

IXUS 285 HS

Fényképezőgép használati útmutató

MAGYAR

- A fényképezőgép használata előtt mindenképpen olvassa el ezt az útmutatót, beleértve a „Biztonsági óvintézkedések” (12) című fejezetet.
- Az útmutató segítségével megtanulhatja a fényképezőgép megfelelő használatát.
- Őrizz meg ezt az útmutatót, hogy a jövőben is a használatára lehessen.
- A többi oldal eléréséhez kattintson a jobb alsó sarokban lévő gombokra.
 - ▶ : Következő oldal
 - ◀ : Előző oldal
 - ↶ : A hivatkozásra kattintás előtti oldal
- Fejezet elejére ugráshoz kattintson a fejezet címére a jobb oldalon.

Használat előtt
Alapszintű útmutató
Haladó útmutató
A fényképezőgép alapvető használata
Automatikus üzemmód/ Hibrid auto üzemmód
Egyéb felvételi módok
P üzemmód
Lejátszási mód
Wi-Fi funkciók
Beállítások menü
Tartozékok
Mellékletek
Tárgymutató

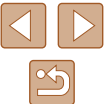

Használat előtt

Kezdeti információk

A csomag tartalma

Használat előtt ellenőrizze, hogy a fényképezőgép doboza tartalmazza-e a következő egységeket.

Ha valamelyik hiányzik, vegye fel a kapcsolatot a fényképezőgép-kereskedővel.

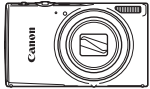

Fényképezőgép



Akkumulátoregység
NB-11LH*

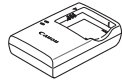

Akkumulátortöltő
CB-2LF/CB-2LFE

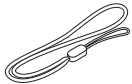

Csuklósíj

* Ne húzza le az akkumulátoregységről az öntapadó fóliát.

- Nyomtatott dokumentáció mellékelve.
- Memóriakártya nincs mellékelve (📖2).

Kompatibilis memóriakártyák

A következő (külön megvásárolható) memóriakártyák használhatók, függetlenül a méretüktől.

- SD memóriakártyák*
- SDHC memóriakártyák*
- SDXC memóriakártyák*



* Az SD szabványnak megfelelő kártyák. Nem minden egyes memóriakártya működését ellenőrizték a fényképezőgéppel.

Használat előtt

Alapszintű útmutató

Haladó útmutató

A fényképezőgép
alapvető használata

Automatikus üzemmód/
Hibrid auto üzemmód

Egyéb felvételi módok

P üzemmód

Lejátszási mód

Wi-Fi funkciók

Beállítások menü

Tartozékok

Mellékletek

Tárgymutató

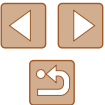

Előzetes és jogi információk

- Készítsen pár előzetes felvételt, hogy ellenőrizze a képek rögzítésének helyes módját. Vegye figyelembe, hogy a Canon Inc., annak leányvállalatai, partnerei és viszonteladói semmilyen felelősséget nem vállalnak a fényképezőgép vagy bármely tartozék (beleértve a memóriakártyát is) olyan hibájáért, amely a képek nem megfelelő, illetve nem megfelelően beolvasható formában történő rögzítését okozza.
- A felhasználó által egyes személyekről vagy szerzői jog által védett anyagokról fénykép vagy (video- vagy hang-) felvétel jogosulatlan készítése sértheti ezen személyek adatvédelmi jogait és/vagy sértheti mások törvény által biztosított jogait, beleértve a szerzői jogot és más szellemi tulajdonnal kapcsolatos jogokat, még akkor is, ha a fényképvagy felvételkészítés kizárólag személyes használat céljából történik.
- A fényképezőgépre vonatkozó garanciáról és a Canon ügyfélszolgálatról a készülék Felhasználói útmutatókészletében található jótállási információkból tájékozódhat.
- Bár a kijelző gyártása kifejezetten nagy pontosságú technológiákkal történik, és a képpontok több, mint 99,99%-a megfelel a tervezési előírásoknak, ritka esetekben előfordulhat, hogy egyes képpontok hibásnak tűnnek, illetve vörös vagy fekete pontként láthatók. Ez nem hibás működés és nem befolyásolja a képek rögzítését.
- Ha hosszabb ideig használja, a fényképezőgép felmelegedhet. Ez nem utal hibás működésre.

Az útmutatóban használt jelölések

- Ebben az útmutatóban a fényképezőgép gombjait a rajtuk szereplő, vagy rájuk hasonlító ikonokkal jelezzük.
- A fényképezőgép következő gombjait és vezérlőit ikonok jelzik. A zárójelben megadott számok a megfelelő vezérlő számát jelzik a következő szakaszban: „A fényképezőgép részei” (14).
[▲] Fel gomb (5) hátul
[◀] Balra gomb (6) hátul
[▶] Jobbra gomb (12) hátul
[▼] Le gomb (7) hátul
- A felvételi módok, a képernyőn megjelenő ikonok és a szöveg szögletes zárójelben láthatók.
- ⓘ: Fontos információk, amelyeket tudnia kell
- 📌: Megjegyzések és tippek a fényképezőgép haladó használatához
- 📖 xx: Kapcsolódó információkat tartalmazó oldalak (ebben a példában az „xx” egy oldalszámot jelez)
- Az útmutatóban található utasítások a fényképezőgép alapértelmezett beállításai mellett érvényesek.
- Az egyszerűség kedvéért az összes támogatott memóriakártyát „memóriakártya” elnevezéssel jelezzük.
- A címek alatt látható ▶ „Állóképek” és ▶ „Videók” szimbólumok jelzik a funkció alkalmazását – hogy az állóképekre, videókra vagy mindkettőre vonatkozik.

Használat előtt

Alapszintű útmutató

Haladó útmutató

A fényképezőgép
alapvető használata

Automatikus üzemmód/
Hibrid auto üzemmód

Egyéb felvételi módok

P üzemmód

Lejátszási mód

Wi-Fi funkciók

Beállítások menü

Tartozékok

Mellékletek

Tárgymutató

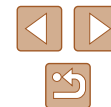

A fényképezőgép részei

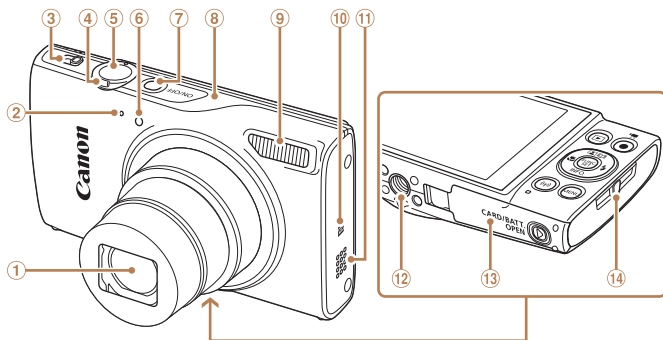

- | | |
|-------------------------|---------------------------------|
| ① Objektív | ⑦ ON/OFF gomb |
| ② Mikrofon | ⑧ Wi-Fi antenna hatósugara |
| ③ Módkapcsoló | ⑨ Vaku |
| ④ Zoom kar | ⑩ (N-jel)* |
| Felvétel: (telefotó)/ | ⑪ Hangszóró |
| (nagyítószőg)] | ⑫ Állvány foglalat |
| Lejátszás: (nagyítás)/ | ⑬ Memóriakártya és akkumulátor/ |
| (Index)] | elem fedele |
| ⑤ Zárkioldó gomb | ⑭ Szíjrögzítő elem |
| ⑥ Lámpa | |

* NFC funkciókhoz (88).

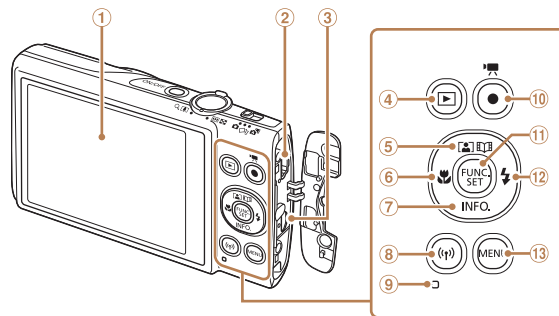

- | | |
|---------------------------------|-------------------------------|
| ① Képernyő (monitor) | ⑦ INFO. (Információ)/Le gomb |
| ② AV OUT (audio-/videokimenet)/ | ⑧ (Wi-Fi)] gomb |
| DIGITAL csatlakozó | ⑨ Jelzőfény |
| ③ HDMI™ csatlakozó | ⑩ Videó gomb |
| ④ (Lejátszás)] gomb | ⑪ FUNC. (Funkció)/SET gomb |
| ⑤ (Automatikus zoom)/ | ⑫ (Vaku)]/Jobbra gomb |
| (Kiemelt történetek)]/Fel gomb | ⑬ MENU] gomb |
| ⑥ (Makró)]/Bal gomb | |

Használat előtt

Alapszintű útmutató

Haladó útmutató

A fényképezőgép
alapvető használata

Automatikus üzemmód/
Hibrid auto üzemmód

Egyéb felvételi módok

P üzemmód

Lejátszási mód

Wi-Fi funkciók

Beállítások menü

Tartozékok

Melléklet

Tárgymutató

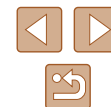

Tartalomjegyzék

Használat előtt

Kezdeti információk	3
A csomag tartalma.....	3
Kompatibilis memóriakártyák	3
Előzetes és jogi információk.....	4
Az útmutatóban használt jelölések.....	4
A fényképezőgép részei	5
A fényképezőgép általános funkciói	11
Biztonsági óvintézkedések.....	12

Alapszintű útmutató

Alapvető műveletek	15
Előkészületek	15
A szíj rögzítése	15
A fényképezőgép kézben tartása	15
Az akkumulátoregység feltöltése.....	16
Az akkumulátoregység és a memóriakártya behelyezése	16
Az akkumulátoregység és a memóriakártya eltávolítása	17
A dátum és az idő beállítása.....	17
A dátum és idő módosítása	18
A kijelző nyelve	19
A fényképezőgép kipróbálása	19
Felvétel készítése (Smart Auto).....	19
Megjelenítés	21
Képek törlése	21

Haladó útmutató

A fényképezőgép alapvető használata	22
Be/Ki.....	22
Energiatakarékosági funkciók (Automatikus kikapcsolás)	23
Az energiatakarékos funkció működése felvételi módban	23
Az energiatakarékos funkció működése lejátszási módban.....	23
Zárkioldó gomb.....	23
Felvételi képernyő beállításai	24
A FUNC. menüvel.....	24
A menüképernyő használata	25
A képernyőn megjelenő billentyűzet.....	26
Jelzőfény jelentése.....	27
Óra	27
Automatikus üzemmód/Hibrid auto üzemmód	28
Felvét elkészítés a fényképezőgép által meghatározott beállításokkal.....	28
Felvétel készítése (Smart Auto).....	28
Felvét elkészítés Hibrid auto üzemmódban.....	30
Összefoglaló videók lejátszása	31
Állóképek/videók	31
Állóképek.....	31
Videók.....	32
Témák ikonjai	32
Képstabilizálás ikonjai	33
A kijelzőn megjelenő keretek.....	34
Ismert, kényelmes funkciók	34
A téma további nagyítása (Digitális zoom)	34

Használat előtt
Alapszintű útmutató
Haladó útmutató
A fényképezőgép alapvető használata
Automatikus üzemmód/Hibrid auto üzemmód
Egyéb felvételi módok
P üzemmód
Lejátszási mód
Wi-Fi funkciók
Beállítások menü
Tartozékok
Mellékletek
Tárgymutató

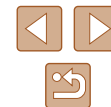

Téma mozgásának követése automatikus zoomolással (Automatikus zoom).....	35
Az önkioldó használata.....	36
Az önkioldó használata a fényképezőgép bemozdulásának megakadályozásához.....	36
Az önkioldó testreszabása.....	36
A vaku kikapcsolása.....	37
Dátumbélyegző feltüntetése.....	37
Sorozatfelvétel.....	38
Funkciók a képek testreszabásához.....	38
A képarány módosítása.....	38
A rögzített képpontok számának módosítása (Képméret).....	39
A rögzíthető képpontok számának kiválasztása a papírméret alapján (4:3 képarányú képeknél).....	39
A videók képmínőségének megváltoztatása.....	39
Hasznos felvételi funkciók.....	40
Négyzetháló megjelenítése.....	40
Az élességállítás helyének nagyítása.....	40
Az IS üzemmód beállításainak módosítása.....	41
A képstabilizálás kikapcsolása.....	41
Videók felvétele úgy, hogy a témák azonos méretben jelenjenek meg felvétel előtt.....	41
A fényképezőgép működésének teszte szabása.....	42
Az AF segédfény kikapcsolása.....	42
A vörösszemhatás-csökkentő lámpa kikapcsolása.....	42
A fényképezés után látható kép megjelenítési módjának módosítása.....	43
A fényképezés után látható kép megjelenítési idejének módosítása.....	43
A fényképezés után megjelenő képernyő módosítása.....	43

Egyéb felvételi módok 44

Különböző képek készítése a felvételekből (Kreatív képkészítés).....	44
Kép megjelenítése lejátszás közben.....	45
Effektusok kiválasztása.....	45
Különleges témák.....	46
Speciális effektusok alkalmazása.....	47
Fényképezés halszemoptika effektussal (Halszem-effekt).....	47
Dioráma (makett) hatású képek készítése (Dioráma effektus).....	48
Lejátszási sebesség és becsült lejátszási idő (egyperces klipek esetén).....	48
Fényképezés játékkamera effektussal (Játékkamera effektus).....	49
Fényképezés egyszínű üzemmódban.....	49
Speciális üzemmódok más célokra.....	50
Automatikus felvételkészítés arcészlelés után (Intelligens kioldás).....	50
Automatikus felvételkészítés Mosolyészlelés (Mosoly) után.....	50
Automatikus felvételkészítés kacintásészlelés után (Kacintási önkioldó).....	50
Automatikus felvételkészítés új személy észlelése után (Önkioldó arcra).....	51
Felvételkészítés hosszú záridővel (Hosszú záridő).....	52
Nagy sebességű sorozatfelvétel (Gyors sorozat).....	52

P üzemmód 53

Fényképezés programautomatika AE módban ([P] üzemmód) ...	53
A kép világossága (Expozíció).....	54
A kép fényerejének beállítása (Expozíciókompenzáció).....	54
A fénymérési mód megváltoztatása.....	54
Az ISO-érzékenység módosítása.....	55
A kép világosságának kijavítása (i-Contrast).....	55

Használat előtt
Alapszintű útmutató
Haladó útmutató
A fényképezőgép alapvető használata
Automatikus üzemmód/Hibrid auto üzemmód
Egyéb felvételi módok
P üzemmód
Lejátszási mód
Wi-Fi funkciók
Beállítások menü
Tartozékok
Mellékletek
Tárgymutató

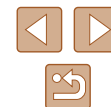

Kép színei.....	56	Állóképek készítésekor rögzített rövid videók (összefoglaló videók) megtekintése.....	66
A fehéregyensúly beállítása.....	56	Megtekintés dátum szerint	67
Egyéni fehéregyensúly	56	Képek böngészése és szűrése	67
A képek színárnyalatának módosítása (Saját színbeállítás).....	56	Mozgás az indexképes elrendezésben megjelenített képek között	67
Saját színek.....	57	A megadott feltételeknek megfelelő képek megkeresése	68
A felvétel távolsága és az élességállítás	58	Egy csoport egyes képeinek megtekintése	69
Közeli felvétel készítése (Makró).....	58	Képmegjelenítési beállítások.....	70
Felvétel készítése távoli témákról (Végtelen).....	58	Képek nagyítása.....	70
Digitális telekonverter	59	Diavetítés megtekintése	70
Az AF keret üzemmódjának módosítása	59	A diavetítés beállításainak módosítása	71
AiAF arcra.....	59	Hasonló képek lejátszása (Intelligens válogatás).....	71
Az élességet meghatározó téma kiválasztása (Követéses AF)....	60	A képek védelme	72
Közép	61	A menü használata	72
Fényképezés az AF szervó használatával	61	Képek kiválasztása egyenként	73
Az élességbeállítás megváltoztatása	62	Tartomány kijelölése	73
Vaku	62	Az összes kép védelme.....	74
A vaku üzemmódjának megváltoztatása	62	Összes kép védelmének törlése	74
Automatikus.....	62	Képek törlése	74
Be	62	Több kép törlése egyszerre	75
Hosszú szinkron	62	Kiválasztási mód választása	75
Ki	63	Képek kiválasztása egyenként	75
További beállítások.....	63	Tartomány kijelölése	76
A tömörítési arány módosítása (Képmínőség).....	63	Az összes kép kiválasztása.....	76
Az IS üzemmód beállításainak módosítása.....	63	Képek forgatása	76
Lejátszási mód	64	A menü használata	77
Megjelenítés	64	Az automatikus forgatás kikapcsolása	77
Váltás a kijelző nézetei között	65	Képek bejelölése kedvencként.....	78
Túlexponálási figyelmeztetés (a képek fényes részleteinél)....	66	A menü használata	78
Hisztogram	66		
GPS információs nézet.....	66		

Használat előtt
Alapszintű útmutató
Haladó útmutató
A fényképezőgép alapvető használata
Automatikus üzemmód/ Hibrid auto üzemmód
Egyéb felvételi módok
P üzemmód
Lejátszási mód
Wi-Fi funkciók
Beállítások menü
Tartozékok
Mellékletek
Tárgymutató



Állóképek szerkesztése.....	79	Csatlakozás a felsorolt elérési pontokhoz.....	98
Képek átméretezése.....	79	Előző elérési pontok.....	99
Képkivágás.....	79	Képek küldése regisztrált webszolgáltatásra.....	99
A képek színnyalatának módosítása (Saját színbeállítás).....	80	Webszolgáltatások regisztrálása.....	99
A kép fényerejének módosítása (i-Contrast).....	81	A CANON IMAGE GATEWAY szolgáltatás regisztrálása.....	100
Vörösszem-javítás.....	81	Más webszolgáltatások regisztrálása.....	101
Videók szerkesztése.....	82	Képek feltöltése webszolgáltatásokba.....	102
Összefoglaló videók szerkesztése.....	83	Képek nyomtatása vezeték nélkül egy csatlakoztatott nyomtatóról.....	103
Albumok megtekintése (Story Highlights).....	84	Képek küldése másik fényképezőgépre.....	104
Albumtémák kiválasztása.....	84	Képküldési beállítások.....	105
Háttérzene hozzáadása az albumokhoz.....	85	Több kép küldése.....	105
Saját albumok létrehozása.....	85	Tartomány kijelölése.....	105
Wi-Fi funkciók.....	87	A kedvenc képek elküldése.....	106
Elérhető Wi-Fi funkciók.....	87	A képek küldésével kapcsolatos megjegyzések.....	106
Képek küldése okostelefonra.....	88	A rögzített képpontok számának kiválasztása (Képméret).....	107
Képek küldése egy NFC-kompatibilis okostelefonra.....	88	Megjegyzések hozzáadása.....	107
Csatlakozás NFC-n keresztül, ha a fényképezőgép ki van kapcsolva vagy Felvételi módban van.....	88	Képek automatikus küldése (Képszinkronizálás).....	108
Csatlakozás NFC-n keresztül, ha a fényképezőgép Lejátszás mód van.....	90	Előkészületek.....	108
Okostelefon hozzáadása.....	91	A fényképezőgép előkészítése.....	108
Más elérési pont használata.....	93	A számítógép előkészítése.....	108
Előző elérési pontok.....	93	Képek küldése.....	109
Képek mentése számítógépre.....	94	A Képszinkronizálás funkción keresztül okostelefonra küldött képek megtekintése.....	109
Számítógép regisztrálásának előkészítése.....	94	Képek ellátása földrajzi címkével a fényképezőgépen.....	110
A szoftver telepítése.....	94	Fényképezés távvezérléssel.....	110
A számítógép beállítása Wi-Fi kapcsolat használatára (csak Windows).....	95	A Wi-Fi beállítások szerkesztése és törlése.....	111
Képek mentése egy csatlakoztatott számítógépre.....	95	A kapcsolat adatainak szerkesztése.....	111
Az elérési pont kompatibilitásának ellenőrzése.....	95	Eszköz becenevének módosítása.....	112
WPS-kompatibilis elérési pontok használata.....	96	Kapcsolat adatainak törlése.....	112
		A fényképezőgép becenevének módosítása.....	112
		A Wi-Fi beállítások visszaállítása alapértelmezett értékre.....	113

Használat előtt
Alapszintű útmutató
Haladó útmutató
A fényképezőgép alapvető használata
Automatikus üzemmód/ Hibrid auto üzemmód
Egyéb felvételi módok
P üzemmód
Lejátszási mód
Wi-Fi funkciók
Beállítások menü
Tartozékok
Mellékletek
Tárgymutató

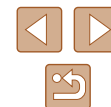

Beállítások menü	114
Az alapvető fényképezőgép-funkciók beállítása	114
A fényképezőgép működésének elnémitása	114
A hangerő módosítása	114
A tippek elrejtése	115
Dátum és idő	115
Világóra	115
Az objektív behúzási idejének módosítása.....	116
A Gazdaságos mód használata.....	116
Az energiatakarékos működés beállítása	116
A kijelző fényereje.....	117
Az indító kép elrejtése	117
A memóriakártya formázása	117
Teljes formázás	118
Fájlszámozás.....	118
Dátum alapú képtárolás.....	119
Metrikus/angolszász kijelzés	119
Tanúsítványemlélmák ellenőrzése	119
A kijelző nyelve	119
További beállítások módosítása	120
A fényképezőgép alapértelmezett beállításainak visszaállítása	120
Tartozékok	121
A rendszer bemutatása	121
Választható tartozékok.....	122
Tápellátás	122
Vaku.....	122
Egyéb tartozékok.....	123
Nyomatók	123
Fényképek és videók tárolása	123
A választható tartozékok használata	123

Lejátszás TV-készüléken	123
Visszajátszás nagy felbontású TV-készüléken	123
Lejátszás normál felbontású TV-készüléken	124
A szoftver használata	125
Csatlakozás számítógéphez kábellel	125
A számítógépes környezet ellenőrzése.....	125
A szoftver telepítése	125
Képek mentése számítógépre.....	126
Képek nyomtatása.....	127
Egyszerű nyomtatás	127
A nyomtatási beállítások megadása	128
Képek körülvágása nyomtatás előtt	129
A papírméret és az elrendezés kiválasztása nyomtatás előtt	129
Választható elrendezési beállítások	130
Igazolványképek nyomtatása	130
Videó képkockáinak nyomtatása	130
Videók nyomtatási beállításai	130
Képek hozzáadása a nyomtatási listához (DPOF).....	131
A nyomtatási beállítások megadása	131
Egyes képek beállítása nyomtatásra.....	131
A képek egy tartományának beállítása nyomtatásra	132
Az összes kép beállítása nyomtatásra	132
Az összes kép törlése a nyomtatási listáról.....	132
A nyomtatási listára felvett képek nyomtatása (DPOF)	132
Képek hozzáadása a fotókönyvhöz	133
Kiválasztási mód választása	133
Képek hozzáadása egyenként	133
Az összes kép hozzáadása a fotókönyvhöz.....	133
A fotókönyv összes képének eltávolítása	133

Használat előtt
Alapszintű útmutató
Haladó útmutató
A fényképezőgép alapvető használata
Automatikus üzemmód/ Hibrid auto üzemmód
Egyéb felvételi módok
P üzemmód
Lejátszási mód
Wi-Fi funkciók
Beállítások menü
Tartozékok
Mellékletek
Tárgymutató

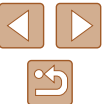

Mellékletek	134
Hibaelhárítás	134
A kijelzőn megjelenő üzenetek	138
A kijelzőn megjelenő információk	140
Felvétel (információs nézet)	140
Akkumulátor töltöttsége	140
Lejátszás (részletes információs nézet)	141
A videofelvételek vezérlőpultjának áttekintése	141
Funkciók és menük táblázatai	142
Az egyes felvételi módokban elérhető funkciók	142
FUNC. menüvel	143
Fényképezés lap	145
Beállítás lap	147
Lejátszás lap	147
Nyomtatás lap	148
Lejátszási mód FUNC. menüvel	148
Kezelési előírások	148
Műszaki adatok	149
Fényképezőgép	149
Rögzíthető képek száma/Felvételi idő és lejátszási idő	150
Felvétel távolsága	150
A készíthető felvételek száma különféle memóriakártyák esetén	151
A készíthető felvételek száma különféle memóriakártyák esetén	151
Akkumulátoregység, NB-11LH	152
Akkumulátortöltő, CB-2LF/CB-2LFE	152
Tárgymutató	153
A Wi-Fi-vel (vezeték nélküli hálózattal) kapcsolatos előírások	155
Rádióhullámú zavarokkal kapcsolatos óvintézkedések	155
Biztonsági óvintézkedések	155
Védjegyek és licenck	156
A felelősség kizárása	157

Használat előtt
Alapszintű útmutató
Haladó útmutató
A fényképezőgép alapvető használata
Automatikus üzemmód/ Hibrid auto üzemmód
Egyéb felvételi módok
P üzemmód
Lejátszási mód
Wi-Fi funkciók
Beállítások menü
Tartozékok
Mellékletek
Tárgymutató

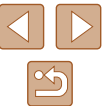

A fényképezőgép általános funkciói

Felvételkészítés

- A fényképezőgép által meghatározott beállítások használata (Automatikus üzemmód, Hibrid auto üzemmód)
 - [28](#), [30](#)
- A fényképezőgép speciális beállításaiával különböző hatásokat érhet el a felvételeken (Kreatív képkészítés üzemmód)
 - [44](#)

Emberek fényképezése megfelelően



Portrék
[46](#)

Adott témáknak megfelelő beállítások alkalmazása



Kevés fény
[46](#)



Tűzijáték
[46](#)

Speciális effektusok alkalmazása



Élénk színek
[47](#)



Poszter effektus
[47](#)



Halszemeffektus
[47](#)



Dioráma effektus
[48](#)



Lyukkamera effektus
[49](#)



Egyszínű
[49](#)

- Élességállítás arcokra
 - [28](#), [46](#), [59](#)
- Vaku használata nélkül (Vaku ki)
 - [37](#), [63](#)
- Önmaga is szerepel a képen (Önkiloldó)
 - [36](#), [51](#)
- Dátumbélyegző felvétele
 - [37](#)
- Videók és fényképek együtt (Összefoglaló videó)
 - [30](#)

Megjelenítés

- Képek megtekintése (Lejátszási mód)
 - [64](#)
- Automatikus lejátszás (Diavetítés)
 - [70](#)
- TV-készüléken
 - [123](#)
- Számítógépen
 - [125](#)
- Képek gyors böngészése
 - [67](#)
- Képek törlése
 - [74](#)
- Album automatikus létrehozása
 - [84](#)

Videofelvétel készítése és megtekintése

- Videók felvétele
 - [28](#)
- Videók megtekintése (Lejátszási mód)
 - [64](#)

Használat előtt

Alapszintű útmutató

Haladó útmutató

A fényképezőgép
alapvető használata

Automatikus üzemmód/
Hibrid auto üzemmód

Egyéb felvételi módok

P üzemmód

Lejátszási mód

Wi-Fi funkciók

Beállítások menü

Tartozékok

Mellékletek

Tárgymutató





Nyomtatás

- Képek nyomtatása
-  127

Mentés

- Képek mentése számítógépre kábelen keresztül
-  126

Wi-Fi funkciók használata

- Képek küldése okostelefonra
-  88
- Képek megosztása online
-  99
- Képek küldése számítógépre
-  94

Biztonsági óvintézkedések

- A termék használata előtt feltétlenül olvassa el az alábbi biztonsági óvintézkedéseket. A terméket minden esetben csak az előírásoknak megfelelően használja.
- Az itt található biztonsági óvintézkedések célja, hogy elkerülhesse a személyi sérüléseket vagy az eszközök károsodását.
- Mindig olvassa el a külön vásárolt kiegészítők útmutatóját is.



Figyelmeztetés

Súlyos sérülés vagy halálos veszély lehetőségét jelzi.

• Ne villantsa a vakut közelről emberek szemébe.
A vaku által kibocsátott erős fény látáskárosodást okozhat. Különösen csecsemőt ne fényképezzen vakuval 1 méternél közelebről.

- Úgy tárolja a készüléket, hogy gyerekek és csecsemők ne férhessenek hozzá.

A gyermek nyakára csavarodott szíj fulladást okozhat.
Amennyiben a termék tápkábelrel működik, az véletlenül a gyermek nyaka köré tekeredve fulladást okozhat.

- Csak a javasolt áramforrásokat használja.
- Ne szerelje szét, ne alakítsa át és ne tegye ki hőhatásnak a terméket.
- Ne húzza le az akkumulátoregységről az öntapadó fóliát, ha van rajta.
- Ne ejtse le a terméket, és ne tegye ki erős ütődésnek.
- Ne érintse meg a termék belsejét, ha az megsérült, vagy elejtette.
- Ha a termék füstöl, furcsa szagot bocsát ki, vagy működése során egyéb rendellenes jelenség lép fel, azonnal hagyja abba a használatát.
- Ne használjon szintetikus tisztítószereket – például alkoholt, benzint vagy hígítót – a termék tisztításához.

Használat előtt

Alapszintű útmutató

Haladó útmutató

A fényképezőgép alapvető használata

Automatikus üzemmód/ Hibrid auto üzemmód

Egyéb felvételi módok

P üzemmód

Lejátszási mód

Wi-Fi funkciók

Beállítások menü

Tartozékok

Mellékletek

Tárgymutató



- Ügyeljen, hogy a készülék ne kerüljön kapcsolatba folyadékkal vagy idegen tárggyal, valamint azok ne kerüljenek a belsejébe.

Ez áramütést vagy tüzet okozhat.

Amennyiben a készüléket víz éri, vagy ha folyadék vagy idegen tárgy jut a belsejébe, vegye ki az akkumulátoregységet/akkumulátorokat/elemeket vagy azonnal áramtalanítsa azt.

- Ha a modell keresővel vagy cserélhető objektívvel rendelkezik, ne nézzen a keresőn vagy az objektíven keresztül erős fényforrásokba (pl. a napba derűs időben, illetve erős mesterséges fényforrásokba).

Ez látáskárosodást okozhat.

- Ha a modell objektívje cserélhető, ne hagyja azt (vagy a fényképezőgépet a rá csatlakoztatott objektívvel együtt) a napon objektívsapka nélkül.

Ez tüzet okozhat.

- Ne érintse meg a termék belsejét villámlás idején, ha az áram alatt van. Ez áramütést vagy tüzet okozhat. Azonnal fejezze be a termék használatát, és tegye azt biztonságos távolságra.

- Csak a javasolt akkumulátoregységet/akkumulátorokat/elemeket használja.
- Ne helyezze az akkumulátoregységet/akkumulátorokat/elemeket tűz közelébe vagy közvetlenül tűzbe.

Emiatt az akkumulátoregység/akkumulátorok/elemek felrobbanhatnak vagy szivároghatnak, ami áramütést, tüzet vagy sérüléseket okozhat. Ha a kifolyt elektrolit szembe, szájba, bőrre vagy ruhára kerül, azonnal öblítse le bő vízzel.

- Ha a termékhez akkumulátortöltő használható, vegye figyelembe a következő óvintézkedéseket.
 - Rendszeres időközönként húzza ki a tápkábelt, és egy száraz ruhával törölje le a csatlakozón, a konnektoron és a környezetében lerakódott port.
 - Nedves kézzel ne helyezze be, és ne húzza ki a tápkábelt.
 - Ne használja a készüléket olyan módon, amellyel túllépi az elektromos aljzat és a vezetékezés névleges értékeit. Ne használja a csatlakozót ha az sérült, vagy nem teljesen van beleillesztve a konnektorba.
 - Ügyeljen arra, hogy por, illetve fémtárgyak (például hajtű vagy kulcs) ne kerüljenek érintkezésbe a dugóval vagy az érintkezőkkel.
 - Ha a fényképezőgéphez tartozik tápkábel, vigyázzon, ne vágja el, ne sértse meg, és ne helyezzen rá nehéz tárgyakat.

Ez áramütést vagy tüzet okozhat.

- Kapcsolja ki a fényképezőgépet azokon a helyeken, ahol tilos a fényképezőgépek használata.

A fényképezőgép által kibocsátott elektromágneses sugárzás interferenciát okozhat más elektronikus eszközök vagy egyéb berendezések használatakor. Körültekintően járjon el, ha a terméket olyan helyen használja, ahol az elektronikus eszközök használata korlátozott, például repülőgépeken vagy egészségügyi intézményekben.

- Ne hagyja, hogy a fényképezőgép hosszabb ideig a bőréhez érjen. Még ha a fényképezőgép nem is érződik forrónak, a folyamatos érintkezés alacsony hőmérsékletű égéseket, bőrpírt vagy hólyagosodást okozhat. Használjon állványt, ha forró helyen fényképez, vagy ha gyenge a keringése, illetve érzéketlen a bőre.

 Előírás	Sérülés lehetőségét jelzi.
--	----------------------------

- A csuklószíjjal hordva a terméket ügyeljen arra, hogy ne üsse hozzá semmihez, ne tegye ki erős ütésnek vagy rázkódásnak, és ne hagyja, hogy beakadjon más tárgyakra.
- Ügyeljen, hogy ne üsse meg és ne nyomja meg erősen az objektívet. Ez sérüléshez vagy a fényképezőgép károsodásához vezethet.

- Ügyeljen, hogy ne érje nagy ütés a kijelzőt. A törött kijelzőből származó szilánkok sérülést okozhatnak.

- Ügyeljen, hogy használat közben ne takarja el a vakut az ujjával vagy ruházatával. Ez égési sérüléshez vagy a vaku károsodásához vezethet.

- Ne használja, ne helyezze el és ne tárolja a terméket a következő helyeken:
 - közvetlen napfénynek kitett helyek,
 - 40 °C-nál magasabb hőmérsékletnek kitett helyek,
 - nedves vagy poros helyek.

A fenti esetekben az akkumulátoregység/akkumulátor/elem szivárgása, túlmelegedése vagy robbanása következhet be, ami áramütéshez, tűzhöz, égési vagy egyéb sérülésekhez vezethet. A túlmelegedés és a károsodás áramütést, tüzet, égési vagy egyéb sérülést okozhat.

- A diavetítés áttűnési effektusainak hosszabb időn keresztüli szemlélése kellemetlen érzést okozhat.

Használat előtt

Alapszintű útmutató

Haladó útmutató

A fényképezőgép alapvető használata

Automatikus üzemmód/
Hibrid auto üzemmód

Egyéb felvételi módok

P üzemmód

Lejátszási mód

Wi-Fi funkciók

Beállítások menü

Tartozékok

Mellékletek

Tárgymutató



- A külön megvásárolható objektívek, objektívszűrők és szűrőadapterek használatakor ügyeljen azok szoros felerősítésére.

Ha az objektívtartozékok meglazulnak és leesnek, eltörhetnek, és az üvegszilánkok vágási sérüléseket okozhatnak.

- Ha olyan terméket használ, amely automatikusan nyitja fel és csukja le a vakut, ügyeljen arra, hogy a vaku lecsukásakor nehogy becsípje az ujját. Ez sérülést okozhat.

Előírás

Az eszközök károsodásának lehetőségét jelzi.

- Ne irányítsa a fényképezőgépet intenzív fényforrásba, például tisztá időjárás esetén a napba, vagy erős mesterséges fényforrásba. Ezzel károsíthatja a képérzékelőt, vagy a termék egyéb belső elemét.
- Ha homokos vízparton vagy szeles helyen használja a fényképezőgépet, ügyeljen, hogy ne kerüljön por vagy homok a készülékbe.
- Ha olyan készüléket használ, amely automatikusan nyitja fel és csukja le a vakut, ne próbálja lenyomni vagy kézzel kinyitni a vakut. Ez a termék hibás működéséhez vezethet.
- Töröljön le minden port, piszkot vagy egyéb idegen anyagot a vakuról egy fültisztító pálcikával, vagy ruhával. A vakuból távozó hő nem megfelelő működést okoz, vagy annak hatására az idegen anyag füstölni kezdhet.
- Vegye ki és tárolja megfelelően az akkumulátoregységet/akkumulátorokat/ elemeket, ha nem használja a terméket. Az akkumulátor bármilyen fellépő szivárgása károsíthatja a terméket.
- Mielőtt eldobná az akkumulátoregységet/akkumulátorokat/ elemeket, ragassza le az érintkezőket szigetelőszalaggal vagy más szigetelőanyaggal. Az érintkezők más fémtárgyakkal érintkezve tüzet vagy robbanást okozhatnak.
- Használaton kívül ne hagyja csatlakoztatva az akkumulátortöltőt. Használat közben ne takarja le semmivel – például ruhával vagy más tárggyal. A hosszú ideig csatlakoztatva hagyott egység túlmelegedhet, deformálódhat, és tüzet okozhat.

- Ne hagyjon akkumulátoregységet háziállatok közelében. Az állatok harapása az akkumulátoregység szivárgását, túlmelegedését vagy robbanását okozhatja, ami a termék károsodásához vagy tűzhez vezethet.

- Ha a termék több akkumulátorral működik, ne használjon együtt eltérő töltöttségi szintű akkumulátorokat, vagy régi és új akkumulátorokat. Ne helyezze be az akkumulátorokat/elemeket a + és – végűkkel helytelenül fordított irányban. Ez a termék hibás működéséhez vezethet.

- Ne üljön le, ha a fényképezőgép a nadrágja zsebében van. Ez a fényképezőgép hibás működéséhez vagy a kijelző sérüléséhez vezethet.

- Ha a táskájába teszi a készüléket, ügyeljen rá, hogy ne érjen kemény tárgy a kijelzőhöz. Ha a terméknek becsukható képernyője van, csukja be a képernyőt is (hogy az a váz felé nézzen).
- Ne rögzítsen kemény tárgyakat a termékhez. Ez a fényképezőgép hibás működéséhez vagy a kijelző sérüléséhez vezethet.



Használat előtt

Alapszintű útmutató

Haladó útmutató

A fényképezőgép alapvető használata

Automatikus üzemmód/
Hibrid auto üzemmód

Egyéb felvételi módok

P üzemmód

Lejátszási mód

Wi-Fi funkciók

Beállítások menü

Tartozékok

Mellékletek

Tárgymutató

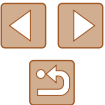

Alapszintű útmutató

Alapvető műveletek

Alapinformációk és utasítások az előkészületektől a fényképezésig és lejátszásig

Előkészületek

A fényképezés előtt végezze el a következő előkészületeket.

A szíj rögzítése

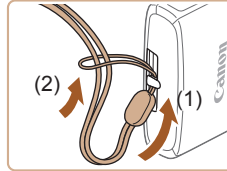

- Fűzze át a szíj végét a szíjrögzítő elemen (1), majd húzza át a szíj másik végét a befűzött vég hurkán (2).

A fényképezőgép kézben tartása



- Akassza csuklójára a szíjat.
- Fényképezés közben tartsa közel a testéhez a karját és határozottan fogja meg a fényképezőgépet, hogy megakadályozza a bemozdulását. Ügyeljen, hogy az ujjaival ne takarja el a vakut.

Használat előtt

Alapszintű útmutató

Haladó útmutató

A fényképezőgép
alapvető használata

Automatikus üzemmód/
Hibrid auto üzemmód

Egyéb felvételi módok

P üzemmód

Lejátszási mód

Wi-Fi funkciók

Beállítások menü

Tartozékok

Mellékletek

Tárgymutató

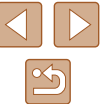

Az akkumulátoregység feltöltése

Használat előtt tölts fel az akkumulátoregységet a készülékhez kapott töltővel. Ne feledkezzon meg az első használat előtti feltöltésről, mivel vásárláskor az akkumulátoregység nincs feltöltve.

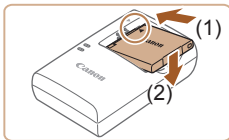

1 Helyezze be az akkumulátoregységet.

- Igazítsa az akkumulátoregység ▲ jelét a töltő hasonló jeléhez, majd tolja befelé (1) és lefelé (2) az akkumulátoregységet.

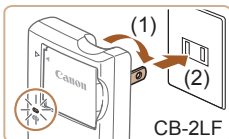

2 Tölts fel az akkumulátoregységet.

- CB-2LF: Hajtsa ki a csatlakozót (1), és dugja be a töltőt egy konnektorba (2).
- CB-2LFE: Dugja a tápkábelt a töltőbe, majd csatlakoztassa a kábel másik végét egy konnektorhoz.
- A töltés jelzőfénye narancssárgán világítani kezd, és a töltés elkezdődik.
- Amikor a töltés befejeződik, a jelzőfény zöldre vált.

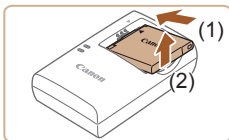
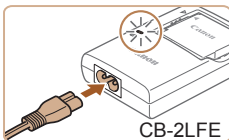

3 Vegye ki az akkumulátoregységet.

- Húzza ki az akkumulátortöltőt a konnektorból, majd vegye ki az akkumulátoregységet befelé tolva (1) és felfelé (2) csúsztatva.



- Az akkumulátoregység védelme és optimális állapotának megőrzése érdekében a folyamatos töltés ne legyen hosszabb 24 óránál.
- Tápkábelt használó akkumulátortöltőnél ne rögzítse a töltőt vagy a kábelt más tárgyakhoz. Ez a termék hibás működéséhez vagy sérüléséhez vezethet.



- A töltési idővel, valamint a teljesen feltöltött akkumulátoregységgel készíthető felvételek számával, illetve a felvételi idővel kapcsolatos részletes tájékoztatást lásd: „Rögzíthető képek száma/Felvételi idő és lejátszási idő” (115).
- A feltöltött akkumulátoregységek használat nélkül is fokozatosan veszítenek töltésükből. Az akkumulátoregységet a használat napján (vagy az azt megelőző napon) tölts fel.
- Az akkumulátortöltőt ott használható, ahol a hálózati feszültség 100–240 V (50/60 Hz). Eltérő konnektortípus esetén használjon külön megvásárolható átalakítót. Soha ne használjon utazásra tervezett tápfeszültség-átalakítót, mert károsodhat az akkumulátoregység.

Az akkumulátoregység és a memóriakártya behelyezése

Helyezze be a fényképezőgépbe a hozzá kapott akkumulátoregységet és a (külön megvásárolható) memóriakártyát. Ne feledje, hogy használat előtt az új vagy a korábban más készülékkel formázott memóriakártyákat formázni kell ezzel a fényképezőgéppel (117).

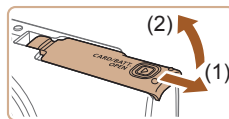

1 Nyissa ki a fedelet.

- Csúsztassa el a fedelet (1), majd nyissa fel (2).

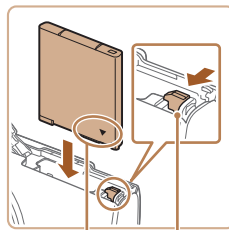

2 Helyezze be az akkumulátoregységet.

- Vegye a kezébe az akkumulátoregységet úgy, hogy az érintkezői (1) az ábrán látható módon lefelé nézzenek, tolja el az akkumulátor zárját (2) a nyíl irányában, és csúsztassa be az akkumulátoregységet, amíg a zár a helyére nem kattan.
- Ha nem megfelelő helyzetben helyezte be az akkumulátoregységet, akkor az nem rögzíthető a helyére. Mindig ügyeljen arra, hogy megfelelő helyzetben tegye be az akkumulátoregységet, és az a helyére kattanjon.

Használat előtt

Alapszintű útmutató

Haladó útmutató

A fényképezőgép alapvető használata

Automatikus üzemmód/
Hibrid auto üzemmód

Egyéb felvételi módok

P üzemmód

Lejátszási mód

Wi-Fi funkciók

Beállítások menü

Tartozékok

Mellékletek

Tárgymutató



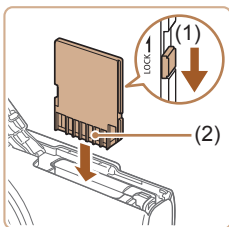

3 Ellenőrizze a kártya írásvédő kapcsolóját, és helyezze be a memóriakártyát.

- Ha van írásvédő kapcsoló a memóriakártyán és zárolt helyzetben áll, akkor nem lehetséges a felvételt készítés. Mozdítsa el a kapcsolót az (1) irányába.
- Helyezze a készülékbe a memóriakártyát az érintkezőkkel (2) az ábra szerinti irányban, és nyomja be kattanásig.
- Ügyeljen arra, hogy megfelelő helyzetben tegye be a memóriakártyát. Ha nem a megfelelő helyzetben teszi be a memóriakártyát, a fényképezőgép megsérülhet.

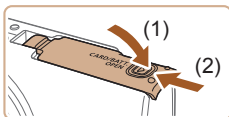

4 Csukja be a fedelet.

- Hajtsa be a fedelet (1), majd nyomja lefelé, és közben kattanásig csúsztassa vissza a zárt helyzetébe (2).



- Tekintse át, hogy egy memóriakártyán hány kép vagy hány órányi felvétel fér el, lásd: „A készíthető felvételek száma különböző memóriakártyák esetén” (151).

Az akkumulátoregység és a memóriakártya eltávolítása

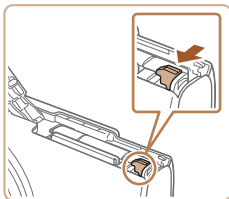

Vegye ki az akkumulátoregységet.

- Nyissa fel a fedelet, és nyomja az akkumulátor zárját a nyíl irányába.
- Az akkumulátoregység kiugrik a helyéről.

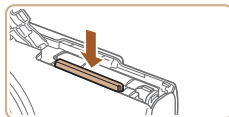

Távolítsa el a memóriakártyát.

- Nyomja be a memóriakártyát kattanásig, majd lassan engedje fel.
- A memóriakártya kiugrik a helyéről.

A dátum és az idő beállítása

Ha a fényképezőgép bekapcsolásakor megjelenik a [Dátum/idő] képernyő, állítsa be pontosan az aktuális dátumot/időt. Az ilyen módon megadott adatokat felvétel készítésekor a képtulajdonságok rögzítik, és aztán a képek dátum szerinti rendezésekor vagy a dátumot megjelenítő képek nyomtatásakor felhasználhatók. Igény szerint dátumbélyegzővel is elláthatja a felvételeket (37).

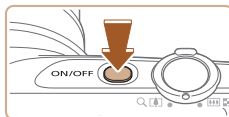

1 Kapcsolja be a fényképezőgépet.

- Nyomja meg az ON/OFF gombot.
- Megjelenik a [Dátum/idő] képernyő.

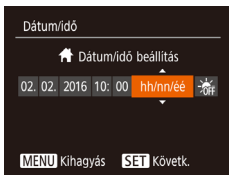

2 Állítsa be a dátumot és az időt.

- Válassza ki a kívánt elemet a [◀][▶] gombokkal.
- Adja meg a dátumot és az időt a [▲][▼] gombokkal.
- Amikor elkészült, nyomja meg a [OK] gombot.

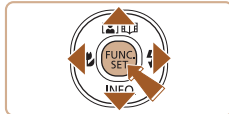

Használat előtt
Alapszintű útmutató
Haladó útmutató
A fényképezőgép alapvető használata
Automatikus üzemmód/ Hibrid auto üzemmód
Egyéb felvételi módok
P üzemmód
Lejátszási mód
Wi-Fi funkciók
Beállítások menü
Tartozékok
Mellékletek
Tárgymutató

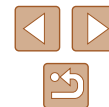

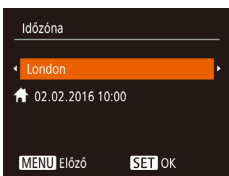

3 Állítsa be a hazai időzónát.

- Válassza ki az otthoni időzónát a [◀][▶] gombokkal.

4 Fejezze be a beállítási műveletet.

- Amikor elkészült, nyomja meg a [OK] gombot. A megerősítést kérő képernyő bezárása után a beállítási képernyő bezárul.
- A fényképezőgép kikapcsolásához nyomja meg az ON/OFF gombot.



- Ha nem állítja be a dátumot, az időt és otthonának időzónáját, a [Dátum/idő] képernyő mindig megjelenik, amikor bekapcsolja a fényképezőgépet. Adja meg a megfelelő adatokat.



- A nyári időszámítás (1 órával előrébb) beállításához a 2. lépésben válassza a [☀] lehetőséget, majd a [☀][▲] gombokkal válassza a [▼] lehetőséget.

A dátum és idő módosítása

A dátumot és időt az alábbi művelettel módosíthatja.

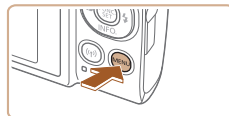

1 Jelenítse meg a menüképernyőt.

- Nyomja meg a [MENU] gombot.

2 Válassza a [Dátum/idő] lehetőséget.

- A zoom karral válassza ki a [↑] lapot.
- Válassza ki a [Dátum/idő] menüt a [▲][▼] gombokkal, majd nyomja meg a [OK] gombot.

3 Módosítsa a dátumot és az időt.

- A beállítások módosításához kövesse „A dátum és az idő beállítása” szakasz (17) 2. lépését.
- A menüképernyő bezárásához nyomja meg a [MENU] gombot.



- A fényképezőgép beépített dátum/idő akkumulátora/eleme (biztonsági akkumulátor/elem) kb. 3 hétig megőrzi a dátum- és időbeállítást az akkumulátoregység eltávolítása esetén is.
- A dátum/idő akkumulátor/elem körülbelül 4 óra alatt feltöltődik, amikor feltöltött akkumulátoregységet helyez a készülékbe; még akkor is, ha nem kapcsolja be a fényképezőgépet.
- Amikor a dátum/idő akkumulátor/elem lemerül, a [Dátum/idő] képernyő megjelenik a fényképezőgép bekapcsolásakor. Állítsa be a megfelelő dátumot és az időt a következők: „A dátum és az idő beállítása” (17).

Használat előtt
Alapszintű útmutató
Haladó útmutató
A fényképezőgép alapvető használata
Automatikus üzemmód/ Hibrid auto üzemmód
Egyéb felvételi módok
P üzemmód
Lejátszási mód
Wi-Fi funkciók
Beállítások menü
Tartozékok
Mellékletek
Tárgymutató



A kijelző nyelve

A kijelző nyelvét szükség esetén módosíthatja.



1 Váltson lejátszási módba.

- Nyomja meg a [▶] gombot.

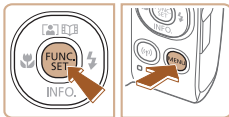

2 Jelenítse meg a beállítási képernyőt.

- Nyomja meg és tartsa lenyomva a [INFO] gombot, majd rögtön nyomja meg a [MENU] gombot.

3 Állítsa be a kijelző nyelvét.

- Válassza ki a kívánt nyelvet a [▲][▼][◀][▶] gombokkal, majd nyomja meg a [INFO] gombot.
- A kijelző nyelvének beállítása után a beállítási képernyő bezárul.

Français	Español	العربية
Nederlands	Ελληνικά	ภาษาไทย
Dansk	Русский	繁體中文
Português	Polski	繁體中文
Suomi	Čeština	한국어
Italiano	Magyar	B.Malaysia
Українська	Tiếng Việt	Indonesian

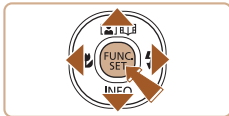

- Ha a 2. lépésben a [INFO] gomb megnyomása után túl sokáig vár a [MENU] gomb megnyomásával, akkor megjelenik az aktuálisan beállított időpont. Ilyenkor nyomja meg a [INFO] gombot a kijelzett időpont eltüntetéséhez, majd ismétlje meg a 2. lépést.
- A kijelző nyelvét úgy is megváltoztathatja, hogy megnyomja a [MENU] gombot, és kiválasztja a [Nyelv] (3) menüpontot a [▶] lapon.

A fényképezőgép kipróbálása

▶ Állóképek ▶ Videók

Az alábbi útmutatást követve kapcsolja be a fényképezőgépet, készítsen állóképeket vagy videókat, majd tekintse meg a felvételeket.

Felvétel készítése (Smart Auto üzemmód)

A témáknak leginkább megfelelő beállítások automatikus kiválasztásához hagyhatja, hogy a fényképezőgép ismerje fel a témát és a felvételi körülményeket.

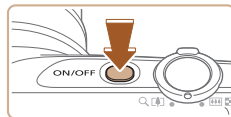

1 Kapcsolja be a fényképezőgépet.

- Nyomja meg az ON/OFF gombot.
- Megjelenik a kezdő képernyő.



2 Válassza a [AUTO] üzemmódot.

- Állítsa a módkapcsolót [CAM] állásba.
- Nyomja meg a [INFO] gombot, a [▲][▼] gombokkal válassza ki a [AUTO] lehetőséget, majd végül nyomja meg ismét a [INFO] gombot.
- A [▲][▼] gombokkal válassza ki a [AUTO] lehetőséget, majd nyomja meg a [INFO] gombot.
- Irányítsa a fényképezőgépet a témára. Amikor a fényképezőgép felismeri a témát, halk kattanó hangjelzést ad.
- A téma ikonja és a képstabilizálás ikonja megjelenik a kijelző jobb felső sarkában.
- A felismert témák körül megjelenített keretek azt jelzik, hogy a fényképezőgép ezekre állította be az élességet.



Használat előtt

Alapszintű útmutató

Haladó útmutató

A fényképezőgép alapvető használata

Automatikus üzemmód/
Hibrid auto üzemmód

Egyéb felvételi módok

P üzemmód

Lejátszási mód

Wi-Fi funkciók

Beállítások menü

Tartozékok

Mellékletek

Tárgymutató

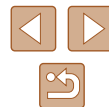



3 Állítsa be a kompozíciót.

- A téma közelítéséhez és nagyításához tolja a zoom kart a **[+]** irányába (telefotó), a téma távolításához pedig tolja a **[−]** irányába (nagyítótávcső).

4 Készítse el a felvételt.

Állóképek készítése

1) Állítsa be az élességet.

- Az élesség beállításához nyomja le félig a zárkioldó gombot. A fényképezőgép két hangjelzést ad az élesség beállítása után, és a megjelenő keretek jelzik az éles képterületeket.

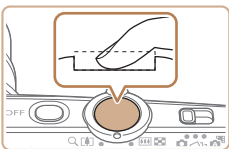
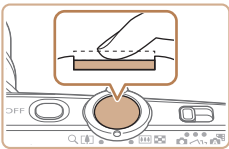

2) Készítse el a felvételt.

- Nyomja le teljesen a zárkioldó gombot.
- Amikor a fényképezőgép elkészíti a felvételt, megszólaltatja a zárkioldási hangjelzést, és sötét környezetben automatikusan működésbe lép a vaku.
- Tartsa mozdulatlanul a fényképezőgépet, amíg szól a hangjelzés.
- A kép megjelenítését követően a fényképezőgép visszavált a felvételi képernyőre.



Videók felvétele

1) Kezdje el a felvételt.

- Nyomja meg a videó gombot. A fényképezőgép egy hangjelzéssel jelzi a felvétel elindulását, és a kijelzőn megjeleníti a **[●Felv]** szöveget és az eltelt időt (1).
- A kijelző felső és alsó szélén fekete sávok jelennek meg, a téma pedig némileg nagyított lesz. A fekete sávok a nem rögzített képterületeket jelzik.
- A felismert arcok körül megjelenített keretek azt jelzik, hogy a fényképezőgép ezekre állította be az élességet.
- A felvétel elindítása után engedje el a videó gombot.

2) Fejezze be a felvételt.

- A felvétel leállításához nyomja meg újból a videó gombot. A fényképezőgép két hangjelzést ad a felvétel leállításakor.

Használat előtt
Alapszintű útmutató
Haladó útmutató
A fényképezőgép alapvető használata
Automatikus üzemmód/ Hibrid auto üzemmód
Egyéb felvételi módok
P üzemmód
Lejátszási mód
Wi-Fi funkciók
Beállítások menü
Tartozékok
Mellékletek
Tárgymutató



Megjelenítés

A fényképezőgéppel készített fényképek vagy videók a következőképpen tekinthetők meg a kijelzőn.



1 Váltson lejátszási módba.

- Nyomja meg a [▶] gombot.
- Megjelenik az utolsó felvétel.



2 Válasszon képeket.

- Az előző kép megtekintéséhez nyomja meg a [◀] gombot. A következő kép megtekintéséhez nyomja meg a [▶] gombot.

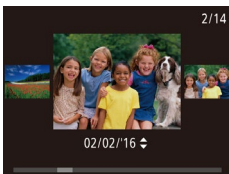

- Ennek a képernyőnek (Görgetéses kij. mód) bekapcsolásához nyomja le és tartsa nyomva legalább egy másodpercig a [◀][▶] gombokat. Ebben az üzemmódban a [◀][▶] gombokkal lapozhatja a képeket.
- Ha vissza szeretne térni egyképes megjelenítési üzemmódba, nyomja meg a [⊙] gombot.
- A videókat [SET ▶] ikon jelzi. A videókat lejátszásához kövesse a 3. lépésben leírtakat.

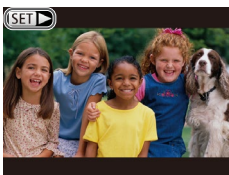

3 Játssza le a videókat.

- Nyomja meg a [⊙] gombot, a [▲][▼] gombokkal válassza ki a [▶] lehetőséget, majd végül nyomja meg ismét a [⊙] gombot.
- Elkezdődik a lejátszás, és a videó befejeződése után megjelenik a [SET ▶] ikon.
- A hangerőt a [▲][▼] gombokkal módosíthatja lejátszás közben.



- Ha a lejátszási módról a felvételi módra szeretne váltani, nyomja le félig a zárkiodó gombot.

Képek törlése

Egyszerre egy felesleges képet választhat ki törlésre. Legyen körültekintő a képek törlésekor, mert a törölt képek nem állíthatók vissza.

1 Válassza ki a törölni kívánt képet.

- Válassza ki a kívánt képet a [◀][▶] gombokkal.



2 Törölje a képet.

- Nyomja meg a [⊙] gombot, a [▲][▼] gombokkal válassza ki a [Tör] lehetőséget, majd végül nyomja meg ismét a [⊙] gombot.
- A [Törli?] kérdés megjelenése után válassza a [Törlés] lehetőséget a [◀][▶] gombokkal, majd nyomja meg a [⊙] gombot.
- A készülék törli az aktuális képet.
- Ha mégsem szeretné törölni a képet, a [◀][▶] gombokkal válassza a [Mégse] lehetőséget, és nyomja meg a [⊙] gombot.

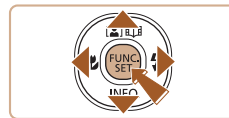

- Lehetőség van arra is, hogy több képet kiválasztva egyszerre törölje azokat (75).

Használat előtt
Alapszintű útmutató
Haladó útmutató
A fényképezőgép alapvető használata
Automatikus üzemmód/Hibrid auto üzemmód
Egyéb felvételi módok
P üzemmód
Lejátszási mód
Wi-Fi funkciók
Beállítások menü
Tartozékok
Mellékletek
Tárgymutató

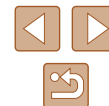

Haladó útmutató

A fényképezőgép alapvető használata

Egyéb alapvető műveletek, és további lehetőségek a fényképezőgép használatára, beleértve a felvételkedészítést és a lejátszási funkciókat

Be/Ki

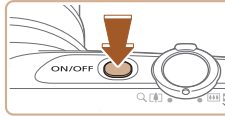

Felvételi mód

- Nyomja meg a fényképezőgép ON/OFF gombját a fényképezőgép bekapcsolásához és a fényképezés előkészítéséhez.
- A fényképezőgép kikapcsolásához nyomja meg újból az ON/OFF gombot.



Lejátszási mód

- Nyomja meg a [▶] gombot a fényképezőgép bekapcsolásához és a felvételek megtekintéséhez.
- A fényképezőgép kikapcsolásához nyomja meg újból a [▶] gombot.



- Ha a felvételi üzemmódról a lejátszás üzemmódra szeretne váltani, nyomja meg a [▶] gombot.
- Ha a lejátszási módról a felvételi módra szeretne váltani, nyomja le félig a zárkioldó gombot (23).
- Amikor a fényképezőgép lejátszási módban van, egy perc elteltével visszahúzza az objektívet. Amikor az objektív vissza van húzva, a fényképezőgépet a [▶] gomb megnyomásával kapcsolhatja ki.

Használat előtt

Alapszintű útmutató

Haladó útmutató

A fényképezőgép alapvető használata

Automatikus üzemmód/
Hibrid auto üzemmód

Egyéb felvételi módok

P üzemmód

Lejátszási mód

Wi-Fi funkciók

Beállítások menü

Tartozékok

Mellékletek

Tárgymutató

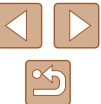

Energiatakarékosági funkciók (Automatikus kikapcsolás)

Az akkumulátor takarékos használata érdekében a fényképezőgép meghatározott ideig tartó tétlenség után kikapcsolja a kijelzőt (Kijelző: Kij), majd automatikusan kikapcsol.

Az energiatkarékos funkció működése felvételi módban

A kijelző automatikusan kikapcsol kb. egy percnyi tétlenség után. További két perc elteltével a fényképezőgép visszahúzza az objektívet, és kikapcsol. Ha a kijelző kikapcsolódott, de az a készülék még nem húzta be az objektívet, a zárkioldó gomb félig történő lenyomásával (📖23) bekapcsolhatja a kijelzőt, és folytathatja a fényképezést.

Az energiatkarékos funkció működése lejátszási módban

A fényképezőgép automatikusan kikapcsol kb. öt percnyi tétlenség után.



- Igényei szerint letilthatja az Automatikus kikapcsolás funkciót, és beállíthatja a képernyő automatikus kikapcsolásának időzítését (📖116).
- Az energiatkarékos működés addig nem aktív, amíg a fényképezőgép más eszközökhöz kapcsolódik Wi-Fi hálózaton keresztül (📖87), vagy egy számítógéphez csatlakozik (📖126).

Zárkioldó gomb

A megfelelő élességállításhoz először mindig tartsa félig lenyomva a zárkioldó gombot, és amikor a téma éles, nyomja le teljesen a gombot.

A jelen kézikönyvben a zárkioldó gombbal végzett műveleteket a következőképpen nevezzük: a gomb lenyomása *félig*, illetve a gomb lenyomása *teljesen*.

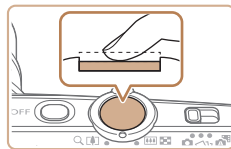

1 Nyomja le félig. (Nyomja le kissé az élesség beállításához.)

- Nyomja le félig a zárkioldó gombot. A fényképezőgép két hangjelzést ad, és a megjelenő keretek jelzik az éles képterületeket.

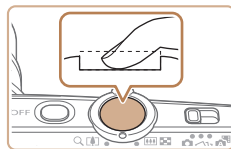

2 Nyomja le teljesen a zárkioldó gombot. (A félig lenyomott helyzetből nyomja le teljesen a felvétel elkészítéséhez.)

- A fényképezőgép megszólaltatja a zárkioldási hangjelzését, és elkészíti a felvételt.
- Tartsa mozdulatlanul a fényképezőgépet, amíg szól a hangjelzés.



- Ha nem félig, hanem rögtön teljesen lenyomja a zárkioldó gombot, akkor előfordulhat, hogy a képek nem lesznek élesek.
- A zárkioldási hangjelzés többféle hosszúságú is lehet a fényképezéséhez szükséges idő hosszától függően. Egyes témák esetén a hangjelzés hosszabb lehet, és ha a hangjelzés közben megmozdítja a fényképezőgépet (vagy megmozdul a téma), előfordulhat, hogy a képek homályosak lesznek.

Használat előtt

Alapszintű útmutató

Haladó útmutató

A fényképezőgép alapvető használata

Automatikus üzemmód/
Hibrid auto üzemmód

Egyéb felvételi módok

P üzemmód

Lejátszási mód

Wi-Fi funkciók

Beállítások menü

Tartozékok



Mellékletek

Tárgymutató



Felvételi képernyő beállításai

A [▼] gomb megnyomásával megjelenítheti vagy elrejtethi a részletes adatokat a kijelzőn. A megjelenített adatok részletes ismertetését lásd: „A kijelzőn megjelenő információk” (140).

	Megjelennek az adatok
	Nem jelennek meg az adatok



- Az éjszakai megjelenítési funkció automatikusan világosabbra állítja a kijelzőt, ha sötét környezetben készíti felvételt, ami megkönnyíti a kompozíció ellenőrzését. A kijelzőn megjelenített és a ténylegesen rögzített kép világossága ezért eltérő lehet. A kijelzőn tapasztalható képtorzulás és a téma rázkódó mozgása azonban nem fog jelentkezni a rögzített képeken is.
- A lejátszás megjelenítési beállításainak ismertetését lásd: „Váltás a kijelző nézetei között” (65).

A FUNC. menüvel

A gyakran használt funkciókat a FUNC. menü segítségével állíthatja be. A menüpontok és a beállítások a felvételi módtól (143) és a lejátszási módtól (148) függően eltérőek lehetnek.



1 Jelenítse meg a FUNC. menüt.

- Nyomja meg a [FUNC.] gombot.



(1)
(2)

2 Válasszon egy menüpontot.

- A [▲][▼] gombokkal válasszon egy menüpontot (1), majd nyomja meg a [FUNC.] vagy a [▶] gombot.
- A választható lehetőségek (2) a jobb oldalon, a menüpontok mellett láthatók.
- A menüponttól függően a beállítások kiválaszthatók a [FUNC.] vagy a [▶] gombbal, vagy egy újabb képernyő jelenik meg a funkció beállításainak megadásához.

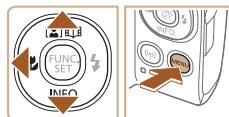

3 Válasszon egy beállítást.

- Válassza ki a kívánt beállítást a [▲][▼] gombokkal.
- A [MENU] ikonnal jelzett elemek a [MENU] gomb megnyomásával adhatók meg.
- A menüpontokhoz a [◀] gombbal térhet vissza.

Használat előtt

Alapszintű útmutató

Haladó útmutató

A fényképezőgép alapvető használata

Automatikus üzemmód/
Hibrid auto üzemmód

Egyéb felvételi módok

P üzemmód

Lejátszási mód

Wi-Fi funkciók

Beállítások menü

Tartozékok

Mellékletek

Tárgymutató

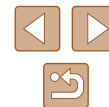



4 Erősítse meg a választását, és lépjen ki.

- Nyomja meg a [OK] gombot.
- Újból megjelenik az 1. lépésben, a [FUNC.] gomb megnyomása előtt látott képernyő, amely a megadott beállítást mutatja meg.



- Ha véletlenül módosított egy beállítást, visszaállíthatja a fényképezőgép gyári beállításait (120).

A menüképernyő használata

A fényképezőgép különböző funkcióit a képernyőmenüben állíthatja be. A menüpontok csoportosítva szerepelnek a lapokon, például a felvételkészítéssel [CAM] vagy a lejátszással kapcsolatos lapon [PLAY]. Az elérhető menüpontok a választott felvételi módtól vagy a lejátszási módtól (145–148) függően eltérőek lehetnek.

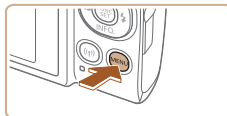

1 Jelenítse meg a menüképernyőt.

- Nyomja meg a [MENU] gombot.



2 Válasszon egy lapot.

- A zoom karral válasszon egy lapot.
- Miután a [▲][▼] gombokkal először kiválasztotta a lapot, a [◀][▶] gombokkal válthat a lapok között.

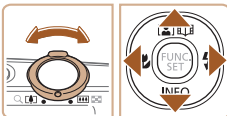

Használat előtt

Alapszintű útmutató

Haladó útmutató

A fényképezőgép alapvető használata

Automatikus üzemmód/
Hibrid auto üzemmód

Egyéb felvételi módok

P üzemmód

Lejátszási mód

Wi-Fi funkciók

Beállítások menü

Tartozékok

Mellékletek

Tárgymutató

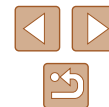

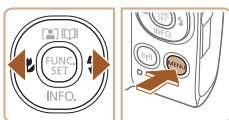
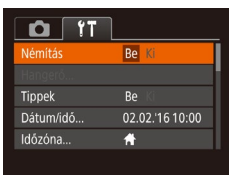
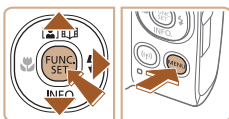

3 Válasszon egy menüpontot.

- Válasszon egy menüpontot a [**▲**][**▼**] gombokkal.
- Ha olyan menüpontot szeretne választani, amelynél nem láthatók a beállítások, először a [**☰**] vagy a [**▶**] gombbal lépjen át a másik képernyőre, majd a [**▲**][**▼**] gombokkal válassza ki a kívánt menüpontot.
- Az előző képernyőhöz a [**MENU**] gombbal térhet vissza.

4 Válasszon egy beállítást.

- Válassza ki a kívánt beállítást a [**◀**][**▶**] gombokkal.

5 Erősítse meg a választását, és lépjen ki.

- A [**MENU**] gomb megnyomásával térhet vissza az 1. lépésben, a [**MENU**] gomb megnyomása előtt látott képernyőre.



- Ha véletlenül módosított egy beállítást, visszaállíthatja a fényképezőgép gyári beállításait (120).

A képernyőn megjelenő billentyűzet

A képernyőn megjelenő billentyűzeten a Wi-Fi kapcsolatok létrehozásához szükséges adatok (88) vihetők be. A beírható adatok hosszúsága és típusa a használt funkciótól függ.

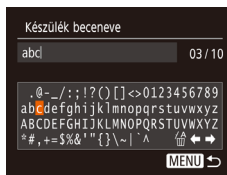

Karakterek beírása

- Válassza ki a kívánt karaktert a [**▲**][**▼**][**◀**][**▶**] gombokkal, majd a beírásához nyomja meg a [**☰**] gombot.

A kurzor mozgatása

- Válassza a [**◀**] vagy a [**▶**] lehetőséget, és nyomja meg a [**☰**] gombot.

Karakterek törlése

- Nyomja meg a [**☰**] gombot, és válassza a [**☰**] lehetőséget. Az előző karakter törlődni fog.

A beírt adatok megerősítése és visszatérés az előző képernyőre

- Nyomja meg a [**MENU**] gombot.

Használat előtt

Alapszintű útmutató

Haladó útmutató

A fényképezőgép alapvető használata

Automatikus üzemmód/
Hibrid auto üzemmód

Egyéb felvételi módok

P üzemmód

Lejátszási mód

Wi-Fi funkciók

Beállítások menü

Tartozékok

Mellékletek

Tárgymutató



Jelzőfény jelentése

Ilyenkor a fényképezőgép hátulján lévő jelzőfény (📖4) zölden villog.

- Csatlakoztatva számítógéphez (📖126)
- Kijelző: Ki (📖23, 📖116)
- Indítás, felvételt készítés, illetve olvasás
- Kommunikáció más eszközökkel
- Hosszú expozícióval végzett felvételt készítés (📖52)
- Csatlakozás/átvitel Wi-Fi kapcsolaton keresztül



- Amikor a jelzőfény zölden villog, ne kapcsolja ki a fényképezőgépet, és ne nyissa ki a memóriakártya és akkumulátor/elem fedelét, továbbá ne rázza vagy üsse a fényképezőgépet. Ezzel sérülhetnek a képek vagy a fényképezőgép, illetve memóriakártya.

Óra

Megtekintheti az aktuális időt.

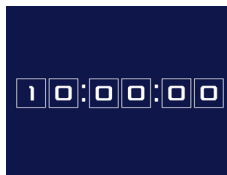

- Nyomja meg és tartsa lenyomva a [🕒] gombot.
- Megjelenik az aktuális idő.
- Ha az óra funkció használata közben a fényképezőgépet függőlegesen tartja, a kép függőleges megjelenítésre vált. A kijelző színének módosításához nyomja meg a [◀][▶] gombokat.
- A [🕒] gomb újabb megnyomásával kiléphet az órából.



- Amikor a fényképezőgép ki van kapcsolva, nyomja meg és tartsa lenyomva a [🕒] gombot, majd nyomja meg az ON/OFF gombot az óra megjelenítéséhez.

Használat előtt

Alapszintű útmutató

Haladó útmutató

A fényképezőgép alapvető használata

Automatikus üzemmód/
Hibrid auto üzemmód

Egyéb felvételi módok

P üzemmód

Lejátszási mód

Wi-Fi funkciók

Beállítások menü

Tartozékok

Mellékletek

Tárgymutató



Automatikus üzemmód/ Hibrid auto üzemmód

Kényelmes üzemmód az egyszerű fényképezéshez, több beállítási lehetőséggel

Felvételkészítés a fényképezőgép által meghatározott beállításokkal

A témáknak leginkább megfelelő beállítások automatikus kiválasztásához hagyhatja, hogy a fényképezőgép ismerje fel a témát és a felvételi körülményeket.

Felvétel készítése (Smart Auto üzemmód)

▶ Állóképek ▶ Videók

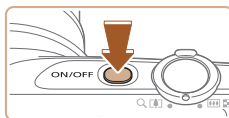

1 Kapcsolja be a fényképezőgépet.

- Nyomja meg az ON/OFF gombot.
- Megjelenik a kezdő képernyő.



2 Válassza a [AUTO] üzemmódot.

- Állítsa a módkapcsolót [📷] állásba.
- Nyomja meg a [📷] gombot, a [▲][▼] gombokkal válassza ki a [AUTO] lehetőséget, majd végül nyomja meg ismét a [📷] gombot.
- A [▲][▼] gombokkal válassza ki a [AUTO] lehetőséget, majd nyomja meg a [📷] gombot.
- Irányítsa a fényképezőgépet a témára. Amikor a fényképezőgép felismeri a témát, halk kattanó hangjelzést ad.
- A téma ikonja és a képstabilizálás ikonja megjelenik a kijelző jobb felső sarkában (📖32. 📖33).
- A felismert témák körül megjelenített keretek azt jelzik, hogy a fényképezőgép ezekre állította be az élességet.



Használat előtt

Alapszintű útmutató

Haladó útmutató

A fényképezőgép alapvető használata

Automatikus üzemmód/
Hibrid auto üzemmód

Egyéb felvételi módok

P üzemmód

Lejátszási mód

Wi-Fi funkciók

Beállítások menü

Tartozékok

Mellékletek

Tárgymutató





(1)



3 Állítsa be a kompozíciót.

- A téma közelítéséhez és nagyításához tolja a zoom kart a [] irányába (telefotó), a téma távolításához pedig tolja a [] irányába (nagy látószög). (Megjelenik a zoom állását jelző zoom sáv (1).)
- A zoom gyors változtatásához mozdítsa a zoom kart teljes mértékben a [] (teleobjektív) vagy a [] (nagy látószög) irányába, a lassú változtatásához pedig mozdítsa kis mértékben a kívánt irányba.

4 Készítse el a felvételt.

Állóképek készítése

1) Állítsa be az élességet.

- Nyomja le félig a zárkioldó gombot. A fényképezőgép két hangjelzést ad az élesség beállítása után, és a megjelenő keretek jelzik az éles képterületeket.
- Több éles AF keret esetén több keret jelenik meg.

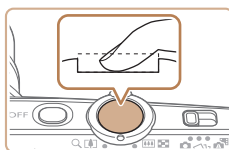
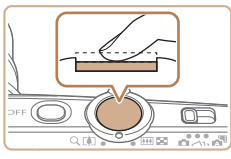

(1)

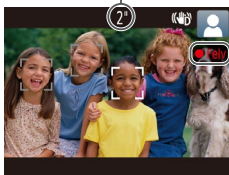

2) Készítse el a felvételt.

- Nyomja le teljesen a zárkioldó gombot.
- Amikor a fényképezőgép elkészíti a felvételt, megszólaltatja a zárkioldási hangjelzést, és sötét környezetben automatikusan működésbe lép a vaku.
- Tartsa mozdulatlanul a fényképezőgépet, amíg szól a hangjelzés.
- A kép megjelenítését követően a fényképezőgép visszavált a felvételi képernyőre.

Videók felvétele

1) Kezdje el a felvételt.

- Nyomja meg a videó gombot. A fényképezőgép egy hangjelzéssel jelzi a felvétel elindulását, és a kijelzőn megjeleníti a [●Felv] szöveget és az eltelt időt (1).
- A kijelző felső és alsó szélén fekete sávok jelennek meg, a téma pedig némileg nagyított lesz. A fekete sávok a nem rögzített képterületeket jelzik.
- A felismert arcok körül megjelenített keretek azt jelzik, hogy a fényképezőgép ezekre állította be az élességet.
- A felvétel elindítása után engedje el a videó gombot.

Használat előtt
Alapszintű útmutató
Haladó útmutató
A fényképezőgép alapvető használata
Automatikus üzemmód/ Hibrid auto üzemmód
Egyéb felvételi módok
P üzemmód
Lejátszási mód
Wi-Fi funkciók
Beállítások menü
Tartozékok
Mellékletek
Tárgymutató





2) Méretezze át a témát, és állítsa be újból a kompozíciót, ha szükséges.

- A téma átméretezéséhez ismételje meg a 3. lépésében ismertetett műveletet. A fényképezőgép rögzíti a működését kísérő hanghatásokat is. A kék színnel megjelenített zoom mellett felvett videók szemcsézettek lesznek.
- Amikor módosítja a kompozíciót, az élességbeállítás, a világosság és a színek automatikusan módosulnak.



3) Fejezze be a felvételt.

- A felvétel leállításához nyomja meg újból a videó gombot. A fényképezőgép két hangjelzést ad a felvétel leállításakor.
- A felvételkészítés automatikusan leáll, ha megtelik a memóriakártya.



2 Állítsa be a kompozíciót.

- A kompozíció beállításához és az élesítéshez kövesse a „Felvétel készítése (Smart Auto üzemmód)” című fejezet (28) 3–4. lépését.
- Még lenyűgözőbb összefoglaló videók készítéséhez az állóképek készítése előtt irányítsa a fényképezőgépet a tárgyak irányába körülbelül négy másodpercre.

3 Készítse el a felvételt.

- Állókép készítéséhez kövesse a „Felvétel készítése (Smart Auto üzemmód)” című fejezet (28) 4. lépését.
- A fényképezőgép mind az állóképet, mint a videót rögzíti. A klip, amely egy állóképpel és a zárkioldás hangjával ér véget, az összefoglaló videó egy fejezetét alkotja.



- Az akkumulátor üzemideje rövidebb ebben az üzemmódban, mint [AUTO] üzemmódban, mert a fényképezőgép minden felvétel előtt egy összefoglaló videót is rögzít.
- Ha közvetlenül a fényképezőgép bekapcsolása után készít állóképet [A] üzemmódban, vagy más módon használja a fényképezőgépet, előfordulhat, hogy a fényképezőgép nem tudja rögzíteni az összefoglaló videót.
- A fényképezőgép az összefoglaló videón rögzíti a működését kísérő hanghatásokat is.

Felvételkészítés Hibrid auto üzemmódban

► Állóképek ► Videók

A napi eseményeket tartalmazó rövid videókat állíthat össze állóképek készítésével. A fényképezőgép az egyes felvételek előtt egy 2–4 másodperces videót készít, amelyekből később egy összefoglaló videót állít össze.



1 Válassza a [A] üzemmódot.

- Állítsa a módkapcsolót [A] állásba.

Használat előtt
Alapszintű útmutató
Haladó útmutató
A fényképezőgép alapvető használata
Automatikus üzemmód/ Hibrid auto üzemmód
Egyéb felvételi módok
P üzemmód
Lejátszási mód
Wi-Fi funkciók
Beállítások menü
Tartozékok
Mellékletek
Tárgymutató

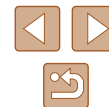



- Az összefoglaló videó minősége [HD], és ez a beállítás nem változtatható meg.
- A fényképezőgép nem ad ki hangot a zárkioldó gomb félig történő lenyomásakor vagy az önkioldó használatakor.
- A következő esetekben a fényképezőgép különálló fájlakként menti az olyan összefoglaló videókat is, amelyek ugyanazon a napon készültek [A] üzemmódban.
 - Az összefoglaló videófájl mérete hozzávetőlegesen eléri a 4 GB-ot, vagy a felvételi idő hozzávetőlegesen eléri a 29 perc 59 másodpercet.
 - Az összefoglaló videó védett [72].
 - Megváltoztatta a nyári időszámítás [17] vagy az időzóna [115] beállítását.
 - Új mappát hozott létre [119].
- A rögzített zárkioldáshangok nem módosíthatók és nem törölhetők.
- Ha állóképek nélküli összefoglaló videókat kíván készíteni, akkor előzőleg végezze el a szükséges beállítást. Válasza a MENU [25] ► [A] lap ► [Összefog.típus] ► [Fotók nélkül] [25] lehetőséget.
- Az egyes fejezetek szerkeszthetők [83].

Összefoglaló videók lejátszása

Az azonos napon készített összefoglaló videó lejátszásához [A] módban jelenítsen meg egy állóképet, vagy adja meg a lejátszani kívánt összefoglaló videó dátumát [66].

Állóképek/videók



- Ha a fényképezőgép nem produkál működési zajokat, lehet, hogy úgy kapcsolta be, hogy közben nyomva tartotta a [▼] gombot. A hangok visszakapcsolásához nyomja meg a [MENU] gombot, és válassza a [f] lap [Némítás] pontját, végül a [◀][▶] gombok segítségével válassza a [Ki] lehetőséget.

Állóképek



- A villogó [A] ikon arra figyelmeztet, hogy a képek valószínűleg elmosódottak lesznek a fényképezőgép rázkódása miatt. Ilyenkor rögzítse állványra a fényképezőgépet, vagy más módon érje el, hogy ne mozogjon.
- Ha a felvételek sötétek annak ellenére, hogy villant a vaku, menjen közelebb a témához. A vaku hatótávolságáról bővebben itt olvashat: „Fényképezőgép” [149].
- Ha a fényképezőgép csak egy hangjelzést ad a zárkioldó gomb félig történő lenyomása közben, akkor lehet, hogy túl közel van a téma. Az élességállítási tartományról (felvételi távolságról) bővebben itt olvashat: „Felvétel távolsága” [150].
- A lámpa kigyulladhat rossz fényviszonyok mellett történő fényképezés esetén a vörösszem-hatás csökkentése és az élességállítás segítése céljából.
- A felvételkészítés közben megjelenő villogó [A] ikon azt jelzi, hogy a felvételkészítés nem lehetséges, amíg a vaku nem töltődött fel. A felvételkészítés folytatható, amint készen áll a vaku, ezért nyomja le félig a zárkioldó gombot és várjon, vagy engedje fel a gombot és nyomja le újból.
- Bár a felvételi képernyő megjelenése előtt is készíthet újból felvételt, az alkalmazott élességet, fényerőt és színeket az előző felvétel határozza meg.



- Módosíthatja a felvételek elkészítése után látható képek megjelenítési idejét [43].

Használat előtt

Alapszintű útmutató

Haladó útmutató

A fényképezőgép alapvető használata

Automatikus üzemmód/Hibrid auto üzemmód

Egyéb felvételi módok

P üzemmód

Lejátszási mód

Wi-Fi funkciók

Beállítások menü

Tartozékok

Mellékletek

Tárgymutató



Videók



- Videók felvétele közben tartsa távol az ujját a mikrofontól. A mikrofon eltakarása megakadályozhatja a hang rögzítését vagy az eltakart mikrofonnal felvett hang tompán fog szólni.



- Videórögzítés közben lehetőleg ne érintse meg a fényképezőgép kezelőszerveit, csak a videó gombot, mert a fényképezőgép a működési hangokat is rögzíti.
- Miután a videórögzítés elindul, a képmegjelenítési terület megváltozik, és megjelenik a kinagyított téma, így a fényképezőgép nagyobb bemozdulása korrigálható lesz. Ha szeretne a felvétélkészítés előtti méretű témát fényképezni, módosítsa a képstabilizációs beállításokat (41).



- A hangfelvétel monó.

Témák ikonjai

▶ Állóképek ▶ Videók

[] és [AUTO] üzemmódban a fényképezőgép által meghatározott témát a megjelenő ikon jelzi, és a fényképezőgép automatikusan megadja a megfelelő élességhez, a téma fényerejéhez és színéhez illő optimális beállításokat.

Háttér	Emberek fényképezésein			Ikon háttérszíne
	Emberek	Mozgó* ¹	Árnyékos arc* ¹	
Világos				Szürke
Világos jelenet és hátsó megvilágítás			–	
Kék ég				Világoskék
Kék ég és hátsó megvilágítás			–	
Reflektorfény				Sötétkék
Sötét				
Sötét, állványt használva		–	–	

Használat előtt

Alapszintű útmutató

Haladó útmutató

A fényképezőgép alapvető használata

Automatikus üzemmód/ Hibrid auto üzemmód

Egyéb felvételi módok

P üzemmód

Lejátszási mód

Wi-Fi funkciók

Beállítások menü

Tartozékok

Mellékletek

Tárgymutató



Háttér	Más témák fényképezésekor			Ikon háttérszíne
	Egyéb témák	Mozgó*1	Közeli	
Világos				Szürke
Világos jelenet és hátsó megvilágítás				
Kék ég				Világoskék
Kék ég és hátsó megvilágítás				
Naplemente			–	Narancssárga
Reflektorfény				Sötétkék
Sötét				
Sötét, állványt használva		–	–	

*1 Videók esetében nem jelenik meg.

*2 Sötét témák esetében jelenik meg, amikor a fényképezőgép stabil, például állványra van helyezve.



- Próbáljon [P] üzemmódban (453) fényképezni, ha az ikon által jelzett téma nem felel meg a tényleges felvételi követelményeknek, vagy ha nem lehet felvételt készíteni a várt hatással, színnel vagy fényerővel.

Képstabilizálás ikonjai

▶ Állóképek ▶ Videók

Automatikusan alkalmazza a felvétel körülményei között optimális képstabilizálást (Intelligens IS). Emellett a következő ikonok jelennek meg [AI] és [AUTO] üzemmódban.

	Képstabilizálás állóképekhez (Normál)
	Képstabilizálás állóképekhez, követéses felvételeknél (Követés)*
	Az oldalsó kamerarázkódás képstabilizálása, illetve a váltásból adódó rázkódás stabilizálása makrófelvételeknél (Hibrid IS). Filmnek esetén a jelenik meg, és a képstabilizálás is aktiválódik.
	Képstabilizálás videókhoz, amely csökkenti a fényképezőgép erős bemozdulásait, például a járás közben készített felvételeknél (Dinamikus)
	Képstabilizálás a fényképezőgép lassú bemozdulásaihoz, például a telefont használatakor rögzített videóknál (Powered funkció)
	Nincs képstabilizálás, mert a fényképezőgép állványra van helyezve, vagy más módon van stabilizálva. Azonban videofelvétel közben megjelenik a , és a szél okozta és egyéb rezgések kiküszöbölésére bekapcsol a képstabilizálás (Állvány képstabilizálás).

* Akkor jelenik meg, amikor mozgó témákat követ a fényképezőgéppel. Ha vízszintesen haladó téma mozgását követi, a képstabilizálás csak a fényképezőgép függőleges bemozdulását csökkenti, a vízszintes képstabilizálást leállítja. Ennek megfelelően ha függőlegesen haladó téma mozgását követi, a képstabilizálás csak a fényképezőgép vízszintes bemozdulását csökkenti.



- A képstabilizálás kikapcsolásához az [IS üzemmód] beállításnál adja meg a [KI] értéket (41). Ekkor nem jelenik meg IS ikon a kijelzőn.
- [AI] módban nem jelenik meg a ikon.

Használat előtt
Alapszintű útmutató
Haladó útmutató
A fényképezőgép alapvető használata
Automatikus üzemmód/Hibrid auto üzemmód
Egyéb felvételi módok
P üzemmód
Lejátszási mód
Wi-Fi funkciók
Beállítások menü
Tartozékok
Mellékletek
Tárgymutató



A kijelzőn megjelenő keretek

▶ Állóképek ▶ Videók

[AUTO] módban különböző keretek jelennek meg a kijelzőn, amikor a fényképezőgép felismeri a témát, amelyre ráirányította.

- Egy fehér keret jelenik meg a fényképezőgép által fő témának meghatározott téma (vagy arc) körül, és szürke keret jelenik meg a többi felismert arc körül. A keretek bizonyos határokon belül követik a mozgó témákat az élességük megőrzéséhez. Ha azonban a fényképezőgép mozgó témát észlel, csak a fehér keret marad látható a kijelzőn.
- Amikor félig lenyomja a zárkioldó gombot, és a fényképezőgép a téma mozgását észleli, egy kék keret jelenik meg, és a fényképezőgép folyamatosan állítja a világosságot és az expozíciót (AF szervo).



- Próbálja meg [P] üzemmódban (📖53) felvételt készíteni, ha nem jelennek meg keretek, ha a keretek nem a kívánt témák körül jelennek meg vagy ha a keretek a háttér, illetve hasonló területek körül jelennek meg.

Ismert, kényelmes funkciók

A téma további nagyítása (Digitális zoom)

▶ Állóképek ▶ Videók

Az optikai zoom számára túl távoli témák fényképezéséhez a digitális zoom használatával körülbelül 48x nagyítás érhető el.



1 Tolja a zoom kart a [🔍] irányba.

- Tartsa oldalra nyomva a kart a nagyítás leállásáig.
- A lehető legnagyobb zoomtényező elérésekor (mielőtt a kép észrevehetően szemcséssé válna) leáll a nagyítás, és megjelenik a képernyőn.

2 Tolja a zoom kart ismét a [🔍] jel irányába.

- (1) a jelenlegi zoomtényező.
- A fényképezőgép még jobban ráközelít a témára.

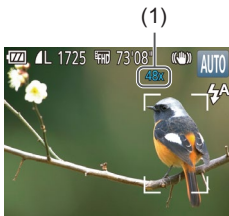

Használat előtt

Alapszintű útmutató

Haladó útmutató

A fényképezőgép alapvető használata

Automatikus üzemmód/
Hibrid auto üzemmód

Egyéb felvételi módok

P üzemmód

Lejátszási mód

Wi-Fi funkciók

Beállítások menü

Tartozékok

Mellékletek

Tárgymutató





- A zoom kar használatakor megjelenik a zoom sáv (amely a zoom helyzetét jelzi). A nagytólsáv szinkódolással jelzi a zoomtartományt.
 - Fehér tartomány: az optikai zoom azon tartománya, ahol a kép nem lesz szemcsézett.
 - Sárga tartomány: a digitális zoom azon tartománya, ahol a kép még nem szembetűnően szemcsés (ZoomPlus).
 - Kék tartomány: a digitális zoom azon tartománya, ahol a kép már szemcsézett lesz.
- Mivel a kék tartomány nem lesz elérhető egyes képpont-beállításoknál (📖39), a maximális zoomtényező az 1. lépést követve érhető el.



- A digitális zoom kikapcsolásához válassza a MENU (📖25) ▶ [OK] lap ▶ [Digitális zoom] ▶ [Ki] lehetőséget.

Téma mozgásának követése automatikus zoomolással (Automatikus zoom)

▶ **Állóképek** ▶ **Videók**

A fényképezőgép automatikusan ráközelít a témára, illetve eltávolít tőle, hogy az észlelt arc (👤28) állandó méretűnek látszon. Ha a személy közelebb mozdul, a fényképezőgép csökkenti a zoom mértékét, és fordítva.



1 Váltson Automatikus zoom üzemmódba.

- Nyomja meg a [▲] gombot.
- Megjelenik a [👤] jel.
- Az észlelt arc körül fehér keret jelenik meg, és a fényképezőgép ráközelít a témára, illetve eltávolít tőle, hogy a témát a képernyőn tartsa.



- Több arc érzékelése esetén a fő téma arca körül fehér keret, a többi arc körül legfeljebb két szürke keret jelenik meg, miközben a fényképezőgép zoomol a témák képernyőn tartásához.

2 Készítse el a felvételt.

- Az automatikus zoomolás a felvétel elkészítése után is folytatódik, és a keretek továbbra is láthatók.
- Az automatikus zoomolás kikapcsolásához nyomja meg újra a [▲] gombot. Megjelenik a [👤] jel.



- Előfordulhat, hogy az arcok felismerése nem történik meg bizonyos zoomolások esetén, illetve amikor a téma feje megdől, vagy nem közvetlenül a kamera felé néz.
- Az automatikus zoom a következő esetekben ki van kapcsolva.
 - Amikor módosítja a felvételi módot.
 - Amikor megnyomja a [MENU] gombot, a videó gombot vagy a [👤] gombot
 - Amikor megnyomja a [▶] gombot.



- Ha az észlelt téma a képernyő széle felé mozog, a fényképezőgép csökkenti a zoom mértékét a téma képernyőn tartása érdekében.
- A zoomtényező a zárkiodó gomb teljes megnyomása után, önkioldó üzemmódban nem módosítható (📖36).
- A téma képernyőn tartása érdekében végzett zoomolás elsőbbséget élvez. Ezért a téma mozgásától és a felvétel körülményeitől függően előfordulhat, hogy az állandó arcmelegítési méret nem tartható.
- Ha a fényképezőgép nem érzékel arcot, akkor egy bizonyos értékre állítja be a zoomot, majd megáll, amíg arcot nem érzékel.

Használat előtt
Alapszintű útmutató
Haladó útmutató
A fényképezőgép alapvető használata
Automatikus üzemmód/Hibrid auto üzemmód
Egyéb felvételi módok
P üzemmód
Lejátszási mód
Wi-Fi funkciók
Beállítások menü
Tartozékok
Mellékletek
Tárgymutató

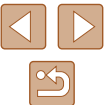

Az önkioldó használata

▶ Állóképek ▶ Videók

Az önkioldó használatával időzített felvételeket vagy olyan csoportképeket készíthet, amelyeken saját maga is szerepel. Ekkor a fényképezőgép körülbelül 10 másodperccel a zárkioldó gomb lenyomása után készíti el a képet.



1 Adja meg a beállítást.

- Nyomja meg a gombot, válassza a menü lehetőségét, majd a lehetőséget (124).
- A beállítás sikeres befejezését a megjelenése jelzi.

2 Készítse el a felvételt.

- Állóképek esetében: Az élesség beállításához nyomja le félig a zárkioldó gombot, majd nyomja le teljesen.
- Videók esetében: Nyomja meg a videó gombot.
- Az önkioldó elindítása után villogni kezd a lámpa, és a fényképezőgép megszólaltatja az önkioldó hangjelzését.
- A villogás és a hangjelzés üteme felgyorsul két másodperccel a felvétel előtt. (A vaku működése esetén a lámpa hosszan világít.)
- Ha a visszaszámlálás elindítása után meg szeretné szakítani az önkioldóval készülő felvételt, nyomja meg a **[MENU]** gombot.
- Ha vissza szeretné állítani az eredeti beállítást, az 1. lépésben válassza az lehetőséget.

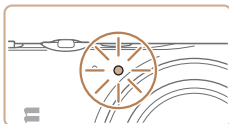

Az önkioldó használata a fényképezőgép bemozdulásának megakadályozásához

Ezzel a beállítással a fényképezőgép kb. két másodperccel a zárkioldó gomb lenyomása után készíti el a képet. Ha a fényképezőgép nem stabil a zárkioldó gomb lenyomásakor, az nem lesz hatással a felvételre.

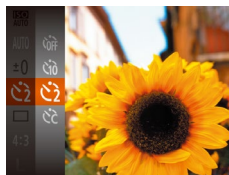

- „Az önkioldó használata” (136) című fejezet 1. pontját követve válassza a lehetőséget.
- A beállítás sikeres befejezését a megjelenése jelzi.
- A fénykép elkészítéséhez kövesse „Az önkioldó használata” (136) fejezet 2. pontját.

Az önkioldó testreszabása

Ezzel a funkcióval beállíthatja a késleltetési időt (0–30 másodperc) és a felvételek számát (1–10 felvétel).

1 Válassza a beállítást.

- „Az önkioldó használata” című fejezet (136) 1. lépését követve válassza a beállítást, majd nyomja meg a **[MENU]** gombot.

2 Adja meg a beállítást.

- A gombokkal válassza ki a késleltetési időt, illetve a felvételek számát.
- Válassza ki a kívánt értéket a gombokkal, majd nyomja meg a gombot.
- A beállítás sikeres befejezését a megjelenése jelzi.
- A fénykép elkészítéséhez kövesse „Az önkioldó használata” (136) fejezet 2. pontját.

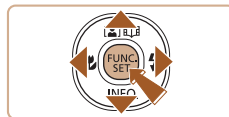
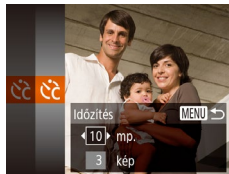

Használat előtt

Alapszintű útmutató

Haladó útmutató

A fényképezőgép alapvető használata

Automatikus üzemmód/
Hibrid auto üzemmód

Egyéb felvételi módok

P üzemmód

Lejátszási mód

Wi-Fi funkciók

Beállítások menü

Tartozékok

Mellékletek

Tárgymutató

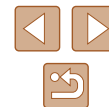



- Az önkilódó használatával készített videók esetében a felvétel a megadott késleltetési idő leteltével indul el, de a felvételek megadott számának nincs hatása.



- Ha több felvételt állít be, a fényképezőgép az első felvételhez beállított világosságot és féhéregyensúlyt használja. A felvételek között több időre van szükség, ha a vaku működésbe lép vagy ha nagy mennyiségű felvételt adott meg. A felvételkészítés automatikusan leáll, ha megtelik a memóriakártya.
- Ha két másodpercnél hosszabbra állítja az időzítőt, a lámpa villogása és a hangjelzés felgyorsul a felvétel előtt két másodperccel. (A vaku működése esetén a lámpa hosszan világít.)

A vaku kikapcsolása

▶ Állóképek ▶ Videók

A fényképezőgépet a következőképpen készítheti elő a vaku használatára nélküli fényképezésre.



- Nyomja meg többször a [▶] gombot az [☼] megjelenéséig.
- A vaku ezután nem kapcsol be.
- A vaku bekapcsolásához nyomja meg újból a [▶] gombot. (Megjelenik a [☼] jel.) Sötét környezetben a vaku automatikusan működésbe lép.

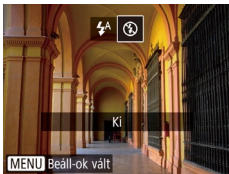

- Ha villogó [☼] ikon jelenik meg, amikor félig lenyomja a zárkikódó gombot gyengén megvilágított, a fényképezőgép rázkódását elősegítő környezetben, helyezze állványra a fényképezőgépet, vagy más módon érje el, hogy ne mozogjon.

Dátumbélyegző feltüntetése

▶ Állóképek ▶ Videók

A fényképezőgéppel feltüntethető a képek készítésének dátuma a kép jobb alsó sarkában.

A dátumbélyegzőket azonban nem lehet sem módosítani, sem eltávolítani, úgyhogy előtte győződjön meg arról, hogy helyes-e a dátum és az idő (17).



1 Adja meg a beállítást.

- Nyomja meg a [MENU] gombot, válassza a [dátumbély. ☼] lap [☼] pontját, majd adja meg a kívánt beállítást (25).
- A beállítás sikeres befejezését a [☼] megjelenése jelzi.

2 Készítse el a felvételt.

- Felvételkészítés közben a fényképezőgép feltünteti a képek készítésének dátumát és időpontját a kép jobb alsó sarkában.
- Ha vissza szeretné állítani az eredeti beállítást, válassza az 1. lépésben a [K] lehetőséget.



- A dátumbélyegzők nem módosíthatók és nem távolíthatók el.



- A dátumbélyegző feltüntetése nélkül készített képek a következők szerint nyomtathatók dátumbélyegzővel. Ha azonban ezzel a módszerrel olyan képeken ad meg dátumbélyegzőt, amelyeken már szerepel, akkor előfordulhat, hogy az adatok duplán jelennek meg.
 - Nyomtasson a nyomtató funkciói segítségével (127).
 - Használja a fényképezőgép DPOF nyomtatási beállításait (131) a nyomtatáshoz

- Használat előtt
- Alapszintű útmutató
- Haladó útmutató
 - A fényképezőgép alapvető használata
 - Automatikus üzemmód/Hibrid auto üzemmód
 - Egyéb felvételi módok
 - P üzemmód
 - Lejátszási mód
 - Wi-Fi funkciók
 - Beállítások menü
 - Tartozékok
 - Mellékletek
- Tárgymutató

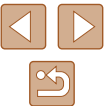

Sorozatfelvétel

▶ Állóképek ▶ Videók

[AUTO] módban sorozatfelvétel készítéséhez a zárkioldó gombot tartsa teljesen lenyomva.

A sorozatfelvétel sebességével kapcsolatban bővebben lásd: „Fényképezőgép” (📖149).

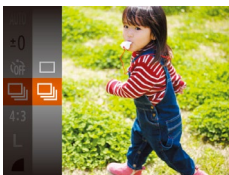

1 Adja meg a beállítást.

- Nyomja meg a [☰] gombot, válassza a menü [📷] lehetőségét, majd a [📷] lehetőséget (📖24).
- A beállítás sikeres befejezését a [📷] megjelenése jelzi.

2 Készítse el a felvételt.

- Sorozatfelvétel készítéséhez a zárkioldó gombot tartsa teljesen lenyomva.



- A sorozatfelvétel készítésekor az élesség, expozíciós érték és a színek pozícióját/szintjét a zárkioldó gomb félig történő lenyomásával rögzítheti.
- Az Önkioldó funkcióval (📖36) nem használható.
- A felvételi körülményektől, a fényképezőgép beállításaitól és a zoom mértékétől függően rövid ideig szünetelhet vagy lelassulhat a sorozatfelvételek készítése.
- Mivel több felvétel készül, a folyamat lelassulhat.
- Vaku használata esetén lassulhat a fényképezés.

Funkciók a képek testreszabásához

A képarány módosítása

▶ Állóképek ▶ Videók

A képarányt (a képek szélességének és magasságának arányát) a következőképpen változtathatja meg.



- Nyomja meg a [☰] gombot, válassza a menü [4:3] pontját, majd adja meg a kívánt beállítást (📖24).
- A beállítás megadását követően a kijelző képaránya megváltozik.
- Ha vissza szeretné állítani az eredeti beállítást, hajtja végre újból a fenti műveletet a [4:3] lehetőség kiválasztásával.

16:9	Szélesvásznú HDTV-készülékeken vagy hasonló megjelenítőszközökön megjelenített képekhez.
3:2	A 35 mm-es filmekkel azonos képarány, a képek 130 x 180 mm-es vagy képeslap méretű nyomtatásához.
4:3	A fényképezőgép kijelzőjének méretarányával megegyező képarány. Normál felbontású TV-készülékeken vagy hasonló megjelenítőszközökön megjelenített képekhez. A 90 x 130 mm-es vagy A méretű képek nyomtatásához is használható.
1:1	Négyzet alakú képarány.



- [📷] módban nem érhető el.

Használat előtt

Alapszintű útmutató

Haladó útmutató

A fényképezőgép alapvető használata

Automatikus üzemmód/Hibrid auto üzemmód

Egyéb felvételi módok

P üzemmód

Lejátszási mód

Wi-Fi funkciók

Beállítások menü

Tartozékok

Mellékletek

Tárgymutató



A rögzített képpontok számának módosítása (Képméret)

▶ **Állóképek** ▶ Videók

A rögzíthető képpontok számát 4 szint közül választhatja az alábbiak szerint. Tekintse át, hogy a memóriakártyákon hány kép fér el a különböző képpontszámok esetén: „A készíthető felvételek száma különféle memóriakártyák esetén” (151).

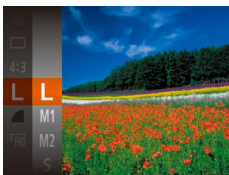

- Nyomja meg a [L] gombot, válassza a menü [L] pontját, majd adja meg a kívánt beállítást (24).
- Megjelenik a választott beállítás.
- Ha vissza szeretné állítani az eredeti beállítást, hajtson végre újból a fenti műveletet a [L] lehetőség kiválasztásával.

A rögzíthető képpontok számának kiválasztása a papírméret alapján (4:3 képarányú képeknél)

L	A2 (420 x 594 mm)
M1	A3–A5 (297 x 420 – 148 x 210 mm)
M2	90 x 130 mm, 130 x 180 mm, Képeslap
S	E-mailhez és hasonló célokra



- [L] módban nem érhető el.

A videók képminőségének megváltoztatása

▶ **Állóképek** ▶ **Videók**

Három képminőség-beállítás érhető el. Tekintse át, hogy a memóriakártyákon mennyi rögzíthető idő áll rendelkezésre a különböző képminőségi beállítások esetén: „A készíthető felvételek száma különféle memóriakártyák esetén” (151).



- Nyomja meg a [Full HD] gombot, válassza a menü [Full HD] pontját, majd adja meg a kívánt beállítást (24).
- Megjelenik a választott beállítás.
- Ha vissza szeretné állítani az eredeti beállítást, hajtson végre újból a fenti műveletet a [Full HD] lehetőség kiválasztásával.

Képminőség	Rögzített képpontok száma	Képsűrűség	Részletek
Full HD	1920 x 1080	30 kép/mp	Teljes nagyfelbontású (Full HD) videofelvételek készítéséhez.
HD	1280 x 720	30 kép/mp	Nagyfelbontású (HD) videofelvételek készítéséhez.
VGA	640 x 480	30 kép/mp	Normál minőségű videofelvételek készítéséhez.



- [Full HD] és [HD] üzemmódban a kijelző felső és alsó szélén megjelenített fekete sávok a nem rögzített képterületeket jelzik.

Használat előtt

Alapszintű útmutató

Haladó útmutató

A fényképezőgép alapvető használata

Automatikus üzemmód/
Hibrid auto üzemmód

Egyéb felvételi módok

P üzemmód

Lejátszási mód

Wi-Fi funkciók

Beállítások menü

Tartozékok

Mellékletek

Tárgymutató



Hasznos felvételi funkciók

Négyzetháló megjelenítése

▶ Állóképek ▶ Videók

A felvét elkészítés megkönnyítéséhez függőleges és vízszintes vonalakból álló négyzethálót jeleníthet meg a kijelzőn.

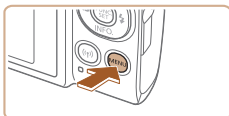

- Nyomja meg a [MENU] gombot, a [📷] lapon válassza a [Négyzetháló] beállítást, és válassza a [Be] értéket (📖25).
- A beállítás megadását követően a négyzetháló megjelenik a kijelzőn.
- Ha vissza szeretné állítani az eredeti beállítást, hajtson végre újabb a fenti műveletet a [Ki] lehetőség kiválasztásával.



- A négyzetháló nem jelenik meg a rögzített képeken.

Az élességállítás helyének nagyítása

▶ Állóképek ▶ Videók

Az élesség ellenőrzéséhez nyomja le félig a zárkioldó gombot, ekkor a fényképezőgép felnagyítja az AF keretben lévő képrészt.

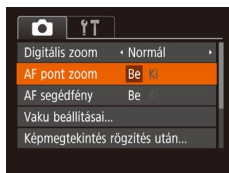
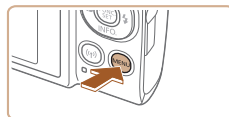

1 Adja meg a beállítást.

- Nyomja meg a [MENU] gombot, a [📷] lapon válassza az [AF pont zoom] pontot, és válassza a [Be] értéket (📖25).

2 Ellenőrizze az élességet.

- Nyomja le félig a zárkioldó gombot. A fő témaként észlelt arc most nagyítva jelenik meg.
- Ha vissza szeretné állítani az eredeti beállítást, válassza az 1. lépésben a [Ki] lehetőséget.



- Az élességállítás helyét nem nagyítja fel a fényképezőgép a következő esetekben a zárkioldó gomb félig történő lenyomásakor.
 - Ha nem észlelhető arc, ha az illető túl közel van ahhoz, hogy az arca megjeleníthető legyen a kijelzőn, vagy ha a fényképezőgép mozgó témát észlel.
 - A digitális zoom használata során (📖34)
 - A követéses AF használata során (📖60)
 - Ha TV-t használ képernyőként (📖123)
- [📷] módban nem érhető el.

Használat előtt

Alapszintű útmutató

Haladó útmutató

A fényképezőgép alapvető használata

Automatikus üzemmód/Hibrid auto üzemmód

Egyéb felvételi módok

P üzemmód

Lejátszási mód

Wi-Fi funkciók

Beállítások menü

Tartozékok

Mellékletek

Tárgymutató



Az IS üzemmód beállításainak módosítása

A képstabilizálás kikapcsolása

▶ Állóképek ▶ Videók

Amikor a fényképezőgép stabil (például állványra van helyezve), a képstabilizálás kikapcsolásához állítsa [Ki] értékre.

1 Jelenítse meg a beállítási képernyőt.

- Nyomja meg a [MENU] gombot, a [📷] lapon válassza az [IS beállításai] menüpontot, majd nyomja meg a [🔍] gombot (📖25).

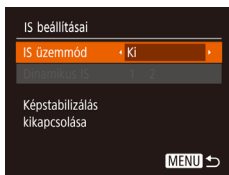

2 Adja meg a beállítást.

- A [▲][▼] gombokkal válassza ki az [IS üzemmód] lehetőséget, majd válassza a [Ki] lehetőséget a [◀][▶] gombok lenyomásával.

Folyamatos	Automatikusan alkalmazza a felvétel körülményei között optimális képstabilizálást (Intelligens IS) (📖33).
Ki	Kikapcsolja a képstabilizálást.

Videók felvétele úgy, hogy a témák azonos méretben jelenjenek meg felvétel előtt

▶ Állóképek ▶ Videók

Normál körülmények között, ha a videorögzítés elindul a képmegjelenítési terület megváltozik és a témák kinagyításra kerülnek, hogy az erős fényképezőgép-rázkódás okozta torzítás javítható legyen. Ahhoz, hogy a videók felvétele során a témák azonos méretben jelenjenek meg felvétel előtt, csökkentheti a képstabilizálás mértékét.

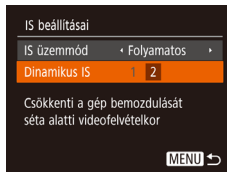

- „A képstabilizálás kikapcsolása” (📖41) lépéseit követve nyissa meg az [IS beállításai] képernyőt.
- Válassza a [Dinamikus IS] pontot, majd a [2] értéket (📖25).



- Az [IS üzemmód] értékét is beállíthatja [Ki]-re, hogy a rögzített méret a felvételkészítés előtt látható legyen.
- Ha az [IS üzemmód] beállítása [Ki] értékű, akkor a [Dinamikus IS] funkció nem érhető el (📖41).
- Ha a videó minősége [EiVGA], akkor a Dinamikus IS beállítása [1], és ez nem módosítható.

Használat előtt
Alapszintű útmutató
Haladó útmutató
A fényképezőgép alapvető használata
Automatikus üzemmód/Hibrid auto üzemmód
Egyéb felvételi módok
P üzemmód
Lejátszási mód
Wi-Fi funkciók
Beállítások menü
Tartozékok
Mellékletek
Tárgymutató

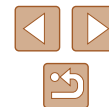

A fényképezőgép működésének testre szabása

A felvételi funkciókat a menüképernyő [📷] lapján szabhatja testre a következők szerint.

A menü funkcióinak leírását lásd: „A menüképernyő használata” (📖25).

Az AF segédfény kikapcsolása

▶ Állóképek ▶ Videók

Kikapcsolhatja az élességállítás segítéséhez felvillanó lámpát, amely akkor lép működésbe, ha gyenge fényviszonyok mellett nyomja le félig a zárkioldó gombot.



- Nyomja meg a [MENU] gombot, a [📷] lapon válassza az [AF segédfény] beállítást, és válassza a [Ki] értéket.
- Ha vissza szeretné állítani az eredeti beállítást, hajtja végre újból a fenti műveletet a [Be] lehetőség kiválasztásával.

A vörösszemhatás-csökkentő lámpa kikapcsolása

▶ Állóképek ▶ Videók

Kikapcsolhatja a vörösszemhatás-csökkentő lámpát, amely akkor világít, ha sötét környezetben készít felvételt a vaku használata mellett.

1 Jelenítse meg a [Vaku beállításai] képernyőt.

- Nyomja meg a [MENU] gombot, válassza a [📷] lap [Vaku beállításai] pontját, majd nyomja meg a [📷] gombot.

2 Adja meg a beállítást.

- Állítsa a [Vö.sz.-lámpa] beállítást [Ki] értékre.
- Ha vissza szeretné állítani az eredeti beállítást, hajtja végre újból a fenti műveletet a [Be] lehetőség kiválasztásával.



Használat előtt

Alapszintű útmutató

Haladó útmutató

A fényképezőgép alapvető használata

Automatikus üzemmód/
Hibrid auto üzemmód

Egyéb felvételi módok

P üzemmód

Lejátszási mód

Wi-Fi funkciók

Beállítások menü

Tartozékok

Mellékletek

Tárgymutató



A fényképezés után látható kép megjelenítési módjának módosítása

▶ **Állóképek** ▶ Videók

Módosíthatja, hogy a képek milyen hosszan jelennek meg, és hogy milyen információk jelennek meg közvetlenül a fényképezés után.

A fényképezés után látható kép megjelenítési módjának módosítása

1 Lépjen a [Képmegtekintés rögzítés után] képernyőre.

- Nyomja meg a [MENU] gombot, válassza a [📷] lap [Képmegtekintés rögzítés után] pontját, majd nyomja meg a [📷] gombot.

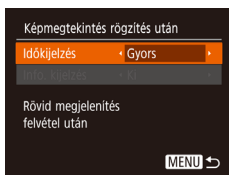

2 Adja meg a beállítást.

- Válassza ki az [Időkijelzés] pontot, majd a kívánt beállítást.
- Ha vissza szeretné állítani az eredeti beállítást, hajtsa végre újból a fenti műveletet a [Gyors] lehetőség kiválasztásával.

Gyors	A képeket csak annyi ideig jeleníti meg, amíg a fényképezőgép felkészül az újabb felvétel készítésére.
2 mp., 4 mp., 8 mp.	A képek megjelenítése a megadott ideig. A zárkioldó gombot újból félig megnyomva a kép megjelenítése közben is készíthető újabb felvétel.
Megtart	A képek addig láthatók, amíg le nem nyomja félig a zárkioldó gombot.
Ki	Fényképezés után nem jelenik meg a kép.

A fényképezés után megjelenő képernyő módosítása

A felvételek elkészítése után látható képek megjelenítési módját a következőképpen változtathatja meg.

1 Állítsa az [Időkijelzés] beállítást [2 mp.], [4 mp.], [8 mp.] vagy [Megtart] értékre (📖43).

2 Adja meg a beállítást.

- Válassza ki az [Info. kijelzés] pontot, majd a kívánt beállítást.
- Ha vissza szeretné állítani az eredeti beállítást, hajtsa végre újból a fenti műveletet a [Ki] lehetőség kiválasztásával.

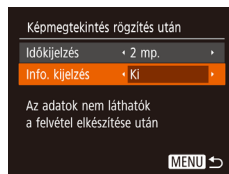

Ki	Csak a kép jelenik meg.
Részletes	A felvételi információk jelennek meg (📖141).



- Ha az [Időkijelzés] (📖43) értéke [Ki] vagy [Gyors], az [Info. kijelzés] értéke [Ki] lesz, és nem módosítható.
- A [▼] gomb megnyomásával a megjelenített információk átválthatók, miközben a kép a fényképezés után még látható. Fontos, hogy az [Info. kijelzés] beállítása nem módosul. A [📷] gomb megnyomásával a következő műveletek végezhetők el.
 - Védelem (📖72)
 - Kedvencek (📖78)
 - Törlés (📖74)

Használat előtt
Alapszintű útmutató
Haladó útmutató
A fényképezőgép alapvető használata
Automatikus üzemmód/Hibrid auto üzemmód
Egyéb felvételi módok
P üzemmód
Lejátszási mód
Wi-Fi funkciók
Beállítások menü
Tartozékok
Mellékletek
Tárgymutató



Egyéb felvételi módok

Hatékonyabban fényképezhet különféle témákat, és egyedi képhatásokkal különlegessé tett vagy speciális funkciókkal rögzített képeket készíthet



Különböző képek készítése a felvételekből (Kreatív képkészítés)

▶ Állóképek ▶ Videók

A fényképezőgép felismeri a témát és a felvételi körülményeket, és automatikusan kiválasztja a téma hangsúlyozásához szükséges speciális hatásokat és beállítja a képet. Minden felvétel során hat állókép készül. Több állóképet készíthet effektusokkal, a fényképezőgép által megadott beállításokkal.



1 Válassza a [A] üzemmódot.

- Állítsa a módkapcsolót [A] állásba.

2 Készítse el a felvételt.

- Nyomja le teljesen a zárkioldó gombot. A fényképezéskor a zárhang háromszor hangzik fel.
- Először megjelenik a hat kép egymás után, majd egyszerre két másodpercen keresztül.
- Ahhoz, hogy a megjelenített képek láthatóak maradjanak amíg nem nyomja le félig a zárkioldó gombot, nyomja meg a [A] gombot. Válassza ki a teljes képernyős módban megjelenítendő képet a [▲][▼][◀][▶] gombokkal, majd nyomja meg a [A] gombot.
- Nyomja meg a [MENU] gombot az eredeti képernyőhöz való visszatéréshez.



- Vaku használata esetén a felvétel elkészítése időbe telik, tartsa a fényképezőgépet stabilan, amíg nem hallja háromszor az expozíciós hangot.
- A hat kép kezelése egyszerre, egy csoportban történik (69).
- A hat kép egyidejű megjelenítése a 2. lépésében leírtak szerint csak közvetlenül a fényképezés után lehetséges.

Használat előtt

Alapszintű útmutató

Haladó útmutató

A fényképezőgép alapvető használata

Automatikus üzemmód/
Hibrid auto üzemmód

Egyéb felvételi módok

P üzemmód

Lejátszási mód

Wi-Fi funkciók

Beállítások menü

Tartozékok

Mellékletek

Tárgymutató



Kép megjelenítése lejátszás közben

A hat felvétel egyetlen csoportba kerül, és lejátszáskor csak a sorozat első képe jelenik meg. A csoporthoz tartozó képeket a kijelző bal felső sarkában megjelenő [SET] ikon jelöli.



- Ha töröl egy csoporthoz tartozó képet (674), a csoport összes képe törlődik. Ezért legyen körültekintő a képek törlésekor.



- A csoportba foglalt képek egyenként is megtekinthetők (669) és a csoportosításuk is megszüntethető (669).
- Ha csoporthoz tartozó képet lát el védelemmel (672), a csoport valamennyi képe védett lesz.
- A csoportba foglalt képek egyenként is megtekinthetők a Képkeresés (667) vagy az Intelligens válogatás (671) használatával. Ilyenkor a fényképezőgép átmenetileg megszünteti a képek csoportosítását.
- A csoportba foglalt képeknél nem érhető el a következő műveletek: nagyítás (670), megjelölés kedvencként (678), szerkesztés (679), nyomtatás (6127), egyes képek beállítása nyomtatásra (6131), illetve hozzáadás fotókönyvhöz (6133). A fenti műveletek végrehajtása előtt játssza le egyenként a csoportba foglalt képeket (669) vagy szüntesse meg a csoportosítást (669).
- A 2. lépésében leírtak szerinti egyidejű megjelenítés csak közvetlenül a fényképezés után érhető el.

Effektusok kiválasztása

▶ Állóképek ▶ Videók

A [OK] üzemmódban rögzített képekhez effektusokat választhat.



- A [OK] üzemmód kiválasztása után nyomja meg a [▼] gombot.
- A [◀][▶] gombokkal válassza ki az effektusok egyikét, majd nyomja meg a [OK] gombot.

Automatikus	Minden effekt
Retro	A képek régi fényképekhez hasonlítanak
Egyszínű	A képek egyetlen színnel készülnek
Speciális	Feltűnő, jellegzetes kinézetű képek
Természetes	Lágyabb, természetes kinézetű képek

Használat előtt

Alapszintű útmutató

Haladó útmutató

A fényképezőgép alapvető használata

Automatikus üzemmód/
Hibrid auto üzemmód

Egyéb felvételi módok

P üzemmód

Lejátszási mód

Wi-Fi funkciók

Beállítások menü

Tartozékok

Mellékletek

Tárgymutató

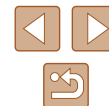

Különleges témák

Válasszon a felvételi témának megfelelő üzemmódot, és a fényképezőgép automatikusan kiválasztja az optimális felvételhez szükséges beállításokat.



1 Válassza a [📷] üzemmódot.

- Állítsa a módkapcsolót [📷] állásba.



2 Válasszon egy felvételi módot.

- Nyomja meg a [📷] gombot, válassza a menü [AUTO] pontját, és válasszon egy felvételi módot (📖24).

3 Készítse el a felvételt.



👤 Portrét készítése (Portré)

▶ Állóképek ▶ Videók

- Lágyító hatás alkalmazásával fényképezhet embereket.

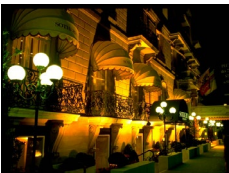

🌃 Éjszakai fényképek készítése állvány nélkül (Kézi éjszakai felv.)

▶ Állóképek ▶ Videók

- Ebben az üzemmódban szép éjszakai képeket vagy éjszakai háttérű portrékat fényképezhet anélkül, hogy teljesen mozdulatlanul kellene tartania a fényképezőgépet (például állvány használatával).



🎆 Fényképezés rossz fényviszonyok mellett (Kevés fény)

▶ Állóképek ▶ Videók

- A készülék és a téma bemozdulásának elkerülésével fényképezhet rossz fényviszonyok között is.



🎆 Tűzijáték fényképezése (Tűzijáték)

▶ Állóképek ▶ Videók

- Élénk felvételeket készíthet a tűzijátékokról.



- A témák [📷] módban nagyobbak látszanak, mint a többi módban.
- [📷] üzemmódban a felvételek szemcsések lehetnek, mivel az ISO-érzékenység (📖55) a környezeti feltételek miatt magasra van állítva.
- Mivel [📷] üzemmódban a fényképezőgép folyamatosan készít képeket, tartsa stabilan a felvételkészítés közben.
- [📷] üzemmódban a fényképezőgép bemozdulása vagy más hasonló körülmények miatt előfordulhat, hogy nem a várt eredményt éri el.
- [📷] üzemmódban rögzítse állványra a fényképezőgépet, vagy más módon biztosítsa, hogy az ne mozogjon és ne rázkódjon. Továbbá állvány használatával, illetve a fényképezőgép más módon történő rögzítése esetén állítsa az [S üzemmód] beállítást [K] értékre (📖41).



- Amikor állvány használatával készíti éjszakai felvételeket, válassza az [AUTO] üzemmódot a [📷] üzemmód helyett, mert így jobb eredményeket kaphat (📖28).
- [📷] módban a felbontás [M] (2592 x 1944), és ez a beállítás nem változtatható meg.
- Bár [📷] módban semmilyen keret nem jelenik meg, a zárkiodó gomb félig történő lenyomásakor a fényképezőgép beállítja az optimális élességet és expozíciót.

Használat előtt

Alapszintű útmutató

Haladó útmutató

A fényképezőgép alapvető használata

Automatikus üzemmód/
Hibrid auto üzemmód

Egyéb felvételi módok

P üzemmód

Lejátszási mód

Wi-Fi funkciók

Beállítások menü

Tartozékok

Mellékletek

Tárgymutató

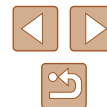

Speciális effektusok alkalmazása

A készített képekhez változatos effektusokat adhat.



1 Válasszon egy felvételi módot.

- Válasszon egy felvételi módot a „Különleges témák” szakasz (📖46) 1–2. lépését követve.

2 Készítse el a felvételt.

🐦 Élénk színű képek készítése (Különlegesen élénk)

▶ Állóképek ▶ Videók

- Különlegesen élénk színű felvételeket készíthet.



🖼️ Poszterszerű képek készítése (Poszter effektus)

▶ Állóképek ▶ Videók

- Régi poszterekhez vagy illusztrációkhoz hasonló felvételek.



- [📷] és [🎥] üzemmódban készítsen pár próbafelvételt, amivel megbizonyosodhat arról, hogy a várt eredményt kapja.

Fényképezés halszemoptika effektussal (Halszemeffektus)

▶ Állóképek ▶ Videók

Halszemoptika effektussal fényképezhet.

1 Válassza a [👁️] beállítást.

- Kövesse a „Különleges témák” szakasz (📖46) 1–2. lépését, és válassza a [👁️] lehetőséget.

2 Válassza ki az effektus mértékét.

- Nyomja le a [▼] gombot, válassza ki a kívánt effektus mértékét a [⏪] [⏩] gombokkal, végül nyomja meg a [👁️] gombot.
- A megjelenő mintaképen tekintheti meg a választott effektus hatását a képen.



3 Készítse el a felvételt.



- Készítsen pár próbafelvételt, amivel megbizonyosodhat arról, hogy a várt eredményt kapja.

Használat előtt

Alapszintű útmutató

Haladó útmutató

A fényképezőgép alapvető használata

Automatikus üzemmód/
Hibrid auto üzemmód

Egyéb felvételi módok

P üzemmód

Lejátszási mód

Wi-Fi funkciók

Beállítások menü

Tartozékok

Mellékletek

Tárgymutató



Dioráma (makett) hatású képek készítése (Dioráma effektus)

▶ **Állóképek** ▶ **Videók**

Maketthez hasonló effektust alkalmaz a képekre úgy, hogy elmosódottá teszi a kiválasztott terület feletti és alatti képterületeket.

Ha a videofelvétel előtt kiválasztja a lejátszási sebességet, a videókat is elkészítheti a makettszerű dioráma effektussal. Az emberek és a tárgyak lejátszáskor gyorsan fognak mozogni a felvételen. Vegye figyelembe, hogy a fényképezőgép ekkor nem rögzít hangot.

1 Válassza a [📷] beállítást.

- Kövesse a „Különleges témák” szakasz (📖46) 1–2. lépését, és válassza a [📷] lehetőséget.
- Egy fehér keret jelenik meg a kijelzőn, azt a képterületet jelezve, amely nem lesz homályos.



2 Válassza ki azt a területet, amelyet élesen szeretne hagyni.

- Nyomja meg a [▼] gombot.
- A keret méretét a zoommal, a helyzetét pedig a [▲][▼] gombokkal módosíthatja.



3 A videók esetében válassza ki a lejátszási sebességet.

- Nyomja meg a [MENU] gombot, majd a [◀][▶] gombokkal válassza ki a sebességet.

4 Térjen vissza a felvételi képernyőre, és készítse el a felvételt.

- A [MENU] gomb megnyomásával térjen vissza a felvételi képernyőre, és készítse el a felvételt.

Lejátszási sebesség és becsült lejátszási idő (egyperces klipek esetén)

Sebesség	Lejátszási idő
5x	Kb. 12 mp.
10x	Kb. 6 mp.
20x	Kb. 3 mp.

A videók lejátszása 30 kép/másodperc sebességgel történik.



- Videofelvétel készítése esetén nem érhető el a zoom. Ügyeljen arra, hogy felvételkészítés előtt állítsa be a zoomot.
- Készítsen pár próbafelvételt, amivel megbizonyosodhat arról, hogy a várt eredményt kapja.



- A képkocka tájolásának függőlegesre állításához a 2. lépésben nyomja meg a [◀][▶] gombokat. A keret eredeti vízszintes tájolásának visszaállításához nyomja meg a [▲][▼] gombokat.
- A képkocka mozgatásához vízszintes tájolás esetén nyomja meg a [▲][▼] gombokat, függőleges tájolás esetén pedig a [◀][▶] gombokat.
- A fényképezőgép függőleges helyzetbe fordítása módosítja a keret tájolását is.
- A videó képminősége [EVR]A, ha a képpoldalarány [4:3], illetve [E-HD], ha a képpoldalarány [16:9] (📺38). Ezek a minőségi beállítások nem változtathatók meg.

Használat előtt
Alapszintű útmutató
Haladó útmutató
A fényképezőgép alapvető használata
Automatikus üzemmód/ Hibrid auto üzemmód
Egyéb felvételi módok
P üzemmód
Lejátszási mód
Wi-Fi funkciók
Beállítások menü
Tartozékok
Mellékletek
Tárgymutató



Fényképezés játékkamera effektussal (Lyukkamera)

▶ Állóképek ▶ Videók

Ez az effektus vinyettálással elsötétíti és elmosódottá teszi a kép sarkait, és megváltoztatja a kép színeit, hogy lyukkamerával készült képekhez tegye hasonlóvá.

1 Válassza a [📷] beállítást.

- Kövesse a „Különleges témák” szakasz (📖46) 1–2. lépését, és válassza a [📷] lehetőséget.



2 Válasszon egy színárnyalatot.

- Nyomja le a [▼] gombot, a [◀][▶] gombokkal válasszon egy színárnyalatot, végül nyomja meg a [🔊] gombot.
- A megjelenő mintaképen tekintheti meg a választott effektus hatását a képen.

3 Készítse el a felvételt.

Normál	Lyukkamerával készített képekhez hasonló felvételek.
Meleg	Melegebb tónusú képek, mint a [Normál] beállítás esetében.
Hideg	Hidegebb tónusú képek, mint a [Normál] beállítás esetében.



- Készítsen pár próbafelvételt, amivel megbizonyosodhat arról, hogy a várt eredményt kapja.

Fényképezés egyszínű üzemmódban

▶ Állóképek ▶ Videók

Fekete-fehér, szépia tónusú vagy kék-fehér fényképeket készíthet.

1 Válassza a [📷] beállítást.

- Kövesse a „Különleges témák” szakasz (📖46) 1–2. lépését, és válassza a [📷] lehetőséget.



2 Válasszon egy színárnyalatot.

- Nyomja le a [▼] gombot, a [◀][▶] gombokkal válasszon egy színárnyalatot, végül nyomja meg a [🔊] gombot.
- A megjelenő mintaképen tekintheti meg a választott effektus hatását a képen.

3 Készítse el a felvételt.

Fekete-fehér	Fekete-fehér felvételek.
Szépia	Szépia tónusú felvételek.
Kék	Kék-fehér felvételek.

Használat előtt

Alapszintű útmutató

Haladó útmutató

A fényképezőgép alapvető használata

Automatikus üzemmód/
Hibrid auto üzemmód

Egyéb felvételi módok

P üzemmód

Lejátszási mód

Wi-Fi funkciók

Beállítások menü

Tartozékok

Mellékletek

Tárgymutató



Speciális üzemmódok más célokra

Automatikus felvét elkészítés arcészlelés után (Intelligens kioldás)

▶ Állóképek ▶ Videók

Automatikus felvét elkészítés Mosolyészlelés (Mosoly) után

Mosoly érzékelések a fényképezőgép automatikusan elkészíti a felvételt a zárkioldó gomb megnyomása nélkül.

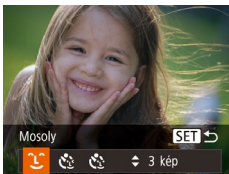

1 Válassza a [OK] lehetőséget.

- Kövesse a „Különleges témák” szakasz (📖46) 1–2. lépését, válassza a [OK] lehetőséget, majd nyomja meg a [▼] gombot.
- A [◀|▶] gombokkal válassza ki a [OK] lehetőséget, majd nyomja meg a [OK] gombot.
- A fényképezőgép felvételi készletli üzemmódba lép, és a kijelzőn megjelenik a [Mosolyészlelés bekapcs.] felirat.

2 Irányítsa a fényképezőgépet egy személyre.

- Amikor mosolyt észlel, a fényképezőgép mindig készít egy felvételt a lámpa felvillanása után.
- A mosolyészlelést a [▶] gomb megnyomásával szüneteltetheti. A [▶] gomb ismételt megnyomásával folytathatja a mosolyészlelést.



- A felvételek elkészítése után állítsa más üzemmódba a fényképezőgépet, különben folyamatosan képeket fog készíteni, amikor mosolyt észlel.



- Felvételeket a szokásos módon, a zárkioldó gomb megnyomásával is készíthet.
- A fényképezőgép könnyebben felismeri a mosolyt, ha az alany a fényképezőgép felé fordítja az arcát, és annyira kinyitja a száját a mosolygás alatt, hogy kissé a fogai is kilátszanak.
- A felvételek számát a [▲][▼] gombokkal módosíthatja, miután az 1. lépésben kiválasztotta a [OK] ikont.

Automatikus felvét elkészítés kacsintásészlelés után (Kacsintási önkkioldó)

Irányítsa a fényképezőgépet egy személy felé, és nyomja le teljesen a zárkioldó gombot. A fényképezőgép körülbelül két másodperccel a kacsintás észlelése után készíti el a képet.



1 Válassza a [OK] beállítást.

- Kövesse a „Különleges témák” szakasz (📖46) 1–2. lépését, válassza a [OK] lehetőséget, majd nyomja meg a [▼] gombot.
- A [◀|▶] gombokkal válassza ki a [OK] lehetőséget, majd nyomja meg a [OK] gombot.

2 Állítsa be a kompozíciót, és nyomja le félig a zárkioldó gombot.

- Ellenőrizze, hogy megjelent-e egy zöld keret a kacsintó személy arca körül.

3 Nyomja le teljesen a zárkioldó gombot.

- A fényképezőgép felvételi készletli üzemmódba lép, és a kijelzőn megjelenik a [Kacsintson a felvételhez] felirat.
- A lámpa villogni kezd, és megszólal az önkkioldó hangjelzése.

Használat előtt

Alapszintű útmutató

Haladó útmutató

A fényképezőgép
alapvető használata

Automatikus üzemmód/
Hibrid auto üzemmód

Egyéb felvételi módok

P üzemmód

Lejátszási mód

Wi-Fi funkciók

Beállítások menü

Tartozékok

Mellékletek

Tárgymutató





4 Nézzon a fényképezőgépbe, és kacsintson.

- A fényképezőgép körülbelül két másodperccel a keretbe foglalt arcú személy kacsintásának észlelése után készíti el a képet.
- Ha a visszaszámlálás elindítása után meg szeretné szakítani az önkijelzővel készülő felvételt, nyomja meg a [MENU] gombot.



- Ha a fényképezőgép nem észleli a kacsintást, kacsintson újból lassan és határozottan.
- Előfordulhat, hogy a fényképezőgép nem észleli a kacsintást, ha a szemeket haj vagy sapka takarja, vagy az alany szemüveget visel.
- A fényképezőgép mindkét szem egyszerre történő becsukását és kinyitását is kacsintásként érzékeli.
- Ha nem észlel kacsintást, a fényképezőgép körülbelül 15 másodperccel elteltével készíti el a képet.
- A felvételek számát a [▲][▼] gombokkal módosíthatja, miután az 1. lépésben kiválasztotta a [📷] ikont.
- Ha nem található senki a képterületen a zárkijelző gomb teljes lenyomásakor, akkor a fényképezőgép egy személy megjelenése és kacsintása után készíti el a képet.



Automatikus felvét elkészítés új személy észlelése után (Önkijelző arcra)

A fényképezőgép körülbelül két másodperccel azután készíti el a képet, hogy egy másik személy arcának (például a fotós arcának) feltűnését észleli a képterületen ([📷]59). Ez olyankor hasznos, ha olyan csoportképeket vagy hasonló képeket készít, amelyeken saját maga is szerepel.



1 Válassza a [📷] beállítást.

- Kövesse a „Különleges témák” szakasz ([📖]46) 1–2. lépését, válassza a [📷] lehetőséget, majd nyomja meg a [▼] gombot.
- A [◀][▶] gombokkal válassza ki a [📷] lehetőséget, majd nyomja meg a [📷] gombot.



- Ha a fényképezőgép nem észleli az arcát, miután csatlakozott a többiekhez a képterületen, a zár akkor is kijelöl körülbelül 15 másodperc elteltével.
- A felvételek számát a [▲][▼] gombokkal módosíthatja, miután az 1. lépésben kiválasztotta a [📷] ikont.

2 Állítsa be a kompozíciót, és nyomja le félig a zárkijelző gombot.

- Ellenőrizze, hogy látható-e zöld keret az élesre állított arc körül és fehér keret a többi arc körül.

3 Nyomja le teljesen a zárkijelző gombot.

- A fényképezőgép felvételi készletli üzemmódba lép, és a kijelzőn megjelenik [A visszaszámláláshoz nézzon a fényképezőgépbe] felirat.
- A lámpa villogni kezd, és megszólal az önkijelző hangjelzése.

4 Csatlakozzon a többiekhez a képterületen, és nézzon bele a fényképezőgépbe.

- Miután a fényképezőgép észleli az új arcot, felgyorsul a lámpa villogása és az önkijelző hangjelzése. (Ha elvillan a vaku, a lámpa égvé marad.) A fényképezőgép körülbelül két másodperccel később készíti el a képet.
- Ha a visszaszámlálás elindítása után meg szeretné szakítani az önkijelzővel készülő felvételt, nyomja meg a [MENU] gombot.

Használat előtt
Alapszintű útmutató
Haladó útmutató
A fényképezőgép alapvető használata
Automatikus üzemmód/Hibrid auto üzemmód
Egyéb felvételi módok
P üzemmód
Lejátszási mód
Wi-Fi funkciók
Beállítások menü
Tartozékok
Mellékletek
Tárgymutató

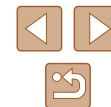

Felvételkészítés hosszú záridővel (Hosszú záridő)

▶ Állóképek ▶ Videók

A zársebességet 1 és 15 másodperc között állítva hosszú expozíciós idővel készíthet felvételeket. Ilyenkor rögzítse állványra a fényképezőgépet, vagy más módon érje el, hogy ne mozogjon és ne rázkódjon.

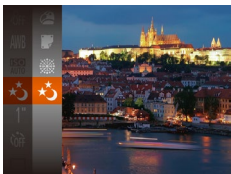

1 Válassza a [*] beállítást.

- Kövesse a „Különleges témák” szakasz (46) 1–2. lépését, és válassza a [*] lehetőséget.

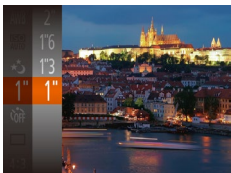

2 Válassza ki a zársebességet.

- Nyomja meg a [OK] gombot, válassza a menü [1"] pontját, végül válassza ki a kívánt záridőt (24).

3 Ellenőrizze az expozíciót.

- Ha félig lenyomja a zárkioldó gombot, megjelenik a kiválasztott zársebességre vonatkozó expozíció.

4 Készítse el a felvételt.



- A kép világossága eltérhet a 3. lépésben látható képernyő világosságától, amikor a zárkioldó gomb félig le volt nyomva.
- 1,3 másodperces vagy kisebb zársebesség használata esetén két kép elkészítése között kis időnek kell eltelnie, mert a fényképezőgép feldolgozza a képeket a felvétel elkészítése után a zaj csökkentéséhez.
- Állvány használata, illetve a fényképezőgép más módon történő stabilizálása esetén állítsa az [S üzemmód] beállítást [K] értékre (41).



- Ha villan a vaku, a felvétel túlexponálttá válhat. Ha ezt tapasztalja, állítsa a vakut [0] értékre, és készítse el újból a felvételt (62).

Nagy sebességű sorozatfelvétel (Gyors sorozat)

▶ Állóképek ▶ Videók

Amíg teljesen lenyomva tartja a zárkioldó gombot, a fényképezőgép képeket készít gyors egymásutánban. A sorozatfelvétel sebességével kapcsolatban bővebben lásd: „Fényképezőgép” (149).



1 Válassza a [] beállítást.

- Kövesse a „Különleges témák” szakasz (46) 1–2. lépését, és válassza a [] lehetőséget.

2 Készítse el a felvételt.

- Sorozatfelvétel készítéséhez a zárkioldó gombot tartsa teljesen lenyomva.



- A rögzített képpontok felbontása (2592 x 1944), és ez a beállítás nem változtatható meg.
- A fényképezőgép az első felvételhez beállított élességet, világosságot és színt használja.
- A felvételi körülményektől, a fényképezőgép beállításaitól és a zoom mértékétől függően rövid ideig szünetelhet vagy lelassulhat a sorozatfelvételek készítése.
- Mivel több felvétel készül, a folyamat lelassulhat.

Használat előtt

Alapszintű útmutató

Haladó útmutató

A fényképezőgép alapvető használata

Automatikus üzemmód/
Hibrid auto üzemmód

Egyéb felvételi módok

P üzemmód

Lejátszási mód

Wi-Fi funkciók

Beállítások menü

Tartozékok

Mellékletek

Tárgymutató



P üzemmód

Még tisztább felvételek, az Ön fényképezési stílusában



- A fejezet instrukciói akkor érvényesek, ha a fényképezőgép módkapcsolója [C] állásban van, és a mód [P].
- [P]: Programautomatika AE; AE: automatikus expozíció
- Ha a [P] módtól eltérő üzemmódban próbál meg fényképezni az ebben a fejezetben ismertetett funkciók használatával, előtte ellenőrizze, hogy az adott funkció elérhető-e az adott módban (142).

Fényképezés programautomatika AE módban ([P] üzemmód)

▶ Állóképek ▶ Videók

Különbéle egyéni beállítások megadásával a saját fényképezési stílusának megfelelően szabhatja testre a készülék számos funkcióját.



1 Válassza a [P] üzemmódot.

- Kövesse a „Különleges témák” szakasz (46) 1–2. lépését, és válassza a [P] lehetőséget.

2 Adja meg a kívánt beállításokat (54–63), majd készítse el a felvételt.



- Ha az optimális expozíció nem állítható be, amikor félig lenyomja a zárkioldó gombot, a záridő és a rekesznyílás értéke narancssárga színnel jelenik meg a kijelzőn. Ebben az esetben próbálkozzon az ISO-érzékenység beállításával (55) vagy a vaku bekapcsolásával (ha a téma túl sötét, 62), hogy az expozíció optimális legyen.
- A videó gomb megnyomásával videofelvételek is készíthetők [P] üzemmódban. Azonban egyes FUNC. (24) és MENU (25) beállítások videofelvétel esetén automatikusan módosulhatnak.

Használat előtt

Alapszintű útmutató

Haladó útmutató

A fényképezőgép
alapvető használata

Automatikus üzemmód/
Hibrid auto üzemmód

Egyéb felvételi módok

P üzemmód

Lejátszási mód

Wi-Fi funkciók

Beállítások menü

Tartozékok

Mellékletek

Tárgymutató

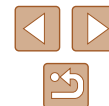

A kép világossága (Expozíció)

A kép fényerejének beállítása (Expozíciókompenzáció)

▶ Állóképek ▶ Videók

A fényképezőgép által beállított normál expozíció a -2 és $+2$ közötti tartományban, 1/3-os lépésekben módosítható.



- Nyomja meg a $\left[\begin{smallmatrix} \text{☉} \\ \text{☉} \end{smallmatrix} \right]$ gombot, és válassza a menü $[\pm 0]$ lehetőségét. A kijelzőt figyelve állítsa be a fényerőt a $[\blacktriangle]$ $[\blacktriangledown]$ gombokkal (📖24).
- Videófelvételnél jelenítse meg az expozíciókompenzációs sávot.
- Ha állóképet készít, nyomja meg a $\left[\begin{smallmatrix} \text{☉} \\ \text{☉} \end{smallmatrix} \right]$ gombot a beállított expozíciókompenzációs érték megjelenítéséhez, majd exponáljon.



- Úgy is készíthet állóképeket, hogy közben látható az expozíciókompenzáció sávjá.
- Videófelvétel közben a $[AE]$ jelenik meg, és az expozíció rögzítve lesz.

A fénymérési mód megváltoztatása

▶ Állóképek ▶ Videók

A fénymérési módot (a fényerő mérésének módját) az alábbiak szerint módosíthatja a fényképezés környezeti feltételeinek megfelelőre.

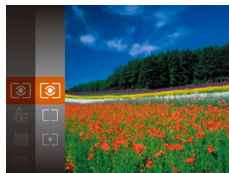

- Nyomja meg a $\left[\begin{smallmatrix} \text{☉} \\ \text{☉} \end{smallmatrix} \right]$ gombot, válassza a menü $[\left[\begin{smallmatrix} \text{☉} \\ \text{☉} \end{smallmatrix} \right]]$ pontját, majd adja meg a kívánt beállítást (📖24).
- Megjelenik a választott beállítás.

$\left[\begin{smallmatrix} \text{☉} \\ \text{☉} \end{smallmatrix} \right]$ Kiertékelő	A legtöbb esetben megfelelő eredményt ad, beleértve a hátulról megvilágított témákat is. Automatikusan beállítja az expozíciót a körülményeknek megfelelően.
$\left[\begin{smallmatrix} \square \\ \square \end{smallmatrix} \right]$ Középre súlyoz. átlag	A képterület egészen mért fényerő átlagát határozza meg, a kép középpontjában mért fényértéket tekintve legfontosabbnak.
$\left[\bullet \right]$ Szpot	Csak a kijelző közepén lévő $\left[\left[\begin{smallmatrix} \square \\ \square \end{smallmatrix} \right] \right]$ (Szpot AE pont keret) területén belül mér.

Használat előtt
Alapszintű útmutató
Haladó útmutató
A fényképezőgép alapvető használata
Automatikus üzemmód/Hibrid auto üzemmód
Egyéb felvételi módok
P üzemmód
Lejátszási mód
Wi-Fi funkciók
Beállítások menü
Tartozékok
Mellékletek
Tárgymutató



Az ISO-érzékenység módosítása

▶ Állóképek ▶ Videók

Állítsa az ISO érzékenységet [AUTO] értékre az automatikus beállításához, a felvételi módnak és a feltételeknek megfelelően. Egyébként pedig nagyobb érzékenységhez válasszon nagyobb ISO-érzékenységet, a kisebb érzékenységhez pedig válasszon alacsonyabb értéket.



- Nyomja meg a [MENU] gombot, válassza a menü [ISO] pontját, majd adja meg a kívánt beállítást (824).
- Megjelenik a választott beállítás.



- Ha az ISO érzékenység [AUTO] beállításon van, a zárklódo gomb félig történő lenyomásával megjelenítheti az automatikusan beállított ISO érzékenységet.
- Bár az ISO érzékenység csökkentésével a képek kevésbé lesznek szemcsészetek, bizonyos felvételi körülmények között a téma és a fényképezőgép bemozdulására nagyobb esély van.
- A nagyobb ISO-érzékenység mellett alkalmazott rövidebb záródo csökkenti a téma és a fényképezőgép bemozdulását, és növeli a vaku hatótávolságát. Viszont előfordulhat, hogy a felvételek szemcsészetebbek lesznek.

A kép világosságának kijavitása (i-Contrast)

▶ Állóképek ▶ Videók

A fényképezőgép érzékeli tudja a kép túl világos vagy túl sötét részeit – például a túl világos vagy túl sötét arcokat és háttérét –, és még a fényképezés előtt automatikusan módosítja őket a megfelelő világossági szintre. A teljes kép nem megfelelő kontrasztja is automatikusan javítható a felvétel előtt, így a téma jobban elkülönül a háttértől.



- Nyomja meg a [MENU] gombot, majd válassza ki a [i] lap [i-Contrast] lehetőségét, majd az [Automatikus] lehetőségét (825).
- A beállítás sikeres befejezését a [C] megjelenése jelzi.



- Bizonyos felvételi körülmények esetén a kép gyengébb minőségű lehet, és előfordulhat, hogy a kép szemcsészetre sikerül.



- A korábban készített képek is korrígalhatók (81).

Használat előtt

Alapszintú útmutató

Haladó útmutató

A fényképezőgép alapvető használata

Automatikus üzemmód/ Hibrid auto üzemmód

Egyéb felvételi módok

P üzemmód

Lejátszási mód

Wi-Fi funkciók

Beállítások menü

Tartozékok

Mellékletek

Tárgymutató

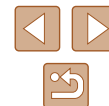

Kép színei

A fehéregyensúly beállítása

▶ Állóképek ▶ Videók

A fehéregyensúly (WB) állításával elérheti, hogy felvételeinek színvilága természetesebbnek, a témának megfelelően hasson.

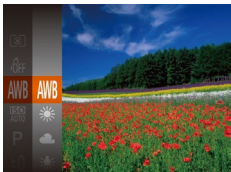

- Nyomja meg a [WB] gombot, válassza a menü [AWB] pontját, majd adja meg a kívánt beállítást (📖24).
- Megjelenik a választott beállítás.

AWB	Automatikus	Automatikusan beállítja az optimális fehéregyensúlyt a felvételi körülményeknek megfelelően.
☀️	Napfény	Kültéri felvételekhez, jó időjárási feltételek mellett.
☁️	Felhős	Felhős időben vagy szürkületben való fényképezéshez.
💡	Izzólámpa	Hagyományos izzólámpás megvilágítás mellett készült felvételekhez.
💡	Fluoreszcens	Fehér fénycsóvilágítás esetén.
💡	Fluoreszcens H	Nappali fénynek megfelelő fénycsóvilágítás esetén.
👤	Egyedi	Az egyéni fehéregyensúly kézi beállításához (📖56).

Egyéni fehéregyensúly

Ha azt szeretné, hogy felvételeinek színvilága természetesnek hasson, állítsa a fehéregyensúlyt a felvétel helyszínének fényviszonyaihoz. Ügyeljen, hogy a fehéregyensúlyt az aktuális helyszínen található fényforrás alatt állítsa be.



- Válassza a [WB] beállítást a „A fehéregyensúly beállítása” (📖56) lépéseit követve.
- Irányítsa úgy a készüléket, hogy egy sima, fehér téma a teljes képernyőt betöltsé. Nyomja meg a [MENU] gombot.
- A fehéregyensúly rögzítését követően a kijelző árnyalata megváltozik.



- Ha a fehéregyensúly értékének rögzítése után módosítja a fényképezőgép beállításait, előfordulhat, hogy a felvételen a színek nem tűnnek természetesnek.

A képek színárnyalatának módosítása (Saját színbeállítás)

▶ Állóképek ▶ Videók

A színek tónusát a fényképezés során tetszés szerint beállíthatja, megadhatja például, hogy a készített kép szepia tónusú vagy fekete-fehér legyen.

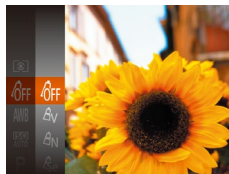

- Nyomja meg a [WB] gombot, válassza a menü [OFF] pontját, majd adja meg a kívánt beállítást (📖24).
- Megjelenik a választott beállítás.

Használat előtt

Alapszintű útmutató

Haladó útmutató

A fényképezőgép
alapvető használata

Automatikus üzemmód/
Hibrid auto üzemmód

Egyéb felvételi módok

P üzemmód

Lejátszási mód

Wi-Fi funkciók

Beállítások menü

Tartozékok

Mellékletek

Tárgymutató



☞	Saját szín - Ki	–
☞	Élénk	Kiemeli a kontrasztot és a színtelítettséget, így élesebb képek készíthetők.
☞	Semleges	A kontraszt és a színtelítettség csökkentésével lágyabb színárnyalatokat hoz létre.
☞	Szépia	Szépia tónusú képeket készít.
☞	Fekete-fehér	Fekete-fehér képeket készít.
☞	Diapozitív	Az Élénk kék, az Élénk zöld és az Élénk vörös hatás együttes használatával a diapozitívhoz hasonló élénk, mégis természetes megjelenésű színeket állít elő.
☞	Világosabb bőrszín	Világosítja a bőrszíneket.
☞	Sötétebb bőrszín	Sötétíti a bőrszíneket.
☞	Élénk kék	Kihangsúlyozza a kép kék árnyalatait. Élénkebbé teszi az eget, a vizet és más kék témákat.
☞	Élénk zöld	Kihangsúlyozza a kép zöld árnyalatait. Élénkebbé teszi a hegyeket, a lombzatot és más zöld témákat.
☞	Élénk vörös	Kihangsúlyozza a kép vörös árnyalatait. Élénkebbé teszi a vörös színű témákat.
☞	Saját színek	Tetszés szerint beállíthatja a kontrasztot, az élességet, a telítettséget és egyéb jellemzőket (☞57).



- [☞] és [☞] módban a fehéregyensúly (☞56) nem állítható be.
- [☞] és [☞] módban nem csak az emberek bőrszíne, hanem a kép egyéb színei is módosulhatnak. A bőrszíntől függően előfordulhat, hogy nem a várt eredményt kapja.

Saját színek

A kép kontrasztja, élessége, telítettsége, valamint vörös, zöld, kék színbeállításai és a bőr színének árnyalata 1 és 5 közötti szinten állíthatók be.

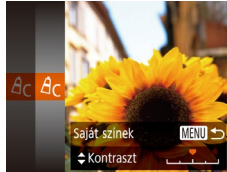

1 Jelenítse meg a beállítási képernyőt.

- Kövesse a „A képek színárnyalatának módosítása (Saját színbeállítás)” (☞56) lépéseit a [☞] lehetőség kiválasztásához, majd nyomja meg a [MENU] gombot.

2 Adja meg a beállítást.

- A [▲][▼] gombokkal válasszon egy lehetőséget, majd a [◀][▶] gombokkal adja meg a kívánt értéket.
- Erősebb/intenzívebb hatáshoz (és a sötétebb bőrtónusokhoz) jobbra, gyengébb/világosabb hatáshoz (és a világosabb bőrtónusokhoz) pedig balra módosítsa az értéket.
- A beállítás véglegesítéséhez nyomja meg a [MENU] gombot.

Használat előtt
Alapszintű útmutató
Haladó útmutató
A fényképezőgép alapvető használata
Automatikus üzemmód/ Hibrid auto üzemmód
Egyéb felvételi módok
P üzemmód
Lejátszási mód
Wi-Fi funkciók
Beállítások menü
Tartozékok
Mellékletek
Tárgymutató

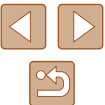

A felvétel távolsága és az élességállítás

Közeleli felvétel készítése (Makró)

▶ Állóképek ▶ Videók

Ha a [🌻] módot választja, csak a közeli témákra állítja az élességet. Az élességállítási tartományról bővebben itt olvashat: „Felvétel távolsága” (📖150).

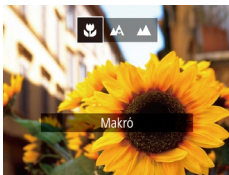

- Nyomja meg a [◀] gombot, a [◀][▶] gombok használatával válassza ki az [🌻] lehetőséget, végül nyomja meg a [📷] gombot.
- A beállítás sikeres befejezését a [🌻] megjelenése jelzi.



- Vaku használata esetén a kép szélei sötétek lehetnek.
- A [🌻] ikon szürkére vált a zoom sáv alatti sárga sávon, és a fényképezőgép nem állítja be az élességet.



- A fényképezőgép rázkódásának megakadályozása érdekében használjon állványt és állítsa a készüléket [📷] módba (📖36).

Felvétel készítése távoli témákról (Végtelen)

▶ Állóképek ▶ Videók

Ha a [▲] módot választja, a fényképezőgép csak a távoli témákra állítja az élességet. Az élességállítási tartományról bővebben itt olvashat: „Felvétel távolsága” (📖150).



- Nyomja meg a [◀] gombot, a [◀][▶] gombok használatával válassza ki az [▲] lehetőséget, végül nyomja meg a [📷] gombot.
- A beállítás sikeres befejezését a [▲] megjelenése jelzi.

Használat előtt
Alapszintű útmutató
Haladó útmutató
A fényképezőgép alapvető használata
Automatikus üzemmód/ Hibrid auto üzemmód
Egyéb felvételi módok
P üzemmód
Lejátszási mód
Wi-Fi funkciók
Beállítások menü
Tartozékok
Mellékletek
Tárgymutató



Digitális telekonverter

▶ Állóképek ▶ Videók

Az objektív fókusz távolsága kb. 1.6-szeresére vagy kb. 2.0-szeresére növelhető. Ezáltal csökkenthető a fényképezőgép bemozdulásának veszélye, mert a zársebesség gyorsabb, mint az azonos zoomtényezővel különállóan használt zoom esetében (beleértve a digitális zoomot is).

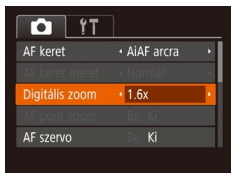

- Nyomja meg a [MENU] gombot, válassza a [CAMERA] lap [Digitális zoom] pontját, majd adja meg a kívánt beállítást (📖25).
- A nézet nagyobbá válik, és megjelenik a kijelzőn a zoomtényező.



- A digitális telekonverter nem használható a digitális zoommal (📖34) vagy AF pont zoommal (📖40) együtt.



- A zársebesség ugyanaz lehet, ha a zoom kart teljesen [CAMERA] állásba, a legnagyobb telefotó értékre tolja, illetve, ha „A téma további nagyítása (Digitális zoom)” szakasz (📖34) 2. lépését követve a témát azonos méretűre közelíti.

Az AF keret üzemmódjának módosítása

Állítsa be az AF (automatikus élességállítás) keret üzemmódját a fényképezés környezeti feltételei szerint.



- Nyomja meg a [MENU] gombot, válassza a [CAMERA] lap [AF keret] pontját, majd adja meg a kívánt beállítást (📖25).

AiAF arcra

▶ Állóképek ▶ Videók

- Felismeri az emberi arcokat, és ennek megfelelően állítja be az élességet, az expozíciót (csak kiértékelő fénymérés) és a fehéregyensúlyt (csak [AWB]).
- Ha a fényképezőgépet a személyre irányítja, egy fehér keret jelenik meg a fényképezőgép által fő témának vélt alany arcán, és szürke keret jelenik meg legfeljebb 2 másik személy arca körül.
- A fényképezőgép bizonyos határon belül követi az arcokat még akkor is, ha azok elmozdulnak.
- Ha félig lenyomja a zárkioldó gombot, zöld keret jelenik maximum 9, az élességtartományon belül lévő arc körül.

Használat előtt

Alapszintű útmutató

Haladó útmutató

A fényképezőgép alapvető használata

Automatikus üzemmód/
Hibrid auto üzemmód

Egyéb felvételi módok

P üzemmód

Lejátszási mód

Wi-Fi funkciók

Beállítások menü

Tartozékok

Mellékletek

Tárgymutató





- Ha a fényképezőgép nem ismer fel egyetlen arcot sem, vagy csak szürke keretek jelennek meg (nem látható fehér keret), akkor a zárkioldó gomb félig történő lenyomásakor legfeljebb kilenc zöld keret jelenik meg az éles területeken.
- Ha a zárkioldó gomb félig történő lenyomásakor a fényképezőgép egyetlen arcot sem ismer fel, amikor az AF szervo (61) értéke [Be], a kijelző közepén megjelenik az AF keret.
- Példák nem érzékelhető arcra:
 - Távoli vagy nagyon közeli alanyok
 - Sötét vagy világos alanyok
 - Oldalról, nem szemből, valamint nem teljesen látható arcok
- Előfordulhat, hogy a fényképezőgép arcként érzékel nem emberi témákat is.
- Nem jelenik meg AF keret, ha a fényképezőgép nem tudja beállítani az élességet a zárkioldó gomb félig történő lenyomásakor.

Az élességet meghatározó téma kiválasztása (Követéses AF)

▶ Állóképek ▶ Videók

Az élességállítás céljának kiválasztása után az alábbi módon készíthet felvételt.

1 Válassza ki a [Követéses AF] beállítást.

- A „Az AF keret üzemmódjának módosítása” (59) lépéseit követve válassza ki a [Követéses AF] beállítást.
- A [☑] jelenik meg a kijelző közepén.



2 Válassza ki a témát, amelyre az élességet szeretné beállítani.

- Irányítsa a fényképezőgépet úgy, hogy a [☑] a kiválasztott témán legyen, majd nyomja meg a [◀] gombot.

- A téma érzékelésekor a fényképezőgép hangjelzést ad és megjelenik a [☑]. A fényképezőgép bizonyos határokon belül követi a témát, ha az elmozdul.
- Ha a fényképezőgép nem érzékel témát, a [☑] jelenik meg.
- A követést a [◀] gomb ismételt megnyomásával szakíthatja meg.

3 Készítse el a felvételt.

- Nyomja le félig a zárkioldó gombot. A [☑] kék [☑] jelre vált, amely követi a témát, miközben a készülék folyamatosan állítja az élességet és az expozíciót (AF szervo) (61).
- A felvétel elkészítéséhez nyomja le teljesen a zárkioldó gombot.
- A felvétel elkészítése után is látszik a [☑] jel, és a fényképezőgép továbbra is követi a témát.



- Az [AF szervo] (61) beállítás értéke [Be], és ez nem változtatható.
- Előfordulhat, hogy a fényképezőgép nem tudja követni a témát, ha az túl kicsi, túl gyorsan mozog vagy a téma és a háttér színe, illetve világossága nagyon hasonló.
- A [📷] lapon nem érhető el az [AF pont zoom].
- A [📷] és a [▲] nem érhető el.



- A fényképezőgép a témát akkor is érzékeli, ha a [◀] gomb megnyomása nélkül nyomja le félig a zárkioldó gombot. A felvétel elkészítése után a [☑] jelenik meg közepén.

Használat előtt
Alapszintű útmutató
Haladó útmutató
A fényképezőgép alapvető használata
Automatikus üzemmód/ Hibrid auto üzemmód
Egyéb felvételi módok
P üzemmód
Lejátszási mód
Wi-Fi funkciók
Beállítások menü
Tartozékok
Mellékletek
Tárgymutató



Közép

▶ Állóképek ▶ Videók

Egyetlen AF keret jelenik meg középen. Ez a megbízható élességállítás hatékony módszere.



- Egy sárga AF keret és jelenik meg, ha a fényképezőgép nem tudja beállítani az élességet a zárkioldó gomb félig történő lenyomásakor.



- Az AF keret kisebbítéséhez nyomja meg a **[MENU]** gombot, majd válassza a lapon [AF keret méret] menüpontjában a [Kicsi] lehetőséget (📖25).
- Az AF keret mindig [Normál] értékű a digitális zoom (📖34) vagy a digitális telekonverter (📖59) használatakor.
- Olyan kompozíció esetén, ahol a téma a kép szélén vagy valamelyik sarkában helyezkednek el, úgy irányítsa a készüléket, hogy a témát befogja egy AF keretbe, majd nyomja le félig a zárkioldó gombot. Miközben továbbra is félig lenyomva tartja a zárkioldó gombot, módosítsa igény szerint a kompozíciót, majd nyomja le teljesen a zárkioldó gombot (Élesség rögzítése).
- Ha félig lenyomja a zárkioldó gombot, és az [AF pont zoom] (📖40) beállítása [Be], az AF keret pozíciója felnagyítódik.

Fényképezés az AF szervó használatával

▶ Állóképek ▶ Videók

Ez az üzemmód segít, hogy ne rontsa el a mozgó témákról készülő felvételeket: amíg a zárkioldógombot félig lenyomva tartja, a fényképezőgép folytonosan a témához igazítja az élességet és az expozíciót.

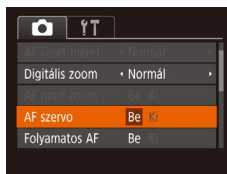

1 Adja meg a beállítást.

- Nyomja meg a **[MENU]** gombot, a lapon válassza az [AF szervó] pontot, végül válassza ki a [Be] értéket (📖25).

2 Állítsa be az élességet.

- Az élesség- és expozícióállítás helyét a megjelenő kék AF keret jelzi, amikor a zárkioldó gombot félig lenyomja.



- Bizonyos körülmények között a fényképezőgép nem tudja beállítani az élességet.
- Gyenge fényviszonyok mellett lehet, hogy a zárkioldó gomb félig történő lenyomásakor az AF szervó nem kapcsolható be (az AF keretek esetleg nem váltanak kékre). Ebben az esetben az élesség és az expozíció a meghatározott AF keret üzemmódban megadottak szerint lesz beállítva.
- Ha nem állítható be optimális expozíció, a záridő és a rekesznyílás értéke narancssárga színnel jelenik meg a kijelzőn. Engedje fel a zárkioldó gombot, majd újból nyomja le félig.
- A lapon (📖25) nem érhető el az [AF pont zoom].
- Nem érhető el az önképző használat esetén (📖36).

Használat előtt
Alapszintű útmutató
Haladó útmutató
A fényképezőgép alapvető használata
Automatikus üzemmód/Hibrid auto üzemmód
Egyéb felvételi módok
P üzemmód
Lejátszási mód
Wi-Fi funkciók
Beállítások menü
Tartozékok
Mellékletek
Tárgymutató

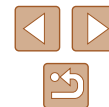

Az élességbeállítás megváltoztatása

▶ Állóképek ▶ Videók

A fényképezőgép beállítja az élességet, bármire is irányítja, még akkor is, ha a zárkioldó gombot nem nyomja meg. A folyamatos élességállítást a zárkioldó gomb félig történő lenyomásával szüneteltetheti.



- Nyomja meg a [MENU] gombot, válassza a [📷] lap [Folyamatos AF] pontját, majd a [Ki] lehetőséget (📖25).

Be	Ez a funkció segít, hogy ne rontsa el a mozgó témákról készülő felvételeket: amíg a zárkioldógombot félig lenyomva tartja, a fényképezőgép folytonosan a témához igazítja az élességet és az expozíciót.
Ki	A fényképezőgép nem állítja folyamatosan az élességet, így kevésbé használja az akkumulátor energiját.

Vaku

A vaku üzemmódjának megváltoztatása

▶ Állóképek ▶ Videók

A vaku üzemmódját átállíthatja a felvételi témának megfelelően. A vaku hatótávolságáról bővebben itt olvashat: „Fényképezőgép” (📖149).

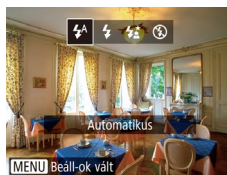

Adja meg a beállítást.

- Nyomja meg a [▶] gombot, a [◀][▶] gombokkal válassza ki a vaku üzemmódját, majd nyomja meg a [☉] gombot.
- Megjelenik a választott beállítás.

Automatikus

Sötét környezetben a vaku automatikusan működésbe lép.

Be

A vaku minden felvételnél villan.

Hosszú szinkron

A vaku villanása növeli a fő téma (például személyek) megvilágítását, miközben a fényképezőgép kis zársebességgel készít felvételt, így a háttérnek a vaku hatótávolságán kívül eső része is jobban meg lesz világítva.



- [📷] üzemmódban rögzítse állványra a fényképezőgépet, vagy más módon biztosítsa, hogy az ne mozogjon és ne rázkódjon. Továbbá állvány használatával, illetve a fényképezőgép más módon történő rögzítése esetén állítsa az [IS üzemmód] beállítást [Ki] értékre (📖41).
- [📷] módban a vaku villanása után is ügyeljen arra, hogy a fő téma ne mozduljon meg a zárkioldási hangjelzés végéig.

Használat előtt

Alapszintű útmutató

Haladó útmutató

A fényképezőgép alapvető használata

Automatikus üzemmód/Hibrid auto üzemmód

Egyéb felvételi módok

P üzemmód

Lejátszási mód

Wi-Fi funkciók

Beállítások menü

Tartozékok

Mellékletek

Tárgymutató



Ki

Vaku nélküli fényképezéshez.



- Ha villogó [K] ikon jelenik meg, amikor félig lenyomja a zárkioldó gombot gyengén megvilágított, a fényképezőgép rázkódását elősegítő környezetben, helyezze állványra a fényképezőgépet, vagy más módon érje el, hogy ne mozogjon.

További beállítások

A tömörítési arány módosítása (Képminőség)

▶ Állóképek ▶ Videók

A következő két tömörítési arány közül választhat: [S] (Szuperfinom) és [F] (Finom). Tekintse át, hogy a memóriakártyákon hány kép fér el a különböző tömörítési arányok esetén: „A készíthető felvételek száma különféle memóriakártyák esetén” (151).

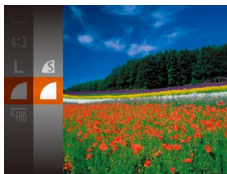

- Nyomja meg a [K] gombot, válassza a menü [F] pontját, majd adja meg a kívánt beállítást (24).

Az IS üzemmód beállításainak módosítása

▶ Állóképek ▶ Videók

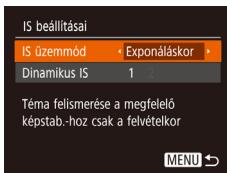

- Kövesse a „A képstabilizálás kikapcsolása” szakasz (41) 1-2. lépését, és válassza az [Exponálásor] lehetőséget.



- Ha a képstabilizálás funkció nem képes megakadályozni a fényképezőgép rázkódásából adódó bemozdulást, rögzítse állványra a fényképezőgépet, vagy más módon érje el, hogy ne mozogjon és rázkódjon. Ebben az esetben állítsa az [IS üzemmód] beállítást [K] értékre.
- Videók rögzítésekor a beállítás a [Folyamatos] értékre vált.

Használat előtt

Alapszintű útmutató

Haladó útmutató

A fényképezőgép
alapvető használata

Automatikus üzemmód/
Hibrid auto üzemmód

Egyéb felvételi módok

P üzemmód

Lejátszási mód

Wi-Fi funkciók

Beállítások menü

Tartozékok

Mellékletek

Tárgymutató



Lejátszási mód

Megtekintheti a felvételeket, és számos módon rendezheti, illetve szerkesztheti azokat

- A fényképezőgép előkészítéséhez lépjen Lejátszás üzemmódba a [▶] gombbal.



- Előfordulhat, hogy nem tudja megjeleníteni vagy szerkeszteni azokat a képeket, amelyeket átneveztek, számítógépen szerkesztettek vagy más fényképezőgéppel készítettek.

Megjelenítés

▶ Állóképek ▶ Videók

A fényképezőgéppel készített fényképek vagy videók a következőképpen tekinthetők meg a kijelzőn.



1 Váltson lejátszási módba.

- Nyomja meg a [▶] gombot.
- Megjelenik az utolsó felvétel.



2 Válasszon képeket.

- Az előző kép megtekintéséhez nyomja meg a [◀] gombot. A következő kép megtekintéséhez nyomja meg a [▶] gombot.

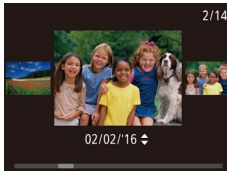

- Ennek a képernyőnek (Görgetéses kij. mód) bekapcsolásához nyomja le és tartsa nyomva legalább egy másodpercig a [◀][▶] gombokat. Ebben az üzemmódban a [◀][▶] gombokkal lapozhatja a képeket.
- Ha vissza szeretne térni egyképes megjelenítési üzemmódba, nyomja meg a [◻] gombot.
- Görgetéses kijelzés közben a [▲][▼] gombok megnyomásával lapozhatja a felvétel készítésének dátuma szerint csoportosított képeket.

Használat előtt

Alapszintű útmutató

Haladó útmutató

A fényképezőgép alapvető használata

Automatikus üzemmód/
Hibrid auto üzemmód

Egyéb felvételi módok

P üzemmód

Lejátszási mód

Wi-Fi funkciók

Beállítások menü

Tartozékok

Mellékletek

Tárgymutató

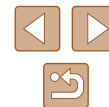



- A videókat [SET▶] ikon jelzi. A videók lejátszásához kövesse a 3. lépésben leírtakat.

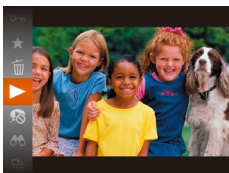

3 Játssza le a videókat.

- A visszajátszás megkezdéséhez nyomja meg a [⏮] gombot, majd a [▲][▼] gombokkal válassza ki a [▶] lehetőséget, végül nyomja meg újból a [⏮] gombot.



(1)

4 Állítsa be a hangerőt.

- A [▲][▼] gombokkal állítsa be a hangerőt.
- A hangerő módosításához a hangerőszabályzó (1) eltűnése után nyomja meg a [▲][▼] gombokat.

5 Szüneteltetheti a videó lejátszását.

- A [⏸] gombbal szüneteltetheti és folytathatja a videó lejátszását.
- A videó befejeződése után megjelenik a [SET▶] ikon.



- Ha a lejátszási módról a felvételi módra szeretne váltani, nyomja le félig a zárkíldő gombot.
- A görgetékes kijelzés funkció kikapcsolásához válassza a MENU (☰25) ▶ [▶] lap ▶ [Görgetékes kij.] menüpont ▶ [Ki] lehetőséget.
- Ha lejátszás módba váltva a legutolsó felvételt szeretné megjeleníteni, válassza a MENU (☰25) ▶ [▶] lap ▶ [Folytatás] ▶ [Felvett] lehetőséget.
- A képek közötti áttűnési hatás megváltoztatásához lépjen be a MENU-be (☰25), majd válassza ki a kívánt effektust a [▶] lap ▶ [Átmenet] menüpontban.

Váltás a kijelző nézetei között

▶ Állóképek ▶ Videók

A [▼] gomb megnyomásával megjelenítheti vagy elrejtheti a részletes adatokat a kijelzőn. A megjelenített adatok részletes ismertetését lásd: „Lejátszás (részletes információs nézet)” (141).

	Információ nélküli nézet
	Egyszerű információs nézet
	Részletes információs nézet

Használat előtt

Alapszintű útmutató

Haladó útmutató

A fényképezőgép alapvető használata

Automatikus üzemmód/
Hibrid auto üzemmód

Egyéb felvételi módok

P üzemmód

Lejátszási mód

Wi-Fi funkciók

Beállítások menü

Tartozékok

Mellékletek

Tárgymutató



Túlexponálási figyelmeztetés (a képek fényes részleteinél)

Részletes információs nézet (📖65) esetén a kép túlexponált területei felvillannak.

Hisztogram

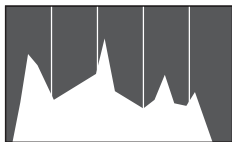

- A részletes információs nézetben (📖65) megjelenő grafikon a kép világosságának eloszlását mutató hisztogram. A vízszintes tengely a világosság mértékét mutatja, a függőleges tengely pedig azt, hogy a kép mekkora részén szerepel az adott világossági szint. A hisztogram az expozíció ellenőrzésének egyik eszköze.

GPS információs nézet

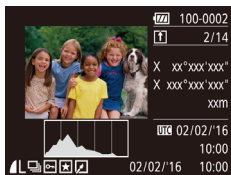

- Ha a fényképezőgéphez Wi-Fi kapcsolattal okostelefont csatlakoztat, földrajzi címkével láthatja el a fényképezőgépen lévő képeket, így például megadhatja a földrajzi szélesség, hosszúság és a tengerszint feletti magasság adatait (📖110). Ezeket az adatokat a GPS információs nézetben is megtekintheti.
- A kijelzőn megjelenített adatok sorrendje fentről lefelé a következő: földrajzi szélesség, földrajzi hosszúság, tengerszint feletti magasság és UTC (a felvétel dátuma és időpontja).



- A GPS információs nézet a kérdéses adatokkal nem rendelkező képek esetén nem érhető el.
- [---] jelölés látható az okostelefonon nem elérhető, illetve a nem megfelelően rögzített elemek mellett.



- UTC: Az UTC a „Coordinated Universal Time” kifejezés rövidítése, amelynek jelentése „egyezményes világidő”. Ez az időzóna tulajdonképpen a greenwichi középídőnek felel meg

Állóképek készítésekor rögzített rövid videók (összefoglaló videók) megtekintése

▶ Állóképek ▶ Videók

A következő módon tekintheti meg a [📷] módban (📖30) a fényképezés napján az állóképekből automatikusan rögzített összefoglaló videókat.



1 Válasszon egy képet.

- A [📷] üzemmódban készített állóképeken a [SET] ikon látható.

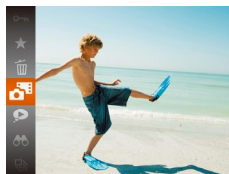

2 Játssza le a videofelvételt.

- Nyomja meg a [📷] gombot, majd válassza a menü [📷] lehetőségét (📖24).
- Elindul az állóképkészítés napján automatikusan rögzített összefoglaló videó lejátszása a videó elejéről.



- Rövid idő elteltével a [SET] ikon már nem látható, ha a fényképezőgépet kikapcsolt információs nézettel használja (📖65).

Használat előtt

Alapszintű útmutató

Haladó útmutató

A fényképezőgép alapvető használata

Automatikus üzemmód/Hibrid auto üzemmód

Egyéb felvételi módok

P üzemmód

Lejátszási mód

Wi-Fi funkciók

Beállítások menü

Tartozékok

Mellékletek

Tárgymutató



Megtekintés dátum szerint

Az összefoglaló videók dátum szerint tekinthetők meg.

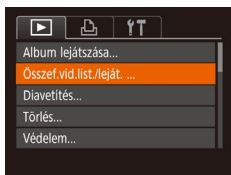

1 Válasszon egy videót.

- Nyomja meg a [MENU] gombot, válassza az [Összef.vid.list./lejät.] menüpontot a [▶] lapon, majd válassza ki a dátumot (📅25).

2 Játssza le a videofelvételt.

- A [▶] gombbal kezdheti el a videó lejátszását.

Képek böngészése és szűrése

Mozgás az indexképes elrendezésben megjelenített képek között

▶ Állóképek ▶ Videók

Ha egyszerre több képet jelenít meg indexképes megjelenítési módban, gyorsabban megtalálhatja a keresett képet.



1 Jelenítse meg a képeket indexképként.

- A képeket a zoom kar [📏] irányba mozgatásával is megjelenítheti indexképként. A zoom kart tovább mozgatva növelheti a megjelenített képek számát.
- A zoom kar [Q] irányba tolásával csökkentheti a megjelenített képek számát. A képek száma a kar minden egyes mozgatásával csökken.



2 Válasszon egy képet.

- Válassza ki a kívánt képet a [▲][▼] [◀][▶] gombokkal.
- A kijelölt kép körül narancssárga keret jelenik meg.
- A [📏] gomb megnyomásával a felvételeket egyképes megjelenítési üzemmódban tekintheti meg.

Használat előtt

Alapszintű útmutató

Haladó útmutató

A fényképezőgép
alapvető használata

Automatikus üzemmód/
Hibrid auto üzemmód

Egyéb felvételi módok

P üzemmód

Lejátszási mód

Wi-Fi funkciók

Beállítások menü

Tartozékok

Mellékletek



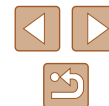

Tárgymutató









A megadott feltételeknek megfelelő képek megkeresése

▶ Állóképek ▶ Videók



Ha sok kép van a memóriakártyán, szűrheti őket, hogy csak az adott szűrési feltételnek megfelelőek jelenjenek meg. Ezeket a képeket egyszerre láthatja el védelemmel (📖72), illetve egyszerre törölheti (📖74).

 Emberek	A felismert arcokat ábrázoló képeket jeleníti meg.
 Dátum	Egy megadott napon készített képeket jelenít meg.
 Kedvencek	A kedvencként megjelölt képeket jeleníti meg (📖78).
 Állókép/videó	Állóképeket, videókat és  módban (📖30) készített videókat jelenít meg.

1 Válasszon ki egy keresési feltételt.

- Nyomja meg a  gombot, válassza a menü  lehetőségét, végül válasszon a feltételek közül (📖24).
- Ha a  vagy a  lehetőséget választotta, jelölje ki a kívánt feltételt a  gombokkal a megjelenő képernyőn, majd nyomja meg a  gombot.

2 Nézze meg a szűrt képeket.

- A feltételeknek megfelelő képek sárga keretben jelennek meg. A  gombokkal tekintheti meg a szűrt képeket.
- A szűrt megjelenítés kikapcsolásához az 1. lépésben válassza a  lehetőséget.



- Ha a fényképezőgép nem talált egy bizonyos feltételnek megfelelő felvételt, az adott feltétel nem lesz elérhető.



- Az információ megjelenítéséhez vagy elrejtéséhez a 2. lépésben nyomja meg a  gombot.
- A talált képek (2. lépés) megtekintéséhez a következő lehetőségek használhatók: „Mozgás az indexképes elrendezésben megjelenített képek között” (📖67), „Képek nagyítása” (📖70) és „Diavetítés megtekintése” (📖70). Levédheti, törölheti vagy kinyomtathatja az összes megtalált képet, vagy hozzáadhatja őket egy fotókönyvhöz – ehhez válassza ki az [Össz. keres. kép kijel.] lehetőséget a „A képek védelme” (📖72), „Több kép törlése egyszerre” (📖75), „Képek hozzáadása a nyomtatási listához (DPOF)” (📖131) vagy a „Képek hozzáadása a fotókönyvhöz” (📖133) eljárásban.
- Ha képeket szerkeszt és új képként menti őket (📖79–📖83), egy üzenet jelenik meg, és a megtalált képek nem láthatók többet.

Használat előtt

Alapszintű útmutató

Haladó útmutató

A fényképezőgép alapvető használata

Automatikus üzemmód/
Hibrid auto üzemmód

Egyéb felvételi módok

P üzemmód

Lejátszási mód

Wi-Fi funkciók

Beállítások menü

Tartozékok

Mellékletek

Tárgymutató



Egy csoport egyes képeinek megtekintése

▶ **Állóképek** ▶ **Videók**

A [◁] vagy [▷] üzemmódban (44, 52) készített képek csoportosítva jelennek meg, és ezeket a csoportosított képeket egyenként is megtekintheti.



1 Válasszon egy csoportosított képet.

- A [◁] [▷] gombokkal válasszon ki egy [SET] jelölésű képet.



2 Válassza a [◁] beállítást.

- Nyomja meg a [SET] gombot, majd válassza a menü [◁] lehetőségét (24).



3 Egyenként tekintse meg a csoport képeit.

- A [◁] [▷] gombok megnyomásakor csak a csoporthoz tartozó képek jelennek meg.
- A csoportos lejátszás megszakításához nyomja meg a [SET] gombot, majd válassza a menü [◁] pontját, végül nyomja meg ismét a [SET] gombot (24).



- Csoportos lejátszás közben (3. lépés) használhatja a menü funkcióit a [SET] gombbal. Lehetősége van a képek gyors áttekintésére „Mozgás az indexképes elrendezésben megjelenített képek között” (67) és nagyítására „Képek nagyítása” (70) is. Ha [A csoport összes képe] lehetőséget választja „A képek védelme” (72), a „Több kép törlése egyszerre” (75), a „Képek hozzáadása a nyomtatási listához (DPOF)” (131) vagy a „Képek hozzáadása a fotókönyvhöz” (133) eljárásban, a csoport minden képén egyszerre végezheti el a műveletet.
- Ha szeretné a csoportosítást megszüntetni, hogy a képeket független állóképként tekinthesse meg, válassza a MENU (25) ▶ [▶] lap ▶ [Képcsoportosít.] ▶ [K] (25) lehetőséget. A csoportba rendezett képek csoportosítását azonban a képek egyenként történő megtekintése közben nem lehet megszüntetni.
- [◁] módban a „Különböző képek készítése a felvételekből (Kreatív képkészítés)” (44) címszó alatti 2. lépésben leírtak szerinti egyidejű megjelenítés csak közvetlenül a fényképezés után érhető el.

Használat előtt
Alapszintű útmutató
Haladó útmutató
A fényképezőgép alapvető használata
Automatikus üzemmód/Hibrid auto üzemmód
Egyéb felvételi módok
P üzemmód
Lejátszási mód
Wi-Fi funkciók
Beállítások menü
Tartozékok
Mellékletek
Tárgymutató

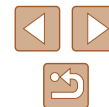

Képmegjelenítési beállítások

Képek nagyítása

▶ Állóképek ▶ Videók



1 Nagyítson ki egy képet.

- A képet a zoom kar [Q] irányába történő mozgatásával nagyíthatja. Ekkor a [SET] jelzés jelenik meg. Ha a zoom kart nyomva tartja, a fényképezőgép tovább nagyítja a képet. A legnagyobb elérhető nagyítás tízszeres.
- A megjelenített terület körülbelüli helye (1) viszonyításként jelenik meg.
- A képek kicsinyítéséhez tolja a zoom kart a [Q] irányába. Ha a zoom kart nyomva tartja, a kijelző visszatér egyképes lejátszási üzemmódba.

2 Szükség szerint változtassa meg a megjelenítés helyét és váltson másik képre.

- A [▲][▼][◀][▶] gombokkal módosíthatja a megjelenítés helyét.
- Ha a [SET] látható a kijelzőn, a [SET] gombbal válthat a [Q] lehetőségre. A [◀][▶] gombok megnyomásával a nagyított képek között válthat. Az eredeti beállításhoz a [Q] gomb ismételt megnyomásával térhet vissza.



- A nagyított nézetből az egyképes megjelenítésbe a [MENU] gombbal térhet vissza.

Diavetítés megtekintése

▶ Állóképek ▶ Videók

Az alábbi módon játszhatja le automatikusan a memóriakártyára felvett képeket. Mindegyik kép kb. 3 másodpercig lesz látható.



- Nyomja meg a [Q] gombot, válassza a menü [Q] pontját, majd adja meg a kívánt beállítást (24).
- A [Kép betöltése] felirat megjelenése után néhány másodperccel elindul a diavetítés.
- A diavetítés leállításához nyomja meg a [MENU] gombot.



- Az energiatakarékossági funkció nem működik diavetítés közben (23).



- A diavetítést a [Q] gombbal szüneteltetheti és folytathatja.
- Lejátszás közben a [◀][▶] gombokkal válthat a képek között. Gyors előre- és visszatekeréshez tartsa nyomva a [◀][▶] gombokat.
- Szűrt megjelenítésben (68) csak a keresési feltételnek megfelelő képek jelennek meg.

Használat előtt
Alapszintű útmutató
Haladó útmutató
A fényképezőgép alapvető használata
Automatikus üzemmód/Hibrid auto üzemmód
Egyéb felvételi módok
P üzemmód
Lejátszási mód
Wi-Fi funkciók
Beállítások menü
Tartozékok
Mellékletek
Tárgymutató



A diavetítés beállításainak módosítása

Beállíthatja, hogy a diavetítés az utolsó kép után újrainduljon, módosíthatja a képek közötti áttűnési hatást, és megadhatja, hogy egy-egy kép mennyi ideig jelenjen meg.

1 Jelenítse meg a beállítási képernyőt.

- Nyomja meg a [MENU] gombot, és válassza a [▶] lap (📖25) [Diavetítés] lehetőségét.

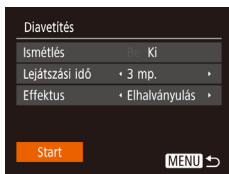

2 Adja meg a beállítást.

- Válassza ki a beállítandó menüpontot, majd ott a kívánt lehetőséget (📖25).
- A diavetítést az Ön által megadott beállításokkal a [Start] lehetőség [👉] gombjával indíthatja.
- A menüképernyőre a [MENU] gombbal térhet vissza.



- A [Lejátszási idő] beállítás nem módosítható, ha az [Effektus] beállításnál a [Buborék] típust választja.

Hasonló képek lejátszása (Intelligens válogatás)

▶ Állóképek ▶ Videók

Az aktuálisan megjelenített kép alapján a fényképezőgép négy további felvételt ajánl megtekintésre. Ha az egyiket kiválasztja, akkor a fényképezőgép újabb négy képet választ. Így a képek visszajátszását nem várt sorrendben élvezheti. Különösen akkor érdemes kipróbálnia ezt a funkciót, ha már sok felvételt készített, számos stílusban.

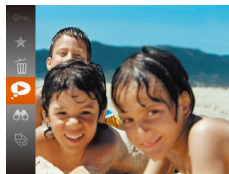

1 Válassza az Intelligens válogatás lehetőséget.

- Nyomja meg a [👉] gombot, majd válassza a menü [👉] lehetőségét (📖24).
- Négy lehetséges kép jelenik meg.

2 Válasszon egy képet.

- A [▲][▼][◀][▶] gombokkal válassza ki a következőnek megjeleníteni kívánt képet.
- A kiválasztott kép közepén jelenik meg, körülötte a következő négy lehetséges képpel.
- A [👉] gombbal a középső képet teljes kijelzős méretben jelenítheti meg. Az eredeti kijelzéshez a [👉] gomb ismételt lenyomásával térhet vissza.
- A [MENU] gombbal térhet vissza az egyképes megjelenítéshez.



- Az Intelligens válogatás lehetőség nem érhető el a következő esetekben:
 - Ha a fényképezőgéppel 50-nél kevesebb képet készített
 - Az aktuális kép nem támogatott
 - A képek szürve jelennek meg (📖68)
 - Csoportos lejátszáskor (📖69)

Használat előtt
Alapszintű útmutató
Haladó útmutató
A fényképezőgép alapvető használata
Automatikus üzemmód/ Hibrid auto üzemmód
Egyéb felvételi módok
P üzemmód
Lejátszási mód
Wi-Fi funkciók
Beállítások menü
Tartozékok
Mellékletek
Tárgymutató



A képek védelme

▶ Állóképek ▶ Videók

Fontos képeit védheti a véletlen törlés ellen (📖74).



- Nyomja meg a [🔒] gombot, majd válassza a menü [🔒] lehetőségét (📖24). A [Védett] üzenet jelenik meg.
- A védelem megszüntetéséhez ismétlje meg a fenti műveletet, válassza ismét a [🔒] lehetőséget, végül nyomja meg a [🔒] gombot.



- A memóriakártya formázásával (📖117) a védett képeket is törli.



- A védett képeket a fényképezőgép törlési funkciója nem tudja törölni. Ahhoz, hogy ilyen módon törölni tudja őket, előbb meg kell szüntetnie a védelmüket.

A menü használata



1 Jelenítse meg a beállítási képernyőt.

- Nyomja meg a [MENU] gombot, és válassza a [🔒] lap (📖25) [Védelem] lehetőségét.

2 Válasszon egy kiválasztási módot.

- Válasszon egy menüelemet, és adja meg a kívánt beállítást (📖25).
- A menüképernyőre a [MENU] gombbal térhet vissza.

Használat előtt

Alapszintű útmutató

Haladó útmutató

A fényképezőgép
alapvető használata

Automatikus üzemmód/
Hibrid auto üzemmód

Egyéb felvételi módok

P üzemmód

Lejátszási mód

Wi-Fi funkciók

Beállítások menü

Tartozékok

Mellékletek

Tárgymutató

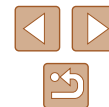

Képek kiválasztása egyenként

1 Válassza a [Választ] beállítást.

- „A menü használata” szakasz (72)
- 2. lépésében válassza ki a [Választ] lehetőséget, majd nyomja meg a [OK] gombot.



2 Válasszon egy képet.

- A [◀][▶] gombokkal válassza ki a képek egyikét, majd nyomja meg a [OK] gombot. Megjelenik a [OK] jel.
- A kiválasztást a [OK] gomb újböli megnyomásával szüntetheti meg. A [OK] eltűnik.
- Ismételje meg ezt a folyamatot további képek kiválasztásához.

3 Kapcsolja be a kép védelmét.

- Nyomja meg a [MENU] gombot. Megerősítő üzenet jelenik meg.
- A [◀][▶] gombokkal válassza ki az [OK] lehetőséget, majd nyomja meg a [OK] gombot.

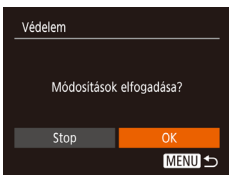

- Ha a 3. lépés műveleteinek befejezése nélkül másik felvételi módra vált vagy kikapcsolja a fényképezőgépet, akkor a képek nem lesznek védettek.

Tartomány kijelölése

1 Válassza a [Tartomány kijelölése] funkciót.

- „A menü használata” (72) 2. lépésének megfelelően válassza ki a [Tartomány kijelölése] lehetőséget, majd nyomja meg a [OK] gombot.



2 Válassza ki a kezdő képet.

- Nyomja meg a [OK] gombot.



- A [◀][▶] gombokkal válassza ki a képek egyikét, majd nyomja meg a [OK] gombot.

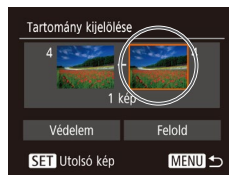

3 Válassza ki a befejező képet.

- A [▶] gombbal válassza az [Utolsó kép] lehetőséget, majd nyomja meg a [OK] gombot.

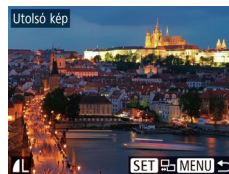

- A [◀][▶] gombokkal válassza ki a képek egyikét, majd nyomja meg a [OK] gombot.
- Utolsó képként nem választhat az első felvétel előtti képet.

Használat előtt
Alapszintű útmutató
Haladó útmutató
A fényképezőgép alapvető használata
Automatikus üzemmód/ Hibrid auto üzemmód
Egyéb felvételi módok
P üzemmód
Lejátszási mód
Wi-Fi funkciók
Beállítások menü
Tartozékok
Mellékletek
Tárgymutató

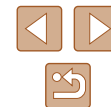



4 Kapcsolja be a képek védelmét.

- A [▼] gombbal válassza ki a [Védelem] lehetőséget, majd nyomja meg a [☑] gombot.



- A védett képek csoportjának védelmét a 4. lépésben a [Feloldás] lehetőséget választva oldhatja fel.

Az összes kép védelme

1 Válassza az [Összes kép védelme] lehetőséget.

- „A menü használata” szakasz (📖72)
2. lépésében válassza ki az [Összes kép védelme] lehetőséget, majd nyomja meg a [☑] gombot.

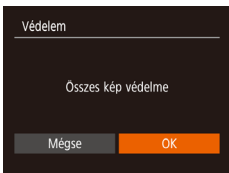

2 Kapcsolja be a képek védelmét.

- A [◀][▶] gombokkal válassza ki az [OK] lehetőséget, majd nyomja meg a [☑] gombot.

Összes kép védelmének törlése

Egyszerre törölheti mindegyik kép védelmét.

Ha törölni szeretné a védelmet, válassza az [Össz. kép védelem kikapcs.] lehetőséget „Az összes kép védelme” szakasz 1. lépésében, majd végezze el a 2. lépést.

Képek törlése

▶ Állóképek ▶ Videók

Egyszerre egy felesleges képet választhat ki törlésre. Legyen körültekintő a képek törlésekor, mert a törölt képek nem állíthatók vissza. A védett képek (📖72) azonban nem törölhetők.

1 Válassza ki a törölni kívánt képet.

- Válassza ki a kívánt képet a [◀][▶] gombokkal.

2 Törölje a képet.

- Nyomja meg a [☑] gombot, majd válassza a menü [Töröl] lehetőségét (📖24).
- A [Töröl?] kérdés megjelenése után válassza a [Törölés] lehetőséget a [◀][▶] gombokkal, majd nyomja meg a [☑] gombot.
- A készülék törli az aktuális képet.
- Ha mégsem szeretné törölni a képet, a [◀][▶] gombokkal válassza a [Mégse] lehetőséget, és nyomja meg a [☑] gombot.



Használat előtt
Alapszintű útmutató
Haladó útmutató
A fényképezőgép alapvető használata
Automatikus üzemmód/ Hibrid auto üzemmód
Egyéb felvételi módok
P üzemmód
Lejátszási mód
Wi-Fi funkciók
Beállítások menü
Tartozékok
Mellékletek
Tárgymutató



Több kép törlése egyszerre

Lehetőség van arra is, hogy több képet kiválasztva egyszerre törölje azokat. Legyen körültekintő a képek törlésekor, mert a törölt képek nem állíthatók vissza. A védett képek (🔒72) azonban nem törölhetők.

Kiválasztási mód választása

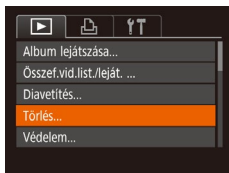

1 Jelenítse meg a beállítási képernyőt.

- Nyomja meg a [MENU] gombot, és válassza a [▶] lap (📖25) [Törölés] lehetőségét.

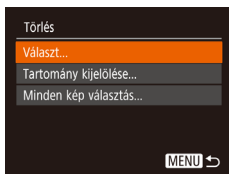

2 Válasszon egy kiválasztási módot.

- Válasszon egy menüelemet, és adja meg a kívánt beállítást (📖25).
- A menüképernyőre a [MENU] gombbal térhet vissza.

Képek kiválasztása egyenként



1 Válassza a [Választ] beállítást.

- A „Kiválasztási mód választása” szakasz (📖75) 2. lépését követve válassza ki a [Választ] lehetőséget, majd nyomja meg a [☑] gombot.

2 Válasszon egy képet.

- Ha a „Képek kiválasztása egyenként” szakasz (📖73) 2. lépése szerint választja ki a képeket, akkor a [✓] jelenik meg a kijelzőn.
- A kiválasztást a [☑] gomb újbóli megnyomásával szüntetheti meg. A [✓] eltűnik.
- Ismételje meg ezt a folyamatot további képek kiválasztásához.



3 Törölje a képeket.

- Nyomja meg a [MENU] gombot. Megerősítő üzenet jelenik meg.
- A [◀][▶] gombokkal válassza ki az [OK] lehetőséget, majd nyomja meg a [☑] gombot.

Használat előtt

Alapszintű útmutató

Haladó útmutató

A fényképezőgép alapvető használata

Automatikus üzemmód/
Hibrid auto üzemmód

Egyéb felvételi módok

P üzemmód

Lejátszási mód

Wi-Fi funkciók

Beállítások menü

Tartozékok

Mellékletek

Tárgymutató

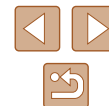

Tartomány kijelölése

1 Válassza a [Tartomány kijelölése] funkciót.

- A „Kiválasztási mód választása” szakasz (📖75) 2. lépését követve válassza ki a [Tartomány kijelölése] beállítást, majd nyomja meg a [OK] gombot.

2 Válasszon képeket.

- Hajtsa végre a „Tartomány kijelölése” szakasz (📖73) 2–3. lépését a képek megadásához.

3 Törölje a képeket.

- A [▼] gombbal válassza ki a [Törlés] lehetőséget, majd nyomja meg a [OK] gombot.



Az összes kép kiválasztása

1 Válassza a [Minden kép választás] lehetőséget.

- A „Kiválasztási mód választása” szakasz (📖75) 2. lépésének megfelelően válassza a [Minden kép választás] funkciót, és nyomja meg a [OK] gombot.

2 Törölje a képeket.

- A [◀][▶] gombokkal válassza ki az [OK] lehetőséget, majd nyomja meg a [OK] gombot.

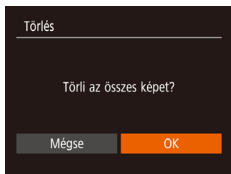

Képek forgatása

▶ Állóképek ▶ Videók

Az alábbi módon változtathatja meg képek tájolását és mentheti őket.

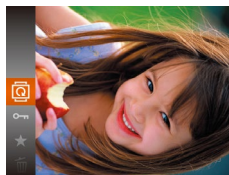

1 Válassza a [Q] beállítást.

- Nyomja meg a [Q] gombot, majd válassza a menü [Q] lehetőségét (📖24).



2 Forgassa el a képet.

- A kívánt forgatási iránytól függően nyomja meg a [◀] vagy [▶] gombot. A kép minden egyes gombnyomásra 90 fokkal fordul el. A beállítás véglegesítéséhez nyomja meg a [OK] gombot.

Használat előtt
Alapszintű útmutató
Haladó útmutató
A fényképezőgép alapvető használata
Automatikus üzemmód/ Hibrid auto üzemmód
Egyéb felvételi módok
P üzemmód
Lejátszási mód
Wi-Fi funkciók
Beállítások menü
Tartozékok
Mellékletek
Tárgymutató



A menü használata

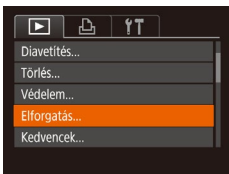

1 Válassza az [Elforgatás] beállítást.

- Nyomja meg a [MENU] gombot, és válassza a [▶] lap [25] [Elforgatás] lehetőségét.



2 Forgassa el a képet.

- Válassza ki a kívánt képet a [◀][▶] gombokkal.
- A kép a [◀][▶] gomb minden egyes lenyomásra 90 fokkal fordul el.
- A menüképernyőre a [MENU] gombbal térhet vissza.



- A képek nem forgathatók el, ha az [Autom.forgatás] beállítás értéke [Ki] (77).

Az automatikus forgatás kikapcsolása

Az alábbi módon kapcsolhatja ki a képek automatikus forgatását, vagyis a képek elforgatását a fényképezőgép aktuális tájolása szerint.

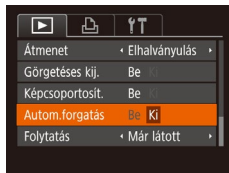

- Nyomja meg a [MENU] gombot, válassza a [▶] lap [Autom.forgatás] pontját, majd válassza a [Ki] lehetőséget (25).



- A képek nem forgathatók el (76), ha az [Autom.forgatás] beállítás értéke [Ki]. Ezenfelül az elforgatott képek is az eredeti tájolásukkal jelennek meg.
- Intelligens válogatás (71) módban még az [Autom.forgatás] beállítás [Ki] értéke esetén is függőlegesen jelennek meg a függőlegesen rögzített képek, míg az elforgatott képek az elforgatott tájolással láthatók.

Használat előtt
Alapszintű útmutató
Haladó útmutató
A fényképezőgép alapvető használata
Automatikus üzemmód/ Hibrid auto üzemmód
Egyéb felvételi módok
P üzemmód
Lejátszási mód
Wi-Fi funkciók
Beállítások menü
Tartozékok
Mellékletek
Tárgymutató

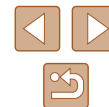

Képek bejelölése kedvencként

▶ Állóképek ▶ Videók

A képeket a rendezésükhöz kedvencként jelölheti meg. Szűrt lejátszás során kategóriát választva az alábbi műveleteket hajthatja végre az összes képen.

- „Megjelenítés” (📖64), „Diavetítés megtekintése” (📖70), „A képek védelme” (📖72), „Képek törlése” (📖74), „Képek hozzáadása a nyomtatási listához (DPOF)” (📖131), „Képek hozzáadása a fotókönyvhöz” (📖133)



- Nyomja meg a [📖] gombot, majd válassza a menü [★] lehetőségét (📖24).
- A [Megjelölve Kedvencként] üzenet jelenik meg.
- A kedvencként jelölés visszavonásához ismétlje meg a fenti műveletet, válassza ismét a [★] lehetőséget, végül nyomja meg a [📖] gombot.

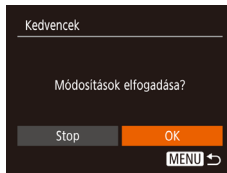

2 Válasszon egy képet.

- A [◀|▶] gombokkal válassza ki a képek egyikét, majd nyomja meg a [📖] gombot. Megjelenik a [★] jel.
- A kép jelölésének megszüntetéséhez nyomja meg újból a [📖] gombot. A [★] eltűnik.
- További képek választásához ismételje meg az előző lépéseket.

3 Fejezze be a beállítási műveletet.

- Nyomja meg a [MENU] gombot. Megerősítő üzenet jelenik meg.
- A [◀|▶] gombokkal válassza ki az [OK] lehetőséget, majd nyomja meg a [📖] gombot.



- Ha a 3. lépés műveleteinek befejezése nélkül másik felvételi módra vált vagy kikapcsolja a fényképezőgépet, akkor a képek nem lesznek kedvencként megjelölve.

A menü használata

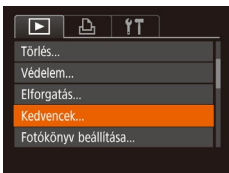

1 Válassza a [Kedvencek] menüpontot.

- Nyomja meg a [MENU] gombot, és válassza a [▶] lap (📖25) [Kedvencek] lehetőségét.

Használat előtt
Alapszintű útmutató
Haladó útmutató
A fényképezőgép alapvető használata
Automatikus üzemmód/ Hibrid auto üzemmód
Egyéb felvételi módok
P üzemmód
Lejátszási mód
Wi-Fi funkciók
Beállítások menü
Tartozékok
Mellékletek
Tárgymutató

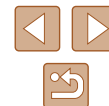

Állóképek szerkesztése



- A képek szerkesztése funkció (79–81) csak akkor érhető el, ha a memóriakártyán elegendő hely van.

Képek átméretezése

▶ Állóképek ▶ Videók

Kép kisebb számú rögzített képpontú másolatának mentése.

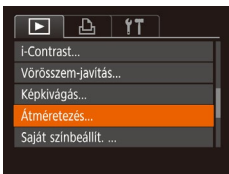

1 Válassza az [Átméretezés] lehetőséget.

- Nyomja meg a [MENU] gombot, és válassza a [▶] lap (25) [Átméretezés] lehetőségét.

2 Válasszon egy képet.

- A [◀][▶] gombokkal válassza ki a képek egyikét, majd nyomja meg a [⊕] gombot.

3 Válasszon képméretet.

- A [◀][▶] gombokkal válassza ki a méretet, majd nyomja meg a [⊕] gombot.
- A [Menti az új képet?] üzenet jelenik meg.

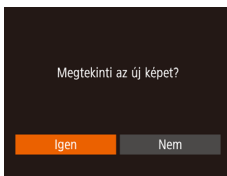

4 Mentse az új képet.

- A [◀][▶] gombokkal válassza ki az [OK] lehetőséget, majd nyomja meg a [⊕] gombot.
- A képet a fényképezőgép új fájlként menti.

5 Tekintse meg az új képet.

- Nyomja meg a [MENU] gombot. A [Megtekinti az új képet?] üzenet jelenik meg.
- A [◀][▶] gombokkal válassza ki az [Igen] lehetőséget, majd nyomja meg a [⊕] gombot.
- Megjelenik a mentett kép.



- A [S] (39) képponttal rögzített képek nem szerkeszthetők.



- A képek nem méretezhetők a rögzített képpontok számánál nagyobbra.

Képkivágás

▶ Állóképek ▶ Videók

Lehetősége van a kép egy megadott részletét külön képfájlként menteni.

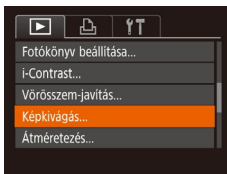

1 Válassza a [Képkivágás] beállítást.

- Nyomja meg a [MENU] gombot, majd válassza a [▶] lap (25) [Képkivágás] lehetőségét.

Használat előtt

Alapszintű útmutató

Haladó útmutató

A fényképezőgép alapvető használata

Automatikus üzemmód/
Hibrid auto üzemmód

Egyéb felvételi módok

P üzemmód

Lejátszási mód

Wi-Fi funkciók

Beállítások menü

Tartozékok

Mellékletek

Tárgymutató



2 Válasszon egy képet.

- A [◀][▶] gombokkal válassza ki a képek egyikét, majd nyomja meg a [⏏] gombot.



3 Állítsa be a képkivágási területet.

- Egy keret jelenik meg a kép kivágni kívánt területe körül (1).
- Az eredeti kép a kijelző bal felső sarkában, a körülvágott kép előnézete (2) pedig a jobb alsó sarokban lesz látható. A képkivágás után a rögzíthető képpontok száma is látható (3).
- A keret méretét a zoom karral módosíthatja.
- A keretet a [▲][▼][◀][▶] gombokkal mozgathatja.
- A keret tájolását a [⊞] gomb megnyomásával módosíthatja.
- Nyomja meg a [MENU] gombot.

4 Mentse új képként, és tekintse meg.

- Hajtsa végre a „Képek átméretezése” szakasz (📖79) 4–5. lépését.



- A [S] (📖39) képponttal rögzített képek nem szerkeszthetők vagy méretezhetők [S] (📖79) képpontra.



- A képkivágásra alkalmas képek képkivágás után ugyanolyan képpontszámúak maradnak.
- A körülvágott képek kevesebb rögzített képpontot tartalmaznak, mint a körülvágatlanok.

A képek színárnyalatának módosítása (Saját színbeállítás)

▶ Állóképek ▶ Videók

A képek színe megváltoztatható, és az eredmény külön fájlként menthető. A lehetőségekről bővebben itt olvashat: „A képek színárnyalatának módosítása (Saját színbeállítás)” (📖56).

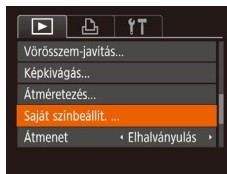

1 Válassza a [Saját színbeállítás.] beállítást.

- Nyomja meg a [MENU] gombot, és válassza a [▶] lap (📖25) [Saját színbeállítás.] lehetőségét.

2 Válasszon egy képet.

- A [◀][▶] gombokkal válassza ki a képek egyikét, majd nyomja meg a [⏏] gombot.

3 Válasszon egy beállítást.

- A [◀][▶] gombokkal válassza ki a lehetőségek egyikét, majd nyomja meg a [⏏] gombot.

4 Mentse új képként, és tekintse meg.

- Hajtsa végre a „Képek átméretezése” szakasz (📖79) 4–5. lépését.



- Az ilyen módon többször is szerkesztett kép minősége minden szerkesztés után csökken, és ezzel együtt a kép színei is megváltozhatnak.



- Az ezzel a funkcióval szerkesztett képek színe csekély mértékben eltérhet a Saját színbeállítás funkcióval (📖56) készített képek színétől.

Használat előtt
Alapszintű útmutató
Haladó útmutató
A fényképezőgép alapvető használata
Automatikus üzemmód/ Hibrid auto üzemmód
Egyéb felvételi módok
P üzemmód
Lejátszási mód
Wi-Fi funkciók
Beállítások menü
Tartozékok
Mellékletek
Tárgymutató



A kép fényerejének módosítása (i-Contrast)

▶ Állóképek ▶ Videók

A fényképezőgép észleli a kép túlzottan sötét képterület (például az arcokat vagy a háttér egyes részeit), és automatikusan a megfelelő fényességi szintre korrigálja azokat. A teljes kép nem megfelelő kontrasztja is automatikus javításra kerül, így a téma jobban elkülönül a háttértől. Négy korrekciós szint közül választhat, és a végeredményt új képfájlként mentheti.

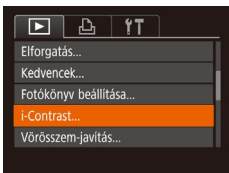

1 Válassza az [i-Contrast] menüpontot.

- Nyomja meg a [MENU] gombot, és válassza a [▶] lap (25) [i-Contrast] lehetőségét.

2 Válasszon egy képet.

- A [◀][▶] gombokkal válassza ki a képek egyikét, majd nyomja meg a [⊕] gombot.

3 Válasszon egy beállítást.

- A [◀][▶] gombokkal válassza ki a lehetőségek egyikét, majd nyomja meg a [⊕] gombot.

4 Mentse új képként, és tekintse meg.

- Hajtsa végre a „Képek átméretezése” szakasz (279) 4–5. lépését.



- Egyes képeknél a korrekció pontatlanra sikerülhet, és az is előfordulhat, hogy a kép szemcsézetté válik.
- Az ezen funkcióval többször szerkesztett képek szemcsézetté válhatnak.



- Amennyiben az [Automatikus] beállítás használata nem a kívánt eredményt hozza, próbálja meg a korrekciót a [Kicsi], [Közepes] vagy [Nagy] beállításokkal.

Vörösszem-javítás

▶ Állóképek ▶ Videók

Automatikusan korrigálja a vörösszem-hatást. A módosított képet külön fájlként mentheti.

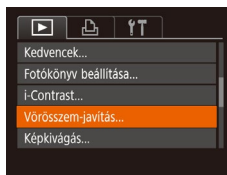

1 Válassza a [Vörösszem-javítás] funkciót.

- Nyomja meg a [MENU] gombot, és válassza a [▶] lap (25) [Vörösszem-javítás] pontját.

2 Válasszon egy képet.

- Válassza ki a kívánt képet a [◀][▶] gombokkal.

3 Javítsa a képet.

- Nyomja meg a [⊕] gombot.
- A fényképezőgép kijavítja az érzékelt vörös szemeket, és a javított képterület jelöli.
- Szükség szerint nagyítsa vagy kicsinyítse a képet. Hajtsa végre a következő fejezet lépéseit: „Képek nagyítása” (270).

Használat előtt
Alapszintű útmutató
Haladó útmutató
A fényképezőgép alapvető használata
Automatikus üzemmód/ Hibrid auto üzemmód
Egyéb felvételi módok
P üzemmód
Lejátszási mód
Wi-Fi funkciók
Beállítások menü
Tartozékok
Mellékletek
Tárgymutató





4 Mentse új képként, és tekintse meg.

- Válassza az [Új fájl] lehetőséget a [▲][▼][◀][▶] gombokkal, majd nyomja meg a [☺] gombot.
- A képet a fényképezőgép új fájlként menti.
- Hajtsa végre a „Képek átméretezése” szakasz (📖79) 5. lépését.



- Előfordulhat, hogy egy-egy képet nem lehet pontosan kijavítani.
- Ha az eredeti képet felül szeretné írni a javított képpel, a 4. lépésben válassza a [Felülírás] lehetőséget. Ekkor az eredeti kép törölni fog.
- A védett képek nem írhatók felül.

Videók szerkesztése

▶ Állóképek ▶ Videók

Eltávolíthatja a videók elejéről és végéről a feleslegesnek ítélt részeket.

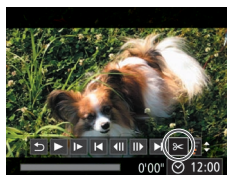

(1)

(2)

1 Válassza a [⌘] beállítást.

- Hajtsa végre a „Megjelenítés” szakasz (📖64) 1–5. lépését, válassza a [⌘] lehetőséget, és nyomja meg a [☺] gombot.
- Megjelenik a videoszerkesztő panel és a videoszerkesztő sáv.

2 Jelölje ki a kivágandó részeket.

- (1) a videoszerkesztő panel és (2) a videoszerkesztő sáv.
- Válassza ki a [▲][▼] gombokkal a [⌘] vagy a [🔍] lehetőséget.
- A kivágható részeket (melyeket a kijelzőn a [⌘] jel mutat) a [◀][▶] gombokkal mozgatható [👉] segítségével tekintheti meg. A videó elejét (kezdeti pont: [⌘]) a [⌘], a végét pedig a [🔍] lehetőséggel vághatja meg.
- Ha a [👉] a [⌘] jeltől eltérő pozícióba kerül, a [🔍] lehetőség használatával csak a legközelebbi [⌘] jel előtt, a [🔍] lehetőséggel pedig csak a [⌘] jel után lévő részt törli.

Használat előtt
Alapszintű útmutató
Haladó útmutató
A fényképezőgép alapvető használata
Automatikus üzemmód/ Hibrid auto üzemmód
Egyéb felvételi módok
P üzemmód
Lejátszási mód
Wi-Fi funkciók
Beállítások menü
Tartozékok
Mellékletek
Tárgymutató

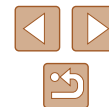

3 Tekintse meg a szerkesztett videót.

- A [▲][▼] gombokkal válassza ki a [▶] lehetőséget, majd nyomja meg a [⏻] gombot. A fényképezőgép lejátszsa a szerkesztett videofelvételt.
- A videofelvétel újbóli szerkesztéséhez ismétlje meg a 2. lépést.
- Ha ki szeretne lépni a szerkesztésből, válassza a [▲][▼] gombokkal a [↵] lehetőséget. Nyomja le a [⏻] gombot, a [◀][▶] gombokkal válassza ki az [OK] lehetőséget, majd nyomja meg ismét a [⏻] gombot.



4 Mentse a szerkesztett videót.

- A [▲][▼] gombokkal válassza ki a [▶] lehetőséget, majd nyomja meg a [⏻] gombot.
- Válassza az [Új fájl] lehetőséget a [▲][▼][◀][▶] gombokkal, majd nyomja meg a [⏻] gombot.
- A videót a fényképezőgép új fájlként menti.



- Ha az eredeti videót felül szeretné írni a vágott videóval, a 4. lépésben válassza a [Felülírás] lehetőséget. Ekkor az eredeti videó törölni fog.
- Ha a memóriakártyán nincs elegendő szabad hely, csak a [Felülírás] funkció érhető el.
- Ha mentés közben lemerül az akkumulátoregység, akkor előfordulhat, hogy a készülék nem tudja menteni a videót.
- Videók szerkesztése esetén teljesen feltöltött akkumulátoregység használjon.

Összefoglaló videók szerkesztése

▶ Állóképek ▶ Videók

A [📖] módban rögzített egyes fejezetek (klipek) [📖30] szükség esetén törölhetők. Legyen körültekintő a videók törlésekor, mert a törölt videók nem állíthatók vissza.

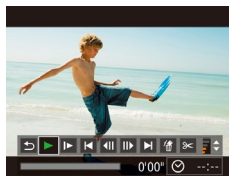

1 Válassza ki a törölni kívánt videót.

- Az [📖] módban készített videofelveletek egyikének lejátszásához kövesse az „Állóképek készítésekor rögzített rövid videók (összefoglaló videók) megtekintése” szakasz [📖66] 1–2. lépését, majd a videók vezérlőpultjának megnyitásához nyomja meg a [⏻] gombot.
- A [◀][▶] gombokkal válassza ki a [▶] vagy [▶] lehetőséget, majd nyomja meg a [⏻] gombot.

2 Válassza a [🗑️] beállítást.

- A [◀][▶] gombokkal válassza ki a [🗑️] lehetőséget, majd nyomja meg a [⏻] gombot.
- Elindul a kiválasztott videó ismétlődő lejátszása.

3 Erősítse meg a törlést.

- A [◀][▶] gombokkal válassza ki az [OK] lehetőséget, majd nyomja meg a [⏻] gombot.
- A videó törölődik, és megtörténik a rövid videó felülírása.

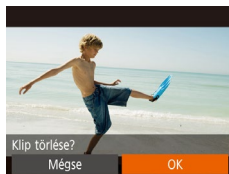

- Klip választásakor a [🗑️] jel nem látható, ha a fényképezőgép nyomtatóhoz van csatlakoztatva.

Használat előtt
Alapszintű útmutató
Haladó útmutató
A fényképezőgép alapvető használata
Automatikus üzemmód/ Hibrid auto üzemmód
Egyéb felvételi módok
P üzemmód
Lejátszási mód
Wi-Fi funkciók
Beállítások menü
Tartozékok
Mellékletek
Tárgymutató



Albumok megtekintése (Story Highlights)

▶ Állóképek ▶ Videók

Kiválaszthat egy témát, például egy dátumot, majd létrehozhat egy albumot, amely az adott témához kapcsolódó, automatikusan kiválasztott képeket tartalmaz. Ezekből a képekből egy dia-összeállítás készül, amely körülbelül 2–3 perces rövid videóként menthető.

E funkció használata előtt győződjön meg róla, hogy az akkumulátoregység teljesen fel van töltve. Az albumok létrehozásához elegendő szabad helynek kell lennie a memóriakártyán. Általános tanács, hogy használjon 16 GB-os vagy nagyobb kapacitású memóriakártyát, és legyen rajta legalább 1 GB szabad hely.

Albumtémák kiválasztása

A [▲] gomb megnyomásával nyissa meg a kezdőképernyőt, és válassza ki, hogy milyen témák alapján válogassa össze a fényképezőgép az albumelemeket. Vegye figyelembe, hogy a fényképezőgép nagyobb valószínűséggel adja hozzá az albumokhoz a kedvenként (📖78) megjelölt képeket.

Dátum	Egy napon készült képekből készít albumot. A rendszer azok közül a képek közül válogat, amelyek a kezdőképernyő megnyitása előtt megjelenített képpel azonos napon készültek.
Esemény	Nyaralások, bulik és egyéb események albumaihoz megfelelő választás. A rendszer azok közül a képek közül válogat, amelyek a kezdőképernyő megnyitása előtt megjelenített kép előtti vagy utáni eseményen készültek.
Felhasználói	Képek a megadott képdátum vagy felvételek készítési dátum szerint.



1 Válasszon egy képet.

- Válasszon egy képet egyképes megjelenítésben.
- A 3. lépésben választható témák a kép készítési dátumától függenek.

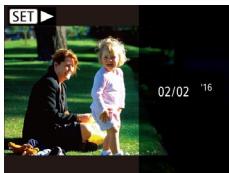
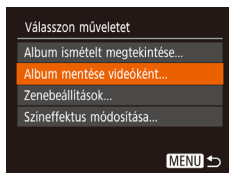

2 Jelenítse meg a kezdőképernyőt.

- Nyomja meg a [▲] gombot.
- A [Dolgozik] felirat után megjelenik a kezdőképernyő.

3 Tekintse meg egy album előnézetét.

- Válassza ki a [Dátum] vagy [Esemény] lehetőséget az album témájaként a [◀][▶] gombokkal, majd nyomja meg a [OK] gombot.
- Néhány másodpercig megjelenik a [Betöltés] felirat, majd a fényképezőgép lejátsza az albumot.

4 Mentse az albumot.

- A [▲][▼] gombokkal válassza ki az [Album mentése videóként] lehetőséget, majd nyomja meg a [OK] gombot.
- Az album mentése után megjelenik a [Mentve] felirat.

5 Játssza le az albumot (📖64).



- Az albumok a fényképezőgéppel felvett alábbi képeket tartalmazhatják.
 - Állóképek
 - Összefoglaló videók (📖30), kivéve a tömörített videókat

Használat előtt

Alapszintű útmutató

Haladó útmutató

A fényképezőgép alapvető használata

Automatikus üzemmód/
Hibrid auto üzemmód

Egyéb felvételi módok

P üzemmód

Lejátszási mód

Wi-Fi funkciók

Beállítások menü

Tartozékok

Mellékletek

Tárgymutató

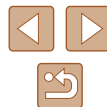



- Az albumok csak akkor menthetők, ha a memóriakártyán van elég hely.
- A 4. lépésben a [Színeffektus módosítása] funkció kiválasztásával, majd a [☺] gomb megnyomásával meghatározhatja a színeffektust. Ha szeretné előnézetben megnézni, hogy mutatna az album a kiválasztott effektus alkalmazása esetén, válassza az [Album ismételt megtekintése] lehetőséget a 4. lépésben látható képernyőn, miután a [◀][▶] gombokkal kiválasztotta a színeffektust, és lenyomta a [☺] gombot.
- A mentett albumok lejátszásához válassza a Story Highlights kezdőképernyő [Albumok listája] pontját, nyomja meg a [☺] gombot, válasszon a felsorolt albumok közül, majd nyomja meg újra a [☺] gombot.

Háttérzene hozzáadása az albumokhoz

▶ Állóképek ▶ Videók

Válassza ki, hogy a három elérhető háttérzene közül melyiket szeretné hallani az album lejátszása során.

1 Hozza létre az albumot.

- A „Albumok megtekintése (Story Highlights)” (📖84) szakasz 1–3. lépését követve hozza létre az albumot.

2 Konfigurálja a háttérzene beállításait.

- A „Albumok megtekintése (Story Highlights)” (📖84) szakasz 4. lépésénél szereplő képernyőn válassza a [Zenebeállítások] lehetőséget.
- Válassza ki a kívánt elemet a [▲][▼] gombokkal. Nyomja meg a [☺] gombot, majd a [▲][▼] gombokkal válassza ki a kívánt lehetőséget (📖25).

3 Mentse az albumot.

- A „Albumok megtekintése (Story Highlights)” (📖84) szakasz 4. lépését követve mentse az albumot.

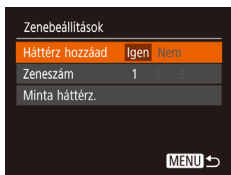

- Az albumok mentését követően már nem lehet háttérzenét adni hozzájuk. Az albumok háttérzenéje nem távolítható el és nem módosítható.
- A háttérzenével rendelkező albumok fejezetei nem módosíthatók (📖83).
- A videó hangja nem hallható, ha háttérzenét ad az albumhoz.



- Ha úgy dönt, hogy inkább nem ad hozzá háttérzenét, a 3. lépésben látható képernyő [Háttérz hozzáad] pontjában válassza a [Nem] lehetőséget.
- Ha szeretne belehallgatni a [Zeneszám] pontban kiválasztott háttérzenébe, válassza a [Minta háttérz.] lehetőséget a 3. lépésben látható képernyőn, és nyomja meg a [☺] gombot.

Saját albumok létrehozása

▶ Állóképek ▶ Videók

Saját album létrehozása a kívánt képek kiválasztásával.

1 Válassza az Egyéni album létrehozását.

- A „Albumok megtekintése (Story Highlights)” (📖84) szakasz 1-3. lépésének végrehajtásával válassza ki az [Felhasználói] lehetőséget, és nyomja meg a [☺] gombot.

2 Válasszon egy kiválasztási módot.

- Válasszon a [Kép kiválasztása] és [Dátum kiválasztása] lehetőség közül, majd nyomja meg a [☺] gombot.

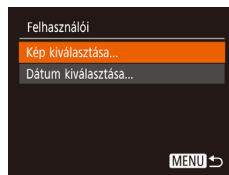

Használat előtt

Alapszintű útmutató

Haladó útmutató

A fényképezőgép alapvető használata

Automatikus üzemmód/
Hibrid auto üzemmód

Egyéb felvételi módok

P üzemmód

Lejátszási mód

Wi-Fi funkciók

Beállítások menü

Tartozékok

Mellékletek

Tárgymutató



3 Válassza ki az album elemeit.

- Miután kiválasztotta az album elemeit, és megnyomta a [OK] gombot, a kiválasztott elemeken megjelenik a [✓] címke.
- Nyomja meg a [MENU] gombot, miután végzett az állóképek vagy összefoglaló videók kiválasztásával a [Kép kiválasztása] pontnál, illetve a dátumok kiválasztásával a [Dátum kiválasztása] pontnál.
- A [◀|▶] gombokkal válassza ki a [Megtekintés] lehetőséget, majd nyomja meg a [OK] gombot.

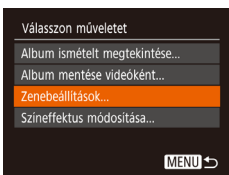

4 Válassza ki a háttérzenét.

- Ha a bal oldalon látható képernyő jelenik meg, válassza a [Zenebeállítások] lehetőséget. Adja hozzá a háttérzenét a „Háttérzene hozzáadása az albumokhoz” (85) szakaszban leírtak szerint, majd nyomja meg a [MENU] gombot.

5 Válasszon egy színeffektust.

- A „Albumok megtekintése (Story Highlights)” (84) szakasz 4. lépésénél szereplő képernyőn válassza a [Színeffektus módosítása] lehetőséget.
- A [◀|▶] gombokkal válassza ki a kívánt színeffektust, majd nyomja meg a [OK] gombot.



6 Mentse az albumot.

- A „Albumok megtekintése (Story Highlights)” (84) szakasz 4. lépését követve mentse az albumot.



- A [Kép kiválasztása] lehetőség választása esetén legfeljebb 40 fájl jelölhető ki. Amikor legközelebb egyéni albumot hoz létre, megjelenik a [Képek kiválasztása az előző beállítások alapján?] üzenet. Ha a korábban kiválasztott képeket szeretné alapként használni, akkor válassza az [Igen] lehetőséget. A korábbi képeken [✓] jelölés látható, és egyszerre több kép is megjelenik.
- A [Dátum kiválasztása] lehetőség választása esetén legfeljebb 15 dátum választható ki.
- Előfordulhat, hogy egyes képeken nem érvényesül a színeffektus.

Használat előtt
Alapszintű útmutató
Haladó útmutató
A fényképezőgép alapvető használata
Automatikus üzemmód/ Hibrid auto üzemmód
Egyéb felvételi módok
P üzemmód
Lejátszási mód
Wi-Fi funkciók
Beállítások menü
Tartozékok
Mellékletek
Tárgymutató

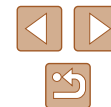

Wi-Fi funkciók

A képek különböző kompatibilis eszközökre történő vezeték nélküli küldése és a fényképezőgép webes szolgáltatásokkal való használata



- A Wi-Fi használata előtt mindenképp olvassa el a következő szakaszt: „A Wi-Fi-vel (vezeték nélküli hálózattal) kapcsolatos előírások” (155).

Elérhető Wi-Fi funkciók

Képeket küldhet és fogadhat, valamint távolról vezérelheti a fényképezőgépet, amennyiben ezeket az eszközöket és szolgáltatásokat csatlakoztatja a Wi-Fi-hez.

- **Okostelefonok és táblagépek**
Képeket küldhet Wi-Fi funkcióval ellátott okostelefonokra és táblagépekre. Fényképezhet távvezérléssel és az okostelefonokról vagy a táblagépekről földrajzi címkével is elláthatja felvételeit. Az egyszerűség kedvéért ebben a kézikönyvben az okostelefonokat, tableteket és egyéb kompatibilis eszközöket egyaránt okostelefonnak nevezzük.
- **Számítógép**
A képek számítógépre történő Wi-Fi-n keresztüli mentéséhez használja a szoftvert.
- **Webszolgáltatások**
Adja hozzá a fiókinformációit a fényképezőgéphez a CANON iMAGE GATEWAY online fényképezési szolgáltatáshoz vagy más webszolgáltatásokhoz a fényképezőgép képeinek a szolgáltatásokhoz való küldése céljából. A fényképezőgépen lévő el nem küldött képek átküldhetők számítógépre vagy a webszolgáltatásra a CANON iMAGE GATEWAY szolgáltatással.
- **Nyomtatók**
Nyomtatás céljából vezeték nélkül is átküldheti fényképeit a PictBridge-kompatibilis (Internet Protokoll alapján működő DPS, „DPS over IP” szabványt támogató) nyomtatókra.
- **Másik fényképezőgép**
Fényképek vezeték nélküli átküldése a Wi-Fi-kompatibilis Canon fényképezőgépek között.

Használat előtt

Alapszintű útmutató

Haladó útmutató

A fényképezőgép
alapvető használata

Automatikus üzemmód/
Hibrid auto üzemmód

Egyéb felvételi módok

P üzemmód

Lejátszási mód

Wi-Fi funkciók

Beállítások menü

Tartozékok

Mellékletek

Tárgymutató



Képek küldése okostelefonra

Számtalan lehetőség van arra, hogy a fényképezőgépet okostelefonhoz csatlakoztassa és képeket küldjön vele.

- Csatlakozás NFC-n keresztül (📖88)
Egyszerűen érintse hozzá az NFC-kompatibilis Android okostelefont (4.0 vagy újabb verziójú operációs rendszer) a fényképezőgéphez az eszközök csatlakoztatásához.
- Csatlakozás a Wi-Fi menühöz (📖91)
A fényképezőgépet az okostelefonhoz ugyanúgy tudja csatlakoztatni, mint a számítógéphez vagy egyéb eszközhöz. Több okostelefont is hozzáadhat.

A fényképezőgép csatlakoztatása előtt telepítse az ingyenes Camera Connect alkalmazást az okostelefonjára. Az alkalmazás részleteit (a támogatott okostelefonok és funkciók) lásd a Canon weboldalán.



- Javasoljuk, hogy azok a Wi-Fi-kompatibilis Canon fényképezőgéppel rendelkező felhasználók, akik össze szeretnék kötni a fényképezőgépüket és az okostelefonjukat, mérlegeljék a CameraWindow mobilalkalmazás helyett a Camera Connect mobilalkalmazás használatát.

Képek küldése egy NFC-kompatibilis okostelefonra

Az Android okostelefonok (4.0 vagy újabb verziójú operációs rendszer) NFC funkciójának használata egyszerűsíti a Camera Connect telepítésének folyamatát, és a fényképezőgéphez történő csatlakoztatást. A kezdetben az NFC-vel csatlakoztatott eszközökkel elvégezhető műveletek attól függenek, hogy a fényképezőgép milyen üzemmódban volt az eszközök összeérintésekor.

- Ha a fényképezőgép ki van kapcsolva, vagy Felvételi módban van, amikor összeérinti az eszközöket, akkor a Kép kiválasztása képernyőn kiválaszthat és elküldhet képeket. Az eszközök csatlakoztatása után fényképezhet távvezérléssel, és földrajzi címkével is elláthatja felvételeit (📖110). Könnyen csatlakoztathat újra nemrégben használt eszközöket is, amelyek a Wi-Fi menüben vannak felsorolva.
- Ha a fényképezőgép lejátszási módban volt az eszközök egymáshoz érintésekor, akkor az indexképeket megjelenítő képernyőről választhatja ki és küldheti el a képeket.

Az alábbi részben leírt lépésekkel csatlakozhat NFC-n keresztül egy kikapcsolt, vagy Felvételi módban lévő fényképezőgéphez.

■ Csatlakozás NFC-n keresztül, ha a fényképezőgép ki van kapcsolva vagy Felvételi módban van

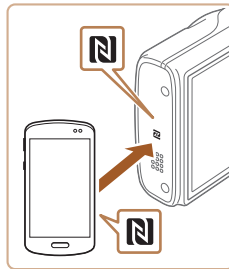

1 Telepítse a Camera Connect alkalmazást.

- Aktiválja az NFC-t az okostelefonon, és érintse össze az eszközök N-jeleit (N) ahhoz, hogy a Google Play az okostelefonon automatikusan elinduljon. A Camera Connect letöltési oldalának megjelenésekor töltsse le és telepítse az alkalmazást.

Használat előtt
Alapszintű útmutató
Haladó útmutató
A fényképezőgép alapvető használata
Automatikus üzemmód/ Hibrid auto üzemmód
Egyéb felvételi módok
P üzemmód
Lejátszási mód
Wi-Fi funkciók
Beállítások menü
Tartozékok
Mellékletek
Tárgymutató



2 Hozza létre a kapcsolatot.

- A fényképezőgép legyen kikapcsolva vagy Felvételi módban.
- A Camera Connect alkalmazás telepítése után érintse egymáshoz a fényképezőgép és az okostelefon N-jelét (N).
- A fényképezőgép automatikusan bekapcsolódik.
- Amikor a [Készülék beceneve] képernyő megjelenik, a [▲][▼] gombokkal válassza az [OK] lehetőséget, majd nyomja meg a [☺] gombot.

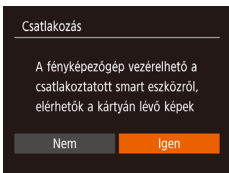
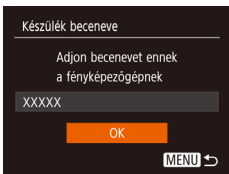

- A Camera Connect alkalmazás elindul az okostelefonon.
- Az eszközök automatikusan csatlakoznak egymáshoz.

3 Adja meg az adatvédelmi beállítást.

- A képernyő megjelenése után a [◀][▶] gombokkal válassza az [Igen] lehetőséget, és nyomja meg a [☺] gombot.
- Ezzel képessé vált arra, hogy okostelefonja segítségével böngéssze, importálja vagy földrajzi címkével lássa el a fényképezőgépen tárolt vagy távolról készített képeket.



4 Küldjön át egy képet.

- Válassza ki a [Kijelölés és küld] lehetőséget a [▲][▼][◀][▶] gombokkal, majd nyomja meg a [☺] gombot.
- A [▲][▼] gombokkal válassza ki a [Választ] lehetőséget, majd nyomja meg a [☺] gombot.
- Válasszon ki egy elküldeni kívánt képet a [▲][▼][◀][▶] gombokkal, nyomja meg a [☺] gombot annak kiválasztottként való megjelöléséhez ([✓]), majd nyomja meg [MENU] gombot.
- A [◀][▶] gombokkal válassza ki az [OK] lehetőséget, majd nyomja meg a [☺] gombot.
- A [▲][▼][◀][▶] gombokkal válassza ki a [Küld] lehetőséget, majd nyomja meg a [☺] gombot.
- Az [Átvitel kész] üzenet megjelenik, miután a kép elküldése megtörtént, majd a kijelző visszatér a képátvitel képernyőjére.
- A kapcsolat megszakításához nyomja meg a [MENU] gombot, a megerősítő képernyőn válassza az [OK] lehetőséget a [◀][▶] gombokkal, majd nyomja meg a [☺] gombot. A kapcsolat bontásához használhatja az okostelefont is.

Használat előtt
Alapszintű útmutató
Haladó útmutató
A fényképezőgép alapvető használata
Automatikus üzemmód/Hibrid auto üzemmód
Egyéb felvételi módok
P üzemmód
Lejátszási mód
Wi-Fi funkciók
Beállítások menü
Tartozékok
Mellékletek
Tárgymutató

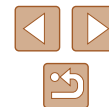



- A NFC használatokor ügyeljen a következőkre.
 - Ne üsse egymáshoz a fényképezőgépet és az okostelefont. Emiatt ugyanis tönkremehetnek az eszközök.
 - Az okostelefontól függően az eszközök nem feltétlenül ismerik fel egymást azonnal. Ilyenkor próbálja meg enyhén eltérő pozícióban egymáshoz közel tartani az eszközöket. Ha a kapcsolat nem jött létre, tartsa a készülékeket együtt amíg a fényképezőgép kijelzője frissül.
 - Ha úgy próbál meg kapcsolódni, hogy a fényképezőgép ki van kapcsolva, az okostelefonon megjelenhet egy, a fényképezőgép bekapcsolására figyelmeztető üzenet. Ebben az esetben kapcsolja be a fényképezőgépet, és ismét érintse egymáshoz a készülékeket.
 - Ne tegyen más tárgyakat a fényképezőgép és az okostelefon közé. Azt is vegye figyelembe, hogy a fényképezőgép vagy az okostelefon tokja vagy hasonló tartozéka blokkolhatja a kommunikációt.
- A fényképezőgépen található valamennyi képet megtekintheti a csatlakoztatott okostelefonon, ha a 3. lépésben az [Igen] lehetőséget választja. Ha meg kívánja őrizni a fényképezőgép képeinek bizalmas jellegét, hogy azokat ne lehessen megtekinteni az okostelefonon, a 3. lépésben válassza a [Nem] lehetőséget.
- Miután regisztrálta az okostelefont, annak adatvédelmi beállításait módosíthatja a fényképezőgépen (111).



- A csatlakozásokhoz memóriakártyának kell lennie a fényképezőgépben.
- A fényképezőgép beceneve is módosítható a 2. lépésben szereplő képernyőn (89).
- Nem minden NFC-kompatibilis okostelefon rendelkezik N-jellel (N). A részletekről az okostelefon kézikönyvében olvashat.
- Több képet is elküldhet egyszerre, és a küldés előtt módosíthatja azok felbontását (105).
- Az aktuális képet a 4. lépésben a kijelzőn látható [E kép küldése] lehetőség megérintésével is elküldheti.
- Az NFC funkció letiltásához válassza a MENU (25) ► [Y] lap ► [Vez.nélküli komm. beállítások] ► [Wi-Fi beállítások] ► [NFC] ► [K] lehetőséget.

Csatlakozás NFC-n keresztül, ha a fényképezőgép Lejátszás mód van



- Kapcsolja be a fényképezőgépet a [▶] gombbal.
- Miután települt rajta a Camera Connect (88), érintse az okostelefont a fényképezőgép N-jeléhez (N).
- Válassza ki az elküldeni kívánt képet a [▲][▼][◀][▶] gombokkal, majd nyomja meg a [☺] gombot. Megjelenik a [✓] jel.
- A kiválasztást a [☺] gomb újbóli megnyomásával szüntetheti meg. A [✓] eltűnik.
- További képek választásához ismételje meg az előző lépéseket.
- Miután befejezte a képek kiválasztását, nyomja meg a [MENU] gombot.
- A [◀][▶] gombokkal válassza ki az [OK] lehetőséget, majd nyomja meg a [☺] gombot.
- A [▲][▼][◀][▶] gombokkal válassza ki a [Küld] lehetőséget, majd nyomja meg a [☺] gombot.
- Az eszköz ekkor elküldi a képeket.



- Amennyiben a csatlakozás során a fényképezőgépen megjelenik egy üzenet, amely azt kéri, hogy írjon be egy becenevet, azt a „Képek küldése egy NFC-kompatibilis okostelefonra” (88) fejezet 2. lépésében leírtak szerint írja be.
- A fényképezőgép nem rögzíti Lejátszás módban az NFC-kapcsolattal csatlakoztatott okostelefonokat.
- Előre beállíthatja a küldeni kívánt képek méretét (105).

Használat előtt
Alapszintű útmutató
Haladó útmutató
A fényképezőgép alapvető használata
Automatikus üzemmód/Hibrid auto üzemmód
Egyéb felvételi módok
P üzemmód
Lejátszási mód
Wi-Fi funkciók
Beállítások menü
Tartozékok
Mellékletek
Tárgymutató

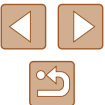

Okostelefon hozzáadása

Ezek a lépések bemutatják, hogyan használhatja a fényképezőgépet elérési pontként, de használhat már létező elérési pontot is (☞93).



1 Telepítse a Camera Connect alkalmazást.

- iPhone és iPad készülékek esetén az App Store áruházban keresse meg a Camera Connect alkalmazást, majd töltsse le és telepítse azt.
- Az Android okostelefonok esetén keresse meg a Camera Connect alkalmazást a Google Play áruházban, majd töltsse le és telepítse azt.

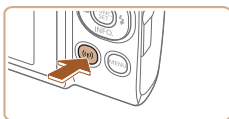

2 Jelenítse meg a Wi-Fi menüt.

- Nyomja meg a [Wi-Fi] gombot.
- Amikor megjelenik a [Készülék beceneve] képernyő, válassza az [OK] lehetőséget.

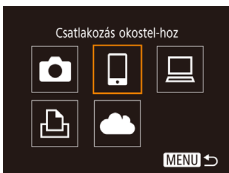

3 Válassza a [☑] beállítást.

- A [▲][▼][◀][▶] gombokkal válassza ki a [☑] lehetőséget, majd nyomja meg a [OK] gombot.

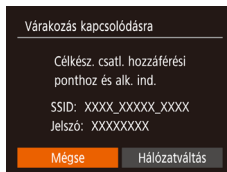
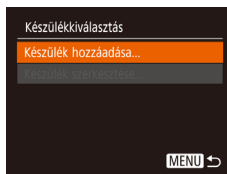

4 Válassza a [Készülék hozzáadása] lehetőséget.

- Válassza ki a [Készülék hozzáadása] lehetőséget a [▲][▼] gombokkal, majd nyomja meg a [OK] gombot.

- Megjelenik a fényképezőgép SSID-je és jelszava.

5 Csatlakoztassa az okostelefont a hálózathoz.

- Az okostelefon Wi-Fi beállításainak menüjében válassza ki a fényképezőgépen megjelenített SSID-t (hálózatnevet) a csatlakozáshoz.
- A jelszómezőbe írja be a fényképezőgépen látható jelszót.

6 Indítsa el a Camera Connect alkalmazást.

- Indítsa el a Camera Connect alkalmazást az okostelefonon.

7 Válassza ki a csatlakoztatni kívánt fényképezőgépet.

- Az okostelefonon megjelenő fényképezőgép-kiválasztó képernyőn válassza ki a megfelelő fényképezőgépet a párosítás megkezdéséhez.

Használat előtt
Alapszintű útmutató
Haladó útmutató
A fényképezőgép alapvető használata
Automatikus üzemmód/ Hibrid auto üzemmód
Egyéb felvételi módok
P üzemmód
Lejátszási mód
Wi-Fi funkciók
Beállítások menü
Tartozékok
Mellékletek
Tárgymutató

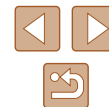

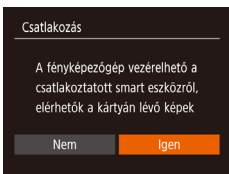

8 Adja meg az adatvédelmi beállítást.

- A [◀][▶] gombokkal válassza ki az [Igen] lehetőséget, majd nyomja meg a [OK] gombot.
- Ezzel képessé vált arra, hogy okostelefonja segítségével böngéssze, importálja vagy földrajzi címkével lássa el a fényképezőgépen tárolt vagy távolról készített képeket.



9 Küldjön át egy képet.

- Válassza ki a [Kijelöl és küld] lehetőséget a [▲][▼][◀][▶] gombokkal, majd nyomja meg a [OK] gombot.
- A [▲][▼] gombokkal válassza ki a [Válassz] lehetőséget, majd nyomja meg a [OK] gombot.
- Válasszon ki egy elküldeni kívánt képet a [▲][▼][◀][▶] gombokkal, nyomja meg a [OK] gombot annak kiválasztottként való megjelöléséhez ([✓]), majd nyomja meg [MENU] gombot.
- A [◀][▶] gombokkal válassza ki az [OK] lehetőséget, majd nyomja meg a [OK] gombot.
- A [▲][▼][◀][▶] gombokkal válassza ki a [Küld] lehetőséget, majd nyomja meg a [OK] gombot.
- Az [Átvitel kész] üzenet megjelenik, miután a kép elküldése megtörtént, majd a kijelző visszatér a képátvitel képernyőjére.
- A kapcsolatot megszakításához nyomja meg a [MENU] gombot, a megerősítő képernyőn válassza az [OK] lehetőséget a [◀][▶] gombokkal, majd nyomja meg a [OK] gombot. A kapcsolat bontásához használhatja az okostelefont is.
- Több okostelefon hozzáadásához ismételje meg a fenti műveleteket az 1. lépéstől kezdve.



- A fényképezőgépen található valamennyi képet megtekintheti a csatlakoztatott okostelefonon, ha a 8. lépésben az [Igen] lehetőséget választja. Ha meg kívánja őrizni a fényképezőgép képeinek bizalmas jellegét, hogy azokat ne lehessen megtekinteni az okostelefonon, a 8. lépésben válassza a [Nem] lehetőséget.
- Miután regisztrálta az okostelefont, annak adatvédelmi beállításait módosíthatja a fényképezőgépen (111).



- A csatlakozásokhoz memóriakártyának kell lennie a fényképezőgépben.
- Miután Wi-Fi kapcsolaton keresztül csatlakozott az eszközökhöz, a legutóbbi céleszközök megjelennek a listán, amikor megjeleníti a Wi-Fi menüt. Ha egy korábban használt eszközökhöz szeretne csatlakozni, jelölje ki az eszköz nevét a [▲][▼] gombokkal, majd nyomja meg a [OK] gombot. Új eszköz hozzáadásához jelenítse meg az eszközválasztó képernyőt a [◀][▶] gombokkal, majd konfigurálja a beállítást.
- Ha nem szeretné megjeleníteni a legutóbbi céleszközöket, válassza ki a MENU (25) ► [Feltöltés] lap ► [Vez.nélküli komm. beállítások] ► [Wi-Fi beállítások] ► [Cél előzmények] ► [Ki] lehetőséget.
- Ha úgy szeretne csatlakozni, hogy nem ad meg jelszót az 5. lépésben, válassza a MENU (25) ► [Feltöltés] lap ► [Vez.nélküli komm. beállítások] ► [Wi-Fi beállítások] ► [Jelszó] ► [Ki] lehetőséget. A [Jelszó] lehetőség a továbbiakban nem jelenik meg az SSID képernyőn (4. lépés).
- Több képet is elküldhet egyszerre, és a küldés előtt módosíthatja azok felbontását (105).
- Az aktuális képet a 9. lépésben a kijelzőn látható [E kép küldése] lehetőség megérintésével is elküldheti.

Használat előtt
Alapszintű útmutató
Haladó útmutató
A fényképezőgép alapvető használata
Automatikus üzemmód/ Hibrid auto üzemmód
Egyéb felvételi módok
P üzemmód
Lejátszási mód
Wi-Fi funkciók
Beállítások menü
Tartozékok
Mellékletek
Tárgymutató

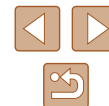

Más elérési pont használata

Amikor a fényképezőgépet okostelefonhoz csatlakoztatja a Wi-Fi menün keresztül, igénybe vehet egy már létező elérési pontot is.

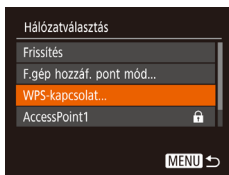
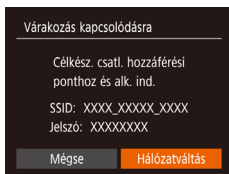

1 Készüljön fel a csatlakozásra.

- Érje el a [Várakozás kapcsolódásra] képernyőt akár a „Okostelefon hozzáadása” (📖91) rész 1–4. lépésében leírtak szerint.

2 Csatlakoztassa az okostelefont az elérési ponthoz.

3 Válassza a [Hálózatváltás] lehetőséget.

- A [◀▶] gombokkal válassza ki az [Hálózatváltás] lehetőséget, majd nyomja meg a [📶] gombot.
- Megjelenik az észlelt hozzáférési pontok listája.

4 Kapcsolódjon az elérési ponthoz.

- A WPS-kompatibilis elérési pontok esetében csatlakozzon az elérési ponthoz a „WPS-kompatibilis elérési pontok használata” (📖96) szakasz 5–8. lépésében leírtak szerint.
- A nem WPS-kompatibilis elérési pontok esetében a „Csatlakozás a felsorolt elérési pontokhoz” (📖98) szakasz 2–4. lépésében leírtak szerint csatlakozzon az elérési ponthoz.



5 Válassza ki a csatlakoztatni kívánt fényképezőgépet.

- Az okostelefonon megjelenő fényképezőgép-kiválasztó képernyőn válassza ki a megfelelő fényképezőgépet a párosítás megkezdéséhez.

6 Az adatvédelmi beállítások konfigurálása és képek küldése.

- Az adatvédelmi beállítások konfigurálásához és a képek küldéséhez kövesse a „Okostelefon hozzáadása” (📖91) szakasz 8–9. pontjában leírt lépéseket.

Előző elérési pontok

Csatlakozhat bármilyen korábban használt elérési ponthoz automatikusan a „Okostelefon hozzáadása” (📖91) szakasz 4. lépését követve.

- Ha a fényképezőgépet szeretné elérési pontként használni, válassza a [Hálózatváltás] lehetőséget azon a képernyőn, amely a kapcsolat létrehozásakor megjelenik, majd válassza a [F.gép hozzáf. pont mód] lehetőséget.
- Elérési pontok váltásához válassza a [Hálózatváltás] lehetőséget azon a képernyőn, amely a kapcsolat létrehozásakor megjelenik, majd hajtja végre a műveletet a „Más elérési pont használata” (📖93) szakasz 4. lépésétől kezdve.

Használat előtt
Alapszintű útmutató
Haladó útmutató
A fényképezőgép alapvető használata
Automatikus üzemmód/Hibrid auto üzemmód
Egyéb felvételi módok
P üzemmód
Lejátszási mód
Wi-Fi funkciók
Beállítások menü
Tartozékok
Mellékletek
Tárgymutató

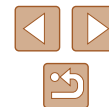

Képek mentése számítógépre

Számítógép regisztrálásának előkészítése

Ha további információt szeretne arról, hogy mely számítógéphez csatlakoztatható a fényképezőgép Wi-Fi-n keresztül, mik a rendszerkövetelmények, illetve milyen további kompatibilitási információk állnak rendelkezésre (beleértve az új operációs rendszerek támogatását), keresse fel a Canon webhelyét.



- A Windows 7 Starter és Home Basic verziók nem támogatottak.
 - A Windows 7 N (európai verzió) és KN (dél-koreai verzió) esetében a Windows Media Feature Pack csomag külön letöltése és telepítése szükséges.
- További részleteket a következő webhelyen talál:
<http://go.microsoft.com/fwlink/?LinkId=159730>

A szoftver telepítése

A példákban szemléltetési célból a Windows 7 és a Mac OS X 10.8 rendszer szerepel.

1 Töltse le a szoftvereket.

- Az internethez csatlakozó számítógépen keresse fel a <http://www.canon.com/icpd/> weboldalt.
- Érje el az adott országnak vagy régióknak megfelelő webhelyet.
- Töltse le a szoftvereket.



2 Telepítse a szoftvert.

- Kattintson az [Easy Installation/Egyszerű telepítés] gombra, és kövesse a képernyőn megjelenő utasításokat a telepítés befejezéséhez.
- A telepítés hosszabb ideig is tarthat a számítógép és az internetkapcsolat teljesítményétől függően.
- A telepítés befejezésekor megjelenő képernyőn kattintson a [Finish/Befejezés] vagy a [Restart/Újraindítás] gombra.



- Internetkapcsolat szükséges, és az ezzel kapcsolatos szolgáltatói vagy letöltési díjakat külön kell megfizetni.



- A szoftvert az alábbi lépésekkel távolíthatja el.
 - Windows: Válassza a [Start] menü ► [Minden program] ► [Canon Utilities] pontot, majd válassza ki az eltávolítani kívánt szoftvert.
 - Mac OS: Az [Alkalmazások] mappa [Canon Utilities] mappájából húzza át az eltávolítani kívánt szoftver mappáját a Lomtárba, majd ürítse ki a Lomtárat.

Használat előtt
Alapszintű útmutató
Haladó útmutató
A fényképezőgép alapvető használata
Automatikus üzemmód/Hibrid auto üzemmód
Egyéb felvételi módok
P üzemmód
Lejátszási mód
Wi-Fi funkciók
Beállítások menü
Tartozékok
Mellékletek
Tárgymutató



A számítógép beállítása Wi-Fi kapcsolat használatára (csak Windows)

Windows rendszerű számítógépen végezze el a következő beállításokat, mielőtt a fényképezőgépet vezeték nélkül csatlakoztatná a számítógéphez.



1 Győződjön meg arról, hogy a számítógép kapcsolódik egy elérési ponthoz.

- A hálózati kapcsolat ellenőrzésére vonatkozó utasításokat a számítógéphez mellékelt felhasználói kézikönyvben találja.

2 Adja meg a beállítást.

- Kattintson a következőkre ebben a sorrendben: [Start] menü ► [Minden program] ► [Canon Utilities] ► [CameraWindow] ► [Wi-Fi connection setup/Wi-Fi csatlakozás beállítása].
- A megnyíló alkalmazásban kövesse a képernyőn megjelenő utasításokat, és konfigurálja a beállítást.



- Az alábbi Windows beállítások a segédprogram 2. lépésében konfigurálhatók.
 - Kapcsolja be a médiaadatfolyam-továbbítást.
Ez lehetővé teszi, hogy a fényképezőgép megtalálja a számítógépet Wi-Fi kapcsolaton keresztül.
 - Kapcsolja be a hálózatfelderítést.
Ez lehetővé teszi, hogy a számítógép megtalálja a fényképezőgépet.
 - Az ICMP (Internet Control Message Protocol) szolgáltatás bekapcsolása.
Ez lehetővé teszi a hálózati kapcsolat állapotának ellenőrzését.
 - A UPnP (Universal Plug & Play) bekapcsolása.
Ez lehetővé teszi, hogy a hálózati eszközök automatikusan felismerjék egymást.
- Egyes biztonsági szoftverek megakadályozhatják az itt leírt beállítások elvégzését. Ellenőrizze a biztonsági szoftverek beállításait.

Képek mentése egy csatlakoztatott számítógépre

Az elérési ponthoz az alábbiak szerint csatlakozhat Wi-Fi kapcsolaton keresztül.

Tekintse át az elérési pont használati kézikönyvét is.

Az elérési pont kompatibilitásának ellenőrzése

Győződjön meg arról, hogy a Wi-Fi útvalasztó vagy bázisállomás megfelel az itt felsorolt Wi-Fi szabványok előírásainak: „Fényképezőgép” (149). A csatlakozási módszerek eltérőek lehetnek attól függően, hogy az elérési pont támogatja-e a WPS (96) (Wi-Fi Protected Setup) funkciót (98). A nem WPS-kompatibilis elérési pontok esetében ellenőrizze az alábbi információt.

- Hálózatnév (SSID/ESSID)
A használt elérési pont SSID vagy ESSID-azonosítója. „Elérési pont neve”, „hozzáférési pont neve” vagy „hálózatnév” néven is ismert.
- Hálózati hitelesítés/adattitkosítás (titkosítási módszer/titkosítási mód)
Az adatok vezeték nélküli átvitele során alkalmazott titkosításának módszere. Ellenőrizze, hogy melyik biztonsági beállítás van érvényben: WPA2-PSK (AES), WPA2-PSK (TKIP), WPA-PSK (AES), WPA-PSK (TKIP), WEP (nyílt rendszer-hitelesítés), vagy nincs biztonsági beállítás.
- Jelszó (titkosító kulcs/hálózati kulcs)
Az adatok vezeték nélküli átvitele során alkalmazott titkosításhoz használt kulcs. Ez „titkosító kulcs” vagy „hálózati kulcs” néven is ismert.
- Kulcsindex (átviteli kulcs)
A rendszer akkor állítja be ezt a kulcsot, amikor WEP-titkosítást használ a hálózati hitelesítéshez, illetve az adattitkosításhoz. Adja meg az „1” beállítást.



- Ha a hálózati beállításokhoz rendszergazdai jogosultság szükséges, akkor forduljon a rendszergazdához.
- Ezek a beállítások igen fontosak lehetnek a hálózat biztonsága szempontjából. A beállítások módosításakor megfelelő gondossággal járjon el.

Használat előtt
Alapszintű útmutató
Haladó útmutató
A fényképezőgép alapvető használata
Automatikus üzemmód/ Hibrid auto üzemmód
Egyéb felvételi módok
P üzemmód
Lejátszási mód
Wi-Fi funkciók
Beállítások menü
Tartozékok
Mellékletek
Tárgymutató





- A WPS-kompatibilitással kapcsolatos információkat és a beállítások ellenőrzésére vonatkozó utasításokat az elérési ponthoz mellékelt kézikönyvben találja.
- Az útválasztó egy olyan eszköz, amely több számítógép összekötésével hálózati (LAN) struktúrát hoz létre. A beépített Wi-Fi funkcióval rendelkező útválasztót „Wi-Fi útválasztónak” hívják.
- A Wi-Fi útválasztók és bázisállomások ebben az útmutatóban „elérési pont” néven szerepelnek.
- Ha a Wi-Fi hálózaton MAC-cím szerinti szűrést alkalmaz, akkor ügyeljen arra, hogy megadja a fényképezőgép MAC-címét az elérési ponton. A fényképezőgép MAC-címének ellenőrzéséhez válassza a MENU (25) ► [↑] lap ► [Vez.nélküli komm. beállítások] ► [Wi-Fi beállítások] ► [MAC-cím megtekintése] lehetőséget.

WPS-kompatibilis elérési pontok használata

A WPS segítségével a beállítások könnyen elvégezhetők, ha Wi-Fi kapcsolaton keresztül csatlakoztat eszközöket. A WPS-támogatással rendelkező eszköz nyomógombos beállítási mód vagy a PIN módszer segítségével állítható be.

1 Győződjön meg arról, hogy a számítógép kapcsolódik egy elérési ponthoz.

- A kapcsolat ellenőrzésére vonatkozó utasításokat az eszközhöz és az elérési ponthoz mellékelt kézikönyvben találja.

2 Jelenítse meg a Wi-Fi menüt.

- Nyomja meg a [WPS] gombot.

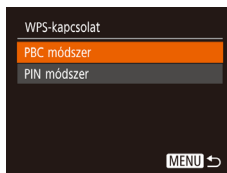
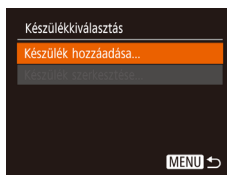
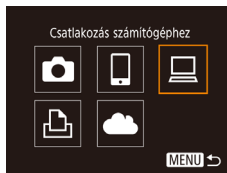
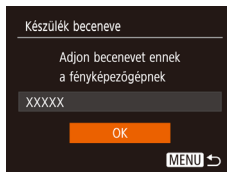
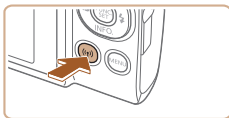

- Amikor a [Készülék beceneve] képernyő megjelenik, a [▲][▼] gombokkal válassza az [OK] lehetőséget, majd nyomja meg a [WPS] gombot.

3 Válassza a [Laptop] beállítást.

- A [▲][▼][◀][▶] gombokkal válassza ki a [Laptop] lehetőséget, majd nyomja meg a [WPS] gombot.

4 Válassza a [Készülék hozzáadása] lehetőséget.

- Válassza ki a [Készülék hozzáadása] lehetőséget a [▲][▼] gombokkal, majd nyomja meg a [WPS] gombot.

5 Válassza a [WPS-kapcsolat] lehetőséget.

- A [▲][▼] gombokkal válassza ki a [WPS-kapcsolat] lehetőséget, majd nyomja meg a [WPS] gombot.

6 Válassza a [PBC módszer] lehetőséget.

- A [▲][▼] gombokkal válassza ki a [PBC módszer] lehetőséget, majd nyomja meg a [WPS] gombot.

Használat előtt
Alapszintű útmutató
Haladó útmutató
A fényképezőgép alapvető használata
Automatikus üzemmód/ Hibrid auto üzemmód
Egyéb felvételi módok
P üzemmód
Lejátszási mód
Wi-Fi funkciók
Beállítások menü
Tartozékok
Mellékletek
Tárgymutató

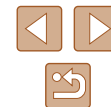

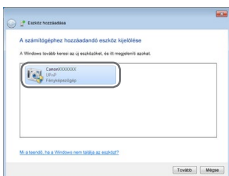
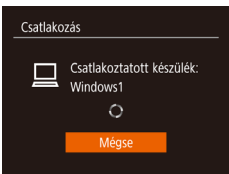
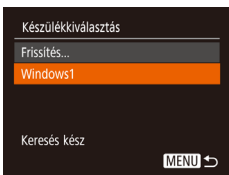

7 Hozza létre a kapcsolatot.

- Az elérési ponton tartsa néhány másodpercig lenyomva a WPS-kapcsolat gombot.
- A fényképezőgépen nyomja meg az [OK] gombot a következő lépésre lépéshez.
- A fényképezőgép csatlakozik az elérési ponthoz, és a [Készülék kiválasztás] képernyőn megjelenik az ahhoz kapcsolódó eszközök listája.

8 Válassza ki a céleszközt.

- A [▲][▼] gombokkal válassza ki a céleszköz nevét, majd nyomja meg a [OK] gombot.

9 Telepítse az illesztőprogramot (csak az első Windows-csatlakozás esetén).

- Amikor a fényképezőgépen megjelenik ez a képernyő, kattintson a számítógép Start menüjére, kattintson a [Vezérlőpult] elemre, majd az [Eszköz hozzáadása] lehetőségre.
- Kattintson duplán a csatlakoztatott fényképezőgép ikonjára.
- Megkezdődik az illesztőprogram telepítése.
- Az illesztőprogram telepítésének befejezését, valamint a fényképezőgép és számítógép összekapcsolásának engedélyezését követően megjelenik az AutoPlay lejátszás képernyő. A fényképezőgép kijelzőjén semmi nem jelenik meg.

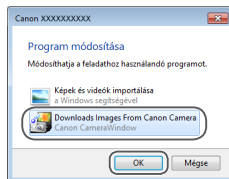

10 Jelenítse meg a CameraWindow ablakát.

- Windows: Indítsa el a CameraWindow alkalmazást a [Downloads Images From Canon Camera/Képek letöltése a Canon fényképezőgépről] ikonra kattintva.
- Mac OS: A fényképezőgép és a számítógép közötti Wi-Fi csatlakozás létrehozása után automatikusan megjelenik a CameraWindow ablak.

11 Végezze el a képek importálását.

- Kattintson az [Import Images from Camera/Képek importálása fényképezőgépről], majd az [Import Untransferred Images/Át nem vitt képek importálása] lehetőségre.
- Az átmásolt képek a dátum alapján elnevezett külön mappákba kerülnek a számítógép Képek mappájában.
- A képek importálásának befejezését követően kattintson a megjelenő képernyőn lévő [OK] gombra.
- A számítógépre mentett képek megjelenítéséhez a fényképezőgép által rögzített képekkel kompatibilis előtelepített vagy általánosan használt szoftvereket használhatja.

Használat előtt
Alapszintű útmutató
Haladó útmutató
A fényképezőgép alapvető használata
Automatikus üzemmód/ Hibrid auto üzemmód
Egyéb felvételi módok
P üzemmód
Lejátszási mód
Wi-Fi funkciók
Beállítások menü
Tartozékok
Mellékletek
Tárgymutató





- Miután Wi-Fi kapcsolaton keresztül csatlakozott az eszközökhöz, a legutóbbi céleszközök megjelennek a listán, amikor megjeleníti a Wi-Fi menüt. Ha egy korábban használt eszközhöz szeretne csatlakozni, jelölje ki az eszköz nevét a [▲][▼] gombokkal, majd nyomja a [Ⓜ] gombot. Új eszköz hozzáadásához jelenítse meg az eszközválasztó képernyőt a [◀][▶] gombokkal, majd konfigurálja a beállítást.
- Ha nem szeretné megjeleníteni a legutóbbi céleszközöket, válassza ki a MENU (📖25) ► [Ft] lap ► [Vez.nélküli komm. beállítások] ► [Wi-Fi beállítások] ► [Cél előzmények] ► [Ki] lehetőséget.
- A fényképezőgép beceneve is módosítható a 2. lépésben szereplő képernyőn (📖96).
- Amikor a fényképezőgépet számítógéphez csatlakoztatja, a fényképezőgép képernyője üres lesz.
- Mac OS: Ha a CameraWindow nem jelenik meg, kattintson a [CameraWindow] ikonra a Dock területen.
- A fényképezőgép leválasztásához kapcsolja ki a fényképezőgépet.
- Ha a 6. lépésnél a [PIN módszer] lehetőséget választja, akkor a PIN-kód megjelenik a képernyőn. Ezt a kódot állítsa be az elérési ponton. Válasszon ki egy eszközt a [Készülék kiválasztás] képernyőn. További részletekért olvassa el az elérési ponthoz mellékelte kézikönyvet.

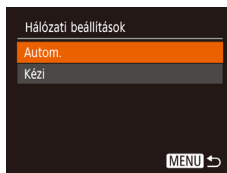
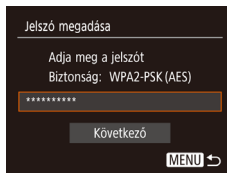

■ Csatlakozás a felsorolt elérési pontokhoz

1 Tekintse meg a listán szereplő elérési pontokat.

- A listán szereplő hálózatokat (hozzáférési pontokat) a „WPS-kompatibilis elérési pontok használata” (📖96) fejezet 1–4. lépésében leírtak szerint tekintheti meg.

2 Válasszon ki egy elérési pontot.

- Válasszon egy hálózatot (elérési pontot) a [▲][▼] gombok megnyomásával, majd nyomja meg a [Ⓜ] gombot.

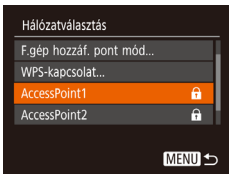

3 Adja meg az elérési ponthoz tartozó jelszót.

- A billentyűzet megnyitásához nyomja meg a [Ⓜ] gombot, majd írja be a jelszót (📖26).
- A [▲][▼] gombokkal válassza ki a [Következő] lehetőséget, majd nyomja meg a [Ⓜ] gombot.

4 Válassza az [Autom.] lehetőséget.

- A [▲][▼] gombokkal válassza ki az [Autom.] lehetőséget, majd nyomja meg a [Ⓜ] gombot.
- A képek mentéséhez egy csatlakoztatott számítógépen kövesse a „WPS-kompatibilis elérési pontok használata” (📖96) szakasz 8. lépését.



- Az elérési pont jelszavának megállapításához ellenőrizze az elérési pont burkolatán lévő feliratot, vagy tekintse át a kézikönyvet.
- Ha a fényképezőgép még azután sem talál egyetlen elérési pontot sem, hogy a 2. lépésben a lista frissítése céljából megnyomta a [Frissítés] gombot, akkor a 2. lépésnél válassza az [Kézi beállítások] lehetőséget az elérési pont kézi beállításához. Kövesse a képernyőn megjelenő utasításokat, majd írjon be egy SSID-t, a biztonsági beállításokat és a jelszót.
- Ha olyan elérési pontot használ, amelyhez korábban már csatlakozott egy másik eszközhöz való csatlakozás érdekében, a [*] jelenik meg a jelszó helyén a 3. lépésben. Ha ugyanazt a jelszót szeretné használni, nyomja meg a [▲][▼] gombokat, válassza ki a [Következő] lehetőséget, végül pedig nyomja meg a [Ⓜ] gombot.

Használat előtt
Alapszintű útmutató
Haladó útmutató
A fényképezőgép alapvető használata
Automatikus üzemmód/ Hibrid auto üzemmód
Egyéb felvételi módok
P üzemmód
Lejátszási mód
Wi-Fi funkciók
Beállítások menü
Tartozékok
Mellékletek
Tárgymutató



Előző elérési pontok

Csatlakozhat bármilyen korábban használt elérési ponthoz automatikusan a „WPS-kompatibilis elérési pontok használata” (📖96) szakasz 4. lépését követve.

- Annak érdekében, hogy egy eszközhöz egy elérési ponton keresztül csatlakozzon, győződjön meg róla, hogy a céleszköz már csatlakozott az elérési ponthoz, majd folytassa a „WPS-kompatibilis elérési pontok használata” (📖96) rész 8. lépésétől.
- Elérési pontok váltásához válassza a [Hálózattváltás] lehetőséget azon a képernyőn, amely a kapcsolat létrehozásakor megjelenik, majd hajtsa végre a műveletet a „WPS-kompatibilis elérési pontok használata” (📖96) szakasz 5. lépésétől, vagy a „Csatlakozás a felsorolt elérési pontokhoz” (📖98) szakasz 2. lépésétől kezdve.

Képek küldése regisztrált webszolgáltatásra

Webszolgáltatások regisztrálása

Egy okostelefonon vagy számítógépen keresztül vegye fel a fényképezőgépet a használni kívánt webszolgáltatásokba.

- A CANON iMAGE GATEWAY vagy más webszolgáltatások használatához megfelelő fényképezőgép-beállítások megadásához okostelefon vagy böngészővel és interneteléréssel rendelkező számítógép szükséges.
- A böngészőkre (Microsoft Internet Explorer stb.) vonatkozó követelményeket, valamint a beállításokat és verzióinformációkat a CANON iMAGE GATEWAY weboldalon találja.
- A Canon webhelyén (<http://www.canon.com/cig/>) talál információkat arról, hogy a CANON iMAGE GATEWAY szolgáltatás mely országokban és régiókban érhető el.
- A CANON iMAGE GATEWAY mellett ezután más webszolgáltatásokat is használhat, ha rendelkezik hozzájuk fiókkal. További információkat a regisztrálni kívánt webszolgáltatás weboldalon talál.
- A használat során külön internetszolgáltatói és elérési pontnál jelentkező költségek merülhetnek fel.



- A CANON iMAGE GATEWAY webhelyén is található felhasználói útmutató a letöltésről.

Használat előtt

Alapszintű útmutató

Haladó útmutató

A fényképezőgép alapvető használata

Automatikus üzemmód/
Hibrid auto üzemmód

Egyéb felvételi módok

P üzemmód

Lejátszási mód

Wi-Fi funkciók

Beállítások menü

Tartozékok

Mellékletek

Tárgymutató



A CANON iIMAGE GATEWAY szolgáltatás regisztrálása

Csatlakoztassa a fényképezőgépet a CANON iIMAGE GATEWAY szolgáltatással úgy, hogy felveszi a CANON iIMAGE GATEWAY szolgáltatást cél webszolgáltatásként a fényképezőgépen. Kérjük, vegye figyelembe, hogy meg kell adnia egy e-mail címet a számítógépen vagy okostelefonján ahhoz, hogy értesítő üzenetet kapjon az összekapcsolás beállításainak elvégzéséről.

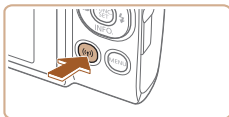

1 Jelenítse meg a Wi-Fi menüt.

- Nyomja meg a [Wi-Fi] gombot.
- Amikor a [Készülék beceneve] képernyő megjelenik, a [▲][▼] gombokkal válassza az [OK] lehetőséget, majd nyomja meg a [OK] gombot.

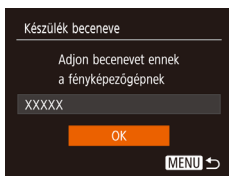

2 Válassza a [Wi-Fi] beállítást.

- A [▲][▼][◀][▶] gombokkal válassza ki a [Wi-Fi] lehetőséget, majd nyomja meg a [OK] gombot.



3 E-mail cím megadásához fogadja el a megállapodást.

- Olvassa el a megállapodást, a [◀][▶] gombokkal válassza ki az [Elfogadom] lehetőséget, majd nyomja meg a [OK] gombot.

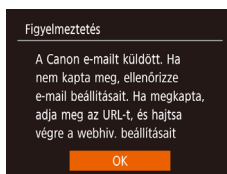
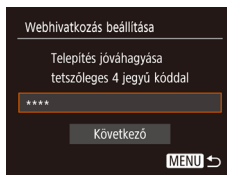
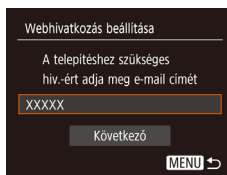
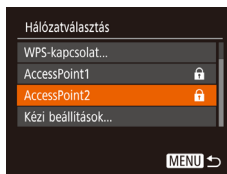
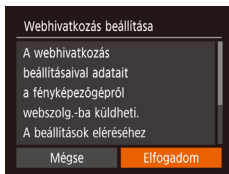

4 Csatlakozzon egy elérési ponthoz.

- Csatlakozzon az elérési ponthoz, és válassza ki az okostelefont a „WPS-kompatibilis elérési pontok használata” (96) szakasz 5-7. lépésében leírtak, vagy a „Csatlakozás a felsorolt elérési pontokhoz” (98) szakasz 2-4. lépésében leírtak szerint.

5 Adja meg e-mail címét.

- Miután a fényképezőgép csatlakozik a CANON iIMAGE GATEWAY szoftverhez az elérési ponton keresztül, megjelenik egy képernyő, amely az e-mail cím megadására szolgál.
- Adja meg e-mail címét, a [▲][▼] gombokkal válassza ki a [Következő] lehetőséget, majd nyomja meg a [OK] gombot.

6 Adjon meg egy négyjegyű számot.

- Adjon meg egy tetszőleges négyjegyű számot, nyomja meg a [▲][▼] gombokat, válassza ki a [Következő] lehetőséget, végül pedig nyomja meg a [OK] gombot.
- Később szüksége lesz egy négyjegyű számra, amikor beállítja a kapcsolatot a CANON iIMAGE GATEWAY szoftverrel a 8. lépésben.

7 Ellenőrizze, hogy megérkezett-e az értesítés.

- Miután megérkeztek az információk a CANON iIMAGE GATEWAY szolgáltatáshoz, értesítést kap az 5. lépésben megadott e-mail címre.
- Nyomja le a [Wi-Fi] gombot a következő képernyőn, ami azt jelzi, hogy megtörtént az értesítés elküldése.
- A [Wi-Fi] ekkor [Wi-Fi] értékre módosul.

Használat előtt
Alapszintű útmutató
Haladó útmutató
A fényképezőgép alapvető használata
Automatikus üzemmód/Hibrid auto üzemmód
Egyéb felvételi módok
P üzemmód
Lejátszási mód
Wi-Fi funkciók
Beállítások menü
Tartozékok
Melléklet
Tárgymutató

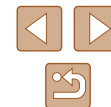



8 Nyissa meg az értesítésben szereplő oldalt, és adja meg a fényképezőgép összekapcsolásának beállításait.

- Nyissa meg az értesítésben szereplő oldalt egy számítógépen vagy okostelefonon.
- Kövesse az utasításokat, és adja meg a beállításokat a fényképezőgép összekapcsolásának oldalán.



9 Adja meg a CANON iMAGE GATEWAY beállításait a fényképezőgépen.

- A [▲][▼][◀][▶] gombokkal válassza ki a [☁] lehetőséget, majd nyomja meg a [MENU] gombot.
- A [108] és a CANON iMAGE GATEWAY ekkor megjelennek célként.
- Szükség esetén további webszolgáltatásokat is hozzáadhat. Ebben az esetben kövesse az instrukciókat a „Más webszolgáltatások regisztrálása” (101) szakasz 2. lépésétől kezdve.



- A folyamat kezdetekor győződjön meg róla, hogy a számítógépen vagy okostelefonon lévő levelezőalkalmazás nem tiltja a megfelelő tartományból érkező e-maileket, mert ellenkező esetben előfordulhat, hogy nem érkezik meg az értesítés.



- A fényképezőgép beceneve is módosítható az 1. lépésben szereplő képernyőn (112).
- Miután Wi-Fi kapcsolaton keresztül csatlakozott az eszközökhöz, a legutóbbi céleszközök megjelennek a listán, amikor megjeleníti a menüt. Jelenítse meg az eszközválasztó képernyőt a [◀][▶] gombokkal, majd végezze el a kívánt beállításokat.

Más webszolgáltatások regisztrálása

A CANON iMAGE GATEWAY szolgáltatáson kívül más webszolgáltatást is felvehet fényképezőgépén.



1 Jelentkezzen be a CANON iMAGE GATEWAY szolgáltatásba, majd lépjen a fényképezőgép linkbeállítások oldalára.

- Számítógépen vagy okostelefonon lépjen a <http://www.canon.com/cig/> weboldalra a CANON iMAGE GATEWAY eléréséhez.



2 Állítson be egy használni kívánt webszolgáltatást.

- Jelenítse meg a webszolgáltatás beállításainak képernyőjét a számítógépen vagy az okostelefonon.
- Kövesse a képernyőn megjelenő utasításokat a használni kívánt webszolgáltatások beállításához.



3 Válassza a [☁] beállítást.

- Nyomja meg a [☁] gombot.
- A [▲][▼][◀][▶] gombokkal válassza ki a [☁] lehetőséget, majd nyomja meg a [MENU] gombot.
- Ezzel frissítette a webszolgáltatás beállításait.



- Ha bármelyik konfigurált beállítás megváltozik, ismételje meg ezeket a lépéseket a fényképezőgép-beállítások frissítéséhez.

Használat előtt
Alapszintű útmutató
Haladó útmutató
A fényképezőgép alapvető használata
Automatikus üzemmód/ Hibrid auto üzemmód
Egyéb felvételi módok
P üzemmód
Lejátszási mód
Wi-Fi funkciók
Beállítások menü
Tartozékok
Mellékletek
Tárgymutató

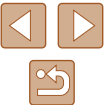

Képek feltöltése webszolgáltatásokba

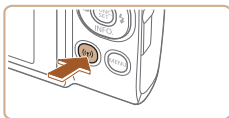

1 Jelenítse meg a Wi-Fi menüt.

- Nyomja meg a [Wi-Fi] gombot.



2 Válassza ki a célhelyet.

- Nyomja meg a [▲][▼][◀][▶] gombokat annak a Webszolgáltatás ikonjának a kiválasztásához, amelyhez csatlakozni kíván, majd nyomja meg a [OK] gombot.
- Ha az adott webszolgáltatáshoz több címzett vagy megosztási lehetőség tartozik, válassza ki a kívánt elemet a [Válassza ki a címzettet] képernyőn a [▲][▼] gombokkal, majd nyomja meg a [OK] gombot.



3 Küldjön át egy képet.

- Válassza ki a [Kijelölés és küldés] lehetőséget a [▲][▼][◀][▶] gombokkal, majd nyomja meg a [OK] gombot.
- A [▲][▼] gombokkal válassza ki a [Válassz] lehetőséget, majd nyomja meg a [OK] gombot.
- Válasszon ki egy elküldeni kívánt képet a [▲][▼][◀][▶] gombokkal, nyomja meg a [OK] gombot annak kiválasztottként való megjelöléséhez ([✓]), majd nyomja meg [MENU] gombot.
- A [◀][▶] gombokkal válassza ki az [OK] lehetőséget, majd nyomja meg a [OK] gombot.

- A [▲][▼][◀][▶] gombokkal válassza ki a [Küld] lehetőséget, majd nyomja meg a [OK] gombot.
- A YouTube szolgáltatásba végzett feltöltéskor olvassa el a szolgáltatási feltételeket, válassza az [Elfogadom] lehetőséget, majd nyomja meg a [OK] gombot.
- Nyomja meg a [OK] gombot a lejátszási képernyőhöz való visszatéréshez, miután megjelent az [OK] lehetőség a kép elküldését követően.



- A csatlakozásokhoz mentett képeket tároló memóriakártyának kell lennie a fényképezőgépben.
- Több képet is elküldhet egyszerre, és a küldés előtt átméretezheti azokat, és adhat hozzájuk megjegyzéseket (105).
- Az aktuális képet a 3. lépésben a kijelzőn látható [E kép küldése] lehetőség megérintésével is elküldheti.
- Ha okostelefonon szeretné megtekinteni a CANON iMAGE GATEWAY szolgáltatásba feltöltött képeket, próbálja ki az erre szánt Canon Online Photo Album alkalmazást. Töltse le és telepítse a Canon Online Photo Album alkalmazást iPhone vagy iPad esetén az App Store, Android eszközök esetén a Google Play szolgáltatásból.

Használat előtt
Alapszintű útmutató
Haladó útmutató
A fényképezőgép alapvető használata
Automatikus üzemmód/Hibrid auto üzemmód
Egyéb felvételi módok
P üzemmód
Lejátszási mód
Wi-Fi funkciók
Beállítások menü
Tartozékok
Mellékletek
Tárgymutató

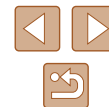

Képek nyomtatása vezeték nélkül egy csatlakoztatott nyomtatóról

A fényképezőgépet nyomtatás céljából az alábbi módon csatlakoztathatja nyomtatóhoz Wi-Fi hálózaton keresztül. Ezek a lépések bemutatják, hogyan használhatja a fényképezőgépet elérési pontként, de használhat már létező elérési pontot is (193).

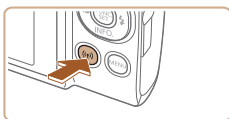

1 Jelenítse meg a Wi-Fi menüt.

- Nyomja meg a [Wi-Fi] gombot.



2 Válassza a [Képek] beállítást.

- A [▲][▼][◀][▶] gombokkal válassza ki a [Képek] lehetőséget, majd nyomja meg a [OK] gombot.

3 Válassza a [Készülék hozzáadása] lehetőséget.

- Válassza ki a [Készülék hozzáadása] lehetőséget a [▲][▼] gombokkal, majd nyomja meg a [OK] gombot.
- Megjelenik a fényképezőgép SSID-je és jelszava.

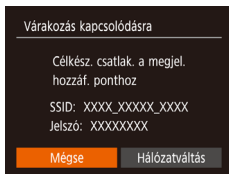
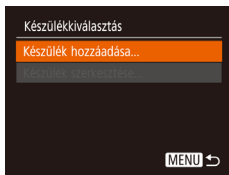

4 Csatlakoztassa a nyomtatót a hálózathoz.

- A nyomtató Wi-Fi beállításainak menüjében válassza ki a fényképezőgépen megjelenített SSID-t (hálózatnevet) a csatlakozáshoz.
- A jelszómezőbe írja be a fényképezőgépen látható jelszót.

5 Válassza ki a nyomtatót.

- A [▲][▼] gombokkal válassza ki a nyomtató nevét, majd nyomja meg a [OK] gombot.

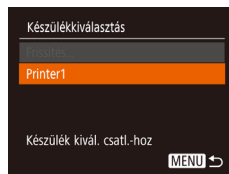

6 Válassza ki a nyomtatni kívánt képet.

- Válassza ki a kívánt képet a [◀][▶] gombokkal.
- Nyomja meg a [OK] gombot, válassza a [Képek] lehetőséget, végül nyomja le ismét a [OK] gombot.
- A [▲][▼] gombokkal válassza ki a [Nyomtat] lehetőséget, majd nyomja meg a [OK] gombot.
- A nyomtatással kapcsolatos részletes tudnivalókat lásd: „Képek nyomtatása” (127).
- A kapcsolat megszakításához nyomja meg a [▲] gombot, a megerősítő képernyőn válassza az [OK] lehetőséget a [◀][▶] gombokkal, majd nyomja meg a [OK] gombot.

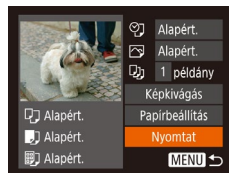

Használat előtt
Alapszintű útmutató
Haladó útmutató
A fényképezőgép alapvető használata
Automatikus üzemmód/Hibrid auto üzemmód
Egyéb felvételi módok
P üzemmód
Lejátszási mód
Wi-Fi funkciók
Beállítások menü
Tartozékok
Mellékletek
Tárgymutató

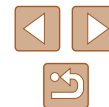



- A csatlakozásokhoz mentett képeket tároló memóriakártyának kell lennie a fényképezőgépben.
- Miután Wi-Fi kapcsolaton keresztül csatlakozott az eszközhöz, a legutóbbi céleszközök megjelennek a listán, amikor megjeleníti a Wi-Fi menüt. Ha egy korábban használt eszközhöz szeretne csatlakozni, jelölje ki az eszköz nevét a [▲][▼] gombokkal, majd nyomja a [☑] gombot. Új eszköz hozzáadásához jelenítse meg az eszközválasztó képernyőt a [◀][▶] gombokkal, majd konfigurálja a beállítást.
- Ha nem szeretné megjeleníteni a legutóbbi céleszközöket, válassza ki a MENU (25) ▶ [↑] lap ▶ [Vez.nélküli komm. beállítások] ▶ [Wi-Fi beállítások] ▶ [Cél előzmények] ▶ [Ki] lehetőséget.
- Ha úgy szeretne csatlakozni, hogy nem ad meg jelszót a 4. lépésben, válassza a MENU (25) ▶ [↑] lap ▶ [Vez.nélküli komm. beállítások] ▶ [Wi-Fi beállítások] ▶ [Jelszó] ▶ [Ki] lehetőséget. A [Jelszó] lehetőség a továbbiakban nem jelenik meg az SSID képernyőn (3. lépés).
- Egy másik elérési pont használatához kövesse a „Más elérési pont használata” (93) fejezet 3-4. lépésében leírtakat.

Képek küldése másik fényképezőgépre

Két fényképezőgépet az alábbiak szerint csatlakoztathat Wi-Fi kapcsolaton keresztül, ha képeket szeretne küldeni közöttük.

- Csak Canon gyártmányú, Wi-Fi funkcióval ellátott fényképezőgépek kapcsolhatók össze vezeték nélkül. Nem tud csatlakozni olyan Canon márkájú fényképezőgépekhez, melyek nem tartalmazzak Wi-Fi funkciót, még akkor sem, ha az támogatja az Eye-Fi/FlashAir kártyákat.

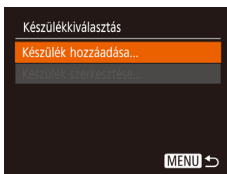
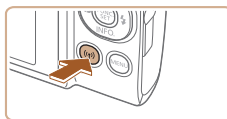

1 Jelenítse meg a Wi-Fi menüt.

- Nyomja meg a [☑] gombot.

2 Válassza a [📷] beállítást.

- A [▲][▼][◀][▶] gombokkal válassza ki a [📷] lehetőséget, majd nyomja meg a [☑] gombot.

3 Válassza a [Készülék hozzáadása] lehetőséget.

- Válassza ki a [Készülék hozzáadása] lehetőséget a [▲][▼] gombokkal, majd nyomja meg a [☑] gombot.
- Hajtsa végre az 1–3. lépéseket a célfényképezőgépen is.
- A fényképezőgépek kapcsolati adatainak hozzáadása akkor jelenik meg, amikor a [Célgép kapcsolódását indítsa Fényk. gép] lehetőség mindkét fényképezőgép képernyőjén megjelenik.

Használat előtt
Alapszintű útmutató
Haladó útmutató
A fényképezőgép alapvető használata
Automatikus üzemmód/Hibrid auto üzemmód
Egyéb felvételi módok
P üzemmód
Lejátszási mód
Wi-Fi funkciók
Beállítások menü
Tartozékok
Mellékletek
Tárgymutató

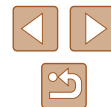



4 Küldjön át egy képet.

- Válassza ki a [Kijelölés és küldés] lehetőséget a [▲][▼][◀][▶] gombokkal, majd nyomja meg a [OK] gombot.
- A [▲][▼] gombokkal válassza ki a [Válasszt] lehetőséget, majd nyomja meg a [OK] gombot.
- Válasszon ki egy elküldeni kívánt képet a [▲][▼][◀][▶] gombokkal, nyomja meg a [OK] gombot annak kiválasztottként való megjelöléséhez ([✓]), majd nyomja meg [MENU] gombot.
- A [◀][▶] gombokkal válassza ki az [OK] lehetőséget, majd nyomja meg a [OK] gombot.
- A [▲][▼][◀][▶] gombokkal válassza ki a [Küld] lehetőséget, majd nyomja meg a [OK] gombot.
- Az [Átvitel kész] üzenet megjelenik, miután a kép elküldése megtörtént, majd a kijelző visszatér a képátvitel képernyőjére.
- A kapcsolat megszakításához nyomja meg a [MENU] gombot, a megerősítő képernyőn válassza az [OK] lehetőséget a [◀][▶] gombokkal, majd nyomja meg a [OK] gombot.



- A csatlakozásokhoz memóriakártyának kell lennie a fényképezőgépben.
- Miután Wi-Fi kapcsolaton keresztül csatlakozott az eszközökhöz, a legutóbbi céleszközök megjelennek a listán, amikor megjeleníti a Wi-Fi menüt. Ha egy korábban használt eszközhöz szeretne csatlakozni, jelölje ki az eszköz nevét a [▲][▼] gombokkal, majd nyomja a [OK] gombot. Új eszköz hozzáadásához jelenítse meg az eszközválasztó képernyőt a [◀][▶] gombokkal, majd konfigurálja a beállítást.
- Ha nem szeretné megjeleníteni a legutóbbi céleszközöket, válassza ki a MENU (25) ► [Ft] lap ► [Vez.nélküli komm. beállítások] ► [Wi-Fi beállítások] ► [Cél előzmények] ► [K] lehetőséget.
- Több képet is elküldhet egyszerre, és a küldés előtt módosíthatja azok felbontását (105).
- Az aktuális képet a 4. lépésben a kijelzőn látható [E kép küldése] lehetőség megérintésével is elküldheti.

Képküldési beállítások

Kiválaszthat több elküldeni kívánt képet, és a küldés előtt módosíthatja a rögzített képek képpontszámát (méretét). Néhány Webszolgáltatás azt is lehetővé teszi, hogy a küldött képet megjelölje.

Több kép küldése

Adja meg az elküldendő képek tartományát a képátvitel képernyőjén, vagy válassza ki, hogy csak a kedvencként megjelölt képek átvitele történjen meg.



1 Válassza a [Kijelölés és küldés] lehetőséget.

- A képátviteli képernyőn válassza ki a [Kijelölés és küldés] lehetőséget a [◀][▶] gombokkal, majd nyomja meg a [OK] gombot.

2 Válasszon egy kiválasztási módot.

- Válasszon egy kijelölési módot a [▲][▼] gombokkal.

Tartomány kijelölése

1 Válassza a [Tartomány kijelölése] funkciót.

- „Több kép küldése” szakasz (105) 2. lépésében válassza ki a [Tartomány kijelölése] lehetőséget, majd nyomja meg a [OK] gombot.

Használat előtt
Alapszintű útmutató
Haladó útmutató
A fényképezőgép alapvető használata
Automatikus üzemmód/Hibrid auto üzemmód
Egyéb felvételi módok
P üzemmód
Lejátszási mód
Wi-Fi funkciók
Beállítások menü
Tartozékok
Mellékletek
Tárgymutató

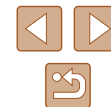

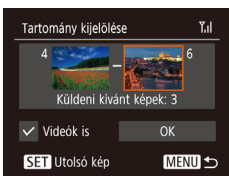

2 Válasszon képeket.

- Hajtsa végre a „Tartomány kijelölése” szakasz (📖73) 2–3. lépését a képek megadásához.
- Ha a videókat is be szeretné válogatni, a [▲][▼][◀][▶] gombokkal válassza a [Videók is] lehetőséget, majd a [OK] gombbal válassza ki ezt a beállítást (✓).
- A [▲][▼][◀][▶] gombokkal válassza ki az [OK] lehetőséget, majd nyomja meg a [OK] gombot.

3 Küldje el a képeket.

- A [◀][▶] gombokkal válassza ki a [Küld] lehetőséget, majd nyomja meg a [OK] gombot.

■ A kedvenc képek elküldése

Lehetőség van csak a kedvencként megjelölt képek elküldésére is (📖78).

1 Válassza a [Kedvenc képek] menüpontot.

- A „Több kép küldése” szakasz (📖105) 2. lépésében válassza a [Kedvenc képek] lehetőséget, majd nyomja meg a [OK] gombot.
- Ekkor megjelenik a kedvenc képek kiválasztására szolgáló képernyő. Ha egy adott képet inkább ki szeretne hagyni, válassza ki a képet, majd a [OK] gombbal távolítsa azt el (✓).
- Nyomja meg a [MENU] gombot.
- A [◀][▶] gombokkal válassza ki az [OK] lehetőséget, majd nyomja meg a [OK] gombot.

2 Küldje el a képeket.

- A [◀][▶] gombokkal válassza ki a [Küld] lehetőséget, majd nyomja meg a [OK] gombot.



- Az 1. lépésben a [Kedvenc képek] lehetőség csak akkor érhető el, ha korábban már megjelölt képeket kedvencként.

A képek küldésével kapcsolatos megjegyzések

- A videók küldése a használt hálózat állapotától függően hosszú időt vehet igénybe. Mindig figyelje a fényképezőgép akkumulátorának töltöttségi szintjét.
- A webszolgáltatások korlátozhatják az átküldhető képek számát, illetve a videók hosszát.
- Amikor videókat küld okostelefonra, a támogatott képminőség az okostelefontól függ. A részletekről az okostelefon kézikönyvében olvashat.
- A vezeték nélküli jelerősséget a következő ikonok jelzik a képernyőn. [📶] magas, [📶] közepes, [📶] alacsony, [📶] gyenge
- A képek webszolgáltatásokra történő küldése rövidebb időt vesz igénybe, ha olyan, már elküldött képeket küld el újból, amelyek már fent vannak a CANON IMAGE GATEWAY kiszolgálón.

Használat előtt
Alapszintű útmutató
Haladó útmutató
A fényképezőgép alapvető használata
Automatikus üzemmód/ Hibrid auto üzemmód
Egyéb felvételi módok
P üzemmód
Lejátszási mód
Wi-Fi funkciók
Beállítások menü
Tartozékok
Mellékletek
Tárgymutató

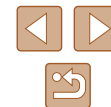

A rögzített képpontok számának kiválasztása (Képméret)

A képátviteli képernyőn válassza ki a [] lehetőséget a [▲][▼] gombokkal, majd nyomja meg a [] gombot. A megjelenített képernyőn válassza a rögzített képpont-beállításokat (képméret) a [▲][▼] gombok megnyomásával, majd nyomja meg a [] gombot.

- Ha a képeket eredeti méretükben kívánja elküldeni, akkor átméretezési beállításként válassza a [Nem] lehetőséget.
- Az [M2] lehetőség kiválasztásával a küldés előtt átméretezheti a kiválasztott méretnél nagyobb képeket.
- A videók nem méretezhetők át.



- A képméret beállítható a MENU (25) ► [] lap [Vez. nélküli komm. beállítások] ► [Wi-Fi beállítások] ► [Átméretezés küldéshez] pontban is.

Megjegyzések hozzáadása

A fényképezőgép segítségével megjegyzések adhatók hozzá a képekhez, amelyeket e-mail címekre, közösségi oldalakra stb. küld el. A beírható karakterek és szimbólumok száma az adott webszolgáltatástól függ.

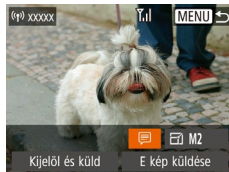

1 Jelenítse meg a megjegyzések megadására szolgáló képernyőt.

- A képátviteli képernyőn válassza ki a [] lehetőséget a [▲][▼][][] gombokkal, majd nyomja meg a [] gombot.

2 Írjon be egy megjegyzést (26).

3 Küldje el a képet.



- Ha nem ír be megjegyzést, a CANON IMAGE GATEWAY szolgáltatásban beállított megjegyzés lesz automatikusan elküldve.
- Több képet is megjelölhet, mielőtt elküldi őket. Minden együtt küldött képhez ugyanaz a megjegyzés kerül.

Használat előtt

Alapszintű útmutató

Haladó útmutató

A fényképezőgép alapvető használata

Automatikus üzemmód/
Hibrid auto üzemmód

Egyéb felvételi módok

P üzemmód

Lejátszási mód

Wi-Fi funkciók

Beállítások menü

Tartozékok

Mellékletek

Tárgymutató



Képek automatikus küldése (Képszinkronizálás)

A memóriakártyán lévő, még nem átküldött képek átküldhetők számítógépre vagy webszolgáltatásra a CANON iMAGE GATEWAY szolgáltatással.

A képeket nem lehet csak webszolgáltatásra átküldeni.

Előkészületek

A fényképezőgép előkészítése

Regisztrálja célként a [📱] eszközt. A cél számítógépen telepíteni és konfigurálni kell az Image Transfer Utility nevű, képszinkron-kompatibilis ingyenes szoftvert.



1 Adja meg a [📱] célként.

- Adja meg a [📱] eszközt célként a „A CANON iMAGE GATEWAY szolgáltatás regisztrálása” (📖100) szakaszban leírtak szerint.
- Ha webszolgáltatást szeretne megadni célhelyként, jelentkezzen be a CANON iMAGE GATEWAY szolgáltatásba (📖100), válassza ki a fényképezőgépe típusát, nyissa meg a Webszolgáltatás beállításai képernyőt, majd válassza ki a kívánt webszolgáltatást a képszinkron beállításoknál. Részletes tájékoztatást a CANON iMAGE GATEWAY súgójában találhat.

2 Válassza ki a küldeni kívánt képek típusát (csak ha fényképekkel együtt küld videókat).

- Nyomja meg a [MENU] gombot, a [📷] lapon válassza a [Vez.nélküli komm. beállítások] pontot, és válassza a [Wi-Fi beállítások] értéket (📖25).
- A [▲][▼] gombokkal válassza ki a [Képszinkron.] lehetőséget, majd a [◀][▶] gombokkal a [Fotók/Videók] beállítást.

A számítógép előkészítése

Telepítse és állítsa be a szoftvert a célszámítógépen.



1 Az Image Transfer Utility program telepítése.

- Telepítse az Image Transfer Utility szoftvert egy internetre csatlakozó számítógépre (📖94).
- Az Image Transfer Utility az képszinkron beállításainak oldaláról is letölthető a CANON iMAGE GATEWAY webhelyéről (📖108).

2 Végezze el a fényképezőgép regisztrálását.

- Windows: A tálcán kattintson jobb egérgombbal a [📷] elemre, majd kattintson az [Add new camera/Új fényképezőgép] lehetőségre.
- Mac OS: A menüsávon kattintson a [📷] ikonra, majd az [Add new camera/Új fényképezőgép] lehetőségre.
- Megjelenik a CANON iMAGE GATEWAY szolgáltatáshoz kapcsolódó fényképezőgépek listája. Válassza ki a fényképezőgépet, amelyről képeket szeretne elküldeni.
- A fényképezőgép regisztrációját követően, amikor a számítógép készen áll a képek fogadására, az ikon a következőre vált: [📷].

Használat előtt
Alapszintű útmutató
Haladó útmutató
A fényképezőgép alapvető használata
Automatikus üzemmód/Hibrid auto üzemmód
Egyéb felvételi módok
P üzemmód
Lejátszási mód
Wi-Fi funkciók
Beállítások menü
Tartozékok
Mellékletek
Tárgymutató





Képek küldése

A fényképezőgépről küldött képeket a program automatikusan menti a számítógépre.

Ha a számítógép, amelyre a képeket át szeretné küldeni, ki van kapcsolva, a képeket a CANON iMAGE GATEWAY kiszolgáló fogja ideiglenesen tárolni. A kiszolgáló rendszeres időközönként törli a tárolt képeket, ezért feltétlenül kapcsolja be a számítógépet, és mentse a képeket.

1 Képek küldése.

- Kövesse a „Képek feltöltése webszolgáltatásokba” (102) szakasz 1–2. lépését, és válassza a  lehetőséget.
- A küldött képeket a készülék megjelöli a  ikonnal.

2 Mentse a számítógépre a fényképezőgépen lévő képeket.

- A képek automatikusan a számítógépre kerülnek annak bekapcsolása után.
- A képek CANON iMAGE GATEWAY kiszolgálóról a webszolgáltatásokra való elküldése kikapcsolt számítógép esetén is automatikusan megtörténik.



- Képek küldése esetén teljesen feltöltött akkumulátoregység használjon.



- Azok a képek, amelyeket nem az CANON iMAGE GATEWAY szolgáltatáson keresztül küldött a számítógépre, szintén a számítógépre kerülnek, még akkor is, ha eltérő módszerrel importálta őket a számítógépre.
- A küldés gyorsabb, ha a cél a fényképezőgéppel azonos hálózaton lévő számítógép, mivel a képek küldése a CANON iMAGE GATEWAY szolgáltatás helyett az elérési ponton keresztül történik. Ne feledje, hogy a számítógép a tárolt képeket a CANON iMAGE GATEWAY szolgáltatásra küldi, ezért a számítógépnek kapcsolódnia kell az internetre.

A Képszinkronizálás funkció keresztül okostelefonra küldött képek megtekintése

A Canon Online Photo Album (Canon OPA) alkalmazás segítségével okostelefonján megtekintheti és letöltheti a képszinkron funkcióval átküldött képeket, miközben azokat átmenetileg a CANON iMAGE GATEWAY tárolja.

Előkészületként engedélyezze az okostelefonon keresztüli hozzáférést az alábbi lépésekkel.

- Győződjön meg róla, hogy elvégezte „A számítógép előkészítése” (108) szakaszban ismertetett beállításokat.
- Töltse le és telepítse a Canon Online Photo Album alkalmazást iPhone vagy iPad esetén az App Store, Android eszközök esetén a Google Play szolgáltatásból.
- Jelentkezzen be a CANON iMAGE GATEWAY (100) szolgáltatásba, válassza ki a fényképezőgépe típusát, nyissa meg a Webszolgáltatás beállításai képernyőt, és engedélyezze az okostelefonról történő megtekintést és letöltést a képszinkron beállításainál. Részletes tájékoztatást a CANON iMAGE GATEWAY súgójában találhat.



- Miután a CANON iMAGE GATEWAY kiszolgálón átmenetileg tárolt képek töröltek, a továbbiakban már nem lesznek megtekinthetők.
- Azok a képek, amelyeket az okostelefonon keresztül történő megtekintés és letöltés képszinkron beállításoknál történő engedélyezése előtt küldött, nem nyithatók meg így.



- A Canon Online Photo Album alkalmazással kapcsolatban a Canon Online Photo Album súgójában található további tájékoztatás.

Használat előtt

Alapszintű útmutató

Haladó útmutató

A fényképezőgép alapvető használata

Automatikus üzemmód/
Hibrid auto üzemmód

Egyéb felvételi módok

P üzemmód

Lejátszási mód

Wi-Fi funkciók

Beállítások menü

Tartozékok

Mellékletek

Tárgymutató



A fényképezőgépen lévő képek megtekintése és a fényképezőgép vezérlése egy okostelefon használatával

Az okostelefonhoz kifejlesztett Camera Connect alkalmazással az alábbiakat teheti meg.

- Képek böngészése a fényképezőgépen azok mentése az okostelefonra
- Képek ellátása földrajzi címkével a fényképezőgépen (📖110)
- Fényképezés távvezérléssel (📖110)



- A fényképezőgép beállításaiiban engedélyezni kell, hogy az okostelefon láthassa a fényképezőgépen lévő képeket (📖91, 📖111).

Képek ellátása földrajzi címkével a fényképezőgépen

A megfelelő Camera Connect alkalmazás segítségével az okostelefonokon rögzített GPS-adatokat hozzá lehet adni a fényképezőgépen tárolt képekhez. A képekhez kapcsolt címkéken többek között a földrajzi szélesség, földrajzi hosszúság és tengerszint feletti magasság adata helyezhető el.



- A felvételek elkészítése előtt győződjön meg arról, hogy a dátum, az idő és a hazai időzóna megfelelően van beállítva, a „A dátum és az idő beállítása” (📖17) szakaszban leírtak szerint. Ezenkívül a „Világóra” (📖115) lépéseiben leírtak alapján adja meg a más időzónákban található esetleges felvételkészítési célokat.
- A földrajzi címkével ellátott állóképek és videók alapján más személyek meghatározhatják a tartózkodási helyét vagy azonosíthatják Önt. Legyen körültekintő, amikor megosztja másokkal az ilyen képeket, mivel a képek internetes közzététele esetén igen sok felhasználónak nyílik alkalmuk megtekinteni azokat.

Fényképezés távvezérléssel

A fényképezési képernyő megtekintésekor az okostelefonon készíthet felvételeket távvezérléssel.

1 Rögzítse a fényképezőgépet.

- A távoli fényképezéskor a fényképező objektívje kinyúlik. A zoom funkció során az objektív mozgása miatt a fényképezőgép elmozdulhat. Rögzítse állványra a fényképezőgépet, vagy más módon érje el, hogy ne mozogjon.

2 Csatlakoztassa a fényképezőgépet és az okostelefont (📖91).

- Az adatvédelmi beállításokban válassza az [Igen] lehetőséget.

3 Válassza a távvezérelt fényképezést.

- Az okostelefon Camera Connect alkalmazásában válassza ki a távoli felvételkészítés lehetőségét.
- A fényképezőgép objektívje kinyúlik. Ne akadályozza ujjával az objektívet, és győződjön meg róla, hogy egyéb tárgyak sem akadályozzák.
- Amint a fényképezőgép készen áll a távvezérelt fényképezésre, az okostelefonon megjelenik a fényképezőgép előképe.
- Ekkor megjelenik egy üzenet a fényképezőgépen, és az ON/OFF gombon kívül más funkció nem használható.

4 Készítse el a felvételt.

- Az okostelefon használatával készítsen felvételeket.

Használat előtt
Alapszintű útmutató
Haladó útmutató
A fényképezőgép alapvető használata
Automatikus üzemmód/ Hibrid auto üzemmód
Egyéb felvételi módok
P üzemmód
Lejátszási mód
Wi-Fi funkciók
Beállítások menü
Tartozékok
Mellékletek
Tárgymutató





- Távvezérelt fényképezés közben a fényképezőgép [P] módban működik. Azonban egyes előre beállított FUNC. és MENU beállítások automatikusan módosulhatnak.
- Videofelvétel nem lehetséges.



- Az okostelefonon a téma csatlakoztatási környezet miatti rázkódó mozgása nem fog jelentkezni a rögzített képeken.
- Nem jelenik meg AF keret. Az élesség ellenőrzésére készítsen próbafelvételt.
- Az elkészített felvételek nem kerülnek át az okostelefonra. Az okostelefonnal böngészheti és importálhatja a képeket a fényképezőgépről.

A Wi-Fi beállítások szerkesztése és törlése

A Wi-Fi beállítások szerkesztését vagy törlését az alábbiak szerint végezheti el.

A kapcsolat adatainak szerkesztése

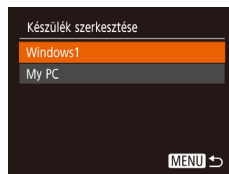
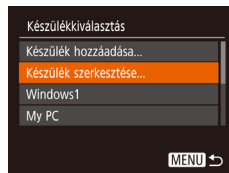
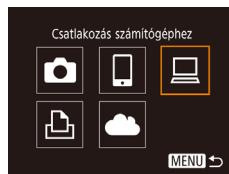

1 Jelenítse meg a Wi-Fi menüt, és válasszon ki egy szerkeszteni kívánt eszközt.

- Nyomja meg a [F1] gombot.
- Nyissa meg az eszközválasztó képernyőt (a [◀][▶] gombokkal), válassza ki a szerkeszteni kívánt eszköz ikonját a [▲][▼][◀][▶] gombokkal, majd nyomja meg a [MENU] gombot.

2 Válassza a [Készülék szerkesztése] lehetőséget.

- Válassza ki a [Készülék szerkesztése] lehetőséget a [▲][▼] gombokkal, majd nyomja meg a [MENU] gombot.

3 Válassza ki a szerkeszteni kívánt eszközt.

- Válassza ki a szerkeszteni kívánt eszközt a [▲][▼] gombokkal, majd nyomja meg a [MENU] gombot.

4 Válassza ki a szerkeszteni kívánt elemet.

- Válassza ki a szerkeszteni kívánt elemet a [▲][▼] gombokkal, majd nyomja meg a [MENU] gombot.
- A módosítható elemek köre függ az eszköztől, illetve szolgáltatástól.

Használat előtt
Alapszintű útmutató
Haladó útmutató
A fényképezőgép alapvető használata
Automatikus üzemmód/Hibrid auto üzemmód
Egyéb felvételi módok
P üzemmód
Lejátszási mód
Wi-Fi funkciók
Beállítások menü
Tartozékok
Mellékletek
Tárgymutató

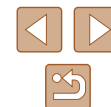

Módosítható beállítások	Csatlakozás				
					Webszolgáltatások
[Készülék becenevének módos.] (📖112)	○	○	○	○	–
[Beáll. megtek.] (📖91)	–	○	–	–	–
[Csatl. adatok törlése] (📖112)	○	○	○	○	–

○ : Módosítható – : nem módosítható

■ Eszköz becenevének módosítása

Lehetőség van az eszköz fényképezőgépen megjelenő becenevének (megjelenített nevének) módosítására.

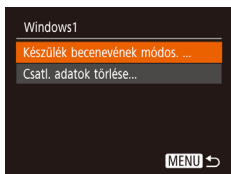

- „A kapcsolat adatainak szerkesztése” (📖111) szakasz 4. lépését követve jelölje ki a [Készülék becenevének módos.] lehetőséget, majd nyomja meg a gombot.
- Válassza ki a beviteli mezőt, majd nyomja meg a gombot. A megjelenő billentyűzet segítségével írjon be egy becenevet (📖26).

■ Kapcsolat adatainak törlése

A kapcsolat adatait (a csatlakoztatott eszközök adatait) az alábbi módon törölheti.

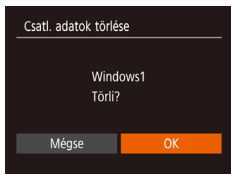

- A „A kapcsolat adatainak szerkesztése” (📖111) fejezet 4. lépését követve jelölje ki a [Csatl. adatok törlése] lehetőséget, majd nyomja meg a gombot.
- A [Törli?] kérdés megjelenése után a gombokkal válassza az [OK] lehetőséget, és nyomja meg a gombot.
- A kapcsolati adatok törlődnek.

A fényképezőgép becenevének módosítása

Változtassa meg a fényképezőgép (csatlakoztatott készülékeken is látható) becenevét a kívánt névre.



1 Válassza a [Vez.nélküli komm. beállítások] lehetőséget.

- Nyomja meg a [MENU] gombot és válassza a [Vez.nélküli komm. beállítások] lehetőséget a lapon (📖25).

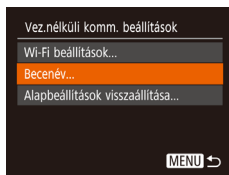

2 Válassza a [Becenév] lehetőséget.

- A gombokkal válassza ki a [Becenév] lehetőséget, majd nyomja meg a gombot.

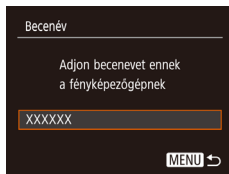

3 Módosítsa a becenevet.

- A billentyűzet megnyitásához nyomja meg a gombot (📖26), majd írja be a becenevet.



- Üzenet jelenik meg, ha a beírt becenev szimbólummal vagy szóközzel kezdődik. Nyomja meg a gombot, majd írjon be egy másik becenevet.
- A Wi-Fi első használatakor megjelenő [Készülék beceneve] képernyőn a becenev módosítására is lehetőség van. Ha élni szeretne a lehetőséggel, válassza ki a szövegdobozt, a gombbal nyissa meg a billentyűzetet, majd írja be az új becenevet.

Használat előtt

Alapszintű útmutató

Haladó útmutató

A fényképezőgép alapvető használata

Automatikus üzemmód/
Hibrid auto üzemmód

Egyéb felvételi módok

P üzemmód

Lejátszási mód

Wi-Fi funkciók

Beállítások menü

Tartozékok

Mellékletek

Tárgymutató



A Wi-Fi beállítások visszaállítása alapértelmezett értékre

A fényképezőgép más személy részére történő átruházása vagy kiselejtezése esetén állítsa vissza a Wi-Fi beállításait alapértelmezett értékekre. A Wi-Fi beállítások alapértelmezett értékeinek visszaállítása az összes webszolgáltatás beállításait is törli. A funkció használata előtt győződjön meg arról, hogy minden Wi-Fi beállítást vissza kíván állítani.



1 Válassza a [Vez.nélküli komm. beállítások] lehetőséget.

- Nyomja meg a [MENU] gombot és válassza a [Vez.nélküli komm. beállítások] lehetőséget a [Ft] lapon (125).

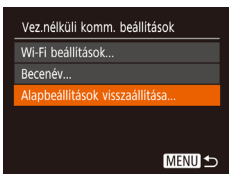

2 Válassza az [Alapbeállítások visszaállítása] lehetőséget.

- Válassza ki az [Alapbeállítások visszaállítása] lehetőséget a [▲][▼] gombokkal, majd nyomja meg a [OK] gombot.

3 Állítsa vissza az alapértelmezett beállításokat.

- A [◀][▶] gombokkal válassza ki az [OK] lehetőséget, majd nyomja meg a [OK] gombot.
- A Wi-Fi beállítások ezzel visszaálltak az alapértékekre.



- A többi (Wi-Fi beállításokon kívüli) beállítás visszaállításához válassza ki a [Mind visszaáll] lehetőséget a [Ft] lapon (120).

Használat előtt
Alapszintű útmutató
Haladó útmutató
A fényképezőgép alapvető használata
Automatikus üzemmód/ Hibrid auto üzemmód
Egyéb felvételi módok
P üzemmód
Lejátszási mód
Wi-Fi funkciók
Beállítások menü
Tartozékok
Mellékletek
Tárgymutató



Beállítások menü

A fényképezőgép alapszintű funkcióinak testre szabása vagy beállítása a kényelmesebb fényképezéshez

Az alapvető fényképezőgép-funkciók beállítása

A MENU (📖25) funkciókat a [↑] lapon állíthatja be. Szabja testre a gyakran használt funkciókat a kényelmes használathoz.

A fényképezőgép működésének elnémítása

A fényképezőgép hangjait és a videókat a következőképpen némíthatja el.

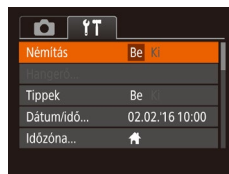

- Válassza a [Némítás] beállítást, majd a [Be] értéket.



- A működés úgy is elnémítható, ha a fényképezőgép bekapcsolásakor nyomva tartja a [▼] gombot.
- A videók lejátszása hang nélkül történik, ha elnémítja a fényképezőgépet (📖64). A videók hangjának visszaállításához nyomja meg a [▲] gombot. A hangerőt a [▲][▼] gombokkal módosíthatja tetszés szerint.

A hangerő módosítása

Módosítsa a fényképezőgépet egyes hangjainak hangerejét a következők szerint.



- Válassza a [Hangerő] beállítást, majd nyomja meg a [🔊] gombot.
- Válasszon a tételek közül, majd a [◀][▶] gombokkal állítsa be a hangerőt.

Használat előtt

Alapszintű útmutató

Haladó útmutató

A fényképezőgép
alapvető használata

Automatikus üzemmód/
Hibrid auto üzemmód

Egyéb felvételi módok

P üzemmód

Lejátszási mód

Wi-Fi funkciók

Beállítások menü

Tartozékok

Mellékletek

Tárgymutató



A tippel elrejtése

A kijelzőn alapértelmezett esetben tipppek (magyarázatok) jelennek meg, amikor a FUNC. (124) vagy a MENU (125) beállításait kiválasztja. Ha kívánja, kikapcsolhatja ezeknek az információknak a megjelenítését.

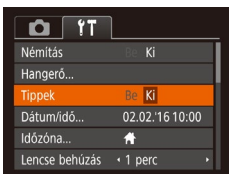

- Válassza a [Tippek] menüt, majd válassza a [Ki] értéket.

Dátum és idő

A dátumot és időt az alábbi művelettel módosíthatja.

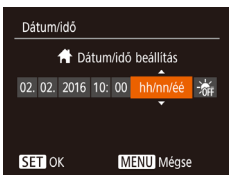

- Válassza a [Dátum/idő] lehetőséget, majd nyomja meg a [OK] gombot.
- Válasszon egy lehetőséget a [◀][▶] gombokkal, majd a [▲][▼] gombokkal módosítsa a beállítást.

Világóra

A képeket a helyi dátum és idő szerint készítheti el utazás közben a megfelelő időzónára történő váltással, ha előzőleg bejegyezte a megfelelő időzónákat. Ezzel a kényelmes funkcióval nem kell kézzel módosítania a Dátum/idő beállítást.

A világóra használata előtt ellenőrizze, hogy megfelelő-e a dátum és az idő beállítása, illetve otthonának időzónája, lásd: „A dátum és az idő beállítása” (117).

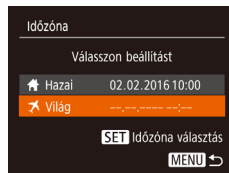

1 Adja meg utazási célját.

- Válassza az [Időzóna] lehetőséget, majd nyomja meg a [OK] gombot.
- A [▲][▼] gombokkal válassza ki a [Világ] lehetőséget, majd nyomja meg a [OK] gombot.
- Válassza ki a kívánt célt a [◀][▶] gombokkal.
- A nyári időszámítás (1 órával előrébb) beállításához a [▲][▼] gombokkal válassza ki a [Nyári] lehetőséget, majd a [◀][▶] gombokkal a [Nyári] lehetőséget.
- Nyomja meg a [OK] gombot.

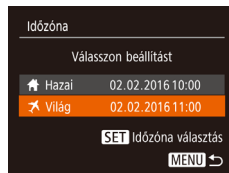

2 Váltson az úti cél időzónájába.

- A [▲][▼] gombokkal válassza ki a [Világ] lehetőséget, majd nyomja meg a [MENU] gombot.
- Beállítás után megjelenik a [Világ] jel a felvételi képernyőn (114).



- Ha módosítja a dátumot vagy az időt a [Világ] beállításnál (118), a [Hazai] idő és dátum is automatikusan módosul.

Használat előtt

Alapszintű útmutató

Haladó útmutató

A fényképezőgép alapvető használata

Automatikus üzemmód/
Hibrid auto üzemmód

Egyéb felvételi módok

P üzemmód

Lejátszási mód

Wi-Fi funkciók

Beállítások menü

Tartozékok

Mellékletek

Tárgymutató



Az objektív behúzási idejének módosítása

Felvétel módban (📖22) a készülék biztonsági okokból behúzza az objektívet körülbelül egy perccel a [▶] gomb megnyomása után. Ha azt szeretné, hogy a fényképezőgép a [▶] gomb megnyomásakor azonnal visszahúzza az objektívet, akkor állítsa az időt [0 mp.] értékre.

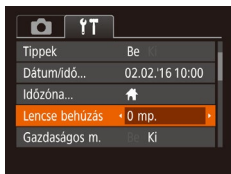

- Válassza a [Lencse behúzás] lehetőséget, majd válassza a [0 mp.] értéket.

A Gazdaságos mód használata

Ez a funkció lehetővé teszi az akkumulátor energiájának megtakarítását Képfelvételi módban. Ha a fényképezőgép nincs használatban, a kijelző gyorsan elsötétül az energiafogyasztás csökkentése érdekében.

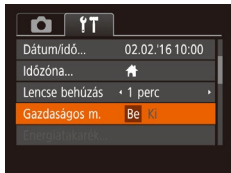

1 Adja meg a beállítást.

- Válassza a [Gazdaságos m.] beállítást, majd a [Be] értéket.
- Beállítás után megjelenik a [ECO] jel a felvételi képernyőn (📖140).
- A képernyő elsötétül, ha a fényképezőgépet kb. két másodpercig nem használja; az elsötétítés után kb. tíz másodperccel a képernyő kikapcsol. A fényképezőgép automatikusan kikapcsol kb. három percnyi téttlenség után.

2 Készítse el a felvételt.

- Ha a kijelző kikapcsolódott, de a készülék még nem húzta be az objektívet, a zárkioldó gomb félig történő lenyomásával bekapcsolhatja a kijelzőt, és folytathatja a fényképezést.

Az energiatakarékos működés beállítása

Igénei szerint beállíthatja a fényképezőgép és a képernyő automatikus kikapcsolásának időzítését (Automatikus kikapcsolás, illetve Kijelző: Ki) (📖23).



- Válassza az [Energiatakarék] lehetőséget, majd nyomja meg a [📖] gombot.
- Miután kiválaszt egy lehetőséget, szükség szerint módosítsa a [◀|▶] gombokkal.



- Az akkumulátor energiájával való takarékoskodáshoz válasszon [Be] értéket az [Autom. kikapcs.] beállításához, valamint [1 perc] értéket vagy kevesebbet a [Kijelző kikapcs.] beállításához.



- A [Kijelző kikapcs.] beállítás akkor is érvényes, ha az [Autom. kikapcs.] értéke [Ki].
- Ezek az energiatakarékos funkciók nem érhetők el, ha a Gazdaságos módot (📖116) [Be] értékre kapcsolta.

Használat előtt
Alapszintű útmutató
Haladó útmutató
A fényképezőgép alapvető használata
Automatikus üzemmód/Hibrid auto üzemmód
Egyéb felvételi módok
P üzemmód
Lejátszási mód
Wi-Fi funkciók
Beállítások menü
Tartozékok
Mellékletek
Tárgymutató

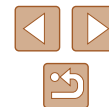

A kijelző fényereje

A következőképpen állíthatja be a kijelző fényerejét.



- Válassza ki a [Kijelző fényereje] lehetőséget, majd a [◀][▶] gombokkal állítsa be a fényerőt.



- A legnagyobb fényerőhöz a felvételi képernyő megjelenítése közben vagy egyképes lejátszási módban nyomja le és legalább egy másodpercig tartsa lenyomva a [▼] gombot. (Ezzel felülbírálja a [Kijelző fényereje] beállítást a(z) [↑][↓] lapon.) Az eredeti fényerő visszaállításához ismét nyomja le és legalább egy másodpercig tartsa lenyomva a [▼] gombot, vagy indítsa újra a fényképezőgépet.

Az indító kép elrejtése

Ha szeretné, kikapcsolhatja a fényképezőgép bekapcsolásakor alapértelmezett esetben megjelenő indító képet.



- Válassza az [Indító kép] beállítást, és válassza a [Ki] értéket.

A memóriakártya formázása

Használat előtt az új (és a korábban más készülékkel formázott) memóriakártyákat formázni kell ezzel a fényképezőgéppel. A formázás minden adatot töröl a memóriakártyáról. A formázás előtt másolja a képeket a memóriakártyáról a számítógépre, vagy készítsen biztonsági másolatot más módon.

1 Jelenítse meg a [Formázás] képernyőt.

- Válassza a [Formázás] lehetőséget, majd nyomja meg a [☰] gombot.

2 Válassza az [OK] gombot.

- A [▲][▼] gombokkal válassza ki a [Mégse] lehetőséget, a [◀][▶] gombokkal válassza az [OK] lehetőséget, majd nyomja meg a [☰] gombot.

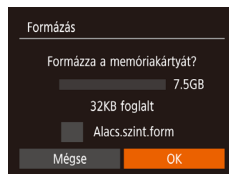

3 Formázza a memóriakártyát.

- A formázási folyamat elindításához a [▲][▼] gombokkal válassza az [OK] lehetőséget, majd nyomja meg a [☰] gombot.
- A formázás befejeződésekor [A memóriakártya formázása befejeződött] üzenet jelenik meg. Nyomja meg a [☰] gombot.

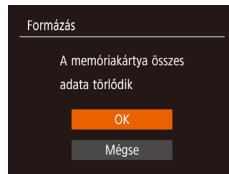

- A memóriakártyán található adatok törlése vagy formázása csak a kártyán található fájlkezelési információkat módosítja, és nem törli teljesen az adatokat. Amikor átad vagy kidob egy memóriakártyát, szükség esetén a személyes adatok védelme érdekében végezzen további lépéseket, például fizikailag semmisítse meg a kártyát.

Használat előtt

Alapszintű útmutató

Haladó útmutató

A fényképezőgép alapvető használata

Automatikus üzemmód/
Hibrid auto üzemmód

Egyéb felvételi módok

P üzemmód

Lejátszási mód

Wi-Fi funkciók

Beállítások menü

Tartozékok

Mellékletek

Tárgymutató





- Előfordulhat, hogy a memóriakártya formázási képernyőn megjelenő teljes kapacitása kevesebb a memóriakártyán jelzett értéknél.

Teljes formázás

Indítsa el az alacsony szintű formázás folyamatát a következő esetekben: Megjelenik a [Memóriakártya hiba] üzenet, a fényképezőgép nem működik megfelelően, a kártyák olvasása/írása lelassul, lelassul a folyamatos fényképezés vagy a videók rögzítése hirtelen megszakad. A teljes formázás minden adatot töröl a memóriakártyáról. Teljes formázás előtt másolja a képeket a memóriakártyáról a számítógépre, vagy készítsen biztonsági másolatot más módon.

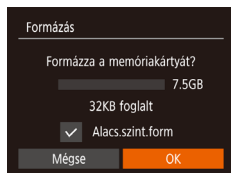

- „A memóriakártya formázása” szakasz (📖 117) 2. lépésében szereplő képernyőn a [▲][▼] gombokkal válassza az [Alacs.szint.form] lehetőséget, majd válassza ki ezt a beállítást a [◀][▶] gombokkal. Megjelenik a [✓] ikon.
- „A memóriakártya formázása” szakasz (📖 117) 2–3. lépésével folytassa a formázási folyamatot.



- A teljes formázás tovább tart, mint „A memóriakártya formázása” (📖 117), mert ekkor a készülék a memóriakártya minden tárolási területéről törli az adatokat.
- A teljes formázás folyamata leállítható a [Stop] parancs választásával. Ebben az esetben az összes adat törlődik, de a memóriakártya a szokásos módon használható.

Fájlszámozás

A fényképezőgép automatikusan hozzárendel a felvett képekhez egy sorszámot (0001 és 9999 között), és legfeljebb 2000 képet tartalmazó mappákba menti a képfájlokat. A fájlszámozás hozzárendelési módja módosítható.



- Válassza a [Fájlszámozás] lehetőséget, majd válasszon egy beállítást.

Folyamatos	A készülék folyamatosan adja a számokat (a 9999. felvételig), még új memóriakártya használatakor is.
Aut. nullázás	A fájlok számozása újraindul 0001-től, ha új memóriakártyát helyez a készülékbe vagy új mappát hoz létre.



- A választott beállítástól függetlenül a felvételek számozása folyamatos lehet az újonnan behelyezett memóriakártyákon található utolsó számtól. Ha 0001-től szeretné kezdeni a felvételeket, üres (vagy formázott, 📖 117) memóriakártyát helyezzen be.

Használat előtt

Alapszintű útmutató

Haladó útmutató

A fényképezőgép alapvető használata

Automatikus üzemmód/
Hibrid auto üzemmód

Egyéb felvételi módok

P üzemmód

Lejátszási mód

Wi-Fi funkciók

Beállítások menü

Tartozékok

Mellékletek

Tárgymutató



Dátum alapú képtárolás

Ahelyett, hogy egy mappában tárolná az adott hónapban felvett képeket, a fényképezőgép minden nap új mappát tud létrehozni az adott napi képeknek.



- Válassza az [Új mappa] lehetőséget, majd a [naponta] értéket.
- A képek mentése ekkor az adott felvételek napján létrehozott mappákba történik.

Metrikus/angolszász kijelzés

Szükség esetén metrikusból angolszászra alakíthatja a GPS tengerszint feletti magasságra (110) vonatkozó adatainak, a nagyítósávnak (28) és más funkcióknak a mértékegységét.



- Válassza a [Mértékegységek], majd a [ft/in] lehetőséget.

Tanúsítványemlémények ellenőrzése

A fényképezőgép által teljesített tanúsítványkövetelmények egyes emblémái megtekinthetők a kijelzőn. Az egyéb nyomtatott tanúsítványemlékéket az útmutató, a fényképezőgép csomagolása vagy váza tartalmazza.



- Válassza a [Tanúsító embléma megjel.] lehetőséget, majd nyomja meg a [OK] gombot.

A kijelző nyelve

A kijelző nyelvét szükség esetén módosíthatja.



- Válassza a [Nyelv] lehetőséget, majd nyomja meg a [OK] gombot.
- Válassza ki a kívánt nyelvet a [▲][▼][◀][▶] gombokkal, majd nyomja meg a [OK] gombot.



- A [Nyelv] képernyőt lejátszás módban úgy is elérheti, hogy a [OK] gomb lenyomva tartása közben azonnal megnyomja a [MENU] gombot.

Használat előtt

Alapszintű útmutató

Haladó útmutató

A fényképezőgép alapvető használata

Automatikus üzemmód/
Hibrid auto üzemmód

Egyéb felvételi módok

P üzemmód

Lejátszási mód

Wi-Fi funkciók

Beállítások menü

Tartozékok

Mellékletek

Tárgymutató



További beállítások módosítása

Az alábbi beállítások a [↑↓] lapon is módosíthatók.

- [Videorendszer] (📖123)
- [Vez.nélküli komm. beállítások] (📖87)

A fényképezőgép alapértelmezett beállításainak visszaállítása

Ha véletlenül módosított egy beállítást, visszaállíthatja a fényképezőgép alapértelmezett beállításait.

1 Jelenítse meg a [Mind visszaáll] képernyőt.

- Válassza a [Mind visszaáll] lehetőséget, majd nyomja meg a [☺] gombot.

2 Állítsa vissza az alapértelmezett beállításokat.

- A [◀▶] gombokkal válassza ki az [OK] lehetőséget, majd nyomja meg a [☺] gombot.
- A készülék ekkor visszaállítja az alapértelmezett beállításokat.

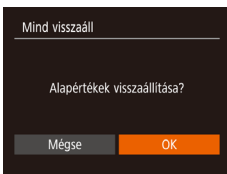

- A következő funkcióknál nem állnak vissza az alapértelmezett beállítások.
 - A [↑↓] lap beállításai: [Dátum/idő] (📖115), [Időzóna] (📖115), [Nyelv] (📖119) és [Videorendszer] (📖123)
 - Az egyéni fehéregyensúlyhoz mentett adatok (📖56)
 - Felvételi mód
 - Wi-Fi beállítások (📖87)

Használat előtt

Alapszintű útmutató

Haladó útmutató

A fényképezőgép
alapvető használata

Automatikus üzemmód/
Hibrid auto üzemmód

Egyéb felvételi módok

P üzemmód

Lejátszási mód

Wi-Fi funkciók

Beállítások menü

Tartozékok

Mellékletek

Tárgymutató



Tartozékok

Használja ki a fényképezőgépben rejlő lehetőségeket a választható Canon tartozékokkal és más külön megvásárolható kompatibilis tartozékokkal

A rendszer bemutatása

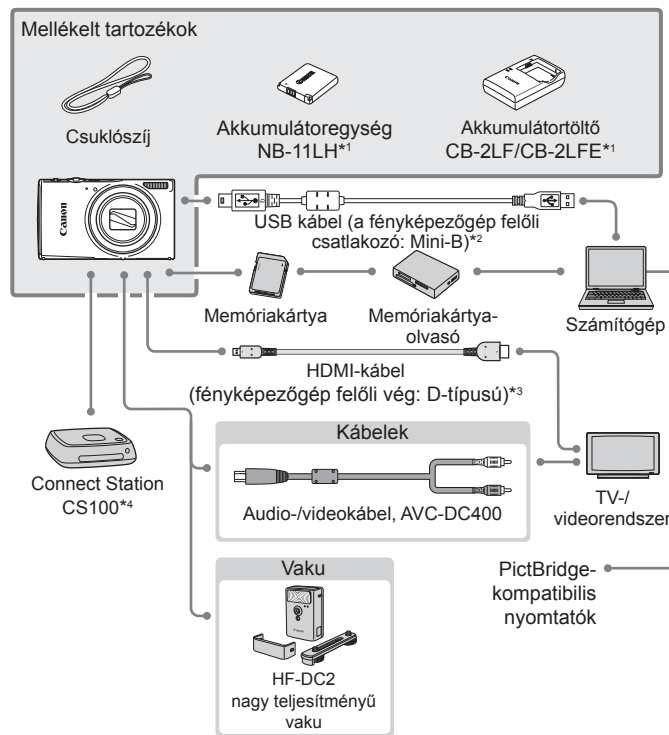

*¹ Külön is megvásárolható.

*² Eredeti Canon tartozék is kapható (interfészkábel, IFC-400PCU).

*³ Kereskedelmi forgalomban kapható, legfeljebb 2,5 m-es kábelt használjon.

*⁴ A legújabb .firmware-t használja.

Használat előtt

Alapszintű útmutató

Haladó útmutató

A fényképezőgép alapvető használata

Automatikus üzemmód/Hibrid auto üzemmód

Egyéb felvételi módok

P üzemmód

Lejátszási mód

Wi-Fi funkciók

Beállítások menü

Tartozékok

Mellékletek

Tárgymutató



Eredeti Canon kiegészítők használata javasolt.

Ezt a terméket úgy tervezték, hogy kiemelkedő teljesítményt nyújtson az eredeti Canon kiegészítőkkel.

A Canon nem vállal felelősséget a nem eredeti Canon tartozékok használatából származó hibás működés (például az akkumulátoregység szivárgása és/vagy felrobbanása), a fényképezőgép károsodása vagy az ebből származó balesetek (például tűz) miatt. Ügyeljen arra, hogy a jótállás nem terjed ki a nem eredeti Canon tartozékok használatából származó hibák javítására, ezeket a javításokat csak térítés ellenében kérheti.

Választható tartozékok

A következő fényképezőgép-tartozékok külön megvásárolhatók. Érdemes tudnia, hogy az elérhetőség függ az adott területtől, és egyes tartozékok esetleg már nem kaphatók.

Tápellátás

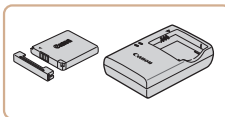

Akkumulátoregység, NB-11LH

- Újratölthető lítiumion-akkumulátor

Akkumulátortöltő, CB-2LF/CB-2LFE

- Töltő az akkumulátoregységhez, NB-11LH



- Az akkumulátoregységhez jár egy kényelmesen használható fedél, amely jelzi a töltési állapotot. Az akkumulátoregység töltöttsége könnyen ellenőrizhető, ha a fedelet úgy helyezi rá, hogy a ▲ jel feltöltött akkumulátoregység esetén látható legyen, nem feltöltött akkumulátoregység esetén pedig a ▲ jel ne legyen látható.
- Az NB-11L akkumulátoregység szintén támogatott.

Vaku



Nagy teljesítményű vaku, HF-DC2

- Külső vaku a beépített vaku megvilágítási tartományán kívül eső témák megvilágítására.

Használat előtt

Alapszintű útmutató

Haladó útmutató

A fényképezőgép alapvető használata

Automatikus üzemmód/
Hibrid auto üzemmód

Egyéb felvételi módok

P üzemmód

Lejátszási mód

Wi-Fi funkciók

Beállítások menü

Tartozékok

Mellékletek

Tárgymutató



Egyéb tartozékok

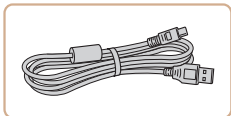

Interfészkábel, IFC-400PCU

- A fényképezőgép számítógéphez vagy nyomtatóhoz való csatlakoztatásához.

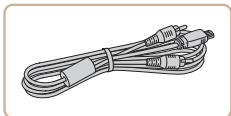

Audio-/videókábel, AVC-DC400

- TV-hez csatlakoztatja a fényképezőgépet, hogy a lejátszást a TV nagyobb képernyőjén élvezhesse.

Nyomtatók

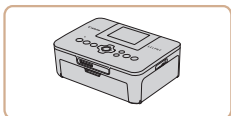

Canon márkájú PictBridge-kompatibilis nyomtatók

- Még számítógép használata nélkül is kinyomtathatja a képeket, ha a fényképezőgépet közvetlenül egy nyomtatóhoz csatlakoztatja. A részletekhez forduljon a legközelebbi Canon kereskedőhöz.

Fényképek és videók tárolása

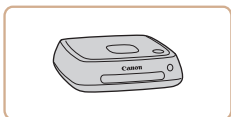

Connect Station CS100

- Médiaközpont, amelyen tárolhatja a fényképezőgép képeit, megtekintheti őket egy csatlakoztatott TV-n, vezeték nélkül nyomtathat egy Wi-Fi-kompatibilis nyomtatóra, megoszthat dolgokat az interneten stb.

A választható tartozékok használata

Lejátszás TV-készüléken

▶ Állóképek ▶ Videók

Ha a fényképezőgépet összeköti egy TV-készülékkel, a felvételeket a TV nagyobb képernyőjén is megtekintheti. A csatlakoztatásról vagy a bemenetek váltásáról a TV használati útmutatójában olvashat részletesebben.



- Bizonyos információk esetleg nem jelennek meg, ha a képeket TV-n jeleníti meg (141).

Visszajátszás nagy felbontású TV-készüléken

A képeket megtekintheti TV-készüléken, ha a fényképezőgépet egy kereskedelmi forgalomban kapható HDMI-kábellel (amely nem hosszabb 2,5 m-nél és a fényképezőgéphez D típusú csatlakozóval csatlakozik) egy HDTV készülékhez csatlakoztatja. Az [FHD] vagy [HD] képminőséggel készült videók nagy felbontásban tekinthetők meg.

1 Győződjön meg arról, hogy a fényképezőgép és a TV-készülék ki van kapcsolva.

2 Csatlakoztassa a fényképezőgépet a TV-hez.

- A TV-készüléken illessze be teljesen a kábelcsatlakozót a HDMI-bemenetbe az ábrán látható módon.

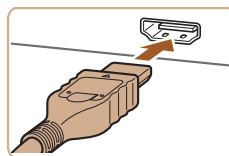

Használat előtt

Alapszintű útmutató

Haladó útmutató

A fényképezőgép alapvető használata

Automatikus üzemmód/
Hibrid auto üzemmód

Egyéb felvételi módok

P üzemmód

Lejátszási mód

Wi-Fi funkciók

Beállítások menü

Tartozékok

Melléklet

Tárgymutató



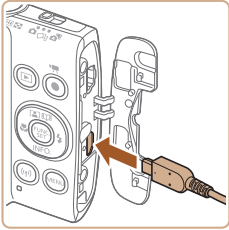

- Nyissa ki a fényképezőgép csatlakozóit borító fedelet, és teljesen illesse be a kábelcsatlakozót a fényképezőgép csatlakozójába.

3 Kapcsolja be a TV-t, és állítsa külső bemenetre.

- Állítsa a TV-t arra a külső bemenetre, amelyhez a kábelt csatlakoztatta a 2. lépésben.



4 Kapcsolja be a fényképezőgépet.

- Kapcsolja be a fényképezőgépet a [▶] gombbal.
- A fényképezőgép képei ekkor a TV-n jelennek meg. (A fényképezőgép kijelzőjén semmi sem látható.)
- Ha végzett, kapcsolja ki a fényképezőgépet és a TV-t, mielőtt kihúzza a kábelt.



- A fényképezőgép működési hangjai nem hallhatók, ha HDTV-készülékhez csatlakoztatja.

Lejátszás normál felbontású TV-készüléken

Az AVC-DC400 audio-/videókábel (külön vásárolható meg) segítségével összekötheti a fényképezőgépet egy TV-készülékkel, hogy a nagyobb képernyőn élvezhesse a képeket, miközben a fényképezőgépet vezérli.

1 Győződjön meg arról, hogy a fényképezőgép és a TV-készülék ki van kapcsolva.

2 Csatlakoztassa a fényképezőgépet a TV-hez.

- A TV-készüléken illesse be teljesen a kábelcsatlakozókat a videobemenetekbe az ábrán látható módon.
- Nyissa ki a fényképezőgép csatlakozóit borító fedelet, és teljesen illesse be a kábelcsatlakozót a fényképezőgép csatlakozójába.

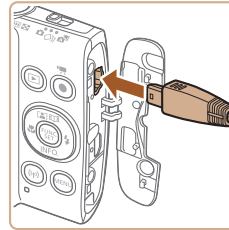
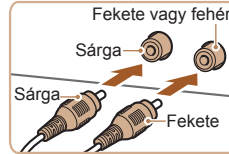

3 Tekintse meg a képeket.

- Jelenítse meg a képeket a „Lejátszás nagy felbontású TV-készüléken” szakasz (123) 3–4. lépését követve.



- Megfelelő kijelzés csak akkor lehetséges, ha a fényképezőgép videokimeneti beállítása (NTSC vagy PAL) megegyezik a TV-készülékével. A videokimeneti formátum módosításához nyomja meg a [MENU] gombot, és válassza a [Videorendszer] lehetőséget a [▶] lapon. (Japán esetén válassza az [NTSC] lehetőséget.)



- Ha a fényképezőgépet TV-készülékhez csatlakoztatja, a felvételeket a TV-készülék nagyobb képernyőjén megjeleníteni készítheti el. A felvételek elkészítése megegyezik a fényképezőgép kijelzőjének használata esetén követendő lépésekkel. Az AF pont zoom (40) azonban nem érhető el.

Használat előtt

Alapszintű útmutató

Haladó útmutató

A fényképezőgép alapvető használata

Automatikus üzemmód/
Hibrid auto üzemmód

Egyéb felvételi módok

P üzemmód

Lejátszási mód

Wi-Fi funkciók

Beállítások menü

Tartozékok

Mellékletek

Tárgymutató

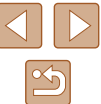

A szoftver használata

A következő szoftver használatához töltsse le a szoftvert a Canon weboldaláról, majd telepítse számítógépére.

- CameraWindow
 - Képek importálása a számítógépre
- Image Transfer Utility
 - A képszinkron beállítása (📖 108) és a képek áttöltése
- Map Utility
 - Térkép segítségével jelenítheti meg a képekhez csatolt GPS információkat



- A számítógépre mentett képek megtekintéséhez használjon olyan előre telepített vagy széles körben elérhető szoftvert, amely kezeli a fényképezőgéppel rögzített képeket.

Csatlakozás számítógéphez kábellel

A számítógépes környezet ellenőrzése

A részletes szoftver-/rendszerkövetelmények és a kompatibilitási információk – beleértve az új operációs rendszerek támogatását – a Canon webhelyén található.

A szoftver telepítése

A példákban szemléltetési célból a Windows 7 és a Mac OS X 10.8 rendszer szerepel.

1 Töltsse le a szoftvereket.

- Az internethez csatlakozó számítógépen keresse fel a <http://www.canon.com/icpd/> weboldalt.
- Érje el az adott országnak vagy régióknak megfelelő webhelyet.
- Töltsse le a szoftvereket.

2 Telepítse a szoftvert.

- Kattintson az [Easy Installation/Egyszerű telepítés] gombra, és kövesse a képernyőn megjelenő utasításokat a telepítés befejezéséhez. A telepítés hosszabb ideig is tarthat a számítógép és az internetkapcsolat teljesítményétől függően.
- A telepítés befejezésekor megjelenő képernyőn kattintson a [Finish/Befejezés] vagy a [Restart/Újraindítás] gombra.



- Internetkapcsolat szükséges, és az ezzel kapcsolatos szolgáltatói vagy letöltési díjakat külön kell megfizetni.



- A szoftvert az alábbi lépésekkel távolíthatja el.
 - Windows: Válassza a [Start] menü ► [Minden program] ► [Canon Utilities] pontot, majd válassza ki az eltávolítani kívánt szoftvert.
 - Mac OS: Az [Alkalmazások] mappa [Canon Utilities] mappájából húzza át az eltávolítani kívánt szoftver mappáját a Lomtárba, majd ürítse ki a Lomtárat.

Használat előtt

Alapszintű útmutató

Haladó útmutató

A fényképezőgép
alapvető használata

Automatikus üzemmód/
Hibrid auto üzemmód

Egyéb felvételi módok

P üzemmód

Lejátszási mód

Wi-Fi funkciók

Beállítások menü

Tartozékok

Mellékletek

Tárgymutató



Képek mentése számítógépre

Egy USB kábel (külön vásárolható meg, a fényképezőgép felőli csatlakozója: Mini-B) segítségével csatlakoztathja a fényképezőgépet a számítógéphez, és másolhatja át a képeket.

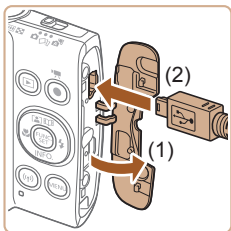

1 Csatlakoztassa a fényképezőgépet a számítógéphez.

- A fényképezőgép kikapcsolt állapotában nyissa ki a fedelet (1). Határozott mozdulattal helyezze az USB kábel kisebb dugóját a fényképezőgép csatlakozójába (2) az ábrán jelzett irányban.

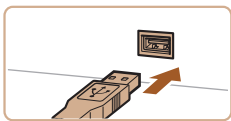

- Illesse be az USB kábel nagyobbik dugóját a számítógép USB-csatlakozójába. A számítógép USB-kapcsolataira vonatkozó részletes tájékoztatást a számítógép használati útmutatója tartalmazza.



2 Kapcsolja be a fényképezőgépet a CameraWindow ablak megjelenítéséhez.

- Kapcsolja be a fényképezőgépet a [] gombbal.
- Mac OS: A fényképezőgép és a számítógép közötti kapcsolat létrehozása után jelenik meg a CameraWindow ablak.
- Windows: Kövesse az alábbi lépéseket.
- A megjelenő képernyőn kattintson a [] hivatkozásra a program módosításához.

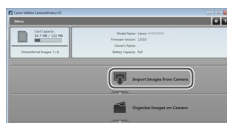
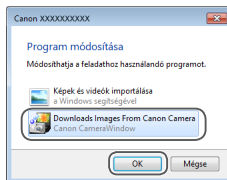

- Válassza a [Downloads Images From Canon Camera/Képek letöltése a Canon fényképezőgépről] lehetőséget, majd kattintson az [OK] gombra.

- Kattintson duplán a [] ikonra.

3 Mentse a számítógépre a fényképezőgépen lévő képeket.

- Kattintson az [Import Images from Camera/Képek importálása fényképezőgépről], majd az [Import Untransferred Images/Át nem vitt képek importálása] lehetőségre.
- Az átmásolt képek a dátum alapján elnevezett külön mappákba kerülnek a számítógép Képek mappájában.
- A képek mentésének befejezése után zárja be a CameraWindow ablakot, a [] gombbal kapcsolja ki a fényképezőgépet, és húzza ki a kábelt.
- A számítógépre mentett képek megjelenítéséhez a fényképezőgép által rögzített képekkel kompatibilis előtelepített vagy általánosan használt szoftvereket használhatja.

Használat előtt
Alapszintű útmutató
Haladó útmutató
A fényképezőgép alapvető használata
Automatikus üzemmód/Hibrid auto üzemmód
Egyéb felvételi módok
P üzemmód
Lejátszási mód
Wi-Fi funkciók
Beállítások menü
Tartozékok
Mellékletek
Tárgymutató

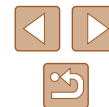



- Windows 7: Ha a 2. lépésben nem jelenik meg a képernyő, kattintson a [i] ikonra a tálcán.
- Mac OS: Ha a CameraWindow nem jelenik meg a 2. lépés után, kattintson a [CameraWindow] ikonra a Dock területen.
- A képeket a szoftver telepítése nélkül is átmásolhatja, ha a számítógéphez csatlakoztatja a fényképezőgépet, ilyenkor azonban néhány korlátozással kell számolnia.
 - Lehet, hogy a fényképezőgép számítógéphez történő csatlakozását követően várni kell néhány percet, mielőtt elérhetővé válnak a fényképezőgépen található képek.
 - Előfordulhat, hogy a függőleges helyzetben felvett képek vízszintes helyzetben vihetők át.
 - A képek védelmi beállításai törlődhetnek a képek számítógépre mentésekor.
 - A használt operációs rendszertől, a használt szoftvertől és a képek fájlméretétől függően problémák fordulhatnak elő a képek és a képadatok mentésekor.

Képek nyomtatása

A felvételeket könnyen kinyomtathatja a fényképezőgép nyomtatóhoz kapcsolásával. A fényképezőgépen kiválaszthatja a csoportosan nyomtatni kívánt képeket, előkészítheti a fotólaboroknak küldendő megrendeléseit, és előkészíthet vagy kinyomtathat fotókönyveket.

A példákban egy Canon SELPHY CP series compact photo printer szerepel. A megjelenített képernyők és az elérhető funkciók a nyomtatótól függően eltérőek lehetnek. További információkért tekintse meg a nyomtató kézikönyvét.

Egyszerű nyomtatás

▶ **Állóképek** ▶ Videók

A felvételeket egy USB kábelen (külön vásárolható meg, a fényképezőgép felőli csatlakozója: Mini-B) keresztül csatlakoztatott PictBridge-kompatibilis nyomtatóval kinyomtathatja.

1 Győződjön meg arról, hogy a fényképezőgép és a nyomtató ki van kapcsolva.

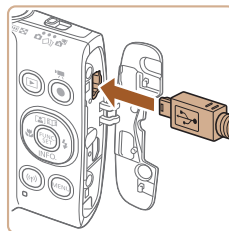

2 Csatlakoztassa a fényképezőgépet a nyomtatóhoz.

- Nyissa ki a csatlakozófedelelet. Határozott mozdulattal helyezze a kisebb dugót a fényképezőgép csatlakozójába az ábrán jelzett irányban.
- Csatlakoztassa a kábel nagyobbik végét a nyomtatóhoz. A csatlakoztatás további részleteiről a nyomtató kézikönyvében olvashat.

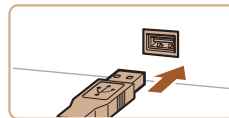

Használat előtt

Alapszintű útmutató

Haladó útmutató

A fényképezőgép
alapvető használata

Automatikus üzemmód/
Hibrid auto üzemmód

Egyéb felvételi módok

P üzemmód

Lejátszási mód

Wi-Fi funkciók

Beállítások menü

Tartozékok

Mellékletek

Tárgymutató

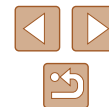



3 Kapcsolja be a nyomtatót.

4 Kapcsolja be a fényképezőgépet.

- Kapcsolja be a fényképezőgépet a [▶] gombbal.

5 Válasszon egy képet.

- Válassza ki a kívánt képet a [◀][▶] gombokkal.



6 Jelenítse meg a nyomtatási képernyőt.

- Nyomja meg a [☰] gombot, válassza [▶] lehetőséget, végül nyomja le ismét a [☰] gombot.

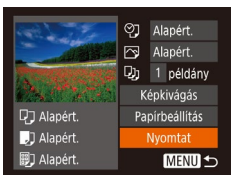

7 Nyomtassa ki a képet.

- A [▲][▼] gombokkal válassza ki a [Nyomtat] lehetőséget, majd nyomja meg a [☰] gombot.
- Ekkor elindul a nyomtatás.
- További képek nyomtatásához az 5. lépéstől kezdve ismétlje meg a fenti műveleteket a nyomtatás befejezése után.
- A nyomtatás végeztével kapcsolja ki a fényképezőgépet és a nyomtatót, majd húzza ki a kábelt.



- A Canon márkájú PictBridge-kompatibilis nyomtatókkal (külön vásárolhatók meg) kapcsolatos további részleteket lásd a „Nyomtatók” (123) című fejezetet.

A nyomtatási beállítások megadása

▶ Állóképek ▶ Videók

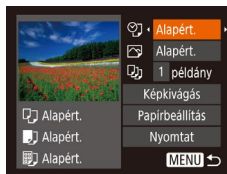

1 Jelenítse meg a nyomtatási képernyőt.

- Jelenítse meg ezt a képernyőt az „Egyszerű nyomtatás” szakasz (127) 1–6. lépését követve.

2 Adja meg a beállításokat.

- Válasszon ki egy lehetőséget a [▲][▼] gombokkal, majd válasszon egy beállítást a [◀][▶] gombokkal.

☰	Alapért.	A nyomtató aktuális beállításait használja.
	Dátum	Képek nyomtatása a dátum feltüntetésével.
	Fájlszám	Képek nyomtatása a fájlszám feltüntetésével.
	Mindkettő	Képek nyomtatása a dátum és a fájlszám együttes feltüntetésével.
	Ki	–
☰	Alapért.	A nyomtató aktuális beállításait használja.
	Ki	–
	Be	A felvételkor tárolt információk alapján optimalizálja a nyomtatási beállításokat.
	Vö.szem1	Kijavítja a vörösszem-hatást.
☰	Példányszám	Válassza ki a példányszámot a nyomtatáshoz.
Képkivágás	–	A nyomtatni kívánt képterület megadása (129).
Papírbeállítás	–	A papírméret, az elrendezés és más részletek megadása (129).

Használat előtt
Alapszintű útmutató
Haladó útmutató
A fényképezőgép alapvető használata
Automatikus üzemmód/ Hibrid auto üzemmód
Egyéb felvételi módok
P üzemmód
Lejátszási mód
Wi-Fi funkciók
Beállítások menü
Tartozékok
Mellékletek
Tárgymutató

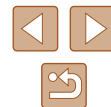

Képek körülvágása nyomtatás előtt

Ha nyomtatás előtt körülvágja a képeket, a teljes kép helyett a kívánt képterületet nyomtathatja ki.

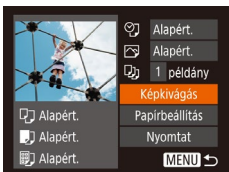

1 Válassza a [Képkivágás] beállítást.

- Miután „A nyomtatási beállítások beállítása” szakasz (128) 1. lépésének végrehajtásával megjeleníti a nyomtatási képernyőt, válassza a [Képkivágás] lehetőséget, majd nyomja meg a [OK] gombot.
- Ekkor megjelenik a nyomtatni kívánt képterületet jelölő körülvágási keret.

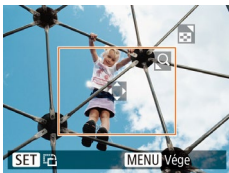

2 Állítsa be a körülvágási keret szükség szerint.

- A keret méretét a zoom karral módosíthatja.
- A keretet a [▲][▼][◀][▶] gombokkal mozgathatja.
- A keretet a [OK] gombbal forgathatja el.
- Nyomja le a [MENU] gombot, a [▲][▼] gombokkal válassza ki az [OK] lehetőséget, majd nyomja meg a [OK] gombot.

3 Nyomtassa ki a képet.

- A nyomtatáshoz kövesse az „Egyszerű nyomtatás” szakasz (127) 7. lépését.



- Kis képméretéknél vagy bizonyos képoldalarányoknál előfordulhat, hogy a körülvágás nem lehetséges.
- Előfordulhat, hogy a dátumokat nem lehet helyesen kinyomtatni a [dátumbély.] funkcióval készült képek körülvágásakor.

A papírméret és az elrendezés kiválasztása nyomtatás előtt

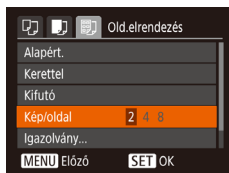
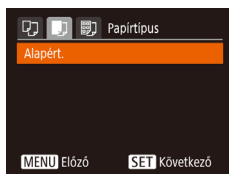
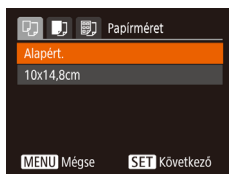
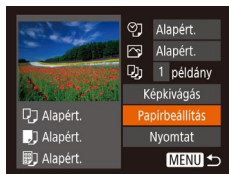

1 Válassza a [Papírbeállítás] menüt.

- Miután „A nyomtatási beállítások beállítása” szakasz (128) 1. lépésének végrehajtásával megjeleníti a nyomtatási képernyőt, válassza a [Papírbeállítás] lehetőséget, majd nyomja meg a [OK] gombot.

2 Válasszon papírméretet.

- A [▲][▼] gombokkal válassza ki a lehetőségek egyikét, majd nyomja meg a [OK] gombot.

3 Válasszon egy papírtípust.

- A [▲][▼] gombokkal válassza ki a lehetőségek egyikét, majd nyomja meg a [OK] gombot.

4 Válasszon egy elrendezést.

- Válassza ki a kívánt beállítást a [▲][▼] gombokkal.
- A [Kép/oldal] használatakor a [◀][▶] gombokkal adhatja meg az egy oldalra kerülő képek számát.
- Nyomja meg a [OK] gombot.

5 Nyomtassa ki a képet.

Használat előtt
Alapszintű útmutató
Haladó útmutató
A fényképezőgép alapvető használata
Automatikus üzemmód/Hibrid auto üzemmód
Egyéb felvételi módok
P üzemmód
Lejátszási mód
Wi-Fi funkciók
Beállítások menü
Tartozékok
Mellékletek
Tárgymutató



Választható elrendezési beállítások

Alapért.	A nyomtató aktuális beállításait használja.
Kerettel	Nyomatás a kép körül üres területtel.
Kifutó	Keret nélküli nyomtatás, a papír teljes felületét felhasználja.
Kép/oldal	Kiválasztja az egy oldalra nyomtatandó képek számát.
Igazolvány	Igazolványképek nyomtatása. Csak L felbontású és 4:3 képpeldarányú képek esetén érhető el.
Fix méret	Válassza ki a nyomtatási méretet. Válasszon a 90 x 130 mm-es, a képeslap méretű és a széles formátumú nyomatok közül.

Igazolványképek nyomtatása

1 Válassza az [Igazolvány] lehetőséget.

- „A papírméret és az elrendezés kiválasztása nyomtatás előtt” szakasz (129) 1–4. lépésének végrehajtásával válassza az [Igazolvány] lehetőséget, majd nyomja meg a [OK] gombot.

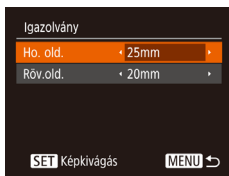

2 Megadhatja a hosszú és a rövid oldal méretét.

- Válassza ki a kívánt elemet a [▲][▼] gombokkal. A [◀][▶] gombokkal adja meg a hosszúságot, majd nyomja meg a [OK] gombot.

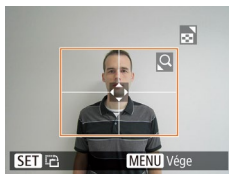

3 Válassza ki a nyomtatandó területet.

- A nyomtatandó terület kiválasztásához kövesse a „Képek körülvágása nyomtatás előtt” szakasz 2. lépését (129).

4 Nyomtassa ki a képet.

Videó képkockáinak nyomtatása

▶ Állóképek ▶ Videók

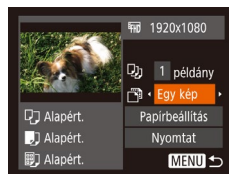

1 Jelenítse meg a nyomtatási képernyőt.

- Válassza ki a videót az „Egyszerű nyomtatás” szakasz (127) 1–6. lépését követve. Ez a képernyő jelenik meg.

2 Válasszon egy nyomtatási módot.

- A [▲][▼] gombokkal válassza a [OK] lehetőséget, majd a [◀][▶] gombokkal válasszon egy nyomtatási módot.

3 Nyomtassa ki a képet.

Videók nyomtatási beállításai

Egy kép	A megjelenített jelenetet állóképként nyomtatja ki.
Sorozat	Adott időközönként kiválasztott jeleneteket nyomtat ki egy oldalra. Kinyomtathatja a mappa számát, a fájl számát és a képkocka felvételen belüli időpontját is, ha a [Felirat] beállításnál a [Be] értéket adja meg.



- Ha szeretné megszakítani a folyamatban lévő nyomtatást, nyomja le a [OK] gombot, válassza ki az [OK] lehetőséget, majd nyomja meg újra a [OK] gombot.
- Miután megjelenítette a nyomtatandó jelenetet a „Megtékinvés” (64) című rész 2–5. lépése szerint, elérheti az 1. lépésben bemutatott képernyőt is a [◀][▶] gombok megnyomásával, melyekkel ki kell választania a [OK] lehetőséget a filmek kezelőpanelén, majd meg kell nyomnia a [OK] gombot.

Használat előtt
Alapszintű útmutató
Haladó útmutató
A fényképezőgép alapvető használata
Automatikus üzemmód/ Hibrid auto üzemmód
Egyéb felvételi módok
P üzemmód
Lejátszási mód
Wi-Fi funkciók
Beállítások menü
Tartozékok
Mellékletek
Tárgymutató

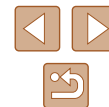

Képek hozzáadása a nyomtatási listához (DPOF)

▶ **Állóképek** ▶ Videók

A fényképezőgépen beállíthat csoportos nyomtatást (132) és fotólaboroktól nyomatok megrendelését. Jelöljön ki a memóriakártyán akár 998 képet, és adja meg a következők szerint a kívánt beállításokat, például a példányszámot. Az így megadott nyomtatási információk megfelelnek a DPOF (Digital Print Order Format) szabványoknak.

A nyomtatási beállítások megadása

Adja meg a következők szerint a nyomtatási formátumot, például hogy fel kívánja-e tüntetni a dátumot vagy a fájl számát. A nyomtatási lista minden képére ezek a beállítások érvényesek.

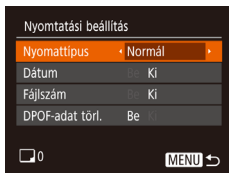

- Nyomja meg a [MENU] gombot, és válassza a [Dátum] lap [Nyomtatási beállítás] lehetőségét. Tetszés szerint válassza ki és módosítsa a beállításokat (25).

Nyomattípus	Normál	Oldalanként egy kép nyomtatása.
	Index	Több kép kicsinyített változatát nyomtatja ki egy lapra.
	Mindkettő	Normál és indexkép formátumokat egyaránt nyomtat.
Dátum	Be	A képeken nyomtatáskor feltünteti a felvételkedészítés dátumát.
	Ki	–
Fájl szám	Be	A képeken nyomtatáskor feltünteti a fájl számát.
	Ki	–
DPOF-adat törl.	Be	A nyomtatási lista képekre vonatkozó összes beállítása törlődik a nyomtatás után.
	Ki	–



- Előfordulhat, hogy a nyomtató vagy a fotólabor nem tudja az összes megadott DPOF beállítást alkalmazni a nyomtatás során.
- A fényképezőgépen megjelenő [DPOF] arra figyelmeztet, hogy a memóriakártya másik fényképezőgépen megadott nyomtatási beállításokat tartalmaz. Ha megváltoztatja a nyomtatási beállításokat a fényképezőgéppel, akkor előfordulhat, hogy az összes korábbi beállítás felülíródik.



- A [Index] beállítás esetén nem választhat [Be] értéket egyszerre a [Dátum] és a [Fájl szám] lehetőségnél.
- Az indexnyomtatás nem érhető el egyes Canon márkájú PictBridge-kompatibilis nyomtatók esetén (külön vásárolhatók meg).
- A dátum nyomtatása a [Dátum/Idő] lap [Dátum/Idő] beállításának formátuma szerint történik (17).

Egyes képek beállítása nyomtatásra

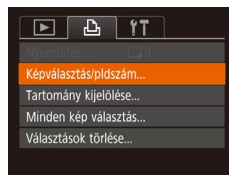

1 Válassza a [Képválasztás/pldszám] menüt.

- Nyomja meg a [MENU] gombot, válassza a [Dátum] lapon a [Képválasztás/pldszám] lehetőséget, és nyomja meg a [OK] gombot.

2 Válasszon egy képet.

- A [Left] [Right] gombokkal válassza ki a képek egyikét, majd nyomja meg a [OK] gombot.
- Ekkor kiválaszthatja a példányszámot.
- Az indexnyomtatásra kiválasztott képet [✓] ikon jelöli. A kép indexnyomtatásának törléséhez nyomja meg újra a [OK] gombot. A [✓] eltűnik.

Használat előtt
Alapszintű útmutató
Haladó útmutató
A fényképezőgép alapvető használata
Automatikus üzemmód/Hibrid auto üzemmód
Egyéb felvételi módok
P üzemmód
Lejátszási mód
Wi-Fi funkciók
Beállítások menü
Tartozékok
Mellékletek
Tárgymutató

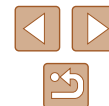



3 Állítsa be a példányszámot.

- A [▲][▼] gombokkal állítsa be a nyomatok kívánt számát (legfeljebb 99).
- Ha szeretné más képek nyomtatását beállítani és a példányszámokat megadni, ismétlje meg a 2–3. lépést.
- Indexnyomtatáshoz nem adhat meg nyomtatási mennyiséget. Ebben az esetben csak azt adhatja meg, hogy mely képeket szeretné nyomtatni a 2. lépésben.
- Ha végzett, nyomja meg a [MENU] gombot a menüképernyőre való visszatéréshez.

A képek egy tartományának beállítása nyomtatásra



- Az „Egyes képek beállítása nyomtatásra” szakasz (131) 1. lépésének megfelelően válassza a [Tartomány kijelölése] funkciót, és nyomja meg a [OK] gombot.
- Hajtsa végre a „Tartomány kijelölése” szakasz (73) 2–3. lépését a képek megadásához.
- A [▲][▼] gombokkal válassza ki a [Rendelés] lehetőséget, majd nyomja meg a [OK] gombot.

Az összes kép beállítása nyomtatásra

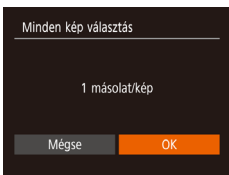

- Az „Egyes képek beállítása nyomtatásra” című rész (131) 1. lépésének megfelelően válassza a [Minden kép választás] funkciót, és nyomja meg a [OK] gombot.
- A [◀][▶] gombokkal válassza ki az [OK] lehetőséget, majd nyomja meg a [OK] gombot.

Az összes kép törlése a nyomtatási listáról

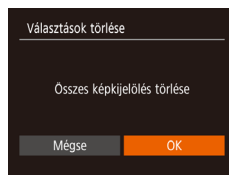

- Az „Egyes képek beállítása nyomtatásra” című rész (131) 1. lépésének megfelelően válassza a [Választások törlése] funkciót, és nyomja meg a [OK] gombot.
- A [◀][▶] gombokkal válassza ki az [OK] lehetőséget, majd nyomja meg a [OK] gombot.

A nyomtatási listára felvett képek nyomtatása (DPOF)

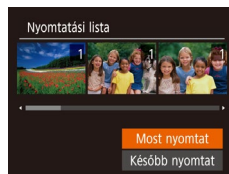

- Ha képeket vett fel a nyomtatási listára (131–132), ez a képernyő jelenik meg, amikor a PictBridge-kompatibilis nyomtatóhoz csatlakoztatja a fényképezőgépet. Nyomja meg a [▲][▼] gombokat a [Most nyomtat] lehetőség kiválasztásához, majd egyszerűen nyomja meg a [OK] gombot a nyomtatási listán szereplő képek kinyomtatásához.
- Az ideiglenesen leállított DPOF nyomtatási feladatok a következő képtől folytatódnak.

Használat előtt
Alapszintű útmutató
Haladó útmutató
A fényképezőgép alapvető használata
Automatikus üzemmód/ Hibrid auto üzemmód
Egyéb felvételi módok
P üzemmód
Lejátszási mód
Wi-Fi funkciók
Beállítások menü
Tartozékok
Mellékletek
Tárgymutató

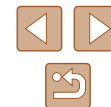

Képek hozzáadása a fotókönyvhöz

▶ Állóképek ▶ Videók

Ha fotókönyvet szeretne létrehozni a fényképezőgépen, jelöljön ki legfeljebb 998 képet a memóriakártyán, és vigye át azokat a szoftverrel a számítógépére, ahol egy külön mappában találhatja meg őket. Ez a funkció akkor hasznos, ha nyomtatott fotókönyveket szeretne online megrendelni vagy saját nyomtatójával szeretne fotókönyveket nyomtatni.

Kiválasztási mód választása

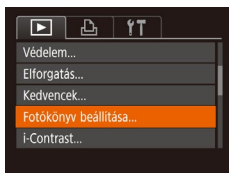

- Nyomja meg a [MENU] gombot, válassza ki a [Fotókönyv beállítása] lehetőséget a [▶] lapon, majd adja meg, hogyan fogja kiválasztani a képeket.



- A fényképezőgépen megjelenő [!] arra figyelmeztet, hogy a memóriakártya másik fényképezőgépen megadott nyomtatási beállításokat tartalmaz. Ha megváltoztatja a nyomtatási beállításokat a fényképezőgéppel, akkor előfordulhat, hogy az összes korábbi beállítás felülíródik.

Képek hozzáadása egyenként

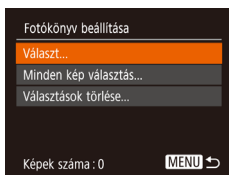

1 Válassza a [Választ] beállítást.

- Válassza ki a [Választ] beállítást a „Kiválasztási mód választása” (133) eljárását követve, majd nyomja meg a [OK] gombot.



2 Válasszon egy képet.

- A [◀][▶] gombokkal válassza ki a képek egyikét, majd nyomja meg a [OK] gombot.
- Megjelenik a [✓] jel.
- Ha szeretné törölni a képet a fotókönyvből, nyomja meg újra a [OK] gombot. A [✓] eltűnik.
- Ismétlje meg ezt a folyamatot további képek kiválasztásához.
- Ha végzett, nyomja meg a [MENU] gombot a menüképernyőre való visszatéréshez.

Az összes kép hozzáadása a fotókönyvhöz

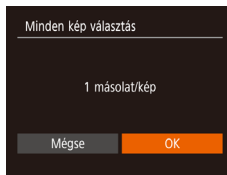

- A „Kiválasztási mód választása” (133) eljárásának keretén belül válassza ki a [Minden kép választás] lehetőséget, majd nyomja meg a [OK] gombot.
- A [◀][▶] gombokkal válassza ki az [OK] lehetőséget, majd nyomja meg a [OK] gombot.

A fotókönyv összes képének eltávolítása

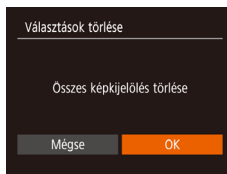

- A „Kiválasztási mód választása” (133) eljárásának keretén belül válassza ki a [Választások törlése] lehetőséget, majd nyomja meg a [OK] gombot.
- A [◀][▶] gombokkal válassza ki az [OK] lehetőséget, majd nyomja meg a [OK] gombot.

Használat előtt
Alapszintű útmutató
Haladó útmutató
A fényképezőgép alapvető használata
Automatikus üzemmód/Hibrid auto üzemmód
Egyéb felvételi módok
P üzemmód
Lejátszási mód
Wi-Fi funkciók
Beállítások menü
Tartozékok
Mellékletek
Tárgymutató

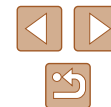

Mellékletek

Hasznos információk a fényképezőgép használatához

Hibaelhárítás

Ha úgy gondolja, hogy probléma lehet a fényképezőgéppel, akkor először ellenőrizze az alábbiakat. Ha a felsorolt eljárásokkal nem oldódik meg a probléma, forduljon a Canon ügyfélszolgálatához.

Tápellátás

Semmi sem történik, amikor megnyomja az ON/OFF gombot.

- Ellenőrizze, hogy az akkumulátoregység fel van-e töltve (16).
- Ellenőrizze, hogy az akkumulátoregység a megfelelő irányban van-e behelyezve (16).
- Ellenőrizze a memóriakártya és akkumulátor/elem fedelét biztonságos zárását (16).
- A szennyezett akkumulátorpólusok csökkentik az akkumulátor teljesítményét. Próbálja megtisztítani az érintkezőket pamut törlőruhával, és többször visszahelyezni az akkumulátoregységet.

Az akkumulátoregység hamar lemerül.

- Az akkumulátor teljesítménye alacsony hőmérsékleten csökken. Próbálja felmelegíteni az akkumulátoregységet, például tegye a zsebébe, ügyelve arra, hogy a csatlakozók ne érintkezzenek fémtárgyakkal.
- A szennyezett akkumulátorpólusok csökkentik az akkumulátor teljesítményét. Próbálja megtisztítani az érintkezőket pamut törlőruhával, és többször visszahelyezni az akkumulátoregységet.
- Ha ez nem segít, és az akkumulátoregység továbbra is hamar lemerül töltés után, akkor elérte az élettartama végét. Ez esetben vásároljon új akkumulátoregységet.

Az objektív nem húzódik vissza.

- Ne nyissa fel a memóriakártya és akkumulátor/elem fedele, amíg a fényképezőgép be van kapcsolva. Csukja be a fedelet, kapcsolja be a fényképezőgépet, majd kapcsolja ki újra (16).

Az akkumulátoregység megvastagodott.

- Az akkumulátor megvastagodása szokásos jelenség, és nem jelent biztonsági kockázatot. Ha annyira megvastagodott az akkumulátoregység, hogy nem helyezhető be a fényképezőgépbe, forduljon a Canon ügyfélszolgálatához.

Megjelenítés TV-készüléken

A fényképezőgép képei torzítva vagy nem jelennek meg a TV-készüléken (123).

Használat előtt

Alapszintű útmutató

Haladó útmutató

A fényképezőgép
alapvető használata

Automatikus üzemmód/
Hibrid auto üzemmód

Egyéb felvételi módok

P üzemmód

Lejátszási mód

Wi-Fi funkciók

Beállítások menü

Tartozékok

Mellékletek

Tárgymutató



Felvétel készítése

Nem lehet felvételt készíteni.

- Lejátszás módban (🔍64) nyomja le félig a zárkioldó gombot (🔍23).

Furcsa kijelzés kevés fény esetén (🔍24).

Furcsa kijelzés felvételkor.

- Felhívjuk figyelmét, hogy az alábbi, a kijelzőn megjelenő problémák nem kerülnek rá az állóképekre, a videofelvételekre azonban igen.
 - A képernyő villódzhat és vízszintes sávok jelenhetnek meg fénycsöves vagy LED-es megvilágítás esetén.

A képeken nem jelenik meg a dátumbélyegző.

- Adja meg a [dátumbély. 📅] beállítást (🔍37). Ne felejtse el, hogy a dátumbélyegzők nem kerülnek rá automatikusan a képekre attól, hogy csupán megadta a [Dátum/idő] beállítást (🔍17).
- A dátumbélyegző nem kerül a képekre azokban a felvételi módokban (🔍145), amelyekben a [dátumbély. 📅] beállítás nem módosítható (🔍37).

🔍 villog a képernyőn a zárkioldó gomb megnyomásakor, és nem lehet felvételt készíteni (🔍31).

📷 jelenik meg a kijelzőn a zárkioldó gomb félig történő lenyomásakor (🔍31).

- Állítsa az [IS üzemmód] beállítást [Folyamatos] értékre (🔍41).
- Állítsa a vakumódot (🔍) (🔍62) értékűre.
- Növelje az ISO érzékenységet (🔍55).
- Rögzítse állványra a fényképezőgépet, vagy más módon érje el, hogy ne mozdogjon. Továbbá állvány használata, illetve a fényképezőgép más módon történő rögzítése esetén állítsa az [IS üzemmód] beállítást [Ki] értékre (🔍41).

A felvételek éleetlenek.

- Az élesség beállításához nyomja le félig a zárkioldó gombot, mielőtt a felvételt elkészítéséhez teljesen lenyomja (🔍23).
- Ellenőrizze, hogy a témák az élességállítási tartományban helyezkednek-e el (🔍150).
- Állítsa az [AF segédfény] beállítást [Be] értékre (🔍42).
- Ellenőrizze, hogy ki vannak-e kapcsolva a nem kívánt funkciók, például a makró üzemmód.

Nem jelenik meg AF keret, és a fényképezőgép nem állítja be az élességet a zárkioldó gomb félig történő lenyomásakor.

- Az AF keretek megjelenítéséhez és a fényképezőgép megfelelő élességbeállításához próbálkozzon nagyobb kontrasztú témák közepre állításával, mielőtt félig lenyomja a zárkioldó gombot. Ellenkező esetben nyomja le többször félig a zárkioldó gombot.

A témák túl sötétek a felvételeken.

- Állítsa a vakumódot (🔍) (🔍62) értékűre.
- Állítsa be a fényerőt expozíciókompenzációval (🔍54).
- Állítson a kontraszton az i-Contrast funkcióval (🔍55, 🔍81).
- Használja a fénymérést (🔍54).

Az alanyok túl világosak, a fényes részek kiégnek.

- Állítsa a vakumódot (🔍) (🔍37) értékűre.
- Állítsa be a fényerőt expozíciókompenzációval (🔍54).
- Használja a fénymérést (🔍54).
- Csökkentse az alanyokat megvilágító világítást.

A felvétel sötét, pedig villant a vaku (🔍31).

- A vaku tartományán belül fényképezzen (🔍149).
- Növelje az ISO érzékenységet (🔍55).

Vakus képeken az alanyok túl világosak, a fényes részek kiégnek.

- A vaku tartományán belül fényképezzen (🔍149).
- Állítsa a vakumódot (🔍) (🔍37) értékűre.

Fehér pontok jelennek meg vakuvál történő fényképezéskor.

- Ennek az az oka, hogy a vaku fénye visszaverődik a levegőben lévő porszemekről vagy más tárgyakra.

A felvételek szemcsézettnek tűnnek.

- Csökkentse az ISO érzékenységet (🔍55).
- Magas ISO érzékenység esetén bizonyos felvételi módokban a képek szemcsézettek lehetnek (🔍46).

Az alanyok szeme piros.

- Állítsa a [Vő.sz.-lámpa] beállítást [Be] értékűre (🔍42) a vörösszemhatás-csökkentő lámpa (🔍4) bekapcsolásához a vakus felvételeken. Érdemes tudnia, hogy amíg a vörösszemhatás-csökkentő lámpa világít (körülbelül egy másodpercig), nem lehet fényképezni, mert a lámpa a vörös szemek megjelenését akadályozza meg. A legjobb eredményhez kérje meg az alanyokat, hogy nézzenek bele a vörösszemhatás-csökkentő lámpába. Beltéri felvételeken próbálja növelni a megvilágítást, és fényképezzen közelebből.
- Módosítson a képeken a vörösszem-javítással (🔍81).

Túl hosszú ideig tart a képek rögzítése a memóriakártyára, vagy lelassult a folyamatos fényképezés.

- Hajtsa végre a memóriakártya teljes formázását a fényképezőgéppel (🔍118).

Nem lehet elérni a felvételi funkciók vagy a FUNC. menü beállításait.

- Az egyes felvételi módokban elérhető funkciók különbözők. Lásd: „Az egyes felvételi módokban elérhető funkciók”, „FUNC. menü” és „Felvétel lap menü” (🔍142 – 🔍145).

Használat előtt

Alapszintű útmutató

Haladó útmutató

A fényképezőgép alapvető használata

Automatikus üzemmód/
Hibrid auto üzemmód

Egyéb felvételi módok

P üzemmód

Lejátszási mód

Wi-Fi funkciók

Beállítások menü

Tartozékok

Mellékletek

Tárgymutató

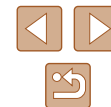

Videók készítése

Az eltelt idő nem megfelelően jelenik meg, vagy megszakad a felvétel.

- Formázza a fényképezőgéppel a memóriakártyát, vagy használjon másik, nagy sebességű felvétellel alkalmas memóriakártyát. Ha az eltelt idő nem is megfelelően jelenik meg, a memóriakártyára rögzített videó hossza a tényleges felvételi idő lesz (📖117, 📖151).

Megjelenik a [📵] jel, és a felvétel automatikusan leáll.

- A fényképezőgép belső memóriapuffere megtelt, mert nem sikerült elég gyorsan rögzíteni az adatokat a memóriakártyára. Próbálja ki az alábbiak egyikét.
 - Hajtsa végre a memóriakártya teljes formázását a fényképezőgéppel (📖118).
 - Csökkentse a képminőséget (📖39).
 - Használjon másik, nagy sebességű felvétellel alkalmas memóriakártyát (📖151).

Nem lehet használni a zoomot.

- A zoomolás nem lehetséges, ha [📷] üzemmódban készít videót (📖48).

A téma torzsnak tűnik.

- A téma torzítva jelenhet meg, ha túl gyorsan halad át a fényképezőgép előtt. Ez nem utal hibás működésre.

Lejátszás

A lejátszás nem lehetséges.

- A képek vagy a videofelvételek lejátszása esetleg nem lehetséges, ha a fájlnévet vagy a mappaszerkezetet számítógépen megváltoztatja.

A lejátszás megáll, vagy kihagy a hang.

- Olyan memóriakártyát használjon, amelyet ezen a fényképezőgépen előzőleg a teljes formázás funkcióval (📖118) formázott.
- Alacsony olvasási sebességű memóriakártya használatokor a videók lejátszása során rövid szüneteket tapasztalhat.
- Ha a videókat számítógépen játssza le, képek kimaradhatnak vagy a hang ugorhat, ha a számítógép teljesítménye nem elegendő.

A videók hangja lejátszáskor nem hallható.

- Állítson a hangerőn (📖114), ha bekapcsolta a [Némítás] beállítást (📖114), vagy ha a videónak halk a hangja.
- A [📷] üzemmódban (📖48) készült videóknál nem hallható a hang, mert ebben az üzemmódban a készülék nem rögzít hangot.

A [▲] gomb megnyomásával nem jelenik meg a Story Highlights kezdőképnyője.

- A kezdőképnyő megjelenítésére nincs lehetőség, ha a készülék nyomtatóhoz csatlakozik. Válassza le a fényképezőgépet a nyomtatóról.
- A kezdőképnyő megjelenítésére nincs lehetőség élő Wi-Fi kapcsolat közben. Szüntesse meg a Wi-Fi kapcsolatot.

Memóriakártya

A memóriakártya nem ismerhető fel.

- Indítsa újra a fényképezőgépet úgy, hogy benne van a memóriakártya (📖22).

Számítógép

Nem sikerül a képeket számítógépre másolni.

- Ha képeket próbál átvinni számítógépre kábellel, akkor próbálja csökkenteni az átviteli sebességet a következőképpen.
 - A lejátszás üzemmódba lépéshez nyomja le a [▶] gombot. A [MENU] gomb nyomva tartása mellett nyomja le egyszerre a [▲] és a [📷] gombot. A következő képernyőn a [◀] [▶] gombokkal válassza ki a [B] lehetőséget, és nyomja meg a [📷] gombot.

Használat előtt

Alapszintű útmutató

Haladó útmutató

A fényképezőgép alapvető használata

Automatikus üzemmód/
Hibrid auto üzemmód

Egyéb felvételi módok

P üzemmód

Lejátszási mód

Wi-Fi funkciók

Beállítások menü

Tartozékok

Mellékletek

Tárgymutató

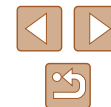

Wi-Fi

A [📶] gomb megnyomásával nem jelenik meg a Wi-Fi menü.

- A Wi-Fi menü addig nem látható, amíg a fényképezőgép kábelen keresztül nyomtatóhoz vagy számítógéphez van csatlakoztatva. Válassza le a kábelt.

Nem lehet eszközt/célhelyet felvenni.

- A fényképezőgépre legfeljebb 20 kapcsolati adatalem vehető fel. Először törölje a fényképezőgépről a szükségtelen kapcsolati adatokat, majd végezze el az új eszközök/célhelyek hozzáadását (📖111).
- A webszolgáltatások regisztrálásához használjon számítógépen vagy okostelefont (📖99).
- Okostelefon hozzáadásához először telepítenie kell telefonján a Camera Connect alkalmazást (📖88).
- Számítógép hozzáadásához először telepítenie kell számítógépén a CameraWindow szoftvert. Ellenőrizze továbbá a számítógép, valamint a Wi-Fi hálózat környezetét és beállításait (📖94, 📖95).
- Ne használja a fényképezőgépet a Wi-Fi funkciót zavaró források, például mikrohullámú sütő, Bluetooth eszközök, valamint egyéb, a 2,4 GHz-es sávot használó berendezések közelében.
- Vigye a fényképezőgépet közelebb ahhoz az eszközhöz, amelyhez csatlakozni próbál (például az elérési ponthoz), és ügyeljen arra, hogy ne legyenek egyéb tárgyak a két eszköz között.

Az elérési ponthoz való kapcsolódás sikertelen.

- Ellenőrizze, hogy az elérési ponton beállított csatornát a fényképezőgép támogatja-e (📖149). Az automatikus csatornakeresést helyett javasolt kézzel beállítani a támogatott csatornát.

Nem sikerül a képeket elküldeni.

- A céleszközön nincs elegendő szabad tárhely. Növelje meg a céleszközön a tárhelyt, majd ismétlje meg a képek küldését.
- A célfényképezőgép memóriakártyájának írásvédő kapcsolója zárolt helyzetben van. Tolja az írásvédelmi kapcsolót feloldott állásba.
- A képeket nem lehet a CANON iMAGE GATEWAY szolgáltatásra vagy más webszolgáltatásra küldeni, ha az elérési ponton keresztüli képszinkron a képeket fogadó számítógépen áthelyez vagy átnevez képeket vagy mappákat (📖108). Mielőtt ezeket a fájlokat vagy mappákat áthelyezné vagy átnevezné a számítógépen, győződjön meg arról, hogy a képeket már átküldte a CANON iMAGE GATEWAY szolgáltatásra vagy más webszolgáltatásokra.

Nem sikerül a képeket a küldéshez átméretezni.

- A képek nem méretezhetők az eredeti méretnél nagyobb felbontásúvá.
- A videók nem méretezhetők át.

A képek küldése hosszú időt vesz igénybe./A vezeték nélküli kapcsolat megszakadt.

- Több kép küldése hosszú időt vehet igénybe. Próbálja meg átméretezni a képet a küldési idő csökkentéséhez (📖107).
- A videók küldése hosszú időt vehet igénybe.
- Ne használja a fényképezőgépet a Wi-Fi funkciót zavaró források, például mikrohullámú sütő, Bluetooth eszközök, valamint egyéb, a 2,4 GHz-es sávot használó berendezések közelében. Vegye figyelembe, hogy a képek küldése a [📶] jelzés megjelenítése esetén is hosszú időt vehet igénybe.
- Vigye a fényképezőgépet közelebb ahhoz az eszközhöz, amelyhez csatlakozni próbál (például az elérési ponthoz), és ügyeljen arra, hogy ne legyenek egyéb tárgyak a két eszköz között.

Nem érkezik értesítés a számítógépre vagy okostelefonra a CANON iMAGE GATEWAY fényképezőgéphez való hozzáadását követően.

- Győződjön meg róla, hogy a megadott e-mail cím helyes, és adja meg újra a célhelyet.
- Ellenőrizze az e-mail beállításokat a számítógépen vagy az okostelefonon. Ha úgy vannak konfigurálva, hogy blokkolják a bizonyos tartományokból érkező leveleket, akkor előfordulhat, hogy nem tudja fogadni az értesítő üzenetet.

Szeretném törölni a Wi-Fi kapcsolati információkat, mielőtt kielejtezném a fényképezőgépet vagy átadnám másnak.

- Állítsa alaphelyzetbe a Wi-Fi beállításokat (📖113).

Használat előtt

Alapszintű útmutató

Haladó útmutató

A fényképezőgép alapvető használata

Automatikus üzemmód/
Hibrid auto üzemmód

Egyéb felvételi módok

P üzemmód

Lejátszási mód

Wi-Fi funkciók

Beállítások menü

Tartozékok

Mellékletek

Tárgymutató

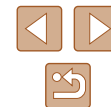

A kijelzőn megjelenő üzenetek

Ha hibaüzenet jelenik meg, a következők szerint járjon el.

Felvételkészítés vagy lejátszás

Nincs memóriakártya

- A memóriakártya esetleg rossz irányban lett behelyezve. A helyes irányban helyezze be újra a memóriakártyát (116).

Memóriakártya zárva

- A memóriakártya írásvédelmi kapcsolója zárolt állásban van. Állítsa az írásvédelmi kapcsolót feloldott állásba (116).

Nem lehet felvenni.

- A memóriakártya nélkül próbált felvételt készíteni. A felvételhez helyezzen be egy memóriakártyát a helyes irányban (116).

Memóriakártya hiba (118)

- Ha akkor is megjelenik ugyanez az üzenet, amikor be van helyezve a készülékbe egy formázott, támogatott memóriakártya (112) a helyes irányban (116), forduljon a Canon ügyfélszolgálatához.

Kevés a hely a kártyán

- Nincs elég szabad hely a memóriakártyán a felvételhez (128, 144, 153) vagy a képek szerkesztéséhez (179). Törölje a felesleges képeket (174), vagy helyezzen be egy memóriakártyát, amelyen elég szabad hely található (116).

Töltse fel az akkumulátort (116)

Nincs kép.

- A memóriakártyán nem található egyetlen megjeleníthető kép sem.

Védett! (172)

Azonosíthatatlan kép/Nem megfelelő JPEG/A kép túl nagy./MOV nem játszható le

- A nem támogatott, illetve a sérült képek nem jeleníthetők meg.
- Előfordulhat, hogy nem tudja lejátszani azokat a képeket, amelyeket számítógépen szerkesztettek, neveztek át, vagy más fényképezőgéppel készítettek.

Nem lehet nagyítani./A tartalom nem játszható le intelligens válogatással./ Nem lehet forgatni./A kép nem módosítható/Nem lehet módosítani/Nem kiválasztható kép

- A következő funkciók esetleg nem használhatók olyan képeken, amelyeket számítógépen átneveztek, szerkesztettek, vagy más fényképezőgéppel készültek. A csillaggal jelölt (*) funkciók nem érhetők el videók esetén. Nagyítás* (170), Intelligens válogatás* (171), Elforgatás* (176), Védelem (172), Törlés (174), Kedvencek (178) Szerkesztés* (179), Nyomatási lista* (1131) és Fotókönyv beállítása* (1133).

Érvénytelen. kijel. tart.

- A képkiválasztási tartomány megadásakor (173, 176, 1132) olyan kezdő képet próbált választani, amely az utolsó után található, vagy fordítva.

Túllépi a kijel. határt

- Több mint 998 képet választott ki nyomtatási listához (1131) vagy fotókönyvhöz (1133). Legfeljebb 998 képet válasszon ki.
- Nem lehetett megfelelően menteni a nyomtatási lista (1131) vagy a fotókönyv beállításait (1133). Csökkentse a kiválasztott képek számát, majd próbálja újra.
- 500 vagy több képet próbált választani a következő funkciók valamelyikéhez: Védelem (172), Törlés (174), Kedvencek (178), Nyomatási lista (1131) és Fotókönyv beállítása (1133).

Elnevezési hiba!

- A mappa nem hozható létre vagy a képek nem rögzíthetők, mert elérte a kártyán létrehozható mappák maximális számát (999) vagy az egy mappába menthető képek maximális számát (9999). A [F1] lapon állítsa a [Fájlszámozás] beállítását [Aut. nullázás] értékre (118), vagy formázza a memóriakártyát (117).

Objektívhiba

- Ez a hiba akkor léphet fel, ha megfogja a mozgó objektívet, illetve ha poros vagy homokos helyen használja a fényképezőgépet.
- A hibaüzenet gyakori megjelenése a fényképezőgép sérülését jelezheti. Ebben az esetben forduljon a Canon ügyfélszolgálatához.

Hiba a fényképezőgéppel (*hiba száma*)

- Ha ez a hibaüzenet közvetlenül felvétel készítése után jelenik meg, akkor előfordulhat, hogy nem sikerült menteni a felvételt. Váltson lejátszási módba, és ellenőrizze a képet.
- A hibaüzenet gyakori megjelenése a fényképezőgép sérülését jelezheti. Ebben az esetben írja le a hibaszámot (*Exx*), és forduljon a Canon ügyfélszolgálatához.

Használat előtt

Alapszintű útmutató

Haladó útmutató

A fényképezőgép alapvető használata

Automatikus üzemmód/Hibrid auto üzemmód

Egyéb felvételi módok

P üzemmód

Lejátszási mód

Wi-Fi funkciók

Beállítások menü

Tartozékok

Mellékletek

Tárgymutató

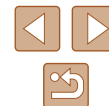

Fájl hiba

- A megfelelő nyomtatás (📖127) esetleg nem lehetséges más fényképezőgéppel készített vagy számítógépes programmal módosított képek esetén, még ha a fényképezőgép nyomtatóhoz is van csatlakoztatva.

Nyomatási hiba

- Ellenőrizze a papírméret beállítását (📖129). Ha ez a hibaüzenet jelenik meg, de a beállítás helyes, akkor indítsa újra a nyomtatót, és adja meg újból a beállítást a fényképezőgépen.

A tintagyűjtő megtelt

- Forduljon a Canon ügyfélszolgálatához, és kérjen segítséget a tintagyűjtő tartály cseréjében.

Wi-Fi

Kapcsolódás sikertelen

- Nincs felismert elérési pont. Ellenőrizze az elérési pont beállításait (📖95).
- Nem található eszköz. Kapcsolja ki, majd ismét be a fényképezőgépet, majd próbálja újra a csatlakoztatást.
- Ellenőrizze a csatlakoztatni kívánt eszközt, és győződjön annak csatlakozásra kész állapotáról.

Nem határozh. meg elérési pont

- Egyszerre több elérési pont WPS gombját nyomták meg. Próbálja meg újból a csatlakoztatást.

Nem található elérési pont

- Ellenőrizze, hogy az elérési pont be van-e kapcsolva.
- Elérési ponthoz történő kézi csatlakozás esetén ellenőrizze, hogy megfelelő SSID-azonosítót adott-e meg.

Hibás jelszó/Helytelen bizt. beáll-ok a vezeték Wi-Fi

- Ellenőrizze az elérési pont biztonsági beállításait (📖95).

Ütköző IP-címek

- Állítsa alaphelyzetbe az IP-címet, hogy az ne ütközzön a másikkal.

Kapcsolat bontva/Fájl(ok) vétele nem sikerült/Küldés sikertelen

- Olyan környezetben tartózkodhat, ahol a Wi-Fi jelek terjedése akadályozott.
- Ne használja a fényképezőgép Wi-Fi funkcióját mikrohullámú sütő, Bluetooth eszközök, valamint egyéb, a 2,4 GHz-es sávot használó berendezések közelében.
- Vigye a fényképezőgépet közelebb ahhoz az eszközhöz, amelyhez csatlakozni próbál (például az elérési ponthoz), és ügyeljen arra, hogy ne legyenek egyéb tárgyak a két eszköz között.
- Ellenőrizze a csatlakoztatott eszközt, hogy nem jelez-e hibát.

Küldés sikertelen

Memóriakártya hiba

- Ha akkor is megjelenik ugyanez az üzenet, amikor be van helyezve a készülékbe helyes irányban egy formázott memóriakártya, forduljon a Canon ügyfélszolgálatához, mert probléma lehet a fényképezőgéppel.

Fájl(ok) vétele nem sikerült

Kevés a hely a kártyán

- Nincs elég szabad hely a célfényképezőgép memóriakártyáján a képek fogadásához. Képek törlésével biztosítson szabad helyet a memóriakártyán, vagy helyezzen be egy elegendő szabad területtel rendelkező memóriakártyát.

Fájl(ok) vétele nem sikerült

Memóriakártya zárolva

- A képet fogadó memóriakártya írásvédő kapcsolója zárolt helyzetben van. Tolja az írásvédelmi kapcsolót feloldott állásba.

Fájl(ok) vétele nem sikerült

Elnevezési hiba!

- A legnagyobb mappaszám (999) és a legnagyobb képszám (9999) fogadó fényképezőgépen történő elérések a képek vétele nem lehetséges.

Nincs elég hely a kiszolgálón

- Biztosítson szabad tárhelyet a CANON IMAGE GATEWAY kiszolgálóra feltöltött szükséges képek törlésével.
- Mentse a Képszinkron. funkcion keresztül küldött képeket (📖108) a számítógépre.

Ellenőrizze a hálózat. beállításokat

- Ellenőrizze, hogy a számítógép a jelenlegi hálózati beállításokkal képes-e az internetre csatlakozni.

Használat előtt

Alapszintű útmutató

Haladó útmutató

A fényképezőgép
alapvető használata

Automatikus üzemmód/
Hibrid auto üzemmód

Egyéb felvételi módok

P üzemmód

Lejátszási mód

Wi-Fi funkciók

Beállítások menü

Tartozékok

Mellékletek

Tárgymutató

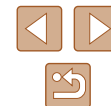

A kijelzőn megjelenő információk

Felvétel (információs nézet)

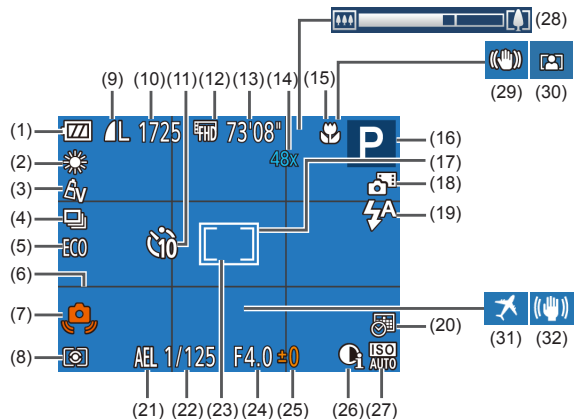

- | | |
|---|--|
| (1) Akkumulátor töltöttsége (140) | (10) Rögzíthető képek száma (151)* |
| (2) Fehéregyensúly (56) | (11) Önkioldó (36) |
| (3) Saját színbeállítás (56) | (12) Videó minősége (39) |
| (4) Felvételi mód (38) | (13) Hátralévő idő (151) |
| (5) Gazdaságos mód (116) | (14) Zoom nagyítása (34), Digitális telekonverter (59) |
| (6) Négyzetháló (40) | (15) Élességállítási tartomány (58) |
| (7) Figyelmeztetés a fényképezőgép bemozdulására (31) | (16) Felvételi mód (142), Téma ikonja (32) |
| (8) Fénymérési mód (54) | (17) AF keret (59) |
| (9) Állóképek tömörítése (63), Rögzített képpontok beállítás (39) | (18) Hibrid auto üzemmód (30) |

- | | |
|--|-----------------------------|
| (19) Vakumód (62) | (26) i-Contrast (55) |
| (20) Dátumbélyegző (37) | (27) ISO-érzékenység (55) |
| (21) AE rögzítés (54) | (28) Zoom sáv (28) |
| (22) Zársebesség | (29) IS üzemmód ikonja (33) |
| (23) Szpot AE pont keret (54) | (30) Automatikus zoom (35) |
| (24) Rekesznyílás értéke | (31) Időzóna (115) |
| (25) Expozíciókompenzáció szintje (54) | (32) Képstabilizálás (41) |

* [] módban az elérhető felvételek számát jelzi.

Akkumulátor töltöttsége

Az akkumulátor töltöttségét a kijelzőn megjelenő ikon vagy üzenet jelzi.

Megjelenítés	Részletek
	Elegendő töltöttség
	Kissé merülőben van, de elegendő
	Majdnem lemerült, hamarosan töltsse fel az akkumulátoregységet
[Töltsse fel az akkumulátort]	Lemerült, azonnal töltsse fel az akkumulátoregységet

Használat előtt

Alapszintű útmutató

Haladó útmutató

A fényképezőgép alapvető használata

Automatikus üzemmód/Hibrid auto üzemmód

Egyéb felvételi módok

P üzemmód

Lejátszási mód

Wi-Fi funkciók

Beállítások menü

Tartozékok

Mellékletek

Tárgymutató

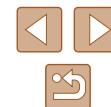

Lejátszás (részletes információs nézet)

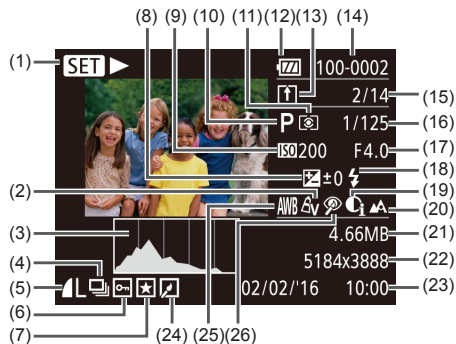

- | | | |
|--|--|---------------------------|
| (1) Videolejátszás (📖64),
Kapcsolódó összef. vid.
lejátszása (📖67),
Csoportos lejátszás (📖69) | (10) Felvételi mód (📖142) | Lejátszási sebesség (📖48) |
| (2) Saját színbeállítás (📖56),
Kreatív képkészítés effektus
(📖44) | (11) Fénymérési mód (📖54) | |
| (3) Hisztogram (📖66) | (12) Akkumulátor töltöttsége (📖140) | |
| (4) Csoportos lejátszás (📖69),
Összefoglaló videó (📖66) | (13) Képszinkron (📖108) | |
| (5) Tömörítés (képminőség)
(📖63)/Rögzített képpontok
beállítás (📖39), MP4 (videók) | (14) Mappa száma – fájl száma
(📖118) | |
| (6) Védelem (📖72) | (15) Aktuális kép száma/Képek száma
összesen | |
| (7) Kedvencek (📖78) | (16) Zársebesség (állóképek),
Képminőség/Képssebesség
(videók) (📖39) | |
| (8) Expozíciókompenzáció szintje
(📖54) | (17) Rekesznyílás értéke | |
| (9) ISO érzékenység (📖55), | (18) Vaku (📖62) | |
| | (19) i-Contrast (📖55, 📖81) | |
| | (20) Élességállítási tartomány
(📖58) | |

- | | |
|---|--------------------------------|
| (21) Fájlméret | (23) Felvételi dátum/idő (📖17) |
| (22) Állóképek: Rögzített
képpontbeállítások (📖151)
Videók: Lejátszási idő (📖151) | (24) Képszerkesztés (📖79) |
| | (25) Fehéregyensúly (📖56) |
| | (26) Vörösszem-javítás (📖81) |



- Bizonyos információk esetleg nem jelennek meg, ha a képeket TV-n jeleníti meg (📖123).

A videofelvétel vezérlőpultjának áttekintése

Az alábbi műveleteket a videofelvétel vezérlőpultján érheti el, amelyet a „Megjelenítés” (📖64) fejezetben leírt módon nyithat meg.

	Kilépés
	Lejátszás
	Lassítás (A [⏪][⏩] gombokkal állíthatja a lejátszási sebességet. Hang nem hallatszik.)
	Ugrás vissza* vagy Előző klip (📖83) (Folyamatos visszatekeréshez tartsa nyomva a [⏮] gombot.)
	Előző kocka (Gyors visszatekeréshez tartsa nyomva a [⏮] gombot.)
	Következő kocka (Gyors előretekéréshez tartsa nyomva a [⏭] gombot.)
	Ugrás előre* vagy Következő klip (📖83) (Folyamatos előretekéréshez tartsa nyomva a [⏭] gombot.)
	Klip törlése (Csak akkor jelenik meg, ha összefoglaló videót – 📖83 – választ ki.)
	Szerkesztés (📖82)
	Akkor jelenik meg, ha a fényképezőgépet egy PictBridge-kompatibilis nyomtatóhoz csatlakoztatja (📖127).

* Az aktuális képkocka előtt vagy után kb. 4 másodperccel következő képkockát jeleníti meg.



- Videolejátszás során a [⏪][⏩] gombok használatával lehet előre vagy hátra ugrani (vagy az előző/következő videóra lépni).

Használat előtt

Alapszintű útmutató

Haladó útmutató

A fényképezőgép
alapvető használata

Automatikus üzemmód/
Hibrid auto üzemmód

Egyéb felvételi módok

P üzemmód

Lejátszási mód

Wi-Fi funkciók

Beállítások menü

Tartozékok

Mellékletek

Tárgymutató

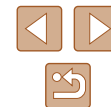

Funkciók és menük táblázatai

Az egyes felvételi módokban elérhető funkciók

Funkció	Felvételi mód																		
			AUTO	P															
Expozíciókompenzáció (📖54)	-	-	-	○	○	○	○	○	○	○	○	○	○	○	○	○	-	○	-
Vaku (📖62)																			
	○	○	○	○	○	○	○	○	-	○	○	○	○	○	○	○	○	-	-
	-	-	-	○	○	○	○	○	-	○	-	○	○	○	○	○	○	-	○
	*1	-	*1	○	-	-	-	-	-	*1	-	-	-	-	-	-	-	-	-
	○	○	○	○	○	○	○	○	○	○	○	○	○	○	○	○	○	○	○
Élességállítási tartomány (📖58)																			
	○	○	○	○	○	○	○	○	○	○	○	○	○	○	○	○	○	○	○
	-	-	-	○	○	-	-	-	○	○	○	○	○	○	○	○	○	-	○
Követéses AF témájának kiválasztása (📖60)	-	-	-	○	○	-	-	-	○	-	○	-	-	-	○	○	○	-	○
Felvételi kijelző váltása (📖24)	○	-	○	○	○	-	-	-	○	○	○	-	-	-	○	○	○	○	○

*1 Nem érhető el, de értékre vált bizonyos esetekben.

○ Elérhető vagy automatikusan beállítva. - Nem érhető el.

Használat előtt

Alapszintű útmutató

Haladó útmutató

A fényképezőgép alapvető használata

Automatikus üzemmód/
Hibrid auto üzemmód

Egyéb felvételi módok

P üzemmód

Lejátszási mód

Wi-Fi funkciók

Beállítások menü

Tartozékok

Mellékletek

Tárgymutató

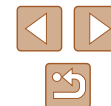

FUNC. menüvel

		Felvételi mód																	
Funkció		AUTO	P																
Fénymérés (📖54)																			
		O	O	O	O	O	O	O	O	O	O	O	O	O	O	O	O	O	O
		-	-	-	O	-	-	-	-	-	-	-	-	-	-	-	-	-	-
Saját színbeállítás (📖56)																			
		O	O	O	O	O	O	O	O	O	O	O	O	O	O	O	O	O	O
	ÁV ÁN ÁE*1 ÁW*1 ÁP ÁL ÁD ÁB ÁG ÁR ÁC*2	-	-	-	O	-	O	O	O	-	-	-	-	-	-	-	-	-	O
Fehéregyensúly (📖56)																			
		O	O	O	O	O	O	O	O	O	O	O	O	O	O	O	O	O	O
		-	-	-	O	-	O	O	O	O	-	O	-	-	-	-	-	-	O
ISO érzékenység (📖55)																			
	Automatikus	O	O	O	O	O	O	O	O	O	O	O	O	O	O	O	O	O	O
	80 / 100 / 200 / 400 / 800 / 1600 / 3200	-	-	-	O	-	-	-	-	-	-	-	-	-	-	-	-	-	-
Önkioldó (📖36)																			
		O	O	O	O	O	O	O	O	O	O	O	O	O	O	O	O	O	O
		O	O	O	O	O	-	-	-	-	O	O	O	O	O	O	O	O	O
Önkioldó beállításai (📖36)																			
	Időzítés*3	O	O	O	O	O	-	-	-	-	O	O	O	O	O	O	O	O	O
	Kép*4	-	-	O	O	O	-	-	-	-	O	O	O	O	O	O	O	O	O
Felv. üzemmód (📖38)																			
		O	O	O	O	O	O	O	O	-	O	O	O	O	O	O	O	O	O
		-	-	O	O	O	-	-	-	O	-	O	O	O	O	O	O	O	-

*1 Fehéregyensúly nem érhető el.

*2 Az 1–5 tartományban állíthatók be: a kontraszt, az élesség, a színtelítettség, a vörös, a zöld, a kék szín és a bőrtónus.

*3 Nem állítható 0 másodpercre olyan üzemmódban, amelyben nem választható meg a felvételek száma.

*4 Egy felvétel (nem módosítható) olyan üzemmódban, amelyben nem választható meg a felvételek száma.

O Elérhető vagy automatikusan beállítva. – Nem érhető el.

Használat előtt

Alapszintű útmutató

Haladó útmutató

A fényképezőgép
alapvető használata

Automatikus üzemmód/
Hibrid auto üzemmód

Egyéb felvételi módok

P üzemmód

Lejátszási mód

Wi-Fi funkciók





















Beállítások menü

Tartozékok

Mellékletek

Tárgymutató



Felvételi mód		   AUTO P                																			
Funkció																					
Állóképek képaránya (📖38)																					
16:9 3:2 4:3 1:1		-	-	○	○	○	○	○	○	○	-	-	-	-	*1	-	○	○	○	○	
Rögzített képpontok száma (📖39)																					
L		○	○	○	○	○	○	○	○	-	○	-	○	○	○	○	○	○	○	○	
M1 M2		-	-	○	○	○	○	○	○	-	-	-	-	-	-	-	-	-	-	○	○
M		-	-	-	-	-	-	-	○	-	○	-	-	-	-	-	-	-	-	-	
S		-	-	○	○	○	○	○	○	-	-	-	-	-	-	-	-	-	-	○	○
Tömörítés (📖63)																					
		-	-	-	○	-	-	-	-	-	-	-	-	-	-	-	-	-	-	-	
		○	○	○	○	○	○	○	○	○	○	○	○	○	○	○	○	○	○	○	
Videó minősége (📖39)																					
FHD		○	○	○	○	○	○	○	○	○	○	○	○	○	-	○	○	○	○	○	○
HD 5VGA		○	○	○	○	○	○	○	○	○	○	○	○	○	*2	○	○	○	○	○	○
Auto. zoom (📖35)		○	-	○	-	-	-	-	-	-	-	-	-	-	-	-	-	-	-	-	-

*1 Csak a [4:3] és a [16:9] beállítás választható.

*2 Automatikusan beállítva, együtt módosul a képméretarányal (📖48).

○ Elérhető vagy automatikusan beállítva. – Nem érhető el.

- Használat előtt
- Alapszintű útmutató
- Haladó útmutató
 - A fényképezőgép alapvető használata
 - Automatikus üzemmód/ Hibrid auto üzemmód
 - Egyéb felvételi módok
 - P üzemmód
 - Lejátszási mód
 - Wi-Fi funkciók
 - Beállítások menü
 - Tartozékok
 - Mellékletek
- Tárgymutató

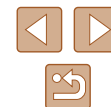

Fényképezés lap

Funkció	Felvételi mód																	
			AUTO	P														
AF keret (59)																		
AiAF arcra																		
Követéses AF																		
Középponti																		
AF keret méret (59)*1																		
Normál																		
Kicsi																		
Digitális zoom (34)																		
Normál																		
Ki																		
1.6x/2.0x																		
AF pont zoom (40)																		
Be																		
Ki																		
AF szervo (61)																		
Be																		
Ki																		
Folyamatos AF (62)																		
Be																		
Ki																		

*1 Akkor érhető el, ha az AF keret beállítása [Közép].

*2 [Be], ha a téma mozgása észlelhető [AUTO] módban.

○ Elérhető vagy automatikusan beállítva. – Nem érhető el.

Használat előtt

Alapszintű útmutató

Haladó útmutató

A fényképezőgép
alapvető használata

Automatikus üzemmód/
Hibrid auto üzemmód

Egyéb felvételi módok

P üzemmód

Lejátszási mód

Wi-Fi funkciók

Beállítások menü

Tartozékok

Mellékletek

Tárgymutató

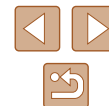

Beállítás lap

Lehetőség	Referenciaoldal
Némítás	📖114
Hangerő	📖114
Tippek	📖115
Dátum/idő	📖17
Időzóna	📖115
Lencse behúzás	📖116
Gazdaságos m.	📖116
Energiaatak.	📖23, 📖116
Kijelző fényereje	📖117
Indító kép	📖117
Formázás	📖117
Fájlszámozás	📖118
Új mappa	📖119
Mértékegységek	📖119
Videorendszer	📖123
Vez.nélküli komm. beállítások	📖87
Tanúsító embléma megjel.	📖119
Nyelv 	📖19
Mind visszaáll	📖120

Lejátszás lap

Lehetőség	Referenciaoldal
Album lejátszása	📖84
Összef.vid.list./leját.	📖67
Diavetítés	📖70
Törlés	📖74
Védelem	📖72
Elforgatás	📖76
Kedvencek	📖78
Fotókönyv beállítása	📖133
i-Contrast	📖81
Vörösszem-javítás	📖81
Képkivágás	📖79
Átméretezés	📖79
Saját színbeállít.	📖80
Átmenet	📖64
Görgetéses kij.	📖64
Képcsoportosít.	📖69
Autom.forgatás	📖77
Folytatás	📖64

Használat előtt

Alapszintű útmutató

Haladó útmutató

A fényképezőgép
alapvető használata

Automatikus üzemmód/
Hibrid auto üzemmód

Egyéb felvételi módok

P üzemmód

Lejátszási mód

Wi-Fi funkciók

Beállítások menü

Tartozékok

Mellékletek

Tárgymutató



Nyomtatás lap

Lehetőség	Referenciaoldal
Nyomtat	–
Képválasztás/pldszám	📖 131
Tartomány kijelölése	📖 132
Minden kép választás	📖 132
Választások törlése	📖 132
Nyomtatási beállítás	📖 131

Lejátszási mód FUNC. menüvel

Lehetőség	Referenciaoldal
Elforgatás	📖 76
Védelem	📖 72
Kedvencek	📖 78
Törlés	📖 74
Nyomtat	📖 127
Csoportos lejátszás	📖 69
Videó lejátsz.	📖 64
Kapcs.összef.vid.leját.	📖 67
Intell. válog.	📖 71
Képkérésés	📖 68
Diavetítés	📖 70

Kezelési előírások

- A fényképezőgép egy érzékeny elektronikus eszköz. Ne ejtse le, és ne tegye ki erős ütésnek.
- Soha ne helyezze a fényképezőgépet mágnes, motor vagy olyan eszköz közelébe, amely erős elektromágneses teret hoz létre, és ezzel a fényképezőgép hibás működéséhez vagy a képadatok sérüléséhez vezethet.
- Ha vízcsepp vagy piszok kerül a fényképezőgépre vagy a kijelzőre, akkor törölje le egy száraz, puha ruhával, például egy szemüvegtörölővel. Ne dörzsölje erősen a készüléket, és ne tegye ki erőhatásnak.
- A fényképezőgép és a kijelző tisztításához soha ne használjon szerves tisztítószert.
- Az objektívről a por eltávolításához használjon légfúvós porcsetet. A makacs szennyeződések eltávolítását bízza a Canon ügyfélszolgálatra.
- Hirtelen hőmérsékletváltozáskor (a fényképezőgépet hideg helyről meleg helyre viszi) a fényképezőgépen páralecsapódás jelenhet meg, ennek megelőzéséhez helyezze a fényképezőgépet egy légmentesen záró, visszazárható műanyag zacskóba, és hagyja, hogy fokozatosan alkalmazkodjon a hőmérséklethez, mielőtt kivinné a zacskóból.
- Ha páralecsapódás jelenik meg a fényképezőgépen, azonnal hagyja abba a használatát. A fényképezőgép károsodhat, ha ebben az állapotban tovább használja. Távolítsa el az akkumulátoregységet és a memóriakártyát, és várjon, amíg a nedvesség elpárolog, mielőtt folytatná a gép használatát.
- A nem használt akkumulátoregységeket műanyag tasakban vagy más eszközben tárolja. Ha meg szeretné őrizni az akkumulátoregység teljesítményét akkor is, ha egy ideig nem használja, évente egyszer töltsse fel, majd használja a fényképezőgépben addig, amíg lemerül, mielőtt tárolja.

Használat előtt

Alapszintű útmutató

Haladó útmutató

A fényképezőgép
alapvető használata

Automatikus üzemmód/
Hibrid auto üzemmód

Egyéb felvételi módok

P üzemmód

Lejátszási mód

Wi-Fi funkciók

Beállítások menü

Tartozékok

Mellékletek

Tárgymutató



Műszaki adatok

Fényképezőgép

Képezékélő

Fényképezőgép hasznos képpontjainak száma (a képfeldolgozás csökkentheti a képpontok számát.) Kb. 20,2 megapixel
Összes képpont kb. 21,1 megapixel
Képméret 1/2.3 típus

Objektív

Fókusz távolság (35 mm-es filmnek megfelelő) 4,5–54,0 mm (25–300 mm)
Zoom nagyítása 12×

Digitális zoom

Nagyítás Kb. 4×
Max. nagyítás (digitális x optikai zoom) kb. 48×
Fókusz távolság (max. telefontó, 35 mm-es filmnek megfelelő) Kb. 1200 mm-rel azonos

Képernyő (monitor)

Típus TFT színes folyadékkristály
Képernyő mérete 7,5 cm (3,0 in.)
Hasznos képpontok: kb. 461 000 képpont

Sorozatfelvétel (CIPA-kompatibilis)

Sebesség (Főgg a témától, a zoomtól és más felvételi tényezőktől, illetve a memóriakártya márkájától.) Normál sorozatfelvétel Auto/P módokban:
Kb. 2,5 felvétel/mp.
Normál Gyors sorozat mód: Kb. 7,2 felvétel/mp.

Beépített vaku

Vakutartomány (széles látószög) 50 cm – 4,0 m
Vakutartomány (telefontó esetén) 1,0 m – 2,0 m

Záridő

Automatikus üzemmód (automatikus beállítások) 1 – 1/2000 mp.
Tartomány az összes felvételi módban
Max. 15 másodperc.
Min. 1/2000 másodperc.
Sebesség (mértékegység: mp.) Hosszú záridő mód
15, 13, 10, 8, 6, 5, 4, 3, 2, 2, 5, 2, 1, 6, 1, 3, 1

Rekesz

F szám 3,6 / 10 (N)
7,0 / 20 (T)

AF

AF keret Arcérzékelés AiAF (AF keretek száma: max. 9), Követéses AF, Közép

File Formát. Design rule for Camera File system (DCF)-kompatibilis; DPOF (1.1) szoftverrel való kompatibilitás

Adattípus (Állóképek)

Képfájlfarmátum Exif 2.3 (DCF 2.0)
Képtípus JPEG

Adattípus (Videók)

Rögzítési formátum MP4
Videó MPEG-4 AVC/H.264
Hang MPEG-4 AAC-LC (monó)

Tápellátás

Akkumulátoregység NB-11LH

Használat előtt

Alapszintű útmutató

Haladó útmutató

A fényképezőgép alapvető használata

Automatikus üzemmód/
Hibrid auto üzemmód

Egyéb felvételi módok

P üzemmód

Lejátszási mód

Wi-Fi funkciók

Beállítások menü

Tartozékok

Mellékletek

Tárgymutató

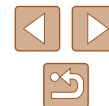

Illesztőfelület	
Vezetékes	Hi-Speed USB (Mini-B) Analog hangkimenet (monó) Analog videokimenet (NTSC/PAL) HDMI (D-Type HDMI-csatlakozó)
Vezeték nélküli.....	Wi-Fi specifikációk: IEEE 802.11b/g/n Frekvencia: 2,4 GHz Csatornák: 1 – 11 Biztonság: WEP, WPA-PSK (AES/TKIP), WPA2-PSK (AES/TKIP) NFC
Működési környezet	
Hőmérséklet.....	0–40 °C
Méreték (CIPA-kompatibilis) (WxHxD)	99,6 x 58,0 x 22,8 mm
Tömeg (CIPA-kompatibilis) akkumulátoregység és memóriakártyával	kb. 147 g
Csak a váz.....	kb. 130 g

Rögzíthető képek száma/Felvételi idő és lejátszási idő



Felvételek száma (CIPA-kompatibilis)	Kb. 180 kép
Felvételek száma Gazdaságos módban	Kb. 265 kép
Videók felvételi ideje (CIPA-kompatibilis)*1	Kb. 40 perc
Videók felvételi ideje (folyamatos felvétel)*2	Kb. 1 óra 10 perc
Lejátszási idő*3	Kb. 4 óra

*1 Teljes idő ismétlődő felvételkedzés esetén, az alábbi körülmények mellett:
– [AUTO] módban, minden egyéb beállítás alapértelmezett értékű
– Felvételkedzés, leállítás zoomolás, valamint a fényképezőgép ki- és bekapcsolása

*2 Teljes idő ismétlődő felvételkedzés esetén, az alábbi körülmények mellett:
– [AUTO] módban, minden egyéb beállítás alapértelmezett értékű
– Automatikus leállítás/folytatás a felvételi idő vagy kapacitás elérése után

*3 Idő állóképekből álló diavetítés lejátszása esetén.

Felvétel távolsága

Felvételi mód	Élességállítási tartomány	Legnagyobb látószög (M)	Legnagyobb teleobjektív (L)
AUTO	–	1 cm – végtelen	1,0 m – végtelen
Egyéb üzemmódok		5 cm – végtelen	1,0 m – végtelen
		1–50 cm	–
		3,0 m – végtelen	3,0 m – végtelen









Használat előtt
Alapszintű útmutató
Haladó útmutató
A fényképezőgép alapvető használata
Automatikus üzemmód/ Hibrid auto üzemmód
Egyéb felvételi módok
P üzemmód
Lejátszási mód
Wi-Fi funkciók
Beállítások menü
Tartozékok
Mellékletek
Tárgymutató



A készíthető felvételek száma különféle memóriakártyák esetén



A készíthető felvételek száma 4:3 képpoldarány mellett (📖38) különféle memóriakártyák esetén az alábbi: Ne feledje, hogy az elérhető felvételek száma a képarány függvényében változik.

A készíthető felvételek száma 16 GB kapacitású memóriakártyák esetén (körülbelül)

L		1766
		2980
M1		3546
		5925
M2		9344
		16755
M		10798
S		53992
		80988

- A táblázatban szereplő értékek mérése a Canon mérési feltételei alapján történt. Az értékek a témától, a használt memóriakártyától és a fényképezőgép beállításaitól függően változhatnak.

A készíthető felvételek száma különféle memóriakártyák esetén

Képpontok	Rendelkezésre álló rögzítési idő 16 GB méretű memóriakártyák esetén (kb.)	Egy klip rögzítési ideje (kb.)
 (1920 x 1080)	1 óra 8 perc 34 mp.	29 perc 59 mp.
 (1280 x 720)	3 óra 58 perc 1 mp.	29 perc 59 mp.
 (640 x 480)	8 óra 25 perc 48 mp.	1 óra

- A táblázatban szereplő értékek mérése a Canon mérési feltételei alapján történt. Az értékek a témától, a használt memóriakártyától és a fényképezőgép beállításaitól függően változhatnak.
- Az egyes videók rögzítési idejének alapját a 10-es SD speed class besorolást elérő memóriakártyák képezik. A felvételkészítés leállhat, ha alacsonyabb sebességbesorolású kártyákat használnak. A felvételkészítés akkor is automatikusan leáll, ha a fájl méret eléri a 4 GB méretet, illetve megtelik a kártya.

- Használat előtt
- Alapszintű útmutató
- Haladó útmutató
 - A fényképezőgép alapvető használata
 - Automatikus üzemmód/ Hibrid auto üzemmód
 - Egyéb felvételi módok
 - P üzemmód
 - Lejátszási mód
 - Wi-Fi funkciók
 - Beállítások menü
 - Tartozékok
 - Mellékletek
- Tárgymutató

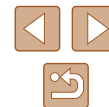

Akkumulátoregység, NB-11LH

Típus:	Újratölthető lítiumion-akkumulátor
Névleges feszültség:	3,6 V DC
Névleges kapacitás:	800 mAh
Feltöltések száma:	Kb. 300
Működési hőmérséklet:	0–40 °C

Akkumulátortöltő, CB-2LF/CB-2LFE

Névleges bemenet:	100–240 V AC (50/60 Hz)
Névleges kimenet:	4,2 V DC, 0,41 A
Töltési idő:	Kb. 2 óra 20 perc
Működési hőmérséklet:	5–40 °C

- A méret, a tömeg és a rendelkezésre álló felvételek száma adatok meghatározásakor a CIPA (Camera & Imaging Products Association) irányelveit vettük figyelembe
- Bizonyos körülmények esetén a készíthető képek száma és a felvételi idő a fent említettől kevesebb lehet.
- Képek száma/idő egy teljesen feltöltött akkumulátoregységgel.

Használat előtt

Alapszintű útmutató

Haladó útmutató

A fényképezőgép
alapvető használata

Automatikus üzemmód/
Hibrid auto üzemmód

Egyéb felvételi módok

P üzemmód

Lejátszási mód

Wi-Fi funkciók

Beállítások menü

Tartozékok

Mellékletek

Tárgymutató



Tárgymutató

A

A csomag tartalma 3
AE rögzítés 54
AF keretek 59
AF szervo 61
AiAF ardra (AF keret üzemmód) 59
Akkumulátoregység
Energiaakárékos 23
Gazdaságos mód 116
Szint 140
Töltés 16
Akkumulátorok → Dátum/idő (dátum/
idő akkumulátor/elem)
Energiaakárékos 23
Akkumulátortöltő 3, 122
Alapértékek → Mind visszaáll
Audio-/videókábel 123, 124
Automatikus üzemmód
(felvételi mód) 19, 28

C

Camera Connect 88
CameraWindow 94, 125
CANON iMAGE GATEWAY 87, 99
Csatlakozás elérési ponton keresztül 95
Csatlakozó 124, 127

D

Dátum/idő
Beállítások 17
Dátumbélyegzők feltüntetése 37
Dátum/idő akkumulátor/elem 18
Módosítás 18
Világóra 115

Diavetítés 70
Digitális telekonverter 59
Digitális zoom 34
DPOF 131

E

Egyéni fehéregyensúly 56
Egyszínű (felvételi mód) 49
Energiaakárékos 23
Expozíció
Kompenzáció 54

É

Élességállítás
AF keretek 59
AF pont zoom 40
AF szervo 61

É

Élességállítási tartomány
Makró 58
Élesség rögzítése 61

F

Fájlszámozás 118
Fehéregyensúly (szín) 56
Fekete-fehér képek 57
Felvétel
Felvételi dátum/idő → Dátum/idő
Fénykép-információ 140
Fényképezőgép
Mind visszaáll 120
Fényképezőgép hozzáférési pont
mód 93
Fénymérési mód 54
Forgatás 76
Fotókönyv beállítása 133
FUNC. menü

Alapvető működés 24
Táblázat 143, 148

G

Gazdaságos mód 116
Gyors sorozat (felvételi mód) 52

H

Halszemeffektus (felvételi mód) 47
Hangok 114
HDMI-kábel 123
Hibaelhárítás 134
Hibaüzenetek 138
Hibrid auto (felvételi mód) 30
Hosszú záridő (felvételi mód) 52

I

i-Contrast 55, 81
Intelligens kioldás (felvételi mód) 50
Intelligens válogatás 71
ISO érzékenység 55

J

Játékkamera effektus (felvételi mód) 49
Jelzőfény 27

K

Kacsintási önkkioldó (felvételi mód) 50
Kapcsolat adatainak szerkesztése
vagy törlése 111
Kedvencek 78
Keresés 68
Kevés fény (felvételi mód) 46
Képek
Lejátszás → Megjelenítés
Megjelenítés időtartama 43
Törlés 74
Védelem 72

Képek átméretezése 79
Képek küldése 105
Képek küldése másik
fényképezőgépre 104
Képek küldése nyomtatóra 103
Képek küldése okostelefonra 88
Képek küldése számítógépre 94
Képek küldése webszolgáltatásokba 99
Képek mentése számítógépre 94, 126
Képernyő
Ikonok 140, 141
Kijelző nyelve 19
menüvel → FUNC. menü, Menü
Képkivágás 79, 129
Képmínőség → Tömörítési arány
(képmínőség)
Képpoldalarány 38
Képstabilizálás 41
Képszinkron 108
Kézi éjszakai felvétel (felvételi mód) 46
Kijelző nyelve 19
Követéses AF 60
Közép (AF keret üzemmód) 61
Kreatív képkészítés 44
Különlegesen élénk (felvételi mód) 47

L

Lámpa 42
Lejátszás → Megjelenítés

M

Makró (Élességállítási tartomány) 58
Megjelenítés 21
Diavetítés 70
Egyképes lejátszás 21
Indexképes megjelenítés 67
Intelligens válogatás 71
Késkeresés 68

Használat előtt

Alapszintű útmutató

Haladó útmutató

A fényképezőgép
alapvető használata

Automatikus üzemmód/
Hibrid auto üzemmód

Egyéb felvételi módok

P üzemmód

Lejátszási mód

Wi-Fi funkciók

Beállítások menü

Tartozékok

Mellékletek

Tárgymutató



Nagyított megjelenítés 70
TV-s megjelenítés 123
Memóriakártyák 3
Rögzíthető idő 151
Menüvel
Alapvető működés 25
Táblázat 142
Mind visszaáll 120
Miniatúr effektus (felvételi mód) 48
Mosoly (felvételi mód) 50

N
Nagyított megjelenítés 70
Négyzetháló 40
Nyomtatás 127

Ó
Óra 27

Ö
Önkioldó 36
2 másodperces önkioldó 36
Kacsintási önkioldó (felvételi mód) 50
Önkioldó arca (felvételi mód) 51
Önkioldó testreszabása 36
Önkioldó arca (felvételi mód) 51

P
P (felvételi mód) 53
PictBridge 123, 127
Portré (felvételi mód) 46
Poszter effektus (felvételi mód) 47
Programautomatika AE 53

R
Rögzített képpont (képméret) 39

S
Saját színbeállít. 56, 80
SD/SDHC/SDXC memóriakártyák
→ Memóriakártyák
Story Highlights 84
Szerkesztés
i-Contrast 81
Képek átméretezése 79
Képkivágás 79
Saját színbeállítás 80
Vörösszem-javítás 81
Szépia tónusú képek 57
Szíz 3, 15
Szín (fehéregyensúly) 56
Szoftver
Képek mentése számítógépre
94, 126
Telepítés 94

T
Tartozékok 122
Tápellátás 122
→ Akkumulátoregység,
→ Akkumulátortöltő
Távvezérelt fényképezés 110
Tömörítési arány (képmínőség) 63
Törlés 74
Tűzijáték (felvételi mód) 46
TV-s megjelenítés 123

U
Utazás a fényképezőgéppel 115

V
Vaku
A vaku kikapcsolása 63
Be 62
Hosszú szinkron 62
Vaku kikapcsolása 37
Védelem 72
Videók
Képmínőség (rögzített képpont/
képfrekvencia) 39
Rögzíthető idő 151
Szerkesztés 82
Világóra 115
Vörösszem-javítás 81

W
Wi-Fi funkciók 87
Wi-Fi menü 91

Z
Zoom 20, 29, 34

Használat előtt
Alapszintű útmutató
Haladó útmutató
A fényképezőgép alapvető használata
Automatikus üzemmód/ Hibrid auto üzemmód
Egyéb felvételi módok
P üzemmód
Lejátszási mód
Wi-Fi funkciók
Beállítások menü
Tartozékok
Mellékletek
Tárgymutató

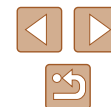

A Wi-Fi-vel (vezeték nélküli hálózattal) kapcsolatos előírások

- Vezeték WLAN használatát lehetővé tevő országok és régiók
 - A vezeték WLAN használata egyes országokban és régiókban korlátozott, a jogtalan használat pedig a nemzeti vagy helyi előírások értelmében büntethető lehet. A vezeték WLAN vonatkozó előírások megsértésének elkerülése érdekében a használatot engedélyező helyek ellenőrzése céljából keresse fel a Canon webhelyét. Vegye azonban figyelembe, hogy a vezeték WLAN felsoroltaktól eltérő országokban és régiókban való használatából eredő problémákért a Canon semmilyen módon nem vonható felelősségre.
- Az alábbiak bármelyike jogi következményekkel járhat:
 - A terméken végzett változtatás vagy módosítás
 - A terméken található tanúsítócímkék eltávolítása
- A devizahasználatra vonatkozó és külkereskedelmi törvények előírásai értelmében a stratégiai erőforrások és szolgáltatások (beleértve a jelen terméket) Japánon kívüli exportálásához a japán kormány exportengedélye (vagy szolgáltatásnyújtási hozzájárulása) szükséges.
- Mivel a termék az Egyesült Államokban fejlesztett titkosító szoftvert tartalmaz, ezért vonatkoznak rá az Egyesült Államok Exporteljárási Szabályai (U.S. Export Administration Regulations), és az Egyesült Államok által kereskedelmi embargó alá sorolt országokba nem exportálható, illetve szállítható.
- Jegyezze fel a vezeték nélküli LAN beállításait. A vezeték nélküli LAN készülékben tárolt beállításai a készülék nem megfelelő használata esetén, rádióhullámok vagy statikus elektromosság hatására, véletlenül vagy meghibásodás miatt megváltozhatnak vagy törölődhetnek. Az elővigyázatosság érdekében mindenképpen jegyezze fel a vezeték nélküli LAN beállításait. Vegye figyelembe, hogy a Canon nem vállal felelősséget a tartalomvesztésből eredő, közvetett vagy közvetlen károkért vagy bevételkiesésért.
- A termék másik személy részére történő átruházása, kiselejtezése, javításra való elküldése esetén mindig jegyezze fel a vezeték nélküli hálózat beállításait, majd a beállításokat szükség esetén állítsa alaphelyzetbe (törölje) a készüléken.

- A Canon nem vállal kártérítési kötelezettséget a termék elvesztéséből vagy ellopásából eredő károkért. A Canon nem vállal felelősséget a terméken regisztrált céleszközök illetéktelen hozzáféréseiből vagy használatából eredő károkért vagy veszteségekért a termék elvesztése vagy ellopása esetén.
- Ügyeljen a termék jelen útmutatóban leírt módon történő használatára. Használja a termék vezeték nélküli LAN funkcióját a jelen útmutatóban leírt módon. A Canon nem vállal felelősséget a termék jelen útmutatóban leírtól eltérő használatából eredő károkért és veszteségeikért.
- Ne használja a termék vezeték nélküli LAN funkcióját egészségügyi berendezés vagy más elektronikus berendezés közelében. A termék vezeték nélküli LAN funkciójának egészségügyi berendezés vagy más elektronikus berendezés közelében történő használata befolyásolhatja az említett berendezések működését.

Rádióhullámú zavarokkal kapcsolatos óvintézkedések

- A termék más eszközök által keltett zavaró jeleket vehet, illetve a termék rádióhullámokat bocsáthat ki. A zavaró hatások elkerülése érdekében ügyeljen arra, hogy a terméket az ilyen készülékektől a lehető legnagyobb távolságban használja, vagy kerülje az ilyen eszközök jelen termékkel azonos időben történő használatát.

Biztonsági óvintézkedések

Mivel a Wi-Fi funkció rádióhullámok útján továbbítja a jeleket, használatánál szigorúbb biztonsági óvintézkedésekre van szükség, mintha hálózati kábelt használna.

A Wi-Fi használatakor ne feledkezzen meg az alábbiakról.

- Csak olyan hálózatot használjon, amelyhez jogosultsággal rendelkezik. A termék megkeresi és a képernyőn megjeleníti a közelben található Wi-Fi hálózatokat. Olyan hálózatok is megjelenhetnek, amelyek használatára Ön nem jogosult (ismeretlen hálózatok). Az ilyen hálózatokra történő kapcsolódás megkísérlése vagy használata jogosulatlan hozzáférésnek tekinthető. Ügyeljen arra, hogy csak olyan hálózatokat használjon, amelyekre jogosult, és ne próbáljon meg más, ismeretlen hálózatokhoz kapcsolódni.

Használat előtt
Alapszintű útmutató
Haladó útmutató
A fényképezőgép alapvető használata
Automatikus üzemmód/ Hibrid auto üzemmód
Egyéb felvételi módok
P üzemmód
Lejátszási mód
Wi-Fi funkciók
Beállítások menü
Tartozékok
Mellékletek
Tárgymutató

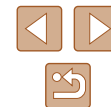

Nem megfelelő biztonsági beállítások esetén az alábbi problémák jelentkezhetnek.

- Az átvitt adatok figyelése
A Wi-Fi hálózaton átvitt adatokhoz külső, rosszindulatú felhasználók is hozzáférhetnek, és megpróbálhatnak a küldött adatokhoz hozzájutni.
- Illetéktelen hálózati hozzáférés
Külső, rosszindulatú felhasználók férhetnek az Ön által használt hálózathoz, hogy információkat lopjanak el, módosítsanak vagy semmisítsenek meg. Emellett Ön más illetéktelen hozzáférési kísérletnek is áldozatul eshet, mint például a személyazonosság meghamisítása (amikor valaki más nevében próbál információkhoz jogosulatlanul hozzáférni) vagy az ugródeszkás támadás (amikor valaki jogosulatlan hozzáférést szerez az Ön hálózatához, és ugródeszkaként rejti el a hozzá vezető nyomokat egyéb rendszerekbe történő behatolásakor).

Az ilyen problémák elkerülése érdekében ügyeljen arra, hogy alapos védelmet biztosítson Wi-Fi hálózata számára.

A fényképezőgép Wi-Fi funkciójának használatához mindenképpen legyen tisztában a Wi-Fi biztonsági jellemzőivel, és a biztonsági beállítások megadásakor teremtse meg a kockázatok és kényelmes használat közötti egyensúlyt.



A fényképezőgép Wi-Fi hálózaton keresztül képes átküldeni a nyomtatási feladatokat a PictBridge-kompatibilis nyomtatókra. A PictBridge műszaki szabványai egyszerűvé teszik a digitális fényképezőgépek, nyomtatók és egyéb eszközök közvetlen összekapcsolását. Ezekon felül az Internet Protokoll alapján működő DPS („DPS over IP”) szabvány hálózati környezetekben is lehetővé teszi a PictBridge-kapcsolatok kialakítását. A fényképezőgép kompatibilis szabványainak készletében ez a szabvány is megtalálható.

Védjegyek és licenck

- A Microsoft és Windows a Microsoft Corporation védjegyei vagy bejegyzett védjegyei az Egyesült Államokban és más országokban.
 - A Macintosh és Mac OS az Apple Inc. Egyesült Államokban és más országokban bejegyzett védjegyei.
 - Az App Store, iPhone és iPad az Apple Inc. védjegyei.
 - Az SDXC embléma az SD-3C, LLC védjegye.
 - A HDMI, a HDMI embléma és a High-Definition Multimedia Interface a HDMI Licensing LLC védjegye vagy bejegyzett védjegye.
 - A Wi-Fi®, a Wi-Fi Alliance®, a WPA™, a WPA2™ és a Wi-Fi Protected Setup™ a Wi-Fi Alliance védjegye vagy bejegyzett védjegye.
 - Az N-jel az NFC Forum, Inc. védjegye vagy bejegyzett védjegye az Egyesült Államokban és más országokban.
 - Minden egyéb védjegy a megfelelő tulajdonost illeti.
 - Ez az eszköz felhasználja a Microsoft licenccel exFAT technológiát.
 - This product is licensed under AT&T patents for the MPEG-4 standard and may be used for encoding MPEG-4 compliant video and/or decoding MPEG-4 compliant video that was encoded only (1) for a personal and non-commercial purpose or (2) by a video provider licensed under the AT&T patents to provide MPEG-4 compliant video. No license is granted or implied for any other use for MPEG-4 standard.
- * A közlemény angol nyelvű változata a mérvadó.

Használat előtt
Alapszintű útmutató
Haladó útmutató
A fényképezőgép alapvető használata
Automatikus üzemmód/ Hibrid auto üzemmód
Egyéb felvételi módok
P üzemmód
Lejátszási mód
Wi-Fi funkciók
Beállítások menü
Tartozékok
Mellékletek
Tárgymutató



A felelősség kizárása

- Az útmutató engedély nélküli reprodukálása tilos.
- Az összes mérés a Canon tesztelési szabványa alapján készült.
- Az itt szereplő információk előzetes bejelentés nélkül változhatnak, akár csak a termék műszaki adatai és megjelenése.
- Az útmutatóban lévő ábrák és képernyőfotók kissé eltérhetnek a fényképezőgépen valóban megjelenőktől.
- A fentiek figyelembe vétele mellett mindazonáltal a Canon semmilyen módon nem vonható felelősségre a termék használatából adódó veszteségért.

Használat előtt
Alapszintű útmutató
Haladó útmutató
A fényképezőgép alapvető használata
Automatikus üzemmód/ Hibrid auto üzemmód
Egyéb felvételi módok
P üzemmód
Lejátszási mód
Wi-Fi funkciók
Beállítások menü
Tartozékok
Mellékletek
Tárgymutató

