

## PowerShot SX420 IS

# Fényképezőgép használati útmutató

MAGYAR

- A fényképezőgép használata előtt mindenképpen olvassa el ezt az útmutatót, beleértve a „Biztonsági óvintézkedések” (📖 11) című fejezetet.
- Az útmutató segítségével megtanulhatja a fényképezőgép megfelelő használatát.
- Őrizze meg ezt az útmutatót, hogy a jövőben is a használatára lehessen.
- A többi oldal eléréséhez kattintson a jobb alsó sarokban lévő gombokra.
  - ▶ : Következő oldal
  - ◀ : Előző oldal
  - 📄 : A hivatkozásra kattintás előtti oldal
- Fejezet elejére ugráshoz kattintson a fejezet címére a jobb oldalon.

Használat előtt

Alapszintű útmutató

Haladó útmutató

**1** A fényképezőgép alapvető használata

**2** Automatikus üzemmód

**3** Egyéb felvételi módok

**4** P üzemmód

**5** Lejátszási mód

**6** Wi-Fi funkciók

**7** Beállítások menü

**8** Tartozékok

**9** Mellékletek

Tárgymutató

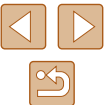

# Használat előtt

## Kezdeti információk

### A csomag tartalma

Használat előtt ellenőrizze, hogy a fényképezőgép doboza tartalmazza-e a következő elemeket.

Ha valamelyik hiányzik, vegye fel a kapcsolatot a fényképezőgép-kereskedővel.

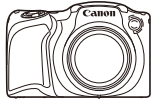

Fényképezőgép



Akkumulátoregység  
NB-11LH\*



Akkumulátortöltő  
CB-2LF/CB-2LFE



Csuklószij



Objektívsapka  
(zsinórral)

\* Ne húzza le az akkumulátoregységről az öntapadó fóliát.

- Nyomatott anyag szintén mellékelve.
- Memóriakártya nincs mellékelve (📖2).

## Kompatibilis memóriakártyák

A következő (kereskedelmi forgalomban kapható) memóriakártyák használhatók, a tárhelykapacitástól függetlenül.

- SD memóriakártyák\*
- SDHC memóriakártyák\*
- SDXC memóriakártyák\*



\* Az SD szabványnak megfelelő kártyák. Nem minden egyes memóriakártya működését ellenőrizték a fényképezőgéppel.

Használat előtt

Alapszintű útmutató

Haladó útmutató

**1** A fényképezőgép alapvető használata

**2** Automatikus üzemmód

**3** Egyéb felvételi módok

**4** P üzemmód

**5** Lejátszási mód

**6** Wi-Fi funkciók

**7** Beállítások menü

**8** Tartozékok

**9** Mellékletek

Tárgymutató



## Előzetes és jogi információk

- Készítsen pár előzetes felvételt, hogy ellenőrizze a képek rögzítésének helyes módját. Vegye figyelembe, hogy a Canon Inc., annak leányvállalatai, partnerei és viszonteladói semmilyen felelősséget nem vállalnak a fényképezőgép vagy bármely tartozék (beleértve a memóriakártyát is) olyan hibájáért, amely a képek nem megfelelő, illetve nem megfelelően beolvasható formában történő rögzítését okozza.
- A felhasználó által egyes személyekről vagy szerzői jog által védett anyagokról fénykép vagy (video- vagy hang-) felvétel jogosulatlan készítése sértheti ezen személyek adatvédelmi jogait és/vagy sértheti mások törvény által biztosított jogait, beleértve a szerzői jogot és más szellemi tulajdonnal kapcsolatos jogokat, még akkor is, ha a fénykép vagy felvételkészítés kizárólag személyes használat céljából történik.
- A fényképezőgépre vonatkozó garanciáról és a Canon ügyfélszolgálatról a készülék Felhasználói útmutatókészletében található jótállási információkból tájékozódhat.
- Bár a kijelző gyártása kifejezetten nagy pontosságú technológiával történik, és a képpontok több, mint 99,99%-a megfelel a tervezési előírásoknak, ritka esetekben előfordulhat, hogy egyes képpontok hibásnak tűnnek, illetve vörös vagy fekete pontként láthatók. Ez nem utal hibás működésre. A képek rögzítését sem befolyásolja.
- Ha hosszabb ideig használja, a fényképezőgép felmelegedhet. Ez nem utal hibás működésre.

## Az útmutatóban használt jelölések

- Ebben az útmutatóban ikonok jelzik a fényképezőgép megfelelő gombjait. Ezek az ikonok vagy ténylegesen megjelennek a gombokon, vagy emlékeztetnek azokra.
- A fényképezőgép következő gombjait és vezérlőit ikonok jelzik. A zárójelben megadott számok a megfelelő gomboknak és vezérlőknek a következő szakaszban használt számát jelzik: „A fényképezőgép részei” (📖4).
  - [▲] Fel gomb (9) hátul
  - [◀] Balra gomb (13) hátul
  - [▶] Jobbra gomb (11) hátul
  - [▼] Le gomb (12) hátul
- A felvételi módok, a képernyőn megjelenő ikonok és a szöveg szögletes zárójelben láthatók.
- ⓘ: Fontos információk, amelyeket tudnia kell.
- 📌: Megjegyzések és tippek a fényképezőgép haladó használatához.
- 📖 xx: Kapcsolódó információkat tartalmazó oldalak (a példában az „xx” egy oldalszámot jelez).
- A címek alatt látható „▶ **Állóképek**” és „▶ **Videók**” jelzések az egyes funkciók alkalmazási körét azonosítják be, azaz azt, hogy állóképekre, videókra vagy mindkettőre alkalmazhatók-e.
- Az útmutatóban található utasítások a fényképezőgép alapértelmezett beállításai mellett érvényesek.
- Az egyszerűség kedvéért az összes támogatott memóriakártyát „memóriakártya” elnevezéssel jelezzük.

Használat előtt

Alapszintű útmutató

Haladó útmutató

**1** A fényképezőgép alapvető használata

**2** Automatikus üzemmód

**3** Egyéb felvételi módok

**4** P üzemmód

**5** Lejátszási mód

**6** Wi-Fi funkciók

**7** Beállítások menü

**8** Tartozékok

**9** Mellékletek

Tárgymutató



## A fényképezőgép részei

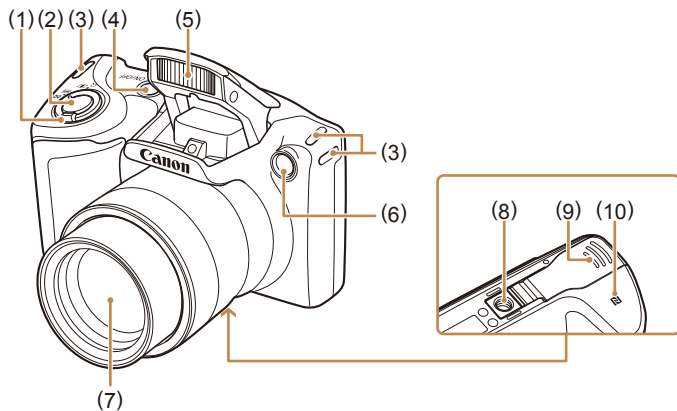

- |  |  |
|--|--|
| (1) Zoom kar<br>Exponálásakor: [☒] (telefotó) /<br>[☒] (nagy látószög) | (5) Vaku                                   |
| Lejátszás: [Q] (nagyítás) /<br>[☒] (index)                             | (6) Lámpa                                  |
| (2) Zárkioldó gomb   | (7) Objektív                               |
| (3) Szíjörgzitő elem   | (8) Állvány foglalat                       |
| (4) ON/OFF gomb  | (9) Memóriakártya és akkumulátor<br>fedele |
|  | (10) [N] (N-jel)*                          |

\* Az NFC funkcióhoz (☒ 79).

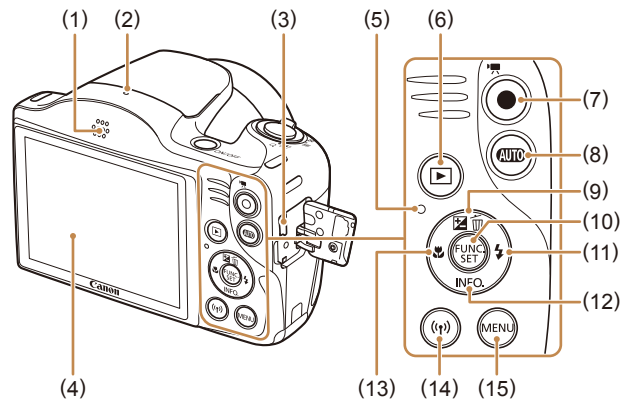

- |  |  |
|--|--|
| (1) Hangszóró  | (5) Jelző  |
| (2) Mikrofon   | (6) [▶] (Lejátszás) gomb   |
| (3) AV OUT (audio-/videokimenet) /<br>DIGITAL csatlakozó                     | (7) Videó gomb   |
| (4) Képernyő (kijelző)   | (8) [AUTO] (Auto) gomb   |
| (5) Jelző  | (9) [☒] (Expozíciókompenzáció) /<br>[☒] (Egyetlen kép törlése) /<br>Fel gomb |
| (6) [▶] (Lejátszás) gomb   | (10) FUNC./SET (Funkció/beállítás)<br>gomb                                   |
| (7) Videó gomb   | (11) [⚡] (Vaku) /Jobbra gomb   |
| (8) [AUTO] (Auto) gomb   | (12) [INFO] (Információ) / Le gomb   |
| (9) [☒] (Expozíciókompenzáció) /<br>[☒] (Egyetlen kép törlése) /<br>Fel gomb | (13) [M] (Makró) / Balra gomb  |
| (10) FUNC./SET (Funkció/beállítás)<br>gomb                                   | (14) [Wi-Fi] (Wi-Fi) gomb  |
| (11) [⚡] (Vaku) /Jobbra gomb   | (15) [MENU] (Menü) gomb  |
| (12) [INFO] (Információ) / Le gomb   |  |
| (13) [M] (Makró) / Balra gomb  |  |
| (14) [Wi-Fi] (Wi-Fi) gomb  |  |
| (15) [MENU] (Menü) gomb  |  |

Használat előtt

Alapszintű útmutató

Haladó útmutató

- 1** A fényképezőgép alapvető használata
- 2** Automatikus üzemmód
- 3** Egyéb felvételi módok
- 4** P üzemmód
- 5** Lejátszási mód
- 6** Wi-Fi funkciók
- 7** Beállítások menü
- 8** Tartozékok
- 9** Mellékletek

Tárgymutató

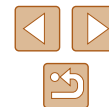

# Tartalomjegyzék

## Használat előtt

<b>Kezdeti információk</b> .....	<b>2</b>
A csomag tartalma.....	2
Kompatibilis memóriakártyák .....	2
Előzetes és jogi információk.....	3
Az útmutatóban használt jelölések.....	3
A fényképezőgép részei .....	4
A fényképezőgép általános funkciói .....	10
Biztonsági óvintézkedések .....	11

## Alapszintű útmutató

<b>Alapvető műveletek</b> .....	<b>14</b>
Előkészületek .....	14
Tartozékok felszerelése .....	14
A fényképezőgép kézben tartása .....	15
Az akkumulátoregység feltöltése.....	15
Az akkumulátoregység és a (kereskedelmi forgalomban kapható) memóriakártya behelyezése.....	16
Az akkumulátoregység és a memóriakártya eltávolítása .....	16
A dátum és idő beállítása .....	17
A dátum és idő módosítása .....	17
Kijelző nyelve.....	18
A fényképezőgép kipróbálása .....	19
Felvétel készítése (Smart Auto üzemmód).....	19
Megjelenítés .....	20
Képek törlése .....	21

## Haladó útmutató

<b>1 A fényképezőgép alapvető használata</b> .....	<b>22</b>
Be/Ki.....	22
Energiatakarékosági funkciók (Automatikus kikapcsolás) .....	23
Az energiatakarékos funkció működése felvételi módban .....	23
Az energiatakarékos funkció működése lejátszási módban.....	23
Zárkioldó gomb.....	23
Felvételi képernyő beállításai .....	24
A FUNC. menüvel.....	24
A menüképernyő használata .....	25
A képernyőn megjelenő billentyűzet.....	26
Jelzőfény jelentése.....	27
Óra .....	27
<b>2 Automatikus üzemmód</b> .....	<b>28</b>
Felvételkészítés a fényképezőgép által meghatározott beállításokkal.....	28
Felvétel készítése (Smart Auto üzemmód).....	28
Állóképek/videók .....	30
Állóképek.....	30
Videók.....	31
Témák ikonjai .....	31
Képstabilizálás ikonjai .....	32
A kijelzőn megjelenő keretek .....	33
Ismert, kényelmes funkciók .....	33
A téma további nagyítása (Digitális zoom) .....	33
Az önkioldó használata.....	34
Az önkioldó használata a fényképezőgép bemozdulásának megakadályozásához .....	34
Az önkioldó testreszabása .....	35
Dátumbélyegző feltüntetése .....	35
Sorozatfelvétel.....	36

Használat előtt

Alapszintű útmutató

Haladó útmutató

**1** A fényképezőgép alapvető használata

**2** Automatikus üzemmód

**3** Egyéb felvételi módok

**4** P üzemmód

**5** Lejátszási mód

**6** Wi-Fi funkciók

**7** Beállítások menü

**8** Tartozékok

**9** Mellékletek

Tárgymutató



Funkciók a képek testreszabásához .....	37
A képarány módosítása .....	37
A kép felbontásának (mérténeke) megváltoztatása .....	37
A felbontás kiválasztása a papírméret alapján (4:3 képarányú képeknél) .....	37
A videók képminőségének megváltoztatása .....	38
Hasznos felvételi funkciók .....	38
Négyzetháló megjelenítése .....	38
Az élességállítási helyének nagyítása .....	39
A fényképezőgép működésének tesztelésére szabása .....	39
Az AF-segédfényt kikapcsolása .....	39
A vörösszem-hatást csökkentő lámpa kikapcsolása .....	40
A fényképezés után látható kép megjelenítési módjának módosítása .....	40
A fényképezés után látható kép megjelenítési idejének módosítása .....	40
A fényképezés után megjelenő képernyő módosítása .....	41
<b>3 Egyéb felvételi módok .....</b>	<b>42</b>
Világosság/szín beállítása (Live View vezérlés) .....	42
Különleges témák .....	43
Speciális effektusok alkalmazása .....	44
Fényképezés halszemoptika effektussal (Halszemeffektus) .....	44
Dioráma (makett) hatású képek készítése (Miniatúr effektus) .....	45
Lejátszási sebesség és becsült lejátszási idő (egyperces felvételek esetén) .....	45
Fényképezés lyukkamera effektussal (Lyukkamera effektus) .....	46
Fényképezés egyszínű üzemmódban .....	46
Speciális üzemmódok más célokra .....	47
Az arcérzékelő önkiloldó használata .....	47
Felvételt készítés hosszú záridővel (Hosszú záridő) .....	47

<b>4 P üzemmód .....</b>	<b>49</b>
Fényképezés programautomatika AE módban ([P] üzemmód) .....	49
A kép világossága (Expozíció) .....	50
A kép világosságának beállítása (Expozíciókompenzáció) .....	50
A fénymérési mód megváltoztatása .....	50
Az ISO-érzékenység módosítása .....	51
A kép világosságának módosítása (i-Contrast) .....	51
Kép színei .....	52
A fehéregyensúly beállítása .....	52
Egyéni fehéregyensúly .....	52
A képek színtónusának módosítása (Saját színbeállítás) .....	52
Saját színek .....	53
A felvétel távolsága és az élességállítási .....	54
Közeli felvétel készítése (Makró) .....	54
Felvétel készítése távoli témákról (Végtelen) .....	54
Digitális telekonverter .....	54
Az AF keret üzemmódjának módosítása .....	55
Közép .....	55
AiAF arca .....	56
Az élességállítási céljának kiválasztása (Követéses AF) .....	56
Fényképezés az AF szervó használatával .....	57
Az élességbeállítás megváltoztatása .....	57
Vaku .....	58
A vaku üzemmódjának megváltoztatása .....	58
Automatikus .....	58
Be .....	58
Hosszú szink .....	58
Ki .....	58
További beállítások .....	59
A tömörítési arány módosítása (Képminőség) .....	59

Használat előtt
Alapszintű útmutató
Haladó útmutató
<b>1 A fényképezőgép alapvető használata</b>
<b>2 Automatikus üzemmód</b>
<b>3 Egyéb felvételi módok</b>
<b>4 P üzemmód</b>
<b>5 Lejátszási mód</b>
<b>6 Wi-Fi funkciók</b>
<b>7 Beállítások menü</b>
<b>8 Tartozékok</b>
<b>9 Mellékletek</b>
Tárgymutató



Az IS üzemmód beállításainak módosítása.....	59
Videók felvétele úgy, hogy a témák azonos méretben jelenjenek meg felvétel előtt.....	60
<b>5 Lejátszási mód.....</b>	<b>61</b>
Megjelenítés.....	61
Váltás a kijelző nézetei között.....	63
Túlexponálási figyelmeztetés (a képek fényes részleteinél).....	63
Hisztogram.....	63
GPS információs nézet.....	63
Képek böngészése és szűrése.....	64
Mozgás az indexképes elrendezésben megjelenített képek között.....	64
A megadott feltételeknek megfelelő képek megkeresése.....	64
Képmegjelenítési beállítások.....	65
Képek nagyítása.....	65
Diavetítés megtekintése.....	66
A diavetítés beállításainak módosítása.....	66
Hasonló képek lejátszása (Intelligens válogatás).....	66
A képek védelme.....	67
A menü használata.....	68
Képek kiválasztása egyenként.....	68
Tartomány kijelölése.....	68
Az összes kép védelme.....	69
Összes kép védelmének törlése.....	69
Képek törlése.....	70
Több kép törlése egyszerre.....	70
Kiválasztási mód választása.....	70
Képek kiválasztása egyenként.....	70
Tartomány kijelölése.....	71
Az összes kép kiválasztása.....	71

Képek forgatása.....	71
A menü használata.....	71
Az automatikus forgatás kikapcsolása.....	72
Képek bejelölése kedvencként.....	72
A menü használata.....	72
Állóképek szerkesztése.....	73
Képek átméretezése.....	73
Képkivágás.....	74
A képek színtónusának módosítása (Saját színbeállítás).....	75
A kép világosságának módosítása (i-Contrast).....	75
Vörösszem-javítás.....	76
Videók szerkesztése.....	77
<b>6 Wi-Fi funkciók.....</b>	<b>78</b>
Elérhető Wi-Fi funkciók.....	78
Képek küldése okostelefonra.....	79
Képek küldése egy NFC-kompatibilis okostelefonra.....	79
Csatlakozás NFC-n keresztül, ha a fényképezőgép ki van kapcsolva vagy Felvételi módban van.....	79
Csatlakozás NFC-n keresztül, ha a fényképezőgép Lejátszás mód van.....	81
Okostelefon hozzáadása.....	82
Más elérési pont használata.....	84
Előző elérési pontok.....	84
Képek mentése számítógépre.....	85
Számítógép regisztrálásának előkészítése.....	85
A szoftver telepítése.....	85
A számítógép beállítása Wi-Fi kapcsolat használatára (csak Windows).....	85
Képek mentése egy csatlakoztatott számítógépre.....	86
Az elérési pont kompatibilitásának ellenőrzése.....	86
WPS-kompatibilis elérési pontok használata.....	87

<b>Használat előtt</b>
<b>Alapszintű útmutató</b>
<b>Haladó útmutató</b>
<b>1 A fényképezőgép alapvető használata</b>
<b>2 Automatikus üzemmód</b>
<b>3 Egyéb felvételi módok</b>
<b>4 P üzemmód</b>
<b>5 Lejátszási mód</b>
<b>6 Wi-Fi funkciók</b>
<b>7 Beállítások menü</b>
<b>8 Tartozékok</b>
<b>9 Mellékletek</b>
<b>Tárgymutató</b>

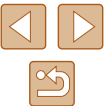

Csatlakozás a felsorolt elérési pontokhoz .....	89
Előző elérési pontok .....	90
Képek küldése regisztrált webszolgáltatásra .....	90
Webszolgáltatások regisztrálása .....	90
A CANON IMAGE GATEWAY szolgáltatás regisztrálása .....	91
Más webszolgáltatások regisztrálása .....	92
Képek feltöltése webszolgáltatásokba .....	93
Képek nyomtatása vezeték nélkül egy csatlakoztatott nyomtatóról .....	94
Képek küldése másik fényképezőgépre .....	95
Képküldési beállítások .....	97
Több kép küldése .....	97
Tartomány kijelölése .....	97
A kedvezésként megjelölt képek megjelenítése .....	97
A képek küldésével kapcsolatos megjegyzések .....	98
A rögzített képpontok számának kiválasztása (Képméret) .....	98
Megjegyzések hozzáadása .....	99
Képek automatikus küldése (Képszinkronizálás) .....	99
Előkészületek .....	99
A fényképezőgép előkészítése .....	99
A számítógép előkészítése .....	100
Képek küldése .....	100
A Képszinkronizálás funkción keresztül okostelefonra küldött képek megtekintése .....	101
A fényképezőgépen lévő képek megtekintése és a fényképezőgép vezérlése egy okostelefon használatával .....	102
Képek ellátása földrajzi címkével a fényképezőgépen .....	102
Fényképezés távvezérléssel .....	102
A Wi-Fi beállítások szerkesztése és törlése .....	103
A kapcsolat adatainak szerkesztése .....	103
Eszköz becenevének módosítása .....	104
Kapcsolat adatainak törlése .....	104

A fényképezőgép becenevének módosítása .....	104
A Wi-Fi beállítások visszaállítása alapértelmezett értékre .....	105
<b>7 Beállítások menü .....</b>	<b>106</b>
Az alapvető fényképezőgép-funkciók beállítása .....	106
A fényképezőgép működésének elnémítása .....	106
A hangerő módosítása .....	106
A tippek elrejtése .....	107
Dátum és idő .....	107
Világóra .....	107
Az objektív behúzási idejének módosítása .....	108
A Gazdaságos mód használata .....	108
Az energiatakarékos működés beállítása .....	108
A kijelző világossága .....	109
Az indító kép elrejtése .....	109
A memóriakártya formázása .....	109
Teljes formázás .....	110
Fájlszámozás .....	110
Dátum alapú képtárolás .....	111
Metrikus/angolszász kijelzés .....	111
Tanúsítványemblémák ellenőrzése .....	111
A Kijelző nyelve .....	111
További beállítások módosítása .....	111
Alapértelmezett értékek visszaállítása .....	112
<b>8 Tartozékok .....</b>	<b>113</b>
A rendszer bemutatása .....	113
Választható tartozékok .....	114
Tápellátás .....	114
Vaku .....	115
Egyéb tartozékok .....	115
Nyomtató .....	115
Képtárolás .....	115

<b>Használat előtt</b>
<b>Alapszintű útmutató</b>
<b>Haladó útmutató</b>
<b>1 A fényképezőgép alapvető használata</b>
<b>2 Automatikus üzemmód</b>
<b>3 Egyéb felvételi módok</b>
<b>4 P üzemmód</b>
<b>5 Lejátszási mód</b>
<b>6 Wi-Fi funkciók</b>
<b>7 Beállítások menü</b>
<b>8 Tartozékok</b>
<b>9 Mellékletek</b>
<b>Tárgymutató</b>





A választható tartozékok használata .....	116
Lejátszás tévékészüléken .....	116
A szoftver használata .....	117
Csatlakoztatás számítógéphez kábellel .....	117
A számítógépes környezet ellenőrzése .....	117
A szoftver telepítése .....	117
Képek mentése számítógépre .....	117
Képek nyomtatása .....	119
Egyszerű nyomtatás .....	119
A nyomtatási beállítások megadása .....	120
Képek körülvágása nyomtatás előtt .....	120
A papírméret és az elrendezés kiválasztása nyomtatás előtt .....	121
Választható elrendezési beállítások .....	121
Igazolványképek nyomtatása .....	121
Videó képkockáinak nyomtatása .....	122
Videók nyomtatási beállításai .....	122
Képek hozzáadása a nyomtatási listához (DPOF) .....	123
A nyomtatási beállítások megadása .....	123
Egyes képek beállítása nyomtatásra .....	123
A képek egy tartományának beállítása nyomtatásra .....	124
Az összes kép beállítása nyomtatásra .....	124
Az összes kép törlése a nyomtatási listáról .....	124
A nyomtatási listára felvett képek nyomtatása (DPOF) .....	124
Képek hozzáadása a fotókönyvhöz .....	125
Kiválasztási mód választása .....	125
Képek hozzáadása egyenként .....	125
Az összes kép hozzáadása a fotókönyvhöz .....	125
A fotókönyv összes képének eltávolítása .....	125
<b>9 Mellékletek .....</b>	<b>126</b>
Hibaelhárítás .....	126
A kijelzőn megjelenő üzenetek .....	130

A kijelzőn megjelenő információk .....	132
Felvétel (információs nézet) .....	132
Akkumulátor töltöttsége .....	132
Lejátszás (részletes információs nézet) .....	133
A videofelvételek vezérlőpultjának áttekintése .....	133
Funkciók és menük táblázatai .....	134
Az egyes felvételi módokban elérhető funkciók .....	134
FUNC. menüvel .....	135
Fényképezés lap .....	137
Beállítás lap .....	139
Lejátszás lap .....	139
Nyomtatás lap .....	140
Lejátszási mód FUNC. menüvel .....	140
Kezelési előírások .....	140
Műszaki adatok .....	141
Fényképezőgép .....	141
Rögzíthető képek száma/Felvételi idő és lejátszási idő .....	142
Felvétel távolsága .....	142
A készíthető felvételek száma különféle memóriakártyák esetén .....	143
A készíthető felvételek száma különféle memóriakártyák esetén .....	143
Akkumulátoregység, NB-11LH .....	144
Akkumulátortöltő, CB-2LF/CB-2LFE .....	144
Tárgymutató .....	145
A Wi-Fi-vel (vezeték nélküli hálózattal) kapcsolatos előírások .....	147
Rádióhullámú zavarokkal kapcsolatos óvintézkedések .....	147
Biztonsági óvintézkedések .....	147
Védjegyek és licencelés .....	148
Nyilatkozat a felelősség kizárásáról .....	149

<b>Használat előtt</b>
<b>Alapszintű útmutató</b>
<b>Haladó útmutató</b>
<b>1 A fényképezőgép alapvető használata</b>
<b>2 Automatikus üzemmód</b>
<b>3 Egyéb felvételi módok</b>
<b>4 P üzemmód</b>
<b>5 Lejátszási mód</b>
<b>6 Wi-Fi funkciók</b>
<b>7 Beállítások menü</b>
<b>8 Tartozékok</b>
<b>9 Mellékletek</b>
<b>Tárgymutató</b>



# A fényképezőgép általános funkciói

## Felvételkészítés

- A fényképezőgép által meghatározott beállítások használata (Automatikus üzemmód)
  - [428](#)

Eberek fényképezése megfelelően



Portrék  
([43](#))

Adott témáknak megfelelő beállítások alkalmazása



Kevés fény  
([43](#))



Tűzijáték  
([43](#))

Speciális effektusok alkalmazása



Élénk színek  
([44](#))



Poszter effektus  
([44](#))



Halszemeffektus  
([44](#))



Dioráma effektus  
([45](#))



Lyukkamera effektus  
([46](#))



Egyszínű  
([46](#))

- Képbeállítások módosítása közben (Live View vezérlés)
  - [42](#)
- Élességállítás arcokra
  - [28](#), [43](#), [56](#)
- Vaku használata nélkül (Vaku ki)
  - [28](#)
- Önmaga is szerepel a képen (Önkioldó)
  - [34](#), [47](#)
- Dátumbélyegző felvétele
  - [35](#)

## Lejátszás

- Képek megtekintése (Lejátszási mód)
  - [61](#)
- Automatikus lejátszás (Diavetítés)
  - [66](#)
- TV-készüléken
  - [116](#)
- Számítógépen
  - [117](#)
- Képek gyors böngészése
  - [64](#)
- Képek törlése
  - [70](#)

Használat előtt

Alapszintű útmutató

Haladó útmutató

**1** A fényképezőgép alapvető használata

**2** Automatikus üzemmód

**3** Egyéb felvételi módok

**4** P üzemmód

**5** Lejátszási mód

**6** Wi-Fi funkciók

**7** Beállítások menü



**8** Tartozékok

**9** Mellékletek

Tárgymutató



## Videofelvétel készítése és megtekintése

- Videofelvételek készítése
  -  28
- Videók megtekintése (Lejátszási mód)
  -  61



## Nyomtatás

- Képek nyomtatása
  -  119

## Mentés

- Képek mentése számítógépre
  -  117

## Wi-Fi funkciók használata

- Képek küldése okostelefonra
  -  79
- Képek megosztása online
  -  90
- Képek küldése számítógépre
  -  85

## Biztonsági óvintézkedések

- A termék használata előtt feltétlenül olvassa el az alábbi biztonsági óvintézkedéseket. A terméket minden esetben csak az előírásoknak megfelelően használja.
- Az itt található biztonsági óvintézkedések célja, hogy elkerülhesse a személyi sérüléseket vagy az eszközök károsodását.
- Mindig olvassa el a külön vásárolt kiegészítők útmutatóját is.



### Figyelmeztetés

Súlyos sérülés vagy halálos veszély lehetőségét jelzi.

- Ne villantsa a vakut közelről emberek szemébe. Ez látáskárosodást okozhat. Különösen csecsemőt ne fényképezzen vakuval 1 méternél közelebbről.

- Úgy tárolja a készüléket, hogy gyerekek és csecsemők ne férhessenek hozzá.

A gyermek nyakára csavarodott szíj fulladást okozhat. Amennyiben a termék tápkábelrel működik, az véletlenül a gyermek nyaka köré tekeredve fulladást okozhat.

- Csak a javasolt áramforrásokat használja.
- Ne szerelje szét, ne alakítsa át és ne tegye ki hőhatásnak a terméket.
- Ne húzza le az akkumulátoregységről az öntapadó fóliát, ha van rajta.
- Ne ejtse le a terméket, és ne tegye ki erős ütődésnek.
- Ne érintse meg a termék belsejét, ha az megsérült, vagy elejtette.
- Ha a termék füstöl, furcsa szagot bocsát ki, vagy működése során egyéb rendellenes jelenség lép fel, azonnal hagyja abba a használatát.
- Ne használjon szintetikus tisztítószeret – például alkoholt, benzint vagy hígítót – a termék tisztításához.

### Használat előtt

### Alapszintű útmutató

### Haladó útmutató

#### 1 A fényképezőgép alapvető használata

#### 2 Automatikus üzemmód

#### 3 Egyéb felvételi módok

#### 4 P üzemmód

#### 5 Lejátszási mód

#### 6 Wi-Fi funkciók

#### 7 Beállítások menü

#### 8 Tartozékok

#### 9 Mellékletek

### Tárgymutató



- Ügyeljen, hogy a készülék ne kerüljön kapcsolatba folyadékkal vagy idegen tárggyal, valamint azok ne kerüljenek a belsejébe.

Ez áramütést vagy tüzet okozhat.

Amennyiben a készüléket víz éri, vagy ha folyadék vagy idegen tárgy jut a belsejébe, vegye ki az akkumulátoregységet/akkumulátorokat/elemeket vagy azonnal áramtalanítsa azt.

- Ne nézzen a keresőn vagy az objektíven keresztül (ha a fényképezőgépen található kereső vagy cserélhető objektív) nagyon erős fényforrásba – például tiszta időjárás esetén a Napba, vagy intenzív mesterséges fényforrásokba.

Ez látáskárosodást okozhat.

- Ha cserélhető objektíves modellt használ, felhelyezett objektívapka nélkül se az objektívvel felszerelt fényképezőgépet, se magát az objektívet ne hagyja közvetlen napfénynek kitéve.

Ez tüzet okozhat.

- Ne érintse meg a termék belsejét villámlás idején, ha az áram alatt van. Ez áramütést vagy tüzet okozhat. Azonnal fejezze be a termék használatát, és tegye azt biztonságos távolságba.

- Csak a javasolt akkumulátoregységet/akkumulátorokat/elemeket használja.
- Ne helyezze az akkumulátoregységet/akkumulátorokat/elemeket tűz közelébe vagy közvetlenül tűzbe.

Emiatt az akkumulátoregység/akkumulátorok/elemek felrobbanhatnak vagy szivároghatnak, ami áramütést, tüzet vagy sérüléseket okozhat. Ha a kifolyt elektrolit szembe, szájba, bőrre vagy ruhára kerül, azonnal öblítse le bő vízzel.

- Ha a termékhez akkumulátortöltő használható, vegye figyelembe a következő óvintézkedéseket.
  - Rendszeres időközönként húzza ki a tápkábelt, és egy száraz ruhával törölje le a csatlakozón, a konnektoron és a környezetében lerakódott port.
  - Nedves kézzel ne helyezze be, és ne húzza ki a tápkábelt.
  - Ne használja a készüléket olyan módon, amellyel túllépi az elektromos aljzat és a vezetékvezetés névleges értékeit. Ne használja a csatlakozót ha az sérült, vagy nem teljesen van beleillesztve a konnektorba.
  - Ügyeljen arra, hogy por, illetve fémtárgyak (például hajtű vagy kulcs) ne kerüljenek érintkezésbe a dugóval vagy az érintkezőkkel.
  - Ha a fényképezőgéphez tartozik tápkábel, vigyázzon, ne vágja el, ne sértse meg, és ne helyezzen rá nehéz tárgyakat.

Ez áramütést vagy tüzet okozhat.

- Kapcsolja ki a fényképezőgépet azokon a helyeken, ahol tilos a fényképezőgépek használata.

A fényképezőgép által kibocsátott elektromágneses sugárzás interferenciát okozhat más elektronikus eszközök vagy egyéb berendezések használatakor. Körültekintően járjon el, ha a terméket olyan helyen használja, ahol az elektronikus eszközök használata korlátozott, például repülőgépeken vagy egészségügyi intézményekben.

- Ne hagyja, hogy a fényképezőgép hosszabb ideig a bőréhez érjen. Még ha a fényképezőgép nem is érződik forrónak, a folyamatos érintkezés alacsony hőmérsékletű égéseket, bőrpírt vagy hólyagosodást okozhat. Használjon állványt, ha forró helyen fényképez, vagy ha gyenge a keringése, illetve érzéketlen a bőre.



## Előírás

Sérülés lehetőségét jelzi.

- A csuklószíjjal hordva a terméket ügyeljen arra, hogy ne üsse hozzá semmihez, ne tegye ki erős ütésnek vagy rázkódásnak, és ne hagyja, hogy beakadjon más tárgyakra.
- Ügyeljen, hogy ne üsse meg és ne nyomja meg erősen az objektívet. Ez sérüléshez vagy a fényképezőgép károsodásához vezethet.
- Ügyeljen, hogy ne érje nagy ütés a kijelzőt. A törött kijelzőből származó szilánkok sérülést okozhatnak.
- Ügyeljen, hogy használat közben ne takarja el a vakut az ujjával vagy ruházatával. Ez égési sérüléshez vagy a vaku károsodásához vezethet.
- Ne használja, ne helyezze el és ne tárolja a terméket a következő helyeken:
  - közvetlen napfénynek kitett helyek,
  - 40 °C-nál magasabb hőmérsékletnek kitett helyek,
  - nedves vagy poros helyek.

A fenti esetekben az akkumulátoregység/akkumulátor szivárgása, túlmelegedése vagy robbanása következhet be, ami áramütéshez, tűzhöz, égési vagy egyéb sérülésekhez vezethet.

A túlmelegedés és a károsodás áramütést, tüzet, égési vagy egyéb sérülést okozhat.

Használat előtt

Alapszintű útmutató

Haladó útmutató

**1** A fényképezőgép alapvető használata

**2** Automatikus üzemmód

**3** Egyéb felvételi módok

**4** P üzemmód

**5** Lejátszási mód

**6** Wi-Fi funkciók

**7** Beállítások menü

**8** Tartozékok

**9** Mellékletek

Tárgymutató



- A diavetítés áttűnési effektusainak hosszabb időn keresztül szemlélése kellemetlen érzést okozhat.
- A külön megvásárolható objektívek, objektívszűrők és szűrőadapterek használatakor ügyeljen azok szoros felerősítésére.

Ha az objektívtartozékok meglazulnak és leesnek, eltörhetnek, és az üvegszilánkok vágási sérüléseket okozhatnak.

- Ha olyan terméket használ, amely automatikusan nyitja fel és csukja le a vakut, ügyeljen arra, hogy a vaku lecsukásakor nehegy becsúpjja az ujját.

Ez sérülést okozhat.

## Előírás

Az eszközök károsodásának lehetőségét jelzi.

- Ne irányítsa a fényképezőgépet intenzív fényforrásba, például tiszta időjárás esetén a napba, vagy erős mesterséges fényforrásba. Ezzel károsíthatja a képérzékelőt, vagy a termék egyéb belső elemét.

- Ha homokos vízparton vagy szeles helyen használja a fényképezőgépet, ügyeljen, hogy ne kerüljön por vagy homok a készülékbe.

- Ha olyan készüléket használ, amely automatikusan nyitja fel és csukja le a vakut, ne próbálja lenyomni vagy kézzel kinyitni a vakut.

Ez a termék hibás működéséhez vezethet.

- Töröljön le minden port, piszkot vagy egyéb idegen anyagot a vakuról egy fültisztító pálcikával, vagy ruhával.

A vakuból távozó hő nem megfelelő működést okoz, vagy annak hatására az idegen anyag füstölni kezdhet.

- Vegye ki és tárolja megfelelően az akkumulátoregységet/akkumulátorokat/elemeket, ha nem használja a terméket.

Az akkumulátor bármilyen fellépő szivárgása károsíthatja a terméket.

- Mielőtt eldobná az akkumulátoregységet/akkumulátorokat/elemeket, ragassza le az érintkezőket szigetelőszalaggal vagy más szigetelőanyaggal.

Az érintkezők más fémtárgyakkal érintkezve tüzet vagy robbanást okozhatnak.

- Használaton kívül ne hagyja csatlakoztatva az akkumulátortöltőt. Használat közben ne takarja le semmivel – például ruhával vagy más tárggyal.

A hosszú ideig csatlakoztatva hagyott egység túlmelegedhet, deformálódhat, és tüzet okozhat.

- Ne hagyjon akkumulátoregységet háziállatok közelében. Az állatok harapása az akkumulátoregység szivárgását, túlmelegedését vagy robbanását okozhatja, ami a termék károsodásához vagy tűzhöz vezethet.

- Ha a termék több akkumulátorral működik, ne használjon együtt eltérő töltöttségi szintű akkumulátorokat, vagy régi és új akkumulátorokat. Ne helyezze be az akkumulátorokat/elemeket a + és – végükkel helytelenül fordított irányban.

Ez a termék hibás működéséhez vezethet.

- Ne üljön le, ha a fényképezőgép a nadrágja zsebében van.

Ez a fényképezőgép hibás működéséhez vagy a kijelző sérüléséhez vezethet.

- Ha a táskájába teszi a készüléket, ügyeljen rá, hogy ne érjen kemény tárgy a kijelzőhöz. Ha a terméknek becsukható képernyője van, csukja be a képernyőt is (hogy az a váz felé nézzen).

- Ne rögzítsen kemény tárgyakat a termékhez.

Ez a fényképezőgép hibás működéséhez vagy a kijelző sérüléséhez vezethet.



## Használat előtt

### Alapszintű útmutató

### Haladó útmutató

#### 1 A fényképezőgép alapvető használata

#### 2 Automatikus üzemmód

#### 3 Egyéb felvételi módok

#### 4 P üzemmód

#### 5 Lejátszási mód

#### 6 Wi-Fi funkciók

#### 7 Beállítások menü

#### 8 Tartozékok

#### 9 Mellékletek

## Tárgymutató



# Alapszintű útmutató

## Alapvető műveletek

Alapinformációk és utasítások az előkészületektől a fényképezésig és lejátszásig

## Előkészületek

A fényképezés előtt végezze el a következő előkészületeket.

### Tartozékok felszerelése

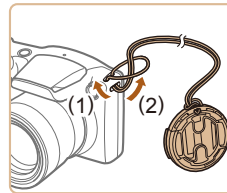
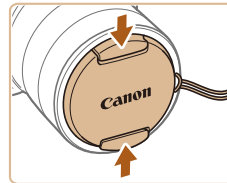
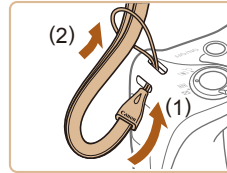

#### 1 Helyezze fel a szíjat.

- Fűzze át a szíj végét a szíjrögzítő elemen (1), majd húzza át a szíj másik végét a befűzött vég hurkán (2).

#### 2 Szerelje fel az objektívsapkát.

- Átmenetileg vegye le az objektívsapkát az objektívról, fűzze át a zsinór végét a szíjrögzítő elemen (1), majd húzza át az objektívsapkát a hurkon (2).
- Mielőtt bekapcsolja a fényképezőgépet, mindig vegye le az objektívsapkát.
- Amikor nem használja a fényképezőgépet, mindig tegye fel az objektívsapkát az objektívre.

Használat előtt

Alapszintű útmutató

Haladó útmutató

**1** A fényképezőgép alapvető használata

**2** Automatikus üzemmód

**3** Egyéb felvételi módok

**4** P üzemmód

**5** Lejátszási mód

**6** Wi-Fi funkciók

**7** Beállítások menü

**8** Tartozékok

**9** Mellékletek

Tárgymutató

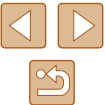

## A fényképezőgép kézben tartása



- Akassza csuklójára a szíjat.
- Fényképezés közben tartsa közel a testéhez a karját és határozottan fogja meg a fényképezőgépet, hogy megakadályozza a bemozdulását. Ha felnyitotta a vakut, ügyeljen, hogy az ujjával ne takarja el.

## Az akkumulátoregység feltöltése

Használat előtt tölts fel az akkumulátoregységet a készülékhez kapott töltővel. Ne feledkezzen meg az első használat előtti feltöltésről, mivel vásárláskor az akkumulátoregység nincs feltöltve.

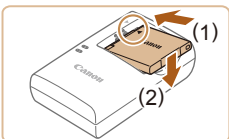

### 1 Helyezze be az akkumulátoregységet.

- Igazítsa az akkumulátoregység ▲ jelét a töltő hasonló jeléhez, majd tolja befelé (1) és lefelé (2) az akkumulátoregységet.

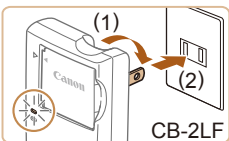

### 2 Tölts fel az akkumulátoregységet.

- CB-2LF: Hajtsa ki a csatlakozót (1), és dugja be a töltőt egy konnektorba (2).
- CB-2LFE: Dugja a tápkábelt a töltőbe, majd csatlakoztassa a kábel másik végét egy konnektorba.
- A töltés jelzőfénye narancssárgán világítani kezd, és a töltés elkezdődik.
- Amikor a töltés befejeződik, a jelzőfény zöldre vált.

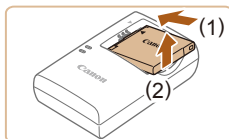
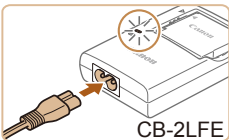

### 3 Vegye ki az akkumulátoregységet.

- Húzza ki az akkumulátortöltőt a konnektorból, majd vegye ki az akkumulátoregységet befelé tolvá (1) és felfelé (2) csúsztatva.



- Az akkumulátoregység védelme és optimális állapotának megőrzése érdekében a folyamatos töltés ne legyen hosszabb 24 óránál.
- Tápkábelt használó akkumulátortöltőnél ne rögzítse a töltőt vagy a kábelt más tárgyakkhoz. Ez a termék hibás működéséhez vagy sérüléséhez vezethet.



- A töltési idővel, valamint a teljesen feltöltött akkumulátoregységgel készíthető felvételek számával, illetve a felvételi idővel kapcsolatos részletes tájékoztatást lásd: „Rögzíthető képek száma/Felvételi idő és lejátszási idő” (142).
- A feltöltött akkumulátoregységek használat nélkül is fokozatosan veszítenek töltésükből. Az akkumulátoregységet a használat napján (vagy az azt megelőző napon) tölts fel.
- Az akkumulátortöltőt ott használható, ahol a hálózati feszültség 100–240 V (50/60 Hz). Eltérő konnektortípus esetén használjon külön megvásárolható átalakítót. Soha ne használjon utazásra tervezett tápfeszültség-átalakítót, mert az ilyen eszközök az akkumulátoregység károsodását okozhatják.

Használat előtt

Alapszintű útmutató

Haladó útmutató

**1** A fényképezőgép alapvető használata

**2** Automatikus üzemmód

**3** Egyéb felvételi módok

**4** P üzemmód

**5** Lejátszási mód

**6** Wi-Fi funkciók

**7** Beállítások menü

**8** Tartozékok

**9** Mellékletek

Tárgymutató



## Az akkumulátoregység és a (kereskedelmi forgalomban kapható) memóriakártya behelyezése

Helyezze be a fényképezőgépbe a hozzá kapott akkumulátoregységet és a (kereskedelmi forgalomban kapható) memóriakártyát. Ne feledje, hogy használat előtt az új vagy a korábban más készülékel formázott memóriakártyákat formázni kell ezzel a fényképezőgéppel (109).

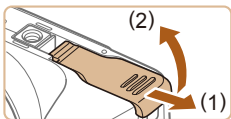

### 1 Nyissa ki a fedelet.

- Csúsztassa el a fedelet (1), majd nyissa fel (2).

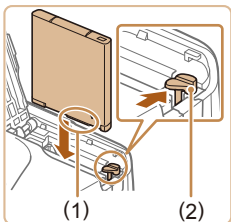

### 2 Helyezze be az akkumulátoregységet.

- Vegye a kezébe az akkumulátoregységet úgy, hogy érintkezői (1) az ábrán jelzett irányba nézzenek, tolja el az akkumulátor zárját (2) a nyíl irányába, majd csúsztassa befelé az akkumulátoregységet, amíg a zár a helyére nem kattan.
- Ha nem megfelelő helyzetben helyezi be az akkumulátoregységet, akkor az nem rögzíthető a helyére. Mindig ügyeljen arra, hogy megfelelő helyzetben tegye be az akkumulátoregységet, és az a helyére kattanjon.

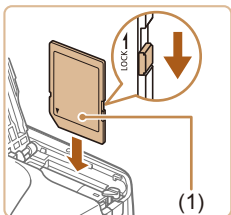

### 3 Ellenőrizze a kártya írásvédő kapcsolóját, és helyezze be a memóriakártyát.

- Ha van írásvédő kapcsoló a memóriakártyán és zárolt helyzetben áll, akkor nem lehetséges a felvételkedítés. Csúsztassa a kapcsolót kioldott állásba.
- Helyezze a készülékbe a memóriakártyát a címkével (1) az ábra szerinti irányban, és nyomja be kattanásig.

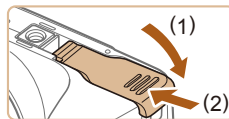

### 4 Csjka be a fedelet.

- Hajtsa be a fedelet (1), majd nyomja lefelé, és közben kattanásig csúsztassa vissza a zárt helyzetébe (2).



- Tekintse át, hogy egy memóriakártyán hány kép vagy hány órányi felvétel fér el, lásd: „A készíthető felvételek száma különféle memóriakártyák esetén” (143).

## Az akkumulátoregység és a memóriakártya eltávolítása

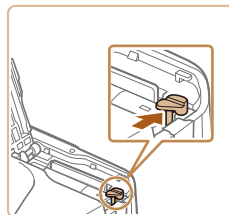

### Az akkumulátoregység eltávolítása

- Nyissa fel a fedelet, és nyomja az akkumulátor zárját a nyíl irányába.
- Az akkumulátoregység kiugrik a helyéről.

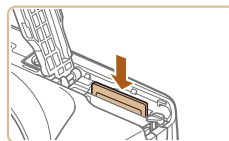

### A memóriakártya eltávolítása

- Nyomja be a memóriakártyát kattanásig, majd lassan engedje fel.
- A memóriakártya kiugrik a helyéről.

Használat előtt

Alapszintű útmutató

Haladó útmutató

1 A fényképezőgép alapvető használata

2 Automatikus üzemmód

3 Egyéb felvételi módok

4 P üzemmód

5 Lejátszási mód

6 Wi-Fi funkciók

7 Beállítások menü

8 Tartozékok

9 Mellékletek

Tárgymutató





## A dátum és idő beállítása

Ha a fényképezőgép bekapcsolásakor megjelenik a [Dátum/idő] képernyő, állítsa be pontosan az aktuális dátumot/időt. Az ilyen módon megadott adatokat felvétel készítésekor a képtulajdonságok rögzítik, és aztán a képek dátum szerinti rendezésekor vagy a dátumot megjelenítő képek nyomtatásakor felhasználhatók. Igény szerint dátumbélyegzővel is elláthatja a felvételeket (135).



### 1 Kapcsolja be a fényképezőgépet.

- Nyomja meg az ON/OFF gombot.
- Megjelenik a [Dátum/idő] képernyő.

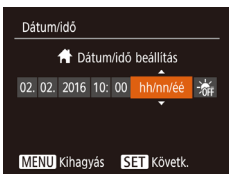

### 2 Állítsa be a dátumot és az időt.

- Válassza ki a kívánt elemet a [◀][▶] gombokkal.
- Adja meg a dátumot a [▲][▼] gombokkal.
- Amikor elkészült, nyomja meg a [OK] gombot.

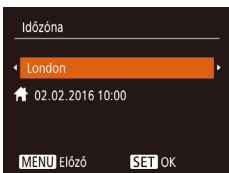

### 3 Adja meg az otthoni időzónát.

- Válassza ki az otthoni időzónát a [◀][▶] gombokkal.

### 4 Fejezze be a beállítási műveletet.

- Nyomja meg a [OK] gombot, amikor elkészült. A megerősítést kérő képernyő bezárása után a beállítási képernyő bezárul.
- A fényképezőgép kikapcsolásához nyomja meg az ON/OFF gombot.



- Ha nem állítja be a dátumot, az időt és otthonának időzónáját, a [Dátum/idő] képernyő mindig megjelenik, amikor bekapcsolja a fényképezőgépet. Adja meg a megfelelő adatokat.



- A nyári időszámítás (1 órával előrébb) beállításához a 2. lépésben válassza a [☀] lehetőséget, majd a [☀][▲] gombokkal válassza a [▼] lehetőséget.

## A dátum és idő módosítása

A dátumot és időt az alábbi művelettel módosíthatja.

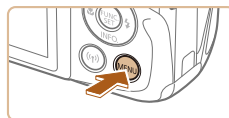

### 1 Jelenítse meg a menüképernyőt.

- Nyomja meg a [MENU] gombot.

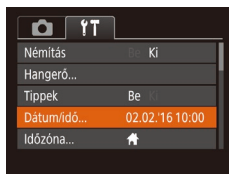

### 2 Válassza a [Dátum/idő] lehetőséget.

- A zoom karral válassza ki a [↑] lapot.
- Válassza ki a [Dátum/idő] menüt a [▲][▼] gombokkal, majd nyomja meg a [OK] gombot.



### 3 Módosítsa a dátumot és az időt.

- A beállítások módosításához kövesse „A dátum és az idő beállítása” szakasz (117) 2. lépését.
- A menüképernyő bezárásához nyomja meg a [MENU] gombot.

Használat előtt

Alapszintű útmutató

Haladó útmutató

1 A fényképezőgép alapvető használata

2 Automatikus üzemmód

3 Egyéb felvételi módok

4 P üzemmód

5 Lejátszási mód

6 Wi-Fi funkciók

7 Beállítások menü

8 Tartozékok

9 Mellékletek

Tárgymutató





- A fényképezőgépben beépített dátum/idő akkumulátor található (tartalék akkumulátor). Az akkumulátoregység eltávolítása után a dátumra/időre vonatkozó beállítások még körülbelül 3 hétig megmaradnak.
- A frissen behelyezett, feltöltött akkumulátoregységről a dátum/idő akkumulátor körülbelül 4 óra alatt feltöltődik, akár a fényképezőgép bekapcsolása nélkül is.
- Amikor a dátum/idő akkumulátor lemerül, a [Dátum/idő] képernyő megjelenik a fényképezőgép bekapcsolásakor. Állítsa be a megfelelő dátumot és az időt a következők: „A dátum és idő beállítása” (17).

## Kijelző nyelve

A kijelző nyelvét szükség esetén módosíthatja.

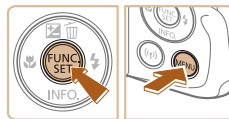

Français	Español	العربية
Nederlands	Ελληνικά	ភាសាខ្មែរ
Dansk	Русский	简体中文
Português	Polski	繁體中文
Suomi	Čeština	한국어
Italiano	Magyar	B.Malaysia
Українська	Tiếng Việt	Indonesian



### 1 Váltson lejátszási módba.

- Nyomja meg a [▶] gombot.

### 2 Jelenítse meg a beállítási képernyőt.

- Nyomja le és tartsa lenyomva a [⊕] gombot, majd rögtön nyomja meg a [MENU] gombot.

### 3 Állítsa be a kijelző nyelvét.

- Válassza ki a kívánt nyelvet a [▲][▼][◀][▶] gombokkal, majd nyomja meg a [⊕] gombot.
- A kijelző nyelvének beállítása után a beállítási képernyő bezárul.



- Ha a 2. lépésben a [⊕] gomb megnyomása után túl sokáig vár a [MENU] gomb megnyomásával, akkor megjelenik az aktuálisan beállított időpont. Ilyenkor nyomja meg a [⊕] gombot a kijelzett időpont eltüntetéséhez, majd ismételje meg a 2. lépést.
- A kijelző nyelvét úgy is megváltoztathatja, hogy megnyomja a [MENU] gombot, és kiválasztja a [Nyelv] [☰] menüpontot a [▶] lapon.

Használat előtt

Alapszintű útmutató

Haladó útmutató

**1** A fényképezőgép alapvető használata

**2** Automatikus üzemmód

**3** Egyéb felvételi módok

**4** P üzemmód

**5** Lejátszási mód

**6** Wi-Fi funkciók

**7** Beállítások menü

**8** Tartozékok

**9** Mellékletek

Tárgymutató



## A fényképezőgép kipróbálása

▶ Állóképek ▶ Videók

Az alábbi útmutatást követve kapcsolja be a fényképezőgépet, készítsen állóképeket vagy videókat, majd tekintse meg a felvételeket.

### Felvétel készítése (Smart Auto üzemmód)

A témáknak leginkább megfelelő beállítások automatikus kiválasztásához hagyhatja, hogy a fényképezőgép ismerje fel a témát és a felvételi körülményeket.



#### 1 Kapcsolja be a fényképezőgépet.

- Nyomja meg az ON/OFF gombot.
- Megjelenik a kezdő képernyő.



#### 2 Válassza a [AUTO] üzemmódot.

- Nyomja meg többször a [AUTO] gombot az [AUTO] megjelenéséig.
- Irányítsa a fényképezőgépet a témára. Amikor a fényképezőgép felismeri a témát, halk kattánó hangjelzést ad.
- A téma ikonja és a képstabilizálás ikonja megjelenik a kijelző jobb felső sarkában.
- A felismert témák körül megjelenített keretek azt jelzik, hogy a fényképezőgép ezekre állította be az élességet.

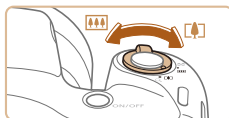

#### 3 Állítsa be a kompozíciót.

- A téma közelítéséhez és nagyításához tolja a zoom kart a [ ] irányába (telefotó), a téma távolításához pedig tolja a [ ] irányába (nagyítótöszög).

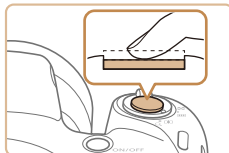

#### 4 Készítse el a felvételt.

##### Állóképek készítése

##### 1) Állítsa be az élességet.

- Az élesség beállításához nyomja le félig a zárkioldó gombot. A fényképezőgép két hangjelzést ad az élesség beállítás után, és a megjelenő AF keretek jelzik az éles képterületeket.
- Ha megjelenik a [Nyissa ki a vakut!] üzenet, a vaku használatának előkészítéséhez nyissa ki a vakut az ujjával. Ha nem kívánja használni a vakut, tolja vissza a fényképezőgép házába az ujjával.



Használat előtt

Alapszintű útmutató

Haladó útmutató

1 A fényképezőgép alapvető használata

2 Automatikus üzemmód

3 Egyéb felvételi módok

4 P üzemmód

5 Lejátszási mód

6 Wi-Fi funkciók

7 Beállítások menü

8 Tartozékok

9 Mellékletek

Tárgymutató



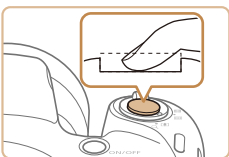

## 2) Készítse el a felvételt.

- Nyomja le teljesen a zárkioldó gombot.
- Amikor a fényképezőgép elkészíti a felvételt, megszólaltatja a zárkioldási hangjelzést, és ha ki van nyitva, sötét környezetben automatikusan működésbe lép a vaku.
- Tartsa mozdulatlanul a fényképezőgépet, amíg szól a hangjelzés.
- A kép megjelenítését követően a fényképezőgép visszavált a felvételi képernyőre.



## Videók felvétele

### 1) Kezdje el a felvételt.

- Nyomja meg a videó gombot. A fényképezőgép egy hangjelzéssel jelzi a felvétel elindulását, és a kijelzőn megjeleníti a [●Felv] szöveget és az eltelt időt (1).
- A kijelző felső és alsó szélén fekete sávok jelennek meg, a téma pedig némileg nagyított lesz. A fekete sávok a nem rögzített képterületeket jelzik.
- A felismert arcok körül megjelenített keretek azt jelzik, hogy a fényképezőgép ezekre állította be az élességet.
- A felvétel elindítása után engedje el a videó gombot.

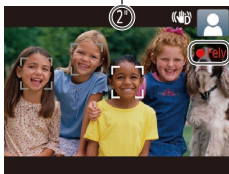

### 2) Fejezze be a felvételt.

- A felvétel leállításához nyomja meg újból a videó gombot. A fényképezőgép két hangjelzést ad a felvétel leállításakor.

## Megjelenítés

A fényképezőgéppel készített fényképek vagy videók a következőképpen tekinthetők meg a kijelzőn.

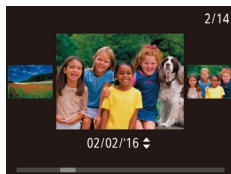

### 1 Váltson lejátszási módba.

- Nyomja meg a [▶] gombot.
- Megjelenik az utolsó felvétel.

### 2 Válasszon egy képet.

- Az előző kép megtekintéséhez nyomja meg a [◀] gombot. A következő kép megtekintéséhez nyomja meg a [▶] gombot.

- Ennek a képernyőnek (Görgetéssel kij. mód) bekapcsolásához nyomja le és tartsa nyomva legalább egy másodpercig a [◀|▶] gombokat. Ebben az üzemmódban a [◀|▶] gombokkal lapozhatja a képeket.
- Ha vissza szeretne térni egyképes megjelenítési üzemmódba, nyomja meg a [◀] gombot.
- A videókat [SET ▶] ikon jelzi. A videók lejátszásához kövesse a 3. lépésben leírtakat.

Használat előtt

Alapszintű útmutató

Haladó útmutató

**1** A fényképezőgép alapvető használata

**2** Automatikus üzemmód

**3** Egyéb felvételi módok

**4** P üzemmód

**5** Lejátszási mód

**6** Wi-Fi funkciók

**7** Beállítások menü

**8** Tartozékok

**9** Mellékletek

Tárgymutató

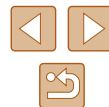

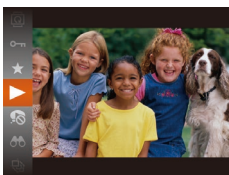

### 3 Játssza le a videókat.

- Nyomja meg a [RECALL] gombot, a [▲][▼] gombokkal válassza ki a [▶] lehetőséget, majd végül nyomja meg ismét a [RECALL] gombot.
- Elkezdődik a lejátszás, majd a videó befejeződése után megjelenik a [SET ▶] ikon.
- A hangerőt a [▲][▼] gombokkal módosíthatja.



- Ha a lejátszási módról a felvételi módra szeretne váltani, nyomja le félig a zárkioldó gombot.

## Képek törlése

Egyszerre egy felesleges képet választhat ki törlésre. Vegye figyelembe, hogy a törölt képek nem állíthatók vissza. A funkció alkalmazása előtt ellenőrizze, valóban törölni szeretné-e az adott képeket.

### 1 Válassza ki a törölni kívánt képet.

- Válassza ki a kívánt képet a [◀][▶] gombokkal.



### 2 Törölje a képet.

- Nyomja meg a [▲] gombot.
- A [Törli?] kérdés megjelenése után a [◀][▶] gombokkal válassza a [Törlés] lehetőséget, és nyomja meg a [RECALL] gombot.
- A készülék törli az aktuális képet.
- Ha mégsem szeretné törölni a képet, a [◀][▶] gombokkal válassza a [Mégse] lehetőséget, és nyomja meg a [RECALL] gombot.



- Lehetőség van arra is, hogy több képet kiválasztva egyszerre törölje azokat (70).

Használat előtt
Alapszintű útmutató
Haladó útmutató
<b>1</b> A fényképezőgép alapvető használata
<b>2</b> Automatikus üzemmód
<b>3</b> Egyéb felvételi módok
<b>4</b> P üzemmód
<b>5</b> Lejátszási mód
<b>6</b> Wi-Fi funkciók
<b>7</b> Beállítások menü
<b>8</b> Tartozékok
<b>9</b> Mellékletek
Tárgymutató



# Haladó útmutató

# 1

## A fényképezőgép alapvető használata

Egyéb alapvető műveletek, és további lehetőségek a fényképezőgép használatára, beleértve a felvételkedzítést és a lejátszási funkciókat

### Be/Ki

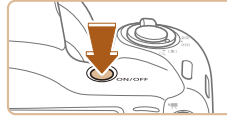

#### Felvételi mód

- Nyomja meg a fényképezőgép ON/OFF gombját a fényképezőgép bekapcsolásához és a fényképezés előkészítéséhez.
- A fényképezőgép kikapcsolásához nyomja meg újból az ON/OFF gombot.



#### Lejátszási mód

- Nyomja meg a [▶] gombot a fényképezőgép bekapcsolásához és a felvételek megtekintéséhez.
- A fényképezőgép kikapcsolásához nyomja meg újból a [▶] gombot.



- Ha a felvételi üzemmódról a lejátszás üzemmódra szeretne váltani, nyomja meg a [▶] gombot.
- Ha a lejátszási módról a felvételi módra szeretne váltani, nyomja le félig a zárkioldó gombot (▶23).
- Amikor a fényképezőgép lejátszási módban van, egy perc elteltével visszahúzza az objektívet. Amikor az objektív vissza van húzva, a fényképezőgépet a [▶] gomb megnyomásával kapcsolhatja ki.

Használat előtt

Alapszintű útmutató

Haladó útmutató

**1** A fényképezőgép alapvető használata

**2** Automatikus üzemmód

**3** Egyéb felvételi módok

**4** P üzemmód

**5** Lejátszási mód

**6** Wi-Fi funkciók

**7** Beállítások menü

**8** Tartozékok

**9** Mellékletek

Tárgymutató

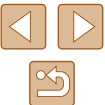

## Energiatakarékosági funkciók (Automatikus kikapcsolás)

Az akkumulátor takarékos használata érdekében a fényképezőgép meghatározott ideig tartó tétlenség után kikapcsolja a kijelzőt (Kijelző: Kj), majd automatikusan kikapcsol.

### Az energiatakarékos funkció működése felvételi módban

A kijelző automatikusan kikapcsol kb. egy percnyi tétlenség után. További két perc elteltével a fényképezőgép visszahúzza az objektívet, és kikapcsol. Ha a kijelző kikapcsolódott, de az a készülék még nem húzta be az objektívet, a zárkioldó gomb félig történő lenyomásával (📖23) bekapcsolhatja a kijelzőt, és folytathatja a fényképezést.

### Az energiatakarékos funkció működése lejátszási módban

A fényképezőgép automatikusan kikapcsol kb. öt percnyi tétlenség után.



- Igényei szerint letilthatja az Automatikus kikapcsolás funkciót, és beállíthatja a képernyő automatikus kikapcsolásának időzítését (📖108).
- Az energiatakarékos működés addig nem aktív, amíg a fényképezőgép más eszközökhöz kapcsolódik Wi-Fi hálózaton keresztül (📖78), vagy egy számítógéphez csatlakozik (📖117).

## Zárkioldó gomb

A megfelelő élességállításhoz először mindig tartsa félig lenyomva a zárkioldó gombot, és amikor a téma éles, nyomja le teljesen a gombot. A jelen kézikönyvben a zárkioldó gombbal végzett műveletek leírásában annak félig vagy teljesen való lenyomása szerepel.

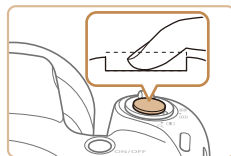
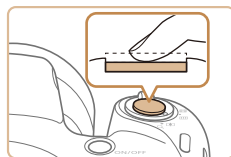

### 1 Nyomja le félig. (Nyomja le kissé az élesség beállításához.)

- Nyomja le félig a zárkioldó gombot. A fényképezőgép két hangjelzést ad, és a megjelenő keretek jelzik az éles képterületeket.

### 2 Nyomja le teljesen a zárkioldó gombot. (A félig lenyomott helyzetből nyomja le teljesen a felvétel elkészítéséhez.)

- A fényképezőgép megszólaltatja a zárkioldási hangjelzését, és elkészíti a felvételt.
- Tartsa mozdulatlanul a fényképezőgépet, amíg szól a hangjelzés.



- Ha nem félig, hanem rögtön teljesen lenyomja a zárkioldó gombot, akkor előfordulhat, hogy a képek nem lesznek élesek.
- A zárkioldási hangjelzés többféle hosszúságú is lehet a fényképezéséhez szükséges idő hosszától függően. Egyes témák esetén a hangjelzés hosszabb lehet, és ha a hangjelzés közben megmozdítja a fényképezőgépet (vagy megmozdul a téma), előfordulhat, hogy a képek homályosak lesznek.

Használat előtt

Alapszintű útmutató

Haladó útmutató

**1** A fényképezőgép alapvető használata

**2** Automatikus üzemmód

**3** Egyéb felvételi módok

**4** P üzemmód

**5** Lejátszási mód

**6** Wi-Fi funkciók

**7** Beállítások menü

**8** Tartozékok

**9** Mellékletek

Tárgymutató



## Felvételi képernyő beállításai

A [▼] gomb megnyomásával megjelenítheti vagy elrejtheti a részletes adatokat a kijelzőn. A megjelenített adatok részletes ismertetését lásd: „A kijelzőn megjelenő információk” (132).

	Információs nézet
	Információ nélküli nézet



- Az éjszakai megjelenítési funkció automatikusan világosabbra állítja a kijelzőt, ha sötét környezetben készít felvételt, ami megkönnyíti a kompozíció ellenőrzését. A kijelzőn megjelenített és a ténylegesen rögzített kép világossága ezért eltérő lehet. A kijelzőn tapasztalható képtorzulás és a téma rázkódó mozgása azonban nem fog jelentkezni a rögzített képeken is.
- A lejátszás megjelenítési beállításainak ismertetését lásd: „Váltás a kijelző nézetei között” (63).

## A FUNC. menüvel

A gyakran használt funkciókat a FUNC. menü segítségével állíthatja be. A menüpontok és a beállítások a felvételi módtól (135) és a lejátszási módtól (140) függően eltérőek lehetnek.



(1) (2)

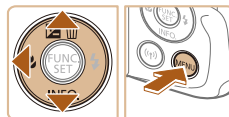

### 1 Jelenítse meg a FUNC. menüt.

- Nyomja meg a [FUNC.] gombot.

### 2 Válasszon egy menüpontot.

- A [▲][▼] gombokkal válasszon egy menüpontot (1), majd nyomja meg a [FUNC.] vagy a [▶] gombot.
- A választható lehetőségek (2) a jobb oldalon, a menüpontok mellett láthatók.
- A menüponttól függően a beállítások kiválaszthatók a [FUNC.] vagy a [▶] gombbal, vagy egy újabb képernyő jelenik meg a funkció beállításainak megadásához.

### 3 Válasszon egy beállítást.

- Válassza ki a kívánt elemet a [▲][▼] gombokkal.
- A [MENU] ikonnal jelzett beállítások a [MENU] gomb megnyomásával adhatók meg.
- A menüpontokhoz a [◀] gombbal térhet vissza.

Használat előtt

Alapszintű útmutató

Haladó útmutató

**1** A fényképezőgép alapvető használata

**2** Automatikus üzemmód

**3** Egyéb felvételi módok

**4** P üzemmód

**5** Lejátszási mód

**6** Wi-Fi funkciók

**7** Beállítások menü

**8** Tartozékok

**9** Mellékletek

Tárgymutató







#### 4 Fejezze be a beállítási műveletet.

- Nyomja meg a [FUNC] gombot.
- Újból megjelenik az 1. lépésben, a [FUNC] gomb megnyomása előtt látott képernyő, amely a megadott beállítást mutatja meg.



- Ha véletlenül módosított egy beállítást, visszaállíthatja a fényképezőgép gyári beállításait (112).

## A menüképernyő használata

A fényképezőgép különböző funkcióit a képernyőmenüben állíthatja be. A menüpontok csoportosítva szerepelnek a lapokon, például a felvétélkészítéssel [CAM] vagy a lejátszással kapcsolatos lapon [▶]. Az elérhető menüpontok a választott felvételi módtól vagy a lejátszási módtól (137–140) függően eltérőek lehetnek.

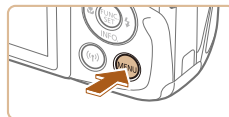

### 1 Jelenítse meg a menüképernyőt.

- Nyomja meg a [MENU] gombot.



### 2 Válasszon egy lapot.

- A zoom karral válasszon egy lapot.
- Miután a [▲][▼] gombokkal először kiválasztotta a lapot, a [◀][▶] gombokkal válthat a lapok között.

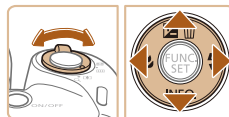

### 3 Válasszon egy menüpontot.

- Válassza ki a kívánt elemet a [▲][▼] gombokkal.
- Ha olyan menüpontot szeretne választani, amelynél nem láthatók a beállítások, először a [FUNC] vagy a [▶] gombbal lépjen át a másik képernyőre, majd a [▲][▼] gombokkal válassza ki a kívánt menüpontot.
- Az előző képernyőhöz a [MENU] gombbal térhet vissza.

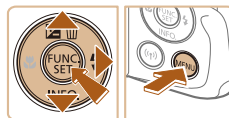

Használat előtt

Alapszintű útmutató

Haladó útmutató

1 A fényképezőgép alapvető használata

2 Automatikus üzemmód

3 Egyéb felvételi módok

4 P üzemmód

5 Lejátszási mód

6 Wi-Fi funkciók

7 Beállítások menü

8 Tartozékok

9 Mellékletek

Tárgymutató

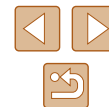

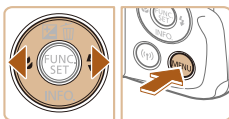
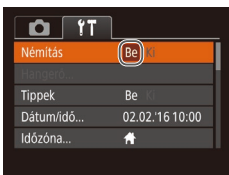

#### 4 Válasszon egy beállítást.

- Válassza ki a kívánt beállítást a [◀][▶] gombokkal.

#### 5 Fejezze be a beállítási műveletet.

- A [MENU] gomb megnyomásával térhet vissza az 1. lépésben, a [MENU] gomb megnyomása előtt látott képernyőre.



- Ha véletlenül módosított egy beállítást, visszaállíthatja a fényképezőgép gyári beállításait (112).

## A képernyőn megjelenő billentyűzet

A képernyőn megjelenő billentyűzeten a Wi-Fi kapcsolatok létrehozásához szükséges adatok (78) vihetők be. A beírható adatok hosszúsága és típusa a használt funkciótól függ.

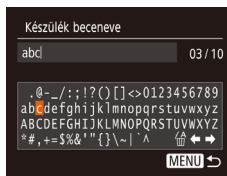

#### Karakterek beírása

- Válassza ki a kívánt karaktert a [▲][▼][◀][▶] gombokkal, majd a beírásához nyomja meg a [☑] gombot.

#### A kurzor mozgatása

- Válassza a [◀] vagy a [▶] lehetőséget, és nyomja meg a [☑] gombot.

#### Karakterek törlése

- Nyomja meg a [☒] gombot, és válassza a [☑] lehetőséget. Az előző karakter törlődni fog.

#### A beírt adatok megerősítése és visszatérés az előző képernyőre

- Nyomja meg a [MENU] gombot.

Használat előtt

Alapszintű útmutató

Haladó útmutató

**1** A fényképezőgép alapvető használata

**2** Automatikus üzemmód

**3** Egyéb felvételi módok

**4** P üzemmód

**5** Lejátszási mód

**6** Wi-Fi funkciók

**7** Beállítások menü

**8** Tartozékok

**9** Mellékletek

Tárgymutató



## Jelzőfény jelentése

A következő körülmények fennállása esetén a fényképezőgép jelzőfénye (📖4) zölden villog.

- Csatlakoztatás számítógéphez (📖117)
- Kijelző kikapcsolva (📖23, 📖108, 📖108)
- Bekapcsolás, rögzítés memóriakártyára/memóriakártya olvasása
- Bármilyen kapcsolat
- Feltételkészítés Hosszú záródó módban (📖47)
- Csatlakozás Wi-Fi-hez/Adatok fogadása



- Olyankor, amikor a jelzőfény zölden villog, soha ne kapcsolja ki a fényképezőgépet, ne nyissa ki a memóriakártya és az akkumulátor fedelét, illetve ne mozgassa vagy lökje meg a fényképezőgépet. Így képhibák, vagy a fényképezőgép és a memóriakártya károsodása léphet fel.

## Óra

Megtekintheti az aktuális időt.



- Nyomja meg és tartsa lenyomva a [📷] gombot.
- Megjelenik az aktuális idő.
- Ha az óra funkció használata közben a fényképezőgépet függőlegesen tartja, a kép függőleges megjelenítésre vált. A kijelző színének módosításához nyomja meg a [◀][▶] gombokat.
- A [📷] gomb újbóli megnyomásával kiléphet az órából.



- Amikor a fényképezőgép ki van kapcsolva, nyomja meg és tartsa lenyomva a [📷] gombot, majd nyomja meg az ON/OFF gombot az óra megjelenítéséhez.

Használat előtt

Alapszintű útmutató

Haladó útmutató

**1** A fényképezőgép alapvető használata

**2** Automatikus üzemmód

**3** Egyéb felvételi módok

**4** P üzemmód

**5** Lejátszási mód

**6** Wi-Fi funkciók

**7** Beállítások menü

**8** Tartozékok

**9** Mellékletek

Tárgymutató



# 2

## Automatikus üzemmód

Kényelmes üzemmód az egyszerű fényképezéshez, több beállítási lehetőséggel

### Felvételkészítés a fényképezőgép által meghatározott beállításokkal

A témáknak leginkább megfelelő beállítások automatikus kiválasztásához hagyhatja, hogy a fényképezőgép ismerje fel a témát és a felvételi körülményeket.

#### Felvétel készítése (Smart Auto üzemmód)

▶ Állóképek ▶ Videók

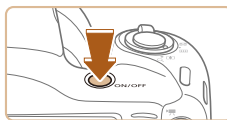

#### 1 Kapcsolja be a fényképezőgépet.

- Nyomja meg az ON/OFF gombot.
- Megjelenik a kezdő képernyő.



#### 2 Válassza a [AUTO] üzemmódot.

- Nyomja meg többször a [AUTO] gombot az [AUTO] megjelenéséig.
- Irányítsa a fényképezőgépet a témára. Amikor a fényképezőgép felismeri a témát, halk kattánó hangjelzést ad.
- A téma és a képstabilizálás ikonjai a kijelző jobb felső sarkában láthatók (📖31, 📖32).
- A felismert témák körül megjelenített keretek azt jelzik, hogy a fényképezőgép ezekre állította be az élességet.



Használat előtt

Alapszintű útmutató

Haladó útmutató

**1** A fényképezőgép alapvető használata

**2** Automatikus üzemmód

**3** Egyéb felvételi módok

**4** P üzemmód

**5** Lejátszási mód

**6** Wi-Fi funkciók

**7** Beállítások menü

**8** Tartozékok

**9** Mellékletek

Tárgymutató



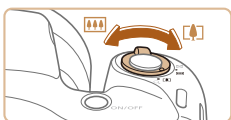

(1)



### 3 Állítsa be a kompozíciót.

- A téma közelítéséhez és nagyításához tolja a zoom kart a [M] irányába (telefotó), a téma távolításához pedig tolja a [M] irányába (nagy látószög). (Megjelenik a zoom állását jelző zoom sáv (1).)
- A zoom gyors változtatásához mozdítsa a zoom kart teljes mértékben a [M] (teleobjektív) vagy a [M] (nagy látószög) irányába, a lassú változtatásához pedig mozdítsa kis mértékben a kívánt irányba.

### 4 Készítse el a felvételt.

#### Állóképek készítése

##### 1) Állítsa be az élességet.

- Nyomja le félig a zárkioldó gombot. A fényképezőgép két hangjelzést ad az élesség beállítása után, és a megjelenő AF keretek jelzik az éles képterületeket.
- Több éles AF keret esetén több keret jelenik meg.

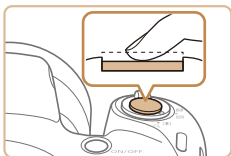

- Ha megjelenik a [Nyissa ki a vakut!] üzenet, a vaku használatának előkészítéséhez nyissa ki a vakut az ujjával. Ha nem kívánja használni a vakut, tolja vissza a fényképezőgép házába az ujjával.

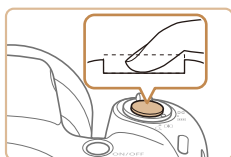

### 2) Készítse el a felvételt.

- Nyomja le teljesen a zárkioldó gombot.
- Amikor a fényképezőgép elkészíti a felvételt, megszólaltatja a zárkioldási hangjelzést, és ha ki van nyitva, sötét környezetben automatikusan működésbe lép a vaku.
- Tartsa mozdulatlanul a fényképezőgépet, amíg szól a hangjelzés.
- A kép megjelenítését követően a fényképezőgép visszavált a felvételi képernyőre.



(1)

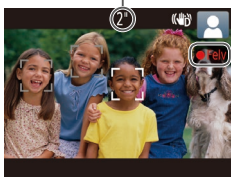

#### Videók felvétele

##### 1) Kezdje el a felvételt.

- Nyomja meg a videó gombot. A fényképezőgép egy hangjelzéssel jelzi a felvétel elindulását, és a kijelzőn megjeleníti a [●Felv] szöveget és az eltelt időt (1).
- A kijelző felső és alsó szélén fekete sávok jelennek meg, a téma pedig némileg nagyított lesz. A fekete sávok a nem rögzített képterületeket jelzik.
- A felismert arcok körül megjelenített keretek azt jelzik, hogy a fényképezőgép ezekre állította be az élességet.
- A felvétel elindítása után engedje el a videó gombot.

##### 2) Méretezze át a témát, és állítsa be újból a kompozíciót, ha szükséges.

- A téma átméretezéséhez ismétlje meg a 3. lépésében ismertetett műveletet. A fényképezőgép rögzíti a működését kísérő hanghatásokat is. A kék színnel megjelenített zoom mellett felvett videók szemcsézettek lesznek.

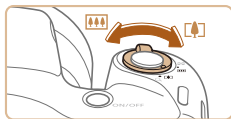

Használat előtt

Alapszintű útmutató

Haladó útmutató

1 A fényképezőgép alapvető használata

2 Automatikus üzemmód

3 Egyéb felvételi módok

4 P üzemmód

5 Lejátszási mód

6 Wi-Fi funkciók

7 Beállítások menü

8 Tartozékok

9 Mellékletek

Tárgymutató





- Amikor módosítja a kompozíciót, az élességbeállítás, a világosság és a színek automatikusan módosulnak.

### 3) Fejezze be a felvételt.

- A felvétel leállításához nyomja meg újból a videó gombot. A fényképezőgép két hangjelzést ad a felvétel leállításakor.
- A felvételt készítés automatikusan leáll, ha megtelik a memóriakártya.

## ■ Állóképek/videók



- Ha a fényképezőgépet a [▼] gombot lenyomva tartva kapcsolja be, a fényképezőgép hangjelzései nem hallhatók. A hangok visszakapcsolásához nyomja meg a [MENU] gombot, és válassza a [↑↑] lap [Némítás] pontját, végül a [◀][▶] gombok segítségével válassza a [Ki] lehetőséget.

## ■ Állóképek



- A villogó [📷] ikon arra figyelmeztet, hogy a képek valószínűleg elmosódottak lesznek a fényképezőgép rázkódása miatt. Ilyenkor rögzítse állványra a fényképezőgépet, vagy más módon érje el, hogy ne mozogjon.
- Ha a felvételek sötétek annak ellenére, hogy villant a vaku, menjen közelebb a témához. A vaku hatótávolságáról bővebben itt olvashat: „Fényképezőgép” (📖141).
- Ha fényképezőgép csak egy hangjelzést ad a zárkioldó gomb félig történő lenyomása közben, akkor lehet, hogy túl közel van a téma. Az élességállítási tartományról (felvételi távolságról) bővebben itt olvashat: „Felvétel távolsága” (📖142).
- A lámpa kigyulladhat rossz fényviszonyok mellett történő fényképezés esetén a vörösszem-hatás csökkentése és az élességállítás segítése céljából.
- A felvételt készítés közben megjelenő villogó [📷] ikon azt jelzi, hogy a felvételt készítés nem lehetséges, amíg a vaku nem töltődött fel. A felvételt készítés folytatható, amint készen áll a vaku, ezért nyomja le félig a zárkioldó gombot és várjon, vagy engedje fel a gombot és nyomja le újból.
- Bár a felvételi képernyő megjelenése előtt is készíthet újból felvételt, az alkalmazott élességet, világosságot és színeket az előző felvétel határozza meg.



- Módosíthatja a felvételek elkészítése után látható képek megjelenítési idejét (📖40).

Használat előtt

Alapszintű útmutató

Haladó útmutató

**1** A fényképezőgép alapvető használata

**2** Automatikus üzemmód

**3** Egyéb felvételi módok

**4** P üzemmód

**5** Lejátszási mód

**6** Wi-Fi funkciók

**7** Beállítások menü

**8** Tartozékok

**9** Mellékletek

Tárgymutató



## Videók



- Videofelvétel készítése előtt az ujjával nyissa ki a vakut. Ügyeljen arra, hogy ne érjen a mikrofonhoz (1) videofelvétel készítése közben. A vaku nyitva hagyása, vagy a mikrofon eltakarása megakadályozhatja a hang rögzítését vagy az eltakart mikrofonnal felvett hang tompán fog szólni.

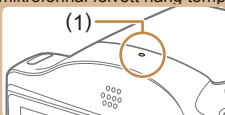

- Videórögzítés közben lehetőleg ne érintse meg a fényképezőgép kezelőszerveit, csak a videó gombot, mert a fényképezőgép a működési hangokat is rögzíti.
- Miután a videórögzítés elindul, a képmegjelenítési terület megváltozik, és megjelenik a kinagyított téma, így a fényképezőgép nagyobb bemozdulása korrigálható lesz. Ha szeretne a felvételkészítés előtti méretű témát fényképezni, módosítsa a képstabilizációs beállításokat (59).



- A hangfelvétel monó.

## Témák ikonjai

▶ Állóképek ▶ Videók

[AUTO] üzemmódban a fényképezőgép által meghatározott témát a megjelenő ikon jelzi, és a fényképezőgép automatikusan megadja a megfelelő élességhez, a téma világosságához és színéhez szükséges optimális beállításokat.

Háttér	Emberek fényképezésekor			Ikon háttérszíne
	Emberek	Mozgó* <sup>1</sup>	Árnyékos arc* <sup>1</sup>	
Világos				Szürke
Világos jelenet és hátsó megvilágítás			–	
Kék ég				Világoskék
Kék ég és hátsó megvilágítás			–	
Reflektorfény				Sötétkék
Sötét				
Sötét, állványt használva		–	–	

Használat előtt

Alapszintű útmutató

Haladó útmutató

**1** A fényképezőgép alapvető használata

**2** Automatikus üzemmód

**3** Egyéb felvételi módok

**4** P üzemmód

**5** Lejátszási mód

**6** Wi-Fi funkciók

**7** Beállítások menü

**8** Tartozékok

**9** Mellékletek

Tárgymutató



Háttér	Más témák fényképezések			Ikon háttérszíne
	Egyéb témák	Mozgó*1	Közeli	
Világos				Szürke
Világos jelenet és hátsó megvilágítás				
Kék ég				Világoskék
Kék ég és hátsó megvilágítás				
Naplemente			–	Narancs-sárga
Reflektorfény				Sötétkék
Sötét				
Sötét, állványt használva		–	–	

\*1 Videók esetében nem jelenik meg.

\*2 Sötét témák esetében jelenik meg, amikor a fényképezőgép stabil, például állványra van helyezve.



- Előfordul, hogy az ikon által jelzett téma nem felel meg a tényleges felvételi követelményeknek, vagy hogy a várt hatással, színnel vagy világossággal nem lehet felvételt készíteni. Az ilyen esetekben az ajánlott megoldás **[P]** módban (49) készíteni a felvételeket.

## Képstabilizálás ikonjai

▶ Állóképek ▶ Videók

Automatikusan alkalmazza a felvétel körülményei között optimális képstabilizálást (Intelligens IS). Ezenkívül **[AUTO]** módban a következő ikonok is megjelennek a kijelzőn.

	Képstabilizálás állóképekhez (Normál)
	Képstabilizálás állóképekhez, követéses felvételeknél (Követés)*
	Képstabilizálás a fényképezőgép szögben történő bemozdulása és eltolásos bemozdulása esetén makrófelvételekhez (Hibrid képstabilizálás). A videók esetén a  jelenik meg, és a  további képstabilizálást nyújthat.
	Képstabilizálás videókhoz, amely csökkenti a fényképezőgép erős bemozdulásait, például a járás közben készített felvételeknél (Dinamikus)
	Képstabilizálás a fényképezőgép lassú bemozdulásaihoz, például a telefont használataival rögzített videóknál (Powered funkció)
	Nincs képstabilizálás, mert a fényképezőgép állványra van helyezve, vagy más módon van stabilizálva. Azonban videofelvétel közben megjelenik a , és a szél okozta és egyéb rezgések kiküszöbölésére bekapcsol a képstabilizálás (Állvány képstabilizálás).

\* Akkor jelenik meg, amikor mozgó témákat követ a fényképezőgéppel. Ha vízszintesen haladó téma mozgását követi, a képstabilizálás csak a fényképezőgép függőleges bemozdulását csökkenti, a vízszintes képstabilizálást leállítja. Ennek megfelelően ha függőlegesen haladó téma mozgását követi, a képstabilizálás csak a fényképezőgép vízszintes bemozdulását csökkenti.



- A képstabilizálás kikapcsolásához az **[IS üzemmód]** beállításnál adja meg a **[K]** értéket (59). Ekkor nem jelenik meg IS ikon a kijelzőn.

Használat előtt

Alapszintű útmutató

Haladó útmutató

**1** A fényképezőgép alapvető használata

**2** Automatikus üzemmód

**3** Egyéb felvételi módok

**4** P üzemmód

**5** Lejátszási mód

**6** Wi-Fi funkciók

**7** Beállítások menü

**8** Tartozékok

**9** Mellékletek

Tárgymutató





## A kijelzőn megjelenő keretek

▶ Állóképek ▶ Videók

Különböző keretek jelennek meg a kijelzőn, amikor a fényképezőgép felismeri a témát, amelyre ráirányította.

- Egy fehér keret jelenik meg a fényképezőgép által fő témának meghatározott téma (vagy arc) körül, és szürke keret jelenik meg a többi felismert arc körül. A keretek bizonyos határokon belül követik a mozgó témákat az élességük megőrzéséhez. Ha azonban a fényképezőgép mozgó témát észlel, csak a fehér keret marad látható a kijelzőn.
- Amikor félig lenyomja a zárkioldó gombot, és a fényképezőgép a téma mozgását észleli, egy kék keret jelenik meg, és a fényképezőgép folyamatosan állítja az élességet és az expozíciót (AF szervo).



- A felvét elkészítési feltételektől és a témától függően előfordulhat, hogy nem jelennek meg keretek, a keretek nem a kívánt témák körül jelennek meg vagy a keretek a háttér, illetve hasonló területek körül jelennek meg. Az ilyen esetekben az ajánlott megoldás **P** módban (49) készíteni a felvételeket.

## Ismert, kényelmes funkciók

▶ Állóképek ▶ Videók

### A téma további nagyítása (Digitális zoom)

Az optikai zoom számára túl távoli témák fényképezéséhez a digitális zoom használatával körülbelül 168-szoros nagyítás érhető el.

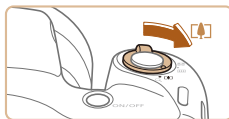

#### 1 Tolja a zoom kart a [Z] irányba.

- Tartsa oldalra nyomva a kart a nagyítás leállásáig.
- A lehető legnagyobb zoomtényező elérésekor (mielőtt a kép észrevehetően szemcséssé válna) leáll a nagyítás, és megjelenik a képernyőn.

#### 2 Tolja a zoom kart ismét a [Z] jel irányába.

- A fényképezőgép még jobban ráközelít a témára.
- (1) a jelenlegi zoomtényező.



Használat előtt

Alapszintű útmutató

Haladó útmutató

**1** A fényképezőgép alapvető használata

**2** Automatikus üzemmód

**3** Egyéb felvételi módok

**4** P üzemmód

**5** Lejátszási mód

**6** Wi-Fi funkciók

**7** Beállítások menü

**8** Tartozékok

**9** Mellékletek

Tárgymutató





- A zoom kar használatakor megjelenik a zoom sáv (amely a zoom helyzetét jelzi). A zoom sáv színe az élességállítási tartománytól függően változik.
  - Fehér tartomány: az optikai zoom azon tartománya, ahol a kép nem lesz szemcsézett.
  - Sárga tartomány: a digitális zoom azon tartománya, ahol a kép még nem szembetűnően szemcsés (ZoomPlus).
  - Kék tartomány: a digitális zoom azon tartománya, ahol a kép már szemcsézett lesz.
- Mivel a kék tartomány nem lesz elérhető egyes képpont-beállításoknál (📖37), a maximális zoomtényező az 1. lépést követve érhető el.



- A digitális zoom kikapcsolásához válassza a MENU (📖25) > [📷] lap > [Digitális zoom] > [Ki] lehetőséget.

## Az önkioldó használata

▶ Állóképek ▶ Videók

Az önkioldó használatával időzített felvételeket vagy olyan csoportképeket készíthet, amelyeken saját maga is szerepel. Ekkor a fényképezőgép körülbelül 10 másodperccel a zárkioldó gomb lenyomása után készíti el a képet.



### 1 Adja meg a beállítást.

- Nyomja meg a [📷] gombot, válassza a menü [📷] lehetőségét, majd a [📷] lehetőséget (📖24).
- A beállítás sikeres befejezését a [📷] megjelenése jelzi.

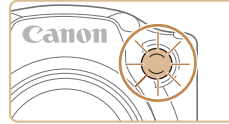

## 2 Készítse el a felvételt.

- Állóképek esetében: Az élesség beállításához nyomja le félig a zárkioldó gombot, majd nyomja le teljesen.
- Videók esetében: Nyomja meg a videó gombot.
- Az önkioldó elindítása után villogni kezd a lámpa, és a fényképezőgép megszólaltatja az önkioldó hangjelzését.
- A villogás és a hangjelzés üteme felgyorsul két másodperccel a felvétel előtt. (A vaku működése esetén a lámpa hosszan világít.)
- Ha a visszaszámlálás elindítása után meg szeretné szakítani az önkioldóval készülő felvételt, nyomja meg a [MENU] gombot.
- Ha vissza szeretné állítani az eredeti beállítást, az 1. lépésben válassza az [📷] lehetőséget.

## ■ Az önkioldó használata a fényképezőgép bemozdulásának megakadályozásához

▶ Állóképek ▶ Videók

Ezzel a beállítással a fényképezőgép kb. két másodperccel a zárkioldó gomb lenyomása után készíti el a képet. Ha a fényképezőgép nem stabil a zárkioldó gomb lenyomásakor, az nem lesz hatással a felvételre.



- „Az önkioldó használata” (📖34) című fejezet 1. pontját követve válassza a [📷] lehetőséget.
- A beállítás sikeres befejezését a [📷] megjelenése jelzi.
- A fénykép elkészítéséhez kövesse „Az önkioldó használata” (📖34) fejezet 2. pontját.

Használat előtt

Alapszintű útmutató

Haladó útmutató

1 A fényképezőgép alapvető használata

2 Automatikus üzemmód

3 Egyéb felvételi módok

4 P üzemmód

5 Lejátszási mód

6 Wi-Fi funkciók

7 Beállítások menü

8 Tartozékok

9 Mellékletek

Tárgymutató

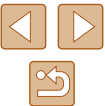

## Az önkioldó testreszabása

▶ Állóképek ▶ Videók

Ezzel a funkcióval beállíthatja a késleltetési időt (0–30 másodperc) és a felvételek számát (1–10 felvétel).

### 1 Válassza a [C] lehetőséget.

- „Az önkioldó használata” című fejezet (134) 1. lépését követve válassza a [C] beállítást, majd rögtön nyomja meg a [MENU] gombot.

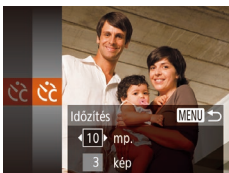

### 2 Adja meg a beállítást.

- Válassza ki az [Időzítés] vagy a [Felvétel] beállítást a [▲][▼] gombokkal.
- Válassza ki a kívánt értéket a [◀][▶] gombokkal, majd nyomja meg a [OK] gombot.
- A beállítás sikeres befejezését a [C] megjelenése jelzi.
- A fénykép elkészítéséhez kövesse „Az önkioldó használata” (134) fejezet 2. pontját.



- Az önkioldó használatával készített videók esetében az [Időzítés] érték a felvétel elkezdése előtti késleltetést adja meg, azonban a [Felvétel] beállításnak nincs hatása.



- Ha több felvételt állít be, a fényképezőgép az első felvételhez beállított világosságot és fehéregyensúlyt használja. A felvételek között több időre van szükség, ha a vaku működésbe lép vagy ha nagy mennyiségű felvételt adott meg. A felvételkészítés automatikusan leáll, ha megtelik a memóriakártya.
- Ha két másodpercnél hosszabbra állítja az időzítőt, a lámpa villogása és a hangjelzés felgyorsul a felvétel előtt két másodperccel. (A vaku működése esetén a lámpa hosszan világít.)

## Dátumbélyegző feltüntetése

▶ Állóképek ▶ Videók

A fényképezőgéppel feltüntethető a képek készítésének dátuma a kép jobb alsó sarkában.

A dátumbélyegzőket azonban nem lehet sem módosítani, sem eltávolítani, úgyhogy előtte győződjön meg arról, hogy helyes-e a dátum és az idő (117).

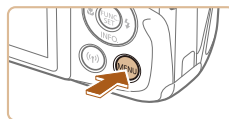

### 1 Adja meg a beállítást.

- Nyomja meg a [MENU] gombot, válassza a [C] lap [dátumbély. C] pontját, majd adja meg a kívánt beállítást (25).
- A beállítás sikeres befejezését a [C] megjelenése jelzi.

### 2 Készítse el a felvételt.

- Felvételkészítés közben a fényképezőgép feltünteti a képek készítésének dátumát és időpontját a kép jobb alsó sarkában.
- Ha vissza szeretné állítani az eredeti beállítást, válassza az 1. lépésben a [K] lehetőséget.



- A dátumbélyegzők nem módosíthatók és nem távolíthatók el.

Használat előtt
Alapszintű útmutató
Haladó útmutató
1 A fényképezőgép alapvető használata
2 Automatikus üzemmód
3 Egyéb felvételi módok
4 P üzemmód
5 Lejátszási mód
6 Wi-Fi funkciók
7 Beállítások menü
8 Tartozékok
9 Mellékletek
Tárgymutató





- A dátumbélyegző feltüntetése nélkül készített képek a következők szerint nyomtathatók dátumbélyegzővel. Ha azonban ezzel a módszerrel olyan képeken ad meg dátumbélyegzőt, amelyeken már szerepel, akkor előfordulhat, hogy az adatok duplán jelennek meg.
  - Nyomtasson a nyomtató funkciói segítségével (119).
  - Használja a fényképezőgép DPOF nyomtatási beállításait (123) a nyomtatáshoz



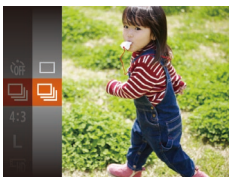

## Sorozatfelvétel

▶ Állóképek ▶ Videók

Sorozatfelvétel készítéséhez a zárkioldó gombot tartsa teljesen lenyomva. A sorozatfelvétel sebességével kapcsolatban bővebben lásd: „Fényképezőgép” (141).



### 1 Adja meg a beállítást.

- Nyomja meg a  gombot, válassza a menü  lehetőségét, majd a  lehetőséget (24).
- A beállítás sikeres befejezését a  megjelenése jelzi.

### 2 Készítse el a felvételt.

- Sorozatfelvétel készítéséhez a zárkioldó gombot tartsa teljesen lenyomva.



- A sorozatfelvétel készítésekor az élesség és az expozíció pozícióját és szintjét a zárkioldó gomb félig történő lenyomásával rögzítheti.
- Az Önkioldó funkcióval (34) nem használható.
- A felvételi körülményektől, a fényképezőgép beállításaitól és a zoom mértékétől függően rövid ideig szünetelhet vagy lelassulhat a sorozatfelvételek készítése.
- Mivel több felvétel készül, a folyamat lelassulhat.
- Vaku használata esetén lassulhat a fényképezés.

Használat előtt

Alapszintű útmutató

Haladó útmutató

**1** A fényképezőgép alapvető használata

**2** Automatikus üzemmód

**3** Egyéb felvételi módok

**4** P üzemmód

**5** Lejátszási mód

**6** Wi-Fi funkciók

**7** Beállítások menü

**8** Tartozékok

**9** Mellékletek

Tárgymutató



## Funkciók a képek testreszabásához

### A képarány módosítása

▶ Állóképek ▶ Videók

A képarányt (a képek szélességének és magasságának arányát) a következőképpen változtathatja meg.



- Nyomja meg a [FUNC] gombot, válassza a menü [4:3] pontját, majd adja meg a kívánt beállítást (24).
- A beállítás megadását követően a kijelző képaránya megváltozik.
- Ha vissza szeretné állítani az eredeti beállítást, hajtson végre újból a fenti műveletet a [4:3] lehetőség kiválasztásával.

16:9	Ugyanaz a képarány, mint a szélesvásznú HDTV-k esetén.
3:2	Ez a képarány megegyezik a 35 mm-es filmekével. A 130 x 180 mm-es vagy levelezőlap méretű képek nyomtatásához használható.
4:3	A fényképezőgép kijelzőjének méretarányával megegyező képarány. Normál felbontású TV-készülékeken vagy hasonló megjelenítőszközökön megjelenített képekhez. A 90 x 130 mm-es vagy A méretű képek nyomtatásához is használható.
1:1	Négyzet alakú képarány.

## A kép felbontásának (méretének) megváltoztatása

▶ Állóképek ▶ Videók

Válasszon a négy különböző képfelbontási szint közül a következők szerint. Tekintse át, hogy a memóriakártyákon hány kép fér el a különböző képpontszámok esetén: „A készíthető felvételek száma különféle memóriakártyák esetén” (143).

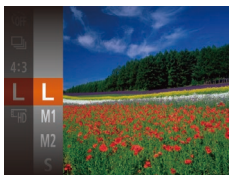

- Nyomja meg a [FUNC] gombot, válassza a menü [L] pontját, majd adja meg a kívánt beállítást (24).
- Megjelenik a választott beállítás.
- Ha vissza szeretné állítani az eredeti beállítást, hajtson végre újból a fenti műveletet a [L] lehetőség kiválasztásával.

### A felbontás kiválasztása a papírméret alapján (4:3 képarányú képeknél)

L	A2 (420 x 594 mm)
M1	A3–A5 (297 x 420 – 148 x 210 mm)
M2	90 x 130 mm, 130 x 180 mm, Képeslap
S	E-mailhez és hasonló célokra

Használat előtt

Alapszintű útmutató

Haladó útmutató

**1** A fényképezőgép alapvető használata

**2** Automatikus üzemmód

**3** Egyéb felvételi módok

**4** P üzemmód

**5** Lejátszási mód

**6** Wi-Fi funkciók

**7** Beállítások menü

**8** Tartozékok

**9** Mellékletek

Tárgymutató



## A videók képminőségének megváltoztatása

▶ Állóképek ▶ Videók

2 képminőség-beállítás érhető el. Tekintse át, hogy a memóriakártyákon milyen maximális hosszúságú videó fér el a különböző képminőségi beállítások esetén: „A készíthető felvételek száma különféle memóriakártyák esetén” (143).



- Nyomja meg a [FUNC.] gombot, válassza a menü [HD] pontját, majd adja meg a kívánt beállítást (24).
- Megjelenik a választott beállítás.
- Ha vissza szeretné állítani az eredeti beállítást, hajtsa végre újból a fenti műveletet a [HD] lehetőség kiválasztásával.

Képminőség	Felbontás	Képszebesség	Részletek
HD	1280 x 720	25 kép/mp	Nagyfelbontású (HD) videofelvételek készítéséhez
VGA	640 x 480	30 kép/mp	Normál minőségű videofelvételek készítéséhez



- [HD] üzemmódban a kijelző felső és alsó szélén fekete sávok jelennek meg. A fekete sávok a nem rögzített képterületeket jelzik.

## Hasznos felvételi funkciók

### Négyzetháló megjelenítése

▶ Állóképek ▶ Videók

A felvét elkészítés megkönnyítéséhez függőleges és vízszintes vonalakkal álló négyzethálót jeleníthet meg a kijelzőn.

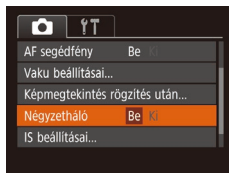
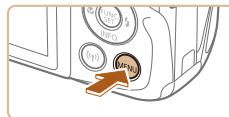

- Nyomja meg a [MENU] gombot, a [CAMERA] lapon válassza a [Négyzetháló] beállítást, és válassza a [Be] értéket (25).
- A beállítás megadását követően a négyzetháló megjelenik a kijelzőn.
- Ha vissza szeretné állítani az eredeti beállítást, hajtsa végre újból a fenti műveletet a [Ki] lehetőség kiválasztásával.



- A négyzetháló nem jelenik meg a rögzített képeken.

Használat előtt

Alapszintű útmutató

Haladó útmutató

**1** A fényképezőgép alapvető használata

**2** Automatikus üzemmód

**3** Egyéb felvételi módok

**4** P üzemmód

**5** Lejátszási mód

**6** Wi-Fi funkciók

**7** Beállítások menü

**8** Tartozékok

**9** Mellékletek

Tárgymutató



## Az élességállítás helyének nagyítása

▶ Állóképek ▶ Videók

Az élesség ellenőrzéséhez nyomja le félig a zárkioldó gombot, ekkor a fényképezőgép felnagyítja az AF keretben lévő képrészt.

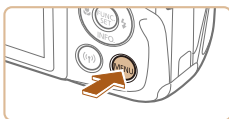

### 1 Adja meg a beállítást.

- Nyomja meg a [MENU] gombot, a [Kamera] lapon válassza az [AF pont zoom] pontot, és válassza a [Be] értéket (📖25).

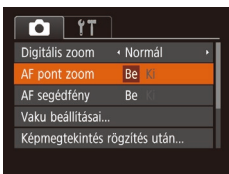

### 2 Ellenőrizze az élességet.

- Nyomja le félig a zárkioldó gombot. A fő témaként észlelt arc most nagyítva jelenik meg.
- Ha vissza szeretné állítani az eredeti beállítást, válassza az 1. lépésben a [K] lehetőséget.



- Az élességállítás helyét nem nagyítja fel a fényképezőgép a következő esetekben a zárkioldó gomb félig történő lenyomásakor.
  - Ha nem észlelhető arc, ha az illető túl közel van ahhoz, hogy az arca megjeleníthető legyen a kijelzőn, vagy ha a fényképezőgép mozgó témát észlel.
  - A digitális zoom használata során (📖33)
  - A követéses AF használata során (📖56)
  - Ha TV-t használ képernyőként (📖116)

## A fényképezőgép működésének testre szabása

A felvételi funkciókat a menüképernyő [Kamera] lapján szabhatja testre a következők szerint. A menü funkcióinak leírását lásd: „A menüképernyő használata” (📖25).

## Az AF-segédfény kikapcsolása

▶ Állóképek ▶ Videók

A lámpa az élességállítás megkönnyítése érdekében általában akkor lép működésbe, ha gyenge fényviszonyok mellett nyomja le félig a zárkioldó gombot. Ha kívánja, kikapcsolhatja a lámpa felvillanását.

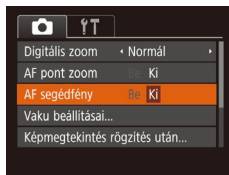

- Nyomja meg a [MENU] gombot, a [Kamera] lapon válassza az [AF segédfény] beállítást, és válassza a [Ki] értéket (📖25).
- Ha vissza szeretné állítani az eredeti beállítást, hajtsa végre újból a fenti műveletet a [Be] lehetőség kiválasztásával.

Használat előtt

Alapszintű útmutató

Haladó útmutató

1 A fényképezőgép alapvető használata

2 Automatikus üzemmód

3 Egyéb felvételi módok

4 P üzemmód

5 Lejátszási mód

6 Wi-Fi funkciók

7 Beállítások menü

8 Tartozékok

9 Mellékletek

Tárgymutató



## A vörösszem-hatást csökkentő lámpa kikapcsolása

▶ Állóképek ▶ Videók

A sötétben, vakuval való felvételkészítés alkalmával a vörösszem-hatás csökkentését segítő lámpa világít. Ha kívánja, kikapcsolhatja a lámpa felvillanását.

### 1 Jelenítse meg a [Vaku beállításai] képernyőt.

- Nyomja meg a [MENU] gombot, válassza a [📷] lap [Vaku beállításai] pontját, majd nyomja meg a [⏏] gombot (📖25).

### 2 Adja meg a beállítást.

- Válassza a [Vö.sz.-lámpa] beállítást, és válassza a [Ki] értéket (📖25).
- Ha vissza szeretné állítani az eredeti beállítást, hajtsa végre újból a fenti műveletet a [Be] lehetőség kiválasztásával.



## A fényképezés után látható kép megjelenítési módjának módosítása

▶ Állóképek ▶ Videók

Módosíthatja, hogy a képek milyen hosszsan jelennek meg, és hogy milyen információk jelennek meg közvetlenül a fényképezés után.

### 1 A fényképezés után látható kép megjelenítési idejének módosítása



### 1 Lépjen a [Képmegtekintés rögzítés után] képernyőre.

- Nyomja meg a [MENU] gombot, válassza a [📷] lap [Képmegtekintés rögzítés után] pontját, majd nyomja meg a [⏏] gombot (📖25).

### 2 Adja meg a beállítást.

- Válassza ki az [Időkijelzés] beállítást a [▲][▼] gombokkal. Válassza ki a megfelelő beállítást a [◀][▶] gombokkal.
- Ha vissza szeretné állítani az eredeti beállítást, hajtsa végre újból a fenti műveletet a [Gyors] lehetőség kiválasztásával.

Gyors	A képeket csak annyi ideig jeleníti meg, amíg a fényképezőgép felkészül az újabb felvétel készítésére.
2 mp., 4 mp., 8 mp.	A képek megjelenítése a megadott ideig. A zárkioldó gombot újból félig megnyomva a kép megjelenítése közben is készíthető újabb felvétel.
Megtart	A képek addig láthatók, amíg le nem nyomja félig a zárkioldó gombot.
Ki	Fényképezés után nem jelenik meg a kép.

Használat előtt

Alapszintű útmutató

Haladó útmutató

1 A fényképezőgép alapvető használata

2 Automatikus üzemmód

3 Egyéb felvételi módok

4 P üzemmód

5 Lejátszási mód

6 Wi-Fi funkciók

7 Beállítások menü

8 Tartozékok

9 Mellékletek

Tárgymutató

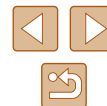



## A fényképezés után megjelenő képernyő módosítása

A felvételek elkészítése után látható képek megjelenítési módját a következőképpen változtathatja meg.

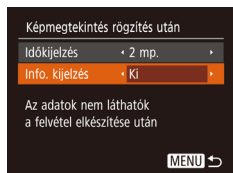

**1** Állítsa az [Időkijelzés] beállítást [2 mp.], [4 mp.], [8 mp.] vagy [Megtart] értékre (📖40).

**2** Adja meg a beállítást.

- Válassza ki az [Info. kijelzés] beállítást a [▲][▼] gombokkal. Válassza ki a megfelelő beállítást a [◀][▶] gombokkal.
- Ha vissza szeretné állítani az eredeti beállítást, hajtsa végre újból a fenti műveletet a [Ki] lehetőség kiválasztásával.

Ki	Csak a kép jelenik meg.
Részletes	A felvételi információk jelennek meg (📖133).



- Ha az [Időkijelzés] (📖40) értéke [Ki] vagy [Gyors], az [Info. kijelzés] értéke [Ki] lesz, és nem módosítható.
- A [▼] gomb megnyomásával a megjelenített információk átválthatók, miközben a kép a fényképezés után még látható. Fontos, hogy az [Info. kijelzés] beállítása nem módosul. Törölheti is a képeket a [▲] gombbal, valamint megvédeheti (📖67), illetve kedvencként jelölheti meg (📖72) a képeket a [👍] gombbal.

Használat előtt

Alapszintű útmutató

Haladó útmutató

**1** A fényképezőgép alapvető használata

**2** Automatikus üzemmód

**3** Egyéb felvételi módok

**4** P üzemmód

**5** Lejátszási mód

**6** Wi-Fi funkciók

**7** Beállítások menü

**8** Tartozékok

**9** Mellékletek

Tárgymutató

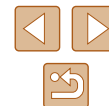

# 3

## Egyéb felvételi módok

Hatékonyabban fényképezhet különféle témákat, és egyedi képhatásokkal különlegessé tett vagy speciális funkciókkal rögzített képeket készíthet

## Világosság/szín beállítása (Live View vezérlés)

▶ Állóképek ▶ Videók

Fényképezéskor a következőképpen használhat egyéni beállításokat a kép világosságához és a színekhez.



### 1 Válassza a [LIVE] üzemmódot.

- Nyomja meg többször a [AUTO] gombot az [LIVE] megjelenéséig.



### 2 Adja meg a beállítást.

- A beállítási képernyő megjelenítéséhez nyomja meg a [▼] gombot. A [▲][▼] gombokkal válasszon egy beállítást, majd a kijelző figyelése közben a [◀][▶] gombokkal válassza ki a megfelelő értéket.
- Nyomja meg a [OK] gombot.

### 3 Készítse el a felvételt.

Fényerő	Világosabb képekhez jobbra haladva, sötétebb képekhez pedig balra haladva állítsa a szintet.
Szín	Élénkebb képekhez jobbra haladva, semlegesebb képekhez pedig balra haladva állítsa a szintet.
Tónus	Meleg, vöröses tónushoz jobbra haladva, hideg, kékes tónushoz pedig balra haladva állítsa a szintet.

Használat előtt

Alapszintű útmutató

Haladó útmutató

1 A fényképezőgép alapvető használata

2 Automatikus üzemmód

3 Egyéb felvételi módok

4 P üzemmód

5 Lejátszási mód

6 Wi-Fi funkciók

7 Beállítások menü

8 Tartozékok

9 Mellékletek

Tárgymutató

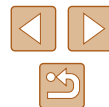

## Különleges témák

Válasszon a felvételi témának megfelelő üzemmódot, és a fényképezőgép automatikusan kiválasztja az optimális felvételhez szükséges beállításokat.



### 1 Válasszon egy felvételi módot.

- Nyomja meg többször a [AUTO] gombot az [LIVE] megjelenéséig.
- Nyomja meg a [LIVE] gombot, válassza a menü [LIVE] pontját, majd adja meg a kívánt beállítást (24).

### 2 Készítse el a felvételt.

#### Portrét készítése (Portré)

▶ Állóképek ▶ Videók

- Lágymód hatás alkalmazásával fényképezhet embereket.



#### Fényképezés rossz fényviszonyok mellett (Kevés fény)

▶ Állóképek ▶ Videók

- A készülék és a téma bemozdulásának elkerülésével fényképezhet rossz fényviszonyok között is.



#### Tűzijáték fényképezése (Tűzijáték)

▶ Állóképek ▶ Videók

- Élénk felvételeket készíthet a tűzijátékokról.



- [Tűzijáték] üzemmódban rögzítse állványra a fényképezőgépet, vagy más módon biztosítsa, hogy az ne mozogjon és ne rázkódjon. Továbbá állvány használata, illetve a fényképezőgép más módon történő rögzítése esetén állítsa az [IS üzemmód] beállítást [K] értékre (59).



- [K] üzemmódban a felbontás [M] (2560 x 1920 képpont), és ez a beállítás nem változtatható meg.
- Bár [Tűzijáték] módban semmilyen keret nem jelenik meg, a zárkiodó gomb félig történő lenyomásakor a fényképezőgép beállítja az optimális élességet és expozíciót.

Használat előtt

Alapszintű útmutató

Haladó útmutató

1 A fényképezőgép alapvető használata

2 Automatikus üzemmód

3 Egyéb felvételi módok

4 P üzemmód

5 Lejátszási mód

6 Wi-Fi funkciók

7 Beállítások menü

8 Tartozékok

9 Mellékletek

Tárgymutató



## Speciális effektusok alkalmazása

A készített képekhez változatos effektusokat adhat.

### 1 Válasszon egy felvételi módot.

- Válasszon egy felvételi üzemmódot a „Különleges témák” szakasz (43) 1. lépését követve.

### 2 Készítse el a felvételt.



#### Élénk színű képek készítése (Különlegesen élénk)

▶ Állóképek ▶ Videók

- Különlegesen élénk színű felvételeket készíthet.



#### Poszterszerű képek készítése (Poszter effektus)

▶ Állóképek ▶ Videók

- Régi poszterekhez vagy illusztrációkhoz hasonló felvételek.



- [📷] és [🎥] üzemmódban készítsen pár próbafelvételt, amivel megbizonyosodhat arról, hogy a várt eredményt kapja.

## Fényképezés halszemoptika effektussal (Halszemeffektus)

▶ Állóképek ▶ Videók

Halszemoptika effektussal fényképezhet.

### 1 Válassza a [👁] lehetőséget.

- Kövesse a „Különleges témák” szakasz (43) 1. lépését, és válassza a [👁] lehetőséget.



### 2 Válassza ki az effektus mértékét.

- Nyomja le a [▼] gombot, válassza ki a kívánt effektus mértékét a [◀][▶] gombokkal, végül nyomja meg a [👁] gombot.
- A megjelenő mintaképen tekintheti meg a választott effektus hatását a képen.

### 3 Készítse el a felvételt.



- Készítsen pár próbafelvételt, amivel megbizonyosodhat arról, hogy a várt eredményt kapja.

Használat előtt

Alapszintű útmutató

Haladó útmutató

1 A fényképezőgép alapvető használata

2 Automatikus üzemmód

3 Egyéb felvételi módok

4 P üzemmód

5 Lejátszási mód

6 Wi-Fi funkciók

7 Beállítások menü

8 Tartozékok

9 Mellékletek

Tárgymutató



## Dioráma (makett) hatású képek készítése (Miniatűr effektus)

▶ Állóképek ▶ Videók

Maketthez hasonló effektust alkalmaz a képekre úgy, hogy elmosódottá teszi a kiválasztott terület feletti és alatti képterületeket.

Ha a videofelvétel előtt kiválasztja a lejátszási sebességet, a videókat is elkészítheti a makettszerű dioráma effektussal. Az emberek és a tárgyak lejátszáskor gyorsan fognak mozogni a felvételen. Vegye figyelembe, hogy a fényképezőgép ekkor nem rögzít hangot.

### 1 Válassza a [📷] lehetőséget.

- Kövesse a „Különleges témák” szakasz (📖43) 1. lépését, és válassza a [📷] lehetőséget.
- Egy fehér keret jelenik meg a kijelzőn, azt a képterületet jelezve, amely nem lesz homályos.



### 2 Válassza ki azt a területet, amelyet élesen szeretne hagyni.

- Nyomja meg a [▼] gombot.
- A keret méretét a zoom karral, a helyzetét pedig a [▲][▼] gombokkal módosíthatja.



### 3 A videók esetében válassza ki a lejátszási sebességet.

- Nyomja meg a [MENU] gombot, majd a [◀][▶] gombokkal válassza ki a sebességet.

### 4 Térjen vissza a felvételi képernyőre, és készítse el a felvételt.

- A [MENU] gomb megnyomásával térjen vissza a felvételi képernyőre, és készítse el a felvételt.

## Lejátszási sebesség és becsült lejátszási idő (egyperces felvételek esetén)

Sebesség	Lejátszási idő
5x	Kb. 12 mp.
10x	Kb. 6 mp.
20x	Kb. 3 mp.

A videók lejátszása 30 kép/másodperc sebességgel történik.



- Videofelvétel készítése esetén nem érhető el a zoom. Ügyeljen arra, hogy felvételkészítés előtt állítsa be a zoomot.
- Készítsen pár próbafelvételt, amivel megbizonyosodhat arról, hogy a várt eredményt kapja.



- A képkocka tájolásának függőlegesre állításához a 2. lépésben nyomja meg a [◀][▶] gombokat. A keret eredeti vízszintes tájolásának visszaállításához nyomja meg a [▲][▼] gombokat.
- A képkocka mozgatásához vízszintes tájolás esetén nyomja meg a [▲][▼] gombokat, függőleges tájolás esetén pedig a [◀][▶] gombokat.
- A fényképezőgép függőleges helyzetbe fordítása módosítja a keret tájolását is.
- A videó képmínősége [4:3], ha a képpoldalarány [EiGA], illetve [16:9], ha a képpoldalarány [EiHD] (📖37). Ezek a minőségi beállítások nem változtathatók meg.

Használat előtt

Alapszintű útmutató

Haladó útmutató

1 A fényképezőgép alapvető használata

2 Automatikus üzemmód

3 Egyéb felvételi módok

4 P üzemmód

5 Lejátszási mód

6 Wi-Fi funkciók

7 Beállítások menü

8 Tartozékok

9 Mellékletek

Tárgymutató



## Fényképezés lyukkamera effektussal (Lyukkamera effektus)

▶ Állóképek ▶ Videók

Ez az effektus vinyettálással elsötétíti és elmosódottá teszi a kép sarkait, és megváltoztatja a kép színeit, hogy lyukkamerával készült képekhez tegye hasonlóvá.

### 1 Válassza a [O] lehetőséget.

- Kövesse a „Különleges témák” szakasz (43) 1. lépését, és válassza a [O] lehetőséget.



### 2 Válasszon egy színtónust.

- Nyomja le a [▼] gombot, a [◀][▶] gombokkal válasszon egy színtónust, végül nyomja meg a [⊕] gombot.
- A megjelenő mintaképen tekintheti meg a választott effektus hatását a képen.

### 3 Készítse el a felvételt.

Normál	Lyukkamerával készített képekhez hasonló felvételek.
Meleg	Melegebb tónusú képek, mint a [Normál] beállítás esetében.
Hideg	Hidegebb tónusú képek, mint a [Normál] beállítás esetében.



- Készítsen pár próbafelvételt, amivel megbizonyosodhat arról, hogy a várt eredményt kapja.

## Fényképezés egyszínű üzemmódban

▶ Állóképek ▶ Videók

Fekete-fehér, szépia tónusú vagy kék-fehér fényképeket készíthet.

### 1 Válassza a [■] lehetőséget.

- Kövesse a „Különleges témák” szakasz (43) 1. lépését, és válassza a [■] lehetőséget.



### 2 Válasszon egy színtónust.

- Nyomja le a [▼] gombot, a [◀][▶] gombokkal válasszon egy színtónust, végül nyomja meg a [⊕] gombot.
- A megjelenő mintaképen tekintheti meg a választott effektus hatását a képen.

### 3 Készítse el a felvételt.

Fekete-fehér	Fekete-fehér felvételek.
Szépia	Szépia tónusú felvételek.
Kék	Kék-fehér felvételek.

Használat előtt

Alapszintű útmutató

Haladó útmutató

1 A fényképezőgép alapvető használata

2 Automatikus üzemmód

3 Egyéb felvételi módok

4 P üzemmód

5 Lejátszási mód

6 Wi-Fi funkciók

7 Beállítások menü

8 Tartozékok

9 Mellékletek

Tárgymutató



## Speciális üzemmódok más célokra

### Az arcérzékelő önkioldó használata

▶ Állóképek ▶ Videók

A fényképezőgép körülbelül két másodperccel azután készíti el a képet, hogy egy másik személy arcának (például a fotós arcának) feltűnését észleli a képterületen (📖56). Ez olyankor hasznos, ha olyan csoportképeket vagy hasonló képeket készít, amelyeken saját maga is szerepel.



#### 1 Válassza a [👤] lehetőséget.

- Kövesse a „Különleges témák” szakasz (📖43) 1. lépését, és válassza a [👤] lehetőséget.

#### 2 Állítsa be a kompozíciót, és nyomja le félig a zárkioldó gombot.

- Ellenőrizze, hogy látható-e zöld keret az élesre állított arc körül, és fehér keret a többi arc körül.

#### 3 Nyomja le teljesen a zárkioldó gombot.

- A fényképezőgép felvételi készenléti üzemmódba lép, és a kijelzőn megjelenik [A visszazámláláshoz nézzen a fényképezőgépbe] felirat.
- A lámpa villogni kezd, és megszólal az önkioldó hangjelzése.



#### 4 Csatlakozzon a többiekhez a képterületen, és nézzen bele a fényképezőgépbe.

- Miután a fényképezőgép észleli az új arcot, felgyorsul a lámpa villogása és az önkioldó hangjelzése. (Ha elvillan a vaku, a lámpa égvé marad.) A fényképezőgép körülbelül két másodperccel később készíti el a képet.
- Ha a visszazámlálás elindítása után meg szeretné szakítani az önkioldóval készülő felvételt, nyomja meg a [MENU] gombot.



- Ha a fényképezőgép nem észleli az arcát, miután csatlakozott a többiekhez a képterületen, a zár akkor is kiold körülbelül 15 másodperc elteltével.
- Ha szeretné megváltoztatni a felvételek számát, miután megadta a [👤] beállítást az 1. lépésében, nyomja meg a [▼] gombot, adja meg a felvételek számát (a [◀][▶] gombokkal), majd nyomja meg ismét a [👤] gombot.

### Felvételnézés hosszú záridővel (Hosszú záridő)

▶ Állóképek ▶ Videók

A zársebességet 1 és 15 másodperc között állítva hosszú expozíciós idővel készíthet felvételeket. Ilyenkor rögzítse állványra a fényképezőgépet, vagy más módon érje el, hogy ne mozogjon és ne rázkódjon.

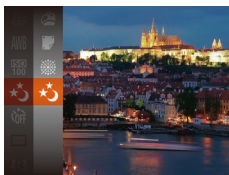

#### 1 Válassza a [👤] lehetőséget.

- Kövesse a „Különleges témák” szakasz (📖43) 1. lépését, és válassza a [👤] lehetőséget.

Használat előtt

Alapszintű útmutató

Haladó útmutató

**1** A fényképezőgép alapvető használata

**2** Automatikus üzemmód

**3** Egyéb felvételi módok

**4** P üzemmód

**5** Lejátszási mód

**6** Wi-Fi funkciók

**7** Beállítások menü

**8** Tartozékok

**9** Mellékletek

Tárgymutató

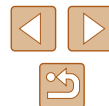

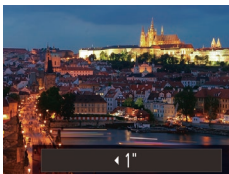

## 2 Válassza ki a zársebességet.

- Nyomja meg a [▲] gombot, válassza ki a záridőt a [◀][▶] gombokkal, majd nyomja meg a [⊞] gombot.

## 3 Ellenőrizze az expozíciót.

- Ha félig lenyomja a zárkioldó gombot, megjelenik a kiválasztott zársebességre vonatkozó expozíció.

## 4 Készítse el a felvételt.



- A kép világossága eltérhet a 3. lépésben látható képernyő világosságától, amikor a zárkioldó gomb félig le volt nyomva.
- 1.3 másodperces vagy kisebb zársebesség használata esetén két kép elkészítése között kis időnek kell eltelnie, mert a fényképezőgép feldolgozza a képeket a felvétel elkészítése után a zaj csökkentéséhez.
- Állvány használata, illetve a fényképezőgép más módon történő stabilizálása esetén állítsa az [IS üzemmód] beállítást [Ki] értékre (📖59).



- Ha villan a vaku, a felvétel túl exponálttá válhat. Ha ezt tapasztalja, állítsa a vakut [☹] értékre, és készítse el újból a felvételt (📖58).

Használat előtt

Alapszintű útmutató

Haladó útmutató

**1** A fényképezőgép alapvető használata

**2** Automatikus üzemmód

**3** Egyéb felvételi módok

**4** P üzemmód

**5** Lejátszási mód

**6** Wi-Fi funkciók

**7** Beállítások menü

**8** Tartozékok

**9** Mellékletek

Tárgymutató

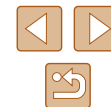



# 4

## P üzemmód

Még tisztább felvételek, az Ön fényképezési stílusában

- A fejezet instrukciói abból indulnak ki, hogy a fényképezőgép [P] üzemmódban van.
- [P]: Programautomatika AE; AE: Automatikus expozíció
- Ha a [P] módtól eltérő üzemmódban próbál meg fényképezni az ebben a fejezetben ismertetett funkciók használatával, előtte ellenőrizze, hogy az adott funkció elérhető-e az adott módban (134).

## Fényképezés programautomatika AE módban ([P] üzemmód)

▶ Állóképek ▶ Videók

Különbéle egyéni beállítások megadásával a saját fényképezési stílusának megfelelően szabhatja testre a készülék számos funkcióját.



### 1 Válassza a [P] üzemmódot.

- Kövesse a „Különleges témák” szakasz (43) 1. lépését, és válassza a [P] lehetőséget.

### 2 Adja meg a kívánt beállításokat (50–59), majd készítse el a felvételt.



- Ha nem állítható be a megfelelő expozíció, amikor félig lenyomja a zárkioldó gombot, a zársebesség és a rekesznyílás értéke narancssárga színnel jelenik meg a kijelzőn. Ebben az esetben próbálkozzon az ISO érzékenység beállításával (51) vagy a vaku bekapcsolásával (ha a téma túl sötét, 58), hogy az expozíció megfelelő legyen.
- A videó gomb megnyomásával videofelvételek is készíthetők [P] üzemmódban. Azonban egyes FUNC. (24) és MENU (25) beállítások videofelvétel esetén automatikusan módosulhatnak.

Használat előtt

Alapszintű útmutató

Haladó útmutató

1 A fényképezőgép alapvető használata

2 Automatikus üzemmód

3 Egyéb felvételi módok

4 P üzemmód

5 Lejátszási mód

6 Wi-Fi funkciók

7 Beállítások menü

8 Tartozékok

9 Mellékletek

Tárgymutató



## A kép világossága (Expozíció)

### A kép világosságának beállítása (Expozíciókompenzáció)

▶ Állóképek ▶ Videók

A fényképezőgép által beállított normál expozíció a -2 és +2 közötti tartományban, 1/3-os lépésekben módosítható.



- Nyomja meg a [▲] gombot. A kijelzőt figyelve állítsa be a világosságot a [◀][▶] gombokkal.
- Videófelvételnél jelenítse meg az expozíciókompenzációs sávot.
- Ha állóképet készít, nyomja meg a [☉] gombot a beállított expozíciókompenzációs érték megjelenítéséhez, majd exponáljon.



- Úgy is készíthet állóképeket, hogy közben látható az expozíciókompenzáció sávja.
- Videófelvétel közben a [AE/L] jelzés látható, és az expozíció rögzített.

## A fénymérési mód megváltoztatása

▶ Állóképek ▶ Videók

A fénymérési módot (a világosság mérésének módját) az alábbiak szerint módosíthatja a fényképezés környezeti feltételeinek megfelelőre.



- Nyomja meg a [☉] gombot, válassza a menü [☉] pontját, majd adja meg a kívánt beállítást (24).
- Megjelenik a választott beállítás.

Kiertékelő	A legtöbb esetben megfelelő eredményt ad, beleértve a hátulról megvilágított témákat is. Automatikusan beállítja az expozíciót a körülményeknek megfelelően.
Középre súlyoz. átlag	A képterület egészen mért világosság átlagát határozza meg, a kép középpontjában mért fényértéket tekintve legfontosabbnak.
Szpot	Csak a kijelző közepén lévő [ ] (Szpot AE pont keret) területén belül mér.

Használat előtt

Alapszintű útmutató

Haladó útmutató

**1** A fényképezőgép alapvető használata

**2** Automatikus üzemmód

**3** Egyéb felvételi módok

**4** P üzemmód

**5** Lejátszási mód

**6** Wi-Fi funkciók

**7** Beállítások menü

**8** Tartozékok

**9** Mellékletek

Tárgymutató



## Az ISO-érzékenység módosítása

▶ Állóképek ▶ Videók

[AUTO] beállítás mellett az ISO-érzékenységet az eszköz a felvételi módnak és a jelenetnek megfelelően automatikusan szabályozza. Minél magasabb az ISO-érzékenység értéke, annál nagyobb a fényérzékenység. Minél alacsonyabb az ISO-érzékenység értéke, annál kisebb a fényérzékenység.

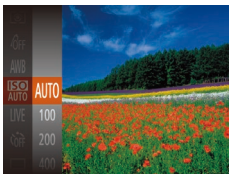

- Nyomja meg a gombot, válassza a menü pontját, majd adja meg a kívánt beállítást (24).
- Megjelenik a választott beállítás.



- Ha az ISO érzékenység [AUTO] beállításon van, a zárkioldó gomb félig történő lenyomásával megjelenítheti az automatikusan beállított ISO érzékenységet.
- Bár az ISO érzékenység csökkentésével a képek kevésbé lesznek szemcsézettek, bizonyos felvételi körülmények között a téma és a fényképezőgép bemozdulására nagyobb esély van.
- A nagyobb ISO érzékenység választása növeli a zársebességet, ami csökkenti a téma és a fényképezőgép bemozdulásának esélyét, és növeli a vakutartományt. Viszont előfordulhat, hogy a felvételek szemcsézettebbek lesznek.

## A kép világoosságának módosítása (i-Contrast)

▶ Állóképek ▶ Videók

A fényképezőgép érzékeli tudja a kép túl világos vagy túl sötét részeit – például a túl világos vagy túl sötét arcokat és háttér –, és még a fényképezés előtt automatikusan módosítja őket a megfelelő világoossági szintre. A teljes kép nem megfelelő kontrasztja is automatikusan javítható a felvétel előtt, így a téma jobban elkülönül a háttértől.



- Nyomja meg a [MENU] gombot, majd válassza ki a lap [i-Contrast] lehetőségét, majd az [Automatikus] lehetőségét (25).
- A beállítás sikeres befejezését a megjelenése jelzi.



- Bizonyos felvételi körülmények esetén a kép gyengébb minőségű lehet, és előfordulhat, hogy a kép szemcsézettre sikerül.



- A korábban készített képek is korrigálhatók (75).

Használat előtt

Alapszintű útmutató

Haladó útmutató

**1** A fényképezőgép alapvető használata

**2** Automatikus üzemmód

**3** Egyéb felvételi módok

**4** P üzemmód

**5** Lejátszási mód

**6** Wi-Fi funkciók

**7** Beállítások menü

**8** Tartozékok

**9** Mellékletek

Tárgymutató



## Kép színei

### A fehéregyensúly beállítása

▶ Állóképek ▶ Videók

A fehéregyensúly (WB) állításával elérheti, hogy felvételeinek színvilága természetesebbnek, a témának megfelelően hasson.

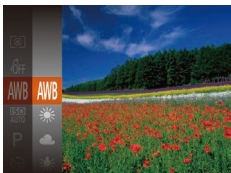

- Nyomja meg a [WB] gombot, válassza a menü [AWB] pontját, majd adja meg a kívánt beállítást (📖24).
- Megjelenik a választott beállítás.

	Automatikus	Automatikusan beállítja az optimális fehéregyensúlyt a felvételi körülményeknek megfelelően
	Napfény	Kültéri felvételekhez, jó időjárási feltételek esetére
	Felhős	Felhős időben vagy szürkületben való fényképezéshez
	Izzólámpa	Hagyományos izzólámpás megvilágítás mellett készült felvételekhez
	Fluoreszcens	Fehér fénycsöves világítás esetére
	Fluoreszcens H	Nappali fénynek megfelelő fénycsővilágítás esetére
	Egyedi	Az egyéni fehéregyensúly kézi beállításához (📖52)

### Egyéni fehéregyensúly

▶ Állóképek ▶ Videók

Ha azt szeretné, hogy felvételeinek színvilága természetesen hasson, állítsa a fehéregyensúlyt a felvétel helyszínének fényviszonyaihoz. Ügyeljen, hogy a fehéregyensúlyt az aktuális helyszínen található fényforrás alatt állítsa be.



- Válassza a [WB] beállítást a „A fehéregyensúly beállítása” (📖52) lépéseit követve.
- Irányítsa úgy a készüléket, hogy egy sima, fehér téma a teljes képernyőt betöltsse. Nyomja meg a [MENU] gombot.
- A fehéregyensúly rögzítését követően a kijelző árnyalata megváltozik.



- Ha a fehéregyensúly értékének rögzítése után módosítja a fényképezőgép beállításait, előfordulhat, hogy a felvételen a színek nem tűnnek természetesnek.

### A képek színtónusának módosítása (Saját színbeállítás)

▶ Állóképek ▶ Videók

A színek tónusát tetszés szerint átállíthatja, átalakíthatja a készített képet például szépia tónusúra vagy fekete-fehérre.

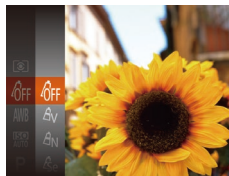

- Nyomja meg a [WB] gombot, válassza a menü [OFF] pontját, majd adja meg a kívánt beállítást (📖24).
- Megjelenik a választott beállítás.

Használat előtt

Alapszintű útmutató

Haladó útmutató

**1** A fényképezőgép alapvető használata

**2** Automatikus üzemmód

**3** Egyéb felvételi módok

**4** P üzemmód

**5** Lejátszási mód

**6** Wi-Fi funkciók

**7** Beállítások menü

**8** Tartozékok

**9** Mellékletek

Tárgymutató



☞	Saját szín - Ki	–
☞	Élénk	Kiemeli a kontrasztot és a színtelítettséget, így élesebb képek készíthetők.
☞	Semleges	A kontraszt és a színtelítettség csökkentésével lágyabb színtónusokat hoz létre.
☞	Szépia	Szépia tónusú képeket készít.
☞	Fekete-fehér	Fekete-fehér képeket készít.
☞	Diapozitív	Az Élénk kék, az Élénk zöld és az Élénk vörös hatás együttes használatával a diapozitívhoz hasonló élénk, mégis természetes megjelenésű színeket állít elő.
☞	Világosabb bőrszín	Világosítja a bőrtónusokat.
☞	Sötétebb bőrszín	Sötétíti a bőrtónusokat.
☞	Élénk kék	Kihangsúlyozza a kép kék árnyalatait. Élénkebbé teszi az eget, a vizet és más kék témákat.
☞	Élénk zöld	Kihangsúlyozza a kép zöld árnyalatait. Élénkebbé teszi a hegyeket, a lombzatot és más zöld témákat.
☞	Élénk vörös	Kihangsúlyozza a kép vörös árnyalatait. Élénkebbé teszi a vörös színű témákat.
☞	Saját színek	Tetszés szerint beállíthatja a kontrasztot, az élességet, a telítettséget és egyéb jellemzőket (53).



- [☞] és [☞] módban a fehéregyensúly (52) nem állítható be.
- [☞] és [☞] módban nem csak az emberek bőrtónusa, hanem a kép egyéb színei is módosulhatnak. A bőrtónustól függően előfordulhat, hogy nem a várt eredményt kapja.

## Saját színek

▶ Állóképek ▶ Videók

A kép kontrasztja, élessége, telítettsége, valamint vörös, zöld, kék színbeállításai és a bőr színének árnyalata 1 és 5 közötti szinten állíthatók be.

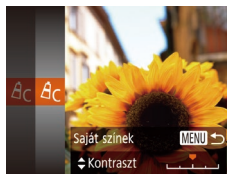

### 1 Jelenítse meg a beállítási képernyőt.

- Kövesse a „A képek színtónusának módosítása (Saját színbeállítás)” (52) lépéseit a [☞] lehetőség kiválasztásához, majd nyomja meg a [MENU] gombot.

### 2 Adja meg a beállítást.

- A [▲][▼] gombokkal válasszon egy lehetőséget, majd a [◀][▶] gombokkal adja meg a kívánt értéket.
- Erősebb/intenzívebb hatáshoz (és a sötétebb bőrtónusokhoz) jobbra, gyengébb/világosabb hatáshoz (és a világosabb bőrtónusokhoz) pedig balra módosítsa az értéket.
- A beállítás véglegesítéséhez nyomja meg a [MENU] gombot.

Használat előtt
Alapszintű útmutató
Haladó útmutató
<b>1</b> A fényképezőgép alapvető használata
<b>2</b> Automatikus üzemmód
<b>3</b> Egyéb felvételi módok
<b>4</b> P üzemmód
<b>5</b> Lejátszási mód
<b>6</b> Wi-Fi funkciók
<b>7</b> Beállítások menü
<b>8</b> Tartozékok
<b>9</b> Mellékletek
Tárgymutató



## A felvétel távolsága és az élességállítás

### Közeleli felvétel készítése (Makró)

▶ Állóképek ▶ Videók

Ha a [M] módot választja, csak a közeli témákra állítja az élességet. Az élességállítási tartományról bővebben itt olvashat: „Felvétel távolsága” (142).

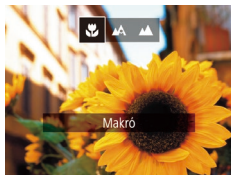

- Nyomja meg a [◀] gombot, a [◀][▶] gombok használatával válassza ki az [M] lehetőséget, végül nyomja meg a [OK] gombot.
- A beállítás sikeres befejezését a [M] megjelenése jelzi.



- Vaku használata esetén a kép szélei sötéteek lehetnek.
- Figyeljen, nehogy megsértsé az objektívet.
- Amikor a zoom pozíció a sárga sávban van a zoom sáv alatt, akkor a [M] szűrőkére vált és a fényképezőgép nem tud élességet beállítani.



- A fényképezőgép rázkódásának megakadályozása érdekében használjon állványt és állítsa a készüléket [C] módra (34).

### Felvétel készítése távoli témákról (Végtelen)

▶ Állóképek ▶ Videók

Ha a [∞] módot választja, a fényképezőgép csak a távoli témákra állítja az élességet. Az élességállítási tartományról bővebben itt olvashat: „Felvétel távolsága” (142).



- Nyomja meg a [◀] gombot, a [◀][▶] gombok használatával válassza ki az [∞] lehetőséget, végül nyomja meg a [OK] gombot.
- A beállítás sikeres befejezését a [∞] megjelenése jelzi.

### Digitális telekonverter

▶ Állóképek ▶ Videók

Az objektív fókusz távolsága kb. 1.6-szeresére vagy kb. 2.0-szeresére növelhető. Ezáltal csökkenthető a fényképezőgép bemozdulásának veszélye, mert a zársebesség gyorsabb, mint az azonos zoomtényezővel különállóan használt zoom esetében (beleértve a digitális zoomot is).

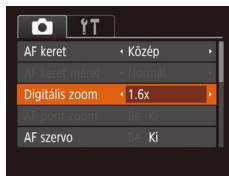

- Nyomja meg a [MENU] gombot, válassza a [C] lap [Digitális zoom] pontját, majd adja meg a kívánt beállítást (25).
- A nézet nagyobbá válik, és megjelenik a kijelzőn a zoomtényező.



- A digitális telekonverter nem használható a digitális zoommal (33) vagy AF pont zoommal (39) együtt.

Használat előtt

Alapszintű útmutató

Haladó útmutató

**1** A fényképezőgép alapvető használata

**2** Automatikus üzemmód

**3** Egyéb felvételi módok

**4** P üzemmód

**5** Lejátszási mód

**6** Wi-Fi funkciók

**7** Beállítások menü

**8** Tartozékok

**9** Mellékletek

Tárgymutató





- A zársebesség ugyanaz lehet, ha a zoom kart teljesen [↑] állásba, a legnagyobb telefotó értékre tolja, illetve, ha „A téma további nagyítása (Digitális zoom)” szakasz (📖33) 2. lépését követve a témát azonos méretűre közelíti.

## Az AF keret üzemmódjának módosítása

▶ Állóképek ▶ Videók

Állítsa be az AF (automatikus élességállítás) keret üzemmódját a fényképezés környezeti feltételei szerint.



- Nyomja meg a [MENU] gombot, válassza a [📷] lap [AF keret] pontját, majd adja meg a kívánt beállítást (📖25).

### ■ Közép

▶ Állóképek ▶ Videók

Egyetlen AF keret jelenik meg középen. Ez a megbízható élességállítás hatékony módszere.



- Egy sárga AF keret és [📷] jelenik meg, ha a fényképezőgép nem tudja beállítani az élességet a zárkioldó gomb félig történő lenyomásakor.



- Az AF keret kisebbítéséhez nyomja meg a [MENU] gombot, majd a válassza a [📷] lap [AF keret méret] menüpontjában a [Kicsi] lehetőséget (📖25).
- Az AF keret mindig [Normál] értékű a digitális zoom (📖33) vagy a digitális telekonverter (📖54) használatakor.
- Olyan kompozíció esetén, ahol a téma a kép szélén vagy valamelyik sarkában helyezkednek el, úgy irányítsa a készüléket, hogy a témát befogja egy AF keretbe, majd nyomja le félig a zárkioldó gombot. Miközben továbbra is félig lenyomva tartja a zárkioldó gombot, módosítsa igény szerint a kompozíciót, majd nyomja le teljesen a zárkioldó gombot (Élesség rögzítése).
- Ha félig lenyomja a zárkioldó gombot, és az [AF pont zoom] (📖39) beállítása [Be], az AF keret pozíciója felnagyítódik.

Használat előtt

Alapszintű útmutató

Haladó útmutató

**1** A fényképezőgép alapvető használata

**2** Automatikus üzemmód

**3** Egyéb felvételi módok

**4** P üzemmód

**5** Lejátszási mód

**6** Wi-Fi funkciók

**7** Beállítások menü

**8** Tartozékok

**9** Mellékletek

Tárgymutató



## AiAF arcra

▶ Állóképek ▶ Videók

- Felismeri az emberi arcokat, és ennek megfelelően állítja be az élességet, az expozíciót (csak kiértékelő fénymérés) és a fehéregyensúlyt (csak [AWB]).
- Ha a fényképezőgépet a személyre irányítja, egy fehér keret jelenik meg a fényképezőgép által fő témának vélt alany arcán, és szürke keret jelenik meg legfeljebb 2 másik személy arca körül.
- A fényképezőgép bizonyos határon belül követi az arcokat még akkor is, ha azok elmozdulnak.
- Ha félig lenyomja a zárkioldó gombot, zöld keret jelenik maximum 9, az élességtartományon belül lévő arc körül.



- Ha a fényképezőgép nem ismer fel egyetlen arcot sem, vagy csak szürke keretek jelennek meg (nem látható fehér keret), akkor a zárkioldó gomb félig történő lenyomásakor legfeljebb kilenc zöld keret jelenik meg az éles területeken.
- Ha a zárkioldó gomb félig történő lenyomásakor a fényképezőgép egyetlen arcot sem ismer fel, amikor az AF szervo (57) értéke [Be], a kijelző közepén megjelenik az AF keret.
- Példák nem érzékelhető arcra:
  - Távoli vagy nagyon közeli alanyok.
  - Sötét vagy világos alanyok.
  - Oldalról, nem szemből, valamint nem teljesen látható arcok.
- Előfordulhat, hogy a fényképezőgép arcként érzékel nem emberi témákat is.
- Nem jelenik meg AF keret, ha a fényképezőgép nem tudja beállítani az élességet a zárkioldó gomb félig történő lenyomásakor.

## Az élességállítás céljának kiválasztása (Követéses AF)

▶ Állóképek ▶ Videók

Az élességállítás céljának kiválasztása után az alábbi módon készíthet felvételt.

### 1 Válassza ki a [Követéses AF] beállítást.

- A „Az AF keret üzemmódjának módosítása” (55) lépéseit követve válassza ki a [Követéses AF] beállítást.
- A [☑] jelenik meg a kijelző közepén.

### 2 Válassza ki a témát, amelyre az élességet szeretné beállítani.

- Irányítsa a fényképezőgépet úgy, hogy a [☑] a kiválasztott témán legyen, majd nyomja meg a [◀] gombot.

- A téma érzékelésekor a fényképezőgép hangjelzést ad és megjelenik a [☑]. A fényképezőgép bizonyos határokon belül követi a témát, ha az elmozdul.
- Ha nem érzékel témát, a fényképezőgép az [☑] ikont jeleníti meg.
- A követést a [◀] gomb ismételt megnyomásával szakíthatja meg.

### 3 Készítse el a felvételt.

- Nyomja le félig a zárkioldó gombot. A [☑] kék [☑] jelre vált, amely követi a témát, miközben a készülék folyamatosan állítja az élességet és az expozíciót (AF szervo) (57).
- A felvétel elkészítéséhez nyomja le teljesen a zárkioldó gombot.



Használat előtt
Alapszintű útmutató
Haladó útmutató
1 A fényképezőgép alapvető használata
2 Automatikus üzemmód
3 Egyéb felvételi módok
4 P üzemmód
5 Lejátszási mód
6 Wi-Fi funkciók
7 Beállítások menü
8 Tartozékok
9 Mellékletek
Tárgymutató

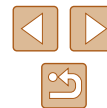



- A felvétel elkészítése után is látszik a [ ] jel, és a fényképezőgép továbbra is követi a témát.



- Az [AF szervo] (25) beállítás értéke [Be], és ez nem változtatható.
- Előfordulhat, hogy a fényképezőgép nem tudja követni a témát, ha az túl kicsi, túl gyorsan mozog vagy a téma és a háttér színe, illetve világossága nagyon hasonló.
- A [ ] lapon (25) nem érhető el az [AF pont zoom].
- A [ ] és a [ ] nem érhető el.



- A fényképezőgép a témát akkor is érzékeli, ha a [ ] gomb megnyomása nélkül nyomja le félig a zárkioldó gombot. A felvétel elkészítése után a [ ] jelenik meg középen.

## Fényképezés az AF szervo használatával

▶ Állóképek ▶ Videók

Ez az üzemmód segít, hogy ne rontsa el a mozgó témákról készülő felvételeket: amíg a kioldógombot félig lenyomva tartja, a fényképezőgép folytonosan a témához igazítja az élességet és az expozíciót.



### 1 Adja meg a beállítást.

- Nyomja meg a [MENU] gombot, a [ ] lapon válassza az [AF szervo] pontot, végül válassza ki a [Be] értéket (25).

### 2 Állítsa be az élességet.

- Az élesség- és expozícióállítás helyét a megjelenő kék AF keret jelzi, amikor a zárkioldó gombot félig lenyomja.



- Bizonyos körülmények között a fényképezőgép nem tudja beállítani az élességet.
- Gyenge fényviszonyok mellett lehet, hogy a zárkioldó gomb félig történő lenyomásakor az AF szervo nem kapcsolható be (az AF keretek esetleg nem váltanak kékre). Ebben az esetben az élesség és az expozíció a meghatározott AF keret üzemmódban megadottak szerint lesz beállítva.
- Ha nem állítható be a megfelelő expozíció, a záridő és a rekesznyílás értéke narancssárga színnel jelenik meg a kijelzőn. Engedje fel a zárkioldó gombot, majd újból nyomja le félig.
- A [ ] lapon (25) nem érhető el az [AF pont zoom].
- Nem érhető el az önkkioldó használata esetén (34).

## Az élességbeállítás megváltoztatása

▶ Állóképek ▶ Videók

A fényképezőgép beállítja az élességet, bármire is irányítja, még akkor is, ha a zárkioldó gombot nem nyomja meg. A folyamatos élességállítást a zárkioldó gomb félig történő lenyomásával szüneteltetheti.



- Nyomja meg a [MENU] gombot, válassza a [ ] lap [Folyamatos AF] pontját, majd a [Ki] lehetőséget (25).

Be	Ez a funkció segít, hogy ne rontsa el a mozgó témákról készülő felvételeket: amíg a kioldógombot félig lenyomva tartja, a fényképezőgép folytonosan a témához igazítja az élességet és az expozíciót.
Ki	A fényképezőgép nem állítja folyamatosan az élességet, így kevésbé használja az akkumulátor energiáját.

Használat előtt

Alapszintű útmutató

Haladó útmutató

1 A fényképezőgép alapvető használata

2 Automatikus üzemmód

3 Egyéb felvételi módok

4 P üzemmód

5 Lejátszási mód

6 Wi-Fi funkciók

7 Beállítások menü

8 Tartozékok

9 Mellékletek

Tárgymutató



# Vaku

## A vaku üzemmódjának megváltoztatása

▶ **Állóképek** ▶ **Videók**

A vaku üzemmódját átállíthatja a felvételi témának megfelelően. A vaku hatótávolságáról bővebben itt olvashat: „Fényképezőgép” (📖 141).

### 1 Emelje fel a vakut.

### 2 Adja meg a beállítást.

- Nyomja meg a [▶] gombot, a [◀][▶] gombokkal válassza ki a vaku üzemmódját, majd nyomja meg a [⊕] gombot.
- Megjelenik a választott beállítás.

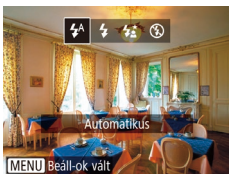

- Ha a vaku le van hajtva, a beállítási képernyő a [▶] gomb megnyomásakor sem jelenik meg. Ezért előbb ujjával hajtsa fel a vakut.

## Automatikus

Sötét környezetben a vaku automatikusan működésbe lép.

## Be

A vaku minden felvételnél villan.

## Hosszú szink.

A vaku villanása növeli a fő téma (például személyek) megvilágítását, miközben a fényképezőgép kis zársebességgel készíti felvételt, így a háttérnek a vaku hatótávolságán kívül eső része is jobban meg lesz világítva.



- [⚡] üzemmódban rögzítse állványra a fényképezőgépet, vagy más módon biztosítsa, hogy az ne mozogjon és ne rázkódjon. Továbbá állvány használata, illetve a fényképezőgép más módon történő rögzítése esetén állítsa az [IS üzemmód] beállítást [Ki] értékre (📖 59).
- [⚡] módban a vaku villanása után is ügyeljen arra, hogy a fő téma ne mozduljon meg a zárkioldási hangjelzés végéig.

## Ki

Vaku nélküli fényképezéshez.



- Villogó [📷] ikon jelenhet meg, amikor félig lenyomja a zárkioldó gombot gyengén megvilágított, a fényképezőgép rázkódását könnyen kiváltó környezetben. Ilyenkor rögzítse állványra a fényképezőgépet, vagy más módon érje el, hogy ne mozogjon.

Használat előtt

Alapszintű útmutató

Haladó útmutató

**1** A fényképezőgép alapvető használata

**2** Automatikus üzemmód

**3** Egyéb felvételi módok

**4** P üzemmód

**5** Lejátszási mód

**6** Wi-Fi funkciók

**7** Beállítások menü

**8** Tartozékok

**9** Mellékletek

Tárgymutató



## További beállítások

### A tömörítési arány módosítása (Képminőség)

▶ Állóképek ▶ Videók

A következő két tömörítési arány közül választhat. Válasszon a [S] (Szuperfinom) és a [M] (Finom) lehetőség közül. Tekintse át, hogy a memóriakártyákon hány kép fér el a különböző tömörítési arányok esetén: „A készíthető felvételek száma különféle memóriakártyák esetén” (143).



- Nyomja meg a [M] gombot, válassza a menü [M] pontját, majd adja meg a kívánt beállítást (24).

## Az IS üzemmód beállításainak módosítása

▶ Állóképek ▶ Videók

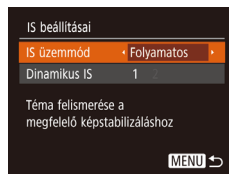

### 1 Jelenítse meg a beállítási képernyőt.

- Nyomja meg a [MENU] gombot, a [M] lapon válassza az [IS beállításai] menüpontot, majd nyomja meg a [M] gombot (25).

### 2 Adja meg a beállítást.

- Válassza az [IS üzemmód] pontot, majd a kívánt lehetőséget (25).

Folyamatos	Automatikusan alkalmazza a felvétel körülményei között optimális képstabilizálást (Intelligens IS) (32).
Exponálaskor*	A képstabilizálás csak a fényképezés pillanatában van bekapcsolva.
Ki	Kikapcsolja a képstabilizálást.

\* Videók rögzítésekor a beállítás a [Folyamatos] értékre vált.



- Ha a képstabilizálás funkció nem képes megakadályozni a fényképezőgép rázkódásából adódó bemozdulást, rögzítse állványra a fényképezőgépet, vagy más módon érje el, hogy ne mozogjon és rázkódjon. Ebben az esetben állítsa az [IS üzemmód] beállítást [KI] értékre.

Használat előtt

Alapszintű útmutató

Haladó útmutató

1 A fényképezőgép alapvető használata

2 Automatikus üzemmód

3 Egyéb felvételi módok

4 P üzemmód

5 Lejátszási mód

6 Wi-Fi funkciók

7 Beállítások menü

8 Tartozékok

9 Mellékletek

Tárgymutató



## Videók felvétele úgy, hogy a témák azonos méretben jelenjenek meg felvétel előtt

▶ Állóképek ▶ Videók

Normál körülmények között, a videorögzítés elindulása után a képmegjelenítési terület megváltozik, és a gép kinagyítja a témákat, hogy az erős fényképezőgép-rázkódás okozta torzítás javítható legyen. Ha a felvételkészítés előtt látható méretben szeretné a témát fényképezni, választhatja azt is, hogy a fényképezőgép ne korigálja a nagyobb rázkódásokat.

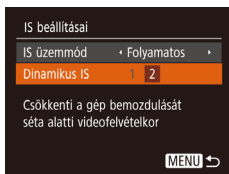

- „Az IS üzemmód beállításainak módosítása” (📖59) lépéseit követve nyissa meg az [IS beállításai] képernyőt.
- Válassza a [Dinamikus IS] pontot, majd a [2] értéket (📖25).



- Ha a videó minőségeként a [EVGA] (📖38) beállítást adja meg, a rögzített értéke [1] lesz.
- Az [IS üzemmód] értékét is beállíthatja [Ki]-re, hogy a rögzített méret a felvételkészítés előtt látható legyen.

Használat előtt

Alapszintű útmutató

Haladó útmutató

**1** A fényképezőgép alapvető használata

**2** Automatikus üzemmód

**3** Egyéb felvételi módok

**4** P üzemmód

**5** Lejátszási mód

**6** Wi-Fi funkciók

**7** Beállítások menü

**8** Tartozékok

**9** Mellékletek

Tárgymutató

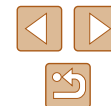

# 5

## Lejátszási mód

Megtekintheti a felvételeket, és számos módon rendezheti, illetve szerkesztheti azokat

- A fényképezőgép előkészítéséhez lépjen Lejátszás üzemmódba a [▶] gombbal.



- Előfordulhat, hogy nem tudja megjeleníteni vagy szerkeszteni azokat a képeket, amelyeket átneveztek, számítógépen szerkesztettek vagy más fényképezőgéppel készítettek.

## Megjelenítés

▶ Állóképek ▶ Videók

A fényképezőgéppel készített fényképek vagy videók a következőképpen tekinthetők meg a kijelzőn.



### 1 Váltson lejátszási módba.

- Nyomja meg a [▶] gombot.
- Megjelenik az utolsó felvétel.



### 2 Válasszon egy képet.

- Az előző kép megtekintéséhez nyomja meg a [◀] gombot. A következő kép megtekintéséhez nyomja meg a [▶] gombot.

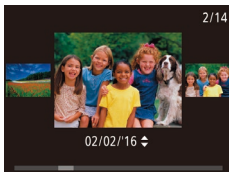

- Ennek a képernyőnek (Görgetéses kij. mód) bekapcsolásához nyomja le és tartsa nyomva legalább egy másodpercig a [◀][▶] gombokat. Ebben az üzemmódban a [◀][▶] gombokkal lapozhatja a képeket.
- Ha vissza szeretne térni egyképes megjelenítési üzemmódba, nyomja meg a [◻] gombot.
- Görgetéses kijelzés közben a [▲][▼] gombok megnyomásával lapozhatja a felvétel készítésének dátuma szerint csoportosított képeket.

Használat előtt

Alapszintű útmutató

Haladó útmutató

**1** A fényképezőgép alapvető használata

**2** Automatikus üzemmód

**3** Egyéb felvételi módok

**4** P üzemmód

**5** Lejátszási mód

**6** Wi-Fi funkciók

**7** Beállítások menü

**8** Tartozékok

**9** Mellékletek

Tárgymutató

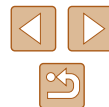



- A videókat [SET ▶] ikon jelzi. A videók lejátszásához kövesse a 3. lépésben leírtakat.



### 3 Játssza le a videókat.

- A visszajátszás megkezdéséhez nyomja meg a [⏮] gombot, majd a [▲][▼] gombokkal válassza ki a [▶] lehetőséget, végül nyomja meg újból a [⏮] gombot.

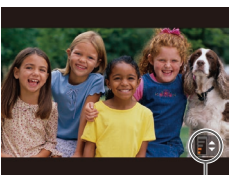

### 4 Állítsa be a hangerőt.

- A [▲][▼] gombokkal állítsa be a hangerőt.
- A hangerő módosításához a hangerőszabályzó (1) eltűnése után nyomja meg a [▲][▼] gombokat.

(1)

### 5 Szüneteltetheti a videó lejátszását.

- A [⏸] gombbal szüneteltetheti és folytathatja a videó lejátszását.
- A videó befejeződése után megjelenik a [SET ▶] ikon.



- Ha a lejátszási módról a felvételi módra szeretne váltani, nyomja le félig a zárkioldó gombot.
- A görgetékes kijelzés funkció kikapcsolásához válassza a MENU (📖25) > [▶] lap > [Görgetéses kij.] menüpont > [Ki] lehetőséget.
- Ha lejátszás módba váltva a legutolsó felvételt szeretné megjeleníteni, válassza a MENU (📖25) > [▶] lap > [Folytatás] > [Felvett] lehetőséget.
- A képek közötti áttűnési hatás megváltoztatásához lépjen be a MENU-be (📖25), majd válassza ki a kívánt effektust a [▶] lap > [Átmenet] menüpontban.

## Használat előtt

## Alapszintű útmutató

## Haladó útmutató

**1** A fényképezőgép alapvető használata

**2** Automatikus üzemmód

**3** Egyéb felvételi módok

**4** P üzemmód

**5** Lejátszási mód

**6** Wi-Fi funkciók

**7** Beállítások menü

**8** Tartozékok

**9** Mellékletek

## Tárgymutató



## Váltás a kijelző nézetei között

▶ Állóképek ▶ Videók

A [▼] gomb megnyomásával megjelenítheti vagy elrejtheti a részletes adatokat a kijelzőn. A megjelenített adatok részletes ismertetését lásd: „Lejátszás (részletes információs nézet)” (133).

	Információ nélküli nézet
	Egyszerű információs nézet
	Részletes információs nézet

## Túlexponálási figyelmeztetés (a képek fényes részleteinél)

▶ Állóképek ▶ Videók

Részletes információs nézet (63) esetén a kép túlexponált területei felvillannak.

## Hisztogram

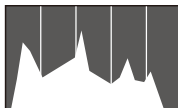

▶ Állóképek ▶ Videók

- A részletes információs nézetben (63) megjelenő grafikon a kép világosságának eloszlását mutató hisztogram. A vízszintes tengely a világosság mértékét mutatja, a függőleges tengely pedig azt, hogy a kép mekkora részén szerepel az adott világossági szint. A hisztogram az expozíció ellenőrzésének egyik eszköze.

## GPS információs nézet

▶ Állóképek ▶ Videók

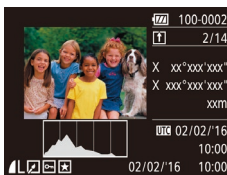

- Ha a fényképezőgéphez Wi-Fi kapcsolattal okostelefont csatlakoztat, földrajzi címkével láthatja el a fényképezőgépen lévő képeket, így például megadhatja a földrajzi szélesség, hosszúság és a tengerszint feletti magasság adatait (102). Ezeket az adatokat a GPS információs nézetben is megtekintheti.
- A kijelzőn megjelenített adatok sorrendje fentről lefelé a következő: földrajzi szélesség, földrajzi hosszúság, tengerszint feletti magasság és UTC (a felvétel dátuma és időpontja).



- A GPS információs nézet a kérdéses adatokkal nem rendelkező képek esetén nem érhető el.
- [---] jelölés látható az okostelefonon nem elérhető, illetve a nem megfelelően rögzített elemek mellett.



- UTC: Az UTC a „Coordinated Universal Time” kifejezés rövidítése, amelynek jelentése „egyezményes világidő”. Ez az időzóna tulajdonképpen a greenwichi középidejűnek felel meg.

Használat előtt

Alapszintű útmutató

Haladó útmutató

1 A fényképezőgép alapvető használata

2 Automatikus üzemmód

3 Egyéb felvételi módok

4 P üzemmód

5 Lejátszási mód

6 Wi-Fi funkciók

7 Beállítások menü

8 Tartozékok

9 Mellékletek

Tárgymutató



## Képek böngészése és szűrése

### Mozgás az indexképes elrendezésben megjelenített képek között

▶ Állóképek ▶ Videók

Ha egyszerre több képet jelenít meg indexképes megjelenítési módban, gyorsabban megtalálhatja a keresett képet.

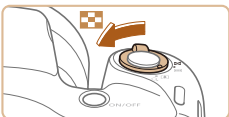





#### 1 Jelenítse meg a képeket indexképként.

- A képeket a zoom kar  irányba mozgatásával is megjelenítheti indexképként. A zoom kart tovább mozgatva növelheti a megjelenített képek számát.
- A zoom kar [Q] irányba tolásával csökkentheti a megjelenített képek számát. A képek száma a kar minden egyes mozgatásával csökken.









#### 2 Válasszon egy képet.

- Válassza ki a kívánt képet a [][][][] gombokkal.
- A kijelölt kép körül narancssárga keret jelenik meg.
- A [] gomb megnyomásával a felvételeket egyképes megjelenítési üzemmódban tekintheti meg.











## A megadott feltételeknek megfelelő képek megkeresése

▶ Állóképek ▶ Videók



Ha sok kép van a memóriakártyán, szűrheti őket, hogy csak az adott szűrési feltételnek megfelelőek jelenjenek meg. Ezeket a képeket egyszerre láthatja el védelemmel (67), illetve egyszerre törölheti (70).

 Emberek	A felismert arcokat ábrázoló képeket jeleníti meg.
 Dátum	Egy megadott napon készített képeket jelenít meg.
 Kedvencek	A kedvencként megjelölt képeket jeleníti meg (  72).
 Állókép/video	Csak az állóképeket vagy a videofelvételeket jeleníti meg.

#### 1 Válasszon ki egy keresési feltételt.

- Nyomja meg a [] gombot, válassza a menü [] lehetőségét, végül válasszon a feltételek közül (24).
- Ha a [] vagy a [] lehetőséget választotta, jelölje ki a kívánt feltételt a [][][][] gombokkal a megjelenő képernyőn, majd nyomja meg a [] gombot.

#### 2 Nézze meg a szűrt képeket.

- A feltételeknek megfelelő képek sárga keretben jelennek meg. A [][] gombokkal tekintheti meg a szűrt képeket.
- A szűrt megjelenítés kikapcsolásához az 1. lépésben válassza a [] lehetőséget.



- Ha a fényképezőgép nem talál egy bizonyos feltételnek megfelelő felvételt, az adott feltétel nem lesz elérhető.

Használat előtt

Alapszintű útmutató

Haladó útmutató

**1** A fényképezőgép alapvető használata

**2** Automatikus üzemmód

**3** Egyéb felvételi módok

**4** P üzemmód

**5** Lejátszási mód

**6** Wi-Fi funkciók

**7** Beállítások menü

**8** Tartozékok

**9** Mellékletek

Tárgymutató







- Az információ elrejtéséhez vagy más információ megjelenítéséhez a 2. lépésben nyomja meg a [▼] gombot.
- A talált képek (2. lépés) megtekintéséhez a következő lehetőségek használhatók: „Mozgás az indexképes elrendezésben megjelenített képek között” (📖64), „Képek nagyítása” (📖65) és „Diavetítés megtekintése” (📖66). A képműveleteket egyszerre is elvégezheti minden megtalált képen, ehhez az [Összes kép védelme] lehetőséget kell választania „A képek védelme” (📖67) eljárásban, illetve a [Minden kép választás] lehetőséget a „Több kép törlése egyszerre” (📖70), a „Képek hozzáadása a nyomtatási listához (DPOF)” (📖123) és a „Képek hozzáadása a fotókönyvhöz” (📖125) eljárásban.
- Ha képeket szerkeszt és új képként menti őket (📖73–📖77), egy üzenet jelenik meg, és a megtalált képek nem láthatók többet.

## Képmegjelenítési beállítások

### Képek nagyítása

▶ **Állóképek** ▶ Videók

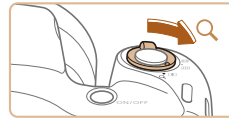

(1)

#### 1 Nagyítson ki egy képet.

- A képet a zoom kar [Q] irányába történő mozgatásával nagyíthatja. Ekkor a [SET] 📷 jelzés jelenik meg. Ha a zoom kart nyomva tartja, a fényképezőgép tovább nagyítja a képet. A legnagyobb elérhető nagyítás tízszeres.
- A megjelenített terület körülbelüli helye (1) viszonyításként jelenik meg.
- A képek kicsinyítéséhez tolja a zoom kart a [📷] irányába. Ha a zoom kart nyomva tartja, a kijelző visszatér egyképes lejátszási üzemmódba.

#### 2 Szükség szerint változtassa meg a megjelenítés helyét és váltson másik képre.

- A [▲][▼][◀][▶] gombokkal módosíthatja a megjelenítés helyét.
- Addig, amíg a kijelzőn a [SET] 📷 ikon látható, a [📷] gombbal válthat a [SET] ⬅️ lehetőségre. A nagyított képek között a [◀][▶] gombok megnyomásával válthat. Az eredeti beállításhoz a [📷] gomb ismételt megnyomásával térhet vissza.



- A nagyított nézetből az egyképes megjelenítésbe a [MENU] gombbal térhet vissza.

Használat előtt

Alapszintű útmutató

Haladó útmutató

**1** A fényképezőgép alapvető használata

**2** Automatikus üzemmód

**3** Egyéb felvételi módok

**4** P üzemmód

**5** Lejátszási mód

**6** Wi-Fi funkciók

**7** Beállítások menü

**8** Tartozékok

**9** Mellékletek

Tárgymutató



## Diavetítés megtekintése

▶ Állóképek ▶ Videók

Az alábbi módon játszhatja le automatikusan a memóriakártyára felvett képeket. Mindegyik kép kb. 3 másodpercig lesz látható.



- Nyomja meg a [OK] gombot, válassza a menü [OK] pontját, majd adja meg a kívánt beállítást (24).
- A [Kép betöltése] felirat megjelenése után néhány másodperccel elindul a diavetítés.
- A diavetítés leállításához nyomja meg a [MENU] gombot.



- Az energiatakarékosági funkció nem működik diavetítés közben (23).



- A diavetítést a [OK] gombbal szüneteltetheti és folytathatja.
- Lejátszás közben a [Left/Right] gombokkal válthat a képek között. Gyors előre- és visszatekeréshez tartsa nyomva a [Left/Right] gombokat.
- Szűrt megjelenítésben (64) csak a keresési feltételnek megfelelő képek jelennek meg.

### A diavetítés beállításainak módosítása

Beállíthatja, hogy a diavetítés az utolsó kép után újrainduljon, módosíthatja a képek közötti áttúniási hatást, és megadhatja, hogy egy-egy kép mennyi ideig jelenjen meg.

#### 1 Jelenítse meg a beállítási képernyőt.

- Nyomja meg a [MENU] gombot, és válassza a [OK] lap (25) [Diavetítés] lehetőségét.



- A [Lejátszási idő] beállítás nem módosítható, ha az [Effektus] beállításnál a [Buborék] típust választja.

#### 2 Adja meg a beállításokat.

- Válassza ki a beállítandó menüpontot, majd ott a kívánt lehetőséget (25).
- A diavetítést az Ön által megadott beállításokkal a [Start] lehetőség [OK] gombjával indíthatja.
- A menüképernyőre a [MENU] gombbal térhet vissza.

## Hasonló képek lejátszása (Intelligens válogatás)

▶ Állóképek ▶ Videók

Az aktuálisan megjelenített kép alapján a fényképezőgép négy további felvételt ajánl megtekintésre. Ha az egyiket kiválasztja, akkor a fényképezőgép újabb négy képet választ. Így a képek visszajátszását nem várt sorrendben élvezheti. Különösen akkor érdemes kipróbálnia ezt a funkciót, ha már sok felvételt készített, számos stílusban.

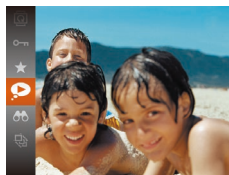

#### 1 Válassza az Intelligens válogatás lehetőséget.

- Nyomja meg a [OK] gombot, majd válassza a menü [OK] lehetőségét (24).
- Négy lehetséges kép jelenik meg.

Használat előtt

Alapszintű útmutató

Haladó útmutató

1 A fényképezőgép alapvető használata

2 Automatikus üzemmód

3 Egyéb felvételi módok

4 P üzemmód

5 Lejátszási mód

6 Wi-Fi funkciók

7 Beállítások menü

8 Tartozékok

9 Mellékletek

Tárgymutató





## 2 Válasszon egy képet.

- A [▲][▼][◀][▶] gombokkal válassza ki a következőnek megjeleníteni kívánt képet.
- A kiválasztott kép közepén jelenik meg, körülötte a következő négy lehetséges képpel.
- A [⊕] gombbal a középső képet teljes kijelzős méretben jelenítheti meg. Az eredeti kijelzéshez a [⊖] gomb ismételt lenyomásával térhet vissza.
- A [MENU] gombbal térhet vissza az egyképes megjelenítéshez.



- Az Intelligens válogatás lehetőség nem érhető el a következő esetekben:
  - Ha a fényképezőgéppel 50-nél kevesebb képet készített
  - Az aktuális kép nem támogatott
  - A képek szűrve jelennek meg (164)

## A képek védelme

▶ Állóképek ▶ Videók

Fontos képeit védheti a véletlen törlés ellen (170).



- Nyomja meg a [⊕] gombot, majd válassza a menü [🔒] lehetőségét (124). A [Védett] üzenet jelenik meg.
- A kedvencként jelölés visszavonásához ismét meg a fenti műveletet, válassza ismét a [🔒] lehetőségét, végül nyomja meg a [⊖] gombot.



- A memóriakártya formázásával (109, 110) a védett képeket is törli.



- A védett képeket a fényképezőgép törlési funkciója nem tudja törölni. Ahhoz, hogy ilyen módon törölni tudja őket, előbb meg kell szüntetnie a védelmüket.

Használat előtt

Alapszintű útmutató

Haladó útmutató

**1** A fényképezőgép alapvető használata

**2** Automatikus üzemmód

**3** Egyéb felvételi módok

**4** P üzemmód

**5** Lejátszási mód

**6** Wi-Fi funkciók

**7** Beállítások menü

**8** Tartozékok

**9** Mellékletek

Tárgymutató



## A menü használata



### 1 Jelenítse meg a beállítási képernyőt.

- Nyomja meg a [MENU] gombot, és válassza a [▶] lap [25] [Védelem] lehetőségét.

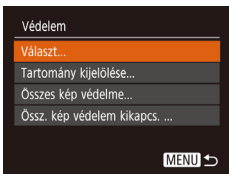

### 2 Válasszon egy kiválasztási módot.

- Válasszon egy menüelemet, és adja meg a kívánt beállítást [25].
- A menüképernyőre a [MENU] gombbal térhet vissza.

## Képek kiválasztása egyenként

### 1 Válassza a [Választ] beállítást.

- „A menü használata” szakasz [68] 2. lépésében válassza ki a [Választ] lehetőséget, majd nyomja meg a [OK] gombot.

### 2 Válasszon egy képet.

- A [◀][▶] gombokkal válassza ki a képek egyikét, majd nyomja meg a [OK] gombot. Megjelenik a [OK] jel.
- A kép jelölésének megszüntetéséhez nyomja meg újból a [OK] gombot. A [OK] eltűnik.
- Ismételje meg ezt a folyamatot további képek kiválasztásához.

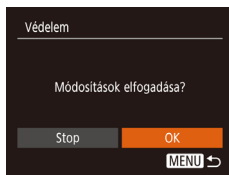

### 3 Kapcsolja be a képek védelmét.

- Nyomja meg a [MENU] gombot. Megerősítő üzenet jelenik meg.
- A [◀][▶] gombokkal válassza ki az [OK] lehetőséget, majd nyomja meg a [OK] gombot.



- Ha a 3. lépés műveleteinek befejezése nélkül másik felvételi módra vált vagy kikapcsolja a fényképezőgépet, akkor a képek nem lesznek védettek.

## Tartomány kijelölése

### 1 Válassza a [Tartomány kijelölése] funkciót.

- „A menü használata” [68] 2. lépésének megfelelően válassza ki a [Tartomány kijelölése] lehetőséget, majd nyomja meg a [OK] gombot.

### 2 Válassza ki a kezdő képet.

- Nyomja meg a [OK] gombot.



- A [◀][▶] gombokkal válassza ki a képek egyikét, majd nyomja meg a [OK] gombot.

#### Használat előtt

#### Alapszintű útmutató

#### Haladó útmutató

#### 1 A fényképezőgép alapvető használata

#### 2 Automatikus üzemmód

#### 3 Egyéb felvételi módok

#### 4 P üzemmód

#### 5 Lejátszási mód

#### 6 Wi-Fi funkciók

#### 7 Beállítások menü

#### 8 Tartozékok

#### 9 Mellékletek

#### Tárgymutató





### 3 Válassza ki a befejező képet.

- A [▶] gombbal válassza az [Utolsó kép] lehetőséget, majd nyomja meg a [OK] gombot.



- A [◀][▶] gombokkal válassza ki a képek egyikét, majd nyomja meg a [OK] gombot.
- Utolsó képként nem választhat az első felvétel előtti képet.

### 4 Kapcsolja be a képek védelmét.

- A [▼] gombbal válassza ki a [Védelem] lehetőséget, majd nyomja meg a [OK] gombot.



- A védett képek csoportjának védelmét a 4. lépésben a [Felold] lehetőséget választva oldhatja fel.

## Az összes kép védelme

### 1 Válassza az [Összes kép védelme] lehetőséget.

- „A menü használata” szakasz (68)
- 2. lépésében válassza ki az [Összes kép védelme] lehetőséget, majd nyomja meg a [OK] gombot.

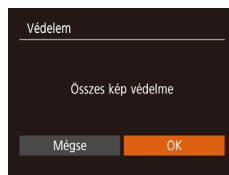

### 2 Kapcsolja be a képek védelmét.

- A [◀][▶] gombokkal válassza ki az [OK] lehetőséget, majd nyomja meg a [OK] gombot.

### Összes kép védelmének törlése

Egyszerre törölheti mindegyik kép védelmét.

Ha törölni szeretné a védelmet, válassza az [Össz. kép védelem kikapcs.] lehetőséget „Az összes kép védelme” szakasz 1. lépésében, majd végezze el a 2. lépést.

Használat előtt

Alapszintű útmutató

Haladó útmutató

1 A fényképezőgép alapvető használata

2 Automatikus üzemmód

3 Egyéb felvételi módok

4 P üzemmód

5 Lejátszási mód

6 Wi-Fi funkciók

7 Beállítások menü

8 Tartozékok

9 Mellékletek

Tárgymutató



## Képek törlése

▶ Állóképek ▶ Videók

Egyszerre egy felesleges képet választhat ki törlésre. Legyen körültekintő a képek törlésekor, mert a törölt képek nem állíthatók vissza. A védett képek (📖67) azonban nem törölhetők.

### 1 Válassza ki a törölni kívánt képet.

- Válassza ki a kívánt képet a [◀][▶] gombokkal.



### 2 Törölje a képet.

- Nyomja meg a [▲] gombot.
- A [Törli?] kérdés megjelenése után válassza a [Törlés] lehetőséget a [◀][▶] gombokkal, majd nyomja meg a [☺] gombot.
- A készülék törli az aktuális képet.
- Ha mégsem szeretné törölni a képet, a [◀][▶] gombokkal válassza a [Mégse] lehetőséget, és nyomja meg a [☺] gombot.

## Több kép törlése egyszerre

Lehetőség van arra is, hogy több képet kiválasztva egyszerre törölje azokat. Legyen körültekintő a képek törlésekor, mert a törölt képek nem állíthatók vissza. A védett képek (📖67) azonban nem törölhetők.

### Kiválasztási mód választása



### 1 Jelenítse meg a beállítási képernyőt.

- Nyomja meg a [MENU] gombot, és válassza a [📖] lap (📖25) [Törlés] lehetőségét.



### Képek kiválasztása egyenként



### 2 Válasszon egy kiválasztási módot.

- Válasszon kiválasztási módot a [▲][▼] gombokkal, majd nyomja meg a [☺] gombot.
- A menüképernyőre a [MENU] gombbal térhet vissza.

### 1 Válassza a [Választ] beállítást.

- A „Kiválasztási mód választása” szakasz (📖70) 2. lépését követve válassza ki a [Választ] lehetőséget, majd nyomja meg a [☺] gombot.

### 2 Válasszon egy képet.

- Ha a „Képek kiválasztása egyenként” szakasz (📖68) 2. lépése szerint választja ki a képeket, akkor a [✓] jelenik meg a kijelzőn.
- A kép jelölésének megszüntetéséhez nyomja meg újból a [☺] gombot. A [✓] eltűnik.
- Ismételje meg ezt a folyamatot további képek kiválasztásához.

### 3 Törölje a képet.

- Nyomja meg a [MENU] gombot. Megerősítő üzenet jelenik meg.
- A [◀][▶] gombokkal válassza ki az [OK] lehetőséget, majd nyomja meg a [☺] gombot.

Használat előtt

Alapszintű útmutató

Haladó útmutató

1 A fényképezőgép alapvető használata

2 Automatikus üzemmód

3 Egyéb felvételi módok

4 P üzemmód

5 Lejátszási mód

6 Wi-Fi funkciók

7 Beállítások menü

8 Tartozékok

9 Mellékletek

Tárgymutató



## Tartomány kijelölése

### 1 Válassza a [Tartomány kijelölése] funkciót.

- A „Kiválasztási mód választása” szakasz (📖70) 2. lépését követve válassza ki a [Tartomány kijelölése] beállítást, majd nyomja meg a [OK] gombot.

### 2 Válasszon képeket.

- Hajtsa végre a „Tartomány kijelölése” szakasz (📖68) 2–3. lépését a képek megadásához.

### 3 Törölje a képet.

- A [▼] gombbal válassza ki a [Törölés] lehetőséget, majd nyomja meg a [OK] gombot.



## Az összes kép kiválasztása

### 1 Válassza a [Minden kép választás] lehetőséget.

- A „Kiválasztási mód választása” szakasz (📖70) 2. lépésének megfelelően válassza a [Minden kép választás] funkciót, és nyomja meg a [OK] gombot.

### 2 Törölje a képet.

- A [◀][▶] gombokkal válassza ki az [OK] lehetőséget, majd nyomja meg a [OK] gombot.

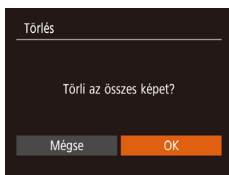

## Képek forgatása

▶ Állóképek ▶ Videók

Az alábbi módon változtathatja meg képek tájolását és mentheti őket.

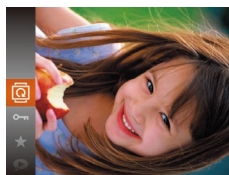

### 1 Válassza a [Elforgatás] lehetőséget.

- Nyomja meg a [OK] gombot, majd válassza a menü [Elforgatás] lehetőségét (📖24).



### 2 Forgassa el a képet.

- A kívánt forgatási iránytól függően nyomja meg a [◀] vagy [▶] gombot. A kép minden egyes gombnyomásra 90 fokkal fordul el. A beállítás véglegesítéséhez nyomja meg a [OK] gombot.

## A menü használata

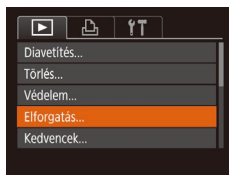

### 1 Válassza az [Elforgatás] beállítást.

- Nyomja meg a [MENU] gombot, és válassza a [▶] lap (📖25) [Elforgatás] lehetőségét.

Használat előtt

Alapszintű útmutató

Haladó útmutató

1 A fényképezőgép alapvető használata

2 Automatikus üzemmód

3 Egyéb felvételi módok

4 P üzemmód

5 Lejátszási mód

6 Wi-Fi funkciók

7 Beállítások menü

8 Tartozékok

9 Mellékletek

Tárgymutató

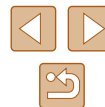



## 2 Forgassa el a képet.

- Válassza ki a kívánt képet a [◀|▶] gombokkal.
- A kép a [⏪] gomb minden egyes lenyomásra 90 fokkal fordul el.
- A menüképernyőre a [MENU] gombbal térhet vissza.



- A képek nem forgathatók el, ha az [Autom.forgatás] beállítás értéke [Ki] (📖72).

## Az automatikus forgatás kikapcsolása

Az alábbi módon kapcsolhatja ki a képek automatikus forgatását, vagyis a képek elforgatását a fényképezőgép aktuális tájolója szerint.

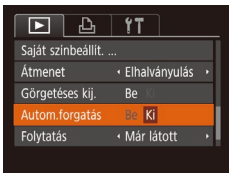

- Nyomja meg a [MENU] gombot, válassza a [▶] lap [Autom.forgatás] pontját, majd válassza a [Ki] lehetőséget (📖25).



- A képek nem forgathatók el (📖71), ha az [Autom.forgatás] beállítás értéke [Ki]. Ezenfelül az elforgatott képek is az eredeti tájolásukkal jelennek meg.
- Intelligens válogatás (📖66) módban még az [Autom.forgatás] beállítás [Ki] értéke esetén is függőlegesen jelennek meg a függőlegesen rögzített képek, míg az elforgatott képek az elforgatott tájolóval láthatók.

## Képek bejelölése kedvenként

▶ Állóképek ▶ Videók

A képeket a rendezésükhöz kedvenként jelölheti meg. Szűrt lejátszás során kategóriát választva az alábbi műveleteket hajthatja végre az összes képen.

- „Megjelenítés” (📖61), „Diavetítés megtekintése” (📖66), „A képek védelme” (📖67), „Képek törlése” (📖70), „Képek hozzáadása a nyomtatási listához (DPOF)” (📖123), „Képek hozzáadása a fotókönyvhöz” (📖125)



- Nyomja meg a [📌] gombot, majd válassza a menü [★] lehetőségét (📖24).
- A [Megjelölve Kedvenként] üzenet jelenik meg.
- A kedvenként jelölés visszavonásához ismétlje meg a fenti műveletet, válassza ismét a [★] lehetőséget, végül nyomja meg a [📌] gombot.

## A menü használata

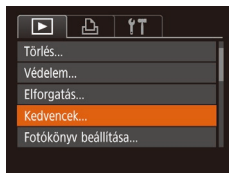

## 1 Válassza a [Kedvencek] menüpontot.

- Nyomja meg a [MENU] gombot, és válassza a [▶] lap (📖25) [Kedvencek] lehetőségét.

Használat előtt
Alapszintű útmutató
Haladó útmutató
<b>1</b> A fényképezőgép alapvető használata
<b>2</b> Automatikus üzemmód
<b>3</b> Egyéb felvételi módok
<b>4</b> P üzemmód
<b>5</b> Lejátszási mód
<b>6</b> Wi-Fi funkciók
<b>7</b> Beállítások menü
<b>8</b> Tartozékok
<b>9</b> Mellékletek
Tárgymutató







## 2 Válasszon egy képet.

- A [◀][▶] gombokkal válassza ki a képek egyikét, majd nyomja meg a [⊕] gombot. Megjelenik a [★] jel.
- A kép jelölésének megszüntetéséhez nyomja meg újból a [⊕] gombot. A [★] eltűnik.
- További képek választásához ismételje meg az előző lépéseket.

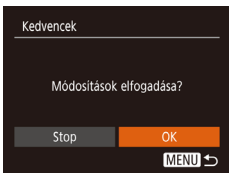

## 3 Adja meg a beállítást.

- Nyomja meg a [MENU] gombot. Megerősítő üzenet jelenik meg.
- A [◀][▶] gombokkal válassza ki az [OK] lehetőséget, majd nyomja meg a [⊕] gombot.



- Ha a 3. lépés műveleteinek befejezése nélkül másik felvételi módra vált vagy kikapcsolja a fényképezőgépet, akkor a képek nem lesznek kedvencként megjelölve.

## Állóképek szerkesztése



- A képek szerkesztése funkció (73–76) csak akkor érhető el, ha a memóriakártyán elegendő hely van.

## Képek átméretezése

▶ Állóképek ▶ Videók

Kép kisebb felbontású másolatának mentése.

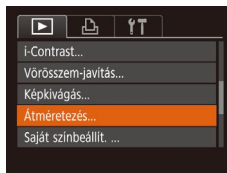

## 1 Válassza az [Átméretezés] lehetőséget.

- Nyomja meg a [MENU] gombot, és válassza a [▶] lap (75) [Átméretezés] lehetőségét.

## 2 Válasszon egy képet.

- A [◀][▶] gombokkal válassza ki a képek egyikét, majd nyomja meg a [⊕] gombot.

## 3 Válasszon képméretet.

- A [◀][▶] gombokkal válassza ki a méretet, majd nyomja meg a [⊕] gombot.
- A [Menti az új képet?] üzenet jelenik meg.



## 4 Mentse az új képet.

- A [◀][▶] gombokkal válassza ki az [OK] lehetőséget, majd nyomja meg a [⊕] gombot.
- A képet a fényképezőgép új fájlként menti.

Használat előtt

Alapszintű útmutató

Haladó útmutató

**1** A fényképezőgép alapvető használata

**2** Automatikus üzemmód

**3** Egyéb felvételi módok

**4** P üzemmód

**5** Lejátszási mód

**6** Wi-Fi funkciók

**7** Beállítások menü

**8** Tartozékok

**9** Mellékletek

Tárgymutató



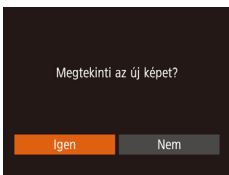

## 5 Tekintse meg az új képet.

- Nyomja meg a [MENU] gombot. A [Megtekinti az új képet?] üzenet jelenik meg.
- A [◀][▶] gombokkal válassza ki az [Igen] lehetőséget, majd nyomja meg a [OK] gombot.
- Megjelenik a mentett kép.



- [S] felbontású (37) kép nem szerkeszthető.



- A képek nem méretezhetők nagyobb felbontásúra.

## Képkivágás

▶ Állóképek ▶ Videók

Lehetősége van a kép egy megadott részletét külön képfájlként menteni.

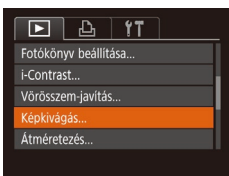

## 1 Válassza a [Képkivágás] beállítást.

- Nyomja meg a [MENU] gombot, majd válassza a [▶] lap (25) [Képkivágás] lehetőségét.

## 2 Válasszon egy képet.

- A [◀][▶] gombokkal válassza ki a képek egyikét, majd nyomja meg a [OK] gombot.

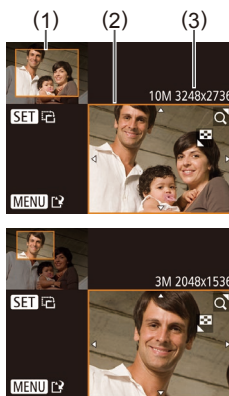

## 3 Állítsa be a képkivágási területet.

- Egy keret jelenik meg a kép kivágni kívánt területe körül (1).
- Az eredeti kép a kijelző bal felső sarkában, a körülvágott kép előnézete (2) pedig a jobb alsó sarokban lesz látható. A képkivágás utáni felbontás is látható (3).
- A keret méretét a zoom karral módosíthatja.
- A keretet a [▲][▼][◀][▶] gombokkal mozgathatja.
- A keret tájolását a [OK] gomb megnyomásával módosíthatja.
- Nyomja meg a [MENU] gombot.

## 4 Mentse új képként, és tekintse meg.

- Hajtsa végre a „Képek átméretezése” szakasz (73) 4–5. lépését.



- [S] felbontású (37), illetve [S] méretre átméretezett (73) kép nem szerkeszthető.



- A képkivágásra alkalmas képek képkivágás után ugyanolyan képdarabarányúak maradnak.
- A körülvágott képek kisebb felbontásúak lesznek, mint a körülvágatlanok.

Használat előtt
Alapszintű útmutató
Haladó útmutató
<b>1</b> A fényképezőgép alapvető használata
<b>2</b> Automatikus üzemmód
<b>3</b> Egyéb felvételi módok
<b>4</b> P üzemmód
<b>5</b> Lejátszási mód
<b>6</b> Wi-Fi funkciók
<b>7</b> Beállítások menü
<b>8</b> Tartozékok
<b>9</b> Mellékletek
Tárgymutató

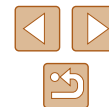

## A képek szintónusának módosítása (Saját színbeállítás)

▶ **Állóképek** ▶ **Videók**

A képek színe megváltoztatható, és az eredmény külön fájlként menthető. A lehetőségekről bővebben itt olvashat: „A képek szintónusának módosítása (Saját színbeállítás)” (📖52).

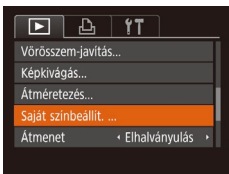

### 1 Válassza a [Saját színbeállítás] beállítást.

- Nyomja meg a [MENU] gombot, és válassza a [▶] lap (📖25) [Saját színbeállítás] lehetőségét.

### 2 Válasszon egy képet.

- A [◀][▶] gombokkal válassza ki a képek egyikét, majd nyomja meg a [🔍] gombot.

### 3 Válasszon egy beállítást.

- A [◀][▶] gombokkal válassza ki a lehetőségek egyikét, majd nyomja meg a [🔍] gombot.

### 4 Mentse új képként, és tekintse meg.

- Hajtsa végre a „Képek átméretezése” szakasz (📖73) 4–5. lépését.



- Az ilyen módon többször is szerkesztett kép minősége minden szerkesztés után csökken, és ezzel együtt a kép színei is megváltozhatnak.



- Az ezzel a funkcióval szerkesztett képek színe csekély mértékben eltérhet a Saját színbeállítás funkcióval (📖52) készített képek színétől.

## A kép világosságának módosítása (i-Contrast)

▶ **Állóképek** ▶ **Videók**

A fényképezőgép észleli a kép túlzottan sötét területeit (például az arcokat vagy a háttér egyes részeit), és automatikusan a megfelelő fényességi szintre korrigálja azokat. A teljes kép nem megfelelő kontrasztja is automatikus javításra kerül, így a téma jobban elkülönül a háttértől. Négy korrekciós szint közül választhat, és a végeredményt új képfájlként mentheti.

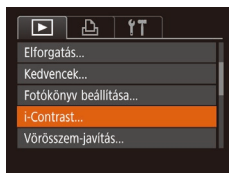

### 1 Válassza az [i-Contrast] menüpontot.

- Nyomja meg a [MENU] gombot, és válassza a [▶] lap (📖25) [i-Contrast] lehetőségét.

### 2 Válasszon egy képet.

- A [◀][▶] gombokkal válassza ki a képek egyikét, majd nyomja meg a [🔍] gombot.

### 3 Válasszon egy beállítást.

- A [◀][▶] gombokkal válassza ki a lehetőségek egyikét, majd nyomja meg a [🔍] gombot.

### 4 Mentse új képként, és tekintse meg.

- Hajtsa végre a „Képek átméretezése” szakasz (📖73) 4–5. lépését.



- Egyes képeknél a korrekció pontatlanra sikerülhet, és az is előfordulhat, hogy a kép szemcsézetté válik.
- Az ezen funkcióval többször szerkesztett képek szemcsézetté válhatnak.



- Amennyiben az [Automatikus] beállítás használata nem a kívánt eredményt hozza, próbálja meg a korrekciót a [Kicsi], [Közepes] vagy [Nagy] beállításokkal.

Használat előtt

Alapszintű útmutató

Haladó útmutató

**1** A fényképezőgép alapvető használata

**2** Automatikus üzemmód

**3** Egyéb felvételi módok

**4** P üzemmód

**5** Lejátszási mód

**6** Wi-Fi funkciók

**7** Beállítások menü

**8** Tartozékok

**9** Mellékletek

Tárgymutató



## Vörösszem-javítás

▶ Állóképek ▶ Videók

Automatikusan korigálja a vörösszem-hatást. A módosított képet külön fájlként mentheti.

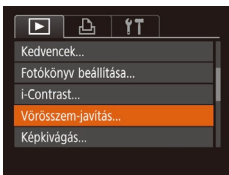

### 1 Válassza a [Vörösszem-javítás] funkciót.

- Nyomja meg a [MENU] gombot, és válassza a [▶] lap (📖25) [Vörösszem-javítás] pontját.

### 2 Válasszon egy képet.

- Válassza ki a kívánt képet a [◀][▶] gombokkal.

### 3 Javítsa a képet.

- Nyomja meg a [🔍] gombot.
- A fényképezőgép kijavítja az érzékelt vörös szemeket, és a javított területeket kerettel jelöli.
- Szükség szerint nagyítsa vagy kicsinyítse a képet. Hajtsa végre a következő fejezet lépéseit: „Képek nagyítása” (📖65).

### 4 Mentse új képként, és tekintse meg.

- Válassza az [Új fájl] lehetőséget a [▲][▼][◀][▶] gombokkal, majd nyomja meg a [🔍] gombot.
- A képet a fényképezőgép új fájlként menti.
- Hajtsa végre a „Képek átméretezése” szakasz (📖73) 5. lépését.



- Előfordulhat, hogy egy-egy képet nem lehet pontosan kijavítani.
- Ha az eredeti képet felül szeretné írni a javított képpel, a 4. lépésben válassza a [Felülírás] lehetőséget. Ekkor az eredeti kép törlődni fog.
- A védett képek nem írhatók felül.

Használat előtt

Alapszintű útmutató

Haladó útmutató

**1** A fényképezőgép alapvető használata

**2** Automatikus üzemmód

**3** Egyéb felvételi módok

**4** P üzemmód

**5** Lejátszási mód

**6** Wi-Fi funkciók

**7** Beállítások menü

**8** Tartozékok

**9** Mellékletek

Tárgymutató

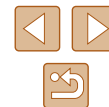

# Videók szerkesztése

▶ Állóképek ▶ Videók

Eltávolíthatja a videók elejéről és végéről a feleslegesnek ítélt részeket.

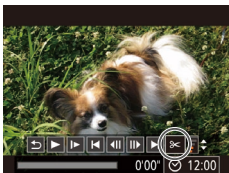

## 1 Válassza a [⌘] lehetőséget.

- Hajtsa végre a „Megjelenítés” szakasz (61) 1–5. lépését, válassza a [⌘] lehetőséget, és nyomja meg a [⌘] gombot.
- Megjelenik a videoszerkesztő panel és a videoszerkesztő sáv.



## 2 Jelölje ki a kivágandó részeket.

- (1) a videoszerkesztő panel és (2) a videoszerkesztő sáv.
- Válassza ki a [▲][▼] gombokkal a [⌘] vagy a [⌘] lehetőséget.
- A kivágható részeket (melyeket a kijelzőn a [⌘] jel mutat) a [⏪][⏩] gombokkal mozgatható [⏮] segítségével tekintheti meg. A videó elejét (kezdeti pont: [⏮]) a [⏪], a végét pedig a [⏩] lehetőséggel vághatja le.
- Ha a [⏮] a [⏩] jeltől eltérő pozícióba kerül, a [⏪] lehetőség használatával csak a balra legközelebb eső [⏩] jel előtti részt, a [⏩] lehetőséggel pedig csak a jobbra legközelebb eső [⏮] jel utáni részt lehet törölni.



## 3 Tekintse meg a szerkesztett videót.

- A [▲][▼] gombokkal válassza ki a [⏩] lehetőséget, majd nyomja meg a [⏮] gombot. A fényképezőgép lejátssza a szerkesztett videofelvételt.
- A videofelvétel újbóli szerkesztéséhez ismétlje meg a 2. lépést.
- Ha ki szeretne lépni a szerkesztésből, válassza a [▲][▼] gombokkal a [⏪] lehetőséget. Nyomja le a [⏮] gombot, a [⏪][⏩] gombokkal válassza ki az [OK] lehetőséget, majd nyomja meg ismét a [⏮] gombot.

## 4 Mentse a szerkesztett videót.

- A [▲][▼] gombokkal válassza ki a [⏪] lehetőséget, majd nyomja meg a [⏮] gombot.
- Válassza az [Új fájl] lehetőséget a [▲][▼][⏪][⏩] gombokkal, majd nyomja meg a [⏮] gombot.
- A videót a fényképezőgép új fájlként menti.



- Ha az eredeti videót felül szeretné írni a vágott videóval, a 4. lépésben válassza a [Felülírás] lehetőséget. Ekkor az eredeti videó törölteni fog.
- Ha a memóriakártyán nincs elegendő szabad hely, csak a [Felülírás] funkció érhető el.
- Ha mentés közben lemerül az akkumulátoregység, akkor előfordulhat, hogy a készülék nem tudja menteni a videót.
- Videók szerkesztésekor célszerű teljes töltöttségű akkumulátoregységet használni.

Használat előtt

Alapszintű útmutató

Haladó útmutató

**1** A fényképezőgép alapvető használata

**2** Automatikus üzemmód

**3** Egyéb felvételi módok

**4** P üzemmód

**5** Lejátszási mód

**6** Wi-Fi funkciók

**7** Beállítások menü

**8** Tartozékok

**9** Mellékletek

Tárgymutató



# 6

## Wi-Fi funkciók

A képek különböző kompatibilis eszközökre történő vezeték nélküli küldése és a fényképezőgép webes szolgáltatásokkal való használata



- A Wi-Fi használata előtt mindenképp olvassa el a következő szakaszt: „A Wi-Fi-vel (vezeték nélküli hálózattal) kapcsolatos előírások” (147).

## Elérhető Wi-Fi funkciók

Képeket küldhet és fogadhat, valamint távolról vezérelheti a fényképezőgépet, amennyiben ezeket az eszközöket és szolgáltatásokat csatlakoztatja a Wi-Fi-hez.

- **Okostelefonok és táblagépek**  
Képeket küldhet Wi-Fi funkcióval ellátott okostelefonokra és táblagépekre. Fényképezhet távvezérléssel és az okostelefonokról vagy a táblagépekről földrajzi címkevel is elláthatja felvételeit. Az egyszerűség kedvéért ebben a kézikönyvben az okostelefonokat, tableteket és egyéb kompatibilis eszközöket egyaránt okostelefonnak nevezzük.
- **Számítógép**  
A képek számítógépre történő Wi-Fi-n keresztüli mentéséhez használja a szoftvert.
- **Webszolgáltatások**  
Adja hozzá a fiókinformációit a fényképezőgéphez a CANON iMAGE GATEWAY online fényképezési szolgáltatáshoz vagy más webszolgáltatásokhoz a fényképezőgép képeinek a szolgáltatásokhoz való küldése céljából. A fényképezőgépen lévő el nem küldött képek átküldhetők számítógépre vagy a webszolgáltatásra a CANON iMAGE GATEWAY szolgáltatással.
- **Nyomtatók**  
Nyomtatás céljából vezeték nélkül is átküldheti fényképeit a PictBridge-kompatibilis (Internet Protokoll alapján működő DPS, „DPS over IP” szabványt támogató) nyomtatókra.
- **Másik fényképezőgép**  
Vezeték nélkül küldhet képeket a Wi-Fi-kompatibilis Canon kamerák között.

Használat előtt

Alapszintű útmutató

Haladó útmutató

**1** A fényképezőgép alapvető használata

**2** Automatikus üzemmód

**3** Egyéb felvételi módok

**4** P üzemmód

**5** Lejátszási mód

**6** Wi-Fi funkciók

**7** Beállítások menü

**8** Tartozékok

**9** Mellékletek

Tárgymutató



## Képek küldése okostelefonra

Számtalan lehetőség van arra, hogy a fényképezőgépet okostelefonhoz csatlakoztassa és képeket küldjön vele.

- Csatlakozás NFC-n keresztül (📖79)  
Egyszerűen érintse hozzá az NFC-kompatibilis Android okostelefont (4.0 vagy újabb verziójú operációs rendszer) a fényképezőgéphez, és az eszközök már kapcsolódtak is egymáshoz.
- A Wi-Fi menü használata csatlakozáshoz (📖82)  
A fényképezőgépet ugyanúgy csatlakoztathatja okostelefonhoz, ahogyan számítógéphez vagy más eszközhöz csatlakoztatná. Több okostelefont is hozzáadhat.

A fényképezőgép csatlakoztatása előtt telepítse az ingyenes Camera Connect alkalmazást az okostelefonjára. Az alkalmazás részleteit (a támogatott okostelefonok és funkciók) lásd a Canon weboldalán.



- Ha Canon fényképezőgépe Wi-Fi kompatibilis, és Wi-Fi kapcsolaton keresztül csatlakoztatja egy okostelefonhoz, javasoljuk, hogy cserélje le az okostelefonján található CameraWindow alkalmazást a Camera Connect alkalmazásra.

## Képek küldése egy NFC-kompatibilis okostelefonra

Az NFC/kompatibilis Android okostelefonok (4.0 vagy újabb verziójú operációs rendszer) használata egyszerűsíti a Camera Connect telepítésének folyamatát, és az eszközök NFC-n keresztül történő csatlakoztatását.

Az NFC-vel csatlakoztatott eszközökkel elvégezhető műveletek attól függnek, hogy a fényképezőgép milyen üzemmódban volt az eszközök összeérintésekor.

- Ha a fényképezőgép ki van kapcsolva, vagy Felvételi módban van, amikor összeérinti az eszközöket, akkor a Kép kiválasztása képernyőn kiválaszthat és elküldhet képeket. Az eszközök csatlakoztatása után fényképezhet távvezérléssel, és földrajzi címkével is elláthatja felvételeit (📖102). A korábban csatlakoztatott eszközökhöz könnyedén csatlakozhat újra – ezen eszközök listáját a Wi-Fi menüben találja.
- Ha megérinti az okostelefont lejátszási módban, megjelenik egy képernyő a küldésre kiválasztható képek listájával. Válassza ki a küldeni kívánt képet.

Az alábbi részben leírt lépésekkel csatlakozhat NFC-n keresztül egy kikapcsolt, vagy Felvételi módban lévő fényképezőgéphez.

### ■ Csatlakozás NFC-n keresztül, ha a fényképezőgép ki van kapcsolva vagy Felvételi módban van

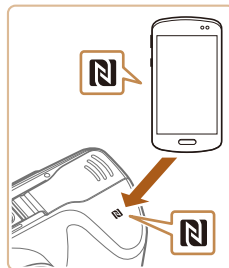

#### 1 Telepítse a Camera Connect alkalmazást.

- Aktiválja az NFC-t az okostelefonon, majd érintse azt össze a fényképezőgép N-jelével (N) ahhoz, hogy a Google Play az előbbin automatikusan elinduljon. A Camera Connect letöltési oldalának megjelenésekor töltsse le és telepítse az alkalmazást.

Használat előtt

Alapszintű útmutató

Haladó útmutató

1 A fényképezőgép alapvető használata

2 Automatikus üzemmód

3 Egyéb felvételi módok

4 P üzemmód

5 Lejátszási mód

6 Wi-Fi funkciók

7 Beállítások menü

8 Tartozékok

9 Mellékletek

Tárgymutató



## 2 Hozza létre a kapcsolatot.

- A fényképezőgép legyen kikapcsolva vagy Felvételi módban.
- A Camera Connect alkalmazás telepítése után érintse egymáshoz a fényképezőgép és az okostelefon N-jelét (N).
- A fényképezőgép automatikusan bekapcsolódik.
- A [Készülék beceneve] képernyő megjelenésekor a [▲][▼] gombokkal válassza ki az [OK] lehetőséget, majd nyomja meg a [☺] gombot.
- A Camera Connect alkalmazás elindul az okostelefonon.
- Az eszközök automatikusan csatlakoznak egymáshoz.

## 3 Adja meg az adatvédelmi beállítást.

- A képernyő megjelenése után a [◀][▶] gombokkal válassza az [Igen] lehetőséget, és nyomja meg a [☺] gombot.
- Ezzel képessé vált arra, hogy okostelefonja segítségével böngéssze, importálja vagy földrajzi címkével lássa el a fényképezőgépen tárolt vagy távolról készített képeket.

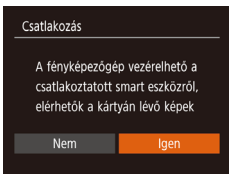
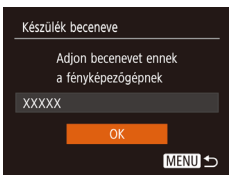

## 4 Képek küldése.

- Válassza ki a [Kijelöl és küld] lehetőséget a [▲][▼][◀][▶] gombokkal, majd nyomja meg a [☺] gombot.
- A [▲][▼] gombokkal válassza ki a [Választ] lehetőséget, majd nyomja meg a [☺] gombot.
- Válasszon ki egy elküldeni kívánt képet a [▲][▼][◀][▶] gombokkal, nyomja meg a [☺] gombot annak kiválasztottként való megjelöléséhez ([✓]), majd nyomja meg [MENU] gombot.
- A [◀][▶] gombokkal válassza ki az [OK] lehetőséget, majd nyomja meg a [☺] gombot.
- A [▲][▼][◀][▶] gombokkal válassza ki a [Küld] lehetőséget, majd nyomja meg a [☺] gombot.
- Az [Átvitel kész] üzenet megjelenik, miután a kép elküldése megtörtént, majd a kijelző visszatér a képátvitel képernyőjére.
- A kapcsolat megszakításához nyomja meg a [MENU] gombot, a megerősítő képernyőn válassza az [OK] lehetőséget a [◀][▶] gombokkal, majd nyomja meg a [☺] gombot. A kapcsolat bontásához használhatja az okostelefont is.

Használat előtt
Alapszintű útmutató
Haladó útmutató
<b>1</b> A fényképezőgép alapvető használata
<b>2</b> Automatikus üzemmód
<b>3</b> Egyéb felvételi módok
<b>4</b> P üzemmód
<b>5</b> Lejátszási mód
<b>6</b> Wi-Fi funkciók
<b>7</b> Beállítások menü
<b>8</b> Tartozékok
<b>9</b> Mellékletek
Tárgymutató

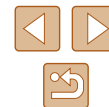





- A NFC használatakor ügyeljen a következőkre.
  - Ne üsse egymáshoz a fényképezőgépet és az okostelefont. Emiatt ugyanis tönkremehetnek az eszközök.
  - Az okostelefontól függően az eszközök nem feltétlenül ismerik fel egymást azonnal. Ilyenkor próbálja meg enyhén eltérő pozícióban egymáshoz közel tartani az eszközöket. Ha a kapcsolat nem jött létre, tartsa a készülékeket együtt amíg a fényképezőgép kijelzője frissül.
  - Ha kikapcsolt fényképezőgéphez próbál csatlakozni, az okostelefon képernyőjén megjelenik egy üzenet, amely a fényképezőgép bekapcsolására kéri. Érintse meg és próbálja meg újra, miután bekapcsolt a fényképezőgép.
  - Ne tegyen más tárgyakat a fényképezőgép és az okostelefon közé. Azt is vegye figyelembe, hogy a fényképezőgép vagy az okostelefon tokja vagy hasonló tartozéka blokkolhatja a kommunikációt.
- A fényképezőgépen található valamennyi képet megtekintheti a csatlakoztatott okostelefonon, ha a 3. lépésben az [Igen] lehetőséget választja. Ha meg kívánja őrizni a fényképezőgép képeinek bizalmas jellegét, hogy azokat ne lehessen megtekinteni az okostelefonon, a 3. lépésben válassza a [Nem] lehetőséget.
- Miután regisztrálta az okostelefont, annak adatvédelmi beállításait módosíthatja a fényképezőgépen (103).



- A csatlakozásokhoz memóriakártyának kell lennie a fényképezőgépben.
- A fényképezőgép beceneve módosítható a 2. lépésben szereplő képernyőn (80).
- Nem minden NFC-kompatibilis okostelefon rendelkezik N-jellel (N). A részletekről az okostelefon kézikönyvében olvashat.
- Több képet is elküldhet egyszerre, és a küldés előtt módosíthatja azok felbontását (97).
- Az aktuális képet a 4. lépésben a kijelzőn látható [E kép küldése] lehetőség megérintésével is elküldheti.
- Az NFC kapcsolatok letiltásához válassza a MENU (25) > [↑] lap > [Vez.nélküli komm. beállítások] > [Wi-Fi beállítások] > [NFC] > [Ki] lehetőségét.

## Csatlakozás NFC-n keresztül, ha a fényképezőgép Lejátszás mód van



- Kapcsolja be a fényképezőgépet a [▶] gombbal.
- A Camera Connect alkalmazás telepítése után érintse egymáshoz a fényképezőgép és az okostelefon (79) N-jelét (N).
- Válassza ki az elküldeni kívánt képet a [▲][▼][◀][▶] gombokkal, majd nyomja meg a [☺] gombot. Megjelenik a [✓] jel.
- A kép jelölésének megszüntetéséhez nyomja meg újból a [☺] gombot. A [✓] eltűnik.
- További képek választásához ismételje meg az előző lépéseket.
- Miután befejezte a képek kiválasztását, nyomja meg a [MENU] gombot.
- A [◀][▶] gombokkal válassza ki az [OK] lehetőséget, majd nyomja meg a [☺] gombot.
- A [▲][▼][◀][▶] gombokkal válassza ki a [Küld] lehetőséget, majd nyomja meg a [☺] gombot.
- Az eszköz ekkor elküldi a képeket.



- Amennyiben a csatlakozás során a fényképezőgépen megjelenik egy a becenev beírását kérő üzenet, úgy azt a „Képek küldése egy NFC-kompatibilis okostelefonra” (79) fejezet 2. lépésében leírtak szerint írja be.
- A fényképezőgép nem rögzíti Lejátszás módban az NFC-kapcsolattal csatlakoztatott okostelefonokat.
- Előre beállíthatja a küldeni kívánt képek méretét (97).

Használat előtt
Alapszintű útmutató
Haladó útmutató
<b>1</b> A fényképezőgép alapvető használata
<b>2</b> Automatikus üzemmód
<b>3</b> Egyéb felvételi módok
<b>4</b> P üzemmód
<b>5</b> Lejátszási mód
<b>6</b> Wi-Fi funkciók
<b>7</b> Beállítások menü
<b>8</b> Tartozékok
<b>9</b> Mellékletek
Tárgymutató

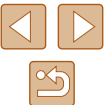

## Okostelefon hozzáadása

Ezek a lépések bemutatják, hogyan használhatja a fényképezőgépet elérési pontként, de használhat már létező elérési pontot is (84).



### 1 Telepítse a Camera Connect alkalmazást.

- iPhone és iPad készülékek esetén az App Store áruházban keresse meg a Camera Connect alkalmazást, majd töltsse le és telepítse azt.
- Az Android okostelefonok esetén keresse meg a Camera Connect alkalmazást a Google Play áruházban, majd töltsse le és telepítse azt.

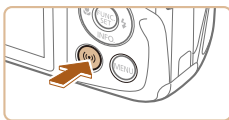

### 2 Jelenítse meg a Wi-Fi menüt.

- Nyomja meg a [Wi-Fi] gombot.
- Amikor megjelenik a [Készülék beceneve] képernyő, válassza az [OK] lehetőséget (80).

### 3 Válassza a [OK] lehetőséget.

- A [▲][▼][▶][◀] gombokkal válassza ki a [OK] lehetőséget, majd nyomja meg a [OK] gombot.

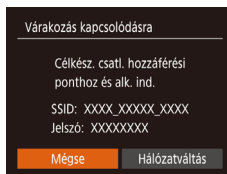
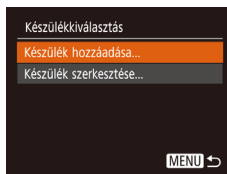
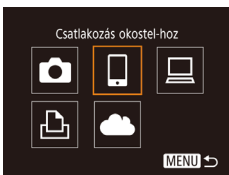

### 4 Válassza a [Készülék hozzáadása] lehetőséget.

- Válassza ki a [Készülék hozzáadása] lehetőséget a [▲][▼] gombokkal, majd nyomja meg a [OK] gombot.
- Megjelenik a fényképezőgép SSID-azonosítója és jelszava.

### 5 Csatlakoztassa az okostelefont a hálózathoz.

- Az okostelefon Wi-Fi beállításainak menüjében válassza ki a fényképezőgépen megjelenített SSID-t (hálózatnevet) a csatlakozáshoz.
- Írja be a jelszómezőbe a fényképezőgépen megjelenő jelszót.

### 6 Indítsa el a Camera Connect alkalmazást.

- Indítsa el a Camera Connect alkalmazást az okostelefonon.

Használat előtt

Alapszintű útmutató

Haladó útmutató

1 A fényképezőgép alapvető használata

2 Automatikus üzemmód

3 Egyéb felvételi módok

4 P üzemmód

5 Lejátszási mód

6 Wi-Fi funkciók

7 Beállítások menü

8 Tartozékok

9 Mellékletek

Tárgymutató

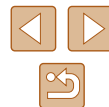



## 7 Válassza ki a fényképezőgépet, amelyhez csatlakozni szeretne.

- Amikor az okostelefonon megjelenik a cél fényképezőgép kiválasztását kérő képernyő, válassza ki a párosítani kívánt fényképezőgépet.

## 8 Adja meg az adatvédelmi beállítást.

- A [◀][▶] gombokkal válassza ki az [Igen] lehetőséget, majd nyomja meg a [☑] gombot.
- Ezzel képessé vált arra, hogy okostelefonja segítségével böngéssze, importálja vagy földrajzi címkével lássa el a fényképezőgépen tárolt vagy távolról készített képeket.

## 9 Képek küldése.

- Válassza ki a [Kijelöl és küld] lehetőséget a [▲][▼][◀][▶] gombokkal, majd nyomja meg a [☑] gombot.
- A [▲][▼] gombokkal válassza ki a [Választ] lehetőséget, majd nyomja meg a [☑] gombot.
- Válasszon ki egy elküldeni kívánt képet a [▲][▼][◀][▶] gombokkal, nyomja meg a [☑] gombot annak kiválasztottként való megjelenéséhez ([✓]), majd nyomja meg a [MENU] gombot.
- A [◀][▶] gombokkal válassza ki az [OK] lehetőséget, majd nyomja meg a [☑] gombot.
- A [▲][▼][◀][▶] gombokkal válassza ki a [Küld] lehetőséget, majd nyomja meg a [☑] gombot.
- Az [Átvitel kész] üzenet megjelenik, miután a kép elküldése megtörtént, majd a kijelző visszatér a képátvitel képernyőjére.
- A kapcsolat megszakításához nyomja meg a [MENU] gombot, a megerősítő képernyőn válassza az [OK] lehetőséget a [◀][▶] gombokkal, majd nyomja meg a [☑] gombot. A kapcsolat bontásához használhatja az okostelefont is.

- Több okostelefon hozzáadásához ismételje meg a fenti műveleteket az 1. lépéstől kezdve.



- A fényképezőgépen található valamennyi képet megtekintheti a csatlakoztatott okostelefonon, ha a 8. lépésben az [Igen] lehetőséget választja. Ha meg kívánja őrizni a fényképezőgép képeinek bizalmas jellegét, azaz azt szeretné, hogy azokat ne lehessen megtekinteni az okostelefonon, a 8. lépésben válassza a [Nem] lehetőséget.
- Miután regisztrálta az okostelefont, annak adatvédelmi beállításait módosíthatja a fényképezőgépen ([☰] 103).



- A csatlakozásokhoz memóriakártyának kell lennie a fényképezőgépben.
- Miután Wi-Fi kapcsolaton keresztül csatlakozott az eszközökhöz, a legutóbbi céleszközök megjelennek a listán, amikor megjeleníti a Wi-Fi menüt. Ha egy korábban használt eszközhöz szeretne csatlakozni, jelölje ki az eszköz nevét a [▲][▼] gombokkal, majd nyomja a [☑] gombot. Új eszköz hozzáadásához jelentse meg az eszközválasztó képernyőt a [◀][▶] gombokkal, majd konfigurálja a beállítást.
- Ha nem szeretné megjeleníteni a legutóbbi céleszközöket, válassza ki a MENU ([☰] 25) > [f] lap > [Vez.nélküli komm. beállítások] > [Wi-Fi beállítások] > [Cél előzmények] > [Ki] lehetőséget.
- Ahhoz, hogy az 5. lépésben a jelszó beírása nélkül csatlakozhasson, és ahhoz, hogy a [Jelszó] ne jelenjen meg az SSID megjelenítési képernyőn (4. lépés), válassza a MENU ([☰] 25) > [f] lap > [Vez.nélküli komm. beállítások] > [Wi-Fi beállítások] > [Jelszó] > [Ki] lehetőséget.
- Több képet is elküldhet egyszerre, és a küldés előtt módosíthatja azok felbontását ([☰] 97).
- Az aktuális képet a 9. lépésben a kijelzőn látható [E kép küldése] lehetőség megerősítésével is elküldheti.

Használat előtt

Alapszintű útmutató

Haladó útmutató

1 A fényképezőgép alapvető használata

2 Automatikus üzemmód

3 Egyéb felvételi módok

4 P üzemmód

5 Lejátszási mód

6 Wi-Fi funkciók

7 Beállítások menü

8 Tartozékok

9 Mellékletek

Tárgymutató

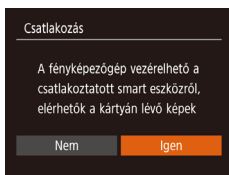

## Más elérési pont használata

A fényképezőgépnek okostelefonhoz a Wi-Fi menün keresztül való csatlakoztatása megoldható már létező elérési ponton keresztül is.

### 1 Készüljön fel a csatlakozásra.

- Érje el a [Várakozás kapcsolódásra] képernyőt a „Okostelefon hozzáadása” (📖82) rész 1–4. lépésében leírtak szerint.



### 2 Csatlakoztassa az okostelefont az elérési ponthoz.

### 3 Válassza a [Hálózatváltás] lehetőséget.

- A [◀|▶] gombokkal válassza ki a [Hálózatváltás] lehetőséget, majd nyomja meg a [🔍] gombot.
- Megjelenik az észlelt hozzáférési pontok listája.

### 4 Kapcsolódjon az elérési ponthoz.

- A WPS-kompatibilis elérési pontok esetében csatlakozzon az elérési ponthoz, és válassza ki az okostelefont a „WPS-kompatibilis elérési pontok használata” (📖87) szakasz 5-8. lépésében leírtak szerint.
- A nem WPS-kompatibilis elérési pontok esetében a „Csatlakozás a felsorolt elérési pontokhoz” (📖89) szakasz 2-4. lépésében leírtak szerint csatlakozzon az elérési ponthoz, és válassza ki az okostelefont.

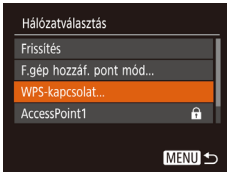
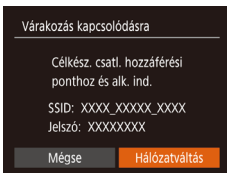

## 5 Az adatvédelmi beállítások konfigurálása és képek küldése.

- Az adatvédelmi beállítások konfigurálásához és a képek küldéséhez kövesse a „Okostelefon hozzáadása” (📖82) szakasz 8–9. pontjában leírt lépéseket.

## Előző elérési pontok

Csatlakozhat bármilyen korábban használt elérési ponthoz automatikusan a „Okostelefon hozzáadása” (📖82) szakasz 4. lépését követve.

- Ha a fényképezőgépet szeretné elérési pontként használni, válassza a [Hálózatváltás] lehetőséget azon a képernyőn, amely a kapcsolat létrehozásakor megjelenik, majd válassza a [F.gép hozzáf. pont mód] lehetőséget.
- Elérési pontok váltásához válassza a [Hálózatváltás] lehetőséget azon a képernyőn, amely a kapcsolat létrehozásakor megjelenik, majd hajtsa végre a műveletet a „Más elérési pont használata” (📖84) szakasz 4. lépésétől kezdve.

Használat előtt

Alapszintű útmutató

Haladó útmutató

1 A fényképezőgép alapvető használata

2 Automatikus üzemmód

3 Egyéb felvételi módok

4 P üzemmód

5 Lejátszási mód

6 Wi-Fi funkciók

7 Beállítások menü

8 Tartozékok

9 Mellékletek

Tárgymutató

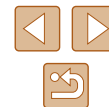

## Képek mentése számítógépre

### Számítógép regisztrálásának előkészítése

A fényképezőgéphez és a Wi-Fi hálózatokhoz kapcsolódni képes számítógépekre érvényes részletes rendszerkövetelmények és kompatibilitási információk – beleértve az új operációs rendszerek támogatását – a Canon webhelyén található meg.



- A Windows 7 Starter és Home Basic verziók nem támogatottak.
- A Windows 7 N (európai verzió) és KN (dél-koreai verzió) esetében a Windows Media Feature Pack csomag külön letöltése és telepítése szükséges.

További részleteket a következő webhelyen talál:  
<http://go.microsoft.com/fwlink/?LinkId=159730>

### A szoftver telepítése

A példákban szemléltetési célból a Windows 7 és a Mac OS X 10.8 rendszer szerepel.

#### 1 Töltse le a szoftvereket.

- Egy internetkapcsolattal rendelkező számítógéppel látogasson el az itt következő weboldalra.

<http://www.canon.com/icpd/>

- Válassza ki az országot/területet, ahol él, majd a képernyőn megjelenő utasításokat követve töltsé le a szoftvert.
- A szoftver tömörített formátumban töltődik le a számítógépére.



#### 2 Telepítse a szoftvert.

- Kattintson duplán a letöltött fájlra, és megjelenik a bal oldalon látható képernyő. Kattintson az [Easy Installation/ Egyszerű telepítés] gombra, és kövesse a képernyőn megjelenő utasításokat a telepítés befejezéséhez.
- A telepítés hosszabb ideig is tarthat a számítógép és az internetkapcsolat teljesítményétől függően.
- A telepítés befejezésekor megjelenő képernyőn kattintson a [Finish/Befejezés] vagy a [Restart/Újraindítás] gombra.



- Internetkapcsolat szükséges, és az ezzel kapcsolatos szolgáltatói vagy letöltési díjakat külön kell megfizetni.



- A szoftvert a következő eljárás lebonyolításával távolíthatja el (törölheti).
  - Windows rendszeren kattintson a [Start] menü ► [Minden program] ► [Canon Utilities] lehetőségre, majd válassza ki az eltávolítani kívánt szoftvert.
  - Mac OS rendszeren kattintson az [Alkalmazások] mappára, válassza ki a [Canon Utilities] mappát, és húzza át az eltávolítani kívánt szoftver mappáját a Lomtárba. Írítse ki a Lomtárat.

### A számítógép beállítása Wi-Fi kapcsolat használatára (csak Windows)

Windows rendszerű számítógépen végezze el a következő beállításokat, mielőtt a fényképezőgépet vezeték nélkül csatlakoztatná a számítógéphez.



#### 1 Győződjön meg arról, hogy a számítógép kapcsolódik egy elérési ponthoz.

- A hálózati kapcsolat ellenőrzésére vonatkozó utasításokat a számítógéphez mellékelt felhasználói kézikönyvben találja.

Használat előtt

Alapszintű útmutató

Haladó útmutató

1 A fényképezőgép alapvető használata

2 Automatikus üzemmód

3 Egyéb felvételi módok

4 P üzemmód

5 Lejátszási mód

6 Wi-Fi funkciók

7 Beállítások menü

8 Tartozékok

9 Mellékletek

Tárgymutató



## 2 Adja meg a beállítást.

- Kattintson a következőkre ebben a sorrendben: [Start] menü ► [Minden program] ► [Canon Utilities] ► [CameraWindow] ► [Wi-Fi connection setup/Wi-Fi csatlakozás beállítása].
- A megnyíló alkalmazásban kövesse a képernyőn megjelenő utasításokat, és konfigurálja a beállítást.



- Az alábbi Windows beállítások a segédprogram 2. lépésében konfigurálhatók.
  - Kapcsolja be a médiaadatfolyam-továbbítást  
Ez lehetővé teszi, hogy a fényképezőgép megtalálja a számítógépet Wi-Fi kapcsolaton keresztül.
  - Kapcsolja be a hálózatfelderítést  
Ez lehetővé teszi, hogy a számítógép megtalálja a fényképezőgépet.
  - Az ICMP (Internet Control Message Protocol) szolgáltatás bekapcsolása  
Ez lehetővé teszi a hálózati kapcsolat állapotának ellenőrzését.
  - A UPnP (Universal Plug & Play) bekapcsolása  
Ez lehetővé teszi, hogy a hálózati eszközök automatikusan felismerjék egymást.
- Egyes biztonsági szoftverek megakadályozhatják az itt leírt beállítások elvégzését. Ellenőrizze a biztonsági szoftverek beállításait.

## Képek mentése egy csatlakoztatott számítógépre

Az elérési ponthoz az alábbiak szerint csatlakozhat Wi-Fi kapcsolaton keresztül.

Tekintse át az elérési pont használati kézikönyvét is.

### ■ Az elérési pont kompatibilitásának ellenőrzése

Győződjön meg arról, hogy a Wi-Fi útválasztó vagy bázisállomás megfeleljen a „Fényképezőgép” (141) szakaszban felsorolt Wi-Fi szabványok előírásainak.

A csatlakozási módszerek eltérőek lehetnek attól függően, hogy az elérési pont támogatja-e a WPS (87) (Wi-Fi Protected Setup) funkciót (89). A nem WPS-kompatibilis elérési pontok esetében ellenőrizze az alábbi információt.

- Hálózatnév (SSID/ESSID)  
A használt elérési pont SSID vagy ESSID-azonosítója. „Elérési pont neve”, „hozzáférési pont neve” vagy „hálózatnév” néven is ismert.
- Hálózati hitelesítés/adattitkosítás (titkosítási módszer/titkosítási mód)  
Az adatok vezeték nélküli átvitele során alkalmazott titkosításának módszere. Ellenőrizze, hogy melyik biztonsági beállítás van érvényben: WPA2-PSK (AES), WPA2-PSK (TKIP), WPA-PSK (AES), WPA-PSK (TKIP), WEP (nyílt rendszer-hitelesítés), vagy nincs biztonsági beállítás.
- Jelszó (titkosító kulcs/hálózati kulcs)  
Az adatok vezeték nélküli átvitele során alkalmazott titkosításhoz használt kulcs. Ez „titkosító kulcs” vagy „hálózati kulcs” néven is ismert.
- Kulcsindex (átviteli kulcs)  
A rendszer akkor állítja be ezt a kulcsot, amikor WEP-titkosítást használ a hálózati hitelesítéshez, illetve az adattitkosításhoz. Adja meg az „1” beállítást.



- Ha a hálózati beállításokhoz rendszergazdai jogosultság szükséges, akkor forduljon a rendszergazdához.
- Ezek a beállítások igen fontosak lehetnek a hálózat biztonsága szempontjából. A beállítások módosításakor megfelelő gondossággal járjon el.

Használat előtt

Alapszintű útmutató

Haladó útmutató

**1** A fényképezőgép alapvető használata

**2** Automatikus üzemmód

**3** Egyéb felvételi módok

**4** P üzemmód

**5** Lejátszási mód

**6** Wi-Fi funkciók

**7** Beállítások menü

**8** Tartozékok

**9** Mellékletek

Tárgymutató





- A WPS-kompatibilitással kapcsolatos információkat és a beállítások ellenőrzésére vonatkozó utasításokat az elérési ponthoz mellékelt kézikönyvben találja.
- Az útválasztó egy olyan eszköz, amely több számítógép összekötésével hálózati (LAN) struktúrát hoz létre. A beépített Wi-Fi funkcióval rendelkező útválasztót „Wi-Fi útválasztónak” hívják.
- A Wi-Fi útválasztók és bázisállomások ebben az útmutatóban „elérési pont” néven szerepelnek.
- Ha a Wi-Fi hálózaton MAC-cím szerinti szűrést alkalmaz, akkor ügyeljen arra, hogy megadja a fényképezőgép MAC-címét az elérési ponton. A fényképezőgép MAC-címének ellenőrzéséhez válassza a MENU (25) > [↑] lap > [Vez.nélküli komm. beállítások] > [Wi-Fi beállítások] > [MAC-cím megtekintése] lehetőséget.

## WPS-kompatibilis elérési pontok használata

A WPS segítségével a beállítások könnyen elvégezhetők, ha Wi-Fi kapcsolaton keresztül csatlakoztat eszközöket. A WPS-támogatással rendelkező eszköz nyomógombos beállítási mód vagy a PIN módszer segítségével állítható be.

### 1 Győződjön meg arról, hogy a számítógép kapcsolódik egy elérési ponthoz.

- A kapcsolat ellenőrzésére vonatkozó utasításokat az eszközhöz és az elérési ponthoz mellékelt kézikönyvben találja.

### 2 Jelenítse meg a Wi-Fi menüt.

- Nyomja meg a [WPS] gombot.

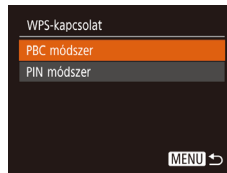
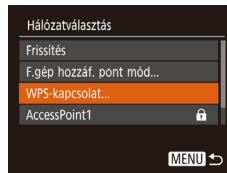
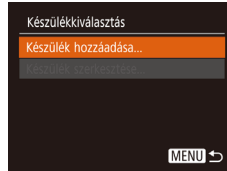
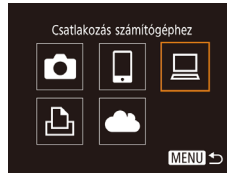
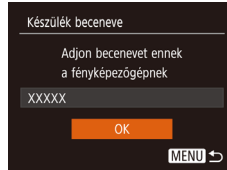
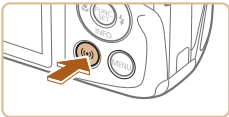

- A [Készülék beceneve] képernyő megjelenésekor a [▲][▼] gombokkal válassza ki az [OK] lehetőséget, majd nyomja meg a [WPS] gombot.

### 3 Válassza a [Laptop] lehetőséget.

- A [▲][▼][◀][▶] gombokkal válassza ki a [Laptop] lehetőséget, majd nyomja meg a [WPS] gombot.

### 4 Válassza a [Készülék hozzáadása] lehetőséget.

- Válassza ki a [Készülék hozzáadása] lehetőséget a [▲][▼] gombokkal, majd nyomja meg a [WPS] gombot.

### 5 Válassza a [WPS-kapcsolat] lehetőséget.

- A [▲][▼] gombokkal válassza ki a [WPS-kapcsolat] lehetőséget, majd nyomja meg a [WPS] gombot.

### 6 Válassza a [PBC módszer] lehetőséget.

- A [▲][▼] gombokkal válassza ki a [PBC módszer] lehetőséget, majd nyomja meg a [WPS] gombot.

## Használat előtt

### Alapszintű útmutató

### Haladó útmutató

#### 1 A fényképezőgép alapvető használata

#### 2 Automatikus üzemmód

#### 3 Egyéb felvételi módok

#### 4 P üzemmód

#### 5 Lejátszási mód

#### 6 Wi-Fi funkciók

#### 7 Beállítások menü

#### 8 Tartozékok

#### 9 Mellékletek

## Tárgymutató

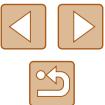

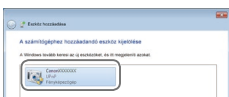
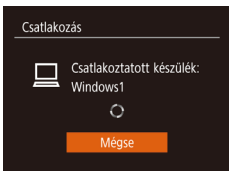
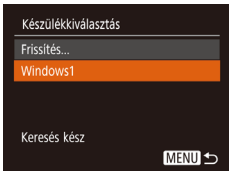

## 7 Hozza létre a kapcsolatot.

- Az elérési ponton tartsa néhány másodpercig lenyomva a WPS-kapcsolat gombot.
- A fényképezőgépen nyomja meg az [OK] gombot a következő lépésre lépéshez.
- A fényképezőgép csatlakozik az elérési ponthoz, és a [Készülék kiválasztás] képernyőn megjelenik az ahhoz kapcsolódó eszközök listája.

## 8 Válassza ki a céleszközt.

- A [▲][▼] gombokkal válassza ki a céleszköz nevét, majd nyomja meg a [OK] gombot.

## 9 Telepítse az illesztőprogramot (csak az első Windows-csatlakozás esetén).

- Amikor a fényképezőgépen megjelenik ez a képernyő, kattintson a számítógép Start menüjére, kattintson a [Vezérlőpult] elemre, majd a [Eszköz hozzáadása] lehetőségre.
- Kattintson duplán a csatlakoztatott fényképezőgép ikonjára.
- Megkezdődik az illesztőprogram telepítése.
- Az illesztőprogram telepítésének befejezését, valamint a fényképezőgép és számítógép összekapcsolásának engedélyezését követően megjelenik az AutoPlay lejátszás képernyő. A fényképezőgép kijelzőjén semmi nem jelenik meg.

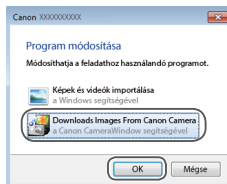

## 10 Jelenítse meg a CameraWindow ablakát.

- Windows: Indítsa el a CameraWindow alkalmazást a [Downloads Images From Canon Camera/Képek letöltése a Canon fényképezőgépről] ikonra kattintva.
- Mac OS: A fényképezőgép és a számítógép közötti Wi-Fi csatlakozás létrehozása után automatikusan megjelenik a CameraWindow ablak.

## 11 Végezze el a képek importálását.

- Kattintson az [Import Images from Camera/Képek importálása fényképezőgépről], majd az [Import Untransferred Images/Át nem vitt képek importálása] lehetőségre.
- Az átmásolt képek a dátum alapján elnevezett külön mappákba kerülnek a számítógép Képek mappájában.
- A képek importálásának befejezését követően kattintson a megjelenő képernyőn lévő [OK] gombra.
- A számítógépre mentett képek megtekintéséhez használjon olyan szoftvert, amelyik támogatja a fényképezőgéppel készített felvételeket (például a számítógépre alapértelmezetten telepített vagy valamilyen általános szoftvert).

Használat előtt

Alapszintű útmutató

Haladó útmutató

**1** A fényképezőgép alapvető használata

**2** Automatikus üzemmód

**3** Egyéb felvételi módok

**4** P üzemmód

**5** Lejátszási mód

**6** Wi-Fi funkciók

**7** Beállítások menü

**8** Tartozékok

**9** Mellékletek

Tárgymutató







- Miután Wi-Fi kapcsolaton keresztül csatlakozott az eszközökhöz, a legtöbb céleszközök megjelennek a listán, amikor megjeleníti a Wi-Fi menüt. Ha egy korábban használt eszközhöz szeretne csatlakozni, jelölje ki az eszköz nevét a [▲][▼] gombokkal, majd nyomja a [⊞] gombot. Új eszköz hozzáadásához jelenítse meg az eszközválasztó képernyőt a [◀][▶] gombokkal, majd konfigurálja a beállítást.
- Ha nem szeretné megjeleníteni a legtöbb céleszközöket, válassza ki a MENU (87) > [↑] lap > [Vez.nélküli komm. beállítások] > [Wi-Fi beállítások] > [Cél előzmények] > [Ki] lehetőséget.
- A fényképezőgép beceneve módosítható a 2. lépésben szereplő képernyőn (87).
- Amikor a fényképezőgépet számítógéphez csatlakoztatja, a fényképezőgép képernyője üres lesz.
- Mac OS: Ha a CameraWindow nem jelenik meg, kattintson a [CameraWindow] ikonra a Dock területen.
- A fényképezőgép leválasztásához kapcsolja ki a fényképezőgépet.
- Ha az 6. lépésnél a [PIN módszer] lehetőséget választja, akkor a PIN-kód megjelenik a képernyőn. Ezt a kódot állítsa be az elérési ponton. Válasszon ki egy eszközt a [Készülékiválasztás] képernyőn. További részletekért olvassa el az elérési ponthoz mellékelt kézikönyvet.

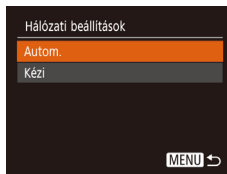
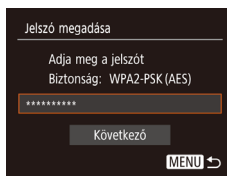

### 3 Adja meg az elérési ponthoz tartozó jelszót.

- A billentyűzet megnyitásához nyomja meg a [⊞] gombot, majd írja be a jelszót (86).
- A [▲][▼] gombokkal válassza ki a [Következő] lehetőséget, majd nyomja meg a [⊞] gombot.

### 4 Válassza az [Autom.] lehetőséget.

- A [▲][▼] gombokkal válassza ki az [Autom.] lehetőséget, majd nyomja meg a [⊞] gombot.
- A képek mentéséhez egy csatlakoztatott számítógépen kövesse a „WPS-kompatibilis elérési pontok használata” (87) szakasz 8. lépését.



- Az elérési pont jelszavának megállapításához ellenőrizze az elérési pont burkolatán lévő feliratot, vagy tekintse át a kézikönyvet.
- Ha a fényképezőgép még azután sem talál egyetlen elérési pontot sem, hogy a 2. lépésben a lista frissítése céljából megnyomta a [Frissítés] gombot, akkor a 2. lépésnél válassza a [Kézi beállítások] lehetőséget az elérési pont kézi beállításához. Kövesse a képernyőn megjelenő utasításokat, majd írjon be egy SSID-t, a biztonsági beállításokat és a jelszót.
- Ha olyan elérési pontot használ, amelyhez korábban már csatlakozott egy másik eszközhöz való csatlakozás érdekében, a 3. lépésben a jelszó helyén a [\*] felirat jelenik meg. Ha ugyanazt a jelszót szeretné használni, nyomja meg a [▲][▼] gombokat, válassza ki a [Következő] lehetőséget, végül pedig nyomja meg a [⊞] gombot.

## Csatlakozás a felsorolt elérési pontokhoz

### 1 Tekintse meg a listán szereplő elérési pontokat.

- A listán szereplő hálózatokat (hozzáférési pontokat) a „WPS-kompatibilis elérési pontok használata” (87) fejezet 1–4. lépésében leírtak szerint tekintheti meg.

### 2 Válasszon ki egy elérési pontot.

- Válasszon egy hálózatot (elérési pontot) a [▲][▼] gombok megnyomásával, majd nyomja meg a [⊞] gombot.

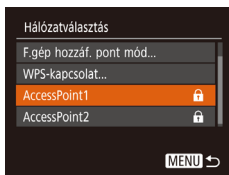

Használat előtt

Alapszintű útmutató

Haladó útmutató

1 A fényképezőgép alapvető használata

2 Automatikus üzemmód

3 Egyéb felvételi módok

4 P üzemmód

5 Lejátszási mód

6 Wi-Fi funkciók

7 Beállítások menü

8 Tartozékok

9 Mellékletek

Tárgymutató



## Előző elérési pontok

Csatlakozhat bármilyen korábban használt elérési ponthoz automatikusan a „WPS-kompatibilis elérési pontok használata” (📖87) szakasz 4. lépését követve.

- Az elérési ponthoz való újrcsatlakozáshoz győződjön meg arról, hogy a céleszköz már csatlakoztatva van az elérési ponthoz, majd hajtsa végre a műveletet a „WPS-kompatibilis elérési pontok használata” (📖87) szakasz 8. lépésétől kezdve.
- Elérési pontok váltásához válassza a [Hálózattváltás] lehetőséget azon a képernyőn, amely a kapcsolat létrehozásakor megjelenik, majd hajtsa végre a műveletet a „WPS-kompatibilis elérési pontok használata” (📖87) szakasz 5. lépésétől, vagy a „Csatlakozás a felsorolt elérési pontokhoz” (📖89) szakasz 2. lépésétől kezdve.

## Képek küldése regisztrált webszolgáltatásra

### Webszolgáltatások regisztrálása

Egy okostelefonon vagy számítógépen keresztül vegye fel a fényképezőgépet a használni kívánt webszolgáltatásokba.

- A CANON iMAGE GATEWAY vagy más webszolgáltatások használatához megfelelő fényképezőgép-beállítások megadásához okostelefon vagy böngészővel és interneteléréssel rendelkező számítógép szükséges.
- A böngészőkre (Microsoft Internet Explorer stb.) vonatkozó követelményeket, valamint a beállításokat és verzióinformációkat a CANON iMAGE GATEWAY weboldalon találja.
- A Canon webhelyén (<http://www.canon.com/cig/>) talál információkat arról, hogy a CANON iMAGE GATEWAY szolgáltatás mely országokban és régiókban érhető el.
- A CANON iMAGE GATEWAY mellett ezután más webszolgáltatások is használhatók, ha rendelkezik hozzájuk fiókkal. További információkat a regisztrálni kívánt webszolgáltatás weboldalon talál.
- A használat során külön internetszolgáltatói és elérési pontnál jelentkező költségek merülhetnek fel.



- A CANON iMAGE GATEWAY felhasználói útmutatóját is letöltheti.

Használat előtt

Alapszintű útmutató

Haladó útmutató

**1** A fényképezőgép alapvető használata

**2** Automatikus üzemmód

**3** Egyéb felvételi módok

**4** P üzemmód

**5** Lejátszási mód

**6** Wi-Fi funkciók

**7** Beállítások menü

**8** Tartozékok

**9** Mellékletek

Tárgymutató



## A CANON iIMAGE GATEWAY szolgáltatás regisztrálása

A fényképezőgép és a CANON iIMAGE GATEWAY szolgáltatás összekapcsolásához a fényképezőgépen vegye fel a CANON iIMAGE GATEWAY szolgáltatást cél webszolgáltatásként. Ennek a beállítása után a fényképezőgép weblink-beállításaira vonatkozó e-mail értesítés érkezik, ezért olyan e-mail címet kell megadnia, amelyet a számítógépen vagy az okostelefonján használ.

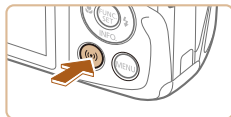

### 1 Jelenítse meg a Wi-Fi menüt.

- Nyomja meg a [Wi-Fi] gombot.

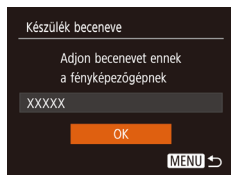

- A [Készülék beceneve] képernyő megjelenésekor a [▲][▼] gombokkal válassza ki az [OK] lehetőséget, majd nyomja meg a [OK] gombot.



### 2 Válassza a [☁] lehetőséget.

- A [▲][▼][◀][▶] gombokkal válassza ki a [☁] lehetőséget, majd nyomja meg a [OK] gombot.

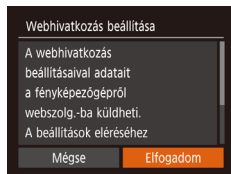

### 3 Adjon beleegyezést e-mail címe megadásához.

- Olvassa el a megjelenített tartalmat, a [◀][▶] gombok használatával válassza ki az [Elfogadom] lehetőséget, majd nyomja meg a [OK] gombot.

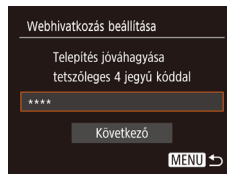
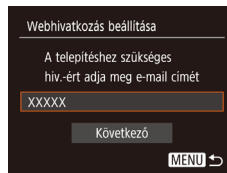
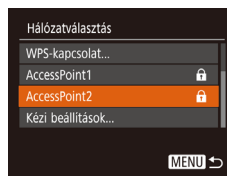

### 4 Csatlakozzon egy elérési ponthoz.

- Csatlakozzon az elérési ponthoz, és válassza ki az okostelefont a „WPS-kompatibilis elérési pontok használata” (☞87) szakasz 5-7. lépésében leírtak, vagy a „Csatlakozás a felsorolt elérési pontokhoz” (☞89) szakasz 2-4. lépésében leírtak szerint.

### 5 Adja meg e-mail címét.

- Amint a fényképezőgép az elérési ponton keresztül kapcsolódott a CANON iIMAGE GATEWAY szolgáltatáshoz, megjelenik az e-mail címe megadását kérő képernyő.
- Írja be e-mail címét, a [▲][▼] gombok segítségével válassza ki a [Következő] lehetőséget, végül nyomja meg a [OK] gombot.

### 6 Írjon be egy négy számjegyű álló számot.

- Adjon meg bármilyen négy számjegyű álló számot, a [▲][▼] gombok segítségével válassza ki a [Következő] lehetőséget, végül nyomja meg a [OK] gombot.
- A négy számjegyű számról szükség lesz a 8. pontban, a CANON iIMAGE GATEWAY kapcsolódás beállításához.

Használat előtt
Alapszintű útmutató
Haladó útmutató
<b>1</b> A fényképezőgép alapvető használata
<b>2</b> Automatikus üzemmód
<b>3</b> Egyéb felvételi módok
<b>4</b> P üzemmód
<b>5</b> Lejátszási mód
<b>6</b> Wi-Fi funkciók
<b>7</b> Beállítások menü
<b>8</b> Tartozékok
<b>9</b> Mellékletek
Tárgymutató



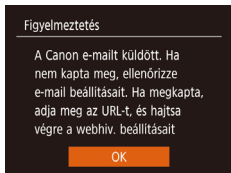

## 7 Ellenőrizze, hogy megtörtént az e-mail értesítés elküldése.

- Amikor a rendszer a CANON iIMAGE GATEWAY szolgáltatásból információt küld, e-mail értesítés érkezik az 5. lépésben megadott e-mail címre.
- Megjelenik egy képernyő, amelyik arról ad tájékoztatást, hogy megtörtént az e-mail értesítés elküldése. Nyomja meg a [🌐] gombot.
- A [☁️] ikon a [📧] ikonra módosul.

## 8 Nyissa meg az e-mail értesítésben közölt URL-címet, és állítsa be a fényképezőgép weblinkjét.

- Nyissa meg az értesítési üzenetben hivatkozott oldalt egy számítógépről vagy egy okostelefonról.
- A beállítások konfigurálásához kövesse az utasításokat a fényképezőgép weblink-beállítások oldalán.

## 9 Állítsa be a CANON iIMAGE GATEWAY szolgáltatást a fényképezőgépen.

- A [▲][▼][◀][▶] gombokkal válassza ki a [☁️] lehetőséget, majd nyomja meg a [🌐] gombot.
- Ezzel megtörtént a [📖99] és a CANON iIMAGE GATEWAY hozzáadása célhelyként.
- További webszolgáltatásokat is hozzáadhat. Más webszolgáltatás hozzáadásához folytassa a műveletet a „Más webszolgáltatások regisztrálása” [📖92] 2. lépésétől.



- A számítógépen vagy okostelefonján megadott e-mail beállítások függvényében előfordulhat, hogy adott tartományokból küldött e-mailek fogadása le van tiltva, és emiatt nem kapja meg az értesítési üzenetet. Kérjük, előzetesen ellenőrizze a beállításokat.



- A fényképezőgép beceneve módosítható a 1. lépésben szereplő képernyőn [📖91].
- Miután Wi-Fi kapcsolaton keresztül csatlakozott az eszközökhöz, a legutóbbi céleszközök megjelennek a listán, amikor megjeleníti a menüt. Jelenítse meg az eszközválasztó képernyőt a [◀][▶] gombokkal, majd végezze el a kívánt beállításokat.

## ■ Más webszolgáltatások regisztrálása

A CANON iIMAGE GATEWAY szolgáltatáson kívül más webszolgáltatást is felvehet fényképezőgépen.



### 1 Jelentkezzen be a CANON iIMAGE GATEWAY szolgáltatásba, majd lépjen a fényképezőgép weblink-beállítások oldalára.

- Számítógépen vagy okostelefonon lépjen a <http://www.canon.com/cig/> weboldalra a CANON iIMAGE GATEWAY eléréséhez.



### 2 Állítson be egy használni kívánt webszolgáltatást.

- Nyissa meg a webszolgáltatás beállításainak képernyőjét a számítógépen vagy az okostelefonon.
- A webszolgáltatás beállításához kövesse a képernyőn megjelenő utasításokat.

Használat előtt
Alapszintű útmutató
Haladó útmutató
<b>1</b> A fényképezőgép alapvető használata
<b>2</b> Automatikus üzemmód
<b>3</b> Egyéb felvételi módok
<b>4</b> P üzemmód
<b>5</b> Lejátszási mód
<b>6</b> Wi-Fi funkciók
<b>7</b> Beállítások menü
<b>8</b> Tartozékok
<b>9</b> Mellékletek
Tárgymutató

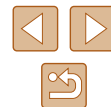

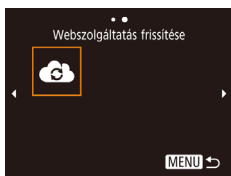

### 3 Válassza a [☁+] lehetőséget.

- Nyomja meg a [☁+] gombot.
- A [▲][▼][◀][▶] gombokkal válassza ki a [☁+] lehetőséget, majd nyomja meg a [☁+] gombot.
- Ezzel frissítette a webszolgáltatás beállításait.



- Ha bármelyik konfigurált beállítás megváltozik, ismételje meg ezeket a lépéseket a fényképezőgép-beállítások frissítéséhez.

## Képek feltöltése webszolgáltatásokba

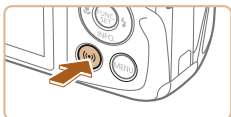

### 1 Jelenítse meg a Wi-Fi menüt.

- Nyomja meg a [☁+] gombot.



### 2 Válassza ki a célhelyet.

- Nyomja meg a [▲][▼][◀][▶] gombokat annak a Webszolgáltatás ikonjának a kiválasztásához, amelyhez csatlakozni kíván, majd nyomja meg a [☁+] gombot.
- Ha az adott webszolgáltatáshoz több címzett vagy megosztási lehetőség tartozik, válassza ki a kívánt elemet a [Válassza ki a címzettet] képernyőn a [▲][▼] gombokkal, majd nyomja meg a [☁+] gombot.



### 3 Képek küldése.

- Válassza ki a [Kijelöl és küld] lehetőséget a [▲][▼][◀][▶] gombokkal, majd nyomja meg a [☁+] gombot.
- A [▲][▼] gombokkal válassza ki a [Válasszt] lehetőséget, majd nyomja meg a [☁+] gombot.
- Válasszon ki egy elküldeni kívánt képet a [▲][▼][◀][▶] gombokkal, nyomja meg a [☁+] gombot annak kiválasztottként való megjelöléséhez ([✓]), majd nyomja meg [MENU] gombot.
- A [◀][▶] gombokkal válassza ki az [OK] lehetőséget, majd nyomja meg a [☁+] gombot.
- A [▲][▼][◀][▶] gombokkal válassza ki a [Küld] lehetőséget, majd nyomja meg a [☁+] gombot.
- A YouTube szolgáltatásba végzett feltöltéskor olvassa el a szolgáltatási feltételeket, válassza az [Elfogadom] lehetőséget, majd nyomja meg a [☁+] gombot.
- A kép elküldése után a kijelzőn megjelenik az [OK] gomb. A lejátszás képernyőre a [☁+] gombbal térhet vissza.



- A csatlakozásokhoz mentett képeket tároló memóriakártyának kell lennie a fényképezőgépben.
- Több képet is elküldhet egyszerre, és a küldés előtt átméretezheti azokat, és adhat hozzájuk megjegyzéseket ([1]97).
- Az aktuális képet a 3. lépésben a kijelzőn látható [E kép küldése] lehetőség megérintésével is elküldheti.
- Az okostelefonjáról a CANON iMAGE GATEWAY szolgáltatásba küldött képek megtekintéséhez az erre a célra szolgáló Canon Online Photo Album alkalmazás használata ajánlott. iPhone és iPad készülékek esetén az App Store áruházban keresse meg a Canon Online Photo Album alkalmazást, majd töltsse le és telepítse. Az Android okostelefonok esetén keresse meg a Canon Online Photo Album alkalmazást a Google Play áruházban, majd töltsse le és telepítse.

Használat előtt
Alapszintű útmutató
Haladó útmutató
<b>1</b> A fényképezőgép alapvető használata
<b>2</b> Automatikus üzemmód
<b>3</b> Egyéb felvételi módok
<b>4</b> P üzemmód
<b>5</b> Lejátszási mód
<b>6</b> Wi-Fi funkciók
<b>7</b> Beállítások menü
<b>8</b> Tartozékok
<b>9</b> Mellékletek
Tárgymutató



# Képek nyomtatása vezeték nélkül egy csatlakoztatott nyomtatóról

A fényképezőgépet nyomtatás céljából az alábbi módon csatlakoztathatja nyomtatóhoz Wi-Fi hálózaton keresztül. Ezek a lépések bemutatják, hogyan használhatja a fényképezőgépet elérési pontként, de használhat már létező elérési pontot is (184).

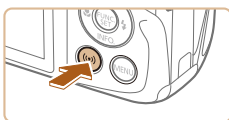

## 1 Jelenítse meg a Wi-Fi menüt.

- Nyomja meg a [Wi-Fi] gombot.



## 2 Válassza a [Nyomat] lehetőséget.

- A [▲][▼][◀][▶] gombokkal válassza ki a [Nyomat] lehetőséget, majd nyomja meg a [OK] gombot.

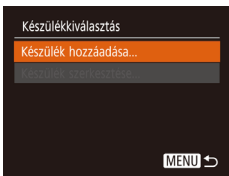

## 3 Válassza a [Készülék hozzáadása] lehetőséget.

- Válassza ki a [Készülék hozzáadása] lehetőséget a [▲][▼] gombokkal, majd nyomja meg a [OK] gombot.

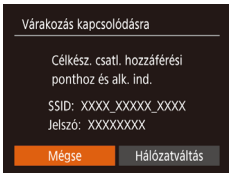

- Megjelenik a fényképezőgép SSID-azonosítója és jelszava.



## 4 Csatlakoztassa a nyomtatót a hálózathoz.

- A nyomtató Wi-Fi beállításainak menüjében válassza ki a fényképezőgépen megjelenített SSID-t (hálózatnevet) a csatlakozáshoz.
- Írja be a jelszómezőbe a fényképezőgépen megjelenő jelszót.

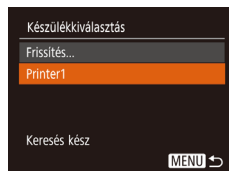

## 5 Válassza ki a nyomtatót.

- A [▲][▼] gombokkal válassza ki a nyomtató nevét, majd nyomja meg a [OK] gombot.

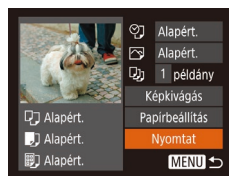

## 6 Válassza ki a nyomtatni kívánt képet.

- Válassza ki a kívánt képet a [◀][▶] gombokkal.
- Nyomja meg a [OK] gombot, válassza a [Nyomat] lehetőséget, végül nyomja le ismét a [OK] gombot.
- A [▲][▼] gombokkal válassza ki a [Nyomat] lehetőséget, majd nyomja meg a [OK] gombot.
- A nyomtatással kapcsolatos részletes tudnivalókat lásd: „Képek nyomtatása” (119).
- A kapcsolat megszakításához nyomja meg a [▲] gombot, a megerősítő képernyőn válassza az [OK] lehetőséget a [◀][▶] gombokkal, majd nyomja meg a [OK] gombot.

Használat előtt

Alapszintű útmutató

Haladó útmutató

1 A fényképezőgép alapvető használata

2 Automatikus üzemmód

3 Egyéb felvételi módok

4 P üzemmód

5 Lejátszási mód

6 Wi-Fi funkciók

7 Beállítások menü

8 Tartozékok

9 Mellékletek

Tárgymutató

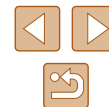



- A csatlakozásokhoz mentett képeket tároló memóriakártyának kell lennie a fényképezőgépben.
- Miután Wi-Fi kapcsolaton keresztül csatlakozott az eszközökhöz, a legutóbbi céleszközök megjelennek a listán, amikor megjeleníti a Wi-Fi menüt. Ha egy korábban használt eszközhöz szeretne csatlakozni, jelölje ki az eszköz nevét a [▲][▼] gombokkal, majd nyomja a [OK] gombot. Új eszköz hozzáadásához jelentse meg az eszközválasztó képernyőt a [◀][▶] gombokkal, majd konfigurálja a beállítást.
- Ha nem szeretné megjeleníteni a legutóbbi céleszközöket, válassza ki a MENU (825) > [Y] lap > [Vez.nélküli komm. beállítások] > [Wi-Fi beállítások] > [Cél előzmények] > [Ki] lehetőséget.
- Ahhoz, hogy az 4. lépésben a jelszó beírása nélkül csatlakozhasson, és ahhoz, hogy a [Jelszó] ne jelenjen meg az SSID megjelenítési képernyőn (3. lépés), válassza a MENU (825) > [Y] lap > [Vez.nélküli komm. beállítások] > [Wi-Fi beállítások] > [Jelszó] > [Ki] lehetőséget.
- Egy másik elérési pont használatához kövesse a „Más elérési pont használata” (84) fejezet 3-4. lépésében leírtakat.

## Képek küldése másik fényképezőgépre

Két fényképezőgépet az alábbiak szerint csatlakoztathat Wi-Fi kapcsolaton keresztül, ha képeket szeretne küldeni közöttük.

- Csak Canon gyártmányú, Wi-Fi funkcióval ellátott fényképezőgépek kapcsolhatók össze vezeték nélkül. Olyan Canon márkájú fényképezőgépekhez, melyeknek nincs Wi-Fi funkciója, nem lehet csatlakozni, még akkor sem, ha a FlashAir/Eye-Fi kártyákat egyébként támogatják.

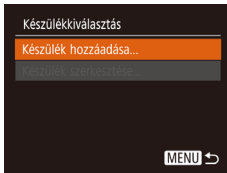

### 1 Jelenítse meg a Wi-Fi menüt.

- Nyissa meg a Wi-Fi menüt „Okostelefon hozzáadása” (82) szakasz 2. lépése szerint.

### 2 Válassza a [Kamera] lehetőséget.

- A [▲][▼][◀][▶] gombokkal válassza ki a [Kamera] lehetőséget, majd nyomja meg a [OK] gombot.

### 3 Válassza a [Készülék hozzáadása] lehetőséget.

- Válassza ki a [Készülék hozzáadása] lehetőséget a [▲][▼] gombokkal, majd nyomja meg a [OK] gombot.
- Hajtsa végre az 1–3. lépéseket a célfényképezőgépen is.
- A fényképezőgépek kapcsolati adatainak hozzáadása akkor jelenik meg, amikor a [Csatlakozás megkezdése a cél fényképezőgéphez] lehetőség mindkét fényképezőgép képernyőjén megjelenik.

Használat előtt

Alapszintű útmutató

Haladó útmutató

**1** A fényképezőgép alapvető használata

**2** Automatikus üzemmód

**3** Egyéb felvételi módok

**4** P üzemmód

**5** Lejátszási mód

**6** Wi-Fi funkciók

**7** Beállítások menü

**8** Tartozékok

**9** Mellékletek

Tárgymutató

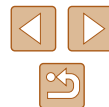



#### 4 Képek küldése.

- Válassza ki a [Kijelöl és küld] lehetőséget a [▲][▼][◀][▶] gombokkal, majd nyomja meg a [☺] gombot.
- A [▲][▼] gombokkal válassza ki a [Választ] lehetőséget, majd nyomja meg a [☺] gombot.
- Válasszon ki egy elküldeni kívánt képet a [▲][▼][◀][▶] gombokkal, nyomja meg a [☺] gombot annak kiválasztottként való megjelöléséhez ([✓]), majd nyomja meg [MENU] gombot.
- A [◀][▶] gombokkal válassza ki az [OK] lehetőséget, majd nyomja meg a [☺] gombot.
- A [▲][▼][◀][▶] gombokkal válassza ki a [Küld] lehetőséget, majd nyomja meg a [☺] gombot.
- Az [Átvitel kész] üzenet megjelenik, miután a kép elküldése megtörtént, majd a kijelző visszatér a képátvitel képernyőjére.
- A kapcsolat megszakításához nyomja meg a [MENU] gombot, a megerősítő képernyőn válassza az [OK] lehetőséget a [◀][▶] gombokkal, majd nyomja meg a [☺] gombot.



- A csatlakozásokhoz memóriakártyának kell lennie a fényképezőgépben.
- Miután Wi-Fi kapcsolaton keresztül csatlakozott az eszközökhöz, a legutóbbi céleszközök megjelennek a listán, amikor megjeleníti a Wi-Fi menüt. Ha egy korábban használt eszközhöz szeretne csatlakozni, jelölje ki az eszköz nevét a [▲][▼] gombokkal, majd nyomja a [☺] gombot. Új eszköz hozzáadásához jelenítse meg az eszközválasztó képernyőt a [◀][▶] gombokkal, majd konfigurálja a beállítást.
- Ha nem szeretné megjeleníteni a legutóbbi céleszközöket, válassza ki a MENU (25) > [↑] lap > [Vez.nélküli komm. beállítások] > [Wi-Fi beállítások] > [Cél előzmények] > [Ki] lehetőséget.
- Több képet is elküldhet egyszerre, és a küldés előtt módosíthatja azok felbontását (97).
- Az aktuális képet a 4. lépésben a kijelzőn látható [E kép küldése] lehetőség megérintésével is elküldheti.

Használat előtt
Alapszintű útmutató
Haladó útmutató
<b>1</b> A fényképezőgép alapvető használata
<b>2</b> Automatikus üzemmód
<b>3</b> Egyéb felvételi módok
<b>4</b> P üzemmód
<b>5</b> Lejátszási mód
<b>6</b> Wi-Fi funkciók
<b>7</b> Beállítások menü
<b>8</b> Tartozékok
<b>9</b> Mellékletek
Tárgymutató

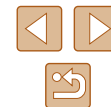



## Képküldési beállítások

Kiválaszthat több elküldeni kívánt képet, és a küldés előtt módosíthatja azok felbontását (méretét). Néhány Webszolgáltatás azt is lehetővé teszi, hogy a küldött képet megjelölje.

### Több kép küldése

A képátvitel képernyőn több képet is kijelölhet küldésre, és lehetőség van a kedvencként megjelölt képek elküldésére is.



#### 1 Válassza a [Kijelöl és küld] lehetőséget.

- A képátviteli képernyőn válassza ki a [Kijelöl és küld] lehetőséget a [◀][▶] gombokkal, majd nyomja meg a [☑] gombot.

#### 2 Válasszon egy kiválasztási módot.

- Válasszon egy kijelölési módot a [▲][▼] gombokkal.

### Tartomány kijelölése

#### 1 Válassza a [Tartomány kijelölése] funkciót.

- „Több kép küldése” szakasz (📖97) 2. lépésében válassza ki a [Tartomány kijelölése] lehetőséget, majd nyomja meg a [☑] gombot.

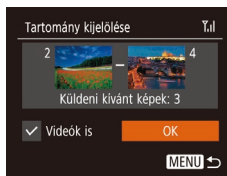

#### 2 Válasszon képeket.

- Hajtsa végre a „Tartomány kijelölése” szakasz (📖68) 2–3. lépését a képek megadásához.
- Ha videókat is küldeni szeretne, a [▲][▼][◀][▶] gombokkal válassza a [Videók is] lehetőséget, majd nyomja meg a [☑] gombot a [✓] hozzáadásához.
- A [▲][▼][◀][▶] gombokkal válassza ki az [OK] lehetőséget, majd nyomja meg a [☑] gombot.

#### 3 Küldje el a képet.

- A [◀][▶] gombokkal válassza ki a [Küld] lehetőséget, majd nyomja meg a [☑] gombot.

### A kedvencként megjelölt képek megjelenítése

Lehetőség van a kedvencként megjelölt képek elküldésére (📖72).

#### 1 Válassza a [Kedvenc képek] menüpontot.

- A „Több kép küldése” szakasz (📖97) 2. lépésében válassza a [Kedvenc képek] lehetőséget, majd nyomja meg a [☑] gombot.
- Megjelenik a képkiválasztási képernyő, amelyen csak a kedvencként megjelölt képek szerepelnek. Ha van olyan kép, amelyet nem szeretne elküldeni, válassza azt ki, majd nyomja meg a [☑] gombot a [✓] jelölés eltávolításához.
- Nyomja meg a [MENU] gombot.
- A [◀][▶] gombokkal válassza ki az [OK] lehetőséget, majd nyomja meg a [☑] gombot.

#### 2 Küldje el a képet.

- A [◀][▶] gombokkal válassza ki a [Küld] lehetőséget, majd nyomja meg a [☑] gombot.



- Az 1. lépésben nem választható ki a [Kedvenc képek] lehetőség, amennyiben egy kép sincs megjelölve kedvencként.

Használat előtt

Alapszintű útmutató

Haladó útmutató

1 A fényképezőgép alapvető használata

2 Automatikus üzemmód

3 Egyéb felvételi módok

4 P üzemmód

5 Lejátszási mód

6 Wi-Fi funkciók

7 Beállítások menü

8 Tartozékok

9 Mellékletek

Tárgymutató



## A képek küldésével kapcsolatos megjegyzések

- A videók küldése a használt hálózat állapotától függően hosszú időt vehet igénybe. Mindig figyelje a fényképezőgép akkumulátorának töltöttségi szintjét.
- A webszolgáltatások korlátozhatják az átküldhető képek számát, illetve a videók hosszát.
- Amikor videókat küld okostelefonra, a támogatott képminőség az okostelefontól függ. A részletekről az okostelefon kézikönyvében olvashat.
- A vezeték nélküli jelerősséget a következő ikonok jelzik a képernyőn. [📶] magas, [📶] közepes, [📶] alacsony, [📶] gyenge
- A képek webszolgáltatásokra történő küldése rövidebb időt vesz igénybe, ha olyan, már elküldött képeket küld el újból, amelyek már fent vannak a CANON iMAGE GATEWAY kiszolgálón.

## A rögzített képpontok számának kiválasztása (Képméret)

A képátviteli képernyőn válassza ki a [📷] lehetőséget a [▲][▼] gombokkal, majd nyomja meg a [📷] gombot. A megjelenő képernyőn válassza ki a felbontást (képméret) a [▲][▼] gombokkal, majd nyomja meg a [📷] gombot.

- Ha a képeket eredeti méretükben kívánja elküldeni, akkor átméretezési beállításként válassza a [Nem] lehetőséget.
- Az [M2] lehetőség kiválasztásával a küldés előtt átméretezheti a kiválasztott méretnél nagyobb képeket.
- A videók nem méretezhetők át.



- A kép méretét itt is beállíthatja: MENU (📖25) > [📷] lap > [Vez. nélküli kómm. beállítások] > [Wi-Fi beállítások] > [Átméretezés küldéshez].

Használat előtt

Alapszintű útmutató

Haladó útmutató

**1** A fényképezőgép alapvető használata

**2** Automatikus üzemmód

**3** Egyéb felvételi módok

**4** P üzemmód

**5** Lejátszási mód

**6** Wi-Fi funkciók

**7** Beállítások menü

**8** Tartozékok

**9** Mellékletek

Tárgymutató



## Megjegyzések hozzáadása

A fényképezőgép segítségével megjegyzések adhatók hozzá a képekhez, amelyeket e-mail címekre, közösségi oldalakra stb. küld el. A beírható karakterek és szimbólumok száma az adott webszolgáltatástól függ.



### 1 Jelenítse meg a megjegyzések megadására szolgáló képernyőt.

- A képátviteli képernyőn válassza ki a [M] lehetőséget a [▲][▼][◀][▶] gombokkal, majd nyomja meg a [OK] gombot.

### 2 Írjon be egy megjegyzést (26).

### 3 Küldje el a képet.



- Ha nem ír be megjegyzést, a CANON iMAGE GATEWAY szolgáltatásban beállított megjegyzés lesz automatikusan elküldve.
- Több képet is megjelölhet, mielőtt elküldi őket. Minden együtt küldött képhez ugyanaz a megjegyzés kerül.

## Képek automatikus küldése (Képszinkronizálás)

A memóriakártyán lévő, még nem átküldött képek átküldhetők számítógépre vagy webszolgáltatásra a CANON iMAGE GATEWAY szolgáltatással.

A képeket nem lehet csak webszolgáltatásra átküldeni.

## Előkészületek

### A fényképezőgép előkészítése

Regisztrálja célként a [E] eszközt. Telepítse és állítsa be az (ingyenes) Image Sync „Image Transfer Utility” szoftvert a cél számítógépen.



### 1 Adja meg a [E] célként.

- Adja meg a [E] eszközt célként a „A CANON iMAGE GATEWAY szolgáltatás regisztrálása” (91) szakaszban leírtak szerint.
- Ha a webszolgáltatásba is elküldi a képeket, jelentkezzen be a CANON iMAGE GATEWAY szolgáltatásba (91). A fényképezőgép típusának kiválasztása után jelenítse meg a webszolgáltatás beállítási képernyőt. A Képszinkron. beállítások alatt válassza ki azt a webszolgáltatást, amelyikbe el akarja küldeni a képeket. Részletes tájékoztatást a CANON iMAGE GATEWAY súgójában talál.

Használat előtt

Alapszintű útmutató

Haladó útmutató

1 A fényképezőgép alapvető használata

2 Automatikus üzemmód

3 Egyéb felvételi módok

4 P üzemmód

5 Lejátszási mód

6 Wi-Fi funkciók

7 Beállítások menü

8 Tartozékok

9 Mellékletek

Tárgymutató



## 2 Válassza ki a küldeni kívánt képek típusát (csak ha fényképekkel együtt küld videókat).

- Nyomja meg a [MENU] gombot, a [↑] lapon válassza ki a [Vez.nélküli komm. beállítások] pontot, majd a [Wi-Fi beállítások] lehetőséget (📖25).
- A [▲][▼] gombokkal válassza ki a [Képszinkron.] lehetőséget, majd a [◀][▶] gombokkal a [Fotók/Videók] beállítást.

## ■ A számítógép előkészítése

Telepítse és állítsa be a szoftvert a célszámítógépen.



### 1 Telepítse az Image Transfer Utility szoftvert.

- Telepítse az Image Transfer Utility szoftvert egy internetre csatlakozó számítógépre (📖117).
- Az Image Transfer Utility szoftvert a CANON iMAGE GATEWAY Képszinkron. beállításai képernyőjéről (📖91) töltheti le.

### 2 Végezze el a fényképezőgép regisztrálását.

- Windows: A tálcán kattintson jobb egérgombbal a [📷] elemre, majd kattintson az [Add new camera/Új fényképezőgép] lehetőségre.
- Mac OS: A menüsávon kattintson a [📷] ikonra, majd az [Add new camera/Új fényképezőgép] lehetőségre.
- Megjelenik a CANON iMAGE GATEWAY szolgáltatáshoz kapcsolódó fényképezőgépek listája. Válassza ki a fényképezőgépet, amelyről képeket szeretne elküldeni.

- A fényképezőgép regisztrációját követően, amikor a számítógép készen áll a képek fogadására, az ikon a következőre vált: [📷].

## Képek küldése

A fényképezőgépről küldött képeket a program automatikusan menti a számítógépre.

Ha a számítógép, amelyre a képeket át szeretné küldeni, ki van kapcsolva, a képeket a CANON iMAGE GATEWAY kiszolgáló fogja ideiglenesen tárolni. A kiszolgáló rendszeres időközönként törli a tárolt képeket, ezért feltétlenül kapcsolja be a számítógépet, és mentse a képeket.

### 1 Képek küldése.

- Kövesse a „Képek feltöltése webszolgáltatásokba” (📖93) szakasz 1–2. lépését, és válassza a [📷] lehetőséget.
- A [📷] ikonnal megjelölt képek átvitele befejeződött.

### 2 Mentse a számítógépre a fényképezőgépen lévő képeket.

- A képek automatikusan a számítógépre kerülnek annak bekapcsolása után.
- A képek CANON iMAGE GATEWAY kiszolgálóról a webszolgáltatásokra való elküldése kikapcsolt számítógép esetén is automatikusan megtörténik.



- Képek küldésekor célszerű teljes töltöttségű akkumulátoregységet használni.

Használat előtt

Alapszintű útmutató

Haladó útmutató

1 A fényképezőgép alapvető használata

2 Automatikus üzemmód

3 Egyéb felvételi módok

4 P üzemmód

5 Lejátszási mód

6 Wi-Fi funkciók

7 Beállítások menü

8 Tartozékok

9 Mellékletek

Tárgymutató





- Azok a képek, amelyeket nem az CANON iIMAGE GATEWAY szolgáltatáson keresztül küldött a számítógépre, szintén a számítógépre kerülnek, még akkor is, ha eltérő módszerrel importálta őket a számítógépre.
- A küldés gyorsabb, ha a cél a fényképezőgéppel azonos hálózaton lévő számítógép, mivel a képek küldése a CANON iIMAGE GATEWAY szolgáltatás helyett az elérési ponton keresztül történik. Ne feledje, hogy a számítógép a tárolt képeket a CANON iIMAGE GATEWAY szolgáltatásra küldi, ezért a számítógépnek kapcsolódnia kell az internetre.

## A Képszinkronizálás funkción keresztül okostelefonra küldött képek megtekintése

A Canon Online Photo Album (Canon OPA) alkalmazás okostelefonjára való telepítésével megtekintheti és letöltheti a Képszinkronizálás által átvitt, és a CANON iIMAGE GATEWAY szolgáltatásban ideiglenesen mentett képeket.

A következő előzetes műveleteket kell elvégezni.

- Végig kell vinnie a „A számítógép előkészítése” (📖 100) címszó alatt leírt beállítási folyamatot.
- iPhone és iPad készülékek esetén az App Store áruházban keresse meg a Canon Online Photo Album alkalmazást, majd töltsse le és telepítse. Az Android okostelefonok esetén keresse meg a Canon Online Photo Album alkalmazást a Google Play áruházban, majd töltsse le és telepítse.
- Jelentkezzen be a CANON iIMAGE GATEWAY szolgáltatásba (📖 91). A fényképezőgép típusának kiválasztása után jelenítse meg a webszolgáltatás beállításai képernyőt. Módosítsa úgy a Képszinkronizálási beállításokat úgy, hogy okostelefonján is megtekinthesse, illetve letölthesse a képeket. Részletes tájékoztatást a CANON iIMAGE GATEWAY súgóijában talál.



- A CANON iIMAGE GATEWAY szolgáltatásból törölt képeket adott, rögzített hosszúságú időtartam letelte után már nem lehet megtekinteni.
- Az elküldött képek megtekintéséhez először úgy kell megadnia a Képszinkronizálási beállításokat, hogy az okostelefonján is megtekinthesse, illetve letölthesse a képeket.



- A Canon Online Photo Album alkalmazás működésével kapcsolatban a Canon Online Photo Album súgóijában található további tájékoztatás.

Használat előtt
Alapszintű útmutató
Haladó útmutató
<b>1</b> A fényképezőgép alapvető használata
<b>2</b> Automatikus üzemmód
<b>3</b> Egyéb felvételi módok
<b>4</b> P üzemmód
<b>5</b> Lejátszási mód
<b>6</b> Wi-Fi funkciók
<b>7</b> Beállítások menü
<b>8</b> Tartozékok
<b>9</b> Mellékletek
Tárgymutató

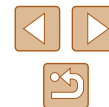

## A fényképezőgépen lévő képek megtekintése és a fényképezőgép vezérlése egy okostelefon használatával

Az okostelefonhoz kifejlesztett Camera Connect alkalmazással az alábbiakat teheti meg.

- Képek böngészése a fényképezőgépen azok mentése az okostelefonra
- Képek ellátása földrajzi címkével a fényképezőgépen (📖102)
- Fényképezés távvezérléssel (📖102)



- Az adatvédelmi beállítások között előzőleg engedélyezni kell a képek okostelefonon történő megjelenítését (📖82, 📖103).

## Képek ellátása földrajzi címkével a fényképezőgépen

A megfelelő Camera Connect alkalmazás segítségével az okostelefonokon rögzített GPS-adatokat hozzá lehet adni a fényképezőgépen tárolt képekhez. A képekhez kapcsolt címkéken többek között a földrajzi szélesség, földrajzi hosszúság és tengerszint feletti magasság adata helyezhető el.



- A felvételek elkészítése előtt győződjön meg arról, hogy a dátum, az idő és a hazai időzóna megfelelően van beállítva, a „A dátum és idő beállítása” (📖17) szakaszban leírtak szerint. Ezenkívül a „Világóra” (📖107) lépéseiben leírtak alapján adja meg a más időzónákban található esetleges felvételkészítési célokat.
- A földrajzi címkével ellátott állóképek és videók alapján más személyek meghatározhatják a tartózkodási helyét vagy azonosíthatják Önt. Legyen körültekintő, amikor megosztja másokkal az ilyen képeket, mivel a képek internetes közzététele esetén igen sok felhasználónak nyílik alkalmuk megtekinteni azokat.

## Fényképezés távvezérléssel

A fényképezési képernyő megtekintésekor az okostelefonon készíthet felvételeket távvezérléssel.

### 1 Rögzítse a fényképezőgépet.

- A távoli fényképezéskor a fényképező objektívje kinyúlik. A zoom funkció során az objektív mozgása miatt a fényképezőgép elmozdulhat. Rögzítse állványra a fényképezőgépet, vagy más módon érje el, hogy ne mozogjon.

### 2 Csatlakoztassa a fényképezőgépet és az okostelefont (📖82).

- Az adatvédelmi beállításokban válassza az [Igen] lehetőséget.

### 3 Válassza a távvezérelt fényképezést.

- Az okostelefon Camera Connect alkalmazásában válassza ki a távoli felvételkészítés lehetőségét.
- A fényképezőgép objektívje kinyúlik. Ne akadályozza az objektívet, és győződjön meg róla, hogy egyéb tárgyak sem akadályozzák.
- Amint a fényképezőgép készen áll a távvezérelt fényképezésre, az okostelefonon megjelenik a fényképezőgép előképe.
- Ekkor megjelenik egy üzenet a fényképezőgépen, és az ON/OFF gombon kívül más funkció nem használható.

### 4 Készítse el a felvételt.

- Az okostelefon használatával készítsen felvételeket.

Használat előtt

Alapszintű útmutató

Haladó útmutató

1 A fényképezőgép alapvető használata

2 Automatikus üzemmód

3 Egyéb felvételi módok

4 P üzemmód

5 Lejátszási mód

6 Wi-Fi funkciók

7 Beállítások menü

8 Tartozékok

9 Mellékletek

Tárgymutató





- Távvezérelt fényképezés közben a fényképezőgép [P] módban működik. Azonban egyes előre beállított FUNC. és MENU beállítások automatikusan módosulhatnak.
- Videofelvétel nem lehetséges.



- Az okostelefonon a téma csatlakoztatási környezet miatti rázkódó mozgása nem fog jelentkezni a rögzített képeken.
- Nem jelenik meg AF keret. Az élesség ellenőrzésére készítsen próbafelvételt.
- Az elkészített felvételek nem kerülnek át az okostelefonra. Az okostelefonnal böngészheti és importálhatja a képeket a fényképezőgépről.

## A Wi-Fi beállítások szerkesztése és törlése

A Wi-Fi beállítások szerkesztését vagy törlését az alábbiak szerint végezheti el.

### A kapcsolat adatainak szerkesztése

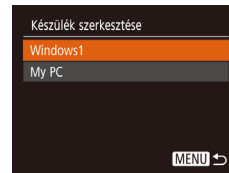
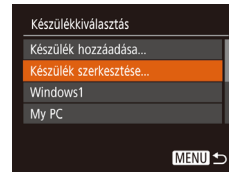

#### 1 Jelenítse meg a Wi-Fi menüt, és válasszon ki egy szerkeszteni kívánt eszközt.

- Nyomja meg a [(P)] gombot.
- Válassza ki a szerkeszteni kívánt eszköz ikonját a [▲][▼][◀][▶] gombokkal, majd nyomja meg a [MENU] gombot.

#### 2 Válassza a [Készülék szerkesztése] lehetőséget.

- Válassza ki a [Készülék szerkesztése] lehetőséget a [▲][▼] gombokkal, majd nyomja meg a [MENU] gombot.

#### 3 Válassza ki a szerkeszteni kívánt eszközt.

- Válassza ki a szerkeszteni kívánt eszközt a [▲][▼] gombokkal, majd nyomja meg a [MENU] gombot.

#### 4 Válassza ki a szerkeszteni kívánt elemet.

- Válassza ki a szerkeszteni kívánt elemet a [▲][▼] gombokkal, majd nyomja meg a [MENU] gombot.
- A módosítható elemek köre függ az eszköztől, illetve szolgáltatástól.

Használat előtt

Alapszintű útmutató

Haladó útmutató

**1** A fényképezőgép alapvető használata

**2** Automatikus üzemmód

**3** Egyéb felvételi módok

**4** P üzemmód

**5** Lejátszási mód

**6** Wi-Fi funkciók

**7** Beállítások menü

**8** Tartozékok

**9** Mellékletek

Tárgymutató

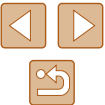

Módosítható beállítások	Csatlakozás				
					Webszo- gáltatások
[Készülék becenevének módos.] (📖104)	○	○	○	○	–
[Beáll. megtek.] (📖82)	–	○	–	–	–
[Csatl. adatok törlése] (📖104)	○	○	○	○	–

○ : Módosítható – : nem módosítható

## ■ Eszköz becenevének módosítása

Lehetőség van az eszköz fényképezőgépen megjelenő becenevének (megjelenített nevének) módosítására.

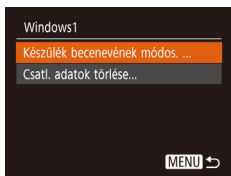

- A „A kapcsolat adatainak szerkesztése” (📖103) szakasz 4. lépését követve jelölje ki a [Készülék becenevének módos.] lehetőséget, majd nyomja meg a gombot.
- Válassza ki a beviteli mezőt, majd nyomja meg a gombot. A megjelenő billentyűzet segítségével írjon be egy becenevet (📖26).

## ■ Kapcsolat adatainak törlése

A kapcsolat adatait (a csatlakoztatott eszközök adatait) az alábbi módon törölheti.

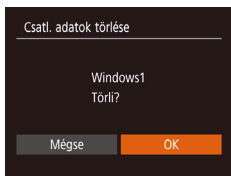

- A „A kapcsolat adatainak szerkesztése” (📖103) fejezet 4. lépését követve jelölje ki a [Csatl. adatok törlése] lehetőséget, majd nyomja meg a gombot.
- A [Törli?] kérdés megjelenése után a gombokkal válassza ki az [OK] lehetőséget, és nyomja meg a gombot.
- A kapcsolati adatok törlődnek.

## A fényképezőgép becenevének módosítása

A fényképezőgépnek a csatlakoztatott eszközön megjelenő beceneve módosítható.

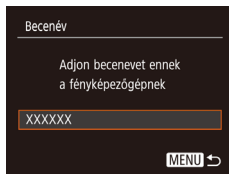
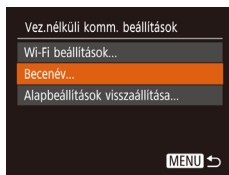

### 1 Válassza ki a [Vez.nélküli komm. beállítások] lehetőséget.

- Nyomja meg a [MENU] gombot, majd válassza ki a [Vez.nélküli komm. beállítások] lehetőséget a lapon (📖25).

### 2 Adja meg a [Becenév] beállítását.

- A gombokkal válassza ki a [Becenév] lehetőséget, majd nyomja meg a gombot.

### 3 Módosítsa a készülék becenevét.

- Nyomja meg a gombot. A megjelenő billentyűzet segítségével írjon be egy becenevet (📖26).



- Üzenet jelenik meg, ha a beírt becenev szimbólummal vagy szóközzel kezdődik. Nyomja meg a gombot, majd írjon be egy másik becenevet.
- A Wi-Fi funkció első használatának alkalmával válassza ki a bemeneti mezőt a megjelenő [Készülék beceneve] képernyőn, és nyomja meg a gombot a billentyűzet megjelenítéséhez. Ekkor megadhatja a becenevet.

Használat előtt

Alapszintű útmutató

Haladó útmutató

**1** A fényképezőgép alapvető használata

**2** Automatikus üzemmód

**3** Egyéb felvételi módok

**4** P üzemmód

**5** Lejátszási mód

**6** Wi-Fi funkciók

**7** Beállítások menü

**8** Tartozékok

**9** Mellékletek

Tárgymutató





## A Wi-Fi beállítások visszaállítása alapértelmezett értékre

A fényképezőgép más személy részére történő átruházása vagy kiselejtezése esetén állítsa vissza a Wi-Fi beállításait alapértelmezett értékekre.

A Wi-Fi beállítások alapértelmezett értékeinek visszaállítása az összes webszolgáltatás beállításait is törli. A funkció használata előtt győződjön meg arról, hogy minden Wi-Fi beállítást vissza kíván állítani.



### 1 Válassza ki a [Vez.nélküli komm. beállítások] lehetőséget.

- Nyomja meg a [MENU] gombot, majd válassza ki a [Vez.nélküli komm. beállítások] lehetőséget a [↑↑] lapon (112).

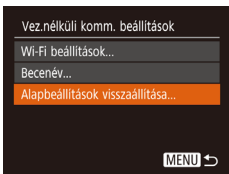

### 2 Válassza az [Alapbeállítások visszaállítása] lehetőséget.

- Válassza ki az [Alapbeállítások visszaállítása] lehetőséget a [▲][▼] gombokkal, majd nyomja meg a [OK] gombot.

### 3 Állítsa vissza az alapértelmezett beállításokat.

- A [◀][▶] gombokkal válassza ki az [OK] lehetőséget, majd nyomja meg a [OK] gombot.
- A Wi-Fi beállítások ezzel visszaálltak az alapértékekre.



- A többi (Wi-Fi beállításokon kívüli) beállítás visszaállításához válassza ki a [Mind visszaáll] lehetőséget a [↑↑] lapon (112).

Használat előtt

Alapszintű útmutató

Haladó útmutató

1 A fényképezőgép alapvető használata

2 Automatikus üzemmód

3 Egyéb felvételi módok

4 P üzemmód

5 Lejátszási mód

6 Wi-Fi funkciók

7 Beállítások menü

8 Tartozékok

9 Mellékletek

Tárgymutató



# 7

## Beállítások menü

A fényképezőgép alapszintű funkcióinak testre szabása vagy beállítása a kényelmesebb fényképezéshez

## Az alapvető fényképezőgép-funkciók beállítása

A fényképezőgép alapvető funkcióit a MENU [Y/T] lapján állíthatja be (61). Szabja testre a gyakran használt funkciókat a kényelmes használathoz.

## A fényképezőgép működésének elnémítása

A fényképezőgép hangjait és a videókat a következőképpen némíthatja el.

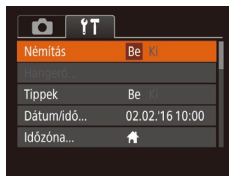

- Válassza a [Némítás] beállítást, majd a [Be] értéket.



- A működés úgy is elnémítható, ha a fényképezőgép bekapcsolásakor nyomva tartja a [▼] gombot.
- A videók lejátszása hang nélkül történik, ha elnémítja a fényképezőgépet (61). A videók hangjának visszaállításához nyomja meg a [▲] gombot. A hangerőt a [▲][▼] gombokkal módosíthatja tetszés szerint.

## A hangerő módosítása

Módosítsa a fényképezőgépet egyes hangjainak hangerejét a következők szerint.



- Válassza a [Hangerő] beállítást, majd nyomja meg a [M] gombot.
- Válasszon a tételek közül, majd a [◀][▶] gombokkal állítsa be a hangerőt.

Használat előtt

Alapszintű útmutató

Haladó útmutató

**1** A fényképezőgép alapvető használata

**2** Automatikus üzemmód

**3** Egyéb felvételi módok

**4** P üzemmód

**5** Lejátszási mód

**6** Wi-Fi funkciók

**7** Beállítások menü

**8** Tartozékok

**9** Mellékletek

Tárgymutató

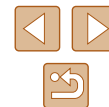

## A tippek elrejtése

A kijelzőn alapértelmezett esetben tippek (magyarázatok) jelennek meg, amikor a FUNC. (124) vagy a MENU (125) beállításait kiválasztja. Ha kívánja, kikapcsolhatja ezeknek az információknak a megjelenítését.

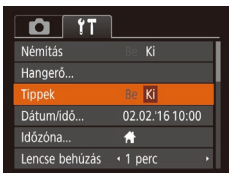

- Válassza a [Tippek] menüt, majd válassza a [Ki] értéket.

## Dátum és idő

A dátumot és időt az alábbi művelettel módosíthatja.

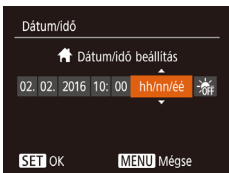

- Válassza a [Dátum/idő] lehetőséget, majd nyomja meg a [OK] gombot.
- Válasszon egy beállítási lehetőséget a [◀][▶] gombokkal, majd módosítsa a [▲][▼] gombokkal.

## Világóra

A képeket a helyi dátum és idő szerint készítheti el utazás közben a megfelelő időzónára történő váltással, ha előzőleg bejegyezte a megfelelő időzónákat. Ezzel a kényelmes funkcióval nem kell kézzel módosítania a Dátum/idő beállítást.

A világóra használata előtt ellenőrizze, hogy megfelelő-e a dátum és az idő beállítása, illetve az otthonára vonatkozó időzóna-beállítás, lásd: „A dátum és idő beállítása” (117).

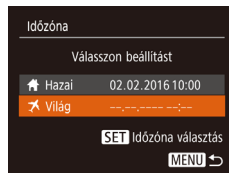

### 1 Adja meg utazási célját.

- Válassza az [Időzóna] lehetőséget, majd nyomja meg a [OK] gombot.
- A [▲][▼] gombokkal válassza ki a [Világ] lehetőséget, majd nyomja meg a [OK] gombot.
- Válassza ki a kívánt célt a [◀][▶] gombokkal.
- A nyári időszámítás (1 órával előrébb) beállításához a [▲][▼] gombokkal válassza ki a [Világ] lehetőséget, majd a [◀][▶] gombokkal a [☀] lehetőséget.
- Nyomja meg a [OK] gombot.

### 2 Váltson az úti cél időzónájába.

- A [▲][▼] gombokkal válassza ki a [Világ] lehetőséget, majd nyomja meg a [MENU] gombot.
- Beállítás után megjelenik a [Világ] jel a felvételi képernyőn (132).



- Ha módosítja a dátumot vagy az időt a [Világ] beállításnál (117), a [Haza] idő és dátum is automatikusan módosul.

Használat előtt

Alapszintű útmutató

Haladó útmutató

**1** A fényképezőgép alapvető használata

**2** Automatikus üzemmód

**3** Egyéb felvételi módok

**4** P üzemmód

**5** Lejátszási mód

**6** Wi-Fi funkciók

**7** Beállítások menü

**8** Tartozékok

**9** Mellékletek

Tárgymutató



## Az objektív behúzási idejének módosítása

Felvétel módban (📖22) a készülék biztonsági okokból behúzza az objektívet körülbelül egy perccel a [▶] gomb megnyomása után. Ha azt szeretné, hogy a készülék közvetlenül a [▶] gomb megnyomása után behúzza az objektívet, állítsa a behúzási időt [0 mp.] értékre.

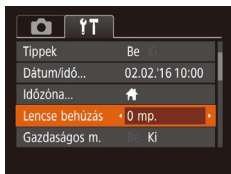

- Válassza ki a [Lencse behúzás] lehetőséget, majd a [0 mp.] értéket.

## A Gazdaságos mód használata

En a funkció lehetővé teszi az akkumulátor energiájának megtakarítását Képfelvételi módban. Ha a fényképezőgép nincs használatban, a kijelző gyorsan elsötétül az energiafogyasztás csökkentése érdekében.

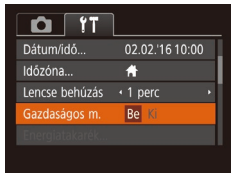

### 1 Adja meg a beállítást.

- Válassza a [Gazdaságos m.] beállítást, majd a [Be] értéket.
- Beállítás után megjelenik a [ECO] jel a felvételi képernyőn (📖132).
- A képernyő elsötétül, ha a fényképezőgépet kb. két másodpercig nem használja; az elsötétítés után kb. tíz másodperccel a képernyő kikapcsol. A fényképezőgép automatikusan kikapcsol kb. három percnyi tétlenség után.

## 2 Készítse el a felvételt.

- Ha a kijelző kikapcsolódott, de a készülék még nem húzta be az objektívet, a zárkioldó gomb félig történő lenyomásával bekapcsolhatja a kijelzőt, és folytathatja a fényképezést.

## Az energiatakarékos működés beállítása

Igénei szerint beállíthatja a fényképezőgép és a képernyő automatikus kikapcsolásának időzítését (Automatikus kikapcsolás, illetve Kijelző kikapcs.) (📖23).



- Válassza az [Energiatakarék] lehetőséget, majd nyomja meg a [📖] gombot.
- Miután kiválaszt egy lehetőséget, szükség szerint módosítsa a [◀|▶] gombokkal.



- Az akkumulátor energiájával való takarékoskodáshoz válasszon [Be] értéket az [Autom. kikapcs.] beállításhoz, valamint [1 perc] értéket vagy kevesebbet a [Kijelző kikapcs.] beállításhoz.



- A [Kijelző kikapcs.] beállítás akkor is érvényes, ha az [Autom. kikapcs.] értéke [Ki].
- Ezek az energiatakarékos funkciók nem érhetők el, ha a Gazdaságos módot (📖108) [Be] értékre kapcsolta.

Használat előtt

Alapszintű útmutató

Haladó útmutató

1 A fényképezőgép alapvető használata

2 Automatikus üzemmód

3 Egyéb felvételi módok

4 P üzemmód

5 Lejátszási mód

6 Wi-Fi funkciók

7 Beállítások menü

8 Tartozékok

9 Mellékletek

Tárgymutató



## A kijelző világossága

A következőképpen állíthatja be a kijelző világosságát.



- Válassza ki a [Kijelző fényereje] lehetőséget, majd a [◀][▶] gombokkal állítsa be a világosságot.



- A legnagyobb világossághoz a felvételi képernyő megjelenítése közben vagy egyképes lejátszási módban nyomja le és legalább egy másodpercig tartsa lenyomva a [▼] gombot. (Ezzel felülbíráhatja a [Kijelző fényereje] beállítást a [↑][↓] lapon.) Az eredeti világosság visszaállításához ismét nyomja le és legalább egy másodpercig tartsa lenyomva a [▼] gombot, vagy indítsa újra a fényképezőgépet.

## Az indító kép elrejtése

Ha szeretné, kikapcsolhatja a fényképezőgép bekapcsolásakor alapértelmezett esetben megjelenő indító képet.



- Válassza az [Indító kép] beállítást, és válassza a [Ki] értéket.

## A memóriakártya formázása

Használat előtt az új (és a korábban más készülékkel formázott) memóriakártyákat formázni kell ezzel a fényképezőgéppel. A formázás minden adatot töröl a memóriakártyáról. A formázás előtt másolja a képeket a memóriakártyáról a számítógépre, vagy készítsen biztonsági másolatot más módon.

### 1 Jelenítse meg a [Formázás] képernyőt.

- Válassza a [Formázás] lehetőséget, majd nyomja meg a [☰] gombot.

### 2 Válassza az [OK] gombot.

- A [▲][▼] gombokkal válassza ki a [Mégse] lehetőséget, a [◀][▶] gombokkal válassza ki az [OK] lehetőséget, majd nyomja meg a [☰] gombot.

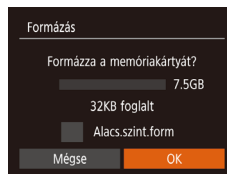

### 3 Formázza a memóriakártyát.

- A formázási folyamat elindításához a [▲][▼] gombokkal válassza ki az [OK] lehetőséget, majd nyomja meg a [☰] gombot.
- A formázás befejeződésekor [A memóriakártya formázása befejeződött] üzenet jelenik meg. Nyomja meg a [☰] gombot.

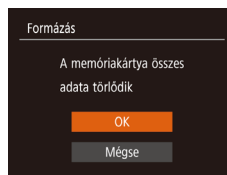

- A memóriakártyán található adatok törlése vagy formázása csak a kártyán található fájlkezelési információkat módosítja, és nem törli teljesen az adatokat. A memóriakártyák átadásakor, hulladékosításakor legyen óvatos. Szükség esetén tegye meg a személyes adatok védelme érdekében szükséges lépéseket, például fizikailag semmisítse meg a kártyát.

Használat előtt

Alapszintű útmutató

Haladó útmutató

**1** A fényképezőgép alapvető használata

**2** Automatikus üzemmód

**3** Egyéb felvételi módok

**4** P üzemmód

**5** Lejátszási mód

**6** Wi-Fi funkciók

**7** Beállítások menü

**8** Tartozékok

**9** Mellékletek

Tárgymutató





- Előfordulhat, hogy a memóriakártya formázási képernyőn megjelenő teljes kapacitása kevesebb a memóriakártyán jelzett értéknél.

## Teljes formázás

Indítsa el az alacsony szintű formázás folyamatát a következő esetekben: Megjelenik a [Memóriakártya hiba] üzenet, a fényképezőgép nem működik megfelelően, a kártyák olvasása/írása lelassul, lelassul a sorozatfelvétel vagy a videók rögzítése hirtelen megszakad. A teljes formázás minden adatot töröl a memóriakártyáról. Teljes formázás előtt másolja a képeket a memóriakártyáról a számítógépre, vagy készítsen biztonsági másolatot más módon.

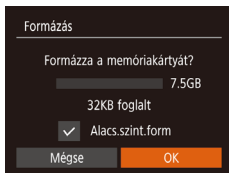

- „A memóriakártya formázása” szakasz (📖109) 2. lépésében szereplő képernyőn a [▲][▼] gombokkal válassza az [Alacs.szint.form] lehetőséget, majd válassza ki ezt a beállítást a [◀][▶] gombokkal. Megjelenik a [✓] ikon.
- „A memóriakártya formázása” szakasz (📖109) 2–3. lépésével folytassa a formázási folyamatot.



- A teljes formázás tovább tart, mint „A memóriakártya formázása” (📖109), mert ekkor a készülék a memóriakártya minden tárolási területéről törli az adatokat.
- A teljes formázás folyamata leállítható a [Stop] parancs választásával. Ebben az esetben az összes adat törlődik, de a memóriakártya a szokásos módon használható.

## Fájlszámozás

A fényképezőgép automatikusan hozzárendel a felvett képekhez egy sorszámot (0001 – 9999), és legfeljebb 2000 képet tartalmazó mappákba menti a képfájlokat. A fájlszámozás hozzárendelési módja módosítható.



- Válassza a [Fájlszámozás] lehetőséget, majd válasszon egy beállítást.

Folyamatos	A készülék folyamatosan adja a számokat (a 9999. felvételig), még új memóriakártya használatakor is.
Aut. nullázás	A fájlok számozása újraindul 0001-től, ha új memóriakártyát helyez a készülékbe, vagy új mappát hoz létre.



- A választott beállítástól függetlenül a felvételek számozása folyamatos lehet az újonnan behelyezett memóriakártyákon található utolsó számtól. Ha 0001-től szeretné kezdeni a felvételeket, üres (vagy formázott, 📖109) memóriakártyát helyezzen be.

Használat előtt

Alapszintű útmutató

Haladó útmutató

**1** A fényképezőgép alapvető használata

**2** Automatikus üzemmód

**3** Egyéb felvételi módok

**4** P üzemmód

**5** Lejátszási mód

**6** Wi-Fi funkciók

**7** Beállítások menü

**8** Tartozékok

**9** Mellékletek

Tárgymutató



## Dátum alapú képtárolás

Ahelyett, hogy egy mappában tárolná az adott hónapban felvett képeket, a fényképezőgép minden nap új mappát tud létrehozni az adott napi képeknek.



- Válassza az [Új mappa] lehetőséget, majd a [naponta] értéket.
- A képek mentése ekkor az adott felvételek napján létrehozott mappákba történik.

## Metrikus/angolszász kijelzés

Szükség esetén metrikusból angolszászra válthatja át a GPS tengerszint feletti magasságra (102) vonatkozó adatainak, a nagyítósávnak (28) és más funkcióknak a mértékegységét.



- Válassza a [Mértékegységek], majd a [ft/in] lehetőséget.

## Tanúsítványemlékek ellenőrzése

A fényképezőgép által teljesített tanúsítványkövetelmények egyes emlémei megtekinthetők a kijelzőn. Az egyéb nyomtatott tanúsítványemlékeket ez az útmutató, a fényképezőgép csomagolása vagy váza tartalmazza.



- Válassza a [Tanúsító embléma megjel.] lehetőséget, majd nyomja meg a [MENU] gombot.

## A Kijelző nyelve

A kijelző nyelvét szükség esetén módosíthatja.



- Válassza a [Nyelv] lehetőséget, majd nyomja meg a [MENU] gombot.
- Válassza ki a kívánt nyelvet a [▲][▼][◀][▶] gombokkal, majd nyomja meg a [MENU] gombot.



- A [Nyelv] képernyőt lejátszás módban úgy is elérheti, hogy a [MENU] gomb lenyomva tartása közben azonnal megnyomja a [MENU] gombot.

## További beállítások módosítása

Az alábbi beállítások a [↑] lapon is módosíthatók.

- [Videorendszer] (116)
- [Vez.nélküli komm. beállítások] (78)

Használat előtt

Alapszintű útmutató

Haladó útmutató

**1** A fényképezőgép alapvető használata

**2** Automatikus üzemmód

**3** Egyéb felvételi módok

**4** P üzemmód

**5** Lejátszási mód

**6** Wi-Fi funkciók

**7** Beállítások menü

**8** Tartozékok

**9** Mellékletek

Tárgymutató



## Alapértelmezett értékek visszaállítása

Ha véletlenül módosított egy beállítást, visszaállíthatja a fényképezőgép alapértelmezett beállításait.

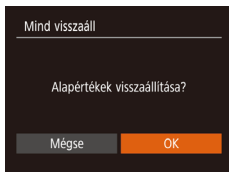

### 1 Jelenítse meg a [Mind visszaáll] képernyőt.

- Válassza a [Mind visszaáll] lehetőséget, majd nyomja meg a [☰] gombot.

### 2 Állítsa vissza az alapértelmezett beállításokat.

- A [◀][▶] gombokkal válassza ki az [OK] lehetőséget, majd nyomja meg a [☰] gombot.
- A készülék ekkor visszaállítja az alapértelmezett beállításokat.



- A következő funkcióknál nem állnak vissza az alapértelmezett beállítások.
  - A [↑][↓] lap beállításai: [Dátum/idő] (📅107), [Időzóna] (🕒107), [Nyelv] (🗣️) (📖111) és [Videorendszer] (📺116)
  - Az egyéni fehéregyensúlyhoz mentett adatok (📖52)
  - Felvételi mód (📷43)

Használat előtt

Alapszintű útmutató

Haladó útmutató

**1** A fényképezőgép alapvető használata

**2** Automatikus üzemmód

**3** Egyéb felvételi módok

**4** P üzemmód

**5** Lejátszási mód

**6** Wi-Fi funkciók

**7** Beállítások menü

**8** Tartozékok

**9** Mellékletek

Tárgymutató

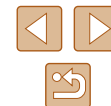



# 8

## Tartozékok

Használja ki a fényképezőgépben rejlő lehetőségeket a választható Canon tartozékokkal és más külön megvásárolható kompatibilis tartozékokkal

## A rendszer bemutatása

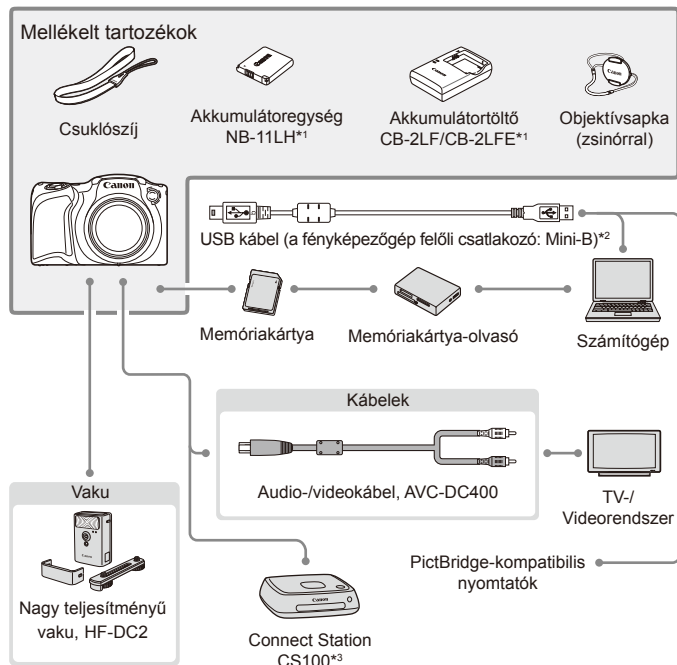

\*<sup>1</sup> Külön is megvásárolható.

\*<sup>2</sup> Eredeti Canon tartozék is kapható (interfészkábel, IFC-400PCU).

\*<sup>3</sup> Használja a legújabb firmware-t.

Használat előtt

Alapszintű útmutató

Haladó útmutató

**1** A fényképezőgép alapvető használata

**2** Automatikus üzemmód

**3** Egyéb felvételi módok

**4** P üzemmód

**5** Lejátszási mód

**6** Wi-Fi funkciók

**7** Beállítások menü

**8** Tartozékok

**9** Mellékletek

Tárgymutató

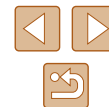

### Eredeti Canon kiegészítők használata javasolt.

Ezt a terméket úgy tervezték, hogy kiemelkedő teljesítményt nyújtson az eredeti Canon kiegészítőkkel.

A Canon a termékeknek semmilyen olyan károsodásáért, illetve semmilyen olyan balesetért (például tüzesetért) nem vállal felelősséget, amelyet a nem eredeti Canon tartozékok hibás működése (például az akkumulátoregység szivárgása és/vagy felrobbanása) okoz. Ügyeljen arra, hogy a jótállás nem terjed ki a nem eredeti Canon tartozékok használatából származó hibák javítására, ezeket a javításokat csak térítés ellenében kérheti.

## Választható tartozékok

A következő fényképezőgép-tartozékok külön vásárolhatók meg. Érdemes tudnia, hogy egyes tartozékok esetleg már nem kaphatók. Emellett az elérhetőség földrajzi területekenként is változó.

### Tápellátás

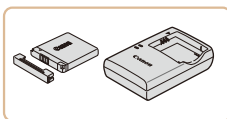

#### Akkumulátoregység, NB-11LH

- Újratölthető lítiumion-akkumulátor.

#### Akkumulátortöltő, CB-2LF/CB-2LFE

- Töltő az akkumulátoregységhez, NB-11LH.



- Az akkumulátoregységhez jár egy kényelmesen használható fedél, amely jelzi a töltési állapotot. Az akkumulátoregység töltöttsége könnyen ellenőrizhető, ha a fedelet úgy helyezi rá, hogy a ▲ jel feltöltött akkumulátoregység esetén látható legyen, nem feltöltött akkumulátoregység esetén pedig a ▲ jel ne legyen látható.
- Az NB-11L akkumulátoregység szintén támogatott.
- A CB-2LD és a CB-2LDE akkumulátortöltő szintén támogatott.



- Az akkumulátortöltőt azokon a helyeken használható, ahol a hálózati feszültség 100–240 V (50/60 Hz).
- Eltérő konnektortípus esetén használjon külön megvásárolható átalakítót. Soha ne használjon utazásra tervezett tápfeszültség-átalakítót, mert az ilyen eszközök az akkumulátoregység károsodását okozhatják.

Használat előtt

Alapszintű útmutató

Haladó útmutató

**1** A fényképezőgép alapvető használata

**2** Automatikus üzemmód

**3** Egyéb felvételi módok

**4** P üzemmód

**5** Lejátszási mód

**6** Wi-Fi funkciók

**7** Beállítások menü

**8** Tartozékok

**9** Mellékletek

Tárgymutató



## Vaku



### Nagy teljesítményű vaku, HF-DC2

- Külső vaku a beépített vaku megvilágítási tartományán kívül eső témák megvilágítására.

## Egyéb tartozékok

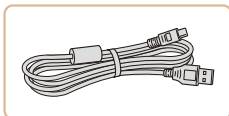

### Interfészkábel, IFC-400PCU

- A fényképezőgép számítógéphez vagy nyomtatóhoz való csatlakoztatásához.

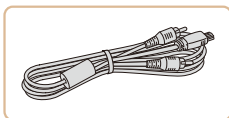

### Audio-/videokábel, AVC-DC400

- Lehetővé teszi a fényképezőgép tévékészülékhez való csatlakoztatását, így a lejátszott tartalom nagyobb képernyőn való megjelenítését.

## Nyomtató

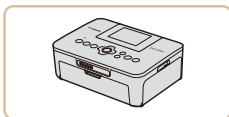

### Canon márkájú PictBridge-kompatibilis nyomtatók

- Még számítógép használata nélkül is kinyomtathatja a képeket, ha a fényképezőgépet közvetlenül egy nyomtatóhoz csatlakoztatja. A részletekhez forduljon a legközelebbi Canon kereskedőhöz.

## Képtárolás

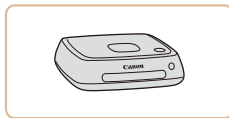

### Connect Station CS100

- Ennek az eszköznek a révén az elkészített felvételeket nem csupán elmenteni és tévékészüléken lejátszani lehet, hanem Wi-Fi nyomtatókról kinyomtathatja és az Interneten megoszthatja is.

Használat előtt

Alapszintű útmutató

Haladó útmutató

**1** A fényképezőgép alapvető használata

**2** Automatikus üzemmód

**3** Egyéb felvételi módok

**4** P üzemmód

**5** Lejátszási mód

**6** Wi-Fi funkciók

**7** Beállítások menü

**8** Tartozékok

**9** Mellékletek

Tárgymutató

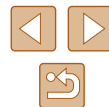

## A választható tartozékok használata

### Lejátszás tévékészüléken

▶ Állóképek ▶ Videók

Az AVC-DC400 audio-/videókábel (külön vásárolható meg) segítségével összekötheti a fényképezőgépet egy TV-készülékkel, hogy a nagyobb képernyőn élvezhesse a képeket, miközben a fényképezőgépet vezérli. A csatlakoztatásról vagy a bemenetek váltásáról a TV használati útmutatójában olvashat részletesebben.



- Bizonyos információk esetleg nem jelennek meg, ha a képeket TV-n jeleníti meg (133).

#### 1 Győződjön meg arról, hogy a fényképezőgép és a TV-készülék is ki van kapcsolva.

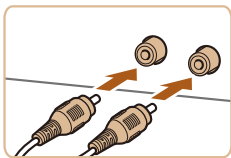

#### 2 Csatlakoztassa a fényképezőgépet a tévékészülékhez.

- Az ábrán látható módon illessze be szilárdan a kábelcsatlakozókat a tévékészülék videobemeneteibe.
- Ügyeljen arra, hogy a kábelcsatlakozók a hasonló színű videobemenetekhez csatlakozzanak.
- Nyissa ki a fényképezőgép csatlakozófedelét, és teljesen illessze be a kábelcsatlakozót a fényképezőgép csatlakozójába.

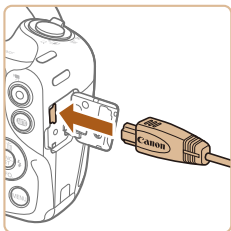

- Megfelelő kijelzés csak akkor lehetséges, ha a fényképezőgép videokimeneti beállítása (NTSC vagy PAL) megegyezik a TV-készülékével. A videokimeneti formátum módosításához nyomja meg a [MENU] gombot, és válassza a [Videorendszer] lehetőséget a [11] lapon.

#### 3 Kapcsolja be a TV-t, és állítsa a videobemenetre.

- Állítsa a TV-t arra a bemenetre, amelyhez a kábelt csatlakoztatta a 2. lépésben.

#### 4 Kapcsolja be a fényképezőgépet.

- Kapcsolja be a fényképezőgépet a [▶] gombbal.
- A fényképezőgép képei ekkor a tévékészülék képernyőjén jelennek meg. (A fényképezőgép kijelzőjén semmi sem látható.)
- Ha végzett, a kábel kihúzása előtt kapcsolja ki a fényképezőgépet és a tévékészüléket is.

Használat előtt

Alapszintű útmutató

Haladó útmutató

1 A fényképezőgép alapvető használata

2 Automatikus üzemmód

3 Egyéb felvételi módok

4 P üzemmód

5 Lejátszási mód

6 Wi-Fi funkciók

7 Beállítások menü

8 Tartozékok

9 Mellékletek

Tárgymutató



## A szoftver használata

A szoftvereknek a Canon webhelyéről történő letöltése és a számítógépre való telepítése után a következő műveleteket hajthatja végre.

- CameraWindow
  - Képek importálása és a fényképezőgép beállításainak módosítása
- Image Transfer Utility
  - A képszinkronizálás beállítása (📖99) és a képek áttöltése
- Map Utility
  - A képekhez rögzített GPS-információk megjelenítése térképen



- Amikor számítógépen nézi meg vagy szerkeszti a képeket, mindig olyan szoftvert használjon, amely támogatja a fényképezőgép által készített képeket (a számítógépre normál állapotban telepített szoftver vagy általános használatra készült szoftver).

## Csatlakoztatás számítógéphez kábellel

### A számítógépes környezet ellenőrzése

A szoftver használatára alkalmas számítógépek részletes rendszerkövetelményei és kompatibilitási információi – beleértve az új operációs rendszerek támogatását is – a Canon webhelyén található meg.

### A szoftver telepítése

A szoftver telepítésére vonatkozó utasításokat lásd az „A szoftver telepítése” részben (📖85).

## Képek mentése számítógépre

Ha fényképezőgépét összeköti a számítógéppel egy kereskedelmi forgalomban kapható USB kábel segítségével (a fényképezőgép csatlakozója Mini-B), a számítógépre másolhatja át a képeit.

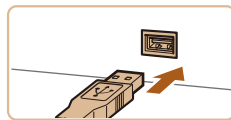
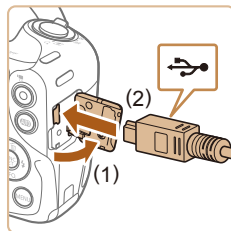

### 1 Csatlakoztassa a fényképezőgépet a számítógéphez.

- A fényképezőgép kikapcsolt állapotában nyissa ki a fedelet (1). Határozott mozdulattal helyezze az USB kábel kisebb dugóját a fényképezőgép csatlakozójába (2) az ábrán jelzett irányban.

- Illessze be az USB kábel nagyobbik dugóját a számítógép USB-portjába. A számítógép USB-kapcsolataira vonatkozó részletes tájékoztatást a számítógép használati útmutatója tartalmazza.

### 2 Kapcsolja be a fényképezőgépet a CameraWindow ablak megjelenítéséhez.

- Kapcsolja be a fényképezőgépet a [▶] gombbal.
- Mac OS: A fényképezőgép és a számítógép közötti kapcsolat létrehozása után jelenik meg a CameraWindow ablak.

Használat előtt

Alapszintű útmutató

Haladó útmutató

**1** A fényképezőgép alapvető használata

**2** Automatikus üzemmód

**3** Egyéb felvételi módok

**4** P üzemmód

**5** Lejátszási mód

**6** Wi-Fi funkciók

**7** Beállítások menü

**8** Tartozékok

**9** Mellékletek

Tárgymutató



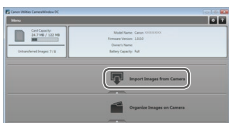
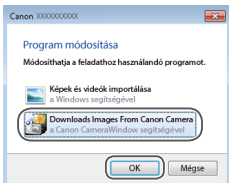
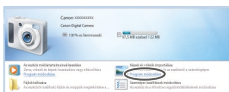

- Windows: Kövesse az alábbi lépéseket.
- A megjelenő képernyőn kattintson a  hivatkozásra a program módosításához.

- Válassza a [Downloads Images From Canon Camera/Képek letöltése a Canon fényképezőgépről] lehetőséget, majd kattintson az [OK] gombra.

- Kattintson duplán a  ikonra.

### 3 Mentse a számítógépre a fényképezőgépen lévő képeket.

- Kattintson az [Import Images from Camera/Képek importálása fényképezőgépről], majd az [Import Untransferred Images/Át nem vitt képek importálása] lehetőségre.
- Az átmásolt képek a dátum alapján elnevezett külön mappákba kerülnek a számítógép Képek mappájában.
- A képek mentésének befejezése után zárja be a CameraWindow ablakot, a  gombbal kapcsolja ki a fényképezőgépet, és húzza ki a kábelt.
- A számítógépre mentett képek megtekintéséhez használjon olyan szoftvert, amelyik támogatja a fényképezőgéppel készített felvételeket (például a számítógépre alapértelmezetten telepített vagy valamilyen általános szoftvert).



- Windows 7: Ha a 2. lépésben nem jelenik meg a képernyő, kattintson a  ikonra a tálcán.
- Mac OS: Ha a CameraWindow nem jelenik meg a 2. lépés után, kattintson a [CameraWindow] ikonra a Dock területen.
- A képeket a szoftver telepítése nélkül is átmásolhatja, ha a számítógéphez csatlakoztatja a fényképezőgépet, ilyenkor azonban néhány korlátozással kell számolnia.
  - Lehet, hogy a fényképezőgép számítógéphez történő csatlakozását követően várni kell néhány percet, mielőtt elérhetővé válnak a fényképezőgépen található képek.
  - Előfordulhat, hogy a függőleges helyzetben felvett képek vízszintes helyzetben vihetők át.
  - A képek védelmi beállításai törölhetnek a képek számítógépre mentésekor.
  - A használt operációs rendszertől, a használt szoftvertől és a képek fájlméretétől függően problémák fordulhatnak elő a képek és a képadatok mentésekor.

Használat előtt

Alapszintű útmutató

Haladó útmutató

**1** A fényképezőgép alapvető használata

**2** Automatikus üzemmód

**3** Egyéb felvételi módok

**4** P üzemmód

**5** Lejátszási mód

**6** Wi-Fi funkciók

**7** Beállítások menü

**8** Tartozékok

**9** Mellékletek

Tárgymutató



## Képek nyomtatása

▶ Állóképek ▶ Videók

A felvételeket könnyen kinyomtathatja a fényképezőgép nyomtatóhoz kapcsolásával. A fényképezőgépen kiválaszthatja a csoportosan nyomtatni kívánt képeket, előkészítheti a fotólaboroknak küldendő megrendeléseit, és előkészíthet vagy kinyomtathat fotókönyveket. A példákban egy Canon SELPHY CP series Compact Photo Printer szerepel. A megjelenített képernyők és az elérhető funkciók a nyomtatótól függően eltérőek lehetnek. További információkért tekintse meg a nyomtató kézikönyvét.

## Egyszerű nyomtatás

▶ Állóképek ▶ Videók

Egyszerűen kinyomtathatja a felvételeket, ha a fényképezőgépet egy PictBridge-kompatibilis nyomtatóhoz (külön vásárolható meg) csatlakoztatja az USB kábellel.

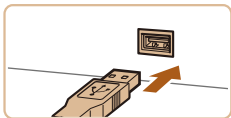
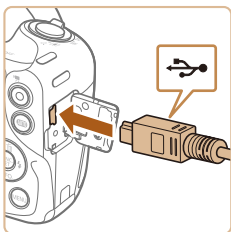

### 1 Győződjön meg arról, hogy a fényképezőgép és a nyomtató ki van kapcsolva.

### 2 Csatlakoztassa a fényképezőgépet a nyomtatóhoz.

- Nyissa ki a csatlakozófedelet. Határozott mozdulattal helyezze a kisebb dugót a fényképezőgép csatlakozójába az ábrán jelzett irányban.
- Csatlakoztassa a kábel nagyobbik végét a nyomtatóhoz. A csatlakoztatás további részleteiről a nyomtató kézikönyvében olvashat.

### 3 Kapcsolja be a nyomtatót.

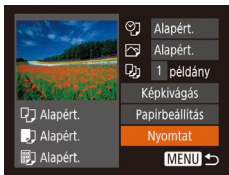

### 4 Kapcsolja be a fényképezőgépet.

- Kapcsolja be a fényképezőgépet a [▶] gombbal.

### 5 Válasszon egy képet.

- Válassza ki a kívánt képet a [◀][▶] gombokkal.

### 6 Jelenítse meg a nyomtatási képernyőt.

- Nyomja meg a [☺] gombot, válassza [▶] lehetőséget, végül nyomja le ismét a majd a [☺] gombot.

### 7 Nyomtassa ki a képet.

- A [▲][▼] gombokkal válassza ki a [Nyomtat] lehetőséget, majd nyomja meg a [☺] gombot.
- Ekkor elindul a nyomtatás.
- További képek nyomtatásához az 5. lépéstől kezdve ismétlje meg a fenti műveleteket a nyomtatás befejezése után.
- A nyomtatás végeztével kapcsolja ki a fényképezőgépet és a nyomtatót, majd húzza ki a kábelt.



- A Canon márkájú PictBridge-kompatibilis nyomtatókkal (külön vásárolhatók meg) kapcsolatos további részleteket lásd a „Nyomtató” (115) című fejezetet.

Használat előtt

Alapszintű útmutató

Haladó útmutató

1 A fényképezőgép alapvető használata

2 Automatikus üzemmód

3 Egyéb felvételi módok

4 P üzemmód

5 Lejátszási mód

6 Wi-Fi funkciók

7 Beállítások menü

8 Tartozékok

9 Mellékletek

Tárgymutató



## A nyomtatási beállítások megadása

▶ Állóképek ▶ Videók

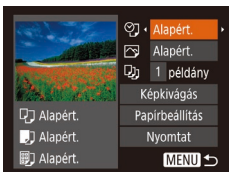

### 1 Jelenítse meg a nyomtatási képernyőt.

- Jelenítse meg ezt a képernyőt az „Egyszerű nyomtatás” szakasz (📖 119) 1–6. lépését követve.

### 2 Adja meg a beállításokat.

- Válasszon ki egy lehetőséget a [▲][▼] gombokkal, majd válasszon egy beállítást a [◀][▶] gombokkal.

🗨️	Alapért.	A nyomtató aktuális beállításait használja.
	Dátum	Képek nyomtatása a dátum feltüntetésével.
	Fájlszám	Képek nyomtatása a fájlszám feltüntetésével.
	Mindkettő	Képek nyomtatása a dátum és a fájlszám együttes feltüntetésével.
	Ki	–
📄	Alapért.	A nyomtató aktuális beállításait használja.
	Ki	–
	Be	A felvételkor tárolt információk alapján optimalizálja a nyomtatási beállításokat.
	Vő.szem1	Kijavítja a vörösszem-hatást.
📄	Példányszám	Válassza ki a példányszámot a nyomtatáshoz.
Képkivágás	–	A nyomtatni kívánt képterület megadása (📖 120).
Papírbeállítás	–	A papírméret, az elrendezés és más részletek megadása (📖 121).

## ▶ Képek körülvágása nyomtatás előtt

▶ Állóképek ▶ Videók

Ha nyomtatás előtt körülvágja a képeket, a teljes kép helyett a kívánt képterületet nyomtathatja ki.

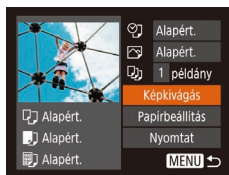

### 1 Válassza a [Képkivágás] beállítást.

- Miután „A nyomtatási beállítások beállítása” szakasz (📖 120) 1. lépésének végrehajtásával megjeleníti a nyomtatási képernyőt, válassza a [Képkivágás] lehetőséget, majd nyomja meg a [🔍] gombot.
- Ekkor megjelenik a nyomtatni kívánt képterületet jelölő körülvágási keret.

### 2 Állítsa be a körülvágási keretet szükség szerint.

- A keret méretét a zoom karral módosíthatja.
- A keretet a [▲][▼][◀][▶] gombokkal mozgathatja.
- A keretet a [🔍] gombbal forgathatja el.
- Nyomja le a [MENU] gombot, a [▲][▼] gombokkal válassza ki az [OK] lehetőséget, majd nyomja meg a [🔍] gombot.

### 3 Nyomtassa ki a képet.

- A nyomtatáshoz kövesse az „Egyszerű nyomtatás” szakasz (📖 119) 7. lépését.



- Kis képméreténél vagy bizonyos képoldalarányoknál előfordulhat, hogy a körülvágás nem lehetséges.
- Előfordulhat, hogy a dátumokat nem lehet helyesen kinyomtatni a [dátumbély.] funkcióval készült képek körülvágásakor.

Használat előtt
Alapszintű útmutató
Haladó útmutató
1 A fényképezőgép alapvető használata
2 Automatikus üzemmód
3 Egyéb felvételi módok
4 P üzemmód
5 Lejátszási mód
6 Wi-Fi funkciók
7 Beállítások menü
8 Tartozékok
9 Mellékletek
Tárgymutató





## A papírméret és az elrendezés kiválasztása nyomtatás előtt

▶ Állóképek ▶ Videók

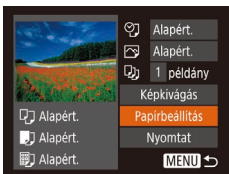

### 1 Válassza a [Papírbeállítás] menüt.

- Miután „A nyomtatási beállítások beállítása” szakasz (120) 1. lépésének végrehajtásával megjeleníti a nyomtatási képernyőt, válassza a [Papírbeállítás] lehetőséget, majd nyomja meg a [OK] gombot.

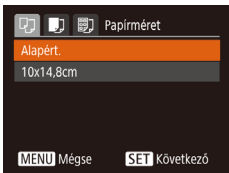

### 2 Válasszon papírméretet.

- A [▲][▼] gombokkal válassza ki a lehetőségek egyikét, majd nyomja meg a [OK] gombot.

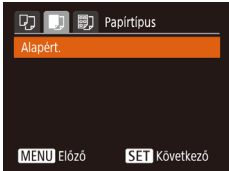

### 3 Válasszon egy papírtípust.

- A [▲][▼] gombokkal válassza ki a lehetőségek egyikét, majd nyomja meg a [OK] gombot.



### 4 Válasszon egy elrendezést.

- Válassza ki a kívánt beállítást a [▲][▼] gombokkal.
- A [Kép/oldal] használatkor a [◀][▶] gombokkal adhatja meg az egy oldalra kerülő képek számát.
- Nyomja meg a [OK] gombot.

### 5 Nyomtassa ki a képet.

## Választható elrendezési beállítások

Alapért.	A nyomtató aktuális beállításait használja.
Kerettel	Nyomtatás a kép körül üres területtel.
Kifutó	Keret nélküli nyomtatás, a papír teljes felületét felhasználja.
Kép/oldal	Kiválasztja az egy oldalra nyomtatandó képek számát.
Igazolvány	Igazolványképek nyomtatása. Csak L felbontású és 4:3 képdialarányú képek esetén érhető el.
Fix méret	Válassza ki a nyomtatási méretet. Válasszon a 90 x 130 mm-es, a képeslap méretű és a széles formátumú nyomatok közül.

## Igazolványképek nyomtatása

▶ Állóképek ▶ Videók

### 1 Válassza az [Igazolvány] lehetőséget.

- „A papírméret és az elrendezés kiválasztása nyomtatás előtt” szakasz (121) 1–4. lépésének végrehajtásával válassza az [Igazolvány] lehetőséget, majd nyomja meg a [OK] gombot.

### 2 Megadhatja a hosszú és a rövid oldal méretét.

- Válassza ki a kívánt elemet a [▲][▼] gombokkal. A [◀][▶] gombokkal adja meg a hosszúságot, majd nyomja meg a [OK] gombot.

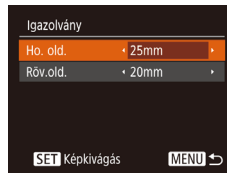

Használat előtt
Alapszintű útmutató
Haladó útmutató
<b>1</b> A fényképezőgép alapvető használata
<b>2</b> Automatikus üzemmód
<b>3</b> Egyéb felvételi módok
<b>4</b> P üzemmód
<b>5</b> Lejátszási mód
<b>6</b> Wi-Fi funkciók
<b>7</b> Beállítások menü
<b>8</b> Tartozékok
<b>9</b> Mellékletek
Tárgymutató

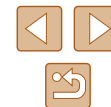

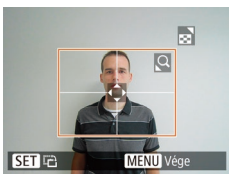

### 3 Válassza ki a nyomtatandó területet.

- A nyomtatandó terület kiválasztásához kövesse a „Képek körülvgása nyomtatás előtt” szakasz 2. lépését (120).

### 4 Nyomtassa ki a képet.

## Videó képkockáinak nyomtatása

▶ Állóképek ▶ Videók

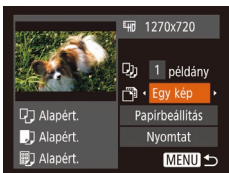

### 1 Jelenítse meg a nyomtatási képernyőt.

- Válassza ki a videót az „Egyszerű nyomtatás” szakasz (119) 1–6. lépését követve. Ez a képernyő jelenik meg.

### 2 Válasszon egy nyomtatási módot.

- A [▲][▼] gombokkal válassza a [🖨️] lehetőséget, majd a [◀][▶] gombokkal válasszon egy nyomtatási módot.

### 3 Nyomtassa ki a képet.

## Videók nyomtatási beállításai

Egy kép	A megjelenített jelenetet állóképként nyomtatja ki.
Sorozat	Adott időközönként kiválasztott jeleneteket nyomtat ki egy oldalra. Kinyomtathatja a mappa számát, a fájl számát és a képkocka felvételen belüli időpontját is, ha a [Felirat] beállításnál a [Be] értéket adja meg.



- Ha mégsem szeretné nyomtatni a képet nyomja meg a [🖨️] gombot és válassza az [OK] lehetőséget, és nyomja meg ismét a [🖨️] gombot.
- Az 1. lépésnél szereplő képernyő a következő eljárást követve is megjeleníthető: A „Megjelenítés” (61) szakasz 2–5. lépésének végrehajtásával jelenítse meg a kinyomtatni kívánt videójelenetet, a [◀][▶] gombokat használva válassza ki a videók vezérlőpultjának [🖨️] elemét, végül nyomja meg a [🖨️] gombot.

Használat előtt
Alapszintű útmutató
Haladó útmutató
<b>1</b> A fényképezőgép alapvető használata
<b>2</b> Automatikus üzemmód
<b>3</b> Egyéb felvételi módok
<b>4</b> P üzemmód
<b>5</b> Lejátszási mód
<b>6</b> Wi-Fi funkciók
<b>7</b> Beállítások menü
<b>8</b> Tartozékok
<b>9</b> Mellékletek
Tárgymutató



## Képek hozzáadása a nyomtatási listához (DPOF)

▶ **Állóképek** ▶ Videók

A fényképezőgépen beállíthat csoportos nyomtatást (📖124) és fotólaboroktól nyomatok megrendelését. Jelöljön ki a memóriakártyán akár 998 képet, és adja meg a következők szerint a kívánt beállításokat, például a példányszámot. Az így megadott nyomtatási információk megfelelnek a DPOF (Digital Print Order Format) szabványoknak.

### ■ A nyomtatási beállítások megadása

▶ **Állóképek** ▶ Videók

A következőkben leírtak szerint adja meg a nyomtatási formátumot, kívánság esetén írja elő a dátum vagy a fájlszám hozzáadását, valamint adja meg az egyéb beállításokat is. A nyomtatási lista minden képére ezek a beállítások érvényesek.



- Nyomja meg a **[MENU]** gombot, és válassza a **[📄]** lap **[Nyomtatási beállítás]** lehetőségét. Tetszés szerint válassza ki és módosítsa a beállításokat (📖25).

Nyomattípus	Normál	Oldalanként egy kép nyomtatása.
	Index	Több kép kicsinyített változatát nyomtatja ki egy lapon.
	Mindkettő	Normál és indexkép formátumokat egyaránt nyomtat.
Dátum	Be	A képeken nyomtatáskor feltünteteti a felvételt készítés dátumát.
	Ki	–
Fájlszám	Be	A képeken nyomtatáskor feltünteteti a fájlszámát.
	Ki	–
DPOF-adat törl.	Be	A nyomtatási lista képekre vonatkozó összes beállítása törlődik a nyomtatás után.
	Ki	–



- Előfordulhat, hogy a nyomtató vagy a fotólabor nem tudja az összes megadott DPOF beállítást alkalmazni a nyomtatás során.
- A fényképezőgépen megjelenő **[!]** arra figyelmeztet, hogy a memóriakártya másik fényképezőgépen megadott nyomtatási beállításokat tartalmaz. Ha megváltoztatja a nyomtatási beállításokat a fényképezőgéppel, akkor előfordulhat, hogy az összes korábbi beállítás felülíródik.



- A **[Index]** beállítás esetén nem választhat **[Be]** értéket egyszerre a **[Dátum]** és a **[Fájlszám]** lehetőségénél.
- Az indexnyomtatás nem érhető el egyes Canon márkájú PictBridge-kompatibilis nyomtatók esetén (külön vásárolhatók meg).
- A dátum nyomtatása a **[↑↑]** lap **[Dátum/idő]** beállításának formátuma szerint történik (📖17).

### ■ Egyes képek beállítása nyomtatásra

▶ **Állóképek** ▶ Videók

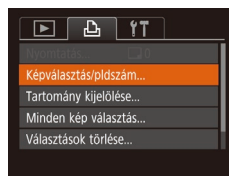

#### 1 Válassza a **[Képválasztás/pldszám]** menüt.

- Nyomja meg a **[MENU]** gombot, válassza a **[📄]** lapon a **[Képválasztás/pldszám]** lehetőséget, és nyomja meg a **[🔍]** gombot.

#### 2 Válasszon egy képet.

- A **[◀|▶]** gombokkal válassza ki a képek egyikét, majd nyomja meg a **[🔍]** gombot.
- Ekkor kiválaszthatja a példányszámot.
- Az indexnyomtatásra kiválasztott képet **[✓]** ikon jelöli. A kép indexnyomtatásának törléséhez nyomja meg újra a **[🔍]** gombot. A **[✓]** eltűnik.

Használat előtt

Alapszintű útmutató

Haladó útmutató

**1** A fényképezőgép alapvető használata

**2** Automatikus üzemmód

**3** Egyéb felvételi módok

**4** P üzemmód

**5** Lejátszási mód

**6** Wi-Fi funkciók

**7** Beállítások menü

**8** Tartozékok

**9** Mellékletek

Tárgymutató

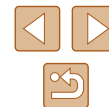



### 3 Állítsa be a példányszámot.

- A [▲][▼] gombokkal állítsa be a nyomatok kívánt számát (legfeljebb 99).
- Ha szeretné más képek nyomtatását beállítani és a példányszámokat megadni, ismételje meg a 2–3. lépést.
- Indexnyomtatáshoz nem adhat meg nyomtatási mennyiséget. Ebben az esetben csak azt adhatja meg, hogy mely képeket szeretné nyomtatni a 2. lépésben.
- Ha végzett, nyomja meg a [MENU] gombot a menüképernyőre való visszatéréshez.

### A képek egy tartományának beállítása nyomtatásra

▶ Állóképek ▶ Videók

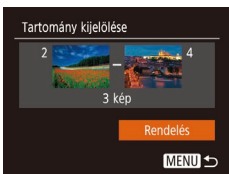

- Az „Egyes képek beállítása nyomtatásra” szakasz (123) 1. lépésének megfelelően válassza a [Tartomány kijelölése] funkciót, és nyomja meg a [OK] gombot.
- Hajtsa végre a „Tartomány kijelölése” szakasz (68) 2–3. lépését a képek megadásához.
- A [▲][▼] gombokkal válassza ki a [Rendelés] lehetőséget, majd nyomja meg a [OK] gombot.

### Az összes kép beállítása nyomtatásra

▶ Állóképek ▶ Videók

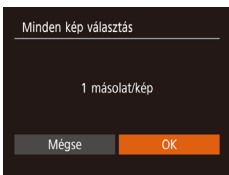

- Az „Egyes képek beállítása nyomtatásra” című rész (123) 1. lépésének megfelelően válassza a [Minden kép választás] funkciót, és nyomja meg a [OK] gombot.
- A [◀][▶] gombokkal válassza ki az [OK] lehetőséget, majd nyomja meg a [OK] gombot.

### Az összes kép törlése a nyomtatási listáról

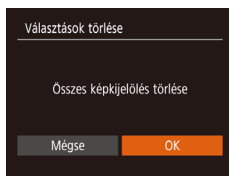

- Az „Egyes képek beállítása nyomtatásra” című rész (123) 1. lépésének megfelelően válassza a [Választások törlése] funkciót, és nyomja meg a [OK] gombot.
- A [◀][▶] gombokkal válassza ki az [OK] lehetőséget, majd nyomja meg a [OK] gombot.

### A nyomtatási listára felvett képek nyomtatása (DPOF)

▶ Állóképek ▶ Videók

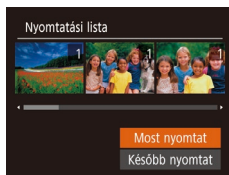

- Ha képeket vett fel a nyomtatási listára (123–124), ez a képernyő jelenik meg, amikor a PictBridge-kompatibilis nyomtatóhoz csatlakoztatja a fényképezőgépet. Nyomja meg a [▲][▼] gombokat a [Most nyomtat] lehetőség kiválasztásához, majd egyszerűen nyomja meg a [OK] gombot a nyomtatási listán szereplő képek kinyomtatásához.
- Az ideiglenesen leállított DPOF nyomtatási feladatok a következő képtől folytatódnak.

Használat előtt
Alapszintű útmutató
Haladó útmutató
<b>1</b> A fényképezőgép alapvető használata
<b>2</b> Automatikus üzemmód
<b>3</b> Egyéb felvételi módok
<b>4</b> P üzemmód
<b>5</b> Lejátszási mód
<b>6</b> Wi-Fi funkciók
<b>7</b> Beállítások menü
<b>8</b> Tartozékok
<b>9</b> Mellékletek
Tárgymutató

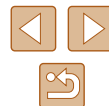

## Képek hozzáadása a fotókönyvhöz

▶ Állóképek ▶ Videók

Ha fotókönyvet szeretne létrehozni a fényképezőgépen, jelöljön ki legfeljebb 998 képet a memóriakártyán, majd vigye át azokat a számítógépen található CameraWindow (📖 117) szoftverbe, amellyel egy külön mappában tárolhatók el. Ez a funkció akkor hasznos, ha nyomtatott fotókönyveket szeretne online megrendelni vagy saját nyomtatójával szeretne fotókönyveket nyomtatni.

### Kiválasztási mód választása

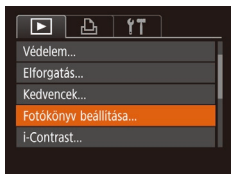

- Nyomja meg [MENU] gombot, válassza ki a [Fotókönyv beállítása] lehetőséget a [▶] lapon, majd adja meg, hogyan fogja kiválasztani a képeket.



- A fényképezőgépen megjelenő [!] arra figyelmeztet, hogy a memóriakártya másik fényképezőgépen megadott nyomtatási beállításokat tartalmaz. Ha megváltoztatja a nyomtatási beállításokat a fényképezőgéppel, akkor előfordulhat, hogy az összes korábbi beállítás felülíródik.

### Képek hozzáadása egyenként

▶ Állóképek ▶ Videók

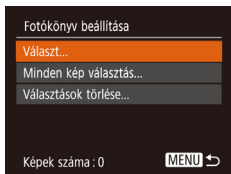

#### 1 Válassza a [Választ] beállítást.

- Válassza ki a [Választ] beállítást a „Kiválasztási mód választása” (📖 125) eljárását követve, majd nyomja meg a [OK] gombot.



#### 2 Válasszon egy képet.

- A [◀|▶] gombokkal válassza ki a képek egyikét, majd nyomja meg a [OK] gombot.
- Megjelenik a [✓] jel.
- Ha szeretné törölni a képet a fotókönyvből, nyomja meg újra a [OK] gombot. A [✓] eltűnik.
- Ismétlje meg ezt a folyamatot további képek kiválasztásához.
- Ha végzett, nyomja meg a [MENU] gombot a menüképernyőre való visszatéréshez.

### Az összes kép hozzáadása a fotókönyvhöz

▶ Állóképek ▶ Videók

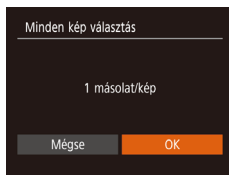

- A „Kiválasztási mód választása” (📖 125) eljárásának keretén belül válassza ki a [Minden kép választás] lehetőséget, majd nyomja meg a [OK] gombot.
- A [◀|▶] gombokkal válassza ki az [OK] lehetőséget, majd nyomja meg a [OK] gombot.

### A fotókönyv összes képének eltávolítása

▶ Állóképek ▶ Videók

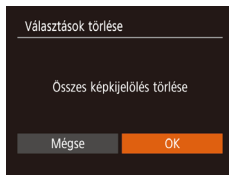

- A „Kiválasztási mód választása” (📖 125) eljárásának keretén belül válassza ki a [Választások törlése] lehetőséget, majd nyomja meg a [OK] gombot.
- A [◀|▶] gombokkal válassza ki az [OK] lehetőséget, majd nyomja meg a [OK] gombot.

Használat előtt
Alapszintű útmutató
Haladó útmutató
1 A fényképezőgép alapvető használata
2 Automatikus üzemmód
3 Egyéb felvételi módok
4 P üzemmód
5 Lejátszási mód
6 Wi-Fi funkciók
7 Beállítások menü
8 Tartozékok
9 Mellékletek
Tárgymutató

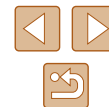

# 9

## Mellékletek

Hasznos információk a fényképezőgép használatához

### Hibaelhárítás

Ha úgy gondolja, hogy probléma lehet a fényképezőgéppel, akkor először ellenőrizze az alábbiakat. Ha a felsorolt eljárásokkal nem oldódik meg a probléma, forduljon a Canon ügyfélszolgálatához.

#### Tápellátás

Semmi sem történik, amikor megnyomja az ON/OFF gombot.

- Ellenőrizze, hogy az akkumulátoregység fel van-e töltve (115).
- Ellenőrizze, hogy az akkumulátoregység a megfelelő irányban van-e behelyezve (116).
- Ellenőrizze a memóriakártya és akkumulátor fedelének biztonságos zárását (116).
- A szennyezett akkumulátorpólusok csökkentik az akkumulátor teljesítményét. Próbálja megtisztítani az érintkezőket pamut törlőruhával, és többször visszahelyezni az akkumulátoregységet.

Az akkumulátoregység hamar lemerül.

- Az akkumulátor teljesítménye alacsony hőmérsékleten csökken. Próbálja felmelegíteni az akkumulátoregységet, például tegye a zsebébe, ügyelve arra, hogy a csatlakozók ne érintkezzenek fémtárgyakkal.
- A szennyezett akkumulátorpólusok csökkentik az akkumulátor teljesítményét. Próbálja megtisztítani az érintkezőket pamut törlőruhával, és többször visszahelyezni az akkumulátoregységet.
- Ha ez nem segít, és az akkumulátoregység továbbra is hamar lemerül töltés után, akkor elérte az élettartama végét. Ez esetben vásároljon új akkumulátoregységet.

Az objektív nem húzódik vissza.

- Ne nyissa fel a memóriakártya és akkumulátor fedelét, amíg a fényképezőgép be van kapcsolva. Csukja be a fedelet, kapcsolja be a fényképezőgépet, majd kapcsolja ki újra (116).

Az akkumulátoregység megvastagodott.

- Az akkumulátor megvastagodása szokásos jelenség, és nem jelent biztonsági kockázatot. Ha annyira megvastagodott az akkumulátoregység, hogy nem helyezhető be a fényképezőgépbe, forduljon a Canon ügyfélszolgálatához.

#### Megjelenítés TV-készüléken

A fényképezőgép képei torzítva vagy egyáltalán nem jelennek meg a TV-készüléken (116).

Használat előtt

Alapszintű útmutató

Haladó útmutató

**1** A fényképezőgép alapvető használata

**2** Automatikus üzemmód

**3** Egyéb felvételi módok

**4** P üzemmód

**5** Lejátszási mód

**6** Wi-Fi funkciók

**7** Beállítások menü

**8** Tartozékok

**9** Mellékletek

Tárgymutató



## Felvétel készítése

Nem lehet felvételt készíteni.

- Lejátszás módban (📖61) nyomja le félig a zárkioldó gombot (📖23).

Furcsa kijelzés kevés fény esetén (📖24).

Furcsa kijelzés felvételnél.

- Az alábbi, a kijelzőn megjelenő hibák az állóképekre nem kerülnek rá, a videofelvételre azonban igen. Kérjük, ezt vegye figyelembe.
  - A kijelző éles fényben elsötétedhet.
  - A képernyő fénycsöves vagy LED-es megvilágítás esetén villódzhat.
  - Lilás csíkok jelenhetnek meg a képernyőn, ha olyan képet készít, amelyen éles fényforrás is szerepel.

A képeken nem jelenik meg a dátumbélyegző.

- Adja meg a [dátumbélyegző] beállítást (📖35). Ne felejtse el, hogy a dátumbélyegzők nem kerülnek rá automatikusan a képekre attól, hogy csupán megadta a [Dátum/idő] beállítást (📖17).
- A dátumbélyegző nem kerül a képekre azokban a felvételi módokban (📖137), amelyekben a [dátumbélyegző] beállítás nem állítható be (📖35).

⚡ villog a képernyőn a zárkioldó gomb megnyomásakor, és nem lehet felvételt készíteni (📖30).

📖 jelenik meg a kijelzőn a zárkioldó gomb félig történő lenyomásakor (📖30).

- Állítsa az [IS üzemmód] beállítást [Folyamatos] értékre (📖59).
- Nyissa ki a vakut, és állítsa a vakumódot [📖] értékre (📖58).
- Növelje az ISO érzékenységet (📖51).
- Rögzítse állványra a fényképezőgépet, vagy más módon érje el, hogy ne mozogjon. Továbbá állvány használata, illetve a fényképezőgép más módon történő rögzítése esetén állítsa az [IS üzemmód] beállítást [KI] értékre (📖59).

A felvételek életlenek.

- Az élesség beállításához nyomja le félig a zárkioldó gombot, mielőtt a felvétel elkészítéséhez teljesen lenyomja (📖23).
- Ellenőrizze, hogy a témák az élességállítási tartományban helyezkednek-e el (📖142).
- Állítsa az [AF segédfény] beállítást [Be] értékre (📖39).
- Ellenőrizze, hogy ki vannak-e kapcsolva a nem kívánt funkciók, például a makró üzemmód.
- Próbálja a felvételt az élességrögzítés segítségével elkészíteni (📖55).

Nem jelenik meg AF keret, és a fényképezőgép nem állítja be az élességet a zárkioldó gomb félig történő lenyomásakor.

- Az AF keretek megjelenítéséhez és a fényképezőgép megfelelő élességbeállításához próbálkozzon nagyobb kontrasztú témák közepre állításával, mielőtt félig lenyomja a zárkioldó gombot. Ellenkező esetben nyomja le többször félig a zárkioldó gombot.

A témák túl sötétek a felvételeken.

- Nyissa ki a vakut, és állítsa a vakumódot [📖] értékre (📖58).
- Állítsa be a világosságot expozíciókompenzációval (📖50).
- Állítson a kontraszton az i-Contrast funkcióval (📖51, 📖75).
- Használja a szpot mérést (📖50).

Az alanyok túl világosak, a fényes részek kiégnek.

- Hajtsa le a vakut, és állítsa a vakumódot [📖] értékre (📖28).
- Állítsa be a világosságot expozíciókompenzációval (📖50).
- Használja a szpot mérést (📖50).
- Csökkentse az alanyokat megvilágító világítást.

A felvétel sötét, pedig villant a vaku (📖30).

- A vaku tartományán belül fényképezzen (📖141).
- Növelje az ISO érzékenységet (📖51).

Vakus képeken az alanyok túl világosak, a fényes részek kiégnek.

- A vaku tartományán belül fényképezzen (📖141).
- Hajtsa le a vakut, és állítsa a vakumódot [📖] értékre (📖28).

Fehér pontok jelennek meg vakuvál történő fényképezéskor.

- Ennek az az oka, hogy a vaku fénye visszaverődik a levegőben lévő porszemekről vagy más tárgyakról.

A felvételek szemcsészetnek tűnnek.

- Csökkentse az ISO érzékenységet (📖51).

Az alanyok szeme piros.

- Állítsa a [Vö.sz.-lámpa] beállítást [Be] értékre (📖40). Érdemes tudnia, hogy amíg a vörösszemhatás-csökkentő lámpa (📖4) világít (körülbelül egy másodpercig), nem lehet fényképezni, mert a lámpa a vörös szemek megjelenését akadályozza meg. A legjobb eredményhez kérje meg az alanyokat, hogy nézzenek bele a vörösszemhatás-csökkentő lámpába. Beltéri felvételeken próbálja növelni a megvilágítást, és fényképezzen közelebről.
- Módosítson a képeken a vörösszem-javítással (📖76).

Használat előtt

Alapszintű útmutató

Haladó útmutató

**1** A fényképezőgép alapvető használata

**2** Automatikus üzemmód

**3** Egyéb felvételi módok

**4** P üzemmód

**5** Lejátszási mód

**6** Wi-Fi funkciók

**7** Beállítások menü

**8** Tartozékok

**9** Mellékletek

Tárgymutató



Túl hosszú ideig tart a képek rögzítése a memóriakártyára, vagy lelassult a sorozatfelvétel.

- Hajtsa végre a memóriakártya teljes formázását a fényképezőgéppel (110).

Nem lehet elérni a felvételi funkciók vagy a FUNC. menü beállításait.

- Az egyes felvételi módokban elérhető funkciók különböznek. Lásd: „Az egyes felvételi módokban elérhető funkciók”, „FUNC. menü” és „Felvétel lap” (134–137).

## Videók készítése

Az eltelt idő nem megfelelően jelenik meg, vagy megszakad a felvétel.

- Formázza a fényképezőgéppel a memóriakártyát, vagy használjon másik, nagy sebességű felvétellel alkalmas memóriakártyát. Ha az eltelt idő nem is megfelelően jelenik meg, a memóriakártyára rögzített videó hossza a tényleges felvételi idő lesz (109, 143).

Megjelenik a [ ] jel, és a felvétel automatikusan leáll.

- A fényképezőgép belső memóriapuffere megtelt, mert nem sikerült elég gyorsan rögzíteni az adatokat a memóriakártyára. Próbálja ki az alábbiak egyikét.
  - Hajtsa végre a memóriakártya teljes formázását a fényképezőgéppel (110).
  - Csökkentse a képminőséget (38).
  - Használjon másik, nagy sebességű felvétellel alkalmas memóriakártyát (143).

Nem lehet használni a zoomot.

- A zoomolás nem lehetséges, ha [ ] üzemmódban készít videót (45).

## Lejátszás

A lejátszás nem lehetséges.

- A képek vagy a videofelvételek lejátszása esetleg nem lehetséges, ha a fájlnévet vagy a mappaszerkezetet számítógépen megváltoztatja.

A lejátszás megáll, vagy kihagy a hang.

- Olyan memóriakártyát használjon, amelyet ezen a fényképezőgépen előzőleg a teljes formázás funkcióval (110) formázott.
- Alacsony olvasási sebességű memóriakártya használatakor a videók lejátszása során rövid szüneteket tapasztalhat.
- Ha a videókat számítógépen játssza le, képek kimaradhatnak vagy a hang ugorhat, ha a számítógép teljesítménye nem elegendő.

A videók hangja lejátszáskor nem hallható.

- Állítson a hangerőn (106), ha bekapcsolta a [Némítás] beállítást (106), vagy ha a videónak halk a hangja.
- A [ ] üzemmódban (45) készült videóknál nem hallható a hang, mert ebben az üzemmódban a készülék nem rögzít hangot.

## Memóriakártya

A memóriakártya nem ismerhető fel.

- Indítsa újra a fényképezőgépet úgy, hogy benne van a memóriakártya (22).

## Számítógép

Nem sikerül a képeket számítógépre másolni.

- Ha képeket próbál átvinni számítógépre kábellel, akkor próbálja csökkenteni az átviteli sebességet a következőképpen.
  - A lejátszás üzemmódbba lépéshez nyomja le a [ ] gombot. A [MENU] gomb nyomva tartása mellett nyomja le egyszerre a [▲] és a [ ] gombot. A következő képernyőn a [◀][▶] gombokkal válassza ki a [B] lehetőséget, és nyomja meg a [ ] gombot.

Használat előtt

Alapszintű útmutató

Haladó útmutató

**1** A fényképezőgép alapvető használata

**2** Automatikus üzemmód

**3** Egyéb felvételi módok

**4** P üzemmód

**5** Lejátszási mód

**6** Wi-Fi funkciók

**7** Beállítások menü

**8** Tartozékok

**9** Mellékletek

Tárgymutató





## Wi-Fi

A gomb megnyomásával nem jelenik meg a Wi-Fi menü.

- A Wi-Fi menü nem látható olyankor, amikor a fényképezőgép kábelen keresztül van nyomtatóhoz vagy számítógéphez csatlakoztatva. Válassza le a kábelt.

Nem lehet eszközt/célhelyet felvenni.

- A fényképezőgépre legfeljebb 20 kapcsolati adatelem vehető fel. Először törölje a fényképezőgépről a szükségtelen kapcsolati adatokat, majd végezze el az új eszközök/célhelyek hozzáadását (103).
- A webszolgáltatások regisztrálásához használjon számítógépen vagy okostelefont (90).
- Okostelefon hozzáadásához először telepítenie kell telefonján a Camera Connect alkalmazást (79).
- Számítógép hozzáadásához először telepítenie kell számítógépén a CameraWindow szoftvert. Ellenőrizze továbbá a számítógép, valamint a Wi-Fi hálózat környezetét és beállításait (85, 86).
- Ne használja a fényképezőgépet a Wi-Fi funkciót zavaró források, például mikrohullámú sütő, Bluetooth eszközök, valamint egyéb, a 2,4 GHz-es sávot használó berendezések közelében.
- Vigye a fényképezőgépet közelebb ahhoz az eszközhöz, amelyhez csatlakozni próbál (például az elérési ponthoz), és ügyeljen arra, hogy ne legyenek egyéb tárgyak a két eszköz között.

Az elérési ponthoz való kapcsolódás sikertelen.

- Ellenőrizze, hogy az elérési ponton beállított csatornát a fényképezőgép támogatja-e (141). Az automatikus csatornakeresés helyett javasolt kézzel beállítani a támogatott csatornát.

Nem sikerül a képeket elküldeni.

- A céleszközön nincs elegendő szabad tárhely. Növelje meg a céleszközön a tárhelyet, majd ismétlje meg a képek küldését.
- A célfényképezőgép memóriakártyájának írásvédő kapcsolója zárolt helyzetben van. Tolja az írásvédelmi kapcsolót feloldott állásba.
- A képeket nem lehet a CANON iMAGE GATEWAY szolgáltatásra vagy más webszolgáltatásra küldeni, ha az elérési ponton keresztüli képszinkronizáláskor a képeket fogadó számítógépen áthelyez vagy átnevez képeket vagy mappákat (99). Mielőtt ezeket a fájlokat vagy mappákat áthelyezné vagy átnevezné a számítógépen, győződjön meg arról, hogy a képeket már átküldte a CANON iMAGE GATEWAY szolgáltatásra vagy más webszolgáltatásokra.

Nem sikerül a képeket a küldéshez átméretezni.

- A képek nem méretezhetők át az eredetinel nagyobb felbontására.
- A videók nem méretezhetők át.

A képek küldése hosszú időt vesz igénybe./A vezeték nélküli kapcsolat megszakadt.

- Több kép küldése hosszú időt vehet igénybe. Próbálja meg a képek átméretezésével csökkenteni az átküldéshez szükséges időtartamot (98).
- A videók küldése hosszú időt vehet igénybe.
- Ne használja a fényképezőgépet a Wi-Fi funkciót zavaró források, például mikrohullámú sütő, Bluetooth eszközök, valamint egyéb, a 2,4 GHz-es sávot használó berendezések közelében. Vegye figyelembe, hogy a képek küldése a jelzés megjelenítése esetén is hosszú időt vehet igénybe.
- Vigye a fényképezőgépet közelebb ahhoz az eszközhöz, amelyhez csatlakozni próbál (például az elérési ponthoz), és ügyeljen arra, hogy ne legyenek egyéb tárgyak a két eszköz között.

A CANON iMAGE GATEWAY fióknak a fényképezőgépen való beállítása után nem érkezik értesítési üzenet a számítógépre vagy az okostelefonra.

- Ellenőrizze a beírt e-mail cím helyességét, majd próbálja meg újra hozzáadni a célt.
- Ellenőrizze a számítógépen vagy az okostelefonon megadott e-mail beállításokat. Ha a beállítások bizonyos tartományokból érkező e-mailek fogadását tiltják, akkor előfordulhat, hogy nem kapja meg az értesítési üzenetet.

Szeretném törölni a Wi-Fi kapcsolati információkat, mielőtt kiselejtezném a fényképezőgépet vagy átadnám másnak.

- Állítsa alaphelyzetbe a Wi-Fi beállításokat (105).

## Használat előtt

### Alapszintű útmutató

### Haladó útmutató

#### 1 A fényképezőgép alapvető használata

#### 2 Automatikus üzemmód

#### 3 Egyéb felvételi módok

#### 4 P üzemmód

#### 5 Lejátszási mód

#### 6 Wi-Fi funkciók

#### 7 Beállítások menü

#### 8 Tartozékok

#### 9 Mellékletek

## Tárgymutató

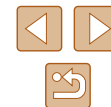

## A kijelzőn megjelenő üzenetek

Ha hibaüzenet jelenik meg, a következők szerint járjon el.

### Felvételkészítés vagy lejátszás

Nincs memóriakártya

- A memóriakártya esetleg rossz irányban lett behelyezve. A helyes irányban helyezze be újra a memóriakártyát (116).

Memóriakártya zárva

- A memóriakártya írásvédelmi kapcsolója zárolt állásban van. Állítsa az írásvédelmi kapcsolót feloldott állásba (116).

Nem lehet felvenni.

- A memóriakártya nélkül próbált felvételt készíteni. A felvételhez helyezzen be egy memóriakártyát a helyes irányban (116).

Memóriakártya hiba (110)

- Ha akkor is megjelenik ugyanez az üzenet, amikor be van helyezve a készülékbe egy formázott, támogatott memóriakártya (112) a helyes irányban (116), forduljon a Canon ügyfélszolgálatához.

Kevés a hely a kártyán

- Nincs elég szabad hely a memóriakártyán a felvételhez (128, 142, 149) vagy a képek szerkesztéséhez (173). Törölje a felesleges képeket (170), vagy helyezzen be egy memóriakártyát, amelyen elég szabad hely található (116).

Töltse fel az akkumulátort (115)

Nincs kép.

- A memóriakártyán nem található egyetlen megjeleníthető kép sem.

Védett! (167)

Azonosíthatatlan kép/Nem megfelelő JPEG/A kép túl nagy./MP4 nem játszható le

- A nem támogatott, illetve a sérült képek nem jeleníthetők meg.
- Előfordulhat, hogy nem tudja lejátszani azokat a képeket, amelyeket számítógépen szerkesztettek, neveztek át, vagy más fényképezőgéppel készítettek.

Nem lehet nagyítani./A tartalom nem játszható le intelligens válogatással./ Nem lehet forgatni./A kép nem módosítható/Nem lehet módosítani/Nem kategorizálható/Nem kiválasztható kép

- A következő funkciók esetleg nem használhatók olyan képeken, amelyek számítógépen átneveztek, szerkesztettek, vagy más fényképezőgéppel készültek. A csillaggal jelölt (\*) funkciók nem érhetők el videóknak esetén. Nagyít\* (165), Intelligens válogatás\* (166), Elforgatás\* (171), Kedvencek (172), Szerkesztés\* (173), Nyomatási lista\* (123) és Fotókönyv beállítása\* (125)

Érvénytelen. kijel. tart.

- A képkiválasztási tartomány megadásakor (168, 171, 124) olyan kezdő képet próbált választani, amely az utolsó után található, vagy fordítva.

Túllépi a kijel. határt

- Több mint 998 képet választott ki nyomtatási listához (123) vagy fotókönyvhöz (125). Legfeljebb 998 képet válasszon ki.
- Nem lehetett megfelelően menteni a nyomtatási lista (123) vagy a fotókönyv beállításait (125). Csökkentse a kiválasztott képek számát, majd próbálja újra.
- 500 vagy több képet próbált választani a következő funkciók valamelyikéhez: Védelem (167), Törlés (170), Kedvencek (172), Nyomatási lista (123) és Fotókönyv beállítása (125).

Elnevezési hiba!

- A mappa nem hozható létre vagy a képek nem rögzíthetők, mert elérte a kártyán létrehozható mappák maximális számát (999) vagy az egy mappába menthető képek maximális számát (9999). A [F1] lapon állítsa a [Fájlszámolás] beállítás [Aut. nullázás] értékűre (110), vagy formázza a memóriakártyát (109).

Objektívhiba

- Ez a hiba akkor léphet fel, ha megfogja a mozgó objektívet, illetve ha poros vagy homokos helyen használja a fényképezőgépet.
- A hibaüzenet gyakori megjelenése a fényképezőgép sérülését jelezheti. Ebben az esetben forduljon a Canon ügyfélszolgálatához.

Hiba a fényképezőgéppel (hiba száma)

- Ha ez a hibaüzenet közvetlenül felvétel készítése után jelenik meg, akkor előfordulhat, hogy nem sikerült menteni a felvételt. Váltson lejátszási módba, és ellenőrizze a képet.
- A hibaüzenet gyakori megjelenése a fényképezőgép sérülését jelezheti. Ebben az esetben írja le a hibaszámot (Exx), és forduljon a Canon ügyfélszolgálatához.

Használat előtt

Alapszintű útmutató

Haladó útmutató

**1** A fényképezőgép alapvető használata

**2** Automatikus üzemmód

**3** Egyéb felvételi módok

**4** P üzemmód

**5** Lejátszási mód

**6** Wi-Fi funkciók

**7** Beállítások menü

**8** Tartozékok

**9** Mellékletek

Tárgymutató



## Fájl hiba

- A megfelelő nyomtatás (📖119) esetleg nem lehetséges más fényképezőgéppel készített vagy számítógépes programmal módosított képek esetén, még ha a fényképezőgép nyomtatóhoz is van csatlakoztatva.

## Nyomatási hiba

- Ellenőrizze a papírméret beállítását (📖121). Ha ez a hibaüzenet jelenik meg, de a beállítás helyes, akkor indítsa újra a nyomtatót, és adja meg újból a beállítást a fényképezőgépen.

## A tintagyűjtő megtelt

- Forduljon a Canon ügyfélszolgálatához, és kérjen segítséget a tintagyűjtő tartály cseréjében.

## Wi-Fi

### Kapcsolódás sikertelen

- Nincs felismert elérési pont. Ellenőrizze az elérési pont beállításait (📖86).
- Nem található eszköz. Kapcsolja ki, majd ismét be a fényképezőgépet, majd próbálja újra a csatlakoztatást.
- Ellenőrizze a csatlakoztatni kívánt eszközt, és győződjön annak csatlakozásra kész állapotáról.

### Nem határozh. meg elérési pont

- Egyszerre több elérési pont WPS gombját nyomták meg. Próbálja meg újból a csatlakoztatást.

### Nem található elérési pont

- Ellenőrizze, hogy az elérési pont be van-e kapcsolva.
- Elérési ponthoz történő kézi csatlakozás esetén ellenőrizze, hogy megfelelő SSID-azonosítót adott-e meg.

### Hibás jelszó/Helytelen bizt. beáll-ok a vezeték Wi-Fi

- Ellenőrizze az elérési pont biztonsági beállításait (📖86).

### Ütköző IP-címek

- Állítsa alaphelyzetbe az IP-címet, hogy az ne ütközzön a másikkal.

### Kapcsolat bontva/Fájl(ok) vétele nem sikerült/Küldés sikertelen

- Olyan környezetben tartózkodhat, ahol a Wi-Fi jelek terjedése akadályozott.
- Ne használja a fényképezőgépet mikrohullámú sütő, Bluetooth eszközök, valamint egyéb, a 2,4 GHz-es sávot használó berendezések közelében.
- Vigye a fényképezőgépet közelebb ahhoz az eszközhöz, amelyhez csatlakozni próbál (például az elérési ponthoz), és ügyeljen arra, hogy ne legyenek egyéb tárgyak a két eszköz között.
- Ellenőrizze, nem jelez-e hibát a csatlakoztatott eszköz.

### Küldés sikertelen

#### Memóriakártya hiba

- Ha akkor is megjelenik ugyanez az üzenet, amikor be van helyezve a készülékbe helyes irányban egy formázott memóriakártya, forduljon a Canon ügyfélszolgálatához, mert probléma lehet a fényképezőgéppel.

### Fájl(ok) vétele nem sikerült

#### Kevés a hely a kártyán

- Nincs elég szabad hely a célfényképezőgép memóriakártyáján a képek fogadásához. Képek törlésével biztosítson szabad helyet a memóriakártyán, vagy helyezzen be egy elegendő szabad területtel rendelkező memóriakártyát.

### Fájl(ok) vétele nem sikerült

#### Memóriakártya zárolva

- A képet fogadó memóriakártya írásvédő kapcsolója zárolt helyzetben van. Tolja az írásvédelmi kapcsolót feloldott állásba.

### Fájl(ok) vétele nem sikerült

#### Elnevezési hiba!

- A legnagyobb mappasorszám (999) és a legnagyobb képsorszám (9999) fogadó fényképezőgépen történő elérések a képek vétele nem lehetséges.

### Nincs elég hely a kiszolgálón

- Biztosítson szabad tárhelyet a CANON iIMAGE GATEWAY kiszolgálóra feltöltött szükségtelen képek törlésével.
- Mentse a Képszinkron. funkción keresztül küldött képeket (📖99) a számítógépre.

### Ellenőrizze a hálóz. beállításokat

- Ellenőrizze, hogy a számítógép az aktuális hálózati beállításokkal képes-e az Internetre csatlakozni.

## Használat előtt

## Alapszintű útmutató

## Haladó útmutató

### 1 A fényképezőgép alapvető használata

### 2 Automatikus üzemmód

### 3 Egyéb felvételi módok

### 4 P üzemmód

### 5 Lejátszási mód

### 6 Wi-Fi funkciók

### 7 Beállítások menü

### 8 Tartozékok

### 9 Mellékletek

## Tárgymutató



## A kijelzőn megjelenő információk

### Felvétel (információs nézet)

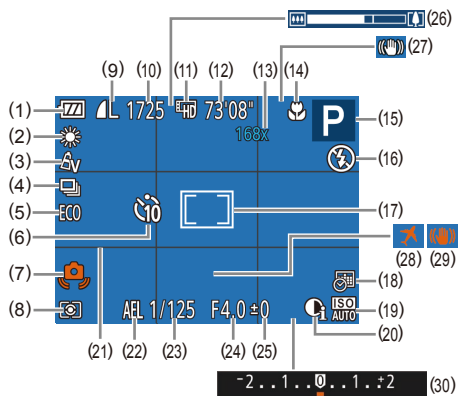

- |  |   |
|--|---|
| (1) Akkumulátor töltöttsége (132)                        | (12) Hátralévő idő (143)                                  |
| (2) Fehéregyensúly (52)                                  | (13) Zoom nagyítása (33),<br>Digitális telekonverter (54) |
| (3) Saját színbeállítás (52)                             | (14) Élességállítási tartomány<br>(54, 54)                |
| (4) Felvételi mód (36)                                   | (15) Felvételi mód (134), Téma<br>ikonja (31)             |
| (5) Gazdaságos mód (108)                                 | (16) Vakumód (58)   |
| (6) Önkioldó (34)  | (17) AF keret (55), Szpot AE pont<br>keret (50)           |
| (7) Figyelmeztetés a fényképezőgép<br>bemozdulására (30) | (18) Dátumbélyegző (35)                                   |
| (8) Fénymérési mód (50)                                  | (19) ISO-érzékenység (51)                                 |
| (9) Állóképek tömörítése (59),<br>Felbontás (37)         | (20) i-Contrast (51)                                      |
| (10) Rögzíthető képek száma (143)                        |   |
| (11) Videó minősége (38)                                 |   |

- |   |   |
|---|---|
| (21) Négyzettháló (38)                    | (26) Zoom sáv (28)                      |
| (22) AE-rögzítés (50)                     | (27) IS üzemmód ikonja (32)             |
| (23) Záródó                               | (28) Időzóna (107)                      |
| (24) Rekesznyílás értéke                  | (29) Képstabilizálás (59)               |
| (25) Expozíciókompenzáció szintje<br>(50) | (30) Expozíciókompenzáció sávja<br>(50) |

### Akkumulátor töltöttsége

Az akkumulátor töltöttségét a kijelzőn megjelenő ikon vagy üzenet jelzi.

Megjelenítés	Részletek
	Elegendő töltöttség.
	Kissé merülőben van, de elegendő.
	Majdnem lemerült. Mielőbb töltsse fel az akkumulátoregységet.
[Töltsse fel az akkumulátort]	Lemerült. Azonnal töltsse fel az akkumulátoregységet.

Használat előtt

Alapszintű útmutató

Haladó útmutató

**1** A fényképezőgép  
alapvető használata

**2** Automatikus üzemmód

**3** Egyéb felvételi módok

**4** P üzemmód

**5** Lejátszási mód

**6** Wi-Fi funkciók

**7** Beállítások menü

**8** Tartozékok

**9** Mellékletek

Tárgymutató

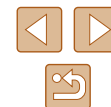

## Lejátszás (részletes információs nézet)

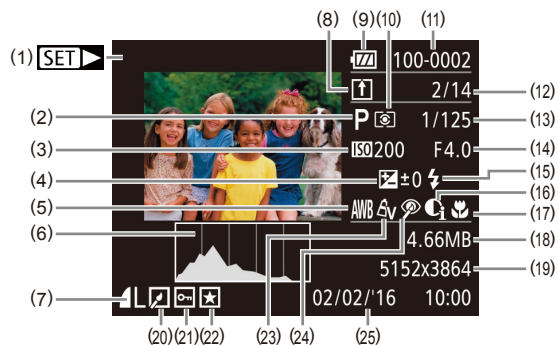

- |  |  |
|--|--|
| (1) Videófelvétel (28, 61)                                     | (13) Zársebesség (állóképek), Képmínőség / Képsebesség (videók) (38) |
| (2) Felvételi mód (134)  | (14) Rekesznyílás értéke   |
| (3) ISO-érzékenység (51), Lejátszási sebesség (45)             | (15) Vaku (58)   |
| (4) Expozíciókompenzáció szintje (50)                          | (16) i-Contrast (51, 75)   |
| (5) Fehéregyensúly (52)  | (17) Élességállítási tartomány (54, 54)                              |
| (6) Hisztogram (63)  | (18) Fájlméret   |
| (7) Tömörítés (képminőség) (59) / Felbontás (37), MP4 (videók) | (19) Állóképek: Felbontás (143) Videók: Lejátszási idő (143)         |
| (8) Képszinkronizálás (99)                                     | (20) Képszerkesztés (73)   |
| (9) Akkumulátor töltöttsége (132)                              | (21) Védelem (67)  |
| (10) Fénymérési mód (50)                                       | (22) Kedvencek (72)  |
| (11) Mappa száma – fájl száma (110)                            | (23) Saját színbeállítás (52, 75)                                    |
| (12) Aktuális kép száma / Képek száma összesen                 | (24) Vörösszem-javítás (76)  |
|  | (25) Felvételi dátum/idő (17)  |



- Bizonyos információk esetleg nem jelennek meg, ha a képeket TV-n jeleníti meg (116).

## A videofelvétel vezérlőpultjának áttekintése

Az alábbi műveleteket a videofelvétel vezérlőpultján érheti el, amelyet a „Megjelenítés” (61) fejezetben leírt módon nyithat meg.

	Kilépés
	Lejátszás
	Lassítás lejátszási mód (A [◀][▶] gombokkal állíthatja a lejátszási sebességet. Hang nem hallatszik.)
	Ugrás vissza* (Folyamatos visszatekeréshez tartsa nyomva a [⏮] gombot.)
	Előző kocka (Gyors visszatekeréshez tartsa nyomva a [⏮] gombot.)
	Következő kocka (Gyors előretekeréshez tartsa nyomva a [⏭] gombot.)
	Ugrás előre* (a [⏭] gomb nyomva tartása esetén folyamatos előretekerés)
	Szerkesztés (77)
	Akkor jelenik meg, ha a fényképezőgépet egy PictBridge-kompatibilis nyomtatóhoz csatlakoztatja (119).

\* Az aktuális képkocka előtt vagy után kb. 4 másodperccel következő képkockát jeleníti meg.



- Videó lejátszása közben a [◀][▶] gombokkal tekerheti előre vagy vissza a videót.

Használat előtt

Alapszintű útmutató

Haladó útmutató

**1** A fényképezőgép alapvető használata

**2** Automatikus üzemmód

**3** Egyéb felvételi módok

**4** P üzemmód

**5** Lejátszási mód

**6** Wi-Fi funkciók

**7** Beállítások menü

**8** Tartozékok

**9** Mellékletek

Tárgymutató



## Funkciók és menük táblázatai

### Az egyes felvételi módokban elérhető funkciók

Funkció	Felvételi mód													
	AUTO	P	LIVE											
Expozíciókompensáció (📖50)	-	○	○	○	○	○	○	○	○	○	○	○	○	-
Vaku (📖58)														
	○	○	○	○	○	○	○	○	○	○	○	○	○	-
	-	○	○	○	○	-	○	○	○	○	○	○	○	○
	*1	○	○	-	-	-	-	-	-	-	-	-	-	-
	○	○	○	○	○	○	○	○	○	○	○	○	○	○
Élességállítási tartomány (📖54, 📖54)														
	○	○	○	○	○	○	○	○	○	○	○	○	○	○
	-	○	○	○	-	○	○	○	○	○	○	○	○	○
Követéses AF (📖56)	-	○	○	○	-	○	-	-	-	○	○	○	-	○
Kijelzőváltás (📖24)	○	○	-	○	-	○	-	-	-	○	○	○	○	○

\*1 Nem érhető el. Ugyanakkor bizonyos esetekben értékre válthat.

Használat előtt

Alapszintű útmutató

Haladó útmutató

**1** A fényképezőgép alapvető használata

**2** Automatikus üzemmód

**3** Egyéb felvételi módok

**4** P üzemmód

**5** Lejátszási mód

**6** Wi-Fi funkciók

**7** Beállítások menü

**8** Tartozékok

**9** Mellékletek

Tárgymutató



## FUNC. menüvel

	Felvételi mód														
Funkció	AUTO	P	LIVE												
Fénymérési mód (📖50)															
	<input type="radio"/>	<input type="radio"/>	<input type="radio"/>	<input type="radio"/>	<input type="radio"/>	<input type="radio"/>	<input type="radio"/>	<input type="radio"/>	<input type="radio"/>	<input type="radio"/>	<input type="radio"/>	<input type="radio"/>	<input type="radio"/>	<input type="radio"/>	<input type="radio"/>
	<input type="radio"/>	<input type="radio"/>	<input type="radio"/>	<input type="radio"/>	<input type="radio"/>	<input type="radio"/>	<input type="radio"/>	<input type="radio"/>	<input type="radio"/>	<input type="radio"/>	<input type="radio"/>	<input type="radio"/>	<input type="radio"/>	<input type="radio"/>	<input type="radio"/>
Saját színbeállítás (📖52)															
	<input type="radio"/>	<input type="radio"/>	<input type="radio"/>	<input type="radio"/>	<input type="radio"/>	<input type="radio"/>	<input type="radio"/>	<input type="radio"/>	<input type="radio"/>	<input type="radio"/>	<input type="radio"/>	<input type="radio"/>	<input type="radio"/>	<input type="radio"/>	<input type="radio"/>
ÁV ÁN ÁS*1 ÁW*1 ÁP ÁL ÁD ÁB ÁG ÁR ÁC*2	<input type="radio"/>	<input type="radio"/>	<input type="radio"/>	<input type="radio"/>	<input type="radio"/>	<input type="radio"/>	<input type="radio"/>	<input type="radio"/>	<input type="radio"/>	<input type="radio"/>	<input type="radio"/>	<input type="radio"/>	<input type="radio"/>	<input type="radio"/>	<input type="radio"/>
Fehéregyensúly (📖52)															
	<input type="radio"/>	<input type="radio"/>	<input type="radio"/>	<input type="radio"/>	<input type="radio"/>	<input type="radio"/>	<input type="radio"/>	<input type="radio"/>	<input type="radio"/>	<input type="radio"/>	<input type="radio"/>	<input type="radio"/>	<input type="radio"/>	<input type="radio"/>	<input type="radio"/>
	<input type="radio"/>	<input type="radio"/>	<input type="radio"/>	<input type="radio"/>	<input type="radio"/>	<input type="radio"/>	<input type="radio"/>	<input type="radio"/>	<input type="radio"/>	<input type="radio"/>	<input type="radio"/>	<input type="radio"/>	<input type="radio"/>	<input type="radio"/>	<input type="radio"/>
ISO érzékenység (📖51)															
	<input type="radio"/>	<input type="radio"/>	<input type="radio"/>	<input type="radio"/>	<input type="radio"/>	<input type="radio"/>	<input type="radio"/>	<input type="radio"/>	<input type="radio"/>	<input type="radio"/>	<input type="radio"/>	<input type="radio"/>	<input type="radio"/>	<input type="radio"/>	<input type="radio"/>
	<input type="radio"/>	<input type="radio"/>	<input type="radio"/>	<input type="radio"/>	<input type="radio"/>	<input type="radio"/>	<input type="radio"/>	<input type="radio"/>	<input type="radio"/>	<input type="radio"/>	<input type="radio"/>	<input type="radio"/>	<input type="radio"/>	<input type="radio"/>	<input type="radio"/>
Önkioldó (📖34)															
	<input type="radio"/>	<input type="radio"/>	<input type="radio"/>	<input type="radio"/>	<input type="radio"/>	<input type="radio"/>	<input type="radio"/>	<input type="radio"/>	<input type="radio"/>	<input type="radio"/>	<input type="radio"/>	<input type="radio"/>	<input type="radio"/>	<input type="radio"/>	<input type="radio"/>
	<input type="radio"/>	<input type="radio"/>	<input type="radio"/>	<input type="radio"/>	<input type="radio"/>	<input type="radio"/>	<input type="radio"/>	<input type="radio"/>	<input type="radio"/>	<input type="radio"/>	<input type="radio"/>	<input type="radio"/>	<input type="radio"/>	<input type="radio"/>	<input type="radio"/>
Önkioldó beállításai (📖35)															
<input type="radio"/>	<input type="radio"/>	<input type="radio"/>	<input type="radio"/>	<input type="radio"/>	<input type="radio"/>	<input type="radio"/>	<input type="radio"/>	<input type="radio"/>	<input type="radio"/>	<input type="radio"/>	<input type="radio"/>	<input type="radio"/>	<input type="radio"/>	<input type="radio"/>	<input type="radio"/>
<input type="radio"/>	<input type="radio"/>	<input type="radio"/>	<input type="radio"/>	<input type="radio"/>	<input type="radio"/>	<input type="radio"/>	<input type="radio"/>	<input type="radio"/>	<input type="radio"/>	<input type="radio"/>	<input type="radio"/>	<input type="radio"/>	<input type="radio"/>	<input type="radio"/>	<input type="radio"/>
Felvételi mód (📖36)															
<input type="radio"/>	<input type="radio"/>	<input type="radio"/>	<input type="radio"/>	<input type="radio"/>	<input type="radio"/>	<input type="radio"/>	<input type="radio"/>	<input type="radio"/>	<input type="radio"/>	<input type="radio"/>	<input type="radio"/>	<input type="radio"/>	<input type="radio"/>	<input type="radio"/>	<input type="radio"/>
<input type="radio"/>	<input type="radio"/>	<input type="radio"/>	<input type="radio"/>	<input type="radio"/>	<input type="radio"/>	<input type="radio"/>	<input type="radio"/>	<input type="radio"/>	<input type="radio"/>	<input type="radio"/>	<input type="radio"/>	<input type="radio"/>	<input type="radio"/>	<input type="radio"/>	<input type="radio"/>

\*1 Fehéregyensúly nem érhető el.

\*2 Az 1–5 tartományban állíthatók be: a kontraszt, az élesség, a színtelítettség, a vörös, a zöld, a kék szín és a bőrtónus.

Használat előtt

Alapszintű útmutató

Haladó útmutató

**1** A fényképezőgép alapvető használata

**2** Automatikus üzemmód

**3** Egyéb felvételi módok

**4** P üzemmód

**5** Lejátszási mód

**6** Wi-Fi funkciók

**7** Beállítások menü

**8** Tartozékok

**9** Mellékletek

Tárgymutató



Felvételi mód		AUTO	P	LIVE											
Funkció															
Állóképek képaránya 37)															
16:9		<input type="radio"/>	<input type="radio"/>	-	<input type="radio"/>	<input type="radio"/>	-	-	<input type="radio"/>	-	<input type="radio"/>	<input type="radio"/>	<input type="radio"/>	<input type="radio"/>	<input type="radio"/>
3:2 1:1		<input type="radio"/>	<input type="radio"/>	-	<input type="radio"/>	<input type="radio"/>	-	-	-	-	<input type="radio"/>	<input type="radio"/>	<input type="radio"/>	<input type="radio"/>	<input type="radio"/>
4:3		<input type="radio"/>	<input type="radio"/>	<input type="radio"/>	<input type="radio"/>	<input type="radio"/>	<input type="radio"/>	<input type="radio"/>	<input type="radio"/>	<input type="radio"/>	<input type="radio"/>	<input type="radio"/>	<input type="radio"/>	<input type="radio"/>	<input type="radio"/>
Felbontás 37)															
L		<input type="radio"/>	<input type="radio"/>	<input type="radio"/>	<input type="radio"/>	<input type="radio"/>	-	<input type="radio"/>	<input type="radio"/>	<input type="radio"/>	<input type="radio"/>	<input type="radio"/>	<input type="radio"/>	<input type="radio"/>	<input type="radio"/>
M1M2S		<input type="radio"/>	<input type="radio"/>	-	<input type="radio"/>	<input type="radio"/>	-	-	-	-	-	-	-	<input type="radio"/>	<input type="radio"/>
M		-	-	-	-	-	<input type="radio"/>	-	-	-	-	-	-	-	-
Tömörítés 59)															
		-	<input type="radio"/>	-	-	-	-	-	-	-	-	-	-	-	-
		<input type="radio"/>	<input type="radio"/>	<input type="radio"/>	<input type="radio"/>	<input type="radio"/>	<input type="radio"/>	<input type="radio"/>	<input type="radio"/>	<input type="radio"/>	<input type="radio"/>	<input type="radio"/>	<input type="radio"/>	<input type="radio"/>	<input type="radio"/>
Videó minősége 38)															
		<input type="radio"/>	<input type="radio"/>	<input type="radio"/>	<input type="radio"/>	<input type="radio"/>	<input type="radio"/>	<input type="radio"/>	<input type="radio"/>	<input type="radio"/>	<input type="radio"/>	<input type="radio"/>	<input type="radio"/>	<input type="radio"/>	<input type="radio"/>

\*1 Automatikusan beállítva, együtt módosul a képaránnyal 45)

Használat előtt
Alapszintű útmutató
Haladó útmutató
<b>1</b> A fényképezőgép alapvető használata
<b>2</b> Automatikus üzemmód
<b>3</b> Egyéb felvételi módok
<b>4</b> P üzemmód
<b>5</b> Lejátszási mód
<b>6</b> Wi-Fi funkciók
<b>7</b> Beállítások menü
<b>8</b> Tartozékok
<b>9</b> Mellékletek
Tárgymutató





## Fényképezés lap

Funkció	Felvételi mód														
	AUTO	P	LIVE												
AF keret (📖55)															
AiAF arcra	<input type="radio"/>	<input type="radio"/>	<input type="radio"/>	<input type="radio"/>	<input type="radio"/>	<input type="radio"/>	<input type="radio"/>	<input type="radio"/>	<input type="radio"/>	<input type="radio"/>	<input type="radio"/>	<input type="radio"/>	<input type="radio"/>	<input type="radio"/>	<input type="radio"/>
Követéses AF	<input type="radio"/>	<input type="radio"/>	<input type="radio"/>	<input type="radio"/>	<input type="radio"/>	<input type="radio"/>	<input type="radio"/>	<input type="radio"/>	<input type="radio"/>	<input type="radio"/>	<input type="radio"/>	<input type="radio"/>	<input type="radio"/>	<input type="radio"/>	<input type="radio"/>
Közép	<input type="radio"/>	<input type="radio"/>	<input type="radio"/>	<input type="radio"/>	<input type="radio"/>	<input type="radio"/>	<input type="radio"/>	<input type="radio"/>	<input type="radio"/>	<input type="radio"/>	<input type="radio"/>	<input type="radio"/>	<input type="radio"/>	<input type="radio"/>	<input type="radio"/>
AF keret méret (📖55)*1															
Normál	<input type="radio"/>	<input type="radio"/>	<input type="radio"/>	<input type="radio"/>	<input type="radio"/>	<input type="radio"/>	<input type="radio"/>	<input type="radio"/>	<input type="radio"/>	<input type="radio"/>	<input type="radio"/>	<input type="radio"/>	<input type="radio"/>	<input type="radio"/>	<input type="radio"/>
Kicsi	<input type="radio"/>	<input type="radio"/>	<input type="radio"/>	<input type="radio"/>	<input type="radio"/>	<input type="radio"/>	<input type="radio"/>	<input type="radio"/>	<input type="radio"/>	<input type="radio"/>	<input type="radio"/>	<input type="radio"/>	<input type="radio"/>	<input type="radio"/>	<input type="radio"/>
Digitális zoom (📖33)															
Normál	<input type="radio"/>	<input type="radio"/>	<input type="radio"/>	<input type="radio"/>	<input type="radio"/>	<input type="radio"/>	<input type="radio"/>	<input type="radio"/>	<input type="radio"/>	<input type="radio"/>	<input type="radio"/>	<input type="radio"/>	<input type="radio"/>	<input type="radio"/>	<input type="radio"/>
Kj*2	<input type="radio"/>	<input type="radio"/>	<input type="radio"/>	<input type="radio"/>	<input type="radio"/>	<input type="radio"/>	<input type="radio"/>	<input type="radio"/>	<input type="radio"/>	<input type="radio"/>	<input type="radio"/>	<input type="radio"/>	<input type="radio"/>	<input type="radio"/>	<input type="radio"/>
Telekonverter 1,6x/Telekonverter 2,0x	<input type="radio"/>	<input type="radio"/>	<input type="radio"/>	<input type="radio"/>	<input type="radio"/>	<input type="radio"/>	<input type="radio"/>	<input type="radio"/>	<input type="radio"/>	<input type="radio"/>	<input type="radio"/>	<input type="radio"/>	<input type="radio"/>	<input type="radio"/>	<input type="radio"/>
AF pont zoom (📖39)															
Be	<input type="radio"/>	<input type="radio"/>	<input type="radio"/>	<input type="radio"/>	<input type="radio"/>	<input type="radio"/>	<input type="radio"/>	<input type="radio"/>	<input type="radio"/>	<input type="radio"/>	<input type="radio"/>	<input type="radio"/>	<input type="radio"/>	<input type="radio"/>	<input type="radio"/>
Ki	<input type="radio"/>	<input type="radio"/>	<input type="radio"/>	<input type="radio"/>	<input type="radio"/>	<input type="radio"/>	<input type="radio"/>	<input type="radio"/>	<input type="radio"/>	<input type="radio"/>	<input type="radio"/>	<input type="radio"/>	<input type="radio"/>	<input type="radio"/>	<input type="radio"/>
AF szervo (📖57)															
Be	<input type="radio"/>	<input type="radio"/>	<input type="radio"/>	<input type="radio"/>	<input type="radio"/>	<input type="radio"/>	<input type="radio"/>	<input type="radio"/>	<input type="radio"/>	<input type="radio"/>	<input type="radio"/>	<input type="radio"/>	<input type="radio"/>	<input type="radio"/>	<input type="radio"/>
Ki	<input type="radio"/>	<input type="radio"/>	<input type="radio"/>	<input type="radio"/>	<input type="radio"/>	<input type="radio"/>	<input type="radio"/>	<input type="radio"/>	<input type="radio"/>	<input type="radio"/>	<input type="radio"/>	<input type="radio"/>	<input type="radio"/>	<input type="radio"/>	<input type="radio"/>
Folyamatos AF (📖57)															
Be	<input type="radio"/>	<input type="radio"/>	<input type="radio"/>	<input type="radio"/>	<input type="radio"/>	<input type="radio"/>	<input type="radio"/>	<input type="radio"/>	<input type="radio"/>	<input type="radio"/>	<input type="radio"/>	<input type="radio"/>	<input type="radio"/>	<input type="radio"/>	<input type="radio"/>
Ki	<input type="radio"/>	<input type="radio"/>	<input type="radio"/>	<input type="radio"/>	<input type="radio"/>	<input type="radio"/>	<input type="radio"/>	<input type="radio"/>	<input type="radio"/>	<input type="radio"/>	<input type="radio"/>	<input type="radio"/>	<input type="radio"/>	<input type="radio"/>	<input type="radio"/>

\*1 Akkor érhető el, ha az AF keret beállítása [Közép].

\*2 Olyan felvételi módba való átálláskor, amelyben nem áll rendelkezésre a zoom, feloldja a zoomot

\*3 Értéke [Be], amikor a fényképezőgép mozgó témákat észlel.

Használat előtt

Alapszintű útmutató

Haladó útmutató

**1** A fényképezőgép alapvető használata

**2** Automatikus üzemmód

**3** Egyéb felvételi módok

**4** P üzemmód

**5** Lejátszási mód

**6** Wi-Fi funkciók

**7** Beállítások menü

**8** Tartozékok

**9** Mellékletek

Tárgymutató



		Felvételi mód														
		AUTO	P	LIVE												
<b>Funkció</b>																
<b>AF-segédfény</b> (39)																
Be		<input type="radio"/>	<input type="radio"/>	<input type="radio"/>	<input type="radio"/>	<input type="radio"/>	<input type="radio"/>	<input type="radio"/>	<input type="radio"/>	<input type="radio"/>	<input type="radio"/>	<input type="radio"/>	<input type="radio"/>	<input type="radio"/>	-	<input type="radio"/>
Ki		<input type="radio"/>	<input type="radio"/>	<input type="radio"/>	<input type="radio"/>	<input type="radio"/>	<input type="radio"/>	<input type="radio"/>	<input type="radio"/>	<input type="radio"/>	<input type="radio"/>	<input type="radio"/>	<input type="radio"/>	<input type="radio"/>	<input type="radio"/>	<input type="radio"/>
<b>Vaku beállításai</b> (40)																
Vö.sz.-lámpa	Be/Ki	<input type="radio"/>	<input type="radio"/>	<input type="radio"/>	<input type="radio"/>	<input type="radio"/>	<input type="radio"/>	<input type="radio"/>	<input type="radio"/>	<input type="radio"/>	<input type="radio"/>	<input type="radio"/>	<input type="radio"/>	<input type="radio"/>	-	<input type="radio"/>
<b>i-Contrast</b> (51)																
Automatikus		<input type="radio"/>	<input type="radio"/>	-	-	-	<input type="radio"/>	-	-	-	-	-	-	-	-	-
Ki		-	<input type="radio"/>	<input type="radio"/>	<input type="radio"/>	<input type="radio"/>	-	<input type="radio"/>	<input type="radio"/>	<input type="radio"/>	<input type="radio"/>	<input type="radio"/>	<input type="radio"/>	<input type="radio"/>	<input type="radio"/>	<input type="radio"/>
<b>Képmegtekintés rögzítés után</b> (40)																
Időkijelzés	Ki/Gyors/2 mp./4 mp./8 mp./Megtart	<input type="radio"/>	<input type="radio"/>	<input type="radio"/>	<input type="radio"/>	<input type="radio"/>	<input type="radio"/>	<input type="radio"/>	<input type="radio"/>	<input type="radio"/>	<input type="radio"/>	<input type="radio"/>	<input type="radio"/>	<input type="radio"/>	<input type="radio"/>	<input type="radio"/>
Info. kijelzés	Ki/Részletes	<input type="radio"/>	<input type="radio"/>	<input type="radio"/>	<input type="radio"/>	<input type="radio"/>	<input type="radio"/>	<input type="radio"/>	<input type="radio"/>	<input type="radio"/>	<input type="radio"/>	<input type="radio"/>	<input type="radio"/>	<input type="radio"/>	<input type="radio"/>	<input type="radio"/>
<b>Négyzetháló</b> (38)																
Be/Ki		<input type="radio"/>	<input type="radio"/>	<input type="radio"/>	<input type="radio"/>	<input type="radio"/>	<input type="radio"/>	<input type="radio"/>	<input type="radio"/>	<input type="radio"/>	<input type="radio"/>	<input type="radio"/>	<input type="radio"/>	<input type="radio"/>	<input type="radio"/>	<input type="radio"/>
<b>IS beállításai</b> (59)																
IS üzemmód	Folyamatos/Ki	<input type="radio"/>	<input type="radio"/>	<input type="radio"/>	<input type="radio"/>	<input type="radio"/>	<input type="radio"/>	<input type="radio"/>	<input type="radio"/>	<input type="radio"/>	<input type="radio"/>	<input type="radio"/>	<input type="radio"/>	<input type="radio"/>	<input type="radio"/>	<input type="radio"/>
	Exponáláskor	-	<input type="radio"/>	<input type="radio"/>	<input type="radio"/>	<input type="radio"/>	<input type="radio"/>	<input type="radio"/>	<input type="radio"/>	<input type="radio"/>	<input type="radio"/>	<input type="radio"/>	<input type="radio"/>	<input type="radio"/>	<input type="radio"/>	<input type="radio"/>
Dinamikus IS	1	<input type="radio"/>	<input type="radio"/>	<input type="radio"/>	<input type="radio"/>	<input type="radio"/>	<input type="radio"/>	<input type="radio"/>	-	<input type="radio"/>	<input type="radio"/>	<input type="radio"/>	<input type="radio"/>	<input type="radio"/>	<input type="radio"/>	<input type="radio"/>
	2	<input type="radio"/>	<input type="radio"/>	<input type="radio"/>	<input type="radio"/>	<input type="radio"/>	<input type="radio"/>	<input type="radio"/>	<input type="radio"/>	<input type="radio"/>	<input type="radio"/>	<input type="radio"/>	<input type="radio"/>	<input type="radio"/>	<input type="radio"/>	<input type="radio"/>
<b>Dátumbélyegző</b> (35)																
Ki		<input type="radio"/>	<input type="radio"/>	<input type="radio"/>	<input type="radio"/>	<input type="radio"/>	<input type="radio"/>	<input type="radio"/>	<input type="radio"/>	<input type="radio"/>	<input type="radio"/>	<input type="radio"/>	<input type="radio"/>	<input type="radio"/>	<input type="radio"/>	<input type="radio"/>
Dátum/Dátum és idő		<input type="radio"/>	<input type="radio"/>	<input type="radio"/>	<input type="radio"/>	<input type="radio"/>	<input type="radio"/>	-	-	-	-	-	-	-	<input type="radio"/>	<input type="radio"/>

Használat előtt
Alapszintű útmutató
Haladó útmutató
<b>1</b> A fényképezőgép alapvető használata
<b>2</b> Automatikus üzemmód
<b>3</b> Egyéb felvételi módok
<b>4</b> P üzemmód
<b>5</b> Lejátszási mód
<b>6</b> Wi-Fi funkciók
<b>7</b> Beállítások menü
<b>8</b> Tartozékok
<b>9</b> Mellékletek
Tárgymutató

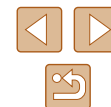

## Beállítás lap

Beállítások	Referenciaoldal
Némítás	📖106
Hangerő	📖106
Tippek	📖107
Dátum/idő	📖17
Időzóna	📖107
Lencse behúzás	📖108
Gazdaságos m.	📖108
Energiatakarék	📖23, 📖108
Kijelző fényereje	📖109
Indító kép	📖109
Formázás	📖109, 📖110
Fájlszámozás	📖110
Új mappa	📖111
Mértékegységek	📖111
Videorendszer	📖116
Vez.nélküli komm. beállítások	📖78
Tanúsító embléma megjel.	📖111
Nyelv 	📖18
Mind visszaáll	📖112

## Lejátszás lap

Beállítások	Referenciaoldal
Diavetítés	📖66
Törlés	📖70
Védelem	📖67
Elforgatás	📖71
Kedvencek	📖72
Fotókönyv beállítása	📖125
i-Contrast	📖75
Vörösszem-javítás	📖76
Képkivágás	📖74
Átméretezés	📖73
Saját színbeállít.	📖75
Átmenet	📖61
Görgetéses kij.	📖61
Autom.forgatás	📖72
Folytatás	📖61

Használat előtt

Alapszintű útmutató

Haladó útmutató

**1** A fényképezőgép alapvető használata

**2** Automatikus üzemmód

**3** Egyéb felvételi módok

**4** P üzemmód

**5** Lejátszási mód

**6** Wi-Fi funkciók

**7** Beállítások menü

**8** Tartozékok

**9** Mellékletek

Tárgymutató

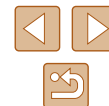

## Nyomtatás lap

Beállítások	Referenciaoldal
Nyomtatás	–
Képválasztás/pldszám	123
Tartomány kijelölése	124
Minden kép választás	124
Választások törlése	124
Nyomtatási beállítás	123

## Lejátszási mód FUNC. menüvel

Beállítások	Referenciaoldal
Elforgatás	71
Védelem	67
Kedvencek	72
Nyomtatás	119
Videó lejátsz.	61
Intell. válog.	66
Kékkeresés	64
Diavetítés	66

## Kezelési előírások

- A fényképezőgép egy érzékeny elektronikus eszköz. Ne ejtse le, és ne tegye ki erős ütésnek.
- Soha ne helyezze a fényképezőgépet mágnes, motor vagy olyan eszköz közelébe, amely erős elektromágneses teret hoz létre. Az elektromágneses terek a fényképezőgép hibás működését vagy a kápatatok sérülését eredményezhetik.
- Ha vízcsepp vagy piszok kerül a fényképezőgépre vagy a kijelzőre, akkor törölje le egy száraz, puha ruhával, például egy szemüvegtörölővel. Ne dörzsölje erősen a készüléket, és ne tegye ki erőhatásnak.
- A fényképezőgép és a kijelző tisztításához soha ne használjon szerves tisztítószert.
- Az objektívről a por eltávolításához használjon légfúvós porcsetet. A makacs szennyeződések eltávolítását bízza a Canon ügyfélszolgálatra.
- Amikor a fényképezőgépet hideg helyről hirtelen meleg helyre viszi, azon páralecsapódás jelenhet meg (vízcseppek). A fényképezőgépet úgy óvhatja meg a hirtelen hőmérséklet-változás miatt lecsapódó párától, hogy légmentesen záró, visszazárható műanyag zacskóba helyezi, megvárja, amíg felveszi a környezet hőmérsékletét, majd ezután veszi elő ismét.
- Ha páralecsapódás jelenik meg a fényképezőgépen, azonnal hagyja abba a használatát. A fényképezőgép károsodhat, ha ebben az állapotban tovább használja. Távolítsa el az akkumulátoregységet és a memóriakártyát, és várjon, amíg a nedvesség elpárolog, mielőtt folytatná a gép használatát.
- A nem használt akkumulátoregységeket műanyag tasakban vagy más eszközben tárolja. Ha az akkumulátort bizonyos időn át nem használja, teljesítményének megőrzése érdekében évente egyszer töltsen fel, majd használja a fényképezőgépben, és ne tárolja el ismételtelen addig, amíg le nem merül.

Használat előtt

Alapszintű útmutató

Haladó útmutató

**1** A fényképezőgép alapvető használata

**2** Automatikus üzemmód

**3** Egyéb felvételi módok

**4** P üzemmód

**5** Lejátszási mód

**6** Wi-Fi funkciók

**7** Beállítások menü

**8** Tartozékok

**9** Mellékletek

Tárgymutató



## Műszaki adatok

### Fényképezőgép

#### Képezékéző

Fényképezőgép hasznos képpontjainak száma (max.)  
(A képfeldolgozás csökkentheti  
a képpontok számát.) ..... Kb. 20,0 megapixel  
Teljes képpontszám ..... Kb. 20,5 megapixel  
Képméret ..... 1/2,3 típus

#### Objektív

Fókusz távolság  
(35mm-es fényképezőgépek  
fogalmainak megfelelően) ..... 4,3 – 180,6 mm  
(24–1008 mm)  
Zoom nagyítása ..... 42x

#### Digitális zoom

Nagyítás ..... Kb. 4x  
Max. nagyítás  
(digitális x optikai zoom) ..... Kb. 168x  
Fókusz távolság  
(max. telefoto, 35mm-es fényképezőgépek  
fogalmainak megfelelően) ..... Kb. 4032 mm-nek felel meg

#### Képernyő (kijelző)

Típus ..... TFT színes folyadékkristályos  
Kijelző mérete ..... 7,5 mm (3,0")  
Hasznos képpontok száma ..... Kb. 230 000

#### Sorozatfelvétel

Sebesség  
(A témától, a zoom helyzettől  
és egyéb felvételi szempontoktól, illetve  
a memóriakártya-márkától függ.) ..... Normál sorozatfelvétel Auto/P  
módokban: Kb. 0,5 felvétel/mp.  
Normál sorozatfelvétel gyenge  
fényviszonyok melletti módban:  
Kb. 2,2 felvétel/mp.

Beépített vaku  
Vaku hatótávolsága  
(„Nagy látószög” állás) ..... 50 cm – 5,0 m  
Vaku hatótávolsága  
(„Telefoto” állás) ..... 1,4 m – 2,7 m

#### Záridő

Automatikus üzemmód  
(automatikus beállítások) ..... 1 – 1/4000 mp.  
Távolság minden felvételi módban  
Maximum ..... 15 mp.  
Minimum ..... 1/4000 mp.

Sebesség (mértékegység: mp.) ..... Hosszú záridő mód  
15, 13, 10, 8, 6, 5, 4, 3, 2, 2, 5, 2,  
1,6, 1,3, 1

#### Rekesz

F érték ..... 3,5–8,0 (N)  
6,6–8,0 (T)

#### AF

AF keret ..... AiAF arca (AF keretek száma:  
max. 9), Követéses AF, Közép

Fájlformátum ..... A Design rule for Camera File  
system rendszerrel és a DPOF  
szabvánnyal (1.1-es verzió)  
kompatibilis

#### Adattípus (Állókép)

Kép fájlformátuma ..... Exif 2.3 (DCF 2.0)  
Képtípus ..... JPEG

#### Adattípus (Videók)

Felvételkészítési formátum ..... MP4  
Videó ..... MPEG-4 AVC/H.264  
Hang ..... MPEG-4 AAC-LC (monó)

#### Tápellátás

Akkumulátoregység ..... NB-11LH

Használat előtt

Alapszintű útmutató

Haladó útmutató

**1** A fényképezőgép  
alapvető használata

**2** Automatikus üzemmód

**3** Egyéb felvételi módok

**4** P üzemmód

**5** Lejátszási mód

**6** Wi-Fi funkciók

**7** Beállítások menü

**8** Tartozékok

**9** Mellékletek

Tárgymutató



Illesztőfelület	
Vezetékes .....	Hi-Speed USB (Mini-B) Analog audiokimenet (monó) Analog videokimenet (NTSC/PAL)
Vezeték nélküli .....	Wi-Fi Műszaki adatok: IEEE 802.11b/g/n Frekvencia: 2,4 GHz Csatornák: 1–11 Biztonság: WEP, WPA-PSK (AES/TKIP), WPA2-PSK (AES/TKIP) NFC
Működési környezet	
Hőmérséklet .....	0–40 °C
Méretek (CIPA kompatibilis)	
(Sz x M x H) .....	104,4 x 69,1 x 85,1 mm
Tömeg (CIPA kompatibilis)	
Akkumulátoregységgel, memóriakártyával .....	Kb. 325 g
Csak a fényképezőgépváz .....	Kb. 308 g

## Rögzíthető képek száma/Felvételi idő és lejátszási idő

Állóképfelvételek száma (CIPA kompatibilis)	Kb. 195 felvétel
Rögzíthető állóképek száma (Gazdaságos mód: Be)	Kb. 260 felvétel
Videók felvételi ideje (CIPA kompatibilis)*1	Kb. 50 perc
Videók felvételi ideje (Sorozatfelvétel)*2	Kb. 1 óra 30 perc
Lejátszási idő*3	Kb. 5 óra

- \*1 Teljes idő folyamatos felvételkészítésnél a következő feltételek mellett
- [AUTO] mód, a többi beállítás alapértelmezett
  - Felvételkészítés elindítása és leállítása, a fényképezőgép be- és kikapcsolása, illetve a zoom használata
- \*2 Teljes idő folyamatos felvételkészítésnél a következő feltételek mellett
- [AUTO] mód, a többi beállítás alapértelmezett
  - A videók maximális rögzíthető idejének vagy a felvételek maximális számának elérésekor a fényképezőgép leáll / újraindul.
- \*3 Időtartam állóképekből álló diavetítés lejátszása esetén.

## Felvétel távolsága

Felvételi mód	Élességállítási tartomány	Legnagyobb látószög (∞)	Legnagyobb teleobjektív (L)
AUTO	–	0 cm – végtelen	1,4 m – végtelen
Egyéb üzemmódok		5 cm – végtelen	1,4 m – végtelen
		0 – 50 cm	–
		3,0 m – végtelen	3,0 m – végtelen



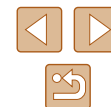





Használat előtt
Alapszintű útmutató
Haladó útmutató
<b>1</b> A fényképezőgép alapvető használata
<b>2</b> Automatikus üzemmód
<b>3</b> Egyéb felvételi módok
<b>4</b> P üzemmód
<b>5</b> Lejátszási mód
<b>6</b> Wi-Fi funkciók
<b>7</b> Beállítások menü
<b>8</b> Tartozékok
<b>9</b> Mellékletek
Tárgymutató



## A készíthető felvételek száma különféle memóriakártyák esetén



A készíthető felvételek száma 4:3 képdalarány mellett (37) különféle memóriakártyák esetén az alábbi: Ne feledje, hogy az elérhető felvételek száma a képarány függvényében változik.

A készíthető felvételek száma 16 GB-os memóriakártya esetén (körülbelül)

L		1792
		3017
M1		3546
		5925
M2		9344
		16755
S		53992
		80988

- A táblázatban szereplő értékek mérése a Canon mérési feltételei alapján történt. Az értékek a témától, a használt memóriakártyától és a fényképezőgép beállításaitól függően változhatnak.

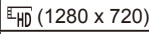
## A készíthető felvételek száma különféle memóriakártyák esetén

Rögzített képpontok száma	Teljes rögzítési idő 16 GB-os memóriakártya esetén (körülbelül)	Rögzíthető idő egyben (körülbelül)
 (1280 x 720)	2 óra 35 perc 37 mp.	29 perc 59 mp.
 (640 x 480)	8 óra 25 perc 48 mp.	1 óra

- A táblázatban szereplő értékek mérése a Canon mérési feltételei alapján történt. Az értékek a témától, a használt memóriakártyától és a fényképezőgép beállításaitól függően változhatnak.
- Az egyes videók rögzíthető idejének kiszámítása az SD Speed Class 10 sebességsztályú SD-memóriakártyákra alapult. Alacsonyabb sebességsztályú kártyák használata esetén a felvételt készítés leállhat. A rögzítés akkor is automatikusan megáll, ha a fájl méret eléri a 4 gigabájt, vagy betelik a kártya.

Használat előtt

Alapszintű útmutató

Haladó útmutató

**1** A fényképezőgép alapvető használata

**2** Automatikus üzemmód

**3** Egyéb felvételi módok

**4** P üzemmód

**5** Lejátszási mód

**6** Wi-Fi funkciók

**7** Beállítások menü

**8** Tartozékok

**9** Mellékletek

Tárgymutató



## **Akkumulátoregység, NB-11LH**

Típus:	Újratölthető lítiumion-akkumulátor
Névleges feszültség:	3,6 V DC
Névleges kapacitás:	800 mAh
Feltöltések száma:	Kb. 300
Működési hőmérséklet:	0–40 °C

## **Akkumulátortöltő, CB-2LF/CB-2LFE**

Névleges bemenet:	100–240 V AC (50/60 Hz)
Névleges kimenet:	4,2 V DC, 0,41 A
Töltési idő:	Kb. 2 óra 20 perc (NB-11LH használatakor)
Működési hőmérséklet:	5–40 °C

- A készíthető képek száma a Camera & Imaging Products Association (CIPA) mérési irányelvein alapszik.
- Bizonyos körülmények esetén a készíthető képek száma és a felvételi idő a fent említetttnél kevesebb lehet.
- Képek száma/idő egy teljesen feltöltött akkumulátoregységgel.

Használat előtt

Alapszintű útmutató

Haladó útmutató

**1** A fényképezőgép alapvető használata

**2** Automatikus üzemmód

**3** Egyéb felvételi módok

**4** P üzemmód

**5** Lejátszási mód

**6** Wi-Fi funkciók

**7** Beállítások menü

**8** Tartozékok

**9** Mellékletek

Tárgymutató





# Tárgymutató

## A

A csomag tartalma 2  
AE rögzítés 50  
AF keretek 55  
AF szervo 57  
AiAF arcra (AF keret üzemmód) 56

### Akkumulátoregység

Energiatakarékos 23  
Gazdaságos mód 108  
Szint 132  
Töltés 15

### Akkumulátorok → Dátum/idő (dátum/ idő akkumulátor)

Energiatakarékos 23

### Akkumulátortöltő 2, 114

### Alapértékek → Mind visszaáll

### Audio-/videókábel 115, 116

### Automatikus üzemmód (felvételi mód) 19, 28

## C

Camera connect 79  
CameraWindow 117  
CANON IMAGE GATEWAY 78, 90  
Csatlakozás elérési ponton  
keresztül 86  
Csatlakozó 116, 119  
Csuklósíj → Szíj

## D

Dátum/idő  
Beállítások 17  
Dátum/idő akkumulátor 18  
Dátumbélyegzők feltüntetése 35

### Módosítás 17

### Világóra 107

Diavetítés 66  
Digitális telekonverter 54  
Digitális zoom 33  
DPOF 123

## E

Egyéni fehéregyensúly 52  
Egyszínű (felvételi mód) 46  
Élesség rögzítése 55  
Élességállítás  
AF keretek 55  
AF pont zoom 39  
AF szervo 57  
Élességállítási tartomány  
Makró 54  
Végtelen 54  
Élő nézet vezérlés (felvételi mód) 42  
Energiatakarékos 23  
Expozíció  
Kompenzáció 50

## F

Fájlszámozás 110  
Fehéregyensúly (szín) 52  
Fekete-fehér képek 53  
Felbontás (képméret) 37  
Felvétel  
Felvételi dátum/idő → Dátum/idő  
Fénykép-információ 132  
Fényképezőgép  
Mind visszaáll 112

### Fényképezőgép hozzáférési pont mód 84

### Fénymérési mód 50

### Forgatás 71

### Fotókönyv beállítása 125

### FUNC. menü

#### Alapvető működés 24

#### Táblázat 135, 140

## G

### Gazdaságos mód 108

## H

Halszemeffektus (felvételi mód) 44  
Hangok 106  
Hibaelhárítás 126  
Hibaüzenetek 130  
Hosszú záridő (felvételi mód) 47

## I

i-Contrast 51, 75  
Intelligens válogatás 66  
ISO érzékenység 51

## J

### Jelzőfény 27

## K

Kapcsolat adatainak szerkesztése  
vagy törlése 103  
Kedvencek 72  
Képek  
Lejátszás → Megjelenítés  
Megjelenítés időtartama 40  
Törlés 70  
Védelem 67  
Képek átméretezése 73

### Képek küldése 97

### Képek küldése másik fényképezőgépre 95

### Képek küldése nyomtatóra 94

### Képek küldése okostelefonra 79

### Képek küldése számítógépre 85

### Képek küldése webszolgáltatásokba 93

### Képek mentése számítógépre 85, 117

### Képernyő

#### Ikonok 132, 133

#### Kijelző nyelve 18

#### menüvel → FUNC. menü, Menü

### Képkivágás 74, 120

### Képmínőség → Tömörítési arány

#### (képmínőség)

### Képpeldarány 37

### Képstabilizálás 59

### Képszinkron. 99

### Keresés 64

### Kevés fény (felvételi mód) 43

### Kijelző nyelve 18

### Követéses AF 56

### Közép (AF keret üzemmód) 55

### Különlegesen élénk (felvételi mód) 44

## L

### Lámpa 39, 40

### Lejátszás → Megjelenítés

### Lyukkamera effektus (felvételi mód) 46

## M

### Makró (Élességállítási tartomány) 54

### Megjelenítés 20

#### Diavetítés 66

#### Egyképes lejátszás 20

#### Indexképes megjelenítés 64

### Használat előtt

### Alapszintű útmutató

### Haladó útmutató

#### 1 A fényképezőgép alapvető használata

#### 2 Automatikus üzemmód

#### 3 Egyéb felvételi módok

#### 4 P üzemmód

#### 5 Lejátszási mód

#### 6 Wi-Fi funkciók

#### 7 Beállítások menü

#### 8 Tartozékok

#### 9 Mellékletek

### Tárgymutató



Intelligens válogatás 66  
Képkeresés 64  
Nagyított megjelenítés 65  
TV-s megjelenítés 116  
Memóriakártya 2  
Rögzíthető idő 143  
menüvel  
Alapvető működés 25  
Táblázat 134  
Mind visszaáll 112  
Miniatúr effektus (felvételi mód) 45

## N

Nagyított megjelenítés 65  
Négyzetháló 38  
Nyomtatás 119

## O

Önkioldó 34  
2 másodperces önkioldó 34  
Önkioldó arca (felvételi mód) 47  
Önkioldó testreszabása 35  
Önkioldó arca (felvételi mód) 47  
Óra 27  
Összes törlése 70

## P

P (felvételi mód) 49  
PictBridge 115, 119  
Portré (felvételi mód) 43  
Poszter effektus (felvételi mód) 44  
Programautomatika AE 49

## S

Saját színbeállítás 52, 75  
SD/SDHC/SDXC memóriakártyák  
→ Memóriakártya

Szépia tónusú képek 53  
Szerkesztés  
i-Contrast 75  
Képek átméretezése 73  
Képkivágás 74  
Saját színbeállítás 75  
Vörösszem-javítás 76

Szűj 2, 14

Szín (fehéregyensúly) 52

Szoftver

Képek mentése számítógépre  
85, 117  
Telepítés 117

## T

Tápellátás 114 → Akkumulátoregység  
→ Akkumulátortöltő  
Tartozékok 114  
Távvezérelt fényképezés 102  
Tömörítési arány (képminőség) 59  
Törlés 70 → Törlés  
Tűzijáték → Tűzijáték (felvételi mód)  
Tűzijáték (felvételi mód) 43  
TV-s megjelenítés 116

## U

Utazás a fényképezőgéppel 107

## V

Vaku  
Be 58  
Hosszú szinkron 58  
Vaku kikapcsolása 58  
Védelem 67  
Végtelen (élességállítási  
tartomány) 54

## Videók

Képminőség (felbontás/  
képfrekvencia) 38  
Rögzíthető idő 143  
Szerkesztés 77

Világóra 107  
Vörösszem-javítás 76

## W

Wi-Fi funkciók 78  
Wi-Fi menü 82

## Z

Zoom 19, 29, 33

Használat előtt

Alapszintű útmutató

Haladó útmutató

**1** A fényképezőgép  
alapvető használata

**2** Automatikus üzemmód

**3** Egyéb felvételi módok

**4** P üzemmód

**5** Lejátszási mód

**6** Wi-Fi funkciók

**7** Beállítások menü

**8** Tartozékok

**9** Mellékletek

Tárgymutató

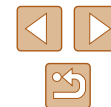

## A Wi-Fi-vel (vezeték nélküli hálózattal) kapcsolatos előírások

- Vezeték nélküli hálózat használatát lehetővé tevő országok és régiók
  - A vezeték nélküli hálózat használata egyes országokban és régiókban korlátozott, a jogtalan használat pedig a nemzeti vagy helyi előírások értelmében büntethető lehet. A vezeték nélküli hálózatra vonatkozó előírások megsértésének elkerülése érdekében, a használatot engedélyező helyek ellenőrzése céljából keresse fel a Canon webhelyét. Vegye azonban figyelembe, hogy a vezeték nélküli hálózat felsoroltaktól eltérő országokban és régiókban való használatából eredő problémákért a Canon semmilyen módon nem vonható felelősségre.
- Az alábbiak bármelyike jogi következményekkel járhat:
  - A terméken végzett változtatás vagy módosítás
  - A terméken található tanúsítócímkek eltávolítása
- A devizahasználatra vonatkozó és külkereskedelmi törvények előírásai értelmében a stratégiai erőforrások és szolgáltatások (beleértve a jelen terméket) Japánon kívüli exportálásához a japán kormány exportengedélye (vagy szolgáltatásnyújtási hozzájárulása) szükséges.
- Mivel a termék az Egyesült Államokban fejlesztett titkosító szoftvert tartalmaz, ezért vonatkoznak rá az Egyesült Államok Exporteljárási Szabályai (U.S. Export Administration Regulations), és az Egyesült Államok által kereskedelmi embargó alá sorolt országokba nem exportálható, illetve szállítható.
- Jegyezze fel a vezeték nélküli hálózat beállításait. A vezeték nélküli hálózat készülékben tárolt beállításai a készülék nem megfelelő használata esetén, rádióhullámok vagy statikus elektromosság hatására, véletlenül vagy meghibásodás miatt megváltozhatnak vagy törölhetnek. Az elővigyázatosság érdekében mindenképpen jegyezze fel a vezeték nélküli hálózat beállításait. Vegye figyelembe, hogy a Canon nem vállal felelősséget a tartalomvesztésből eredő, közvetett vagy közvetlen károkért vagy bevételkiesésért.
- A termék másik személy részére történő átruházása, kiselejtezése, javításra való elküldése esetén mindig jegyezze fel a vezeték nélküli hálózat beállításait, majd a beállításokat szükség esetén állítsa alaphelyzetbe (törölje) a készüléken.
- A Canon nem vállal kártérítési kötelezettséget a termék elvesztéséből vagy ellopásából eredő károkért. A Canon nem vállal felelősséget a terméken regisztrált céleszközök illetéktelen hozzáféréseiből vagy használatából eredő károkért vagy veszteségeikért a termék elvesztése vagy ellopása esetén.

- Ügyeljen a termék jelen útmutatóban leírt módon történő használatára. Használja a termék vezeték nélküli hálózati funkcióját a jelen útmutatóban leírt módon. A Canon nem vállal felelősséget a funkció jelen útmutatóban leírtól eltérő használatából eredő károkért és veszteségeikért.
- Ne használja a termék vezeték nélküli LAN funkcióját egészségügyi berendezés vagy más elektronikus berendezés közelében. A termék vezeték nélküli LAN funkciójának egészségügyi berendezés vagy más elektronikus berendezés közelében történő használata befolyásolhatja az említett berendezések működését.

### Rádióhullámú zavarokkal kapcsolatos óvintézkedések

- A termék más eszközök által keltett zavaró jeleket vehet, illetve a termék rádióhullámokat bocsáthat ki. A zavaró hatások elkerülése érdekében ügyeljen arra, hogy a terméket az ilyen készülékektől a lehető legnagyobb távolságban használja, vagy kerülje az ilyen eszközök jelen termékkel azonos időben történő használatát.

### Biztonsági óvintézkedések

Mivel a Wi-Fi funkció rádióhullámok útján továbbítja a jeleket, használatánál szigorúbb biztonsági óvintézkedésekre van szükség, mintha hálózati kábelt használna.

A Wi-Fi használatakor ne feledkezzen meg az alábbiakról.

- Csak olyan hálózatot használjon, amelyhez jogosultsággal rendelkezik. A termék megkeresi és a képernyőn megjeleníti a közelben található Wi-Fi hálózatokat. Olyan hálózatok is megjelenhetnek, amelyek használatára Ön nem jogosult (ismeretlen hálózatok). Az ilyen hálózatokra történő kapcsolódás megkísérlése vagy használata jogosulatlan hozzáférésnek tekinthető. Ügyeljen arra, hogy csak olyan hálózatokat használjon, amelyekre jogosult, és ne próbáljon meg más, ismeretlen hálózatokhoz kapcsolódni.

Használat előtt

Alapszintű útmutató

Haladó útmutató

**1** A fényképezőgép alapvető használata

**2** Automatikus üzemmód

**3** Egyéb felvételi módok

**4** P üzemmód

**5** Lejátszási mód

**6** Wi-Fi funkciók

**7** Beállítások menü

**8** Tartozékok

**9** Mellékletek

Tárgymutató



Nem megfelelő biztonsági beállítások esetén az alábbi problémák jelentkezhetnek.

- Az átvitt adatok figyelése  
A Wi-Fi hálózaton átvitt adatokhoz külső, rosszindulatú felhasználók is hozzáférhetnek, és megpróbálhatnak a küldött adatokhoz hozzájutni.
- Illetéktelen hálózati hozzáférés  
Külső, rosszindulatú felhasználók férhetnek az Ön által használt hálózathoz, hogy információkat lopjanak el, módosítsanak vagy semmisítsenek meg. Emellett Ön más illetéktelen hozzáférési kísérletnek is áldozatául eshet, mint például a személyazonosság meghamisítása (amikor valaki más nevében próbál információkhoz jogosulatlanul hozzáférni) vagy az ugródeszkás támadás (amikor valaki jogosulatlan hozzáférést szerez az Ön hálózatához, és ugródeszkaként rejti el a hozzá vezető nyomokat egyéb rendszerekbe történő behatolásakor).

Az ilyen problémák elkerülése érdekében ügyeljen arra, hogy alapos védelmet biztosítson Wi-Fi hálózata számára.

A fényképezőgép Wi-Fi funkciójának használatához mindenképpen legyen tisztában a Wi-Fi biztonsági jellemzőivel, és a biztonsági beállítások megadásakor teremtse meg a kockázatok és kényelmes használat közötti egyensúlyt.



A fényképezőgép Wi-Fi hálózaton keresztül képes átküldeni a nyomtatási feladatokat a PictBridge-kompatibilis nyomtatókra. A PictBridge műszaki szabványai egyszerűvé teszik a digitális fényképezőgépek, nyomtatók és egyéb eszközök közvetlen összekapcsolását. Ezeken felül az Internet Protokoll alapján működő DPS („DPS over IP”) szabvány hálózati környezetekben is lehetővé teszi a PictBridge-kapcsolatok kialakítását. A fényképezőgép kompatibilis szabványainak készletében ez a szabvány is megtalálható.

## Védjegyek és licencelés

- A Microsoft és a Windows a Microsoft Corporation védjegyei vagy bejegyzett védjegyei az Egyesült Államokban és/vagy más országokban.
- A Macintosh és a Mac OS az Apple Inc., védjegyei az Egyesült Államokban és/vagy más országokban bejegyezve.
- Az App Store, az iPhone és az iPad az Apple Inc. védjegyei.
- Az SDXC logó az SD-3C, LLC. védjegye.
- A Wi-Fi®, a Wi-Fi Alliance®, a WPA™, a WPA2™ és a Wi-Fi Protected Setup™ a Wi-Fi Alliance védjegyei és bejegyzett védjegyei.
- Az N-jel az NFC Forum, Inc. védjegye vagy bejegyzett védjegye az Egyesült Államokban és más országokban.
- Minden más védjegy a megfelelő tulajdonos tulajdona.
- Ez az eszköz a Microsofttól licencelt exFat technológiát használ.
- This product is licensed under AT&T patents for the MPEG-4 standard and may be used for encoding MPEG-4 compliant video and/or decoding MPEG-4 compliant video that was encoded only (1) for a personal and non-commercial purpose or (2) by a video provider licensed under the AT&T patents to provide MPEG-4 compliant video. No license is granted or implied for any other use for MPEG-4 standard.

\* A közlemény angol nyelvű változata a mérvadó.

Használat előtt

Alapszintű útmutató

Haladó útmutató

**1** A fényképezőgép alapvető használata

**2** Automatikus üzemmód

**3** Egyéb felvételi módok

**4** P üzemmód

**5** Lejátszási mód

**6** Wi-Fi funkciók

**7** Beállítások menü

**8** Tartozékok

**9** Mellékletek

Tárgymutató

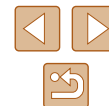

## **Nyilatkozat a felelősség kizárásáról**

- Tilos engedély nélkül másolatot készíteni az útmutatóról.
- A mérések a Canon tesztfolyamatának szabványain alapulnak.
- Az információk, a termékjellemzők és a termék megjelenés előzetes figyelmeztetés nélküli megváltoztatásának jogát fenntartjuk.
- Az útmutatóban található illusztrációk és képernyőképek kis mértékben eltérhetnek a konkrét eszköztől.
- A fentiek ellenére a Canon nem vállal felelősséget a termék használatából eredő károkért.

Használat előtt

Alapszintű útmutató

Haladó útmutató

**1** A fényképezőgép  
alapvető használata

**2** Automatikus üzemmód

**3** Egyéb felvételi módok

**4** P üzemmód

**5** Lejátszási mód

**6** Wi-Fi funkciók

**7** Beállítások menü

**8** Tartozékok

**9** Mellékletek

Tárgymutató

