

Canon

数码摄像机
使用说明书

中文

Canon MV750i/MV730i/MV700i/MV690

MV750i/MV730i/ MV700i/MV700/MV690

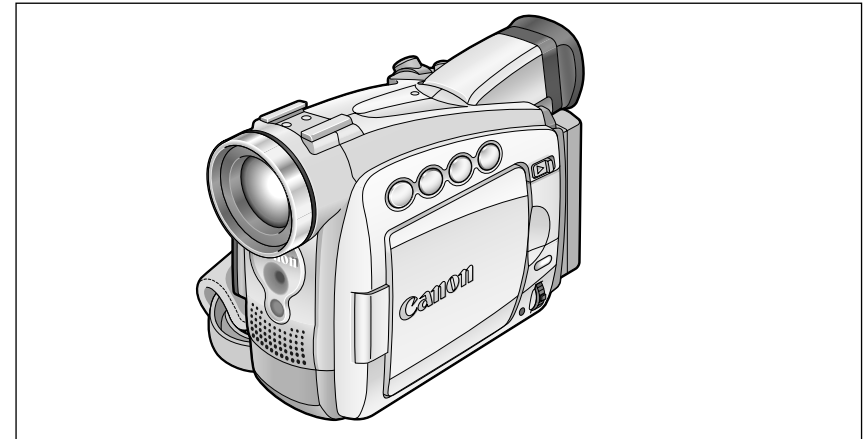

Mini DV Digital Video Cassette

BUBBLE JET DIRECT

PictBridge

MV750i/MV730i

请阅读下列说明书

- 数码视频软件
- DV网络软件

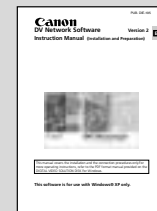
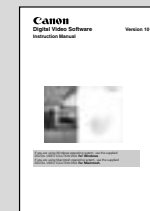

简介

基本功能

高级功能

编辑

MV750i/MV730i

使用存储卡

MV750i/MV730i

直接打印

其他提示

Canon

如有任何印刷错误或翻译上的误差，恳请广大用户谅解。
产品设计与规格如有更改，恕不另行通知。

重要使用说明

警告：



为了减少发生电击的危险，请勿开启外壳（或背盖）。当中并没有使用者可自行维修的零件。若需要维修服务，请向合格的服务人员洽询。

警告：



为了避免发生火灾或电击的危险，请勿让此产品暴露在雨水或潮湿的环境之中。

注意：

为了避免发生电击的危险和减少恼人的干扰情形，请使用我们所建议的配件。

注意：

在不使用本产品时，请把主插头从电源插座上取下。

CA-570的识别牌位于底部。





- 必须使用CV-150F/CV-250F DV数码视频连接线，以符合EMC指引中的技术要求。

使用本说明书

感谢您购买佳能MV730i/MV730i/MV700i/MV700/MV690。使用本摄像机之前，请先详细阅读本说明书，并妥善保存说明书作日后参考。

开始使用之前，请更改显示的语言（ 75）。

本说明书所使用的符号及参考

- ：关于摄像机操作的注意事项。
- ：摄像机基本操作步骤的补充说明。
- ：参考页数。
- 大写字母表示摄像机或无线遥控器（MV730i/MV730i）的按钮。
- 即表示屏幕上所显示的菜单项目。
- “屏幕”即液晶显示屏及取景器。
- 请注意，本说明书的示范以MV730i为主。

操作模式（请参考下列说明）
菜单项目及其缺省设置。

操作的按钮及开关

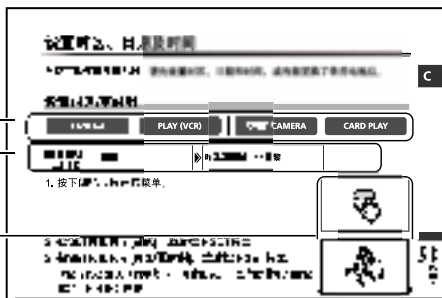

操作模式	POWER按钮	TAPE/CARD开关
CAMERA	CAMERA	 (TAPE)
PLAY (VCR)	PLAY (VCR)	 (TAPE)
CARD CAMERA	CAMERA	 (CARD)
CARD PLAY	PLAY (VCR)	 (CARD)

深色部分：仅适用于MV750i及MV730i。

CAMERA：此模式可使用的功能。

CAMERA：此模式无法使用的功能。

商标声明

- Canon和Bubble, Jc. 是佳能公司的注册商标。
- TM **IX** 是商标。
- **SD** 是商标。
- Windows® 是微软公司在美国/ 或其他国家的注册商标或商标。
- Macintosh / Mac OS 是Apple计算机公司在美国/ 或其他国家的注册商标。
- 上面未提及的其他名称及商品，也可能为其他公司的注册商标或商标。

目录

简介

重要使用说明	2
使用本说明书	3
查看附件	6
部件指南	7

掌握基本操作

准备

准备电源	11
插入/取出磁带	11
安装备用电池	13
准备摄像机	16
MV750i/MV730i 使用无线遥控器	18
设置时区、日期及时间	19

摄像

记录短片至磁带	22
记录静止图像到磁带	27
变焦	28
如何拍摄效果理想的图像	30

播放

播放磁带	31
调整音量	33
在电视屏幕上播放	34

使用全套功能

菜单及设置	38
-------------	----

摄像





使用摄像程序	45
使用夜景模式	48
肤色细节调整功能	49
调整自动曝光偏移	50
手动调整焦点	51
设置白平衡	53
设置快门速度	55
使用自拍机	57
更改摄像模式 (SP/LP)	58
音频转录	59
使用数码效果	61

播放

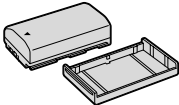
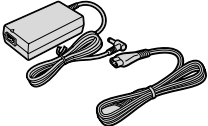

放大图像	68
显示数据码	69
结束搜索	71
MV750i/MV730i 返回以前标记的位置	72
MV750i/MV730i 照片搜索/日期搜索	73

其他功能	
自定义摄像机	74
更改显示的语言	75
MV750i/MV730i 更改遥控感应器模式	76
其他摄像机的设置	77
编辑	
记录到录像机或数码视频设备	79
MV750i/MV730i/MV700i 从模拟视频设备记录 (录像机、电视或摄像机)	81
MV750i/MV730i/MV700i 从数码视频设备记录 (DV转录)	82
MV750i/MV730i/MV700i 转换模拟信号至数码信号 (模拟数码转换器)	84
MV750i/MV730i 取代现有画面 (AV插入)	86
MV750i/MV730i 音频配音	88
使用DV (IEEE 1394) 连接线连接至个人计算机	91
MV750i/MV730i 使用存储卡	
插入及取出存储卡	92
选择图像质量/尺寸	93
文件编号	95
记录静止图像至存储卡	96
拍摄后立刻查看静止图像	100
记录Motion JPEG视频至存储卡	101
选择焦点	103
记录全景图像 (辅助拼接模式)	104
播放存储卡	106
保护图像	109
删除图像	110
结合多个图像 (存储卡组合)	111
复制静止图像	115
把存储卡格式化	117
使用USB连接线连接计算机	118
创建启动图像	119
MV750i/MV730i 直接打印	
打印静止图像	120
选择打印设置 (纸张/风格)	123
使用打印指定设置进行打印	126
其他提示	
屏幕显示	128
提示列表	131
维护/其他	134
故障排除	140
系统一览	143
另购配件	144
规格	147
索引	149

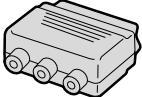
查看附件

镜头盖和镜头盖绳	CR1616纽扣锂电池	SS-900肩带	BP-508电池
			
CA-570小型电源转换器 (附电源线)	STV-250N 立体声视频 连接线	PC-A10 SCART转换器 (适用于欧洲、亚洲)	
			

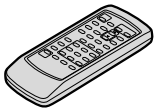
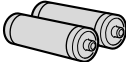
MV750i/MV730i

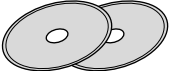
WL-D82无线遥控器	2枚AA (R6) 电池	SDC-8M SD 存储卡 (附示范图像)	IFC-300PCU USB 连接线
			
数码视频解决方案光盘 适用于Windows及 Macintosh			
			

MV750i

WA-30.5 广角附加镜

部件指南

MV750i/MV730i/MV700i/MV700/MV690

C

简介

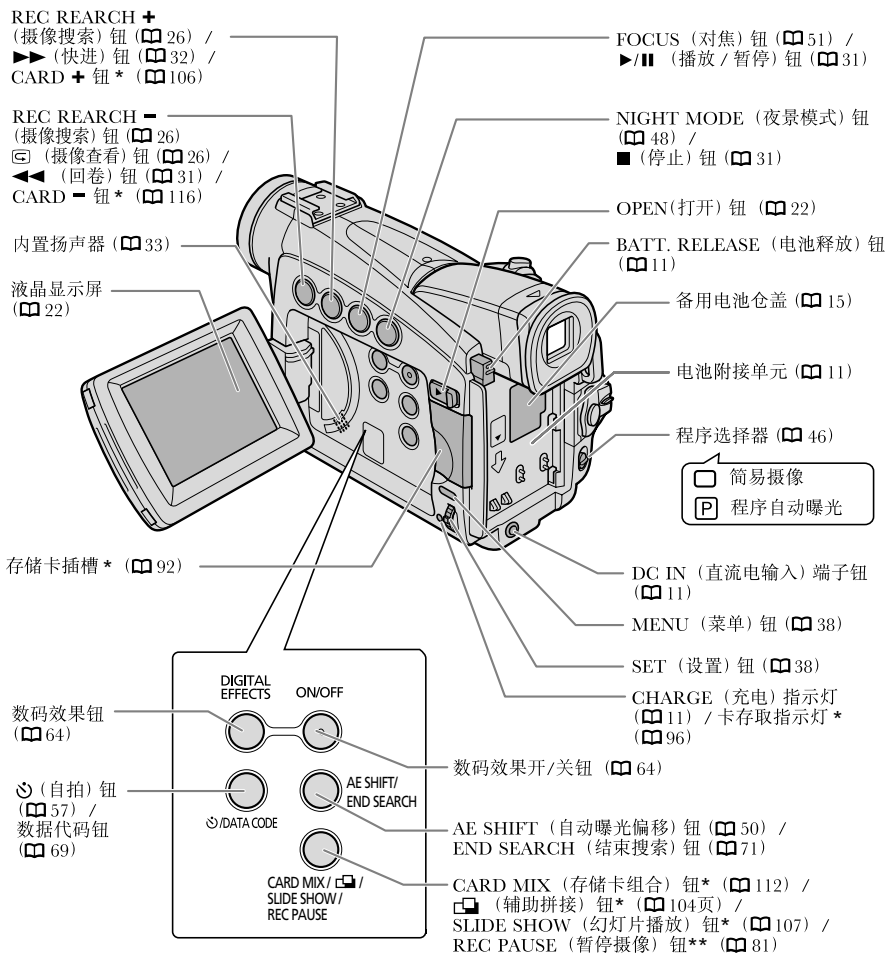

* 仅适用于MV750i/MV730i。

** 仅适用于MV750i/MV730i/MV700i。

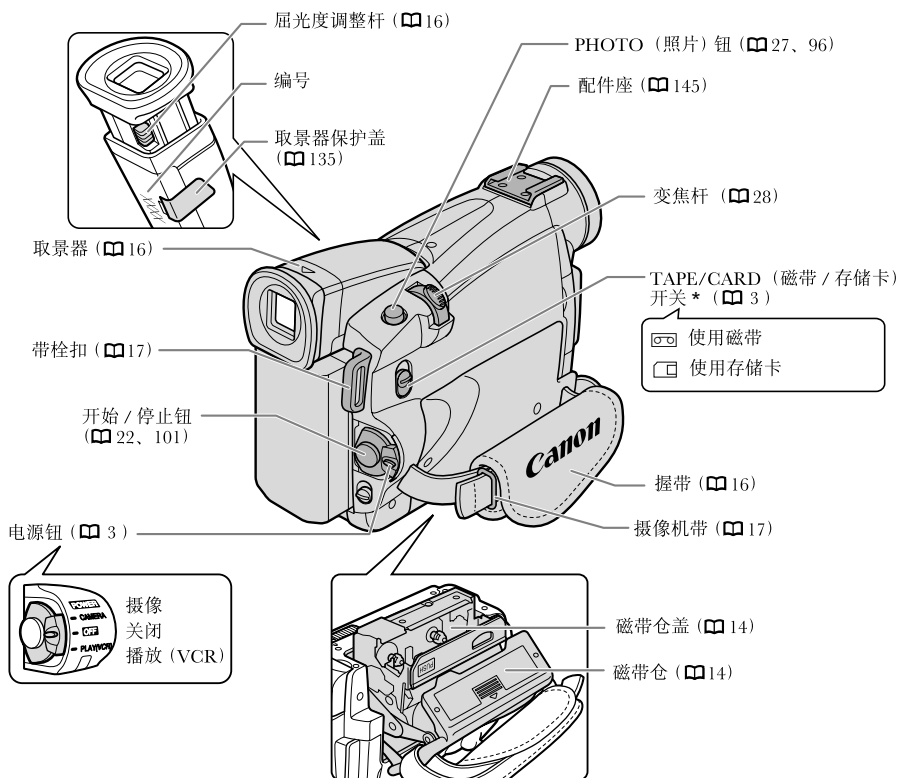

* 仅适用于MV750i/MV730i。

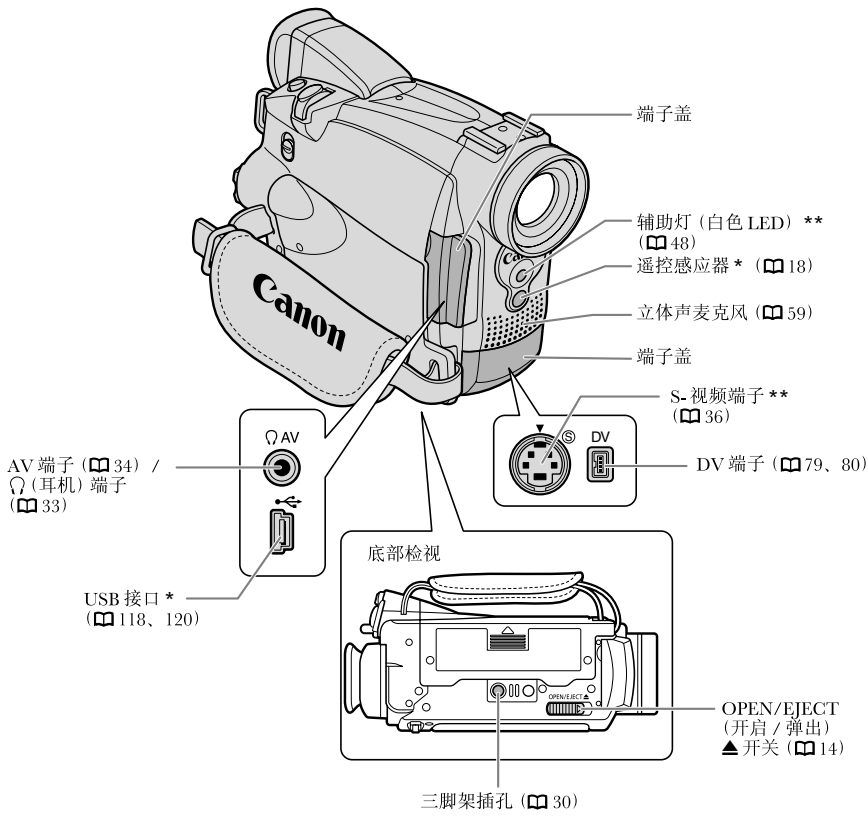

* 仅适用于MV750i/MV730i。

** 仅适用于MV750i。

MV750i/MV730i WL-D82无线遥控器

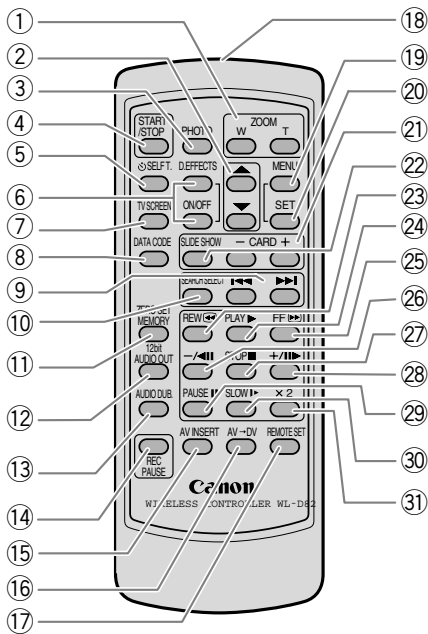

- | | |
|--------------------------------------|-------------------------------|
| ① 变焦钮 (□ 28) | ①7 REMOTE SET (遥控设定) 钮 (□ 76) |
| ② 选择钮 (□ 38) | ①8 发射器 |
| ③ PHOTO (照片) 钮 (□ 27、96) | ①9 MENU (菜单) 钮 (□ 38) |
| ④ START/STOP (开始/停止) 钮 (□ 22、101) | ②0 SET (设置) 钮 (□ 38) |
| ⑤ \odot SELF T. (自拍) 钮 (□ 57) | ②1 CARD (存储卡) -/+ 钮 (□ 106) |
| ⑥ D. EFFECTS 钮、ON/OFF (开/关) 钮 (□ 64) | ②2 SLIDE SHOW (幻灯片) 钮 (□ 107) |
| ⑦ TV SCREEN (电视屏幕) 钮 (□ 128) | ②3 REW (回卷) ◀ 钮 (□ 31) |
| ⑧ DATA CODE (数据代码) 钮 (□ 69) | ②4 PLAY (播放) ▶ 钮 (□ 31) |
| ⑨ ◀▶ 钮 (□ 73) | ②5 FF (快进) ▶ 钮 (□ 32) |
| ⑩ SEARCH SELECT (搜索选择) 钮 (□ 73) | ②6 -/◀ 钮 (□ 32) |
| ⑪ ZERO SET MEMORY (设定为零记忆) 钮 (□ 72) | ②7 STOP (停止) ■ 钮 (□ 31) |
| ⑫ 12 位 AUDIO OUT (音频输出) 钮 (□ 89) | ②8 +/▶ 钮 (□ 32) |
| ⑬ AUDIO DUB. (音频配音) 钮 (□ 88) | ②9 PAUSE (暂停) 钮 (□ 32) |
| ⑭ REC PAUSE (暂停摄像) 钮 (□ 81) | ③0 SLOW (慢速) ▶ 钮 (□ 32) |
| ⑮ AV INSERT (AV 插入) 钮 (□ 86) | ③1 ×2 钮 (□ 32) |
| ⑯ AV →DV 钮 (□ 84) | |

准备电源

安装电池

1. 把POWER钮转至OFF。
2. 把取景器向上推起。
3. 在摄像机上装入电池。
 - 取下电池的端子盖。
 - 轻轻按下，并按箭头方向推入，直到安装到位。

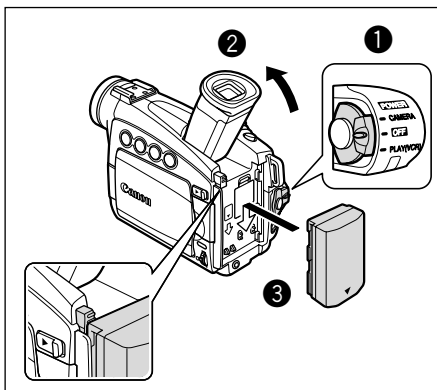

为电池充电

1. 把电源线接上转接器。
2. 把电源线插入电源插座。
3. 把电源转接器接上摄像机的DC IN端子。

CHARGE指示灯闪烁，充电完成后，指示灯会持续亮起。

4. 充电后请把电源转接器从摄像机取下，并把电源线从电源插座上拔下，然后从转接器上取下。
5. 使用后请取出电池。

按下BATT. RELEASE钮取出电池。

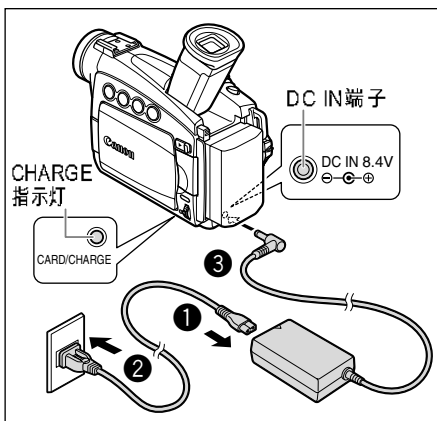

使用家用电源

1. 把POWER钮转至OFF。
2. 连接电源线及电源转接器。
3. 把电源线插入电源插座。
4. 连接电源转接器及摄像机的DC IN端子。

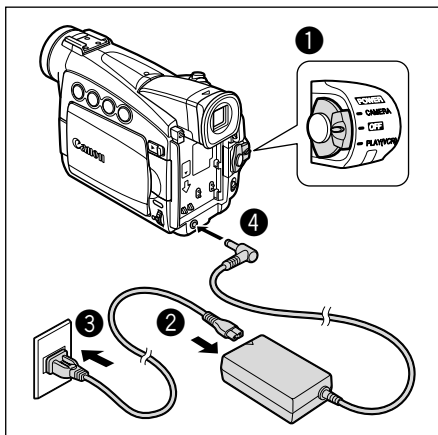

- 连接及拔除电源转接器之前，请先关闭摄像机。
- 如果在接近电视的范围内使用转接器，电视画面可能会受到干扰。请把转接器移离电视或天线。
- 请勿把非建议的产品连接至摄像机的DC IN端子或电源转接器。
- 转接器使用时可能会发出噪音，这不是故障。
- 电池充电时，请勿连接或拔除电源线，即使CHARGE指示灯持续亮起，电池也可能无法正常充电。如果充电时发生断电的情况，电池也可能无法正常充电。请取出电池，然后安装在摄像机中。



- 如果CHARGE指示灯快速闪动时，电池可能受损。
- CHARGE指示灯表示充电状态。
 - 0-50%：每秒闪动一次
 - 50%以上：每秒闪动两次
 - 100%：持续亮起

○ 充电、摄像及播放时间

下列时间为约数。实际时间视充电、摄像及播放环境而有所不同。

	BP-508 (附件)	BP-512/ BP-511 (选购件)	BP-514 (选购件)	BP-522 (选购件)	BP-535 (选购件)
充电时间	110分钟	120分钟	150分钟	210分钟	310分钟
最长拍摄时间	取景器	125分钟	225分钟	260分钟	730分钟
	液晶显示屏	85分钟	155分钟	180分钟	520分钟
正常拍摄时间*	取景器	65分钟	125分钟	145分钟	405分钟
	液晶显示屏	45分钟	85分钟	100分钟	280分钟
播放时间	90分钟	170分钟	195分钟	345分钟	550分钟

* 进行重复操作（如开始/停止、变焦、电源开/关）的大约摄像时间。实际使用时间可能会较短。

- 请在摄氏 5 度至 40 度的范围内为电池充电。
- 锂离子电池可在任何电量状态下进行充电。与一般电池不同，您无需在充电之前完全耗尽或释放电量。
- 建议准备比自己预期所需还要多两三倍的电池。
- 要节省电量，请关闭摄像机而不是把摄像机置于暂停摄像模式。

插入/取出磁带

请务必使用有^{Mini}DV 标记的磁带。

1. 滑动并按下 OPEN/EJECT 开关来开启磁带仓盖。

磁带仓会自动打开。

2. 装入或取出磁带。

- 让磁带的小孔朝握带方向装入磁带。
- 取出磁带时，请垂直向上取出。

3. 按下磁带仓上的 **PUSH** 标记，直到喀嗒一声关上为止。

4. 请等候直至磁带仓自动关上并关上磁带仓盖。

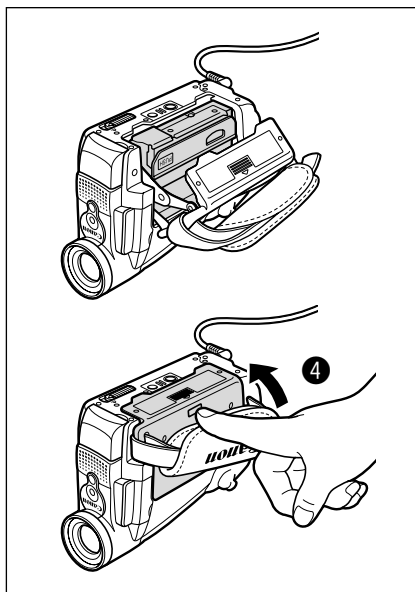
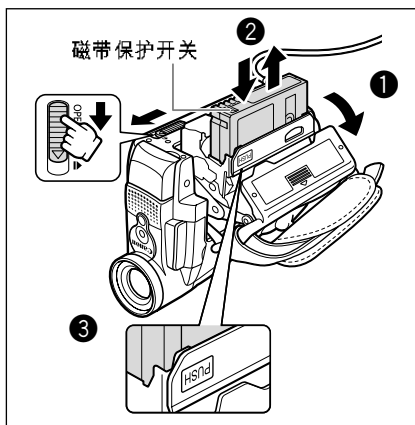

○ 当磁带仓正在自动开启或关闭时，请勿干扰磁带仓的动作或在磁带仓完全缩回之前尝试关上磁带仓盖。

○ 请小心勿让磁带仓盖夹着您的手指。



当摄像机连接至电源时，即使POWER钮设置为OFF，您也可以插入/取出磁带。

安装备用电池

备用电池可于电源中断时保存摄像机的日期、时间（第19页）及其他摄像机设置。更换备用电池时，使用家用电源为摄像机供电以保存设置。

1. 打开备用电池仓盖。
2. 使 + 面向外插入锂电池。

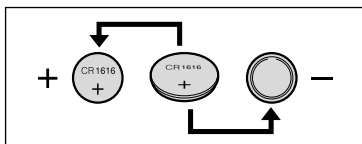

3. 关上电池仓盖。

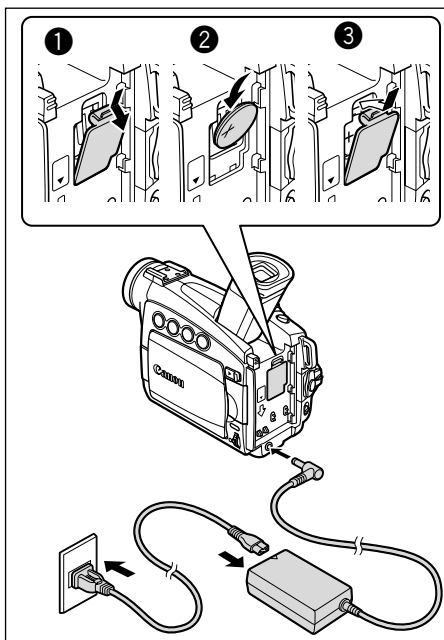

警告！

- 如果使用不当，设备内所使用的电池可能会导致起火或化学灼伤的危险。请勿为电池充电、拆解、加热超过摄氏100度或以火烧灼。
- 请使用Panasonic、Hitachi Maxell、Sony、Toshiba、Varta或Renata的CR1616电池。使用其他电池可能会导致起火或爆炸。
- 使用过的电池应交还原经销商进行妥善的处理。



○ 请勿使用钳子或其他金属工具来夹取电池，否则可能造成短路。

○ 使用干净的软布擦拭电池，以确保电池接触良好。

○ 请把电池放置在孩童不易接近的地方。如果不慎误吞电池，请尽快就医，否则电池外壳可能会分解，而电池的液体可能会损害肠胃。

○ 请勿把电池拆解、加热或放入火中，以防止爆炸。



备用电池的寿命约为一年， 闪烁红色即表示需要更换电池。

使用摄像机的准备工作

调整取景器（屈光度调整）

1. 开启摄像机，维持液晶显示屏关闭的状态来调整取景器。
2. 拉出取景器。
3. 调整屈光度调整杆。

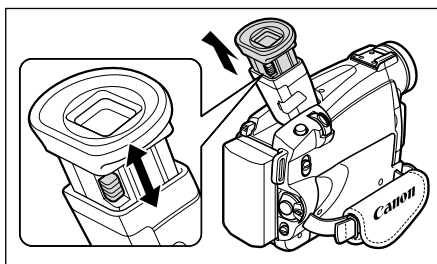

安装镜头盖

1. 把绳子系在镜头盖上。
2. 把握带穿过附有金属环绳子的圈中。
安装/移除镜头盖时，请按下镜头盖上的按钮。摄像时，把镜头盖挂在握带上，并在摄像后装回镜头上。

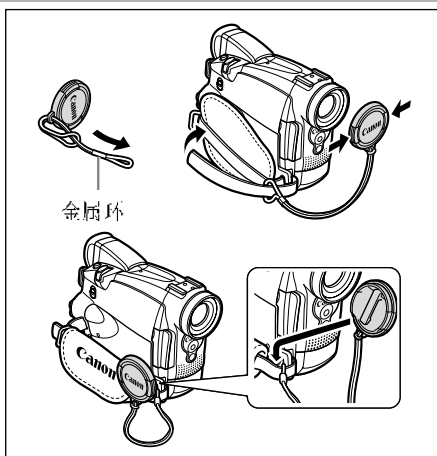

系紧握带

使用右手握持摄像机，并使用左手调整握带。

调整握带直至您的食指能够碰到变焦杆及照片钮，而拇指则能够碰到开始/停止钮。

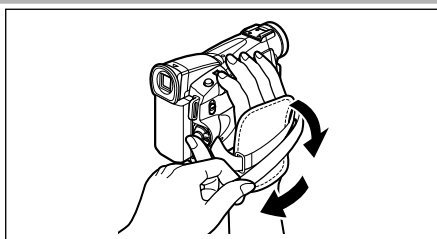

安装肩带

把肩带的末端穿过肩带扣，然后调整长度。

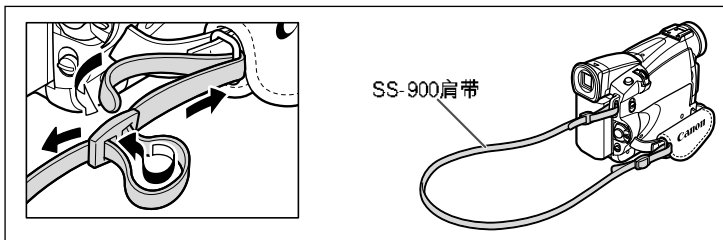

C

MV750i 安装广角附加镜

WA-30.5广角附加镜可有助于拍摄室内或全景镜头（0.6倍）。广角附加镜用于最大广角端。

把广角附加镜完全旋入镜头的螺纹。

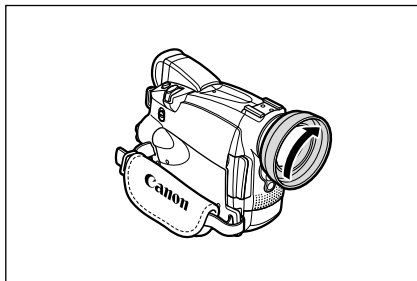

基本功能
准备



- 请勿通过广角附加镜直视太阳或其他强烈光源，否则视力可能受损。
- 如果您变焦至远摄端，图像将会无法对焦。
- 广角附加镜可能会阻碍遥控感应器（无线遥控器的操作范围会收窄）。而使用摄像灯或辅助灯（白色LED）摄像时，可能会导致图像产生阴影。
- 无法同时使用广角附加镜及滤光镜。
- 如果广角附加镜或镜头上附有尘埃，请使用吹气刷小心清洁镜头。
- 请勿触碰镜头以避免弄脏镜头或留下指纹。
- 请勿把广角附加镜存放在潮湿的环境，否则会发霉。

MV750i/MV730i 使用无线遥控器

当您按下按钮时，请对准摄像机的遥控感应器。

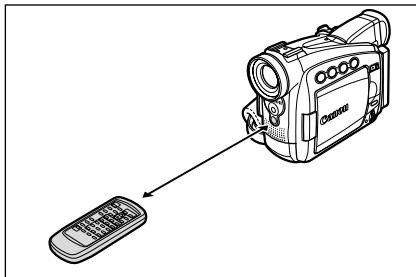

安装电池

无线遥控器需要两枚AA（R6）电池。

1. 打开电池仓盖。
2. 依照 + 和 - 的标记放入电池。
更换两枚电池。
3. 关上电池仓盖。

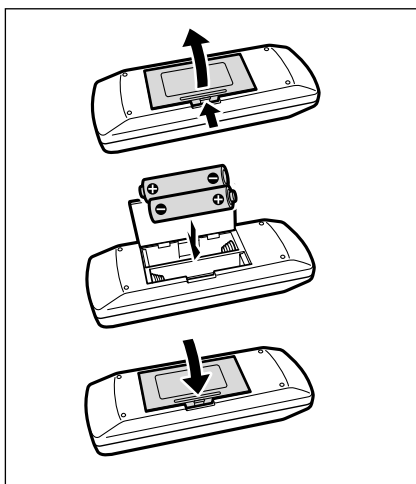

- 摄像机及无线遥控器配备两种遥控感应器模式（[76](#)）。如果无线遥控器无法操作，请检查摄像机及无线遥控器是否设置为相同的模式。
- 当遥控感应器暴露在强光或直射阳光下，无线遥控器可能无法操作。

设置时区、日期及时间

当您首次使用摄像机时，请先设置时区、日期和时间，或当您更换了备用电池后。

C

设置时区/夏时制

CAMERA

PLAY (VCR)

CARD CAMERA

CARD PLAY

MENU

( 38)

系统

时区/夏时制...巴黎

1. 按下MENU 钮开启菜单。

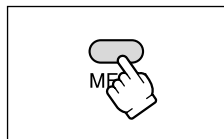

2. 把SET 转盘转至[系统]，然后按下SET 转盘。

3. 把SET 转盘转至[时区/夏时制]，然后按下SET 转盘。

时区设置会出现（请参考下一页的图表）。您的摄像机的时区在出厂时预设为巴黎。

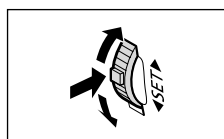

4. 转动SET 转盘选择代表您的时区的设置选项，然后按下SET 转盘。

要调整夏时制，请选择区域旁有* 的时区。

设置日期及时间

CAMERA

PLAY (VCR)

CARD CAMERA

CARD PLAY

MENU

( 38)

系统

日期/时间设置... 1. JAN. 2004
12:00 PM

5. 把SET 转盘转至[日期/时间设置]，然后按下SET 转盘。

年份显示会开始闪动。

6. 转动SET 转盘来选择年份，然后按下SET 转盘。

- 下一个显示部分会开始闪动。
- 以相同方式设置月份、日期、小时和分钟。

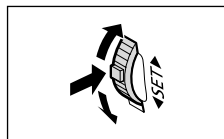

基本功能
准备

7. 按下MENU钮关闭菜单及启动时钟。

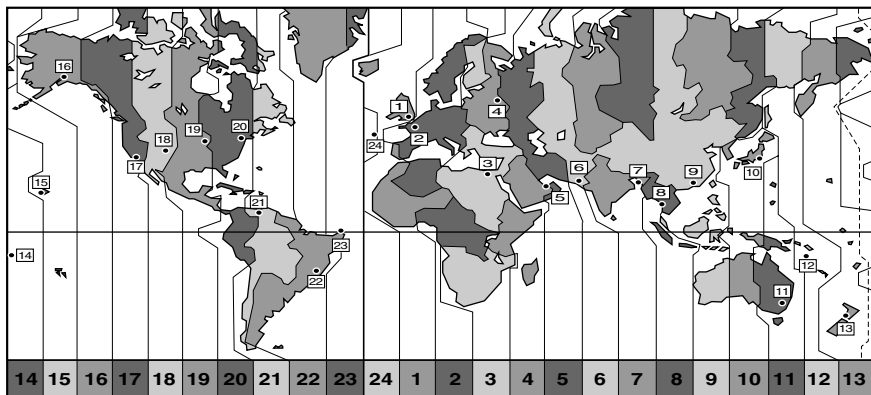
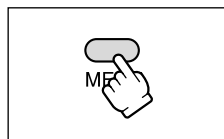

编号	时区	编号	时区
1	LONDON (伦敦)	13	WELLGTN (惠灵顿)
2	PARIS (巴黎)	14	SAMOA (萨摩亚)
3	CAIRO (开罗)	15	HONOLU (檀香山)
4	MOSCOW (莫斯科)	16	ANCHOR (安卡拉)
5	DUBAI (迪拜)	17	L.A. (旧金山)
6	KARACHI (卡拉齐)	18	DENVER (丹佛)
7	DACCA (达卡)	19	CHICAGO (芝加哥)
8	BANGKOK (曼谷)	20	N.Y. (纽约)
9	H. KONG (香港)	21	CARACAS (加拉加斯)
10	TOKYO (东京)	22	RIO (里约热内卢)
11	SYDNEY (悉尼)	23	FERNAN. (费尔南多)
12	SOLOMON (所罗门)	24	AZORES (亚述尔群岛)



设置时区、日期和时间后，当您到其他时区旅游时，您就不需要重新设置日期和时间。您只需把时区设置成您的旅游目的地的时区，摄像机的时钟会自动更改，显示适合您旅游目的地的正确时间。

摄像时显示日期及时间

您可以选择在屏幕左下方显示时区、日期和时间。

CAMERA

PLAY (VCR)

CARD CAMERA

CARD PLAY

MENU

( 38)

显示设置/Ⓢ

▶▶ 日期/时间显示 · · 关

1. 按下MENU 钮开启菜单。

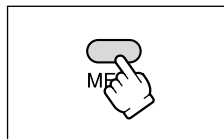

2. 把SET 转盘转至[显示设置/Ⓢ]，然后按下SET 转盘。

3. 把SET 转盘转至[日期/时间显示]，然后按下SET 转盘。

4. 把SET 转盘转至[开]。

5. 按下MENU 钮关闭菜单。

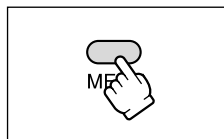
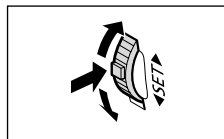

记录短片至磁带

开始摄像之前

请先进行试录来确保摄像机正常运作。进行重要的摄像之前，请先清洁磁头（ 133）。

摄像

1. 移除镜头盖。
2. 把摄像机设置为CAMERA模式。
 - **MV750i/MV730i** 把POWER钮设置为CAMERA，并把TAPE/CARD开关设置为.
 - **MV700i/MV700/MV690** 把POWER钮设置为CAMERA。

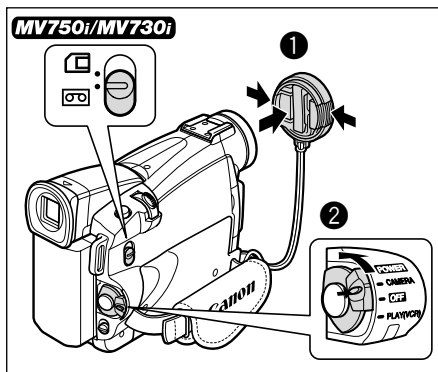

3. 按下液晶显示屏上的OPEN钮，然后打开液晶显示屏。
4. 按下开始/停止钮开始摄像。
再次按开始/停止钮暂停摄像。

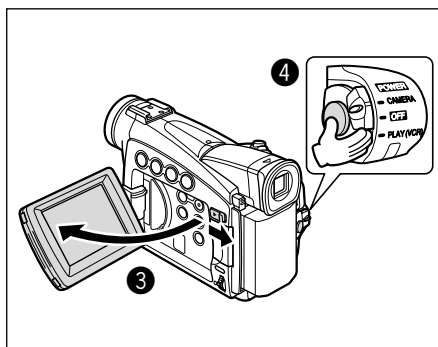

摄像结束时

1. 把POWER钮转至OFF。
2. 关闭液晶显示屏，然后把取景器按回原来位置。
3. 盖上镜头盖。
4. 取出磁带。
5. 中断电源。

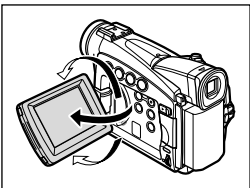

- 请等候磁带计数器完全停止之后才重新摄录。
- 如果您没有取出磁带，即使关闭摄像机，您也可以继续摄像而图像之间不会产生噪音或空白的画面。
- 液晶显示屏在强光下可能会难以使用。在这种情况下，请使用取景器。
-  您可以旋转液晶显示屏。旋转之前，请确定已把液晶显示屏打开到90度。

- 在嘈杂的环境（如烟花、鼓声或音乐会）下进行摄像时，声音可能会失真或无法以实际的音量记录。
- 当摄像机处于暂停摄像模式来保护磁带及磁头时，摄像机会在5分钟后自动关闭。关闭之前，“ AUTO POWER OFF（自动关机）”会显示约20秒钟。要继续摄像，请把POWER钮转至OFF后再转回CAMERA。
- 关于液晶显示屏及取景器：液晶显示屏属于高度精密的技术产品，超过99.99%的有效像素。少于0.01%的像素可能会持续出现小黑点或绿色光点，但这并不会影响记录的图像，也不是液晶显示屏发生故障。

调整液晶显示屏的亮度

您可以把液晶显示屏转到与镜头相同的方向。当让被摄者监视摄像过程，您可以开启取景器。

当你把液晶显示屏翻转到与镜头相同的方向时，图像会以反向（液晶显示屏镜像开启）方式显示。但您也可以选择以摄像机记录图像的正向（液晶显示屏镜像关闭）方式显示。

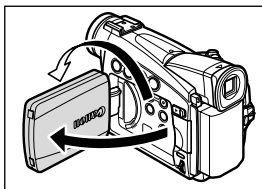

CAMERA

PLAY (VCR)

CARD CAMERA

CARD PLAY

MENU

( 38)

显示设置/

▶▶ 液晶屏镜像···开

1. 按下MENU钮开启菜单。

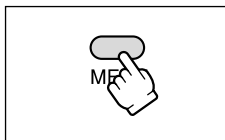

2. 把SET转盘转至[显示设置/Ⓜ], 然后按下SET转盘。
3. 把SET转盘转至[液晶屏镜像], 然后按下SET转盘。
4. 把SET转盘转至[关]。
5. 按下MENU钮关闭菜单。

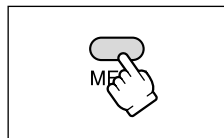
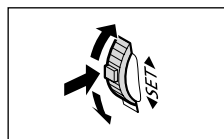

当[液晶屏镜像]设置为[开]时, 液晶显示屏仅会显示磁带 (MV750i/MV730i: 或存储卡) 操作及自拍机 (取景器的屏幕会显示所有信息)。

调整液晶显示屏的亮度

CAMERA

PLAY (VCR)

CARD CAMERA

CARD PLAY

MENU

(38)

显示设置/Ⓜ



亮度...

1. 按下MENU钮开启菜单。

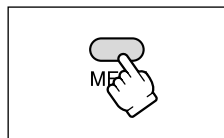

2. 把SET转盘转至[显示设置/Ⓜ], 然后按下SET转盘。
3. 把SET转盘转至[亮度], 然后按下SET转盘。
4. 转动SET转盘及调整等级。

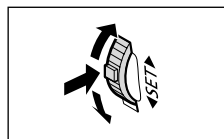

5. 按下MENU钮关闭菜单。

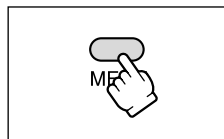

更改液晶显示屏的亮度并不会影响取景器或摄像。

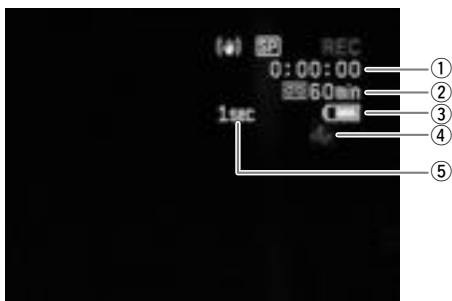

① 时间代码

以小时、分钟及秒表示拍摄时间。

② 剩余的磁带

以分钟表示磁带的剩余时间。当磁带到达末端时，END 闪动。

- 当剩余时间少于13分钟时，剩余的磁带时间可能不会显示。
- 视磁带类型而定，指示可能不会正确显示。

③ 剩余电量

电池符号表示电池的电量状态。



- 电量耗尽时，会闪动红光。
- 当您安装耗尽的电池时，电源会关闭，而不会显示。
- 视其电池及摄像机的使用状况而定，实际的电量可能不会正确显示。

④ 闪动时

如果摄像机没有安装锂电池或电量耗尽，会闪动红光。

⑤ 拍摄提示

当您开始拍摄时，摄像机会倒数1至10秒。这可以避免场景太短。

摄像途中进行搜索与重播

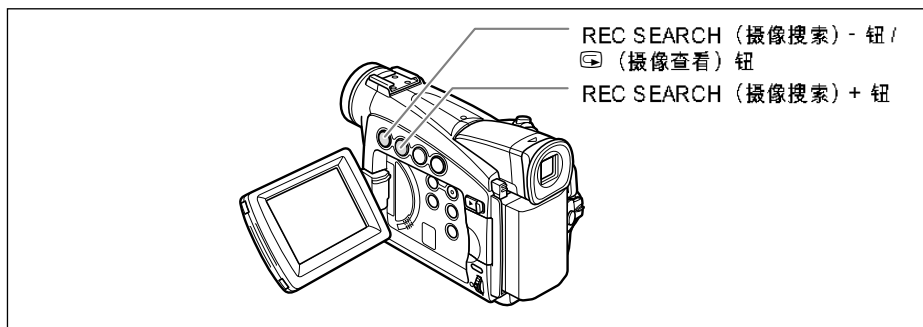

摄像重播

CAMERA

PLAY (VCR)

CARD CAMERA

CARD PLAY

在暂停摄像模式下，您可以播放最后几秒的摄像内容，来确认摄像是否正确。

按下再放开⏮ (摄像查看) 钮。

摄像机会回卷磁带，并播放最后几秒的内容，然后返回到暂停摄像模式。

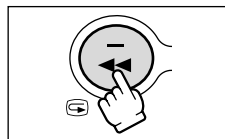

摄像搜索

CAMERA

PLAY (VCR)

CARD CAMERA

CARD PLAY

在暂停摄像模式下，您可以向前或向后播放磁带，并把磁带停在您要开始摄像的地方。

持续按下REC SEARCH + (前进) 或 - (后退) 钮。

- 找到您要开始摄像的地方后，请释放按钮。
- 摄像机会返回到暂停摄像模式。

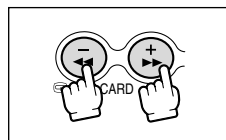

拍摄静止图像至磁带

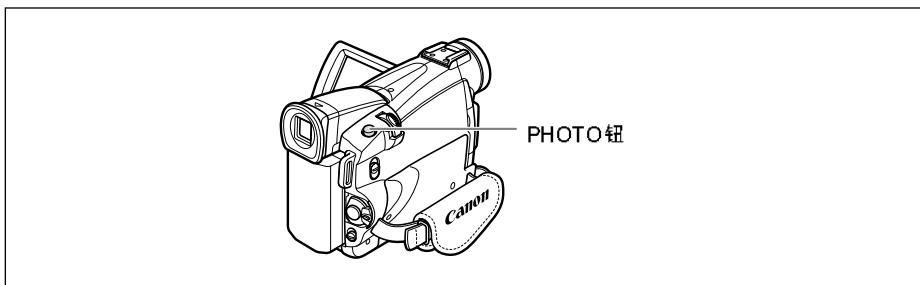

CAMERA

PLAY (VCR)

CARD CAMERA

CARD PLAY

1. **MV750i/MV730i** 开启菜单并选择[摄像设置]，然后选择[照片记录]，确定已选择[磁带]，然后关闭菜单。

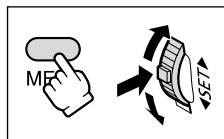

2. 半按PHOTO钮。

- 绿灯会亮起绿光。如果没有亮起绿光，请使用SET转盘调整焦点。
- 曝光已经锁定。
- **MV750i/MV730i** 按下无线遥控器上的PHOTO钮后，即会开始摄像。

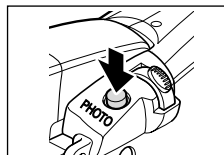

3. 完全按下PHOTO钮。

- 标记消失。
- 摄像机拍摄静止图像约6秒钟。在这段时间内，摄像机也会同时录制声音，而显示屏出现的仍是该静止图像。
- 摄像机会返回暂停摄像模式。

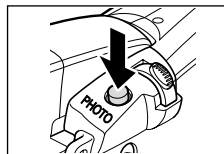

○ 拍摄短片时，您也可以完全按下PHOTO钮拍摄静止图像。

○ **MV750i/MV730i** 开始摄像时先拍摄静止图像，您可以使用照片搜索功能快速寻找摄像的开端（见 73）。

变焦

摄像机机会自动在光学变焦与数码变焦之间切换。使用数码变焦时，图像的分辨率可能会稍微降低。

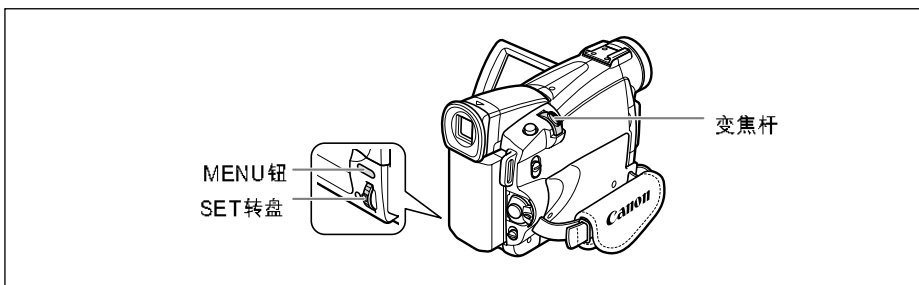

光学变焦

MV750i	MV730i	MV700i/MV700/MV690
22倍光学变焦	20倍光学变焦	18倍光学变焦



把变焦杆移向**W**（广角）可以推远摄录主体。把变焦杆移向**T**（远摄）可以拉近摄录主体。

轻轻按下变焦杆来进行慢速变焦。大力按下可快速变焦。

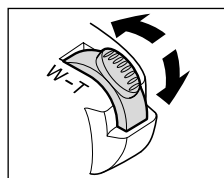

MV750i/MV730i 您也可以使用无线遥控器上的**T**及**W**钮，但无法控制变焦速度。

数码变焦

MV750i	MV730i	MV700i/MV700/MV690
88×/440×数码变焦 (在CARD CAMERA模式下为88倍)	80×/400×数码变焦 (在CARD CAMERA模式下为80倍)	72×/360×数码变焦

C

CAMERA PLAY (VCR) | CARD CAMERA CARD PLAY

MENU
(38)

摄像设置 ► 数码变焦 88×

1. 按下MENU 钮开启菜单。

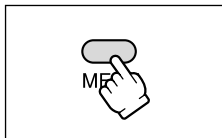

2. 把SET 转盘转至[摄像设置], 然后按下SET 转盘。

3. 选择[数码变焦], 然后按下SET 转盘。

4. 转动SET 转盘来选择设置选项。

5. 按下MENU 钮关闭菜单。

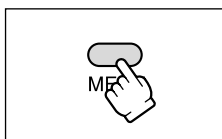
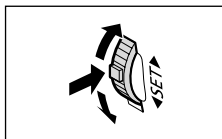

- 在夜景模式下无法使用数码变焦。
- 选择多图像屏幕时，无法使用数码变焦。
- 变焦指示灯会出现约 4 秒。当数码变焦设置为88倍（MV750i）、80倍（MV730i）或72倍（MV700i/MV700/MV690）时，指示灯会亮起浅蓝色，而进一步把数码变焦设置为140倍（MV750i）、100倍（MV730i）或360倍（MV700i/MV700/MV690）时，指示灯将显示深蓝色。
- 请与摄录主体保持 1 米或以上的距离。进行广角摄像时，您可以为近至 1 厘米的主体对焦。

基本功能
拍摄

如何拍出效果理想的图像

握持摄像机的方法

要获得最大的稳定性，请用右手握持摄像机，并把右肘紧贴身体。必要时应以左手托着摄像机。请小心手指不要触碰麦克风或镜头。



增加稳定性

靠著墙壁

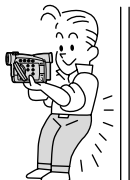

放在桌面上

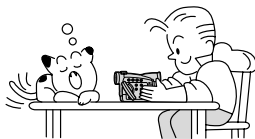

依靠手腕



使用三脚架



光线

在户外摄像时，建议背着太阳拍摄。

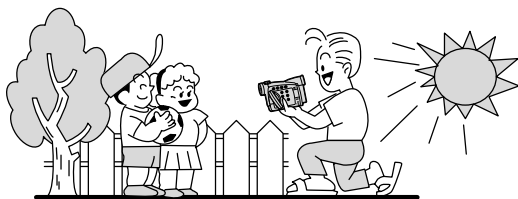

- 当您使用三脚架时，请小心勿让取景器长时间暴露在强烈的日光下，以免取景器熔化。（光线会经取景器镜片集中而产生高温。）
- 请勿使用长于3.5毫米的螺丝来固定三脚架，否则可能会损坏摄像机。

播放磁带

如果播放的画面失真，请使用佳能磁头清洁带或市面有售的数码视频磁头清洁带清洁视频磁头 (☞ 135)。

1. 把摄像机设置为PLAY (VCR) 模式。

- **MV750i/MV730i** 把POWER钮设置为PLAY (VCR)，并把TAPE/CARD开关设置为☐。
- **MV700i/MV700/MV690** 把POWER钮设置为PLAY (VCR)。

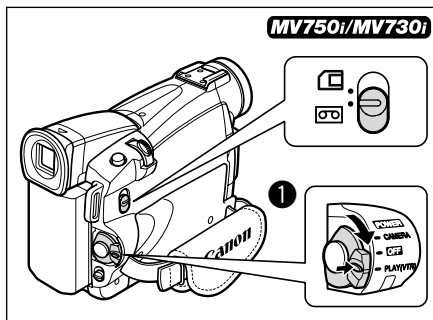

2. 开启液晶显示屏。

您可以关闭液晶显示屏，使其屏幕朝外。

3. 按下◀◀钮回卷磁带。
4. 按下▶/||钮开始播放。
5. 按下■钮停止播放。

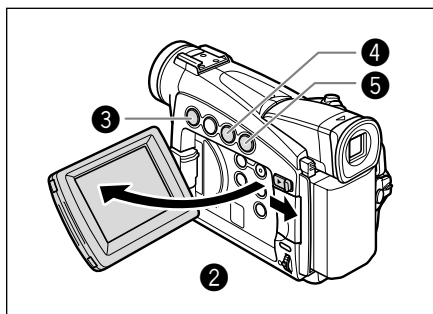

- 要使用取景器，请关闭液晶显示屏，内置扬声器不会发出声音。使用取景器时请用耳机。
- 有关屏幕显示：播放时，时间代码会显示小时、分钟、秒及格。当剩余时间少于15秒时，剩余的磁带时间可能不会出现。

特殊播放

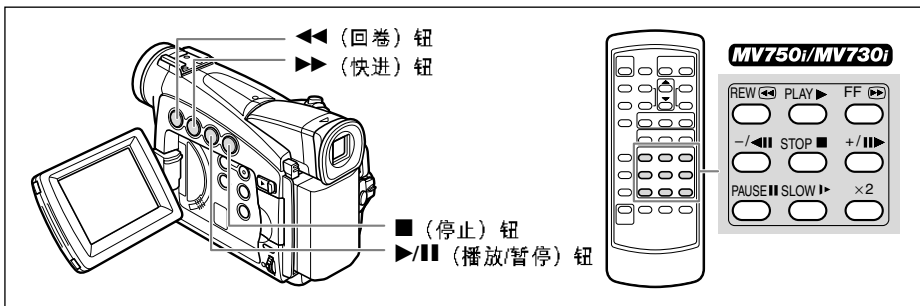

▶/|| (暂停播放)

要暂停播放，请在正常播放时按下▶/|| 钮。

▶▶ (快进播放) / ◀◀ (后退播放)

要以正常速度的11.5倍进行播放（快进或后退），请在正常播放或快进时持续按下此钮。

MV750i/MV730i

-/◀|| (后退播放)

在正常播放时按下无线遥控器上的按钮。按下▶ (播放) 钮可回复至正常播放。

+/||▶ (逐格前进) / -/◀|| (逐格后退)

要以逐格播放，请在暂停播放时重复按下此钮。如果您持续按下此钮，则可以连续逐格前进/逐格后退播放。

SLOW ▶ (慢进播放) / (慢退播放)

要以正常速度的1/3进行播放。在正常播放及后退播放时按下无线遥控器上的按钮。按下▶ (播放) 钮可回复至正常播放。

× 2 (前进× 2 播放) / (后退× 2 播放)

要以正常速度的2倍播放。在正常播放及后退播放时按下无线遥控器上的按钮。按下▶ (播放) 钮可回复至正常播放。



- 使用特殊播放时，无法播放磁带中的声音。
- 在某些特殊播放模式中，屏幕上会出现失真的情况。
- 摄像机进入暂停播放模式5分钟后会自动停止磁带，以保护磁带及磁头。

调整音量

使用液晶显示屏进行播放时，摄像机会经由内置扬声器播放声音。关闭液晶显示屏后，内置扬声器不会发出声音。

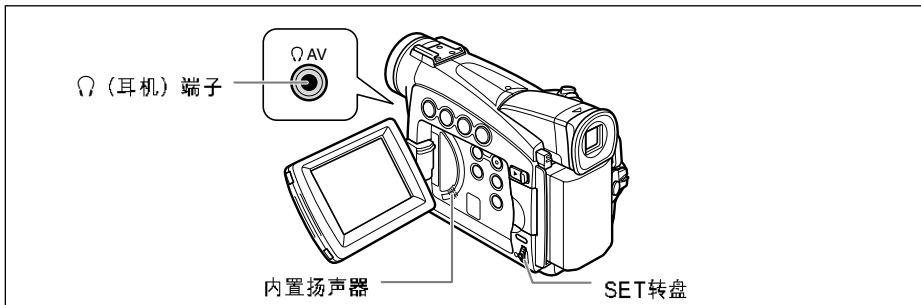

使用耳机

耳机端子可作AV端子使用。仅可以在屏幕上显示“Ω”时使用耳机。如果屏幕没有显示“Ω”，请按照下列步骤来更改设置。

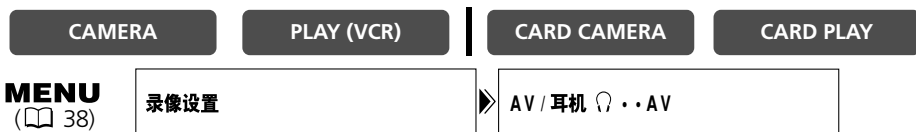

开启菜单并选择[录像设置]，然后选择[AV/耳机Ω]，把它设置为[耳机Ω]，然后关闭菜单。



- “Ω”显示时，内置扬声器不会发出声音。
- 除“Ω”显示及发出噪音外，否则请勿连接耳机。

调整音量



把SET转盘向上转来调高音量，向下转则可调低音量。

- 音量指示会显示约2秒钟。
- 您可以向下转动SET转盘直至[关]出现，即可完全关闭声音。向上转动即可再次调高音量。

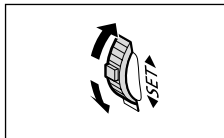

在电视屏幕上播放时

AV端子可作耳机端子使用。当屏幕上显示“🔊”时，请按照下列步骤来更改设置。

CAMERA

PLAY (VCR)

CARD CAMERA

CARD PLAY

MENU

(📖 38)

录像设置

▶ AV / 耳机 🔊 · · AV

开启菜单并选择[录像设置]，然后选择[AV/耳机🔊]，把它设置为[AV]，然后关闭菜单。

配备SCART端子的电视

请参考电视或录像机的使用说明书。

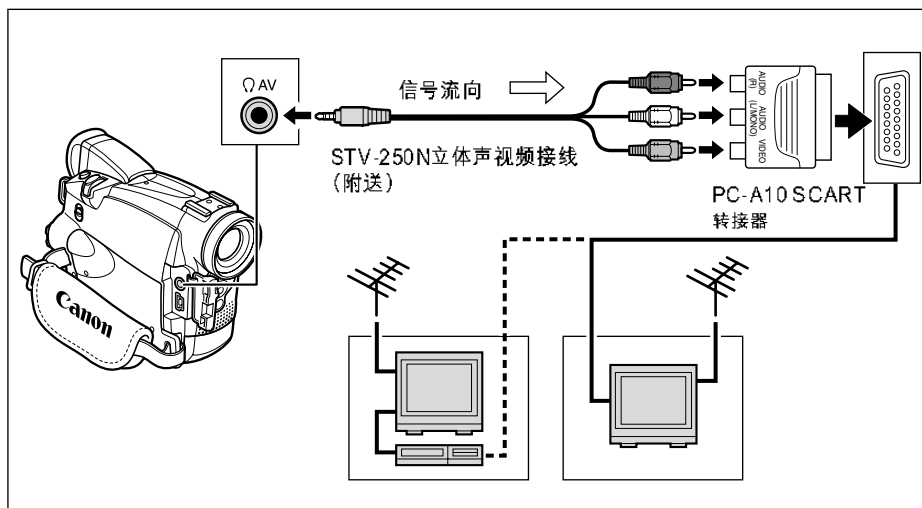

1. 请在连接之前关闭所有设备。
2. 把PC-A10 SCART转接器连接到电视或录像机的SCART端子上。
3. 请把STV-250N视频连接线连接摄像机的AV端子及SCART转接器上的音频/视频端子。
请把白色插头连接到白色AUDIO端子L（左），把红色插头连接到红色AUDIO端子R（右），把黄色插头连接到黄色VIDEO端子上。
4. 如果您把摄像机连接至电视，请把输入选择器设置为VIDEO。如果您把摄像机连接至录像机，请把输入选择器设置为LINE。



SCART转接器PC-A10仅适用于输出。如果要进行模拟输入记录或模拟数码转换，请使用配备输入端子的SCART转接器（选购件）。

配备有音频/视频输入端子的电视

请参考电视或录像机的使用说明书。

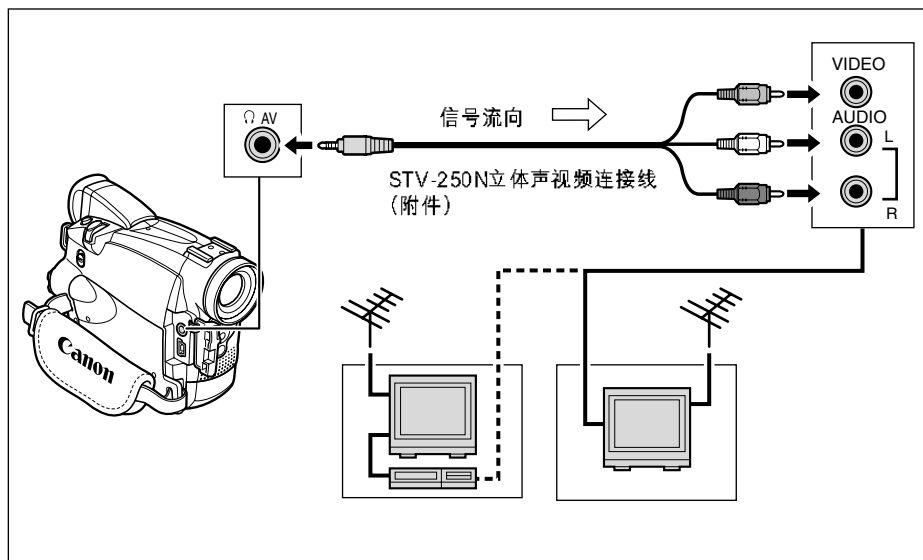

1. 请在连接之前关闭所有设备。
2. 把STV-250N 立体声视频连接线连接摄像机的AV端子及电视/录像机的音频/视频端子。
请把白色插头连接到白色音频端子L（左），把红色插头连接到红色音频端子R（右），把黄色插头连接到黄色视频端子上VIDEO。
3. 如果您把摄像机连接至电视，请把输入选择器设置为VIDEO。如果您把摄像机连接至录像机，请把输入选择器设置为LINE。

MV750i 配备有S (S1) 视频输入端子的电视

请参考电视或录像机的使用说明书。

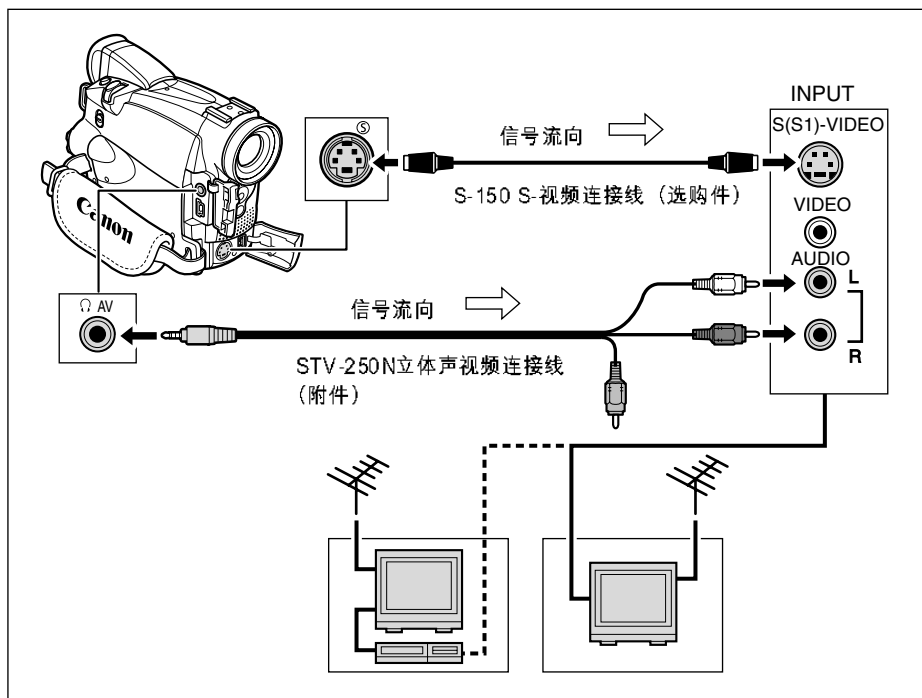

1. 请在连接之前关闭所有设备。
2. 使用另购的S-150 S视频连接线（选购件）连接S视频端子。
3. 把STV-250N立体声视频连接线连接摄像机的AV端子及电视/录像机的音频端子。

请把白色插头接到白色AUDIO端子L（左），把红色插头连接到红色AUDIO端子R（右）。请勿接上黄色插头。

4. 如果您把摄像机连接至电视，请把输入选择器设置为VIDEO。如果您把摄像机连接至录像机，请把输入选择器设置为LINE。



○ 推荐使用家用电源为摄像机供电。

○ **MV750i** 要取得高质量的图像，推荐使用配备S (S1) 端子的电视。

选择音频输出频道

当播放以两种声道记录声音的磁带时，您可以选择输出频道。

CAMERA

PLAY (VCR)

CARD CAMERA

CARD PLAY

MENU

(38)

音频设置

▶▶ 输出频道...左/右

1. 按下MENU 钮开启菜单。

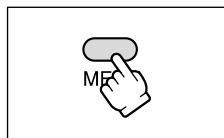

2. 把SET 转盘转至[音频设置]，然后按下SET 转盘。

3. 把SET 转盘转至[输出频道]，然后按下SET 转盘。

4. 转动SET 转盘来选择其中一种设置选项。

- L/R (左/右) : 立体声: L (左) +R (右)
双声道: 主+子
- L/L (左/左) : 立体声: L (左) 声道, 双声道: 主
- R/R (右/右) : 立体声: R (右) 声道, 双声道: 子

5. 转动SET 转盘来选择其中一种设置选项。

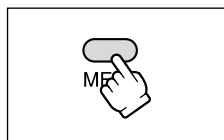
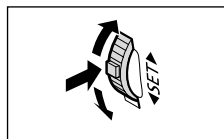

 设置会在关闭摄像机后重设为L/R (左/右)。

菜单及设置

这部摄像机的多种先进功能都可以从显示屏上的菜单中选取。

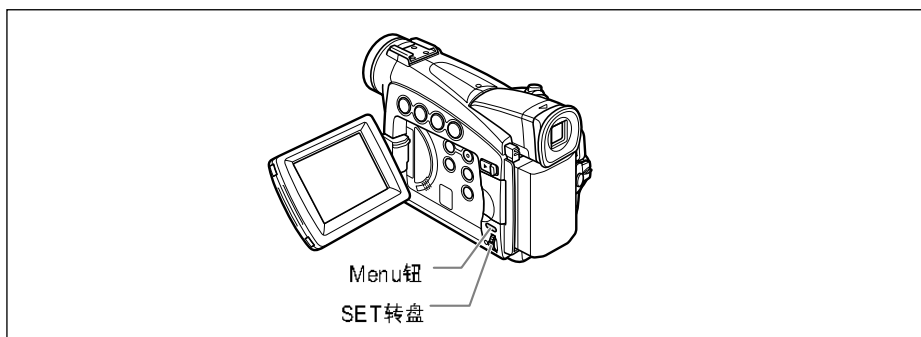

选择菜单及设置

1. 按下MENU 钮开启菜单。

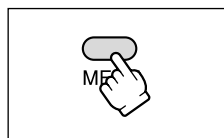

2. 转动SET 转盘到所需的子菜单，然后按下SET 转盘。

3. 转动SET 转盘到所需的菜单项目，然后按下SET 转盘。

4. 转动SET 转盘来选择其中一种设置选项。

5. 按下MENU 钮关闭菜单。

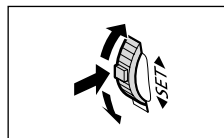

设置白平衡或快门速度时，请先按下SET 转盘，然后按下MENU 钮。

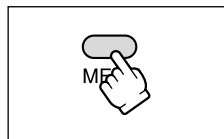

○ 任何时候按下MENU 钮可关闭菜单。

○ 无法使用的项会呈现紫色。

○ **MV750i/MV730i** 您也许会发现，使用无线遥控器来操作菜单画面会比较方便。请使用无线遥控器上的MENU 钮来开启/关闭菜单画面，并使用选择钮来取代旋转SET 转盘，按下SET 钮来取代按下SET 转盘。

菜单及缺省值

缺省值会加粗显示。

拍摄菜单

CAMERA		PLAY (VCR)		CARD CAMERA		CARD PLAY	
子菜单	菜单项目	设置选项					
→存储卡组合*	组合种类	存储卡色度、存储卡亮度、摄像机色度、存储卡动画				111	
	动画类型	边角、直线、随机					
	组合电平						
摄像设置	快门	自动、1/50、1/120、1/250、1/500、1/1000、1/2000				55	
	数码变焦	MV750i	MV730i	MV700i/MV700/MV690		29	
		关、88×、440×	关、80×、400×	关、72×、360×			
	自动低速快门	开、关				56	
	影像稳定器(III)	开、关				78	
	16:9	开、关				77	
	白平衡	自动、设置 、室内 、户外				53	
	夜景模式**	夜景、 夜景+、 超级夜景				48	
	肤色细节调整	柔和、通常				49	
照片记录*	磁带 、存储卡				97		
录像设置	记录模式	SP (标准)、LP (长时间)				58	
	AV/耳机	AV、耳机				60	
音频设置	防风	开、关				59	
	音频模式	16bit、12bit				59	
	音量					60	
显示设置/	亮度					24	
	液晶屏镜像	开、关				23	
	电视屏幕	开、关				128	
	日期/时间显示	开、关				21	
	语言	DEUTSCH, ENGLISH, ESPAÑOL, FRANÇAIS, ITALIANO, РУССКИЙ, 中文, 日本語				75	
	日期格式					75	
	演示模式	开、关				78	
系统	无线遥控*	1、 2、关 ()				76	
	提示音	开、关				77	
	时区/夏时制	请参考时区列表				19	
	日期/时间设置					19	

* 仅适用于MV750i/MV730i。

** 仅适用于MV750i。

子菜单	菜单项目	设置选项	
我的摄像机	启动图像**	开、关	74
	启动声音	MV750i/MV730i： 关、缺省值、自选声音 1、自选声音 2	74
	快门声音*		
	操作声音	MV700i/MV700/MV690： 关、风格 1、风格 2、风格 3	
	自拍机声音		

* 仅适用于MV750i/MV730i。

** 仅适用于MV700i/MV700/MV690。

播放（录像机）菜单（VCR菜单）

CAMERA

PLAY (VCR)

CARD CAMERA

CARD PLAY

子菜单	菜单项目	设置选项	页码
录像设置	记录模式**	SP（标准）、LP（长时间）	58
	AV/耳机	AV、耳机	33
	AV输入 → DV输出**	开、关	84
音频设置	输出频道	L/R、L/L、R/R	37
	音频配音*	音频输入、麦克风输入	88
	防风*	开、关	59
	音频模式**	16位、12位	59
	12bit音频输出	立体声 1、立体声 2、混合/固定、混合/可变	89
	混合平衡		89
存储卡设置*	静止图像质量	超精细、精细、普通	93
	视频图像尺寸	320 × 240、160 × 120	94
	文件编号	重新设置、连续	95
存储卡操作*	复制 []	取消、执行	115
显示设置/	亮度		24
	电视屏幕	开、关	128
	显示	开、关 <PLAYBK>	128
	6 秒日期	开、关	70
	数据码	日期/时间、摄像机数据、数据 日期/时间	69
	日期/时间选择	日期、时间、日期及时间	69
	语言	DEUTSCH, ENGLISH, ESPAÑOL, FRANÇAIS, ITALIANO, РУССКИЙ, 中文, 日本語	75
	日期格式		75
系统	无线遥控*	1、2、关	76
	提示音	开、关	77
	时区/夏时制	请参考时区列表	19
	日期/时间设置		19

* 仅适用于MV750i/MV730i。

** 仅适用于MV750i/MV730i/MV700i。

子菜单	菜单项目	设置选项	
我的摄像机	启动图像**	开、关	74
	启动声音	MV750i/MV730i： 关、 缺省值 、自选声音 1、自选声音 2 MV700i/MV700/MV690： 关、 风格 1 、风格 2、风格 3	74
	快门声音*		
	操作声音		
	自拍机声音		

* 仅适用于MV750i/MV730i。

** 仅适用于MV700i/MV700/MV690。

MV750i/MV730i 存储卡摄像机菜单 (C. CAM. MENU)

CAMERA

PLAY (VCR)

CARD CAMERA

CARD PLAY

子菜单	菜单项目	设置选项	页码
摄像设置	快门	自动、1/50、1/120、1/250	55
	数码变焦	MV750i	29
		关、88倍	MV730i 关、80倍
	白平衡	自动、设置 、室内 、户外	53
	对焦优先	开、关	103
	夜景模式	夜景、 夜景+、 超级夜景	48
	肤色细节调整	柔和、通常	49
静止图像确认时间	关、2秒、4秒、6秒、8秒、10秒	100	
存储卡设置	静止图像质量	超精细、精细、普通	93
	静止图像尺寸	1024 × 768、640 × 480	93
	视频图像尺寸	320 × 240、160 × 120	94
	文件编号	重新设置、连续	95
录像设置	AV/耳机	AV、耳机	60
音频设置	防风	开、关	59
	音量		60
显示设置/	亮度		24
	液晶屏镜像	开、关	23
	电视屏幕	开、关	128
	日期/时间显示	开、关	21
	语言	DEUTSCH, ENGLISH, ESPAÑOL, FRANÇAIS, ITALIANO, РУССКИЙ, 中文, 日本語	75
	日期格式		75
	演示模式	开、关	78
系统	无线遥控	1、 2、关	76
	提示音	开、关	77
	时区/夏时制	请参考时区列表	19
	日期/时间设置		19
我的摄像机	启动声音	关、缺省值、自选声音 1、自选声音 2	74
	快门声音		
	操作声音		
	自拍机声音		

MV750i/MV730i 存储卡重放（录像机）菜单（C. PLAY MENU）

CAMERA

PLAY (VCR)

CARD CAMERA

CARD PLAY

子菜单	菜单项目	设置选项	
存储卡操作 (单张图像显示)	复制 [→]	取消、执行	116
	删除所有 打印指定	是、否	127
	图像删除	取消、单张、全部	110
	格式化	取消、执行	117
存储卡操作 (索引屏幕)	保护		109
	打印指定		126
录像设置	记录模式	SP (标准)、LP (长时间)	58
	AV/耳机	AV、耳机	33
显示设置/	亮度		24
	电视屏幕	开、关	128
	显示	开、关<PLAYBK>	128
	日期/时间选择	日期、时间、日期及时间	69
	语言	DEUTSCH, ENGLISH, ESPAÑOL, FRANÇAIS, ITALIANO, РУССКИЙ, 中文, 日本語	75
	日期格式		75
系统	无线遥控	1、 2、关	76
	提示音	开、关	77
	时区/夏时制	请参考时区列表	19
	日期/时间设置		19
我的摄像机	创建启动图像		119
	选择启动图像	没有图像、佳能标记、我的图像 1、我的图像 2	75
	启动声音	关、缺省值、自选声音 1、自选声音 2	75
	快门声音		
	操作声音		
	自拍机声音		
打印	连接到直接照片打印机时出现。	127	

使用摄像程序

简易摄像程序

摄像机会自动进行对焦、曝光和其他调整，让您任意拍摄。



程序自动曝光模式

自动

摄像机会自动调整焦点、曝光及其他设置，但您也可以手动调整设置。



运动

本模式适合拍摄运动场景（例如网球或高尔夫球）或移动的物体（例如过山车），并适合在移动中的车厢内摄像。



肖像

使用这种程序可以使前景或背景变得柔和，从而突出摄录主体。焦点越远，图像会越模糊。



点光源

这项模式是专为拍摄以点光源作照明的场景或烟花。



海滩和雪地

使用此模式在光亮的环境（例如充满阳光的沙滩或滑雪胜地）进行摄像，可避免显示屏中的主体显得曝光不足。



暗光线

使用此模式在灯光不足的地方摄像。



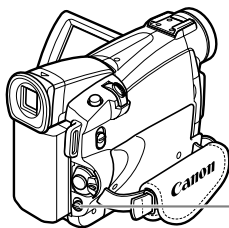

程序选择器

各模式下可使用的功能：

摄像程序	<input type="checkbox"/>	A					
数码变焦	○	○					
影像稳定器	开	○					
对焦	A	○					
白平衡	A	○					
快门速度	A	○	A				
自动曝光偏移	×	○			×		○
数码效果	×	○					
16:9	×	○					
存储卡组合*	×	○					

A：自动设置 ○：可用 ×：无法使用

深色部分：仅在CAMERA模式下可使用。

* 仅适用于MV750i/MV730i。

选择简易摄像程序

CAMERA

PLAY (VCR)

CARD CAMERA

CARD PLAY

把程序选择器设置为 。

会出现。



选择程序自动曝光模式

CAMERA

PLAY (VCR)

CARD CAMERA

CARD PLAY

1. 把程序选择器转至 \square 。

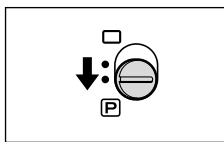

2. 按下SET转盘。

出现程序自动曝光模式的列表。

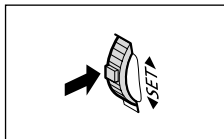

3. 选择模式，然后按下SET转盘。

屏幕的左上角会出现有关模式的符号。

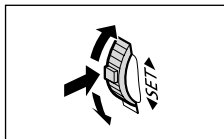

- 当您更改程序选择器的位置时，设置会返回自动模式。
- 请勿在摄像期间更改摄像模式，以免突然改变图像亮度。
- 运动/肖像模式：
 - 图像可能无法畅顺地播放。
- 海滩及雪地模式：
 - 在阴暗的环境下摄像时，摄录主体可能会曝光过度，请在屏幕上查看图像。
 - 图像可能无法畅顺地播放。
- 暗光线模式：
 - 移动的物体会留下拖影。
 - 图像质量可能会比其他模式稍低。
 - 摄像机可能会难于自动对焦。

使用夜景模式

夜景	您可以在不能使用灯光的黑暗环境下拍摄，并保持色彩鲜艳。
MV750i 夜景+	辅助灯（白色LED）会持续亮起。
MV750i 超级夜景	您可以在非常黑暗的地方拍摄。辅助灯（白色LED）会根据四周的亮度自动亮起。

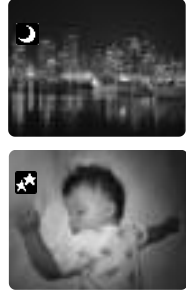
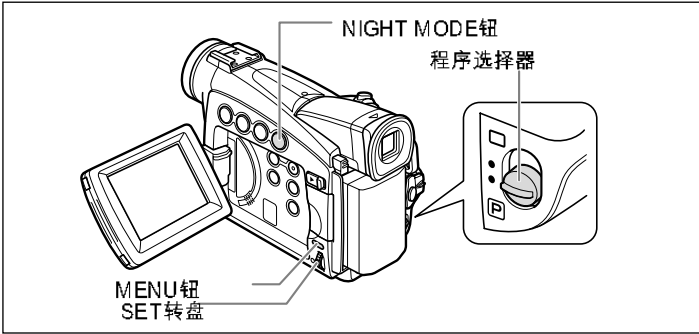

CAMERA | PLAY (VCR) | CARD CAMERA | CARD PLAY

MENU
(38)

摄像设置 ▶▶ 夜景模式... 夜景+

MV750i

1. 把程序选择器设置为回。
2. 开启菜单并选择[摄像设置]，然后选择[夜景模式]，选择设置选项，然后关闭菜单。
3. 按下NIGHT MODE钮。
 - 屏幕会显示所选择模式的符号。
 - 再次按下NIGHT MODE钮重置摄像机为自动模式。

MV730i/MV700i/MV700/MV690

1. 把程序选择器设置为回。
2. 按下NIGHT MODE钮。
 - “🌙”会出现。
 - 再次按下NIGHT MODE钮重置摄像机为自动模式。



- 移动的摄像主体可能会留下拖影。
- 图像质量不如正常光线下摄像高。
- 显示屏可能会出现白点。
- 自动对焦的操作可能不如在其他模式下摄像理想。在这种情况下，请手动调整对焦。
- 使用夜景模式时，无法使用数码变焦及多画面屏幕。
- 夜景模式生效时，无法更改程序自动曝光模式。

肤色微调功能

摄像机会检测皮肤的色调，然后调整画面，使皮肤部分显得更柔和及自然。

CAMERA

PLAY (VCR)

CARD CAMERA

CARD PLAY

MENU

( 38)

摄像设置

▶ 肤色细节调整 · 通常

开启菜单并选择[摄像设置]，然后选择[肤色细节调整]，把它设置为[柔和]，然后关闭菜单。



- 把程序选择器设置为□时，无法使用肤色细节调整功能。
- 要取得最佳效果，请在近距离拍摄人物时使用此功能。
请注意：与肤色相近的区域，其细致部分可能会被略去。

调整自动曝光偏移

您可调整自动曝光（AE）功能，使图像变亮或变暗以补偿背光及曝光过度的场景。电平由-2至+2，以0.25为间隔（不含-1.75或+1.75）。

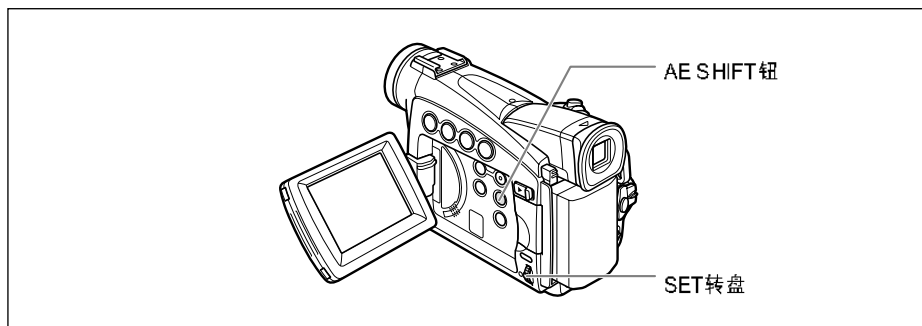

CAMERA





PLAY (VCR)

CARD CAMERA

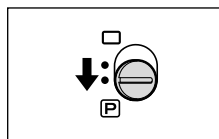
CARD PLAY

1. 请确定把程序选择器设置为 。



2. 把程序自动曝光模式设置为  自动、 运动、 人像或  微光模式。

3. 按下AE SHIFT钮。

“AE ±0 ” 以浅蓝色出现。

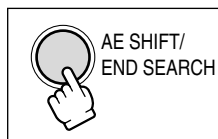

4. 转动SET转盘来调整自动曝光偏移电平。

- 向上转动SET转盘令图像变亮，向下转动则令图像变暗。
- 如果显示浅蓝色的“MF”字样，则无法调整自动曝光偏移。
再次按下AE SHIFT钮来显示浅蓝色的“AE +0”。

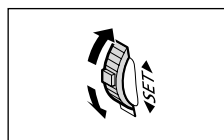

即使关闭摄像机或更改程序自动曝光模式，摄像机也会保留设置。

手动调整焦点

有些摄录主体不适宜自动对焦。在这种情况下，请使用手动对焦。

C

表面反光



低反差或没有直线的主体 (如白墙)

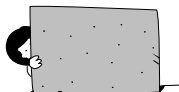

快速移动的物体



通过肮脏或湿漉漉的窗子

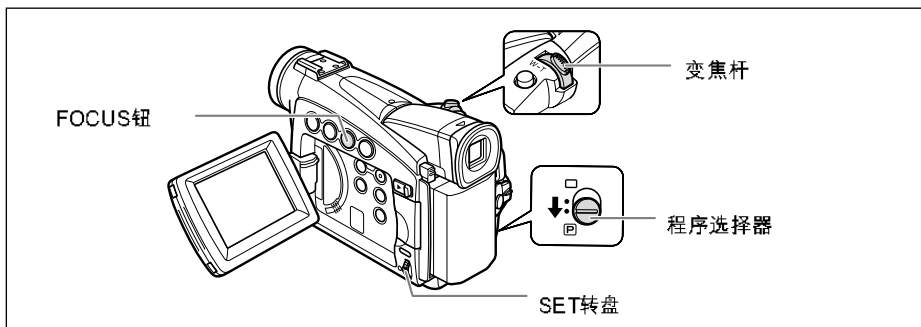

CAMERA

PLAY (VCR)

CARD CAMERA

CARD PLAY

1. 把程序选择器设置为 \square 。



2. 调整变焦。

当您在调整焦点后变焦，摄录主体可能无法准确对焦。请在对焦之前调整变焦。

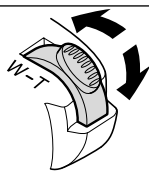

3. 按下FOCUS按钮。

“MF”字样出现。

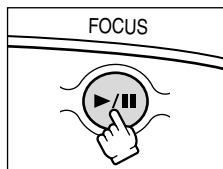

4. 转动SET转盘来调整焦点。

- 上下推动SET转盘，直至图像清晰对焦为止。
- 按下FOCUS按钮返回自动对焦。





- 把程序选择器设置为□时，设置会重置为自动对焦。
- 关闭摄像机时，请重新调整焦点。

无限远对焦

使用此功能向遥远的主体进行对焦，如山林或烟花。

在手动调整焦点的步骤 2 后，按下 FOCUS 钮两秒以上。



“MF ∞” 出现。







当您在操作变焦或转动 SET 转盘，“∞” 会消失，而摄像机会变为手动对焦模式。

设置白平衡

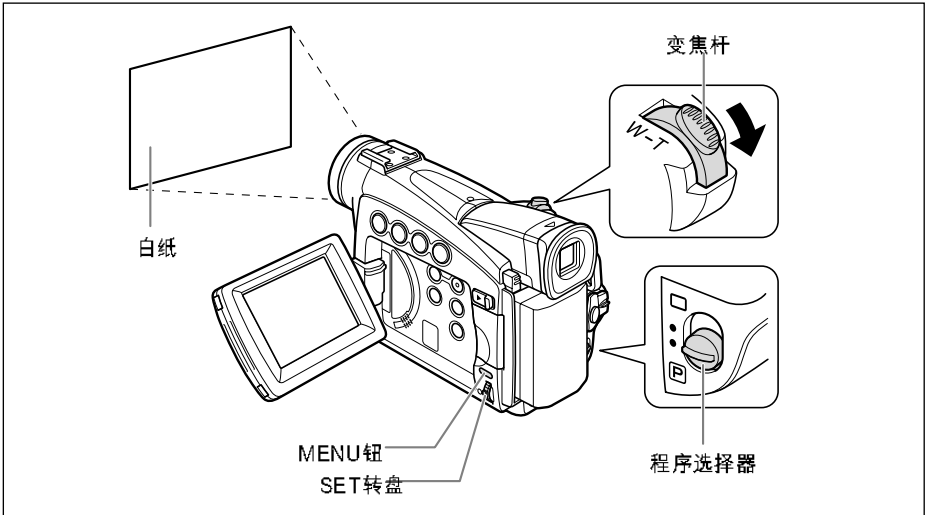
您可以使用预设模式来准确重现色彩，或设置自定义白平衡来取得最佳设置。

自动	自动白平衡
设置 	自定义白平衡设置
室内 	使用此模式在光线会改变的环境、摄像灯或钠光灯下拍摄。
户外 	使用此模式在夜景、烟花、日出或日落下拍摄。



1. 把程序选择器设置为 。
2. 使用自定义白平衡：把摄像机对准白色物体，然后变焦至填满整个屏幕。
把摄像机持续向著白色物体变焦，直到步骤 4 完成。
3. 开启菜单，并选择[摄像设置]，选择[白平衡]，然后选择设置选项，再关闭菜单。
当您选择 [设置 ] 时，“”会闪动，但在完成设置后会停止闪动。
4. 关闭菜单。



- 一般户外情况下，请使用自动设置。
- 如果程序选择器设置为 时，白平衡预设为 [自动]。
- 即使关闭摄像机电源，摄像机也会保留自定义白平衡设置。
MV750i/MV730i：但当更改TAPE/CARD开关的位置时，设置会重置为[自动]。
- 设置自定义白平衡后：
 - 视光源而定，“”可能会闪烁。其效果会比自动设置为好。
 - 当照明条件改变时，重设白平衡。
 - 关闭数码变焦。
- 在以下几种情况下，自定义白平衡会比自动设置要好：
 - 在变化的照明条件下
 - 近摄镜头
 - 单色的摄录主体（天空、海洋或森林）
 - 在有某些类型的荧光灯或水银灯照明的地方

设置快门速度

您可以手动调整快门速度来稳定拍摄快速移动的主体。



1. 把程序SET设置为 \square 。
2. 把程序自动曝光模式设置为 \mathbf{A} （自动）模式。
3. 开启菜单并选择[摄像设置]。
4. 选择[快门]。
5. 选择所需的高快门速度然后按下SET转盘。

CAMERA模式	MV750i/MV730i CARD CAMERA模式
自动	自动
1/50	1/50
1/120	1/120
1/250	1/250
1/500	
1/1000	
1/2000	

6. 关闭菜单。



- **MV750i/MV730i** 如果您在CAMERA模式下把快门速度设置为1/500或以上，并把摄像机切换至CARD CAMERA模式，则快门速度将自动更改为1/250。
- 以1/1000或以上的快门速度摄像时，请勿直接拍摄太阳。
- 设置为高快门速度时，图像看起来可能不顺畅。
- 当您把程序选择器切换为 \square （简易摄像）或更改程序自动曝光模式时，摄像机会返回自动设置。
- 建议的高快门速度：
 - 进行高尔夫球或网球等户外运动：1/2000
 - 移动的物体（如汽车或过山车）：1/1000、1/500或1/250
 - 进行篮球等室内运动的人士：1/120

自动慢速快门

在简易摄像模式下，及在自动模式下把[快门]设置为[自动]时，摄像机会调低快门速度至1/25。这样可让您在光线不足的情况下仍能拍摄光亮。但您可以设置摄像机为不使用1/25的慢速快门。



开启菜单并选择[摄像设置]，然后选择[自动低速快门]，把它设置为[关]，然后关闭菜单。



设置为[开]时，移动的主体可能会留下拖影。

使用自拍机

自拍可用于摄录短片及静止图像。

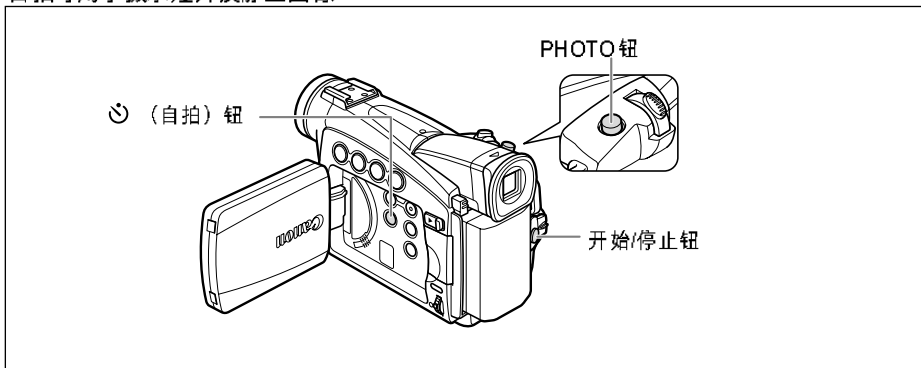

CAMERA

PLAY (VCR)

CARD CAMERA

CARD PLAY

拍摄短片

1. 按下 \odot （自拍）钮。

“ \odot ”出现。

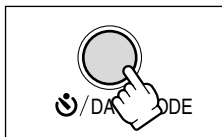

2. 按下开始/停止钮

- 摄像机会在倒数10秒钟后开始摄像（MV750i/MV7300i：假如您使用的是无线遥控器，则会在2秒钟后开始摄像）。剩余的时间会在显示屏中倒数。
- 要拍摄静止图像，按下PHOTO钮（ 27）。

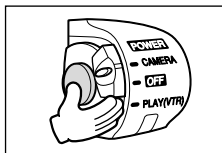

- 要取消自拍，请按下 \odot （自拍）钮。开始倒数后，您也可以按下开始/停止按钮（记录短片时）或PHOTO钮（记录静止图像时）来取消自拍。
- 关闭摄像机即会取消自拍。

更改摄像模式 (SP/LP)

您可以选择SP（标准播放）及LP（长时间播放）。LP可延长磁带的使用时间1.5倍。

CAMERA

PLAY (VCR) *

CARD CAMERA

CARD PLAY

* 仅适用于MV 750i/MV 730i/MV 700i。

MENU

( 38)



录像设置



记录模式 SP

要更改为LP模式，开启菜单并选择[录像设置]，然后选择[记录模式]，把它设置为[LP]，再关闭菜单。



○ **MV750i/MV730i** 使用LP模式录制的磁带无法用作音频配音 ( 88) 或AV插入 ( 86)。

○ 视磁带的状况和使用情况而定，使用LP模式录制的图像及声音可能会失真，因此建议使用SP模式录制重要的图像。



○ 如果在同一盒磁带上同时以SP及LP模式摄像，图像在播放时可能会失真，所编写的时间代码也可能不准确。

○ 如果在本机摄像机上播放以其他数码设备录制的LP模式图像，图像及声音可能会失真，反之亦然。

录音

更改音频模式

本机有两种录制声音的音频模式—16位和12位。12位以两个声道录音（立体声1），留下两个声道（立体声2）供您在日后加入新的声音，16位可产生较佳的声音质量。

CAMERA

PLAY (VCR) *

CARD CAMERA

CARD PLAY

* 仅适用于MV 750/MV 730/MV 700。

MENU

( 38)

音频设置



音频模式... 12bit

开启菜单并选择[音频设置]，然后选择[音频模式]，把它设置为“16bit”，再关闭菜单。

“16位”会出现约4秒钟。

防风

在强风环境下摄像时，您可以使用防风减低风声的干扰。

CAMERA

PLAY (VCR) *

CARD CAMERA

CARD PLAY

* 仅适用于MV 750/MV 730。

MENU

( 38)

音频设置



防风... 关

开启菜单并选择[音频设置]，然后选择[防风]，把它设置为[开]，再关闭菜单。

开启防风屏后，“WS ”会出现。



- 防风屏可减低风声，但同时也会减小收录的低音，因此建议在一般情况下摄像时关闭防风。
- **MV750/MV730** 您可以同时使用防风功能及音频配音（在[音频设置]子菜单中把[音频配音]设置为[麦克风输入]时）。

录像时使用耳机

耳机端子可作AV端子使用。仅可以在屏幕上显示“🔊”时使用耳机。如果“🔊”没有显示，请按照下列步骤来更改设置。



开启菜单并选择[录像设置]，然后选择[AV/耳机🔊]，把它设置为[耳机🔊]，然后关闭菜单。

调整耳机音量







开启菜单并选择[音频设置]，然后选择[🔊音量]，使用SET转盘调整音量，然后关闭菜单。

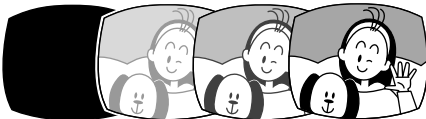
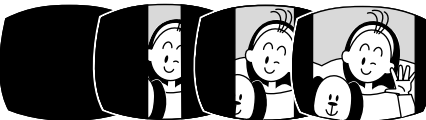

您可以向下转动SET转盘，直到[关]出现，即可完全关闭声音。向上转动SET转盘可再次调高音量。

使用数码效果

淡入淡出 (☐ 64)

使用淡入淡出或全黑开始或结束画面。

<p>自动淡入淡出 (FADE-T)</p> 	<p>图像会渐渐淡入。</p> <p>图像则会渐渐淡出。</p>
<p>擦除 (WIPE)</p> 	<p>开始摄像后，图像刚开始会是一条位于屏幕中间的垂直细白线，然后逐渐向两旁变宽，直到填满整个屏幕为止。</p> <p>您拍完一个场景时，图像会从屏幕两边开始合上。</p>
<p>边角 (CORNER)</p> 	<p>图像会从角落开始淡入，直至填满整个屏幕为止。</p> <p>图像会从角落开始合上。</p>
<p>跳跃 (JUMP)</p> 	<p>一个小图会从左方跳入屏幕中央，然后放大，直至填满整个屏幕为止。</p> <p>图像会逐渐缩小，然后由屏幕中央跳向左方，然后消失。</p>
<p>翻转 (FLIP)</p> 	<p>图像会抛入屏幕。</p> <p>图像会抛出屏幕。</p>

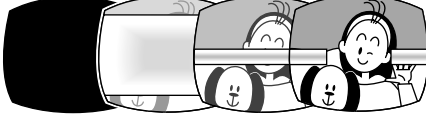
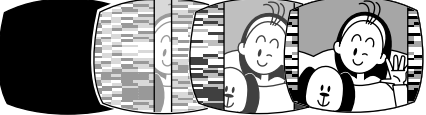
<p>字谜 (PUZZLE)</p> 	<p>图像以16个小图出现，然后向四周移动，直至拼合完成。</p> <p>图像分为16个小块，然后向四周移动并消失。</p>
<p>Z型 (ZIGZAG)</p> 	<p>图像由屏幕上方开始以锯齿状显示。</p> <p>屏幕下方开始出现黑色的锯齿线条，直至填满整个屏幕为止。</p>
<p>光束 (BEAM)</p> 	<p>屏幕转为黄色，并形成光束，光束会越来越幼，直至图像出现为止。</p> <p>屏幕中央会出现黄色的光束，然后扩大，直至填满整个画面。</p>
<p>潮汐 (TIDE)</p> 	<p>图像如波浪般从两侧开始显示。</p> <p>图像如波浪般从两侧开始消失。</p>

效果 (65)

为摄像加入喜爱的效果。

<p>艺术 (ART) 为图像增加油画般的效果 (感光作用)。</p> 	<p>黑白 (BLK & WHT) 把图像以黑白录制。</p> 	<p>旧照片 (SEPIA) 录制成带有怀旧色调的单色图像。</p> 
<p>马赛克 (MOSAIC) 放大某些像素, 使图像变得模糊不清。</p> 	<p>球 (BALL) 图像变为球型。</p> 	<p>立方体 (CUBE) 图像变为立方体并旋转。</p> 
<p>波浪 (WAVE) 图像两侧如波浪般摆动。</p> 	<p>彩色色罩 (COLOR M.) 图像变为菱形, 四边出现变色的框架。</p> 	<p>镜像 (MIRROR) 制造对称的图像, 好像屏幕中央设有镜子。</p> 

多画面屏幕 (66)

屏幕会同时把移动的主体划分 4、9 或 16 个连续的静止图像显示。声音会正常记录。

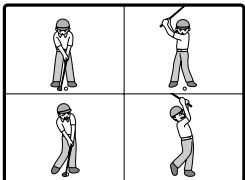
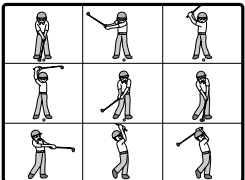
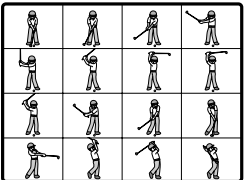
<p>4 个图像</p> 	<p>9 个图像</p> 	<p>16 个图像</p> 
---	---	--

各模式下的数码效果：

	CAMERA		PLAY (VCR)	MV750i/MV730i	MV750i/MV730i
	视频图像	静止图像		CARD CAMERA	CARD PLAY
淡入淡出	○	×	○	×	×
效果	○	○	○	○*	×
多画面屏幕	○	○	○	×	×

○：可用 ×：无法使用

*：仅提供黑白效果。

选择淡入淡出

在CAMERA模式下，把程序选择器设置为P。

CAMERA

PLAY (VCR)

CARD CAMERA

CARD PLAY

1. 按下DIGITAL EFFECTS钮。

显示[数码效果关闭 OFF]、[淡入淡出]、[效果]及[多画面]。

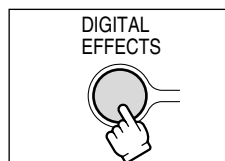

2. 选择[淡入淡出]。

3. 选择淡入淡出选项。

4. 按下DIGITAL EFFECTS钮。

您选择的淡入淡出名称会在显示屏中闪动。

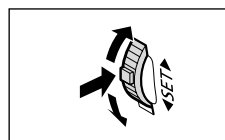

CAMERA模式：

5. 淡入：在暂停摄像模式下，按下ON/OFF钮，然后按下开始/停止钮开始摄像。

淡出：在摄像期间，按下ON/OFF钮，然后按下开始/停止钮暂停摄像。

按下ON/OFF钮可启动/关闭淡入淡出。

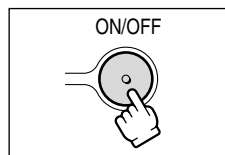

PLAY (VCR) 模式：

5. 淡入：在暂停播放模式下，按下ON/OFF钮，然后按下▶/■钮开始播放。

淡出：在播放期间，按下ON/OFF钮，然后按下▶/■钮暂停播放。

按下ON/OFF钮可启动/关闭淡入淡出。

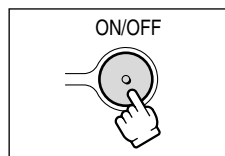

选择效果

在CAMERA模式下，把程序选择器设置为P。

CAMERA

PLAY (VCR)

CARD CAMERA

CARD PLAY

1. 按下DIGITAL EFFECTS钮。

显示[数码效果关闭 OFF]、[淡入淡出]、[效果]及[多画面]。

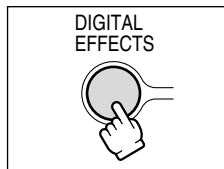

2. 选择[效果]。

3. 选择效果。

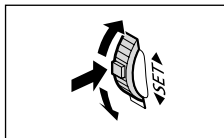

4. 按下DIGITAL EFFECTS钮

您选择的效果名称会闪动。

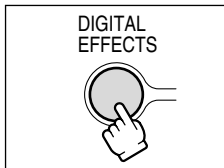

5. 按下ON/OFF钮。

- 您选择的名称停止闪动。
- 按下ON/OFF钮，选择的效果就会启动/关闭。

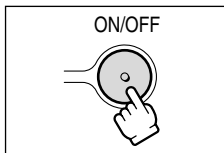

MV750i/MV730i 在CARD CAMERA模式下选择效果

CAMERA

PLAY (VCR)

CARD CAMERA

CARD PLAY

1. 按下DIGITAL EFFECTS钮。

“黑白”闪动。

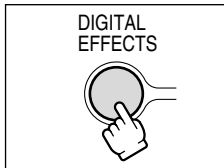

2. 按下ON/OFF钮。

- “黑白”停止闪动。
- 按下ON/OFF钮，选择的效果就会启动/关闭。

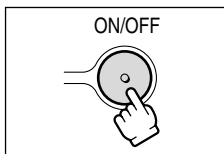

使用多画面屏幕

您仅可以在下列播放模式下操作多画面屏幕：

- 当[画面速度]设置为[手动]时：暂停播放、慢进/慢退播放
 - 当[画面速度]设置为[快速]、[普通]或[慢速]时：暂停播放
- 在CAMERA模式下，把程序选择器设置为[P]。

CAMERA

PLAY (VCR)

CARD CAMERA

CARD PLAY

1. 按下DIGITAL EFFECTS钮。

[数码效果关闭 OFF]、[淡入淡出]、[效果]及[多画面]会出现。

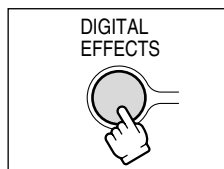

2. 选择[多画面]。

显示[画面速度]及[画面切分]。

3. 选择[画面速度]。

显示[手动]、[快速]、[普通]及[慢速]。

4. 选择切换速度。

你可选择以下切换速度：快速（每4格）、普通（每6格*）或慢速（每8格*）。

*在暗光线模式下：适中（每8格）、慢（每12格）。

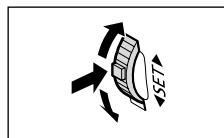

5. 再选择[多画面]。

显示[画面速度]及[画面切分]设置。

6. 选择[画面切分]。

显示[4]、[9]、[16]设置。

7. 选择图像显示格数。

8. 按下DIGITAL EFFECTS钮。

“多画面”闪动。

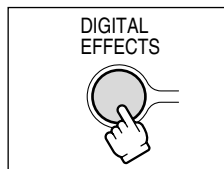

9. 按下ON/OFF钮。

- 手动：每次按下ON/OFF钮则可捕捉图像。捕捉最后一个图像后，用以显示下一格图像的蓝色框会消失。要取消最后捕捉的图像，持续按下ON/OFF钮。要取消多图像屏幕，则按下ON/OFF钮后放开。
- 快速、普通、慢速：摄像机将根据设置的图像数目和速度捕捉图像。要取消多图像屏幕，按下ON/OFF钮。

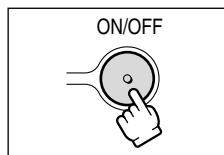

10. 按下开始/停止钮来开始摄像。

多图像屏幕会被录制在磁带上。



- 不使用数码效果时，请关闭它。

按下DIGITAL EFFECTS钮来开启菜单，然后选择[数码效果关闭 OFF]，然后按下DIGITAL EFFECTS钮。

- 即使关闭摄像机或更改程序自动曝光模式，摄像机也会保留设置。
- 当程序选择器设置为 □ 时，无法使用数码效果。
- 进行DV转录及照片/日期搜索时，无法使用数码效果。
- 您可以在摄像或暂停摄像模式下操作多图像屏幕和淡入淡出。
- 无法在夜景模式下操作多图像屏幕。
- 选择16:9格式后，无法使用多画面屏幕。
- **MV750i/MV730i** 启动存储卡组合后无法选择多图像屏幕和淡入淡出。
- PLAY (VCR) 模式：按下任何一个磁带操作钮（例如播放或暂停），或进行日期/照片搜索即可取消多图像屏幕。
- 使用数码效果时，图像质量可能会稍微降低。

放大图像

您可以把图像放大 5 倍播放。

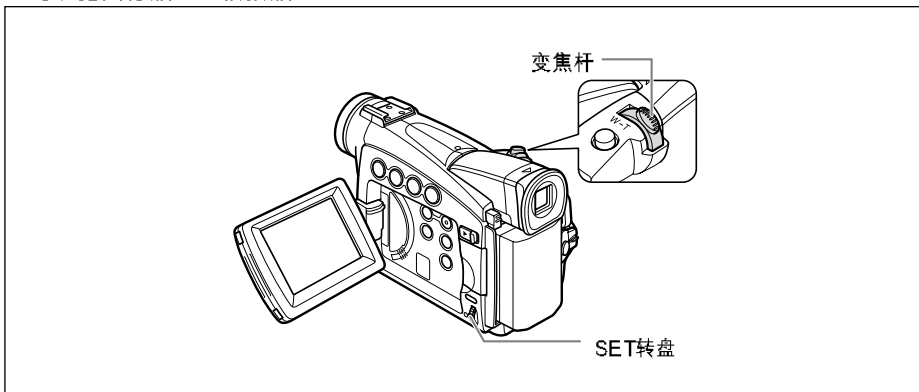

CAMERA

PLAY (VCR)

CARD CAMERA

CARD PLAY

1. 把变焦杆移向**T**。

- 图像会放大 2 倍。
- 一个显示图像放大部分的框会出现。
- 要进一步放大图像，把变焦杆移向**T**。要把图像缩小 2 倍，把变焦杆移向**W**。

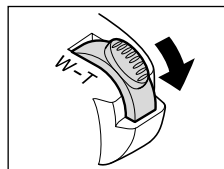

2. 使用SET转盘选择放大的区域。

- 转动SET转盘向左右或上下移动图像。按下SET转盘可切换方向。
- 要取消放大功能，把变焦杆移向**W**直至图像消失。

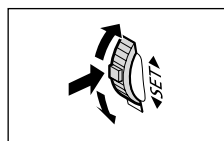

MV750/MV730 播放存储卡上的动态短片时，无法使用放大功能。

显示数据码

摄像机保留摄像日期、时间以及其他摄像机数据（快门速度和曝光设置）的数据代码。播放磁带时，您可以显示数据码及选择所需显示的数据码组合。

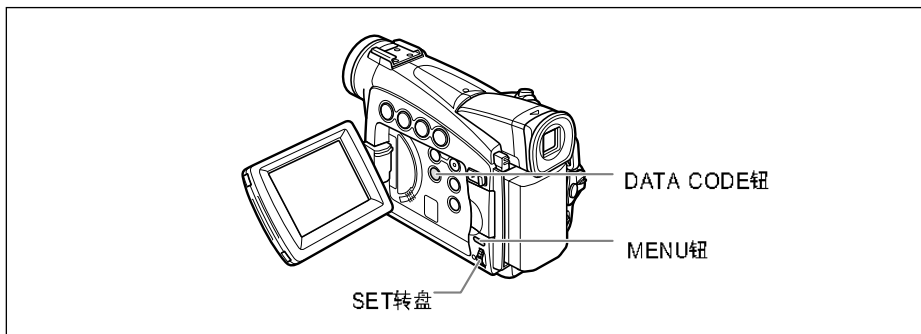

选择日期/时间显示组合



MENU

(38)

显示设置/☎

▶▶ 日期/时间选择 · · 日期、时间

开启菜单并选择[显示设置/☎]，然后选择[日期/时间选择]，把它设置为 [日期] 或[时间]，再关闭菜单。

选择数据码显示组合



MENU

(38)

显示设置/☎

▶▶ 数据码 · · · · 日期/时间

开启菜单并选择[显示设置/☎]，然后选择[数据码]，把它设置为[摄像机数据]或[数据日期/时间]，再关闭菜单。

显示数据码

CAMERA

PLAY (VCR)

CARD CAMERA

CARD PLAY

按下DATA CODE钮。



- 关闭摄像机时同时关闭数据码显示。
- **MV750i/MV730i** 在CARD PLAY模式下仅显示日期及时间。

六秒自动日期

当您开始播放或更改日期或时区时，日期会显示六秒。

CAMERA

PLAY (VCR)

CARD CAMERA

CARD PLAY

MENU

(38)

显示设置/

▶▶ 6秒日期...关

开启菜单并选择[显示设置/]，然后选择[6秒日期]，把它设置为[开]，再关闭菜单。

结束搜索

播放磁带时，您可以使用此功能返回最后摄录的画面。

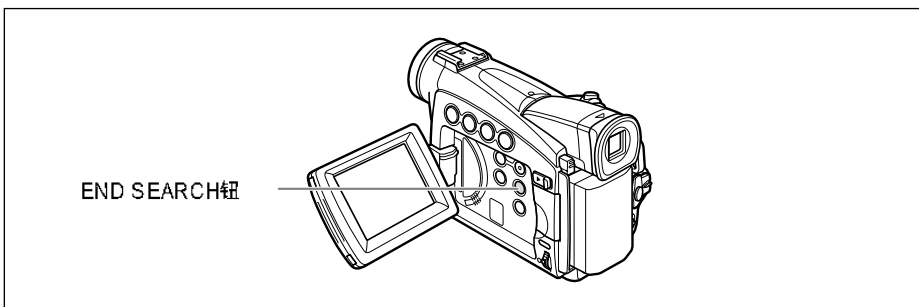

CAMERA

PLAY (VCR)

CARD CAMERA

CARD PLAY

在停止模式下，按下END SEARCH按钮。

- 屏幕上出现“END SEARCH”。
- 摄像机会回卷/快进磁带，并播放摄像最后几秒的内容，然后停止磁带。
- 再次按下此按钮取消搜索。



- 取出磁带后，即无法使用结束搜索。
- 如果磁带有空白画面，结束搜索可能无法正常操作。
- **MV750i/MV730i** 不使用结束搜索来寻找AV插入或音频配音所编辑的最后画面。

MV750i/MV730i 返回以前标记的位置

如果您稍后要返回某个特定场景，请使用调零记忆功能标记此位置。当磁带回卷或快进时，便会停在此位置上。此功能使用无线遥控器操作。

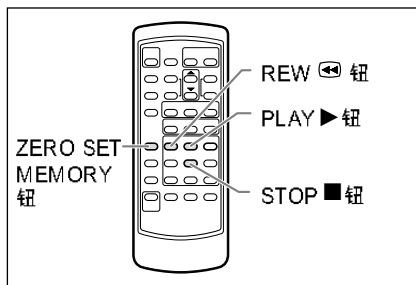

CAMERA

PLAY (VCR)

CARD CAMERA

CARD PLAY

1. 在所需返回的位置上按下ZERO SET MEMORY钮。

- “0:00:00 **M**” 出现。
- 再按一次ZERO SET MEMORY钮，可取消调零记忆。

2. 完成播放后，可以让磁带回卷。

- “◀◀ RTN” 出现。
- 磁带自动停止“0:00:00”。
- 磁带计数器会变为时间代码。

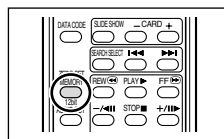

如果时间代码没有连续记录，则调零记忆可能无法正常工作。

MV750i/MV730i 照片搜索/日期搜索

您可以使用照片搜索功能搜索某个静止图像，或者使用日期搜索功能搜索不同的日期/时区。此功能使用无线遥控器操作。

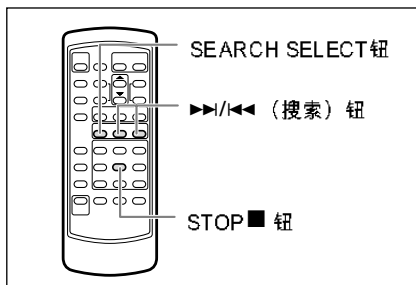

CAMERA

PLAY (VCR)

CARD CAMERA

CARD PLAY

1. 按下SEARCH SELECT钮，选择照片/日期搜索。

显示屏上会显示“照片搜索”或“日期搜索”。

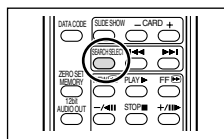

2. 按下▶▶与◀◀钮开始搜索。

- 连续多次按下按钮可以搜索静止图像或日期的改变（最多可达10次）。
- 按下■（停止）钮可停止搜索。

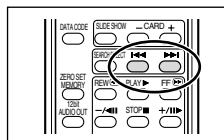

- 照片搜索：如果录制的静止图像很接近您开始搜索的起点，摄像机可能无法检测此图像。
- 日期搜索：每个日期/时区的摄像时间必须超过1分钟。
- 如果没有正确显示数据码，则可能无法使用日期搜索功能。

自定义摄像机

您可以按个人喜好自定义启动图像、启动声音、快门声音*、操作声音及自拍机声音（统称为我的摄像机设置）。

* 仅适用于MV750i/MV730i。

更改我的摄像机设置



1. 开启菜单，然后选择[我的摄像机]。
2. 选择所需更改的菜单项目。

MV750i/MV730i 选择启动图像时，把摄像机设置为CARD PLAY模式。

3. 选择设置选项，然后关闭菜单。



MV750i/MV730i

- 您可以把原始图像、或包含在附送软件（Windows的ZoomBrowser EX或Macintosh的ImageBrowser）的图像或声音保存在[我的图像 1]、[我的图像 2]、[自选声音 1]及[自选声音 2]。详细说明，请参考数码视频软件的使用说明书。
- 您也可以创建原始启动图像（📖 119）。

更改显示的语言

摄像机所使用的语言及菜单项目可更改为德文、西班牙文、法文、意大利文、俄文、简体中文或日文。

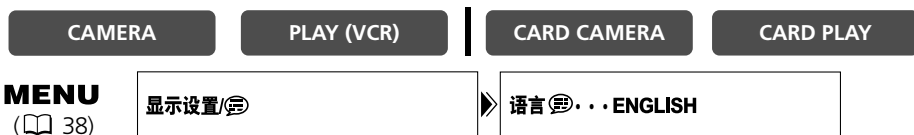

要更改显示的语言，开启菜单并选择[显示设置/☺]，然后选择[语言☺]，选择一种语言，然后关闭菜单。

 如果意外更改语言，请按照菜单项目旁的☺标记来更改设置。

更改日期格式

您可以选择三种日期格式。例如，[1. JAN. 2004]、[JAN. 1, 2004]及[2004. 1. 1]。

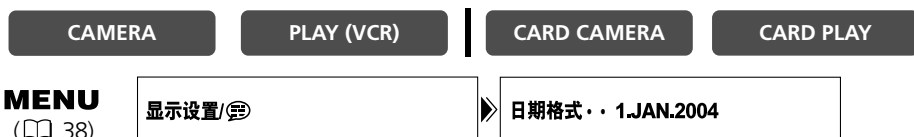

开启菜单，然选择[显示设置/☺]，然后选择[日期格式]，选择一种格式，然后关闭菜单。

MV750i/MV730i 更改遥控感应器模式

要避免受到其他正在附近使用的佳能无线遥控器所造成的干扰，本机器共有两种遥控感应器模式和一种关闭设置。

要关闭遥控感应器



开启菜单并选择[系统]，然后选择[无线遥控]，把它设置为[关(图标)]，再关闭菜单。

“(图标)”出现

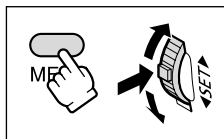

更改遥控感应器



1. 开启菜单选择[系统]，然后选择[无线遥控]，把它设置为(图标) 2]，再关闭菜单。

所选择的模式会出现几秒钟。

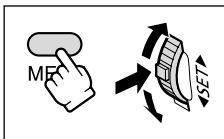

2. 在无线遥控器上，持续按下REMOTE SET钮，按下ZOOM T钮来选择模式 2。请持续同时按下按钮超过 2 秒以上。

如果你已把摄像机设置为模式 1，请按下ZOOM W 钮以选择模式 1。

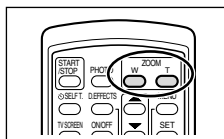
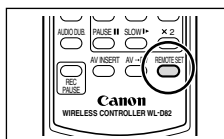

-  ○ 更换电池时，无线遥控器会返回模式 1。按需要再次改变模式。
- 请确定摄像机与无线遥控器是设置为同一模式。按下无线遥控器上REMOTE SET 钮以外的任何按钮来显示摄像机的模式，然后为无线遥控器设置与摄像机相同的模式。如果无线遥控器仍无法正常运作，请更换电池。

其他摄像机设置

提示音

当您进行某些摄像机操作，例如开关电源、开始/停止、自拍倒数、和摄像机发生异常状况时，都会响起提示音。

如果关闭提示音，摄像机会关闭所有声音（包括我的摄像机设置）。



要关闭提示音，开启菜单并选择[系统]，然后选择[提示音]，把它设置为[关]，再关闭菜单。

使用16:9（宽屏幕电视摄像）摄像



要开启16:9，开启菜单并选择[摄像设置]，然后选择[16:9]，把它设置为[开]，再关闭菜单。

“16:9”出现。



- 16:9模式为电子处理效果。
- 无法在简易摄像模式下选择16:9模式。
- 选择16:9格式后，无法使用多图像屏幕。
- **MV750i/MV730i** 选择16:9格式时，不能同时把摄像记录到存储卡。
- 如果在一般电视上播放以16:9格式录制的摄像，图像会挤压在一起（上下压缩）。

关闭影像稳定器

即使以长焦镜头进行摄像，影像稳定器也能够补偿水平的移动。把摄像机安装在三脚架上时，推荐关闭影像稳定器。



开启菜单并选择[摄像设置]，然后选择[影像稳定器 ()]，把它设置为[关]，再关闭菜单。

“()”消失。



- 当程序选择器设置为 □ 时，不能关闭影像稳定器。
- 影像稳定器的设计是为处理摄像机一般程度的摇晃。
- 当您使用夜景模式，影像稳定器的效果可能会不太显著。

演示模式

演示模式显示摄像机的主要功能。如果您开启摄像机，但没有放入摄像媒体，演示模式会在 5 分钟后自动开始。但您可以把摄像机设置不开启演示模式。



开启菜单并选择[显示设置/ ()]，然后选择[演示模式]，把它设置为[关]，再关闭菜单。



要取消演示模式，按下任何一个按钮、关闭摄像机及放入磁带或放入摄像媒体。

转录至录像机或数码视频设备

把摄像机连接录像机或数码视频设备，即可复制摄像记录。如果连接数码视频设备，您可以复制摄像记录，而不会降低图像与声音的质量。

连接设备

① 连接录像机

请参考在电视上播放 (📖 34)。

② 连接数码视频设备

请参考数码视频设备的使用者手册。

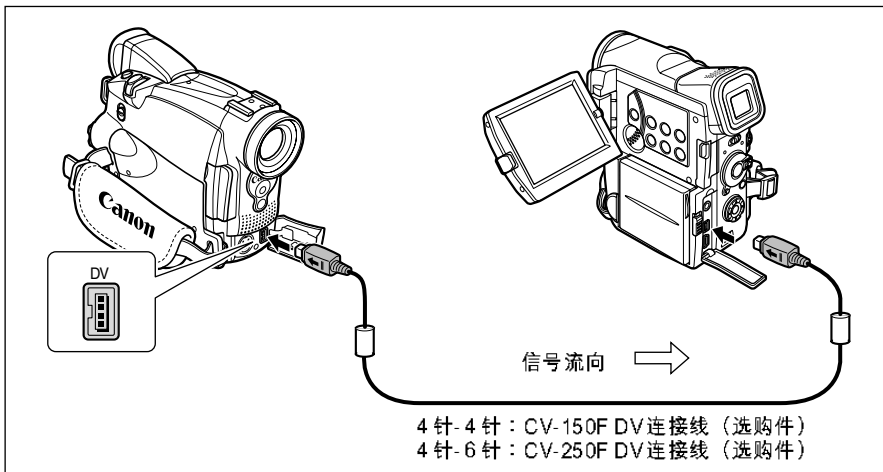

记录

CAMERA

PLAY (VCR)

CARD CAMERA

CARD PLAY

1. 把摄像机设置为PLAY (VCR) 模式，然后放入已录制的磁带。

如果您通过AV端子连接，请查看设置 (📖 34)。

2. 已连接设备：放入空白的磁带，然后把设备设置为暂停摄像模式。

3. 寻找所需复制的场景，并在该场景稍前处暂停播放。

4. 播放磁带。

5. 已连接设备：当出现所要复制的场景时，即可开始转录。复制完成后即停止转录。

6. 停止播放。



- 当连接录像机时，编辑过的磁带质量会稍微低于母带。
- 当连接数码视频设备：
 - 如果没有图像出现，请重新连接DV连接线，或关闭并重新开启摄像机。
 - 不保证所有配备DV端子的数码视频设备能够正常操作。如果设备无法正常操作，请使用S-视频或AV端子。

从模拟视频设备转录（录像机、电视或摄像机）

您可以把录像机或模拟摄像机上播放的视频或电视节目录制到摄像机的磁带上。

CAMERA

PLAY (VCR)

CARD CAMERA

CARD PLAY

1. 连接摄像机至模拟视频设备。

请参考在电视屏幕上播放 (34)。

2. 把摄像机设置为PLAY (VCR)，并放入空白磁带。

3. 已连接设备：放入已录制的磁带。

4. 按下REC PAUSE钮。

在暂停摄像模式或摄像期间，您可以在屏幕上查看图像。

5. 已连接设备：播放磁带。

6. 当出现所需复制的场景时，请按下▶/||钮。

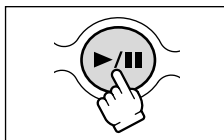
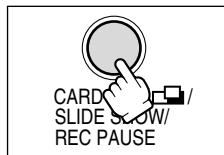

7. 按下STOP ■ 钮停止转录。

- 按下▶/||钮暂停转录。
- 再次按下▶/||钮重新开始转录。

8. 已连接设备：停止播放。

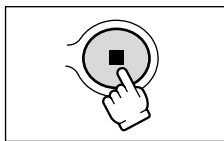

- 进行模拟输入录像时，不能使用耳机。
- 连接配备SCART端子的电视/视频时，请使用配备输入端子的SCART转接器（选购件）。附送的PC-A10 SCART转接器仅适用于输出。

从数码视频设备转录（DV转录）

您可以由配备DV端子的数码视频设备转录，而不会降低图像与声音的质量。

CAMERA

PLAY (VCR)

CARD CAMERA

CARD PLAY

1. 把摄像机连接到数码视频设备。

请参考连接数码视频设备（ 79）。

2. 把摄像机设置为PLAY（VCR）模式，然后放入空白的磁带。

确定[AV → DV输出]设置为[关]（ 85）。

3. 已连接设备：放入已录制的磁带。

4. 按下REC PAUSE钮。

在暂停摄像模式或摄像期间，您可以在屏幕上查看图像。

5. 已连接设备：播放磁带。

6. 当出现所需转录的场景时，请按下▶/|||钮。

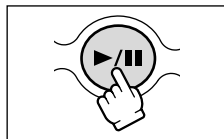
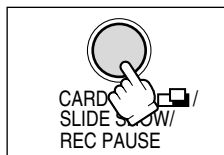

7. 按下STOP■钮停止转录。

- 按下▶/|||钮暂停转录。
- 再次按下▶/|||钮重新开始转录。

8. 已连接设备：停止播放。

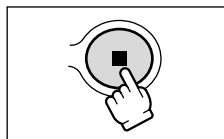

- 空白部分会被转录为不同步的图像。
- 如果没有出现图像，请重新连接DV连接线，或关闭摄像机后重新开启。
- 您仅可以从附有DV标志设备，转录以SP或LP格式的SD系统录制的信号。

有关版权

版权注意事项

某些预先录制的磁带、影片及其他内容，以及一些电视节目都具有版权保护。未经授权录制这些内容可能违反著作权保护法。

版权信号

播放时：如果您尝试播放的磁带包含保护软件的版权控制信号，“版权保护，限制播放”会出现几秒，然后摄像机会出现蓝色的空白画面，您无法播放磁带的內容。

摄像时：如果您尝试由软件转录，而软件包含保护的版权控制信号，显示屏会出现几秒的“版权保护，限制转录”，您无法录制软件的内容。

您无法使用本摄像机把版权保护信号转录到磁带上。

把模拟信号转换为数码信号（模拟数码转换器）

把摄像机连接至录像机或8毫米摄像机后，您可以把模拟视频/音频信号转换为数码信号，然后通过DV端子输出数码信号。DV端子专为输出端子之用。

连接设备

连接之前请关闭所有设备，并取出摄像机内的磁带。请参考连接设备的使用者手册。

MV750i 您也可以连接配备S（S1）视频端子的录像机（ 36）。

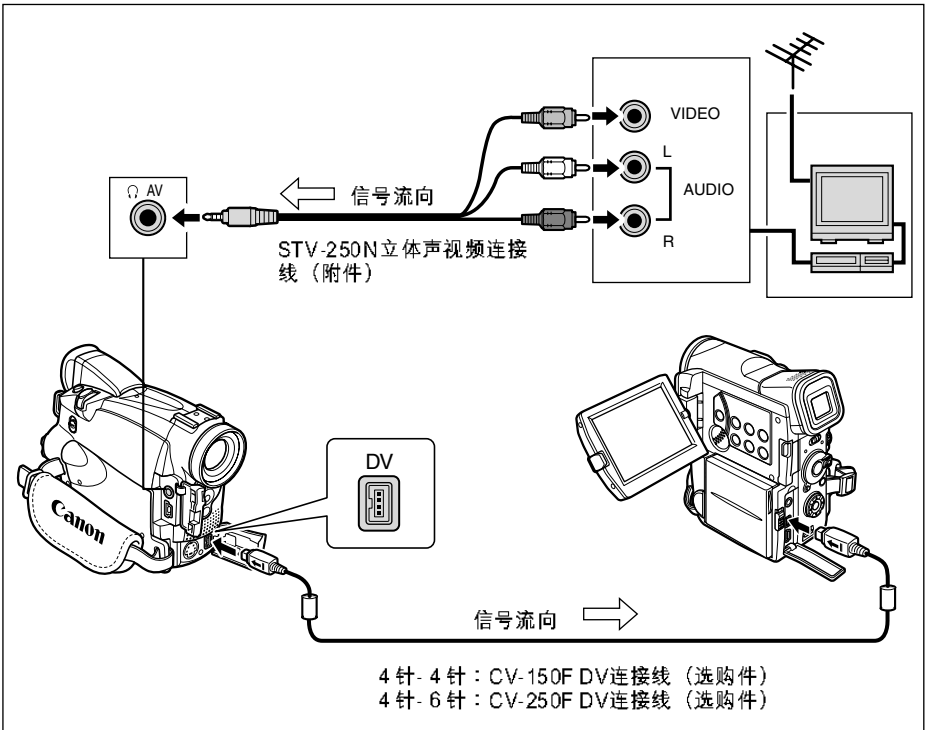

开启模拟数码转换器

CAMERA

PLAY (VCR)

CARD CAMERA

CARD PLAY

MENU

( 38)

录像设置



AV 输入 → DV 输出 . . . 关

要开启模拟数码转换器，开启菜单并选择[录像设置]，然后选择[AV 输入 → DV 输出]，把它设置为[开]，再关闭菜单。



- 进行模拟数码转换时，不能使用耳机。
- 视其传输到连接设备的信号而定，由模拟信号转换到数码信号的操作可能无法正常进行（如包含版权保护的信号或包含阴影的不同步信号等）。
- 连接配备SCART端子的电视/视频时，请使用配备输入端子的SCART转接器（选购件）。SCART转接器PC-A10仅适用于输出。
- 一般情况使用下，请通过菜单把[AV 输入 → DV 输出]设置为[关]。如果把它设置为[开]，您则无法使用摄像机的DV端子输入数码信号。
- 视其使用的软件及计算机规格和设置而定，您可能无法通过DV端子传输转换的信号。



- 推荐使用家用电源为摄像机供电。
- **MV750i/MV730i** 您也可以按下无线遥控器上的AV → DV钮。每次按下此钮，设置也会更改。

MV750i/MV730i 取代现有画面 (AV插入)

您可以通过AV端子或DV端子，把使用另一部视频设备所录制的图像/声音，插入或取代录制在摄像机内磁带上的图像/声音。

此功能使用无线遥控器操作。

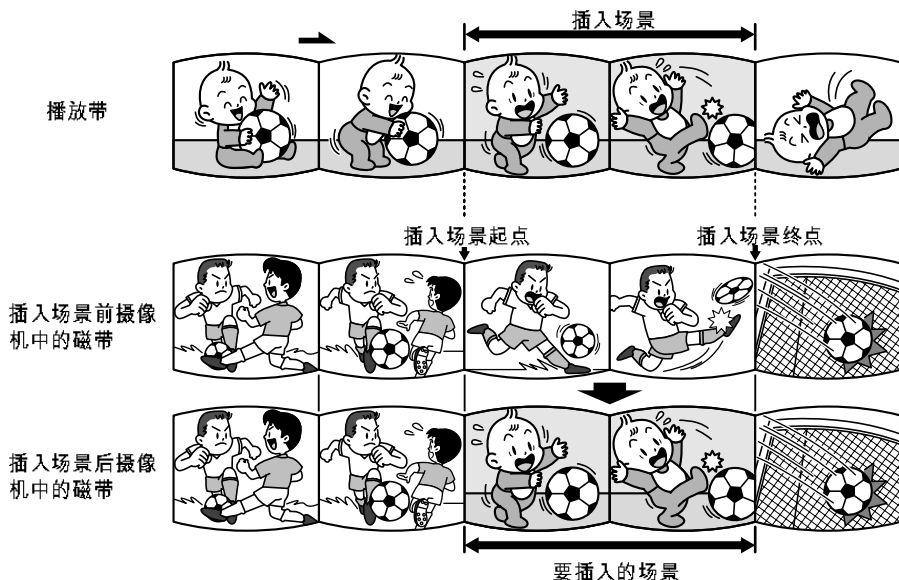

CAMERA

PLAY (VCR)

CARD CAMERA

CARD PLAY

1. 连接摄像机至视频设备。

请参考在电视屏幕上播放 (34)。

2. 已连接设备：放入已录制的磁带。寻找所需插入的场景，并在该场景的稍前处暂停播放。

3. 把摄像机钮设置为PLAY (VCR) 模式，并装入已录制的磁带。

请使用以SP模式摄录的磁带，并确定磁带保护开关设置为可记录。

4. 寻找所需取代的场景，并在该场景的稍前处暂停播放。

5. 按下无线遥控器上的AV INSERT钮。

显示屏上即出现“AV INSERT”与“●||”。

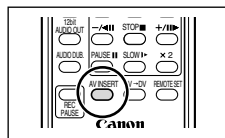

6. 已连接设备：录像机播放磁带。

7. 当要插入的场景出现时，按下无线遥控器上的PAUSE  按钮开始插入。

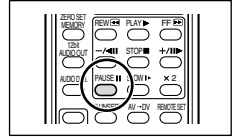

8. 按下无线遥控器上的STOP  按钮停止插入。

按下无线遥控器上的PAUSE  按钮暂停插入。

9. 已连接设备：停止播放。

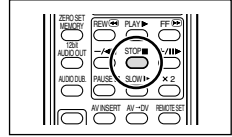

○ 当同步信号失真时，您不能从电视节目插入图像/声音。

已连接设备：

○ 如果磁带有空白部分或摄像模式有所更改，AV插入将无法正常工作。

○ 如果录制质量差，或进行特殊播放操作（如快进、回卷、暂停播放、慢速播放等）时，将无法进行AV插入。



请把零记忆设置在所需取代的场景结束处。摄像机到达该点后会自动停止AV插入。

MV750i/MV730i 音频配音

您可以从音频设备（AUDIO IN）或内置麦克风（MIC IN）加入声音。
此功能使用无线遥控器操作。

连接至音频设备

请参考连接设备的说明书。

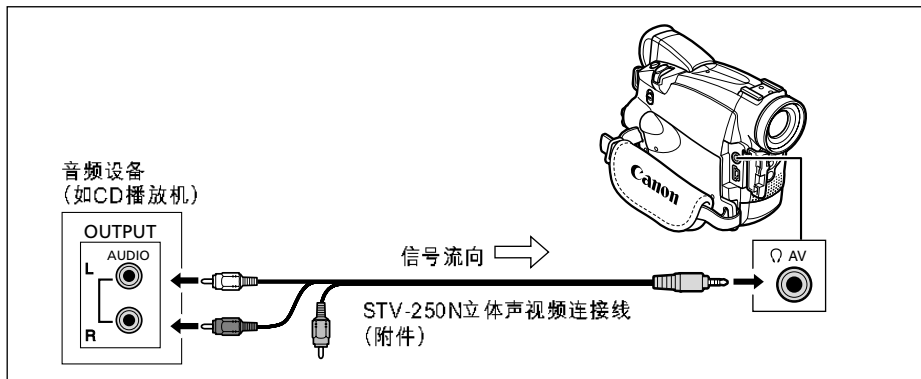

配音

CAMERA

PLAY (VCR)

CARD CAMERA

CARD PLAY

MENU

(38)

音频设置

▶ 音频配音... 音频输入

1. 把摄像机设置为PLAY (VCR) 模式，然后放入已录制的磁带。

请使用本机SP模式12位所录制的磁带。

2. 开启菜单并选择[音频设置]，选择[音频配音]，把它设置为[音频输入]或[麦克风输入]，再关闭菜单。

3. 设置要启动音频配音的起点。

4. 按下无线遥控器上的PAUSE **||** 钮。

5. 按下无线遥控器上的AUDIO DUB钮。

显示屏中出现“音频配音”及“**● ||**”。

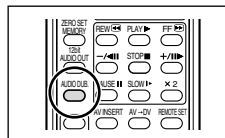

6. 按下无线遥控器上的PAUSE **||** 钮开始配音。

- 音频设备：开始播放。
- 麦克风：把声音向着内置麦克风输入。

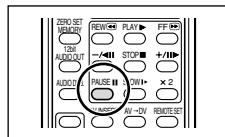

7. 按下无线遥控器上的STOP ■ 钮停止配音。

音频设备：停止播放。

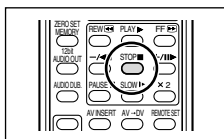

- 请仅使用本机SP模式12位所录制的磁带来加上声音。如果磁带有空白部分、以LP模式或16位模式录制的部分，则音频配音会停止。
- 无法使用DV端子进行音频配音。
- 如果把声音加入非本机录制的磁带，声音质量可能会下降。
- 如果在同一个场景上加录声音 3 次或以上，声音质量可能会下降。



- 如果连接音频设备，请在液晶显示屏上查看画面，并通过内置扬声器或音频设备收听声音。MV730i：您也可以通过S-视频端子连接电视。
- 使用内置麦克风时，您可以通过AV端子连接电视来查看画面，或通过耳机来收听声音。MV750i：通过S-视频端子连接电视时，您可以在电视上查看画面，及连接摄像机的耳机来收听声音。
- 请把零记忆设置在所需配音的场景结束处。摄像机到达该点后会自动停止音频配音。

播放加录的声音

您可以选择播放立体声 1（原声）、立体声 2（加录的声音）或调整这两种声音的平衡。



1. 开启菜单并选择[音频设置]，选择[12bit音频输出]，然后选择设置，再关闭菜单。

- 立体声 1：播放原声。
- 立体声 2：播放加录的声音。
- 混合/固定：等量混合播放立体声 1 及立体声 2。
- 混合/可变：播放立体声 1 及立体声 2。您可以调整混合平衡。

2. 如果您选择[混合/可变]，请调整混合电平：开启菜单并选择[音频设置]，然后选择[混合平衡]，使用SET转盘调整平衡，再关闭菜单。

向下转动SET转盘可增加立体声 1 的音量，向上转动可增加立体声 2 的音量。



- 关闭摄像机后，摄像机会重设为[立体声 1]，但摄像机会记下混合平衡。
- 您也可以按下无线遥控器上的12位AUDIO OUT钮选择音频输出，但您仅可以在菜单中调整混合平衡。

使用DV（IEEE1394）连接线连接至计算机

您可以把摄像记录传输至配备DV（IEEE1394）端子或IEEE1394卡的计算机。把磁带上的录像传输到计算机时，需要使用另购的软件，请参考软件的说明书。

请使用另购的CV-150F（4针-4针）或CV250-F（4针-6针）DV连接线。

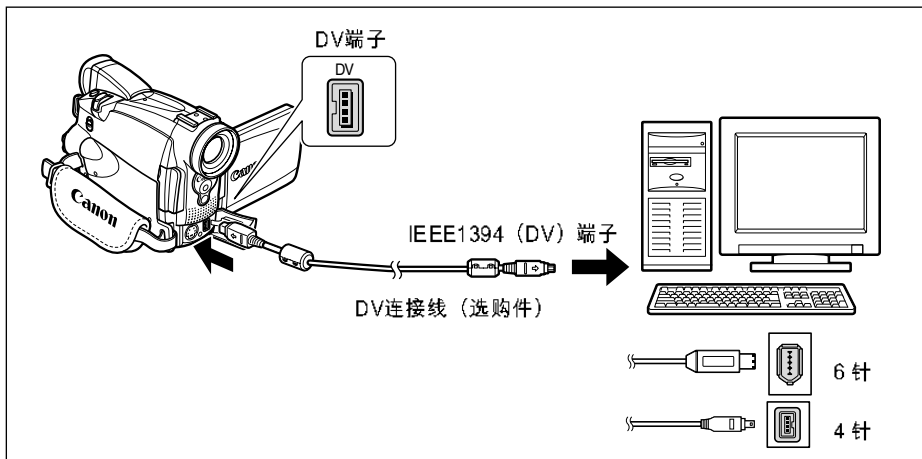

- 根据软件及计算机的规格及设置不同，可能无法正确运作。
- 如果计算机连接摄像机后死机，请拔除DV连接线后再重新连接。如果问题持续，请拔除接口连接线，关闭摄像机及计算机的电源后再重新开启，然后重新接上连接线。
- **MV750i/MV730i** 把数据传输至计算机（摄像机的卡存取指示灯闪动）时，请勿拔除DV连接线、勿打开存储卡盖、勿取出存储卡、勿变换POWER开关的位置、勿关闭摄像机或计算机的电源，否则存储卡的数据可能会损毁。
- **MV750i/MV730i** 存储卡内的图像文件及保存在计算机硬盘的图像文件是重要的原始图像文件，如果您需要使用计算机内的图像文件，请先复制该文件，然后使用该副本，并保留原始的文件。



- 连接计算机时，建议使用家用电源为摄像机供电。
- 详细说明请参考计算机的说明书。
- **MV750i/MV730i** Windows XP的使用者可以使用包含在Windows数码视频解决方案光盘上的DV网络软件。详细说明请参考DV网络解决方案光盘软件使用说明书。

插入及取出存储卡

本摄像机可以使用 **SD** SD 存储卡或 MultiMediaCard (在市面上有售)。SD 存储卡有保护开关, 可避免意外删除记录的图像。

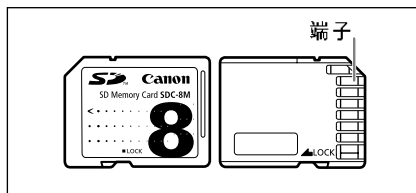

插入存储卡

1. 关闭摄像机。
2. 打开仓盖。
3. 把存储卡完全插入存储卡插槽。
4. 关闭仓盖。

请勿在存储卡未完全正确插入之前强行把盖关上。

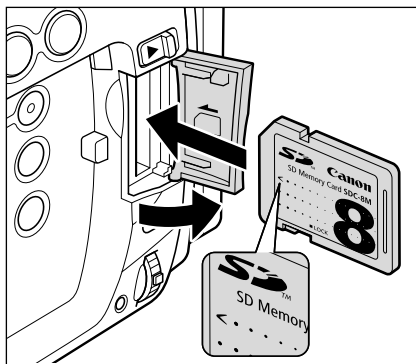

取出存储卡

如果没有先把存储卡推入, 请勿尝试把它拉出。

1. 关闭摄像机。
请在关闭摄像机之前, 确保卡存取指示灯没有闪烁。
2. 打开仓盖。
3. 推按存储卡来释放, 然后取出存储卡。
4. 关闭仓盖。

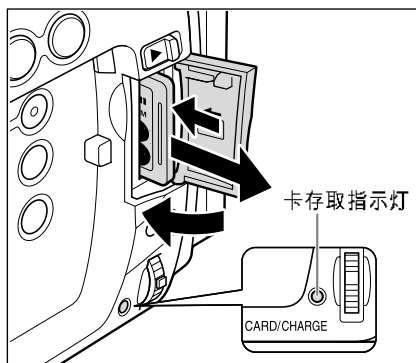

- 本摄像机仅兼容SD存储卡或MultiMediaCard。请勿使用其他种类的存储卡。
- 插入或取出存储卡之前, 请先关闭摄像机, 否则可能会损坏数据。
- 如果使用其他非附送的存储卡, 请先使用摄像机把存储卡格式化 (117)。

选择图像的质量/尺寸

改变静止图像的质量

您可以选择超精细、精细及普通。

CAMERA

PLAY (VCR)

CARD CAMERA

CARD PLAY

MENU

( 38)

存储卡设置

▶▶ 图像质量...精细

开启菜单并选择[存储卡设置]，然后选择[图像质量]，把它设置为[超精细]或[普通]，再关闭菜单。

更改静止图像的尺寸

您可以选择1024×768像素及640×480像素。

CAMERA

PLAY (VCR)

CARD CAMERA

CARD PLAY

MENU

( 38)

存储卡设置

▶▶ 静止图像尺寸...1024×768

开启菜单并选择[存储卡设置]，然后选择[静止图像尺寸]，把它设置为[640×480]，再关闭菜单。



- 图像会被压缩并记录为JPEG (Joint Photographic Experts Group) 格式。
- 下列为 8 MB 存储卡的估计容量：

图像尺寸	1024×768		640×480	
	图像数目	每个图像的文件大小	图像数目	每个图像的文件大小
超精细	13	440 KB	34	175 KB
精细	20	300 KB	50	120 KB
普通	38	160 KB	84	65 KB

这些数字皆为近似值。您实际能够记录的数量依摄像环境及摄录主体而不同。总数包含了已录制在所提供的SD存储卡上之示范图像。

更改视频图像尺寸

您可以选择320×240像素及160×120像素。

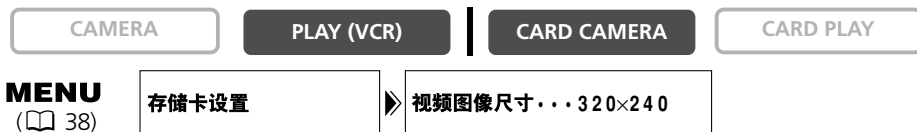

开启菜单并选择[存储卡设置]，然后选择[视频图像尺寸]，把它设置为[160 x 120]，再关闭菜单。



- 短片以Motion JPEG格式录制。
- 8 MB SD存储卡的最长连续记录时间如下所示：

图像尺寸	最长的连续记录时间 (8 MB)	每秒钟的文件大小
320×240	约20秒	250 KB/秒
160×120	约50秒	120 KB/秒

文件编号

您所拍摄的图像会自动指定文件编号，由0101至9900，并储存在文件夹中，每个文件夹储存100个图像。每个文件夹的编号由101至998。（所附送的存储卡上的示范图像保存在[100 Canon]文件夹中）。

您可以选择使用连续的文件编号（连续），或在每次插入新的存储卡时重设文件编号（重新设置）。建议把文件编号设置为CONTINUOUS。

重设 (RESET)	每次插入新的存储卡，文件编号就会重设 (101-0101)。如果该存储卡已存有图像文件，则会指定下一个可用的编号。
连续 (CONTINUOUS)	即使插入新的存储卡，摄像机也会保留最后一个图像的文件编号，并为下一个图像指定一个连续的文件编号（如果存储卡上已有一个更大的文件编号，则会指定下一个连续的编号。）文件编号并不会重复，以方便您在计算机上组织图像。

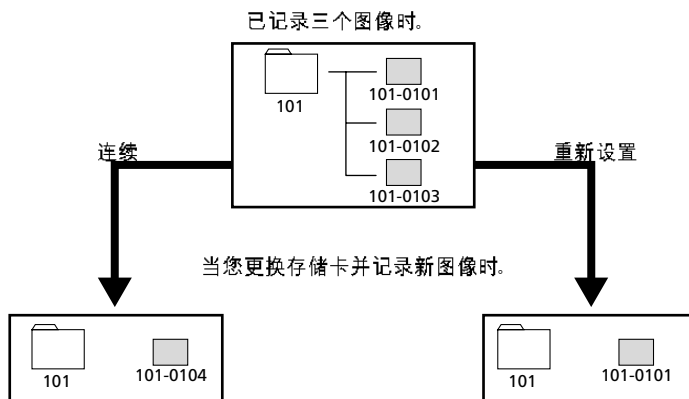

CAMERA

PLAY (VCR)

CARD CAMERA

CARD PLAY

MENU

(38)

存储卡设置

▶ 文件编号...连续

要改变设置，开启菜单并选择[存储卡设置]，然后选择[文件编号]，把它设置为[重新设置]，再关闭菜单。

记录静止图像至存储卡

您可以使用摄像机记录静止图像，从摄像机内的磁带或通过DV端子或AV端子连接摄像机的设备记录图像。您可以将静止图像记录到存储卡中，而将视频图像记录到磁带上。

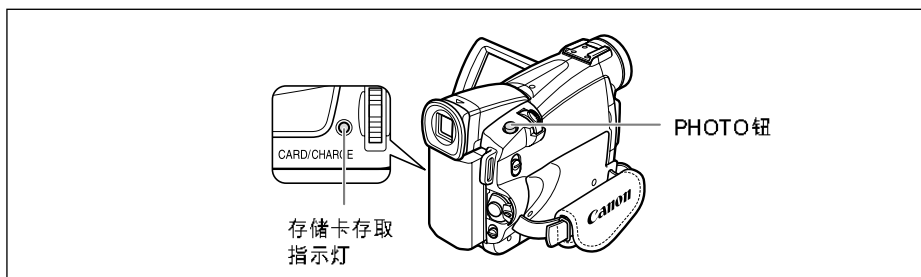

CAMERA

PLAY (VCR)

CARD CAMERA

CARD PLAY

1. 把摄像机设置为CARD CAMERA模式。

屏幕中央出现白色的对焦框。摄像机会将焦点对准屏幕中央的主体。要更改焦点，请参考选择焦点 (103)。

2. 半按PHOTO钮。

- 会以白色闪烁，焦点调整后会变为绿色显示，并发出两下提示音。摄像机对焦期间，图像看起来可能模糊不清。
- 曝光已经锁定。
- 按下无线遥控器上的PHOTO钮即开始记录。

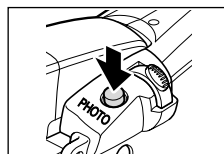

3. 完全按下PHOTO钮

- 和对焦框消失，而摄像机会发出快门声音。
- 存储卡存取指示灯闪烁并且存储卡存取显示出现。
- 显示在屏幕上的静止图像会记录到存储卡。

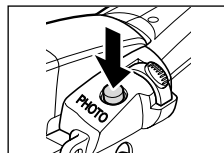

- 当卡存取指示灯闪烁时，请勿关闭摄像机、勿变换TAPE / CARD开关的位置、勿中断电源、勿打开存储卡盖或取出存储卡，否则可能会损坏数据。
- 使用SD存储卡时，请确定把保护开关设置为允许录像。



- 要使用自拍 (📷 37)，请在进行步骤2之前按下📷 (自拍) 钮，并完全按下 PHOTO 钮。
- 如果摄录主体太亮 (过度曝光)，使用另购的FS-30.5U中灰滤镜。
- 当对焦优先模式设置为[开]时：
 - 当您在●及对焦框转为绿色之前完全按下PHOTO 钮，您可能需要等候 2* 秒钟才能调整焦点，而静止图像会记录到存储卡。
 - * 在暗光线或夜景模式下为 4 秒钟。
 - 如果摄录主体不适宜自动对焦，对焦框会变为黄色显示，并锁定焦点。请使用 SET 转盘手动调整焦点。
- 当对焦优先模式设置为[关]时：
 - 不会显示对焦框。
 - 在步骤 2，● 会变为绿色，并锁定焦点和曝光。
- 如果您没有操作摄像机 5 分钟，摄像机会关闭来节省电源。关闭之前，“⚠️ AUTO POWER OFF”会出现20秒钟。要继续摄录，把POWER 钮设置为OFF 后再设置为CAMERA。

将静止图像记录至存储卡，而将视频图像记录至磁带

当您把视频图像记录至磁带时，您可以将同一个画面作为静止图像记录至存储卡。



1. 开启菜单并选择[摄像设置]，然后选择[照片记录]，把它设置为[存储卡]，然后关闭菜单。
2. 摄录视频图像时，按下PHOTO 钮。



- 静止图像尺寸为640 × 480。
- 静止图像的质量会稍微低于CARD CAMERA 模式所记录的静止图像。
- 使用淡入淡出、效果或多画面屏幕时，无法把静止图像记录到存储卡。
- 选择16:9 格式后，不能把静止图像记录到存储卡。
- 无法使用存储卡混合。

从摄像机的磁带记录

CAMERA

PLAY (VCR)

CARD CAMERA

CARD PLAY

1. 播放磁带。
2. 当所需要记录的图像出现在显示屏上时，半按PHOTO钮。
 - 摄像机设置为暂停播放模式，显示屏上会出现剩余图像的容量及其他信息。
 - 按下无线遥控器上的PHOTO钮即开始记录。
3. 完全按下PHOTO钮。
 - 存储卡存取指示灯闪动。
 - 当磁带设置为暂停播放模式时，您只要完全按下PHOTO钮即可把静止图像记录下来。

从其他视频设备记录

您可以通过S-视频端子（MV750i）或AV端子（模拟输入功能）连接设备来记录图像，或通过DV端子以静止图像记录至存储卡。

有关连接的说明，请参考第34及79页。

CAMERA

PLAY (VCR)

CARD CAMERA

CARD PLAY

1. 把摄像机设置为PLAY（VCR）模式。
 - 如果您已装入磁带，请确定磁带在停止模式。
 - 通过AV端子记录时，请确保屏幕上显示“AV → DV”。通过DV端子记录时，请确保屏幕上没有显示“AV → DV”。如有需要，请更改设置（ 85）。
2. 已连接设备：放入已录制的磁带，然后播放磁带。
3. 当所需录制的图像出现在显示屏上时，半按PHOTO钮。
 - 静止图像、剩余的图像容量及其他信息会出现。
 - 按下无线遥控器上的PHOTO钮即开始记录。
4. 完全按下PHOTO钮。
 - 存储卡存取指示灯闪动。



从摄像机的磁带或其他视频设备记录时：

- 使用16:9格式所录制的静止图像，图像看起来会有垂直方向“压扁”的现象。
- 静止图像之数据码将显示其原始记录于存储卡的日期及时间。
- 静止图像尺寸为640×480。

记录静止图像时的屏幕显示

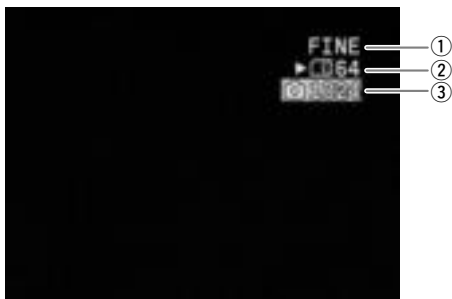

① 静止图像质量

表示静止图像的图像质量。

② 存储卡用于静止图像的剩余容量

- 闪烁红光：没有卡
 - 亮起绿光：6个或以上图像
 - 亮起黄光：1至5个图像
 - 亮起红光：无法存储更多图像
- 拍摄后，显示的数字可能不会减少，或一次减少两个图像。
 - 当播放存储卡时，所有指示灯会亮起绿光。

“▶” 存储卡存取显示

表示摄像机正在写入存储卡。

③ 图像尺寸

表示静止图像的尺寸。



拍摄静止图像后立刻查看

您可以选择在拍摄静止图像后显示图像 2、4、6、8 或 10 秒钟。



开启菜单并选择[摄像设置]，选择[静止图像确认时间]及设置选项，然后关闭菜单。



- 拍摄后持续按下PHOTO钮，即可一直显示静止图像。
- 查看静止图像时按下SET转盘，或在拍摄后立刻按下SET转盘，文件设置菜单即会出现。您可以使用此菜单保护（ 109）或删除（ 110）图像。

记录存储卡上的Motion JPEG视频

您可以使用摄像机记录Motion JPEG视频，从摄像机内的磁带或通过DV端子或AV端子连接的设备上记录短片。记录在存储卡上的短片声音为单声道。

C

CAMERA

PLAY (VCR)

CARD CAMERA

CARD PLAY

1. 按下开始/停止钮开始记录。

- 您可以持续摄录直到“存储卡已满”出现（最多为60分钟）。
- 使用MultiMedia卡时，摄录的时限为10秒（320×240像素）及30秒（160×120像素）。





2. 按下开始/停止钮停止记录。



- 当存储卡存取显示或存储卡存取指示灯闪动时，请勿关闭摄像机，勿变换TAPE/CARD开关的位置，勿中断电源，勿打开存储卡盖或取出存储卡，否则可能会损坏数据。
- 使用SD存储卡时，请确定保护开关设置为可记录。
- 请勿在记录期间放入/取出磁带。



- 使用SD存储卡时，推荐先使用本机把卡格式化。如果您使用写入速度较慢的存储卡，或存储卡的录像曾重复摄像或删除时，摄录操作可能会中断。
- 要使用自拍（ 37），请在步骤 2 之前按下（自拍），然后按下开始/停止钮。
- 摄录视频图像到存储卡时，您可以选择焦点。

从摄像机的磁带录制

CAMERA

PLAY (VCR)

CARD CAMERA

CARD PLAY

1. 播放磁带。
2. 当所需记录的画面出现时，按下开始/停止钮。
3. 按下开始/停止钮停止记录。

MI7501/MV730
使用存储卡

从其他视频设备记录

您可以通过S-视频端子或AV端子（模拟输入功能）连接设备来记录短片，或通过DV端子把短片记录至存储卡。

有关连接的说明，请参考第34及79页。

CAMERA

PLAY (VCR)

CARD CAMERA

CARD PLAY

1. 把摄像机设置为PLAY (VCR) 模式。

- 如果您已装入磁带，请确定磁带在停止模式。
- 通过AV端子记录时，请确保屏幕上显示“AV → DV”。通过DV端子记录时，请确保屏幕上没有显示“AV → DV”。如有需要，请更改设置（ 85）。

2. 已连接设备：放入已录制的磁带，然后播放磁带。

3. 当要记录的场景出现时，按下开始/停止钮开始记录。

4. 按下开始/停止钮停止记录。



从摄像机的磁带或其他视频设备记录时：

- 使用16:9格式录制的短片图像看起来会有垂直方向压缩的现象。
- 静止图像之数据代码将显示其原始记录于存储卡的日期及时间。
- 在空白部分或以其他音频模式录制的部分（12位/16位），摄录会停止。

记录视频图像时的屏幕显示

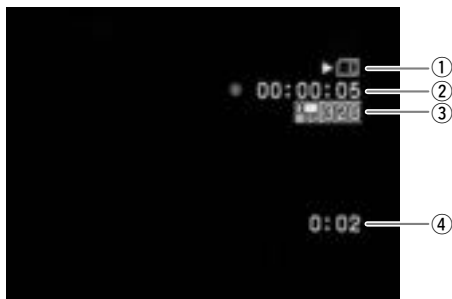

① “▶” 存储卡存取显示

表示摄像机正在写入存储卡。

② 视频图像的摄录时间

表示视频图像的摄录时间。

③ 图像尺寸

表示视频图像的尺寸。

④ 存储卡用于视频图像的剩余容量

剩余时间以小时及分钟表示。剩余时间少于1分钟时，剩余时间会以10秒为单位显示，少于10秒时，剩余时间会以1秒为单位显示。

- 视摄录情况而定，实际的摄录时间可能会比显示的较长或短。

选择焦点

当所需记录的摄录主体不在屏幕的中央时，您可以使用对焦优先模式从三个焦点中选择其中一个焦点，即可取得清晰对焦的主体。

当程序选择器设置为  时，对焦优先模式会设置为ON（仅可使用中央的对焦点）。



1. 把程序选择器设置为 .
2. 转动SET转盘来显示所有对焦框。

屏幕上出现三个对焦框，而其中一个对焦框以绿色显示。

3. 转动SET转盘选择焦点。

向上转动SET转盘可选择右边的对焦框，或向下转选择左边的对焦框。



- 对焦框表示焦点。视摄录主体的大小或距离而定，摄像机可能会对焦于框外的地方。
- 操作变焦杆时，除选择的框外，其他框会消失。
- 在CARD CAMERA模式下把对焦优先设置为[开]后，才可以选择焦点。
- 如果关闭摄像机电源、变更为CARD CAMERA模式以外的模式或把程序选择器设置为 ，焦点会返回中央位置。
- 无法在下列情况下选择焦点：
 - 使用数码变焦。如果变焦至数码变焦范围，对焦框会闪烁四秒，然后消失；如果返回光学变焦范围，对焦框会重新出现。
 - 在辅助拼接模式下。

关闭对焦优先模式

如果您需要掌握时间拍摄，请关闭对焦优先模式。



MENU
( 38)

摄像设置

▶▶ 对焦优先···开

开启菜单并选择[摄像设置]，选择[对焦优先]，把它设置为[关]，再关闭菜单。

记录全景图像（辅助拼接模式）

您可以拍摄一系列重叠的图像，并使用附送的软件（PhotoStitch）在计算机上把这些图像拼接为一个大的全景图。

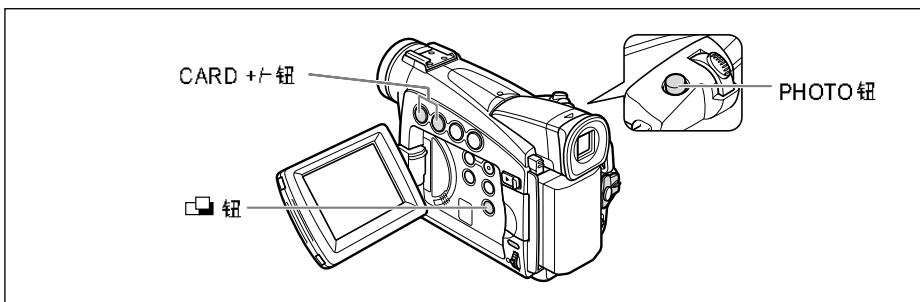

在辅助拼接模式下摄像时：

PhotoStitch会检测相连图像的重叠部分。请尽量在重叠的部分中包含一些独特的东西（例如路标等）。



1. 按下  钮。

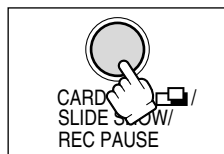

2. 使用CARD +/- 钮选择方向。

CARD + 钮：顺时针。CARD - 钮：逆时针。

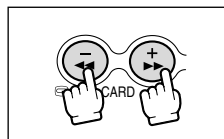

3. 选择程序自动曝光模式，然后向主体变焦。

按需要手动调整焦点及自动曝光偏移。开始记录图像后，便无法更改程序自动曝光模式、自动曝光偏移、变焦或对焦。

4. 按下PHOTO按钮记录第一个图像。

记录图像的方向和数目会出现。

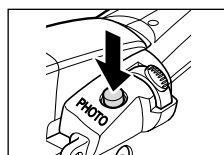

5. 记录第二个图像，使其与第一个图像重叠一部分。

- 您可以使用软件修饰重叠部分的轻微差异。
- 您可以按下CARD +/- 钮返回前一个记录的图像，然后重新记录。
- 最多可记录26个图像。

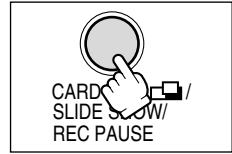

6. 拍摄最后一个图像后，按下 钮。

有关拼接图像的说明，请参考数码视频解决方案光盘软件使用说明书。



- 记录时，各图像之间应有30至50%的重叠部分。请维持图像的垂直差异在10%内。
- 请确定重叠部分中没有移动的主体。
- 请勿试图拼接包括远近景物的图像，否则图像可能会扭曲或重叠。

播放存储卡

您可以显示单张图像、每次显示6张图像（索引屏幕  107）或逐张图像显示（幻灯片  107）。请使用存储卡跳转功能迅速寻找所需的图像，而毋须逐张显示（ 108）。

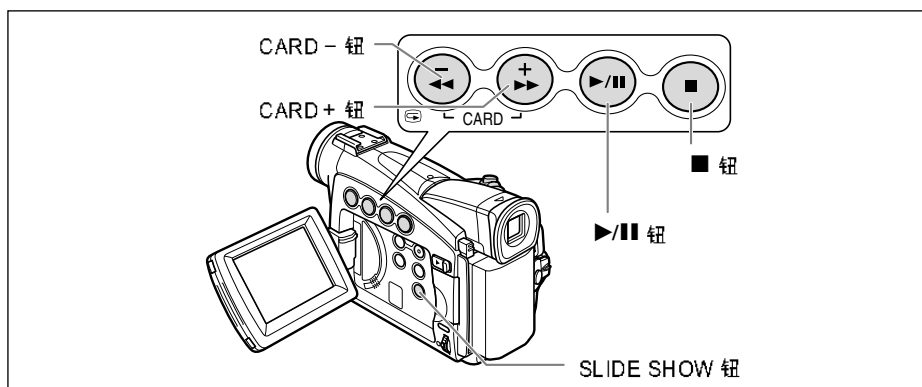

CAMERA

PLAY (VCR)



CARD CAMERA

CARD PLAY

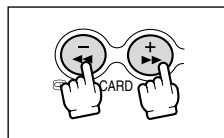
1. 把摄像机设置为CARD PLAY（VCR）模式。
2. 按下CARD +/- 钮来寻找所需的图像。



3. 要播放短片，按下▶/|| 钮。

- 播放完毕后，最前一个场景显示为静止图像。
- 在播放时按下▶/|| 钮可暂停播放。再次按下▶/|| 钮可重新播放。
- 按下■ 钮可显示视频图像的第一个画面。
- 按下CARD +/- 钮（无线遥控器上的REW  / FF  钮）可 8 倍快进/回卷播放。

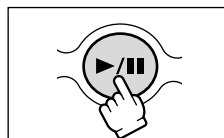



- 无法正确播放非本摄像机记录、由计算机上传（除示范图像外¹¹³）、编辑及文件名称已更改的图像。
- 当存储卡存取指示灯闪动时，请勿关闭摄像机，勿变换TAPE / CARD开关的位置，勿中断电源，勿打开存储卡盖或取出存储卡，否则可能会损坏数据。

幻灯片

CAMERA

PLAY (VCR)

CARD CAMERA

CARD PLAY

1. 按下SLIDE SHOW按钮。

图像会一张接一张播放。

2. 要停止幻灯片播放，按下SLIDE SHOW按钮。

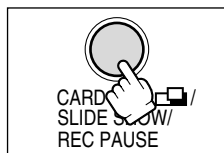

索引屏幕

CAMERA

PLAY (VCR)

CARD CAMERA

CARD PLAY

1. 把变焦杆移向W。

显示屏上会显示 6 张图像。

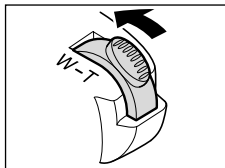

2. 转动SET转盘选择图像。

- 把^①记号移到所需观看的图像。
- 按下CARD + 或CARD - 钮可切换索引页。

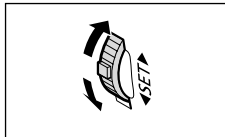

3. 把变焦杆移向T。

索引屏幕会取消，而选择的图像会显示。

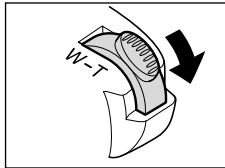

存储卡跳换功能

您可从当前的图像跳换至所需的图像，而不需要显示每个图像。屏幕右上方显示的号码表示当前图像的编号，即图像的总数。



持续按下 **CARD +** 或 **CARD -** 钮。

放开按钮时，当前指定编号的图像会出现在显示屏中。

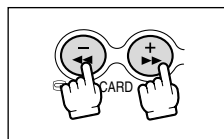

保护图像

您可以在单张图像显示或索引屏幕显示下保护重要的图像，避免意外删除图像。



如果把存储卡格式化，则所有的静止图像和视频图像，包括受保护的图像，都会被永久删除。



- 附送的SD 存储卡上所提供的示范图像已设置为受保护。
- 只有当短片的第一个场景显示为静止图像时，才能保护短片。

CAMERA



PLAY (VCR)

CARD CAMERA

CARD PLAY

1. 选择所需保护的图像。
2. 按下SET 转盘来开启文件设置菜单。

在CARD CAMERA 模式下，查看静止图像时按下SET 转盘，或在拍摄后立刻按下SET 转盘，菜单即会出现。

3. 选择[保护 - 出现“ 返回]关闭菜单。

在索引屏幕显示时保护图像

CAMERA

PLAY (VCR)



CARD CAMERA

CARD PLAY

MENU
( 38)

存储卡操作

▶▶ 保护 

1. 把变焦杆移向W。
 - 显示屏上会显示 6 张图像。
 - 选择所需保护的图像。
2. 开启菜单并选择[存储卡操作]。选择[保护 ]然后按下SET 转盘。
 - 图像上会出现“

C

MI750I/MV730
使用存储卡

删除图像

您可以一次删除一张图像，或一次删除所有图像。



请小心删除图像。已删除的图像无法复原。



○ 无法删除受保护的图像。

○ 只有当短片的第一个场景显示为静止图像时，才能删除短片。

删除单张图像

CAMERA

PLAY (VCR)

CARD CAMERA

CARD PLAY

1. 选择所需删除的图像。
2. 按下SET转盘开启文件设置菜单。

在CARD CAMERA模式下，查看静止图像时按下SET转盘，或在拍摄后立刻按下SET转盘，菜单即会出现。

3. 选择 [图像删除]。
 - 显示屏上会出现“删除此图像?” [否]及[是]。
 - 如果所需删除的图像已受保护，则[是]会呈现紫色。
4. 选择 [是]。

此图像被删除，会出现前一个图像供您删除。
5. 选择[← 返回]关闭菜单。

删除单张图像/所有图像

CAMERA

PLAY (VCR)

CARD CAMERA

CARD PLAY

MENU

(38)

存储卡操作

▶▶ 图像删除

1. 开启菜单并选择 [存储卡操作]。
2. 选择 [图像删除]。
3. 选择[单张]或[全部]。
 - 删除单张图像：“删除此图像?” [否]及[是]会出现。如果图像被保护，[是]会呈现紫色。
 - 删除所有图像：显示屏上会出现“删除所有图像? [图像除外,]” [否]及[是]。
4. 选择 [YES] 及关闭菜单。
 - 删除一张图像时：图像会被删除，并显示前一张图像。要删除其他图像，利用CARD + / - 钮移到所需删除的图像，并选择[是]。
 - 删除所有图像：除了受保护的图像外，所有静止图像和视频图像都会被删除。

结合多个图像（存储卡组合）

您可以使用存储卡组合功能，为磁带创作特殊效果。请在附送的SD存储卡上选择一个示范图像（如图相框、背景及动画），然后结合示范图像和摄像机正在记录的图像。

存储卡色度键（CARD CHROMA）

结合图相框及正在记录的图像。当前正在录制的图像会取代存储卡组合图像的蓝色区域。
组合电平的调整：静止图像的蓝色区域。



存储卡光度键（CARD LUMI.）

把正在记录的图像结合插图及标题。当前正在录制的图像会取代存储卡组合图像中的浅色区域。
组合电平的调整：静止图像的浅色区域。



摄像机色度键（CAM. CHROMA）

结合背景及正在记录的图像。使当前要录制的对象以蓝色为背景摄像，例如蓝色窗帘。
非蓝色摄像主体将被叠加到存储卡组合图像上。
组合电平的调整：正在记录图像的蓝色区域。



存储卡动画 (C. ANIMATION)

结合动画和摄像。您可以选择 3 种存储卡动画效果。

- 边角：动画在显示屏的左上角和右下角出现。
- 直线：动画在显示屏的顶端和底端出现，并向左和右移动。
- 随机：动画在显示屏上任意移动。

组合电平的调整：动画图像的蓝色区域。

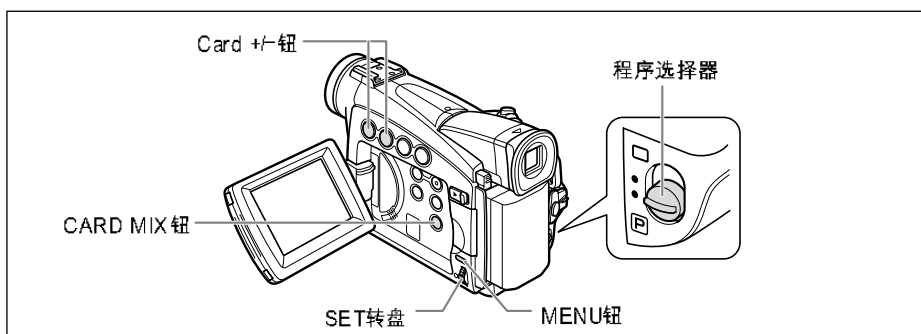
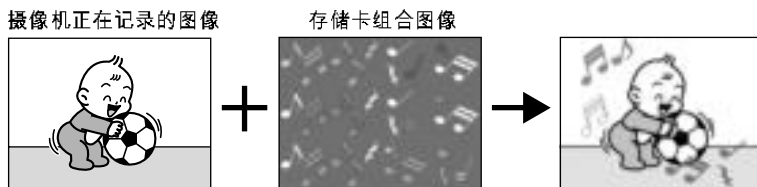

选择存储卡组合效果

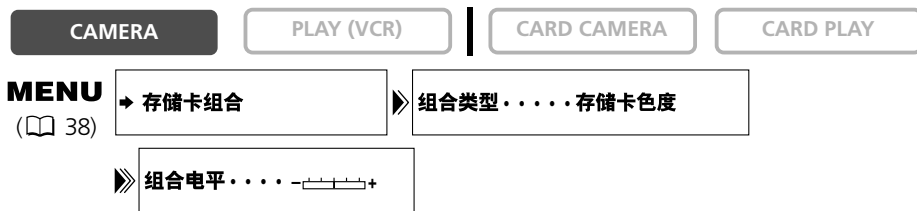

1. 把程序选择器设置为回。
2. 开启菜单并选择 [➡ 存储卡组合]。
存储卡混合菜单会出现。
3. 按下CARD +/- 按钮选择所需结合的静止图像。
4. 选择 [组合类型]。
[存储卡色度]、[存储卡亮度]、[摄像机色度] 及 [存储卡动画]会出现。

5. 选择配合所选取图像的组合类型。

- 屏幕会显示结合的图像。
- 选择[存储卡动画]后，选择[动画类型]，在[边角]、[直线]及[随机]中作选择。

6. 要调整组合电平，选择[组合电平]，然后使用SET转盘调整组合电平。

7. 关闭菜单。

“存储卡组合”会在显示屏上闪动。

8. 按下存储卡组合钮。

- “存储卡组合”会停止闪动。
- 结合的图像会出现。



- 当[照片记录]设置为[存储卡]时，不能使用存储卡组合。
- 无法结合记录在存储卡上的短片和摄像机的摄像。
- 附送的数码视频解决方案光盘提供更多示范图像。请参考数码视频解决方案光盘软件使用说明书。

示范图像

下列的示范图像已预先记录在附送的SD存储卡上。

存储卡色度键 (Card Chroma Key)

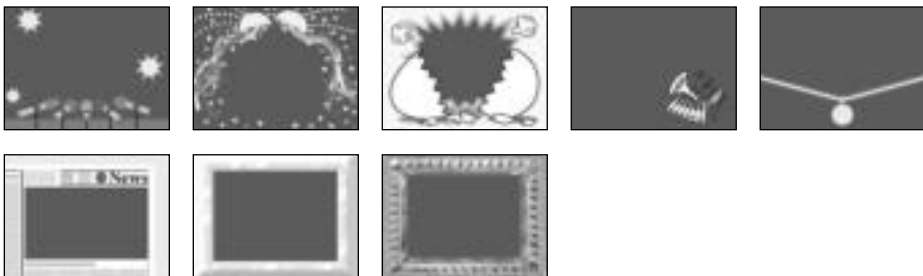

存储卡亮度键 (Card Luminance Key)



摄像机色度键 (Camera Chroma Key)

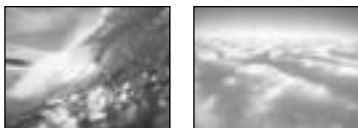

存储卡动画 (Card Animation)

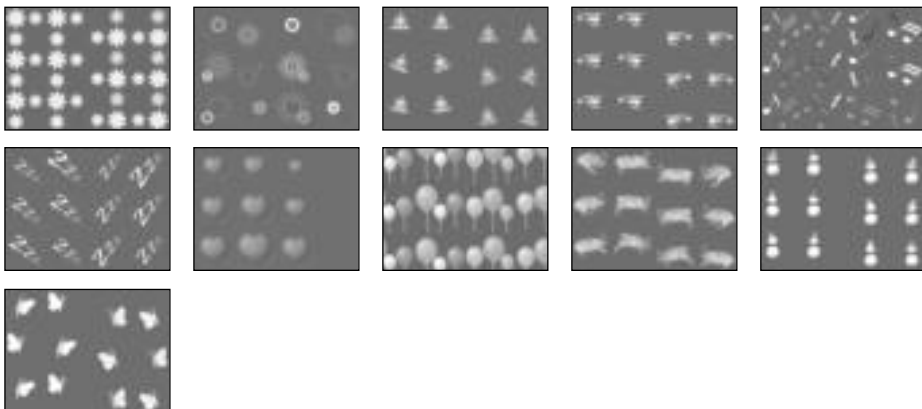

本摄像机所附SD存储卡中预先录制的示范图像可与此摄像机所拍摄的私人图像结合，且仅供个人娱乐之用。请勿使用预先录制的示范图像于任何其他用途。



如意外删除了附送的SD存储卡上的示范图像，可以从以下网页下载：

<http://www.canon-europe.com/products/products.html>

<http://www.canon-asia.com/>

<http://www.canon.com.au>

有关添加下载的图像至存储卡的说明，请参考数码视频解决方案光盘软件使用说明书内的添加计算机的静止图像至存储卡。

PhotoEssentials - 可无限使用之图库

PhotoEssentials套件是一套存在CD-ROM上，不必另付使用费的高质量照片，非常适合广告、小册、报告、多媒体、网站、书籍、包装及其他用途。

有关详细数据，请连接至网站www.photoessentials.com

复制静止图像

您可以把磁带的静止图像复制至存储卡，或把存储卡的静止图像复制至磁带。
所有前面选择的静止图像都将被复制。

把磁带的静止图像复制至存储卡

请插入具有足够可录空间的存储卡，然后放入已录制的磁带。

CAMERA

PLAY (VCR)

CARD CAMERA

CARD PLAY

MENU

(38)

存储卡操作

▶▶ 复制 [→]

1. 找到磁带上所需开始复制的静止图像，并在这个图像之前设置为停止。

要复制磁带的所有静止图像，请把磁带回卷到最前端。

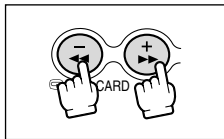

2. 开启菜单并选择 [存储卡操作]。

3. 选择 [复制 [→]]。

[取消]及 [执行]会出现。

4. 选择 [执行]。

- 显示屏上会出现“正在复制”。
- 显示屏上会出现当前复制的图像。
- 磁带或存储卡已满时将停止复制。（显示屏上会出现“存储卡已满”）。

5. 当所需的图像完成复制时，可按下 （停止）钮。

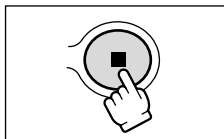
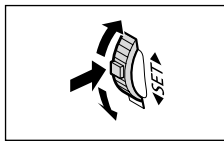

- 从磁带复制至存储卡的静止图像大小为640 × 480。
- 静止图像的数据码会显示出录制的日期及时间。

把存储卡的静止图像复制至磁带

请放入有足够可录空间的磁带，及已录制的存储卡。请确定磁带上的保护开关已设置为可记录。

CAMERA

PLAY (VCR)

CARD CAMERA

CARD PLAY

MENU

(38)

存储卡操作

▶▶ 复制 [→]

1. 使用 CARD+/- 钮来选择所需复制的第一个图像。

要复制存储卡上所有的静止图像，请选择第一张图像。

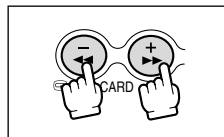

2. 开启菜单并选择 [存储卡操作]。

3. 选择[复制 [→]]。

[取消]及[执行]会出现。

4. 选择 [执行]。

- 显示屏上会出现“正在复制”。
- 每个图像会复制约 6 秒钟至磁带。
- 所有图像都已复制或磁带已满时将停止复制。

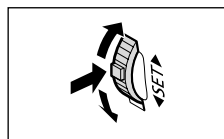

5. 当所需的图像完成复制时，可按下 (停止) 钮。

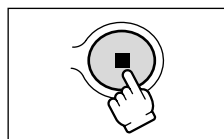

静止图像的数据码显示其复制日期及时间。

把存储卡格式化

格式化新的存储卡、出现“存储卡错误”的提示、或要删除存储卡上的所有图像。本摄像机把存储卡以DCF（Design Rule of Camera File System）格式化。



- 把存储卡格式化会删除所有数据，包括受保护的图像。
- 无法复原因格式化而被删除的图像。
- 若使用其他非附送的存储卡，请以本摄像机进行格式化。

CAMERA

PLAY (VCR)

CARD CAMERA

CARD PLAY

MENU

(38)

存储卡操作

▶▶ 格式化

1. 开启菜单并选择 [存储卡操作]。
2. 选择 [格式化]。
[取消] 及 [执行]会出现。
3. 选择 [执行]。
[存储卡中所有数据将会被永久删除。格式化存储卡?]、[否] 及 [是]会出现。
4. 选择 [是] 及关闭菜单。
 - 开始进行格式化。
 - 选择[否]，将回到步骤 3。

使用USB连接线连接至计算机

使用附送的USB连接线连接计算机，即可以把存储卡的图像下载到计算机。

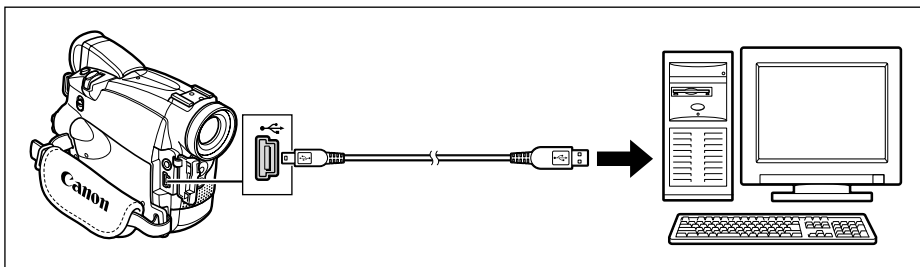

显示屏出现“PC CONNECT ”，表示摄像机已通过USB连接线连接至计算机。



-  ○ 传输数据至计算机（当摄像机的存储卡存取指示灯闪动）时，请勿拔除USB连接线、打开存储卡盒盖、取出存储卡、更改TAPE/CARD钮的位置或关闭摄像机及计算机，否则可能会导致存储卡的数据损毁。
- 视其软件及计算机的规格/设置而定，可能无法正常操作。
- 存储卡内的图像文件及保存在计算机硬盘的图像文件是重要的原始图像文件，如果您需要使用计算机内的图像文件，请先复制该文件，然后使用该副本，并保留原始的文件。

-  ○ 把摄像机连接计算机时，建议使用家用电源为摄像机供电。
- 请参考计算机的说明书。
- 无法通过USB接口把磁带上的图像传输至计算机。
- Windows XP及Mac OS X的使用者：
您的摄像机配备标准的图像传输协议（PTP）。本协议让您无需安装数码视频解决方案光盘上的软件，仅需使用USB连接线把摄像机连接到计算机，即可轻易下载静止图像（仅适用JPG）。

创建启动图像

您可以使用存储卡上的静止图像创建两个启动图像。



1. 使用CARD + / - 按钮选择静止图像。

2. 选择[我的摄像机]。

3. 选择[创建启动图像]。

[设置为启动图像?]、[是]及[否]会出现。

4. 选择[是]。

[保存到我的图像1?]、[否]及[是]会出现。

5. 选择[我的图像 1]。

[覆盖我的图像 1?]、[是]及[否]会出现。

6. 选择[是]。

静止图像会被保存，而之前保存为[我的图像 1]的图像会被删除。







请把设置为启动图像的静止图像原始数据保存在计算机或可移除式磁盘上。

打印静止图像

您可以把配备直接打印功能的打印机连接至摄像机，然后打印静止图像。您也可以使用适用于直接打印的打印指定设置（[126](#)）。

您的摄像机可以连接到下列的打印机。

佳能打印机	兼容PictBridge的直接照片打印机	 PictBridge
	兼容Bubble Jet Direct的打印机	 BUBBLE JET DIRECT
	兼容PictBridge的喷墨打印机	 PictBridge
兼容PictBridge的非佳能打印机		 PictBridge



如果您的CP-300不兼容PictBridge（没有附上PictBridge标志），您可以按照下列网页的说明更新打印机的固件，即可配合本摄像机使用。

http://www.canon.co.jp/Imaging/cp300/cp300_firmware-e.html

如果您不能进入网页，请联系：



- 欧洲：随CP-300套件附送的佳能欧洲保修卡内所列出的当地佳能销售商。
- 其他地区：随CP-300套件附送的佳能客户支持小册子内所列出的佳能客户支持中心。

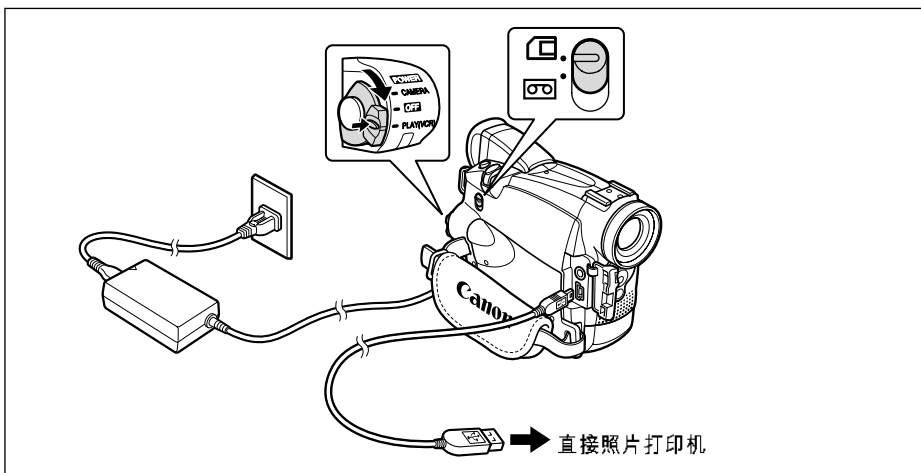

连接打印机至摄像机



1. 关闭摄像机，然后插入包含静止图像的存储卡。
2. 开启打印机。
3. 把摄像机设置为CARD PLAY模式。

4. 使用连接线连接打印机至摄像机。

当打印机正确连接至摄像机时， 会转为  或  显示（无法使用摄像机播放的视频图像或静止图像将不会显示）。

 如果  持续闪烁（1分钟以上），则表示摄像机没有正确连接到打印机。在这种情况下，拔除摄像机及打印机上的连接线，关闭摄像机及打印机的电源后再开启，然后重新连接。

-  ○ 有关连接摄像机的连接线，请参考各打印的说明书。
- 建议使用家用电源为摄像机供电。
- 请参考个别打印机的使用说明书。
- 视连接的打印机而定，打印设置菜单可能会稍有不同。

打印

CAMERA

PLAY (VCR)

CARD CAMERA

CARD PLAY

1. 在播放静止图像时，选择所需打印的静止图像，然后按下SET转盘。

- 打印设置菜单会出现。
- 视打印机而定，摄像机可能会在显示打印设置菜单之前显示“BUSY”提示。

2. 确认已选择[打印]，然后按下SET转盘。

开始打印。打印完毕后，打印设置菜单会消失。

-  ○ 打印时请注意下列事项，否则可能无法正确打印。
- 请勿关闭摄像机或打印机的电源。
 - 请勿更改TAPE/CARD开关的位置。
 - 请勿拔除接线。
 - 请勿打开存储卡仓盖或取出存储卡。
- 使用非本机记录的图像、从计算机上传及编辑、或其文件名称曾更改的图像可能无法正确打印。





○ 取消打印

当“正在打印”显示时按下SET钮。确认对话框会显示。选择[确定 (OK)]，然后按下SET钮。即使打印工作未完成，打印机也会停止打印并退出纸张。

○ 打印错误

如果在打印时出现错误，错误提示会出现 (📖 133)。

- 佳能打印机：当您更正错误后，打印机会自动重新开始打印 (适用于大部分的错误)。如果更正后仍然出现错误，请按下SET钮取消打印。详细说明请参考打印机的说明书。

- 如果错误持续，则无法重新开始打印，请遵照下列步骤：

1. 拔除连接线。
2. 把摄像机的POWER钮转到OFF，然后再转回PLAY (VCR)。
3. 重新接上连接线。

○ 打印结束时：

1. 拔除摄像机及打印机上的连接线。
2. 关闭摄像机的电源。

选择打印份数

每个静止图像最多可打印 9 份。

1. 在打印设置菜单中，转动SET转盘直至[份数 (Copies)]旁出现👤，然后按下SET转盘。



2. 转动SET转盘指定打印份数，然后按下SET转盘。



选择打印设置（纸张/风格）

您查看摄像机所显示的打印设置菜单，然后到相关部分。打印设置选项视打印机而有所不同。

	设置打印风格① (□ 123)	设置打印风格② (□ 125)
连接打印机时所出现的图标		
打印设置菜单		
纸张尺寸	<input type="radio"/>	<input type="radio"/>
纸张类型	<input type="radio"/>	<input type="radio"/>
边框	<input type="radio"/>	<input type="radio"/>
多张打印（8张）	<input type="radio"/>	<input type="radio"/>
打印效果（最佳图像）	<input type="radio"/>	<input type="radio"/>
日期	<input type="radio"/>	<input type="radio"/>

○：可用 ×：无法使用



- 有框线（Bordered）：打印图像的大小和记录图像相同。
- 无框线（Borderless）：记录图像的中央部分会以放大尺寸打印。图像的顶端、底端和两侧会被稍为剪掉。
- 当在兼容PictBridge的直接照片打印机上使用卡片尺寸纸张（5.3×8.6厘米）时，您可选择[8-UP]。
- 使用直接照片打印机CP-200及CP-300时，不能选择日期打印。

选择打印风格①

视打印机而定，缺省值及设置选项可能会有所不同。请参考打印机的说明书。

纸张设置

1. 在打印设置菜单中，转动SET转盘选择[纸张]，然后按下SET转盘。



2. 转动SET转盘选择纸张尺寸，然后按下SET转盘。



3. 转动SET转盘选择纸张类型，然后按下SET转盘。

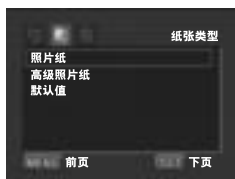

4. 转动SET转盘选择设计选项，然后按下SET转盘。



设置打印效果（图像优化）

此功能会使用摄像机所记录的信息优化图像数据，来取得高质量的打印件。

1. 在打印设置菜单中，转动SET转盘选择（打印效果），然后按下SET转盘。



2. 转动SET转盘选择设置，然后按下SET转盘。



打印日期

1. 在打印设置菜单中，转动SET转盘选择（日期），然后按下SET转盘。



2. 转动SET转盘选择日期打印选项，然后按下SET转盘。



选择打印风格②

纸张尺寸	卡#1*、卡#2*、卡#3*、LTR、A4 有关纸张类型的说明，请参考喷墨打印机使用者指南。	
边框	无边框的	打印至每页的边缘
	加边框	打印时加上边框

* 建议纸张尺寸

1. 在打印设置菜单中，转动选择器转盘选择[风格]，然后按下SET转盘



2. 请确定已选择□ (纸张)，然后按下SET转盘。



3. 转动SET转盘选择纸张尺寸，然后按下SET转盘。
按下MENU钮可返回打印设置菜单。



4. 转动SET转盘选择□ (边框)，然后按下SET转盘。



5. 转动SET转盘选择边框选项，然后按下SET转盘。
按下MENU钮可返回打印设置菜单。



使用打印指定设置来打印

您可以选择打印的静止图像，并设置打印份数。这些打印指定设置兼容数码打印预选格式（DPOF）标准，并可以在兼容DPOF打印机上进行打印（📖 120）。最多可择200个静止图像。

选择静止图像来打印（打印指定）



1. 选择所需打印的静止图像。
2. 按下SET转盘开启文件设置菜单。
3. 按下[▶ 打印指定]。
4. 选择打印份数。
 - 图像上会出现“▶”。
 - 要删除打印指定，把打印份数设置为 0。
5. 选择 [◀ 返回] 关闭菜单。

在索引屏幕显示时选择图像



1. 把变焦杆移向W。
 - 显示屏上会显示最多 6 个图像。
 - 选择所需打印的静止图像。
2. 开启菜单并选择 [存储卡操作]，选择 [▶ 打印指定]。
3. 按下SET转盘，然后
 - 图像上出现“▶”。
 - 要取消打印指定，把打印份数设置为 0。
4. 关闭菜单。

删除所有打印指定



1. 开启菜单并选择 [存储卡操作]。
2. 选择 [删除所有打印指定]。
“删除所有打印指定？”、[否]及[是]会出现。
3. 选择 [是]。
所有“打印”会消失。
4. 关闭菜单。

打印



1. 连接打印机至摄像机 (120)。
2. 按下MENU钮及选择[打印]。
 - 打印设置菜单会出现。
 - 如果连接了配备直接打印功能的打印机，但未设置打印指定，请选择[打印]，“设置打印风格”会出现。
3. 选择[打印]，然后按下SET转盘。
开始打印。打印完毕后，打印设置菜单会消失。

- 使用兼容PictBridge的打印机时，您可以在步骤3之前设置纸张设置、打印效果及日期打印 (123)。
使用兼容直接喷墨的打印机时，您可以在步骤3之前设置纸张设置及日期打印 (125)。
- 取消打印
当“现在打印”显示时按下SET转盘。确认对话框会显示。选择[确定]，然后按下SET转盘。即使打印工作未完成，打印机也会停止打印并送出纸张。
- 重新打印
开启CARD PLAY (VCR) 菜单，并选择[打印]。在打印设置菜单中选择[重新开始]，然后按下SET转盘。打印机会打印剩余的图像。
在下列情况下无法重新开始打印：
 - 更改打印指定设置。
 - 删除设置了打印指定的静止图像。

屏幕显示

液晶显示屏显示

您可以隐藏液晶显示屏内的显示，使播放的画面更为清晰。



请开启菜单并选择[显示设置/[设置图标]]，然后选择[显示]，把它设置为[关<重放>]，再关闭菜单。

- 摄像机会继续发出警告提示。如果数据代码设置为ON，显示屏中会出现数据码。
- 操作摄像机时，显示会出现约 2 秒钟。
- **MV750I/MV730I** 当显示索引屏幕时，无法隐藏显示。

隐藏/显示电视屏幕显示

连接电视进行摄像时，您可以选择电视屏幕所显示摄像机摄像的方法。要播放，您可以隐藏电视屏幕上的摄像机显示。



开启菜单并选择[显示设置/[设置图标]]，然后选择[电视屏幕]，把它设置为[关]，再关闭菜单。

电视屏幕上的显示会消失。



开启菜单并选择[显示设置/[设置图标]]，然后选择[电视屏幕]，把它设置为[开]，然后关闭菜单。

电视屏幕上会出现显示。

摄像/播放期间的屏幕显示

CAMERA 模式

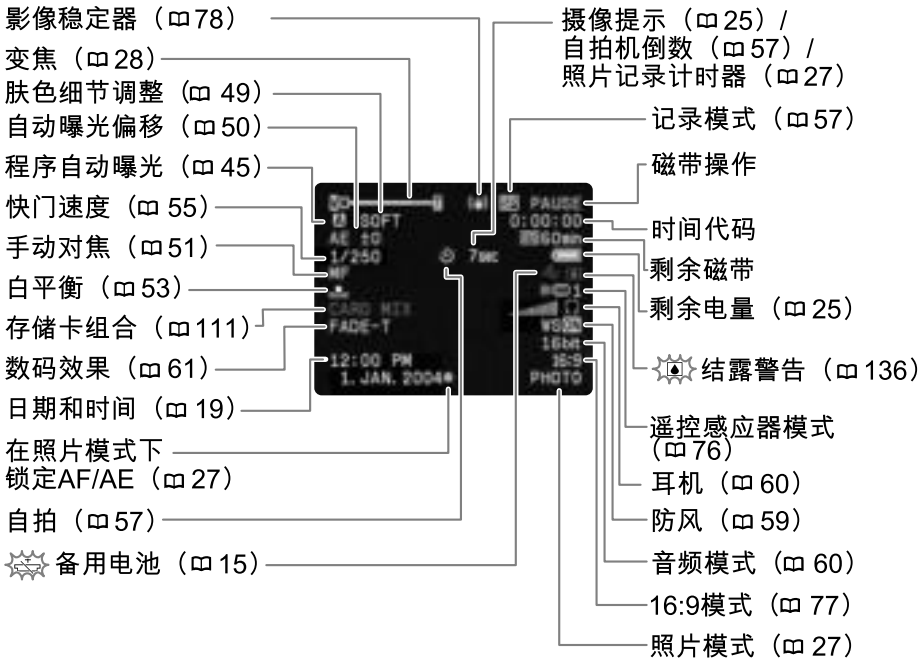

PLAY (VCR) 模式

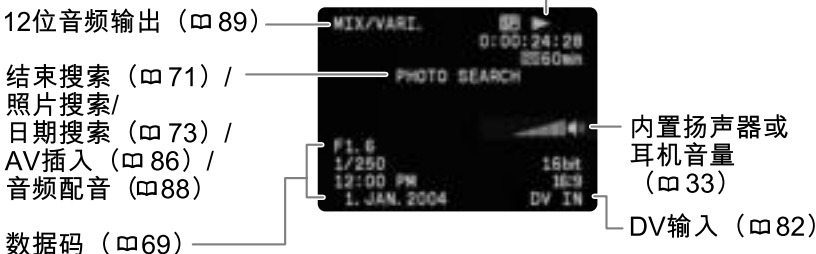
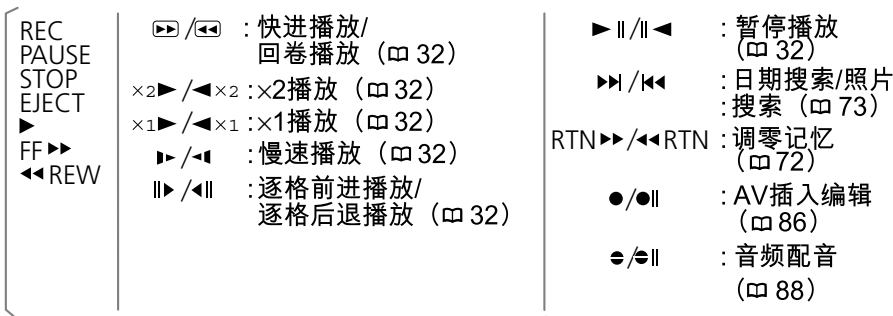

MV750i/MV730i CARD CAMERA模式

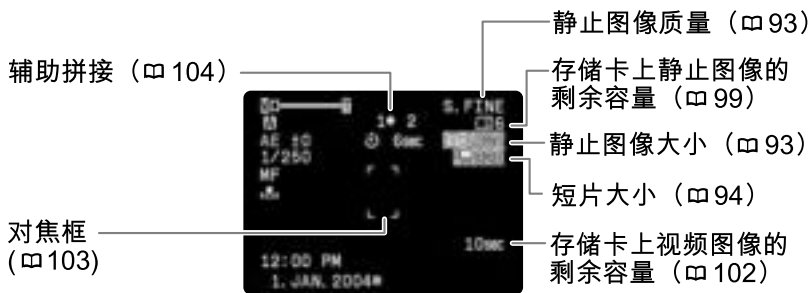



MV750i/MV730i CARD PLAY模式



提示列表

提示	解释	
设置时区、日期及时间 (SET THE TIME ZONE, DATE AND TIME)	没有设置时区、日期及时间。每次开启电源时都会出现，直到设置时区、日期及时间为止。	19
更换电池 (CHANGE THE BATTERY PACK)	电池耗尽，请更换电池或为电池充电。	11
磁带设置为防止擦写 (THE TAPE IS SET FOR ERASURE PREVENTION)	磁带被保护，请更换磁带或更改保护开关的位置。	138
取出磁带 (REMOVE CASSETTE)	摄像机停止操作来保护磁带。请取出磁带后重新放入。	14
检查DV输入 (CHECK THE DV INPUT)	没有连接DV连接线或已关闭连接的数码设备的电源。	79
已结露 (CONDENSATION HAS BEEN DETECTED)	摄像机检测到结露。	136
磁带结束 (TAPE END)	磁带已到末端。请回卷或更换磁带。	-
检查磁带 (CHECK THE CASSETTE) [记录模式]	尝试在非SP模式录制的磁带上进行音频配音或AV插入。	86 88
检查磁带 (CHECK THE CASSETTE) [音频模式]	尝试在以16位或12位4声道录制的磁带上进行音频配音。	88
检查磁带 (CHECK THE CASSETTE) [空白]	尝试在有空白部分的录像音频配音或AV插入。	86 88
版权保护播放限制 (COPYRIGHT PROTECTED PLAYBACK IS RESTRICTED)	尝试播放受版权保护的磁带。	82
版权保护转录限制 (COPYRIGHT PROTECTED DUBBING RESTRICTED)	尝试转录受版权保护的磁带，模拟输入摄像期间传输不同步的信号，或为受版权保护的磁带进行模拟数码转换时也会显示。	82

MV750i/MV730i 存储卡的相关提示

提示	解释	
没有存储卡 (NO CARD)	摄像机没有插入存储卡。	92
磁带设置为防止删写 (THE TAPE IS SET FOR ERASURE PREVENTION)	SD存储卡设置为防止删写。更换存储卡或更改保护开关的位置。	92
没有图像 (NO IMAGES)	存储卡上没有记录任何图像。	-
存储卡错误 (CARD ERROR)	发生存储卡错误，摄像机无法摄像或播放图像。错误可能是暂时性的。如果提示在4秒钟后消失而  以红色闪动，请关闭摄像机电源，并取出存储卡后再插入。如果  转为绿色，则可以继续摄像/播放。	-
存储卡已满 (CARD FULL)	存储卡没有剩余空间。请更换存储卡或删除图像。	-
命名错误 (NAMING ERROR)	文件或文件夹编号已到达最大值。	95
不能识别的图像 (UNIDENTIFIABLE IMAGE)	图像以不兼容JPEG格式或摄像机不兼容的其他格式记录，或图像文件损毁。	-
 打印指定错误 (PRINT ORDER ERROR)	尝试在打印指定中设定200个以上静止图像。	126
不能记录此图像 (THE IMAGE CANNOT BE RECORDED)	视其信号而定，某些模拟图像可能无法记录至存储卡。	-
图像不能作为启动图像使用 (THIS IMAGE CANNOT BE USED AS START-UP IMAGE)	您尝试使用以其他摄像机记录、本摄像机不兼容的格式记录、或曾在计算机上编辑的图像。	119

MV750i/MV730i 直接打印的相关提示

C

提示	解释
打印纸错误 (Paper Error)	纸张有问题。插入错误纸张，或墨水不适用于所选择的纸张。
缺纸 (No Paper)	纸匣装入不正确或纸张用完。
卡纸 (Paper Jam)	打印时夹纸。
打印纸已更换 (Paper has been changed)	进行打印设置及开始打印之间已更改纸张大小。
介质类型错误 (Media type error)	您尝试使用打印机不支持的纸张大小/类型。
墨水错误 (Ink Error)	墨水匣有问题。
缺墨 (No Ink)	墨水匣没有装入或墨水匣已流空。
低墨量 (Low ink level)	墨水匣快要用完。请准备新的墨水匣。
废墨水盒满 (Waste tank full)	废置墨料盒已满。请参考打印机的使用说明书。
文件错误 (File error)	您尝试打印来自其他摄像机、格式不同或曾经在计算机上编辑的图像。
不能打印！ (Cannot Print)	您尝试打印来自其他摄像机、格式不同或曾经在计算机上编辑的图像。
无法打印X图像 (Could not print X images)	您尝试使用打印指定设置打印来自其他摄像机、格式不同或曾经在计算机上编辑的X图像。
设置  打印指定 (Set print order)	尝试从CARD PLAY (VCR) 菜单 [  打印] 打印没有设置打印指定的图像。
打印机错误 (Printer error)	取消打印。关闭打印机后再开启，然后查看打印机状态。
硬件错误 (Hardware Error)	取消打印。关闭打印机后再开启，然后查看打印机状态。
通信错误 (Communication Error)	打印机发生数据传输错误。 或您尝试从已包含大量图像的存储卡打印。请减少图像数目。
打印机在使用中 (Printer in use)	打印机正在使用中，请查看打印机的状态。
打印机预热 (Printer warming up)	打印机正在预热。如果提示没有出现，请查看打印机的状态。
打印纸错误 (Paper lever error)	纸张选择杆发生问题。请调整纸张选择杆至适当的位置。
打印机盖开启 (Printer cover open)	请关好打印机盖。
没有打印头 (No printhead)	打印机没有安装打印头。

维修保养/其他

摄像机的使用注意事项

- 请勿使用取景器或液晶显示屏握持摄像机。
- 在高热气温下，请勿把摄像机留在车内及高湿的地方。
- 请勿在电视、手提式通讯设备，或其他电子与电磁辐射源装置附近使用摄像机。
- 请勿把镜头或取景器直接指向强烈光源，也不要吧摄像机置放强烈光源的照射位置。
- 请勿在多尘或风沙地方使用摄像机，沙尘可能会损坏磁带、摄像机及镜头，请在使用后装上镜头盖。
- 本摄像机并不防水。如果让水、泥或盐进入摄像机或磁带的内部，可能会造成损坏。
- 请小心照明设备所产生的热力。
- 请勿拆开摄像机。如果摄像机无法正常操作，请与合格的维修人员联系。
- 请小心使用摄像机。请勿使摄像机受震动或撞击，否则可能会造成损坏。
- 避免把摄像机置于温度会突然转变的地方。如果把摄像机迅速从寒冷的地方带进温暖的地方，内部零件会出现结露的情况 (136)。

保存

- 如果长时间不使用摄像机时，请把摄像机放在不受灰尘与潮湿影响的地方，温度不应超过摄氏30度。
- 经存放后应检查摄像机的各部零件与功能，以确保一切操作正常。

清洁

摄像机机身与镜头

- 请用柔软的干布擦拭机身与镜头。请勿使用经过化学处理的布或挥发性溶剂如涂料稀释剂。

液晶显示屏

- 可使用市面上出售的玻璃清洁布来清洁液晶显示屏。
- 当温度有很大的转变时，屏幕表面可能会形成水气。请用柔软的干布擦拭。

- 低温时，显示屏看起来会较平常暗一些。这并非故障，随着屏幕温度升高，显示屏便会恢复正常。

取景器

- 把取景器向上旋转，取下取景器的保护盖并插入棉花棒清洁。完成清洁后，把它稳妥地放回摄像机上。
- 取景器屏幕很容易刮花，清洁时请注意。

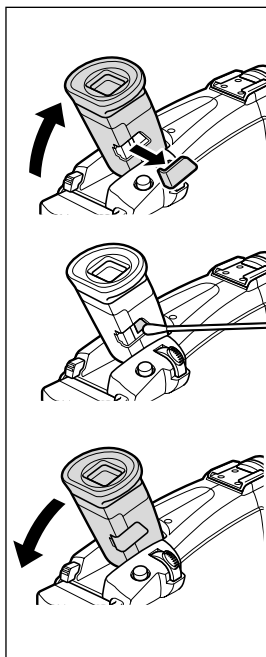

视频磁头

- 播放图像时如果出现图像失真的情况，表示视频磁头需要清洁。
- 为使画面达到最佳的状态，请定期使用佳能的DVM-CL数码视频磁头清洁带或市面有售的清洁带来清洁磁头。
- 请勿使用湿式清洁带，否则可能会损坏摄像机。



结露

当摄像机从寒冷地方到温暖的地方时，摄像机可能会出现结露（水滴）。请在检测到结露时停止使用摄像机，否则可能会对摄像机造成损坏。

在下列情况可能造成结露：

把摄像机从空调房间带到温暖潮湿的环境时

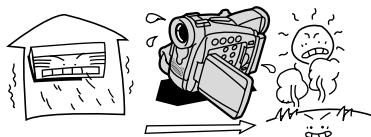

把摄像机从寒冷地方带到温暖的地方时

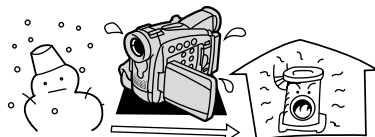

把摄像机留在潮湿的房间时

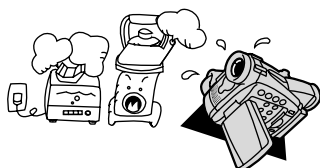



当寒冷的环境急速变热时



如何避免发生结露：

- 请取出磁带并把摄像机放入塑胶袋内。在摄像机达到室温后，才从塑胶袋取出摄像机。

检测到结露时：

- 摄像机停止操作，显示屏会出现约 4 秒钟的“已结露”。接着， 标记开始闪动。
- 如果摄像机中有磁带，摄像机会自动停止，显示屏会出现约 4 秒钟的“请取出磁带”警告提示， 标记也会开始闪动。立即取出磁带，并保持磁带仓开启。把磁带留在摄像机内可能会损坏磁带。
- 探测到结露时，您将无法装入磁带。

重新使用：

- 要等待约 1 小时雾气才会完全蒸发。当结露警告停止闪动后，至少再等 1 小时才使用摄像机。

危险！

请小心处理电池。

- 电池应远离火源（否则可能会爆炸）。
- 请勿让电池暴露在摄氏60度以上的环境。并且请勿让电池接近电暖器或在炎热天气下把电池置于汽车内。
- 请勿试图拆解或改装电池。
- 请勿丢掷或敲打电池。
- 请勿弄湿电池。

- 完全充电的电池电量会自然流失。因此，请在使用当天或前一天进行充电。
- 不使用电池时，请装上端子盖。如果端子接触金属物件，可能导致短路及损坏电池。
- 如果端子有污垢，可能会导致电池或摄像机接触不良。请使用软布擦拭。
- 长时间（约一年）存放已充电的电池可能会缩短其寿命或影响性能。建议先使用摄像机把电池完全放电，然后存放在摄氏30度以下的干燥地方。如果长时间不使用电池，请每年至少一次使用摄像机把电池完全充电后再完全放电，然后继续存放。如果您有一枚以上的电池，请同时间处理所有电池。
- 您可以在摄氏0度至40度的范围内使用电池，但在摄氏10度至30度的范围内性能最佳。在低温情况下，电池的性能会暂时降低，请在使用之前把电池放在口袋内保暖。
- 如果电池在充电后的使用时间持续减少（常温），请更换电池。

有关电池端子盖

电池端子盖附有[□]形状的小孔。您可以藉此分辨已充电及没有充电电池。例如，使用已充电的电池时，装上端子盖使[□]形状的小孔显示蓝色标签。

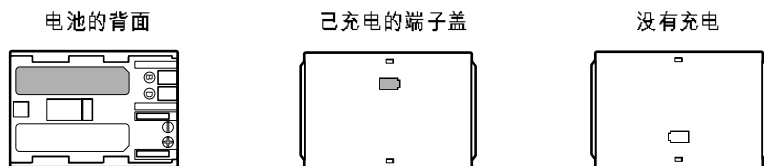

磁带的处理注意事项

- 使用后请回卷磁带。如果磁带松弛及受损，可能会导致图像及声音失真。
- 把磁带放回盒中，然后以直立方式存放。
- 使用后请勿把磁带留在摄像机内。
- 请勿使用有接合磁带或非标准的磁带，否则可能会损坏摄像机。
- 请勿使用曾经卡带的磁带，否则可能会导致磁头肮脏。
- 请勿把任何异物插入磁带上的小孔中或使用玻璃胶纸封住这些小孔。
- 请小心使用磁带，掉落或强烈撞击皆有可能使磁带受损。
- 如果长时间存放磁带，请在每次使用之前先回卷。
- 如果磁带配备记忆功能，则使用后金属端子可能会变得肮脏，而磁带的记忆功能可能无法正常操作。插入/取出磁带约10次后，请使用棉花棒清沾端子。

防止磁带被不慎擦写

要防止录像遭意外擦写，请向左方滑动磁带上的开关。（此开关位置通常是标记为SAVE或ERASE OFF。）

如果您在CAMERA模式下装入受保护的磁带，显示屏中会出现约1秒的“磁带被设置在防止擦写”，而也会闪动。如果您要在该磁带上进行记录，请向右方滑动开关。

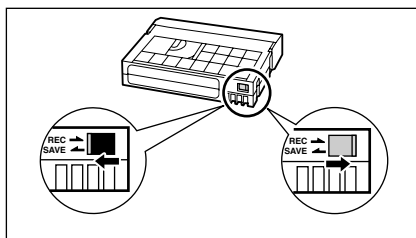

MV750i/MV730i 存储卡的使用注意事项

- 请以摄像机为新的存储卡进行格式化，请勿使用个人计算机或其他设备把存储卡格式化，否则无法正常运作的情况。
- 建议您把存储卡图像储存备份于您的个人计算机硬盘或其他外接记忆装置。存储卡若出现瑕疵或当暴露于静电下，均可能使图像数据损坏或遗失。佳能公司不负任何责任损坏或遗失的数据。
- 卡存取指示灯闪动时，请勿关闭摄像机、勿中断电源、勿打开存储卡盖或取出存储卡。
- 请勿在有强烈磁场的环境中使用存储卡。
- 请勿把存储卡放置在高温或高湿度的环境中。
- 请勿拆解存储卡。
- 请勿使存储卡弯曲、掉落、或受到强烈震动及浸水。

- 把存储卡迅速地在高温和低温的环境之间移动可能导致其内部及表面结露。若是有结露的现象，请让存储卡保持恒温并使湿气自然地蒸发。
- 请勿触摸存储卡的端子，或让灰尘或脏污接触端子。
- 把存储卡插入摄像机时请确定方向，请勿把存储卡强行插入，否则可能损坏存储卡或摄像机。
- 请勿取下存储卡的标签或贴上其他标签。

在国外使用摄像机

电源

任何交流电在100V至240V之间的电压及50/60Hz的国家，都可以使用小型电源转接器来操作摄像机与充电。请与佳能经销商联系，可得知电源转接器的信息。

在电视上播放

摄像机只能连接PAL制式的电视。使用这种电视系统的国家/地区如下：

阿尔及利亚、澳大利亚、奥地利、孟加拉、比利时、文莱、中国、丹麦、芬兰、德国、香港特别行政区、冰岛、印度、印度尼西亚、爱尔兰、意大利、约旦、肯尼亚、科威特、利比亚、马来西亚、马尔他、莫桑比克、荷兰、新西兰、朝鲜、挪威、阿曼、巴基斯坦、葡萄牙、卡塔尔、塞拉利昂、新加坡、南非、西班牙、斯里兰卡、斯瓦齐兰、瑞典、瑞士、坦桑尼亚、泰国、土耳其、乌干达、阿拉伯联合酋长国、英国、也门、前南斯拉夫、赞比亚。



故障排除

如果摄像机发生任何问题时，请先查阅本检查表。如果问题仍然存在，请与经销商或维修中心联系。

电源

问题	原因	解决方案	📖
无法开启摄像机。	电池已耗尽。	请充电或换新电池。	11
	错误放置电池。	正确放置电池。	11
摄像机自动关闭电源。	电池已耗尽。	请充电或换新电池。	11
	启动了省电功能。	开启摄像机电源。	23
无法打开磁带仓。	电池已耗尽。	请充电或换新电池。	11
	未完全打开磁带仓盖。	完全打开磁带仓盖。	14
装入/取出录像带时，磁带仓卡在中间。	电池已耗尽。	请充电或换新电池。	11
	摄像机故障。	与佳能服务中心联系。	-
液晶显示屏/取景器于开启后自动关闭。	电池已耗尽。	请充电或换新电池。	11

摄像/播放

按下按钮时没有任何作用。	未开启摄像机电源。	开启摄像机电源。	22
	未放入磁带。	放入磁带。	14
 在屏幕中闪动。	未放入磁带。	放入磁带。	14
 在屏幕中闪动。	电池已耗尽。	请充电或换新电池。	11
 在屏幕中闪动。	探测到结露。	请参考右侧页数。	138
屏幕上出现“取出磁带 (Remove the cassette)”。	摄像机停止操作来保护磁带。	取出然后再放入磁带。	14
无线遥控器失效。	无线遥控器与摄像机的遥控感应器模式不同。	更改遥控感应器模式。	76
	无线遥控器的电量耗尽。	更换电池。	18

摄像

问题	原因	解决方案	□□
显示屏上没有画面。	摄像机没有设定为CAMERA模式。	把摄像机设定为CAMERA模式。	22
屏幕上出现“设定时区、日期和时间 (Set the time zone, date and time) ”。	没有设定时区、日期及时间，或备用电池已耗尽。	设定时区、日期及时间，或更换后备电池，然后重设日期及时间。	19
按下开始/停止钮也无法开始摄像。	关闭了摄像机电源。	开启电源。	22
	未放入磁带。	放入磁带。	14
	磁带已经到末端 (END 在屏幕上闪动)。	回卷或更换磁带。	14
	磁带被保护 (在屏幕上闪动)。	更换磁带或更改保护开关的位置。	138
	摄像机没有设定为[CAMERA]模式。	把摄像机设定为[CAMERA]模式。	22
摄像机无法对焦。	该主体无法自动对焦。	使用手动对焦。	51
	需要调整取景器镜头。	使用屈光度调整杆调整取景器。	16
	镜头太脏。	清洁镜头。	134
屏幕上出现一条垂直的光线。	黑暗环境下的强光会令图像出现一条垂直的光线 (模糊)，这不是故障。	---	-
声音失真或记录的音量比实际音量低。	在嘈杂的环境下摄像时 (如放烟花、击鼓或于演唱会中)，声音可能会失真，或是记录的音量与实际不符，这不是故障。	---	-
取景器上的图像模糊。	需要调整取景器镜头。	使用屈光度调整杆调整取景器。	16

播放

按下按钮后不起作用。	关闭了摄像机电源，或没有把摄像机设置为PLAY (VCR) 模式。	把摄像机设置为PLAY (VCR) 模式。	31
	未放入磁带	放入磁带。	14
	磁带已经到末端 (END 在屏幕上闪烁)。	回卷磁带。	31
电视屏幕上没有画面。	通过菜单把[AV/耳机]设置为[耳机]。	通过菜单把[AV/耳机]设置为[AV]。	34
	[AV输入 → DV输出]设置为[开]。	把[AV输入 → DV输出]设置为[关]。	85
磁带仍在转动，但电视屏幕上没有画面。	电视的[TV/VIDEO]选择器没有设成[VIDEO]。	把选择器设置为[VIDEO]。	34
	视频磁头太脏。	视频磁头需要清洁。	135
	尝试播放或转录受版权保护的磁带。	停止播放或转录。	-
内置扬声器没有发出声音。	关掉了扬声器的声音。	使用SET转盘调整音量。	33

MV750i/MV730i 存储卡操作

问题	原因	解决方案	□
存储卡无法插入。	按入的方向不对。	把它转为正确的方向，再尝试插入。	92
无法记录至存储卡。	存储卡已满。	更换存储卡或删除图像。	92
	未格式化存储卡。	格式化存储卡。	117
	未插入存储卡。	插入存储卡。	92
	文件编号已达到最大值。	把[FILE NUMBERS]设置为[RESET], 并插入新的存储卡。	95
	SD存储卡被保护。	更改保护开关的位置。	92
无法播放存储卡。	没有把摄像机设置为CARD PLAY (VCR) 模式。	把摄像机设置为CARD PLAY (VCR) 模式。	106
	未插入存储卡。	插入存储卡。	92
图像无法删除。	图像被设置为保护。	取消保护。	109
	SD存储卡被设置为保护。	请更换保护开关的位置。	92
红色闪烁。	存储卡发生问题。	把摄像机电源关闭再打开，并把存储卡取出再插回。如果标记持续闪烁，请把存储卡格式化。	117

系统概览 (因地区而定)

C

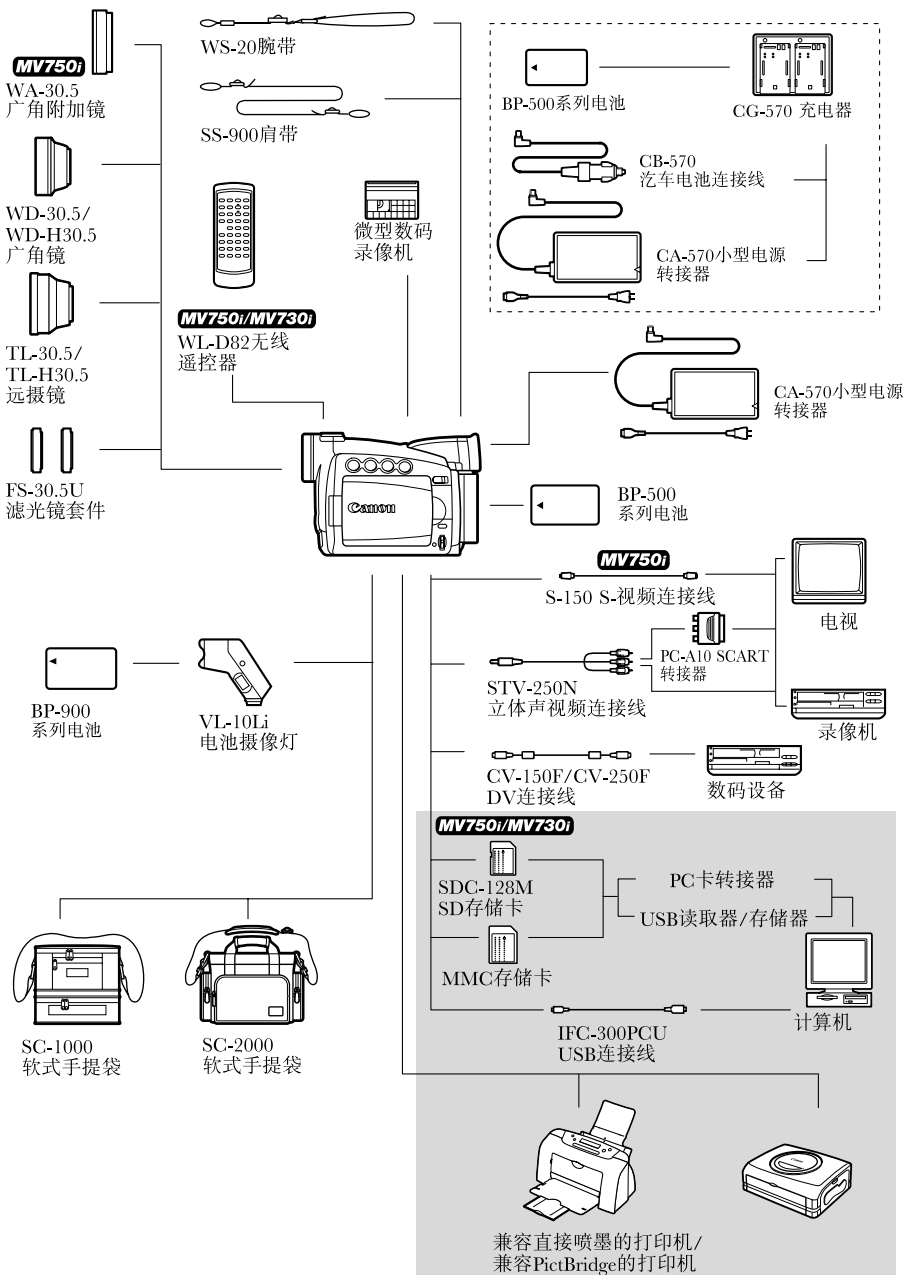

其他信息

另购配件

建议使用原装佳能附件。

本产品配合原装佳能附件可达最佳效果。佳能对非原装佳能附件的故障（如电池泄漏及/或爆炸）而导致本产品的损坏和/或意外（如火灾等）不负任何责任。请注意：此保证不适用于非原装佳能附件的故障而导致的维修，但您需承担维修的费用。

BP-500系列电池

如果需要额外的电池，请选择下列电池：

BP-511、BP-512、BP-514、BP-522及BP-535。

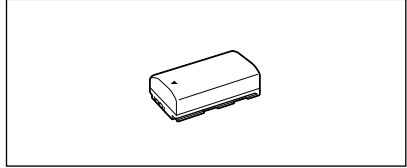

CG-570电池充电器

本电池充电器可以配合附送的CA-570小型电源转接器或另购的CB-570汽车电池连接线使用，为BP-500系列的电池充电。

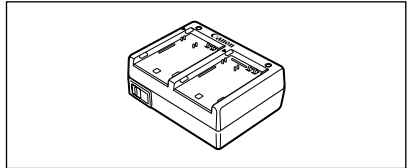

电池	充电时间*
BP-508（附件）	55分钟
BP-512/BP-511（选购件）	95分钟
BP-514（选购件）	95分钟
BP-522（选购件）	140分钟
BP-535（选购件）	205分钟

* 充电时间视充电环境而有所不同。

CB-570汽车电池连接线

连接CG-570汽车电池连接线在移动中为电池充电。汽车电池连接线可插入汽车点烟器插座，并使用12-24伏直流负极接地电池的电力。

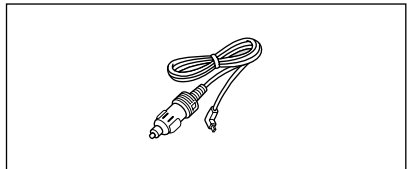

TL-30.5/TL-H30.5长焦附加镜

本长焦附加镜头能增加摄像机镜头的焦距达1.9倍 (TL-30.5) 或1.7倍 (TL-H30.5)。

- 接上长焦镜头时，影像稳定器的效果会不如一般好。
- TL-30.5的最短焦距为4米；于最大广角时则为4厘米。TL-H30.5的最短焦距为3米；于最大广角时则为3厘米。
- 安装长焦附加镜后，如果同时使用摄像闪光灯，图像可能会出现长焦附加镜的阴影 (MV750i；或辅助灯)。

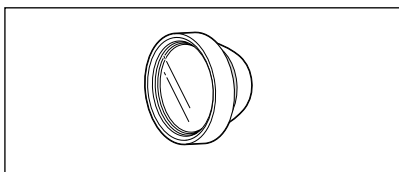

WD-30.5/WD-H30.5 广角镜

本镜头可使焦距减少到0.7倍，让您在室内或全景拍摄时能有更广阔的视野。

- 使用广角镜时，如果同时使用摄像闪光灯，图像可能会出现广角镜的阴影 (MV750i；或辅助灯)。

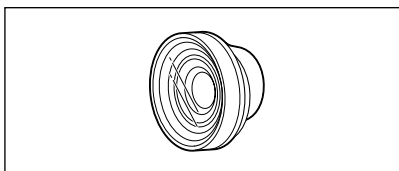

FS-30.5U滤光镜套件

中性密度及MC保护滤光镜可帮助您掌握不同的光暗条件。

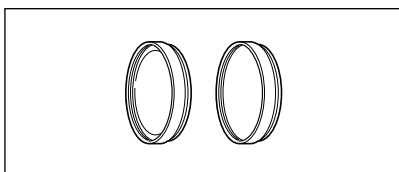

VL-10Li 电池摄像灯

此轻巧强力的摄像灯可用于室内及外拍摄，此灯安装于先进附件插座上并以BP-900系列电池供电。

- 使用时间的约数如下：BP-915：60分钟，BP-930：120分钟，BP-945：170分钟。
- 使用CA-920小型电源转接器或CH-910双电池充电器/插座为BP-900系列电池充电。

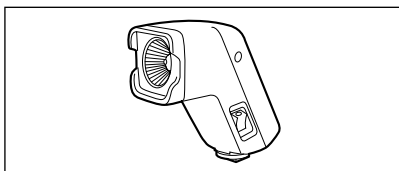

WS-20腕带

在活动摄像时，能提供更进一步的保护。

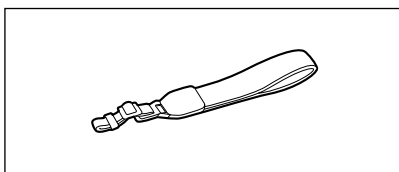

SC-1000/SC-2000 软式手提袋

轻巧的手提袋，附软垫隔间，有许多储存配件的空间。

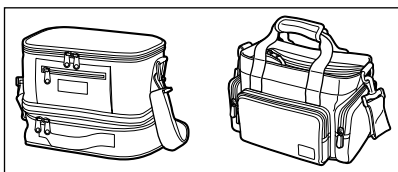

这个标记是代表佳能原厂视频配件。当您使用佳能视频设备时，我们建议您使用佳能品牌的配件或带有此标记的产品。



规格

MV750i/MV730i/MV700i/MV700/MV690

系统

视频摄像系统	2 旋转磁头，螺旋扫描数码视频系统 (用户数码VCR SD系统)，数码部件摄像
音频录制系统	PCM数码声音：16位 (48 kHz/2声道)；12位 (32 kHz/4声道)
电视系统	CCIR标准 (625线, 50场) PAL色彩讯号
图像感应器	1/6英寸CCD, 约800,000像素 有效像素：磁带：约400,000像素 存储卡：约528,000像素 (MV750i/MV730i)
磁带格式	带有“MiniDV”标记的磁带
带速	SP：18.83毫米/秒, LP：12.57毫米/秒
最长摄像时间 (使用80分钟的磁带)	SP：80分钟, LP：120分钟
快进/回卷时间	约 2 分20秒 (使用60分钟的磁带)
液晶显示屏	对角线2.5英寸, TFT彩色, 约112,000像素
取景器	0.33英寸, TFT彩色液晶显示屏, 113,000像素
麦克风	立体声电介体电容式麦克风
镜头	MV750i：f=2.8-61.6毫米, F=1.6-3.6, 22倍电动变焦 MV730i：f=2.8-56毫米, F=1.6-3.2, 20倍电动变焦 MV700i/MV700/MV690：f=2.8-50.4毫米, F=1.6-2.9, 18倍电动变焦
镜头结构	8 组11片
滤光镜直径	30.5毫米
自动对焦系统	TTL自动对焦, 可手动对焦
最短对焦距离	1 米；在最大广角时为 1 厘米
白平衡	自动白平衡、预设白平衡 (室内, 户外) 或自定义白平衡
最低烛光	2 烛火 (在CAMERA模式下使用夜景模式)
建议照明度	100烛光以上
影像稳定器	电子

存储卡 (MV750i/MV730i)

记录媒体	SD存储卡、MultiMediaCard
记录的像素数目	静止图像：1024×768, 640×480像素 视频图像：320×240, 160×120像素, 12.5格/秒
文件格式	相机文件系统的设定守则 (DCF), Exif 2.2*兼容, 数码打印预选格式 (DPOF) 兼容 (仅适用于静止图像)
	*本摄像机支持Exif 2.2 (即Exif Print)。Exif Print是加强摄像机与打印机之间的通讯标准。连接Exif Print兼容的打印机时, 摄像机的图像数据会被设定为最佳化效果, 并以最高质量来进行打印。
图像记录格式	静止图像：JPEG (压缩模式：超精细、精细、普通) 视频图像：AVI (图像数据：Motion JPEG；音频数据：WAVE (单声道))

输入/输出端子 (MV700/MV690 : 仅适用于输出)

AV端子	直径3.5毫米迷你插头 视频 : 1 V _{p-p} /75 Ω, 不平衡 音频输出 : -10 dBV (47 kΩ负载) /3 Ω或以下 音频输入* : -10 dBV/至少40 KΩ
DV端子	专用 4 插脚端子 (符合IEEE 1394标准)
耳机端子	直径3.5毫米立体声迷你插头
USB端子 (MV750i/MV730i)	迷你-B
S-视频端子 (MV750i)	1 V _{p-p} /75 Ω (Y信号), 0.3 V _{p-p} /75 Ω (C信号)

*仅适用于MV750i/MV730i/MV700i。

电源/其他

电源 (额定)	直流电7.4V
电源消耗 (自动对焦开)	2.3W (使用取景器), 3.3W (使用液晶显示屏)
操作温度	0 - 40 °C
大小 (W×H×D)	53×95×139毫米 不包括凸出部分
重量 (仅包括摄像机机身)	485克

CA-570小型电源转接器

电源	100 - 240 V交流电, 50/60 Hz
电源消耗	17W
额定输出	8.4 V直流电, 1.5 A
操作温度	0 - 40 °C
大小	52×90×29毫米
重量	135克

BP-508电池

电池类型	充电式锂离子电池
额定电压	7.4 V直流电
操作温度	0 - 40 °C
电池容量	800 mAh
大小	38×21×55毫米
重量	65克

SDC-8M SD存储卡

容量	8 MB
接口	SD存储卡标准
操作温度	0 - 40 °C
大小	32×24×2.1毫米
重量	2克

重量和大小为约数。误差和省略未计算在内。如有任何变更, 将不预先通知。

12位音频	89
16:9宽屏幕	77
6秒自动日期	70
AV/耳机端子	33, 34
AV—DV	84
AV插入	86
DV端子	79, 91
DV转录	82
Mu ltiMediaCard	92
S1视频端子	35
SD存储卡	92
USB端子	118/120

三画

三脚架	140
广角附加镜	17

四画

幻灯片	107
手动对焦	51
文件编号	95
日期和时间	19
日期格式	75
日期搜索	73
无线遥控器	18

五画

打印指定	126
白平衡	53
示范图像	113
长时间模式	58
计算机	91, 118
电池	11
电池充电器	144
电视屏幕	34, 128
电源转换器	11
对焦	51
对焦优先	103
对焦点	103

六画

回卷	31
在国外使用摄像机	139
多画面屏幕	63
存储卡动画	92
存储卡组合	111

存储卡跳换	108
耳机	60
自拍机	57
自动	45
自动对焦	51
自动曝光偏移	50
记录视频图像(存储卡)	101
记录视频图像(磁带)	22
记录静止图像(存储卡)	96
记录静止图像(磁带)	27

七画

删除静止图像	110
快门速度	55
快进	32
我的摄像机设置	74
肖像模式	45
防风	59
时区	19
时间代码	25
连接-电视	34
连接-录像机	34
扬声器	33
运动模式	45

八画

取景器	16
夜景模式	48
版权信号	83
直接打印功能	120
肩带	17
备用电池	15
图像质量	93
视频图像大小	94
视频磁头	135
变焦	28
肤色细节调整	49

九画

亮度	24
保护	109
屏幕显示	129
故障排除	140
查看	100
音频配音	88
音频模式	59

结束搜索	71
结露	136
标准模式	58
复制静止图像	115
点光源模式	45

十画

效果	63
格式化	117
索引屏幕	107
语言	75
宽屏幕	77

十一画

海滩和雪地模式	45
配件	6, 144
液晶显示屏	22
液晶显示屏镜像模式	23
淡入淡出	61
菜单	38-44
超级夜景模式	48
辅助拼接模式	104
辅助灯	48
调零记忆	72

十二画

提示音	77
握带	16
程序自动曝光	45
搜索选择	73
数码效果	61
数码变焦	29
数据码	69
暂停播放	32

十三画

暗光线模式	45
照片搜索	73
维护	134
输出声道	37
简易摄像	45
摄像重播	26
摄像程序	45
摄像搜索	26
摄像灯	145

十四画

演示模式	78
------	----

遥控感应器	76
磁带	14
磁带保护	138
静止图像大小	93
静止图像素质	93

十五画

播放-存储卡	106
播放-磁带	31
模拟数码转换器	84
模拟输入	81
影像稳定器	78

十六画

操作模式	3
镜头盖	16