

Canon

数 码 相 机

PowerShot SX30 IS

相机使用者指南 使用说明书

- 在使用本产品之前，请务必先仔细阅读本使用说明书。
- 请务必妥善保管好本书，以便日后能随时查阅。
- 请在充分理解内容的基础上，正确使用。

中文

检查包装内物品

请检查您的相机包装中是否包含下列物件。
如有任何物件缺失，请与您购买相机的零售商联系。

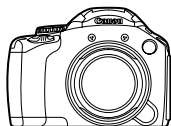

相机
(附热靴盖)

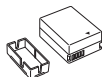

电池 NB-7L
(含端子盖)



电池充电器
CB-2LZE



镜头盖

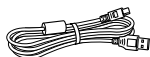

界面连接线
IFC-400PCU



立体声 AV 连接线
AVC-DC400ST



肩带
NS-DC11



热靴盖包



入门指南



DIGITAL CAMERA Solution Disk
数码相机解决方案光盘



保修卡/
产品合格证

参阅PDF手册

同样地，您也可参阅CD-ROM内PDF手册。软件安装完成后，桌面上会出现快捷图标。如果软件安装失败，可在CD-ROM的Readme文件夹中找到以下手册。

- **相机使用者指南(本指南)**
一旦掌握了基本知识，便可使用相机的许多功能拍摄更具挑战性的照片。
- **个人专用打印指南**
要将相机连接到打印机(选购)进行打印时，请阅读该指南。
- **软件说明书**
使用附送的软件时，请阅读该指南。



- 本包装内不含存储卡。
- 要浏览PDF手册，需使用Adobe Reader。

试拍及机件故障的赔偿责任

请先试拍几张图像并播放这些图像，确认图像是否已经正确地记录下来。请注意，若因相机或附件(包括存储卡)的故障，导致不能拍摄图像或机器无法读取拍摄的图像而造成的任何损失，佳能公司、其子公司和分支机构、以及经销商皆不负赔偿责任。

侵犯版权警告

本相机记录的图像仅供个人使用。未经版权所有者的事先许可，不得记录侵犯版权法的图像。请注意，即使拍摄的图像仅供个人使用，在某些状况下使用相机或其他设备，复制表演、展览、或商业资产的图像，可能侵犯别人的版权或其他法律权益。

保修范围

本相机的保修服务范围仅限于在原出售国家/地区。如果本相机在国外出现问题，请把它送回原出售国家，再向佳能热线中心求助。有关联系佳能热线中心的方法，请参阅本产品合格证上的佳能(中国)网站或佳能热线中心的相关信息。

液晶显示屏(屏幕)和取景器

- 液晶显示屏和取景器以非常精密的制造技术生产而成，99.99%以上的像素均符合规格，但偶尔有些不良像素可能会显示为亮点或暗点。这不是故障。也不影响已拍摄的图像。
- 液晶显示屏上可能贴有保护用塑料膜，以免运送期间遭刮伤，请在使用前除去该塑料膜。

相机机身温度

请注意长时间使用相机时，机身可能会变热。这不是故障。

您想要做什么？

拍摄



- 进行拍摄，让相机自行设置 25页

拍摄精美的人物照



人像
(第62页)



海滩
(第63页)



雪景
(第64页)

拍摄其他场景



风景
(第62页)



运动
(第62页)



低光照
(第63页)



植物
(第64页)



焰火
(第64页)

添加效果拍摄



极鲜艳色彩
(第65页)



海报效果
(第65页)



鱼眼镜头效果
(第69页)



微缩模型效果
(第70页)

- 面部对焦 25页、63页、84页、88页
- 在不能使用闪光灯的地方拍摄(关闭闪光灯) 26页
- 把自己也拍到照片里(自拍) 61页、80页、81页
- 在照片中插入日期和时间 60页

观看

- 观看照片 28页
- 自动播放照片(幻灯片播放) 121页
- 在电视机上观看所拍的照片 125页
- 在计算机上观看所拍的照片 33页
- 快速搜索照片 118页、119页
- 删除照片 29页、130页



拍摄/观看短片

- 拍摄短片 30页、107页
- 观看短片 32页



打印

- 轻松打印照片 142页

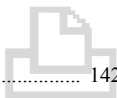

保存

- 把图像保存到计算机上 33页

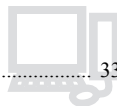

其他

- 静音 50页
- 在国外使用相机 15页、154页
- 屏幕上显示的信息 177页



目录

第1~3章说明本相机的基本操作和常用功能。从第4章开始说明各种高级功能。阅读各章节后,您便能更深入地了解。

检查包装内物品.....	2	更改画面亮度.....	51
请先阅读本文.....	3	调节取景器.....	52
您想要做什么?.....	4	节电功能(自动关机).....	52
目录.....	6	使相机恢复到默认设置.....	53
安全注意事项.....	9	低级格式化存储卡.....	54
本指南的编辑常规.....	11	时钟功能.....	55

1 入门指南 13

为电池充电.....	14
确认可使用的存储卡(市售品).....	16
插入电池和存储卡.....	16
使用液晶显示屏.....	19
设置日期和时间.....	20
选择显示语言.....	22
格式化存储卡.....	23
快门按钮的使用方法.....	24
拍摄图像(智慧自动拍摄模式).....	25
观看图像.....	28
删除图像.....	29
拍摄短片.....	30
观看短片.....	32
传输图像至计算机观看.....	33
连接图.....	38
选购附件.....	39

2 深入了解 43

部件指南.....	44
画面显示.....	46
指示灯.....	47
FUNC.菜单的基本操作.....	48
MENU菜单的基本操作.....	49
更改声音设置.....	50

3 使用常用功能拍摄 57

进一步放大被摄体(数码变焦).....	58
插入日期和时间.....	60
使用自拍机.....	61
在各种场景下拍摄.....	62
在特殊场景下拍摄.....	63
检测到笑脸即拍摄(笑脸).....	66
眨眼后拍摄(眨眼自拍).....	67
人数增加时拍摄(面部优先自拍).....	68
以鱼镜头的效果拍摄(鱼眼效果).....	69
拍摄微缩模型效果的图像 (微缩景观效果).....	70

4 自行选择设置拍摄 71

使用程序拍摄.....	72
开启闪光灯.....	72
调整亮度(曝光补偿).....	73
拍摄近处被摄体(微距拍摄).....	73
更改记录像素(图像大小).....	74
更改压缩率(图像质量).....	74
更改ISO感光度.....	76
调整色调(白平衡).....	77
连续拍摄.....	78
改变图像的色调(我的色彩).....	79
使用自拍机防止抖动.....	80

更改自拍延迟时间和拍摄数量	81
使用电视机拍摄	82
更改构图拍摄(对焦锁定)	82

5 更加深入了解您的相机 83

更改自动对焦框模式	84
更改自动对焦框的位置及大小	85
放大显示对焦点	86
使用伺服自动对焦拍摄	86
使用自动对焦锁拍摄	87
选择要对焦的人物并拍摄 (面部选择)	88
使用手动对焦拍摄	89
自动更改对焦位置拍摄 (对焦点包围曝光拍摄)	90
重新捕捉变焦过程中跟丢的被摄体 (构图辅助)	91
更改测光模式	92
使用自动曝光锁拍摄	93
使用闪光曝光锁拍摄	93
自动更改曝光拍摄 (自动包围曝光拍摄)	94
设置快门速度	95
设置光圈值	96
设置快门速度及光圈值	97
调整亮度后拍摄(校正对比度)	98
红眼校正	98
使用慢速同步拍摄	99
闪光曝光补偿	100
设置闪光输出	101
眨眼检测	101
注册拍摄设置	102
改变颜色拍摄	103
拍摄辅助拼接图像	106

6 使用各种短片拍摄功能 107

在 \blacksquare 模式下拍摄短片	108
更改短片模式	108
拍摄微缩模型效果的短片 (微缩景观效果)	109
更改图像质量	110
拍摄短片的同时拍摄静止图像	111
自动曝光锁/曝光偏移	112
声音设置	113
其他拍摄功能的操作方法	113
播放功能的操作方法	114
剪辑	115

7 使用各种播放和编辑功能 117

快速搜寻图像	118
根据条件筛选并显示图像	119
观看幻灯片	121
确认对焦位置(查看对焦点)	122
放大显示图像	123
显示各种图像(关联播放)	123
更改图像切换效果	124
在电视机上观看图像	125
在高清电视上观看图像	126
保护图像	127
一次删除多张图像	130
标记为收藏图像	132
按类别整理图像(我的类别)	133
旋转图像	135
缩小图像(调整尺寸)	136
剪裁图像(剪裁)	137
更改图像的色调(我的色彩)	138
调整亮度(校正对比度)	139
校正红眼	140

8 打印 141

打印图像.....	142
轻松地将图像添加到打印列表 (DPOF).....	144
打印命令(DPOF).....	145
打印所添加的图像.....	148

9 自定义相机..... 149

更改相机设置.....	150
更改拍摄功能.....	156
注册常用拍摄菜单(我的菜单).....	161
更改播放功能.....	162

10 使用相机的实用信息..... 163

使用家用电源的方法.....	164
使用镜头遮光罩(选购).....	165
使用外接闪光灯(选购).....	166
使用Eye-Fi卡.....	170
故障排除.....	172
画面提示信息列表.....	175
屏幕上显示的信息.....	177
各拍摄模式下可使用的功能.....	180
菜单列表.....	182
使用须知.....	186
规格.....	187
索引.....	190

安全注意事项

- 使用相机前，请务必阅读以下安全注意事项。请务必保证正确操作相机。
- 以下几页所列出的安全注意事项，旨在防止您自己及他人受到伤害，或防止器材受到损坏。
- 如果使用选购附件，请同时查阅该选购附件的说明书。



警告

表示可能造成严重的人身伤害或死亡。

- 请勿靠近人的眼睛启动闪光灯。

闪光灯发出的强光可能会损害视力。请特别注意，使用闪光灯时应与婴幼儿保持1 m以上的距离。

- 请将本器材存放在儿童或婴幼儿接触不到的地方。

相机带：儿童脖子上缠绕相机带可能会导致窒息。

- 只能使用推荐的电源。
- 请勿尝试将电池拆解、改装或加热。
- 避免跌落电池或使其受到强烈冲击。
- 相机跌落或遭受其他损坏之后，请勿接触相机的内部，以免受到伤害。
- 如果相机冒烟、发出异味或出现其他异常情况，应立即停止使用。
- 请勿使用酒精、汽油、稀释剂等有机溶剂清洁器材。
- 请勿让电池接触到水(如海水)或其他液体。
- 请勿让液体或异物进入相机。

否则会导致起火或触电。

如果液体或异物接触到相机内部，应立即关闭相机电源并取出电池。

如果电池充电器变湿，请从插座上拔出插头，并洽询您的相机经销商或附近的佳能热线中心。

- 如果CD播放器不支持数据CD-ROM，请勿在该CD播放器内播放附送的CD-ROM。

使用音乐CD播放器大声播放该CD-ROM，并使用耳机收听时，可能会由于音量过大导致听力受损。另外，使用音频CD播放器(音乐CD播放器材)播放该CD-ROM，可能会损坏扬声器。

- 只能使用指定的电池。
- 请勿将电池靠近火焰或置于火中。
- 请定期拔除电源插头，擦掉插头、电源插座外表面及周围区域上积聚的灰尘。
- 请勿用湿手插拔电源插头。
- 请勿将本器材在超过负荷的电源插座或配线附件上使用。如果电源线或插头损坏或未能完全插入插座，切勿使用。
- 请勿让污物或金属物体(如别针或钥匙)接触到充电器的端子或电源插头。

否则可能会使电池爆炸或漏液，导致伤害、破坏环境、起火或触电等。如果电池漏液，身体任何部分包括眼和嘴，或者衣物接触到该电池的酸性液体，请立刻以清水冲洗并及时就医。



注意

表示可能造成人身伤害。

- 使用相机带提着相机时，请注意切勿撞击或剧烈震荡相机。
- 请注意切勿碰撞相机镜头或将之大力推压。

否则会损坏相机或导致人体受伤。

- 闪光灯闪光时，请勿用手指或衣物遮住闪光灯。

否则可能会导致烫伤或造成故障。

- 避免在以下场所使用、放置或存放相机。

- 强烈阳光照射的地方。
- 超过40° C的地方。
- 潮湿或多尘的区域。

否则可能导致电池漏液、过热或爆炸，造成触电、起火、烧伤或其他伤害。高温还会导致相机或电池充电器外壳变形。

- 长时间观看幻灯片播放的图像，幻灯片切换效果可能会令人感到不舒适。

注意

表示可能造成器材损坏。

- 请勿将相机对准强烈光源(太阳等)。

否则可能会损害相机的图像传感器。

- 在海滩或有风的地点使用相机时，请注意不要让灰尘或沙子进入相机内部。

否则可能会使相机出现故障。

- 闪光灯上附着有污物或灰尘等异物时，请使用棉签等擦除。

如果未擦除就使闪光灯闪光，则闪光的热量可能会导致附着物冒烟或者损坏器材。

- 不使用相机时，应将电池取出存放。

如果将电池留在相机中，则可能会因电池漏液而损坏相机。

- 丢弃电池之前，请用胶带贴在端子处或作其他绝缘处理。

否则，在垃圾箱内接触到其他金属材料，可能会导致起火或爆炸。

- 在充电完成之后，或不使用电池充电器时，请从电源插座上拔出电池充电器的插头。

- 电池充电器正在充电时，请勿在上面覆盖衣物等任何物品。

让本器材长时间持续插入插座，可能会使其过热或变形，导致起火。

- 请勿将电池放置于宠物附近。

电池若遭宠物咬坏，可能会造成漏液、过热或爆炸，导致起火或受伤。

- 将相机装入包里时，为防止硬物碰触液晶显示屏，请务必将屏幕画面朝内关闭。
 - 请勿在相机带上加装饰。
- 如果硬物触碰到液晶显示屏，则可能会使液晶显示屏出现故障或损坏。



本指南的编辑常规

- 文中用图标表示相机的按钮和转盘。
- 画面上显示的语言用[] (方括号)表示。
- 方向按钮、控制转盘以及FUNC./SET(功能/设置)按钮用以下图标表示。

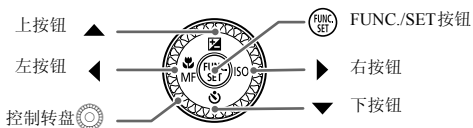

- ：注意事项。
- ：疑难解答。
- ：深入提示。
- ：补充说明。
- (第xx页)：参考页。“xx”代表页码。
- 本指南假定所有功能均处于默认设置。
- 本相机可使用多种存储卡。本指南通称这些卡为“存储卡”。



入门指南

本章说明拍摄前的准备工作，如何以 **AUTO** (自动) 模式拍摄，以及如何观看和删除所拍摄的图像。本章的后半部分说明如何拍摄和观看短片，以及如何将图像传输到计算机上。

安装附件/握持相机

- 安装附送的相机带，将其挂在脖子上，以免相机在使用过程中掉落。
- 将镜头盖的带子套在相机带上。
- 开启相机电源之前，请务必先取下镜头盖。建议将已取下的镜头盖别在相机带上。
- 相机不使用时，请盖上镜头盖后存放。
- 有关附带的热靴盖包，请参阅第166页。

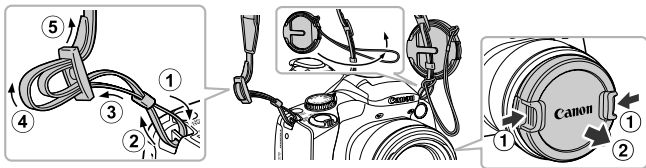

拍摄时手臂靠紧身体，同时稳妥地握住相机两侧。

为电池充电

用附送的充电器为电池充电。购买相机时，电池没有充电，因此请务必充电后再使用。

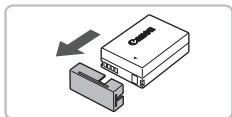

1 取下盖子。

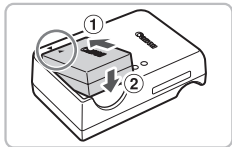

2 安装电池。

- 对准电池和充电器上的▲标志，然后沿①的方向推动电池，同时沿②的方向将其按下安装。

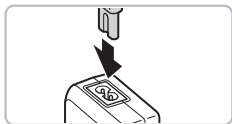

3 为电池充电。

- 将电源线插入充电器，然后将另一端插入电源插座。
- ▶ 充电指示灯亮起橙色，并开始充电。
- ▶ 充电结束时，充电指示灯会亮起绿色。充电时间约为2小时20分钟。

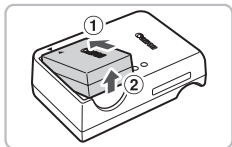

4 取出电池。

- 从电源插座上拔出电池充电器的插头，然后沿①的方向推动电池，同时沿②的方向将其向上取出。



为了保护电池及延长电池寿命，切勿连续充电超过24小时。

可拍摄的大概张数

可拍摄张数	画面显示时*	约370张
	取景器显示时	约400张
播放时间		约10小时

*可拍摄的张数基于CIPA(相机与影像产品协会)的测试标准。

◦ 有些拍摄环境下，可拍摄张数可能会少于上述张数。

电池电量指示

画面上会出现图标或提示信息，显示电池的电量状态。

显示	含义
	电量充足。
	略有消耗，但仍可使用。
 (闪烁红色)	电量较低。请为电池充电。
[更换电池]	电量已耗尽。请立即为电池充电。



有效使用电池和充电器

- 应在使用电池的当天或前一天为电池充电
已充电的电池即使不使用，也会自然放电。

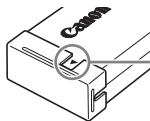

将盖子装到已充电的电池上，露出▲标志。

- 如何长期存放电池
耗尽电池电量，从相机中取出电池。装上端子盖，然后再存放电池。如果将电量未耗尽的电池长期存放(约1年)，可能会缩短电池寿命或影响其性能。
- 电池充电器也可以在国外使用
可在使用AC 100~240 V(50/60 HZ)电源的地区使用充电器。如果插头与插座不匹配，请使用市售的电源插头适配器。切勿使用国外旅游用变压器，因为它们会引发故障。
- 电池膨胀
这是电池的正常现象，没有危险。但是，如果由于电池膨胀而无法装入相机内，请与佳能热线中心联系。
- 电池在充电之后仍很快耗尽
表示电池寿命已竭。请购买新电池。

确认可使用的存储卡(市售品)

- SD存储卡(小于2 GB)*¹
- SDHC存储卡
(大于2 GB小于32 GB)*¹
- SDXC存储卡 
(大于32 GB)*¹
- MMC存储卡 *²
- MMCplus存储卡
- HC MMCplus存储卡
- Eye-Fi卡

*¹ 符合SD规格的存储卡。有些卡可能不能正常使用。

*² “MMC”是“MultiMediaCard”的缩写。



根据所使用的操作系统的版本,SDXC存储卡可能不能被读卡器(市售品)识别。请务必事先确认操作系统的兼容情况。

关于Eye-Fi卡

本产品不保证支持Eye-Fi卡功能(包括无线传输)。有关Eye-Fi卡出现的问题请与Eye-Fi卡生产厂家联系。

另外请注意,在很多国家和地区,使用Eye-Fi卡需要获得许可,没有得到许可的Eye-Fi卡是不允许使用的。如果不清楚该Eye-Fi卡在本地是否已获得使用许可,请与该卡的生产厂家联系。

插入电池和存储卡

将附送的电池和存储卡(市售品)插入相机。

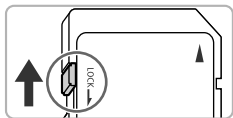

1 检查存储卡的写保护滑块。

- 如果存储卡有写保护滑块,当滑块位于锁定位置(即“LOCK”一侧)时便无法拍摄图像。将滑块向上推动,直至听到咔嚓声。

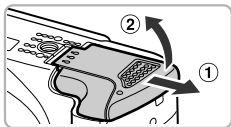

2 打开盖子。

- 沿①的方向滑动盖子，沿②的方向将其打开。

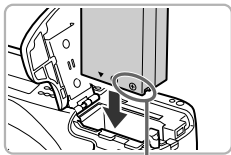

端子

3 插入电池。

- 如图所示插入电池，直至其咔嗒一声锁定到位。
- 如果以错误的方向插入电池，则无法锁定到位。因此请务必以正确的方向插入。

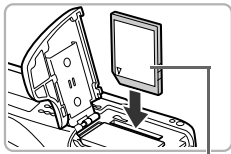

标签

4 插入存储卡。

- 如图所示插入存储卡，直至其咔嗒一声锁定到位。
- 请确定存储卡的方向正确。以错误的方向插入存储卡会损坏相机。

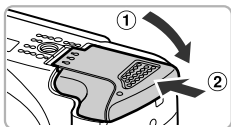

5 关上盖子。

- 沿①的方向按住盖子，并沿②的方向滑动盖子直至听到咔嗒一声锁定到位。



为什么会出现[存储卡锁起]?

如果SD存储卡、SDHC存储卡、SDXC存储卡、Eye-Fi卡的滑块位于保护位置，则画面上会出现[存储卡锁起]，此时不能拍摄或删除图像。

取出电池和存储卡

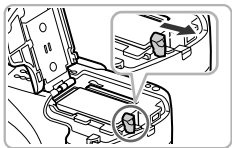

取出电池。

- 打开盖子，然后按照箭头方向推开电池锁。
- ▶ 电池便会弹出。

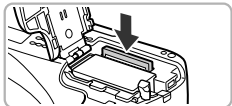

取出存储卡。

- 往里推存储卡，直至听到咔嗒声，然后慢慢松开。
- ▶ 存储卡便会弹出。

每张存储卡的大概拍摄张数

存储卡	4 GB	16 GB
可拍摄张数(张)	1058	4334

- 以上数值基于默认设置。
- 可拍摄张数因相机设置、被摄体和所用存储卡而异。

? 您能查看可拍摄张数吗?

可以在相机处于拍摄模式(第25页)时，在画面上查看可拍摄张数。



使用液晶显示屏

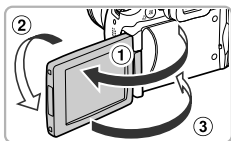

使用液晶显示屏。

- 打开液晶显示屏(①)，向镜头方向旋转180°(②)。
- 关闭液晶显示屏(③)。



调整液晶显示屏的方向或角度。

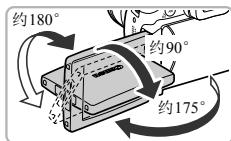

- 液晶显示屏的屏幕方向或角度可任意调整，以便配合拍摄情况的需要。
- 相机不使用时，为保护屏幕，请务必将其朝向内侧关闭。



- 在电源打开的状态下打开液晶显示屏，则取景器显示关闭，切换到屏幕显示。如果将液晶显示屏朝向内侧关闭，则屏幕显示关闭，切换到取景器显示。
- 在拍摄模式下打开液晶显示屏，并将屏幕调至面向镜头，则图像将会倒转(左右反转)显示。按MENU按钮，选择 CAM 选项卡中的[倒转显示]菜单项目，然后按◀或▶按钮选择[关]，即可关闭倒转显示。

设置日期和时间

首次开启相机电源时，会出现[日期/时间]设置画面。由于图像中记录的日期和时间基于这些设置，因此请务必设置日期和时间。



1 打开相机电源。

- 按电源按钮。
- ▶ 会出现[日期/时间]设置画面。



2 设置日期和时间。

- 按◀或▶按钮选择选项。
- 按▲或▼按钮或转动转盘设定数值。



3 完成设置。

- 按FUNC SET按钮。
- ▶ 一旦设置了日期和时间，[日期/时间]设置画面便会关闭。
- 按电源按钮即可关闭相机。



每次打开相机电源都出现[日期/时间]的设置画面时怎么办？

如果未设置日期和时间，则每次打开相机电源时，都会出现[日期/时间]设置画面。请设定正确的日期和时间。



设置夏令时

在步骤2中选择☀️，然后按▲或▼按钮或者转动转盘选择☀️，即设置了夏令时(加1小时)。

更改日期和时间

可以更改当前的日期和时间设置。

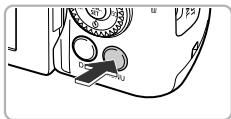

1 显示菜单。

- 按**MENU**按钮。



2 在↑↑选项卡中选择[日期/时间]。

- 按◀或▶按钮选择↑↑选项卡。
- 按▲或▼按钮或转动转盘选择[日期/时间]，然后按FUNC.按钮。



3 更改日期和时间。

- 按照第20页的步骤2和3调整设置。
- 按**MENU**按钮，菜单画面即会消失。

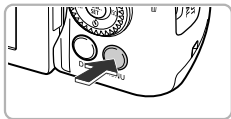

日期/时间电池

- 本相机有一个内置的日期/时间电池(备用电池)，在取出相机主电池之后，该备用电池可保持日期/时间设置3周左右。
- 插入已充电的电池或连接交流电转接器套件(选购)(第39页)时，即使关闭相机电源，日期/时间电池仍可在约4小时内充电。
- 如果日期/时间电池耗尽，则在开启相机时，画面将会出现[日期/时间]画面。请按照第20页的步骤设定日期和时间。

选择显示语言

可以更改液晶显示屏菜单及信息的显示语言。

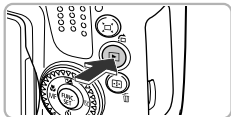

1 选择播放模式。

- 按 按钮。



2 显示设置画面。

- 按住 按钮，然后立即按 **MENU** 按钮。



3 设置显示语言。

- 按 按钮或转动 转盘选择一种语言，然后按 按钮。
- ▶ 一旦设定了显示语言，设置画面便会关闭。



? 如果在按 按钮时出现时钟怎么办？

在步骤2的操作中，如果按了 按钮之后，相隔了较长时间才按 **MENU** 按钮，则会显示时钟。如果出现时钟，可按 按钮关闭时钟，然后重新执行步骤2的操作。



按 **MENU** 按钮，选择 选项卡，并选择 [语言] 菜单项目，也可更改显示语言。

格式化存储卡

使用新存储卡或已在其他设备格式化的存储卡之前，应该使用本机格式化存储卡。

格式化(初始化)存储卡会删除存储卡上的所有数据。由于删除的数据无法恢复，因此，请慎重考虑之后再格式化存储卡。

此外，对于Eye-Fi卡(第170页)，请首先在计算机中安装该卡内的软件，然后再进行格式化。

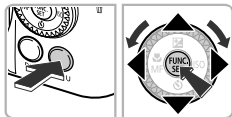

1 显示菜单。

- 按MENU按钮。

2 选择[格式]。

- 按◀或▶按钮选择⇧⇩选项卡。
- 按▲或▼按钮或转动⦿转盘选择[格式]，然后按FUNC/SET按钮。

3 选择[OK]。

- 按◀或▶按钮或转动⦿转盘选择[OK]，然后按FUNC/SET按钮。

4 格式化存储卡。

- 按▲或▼按钮或转动⦿转盘选择[OK]，然后按FUNC/SET按钮。
- ▶ 存储卡便会被格式化。

5 完成格式化。

- ▶ 格式化完成后，画面会显示[存储卡格式化已完成]。
- 按FUNC/SET按钮。



格式化或删除存储卡上的数据只是更改存储卡上的文件管理信息，无法确保内容完全删除，转让或丢弃存储卡时需要注意。丢弃存储卡时，请采取措施避免个人信息泄露，如销毁存储卡。



格式化画面中显示的存储卡总容量可能小于存储卡上所示的容量。

快门按钮的使用方法

要使拍摄的图像能够准确对焦，请务必先轻按(半按)快门按钮进行对焦，然后再全按进行拍摄。

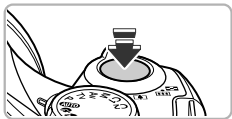

1 半按(轻按对焦)。

- 轻按快门按钮，直到相机响起两声提示音，并在对焦位置显示自动对焦框为止。

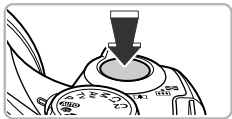

2 全按(完全按下拍摄)。

- ▶ 相机响起快门声音并进行拍摄。
- 由于快门声音响起时正在拍摄，因此请注意不要移动相机。



快门声音的长度有变化吗？

- 由于拍摄所需的快门时间根据所要拍摄的场景而有差异，因此，快门声音的长度可能会改变。
- 如果在快门声音响起时，相机或被摄体移动，记录的图像可能会模糊。



如果未半按快门按钮即进行拍摄，则可能会出现没有对焦的图像。

拍摄图像(智慧自动拍摄模式)

由于相机能够确定被摄体和拍摄条件，因此可以让其自动选择最佳的场景设置，只需拍摄即可。相机还可以检测人物的面部并进行对焦，以及将颜色及亮度作出最佳设置。



1 打开相机电源。

- 按电源按钮。
- ▶ 显示起动画面。

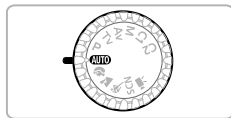

2 选择 **AUTO** 模式。

- 将模式转盘设置为 **AUTO**。
- 将相机对准被摄体时，相机会在确定场景过程中发出操作声音(咔咔)。
- ▶ 在画面的右上角会显示相机所确定的场景图标。
- ▶ 相机会对检测到的人物面部进行对焦，并且这些面部会出现检测框。



3 进行拍摄构图。

- 向 [三] 一侧按变焦杆会拉近被摄体，使其显得更大；向 [一] 一侧按变焦杆会推远被摄体，使其显得更小(画面出现的变焦条显示变焦的位置)。
- 如果将变焦杆朝向 [三](广角)或朝向 [一](长焦)一直按到底，则会快速变焦，如果轻按变焦杆，则会缓慢变焦。

对焦范围(近似值)

变焦条

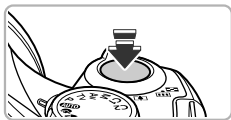

4 对焦。

- 半按快门按钮进行对焦。



自动对焦框

- ▶ 相机对焦时，会响起两声提示音，在对焦位置会显示自动对焦框。显示多个自动对焦框时，相机对所有显示的自动对焦框进行对焦。
- 显示[请升起闪光灯]提示信息时，建议使用闪光灯拍摄。请手动抬起闪光灯。不使用闪光灯时，可手动按下闪光灯（闪光灯将会关闭）。

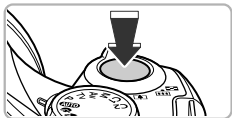

5 拍摄。

- 完全按下快门按钮进行拍摄。
- ▶ 相机响起快门声音并进行拍摄（在低光照环境下闪光灯升起时，闪光灯会自动闪光）。
- ▶ 图像将在画面上显示约2秒。
- 即使正在显示图像，也可以按快门按钮拍摄下一张照片。



画面右上角出现的图标表示什么意思？

在画面的右上角会显示相机所确定的场景图标。有关显示的图标，请参阅“场景图标”（第178页）。











什么是矩形灰框？

该灰框是短片中将要记录的区域。无论模式转盘处于何种位置，均只需按短片按钮即可拍摄短片（第107页）。

要隐藏灰框，在[自定义显示信息]中取消[拍摄信息]的复选标记（第158页）。

❓ 如果出现以下情况...

- **无法获得理想的色调或亮度?**
屏幕上出现场景图标(第178页),但是可能与实际场景不符。此时,可尝试使用**P**模式(第71页)拍摄。
- **即使打开相机电源也不显示相机画面?**
相机设定在取景器内显示。按下**DISP.**按钮数次即会显示画面。
- **相机对准被摄体时,出现白框或灰框?**
被相机检测为主被摄体的面部会出现白框,其他面部则出现灰框,并在一定的范围内跟随着面部移动(第84页)。但当相机检测到被摄体移动时,灰框会消失,仅显示白框。
- **半按快门按钮时出现蓝框?**
相机检测到被摄体移动时,会显示蓝框,并持续调整对焦和曝光(伺服自动对焦)。
- **如果出现闪烁的,该怎么办?**
请将相机安装在三脚架上,以免相机抖动使得拍摄的图像模糊。
- **相机不发出任何声音?**
在开机时按**DISP.**按钮,便会关闭所有相机声音,警告声音除外。要开启声音,可按**MENU**按钮,在选项卡中选择[静音],然后按或按钮选择[关]。
- **即使在拍摄时闪光灯闪光,图像仍发暗?**
距离被摄体过远。如果将变焦杆按向一侧,采用最大广角拍摄时,请距离镜头前端约50 cm~5.8 m的范围;如果将变焦杆按向一侧,采用最大长焦拍摄时,请距离镜头前端约1.4 m~2.8 m的范围。
- **半按快门按钮时,为何相机会发出一声提示音?**
可能距离被摄体过近。如果将变焦杆按向一侧,采用最大长焦拍摄时,请离开被摄体约1.4 m以上。
- **半按快门按钮时指示灯(前面)亮起?**
为了减轻红眼或辅助对焦,在暗处拍摄时指示灯可能会亮起。
- **为何拍摄时相机会闪烁图标?**
闪光灯正在充电中,充电完成后即可拍摄。

观看图像

可以在屏幕上观看图像。

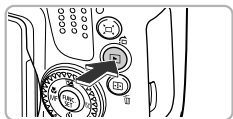







1 选择播放模式。

- 按  按钮。
- ▶ 便会出现最后拍摄的图像。



2 选择图像。

- 按  按钮或逆时针转动  转盘，便会按照由最新到最旧的拍摄顺序，循环显示图像。
- 按  按钮或顺时针转动  转盘，便会按照由最旧到最新的拍摄顺序，循环显示图像。
- 按住  或  按钮，可快速切换图像。但图像显得比较粗糙。
- 经过大约1分钟，镜头将会收回。
- 镜头收回后，再次按  按钮即可关闭相机。



切换至拍摄模式

在播放模式下，半按快门按钮即切换至拍摄模式。

删除图像

可以逐个选择并删除图像。请注意，删除的图像无法恢复。因此，请充分确认后在进行删除。

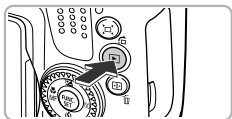



1 选择播放模式。

- 按  按钮。
- ▶ 便会出现最后拍摄的图像。











2 选择要删除的图像。

- 按  或  按钮或转动  转盘选择图像。



3 删除。

- 按  按钮。
- 按  或  按钮或转动  转盘选择[删除]，然后按  按钮。
- ▶ 即可删除显示的图像。
- 要退出操作而不删除图像，请按  或  按钮或转动  转盘选择[取消]，然后按  按钮。

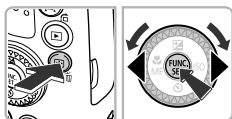

拍摄短片

相机能自动选择所有设置，只需按短片按钮即可拍摄短片。声音将以立体声进行记录。

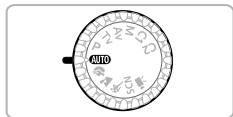

可拍摄时间



1 选择 **AUTO** 模式。

- 将模式转盘设置为 **AUTO**。



2 进行拍摄构图。

- 向 [🌳] 一侧按变焦杆会拉近被摄体，使其显得更大；向 [🌲] 一侧按变焦杆会推远被摄体，使其显得更小。

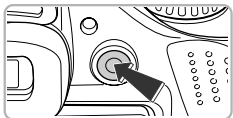

3 拍摄。

- 按短片按钮。

已拍摄时间



▶ 相机会响起一次提示音，然后便开始拍摄短片，[●记录] 和已拍摄时间出现在画面上。

- 拍摄开始后，将手指从短片按钮上挪开。
- 如果在拍摄过程中改变了拍摄构图，对焦位置、亮度和色调将会自动调整。



麦克风



4 停止拍摄。

- 拍摄期间切勿触碰麦克风。
- 在拍摄期间，除了短片按钮外，请勿按其他按钮。否则，按钮操作声音会被录入短片中。

- 再次按短片按钮。
- ▶ 相机响起两次提示音并停止拍摄短片。
- ▶ 拍摄的短片将记录到存储卡上。
- ▶ 存储卡存满时，即自动停止拍摄。



在拍摄过程中放大被摄体

在拍摄期间，可以调整变焦杆来更改被摄体的大小。但操作声音会录入短片中。



- 模式转盘设置为 **AUTO** 时，将显示相机自动判断的场景图标(第178页)。但不显示“移动时”的图标及“部分面部较暗”的图标。然而，在有些环境之下，所显示的图标可能不符合实际的场景。
- 即使模式转盘处于 **AUTO** 以外的位置，按短片按钮仍可拍摄短片。(第107页)
- 将模式转盘设置为 **M/Av** 后，即可进行各种短片的拍摄设置(第107页)。

可拍摄时间近似值

存储卡	4 GB	16 GB
拍摄时间	20分43秒	1小时24分54秒

- 拍摄时间基于默认设置。
- 连续拍摄的最长时间约为29分59秒。
- 使用有些存储卡，即使未满连续拍摄时间，拍摄也可能停止。建议使用SD Speed Class(SD传输速率级别)4或更高级的存储卡。

观看短片

可以在屏幕画面上观看短片。

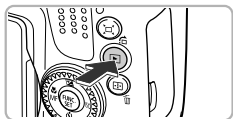

1 选择播放模式。

- 按 按钮。
- ▶ 便会出现最后拍摄的图像。
- ▶ 短片上出现 **SET**



2 选择要播放的短片。

- 按 或 按钮或转动 转盘选择短片，然后按 按钮。
- ▶ 显示短片操作面板。



3 播放短片。

- 按 或 按钮或转动 转盘选择 (播放)，然后按 按钮。
- ▶ 即可播放短片。
- 按 按钮即可暂停或恢复播放短片。
- 按 或 按钮调整音量。
- ▶ 短片播放完毕后，画面会出现 **SET**



❓ 不能在计算机上观看短片？

- 请安装附送的软件(第34页)。
- 在计算机上观看短片时，根据计算机的性能，可能发生丢帧、不能流畅播放或声音中断的情况。
- 如果使用附送的软件，将短片复制到存储卡，便可使用相机流畅地播放该短片。若想更舒适地观看短片，可将相机连接到电视机播放。

传输图像至计算机观看

可使用附送的软件将拍摄的图像传输到计算机上观看。已安装佳能小型数码相机附送的软件时，请使用附送的CD光盘覆盖安装最新版软件。

系统要求

Windows

操作系统	Windows 7 Windows Vista Service Pack 1、Service Pack 2 Windows XP Service Pack 3
计算机类型	使用的计算机需要预先安装有上述操作系统，并且备有USB端口。
中央处理器	观看图像 Pentium 1.3 GHz或更高处理器、 观看短片 酷睿2双核处理器1.66 GHz或更高处理器
内存	Windows 7(64 bit): 2 GB或以上 Windows 7(32bit)、Windows Vista(64bit、32bit): 1 GB或以上 Windows XP: 观看图像 512 MB或以上; 观看短片 1 GB或以上
接口	USB
可用的硬盘空间	ZoomBrowser EX: 200 MB或以上 CameraWindow: 150 MB或以上* PhotoStitch: 40 MB或以上
显示器	1,024 × 768像素或以上

* 在Windows XP环境下，需要安装Microsoft .NET Framework 3.0(最大500 MB)或更高版本。以您的计算机的性能而定，可能需要一段时间来安装。

Macintosh

操作系统	Mac OS X (v10.4~v10.6)
计算机类型	使用的计算机需要预先安装有上述操作系统，并且备有USB端口。
中央处理器	观看图像 PowerPC G4/G5或Intel处理器、 观看短片 酷睿双核1.66 GHz或更高处理器
内存	Mac OS X v10.4~v10.5: 观看图像 512 MB或以上；观看短片 1 GB或以上 Mac OS X v10.6: 1 GB或以上
接口	USB
可用的硬盘空间	ImageBrowser: 250 MB或以上 CameraWindow: 150 MB或以上 PhotoStitch: 50 MB或以上
显示器	1,024 × 768 像素或以上

准备

下面以 Windows Vista 和 Mac OS X v10.5 为例进行说明。

1 安装软件。

Windows

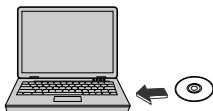

① 将CD放入计算机的驱动器中。

- 将附送的CD(DIGITAL CAMERA Solution Disk)(第2页)放入计算机的驱动器中。



② 开始安装。

- 单击[简易安装]，然后按照画面指示进行安装。
- 出现用户帐户控制画面后，按照提示信息继续安装。



③ 安装结束时，单击[重新启动]或[完成]。

④ 取出CD。

- 出现桌面画面后，取出CD。

Macintosh

① 将CD放入计算机的驱动器中。

- 将附送的CD(DIGITAL CAMERA Solution Disk)(第2页)放入计算机的驱动器中。



② 开始安装。

- 双击CD内的.
- 单击[安装]，按照画面上的说明继续进行安装。

2 将相机连接到计算机。

- 关闭相机电源。
- 打开盖子，按照图示的方向将附带的界面连接线(第2页)的小插头牢固地插入相机的端子。
- 将界面连接线的大插头插入计算机。有关连接的详情，请参阅计算机的使用说明书。

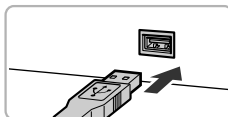
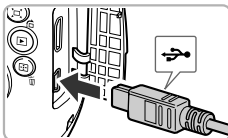

3 打开相机电源。

- 按按钮打开相机电源。

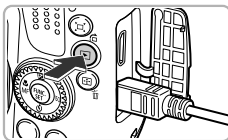

4 打开CameraWindow。



Windows



- 单击[从Canon 相机中下载图像]。
- ▶ 即会出现CameraWindow视窗。
- 如果CameraWindow没有出现，请单击[开始]菜单，选择[所有程序]，然后选择[Canon Utilities]▶[CameraWindow]▶[CameraWindow]。

Macintosh

- ▶ 建立相机与计算机的连接时，将出现CameraWindow视窗。
- 如果CameraWindow没有出现，请单击Dock栏(桌面底部显示的工具栏)中的[CameraWindow]图标。



如果使用Windows7，请按照以下步骤显示CameraWindow。

- ① 单击任务栏中的 。
- ② 在显示的画面中，单击  链接来更换程序。
- ③ 选择[从Canon 相机中下载图像]，然后单击[确定]。
- ④ 双击 。

传输/观看图像



- 单击[从相机导入图像]后，单击[导入未传输的图像]。
- ▶ 所有未传输过的图像，都会传输到计算机上。传输的图像将按日期分类，放入各个文件夹保存在“图片”文件夹内。
- 显示[图像导入完成。]后，单击[确定]，然后单击[×]关闭CameraWindow。
- 关闭相机电源并拔出连接线插头。
- 有关在计算机上观看图像的详细操作，请参阅《软件说明书》(第2页)。



即使不安装附送的软件，只是将相机连接到计算机，也可以传输图像，但会受到以下限制：

- 连接相机和计算机后有时需要等待几分钟的时间才可以进行操作。
- 竖向拍摄的图像可能在传输至计算机后变为横向。
- 受保护的图像可能在传输至计算机后被解除保护。
- 因操作系统的版本、使用的软件、文件大小等不同的原因，有时不能正确地传输图像或图像附带的信息。
- 可能无法使用附送软件的部分功能，如编辑短片或将图像传回相机等。

连接图

随机附件



DIGITAL CAMERA
Solution Disk
(数码相机解决方案光盘)

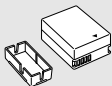

电池NB-7L
(含端子盖)*



电池充电器
CB-2LZE*



肩带
NS-DC11



镜头盖



热靴盖包

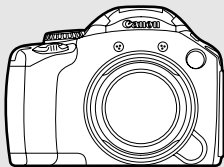

(含热靴盖)

* 亦可以单独购买。

立体声 AV 连接线
AVC-DC400ST*

界面连接线
IFC-400PCU*

存储卡

读卡器

Windows/Macintosh

佳能品牌兼容PictBridge的打印机



电视/视频

HDMI 连接线 HTC-100

高清电视

选购附件

下列相机附件为选购件。有些附件不在某些地区出售，或者已无供应。

电源

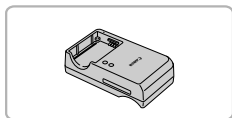

电池充电器 CB-2LZE

- 用于电池NB-7L的充电器。

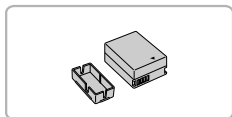

电池NB-7L

- 可充电锂离子电池。

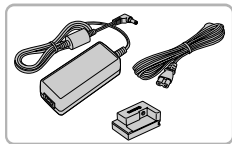

交流电转接器套件ACK-DC50

- 本套件可使用家用电源给相机供电。在长时间使用或连接至打印机或计算机时，建议使用该套件为相机供电。不能用于对相机内的电池充电。



在国外使用

可在使用AC 100~240 V(50/60 Hz)电源的地区使用电池充电器或交流电转接器套件。

如果插头与插座不匹配，请使用市售的电源插头适配器。切勿使用国外旅游用电子变压器，因为它可能会造成故障。

闪光灯



Speedlite 270EX、430EX II、580EX II

- 此热靴插接式闪光灯适用于广泛的闪光灯摄影。



也可使用Speedlite 430EX、580EX等型号闪光灯。

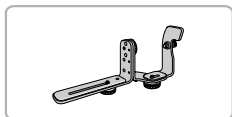

离机闪光支架 SB-E2

- 竖持相机拍摄时，可避免在被摄体旁边出现不自然的影子。此支架附带离机热靴连线 OC-E3。



Speedlite 闪光灯信号发射器 ST-E2

- 可对Speedlite闪光灯进行无线控制(遥控)(Speedlite 270EX闪光灯除外)。

其他附件



HDMI 连接线 HTC-100

- 使用此连接线将相机连接到高清电视机的HDMI™端子。



镜头遮光罩 LH-DC60

- 可阻止不必要的光线进入镜头，以避免产生眩光和鬼影，造成画质降低。



滤镜转接器FA-DC67A

- 可安装67 mm滤镜的转接器。
- ### 佳能镜头滤镜(直径67 mm)
- 可保护镜头或添加各种效果拍摄。

打印机

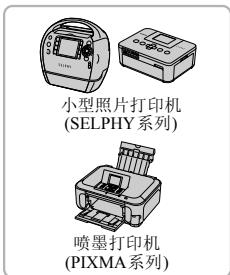

佳能品牌兼容PictBridge的打印机

- 将相机连接到佳能品牌兼容 PictBridge 的打印机后，无需使用计算机即可打印已拍摄的图像。
- 有关详情请查阅佳能(中国)网站或与佳能热线中心联系。

建议使用佳能原厂附件。

本产品设计与佳能原厂附件配合使用效果最佳。

佳能公司及其关联公司对使用非佳能原厂附件发生故障(如电池漏液和/或爆炸)导致的本产品任何损坏和/或任何事故(如起火)概不负责。请注意由于使用非佳能原厂附件导致本产品的任何损坏均不在本产品保修范围之内，但用户可以付费维修。



2

深入了解

本章说明相机部件、画面显示内容以及基本操作的方法。



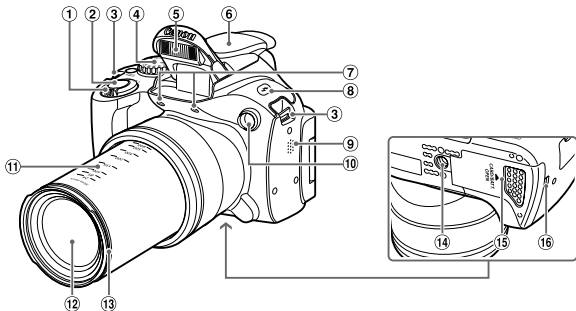

- ① 变焦杆
拍摄: (长焦) (广角)
(第25页、30页、58页)
播放: (放大) (索引)
(第118页、123页)
- ② 快门按钮(第24页)
- ③ 腕带安装部位(第13页)
- ④ 模式转盘
- ⑤ 闪光灯(第26页、72页)
- ⑥ 热靴盖(第166页)
- ⑦ 麦克风(第31页)
- ⑧ (闪光灯)按钮(第72页)
- ⑨ 扬声器
- ⑩ 指示灯(前面)(第61页、67页、68页、80页、81页、156页、157页)
- ⑪ 焦距近似值
- ⑫ 镜头
- ⑬ 镜头遮光罩/镜头滤镜安装接口(第165页)
- ⑭ 三脚架插孔
- ⑮ 存储卡/电池仓盖(第17页)
- ⑯ 直流电连接器连接线接口(第164页)

模式转盘

使用模式转盘来更改拍摄模式。

P、Tv、Av、M、C1、C2模式

可设置各种功能，进行多种多样的拍摄(第72页)。

自动模式

可以让相机选择设置进行全自动拍摄(第25页、30页)。

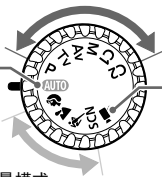

短片模式

可设置各种功能，进行短片拍摄(第107页)。即使模式转盘设置于其他模式时，只需按下短片按钮即可拍摄短片(第107页)。

场景模式

您可采用最适用于该场景的设置来拍摄，或者添加各种效果拍摄(第62页、63页)。

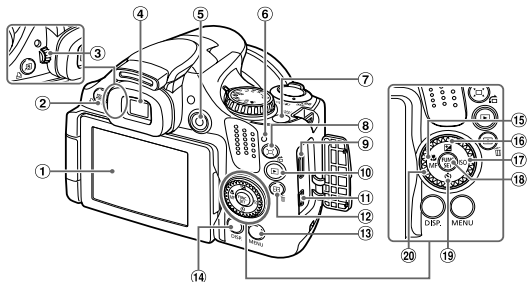

- ① 屏幕(液晶显示屏)(第19页、46页、177页、179页)
- ② (快捷)(第160页)/ (直接打印)(第142页)按钮
- ③ 屈光度调整转盘(第52页)
- ④ 取景器(第46页)
- ⑤ 短片按钮(第30页、107页)
- ⑥ 指示灯(背面)(第47页)
- ⑦ 电源按钮(第20页)
- ⑧ (构图辅助)(第91页)/ (跳转)按钮(第119页)
- ⑨ HDMI端子(第126页)
- ⑩ (播放)按钮(第28页、117页)
- ⑪ A/V OUT(音频/视频输出)和DIGITAL(数码)端子(第35页、125页、142页)
- ⑫ (自动对焦框选择)(第85页、88页)/ (删除单张图像)按钮(第29页)
- ⑬ MENU(菜单)按钮(第49页)
- ⑭ DISP.(显示)按钮(第46页)
- ⑮ (微距)(第73页)MF(手动对焦)(第89页)/ 按钮
- ⑯ (曝光补偿)(第73页)/ 按钮
- ⑰ ISO(第76页)/ 按钮
- ⑱ FUNC./SET(功能/设置)按钮(第48页)
- ⑲ (自拍机)(第61页、80页、81页)/ 按钮
- ⑳ 控制转盘

控制转盘

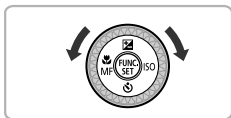

转动控制转盘可操作相机的功能，如选择项目或切换图像。此外，除一部分操作外，其他操作类似于使用▲、▼、◀、▶等按钮。

画面显示

切换显示

可按DISP.按钮切换显示的方式。关于屏幕上显示的详细信息，请参阅第177页。

在电源打开的状态下打开液晶显示屏，则取景器显示关闭，切换到屏幕显示。如果将屏幕朝向内侧关闭，则屏幕显示关闭，切换到取景器显示(第19页)。

拍摄时

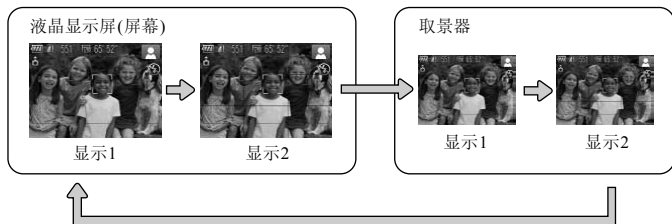

播放时



按DISP.按钮即可切换刚拍摄后的显示画面的方式。可是，不会出现简单信息显示的画面。可更改首先出现的显示画面：按MENU按钮，选择📷选项卡，然后在[查看信息]中更改(第158页)。

在黑暗环境拍摄的屏幕显示

在黑暗环境下拍摄时，相机会自动增强画面的亮度以便于检查构图(夜间显示功能)。但是，屏幕上的图像亮度与实际拍摄的图像亮度可能会不同。画面可能会出现噪点，而且被摄体的移动可能会在画面中显得有些不规则。这不会影响拍摄的图像。

播放期间的过度曝光警告

在“详细信息显示”(第46页)中，图像的过度曝光区域会在画面上闪烁。

播放时显示的柱状图

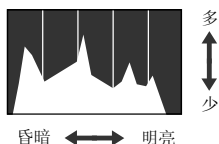

- “详细信息显示”(第46页)中出现的图表称作柱状图。柱状图表示图像亮度的分布和程度。横轴代表亮度的分布，纵轴代表每个亮度上的数量值。当柱状部分(即白色部分)集中靠右时，说明图像较亮；反之，集中靠左时，说明图像较暗。由此可查看图像曝光状况。
- 在拍摄时也可以显示柱状图(第158页)。

指示灯

相机背部的指示灯(第45页)会根据相机的状态亮起或闪烁。

颜色	状态	操作状态
绿色	亮起	电源打开时
	闪烁	正在记录或读取图像数据以及进行各种信息传输



指示灯(背面)闪烁绿色时，表示数据正在记录到存储卡/从存储卡读取数据，或正在传输各种信息。请勿关闭电源、打开存储卡/电池仓盖、摇晃相机。此类行为可能会损坏图像数据，或者导致相机、存储卡出现故障。

FUNC.菜单的基本操作

可使用FUNC.菜单设置常用的功能。

此外，显示的菜单项目和选项因拍摄模式(第180页~181页)而异。

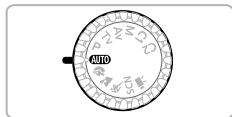

1 选择拍摄模式。

- 将模式转盘设为所需的拍摄模式。





2 显示FUNC.菜单。

- 按  按钮。







3 选择菜单项目。

- 按  或  按钮选择菜单项目。
- ▶ 菜单可选项出现在画面下方。



4 选择选项。

- 按  或  按钮或转动  转盘选择选项。
- 可在显示  的选项上按  按钮进行设置。

菜单项目

项目



5 完成设置。

- 按  按钮。
- ▶ 再次出现拍摄画面，所选的设置会在画面上显示出来。

MENU菜单的基本操作

可以从菜单上设置各种功能。菜单分为拍摄(📷)、播放(▶)等几个选项卡。此外，显示的选项因所选的拍摄模式或播放模式(第182页~185页)而异。

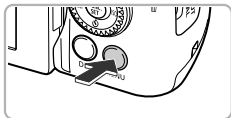

1 显示菜单。

- 按MENU按钮。



2 选择选项卡。

- 按◀或▶按钮，或者左右移动变焦杆选择选项卡。

3 选择选项。

- 按▲或▼按钮或转动转盘选择选项。
- 有些项目需要先按(FUNC SET)或▶按钮来显示子菜单之后，才能在子菜单内更改设置。

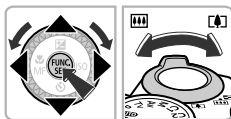

4 选择选项。

- 按◀或▶按钮选择内容。

5 完成设置。

- 按MENU按钮，即可返回正常画面。

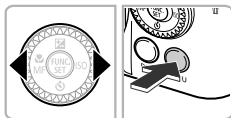

更改声音设置

相机的各种按钮声音及拍摄操作声音可关闭或调整音量。

静音



1 显示菜单。

- 按MENU按钮。

2 选择[静音]。

- 按◀或▶按钮选择☰选项卡。
- 按▲或▼按钮或转动转盘选择[静音]，然后按◀或▶按钮选择[开]。
- 按MENU按钮，即可返回正常画面。

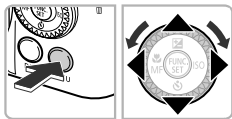

按住DISP.按钮开启相机电源，也可关闭所有相机声音。

更改音量



1 显示菜单。

- 按MENU按钮。

2 选择[音量]。

- 按◀或▶按钮选择☰选项卡。
- 按▲或▼按钮或转动转盘选择[音量]，然后按FUNC. SET按钮。

3 更改音量。

- 按▲或▼按钮或转动转盘选择选项，然后按◀或▶按钮调整音量。
- 按两次MENU按钮，即可返回正常画面。

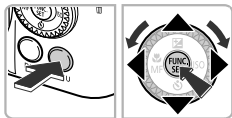

更改画面亮度

更改画面亮度有2种方式。

屏幕和取景器的亮度可分别进行设置(按DISP.按钮切换至屏幕或取景器，然后进行设置)。

使用菜单



1 显示菜单。

- 按MENU按钮。

2 选择[液晶屏的亮度]。

- 按◀或▶按钮选择☰选项卡。
- 按▲或▼按钮或转动转盘选择[液晶屏的亮度]。

3 更改亮度。

- 按◀或▶按钮更改亮度。
- 按两次MENU按钮，即可返回正常画面。

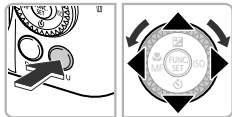

使用DISP.按钮

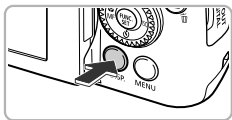

- 按DISP.按钮1秒以上。
- ▶ 不论☰选项卡中如何设置，画面均会达到最高亮度。
- 再按DISP.按钮1秒以上，即可使画面恢复到原来的亮度。



- 下次开机时，画面将处于☰选项卡中设置的亮度。
- 如果在☰选项卡中，已将亮度设为最高设置，则按DISP.按钮不会改变亮度。

调节取景器

调节取景器以便能更清晰地通过取景器取景(屈光度调整功能)。

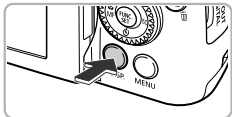

1 切换到取景器显示。

- 按DISP.按钮数次直到切换到取景器显示(第46页)。

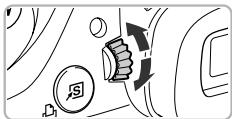

2 进行调节。

- 使用取景器观景,同时转动转盘进行调整。
- 可在 $-4.0 \sim +1.0\text{m}^{-1}(\text{dpt})$ 的范围内进行调整。

节电功能(自动关机)

为了节约电池,如果在特定时间内不操作相机,显示屏将会自动关闭,相机将会自动关机。

拍摄模式下的节电功能

如果相机不操作约1分钟,便会关闭显示屏。再过2分钟左右,镜头将会收回,电源将会关闭。显示屏已经关闭但镜头尚未收回时,半按快门按钮(第24页)即可开启显示屏继续拍摄。

播放模式下的节电功能

如果相机不操作约5分钟,便会关闭电源。



- 可以关闭节电功能(第153页)。
- 显示屏自动关闭的时间可以更改(第154页)。

使相机恢复到默认设置

如果意外改变了相机的设置，可将相机恢复到默认设置。

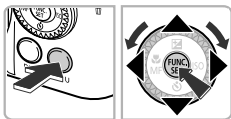

1 显示菜单。

- 按MENU按钮。

2 选择[重设全部设置]。

- 按◀或▶按钮选择Fn选项卡。
- 按▲或▼按钮或转动转盘选择[重设全部设置]，然后按FUNC/SET按钮。

3 恢复到默认设置。

- 按◀或▶按钮或转动转盘选择[OK]，然后按FUNC/SET按钮。
- ▶ 相机便会重置为默认设置。

❓ 不能重置的功能有哪些？

- Fn选项卡中的[日期/时间](第21页)、[语言](第22页)、[视频输出制式](第125页)、[时区设置](第154页)、注册为[起动物像]的图像(第151页)。
- 用户自定义白平衡功能中记录的白平衡数据(第77页)。
- 使用色彩强调(第103页)或色彩交换(第104页)功能选择的色彩。
- 在SCN中选择的场景模式(第63页)。
- 短片模式(第108页)。

低级格式化存储卡

如果出现[存储卡错误]提示信息或相机不能正常操作，或者存储卡的记录/读取速度变慢时，请执行低级格式化。低级格式化存储卡会删除存储卡内的所有数据，且无法恢复。格式化之前，请将存储卡中的图像复制到计算机等设备上，慎重考虑之后再格式化存储卡。

1 显示菜单。

- 按MENU按钮。

2 选择[格式]。

- 按◀或▶按钮选择☰选项卡。
- 按▲或▼按钮或转动⊙转盘选择[格式]，然后按FUNC/SET按钮。

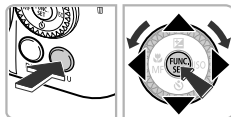

3 选择[低级格式化]。

- 按▲或▼按钮或转动⊙转盘选择[低级格式化]，然后按◀或▶按钮显示✓。
- 使用▲▼◀▶按钮或转动⊙转盘选择[OK]，然后按FUNC/SET按钮。

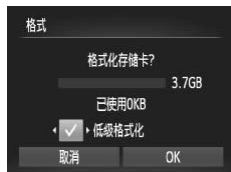

4 进行低级格式化。

- 按▲或▼按钮或转动⊙转盘选择[OK]，然后按FUNC/SET按钮。
- ▶ 便开始低级格式化。
- ▶ 低级格式化完成后，画面会显示[存储卡格式化已完成]。



5 完成低级格式化。

- 按  按钮。







- 低级格式化会删除存储卡中的所有数据，因此会比标准格式化(第23页)需要更长的时间。
- 低级格式化过程中，可选择[停止]中止格式化。即使中止格式化后，数据还是被全部删除，但存储卡仍可正常使用。

时钟功能

可以查看当前的时间。



- 持续按住  按钮。
- ▶ 显示当前的时间。
- 在显示时间过程中如果竖持相机，则时间呈竖直显示。按  或  按钮或转动  转盘还可更改显示的颜色。
- 再次按  按钮即可取消时钟显示。



在相机还没开机时，按住  按钮，同时按电源按钮也可显示时钟。



3

使用常用功能拍摄

本章介绍自拍等常用功能以及拍摄不同场景的方法。



- 在本章内“进一步放大被摄体(数码变焦)”(第58页)~“使用自拍机”(第61页)均以相机设于**AUTO**模式为前提进行说明。**AUTO**以外的模式下使用本章介绍的功能进行拍摄之前,请确认该功能是否适用于这些模式(第180页~183页)。
- “在各种场景下拍摄”(第62页)~“拍摄微缩模型效果的图像(微缩景观效果)”(第70页)等章节,将对相应各模式的情况进行说明。

进一步放大被摄体(数码变焦)

通过光学变焦不能放大过远的被摄体时,使用数码变焦可放大最高达约140倍。但是,以记录像素设置(第74页)和使用的变焦倍率而定,图像可能粗糙。

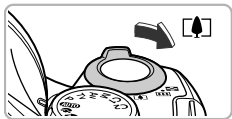

1 将变焦杆按向 $\left[\begin{array}{c} \text{⦿} \\ \text{⦿} \end{array} \right]$ 一侧。

- 按住变焦杆直至变焦停止。
- ▶ 出现图像质量无恶化的可变焦最大倍率时变焦停止,松开变焦杆时,会显示变焦倍率。



2 将变焦杆再次移向 $\left[\begin{array}{c} \text{⦿} \\ \text{⦿} \end{array} \right]$ 一侧。

- ▶ 数码变焦便会更进一步拉近被摄体。



变焦倍率显示为蓝色?

变焦倍率显示为蓝色时,图像质量恶化。



关闭数码变焦

要关闭数码变焦,请按MENU按钮,在 $\left[\begin{array}{c} \text{⦿} \\ \text{⦿} \end{array} \right]$ 选项卡中选择[数码变焦],然后选择[关]。



光学变焦与数码变焦的组合焦距为24~3360 mm(光学变焦时的焦距为24~840 mm)(以35 mm胶片换算)。

数码长焦附加镜

镜头的焦距可以增加至约1.7x或约2.1x。在同一变焦倍率的情况下，与仅使用相机本身变焦(包括数码变焦)相比，这样可以提高快门速度，减少相机抖动的机会。但是，根据记录像素(第74页)和所用数码长焦附加镜的组合，图像可能会变得粗糙。



1 选择[数码变焦]。

- 按MENU按钮。
- 按◀或▶按钮选择📷选项卡。
- 按▲或▼按钮或转动🌀转盘选择[数码变焦]。

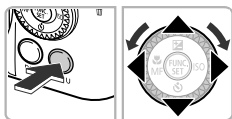

2 进行设置。

- 按◀或▶按钮选择倍率。
- 按MENU按钮将返回拍摄画面。
- ▶ 画面将会放大，变焦倍率将会显示于画面上。
- 要返回标准数码变焦，在[数码变焦]中选择[标准]。

? 变焦倍率显示为蓝色？

记录像素为 **L**、**M1** 或 **W** 时，会导致图像质量恶化(变焦倍率会以蓝色显示)。



- 使用1.7x和2.1x时的焦距分别相当于40.8~1428 mm和50.4~1764 mm(以35 mm胶片换算)。
- 数码长焦附加镜不能与数码变焦一起使用。

插入日期和时间

可以在图像右下角插入拍摄的日期及时间。日期和时间一旦插入即无法删除。请务必先确认是否已正确设置了日期和时间(第20页)。



1 选择[日期标记]。

- 按**MENU**按钮。
- 按◀或▶按钮选择📷选项卡。
- 按▲或▼按钮或转动🌀转盘选择[日期标记]。

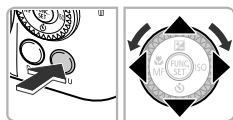

2 进行设置。

- 按◀或▶按钮选择[日期]或[日期和时间]。
- 按**MENU**按钮将返回拍摄画面。
- ▶ 设置后将会显示[日期]。



3 拍摄。

- ▶ 拍摄日期或拍摄日期和时间便会记录在图像的右下角。
- 若要恢复到原先的设置，请在步骤2中选择[关]。

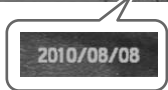

在未插入拍摄日期的图像中，可以通过以下方法插入拍摄日期进行打印。但对于已插入拍摄日期的图像，如果指定插入拍摄日期，则可能造成日期重复打印。

- 用打印命令(DPOF)(第145页)进行打印。
- 用附送的软件打印。
详情请参阅《软件说明书》(第2页)。
- 使用打印机功能进行打印。
详情请参阅《个人专用打印指南》(第2页)。

使用自拍机

拍摄者需要加入合影时，可使用自拍机拍摄。相机将会在按下快门按钮约10秒后拍摄。



1 按▼按钮。



2 选择 \odot 。

- 按▲或▼按钮或转动 \odot 转盘选择 \odot ，然后按 \odot 按钮。
- ▶ 设置后将会显示 \odot 。

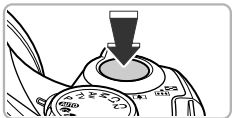

3 拍摄。

- 半按快门按钮对焦被摄体，然后全按快门按钮。
- ▶ 自拍开始时，指示灯(前面)将会闪烁，并发出自拍提示音。
- ▶ 快门释放前2秒，指示灯(前面)闪烁的速度及提示音的频率会加快(如果开启了闪光灯，则指示灯(前面)会一直保持亮起，而不是闪烁)。
- 自拍机开始后，若要取消拍摄，请按▼按钮。
- 要恢复原来的设置，请在步骤2中选择 \odot 。

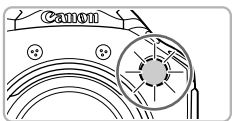

可以更改延迟时间和拍摄数量(第81页)。

在各种场景下拍摄

选择符合拍摄场景的模式时，相机会自动选定最佳拍摄所需的设置。



1 选择拍摄模式。

- 将模式转盘设于所想要使用的模式。

2 拍摄。



拍摄人像(人像)

- 拍摄人物时可获得柔和效果。



拍摄风景(风景)

- 适于拍摄宽阔纵深的风景。



拍摄移动的被摄体(运动)

- 可在连续拍摄时自动对焦。
- 采用最大广角拍摄时，请离开被摄体约1 m 以上；采用最大长焦拍摄时，请离开被摄体约10 m 以上。



在  模式中，为适应拍摄场景，ISO 感光度(第76页)将会提高，因此图像可能显得比较粗糙。

在特殊场景下拍摄

选择符合特殊场景的模式时，相机会自动选定拍摄所需的最佳设置。

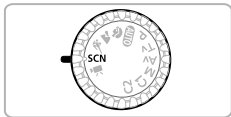



1 设置为场景模式。

- 将模式转盘设为**SCN**。



2 选择拍摄模式。

- 按 **FUNC/SET** 按钮后，按 **▲** 或 **▼** 按钮选择 .
- 按 **◀** 或 **▶** 按钮或转动  转盘选择模式，然后按 **FUNC/SET** 按钮。



3 拍摄。



在暗处拍摄(低光照)

- 即使在低光照环境下也可减少相机抖动或被摄体移动造成的影响，拍摄出清晰的照片。
- 记录像素显示为 **M**，固定于1600×1200像素。



在海滩拍摄人物(海滩)

- 在阳光反射强烈的沙滩，拍摄出光鲜明亮的人物照。



🌿 以鲜明色彩拍摄树木和枝叶(植物)

- 以鲜明的色彩拍摄树木和枝叶，如新生植物、秋叶或盛开的鲜花等。



❄️ 在雪景中拍摄人物(雪景)

- 以自然色调在雪景中拍摄。



💣 拍摄焰火(焰火)

- 可拍摄出色彩鲜艳的焰火。



在📷模式中，请将相机安装于三脚架上，以免相机移动造成图像模糊。建议在使用三脚架拍摄时，将[影像稳定器模式]设为[关](第159页)。

添加效果拍摄



以鲜艳的色彩拍摄(极鲜艳色彩)



- 强调颜色饱和度，以鲜明的高饱和度和色调进行拍摄。



添加海报效果拍摄(海报效果)

- 以插图风格的旧海报效果进行拍摄。





在  或  模式下拍摄，有时可能无法获得理想的效果，因此建议先试拍几张图像。

检测到笑脸即拍摄(笑脸)

即使不按下快门按钮，每当相机检测到笑脸即会自动拍摄。



1 选择 .

- 执行第63页的步骤1~2并选择 , 然后按DISP.按钮。
- 按◀或▶按钮或转动  转盘选择 , 然后按DISP.按钮。
- ▶ 相机即进入拍摄待机状态，并显示[正在检测笑脸]。



2 将相机对准人物。

- 每当相机检测到笑脸，即会在指示灯(前面)闪光后自动拍摄。
- 按▼按钮，可暂停笑脸检测。再次按▼按钮就可继续检测笑脸。

? 不能检测到笑脸?

请面向相机，并露出牙齿微笑，即可轻松检测到笑脸。

更改拍摄数量

在步骤1中选择  后，按▲或▼按钮。





- 由于每当检测到笑脸即会拍摄，因此建议在拍摄结束后更改为其他拍摄模式。
- 也可按下快门按钮进行拍摄。

眨眼后拍摄(眨眼自拍)

在面向被拍人物按下快门按钮后，如果相机检测到眨眼，则会在约2秒后自动拍摄。



1 选择 。

- 执行第63页的步骤1~2并选择 ，然后按DISP.按钮。
- 按◀或▶按钮或转动  转盘选择 ，然后按DISP.按钮。

2 进行构图并半按快门按钮。

- 确认眨眼人物的面部上是否显示绿框。

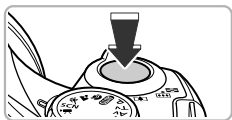

3 完全按下快门按钮。

- ▶ 相机即进入拍摄待机状态，并显示 [检测到眨眼后自动拍摄]。
- ▶ 指示灯(前面)会闪烁并响起自拍提示音。



4 面向相机眨眼。

- ▶ 如果检测出面部上显示有绿框的人物眨眼，则相机约在2秒后自动拍摄。
- 若要中途取消拍摄，请按▼按钮。

? 不能检测出眨眼?

- 请用力并慢速眨眼。
- 如果帽子或头发遮住眼睛，或配戴眼镜，则有时可能无法检测出眨眼。

更改拍摄数量

在步骤1中选择  后，按▲或▼按钮。





- 即使双眼都闭上也会被当作眨眼检测出来。
- 如果未检测出眨眼，则相机大约在15秒后自动拍摄。
- 在没有人物的构图中全按下快门按钮后，如果有人进入构图，并检测到眨眼，相机便会拍摄。

人数增加时拍摄(面部优先自拍)

拍摄者进入构图时，相机会在检测到拍摄者的面部(第84页)约2秒后进行拍摄。拍摄者也需要加入合影时，建议使用此功能。



1 选择 .

- 执行第63页的步骤1~2并选择 , 然后按DISP.按钮。
- 按◀或▶按钮或转动  转盘选择 , 然后按DISP.按钮。

2 进行构图并半按快门按钮。

- 确定已对焦的面部出现绿框，而其他面部出现白框。

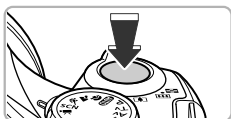

3 完全按下快门按钮。

- ▶ 相机便会进入拍摄待机状态，画面上会出现[请直接注视相机开始倒计时]。
- ▶ 指示灯(前面)会闪烁并响起自拍提示音。



4 加入拍摄者并注视相机。

- ▶ 相机检测到新面孔时，指示灯(前面)闪烁的速度及提示音的频率会加快(如果开启了闪光灯，则指示灯(前面)会一直保持亮起，而不是闪烁)，约2秒后便会释放快门。
- 自拍机开始后，若要取消拍摄，请按  按钮。

更改拍摄数量

在步骤1中选择 \odot 后，按▲或▼按钮。



拍摄者进入构图后，即使相机未能检测到拍摄者的面部，也会在大约15秒后拍摄。

以鱼镜头的效果拍摄(鱼眼效果)

添加如同使用鱼镜头拍摄的夸张变形效果进行拍摄。

1 选择 \odot 。

- 执行第63页的步骤1~2并选择 \odot 。

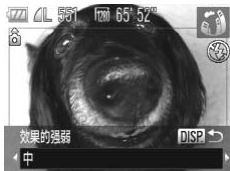

2 选择效果的强弱程度。

- 按DISP.按钮。
- ▶ 显示[效果的强弱]。
- 按◀或▶按钮或转动 \odot 转盘选择效果的强弱程度，然后按DISP.按钮。
- ▶ 将以设置的效果显示画面。

3 拍摄。



根据拍摄场景的不同，有时可能无法获得理想的效果，建议先试拍几张图像。

拍摄微缩模型效果的图像(微缩景观效果)

模糊处理指定范围的上下区域进行拍摄，如同添加微缩模型的效果来拍摄。

1 选择

- 执行第63页的步骤1~2并选择 
- ▶ 画面中显示白框(无虚化范围)。



2 指定对焦范围和位置。

- 按DISP.按钮。
- 按变焦杆来调整框的大小，或者按▲或▼按钮来调整框的位置。
- 按DISP.按钮将返回拍摄画面。

3 拍摄。





- 在步骤2的画面中，按  按钮可改变框的横竖方向，当框的方向为竖向时，可使用◀或▶按钮改变框的位置。
- 纵向握持相机时，框的方向会发生改变。
- 根据拍摄场景的不同，有时可能无法获得理想的效果，建议先试拍几张图像。



其他场景模式

除以上说明的模式外，还有以下场景模式。

-  色彩强调(第103页)
-  色彩交换(第104页)
-  辅助拼接(第106页)

4

自行选择设置拍摄

本章介绍如何在**P**模式使用各种功能，逐步提高拍摄技能。

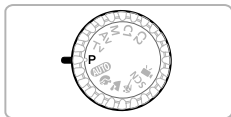

- 本章以模式转盘设为**P**模式为前提进行说明。
- **P**为“Program AE”（程序自动曝光）的简称。
- 在**P**模式以外的其他模式下使用本章介绍的功能进行拍摄之前，请确认该功能是否适用于这些模式(第180页~183页)。

使用程序拍摄

拍摄时可根据自己的喜好设置各种功能。

AE是“Auto Exposure”的简称，代表自动曝光。

如果将变焦杆按向 \llcorner 一侧，采用最大广角拍摄时，拍摄距离为约5 cm以上；如果将变焦杆按向 \llcorner 一侧，采用最大长焦拍摄时，拍摄距离为约1.4 m以上。



1 设置为P模式。

- 将模式转盘设置为P。

2 根据个人用途调整设置(第72页~81页)。

3 拍摄。

? 快门速度和光圈值以橙色显示该怎么办?

如果在半按快门按钮时无法获得正确的曝光，快门速度和光圈值将以橙色显示。可尝试采用以下设置获得正确的曝光。

- 开启闪光灯
- 提高ISO感光度(第76页)

开启闪光灯

可使闪光灯在拍摄时闪光。闪光灯可拍摄的范围为：最大广角(将变焦杆推向 \llcorner ，直至变焦停止)时约为50 cm~5.8 m，最大长焦(将变焦杆推向 \llcorner ，直至变焦停止)时约为1.4 m~2.8 m。



1 抬起闪光灯。

2 选择 \llcorner 。

- 按 \llcorner 按钮后，按 \llcorner 或 \llcorner 按钮或转动 \odot 转盘选择 \llcorner ，然后按 \odot 按钮。
- ▶ 设置之后，画面上会显示 \llcorner 。

? 按下 \llcorner 按钮之后不出现设置画面?

闪光灯处于按下的状态。请手动抬起闪光灯。

调整亮度(曝光补偿)

可调整相机设置的标准曝光，在±2的范围内，可以1/3级增减的方式进行调整。



1 选择曝光补偿模式。

- 按▲按钮。

2 调整亮度。

- 注视画面显示的同时转动转盘调整亮度，然后按▲按钮。
- ▶ 设置的曝光补偿量将显示在画面上。

拍摄近处被摄体(微距拍摄)

可近距离拍摄，甚至可以拍摄被摄体的超大特写镜头。可拍摄的范围(对焦范围)为：将变焦杆按向 \square 一侧并达到最大广角时距离镜头前端约为0~50 cm。



选择 \updownarrow 。

- 按◀按钮后，按▶按钮或转动转盘选择 \updownarrow ，然后按 Fn/SET 按钮。
- ▶ 设置之后，会出现 \updownarrow 。



- 微距拍摄模式下，如果闪光灯闪光，图像的边缘可能会变暗。
- 请注意不要损坏镜头。



近摄镜头如何拍得更好？

为防止抖动，建议使用三脚架等固定相机后使用 Q 拍摄(第80页)。



微距拍摄时，如果变焦进入变焦条下方的黄色区域，则 \updownarrow 会变成灰色，并且相机不能对焦。

记录像素和压缩率近似值

记录像素 (像素)	压缩率	单张图像的数据尺寸 (约·KB)	每张存储卡的大概拍摄张数	
			4 GB	16 GB
L (大) 14 M/4320×3240		3597	1058	4334
		1719	2194	8985
M1 (中1) 7 M/3072×2304		1897	1978	8101
		902	4022	16473
M2 (中2) 2 M/1600×1200		558	6352	26010
		278	12069	49420
S (小) 0.3 M/640×480		150	20116	82367
		84	30174	123550
W (宽屏) 3744×2104		2024	1856	7602
		968	3771	15443

表中的数值基于佳能公司的测试标准，根据被摄体、存储卡的品牌、相机设置等的不同因素，其数值会有所变化。

纸张尺寸近似值

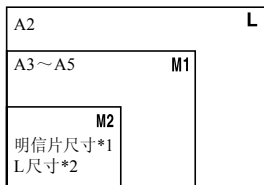

- **S** 适合使用电子邮件发送图像等。
- **W** 适合在宽幅纸张上打印。

*1 明信片尺寸=100×148 mm

*2 L尺寸=89×119 mm

更改ISO感光度



选择ISO 感光度。

- 按▶按钮后，按◀或▶按钮或转动⊙转盘选择选项，然后按Ⓜ按钮。
- ▶ 此设置将显示于画面上。

ISO AUTO	自动设置适合拍摄模式和拍摄条件的最佳感光度。	
ISO 80 100 200	低	晴天室外
ISO 400 800	↓	阴天、黎明或黄昏
ISO 1600	高	夜景、阴暗的室内



更改ISO 感光度

- 降低ISO感光度可以产生更清晰的照片，但在某些拍摄场景下，可能会由于被摄体移动或相机抖动造成图像模糊。
- 提高ISO感光度可加快速度，减少图像抖动，并使闪光灯的闪光达到更远处的被摄体。但图像会显得较粗糙。



相机设置为ISO AUTO模式时，可以半按快门按钮显示自动设置的ISO感光度。

调整色调(白平衡)

采用白平衡功能可获自然色彩。



1 选择白平衡。

- 按 **FUNC/SET** 按钮后，按 **▲** 或 **▼** 按钮选择 **AWB**。

2 选择选项。

- 按 **◀** 或 **▶** 按钮或转动 **DISP** 转盘选择选项，然后按 **FUNC/SET** 按钮。
- ▶ 此设置将显示于画面上。

AWB 自动	自动设置最适合拍摄条件的白平衡。
日光	晴天室外
阴天	阴天、阴影、黎明或黄昏环境
白炽灯	适用于在白炽灯和白炽灯色型(3段波长)荧光灯照明下拍摄。
荧光灯	适用于在暖白色、白色或暖白色型(3段波长)荧光灯照明下拍摄。
荧光灯 H	适用于在日光色荧光灯、日光色型(3段波长)荧光灯的光源下拍摄。
闪光灯模式	使用闪光灯时
用户自定义模式	手动设置自定义白平衡。

用户自定义白平衡

可以针对拍摄地点的光源调整白平衡，以适合拍摄光源的色调拍摄。请在拍摄地点的光源下进行设置。



- 在上述步骤2中，选择 。
- 使白色物体充满整个画面，然后按 **DISP** 按钮。
- ▶ 设置了白平衡数据后，画面上的色调将会改变。



如果在记录白平衡数据后更改相机的设置，可能无法获得合适的色彩。

连续拍摄

持续全按快门按钮，相机便会连续不断地拍摄。



1 选择驱动模式。

- 按 按钮后，按 或 按钮选择 。

2 选择选项。

- 按 或 按钮或转动 转盘选择 或 ，然后按 按钮。

3 拍摄。

- ▶ 全按快门按钮过程中，相机会连续拍摄。

模式	最高速度 (约·张/秒)	说明
连续拍摄	1.3	在连续拍摄时，半按快门按钮，相机便会锁定焦距和曝光。
自动对焦连拍	0.6	相机会连续拍摄并对焦。 [自动对焦框]固定于[中央]。
连拍实时显示*	0.6	在连续拍摄时，相机会将对焦点固定于手动对焦的位置。 连拍模式下，固定在第一张图像的对焦位置。

* 在连拍模式中(第64页)、自动对焦锁拍摄时(第87页)或手动对焦拍摄时(第89页)， 变为 。



- 不能与自拍机一起使用(第61页、80页、81页)。
- 在 模式(第63页)下，连续拍摄的速度会变快。
- 根据不同的拍摄场景、相机设置和变焦位置，可能不能以固定的拍摄间隔进行连续拍摄，或者连续拍摄的速度可能会变慢。
- 随着拍摄数量的增加，连续拍摄的速度可能会变慢。
- 如果闪光灯闪光，连续拍摄的速度可能会变慢。

改变图像的色调(我的色彩)

拍摄时可将图像的色调更改为旧照片色调或黑白色调等。



1 选择我的色彩。

- 按 **FUNC/SET** 按钮后，按 **▲** 或 **▼** 按钮选择 **OFF**。

2 选择选项。

- 按 **◀** 或 **▶** 按钮或转动 **DISP** 转盘选择选项，然后按 **FUNC/SET** 按钮。
- ▶ 此设置将显示于画面上。

OFF 关闭我的色彩	—
SV 鲜艳模式	强调反差和颜色饱和度，给人一种色彩鲜艳的感觉。
SN 中性模式	降低反差和颜色饱和度，产生中性色调。
Se 旧照片模式	棕褐色调。
BW 黑白模式	黑白色调。
SP 正片效果	是鲜艳红色、鲜艳绿色、鲜艳蓝色效果的合集，产生类似于用正片获得的强烈的自然色彩。
SL 淡化肤色	以浅色调记录人体肤色。
SD 加深肤色	以深色调记录人体肤色。
SB 鲜艳蓝色	加强蓝色调。使天空、海洋和其他蓝色被摄体更鲜明。
SG 鲜艳绿色	加强绿色调。使高山、树木和其他绿色被摄体更鲜明。
SR 鲜艳红色	加强红色调。使红色被摄体更鲜明。
SC 自定义色彩	依照偏好调整反差、锐度及颜色饱和度等(第80页)。



- 在 **Se** 和 **BW** 模式中，不能设置白平衡(第77页)。
- 在 **SL** 和 **SD** 模式中，除人物的肤色外，其他颜色可能会改变。有些肤色可能拍不到预期效果。

自定义色彩

可以选择反差、锐度、颜色饱和度、红色、绿色、蓝色和肤色，并设置5个不同的等级。



- 按照第79页的步骤2选择 C_2 ，然后按DISP.按钮。
- 按▲或▼按钮选择选项，然后按◀或▶按钮或转动转盘选择数值。
- 数值越偏右，效果越强/深/加深肤色；数值越偏左，效果越弱/浅/淡化肤色。
- 按DISP.按钮进行设置。

使用自拍机防止抖动

使用此功能可以在按下快门按钮约2秒后进行拍摄，从而可以防止按下快门按钮时抖动产生的模糊。



选择 C_2 。

- 按▼按钮后，按▲或▼按钮或转动转盘选择 C_2 ，然后按FUNC/SET按钮。
- ▶ 设置后将会显示 C_2 。
- 按照第61页的步骤3进行拍摄。

更改自拍延迟时间和拍摄数量

可设置从按下快门按钮到拍摄为止的自拍延迟时间(0~10、15、20、30秒)和拍摄数量(1~10张)。



1 选择 \odot 。

- 按 \blacktriangledown 按钮后，按 \blacktriangle 或 \blacktriangledown 按钮或转动 \odot 转盘选择 \odot ，然后立即按MENU按钮。



2 进行设置。

- 按 \blacktriangle 或 \blacktriangledown 按钮选择[延迟]或[拍摄数量]。
- 按 \blacktriangleleft 或 \blacktriangleright 按钮或转动 \odot 转盘选择数值，然后按 FUNC/SET 按钮。
- 按照第61页的步骤3进行拍摄。



如果拍摄数量设为2张以上，会是什么情况？

- 曝光和色调是使用第一张的设置。
- 闪光灯闪光时，或是设置的拍摄数量较多时，拍摄间隔可能会变长。
- 存储卡存满时，即自动停止拍摄。



如果设置的延迟时间超过2秒，在快门释放前2秒，指示灯(前面)闪烁的速度及提示音的频率会加快(如果开启了闪光灯，则指示灯(前面)会一直保持亮起，而不是闪烁)。

使用电视机拍摄

拍摄时可在电视机显示相机的画面。

- 如“在电视机上观看图像”(第125页)所述,将相机连接到电视机。
- 拍摄的步骤与使用相机屏幕相同。



如果使用HDMI连接线HTC-100(选购)将相机连接到高清电视机时,不能使用电视机显示拍摄画面。

更改构图拍摄(对焦锁定)

半按快门按钮过程中,对焦和曝光便会锁定。此时,可以更改构图进行拍摄。这种方式称作“对焦锁定”。



1 对焦。

- 将所要对焦的被摄体置于中央,然后半按快门按钮。
- 请确定自动对焦框是绿色。



2 更改构图。

- 保持半按快门按钮,移动相机重新对场景构图。

3 拍摄。

- 完全按下快门按钮。

5

更加深入了解您的相机

作为第4章的高级篇，本章介绍了使用更多功能进行拍摄的方法。

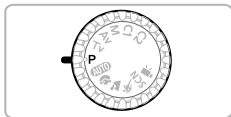

- 本章以模式转盘设为**P**模式为前提进行说明。
- 在“设置快门速度”(第95页)、“设置光圈值”(第96页)、“设置快门速度及光圈值”(第97页)等章节，假定模式转盘设于这些模式。
- “设置闪光输出”(第101页)以模式转盘设为**M**模式为前提进行说明。
- 在“改变颜色拍摄”(第103页)、“拍摄辅助拼接图像”(第106页)等章节，是以模式转盘设为**SCN**并选择上述模式的情况下进行说明。
- 在**P**模式以外的其他模式下使用本章介绍的功能进行拍摄之前，请确认该功能是否适用于这些模式(第180页~183页)。

更改自动对焦框模式

可以更改AF(自动对焦)框模式，以适应所要拍摄的环境。



选择[自动对焦框]。

- 按MENU按钮，在☑️选项卡中选择[自动对焦框]，然后按◀️或▶️按钮选择内容。

自由移动/中央

使用单个自动对焦框，能有效地针对特定部位对焦。

在[自由移动]模式中，可更改自动对焦框的位置及大小(第85页)。



如果在半按快门按钮时相机未能对焦，则会出现黄色自动对焦框和❗️。

面部优先

- 检测人物的面部并进行对焦、调整曝光(仅限于评价测光)和色调(仅限于AWB)。
- 相机对准被摄体时，判定为主被摄体的面部会出现一个白框，其他面部则出现灰框(最多2个)。
- 相机的检测框会跟随被摄体在一定的范围内移动。
- 半按快门按钮时，相机进行对焦的面部会出现绿框，最多9个。



- 如果没有检测到面部，或仅出现灰框(没有白框)，当您半按快门按钮后，相机便会在画面中央显示自动对焦框。
- 当伺服自动对焦(第86页)设为[开]时，如果相机没有检测到面部，当您半按快门按钮后，自动对焦框便会显示在画面中央。
- 检测不到面部的例子：
 - 过远或过近的被摄体。
 - 较暗或较亮的被摄体。
 - 面部转向一侧或斜向一边，或者面部有一部分被遮挡。
- 相机可能会错误地将人物面部以外的被摄体识别为面部。
- 如果在半按快门按钮时相机未能对焦，则不会出现自动对焦框。

更改自动对焦框的位置及大小

自动对焦框模式设定于[自由移动](第84页)时,可更改自动对焦框的位置及大小。

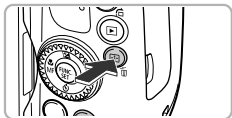





1 按 按钮。

- ▶ 自动对焦框变为橙色。



2 移动自动对焦框。

- 转动  转盘。
- 使用    按钮进行微调。
- 如果按住  按钮,自动对焦框将返回原来的位置(中央)。

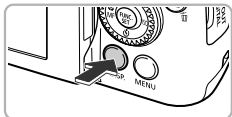
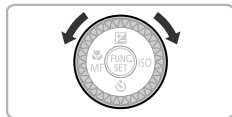

3 更改自动对焦框的大小。

- 按DISP.按钮。
- ▶ 自动对焦框变小。
- 再次按DISP.按钮则返回至普通大小。

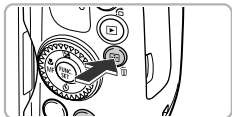

4 完成设置。

- 按  按钮。



- 可使点测光AE区与自动对焦框一起移动(第92页)。
- 使用数码变焦(第58页)或数码长焦附加镜(第59页)时,自动对焦框将设为[普通]。

放大显示对焦点

半按快门按钮时，可放大自动对焦区域的图像，以便查看对焦的情况。



1 选择[自动对焦点放大]。

- 按MENU按钮，在 \blacksquare 选项卡中选择[自动对焦点放大]，然后按 \blacktriangleleft 或 \blacktriangleright 按钮选择[开]。



2 检查对焦。

- 半按快门按钮。
- ▶ 在[面部优先](第84页)模式中，被检测为主动被摄体的面部将会放大显示。
- ▶ 在[自动移动]或[中央](第85页)模式中，将会放大显示自动对焦框的内容。



什么时候不会放大显示？

在[面部优先]模式中，如果相机无法检测到面部，或面部相对于画面来说太大，则不会放大显示。在[自由移动]或[中央]模式中，如果相机无法对焦，则不会放大显示。



使用数码变焦(第58页)、数码长焦附加镜(第59页)、伺服自动对焦或连接电视(第82页)时，不会放大显示。

使用伺服自动对焦拍摄

半按快门按钮期间，相机会连续不断地进行对焦并调整曝光，从而可以拍摄移动的被摄体而不会错失拍摄机会。



1 选择[伺服自动对焦]。

- 按MENU按钮，在 \blacksquare 选项卡中选择[伺服自动对焦]，然后按 \blacktriangleleft 或 \blacktriangleright 按钮选择[开]。

2 对焦。

- 半按快门按钮期间，在显示蓝色自动对焦框的位置持续进行对焦及调整曝光。



- 相机可能在有些环境内无法对焦。
- 在低光照条件下，即使半按快门按钮，自动对焦框也可能不变为蓝色。此时，在设定的自动对焦框模式下进行对焦和曝光。
- 如果无法获得正确的曝光，则快门速度和光圈值将以橙色显示。此时请先松开快门按钮，然后再次半按快门按钮。
- 不能使用自动对焦锁拍摄。
- 不能设置 选项卡中的[自动对焦点放大]。
- 使用自拍机(第61页、80页、81页)时不适用此模式。

使用自动对焦锁拍摄

可以锁定对焦。锁定对焦之后，即使松开快门按钮，焦距也不会改变。

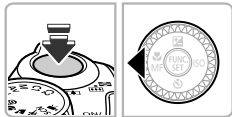

1 锁定对焦。

- 保持半按快门按钮，同时按 按钮。
- ▶ 对焦锁定后，会显示 **MF** 和手动对焦指示器。
- 如果松开快门按钮，再次按下 按钮，然后按 按钮或转动 转盘选择 ，即可解除锁定。

2 进行构图并拍摄。





选择要对焦的人物并拍摄(面部选择)

可以选择某个人物的面部进行对焦，然后拍摄。





1 自动对焦框设置为[面部优先](第84页)。

2 设定面部选择模式。

- 将相机对准面部，然后按  按钮。
- ▶ 显示[面部选择:开]后，被检测为主被摄体的面部将显示框 。
- 即使该目标移动， 也会在一定距离内跟随该目标。
- 如果未检测到面部，则不会出现 。





3 选择要对焦的面部。

- 如果按  按钮， 便会移至另一个检测到的面部。
- 当该框已经移遍所有检测到的面部时，便会出现[面部选择:关]，自动对焦框模式画面便会再次出现。



4 拍摄。

- 半按快门按钮相机对焦时， 变为 。
- 全按快门按钮进行拍摄。

使用手动对焦拍摄

在自动对焦无法对焦时，请使用手动对焦。先行手动粗略对焦，然后半按快门按钮，再进行微调，使得对焦更精确。



1 选择MF。

- 按◀按钮后，按▶按钮或转动转盘选择MF，然后按(FINE SET)按钮。
- ▶ 出现MF及手动对焦指示器。



2 粗略对焦。

- 以手动对焦指示的距离单位和对焦位置的显示条为标准，在查看放大的同时转动转盘进行粗略对焦。

3 微调对焦点。

- 半按快门按钮或按下[MF]按钮时，微调至最精确的对焦位置(安全手动对焦)。

手动对焦指示



- 使用手动对焦时，不能更改自动对焦框模式或自动对焦框的大小(第84页)。如要更改，请先取消手动对焦模式。
- 为了正确进行对焦，建议使用三脚架等固定相机。
- 使用数码变焦(第58页)、数码长焦附加镜(第59页)或在电视机上显示时(第82页)无法放大，但可进行对焦。
- 如果按MENU按钮，在☑️选项卡中的[手动对焦点放大]中选择[关]，则不会放大。
- 如果按MENU按钮，在☑️选项卡中的[安全手动对焦]中选择[关]，则即使半按快门按钮也不会微调对焦点。

自动更改对焦位置拍摄(对焦点包围曝光拍摄)

手动对焦后，相机自动连续拍摄下列3张图像：手动对焦位置1张，预设对焦位置稍远和稍近各1张。对焦位置有3个等级可供设定。





1 选择



- 按  按钮后，按  或  按钮选择 ，然后按  或  按钮或转动  转盘选择 。



2 设置对焦位置。

- 按 DISP 按钮。
- 按  或  按钮或转动  转盘进行设置。



- 在闪光灯的设置内选用  (第26页) 以外的选项，则无法使用对焦点包围曝光拍摄。
- 使用此模式不能进行连续拍摄(第78页)。
- 即使在  (第81页) 中设置了拍摄张数，也只能拍摄3张。
- 在第89页步骤1的画面中选择 **MF** 后立即按 DISP 按钮，可显示对焦位置的设置画面。

重新捕捉变焦过程中跟丢的被摄体(构图辅助)

变焦过程中被摄体跟丢时，可缩小变焦倍率，轻松找回被摄体。

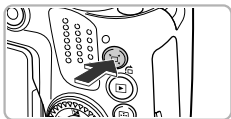

1 寻找跟丢的被摄体。

- 按住 按钮。



- ▶ 变焦倍率缩小，在白框中显示出按 按钮前的大致显示范围。



2 重新捕捉被摄体。

- 使被摄体置于白框，然后放开 按钮。
- ▶ 返回原来的变焦倍率。



- 缩小变焦倍率时，部分拍摄信息将无法显示。
- 在步骤1的画面中按快门按钮，便可按当时的变焦倍率进行拍摄。
- 拍摄短片时，即使按 按钮也不会显示白框。变焦倍率变化及操作声音会被记录到短片中。
- 在自拍(第61页、80页、81页)、、 模式下，全按快门按钮以后，无法使用构图辅助功能。另外，在 模式下按 按钮，无法自动拍摄。



更改按 按钮时的显示范围

按MENU按钮， 选项卡中的[辅助构图]有3个等级可供选择。

更改测光模式

可以更改测光模式(亮度测量功能)来配合拍摄环境。



1 选择测光模式。

- 按 **FUNC/SET** 按钮后，按 **▲** 或 **▼** 按钮选择 **[☉]**。

2 选择选项。

- 按 **◀** 或 **▶** 按钮或转动 **DISP** 转盘选择选项，然后按 **FUNC/SET** 按钮。

▶ 此设置将显示于画面上。

[☉] 评价测光	适合标准拍摄条件，包括逆光拍摄。自动调整曝光以符合拍摄环境。
[□] 中央重点平均测光	对整个图像平均测光，但侧重于中央。
[⊙] 点测光	仅在 [] (点测光AE区)内测光。也可使点测光AE区与自动对焦框一起移动。

使点测光AE区与自动对焦框一起移动



1 选择 **[⊙]**。

- 在上述步骤2中，选择 **[⊙]**。

2 选择 **[点测光AE区]**。

- 按 **MENU** 按钮，在 **[☉]** 选项卡中选择 **[点测光AE区]**，然后按 **◀** 或 **▶** 按钮选择 **[自动对焦点]**。

▶ 点测光AE区便会随着自动对焦框一起移动。



[自动对焦框]设置为[面部优先](第84页)模式时无法设置。

使用自动曝光锁拍摄

可以锁定曝光进行拍摄，或者将对焦及曝光分别设定后拍摄。
AE是Auto Exposure(自动曝光)的简称。

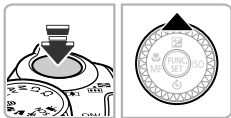

1 锁定曝光。

- 将相机对准要锁定曝光的被摄体，并在半按快门按钮的同时，按▲按钮。
- ▶ 出现*时，便锁定了曝光。
- 如果松开快门按钮，再次按▲按钮，*便会消失，自动曝光锁便会解除。

2 进行构图并拍摄。



程序偏移

锁定曝光后转动⊙转盘，可更改快门速度和光圈值的组合。

使用闪光曝光锁拍摄

如同使用自动曝光锁一样，用闪光灯拍摄时，可以锁定曝光。
FE是Flash Exposure(闪光曝光)的简称。

1 抬起闪光灯并选择⚡(第72页)。

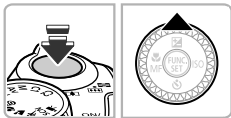

2 锁定曝光。

- 将相机对准要锁定曝光的被摄体，并在半按快门按钮的同时，按▲按钮。
- ▶ 闪光灯会发出闪光，并且出现*，相机会记录下闪光灯的输出量。

- 如果松开快门按钮，再次按▲按钮，✳便会消失，闪光曝光锁便会解除。

3 进行构图并拍摄。

自动更改曝光拍摄(自动包围曝光拍摄)

相机会自动更改曝光，并且连续拍摄3张不同曝光的图像，拍摄的顺序是标准曝光、曝光不足、曝光过度。



1 选择 。



- 按  按钮后，按▲或▼按钮选择 ，然后按◀或▶按钮或转动  转盘选择 。



2 设置曝光补偿增减量。

- 按DISP按钮。
- 按◀或▶按钮或转动  转盘进行设置。
- 以标准曝光为中心，在-2~+2的范围内，以1/3级的增减方式，设置曝光补偿值。已使用曝光补偿(第73页)时，则以所设置的补偿值作为中心值。



- 在闪光灯的设置内选用  (第26页) 以外的选项，则无法使用自动包围曝光拍摄。
- 使用此模式不能进行连续拍摄(第78页)。
- 在曝光补偿(第73页)画面中，按DISP按钮，可显示曝光补偿量的设置画面。
- 即使已经在  (第81页) 中设置了拍摄张数，也只能拍摄3张。

设置快门速度

拍摄时可设置为您想要的快门速度。相机会根据所采用的快门速度自动设定合适的光圈值。

Tv是Time value(时间值)的简称。



- 1 将模式转盘设置为**Tv**。
- 2 进行设置。
 - 转动  转盘设置快门速度。
- 3 拍摄。

可用的快门速度

15"、13"、10"、8"、6"、5"、4"、3"2、2"5、2"、1"6、1"3、1"、0"8、0"6、0"5、0"4、0"3、1/4、1/5、1/6、1/8、1/10、1/13、1/15、1/20、1/25、1/30、1/40、1/50、1/60、1/80、1/100、1/125、1/160、1/200、1/250、1/320、1/400、1/500、1/640、1/800、1/1000、1/1250、1/1500、1/1600、1/2000、1/2500、1/3200

- 2"代表2秒，0"3代表0.3秒，1/160代表1/160秒。
- 使用闪光灯拍摄时，最快的快门速度是1/2000秒。即使设置为更快的快门速度，相机也会自动将快门速度重置为1/2000秒。
- 根据变焦位置，某些快门速度可能无法使用。



- 如果使用的快门速度是1.3秒或更慢快门，拍摄图像后，相机会进行降噪处理，可能需要一定的处理时间才能拍摄下一张照片。
- 调慢快门速度后，在使用三脚架拍摄时，建议将[影像稳定器模式]设为[关] (第159页)。



如果显示的光圈值是橙色，应该怎么办？

如果半按快门按钮时显示的光圈值是橙色，则表示此场景已超越正确曝光的极限。请调整快门速度直到光圈值显示白色为止。也可采用安全偏移的功能(第96页)。

设置光圈值

拍摄时可设置为您想要的光圈值。相机会根据所采用的光圈值自动设定合适的快门速度。

Av是Aperture value(光圈值)的简称。



- 1 将模式转盘设置为**Av**。
- 2 进行设置。
 - 转动  转盘设定光圈值。
- 3 拍摄。

可用的光圈值

F2.7、F3.2、F3.5、F4.0、F4.5、F5.0、F5.6、F5.8、F6.3、F7.1、F8.0

根据变焦位置，某些光圈值可能无法使用。



如果显示的快门速度是橙色，应该怎么办？

如果半按快门按钮时显示的快门速度是橙色，则表示此场景已超越正确曝光的极限。请调整光圈值直到快门速度显示白色为止。也可采用安全偏移的功能(下述)。



安全偏移

采用**Tv**及**Av**模式拍摄时，如果按**MENU**按钮将  选项卡内的[安全偏移]设于[开]，即使您无法获得正确曝光，相机也会自动调整快门速度或光圈值，然后以正确曝光拍摄。

但使用闪光灯拍摄时，相机不能使用安全偏移功能。

设置快门速度及光圈值

可在拍摄时，采用手动方式分别设定快门速度及光圈值。

M是Manual(手动)的简称。

1 将模式转盘设置为**M**模式。

2 进行设置。

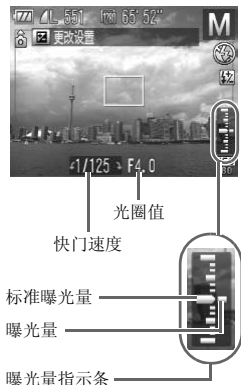

● 按▲按钮选择快门速度或光圈值。

● 转动⊙转盘设定数值。

▶ 曝光量指示条显示曝光量的设定情况，可查看与标准曝光量的差异。

▶ 如果差异大于±2级，设定的曝光量等级会以橙色显示。半按快门按钮时，在右下方会出现橙色的“-2”或“+2”。



- 标准曝光量是根据所选的测光模式(第92页)计算出来的。
- 如果作出设定后进行变焦，或更改构图，曝光量等级可能会移动。
- 以设定的快门速度或光圈值而定，画面的亮度可能会改变。但如果抬起闪光灯并将闪光灯模式设于⚡，则画面的亮度不会改变。
- 半按快门按钮，同时按▲按钮，则会自动设置在步骤2中未选择的快门速度或光圈值，以获得正确曝光。但是，需要根据相机的设置而定，有时可能无法获得正确的曝光。

调整亮度后拍摄(校正对比度)

如果部分人物面部或背景等过明或过暗，则使用此功能可检测出此部分，自动调整到合适的亮度后再进行拍摄。如果整个画面的明暗对比比较小，相机会在拍摄时自动进行校正，以便拍出轮廓更加清晰的图像。



选择[校正对比度]。

- 按MENU按钮，选择 CAMERA 选项卡中的[校正对比度]，然后按 \leftarrow 或 \rightarrow 按钮选择[自动]。
- ▶ 设置后将会显示 C 。



在有些环境下，图像可能会变得比较粗糙，或者无法正确校正。



也可以校正已拍摄的图像(第139页)。

红眼校正

使用闪光灯拍摄图像所产生的红眼，可以自动校正。



1 选择[闪光灯控制]。

- 按MENU按钮，在 CAMERA 选项卡上选择[闪光灯控制]，然后按 FUNC/SET 按钮。



2 进行设置。

- 按 \blacktriangle 或 \blacktriangledown 按钮或转动 DISP 转盘选择[红眼校正]，并按 \leftarrow 或 \rightarrow 按钮选择[开]。
- ▶ 设置后将会显示 RE 。

❗ 由于化妆等原因使眼部周围发红时，此功能可能会对红眼以外的部分进行校正。



- 也可以校正已拍摄的图像(第140页)。
- 按住 按钮1秒钟以上，或闪光灯抬起时，如果按 按钮后立即按 **MENU** 按钮，则可显示步骤2的画面。

使用慢速同步拍摄

拍摄人物等主要被摄体时，可以使用闪光灯提供适当的照明，让相机拍摄出鲜明的效果。在此同时，使用慢速快门拍摄，可照顾闪光灯照明不足的背景，使得背景拍得明亮些。



1 抬起闪光灯。

2 选择 。

- 按 按钮后，按 或 按钮或转动 转盘选择 ，然后按 按钮。
- ▶ 设置后将会显示 。

3 拍摄。

- 要求被摄人物注意，即使闪光灯已经闪了光，但在未听见快门声音之前，切勿移动。

❗ 将相机安装到三脚架上拍摄，避免相机抖动使得图像模糊。建议在使用三脚架拍摄时，将[影像稳定器模式]设为[关](第159页)。

闪光曝光补偿

如同曝光补偿一样(第73页),使用闪光灯时,可以在±2的范围内,以1/3级的增减方式,进行曝光补偿。



1 选择.

- 按按钮后,按▲或▼按钮选择.

2 进行设置。



- 按◀或▶按钮或转动转盘选择闪光曝光补偿值,然后按按钮。
- ▶ 设置后将会显示.



安全闪光曝光

闪光灯闪光时,由于过度曝光无法获得正确曝光时,相机会自动更改快门速度或光圈值,从而以正确曝光进行拍摄。如果按MENU按钮,将选项卡上的[闪光灯控制]中的[安全闪光曝光]设置为[关],则快门速度或光圈值将不会自动更改。



- 要设置闪光曝光补偿,可按MENU按钮,在选项卡中的[闪光灯控制](第98页)中选择[闪光曝光补偿],然后按◀或▶按钮选择设置。
- 按住按钮1秒钟以上,或闪光灯抬起时,如果按按钮后立即按MENU按钮,则可显示设置画面。

设置闪光输出

在**M**模式下，有3个闪光输出等级可供选择。

1 将模式转盘设置为**M**模式。



2 选择闪光输出。

- 按 **FUNC/SET** 按钮后，按 **▲** 或 **▼** 按钮选择 **☒**。

3 进行设置。

- 按 **◀** 或 **▶** 按钮或转动 **DISP** 转盘选择闪光输出，然后按 **FUNC/SET** 按钮。
- ▶ 设置后将会显示 **☒**。



- 要设置闪光灯输出功率，可按**MENU**按钮，在**☒**选项卡中的[闪光灯控制]（第98页）中选择[闪光输出]，然后按**◀**或**▶**按钮选择设置。
- 在**Tv**模式或**Av**模式下，按**MENU**按钮将**☒**选项卡上的[闪光灯控制]中的[闪光模式]设于[手动]时，可设置闪光输出。
- 按住**⚡**按钮1秒钟以上，或闪光灯抬起时，如果按**⚡**按钮后立即按**MENU**按钮，则可显示设置画面。

眨眼检测

拍摄时，检测到可能眨眼的人物时，则会显示 **☒** 图标进行提示。



1 选择[眨眼检测]。

- 按**MENU**按钮，选择**☒**选项卡，然后选择[眨眼检测]，按**◀**或**▶**按钮选择[开]。

2 拍摄。

- ▶ 检测出有人眨眼时，会出现眨眼框和 **☒** 图标。



- 在 及 模式下，将拍摄数量设置为2张以上时，此功能仅用于最后拍摄的图像。
- 在 模式中，此功能仅用于最后拍摄的图像。
- 在 、 或 模式中不能设置此功能。

注册拍摄设置

可将常用的拍摄模式及您喜好的设置注册到相机中。只需将模式转盘设于 **C1** 或 **C2** 模式，即可切换预先注册的设置。即使通常会在切换拍摄模式或关闭电源时取消的设置(如自拍机等)，都会保存下来。

可注册的设置

- 拍摄模式(**P**、**Tv**、**Av**、**M**)
- **P**、**Tv**、**Av**、**M**模式下可设置的选项(第73页~97页)
- 拍摄菜单的选项
- 变焦位置
- 手动对焦位置(第89页)
- 我的菜单设置(第161页)

1 切换至想要注册的拍摄模式，然后设置各种功能。

2 选择[保存设置]。

- 按 **MENU** 按钮，在 选项卡中选择[保存设置]，然后按 按钮。





3 进行注册。

- 按◀或▶按钮或转动转盘选择目的，然后按 FUNC SET 按钮。



- 更改已注册的一部分设置(拍摄模式除外)时，选择**C1**或**C2**进行更改，然后再次执行步骤2~3。该设置不影响其他拍摄模式。
- 要将注册在**C1**及**C2**中的设置恢复至初始设置，请将模式转盘设置为**C1**或**C2**模式，然后执行[重设全部设置](第53页)。

改变颜色拍摄

拍摄图像时可更改图像的颜色。但是，在某些拍摄场景下，可能会使图像变得粗糙或无法达到理想的效果。

色彩强调

拍摄时可以只保留1种颜色，而将其他颜色转换成黑白。



1 选择/A。

- 按照第63页的步骤1~2选择/A。

2 按DISP.按钮。

- ▶ 交替显示色彩更改前的图像和色彩强调后的图像。
- 默认设置指定保留的颜色是绿色。



记录的颜色

3 指定保留的颜色。

- 移动相机，将中央框移置于您要指定的颜色上面，并使该颜色填满中央框，然后按◀按钮。
- ▶ 即可记录指定的颜色。

4 指定保留颜色的范围。

- 按▲或▼按钮或转动转盘更改要保留颜色的范围。
- 要缩小保留颜色的范围时，增加负(-)值。要扩大保留颜色的范围，将相似的颜色加入时，增加正(+)值。
- 按DISP.按钮将返回拍摄画面。



如果使用闪光灯，可能无法获得理想的效果。

色彩交换

拍摄时将指定的颜色更改为另一种颜色。只能更换1种其他颜色。



1 选择/s。

- 按照第63页的步骤1~2选择/s。



2 按DISP.按钮。

- ▶ 交替显示色彩更改前的图像和色彩交换后的图像。
- 默认设置是将绿色更改为灰色。



3 指定更改前的颜色。

- 将中央框移放在要保留的颜色上面，让该颜色填满中央框，然后按◀按钮。
- ▶ 即可记录指定的颜色。



4 指定更改后的颜色。

- 将中央框移放在要保留的颜色上面，让该颜色填满中央框，然后按▶按钮。
- ▶ 即可记录指定的颜色。

5 指定更改后的颜色范围。

- 按▲或▼按钮或转动转盘更改要调整颜色的范围。
- 要缩小指定颜色的范围时，增加负(-)值。要将相似的颜色扩大加入指定颜色的范围时，增加正(+)值。
- 按DISP.按钮将返回拍摄画面。





- 如果使用闪光灯，可能无法获得理想的效果。
- 在有些环境下，图像可能会变得粗糙。

拍摄辅助拼接图像

大型被摄体可以分多次拍摄，然后在计算机上使用附送的软件合并在一起，制作全景图像。

1 选择或.

- 按照第63页的步骤1~2选择或.



2 拍摄第一张图像。

- ▶ 曝光和色调将由第一张图像设定。



3 拍摄第二张及之后的图像。

- 拍摄第二张图像时，覆盖第一张图像的一小部分。
- 覆盖部分的细微差异可在合并图像时得到矫正。
- 使用同一步骤，最多可拍摄26张图像。

4 完成拍摄。

- 按按钮。



5 用计算机合并图像。

- 关于如何合并图像的详情，请参阅《软件说明书》(第2页)。



- 用电视机当作拍摄屏幕时，不能使用此功能(第82页)。
- 使用自动对焦锁时，请将AFL注册到按钮(第160页)。

在短片模式下拍摄短片

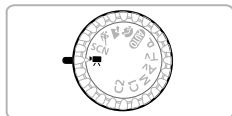

- 1 选择短片模式。
 - 将模式转盘设置为短片模式。
- 2 根据个人用途调整设置(第108页~113页)。
- 3 拍摄。
 - 按短片按钮。
 - 再次按短片按钮将停止拍摄。

更改短片模式

有4种模式可供选择。



选择短片模式。

- 按 按钮后，按 或 按钮选择短片模式。
- 按 或 按钮或转动 转盘选择模式，然后按 按钮。

标准	标准模式。
微缩景观效果	可拍摄出微缩模型效果(第109页)。
色彩强调	这些拍摄模式可以在拍摄时，将选定的颜色以外所有颜色改为黑白色，或者将选定的颜色更换为另一种颜色。详情请参阅“改变颜色拍摄”(第103页)。另外，在拍摄短片前，请事先选择要保留的颜色及要更改的颜色等。
色彩交换	



使用 或 模式时，在有些环境下，可能无法获得预期的色彩效果。



- 时，按下短片按钮，即使用短片模式拍摄。
- 或 时，即使按短片按钮，也可以色彩强调(第103页)或色彩交换(第104页)拍摄。

拍摄微缩模型效果的短片(微缩景观效果)

可拍摄出微缩模型动态效果的短片。

选择画面上下的“虚化范围”和“播放速度”进行拍摄，则播放时画面中的人或物会快进播放，从而呈现出微缩模型的效果。短片无法记录声音。

1 选择

- 按照第108页“更改短片模式”的步骤选择 。
- ▶ 屏幕上会显示白框(无虚化范围)。



2 指定对焦范围和位置。

- 按DISP.按钮。
- 按变焦杆来调整框的大小，或者按▲或▼按钮来调整框的位置。



3 选择播放时的速度。

- 按MENU按钮。
- 按◀或▶按钮或转动  转盘选择倍速(速度)。
- 按MENU按钮，返回拍摄画面。

4 拍摄。

- 按短片按钮。
- 再次按短片按钮将停止拍摄。

倍速与播放时间的近似值(拍摄一分钟的短片)

倍速	播放时间
5x	12秒
10x	6秒
20x	3秒



- 在步骤 2 的画面中，按 按钮可改变框的横竖方向，当框的方向为竖向时，可使用 或 按钮改变框的位置。
- 纵向握持相机时，框的方向会发生改变。
- 根据拍摄场景的不同，有时可能无法获得理想的效果，建议先试拍几张图像。

更改图像质量

有 3 种图像质量设置可供选择。



1 选择图像质量。

- 按 按钮后，按 或 按钮选择 。

2 选择选项。

- 按 或 按钮或转动 转盘选择选项，然后按 按钮。
- ▶ 此设置将显示于画面上。

图像质量列表

图像质量(记录像素/帧速率)	内容
1280×720 像素，30 帧/秒	适用于拍摄高清短片。
640×480 像素，30 帧/秒	适用于拍摄标准质量的短片。
320×240 像素，30 帧/秒	由于记录像素的数量较少，图像质量将会低于 ，但可拍摄大约 3 倍的长度。

拍摄时间近似值

存储卡的容量 图像质量	4 GB	16 GB
$\overline{1280}$	20分43秒	1小时24分54秒
$\overline{640}$	43分43秒	2小时59分3秒
$\overline{320}$	1小时58分19秒	8小时4分30秒

- 基于佳能公司的测试标准。
- 当单次拍摄的短片文件大小已达到4 GB，或如果拍摄时间在 $\overline{1280}$ 时达到约29分59秒，或在 $\overline{640}$ 或 $\overline{320}$ 时达到约1小时，则拍摄将自动停止。
- 使用有些存储卡，即使未满连续拍摄时间，拍摄也可能停止。建议使用SD Speed Class (SD传输速率级别)4或更高级的存储卡。



在 $\overline{640}$ 或 $\overline{320}$ 模式下，静止图像的记录像素设为 \overline{W} 时，可拍摄静止图像的区域将出现灰框。

拍摄短片的同时拍摄静止图像

可在拍摄短片的同时拍摄静止图像。



1 拍摄短片的同时进行对焦。



- 确认显示有 ☑ 图标，然后半按快门按钮。
- ▶ 相机便会重新对焦及调整曝光（不响起提示音）。
- ▶ 短片将继续拍摄。

2 拍摄。

- 完全按下快门按钮。
- ▶ 拍摄静止图像。





- 在 $\overline{1280}$ 模式下拍摄短片时，拍摄静止图像的记录像素(第74页)为 \overline{W} 。
- 在 $\overline{640}$ 或 $\overline{320}$ 模式下拍摄短片时，可使用拍摄静止图像时设置的记录像素(第74页)拍摄静止图像。但是，在 \overline{S} 模式时及静止图像的记录像素为 \overline{W} 时，使用 \overline{L} 拍摄。
- 拍摄静止图像时的快门声音和黑屏会被记录到短片中。

- 闪光灯不会闪光。
- 无法在图像右下角插入拍摄日期及时间。
- ISO 感光度变为 $\frac{1}{100}$ 。
- 校正对比度(第98页)无法使用。
- 如果拍摄静止图像时占满内存，则短片可能会停止拍摄。
- 在  模式中不能在拍摄短片的同时拍摄静止图像。
- 在  或  模式时，也可以使用色彩强调(第103页)或色彩交换(第104页)拍摄。

❓ 为什么 图标改变了，而且不能拍静止图像？

写入存储卡的速度缓慢或内存不足时，可能无法拍摄静止图像。



-  (闪烁)：正在处理记录的图像。停止闪烁时即可拍摄。
- ：由于内存不足而无法拍摄静止图像。

自动曝光锁/曝光偏移

拍摄前及拍摄中可以锁定曝光或以1/3级为单位增减的方式在±2的范围内更改曝光。



1 锁定曝光。

- 按  按钮锁定曝光，画面会出现曝光偏移条。
- 再次按  按钮即可解除锁定。

2 更改曝光。

- 查看画面，同时转动  转盘更改曝光。

3 拍摄。

- 按短片按钮。
- 再次按短片按钮将停止拍摄。

声音设置

更改录音音量

可手动设置拍摄短片的录音音量。



- 按MENU按钮，在☑️选项卡中选择[短片音频]，然后按 FUNC/SET 按钮。
- 按▲或▼按钮或转动 DISP 转盘选择[麦克风电平]，然后按◀️或▶️按钮选择[手动]。

自动	自动调整录音音量，减少声音失真。
手动	按▼按钮后，按◀️或▶️按钮设置电平(录音音量)。

使用防风屏

拍摄时遇强风会造成噪音，防风屏可降低其影响。但是，在无风的场所录音时，可能会造成声音不自然。





- 按MENU按钮，在☑️选项卡中选择[短片音频]，然后按 FUNC/SET 按钮。
- 按▲或▼按钮或转动 DISP 转盘选择[防风屏]，并按◀️或▶️按钮选择[开]。

其他拍摄功能的操作方法

可以按照与静止图像相同的方式使用下列功能。在 M 、 A 或 S 模式下，可以按照与静止图像相同的方式使用带*的功能。

- 进一步放大被摄体
 - 在 M 模式下可以使用光学变焦、数码变焦(第58页)。
 - 在 A 、 S 模式中，仅可使用光学变焦。
 - 在 M 模式中光学变焦、数码变焦均不能使用。因此，在拍摄前，请更改光学变焦倍率。
 - 镜头变焦的声音会被相机记录下来。

- 使用自拍机(第61页)*
- 拍摄近处被摄体(微距拍摄)(第73页)*
在  模式下不能进行微距拍摄。
- 调整色调(白平衡)(第77页)
- 改变图像的色调(我的色彩)(第79页)
- 使用自拍机防止抖动(第80页)*
- 更改自拍延迟时间和拍摄数量(第81页)*
不能设置间隔拍摄数量。
- 使用电视机拍摄(第82页)*
- 使用自动对焦锁拍摄(第87页)*
- 使用手动对焦拍摄(第89页)*
- 关闭自动对焦辅助光(指示灯(前面))(第156页)*
- 自定义显示信息(第158页)*
- 更改影像稳定器模式设置(第159页)*
可以在[常开]和[关]之间切换。
- 将常用功能注册到  按钮(第160页)*

播放功能的操作方法

可以按照与静止图像相同的方式使用下列功能。

- 删除图像(第29页)
- 快速搜寻图像(第118页)
- 根据条件筛选并显示图像(第119页)
- 观看幻灯片(第121页)
- 更改图像切换效果(第124页)
- 在电视机上观看图像(第125页)
- 在高清电视机上观看图像(第126页)
- 保护图像(第127页)
- 一次删除多张图像(第130页)
- 标记为收藏图像(第132页)
- 按类别整理图像(我的类别)(第133页)
- 旋转图像(第135页)

“观看短片” (第32页)中显示的短片操作面板一览

	退出
	播放
	慢镜头(按◀或▶按钮或转动⦿转盘更改播放速度。不播放声音。)
	显示首帧
	上一帧(如果按住FUNC SET按钮,则为后退。)
	下一帧(如果按住FUNC SET按钮,则为快进。)
	显示末帧
	剪辑
	在连接兼容PictBridge的打印机时(第142页)显示。 详情请参阅《个人专用打印指南》(第2页)。

剪辑

可以剪裁所拍短片的开头和结尾。



短片剪辑面板



短片剪辑条

1 选择✂。

- 按照第32页的步骤1~3,选择✂,然后按FUNC SET按钮。
- ▶ 会出现短片剪辑面板和短片剪辑条。

2 设置剪辑范围。

- 按▲或▼按钮选择⏪或⏩。
- 按◀或▶按钮或转动⦿转盘移动↓,可编辑的地方会显示✂。如果选择⏪,可以从✂开始剪掉短片的开头;如果选择⏩,可以从其开始剪掉短片的结尾。

- ▶ 即使将 移到 点之外的其他位置上，在选用 时，也只会剪掉从最接近 到左侧的部分。在选择 时，也只会剪掉从最接近 到右侧的部分。
- ▶ 在 显示的范围內，就是剪辑后保留下来的短片部分。

3 查看已作剪辑的短片。

- 按 或 按钮选择 [] (播放)，然后按 按钮，即可播放剪辑的短片。
- 要重新剪辑短片，请重复步骤2。
- 要取消剪辑，请按 或 按钮选择 ，在按 按钮后，按 或 按钮或转动 转盘选择 [OK]，然后再按 按钮。



4 保存剪辑的短片。

- 按 或 按钮选择 ，然后按 按钮。
- 使用 按钮或转动 转盘选择 [新文件]，然后按 按钮。
- ▶ 该短片便会保存为一个新文件。



- 在步骤4中选择 [覆盖] 时，未经剪辑的短片会被剪辑过的短片覆盖，删除原始短片。
- 如果存储卡内没有足够空间，则仅可选择 [覆盖]。
- 如果电池电量在剪辑中途耗尽，则可能无法保存剪辑的短片。
- 剪辑短片时，建议使用充满电的电池或交流电转接器套件(选购)(第39页)。

7

使用各种播放和编辑功能

本章说明播放和编辑图像的多种方式。

- 在操作相机之前，请按  按钮切换至播放模式。



- 曾在计算机编辑过的图像、更改过文件名称的图像以及使用其他相机拍摄的图像，可能无法播放或编辑。
- 如果存储卡没有可用空间，则不能使用编辑功能(第136页~140页)。



快速搜寻图像

使用索引显示搜寻图像

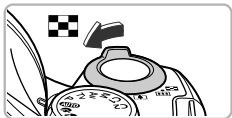
一次显示多张图像，以便快速找到想要的图像。









1 将变焦杆按向 一侧。

- ▶ 图像便会以索引方式显示。
- 若要增加显示图像的数目，请将变焦杆按向  一侧，每次按变焦杆便会增加图像数目。
- 若要减少显示图像的数目，请将变焦杆按向  一侧，每次按变焦杆便会减少图像数目。



2 选择图像。





- 转动  转盘切换显示图像。
- 使用     按钮选择图像。
- ▶ 所选择的图像会出现橙框。
- 按  按钮后，所选择的图像即变为单张显示。

使用控制转盘搜寻图像

转动控制转盘，图像会排成一行显示，因此可快速搜寻图像。也可用拍摄日期跳转搜寻图像(滚动显示)。



选择图像。







- 如果采用单张显示，当快速转动  转盘时，相机便会以左图方式显示图像。在此状态下，转动  转盘选择图像。
- 按  按钮便可返回单张显示。
- 在滚动显示中，如果按  或  按钮，可按拍摄日期搜寻图像。



要关闭此效果，请按MENU按钮，在  选项卡中选择[滚动显示]，然后选择[关]。

根据条件筛选并显示图像

如果存储卡内有大量图像，可指定筛选条件并显示图像。在此状态下，可用筛选方式整组保护(第127页)或一次删除(第130页)全部符合条件的图像。









 跳转到收藏图像	显示收藏图像(第132页)。
 拍摄日期跳转	显示已指定拍摄日期的图像。
 跳转到我的类别	显示已指定类别的(第133页)图像。
 跳转到静止图像/短片	仅显示静止图像或短片。
 10张图像跳转	以10张图像为单位跳转显示。
 100张图像跳转	以100张图像为单位跳转显示。

按照 、、 或 查找









目标过滤器

1 选择目标过滤器。

- 单张显示状态下，按  按钮后，按  或  按钮选择跳转方式。
- 在 、 或  模式下，按  或  按钮选择目标过滤器。此时若转动  转盘，则仅显示与当前所选图像有相同条件的图像。
- 按 **DISP.** 按钮，切换显示/无显示信息。
- 按 **MENU** 按钮，即可返回单张显示。

2 查看筛选的图像。

- 按  按钮即开始进行筛选回放，并会显示跳转方式和黄框。
- 如果按  或  按钮或转动  转盘，则仅显示目标图像。
- 按  按钮即显示[清除筛选回放设置]。按  按钮即取消筛选回放。

? 无法选择筛选条件?

没有符合筛选条件的图像时，则无法选择筛选条件。



筛选回放

在筛选回放的状态(步骤2)下,可通过“快速搜寻图像”(第118页)、“观看幻灯片”(第121页)、“放大显示图像”(第123页)等方式查看筛选的图像。此外,可在“保护图像”(第127页)、“一次删除多张图像”(第130页)、“打印命令(DPOF)”(第145页)功能中选择“全部筛选的图像”后,集中对筛选的图像进行操作。但是,如果更改分类(第133页)或者编辑图像并另存为新图像(第136页)等,则会显示提示信息,并取消筛选回放。

使用 或 跳转



- 单张显示状态下,按按钮后,按▲或▼按钮选择跳转方式。
- 如果按◀或▶按钮,将会按照所选的数量跳转显示下一张图像。
- 按MENU按钮,即可返回单张显示。

观看幻灯片

可以自动播放存储卡上记录的图像。



1 选择[幻灯片播放]。

- 按MENU按钮，在▶选项卡中选择[幻灯片播放]，然后按(FUNC/SET)按钮。



2 进行设置。

- 按▲或▼按钮或转动转盘选择选项，然后按◀或▶按钮进行设置。

重复播放	重复播放幻灯片。
播放时间	幻灯片播放每张图像的显示时间。
效果	更换图像显示时的切换效果。

3 选择[启动]。

- 按▲或▼按钮或转动转盘选择[启动]，然后按(FUNC/SET)按钮。
- ▶ [导入图像]显示数秒钟后，便会开始播放幻灯片。
- 再次按(FUNC/SET)按钮，即可暂停/重新开始幻灯片播放。
- 按MENU按钮完成设置。



- 在播放过程中，若按◀或▶按钮或转动转盘，将会切换图像。若按住◀或▶按钮可快进图像。
- 在幻灯片播放过程中，节电功能(第52页)不起作用。
- 如果在[效果]中选择了[气泡]，则无法更改[播放时间]。
- 在单张显示状态下，按住(FUNC/SET)按钮，然后立即按(S)按钮可立即开始幻灯片播放。

确认对焦位置(查看对焦点)

可以放大显示所拍摄图像的自动对焦框内部，或相机检测到面部，以便查看对焦的情况。

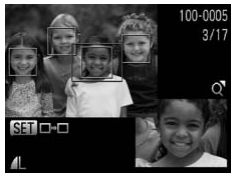

1 按DISP.按钮，切换到查看对焦点显示(第46页)。



- ▶ 在已对焦的自动对焦框位置或面部位置上，将会出现白框。
- ▶ 播放期间在检测到面部位置上会出现灰框。
- ▶ 放大显示了橙框的框内部分。



2 切换检测框。

- 将变焦杆按向Q一侧1次。
- ▶ 便会出现如左图的画面。
- 显示多个框时，按  按钮即可将放大位置切换至其它检测框。

3 更改放大率或放大显示位置。

- 查看对焦情况时，可使用变焦杆改变放大率，并可使用    按钮改变放大显示的位置。
- 按MENU按钮，即返回步骤1。

放大显示图像

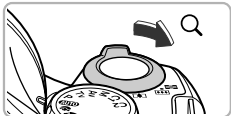

显示区域的大概位置

将变焦杆按向Q一侧。

- 便会开始放大，如果持续按住变焦杆，最多可放大至约10倍。
- 使用▲▼◀▶按钮即可移动显示区域的位置。
- 将变焦杆按向☐一侧，即可缩小显示，持续按住变焦杆即可返回单张显示。
- 转动⊙转盘，以放大状态切换图像。



放大显示时按下MENU按钮，将立即返回到单张显示。

显示各种图像(关联播放)

以显示的图像为基准，相机会自动选择显示4张图像。如果您从中选择1张，相机则会再选择显示4张图像，让您享受意想不到的播放顺序带来的乐趣。建议在拍摄了多张各种场景的图像后使用此功能。





1 选择[关联播放]。

- 按MENU按钮，选择▢选项卡中的[关联播放]，然后按(⊙)按钮。
- ▶ 将显示4张备选图像。



2 选择图像。

- 使用▲▼◀▶按钮选择接下来要观看的图像。
- ▶ 选择的图像会显示在屏幕中央，并显示下一组4张备选图像。
- 按  按钮，屏幕中央的图像即会全屏显示。再次按  按钮，则会返回至原来的显示状态。也可以使用变焦杆进行操作。
- 按MENU按钮，即可返回单张显示。



- 关联播放的对象仅为使用本相机拍摄的静止图像。
- 以下情况下不可使用[关联播放]。
 - 使用本相机拍摄的静止图像不满50张时
 - 播放的图像为关联播放功能不支持的图像
 - 筛选播放图像时

更改图像切换效果

在单张显示中，切换图像时有3种切换效果供选择。



选择[切换效果]。

- 按MENU按钮选择  选项卡，然后选择[切换效果]，按◀或▶按钮选择内容。

在电视机上观看图像

使用随机附带的立体声 AV 连接线(第2页)将相机连接至电视机，即可用电视机观看已拍摄的图像。

1 关闭相机和电视机的电源。

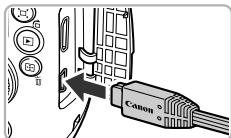

2 将相机连接到电视机。

- 打开相机的端子盖，将连接线插头完全插入相机的端子。

- 如图所示，将连接线插头完全插入电视机的输入端子。

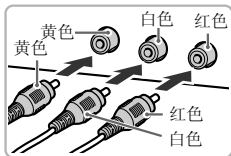

3 打开电视机的电源，将电视切换到插入连接线后的输入模式。

4 打开相机电源。

- 按  按钮打开相机电源。
- ▶ 电视机上便会出现图像 (相机屏幕上不显示任何内容)。
- 观看完毕后，关闭相机和电视机的电源，并拔下连接线的插头。

? 如果电视机无法正常显示图像该怎么办？

如果相机的视频输出制式(NTSC/PAL)与电视机的制式不匹配，则无法正确显示图像。按MENU按钮，更改  选项卡中的[视频输出制式]。

在高清电视上观看图像

使用选购的HDMI连接线 HTC-100(选购)，将相机连接到高清电视机，可享受身临其境般的图像效果。

1 关闭相机和电视机的电源。

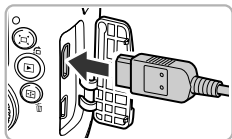

2 将相机连接到电视机。

- 打开相机端子盖，将连接线插头完全插入相机的端子。
- 如图所示，将连接线插头完全插入电视机的 HDMI 端子。

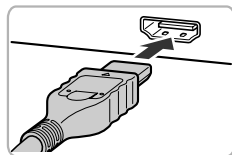

3 显示图像。

- 按照第125页的步骤3~4显示图像。



连接到高清电视机时，操作声音不会响起。

保护图像

可以保护重要图像，以免意外删除(第29页、130页)。

选择一种选择方式



1 选择[保护]。

- 按MENU按钮，选择▢选项卡中的[保护]，然后按 FUNC/SET 按钮。



2 选择一种选择方式。

- 按▲或▼按钮或转动 \odot 转盘选择一种选择方式，然后按 FUNC/SET 按钮。
- 按MENU按钮，返回菜单画面。



如果格式化存储卡(第23页、54页)，被保护的图像也会被删除。



受保护的图像无法用相机的删除功能进行删除。要删除图像，需要先取消保护。

逐个指定图像

1 选择[选择图像]。

- 按照上述步骤2选择[选择图像]，然后按 FUNC/SET 按钮。

2 选定图像。

- 按◀或▶按钮或转动 \odot 转盘选择图像，然后按 FUNC/SET 按钮。
- ▶ 显示 O-M 。
- 再次按 FUNC/SET 按钮即可取消选择， O-M 将会消失。
- 若要选择多张图像，请重复以上步骤。





3 保护图像。

- 按**MENU**按钮，即会显示确认画面。
- 按◀或▶按钮或转动转盘选择[OK]，然后按FUNC SET按钮。



在执行步骤3的操作前，如果切换至拍摄模式或关闭电源，图像将不受保护。

选择图像范围

1 选择[选择图像范围]。

- 按照第127页的步骤2选择[选择图像范围]，然后按FUNC SET按钮。



2 选择第一张图像。

- 按FUNC SET按钮。



- 按◀或▶按钮或转动转盘选择图像，然后按FUNC SET按钮。

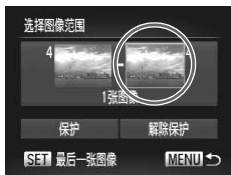

3 选择最后一张图像。

- 按▶按钮选择[最后一张图像]，然后按FUNC SET按钮。



- 按◀或▶按钮或转动转盘选择图像，然后按 FUNC SET 按钮。
- 不能选择第一张图像之前的图像。



4 保护图像。

- 按▼按钮选择[保护]，然后按 FUNC SET 按钮。



使用转盘选择图像

当上述步骤2、3的画面显示时，转动转盘，便能选择第一张或最后一张图像。

选择全部图像

1 选择[全部图像]。

- 按照第127页的步骤2选择[全部图像]，然后按 FUNC SET 按钮。



2 保护图像。

- 按▲或▼按钮或转动转盘选择[保护]，然后按 FUNC SET 按钮。



如果在“选择图像范围”的步骤4或“选择全部图像”的步骤2中，选择[解除保护]，便可将整组受保护的图像解除保护。

一次删除多张图像

可选择多张图像并整组全部删除。由于删除的图像无法恢复，请慎重删除图像。受保护的图像(第127页)无法删除。

选择一种选择方式



1 选择[删除]。

- 按MENU按钮，在▶选项卡中选择[删除]，然后按 FUNC/SET 按钮。



2 选择一种选择方式。

- 按▲或▼按钮或转动 DISP 转盘选择一种选择方式，然后按 FUNC/SET 按钮。
- 按MENU按钮，返回菜单画面。

逐个指定图像

1 选择[选择图像]。

- 按照上述步骤2选择[选择图像]，然后按 FUNC/SET 按钮。



2 选择图像。

- ▶ 执行第127页的步骤2并选择图像，将会显示✓。
- 再次按 FUNC/SET 按钮即可取消选择，✓将会消失。
- 若要选择多张图像，请重复以上步骤。



3 删除。

- 按**MENU**按钮，即会显示确认画面。
- 按◀或▶按钮或转动转盘选择[OK]，然后按 FUNC SET 按钮。

选择图像范围

1 选择[选择图像范围]。

- 按照第130页的步骤2选择[选择图像范围]，然后按 FUNC SET 按钮。

2 选择图像。

- 在第128页步骤2~3的操作中进行选择。



3 删除。

- 按▼按钮选择[删除]，然后按 FUNC SET 按钮。

选择全部图像

1 选择[全部图像]。

- 按照第130页的步骤2选择[全部图像]，然后按 FUNC SET 按钮。

2 删除。

- 按◀或▶按钮或转动转盘选择[OK]，然后按 FUNC SET 按钮。



标记为收藏图像

将多张图像标记为收藏图像后，便可轻松地将这些图像进行分类工作。仅可对设置的图像进行筛选、观看、保护或删除操作(第119页)。



1 选择[收藏图像]。

- 按MENU按钮，在▶选项卡中选择[收藏图像]，然后按 FUNC SET 按钮。



2 选择图像。

- 按◀或▶按钮或转动 DISC 转盘选择图像，然后按 FUNC SET 按钮。
- ▶ 显示★。
- 再次按 FUNC SET 按钮即可取消选择，★将会消失。
- 若要选择更多的图像，请重复以上步骤。



3 进行设置。

- 按MENU按钮，即会显示确认画面。
- 按◀或▶按钮或转动 DISC 转盘选择[OK]，然后按 FUNC SET 按钮。



在执行步骤3的操作前，如果切换至拍摄模式或关闭电源，这些图像将不会被设置为收藏图像。



如果使用Windows 7或Windows Vista，则已收藏的图像传输至计算机后会被评价为3(★★★★☆☆)(短片除外)。

按类别整理图像(我的类别)

可以按类别整理图像。采用筛选播放功能(第119页),显示同一类别的图像,并将该类别的图像全部一次执行以下操作。

- 观看幻灯片(第121页)、保护图像(第127页)、一次删除多张图像(第130页)、打印命令(DPOF)(第145页)。



拍摄时,相机会根据场景自动分类。

: 检测到面部的图像或者使用 模式拍摄的图像

: **AUTO** 模式时判断为 、 或 模式的图像,或者使用 或 模式拍摄的图像

: 使用 、、 或 模式拍摄的图像

选择一种选择方式



1 选择[我的类别]。

- 按**MENU**按钮,在 选项卡中选择[我的类别],然后按 按钮。



2 选择一种选择方式。

- 按 或 按钮或转动 转盘选择一种选择方式,然后按 按钮。
- 按**MENU**按钮,返回菜单画面。

逐个指定图像

1 选择[选择图像]。

- 按照上述步骤2选择[选择图像],然后按 按钮。



2 选择图像。

- 按◀或▶按钮或转动转盘选择图像。

3 选择类别。

- 按▲或▼按钮选择类别，然后按FUNC SET按钮。
- ▶ 显示✓。
- 再次按FUNC SET按钮即可取消选择，✓将会消失。
- 若要选择更多的图像，请重复以上步骤。



4 进行设置。

- 按MENU按钮，即会显示确认画面。
- 按◀或▶按钮或转动转盘选择[OK]，然后按FUNC SET按钮。



在执行步骤4的操作前，如果切换至拍摄模式或关闭电源，这些图像将不会被设置为我的类别。

选择图像范围

1 选择[选择图像范围]。

- 按照第133页的步骤2选择[选择图像范围]，然后按FUNC SET按钮。

2 选择图像。

- 在第128页步骤2~3的操作中进行选择。



3 选择类别。

- 按▼按钮选择类别的选项，然后按◀或▶按钮或转动转盘选择类别。

4 进行设置。

- 按▼按钮选择[选择]，然后按FUNC/SET按钮。



在步骤4中选择[取消选择]，即可取消对[选择图像范围]类别内所有图像所作的选择。

旋转图像

可以改变图像的方向并进行保存。



1 选择[旋转]。

- 按MENU按钮，选择▶选项卡中的[旋转]，然后按FUNC/SET按钮。



2 旋转图像。

- 按◀或▶按钮或转动转盘选择图像。
- ▶ 每次按FUNC/SET按钮，图像便会旋转90°。
- 按MENU按钮，返回菜单画面。



图像质量为1280的短片不能旋转方向。

缩小图像(调整尺寸)

可将已拍摄的图像调整到较低的像素设置，并另存为新图像。



1 选择[调整尺寸]。

- 按MENU按钮，在▢选项卡中选择[调整尺寸]，然后按 FUNC/SET 按钮。

2 选择图像。

- 按◀或▶按钮或转动 DISP 转盘选择图像，然后按 FUNC/SET 按钮。

3 选择图像大小。

- 按◀或▶按钮或转动 DISP 转盘选择大小，然后按 FUNC/SET 按钮。
- ▶ 将会出现[保存新图像?]画面。



4 保存新图像。

- 按◀或▶按钮或转动 DISP 转盘选择[OK]，然后按 FUNC/SET 按钮。
- ▶ 图像便会保存为新文件。



5 显示新图像。

- 按MENU按钮时，会出现[显示新图像?]画面。
- 按◀或▶按钮或转动 DISP 转盘选择[是]，然后按 FUNC/SET 按钮。
- ▶ 显示已保存的图像。



- 调整后的图像尺寸不能大于原始图像尺寸。
- 记录像素为 **W** 的图像(第74页)或在步骤3中设为 **XS** 的图像不能调整尺寸。

剪裁图像(剪裁)

可以剪裁已拍摄的图像，并将裁好的图像保存为新图像文件。



剪裁区域



剪裁区域显示

剪裁后的记录像素



1 选择[剪裁]。

- 按MENU按钮，在▶选项卡中选择[剪裁]，然后按(FUNC SET)按钮。

2 选择图像。

- 按◀或▶按钮或转动转盘选择图像，然后按(FUNC SET)按钮。

3 调整剪裁区域。

- ▶ 待剪裁图像部分的周围会出现一个框。
- ▶ 原始图像将显示在左上角，剪裁后的图像将显示在右下角。
- 左右移动变焦杆，即可改变框的大小。
- 使用▲▼◀▶按钮即可移动框。
- 按DISP.按钮，即可改变框的横竖方向。
- 在左上角的图像内，有多个被相机检测到的面部，这些面部上会出现灰框。可转动转盘切换到另一个框，这些面部框可作为剪裁用途。
- 按(FUNC SET)按钮。

4 保存为新图像并显示。

- 执行第136页的步骤4~5。



- 记录像素为 **S**、**W** 的图像(第75页)或已调整尺寸的 **XS** 的图像(第136页)不能剪裁。
- 可以剪裁的图像宽高比固定为4:3。
- 剪裁过的图像，其记录像素会小于剪裁前的图像。

更改图像的色调(我的色彩)

可以更改图像的色调并另存为新图像。有关各选项的详情请参阅第79页。



1 选择[我的色彩]。

- 按MENU按钮，在▢选项卡中选择[我的色彩]，然后按 FUNC/SET 按钮。

2 选择图像。

- 按◀或▶按钮或转动 DISP 转盘选择图像，然后按 FUNC/SET 按钮。



3 选择选项。

- 按◀或▶按钮或转动 DISP 转盘选择选项，然后按 FUNC/SET 按钮。

4 保存为新图像并显示。

- 执行第136页的步骤4~5。



如果反复更改同一图像的颜色，图像质量将会逐渐恶化，而且可能无法达到预期的色彩。



使用此功能更改颜色的图像，与使用我的色彩功能(第79页)录入的图像，两者的色彩可能不同。

调整亮度(校正对比度)

如果已拍摄的图像中部分人物面部或背景等较暗，则使用此功能可检测出此部分，并自动调整到合适的亮度。此外，如果整个画面的明暗对比度比较小，相机会自动进行校正，以便拍出轮廓清晰的图像。可以选择4个校正等级并另存为新图像。



1 选择[校正对比度]。

- 按MENU按钮，在▢选项卡中选择[校正对比度]，然后按 FUNC/SET 按钮。

2 选择图像。

- 按◀或▶按钮或转动 DISP 转盘选择图像，然后按 FUNC/SET 按钮。

3 选择选项。

- 按◀或▶按钮或转动 DISP 转盘选择选项，然后按 FUNC/SET 按钮。

4 保存为新图像并显示。

- 执行第136页的步骤4~5。



- 在有些环境下，图像可能会变得比较粗糙，或者无法正确校正。
- 反复调整同一图像可能会导致图像质量恶化。



如果使用了[自动]选项，仍未能按预期校正图像该怎么办？

可选择[低]、[中]或[高]校正图像。

校正红眼

可以自动校正已拍摄图像中的红眼部分，并另存为新图像。



1 选择[红眼校正]。

- 按MENU按钮，在▢选项卡中选择[红眼校正]，然后按 FUNC/SET 按钮。

2 选择图像。

- 按◀或▶按钮或转动 DISP 转盘选择图像。

3 校正图像。

- 按 FUNC/SET 按钮。
- ▶ 相机便会校正被检测到的红眼，并且在已校正部分出现校正框。
- 可使用“放大显示图像”（第123页）的步骤放大或缩小图像。



4 保存为新图像并显示。

- 使用▲▼◀▶按钮或转动 DISP 转盘选择[新文件]，然后按 FUNC/SET 按钮。
- ▶ 图像便会保存为新文件。
- 执行第136页的步骤5。



- 某些图像可能无法正确校正。
- 在步骤4中选择[覆盖]时，已校正图像将会覆盖原始图像，原始图像将不复存在。
- 受保护的图像无法覆盖。

8

打印

本章说明如何指定图像进行打印，以及使用选购的兼容PictBridge打印机(第41页)打印的方法。

另请参阅 《个人专用打印指南》(第2页)。

佳能品牌兼容PictBridge的打印机

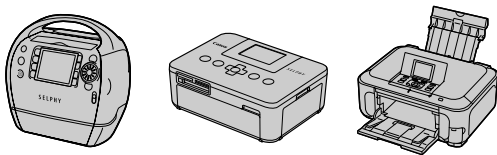

打印图像

使用附送的界面连接线(第2页)将相机连接到兼容PictBridge的打印机(选购),即可轻松将您所拍摄的图像打印出来。

1 关闭相机和打印机的电源。

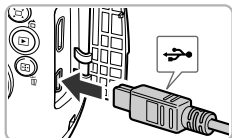

2 将相机连接到打印机。

- 打开盖子,按照图示的方向将连接线的小插头牢固地插入相机的端子。
- 将连接线的大插头插入打印机。有关连接的详情,请参阅打印机附送的使用者指南。

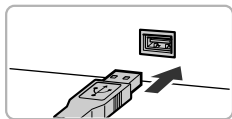

3 打开打印机的电源。

4 打开相机电源。

- 按  按钮打开相机电源。
- ▶ 显示  **SET**。

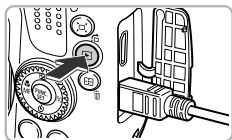



5 选择要打印的图像。

- 按 ◀ 或 ▶ 按钮或转动  转盘选择图像。

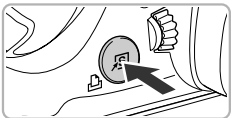

6 打印图像。

- 按  按钮。
- ▶ 便开始打印。
- 若要打印更多图像，可在打印完成后重复执行步骤5和6。
- 打印完毕后，请关闭相机及打印机的电源，并拔下连接线的插头。





- 有关打印的详情，请参阅《个人专用打印指南》(第2页)。
- 有关佳能品牌兼容PictBridge的打印机(选购)，请参阅第41页。
- 部分佳能品牌兼容PictBridge的打印机(选购)，可能不能进行索引打印(第145页)。

轻松地将图像添加到打印列表(DPOF)

在刚拍摄后或在播放图像时，只需按按钮，即可将图像添加到打印列表(DPOF)。











这些选择方法符合DPOF(Digital Print Order Format)的标准。

1 选择图像。

- 按或按钮或转动转盘选择图像。

2 按按钮(短片除外)。

3 添加到打印列表。

- 按或按钮选择打印数量，按或按钮或转动转盘选择[添加]，然后按按钮。
- 若要取消添加图像，请重复步骤1~2，按或按钮或转动转盘选择[删除]，然后按按钮。



连接到打印机时，不能添加到打印列表。

打印命令(DPOF)



可以从存储卡内指定要打印的图像和打印份数等，然后一并打印(第148页)或送到冲印店打印(最多998张图像)。这些选择方法符合DPOF(Digital Print Order Format)的标准。

打印内容的设置

可设定打印类型、日期和文件编号等设置。这些设置将应用于所选打印的所有图像。



1 选择[打印设置]。

- 按MENU按钮，在选项卡中选择[打印设置]，然后按按钮。

2 进行设置。

- 按▲或▼按钮或转动转盘选择选项，然后按◀或▶按钮进行设置。
- 按MENU按钮即完成设置并返回菜单画面。

打印类型	标准	每页打印一张图像。
	索引	每页打印多张缩小的图像。
	全部	同时打印标准格式和索引格式的图像。
日期	开	打印拍摄信息的日期。
	关	—
文件编号	开	打印时加入文件编号。
	关	—
清除DPOF数据	开	图像打印后清除所有打印命令。
	关	—



- 由于打印机或冲印店的差异，可能会出现无法反映打印命令内容的情况。
- 如果使用的存储卡含有其他相机设定的打印设置，则可能显示。该设置可能会被本相机进行的设置覆盖。
- 如果[日期]的设定是[开]的情况，有些打印机可能会在图像上打印两次日期。



- 选择[索引]时，[日期]和[文件编号]不能同时设置为[开]。
- 日期将按照 YT 选项卡中[日期/时间]的设置样式进行打印(第20页)。
- 不能指定短片。

逐张指定打印份数



1 选择[选择图像及打印份数]。

- 按**MENU**按钮，在 YT 选项卡中选择[选择图像及打印份数]，然后按 FUNC SET 按钮。

2 选择图像。

- 按 \blacktriangleleft 或 \blacktriangleright 按钮或转动 DISC 转盘选择图像，然后按 FUNC SET 按钮。
- ▶ 便可设置打印份数。
- 如果选择[索引]，画面上会出现 \checkmark ，再次按 FUNC SET 按钮即可取消选择该图像， \checkmark 将会消失。



3 设置打印份数。

- 按 \blacktriangleup 或 \blacktriangledown 按钮或转动 DISC 转盘设置打印份数(最多99张)。
- 如果要打印其他图像，请重复步骤2和3指定图像及打印份数。
- 索引打印不能设定打印份数。只能在步骤2中选择图像。
- 按**MENU**按钮即完成设置并返回菜单画面。



选择图像范围

1 选择[选择图像范围]。

- 按照第146页的步骤1选择[选择图像范围]，然后按  按钮。
- 在第128页步骤2~3的操作中进行选择。



2 进行打印设置。

- 按  或  按钮选择[命令]，然后按  按钮。

选择全部图像

1 选择[选择全部图像]。

- 按照第146页的步骤1选择[选择全部图像]，然后按  按钮。



2 进行打印设置。

- 按  或  按钮或转动  转盘选择[OK]，然后按  按钮。

清除所有打印选择

1 选择[清除所有打印选择]。

- 按照第146页的步骤1选择[清除所有打印选择]，然后按  按钮。



2 清除打印选择。

- 按◀或▶按钮或转动转盘选择[OK]，然后按FUNC/SET按钮。

打印所添加的图像

将相机连接到兼容PictBridge的打印机，即可打印所添加的图像(第144页~147页)。



1 将相机连接到打印机。

- 执行第142页的步骤1~4。

2 打印。

- 按▲或▼按钮选择[开始打印]，然后按FUNC/SET按钮。
- ▶ 便开始打印。
- 如果在打印过程中停止打印并重新启动，则会从下一份开始打印。

9

自定义相机

您可以自定义各种功能以适应拍摄风格。

本章的前面部分说明各种常用的便捷功能。

后面部分说明如何更改拍摄和播放设置，以配合个人用途。



更改相机设置

在菜单的 **Fn** 选项卡中进行设置。可自定义各种常用的便捷功能(第49页)。

更改声音

可更改相机的各项操作声音。



- 选择[声音选项]，然后按 **FUNC SET** 按钮。
- 按 **▲** 或 **▼** 按钮或转动 **DISP** 转盘选择选项。
- 按 **◀** 或 **▶** 按钮选择内容。

1	厂方预先设置的声音。 无法更改声音。
2	厂方预先设置的声音。 可使用附送的软件将声音注册到相机(第2页)。

不显示功能说明

在FUNC.菜单(第48页)或MENU菜单(第49页)中选择选项时，即会显示该功能的提示说明。此功能可以关闭。



- 选择[提示]，然后按 **◀** 或 **▶** 按钮选择[关]。

更改起动图像

可以更改开机时的起动图像。



- 选择[起动图像]，然后按 **FUNC/SET** 按钮。
- 按 **◀** 或 **▶** 按钮或转动 **DISP** 转盘选择内容。

<input type="checkbox"/>	无起动图像。
1	厂方预先设置的图像。 无法更改图像。
2	厂方预先设置的图像。 可注册已拍摄的图像，还可使用附送的软件更改图像。

将拍摄的图像注册为起动图像

按 **▶** 按钮并将相机设为播放模式时，可注册起动图像。



- 选择[起动图像]，然后按 **FUNC/SET** 按钮。
- 按 **◀** 或 **▶** 按钮或转动 **DISP** 转盘选择[2]，然后按 **FUNC/SET** 按钮。



- 按 **◀** 或 **▶** 按钮或转动 **DISP** 转盘选择图像，然后按 **FUNC/SET** 按钮。
- 按 **◀** 或 **▶** 按钮或转动 **DISP** 转盘选择[OK]，然后按 **FUNC/SET** 按钮完成注册。



注册新的起动图像时，将会覆盖以前注册的图像。



使用附送的软件注册声音或起动物像

可将附送软件中自带的各种专用操作声音或起动物像注册到相机。详情请参阅《软件说明书》(第2页)。

更改文件编号的指定方式

拍摄的图像将按照拍摄顺序在0001~9999的范围内自动指定编号，并保存到文件夹内，每个文件夹最多保存2,000张图像。可以更改文件编号的指定方式。



- 选择[文件编号]，然后按◀或▶按钮选择选项。

连续编号	即使换用新存储卡，也会连续指定文件编号，直至拍摄/保存编号为9999的图像。
自动重设	如果更换存储卡，或者新建文件夹，将会从0001开始重新编号。



- 如果更换的存储卡内已含有图像，则不论是[连续编号]还是[自动重设]，新图像的编号都可能接续现有文件编号继续编号。如果想从0001重新开始编号，请使用已格式化(第23页)的存储卡。
- 关于文件夹结构或图像类型的信息，请参阅《软件说明书》(第2页)。

按拍摄日期创建文件夹

保存图像的文件夹目前是按月份创建，但是也可按拍摄日期创建。



- 选择[创建文件夹]，然后按◀或▶按钮选择[每日]。
- 将按拍摄日期创建新文件夹，来保存已拍摄的图像。

更改镜头收回时间

出于安全方面的原因，在处于拍摄模式时，镜头将在按▶按钮约1分钟后收回(第28页)。要让镜头在按▶按钮后立即收回，可将收回时间设置为[0秒]。



- 选择[镜头收回时间]，然后按◀或▶按钮选择[0秒]。

关闭节电功能

可以将节电功能(第52页)设为[关]。建议将其设为[开]以节约电池电量。



- 选择[节电]，然后按Ⓞ按钮。
- 按▲或▼按钮或转动Ⓞ转盘选择[自动关机]，然后按◀或▶按钮选择[关]。
- 节电功能设为[关]时，请注意不要忘记在使用后关机。

设定画面关闭时间

开启省电功能(第52页),可以调整显示屏的自动关闭时间。[自动关机]设为[关]时也能进行此项操作。

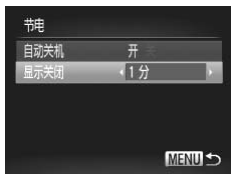

- 选择[省电], 然后按 **FUNC/SET** 按钮。
- 按 **▲** 或 **▼** 按钮或转动 **DISP** 转盘选择[显示关闭], 然后按 **◀** 或 **▶** 按钮选择时间。
- 为了节约电池电量, 建议选择[1分]以下的时间。

使用世界时钟

如果预先注册了目的地时区, 当您出国旅游时, 只需轻松切换时区, 拍摄时便可用当地日期和时间录制图像, 而无需重新设置日期/时间, 您可充分享受这种便捷。



1 设置本地时区。

- 选择[时区设置], 然后按 **FUNC/SET** 按钮。
- 初次设置此项时, 请确认左侧画面上显示的信息, 然后按 **FUNC/SET** 按钮。
- 按 **◀** 或 **▶** 按钮或转动 **DISP** 转盘选择本地时区。
- 要设置夏令时(增加1小时), 请按 **▲** 或 **▼** 按钮选择 **☀**。
- 按 **FUNC/SET** 按钮。



2 设置目的地时区。

- 按▲或▼按钮或转动转盘选择[✈目的地]，然后按FUNC按钮。
- 按◀或▶按钮或转动转盘选择目的地时区。
- 可以按照步骤1设置夏令时。
- 按FUNC按钮。



3 切换至目的地时区。

- 按▲或▼按钮或转动转盘选择✈，然后按MENU按钮。
- ▶ 拍摄画面上(第177页)将显示✈。



在✈设置中，如果更改日期或时间(第20页)，则[本地]的时间或日期会自动更改。

更改距离单位

可将变焦条(第25页)及手动对焦指示(第89页)的距离单位由m/cm更改为ft/in。



- 选择[距离单位]，然后按◀或▶按钮选择[ft/in]。

更改拍摄功能

将模式转盘设为**P**模式，便可更改📷选项卡中的设置(第49页)。



在**P**模式以外的其他模式下，使用本章介绍的功能进行拍摄之前，请确认该功能是否适用于这些模式(第180页~183页)。

切换对焦设置

通常情况下，即使尚未按下快门按钮，相机也会对瞄准的被摄体保持对焦状态。但是，您可设定只在半按快门时相机才对焦。



- 选择[连续自动对焦]，然后按◀或▶按钮选择[关]。

开	在半按快门按钮前，相机会持续对焦，此设置让您随时随地拍摄而不错失良机。
关	由于不进行对焦，因此可节省电池用电。

关闭自动对焦辅助光(指示灯(前面))

在低光照明的条件下，如果半按快门按钮时相机无法对焦，则指示灯(前面)会自动亮起以辅助对焦。可以关闭此灯。



- 选择[自动对焦辅助光]，然后按◀或▶按钮选择[关]。

更改闪光灯的闪光时机

可以更改闪光灯闪光和快门同步的时机。



- 选择[闪光灯控制]，然后按 Fn 按钮。
- 按 \blacktriangle 或 \blacktriangledown 按钮或转动 DISC 转盘选择[快门同步]，然后按 \blacktriangleleft 或 \blacktriangleright 按钮选择所需选项。

前帘同步	闪光灯在快门一打开即刻闪光。
后帘同步	闪光灯在快门关闭前一瞬间闪光。

关闭防红眼功能(指示灯(前面))

在黑暗环境使用闪光灯拍摄时，为了减轻闪光灯造成的红眼现象，相机的防红眼灯会亮起。可以关闭此灯。



- 选择[闪光灯控制]，然后按 Fn 按钮。
- 按 \blacktriangle 或 \blacktriangledown 按钮或转动 DISC 转盘选择[防红眼灯]，然后按 \blacktriangleleft 或 \blacktriangleright 按钮选择[关]。

更改拍摄后随即显示图像的时间长短

拍摄后会随即显示刚刚拍摄的图像，显示时间的长短可以更改。



- 选择[图像确认]，然后按 \blacktriangleleft 或 \blacktriangleright 按钮选择选项。

2~10秒	仅以设置的时间显示图像。
继续显示	图像会一直显示到半按快门按钮为止。
关	不显示图像。

更改拍摄后随即显示图像的信息显示方式

拍摄后会随即显示拍摄的图像及信息，此显示方式可以更改。



- 选择[查看信息]，然后按◀或▶按钮选择选项。

关	仅显示已拍摄的图像。
详细	显示详细信息(第179页)。
查看对焦点	放大显示自动对焦框内的区域，从而可以检查对焦。操作方法与“确认对焦位置(查看对焦点)”(第122页)相同。

自定义显示信息

每次按下DISP.按钮可切换液晶屏/取景器及其信息显示的方式。



- 选择[自定义显示信息]，然后按 FUNC/SET 按钮。
- 按▲▼◀▶按钮或转动 DISP. 转盘选择选项，然后按 FUNC/SET 按钮，需要显示的选项上将带有✓标记。
- 按▲▼◀▶按钮或转动 DISP. 转盘选择液晶屏/取景器(1 、 2 、 1 、 2)，然后按 FUNC/SET 按钮，即可按下DISP.按钮切换液晶屏/取景器的信息显示方式。
带有 O 的项目在按DISP.按钮时不会显示。此外，在相机当前的[液晶屏/取景器]显示方式上不能添加 O 标记。
- ▶ 将显示带有✓标记的选项。

拍摄信息	显示拍摄信息(第177页)。
网格线	画面上会显示网格线。
3:2基准线	查看能够打印100×148 mm(明信片尺寸)及89×119 mm(L尺寸)图像的范围(宽高比约3:2)*。画面顶部和底部的灰色部分将不会打印出来(第177页)。 * 被记录的图像的宽高比仍和通常图像一样,是4:3。
柱状图	在 P 、 Tv 、 Av 、 M 模式下显示柱状图(第47页)。



如果在自定义设置画面半按快门,返回拍摄画面时,所作的设置将不会保存。



- 即使选项变成灰色也可进行设置,但在某些拍摄模式下可能无法显示。
- 网格线不会记录到图像上。
- 在**M**模式中,不能设置为[3:2基准线]。
- [3:2基准线]显示的灰色区域是不打印的区域。实际拍摄的图像会包含该灰色区域。

更改影像稳定器模式设置



- 选择[影像稳定器模式],然后按◀或▶按钮选择选项。

常开	影像稳定器功能持续开启。可以根据显示画面直接确认效果,以便检查构图和确认对焦。短片拍摄时,可校正在进行中拍摄时产生的大幅度抖动(动态模式)。
仅拍摄时*	仅在按下快门按钮的瞬间才启用影像稳定器功能。
拍摄时*	影像稳定器功能仅对物体的上下方向晃动进行处理。建议在追踪拍摄水平移动物体时使用此选项。

* 拍摄短片时,设置更改为[常开]。









- 如果相机的晃动过于强烈，请将相机安装到三脚架上。此外，在相机安装于三脚架上时，建议将影像稳定器模式设为[关]。
- 使用[拍摄时]时，请横握相机。纵握相机时，影像稳定器模式不起作用。











拍摄短片时，将变焦杆按向一侧，采用广角拍摄时，影像稳定器效果将会增强。

将常用功能注册到 按钮



- 选择[设置快捷按钮]，然后按  按钮。
- 使用    按钮或转动  转盘选择要注册的功能，然后按  按钮。
- 按  按钮即可调用已注册的功能。



- 要恢复默认设置时，选择 。
- 图标的右下角显示  时，表示该功能无法在当前的拍摄模式或功能设置中使用。
- 选择  时，每次按  按钮均会记录白平衡数据(第77页)，白平衡也会设置为 。
- 选择AFL时，每次按  按钮均会调整并锁定对焦，并且画面上会显示AFL。
- 选择  时，如果按  按钮即会关闭屏幕和取景器显示。请进行以下任一操作即可恢复显示。
 - 按电源按钮以外的任何按钮
 - 更改相机的横竖方向
 - 打开然后关闭液晶显示屏
 - 抬起和按下闪光灯

注册常用拍摄菜单(我的菜单)

可将常用的拍摄菜单注册到★选项卡内(最多5个)。注册到★选项卡中的菜单后,可使所注册的菜单显示于同一画面,因此可快速更改设置。



1 选择[我的菜单设置]。

- 在★选项卡中选择[我的菜单设置],然后按 FUNC/SET 按钮。



2 选择要注册的拍摄菜单。

- 按▲或▼按钮或转动 DISP 转盘选择[选择选项],然后按 FUNC/SET 按钮。
- 按▲或▼按钮或转动 DISP 转盘选择要注册的菜单(最多5个),然后按 FUNC/SET 按钮。
- ▶ 显示✓。
- 要取消注册时,按 FUNC/SET 按钮取消✓。
- 按MENU按钮。



3 更改菜单的显示顺序。

- 按▲或▼按钮或转动 DISP 转盘选择[排序],然后按 FUNC/SET 按钮。
- 按▲或▼按钮或转动 DISP 转盘选择要更改显示顺序的菜单,然后按 FUNC/SET 按钮。
- 按▲或▼按钮或转动 DISP 转盘选择显示顺序,然后按 FUNC/SET 按钮。
- 按MENU按钮。



- 在步骤2中,即使选项显示为灰色也可进行设置,但在某些拍摄模式下可能无法使用。
- 选择[从我的菜单显示],按◀或▶按钮选择[是],则在拍摄模式下按MENU按钮后可立即显示我的菜单。

更改播放功能

按▶按钮，在菜单的▶选项卡中调整设置(第49页)。

选择在播放开始时显示的图像



- 选择[返回]，然后按◀或▶按钮选择选项。

上一浏览图像	以上次最后播放的图像开始显示。
上一拍摄图像	以最新拍摄的图像开始显示。

10

使用相机的实用信息

本章介绍选购附件(第39页)的使用方法以及故障排除要领，此外，还包含画面信息列表及相机功能列表。



使用家用电源的方法

使用交流电转接器套件ACK-DC50(选购), 便可使用相机而无需担心电池剩余电量。

1 关闭相机电源。

2 将插头连接至连接器。

- 将适配器的插头完全插入连接器的端子。

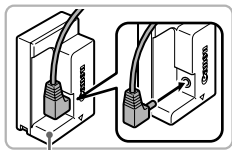

端子

3 插入连接器。

- 按照第17页的步骤2打开盖子, 按照图示方向插入连接器, 直至其发出咔嗒声锁定到位。

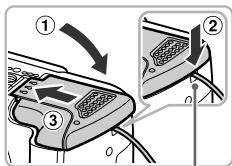
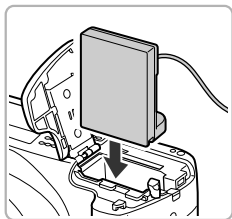

连接线

- 沿①的方向按住盖子关闭(②), 并沿③的方向滑动盖子直至听到咔嗒一声锁定到位。

4 连接电源线。

- 将电源线连接到小型电源转接器, 然后将插头插入电源插座。
- 便可打开相机电源使用相机。
- 用完后, 请关闭相机电源, 然后从电源插座上拔下电源插头。

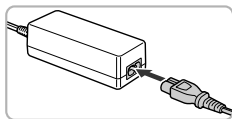

❗ 请勿在相机电源开启时拔下插头或电源线。否则可能会删除已拍摄的图像或损坏相机。

使用镜头遮光罩(选购)

使用镜头遮光罩 LH-DC60(选购)，在逆光环境中不使用闪光灯进行广角拍摄时，可阻挡视角外的光线进入镜头。

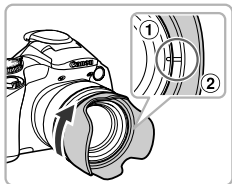

安装。

- 将相机的卡口①对准遮光罩内侧的卡口②，然后沿箭头方向转动镜头遮光罩，直至锁定为止。
- 要取下时，请沿反方向转动。

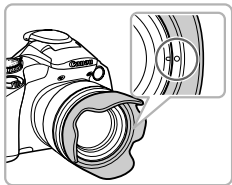

- 不使用遮光罩时，按照图示方向，将相机的卡口①对准遮光罩外侧的卡口②，然后沿箭头方向转动镜头遮光罩，直至锁定为止。

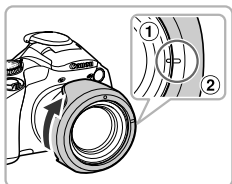

❗ 安装有镜头遮光罩时，如果使用内置闪光灯，可能会有部分补光范围受影响，使部分图像变暗。

使用外接闪光灯(选购)

使用EX系列Speedlite(选购)闪光灯，可进行高级闪光拍摄。

- 建议将白平衡设置为☛进行拍摄。
- 请同时参阅所使用的Speedlite系列的使用说明书。



- 安装有EX系列Speedlite时，不能设置内置闪光灯。
- Speedlite 270EX、430EX II、580EX II的部分功能无法在本相机上使用。
- 使用EX系列Speedlite以外的佳能闪光灯时，可能会出现“不闪光”或“全功率输出”等无法正确闪光的情况。此外，使用具有手动闪光功能的闪光灯时，在手动模式下可以进行拍摄，但无法进行红眼校正。
- 使用由其他厂商制造的闪光灯（特别是高压闪光灯）或闪光灯附件可能使相机的部分功能失效或导致相机故障。

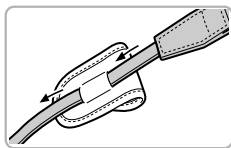

1 将热靴盖包拴在相机带上。

- 从相机上取下相机带。
- 从热靴盖包的内侧将其穿在相机带上。
- 将相机带安装至相机(第13页)。

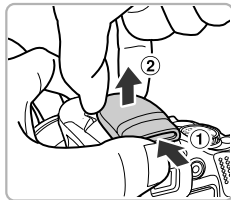

2 取下热靴盖。

- 沿①的方向推动热靴盖，同时如②所示向上抬起取下。
- 为了防止取下的热靴盖遗失，请将其装入拴在相机带上的热靴盖包内。

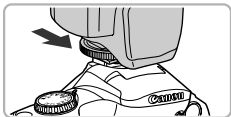

3 将闪光灯安装在热靴上。

4 开启外接闪光灯，然后打开相机电源。

- ▶ 屏幕(或取景器)内出现红色的⚡。
- ▶ 闪光灯充电完成后，该闪光灯的指示灯亮起。

5 显示外接闪光灯控制画面。

- 按MENU按钮，在☑选项卡上选择[闪光灯控制]，然后按FUNC按钮。
- ▶ 在闪光灯上显示设置的内容。



6 进行设置。

- 按▲或▼按钮或转动转盘选择选项，然后按◀或▶按钮进行设置。
- 可设置的选项因闪光灯的不同而异(第168页)。
- 在P、Tv、Av或M以外的拍摄模式下，会自动调节闪光输出，因此无法更改设置。



按⚡按钮1秒钟以上，也可显示设置画面。

安装热靴盖

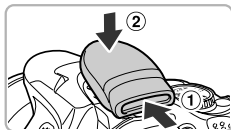

不使用外接闪光灯时，请安装热靴盖。

使用外接闪光灯(选购)的设置

Speedlite 270EX、430EX II、580EX II

- 使用闪光灯同步拍摄时，最快的快门速度是1/250秒。
- 闪光灯的[闪光模式]设置为[自动]时，闪光灯将自动调节闪光输出，还可设置闪光曝光补偿值和安全闪光曝光。要通过相机设定闪光曝光补偿值时，请预先将闪光灯的曝光补偿值设置为[+0]。
- [闪光模式]设置为[手动]时，可使用相机或闪光灯*调节闪光输出。
* Speedlite 270EX不能通过闪光灯进行设置。
- 拍摄模式为**M**时，即使闪光灯已设为E-TTL自动闪光曝光模式，但仍然可以使用相机设置闪光输出，闪光灯虽仍然显示为[E-TTL]，但以相机设置的闪光输出进行闪光。此外，也会改变闪光灯设置的曝光补偿值。
- 可使用相机设置的选项如下所示。

项目	可选设置	拍摄模式			
		P	Tv	Av	M
闪光模式	自动/手动	○	○	○	*1
闪光曝光补偿	-3~+3	○	○	○	-
闪光输出	1/128*2~1/1(以1/3级为单位增减)	○	○	○	○
快门同步	前帘同步/后帘同步/高速同步	○	○	○	○
慢速同步	开/关	○	*3	○	*3
无线闪光功能*4	开/关	○	○	○	○
红眼校正	开/关	○	○	○	○
防红眼灯	开/关	○	○	○	○
安全闪光曝光	开/关	○	○	○	*5
清除闪光灯设置*6	将所有设置恢复为默认设置。	○	○	○	○

*1 固定为[手动]。

*2 使用Speedlite 270EX、430EX II时为1/64。

*3 固定为[开]。

*4 除开/关外的设置使用闪光灯设置。使用Speedlite 270EX、430EX II时不可设置。
设置为[开]时，[快门同步]的[后帘同步]不可设置(即使使用相机设置为[后帘同步]，也会变为[前帘同步])。

*5 固定为[关]。

*6 选择相机菜单中的[重设全部设置]，[慢速同步][安全闪光曝光][红眼校正][防红眼灯]也会恢复默认值(第53页)。

- 当打开相机电源时，闪光模式、闪光曝光补偿、闪光输出、快门同步及无线闪光功能会反映闪光灯的设置。
- 也可使用以下功能。
 - 自动闪光曝光(请设置为E-TTL模式。)
 - 闪光曝光锁功能([闪光模式]设为[自动]时)
 - 自动变焦功能(Speedlite270EX中没有配备该功能。)



- 进行连续拍摄时，闪光灯处于快速闪光(指示灯亮起绿色)状态也可拍摄。此外，闪光灯的闪光输出可能少于全功率输出(指示灯亮起红色)(仅限580EX II)。
- 如果外接闪光灯设置为频闪模式时，将无法选择闪光灯的设置菜单(仅限580EX II)。
- 也可使用Speedlite 380EX、420EX、430EX、550EX、580EX。



使用Speedlite 430EX II、580EX II

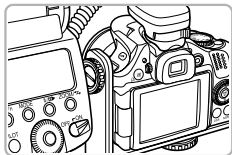

使用选购的离机闪光支架 SB-E2，可防止竖持相机拍摄时，在被摄体的水平方向出现不自然的影子。但是，在有些角度下，离机闪光支架可能会阻碍液晶显示屏打开，因此请在关闭液晶显示屏的状态下使用。

使用其他佳能闪光灯时

使用Speedlite EX系列以外的佳能闪光灯时，闪光灯会全功率输出，因此请参阅闪光灯的使用说明书中所列的闪光指数，根据到被摄体的距离来设置最佳光圈值和ISO感光度。

使用Eye-Fi卡

使用Eye-Fi卡前，请务必确认该国或地区是否允许使用(第16页)。

将已设置的Eye-Fi卡插入相机，即可将拍摄的图像通过无线传输功能自动传输到计算机或上传至互联网。

Eye-Fi卡的功能即为图像传输。关于该卡的设置方法、使用方法及传输时的故障等，请参阅卡的使用说明书或咨询Eye-Fi卡厂商。



使用Eye-Fi卡时请注意以下事项。

- 即使将[Eye-Fi传输]设为[关](第171页)，也可能会发出电波。在医院或飞机上等禁止发出电波的场所中，请事先取出Eye-Fi卡。
- 如果图像无法传输，请检查存储卡或计算机的设置是否正确。详情请参阅存储卡的使用说明书。
- 根据无线局域网的连接状态，图像传输可能需要一定时间，也可能出现传输中断。
- Eye-Fi卡的传输功能可能会使该卡发热。
- 电池消耗变快。
- 相机动作变慢。将[Eye-Fi传输]设为[关]可能会解决此问题。

将Eye-Fi卡插入相机，即可在拍摄画面(信息显示时)或播放画面(简单信息显示时)中确认连接状态。

(亮起灰色)	未连接
(闪烁白色)	正在连接
(亮起白色)	已连接上
(动画)	传输中
	中断
	Eye-Fi无线卡信息获取失败(请重新开启相机。如果反复出现此现象，可能是该卡出现错误。)

已传输的图像上显示。



图像正在传输时，节电功能不起作用(第52页)。

确认连接信息

可以确认无线接入点SSID或连接状态。



选择[连接信息]。

- 按MENU按钮，在↑↑选项卡中选择[Eye-Fi设置]，然后按FUNC SET按钮。
- 按▲或▼按钮或转动转盘选择[连接信息]，然后按FUNC SET按钮。
- ▶ 将显示连接信息。

关闭Eye-Fi传输

可以关闭Eye-Fi传输功能。



在[Eye-Fi传输]中选择[关]。

- 按MENU按钮，在↑↑选项卡中选择[Eye-Fi设置]，然后按FUNC SET按钮。
- 按▲或▼按钮或转动转盘选择[Eye-Fi传输]，然后按◀或▶按钮选择[关]。

？ 不显示[Eye-Fi设置]？

[Eye-Fi设置]仅在插入Eye-Fi卡时显示。



如果Eye-Fi卡有写保护滑块，当滑块位于锁定位置(即“LOCK”一侧)时，则无法确认连接状态，同时也无法将[Eye-Fi传输]设置为[关]。

故障排除

如果您认为相机有问题，请首先查看以下各项解说，若仍未解决您的问题，请与佳能热线中心联系，有关联系方式请查阅本产品合格证上的佳能(中国)网站或佳能热线中心的相关信息。

电源

按电源按钮没有任何反应

- 确认电池是否已经耗尽电量(第15页)。
- 确认电池是否已正确插入(第17页)。
- 确认存储卡/电池仓盖是否已牢固关闭(第17页)。
- 如果电池端子脏污，电池性能将会下降。用棉签清洁端子，然后再将电池重新插入若干次。

电池迅速消耗

- 低温条件下电池性能下降。对电池采取保暖措施，例如将电池装上端子盖放在口袋里。

镜头无法收回

- 不要在开机状态下打开存储卡/电池仓盖。关闭存储卡/电池仓盖后，打开电源，然后再次关闭电源(第17页)。

电视机输出

电视机上画面扭曲或不显示图像(第125页)

拍摄

不能拍摄

- 处于播放模式时(第22页)，请半按快门按钮(第24页)。

画面无显示(第27页)

画面在暗处无法正常显示(第47页)

画面在拍摄时无法正常显示

请注意，下列现象不会录入静止图像中，但会录入短片中。

- 相机受强光照射时，显示可能会变黑。
- 在荧光灯或LED灯照射下，画面可能会出现闪烁。
- 拍摄亮光源时，画面上可能会出现光线条(紫红色)。

全按快门按钮后画面上闪烁⚡，不能拍摄(第27页)

半按快门按钮时出现 (第27页)

- 将[影像稳定器模式]设为[常开](第159页)。
- 抬起闪光灯并设置为 (第72页)。
- 提高ISO感光度(第76页)。
- 将相机安装至三脚架。建议在使用三脚架拍摄时，将[影像稳定器模式]设为[关](第159页)。

图像模糊

- 请半按快门按钮进行对焦后拍摄(第24页)。
- 在对焦范围内拍摄被摄体(第187页)。
- 将[自动对焦辅助光]设为[开](第156页)。
- 确认没有设置您不打算使用的功能(微距拍摄等)。
- 使用对焦锁或自动对焦锁拍摄(第82页、87页)。

即使半按快门按钮也不出现对焦框，相机无法对焦

- 对焦于被摄体的光暗分明区域，半按快门按钮，或者反复半按快门按钮，对焦框便会出现，相机便可能对焦。

被摄体太暗

- 抬起闪光灯并设置为 (第72页)。
- 使用曝光补偿调整亮度(第73页)。
- 使用校正对比度功能调整亮度(第98页、139页)。
- 使用自动曝光锁或点测光拍摄(第92页、93页)。

被摄体太亮(曝光过度)

- 按下闪光灯并设置为 (第26页)。
- 使用曝光补偿调整亮度(第73页)。
- 使用自动曝光锁或点测光拍摄(第92页、93页)。
- 请减弱照射到被摄体上的照明强度。

即使闪光灯闪光，被摄体仍很暗(第27页)

- 在适当的闪光拍摄距离内拍摄(第72页)。
- 使用闪光曝光补偿值或闪光输出来调整亮度(第100页、101页)。
- 提高ISO感光度(第76页)。

使用闪光灯拍摄的图像太亮(曝光过度)

- 在适当的闪光拍摄距离内拍摄(第72页)。
- 按下闪光灯并设置为 (第26页)。
- 使用闪光曝光补偿值或闪光输出来调整亮度(第100页、101页)。

使用闪光灯拍摄时，图像上出现白点

- 闪光灯发出的光线反射空气中的尘埃颗粒或其他物体。

图像粗糙或呈颗粒状

- 使用较低的ISO感光度拍摄(第76页)。
- 根据拍摄模式的不同，以高ISO感光度拍摄时，图像可能会显得比较粗糙(第62页)。

眼睛发红(第98页)

- 将[防红眼灯]设为[开](第157页)。使用闪光灯拍摄时，防红眼灯(位于相机前部)(第44页)会亮起，在相机消除红眼约1秒的时间内，不能进行拍摄。如果被摄体直视防红眼灯，该灯更为有效。增强室内光线或靠近被摄体时，效果更佳。

将图像记录到存储卡需要较长时间，或连续拍摄速度减慢

- 将存储卡放入相机内进行低级格式化(第54页)。

不能设置拍摄功能或FUNC.菜单

- 可设置的选项因拍摄模式而异。详情请参阅“各拍摄模式下可使用的功能”、“拍摄选项卡菜单列表”(第180页~183页)。

拍摄短片

不能显示正确的拍摄时间，或者停止显示

- 在相机内格式化存储卡，或者使用写入速度较快的存储卡。即使没有正常显示拍摄时间，所记录短片的长度仍将是实际拍摄长度(第23页、31页)。

画面上缓冲器警告完全显示时(第177页)，自动结束拍摄

相机的内存不足。可尝试采取下面一种措施。

- 将存储卡放入相机内进行低级格式化(第54页)。
- 更改图像质量(第110页)。
- 使用写入速度较快的存储卡(第111页)。

播放

不能播放图像或短片

- 如果在计算机上更改了文件名或文件夹结构，则可能无法播放图像或短片。关于文件夹结构或文件名的信息，请参阅《软件说明书》(第2页)。

播放停止或声音中断

- 请使用经本相机低级格式化的存储卡(第54页)。
- 如果将短片复制到读取速度较慢的存储卡上，播放可能会暂时停止。
- 计算机在播放短片时可能会出现掉帧或音频丢失现象，根据其性能而定。

计算机

无法将图像传输至计算机

使用连接线连接相机和计算机传输时，通过以下操作减慢图像的传输速度，从而解决无法传输图像的问题。

- 按  按钮切换至播放模式后，按着MENU按钮的同时按  和  按钮。在出现的画面中按  或  按钮选择B，然后按  按钮。

Eye-Fi卡

图像无法传输(第170页)

画面提示信息列表

如果液晶显示屏上出现错误提示信息，请尝试通过以下方法解决。

没有存储卡

- 未按照正确的方向安装存储卡。按照正确的方向装入存储卡(第17页)。

存储卡锁起

- SD存储卡、SDHC存储卡、SDXC存储卡或Eye-Fi卡的写保护滑块处于“LOCK”一侧(禁止写入)。将写保护滑块推到可写入的位置(第16页、17页)。

不能记录

- 在没有存储卡的情况下拍摄图像。拍摄时请按照正确的方向插入存储卡(第17页)。

存储卡错误(第54页)

- 即使以正确的方向插入已格式化的存储卡仍出现相同的信息，则可能相机发生故障，请联系佳能热线中心(第17页)。

存储卡容量不足

- 存储卡上没有足够的可用空间拍摄图像(第25页、30页、57页、71页、107页)或编辑图像(第136页~140页)。删除图像(第29页、130页)以开辟新图像的存储空间，或插入空白的存储卡(第17页)。

更换电池(第15页)

没有图像

- 存储卡上没有记录可显示的图像。

保护!(第127页)

不能确认的图像/不兼容的JPEG/图像太大/无法播放AVI/RAW

- 不支持的图像或数据已损坏的图像无法显示。
- 曾经计算机处理过的图像、更改过文件名称的图像或其他相机拍摄的图像可能无法显示。

不能放大/此图像无法进行关联播放/不能旋转/不能修改图像/

无法注册这幅图片/不能修改/无法指定类别/不能指定的图像

- 不兼容的图像不能放大(第123页)、关联播放(第123页)、标记为收藏图像(第132页)、旋转(第135页)、编辑(第136页~140页)、注册到开机画面(第151页)，分类(第133页)或加入打印列表内(第144页、145页)。
- 曾经计算机处理过的图像、更改过文件名称的图像或其他相机拍摄的图像可能无法放大、关联播放、标记为收藏图像、旋转、编辑、注册到开机画面、分类或加入打印列表内。
- 短片不能放大(第123页)、关联播放(第123页)、编辑(第136页~140页)、进行打印命令(第144页、145页)或注册到开机画面(第151页)。

选择范围不正确

- 选择图像范围(第128页、131页、134页、145页)时,您试图选择您所指定为最后一张图像后面的图像作为第一张图像,或试图选择您所指定为第一张图像前面的图像作为最后一张图像。

超过最多指定张数

- 在打印设置中选择的图像超过了998张。请选择图像不超过998张(第146页)。
- 打印设置不能正确保存。请减少选择图像的数量,然后重试(第146页)。
- 在保护(第127页)、删除(第130页)、收藏图像(第132页)、我的类别(第133页)、打印命令(DPOF)(第145页)中,选择了501张以上的图像。

通讯错误

- 存储卡上储存了大量图像(约1000张),因而导致图像无法传输到计算机或无法打印图像。可用市售的USB读卡器将图像传输到计算机上。若要打印,将存储卡插入打印机的卡槽中。

命名错误!

- 由于相机试图创建的文件夹或图像名称与某张图像或文件夹的名称相同,或已达到了可用的最大文件编号,因此无法创建该文件夹或图像。在 $\overline{\text{Fn}}$ 菜单中,将[文件编号]改为[自动重设](第152页)或格式化存储卡(第23页)。

镜头出错

- 如果镜头正在移动时握住镜头,或在空气多尘、多沙的环境下使用镜头,则可能出现此错误信息。
- 如果仍继续显示此错误提示信息,则镜头可能存在故障,请与佳能热线中心联系。

检测到相机错误(错误编号)

- 如果在拍摄后立即显示错误编号,则图像可能尚未记录。请在播放模式中查看图像。
- 如果该错误代码频繁出现,则相机可能存在故障,请记下“xx”编号,然后与佳能热线中心联系。



屏幕上显示的信息

拍摄(信息显示)

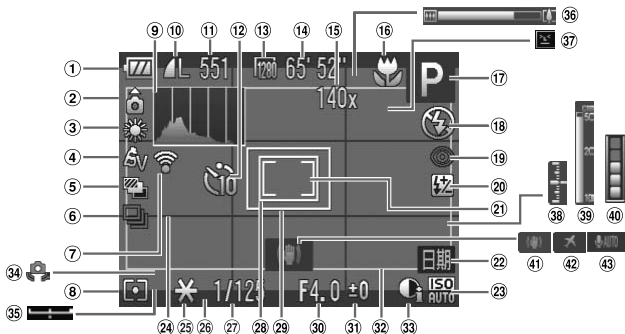
取景器内也显示相同的信息。



- | | | |
|------------------------------------------|----------------------------------|----------------------------------------|
| ① 电池电量指示(第15页) | ⑮ 数码变焦倍率(第58页)、
数码长焦附加镜(第59页) | ⑳ 按 按钮前的大致显示范围(第91页) |
| ② 相机方向* | ⑯ 对焦范围(第73页、89页)/
自动对焦锁(第87页) | ㉑ 光圈值(第96页、97页) |
| ③ 白平衡(第77页) | ⑰ 拍摄模式(第180页)、场
景图标(第178页) | ㉒ 曝光补偿值(第73页) |
| ④ 我的色彩(第79页) | ⑱ 闪光灯模式(第26页、72
页、99页) | ㉓ 短片拍摄范围(第26页)/
静止图像拍摄范围(第
111页) |
| ⑤ 自动包围曝光拍摄(第94页)/
对焦点包围曝光拍摄(第90
页) | ⑲ 红眼校正(第98页) | ㉔ 校正对比度(第98页) |
| ⑥ 驱动模式(第78页) | ⑳ 闪光曝光补偿/闪光输出
(第100页、101页) | ㉕ 相机抖动警告(第27页) |
| ⑦ Eye-Fi连接状态(第170页) | ㉑ 点测光AE区(第92页) | ㉖ 曝光偏移条(第112页) |
| ⑧ 测光模式(第92页) | ㉒ 日期标记(第60页) | ㉗ 变焦条(第25页) |
| ⑨ 柱状图(第47页) | ㉓ ISO感光度(第76页) | ㉘ 眨眼检测(第101页) |
| ⑩ 静止图像的压缩率(第74页)、
记录像素(第74页) | ㉔ 网格线(第158页) | ㉙ 曝光量(第97页) |
| ⑪ 静止图像: 可拍摄张数
(第75页) | ㉕ 自动曝光锁(第93页)、
闪光曝光锁(第93页) | ㉚ 手动对焦指示(第89页) |
| ⑫ 自拍机(第61页、80页、
81页) | ㉖ 3:2基准线(第159页) | ㉛ 缓冲器警告 |
| ⑬ 短片记录像素(第110页) | ㉗ 快门速度(第95页、97页) | ㉜ 影像稳定器模式(第159
页) |
| ⑭ 短片: 可拍摄时间(第111
页) | ㉘ 自动对焦框(第84页) | ㉝ 时区设置(第154页) |
| | | ㉞ 短片音频(第113页) |

* : 标准,  : 竖握

拍摄时, 相机可以检测是竖握还是横握, 并对设置作相应调整以进行最佳拍摄。相机还可检测播放期间的方向, 因此您可用任何一个方向握持相机, 相机将会自动旋转图像, 以正确角度观看。

相机向上或向下垂直拍摄时, 此功能可能无法正确使用。

场景图标

在 **AUTO** 模式下, 相机显示其所确定的场景的图标, 然后自动对焦, 并为被摄体选择最佳的亮度和颜色设置。

背景 \ 被摄体	人物			人物以外的被摄体/ 风景	近处的被摄体	图标的背景颜色
	移动时	部分面部发暗时				
明亮				AUTO		灰色
背光			—			
包括蓝天				AUTO		淡蓝色
背光			—			
日落	—				—	橙色
聚光灯						深蓝色
昏暗				AUTO		
使用三脚架时	 *	—		 *	—	

* 如果拍摄场景较暗, 相机安装到三脚架上时即会显示。

播放(详细信息显示)

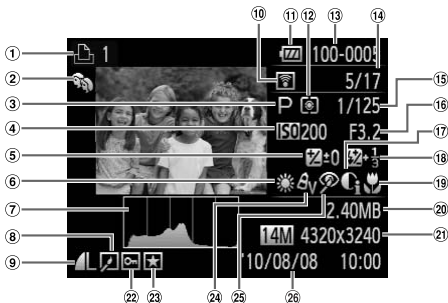

- | | | |
|--------------------------------------|-----------------------------------|-------------------------------------|
| ① 打印列表(第144页、145页) | ⑩ Eye-Fi传输完毕标识(第170页) | ⑲ 对焦范围(第73页、89页) |
| ② 我的类别(第133页) | ⑪ 电池电量指示(第15页) | ⑳ 文件大小(第75页、111页) |
| ③ 拍摄模式(第180页) | ⑫ 测光模式(第92页) | ㉑ 静止图像:记录像素(第74页)
短片:短片长度(第111页) |
| ④ ISO感光度(第76页)、倍速(短片)(第109页) | ⑬ 文件夹编号-文件编号(第152页) | ㉒ 保护(第127页) |
| ⑤ 曝光补偿值(第73页)、曝光偏移量(第112页) | ⑭ 播放图像编号/图像总数 | ㉓ 收藏图像(第132页) |
| ⑥ 白平衡(第77页) | ⑮ 快门速度(第95页、97页) | ⑳ 我的色彩(第79页、138页) |
| ⑦ 柱状图(第47页) | ⑯ 光圈值(第96页、97页)、图像质量(短片)(第110页) | ㉕ 红眼校正(第98页、140页) |
| ⑧ 图像编辑(第136页~140页) | ⑰ 校正对比度(第98页、139页) | ㉖ 拍摄日期及时间(第20页) |
| ⑨ 压缩率(图像质量)(第74页)/记录像素(第74页)、MOV(短片) | ⑱ 闪光同步方式(第72页、99页)、闪光曝光补偿值(第100页) | |

各拍摄模式下可使用的功能

功能	拍摄模式	C2	C1	M	Av	Tv	P	AUTO
闪光灯(第26页、72页、99页)*1		*2	*2	—	—	—	○	○
		*2	*2	○	○	○	○	—
		*2	*2	—	○	—	○	*3
		*2	*2	—	—	—	—	—
构图辅助(第91页)		*2	*2	○	○	○	○	○
更改自动对焦框的位置和大小(第85页)		*2	*2	○	○	○	○	—
面部选择(第88页)		*2	*2	○	○	○	○	○
曝光补偿(第73页)		*2	*2	—	○	○	○	—
自动曝光锁/闪光曝光锁/程序偏移(第93页)		*2	*2	—	○	○	○	—
自动曝光锁/曝光偏移(第112页)		*2	*2	*6	*6	*6	*6	—
对焦范围(第73页、89页)		*2	*2	○	○	○	○	—
		*2	*2	○	○	○	○	○
		*2	*2	○	○	○	○	—
自动对焦锁(注册至 按钮时)(第160页)		*2	*2	○	○	○	○	—
ISO 感光度(第76页)		*2	*2	—	○	○	○	○
		*2	*2	○	○	○	○	—
自拍(第61页、80页、81页)		*2	*2	○	○	○	○	○
		*2	*2	○	○	○	○	○

功能菜单列表

白平衡(第77页)		*2	*2	○	○	○	○	○
		*2	*2	○	○	○	○	—
我的色彩(第79页)		*2	*2	○	○	○	○	○
		*2	*2	○	○	○	○	—
		*2	*2	○	○	○	○	—
包围曝光(第90页、94页)		*2	*2	○	○	○	○	○
		*2	*2	—	○	○	○	—
		*2	*2	○	○	○	○	—
驱动模式(第78页)		*2	*2	○	○	○	○	○
		*2	*2	○	○	○	○	—
		*2	*2	○	○	○	○	—
闪光曝光补偿(第100页)	—2~+2	*2	*2	—	○	○	○	—
闪光输出设置(第101页)		*2	*2	○	○	○	—	—
测光模式(第92页)		*2	*2	○	○	○	○	○
		*2	*2	○	○	○	○	—
记录像素(静止图像)/压缩率(第74页)		*2	*2	○	○	○	○	○
图像质量(短片)(第110页)		*2	*2	○	○	○	○	○

*1 闪光灯按下时固定为, 其他则是在闪光灯抬起时可选。*2 可设置的内容取决于注册的拍摄模式。*3 不可设置, 但会根据情况设置为。*4 不可设置, 但使用闪光灯时则为。*5 短片拍摄时不可设置。*6 仅短片拍摄时可使用。*7 不能设置拍摄数量且自拍延迟时间不能设置为0秒。*8 不能评价白平衡。

			SCN																	
○	○	—	○	○	○	○	○	○	○	○	○	○	○	○	—	—	—	—	—	
○	○	—	○	○	○	—	○	○	○	○	○	○	○	○	—	○	—	—	—	
—	*4	—	—	—	—	—	—	—	—	—	—	—	—	—	○	—	—	—	—	
—	—	○	—	—	—	—	—	—	—	—	—	—	—	—	○	—	—	—	—	
○	○	○	○	○	○	○	○	○	○	○	○	○	○	○	—	○	*5	○	○	
—	—	—	—	—	—	—	—	—	—	—	—	—	—	—	—	—	—	—	—	
○	○	—	○	○	○	○	○	○	○	—	—	○	○	○	—	—	○	—	○	
○	○	○	○	○	○	○	○	—	—	○	○	○	○	○	○	○	—	—	—	
—	—	—	—	—	—	—	—	—	—	—	—	—	—	—	—	—	—	—	—	
*6	*6	*6	*6	*6	*6	*6	*6	*6	—	*6	*6	*6	*6	*6	*6	*6	○	—	—	
—	—	—	—	—	—	—	—	—	○	—	—	—	—	—	—	○	○	—	○	
○	○	○	○	○	○	○	○	○	○	○	○	○	○	○	○	○	○	○	○	
○	○	—	—	—	—	○	○	○	○	○	○	○	○	○	—	—	○	○	○	
○	○	—	—	—	—	—	○	○	○	○	○	○	○	○	—	○	○	○	○	
○	○	○	○	○	○	○	○	○	○	○	○	○	○	○	○	○	○	○	○	
—	—	—	—	—	—	—	—	—	—	—	—	—	—	—	—	—	—	—	—	
○	○	○	○	○	○	○	○	○	○	○	○	○	○	○	○	○	○	○	○	
○	○	—	—	—	—	○	○	○	*7	*7	*7	○	○	○	○	*7	*7	*7	*7	

功能菜单列表

○	○	○	○	○	○	○	○	○	○	○	○	○	○	○	○	○	○	○	○
—	—	—	—	—	—	○	—	—	—	—	—	—	—	—	*8	*9	—	—	—
○	○	○	○	○	○	○	○	○	○	○	○	○	○	○	○	○	○	○	○
—	—	—	—	—	—	—	—	—	—	—	—	—	—	—	○	○	—	—	—
○	○	○	○	○	○	○	○	○	○	○	○	○	○	○	○	○	○	○	○
—	—	—	—	—	—	—	—	—	—	—	—	—	—	—	—	—	—	—	—
○	○	○	○	○	○	○	○	○	○	○	○	○	○	○	○	○	—	—	—
○	○	—	—	—	—	○	○	○	○	○	○	○	○	○	○	—	—	—	—
○	○	○	—	—	—	○	○	○	○	○	○	○	○	*10	—	—	—	—	—
—	—	—	—	—	—	—	—	—	—	—	—	—	—	—	—	—	—	—	—
—	—	—	—	—	—	—	—	—	—	—	—	—	—	—	—	—	—	—	—
○	○	○	○	○	○	○	○	○	○	○	○	○	○	○	○	○	○	○	○
—	—	—	—	—	—	—	—	—	—	—	—	—	—	—	—	—	—	—	—
○	○	○	○	○	○	*11	○	○	○	○	○	○	○	○	○	*12	○	○	○
○	○	○	○	○	○	○	○	○	○	○	○	○	○	○	○	○	○	*13	○

*9 不可用。*10 *11 记录像素显示为 M，固定于1600×1200像素，压缩率(图像质量)可选。

*12 不可用。*13 不可用。

○ 可选或自动设置 — 不可选

菜单列表

📷 拍摄选项卡菜单列表

功能		拍摄模式	C2	C1	M	Av	Tv	P	AUTO
自动对焦框(第84页)	自由移动		*1	*1	○	○	○	○	—
	中央		*1	*1	—	—	—	—	—
	面部优先		*1	*1	○	○	○	○	*2
数码变焦(第58页)	标准		*1	*1	○	○	○	○	○
	关		*1	*1	○	○	○	○	○
	1.7x/2.1x		*1	*1	○	○	○	○	○
自动对焦点放大(第86页)	开/关		*1	*1	○	○	○	○	○
伺服自动对焦(第86页)	开/关		*1	*1	○	○	○	○	*3
连续自动对焦(第156页)	开/关		*1	*1	○	○	○	○	*4
自动对焦辅助光(第156页)	开/关		*1	*1	○	○	○	○	○
手动对焦点放大(第89页)	开/关		*1	*1	○	○	○	○	—
安全手动对焦(第89页)	开/关		*1	*1	○	○	○	○	—
闪光灯控制(第98页、100页、101页、157页)	闪光模式	自动	*1	*1	—	○	○	○	○
		手动	*1	*1	○	○	○	—	—
	闪光曝光补偿	-2~+2	*1	*1	—	○	○	○	—
	闪光输出	小/中/大	*1	*1	○	○	○	—	—
	快门同步	前帘同步/后帘同步	*1	*1	○	○	○	○	—
	红眼校正	开/关	*1	*1	○	○	○	○	○
	防红眼灯	开/关	*1	*1	○	○	○	○	○
	安全闪光曝光	开/关	*1	*1	—	○	○	○	*4
校正对比度(第98页)	自动/关		*1	*1	○	○	○	○	*5
点测光AE区(第92页)	中央点测光/自动对焦点		*1	*1	○	○	○	○	—
安全偏移(第96页)	开/关		*1	*1	—	○	○	—	—
短片音频(第113页)	麦克风	自动/手动	*1	*1	○	○	○	○	○
	电平		*1	*1	○	○	○	○	○
	防风屏	开/关	*1	*1	○	○	○	○	○
图像确认(第157页)	关/2~10秒/继续显示		*1	*1	○	○	○	○	○
查看信息(第158页)	关		*1	*1	○	○	○	○	○
	详细/查看对焦点		*1	*1	○	○	○	○	○
眨眼检测(第101页)	开/关		*1	*1	○	○	○	○	○
自定义显示信息(第158页)	拍摄信息		*1	*1	○	○	○	○	○
	网格线		*1	*1	○	○	○	○	○
	3:2基准线		*1	*1	○	○	○	○	○
	柱状图		*1	*1	○	○	○	○	*6
倒转显示(第19页)	开/关		*1	*1	○	○	○	○	○
影像稳定器模式(第159页)	关/常开		*1	*1	○	○	○	○	*4
	仅拍摄时/拍摄时		*1	*1	○	○	○	○	—
辅助构图(第91页)	大/中/小		*1	*1	○	○	○	○	○
日期标记(第60页)	关/日期/日期和时间		*1	*1	○	○	○	○	○
设置快捷按钮(第160页)			*1	*1	○	○	○	○	○
保存设置(第102页)			○	○	○	○	○	○	—

*1 可设置的内容取决于注册的拍摄模式。*2 未检测到面部时为9点对焦。*3 检测到人物移动时为[开]。*4 固定为[开]或[常开]。*5 固定为[自动]。*6 仅可选择。

🔧 设置选项卡菜单列表

项目	选项/概述	参考页
静音	开 / 关*	第50页
音量	设置所有操作声音(5级)。	第50页
声音选项	设置每项相机操作的声音。	第150页
提示	开* / 关	第150页
液晶屏的亮度	在±2的范围内设置。	第51页
起动物像	添加图像作为起动物像。	第151页
格式	格式化存储卡，删除所有数据。	第23页、54页
文件编号	连续编号* / 自动重设	第152页
创建文件夹	每月* / 每日	第153页
镜头收回时间	1分* / 0秒	第153页
节电	自动关机：开* / 关 显示关闭：10, 20或30秒 / 1*, 2或3分	第52页、153页、 154页
时区设置	本地* / 目的地	第154页
日期 / 时间	日期和时间设置	第21页
距离单位	m/cm* (米/厘米) / ft/in(英尺/英寸)	第155页
视频输出制式	NTSC / PAL	第125页
Eye-Fi设置	Eye-Fi连接设置(仅在插入Eye-Fi卡时显示)。	第170页
语言	选择显示语言。	第22页
重设全部设置	使相机恢复到默认设置。	第53页

* 默认设置

★ 我的菜单选项卡菜单列表

项目	选项/概述	参考页
我的菜单设置	设置我的菜单中注册的功能	第161页

▶ 播放选项卡菜单列表

项目	选项/概述	参考页
关联播放	开始关联播放。	第123页
幻灯片播放	自动播放图像。	第121页
删除	删除图像(选择图像/选择图像范围/全部图像)。	第130页
保护	保护图像(选择图像/选择图像范围/全部图像)。	第127页
旋转	旋转图像。	第135页
收藏图像	标记或取消收藏图像。	第132页
我的类别	分类图像(选择图像/选择图像范围)。	第133页
校正对比度	校正静止图像的暗部或对比度。	第139页
红眼校正	校正静止图像的红眼部分。	第140页
剪裁	裁切静止图像。	第137页
调整尺寸	缩小静止图像尺寸并保存图像。	第136页
我的色彩	更改静止图像的颜色。	第138页
滚动显示	开* / 关	第118页
返回	上一浏览图像*/上一拍摄图像	第162页
切换效果	淡入淡出*/滚动/幻灯片/关	第124页

* 默认设置

🖨️ 打印选项卡菜单列表

项目	选项/概述	参考页
打印	显示打印画面(连接到打印机时)。	—
选择图像及打印份数	选择单张图像进行打印。	第146页
选择图像范围	指定第一张和最后一张图像, 打印此范围内的图像。	第147页
选择全部图像	选择全部图像进行打印。	第147页
清除所有打印选择	取消所有的打印设置。	第147页
打印设置	设置打印风格。	第145页

使用须知

- 本相机属于高精度电子装置。请勿跌落相机或使其受到强烈冲击。
- 切勿使相机靠近产生强磁场的磁体或电动机。置放于强磁场中可能会导致故障或损坏图像数据。
- 如果相机或液晶显示屏上沾水或粘附污垢，请用干燥的软布或眼镜布擦拭。请勿摩擦或用力擦拭。
- 请勿使用清洁剂(含有有机溶剂)擦拭相机或液晶显示屏。
- 请用市面上销售的吹气刷除去镜头上的灰尘。对于难以去除的污垢，请与佳能热线中心联系，有关联系方式请查阅本产品合格证上的佳能(中国)网站或佳能热线中心的相关信息。
- 如果将相机从低温环境迅速移到高温环境中，相机内部或外表面可能会形成结露。为避免结露，可将相机放到不透气的、可再密封的塑胶袋里，使其逐渐适应温度变化，然后再从袋里取出相机。
- 形成结露时，应立即停止使用相机。继续使用可能会损坏相机。请取出电池和存储卡，待水分完全蒸发之后再继续使用。

规格

图像传感器	
相机有效像素.....	约1410万
镜头	
焦距.....	35倍变焦: 4.3(W)–150.5(T)mm(以35 mm胶片换算: 24(W)–840(T) mm)
拍摄距离.....	0 cm–无限远(W)、1.4 m–无限远(T) • 微距时: 0–50 cm(W)
影像稳定器(IS).....	镜头偏移型
影像处理器.....	DIGIC4
液晶取景器.....	电子取景器(有效像素: 约20.2万点(6.7万×3)) • 附亮度调节(5级)、屈光度调整功能
液晶显示屏	
类型.....	TFT LCD彩色屏幕(广视角)
画面尺寸.....	2.7英寸
有效像素.....	约23.0万点
宽高比.....	4:3
功能.....	附亮度调节(5级)、快速调亮液晶显示屏功能 可旋转式(打开角度约175度、旋转角度约270度)
对焦	
控制方式.....	自动对焦: 单次自动对焦(自动时为连续自动对焦)/连续自动对焦、伺服自动对焦(伺服自动曝光) 手动对焦
自动对焦框.....	面部优先自动对焦/中央/自由移动
测光模式.....	评价测光/中央重点平均测光/点测光
曝光补偿(静止图像)/ 曝光偏移(短片).....	±2级(以1/3级为单位增减)
ISO感光度.....	自动、ISO感光度80/100/200/400/800/1600 (标准输出感光度·建议曝光指数)
白平衡.....	自动/日光/阴天/白炽灯/荧光灯/闪光灯 H/闪光灯模式/用户自定义模式
快门速度.....	1–1/3200秒 15–1/3200秒(快门速度总范围。可用范围随拍摄模式各异。)
光圈	
类型.....	虹膜光圈
光圈值.....	f/2.7–f/8.0(W)、f/5.8–f/8.0(T)
闪光灯	
闪光模式.....	自动/闪光灯开/慢速同步/闪光灯关
热靴.....	有
补偿范围.....	50 cm–5.8 m(W)、1.4 m–2.8 m(T)
拍摄模式.....	C2、C1、M、Av、Tv、程序、自动、人像、风景、运动、场景模式*1、短片*2*3

	<p>*1 自动快门*4、低光照、极鲜艳色彩、海报效果、色彩强调、色彩交换、鱼眼效果、微缩景观效果、海滩、植物、雪景、焰火、辅助拼接</p> <p>*2 可进行智慧自动拍摄</p> <p>*3 标准、微缩景观效果、色彩强调、色彩交换</p> <p>*4 笑脸、眨眼自拍、面部优先自拍</p>
数码变焦	静止图像/短片：约4.0倍(光学×数码：最大约140倍)安全变焦、数码长焦附加镜
连续拍摄	
模式	连续拍摄/自动对焦连拍/连拍实时显示
速度(连续拍摄时)	约1.3张/秒(拍摄模式为“程序”时) 约3.6张/秒(拍摄模式为“低光照”时)
拍摄数量(近似值)	约400张(取景器)
(基于CIPA标准化的测量方法)	约370张(液晶显示屏)
记录媒体	SD存储卡/SDHC存储卡/SDXC存储卡/MMC存储卡/ MMCplus存储卡/HC MMCplus存储卡
文件格式	符合相机文件系统设计规则和DPOF(Version1.1)
数据类型	
静止图像	Exif 2.3(JPEG)
短片	MOV(图像数据：H.264，音频数据：线性PCM(立体声))
记录像素	
静止图像	大：4320 × 3240/中1：3072 × 2304/ 中2：1600 × 1200/小：640 × 480/ 宽屏：3744 × 2104 • 低光照时固定为1600 × 1200。
短片	智慧自动拍摄、标准、色彩强调、色彩交换：1280 × 720 (30帧/秒*) · 640 × 480(30帧/秒*) · 320 × 240(30帧/秒*) 微缩景观效果：1280 × 720(拍摄时为6帧/秒、3帧/秒、1.5 帧/秒；播放时为30帧/秒*) / 640 × 480(拍摄时为6帧/秒、3 帧/秒、1.5帧/秒；播放时为30帧/秒*) * 实际帧速率为29.97帧/秒。
接口	Hi-Speed USB HDMI输出 模拟音频输出(立体声) 模拟视频输出(NTSC/PAL)
直接打印标准	PictBridge
电源	电池NB-7L 交流电转接器套件ACK-DC50
尺寸	122.9 × 92.4 × 107.7 mm • 基于CIPA标准化的测量方法
重量	约601 g(包括电池和存储卡)
(基于CIPA标准化的测量方法)	约552 g(仅相机机身)

电池 NB-7L

类型	可充电锂离子电池
额定电压	DC 7.4 V
额定容量	1050 mAh
充放电次数	约300次
工作温度	0—40 °C
尺寸	32.5×45.4×17.7 mm
重量	约47 g

电池充电器CB-2LZE

额定输入	AC100—240 V(50 / 60 Hz) 14VA(100V)—19.2VA(240V)、 0.14 A(100 V)—0.08 A(240 V)
额定输出	DC 8.4 V、0.7 A
充电时间	约2小时20分钟
工作温度	0—40 °C
尺寸	92.4×27.0×62.0 mm
重量	约85 g(不包括电源线)

镜头遮光罩LH-DC60(选购)

最大直径×长度	69.6×27.0 mm
重量	约10 g

- 所有数据均基于佳能公司的测试结果。
- 相机的规格或外观如有更改恕不通知。

数字和字母

AF → 对焦	
Av(拍摄模式)	96
C1/C2(拍摄模式)	102
DIGITAL CAMERA Solution Disk (数码相机解决方案光盘)	2
DPOF	144、145
Eye-Fi 卡	16、170
FUNC. 菜单	
基本操作	48
列表	180
ISO 感光度	76、177
M(拍摄模式)	97
MMC/MMCplus/HC MMCplus 存储卡 → 存储卡	
P(拍摄模式)	72
PictBridge	41、142
SCN(拍摄模式)	63
SD/SDHC/SDXC 存储卡 → 存储卡	
Tv(拍摄模式)	95

B

白平衡(色调)	77
保护	127
曝光	
校正	73
偏移	112
闪光曝光锁	93
自动曝光锁	93、112
变焦	25、30、58
标记为收藏图像	132
播放 → 观看	
部件指南	44

C

菜单	
基本操作	49
列表	182
测光模式	92
查看对焦点	122

程序	72
出厂设置 → 默认设置	
存储卡	16
格式化	23、54
可拍摄时间	111
可拍摄张数	18、75
拍摄时间	31
错误提示信息	175

D

打印	142
低光照(拍摄模式)	63
电池	
充电	14
电量指示	15
节电	52、153、154
电池充电器(充电器)	39
电源 → 电池、交流电转接器套件	
动态模式	159
端子	35、125、126、142、164
短片	
观看(播放)	32、114
剪辑	115
模式	108
拍摄时间	31、111
图像质量(记录像素/帧速率)	110

对焦

面部选择	88
伺服自动对焦	86
自动对焦点放大	86
自动对焦框	26、84
自动对焦锁	87
对焦点包围曝光拍摄	90
对焦范围	73
手动对焦	89
对焦锁定	82

F

放大显示	123
风景(拍摄模式)	62
辅助拼接(拍摄模式)	106

附件 39

G

格式化 (存储卡) 23、54
 格式化→存储卡, 格式化
 个人专用打印指南 2
 构图辅助 91
 故障 172
 关联播放 123
 观看
 单张显示 28
 放大显示 123
 关联播放 123
 滚动显示 118
 幻灯片播放 121
 筛选回放 119
 索引显示 118
 在电视机上观看图像 125、126

H

海报效果 (拍摄模式) 65
 海滩 (拍摄模式) 63
 黑白图像 79
 红眼校正 98、140
 幻灯片播放 121

J

极鲜艳色彩 (拍摄模式) 65
 记录像素 (图像大小) 74
 家用电源 164
 剪裁 (裁切图像) 137
 剪辑
 红眼校正 140
 剪裁 (裁切图像) 137
 校正对比度 139
 调整尺寸 (缩小图像) 136
 我的色彩 138
 交流电转换器套件 39、164
 校正对比度 98、139
 节电 52、153、154
 界面连接线 2、35、142

K

宽屏 (记录像素) 75

L

立体声 AV 连接线 2、125
 连拍模式 78

M

面部选择 88
 面部优先 (自动对焦框模式) 84
 面部优先自拍 (拍摄模式) 68
 默认设置 53

P

拍摄

可拍摄张数 14、18、75
 拍摄日期及时间→日期 / 时间
 拍摄时间 31、111
 拍摄信息 158、177

屏幕

菜单→FUNC. 菜单
 切换显示 46
 显示的信息 177、179
 显示语言 22

Q

切换效果 124
 驱动模式 78
 全部删除 130

R

人像 (拍摄模式) 62
 日期 / 时间
 更改 21
 设置 20
 世界时钟 154
 添加到图像 60
 日期和时间→日期 / 时间
 软件
 安装 34
 传输图像至计算机 33
 软件说明书 2

- 数码相机解决方案光盘 2
- ## S
- 色彩交换 (拍摄模式) 104、108
 色彩强调 (拍摄模式) 103、108
 色调 (白平衡) 77
 删除 29、130
 删除→删除图像
 闪光曝光锁 93、177
 闪光灯
 开 72
 慢速同步 99
 闪光曝光补偿 100
 声音 50
 时钟功能 55
 使用电视机拍摄 82
 世界时钟 154
 视频→短片
 手动对焦 (对焦模式) 89
 数码变焦 58
 数码长焦附加镜 59
 伺服自动对焦 86
- ## T
- 调整尺寸 (缩小图像) 136
 图像
 保护 127
 编辑→编辑
 播放→观看
 删除 29、130
 显示时间 157
 图像质量→压缩率
- ## W
- 网格线 177
 微距 (对焦范围) 73
 微缩景观效果 (拍摄模式) 70、109
 文件编号 152
 我的类别 133
 我的色彩 79、138
- ## X
- 显示语言 22
 相机
 默认设置 53
 相机晃动 159
 笑脸 (拍摄模式) 66
 旋转 135
 雪景 (拍摄模式) 64
- ## Y
- 压缩率 (图像质量) 74
 焰火 (拍摄模式) 64
 液晶显示屏→屏幕
 影音连接线 125
 用户自定义白平衡 77
 鱼眼效果 (拍摄模式) 69
 运动 (拍摄模式) 62
- ## Z
- 在电视机上观看图像 125、126
 在国外使用 15、39、154
 眨眼检测 101
 眨眼自拍 (拍摄模式) 67
 植物 (拍摄模式) 64
 指示灯 45、47、156、157
 中央 (自动对焦框模式) 85
 自动包围曝光拍摄 94
 自动曝光锁 93、112
 自动对焦框 26、84、85
 自动对焦锁 87、177
 自动模式 (拍摄模式) 25、30、44
 自拍
 10秒延时自拍 61
 2秒延时自拍 80
 更改自拍延迟时间和拍摄数量 81
 面部优先自拍 (拍摄模式) 68
 眨眼自拍 (拍摄模式) 67
 棕褐色调 79

免责声明

- 禁止擅自转载部分或全部内容。
- 佳能公司保留权利随时变更本手册所提及的硬件及软件规格而无需事先声明。
- 插图及图例可能会与实际情况有所不同。
- 由于使用本相机导致的后果公司概不负责，请知晓。



原产地：请参照保修卡或产品包装箱上的标示