

Canon

EOS 5D

Mark III



- Deze handleiding hoort bij de EOS 5D Mark III met firmwareversie 1.2.0 of hoger.
- De "Verkorte softwarehandleiding" vindt u achter in deze handleiding.

NEDERLANDS

**INSTRUCTIE-
HANDLEIDING**

Canon

EOS 5D
Mark III

INSTRUCTIEHANDLEIDING

Inleiding

De EOS 5D Mark III is een digitale spiegelreflexcamera met een uiterst nauwkeurige full-frame CMOS-sensor (d.w.z. kleinbeeldformaat, circa 36 x 24 mm) en circa 22,3 effectieve megapixels, DIGIC 5+, circa 100% zoekerdekking, uiterst nauwkeurige en snelle scherpstelling met 61 AF-punten, continu-opnamen met circa 6 beelden per seconde, Live view-opnamen en movie-opnamen in Full High-Definition (Full HD).

Lees het volgende voordat u begint met opnemen

Lees eerst de 'Veiligheidsmaatregelen' (pag. 389-391) en 'Tips en waarschuwingen voor het gebruik' (pag. 14-15 om slechte foto's en ongelukken te voorkomen).

Raadpleeg deze handleiding tijdens het gebruik om nog verder vertrouwd te raken met de camera

Maak een aantal testopnamen terwijl u deze handleiding doormeemt en bekijk het resultaat. U zult de camera dan beter begrijpen.

De camera testen voor gebruik en aansprakelijkheid

Bekijk de opnamen nadat u deze hebt gemaakt en controleer of deze goed zijn vastgelegd. Wanneer de camera of de geheugenkaart gebreken vertoont en de opnamen niet kunnen worden vastgelegd of naar een computer kunnen worden gedownload, is Canon niet verantwoordelijk voor eventueel verlies of ongemak.

Copyright

Mogelijk verbiedt de wet op het auteursrecht in uw land het gebruik van opnamen van mensen en bepaalde onderwerpen voor andere doeleinden dan privégebruik. Ook kan het maken van opnamen van bepaalde openbare optredens, exposities en dergelijke zelfs voor privégebruik verboden zijn.

Geheugenkaarten

In deze handleiding verwijst 'CF-kaart' naar CompactFlash-kaarten en 'SD-kaart' naar SD/SDHC/SDXC-kaarten. 'Kaart' verwijst naar alle geheugenkaarten die worden gebruikt voor het opslaan van foto's of movies. **Bij de camera is geen kaart voor het opslaan van foto's of movies meegeleverd.** Deze dient u apart aan te schaffen.

Controlelijst onderdelen

Controleer voordat u begint of alle onderstaande onderdelen van de camera aanwezig zijn. Neem contact op met uw dealer als er iets ontbreekt.

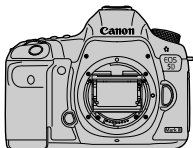

Camera
(met cameradop)



Oogschelp Eg



**Batterij
LP-E6**

(met beschermdesk)



**Batterijoplader
LC-E6/LC-E6E***

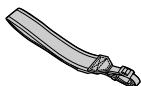

Brede draagriem



**Interfacekabel
IFC-200U**



**Stereo-AV-kabel
AVC-DC400ST**



EOS Solution Disk
(software)



**EOS Software Instruction
Manuals Disk**



(1)



(2)

(1) **Instructiehandleiding voor de camera**
(dit document)

(2) **Beknopte gebruikershandleiding**

* Batterijoplader LC-E6 of LC-E6E is meegeleverd. (Bij de LC-E6E wordt een netsnoer meegeleverd.)

- Bevestig de oogschelp Eg op het zoekerooculair.
- Als u een objectievenset hebt gekocht, controleer dan of het objectief is meegeleverd.
- Mogelijk is er een instructiehandleiding meegeleverd, afhankelijk van het type objectievenset.
- Bewaar bovengenoemde zaken zorgvuldig.





EOS Software Instruction Manuals Disk

De software-instructiehandleidingen staan als pdf-bestanden op de cd-rom. Zie pagina 397 voor instructies over het gebruik van de EOS Software Instruction Manuals Disk.



Symbolen en afspraken die in deze handleiding worden gebruikt ■

Pictogrammen in deze handleiding

-  : Het hoofdinstelwiel.
 : Het snelinstelwiel.
 : De multifunctionele knop.
 : De instelknop.
 : Hiermee wordt aangeduid dat de desbetreffende functie 4, 6, 10 of 16 seconden actief blijft, nadat u de knop loslaat.

* De pictogrammen en markeringen in deze handleiding die verwijzen naar knoppen, instelwielen en instellingen op de camera, komen overeen met de pictogrammen en markeringen op de camera en het LCD-scherm.

MENU : Hiermee wordt verwezen naar een functie die u kunt wijzigen door op de knop <MENU> te drukken en de instelling te wijzigen.

☆ : Indien het sterretje rechtsboven op de pagina wordt weergegeven, is de functie alleen beschikbaar als het programmakeuzewiel is ingesteld op **P**, **Tv**, **Av**, **M** of **B**.

* De respectieve functie kan niet worden gebruikt in de modus <A⁺> (Automatisch/scène).

(pag. **) : Referentiepaginanummers voor meer informatie.

 : Waarschuwing om opnameproblemen te voorkomen.

 : Aanvullende informatie.

 : Tips of advies voor betere opnamen.

 : Advies voor het oplossen van problemen.

Basisveronderstellingen

- Bij alle handelingen die in deze handleiding worden beschreven, wordt ervan uitgegaan dat de aan-uitschakelaar al is ingesteld op <ON> en de <LOCK▶>-schakelaar naar links is ingesteld (Multifunctievergrendeling ontgrendeld) (pag. 34, 47).
- Er wordt aangenomen dat alle menu-instellingen en persoonlijke voorkeuzen op de standaardinstellingen zijn ingesteld.
- Als voorbeeld is er in de handleiding een EF 50mm f/1.4 USM-objectief (of EF 24-105mm f/4L IS USM) op de camera bevestigd.

Hoofdstukken



Voor nieuwe DSLR-gebruikers worden in hoofdstuk 1 en 2 de basisbediening en opnameprocedures voor de camera uitgelegd.

	Inleiding	2
1	Aan de slag	27
2	Foto's maken met basisfuncties	63
3	De AF- en transportmodi instellen	69
4	Opname-instellingen	117
5	Geavanceerde functies	161
6	Opnamen maken met de flitser	189
7	Opnamen maken met het LCD-scherm (Live view-opnamen)	199
8	Movie-opnamen	219
9	Opnamen weergeven	249
10	Opnamen naverwerken	287
11	Sensorreiniging	295
12	Opnamen afdrukken en overbrengen naar een computer	301
13	De camera aanpassen aan uw voorkeuren	319
14	Referentie	341
15	Verkorte softwarehandleiding	393



Inhoudsopgave

Inleiding	2
Controlelijst onderdelen.....	3
Symbolen en afspraken die in deze handleiding worden gebruikt ...	4
Hoofdstukken	5
Functie-index.....	12
Tips en waarschuwingen voor het gebruik	14
Verkorte handleiding	16
Namen van onderdelen	18
1 Aan de slag	27
De batterij opladen	28
De batterij plaatsen en verwijderen	30
De kaart plaatsen en verwijderen	31
De camera inschakelen.....	34
De datum, tijd en tijdzone instellen.....	36
De interfacetaal selecteren.....	38
Een objectief bevestigen en verwijderen.....	39
Objectieven met Image Stabilizer (beeldstabilisatie).....	42
Basisbediening.....	43
[Q] Snel instellen voor opnamefuncties	49
[MENU] Menugebruik.....	51
Voordat u begint.....	53
De kaart formatteren.....	53
De uitschakeltijd/automatisch uitschakelen instellen	55
De kijktijd instellen	55
De standaardinstellingen van de camera herstellen.....	56
Het raster en de digitale horizon weergeven.....	59
[?] Uitleg.....	61







2 Foto's maken met basisfuncties 63

-  Volautomatisch opnamen maken (Automatisch/scène) 64
-  Volautomatische technieken (Automatisch/scène)..... 67

3 De AF- en transportmodi instellen 69







- AF: De AF-modus selecteren 70
-  Het AF-gebied selecteren 72
- AF-gebiedselectiemodi 75
- De AF-sensor 78
- Objectieven en bruikbare AF-punten 79
- AI Servo AF-kenmerken (voor een onderwerp) selecteren..... 87
- AF-functies aanpassen 96
- Fijnafstelling van het scherpstelpunt bij automatische scherpstelling (AF-fijnafstelling) 106
- Wanneer niet automatisch kan worden scherpgesteld 112
 - MF: Handmatige focus 113
-  De transportmodus selecteren 114
-  De zelfontspanner gebruiken 115

4 Opname-instellingen 117

- Kaart selecteren voor opname en weergave 118
- De opnamekwaliteit instellen 121
- ISO: De ISO-snelheid instellen..... 126
 -  Een beeldstijl selecteren 131
 -  Een beeldstijl aanpassen 134
 -  Een beeldstijl vastleggen 137
- WB: De witbalans instellen 139
 -  Handmatige witbalans 140
 -  De kleurtemperatuur instellen 141
-  Witbalanscorrectie 142
- De helderheid en het contrast automatisch corrigeren (Auto Lighting Optimizer (Auto optimalisatie helderheid)) 144

Instellingen voor ruisreductie.....	145
Lichte tonen prioriteit.....	148
Correctie helderheid randen/Chromatische correctie.....	149
Een map maken en selecteren.....	152
De bestandsnaam wijzigen.....	154
Methoden voor bestandsnummering.....	156
Copyrightinformatie instellen.....	158
De kleurruimte instellen.....	160

5 Geavanceerde functies 161

P : AE-programma:.....	162
Tv : AE met sluitervoorkeur.....	164
Av : AE met diafragma voorkeur.....	166
Scherptedieptecontrole.....	167
M : Handmatige belichting.....	168
 De meetmethode selecteren.....	169
Belichtingscompensatie instellen.....	171
 Reeksopnamen met automatische belichting (AEB).....	172
* AE-vergrendeling.....	173
B : Bulb-belichting.....	174
HDR : HDR-opnamen (High Dynamic Range) maken.....	175
 Meerdere opnames.....	179
 Spiegel opklappen.....	186
De oculairdop gebruiken.....	187
 Een afstandsbediening gebruiken.....	187
 Opnamen maken met de afstandsbediening.....	188

6 Opnamen maken met de flitser 189

 Flitsfotografie.....	190
De flitser instellen.....	193





7 Opnamen maken met het LCD-scherm (Live view-opnamen) 199







 Opnamen maken met het LCD-scherm	200
Instellingen voor de opnamefunctie	204
Menufunctie-instellingen	205
Automatisch scherpstellen	209
Handmatige focus	216

8 Movie-opnamen 219



 Movie-opnamen	220
Opnamen maken met automatische belichting	220
AE met sluitervoorkeur	221
AE met diafragma voorkeur	222
Opnamen maken met handmatige belichting	225
Foto's maken	230
Instellingen voor de opnamefunctie	232
Het movie-opnameformaat instellen	233
De geluidsopname instellen	236
Stille bediening	238
De tijdcode instellen	239
Menufunctie-instellingen	243

9 Opnamen weergeven 249

 Opnamen weergeven	250
INFO.: Weergave met opname-informatie	252
  Snel opnamen zoeken	255
 Vergrote weergave	257
 Beelden vergelijken (weergave van twee opnamen)	259
 De opname draaien	260
Classificaties instellen	261
 Snel instellen tijdens weergave	263

 Genieten van movies	265
 Movies afspelen	267
 De eerste en laatste beelden van de movie bewerken	269
Diavoorstelling (automatische weergave)	271
Opnamen op de tv bekijken.....	274
 Opnamen beveiligen.....	278
 Opnamen kopiëren	280
 Opnamen wissen.....	283
De instellingen voor het weergeven van opnamen wijzigen.....	285
De helderheid van het LCD-scherm aanpassen	285
Verticale opnamen automatisch roteren	286

10 Opnamen naverwerken 287

 RAW  RAW-opnamen met de camera verwerken	288
 Wijzig formaat.....	293

11 Sensorreiniging 295

 Automatische sensorreiniging.....	296
Stofwisdata toevoegen	297
Handmatige sensorreiniging.....	299

12 Opnamen afdrukken en overbrengen naar een computer 301

Het afdrukken voorbereiden	302
 Afdrukken	304
De opname bijsnijden	309
 Digital Print Order Format (DPOF)	311
 Rechtstreeks afdrukken met DPOF.....	314
 Opnamen overbrengen naar een computer.....	315

13 De camera aanpassen aan uw voorkeuren 319

Persoonlijke voorkeuze	320
Persoonlijke voorkeuze-instellingen	321
C.Fn1: Exposure (Belichting)	321
C.Fn2: Display/Operation (Weergave/bediening)	324
C.Fn3: Others (Overig)	326
☒2: Aangepaste bediening	327
My Menu vastleggen	337
☑1 Aangepaste opnamemodi instellen	338

14 Referentie 341

INFO. -knopfuncties	342
De batterijgegevens controleren	344
Een gewoon stopcontact gebruiken	348
De batterij voor datum/tijd vervangen	349
Eye-Fi-kaarten gebruiken	350
Beschikbare functies per opnamemodus	352
Menu-instellingen	354
Systeemschema	362
Problemen oplossen	364
Foutcodes	377
Specificaties	378
Veiligheidsmaatregelen	389

15 Verkorte softwarehandleiding 393

Verkorte softwarehandleiding	394
Index	398

Funcie-index

Voeding

- De batterij opladen → pag. 28
- Batterijniveau → pag. 35
- Batterijgegevenscontrole → pag. 344
- Stopcontact → pag. 348
- Automatisch uitschakelen → pag. 55

Kaart

- Formatteren → pag. 53
- Kaart selecteren → pag. 118
- Sluiter ontspannen zonder kaart → pag. 32

Objectief

- Bevestigen/verwijderen → pag. 39
- In-/uitzoomen → pag. 40
- Image Stabilizer (beeldstabilisatie) → pag. 42

Basisinstellingen

- Taal → pag. 38
- Datum/tijd/zone → pag. 36
- Pieptoon → pag. 354
- Copyrightinformatie → pag. 158
- Wis alle camera-instellingen → pag. 56

Zoeker

- Dioptrische aanpassing → pag. 43
- Oculairdop → pag. 187
- Rasterweergave → pag. 59
- Digitale horizon → pag. 59

LCD-scherm

- De helderheid van het scherm aanpassen → pag. 285
- Digitale horizon → pag. 60
- Uitleg → pag. 61

AF

- AF-modus → pag. 70
- AF-gebiedselectiemodus → pag. 72
- AF-puntselectie → pag. 74
- AI Servo AF-kenmerken → pag. 87
- Persoonlijke AF-voorkeuzen → pag. 96
- AF-fijnafstelling → pag. 106
- Handmatige focus → pag. 113

Lichtmeting

- Meetmethode → pag. 169

Transport

- Transportmodus → pag. 114
- Zelfontspanner → pag. 115
- Maximale opnamereeks → pag. 125

Opnamen opslaan

- Opnamefunctie → pag. 118
- Een map maken/selecteren → pag. 152
- Bestandsnaam → pag. 154
- File No. → pag. 156

Beeldkwaliteit

- Opnamekwaliteit → pag. 121
- ISO-snelheid → pag. 126
- Beeldstijl → pag. 131
- Witbalans → pag. 139
- Auto Lighting Optimizer (Auto optimalisatie helderheid) → pag. 144
- Ruisreductie voor hoge ISO-snelheden → pag. 145
- Ruisreductie voor lange belichtingstijden → pag. 146
- Lichte tonen prioriteit → pag. 148
- Correctie helderheid randen → pag. 149

- Correctie chromatische afwijking → pag. 150
- Kleurruimte → pag. 160

Opnamen maken

- Opnamemodus → pag. 24
- HDR → pag. 175
- Meerdere opnamen → pag. 179
- Spiegel opklappen → pag. 186
- Scherptedieptecontrole → pag. 167
- Afstandsbediening → pag. 188
- Snel instellen → pag. 49

Aanpassing van de belichting

- Belichtingscompensatie → pag. 171
- Reeksopnamen met automatische belichting → pag. 172
- AE-vergrendeling → pag. 173
- Veiligheidsshift → pag. 323

Flitser

- Externe flitser → pag. 189
- Instellingen voor externe flitser → pag. 193
- Persoonlijke voorkeuzen externe Speedlite → pag. 198

Live view-opnamen

- Live view-opnamen maken → pag. 199
- Scherpstellen → pag. 209
- Beeldverhouding → pag. 206

Movie-opnamen

- Movie-opnamen → pag. 219
- Movie-opnameformaat → pag. 233
- Geluidsoptie → pag. 236
- Tijdcode → pag. 239
- HDMI-uitgang → pag. 245
- Foto's maken → pag. 230

Weergave

- Kijktijd → pag. 55
- Weergave van één opname → pag. 250
- Weergave met opname-informatie → pag. 252
- Indexweergave → pag. 255
- Door beelden navigeren (opnamesprong) → pag. 256
- Vergrote weergave → pag. 257
- Weergave van twee opnamen → pag. 259
- Opnamen roteren → pag. 260
- Classificatie → pag. 261
- Movieweergave → pag. 267
- Diavoorstelling → pag. 271
- Opnamen op de tv bekijken → pag. 274
- Beveiligen → pag. 278
- Kopiëren → pag. 280
- Wissen → pag. 283

Opnamen bewerken

- RAW-beeldverwerking → pag. 288
- Wijzig formaat → pag. 293

Opnamen afdrukken en overbrengen

- PictBridge → pag. 302
- Afdrukopties (DPOF) → pag. 311
- Opnameoverdracht → pag. 315

Aanpassen

- Persoonlijke voorkeuze (C.Fn) → pag. 320
- Aangepaste bediening → pag. 327
- My Menu → pag. 337
- Aangepaste opnamemodus → pag. 338

Sensorreiniging en stof verwijderen

- Sensorreiniging → pag. 296
- Stofwisdata toevoegen → pag. 297

Tips en waarschuwingen voor het gebruik ■

Omgaan met de camera

- Deze camera is een precisie-instrument. Laat de camera niet vallen en stel deze niet bloot aan fysieke schokken.
- De camera is niet waterdicht en kan niet onder water worden gebruikt. Neem direct contact op met het dichtstbijzijnde Canon Service Center als u de camera per ongeluk in het water laat vallen. Droog de camera af met een droge doek als er waterspatten op de camera zijn gekomen. Wrijf de camera grondig schoon met een licht vochtige doek als deze in aanraking is gekomen met zoute lucht.
- Houd de camera buiten het bereik van apparaten met sterke magnetische velden, zoals magneten of elektrische motoren. Houd de camera eveneens uit de buurt van apparaten die sterke radiogolven uitzenden, zoals grote antennes. Sterke magnetische velden kunnen storingen veroorzaken en opnamegegevens beschadigen.
- Laat de camera niet achter in een extreem warme omgeving, zoals in een auto die in direct zonlicht staat. Door de hoge temperaturen kan de camera defect raken.
- De camera bevat elektronische precisieschakelingen. Probeer de camera nooit zelf te demonteren.
- Blokkeer de spiegelwerking niet met uw vinger of een ander object. Dit kan een defect veroorzaken.
- Gebruik een blaasbuisje om stof van de lens, zoeker, reflexspiegel of het matglas te blazen. Gebruik geen reinigingsmiddelen die organische oplosmiddelen bevatten om de camerabehuizing of lens schoon te vegen. Neem voor het verwijderen van hardnekkig vuil contact op met het dichtstbijzijnde Canon Service Center.
- Raak de elektrische contactpunten van de camera nooit met uw vingers aan. Als u dat wel doet, kunnen de contactpunten gaan roesten. Roest op de contactpunten kan ertoe leiden dat de camera niet goed meer functioneert.
- Als de camera plotseling van een koude in een warme omgeving terecht komt, kan zich condens vormen op de camera en op de inwendige delen. Voorkom condensvorming door de camera eerst in een afgesloten plastic tas te plaatsen. Zorg ervoor dat de camera is aangepast aan de hogere temperatuur voordat u de camera uit de tas haalt.
- Gebruik de camera niet als zich hierop condens heeft gevormd. Zo voorkomt u beschadiging van de camera. Als zich condens heeft gevormd, verwijdert u het objectief, de kaart en de batterij uit de camera. Wacht tot de condens is verdampt voordat u de camera gebruikt.
- Verwijder de batterij en berg de camera op een koele, droge en goed geventileerde plaats op als u deze gedurende langere tijd niet gaat gebruiken. Ook als de camera is opgeborgen, moet u de sluiters zo nu en dan enkele malen bedienen om te controleren of de camera nog goed functioneert.
- Vermijd opslag op plaatsen waar bijtende chemicaliën worden gebruikt, zoals een donkere kamer of een laboratorium.
- Als de camera langere tijd niet is gebruikt, test u alle functies voordat u de camera weer gaat gebruiken. Als u de camera langere tijd niet hebt gebruikt en opnamen wilt gaan maken van een belangrijke gebeurtenis, is het raadzaam de camera te laten controleren door uw Canon-dealer of zelf te controleren of de camera goed functioneert.

LCD-paneel en LCD-scherm

- Hoewel het LCD-scherm is gefabriceerd met hogeprecisietechnologie en meer dan 99,99% effectieve pixels heeft, kunnen er onder de 0,01% resterende pixels enkele dode pixels voorkomen. Dode pixels hebben altijd dezelfde kleur, bijvoorbeeld zwart of rood. Dit is geen defect. De dode pixels zijn ook niet van invloed op de vastgelegde opnamen.
- Als het LCD-scherm lange tijd aan blijft staan, kan het scherm inbranden en zijn er restanten van de eerdere weergave te zien. Dit is echter een tijdelijk effect dat verdwijnt als de camera enkele dagen niet wordt gebruikt.
- Bij lage of hoge temperaturen kan het LCD-scherm langzamer reageren of er zwart uitzien. Bij kamertemperatuur functioneert het scherm weer normaal.

Kaarten

Let op het volgende om de kaart en vastgelegde gegevens te beschermen:

- Laat de kaart niet vallen of nat worden en buig de kaart niet. Oefen geen druk op de kaart uit en stel deze niet bloot aan fysieke schokken en trillingen.
- Raak de elektronische contactpunten van de kaart nooit met uw vingers of een metalen voorwerp aan.
- Gebruik of bewaar de kaart niet in de buurt van voorwerpen met sterke magnetische velden zoals tv's, luidsprekers en magneten. Mijd ook plaatsen met statische elektriciteit.
- Plaats de kaart niet in direct zonlicht of in de buurt van hittebronnen.
- Bewaar de kaart in een houder.
- Bewaar de kaart niet op hete, stoffige of vochtige plaatsen.

Objectief

Nadat u het objectief hebt losgedraaid van de camera, bevestigt u de lensdoppen en plaatst u het objectief met de achterkant naar boven om krassen op het lensoppervlak en de elektrische contactpunten te voorkomen.

Contactpunten



Waarschuwingen bij langdurig gebruik

Als u lange tijd achtereen continue opnamen, Live view-opnamen of movie-opnamen maakt, kan de camera heet worden. Dit is geen defect. Het langdurig vasthouden van een hete camera kan echter wel een lichte verbranding van de huid veroorzaken.

Verkorte handleiding

1

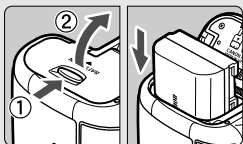

Plaats de batterij (pag. 30).

- Ga voor meer informatie over het opladen van de batterij naar pagina 28.

2

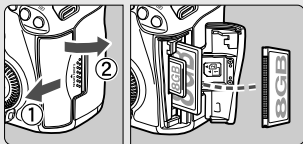

Plaats een kaart (pag. 31).

- De sleuf aan de voorzijde van de camera is voor een CF-kaart en de sleuf aan de achterzijde voor een SD-kaart.

3



Bevestig het objectief (pag. 39).

- Zorg ervoor dat de rode punten zich op één lijn bevinden.

4



Zet de focusinstellingsknop op het objectief op <AF> (pag. 39).

5



Zet de aan-uitknop op <ON> (pag. 34).

6

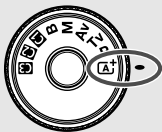

Houd de knop in het midden van het programmazwiel ingedrukt terwijl u het wiel instelt op **<A+>** (Automatisch/scène) (pag. 64).

- Alle camera-instellingen worden automatisch ingesteld.

7



Stel scherp op het onderwerp (pag. 44).

- Kijk door de zoeker en richt het midden van de zoeker op het onderwerp.
- Druk de ontspanknop half in; de camera stelt vervolgens scherp op het onderwerp.

8

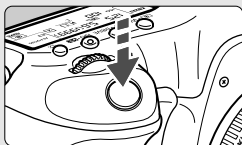

Maak de opname (pag. 44).

- Druk de ontspanknop helemaal in om de opname te maken.

9



Bekijk de opname (pag. 55).

- De opname wordt ongeveer 2 seconden weergegeven op het LCD-scherm weergegeven.
- Druk op de knop **<▶>** om de opname nogmaals weer te geven (pag. 250).

- Zie 'Live view-opnamen' (pag. 199) voor het maken van opnamen terwijl u op het LCD-scherm kijkt.
- Zie 'Opnamen weergeven' (pag. 250) voor het bekijken van de opnamen die u tot nu toe hebt gemaakt.
- Ga voor meer informatie over het verwijderen van een opname naar 'Opnamen wissen' (pag. 283).

Namen van onderdelen

<AF-DRIVE>

Knop voor selectie AF-modus/
transportmodus (pag. 70/114)

<ISO- > Knop voor
ISO-snelheid/flitsbelichtings-
compensatie (pag. 124/190)

< > Knop voor
LCD-paneelverlichting
(pag. 48)

< > Hoofdinstelwiel
(pag. 45)

Ontspanknop
(pag. 44)

Lampje van de
zelfontspanner
(pag. 115)

Sensor van
afstandsbediening
(pag. 188)

Greep
(batterij-
compartiment)

Aansluitpunt voor
DC-koppelingskabel (pag. 348)

Knop voor scherptediepte-
controle (pag. 167)

Spiegel (pag. 186, 299)

< · WB > Knop voor lichtmeetmethode/
witbalansselectie (pag. 169/139)

<M-Fn > AF-gebiedselectiemodus/
multifunctieknop (pag. 73/190)

Objectiefbevestigingsmarkering (pag. 39)

Contactpunten voor flitsynchronisatie

Flitserschoen (pag. 190)

Ver-/ontgrendelknop
programmakeuzewiel
(pag. 45)

Programmakeuzewiel
(pag. 24)

Bevestigingspunt
draagriem
(pag. 27)

Microfoon
(pag. 236)

Objectiefont-
grendelingsknop
(pag. 40)

Objectiefvergrendelingsstift

Objectiefbevestiging

Contactpunten (pag. 15)



Cameradop (pag. 39)

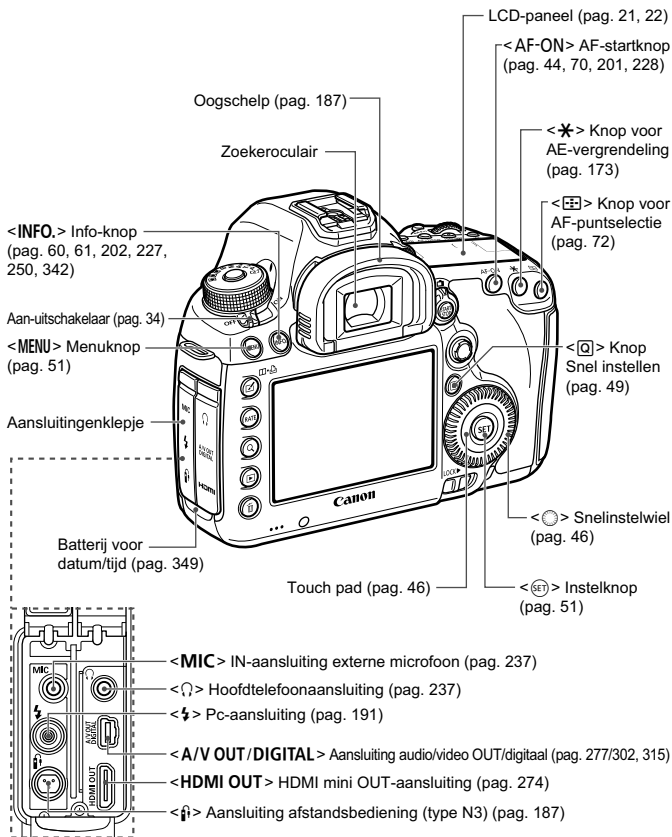

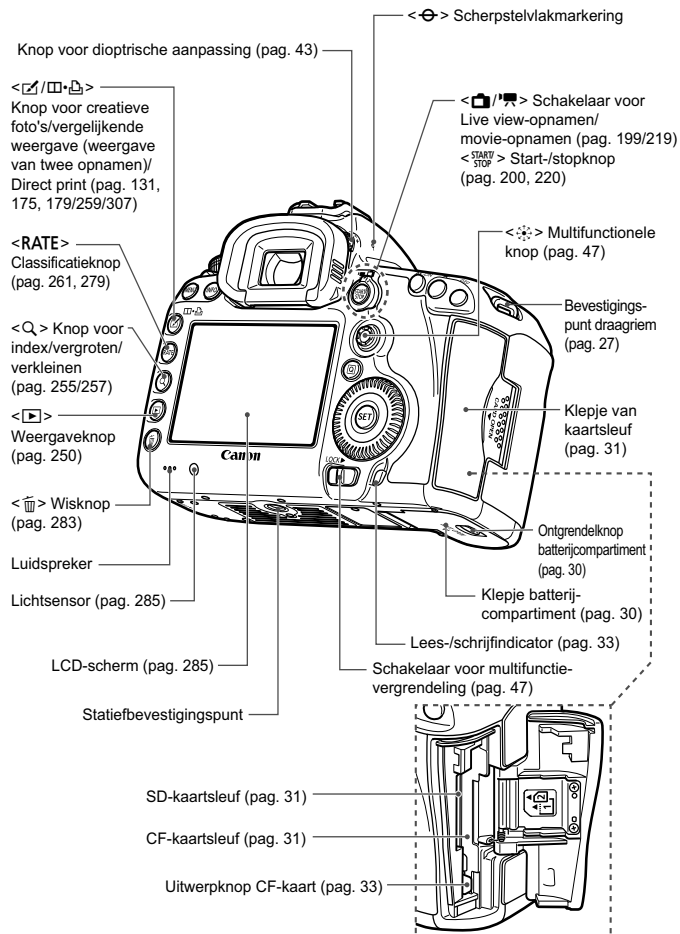

LCD-paneel

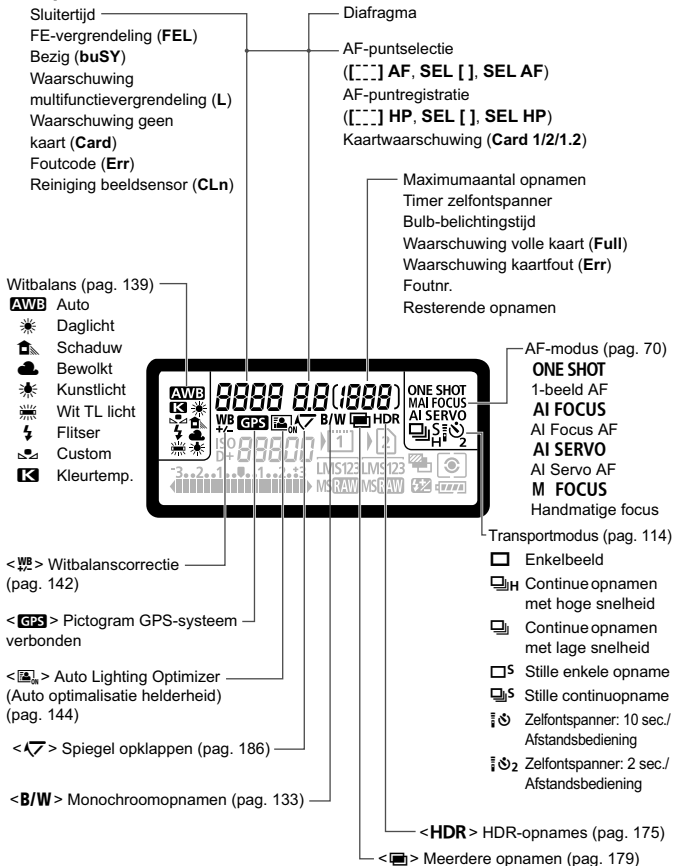

Alleen de instellingen die momenteel zijn toegepast worden weergegeven.

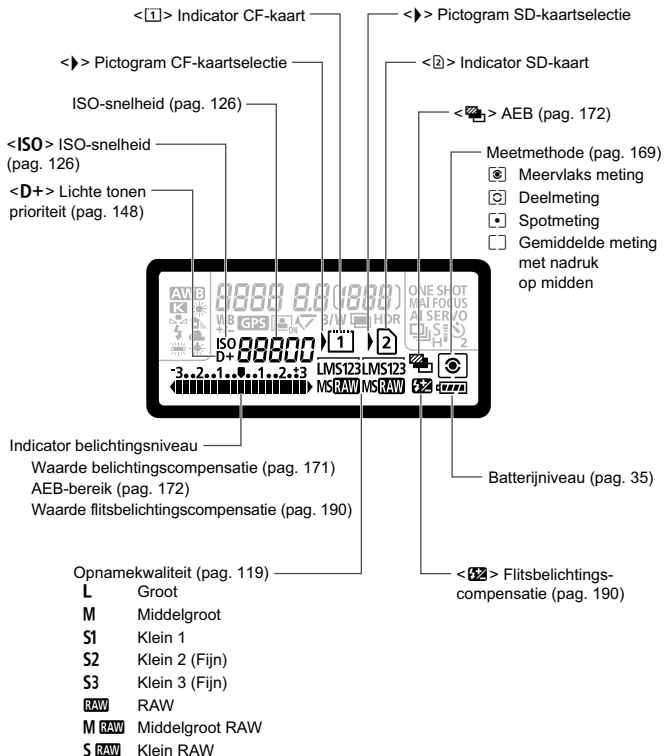

Zoekerinformatie:

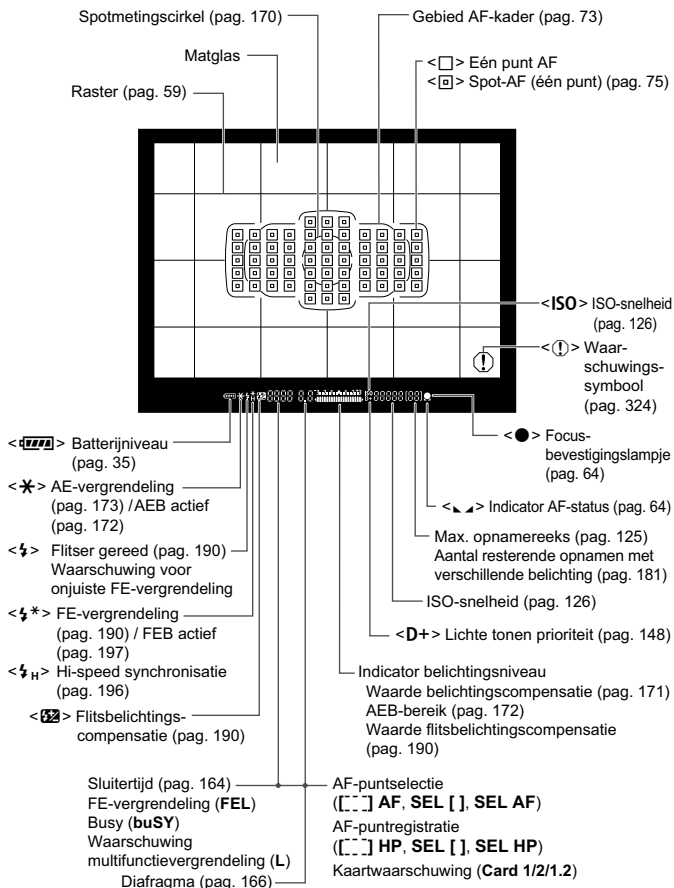

Alleen de instellingen die momenteel zijn toegepast worden weergegeven.

Programmamekuzewiel

Draai aan het programmamekuzewiel terwijl u de knop in het midden van het programmamekuzewiel ingedrukt houdt (ver-/ontgrendelknop programmamekuzewiel).

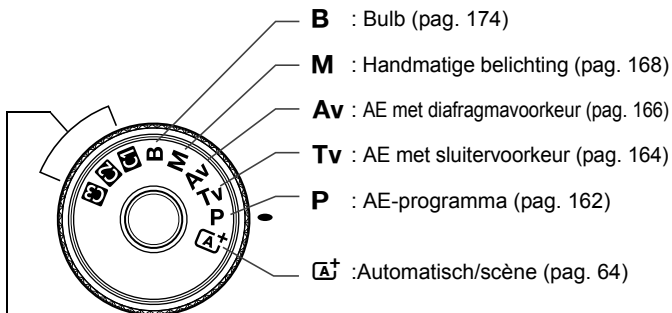

Aangepaste opnamemodi

U kunt de opnamemodi (**P/Tv/Av/M/B**), AF-modus, menu-instellingen enzovoort, onder de instellingen **1**, **2** of **3** van het programmamekuzewiel vastleggen en in die modus snel met de gewenste instellingen opnamen maken (pag. 338).

EF 24-105mm f/4L IS USM-objectief

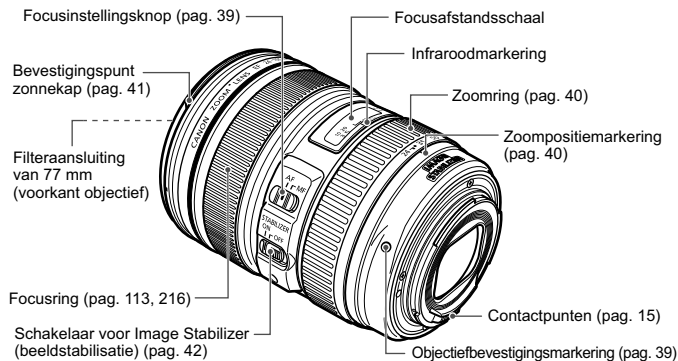

Batterijoplader LC-E6

Lader voor batterij LP-E6/LP-E6N (pag. 28).

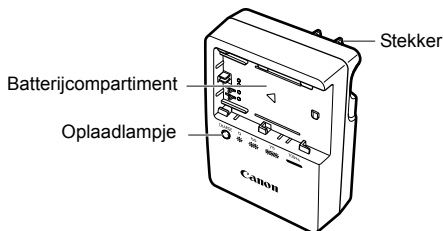

BELANGRIJKE VEILIGHEIDSinSTRUCTIES - BEWAAR DEZE INSTRUCTIES. GEVAAR - VOLG DEZE INSTRUCTIES NAUWKEURIG OM HET RISICO OP BRAND EN ELEKTRISCHE SCHOKKEN TE BEPERKEN.

Voor aansluiting op een stopcontact buiten de Verenigde Staten, gebruikt u zo nodig een stekkeradapter die voor het desbetreffende land geschikt is.

Batterijoplader LC-E6E

Lader voor batterij LP-E6/LP-E6N (pag. 28).

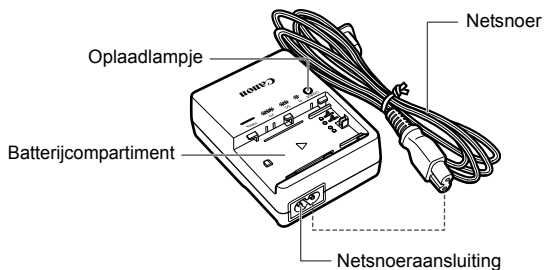

1

Aan de slag

In dit hoofdstuk worden de voorbereidende stappen en de basisbediening van de camera uitgelegd.

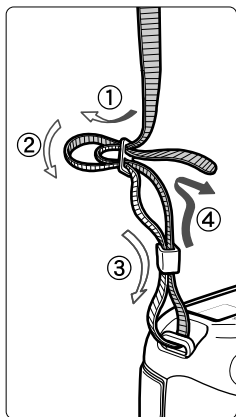

De riem bevestigen

Haal het uiteinde van de riem van onderaf door de draagriemring. Haal het uiteinde daarna door de gesp van de riem zoals afgebeeld in de illustratie. Trek de riem strak en zorg ervoor dat deze goed vastzit in de gesp.

- De oculairdop is ook aan de riem bevestigd (pag. 187).

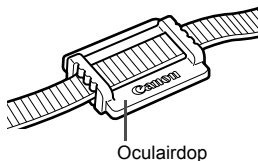

De batterij opladen

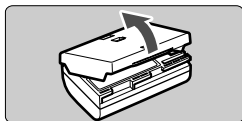

1 Verwijder het beschermdeksel.

- Verwijder het beschermdeksel van de batterij.

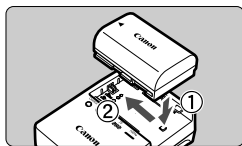

2 Plaats de batterij.

- Plaats de batterij op de juiste manier in de oplader zoals afgebeeld in de illustratie.
- Om de batterij te verwijderen, herhaalt u de bovenstaande procedure in omgekeerde volgorde.

LC-E6

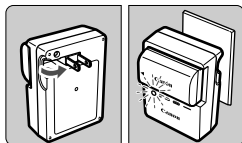

3 Laad de batterij op.

Voor LC-E6

- Klap de contactpunten van de batterijoplader naar buiten, in de richting van de pijl, en steek ze in het stopcontact.

LC-E6E

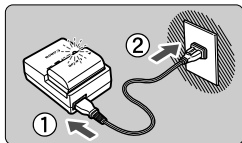

Voor LC-E6E

- Sluit het netsnoer aan op de oplader en steek de stekker in het stopcontact.
- ▶ Het opladen begint automatisch en het oplaadlampje knippert oranje.

Laadniveau	Oplaadlampje	
	Kleur	Indicator
0 - 49%	Oranje	Knippert eenmaal per seconde
50 - 74%		Knippert tweemaal per seconde
75% of hoger		Knippert driemaal per seconde
Volledig opgeladen	Groen	Gaat branden

- Het duurt ongeveer 2,5 uur om een helemaal lege batterij volledig op te laden bij 23 °C. Hoe lang het duurt om de batterij op te laden, is afhankelijk van de omgevingstemperatuur en het laadniveau van de batterij.
- Om veiligheidsredenen duurt opladen bij lage temperaturen (5 °C - 10 °C) langer (tot 4 uur).



Tips voor het gebruik van de batterij en batterijoplader

- **Bij aankoop is de batterij niet volledig opgeladen.**
Laad de batterij voor gebruik op.
- **Het verdient aanbeveling om de batterij op te laden op de dag dat u deze gaat gebruiken of een dag ervoor.**
Zelfs wanneer de camera is opgeborgen, raakt een opgeladen batterij geleidelijk aan leeg.
- **Verwijder de batterij na het opladen en haal de batterijoplader uit het stopcontact.**
- **U kunt het deksel in een andere richting plaatsen om aan te geven of de batterij al dan niet is opgeladen.**
Als de batterij is opgeladen, bevestigt u het deksel zodanig dat de opening, die de vorm heeft van een batterij , overeenkomt met het blauwe zegel op de batterij. Als de batterij leeg is, plaatst u het deksel in de omgekeerde richting.

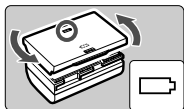

- **Verwijder de batterij wanneer u de camera niet gebruikt.**
Als de batterij langere tijd in de camera blijft zitten, is er sprake van een kleine lekstroom, waardoor de batterij verder wordt ontladen en minder lang meegaat. Bewaar de batterij met het beschermdeksel bevestigd. Als u de batterij opbergt nadat u deze volledig hebt opgeladen, kunnen de prestaties van de batterij teruglopen.
- **De batterijoplader kan ook in het buitenland worden gebruikt.**
De batterijoplader is compatibel met een stroombron van 100 V AC t/m 240 V AC 50/60 Hz. Indien nodig kunt u een in de handel verkrijgbare stekkeradapter voor het desbetreffende land of de desbetreffende regio gebruiken. Sluit geen draagbare spanningsomvormer aan op de batterijoplader. Dit kan de batterijoplader beschadigen.
- **Als de batterij snel leeg raakt, zelfs nadat deze volledig is opgeladen, moet de batterij worden vervangen.**
Controleer de laadprestatie van de batterij (pag. 344) en schaf een nieuwe batterij aan.



- Nadat u de stekker van de lader uit het stopcontact hebt verwijderd, dient u de contactpunten van de stekker minstens 10 seconden niet aan te raken.
- Indien de resterende capaciteit van de batterij (pag. 344) 94% of hoger is, wordt de batterij niet opgeladen.
- De oplader kan geen andere batterijen opladen dan batterij LP-E6/LP-E6N.

De batterij plaatsen en verwijderen

Plaats een volledig opgeladen LP-E6 (of LP-E6N)-batterij in de camera. De zoeker van de camera wordt verlicht zodra een batterij is geplaatst en wordt donker wanneer de batterij wordt verwijderd.

De batterij plaatsen

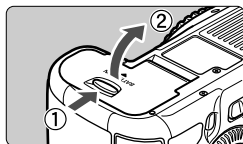

1 Open het klepje.

- Schuif het schuifje in de richting van de pijlen en open het klepje.

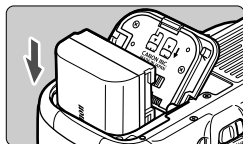

2 Plaats de batterij.

- Steek het uiteinde met de batterijcontacten in de camera.
- Schuif de batterij in de camera totdat deze vastzit.

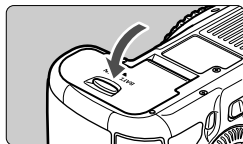

3 Sluit het klepje.

- Druk op het klepje totdat het dichtklikt.

 Alleen de batterij LP-E6/LP-E6N kan worden gebruikt.

De batterij verwijderen

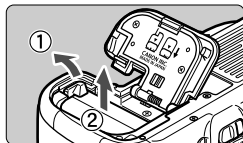

Open het klepje en verwijder de batterij.

- Druk het batterijontgrendelingschuifje in de richting van de pijl en verwijder de batterij.
- Plaats het beschermdeksel (meegeleverd, pag. 29) op de batterij om kortsluiting van de batterijcontactpunten te voorkomen.

De kaart plaatsen en verwijderen

U kunt in de camera zowel een CF-kaart als een SD-kaart gebruiken. **Opnamen kunnen worden opgeslagen als er ten minste één kaart in de camera is geplaatst.**

Als in beide kaartsleuven een kaart is geplaatst, kunt u kiezen op welke kaart opnamen worden opgeslagen, of u kunt dezelfde opnamen tegelijkertijd op beide kaarten opslaan (pag. 118 en 120).

Als u een SD-kaart gebruikt, moet de schakelaar voor schrijfbeveiliging van de kaart omhoog staan om schrijven/wissen toe te staan.

De kaart plaatsen

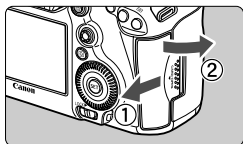

1 Open het klepje.

- Schuif het klepje in de richting van de pijl om het te openen.

CF-kaart

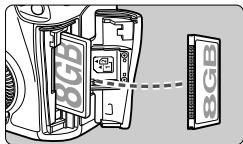

2 Plaats de kaart.

- De sleuf aan de voorzijde van de camera is voor een CF-kaart en de sleuf aan de achterzijde voor een SD-kaart.
- **Houd de etiketzijde van de CF-kaart naar u toe en plaats het uiteinde met de kleine openingen in de camera.**

SD-kaart

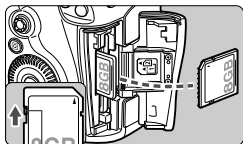

Schuifje voor
schrijfbeveiliging

Als de kaart op de verkeerde manier wordt geplaatst, kan de camera beschadigd raken.

- ▶ De uitwerpknop voor de CF-kaart steekt naar buiten.
- **Plaats de SD-kaart met de etiketzijde naar u toe. Druk de kaart in de sleuf totdat deze vastklikt.**

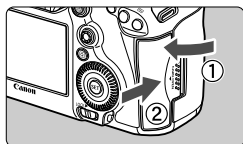

Pictogram kaartselectie

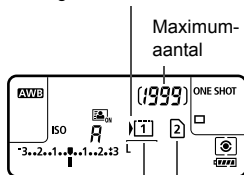

Indicator CF-kaart

Indicator SD-kaart

3 Sluit het klepje.

- Sluit het klepje en schuif het in de richting van de pijlen totdat het dichtklikt.
- ▶ Als u de aan-uitschakelaar op <ON> zet (pag. 34), wordt het aantal mogelijke opnamen en de geplaatste kaart(en) op het LCD-paneel weergegeven.

De opnamen worden opgeslagen op de kaart met het pictogram <▶> naast de indicator van de betreffende kaart.

- ⚠ ● De camera is niet compatibel met CF-kaarten van het type II of van het type harde schijf.
- Hoewel de camera niet voldoet aan de UHS-snelheidsklassestandaard (Ultra-High Speed), kunnen UHS SDHC-/SDXC-kaarten toch worden gebruikt.



- Ook SDHC/SDXC-geheugenkaarten zijn in de camera te gebruiken.
- Ultra DMA (UDMA) CF-kaarten zijn ook in de camera te gebruiken. Op CF-kaarten van het type Ultra DMA (UDMA) worden de gegevens sneller weggeschreven.
- Het aantal mogelijke opnamen is afhankelijk van de resterende capaciteit van de kaart, de instelling voor de opnamekwaliteit, de ISO-snelheid, enzovoort.
- Door [📷 1: Ontspan sluiters zonder kaart] in te stellen op [Uitschakelen] voorkomt u dat u vergeet een kaart te plaatsen (pag. 354).



De kaart verwijderen

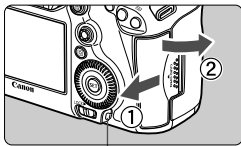

Lees-/schrijfindicator

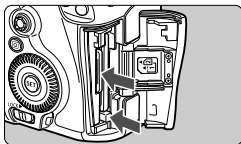

1 Open het klepje.

- Zet de aan-uitschakelaar op <OFF>.
- **Controleer of de lees-/schrijfindicator uit is en open vervolgens het klepje.**
- Sluit het klepje als [Opslaan...] wordt weergegeven.

2 Verwijder de kaart.

- Druk op de uitwerpknop om de CF-kaart te verwijderen.
- Als u de SD-kaart wilt verwijderen, drukt u deze voorzichtig in en laat u de kaart weer los. Trek de kaart vervolgens naar buiten.
- Trek de kaart recht uit de camera en sluit het klepje.



- **Wanneer de lees-/schrijfindicator brandt of knippert, betekent dit dat opnamen op de kaart worden gelezen, opgeslagen of gewist, of dat gegevens worden overgebracht. Maak het klepje van de kaartsleuf op dat moment niet open. Verricht ook geen van de volgende handelingen wanneer de lees-/schrijfindicator brandt of knippert. De opnamegegevens, kaart of camera kunnen anders beschadigd raken.**
 - De kaart verwijderen
 - De batterij verwijderen
 - De camera schudden of ergens tegenaan stoten
- Als er op de kaart al opnamen zijn opgeslagen, kan het zijn dat het opnamenummer niet begint bij 0001 (pag. 156).
- Als er op het LCD-scherm een kaartfout wordt weergegeven, verwijdert u de kaart en plaatst u deze opnieuw. Gebruik een andere kaart als het probleem aanhoudt. Als u alle opnamen op de kaart naar een computer kunt overbrengen, brengt u alle opnamen over en formatteert u de kaart met de camera (pag. 53). De kaart functioneert dan wellicht weer normaal.
- Raak de contactpunten van de SD-kaart niet aan met uw vingers of met metalen voorwerpen.

De camera inschakelen

Als na het aanzetten van de camera het scherm met datum-/tijd-/zone-instelling wordt weergegeven, raadpleeg dan pagina 36 voor het instellen van de datum, tijd en zone.

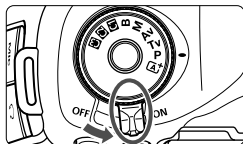

- <ON> : De camera is ingeschakeld.
- <OFF> : De camera is uitgeschakeld en werkt niet. Zet de aan-uitschakelaar op deze positie wanneer u de camera niet gebruikt.

De zelfreinigende sensor

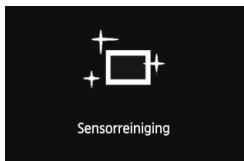

- Wanneer u de aan-uitschakelaar op <ON> of <OFF> zet, wordt de sensorreiniging automatisch uitgevoerd. (Mogelijk hoort u een zacht, kort geluid.) Tijdens het reinigen van de sensor wordt <[Sensorreiniging pictogram]> op het LCD-scherm weergegeven.
 - Zelfs tijdens het reinigen van de sensor kunt u opnamen maken. Door de ontspanknop half in te drukken (pag. 44), stopt u het reinigen van de sensor en kunt u een opname maken.
- Als u met de aan-uitschakelaar snel achter elkaar tussen <ON> en <OFF> wisselt, wordt het pictogram <[Sensorreiniging pictogram]> mogelijk niet weergegeven. Dit is normaal en is geen defect.

MENU Automatisch uitschakelen





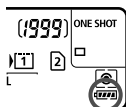

- Om de batterij te sparen, wordt de camera automatisch uitgeschakeld nadat deze ongeveer 1 minuut niet is gebruikt. Om de camera weer in te schakelen, drukt u gewoon de ontspanknop half in (pag. 44).
- U kunt de automatische uitschakeltijd wijzigen met [**2**: Uitschakelen] (pag. 55)

Als u de aan-uitschakelaar op <OFF> zet terwijl een opname op de kaart wordt opgeslagen, wordt [Opslaan...] weergegeven en wordt de camera uitgeschakeld nadat de opname op de kaart is opgeslagen.

Het batterijniveau controleren

Wanneer de aan-uitschakelaar op <ON> staat, heeft het batterijniveau een van de volgende zes niveaus. Een knipperend batterijpictogram () geeft aan dat de batterij bijna leeg is.





Pictogram						
Niveau (%)	100 - 70	69 - 50	49 - 20	19 - 10	9 - 1	0

Levensduur batterij

Temperatuur	Bij 23 °C	Bij 0 °C
Maximumaantal opnamen	Circa 950 opnamen	Circa 850 opnamen

- De bovenstaande cijfers zijn gebaseerd op een volledig opgeladen LP-E6-batterij, zonder Live view-opnamen, en de testcriteria van de CIPA (Camera & Imaging Products Association).
- Mogelijke opnamen met batterijgreep BG-E11
 - Met LP-E6 x 2: Circa twee keer zoveel opnamen zonder de batterijgreep.
 - Met AA/LR6-alkalinebatterijen (bij 23 °C): circa 270 opnamen



- Het aantal mogelijke opnamen neemt af bij een van de volgende bewerkingen:
 - Wanneer de ontspanknop voor langere tijd half wordt ingedrukt.
 - Wanneer de AF regelmatig wordt geactiveerd zonder dat er een foto wordt gemaakt.
 - Wanneer Image Stabilizer (beeldstabilisatie) van het objectief wordt gebruikt.
 - Wanneer het LCD-scherm vaak wordt gebruikt.
- Het aantal opnamen kan afnemen, afhankelijk van de werkelijke opnameomstandigheden.
- Voor de bediening van het objectief wordt ook stroom van de batterij gebruikt. Afhankelijk van het gebruikte objectief kan het maximaal aantal opnamen lager zijn.
- Zie pagina 201 voor het aantal mogelijke opnamen met Live view-opnamen.
- Zie [**3: Accu-info**] om de status van de batterij verder te controleren (pag. 344).
- Als AA-/LR6-batterijen worden gebruikt in batterijgreep BG-E11, wordt een indicator met vier niveaus weergegeven. ( / ) wordt niet weergegeven.)

MENU De datum, tijd en tijdzone instellen

Als u de camera voor de eerste keer inschakelt of als de datum- en tijdstellingen zijn gereset, wordt het instelscherm Datum/tijd/zone weergegeven. Volg stappen 3 t/m 6 om de actuele datum, tijd en tijdzone in te stellen.

Houd er rekening mee dat de datum en tijd die aan opnamen worden toegevoegd, worden gebaseerd op de ingestelde datum en tijd. Zorg ervoor dat u de juiste datum en tijd instelt.

U kunt ook de tijdzone van uw huidige adres instellen. Wanneer u dan naar een andere tijdzone reist, kunt u gewoon de tijdzone van uw reisbestemming instellen zodat de juiste datum/tijd wordt opgeslagen.



1 Geef het menuscherm weer.

- Druk op de knop <MENU> om het menuscherm weer te geven.

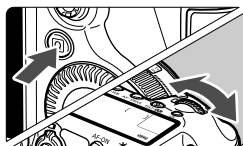

2 Selecteer op het tabblad [42] [Datum/tijd/zone].

- Druk op de knop <Q> en selecteer het tabblad [42].
- Draai aan het instelwiel <[42]> om het tabblad [42] te selecteren.
- Draai aan het instelwiel <[42]> om [Datum/tijd/zone] te selecteren en druk vervolgens op <SET>.

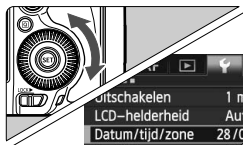

3 Stel de gewenste tijdzone in.

- De standaardinstelling is [Londen].
- Draai aan het instelwiel <[42]> om [Tijdzone] te selecteren.
- Druk op <SET> zodat <[42]> wordt weergegeven.
- Draai aan het instelwiel <[42]> om de tijdzone te selecteren en druk vervolgens op <SET>.

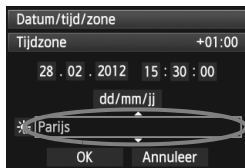

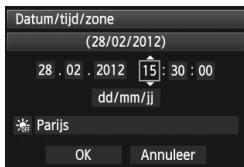

4 Stel de datum en de tijd in.

- Draai aan het instelwiel <⊙> om het cijfer te selecteren.
- Druk op <SET> zodat <⏏> wordt weergegeven.
- Draai aan het instelwiel <⊙> om de gewenste instelling te selecteren en druk vervolgens op <SET> (Terug naar <⏏>).

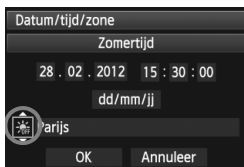

5 Stel zomertijd in.

- Stel dit naar wens in.
- Draai aan het instelwiel <⊙> om [☀] te selecteren.
- Druk op <SET> zodat <⏏> wordt weergegeven.
- Draai aan het instelwiel <⊙> om [☀] te selecteren en druk vervolgens op <SET>.
- Wanneer zomertijd is ingesteld op [☀], zal de tijd die is ingesteld in stap 4 met 1 uur vooruitgaan. Als [☀] is ingesteld, wordt zomertijd geannuleerd en gaat de tijd met 1 uur achteruit.

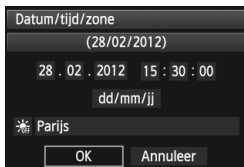

6 Verlaat de instelling.

- Draai aan het instelwiel <⊙> om [OK] te selecteren en druk vervolgens op <SET>.
- ▶ De datum/tijd/zone wordt ingesteld en het menu verschijnt weer.



- De procedure voor het instellen van het menu wordt uitgelegd op pagina 51-52.
- De ingestelde datum en tijd worden van kracht wanneer u bij stap 6 op <SET> drukt.
- In stap 3 is de rechtsboven weergegeven tijd het tijdsverschil in vergelijking met Coordinated Universal Time (UTC). Als u uw tijdzone niet ziet, stelt u de tijdzone in in verhouding tot het verschil met UTC.

MENU De interfacetaal selecteren

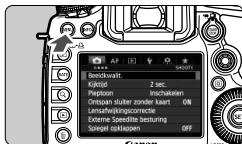

1 Geef het menuscherm weer.

- Druk op de knop <MENU> om het menuscherm weer te geven.

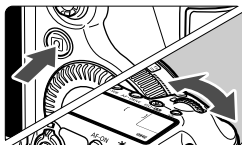

2 Selecteer op het tabblad [Tabblad] [Taal].

- Druk op de knop <Q> en selecteer het tabblad [Tabblad].
- Draai aan het instelwiel <Instelwiel> om het tabblad [Tabblad] te selecteren.
- Draai aan het instelwiel <Instelwiel> om [Taal] te selecteren (het vierde item van boven) en druk op <SET>.

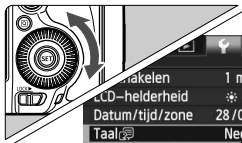

3 Stel de gewenste taal in.

- Draai aan het instelwiel <Instelwiel> om de taal te selecteren en druk vervolgens op <SET>.
- ▶ De interfacetaal wordt gewijzigd.

English	Norsk	Română
Deutsch	Svenska	Türkçe
Français	Español	العربية
Nederlands	Ελληνικά	ภาษาไทย
Dansk	Русский	简体中文
Português	Polski	繁體中文
Suomi	Čeština	한국어
Italiano	Magyar	日本語
Українська		

Een objectief bevestigen en verwijderen

De camera is compatibel met alle Canon EF-objectieven. De camera kan niet worden gebruikt in combinatie met EF-S- of EF-M-objectieven.

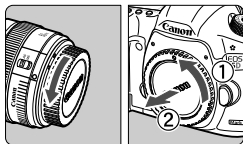

1 Verwijder de doppen.

- Verwijder de achterste lensdop en de cameradop door ze los te draaien in de richting die door de pijlen wordt aangegeven.

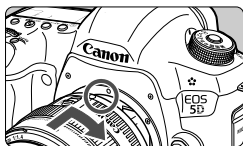

2 Bevestig het objectief.

- Zorg ervoor dat de rode stop op het objectief en op de camera zich op gelijke hoogte bevinden en draai het objectief (zie pijl) totdat dit op zijn plaats klikt.

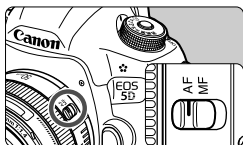

3 Zet de focusinstellingsknop op het objectief op <AF>.

- <AF> staat voor 'autofocus', of automatische scherpstelling.
- Als de knop is ingesteld op <MF> (handmatige focus), kan niet automatisch worden scherpgesteld.

4 Verwijder de voorste lensdop.



- Kijk niet rechtstreeks naar de zon door een lens. Dit kan het gezichtsvermogen beschadigen.
- Als het voorste deel (de focusingring) van het objectief tijdens het automatisch scherpstellen draait, raak het draaiende deel dan niet aan.

Stof vermijden

- Vervang objectieven zo snel mogelijk en op een plaats die zoveel mogelijk stofvrij is.
- Breng de cameradop aan op de camera wanneer u deze zonder objectief bewaart.
- Verwijder stof van de cameradop voordat u deze bevestigt.

In- en uitzoomen

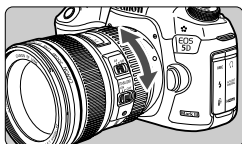

Om in of uit te zoomen draait u de zoomring op het objectief met uw vingers.

Als u wilt in- of uitzoomen, doe dit dan voordat u scherpstelt. Wanneer u na het scherpstellen aan de zoomring draait, kan de scherpstelling enigszins verloren gaan.

Het objectief verwijderen

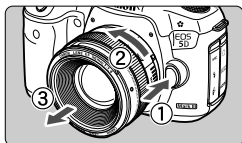

Druk op de objectiefontgrendelingsknop en draai het objectief in de richting van de pijl.

- Draai het objectief totdat dit niet meer verder kan en koppel het objectief los.
- Bevestig de achterste lensdop op het losgekoppelde objectief.

Een lenskap bevestigen

Wanneer u de speciale lenskap EW-83H op het EF 24-105mm f/4L IS USM-objectief bevestigt, wordt ongewenst licht geblokkeerd en wordt de voorkant van het objectief beschermd tegen regen, sneeuw, stof, enzovoort. Voordat u het objectief in een tas, enzovoort stopt, kunt u de lenskap ook andersom bevestigen.

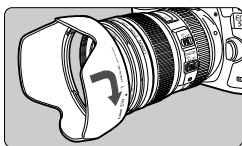

- 1** Plaats de rode stip op de lenskap op gelijke hoogte met die op het objectief.

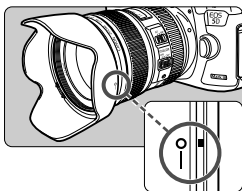

- 2** Draai de lenskap zoals op de illustratie.

- Draai de lenskap met de klok mee tot deze goed is bevestigd.



- Als de lenskap niet juist is bevestigd, ziet het buitengebied van de afbeelding er mogelijk donker uit.
- Pak de lenskap aan de onderkant vast wanneer u deze draait om deze te bevestigen of te verwijderen. Als u de lenskap bij de randen vastpakt, kan de kap vervormd raken.

Objectieven met Image Stabilizer (beeldstabilisatie) ■

Wanneer u de ingebouwde Image Stabilizer (beeldstabilisatie) van het IS-objectief gebruikt, wordt bewegingsonscherpte gecorrigeerd om scherpere opnamen te krijgen. De procedure die hier wordt uitgelegd, is gebaseerd op het EF 24-105mm f/4L IS USM-objectief als voorbeeld. * IS betekent Image Stabilizer (beeldstabilisatie).

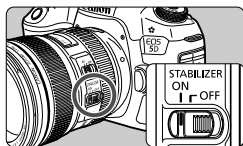

1 Zet de IS-schakelaar op <ON>.

- Zet de aan-uitschakelaar van de camera ook op <ON>.

2 Druk de ontspanknop half in.

- ▶ Image Stabilizer (beeldstabilisatie) werkt nu.

3 Maak de opname.

- Als de opname er onbewogen uitziet in de zoeker, drukt u de ontspanknop volledig in om de opname te maken.

- Image Stabilizer (beeldstabilisatie) kan onscherpte van het onderwerp niet tegengaan als het onderwerp tijdens het belichtingsmoment beweegt.
- Zet voor opnamen met bulb-belichting de IS-schakelaar op <OFF>. Als z<ON> is ingesteld, kan het zijn dat de Image Stabilizer (beeldstabilisatie) niet goed functioneert.
- Image Stabilizer (beeldstabilisatie) is mogelijk niet effectief bij overmatige beweging, zoals op een schommelende boot.
- Het kan zijn dat de Image Stabilizer (beeldstabilisatie) niet effectief is wanneer u het EF 24-105mm f/4L IS USM-objectief gebruikt voor gepande opnamen.

- Image Stabilizer (beeldstabilisatie) werkt als de focusinstellingsknop op het objectief is ingesteld op <AF> of <MF>.
- Ook wanneer u een statief gebruikt, kunt u zonder problemen opnamen maken met de IS-schakelaar ingesteld op <ON>. Maar om de batterij te besparen, wordt het aanbevolen de IS-schakelaar op <OFF> te zetten.
- Image Stabilizer (beeldstabilisatie) is zelfs effectief wanneer de camera op een monopod is bevestigd.

Basisbediening

De scherpte van de zoeker aanpassen

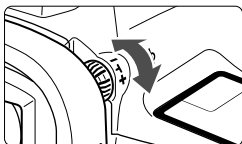

Draai aan de knop voor dioptrische aanpassing.

- Draai de knop naar links of rechts zodat de AF-punten in de zoeker scherp zijn.
- Als het lastig is om de knop te draaien, verwijdert u de oogschelp (pag. 187).



Als het beeld in de zoeker na de dioptrische aanpassing van de camera nog niet scherp is, wordt u aangeraden om de dioptrische aanpassingslens Eg (afzonderlijk verkrijgbaar) te gebruiken.

De camera vasthouden

Voor scherpe opnamen houdt u de camera stil om bewegingsonscherpte te minimaliseren.

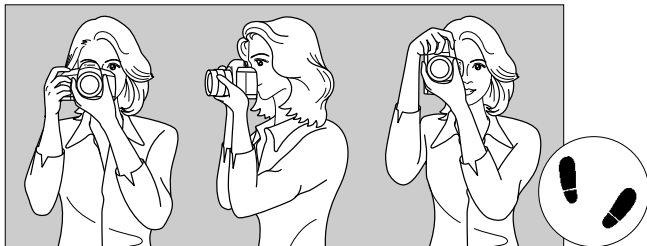

Horizontaal fotograferen

Verticaal fotograferen

1. Pak met uw rechterhand de camera stevig vast.
2. Houd het objectief onderaan vast met uw linkerhand.
3. Laat uw rechterwijsvinger lichtjes op de ontspanknop rusten.
4. Duw uw armen en ellebogen licht tegen de voorkant van uw lichaam.
5. Voor een stabiele houding plaatst u de ene voet net voor de andere.
6. Druk de camera tegen uw gezicht en kijk door de zoeker.



Zie pagina 68 voor het maken van opnamen terwijl u op het LCD-scherm kijkt.

Ontspanknop

De ontspanknop heeft twee stappen. U kunt de ontspanknop half indrukken en u kunt de ontspanknop helemaal indrukken.

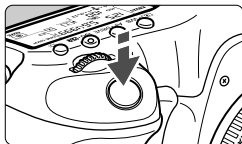

Half indrukken

Hiermee activeert u de automatische scherpstelling en het automatische belichtingssysteem dat de sluitertijd en het diafragma instelt.

De belichtingsinstelling (sluitertijd en diafragma) wordt in de zoeker en op het LCD-paneel weergegeven (☺4).

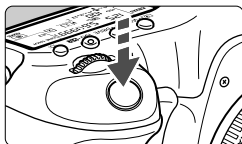

Helemaal indrukken

De sluitertijd ontspannt en de opname wordt gemaakt.

Bewegingsonscherpte voorkomen

Het bewegen van de camera tijdens het belichtingsmoment kan leiden tot bewegingsonscherpte. Onscherp opnamen kunnen hiervan het resultaat zijn. Let op het volgende om bewegingsonscherpte te voorkomen:

- Houd de camera goed vast zoals op de vorige pagina is weergegeven.
- Druk de ontspanknop half in om automatisch scherp te stellen en druk de ontspanknop vervolgens langzaam volledig in.



- Als u in de modi **P/Tv/Av/M/B** op de knop <AF-ON> drukt, wordt dezelfde bewerking uitgevoerd als wanneer u de ontspanknop half indrukt.
- Als u de ontspanknop helemaal indrukt zonder deze eerst half in te drukken, of als u de ontspanknop half indrukt en direct daarna volledig, zal de opname iets worden vertraagd.
- Zelfs wanneer een menu of opname wordt weergegeven of wanneer u een opname maakt, kunt u direct teruggaan naar de opnamemodus door de ontspanknop half in te drukken.

Programmakeuzewiel

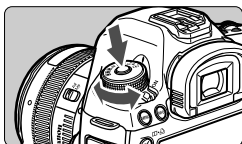

Draai aan het programma-keuzewiel terwijl u de ver-/ontgrendelknop van het programmakeuzewiel in het midden ingedrukt houdt.



Hoofdinstelwiel

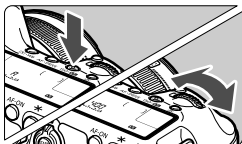

- (1) Druk op een knop en draai aan het instelwiel .**

Wanneer u op een knop zoals •WB>, <AF•DRIVE> of <ISO•) geselecteerd. Tijdens deze zes seconden kunt u de gewenste instelling maken met het instelwiel .

Wanneer de functie niet meer actief is of als u de ontspanknop half indrukt, is de camera klaar om een opname te maken.

- Gebruik dit instelwiel om de meetmethode, AF-modus, ISO-snelheid, het AF-punt enzovoort te selecteren of in te stellen.

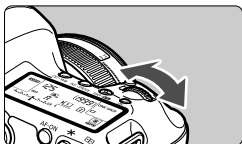

- (2) Draai alleen aan het instelwiel .**

Draai terwijl u in de zoeker of op het LCD-paneel kijkt aan het instelwiel om de gewenste instelling te selecteren.

- Gebruik dit instelwiel om de sluitertijd, het diafragma, enzovoort in te stellen.



De handelingen in (1) zijn ook mogelijk wanneer de <LOCK▶>-schakelaar naar rechts staat (Multifunctievergrendeling, pag. 47).

Snelinstelwiel

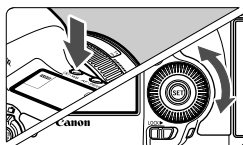

(1) Druk op een knop en draai aan het instelwiel <>.

Wanneer u op een knop zoals <•WB>, <AF•DRIVE> of <ISO•> drukt, blijft de desbetreffende functie zes seconden lang () geselecteerd. Tijdens deze zes seconden kunt u de gewenste instelling maken met het instelwiel <>. Wanneer de functie niet meer actief is of als u de ontspanknop half indrukt, is de camera klaar om een opname te maken.

- Gebruik dit instelwiel als u de witbalans, de transportmodus, de flitsbelichtingscompensatie, het AF-punt, enzovoort wilt selecteren of instellen.

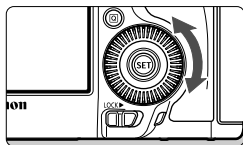



(2) Draai alleen aan het instelwiel <>.

Draai terwijl u in de zoeker of op het LCD-paneel kijkt aan het instelwiel <> om de gewenste instelling te selecteren.

- Gebruik dit instelwiel om de waarde voor de belichtingscompensatie, het diafragma voor handmatige belichting, enzovoort in te stellen.

 De handelingen in (1) zijn ook mogelijk wanneer de <LOCK▶>-schakelaar naar rechts staat (Multifunctievergrendeling, pag. 47).

Touch pad

Tijdens movie-opname biedt het touch pad een geruisloos alternatief om de sluitertijd, het diafragma, de ISO-snelheid, een belichtingscompensatie, het geluidsoopname-niveau en het hoofdtelefoonvolume aan te passen (pag. 238). Deze functie is actief wanneer [ 5: Stille bediening] is ingesteld op [Insch. ].

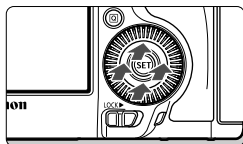



Nadat u op de knop <> hebt gedrukt, tikt u op de binnenste ring van het instelwiel <>, boven, onder, links of rechts.

Multifunctionele knop

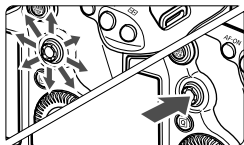
De < > heeft acht pijltoetsen en een knop in het midden.



- Met deze knop kunt u het AF-punt selecteren, de witbalans corrigeren, het AF-punt of vergrotingskader verplaatsen tijdens Live view-opnamen, over de opname schuiven in de vergrote weergave tijdens afspelen, het Snelkeuzeschermbediening, enzovoort.
- U kunt er ook menuopties mee selecteren (met uitzondering van [ 1: Wis beelden] en [ 1: Kaart formatteren]).
- Bij menu's en het scherm Snel instellen werkt de multifunctionele knop alleen in verticale en horizontale richting. Hij werkt niet in diagonale richtingen.

LOCK▶ Multifunctievergrendeling

Met [ 2: Multifunctievergrendeling] ingesteld (pag. 325) en de <LOCK▶>-schakelaar naar rechts, wordt voorkomen dat het hoofdinstelwiel, het snelinstelwiel, en de multifunctionele knop onbedoeld bewegen en een instelling wordt veranderd.

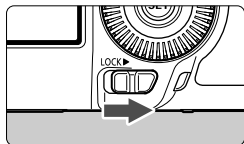

- <LOCK▶>-schakelaar naar links:
ontgrendeld
- <LOCK▶>-schakelaar naar rechts:
vergrendeld

 Indien de <LOCK▶>-schakelaar naar rechts staat en u een van de vergrendelde camera-bedieningen probeert te gebruiken, wordt in de zoeker en op het LCD-paneel <L> weergegeven. Op het scherm opname-instellingen (pag. 48), wordt [LOCK] weergegeven.

LCD-paneelverlichting



Schakel de verlichting van het LCD-paneel in () of uit door op de knop <:☀:> te drukken. Wanneer u bij een bulb-opname de ontspanknop volledig indrukt, wordt de verlichting van het LCD-paneel uitgeschakeld.

Opname-instellingen weergeven



Nadat u een aantal keren op de knop <INFO.> hebt gedrukt, worden de opname-instellingen weergegeven. Wanneer de opname-instellingen zijn weergegeven, kunt u aan het programmakeuzewiel draaien om de instellingen voor elke opnamemodus te bekijken (pag. 343). Door op de knop <Q> te drukken, wordt Snel instellen van de opname-instellingen ingeschakeld (pag. 49). Druk nogmaals op de knop <INFO.> om de weergave uit te schakelen.

Q Snel instellen voor opnamefuncties

U kunt de opnamefuncties die worden weergegeven op het LCD-scherm rechtstreeks selecteren en instellen. Dit wordt het scherm Snel instellen genoemd.

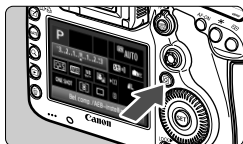

1 Druk op de knop <Q>.

- ▶ Het scherm Snel instellen wordt weergegeven (☺10).

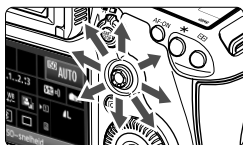

2 Stel de gewenste functie in.

- Gebruik <☼> om een functie te selecteren.
- ▶ De instelling van de geselecteerde functie wordt onderaan weergegeven.
- Draai aan het instelwiel <☺> of <☼> om de instelling te wijzigen.

● **A⁺**-modus



● **P/Tv/Av/M/B**-modi

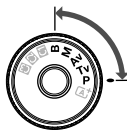

3 Maak de opname.

- Druk de ontspanknop helemaal in om de opname te maken.
- ▶ De opname wordt weergegeven.



In de <A⁺>-modus kunt u alleen de opnamefunctie, kaart, opnamekwaliteit en transportmodus selecteren of instellen.

Instelbare functies in het scherm Snel instellen

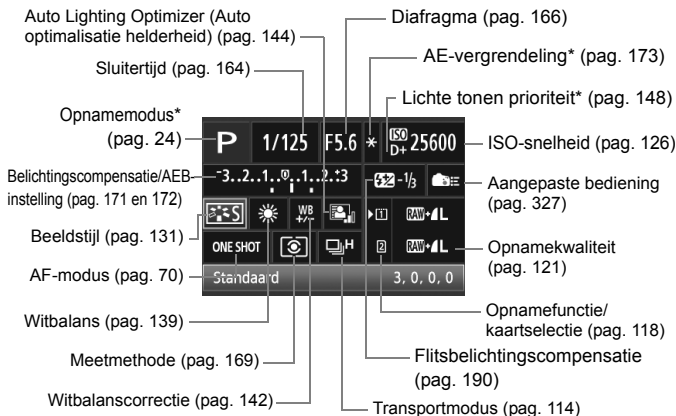

☐ Functies met een sterretje kunnen niet worden ingesteld via het scherm Snel instellen.

Schermb met functie-instellingen



- Selecteer de gewenste functie en druk op <SET>. Het scherm met instellingen voor de functie wordt weergegeven.
- Draai aan het instelwiel <◀▶> of <☀> om de instelling te wijzigen. Er zijn ook functies die worden ingesteld met de knop <INFO.>.
- Druk op <SET> om de instelling te voltooien en ga terug naar het scherm Snel instellen.
- Wanneer u <☰> (Aangepaste bediening, pag. 327) selecteert en op de knop <MENU> drukt, worden de opname-instellingen weer weergegeven.

MENU Menugebruik

In de menu's kunt u verschillende functies instellen, zoals de opnamekwaliteit, datum/tijd, enzovoort. Terwijl u naar het LCD-scherm kijkt, gebruikt u de knop <MENU> en <Q> op de achterkant van de camera, en de instelwielen <Hoofdinstelwiel> en <Snelinstelwiel>.

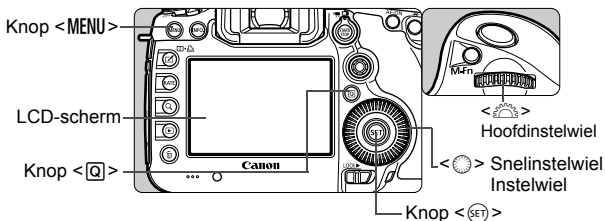

A+ Modusmenuscherm

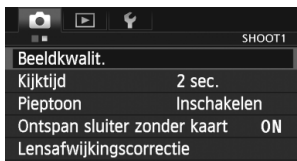

* Een aantal menutabbladen en menu-items wordt in de modus <A+> niet weergegeven.

P/Tv/Av/M/B Modusmenuscherm

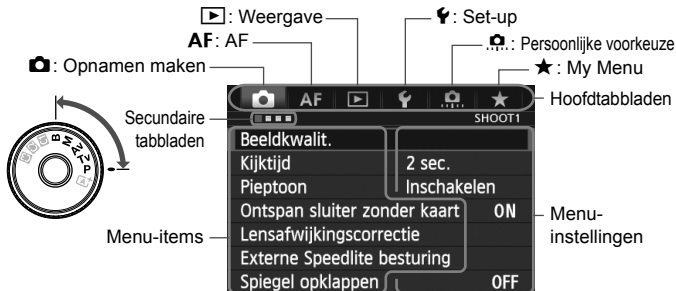

Procedure voor menu-instellingen

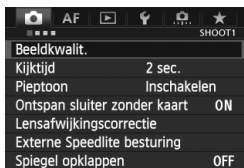

1 Geef het menuscherm weer.

- Druk op de knop <MENU> om het menuscherm weer te geven.

2 Selecteer een tabblad.

- Telkens als u op de knop <Q> drukt, wordt er van hoofdtabblad gewisseld.
- Draai aan het instelwiel <WHEEL> om een secundair tabblad te selecteren.
- Zo verwijst het tabblad [CAMERA 4] naar het scherm dat wordt weergegeven wanneer het vierde punt ■ van links op het tabblad CAMERA (opname) is geselecteerd.

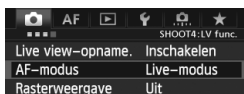

3 Selecteer het gewenste item.

- Draai aan het instelwiel <WHEEL> om het item te selecteren en druk vervolgens op <SET>.

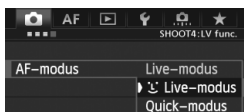

4 Selecteer de instelling.

- Draai aan het instelwiel <WHEEL> om de gewenste instelling te selecteren.
- De huidige instelling wordt blauw weergegeven.

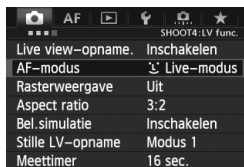

5 Stel de gewenste optie in.

- Druk op <SET> om de instelling vast te leggen.

6 Verlaat de instelling.

- Druk op de knop <MENU> om het menu af te sluiten en naar de opnamemodus terug te keren.

- In de beschrijvingen van de menufuncties hieronder wordt ervan uitgegaan dat u op de knop <MENU> hebt gedrukt om het menuscherm weer te geven.
- U kunt ook <INFO> gebruiken om menu-instellingen te configureren. (Behalve [CAMERA 1: Wis beelden] en [CAMERA 1: Kaart formatteren]).
- Druk op de knop <MENU> om te annuleren.
- Zie pagina 354 voor informatie over elk menu-item.

Voordat u begint

MENU De kaart formatteren

Als de kaart nieuw is of eerder is geformatteerd met een andere camera of computer, moet u de kaart met de camera formatteren.

1 Wanneer de geheugenkaart wordt geformatteerd, worden alle opnamen en gegevens op de kaart verwijderd. Zelfs beveiligde opnamen worden verwijderd; controleer dus of er geen opnamen op de kaart staan die u wilt bewaren. Zet de opnamen indien nodig over naar een computer of een ander opslagmedium voordat u de kaart formateert.

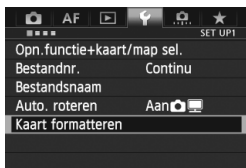

1 Selecteer [Kaart formatteren].

- Selecteer op het tabblad [**1**] [Kaart formatteren] en druk vervolgens op **<SET>**.

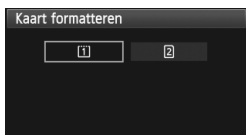

2 Selecteer de kaart.

- [1] is de CF-kaart en [2] is de SD-kaart.
- Draai aan het instelwiel **<◀▶>** om de kaart te selecteren en druk vervolgens op **<SET>**.



3 Selecteer [OK].

- Selecteer [OK] en druk vervolgens op **<SET>**.
- ▶ De kaart wordt geformatteerd.
- ▶ Wanneer de kaart is geformatteerd, keert u terug naar het menu.
- Wanneer [2] is geselecteerd, is low-level-formattering mogelijk (pag. 54). Druk voor low-levelformattering op de knop **<≡>** om [Low level format] van een **<✓>** te voorzien en selecteer [OK].



Formateer de kaart in de volgende gevallen:

- De kaart is nieuw.
- De kaart is geformatteerd met een andere camera of een computer.
- De kaart is volledig gevuld met opnamen of gegevens.
- Er wordt een kaartfout weergegeven (pag. 377).

Low-levelformattering

- Voer een low-levelformattering uit als de opname- of leessnelheid van de SD-kaart laag is of als u alle gegevens op de kaart volledig wilt wissen.
- Aangezien bij low-levelformattering alle sectoren op de SD-kaart die opname-informatie kunnen bevatten worden gewist, duurt het formatteren wat langer dan normale formattering.
- U kunt de low-levelformattering stoppen door **[Annuleer]** te selecteren. Ook in dat geval is de normale formatterprocedure voltooid en kunt u de SD-kaart gewoon gebruiken.



- Kaarten met een capaciteit van 128 GB of minder worden geformatteerd met een FAT-indeling. Kaarten met een capaciteit van 128 GB of meer worden geformatteerd met een exFAT-indeling. Als u een kaart met een capaciteit van meer dan 128 GB formatteert met deze camera en de kaart vervolgens in een andere camera plaatst, kan er een foutmelding worden weergegeven en kan de kaart wellicht niet meer worden gebruikt. Afhankelijk van het besturingssysteem of de kaartlezer van de computer, kan het zijn dat een kaart die met de exFAT-indeling is geformatteerd niet wordt herkend.
- Wanneer de geheugenkaart wordt geformatteerd of wanneer gegevens worden gewist, verandert alleen de bestandsbeheerinformatie. De eigenlijke gegevens worden niet volledig gewist. Houd hier rekening mee wanneer u de kaart verkoopt of weggooit. Als u de kaart weggooit, dient u een low-levelformattering uit te voeren of de kaart fysiek onbruikbaar te maken om te voorkomen dat persoonlijke gegevens in handen van derden kunnen komen.
- **Voordat u een nieuwe Eye-Fi-kaart gebruikt, moet de software voor de kaart op uw computer worden geïnstalleerd. Vervolgens formatteert u de kaart met de camera.**



- De capaciteit van de geheugenkaart die in het formatteringsscherm wordt weergegeven, kan lager zijn dan de capaciteit die op de kaart staat.
- Dit apparaat maakt gebruik van exFAT-technologie, waarvoor een licentie is verleend door Microsoft.

MENU De uitschakeltijd/automatisch uitschakelen instellen

Om de batterij te sparen, wordt de camera automatisch uitgeschakeld nadat deze gedurende een bepaalde tijd niet is gebruikt. Als u niet wilt dat de camera automatisch wordt uitgeschakeld, zet u deze functie op **[Deactiveren]**. Nadat de camera is uitgeschakeld, kunt u deze weer inschakelen door op de ontspanknop of andere knoppen te drukken.



1 Selecteer **[Uitschakelen]**.

- Selecteer op het tabblad **[F2]** de optie **[Deactiveren]** en druk vervolgens op **<SET>**.

2 Stel de gewenste tijd in.

- Selecteer de gewenste instelling en druk op **<SET>**.



Zelfs als **[Deactiveren]** is ingesteld, wordt het LCD-scherm automatisch na 30 minuten uitgeschakeld, om stroom te besparen. (De camera zelf wordt niet uitgeschakeld.)

MENU De kijktijd instellen

U kunt instellen hoe lang de foto direct na de opname op het LCD-scherm wordt weergegeven. Als u wilt dat de camera de opname blijft weergeven, stelt u **[Vastzetten]** in. Als u de opname niet wilt laten weergeven, stelt u **[Uit]** in.

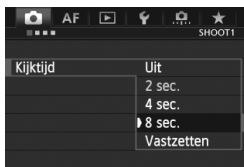

1 Selecteer **[Kijktijd]**.

- Selecteer op het tabblad **[1]** **[Kijktijd]** en druk vervolgens op **<SET>**.

2 Stel de gewenste tijd in.

- Selecteer de gewenste instelling en druk op **<SET>**.



Als **[Vastzetten]** is ingesteld, wordt de opname weergegeven totdat de camera wordt uitgeschakeld omdat de ingestelde tijd voor automatische uitschakeling is verstreken.

MENU De standaardinstellingen van de camera herstellen [☆]

De opname-instellingen en menu-instellingen van de camera kunnen worden teruggezet op de standaardinstellingen.

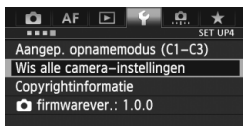

1 Selecteer [Wis alle camera-instellingen].

- Selecteer op het tabblad [F4] de optie [Wis alle camera-instellingen] en druk vervolgens op <SET>.

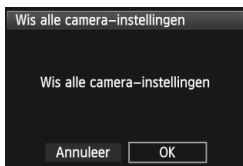

2 Selecteer [OK].

- Selecteer [OK] en druk vervolgens op <SET>.
- ▶ Als u [Wis alle camera-instellingen] gebruikt, worden de volgende standaardinstellingen van de camera hersteld:

Opname-instellingen

AF-modus	1-beeld AF
AF-gebied selectiemodus	Eén punt AF (Handmatige selectie)
AF-puntselectie	Centrum
Ingesteld AF-punt	Geannuleerd
Meetmethode	 (Meervlaksmeting)
ISO-snelheid	Automatisch
ISO-snelh.bereik	Minimumlimiet: 100 Maximumlimiet: 25600
Auto ISO-bereik	Minimumlimiet: 100 Maximumlimiet: 12800
Min. sluitertijd	Automatisch

Transportmodus	<input type="checkbox"/> (Enkelbeeld)
Belichtingscompensatie/AEB	Geannuleerd
Flitsbelichtingscompensatie	0 (Nul)
Meerdere opnames	Uitschakelen
HDR-modus	HDR uitsch.
Spiegel opklappen	Uitschakelen
Persoonlijke voorkeuze	Ongewijzigd
Instellingen voor flitsfunctie	Ongewijzigd

Instellingen voor opnamekwaliteit

AF-instellingen

Beeldkwaliteit	 L
Beeldstijl	Standaard
Auto Lighting Optimizer (Auto optimalisatie helderheid)	Standaard
Correctie helderheid randen	Inschakelen/ correctiegegevens blijven behouden
Chromatische correctie	Inschakelen/ correctiegegevens blijven behouden
Witbalans	AWB (Auto)
Handmatige witbalans	Geannuleerd
Witbalanscorrectie	Geannuleerd
Reeksopnamen met automatische witbalans	Geannuleerd
Kleurruimte	sRGB
Ruisreductie lange sluitertijd	Uitschakelen
Hoge ISO-ruisreductie	Standaard
Lichte tonen prioriteit	Uitschakelen
Opn.functie	Standaard
Bestandnr.	Continu
Bestandsnaam	Code voorinst.
Auto. reiniging	Inschakelen
Stofwisdata	Gewist

Case 1 - 6*	Case1/ Parameter- instellingen voor alle cases gewist
AI Servo 1e beeldvoorkeur	Gelijke voorkeur
AI Servo 2e beeldvoorkeur	Gelijke voorkeur
USM-obj. elektronische MF	Inschakelen na One-Shot AF
AF-hulplicht	Activeren
Ontspanvoor. One-Shot AF	Scherpstel- voorkeur
Objectiefsturing bij AF onmogelijk	Continu scherpstellen
Selecteerbaar AF-punt	61 punten
Sel. AF-gebied-selectiemodus	Alle modi geselecteerd
Selectiemethode AF-gebied	M-Fn-knop
AF-punt op basis van richting	Gelijk voor vertic./ horiz.
Handm. AF-puntsel.patroom	Stopt bij rand AF-gebied
AF-punt weerg. tijdens focus	Geselecteerd (constant)
Zoekerweergave-verlichting	Automatisch
AF-fijnafstelling	Uitschakelen

* De standaardinstellingen worden weergegeven op pagina 88 t/m 91.

Camera-instellingen

Uitschakelen	1 min.
Pieptoon	Inschakelen
Ontspan sluiters zonder kaart	Inschakelen
Kijktijd	2 sec.
Overbel. waarsch.	Uitschakelen
AF punt weerg.	Uitschakelen
Histogramweergave	Helderheid
Weergaveraster	Uit
Vergroting (ca.)	2x
Spring met 	 (10 beelden)
Auto. roteren	Aan  
Movie afs. teller	Ongewijzigd
LCD-helderheid	Automatisch
Datum/tijd/zone	Ongewijzigd
Taal	Ongewijzigd
Videosysteem	Ongewijzigd
Weergaveopties <small>INFO</small>-knop	Alle items geselecteerd
Raster in zoeker	Uitschakelen
Functie knop <small>RATE</small>	Classificatie
Aangep. opnamemodus	Ongewijzigd
Copyrightinformatie	Ongewijzigd
Ctrl over HDMI	Uitschakelen
Eye-Fi trans.	Uit
My Menu instellingen	Ongewijzigd
Weergave van My Menu	Uitschakelen

Instellingen voor Live view-opnamen

Live view-opnamen	Inschakelen
AF-modus	Live-modus
Rasterweergave	Uit
Aspectratio	3:2
Bel.simulatie	Activeren
Stille LV-opname	Modus 1
Meettimer	16 sec.

Instellingen voor movie-opnamen

AF-modus	Live-modus
Rasterweergave	Uit
Movie-opn.formaat	1920x1080/IPB
Geluidopname	Automatisch
Stille LV-opname	Modus 1
Meettimer	16 sec.
Tijdcode	
Count up	Ongewijzigd
Instelling starttijd	Ongewijzigd
Movie opn. teller	Ongewijzigd
Movie afs. teller	Ongewijzigd
HDMI	Uit
Drop frame	Ongewijzigd
Stille bediening	Uitschakelen
Movie-opnameknop 	
HDMI-uitg. + LCD	Geen spieg.
HDMI-framesnelheid	Auto

 Raadpleeg voor WFT- en GPS-instellingen de instructiehandleiding van het respectieve apparaat.

Het raster en de digitale horizon weergeven

U kunt in de zoeker en op het LCD-scherm een raster en een digitale horizon weergeven om de kanteling van de camera te helpen corrigeren.

De digitale horizon weergeven in de zoeker

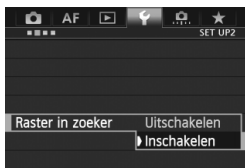

1 Selecteer [Raster in zoeker].

- Selecteer op het tabblad [**2**] de optie **[Raster in zoeker]** en druk vervolgens op <SET>.

2 Selecteer [Inschakelen].

- Draai aan het instelwiel <◂> om **[Inschakelen]** te selecteren en druk vervolgens op <SET>.
- Het raster wordt in de zoeker weergegeven.

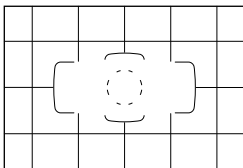

De digitale horizon weergeven in de zoeker

De zoeker kan een digitale horizon weergeven met behulp van de AF-punten. Zie Aangepaste bediening (pag. 327) voor meer informatie.



Er kan ook een raster op het LCD-scherm worden weergegeven tijdens Live view-opnamen en movie-opnamen (pag. 205, 243).

De digitale horizon op het LCD-scherm weergeven

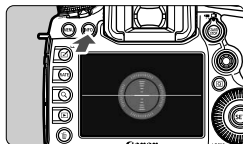

1 Druk op de knop <INFO.>.

- Telkens als u op de knop <INFO.> drukt, wordt de schermweergave vernieuwd.
- Geef de digitale horizon weer.
- Indien de digitale horizon niet wordt weergegeven, stelt u [**☛3: INFO Weergaveopties INFO.-knop**] in op weergave van de digitale horizon (pag. 342).



2 Controleer de kanteling van de camera.

- De horizontale en verticale kantelingen worden weergegeven in stappen van 1°.
- Wanneer de rode lijn groen wordt, wilt dit zeggen dat de kanteling is gecorrigeerd.



Verticale as
Horizontale as



- Zelfs wanneer de kanteling wordt gecorrigeerd, is een foutmarge van ongeveer 1° nog steeds mogelijk.
- Indien de camera erg is gekanteld, wordt de foutmarge van de digitale horizon groter.

Met dezelfde procedure kunt u de digitale horizon weergeven tijdens Live view-opnamen en voordat u een movie opneemt (pag. 202, 227). De digitale horizon kan niet tijdens movie-opnamen worden weergegeven. (De digitale horizon verdwijnt wanneer u begint met de opname van een movie.)

? Uitleg

Wanneer [**INFO** Help] wordt weergegeven onder in het menuscherm, kan de Uitleg worden weergegeven. De Uitleg wordt weergegeven wanneer u de knop <**INFO**.> ingedrukt houdt. Indien de Uitleg twee of meer schermen beslaat, verschijnt er rechts een schuifbalk. Houd de knop <**INFO**.> ingedrukt en draai aan het instelwiel <⦿> om te schuiven.

- Voorbeeld: [**AF1**] tabblad [**Case 2**]



INFO.

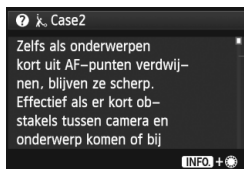

Schuifbalk

- Voorbeeld: [**AF3**] tabblad [**AF-hulplicht**]



INFO.

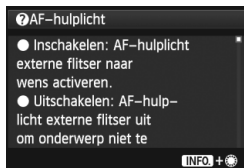

- Voorbeeld: [**⦿.2**] tabblad [**Multifunctievergrendeling**]

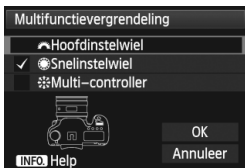

INFO.

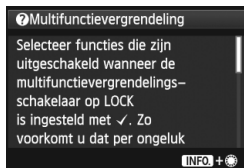



2

Foto's maken met basisfuncties

In dit hoofdstuk wordt beschreven hoe u de modus <A⁺> (Automatisch/scène) van het programmamekuzewiel kunt gebruiken om gemakkelijk opnamen te maken.

In de modus <A⁺> hoeft u de camera alleen maar op het onderwerp te richten en de opname te maken; de camera stelt alles automatisch in (pag. 352). Bovendien kunnen de belangrijkste opname-instellingen niet worden gewijzigd, zodat mislukte opnamen als gevolg van foutieve handelingen worden voorkomen.

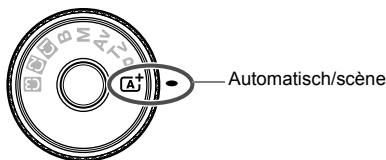

De functie Auto Lighting Optimizer (Auto optimalisatie helderheid)

In de modus <A⁺> wordt de opname met de functie Auto Lighting Optimizer (Auto optimalisatie helderheid) (pag. 144) automatisch aangepast, zodat een optimale helderheid en contrast worden verkregen. Deze functie is in de modi **P/Tv/Av/B** ook standaard ingeschakeld.

[A⁺] Volautomatisch opnamen maken (Automatisch/scène) ■

<[A⁺]> is een volautomatische modus. De camera analyseert de scène en stelt automatisch de optimale instellingen in. De camera detecteert of het onderwerp beweegt en past de scherpstelling daar automatisch op aan.



1 Stel het programmeuze wiel in op <[A⁺]>.

- Draai aan het programmeuze wiel terwijl u de ver-/ontgrendelknop in het midden ingedrukt houdt.

AF-kader



2 Richt het AF-kader op het onderwerp.

- Bij het scherpstellen worden alle AF-punten gebruikt. Meestal wordt er scherpgesteld op het dichtstbijzijnde object.
- Het scherpstellen kan worden vereenvoudigd door het midden van het AF-kader op het onderwerp te richten.

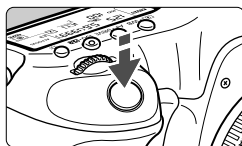

3 Stel scherp op het onderwerp.

- Als u de ontspanknop half indrukt, begint de focusing van het objectief te draaien om scherp te stellen op het onderwerp.
 - ▶ Tijdens het automatisch scherpstellen wordt <[L/RL]> weergegeven.
 - ▶ De een of meer AF-punten die u hebt gebruikt om scherp te stellen, worden weergegeven. Op hetzelfde moment klinkt er een pieptoon en brandt het focusbevestigingslampje <●> in de zoeker.
 - ▶ Bij weinig licht, lichten de gebruikte AF-punten kort rood op.



Focusbevestigingslampje

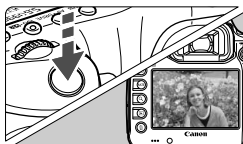

4 Maak de opname.

- Druk de ontspanknop helemaal in om de opname te maken.
- ▶ De opname wordt 2 seconden lang op het LCD-scherm weergegeven.



De modus **<A+>** zorgt ervoor dat de kleuren in natuur- en buitenopnamen en opnamen van zonsondergangen er indrukwekkender uitzien. Als u niet de gewenste kleurtonen hebt verkregen, wijzigt u de opnamemodus in **<P/Tv/Av/M>**, stelt u een andere beeldstijl dan **<FvA>** in en probeert u het opnieuw.



Veelgestelde vragen

- **Het focusbevestigingslampje **<●>** knippert en het onderwerp is niet scherp in beeld.**
Richt het midden van het AF-kader op een gedeelte met goed contrast en druk de ontspanknop vervolgens half in (pag.44). Ga iets achteruit als u te dicht bij het onderwerp bent en probeer het nogmaals. Als er niet kan worden scherpgesteld, knippert ook de AF-statusindicator **<▲▲>**.
- **Meerdere AF-punten lichten tegelijk op.**
Deze AF-punten zijn allemaal scherp. Zolang het AF-punt dat op het gewenste onderwerp is gericht oplicht, kunt u de opname maken.
- **De pieptoon blijft zachtjes aanhouden. (Het focusbevestigingslampje **<●>** brandt niet.)**
Dit geeft aan dat de camera voortdurend scherpstelt op een bewegend onderwerp. (De AF-statusindicator **<▲▲>** wordt weergegeven, maar het focusbevestigingslampje **<●>** brandt niet.) U kunt scherpe opnamen maken van een bewegend onderwerp.
De focusvergrendeling (pag. 67) werkt niet in dit geval.
- **Er wordt niet op het onderwerp scherpgesteld als u de ontspanknop half indrukt.**
Wanneer de focusinstellingsknop op het objectief op **<MF>** (handmatige focus) staat, zet u deze op **<AF>** (Automatische scherpstelling).

- **De weergegeven sluitertijd knippert.**

Omdat het te donker is, kan het onderwerp onscherp worden door beweging van de camera (bewegingsonscherpte). Het gebruik van een statief of een Canon Speedlite uit de EX-serie (pag. 190) (afzonderlijk verkrijgbaar) wordt aanbevolen.

- **De flitser is gebruikt, maar het onderste gedeelte van de opname is onnatuurlijk donker.**

Als er een kap op het objectief is bevestigd, kan deze het flitsbereik belemmeren. Als het onderwerp dichtbij is, verwijdert u de kap voordat u een flitsopname maakt.

[A⁺] Volautomatische technieken (Automatisch/scène) ■

De compositie opnieuw bepalen



Positioneer het onderwerp links of rechts, afhankelijk van de gehele opname, om te zorgen voor een gebalanceerde achtergrond en een goed perspectief.

In de modus <[A⁺]> drukt u de ontspanknop half in om scherp te stellen op een niet-bewegend onderwerp. De scherpstelling wordt vergrendeld. U kunt de compositie vervolgens opnieuw bepalen en de ontspanknop volledig indrukken om de opname te maken. Dit heet 'focusvergrendeling'.

Opnamen maken van een bewegend onderwerp



Als het onderwerp tijdens of na het scherpstellen in de modus <[A⁺]> beweegt en de afstand tot de camera verandert, treedt AI Servo AF in werking zodat er voortdurend op het onderwerp wordt scherpgesteld. Zolang u het AF-kader over het onderwerp houdt terwijl u de ontspanknop half indrukt, wordt voortdurend scherpgesteld. Druk de ontspanknop volledig in om de opname te maken.

📷 Live view-opnamen

U kunt opnamen maken terwijl het beeld op het LCD-scherm wordt weergegeven. Dit heet 'Live view-opnamen'. Raadpleeg pagina 199 voor meer informatie.

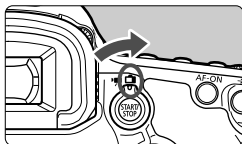

- 1 Zet de schakelaar voor Live view-opnamen/movie-opnamen op <📷>.**

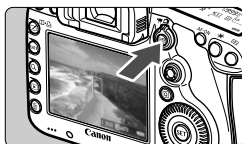

- 2 Geef het Live view-beeld op het LCD-scherm weer.**

- Druk op de knop <START/STOP>.
- ▶ Het Live view-beeld wordt op het LCD-scherm weergegeven.



- 3 Stel scherp op het onderwerp.**

- Richt het middelste AF-punt <□> op het onderwerp.
- Druk de ontspanknop half in om scherp te stellen.
- ▶ Als de scherpstelling is bereikt, wordt het AF-punt groen en klinkt er een pieptoon.

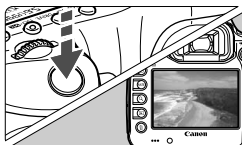

- 4 Maak de opname.**

- Druk de ontspanknop helemaal in.
- ▶ De foto wordt gemaakt en de vastgelegde opname wordt op het LCD-scherm weergegeven.
- ▶ Nadat de kijktijd is verstreken, keert de camera automatisch terug naar de modus voor het maken van Live view-opnamen.
- Druk op de knop <START/STOP> om de Live view-opname te beëindigen.

3

De AF- en transportmodi instellen

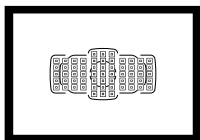

Door de 61 AF-punten in de zoeker is het mogelijk om op veel verschillende onderwerpen en in allerlei omstandigheden automatisch scherp te stellen.

U kunt ook de AF-modus en de transportmodus selecteren die voor de opnameomstandigheden en het onderwerp het meest geschikt zijn.

- Het pictogram ☆ rechts boven de paginatitel geeft aan dat de functie kan worden gebruikt wanneer het programma-keuzewiel is ingesteld op **<P/Tv/Av/M/B>**.
- In de modus **<A⁺>** worden de AF-modus en het AF-punt (AF-gebiedselectiemodus) automatisch ingesteld.



<AF> staat voor 'autofocus', oftewel automatische scherpstelling.
<MF> staat voor Manual Focus, of handmatige scherpstelling.

AF: De AF-modus selecteren ☆

U kunt de AF-modus selecteren die het beste bij de opnameomstandigheden en het onderwerp past. In de modus <A+> wordt "AI Focus AF" automatisch ingesteld.



1 Stel op het objectief de focusinstellingsknop in op <AF>.



2 Druk op de knop <AF•DRIVE>. (ⓘ6)



3 Selecteer de AF-modus.

- Terwijl u naar het LCD-paneel kijkt, draait u aan het instelwiel <⦿>.

ONE SHOT: 1-beeld AF

AI FOCUS: AI Focus AF

AI SERVO: AI Servo AF

In de opnamemodi **P/Tv/Av/M/B** kunt u ook automatisch scherpstellen door op de knop <AF-ON> te drukken.

1-beeld AF voor niet-bewegende onderwerpen

Geschikt voor niet-bewegende onderwerpen. Wanneer u de ontspanknop half indrukt, stelt de camera slechts één keer scherp.

- Wanneer er is scherpgesteld, wordt het AF-punt waarmee dit is gebeurd weergegeven en brandt het focusbevestigingslampje <●> in de zoeker.
- Bij meervlaksmeting wordt de belichting ingesteld op het moment dat op het onderwerp is scherpgesteld.
- Wanneer u de ontspanknop half ingedrukt houdt, wordt de scherpstelling vergrendeld. U kunt dan desgewenst een nieuwe beeldcompositie maken.



- Als u niet kunt scherppstellen, gaan het focusbevestigingslampje <●> en de AF-statusindicator <▲> in de zoeker knipperen. In dit geval kan er geen opname worden gemaakt, ook al drukt u de ontspanknop helemaal in. Maak een nieuwe beeldcompositie en probeer opnieuw scherp te stellen. Of zie 'Wanneer niet automatisch kan worden scherpgesteld' (pag. 112).
- Als [📷 1: Pieptoon] is ingesteld op [Uitschakelen], hoort u geen pieptoon als er op het onderwerp is scherpgesteld.
- Nadat u in de modus 1-beeld AF hebt scherpgesteld, kunt u de scherpping op een onderwerp vergrendelen en de compositie aanpassen. Dit heet 'focusvergrendeling'. Dit is handig als u wilt scherppstellen op een onderwerp dat buiten het AF-kader valt.

AI Servo AF voor bewegende onderwerpen

Deze AF-modus is geschikt voor bewegende onderwerpen waarbij de focusafstand telkens verandert. Zolang u de ontspanknop half ingedrukt houdt, blijft de camera continu op het onderwerp scherppstellen.

- De belichting wordt ingesteld op het moment dat de opname wordt gemaakt.
- Als de AF-gebiedselectiemodus is ingesteld op 61-punts automatische selectie-AF (pag. 72), stelt de camera eerst met het handmatig geselecteerde AF-punt scherp. Als het onderwerp zich tijdens het automatisch scherppstellen van het handmatig geselecteerde AF-punt vandaan beweegt, blijft de camera het onderwerp volgen zolang dit nog binnen het AF-kader valt.



In de modus AI Servo AF hoort u geen pieptoon, zelfs niet als op het onderwerp is scherpgesteld. Ook gaat het focusbevestigingslampje <●> in de zoeker niet branden.

AI Focus AF voor automatisch wisselen van AF-modus

In de modus AI Focus AF wordt de AF-modus automatisch van 1-beeld AF op AI Servo AF overgeschakeld als het onderwerp in beweging komt.

- Als het onderwerp in beweging komt nadat er in de modus 1-beeld AF op is scherpgesteld, signaleert de camera deze beweging en wordt er automatisch op AI Servo AF overgeschakeld.



Wanneer in de modus AI Focus AF met actieve Servo-modus op het onderwerp wordt scherpgesteld, hoort u een zachte pieptoon. Het focusbevestigingslampje <●> in de zoeker gaat echter niet branden. De scherpping wordt in dit geval niet vergrendeld.

Het AF-gebied selecteren ☆

Er zijn 61 AF-punten beschikbaar voor automatische scherpstelling. U kunt een of meer AF-punten selecteren die bij de opnameomstandigheden en het onderwerp passen.

-  **Afhankelijk van het objectief dat op de camera is bevestigd kan het aantal bruikbare AF-punten en AF-puntpatronen afwijken. Zie voor meer informatie "Objectieven en bruikbare AF-punten" op pagina 79.**

AF-gebiedselectiemodus

U kunt uit zes AF-gebiedselectiemodi kiezen. Zie de volgende pagina voor de selectiestappen.

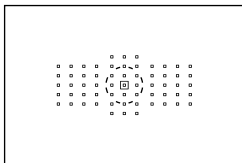

Eén punt Spot AF (handmatige selectie)

Voor nauwkeurig scherpstellen.

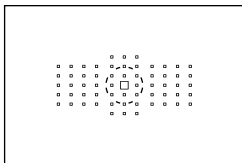

Eén-punts AF (handmatige selectie)

Selecteer één AF-punt om mee scherp te stellen.

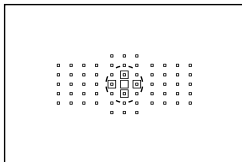

AF-gebiedsuitbreiding (handmatige selectie)

Het handmatig geselecteerde AF-punt <□> en vier omringende AF-punten <□> (boven, onder, links en rechts) worden gebruikt om mee scherp te stellen.

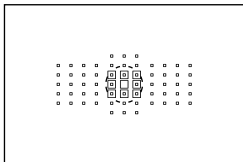

AF-gebiedsuitbreiding (handmatige selectie, omringende punten)

Het handmatig geselecteerde AF-punt <□> en de omringende AF-punten <□> worden gebruikt om mee scherp te stellen.

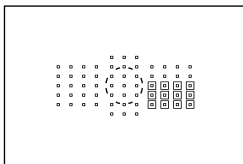

Zone-AF (handmatige selectie van een zone)

De 61 AF-punten worden in negen zones verdeeld om mee scherp te stellen.

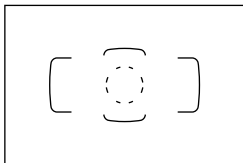

61-punts automatische selectie- AF

Alle AF-punten worden gebruikt om mee scherp te stellen. **Deze modus wordt in de modus <A⁺> automatisch ingesteld.**

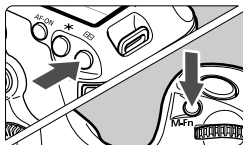

De AF-gebiedselectiemodus selecteren



Selecteer de AF- gebiedselectiemodus.

- Druk op de knop <AF-ON>.
- Kijk door de zoeker en druk op de knop <M-Fn>.
- ▶ Druk op de knop <M-Fn> om de AF-gebiedselectiemodus te wisselen.



- Met [AF4: Sel. AF-gebiedselectiemodus] kunt u de selecteerbare AF-gebiedselectiemodi beperken (pag. 101).
- Als u [AF4: Selectiemethode AF-gebied] op [→Hoofdinsteelwiel] instelt, kunt u de AF-gebiedselectiemodus selecteren door op de knop <AF-ON> te drukken en vervolgens aan het instelwiel <> (pag. 102) te draaien.

Het AF-punt handmatig selecteren

U kunt het AF-punt of de AF-zone ook handmatig selecteren. Met 61-punts automatische selectie-AF kunt u het start-AF-punt voor AI Servo AF instellen.

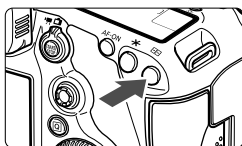

1 Druk op de knop <AF-ON>.

- ▶ De AF-punten worden in de zoeker weergegeven.
- In AF-gebiedsuitbreidingsmodi worden effectieve aangrenzende AF-punten ook weergegeven.
- In de Zone-AF-modus wordt de geselecteerde zone weergegeven.

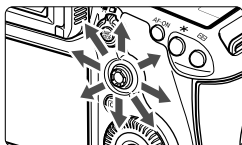

2 Selecteer een AF-punt.

- De AF-puntselectie verschuift in de richting waarin u <AF-ON> duwt. Als u <AF-ON> recht naar beneden drukt, wordt het middelste AF-punt (of de middelste zone) geselecteerd.
- Met het instelwiel <AF-ON> beweegt u horizontaal in de AF-punten en met het instelwiel <AF-ON> verticaal.
- Wanneer u in de Zone-AF-modus aan het instelwiel <AF-ON> of <AF-ON> draait, verandert de zone in een herhalende reeks.

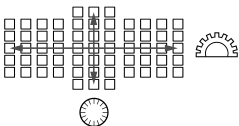

Weergave-indicaties voor AF-punten

Wanneer u op de knop <AF-ON> drukt, lichten de AF-punten op die fungeren als AF-kruismetingspunten voor uiterst nauwkeurige automatische scherpstelling. De knipperende AF-punten zijn gevoelig over de horizontale lijn. Raadpleeg pagina 78 voor meer informatie.

- Wanneer u op de knop <AF-ON> drukt, wordt op het LCD-paneel het volgende weergegeven:
 - 61-punts automatische selectie-AF en Zone-AF (handmatige selectie van een zone): [AF]
 - Eén punt Spot AF en Eén-punts AF: SEL [] (midden)/SEL AF (buiten midden)
- Met [AF5: Handmatig AF-puntsel.patroom] kunt u [Stopt bij rand AF-gebied] of [Continu] (pag. 104) instellen.

AF-gebiedselectiemodi ☆

Eén punt Spot AF (handmatige selectie)

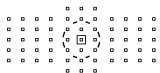

Dit is hetzelfde als Eén-punts AF, maar het geselecteerde AF-punt <□> dekt een kleiner scherpstelgebied. Dit is effectief voor nauwkeurig scherpstellen op overlappende onderwerpen, zoals een dier in een kooi.

Omdat Spot-AF een zeer klein gebied dekt, is scherpstellen soms moeilijk wanneer u uit de hand werkt of een bewegend onderwerp wilt vastleggen.

Eén-punts AF (handmatige selectie)

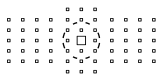

Selecteer één AF-punt <□> om mee scherp te stellen.

AF-gebiedsuitbreiding (handmatige selectie □□)

Het handmatig geselecteerde AF-punt <□> en aangrenzende AF-punten <□> (boven, onder, links en rechts) worden gebruikt om mee scherp te stellen. Dit is handig als het lastig is om een bewegend onderwerp met slechts één AF-punt te volgen.

Met AI Servo AF moet het handmatig geselecteerde AF-punt <□> het onderwerp eerst volgen. Daarmee is het echter wel eenvoudiger om op het onderwerp scherp te stellen dan met Zone-AF.

Met 1-beeld AF wordt, wanneer er met AF-gebiedsuitbreiding is scherpgesteld, mét het handmatig geselecteerde AF-punt <□> ook het uitgebreide AF-punt weergegeven <□>.



AF-gebiedsuitbreiding (handmatige selectie, omringende punten)

Het handmatig geselecteerde AF-punt <□> en de aangrenzende AF-punten <◻> worden gebruikt om mee scherp te stellen. De AF-gebiedsuitbreiding is groter dan met AF-gebiedsuitbreiding (handmatige selectie ◻◻). Daardoor wordt er op een breder gebied scherpgesteld. Dit is handig als het lastig is om een bewegend onderwerp met slechts één AF-punt te volgen.

AI Servo AF en 1-beeld AF werken op dezelfde manier als in de modus met AF-gebiedsuitbreiding (handmatige selectie ◻◻) (pag. 75).



Zone-AF (handmatige selectie van een zone)

De 61 AF-punten worden in negen zones verdeeld om mee scherp te stellen. Alle AF-punten in de geselecteerde zone worden voor de automatische selectie van het scherpstelpunt gebruikt. Hierdoor kan er eenvoudiger worden scherpgesteld dan met Eén-punten AF of AF-gebiedsuitbreiding en is deze methode effectief voor bewegende onderwerpen.

Omdat er normaliter op het dichtstbijzijnde onderwerp wordt scherpgesteld, is het echter moeilijker om op een specifiek onderwerp scherp te stellen dan met Eén-punten AF of AF-gebiedsuitbreiding. De AF-punten waarop wordt scherpgesteld, worden weergegeven als <□>.

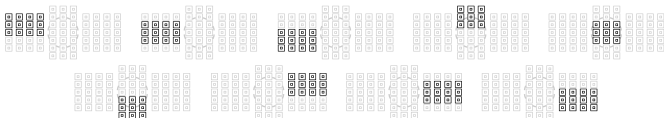

61-punts automatische selectie-AF

Alle AF-punten worden gebruikt om mee scherp te stellen. Deze modus wordt in de modus <[AF+]> automatisch ingesteld.

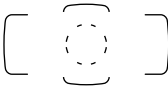

Wanneer bij Eén-punts AF de ontspanknop half wordt ingedrukt, worden de AF-punten <[]> waarop is scherpgesteld weergegeven. Als er meer AF-punten worden weergegeven, betekent dit dat er op al deze punten is scherpgesteld. Met deze modus wordt er normaliter op het dichtstbijzijnde onderwerp scherpgesteld.

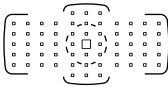

Wanneer AI Servo AF wordt gebruikt, wordt het handmatig geselecteerde (pag. 74) AF-punt <[]> in eerste instantie gebruikt om mee scherp te stellen. De AF-punten waarop wordt scherpgesteld, worden weergegeven als <[]>.



- Bij 61-punts automatische selectie-AF en Zone-AF blijft het actieve AF-punt <[]> in de AI Servo AF-modus verschuiven om het onderwerp te volgen. Bij bepaalde opnameomstandigheden (bijvoorbeeld wanneer het onderwerp klein is) kan het onderwerp echter wellicht niet meer worden gevolgd. Bovendien gaat het volgen langzamer bij lage temperaturen.
- Bij Eén punt Spot AF kan scherpstellen met het AF-hulplicht van de Speedlite lastig zijn.
- Als u een AF-punt aan de buitenrand of een groothoekobjectief gebruikt, kan het moeilijk zijn om goed scherp te stellen met het AF-hulplicht van de Speedlite voor EOS-camera's. In dit geval kunt u een AF-punt kiezen dat dicht bij het midden ligt.
- Wanneer de AF-punten oplichten, kan de zoeker gedeeltelijk of geheel rood oplichten. Dit is kenmerkend voor de AF-puntweergave (met vloeibare kristallen).
- Bij lage temperaturen is het knipperen van het AF-punt (pag. 74) wellicht moeilijk waarneembaar. Dit is kenmerkend voor de AF-puntweergave (met vloeibare kristallen).



- Als u [AF4: AF-punt op basis van richting] instelt op [] [] **Verschillende AF-punten**], kunt u de AF-gebiedselectiemodus en het handmatig geselecteerde AF-punt (of de handmatig geselecteerde zone) afzonderlijk instellen voor verticale en horizontale opnamen (pag. 103).
- Met [AF4: Selecteerbaar AF-punt] kunt u het aantal handmatig selecteerbare AF-punten wijzigen (pag. 100).



De AF-sensor

De AF-sensor van de camera heeft 61 AF-punten. De onderstaande afbeelding toont het AF-sensormaproon dat met elk AF-punt overeenkomt. Bij objectieven met een maximaal diafragma van $f/2.8$ of groter is uiterst nauwkeurige automatische scherpstelling mogelijk in het midden van de zoeker.

Afhankelijk van het objectief dat op de camera is bevestigd kan het aantal bruikbare AF-punten en het AF-patroon afwijken. Zie voor meer informatie pagina 79 t/m 85.

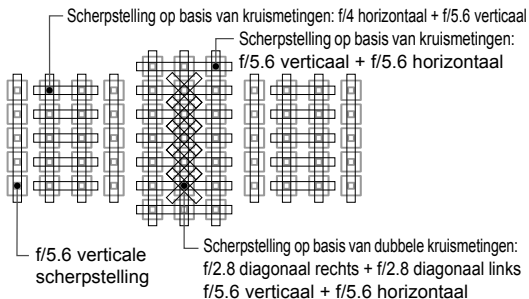
Grafische voorstelling

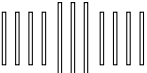

	<p>Deze scherpstelsensors zijn afgestemd op een nauwkeurige scherpstelling met objectieven met een maximaal diafragma van $f/2.8$ of groter. Een diagonaal kruispatroon maakt het makkelijker om scherp te stellen op onderwerpen waarbij automatisch scherpstellen moeilijker is. Het beslaat de vijf verticale AF-punten in het midden.</p>
	<p>Deze scherpstelsensors zijn afgestemd op een nauwkeuriger scherpstelling met objectieven met een maximaal diafragma van $f/4$ of groter. Dankzij het horizontale patroon kunnen de sensors verticale lijnen detecteren.</p>
	<p>Deze scherpstelsensors zijn afgestemd op objectieven met een maximaal diafragma van $f/5.6$ of groter. Dankzij het horizontale patroon kunnen de sensors verticale lijnen detecteren. Ze beslaan de drie kolommen van AF-punten in het midden van de zoeker. Het middelste AF-punt en de AF-punten boven en onder het middelste AF-punt zijn afgestemd op objectieven met een maximaal diafragma van $f/8$ of groter.</p>
	<p>Deze scherpstelsensors zijn afgestemd op objectieven met een maximaal diafragma van $f/5.6$ of groter. Ze kunnen horizontale lijnen detecteren en beslaan alle 61 AF-punten in een verticaal patroon. Het middelste AF-punt en de AF-punten links en rechts van het middelste AF-punt zijn afgestemd op objectieven met een maximaal diafragma van $f/8$ of groter.</p>

Objectieven en bruikbare AF-punten



- Hoewel de camera 61 AF-punten heeft, is het aantal bruikbare AF-punten en scherpstelpatronen afhankelijk van het gebruikte objectief. Objectieven worden daarom onderverdeeld in negen groepen van A t/m I. Controleer tot welke groep uw objectief behoort.
- Wanneer u een objectief uit de groepen F t/m H gebruikt, zijn er minder AF-punten bruikbaar.



- Wanneer u op de knop drukt, gaan de AF-punten die worden aangeduid met markering knipperen. (De AF-punten // blijven branden.)
- Raadpleeg voor gebruik van een objectief dat is gemarkeerd met ** pagina 86.
- Voor nieuwe objectieven die na de EOS 5D Mark III op de markt worden gebracht, moet u op de website van Canon kijken om te zien tot welke groep deze behoren.
- Sommige objectieven zijn mogelijk niet in alle landen of regio's beschikbaar.

Groep A

Automatische scherpstelling met 61 punten is mogelijk. Alle AF-gebiedselectiemodi zijn selecteerbaar.

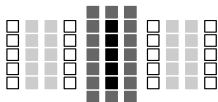

- : Dubbel AF-kruismetingspunt. Het onderwerp wordt gemakkelijker gevolgd en de nauwkeurigheid van de scherpstelling is hoger dan bij andere AF-punten.
- : AF-kruismetingspunt. Het onderwerp wordt gemakkelijker gevolgd en de scherpstelling is uiterst nauwkeurig.
- : De AF-punten zijn gevoelig voor horizontale lijnen.

EF 24mm f/1.4L USM	EF 50mm f/1.8	EF 200mm f/1.8L USM
EF 24mm f/1.4L II USM	EF 50mm f/1.8 II	EF 200mm f/1.8L USM + Extender EF 1.4x*
EF 28mm f/1.8 USM	EF 85mm f/1.2L USM	EF 200mm f/2L IS USM
EF 35mm f/1.4L USM	EF 85mm f/1.2L II USM	EF 200mm f/2L IS USM + Extender EF 1.4x
EF 35mm f/2	EF 85mm f/1.8 USM	EF 200mm f/2.8L USM
EF 35mm f/2 IS USM	EF 100mm f/2 USM	EF 200mm f/2.8L II USM
EF 50mm f/1.0L USM	EF 135mm f/2L USM	EF 300mm f/2.8L USM
EF 50mm f/1.2L USM	EF 135mm f/2L USM + Extender EF 1.4x	EF 300mm f/2.8L IS USM
EF 50mm f/1.4 USM	EF 135mm f/2.8 (Softfocus)	EF 300mm f/2.8L IS II USM

EF 400mm f/2.8L USM	EF 16-35mm f/2.8L USM	EF 70-200mm f/2.8L USM
EF 400mm f/2.8L II USM	EF 16-35mm f/2.8L II USM	EF 70-200mm f/2.8L IS USM
EF 400mm f/2.8L IS USM	EF 17-35mm f/2.8L USM	EF 70-200mm f/2.8L IS II USM
EF 400mm f/2.8L IS II USM	EF 20-35mm f/2.8L	EF 80-200mm f/2.8L
TS-E 45mm f/2.8	EF 24-70mm f/2.8L II USM	
TS-E 90mm f/2.8	EF 28-70mm f/2.8L USM	

* Met een TS-E-objectief, bij handmatig scherpstellen zonder kanteling/verschuiving.

Groep B

Automatische scherpstelling met 61 punten is mogelijk. Alle AF-gebiedselectiemodi zijn selecteerbaar.

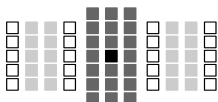

- : Dubbel AF-kruismetingspunt. Het onderwerp wordt gemakkelijker gevolgd en de nauwkeurigheid van de scherpstelling is hoger dan bij andere AF-punten.
- : AF-kruismetingspunt. Het onderwerp wordt gemakkelijker gevolgd en de scherpstelling is uiterst nauwkeurig.
- : De AF-punten zijn gevoelig voor horizontale lijnen.

EF 14mm f/2.8L USM	EF 20mm f/2.8 USM	EF 28mm f/2.8 IS USM
EF 14mm f/2.8L II USM	EF 24mm f/2.8	EF 24-70mm f/2.8L USM
EF 15mm f/2.8 Fisheye	EF 24mm f/2.8 IS USM	

Groep C

Automatische scherpstelling met 61 punten is mogelijk. Alle AF-gebiedselectiemodi zijn selecteerbaar.

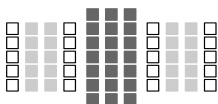

- : AF-kruismetingspunt. Het onderwerp wordt gemakkelijker gevolgd en de scherpstelling is uiterst nauwkeurig.
- : De AF-punten zijn gevoelig voor horizontale lijnen.

EF 50mm f/2.5 Compact Macro	TS-E 24mm f/3.5L	EF 200mm f/2L IS USM + Extender EF 2x
EF 100mm f/2.8 Macro	TS-E 24mm f/3.5L II	EF 8-15mm f/4L Fisheye USM
EF 100mm f/2.8L Macro IS USM	EF 200mm f/2.8L USM + Extender EF 1.4x	EF 16-35mm f/4L IS USM
EF 300mm f/4L USM	EF 200mm f/2.8L II USM + Extender EF 1.4x	EF 17-40mm f/4L USM
EF 300mm f/4L IS USM	EF 300mm f/2.8L USM + Extender EF 1.4x*	EF 24-70mm f/4L IS USM
EF 400mm f/4 DO IS USM	EF 300mm f/2.8L IS USM + Extender EF 1.4x	EF 24-105mm f/4L IS USM
EF 400mm f/4 DO IS II USM	EF 300mm f/2.8L IS II USM + Extender EF 1.4x	EF 28-80mm f/2.8-4L USM
EF 500mm f/4L IS USM	EF 400mm f/2.8L USM + Extender EF 1.4x*	EF 70-210mm f/4
EF 500mm f/4L IS II USM	EF 400mm f/2.8L II USM + Extender EF 1.4x*	EF 70-200mm f/4L USM
EF 600mm f/4L USM	EF 400mm f/2.8L IS USM + Extender EF 1.4x	EF 70-200mm f/4L IS USM
EF 600mm f/4L IS USM	EF 400mm f/2.8L IS II USM + Extender EF 1.4x	EF 70-200mm f/2.8L USM + Extender EF 1.4x*
EF 600mm f/4L IS II USM	EF 135mm f/2L USM + Extender EF 2x	EF 70-200mm f/2.8L IS USM + Extender EF 1.4x
TS-E 17mm f/4L	EF 200mm f/1.8L USM + Extender EF 2x*	EF 70-200mm f/2.8L IS II USM + Extender EF 1.4x

* Met een TS-E-objectief, bij handmatig scherpstellen zonder kanteling/verschuiving.

Groep D

Automatische scherpstelling met 61 punten is mogelijk. Alle AF-gebiedselectiemodi zijn selecteerbaar.

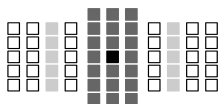

- : Dubbel AF-kruismetingspunt. Het onderwerp wordt gemakkelijker gevolgd en de nauwkeurigheid van de scherpstelling is hoger dan bij andere AF-punten.
- : AF-kruismetingspunt. Het onderwerp wordt gemakkelijker gevolgd en de scherpstelling is uiterst nauwkeurig.
- : De AF-punten zijn gevoelig voor horizontale lijnen.

EF 28mm f/2.8	EF 40mm f/2.8 STM
---------------	-------------------

Groep E

Automatische scherpstelling met 61 punten is mogelijk. Alle AF-gebiedselectiemodi zijn selecteerbaar.

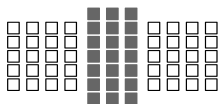

- : AF-kruismetingspunt. Het onderwerp wordt gemakkelijker gevolgd en de scherpstelling is uiterst nauwkeurig.
- : De AF-punten zijn gevoelig voor horizontale lijnen.

EF 50mm f/2.5 Compact Macro + LIFE SIZE Converter	EF 300mm f/2.8L IS USM + Extender EF 2x	EF 28-105mm f/3.5-4.5 II USM
EF 100mm f/2.8 Macro USM	EF 300mm f/2.8L IS II USM + Extender EF 2x	EF 28-135mm f/3.5-5.6 IS USM
EF 400mm f/5.6L USM	EF 400mm f/2.8L USM + Extender EF 2x*	EF 28-200mm f/3.5-5.6
EF 500mm f/4.5L USM	EF 400mm f/2.8L II USM + Extender EF 2x*	EF 28-200mm f/3.5-5.6 USM
EF 300mm f/4L USM + Extender EF 1.4x	EF 400mm f/2.8L IS USM + Extender EF 2x	EF 28-300mm f/3.5-5.6L IS USM
EF 300mm f/4L IS USM + Extender EF 1.4x	EF 400mm f/2.8L IS II USM + Extender EF 2x	EF 35-105mm f/3.5-4.5
EF 400mm f/4 DO IS USM + Extender EF 1.4x	EF 20-35mm f/3.5-4.5 USM	EF 35-135mm f/3.5-4.5
EF 400mm f/4 DO IS II USM + Extender EF 1.4x	EF 24-85mm f/3.5-4.5 USM	EF 35-135mm f/4-5.6 USM
EF 500mm f/4L IS USM + Extender EF 1.4x	EF 24-105mm f/3.5-5.6 IS STM	EF 38-76mm f/4.5-5.6
EF 500mm f/4L IS II USM + Extender EF 1.4x	EF 28-90mm f/4-5.6	EF 50-200mm f/3.5-4.5
EF 600mm f/4L USM + Extender EF 1.4x*	EF 28-90mm f/4-5.6 USM	EF 50-200mm f/3.5-4.5L
EF 600mm f/4L IS USM + Extender EF 1.4x	EF 28-90mm f/4-5.6 II	EF 55-200mm f/4.5-5.6 USM
EF 600mm f/4L IS II USM + Extender EF 1.4x	EF 28-90mm f/4-5.6 II USM	EF 55-200mm f/4.5-5.6 II USM
EF 200mm f/2.8L USM + Extender EF 2x	EF 28-90mm f/4-5.6 III	EF200-400mm f/4L IS USM Extender 1.4x: Met ingebouwde Ext. 1.4x
EF 200mm f/2.8L II USM + Extender EF 2x	EF 28-105mm f/3.5-4.5 USM	EF200-400mm f/4L IS USM Extender 1.4x + Extender EF1.4x
EF 300mm f/2.8L USM + Extender EF 2x*		

EF 70-200mm f/2.8L USM + Extender EF 2x*	EF 70-300mm f/4.5-5.6 DO IS USM	EF 80-200mm f/4.5-5.6
EF 70-200mm f/2.8L IS USM + Extender EF 2x	EF 75-300mm f/4-5.6	EF 90-300mm f/4.5-5.6
EF 70-200mm f/2.8L IS II USM + Extender EF 2x	EF 75-300mm f/4-5.6 USM	EF 90-300mm f/4.5-5.6 USM
EF 70-200mm f/4L USM + Extender EF 1.4x	EF 75-300mm f/4-5.6 II	EF 100-200mm f/4.5A
EF 70-200mm f/4L IS USM + Extender EF 1.4x	EF 75-300mm f/4-5.6 II USM	EF 100-300mm f/4.5-5.6 USM
EF 70-210mm f/3.5-4.5 USM	EF 75-300mm f/4-5.6 III	EF 100-300mm f/5.6
EF 70-300mm f/4-5.6 IS USM	EF 75-300mm f/4-5.6 III USM	EF 100-300mm f/5.6L
EF 70-300mm f/4-5.6L IS USM	EF 75-300mm f/4-5.6 IS USM	EF 100-400mm f/4.5-5.6L IS USM

Groep F

Automatische scherpstelling is met slechts 47 punten mogelijk. (Niet mogelijk met alle 61 AF-punten.) Alle AF-gebiedselectiemodi zijn selecteerbaar. Tijdens automatische AF-puntselectie is het buitenste kader dat de AF-zone markeert (het AF-kader) anders dan bij 61-punts automatische selectie-AF.

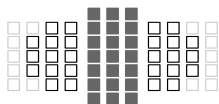

- : AF-kruismetingspunt. Het onderwerp wordt gemakkelijker gevolgd en de scherpstelling is uiterst nauwkeurig.
- : De AF-punten zijn gevoelig voor horizontale lijnen.
- : Uitgeschakelde AF-punten (niet weergegeven).

EF 800mm f/5.6L IS USM	EF 28-80mm f/3.5-5.6 III USM	EF 35-80mm f/4-5.6 II
EF 22-55mm f/4-5.6 USM	EF 28-80mm f/3.5-5.6 IV USM	EF 35-80mm f/4-5.6 III
EF 28-70mm f/3.5-4.5	EF 28-80mm f/3.5-5.6 V USM	EF 35-80mm f/4-5.6 PZ
EF 28-70mm f/3.5-4.5 II	EF 28-105mm f/4-5.6	EF 35-80mm f/4-5.6 USM
EF 28-80mm f/3.5-5.6	EF 28-105mm f/4-5.6 USM	EF 35-350mm f/3.5-5.6L USM
EF 28-80mm f/3.5-5.6 USM	EF 35-70mm f/3.5-4.5	EF 80-200mm f/4.5-5.6 II
EF 28-80mm f/3.5-5.6 II	EF 35-70mm f/3.5-4.5A	EF 80-200mm f/4.5-5.6 USM
EF 28-80mm f/3.5-5.6 II USM	EF 35-80mm f/4-5.6	

Groep G

Automatische scherpstelling is met slechts 33 punten mogelijk. (Niet mogelijk met alle 61 AF-punten.) Alle AF-gebiedselectiemodi zijn selecteerbaar. Tijdens automatische AF-puntselectie is het buitenste kader dat de AF-zone markeert (het AF-kader) anders dan bij 61-punts automatische selectie-AF.

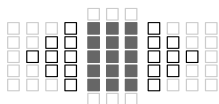

- : AF-kruismetingspunt. Het onderwerp wordt gemakkelijker gevolgd en de scherpstelling is uiterst nauwkeurig.
- : De AF-punten zijn gevoelig voor horizontale lijnen.
- : Uitgeschakelde AF-punten (niet weergegeven).

EF 180mm f/3.5L Macro USM	EF 180mm f/3.5L Macro USM + Extender EF 1.4x	EF 1200mm f/5.6L USM
---------------------------	---	----------------------

Groep H

Alleen het AF-punt dat in het midden van de zoeker ligt en de omringende AF-punten (boven, onder, links en rechts) kunnen worden gebruikt voor automatische scherpstelling. Alleen de volgende AF-gebiedselectiemodi kunnen worden geselecteerd: Eén punt AF (handmatige selectie), Eén punt Spot AF (handmatige selectie), en AF-puntuitbreiding (handmatige selectie "□").

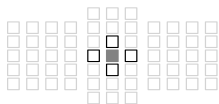

- : AF-kruismetingspunt. Het onderwerp wordt gemakkelijker gevolgd en de scherpstelling is uiterst nauwkeurig.
- : De AF-punten zijn gevoelig voor horizontale lijnen (links en rechts van het middelste AF-punt) of verticale lijnen (boven en onder het middelste AF-punt). Handmatige selectie is niet mogelijk. Alleen beschikbaar als "AF-puntuitbreiding (handmatige selectie "□")" is geselecteerd.
- : Uitgeschakelde AF-punten (niet weergegeven).

EF 35-105mm f/4.5-5.6	EF 35-105mm f/4.5-5.6 USM
-----------------------	---------------------------

● **AF bij een maximaal diafragma van f/8**

Als er een extender aan het objectief is bevestigd, is AF zelfs mogelijk wanneer de maximale diafragmawaarde groter is dan f/5.6 tot f/8. De selecteerbare AF-gebiedselectiemodi zijn dezelfde als die van groep H (pag. 84).

EF 400mm f/5.6L USM + Extender EF 1.4x	EF 400mm f/4 DO IS II USM + Extender EF2x	EF 70-200mm f/4L USM + Extender EF 2x
EF 500mm f/4.5L USM + Extender EF 1.4x*	EF 500mm f/4L IS USM + Extender EF 2x	EF 70-200mm f/4L IS USM + Extender EF 2x
EF 800mm f/5.6L IS USM + Extender EF 1.4x	EF 500mm f/4L IS II USM + Extender EF 2x	EF 100-400mm f/4.5-5.6L IS USM + Extender EF 1.4x
EF 1200mm f/5.6L USM + Extender EF 1.4x*	EF 600mm f/4L USM + Extender EF 2x*	EF 200-400mm f/4L IS USM Extender 1.4x:
EF 300mm f/4L USM + Extender EF 2x	EF 600mm f/4L IS USM + Extender EF 2x	Met ingebouwde Ext. 1.4X + Ext. EF1.4x
EF 300mm f/4L IS USM + Extender EF 2x	EF 600mm f/4L IS II USM + Extender EF 2x	EF 200-400mm f/4L IS USM Extender 1.4x + Extender EF2x
EF 400mm f/4 DO IS USM + Extender EF 2x		



- Als het maximumdiafragma kleiner is dan f/5.6 (de maximale diafragmawaarde is groter dan f/5.6 tot f/8), kan er mogelijk niet worden scherpgesteld met AF bij opnamen van onderwerpen met weinig contrast of bij weinig licht.
- Wanneer Extender EF 2x is bevestigd aan het EF 180mm f/3.5L Macro USM-objectief, is AF niet mogelijk.
- Als het maximumdiafragma kleiner is dan f/8 (de maximale diafragmawaarde is groter dan f/8), is AF niet mogelijk tijdens opnamen met de zoeker. AF is ook niet mogelijk met AF-ON tijdens Live view-opnamen en movie-opnamen.

Groep I

Automatische scherpstelling met 61 punten is mogelijk. Alle AF-gebiedselectiemodi zijn selecteerbaar.

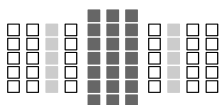

- : AF-kruismetingspunt. Het onderwerp wordt gemakkelijker gevolgd en de scherpstelling is uiterst nauwkeurig.
- : De AF-punten zijn gevoelig voor horizontale lijnen.

EF 200-400mm f/4L IS USM Extender EF 1.4x

 Bij gebruik van een objectief en een Extender in een met een sterretje (*) gemarkeerde combinatie kan nauwkeurige scherpstelling mogelijk niet worden bereikt met AF. Raadpleeg in een dergelijk geval de handleiding van het gebruikte objectief of de gebruikte Extender.

 Zowel 'Extender EF 1.4x' als 'Extender EF 2x' is toepasbaar voor alle I/II/III-modellen (in deze groepering).

MENU AI Servo AF-kenmerken (voor een onderwerp) selecteren ☆

U kunt AI Servo AF gemakkelijk op een specifiek onderwerp of een specifieke scène afstemmen door simpelweg uit case 1 t/m case 6 te kiezen. Deze functie wordt de "AF-configuratiETOOL" genoemd.

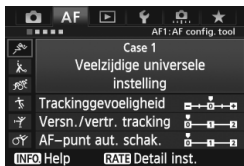

1 Selecteer het tabblad [AF1].

2 Selecteer een case.

- Draai aan het instelwiel <⊙> om een pictogram van een case te selecteren en druk vervolgens op <SET>.
- ▶ De geselecteerde case wordt ingesteld. De geselecteerde case wordt blauw weergegeven.

Over case 1 t/m 6

Zoals uitgelegd op pagina 92 t/m 94 zijn case 1 t/m 6 zes instellingscombinaties van de gevoeligheid bij het volgen van een onderwerp, het volgen van een versnelling/vertraging en automatisch wisselen tussen AF-punten. Raadpleeg de onderstaande tabel om de case te selecteren die het beste bij uw onderwerp of scène past.

Case	Pictogram	Omschrijving	Toepasselijke onderwerpen	Pagina
Case 1		Veelzijdige universele instelling	Voor elk willekeurig bewegend onderwerp.	88
Case 2		Onderwerpen blijven volgen en obstakels negeren	Tennissers, vlinderslagzwemmers, freestyle-skiërs, enz.	88
Case 3		Direct scherpstellen op onderw. plots. in AF-punt.	Startlijn van een wielervedstrijd, afdalingsskiërs, enz.	89
Case 4		Voor onderwerpen die snel versnellen of vertragen	Voetbal, motorsport, basketbal, enz.	89
Case 5		Voor onregelmatige beweging in willek. richting.	IJsdansers, enz.	90
Case 6		Voor onregelmatige bewegingen en snelheidsverand.	Ritmische gymnasten, enz.	91

Case 1: Veelzijdige universele instelling

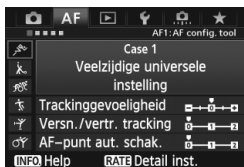

Standaardinstellingen

- Trackinggevoeligheid: [0]
- Versn./vertr. tracking: [0]
- AF-punt aut. schak.: [0]

Standaardinstelling geschikt voor elk willekeurig bewegend onderwerp. Werkt bij een groot aantal onderwerpen en scènes.

Selecteer **[Case 2]** t/m **[Case 6]** in de volgende gevallen: wanneer obstakels AF-punten naderen, wanneer het onderwerp van AF-punten vandaan beweegt, wanneer u wilt scherpstellen op een onderwerp dat plotseling verschijnt of wanneer het onderwerp zich plots naar boven, onder, links of rechts verplaatst.

Case 2: Onderwerpen blijven volgen en obstakels negeren



Standaardinstellingen

- Trackinggevoeligheid:
[Vergrendeld: -1]
- Versn./vertr. tracking: [0]
- AF-punt aut. schak.: [0]

De camera blijft proberen scherp te stellen op het onderwerp, zelfs wanneer een obstakel de AF-punten nadert of het onderwerp zich van de AF-punten vandaan beweegt. Dit is effectief wanneer een obstakel het onderwerp blokkeert of wanneer u niet op de achtergrond wilt scherpstellen.

Als een obstakel de scherpstelling belemmert of als het onderwerp zich gedurende lange tijd van de AF-punten vandaan beweegt en de standaardinstelling niet in staat is om het onderwerp te volgen, krijgt u wellicht betere resultaten als u **[Trackinggevoeligheid]** instelt op **[Vergrendeld: -2]** (pag. 92).

Case 3: Direct scherpstellen op onderw. plots. in AF-punt.



Zodra een AF-punt het onderwerp begint te volgen, zorgt deze instelling ervoor dat de camera scherpstelt op opeenvolgende onderwerpen op verschillende afstanden. Als er een nieuw onderwerp voor het aanvankelijk gevolgde onderwerp verschijnt, zal de camera op het nieuwe onderwerp scherpstellen. Dit is ook effectief als u altijd wilt scherpstellen op het onderwerp dat zich het dichtst bij u bevindt.

Standaardinstellingen

- Trackinggevoeligheid: **[Gevoelig: +1]**
- Versn./vertr. tracking: **[+1]**
- AF-punt aut. schak.: **[0]**



Als u snel wilt scherpstellen op een onderwerp dat plotseling verschijnt, krijgt u wellicht betere resultaten als u **[Trackinggevoeligheid]** instelt op **[+2]** (pag. 92).

Case 4: Voor onderwerpen die snel versnellen of vertragen

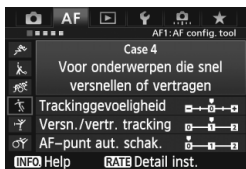

Bedoeld voor het volgen van onderwerpen die plotseling enorm van snelheid kunnen veranderen. Dit is effectief voor onderwerpen die plotselinge bewegingen maken, plotseling versnellen of vaart minderen of plotseling stoppen.

Standaardinstellingen

- Trackinggevoeligheid: **[0]**
- Versn./vertr. tracking: **[+1]**
- AF-punt aut. schak.: **[0]**



Als het bewegende onderwerp plotseling sterk van snelheid verandert, krijgt u wellicht betere resultaten als u **[Versn./vertr. tracking]** instelt op **[+2]** (pag. 93).

Case 5: Voor onregelmatige beweging in willek. richting.

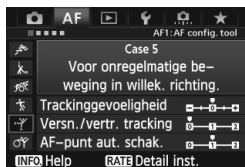

Standaardinstellingen

- Trackinggevoeligheid: [0]
- Versn./vertr. tracking: [0]
- AF-punt aut. schak.: [+1]

Zelfs wanneer het onderwerp zich met hoge snelheid omhoog, omlaag, naar links of naar rechts verplaatst, zal het AF-punt automatisch wisselen om op het gevolgde onderwerp scherp te stellen. Dit is effectief voor het maken van opnamen van onderwerpen die zich met hoge snelheid omhoog, omlaag, naar links of naar rechts verplaatsen. Deze instelling wordt gebruikt wanneer de volgende AF-gebiedselectiemodi zijn ingesteld: AF-gebiedsuitbreiding (handmatige selectie "□□"), AF-gebiedsuitbreiding (handmatige selectie, omringende punten), Zone-AF (handmatige selectie), 61-punts automatische selectie-AF.

Deze instelling is wellicht niet beschikbaar in de modi Eén punt Spot AF (handmatige selectie) en Eén-punts AF (handmatige selectie).

 Als het onderwerp zich onregelmatig omhoog, omlaag, naar links of naar rechts beweegt, stelt u [**AF-punt aut. schak.**] in op [+2] voor betere resultaten (pag. 94).

Case 6: Voor onregelmatige bewegingen en snelheidsverand.

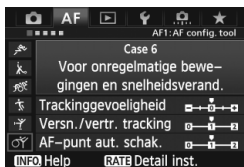

Standaardinstellingen

- Trackinggevoeligheid: [0]
- Versn./vertr. tracking: [+1]
- AF-punt aut. schak.: [+1]

Bedoeld voor het volgen van onderwerpen die plotseling enorm van snelheid kunnen veranderen. Wanneer het onderwerp zich met hoge snelheid omhoog, omlaag, naar links of naar rechts verplaatst, wisselt het AF-punt automatisch om op het gevolgde onderwerp scherp te stellen.

Deze instelling wordt gebruikt wanneer de volgende AF-gebiedselectiemodi zijn ingesteld: AF-gebiedsuitbreiding (handmatige selectie \square), AF-gebiedsuitbreiding (handmatige selectie, omringende punten), Zone-AF (handmatige selectie), 61-punts automatische selectie-AF.

Deze instelling is wellicht niet beschikbaar in de modi Eén punt Spot AF (handmatige selectie) en Eén-punts AF (handmatige selectie).



- Als het bewegende onderwerp plotseling sterk van snelheid verandert, krijgt u wellicht betere resultaten als u [**Versn./vertr. tracking**] instelt op [+2] (pag. 93).
- Als het onderwerp zich onregelmatig omhoog, omlaag, naar links of naar rechts beweegt, stelt u [**AF-punt aut. schak.**] in op [+2] voor betere resultaten (pag. 94).

Over de parameters

● Trackinggevoeligheid



Bepaalt de gevoeligheid bij het volgen van het onderwerp tijdens AI Servo AF wanneer een obstakel de AF-punten nadert of wanneer de AF-punten zich van het onderwerp vandaan bewegen.

[0]

Deze standaardinstelling is geschikt voor de meeste bewegende onderwerpen.

[Vergrendeld: -2 / Vergrendeld: -1]

De camera blijft proberen scherp te stellen op het onderwerp, zelfs wanneer een obstakel de AF-punten nadert of het onderwerp zich van de AF-punten vandaan beweegt. De instelling -2 zorgt ervoor dat de camera het onderwerp langer volgt dan bij de instelling -1.

Als de camera echter op het verkeerde onderwerp scherpstelt, duurt het wellicht iets langer om over te schakelen en op het gewenste onderwerp scherp te stellen.

[Gevoelig: +2 / Gevoelig: +1]

Zodra een AF-punt een onderwerp volgt, kan de camera scherpstellen op opeenvolgende onderwerpen op verschillende afstanden. Dit is ook effectief als u altijd wilt scherpstellen op het onderwerp dat zich het dichtst bij u bevindt. De instelling +2 zorgt ervoor dat er sneller dan bij de instelling +1 op het volgende opeenvolgende onderwerp wordt scherpgesteld.

De kans is echter groter dat de camera op het verkeerde onderwerp scherpstelt.



[**AI Servo-trackinggevoeligheid**] is de functie met de naam [**AI Servo-trackinggevoeligheid**] op de EOS-1D Mark III/IV, EOS-1Ds Mark III en EOS 7D.

● Versn./vertr. tracking

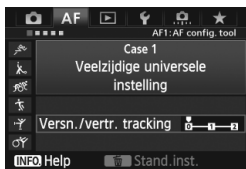

Dit bepaalt de gevoeligheid voor het volgen van bewegende onderwerpen die plotseling enorm kunnen versnellen of vertragen, bijvoorbeeld als gevolg van abrupt starten of stoppen, enz.

[0]

Geschikt voor onderwerpen die zich met een vaste snelheid verplaatsen.

[+2 / +1]

Dit is effectief voor onderwerpen die plotselinge bewegingen maken, plotseling versnellen of vaart minderen of plotseling stoppen. Zelfs wanneer de snelheid van het bewegende onderwerp plotseling sterk verandert, blijft de camera op het onderwerp scherpstellen.

Bijvoorbeeld: bij een naderend onderwerp is de kans kleiner dat de camera scherpstelt op een plek achter het onderwerp, wat tot een onscherp onderwerp zou leiden. Voor een onderwerp dat plotseling tot stilstand komt, is de kans kleiner dat de camera op een plek voor het onderwerp scherpstelt. Met de instelling +2 kan de camera grote veranderingen in de snelheid van het bewegende onderwerp beter volgen dan met de instelling +1.

Omdat de camera gevoelig is voor kleine bewegingen van het onderwerp, kan de scherpstelling echter even onstabiel zijn.

● AF-punt aut. schak.

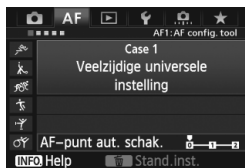

Dit bepaalt de gevoeligheid voor het wisselen van AF-punten bij het volgen van een onderwerp dat zich met hoge snelheid omhoog, omlaag, naar links of naar rechts beweegt.

Deze instelling wordt gebruikt in de volgende AF-gebiedselectiemodi: AF-gebiedsuitbreiding (handmatige selectie \square), AF-gebiedsuitbreiding (handmatige selectie, omringende punten), Zone-AF (handmatige selectie), 61-punts automatische selectie-AF.

[0]

Standaardinstelling voor geleidelijke overschakeling tussen AF-punten.

[+2 / +1]

Wanneer het onderwerp zich met hoge snelheid omhoog, omlaag, naar links of naar rechts en van het AF-punt vandaan verplaatst, schakelt de camera zelfs automatisch over naar een ander AF-punt om op het gevolgde onderwerp te blijven scherpstellen. De camera schakelt over naar het AF-punt dat het meest waarschijnlijk zal scherpstellen op het onderwerp, uitgaand van de voortdurende verplaatsing van het onderwerp, het contrast, enzovoort. Bij instelling +2 zal de camera eerder van AF-punt wisselen dan bij instelling +1. Bij een groothoekobjectief met een brede scherptediepte of als het onderwerp te klein in het kader is, kan de camera echter met het verkeerde AF-punt scherpstellen.

Parameterinstellingen van cases aanpassen

U kunt de drie parameters van elke case (1. Trackinggevoeligheid, 2. Versn./vertr. tracking en 3. AF-punt aut. schak.) naar wens aanpassen.

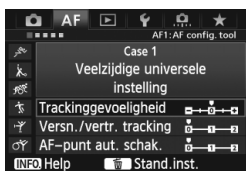

1 Selecteer een case.

- Draai aan het instelwiel <⌚> om het pictogram van de case die u wilt aanpassen te selecteren.

2 Druk op de knop <RATE>.

- De geselecteerde case heeft een paars kader.

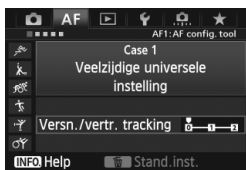

3 Selecteer het gewenste item.

- Draai aan het instelwiel <⌚> om een parameter te selecteren en druk vervolgens op <SET>.
- Wanneer Trackinggevoeligheid wordt geselecteerd, verschijnt het instelscherm.

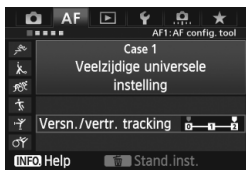

4 Maak de aanpassing.

- Draai aan het instelwiel <⌚> om de gewenste aanpassing te doen en druk vervolgens op <SET>.
- ▶ De aanpassing wordt opgeslagen.
- De standaardinstelling wordt aangegeven met de lichtgrijze markering [■].

5 Verlaat de instelling.

- Druk op de knop <RATE> om terug te keren naar het scherm van stap 1.



- Wanneer u in stap 2 op de knop <⏏> drukt, worden de standaardinstellingen van de drie parameters van de betreffende case hersteld.
- U kunt de parameterinstellingen 1, 2 en 3 ook registreren in Mijn menu (pag. 337). Als u dat doet, worden de instellingen van de geselecteerde case gewijzigd.
- Wanneer u opnamen wilt maken met een case waarvan u de parameters hebt aangepast, selecteert u de aangepaste case en maakt u vervolgens de opname.

MENU AF-functies aanpassen ☆

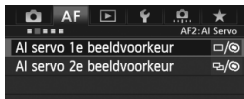

Met de menutabbladen [AF2] t/m [AF5] kunt u de AF-functies instellen die bij uw fotografeerstijl of onderwerp passen.

AF2: AI Servo

AI servo 1e beeldvoorkeur

U kunt de eigenschappen instellen voor de automatische scherpstelling en de ontspanning voor de eerste opname tijdens het maken van continuopnamen met AI Servo AF.

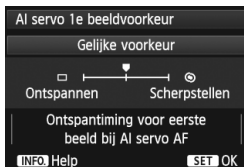

□/☉: **Gelijke voorkeur**

Er wordt aan het scherpstellen en ontspannen gelijke prioriteit gegeven.

□: **Ontspanvoorkeur**

Wanneer u de ontspanknop indrukt, wordt de opname direct gemaakt, ook al is er nog niet scherpgesteld. Deze instelling geeft voorrang aan het maken van de opname en gaat ten koste van de scherpstelling.

☉: **Scherpstelvoorkeur**

Wanneer u de ontspanknop indrukt, wordt er pas een opname gemaakt wanneer de camera heeft scherpgesteld. Dit is effectief als u in ieder geval wilt scherpstellen voordat u de opname maakt.

AI servo 2e beeldvoorkeur

U kunt de eigenschappen instellen voor de automatische scherpstelling en de ontspantiming tijdens het maken van continuopnamen na de eerste opname met AI Servo AF.

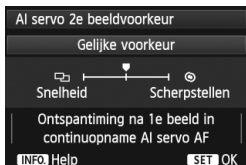

Gelijke voorkeur

Er wordt aan het scherpstellen en continu-opnamesnelheid gelijke prioriteit gegeven. Bij weinig licht of met onderwerpen met weinig contrast kan de opnamesnelheid afnemen.

Opnamesnelheidvoorkeur

Er wordt geen voorrang gegeven aan de scherpstelling, maar aan de continu-opnamesnelheid. De continu-opnamesnelheid neemt niet af. Dit is handig wanneer u de continu-opnamesnelheid wilt handhaven.

Scherpstelvoorkeur

Er wordt geen voorrang gegeven aan de continu-opnamesnelheid, maar aan de scherpstelling. De opname wordt pas gemaakt nadat op het onderwerp is scherpgesteld. Dit is effectief als u in ieder geval wilt scherpstellen voordat u de opname maakt.

AF3: One Shot

USM-obj. elektronische MF

Voor de onderstaande objectieven met een elektronische scherpstelring kunt u instellen of u van deze ring gebruik wilt maken.

EF 50mm f/1.0L USM	EF 300mm f/2.8L USM	EF 600mm f/4L USM
EF 85mm f/1.2L USM	EF 400mm f/2.8L USM	EF 1200mm f/5.6L USM
EF 85mm f/1.2L II USM	EF 400mm f/2.8L II USM	EF 28-80mm f/2.8-4L USM
EF 200mm f/1.8L USM	EF 500mm f/4.5L USM	

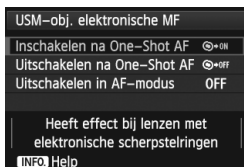

ON: Inschakelen na One-Shot AF

Na de automatische scherpstelling houdt u de ontspanknop ingedrukt om handmatig scherp te stellen.

OFF: Uitschakelen na One-Shot AF

Na de automatische scherpstelling wordt handmatig scherpstellen uitgeschakeld.

OFF: Uitschakelen in AF-modus

Wanneer de focusinstellingsknop van het objectief wordt ingesteld op **[AF]**, wordt handmatig scherpstellen uitgeschakeld.

AF-hulplicht

Hiermee schakelt u het AF-hulplicht van de Speedlite voor EOS-camera's in of uit.

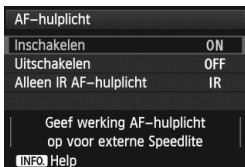

ON: Inschakelen

De externe Speedlite activeert indien nodig het AF-hulplicht.

OFF: Uitschakelen

De externe Speedlite activeert het AF-hulplicht niet. Dit voorkomt dat het AF-hulplicht anderen stoort.

IR: Alleen IR AF-hulplicht

Alleen externe Speedlites met een infrarood AF-hulplicht kunnen het hulplicht activeren. Stel dit in als u niet wilt dat het AF-hulplicht in de vorm van kleine flitsen afgaat.



Als de persoonlijke voorkeuze van de externe Speedlite **[AF-hulplicht]** wordt ingesteld op **[Uitschakelen]**, wordt de instelling van deze functie onderdrukt en wordt het AF-hulplicht niet ingeschakeld.

Ontspanvoor. One-Shot AF

U kunt de eigenschappen instellen voor de automatische scherpstelling en de ontspanning voor 1-beeld AF.

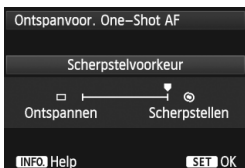

☉: Scherpstelvoorkeur

De opname wordt pas gemaakt nadat op het onderwerp is scherpgesteld. Dit is effectief als u in ieder geval wilt scherpstellen voordat u de opname maakt.

□: Ontspanvoorkeur

Er wordt geen voorrang gegeven aan de scherpstelling, maar aan het maken van de opname. Deze instelling geeft voorrang aan het maken van de opname en gaat ten koste van de scherpstelling.

De opname wordt gemaakt, ook al is er nog niet scherpgesteld.

AF4

Obj.sturing bij AF onmogelijk

Als niet kan worden scherpgesteld met automatische scherpstelling, kunt u de camera naar de juiste scherpstelling laten zoeken of laten stoppen met zoeken.

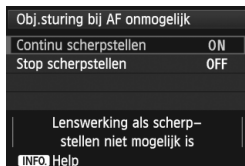
**ON: Continu scherpstellen**

Als er niet met automatische scherpstelling kan worden scherpgesteld, blijft het objectief naar de juiste scherpstelling zoeken.

OFF: Stop scherpstellen

Als de automatische scherpstelling start, maar het resultaat onacceptabel is of achterwege blijft, stopt het objectief. Dit voorkomt dat het beeld extreem onscherp wordt doordat de camera naar de juiste scherpstelling blijft zoeken.

 Bij superteleobjectieven kan het beeld extreem onscherp worden doordat de camera blijft zoeken naar de juiste scherpstelling. Daardoor duurt het de volgende keer langer voordat er is scherpgesteld. Het wordt daarom aanbevolen om de instelling [**Stop scherpstellen**] te activeren voor superteleobjectieven.

Selecteerbaar AF-punt

U kunt het aantal handmatig selecteerbare AF-punten wijzigen. Bij automatische AF-puntselectie blijven alle 61 AF-punten actief, ongeacht deze instelling.

 : **61 punten**

Alle 61 AF-punten zijn handmatig selecteerbaar.

 : **Alleen kruisv. AF-punten**

Alleen AF-kruismetingspunten zijn handmatig selecteerbaar. Het aantal selecteerbare AF-kruismetingspunten is afhankelijk van het objectief.

⋮⋮⋮⋮ : 15 punten

Vijftien belangrijke AF-punten zijn handmatig selecteerbaar.



⋮⋮⋮ : 9 punten

Negen belangrijke AF-punten zijn handmatig selecteerbaar.





Bij een objectief uit groep F t/m H (pag. 83-85) is het aantal handmatig selecteerbare AF-punten lager.



- Zelfs bij andere instellingen dan [61 punten] zijn AF-gebiedsuitbreiding (handmatige selectie ) , AF-gebiedsuitbreiding (handmatige selectie, omliggende punten) en Zone-AF (handmatige selectie van een zone) nog steeds mogelijk.
- Wanneer u op de knop  drukt, worden de AF-punten die niet handmatig selecteerbaar zijn niet weergegeven.

Sel. AF-gebiedselectiemodus

U kunt de selecteerbare AF-gebiedselectiemodi beperken tot uw opnamevoorkeuren. Draai aan het instelwiel  om een selectiemodus te selecteren en druk vervolgens op  om er een  bij te zetten. Selecteer daarna [OK] om de instelling te registreren.



: Handmatige selectie:Spot-AF

Voor nauwkeurig scherpstellen met een smaller AF-punt dan Eén-punts AF.

: Handm. selectie:1 pt AF

Een van de AF-punten die is ingesteld door de instelling [Selecteerbaar AF-punt] kan worden geselecteerd.

: AF-gebied uitbr.:

De camera stelt scherp met het handmatig geselecteerde AF-punt en de aangrenzende AF-punten (boven, onder, links en rechts).

: AF-gebied uitbr.:omringen

De camera stelt scherp met het handmatig geselecteerde AF-punt en de omringende AF-punten.

() : Handmatige selectie:Zone-AF

De 61 AF-punten worden in negen zones verdeeld om mee scherp te stellen.

() : Aut. selectie: 61-pt AF

Alle AF-punten worden gebruikt om scherp te stellen.

- De markering <√> kan niet worden verwijderd uit [Handm. selectie:1 pt AF] selecteren.
- Als de aangesloten lens behoort tot groep H (pag. 84, 85), kunt u alleen [Handmatige selectie:Spot-AF], [Handm. selectie:1 pt AF], en [AF-gebied uitbr.:] selecteren.

Selectiemethode AF-gebied

U kunt de methode voor het wijzigen van de AF-gebiedselectiemodus instellen.



M-Fn : [] → M-Fn

Nadat u op de knop <[]> hebt gedrukt, wordt telkens wanneer u op de knop <M-Fn> drukt de AF-gebiedselectiemodus gewijzigd.

[] : [] → Hoofdinstelwiel

Nadat u op de knop <[]> hebt gedrukt, wordt de AF-gebiedselectiemodus gewijzigd wanneer u aan het instelwiel <[]> draait.

- Wanneer [] → Hoofdinstelwiel] wordt ingesteld, gebruikt u <[]> om het AF-punt horizontaal te verplaatsen.

AF-punt op basis van richting

U kunt de AF-gebiedselectiemodus en het handmatig geselecteerde AF-punt afzonderlijk instellen voor verticaal en horizontaal fotograferen.

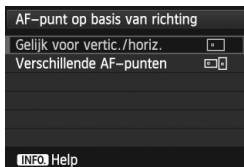

: **Gelijk voor vertic./horiz.**

Voor zowel verticaal als horizontaal fotograferen worden dezelfde AF-gebiedselectiemodus en hetzelfde handmatig geselecteerde AF-punt (of dezelfde handmatig geselecteerde zone) gebruikt.

: **Verschillende AF-punten**

De AF-gebiedselectiemodus en het handmatig geselecteerde AF-punt (of de handmatig geselecteerde zone) kunnen afzonderlijk worden ingesteld voor elke camerarichting (1. Horizontaal, 2. Verticaal met de cameragreep aan de bovenkant, 3. Verticaal met de cameragreep aan de onderkant). Dit kan handig zijn wanneer u bijvoorbeeld het goede AF-punt wilt blijven gebruiken ongeacht de richting van de camera. Wanneer u de AF-gebiedselectiemodus en het AF-punt (of de zone bij Zone-AF) handmatig voor elk van de drie camerarichtingen selecteert, worden deze voor de betreffende richting ingesteld. Wanneer u de camerarichting wijzigt, schakelt de camera over naar de AF-gebiedselectiemodus en het handmatig geselecteerde AF-punt (of de handmatig geselecteerde zone) die voor de betreffende richting is ingesteld.



- Als u de standaardinstellingen van de camera herstelt (pag. 56), is de instelling [**Gelijk voor vertic./horiz.**]. Ook worden uw instellingen voor de drie camerarichtingen verwijderd. Deze worden alle drie teruggezet op Eén-punts AF (handmatige selectie) met het middelste AF-punt geselecteerd.
- Als u dit instelt en later een objectief van een andere AF-groep aansluit (pag. 79-85, met name groep H), wordt deze instelling mogelijk gewist.

AF5

Handm. AF-puntsel.patroon

Tijdens handmatige AF-puntselectie kan de selectie bij de buitenste rand stoppen of doorgaan tot het tegenoverliggende AF-punt. Deze functie werkt in alle AF-gebiedselectiemodi behalve 61-punts automatische selectie-AF en Zone-AF. (Werkt in 61-punts automatische selectie-AF alleen met AI Servo AF.)

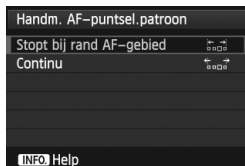
 : **Stopt bij rand AF-gebied**

Dit is handig als u vaak gebruikmaakt van een AF-punt aan de rand.

 : **Continu**

De AF-puntselectie loopt door tot de tegenoverliggende rand in plaats van bij de buitenste rand te stoppen.

AF-punt weerg. tijdens focus

U kunt instellen of u het AF-punt (of de AF-punten) in de volgende gevallen wilt weergeven: 1. wanneer u het AF-punt (of de AF-punten) selecteert, 2. wanneer de camera gereed is voor het maken van opnamen (voor de automatische scherpstelling), 3. tijdens de automatische scherpstelling, en 4. als de scherpstelling is bereikt.

 : **Geselecteerd (constant)**

De geselecteerde AF-punten worden altijd weergegeven.

 : **Alles (constant)**

Alle 61 AF-punten worden altijd weergegeven.

 : **Geselecteerd (pre-AF, scherp)**

De geselecteerde AF-punten worden weergegeven voor 1, 2 en 4.

 : **Geselecteerd (scherp)**

De geselecteerde AF-punten worden weergegeven voor 1 en 4.

OFF: Weergave uit

Voor 2, 3 en 4 worden de geselecteerde AF-punten niet weergegeven.



Als [**Gesel. (pre-AF, scherp)**] of [**Geselecteerd (scherp)**] wordt ingesteld, wordt het AF-punt niet weergegeven, zelfs wanneer er met AI Servo AF is scherpgesteld.

Zoekerweergaveverlichting

De AF-punten en het raster in de zoeker kunnen rood oplichten als de scherpstelling is bereikt.

Zoekerweergaveverlichting	
Auto	AUTO
Inschakelen	ON
Uitschakelen	OFF
INFO Help	

AUTO: Automatisch

De AF-punten en het raster lichten automatisch rood op bij weinig licht.

ON: Inschakelen

De AF-punten en het raster lichten altijd rood op, ongeacht de hoeveelheid omgevingslicht.

OFF: Uitschakelen

De AF-punten en het raster lichten niet rood op.



Deze instelling wordt niet toegepast op de weergegeven digitale horizon (pag. 59) in de zoeker.



Wanneer u op de knop <[+]> drukt, lichten de AF-punten en het raster rood op, ongeacht deze instelling.

AF-fijnafstelling

U kunt het scherpstelpunt van de AF heel nauwkeurig aanpassen. Zie voor meer informatie "Fijnafstelling van het scherpstelpunt bij automatische scherpstelling" op pagina 106.

MENU Fijnafstelling van het scherpstelpunt bij automatische scherpstelling ☆

Fijnafstelling van het scherpstelpunt bij automatische scherpstelling is mogelijk voor opnamen met de zoeker en Live view-opnamen in de Quick-modus. Dit wordt "AF-fijnafstelling" genoemd. Lees voordat u aanpassingen doorvoert "Opmerkingen bij AF-fijnafstelling" op pagina 111.

! Gewoonlijk is deze aanpassing niet nodig. Gebruik deze functie alleen indien nodig. Deze aanpassing kan tot gevolg hebben dat er niet meer correct kan worden scherpgesteld.

Alles even veel aanpassen

Stel de aanpassing handmatig in door aan te passen, een opname te maken en het resultaat te controleren. Herhaal dit tot de gewenste aanpassing is doorgevoerd. Tijdens de automatische scherpstelling wordt het scherpstelpunt altijd verschoven met de aanpassing, ongeacht welk objectief wordt gebruikt.

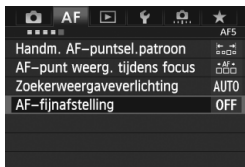

1 Selecteer [AF-fijnafstelling].

- Selecteer op het tabblad [AF5] de optie [AF-fijnafstelling] en druk vervolgens op <SET>.



2 Selecteer [Alles even veel].

- Draai aan het instelwiel <◉> om [Alles even veel] te selecteren.

3 Druk op de knop <INFO.>.

- ▶ Het scherm [Alles even veel] verschijnt.



4 Maak de aanpassing.

- Draai aan het instelwiel <⊙> om de aanpassing door te voeren. Het instelbare bereik is ± 20 stappen.
- Door een instelling in de richting van "-: 🐭" te kiezen, brengt u het scherpstelpunt meer naar voren ten opzichte van het standaard scherpstelpunt.
- Door een instelling in de richting van "+: ▲" te kiezen, brengt u het scherpstelpunt meer naar achteren ten opzichte van het standaard scherpstelpunt.
- Druk na het doorvoeren van de aanpassing op <SET>.
- Draai aan het instelwiel <⊙> om [Alles even veel] te selecteren en druk vervolgens op <SET>. Het menu wordt weer weergegeven.



5 Controleer het resultaat van de aanpassing.

- Maak een opname en geef deze weer (pag. 250) om het resultaat van de aanpassing te controleren.
- Wanneer de resulterende opname wordt scherpgesteld voor het gewenste punt, maakt u de aanpassing naar de "+: ▲"-kant. Wanneer de resulterende opname wordt scherpgesteld achter het gewenste punt, maakt u de aanpassing naar de "-: 🐭"-kant.
- Voer de aanpassing indien nodig nogmaals uit.



Als [Alles even veel] wordt geselecteerd, is aanpassing van de automatische scherpstelling niet mogelijk voor de groothoekstand en telestand van zoomlenzen.

Per lens afstellen

U kunt de aanpassing voor ieder objectief doorvoeren en de aanpassing in de camera registreren. U kunt voor maximaal 40 objectieven aanpassingen registreren. Wanneer u automatisch scherpstelt met een objectief waarvan de aanpassing is geregistreerd, zal het scherpstelpunt door de aanpassing altijd zijn bijgesteld. Stel de aanpassing handmatig in door aan te passen, een opname te maken en het resultaat te controleren. Herhaal dit tot de gewenste aanpassing is doorgevoerd. Als u gebruik maakt van een zoomlens, maakt u de aanpassing voor de groothoekstand (W) en de telestand (T).



1 Selecteer [Per lens afstellen].

- Draai aan het instelwiel <⦿> om [Per lens afstellen] te selecteren.



2 Druk op de knop <INFO.>.

- ▶ Het scherm [Per lens afstellen] verschijnt.



3 Controleer en wijzig de objectiefgegevens.

Controleer de objectiefgegevens.

- Druk op de knop <INFO.>.
- ▶ In het scherm worden de naam van het objectief en een 10-cijferig serienummer weergegeven. Wanneer het serienummer wordt weergegeven, selecteert u [OK] en gaat u naar stap 4.
- Als het serienummer van het objectief niet kan worden bevestigd, wordt "0000000000" weergegeven. Voer het nummer in zoals hieronder aangegeven. Zie de volgende pagina over het sterretje " * " dat voor het serienummer van het objectief wordt weergegeven.

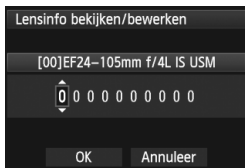

Voer het serienummer in.

- Draai aan het instelwiel <⊙> om het cijfer te selecteren en druk vervolgens op <SET> om <⊙> weer te geven.
- Draai aan het instelwiel <⊙> om het gewenste nummer in te voeren en druk vervolgens op <SET>.
- Nadat u alle cijfers hebt ingevoerd, draait u aan het instelwiel <⊙> om [OK] te selecteren en drukt u vervolgens op <SET>.

Over het serienummer van het objectief

- Als in stap 3 een sterretje voor het 10-cijferige serienummer van het objectief wordt weergegeven, is het niet mogelijk om meerdere exemplaren van hetzelfde objectiefmodel te registreren. Zelfs wanneer u het serienummer invoert, blijft het sterretje weergegeven.
- Het serienummer van het objectief kan afwijken van het serienummer dat in stap 3 op het scherm wordt weergegeven. Dit is geen mankement.
- Als het serienummer van het objectief elf cijfers of meer bevat, voert u alleen de laatste tien cijfers in.
- Als het serienummer van het objectief letters bevat, voert u bij stap 3 alleen de cijfers in.
- De locatie van het serienummer kan per objectief verschillen.
- Op sommige objectieven wordt zelfs helemaal geen serienummer vermeld. Als u een objectief waarop geen serienummer wordt vermeld wilt registreren, voert u bij stap 3 een willekeurig serienummer in.



- Als u [Per lens afstellen] selecteert en een extender gebruikt, wordt de aanpassing geregistreerd voor de combinatie van objectief en extender.
- Als er 40 objectieven zijn geregistreerd, wordt er een bericht weergegeven. Nadat u een objectief hebt geselecteerd waarvan de registratie moet worden verwijderd (overschreven), kunt u een ander objectief registreren.

Objectief met een vaste brandpuntsafstand



Zoomlens



4 Maak de aanpassing.



- Draai voor een zoomlens aan het instelwiel <⊙> en selecteer de groothoekstand (W) of de telestand (T). Wanneer u op <SET> drukt, wordt het paarse kader uitgeschakeld en is het mogelijk om de aanpassing te doen.
- Draai aan het instelwiel <⊙> om de gewenste aanpassing te doen en druk vervolgens op <SET>. Het instelbare bereik is ±20 stappen.
- Door een instelling in de richting van "-: 📷" te kiezen, brengt u het scherppunt meer naar voren ten opzichte van het standaard scherppunt.
- Door een instelling in de richting van "+: ▲" te kiezen, brengt u het scherppunt meer naar achteren ten opzichte van het standaard scherppunt.
- Herhaal voor een zoomlens stap 4 en voer de aanpassing door voor de groothoekstand (W) en de telestand (T).
- Nadat u klaar bent met het doorvoeren van de aanpassing, drukt u op de knop <MENU> om terug te keren naar het scherm uit stap 1.
- Draai aan het instelwiel <⊙> om [**Per lens afstellen**] te selecteren en druk vervolgens op <SET>. Het menu wordt weer weergegeven.

5 Controleer het resultaat van de aanpassing.

- Maak een opname en geef deze weer (pag. 250) om het resultaat van de aanpassing te controleren.
- Wanneer de resulterende opname wordt scherpgesteld voor het gewenste punt, maakt u de aanpassing naar de "+: ▲"-kant. Wanneer de resulterende opname wordt scherpgesteld achter het gewenste punt, maakt u de aanpassing naar de "-: 📷"-kant.
- Voer de aanpassing indien nodig nogmaals uit.

 Wanneer u opnamen maakt met het middenbereik (brandpuntsafstand) van een zoomlens, wordt het scherppunt bij automatische scherpstelling gecorrigeerd ten opzichte van de aanpassingen die werden gemaakt voor de groothoek- en telestand. Zelfs wanneer alleen de groothoek- of telestand is aangepast, wordt automatisch een correctie doorgevoerd voor het middenbereik.

Alle AF-fijnafstellingen ongedaan maken



Wanneer [ **Wis alle**] onder in het scherm wordt weergegeven en u op de knop < > drukt, worden alle aanpassingen voor [**Alles even veel**] en [**Per lens afstellen**] gewist.

Opmerkingen bij AF-fijnafstelling



- Het scherpstelpunt bij automatische scherpstelling kan enigszins afwijken afhankelijk van de onderwerpomstandigheden, de helderheid, de zoompositie en andere opnameomstandigheden. Daarom kan het voorkomen dat de camera nog niet op de gewenste positie scherpstelt, zelfs wanneer u AF-fijnafstelling gebruikt.
- Wanneer u alle camera-instellingen wist (pag. 56), blijven deze aanpassingen bewaard. De instelling zelf krijgt dan echter de waarde [**Uitschakelen**].



- Het is het beste om de aanpassing uit te voeren op de plaats van opname. Dat komt de precisie van de aanpassing ten goede.
- Het is aan te bevelen om bij het fijnafstellen van de AF een statief te gebruiken.
- Voor het controleren van het resultaat van de aanpassing, wordt fotograferen met opnamekwaliteit  aangeraden.
- Hoe groot de aanpassing is die met één stap wordt bereikt, is afhankelijk van het maximale diafragma van het objectief. Blijf herhaaldelijk aanpassen, fotograferen en de scherpstelling controleren om het scherpstelpunt van de AF verder aan te passen.
- Aanpassing van de automatische scherpstelling is niet mogelijk voor de Live-modus en  Live-modus (contrast AF).

Wanneer niet automatisch kan worden scherpgesteld ■

Soms kan er niet automatisch worden scherpgesteld (het focusbevestigingslampje <●> van de zoeker knippert dan). Dit kan onder meer voorkomen bij de volgende onderwerpen:

Onderwerpen waarop moeilijk kan worden scherpgesteld

- Onderwerpen met erg weinig contrast
(bijvoorbeeld strakblauwe luchten, muren met een effen kleur, enzovoort)
- Onderwerpen bij zeer weinig licht
- Reflecterende onderwerpen of onderwerpen met heel veel tegenlicht
(bijvoorbeeld auto's met een zeer reflecterende carrosserie, enzovoort)
- Onderwerpen die zowel dichtbij als veraf door een AF-punt worden gedekt
(bijvoorbeeld: een dier in een kooi, enzovoort)
- Zich herhalende patronen
(bijvoorbeeld: vensters in een wolkenkrabber, toetsenborden, enzovoort)

Ga in dergelijke situaties op een van de volgende manieren te werk:

- (1) Stel in de modus 1-beeld AF scherp op een object dat zich op dezelfde afstand als het onderwerp bevindt en vergrendel de scherpstelling vóórdat u de compositie opnieuw bepaalt (pag. 67).
- (2) Stel de focusinstellingsknop op het objectief in op <MF> en stel handmatig scherp (pag. 113).

 Raadpleeg pagina 213 voor situaties waarin automatisch scherpstellen in de **[Live-modus]/[Live-modus]** tijdens het maken van Live view-opnamen wellicht niet mogelijk is.

MF: Handmatige focus

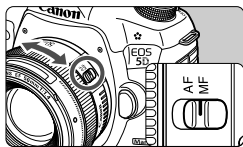

Focusing

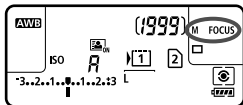

1 Stel de focusinstellingsknop op het objectief in op <MF>.

- ▶ <M FOCUS> wordt op het LCD-paneel weergegeven.

2 Stel scherp op het onderwerp.

- Stel scherp door de focusing op het objectief te draaien totdat u het onderwerp scherp in de zoeker ziet.



- Wanneer u bij handmatig scherpstellen de ontspanknop half indrukt, gaat het focusbevestigingslampje <●> branden wanneer de scherpstelling is bereikt.
- Bij 61-punts automatische selectie licht het focusbevestigingslampje <●> op wanneer er met het middelste AF-punt is scherpgesteld.

De transportmodus selecteren

De camera heeft transportmodi voor enkele opnamen en continue opnamen.

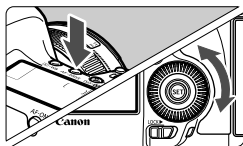

1 Druk op de knop <AF•DRIVE>. (ⓘ6)

2 Selecteer de transportmodus.

- Draai aan het instelwiel <ⓘ> terwijl u naar het LCD-paneel kijkt.

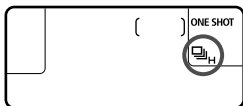

 : **Enkelbeeld**

Wanneer u de ontspanknop helemaal indrukt, wordt er slechts één opname gemaakt.

H: **Continue opnamen met hoge snelheid** (max. circa 6 opnamen/seconde)

L: **Continue opnamen met lage snelheid** (max. circa 3 opnamen/seconde)
Als u de ontspanknop volledig indrukt, worden er continue opnamen gemaakt.

S: **Stille enkele opname**

Het geluid bij het maken van een enkele opname is geringer dan bij <ⓘ>.

S: **Stille continuopname** (max. circa 3 opnamen/seconde)

Het geluid bij het maken van continuopnamen is geringer dan bij <ⓘ>.

: **Zelfontspanner: 10 sec./Afstandsbediening**

2: **Zelfontspanner: 2 sec./Afstandsbediening**

Zie de volgende pagina voor het maken van opnamen met de zelfontspanner. Zie pagina 188 voor het maken van opnamen met de afstandsbediening.

 Als de opnamekwaliteitsinstellingen van kaart 1 en kaart 2 verschillend zijn en [ⓘ1: **Opn.functie**] is ingesteld op [**Apart opslaan**] (pag. 116), is de maximale opnamereeks voor continuopnamen aanzienlijk kleiner (pag. 121). Als het interne geheugen tijdens continuopnamen vol raakt, kan de opnamesnelheid aanzienlijk afnemen omdat tijdelijk geen opnamen meer kunnen worden gemaakt (pag. 123).

- Als $\langle \square S \rangle$ of $\langle \square S \rangle$ wordt ingesteld, is de vertraging tussen het volledig indrukken van de ontspannknop en het maken van de opname langer dan normaal.
 - De snelheid bij continuopnamen kan iets lager liggen als het batterijniveau laag is.
 - $\langle \square H \rangle$: De maximale snelheid bij continu-opnamen van circa 6 opnamen per seconde wordt bereikt onder de volgende omstandigheden*: een sluitertijd van 1/500 seconde of sneller en de maximale waarde voor het diafragma (afhankelijk van het objectief). De snelheid bij continu-opnamen kan lager zijn. Dit is afhankelijk van de sluitertijd, het diafragma, de opnameomstandigheden, de helderheid, het type objectief, het flitsgebruik enzovoort.
- * Wanneer de AF-modus is ingesteld op 1-beeld AF en de Image Stabilizer (beeldstabilisatie) is uitgeschakeld bij gebruik van de volgende objectieven: EF 300mm f/4L IS USM, EF 28-135mm f/3.5-5.6 IS USM, EF 75-300mm f/4-5.6 IS USM, EF 100-400mm f/4.5-5.6L IS USM.

De zelfontspanner gebruiken

Gebruik de zelfontspanner wanneer u zelf op de foto wilt.

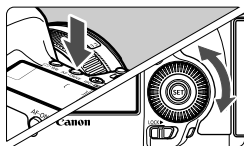

1 Druk op de knop $\langle \text{AF-DRIVE} \rangle$. (⊙6)

2 Selecteer de zelfontspanner.

- Terwijl u naar het LCD-paneel kijkt, draait u aan het instelwiel $\langle \odot \rangle$ om de zelfontspanner te selecteren.

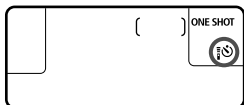

\odot : zelfontspanner: (10 sec.)

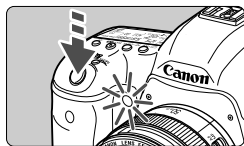

\odot_2 : zelfontspanner: (2 sec.)



3 Maak de opname.

- Kijk door de zoeker, stel scherp op het onderwerp en druk de ontspannknop helemaal in.
- ▶ U kunt de zelfontspanner in de gaten houden door middel van het bijbehorende lampje, de pieptoon en de aftelweergave (in seconden) op het LCD-paneel.
- ▶ Twee seconden voordat de opname wordt gemaakt, blijft het lampje van de zelfontspanner branden en klinkt de pieptoon sneller.

 Als u niet door de zoeker kijkt bij het indrukken van de ontspanknop, kunt u het beste de oculairdop bevestigen (pag. 187). Als er licht in de zoeker komt wanneer een opname wordt gemaakt, kan dit een negatief effect hebben op de belichting.

- 
- Met   kunt u opnamen maken zonder de camera op het statief aan te raken. Dit voorkomt bewegingsonscherpte wanneer u stillevens vastlegt of opnamen maakt met bulb-belichting.
 - Het wordt aanbevolen om na het maken van opnamen met de zelfontspanner de opname weer te geven (pag. 250) om de scherpstelling en de belichting te controleren.
 - Als u met de zelfontspanner een foto van uzelf maakt, vergrendelt u de scherpstelling (pag. 67) op een onderwerp dat zich tijdens de opname ongeveer op dezelfde afstand als u bevindt.
 - Druk op de knop <AF•DRIVE> om de zelfontspanner uit te schakelen nadat het aftellen is begonnen.

4

Opname-instellingen

In dit hoofdstuk worden functie-instellingen voor opnamen uitgelegd: opnamekwaliteit, ISO-snelheid, beeldstijl, witbalans, Auto Lighting Optimizer (Auto optimalisatie helderheid), correctie helderheid randen, chromatische correctie en andere functies.

- Het pictogram ☆ rechtsboven de paginatitel geeft aan dat de functie kan worden gebruikt wanneer het programmakeuzewiel is ingesteld op <P/Tv/Av/M/B>.
* De functie kan niet worden gebruikt in de modus <A⁺>.

MENU Kaart selecteren voor opname en weergave ■

Indien er reeds een CF-kaart of een SD-kaart is geplaatst, kunt u beginnen met fotograferen. Wanneer er slechts één kaart is geplaatst, zijn de procedures die op pagina 118 t/m 120 worden beschreven, niet van toepassing.

Indien u zowel een CF-kaart als een SD-kaart plaatst, kunt u de opnamemethode selecteren en bepalen welke kaart u voor het vastleggen en weergeven van opnamen wilt gebruiken.

Opnamemethode met twee kaarten

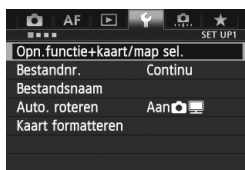

1 Selecteer [Opn.functie+kaart/map sel.].

- Selecteer op het tabblad [F1] de optie [Opn.functie+kaart/map sel.] en druk vervolgens op <SET>.



2 Selecteer [Opn.functie].

- Draai aan het instelwiel <⦿> om [Opn.functie] te selecteren en druk vervolgens op <SET>.



3 Selecteer de opslagmethode.

- Draai aan het instelwiel <⦿> om de opslagmethode te selecteren en druk vervolgens op <SET>.

- **Standaard**

De opnamen worden opgeslagen op de kaart die met [Opn./weerg.] is geselecteerd.

- **Auto. kaartwissel**

Hetzelfde als bij de instelling [Standaard], maar als op een gegeven moment de kaart vol is, zal de camera automatisch naar de andere kaart overschakelen en daar de opnamen opslaan. Wanneer de camera op de andere kaart overschakelt, wordt er automatisch een nieuwe map gemaakt.

- **Apart opslaan**

U kunt de opnamekwaliteit voor elke kaart afzonderlijk instellen (pag. 121). Elke opname wordt op zowel de CF-kaart als de SD-kaart met de ingestelde opnamekwaliteit opgeslagen. U kunt de opnamekwaliteit naar wens instellen op  L en RAW, S3 en M RAW, enzovoort.

- **Opsl. nr meerdere**

Elke opname wordt gelijktijdig op zowel de CF-kaart als de SD-kaart met hetzelfde beeldformaat opgeslagen. U kunt ook RAW+JPEG selecteren.



Als de opnamekwaliteitsinstellingen van kaart 1 en kaart 2 verschillend zijn en [Apart opslaan] is ingesteld, neemt de maximale opnamereeks aanzienlijk af (pag. 123).



Wanneer [Apart opslaan] of [Opsl. nr meerdere] is ingesteld, wordt de opname onder hetzelfde bestandsnummer op zowel de CF-kaart als de SD-kaart opgeslagen. Bovendien wordt op het LCD-paneel het aantal mogelijke opnamen van de kaart met het laagste aantal weergegeven. Als een van de kaarten vol raakt, wordt [Kaart* vol] weergegeven en kunnen er geen opnamen meer worden gemaakt. Als dat gebeurt, kunt u de kaart vervangen of de opslagmethode op [Standaard] of [Auto. kaartwissel] instellen. U kunt vervolgens de kaart selecteren waarop nog ruimte is en doorgaan met het maken van opnamen.

CF- of SD-kaart selecteren voor opname en weergave

Indien **[Opn.functie]** is ingesteld op **[Standaard]** of **[Auto. kaartwissel]**, selecteert u de kaart voor de opname en weergave van opnamen.

Indien **[Opn.functie]** is ingesteld op **[Apart opslaan]** of **[Opsl. nr meerdere]**, selecteert u de kaart voor de weergave van opnamen.

Indien **[Standaard]** of **[Auto. kaartwissel]** is ingesteld:

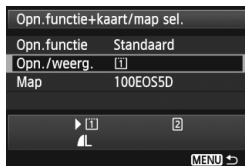

Selecteer **[Opn./weerg.]**.

- Draai aan het instelwiel <⊙> om **[Opn./weerg.]** te selecteren en druk vervolgens op <Ⓢ>.
 ① : Opnamen op de CF-kaart opslaan en weergeven.
 ② : Opnamen op de SD-kaart opslaan en weergeven.
- Draai aan het instelwiel <⊙> om de kaart te selecteren en druk vervolgens op <Ⓢ>.

Indien **[Apart opslaan]** of **[Opsl. nr meerdere]** is ingesteld:

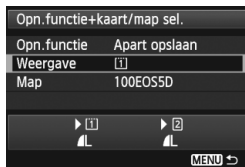

Selecteer **[Weergave]**.

- Draai aan het instelwiel <⊙> om **[Weergave]** te selecteren en druk vervolgens op <Ⓢ>.
 ① : De opnamen op de CF-kaart weergeven.
 ② : De opnamen op de SD-kaart weergeven.
- Draai aan het instelwiel <⊙> om de kaart te selecteren en druk vervolgens op <Ⓢ>.

MENU De opnamekwaliteit instellen

U kunt het aantal pixels en de beeldkwaliteit selecteren. Er zijn acht JPEG-instellingen voor opnamekwaliteit: **L**, **L**, **M**, **M**, **S1**, **S1**, **S2**, **S3**. Er zijn drie RAW-instellingen voor opnamekwaliteit: **RAW**, **M RAW** en **S RAW** (pag. 124).

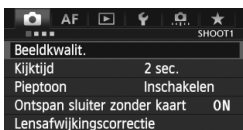

1 Selecteer [Beeldkwalit.].

- Selecteer op het tabblad [**1**] [Beeldkwalit.] en druk vervolgens op <SET>.

Met [Standaard/Auto. kaartwissel/Oppl. nr meerdere] ingesteld:

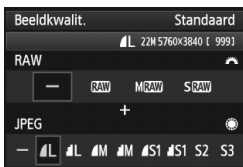

2 Selecteer de opnamekwaliteit.

- Draai aan het instelwiel < > om een RAW-instelling te selecteren. Draai aan het instelwiel < > om een JPEG-instelling te selecteren.
- ****M** (megapixels) ****** x ****** in de rechterbovenhoek geeft het aantal opgenomen pixels en [*******] het aantal mogelijke opnamen aan (maximaal 9999).
- Druk op <SET> om de instelling vast te leggen.

Met [Apart opslaan] ingesteld:

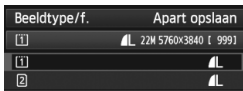

- Indien in [**1**: Opn.functie+kaart/map sel.] [Opn.functie] is ingesteld op [Apart opnemen], draait u aan het instelwiel < > om <1> of <2> te selecteren. Vervolgens drukt u op <SET>.

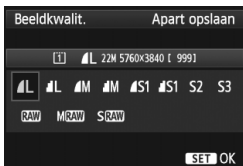

Wanneer het scherm wordt geopend, draait u aan het instelwiel < > om de gewenste opnamekwaliteit te selecteren en drukt u vervolgens op <SET>.

Voorbeelden van de instelling voor opnamekwaliteit

Alleen **L**

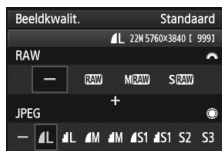

Alleen **RAW**

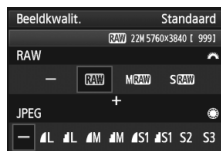

RAW + **L**

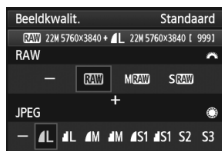

S RAW + **M**

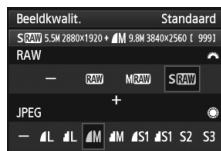

- Als [-] is ingesteld voor zowel RAW als JPEG, wordt **L** ingesteld.
- Het aantal mogelijke opnamen wordt op het LCD-paneel tot 1999 weergegeven.

Richtlijnen voor het instellen van de opnamekwaliteit (benadering)

Beeldkwaliteit		Opgeslagen pixels (megapixels)	Afdruk-grootte	Bestands-grootte (MB)	Maximum-aantal opnamen	Maximale opnamereeks
JPEG	L	22 M	A2 of groter	7,0	1010	65 (16270)
	L			3,7	1930	1930 (30990)
	M	9,8 M	A3 of groter	3,8	1860	1860 (29800)
	M			2,0	3430	3430 (55000)
	S1	5,5 M	A4 of groter	2,5	2810	2810 (45140)
	S1			1,3	5240	5240 (83980)
	S2* ¹	2,5 M	Ongeveer 9 x 13 cm	1,4	5030	5030 (80520)
S3* ²	0,3 M	—	0,3	19520	19520 (312420)	
RAW	RAW	22 M	A2 of groter	27,1	260	13 (18)
	M RAW	10 M	A3 of groter	19,1	370	10 (11)
	S RAW	5,5 M	A4 of groter	15,1	480	12 (15)
RAW + JPEG	RAW L	22 M 22 M	A2 of groter A2 of groter	27,1+7,0	210	7 (7)
	M RAW L	10 M 22 M	A3 of groter A2 of groter	19,1+7,0	270	7 (7)
	S RAW L	5,5 M 22 M	A4 of groter A2 of groter	15,1+7,0	320	7 (7)

*1: S2 is geschikt voor het weergeven van opnamen in een digitale fotolijst.

*2: S3 is geschikt voor het e-mailen van de opname of voor gebruik op een website.

- S2 en S3 hebben kwaliteitsinstelling (Fijn).
- De bestandsgrootte, het aantal mogelijke opnamen en de maximale opnamereeks tijdens continu-opnamen zijn gebaseerd op testnormen van Canon (beeldverhouding 3:2, ISO 100 en beeldstijl Standaard) met een CF-kaart van 8 GB. **Deze cijfers kunnen verschillen afhankelijk van het onderwerp, merk van de kaart, beeldverhouding, ISO-snelheid, beeldstijl, persoonlijke voorkeuze, enzovoort.**
- De maximale opnamereeks is van toepassing op continue opnamen met hoge snelheid. Cijfers tussen haakjes hebben betrekking op een kaart van 128 GB van het type ultra-DMA (UDMA) modus 7 en zijn gebaseerd op de testnormen van Canon.



- Als u zowel RAW als JPEG selecteert, wordt de opname in zowel RAW- als in JPEG-indeling tegelijkertijd op de kaart vastgelegd met de geselecteerde opnamekwaliteit. De twee opnamen worden opgeslagen met hetzelfde bestandsnummer (bestandsextensie .JPG voor .JPEG en .CR2 voor RAW).
- De pictogrammen voor opnamekwaliteit worden als volgt aangeduid: **RAW** (RAW), **M RAW** (Medium RAW), **S RAW** (Klein RAW), JPEG, **F** (Fijn), **N** (Normaal), **L** (Groot), **M** (Medium) en **S** (Klein).

RAW

RAW-opname is de uitvoer van onbewerkte gegevens die afkomstig zijn van de beeldsensor en zijn omgezet in digitale gegevens. De RAW-opname wordt ongewijzigd op de kaart opgeslagen en u kunt de volgende kwaliteitsinstelling kiezen: **RAW**, **M RAW** of **S RAW**.

Een **RAW**-opname kan worden verwerkt met [ **1: RAW-beeldverwerking**] (pag. 288) en opgeslagen als een JPEG-bestand. (**M RAW**- en **S RAW**-opnamen kunnen niet met de camera worden verwerkt.) De RAW-opname zelf blijft ongewijzigd, maar u kunt de RAW-opname verwerken op basis van verschillende opties om hiermee elk gewenst aantal JPEG-afbeeldingen te maken.

Met Digital Photo Professional (meegeleverde software, pag. 394) kunt u alle RAW-opnamen op verschillende manieren aanpassen en er onder andere JPEG-, TIFF-opnamen mee genereren, waarin die aanpassingen zijn opgenomen.



RAW-opnamen kunnen mogelijk in software van derden niet worden weergegeven. We raden u aan om de meegeleverde software te gebruiken.

Directe instelling beeldkwaliteit

Met aangepaste bediening kunt u de opnamekwaliteit toewijzen aan de knop <M-Fn> of de knop voor scherptedieptecontrole zodat u dit met één druk op de knop kunt wijzigen. Indien u [**Directe inst. beeldkwaliteit**] toewijst aan de knop <M-Fn> of de knop voor scherptedieptecontrole, kunt u snel overschakelen naar de gewenste opnamekwaliteit en beginnen met opnemen.

Zie Aangepaste bediening (pag. 327) voor meer informatie.



Indien [**1: Opn.functie+kaart/map sel.**] is ingesteld op [**Apart opnemen**], kunt u niet overschakelen op directe instelling beeldkwaliteit.

Maximale opnamereeks bij continue opnamen



De maximale opnamereeks wordt rechtsonder in de zoeker weergegeven. Als de maximale opnamereeks voor continue opname 99 of hoger is, wordt '99' weergegeven.



De maximale opnamereeks wordt altijd weergegeven, zelfs als er geen kaart in de camera is geplaatst. Controleer of er een kaart in de camera is geplaatst voordat u een opname maakt.



- Als in de zoeker '99' wordt weergegeven voor de maximale opnamereeks, betekent dit dat de maximale opnamereeks 99 foto's of meer bedraagt. Indien de maximale opnamereeks afneemt naar 98 of minder en het interne buffergeheugen vol raakt, wordt 'buSY' weergegeven in de zoeker en op het LCD-paneel. De camera kan dan tijdelijk geen opnamen meer maken. Als u stopt met het maken van continue opnamen, neemt de maximale opnamereeks toe. Nadat alle opnamen naar de kaart zijn weggeschreven, is de maximale opnamereeks weer zoals vermeld op pagina 123.
- De indicator voor de maximale opnamereeks in de zoeker verandert niet, zelfs niet wanneer u een UDMA CF-kaart gebruikt. De maximale opnamereeks zoals weergegeven tussen haakjes op pagina 123 is echter van toepassing.

ISO: De ISO-snelheid instellen ☆

Stel de ISO-snelheid (lichtgevoeligheid van de beeldsensor) in op de waarde die voor het omgevingslicht gewenst is. Wanneer de <A+>-modus is geselecteerd, wordt de ISO-snelheid automatisch ingesteld (pag. 127). Raadpleeg pagina 223 en 226 voor meer informatie over de ISO-snelheid tijdens movie-opname.



1 Druk op de knop <ISO-ISO>. (ⓘ6)

2 Stel de ISO-snelheid in.

- Terwijl u naar het LCD-paneel of de zoeker kijkt, draait u aan het instelwiel <WHEEL>.
- De ISO-snelheid kan worden ingesteld op een waarde van ISO 100 tot en met ISO 25600, met tussenstappen van 1/3 stop.
- 'A' staat voor ISO Auto. De ISO-snelheid wordt automatisch ingesteld (pag. 127).

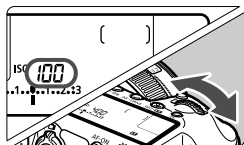

Richtlijnen voor de ISO-snelheid

ISO-snelheid	Opnamesituatie (Geen flits)	Flitsbereik
L, 100 - 400	Zonnig, buiten	Hoe hoger de ISO-snelheid, hoe groter het flitsbereik zal zijn.
400 - 1600	Bewolkt of 's avonds	
1600 - 25600, H1, H2	Donker, binnen of 's avonds	

* Bij hogere ISO-snelheden kunnen opnamen er korreliger uitzien.

- Indien [**3: Lichte tonen prioriteit**] is ingesteld op [**Inschakelen**], kunt u 'L' (ISO 50), ISO 100/125/160, 'H1' (ISO 51200) en 'H2' (ISO 102400) niet selecteren (pag. 148).
- Opnamen bij hoge temperaturen kunnen er korreliger uitzien. Lange belichtingstijden kunnen ook afwijkende kleuren in de opname tot gevolg hebben.
- Wanneer u opnamen maakt met hoge ISO-snelheden, kan er ruis (lichte puntjes, strepen, enzovoort) op de opname zichtbaar zijn.
- Wanneer u met omstandigheden werkt die een extreme hoeveelheid ruis veroorzaken, zoals een combinatie van een hoge ISO-snelheid, hoge temperatuur en lange belichtingstijd, kan het zijn dat opnamen niet goed worden opgeslagen.



- Omdat H1 (gelijk aan ISO 51200) en H2 (gelijk aan 102400) verhoogde ISO-snelheidsinstellingen zijn, zijn ruis (lichte puntjes, strepen enzovoort) en onregelmatige kleuren beter zichtbaar en is de resolutie lager dan normaal.
- Indien u een hoge ISO-snelheid gebruikt en een flitser om een onderwerp dat dichtbij staat op te nemen, kan dit leiden tot overbelichting.
- Als u movie-opnamen maakt terwijl **[Maximum: 25600]** is ingesteld voor **[ISO-snelh.bereik]** en de ISO-snelheid is ingesteld op ISO 16000/20000/25600, wordt de ISO-snelheid veranderd in ISO12800 (tijdens movie-opnamen met handmatige belichting). Ook wanneer u terugschakelt op foto's nemen, zal de ISO-snelheid niet terugschakelen naar de oorspronkelijke instelling.
- Indien u een movie opneemt met 1. L (50) of 2. H1 (51200)/H2 (102400), schakelt de ISO-snelheid over op respectievelijk 1. ISO 100 of 2. H (25600) (tijdens movie-opnamen met handmatige belichting). Ook wanneer u terugschakelt op foto's nemen, zal de ISO-snelheid niet terugschakelen naar de oorspronkelijke instelling.



- In **[☞2: ISO-snelheidsinst]** kunt u de optie **[ISO-snelh.bereik]** gebruiken om het instelbare ISO-snelheidsbereik van ISO 50 (L) te verhogen naar ISO 102400 (H2) (pag. 128).
- **<ⓘ>** kan in de zoeker worden weergegeven wanneer u een verhoogde ISO-snelheid (L, H1 of H2) instelt (pag. 324).

ISO auto

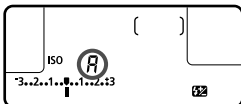

Als u de ISO-snelheid instelt op 'A' (auto), wordt de werkelijk in te stellen ISO-snelheid weergegeven wanneer u de ontspanknop half indrukt. Zoals hieronder wordt aangegeven, wordt de ISO-snelheid automatisch aangepast aan de opnamemodus.

Opnamemodus	Instelling ISO-snelheid
[A]⁺	Automatisch ingesteld tussen ISO 100 en 12800
P/Tv/Av/M	Automatisch ingesteld tussen ISO 100 en 25600*1
B	Vast op ISO 400*1
Met flitser	Vast op ISO 400*1*2*3

*1: Het werkelijke ISO-snelheidsbereik is afhankelijk van de **[Minimum]**- en **[Maximum]**-instellingen die zijn ingesteld in **[Auto ISO-bereik]**.

*2: Indien invulflitsen tot overbelichting leidt, wordt ISO 100 of een hogere ISO-snelheid ingesteld.

*3: Wanneer u reflectieflitsen gebruikt met een externe Speedlite in de modi **<[A]⁺>** en **<P>**, wordt de ISO-snelheid automatisch ingesteld tussen ISO 400 - 1600.

MENU Het ISO-snelheidsbereik instellen

U kunt het ISO-snelheidsbereik handmatig instellen (er zijn minimum- en maximumlimieten). U kunt de minimumlimiet tussen L (ISO 50) en H1 (ISO 51200) instellen en de maximumlimiet tussen ISO 100 en H2 (ISO 102400).

**1 Selecteer [ISO-snelheidsinst.].**

- Selecteer op het tabblad [2] [ISO-snelheidsinst.] en druk vervolgens op <SET>.

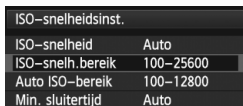
**2 Selecteer [ISO-snelh.bereik].**

- Selecteer [ISO-snelh.bereik] en druk vervolgens op <SET>.

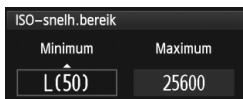
**3 Stel de minimumlimiet in.**

- Selecteer het vak voor de minimumlimiet en druk vervolgens op <SET>.
- Draai aan het instelwiel <◂> om de minimum-ISO-snelheid te selecteren en druk vervolgens op <SET>.

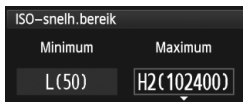
**4 Stel de maximumlimiet in.**

- Selecteer het vak voor de maximumlimiet en druk vervolgens op <SET>.
- Draai aan het instelwiel <◃> om de maximum-ISO-snelheid te selecteren en druk vervolgens op <SET>.

5 Verlaat de instelling.

- Draai aan het instelwiel <◂> om [OK] te selecteren en druk vervolgens op <SET>.
- ▶ Het menu wordt weer weergegeven.

MENU Het ISO-snelheidsbereik voor Auto ISO instellen

U kunt het automatische ISO-snelheidsbereik voor Auto ISO tussen ISO 100 en 25600 instellen. U kunt de minimumlimiet instellen tussen ISO 100 en 12800 en de maximumlimiet tussen ISO 200 - 25600 met tussenstappen van een volledige stop.

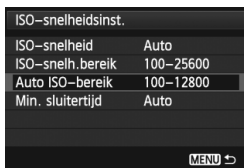
**1 Selecteer [Auto ISO-bereik].**

- Selecteer [**Auto ISO-bereik**] en druk vervolgens op <SET>.

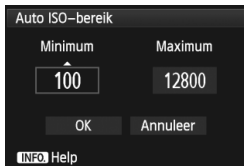
**2 Stel de minimumlimiet in.**

- Selecteer het vak voor de minimumlimiet en druk vervolgens op <SET>.
- Draai aan het instelwiel <⊙> om de minimum-ISO-snelheid te selecteren en druk vervolgens op <SET>.

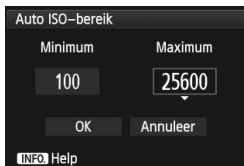
**3 Stel de maximumlimiet in.**

- Selecteer het vak voor de maximumlimiet en druk vervolgens op <SET>.
- Draai aan het instelwiel <⊙> om de maximum-ISO-snelheid te selecteren en druk vervolgens op <SET>.

4 Verlaat de instelling.

- Draai aan het instelwiel <⊙> om [OK] te selecteren en druk vervolgens op <SET>.
- ▶ Het menu wordt weer weergegeven.



De instellingen [**Minimum**] en [**Maximum**] worden ook toegepast op de minimum- en maximum ISO-snelheid van de veiligheidsshifts van de ISO-snelheid (pag. 323).

MENU De minimale sluitertijd voor Auto ISO instellen

Wanneer Auto ISO is ingesteld, kunt u de minimale sluitertijd instellen (1/250 sec. tot 1 sec.) zodat de automatisch ingestelde sluitertijd niet te traag is.

Dit is handig in de modi **<P>** en **<Av>** wanneer u een groothoekobjectief gebruikt om een opname te maken van een bewegend onderwerp. U kunt zowel onscherpte door beweging van de camera als onscherpte door beweging van het onderwerp voorkomen.

ISO-snelheidsinst.	
ISO-snelheid	Auto
ISO-snelh. bereik	100-25600
Auto ISO-bereik	100-12800
Min. sluitertijd	Auto
MENU ↩	

1 Selecteer [Min. sluitertijd].

- Selecteer **[Min. sluitertijd]** en druk vervolgens op **<SET>**.

Min. sluitertijd				
Sluitertijd				
Auto				
AUTO	1/250	1/125	1/60	
1/30	1/15	1/8	1/4	
0"5	1"			
INFO Help				

2 Stel de gewenste minimale sluitertijd in.

- Draai aan het instelwiel **<⊙>** om de sluitertijd te selecteren en druk vervolgens op **<SET>**.
- ▶ Het menu wordt weer weergegeven.

- Indien er geen juiste belichting kan worden verkregen wanneer de maximumlimiet voor ISO-snelheid is ingesteld op **[Auto ISO-bereik]**, wordt er een sluitertijd ingesteld die lager is dan de **[Min. sluitertijd]** om een standaardbelichting te verkrijgen.
- Bij flitsfotografie wordt **[Min. sluitertijd]** niet toegepast.

Een beeldstijl selecteren ☆



Door een beeldstijl te selecteren, kunt u opnamekenmerken verkrijgen die bij uw fotografische expressie of bij het onderwerp passen. De beeldstijl is automatisch ingesteld op  (Auto) in de modus .



1 Druk op de knop .





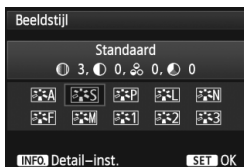

2 Selecteer .

- Draai aan het instelwiel  om  te selecteren en druk vervolgens op .
- ▶ Het keuzeschermb voor beeldstijlen wordt weergegeven.



3 Selecteer een beeldstijl.

- Draai aan het instelwiel  om de gewenste beeldstijl te selecteren en druk vervolgens op .
- ▶ De beeldstijl wordt ingesteld en de camera is gereed om opnamen te maken.

 U kunt de beeldstijl ook selecteren met [ 3: Beeldstijl].

Kenmerken van beeldstijlen

Automatisch

De kleurtoon wordt automatisch aangepast aan de omstandigheden. In natuur- en buitenopnamen en opnamen van zonsopgangen zien de kleuren er levendig uit, met name voor blauwe luchten, bomen en struiken en zonsopgangen.

Standaard

Het beeld ziet er levendig, scherp en helder uit. Dit is een algemene beeldstijl die in de meeste omstandigheden geschikt is.

Portret

Voor mooie huidskleurtinten. De opname heeft zachtere kleuren. Goed voor portretten in close-up. Door de **[Kleurtoon]** te wijzigen (pag. 134), kunt u de huidskleurtint aanpassen.

Landschap

Voor levendige blauwe en groene tinten en zeer scherpe en heldere opnamen. Gebruik deze instelling voor indrukwekkende landschappen.

Neutraal

Deze beeldstijl is geschikt voor gebruikers die er de voorkeur aan geven om opnamen met de computer te verwerken. Voor natuurlijke kleuren en ingetogen opnamen.

Natuurlijk

Deze beeldstijl is geschikt voor gebruikers die er de voorkeur aan geven om opnamen met de computer te verwerken. Wanneer het onderwerp wordt vastgelegd bij een daglichtkleurtemperatuur van 5200 K, wordt de kleur colorimetrisch aangepast aan de kleur van het onderwerp. Opnamen zullen er mat en ingetogen uitzien.

 Gebruik een andere beeldstijl als de gewenste kleurtoon niet wordt verkregen met **[Auto]**.

Monochroom

Voor zwart-witopnamen.

 Zwart-witopnamen die zijn vastgelegd in JPEG, kunnen niet worden teruggezet naar kleur. Als u later opnamen in kleur wilt maken, dient u ervoor te zorgen dat de instelling **[Monochroom]** is geannuleerd. Als **[Monochroom]** is geselecteerd, wordt **<B/W>** op het LCD-paneel weergegeven.

 **<(!)>** kan in de zoeker worden weergegeven wanneer **[Monochroom]** is ingesteld (pag. 324).

Gebruiker 1-3



U kunt een standaardstijl, zoals **[Portret]**, **[Landschap]**, een beeldstijlbestand, enzovoort opslaan en deze naar wens aanpassen (pag. 137). Een niet-aangepaste beeldstijl onder Gebruiker 1, 2 of 3 heeft dezelfde instellingen als de beeldstijl **[Standaard]**.

De symbolen

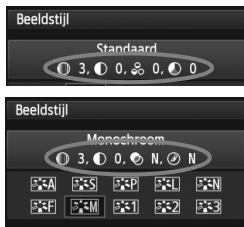
De symbolen op het scherm waarin de beeldstijl kan worden gekozen, hebben betrekking op parameters zoals **[Scherpte]** en **[Contrast]**. De cijfers geven de parameterinstellingen, zoals **[Scherpte]** en **[Contrast]**, voor elke beeldstijl aan.



Symbolen



	Scherpte
	Contrast
	Verzadiging
	Kleurtoon
	Filtereffect (monochroom)
	Toningeffect (monochroom)

Een beeldstijl aanpassen ☆

U kunt de beeldstijl naar wens aanpassen door afzonderlijke parameters te wijzigen, bijvoorbeeld [**Scherpte**] en [**Contrast**]. Maak proefopnamen om het resultaat te bekijken. Zie pagina 136 voor het aanpassen van [**Monochroom**].

1 Druk op de knop < >.

2 Selecteer [].



- Draai aan het instelwiel < > om [] te selecteren en druk vervolgens op < >.
- ▶ Het keuzeschermb voor beeldstijlen wordt weergegeven.

3 Selecteer een beeldstijl.

- Draai aan het instelwiel < > om de gewenste beeldstijl te selecteren en druk vervolgens op <**INFO**>.



4 Selecteer een parameter.

- Draai aan het instelwiel < > om een parameter te selecteren, bijvoorbeeld [**Scherpte**] en druk vervolgens op < >.



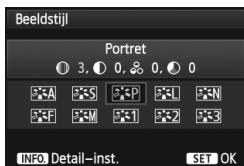
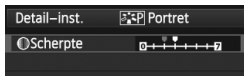

5 Stel de parameter in.

- Draai aan het instelwiel <⊙> om de parameter naar wens in te stellen en druk vervolgens op <SET>.
- Druk op de knop <MENU> om de aangepaste parameters op te slaan. Het keuzescherf voor beeldstijlen verschijnt weer.
- ▶ Instellingen die afwijken van de standaardinstelling worden blauw weergegeven.

Parameterinstellingen en -effecten

⊙ Scherpte	0: minder scherpe contouren	+7: scherpe contouren
◐ Contrast	-4: laag contrast	+4: hoog contrast
⊙ Verzadiging	-4: lage verzadiging	+4: hoge verzadiging
◐ Kleurtoon	-4: roodachtige huidskleur	+4: geelachtige huidskleur



- Door bij stap 4 [**Stand.inst.**] te selecteren, kunt u de standaardparameterinstellingen van de respectieve beeldstijl herstellen.
- Om de aangepaste beeldstijl te gebruiken, selecteert u eerst de aangepaste beeldstijl en vervolgens maakt u de opname.

Monochroom aanpassen

Voor Monochroom kunt u naast **[Scherpte]** en **[Contrast]** (zoals op de vorige pagina is beschreven) ook **[Filtereffect]** en **[Toningeffect]** instellen.

Filtereffect

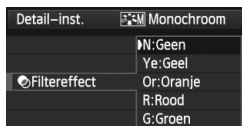

U kunt op een monochrome opname witte wolken of groene bomen meer laten afsteken door een filtereffect toe te passen.

Filter	Voorbeeldeffecten
N : Geen	Normale zwart-witopname zonder filtereffecten.
Ye: Geel	De blauwe lucht ziet er natuurlijker uit en witte wolken lijken scherper.
Or: Oranje	De blauwe lucht ziet er iets donkerder uit. De zonsondergang ziet er stralender uit.
R : Rood	De blauwe lucht ziet er behoorlijk donker uit. Herfstbladeren zien er scherper en helderder uit.
G : Groen	Huidskleur en lippen zien er mat uit. Boombladeren zien er scherper en helderder uit.

 Wanneer u het **[Contrast]** aanpast, wordt het filtereffect duidelijker.

Toningeffect



Door een toningeffect toe te passen, kunt u een monochrome opname in de desbetreffende kleur maken. Hierdoor kan de opname er indrukwekkender uitzien.

U kunt de volgende opties selecteren: **[N:Geen]**, **[S:Sepia]**, **[B:Blauw]**, **[P:Paars]** of **[G:Groen]**.

Een beeldstijl vastleggen ☆



U kunt een basisbeeldstijl selecteren, zoals **[Portret]** of **[Landschap]**, de parameters daarvan naar wens aanpassen en de stijl vervolgens vastleggen onder **[Gebruiker 1]**, **[Gebruiker 2]** of **[Gebruiker 3]**.

U kunt beeldstijlen maken met andere parameterinstellingen, zoals scherpte en contrast.

U kunt ook de parameters aanpassen van een beeldstijl die met EOS Utility (meegeleverde software, pag. 394) op de camera is vastgelegd.

1 Druk op de knop >.

2 Selecteer .

- Draai aan het instelwiel  om  te selecteren en druk vervolgens op .
- ▶ Het keuzeschermd voor beeldstijlen wordt weergegeven.

3 Selecteer **[Gebruiker]**.

- Draai aan het instelwiel  om **[Gebruiker *]** te selecteren en druk vervolgens op de knop **<INFO.>**.





4 Druk op .

- Als **[Beeldstijl]** is geselecteerd, drukt u op .





5 Selecteer de basisbeeldstijl.

- Draai aan het instelwiel  om de basisbeeldstijl te selecteren en druk vervolgens op .
- Als u de parameters wilt aanpassen van een beeldstijl die met de EOS Utility (meegeleverde software) op de camera is vastgelegd, selecteert u hier de beeldstijl.







6 Selecteer een parameter.

- Draai aan het instelwiel <  > om een parameter te selecteren, bijvoorbeeld [**Scherpte**] en druk vervolgens op <  >.



7 Stel de parameter in.

- Draai aan het instelwiel <  > om de parameter naar wens in te stellen en druk vervolgens op <  >. Zie 'Een beeldstijl aanpassen' op pagina 134-136 voor meer informatie.
- Druk op de knop < **MENU** > om de gewijzigde beeldstijl vast te leggen. Het keuzeschermbord voor beeldstijlen verschijnt nu weer.
- ▶ De basisbeeldstijl wordt rechts van [**Gebruiker ***] weergegeven.



- Als er al een beeldstijl is vastgelegd onder [**Gebruiker ***], worden de parameterinstellingen van de vastgelegde beeldstijl ongedaan gemaakt wanneer u de basisbeeldstijl in stap 5 wijzigt.
- Als u [**Wis alle camera-instellingen**] (pag. 56) uitvoert, worden de standaardinstellingen voor [**Gebruiker ***] hersteld. Van beeldstijlen die met EOS Utility (meegeleverde software) zijn vastgelegd, worden alleen de standaardinstellingen van de gewijzigde parameters hersteld.

- Om de aangepaste beeldstijl te gebruiken, selecteert u de geregistreerde [**Gebruiker ***] en vervolgens maakt u de opname.
- Raadpleeg de instructies van de EOS Utility (pag. 394) voor de procedure voor het registreren van een beeldstijlbestand op de camera.

WB: De witbalans instellen ☆

Witbalans (WB) zorgt ervoor dat witte gebieden er wit uitzien. Bij de instelling <AWB> (Auto) zal doorgaans automatisch de juiste witbalans worden ingesteld. Als u met de instelling <AWB> geen natuurlijke kleuren krijgt, kunt u een witbalans selecteren die bij de lichtbron past of de witbalans handmatig instellen door een opname van een wit voorwerp te maken. <AWB> is automatisch ingesteld op de modus <A+>.

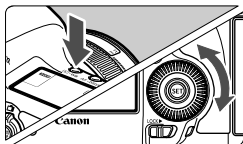

1 Druk op de knop <☑•WB>. (Ⓜ6)

2 Selecteer de witbalans.

- Draai aan het instelwiel <⦿> terwijl u naar het LCD-paneel kijkt.

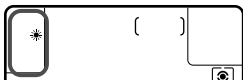

Weergave	Modus	Kleurtemperatuur (bij benadering, in K: Kelvin)
AWB	Auto	3000-7000
	Daglicht	5200
	Schaduw	7000
	Bewolkt, schemer, zonsondergang	6000
	Kunstlicht	3200
	Wit TL licht	4000
	Flitser	Automatisch ingesteld*
	Custom (pag. 140)	2.000-10.000
K	Kleurtemp. (pag. 141)	2.500-10.000

* Van toepassing op Speedlites met een functie voor overdracht van kleurtemperatuur. In andere gevallen wordt de kleurtemperatuur vast ingesteld op 6000 K.

Witbalans

Het menselijk oog ziet elk wit object altijd als wit, ongeacht het soort licht. Bij een digitale camera wordt de kleurtemperatuur softwarematig aangepast om de witte gebieden er ook daadwerkelijk wit te laten uitzien. Deze aanpassing is de basis voor de kleurcorrectie. Het resultaat is een foto met natuurlijk ogende kleuren.



U kunt dit ook instellen met [☑2: Witbalans].

Handmatige witbalans

De handmatige witbalans wordt gebruikt om voor een specifieke lichtbron handmatig de witbalans in te stellen en zo de nauwkeurigheid te verbeteren. Voer deze procedure uit bij de lichtbron die u daadwerkelijk gaat gebruiken.

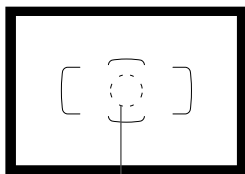

Spotmetingscirkel

1 Fotografeer een wit object.

- Het effen witte object moet de cirkel voor spotmeting vullen.
- Stel handmatig scherp en stel de standaardbelichting in voor het witte object.
- U kunt elke witbalans instellen.

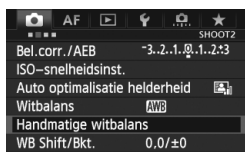

2 Selecteer [Handmatige witbalans].

- Selecteer op het tabblad  de optie [Handmatige witbalans] en druk vervolgens op <SET>.
- ▶ Het scherm voor handmatige selectie van de witbalans wordt weergegeven.



3 Importeer de witbalansgegevens.

- Draai aan het instelwiel <ⓘ> om de in stap 1 vastgelegde opname te selecteren en druk vervolgens op <SET>.
- ▶ In het dialoogvenster dat wordt weergegeven, selecteert u [OK]. De gegevens worden geïmporteerd.
- Wanneer het menu opnieuw wordt weergegeven, drukt u op de knop <MENU> om het menu te sluiten.

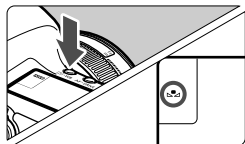

4 Druk op de knop <☑·WB>. (Ⓜ6)

5 Selecteer de handmatige witbalans.

- Kijk naar het LCD-paneel en draai aan het instelwiel <ⓘ> om <☑> te selecteren.



- Als de bij stap 1 verkregen belichting sterk afwijkt van de standaardbelichting, kan dit een incorrecte witbalans tot gevolg hebben.
- In stap 3 kunnen de volgende opnamen niet worden geselecteerd: opnamen die zijn gemaakt terwijl de beeldstijl was ingesteld op **[Monochroom]**, opnamen met meervoudige belichting en opnamen die zijn gemaakt met een andere camera.



- In plaats van een wit object kan een kaart met 18% grijs (in de handel verkrijgbaar) een nauwkeurigere witbalans opleveren.
- De persoonlijke witbalans die is vastgelegd met de meegeleverde software, wordt vastgelegd onder <☑>. Als u stap 3 uitvoert, worden de gegevens voor de geregistreerde persoonlijke witbalans gewist.

De kleurtemperatuur instellen

U kunt de kleurtemperatuur voor de witbalans numeriek instellen in graden Kelvin. Deze instelling is voor geavanceerde gebruikers.

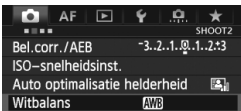

1

Selecteer [Witbalans].

- Selecteer op het tabblad [2] de optie **[Witbalans]** en druk vervolgens op <Ⓢ>.

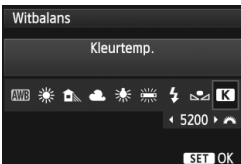

2

Stel de kleurtemperatuur in.

- Draai aan het instelwiel <⦿> om [] te selecteren.
- Draai het instelwiel <⦿> om de kleurtemperatuur te selecteren en druk vervolgens op <Ⓢ>.
- De kleurtemperatuur kan worden ingesteld van circa 2.500 K tot 10.000 K (in stappen van 100 K).



- Wanneer u de kleurtemperatuur instelt voor een kunstlichtbron, moet u indien nodig ook de witbalanscorrectie (magenta of groen) instellen.
- Als u <Ⓚ> instelt op de waarde die is gemeten met een in de handel verkrijgbare kleurtemperatuurmeter, dient u proefopnamen te maken en de instelling aan te passen om de verschillen tussen de meting van de kleurtemperatuurmeter en de meting van de camera te compenseren.

WB Witbalanscorrectie ☆

U kunt de ingestelde witbalans corrigeren. Deze correctie heeft hetzelfde effect als het gebruik van een in de handel verkrijgbaar kleurtemperatuurconversiefilter of kleurcompensatiefilter. Elke kleur kan in negen niveaus worden gecorrigeerd. Deze functie is voor gevorderde gebruikers die bekend zijn met het gebruik van kleurtemperatuurconversie- of kleurcorrectiefilters.

Witbalanscorrectie



1 Selecteer [WB Shift/Bkt.].

- Selecteer op het tabblad [2] [WB Shift/Bkt.] en druk vervolgens op < >.

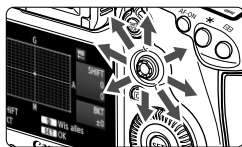

2 Stel de witbalanscorrectie in.

- Gebruik < > om het symbool '■' naar de gewenste positie te verplaatsen.
- B staat voor blauw, A voor amber, M voor magenta en G voor groen. De kleur in de desbetreffende richting wordt gecorrigeerd.
- Rechtsboven in het scherm wordt onder 'Shift' de richting en de mate van correctie aangegeven.
- Als u op de knop < > drukt, worden alle instellingen voor [WB Shift/Bkt.] geannuleerd.
- Druk op < > om de instelling af te sluiten en terug te keren naar het menu.

Voorbeeldinstelling: A2, G1

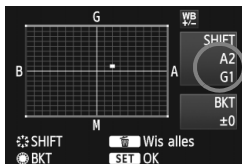

- Tijdens de witbalanscorrectie wordt < > weergegeven op het LCD-paneel.
- < > kan in de zoeker worden weergegeven wanneer witbalanscorrectie is ingesteld (pag. 324).
- Eén correctieniveau voor blauw/amber is gelijk aan circa 5 mireds van een kleurtemperatuurconversiefilter. (Mired: een maateenheid voor de dichtheid van een kleurtemperatuurconversiefilter.)

Reeksopnamen met automatische witbalans

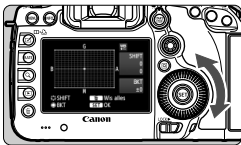

Het is mogelijk om met één opname tegelijkertijd drie opnamen met een verschillende kleurbalans op te slaan. De opname wordt niet alleen opgeslagen met de kleurtemperatuur van de huidige witbalansinstelling, maar ook met meer blauw/amber of magenta/groen. Dit worden reeksopnamen met automatische witbalans genoemd (WB-BKT). Reeksopnamen met automatische witbalans zijn mogelijk in ± 3 hele stappen.

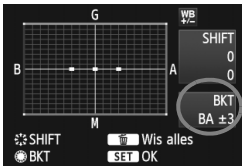

B/A ± 3 niveaus



Stel het aantal reeksopnamen met automatische witbalans in.

- Als u in stap 2 voor de witbalanscorrectie aan het instelwiel <  > draait, verandert de markering "■" op het scherm in "■■■" (3 punten). Als u het instelwiel naar rechts draait, wordt blauw/amber (B/A) ingesteld en als u het wiel naar links draait, is de instelling magenta/groen (M/G).
- ▶ Rechtsboven in het scherm wordt onder 'Bracket' de richting en de mate van correctie aangegeven.
- Als u op de knop <  > drukt, worden alle instellingen voor [WB Shift/Bkt.] geannuleerd.
- Druk op <  > om de instelling af te sluiten en terug te keren naar het menu.

Bracketingvolgorde

De opnamen worden in deze volgorde in de reeks gezet: 1. Standaardwitbalans, 2. Meer blauw (B) en 3. Meer amber (A) of 1. Standaardwitbalans, 2. Meer magenta (M) en 3. Meer groen (G).



- Tijdens reeksopnamen met automatische witbalans is de maximale opnamereeks voor continu-opnamen lager en neemt het maximaal aantal opnamen eveneens af tot circa een derde van het normale aantal.
- U kunt ook witbalanscorrectie en AEB-opnamen samen met reeksopnamen met witbalans instellen. Als u AEB-opnamen kiest in combinatie met reeksopnamen met witbalans, worden van elke opname negen versies opgeslagen.
- Aangezien voor iedere opname drie afbeeldingen worden opgeslagen, kost het opslaan van de opname op de geheugenkaart meer tijd.
- Wanneer er een witbalansstrapje is ingesteld, knippert het witbalanspictogram.
- U kunt het aantal opnamen voor een witbalansstrapje wijzigen (pag. 322).
- 'BKT' staat voor bracketing (opnametrapje).

MENU De helderheid en het contrast automatisch corrigeren ★

Als de opname te donker wordt of als het contrast te laag is, kunnen de helderheid en het contrast van de opname automatisch worden verbeterd. Deze functie heet Auto Lighting Optimizer (Auto optimalisatie helderheid). De standaardinstelling is **[Standaard]**. Bij JPEG-opnamen wordt de correctie toegepast wanneer de opname is gemaakt. **[Standaard]** is automatisch ingesteld op de modus <A+>.

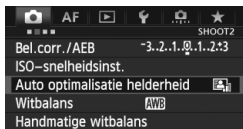

1 Selecteer **[Auto Lighting Optimizer/ Auto optimalisatie helderheid]**.

- Selecteer op het tabblad [CAMERA] **[Auto Lighting Optimizer/Auto optimalisatie helderheid]** en druk vervolgens op <SET>.



2 Selecteer de instelling.

- Draai aan het instelwiel <DIAL> om de gewenste instelling te selecteren en druk vervolgens op <SET>.

3 Maak de opname.

- De opname wordt indien nodig vastgelegd met gecorrigeerd(e) helderheid en contrast.

- Indien [CAMERA 3: Lichte tonen prioriteit] is ingesteld op **[Inschakelen]**, wordt de functie Auto Lighting Optimizer (Auto optimalisatie helderheid) automatisch ingesteld op **[Deactiveren]**. Deze instelling kunt u niet wijzigen.
- Afhankelijk van de opnameomstandigheden kan de beeldruis toenemen.
- Indien een andere optie dan **[Deactiveren]** is ingesteld en u gebruikmaakt van belichtingscompensatie of flitsbelichtingscompensatie om de opname donkerder te maken, kan de opname nog steeds licht uitvallen. Indien u een kortere belichting wilt, dient u deze optie op **[Deactiveren]** in te stellen.
- Indien de HDR-modus (pag. 175) of opname met meerdere belichtingen (pag. 179) is ingesteld, wordt de Auto Lighting Optimizer (Auto optimalisatie helderheid) automatisch ingesteld op **[Deactiveren]**. Indien de HDR-modus of opname met meerdere belichtingen wordt geannuleerd, wordt de Auto Lighting Optimizer (Auto optimalisatie helderheid) teruggezet op de oorspronkelijke instelling.

- Indien u bij stap 2 op de knop <INFO.> drukt en het <✓> bij de instelling **[Uitsch. bij handm. bel]** uitschakelt, kan de Auto Lighting Optimizer (Auto optimalisatie helderheid) worden ingesteld in de modus <M>.

MENU Instellingen voor ruisreductie ☆

Hoge ISO-ruisreductie

Deze functie vermindert de ruis die in een opname ontstaat. Hoewel ruisreductie wordt toegepast bij alle ISO-snelheden, is de functie vooral effectief bij hoge ISO-snelheden. Bij lage ISO-snelheden wordt de ruis in schaduwpartijen verder gereduceerd.

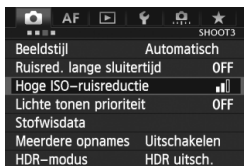

1 Selecteer [Hoge ISO-ruisreductie].

- Selecteer op het tabblad [CAMERA] [Hoge ISO-ruisreductie] en druk vervolgens op <SET>.

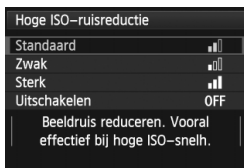

2 Stel de gewenste optie in.

- Draai aan het instelwiel <◂> om de gewenste ruisreductie te selecteren en druk vervolgens op <SET>.
- ▶ Het instellingen scherm wordt gesloten en het menu wordt weer weergegeven.

3 Maak de opname.

- De opname wordt met ruisreductie gemaakt.

Als u een RAW-opname met de camera weergeeft, zal het effect van Hoge ISO-ruisreductie minimaal lijken. Controleer de ruisreductie met Digital Photo Professional (meegeleverde software, pag. 394).

Ruisreductie lange sluitertijd

Ruisreductie wordt uitgevoerd bij alle belichtingstijden van 1 seconde of langer.

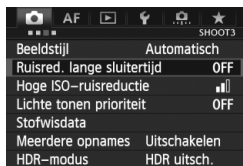

1 Selecteer [Ruisred. lange sluitertijd].

- Selecteer op het tabblad [3] [Ruisred. lange sluitertijd] en druk vervolgens op < >.

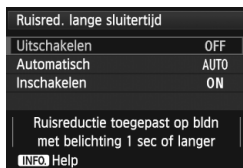

2 Stel de gewenste optie in.

- Draai aan het instelwiel < > om de gewenste instelling te selecteren en druk vervolgens op < >.
- ▶ Het instellingen scherm wordt gesloten en het menu wordt weer weergegeven.

● [Automatisch]

Bij een belichtingstijd van 1 seconde of langer wordt ruisreductie automatisch uitgevoerd wanneer ruis veroorzaakt door lange belichting wordt gedetecteerd. De instelling [Automatisch] is in de meeste gevallen effectief.

● [Inschakelen]

Ruisreductie wordt uitgevoerd bij alle belichtingstijden van 1 seconde of langer. De instelling [Inschakelen] kan ruis verminderen die niet kan worden gedetecteerd met de instelling [Automatisch].

3 Maak de opname.

- De opname wordt met ruisreductie gemaakt.



- Bij instellingen **[Auto]** en **[Inschakelen]** duurt het reduceren van ruis na het maken van de opname ongeveer even lang als de opname zelf. Tijdens de ruisreductie kunt u nog opnamen maken zolang de indicator voor de maximale opnamereeks in de zoeker '1' of hoger aangeeft.
- Opnamen die zijn gemaakt met ISO 1600 of sneller kunnen er korreliger uitzien met de instelling **[Inschakelen]** dan met de instellingen **[Uitschakelen]** en **[Automatisch]**.
- Als een opname wordt gemaakt met instelling **[Inschakelen]** en een lange belichting tijdens Live view-weergave, wordt **'BUSY'** weergegeven tijdens het ruisreductieproces. De Live view-weergave verschijnt pas wanneer het ruisreductieproces is voltooid. (U kunt niet nog een foto nemen.)

MENU Lichte tonen prioriteit ☆

U kunt overbelichting van lichte gebieden minimaliseren.

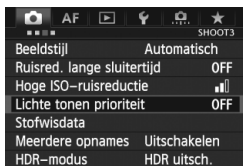

1 Selecteer [Lichte tonen prioriteit].

- Selecteer op het tabblad [3] [Lichte tonen prioriteit] en druk vervolgens op <SET>.

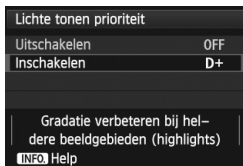

2 Selecteer [Inschakelen].

- Draai aan het instelwiel < > om [Inschakelen] te selecteren en druk vervolgens op <SET>.
- De lichte details worden verbeterd. Het dynamische bereik wordt uitgebreid van het standaard 18% grijs naar heldere lichte tinten. De overgang tussen grijs tinten en lichte tinten wordt geleidelijker.

3 Maak de opname.

- De opname wordt vastgelegd met de instelling Lichte tonen prioriteit ingeschakeld.

- Met instelling [Inschakelen] wordt de Auto Lighting Optimizer (Auto optimalisatie helderheid) (pag. 144) automatisch ingesteld op [Deactiveren] en kan de instelling niet worden gewijzigd. Wanneer [Lichte tonen prioriteit] is ingesteld op [Uitschakelen], kan Auto Lighting Optimizer (Auto optimalisatie helderheid) wel weer worden ingesteld op de oorspronkelijke instelling.
- Met de instelling [Inschakelen] ingesteld, kan beeldruis enigszins meer zijn dan met de instelling [Uitschakelen].

Met [Inschakelen] is het instelbare bereik ISO 200 - 25600 (ISO 200 - 12800 voor movie-opname). Daarnaast wordt het pictogram <D+> op het LCD-scherm en in de zoeker weergegeven wanneer de prioriteit voor lichte tonen is ingeschakeld.

MENU Correctie helderheid randen/Chromatische correctie

Lichtafval (vignettering) treedt op bij objectieven die door hun bouw de hoeken van de opname donkerder maken. Kleurschifting langs de randen van een onderwerp is een chromatische aberratie. Lichtafval en kleurschifting kunnen worden gecorrigeerd. De standaardinstelling is **[Inschakelen]** voor beide correcties.

Lichtafval corrigeren



1 Selecteer **[Lensafwijkiingscorrectie]**.

- Selecteer op het tabblad **[1]** **[Lensafwijkiingscorrectie]** en druk vervolgens op **<SET>**.

2 Selecteer de instelling.

- Controleer of **[Correctiegegevens beschikbaar]** wordt weergegeven voor het gebruikte objectief.
- Draai aan het instelwiel **<D>** om **[Helderheid randen]** te selecteren en druk vervolgens op **<SET>**.
- Selecteer **[Inschakelen]** en druk vervolgens op **<SET>**.
- Als **[Correctiegegevens niet beschikbaar]** wordt weergegeven, raadpleegt u Correctiegegevens voor het objectief op pagina 151.

3 Maak de opname.

- De opname wordt vastgelegd met de gecorrigeerde helderheid van de randen.



Afhankelijk van de opnameomstandigheden kan er mogelijk ruis aan de randen van een opname ontstaan.



- De toegepaste mate van correctie is iets lager dan de maximale correctie die kan worden ingesteld met Digital Photo Professional (meegeleverde software).
- Hoe hoger de ISO-snelheid, hoe lager de mate van correctie.

Chromatische aberratie corrigeren



1 Selecteer de instelling.

- Controleer of [**Correctiegegevens beschikbaar**] wordt weergegeven voor het gebruikte objectief.
- Draai aan het instelwiel <  > om [**Chromatische afw.**] te selecteren en druk vervolgens op <  >.
- Selecteer [**Inschakelen**] en druk vervolgens op <  >.
- Als [**Correctiegeg. niet beschikbaar**] wordt weergegeven, raadpleegt u 'Correctiegegevens voor het objectief' op de volgende pagina.

2 Maak de opname.

- De opname wordt vastgelegd met de kleurschifting gecorrigeerd.

 Indien u een **RAW**-opname die is gemaakt met chromatische correctie weergeeft, wordt de opname weergegeven op de camera zonder de chromatische correctie. Controleer de chromatische correctie met Digital Photo Professional (meegeleverde software, pag. 394).

Correctiegegevens voor het objectief

De camera bevat reeds correctiegegevens voor lichtafval en chromatische aberratie voor ongeveer 25 objectieven. Als u **[Inschakelen]** selecteert, worden de correctiegegevens voor lichtafval en chromatische aberratie automatisch toegepast voor elk objectief waarvoor correctiegegevens in de camera zijn opgenomen.

U kunt met EOS Utility (meegeleverde software) controleren voor welke objectieven correctiegegevens zijn vastgelegd in de camera. U kunt ook correctiegegevens voor niet-geregistreerde objectieven vastleggen. Raadpleeg de EOS Utility Instructiehandleiding voor meer informatie (pag. 397).

Opmerkingen bij correctie van lichtafval en chromatische aberratie



- Correcties kunnen niet worden toegepast op JPEG-bestanden die zijn vastgelegd terwijl de optie **[Uitschakelen]** was ingesteld.
- Wanneer u een objectief van een ander merk dan Canon gebruikt, wordt het aanbevolen om de correcties in te stellen op **[Uitschakelen]**, zelfs als **[Correctiegegevens beschikbaar]** wordt weergegeven.
- Indien u gebruikmaakt van vergrote weergave tijdens de Live view-opname, zijn de correctie voor lichtafval en chromatische aberratie niet in het beeld zichtbaar.



- Indien het effect van de correctie niet zo zichtbaar is, dient u het beeld te vergroten om de correctie te controleren.
- De correcties worden ook toegepast wanneer er een extender is bevestigd.
- Als de correctiegegevens voor het bevestigde objectief niet in de camera aanwezig zijn vastgelegd, geeft dit hetzelfde resultaat als wanneer de correctie is ingesteld op **[Uitschakelen]**.
- Wanneer geen informatie over de opnameafstand voor het objectief beschikbaar is, is de mate van correctie lager.

MENU Een map maken en selecteren

U kunt naar wens mappen maken en selecteren waarin de gemaakte opnamen worden opgeslagen.

Dit is niet verplicht aangezien automatisch een map wordt gemaakt voor het opslaan van opnamen.

Een map maken

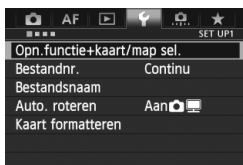

1 Selecteer [Opn.functie+kaart/map sel.].

- Selecteer op het tabblad [**1**] de optie [**Opn.functie+kaart/map sel.**] en druk vervolgens op <SET>.

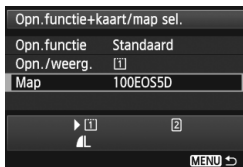

2 Selecteer [Map].

- Draai aan het instelwiel <⦿> om [**Map**] te selecteren en druk vervolgens op <SET>.

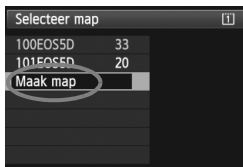

3 Selecteer [Maak map].

- Draai aan het instelwiel <⦿> om [**Maak map**] te selecteren en druk vervolgens op <SET>.



4 Maak een nieuwe map.

- Draai aan het instelwiel <⦿> om [**OK**] te selecteren en druk vervolgens op <SET>.
- ▶ Er wordt een nieuwe map met een hoger mapnummer gemaakt.

Een map selecteren

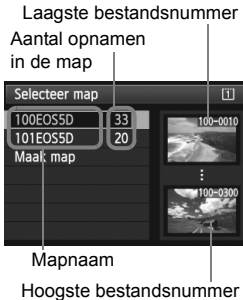

- Open het scherm **Selecteer map**, draai aan het instelwiel <⊙> om de gewenste map te selecteren en druk vervolgens op <SET>.
- ▶ De map waarin de vastgelegde opnamen worden opgeslagen, is geselecteerd.
- Volgende opnamen zullen in de geselecteerde map worden opgeslagen.

Mappen

De mapnaam begint met drie cijfers (het mapnummer), gevolgd door vijf alfanumerieke tekens. Bijvoorbeeld: '100EOS5D'. Een map kan maximaal 9999 opnamen bevatten (bestandsnummer 0001 - 9999). Wanneer een map vol raakt, wordt er automatisch een nieuwe map met een hoger mapnummer gemaakt. Ook wanneer de bestandsnummering handmatig opnieuw is ingesteld (pag. 157), wordt er automatisch een nieuwe map gemaakt. Er kunnen mappen worden gemaakt met de nummers 100 t/m 999.

Mappen maken op een computer

Open de map van de geheugenkaart op het scherm en maak daarin een nieuwe map met de naam 'DCIM'. Open de map DCIM en maak hierin net zoveel mappen als u wilt om de opnamen overzichtelijk te kunnen opslaan. De mapnaam moet de indeling **100ABC_D** hebben. De eerste drie cijfers zijn het mapnummer, tussen 100 en 999. De laatste vijf tekens kunnen bestaan uit een combinatie van hoofdletters en kleine letters van A t/m Z, cijfers en een onderstrepingsteken '_'. De spatie kan niet worden gebruikt. Er kunnen niet meerdere mappen zijn die dezelfde naam met drie cijfers bevatten (bijvoorbeeld **100ABC_D** en **100W_XYZ**), ook als de overige vijf tekens in de verschillende naam anders zijn.

MENU De bestandsnaam wijzigen

De bestandsnaam bestaat uit vier alfanumerieke tekens gevolgd door een viercijferig opnamenummer (pag. 156) en de extensie.

(bijv.) **BE3B0001.JPG**

De eerste vier alfanumerieke tekens zijn in de fabriek ingesteld en zijn per camera uniek. U kunt deze echter wijzigen. Met 'Gebruikersinstelling 1' kunt u de vier tekens naar wens aanpassen en opslaan. Als u bij 'Gebruikersinstelling 2' drie tekens opslaat, wordt het vierde teken van links automatisch toegevoegd om het beeldformaat aan te geven.

De bestandsnaam vastleggen of wijzigen



1 Selecteer [Bestandsnaam].

- Selecteer op het tabblad [Bestandsnaam] en druk vervolgens op <SET>.

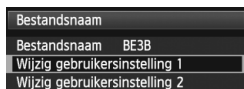

2 Selecteer [Wijzig gebruikersinstelling].

- Draai aan het instelwiel <⦿> om [Wijzig gebruikersinstelling *] te selecteren en druk vervolgens op <SET>.



3 Voer willekeurige alfanumerieke tekens in.

- Voer vier tekens in bij Gebruikersinstelling 1. Voer drie tekens in bij Gebruikersinstelling 2.
- Druk op de knop <⌫> om onnodige tekens te wissen.
- Wanneer u op de knop <Q> drukt, wordt het tekstpalet met een kleurkader gemarkeerd. Er kan nu tekst worden ingevoerd.
- Gebruik het instelwiel <⦿/⦿> of <⦿> om het vakje te verplaatsen en selecteer het gewenste teken. Druk vervolgens op <SET> om het in te voeren.



4 Verlaat de instelling.

- Voer het vereiste aantal alfanumerieke tekens in en druk vervolgens op de knop <MENU>.
- ▶ De nieuwe bestandsnaam wordt vastgelegd en het scherm van stap 2 wordt weer weergegeven.

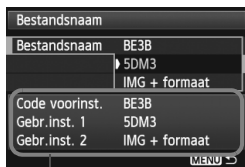

Instellingen

5 Selecteer de vastgelegde bestandsnaam.

- Draai aan het instelwiel <⊙> om [Bestandsnaam] te selecteren en druk vervolgens op <SET>.
- Draai aan het instelwiel <⊙> om de vastgelegde bestandsnaam te selecteren en druk vervolgens op <SET>.
- Als Gebruikersinstelling 2 is vastgelegd, selecteert u '***' (de 3 vastgelegde tekens) + formaat'.



Gebruikersinstelling 2

Wanneer u het bij Gebruikersinstelling 2 vastgelegde '*** + formaat' selecteert en opnamen maakt, wordt het teken van de opnamekwaliteit automatisch toegevoegd als het vierde teken van links in de bestandsnaam. De betekenis van de tekens van de opnamekwaliteit is als volgt:

'***L' = L, L, RAW

'***M' = M, M, M RAW

'***S' = S1, S1, S RAW

'***T' = S2

'***U' = S3

Wanneer de opname wordt overgezet naar een computer, wordt het automatisch toegevoegde vierde teken meegenomen. U kunt dan het beeldformaat zien zonder dat u de opname hoeft te openen. RAW- of JPEG-bestanden kunnen worden onderscheiden door de extensie.



Het eerste teken mag geen onderstrepingstekens '_' zijn.



- De extensie is '.JPG' voor JPEG-opnamen, '.CR2' voor RAW-opnamen en '.MOV' voor movies.
- Wanneer u een movie opneemt met Gebruikersinstelling 2, is het vierde teken van de bestandsnaam een onderstrepingsteken '_'.

MENU Methoden voor bestandsnummering ■

Het viercijferige bestandsnummer is te vergelijken met het beeldnummer op een fororolletje. De opnamen krijgen opeenvolgende bestandsnummers van 0001 tot 9999 en worden opgeslagen in één map. U kunt instellen hoe het bestandsnummer wordt toegewezen. (bijv.) BE3B0001.JPG

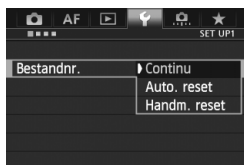

1 Selecteer [Bestandnr.].

- Selecteer op het tabblad [**F1**] [Bestandnr.] en druk vervolgens op < (SET) >.

2 Selecteer de methode voor bestandsnummering.

- Draai aan het instelwiel < (◉) > om de gewenste instelling te selecteren en druk vervolgens op < (SET) >.

Continu

De bestandsnummering loopt altijd door, zelfs nadat de kaart is vervangen of er een nieuwe map is gemaakt.

Zelfs nadat u de kaart hebt vervangen, een map hebt gemaakt of de doelkaart hebt verwisseld (bijvoorbeeld [1] → [2]), loopt de bestandsnummering van de opgeslagen foto's door in een reeks tot 9999. Dit is handig wanneer u afbeeldingen met nummers tussen 0001 en 9999 op meerdere kaarten of uit meerdere mappen in één map op de computer wilt opslaan.

Als de vervangende kaart of de bestaande map opnamen bevat die eerder zijn gemaakt, kan de bestandsnummering van de nieuwe opnamen worden voortgezet vanaf de bestandsnummers van de bestaande opnamen op de kaart of in de map. Als u een doorlopende bestandsnummering wilt gebruiken, moet elke keer een opnieuw geformatteerde kaart worden gebruikt.

Bestandsnummering na het vervangen van de kaart

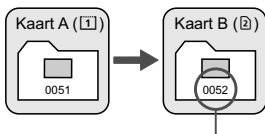

Bestandsnummering na het maken van een map

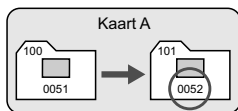

Volgende opeenvolgende bestandsnummer

Auto. reset

De bestandsnummering begint elke keer opnieuw bij 0001 nadat de kaart is vervangen of een nieuwe map is gemaakt.

Wanneer u de kaart hebt vervangen, een map hebt gemaakt of de doelkaart hebt verwisseld (bijvoorbeeld ① → ②), loopt de bestandsnummering van de opgeslagen foto's door in een reeks vanaf 0001. Dit is handig als u de opnamen wilt archiveren per kaart of map. Als de vervangende kaart of de bestaande map opnamen bevat die eerder zijn gemaakt, kan de bestandsnummering van de nieuwe opnamen worden voortgezet vanaf de bestandsnummers van de bestaande opnamen op de kaart of in de map. Als u opnamen wilt opslaan met een bestandsnummering die begint bij 0001, gebruik dan elke keer een nieuwe, geformatteerde kaart.

Bestandsnummering na vervangen van de kaart

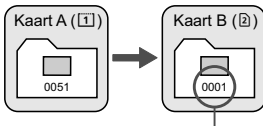

Opnieuw instellen bestandsnummer

Bestandsnummering na het maken van een map

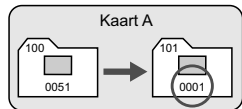

Handm. reset

De bestandsnummering wordt teruggezet op 0001 of wordt begonnen met het bestandsnummer 0001 in een nieuwe map.

Wanneer u de bestandsnummering handmatig opnieuw instelt, wordt er automatisch een nieuwe map gemaakt en begint de nummering van de opnamen die in die map worden opgeslagen bij 0001.

Dit is bijvoorbeeld handig wanneer u verschillende mappen wilt gebruiken voor opnamen van gisteren en opnamen van vandaag. Nadat de bestandsnummering handmatig opnieuw is ingesteld, keert deze terug naar Continu of Auto. reset. (Er wordt geen bevestigingsscherm voor Handm. reset weergegeven.)



Indien het bestandsnummer in map 999 het nummer 9999 bereikt, kunt u geen opnamen meer maken, zelfs niet als de kaart nog opslagcapaciteit heeft. Op het LCD-scherm wordt dan een bericht weergegeven dat de kaart moet worden vervangen. Vervang de kaart.

MENU Copyrightinformatie instellen ☆

Wanneer u de copyrightinformatie instelt, wordt deze als Exif-informatie aan de opname toegevoegd.

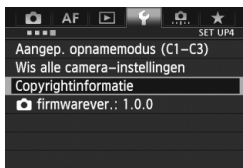

1 Selecteer [Copyrightinformatie].

- Selecteer op het tabblad [4] de optie [Copyrightinformatie] en druk vervolgens op <SET>.



2 Selecteer de optie die u wilt instellen.

- Draai aan het instelwiel <wheel> om [Voer naam van auteur in] of [Voer copyrightdetails in] te selecteren en druk vervolgens op <SET>.



3 Voer tekst in.

- Wanneer u op de knop <Q> drukt, wordt het tekstpalet met een kleurkader gemarkeerd. Er kan nu tekst worden ingevoerd.
- Gebruik het instelwiel <wheel> of <directional pad> om het vakje [] te verplaatsen en selecteer het gewenste teken. Druk vervolgens op <SET> om het in te voeren.
- U kunt maximaal 63 tekens invoeren.
- Om een teken te verwijderen, drukt u op de knop <delete>.

4 Verlaat de instelling.

- Druk na het invoeren van de tekst op de knop <MENU>.
- ▶ De informatie wordt opgeslagen en het scherm gaat terug naar stap 2.

De copyrightinformatie controleren



Wanneer u bij stap 2 op de vorige pagina **[Geef copyrightinfo weer]** selecteert, kunt u de ingevoerde gegevens voor **[Auteur]** en **[Copyright]** controleren.

De copyrightinformatie verwijderen

Wanneer u **[Verwijder copyrightinfo]** selecteert in stap 2 op de vorige pagina, kunt u de ingevoerde gegevens voor **[Auteur]** en **[Copyright]** verwijderen.



U kunt de copyrightinformatie ook instellen of controleren met EOS Utility (meegeleverde software, pag. 394).

MENU De kleurruimte instellen ☆

Het bereik van reproduceerbare kleuren wordt 'kleurruimte' genoemd. Met deze camera kunt u de kleurruimte voor opnamen instellen op sRGB of Adobe RGB. Voor normale opnamen wordt sRGB aanbevolen. De kleurruimte is in de modus <A+> automatisch op sRGB ingesteld.

1 Selecteer [Kleurruimte].

- Selecteer op het tabblad [CAM2] de optie [Kleurruimte] en druk vervolgens op <SET>.

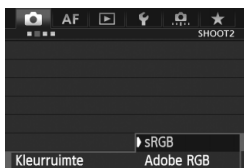

2 Stel de gewenste kleurruimte in.

- Selecteer [sRGB] of [Adobe RGB] en druk vervolgens op <SET>.

Adobe RGB

Deze kleurruimte wordt voornamelijk gebruikt voor commercieel drukwerk en andere bedrijfsmatige toepassingen. Als u geen kennis hebt van beeldverwerking, Adobe RGB en Design rule for Camera File System 2.0 (Exif 2.21 of hoger), kunt u deze instelling beter niet gebruiken. De opname ziet er zeer mat uit op computers met een sRGB-profiel en bij printers die niet compatibel zijn met Design rule for Camera File System 2.0 (Exif 2.21 of hoger). Het wordt daarom aangeraden de opname na te verwerken met software.



- Als de genomen foto is gemaakt met Adobe RGB als kleurruimte, is het eerste teken in de bestandsnaam een onderstrepingsteken '_'.
- Het ICC-profiel wordt niet toegevoegd. Zie de uitleg over het ICC-profiel in de Digital Photo Professional Instructiehandleiding (pag. 397).

5

Geavanceerde functies

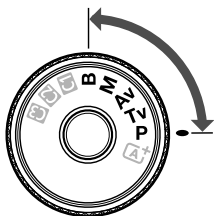

In de opnamemodi **P/Tv/Av/M/B** kunt u de sluitertijd, het diafragma en andere camera-instellingen selecteren om de belichting te wijzigen en het gewenste effect te verkrijgen.

- Het pictogram ☆ rechts boven de paginatitel geeft aan dat de functie kan worden gebruikt wanneer het programmakeuzewiel is ingesteld op <P/Tv/Av/M/B>.
* De functie kan niet worden gebruikt in de modus <□+>.
- Als u de ontspanknop half indrukt en weer loslaat, worden de belichtingswaarden gedurende 4 seconden in de zoeker en op het LCD-paneel (⦿4) weergegeven.
- Zie pagina 352 voor de functies die in elke opnamemodus kunnen worden ingesteld.



Zet de schakelaar <LOCK▶> naar links.

P: AE-programma

De camera stelt automatisch de sluitertijd en het diafragma in die het beste passen bij de helderheid van het onderwerp. Dit heet AE-programma.

* <P> staat voor Program (programma).

* AE staat voor Auto Exposure oftewel automatische belichting.



1 Stel het programmakeuzewiel in op <P>.

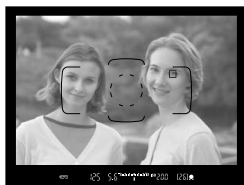

2 Stel scherp op het onderwerp.

- Kijk door de zoeker en richt het AF-punt op het onderwerp. Druk de ontspanknop vervolgens half in.
- ▶ Zodra er is scherpgesteld, gaat het focusbevestigingslampje <●> rechtsonder in de zoeker branden. (In de modus 1-beeld AF.)
- ▶ De sluitertijd en de diafragma waarde worden automatisch ingesteld en weergegeven in de zoeker en op het LCD-paneel.



3 Controleer het scherm.

- Er wordt een standaardbelichting verkregen zolang de waarden voor de sluitertijd en het diafragma niet knipperen.

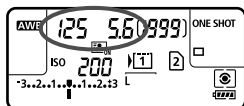

4 Maak de opname.

- Bepaal de compositie en druk de ontspanknop helemaal in.



- Wanneer de sluitertijd '30'' en het maximale diafragma knipperen, is er sprake van onderbelichting. Verhoog de ISO-snelheid of gebruik de flitser.



- Wanneer de sluitertijd '8000' en de minimale diafragma waarde knipperen, is er sprake van overbelichting. Verlaag de ISO-snelheid of gebruik een ND-filter (afzonderlijk verkrijgbaar) om de hoeveelheid licht die op de lens valt te verminderen.



Verschillen tussen de modi <P> en <A+>

In de modus <A+> worden veel functies, zoals de AF-modus en de meetmethode, automatisch ingesteld om slechte opnamen te voorkomen. U kunt slechts een beperkt aantal functies instellen. Met de modus <P> worden alleen de sluitertijd en het diafragma automatisch ingesteld. U kunt de AF-modus, de meetmethode en andere functies geheel naar wens instellen (pag. 352).

Programmakeuze

- In de modus AE-programma kunt u naar wens de door de camera automatisch ingestelde combinatie van sluitertijd en diafragma (het programma) wijzigen en toch dezelfde belichting handhaven. Dit heet programmakeuze.
- Voor programmakeuze drukt u de ontspanknop half in en draait u vervolgens aan het instelwiel <☀> tot de gewenste sluitertijd of diafragma waarde wordt weergegeven.
- Programmakeuze wordt automatisch geannuleerd nadat de opname is gemaakt.
- Programmakeuze kan niet worden gebruikt met flitser.

Tv: AE met sluitervoorkeur

In deze modus stelt u de sluitertijd in en stelt de camera automatisch het diafragma in om de standaardbelichting te verkrijgen die bij de helderheid van het onderwerp past. Dit heet AE met sluitervoorkeur. Een kortere sluitertijd kan de actie of een bewegend onderwerp als het ware bevroren. Een langere sluitertijd geeft een wazig effect, wat de indruk van beweging wekt.

* <Tv> staat voor Time value (tijdwaarde).



Onscherp gemaakte beweging
(lange sluitertijd: 1/30 seconde)



Bevroren actie
(korte sluitertijd: 1/2000 seconde)



1 Stel het programmakeuzewiel in op <Tv>.

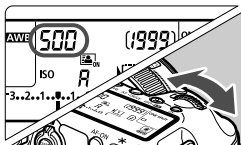

2 Stel de gewenste sluitertijd in.

- Terwijl u naar het LCD-paneel kijkt, draait u aan het instelwiel <⚙>.

3 Stel scherp op het onderwerp.

- Druk de ontspanknop half in.
- ▶ De diafragma waarde wordt automatisch ingesteld.



4 Kijk in de zoeker en maak een opname.

- Wanneer de diafragma waarde niet knippert, is er een standaardbelichting verkregen.



- Als de maximumdiafragma waarde knippert, is er sprake van onderbelichting.

Draai aan het instelwiel <  > om een langere sluitertijd in te stellen totdat de diafragma waarde niet meer knippert, of stel een hogere ISO-snelheid in.



- Als de minimumdiafragma waarde knippert, is er sprake van overbelichting.

Draai aan het instelwiel <  > om een kortere sluitertijd in te stellen totdat de diafragma waarde niet meer knippert, of stel een lagere ISO-snelheid in.



Weergegeven sluitertijd

De sluitertijden van '8000' tot '4' geven de noemer van de breuk van de sluitertijd aan. Bijvoorbeeld: '125' geeft 1/125 sec. aan. Verder betekent '0"5' een sluitertijd van 0,5 seconden en '15"' een sluitertijd van 15 seconden.

Av: AE met diafragma voorkeur

In deze modus stelt u het gewenste diafragma in en stelt de camera automatisch de sluitertijd in om de standaardbelichting te verkrijgen die past bij de helderheid van het onderwerp. Dit heet AE met diafragma voorkeur. Bij een hoger f/getal (een kleiner diafragma) vallen de voorgrond en achtergrond meer samen binnen de acceptabele scherpstelling (grotere scherptediepte). Bij een lager f/getal (een groter diafragma) vallen de voorgrond en achtergrond daarentegen minder samen binnen de acceptabele scherpstelling (kleinere scherptediepte).

* <Av> staat voor Aperture Value (diafragmaopening).



Onscherpe achtergrond
(Met een laag f/getal van het diafragma: f/5.6)



Scherpe voorgrond en achtergrond
(Met een hoog f/getal van het diafragma: f/32)



1 Stel het programmakeuzewiel in op <Av>.

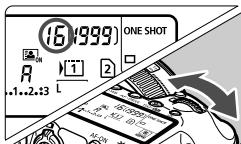

2 Stel het gewenste diafragma in.

- Terwijl u naar het LCD-paneel kijkt, draait u aan het instelwiel <⚙>.

3 Stel scherp op het onderwerp.

- Druk de ontspanknop half in.
- De sluitertijd wordt automatisch ingesteld.



4 Kijk in de zoeker en maak een opname.

- Wanneer de sluitertijd niet knippert, er is een standaardbelichting verkregen.



- Als de '30"-sluittijd knippert, is er sprake van onderbelichting. Draai aan het instelwiel om een groter diafragma (lager f/getal) in te stellen totdat het knipperen van de sluitertijd stopt, of stel een hogere ISO-snelheid in.



- Wanneer de sluitertijd '8000' knippert, is er sprake van overbelichting. Draai aan het instelwiel om een kleiner diafragma (hoger f/getal) in te stellen totdat het knipperen van de sluitertijd stopt, of stel een lagere ISO-snelheid in.



Weergegeven diafragma waarde

Hoe hoger het f/getal, hoe kleiner de diafragmaopening. De weergegeven diafragma's kunnen variëren. Dit is afhankelijk van het objectief. Als er geen objectief op de camera is bevestigd, wordt '00' weergegeven als diafragma waarde.

Scherptedieptecontrole ☆

De diafragmaopening verandert alleen op het moment dat er een opname wordt gemaakt. Voor de rest blijft het diafragma op de maximale opening staan. Wanneer u via de zoeker of op het LCD-scherm naar het onderwerp kijkt, ziet u daarom een kleine scherptediepte.

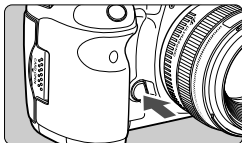

Druk op de knop voor scherptedieptecontrole om de huidige diafragma-instelling te activeren en de scherptediepte (het bereik van de acceptabele scherpstelling) te controleren.



- Bij een hoger f/getal vallen de voorgrond en achtergrond meer samen binnen de acceptabele scherpstelling. Hierdoor lijkt het door de zoeker echter donkerder.
- Het scherptediepte-effect is duidelijk te zien op de Live view-opname als u het diafragma wijzigt en op de knop voor scherptedieptecontrole (pag. 200) drukt.
- De belichting wordt vergrendeld (AE-vergrendeling) terwijl de knop voor scherptedieptecontrole wordt ingedrukt.

M: Handmatige belichting

In deze modus stelt u zowel de sluitertijd als het diafragma naar wens in. Raadpleeg de indicator voor het belichtingsniveau in de zoeker of gebruik een in de handel verkrijgbare belichtingsmeter om de belichting te bepalen. Deze methode heet handmatige belichting.

* <M> staat voor Manual (handmatig).



1 Stel het programmakeuzewiel in op <M>.

2 Stel de ISO-snelheid in (pag. 124).

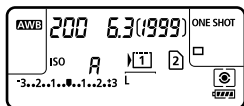

3 Stel de sluitertijd en het diafragma in.

- Draai aan het instelwiel <  > om de sluitertijd in te stellen.
- Draai aan het instelwiel <  > om het diafragma in te stellen.
- Indien het niet kan worden ingesteld, zet u de schakelaar <LOCK▶> naar links en draait u vervolgens aan het instelwiel <  > of <  >.

Standaardbelichtingsindex



Markering belichtingsniveau

4 Stel scherp op het onderwerp.

- Druk de ontspanknop half in.
- ▶ De belichtingsinstelling wordt weergegeven in de zoeker en op het LCD-paneel.
- De belichtingsniveaumarkering <▲> geeft aan hoe ver het huidige belichtingsniveau van het standaardbelichtingsniveau is verwijderd.

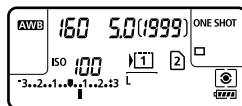

5 Stel de belichting in en maak de opname.

- Controleer het belichtingsniveau en stel de sluitertijd en het diafragma in.
- Indien de waarde voor belichtingscompensatie hoger is dan ± 3 stops, wordt bij het uiteinde van de indicator voor het belichtingsniveau <◀> of <▶> weergegeven.

 Als ISO auto is ingesteld, wordt de instelling van de ISO-snelheid aangepast aan de sluitertijd en het diafragma om een standaardbelichting te verkrijgen. Daardoor verkrijgt u mogelijk niet het gewenste belichtingseffect.



- Als bij [2: Auto Lighting Optimizer/2: Auto optimalisatie helderheid], het vinkje <✓> voor [Uitsch. bij handm. bel.] wordt verwijderd, kan dit worden ingesteld in de modus <M> (pag. 144).
- Wanneer ISO auto is ingesteld, kunt u op de knop <★> drukken om de ISO-snelheid te vergrendelen.
- Nadat u de compositie van de opname opnieuw hebt bepaald, kunt u op de indicator voor het belichtingsniveau (pag. 22, 23) het verschil in belichtingsniveau zien ten opzichte van het moment waarop u op de knop <★> drukt.

De meetmethode selecteren ☆

U kunt een van vier methoden selecteren om de helderheid van het onderwerp te meten. De meetmethode wordt automatisch ingesteld op meervlaksmeting in de modus <A+>.

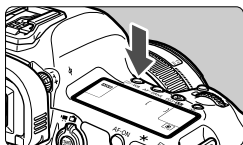

1 Druk op de knop • WB>. (⊕6)

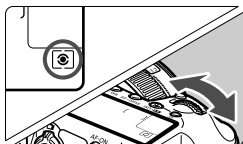

2 Selecteer de meetmethode.

- Terwijl u naar het LCD-paneel kijkt, draait u aan het instelwiel .

: **Meervlaks meting**

: **Deelmeting**

: **Spotmeting**

: **Centrum gew. gemiddeld**

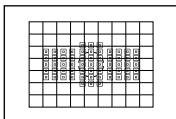

Meervlaks meting

Dit is een algemene meetmethode die zelfs geschikt is voor onderwerpen met tegenlicht. De camera past de belichting automatisch aan het onderwerp aan.

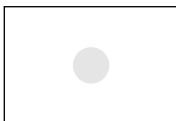

Deelmeting

Deze methode is effectief als de achtergrond veel helderder is dan het onderwerp zelf (bijvoorbeeld bij tegenlicht). Deelmeting beslaat ongeveer 6,2% van het midden van de zoeker.

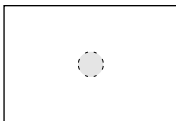

Spotmeting

Hiermee kunt u een lichtmeting uitvoeren voor een specifiek gedeelte van het onderwerp. De meting wordt uitgevoerd in het midden en beslaat ongeveer 1,5% van het oppervlak van de zoeker.



Centrum gew. gemiddeld

De meting wordt bepaald in het midden, waarna een gemiddelde voor de gehele opname wordt berekend.

Belichtingscompensatie instellen ☆

Belichtingscompensatie wordt gebruikt om de standaardbelichting die door de camera is ingesteld lichter (langere belichting) of donkerder (kortere belichting) te maken.

Belichtingscompensatie kan worden ingesteld in de opnamemodi **P/Tv/Av**.

De belichtingscompensatie kan worden ingesteld op ± 5 stops met tussenstappen van $1/3$ stop. De belichtingscompensatie-indicator in de zoeker en op het LCD-paneel kan de instelling echter alleen tot ± 3 stops weergeven. Als u de belichtingscompensatie op meer dan ± 3 stops wilt instellen, gebruikt u het Snelinstelwiel (pag. 49) of volgt u de aanwijzingen voor [**2: Bel.corr./AEB**] op de volgende pagina.

1 Controleer de indicator voor het belichtingsniveau.

- Druk de ontspanknop half in (**4**) en controleer de belichtingsniveau-indicator.

Langere belichting voor een lichtere opname



Kortere belichting voor een donkerdere opname



2 Stel de waarde voor de belichtingscompensatie in.

- Draai aan het instelwiel **<4>** terwijl u in de zoeker of op het LCD-paneel kijkt.
- Indien deze niet kan worden ingesteld, zet u de schakelaar **<LOCK>** naar links en draait u vervolgens aan het instelwiel **<4>**.

3 Maak de opname.

- Om de belichtingscompensatie te annuleren, stelt u deze weer in op **<0>**.



Als [**2: Auto Lighting Optimizer**] / [**2: Auto optimalisatie helderheid**] (pag. 144) niet is ingesteld op [**Deactiveren**], kan de opname nog steeds licht zijn, zelfs wanneer er een kortere belichtingscompensatie is ingesteld.



- De waarde voor de belichtingscompensatie blijft van toepassing, zelfs nadat u de aan-uitschakelaar op **<OFF>** hebt gezet.
- Nadat u de waarde voor de belichtingscompensatie hebt ingesteld, kunt u de schakelaar **<LOCK>** naar rechts zetten om te voorkomen dat de waarde voor de belichtingscompensatie per ongeluk wordt gewijzigd.
- Indien de waarde voor belichtingscompensatie hoger is dan ± 3 stops, wordt bij het uiteinde van de indicator voor het belichtingsniveau **<4>** of **<3>** weergegeven.

Reeksopnamen met automatische belichting (AEB) ☆

Als de sluitertijd of het diafragma automatisch wordt gewijzigd, wordt het belichtingsniveau voor drie opeenvolgende opnamen gewijzigd tot ongeveer 3 stops met tussenstappen van 1/3 stop. Dit heet AEB. * AEB staat voor Auto Exposure Bracketing (reeksopnamen met automatische belichting).

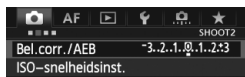

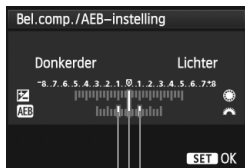

1 Selecteer [Bel.corr./AEB].

- Selecteer op het tabblad [ 2] de optie [Bel.corr./AEB] en druk vervolgens op <SET>.



2 Stel het AEB-bereik in.

- Draai aan het instelwiel < > om het AEB-bereik in te stellen. Als u aan < > draait, kunt u belichtingscompensatie instellen.
- Druk op <SET> om de instelling vast te leggen.
- ▶ Wanneer u het menu afsluit, worden < > en het AEB-bereik weergegeven op het LCD-paneel.



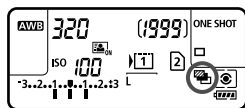



AEB-bereik



3 Maak de opname.

- De drie opnamen van de reeks worden overeenkomstig de ingestelde transportmodus in deze volgorde gemaakt: standaardbelichting, kortere belichting en langere belichting.
- AEB wordt niet automatisch geannuleerd. Om AEB te annuleren, volgt u stap 2 om de weergave van het AEB-bereik uit te schakelen.



- Tijdens het maken van AEB-opnamen knipperen < > en < > in de zoeker en op het LCD-paneel.
- Als de transportmodus staat ingesteld op < > of < S >, moet u de ontspanknop driemaal indrukken voor elke opname. Wanneer < H >, < > of < S > is ingesteld en u de ontspanknop volledig ingedrukt houdt, worden drie continuoopnamen gemaakt, waarna de camera automatisch stopt met het maken van opnamen. Wanneer < 10 > of < 2 > is ingesteld, worden de drie reeksopnamen na elkaar gemaakt na een vertraging van 10 of 2 seconden.
- U kunt AEB instellen in combinatie met de belichtingscompensatie.
- Indien het AEB-bereik groter is dan ± 3 stops, wordt bij het uiteinde van de indicator voor het belichtingsniveau < > of < > weergegeven.
- AEB kan niet worden ingesteld voor bulb-belichting of voor gebruik met flitser.
- AEB wordt automatisch geannuleerd wanneer de aan-uitschakelaar is ingesteld op <OFF> of wanneer de flitser gereed is.

✳ AE-vergrendeling ☆

Gebruik AE-vergrendeling wanneer het gebied waarop u wilt scherpstellen afwijkt van het lichtmetingsgebied, of wanneer u meerdere foto's wilt nemen met dezelfde belichtingsinstelling. Druk op de knop <✳> om de belichting te vergrendelen, maak een nieuwe compositie en maak de opname. Dit heet AE-vergrendeling. AE-vergrendeling is geschikt voor onderwerpen met tegenlicht.

1 Stel scherp op het onderwerp.

- Druk de ontspanknop half in.
- ▶ De belichtingsinstelling wordt weergegeven.

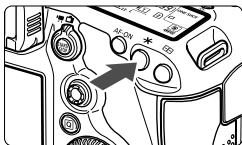

2 Druk op de knop <✳>. (☺4)



- ▶ Het pictogram <✳> licht op in de zoeker om aan te geven dat de belichtingsinstelling is vergrendeld (AE-vergrendeling).
- Iedere keer dat u op de knop <✳> drukt, wordt de actuele instelling voor automatische belichting vergrendeld.



3 Bepaal de compositie opnieuw en maak de opname.

- Als u de AE-vergrendeling wilt behouden terwijl u nog meer opnamen maakt, houdt u de knop <✳> ingedrukt en drukt u op de ontspanknop om nog een opname te maken.

AE-vergrendelingseffecten

Meetmethode (pag. 169)	AF-puntselectiemethode (pag. 74)	
	Automatische selectie	Handmatige selectie
 *	AE-vergrendeling wordt toegepast bij het AF-punt waarop is scherpgesteld.	AE-vergrendeling wordt toegepast bij het geselecteerde AF-punt.
	AE-vergrendeling wordt toegepast bij het middelste AF-punt.	

* Als de focusinstellingsknop op het objectief is ingesteld op <MF>, wordt AE-vergrendeling toegepast bij het middelste AF-punt.



AE-vergrendeling is niet mogelijk bij bulb-belichting.

B: Bulb-belichting



Als bulb is ingesteld, blijft de sluitter open zolang u de ontspanknop volledig ingedrukt houdt. Zodra u de ontspanknop loslaat, gaat de sluitter dicht. Dit heet bulb-belichting. Gebruik de instelling voor bulb-belichting voor nachtopnamen, opnamen van vuurwerk, de sterrenhemel en andere opnamen waarvoor een lange belichting is vereist.

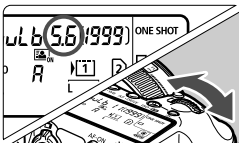

1 Stel het programmekeuzewiel in op .



2 Stel het gewenste diafragma in.

- Terwijl u naar het LCD-paneel kijkt, draait u aan het instelwiel <  > of <  >.

3 Maak de opname.

- Zolang u de ontspanknop ingedrukt houdt, blijft de belichting van kracht.
- ▶ De verstreken belichtingstijd wordt weergegeven op het LCD-paneel.

Verstreken belichtingstijd

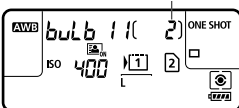

- ⚠ • Richt de camera niet op een intense lichtbron, zoals de zon op een heldere dag of een intense kunstmatige lichtbron. Hierdoor kan schade ontstaan aan de beeldsensor of de interne onderdelen van de camera.
- Een lange belichtingstijd zorgt voor meer ruis dan gewoonlijk.
- Als ISO auto is ingesteld, wordt de ISO-snelheid vergrendeld op ISO 400 (pag. 125).



- Wanneer [ **3: Ruisred. lange sluitertijd**] wordt ingesteld op [**Auto**] of [**Inschakelen**] kan de ruis die door de lange sluitertijd ontstaat, worden verminderd (pag. 146).
- Het gebruik van een statief en de afstandsbediening RS-80N3 (afzonderlijk verkrijgbaar) of de afstandsbediening met timer TC-80N3 (afzonderlijk verkrijgbaar) wordt aanbevolen voor bulb-opnamen (pag. 187).
- U kunt ook een afstandsbediening (afzonderlijk verkrijgbaar, pag. 188) gebruiken voor bulb-belichting. Wanneer u op de overdrachtsknop van de afstandsbediening drukt, wordt de bulb-belichting onmiddellijk of na 2 seconden gestart. Druk nogmaals op de knop om de bulb-belichting te stoppen.

HDR: HDR-opnamen maken [☆]

U kunt artistieke foto's met een hoog dynamisch bereik (High Dynamic Range, afgekort HDR) maken, waarbij de details in hoge lichten en schaduwen behouden blijven. HDR-opnamen zijn effectief bij het fotograferen van landschappen en stillevens.

Bij het maken van HDR-opnamen worden voor elke foto drie opnamen met verschillende belichtingstijden (standaardbelichting, onderbelichting en overbelichting) vastgelegd. Deze worden vervolgens automatisch samengevoegd. De HDR-opname wordt vastgelegd als een JPEG-opname.

* HDR staat voor High Dynamic Range oftewel hoog dynamisch bereik.

HDR-opnamen maken

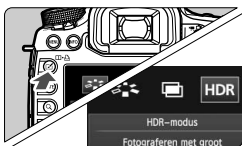

1 Druk op de knop <[Zet] >.

2 Selecteer de HDR-modus.

- Draai aan het instelwiel <[Wiel] > om [HDR] te selecteren en druk vervolgens op <[Zet] >.
- ▶ Het scherm van de HDR-modus wordt geopend.

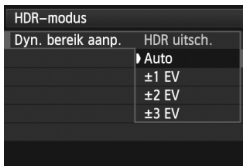

3 Stel [Dyn. bereik aanp.] in.

- Selecteer de gewenste instelling voor het dynamisch bereik en druk op <[Zet] >.
- Wanneer u [Auto] selecteert, wordt het dynamisch bereik automatisch voor de opname ingesteld.
- Hoe hoger het getal, des te groter het dynamisch bereik.
- Om het maken van HDR-opnamen uit te schakelen, selecteert u [HDR uitsch.].

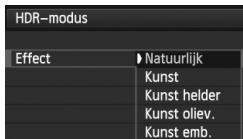

4 Stel [Effect] in.

- Selecteer het gewenste effect en druk vervolgens op <[Zet] >.



- De HDR-modus kan niet worden ingesteld als u gebruik maakt van: AEB, reeksopnamen met automatische witbalans, meervoudige belichting, bulb-belichting of movie-opnamen.
- De flitser wordt niet gebruikt tijdens het maken van HDR-opnamen.

Over effecten

- **Natuurlijk**

Voor opnamen met een breed kleurtoonbereik waarbij details in hoge lichten en schaduwen anders verloren zouden gaan.

- **Kunst**

Hoewel de details in hoge lichten en schaduwen beter behouden blijven dan met [**Natuurlijk**], zal het contrast lager en de gradatie vlakker zijn, waardoor de opname er meer als een schilderij uitziet. Het onderwerp heeft heldere (of donkere) randen.

- **Kunst helder**

De kleuren zijn meer verzadigd dan met [**Kunst**] en het lage contrast en de vlakke gradatie zorgen voor een kunsteffect.

- **Kunst oliev.**

De kleuren zijn het meest verzadigd, waardoor het onderwerp er echt uitspringt en de opname er als een olieverfschilderij uitziet.

- **Kunst emb.**

De kleurverzadiging, de helderheid, het contrast en de gradatie zijn beperkt, wat ervoor zorgt dat de opname er vlak uitziet. De opname ziet er vervaagd en oud uit. Het onderwerp heeft heldere (of donkere) randen.

	Kunst	Kunst helder	Kunst oliev.	Kunst emb.
Verzadiging	Standaard	Hoog	Hoger	Zwak
Sterke randen	Standaard	Zwak	Sterk	Sterker
Helderheid	Standaard	Standaard	Standaard	Donker
Toon	Vlak	Vlak	Vlak	Vlakker



Bij de toepassing van elk effect wordt uitgegaan van de beeldstijl die op dat moment is ingesteld.

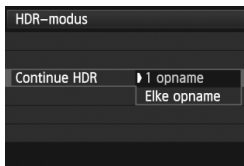

5 Stel [Continue HDR] in.

- Selecteer [**1 opname**] of [**Elke opname**] en druk vervolgens op <SET>.
- Met [**1 opname**] wordt het maken van HDR-opnamen automatisch geannuleerd nadat de opname is gemaakt.
- Met [**Elke opname**] blijft u HDR-opnamen maken tot de instelling in stap 3 wordt ingesteld op [**HDR uitsch.**].

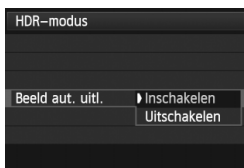

6 Stel [Beeld aut. uiti.] in.

- Selecteer [**Inschakelen**] voor het maken van opnamen vanuit de hand. Selecteer [**Uitschakelen**] wanneer u een statief gebruikt. Druk vervolgens op <SET>.



7 Stel in welke opnamen er moeten worden opgeslagen.

- Als u alle drie de opnamen en de samengevoegde HDR-opname wilt opslaan, selecteert u [**Alle beelden**]. Druk vervolgens op <SET>.
- Als u alleen de HDR-opname wilt opslaan, selecteert u [**Alleen HDR**]. Druk vervolgens op <SET>.

8 Maak de opname.

- Het maken van HDR-opnamen is mogelijk bij zowel opnamen met de zoeker als Live view-opnamen.
- ▶ Op het LCD-paneel wordt <HDR> weergegeven.
- Wanneer u de ontspanknop volledig ingedrukt houdt, worden drie opeenvolgende opnamen vastgelegd en wordt de HDR-opname op de kaart opgeslagen.

- Als ISO vergroten is geselecteerd, kunnen geen HDR-opnamen worden gemaakt. (HDR-opnamen kunnen alleen worden gemaakt binnen het bereik van ISO 100 - 25600.)
- Als u HDR-opnamen maakt terwijl [**Beeld aut. uiti.**] is ingesteld op [**Inschakelen**], worden geen gegevens over de AF-puntweergave (pag. 253) en geen stofwisgegevens (pag. 297) aan de opname toegevoegd.

- U wordt aangeraden een statief te gebruiken. Voor het maken van opnamen vanuit de hand wordt een korte sluitertijd aanbevolen.
- Het maken van HDR-opnamen van een bewegend onderwerp wordt afgeraden, omdat de beweging van het onderwerp zal worden weergegeven als nabeelden in de samengevoegde opname. HDR-opnamen zijn wel geschikt voor niet-bewegende onderwerpen.
- Bij het maken van HDR-opnamen worden 3 opnamen vastgelegd met verschillende sluitertijden die automatisch worden ingesteld. Daarom wordt zelfs in de opnamemodi **Tv** en **M** de sluitertijd verschoven op basis van de sluitertijd die u hebt ingesteld.
- Om bewegingsonscherpte te voorkomen, kan de ISO-snelheid hoger worden ingesteld dan gebruikelijk.
- Als [**Beeld auto. uitl.**] wordt ingesteld op [**Inschakelen**] en de HDR-opname vanuit de hand wordt gemaakt, zullen de randen van de foto's worden bijgesneden, waardoor de resolutie iets lager wordt. Als de opnamen niet goed kunnen worden uitgelijnd als gevolg van bijvoorbeeld het bewegen van de camera, dan werkt de functie voor automatische uitlijning van opnamen niet. Wanneer u opnamen maakt met zeer hoge of lage belichtingswaarden, werkt de automatische uitlijning van de opnamen mogelijk niet goed.
- Als u HDR-opnamen vanuit de hand maakt terwijl [**Beeld aut. uitl.**] is ingesteld op [**Uitschakelen**], dan worden de drie opnamen mogelijk niet correct uitgelijnd en is het HDR-effect wellicht minimaal.
- De automatische uitlijning van de opnamen werkt mogelijk niet goed bij zich herhalende patronen (roosters, strepen, enz.) of vlakke opnamen in één toon.
- De kleurgradatie van de lucht of witte muren wordt mogelijk niet correct gereproduceerd. De opnamen kunnen afwijkende kleuren of ruis bevatten.
- Het maken van HDR-opnamen onder tl- of led-licht kan leiden tot een onnatuurlijke kleurweergave van de verlichte gedeelten.
- Bij het maken van HDR-opnamen worden de drie opnamen na afloop samengevoegd. Daarom duurt het vastleggen van de HDR-opname op de kaart langer dan bij normale opnamen. Tijdens het samenvoegen van de opnamen wordt "**BUSY**" weergegeven en kunt u pas weer een opname maken wanneer het samenvoegen is voltooid.
- In de HDR-modus kunt u geen opties instellen die in het cameramenu gedimd worden weergegeven. Wanneer u de HDR-modus instelt, wordt Auto Lighting Optimizer (Auto optimalisatie helderheid) automatisch ingesteld op [**Deactiveren**]. De originele instelling wordt hersteld wanneer de HDR-modus annuleert.

- Als de opnamekwaliteit wordt ingesteld op RAW, wordt de HDR-opname vastgelegd in **L**-kwaliteit. Als de opnamekwaliteit wordt ingesteld op RAW+JPEG, wordt de HDR-opname vastgelegd in de ingestelde JPEG-kwaliteit.
- U kunt het maken van HDR-opnamen ook instellen met [**3: HDR-modus**].

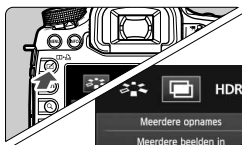

Meerdere opnamen ☆

U kunt twee tot negen opnamen met verschillende belichtingen laten samenvoegen tot één opname. Als u in de Live view-modus (pag. 199) opnamen met meervoudige belichting maakt, kunt u zien hoe de afzonderlijke opnamen met verschillende belichtingen worden samengevoegd tijdens het fotograferen.



1 Druk op de knop <  >.

2 Selecteer Meerdere opnamen.

- Draai aan het instelwiel <  > om  te selecteren en druk vervolgens op <  >.
- ▶ Het instelscherm voor opnamen met meervoudige belichting wordt weergegeven.



3 Stel [Meerdere opnamen] in.

- Selecteer [Aan:Fnc/bed] of [Aan:ContOpn] en druk vervolgens op <  >.
- Om te stoppen met het maken van opnamen met meervoudige belichting, selecteert u [Uitschakelen].

- **Aan: Fnc/bed (voorrang voor functie en bediening)**

Handig wanneer u het resultaat wilt bekijken tijdens het maken van opnamen met meervoudige belichting. Bij continue opnamen is de opnamesnelheid aanzienlijk groter.

- **Aan: ContOpn (voorrang voor continuopnamen)**

Bedoeld voor het maken van continuopnamen met meervoudige belichting van een bewegend onderwerp. Het maken van continuopnamen is mogelijk, maar de volgende bewerkingen zijn tijdens het fotograferen uitgeschakeld: het bekijken van het menu, weergave van Live view-opnamen na het maken van de opname, het weergeven van opnamen en het ongedaan maken van de laatste opname (pag. 184). Ook wordt alleen de samengevoegde opname met de meervoudige belichting opgeslagen. (De afzonderlijke opnamen met verschillende belichtingen die tot één opname zijn samengevoegd, worden niet opgeslagen.)



- Als u reeksopnamen met automatische witbalans of de HDR-modus instelt of als u een movie opneemt, kan opnemen met meervoudige belichting niet worden ingesteld.
- Als u Live view-opnamen maakt terwijl [Aan:ContOpn] is ingesteld, stopt de Live view-functie automatisch nadat de eerste opname is gemaakt. Vanaf de tweede opname moet u bij het maken van de opnamen door de zoekker kijken.

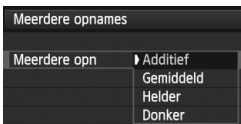

4 Stel [Meerdere opn] in.

- Selecteer de gewenste methode voor de meervoudige belichting en druk op >.

● Additief

Iedere afzonderlijke belichting wordt cumulatief toegevoegd. Op basis van het **[Aantal opnames]** moet u een negatieve belichtingscompensatie instellen. Raadpleeg de onderstaande richtlijnen voor het instellen van een negatieve belichtingscompensatie.

Richtlijnen voor het instellen van de belichtingscompensatie voor meervoudige belichting

Twee belichtingen: -1 stop, drie belichtingen: -1,5 stop, vier belichtingen: -2 stops



Als **[Aan:Fnc/bed]** en **[Additief]** beide zijn ingesteld, kan de opname die tijdens het fotograferen wordt weergegeven ruis vertonen. Wanneer u het ingestelde aantal opnamen hebt gemaakt, wordt de ruisreductie toegepast en zal de definitieve opname met meervoudige belichting minder ruis vertonen.

● Gemiddeld

Op basis van het **[Aantal opnames]** wordt een negatieve belichtingscompensatie automatisch ingesteld als u opnamen maakt met meervoudige belichting. Als u meerdere opnamen met meervoudige belichting maakt van dezelfde scène, wordt de belichting van de achtergrond van het onderwerp automatisch geregeld om een standaardbelichting te verkrijgen. Als u elke afzonderlijke belichting wilt aanpassen, selecteert u **[Additief]**.

● Helder/Donker

De helderheid (of donkerheid) van de basisopname en de toe te voegen opnamen worden op dezelfde positie vergeleken. Het heldere (of donkere) deel wordt vervolgens in de foto gelaten. Afhankelijk van de mate van overlap tussen kleuren worden de kleuren mogelijk gemengd. Dit is afhankelijk van de helderheidsverhouding (of donkerheidsverhouding) van de vergeleken opnamen.



5 Stel het [Aantal opnamen] in.

- Draai aan het instelwiel om het aantal opnamen (belichtingen) in te stellen en druk vervolgens op >.
- U kunt 2 t/m 9 belichtingen instellen.

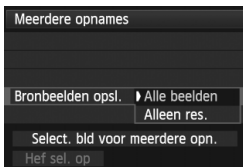

6 Stel in welke opnamen er moeten worden opgeslagen.

- Als u alle afzonderlijke opnamen en de samengevoegde opname met meervoudige belichting wilt opslaan, selecteert u [**Alle beelden**]. Druk vervolgens op <SET>.
- Als u alleen de samengevoegde opname met meervoudige belichting wilt opslaan, selecteert u [**Alleen res.**]. Druk vervolgens op <SET>.



7 Stel [Doorg. meerd.opn.] in.

- Selecteer [**1 opname**] of [**Continu**] en druk vervolgens op <SET>.
- Bij [**1 opname**] wordt de instelling in stap 3 automatisch ingesteld op [**Uitschakelen**]. Het maken van opnamen met meervoudige belichting wordt automatisch geannuleerd nadat de opname is gemaakt.
- Met [**Continu**] blijft u opnamen met meervoudige belichting maken tot de instelling in stap 3 wordt ingesteld op [**Uitschakelen**].

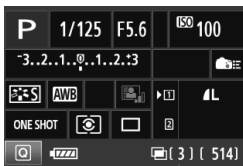

Aantal resterende opnamen

8 Maak de eerste opname.

- ▶ Wanneer [**Aan:Fnc/bed**] is ingesteld, wordt de vastgelegde opname weergegeven.
- ▶ Het pictogram <[]> knippert.
- Het aantal resterende belichtingen wordt tussen rechte haken [] weergegeven in de zoeker of op het scherm.
- Wanneer u op de knop <[]> drukt, kunt u de vastgelegde opname bekijken (pag. 184).



- Tijdens het maken van opnamen met meervoudige belichting zijn Auto Lighting Optimizer (Auto optimalisatie helderheid), Lichte tonen prioriteit, Correctie helderheid randen en Chromatische correctie uitgeschakeld.
- De opnamekwaliteit, ISO-snelheid, beeldstijl, hoge ISO-ruisreductie, kleurruimte, enzovoort, die u voor de eerste afzonderlijke belichting hebt ingesteld, zullen ook worden toegepast voor de volgende belichtingen.
- Als de beeldstijl wordt ingesteld op [**Auto**], wordt de beeldstijl [**Standaard**] ingesteld voor het maken van de opnamen.

9 Maak de volgende opnamen.

- ▶ Wanneer [**Aan:Fnc/bed**] is ingesteld, wordt de samengevoegde opname met meervoudige belichting weergegeven.
- Bij Live view-opnamen worden de tot dan toe samengevoegde opnamen met meervoudige belichting weergegeven. Als u op de knop <INFO.> drukt, wordt alleen de Live view-opname weergegeven.
- Nadat u het ingestelde aantal opnamen hebt gemaakt, wordt het maken van opnamen met meervoudige belichting geannuleerd. Bij continuopnamen stopt het maken van opnamen nadat u met de ontspanknop ingedrukt het ingestelde aantal opnamen hebt gemaakt.

- Bij meervoudige belichting geldt: hoe meer belichtingen er plaatsvinden, hoe groter de kans is op ruis, afwijkende kleuren en strepen in de opnamen. Aangezien er bij hogere ISO-snelheden meer ruis optreedt, wordt aanbevolen opnamen te maken met een lage ISO-snelheid.
- Als [**Additief**] is ingesteld, neemt de opnameverwerking na het maken van opnamen met meervoudige belichting enige tijd in beslag. (De lees-/schrijfindicator brandt langer dan gewoonlijk.)
- Als u Live view-opnamen maakt terwijl [**Aan:Fnc/bed**] en [**Additief**] beide zijn ingesteld, dan stopt de Live view-functie automatisch wanneer u klaar bent met het maken van opnamen met meervoudige belichting.
- In stap 9 wijkt de helderheid en ruis van de opname met meervoudige die wordt weergegeven tijdens het maken van Live view-opnamen af van de definitieve, vastgelegde opname met meervoudige belichting.
- Als [**Aan:ContOpn**] is ingesteld, laat u de ontspanknop los nadat u het ingestelde aantal opnamen hebt gemaakt.
- Als de aan/uit-schakelaar wordt ingesteld op <OFF> of de batterij wordt vervangen nadat u het aantal opnamen met meervoudige belichting hebt ingesteld, dan wordt het maken van opnamen met meervoudige belichting geannuleerd.
- Als u tijdens het fotograferen de opnamemodus overschakelt naar <A+> <C1/ C2/ C3>, wordt het maken van opnamen met meervoudige belichting beëindigd.
- Tijdens het instellen en het maken van opnamen met meervoudige belichting kunt u de gedimde functies in het cameramenu niet gebruiken.
- Wanneer u de camera met een pc of printer verbindt, kunt u geen opnamen met meervoudige belichting maken.

- Wanneer [**Aan:Fnc/bed**] wordt ingesteld, kunt u op de knop <▶> drukken om de tot dan toe gemaakte opnamen met meervoudige belichting te bekijken of om de laatste afzonderlijke opname (pag. 184) te verwijderen.
- U kunt opnamen met meervoudige belichting ook instellen met [**3: Meerdere opnames**].

Opnamen met meervoudige belichting samenvoegen met een opname die al op de kaart is opgeslagen

U kunt een opname die is vastgelegd op de kaart selecteren als de eerste afzonderlijke opname. Het origineel van de geselecteerde opname blijft intact.

U kunt alleen RAW-opnamen selecteren. U kunt geen **M RAW/S RAW**- of JPEG-opnamen selecteren.

Meerdere opnames	
Meerdere opnamen	Aan:Fnc/bed
Meerdere opn	Additief
Aantal opnames	3
Bronbeelden opsl.	Alle beelden
Doorg. meerd.opn.	1 opname
Select. bld voor meerdere opn.	
Hef sel. op	

1 Selecteer [Select. bld voor meerdere opn.].

- Selecteer [**Select. bld voor meerdere opn.**] en druk vervolgens op <SET>.
- ▶ De opnamen op de kaart worden weergegeven.

2 Selecteer een opname.

- Draai aan het instelwiel <◉> om de opname te selecteren die als eerste afzonderlijke opname moet worden gebruikt en druk vervolgens op <SET>.
- Draai aan het instelwiel <◉> om [OK] te selecteren.
- ▶ Het bestandsnummer van de geselecteerde opname wordt onder in het scherm weergegeven.

3 Maak de opname.

- Wanneer u de eerste opname selecteert, wordt het aantal resterende opnamen zoals ingesteld bij [**Aantal opnames**] met 1 verlaagd. Bijvoorbeeld: als [**Aantal opnames**] is ingesteld op 3, kunt u twee opnamen maken.

- Opnamen die zijn gemaakt met Lichte tonen prioriteit ingesteld op [**Inschakelen**], opnamen waarbij de beeldverhouding niet is ingesteld op 3:2 (pag. 206), of opnamen waaraan bijsnijdinformatie is toegevoegd (pag. 326), kunnen niet worden geselecteerd als de eerste afzonderlijke opname.
- Auto Lighting Optimizer (Auto optimalisatie helderheid), Correctie helderheid randen en Chromatische correctie zijn uitgeschakeld, ongeacht de instellingen van de **RAW**-opname die werd geselecteerd als eerste opname.
- De ISO-snelheid, beeldstijl, hoge ISO-ruisreductie, kleuruimte, enzovoort, die zijn ingesteld voor de eerste **RAW**-opname zullen ook worden toegepast voor de volgende opnamen.
- Als de beeldstijl van de eerste **RAW**-opname wordt ingesteld op [**Auto**], wordt de beeldstijl [**Standaard**] ingesteld voor de volgende opnamen.
- U kunt geen opname selecteren die met een andere camera werd gemaakt.

- U kunt bij het maken van opnamen met meervoudige belichting ook een **RAW**-opname selecteren als eerste afzonderlijke opname.
- Als u [**Hef sel. op**] selecteert, wordt de geselecteerde opname geannuleerd.

Meervoudige belichting controleren en verwijderen tijdens het fotograferen

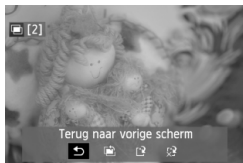

Wanneer [**Aan:Fnc/bed**] is ingesteld en u nog niet het ingestelde aantal opnamen hebt gemaakt, kunt u op de knop <[▶]> drukken om de tot dan toe samengevoegde opname met meervoudige belichting te bekijken. U kunt de belichting en de weergave controleren. (Niet mogelijk wanneer [**Aan:ContOpn**] wordt ingesteld.) Als u op de knop <[⏪]> drukt, worden de bewerkingen weergegeven die u kunt uitvoeren tijdens het maken van opnamen met meervoudige belichting.

Bewerking	Omschrijving
↶ Terug naar vorige scherm	De bewerkingen verdwijnen en het scherm waar u was voordat u op de knop <[⏪]> drukte, verschijnt weer.
🗑️ Laatste beeld ongedaan maken	Verwijdert de laatste opname die u hebt gemaakt (wanneer u een nieuwe opname maakt). Het aantal resterende opnamen wordt met 1 verhoogd.
📁 Opslaan en afsluiten	Als [Bronbeelden opsl.: Alle beelden] wordt ingesteld, worden alle afzonderlijke opnamen en de samengevoegde opname met meervoudige belichting opgeslagen voordat u afsluit. Als [Bronbeelden opsl.: Alleen res.] wordt ingesteld, wordt alleen de samengevoegde opname met meervoudige belichting opgeslagen voordat u afsluit.
🚫 Afsluiten zonder opslaan	Geen van de opnamen wordt opgeslagen voordat u afsluit.

- Tijdens het maken van opnamen met meervoudige belichting kunt u alleen opnamen met meervoudige belichting weergeven.

? Veelgestelde vragen

● Zijn er beperkingen ten aanzien van de opnamekwaliteit?

Alle instellingen voor opnamekwaliteit kunnen worden geselecteerd voor JPEG-opnamen. Als **M RAW** of **S RAW** wordt ingesteld, wordt de samengevoegde opname met meervoudige belichting een **RAW**-opname.

Instelling voor opnamekwaliteit	Enkele opname	Samengevoegde opname met meervoudige belichting
JPEG	JPEG	JPEG
RAW	RAW	RAW
M RAW/S RAW	M RAW/S RAW	RAW
RAW +JPEG	RAW +JPEG	RAW +JPEG
M RAW/S RAW +JPEG	M RAW/S RAW +JPEG	RAW +JPEG

● Kan ik opnamen samenvoegen die al op de kaart staan?

Met [**Select. bld voor meerdere opn.**] kunt u de eerste afzonderlijke opname selecteren uit de opnamen die op de kaart zijn vastgelegd (pag. 183). Het samenvoegen van meerdere opnamen die al op de kaart zijn vastgelegd, is niet mogelijk.

● Is meervoudige belichting mogelijk bij het maken van Live view-opnamen?

Wanneer [**Aan:Fnc/bed**] wordt ingesteld kunt u Live view-opnamen met meervoudige belichting maken (pag. 199). [**4: Aspect ratio**] wordt ingesteld op [**3:2**].

● Welke bestandsnummers worden gebruikt voor het opslaan van samengevoegde opnamen met meervoudige belichting?

Als alle opnamen moeten worden opgeslagen, krijgt de samengevoegde opname met meervoudige belichting een serienummer achter het bestandsnummer van de laatste afzonderlijke opname die wordt gebruikt om de samengevoegde opname met meervoudige belichting te maken.

● Is automatisch uitschakelen mogelijk tijdens het maken van opnamen met meervoudige belichting?

Als [**2: Uitschakelen**] niet is ingesteld op [**Deactiveren**] schakelt de camera automatisch uit na 30 min. van inactiviteit. Als de camera automatisch uitschakelt, stopt het maken van opnamen met meervoudige belichting en worden de instellingen die daarop betrekking hebben, geannuleerd. Voordat u start met het maken van opnamen met meervoudige belichting, wordt de functie voor automatisch uitschakelen actief volgens de instelling hiervoor op de camera. Ook worden de instellingen voor opnamen met meervoudige opnamen geannuleerd.

Spiegel opklappen ☆

Hoewel het gebruik van de zelfontspanner of afstandsbediening bewegingsonscherpte kan voorkomen, kan het bij gebruik van een superteleobjectief of het maken van close-ups (macrofotografie) ook helpen om de spiegel op te klappen en zo te voorkomen dat de camera trilt vanwege de opklappende spiegel.

1 Stel [Spiegel opklappen] in op [Inschakelen].

- Selecteer op het tabblad [ 1] de optie [Spiegel opklappen] en druk vervolgens op <SET>.
- Selecteer [Inschakelen] en druk vervolgens op <SET>.

2 Stel scherp op het onderwerp en druk vervolgens de ontspanknop helemaal in.

- ▶ De spiegel wordt opgeklapt en het pictogram < > knippert op het LCD-paneel.

3 Druk de ontspanknop nogmaals helemaal in.

- ▶ De opname wordt gemaakt en de spiegel wordt weer naar beneden geklapt.

- Bij zeer fel licht, bijvoorbeeld op het strand of tijdens het skiën op een zonnige dag, kunt u de opname het beste direct na het opklappen van de spiegel maken.
- Richt de camera niet op een intense lichtbron, zoals de zon op een heldere dag of een intense kunstmatige lichtbron. Hierdoor kan schade ontstaan aan de beeldsensor of de interne onderdelen van de camera.
- Als u de zelfontspanner en de spiegelopklapfunctie gebruikt in combinatie met bulb-belichting, moet u de ontspanknop volledig ingedrukt blijven houden (gedurende de vertragingstijd van de zelfontspanner en de bulb-belichtingstijd). Als u de ontspanknop loslaat tijdens het aftellen van de zelfontspanner, klinkt er een geluid dat aangeeft dat de ontspanknop is losgelaten, maar wordt er geen opname gemaakt.
- Tijdens het opklappen van de spiegel zijn instellingen voor de opnamefunctie, menugebruik, enzovoort, uitgeschakeld.

- Zelfs als de transportmodus is ingesteld op continuopnamen, wordt er maar één opname gemaakt.
- U kunt ook de zelfontspanner gebruiken in combinatie met het opklappen van de spiegel.
- Als er 30 seconden verstrijken nadat de spiegel is opgeklapt, klapt deze weer automatisch omlaag. Als u de ontspanknop nogmaals helemaal indrukt, wordt de spiegel opnieuw opgeklapt.
- Voor opnamen met vooraf opgeklapte spiegel wordt het gebruik van een statief en de afstandsbediening RS-80N3 (afzonderlijk verkrijgbaar) of de afstandsbediening met timer TC-80N3 (afzonderlijk verkrijgbaar) aangeraden (pag. 187).
- U kunt ook een andere afstandsbediening gebruiken (afzonderlijk verkrijgbaar, pag. 188). Het is raadzaam om de afstandsbediening in te stellen op een vertraging van 2 seconden.

De oculairdop gebruiken

Als u de zelfontspanner gebruikt of bulb-opnamen maakt en niet door de zoeker kijkt, kan het zijn dat er licht in de zoeker valt waardoor de opname er donker uitziet. Om dit te voorkomen, gebruikt u de oculairdop (pag. 27) die aan de draagriem van de camera is bevestigd. U hoeft de oculairdop niet te bevestigen voor Live view-opnamen en movie-opnamen.

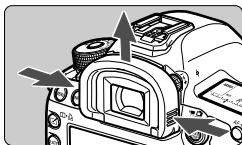

1 Verwijder de oogschelp.

- Pak beide zijden van de oogschelp beet en schuif de dop omhoog om deze te verwijderen.

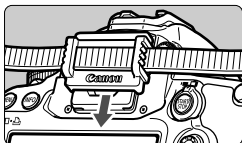

2 Bevestig de oculairdop.

- Schuif de oculairdop omlaag in de oculairgleuf om deze te bevestigen.

Een afstandsbediening gebruiken

U kunt de afstandsbediening RS-80N3 of de afstandsbediening met timer TC-80N3 (beide afzonderlijk verkrijgbaar) of elk ander EOS-accessoire met een N3-aansluiting op de camera aansluiten en er opnamen mee maken (pag. 362). Raadpleeg de instructiehandleiding voor informatie over het gebruik van dit accessoire.

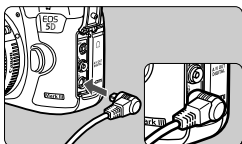

1 Open het aansluitingenklepje.

2 Sluit de stekker aan op de aansluiting voor de afstandsbediening.

- Sluit de stekker aan zoals in de afbeelding wordt weergegeven.
- Als u de stekker wilt verwijderen, pakt u het zilverkleurige gedeelte vast en trekt u vervolgens de stekker los.

Opnamen maken met de afstandsbediening ■



Met de afstandsbediening RC-6 (afzonderlijk verkrijgbaar) kunt u opnamen maken tot op een afstand van circa 5 meter van de camera. U kunt de opname direct maken of na een vertraging van twee seconden. U kunt ook de afstandsbediening RC-1 of RC-5 gebruiken.

1 Stel scherp op het onderwerp.

2 Stel de focusinstellingsknop op het objectief in op <MF>.

- U kunt ook opnamen maken met <AF>.

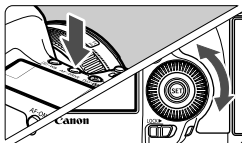

3 Druk op de knop <AF·DRIVE>. (⊙6)

4 Selecteer de zelfontspanner.

- Kijk naar het LCD-paneel en draai aan het instelwiel <⊙> om <⊙> of <⊙2> te selecteren.



5 Druk op de verzendknop van de afstandsbediening.

- Richt de afstandsbediening op de sensor voor de afstandsbediening op de camera en druk op de verzendknop.
- ▶ Het lampje van de zelfontspanner begint te branden en de opname wordt gemaakt.

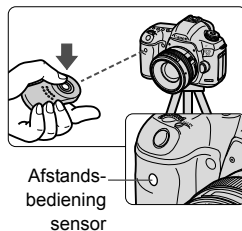

⚠ TI- of led-licht kan ervoor zorgen dat de sluitser onbedoeld wordt geactiveerd. Houd de camera uit de buurt van dergelijke lichtbronnen.

6

Opnamen maken met de flitser

In dit hoofdstuk wordt beschreven hoe u opnamen kunt maken met een EOS-Speedlite uit de EX-serie (afzonderlijk verkrijgbaar) of met een flitser van een ander merk dan Canon, en hoe u de flitsfuncties op het menuscherm van de camera moet instellen.

EOS-Speedlites uit de EX-serie

Met een Speedlite uit de EX-serie (afzonderlijk verkrijgbaar) is flitsfotografie net zo eenvoudig als het maken van normale opnamen.

Raadpleeg de instructiehandleiding van de Speedlite uit de EX-serie voor gedetailleerde instructies. Deze camera is een camera van het type A en daarom geschikt voor alle functies van Speedlites uit de EX-serie. Zie pagina 193-198 voor informatie over het instellen van de flitsfuncties en persoonlijke voorkeuzen voor de flitsster via het menu van de camera.



Speedlites voor op de cameraschoen



Macro Lites

- **FE-vergrendeling**

Hiermee kunt u zorgen voor een juiste flitsbelichting voor een bepaald gedeelte van het onderwerp. Richt het midden van de zoeker op het onderwerp, druk op de knop <M-Fn> op de camera en maak de foto.

- **Flitsbelichtingscompensatie**

Net als bij de gewone belichtingscompensatie kan ook belichtingscompensatie voor flitslicht worden ingesteld. U kunt de flitsbelichtingscompensatie instellen op maximaal ongeveer 3 stops met tussenstappen van 1/3 stop.

Druk op de knop <ISO/FL> van de camera en draai aan het instelwiel <◉> terwijl u in de zoeker of op het LCD-paneel kijkt.

! Indien [**☑2: Auto Lighting Optimizer/☑2: Auto optimalisatie helderheid**] (pag. 144) niet is ingesteld op [**Deactiveren**], kan de opname nog steeds licht zijn, zelfs wanneer er een kortere flitsbelichtingscompensatie is ingesteld.

! Indien het moeilijk is om scherp te stellen met automatische scherpstellen, kan de externe Speedlite automatisch het AF-hulplicht inschakelen.

Canon Speedlites gebruiken die niet van de EX-serie zijn

- Wanneer Speedlites uit de EZ-, E-, EG-, ML- en TL-serie worden ingesteld op de automatische A-TTL- of TTL-flitsmodus, werkt de flitser alleen op volledig vermogen.

Stel de opnamemodus van de camera in op <M> (handmatige belichting) of <Av> (AE met diafragma voorkeur) en pas de diafragma-instelling aan voordat u de opname maakt.

- Als u een Speedlite gebruikt die over een modus voor handmatig flitsen beschikt, maakt u de opname in de modus voor handmatig flitsen.

Flitsers van een ander merk gebruiken

Synchronisatiesnelheid

De synchronisatietijd met compacte flitsers van andere merken is 1/200 seconde of langzamer. Aangezien de flitsduur bij grote studioflitsers langer is dan bij compacte flitsers, moet u de synchronisatietijd bij deze flitsers instellen op een tijd tussen 1/60 en 1/30 seconde. Test de flitsynchronisatie altijd voordat u opnamen maakt.

Pc-aansluiting

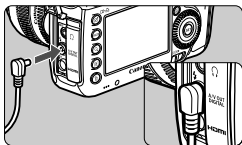

- De pc-aansluiting van de camera kan worden gebruikt voor flitsers met een synchronisatiesnoer. De pc-aansluiting is voorzien van schroefdraad om te voorkomen dat het snoer per ongeluk losraakt.
- De pc-aansluiting van de camera heeft geen polariteit. U kunt elk willekeurig synchronisatiesnoer aansluiten, ongeacht de polariteit.

Live view-opnamen: waarschuwing

Als u een flitser van een ander merk gebruikt tijdens het maken van Live view-opnamen, stelt u [📷4: Stille LV-opname] in op [Uitschakelen] (pag. 208). De flitser werkt niet als deze optie is ingesteld op [Modus 1] of [Modus 2].

- ⚠ ● De camera werkt mogelijk niet goed als deze wordt gebruikt in combinatie met een flitser of flitsaccessoire van een ander merk.
- Sluit op de pc-aansluiting van de camera geen flitser aan die 250 V of meer nodig heeft.
- Plaats geen hogespanningsflitser op de flitserschoen van de camera. Deze werkt dan mogelijk niet.

📄 Het is mogelijk om gelijktijdig een flitser op de flitserschoen en een andere flitser op de pc-aansluiting aan te sluiten en te gebruiken.

MENU De flitser instellen ☆

Bij gebruik van een Speedlite uit de EX-serie die compatibel is met de flitsfunctie-instellingen, kunt u het menuscherm van de camera gebruiken om de functies van de Speedlite en Persoonlijke voorkeuzen in te stellen.

Bevestig de Speedlite op de camera en schakel de Speedlite in.

Zie de instructiehandleiding van de Speedlite voor meer informatie over functies van de Speedlite.

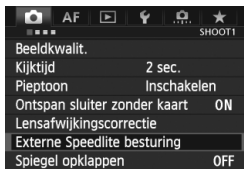

1 Selecteer [Externe Speedlite besturing].

- Selecteer op het tabblad [1] de optie [Externe Speedlite besturing] en druk vervolgens op <SET>.
- ▶ Het scherm voor bediening van een externe Speedlite wordt weergegeven.

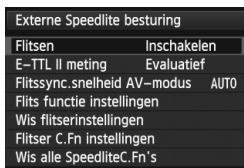

2 Selecteer het gewenste item.

- Selecteer de menuoptie die u wilt instellen en druk op <SET>.

[Flitsen]

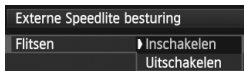

Om flitsfotografie in te schakelen stelt u [Inschakelen] in. Als u alleen het AF-hulplicht wilt gebruiken, stelt u [Uitschakelen] in.

[E-TTL II meting]

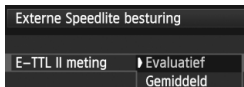

Voor normale flitsbelichtingen stelt u deze optie in op [Evaluatief]. Als [Gemiddeld] is ingesteld, wordt het gemiddelde van de gehele gemeten scène berekend. Het kan nodig zijn om flitsbelichtingscompensatie te gebruiken. Deze instelling is voor geavanceerde gebruikers.

[Flitssync.snelheid AV-modus]

Flitssync.snelheid AV-modus	
Automatisch	AUTO
1/200-1/60 sec. auto	1/200 -1/60 A
1/200 sec. (vast)	1/200
INFO Help	

U kunt de flitssynchronisatiesnelheid voor flitsfotografie instellen in de modus AE met diafragma voorkeur (**Av**).

- **AUTO: Automatisch**

De flitssynchronisatiesnelheid wordt automatisch ingesteld in een bereik van 1/200 tot 30 seconden, afhankelijk van de lichtomstandigheden. Ook snelle synchronisatie kan worden gebruikt.

- ^{1/200}/_{-1/60} A: **1/200-1/60 sec. auto**

Voorkomt dat er een lange sluitertijd wordt ingesteld bij weinig licht. Hiermee kunt u onscherpe opnamen voorkomen. De achtergrond kan er echter donker uitzien, terwijl het onderwerp goed door de flitser wordt belicht.

- 1/200: **1/200 sec. (vast)**

De flitssynchronisatiesnelheid wordt vast ingesteld op 1/200 sec. Hiermee kunt u onscherpe opnamen effectiever voorkomen dan met instelling [1/200-1/60 sec. auto]. In slechte lichtomstandigheden wordt de achtergrond echter wel donkerder dan met instelling [1/200-1/60 sec. auto].

ⓘ Als [1/200-1/60 sec. auto] of [1/200 sec. (vast)] is ingesteld, is snelle synchronisatie niet mogelijk in de modus <Av>.

[Flits functie instellingen]

Op het scherm kunnen de instelbare en de weergegeven items verschillen, afhankelijk van de Speedlite, de huidige flitsmodus, de persoonlijke voorkeuze-instellingen voor flitsen, enzovoort. Zie de instructiehandleiding van de Speedlite voor meer informatie over flitsfuncties van de Speedlite.

Weergavevoorbeeld



● Flitsmodus

U kunt de flitsmodus selecteren die geschikt is voor het maken van opnamen met de flitser.

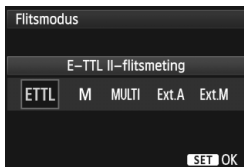

[E-TTL II-flitsmeting] is de standaardmodus voor het maken van opnamen met de automatische flitser met Speedlites uit de EX-serie.

De modus [Handmatig flitsen] is voor de handmatige instelling van het [Flitssterktniveau] van uw Speedlite. Raadpleeg de instructiehandleiding van de Speedlite voor meer informatie over andere flitsmodi.

● Draadloze functies

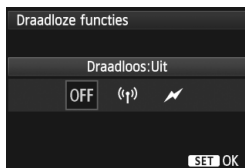

Het is mogelijk om via radio- of optische transmissie draadloos (meerdere keren) te flitsen. Zie de instructiehandleiding van de Speedlite voor meer informatie over draadloos flitsen.

● In-/uitzoomen flitser (flitsbereik)

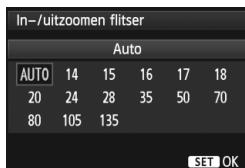

Omdat Speedlites een flitskop hebben die kan zoomen, kunt u het flitsbereik instellen. Normaliter stelt u dit in op **[AUTO]**, zodat de camera automatisch het flitsbereik instelt overeenkomstig de brandpuntsafstand van het objectief.

● Sluitersynchronisatie

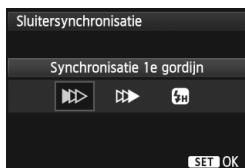

Normaal gesproken stelt u deze optie in op **[Synchronisatie 1e gordijn]** zodat er direct na de belichting wordt geflitst.

Als **[Synchronisatie 2e gordijn]** wordt ingesteld, wordt er vlak voordat de sluiters dichtgaat geflitst. Wanneer dit wordt gecombineerd met een lange sluitertijd, kunt u een lichtspoor maken. Denk hierbij bijvoorbeeld aan de koplampen van een auto 's avonds. Met de Synchronisatie 2e gordijn wordt er twee keer geflitst: één keer wanneer u de ontspanknop helemaal indrukt en een tweede keer vlak voor het einde van de belichting.

Als **[Hogesnelheidssynchronisatie]** is ingesteld, kan de flitser met alle sluitertijden worden gebruikt. Dit is met name effectief voor portretten waarbij gebruik wordt gemaakt van invulflitsen wanneer u voorrang wilt geven aan het diafragma.

● Flitsbelichtingscompensatie



Dezelfde instelling als voor flitsbelichtingscompensatie op pagina 190 kan worden gebruikt. Raadpleeg de instructiehandleiding van de Speedlite voor meer informatie.

● Flitsbelichtingstrapje

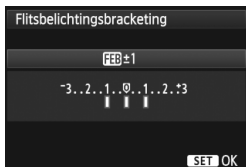

Terwijl de flitssterkte automatisch wordt gewijzigd, worden drie foto's gemaakt. Zie de instructiehandleiding van de Speedlite voor meer informatie over FEB (Flash Exposure Bracketing/ Flitsbelichtingstrapje).

 Stel tijdens het gebruik van 2e-gordijnsynchronisatie de sluitertijd in op 1/25 seconde of langer. Als de sluitertijd is ingesteld op 1/30 seconde of korter, zal 1e-gordijnsynchronisatie worden toegepast, zelfs wanneer **[Synchronisatie 2e gordijn]** is ingesteld.



- Wanneer u **[Wis flitserinstellingen]** selecteert, kunt u de standaardflitserinstellingen herstellen.
- Met een Speedlite uit de EX-serie die niet compatibel is met instellingen voor flitsfunctie, kunt u alleen het volgende instellen: **[Flitsen]**, **[E-TTL II meting]** en **[Flitsbelichtingscompensatie]** in **[Flits functie instellingen]**. (Op bepaalde Speedlites uit de EX-serie kan ook **[Sluitersynchronisatie]** worden ingesteld.)
- Als flitsbelichtingscompensatie voor de externe Speedlite is ingesteld, kunt u de flitsbelichtingscompensatie op de camera niet instellen (met de knop <ISO• > of Flits functie instellingen). Als de flitsbelichtingscompensatie met zowel de camera als de Speedlite is ingesteld, heeft de instelling van de Speedlite voorrang op die van de camera.

Persoonlijke voorkeuze-instellingen voor flits

Zie de instructiehandleiding van de Speedlite voor meer informatie over de persoonlijke voorkeuze-instellingen van de Speedlite.

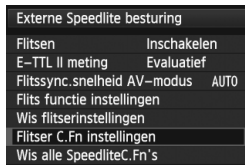

1 Selecteer [Flitser C.Fn instellingen].

- Selecteer [Flitser C.Fn instellingen] en druk op <SET>.

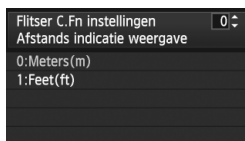

2 Stel de functies in.

- Draai aan het instelwiel <⊙> om het cijfer te selecteren en druk vervolgens op <SET>.
- Draai aan het instelwiel <⊙> om de gewenste menuoptie te selecteren en druk vervolgens op <SET>.

Persoonlijke voorkeuze-instellingen voor flits wissen

Door [Wis alle SpeedliteC.Fn's] te selecteren wist u alle persoonlijke voorkeuze-instellingen voor de Speedlite (behalve [C.Fn-00: Afstands indicatie weergave]).

ⓘ Wanneer de flitsvoorkeuze [Flits meetmethode] op een Speedlite uit de EX-serie is ingesteld op [TTL] (automatische flits), werkt de Speedlite altijd op vol vermogen.

📄 De persoonlijke voorkeuzefuncties van de Speedlite (P.Fn) kunnen niet worden ingesteld of worden geannuleerd via het scherm [Externe Speedlite besturing] op de camera. U dient deze in te stellen op de Speedlite.

7

Opnamen maken met het LCD-scherm (Live view-opnamen)



U kunt opnamen maken terwijl het beeld op het LCD-scherm van de camera wordt weergegeven. Dit heet 'Live view-opnamen'. U kunt Live view-opnamen inschakelen door de schakelaar voor Live view-opname/movie-opname op te zetten.

Live view-opnamen zijn geschikt voor foto's van niet-bewegende onderwerpen.

Wanneer u de camera in de hand houdt en opnamen maakt terwijl u op het LCD-scherm kijkt, kan het bewegen van de camera onscherpe opnamen tot gevolg hebben. U wordt aangeraden een statief te gebruiken.

Op afstand Live view-opnamen maken

Als u EOS Utility (meegeleverde software, pag. 394) op uw computer installeert, kunt u de camera op de computer aansluiten en op afstand opnamen maken met behulp van het computerscherm. Raadpleeg de EOS Utility Instructiehandleiding voor meer informatie (pag. 397).

Opnamen maken met het LCD-scherm ■

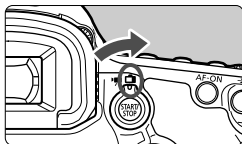

- 1** Zet de schakelaar voor Live view-opnamen/movie-opnamen op <  >.



- 2** Geef het Live view-beeld weer.

- Druk op de knop <  >.
- ▶ Het Live view-beeld wordt op het LCD-scherm weergegeven.
- In het Live view-beeld wordt het helderheidsniveau van de daadwerkelijk te maken opname nauwkeurig benaderd.



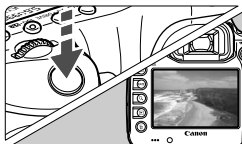

- 3** Stel scherp op het onderwerp.

- Wanneer u de ontspanknop half indrukt, stelt de camera scherp met de actuele AF-modus (pag. 209).



- 4** Maak de opname.

- Druk de ontspanknop helemaal in.
- ▶ De foto wordt gemaakt en de vastgelegde opname wordt op het LCD-scherm weergegeven.
- ▶ Nadat de kijktijd is verstreken, keert de camera automatisch terug naar de modus voor het maken van Live view-opnamen.
- Druk op de knop <  > om de Live view-opname te beëindigen.

- 
- Het weergaveoppervlak van het beeld is circa 100% (wanneer de opnamekwaliteit is ingesteld op JPEG .
 - De meetmethode wordt voor Live view-opnamen ingesteld op meervlaksmeting.
 - In de opnamemodi < **P/Tv/Av/M/B** > kunt u de scherptediepte controleren door op de knop voor Breedte-/dieptecontrole te drukken.
 - Tijdens continue opnamen wordt de belichting die is ingesteld voor de eerste opname ook toegepast op alle volgende opnamen.
 - U kunt ook een afstandsbediening (afzonderlijk verkrijgbaar, pag. 188) gebruiken voor Live view-opnamen.

Live view-opnamen inschakelen

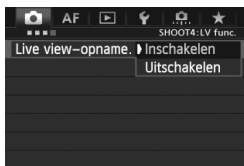

Stel [**4**: Live view-opname.] in op [**Inschakelen**].

In de modus <[**A**⁺] > wordt dit weergegeven onder [**2**].

Gebruiksduur batterij bij Live view-opnamen

Temperatuur	Bij 23 °C	Bij 0 °C
Maximumaantal opnamen	Circa 200 opnamen	Circa 180 opnamen

- De bovenstaande cijfers zijn gebaseerd op een volledig opgeladen LP-E6-batterij en de testcriteria van de CIPA (Camera & Imaging Products Association).
- Met een volledig opgeladen LP-E6-batterij kunt u achter elkaar Live view-opnamen maken gedurende circa 1 uur en 30 min. bij 23 °C.



- Richt de camera niet op een intense lichtbron, zoals de zon op een heldere dag of een intense kunstmatige lichtbron. Hierdoor kan schade ontstaan aan de beeldsensor of de interne onderdelen van de camera.
- **Zie pagina 217 - 218 voor aandachtspunten bij het gebruik van Live view-opnamen.**



- U kunt ook scherpstellen door op de knop <AF-ON> te drukken.
- Bij gebruik van de flitser klinken er twee sluitergeluiden. Er wordt echter maar één opname gemaakt.
- Als de camera langere tijd niet wordt gebruikt, wordt deze automatisch uitgeschakeld wanneer [**2**: Uitschakelen] actief is (pag. 55). Als [**2**: Uitschakelen] is ingesteld op [**Deactiveren**], wordt het maken van Live view-opnamen na 30 minuten automatisch gestopt (de camera blijft ingeschakeld).
- U kunt de meegeleverde stereo-AV-kabel of HDMI-kabel (afzonderlijk verkrijgbaar) gebruiken om de Live view-opname op een tv-scherm weer te geven (pag. 274, 277).

Het informatiedisplay

- Telkens als u op de knop <INFO.> drukt, wordt het informatiedisplay vernieuwd.

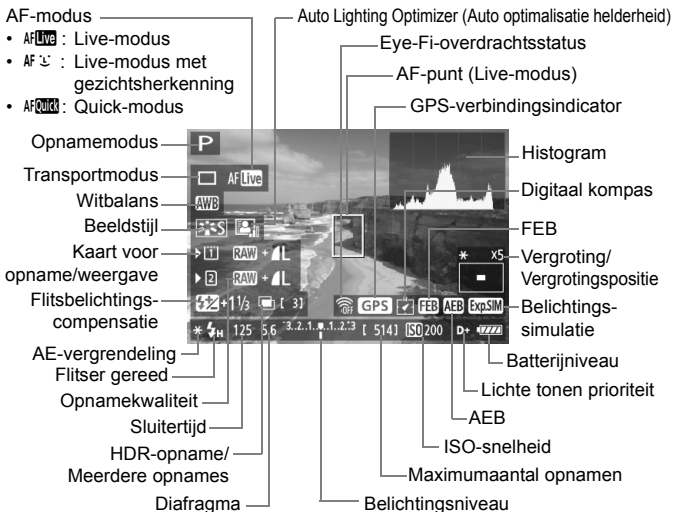

- Het histogram kan worden weergegeven wanneer [**Bel.simulatie: Inschakelen**] is ingesteld (pag. 207).
- U kunt de digitale horizon weergeven door op de knop <INFO.> te drukken (pag. 60). Als de AF-modus is ingesteld op [ζ **Live-modus**] of als de camera met een HDMI-kabel op een tv is aangesloten, kan de digitale horizon niet worden weergegeven.
- Als <Exp.SIM> wit wordt weergegeven, is de helderheid van het Live view-beeld bijna gelijk aan de helderheid van de daadwerkelijke opname.
- Wanneer <Exp.SIM> knippert, betekent dit dat het Live view-beeld vanwege te donkere of te heldere lichtomstandigheden niet met de juiste helderheid wordt weergegeven. De belichtingsinstelling is zichtbaar in het daadwerkelijk opgenomen beeld.
- Als de flitser wordt gebruikt of bulb is ingesteld, worden het pictogram <Exp.SIM> en het histogram grijs weergegeven (ter referentie). Mogelijk wordt het histogram bij weinig of juist heel fel licht niet goed weergegeven.

Simulatie van de definitieve opname



Bij de simulatie van de definitieve opname worden de effecten van de beeldstijl, witbalans enzovoort in de Live view-opname zichtbaar gemaakt, zodat u weet hoe de werkelijke opname eruit gaat zien. Tijdens het maken van opnamen worden automatisch de hieronder vermelde functie-instellingen in de Live view-opname weergegeven.

Simulatie van de definitieve opname tijdens Live view-opnamen

- Beeldstijl
 - * Alle parameters zoals scherpste, contrast, verzadiging en kleurtoon worden weergegeven.
- Witbalans
- Witbalanscorrectie
- Belichting (met [**Bel.simulatie: Inschakelen**])
- Scherptediepte (waarbij de knop voor Breedte-/dieptecontrole is ingedrukt)
- Auto Lighting Optimizer (Auto optimalisatie helderheid)
- Correctie helderheid randen
- Lichte tonen prioriteit
- Aspect ratio (bevestiging van opnamegebied)

Instellingen voor de opnamefunctie

Instellingen ISO / / AF / DRIVE / WB / /

Wanneer de Live view-opname wordt weergegeven en u op de knop <ISO••WB>, <

Wanneer AFQuick is ingesteld, kunt u op de knop <

Snel instellen



Terwijl de Live view-opnamen worden weergegeven, kunt u op de knop <



1 Druk op de knop <

- ▶ De instelbare functies worden weergegeven.

2 Selecteer een functie en stel deze in.

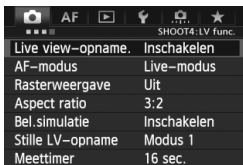

- Gebruik <- ▶ De instelling van de geselecteerde functie wordt onderaan weergegeven.
- Draai aan het instelwiel <- Druk op <

MENU Menufunctie-instellingen



The screenshot shows a camera menu with the following items:

Item	Setting
Live view-opname.	Inschakelen
AF-modus	Live-modus
Rasterweergave	Uit
Aspect ratio	3:2
Bel. simulatie	Inschakelen
Stille LV-opname	Modus 1
Meettimer	16 sec.

In dit gedeelte worden de instellingen besproken die specifiek zijn voor Live view-opnamen. De menuopties op het tabblad [ 4] worden besproken op pagina 205-208. In de modus <  + > wordt dit weergegeven onder [ 2].

De instelbare functies in dit menu-scherm worden alleen toegepast tijdens Live view-opnamen. Deze functies worden niet toegepast bij het maken van opnamen met de zoeker.



- **Live view-opname.**

U kunt Live view-opname. instellen op [Inschakelen] of [Uitschakelen].

- **AF-modus**

U kunt [Live-modus] (pag. 209), [ Live-modus] (pag. 210) of [Quick-modus] (pag. 214) selecteren.

- **Rasterweergave:**

Door een raster van [3x3 ] of [6x4 ] weer te geven, kunt u controleren op kanteling van het beeld. Met [3x3+diag ] wordt het raster met diagonale lijnen weergegeven om u te helpen de intersecties over het onderwerp uit te lijnen voor een betere balans in de compositie.

- **Aspect ratio** ☆

De beeldverhouding (aspect ratio) van de opname kan worden ingesteld op [3:2], [4:3], [16:9] of [1:1]. Het gebied rond de Live view-opname wordt zwart gemaakt wanneer de volgende beeldverhoudingen zijn ingesteld: [4:3] [16:9] [1:1].

De JPEG-opnamen worden samen met de ingestelde beeldverhouding opgeslagen. De RAW-opnamen worden altijd met beeldverhouding [3:2] opgeslagen. Aangezien de informatie over de beeldverhouding aan de RAW-opname wordt toegevoegd, kan de opname volgens de desbetreffende beeldverhouding worden gegenereerd wanneer de RAW-opname met de meegeleverde software verwerkt.

Wanneer [3: Voeg bijsnijdinformatie toe] niet is ingesteld op [Uit], is de beeldverhouding 3:2. (De beeldverhouding kan niet worden gewijzigd.)

Beeld- kwaliteit	Beeldverhouding en aantal pixels (circa)			
	3:2	4:3	16:9	1:1
L RAW	5760x3840 (22,1 megapixels)	5120x3840 (19,7 megapixels)	5760x3240 (18,7 megapixels)	3840x3840 (14,7 megapixels)
M	3840x2560 (9,8 megapixels)	3408x2560* 8,7 megapixels)	3840x2160 8,3 megapixels)	2560x2560 (6,6 megapixels)
M RAW	3960x2640 (10,5 megapixels)	3520x2640 9,3 megapixels)	3960x2228* 8,8 megapixels)	2640x2640 (7,0 megapixels)
S1	2880x1920 (5,5 megapixels)	2560x1920 (4,9 megapixels)	2880x1624* (4,7 megapixels)	1920x1920 3,7 megapixels)
S RAW	2880x1920 (5,5 megapixels)	2560x1920 (4,9 megapixels)	2880x1620 (4,7 megapixels)	1920x1920 3,7 megapixels)
S2	1920 x 1280 (2,5 megapixels)	1696 x 1280* (2,2 megapixels)	1920 x 1080 (2,1 megapixels)	1280 x 1280 (1,6 megapixels)
S3	720 x 480 (350.000 pixels)	640 x 480 (310.000 pixels)	720 x 400* (290.000 pixels)	480 x 480 (230.000 pixels)



- Als er een sterretje voor de opnamekwaliteit staat, komt het aantal pixels niet helemaal overeen met de ingestelde beeldverhouding.
- Het opnamegebied dat wordt weergegeven voor beeldverhoudingen met een sterretje is iets groter dan het opgenomen gebied. Controleer de vastgelegde opnamen op het LCD-scherm wanneer u de opnamen maakt.
- Als u een andere camera gebruikt voor het direct afdrucken van opnamen die met deze camera zijn gemaakt in de beeldverhouding 1:1, worden de opnamen mogelijk niet goed afgedrukt.



Met [] **2: Weergave LV-opnamegebied**] kunt u de weergavemethode instellen voor het opnamegebied (pag. 324).

● **Bel.simulatie** [☆]

Belichtingssimulatie toont en simuleert hoe licht de daadwerkelijke opname (belichting) zal zijn.

● **Inschakelen** ()

De helderheid van de weergegeven opname is bijna gelijk aan de werkelijke helderheid (belichting) van de gemaakte opname. Wanneer u belichtingscompensatie instelt, wordt de helderheid van de opname dienovereenkomstig aangepast.

● **Bij**

De opname wordt normaliter weergegeven met de standaardhelderheid zodat de Live view-opname gemakkelijk te zien is. De weergave van de opname ligt alleen dicht bij de werkelijke helderheid (belichting) van de uiteindelijke opname wanneer u de knop voor Breedte-/dieptecontrole ingedrukt houdt.

● **Uitschakelen** ()

De opname wordt weergegeven met de standaardhelderheid zodat de Live view-opname gemakkelijk te zien is. Ook wanneer u belichtingscompensatie instelt, wordt de opname weergegeven met de standaardhelderheid.



- Indien u een verhoogde ISO-snelheidsinstelling instelt als **[Maximum]** in **[ISO-snel.bereik]**, is Live view-opname mogelijk in donkere omstandigheden.
- Ook wanneer een lage ISO-snelheid is ingesteld, kan ruis zichtbaar zijn in de weergegeven Live view-opname bij weinig licht. Maar wanneer u de opname maakt, zal de opgeslagen opname minimale ruis bevatten. (De beeldkwaliteit van de Live view-opname is anders dan die van de opslag opname.)

- **Stille LV-opname** ☆

- **Modus 1**

Het geluid van de camera is zachter dan bij normale opname. Het is ook mogelijk om continu opnamen te maken. Indien <  H > is ingesteld, kunt u opnamen maken met een maximale continu-opnamesnelheid van circa 6 fps.

- **Modus 2**

Wanneer u de ontspanknop helemaal indrukt, wordt er slechts één opname gemaakt. Als u de ontspanknop ingedrukt houdt, kan de camera verder niet worden bediend. U kunt de overige camerafuncties pas weer gebruiken als u de ontspanknop weer half indrukt. Opnamegeluiden worden hierdoor geminimaliseerd. Ook wanneer continue opname is ingesteld, kan er slechts één opname worden gemaakt.

- **Uitschakelen**

Zorg dat u [**Uitschakelen**] instelt wanneer u een TS-E-objectief gebruikt (anders dan hieronder worden vermeld in ) om **het beeld te verschuiven of te kantelen**, of wanneer u een tussenring gebruikt. Als u de optie instelt op [**Modus 1**] of [**Modus 2**] kan dat een onjuiste of onregelmatige belichting veroorzaken.

- Indien u een flitser gebruikt, is stille bediening niet mogelijk, ongeacht de instelling bij [**Stille LV-opname**].
- Wanneer u een flitseenheid gebruikt van een ander merk dan Canon, stelt u deze optie in op [**Uitschakelen**]. De flitser werkt niet als deze optie is ingesteld op [**Modus 1**] of [**Modus 2**].
- Als [**Modus 2**] is ingesteld en u een afstandsbediening gebruikt (pag. 188) om opnamen te maken, gaat u op dezelfde manier te werk als bij [**Modus 1**].

 Met het TS-E 17mm f/4L- of TS-E 24mm f/3.5L II-objectief, kunt u [**Modus 1**] of [**Modus 2**] gebruiken.

- **Meettimer** ☆

U kunt wijzigen hoe lang de belichtingsinstelling wordt weergegeven (AE-vergrendelingstijd).

 Indien u [**3: Stofwisdata**], [**3: Sensorreiniging**], [**4: Wis alle camera-instellingen**] of [**4: Firmwarever.**] selecteert, wordt de Live view-opname beëindigd.

Automatisch scherpstellen

De AF-modus selecteren

De beschikbare AF-modi zijn [**Live-modus**], [**Live-modus**] (met gezichtsherkenning, pag. 210) en [**Quick-modus**] (pag. 214). Wanneer u nauwkeurig wilt scherpstellen, stelt u de focusinstellingsknop op het objectief in op <MF>, vergroot u de opname en stelt u handmatig scherp (pag. 216).

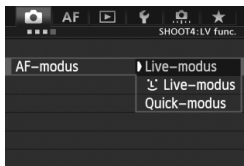

Selecteer de AF-modus.

- Selecteer [**AF-modus**] op het tabblad [**4**]. In de modus <A+> wordt dit weergegeven onder [**2**].
- Wanneer de Live view-opname wordt weergegeven, drukt u op de knop <AF•DRIVE> om de AF-modus te selecteren in het weergegeven scherm.

Live-modus: AF Live

De beeldsensor wordt gebruikt om scherp te stellen. Hoewel automatisch scherpstellen tijdens weergave van het Live view-beeld mogelijk is, **duurt dat in deze modus langer dan in de Quick-modus**. Scherpstellen is in deze modus ook lastiger dan in de Quick-modus.



AF-punt

1 Geef het Live view-beeld weer.

- Druk op de knop <START/STOP>.
- ▶ Het Live view-beeld wordt op het LCD-scherm weergegeven.
- ▶ Het AF-punt <□> wordt weergegeven.

2 Verplaats het AF-punt.

- U kunt <AF-POINT> gebruiken om het AF-punt te verplaatsen naar de plek waarop u wilt scherpstellen. (U kunt niet tot aan de randen van de foto gaan.)
- Wanneer u <AF-POINT> volledig indrukt, wordt het AF-punt weer naar het midden van het beeld verplaatst.

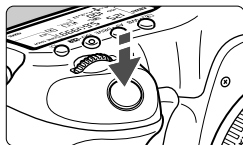

3 Stel scherp op het onderwerp.

- Richt het AF-punt op het onderwerp en druk de ontspanknop half in.
- ▶ Als de scherpstelling is bereikt, wordt het AF-punt groen en klinkt er een pieptoon.
- ▶ Als de scherpstelling niet wordt bereikt, wordt het AF-punt oranje.



4 Maak de opname.

- Controleer de scherpstelling en belichting en druk de ontspanknop helemaal in om de opname te maken (pag. 200).

Live-modus (met gezichtsherkenning): AF

In deze modus worden gezichten herkend en wordt hierop scherpgesteld met dezelfde AF-methode als in de Live-modus. De persoon moet wel in de richting van de camera kijken.



1 Geef het Live view-beeld weer.

- Druk op de knop < START/STOP >.
- ▶ Het Live view-beeld wordt op het LCD-scherm weergegeven.
- Wanneer er een gezicht wordt herkend, wordt het kader < [] > weergegeven over het gezicht waarop zal worden scherpgesteld.
- Wanneer meerdere gezichten worden herkend, wordt < [] > weergegeven. Gebruik < [] > om het kader < [] > over het gezicht te verplaatsen.

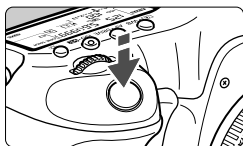

2 Stel scherp op het onderwerp.

- Druk de ontspanknop half in; de camera stelt vervolgens scherp op het gezicht dat door het kader <[]> wordt bedekt.
- ▶ Als de scherpstelling is bereikt, wordt het AF-punt groen en klinkt er een piepton.
- ▶ Als de scherpstelling niet wordt bereikt, wordt het AF-punt oranje.
- Als er geen gezicht kan worden herkend, wordt het AF-punt <[]> weergegeven en wordt scherpgesteld op het midden.



3 Maak de opname.

- Controleer de scherpstelling en belichting en druk de ontspanknop helemaal in om de opname te maken (pag. 200).



- Als de scherpstelling er flink naast zit, is gezichtsherkenning niet mogelijk. Als u handmatig kunt scherpstellen met het objectief, ook al is de focusinstellingsknop op het objectief ingesteld op <AF>, draait u de focusring om ruw scherp te stellen. Het gezicht wordt dan herkend en <[]> wordt weergegeven.
- Het is mogelijk dat een ander object dan een menselijk gezicht als gezicht wordt herkend.
- Gezichtsherkenning werkt niet wanneer het gezicht een erg klein of erg groot deel van het beeld beslaat, te helder of te donker is, horizontaal of diagonaal is gekanteld, of gedeeltelijk is verborgen.
- Het scherpstelkader <[]> dekt mogelijk slechts een gedeelte van het gezicht.





- Als u <[]> helemaal naar beneden drukt of op <[SET]> drukt, schakelt de AF-modus over naar de Live-modus (pag. 209). U kunt <[]> kantelen om het AF-punt te verplaatsen. Druk <[]> helemaal in of druk op <[SET]> om terug te keren naar de Live-modus (met gezichtsherkenning).
- Aangezien niet automatisch kan worden scherpgesteld op een gezicht dat zich dicht bij de rand van het beeld bevindt, wordt <[]> in dat geval grijs weergegeven. Wanneer u de ontspanknop dan half indrukt, wordt het middelste AF-punt <[]> gebruikt om scherp te stellen.

Opmerkingen over de Live-modus en de Live-modus (met gezichtsherkenning)

Automatisch scherpstellen

- Het duurt iets langer om scherp te stellen.
- Zelfs als er al is scherpgesteld, wordt er nogmaals scherpgesteld wanneer u de ontspanknop half indrukt.
- Tijdens en na de automatische scherpstelling kan de helderheid van de opname veranderen.
- Als de lichtbron tijdens de weergave van de Live view-opname verandert, kan het beeldscherm flikkeren en kan mogelijk moeilijk worden scherp gesteld. Als dit gebeurt, stopt u de Live view-opname en stelt u automatisch scherp bij de echte lichtbron.
- Als u in de Live-modus op de knop <Q> drukt, wordt de opname vergroot bij het AF-punt. Als het lastig is om scherp te stellen in de vergrote weergave, keert u terug naar de normale weergave en kiest u voor automatisch scherpstellen. De snelheid waarmee automatisch wordt scherpgesteld, kan afwijken in de normale of vergrote weergave.
- Wanneer u automatisch scherpstelt in de normale weergave van de Live-modus en de opname vervolgens vergroot, kan het zijn dat de scherpstelling niet meer klopt.
- Als u in de  Live-modus op de knop <Q> drukt, wordt de opname niet vergroot.



- Als u in de Live-modus of  Live-modus (met gezichtsherkenning) een onderwerp vastlegt in het buitengebied en er niet is scherpgesteld op het onderwerp, richt u het middelste AF-punt op het onderwerp om scherp te stellen. Maak vervolgens de foto.
- De externe Speedlite activeert het AF-hulplicht niet. Als u echter een Speedlite uit de EX-serie (afzonderlijk verkrijgbaar) met ledlamp gebruikt, wordt de ledlamp automatisch als AF-hulplicht ingeschakeld wanneer dit in de Live-modus en  Live-modus (met gezichtsherkenning) nodig is.

Opnameomstandigheden waarin moeilijk kan worden scherp gesteld

- Onderwerpen met weinig contrast, zoals een blauwe lucht en effen, platte oppervlakken.
- Onderwerpen bij weinig licht.
- Strepen en andere patronen met alleen een horizontaal contrast.
- Een lichtbron waarvan de helderheid, de kleur en het patroon steeds verandert.
- Avondopnamen of opnamen bij fel licht.
- Opnamen bij fluorescerend of TL-lichtbronnen of wanneer het beeld flakkert.
- Hele kleine onderwerpen.
- Onderwerpen aan de rand van het beeld.
- Onderwerpen die licht sterk reflecteren.
- Het AF-punt is tegelijk op een onderwerp dichtbij en een onderwerp veraf gericht (bijvoorbeeld een dier in een kooi).
- Onderwerpen die binnen het AF-punt blijven bewegen en wanneer de camera niet stil kan worden gehouden.
- Onderwerpen die de camera naderen of er vandaan bewegen.
- Automatisch scherpstellen wanneer het onderwerp zeer onscherp is.
- Wanneer met een soft-focusobjectief een soft-focuseffect wordt toegepast.
- Wanneer een filter voor speciale effecten wordt gebruikt.



Indien u AF gebruikt met een van de volgende objectieven, wordt het gebruik van **[Quick-modus]** aanbevolen. Indien u de **[Live-modus]** of **[Live-modus]** gebruikt voor AF, kan het langer duren om scherp te stellen of kan de camera niet de juiste scherpstelling bereiken.

EF 50mm f/1.4 USM, EF 50mm f/1.8 II, EF 50mm f/2.5 Compact Macro,
EF 75-300mm f/4-5.6 III, EF 75-300mm f/4-5.6 III USM

Voor informatie over niet langer ondersteunde objectieven gaat u naar de Canon-website voor uw land.

Quick-modus: AFQuick

De speciale AF-sensor wordt gebruikt om in de modus 1-beeld AF (pag. 70) op dezelfde manier scherp te stellen als bij het maken van opnamen door de zoeker.

Hoewel u snel kunt scherpstellen op het gewenste gebied, **wordt het Live view-beeld tijdens het automatisch scherpstellen even onderbroken.**

In AF-gebiedselectiemodi anders dan Aut. selectie: 61-pt AF, kunt u het AF-punt of de AF-zone handmatig instellen. In de modus <A⁺>, wordt Aut. selectie: 61-pt AF automatisch ingesteld.

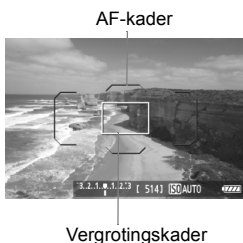

1 Geef het Live view-beeld weer.

- Druk op de knop <START/STOP>.
- ▶ Het Live view-beeld wordt op het LCD-scherm weergegeven.
- Als de Sel. AF-gebiedsselectiemodus is ingesteld op Aut. selectie: 61-pt AF, wordt het AF-kader weergegeven.
- In andere modi wordt het AF-punt weergegeven als een klein kader.
- Het grotere rechthoekige kader is het vergrotingskader.

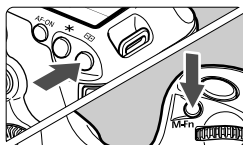

2 Selecteer de AF-gebiedselectiemodus.

- Druk op de knop <AF-gebied selectie>.
- Elke keer dat u op de knop <M-Fn> drukt, wordt de AF-gebiedsselectiemodus gewijzigd.

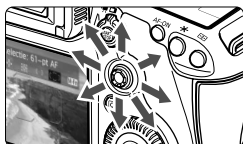

3 Selecteer het AF-punt.

- De AF-puntselectie verschuift in de richting waarin u duwt. Als u helemaal naar beneden drukt, wordt het middelste AF-punt (of de middelste zone) geselecteerd.
- U kunt ook de instelwielen en gebruiken om het AF-punt te selecteren. Met het instelwiel beweegt u horizontaal in de AF-punten en met het instelwiel verticaal.

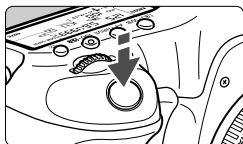
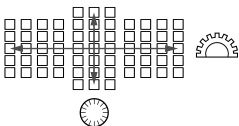

4 Stel scherp op het onderwerp.

- Richt het AF-punt op het onderwerp en druk de ontspanknop half in.
 - ▶ De Live view-opname wordt uitgeschakeld, de reflexspiegel wordt neergeklapt en er wordt automatisch scherpgesteld. (Er wordt geen opname gemaakt.)
 - ▶ Wanneer is scherpgesteld, laat de camera een pieptoon horen en keert u terug naar de Live view-opname.
 - ▶ Het AF-punt dat u hebt gebruikt om scherp te stellen, gaat groen branden.
 - ▶ Als de scherpstelling niet wordt bereikt, gaat het AF-punt oranje knipperen.



5 Maak de opname.

- Controleer de scherpstelling en belichting en druk de ontspanknop helemaal in om de opname te maken (pag. 200).



U kunt geen opnamen maken tijdens automatische scherpstelling. Maak de opname terwijl de Live view-opname wordt weergegeven.

Handmatige focus

U kunt de opname vergroten en handmatig nauwkeurig scherpstellen.



1 Stel de focusinstellingsknop op het objectief in op <MF>.

- Draai de focusing van het objectief om ruw scherp te stellen.



2 Verplaats het vergrotingskader.

- Gebruik <⬇️> om het vergrotingskader te verplaatsen naar de positie waarop u wilt scherpstellen.
- Wanneer u <⬇️> volledig indrukt, wordt het vergrotingskader weer naar het midden van het beeld verplaatst.

Vergrotingskader



3 Vergroot de opname.

- Druk op de knop <Q>.
- ▶ Het gebied binnen het vergrotingskader wordt vergroot weergegeven.
- Telkens wanneer u op de knop <Q> drukt, wordt de weergave als volgt gewijzigd:

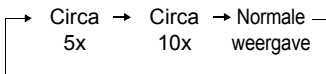

AE-vergrendeling

Positie van vergroot gebied

Vergroting

4 Stel handmatig scherp.

- Draai terwijl u naar de vergrote opname kijkt de focusing van het objectief om scherp te stellen.
- Nadat u hebt scherpgesteld, drukt u op de knop <Q> om terug te keren naar de normale weergave.

5 Maak de opname.

- Controleer de scherpstelling en belichting en druk de ontspanknop helemaal in om de opname te maken (pag. 200).



Aandachtspunten bij het maken van Live view-opnamen



Beeldkwaliteit

- Wanneer u opnamen maakt met hoge ISO-snelheden, kan er ruis (lichte puntjes, strepen, enzovoort) op de opname zichtbaar zijn.
- Opnamen maken bij hoge temperaturen kan ruis en onregelmatige kleuren op de opname veroorzaken.
- Als u lange tijd constant Live view-opnamen maakt, kan de interne temperatuur van de camera oplopen, waardoor de opnamekwaliteit mogelijk minder wordt. Schakel Live view-opname uit wanneer u geen opnamen maakt.
- Indien u een lange sluitertijd gebruikt terwijl de interne temperatuur van de camera hoog is, kan de opnamekwaliteit mogelijk minder worden. Schakel Live view-opname uit en wacht een paar minuten voordat u weer begint met het maken van opnamen.

Witte en rode waarschuwingen voor interne temperatuur

- Als de interne temperatuur van de camera oploopt vanwege langdurig gebruik van Live view-opnamen of een hoge omgevingstemperatuur, verschijnt er een wit pictogram . Als u doorgaat met maken van opnamen terwijl dit pictogram wordt weergegeven, kan de beeldkwaliteit verslechteren. Stop met het maken van Live view-opnamen en laat de camera enige tijd afkoelen voordat u verder gaat met het maken van opnamen.
- Als het witte pictogram wordt weergegeven en de interne temperatuur van de camera nog verder oploopt, gaat er een rood pictogram knipperen. Dit knipperende pictogram waarschuwt u ervoor dat de Live view-opname spoedig automatisch wordt beëindigd. U kunt in dat geval geen opnamen meer maken totdat de interne temperatuur van de camera is gedaald. Schakel de camera uit en laat deze enige tijd afkoelen.
- Wanneer u gedurende lange tijd bij een hoge temperatuur Live view-opnamen maakt, worden de pictogrammen en eerder weergegeven. Schakel de camera uit als u geen opnamen maakt.
- Als de interne temperatuur van de camera hoog is, kan de beeldkwaliteit van opnamen met hoge ISO-snelheden of lange sluitertijden verslechteren voordat het witte pictogram wordt weergegeven.

Opnameresultaten

- Als u de foto in de vergrote weergave neemt, is het mogelijk dat de belichting niet naar wens is. Keer voordat u een foto neemt terug naar de normale weergave. In de vergrote weergave worden de sluitertijd en het diafragma in oranje weergegeven. De opname wordt in de normale weergave gemaakt, ook als u de foto in de vergrote weergave neemt.
- Als [ 2: Auto Lighting Optimizer/ 2: Auto optimalisatie helderheid] (pag. 144) niet op [Deactiveren] is ingesteld, kan de opname nog steeds licht zijn, zelfs als er een kleinere belichtingscompensatie of kleinere flitsbelichtingscompensatie is ingesteld.

Aandachtspunten bij het maken van Live view-opnamen

Live view-opname

- Bij weinig of juist heel fel licht wordt in het Live view-beeld mogelijk niet de helderheid van de daadwerkelijke opname weergegeven.
- Als de lichtbron in het beeld verandert, kan het beeldscherm gaan flikkeren. Als dit het geval is, stopt u met het maken van Live view-opnamen en gaat u hiermee verder bij de lichtbron die u daadwerkelijk gaat gebruiken.
- Wanneer u de camera in een andere richting houdt, wordt de helderheid van de Live view-opname mogelijk even niet juist weergegeven. Wacht met het maken van opnamen totdat het helderheidsniveau is gestabiliseerd.
- Als er zich een zeer felle lichtbron in beeld bevindt, kan het heldere gedeelte op het LCD-scherm zwart lijken. Op de gemaakte opname zelf wordt het heldere gedeelte wél goed weergegeven.
- Als u bij slechte lichtomstandigheden [**☛2: LCD-helderheid**] op een heldere instelling zet, kunnen er ruis of onregelmatige kleuren in het Live view-beeld optreden. De ruis of onregelmatige kleuren wordt echter niet in de opname vastgelegd.
- Wanneer u de opname vergroot, lijkt deze mogelijk scherper dan hij daadwerkelijk is.

Persoonlijke voorkeuze

- Tijdens het maken van Live view-opnamen zijn bepaalde Persoonlijke voorkeuze-instellingen niet actief (pag. 320).

Objectief en flitser

- De voorinstelling voor scherpstellen is tijdens het maken van Live view-opnamen alleen beschikbaar bij gebruik van een (super)telefoto-objectief met een voorinstellingsmodus voor scherpstellen. Dergelijke objectieven zijn sinds de tweede helft van 2011 verkrijgbaar.
- FE-vergrendeling en Instellicht werken niet als er een externe Speedlite wordt gebruikt.

8

Movie-opnamen



U kunt movie-opnamen inschakelen door de schakelaar voor Live view-opnamen/movie-opnamen op te zetten. De opname-indeling voor movies is MOV.

Kaarten waarop movies kunnen worden opgeslagen

- Voor het opnemen van movies moet u een kaart met een hoge capaciteit en een hoge lees-/schrijfsnelheid gebruiken zoals weergegeven in de onderstaande tabel.

Compressie methode (pag. 233)	CF-kaart	SD-kaart
IPB	10 MB/sec. of sneller	6 MB/sec. of sneller
All-I (I-only)	30 MB/sec. of sneller	20 MB/sec. of sneller

- Als u voor het opnemen van movies een kaart met een lage schrijfsnelheid gebruikt, kan het zijn dat de movie niet goed wordt opgeslagen. En als u een movie afspeelt op een kaart met een lage leessnelheid, wordt de movie mogelijk niet goed weergegeven.
- Indien u foto's wilt maken terwijl u een movie opneemt, hebt u een nog snellere kaart nodig.
- Ga naar de website van de fabrikant van de kaart als u de lees-/schrijfsnelheid van de kaart wilt weten.

Movie-opnamen

Opnamen maken met automatische belichting

Wanneer de opnamemodus is ingesteld op <A+>, <P> of , schakelt de camera over op automatische belichting die geschikt is voor de lichtomstandigheden. De belichtingscontrole is dezelfde voor alle opnamemodi.

1 Stel het programmakeuzewiel in op <A+>, <P> of .

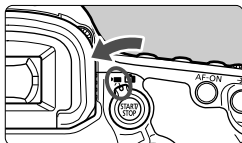

2 Stel de schakelaar voor Live view-opnamen/movie-opnamen in op <Movie>.

- ▶ De reflexspiegel maakt een geluid en de opname verschijnt op het LCD-scherm.

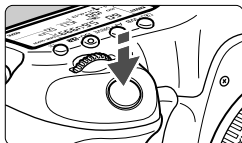

3 Stel scherp op het onderwerp.

- Voordat u een opname maakt, stelt u handmatig of automatisch scherp (pag. 209 - 216).
- Wanneer u de ontspanknop half indrukt, stelt de camera scherp met de huidige AF-modus.

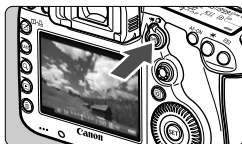

4 Begin met opnemen.

- Druk op de knop <START/STOP> om een movie-opname te starten.
- ▶ Terwijl de movie wordt opgenomen, wordt de markering '●' in de rechterbovenhoek van het scherm weergegeven.
- Om de movie-opname te stoppen, drukt u nogmaals op <START/STOP>.

Movie-opname

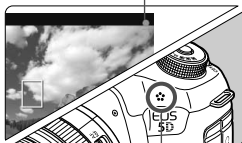

Microfoon

ⓘ Zie pagina 226 voor waarschuwingen voor het opnemen van movies.

AE met sluitervoorkeur

Wanneer de opnamemodus is ingesteld op <Tv>, kunt u de sluitertijd handmatig instellen voor movie-opname. De ISO-snelheid en het diafragma worden automatisch ingesteld voor de juiste belichting voor de lichtomstandigheden.



1 Stel het programmakeuzewiel in op <Tv>.

2 Stel de schakelaar voor Live view-opnamen/movie-opnamen in op <Movie>.



Sluitertijd

3 Stel de gewenste sluitertijd in.

- Terwijl u op het LCD-scherm kijkt, draait u aan het instelwiel <Movie>. De instelbare sluitertijden zijn afhankelijk van de framesnelheid <FPS>.

- 1/30 1/25 1/24 : 1/4000 - 1/30 sec.
- 1/60 1/50 : 1/4000 - 1/60 sec.

4 Stel scherp en start de movie-opname.

- De procedure is dezelfde als stap 3 en 4 voor 'Opnamen maken met automatische belichting' (pag. 220).



- Het wordt afgeraden om tijdens de movie-opname de sluitertijd aan te passen omdat de wijzigingen in de belichting worden opgenomen.
- Bij het opnemen van een movie of een bewegend onderwerp wordt een sluitertijd van 1/30 tot 1/125 seconde aanbevolen. Hoe korter de sluitertijd, hoe minder vloeiend de beweging van het onderwerp eruit zal zien.
- Indien u de sluitertijd wijzigt wanneer u bij TL- of ledlicht werkt, kan er flikkering van het beeld worden opgenomen.

AE met diafragma voorkeur

Wanneer de opnamemodus is ingesteld op <Av>, kunt u het diafragma handmatig instellen voor movie-opname. De ISO-snelheid en de sluitertijd worden automatisch ingesteld voor de juiste belichting voor de lichtomstandigheden.



1 Stel het programmakeuzewiel in op <Av>.

2 Stel de schakelaar voor Live view-opnamen/movie-opnamen in op <Movie>.



Diafragma

3 Stel het gewenste diafragma in.

- Terwijl u op het LCD-scherm kijkt, draait u aan het instelwiel <Dial>.



4 Stel scherp en start de movie-opname.

- De procedure is dezelfde als stap 3 en 4 voor 'Opnamen maken met automatische belichting' (pag. 220).

! U kunt het diafragma tijdens de movie-opname beter niet wijzigen, omdat variaties in de belichting worden opgenomen vanwege de objectiefsturing van het diafragma.

ISO-snelheid in modus **A⁺**

- In modus **A⁺** wordt de ISO-snelheid automatisch ingesteld op een waarde tussen ISO 100 en 12800.

ISO-snelheid in de modi **P**, **Tv**, **Av** en **B**

- De ISO-snelheid wordt automatisch ingesteld op een waarde tussen ISO 100 en 12800.
- Indien u onder [**2: ISO-snelheidsinst.**] (pag. 128) in [**ISO-snelh.bereik**] de instelling [**Maximum**] instelt op [**25600/H**] in de modus **P**, **Av** of **B**, wordt het automatische ISO-bereik verhoogd tot H (gelijk aan ISO 25600). Wanneer u [**Maximum**] instelt op [**25600**], wordt de maximum-ISO-snelheid niet verhoogd en blijft deze op de waarde ISO 12800 staan.
- Indien [**3: Lichte tonen prioriteit**] is ingesteld op [**Inschakelen**] (pag. 148), ligt het instelbare ISO-snelheidsbereik tussen ISO 200 en 12800.
- In [**2: ISO-snelheidsinst.**] kunnen [**Auto ISO-bereik**] en [**Min. sluitertijd**] niet voor movie-opnamen worden ingesteld (pag. 129, 130). Daarnaast kan [**ISO-snelh.bereik**] niet worden ingesteld in de modus **Tv**.

 Indien [**Minimum**] is ingesteld op [**L(50)**] en [**Maximum**] op [**H1(51200)**] of [**H2(102400)**] in [**ISO-snelh.bereik**] en u overschakelt van foto's maken naar movie-opnamen, wordt de minimuminstelling voor het automatisch ingestelde ISO-bereik ISO 100 en wordt de maximuminstelling H (ISO 25600, behalve in de opnamemodi **A⁺** en **Tv**). De ISO-snelheid kan niet worden verhoogd naar ISO 50 of ISO 51200/102400.

Opmerkingen voor automatische belichting, AE met sluiterprioriteit en AE met diafragma prioriteit



- U kunt de belichting vergrendelen (AE-vergrendeling) door op de knop <✳> te drukken (behalve in de modus \boxed{A}^+ , pag. 173). Als u de AE-vergrendeling hebt toegepast tijdens movie-opnamen, kunt u deze annuleren door op de knop <☒> te drukken. (AE-vergrendelinginstelling wordt onthouden tot u op <☒> drukt)
- U kunt de belichtingscompensatie instellen door de schakelaar <LOCK▶> naar links te zetten en aan het instelwiel <☉> te draaien (behalve in de modus <math>\boxed{A}^+- Als u de ontspanknop half indrukt, worden de ISO-snelheid en de sluitertijd onder in het scherm weergegeven. Dit is de belichtingsinstelling voor het maken van foto's (pag. 227). De belichtingsinstelling voor movie-opnamen wordt niet weergegeven. De belichtingsinstelling voor movie-opnamen kan afwijken van de belichtingsinstelling voor foto's.

Bij gebruik van een Speedlite uit de EX-serie met ledlamp (afzonderlijk verkrijgbaar)

Bij movie-opnamen in de modi \boxed{A}^+ , **P**, **Tv**, **Av** of **B** ondersteunt deze camera de functie waarmee het ledlicht van de Speedlite automatisch wordt ingeschakeld in slechte lichtomstandigheden. **Raadpleeg de instructiehandleiding van de Speedlite voor meer informatie.**

Opnamen maken met handmatige belichting

U kunt de sluitertijd, het diafragma en de ISO-snelheid voor movie-opnamen handmatig instellen. Het handmatig instellen van de belichting voor movie-opnamen is bedoeld voor geavanceerde gebruikers.



1 Stel het programmakeuzewiel in op <M>.

2 Stel de schakelaar voor Live view-opnamen/movie-opnamen in op <Movie>.



3 Stel de ISO-snelheid in.

- Druk op de knop <ISO>.
- ▶ Het scherm ISO-snelheid wordt geopend op het LCD-scherm.
- Draai aan het instelwiel <ISO> om de ISO-snelheid in te stellen.
- Zie de volgende pagina voor informatie over de ISO-snelheid.



Sluitertijd

4 Stel de sluitertijd en het diafragma in.

- Druk de ontspanknop half in en controleer de indicator voor het belichtingsniveau.
- Draai aan het instelwiel <Shutter> om de sluitertijd in te stellen. De instelbare sluitertijden zijn afhankelijk van de framesnelheid <FPS>.
 - 30 25 24 : 1/4000 - 1/30 sec.
 - 60 50 : 1/4000 - 1/60 sec.
- Draai aan het instelwiel <Aperture> om het diafragma in te stellen.
- Indien het niet kan worden ingesteld, zet u de <LOCK>-schakelaar naar links en draait u aan het instelwiel <Shutter> of <Aperture>.



Diafragma

5 Stel scherp en start de movie-opname.

- De procedure is dezelfde als stap 3 en 4 voor 'Opnamen maken met automatische belichting' (pag. 220).

De ISO-snelheid tijdens opnamen met handmatige belichting

- Met [**Auto**] (**A**) wordt de ISO-snelheid automatisch ingesteld op een waarde tussen ISO 100 en 12800.
- U kunt de ISO-snelheid handmatig tussen ISO 100 en 12800 instellen met stappen van 1/3-stop. Wanneer u onder [**2: ISO-snelheidsinst.**] in [**ISO-snelh.bereik**] de instelling [**Maximum**] instelt op [**25600/H**], wordt de maximale ISO-snelheid voor handmatige instelling van de ISO-snelheid verhoogd tot H (gelijk aan ISO 25600). Wanneer u [**Maximum**] instelt op [**25600**], wordt de maximum-ISO-snelheid niet verhoogd en blijft deze op de waarde ISO 12800 staan.
- Indien [**3: Lichte tonen prioriteit**] is ingesteld op [**Inschakelen**] (pag. 148), kunt u de ISO-snelheid instellen tussen ISO 200 en 12800 (afhankelijk van de instelling bij [**ISO-snelh.bereik**]).
- In [**2: ISO-snelheidsinst.**] kunnen [**Auto ISO-bereik**] en [**Min. sluitertijd**] niet voor movie-opnamen worden ingesteld (pag. 129, 130).

- Omdat het opnemen van een movie met ISO 16000/20000/25600 in veel ruis kan resulteren, worden deze waarden gezien als verhoogde ISO-snelheden (aangeduid met [**H**]).
- Indien [**Minimum**] is ingesteld op [**L(50)**] en [**Maximum**] op [**H1(51200)**] of [**H2(102400)**] in [**ISO-snelh.bereik**] en u overschakelt van foto's naar movie-opnamen, wordt de minimuminstelling voor het handmatig instelbare ISO-bereik ISO 100 en wordt het maximum H (ISO 25600). De ISO-snelheid kan niet worden verhoogd naar ISO 50 of ISO 51200/102400.
- Het wordt afgeraden om tijdens de movie-opname de sluitertijd of het diafragma aan te passen omdat de wijzigingen in de belichting worden opgenomen.
- Bij het opnemen van een movie of een bewegend onderwerp wordt een sluitertijd van 1/30 tot 1/125 seconde aanbevolen. Hoe korter de sluitertijd, hoe minder vloeiend de beweging van het onderwerp eruit zal zien.
- Indien u de sluitertijd wijzigt wanneer u bij TL- of ledlicht werkt, kan er flikkering van het beeld worden opgenomen.

- Indien ISO auto is ingesteld, kunt u op de knop <***>** drukken om de ISO-snelheid te vergrendelen.
- Wanneer u op de knop <***>** drukt en vervolgens een nieuwe beeldcompositie maakt, kunt u het verschil in het belichtingsniveau zien op de indicator belichtings-niveau (pag. 22, 227) in vergelijking met de eerste keer dat u op de knop <***>** drukt.
- U kunt het histogram weergeven door op de knop <**INFO.>** te drukken.

Opname-informatie

- Telkens als u op de knop <INFO.> drukt, wordt het informatiedisplay vernieuwd.

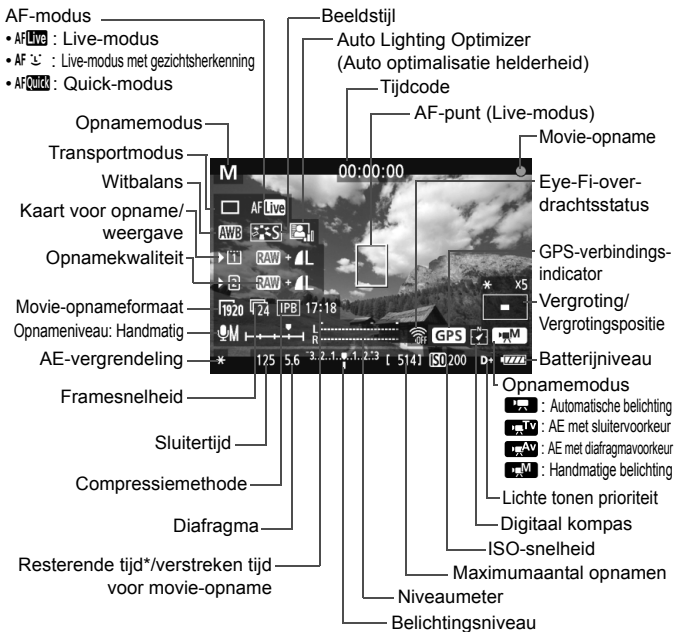

* Heeft betrekking op één movieclip.



- U kunt de digitale horizon weergeven door op de knop <INFO.> te drukken (pag. 60).
- Als de AF mode is ingesteld op [Live-modus] of als de camera via een HDMI-kabel (pag. 274) op een tv is aangesloten, kan de digitale horizon niet worden weergegeven.
- Als er geen kaart in de camera is geplaatst, wordt de resterende movie-opnameduur rood weergegeven.
- Wanneer de movie-opname wordt gestart, wordt de resterende opnameduur gewijzigd in de verstreken tijd.

Opmerkingen over movie-opnamen

- De camera kan niet ononderbroken automatisch scherpstellen zoals een camcorder.
- Tijdens het opnemen van movies kan de scherpstelling er tijdelijk flink naast liggen of kan de belichting tijdelijk worden gewijzigd.
- Richt het objectief tijdens het maken van movie-opnamen niet direct op de zon. De warmte van de zon kan de interne onderdelen van de camera beschadigen.
- Zelfs als bij [**ƒ 1: Opn.functie+kaart/map sel.**] de functie [**Opn.functie**] is ingesteld op [**Opsl. nr meerdere**] (pag. 118), kan de movie niet op zowel de CF-kaart <[1]> als de SD-kaart <[2]> worden opgenomen. Als [**Apart opslaan**] of [**Opsl. nr meerdere**] is ingesteld, wordt de movie opgeslagen op de kaart die is ingesteld voor [**Weergave**].
- Als <[AWB]> is ingesteld en de ISO-snelheid of het diafragma tijdens de movie-opname verandert, kan het zijn dat de witbalans ook verandert.
- Indien u een movie opneemt bij TL-licht of ledlicht, kan de movie flikkeren.
- Het wordt afgeraden om te zoomen tijdens movie-opname. Door te zoomen kan de belichting veranderen, ongeacht of het maximale diafragma verandert of niet. Dit kan ertoe leiden dat veranderingen in de belichting worden opgenomen.
- **Aandachtspunten voor movie-opnamen vindt u op pagina 247 en 248.**
- **Lees indien nodig ook de aandachtspunten voor Live view-opnamen op pagina 217 en 218.**

- Instellingen voor movie-opnamen staan op de menutabbladen [**4**] en [**5**] (pag. 243). In de modus <[A+]> worden de menutabbladen [**2**] en [**3**] weergegeven.
- Telkens wanneer u een movie opneemt, wordt er een moviebestand gemaakt. Indien de bestandsgrootte meer is dan 4 GB, wordt er een nieuw bestand gemaakt.
- Het weergaveoppervlak van de movie is circa 100% (wanneer het movie-opnameformaat is ingesteld op $\frac{1}{1920}$).
- U kunt het beeld ook scherpstellen door op de knop <[AF-ON]> te drukken.
- Als u tijdens het opnemen van een movie opnieuw wilt scherpstellen, drukt u op de knop <[AF-ON]>. U kunt het beeld niet scherpstellen door op de ontspannknop te drukken.
- Indien bij [**5: Movie-opname knop**] [**1**] is geselecteerd, kunt u de ontspannknop geheel indrukken om de movie-opname te starten of te stoppen (pag. 244).
- Het geluid wordt door de ingebouwde microfoon van de camera in mono opgenomen (pag. 220).
- Opname van stereogeluid is mogelijk door een externe stereo microfoon (afzonderlijk verkrijgbaar) met een ministekker van 3,5 mm aan te sluiten op de IN-aansluiting voor externe microfoons op de camera (pag. 19).

Opmerkingen over movie-opnamen



- Luisteren naar geluid tijdens movie-opname is mogelijk door een externe stereoheadset (afzonderlijk verkrijgbaar) met een ministekker van 3,5 mm aan te sluiten op de aansluiting voor hoofdtelefoons op de camera (pag. 19).
- U kunt de afstandsbediening RC-6 (afzonderlijk verkrijgbaar, pag. 188) gebruiken om de movie-opname te starten en te stoppen indien de transportmodus is ingesteld op of . Stel de tijdschakelaar in op <2> (vertraging van 2 seconden) en druk vervolgens op de verzendknop. Als u de schakelaar hebt ingesteld op (onmiddellijk opnemen), wordt het maken van foto's ingeschakeld.
- De totale opnametijd voor movie met een volledig opgeladen LP-E6-batterij is als volgt: circa 1 uur en 30 min. bij kamertemperatuur (23 °C), en circa 1 uur en 20 minuten bij lage temperaturen (0 °C).
- De voorinstelling voor scherpstellen is tijdens movie-opnamen beschikbaar bij gebruik van een (super)telefoto-objectief met een voorinstellings-modus voor scherpstellen. Dergelijke objectieven zijn sinds de tweede helft van 2011 verkrijgbaar.

Simulatie van de definitieve opname

De simulatie van de definitieve opname is een functie waarmee u de effecten van de beeldstijl, witbalans enzovoort, kunt bekijken op de opname.

Tijdens het maken van movie-opnamen worden op de weergegeven opname automatisch de hieronder vermelde instellingen weergegeven.

Simulatie van afgeronde movie-opnamen

- Beeldstijl
 - * Alle instellingen zoals scherpte, contrast, kleurverzadiging en kleurtoon worden weergegeven.
- Witbalans
- Witbalanscorrectie
- Belichting
- Scherptediepte
- Auto Lighting Optimizer (Auto optimalisatie helderheid)
- Correctie helderheid randen
- Chromatische correctie
- Lichte tonen prioriteit

Foto's maken

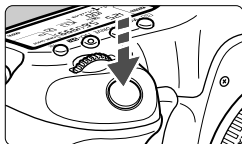

Tijdens het maken van movie-opnamen kunt u nog altijd foto's maken door de ontspanknop volledig in te drukken.



Foto's maken tijdens movie-opnamen

- Als u tijdens movie-opnamen een foto maakt, staat de movie-opname gedurende circa 1 seconde stil.
- De gemaakte foto wordt op de kaart opgeslagen en de movie-opname wordt automatisch hervat wanneer de Live view-opname wordt weergegeven.
- De movie en foto worden op de kaart opgeslagen als afzonderlijke bestanden.
- Als [Opn.functie] (pag. 118) wordt ingesteld op [Standaard] of [Auto. kaartwissel], worden movies en foto's op dezelfde kaart opgeslagen. Als [Apart opslaan] of [Opsl. nr meerdere] is ingesteld, wordt de movie opgeslagen op de kaart die is ingesteld voor [Weergave]. De foto's worden opgeslagen met de opnamekwaliteit die is ingesteld voor de betreffende kaart.
- Functies die specifiek zijn voor het maken van foto's, worden hieronder weergegeven. Overige functies zijn hetzelfde als voor movie-opnamen.

Functie	Instellingen
Opnamekwaliteit	Zoals ingesteld in [1 : Beeldkwaliteit]. Wanneer het movie-opnameformaat [1920x1080] of [1280x720] is, is de beeldverhouding 16:9. Wanneer het formaat [640x480] is, is de beeldverhouding 4:3.
ISO-snelheid*	<ul style="list-style-type: none"> • <A⁺/P/Tv/Av/B>: 100 - 12800 • <M>: Raadpleeg 'De ISO-snelheid tijdens opnamen met handmatige belichting' op pagina 226.
Belichtingsinstelling	<ul style="list-style-type: none"> • <A⁺/P/B>: Automatisch ingestelde sluitertijd en diafragma. • <Tv> : Handmatig ingestelde sluitertijd en automatisch ingesteld diafragma. • <Av> : Handmatig ingesteld diafragma en automatisch ingestelde sluitertijd. • <M> : Handmatig ingestelde sluitertijd en diafragma.

* Indien Lichte tonen prioriteit is ingesteld, begint het instelbare ISO-snelheidsbereik bij ISO 200.













- AEB kan niet worden gebruikt.
- Zelfs wanneer er een externe Speedlite wordt gebruikt, zal deze niet flitsen.
- Het is mogelijk om continu foto's te maken tijdens movie-opname. Maar de vastgelegde opnamen worden niet weergegeven op het scherm. Movie-opname kan worden stopgezet afhankelijk van de opnamekwaliteit van de foto's, het aantal opnamen tijdens movie-opname, prestatie van de kaart, enzovoort.
- Indien [ **5: Movie-opname knop**] is ingesteld op [ / **START STOP**], kunt u geen foto's maken.



- Als u continu foto's wilt maken terwijl u een movie opneemt, wordt een snelle kaart aanbevolen. Het instellen van een lagere opnamekwaliteit voor foto's en het maken van minder continu-opnamen worden eveneens aanbevolen.
- U kunt foto's in alle transportmodi maken.
- De zelfontspanner kan worden gebruikt voordat u begint met een movie-opname. Indien u de zelfontspanner tijdens movie-opname gebruikt, schakelt deze over op het maken van één opname.

Instellingen voor de opnamefunctie

Instellingen AF / DRIVE / WB / ISO / /

Indien u op de knop <AF•DRIVE>, <•WB>, <ISO•>, <> of <> drukt terwijl de opname op het LCD-scherm wordt weergegeven, verschijnt het scherm met instellingen op het LCD-scherm en kunt u het instelwiel <> of <> gebruiken om de bijbehorende functie in te stellen. Wanneer **AF•Quick** is ingesteld, kunt u op de knop <> drukken om de AF-gebiedselectiemodus en het AF-punt te selecteren. De procedure is hetzelfde als bij opnamen maken met de zoeker. Tijdens opname met handmatige belichting (pag. 225), kunt u op de knop <ISO•> drukken om de ISO-snelheid in te stellen. De volgende opties kunnen niet worden ingesteld: <> Meetmethode, <> Flitsbelichtingscompensatie, <**HDR**> HDR-modus en <> Meerdere opnames.







Snel instellen

Terwijl de opname op het LCD-scherm wordt weergegeven, kunt u op de knop <> drukken om het volgende in te stellen: Auto Lighting Optimizer (Auto optimalisatie helderheid), kaartselectie, opnamefunctie, opnamekwaliteit (foto's), movie-opnameformaat en geluidsoptimieniveau (met [**Geluidsoptimie: Handmatig**]).

1 Druk op de knop <>.

- ▶ De instelbare functies worden weergegeven.

2 Selecteer een functie en stel deze in.

- Gebruik <> om een functie te selecteren.
- ▶ De instelling van de geselecteerde functie wordt onderaan weergegeven.
- Draai aan het instelwiel <> of <> om de instelling te kiezen.
- Druk op <> om de kaartselectie of opnamefunctie in te stellen en draai vervolgens aan het instelwiel <> of <> om de functie in te stellen.

 Tijdens het opnemen van movies kunt u de volgende opties instellen: sluitertijd, diafragma, ISO-snelheid, belichtingscompensatie en geluidsoptimieniveau. (Instelbare functies kunnen verschillen afhankelijk van de opnamemodus en de instelling bij [**Geluidsoptimie**].)

MENU Het movie-opnameformaat instellen

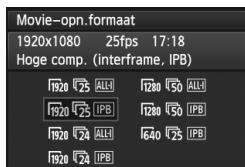

Met [**4**: Movie-opn.formaat] kunt u het movieformaat, framesnelheid per seconde en de compressiemethode instellen. De framesnelheid wisselt automatisch, afhankelijk van de instelling voor [**3**: Videosysteem].

In de modus <[A+]> worden deze menuopties weergegeven onder [**2**].

● Beeldformaat

- 1920 [1920x1080]** : Full HD-opnamekwaliteit (Full High-Definition).
De beeldverhouding is 16:9.
- 1280 [1280x720]** : HD-opnamekwaliteit (High-Definition).
De beeldverhouding is 16:9.
- 640 [640x480]** : SD-opnamekwaliteit (Standard Definition).
De beeldverhouding is 4:3.

● Framesnelheid (fps: frames per seconde)

- 30 / 60** : voor regio's waar gebruik wordt gemaakt van NTSC (Noord-Amerika, Japan, Korea, Mexico, enzovoort).
- 25 / 50** : voor regio's waar gebruik wordt gemaakt van PAL (Europa, Rusland, China, Australië, enzovoort).
- 24** : voornamelijk voor movies.

● Compressiemethode

- IPB** IPB : Comprimeert meerdere frames tegelijkertijd voor opname. Omdat de bestandsgrootte kleiner is dan ALL-I, kunt u langer opnemen maken.
- ALL-I** All-I (I-only) : Comprimeert één frame tegelijkertijd voor opname. De bestandsgrootte is groter dan bij IPB, maar de movie kan beter worden bewerkt.

Totale opnameduur voor movie en bestandsgrootte per minuut

Movie-opnameformaat			Totale opnameduur (bij benadering)			Bestandsgrootte (bij benadering)
			Kaart van 4 GB	Kaart van 8 GB	Kaart van 16 GB	
F1920	30 25 24	IPB	16 minuten	32 minuten	1 uur 4 minuten	235 MB/min.
	30 25 24	ALL-I	5 minuten	11 minuten	22 minuten	685 MB/min.
F1280	60 50	IPB	18 minuten	37 minuten	1 uur 14 minuten	205 MB/min.
	60 50	ALL-I	6 minuten	12 minuten	25 minuten	610 MB/min.
F640	30 25	IPB	48 minuten	1 uur 37 minuten	3 uur 14 minuten	78 MB/min.

● Informatie over movies die groter zijn dan 4 GB

Zelfs wanneer u een movie opneemt die groter is dan 4 GB, kunt u zonder onderbrekingen blijven opnemen.

Circa 30 seconden voordat de movie een grootte van 4 GB bereikt, begint de verstreken opnametijd of de tijdcode die op de movie-opname wordt weergegeven, te knippen. Indien u doorgaat met de movie-opname en de bestandsgrootte over 4 GB gaat, wordt er automatisch een nieuw moviebestand gemaakt en stopt de verstreken opnametijd of de tijdcode met knippen.

Wanneer u de movie afspeelt, moet u de moviebestanden afzonderlijk afspelen. Moviebestanden kunnen niet automatisch achter elkaar worden afgespeeld. Nadat de movie is afgespeeld, selecteert u het volgende moviebestand om af te spelen.

● Limiet voor movie-opnametijd

De maximale opnametijd van één movieclip is 29 min. 59 sec.

Indien de movie-opname tijd 29 minuten en 59 seconden bereikt, wordt de movie-opname automatisch beëindigd. U kunt verder gaan met het opnemen van een movie door op de knop < START / STOP > te drukken. (Er wordt een nieuw moviebestand gemaakt.)



- Een stijging van de interne temperatuur van de camera kan ertoe leiden dat de movie-opname wordt gestopt voordat de maximumopnametijd die op de voorgaande pagina wordt weergegeven (pag. 247), is verstreken.
- Zelfs als [**Opnamefunctie**] is ingesteld op [**Auto. kaartwissel**], kan de kaart niet automatisch worden gewisseld tijdens de movie-opname.



Full HD 1080

Full HD 1080 duidt op compatibiliteit met High-Definition met 1080 verticale pixels (scanlijnen).



MENU De geluidsoptname instellen

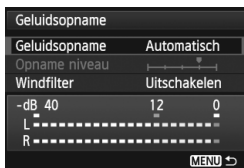

U kunt movies opnemen terwijl u geluid opneemt met de ingebouwde monomicrofoon of een in de handel verkrijgbare stereomicrofoon. U kunt het geluidsoptnameniveau naar wens instellen.

Stel de geluidsoptname in met [**4** : **Geluidsoptname**]. In de modus <[**A**]⁺> wordt deze instelling weergegeven onder [**2**].

Geluidsoptname/Geluidsoptnameniveau

[Automatisch] : Het geluidsoptnameniveau wordt automatisch aangepast. Automatische niveauregeling functioneert automatisch in reactie op het geluidsniveau.

[Handmatig] : Voor geavanceerde gebruikers. U kunt het geluidsoptnameniveau instellen op een van 64 niveaus. Selecteer **[Opname niveau]** en kijk op de niveaumeter terwijl u aan instelwiel <[**0**]> draait om het geluidsoptnameniveau aan te passen. Kijk op de piekenindicator (3 sec.) en pas het niveau dusdanig aan dat de niveaumeter soms de 12 (-12 dB) rechts laat branden voor de hardste geluiden. Indien dit meer is dan 0, wordt het geluid vervormd.

[Uitschakelen] : Er wordt geen geluid opgenomen.

Windfilter

Wanneer het filter is ingesteld op **[Inschakelen]**, wordt het geluid dat wordt veroorzaakt door wind, verminderd. Dit werkt alleen met de ingebouwde microfoon.

De instelling **[Inschakelen]** vermindert ook lage basen, dus stel Windfilter in op **[Uitschakelen]** als er geen sprake is van wind. Het geluid zal natuurlijker klinken dan wanneer Windfilter is ingesteld op **[Inschakelen]**.

● De microfoon gebruiken

De ingebouwde microfoon neemt geluid in mono op. Opname in stereogeluid is mogelijk door een externe stereomicrofoon (in de winkel verkrijgbaar) die is uitgerust met een ministereostekker (van 3,5 mm) aan te sluiten op de IN-aansluiting voor externe microfoons op de camera (pag. 19). Wanneer er een externe microfoon wordt aangesloten, schakelt de geluidsopname automatisch over op de externe microfoon.

● Hoofdtelefoon gebruiken

Het is mogelijk om tijdens movie-opname naar geluid te luisteren door een externe stereohoofdtelefoon (afzonderlijk verkrijgbaar) met een minstekker van 3,5 mm aan te sluiten op de aansluiting voor hoofdtelefoons op de camera (pag. 19). Indien u gebruikmaakt van een externe stereomicrofoon, kunt u het geluid in stereo horen. U kunt ook een hoofdtelefoon gebruiken tijdens het afspelen van de movie.



Er wordt geen ruisreductie toegepast op de audio-output naar de hoofdtelefoon. Deze zal daarom anders zijn dan het geluid dat is opgenomen met de movie.



- In de opnamemodus <[A]⁺> zijn de instellingen bij **[Geluidsopname]** **[Aan/Uit]**. Indien **[Aan]** is ingesteld, wordt het geluidsopnameniveau automatisch aangepast (zoals bij **[Auto]**), maar wordt de windfilterfunctie niet ingeschakeld.
- Om het volume van de hoofdtelefoon aan te passen, drukt u op de knop <[Q]> en kantelt u de multifunctionele knop omhoog of omlaag terwijl u op de knop <RATE> drukt. Maar het volume van de hoofdtelefoon wordt niet weergegeven op het scherm. Pas het aan terwijl u naar het geluid luistert.
- De geluidsvolumebalans tussen L (links) en R (rechts) kan niet worden aangepast.
- De 48 kHz samplingfrequentie wordt 16-bits opnamen voor zowel L als R.
- Indien **[5: Stille bediening]** is ingesteld op **[insch.]** (pag. 238), kunt u het geluidsopnameniveau aanpassen met het touch pad <[+]> om de camerageluiden tijdens movie-opname te verminderen.

MENU Stille bediening

Deze functie is handig wanneer u de ISO-snelheid, het geluidsoptnemeniveau, enzovoort, tijdens een movie-opname wilt instellen zonder geluid te maken.



Wanneer [**5: Stille bediening**] is ingesteld op [**insch.**], kunt u het touch pad <**+**> gebruiken op de binnenste ring van het snelinstelwiel. In de modus <**A+**> wordt deze functie weergegeven onder [**3**].

U tikt gewoon op de boven-, onder-, linker-, of rechterkant van <**+**> voor stille bediening. Tijdens movie-opname kunt u op de <**Q**> drukken om het scherm Snel instellen weer te geven en de onderstaande instellingen te wijzigen met <**+**>.

Instelbare functies	Opnamemodus			
	P/B	Tv	Av	M
1. Sluittijd	–	○	–	○
2. Diafragma	–	–	○	○
3. ISO-snelheid	–	–	–	○
4. Bel.correctie	○	○	○	–
5. Geluids-opnameniveau	○	○	○	○

- Indien [**5: Stille bediening**] is ingesteld op [**insch.**], kunt u het geluidsoptnemeniveau tijdens movie-opname niet aanpassen met het snelinstelwiel <**+**>.
- Als u het diafragma stil aanpast met <**+**>, slaat de movie nog wel het geluid van het veranderende diafragma op.
- Als er zich water of stof op <**+**> bevindt, kan het zijn dat aanraking niet werkt. In dergelijke gevallen, dient u een schone doek te gebruiken om <**+**> schoon te maken. Indien de bediening dan nog steeds niet werkt, dient u even te wachten en het later opnieuw te proberen.

Voordat u een movie opneemt, gebruikt u de <**+**> om het geluidsoptnemeniveau aan te passen in de schermen Snel instellen en [**Opname niveau**].

MENU De tijdcode instellen

Tijdcode	
Count up	Tijdens opn.
Instelling starttijd	
Movie opn. teller	Opn. tijd
Movie afs. teller	Opn. tijd
HDMI	
Drop frame	Inschakelen
MENU →	

De tijdcode is een tijdreferentie die automatisch wordt opgenomen om de videobeelden en het geluid te synchroniseren tijdens movie-opname. De tijdcode wordt altijd opgenomen en wel met de volgende eenheden: uren, minuten, seconden en frames. De tijdcode wordt voornamelijk gebruikt tijdens het bewerken van de movie. U stelt de tijdcode in met [**5: Tijdcode**]. In de modus <[A]⁺> wordt deze functie weergegeven onder [**3**].

Count up

[**Tijdens opn.**]: De tijdcode telt altijd alleen maar op terwijl u een movie opneemt. De tijdcode loopt continu door in opeenvolgende moviebestanden.

[**Altijd**] : De tijdcode telt op, of u nu een movie opneemt of niet.

Instelling starttijd

U kunt de starttijd van de tijdcode instellen.

[**Handmatige instelling**] : U kunt uren, minuten, seconden en frames naar wens instellen.

[**Resetten**] : De tijd die is ingesteld met [**Handmatige instelling**] en [**Instellen op cameratijd**] wordt teruggezet op 00:00:00:00.

[**Instellen op cameratijd**]: Hiermee stelt u uren, minuten en seconden in zodat deze overeenkomen met de interne klok van de camera. 'Frames' wordt ingesteld op 00.

 Indien [**Altijd**] is ingesteld en u de tijd, zone of zomertijdinstelling wijzigt (pag. 36), wordt de tijdcode hierdoor beïnvloed.

Movie opn. teller

U kunt selecteren wat u wilt weergeven op het movie-opnamescherm.

[Opn.tijd] : Geeft de verstreken tijd aan vanaf het begin van de movie-opname.

[Tijdcode] : Geeft de tijdcode aan tijdens de movie-opname.

 Foto's maken tijdens movie-opname zal resulteren in een afwijking tussen de werkelijke tijd en de tijdcode.

 Ongeacht de instelling bij **[Movie opn. teller]** zal de tijdcode altijd worden opgeslagen in het moviebestand.

Movie afs. teller

U kunt selecteren wat u wilt weergeven op het movieweergavescherm.

[Opn.tijd] : Geeft de opnametijd en weergavetijd weer tijdens de movieweergave.

[Tijdcode] : Geeft de tijdcode weer tijdens de movieweergave.

Met **[Tijdcode]** ingesteld:



Tijdens movie-opname



Tijdens movieweergave

- 
- Indien u de instelling voor **[Movie afs. teller]** in **[CAMERA 5 (Movie): Tijdcode]** of voor **[CAMERA 3: Movie afs. teller]** wijzigt, zal de andere instelling ook automatisch worden gewijzigd.
 - 'Frames' wordt niet weergegeven tijdens movie-opname en movieweergave.

HDMI

- **Tijdcode**

U kunt de tijdcode toevoegen aan een movie die is uitgevoerd via HDMI (pag. 246).

[Aan]: Tijdcode wordt toegevoegd aan de HDMI-uitvoer.

[Uit]: Tijdcode wordt niet toegevoegd aan de HDMI-uitvoer.

- **Opnameopdracht**

Als u een movie opneemt die via HDMI is opgenomen op een extern opnameapparaat, kunt u de start/stop-opties van de camera synchroniseren met de opnameopties van het externe opnameapparaat.

[Aan]: Synchroniseer de start/stop-functie van het externe opnameapparaat met de start/stop-functie voor movie-opnamen van de camera.

[Uit]: Bedien de start/stop-functie van het externe opnameapparaat.



Als de framerate van de opnamekwaliteit (pag. 233) en de framerate van de HDMI-uitvoer handmatig zijn ingesteld op NTSC- en PAL-framerates in een combinatie die niet goed functioneert, wordt er geen tijdcode toegevoegd aan de HDMI-uitvoer.

Drop frame

Indien de instelling voor framesnelheid is ingesteld op $\overline{30}$ (29,97 fps) of $\overline{60}$ (59,94 fps), veroorzaakt het frame-aantal van de tijdcode een afwijking tussen de werkelijke tijd en de tijdcode. Deze afwijking kan automatisch worden gecorrigeerd. Deze correctiefunctie heet 'drop frame'.

[Inschakelen]: De afwijking wordt automatisch gecorrigeerd door tijdcodenummers over te slaan (DF: drop frame).

[Uitschakelen]: De afwijking wordt niet gecorrigeerd (NDF: non-drop frame).



Wanneer de framesnelheid is ingesteld op $\overline{24}$ (23,976 fps), $\overline{25}$ (25,00 fps) of $\overline{50}$ (50,00 fps), zal de functie drop frame niet worden toegepast. (Als $\overline{24}$ is ingesteld of [**3: Videosysteem**] is ingesteld op [PAL], wordt de optie [**Drop frame**] niet weergegeven.)

MENU Menufunctie-instellingen

[CAMERA 4] Menu

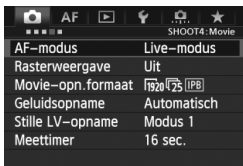

Wanneer de schakelaar voor Live view-opnamen/movie-opnamen is ingesteld op <[CAMERA 4]>, worden de tabbladen [CAMERA 4] en [CAMERA 5] voor movie-opname weergegeven. Dit zijn de menuopties. In de modus <[CAMERA 4]> worden [CAMERA 2] en [CAMERA 3] weergegeven.

● AF-modus

De AF-modi werken hetzelfde als beschreven op pagina 209 - 215. U kunt [Live-modus], [CAMERA 5 Live-modus] of [Quick-modus] selecteren. Voortdurend scherpestellen op een bewegend onderwerp is niet mogelijk.

Zelfs als de AF-modus is ingesteld op [Quick-modus], wordt tijdens movie-opnamen de [Live-modus] geactiveerd.

● Rasterweergave

Met [3x3] of [6x4] kunt u rasterlijnen weergeven. Deze helpen u de camera in verticale of horizontale stand recht te houden. Met [3x3+diag] wordt het raster met diagonale lijnen weergegeven om u te helpen de intersecties over het onderwerp uit te lijnen voor een betere balans in de compositie.

● Movie-opn.formaat

U kunt het movie-opnameformaat (beeldformaat, framerate en compressiemethode) instellen. Raadpleeg pagina 233 - 235 voor meer informatie.

● Geluidsoptname

U kunt instellingen voor geluidsoptname instellen. Zie pagina 236 en 237 voor meer informatie.

- **Stille LV-opname** ☆
Deze functie is van toepassing op het maken van foto's. Raadpleeg pagina 208 voor meer informatie.
- **Meettimer** ☆
U kunt wijzigen hoe lang de belichtingsinstelling wordt weergegeven (AE-vergrendelingstijd).

[CAMERA] Menu



- **Tijdcode**
U kunt de tijdcode instellen. Zie pagina 239-242 voor meer informatie.
- **Stille bediening**
Wanneer [**⊕ insch.**] is ingesteld, kunt u het touch pad <⊕> en het scherm Snel instellen tijdens movie-opnamen gebruiken om instellingen geluidloos te wijzigen. Raadpleeg pagina 238 voor meer informatie.
- **Movie-opnameknop**
Wanneer [**👁️/START/STOP**] is ingesteld kunt u, naast de knop <START/STOP>, ook de ontspanknop helemaal indrukken of de Afstandsbediening RS-80N3 (afzonderlijk verkrijgbaar) of de Afstandsbediening met timer TC-80N3 (afzonderlijke verkrijgbaar) gebruiken om de movie-opname te starten of stoppen (pag. 187). Maar wanneer [**👁️/STOP**] is ingesteld, kunt u geen foto's maken (pag. 230).

● HDMI-uitg. + LCD

Dit is om HDMI-uitvoer op een extern opnameapparaat op te nemen. [Geen spieg.] is standaard ingeschakeld.

Als u [Spiegeling] inschakelt, kan de movie die wordt opgenomen en wordt weergegeven op het LCD-scherm ook worden weergegeven via HDMI. Opmerking: movies die via HDMI worden weergegeven, bevatten geen opname-informatie en geen gemaskeerd opnamegebied (uitvoer zonder overlay met informatie op het scherm). Als [Geen spieg.] is ingeschakeld, wordt de movie weergegeven op het LCD-scherm, maar als er ook sprake is van HDMI-uitvoer, wordt de LCD-monitor uitgeschakeld. Met deze instelling wordt de HDMI-uitvoer weergegeven met de opname-informatie en gemaskeerd opnamegebied. Door op de knop <INFO.> te drukken, kunt u de gegevens van de uitvoer echter uitschakelen.



- Als de HDMI-movie wordt uitgevoerd zonder informatie, worden de resterende capaciteit van de kaart, het batterijniveau, de interne temperatuurverhoging (pag. 247) en andere indicatoren niet weergegeven op het HDMI-uitvoerscherm. Let hierop als [Geen spieg.] is ingeschakeld. Als [Spiegeling] is ingeschakeld, kunt u deze indicatoren controleren op het LCD-scherm.
- Als u geen movies opneemt, wordt het apparaat automatisch uitgeschakeld, nadat de ingestelde tijd voor automatische uitschakeling is verstreken. Als u de HDMI-uitvoer opneemt op een extern opnameapparaat, wordt aangeraden de instelling [⚡2: Uitschakelen] in te stellen op [Deactiveren] (pag. 55).
- Tijdens het weergeven van HDMI-uitvoer, wordt er geen audio afgespeeld.
- Ook als [Spiegeling] is ingeschakeld, wordt er geen beeld weergegeven via HDMI wanneer een movie wordt afgespeeld of een menu wordt weergegeven.
- Wanneer u stopt met het opnemen, wordt het HDMI-uitvoerbeeld gepauzeerd (framestop) terwijl de movie op de kaart wordt opgeslagen. Als het opnemen is voltooid, wordt het beeld weer normaal weergegeven.
- Het is niet mogelijk om tegelijk uitvoer van HDMI en A/V OUT te genereren. De movie wordt afgespeeld via de kabel die het laatst op de aansluiting is aangesloten. Als er sprake is van A/V OUT-uitvoer, wordt er niets weergegeven op het LCD-scherm.
- Er kan een verschil zijn tussen de helderheid van een movie die is opgenomen met de camera en de helderheid van HDMI-uitvoer die is opgenomen op een extern opnameapparaat, afhankelijk van de weergeveomstandigheden.

- Door op de knop <INFO.> te drukken, kunt u de informatie die wordt weergegeven op het scherm wijzigen.
- U kunt een tijdcode toevoegen aan de HDMI-uitvoer (pag. 241).

[F2] Menu

AF SET UP2	
Uitschakelen	1 min.
LCD-helderheid	Auto
Datum/tijd/zone	28 / 02 / '12 13:30
Taal	Nederlands
Raster in zoeker	Uitschakelen
Instellingen GPS-systeem	
HDMI-framesnelheid	AUTO

• HDMI-framesnelheid

U kunt de framerate van de HDMI-uitvoer instellen op **[Auto]**, **[24p]**, of **[60i/50i]**. Wanneer u een movie via HDMI opneemt op een normaal verkrijgbaar extern opnameapparaat dient u de framerate af te stemmen op die van het externe opnameapparaat.

- Als de handmatig ingestelde framerate niet compatibel is met het externe opnameapparaat, wordt de framerate automatisch aangepast.
- Als **[Movie-opn.formaat]** is ingesteld op framerate 24 terwijl **[HDMI-framesnelheid: 60i]** is ingesteld, wordt '2:3 pulldown' uitgevoerd.



Aandachtspunten voor movie-opnamen

Witte <[thermometer icon]> en rode <[thermometer icon]> waarschuwingspictogrammen voor interne temperatuur

- Indien de interne temperatuur van de camera stijgt vanwege langdurig filmen of een hoge omgevingstemperatuur, verschijnt het witte pictogram <[thermometer icon]>. Wanneer u filmt terwijl dit pictogram wordt weergegeven, wordt de beeldkwaliteit van de movie bijna niet beïnvloed. Maar als u overschakelt op fotograferen, zal de beeldkwaliteit van de foto's afnemen. Stop met het maken van foto's en laat de camera afkoelen.
- Als het witte pictogram <[thermometer icon]> wordt weergegeven en de interne temperatuur van de camera nog verder oploopt, kan er een rood pictogram <[thermometer icon]> gaan knipperen. Dit knipperende pictogram waarschuwt u ervoor dat de movie-opname spoedig automatisch wordt beëindigd. U kunt in dat geval geen opnamen meer maken totdat de interne temperatuur van de camera is gedaald. Schakel de camera uit en laat deze enige tijd afkoelen.
- Wanneer u gedurende langere tijd bij een hoge temperatuur movie-opnamen maakt, worden de pictogrammen <[thermometer icon]> en <[thermometer icon]> eerder weergegeven. Schakel de camera uit als u geen opnamen maakt.

Opname- en beeldkwaliteit

- Als het gebruikte objectief Image Stabilizer (beeldstabilisatie) heeft, werkt Image Stabilizer (beeldstabilisatie) altijd, zelfs als u de ontspanknop niet half indrukt. Image Stabilizer (beeldstabilisatie) gebruikt stroom van de batterij, waardoor de totale movie-opnametijd of het aantal mogelijke opnamen kan afnemen. Als u een statief gebruikt of als Image Stabilizer (beeldstabilisatie) niet nodig is, moet u de IS-schakelaar instellen op <OFF>.
- Met de ingebouwde microfoon worden ook camerageluiden opgenomen. Door het gebruik van een in de handel verkrijgbare externe microfoon kunt u voorkomen dat deze geluiden worden opgenomen (of het geluid dempen).
- Sluit geen ander apparaat dan een externe microfoon aan op de IN-aansluiting voor externe microfoons op de camera.
- Als er zich een zeer felle lichtbron in de opname bevindt, kan het heldere gedeelte op het LCD-scherm zwart lijken. In movies worden de heldere gedeelten vrijwel hetzelfde vastgelegd zoals u deze op het LCD-scherm ziet.
- Bij weinig licht kunnen ruis of afwijkende kleuren zichtbaar zijn in de opname. In movies worden de heldere gedeelten vrijwel hetzelfde vastgelegd zoals u deze op het LCD-scherm ziet.

Aandachtspunten voor movie-opnamen

Opname- en beeldkwaliteit

- Als u een kaart met een lage schrijfsnelheid gebruikt, wordt tijdens movie-opnamen rechts in het scherm mogelijk een indicator met vijf niveaus weergegeven. Deze geeft aan hoeveel gegevens nog niet naar de kaart zijn geschreven (beschikbare capaciteit van het interne buffergeheugen). Hoe langzamer de kaart, hoe sneller de indicator stijgt. Als de indicator vol raakt, wordt de movie-opname automatisch gestopt.



Indicator

Als de kaart een hoge schrijfsnelheid heeft, wordt de indicator ofwel niet weergegeven of het niveau (indien weergegeven) zal nauwelijks omhoog gaan. Maak eerst een paar testmovies om te zien of de schrijfsnelheid van de kaart hoog genoeg is.

Foto's maken tijdens movie-opname

- Raadpleeg 'Beeldkwaliteit' op pagina 217 voor meer informatie over de beeldkwaliteit van foto's.

Weergeven en aansluiten op een tv

- De movie kan tijdelijk vastlopen wanneer de helderheid wordt aangepast tijdens de movie-opname in de modi automatische belichting, AE met sluitervoorkeur of AE met diafragma voorkeur. In dergelijke gevallen dient u movie-opnamen te maken met handmatige belichting.
- Als u de camera op een tv aansluit (pag. 274 en 277) en een movie opneemt, wordt tijdens de opname op de tv geen geluid afgespeeld. Het geluid wordt echter wel goed opgenomen.

9

Opnamen weergeven

Dit hoofdstuk bevat informatie over hoe u foto's en movies kunt weergeven en wissen, opnamen kunt weergeven op een tv-scherm en over andere aan weergave gerelateerde functies.

Opnamen die met een andere camera zijn gemaakt

Opnamen die met een andere camera zijn gemaakt, met een computer zijn bewerkt of waarvan de bestandsnaam is gewijzigd, worden mogelijk niet correct weergegeven op de camera.

▶ Opnamen weergeven

Weergave van één opname



1 Geef de opname weer.

- Druk op de knop <▶>.
- ▶ De laatst gemaakte of laatst weergegeven opname wordt weergegeven.

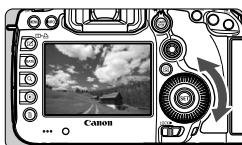

2 Selecteer een opname.

- Als u de opnamen in omgekeerde volgorde wilt weergeven, draait u het instelwiel <◂> linksom. Wilt u de opnamen in chronologische volgorde weergeven, dan draait u het instelwiel rechtsom.
- Telkens als u op de knop <INFO.> drukt, wordt het weergaveformaat gewijzigd.



Geen informatie



Met basisinformatie

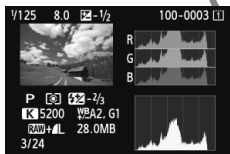

Histogram

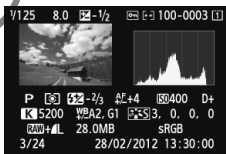

Weergave met opname-informatie

3 Beëindig de opnameweergave.

- Druk op de knop <▶> om de opnameweergave te beëindigen en om meteen weer opnamen te kunnen maken.

MENU Rasterweergave

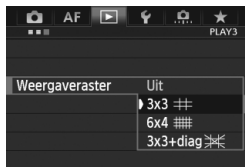

In de weergave van één opname en de weergave van twee opnamen (pag. 259) kunt u het raster over de opnameweergave heen leggen.

Bij [▶] 3: **Weergaveraster**] kunt u [3x3 3x3], [6x4 6x4] of [3x3+diag 3x3+diag] selecteren.

Deze functie is handig om de kanteling en de compositie van de opname te checken.

INFO.: Weergave met opname-informatie

Voorbeeldinformatie voor foto's

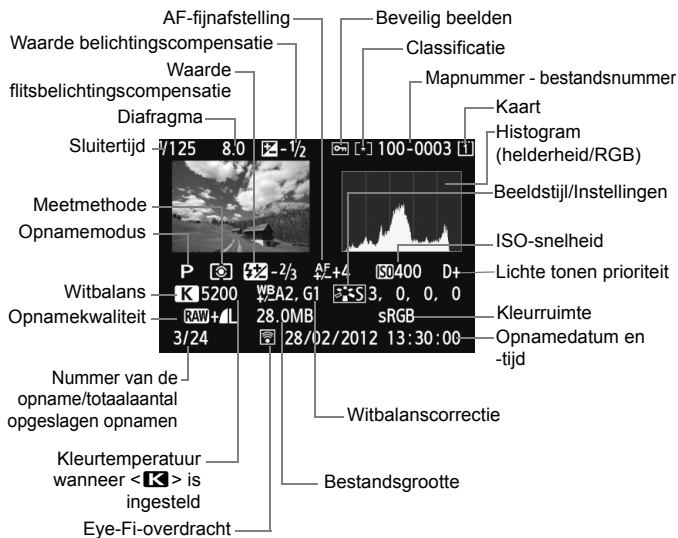

- * Wanneer u opnamen maakt met beeldkwaliteit RAW+JPEG, wordt de grootte van het RAW-beeldbestand weergegeven.
- * Tijdens het maken van opnamen met flitser zonder flitsbelichtingscompensatie wordt <f> weergegeven.
- * Bij opnamen die in de HDR-modus zijn gemaakt, worden <HDR> en de aanpassing van het dynamische bereik weergegeven.
- * Bij opnamen met dubbele belichting wordt <☐> weergegeven.
- * Bij foto's die tijdens een movie-opname zijn gemaakt, wordt <☐> weergegeven.
- * Bij JPEG-opnamen die zijn ontwikkeld met de RAW-verwerkingsfunctie van de camera en vervolgens zijn opgeslagen, wordt <☑> weergegeven.

Voorbeeldinformatie voor movies

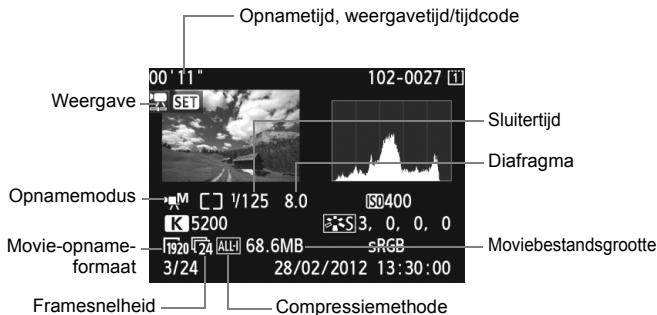

● Overbelichtingswaarschuwing

Wanneer [**3: Overbel. waarsch.**] is ingesteld op [**Inschakelen**], knipperen de overbelichte gedeelten. Voor meer detail in de overbelichte gedeelten stelt u de belichtingscompensatie in op een negatieve waarde en maakt u opnieuw een opname.

● De AF-puntweergave

Wanneer [**3: AF-punt weerg.**] is ingesteld op [**Inschakelen**], wordt het AF-punt waarop is scherpgesteld rood. Als automatische AF-puntselectie is gebruikt, worden er mogelijk meerdere AF-punten rood weergegeven.

● Het histogram

Het helderheidshistogram toont de verdeling van het belichtingsniveau en de algehele helderheid. Het RGB-histogram is geschikt voor controle van de kleurverzadiging en -gradatie. De histogramweergave kan worden gewisseld met [**►3: Histogram**].

Weergave van de [Helderheid]

Dit histogram toont in grafiekvorm de verdeling van het helderheidsniveau van de opname. De horizontale as geeft het helderheidsniveau aan (donkerder aan de linkerkant en lichter aan de rechterkant) en de verticale as geeft aan hoeveel pixels er voor ieder helderheidsniveau bestaan. Hoe meer pixels aan de linkerkant, hoe donkerder de afbeelding. Hoe meer pixels aan de rechterkant, hoe lichter de afbeelding. Als er te veel pixels aan de linkerkant zijn, zult u in de donkere gedeelten weinig details kunnen onderscheiden. Als er te veel pixels aan de rechterkant zijn, zijn de lichte gedeelten vaag. De tussengelegen gradaties worden gereproduceerd. Aan de hand van de opname en het helderheidshistogram van de opname kunt u het belichtingspatroon en de algehele gradatie controleren.

Voorbeeldhistogrammen

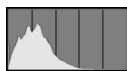

Donkere opname



Normale helderheid



Heldere opname

Weergave [RGB]

Dit histogram toont de verdeling van het helderheidsniveau van elke primaire kleur in de opname (RGB, of rood, groen en blauw). De horizontale as geeft het helderheidsniveau van de kleur aan (donkerder aan de linkerkant en lichter aan de rechterkant) en de verticale as geeft aan hoeveel pixels er voor het helderheidsniveau van elke kleur zijn. Hoe meer pixels aan de linkerkant, hoe donkerder en minder helder de kleur is. Hoe meer pixels aan de rechterkant, hoe lichter en helderder de kleur. Als er te veel pixels aan de linkerkant zijn, ontbreekt de informatie over de respectieve kleuren. Zijn er te veel pixels aan de rechterkant, dan zijn de kleuren oververzadigd en is er geen gradatie. Aan de hand van het RGB-histogram van een opname kunt u de kleurverzadiging, de kleurgradatie en het witbalanseffect controleren.

▶ Snel opnamen zoeken

▣ Meerdere opnamen weergeven op één scherm (indexweergave)

In de indexweergave kunt u snel naar opnamen zoeken, waarbij u vier of negen opnamen per scherm te zien krijgt.

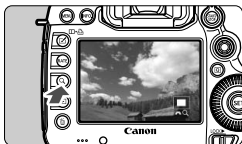

1 Druk op de knop <Q>.

- Druk tijdens het weergeven van opnamen op de knop <Q>.
- ▶ [ Q] wordt rechtsonder op het scherm weergegeven.







2 Schakel over naar de indexweergave.

- Draai het instelwiel < > linksom.
- ▶ Er verschijnt een index van vier opnamen. De momenteel geselecteerde opname is gemarkeerd met een blauw kader.
- Als u het instelwiel < > verder linksom draait, wordt de index van negen opnamen weergegeven. Draait u het instelwiel < > rechtsom, dan gaat u van de indexweergave met negen opnamen naar vier opnamen en tot slot één opname.



3 Selecteer een opname.



- Draai aan het instelwiel < > om het blauwe kader te verplaatsen en de opname te selecteren.
- Druk op de knop <Q> om het pictogram [ Q] uit te schakelen en draai vervolgens aan het instelwiel < > om naar het volgende of vorige scherm te gaan.
- Druk in de indexweergave op < > om de geselecteerde opname weer te geven als één enkele opname.

Door opnamen navigeren (opnamesprong)



In de weergave van één opname kunt u aan het instelwiel < > draaien om snel vooruit of achteruit door de opnamen te bladeren, al naar gelang de geselecteerde sprongmethode.



1 Selecteer [Spring met].

- Selecteer [Spring met ] op het tabblad [ 2] en druk vervolgens op < >.

2 Selecteer de sprongmethode.

- Draai aan het instelwiel < > om de sprongmethode te selecteren en druk op < >.

: Geef beelden een voor een weer

: Spring 10 beelden

: Spring 100 beelden

: Geef weer op datum

: Geef weer per map

: Geef alleen movies weer

: Geef alleen foto's weer

: Geef weer op classificatie (pag. 261)

Draai aan het instelwiel < >

om de classificatie te selecteren.



Springmethode

Weergavepositie

3 Navigeer door te springen.

- Druk op de knop < > om de opnamen weer te geven.
- Draai in de weergave van één opname aan het instelwiel < >.



- Selecteer [Datum] om opnamen te zoeken op opnamedatum.
- Selecteer [Map] om opnamen te zoeken op map.
- Als de kaart zowel movies als foto's bevat, selecteert u [Movies] of [Foto's] om een van beide categorieën weer te geven.
- Als er geen opnamen zijn die overeenkomen met de geselecteerde [Classificatie], is het niet mogelijk om door de opnamen te bladeren met < >.

Q Vergrote weergave

Opnamen kunnen op het LCD-scherf 1,5x tot 10x worden uitvergroot.





Positie van vergroot gebied

1 Vergroot de opname.

- Opnamen kunnen tijdens de weergave worden uitvergroot (weergave van één opname), tijdens de weergave direct na de opname en wanneer de camera gereed is voor opname.
- Druk op de knop <Q>.
- ▶ De vergrote weergave wordt geactiveerd. Het vergrotingsgebied en [ Q] worden rechtsonder op het scherm weergegeven.
- De beeldvergroting neemt toe wanneer u het instelwiel <  > rechtsonder draait. U kunt de opname tot 10x vergroten.
- De beeldvergroting neemt af wanneer u het instelwiel <  > linksom draait. Als u verder aan het instelwiel draait, verschijnt de indexweergave (pag. 255).



2 Schuif over de opname.

- Schuif met <  > in elke willekeurige richting over de vergrote opname.
- Als u de vergrote weergave wilt beëindigen, drukt u op de knop <Q> of <  >. U keert dan terug naar de weergave van één opname.

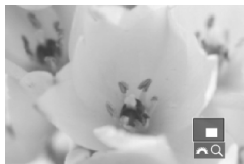

- In de vergrote weergave kunt u aan het instelwiel <  > draaien om een andere opname te bekijken met dezelfde uitvergroting.
- U kunt het beeld ook vergroten wanneer u het meteen na de opname bekijkt.
- Een movie kan niet worden vergroot.

MENU Instellingen voor vergroting

Vergroting (ca.)
1x (geen vergroting)
2x (vergroot vanuit centrum)
4x (vergroot vanuit centrum)
8x (vergroot vanuit centrum)
10x (vergroot vanuit centrum)
Ware grootte (v. ges. punt)
Zelfde als ltste (cntr.)

Wanneer u op het tabblad [3] de optie [**Vergroting (ca.)**] selecteert, kunt u het punt van waaruit wordt vergroot en het startpunt voor de vergrote weergave instellen.

- **1x (geen vergroting)**

Het beeld wordt niet uitvergroot. De vergrote weergave start vanuit de weergave van één opname.

- **2x, 4x, 8x, 10x (vergroot vanuit centrum)**



De vergrote weergave start vanuit het midden van het beeld, op de ingestelde vergroting.

- **Ware grootte (vanuit geselecteerd punt)**

De pixels van de opname worden weergegeven op ongeveer 100%. De vergrote weergave start bij het AF-punt waarop is scherpgesteld. Als de foto is gemaakt met handmatig scherpstellen, start de vergrote weergave vanuit het midden van het beeld.

- **Zelfde als ltste (cntr.)**

De vergroting is gelijk aan de laatste keer dat u de vergrote weergave afsloot met de knop < > of <Q>. De vergrote weergave start vanuit het midden van het beeld.

 Bij opnamen die in de [**Live-modus**] of [ **Live-modus**] (pag. 209) zijn gemaakt, start de vergrote weergave vanuit het midden van het beeld.

▣ Beelden vergelijken (weergave van twee opnamen) ■

U kunt twee opnamen naast elkaar op het LCD-scherm weergeven.



1 Stel de weergave van twee opnamen in.

- Druk tijdens de opnameweergave op de knop <▣•▶>.
- ▶ Er worden twee opnamen weergegeven. De momenteel geselecteerde opname is gemarkeerd met een blauw kader.



2 Selecteer de opnamen die u met elkaar wilt vergelijken.

- Als u op <SET> drukt, gaat het blauwe kader van het ene beeld naar het andere.
- Draai aan het instelwiel <◉> om een opname te selecteren.
- Herhaal stap 2 om de tweede opname te selecteren.
- Als u op de knop <Q> drukt, kunt u voor beide opnamen dezelfde vergrotingsfactor en hetzelfde vergrotingsgebied instellen. (Daarbij worden de vergrotingsinstellingen gebruikt van de opname die niet in het blauwe kader staat.)
- Als u de knop <▶> ingedrukt houdt, gaat u naar de weergave van één opname en wordt de opname in het blauwe kader weergegeven.
- Als u wilt terugkeren naar de weergave van twee opnamen, drukt u op de knop <▣•▶>.



- Vergrote weergave, opnamesprong, classificaties, beveiliging van opnamen en verwijdering van opnamen worden ondersteund.
- Als u de weergave met opname-informatie wilt wijzigen, drukt u op de knop <INFO.>.
- Movies kunnen niet worden afgespeeld in de weergave van twee opnamen.

De opname draaien

U kunt de weergegeven opname in de gewenste positie draaien.



1 Selecteer [Beeld roteren].

- Selecteer [Beeld roteren] op het tabblad [▶ 1] en druk vervolgens op <SET>.



2 Selecteer een opname.

- Draai aan het instelwiel <◉> om de opname te selecteren die u wilt draaien.
- U kunt ook een opname selecteren in de indexweergave (pag. 255).



3 Draai de opname.

- Elke keer dat u op <SET> drukt, wordt de opname als volgt naar rechts gedraaid: 90° → 270° → 0°
- Als u nog een opname wilt draaien, herhaalt u stap 2 en 3.
- Druk op de knop <MENU> om terug te keren naar het menu.

- Wanneer het menu [ 1: Auto. roteren] vóór het maken van verticale opnamen is ingesteld op [ ] (pag. 286), hoeft u de opnamen niet te draaien zoals hierboven is beschreven.
- Als het geroteerde beeld tijdens de weergave niet gedraaid wordt weergegeven, stelt u [ 1: Auto. roteren] in op [ ].
- Een movie kan niet worden gedraaid.

Classificaties instellen

U kunt opnamen en movies classificeren met een van vijf classificaties: [•]/[••]/[•••]/[••••]/[•••••]. Deze functie heet Classificatie.

Classificaties instellen met de knop <RATE>



1 Selecteer een opname of een movie.

- Draai tijdens de opnameweergave aan het instelwiel <◉> om de foto of movie te selecteren die u wilt classificeren.
- U kunt ook een foto of movie selecteren in de indexweergave (pag. 255).



2 Classificeer de opname of movie.

- Telkens als u op de knop <RATE> drukt, verandert de classificatie: [•]/[••]/[•••]/[••••]/[•••••]/geen.
- Als u nog een foto of movie wilt classificeren, herhaalt u stap 1 en 2.



- Als [**3: Functieknop RATE**] is ingesteld op [**Beveiligen**], wijzigt u deze instelling in [**Classific.**].
- Als u op de knop <[Q]> drukt terwijl [**Classific.**] is geselecteerd in [**3: Functieknop RATE**], kunt u de classificaties instellen die worden weergegeven wanneer u op de knop <RATE> drukt.

MENU Classificaties instellen via het menu





1 Selecteer [Classificatie].

- Selecteer [**Classificatie**] op het tabblad [▶ 2] en druk vervolgens op <[SET]>.





2 Selecteer een opname of een movie.

- Draai aan het instelwiel <  > om de opname of movie te selecteren die u wilt classificeren.
- Als u op de knop < Q > drukt en het instelwiel <  > linksom draait, kunt u een foto of movie selecteren in de weergave van drie opnamen. Als u wilt terugkeren naar de weergave van één opname, draait u het instelwiel <  > rechtsom.





3 Classificeer de opname of movie.

- Wanneer u op <  > drukt, wordt het pictogram [SET] uitgeschakeld.
- Draai aan het instelwiel <  > om een classificatie te selecteren.
- ▶ Het totale aantal opnamen en movies dat is geclassificeerd, wordt voor elke classificatie geteld.
- Als u nog een opname of movie wilt classificeren, herhaalt u de stappen 2 en 3.
- Druk op de knop < MENU > om terug te keren naar het menu.

 De nummering van opnamen met een bepaalde classificatie kan oplopen tot 999. Als er meer dan 999 opnamen met een bepaalde classificatie zijn, wordt daarbij [###] weergegeven.

Het voordeel van classificaties

- Met [ 2: Spring met ] kunt u alleen geclassificeerde foto's en movies weergeven.
- Met [ 2: Diavoorstelling] kunt u alleen geclassificeerde foto's en movies weergeven.
- Met Digital Photo Professional (meegeleverde software, pag. 394) kunt u alleen de geclassificeerde foto's en movies selecteren.
- Met Windows 8.1, Windows 8 of Windows 7 enzovoort kunt u de classificatie van elk bestand bekijken in de bestandsinformatieweergave of in de meegeleverde opnameviewer.

Q Snel instellen tijdens weergave

U kunt tijdens de weergave op de knop <Q> drukken om de volgende opties in te stellen: [Q]: **Beveilig beelden**, [R]: Beeld roteren], [**★**: **Classificatie**], [RAW/JPEG↓: RAW-beeldverwerking] (alleen RAW-beelden), [Wijzig formaat] (alleen JPEG-beelden), [ON: **Overbelichtingswaarschuwing**], [ON: **AF-puntweergave**], [T: **Spring met** ]. Voor movies kunnen alleen de functies die hierboven vetgedrukt worden weergegeven worden ingesteld.

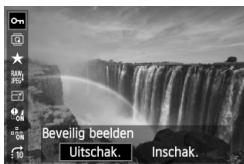

1 Druk op de knop <Q>.

- Druk tijdens de opnameweergave op de knop <Q>.
- ▶ Het scherm Snel instellen wordt weergegeven.









2 Selecteer een functie en stel deze in.

- Beweeg <DIAL> omhoog of omlaag om een functie te selecteren.
- ▶ De instelling van de geselecteerde functie wordt onderaan weergegeven.
- Draai aan het instelwiel <DIAL> om de functie in te stellen.
- Druk voor RAW-beeldverwerking en Wijzig formaat op <SET> en stel de functie in. Raadpleeg pagina 288 voor meer informatie over RAW-beeldverwerking en pagina 293 voor informatie over Wijzig formaat. Druk op de knop <MENU> om te annuleren.

3 Verlaat de instelling.

- Wanneer u op de knop <Q> drukt, wordt het scherm Snel instellen uitgeschakeld.

 Als u een opname wilt roteren, stelt u [**1: Auto. roteren**] in op [**Aan**  ]. Als [**1: Auto. roteren**] is ingesteld op [**Aan** ] of [**Uit**], wordt de instelling [**Beeld roteren**] aan de opname toegevoegd, maar wordt de opname niet door de camera gedraaid bij afspelen.

- 
- Wanneer u op de knop < > drukt tijdens de indexweergave, wordt er overgeschakeld op de weergave van één opname en verschijnt het scherm Snel instellen. Druk nogmaals op de knop < > om terug te keren naar de indexweergave.
 - Voor opnamen die zijn gemaakt met een andere camera, kan het aantal instelbare functies beperkt zijn.

Genieten van movies

U kunt movies op de volgende drie manieren afspelen:

Afspelen op een tv (pag. 274 en 277)

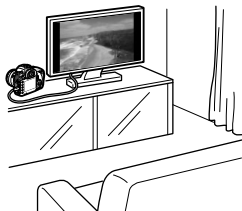

Gebruik de meegeleverde AV-kabel of een HDMI-kabel HTC-100 (afzonderlijk verkrijgbaar) om de camera op een tv aan te sluiten. U kunt de movies en foto's dan op uw tv bekijken.

Als u over een HD-televisie beschikt en uw camera met een HDMI-kabel aansluit, kunt u movies in Full HD (Full High-Definition: 1920x1080) en HD (High-Definition: 1280x720) bekijken met een hogere beeldkwaliteit.



- Movies op een kaart kunnen alleen worden afgespeeld op apparaten die compatibel zijn met MOV-bestanden.
- Omdat recorders met vaste schijf geen HDMI IN-poort bevatten, kan de camera niet op de recorder met vaste schijf worden aangesloten met behulp van een HDMI-kabel.
- Ook wanneer de camera via een USB-kabel op een recorder met vaste schijf is aangesloten, kunnen movies en foto's niet worden afgespeeld of opgeslagen.

Afspelen op het LCD-scherm van de camera (pag. 267 - 273)

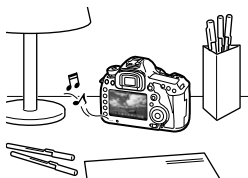

U kunt movies afspelen op het LCD-scherm van de camera. Bovendien kunt u de eerste en laatste beelden van een movie bewerken, en de foto's en movies op de kaart afspelen als automatische diavoorstelling.



Een movie die op een computer is bewerkt, kan niet opnieuw op de kaart worden opgeslagen en op de camera worden afgespeeld.

Afspelen en bewerken op een computer (pag. 394).



De moviebestanden die zich op de kaart bevinden, kunnen naar een computer worden overgebracht en dan worden afgespeeld met ImageBrowser EX.

- Om een movie vloeiend af te spelen op een pc, hebt u een krachtige computer nodig. Raadpleeg de gebruikershandleiding (pdf) van ImageBrowser EX voor informatie over de vereisten die van toepassing zijn op computerhardware.
- Als u commerciële software van derden wilt gebruiken om de movies af te spelen of te bewerken, moet u controleren of de software compatibel is met MOV-bestanden. Neem voor meer informatie over commerciële software van derden contact op met de fabrikant van de software.

Movies afspelen



1 Geef de opname weer.

- Druk op de knop <▶> om opnamen weer te geven.

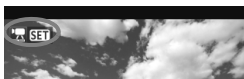

2 Selecteer een movie.

- Draai aan het instelwiel <⊙> om de movie te selecteren die u wilt afspelen.
- Bij de weergave van één opname geeft het pictogram <📺 SET> linksboven op het scherm aan dat het een movie betreft.
- In de indexweergave geeft de perforatie links van de opname aan dat het een movie betreft. **Movies kunnen niet worden weergegeven in de indexweergave. Druk daarom op <SET> om naar de weergave van één opname te gaan.**



3 Druk in de weergave van één opname op <SET>.

- ▶ Onderaan verschijnt het paneel voor het weergeven van movies.



4 Geef de movie weer.

- Draai aan het instelwiel <⊙> om [▶] (Afspelen) te selecteren en druk vervolgens op <SET>.
- ▶ De movie wordt afgespeeld.
- U kunt de movieweergave pauzeren door op <SET> te drukken.
- Tijdens de movieweergave kunt u het geluidsvolume aanpassen door aan het instelwiel <⚙> te draaien.
- Zie de volgende pagina voor meer informatie over de weergaveprocedure.



Luidspreker

 Zet het volume zachter voordat u via een hoofdtelefoon naar het geluid van een movie luistert, zodat uw gehoor niet beschadigd raakt.

Functie	Beschrijving van weergave
↶ Afsluiten	Hiermee keert u terug naar de weergave van één opname.
▶ Afspelen	Door op <ⓈET> te drukken, kunt u schakelen tussen weergeven en stoppen.
▶ Vertraagd	Pas de vertragingssnelheid aan door aan het instelwiel <ⓈET> te draaien. De vertragingssnelheid wordt rechtsboven weergegeven.
⏪ Eerste beeld	Hiermee wordt het eerste beeld van de movie weergegeven.
⏮ Vorig beeld	Elke keer dat u op <ⓈET> drukt, wordt het voorgaande beeld weergegeven. Als u <ⓈET> ingedrukt houdt, wordt de movie teruggespoeld.
⏭ Volgend beeld	Elke keer dat u op <ⓈET> drukt, wordt de movie beeld voor beeld weergegeven. Als u <ⓈET> ingedrukt houdt, wordt de movie vooruit gespoeld.
⏩ Laatste beeld	Hiermee wordt het laatste beeld van de movie weergegeven.
✂ Bewerken	Hiermee wordt het bewerkingsscherm geopend (pag. 269).
	Weergavepositie
mm' ss"	Weergavetijd (minuten:seconden met [Movie afs. teller: Opn. tijd] ingesteld)
uu:mm:ss:ff	Tijdcode (uren:minuten:seconden:frames met [Movie afs. teller: Tijdcode] ingesteld)
 Volume	U kunt het geluidsvolume van de ingebouwde luidspreker (pag. 267) aanpassen door aan het instelwiel <🔊> te draaien.

- De duur van ononderbroken weergave met een volledig opgeladen LP-E6-batterij bij 23 °C is als volgt: circa 3 uur en 30 min.
- Als u het geluid van de movie wilt horen (pag. 237), schaft u in de winkel een hoofdtelefoon met een ministereostekker van 3,5 mm aan en sluit u deze aan op de camera (pag. 19).
- Als u de camera op een tv aansluit (pag. 274 en 277) om een movie weer te geven, moet u het geluidsvolume aanpassen via de tv. (U kunt het geluidsvolume niet aanpassen door aan het instelwiel <🔊> te draaien.)
- Als u tijdens het filmen een foto hebt gemaakt, wordt deze tijdens de movieweergave gedurende ongeveer 1 seconde weergegeven (het beeld staat even stil).

✂ De eerste en laatste beelden van de movie bewerken

U kunt de eerste en laatste beelden van een movie bewerken in tussenstappen van 1 seconde.



1 Selecteer [✂] in het movieweergavescherm.

- ▶ Het paneel voor moviebewerking wordt onder aan het scherm weergegeven.



2 Geef aan welk deel moet worden verwijderd.

- Selecteer [⏏] (Snijden begin) of [⏏] (Snijden eind) en druk op <SET>.
- Kantel <⏏> naar links of rechts om het vorige of volgende beeld te bekijken. Als u de knop ingedrukt houdt, worden de beelden vooruitgespoeld. Draai aan het instelwiel <⏏> om de movie beeld voor beeld weer te geven.
- Nadat u hebt bepaald welk deel u wilt verwijderen, drukt u op <SET>. Het deel dat boven in het scherm blauw is gemarkeerd, is het deel dat overblijft.



3 Controleer de bewerkte movie.

- Selecteer [▶] en druk op <SET> om het blauw gemarkeerde deel af te spelen.
- Ga terug naar stap 2 om de bewerking te wijzigen.
- Om de bewerking te annuleren, selecteert u [↶] en drukt u op <SET>.





4 Sla de movie op.

- Selecteer [**L**] en druk vervolgens op <SET>.
- ▶ Het scherm Opslaan wordt weergegeven.
- Om het bestand als een nieuwe movie op te slaan, selecteert u [**Nieuw bestand**]. Om het bestand op te slaan en het originele moviebestand te overschrijven, selecteert u [**Overschrijven**]. Druk vervolgens op <SET>.
- Selecteer [**OK**] op het bevestigingsscherm en druk op <SET> om de bewerkte movie op te slaan en terug te keren naar het movieweergavescherm.

- Aangezien bewerking alleen in tussenstappen van 1 seconde mogelijk is (de positie wordt aangegeven met [**X**]), kan de exacte positie waar de movie wordt bewerkt iets afwijken van de positie die u hebt aangegeven.
- Als er onvoldoende ruimte beschikbaar is op de kaart, is de optie [**Nieuw bestand**] niet beschikbaar.

MENU Diavoorstelling (automatische weergave) ■

U kunt de opnamen die zich op de kaart bevinden, weergeven als een automatische diavoorstelling.



1 Selecteer [Diavoorstelling].

- Selecteer [Diavoorstelling] op het tabblad [▶2] en druk vervolgens op <SET>.

Aantal weer te geven opnamen



2 Selecteer de opnamen die u wilt afspelen.

- Draai aan het instelwiel <◉> om de gewenste instelling te selecteren en druk vervolgens op <SET>.

[Alle bldn/Movies/Foto's]

- Draai aan het instelwiel <◉> om een van de volgende opties te selecteren: [📄 Alle bldn/🎞 Movies/📷 Foto's]. Druk vervolgens op <SET>.

[Datum/Map/Classificatie]

- Draai aan het instelwiel <◉> om een van de volgende opties te selecteren: [📅 Datum/🗺 Map/★ Classificatie].
- Wanneer <INFO, ↵> wordt gemarkeerd, drukt u op de knop <INFO>.
- Draai aan het instelwiel <◉> om de gewenste instelling te selecteren en druk vervolgens op <SET>.

[Datum]







[Map]





[Classificatie]



Optie	Beschrijving van weergave
 Alle bldn	Alle foto's en movies op de geheugenkaart worden weergegeven.
 Datum	De foto's en movies die zijn vastgelegd op de geselecteerde opnamedatum, worden weergegeven.
 Map	De foto's en movies in de geselecteerde map worden weergegeven.
 Movies	Alleen de movies op de geheugenkaart worden weergegeven.
 Foto's	Alleen de foto's op de geheugenkaart worden weergegeven.
 Classificatie	Alleen foto's en movies met de geselecteerde classificatie worden weergegeven.



3 Stel de weergavetijd en de optie voor herhalen in.

- Draai aan het instelwiel <  > om **[Stel in]** te selecteren en druk vervolgens op <  >.
- Stel de opties voor **[Weergaveduur]** en **[Herhalen]** in voor foto's en druk vervolgens op de knop < **MENU** >.

[Weergaveduur]



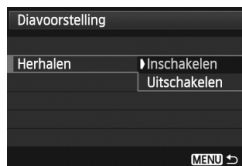

[Herhalen]









4 Start de diavoorstelling.

- Draai aan het instelwiel <  > om **[Start]** te selecteren en druk vervolgens op <  >.
- ▶ Nadat de tekst **[Laden van beeld...]** is weergegeven, begint de diavoorstelling.

5 Sluit de diavoorstelling af.

- Als u de diavoorstelling wilt afsluiten en wilt terugkeren naar het instellingen scherm, drukt u op de knop < **MENU** >.



- Als u de diavoorstelling wilt pauzeren, drukt u op <  >. Tijdens het pauzeren wordt **[||]** in de linkerbovenhoek van de opname weergegeven. Druk nogmaals op <  > om weer verder te gaan met de diavoorstelling.
- U kunt het weergaveformaat van foto's wijzigen door tijdens de automatische weergave op de knop < **INFO.** > drukken (pag. 250).
- Tijdens de movieweergave kunt u het geluidsvolume aanpassen door aan het instelwiel <  > te draaien.
- Tijdens automatische weergave of pauze kunt u aan het instelwiel <  > draaien om een andere opname te bekijken.
- Tijdens het automatisch afspelen werkt de automatische uitschakeling van de camera niet.
- De weergavetijd kan variëren, afhankelijk van de opname.
- Zie pagina 274 en 277 als u de diavoorstelling op een tv wilt bekijken.

Opnamen op de tv bekijken

U kunt de foto's en movies ook weergeven op een tv.

- Pas het geluidsvolume van de movie aan op de tv. Het geluidsvolume kan niet met de camera worden aangepast.
- Schakel, voordat u de kabel tussen de camera en de tv aansluit of verwijdert, de camera en de tv uit.
- Op bepaalde televisies worden de weergegeven opnamen mogelijk afgesneden.

Opnamen bekijken op een HD-tv (High-Definition)

Hiervoor hebt u de HDMI-kabel HTC-100 (afzonderlijk verkrijgbaar) nodig.

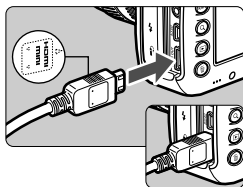

1 Sluit de HDMI-kabel aan op de camera.

- Sluit de stekker met het <▲ HDMI MINI>-logo naar de voorzijde van de camera gericht aan op de <HDMI OUT>-aansluiting.

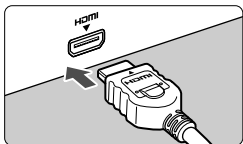

2 Sluit de HDMI-kabel aan op de tv.

- Sluit de HDMI-kabel aan op de HDMI IN-poort van de tv.

3 Schakel de tv in en verander de video-invoer van de tv in de aangesloten poort.

4 Zet de aan-uitschakelaar van de camera op <ON>.

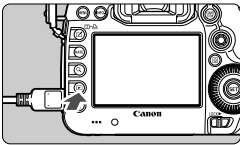

5 Druk op de knop <▶>.

- ▶ De opname wordt op het tv-scherm weergegeven. (Het LCD-scherm van de camera blijft leeg.)
- De opnamen worden automatisch weergegeven met de optimale resolutie van de tv.
- U kunt het weergaveformaat wijzigen door op de knop <INFO.> te drukken.
- Zie pagina 267 als u movies wilt weergeven.



Het is niet mogelijk om een movie gelijktijdig weer te geven via de <HDMI OUT>- en <A/V OUT>-aansluiting.



- Sluit geen andere apparaten aan op de <HDMI OUT>-aansluiting van de camera. Als u dit toch doet, kan er een storing worden veroorzaakt.
- Op sommige tv's kunnen de opnamen mogelijk niet worden afgespeeld. Gebruik in dat geval de meegeleverde AV-kabel om de camera op de tv aan te sluiten.

Voor HDMI CEC-tv's

Als de tv die compatibel is met HDMI CEC*, met de HDMI-kabel op de camera is aangesloten, kunt u de afstandsbediening van de tv gebruiken voor het afspelen.

* Een standaard-HDMI-functie waarmee HDMI-apparaten elkaar kunnen bedienen zodat u ze kunt bedienen met één afstandsbediening.

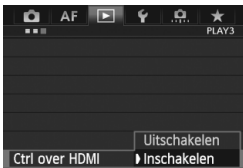

1 Stel [Ctrl over HDMI] in op [Inschakelen].

- Selecteer [Ctrl over HDMI] op het tabblad [▶3] en druk vervolgens op <SET>.
- Selecteer [Inschakelen] en druk vervolgens op <SET>.

2 Sluit de camera aan op een tv.

- Gebruik een HDMI-kabel om de camera aan te sluiten op de tv.
- ▶ De invoer van de tv wordt automatisch overgeschakeld op de HDMI-poort waarop de camera is aangesloten.

3 Druk op de knop <▶> op de camera.

- ▶ Op de tv wordt een opname weergegeven. U kunt de afstandsbediening van de tv gebruiken om opnamen af te spelen.

4 Selecteer een opname of een movie.

- Richt de afstandsbediening op de tv en druk op de knop ←/→ om een opname te selecteren.

5 Druk op Enter op de afstandsbediening.

- ▶ Het menu wordt weergegeven en u kunt de afspeelopties uitvoeren die links worden weergegeven.
- Druk op de toets ←/→ om de gewenste optie te selecteren en druk vervolgens op Enter. Voor een diavoorstelling drukt u op ↑/↓ op de afstandsbediening om een optie te selecteren. Druk vervolgens op Enter.
- Als u **[Terug]** kiest en vervolgens op Enter drukt, verdwijnt het menu en kunt u de knop ←/→ gebruiken om een opname te selecteren.

Fotoweergavemenu



Movieweergavemenu



- ↶ : Terug
- ☐☐☐ : 9-beeldindex
- 📺 : Movie afspelen
- 👉 : Diavoorstelling
- INFO. : Opn. info weergeven
- 🔄 : Roteren

ⓘ In de weergave van twee opnamen (pag. 259) is afspelen via de afstandsbediening van de tv niet mogelijk. Als u de afstandsbediening van de tv wilt gebruiken voor afspelen, drukt u eerst op de knop <☐•☐> om terug te gaan naar de weergave van één opname.

- Bij bepaalde tv's moet u eerst de HDMI CEC-verbinding activeren. Raadpleeg de instructiehandleiding van de tv voor meer informatie.
- Bepaalde tv's, waaronder zelfs tv's die compatibel zijn met HDMI CEC, functioneren wellicht niet naar behoren. Stel in dat geval [▶] 3: **Ctrl over HDMI** in op **[Uitschakelen]** en speel de opnamen af vanaf de camera.

Opnamen bekijken op een niet-HD-tv (High-Definition)

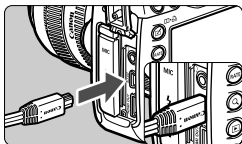

1 Sluit de meegeleverde AV-kabel aan op de camera.

- Sluit de stekker met het <Canon>-logo naar de achterzijde van de camera gericht aan op de <A/V OUT>-aansluiting.

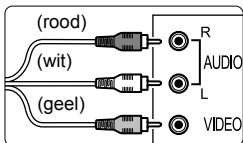

2 Sluit de AV-kabel aan op de tv.

- Sluit de AV-kabel aan op de video IN-aansluiting en op de audio IN-aansluiting van de tv.

3 Schakel de tv in en verander de video-invoer van de tv in de aangesloten poort.

4 Zet de aan-uitschakelaar van de camera op <ON>.

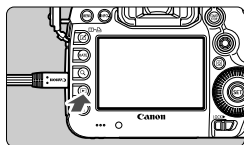

5 Druk op de knop <▶>.

- ▶ De opname wordt op het tv-scherm weergegeven. (Het LCD-scherm van de camera blijft leeg.)
- Zie pagina 267 als u movies wilt weergeven.



- Gebruik alleen de meegeleverde AV-kabel. Als u een andere kabel gebruikt, worden de opnamen mogelijk niet weergegeven.
- Als het videosysteem niet overeenkomt met de tv, worden de opnamen niet correct weergegeven. Stel het juiste videosysteem in bij [▼3: Videosysteem].



Opnamen beveiligen

Door opnamen te beveiligen, voorkomt u dat deze per ongeluk worden verwijderd.

MENU Een afzonderlijke opname beveiligen



1 Selecteer [**Beveilig beelden**].

- Selecteer [**Beveilig beelden**] op het tabblad [ 1] en druk vervolgens op <  >.







2 Selecteer [**Selecteer beelden**].

- Selecteer [**Selecteer beelden**] en druk vervolgens op <  >.
- ▶ De opnamen worden weergegeven.

Opnamebeveiligingspictogram



3 Beveilig de opname.

- Draai aan het instelwiel <  > om de gewenste opname te kiezen en druk vervolgens op <  >.
- ▶ De opname wordt beveiligd en het pictogram <  > wordt boven aan het scherm weergegeven.
- Als u de wisbeveiliging ongedaan wilt maken, druk dan nogmaals op de knop <  >. Het pictogram <  > verdwijnt dan.
- Als u nog een opname wilt beveiligen, herhaalt u stap 3.
- Druk op de knop < **MENU** > om terug te keren naar het menu.

MENU Alle opnamen in een map of op een kaart beveiligen

U kunt alle opnamen in een map of op een geheugenkaart tegelijk beveiligen.



Wanneer het menu [1: **Beveilig beelden**] is ingesteld op [**Alle beelden in map**] of [**Alle beelden op kaart**], worden alle opnamen in de map of op de kaart beveiligd. Om de opnamebeveiliging te annuleren, selecteert u [**Wis bev. beelden in map**] of [**Wis bev. alle beelden op kaart**].

Instellen met de knop <RATE>

Tijdens de opnameweergave kunt u de knop <RATE> gebruiken om een opname te beveiligen.

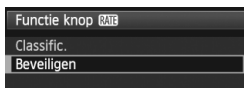

- Stel [3: **Functieknop RATE**] in op [**Beveiligen**].
- Geef de opnamen weer en selecteer de opname die u wilt beveiligen.
- Wanneer u op de knop <RATE> drukt, wordt de opname beveiligd en wordt het pictogram < > boven aan het scherm weergegeven.
- Als u de beveiliging wilt opheffen, drukt u nogmaals op <RATE>. Het pictogram < > verdwijnt dan.



Als u de kaart formatteert (pag. 53), worden ook de beveiligde opnamen verwijderd.



- Movies kunnen ook worden beveiligd.
- Als een opname eenmaal is beveiligd, kan deze niet worden verwijderd met de wisfunctie van de camera. Als u een beveiligde opname wilt wissen, moet u eerst de beveiliging opheffen.
- Als u alle opnamen wist (pag. 284), blijven alleen de beveiligde opnamen over. Dit is handig als u in één keer alle overbodige opnamen wilt wissen.

Opnamen kopiëren

Opnamen die zich op een geheugenkaart bevinden, kunnen naar een andere geheugenkaart worden gekopieerd.

MENU Afzonderlijke opnamen kopiëren



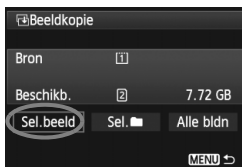

1 Selecteer **[Beeldkopie]**.

- Selecteer **[Beeldkopie]** op het tabblad [ 1] en druk vervolgens op < >.



2 Selecteer **[Sel.Beeld]**.



- Controleer de kopieerbron en de capaciteit van de kaart.
- Draai aan het instelwiel < > om **[Sel.Beeld]** te selecteren en druk vervolgens op < >.



Laagste bestandsnummer
Aantal opnamen in de map



Mapnaam
Hoogste bestandsnummer

3 Selecteer de map.

- Draai aan het instelwiel < > om de map te selecteren die de te kopiëren opname bevat. Druk vervolgens op < >.
- Selecteer de gewenste map aan de hand van de opnamen rechts op het scherm.
- ▶ De opnamen in de geselecteerde map worden weergegeven.

 De kopieerbron is de kaart die is geselecteerd in het menu [ 1: **Opn. functie+kaart/map sel.**] bij de instelling [**Opn./weerg.**] (**[Weergave]**).

Totaalaantal geselecteerde opnamen



4 Selecteer de opnamen die u wilt kopiëren.

- Draai aan het instelwiel <⊙> om de gewenste opname te selecteren en druk vervolgens op <SET>.
- ▶ Het pictogram <✓> wordt linksboven in het scherm weergegeven.
- Als u op de knop <Q> drukt en het instelwiel <⊙> linksom draait, kunt u een opname selecteren in de weergave van drie opnamen. Als u wilt terugkeren naar de weergave van één opname, draait u het instelwiel <⊙> rechtsom.
- Als u meer opnamen wilt kopiëren, herhaalt u stap 4.

5 Druk op de knop <RATE>.

- Wanneer alle opnamen die u wilt kopiëren zijn geselecteerd, drukt u op de knop <RATE>.

6 Selecteer [OK].

- Controleer de geheugenkaart waarnaar u wilt kopiëren en druk op <SET>.



7 Selecteer de doelmap.

- Draai aan het instelwiel <⊙> om de map te selecteren waarnaar u de opnamen wilt kopiëren en druk op <SET>.
- Als u een nieuwe map wilt maken, selecteert u [Maak map].

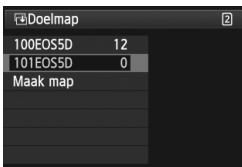

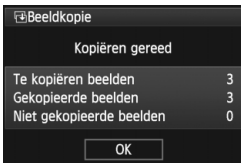

8 Selecteer [OK].

- Controleer de kopieerbron en de gegevens op de kaart.
- Draai aan het instelwiel < [SET] > om [OK] te selecteren en druk vervolgens op < [SET] >.
- ▶ Het kopiëren gaat van start en de voortgang wordt weergegeven.
- Als het kopiëren voltooid is, wordt het resultaat weergegeven.
- Selecteer [OK] om terug te keren naar het scherm van stap 2.

MENU Alle opnamen in een map of op een kaart kopiëren

U kunt alle opnamen in een map of op een geheugenkaart tegelijk kopiëren. Wanneer het menu [▶ 1: Beeldkopie] is ingesteld op [Sel. ■] of [Alle bldn], kunt u alle opnamen in een map of op een geheugenkaart tegelijk kopiëren.

- De bestandsnaam van de gekopieerde opname is gelijk aan de bestandsnaam van de bronopname.
- Als [Sel.Beeld] is ingesteld, is het niet mogelijk om opnamen uit meerdere mappen tegelijk te kopiëren. Selecteer in elke map opnamen om ze map voor map te kopiëren.
- Wanneer een opname naar een doelmap/-kaart wordt gekopieerd waar zich een opname bevindt met hetzelfde bestandsnummer, wordt het volgende weergegeven: [Sla beeld over en ga door] [Vervang bestaand beeld] [Annuleer kopie]. Selecteer de kopieermethode en druk vervolgens op < [SET] >.
 - [Sla beeld over en ga door]: Iedere opname in de bronmap met hetzelfde bestandsnummer als de opname in de doelmap wordt overgeslagen en niet gekopieerd.
 - [Vervang bestaand beeld]: Iedere opname in de doelmap met hetzelfde bestandsnummer als de bronopname (inclusief beveiligde opnamen) wordt overschreven. Als een opname met een afdrukopdracht (pag. 311) wordt overschreven, moet u de afdrukopdracht opnieuw instellen.
- Wanneer de opname wordt gekopieerd, blijft de informatie over de afdrukopdracht en de beeldoverdracht niet behouden.
- Tijdens het kopiëren is het niet mogelijk om opnamen te maken. Selecteer [Annuleer] voordat u een opname maakt.

Opnamen wissen

U kunt opnamen één voor één of in een batch selecteren en wissen. Beveiligde opnamen (pag. 278) worden niet gewist.

- 1 Als een opname eenmaal is gewist, kan deze niet meer worden teruggehaald. Wis een opname pas als u zeker weet dat u deze niet meer nodig hebt. Beveilig belangrijke opnamen om te voorkomen dat deze per ongeluk worden gewist. Als u een RAW+JPEG-afbeelding verwijdert, wordt zowel de RAW- als de JPEG-afbeelding verwijderd.

Een afzonderlijke opname wissen





- 1 Geef de opname weer die u wilt wissen.

- 2 Druk op de knop .

► Het wismenu wordt onder aan het scherm weergegeven.



- 3 Wis de opname.

- Draai aan het instelwiel  om [Wissen] te selecteren en druk vervolgens op . De weergegeven opname wordt gewist.



 Als [**3: Standaardwisoptie**] is ingesteld op [[Wissen] geselecteerd], verloopt het wissen van opnamen sneller (pag. 326).

MENU Opnamen selecteren die in een batch moeten worden gewist

Als u de selectievakjes bij opnamen die u wilt wissen inschakelt met behulp van een , kunt u meerdere opnamen tegelijk wissen.



- 1 Selecteer [Wis beelden].

- Selecteer [Wis beelden] op het tabblad [ 1] en druk vervolgens op .



2 Selecteer [Selecteer en wis beelden].

- Selecteer [**Selecteer en wis beelden**] en druk vervolgens op <SET>.
- ▶ De opnamen worden weergegeven.
- Als u op de knop <Q> drukt en het instelwiel <☀> linksom draait, kunt u een opname selecteren in de weergave van drie opnamen. Als u wilt terugkeren naar de weergave van één opname, draait u het instelwiel <☀> rechtsom.



3 Selecteer de opnamen die u wilt wissen.

- Draai aan het instelwiel <☀> om de gewenste opname te kiezen en druk vervolgens op <SET>.
- ▶ Er verschijnt een <✓> in de linkerbovenhoek.
- Herhaal stap 3 om andere opnamen te selecteren die u wilt wissen.

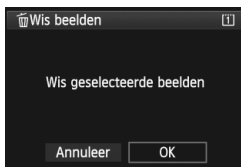

4 Wis de opnamen.

- Druk op de knop <☒>.
- Selecteer [**OK**] en druk vervolgens op <SET>.
- ▶ De geselecteerde opnamen worden gewist.

MENU Alle opnamen in een map of op een kaart wissen

U kunt alle opnamen in een map of op een geheugenkaart tegelijk wissen. Wanneer het menu [**1: Wis beelden**] is ingesteld op [**Alle beelden in map**] of [**Alle beelden op kaart**], worden alle opnamen in de map of op de kaart gewist.

- Als u ook beveiligde opnamen wilt wissen, dient u de kaart te formatteren (pag. 53).
- Als [**Alle beelden op kaart**] is ingesteld, worden de opnamen gewist op de kaart die is geselecteerd in het menu [**1: Opn.functie+kaart/map sel.**] bij de instelling [**Opn./weerg.**] ([**Weergave**]).

De instellingen voor het weergeven van opnamen wijzigen ■

MENU De helderheid van het LCD-scherm aanpassen

De helderheid van het LCD-scherm wordt automatisch aangepast voor een optimale weergave. U kunt het helderheidsniveau van de automatische aanpassing instellen (lichter of donkerder) of de helderheid handmatig aanpassen.



1 Selecteer [LCD-helderheid].

- Selecteer [LCD-helderheid] op het tabblad [2] en druk vervolgens op <SET>.

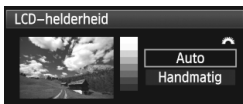

2 Selecteer [Auto] of [Handmatig].

- Draai aan het instelwiel <[wiel]> om een optie te selecteren.

3 Pas de helderheid aan.

- Kijk naar het diagram met grijswaarden en draai aan het instelwiel <[wiel]>. Druk vervolgens op <SET>.
- U kunt [Auto] instellen op drie niveaus, en [Handmatig] op zeven niveaus.



Automatische aanpassing



Handmatige aanpassing



Let erop wanneer [Auto] is ingesteld dat de ronde, externe lichtsensor (pag. 20) rechts op het LCD-scherm niet wordt geblokkeerd door uw vinger of iets dergelijks.



Als u de belichting van de opname wilt controleren, raden we u aan om naar het histogram te kijken (pag. 254).

MENU Verticale opnamen automatisch roteren

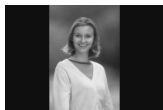

Verticale opnamen worden automatisch gedraaid, zodat ze verticaal in plaats van horizontaal op het LCD-scherm van de camera of op de pc worden weergegeven. De instelling van deze functie kan worden veranderd.

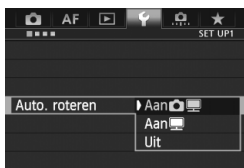

1 Selecteer [Auto. roteren].

- Selecteer [Auto. roteren] op het tabblad [**1**] en druk vervolgens op **< (SET) >**.

2 Stel de optie Auto. roteren in.

- Selecteer de gewenste instelling en druk op **< (SET) >**.

● Aan

De verticale opname wordt tijdens de weergave automatisch gedraaid op zowel het LCD-scherm als de pc.

● Aan

De verticale opname wordt alleen op de pc automatisch gedraaid.

● Uit

De verticale opname wordt niet automatisch gedraaid.

 Verticale opnamen die zijn gemaakt terwijl Auto. roteren was ingesteld op [Uit], kunnen niet automatisch worden gedraaid. De opnamen kunnen zelfs niet worden gedraaid als u de instelling later op [Aan] zet voor weergave.

- 
- De verticale opname wordt niet automatisch gerooteerd als u de opname direct na het maken bekijkt.
 - Als er een verticale opname is gemaakt terwijl de camera omhoog of omlaag was gericht, wordt de opname mogelijk niet automatisch gedraaid.
 - Als de verticale opname op het beeldscherm van de pc niet automatisch wordt gedraaid, betekent dit dat de door u gebruikte software de opname niet kan draaien. We raden u aan om de meegeleverde software te gebruiken.

10

Opnamen naverwerken

U kunt RAW-opnamen met de camera verwerken en het formaat van JPEG-opnamen wijzigen (verkleinen).

- Het pictogram ☆ rechtsboven de paginatitel geeft aan dat de functie kan worden gebruikt wanneer het programma-keuzewiel is ingesteld op <P/Tv/Av/M/B>.

* De functie kan niet worden gebruikt in de modus <A⁺>.

- Opnamen die met een andere camera zijn gemaakt, worden mogelijk niet correct verwerkt door de camera.
- Naverwerking van opnamen zoals beschreven in dit hoofdstuk is niet mogelijk wanneer de camera is ingesteld op HDR-opnamen of dubbele belichting, of wanneer de camera via de <DIGITAL>-aansluiting is aangesloten op een pc.

RAW/JPEG ↓ RAW-opnamen met de camera verwerken ☆

U kunt **RAW**-bestanden verwerken met de camera en ze opslaan als JPEG-bestanden. Ook al verandert het RAW-bestand zelf niet, u kunt het RAW-bestand toch verwerken voor verschillende omstandigheden om er vervolgens diverse JPEG-bestanden van te maken.

M RAW- en **S RAW**-bestanden kunnen niet worden verwerkt met de camera. Gebruik Digital Photo Professional (meegeleverde software, pag. 394) om die bestanden te verwerken.



1 Selecteer [RAW-beeldverwerking].

- Selecteer **[RAW-beeldverwerking]** op het tabblad [**1**] en druk vervolgens op **<SET>**.
- ▶ **RAW**-opnamen worden weergegeven.



2 Selecteer een opname.

- Draai aan het instelwiel **<◉>** om de opname te selecteren die u wilt verwerken.
- Als u op de knop **<Q>** drukt en het instelwiel **<◉>** linksom draait, kunt u een opname selecteren in de indexweergave.



3 Verwerk de opname.

- Druk op **<SET>** om de RAW-verwerkings-opties weer te geven (pag. 290-292).
- Gebruik **<◉>** om een optie te selecteren en draai vervolgens aan het instelwiel **<◉>** om uw keuze vast te leggen.
- ▶ De gewijzigde instellingen voor 'Helderheid aanpassen', 'Witbalans' en overige instellingen zijn zichtbaar in de weergegeven opname.
- Druk op de knop **<INFO.>** om terug te keren naar de instellingen van de opname zoals ze waren toen de opname werd gemaakt.



Het instellingen scherm weergeven

- Druk op <SET> om het instellingen scherm weer te geven. Draai aan het instelwiel <◉> of <☰> om de instelling te wijzigen. Druk op <SET> om terug te keren naar het scherm van stap 3.



4 Sla de opname op.

- Selecteer [**L**] (Opslaan) en druk vervolgens op <SET>.
- Selecteer [**OK**] om de opname op te slaan.
- Controleer de bestemmingsmap en het nummer van het bestand, en selecteer [**OK**].
- Als u nog een opname wilt verwerken, herhaalt u stap 2 t/m 4.
- Druk op de knop <MENU> om terug te keren naar het menu.

De vergrote weergave

















Als u bij stap 3 op de knop <Q> drukt, kunt u de opname vergroten. De vergroting is afhankelijk van het aantal pixels voor [**Beeldkwaliteit**] dat is ingesteld bij [**RAW-beeldverwerking**]. Met <☰> kunt u door de vergrote opname schuiven.

Als u de vergrote weergave wilt beëindigen, drukt u nogmaals op de knop <Q>.

Opnamen met de instelling Aspect ratio

Opnamen die zijn gemaakt met een Live view-beeldverhouding ([**4:3**] [**16:9**] [**1:1**]) worden in de respectievelijke beeldverhouding weergegeven. JPEG-bestanden worden ook opgeslagen met de ingestelde beeldverhouding.

RAW-beeldverwerkingsopties

-  **Helderheid aanpassen**
U kunt de helderheid van de opname aanpassen met maximaal ± 1 stop in stappen van 1/3-stop. Het effect van de instelling is zichtbaar in de weergegeven opname.
-  **Witbalans** (pag. 139)
U kunt de witbalans selecteren. Selecteer  en draai het aan instelwiel  om de kleurtemperatuur in te stellen op het instellingenscherf. Het effect van de instelling is zichtbaar in de weergegeven opname.
-  **Beeldstijl** (pag. 131)
U kunt de beeldstijl selecteren. Om parameters zoals Scherpste in te stellen, drukt u op  om het instellingenscherf weer te geven. Draai aan het instelwiel  om de beeldstijl te selecteren. Draai aan het instelwiel  om de parameter te selecteren die u wilt aanpassen en draai vervolgens aan het instelwiel  om de gewenste instelling op te geven. Druk op  om terug te keren naar het scherm van stap 3. Het effect van de instelling is zichtbaar in de weergegeven opname.
-  **Auto Lighting Optimizer (Auto optimalisatie helderheid)** (pag. 144)
U kunt de optie Auto Lighting Optimizer (Auto optimalisatie helderheid) instellen. Het effect van de instelling is zichtbaar in de weergegeven opname.
-  **Hoge ISO-ruisreductie** (pag. 145)
U kunt ruisreductie instellen voor hoge ISO-snelheden. Het effect van de instelling is zichtbaar in de weergegeven opname. Indien het moeilijk is om het effect te zien, drukt u op de knop  om het beeld te vergroten. (Druk op de knop  om terug te keren naar de normale weergave.)
-  **Beeldkwaliteit** (pag. 121)
U kunt instellen dat de beeldkwaliteit van het JPEG-bestand wordt opgeslagen bij conversie van het RAW-bestand. Het weergegeven beeldformaat, bijvoorbeeld , heeft een beeldverhouding van 3:2. Het aantal pixels van elke beeldverhouding wordt vermeld op pagina 294.

- sRGB **Kleuruimte** (pag. 160)
U kunt sRGB of Adobe RGB selecteren. Omdat het LCD-scherm van de camera niet compatibel is met Adobe RGB, zal de opname er niet heel anders uitzien, ongeacht de kleuruimte die is ingesteld.
- OFF **Correctie helderheid randen** (pag. 149)
Indien [**Inschakelen**] is ingesteld, wordt het gecorrigeerde beeld weergegeven. Als het effect niet goed te zien is, drukt u op de knop <Q> om het beeld te vergroten en bekijkt u de hoeken van het beeld. (Druk nogmaals op de knop <Q> om terug te keren naar de normale weergave.) De gecorrigeerde helderheid van de randen die met de camera wordt uitgevoerd, is minder uitgesproken dan de correctie die met Digital Photo Professional (meegeleverde software) wordt uitgevoerd en is mogelijk ook minder goed zichtbaar. Gebruik in dat geval Digital Photo Professional om de gecorrigeerde helderheid uit te voeren.
- OFF **Vervormings correctie**
Wanneer deze optie is ingesteld op [**Inschakelen**], wordt beeldvervalsing gecorrigeerd die wordt veroorzaakt door fysieke eigenschappen van de lens. Indien [**Inschakelen**] is ingesteld, wordt het gecorrigeerde beeld weergegeven. De randen van het beeld zijn bijgesneden in het gecorrigeerde beeld.
Omdat de beeldresolutie iets lager lijkt, kunt u bij Beeldstijl de parameter Scherpheid gebruiken om eventueel noodzakelijke aanpassingen aan te brengen.



Als u opnamen verwerkt terwijl [**Vervormingscorrectie**] is ingesteld op [**Inschakelen**], worden geen gegevens over de AF-puntweergave (pag. 253) en geen stofwisgegevens (pag. 297) aan de opname toegevoegd.

- **OFF Chromatische correctie**

Wanneer deze optie is ingesteld op [**Inschakelen**], kan lensaberratie (kleurranden langs de randen van een opname) worden gecorrigeerd. Indien [**Inschakelen**] is ingesteld, wordt het gecorrigeerde beeld weergegeven. Indien het moeilijk is om het effect te zien, drukt u op de knop <Q> om het beeld te vergroten. (Druk op de knop <Q> om terug te keren naar de normale weergave.)

ⓘ Correctie helderheid randen, vervormingscorrectie en chromatische correctie

Om correctie helderheid randen, vervormingscorrectie en chromatische correctie uit te voeren met de camera, dienen de gegevens van het objectief dat wordt gebruikt voor de opname, te worden geregistreerd in de camera. Als de objectiefgegevens niet zijn geregistreerd in de camera, gebruikt u EOS Utility (meegeleverde software, pag. 394) om de objectiefgegevens te registreren.

ⓘ Verwerking van RAW-bestanden in de camera levert niet hetzelfde resultaat op als verwerking met Digital Photo Professional.

Wijzig formaat

U kunt het formaat van een opname wijzigen om het aantal pixels te reduceren en u kunt de opname vervolgens als nieuw bestand opslaan. Het is alleen bij JPEG L/M/S1/S2-opnamen mogelijk om het formaat te wijzigen. **Het formaat van JPEG S3- en RAW-bestanden kan niet worden gewijzigd.**



1 Selecteer [Wijzig formaat].

- Selecteer **[Wijzig formaat]** op het tabblad [**2**] en druk vervolgens op **<SET>**.
- ▶ De opnamen worden weergegeven.



2 Selecteer een opname.

- Draai aan het instelwiel **<○>** om de opname te selecteren waarvan u het formaat wilt wijzigen.
- Als u op de knop **<Q>** drukt en het instelwiel **<☀>** linksom draait, kunt u een opname selecteren in de indexweergave.

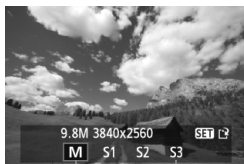

Doelgrootte

3 Selecteer het gewenste beeldformaat.

- Druk op **<SET>** om het beeldformaat weer te geven.
- Draai aan het instelwiel **<○>** om het gewenste beeldformaat te selecteren en druk vervolgens op **<SET>**.



4 Sla de opname op.

- Selecteer **[OK]** om de opname met het gewijzigde formaat op te slaan.
- Controleer de bestemmingsmap en het nummer van het bestand, en selecteer **[OK]**.
- Als u het formaat van nog een opname wilt wijzigen, herhaalt u stap 2 t/m 4.
- Druk op de knop **<MENU>** om terug te keren naar het menu.

Opties voor wijziging formaat op basis van het originele beeldformaat

Origineel beeldformaat	Beschikbare instellingen voor wijziging formaat			
	M	S1	S2	S3
L	<input type="radio"/>	<input type="radio"/>	<input type="radio"/>	<input type="radio"/>
M		<input type="radio"/>	<input type="radio"/>	<input type="radio"/>
S1			<input type="radio"/>	<input type="radio"/>
S2				<input type="radio"/>

Beeldformaten

Het beeldformaat dat wordt weergegeven in stap 3 op de voorgaande pagina, bijvoorbeeld [****M ****x******], heeft een beeldverhouding van 3:2. Het beeldformaat volgens de beeldverhoudingen wordt weergegeven in de onderstaande tabel.

Opnamekwaliteiten met een sterretje komen niet helemaal overeen met de beeldverhouding. De opname wordt iets bijgesneden.

Beeld-kwaliteit	Beeldverhouding en aantal pixels			
	3:2	4:3	16:9	1:1
M	3840 x 2560 (9,8 megapixels)	3408 x 2560* (8,7 megapixels)	3840 x 2160 (8,3 megapixels)	2560 x 2560 (6,6 megapixels)
S1	2880 x 1920 (5,5 megapixels)	2560 x 1920 (4,9 megapixels)	2880 x 1624* (4,7 megapixels)	1920 x 1920 (3,7 megapixels)
S2	1920 x 1280 (2,5 megapixels)	1696 x 1280* (2,2 megapixels)	1920 x 1080 (2,1 megapixels)	1280 x 1280 (1,6 megapixels)
S3	720 x 480 (350.000 pixels)	640 x 480 (310.000 pixels)	720 x 400* (290.000 pixels)	480 x 480 (230.000 pixels)

11

Sensorreiniging

De voorzijde van de beeldsensor (low-pass-filter) beschikt over een zelfreinigende sensor die automatisch stof verwijdert.

Ook kunnen stofwisdata aan de opname worden toegevoegd, zodat achtergebleven stofdeeltjes automatisch kunnen worden verwijderd met Digital Photo Professional (meegeleverde software, pag. 394).

Vuil aan de voorzijde van de sensor

Behalve dat er stof van buitenaf de camera kan binnendringen, kan er in zeldzame gevallen ook smeermiddel van de interne onderdelen van de camera op de sensor terechtkomen. Mochten er na de automatische sensorreiniging nog vlekken zichtbaar zijn, dan kunt u de sensor het beste laten reinigen door een Canon Service Center.



Zelfs als de zelfreinigende sensor actief is, kunt u de ontspanknop half indrukken om het reinigen te onderbreken en direct foto's maken.



Automatische sensorreiniging

Als u de aan-uitschakelaar op **<ON>** of **<OFF>** zet, verwijderd de zelfreinigende sensor automatisch het stof van de voorzijde van de sensor. Normaal gesproken is de reinigingseenheid actief zonder dat u daar iets van merkt. U kunt de sensorreiniging echter op elk gewenst moment activeren of uitschakelen.

De sensor nu reinigen



1 Selecteer [Sensorreiniging].

- Selecteer [**Sensorreiniging**] op het tabblad [**3**] en druk vervolgens op **<SET>**.



2 Selecteer [Reinig nu].

- Selecteer [**Reinig nu**] en druk vervolgens op **<SET>**.
- Selecteer [**OK**] in het dialoogvenster en druk op **<SET>**.
- ▶ Op het scherm wordt aangegeven dat de sensor wordt gereinigd. Tijdens de reiniging hoort u een sluitergeluid, maar er wordt geen foto gemaakt.

- Voor het beste resultaat plaatst u de camera tijdens de sensorreiniging met de onderkant op een tafel of een ander plat oppervlak.
- Zelfs als u de sensorreiniging herhaalt, wordt het resultaat niet echt beter. Direct na het reinigen van de sensor is de optie [**Reinig nu**] tijdelijk niet beschikbaar.

Automatisch reinigen van de sensor uitschakelen

- Selecteer bij stap 2 [**Auto. reiniging**] en selecteer vervolgens [**Uitschak.**].
- ▶ De sensor wordt niet meer gereinigd als u de aan-uitschakelaar op **<ON>** of **<OFF>** zet.

MENU Stofwisdata toevoegen ☆

De zelfreinigende sensor zal gewoonlijk ervoor zorgen dat er nauwelijks stof zichtbaar is op opnamen. Als er echter zichtbaar stof achterblijft, kunt u stofwisdata aan de opname toevoegen om naderhand stofvlekken te verwijderen. Digital Photo Professional (meegeleverde software, pag. 394) gebruikt de stofwisdata om stofvlekken automatisch te verwijderen.

Vorbereiding

- Neem een effen wit object, bijvoorbeeld een vel papier.
- Stel de brandpuntsafstand van het objectief in op 50 mm of meer.
- Stel de focusinstellingsknop op het objectief in op <MF> en zet de scherpstelling op oneindig (∞). Als het objectief geen focusafstandsschaal heeft, kijkt u naar de voorkant van het objectief en draait u de focusing helemaal met de klok mee.

Stofwisdata verkrijgen

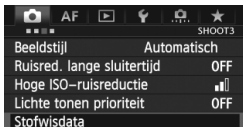

1 Selecteer [Stofwisdata].

- Selecteer [**Stofwisdata**] op het tabblad [**3**] en druk vervolgens op <SET>.



2 Selecteer [OK].

- Selecteer [**OK**] en druk op <SET>. Nadat de automatische zelfreiniging van de sensor is uitgevoerd, wordt een bericht weergegeven. Tijdens de reiniging hoort u een sluitergeluid, maar er wordt geen foto gemaakt.

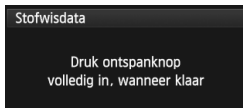
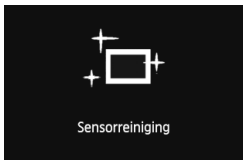



3 Fotografeer een effen wit object.

- Vul de zoeker op een afstand van 20-30 cm met een effen wit object zonder patroon en maak een opname.
- ▶ De foto wordt in de modus AE met diafragma voorkeur gemaakt met een diafragma van f/22.
- Aangezien de opname niet wordt opgeslagen, kunnen de gegevens nog altijd worden opgehaald, ook al is er geen kaart in de camera geplaatst.
- ▶ Nadat de foto is gemaakt, verzamelt de camera de stofwisdata. Zodra de stofwisdata zijn verkregen, wordt er een bericht weergegeven. Nadat u [OK] hebt geselecteerd, wordt het menu opnieuw weergegeven.
- Als de gegevens niet zijn verkregen, wordt een waarschuwing weergegeven. Volg de stappen bij 'Vorbereitung' op de voorgaande pagina en selecteer vervolgens [OK]. Maak de foto opnieuw.

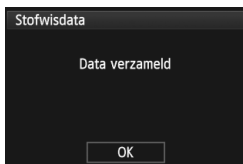

Stofwisdata

Nadat de stofwisdata zijn verzameld, worden deze aan alle toekomstige JPEG- en RAW-opnamen toegevoegd. Als u een belangrijke opname gaat maken, kunt u het beste eerst de stofwisdata bijwerken door deze opnieuw te verzamelen. Raadpleeg voor bijzonderheden over het gebruik van Photo Professional (meegeleverde software, pag. 394) voor het verwijderen van stofvlekken, de Digital Photo Professional Instructiehandleiding (pag. 397). De grootte van de stofwisdata die aan de opname worden toegevoegd, is zo gering dat het toevoegen nauwelijks invloed heeft op de bestandsgrootte van de opname.

 Zorg ervoor dat u een effen wit object gebruikt, zoals een nieuw vel wit papier. Als het papier een patroon bevat, kan dit voor stof worden aangezien en zodoende de nauwkeurigheid van de stofverwijdering door de software nadelig beïnvloeden.

MENU Handmatige sensorreiniging [☆]

Stof dat na de automatische sensorreiniging is achtergebleven, kunt u handmatig verwijderen met een blaasbuisje of een vergelijkbaar hulpmiddel. Haal het objectief van de camera voordat u de sensor gaat reinigen.

Het oppervlak van de beeldsensor is zeer kwetsbaar. Wij raden u aan om fysieke reiniging van de sensor bij een Canon Service Center te laten uitvoeren.



1 Selecteer [Sensorreiniging].

- Selecteer [Sensorreiniging] op het tabblad [F3] en druk vervolgens op <SET>.

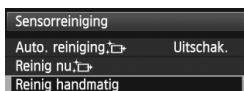

2 Selecteer [Reinig handmatig].

- Selecteer [Reinig handmatig] en druk vervolgens op <SET>.



3 Selecteer [OK].

- Selecteer [OK] en druk vervolgens op <SET>.
- ▶ De reflexspiegel wordt opgeklapt en de sluiters wordt geopend.
- 'CLn' knippert op het LCD-paneel.

4 Reinig de sensor.

5 Beëindig het reinigen.

- Zet de aan-uitschakelaar op <OFF>.



Als u een batterij gebruikt, moet deze volledig zijn opgeladen. Handmatige sensorreiniging is niet mogelijk als de batterijgreep met AA/LR6-batterijen is bevestigd.



Als de stroomvoorziening wordt de AC-adapterset ACK-E6 (afzonderlijk verkrijgbaar) aanbevolen.

- **Tijdens het reinigen van de sensor moet u geen van de onderstaande handelingen verrichten. Wanneer u dit wel doet, wordt de stroomvoorziening onderbroken en gaat de sluiters dicht. De sluitergordijnen en de beeldsensor kunnen dan beschadigd raken.**
 - **De aan-uitschakelaar op <OFF> zetten.**
 - **De batterij verwijderen/plaatsen.**
- Het oppervlak van de beeldsensor is zeer kwetsbaar. Reinig de sensor voorzichtig.
- Gebruik een gewoon blaasbuisje zonder borsteltje. Een borsteltje kan het oppervlak van de sensor beschadigen.
- Steek het blaasbuisje niet verder dan de objectiefbevestiging in de camera. Als de stroom wordt onderbroken, gaat de sluiters dicht en kunnen de sluitergordijnen of de reflexspiegel beschadigd raken.
- Gebruik nooit lucht of gas uit flessen om de sensor schoon te maken. De druk kan de sensor beschadigen en de nevel kan op de sensor achterblijven.
- Als de batterij leeg raakt terwijl u de sensor reinigt, klinkt er een pieptoon als waarschuwing. Stop het reinigen van de sensor.
- Als er vuil blijft zitten dat niet met een blaasbuisje kan worden verwijderd, kunt u de sensor het best laten reinigen door een Canon Service Center.

12

Opnamen afdrukken en overbrengen naar een computer

- **Afdrukken** (pag. 304)
U kunt de camera rechtstreeks aansluiten op een printer en de opnamen op de kaart afdrukken. De camera is compatibel met 'PictBridge', de standaard voor rechtstreeks afdrukken.
- **Digital Print Order Format (DPOF)** (pag. 311)
Met DPOF (Digital Print Order Format) kunt u opnamen die op de kaart staan, afdrukken volgens uw afdrukinstructies, zoals de opnameselectie, het aantal exemplaren, enzovoort. U kunt meerdere opnamen in één batch afdrukken of de afdruktaak doorgeven aan een foto-ontwikkelaar.
- **Opnamen overbrengen naar een computer** (pag. 315)
U kunt de camera op een pc aansluiten en opnamen die zich op de kaart bevinden vanuit de camera naar de pc overbrengen.

Het afdrucken voorbereiden

De procedure voor rechtstreeks afdrucken kan volledig via het LCD-scherm van de camera worden uitgevoerd.

De camera op een printer aansluiten

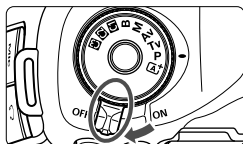

- 1 Zet de aan-uitschakelaar van de camera op <OFF>.

- 2 Installeer de printer.

- Raadpleeg de instructiehandleiding van de printer voor meer informatie.

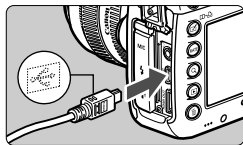

- 3 De camera op een printer aansluiten.

- Gebruik de interfacekabel die bij de camera is geleverd.
- Sluit de kabel aan op de <DIGITAL>-aansluiting van de camera en let daarbij erop dat het pictogram <↔> op de stekker naar de voorkant van de camera wijst.
- Raadpleeg de instructiehandleiding van de printer voor aansluitinstructies.

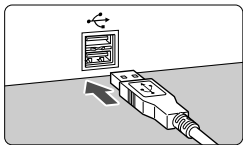

- 4 Schakel de printer in.

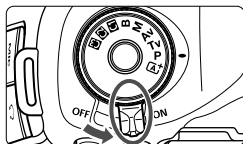

- 5 Zet de aan-uitschakelaar van de camera op <ON>.

- ▶ Bepaalde printers kunnen een pieptoon laten horen.

PictBridge



6 Geef de opname weer.

- Druk op de knop < [Play] >.
- ▶ De opname wordt weergegeven en het pictogram <  > dat in de linkerbovenhoek van het scherm verschijnt, geeft aan dat de camera op een printer is aangesloten.



- U kunt movies niet afdrukken.
- De camera kan niet worden gebruikt met printers die alleen compatibel zijn met CP Direct of Bubble Jet Direct.
- Gebruik alleen de meegeleverde interfacekabel.
- Als u bij stap 5 een lange pieptoon hoort, is er een probleem met de printer. Los het probleem op dat wordt weergegeven met het foutbericht (pag. 310).
- Afdrukken is niet mogelijk in de HDR-modus.



- U kunt ook RAW-opnamen afdrukken die met deze camera zijn gemaakt.
- Als u een batterij als voeding voor de camera gebruikt, moet deze volledig opgeladen zijn. Met een volledig opgeladen batterij kan maximaal ongeveer 4 uur worden afgedrukt.
- Schakel eerst de camera en de printer uit voordat u de kabel verwijdert. Pak bij het verwijderen van de kabel de stekker vast en niet de kabel zelf.
- Bij rechtstreeks afdrukken wordt aanbevolen om de camera aan te sluiten met de voedingsadapterset ACK-E6 (afzonderlijk verkrijgbaar).

Afdrukken

De schermweergave en instellingsopties kunnen per printer verschillen. Bepaalde instellingen zijn mogelijk niet beschikbaar. Raadpleeg de instructiehandleiding van de printer voor meer informatie.

Pictogram aangesloten printer



1 Selecteer de opname die u wilt afdrukken.

- Controleer of linksboven in het LCD-scherm het pictogram < > wordt weergegeven.
- Draai aan het instelwiel < > om de opname te selecteren die u wilt afdrukken.

2 Druk op < SET >.

- ▶ Het scherm met afdrukinstellingen wordt weergegeven.

Scherm met afdrukinstellingen



Hiermee stelt u de afdrukeffecten in (pag. 306).

Hiermee schakelt u het afdrukken van datum of bestandsnummer in of uit.

Hiermee stelt u het aantal af te drukken exemplaren in.

Hiermee stelt u het bijsnijden in (pag. 309).

Hiermee stelt u het papierformaat, de papiersoort en de indeling in.

Hiermee gaat u terug naar het scherm in stap 1.

Hiermee start u het afdrukken.

Het papierformaat, de papiersoort en de pagina-indeling die u hebt ingesteld, worden weergegeven.

* Afhankelijk van de printer zijn bepaalde instellingen, zoals bijsnijden en het afdrukken van de datum en het bestandsnummer, mogelijk niet beschikbaar.



3 Selecteer [Papier inst.].

- Selecteer [Papier inst.] en druk vervolgens op < SET >.
- ▶ Het scherm met papierinstellingen wordt weergegeven.

Het papierformaat instellen

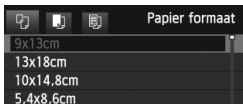

- Selecteer het formaat van het papier dat in de printer is geplaatst en druk vervolgens op <SET>.
- ▶ Het scherm met papiertypen wordt weergegeven.

De papiersoort instellen

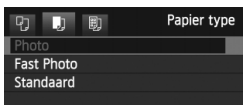

- Selecteer het type papier dat in de printer is geplaatst en druk vervolgens op <SET>.
- ▶ Het scherm voor de pagina-indeling wordt weergegeven.

De pagina-indeling instellen

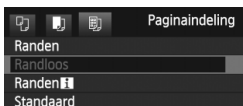

- Selecteer de pagina-indeling en druk vervolgens op <SET>.
- ▶ Het scherm met afdrukopties verschijnt weer.

Randen	Op de afdruk is een witte rand zichtbaar rondom de opname.
Randloos	De afdruk heeft geen randen. Als uw printer niet zonder randen kan afdrukken, wordt de opname met randen afgedrukt.
Randen I	De opname-informatie* ¹ wordt bij afdrukken van het formaat 9 x 13 cm en groter afgedrukt langs de rand van het papier.
xx-plus	Optie om 2, 4, 8, 9, 16 of 20 opnamen op één vel af te drukken.
20-plus I 35-plus	20 of 35 opnamen worden afgedrukt als miniatuurafbeeldingen op papier van A4- of Letter-formaat* ² . • Bij [20-plus I] wordt de opname-informatie* ¹ afgedrukt.
Standaard	De pagina-indeling is afhankelijk van het model of de instellingen van de printer.

*1: Van de Exif-gegevens worden de cameranaam, objectiefnaam, opnamemodus, sluitertijd, het diafragma, de mate van belichtingscompensatie, ISO-snelheid, witbalans, enzovoort afgedrukt.

*2: Wanneer u de afdruktaken met 'Digital Print Order Format (DPOF)' (pag. 311) hebt ingesteld, volgt u de instructies in 'Rechtstreeks afdrukken met DPOF' (pag. 314) om af te drukken.



Als de beeldverhouding van de opname afwijkt van de beeldverhouding van het afdrukpapier, kan de opname aanzienlijk worden bijgesneden door de opname zonder randen af te drukken. Als de opname is bijgesneden, kan deze er op papier korreliger uitzien vanwege het kleinere aantal pixels.



4 Stel de afdrukeffecten in.

- Geef de instellingen op, indien gewenst. Als u geen afdrukeffecten wilt instellen, gaat u naar stap 5.
- De schermweergave kan per printer verschillen.
- Selecteer de optie en druk vervolgens op <SET>.
- Selecteer het gewenste afdrukeffect en druk vervolgens op <SET>.
- Als het pictogram <INFO> naast <INFO> helder wordt weergegeven, kunt u het afdrukeffect aanpassen (pag. 308).

Afdrukeffect	Omschrijving
Aan	De opname wordt afgedrukt in overeenstemming met de standaardkleuren van de printer. De Exif-gegevens van de opname worden gebruikt voor het maken van automatische correcties.
Uit	Er wordt geen automatische correctie uitgevoerd.
VIVID	De opname wordt afgedrukt met een hogere verzadiging, voor levendige blauw- en groentinten.
NR	Beeldruis wordt vóór het afdrukken verminderd.
B/W Z/W	Opnamen worden afgedrukt in zwart-wit, waarbij zwart echt zwart is.
B/W Koele toon	Opnamen worden afgedrukt in zwart-wit, met koele, blauwachtige zwarttinten.
B/W Warme toon	Opnamen worden afgedrukt in zwart-wit, met warme, gelige zwarttinten.
Natuurlijk	Opnamen worden afgedrukt met de oorspronkelijke kleuren en het oorspronkelijke contrast. Er worden geen automatische kleuraanpassingen gemaakt.
Natuurl. M	De afdrukkenmerken zijn hetzelfde als voor de instelling 'Natuurlijk'. Met deze instelling zijn fijnere aanpassingen voor het afdrukken mogelijk dan met 'Natuurlijk'.
Standaard	De afdrukken verschillen per printer. Raadpleeg de instructiehandleiding van de printer voor meer informatie.

* Wijzigingen in de afdrukeffecten zijn zichtbaar in de opname, die linksboven wordt weergegeven. Het beeld dat wordt afgedrukt, kan er iets anders uitzien dan het weergegeven beeld. Het weergegeven beeld is slechts een benadering. Dit geldt ook voor de instellingen [Helderheid] en [Levels aan.] op pagina 308.

Wanneer de opnamegegevens van een opname die is gemaakt bij ISO-snelheid H1 of H2 worden afgedrukt, wordt mogelijk niet de juiste ISO-snelheid afgedrukt.



5 Stel het afdrukken van de datum en het bestandsnummer in.

- Geef de instellingen op, indien gewenst.
- Selecteer <Beiden> en druk vervolgens op <SET>.
- Kies de gewenste instelling en druk vervolgens op <SET>.



6 Stel het aantal exemplaren in.

- Geef de instellingen op, indien gewenst.
- Selecteer [1] en druk vervolgens op <SET>.
- Stel het aantal exemplaren in en druk vervolgens op <SET>.



7 Begin met afdrukken.

- Selecteer [Print] en druk vervolgens op <SET>.



- Met de functie voor eenvoudig afdrukken kunt u nog een opname met dezelfde instellingen afdrukken. U hoeft slechts de opname te selecteren en op de knop <Print> te drukken. Bij de functie voor eenvoudig afdrukken is het aantal exemplaren altijd 1. (U kunt het aantal exemplaren niet instellen.) Ook worden bijsnijdbewerkingen (pag. 309) niet toegepast.
- Bij de instelling [Standaard] voor afdrukeffecten en andere opties worden de standaardinstellingen van de printer gebruikt zoals deze door de fabrikant zijn ingesteld. Raadpleeg de instructiehandleiding van de printer voor de [Standaard]-instellingen.
- Afhankelijk van de bestands grootte en de opnamekwaliteit kan het even duren voordat het afdrukken begint nadat u [Print] hebt geselecteerd.
- Als kantelcorrectie (pag. 309) op de opname is toegepast, duurt het langer voordat de opname wordt afgedrukt.
- Als u het afdrukken wilt beëindigen, drukt u op <SET> terwijl [Stop] wordt weergegeven. Vervolgens selecteert u [OK].
- Als u [4: Wis alle camera-instellingen] (pag. 56) uitvoert, worden de standaardinstellingen hersteld.

Afdrukeffecten aanpassen

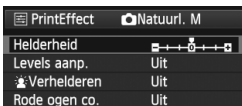
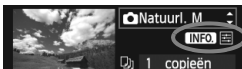

Selecteer het afdrukeffect zoals beschreven bij stap 4 op pagina 306. Druk op de knop <INFO.> wanneer naast <INFO.> het pictogram <☰> duidelijk wordt weergegeven. Vervolgens kunt u het afdrukeffect aanpassen. De selectie die u bij stap 4 hebt gemaakt, bepaalt wat u kunt aanpassen en wat er wordt weergegeven.

● Helderheid

Hier stelt u de helderheid van de opname in.

● Levels aanp.

Als u [**Manual**] selecteert, kunt u de spreiding van het histogram wijzigen en de helderheid en het contrast van de opname aanpassen.

Wanneer het scherm voor levels aanpassen wordt weergegeven, drukt u op de knop <INFO.> om de positie van <☰> te wijzigen. Draai aan het instelwiel <⦿> om de niveaus voor schaduw (0-127) en lichte plekken (128-255) naar wens aan te passen.

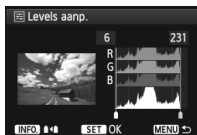

● Verhelderen

Effectief bij tegenlicht, dat ertoe kan leiden dat het gezicht van de gefotografeerde persoon er donker uitziet. Als [**Aan**] is ingesteld, wordt het gezicht voor het afdrukken helderder gemaakt.

● Rode ogen co.

Effectief bij rode ogen op foto's die met een flitser zijn gemaakt. Als [**Aan**] is ingesteld, worden rode ogen voor het afdrukken gecorrigeerd.



- De effecten [**Verhelderen**] en [**Rode ogen co.**] worden niet weergegeven op het scherm.
- Selecteer [**Detail inst.**] om het [**Contrast**], de [**Verzadiging**], de [**Kleurtoon**] en de [**Kleurbalans**] aan te passen. Gebruik <☰> om de [**Kleurbalans**] aan te passen. B staat voor blauw, A voor amber, M voor magenta en G voor groen. De kleur in de desbetreffende richting wordt gecorrigeerd.
- Als u [**Wis alle**] selecteert, worden de standaardinstellingen van alle afdrukeffecten hersteld.

De opname bijsnijden

Kantelcorrectie



U kunt de opname bijsnijden en alleen het bijgesneden gedeelte afdrukken, net alsof de compositie opnieuw is bepaald. **Stel de opties voor bijsnijden in vlak voordat u gaat afdrukken.** Als u bijsnijden instelt en vervolgens de afdrukinstellingen, moet u bijsnijden mogelijk opnieuw instellen vóór het afdrukken.

1 Selecteer [Afstellen] in het scherm met afdrukinstellingen.

2 Stel de grootte, positie en beeldverhouding in.

- Het gedeelte van de opname dat binnen het bijsnijkader valt, wordt afgedrukt. De beeldverhouding van het bijsnijkader kunt u wijzigen met **[Papier inst.]**.

De grootte van het bijsnijkader wijzigen

Draai aan het instelwiel < > om de grootte van het bijsnijkader te wijzigen.

De vergroting van de opname neemt toe naarmate het bijsnijkader kleiner wordt.

Het bijsnijkader verplaatsen

Met < > kunt u het kader verticaal of horizontaal over de opname schuiven. Verplaats het bijsnijkader tot het gewenste gebied binnen het kader wordt weergegeven.

Het kader draaien

Wanneer u op de knop < **INFO**. > drukt, wisselt het bijsnijkader van verticaal naar horizontaal en omgekeerd. Zo kunt u een verticale afdruk maken van een horizontale opname.

Opnamekanteling corrigeren

Door aan het instelwiel < > te draaien kunt u de kantelhoek ongeveer 10 graden aanpassen in stappen van 0,5 graden. Wanneer u de opnamekanteling aanpast, wordt het pictogram < > op het scherm blauw.

3 Druk op < > om de optie voor bijsnijden af te sluiten.

- ▶ Het scherm met afdrukopties verschijnt weer.
- U kunt de bijgesneden opname bekijken in de linkerbovenhoek van het scherm met afdrukinstellingen.

-  ● Afhankelijk van de printer wordt het bijgesneden gedeelte van de opname mogelijk niet afgedrukt zoals u hebt opgegeven.
- De afgedrukte foto wordt korreliger naarmate u het bijsnijdkader verkleint.
- Controleer de opname tijdens het bijsnijden op het LCD-scherm van de camera. Op een tv-scherm wordt het bijsnijdkader mogelijk niet correct weergegeven.

Printerproblemen oplossen

Als het afdrukken niet wordt hervat nadat u een printerfout hebt opgelost (geen inkt, geen papier, enzovoort) en **[Doorgaan]** hebt geselecteerd, gebruik dan de knoppen op de printer om het afdrukken te hervatten. Raadpleeg de instructiehandleiding van de printer voor meer informatie over het hervatten van het afdrukken.

Foutberichten

Wanneer er tijdens het afdrukken een fout optreedt, wordt er een foutbericht op het LCD-scherm van de camera weergegeven. Druk op **<SET>** om het afdrukken te onderbreken. Nadat het probleem is opgelost, kunt u het afdrukken hervatten. Raadpleeg de instructiehandleiding van de printer voor informatie over het oplossen van een afdrukprobleem.

Papierfout

Controleer of het papier op de juiste manier in de printer is geplaatst.

Inkfout

Controleer het inktniveau van de printer en de afvaltank.

Hardware fout

Controleer of er andere problemen met de printer zijn dan papierstoringen en problemen met de inkt.

Bestandsfout

De geselecteerde opname kan niet via PictBridge worden afgedrukt. Opnamen die met een andere camera zijn gemaakt of met een computer zijn bewerkt, kunnen mogelijk niet worden afgedrukt.

Digital Print Order Format (DPOF)

U kunt het afdruktype instellen en aangeven of ook de datum en het bestandsnummer moeten worden afgedrukt. De afdrukinstellingen worden toegepast op alle opnamen die zijn geselecteerd om te worden afgedrukt. (Ze kunnen niet voor elke opname afzonderlijk worden ingesteld.)

De afdrukopties instellen



1 Selecteer [Printopties].

- Selecteer [Printopties] op het tabblad [▶ 1] en druk vervolgens op <SET>.

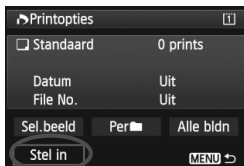

2 Selecteer [Stel in].

- Selecteer [Stel in] en druk vervolgens op <SET>.

3 Stel de optie naar wens in.

- Stel [Afdruktype], [Datum] en [File No.] in.
- Selecteer de optie die u wilt instellen en druk op <SET>. Selecteer de gewenste instelling en druk op <SET>.

[Afdruktype]

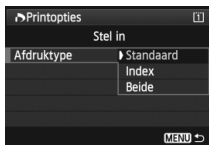

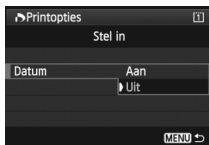

[Datum]



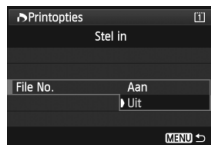

[File No.]



Afdruktype	 Standaard	Er wordt één opname afgedrukt per vel.
	 Index	Er worden meerdere miniatuurafbeeldingen afgedrukt per vel.
	 Beide	Er worden zowel standaard- als indexafdrucken gemaakt.
Datum	Aan	Bij [Aan] wordt de datum van de opname afgedrukt.
	Uit	
File No.	Aan	Bij [Aan] wordt het bestandsnummer van de opname afgedrukt.
	Uit	

4 Verlaat de instelling.

- Druk op de knop <MENU>.
- ▶ Het scherm met afdrukopties verschijnt weer.
- Kies vervolgens voor het afdrukken een van de volgende opties:
[Sel.beeld], **[Per 
 - Zelfs als **[Datum]** en **[File No.]** zijn ingesteld op **[Aan]**, worden de datum of het bestandsnummer, afhankelijk van het afdruktype en het printermodel, mogelijk niet afgedrukt.
 - Als het afdruktype is ingesteld op **[Index]**, kunnen **[Datum]** en **[File No.]** niet beide worden ingesteld op **[Aan]**.
 - Wanneer u afdrucken maakt met DPOF, moet u de kaart gebruiken waarvoor de afdrukopties zijn ingesteld. Het werkt niet als u opnamen van de kaart haalt en deze probeert af te drukken.
 - Mogelijk kunnen bepaalde met DPOF compatibele printers en photofinishers de opnamen niet afdrucken zoals u hebt aangegeven. Raadpleeg in dat geval de instructiehandleiding van uw printer, of neem contact op met uw fotoontwikkelaar en informeer naar de compatibiliteit wanneer u afdrucken bestelt.
 - Probeer geen kaart in de camera te plaatsen waarvoor de afdrukopties op een andere camera zijn ingesteld en vervolgens een afdrukbestelling op te geven. De afdruktaak kan mogelijk niet worden uitgevoerd of de opdracht wordt overschreven. Afhankelijk van de bestandsindeling van de opnamen kan afdrucken onmogelijk zijn.**

 RAW-opnamen en movies kunnen niet worden geselecteerd voor afdrucken. U kunt RAW-opnamen afdrucken met PictBridge (pag. 302).

Printopties

● Sel.beeld

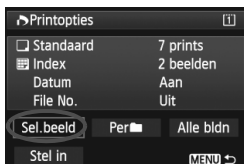

Selecteer een voor een opnamen en voeg ze aan de afdruktaak toe. Als u op de knop <Q> drukt en het instelwiel <⚙️> linksom draait, kunt u een opname selecteren in de weergave van drie opnamen. Als u wilt terugkeren naar de weergave van één opname, draait u het instelwiel <⚙️> rechtsom. Druk op de knop <MENU> om de afdruktaak op de kaart op te slaan.



Aantal
Totaalaantal geselecteerde opnamen



Vinkje
Indexpictogram

[Standaard] [Beide]

Druk op <SET> om een afdruktaak voor één afdruk van de weergegeven opname te plaatsen. Door aan het instelwiel <⚙️> te draaien, kunt u het aantal instellen op maximaal 99.

[Index]

Druk op <SET> om opnamen die zijn gemarkeerd met een <✓> in de indexafdruk op te nemen.

● Per

Selecteer **[Markeer alle mappen]** en selecteer de map. Er wordt een afdruktaak voor één afdruk van alle opnamen in de map geplaatst. Als u **[Verwijder alles in de map]** selecteert en de map selecteert, worden de afdrukopties voor die map allemaal geannuleerd.

● Alle bldn

Als u **[Markeer alles op de kaart]** selecteert, wordt van alle opnamen op de kaart één afdruk gemaakt. Als u **[Verwijder alles op de kaart]** selecteert, wordt de afdruktaak voor alle opnamen op de kaart gewist.



- RAW-opnamen en movies worden niet aan afdruktaken toegevoegd, zelfs al hebt u 'Per' of 'Alle bldn' geselecteerd.
- Als u een PictBridge-printer gebruikt, kunt u maximaal 400 opnamen afdrukken per afdruktaak. Als u een groter aantal opgeeft, worden mogelijk niet alle opnamen afgedrukt.



Rechtstreeks afdrukken met DPOF

Met een PictBridge-printer kunt u opnamen eenvoudig met DPOF afdrukken.



1 Bereid het afdrukken voor.

- Zie pagina 302. Volg de procedure 'De camera op een printer aansluiten' tot stap 5.

2 Selecteer [Printopties] op het tabblad [▶ 1].

3 Selecteer [Print].

- [Print] wordt alleen weergegeven als de camera op een printer is aangesloten en afdrukken mogelijk is.

4 Stel de optie [Papier inst.] in (pag. 304).

- Stel indien nodig de afdrukeffecten (pag. 306) in.

5 Selecteer [OK].

- Vergeet niet het papierformaat in te stellen voordat u gaat afdrukken.
- Bepaalde printers kunnen het bestandsnummer niet afdrukken.
- Als [Randen] is ingesteld, wordt de datum mogelijk op de rand afgedrukt.
- Afhankelijk van de printer kan de datum er licht uitzien als deze op een heldere achtergrond of op de rand wordt afgedrukt.

- [Manual] kan niet worden geselecteerd in [Levels aanp.].
- Als u het afdrukken hebt onderbroken en de resterende opnamen nog wilt afdrukken, selecteert u [Hervat]. Het afdrukken wordt niet hervat als u het afdrukken onderbreekt en een van de volgende situaties zich voordoet:
 - Voordat u het afdrukken hervatte, hebt u de afdruktaak gewijzigd of opnamen verwijderd die waren geselecteerd om te worden afgedrukt.
 - Bij het instellen van de index hebt u de papierinstelling gewijzigd voordat u het afdrukken hervatte.
 - Toen u het afdrukken onderbrak, was de resterende capaciteit van de kaart laag.
- Zie pagina 310 als zich tijdens het afdrukken problemen voordoen.

Opnamen overbrengen naar een computer ■

U kunt de camera op een pc aansluiten en opnamen die zich op de kaart bevinden vanuit de camera naar de pc overbrengen. Dit wordt een rechtstreekse beeldoverdracht genoemd.

De procedure voor rechtstreekse beeldoverdracht kan volledig via het LCD-scherm van de camera worden uitgevoerd.

De opnamen die naar de computer worden verzonden, worden in de map **[Pictures/Afbeeldingen]** of **[My Pictures/Mijn afbeeldingen]** opgeslagen en in submappen geordend op opnamedatum.

⚠ Controleer voordat u de camera op de pc aansluit of de meegeleverde software (cd-rom EOS Solution Disk) op de computer is geïnstalleerd.

Zie pagina 395 en 396 voor informatie over het installeren van de meegeleverde software.

Vorbereiding voor beeldoverdracht

1 Zet de aan-uitschakelaar van de camera op <OFF>.

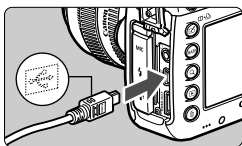

- Gebruik de interfacekabel die bij de camera is geleverd.
- Sluit de kabel aan op de <DIGITAL>-aansluiting van de camera en let daarbij erop dat het pictogram <↔> op de stekker naar de voorkant van de camera wijst.
- Sluit de stekker aan op de USB-aansluiting van de pc.

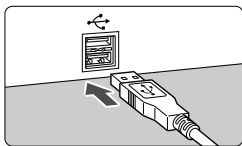

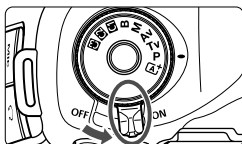

3 Zet de aan-uitschakelaar van de camera op <ON>.

- Wanneer op de pc een scherm verschijnt waarin u het programma kunt selecteren, selecteert u **[EOS Utility]**.
- ▶ Het scherm EOS Utility wordt op de pc weergegeven.

! Gebruik EOS Utility niet wanneer het scherm EOS Utility wordt weergegeven. Als er een ander scherm dan het hoofdvenster van EOS Utility wordt weergegeven, wordt **[Directe overdracht]** uit stap 5 op pagina 318 niet weergegeven. (De functie voor beeldoverdracht is dan niet beschikbaar.)

- Als het scherm EOS Utility niet wordt weergegeven, raadpleegt u de EOS Utility Instructiehandleiding (pag. 397)
- Voordat u de kabel verwijdert, dient u de camera uit te schakelen. Pak bij het verwijderen van de kabel de stekker vast en niet de kabel zelf.

MENU RAW+JPEG-opnamen overbrengen



Bij RAW+JPEG-opnamen kunt u aangeven welke opname u wilt overbrengen. Selecteer bij stap 2 op de volgende pagina de optie **[RAW+JPEG-overbr.]** en selecteer de opname die u wilt overbrengen: **[JPEG]**, **[RAW]** of **[RAW+JPEG]**.

MENU Opnamen selecteren voor overdracht● **Sel.beeld**1 **Selecteer [Beeldoverdracht].**

- Selecteer [**Beeldoverdracht**] op het tabblad [▶2] en druk vervolgens op <SET>.

2 **Selecteer [Beeldsel./overdr.].**

- Selecteer [**Beeldsel./overdr.**] en druk op <SET>.

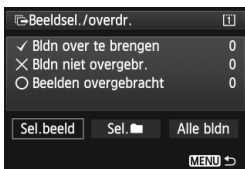
3 **Selecteer [Sel.beeld].**

- Selecteer [**Sel.beeld**] en druk vervolgens op <SET>.

4 **Selecteer de opnamen die u wilt overbrengen.**

- Draai aan het instelwiel <◉> om de gewenste opname te kiezen en druk vervolgens op <SET>.
- Draai aan het instelwiel <◉> om de <✓> linksboven op het scherm weer te geven en druk op <SET>.
- Als u op de knop <Q> drukt en het instelwiel <☀> linksom draait, kunt u een opname selecteren in de weergave van drie opnamen. Als u wilt terugkeren naar de weergave van één opname, draait u het instelwiel <☀> rechtsom.
- Herhaal stap 4 als u nog meer opnamen wilt overbrengen.
- Druk op de knop <MENU> om terug te keren naar het scherm uit stap 3.



- Als [**Sel.beeld**] is geselecteerd, krijgt u de overdrachtsstatus van de opname linksboven op het scherm te zien: Geen vinkje: niet geselecteerd. ✓: geselecteerd voor overdracht. ✗: overdracht mislukt. ○: overdracht voltooid.
- De procedure voor [**RAW+JPEG-overbr.**] op pagina 316 en stap 1 tot en met 4 hierboven kunnen ook worden uitgevoerd wanneer de camera niet op een pc is aangesloten.

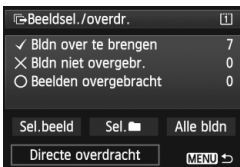

5 Verzend het beeld.

- Controleer of het hoofdvenster van EOS Utility op het computerscherm wordt weergegeven.
- Selecteer [**Directe overdracht**] en druk op < (SET) >.
- Wanneer u op het bevestigings-scherm [**OK**] selecteert, worden de beelden naar de pc overgebracht.
- Ook beelden die met [**Sel. [map]**] en [**Alle bldn**] zijn geselecteerd, kunnen op deze manier worden overgebracht.

● Sel. [map]

Selecteer [**Sel. [map]**] en vervolgens [**Mapbeelden niet overgebr.**]. Wanneer u een map selecteert, worden alle opnamen in die map geselecteerd die nog niet naar de pc zijn overgebracht.

Als u [**Mapbeelden overbr. fout**] selecteert, worden in de actieve map de beelden geselecteerd waarvan de overdracht is mislukt.

Als u [**Wis map overbr. historie**] selecteert, wordt de overdracht-geschiedenis van de beelden in de geselecteerde map gewist. Wanneer de overdrachtgeschiedenis is gewist, kunt u [**Mapbeelden niet overgebr.**] selecteren en alle beelden in de map nogmaals verzenden.

● Alle bldn

Als [**Alle bldn**] is geselecteerd en u [**Kaartbeelden niet overgebr.**] selecteert, worden alle beelden geselecteerd die zich op de kaart bevinden en nog niet naar een pc zijn overgebracht.

Een beschrijving van [**Kaartbeelden overbrengfout**] en [**Wis kaart overbreng historie**] vindt u hierboven bij 'Sel. [map]'.

- Als er een ander scherm dan het hoofdvenster van EOS Utility op de pc wordt weergegeven, wordt [**Directe overdracht**] niet weergegeven.
- Bepaalde menuopties zijn tijdens de beeldoverdracht niet beschikbaar.

- U kunt ook movies overbrengen.
- Er kunnen maximaal 9.999 opnamen tegelijk worden overgebracht.
- Tijdens de beeldoverdracht kunt u foto's blijven maken.

13

De camera aanpassen aan uw voorkeuren



U kunt verschillende camerafuncties aanpassen aan uw opnamevoorkeuren met behulp van persoonlijke voorkeuzen.

U kunt de huidige camera-instellingen ook opslaan onder de standen <C1>, <C2> en <C3> van het programmakeuzewiel.

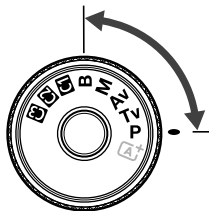
De functies die worden uitgelegd in dit hoofdstuk, kunnen worden ingesteld en gebruikt in de volgende opnamemodi: **P/Tv/Av/M/B**.



C.Fn1: Exposure (Belichting)

		 LV-opnamen	 Movie-opnamen
Belichtingsniveauverhogingen	pag. 321	<input type="radio"/>	<input type="radio"/>
ISO-stappen		<input type="radio"/>	In M
Bracketing automatisch annuleren		<input type="radio"/>	(Foto, met reeksopnamen met witbalans ingesteld)
Bracketingvolgorde	<input type="radio"/>		
Aantal bracketed opnamen	pag. 322	<input type="radio"/>	
Veiligheidsshift	pag. 323	<input type="radio"/>	

C.Fn2: Display/Operation (Weergave/bediening)



Waarschuwingen  in zoeker	pag. 324		
Weergave LV-opnamegebied		<input type="radio"/>	
Wielrichting bij tv/AV	pag. 325	<input type="radio"/>	<input type="radio"/>
Multifunctievergrendeling		<input type="radio"/>	<input type="radio"/>
Aangepaste bediening		Afhankelijk van instelling	

C.Fn3: Others (Overig)

Voeg bijsnijdinformatie toe	pag. 326	<input type="radio"/>	
Standaardwisoptie		(Tijdens weergave)	

C.Fn4: Clear (Wissen)

Als u [ **4: Wis pers. voorkeuze (C.Fn)**] selecteert, worden alle persoonlijke voorkeuzen gewist.

-  Grijns weergegeven persoonlijke voorkeuzen werken niet tijdens Live view-opnamen (LV-opnamen) of movie-opnamen. (De instellingen zijn uitgeschakeld.)
- Zelfs wanneer alle persoonlijke voorkeuzen worden gewist, blijven de instellingen voor [ **2: Aangepaste bediening**] ongewijzigd.

MENU Persoonlijke voorkeuze-instellingen ☆

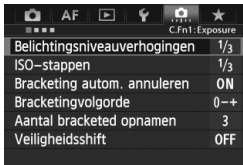

C.Fn1: Exposure	
Belichtingsniveauperhogingen	1/3
ISO-stappen	1/3
Bracketing autom. annuleren	ON
Bracketingvolgorde	0-+
Aantal bracketed opnamen	3
Veiligheidshift	OFF

Op het tabblad [.] kunt u een aantal camerafuncties aan uw opnamevoorkeuren aanpassen. Instellingen die afwijken van de standaardinstelling worden blauw weergegeven.

C.Fn1: Exposure (Belichting)

Belichtingsniveauperhogingen

1/3: 1/3-stop

1/2: 1/2-stop

Hier stelt u verhogingen in stappen van 1/2 stop in voor de sluitertijd, het diafragma, AEB, de flitsbelichtingscompensatie, enzovoort. Dit is effectief als u de belichting wilt regelen in grotere stappen dan 1/3 stop.



Met de instelling [1/2-stop] wordt het belichtingsniveau als volgt weergegeven in de zoeker en op het LCD-paneel.



ISO-stappen

1/3: 1/3-stop

1/1: 1-stop

Bracketing automatisch annuleren

ON: Activeren

Wanneer u de aan-uitschakelaar op <OFF> zet, worden de instellingen voor AEB en WB-BKT geannuleerd. AEB wordt ook geannuleerd als de flitser gereed is voor gebruik of als u overschakelt op de moviemodus.

OFF: Uitschakelen

De instellingen voor AEB en WB-BKT worden geannuleerd, zelfs wanneer u de aan-uitschakelaar op <OFF> zet. (Als de flitser gereed is voor gebruik of als u overschakelt op de moviemodus, wordt AEB tijdelijk geannuleerd; het AEB-bereik blijft echter behouden.)

Bracketingvolgorde

De volgorde van de opnamereeks voor AEB en WB-BKT kan worden gewijzigd.

0-+: 0, -, +

-0+: -, 0, +

+0-: +, 0, -

AEB	Witbalans bracketing	
	Richting b/a	Richting m/g
0 : standaardbelichting	0 : standaardwitbalans	0 : standaardwitbalans
- : kortere belichting	- : meer blauw	- : meer magenta
+ : langere belichting	+ : meer amber	+ : meer groen

Aantal bracketed opnamen

U kunt in plaats van het gebruikelijke aantal van drie opnamen bij AEB en WB-BKT ook kiezen voor 2, 5 of 7 opnamen.

Wanneer [**Bracketingvolgorde: 0, -, +**] is ingesteld, worden de bracketed opnamen gemaakt zoals aangeduid in de tabel hieronder.

3: 3 opnamen

2: 2 opnamen

5: 5 opnamen

7: 7 opnamen

(tussenstappen van 1 stop)

	1e opname	2e opname	3e opname	4e opname	5e opname	6e opname	7e opname
3: 3 opnamen	Standaard (0)	-1	+1				
2: 2 opnamen	Standaard (0)	±1					
5: 5 opnamen	Standaard (0)	-2	-1	+1	+2		
7: 7 opnamen	Standaard (0)	-3	-2	-1	+1	+2	+3

 Wanneer [**2 opnamen**] is ingesteld, kunt u bij het instellen van het AEB-bereik de plus- of minzijde selecteren.

Veiligheidsshift

OFF: Uitschakelen

Tv/Av: Sluittijd/diafragma

Dit werkt in de modi AE met sluitervoork. (**Tv**) en AE met diafragmavoorke. (**Av**). Als de helderheid van het onderwerp verandert en de standaardbelichting niet binnen het bereik van de automatische belichting valt, wordt de handmatig opgegeven instelling automatisch door de camera gewijzigd zodat een standaardbelichting kan worden gebruikt.

ISO: ISO-snelheid

Dit werkt in de modi AE-programma (**P**), AE met sluitervoork. (**Tv**) en AE met diafragmavoorke. (**Av**). Als de helderheid van het onderwerp verandert en de standaardbelichting niet binnen het bereik van de automatische belichting valt, wordt de handmatig ingestelde ISO-snelheid automatisch door de camera gewijzigd zodat een standaardbelichting kan worden gebruikt.





- Wanneer onder [**2: ISO-snelheidsinst.**] de standaardinstelling van [**ISO-snelh.bereik**] of [**Min. sluitertijd**] is gewijzigd, wordt deze waarde door de veiligheidsshift overschreven als er geen standaardbelichting kan worden verkregen.
- De minimale en maximale ISO-snelheden van de veiligheidsshift die gebruikmaakt van de ISO-snelheid wordt bepaald met de instelling [**Auto ISO-bereik**] (pag. 129). Als de handmatig ingestelde ISO-snelheid echter hoger is dan de waarde van [**Auto ISO-bereik**], wordt de veiligheidsshift toegepast tot aan de hoogte van de handmatig ingestelde ISO-snelheid.
- Als [**Sluittijd/diafragma**] of [**ISO-snelheid**] is ingesteld, wordt de veiligheidsshift indien nodig toegepast, zelfs wanneer de flitser wordt gebruikt.

C.Fn2: Display/Operation (Weergave/bediening)

Waarschuwingen in zoeker

Wanneer een van de volgende functies is ingesteld, wordt het pictogram  rechtsonder in de zoeker (pag. 23) weergegeven.

Selecteer de functie waarvoor u het waarschuwingspictogram wilt weergegeven, druk op  om er een  bij te zetten en selecteer **[OK]**.

Als monochroom ingest.

Wanneer de beeldstijl is ingesteld op **[Monochroom]** (pag. 133), wordt het waarschuwingspictogram weergegeven.

Als WB is gecorrigeerd

Wanneer witbalanscorrectie (pag. 142) is ingesteld, wordt het waarschuwingspictogram weergegeven.

Als directe instelling beeldkwaliteit is ingesteld

Wanneer u de opnamekwaliteit wijzigt met de functie voor directe beeldkwaliteit (pag. 334), wordt het waarschuwingspictogram weergegeven.

Als ISO-uitbr. w. gebruikt

Wanneer de ISO-snelheid handmatig is ingesteld op L (50), H1 (51200) of H2 (102400) (pag. 127), wordt het waarschuwingspictogram weergegeven.

Als spotmeting is ingesteld

Wanneer de meetmethode is ingesteld op **[Spotmeting]** (pag. 170), wordt het waarschuwingspictogram weergegeven.

Weergave LV-opnamegebied

Wanneer de aspectratio (beeldverhouding) voor Live view-opnamen is ingesteld op **[4:3]**, **[16:9]** of **[1:1]** (pag. 206), kunt u de gewenste weergavemethode voor het opnamegebied instellen.

Gemaskeerd





Omkaderd

Wielrichting bij tv/AV

 **Normaal**

 **Omgekeerde richting**

U kunt de richting omkeren waarin u het instelwiel moet draaien om de sluitertijd en het diafragma in te stellen.

In de opnamemodus <M> is de draairichting van de instelwielen < > en < > omgekeerd. In de andere opnamemodi is alleen de draairichting van het instelwiel < > omgekeerd. De draairichting van het instelwiel < > is gelijk aan die voor de modus <M> en het instellen van de belichtingscompensatie.

Multifunctievergrendeling



Wanneer de schakelaar <LOCK▶> naar rechts staat, is het niet mogelijk om een instelling per ongeluk te wijzigen met < >, < > of < >. Selecteer de camerafunctie die u wilt vergrendelen, druk op <SET> om er een <✓> bij te zetten en selecteer [OK].

 **Hoofdinstelwiel**

 **Snelinstelwiel**

 **Multifunctionele knop**



- Wanneer de schakelaar <LOCK▶> is ingesteld en u een vergrendelde camerafunctie probeert te gebruiken, wordt <L> in de zoeker en op het LCD-paneel weergegeven. Verder wordt op het scherm met opname-instellingen (pag. 48) [LOCK] weergegeven.
- Wanneer de schakelaar <LOCK▶> naar rechts staat, is het instelwiel < > standaard vergrendeld.
- Ook als er een <✓> bij het instelwiel < > staat, kunt u < > gebruiken.

Aangepaste bediening

U kunt veelgebruikte functies naar wens toewijzen aan cameraknoppen of instelwielen. Raadpleeg pagina 327 voor meer informatie.

C.Fn3: Others (Overig)

Voeg bijsnijdinformatie toe

Als u bijsnijdinformatie opgeeft, worden op de Live view-opname verticale lijnen voor de ingestelde aspectratio weergegeven. Dit biedt u de mogelijkheid om de compositie te bepalen zoals bij middelgrote en grote movieformaten (6x6 cm, 4x5 inch, enzovoort).

Wanneer u een opname maakt, wordt de aspectratio aan de opname toegevoegd, zodat u deze kunt bijsnijden met de meegeleverde software. (De opname wordt ongesneden op de kaart opgeslagen.)

Als u de opname naar een pc overbrengt, kunt u Digital Photo Professional (meegeleverde software, pag. 394) gebruiken om de opname eenvoudig bij te snijden naar de ingestelde aspectratio.

OFF : Uit

6:7 : Aspectratio 6:7

6:6 : Aspectratio 6:6

5:6 : Aspectratio 10:12

3:4 : Aspectratio 3:4

5:7 : Aspectratio 5:7

4:5 : Aspectratio 4:5

- Als [**4: Aspectratio**] niet is ingesteld op [**3:2**], kan er geen bijsnijdinformatie aan de opname worden toegevoegd.
- Als er bijsnijdinformatie aan een **RAW**-opname is toegevoegd, kan deze niet worden bijgesneden met de camerafunctie RAW-beeldverwerking.

Standaardwisoptie

Wanneer u tijdens opnameweergave of weergave direct na de opname op de knop  > drukt, wordt het wismenu weergegeven (pag. 283). U kunt aangeven of de optie [**Annuleren**] of [**Wissen**] standaard moet zijn geselecteerd in dit scherm.

Als [**Wissen**] is ingesteld, kunt u de opname snel wissen door eenvoudig op < > te drukken.

 [**Annuleren**] geselecteerd

 [**Wissen**] geselecteerd

- Let erop dat u niet per ongeluk een opname wist wanneer [**Wissen**] is ingesteld.

2: Aangepaste bediening

U kunt veelgebruikte functies naar wens toewijzen aan cameraknoppen of instelwielen.

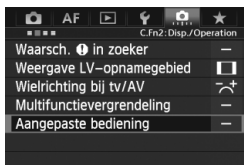

1 Selecteer [2: Aangepaste bediening].

- Selecteer [**Aangepaste bediening**] op het tabblad [2] en druk vervolgens op <SET>.
- ▶ Het scherm Aangepaste bediening wordt weergegeven.



2 Selecteer een knop of instelwiel.

- Draai aan het instelwiel <⊙> om een knop of instelwiel te selecteren en druk op <SET>.
- ▶ De naam van de knop of het wiel van de camera en de toewijsbare functies worden weergegeven.

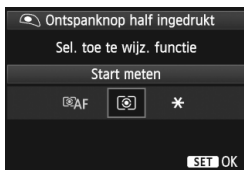

3 Wijs een functie toe.

- Draai aan het instelwiel <⊙> om de gewenste functie te selecteren en druk vervolgens op <SET>.
- Wanneer het pictogram [INFO.] linksonder wordt weergegeven, kunt u op de knop <INFO.> drukken en andere, verwante opties instellen (pag. 330-336). Selecteer de gewenste optie in het weergegeven scherm en druk op <SET>.





4 Verlaat de instelling.

- Wanneer u op <SET> drukt om de instelling af te sluiten, verschijnt het scherm uit stap 2 weer.
- Druk op de knop <MENU> om de instelling te sluiten.

Wanneer het scherm uit stap 2 wordt weergegeven, kunt u de instellingen voor Aangepaste bediening annuleren door op de knop <⏮> te drukken. De instellingen voor [2: Aangepaste bediening] worden niet geannuleerd, zelfs als u [4: Wis pers. voorkeuze (C.Fn)] selecteert.

Toewijsbare functies voor knoppen/wielen op de camera

Functie		Pagina		AF-ON	
AF	AF Meten en AF-start	330	<input type="radio"/>	<input type="radio"/> *1	<input type="radio"/> *1
	AF-OFF AF-stop	331		<input type="radio"/>	<input type="radio"/>
	AF↔ Naar ingestelde AF-functie gaan				
	ONE SHOT ↔ AI SERVO				
	<input type="checkbox"/> HP Naar ingesteld AF-punt gaan	332			
Directe AF-puntselectie					
Belichting	Start meten	332	<input type="radio"/>		
	AE-vergrendeling			<input type="radio"/>	<input type="radio"/>
	AE-vergrendeling (bij ingedrukte knop)		<input type="radio"/>		
	AE-vergrendeling (vasthouden)	333		<input type="radio"/>	<input type="radio"/>
	FEL FE-vergrendeling			<input type="radio"/>	<input type="radio"/>
	ISO ISO-snelheid instellen (knop vasthouden, draaien)				
	ISO ISO-snelheid instellen (tijdens meting)				
	Tv Sluittijdinstel. in M-modus				
Av Diafragma-instelling in M-modus					
Beeld	RAW Directe inst. beeldkwaliteit	334			
	RAW Directe inst. beeldkwaliteit				
	Beeldkwaliteit				
	Beeldstijl				
Bewerking	Scherpste-dieptecontrole	335			
	Beeldstabilisatie starten				
	Digitale horizon in zoeker				
	MENU Menuweergave	336			
	Beeldweergave				
	Vergroten/verkleinen (SET indrukken, draaien)				
OFF Geen functie (uitgeschakeld)			<input type="radio"/>	<input type="radio"/>	

	LENS*	M-Fn	SET			
	<input type="radio"/>					
<input type="radio"/>	<input type="radio"/>					
<input type="radio"/> *2	<input type="radio"/> *2					
<input type="radio"/>	<input type="radio"/>					
<input type="radio"/> *3	<input type="radio"/> *3					
					<input type="radio"/>	<input type="radio"/> *4
<input type="radio"/>	<input type="radio"/>	<input type="radio"/>				
<input type="radio"/>	<input type="radio"/>	<input type="radio"/>				
<input type="radio"/>		<input type="radio"/>				
			<input type="radio"/>			
					<input type="radio"/>	
				<input type="radio"/>	<input type="radio"/>	
				<input type="radio"/>	<input type="radio"/>	
<input type="radio"/> *5		<input type="radio"/> *5				
<input type="radio"/> *5		<input type="radio"/> *5				
			<input type="radio"/>			
			<input type="radio"/>			
<input type="radio"/>						
<input type="radio"/>	<input type="radio"/>					
<input type="radio"/>		<input type="radio"/>				
			<input type="radio"/>			
			<input type="radio"/>			
			<input type="radio"/>			
<input type="radio"/>			<input type="radio"/>			<input type="radio"/>



* De AF-stopknop (LENS) is alleen aanwezig op IS-superteleobjectieven.

AF: Meten en AF-start

Wanneer u op de knop drukt die aan deze functie is toegewezen, worden de meting en de AF uitgevoerd.



*1: Als u de functie [**Meten en AF-start**] aan de knoppen <AF-ON> en <✳> toewijst en de functie toevoegt om naar het ingesteld AF-punt over te schakelen, schakelt u direct over naar het ingestelde AF-punt. Druk op de knop <INFO.> in stap 3 op pagina 327 om deze functie in te schakelen. Selecteer [**Ingesteld AF-punt**] in het selectiescherm [**AF-startpunt**].

● Een AF-punt instellen en gebruiken

1. Stel de AF-gebiedselectiemodus in op een van de volgende opties: Één punt Spot AF, Eén punt AF, AF-puntuitbreiding (handmatige selectie, omringende punten) of Automatische selectie: 61-punten AF. (Zone-AF kan niet worden ingesteld.)
2. Selecteer handmatig een AF-punt (pag. 74).
3. Houd de knop < > ingedrukt en druk op de knop < >. Er klinkt een piepton. Het AF-punt is nu vastgelegd. Als de AF-gebiedselectiemodus niet is ingesteld op Automatische selectie: 61-punten AF, knippert het ingestelde AF-punt.

Als [**AF4: AF-punt op basis van richting**] is ingesteld op [**Verschillende AF-punten**], kunt u het AF-punt afzonderlijk instellen voor verticale (cameragreep aan de boven- of onderkant) en horizontale richting.

4. Wanneer u op de knop <AF-ON> die aan deze functie is toegewezen of op de knop <✳> drukt, schakelt de camera naar het AF-punt dat u bij het registreren handmatig hebt geselecteerd.

Als u het ingestelde AF-punt wilt annuleren, houdt u de knop < > ingedrukt en drukt u op de knop <ISO- >. Het ingestelde AF-punt wordt ook geannuleerd als u [**4: Wis alle camera-instellingen**] selecteert.



- Wanneer een AF-punt is vastgelegd, wordt het volgende weergegeven:
 - Automatische selectie: 61-punten AF: [] HP
 - Één punt Spot AF, Eén punt AF, AF-puntuitbreiding: SEL [] (midden)/ SEL HP (buiten midden)
- Wanneer SEL [] of SEL HP is ingesteld, knippert het opgegeven AF-punt.

AF-OFF: AF-stop

De AF stopt wanneer u de knop die aan deze functie is toegewezen ingedrukt houdt. Dit is handig wanneer u de focus wilt vergrendelen tijdens AI Servo AF.

AF↔: Naar ingestelde AF-functie gaan

Wanneer u AF-gebiedselectiemodus (pag. 72), Trackinggevoeligheid (pag. 92), Versnellen/vertragen tracking (pag. 93), AF-punt automatische schakeling (pag. 94), AI Servo 1e beeldvoorkeur (pag. 96) en AI Servo 2e beeldvoorkeur (pag. 97) hebt ingesteld en deze functie aan een knop toewijst, kunt u deze instellingen toepassen door de knop die aan AF is toegewezen ingedrukt te houden. Dit is handig wanneer u de AF-kenmerken wilt wijzigen tijdens AI Servo AF.

*2: Als u bij stap 3 op pagina 327 op de knop <INFO.> drukt, wordt het instellingenschermbild 'Naar ingestelde AF-functie gaan' weergegeven. Draai aan het instelwiel <☉> of <☂> om de parameter te selecteren die u wilt instellen en druk op <SET> om er een <✓> bij te zetten. Als u een parameter selecteert en op <SET> drukt, kunt u de parameter instellen.

Als u op de knop <⏪> drukt, worden de standaardinstellingen hersteld.

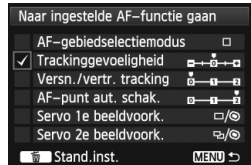
**ONESHOT ↔ AI SERVO**





U kunt van AF-modus wisselen. Wanneer u in de modus 1-beeld AF de knop ingedrukt houdt waaraan deze functie is toegewezen, schakelt de camera over naar de modus AI Servo AF. In de modus AI Servo AF schakelt de camera alleen over naar de modus 1-beeld AF wanneer u de knop ingedrukt houdt. Dit is handig als u steeds heen en weer moet schakelen tussen 1-beeld AF en AI Servo AF voor een onderwerp dat steeds beweegt en dan weer tot stilstand komt.



: Naar ingesteld AF-punt gaan

Wanneer u tijdens een meting op de knop drukt die aan deze functie is toegewezen, gaat de camera naar het AF-punt dat is ingesteld op pagina 330.

*3: Wanneer u bij stap 3 op pagina 327 op de knop <INFO.> drukt, kunt u [**Alleen bij vasthouden schakelen**] of [**Elke keer schak. bij drk. knop**] selecteren.

: Directe AF-puntselectie

Tijdens een meting kunt u een AF-punt rechtstreeks met het instelwiel < > of < > selecteren, zonder op de knop < > te drukken. Met het instelwiel < > kunt u een AF-punt links of rechts selecteren. (Met Zone-AF verandert de geselecteerde zone in een herhalende reeks.)

*4: Als u < > gebruikt en bij stap 3 op pagina 327 op de knop <INFO.> drukt, kunt u [**Naar middelste AF-punt gaan**] of [**Naar ingesteld AF-punt gaan**] selecteren door < > helemaal naar beneden te duwen.

: Start meten

Wanneer u de ontspanknop half indrukt, wordt alleen een lichtmeting uitgevoerd.



: AE-vergrendeling

Wanneer u op de knop drukt die aan deze functie is toegewezen, kunt u de belichting tijdens de meting vergrendelen (AE-vergrendeling). Dit is handig wanneer u de opname op meerdere gebieden wilt scherpstellen en meten of een aantal opnamen wilt maken met dezelfde belichtingsinstelling.

: AE-vergrendeling (bij ingedrukte knop)

De belichting wordt vergrendeld (AE-vergrendeling) wanneer u de ontspanknop indrukt.

 Als [**AE-vergr. (bij ingedrukte knop)**] aan de ontspanknop is toegewezen, functioneren knoppen die aan [**AE-vergrendeling**] of [**AE-vergr. (vasth.)**] zijn toegewezen ook als [**AE-vergr. (bij ingedrukte knop)**].



 Als u het diafragma in <a>-modus wijzigt wanneer [Directe AF-puntselectie] is ingesteld, moet u het <6>-instelwiel draaien terwijl u de < >-knop ingedrukt houdt.

⌘H: AE-vergrendeling (vasthouden)

Wanneer u op de knop drukt die aan deze functie is toegewezen, kunt u de belichting vergrendelen (AE-vergrendeling). De AE-vergrendeling blijft actief totdat u nogmaals op de knop drukt. Dit is handig wanneer u de opname op meerdere gebieden wilt scherpstellen en meten of een aantal opnamen wilt maken met dezelfde belichtingsinstelling.

FEL: FE-vergrendeling

Wanneer u bij fotografie met flits op de knop drukt die aan deze functie is toegewezen, wordt er voorgeflitst en wordt de vereiste flitsoutput (FE-vergrendeling) vastgelegd.



ISO : ISO-snelheid instellen (knop vasthouden,  draaien)

U kunt de ISO-snelheid instellen door <SET> ingedrukt te houden en aan het instelwiel <> te draaien. Als Auto ISO is ingesteld, dient de ISO-snelheid handmatig te worden ingesteld. Auto ISO kan niet worden ingesteld. Als u deze functie in de modus <M> gebruikt, kunt u de belichting aanpassen via de ISO-snelheid en daarbij de ingestelde sluitertijd en het diafragma behouden.

ISO : ISO-snelheid instellen ( tijdens meting)

Tijdens meting kunt u de ISO-snelheid instellen door aan het instelwiel <> te draaien. Als Auto ISO is ingesteld, dient de ISO-snelheid handmatig te worden ingesteld. Auto ISO kan niet worden ingesteld. Als u deze functie in de modus <M> gebruikt, kunt u de belichting aanpassen via de ISO-snelheid en daarbij de ingestelde sluitertijd en het diafragma behouden.

Tv: Sluitertijdstel. in M-modus

In de modus <M> (handmatige belichting) kunt u de sluitertijd instellen met het instelwiel <> of <>.

Av: Diafragma-instelling in M-modus

In de modus <M> (handmatige belichting) kunt u het diafragma instellen met het instelwiel <> of <>.

RAW JPEG : **Directe inst. beeldkwaliteit**

Wanneer u op de knop drukt die aan deze functie is toegewezen, schakelt u meteen over op de ingestelde opnamekwaliteit. De opnamekwaliteit knippert op het LCD-paneel wanneer de camera van opnamekwaliteit verandert. Na de opname wordt de instelling Directe inst. beeldkwaliteit geannuleerd en wordt de camera weer ingesteld op de voorgaande opnamekwaliteit.

*5: Als u bij stap 3 op pagina 327 op de knop <INFO.> drukt, kunt u aangeven welke opnamekwaliteit door deze functie moet worden geactiveerd.

RAW JPEG H : **Directe inst. beeldkwaliteit**

Wanneer u op de knop drukt die aan deze functie is toegewezen, schakelt u meteen over op de ingestelde opnamekwaliteit. De opnamekwaliteit knippert op het LCD-paneel wanneer de camera van opnamekwaliteit verandert. Ook na de opnamen wordt de instelling Directe inst. beeldkwaliteit niet geannuleerd. Als u wilt teruggaan naar de vorige instelling voor opnamekwaliteit, drukt u nogmaals op de knop die aan deze functie is toegewezen.

*5: Als u bij stap 3 op pagina 327 op de knop <INFO.> drukt, kunt u aangeven welke opnamekwaliteit door deze functie moet worden geactiveerd.

 : **Beeldkwaliteit**

Druk op <SET> om het instellingenscherf voor beeldkwaliteit (pag. 121) op het LCD-scherf weer te geven.

 : **Beeldstijl**

Druk op <SET> om het scherf voor het selecteren van een beeldstijl (pag. 131) op het LCD-scherf weer te geven.

 Tijdens het overschakelen naar de instelling Directe inst. beeldkwaliteit, wordt <!> mogelijk in de zoeker weergegeven (pag. 324).

: Scherpste-dieptecontrole

Wanneer u op de knop voor scherpedieptecontrole drukt, wordt het diafragma verkleind en kunt u de scherpediepte controleren (pag. 167).

: Beeldstabilisatie starten

Als de IS-schakelaar op het objectief is ingesteld op <ON>, wordt de Image Stabilizer (beeldstabilisatie) van het objectief geactiveerd wanneer u op de knop drukt die aan deze functie is toegewezen.

: Digitale horizon in zoeker

Wanneer u op de knop drukt die aan deze functie is toegewezen, worden met behulp van de AF-punten een raster en een digitale horizon weergegeven in de zoeker.

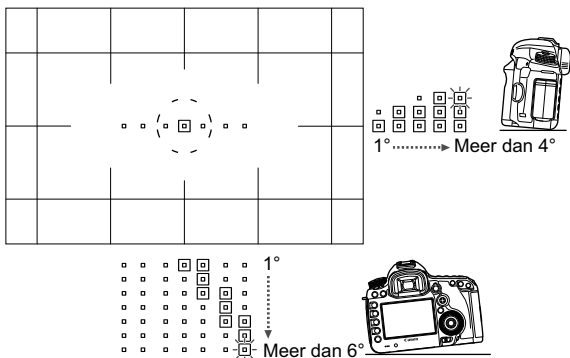

MENU: Menuweergave

Wanneer u op <SET> drukt, wordt het menu op het LCD-scherm weergegeven.

▶: Beeldweergave

Wanneer u op <SET> drukt, worden de opnamen weergegeven.

Q: Vergroten/verkleinen (SET indrukken, draaien)

Druk op <SET> om de opnamen die zich op de kaart bevinden uit te vergroten. Zie pag. 257 voor meer aanwijzingen. Wanneer u scherpstelt in de Live-modus, de Quick-modus of handmatig scherpstelt (pag. 212 en 216), kunt u Live view-opnamen ook vergroten tijdens het maken van de opnamen en tijdens movie-opnamen.

OFF: Geen functie (uitgeschakeld)

Gebruik deze instelling wanneer u geen functie aan de knop wilt toewijzen.

MENU My Menu vastleggen ☆

Op het tabblad My Menu kunt u tot zes menuopties en persoonlijke voorkeuzen vastleggen waarvan u de instellingen regelmatig wijzigt.

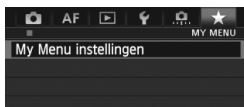

1 Selecteer [My Menu instellingen].

- Selecteer [My Menu instellingen] op het tabblad [★] en druk vervolgens op <SET>.



2 Selecteer [Register in My Menu].

- Selecteer [Register in My Menu] en druk op <SET>.

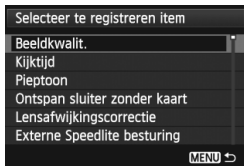

3 Leg de gewenste items vast.

- Selecteer het item dat u wilt vastleggen en druk op <SET>.
- Selecteer [OK] in het bevestigingsvenster en druk op <SET> om het item vast te leggen.
- U kunt tot zes items vastleggen.
- Druk op de knop <MENU> om terug te keren naar het scherm van stap 2.

My Menu-instellingen

● Sorteer

U kunt de volgorde van de in My Menu vastgelegde items wijzigen. Selecteer [Sorteer] en het item waarvan u de volgorde wilt wijzigen. Druk vervolgens op <SET>. Draai, als [◆] wordt weergegeven, aan <◉> om de volgorde te wijzigen en druk vervolgens op <SET>.



● Verwijder item/items en Verwijder alle items

U kunt alle vastgelegde items verwijderen. Met [Verwijder item/items] verwijdert u één item tegelijk, met [Verwijder alle items] verwijdert u alle items in één keer.

● Weergave van My Menu

Als [Inschak.] is ingesteld, wordt het tabblad [★] eerst weergegeven wanneer u het menuscherm opent.

Aangepaste opnamemodi instellen ★

U kunt de huidige camera-instellingen, zoals de opnamemodus, menu-functies en persoonlijke voorkeuzen, onder de stand <>, <> en <> van het programmakeuzewiel instellen als aangepaste opnamemodi.

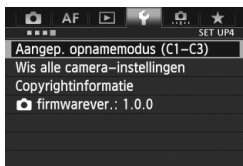



1 Selecteer [**Aangep. opnamemodus (C1-C3)**].

- Selecteer [**Aangep. opnamemodus (C1-C3)**] op het tabblad [4] en druk vervolgens op < >.





2 Selecteer [**Registreer instellingen**].

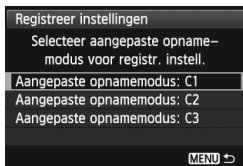

- Draai aan het instelwiel < > om [**Registreer instellingen**] te selecteren en druk op < >.



3 Registreer de aangepaste opnamemodus.

- Draai aan het instelwiel < > om de aangepaste opnamemodus te selecteren die u wilt opslaan en druk op < >.
- Selecteer [**OK**] in het dialoogvenster en druk op < >.
- ▶ De huidige camera-instellingen (pag. 339 en 340) worden opgeslagen onder de stand C* van het programmakeuzewiel.

Automatisch bijwerken

Als u een instelling wijzigt terwijl u opnamen maakt in de modus <>, <> of <>, kan de aangepaste opnamemodus automatisch worden bijgewerkt met die gewijzigde instelling(en). U kunt Automatisch bijwerken gebruiken door bij stap 2 [**Inst. aut. bijw.**] in te stellen op [**Inschakelen**]. De instellingen die automatisch kunnen worden bijgewerkt, staan op pagina 339 en 340.

Opgeslagen aangepaste opnamemodi annuleren

Als u in stap 2 [**Wis instellingen**] selecteert, wordt de standaardinstelling van de bijbehorende stand van het programmakeuzewiel hersteld (de instelling die van kracht was voordat u de camera-instellingen vastlegde). De procedure is hetzelfde als stap 3.

Vastgelegde instellingen

- **Opnamefuncties**

Opnamemodus + belichtingsinstelling, ISO-snelheid, AF-modus, AF-gebiedselectiemodus, AF-punt, Meetmethode, Transportmodus, Waarde belichtingscompensatie, Waarde flitsbelichtingscompensatie

- **Menufuncties**

[ **1**] Beeldkwaliteit, Kijktijd, Pieptoon, Ontspan sluiters zonder kaart, Lensafwijkingcorrectie (Helderheid randen, Chromatische correctie), Externe Speedlite besturing, Spiegel opklappen

[ **2**] Belichtingscompensatie/AEB, ISO-snelheidsinstellingen, Auto Lighting Optimizer (Auto optimalisatie helderheid), Witbalans, Handmatige witbalans, Witbalans Shift/ Bracketing, Kleurruimte

[ **3**] Beeldstijl, Ruisred. lange sluitertijd, Hoge ISO-ruisreductie, Lichte tonen prioriteit, Meerdere opnames (instellingen), HDR-modus (instellingen)

[ **4 (Live view-opname)**]

Live view-opname, AF-modus, Rasterweergave, Aspect ratio, Bel.simulatie, Stille LV-opname, Meettimer

[ **4 (Movie)**]

AF-modus, Rasterweergave, Movie-opn.formaat, Geluidsopname, Stille LV-opname, Meettimer

[ **5 (Movie)**]

Movie opn. teller, Movie afs. teller, Stille bediening, Movie-opnameknop, HDMI-uitg. + LCD

[**AF1**] Case 1, Case 2, Case 3, Case 4, Case 5, Case 6

[**AF2**] AI Servo 1e beeldvoorkeur, AI Servo 2e beeldvoorkeur

[**AF3**] USM-objectief elektronische MF, AF-hulplicht, Ontspanvoorkeur 1-beeld AF

[**AF4**] Obj.sturing bij AF onmogelijk, Selecteerbaar AF-punt, Sel. AF-gebiedselectiemodus, Selectiemethode AF-gebied, AF-punt op basis van richting

[**AF5**] Handmatige AF-puntselectiepatroon, AF-puntweerg. tijdens focus, Zoekerweergaveverlichting

- [▶2] Diavoorstelling, Spring met 
- [▶3] Overbel. waarsch., AF-puntweergave, Weergaveraster, Histogramweergave, Movie afs. teller, Vergroting (ca.)
- [☛1] Bestandsnr., Auto. roteren, Eye-Fi-instellingen
- [☛2] Uitschakelen, LCD-helderheid, Raster in zoeker, HDMI-framesnelheid
- [☛3] Sensorreiniging (Auto. reiniging), Weergaveopties **INFO**-knop, Functieknop **RATE**
- [.☛.1] Belichtingsniveauperhogingen, ISO-stappen, Bracketing automatisch annuleren, Bracketingvolgorde, Aantal bracketed opnamen, Veiligheidshift
- [.☛.2] Weergave LV-opnamegebied, Wielrichting bij tv/AV, Multifunctievergrendeling, Aangepaste bediening
- [.☛.3] Voeg bijsnijdinformatie toe, Standaardwisoptie

-  ● My Menu-instellingen worden niet vastgelegd.
- Wanneer het programmakeuzewiel is ingesteld op <C1>, <C2> of <C3>, is het niet mogelijk om [☛4: **Wis alle camera-instellingen**] en [.☛.4: **Wis pers. voorkeuze (C.Fn)**] te selecteren.

-  ● Zelfs wanneer het programmakeuzewiel is ingesteld op <C1>, <C2> of <C3>, kunt u instellingen voor de opnamefunctie en menu-instellingen wijzigen.
- Druk op de knop <INFO.> om te controleren welke opnamemodi zijn vastgelegd onder <C1>, <C2> en <C3> (pag. 342 en 343).

14

Referentie

Dit hoofdstuk biedt referentie voor camerafuncties, systeemaccessoires, enzovoort.

INFO.-knopfuncties

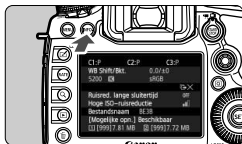

Als u op de knop <INFO.> drukt wanneer de camera gereed is om opnamen te maken, kunt u [Geeft camera-inst. weer], [Digitale horizon] (pag. 60) en [Geeft opname-inst. weer] (pag. 343) weergeven.



Op het tabblad [F3] kunt u met [Weergaveopties INFO-knop] aangeven welke opties moeten worden weergegeven wanneer u op de knop <INFO.> drukt.

- Selecteer de gewenste optie en druk op <SET> om er een <✓> bij te zetten.
- Nadat u de selectie hebt gemaakt, selecteert u [OK] en drukt u vervolgens op <SET>.

- U kunt de <✓> niet voor alle drie weergaveopties verwijderen.
- Het voorbeeldscherm [Geeft camera-inst. weer] wordt voor alle talen in het Engels weergegeven.
- Ook als u [Digitale horizon] deselecteert zodat deze optie niet wordt weergegeven, wordt deze voor Live view-opnamen en movie-opnamen toch weergegeven wanneer u op de knop <INFO.> drukt.

Camera-instellingen

De opnamemodi die zijn vastgelegd onder de stand **C1**, **C2** en **C3** van het programmamekuzewiel

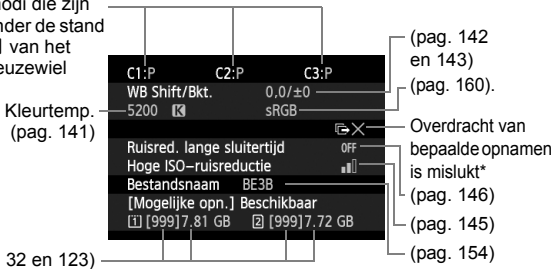

* Dit pictogram wordt weergegeven wanneer de overdracht van bepaalde opnamen is mislukt.

Opmame-instellingen

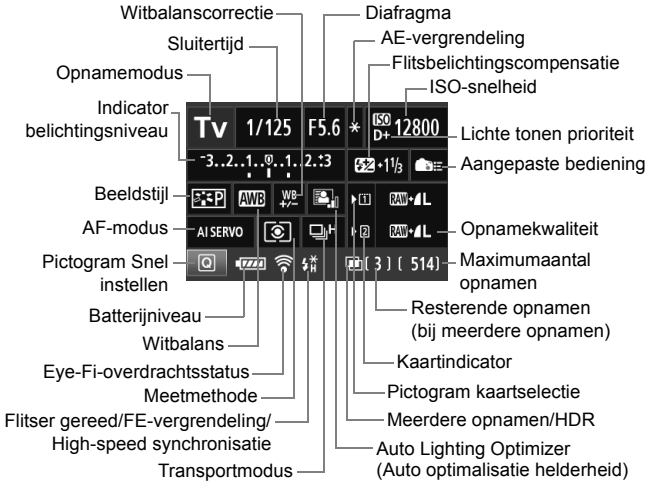

- Als u op de knop <Q> drukt, wordt Snel instellen ingeschakeld voor de opname-instellingen (pag. 49).
- Als u op de knop <ISO>, <AF-DRIVE>, <WB> of <INFO> drukt, wordt het scherm met instellingen weergegeven op het LCD-scherm en kunt u aan het instelwiel <DIAL> of <DISP> draaien om de desbetreffende functie in te stellen. U kunt het AF-punt ook selecteren met <AF-ON>.



Als u de camera uitschakelt terwijl het scherm 'Weergave van opname-instellingen' wordt weergegeven, wordt dit scherm opnieuw weergegeven wanneer u de camera weer inschakelt. Als u dit niet wilt, drukt u op de knop <INFO> om het scherm uit te schakelen en schakelt u vervolgens de camera uit.

MENU De batterijgegevens controleren

U kunt de status van de batterij controleren op het LCD-scherm. Elke LP-E6/LP-E6N-batterij heeft een uniek serienummer en u kunt meerdere batterijen registreren in de camera. Wanneer u deze functie gebruikt, kunt u de resterende capaciteit en de gebruiksgeschiedenis van de geregistreerde batterij controleren.



Selecteer [Accu-info].

- Selecteer **[Accu-info]** op het tabblad **[F3]** en druk vervolgens op **<[SET]>**.
- ▶ Het scherm met de batterijgegevens wordt weergegeven.

Batterijpositie

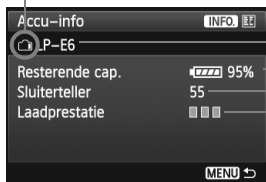

Model van de batterij of stroomvoorziening die u gebruikt.

Het batterijniveau (pag. 35) wordt weergegeven, samen met de resterende capaciteit van de batterij in stappen van 1%.

Opnamen die zijn gemaakt met de huidige batterij. Deze waarde wordt opnieuw ingesteld wanneer de batterij opnieuw is opgeladen.

Het oplaadprestatieniveau van de batterij wordt aangegeven met een van drie niveaus.

■■■■ (Groen): de oplaadprestaties van de batterij zijn in orde.

■■■■ (Groen): de oplaadprestaties van de batterij zijn een beetje afgenomen.

■■■■ (Rood): het wordt aanbevolen een nieuwe batterij te kopen.

! Gebruik uitsluitend originele Canon-batterijen van het type LP-E6/LP-E6N. Als u een andere batterij gebruikt dan de LP-E6/LP-E6N, zijn de prestaties van de camera niet optimaal of kunnen er storingen optreden.



- De sluitertelling is het aantal foto's dat werd genomen. (Movies worden niet meegeteld.)
- Het batterijniveau wordt ook weergegeven wanneer de batterij LP-E6/LP-E6N zich in de batterijgreep BG-E11 bevindt. Als u AA/LR6-batterijen gebruikt, wordt alleen het batterijniveau weergegeven.
- Als communicatie met de batterij om welke reden ook niet mogelijk of onregelmatig is, verschijnt de vraag **[Deze accu gebruiken?]**. Als u **[OK]** selecteert, kunt u doorgaan met opnamen maken. Afhankelijk van de batterij echter, worden de batterijgegevens mogelijk niet of niet correct weergegeven.

De batterij registreren in de camera

U kunt maximaal zes LP-E6/LP-E6N-batterijen registreren in de camera. Als u meerdere batterijen wilt registreren in de camera, voert u voor elke batterij de onderstaande procedure uit.

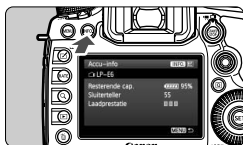

1 Druk op de knop <INFO.>.

- Druk, terwijl het scherm Accu-info wordt weergegeven, op de knop <INFO.>.
- ▶ Het scherm met de batterijgeschiedenis wordt weergegeven.
- ▶ Als de batterij nog niet is geregistreerd, wordt deze grijs weergegeven.

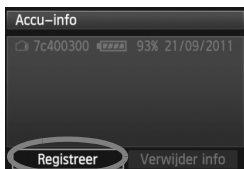

2 Selecteer [Registreer].

- Selecteer [Registreer] en druk vervolgens op <SET>.
- ▶ Het bevestigingsdialoogvenster wordt weergegeven.

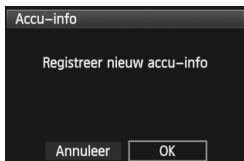

3 Selecteer [OK].

- Selecteer [OK] en druk vervolgens op <SET>.
- ▶ De batterij wordt geregistreerd en het scherm met de batterijgeschiedenis verschijnt weer.
- ▶ Het grijze batterijnummer wordt nu weergegeven in witte letters.
- Druk op de knop <MENU>. Het scherm Accu-info verschijnt weer.



- Batterijregistratie is niet mogelijk wanneer zich AA/LR6-batterijen in de batterijgreep BG-E11 bevinden of als u de voedingsadapterset ACK-E6 gebruikt.
- Als er al zes batterijen zijn geregistreerd, kunt u [Registreer] niet selecteren. Zie pagina 347 als u overbodige batterijgegevens wilt verwijderen.

Een etiket met het serienummer op de batterij plakken

Het is handig om een etiket met het serienummer op alle geregistreerde LP-E6-/LP-E6N-batterijen te plakken.

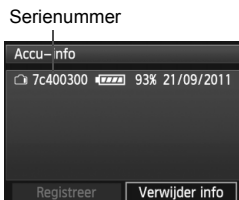

1 Schrijf het serienummer op een etiket.

- Schrijf het serienummer op het scherm met de batterijgeschiedenis over op een etiket (in de handel verkrijgbaar) van ongeveer 25 x 15 mm.

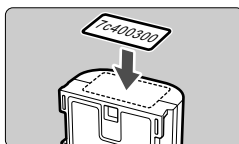

2 Haal de batterij uit de camera en plak het etiket op de batterij.

- Zet de aan-uitschakelaar op <OFF>.
- Open het batterijcompartiment en verwijder de batterij.
- Plak het etiket zoals wordt weergegeven in de illustratie (op de zijde zonder elektrische contactpunten).
- Herhaal deze procedure voor alle batterijen, zodat het serienummer altijd goed zichtbaar is.

- Plak het etiket niet op een ander deel dan het deel dat wordt weergegeven in de illustratie bij stap 2. Als u dit doet, kunt u de batterij mogelijk niet meer plaatsen of de camera niet meer inschakelen.
- Als u batterijgreep BG-E11 gebruikt, laat het etiket mogelijk los wanneer u de batterij herhaaldelijk plaatst en verwijdert. Als het label loslaat, kunt u er een nieuw label op plakken.

De resterende capaciteit van een geregistreerde batterij controleren

U kunt nagaan wat de resterende capaciteit van een batterij is (zelfs wanneer deze zich niet in de camera bevindt) en wanneer de batterij voor het laatst is gebruikt.



Zoek het serienummer op.

- Zoek het etiket met het gewenste serienummer en kijk bij hetzelfde serienummer op het scherm met de batterijgeschiedenis.
- ▶ U kunt de resterende capaciteit van de desbetreffende batterij controleren en nagaan wanneer de batterij voor het laatst is gebruikt.

De gegevens van de geregistreerde batterij verwijderen

1 Selecteer [Verwijder info].

- Voer stap 2 op pagina 345 uit om [Verwijder info] te selecteren en druk vervolgens op <SET>.

2 Selecteer de batterijgegevens die u wilt verwijderen.

- Selecteer de batterijgegevens die u wilt verwijderen en druk vervolgens op <SET>.
- ▶ <✓> wordt weergegeven.
- Herhaal deze procedure als u nog een batterij wilt verwijderen.

3 Druk op de knop <🗑️>.

- ▶ Het bevestigingsdialoogvenster wordt weergegeven.

4 Selecteer [OK].

- Selecteer [OK] en druk vervolgens op <SET>.
- ▶ De batterijgegevens worden verwijderd en het scherm uit stap 1 verschijnt weer.

Een gewoon stopcontact gebruiken

Met de AC-adapterset ACK-E6 (afzonderlijk verkrijgbaar) kunt u de camera aansluiten op een gewoon stopcontact en hoeft u het resterende batterijniveau niet in de gaten te houden.

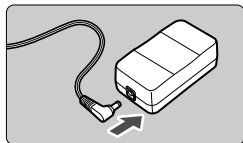

1 Sluit de stekker van de DC-koppeling aan.

- Plaats de stekker van de DC-koppeling in de aansluiting op de AC-adapter.

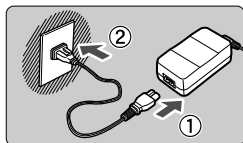

2 Sluit het netsnoer aan.

- Sluit het netsnoer aan zoals in de afbeelding wordt weergegeven.
- Verwijder na gebruik van de camera het netsnoer uit het stopcontact.

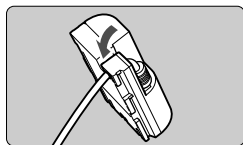

3 Plaats het snoer in de groef.

- Plaats het snoer van de DC-koppeling voorzichtig, zonder het snoer te beschadigen.

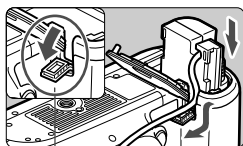

4 Plaats de DC-koppeling.

- Open het klepje van het batterijcompartiment en het deksel van het DC-koppelingssnoer.
- Plaats de DC-koppeling zodat deze vastklikt en leid het snoer door de snoeropening.
- Sluit het klepje.

Aansluitpunt voor
DC-koppelingskabel

 Plaats of verwijder het netsnoer of de DC-koppeling nooit wanneer de aanschakelaar van de camera op <ON> staat.

De batterij voor datum/tijd vervangen

De batterij voor datum/tijd (reservebatterij) houdt de datum en tijd van de camera bij. Deze batterij heeft een levensduur van ongeveer 5 jaar. Als de datum en tijd worden gereset wanneer de camera wordt ingeschakeld, volgt u de procedure hieronder om de reservebatterij te vervangen door een nieuwe CR1616-lithiumbatterij.

De datum/tijd-instelling gaat verloren, waardoor u de correcte datum en tijd opnieuw moet instellen (pag. 36).

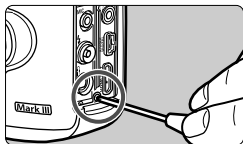

1 Zet de aan-uitschakelaar op <OFF>.

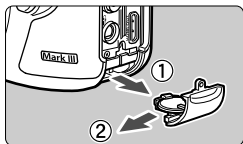

2 Draai de schroef van de batterijhouder los.

- Gebruik hiervoor een kleine kruiskopschroevendraaier.
- Zorg ervoor dat u de schroef niet kwijtraakt.

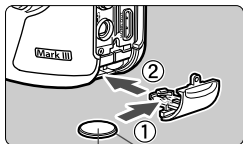

3 Neem de batterijhouder uit het apparaat.

- Duw de batterij naar buiten, zoals aangeduid met pijl 2.

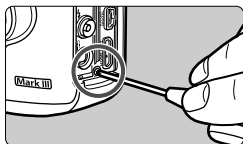

4 Vervang de batterij in de batterijhouder.

- Let erop dat de +-pool van de nieuwe batterij zich aan de juiste kant bevindt.

5 Draai de schroef van de batterijhouder vast.

 Zorg ervoor dat de batterij voor datum/tijd een lithiumbatterij van het type CR1616 is.

Eye-Fi-kaarten gebruiken

Met een in de handel verkrijgbare en reeds geconfigureerde Eye-Fi-kaart kunt u opnamen automatisch overbrengen naar een pc of uploaden naar een online service via een draadloos LAN.

De opnameoverdracht is een functie van de Eye-Fi-kaart. Raadpleeg de instructiehandleiding bij de Eye-Fi-kaart of neem contact op met de fabrikant van de kaart voor informatie over het configureren en gebruiken van de Eye-Fi-kaart en het oplossen van eventuele problemen met beeldoverdracht.

! Voor deze camera wordt ondersteuning van Eye-Fi-kaartfuncties (waaronder draadloze overdracht) niet gegarandeerd. Neem in geval van problemen met een Eye-Fi-kaart contact op met de fabrikant van de kaart. In bepaalde landen of regio's is het gebruik van Eye-Fi-kaarten aan goedkeuring onderhevig. Zonder goedkeuring is het gebruik van de kaart niet toegestaan. Neem contact op met de fabrikant van de kaart als het onduidelijk is of de kaart is goedgekeurd voor gebruik in uw gebied.

1 Plaats een Eye-Fi-kaart. (pag. 31)

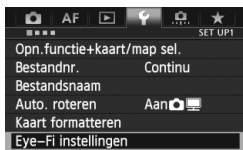

2 Selecteer [Eye-Fi instellingen].

- Selecteer [**Eye-Fi instellingen**] op het tabblad <1> en druk vervolgens op <SET>.
- Dit menu wordt alleen weergegeven wanneer zich een Eye-Fi-kaart in de camera bevindt.



3 Schakel de Eye-Fi-overdracht in.

- Druk op <SET>, stel [**Eye-Fi trans.**] in op [**Aan**] en druk vervolgens op <SET>.
- Als u [**Uit**] instelt, wordt de automatische overdracht niet uitgevoerd, ook niet als er een Eye-Fi-kaart is geplaatst (pictogram voor de overdrachtsstatus ).

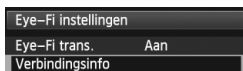

4 Geef de verbindinginformatie weer.

- Selecteer [**Verbindingsinfo**] en druk vervolgens op <SET>.



5 Controleer de instelling [Toegangspunt SSID:].

- Controleer of een toegangspunt wordt weergegeven voor [Toegangspunt SSID:].
- U kunt ook het MAC-adres en de firmwareversie van de Eye-Fi-kaart controleren.
- Druk op de knop <MENU> om het menu af te sluiten.

6 Maak de opname.

- ▶ De opname wordt overgebracht en het pictogram <[Wi-Fi icon]> verandert van grijs (Niet verbonden) in een van de onderstaande pictogrammen.
- Voor overgebrachte opnamen wordt [Wi-Fi icon] weergegeven in de weergave met opname-informatie (pag. 252).



Pictogram voor de overdrachtsstatus

- ☐ (grijs) **Niet verbonden** : geen verbinding met het toegangspunt.
- 📶 (knippert) **Verbinden** : verbinding met het toegangspunt.
- 📶 (weergegeven) **Verbonden** : er is verbinding met het toegangspunt.
- 📶 (↑) **Verplaatsen** : de opnameoverdracht naar het toegangspunt wordt uitgevoerd.

⚠ Aandachtspunten bij het gebruik van Eye-Fi-kaarten

- Als [Wi-Fi icon] wordt weergegeven, is er een fout opgetreden bij het ophalen van de kaartinformatie. Schakel de camera uit en weer in.
- Zelfs als [Eye-Fi trans.] is ingesteld op [Uit] zendt de kaart wellicht nog steeds een signaal uit. In ziekenhuizen, op vliegvelden en op andere plaatsen waar draadloze gegevensoverdracht verboden is, dient u de Eye-Fi-kaart uit de camera te verwijderen.
- Als de opnameoverdracht niet werkt, controleert u de instellingen van de Eye-Fi-kaart en de pc. Raadpleeg de instructiehandleiding van de kaart voor meer informatie.
- Afhankelijk van de verbinding van het draadloze LAN kan de beeldoverdracht lang duren of worden onderbroken.
- Door de overdrachtsfunctie kan de Eye-Fi-kaart erg warm worden.
- De batterij gaat sneller leeg.
- Tijdens de opnameoverdracht werkt de functie voor het automatisch uitschakelen van de camera niet.







Beschikbare functies per opnamemodus

●: automatisch ingesteld ○: door gebruiker in te stellen □: niet in te stellen/uitgeschakeld

Functie		Foto's						Movies	
			P	Tv	Av	M	B		
Alle instellingen voor opnamekwaliteit zijn selecteerbaar		○	○	○	○	○	○		○
ISO-snelheid	Automatisch ingesteld/ Auto ISO	●	○	○	○	○	○	● Behalve M ○ In M	
	Handmatig		○	○	○	○	○	○ In M	
Beeldstijl	Automatische selectie							Modus :	
	Handmatige selectie		○	○	○	○	○	○	
Witbalans	Automatisch	●	○	○	○	○	○	○	
	Vooraf ingesteld		○	○	○	○	○	○	
	Handmatig		○	○	○	○	○	○	
	Instelling van kleurtemperatuur		○	○	○	○	○	○	
	Correctie/Bracketing		○	○	○	○	○		○
Auto Lighting Optimizer (Auto optimalisatie helderheid)		●	○	○	○	○	○	○	
Lensafwijki- ngscorrectie	Correctie helderheid randen	○	○	○	○	○	○	○	
	Chromatische correctie	○	○	○	○	○	○	○	
Ruisreductie lange sluitertijd			○	○	○	○	○		
Hoge ISO-ruisreductie		●	○	○	○	○	○	○	
Lichte tonen prioriteit			○	○	○	○	○	○	
Meerdere opnames			○	○	○	○	○		
HDR-opnamen			○	○	○	○			
Kleurruimte	sRGB	●	○	○	○	○	○	●	○
	Adobe RGB		○	○	○	○	○		○
AF	AF- modus	1-beeld AF		○	○	○	○		 *2
		AI Servo AF		○	○	○	○		
		AI Focus AF	●	○	○	○	○		
	AF-gebiedselectiemodus		○	○	○	○	○	Met (behalve)	

*1: Het pictogram geeft aan dat er foto's worden gemaakt in de movie-opnamemodus.

*2: Bij gebruik tijdens movie-opname wordt de modus geactiveerd.

Functie			Foto's					Movies	
				P	Tv	Av	M	B	
AF	AF-puntselectie	Automatisch	●	○	○	○	○	○	Met AF-LOCK (behalve )
		Handmatig		○	○	○	○	○	
	AF-hulplicht		●	○	○	○	○	○	
	Handmatige focus (MF)		○	○	○	○	○	○	○
	AF-configuratiETOOL			○	○	○	○	○	
	AF-fijnafstelling			○	○	○	○	○	Met AF-LOCK (behalve )
Meet-methode	Meervlaks meting		●	○	○	○	○	○	
	Selectie meet-methode			○	○	○	○	○	
Belichting	Programmakeuze			○					
	AE-vergrendeling ³			○	○	○			In P, Tv, Av, B
	Bel.correctie			○	○	○			
	AEB			○	○	○	○		
	Scherp-te-dieptecontrole			○	○	○	○	○	
Transport	Enkelbeeld		○	○	○	○	○	○	○
	Continue opnamen met hoge snelheid		○	○	○	○	○	○	○
	Continue opnamen met lage snelheid		○	○	○	○	○	○	○
	Stille enkele opname		○	○	○	○	○	○	○
	Stille continue opname		○	○	○	○	○	○	○
	 (10 sec.)		○	○	○	○	○	○	○ ⁴
	 (2 sec.)		○	○	○	○	○	○	○ ⁴
Externe Speedlite	FE-vergrendeling			○	○	○	○	○	
	Flitsbelichtingscompensatie			○	○	○	○	○	
Live view-opname.			○	○	○	○	○	○	
Aspectratio ⁵				○	○	○	○	○	
Snel instellen			○	○	○	○	○	○	○

*3: In de modus <M> kunt u Auto ISO gebruiken om een vaste ISO-snelheid in te stellen.

*4: Werkt alleen vóór de start van movie-opnamen.

*5: Alleen instelbaar voor Live view-opnamen.

Menu-instellingen

Voor opnamen met de zoeker en Live view-opnamen

📷: Opname 1 (rood)

Pagina

Beeldkwaliteit	RAW / M RAW / S RAW	121
	▲ L / ▲ L / ▲ M / ▲ M / ▲ S1 / ▲ S1 / S2 / S3	
Kijktijd	Uit / 2 sec. / 4 sec. / 8 sec. / Vastzetten	55
Pieptoon	Inschak. / Uitschak.	-
Ontspan sluiters zonder kaart	Inschak. / Uitschak.	32
Lensafwijkingscorrectie	Helderheid randen: Inschak. / Uitschak. Chromatische afw.: Inschakelen / Uitschakelen	149
Externe Speedlite besturing	Flitsen / E-TTL II meting / Flitssync.snelheid AV-modus / Flits functie instellingen / Wis flitserinstellingen / Flitser C.Fn instellingen / Wis alle SpeedliteC.Fn's	193
Spiegel opklappen	Uitschakelen / Inschakelen	186



- Grijs menuopties worden niet weergegeven in de modus <A+>.
- Wat wordt weergegeven onder [📷 1: Beeldkwalit.], is afhankelijk van de instelling voor [Opn.functie] (pag. 118) onder [📷 1: Opn.functie+kaart/map sel.]. Als [Apart opslaan] is ingesteld, stelt u de beeldkwaliteit voor elke kaart in.

📷: Opname 2 (rood)

Pagina

Bel.corr./AEB	Tussenstappen van 1/3 stops, ongeveer 5 stops (AEB ongeveer 3 stops)	171 172
ISO-snelheidsinst.	ISO-snelheid / ISO-snelheidsbereik / Auto ISO-bereik / Minimale sluitertijd	126 tot 130
Auto Lighting Optimizer (Auto optimalisatie helderheid)	Deactiveren / Zwak / Standaard / Hoog	144
	Uitschakelen bij handmatige belichting	
Witbalans	AWB / ☀️ / 🏠 / ☁️ / 🌧️ / 🌩️ / ⚡️ / 📶 / 📷 / K (ca. 2.500 - 10.000)	139
Handmatige witbalans	De witbalans handmatig instellen	140
Witbalans Shift/ Bracketing	Witbalanscorrectie: B/A/M/G-correctie, elk negen niveaus	142
	Witbalans bracketing: B/A- en M/G-correctie, stappen van één niveau, circa drie niveaus	143
Kleurruimte	sRGB / Adobe RGB	160





* Tijdens movie-opnamen is **[Bel.corr./AEB]** ingesteld op **[Bel.correctie]**.**📷: Opname 3 (rood)**



Beeldstijl	Automatisch / Standaard / Portret / Landschap / Neutraal / Natuurlijk / Monochroom / Gebruiker 1, 2, 3	131 tot 138
Ruisreductie lange sluitertijd	Uitschakelen / Automatisch / Inschakelen	146
Hoge ISO-ruisreductie	Standaard / Zwak / Sterk / Uitschakelen	145
Lichte tonen prioriteit	Uit / Aan	148
Stofwisdata	Gegevens verkrijgen voor gebruik door meegeleverde software om stofvlekken te verwijderen	297
Meerdere opnames	Meerdere opnamen / Meerdere opnamen / Aantal opnames / Bronbeelden opsl. / Doorg. meer. opn.	179
HDR-modus	Dyn. bereik aanp. / Effect / Continue HDR / Beeld aut. uitl. / Bronbeelden opsl.	175

* De opties **[Meerdere opnames]** en **[HDR-modus]** zijn niet beschikbaar (grijs) voor movie-opnamen.

📷: Opname 4* (rood)

Pagina

Live view-opname.	Inschakelen / Uitschakelen	205
AF-modus	Live-modus /  Live-modus / Quick-modus	209
Rasterweergave	Uit / 3x3  / 6x4  / 3x3+diag 	205
Aspect ratio	3:2 / 4:3 / 16:9 / 1:1	206
Bel.simulatie	Inschakelen / Tijdens  / Uitschakelen	207
Stille LV-opname	Modus 1 / Modus 2 / Uitschakelen	208
Meettimer	4 sec. / 16 sec. / 30 sec. / 1 min. / 10 min. / 30 min.	208

* In de modus <+> vindt u deze menuopties onder [].

AF: AF1 (paars)

Case 1	Veelzijdige universele instelling	88
Case 2	Onderwerpen blijven volgen en obstakels negeren	88
Case 3	Direct scherpstellen op onderw. plots. in AF-punt.	89
Case 4	Voor onderwerpen die snel versnellen of vertragen	89
Case 5	Voor onregelmatige be- weging in willek. richting. (uitgeschakeld bij Eén punt AF)	90
Case 6	Voor onregelmatige bewegingen en snelheidsverand. (uitgeschakeld bij Eén punt AF)	91

AF: AF2 (paars)



AI Servo 1e beeldvoorkeur	Ontspanvoorkeur / Gelijke voorkeur / Scherpstelvoorkeur	96
AI Servo 2e beeldvoorkeur	Opnamesnelheidvoorkeur / Gelijke voorkeur / Scherpstelvoorkeur	97

AF: AF3 (paars)

Pagina

USM-obj., elektronische MF	Inschakelen na One-Shot AF / Uitschakelen na One-Shot AF / Uitschakelen in AF-modus	98
AF-hulplicht	Inschakelen / Uitschakelen / Alleen IR AF-hulplicht	99
Ontspanvoor. One-Shot AF	Ontspanvoorkeur / Scherpstelvoorkeur	99

AF: AF4 (paars)

Objectiefsturing bij AF onmogelijk	Continu scherpstellen / Stop scherpstellen	100
Selecteerbaar AF-punt	61 punten / Alleen kruisv. AF-punten / 15 punten / 9 punten	100
Selecteer AF-gebiedselectiemodus	Handmatige selectie: Spot-AF / Handm. selectie: 1 pt AF / AF-gebied uitbr.:  / AF-gebied uitbr.: omringen / Handmatige selectie: Zone-AF / Aut. selectie: 61 punten AF	101
Selectiemethode AF-gebied	Knop  → M-Fn / Hoofdstelwiel  →	102
AF-punt op basis van richting	Gelijk voor vertic./horiz. / Verschillende AF-punten	103

AF: AF5 (paars)

Handmatig AF-puntsel.patroom	Stopt bij rand AF-gebied / Continue	104
AF-punt weergeven tijdens focus	Geselecteerd (constant) / Alles (constant) / Gesel. (pre-AF, scherp) / Geselecteerd (scherp) / Weergave uit	104
Zoekerweergave-verlichting	Auto / Inschakelen / Uitschakelen	105
AF-fijnafstelling	Uitschakelen / Alles even veel / Per lens afstellen	106

▶: Weergave 1 (blauw)



Pagina

Beveilig beelden	Opnamen beveiligen tegen wissen	278
Beeld roteren	Verticale opnamen roteren	260
Wis beelden	Opnamen wissen	283
Printopties	Aangeven welke opnamen moeten worden afgedrukt (DPOF)	311
Beeldkopie	Opnamen kopiëren tussen kaarten	280
RAW-beeldverwerking	RAW -bestanden verwerken	288

▶: Weergave 2 (blauw)

Wijzig formaat	Het aantal pixels van de opname reduceren	293
Classificatie	[OFF] / [•] / [••] / [•••] / [••••] / [•••••]	261
Diavoorstelling	Beschrijving van weergave, Weergaveduur en Herhalen voor het afspelen van geluid	271
Beeldoverdracht	Opnamen selecteren die moeten worden overgezet naar een computer	315
Spring met 	1 beeld / 10 beelden / 100 bldn / Datum / Map / Movies / Foto's / Classificatie	256



▶: Weergave 3 (blauw)

Overbel. waarsch.	Uitschakelen / Inschakelen	253
AF punt weerg.	Uitschakelen / Inschakelen	253
Weergaveraster	Uit / 3x3  / 6x4  / 3x3+diag 	251
Histogramweergave	Helderheid / RGB	254
Movie afs.teller*	Opn. tijd / Tijdcode	240
Vergroting (ca.)	1x (geen vergroting) / 2x (vergroot vanuit centrum) / 4x (vergroot vanuit centrum) / 8x (vergroot vanuit centrum) / 10x (vergroot vanuit centrum) / Ware grootte (v. ges. punt) / Zelfde als 1ste (centr.)	258
Ctrl over HDMI	Uitschakelen / Inschakelen	275

* Deze instelling is gekoppeld aan de [tijdcode] die is opgegeven bij [Movie afs.teller] op het tabblad [ 5 (Movie)].

☛ Instellingen 1 (geel)

Pagina

Opn.functie+kaart/ map sel.	[Opn.functie] Standaard / Auto. kaartwissel / Apart opslaan / Opsl. nr meerdere	118
	[Opn./weerg.] [Weergave] [1] / [2]	120
	[Map] Een map maken en selecteren	152
Bestandnr.	Continu / Auto. reset / Handm. reset	156
Bestandsnaam	Code voorinst. / Gebr.inst. 1 / Gebr.inst. 2	154
Auto. roteren	Aan  / Aan  / Uit	286
Kaart formatteren	Hiermee kunt u gegevens op de kaart initialiseren en wissen	53
Eye-Fi-instellingen	Weergegeven wanneer een in de handel verkrijgbare Eye-Fi-kaart is geplaatst.	350

☛ Instellingen 2 (geel)

Uitschakelen	1 min. / 2 min. / 4 min. / 8 min. / 15 min. / 30 min. / Uitschakelen	55
LCD-helderheid	automatisch: aanpassing tot een van drie helderheidsniveaus handmatig: Aanpassing tot een van zeven helderheidsniveaus	285
Datum/tijd/zone	Datum (jaar, maand, dag) / Tijd (uren, minuten, seconden) / Zomertijd / Tijdzone	36
Taal 	Selecteer de interfacetaal	38
Raster in zoeker	Uit / Aan	59
Instellingen GPS-apparaat	Instellingen beschikbaar wanneer de GPS- ontvanger GP-E2 (afzonderlijk verkrijgbaar) is bevestigd.	-
HDMI-framesnelheid	Auto / 24p / 60i/50i	246



Controleer, wanneer u een GPS-apparaat of Wireless File Transmitter gebruikt, de wet- en regelgeving van het land of de streek waar u het apparaat gebruikt en gebruik het apparaat in overeenstemming hiermee.

☛: Instellingen 3 (geel)

Pagina

Videosysteem	NTSC / PAL	233 277
Accu-info	Voeding / Resterende cap. / Sluitersteller / Laadprestatie / batterijregistratie / batterijgeschiedenis	344 tot 347
Sensorreiniging	Auto. reiniging: Inschak. / Uitschak.	296
	Reinig nu	
	Reinig handmatig	299
Weergaveopties INFO -knop	Geeft camera-inst. weer / Digitale horizon/ Geeft opname-inst. weer	342
Functieknop RATE	Classificatie / Beveiligen	261 279
Communicatie- instellingen	Weergegeven wanneer WFT-E7 (afzonderlijk verkrijgbaar) is aangesloten.	-

☛: Instellingen 4 (geel)

Aangep. opnamemodus (C1-C3)	De huidige camera-instellingen vastleggen op positie C1 , C2 en C3 van het programmakeuzewiel.	338
Wis alle camera-instellingen	De camera wordt ingesteld op de standaardinstellingen	56
Copyrightinformatie	Geef copyrightinfo weer / Voer naam van auteur in / Voer copyrightdetails in / Verwijder copyrightinfo	158
Firmwareversie	Voor het bijwerken van de firmware	-

👤: Persoonlijke voorkeuze (oranje)

C.Fn1: Exposure (Belichting)	Hiermee past u de camerafuncties aan uw persoonlijke voorkeuren aan	321
C.Fn2: Display/Operation (Weergave/bediening)		324
C.Fn3: Others (Overig)		326
C.Fn4: Clear (Wissen)	Wist alle persoonlijke voorkeuze-instellingen	320

















★: My Menu (groen)



My Menu instellingen	Hiermee kunt u vaakgebruikte menuopties en persoonlijke voorkeuzen vastleggen	337
-----------------------------	--	-----

Voor movie-opnamen

Opname 4*1 (Movie) (rood)





Pagina



AF-modus	Live-modus /  Live-modus / Quick-modus	243
Rasterweergave	Uit / 3x3  / 6x4  / 3x3+diag 	243
Movie-opn.formaat	1920x1080 ( /  / ) ( / ) 1280x720 ( / ) ( / ) 640x480 ( / ) ()	233
Geluidsopname*2	Geluidsopname: Automatisch / Handmatig / Uitschakelen	236
	Opnameniveau	
	Windfilter: Uitschakelen / Inschakelen	
Stille LV-opname	Modus 1 / Modus 2 / Uitschakelen	244
Meettimer	4 sec. / 16 sec. / 30 sec. / 1 min. / 10 min. / 30 min.	244

*1: In de modus <+> vindt u deze menuopties onder [ 2].

*2: In de modus <+> is dit [**Geluidsopname**]: [**Aan/Uit**].

Opname 5*1 (Movie) (rood)

Tijdcode	Count up / Instelling starttijd / Movie opn. teller / Movie afs. teller*2 / HDMI / Drop frame	239
Stille bediening	 insch. /  uitsch.	238
Knop voor movie-opnamen	 / 	244
HDMI-uitg. + LCD	Geen spieg. / Spiegeling	245

*1: In de modus <+> vindt u deze menuopties onder [ 3].

*2: Deze instelling is gekoppeld aan [**Movie afs. teller**] op het tabblad [ 3].

Systemschema

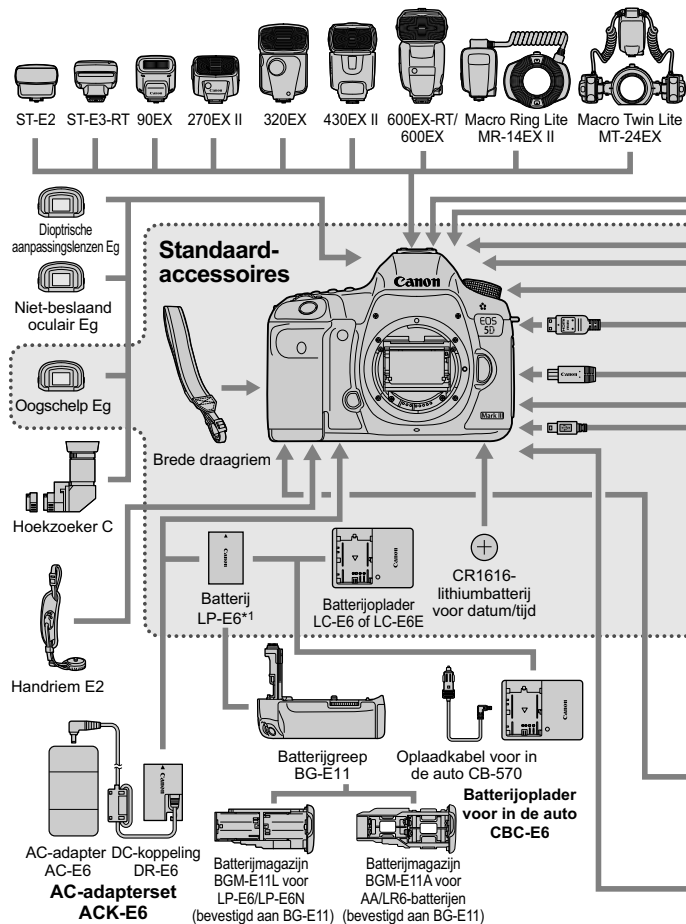

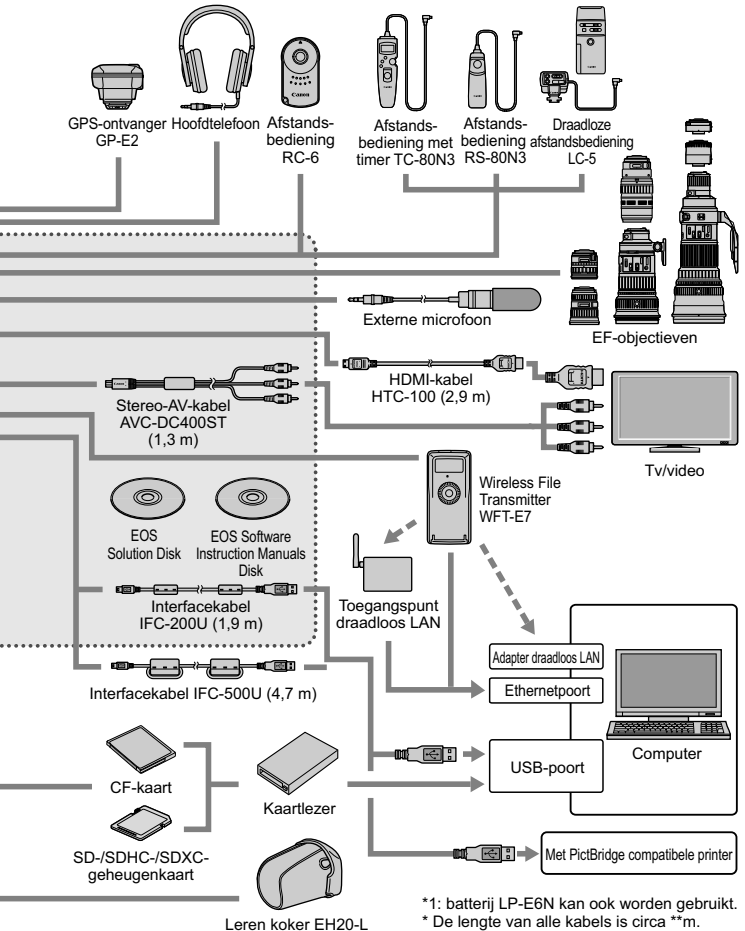

*1: batterij LP-E6N kan ook worden gebruikt.
 * De lengte van alle kabels is circa **m.

Problemen oplossen

Raadpleeg bij problemen met de camera eerst het gedeelte Problemen oplossen. Als u het probleem hiermee niet kunt oplossen, neem dan contact op met uw dealer of Canon Service Center.

Stroomgerelateerde problemen

De batterij laadt niet op.

- Indien de resterende capaciteit van de batterij (pag. 344) 94% of hoger is, wordt de batterij niet opgeladen.
- Laad alleen echte Canon-batterijen op van het type LP-E6/LP-E6N.

Het lampje van de oplader knippert snel.

- Als er een probleem is met de batterijoplader of de batterij, of als er geen communicatie mogelijk is met de batterij (batterijen van een ander merk), wordt het opladen beëindigd en gaat het oranje lampje met tussenpozen snel knipperen. Als er een probleem is met de batterijoplader of de batterij, haalt u de stekker van de oplader uit het stopcontact. Haal de batterij uit de oplader en plaats deze vervolgens terug. Wacht 2 tot 3 minuten en steek de stekker vervolgens weer in het stopcontact. Als het probleem aanhoudt, neemt u contact op met uw dealer of dichtstbijzijnde Canon Service Center.

Het lampje van de oplader knippert niet.

- Als de interne temperatuur van de batterij die in de oplader is geplaatst hoog is, wordt de batterij om veiligheidsredenen niet opgeladen (lampje is uit). Als de temperatuur van de batterij tijdens het opladen om welke reden dan ook te hoog wordt, wordt het opladen automatisch stopgezet (lampje knippert). Wanneer de temperatuur van de batterij weer daalt, wordt het opladen automatisch hervat.

De camera werkt niet, zelfs niet als de aan-uitschakelaar op <ON> staat.

- De batterij is niet correct in de camera geplaatst (pag. 30).
- Controleer of het klepje van het batterijcompartiment is gesloten (pag. 30).
- Controleer of het klepje van de kaartsleuf is gesloten (pag. 31).
- Laad de batterij op (pag. 28).

De lees-/schrijfindicator blijft knipperen, zelfs wanneer de aan-uitschakelaar op <OFF> staat.

- Als het apparaat wordt uitgeschakeld wanneer er een opname op de kaart wordt opgeslagen, blijft de lees-/schrijfindicator een paar seconden aan/knipperen. Wanneer de opname is voltooid, wordt de camera automatisch uitgeschakeld.

De batterij raakt snel leeg.

- Gebruik een volledig opgeladen batterij (pag. 28).
- Mogelijk presteert de batterij niet meer helemaal naar behoren. Zie [**☛3: Accu-info**] om de oplaadprestaties van de batterij te controleren (pag. 344). Als de prestaties van de batterij slecht zijn, vervangt u de batterij door een nieuwe.
- Het aantal mogelijke opnamen neemt af bij een van de volgende bewerkingen:
 - Wanneer de ontspanknop voor langere tijd half wordt ingedrukt.
 - Wanneer AF vaak wordt geactiveerd zonder dat er een opname wordt gemaakt.
 - Wanneer Image Stabilizer (beeldstabilisatie) van het objectief wordt gebruikt.
 - Wanneer het LCD-scherm vaak wordt gebruikt.
 - Wanneer langdurig Live view-opnamen of movie-opnamen worden gemaakt.

De camera schakelt zichzelf uit.

- De functie voor automatisch uitschakelen is geactiveerd. Als u niet wilt dat deze functie wordt geactiveerd, stelt u [**☛2: Uitschakelen**] in op [**Deactiveren**] (pag. 55).
- Zelfs als [**☛2: Uitschakelen**] is ingesteld op [**Deactiveren**], wordt het LCD-scherm uitgeschakeld wanneer de camera gedurende 30 minuten niet wordt gebruikt. (De camera zelf wordt niet uitgeschakeld.)

Opnamegerelateerde problemen

Het objectief kan niet worden bevestigd.

- De camera kan niet worden gebruikt in combinatie met EF-S- of EF-M-objectieven (pag. 39).

De zoeker is donker.

- Plaats een opgeladen batterij in de camera (pag. 28).

Er kunnen geen opnamen worden gemaakt of opgeslagen.

- De kaart is niet correct geplaatst (pag. 31).
- Als u een SD-kaart gebruikt, zet u het schuifje voor schrijfbeveiliging op de stand voor schrijven/wissen (pag. 31).
- Vervang de kaart als deze vol is of wis overbodige opnamen om ruimte vrij te maken (pag. 31 en 283).
- Als u probeert om scherp te stellen in de modus 1-beeld AF terwijl het focusbevestigingslampje <●> in de zoeker knippert, kan er geen foto worden gemaakt. Druk de ontspanknop nogmaals half in om automatisch scherp te stellen of stel handmatig scherp (pag.44 en 113).

De kaart kan niet worden gebruikt.

- Zie pagina 33 of 377 als er een kaartfout wordt weergegeven.

Wanneer de kaart in een andere camera wordt geplaatst, verschijnt er een foutbericht.

- Kaarten met een grotere capaciteit dan 128 GB worden geformatteerd in exFAT. Dit betekent dat als u een kaart met een grotere capaciteit dan 128 GB met deze camera formatteert en de kaart vervolgens in een andere camera plaatst, er een foutbericht wordt weergegeven en de kaart mogelijk niet kan worden gebruikt.

De opname is niet scherp.

- Stel de focusinstellingsknop op het objectief in op <AF> (pag. 39).
- Druk voorzichtig op de ontspanknop om bewegingsonscherpte te voorkomen (pag. 43 en 44).
- Als het objectief een Image Stabilizer (beeldstabilisatie) heeft, stelt u de IS-schakelaar in op <ON> (pag. 42).
- Bij weinig licht kan de sluitertijd toenemen. Gebruik een kortere sluitertijd (pag. 164), stel een hogere ISO-snelheid in (pag. 126), gebruik een flitser (pag. 190) of gebruik een statief.

Er zijn minder AF-punten.

- Het aantal bruikbare AF-punten en -patronen kan variëren, afhankelijk van het gebruikte objectief. De objectieven zijn per categorie onderverdeeld in acht groepen, van A tot H. Ga na tot welke groep uw objectief behoort. Een objectief uit groep F tot H levert minder bruikbare AF-punten op (pag. 79).

Het AF-punt knippert.

- Wanneer u op de knop <  > drukt, zijn de knipperende AF-punten de punten die geen AF-punten voor kruismetingen zijn en alleen gevoelig zijn voor horizontale lijnen. De AF-punten die oplichten, zijn AF-punten voor kruismetingen (pag. 74).
- Het AF-punt bij het vastgelegde gebied knippert (pag. 330).

Ik kan de scherpstelling niet vergrendelen en geen nieuwe beeldcompositie maken.

- Stel de AF-modus in op One-Shot AF. Focusvergrendeling is niet mogelijk in de modi AI Servo AF en AI Focus AF (pag. 70).



De snelheid van continue opnamen is laag.

- Afhankelijk van de sluitertijd, het diafragma, de opnameomstandigheden, de helderheid, enzovoort kan de snelheid van continue opnamen afnemen.

De maximale opnamereeks is lager bij continue opnamen.

- Als u opnamen maakt van een onderwerp met fijne details (bijvoorbeeld een grasveld), wordt het bestand groter en de daadwerkelijke maximale opnamereeks mogelijk kleiner dan is vermeld op pagina 123.

ISO 100 kan niet worden ingesteld. De ISO-snelheid kan niet worden verhoogd.

- Als [ 3: Lichte tonen prioriteit] is ingesteld op [Inschakelen], is het instelbereik voor de ISO-snelheid ISO 200-25600 (of maximaal 12800 voor movie-opnamen). Zelfs als u het instelbereik voor de ISO-snelheid instelt bij [ISO-snelh.bereik], kunt u geen verhoogde ISO-snelheden (L, H, H1, H2) instellen. Wanneer [ 3: Lichte tonen prioriteit] is ingesteld op [Uitschakelen], kan ISO 100/125/160 worden ingesteld (pag. 148).

Auto Lighting Optimizer (Auto optimalisatie helderheid) kan niet worden ingesteld.

- Als [**📷3: Lichte tonen prioriteit**] is ingesteld op [**Inschakelen**], kan Auto Lighting Optimizer (Auto optimalisatie helderheid) niet worden ingesteld. Als [**📷3: [Lichte tonen prioriteit]**] is ingesteld op [**Uitschakelen**], kan Auto Lighting Optimizer (Auto optimalisatie helderheid) wel worden ingesteld (pag. 148).

Ik stel een kleinere belichtingscompensatie in, maar de opname is toch licht.

- Stel [**📷2: Auto Lighting Optimizer/📷2: Auto optimalisatie helderheid**] in op [**Deactiveren**]. Als [**Standaard/Zwak/Hoog**] is ingesteld, kan de opname toch licht uitvallen zelfs als u een kleinere belichtings-compensatie of flitsbelichtingscompensatie (pag. 171) hebt ingesteld.

Het Live view-beeld of de movie-opname wordt niet weergegeven tijdens het maken van meerdere opnamen.

- Als [**Aan:ContOpn**] is ingesteld, zijn Live view-weergave, weergave direct na de opname en opnameweergave niet mogelijk tijdens het maken van opnamen (pag. 179).

Meerdere opnamen worden gemaakt met opnamekwaliteit **RAW**.

- Wanneer de opnamekwaliteit is ingesteld op **M RAW** of **S RAW**, worden meerdere opnamen gemaakt met opnamekwaliteit in **RAW** (pag. 185).

Wanneer ik de modus **<Av>** gebruik in combinatie met de flitser, neemt de sluitertijd toe.

- Als u avondopnamen maakt wanneer de achtergrond donker is, wordt de sluitertijd automatisch langer (opname met trage synchronisatie) om zowel het onderwerp als de achtergrond goed te kunnen belichten. U kunt een lange sluitertijd vermijden door onder [**📷1: Externe Speedlite besturing**] de functie [**Flitssyn.snelheid AV-modus**] in te stellen op [**1/200-1/60 sec. auto**] of [**1/200 sec. (vast)**] (pag. 194).

De flitser werkt niet.

- Controleer of de flitser (of het pc-synchronisatiesnoer) goed is bevestigd op de camera.
- Als u voor Live view-opnamen een flitser gebruikt van een ander merk dan Canon, stelt u [**📷4: Stille LV-opname**] in op [**Uitschakelen**] (pag. 208).

De flitser werkt altijd op vol vermogen.

- Als u een andere flitser gebruikt dan een Speedlite uit de EX-serie, werkt de flitser altijd op vol vermogen (pag. 191).
- Wanneer de flitsvoorkeuze [**Flits meetmethode**] is ingesteld op [**TTL (automatische flits)**], werkt de flitser altijd op vol vermogen (pag. 198).

De flitsbelichtingscompensatie kan niet worden ingesteld.

- Als de flitsbelichtingscompensatie al is ingesteld op de Speedlite, kan flitsbelichtingscompensatie niet meer worden ingesteld op de camera. Wanneer de flitsbelichtingscompensatie van de Speedlite wordt geannuleerd (ingesteld op 0), kan de flitsbelichtingscompensatie van de camera wel worden ingesteld.



Snelle synchronisatie kan niet worden ingesteld in de modus <Av>.

- Stel onder [**1: Externe Speedlite besturing**] de functie [**Flitssync. snelheid in AV-modus**] in op [**Automatisch**] (pag. 194).

De sluitersnelheid maakt bij Live view-opnamen twee opnamegeluiden.

- Als u de flitser gebruikt, maakt de sluitersnelheid bij iedere opname twee geluiden (pag. 201).

Tijdens Live view- en movie-opnamen wordt er een witte of rode weergegeven.

- Dit geeft aan dat de interne temperatuur van de camera te hoog is. Wanneer het witte pictogram < > verschijnt, neemt de beeldkwaliteit van foto's mogelijk af. Als het rode pictogram < > wordt weergegeven, geeft dit aan dat de Live view-opname of movie-opname binnen afzienbare tijd automatisch wordt stopgezet (pag. 217 en 247).

De movie-opname wordt automatisch beëindigd.

- Als de schrijfsnelheid van de kaart laag is, wordt de movie-opname mogelijk automatisch beëindigd. Wanneer de compressiemethode is ingesteld op **[IPB]**, gebruikt u een CF-kaart met een lees-/schrijfsnelheid van minstens 10 MB per seconde of een SD-kaart met een lees-/schrijfsnelheid van minstens 6 MB per seconde. Is de compressiemethode ingesteld op **[ALL-I (I-only)]**, dan gebruikt u een CF-kaart met een lees-/schrijfsnelheid van minstens 30 MB per seconde of een SD-kaart met een lees-/schrijfsnelheid van minstens 20 MB per seconde. Ga naar de website van de fabrikant van de kaart als u wilt weten wat de lees-/schrijfsnelheid van de kaart is (pag.219).
- Als de movietijd 29 minuten, 59 seconden bereikt, wordt de movie-opname automatisch beëindigd.

De ISO-snelheid kan niet worden ingesteld voor movie-opnamen.

- Als de opnamemodus **<A⁺/P/Tv/Av/B>** is, wordt de ISO-snelheid automatisch ingesteld. In de modus **<M>** kunt u de ISO-snelheid naar wens instellen (pag. 226).

ISO 16000/20000/25600 kan niet worden ingesteld voor movie-opnamen.

- Wanneer onder **[M2: ISO-snelheidsinst.]** bij **[ISO-snelh.bereik]** de optie **[Maximum]** is ingesteld op **[25600/H]**, wordt de maximale ISO-snelheid voor handmatige instelling verhoogd en kan ISO 16000/20000/25600 wel worden ingesteld. Omdat movie-opnamen bij ISO 16000/20000/256000 echter veel ruis opleveren, wordt deze optie aangeduid als een verhoogde ISO-snelheid (weergegeven als **[H]**).

De handmatig ingestelde ISO-snelheid verandert wanneer u overschakelt op de moviemodus.

- Als u movie-opnamen maakt terwijl **[Maximum: 25600]** is ingesteld voor **[ISO-snelh.bereik]** en de ISO-snelheid is ingesteld op ISO 16000/20000/25600, wordt de ISO-snelheid veranderd in ISO12800 (tijdens movie-opnamen met handmatige belichting). Zelfs wanneer u overschakelt op fotograferen, wordt de oorspronkelijke instelling voor de ISO-snelheid niet hersteld.
- Als u movie-opnamen maakt terwijl 1. L (50) of 2. H1 (51200)/H2 (102400) is ingesteld, wordt de ISO-snelheid veranderd in respectievelijk 1. ISO 100 of 2. H (25600) (tijdens movie-opnamen met handmatige belichting). Zelfs wanneer u overschakelt op fotograferen, wordt de oorspronkelijke instelling voor de ISO-snelheid niet hersteld.

De belichting verandert tijdens movie-opnamen.

- Als u de sluitertijd of het diafragma tijdens movie-opnamen wijzigt, worden de wijzigingen in de belichting mogelijk opgenomen.
- Gebruik van de zoomlens tijdens movie-opnamen kan leiden tot wijzigingen in de belichting, ongeacht of het maximale diafragma van het objectief al dan niet wordt gewijzigd. Als gevolg daarvan worden wijzigingen in de belichting mogelijk opgenomen.

Het onderwerp ziet er vervormd uit tijdens movie-opnamen.

- Als u de camera snel naar links of rechts beweegt of een bewegend voorwerp opneemt, kan het beeld er vervormd uitzien.

De opname flikkert of er zijn horizontale strepen te zien tijdens de movie-opname.

- Flikkerend beeld, horizontale strepen (ruis) of onregelmatige belichting kunnen worden veroorzaakt door TL-licht, ledlampen of ander kunstmatig licht tijdens movie-opnamen. Bovendien kunnen veranderingen in de belichting (helderheid) of de kleurtoon ook worden opgenomen. In deodus <M> kan een langere sluitertijd het probleem verhelpen.

Als ik foto's maak tijdens movie-opnamen, stopt de movie-opname.

- Om foto's te maken tijdens movie-opnamen, is het raadzaam om een CF-kaart te gebruiken die compatibel is met UDMA-overdrachtsnelheden.
- Ook het instellen van een lagere beeldkwaliteit voor foto's en het maken van minder continu-opnamen kan het probleem verhelpen.

De tijdcode klopt niet.

- Wanneer u tijdens movie-opnamen foto's maakt, ontstaat er een discrepantie tussen de feitelijke tijd en de tijdcode. Als u een movie wilt bewerken aan de hand van de tijdcode, is het raadzaam om tijdens het filmen geen foto's te maken.

Er kan geen tijdcode worden toegevoegd terwijl er wordt uitgezonden via HDMI.

- Als framerate van de opnamekwaliteit is ingesteld op een waarde die niet goed functioneert in combinatie met de NTSC/PAL-framerate, wordt de tijdcode niet toegevoegd aan de HDMI-uitvoer.

Het beeld van de HDMI-uitvoer is tijdelijk gepauzeerd.

- Wanneer het opnemen is voltooid, wordt de HDMI-uitvoer gepauzeerd (framestop). Als het schrijven naar de kaart is voltooid, wordt de movie weer normaal afgespeeld.

Movie-opnamen worden gestopt als de HDMI-kabel wordt aangesloten of losgekoppeld.

- Als u de HDMI-kabel tijdens het opnemen aansluit of loskoppelt, wordt het opnemen gestopt.

Problemen met de bediening

Ik kan de instelling niet wijzigen met , of .

- Schuif de schakelaar <LOCK▶> naar links (ontgrendeling, pag. 47).
- Controleer de instelling [.2: Multifunctievergrendeling] (pag. 325).

De functie van de knop of het instelwiel van de camera is veranderd.

- Controleer de instelling [.2: Aangepaste bediening] (pag. 327).

Problemen met weergave op het scherm

Het menuscherm geeft weinig tabbladen en opties weer.

- In de modus <+> worden alleen bepaalde tabbladen en menuopties weergegeven. Stel de opnamemodus in op <P/Tv/Av/M/B> (pag. 51).

Het eerste teken van de bestandsnaam is een onderstrepingsteken ('_').

- Stel de kleurruimte in op sRGB. Als Adobe RGB is ingesteld, is het eerste teken een onderstrepingsteken (pag. 160).

Het vierde teken in de bestandsnaam wijzigt.

- Ga naar [**1: Bestandsnaam**] en selecteer de unieke bestandsnaam van de camera of de bestandsnaam die is vermeld onder Gebruikersinstelling 1 (pag. 154).

De bestandsnummering begint niet met 0001.

- Als er al opnamen op de kaart staan, begint de opnamenummering mogelijk niet bij 0001 (pag. 156).

De weergegeven datum en tijd van opname zijn onjuist.

- De juiste datum en tijd zijn nog niet ingesteld (pag. 36).
- Controleer de tijdzone en de zomertijd (pag. 37).

De datum en tijd staan niet op de opname.

- De opnamedatum en -tijd worden niet op de opname weergegeven. De datum en tijd worden in plaats daarvan opgeslagen in de opnamegegevens als opname-informatie. Wanneer u afdrukt, kunt u ook de datum en tijd op de opname afdrukken door gebruik te maken van de datum en tijd die in de opname-informatie zijn opgeslagen (pag. 307 en 311).

[###] wordt weergegeven.

- Als de kaart meer opnamen heeft opgeslagen dan de camera kan weergeven, wordt er [###] weergegeven (pag. 262).

Het AF-punt wordt langzaam weergegeven in de zoeker.

- Bij lage temperaturen kan de weergavesnelheid van AF-punten trager worden door de eigenschappen van het AF-puntweergavemiddel (vloeibare kristallen). De weergavesnelheid zal bij kamertemperatuur weer normaal zijn.

De weergave op het LCD-scherm is onduidelijk.

- Indien het LCD-scherm vuil is, dient u een zachte doek te gebruiken om het schoon te maken.
- Bij lage of hoge temperaturen kan het LCD-scherm trager reageren of er zwart uitzien. Bij kamertemperatuur functioneert het scherm weer normaal.

[Eye-Fi instellingen] wordt niet weergegeven.

- **[Eye-Fi instellingen]** wordt alleen weergegeven wanneer de Eye-Fi-kaart in de camera is geplaatst. Als de Eye-Fi-kaart een schrijfbeveiligingslipje heeft dat is vergrendeld, kunt u de verbindingstatus van de kaart niet controleren en de overdracht van de Eye-Fi-kaart niet uitschakelen (pag. 350).

Problemen met weergave van opnamen

Een gedeelte van de opname knippert zwart.

- [ **3: Overbel. waarsch.**] is ingesteld op [**Inschakelen**] (pag. 253).

Er wordt een rood vakje weergegeven op de opname.

- [ **3: AF-punt weerg.**] is ingesteld op [**Inschakelen**] (pag. 253).

De opname kan niet worden gewist.

- Als de opname tegen wissen is beveiligd, kan deze niet worden verwijderd (pag. 278).

De movie kan niet worden afgespeeld.

- Movies die op een pc zijn bewerkt, kunnen niet worden afgespeeld op de camera.

Wanneer u de movie weergeeft, is het geluid van de camera te horen.

- Als u tijdens movie-opnamen aan de instelwielen draait of het objectief instelt, wordt ook het bijbehorende geluid opgenomen. Gebruik een externe microfoon (in de handel verkrijgbaar, pag. 237).

De movie-opname bevat momenten dat deze stilstaat.

- Als er tijdens movie-opnamen met automatische belichting een aanzienlijke verandering in de belichting is, wordt de opname kort onderbroken tot de belichting zich stabiliseert. Wanneer deze situatie zich voordoet, gebruikt u de opnamemodus <M> (pag. 225).

Er worden geen opnamen weergegeven op het tv-scherm.

- Gebruik de stereo-AV-kabel die bij de camera is geleverd (pag. 277).
- Controleer of de stekker van de stereo-AV-kabel of de HDMI-kabel goed in de aansluiting is bevestigd (pag. 274 en 277).
- Stel het video-uitvoersysteem (NTSC/PAL) in op hetzelfde videosysteem als de tv (pag. 277).
- Zelfs als u een bestand afspeelt terwijl [**5: HDMI-uitg. + LCD**] is ingesteld op [**Spiegeling**] wordt het bestand niet op de tv weergegeven als zijnde HDMI-uitvoer.

Er zijn meerdere moviebestanden voor één movie-opname.

- Als een moviebestand 4 GB groot is, wordt er automatisch nog een moviebestand gemaakt (pag. 234).

De kaartlezer herkent de kaart niet.

- Als u een kaart van 128 GB of meer met deze camera formateert, wordt de formattering uitgevoerd in exFAT. Dit heeft tot gevolg dat sommige kaartlezers en besturingssystemen de kaart niet herkennen. In dat geval moet u uw camera en de computer met de meegeleverde interfacekabel op elkaar aansluiten en de opnamen overbrengen naar uw computer met behulp van EOS Utility (meegeleverde software, pag. 394).

Ik kan de RAW-opname niet verwerken.

- **M RAW**- en **S RAW**-bestanden kunnen niet met de camera worden verwerkt. Verwerk de opname met de meegeleverde software Digital Photo Professional (pag. 394).

Ik kan het beeldformaat niet wijzigen.

- Het beeldformaat van **S3** JPEG-opnamen en **RAW/M RAW/S RAW**-opnamen kan niet met de camera worden gewijzigd (pag. 293).

Problemen met sensorreiniging

De sluiters maakt een geluid tijdens het reinigen van de sensor.

- Als u [**Reinig nu** ] hebt geselecteerd, maakt de sluiters een geluid maar wordt er geen opname gemaakt (pag. 296).

Automatische sensorreiniging werkt niet.

- Als u met de aan-uitschakelaar snel achter elkaar tussen **<ON>** en **<OFF>** wisselt, wordt het pictogram  mogelijk niet weergegeven (pag. 34).

Problemen met afdrukken

Er zijn minder afdrukeffecten dan in de instructiehandleiding wordt vermeld.

- De schermweergave kan per printer verschillen. In deze instructiehandleiding worden alle beschikbare afdrukeffecten vermeld (pag. 306).

Problemen met beeldoverdracht

Ik kan geen beelden overbrengen naar een pc.

- installeer de meegeleverde software (cd-rom EOS Solution Disk) op de pc (pag.395 en 396).
- Controleer of het hoofdvenster van EOS Utility wordt weergegeven.

Foutcodes

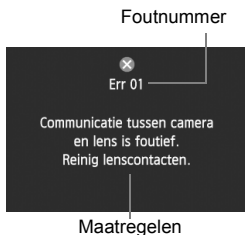

Als er zich een probleem met de camera voordoet, wordt er een foutbericht weergegeven. Volg de instructies op het scherm.

Nr.	Foutbericht en oplossing
01	<p>Communicatie tussen camera en lens is foutief. Reinig lenscontacten.</p> <p>→ Reinig de elektrische contactpunten op de camera en het objectief of gebruik een objectief van Canon (pag. 15 en 18).</p>
02	<p>Geen toegang tot kaart*. Herplaats/vervang kaart* of formatteer kaart* met deze camera.</p> <p>→ Verwijder en plaats de kaart opnieuw of vervang of formatteer de kaart (pag. 31 en 53).</p>
04	<p>Kan beelden niet opslaan omdat kaart* vol is. Vervang kaart*.</p> <p>→ Vervang de kaart, verwijder overbodige opnamen of formatteer de kaart (pag. 31, 53 en 283).</p>
06	<p>Kan de sensor niet reinigen. Schakel de camera uit en weer in.</p> <p>→ Schakel de camera uit en weer in (pag. 34).</p>
10, 20, 30, 40, 50, 60, 70, 80, 99	<p>Opname is niet mogelijk vanwege een fout. Schakel de camera uit en weer in of herplaats batterij.</p> <p>→ Schakel de camera uit en weer in, verwijder de batterij en plaats deze opnieuw of gebruik een objectief van Canon (pag. 30 en 34).</p>

* Als de fout blijft aanhouden, noteert u het foutnummer en neemt u contact op met het dichtstbijzijnde Canon Service Center.

Specificaties

• Type

Type:	Digitale single-lens AF/AE-spiegelreflexcamera
Opnamemedia:	CF-kaart (Type I, compatibel met UDMA mode 7), SD-geheugenkaart, SDHC-geheugenkaart, SDXC-geheugenkaart
Grootte beeldsensor:	Circa 36 x 24 mm
Compatibele objectieven:	Canon EF-objectieven (met uitzondering van EF-S- en EF-M-objectieven) (de 35 mm-equivalente brandpuntsafstand wordt op het objectief weergegeven)
Objectiefbevestiging:	EF-vatting van Canon

• Beeldsensor

Type:	CMOS-sensor
Effectieve pixels:	Circa 22,30 megapixels
Beeldverhouding:	3:2
Stofwisfunctie:	Automatisch, Handmatig, Stofwisdata toevoegen

• Opnamesysteem

Opname-indeling:	Design rule for Camera File System 2.0
Opnametype:	JPEG, RAW (14-bits Canon-origineel) gelijktijdige opnamen van RAW+JPEG mogelijk
Vastgelegde pixels:	L (Groot) : Circa 22,10 megapixels (5760 x 3840) M (Medium) : Circa 9,80 megapixels (3840 x 2560) S1 (Klein 1) : Circa 5,50 megapixels (2880 x 1920) S2 (Klein 2) : Circa 2,50 megapixels (1920 x 1280) S3 (Klein 3) : Circa 350.000 pixels (720 x 480) RAW : Circa 22,10 megapixels (5760 x 3840) M-RAW : Circa 10,50 megapixels (3960 x 2640) S-RAW : Circa 5,50 megapixels (2880 x 1920)
Opnamefunctie:	Standaard, Auto. kaartwissel, Apart opslaan, Opsl. nr meerdere
Een map maken/selecteren:	Mogelijk
Bestandsnaam:	Vooraf ingestelde code, Gebr.inst. 1 Gebr.inst. 2
Bestandsnummering:	Continu, Auto. reset, Handm. reset

• Beeldverwerking tijdens opname

Beeldstijl:	Auto, Standaard, Portret, Landschap, Neutraal, Natuurlijk, Monochroom, Gebruiker 1 - 3
Witbalans:	Automatisch, vooraf ingesteld (Daglicht, Schaduw, Bewolkt, Kunstlicht, Wit TL licht, Flitser), Custom, Kleurt. (circa 2.500-10.000 K), witbalanscorrectie en witbalans bracketing mogelijk * Overdracht kleurtemperatuurgegevens van de flitser ingeschakeld.

Ruisreductie: Van toepassing op lange belichtingstijden en opnamen met een hoge ISO-snelheid

Automatische helderheidscorrectie: Auto Lighting Optimizer (Auto optimalisatie helderheid)
 Lichte tonen prioriteit: Beschikbaar
 Lensafwijkingcorrectie: Helderheid randen, Chromatische correctie

• Zoeker

Type: Pentaprisma met vast oogniveau
 Dekking: Verticaal/horizontaal circa 100% (met gezichtspunt van circa 21 mm)
 Vergroting: Circa 0,71x (-1 m⁻¹ met een objectief van 50 mm bij oneindig)
 Gezichtspunt: Circa 21 mm (vanaf het midden van de oculairlens bij -1 m⁻¹)
 Ingebouwde dioptrische aanpassing: Circa -3,0 - +1,0 m⁻¹ (dpt)
 Matglas: Vast
 AF-statusindicator: Beschikbaar
 Rasterweergave: Beschikbaar
 Digitale horizon: Horizontaal: stappen van 1°, ±6°
 Verticaal: stappen van 1°, ±4°
 * Tijdens movie-opnamen
 Spiegel: Snel terugklappend
 Scherptedieptecontrole: Beschikbaar

• Automatische scherpstelling

Type: TTL secundaire beeldregistratie, fasedetectie
 AF-punten: 61 punten (maximaal 41 kruismetingspunten)
 * Het aantal beschikbare AF-punten en kruismetingspunten varieert per objectief.
 Helderheidsbereik: EV -2 - 18 (met middelste f/2.8 AF-punt, 23 °C, ISO 100)
 Scherpstelmodi: 1-beeld AF, AI Servo AF, AI Focus AF, Handmatige focus (MF)
 AF-gebiedselectiemodi: Eén punt Spot AF (handmatige selectie), Eén punt AF (handmatige selectie), AF-puntuitbreiding (handmatige selectie; omhoog, omlaag, links en rechts), AF-puntuitbreiding (handmatige selectie; omringen), Zone-AF (handmatige selectie), automatische selectie van 61 punten AF
 AF-configuratietool: Case 1 - 6
 AI Servo-kenmerken: Trackinggevoeligheid, Versnellen/vertragen tracking, AF-punt automatische schakeling

AF-fijnafstelling: AF-fijnafstelling (Alles even veel, Per lens afstellen)
AF-hulplicht: geactiveerd door de externe Speedlite voor EOS-camera's

• Belichting

Meetmethoden: TTL-meting met volledige diafragmaopening en 63 zones
Meervlaksmeting (koppelbaar aan elk AF-punt)
Deelmeting (circa 6,2% van de zoeker in het midden)
Spotmeting (circa 1,5% van de zoeker in het midden)
Gemiddelde meting met nadruk op midden

Meetbereik: BW 1 - 20 (bij 23 °C met EF 50mm f/1.4 USM-objectief, ISO 100)
Belichtingscontrole: AE-programma (Automatisch/scène, Programma), AE met sluitervoorkeur, AE met diafragma voorkeur, handmatige belichting, bulb-belichting

ISO-snelheid: Automatisch/scène: ISO 100 - 12800 automatisch ingesteld
(Aanbevolen P, Tv, Av, M, B: Auto ISO, ISO 100 - 25600 (met tussen-
belichtingsindex) stappen van 1/3 of volledige stop) of ISO-vergroting tot L (50), H1 (gelijk aan ISO 51200), H2 (gelijk aan ISO 102400)

ISO-snelheidsinstellingen: ISO-snelheidsbereik, Automatisch ISO-bereik en automatische minimale sluitertijd instelbaar

Belichtingscompensatie: Handmatig: ± 5 stops met tussenstappen van 1/3 of 1/2 stop
AEB: ± 3 stops met tussenstappen van 1/3 of 1/2 stop
(kan worden gecombineerd met handmatige belichtingscompensatie)

AE-vergrendeling: Automatisch: toegepast in de modus 1-beeld AF met meervlaksmeting als het onderwerp is scherpgesteld.
Handmatig: met AE-vergrendelknop

• HDR-opnamen

Dynamisch bereik aanpassen: Automatisch, ± 1 EV, ± 2 EV, ± 3 EV
Effect: Natuurlijk, Kunst, Kunst helder, Kunst oliev., Kunst embossed
Beeld automatisch uitlijnen: Mogelijk

• Meerdere opnames

Opnamemethode: Functie/bediening, continu-opnamen
Aantal opnamen: 2 tot 9
Instelling meerdere opnamen: Additief, Gemiddeld, Helder, Donker

• Sluiter

Type:	Elektronisch gestuurde focal-planesluiter
Sluiterijden:	1/8000 tot 30 seconden, bulb (Totale sluitertijdbereik. Beschikbaar bereik varieert per opnamemodus.), X-synchronisatie bij 1/200 sec.

• Transportsysteem

Transportmodi:	Enkelbeeld, Continue opnamen met hoge snelheid, Continue opnamen met lage snelheid, Stille enkele opname, Stille continue opname, Zelfontspanner (10 sec.)/afstandsbediening, Zelfontspanner (2 sec.)/afstandsbediening
----------------	---

Continue opname
snelheid:

Continue opnamen met hoge snelheid:
max. circa 6 opnamen/seconde
Continue opnamen met lage snelheid:
max. circa 3 opnamen/seconde

Max. opnamereeks:

Stille continue opname: max. circa 3 opnamen/seconde
JPEG Groot/Fijn: circa 65 opnamen (circa 16270 opnamen)
RAW: circa 13 opnamen (circa 18 opnamen)
RAW+JPEG Groot/Fijn: circa 7 opnamen (circa 7 opnamen)
* De getallen zijn gebaseerd op de testnormen van Canon (ISO 100 en beeldstijl Standaard) met een kaart van 8 GB.
* De cijfers tussen haakjes hebben betrekking op een kaart van 128 GB van het type ultra-DMA (UDMA) mode 7 en zijn gebaseerd op de testnormen van Canon.

• Externe Speedlite

Compatibele Speedlites:	Speedlites uit de EX-serie
Flitsmeting:	automatische E-TTL II-flits
Flitsbelichtingscompensatie:	±3 stops met tussenstappen van 1/3 of 1/2 stop
FE-vergrendeling:	Beschikbaar
Pc-aansluiting:	Beschikbaar
Externe Speedlite besturing:	Beschikbaar
	* Compatibel met draadloze flitsfotografie.

• Live view-opnamen

Beeldverhoudingsinstellingen: 3:2, 4:3, 16:9, 1:1

Scherpstelmodi: Live-modus, Live-modus met gezichtsherkenning (contrastdetectie), Quick-modus (faseverschildetectie), Handmatige focus (vergroting van circa 5x/10x mogelijk)

Helderheidsbereik: EV 1 - 18 (met contrastdetectie, bij 23 °C, ISO 100)

Meetmethoden: Meervlaksmeting met de beeldsensor

Meetbereik: BW 0 - 20 (bij 23 °C met EF 50mm f/1.4 USM-objectief, ISO 100)

Stille opname: Beschikbaar (Modus 1 en 2)

Rasterweergave: Drie typen

• Movie-opnamen

Movie-opname-compressie: MPEG-4 AVC/H.264
Variabele (gemiddelde) bitsnelheid

Opname-indeling audio: Lineaire PCM

Opname-indeling: MOV

Formaat en framesnelheid van opname: 1920x1080 (Full HD): 30p/25p/24p
1280x720 (HD) : 60p/50p
640x480 (SD) : 30p/25p
* 30p: 29,97 frames per seconde, 25p: 25,00 frames per seconde, 24p: 23,976 frames per seconde, 60p: 59,94 frames per seconde, 50p: 50,00 frames per seconde

Compressiemethode: ALL-I (I-only), IPB

Bestandsgrootte: 1920x1080 (30p/25p/24p) / IPB : circa 235 MB/min.
1920x1080 (30p/25p/24p) / ALL-I : circa 685 MB/min.
1280x720 (60p/50p) / IPB : circa 205 MB/min.
1280x720 (60p/50p) / ALL-I : circa 610 MB/min.
640x480 (30p/25p) / IPB : circa 78 MB/min.
* Lees-/schrijfsnelheid kaart vereist voor movie-opnamen:
CF-kaart: IPB: minstens 10 MB per sec./ALL-I: minstens 30 MB per sec.
SD-kaart: IPB: minstens 6 MB per sec./ALL-I: minstens 20 MB per sec.

Scherpstelmodi: Hetzelfde als scherpstellen bij Live view-opnamen

Meetmethoden: Gemiddelde meting met nadruk op het midden en meervlaksmeting met de beeldsensor
* Automatisch ingesteld door de scherpstelmodus.

Meetbereik:	BW 0 - 20 (bij 23 °C met EF 50mm f/1.4 USM-objectief, ISO 100)
Belichtingscontrole:	1. Automatische belichting, 2. AE met sluitervoorkeur, 3. AE met diafragma voorkeur, 4. Handmatige belichting * Bij 1, 2 en 3 zijn belichtingscompensatie en AE-vergrendeling mogelijk (behalve in de modus Automatisch/scène).
Belichtingscompensatie:	±3 stops met tussenstappen van 1/3 stop (±5 stops bij fotografie)
ISO-snelheid:	Automatisch/scène en tv: automatisch ingesteld tussen ISO 100 en 12800
(Aanbevolen belichtingsindex)	P, Av en B: automatisch ingesteld tussen ISO 100 en 12800, uitbreidbaar tot H (gelijk aan ISO 25600) M: Auto ISO (automatisch ingesteld tussen ISO 100 - 12800), ISO 100 - 12800 handmatig ingesteld (met tussenstappen van 1/3 of volledige stop), uitbreidbaar tot H (gelijk aan ISO 16000/20000/25600)
Tijdcode:	Ondersteund
Drop frames:	Compatibel met 60p/30p
Geluidsoptname:	Ingebouwde monomicrofoon, externe stereomicrofoonaansluiting meegeleverd Geluidsoptnameniveau aanpasbaar, windfilter meegeleverd
Hoofdtelefoon:	Hoofdtelefoonaansluiting meegeleverd
Rasterweergave:	Drie typen
Foto's:	Mogelijk
Weergave op twee schermen:	Het is mogelijk om HDMI-uitvoer tegelijkertijd ook op een LCD-scherm weer te geven.
HDMI-uitgang:	Er kan beeld worden uitgevoerd zonder verdere informatieweergave. * Beschikbare mogelijkheden: Auto, 24p, 60i en 50i.

• LCD-scherm

Type:	TFT-kleurenscherm van vloeibare kristallen
Schermformaat en punten:	Breed, 8,1 cm (3,2 inch) (3:2) met ongeveer 1,04 miljoen punten
Aanpassing helderheid:	Automatisch (Donker, Standaard, Helder), Handmatig (7 niveaus)
Digitale horizon:	Beschikbaar
Interfacetalen:	25
Uitleg:	Kan worden weergegeven

• Weergave

Weergaveformaten voor opnamen:	Weergave van één opname, weergave van één opname met informatie (Basisinformatie, Opname-informatie, Histogram), 4-beeldindex, 9-beeldindex, weergave van twee opnamen
Overbelichtingswaarschuwing:	Overbelichte gedeelten knippen
Weergave AF-punt:	Mogelijk

Rasterweergave:	Drie typen
Zoomvergroting:	Circa 1,5x - 10x, startpunt en positie voor uitvergroting instelbaar
Navigatiemethoden:	Enkele opname, opnamesprong met 10 of 100 beelden, op opnamedatum, op map, op movies, op foto's, op classificatie
Beeld roteren:	Mogelijk
Classificaties:	Beschikbaar
Movieweergave:	Ingeschakeld (LCD-scherm, video/audio OUT, HDMI OUT), ingebouwde luidspreker
Diavoorstelling:	Alle beelden, op datum, op map, movies, foto's of op classificatie
Opnamebeveiliging:	Mogelijk
Opnamen kopiëren:	Mogelijk

• Naverwerking van beelden

RAW-bestandsverwerking

in camera:	Helderheidscorrectie, Witbalans, Beeldstijl, Auto Lighting Optimizer (Auto optimalisatie helderheid), Hoge ISO-ruisreductie, JPEG-opnamekwaliteit, Kleurruimte, Correctie helderheid randen, Vervormingscorrectie en Chromatische correctie
Wijzig formaat:	Mogelijk

• Rechtstreeks afdrukken

Compatibele printers:	Met PictBridge compatibele printers
Opnamen die kunnen worden afgedrukt:	JPEG- en RAW-opnamen
Afdrukopties opgeven:	Compatibel met DPOF versie 1.1

• Beeldoverdracht

Overdraagbare beelden:	Foto's (JPEG, RAW, RAW+JPEG), movies
------------------------	--------------------------------------

• Persoonlijke voorkeuze

Persoonlijke voorkeuze:	13
My Menu vastleggen:	Mogelijk
Aangepaste opnamemodi:	Vastleggen onder stand C1/C2/C3 van het programmakeuzewiel
Copyrightinformatie:	Invoer en invoegen mogelijk

• Interface

Audio/video OUT/ Digitale aansluiting:	Analoge video (compatibel met NTSC/PAL)/stereo-audio-output Computercommunicatie, Rechtstreeks afdrukken (Hi-Speed USB of gelijkwaardig), Wireless File Transmitter WFT-E7, GPS-ontvanger GP-E2
HDMI mini OUT-aansluiting:	Type C (automatisch wisselen van resolutie), compatibel met CEC

IN-aansluiting externe microfoon:	Ministereostekker van 3,5 mm
Aansluiting hoofdtelefoon:	Ministereostekker van 3,5 mm
Aansluiting afstandsbediening:	Compatibel met afstandsbediening van het N3-type
Draadloze afstandsbediening:	Afstandsbediening RC-6
Eye-Fi-kaart:	Compatibel

• Voeding

Batterij:	Batterij LP-E6/LP-E6N (1 stuk) * Wisselstroom via de voedingsadapterset ACK-E6. * Als batterijgreep BG-E11 is bevestigd, kunnen AA/LR6-batterijen worden gebruikt.
Batterijgegevens:	Resterende capaciteit, sluitertelling, laadprestaties en batterijregistratie mogelijk
Levensduur batterij: (Gebaseerd op CIPA testcriteria)	Bij het maken van opnamen met de zoeker: Circa 950 opnamen bij 23 °C, circa 850 opnamen bij 0 °C Met Live view-opnamen: Circa 200 opnamen bij 23 °C, circa 180 opnamen bij 0 °C
Movie-opnametijd:	Circa 1 uur en 30 min. bij 23 °C Circa 1 uur en 20 minuten bij 0 °C * Met volledig opgeladen LP-E6-batterij
Batterij voor datum/tijd:	CR1616-lithiumbatterij (1 stuk)

• Afmetingen en gewicht

Afmetingen (B x H x D):	Circa 152,0 x 116,4 x 76,4 mm
Gewicht:	Circa 950 g (CIPA-richtlijnen, Circa 860 g (alleen behuizing)

• Gebruiksomgeving

Bereik	
bedrijfstemperatuur:	0 °C - 40 °C
Luchtvochtigheid tijdens gebruik:	85% of lager

• Batterij LP-E6

Type:	Opladbare lithium-ionbatterij
Nominale spanning:	7,2 V DC
Batterijcapaciteit:	1800 mAh
Afmetingen (B x H x D):	Circa 38,4 x 21,0 x 56,8 mm
Gewicht:	Circa 80 g

• Batterijoplader LC-E6

Compatibele batterij:	Batterij LP-E6/LP-E6N
Oplaadtijd:	Circa 2 uur en 30 min.
Nominaal ingangsvermogen:	100-240 V AC (50/60 Hz)
Nominaal uitgangsvermogen:	8,4 V DC / 1,2 A
Bereik bedrijfstemperatuur:	5 °C - 40 °C
Luchtvochtigheid tijdens gebruik:	85% of lager
Afmetingen (B x H x D):	Circa 69,0 x 33,0 x 93,0 mm
Gewicht:	Circa 130 g

• Batterijoplader LC-E6E

Compatibele batterij:	Batterij LP-E6/LP-E6N
Lengte netsnoer:	Circa 1 m
Oplaadtijd:	Circa 2 uur en 30 min.
Nominaal ingangsvermogen:	100-240 V AC (50/60 Hz)
Nominaal uitgangsvermogen:	8,4 V DC/1,2 A
Bereik bedrijfstemperatuur:	5 °C - 40 °C
Luchtvochtigheid tijdens gebruik:	85% of lager
Afmetingen (B x H x D):	Circa 69,0 x 33,0 x 93,0 mm
Gewicht:	Circa 125 g (zonder netsnoer)

• EF 24-105mm f/4L IS USM

Beeldhoek:	Diagonaal bereik: 84° - 23°20' Horizontaal bereik: 74° - 19°20' Verticaal bereik: 53° - 13°
Objectiefconstructie:	18 elementen in 13 groepen
Minimaal diafragma:	f/22
Kortste focusafstand:	0,45 m (vanaf beeldsensorvlak)
Maximale vergroting:	0,23x (bij 105 mm)
Weergaveoppervlak:	535 x 345 - 158 x 106 mm (bij 0,45 m)
Image Stabilizer (beeldstabilisatie):	Type lensverschuiver
Filtergrootte:	77 mm
Lensdop:	E-77U/E-77 II
Maximale diameter x lengte:	83,5 x 107 mm
Gewicht:	Circa 670 g
Kap:	EW-83H
Objectieftas:	LP1219

- Alle bovenstaande gegevens zijn gebaseerd op de testnormen van Canon en de testcriteria en richtlijnen van CIPA (Camera & Imaging Products Association).
- Bovenstaande afmetingen, maximale diameter, lengte en gewicht zijn gebaseerd op CIPA-richtlijnen (alleen met uitzondering van gewicht voor camerabehuizing).
- De specificaties en de vormgeving van het product kunnen zonder voorafgaande kennisgeving worden gewijzigd.
- Als er zich een probleem voordoet met een objectief van een ander merk dat op de camera is bevestigd, dient u contact op te nemen met de fabrikant van het objectief.

Handelsmerken

- Adobe is een handelsmerk van Adobe Systems Incorporated.
- Microsoft en Windows zijn handelsmerken of gedeponeerde handelsmerken van Microsoft Corporation in de Verenigde Staten en/of andere landen.
- Macintosh en Mac OS zijn handelsmerken of gedeponeerde handelsmerken van Apple Inc. in de Verenigde Staten en andere landen.
- CompactFlash is een handelsmerk van SanDisk Corporation.
- Het SDXC-logo is een handelsmerk van SD-3C, LLC.
- HDMI, het HDMI-logo en High-Definition Multimedia Interface zijn handelsmerken of gedeponeerde handelsmerken van HDMI Licensing LLC.
- Alle overige handelsmerken zijn het eigendom van de respectieve eigenaren.

Over MPEG-4-licenties

'Dit product is in licentie gegeven krachtens AT&T-patenten voor de MPEG-4-standaard en kan worden gebruikt voor het coderen van MPEG-4-video en/of het decoderen van voor MPEG-4-video die uitsluitend is gecodeerd (1) voor een persoonlijk en niet-commercieel doeleinde of (2) door een videoleverancier die krachtens de AT&T-patenten bevoegd is om MPEG-4-video te leveren.

Er wordt geen licentie verleend of geïmpliceerd voor enig ander gebruik van de MPEG-4-standaard.'

About MPEG-4 Licensing

"This product is licensed under AT&T patents for the MPEG-4 standard and may be used for encoding MPEG-4 compliant video and/or decoding MPEG-4 compliant video that was encoded only (1) for a personal and non-commercial purpose or (2) by a video provider licensed under the AT&T patents to provide MPEG-4 compliant video. No license is granted or implied for any other use for MPEG-4 standard."

* Notice displayed in English as required.

Het gebruik van echte Canon-accessoires wordt aanbevolen

Dit product levert uitstekende prestaties wanneer het wordt gebruikt met echte Canon-accessoires. Canon is niet verantwoordelijk voor enige schade aan dit product en/of ongelukken zoals brand, enzovoort, die worden veroorzaakt door accessoires die niet van Canon zijn (bijvoorbeeld lekkage en/of explosie van een batterij). Deze garantie is niet van toepassing op reparaties die het gevolg zijn van defecten in accessoires die niet van Canon zijn. U kunt dergelijke reparaties aanvragen tegen vergoeding.

-  Batterij LP-E6/LP-E6N is uitsluitend geschikt voor producten van Canon. Wanneer u deze oplaadt met een batterijoplader of een ander product dat niet compatibel is, kunnen zich defecten of ongelukken voordoen waarvoor Canon geen aansprakelijkheid aanvaardt.

Veiligheidsmaatregelen

Onderstaande voorzorgsmaatregelen dienen om schade of letsel bij uzelf of anderen te voorkomen. Verdiep u in de voorzorgsmaatregelen voordat u het product gebruikt en volg deze op.

Als u defecten, problemen of schade aan het product opmerkt, neemt u contact op met het dichtstbijzijnde Canon Service Center of de leverancier bij wie u het product hebt gekocht.



Waarschuwingen: Volg de onderstaande waarschuwingen. Anders kan ernstig of dodelijk letsel het gevolg zijn.

- Voorkom brand, oververhitting, lekkage van chemische stoffen, explosies en elektrische schokken door onderstaande veiligheidsmaatregelen op te volgen:
 - Gebruik geen batterijen, voedingsbronnen of accessoires die niet worden genoemd in deze Instructiehandleiding. Gebruik geen zelfgemaakte of aangepaste batterijen.
 - Veroorzaak geen kortsluiting bij de batterij en probeer deze niet te demonteren of aan te passen. Verhit of soldeer de batterij niet. Stel de batterij niet bloot aan vuur of water. Stel de batterij niet bloot aan sterke fysieke schokken.
 - Plaats de batterij correct volgens plus- en minkant.
 - Laad de batterij niet op bij temperaturen buiten de toegestane omgevingstemperatuur. Laad de batterij niet langer op dan de oplaadtijd die is aangegeven in de Instructiehandleiding.
 - Steek geen vreemde metalen voorwerpen in de elektrische contactpunten van de camera, de accessoires, de verbindingkabels en dergelijke.
- Dek de elektrische contactpunten van de batterij af voordat u deze weggooit, om te voorkomen dat deze contact maken met andere metalen voorwerpen of batterijen. Zo voorkomt u brand en explosies.
- Voorkom brand door de oplader direct uit het stopcontact te halen en te stoppen met opladen als er bij het opladen van de batterij grote hitte, rook of schadelijke damp vrijkomt. Dit kan anders leiden tot brand, beschadiging door hitte of elektrische schok.
- Verwijder de batterij onmiddellijk als deze lekt, van kleur of vorm verandert, of als er rook of giftige damp vrijkomt. Pas op dat u hierbij geen brandwonden oploopt. Het kan leiden tot brand, een elektrische schok of brandwonden als u de batterij blijft gebruiken.
- Voorkom dat de inhoud van de batterij in aanraking komt met ogen, huid en kleding. Dit kan blindheid en huidaanandoeningen tot gevolg hebben. Als de inhoud van de batterij in contact komt met uw ogen, huid of kleding, moeten deze direct met overvloedig water worden afgespoeld zonder te wrijven. Ga daarna meteen naar een huisarts.
- Houd snoeren altijd uit de buurt van hittebronnen. Door de hitte kan het snoer vervormen en het isolatiemateriaal smelten, wat brand of elektrische schokken kan veroorzaken.
- Houd de camera niet lange tijd in dezelfde positie vast. Ook al voelt de camera niet heet aan, toch kan langdurig contact met hetzelfde lichaamsdeel een rode huid, blaren of eerstegraads brandwonden veroorzaken. Het gebruik van een statief wordt aanbevolen voor mensen met circulatieproblemen of een zeer gevoelige huid, of wanneer de camera wordt gebruikt op zeer warme plekken.
- Flits niet in het gezicht van automobilisten of bestuurders van andere voertuigen. Door de verblinding kunt u een ongeluk veroorzaken.
- Flits niet vlak bij iemands ogen. Het gezichtsvermogen kan hierdoor beschadigd raken. Houd altijd minimaal 1 meter afstand als u met de flitser een kind fotografeert.

- Wanneer de camera of accessoires niet worden gebruikt, dient u de batterij te verwijderen en de stekker uit het apparaat te halen voordat u het opbergt. Zo voorkomt u elektrische schokken, warmteontwikkeling, brand en corrosie.
- Gebruik de apparatuur niet in de buurt van ontvlambaar gas. Zo voorkomt u een explosie of brand.
- Als u de apparatuur laat vallen en de behuizing zodanig beschadigd raakt dat de inwendige onderdelen bloot komen te liggen, mag u deze niet aanraken. U kunt dan een elektrische schok krijgen.
- Demonteer de apparatuur niet of pas deze niet aan. Er staat hoge spanning op de inwendige onderdelen en deze kunnen een elektrische schok veroorzaken.
- Kijk niet door de camera of de lens naar de zon of een andere felle lichtbron. Uw gezichtsvermogen kan hierdoor worden aangetast.
- Houd de apparatuur buiten het bereik van kinderen en zuigelingen, ook bij gebruik. Bandjes of koorden kunnen leiden tot verstikking, elektrische schokken of verwondingen. Verstikking of schade kunnen ook optreden als een kind of baby per ongeluk een cameraonderdeel of accessoires inslikt. Als een kind of baby een onderdeel of accessoire heeft ingeslikt, moet u direct een arts raadplegen.
- Berg de apparatuur niet op in een vochtige of stoffige ruimte. Berg de batterij op met de beschermkap gemonteerd om kortsluiting te voorkomen. Zo voorkomt u brand, warmteontwikkeling, elektrische schokken of verbranding.
- Vraag toestemming voordat u de camera in een vliegtuig of ziekenhuis gebruikt. De elektromagnetische golven die door de camera worden afgegeven, kunnen storingen veroorzaken in de instrumenten van vliegtuigen of de medische apparatuur in ziekenhuizen.
- Voorkom brand en elektrische schokken door onderstaande veiligheidsmaatregelen in acht te nemen:
 - Steek de stekker altijd helemaal in het stopcontact.
 - Pak het netsnoer nooit met natte handen vast.
 - Trek altijd aan de stekker en niet aan het snoer als u de stekker uit het stopcontact haalt.
 - Voorkom beschadigingen aan het netsnoer door er niet in te krassen of te snijden en het niet te knikken of er een zwaar voorwerp op te plaatsen. Draai of knoop de netsnoeren niet.
 - Sluit niet te veel stekkers aan op één stopcontact.
- Gebruik geen snoer waarvan de draad gebroken of de isolatie beschadigd is.
- Neem de netstekker regelmatig uit het stopcontact en verwijder met een droge doek het stof rond het stopcontact. In een stoffige, vochtige of vette omgeving kan het stof op het stopcontact vochtig worden en kortsluiting veroorzaken. Dit kan leiden tot brand.
- Sluit de batterij niet rechtstreeks aan op een stopcontact of op de sigarettenaansteker van de auto. De batterij kan gaan lekken, veel warmte produceren of exploderen. Dit kan leiden tot brand, brandwonden of letsel.
- Wanneer het product wordt gebruikt door kinderen, moet een volwassene eerst het gebruik van het product goed uitleggen. Houd toezicht op kinderen wanneer ze het product gebruiken. Onjuist gebruik kan leiden tot elektrische schokken of letsel.
- Laat een objectief of camera met objectief niet zonder lensdop in de zon liggen. De zonnestralen kunnen door de lens worden gebundeld en brand veroorzaken.
- Bedek de batterijoplader niet en wikkel deze ook niet in een doek. Hierdoor kan de warmte niet weg en kan de behuizing vervormen of in brand vliegen.
- Let erop dat de camera niet nat wordt. Als u het product in het water laat vallen of als water of metaal in het product is geraakt, moet u zo spoedig mogelijk de batterij te verwijderen. Hierdoor voorkomt u brand en elektrische schokken.
- Gebruik geen verfverdunder, benzeen of andere organische oplosmiddelen om de apparatuur schoon te maken. Deze stoffen kunnen brand veroorzaken en zijn schadelijk voor de gezondheid.



Waarschuwingen: Volg de onderstaande waarschuwingen. Anders bestaat het risico op lichamelijk letsel of schade aan eigendommen.

- Zorg dat u het product niet gebruikt of laat liggen in een auto die in de zon staat of in de nabijheid van een warmtebron. Het product kan heet worden en brandwonden veroorzaken. Dit kan ook leiden tot lekkage van de batterij of explosie, waardoor de prestaties afnemen of de levensduur van het product wordt verkort.
- Verplaats de camera niet als deze op een statief is bevestigd. Dit kan letsel veroorzaken. Controleer of het statief stevig genoeg is om de camera en het objectief te dragen.
- Laat het product niet lang bij een lage temperatuur liggen. Het product zal koud worden en mogelijk letsel veroorzaken bij aanraking.
- Speel nooit de meegeleverde cd-rom af in een station dat niet compatibel is met de cd-rom. Als u de cd-rom gebruikt in een muziek-cd-speler, kan dit leiden tot schade aan de luidsprekers en andere onderdelen. Als u een hoofdtelefoon gebruikt, is er ook een risico van gehoorschade door een te hoog volume



**Uitsluitend bestemd voor de Europese Unie en EER
(Noorwegen, IJsland en Liechtenstein)**

Met deze symbolen wordt aangegeven dat dit product in overeenstemming met de AEEA-richtlijn (2012/19/EU), de richtlijn 2006/66/EG betreffende batterijen en accu's en/of de plaatselijk geldende wetgeving waarin deze richtlijnen zijn geïmplementeerd, niet bij het normale huisvuil mag worden weggegooid.

Indien onder het hierboven getoonde symbool een chemisch symbool gedrukt staat, geeft dit in overeenstemming met de richtlijn betreffende batterijen en accu's aan dat deze batterij of accu een zwaar metaal bevat (Hg = kwik, Cd = cadmium, Pb = lood) waarvan de concentratie de toepasselijke drempelwaarde in overeenstemming met de genoemde richtlijn overschrijdt.

Dit product dient te worden ingeleverd bij een hiervoor aangewezen inzamelpunt, bijv. door dit in te leveren bij een hiertoe erkend verkooppunt bij aankoop van een gelijksoortig product, of bij een officiële inzameldienst voor de recycling van elektrische en elektronische apparatuur (EEA) en batterijen en accu's. Door de potentieel gevaarlijke stoffen die gewoonlijk gepaard gaan met EEA, kan onjuiste verwerking van dit type afval mogelijk nadelige gevolgen hebben voor het milieu en de menselijke gezondheid. Uw medewerking bij het op juiste wijze weggooien van dit product draagt bij tot effectief gebruik van natuurlijke hulpbronnen.

Voor verdere informatie over recycling van dit product kunt u contact opnemen met uw plaatselijke gemeente, afvaldienst, officiële dienst voor klein chemisch afval of afvalstortplaats, of kunt u terecht op www.canon-europe.com/weee, of www.canon-europe.com/battery.

VOORZICHTIG

ONTPLOFFINGSGEVAAR ALS DE BATTERIJ WORDT VERVANGEN DOOR EEN ONJUIST TYPE BATTERIJ. HOUD U BIJ HET WEGGOOIE VAN GEBRUIKTE BATTERIJEN AAN DE LOKALE VOORSCHRIFTEN HIERVOOR.

15

Verkorte softwarehandleiding

In dit hoofdstuk wordt een overzicht gegeven van de software op de bij de camera geleverde EOS Solution Disk (cd-rom) en wordt uitgelegd hoe de software kan worden geïnstalleerd op een pc. Ook wordt uitgelegd hoe u de pdf-bestanden op de EOS Software Instruction Manuals Disk (cd-rom) kunt bekijken.



EOS Solution Disk
(software)



**EOS Software Instruction
Manuals Disk**



EOS Solution Disk

Deze cd bevat de volgende software voor EOS-camera's.

1 EOS Utility

Communicatiesoftware voor de camera en de computer

- Opnamen (foto's/movies) die met de camera zijn gemaakt, downloaden naar uw computer.
- De camera instellen vanaf uw computer.
- Foto's op afstand maken door de camera op uw computer aan te sluiten.

2 Digital Photo Professional

Software voor het weergeven en bewerken van opnamen

- Zeer snel opnamen weergeven, bewerken en afdrukken op uw computer.
- Opnamen bewerken zonder het origineel te wijzigen.
- Geschikt voor de meest uiteenlopende gebruikers, van amateurs tot professionals. Met name aanbevolen voor gebruikers die hoofdzakelijk RAW-opnamen maken.

3 Picture Style Editor

Software voor het maken van beeldstijlbestanden

- Deze software is bedoeld voor gevorderde gebruikers die ervaring hebben met het bewerken van opnamen.
- U kunt beeldstijlen aanpassen aan uw eigen specifieke opnamekenmerken en een origineel beeldstijlbestand maken/opslaan.

4 ImageBrowser EX

Software voor het weergeven en bewerken van opnamen

- Maak verbinding met internet om de software te downloaden en installeren.*
- Door JPEG-opnamen bladeren en deze weergeven en afdrukken op uw computer.
- Movies (MOV-bestanden) en videosnapshotsalbums afspelen en moviebeelden omzetten in foto's.
- Aanbevolen voor personen die voor het eerst een digitale camera gebruiken en amateurfotografen.

* U hebt de EOS Solution Disk nodig om EX ImageBrowser te downloaden en installeren.

! Opmerking: de met vorige cameramodellen meegeleverde software ZoomBrowser EX/ImageBrowser biedt geen ondersteuning voor foto's en movies die met deze camera zijn gemaakt (de software is hier niet compatibel mee). Gebruik ImageBrowser EX.

De software installeren in Windows

Compatibele besturingssystemen

Windows 7**Windows Vista****Windows XP**

1 Controleer of de camera niet op uw computer is aangesloten.



- **Sluit de camera pas op de computer aan nadat u de software hebt geïnstalleerd. Anders wordt de software niet juist geïnstalleerd.**
- Bij het downloaden en installeren van ImageBrowser EX volgt u onderstaande stappen zoals met andere EOS-software op de EOS Solution Disk. U hebt verbinding met internet nodig. U kunt de software niet downloaden zonder internetverbinding.
- Zelfs als op uw computer al ImageBrowser EX is geïnstalleerd, volgt u onderstaande stappen om ImageBrowser EX opnieuw te installeren. De software wordt bijgewerkt met de nieuwste versie met geoptimaliseerde functies voor uw camera. Ook de nieuwste functies kunnen worden toegevoegd met de functie voor automatisch bijwerken.
- Voor andere software dan ImageBrowser EX – als een eerdere versie is geïnstalleerd – volgt u onderstaande stappen om de software opnieuw te installeren. (De nieuwere versie overschrijft de vorige versie.)

2 Plaats de EOS Solution Disk (cd) in het cd-romstation.

3 Selecteer uw geografische regio, land en taal.

4 Klik op **[Easy Installation/Standaardinstallatie]** om de installatie te starten.

- Volg de instructies op het scherm om de installatie te voltooien.
- Installeer Microsoft Silverlight indien u hier om gevraagd wordt.

5 Klik op **[Finish/Voltooien]** wanneer de installatie is voltooid.

6 Verwijder de cd.

De software installeren op de Macintosh

Compatibele besturingssystemen **MAC OS X 10.6 - 10.7**

1 Controleer of de camera niet op uw computer is aangesloten.



- **Sluit de camera pas op de computer aan nadat u de software hebt geïnstalleerd. Anders wordt de software niet juist geïnstalleerd.**
- Bij het downloaden en installeren van ImageBrowser EX volgt u onderstaande stappen zoals met andere EOS-software op de EOS Solution Disk. U hebt verbinding met internet nodig. U kunt de software niet downloaden zonder internetverbinding.
- Zelfs als op uw computer al ImageBrowser EX is geïnstalleerd, volgt u onderstaande stappen om ImageBrowser EX opnieuw te installeren. De software wordt bijgewerkt met de nieuwste versie met geoptimaliseerde functies voor uw camera. Ook de nieuwste functies kunnen worden toegevoegd met de functie voor automatisch bijwerken.
- Voor andere software dan ImageBrowser EX – als een eerdere versie is geïnstalleerd – volgt u onderstaande stappen om de software opnieuw te installeren. (De nieuwere versie overschrijft de vorige versie.)

2 Plaats de EOS Solution Disk (cd) in het cd-romstation.

- Dubbelklik op het bureaublad van uw computer op het cd-rompictogram en dubbelklik vervolgens op [setup].

3 Selecteer uw geografische regio, land en taal.

4 Klik op [**Easy Installation/Standaardinstallatie**] om de installatie te starten.

- Volg de instructies op het scherm om de installatie te voltooien.

5 Klik op [**Restart/Opnieuw opstarten**] wanneer de installatie is voltooid.

6 Verwijder de cd zodra de computer opnieuw is opgestart.

[WINDOWS]**EOS Software Instruction Manuals Disk**

Kopieer de instructiehandleidingen (pdf) op de cd naar de computer.

- 1 Plaats de EOS Software Instruction Manuals Disk (cd) in het cd-romstation van de computer.
- 2 Open de cd.
 - Dubbelklik op **[My Computer/Deze computer]** op het bureaublad en dubbelklik vervolgens op het cd-romstation waarin u de cd hebt geplaatst. Selecteer uw taal en besturingssysteem. De index van de instructiehandleidingen wordt weergegeven.



U dient Adobe Reader (de nieuwste versie wordt aanbevolen) te installeren om de bestanden van de instructiehandleiding (pdf-indeling) te bekijken. Installeer Adobe Reader als deze software nog niet op uw computer is geïnstalleerd. Als u de handleiding wilt opslaan op uw computer, gebruikt u de functie 'Save' (Opslaan) van Adobe Reader.

[MACINTOSH]**EOS Software Instruction Manuals Disk**

Kopieer de instructiehandleidingen (pdf) op de cd naar de Macintosh.

- 1 Plaats de EOS Software Instruction Manuals Disk (cd) in het cd-romstation van uw Macintosh.
- 2 Open de cd.
 - Dubbelklik op het pictogram van de cd.
- 3 Dubbelklik op het bestand START.html. Selecteer uw taal en besturingssysteem. De index van de instructiehandleidingen wordt weergegeven.



U dient Adobe Reader (de nieuwste versie wordt aanbevolen) te installeren om de bestanden van de instructiehandleiding (pdf-indeling) te bekijken. Installeer Adobe Reader als deze software nog niet op uw Macintosh is geïnstalleerd. Als u de handleiding wilt opslaan op uw computer, gebruikt u de functie 'Save' (Opslaan) van Adobe Reader.

Index

10-sec. of 2 sec. vertraging	115
1280x720	233
1920x1080	233
1-beeld AF	70
640x480	233

A

	64, 220
A/V OUT	265, 277
Aangepaste bediening	50, 327
Aangepaste opnamemodus	338
AC-adapterset	348
Adobe RGB	160
AE met diafragma voorkeur ...	166, 222
AE met sluitervoorkeur	164, 221
AEB	172, 321
AE-programma	162, 220
Programmakeuze	163
AE-vergrendeling	173
AF	
Aanpassen	96
AF-fijnafstelling	106
AF-gebiedselectiemodus	72, 75
AF-groep	79
AF-hulplicht	99
AF-modus	70
AF-punt	72, 75
AF-puntselectie	74, 332
AF-statusindicator	64
Compositie opnieuw bepalen	67
f/8	85
Handmatige focus	113, 216
Onderwerpen waarop moeilijk kan worden scherpgesteld	112, 213
Onscherp	42, 43, 112, 213
Pieptoon	354
AF-configuratietool	87

Afdrukken	301
Afdrukeffecten	306
Afstellen	309
Kantelcorrectie	309
Pagina-indeling	305
Papierinstellingen	305
Printopties (DPOF)	311
AF-gebiedselectiemodus	72, 75
AF-kader	23, 72, 77
AF-ON-knop (AF-start)	44
AF-punt registreren en gebruiken	330
AF-puntuuitbreiding	72, 75
Afstellen (afdrukken)	309
AI FOCUS (AI Focus AF)	71
AI SERVO (AI Servo AF)	71
AF-punt automatische schakeling	94
Trackinggevoeligheid	92
Versnellen/vertragen tracking ...	93
AI Servo AF	67, 71
ALL-I (I-only)	233
Apart opslaan	119
Audio/video OUT	265, 274
Auto Lighting Optimizer (Auto optimalisatie helderheid)	63, 144
Autofocus → AF	
Automatisch resetten	157
Automatische kaartwissel	119
Automatische selectie 61-punten AF	73, 77
Automatische selectie (AF)	73, 77
Automatische selectie van AF-punt	73, 77
Automatische weergave	271
AV (AE met diafragma voorkeur)	166, 222

B

B (Bulb).....	174, 220
Batterij.....	28, 30, 35
Batterijgreep.....	35, 362
Beeldstijl.....	131, 134, 137
Beeldverhouding.....	206
Bekijken op tv.....	265, 274
Belichtingscompensatie.....	171
Belichtingsniveauverhogingen.....	321
Belichtingssimulatie.....	207
Bestandsgrootte.....	123, 234, 252
Bestandsnaam.....	154, 156
Beveiligen (wisbeveiliging).....	278
Bewegingsonscherpte.....	42, 43
Bijsnijdinformatie.....	326
Bracketing.....	143, 172
Bulb-belichting.....	174

C

C1 (Aangepaste opnamemodus).....	338
Camera	
Bewegingsonscherpte.....	186
Camera-instellingen wissen.....	56
Instellingenschermb.....	342
Vasthouden.....	43
Camera-instellingen wissen.....	56
CF-kaart → Kaart	
Chromatische correctie.....	150
Classificatie.....	261
Contactpunten voor flitsynchronisatie.....	18
Continu.....	156
Continue opname.....	114
Contrast.....	135
Copyrightinformatie.....	158

Correctie helderheid randen.....	149
Creatieve foto.....	131, 175, 179

D

Datum/tijd.....	36
Batterij voor datum/tijd vervangen.....	349
DC-koppeling.....	348
Deelmeting.....	169
Diavoorstelling.....	271
Digitale aansluiting.....	302, 315
Digitale horizon.....	60, 335
Dioptrische aanpassing.....	43
Directe instelling beeldkwaliteit....	125
Directe selectie (AF-punt).....	332
DPOF.....	311

E

Enkelbeeld.....	114
exFAT.....	54
Extensie.....	155
Externe Speedlite → Flitser	
Eye-Fi-kaart.....	350
Eén punt AF.....	72, 75

F

FE-vergrendeling.....	190
Fijn (opnamekwaliteit).....	121
Fijnafstelling.....	106
Filtereffect.....	136
Firmwareversie.....	360
Flitsbelichtingsbracketing.....	197
Flitsbelichtingscompensatie....	190, 197
Flitser (Speedlite)	
Draadloos.....	196
Externe Speedlite.....	190
FE-vergrendeling.....	190

- Flitsbelichtingscompensatie 190
 Flitsbesturing 193
 Flitssynchronisatiesnelheid 191
 Handmatig flitsen 195
 Persoonlijke voorkeuze 198
 Sluitersynchronisatie
 (1e/2e gordijn) 196
 Flitsers van een ander merk 191
 Flitserschoen 190
 Flitsmodus 195
 Focusbevestigingslampje 64
 Focusinstellingsknop 39, 113, 216
 Focusvergrendeling 67
 Formatteren (kaart initialiseren) 53
 Foutcodes 377
 Framesnelheid 233, 246
 Full HD 233, 235
 Full HD
 (Full High-Definition) 233, 265, 274
- G**
- Geheugenkaart → Kaart
 Gemiddeld (opnamekwaliteit) ... 123, 293
 Gemiddelde meting met
 nadruk op midden 170
 Groot (opnamekwaliteit) 123
- H**
- Half indrukken 44
 Handmatig resetten 157
 Handmatige belichting 168, 225
 Handmatige focus 113, 216
 Handmatige selectie (AF) 72, 75
 Handmatige witbalans 140
 HD 233, 274
 HDMI 241, 245, 246, 265, 274
 HDMI CEC 275
- HDR 175
 Helemaal indrukken 44
 High-Definition (HD) 233, 265, 274
 Histogram (Helderheid/RGB) 254
 Hoge ISO-ruisreductie 145
 Hoofdstelwiel 45
 Hoofdtelefoon 237
- I**
- ICC-profiel 160
 Image Stabilizer (beeldstabilisatie)
 (objectief) 42
 Indexweergave 255
 Indexweergave
 met 4 of 9 opnamen 255
 Indicator belichtingsniveau ... 22, 23, 343
 INFO.-knop 202, 227, 250, 342
 Instelbare functies opnamemodus 352
 Instelwiel
 Hoofdstelwiel 45
 Snelinstelwiel 46
 IPB 233
 ISO-snelheid 126, 223, 226
 Automatisch
 instellen (Auto) 127, 129
 Bereik handmatig instellen 128
 ISO vergroten 128
 Minimale sluitertijd 130
 Stappen instellen 321
- J**
- JPEG 121
- K**
- Kaart 15, 31, 53
 Formatteren 53
 Kaartwaarschuwing 32
 Low-levelformattering 54



Probleem	33, 54
Kabel.....	3, 274, 277, 362
Kijktijd.....	55
Klein (opnamekwaliteit).....	123, 293
Kleurruimte.....	160
Kleurtemperatuur	139, 141
Kleurtoon.....	135

L

Lange belichtingstijden	174
LCD-paneel.....	21
LCD-scherm.....	15
Digitale horizon.....	60
Helderheid aanpassen.....	285
Menuscherm.....	51, 354
Opname-instellingen.....	48, 343
Opnamen weergeven	249
Lees-/schrijfindicator	33
Lenskap	41
Lichte tonen prioriteit.....	148
Live view-opname	
Handmatige focus.....	216
Informatiedisplay	202
Live-modus (AF)	209
Live-modus met	
gezichtsherkenning (AF).....	210
Maximum aantal opnamen	201
Meettimer.....	208
Quick-modus (AF)	214
Rasterweergave	205
Snel instellen	204
Stille opname	208
Live view-opnamen	68, 199
Belichtingssimulatie	207
LOCK	47
Luidspreker	267

M

M (Handmatige belichting) ...	168, 225
Map maken/selecteren	152
Maximaal diafragma	85
Maximale opnamereeks	123, 125
Maximumaantal opnamen ...	35, 123, 201
Meerdere opnames	179
Meervlaks meting	169
Meetmethode	169
Meettimer	208, 244
Menu	51
Instellingen.....	354
Instelprocedure	52
My Menu	337
MENU -pictogram	4
MF (Handmatige focus).....	113, 216
M-Fn	73, 329
Microfoon.....	220, 237
Monochroomopname	133, 136
Movie	219
AE met diafragmavoorkeur	222
AE met sluitervoorkeur.....	221
AE-vergrendeling	224
AF-modus	232, 243
Bekijken	265
Bekijken op tv.....	265, 274
Bestandsgrootte.....	234
Bewerken	269
Compressiemethode.....	233
Drop frame	242
Eerste en laatste beelden bewerken....	269
Externe microfoon	237
Foto-opnamen.....	230
Framesnelheid	233
Geluidsopname.....	236
Hoofdtelefoon.....	237
Informatiedisplay	227
Meettimer	244

- Microfoon..... 220, 237
- Movie-opnameformaat 233
- Movie-opnameknop..... 244
- Opnamen met automatische belichting 220
- Opnamen met handmatige belichting 225
- Opnameopdracht..... 241
- Opnametijd 234
- Rasterweergave 243
- Snel instellen 232
- Stille bediening 238
- Stille opname..... 244
- Teller 240
- Tijdcode 239
- Weergave 267
- Windfilter 236
- M-RAW (Gemiddeld RAW) 121, 124
- Multifunctie..... 73, 190, 329
- Multifunctievergrendeling..... 47
- Multifunctionele knop 47
- My Menu 337
- N**
- Namen van onderdelen 18
- Normaal (opnamekwaliteit)..... 121
- NTSC 233, 360
- O**
- Objectief..... 25, 39
- Chromatische correctie 150
- Correctie helderheid randen..... 149
- Ontgrendeling..... 40
- Oculairdop 27, 187
- Omgevingslichtsensor 20
- ONE SHOT (1-beeld AF)..... 70
- Ontspan sluiters zonder kaart..... 32
- Ontspanknop 44
- Oogschelp..... 187
- Opladen..... 28
- Oplader 26, 28
- Opname
- AF-puntweergave 253
- Automatisch roteren..... 286
- Automatische weergave 271
- Bekijken op tv 265, 274
- Beveiligen 278
- Classificatie..... 261
- Diavoorstelling 271
- Handmatig roteren 260
- Histogram 254
- Index 255
- Kopiëren 280
- Nummer 156
- Opname-informatie 252
- Opnamesprong
(door opnamen navigeren) 256
- Overbelichtings-
waarschuwing 253
- Overbrengen..... 315
- Vergrote weergave..... 257
- Weergave 249
- Weergave van twee opnamen 259
- Wissen 283
- Opnamefunctie 118
- Opname-instellingen, scherm 48, 343
- Opnamekwaliteit..... 121
- Opnamemodus..... 24
- Av (AE met
diafragmavoorkeur)..... 166
- B (Bulb)..... 174
-  (Aangepaste
opnamemodus)..... 338
- M (Handmatige belichting)..... 168
- P (AE-programma)..... 162
- Tv (AE met sluitervoorkeur) 164
-  (Automatisch/scène) 64
- Opnamen maken met de
afstandsbediening 188

Opnamen met afstandsbediening	187
Opnameniveau	236
Opnamerichting vastleggen	103
Opnamesprong	256
Opsl. nr meerdere	119
Overbelichtingswaarschuwing	253

P

P (AE-programma)	162, 220
PAL	233, 360
Pc-aansluiting	191
Persoonlijke voorkeuze	320
Persoonlijke witbalans	141
PictBridge	301
★-pictogram	4
Pieptoon	354
Pixels	121
Programmamekuzewiel	24, 45

Q

	49, 204, 232, 263
Quick-modus (AF)	214

R

Rasterweergave	59, 205, 243, 251
RAW	121, 124
RAW+JPEG	121
RAW-beeldverwerking	288
Rechtstreeks afdrukken	314
Reiniging	295
Riem	27
Roteren (opname)	260, 286, 309
Ruisreductie	
Hoge ISO-snelheid	145
Lange belichtingstijden	146

Ruisreductie lange belichtingstijd	146
--	-----

S

Scherpstellen → AF	
Scherpstellen kruismeting	74, 78
Scherpte	135
Scherptediepte-controle	167, 200, 203
SD-, SDHC-, SDXC-kaart → Kaart	
Sensorreiniging	295
Sepia (monochroom)	136
Simulatie afgeronde opname	203, 229
Single-point Spot AF	72, 75
Sluitersynchronisatie	196
Snel instellen	49, 204, 232, 263
Snelinstelwiel	46
Software	393
Spiegel opklappen	186
Spot AF point	23
Spotmeting	170
S-RAW (Klein RAW)	121, 124
sRGB	160
Statiefbevestigingspunt	20
Stille opname	
Continue opname	114
Enkelbeeld	114
Stille LV-opname	208, 244
Stof op opnamen voorkomen	295
Stofwisdata	297
Stopcontact	348
Storingen	364
Synchronisatie 1e gordijn	196
Synchronisatie 2e gordijn	196
Systeemschema	362

- T**
- Taal 38
 - Temperatuurwaarschuwing... 217, 247
 - Tijdcode 239, 241
 - Tonen prioriteit 148
 - Toningeffect (monochroom) 136
 - Touch pad 46, 238
 - Transportmodus..... 114
 - Tv (AE met sluitervoork.) 164, 221
- U**
- Uitleg..... 61
 - Uitschakelen 34, 55
 - Ultra-DMA (UDMA) 32
 - USB-aansluiting (digitale)
apparaten..... 302, 315
- V**
- Veiligheidsmaatregelen..... 389
 - Veiligheidsshift 323
 - Vergrote weergave..... 216, 257
 - Vergroting/Startpositie..... 258
 - Verkleind diafragma 167, 200, 203
 - Verkleinde weergave 255, 257
 - Verlichting (LCD-paneel)..... 48
 - Verticale opnamen automatisch
roteren 286
 - Verzadiging 135
 - Videosysteem 233, 277, 360
 - Voeding
 - Accu-info 344
 - Batterijniveau..... 35, 344
 - Laadprestatie..... 344
 - Maximum aantal
opnamen 35, 123, 201
 - Opladen 28
 - Stopcontact..... 348
 - Uitschakelen 55
 - Volautomatisch
(Automatisch/scène) 64
 - Volume (movieweergave)..... 268
- W**
- Waarschuwing detailverlies..... 253
 - Waarschuwingspictogram 324
 - WB (witbalans) 139
 - Weergave 249
 - Weergave met opname-informatie... 252
 - Weergave van twee opnamen 259
 - Weergave van één opname 250
 - Wijzig formaat 293
 - Windfilter 236
 - Wissen (opname) 283
 - Witbalans 139
 - Bracketing 143
 - Correctie 142
 - Handmatige 140
 - Kleurtemperatuur instellen..... 141
 - Persoonlijke 141
- Z**
- Z/W 133, 136
 - Zelfontspanner 115, 188
 - Zoeker 23
 - Digitale horizon 59, 335
 - Dioptrische aanpassing 43
 - Rasterweergave..... 59
 - Zomertijd 37
 - Zone 36
 - Zone-AF 73
 - Zwart-witopname..... 133, 136



**CANON INC.**

30-2 Shimomaruko 3-chome, Ohta-ku, Tokyo 146-8501, Japan

Europa, Afrika & Midden-Oosten

CANON EUROPA N.V.

PO Box 2262, 1180 EG Amstelveen, Nederland

Raadpleeg uw garantiekaart of ga naar www.canon-europe.com/Support voor informatie over het dichtstbijzijnde Canon-kantoor

Dit product en de hieraan gekoppelde garantie worden in landen in Europa geleverd door Canon Europa N.V.

Canon**EOS 5D**
Mark III**INSTRUCTIEHANDLEIDING**

De beschrijvingen in deze Instructiehandleiding zijn in oktober 2014 geactualiseerd. Voor informatie over de compatibiliteit met producten van na deze datum, kunt u zich wenden tot een Canon Service Center. Raadpleeg voor de nieuwste versie van de Instructiehandleiding de Canon-website.