

PowerShot D30

相机使用者指南 使用说明书

中文

- 在使用本产品之前，请务必先仔细阅读本使用说明书。
- 请务必妥善保管好本书，以便日后能随时查阅(保留备用)。
- 请在充分理解内容的基础上，正确使用。
- 单击右下角的按钮可进入其他页面。
 - ▶：下一页
 - ◀：上一页
 - ↶：单击链接之前的页面
- 要跳转到某一章的开头，请单击右侧的章节标题。
在章节的标题页，可以通过单击主题的标题访问相应主题。

用前须知

基本应用指南

高级指南

相机的基本知识

使用GPS功能

自动模式

其他拍摄模式

P模式

播放模式

设置菜单

附件

附录

索引

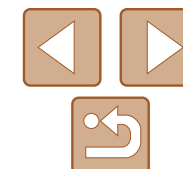

包装内物品

使用本相机前，请确保您的相机包装中包含下列物件。
如有任何物件缺失，请与您的相机零售商联系。

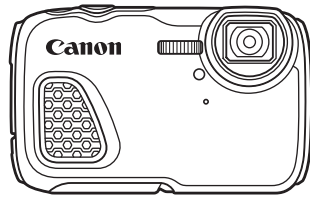

相机

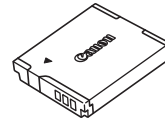

电池
NB-6LH



电池充电器
CB-2LYT

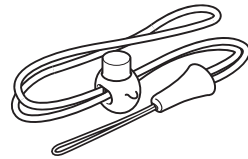

腕带

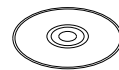

使用说明书光盘

印刷品

- 本包装内不含存储卡(📖2)。

兼容的存储卡

以下存储卡(选购)无论容量大小均可使用。

- SD存储卡*
- SDHC存储卡*
- SDXC存储卡* 
- Eye-Fi卡

* 存储卡均符合SD标准。但并非所有存储卡都确定可与相机兼容。

关于Eye-Fi卡

本产品不保证支持Eye-Fi卡功能(包括无线传输)。有关Eye-Fi卡出现的问题请与Eye-Fi卡生产厂家联系。

另外请注意，Eye-Fi卡的使用在很多国家和地区都需要专门许可，没有得到许可的Eye-Fi卡是不允许使用的。如果不清楚Eye-Fi卡在某地是否已得到使用许可，请与该卡的生产厂家联系。

用前须知

基本应用指南

高级指南

相机的基本知识

使用GPS功能

自动模式

其他拍摄模式

P模式

播放模式

设置菜单

附件

附录

索引

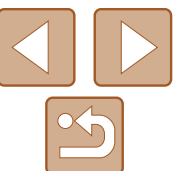

请拍摄前测试相机并注意如下事项

- 请先试拍几张图像并查看，以确保这些图像记录正确。请注意，如果由于相机或存储卡故障而无法记录图像等数据或将图像等数据下载到计算机，对由此丢失的图像等数据佳能公司无法恢复，敬请谅解。
- 本相机记录的图像应仅供个人使用。禁止进行任何违反版权法的未授权记录，同时请注意，即使拍摄的图像仅供个人使用，在拍摄某些表演、展览或商业环境时，也可能侵犯他人的版权或其他法律权益。
- 本相机的保修条款仅在该相机的购买地区适用。如果本相机在国外出现问题，请将其送回原购买地区，再向佳能热线中心求助。
- 虽然液晶显示屏以非常精密的制造技术生产而成，99.99%以上的像素点均符合设计规格，但在极少数情况下，某些像素点可能会损坏或显示为红点或黑点。这不是相机故障，不会影响已记录的图像。
- 液晶显示屏上可能贴有一层塑料保护膜，防止运输期间刮伤。这种情况下，请在使用相机前除去该塑料膜。
- 如果长时间使用相机，机身可能会发热。这不是相机故障。

用前须知

基本应用指南

高级指南

相机的基本知识

使用GPS功能

自动模式

其他拍摄模式

P模式

播放模式

设置菜单

附件

附录

索引

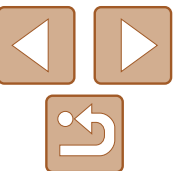

部件名称与本指南编辑常规

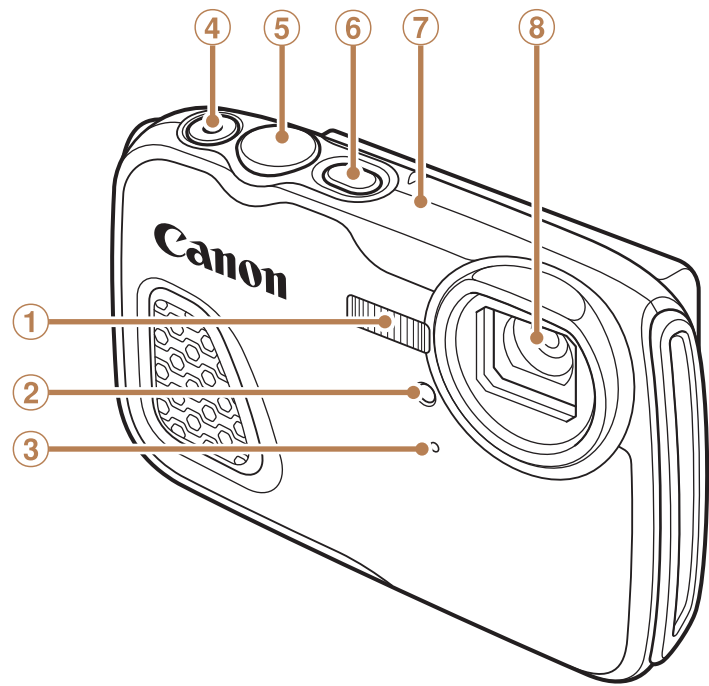

- ① 闪光灯
- ② 指示灯
- ③ 麦克风
- ④ 短片按钮
- ⑤ 快门按钮
- ⑥ 电源按钮
- ⑦ GPS天线
- ⑧ 镜头

- 本指南使用按钮和开关上的图标或与其外形相似的图标表示相机上对应的按钮。
- **!**: 需要了解的重要信息
- **✎**: 有关熟练使用相机的注意事项和提示
- **📖xx**: 相关信息页(本例中,“xx”代表页码)
- 本指南以相机处于默认设置为前提进行说明。
- 为方便起见,相机支持的所有存储卡统称为“存储卡”。
- 显示在标题上方的标签表明该功能适用于何种情况:静止图像、短片或两者均适用。

静止图像: 表示该功能可在拍摄或观看静止图像时使用。

短片: 表示该功能可在拍摄或观看短片时使用。

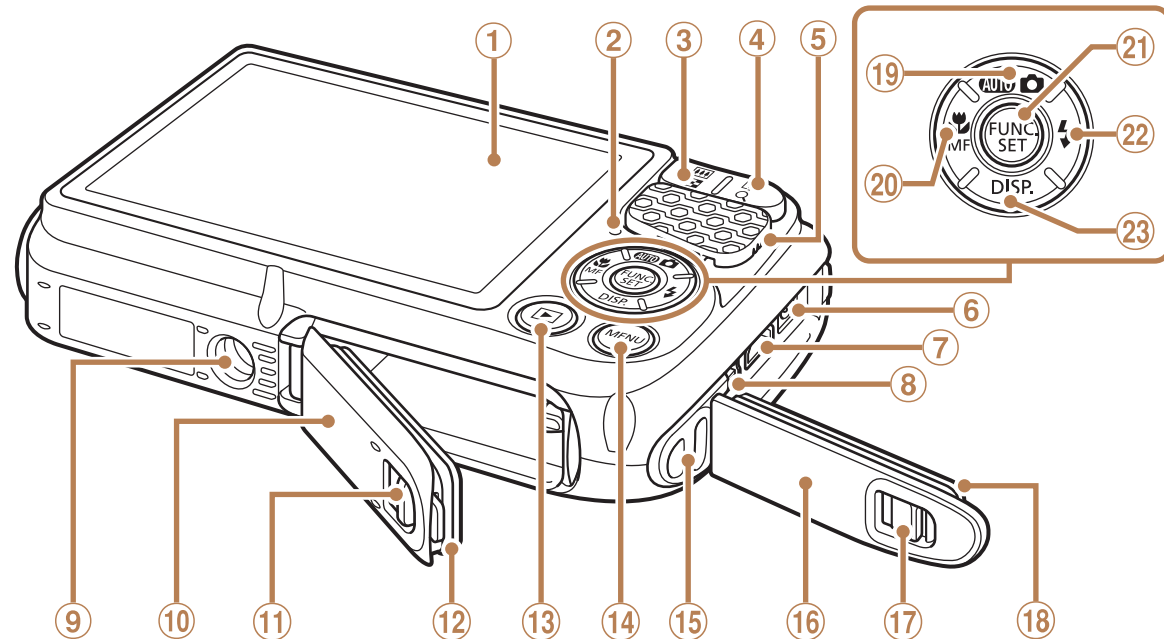

- ① 屏幕(液晶显示屏)
- ② 指示器
- ③ 变焦按钮
拍摄: <📏(广角)>
播放: <📏(索引)>
- ④ 变焦按钮
拍摄: <📏(长焦)>
播放: <📏(放大)>
- ⑤ 扬声器
- ⑥ DC IN(直流电输入)端子
- ⑦ HDMI™端子
- ⑧ AV OUT(音频/视频输出)/DIGITAL(数码)端子
- ⑨ 三脚架插孔
- ⑩ 存储卡/电池仓盖
- ⑪ 存储卡/电池仓盖锁
- ⑫ 防水封条
- ⑬ <▶(播放)>按钮
- ⑭ <MENU>按钮
- ⑮ 相机带安装部位
- ⑯ 端子盖
- ⑰ 端子盖锁
- ⑱ 防水封条
- ⑲ 模式选择/上按钮
- ⑳ <📏(微距)>/<MF(手动对焦)>/左按钮
- ㉑ FUNC./SET(功能/设置)按钮
- ㉒ <📏(闪光灯)>右按钮
- ㉓ <DISP.(显示)>下按钮

- 以下的相机按钮等用图标表示。

<▲> 相机背面的上按钮⑲

<▶> 相机背面的右按钮⑳

<◀> 相机背面的左按钮㉑

<▼> 相机背面的下按钮㉒

- 方括号中的内容为拍摄模式及屏幕上显示的图标和文字。

用前须知

基本应用指南

高级指南

相机的基本知识

使用GPS功能

自动模式

其他拍摄模式

P模式

播放模式

设置菜单

附件

附录

索引

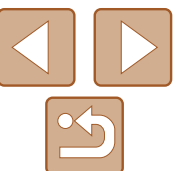

目录

包装内物品.....	2	使用GPS功能.....	26
兼容的存储卡.....	2	使用GPS功能.....	27
请拍摄前测试相机并注意如下事项...3		自动模式.....	32
部件名称与本指南编辑常规.....	4	使用相机确定的设置拍摄.....	33
目录.....	5	常用的便捷功能.....	37
相机的基本操作.....	6	图像自定义功能.....	41
安全注意事项.....	7	实用的拍摄功能.....	43
		自定义相机操作.....	45
基本应用指南.....	10	其他拍摄模式.....	47
使用此防水、防尘、防震相机		特定场景.....	48
时的注意事项.....	11	应用特殊效果.....	50
初期准备.....	12	用于其他用途的特殊模式.....	55
试用相机.....	17	拍摄各种短片.....	60
		P模式.....	62
高级指南.....	20	在程序自动曝光模式	
		([P]模式)下拍摄.....	63
相机的基本知识.....	20	图像亮度(曝光).....	63
开/关.....	21	颜色与连续拍摄.....	65
快门按钮.....	22	闪光灯.....	73
拍摄时显示的选项.....	22		
使用FUNC.菜单.....	23		
使用菜单.....	24		
指示灯显示.....	25		
时钟.....	25		

播放模式.....	75
观看.....	76
浏览并筛选图像.....	79
观看图像的选项.....	80
保护图像.....	82
删除图像.....	85
旋转图像.....	87
图像类别.....	89
编辑静止图像.....	92
编辑短片.....	96
设置菜单.....	97
调整相机的基本功能.....	98
附件.....	105
系统连接图.....	106
选购附件.....	107
使用选购附件.....	108
使用软件.....	111
打印图像.....	114
使用Eye-Fi卡.....	122
附录.....	123
故障排除.....	124
屏幕提示信息.....	126
屏幕显示信息.....	128
功能和菜单列表.....	130
使用须知.....	136
规格.....	137
索引.....	140

用前须知

基本应用指南

高级指南

相机的基本知识

使用GPS功能

自动模式

其他拍摄模式

P模式

播放模式

设置菜单

附件

附录

索引

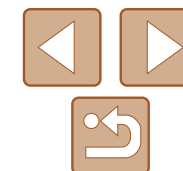

相机的基本操作

📷 拍摄

- 使用由相机确定的设置(自动模式).....33

满足特定场景要求



水下
(48)



水下近摄
(48)



夜景
(48)



低光照
(49)



焰火
(49)

拍摄精美的人物照



雪景
(48)



人像
(48)

应用特殊效果



鱼眼效果
(51)



微缩景观效果
(51)



玩具相机效果
(52)



单色
(53)



鲜艳色彩
(50)



海报效果
(50)

- 面部对焦.....33、48、70
- 不使用闪光灯(闪光灯关闭).....39、73
- 将自己拍进照片(自拍).....38、57
- 添加日期标记.....40
- 同时拍摄短片和照片(短片摘要).....55

▶ 观看

- 观看图像(播放模式).....76
- 自动播放(幻灯片播放).....81
- 在电视机上观看.....108
- 在计算机上观看.....112
- 快速浏览图像.....79
- 删除图像.....85

用前须知

基本应用指南

高级指南

相机的基本知识

使用GPS功能

自动模式

其他拍摄模式

P模式

播放模式

设置菜单

附件

附录

索引

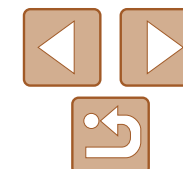

📷 拍摄/观看短片

- 拍摄短片.....33、60
- 观看短片(播放模式).....76
- 快速移动的被摄体、慢动作播放.....60

🖨️ 打印

- 打印照片.....114

💻 保存

- 将图像保存至计算机.....113

🔧 其他操作

- 使用GPS功能.....26
- 使屏幕在明亮的条件下更易于查看.....99

安全注意事项

- 使用本产品前，请务必阅读以下安全注意事项。请务必保证始终正确使用本产品。
- 此处所列的安全注意事项旨在防止您和他人受到伤害，或造成财产损失。
- 如果使用选购附件，也请务必查阅该附件的使用说明书。



警告

表示可能造成严重的人身伤害或死亡。

- 请勿在靠近人眼处启动闪光灯。
闪光灯发出的强光可能会损害视力。请特别注意，使用闪光灯时应与婴幼儿保持1米以上的距离。

- 请将本设备存放在儿童和婴幼儿接触不到的地方。
相机带缠绕在儿童脖子上可能会导致窒息。
如果产品使用电源线，错误地将电源线缠绕在儿童脖子上可能会导致窒息。

- 请仅使用推荐的电源。
- 请勿将本产品拆解、改装或加热。
- 避免产品跌落或使其受到强烈冲击。
- 产品损坏(如跌落)后，请勿接触产品内部。
- 如果产品冒烟、发出异味或出现其他异常情况，应立即停止使用。
- 请勿使用酒精、汽油、稀释剂等有机溶剂清洁产品。
- 请勿让液体或异物进入产品。

否则可能导致触电或起火。

如果有液体或异物进入产品，应立即取出电池；如果电池充电器变湿，应将其拔下。

- 如果使用的机型具有取景器，请勿透过取景器直视强光源(如天气晴朗时的太阳或强烈的人造光源)。
否则可能损害视力。

- 雷雨天气下，请勿在产品插入插座时接触产品。
否则可能导致触电或起火。应立即停止使用产品，并与其保持适当距离。

用前须知

基本应用指南

高级指南

相机的基本知识

使用GPS功能

自动模式

其他拍摄模式

P模式

播放模式

设置菜单

附件

附录

索引

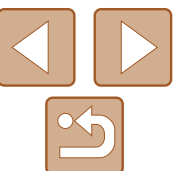

- 请仅使用推荐的电池。
- 请勿将电池靠近火焰或置于火中。

否则可能导致电池爆炸或漏液，造成触电、起火或其他伤害。如果电池漏液，电池的电解液接触到眼、嘴、皮肤或衣物，请立刻以清水冲洗。

- 如果产品使用电池充电器，请注意以下事项。
 - 请定期拔下电源插头，用干布清除插头、电源插座外表面及周围区域上积聚的灰尘和污垢。
 - 请勿用湿手插拔电源插头。
 - 使用本设备时，请勿超过电源插座或配线附件的额定负荷。如果插头损坏或未完全插入插座，切勿使用。
 - 请勿让灰尘或金属物体(如别针或钥匙)接触到端子或插头。
 - 如果产品使用电源线，请勿对其进行剪切、损坏、改装，或在其上放置重物。

否则可能导致触电或起火。

- 在禁止使用相机的场所中，请将其关闭。

相机产生的电磁波可能会对电子仪器和其他设备的运行造成干扰。在限制使用电子设备的场所，例如飞机内或医疗机构等，请务必谨慎使用产品。

- 请勿在任何不支持数据CD-ROM的CD播放器中播放附送的CD-ROM。用音频CD播放器(音乐播放器)大声播放该CD-ROM，并使用耳机收听时，可能会由于音量过大导致听力受损。另外，还可能损坏扬声器。

- 请勿令相机长时间接触皮肤。

即使未感觉到相机发烫，令其长时间接触皮肤也可能导致低温烫伤(表现为皮肤发红或出现水肿)。如果您的血液循环不畅、皮肤敏感、或要在高温场所使用相机，请使用三脚架。



注意

表示可能造成人身伤害。

- 使用相机带携带相机时，请注意切勿撞击或剧烈震荡相机，或使其与其他物体发生碰撞。

- 请勿使屏幕受到强烈冲击。

如果屏幕破裂，破损的碎片可能会导致人体受伤。

- 使用闪光灯时，请勿用手指或衣物遮挡闪光灯。否则可能会导致烫伤或损坏闪光灯。

- 请避免在以下场所使用、放置或存放相机：

- 阳光直接照射的地方
- 温度超过40°C的地方
- 潮湿或多尘的场所

否则可能导致电池漏液、过热或爆炸，进而造成触电、起火、烧伤或其他伤害。过热和损坏可能会导致触电、起火、烧伤或其他伤害。

- 长时间观看时，幻灯片切换效果可能会引起不适。

- 使用选购的镜头、镜头滤镜或滤镜转接器(如果可用)时，请确保将这些附件安装牢固。

如果镜头附件松动并跌落，可能会导致其破裂，产生的玻璃碎片会造成割伤。

- 使用闪光灯会自动升降的相机时，请务必注意不要被降下的闪光灯夹伤手指。否则可能导致受伤。

用前须知

基本应用指南

高级指南

相机的基本知识

使用GPS功能

自动模式

其他拍摄模式

P模式

播放模式

设置菜单

附件

附录

索引

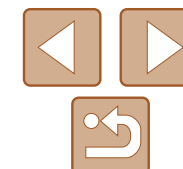

注意

表示可能会造成财产损失。

- 请勿将相机对准强光源(例如天气晴朗时的太阳或强烈的人造光源)。否则可能损坏图像传感器或其他内部部件。
- 本产品不可在深度超过25米的水下使用，也不可在温泉和其他矿化水中使用。否则可能导致产品损坏或漏水。
- 在沙滩或有风的地点使用相机时，请注意不要让灰尘或沙子进入相机内部。
- 使用闪光灯会自动升降的相机时，请勿强行按下或扳起闪光灯。否则可能导致本产品发生故障。
- 请使用棉签或软布清除附着在闪光灯上的灰尘、污垢或其他任何异物。闪光灯释放的热量可能会导致异物冒烟或产品故障。
- 不使用相机时，应将电池取出存放。电池漏液可能会导致相机损坏。
- 不使用产品时，应将盖子保持关闭状态。如果在盖子打开的情况下存放产品，那么当液体或灰尘进入产品时，可能会造成产品损坏。
- 丢弃电池之前，请用胶带或其他绝缘材料贴住端子处。接触其他金属材料可能导致起火或爆炸。
- 不使用产品时，应拔下随之一起使用的电池充电器。使用本产品时，请勿将衣物或其他物品覆盖其上。如果长时间将电池充电器插入插座，可能会使其过热和变形，导致起火。
- 请勿将任何专用电池放置于宠物附近。宠物啃咬电池可能导致漏液、过热或爆炸，进而造成产品损坏或起火。
- 如果相机使用多节电池，请勿将电量不同的电池或新旧电池混用。安装电池时请勿颠倒“+”“-”端子。否则可能导致本产品发生故障。

- 将相机装入裤兜时请勿坐下。否则可能导致故障或损坏屏幕。
- 将相机放在包内时，确保硬物不会触碰屏幕。如果相机的屏幕可以关上，则将其朝向机身方向关上。
- 请勿在相机上加配任何硬物。否则可能导致故障或损坏屏幕。

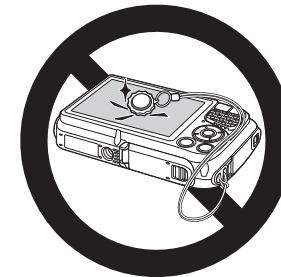

用前须知

基本应用指南

高级指南

相机的基本知识

使用GPS功能

自动模式

其他拍摄模式

P模式

播放模式

设置菜单

附件

附录

索引

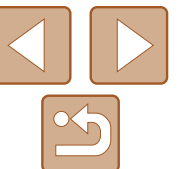

基本应用指南

从初期准备到拍摄和播放的基本信息和说明

使用此防水、防尘、防震相机时的注意事项.....	11	初期准备.....	12	试用相机.....	17
使用本相机前的注意事项.....	11	安装相机带.....	12	拍摄(智慧自动拍摄).....	17
使用本相机时的注意事项.....	11	握持相机.....	12	观看.....	18
使用本相机后的注意事项和相机保养.....	11	为电池充电.....	12		
关于防水封条.....	11	插入电池和存储卡.....	13		
		设置日期和时间.....	14		
		显示语言.....	16		

用前须知

基本应用指南

高级指南

相机的基本知识

使用GPS功能

自动模式

其他拍摄模式

P模式

播放模式

设置菜单

附件

附录

索引

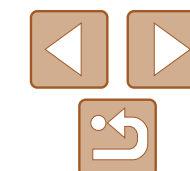

使用此防水、防尘、防震相机时的注意事项

在雨中、沙滩上、滑雪时，或在深度为25米的水下，您都可以使用本相机享受拍摄的乐趣。但是，不可在温泉或其他矿化水中使用本相机。

请注意，对由于错误操作本产品而引起的漏水所导致的相机、电池、存储卡或存储数据的任何损坏，佳能公司概不负责。本相机符合佳能的测试标准。但是，不保证本相机不会损坏或出现故障。(有关防水、防尘和防震规格的更多信息，请查看📖137。)

使用本相机前的注意事项

- 在使用本相机进行拍摄前，请确认存储卡/电池仓盖和端子盖(📖4)均完全关闭(📖14、17)。如果任一盖子没有完全关闭，相机都可能因进水而损坏。
- 确保盖子内的防水封条(📖13)和周围的区域没有刮痕和异物，如沙子、灰尘或头发。否则可能导致内部漏水。如果防水封条已损坏，切勿在水下使用相机。
- 避免在沙滩上或靠近水的地方打开和关闭盖子。请在不受海风影响的干燥场所更换存储卡和电池。
- 如果相机沾湿，请勿打开盖子。如果相机上有水，请用柔软的干布将其擦掉。

使用本相机时的注意事项

- 请勿在深度超过25米的水下使用本相机。
- 请勿在水下强烈碰撞或剧烈震动相机。碰撞可能会导致盖子打开或影响相机的防水性能。
- 本相机的防震功能符合佳能的测试标准(📖137)。但是，强烈碰撞可能会刮伤相机或导致相机发生故障。请勿使相机从高处跌落或过于剧烈地震动。
- 如果相机跌落或受到碰撞，则无法保证其防水性能。

使用本相机后的注意事项和相机保养

- 如果在使用后相机上有液体或沙子，请冲洗相机。液体可能会腐蚀相机或使其脏污，而在相机上有沙子时进行擦拭可能会导致刮伤。
- 在水下、沙滩上或泥泞的环境中使用相机后，请及时在淡水(如水温不超过30℃的自来水)下将相机冲洗干净。
相机上的异物或盐分残留物可能会腐蚀金属部件或导致按钮卡住。
- 清洗相机后，请用柔软的干布将其完全擦干。清洗并擦干相机后，请确保按钮和盖子在按下或开关时不会卡住。
- 要防止防水封条损坏并因此漏水，请勿让封条接触沙子或其他异物，请勿向封条上施用化学品或润滑剂。

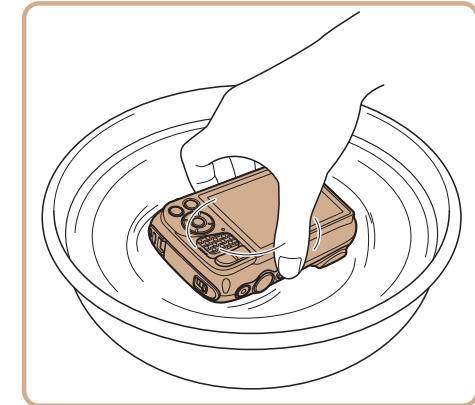

关于防水封条

- 防水封条刮伤或破裂可能导致相机损坏或漏水。请与佳能热线中心联系以立即维修。更换防水封条需要收费。

用前须知

基本应用指南

高级指南

相机的基本知识

使用GPS功能

自动模式

其他拍摄模式

P模式

播放模式

设置菜单

附件

附录

索引

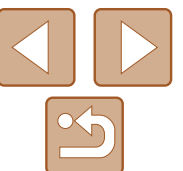

初期准备

按照以下方法进行拍摄前的准备。

安装相机带

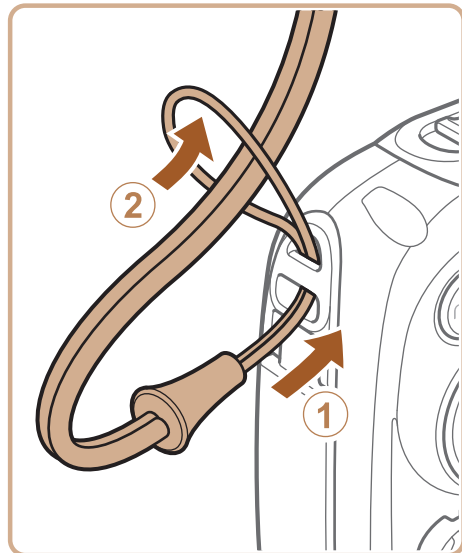

- 将相机带的一端穿过相机带孔(①)，然后从该端形成的圆环中将相机带的另一端拉出(②)。

握持相机

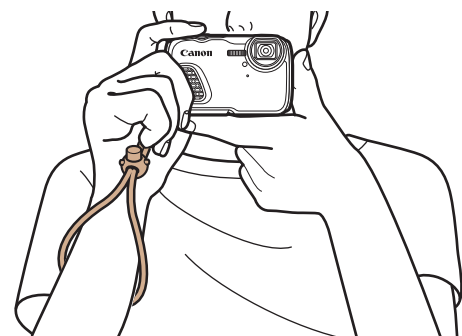

- 请将相机带套在手腕上。
- 拍摄时手臂靠紧身体，同时稳妥地握住相机，以防止相机抖动。请勿将手指放在闪光灯上。

为电池充电

使用前，请使用附送的充电器为电池充电。相机在销售时电池没有充电，因此请务必充电后再使用。

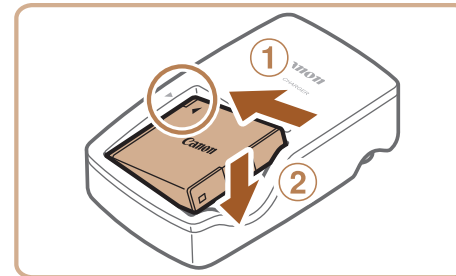

1 插入电池。

- 对准电池和充电器上的▲标记后，推动插入电池(①)并将其按下(②)。

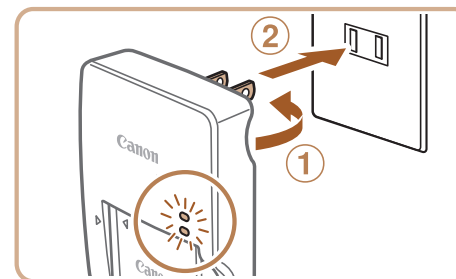

2 为电池充电。

- 翻出插头(①)，然后将其插入电源插座(②)。
- 充电指示灯亮起橙色，充电开始。
- 充电结束时，指示灯变为绿色。

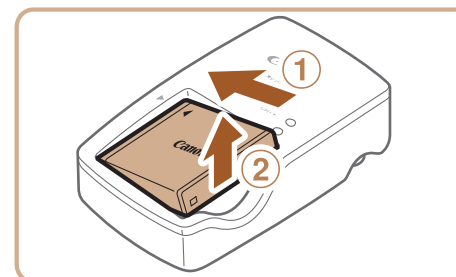

3 取出电池。

- 拔出电池充电器的插头后，推动电池(①)并将其抬起取出(②)。

- ! 要保护电池并使其保持最佳使用状态，请勿连续充电超过24小时。
- 对于使用电源线的充电器，请勿将其或电源线连接至其他物体。否则可能会导致故障或损坏产品。

用前须知

基本应用指南

高级指南

相机的基本知识

使用GPS功能

自动模式

其他拍摄模式

P模式

播放模式

设置菜单

附件

附录

索引

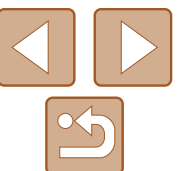



- 有关充电时间，以及使用电量充足的电池可拍摄的图像数量和记录时间的详情，请参阅“可拍摄张数/记录时间、播放时间” (137)。
- 已充电的电池即使不使用，也会逐渐放电。在使用电池的当天(或前一天)为电池充电。
- 可在使用100 – 240 V交流电(50/60 Hz)的地区使用本产品的充电器。如果插头与电源插座不匹配，请使用市售的电源插头适配器。请勿使用国外旅游用电子变压器，因为它们可能会损坏电池。

插入电池和存储卡

插入附送的电池和存储卡(选购)。

请注意，在使用新的存储卡(或已在其他设备上格式化的存储卡)前，应使用本相机对其进行格式化(100)。

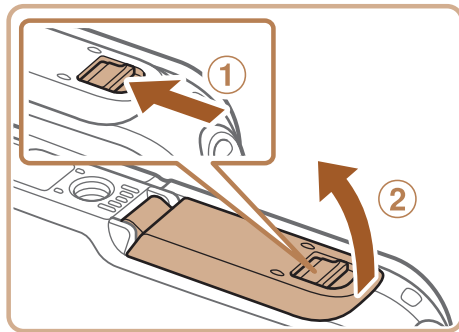

1 打开盖子。

- 滑动仓盖锁(①)，然后打开盖子(②)。

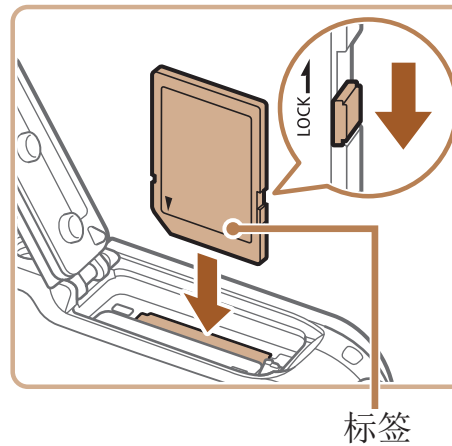
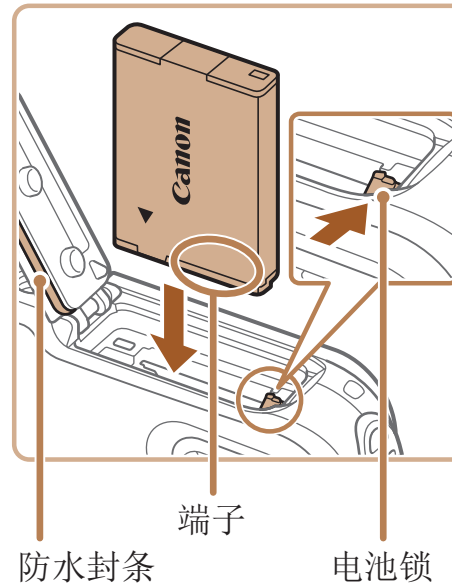

2 插入电池。

- 沿箭头方向按住电池锁，然后按照图示中的方向插入并推动电池，直至其咔嗒一声锁定到位。
- 如果以错误方向插入电池，电池将无法正确锁定到位。插入时请务必确认电池方向正确且锁定到位。
- 插入电池时，请注意不要损坏防水封条。

3 检查存储卡的写保护滑块并插入存储卡。

- 使用具有写保护滑块的存储卡时，如果该滑块位于锁定位置，则无法进行记录。将滑块滑动至解锁位置。
- 按照图示方向插入存储卡，直至其咔嗒一声锁定到位。
- 插入存储卡时请确保其方向正确。如果以错误方向插入存储卡，可能会损坏相机。
- 插入存储卡时，请注意不要损坏防水封条。

用前须知

基本应用指南

高级指南

相机的基本知识

使用GPS功能

自动模式

其他拍摄模式

P模式

播放模式

设置菜单

附件

附录

索引

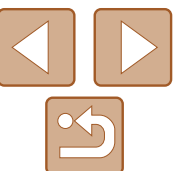

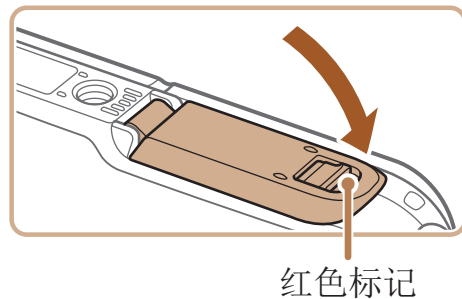

4 关闭盖子。

- 沿箭头方向放下盖子并将其按下，直至其咔嗒一声进入关闭位置。
- 请确保仓盖锁返回至所示位置，以看不见红色标记为准。

红色标记



- 如果相机是湿的或浸没在水中，切勿打开盖子。如果相机上有水分，使用干燥的软布擦掉水分，直至其完全干燥。
- 请确保防水封条和周围的区域没有刮痕和异物，如沙子、灰尘或头发。否则可能导致内部漏液。
- 避免在沙滩上或靠近水的地方打开和关闭盖子。在吹不到海风的干燥地方更换存储卡和电池。



- 有关一张存储卡上可存储的图像张数或记录时间，请参阅“每张存储卡的可拍摄张数(纵横比为4:3时)”(138)。

取出电池和存储卡

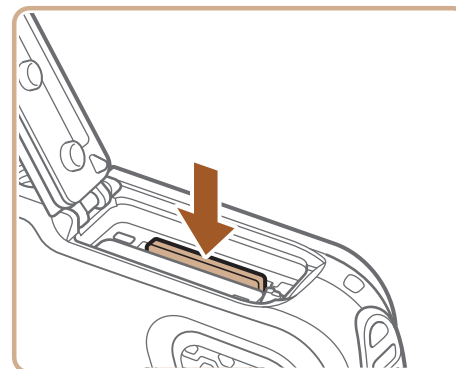
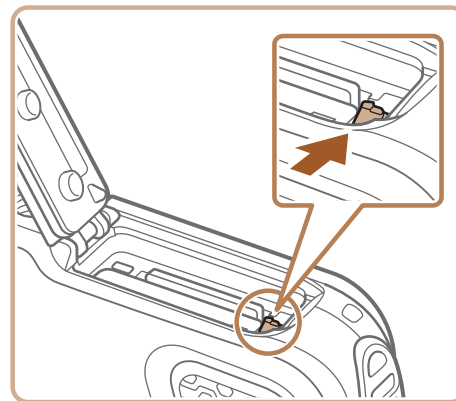

取出电池。

- 打开盖子，然后按照箭头方向推开电池锁。
- 电池便会弹出。

取出存储卡。

- 向里推存储卡，直至听到咔嗒一声，然后慢慢松开。
- 存储卡便会弹出。

设置日期和时间

打开相机电源时，如果显示[日期/时间]屏幕，请按照以下步骤正确设置当前日期和时间。通过此方式指定的信息在拍摄时会记录至图像的属性中，按拍摄日期管理图像或打印带有日期的图像时会使用这些信息。如果需要，还可将日期标记添加至已拍摄的图像(40)。

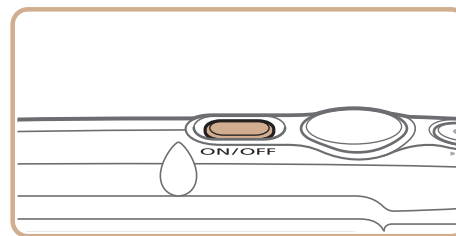

1 打开相机电源。

- 按电源按钮。
- 将显示[日期/时间]屏幕。

用前须知

基本应用指南

高级指南

相机的基本知识

使用GPS功能

自动模式

其他拍摄模式

P模式

播放模式

设置菜单

附件

附录

索引

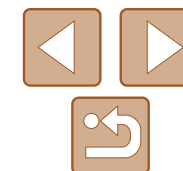

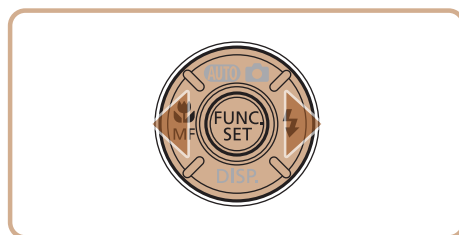

2 设置日期和时间。

- 按<◀><▶>按钮选择选项。
- 按<▲><▼>按钮指定日期和时间。
- 完成操作后，按<FUNC. SET>按钮。

3 设置本地时区。

- 按<◀><▶>按钮选择本地时区。

4 完成设置步骤。

- 完成后按<FUNC. SET>按钮。确认信息出现后，设置屏幕将不再显示。
- 要关闭相机电源，按电源按钮。

- ! 如果未设置日期、时间和本地时区，则每次打开相机电源时都会显示[日期/时间]屏幕。请指定正确的信息。

- ✎ 要设置夏令时(加1小时)，请在步骤2中选择[☀️Off]，然后按<▲><▼>按钮选择[☀️]。

更改日期和时间

按照以下方法调整日期和时间。

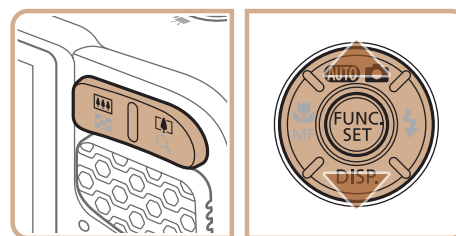
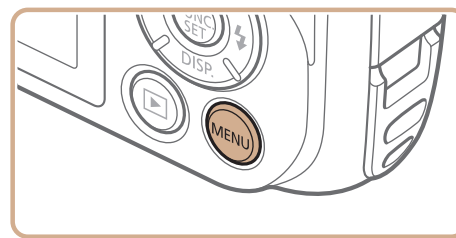

1 访问相机菜单。

- 按<MENU>按钮。

2 选择[日期/时间]。

- 按变焦按钮选择[📷/📹]选项卡。
- 按<▲><▼>按钮选择[日期/时间]，然后按<FUNC. SET>按钮。

3 更改日期和时间。

- 按照“设置日期和时间”中的步骤2 (📖15)调整设置。
- 按<MENU>按钮关闭菜单。

用前须知

基本应用指南

高级指南

相机的基本知识

使用GPS功能

自动模式

其他拍摄模式

P模式

播放模式

设置菜单

附件

附录

索引

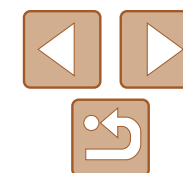



- 在取出相机主电池之后，本相机内置的日期/时间电池(备用电池)可保持日期/时间设置3周左右。
- 插入已充电的电池或将相机连接至交流电转接器套件(选购，[107](#))时，即使关闭相机，仍可在约4小时内为日期/时间电池充满电。
- 如果日期/时间电池耗尽，则在开启相机时，会显示[日期/时间]屏幕。按照“设置日期和时间”([14](#))中的说明设置正确的日期和时间。
- 使用GPS可以实现自动更新日期和时间([31](#))。

显示语言

根据需要更改显示语言。

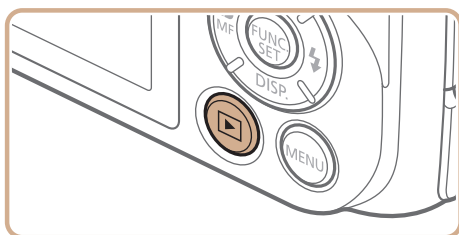

1 进入播放模式。

- 按<▶>按钮。

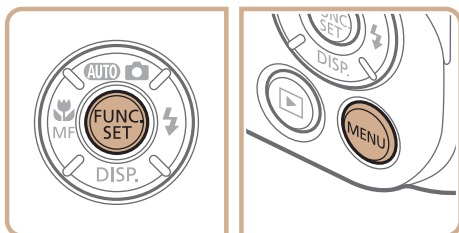

2 访问设置屏幕。

- 按住<FUNC SET>按钮，然后立即按<MENU>按钮。



3 设置显示语言。

- 按<▲><▼><◀><▶>按钮选择语言，然后按<FUNC SET>按钮。
- 一旦设置了显示语言，将不再显示设置屏幕。



- 在步骤2中，如果按<FUNC SET>按钮之后等待较长时间才按<MENU>按钮，则会显示当前时间。这种情况下，按<FUNC SET>按钮关闭时间显示，然后重复步骤2的操作。
- 也可通过以下步骤更改显示语言：按<MENU>按钮后，在[[Y/T](#)]选项卡中选择[语言]。

用前须知

基本应用指南

高级指南

相机的基本知识

使用GPS功能

自动模式

其他拍摄模式

P模式

播放模式

设置菜单

附件

附录

索引

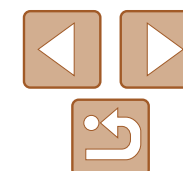

试用相机

请按照以下方法打开相机电源，拍摄静止图像或短片，然后进行观看。

拍摄(智慧自动拍摄)

仅需让相机确定被摄体和拍摄条件，便可全自动选择适合特定场景的最佳设置。

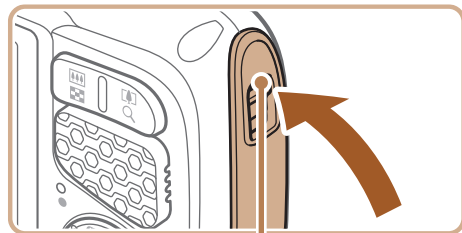

红色标记

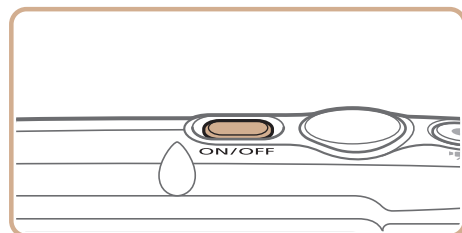
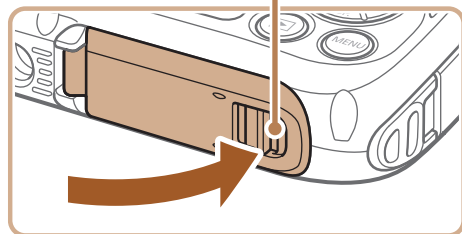

1 确保盖子已关闭。

- 请确保存储卡/电池仓盖锁和端子锁都返回至所示位置，以看不见红色标记为准。
- 如果任一盖子没有完全关闭，相机都可能因为在沾湿时进水而导致损坏。

2 打开相机电源。

- 按电源按钮。
- 将显示开机画面。

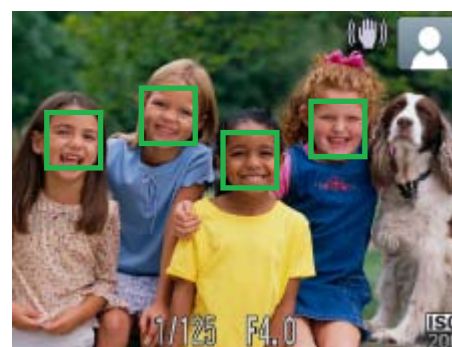
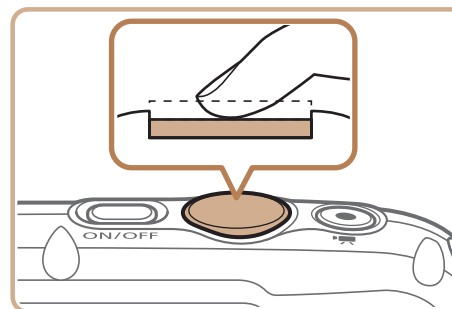
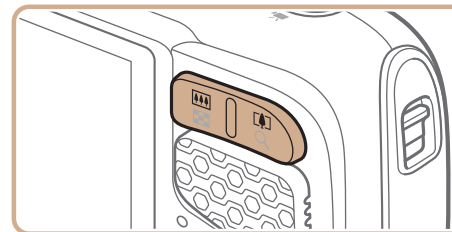
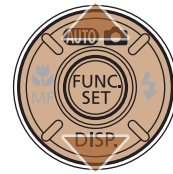

3 进入[AUTO]模式。

- 按<▲>按钮后，按<▲><▼>按钮选择[AUTO]，然后按<FUNC SET>按钮。
- 屏幕右上角将显示表示场景的图标和影像稳定器模式图标。
- 相机检测到的被摄体上会显示对焦框，表示对该被摄体进行对焦。

4 进行拍摄构图。

- 要放大被摄体，按<[🌲]>(长焦)变焦按钮；要缩小被摄体，按<[🌲]>(广角)变焦按钮。

5 拍摄。

拍摄静止图像

①对焦。

- 轻轻地半按快门按钮。相机对焦后会响起两声提示音，并显示自动对焦框，表示对焦的图像区域。

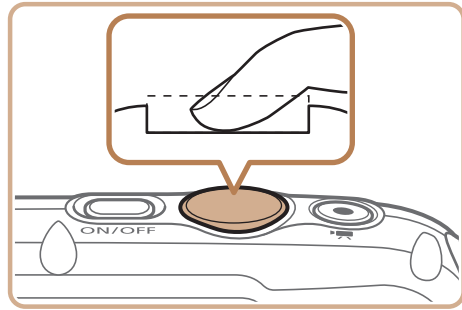

②拍摄。

- 完全按下快门按钮。
- 相机拍摄时会响起快门声音。在低光照条件下，闪光灯会自动闪光。
- 您的图像仍然显示在屏幕上约两秒钟。
- 即使正在显示拍摄的图像，也可再次按下快门按钮拍摄下一张图像。

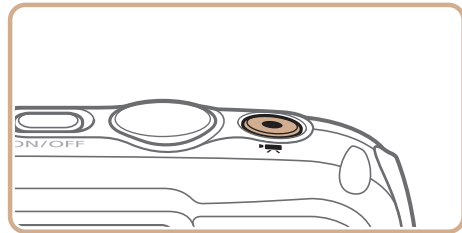

拍摄短片

①开始拍摄。

- 按短片按钮。相机响起一声提示音并开始记录，同时屏幕上会显示[●记录]和已拍摄时间。
- 屏幕的顶部和底部会显示黑条，表示拍摄时不会记录这些图像区域。
- 记录开始后，松开短片按钮。

已拍摄时间

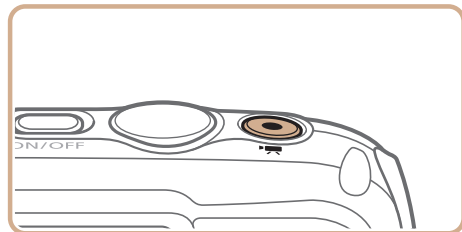

②完成拍摄。

- 再次按短片按钮停止拍摄。相机响起两声提示音并停止记录。

观看

拍摄图像或短片后，可按照以下方法在屏幕上进行观看。

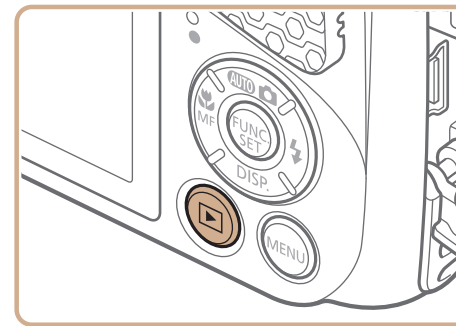

1 进入播放模式。

- 按<▶>按钮。
- 将显示最后拍摄的图像。

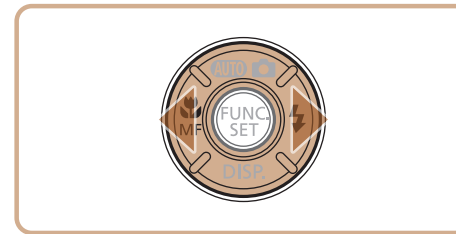

2 浏览图像。

- 要观看上一张图像，按<◀>按钮。要观看下一张图像，按<▶>按钮。



- 要访问滚动显示模式，按住<◀><▶>按钮1秒以上。在此模式下，可按<◀><▶>按钮浏览图像。
- 要返回单张图像显示，按<FUNC/SET>按钮。

用前须知

基本应用指南

高级指南

相机的基本知识

使用GPS功能

自动模式

其他拍摄模式

P模式

播放模式

设置菜单

附件

附录

索引

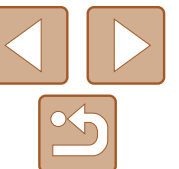



- 短片以[SET]图标为标志。要播放短片，请转至步骤3。



3 播放短片。

- 按<FUNC SET>按钮后，按<▲><▼>按钮选择[▶](播放)，然后再次按<FUNC SET>按钮。
- 此时开始播放短片，短片播放完毕后，将显示[SET]图标。
- 要调整音量，按<▲><▼>按钮。



- 要从播放模式切换到拍摄模式，半按快门按钮。

删除图像

可逐张选择并删除不需要的图像。由于删除的图像无法恢复，因此删除图像时请务必谨慎。

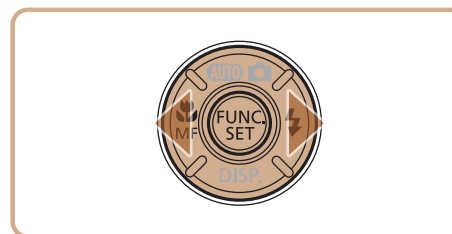

1 选择要删除的图像。

- 按<◀><▶>按钮选择图像。

2 删除图像。

- 按<FUNC SET>按钮后，按<▲><▼>按钮选择[删除?], 然后再次按<FUNC SET>按钮。
- 屏幕上显示[删除?]后，按<◀><▶>按钮选择[删除]，然后按<FUNC SET>按钮。
- 当前图像已删除。
- 要取消删除，按<◀><▶>按钮选择[取消]，然后按<FUNC SET>按钮。



- 也可一次删除多张图像(📖86)。

用前须知

基本应用指南

高级指南

相机的基本知识

使用GPS功能

自动模式

其他拍摄模式

P模式

播放模式

设置菜单

附件

附录

索引

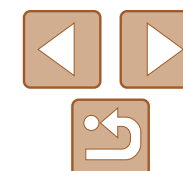

相机的基本知识

相机的其他基本操作，以及拍摄和播放选项等更多享受相机乐趣的方式

开/关	21	使用FUNC.菜单	23
节电功能(自动关机)	21	使用菜单	24
快门按钮	22	指示灯显示	25
拍摄时显示的选项	22	时钟	25

用前须知

基本应用指南

高级指南

相机的基本知识

使用GPS功能

自动模式

其他拍摄模式

P模式

播放模式

设置菜单

附件

附录

索引

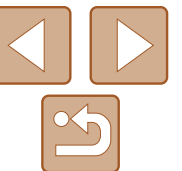

开/关

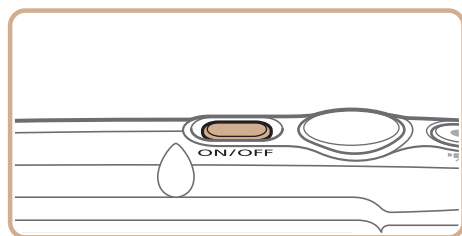

拍摄模式

- 按电源按钮即可打开相机电源，准备拍摄。
- 要关闭相机电源，再次按电源按钮。

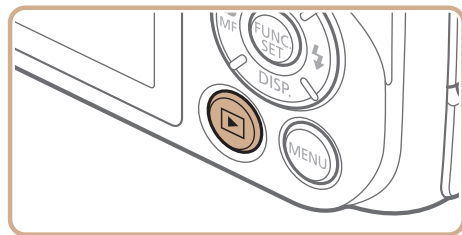

播放模式

- 按<▶>按钮即可打开相机电源，观看拍摄的图像。
- 要关闭相机电源，再次按<▶>按钮。



- 要从拍摄模式切换到播放模式，按<▶>按钮。
- 要从播放模式切换到拍摄模式，半按快门按钮(📖22)。
- 如果您关闭相机电源并立即再次按电源按钮，相机可能不会重新启动。这种情况下，请稍等片刻后再重新打开相机。

节电功能(自动关机)

为了节约电池电量，如果在特定时间内不操作相机，屏幕会自动关闭(显示关闭)，之后相机也会自动关机。

拍摄模式下的节电功能

屏幕将在相机停止操作约一分钟后关闭，绿色指示灯亮起。约2分钟后，电源将关闭。要在屏幕已关闭且指示灯为绿色时激活屏幕准备拍摄，请半按快门按钮(📖22)。

播放模式下的节电功能

如果不操作相机的时间达到约5分钟，相机会自动关机。



- 根据个人喜好，可关闭自动关机并调整显示关闭时间(📖102)。

用前须知

基本应用指南

高级指南

相机的基本知识

使用GPS功能

自动模式

其他拍摄模式

P模式

播放模式

设置菜单

附件

附录

索引

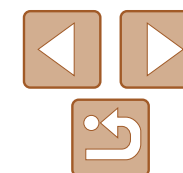

快门按钮

为确保拍摄的图像能够准确对焦，请在每次拍摄开始时半按快门按钮，对焦被摄体后，完全按下快门按钮拍摄。

在本手册中，对快门按钮操作的描述包括半按快门按钮和完全按下快门按钮。

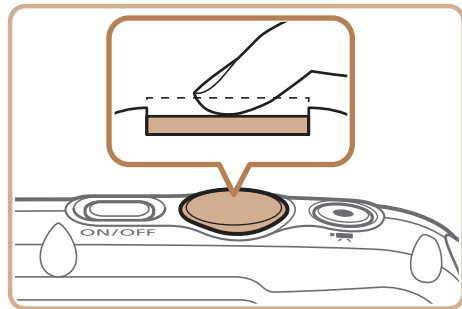

1 半按。(轻按对焦。)

- 半按快门按钮。相机将响起两声提示音，并在图像对焦区域显示自动对焦框。

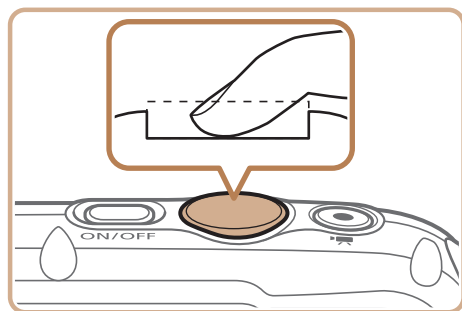

2 完全按下。(从半按位置完全按下进行拍摄。)

- 相机进行拍摄，同时响起快门声音。
- 快门声音结束前，请保持相机不动。



- 如果在拍摄开始时没有半按快门按钮，图像可能没有对焦。
- 根据拍摄所需时间的不同，快门声音的长度会有所变化。在某些拍摄场景中，快门声音可能较长，如果在快门声音结束前移动相机(或被摄体发生移动)，图像将会变得模糊。

拍摄时显示的选项

按<▼>按钮可查看屏幕上显示的其他信息，也可隐藏这些信息。有关这些显示信息的详情，请参阅“屏幕显示信息”(128)。

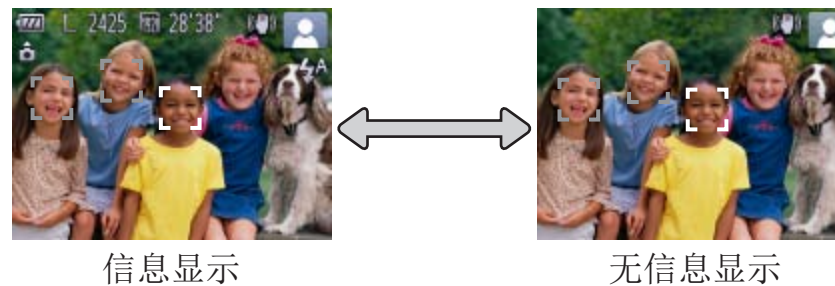

- 在低光照条件下拍摄时，夜间浏览功能会自动提高屏幕的亮度，这样可更方便地查看构图。但是，屏幕上显示图像的亮度可能会与所拍摄图像的亮度有所不同。请注意，屏幕上显示的任何图像失真或被摄体的快速移动都不会影响记录的图像。
- 有关播放显示选项的详细信息，请参阅“切换显示模式”(77)。

用前须知

基本应用指南

高级指南

相机的基本知识

使用GPS功能

自动模式

其他拍摄模式

P模式

播放模式

设置菜单

附件

附录

索引

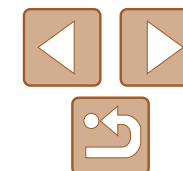

使用FUNC.菜单

可按照以下方法通过FUNC.菜单配置常用功能。

请注意，菜单项目和选项因拍摄模式(📖131 – 132)或播放模式(📖136)而异。

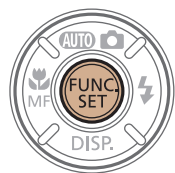

1 访问FUNC.菜单。

- 按<FUNC. SET>按钮。



选项

菜单项目

2 选择菜单项目。

- 按<▲><▼>按钮选择菜单项目，然后按<FUNC. SET>或<▶>按钮。
- 在某些菜单项目中，只需按<FUNC. SET>或<▶>按钮即可指定各项功能，或者在另外显示的屏幕中配置功能。

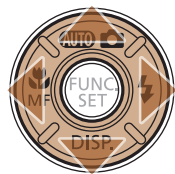

3 选择选项。

- 按<▲><▼>按钮选择选项。
- 按<MENU>按钮，可配置带有[MENU]图标的选项。
- 要返回菜单项目，按<◀>按钮。

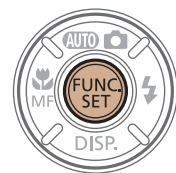

4 完成设置步骤。

- 按<FUNC. SET>按钮。
- 将再次显示步骤1中按<FUNC. SET>按钮前的屏幕，其中会显示所配置的选项。



- 要撤消任何因意外引起的设置变更，可恢复相机的默认设置(📖104)。

用前须知

基本应用指南

高级指南

相机的基本知识

使用GPS功能

自动模式

其他拍摄模式

P模式

播放模式

设置菜单

附件

附录

索引

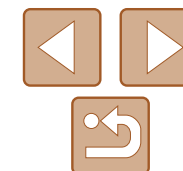

使用菜单

可按照以下方法通过其他菜单配置相机的多种功能。菜单项目按用途分组在不同的选项卡中，例如拍摄[📷]、播放[▶]等。请注意，可用的菜单项目因所选拍摄或播放模式(📖133 - 136)而异。

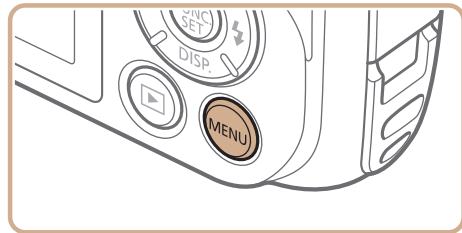

1 访问菜单。

- 按<MENU>按钮。



2 选择选项卡。

- 按变焦按钮选择选项卡。
- 按<▲><▼>按钮选择一个选项卡后，可按<◀><▶>按钮在选项卡之间进行切换。

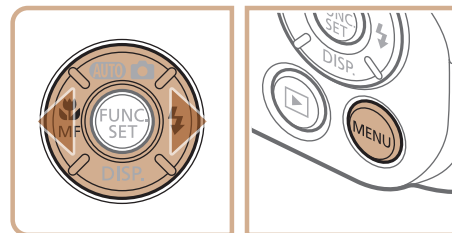
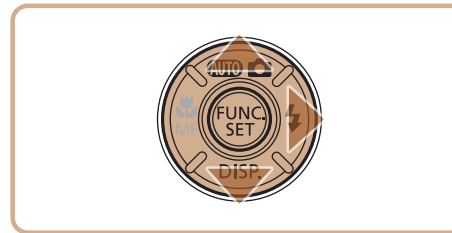
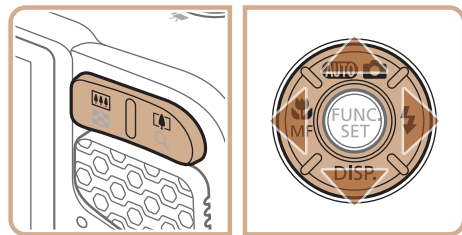

3 选择菜单项目。

- 按<▲><▼>按钮选择菜单项目。
- 对于没有显示选项的菜单项目，请先按<FUNC SET>或<▶>按钮切换屏幕，然后按<▲><▼>按钮选择该菜单项目。
- 要返回之前的屏幕，按<MENU>按钮。

4 选择选项。

- 按<◀><▶>按钮选择选项。

5 完成设置步骤。

- 按<MENU>按钮，返回步骤1中按<MENU>按钮前显示的屏幕。



- 要撤消任何因意外引起的设置变更，可恢复相机的默认设置(📖104)。

用前须知

基本应用指南

高级指南

相机的基本知识

使用GPS功能

自动模式

其他拍摄模式

P模式

播放模式

设置菜单

附件

附录

索引

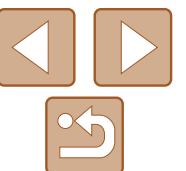

指示灯显示

相机背面的指示灯(📖4)会根据相机的状态亮起或闪烁。

颜色	指示灯状态	相机状态
绿色	亮起	连接至计算机(📖113)或显示关闭(📖21、102)
	闪烁	正在开机、记录/读取/传输图像、进行长时间曝光拍摄(📖58)或记录器处于激活状态(📖29)

- ⚠️ 指示灯闪烁绿色时，切勿关闭相机、打开存储卡/电池仓盖或摇晃相机，否则可能会损坏图像，或导致相机或存储卡故障。

时钟

可查看当前的时间。

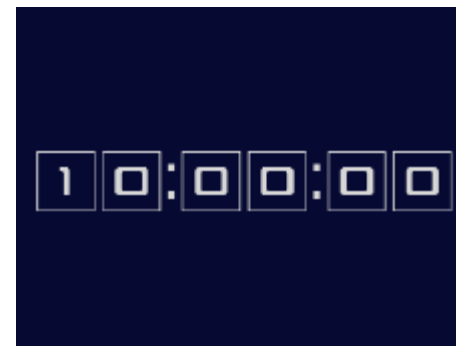

- 按住<FUNC SET>按钮。
- 将出现当前的时间。
- 在使用时钟功能过程中如果竖握相机，则时间呈竖直显示。按<◀><▶>按钮可更改显示的颜色。
- 再次按<FUNC SET>按钮即可取消时钟显示。

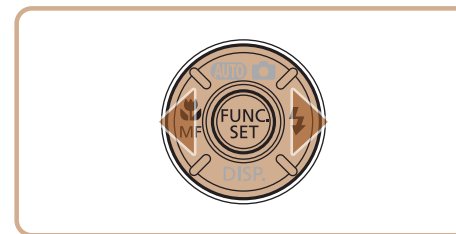

- ✎ 在相机关闭时，按住<FUNC SET>按钮，同时按电源按钮也可显示时钟。

用前须知

基本应用指南

高级指南

相机的基本知识

使用GPS功能

自动模式

其他拍摄模式

P模式

播放模式

设置菜单

附件

附录

索引

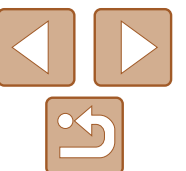

使用GPS功能

GPS的基本操作和基本功能

使用GPS功能	27
可使用GPS功能的区域及相机的握持方法	27
使用GPS功能	28
拍摄时在图像上添加地理位置标记	28
记录相机位置数据	29
自动更新日期和时间	31

用前须知

基本应用指南

高级指南

相机的基本知识

使用GPS功能

自动模式

其他拍摄模式

P模式

播放模式

设置菜单

附件

附录

索引

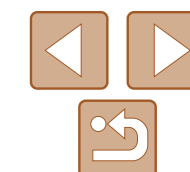

使用GPS功能

可根据由GPS卫星获得的信号得到相机的位置信息(纬度、经度和海拔),并将这些信息添加到拍摄的静止图像和短片中。这些信息也可单独记录。除了可以添加地理位置标记外,还可以自动更新相机时钟。

使用GPS功能之前,请确保相机上的日期、时间和所在时区设置正确,如“设置日期和时间”(📖14)中所示。

❗ 使用GPS功能时请注意以下事项。

- 在某些国家和地区, GPS的使用可能受到限制。因此,使用GPS时请务必遵守使用地国家和地区的法律和法规。当在国外旅游时,也请特别注意。
- 由于相机会接收GPS信号,因此在限制使用电子设备的地区请务必谨慎使用GPS功能。
- 他人可能会利用进行了位置标记的静止图像或短片中包含的位置数据对您进行定位或识别。与他人共享这些图像或GPS记录文件时,以及将这些图像上传至众多用户可以浏览的网络时,请务必小心谨慎。



- GPS 全球定位系统

可使用GPS功能的区域及相机的握持方法

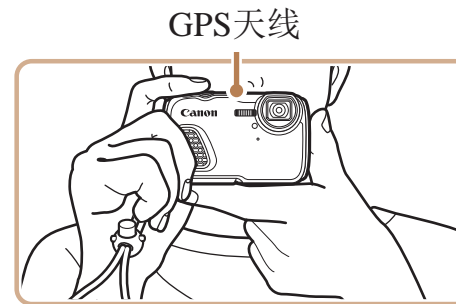

- 在视野开阔的室外使用本相机。(在室内或GPS覆盖范围以外的其他区域无法正常使用GPS功能(📖27)。)
- 如图所示正确握持相机更易于接收GPS信号。
- 请勿使手指或其他物体靠近GPS天线。

使用记录器功能时携带相机的方法

要更好地接收GPS信号,请尽量使GPS天线朝向天空。将相机放入包内携带时,请使GPS天线朝上,并尽量将相机放在包的外层。

GPS信号覆盖较差的区域

- 在GPS信号覆盖较差的区域可能无法记录位置信息,或记录的信息可能不准确。这些区域包括:
 - 室内 • 地下 • 建筑物附近或山谷中 • 隧道内或森林里 • 高压电线附近或使用1.5 GHz频段的手机附近 • 包中或手提箱内 • 水下 • 旅行路线过长时
 - 在各种不同的环境中旅行时
- 即使在上述区域以外的地方, GPS卫星的移动也可能会干扰对地理位置的标记,导致位置信息丢失或不准确,或者出现虽然相机未在某地使用过,但显示该地点信息的现象。

用前须知

基本应用指南

高级指南

相机的基本知识

使用GPS功能

自动模式

其他拍摄模式

P模式

播放模式

设置菜单

附件

附录

索引

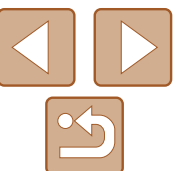

接收GPS信号需要的时间

- 更换电池后或停用GPS功能一段时间后，接收GPS信号可能需要更长时间。

使用GPS功能



1 进行设置。

- 按<FUNC/SET>按钮，在菜单中选择[GPS]，然后选择[开]。
- 要恢复到原来的设置，重复此操作，但需要选择[关]。



2 检查接收状态。

- 在视野开阔的室外使用本相机。(在室内或GPS覆盖范围以外的其他区域无法正常使用GPS功能。)
- 根据屏幕显示检查GPS接收状态。



- 也可在MENU中配置GPS设置。

接收状态显示

	(亮起)	已接收GPS信号。可记录位置。*
	(闪烁)	正在搜索GPS信号。*
	(亮起)	没有GPS信号。

* 激活记录器后，还会显示[]。

显示[]时的提示

- 在室内或GPS覆盖范围以外的其他区域无法接收GPS信号时，请尝试在视野开阔的室外使用本相机。正确握持相机，将GPS天线朝向天空。
- 在GPS信号较强的区域(例如视野开阔的室外)使用本相机时，通常会在几分钟内显示[]。如果未显示[]，请移动到相机和GPS卫星之间无遮挡物(如建筑物)的区域，等待几分钟直至该图标出现。

拍摄时在图像上添加地理位置标记

拍摄的静止图像和短片均可添加地理位置标记，自动加入纬度、经度和海拔信息。可以在相机上浏览记录的位置信息。也可使用附送软件在地图上查看相应位置，静止图像和短片将显示在这些信息的旁边。

1 激活GPS。

- 按照“使用GPS功能”中步骤1-2的操作进行设置。

2 拍摄。

- 至此拍摄的静止图像和短片均已添加了地理位置标记，可以按照“GPS信息显示”中的描述查看位置信息。

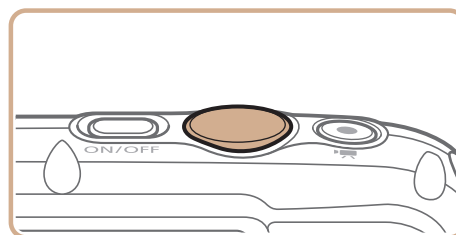

- 在拍摄的图像和短片中，除了可以添加地理位置标记外，还可添加UTC格式的拍摄日期和时间。

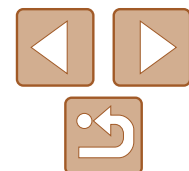



- 短片的地理位置标记使用相机初始的位置、拍摄日期及时间，即短片拍摄开始时获取的信息。
- 对于使用[]模式(📖55)拍摄的短片，地理位置标记使用相机初始的位置、拍摄日期及时间，即当天拍摄的第一个短片的信息。

记录相机位置数据

可借助一段时间内从GPS卫星信号获得的位置信息，记录相机所在的位置。每日位置和时间数据会记入一个文件，与图像数据相互独立。可以在相机上查看记录文件(📖30)，而且还可以使用附送的软件(📖111)，根据记录文件在地图上跟踪相机的行动路线。

请注意，使用GPS记录器会缩短电池寿命，因为即使关闭相机电源，也会消耗部分电池电量。请根据需要为电池充电，或携带电量充足的备用电池。



1 进行设置。

- 按照“使用GPS功能”(📖28)中的步骤1选择[]，按<MENU>按钮，然后按<◀><▶>按钮选择[开]。
- 要恢复到原来的设置，重复此操作，但需要选择[关]。



2 完成设置步骤。

- 按<FUNC/SET>按钮时，将会显示有关记录器的信息。请务必阅读此信息。
- 拍摄的图像或短片中显示的[]图标表示当时的GPS接收状态(📖28)。
- 记录器功能开始运行，将通过GPS卫星信号获得的日期、时间和位置信息记录至相机。
- 即使关闭相机电源，记录器仍将继续运行。

3 将GPS记录文件保存至存储卡。

- 关闭相机电源时，将会显示有关记录器的信息。位置信息、日期和时间将保存至存储卡。相机上将不再保留这些信息。
- 执行以下任何操作时，位置信息、日期和时间将保存至存储卡。
 - 显示记录文件
 - 显示日期/时间设置屏幕
 - 显示时区设置屏幕
- 如果要在相机电源关闭，并且正在使用记录器时取出存储卡，请先打开相机电源，再次关闭，然后取出存储卡。

用前须知

基本应用指南

高级指南

相机的基本知识

使用GPS功能

自动模式

其他拍摄模式

P模式

播放模式

设置菜单

附件

附录

索引

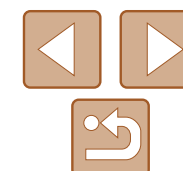



- 执行完步骤3后取出电池会关闭记录器。要在更换电池后重新激活记录器，请打开相机电源，然后再次关闭。
- 存储卡写保护滑块处于锁定位置时，无法保存GPS记录文件。请确保将该滑块置于解锁位置。
- 关闭相机电源或显示记录文件时(📖30)，位置信息、日期和时间将保存至存储卡。因此，如要在相机电源关闭且记录器正在使用时取出存储卡，请打开相机电源后再次将其关闭，然后取出存储卡。
- 在使用记录器功能的情况下，将相机转于他人时请务必小心谨慎，因为日期和时间以及所记录的位置信息在保存至存储卡之前会一直保留在相机中(即使在电池电量耗尽时也如此)。
- 格式化存储卡(📖100)时请小心谨慎，因为GPS记录文件也会被删除。



- 也可在MENU(📖103)中配置记录器设置。

查看GPS记录文件

可在相机上查看保存至存储卡的GPS记录文件。



1 访问[GPS设置]屏幕。

- 按<MENU>按钮，在[📷]选项卡中选择[GPS设置]，然后按<FUNC SET>按钮(📖24)。



记录数量



纬度 经度 时间

2 访问[显示记录文件]屏幕。

- 选择[显示记录文件]，然后按<FUNC SET>按钮(📖24)。

3 选择要查看的记录文件。

- 在当前日期的右侧，将显示自上次记录位置信息以来经过的时间。
- 选择所需日期，然后按<FUNC SET>按钮。将显示该日所记录的纬度、经度、时间和记录数量。
- 按两次<MENU>按钮可返回[GPS设置]屏幕。再次按下<MENU>按钮时，将会显示有关GPS和记录功能的信息。阅读该提示信息后按<FUNC SET>按钮。

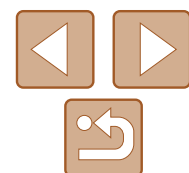

自动更新日期和时间

可对相机进行设置，使其在接收到GPS信号时自动更新已配置时区(📖 14、103)的日期和时间。

拍摄的图像或短片上将添加更新后的拍摄日期/时间(📖 28, UTC格式)，以及位置信息(📖 78)。

1 将[GPS]设置为[开]。

- 按照“使用GPS功能”(📖 28)中步骤1-2的操作进行设置。

2 进行设置。

- 按<MENU>按钮，在[Y/T]选项卡中选择[GPS自动时间]，然后选择[开](📖 24)。
- 要设置夏令时，按照“设置日期和时间”(📖 15)中的步骤进行操作。



确认自动时间更新

日期和时间自动更新后，[日期/时间]屏幕会显示[更新完成]。可以按照“更改日期和时间”(📖 15)中的描述访问[日期/时间]屏幕。如果还未接收到GPS信号，会显示[GPS自动时间:开]。

- ⚠️ [GPS自动时间]设为[开]时，日期和时间将自动更新，即使按照“更改日期和时间”(📖 15)中的步骤访问[日期/时间]屏幕也无法更改日期和时间。

用前须知

基本应用指南

高级指南

相机的基本知识

使用GPS功能

自动模式

其他拍摄模式

P模式

播放模式

设置菜单

附件

附录

索引

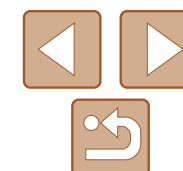

自动模式

可以轻松拍摄的便捷模式，拍摄时更易掌控

使用相机确定的设置拍摄.....	33	图像自定义功能.....	41	自定义相机操作.....	45
拍摄(智慧自动拍摄).....	33	更改纵横比.....	41	关闭自动对焦辅助光.....	45
场景图标.....	36	更改图像分辨率(大小).....	41	关闭防红眼灯.....	45
影像稳定效果图标.....	36	红眼校正.....	42	更改拍摄后图像显示的时间长短.....	46
屏幕上显示的框.....	37	更改短片图像画质.....	42	更改拍摄后图像显示的风格.....	46
常用的便捷功能.....	37	使用防风屏.....	43		
进一步放大被摄体(数码变焦).....	37	实用的拍摄功能.....	43		
使用自拍.....	38	显示网格线.....	43		
关闭闪光灯.....	39	放大对焦区域.....	44		
添加日期标记.....	40	眨眼检测.....	44		

用前须知

基本应用指南

高级指南

相机的基本知识

使用GPS功能

自动模式

其他拍摄模式

P模式

播放模式

设置菜单

附件

附录

索引

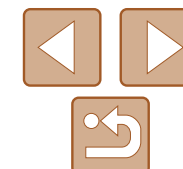

使用相机确定的设置拍摄

仅需让相机确定被摄体和拍摄条件，便可全自动选择适合特定场景的最佳设置。

静止图像

短片

拍摄(智慧自动拍摄)

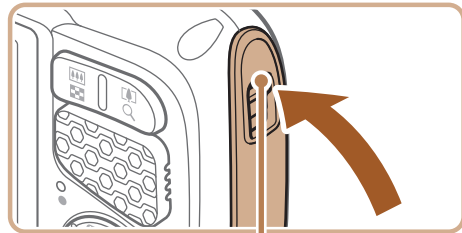

红色标记

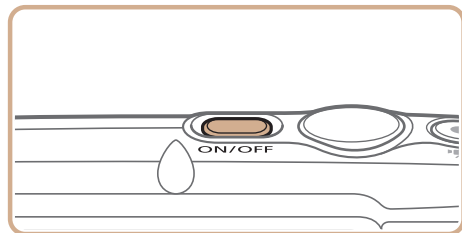
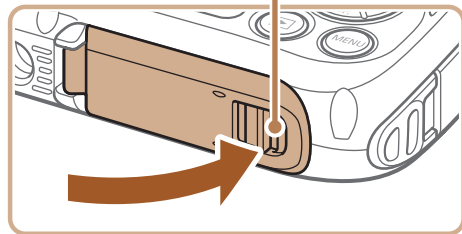

1 确保盖子已关闭。

- 确存储卡/电池仓盖锁和端子锁都返回到所示位置，即红色标记不再显示。
- 如果任一盖子没有完全关闭，相机都可能在其变湿时进水，从而导致其损坏。

2 打开相机电源。

- 按电源按钮。
- 将显示开机画面。

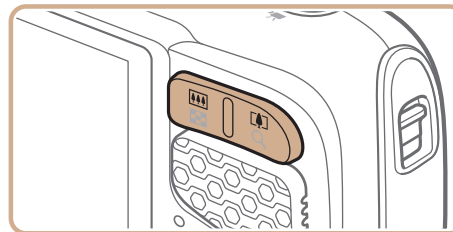
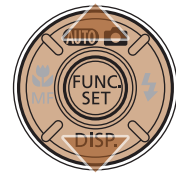

变焦条



3 进入[AUTO]模式。

- 按<▲>按钮后，按<▲><▼>按钮选择[AUTO]，然后按<FUNC SET>按钮。
- 屏幕右上角将显示表示场景的图标和影像稳定器模式图标(36、36)。
- 相机检测到的被摄体上会显示对焦框，表示对该被摄体进行对焦。

4 进行拍摄构图。

- 要放大被摄体，按<[🔍]>(长焦)变焦按钮；要缩小被摄体，按<[🔍]>(广角)变焦按钮。(将出现显示变焦位置的变焦条。)

用前须知

基本应用指南

高级指南

相机的基本知识

使用GPS功能

自动模式

其他拍摄模式

P模式

播放模式

设置菜单

附件

附录

索引

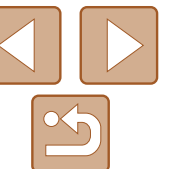

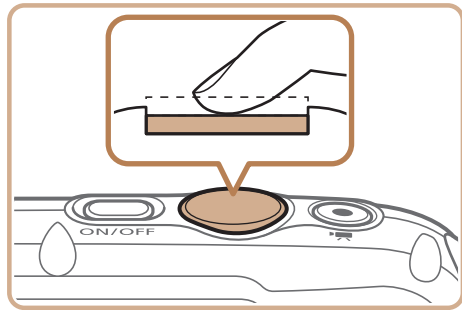

5 拍摄。

拍摄静止图像

①对焦。

- 半按快门按钮。相机对焦后会响起两声提示音，并显示自动对焦框，表示对焦的图像区域。
- 如果多个区域对焦，会显示多个自动对焦框。

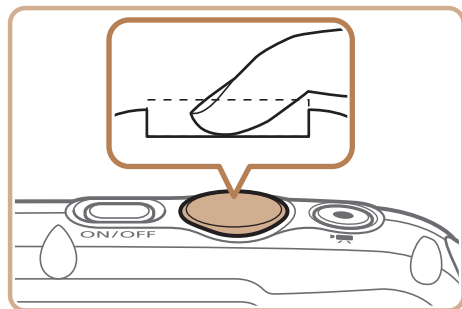
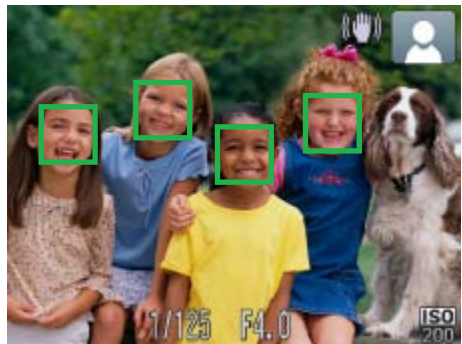

②拍摄。

- 完全按下快门按钮。
- 相机拍摄时会响起快门声音。在低光照条件下，闪光灯会自动闪光。
- 您的图像仍然显示在屏幕上约两秒钟。
- 即使正在显示拍摄的图像，也可再次按下快门按钮拍摄下一张图像。

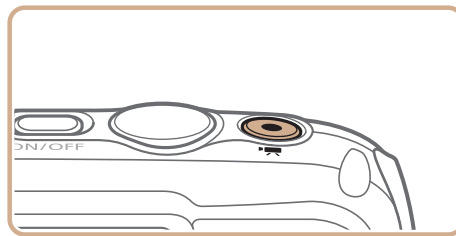

已拍摄时间

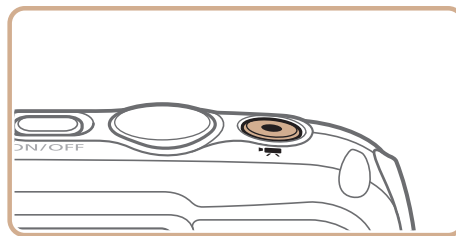
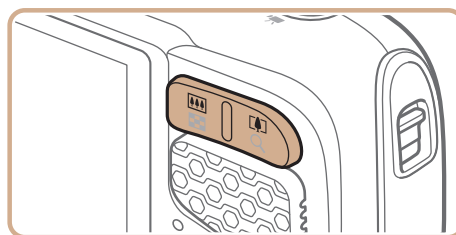

拍摄短片

①开始拍摄。

- 按短片按钮。相机响起一声提示音并开始记录，同时屏幕上会显示[●记录]和已拍摄时间。
- 屏幕的顶部和底部会显示黑条，表示拍摄时不会记录这些图像区域。
- 记录开始后，松开短片按钮。

②根据需要调整被摄体大小，重新构图进行拍摄。

- 要调整被摄体大小，请反复执行步骤4的操作(📖33)。但是请注意，相机的操作音会被记录。请注意，变焦倍率显示为蓝色时，拍摄的短片将显得粗糙。
- 重新构图拍摄时，对焦点、亮度和色彩将自动调整。

③完成拍摄。

- 再次按短片按钮停止拍摄。相机响起两声提示音并停止记录。
- 存储卡已满时，记录将自动停止。

用前须知

基本应用指南

高级指南

相机的基本知识

使用GPS功能

自动模式

其他拍摄模式

P模式

播放模式

设置菜单

附件

附录

索引

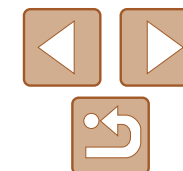

■ 静止图像/短片

- ❗ 如果在按下<▼>按钮时打开相机电源，相机声音将会关闭。要再次激活声音，按<MENU>按钮，在[**YT**]选项卡中选择[静音]，然后按<◀><▶>按钮选择[关]。

■ 静止图像

- ❗ 闪烁的[📷]图标警告图像很有可能由于相机抖动而模糊。这种情况下，将相机安装到三脚架上或采取其他措施使其保持稳固。
- 如果闪光灯闪光，但拍摄的图像仍较暗时，请靠近被摄体。有关闪光范围的详细信息，请参阅“闪光范围” (📖138)。
- 半按快门按钮时，如果相机仅发出一声提示音，则可能是被摄体太近。有关对焦范围(拍摄范围)的详细信息，请参阅“拍摄范围” (📖138)。
- 为了减轻红眼并进行辅助对焦，在低光照条件下拍摄时指示灯可能会亮起。
- 尝试拍摄时如果显示闪烁的[🔋]图标，则表明闪光灯正在进行再充电，无法进行拍摄。闪光灯充电就绪后，可立即恢复拍摄，因此请完全按下快门按钮并等待，或者先释放然后再按下。



- 可更改拍摄后图像显示时间的长短(📖46)。

■ 短片

- ❗ 长时间反复拍摄短片时，相机可能会变热。这不是相机故障。

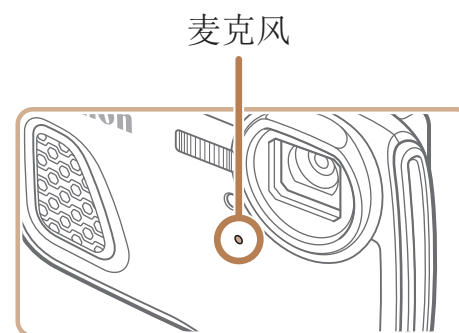

- 拍摄短片时，手指不要遮挡麦克风。遮挡麦克风可能会妨碍声音的记录，或可能导致记录的声音不清晰。
- 拍摄短片时，除按短片按钮之外，请勿进行其他相机操作，因为相机发出的操作音会被记录。
- 要在重新构图拍摄后更正[📷]拍摄短片(📖42)时可能产生的不太理想的图像色彩，请按短片按钮停止记录，然后再次按该按钮恢复记录。



- 声音记录采用单声道。

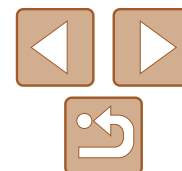

场景图标

在[AUTO]模式下，相机通过显示的图标来表示所确定的拍摄场景。相机会自动选择相应的设置以获得最佳的对焦、被摄体亮度和色彩。

背景 \ 被摄体	人物			其他被摄体			图标的背景颜色
	运动中*1	面部阴影*1		运动中*1	近距离		
明亮				AUTO			灰色
背光			-				
包括蓝天				AUTO			淡蓝色
背光			-				
日落	-				-		橙色
点光源							深蓝色
昏暗				AUTO			
使用三脚架	*2	-		*2	-		

*1 拍摄短片时不显示。

*2 在较暗场景下将相机稳固放置(如安装在三脚架上)时显示。

- ⚠ 如果场景图标与实际的拍摄条件不匹配，或者无法以预期的效果、色彩或亮度拍摄时，请尝试在[P]模式(📖62)下拍摄。

影像稳定效果图标

相机会根据拍摄条件自动应用最佳的影像稳定效果(智能影像稳定器)。此外，在[AUTO]模式下会显示以下图标。

	用于静止图像的影像稳定效果(普通)		用于短片的影像稳定效果，可减少行进拍摄过程中产生的大幅度相机抖动(动态)
	摇摄时用于静止图像的影像稳定效果*(摇摄)		用于相机轻微抖动时的影像稳定效果，例如以长焦拍摄短片时(强力)
	用于微距拍摄的影像稳定效果(双重影像稳定器)		无影像稳定效果，因为相机已安装在三脚架上或通过其他措施保持稳固(三脚架影像稳定器)

* 使用相机追随移动的被摄体进行摇摄时显示。追随水平移动的被摄体时，影像稳定器会降低垂直相机抖动造成的影响，水平稳定效果会停止。同样，追随水平移动的被摄体时，影像稳定器仅会降低垂直相机抖动造成的影响。

- ✎ 要取消影像稳定效果，将[影像稳定器模式]设为[关](📖74)。这种情况下，不会显示影像稳定效果图标。

屏幕上显示的框

将相机对准被摄体时，一旦相机检测到被摄体，便会显示多种框。

- 相机确定的主被摄体周围(或人物面部)会显示白框，其他检测到的面部周围则会显示灰框。这些框会在一定范围内跟踪移动的被摄体以保持对焦。但是，如果相机检测到被摄体移动，则只有白框会保留在屏幕上。
- 半按快门按钮时，如果相机检测到被摄体移动，会显示蓝框，并持续调整对焦和图像亮度(伺服自动对焦)。

- ❗
- 如果没有显示任何框、框没有显示在要对焦的被摄体上，或者框显示在背景或类似的区域，请尝试在[P]模式(📖62)下拍摄。

常用的便捷功能

进一步放大被摄体(数码变焦)

当距离被摄体太远而无法使用光学变焦继续放大时，可使用数码变焦进行最高约20倍的放大。

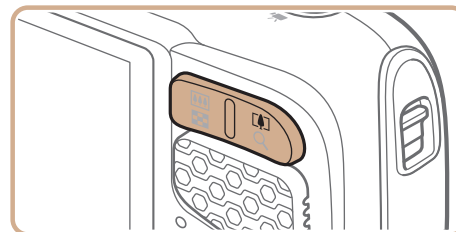

1 按<[📷]>变焦按钮。

- 按住变焦按钮直至变焦停止。
- 达到图像画质无恶化的最大可变焦倍率时变焦停止，释放变焦按钮时会显示该变焦倍率。

2 再次按<[📷]>变焦按钮。

- 使用数码变焦，相机可更进一步放大被摄体。



- ❗
- 在某些分辨率设置(📖41)和变焦倍率下，放大的图像可能显得粗糙。这种情况下，变焦倍率会以蓝色显示。

- ✎
- 要关闭数码变焦，选择MENU(📖24) > [📷]选项卡 > [数码变焦] > [关](📖24)。

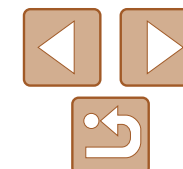

使用自拍

使用自拍功能，拍摄者可加入合影，还可进行其他定时拍摄。相机将在按下快门按钮约10秒后拍摄。

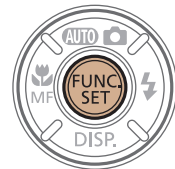

1 进行设置。

- 按<FUNC/SET>按钮，在菜单中选择[C10]，然后选择[C10]选项(📖23)。
- 设置完成后，将显示[C10]。



2 拍摄。

- 拍摄静止图像时：半按快门按钮对焦被摄体，然后完全按下快门按钮。
- 拍摄短片时：按短片按钮。

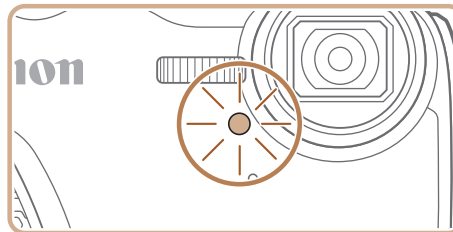

- 启动自拍后，指示灯将闪烁且相机会响起自拍声音。
- 拍摄前2秒，指示灯闪烁的速度及自拍声音的频率会加快。(闪光灯闪光时，指示灯仍保持亮起。)
- 要在启动自拍后取消拍摄，按<MENU>按钮。
- 要恢复到原来的设置，在步骤1中选择[C0FF]。

使用自拍防止相机抖动

此选项会在按下快门按钮后延迟2秒再释放快门。如果按下快门按钮时相机不稳定，也不会影响拍摄。



- 按照“使用自拍”(📖38)中的步骤1进行操作并选择[C2]。
- 设置完成后，将显示[C2]。
- 按照“使用自拍”(📖38)中步骤2的操作进行拍摄。

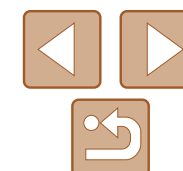

自定义自拍

可指定自拍延迟时间(0 – 30秒)和拍摄数量(1 – 10张)。

1 选择[Cc]。

- 按照“使用自拍” (📖38)中步骤1的操作选择[Cc]，然后按<MENU>按钮。



2 进行设置。

- 按<▲><▼>按钮选择[延迟]或[拍摄数量]。
- 按<◀><▶>按钮选择值，然后按<FUNC. SET>按钮。
- 设置完成后，将显示[Cc]。
- 按照“使用自拍” (📖38)中步骤2的操作进行拍摄。

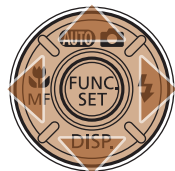

- 使用自拍功能拍摄短片时，[延迟]表示记录开始之前的延迟时间，但[拍摄数量]设置不起作用。



- 指定拍摄多张图像时，亮度和白平衡通过第一张图像确定。如果闪光灯闪光，或者指定拍摄多张图像时，需要更多的时间才能拍摄下一张图像。存储卡已满时，拍摄将自动停止。
- 如果指定的延迟时间超过2秒，则在拍摄前2秒，指示灯闪烁的速度及自拍声音的频率会加快。(闪光灯闪光时，指示灯仍保持亮起。)

关闭闪光灯

按照以下方法准备相机的设置，即可在不使用闪光灯的情况下进行拍摄。

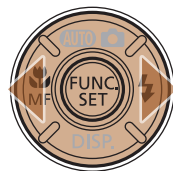

- 按<▶>按钮后，按<◀><▶>按钮选择[Fn]，然后按<FUNC. SET>按钮。
- 设置完成后，会显示[Fn]。
- 要恢复到原来的设置，重复此操作，但需要选择[Fn^A]。



- 在相机发生抖动且光照较低的情况下，如果半按快门按钮时显示闪烁的[Fn]图标，请将相机安装到三脚架上或采取其他措施将其稳固。

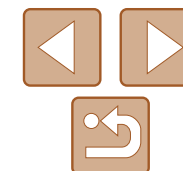

添加日期标记

相机可在图像的右下角添加拍摄日期。但是请注意，日期标记无法编辑或删除，因此请事先确认日期和时间设置正确(📖14)。

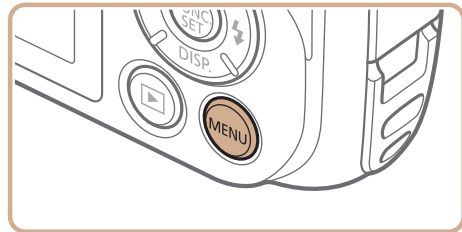

1 进行设置。

- 按<MENU>按钮，在[📷]选项卡中选择[日期标记]，然后选择所需的选项(📖24)。
- 设置完成后，将显示[日期]。



2 拍摄。

- 拍摄时，相机会将拍摄日期或时间添加至图像的右下角。
- 要恢复到原来的设置，在步骤1中选择[关]。



- 日期标记无法编辑或删除。



- 对于拍摄时原本未添加日期标记的图像，可按照以下方法添加日期标记并进行打印。
但是，如果对已添加日期标记的图像执行此操作，日期标记可能会重复打印两次。
 - 使用打印机功能进行打印(📖114)
 - 使用相机DPOF打印设置(📖118)进行打印
 - 使用从佳能网站下载的软件(📖111)进行打印

用前须知

基本应用指南

高级指南

相机的基本知识

使用GPS功能

自动模式

其他拍摄模式

P模式

播放模式

设置菜单

附件

附录

索引

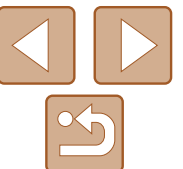

图像自定义功能

静止图像

更改纵横比

静止图像

按照以下方法更改图像的纵横比。

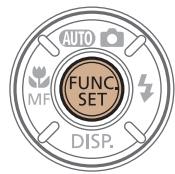

- 按<FUNC. SET>按钮，在菜单中选择[4:3]，然后选择所需的选项(📖23)。
- 设置完成后，屏幕的纵横比将会更新。
- 要恢复到原来的设置，重复此操作，但需要选择[4:3]。



16:9 适合在宽屏高清电视机或类似显示设备上显示。

3:2 与35 mm胶片相同的纵横比，适合打印约12.7×17.8 cm或明信片尺寸的图像。

4:3 相机屏幕本身的纵横比，也适合在标清电视机或类似显示设备上显示，或者用于在约8.9×12.7 cm或A系列尺寸纸张上打印图像。

1:1 正方形纵横比。



- 在[4:3]以外的纵横比下，数码变焦(📖37)不可用([数码变焦]设置为[关])。

更改图像分辨率(大小)

按照以下方法从4个级别中选择图像分辨率。有关分辨率设置不同的图像在存储卡上可存储的张数，请参阅“每张存储卡的可拍摄张数(纵横比为4:3时)”(📖138)。

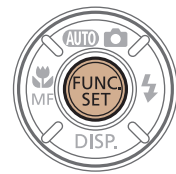

- 按<FUNC. SET>按钮，在菜单中选择[L]，然后选择所需的选项(📖23)。
- 此时将显示所配置的选项。
- 要恢复到原来的设置，重复此操作，但需要选择[L]。



如何根据纸张大小选择分辨率(用于4:3图像)

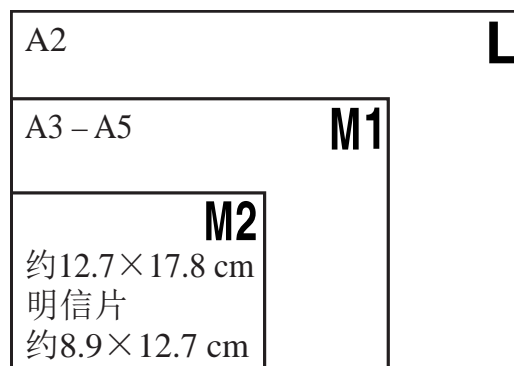

- [S]: 适合于在电子邮件中使用的图像。

用前须知

基本应用指南

高级指南

相机的基本知识

使用GPS功能

自动模式

其他拍摄模式

P模式

播放模式

设置菜单

附件

附录

索引

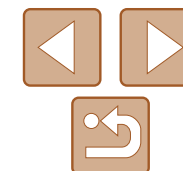

红眼校正

按照以下方法自动校正使用闪光灯拍摄时产生的红眼。

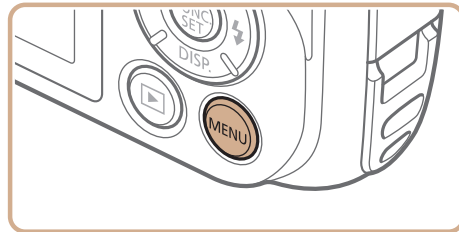

1 访问[闪光灯设置]屏幕。

- 按<MENU>按钮，在[📷]选项卡中选择[闪光灯设置]，然后按<FUNC/SET>按钮(📖24)。



2 进行设置。

- 选择[红眼校正]，然后选择[开](📖24)。
- 设置完成后，将显示[👁]。
- 要恢复到原来的设置，重复此操作，但需要选择[关]。



- 红眼校正可能会应用于眼部以外的区域(例如，相机可能会将眼部周围的红色化妆误认为红眼)。



- 也可校正已拍摄的图像(📖95)。
- 也可通过以下操作访问步骤2中的屏幕：按<▶>按钮后按<MENU>按钮。

更改短片图像画质

有3种图像画质设置可用。有关图像画质不同的短片在存储卡上可记录的最大短片长度，请参阅“每张存储卡的记录时间”(📖138)。

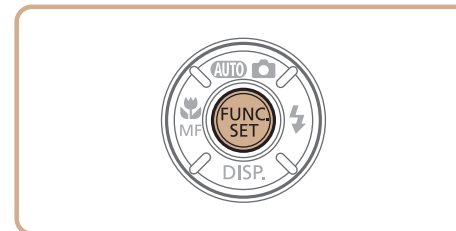

- 按<FUNC/SET>按钮，在菜单中选择[1920]，然后选择所需的选项(📖23)。
- 此时将显示所配置的选项。
- 要恢复到原来的设置，重复此操作，但需要选择[1920]。

图像画质	分辨率	帧频	含义
1920	1920×1080	24帧/秒	用于全高清拍摄
1280	1280×720	30帧/秒	用于高清拍摄
640	640×480	30帧/秒	用于标清拍摄



- 在[1920]和[1280]模式下，屏幕的顶部和底部会显示黑条，表示拍摄时不会记录这些图像区域。

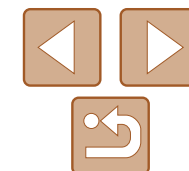

使用防风屏

可降低记录时因强风而导致的聲音失真。但是，若在无风时选择此选项，则可能导致记录的声音不自然。

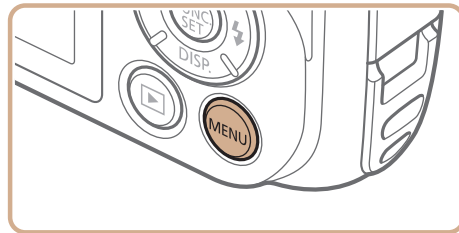

- 按<MENU>按钮，在[📷]选项卡中选择[防风屏]，然后选择[开](📖24)。
- 要恢复到原来的设置，重复此操作，但需要选择[关]。



实用的拍摄功能

显示网格线

拍摄时可在屏幕上显示网格线，用来标示垂直和水平位置。

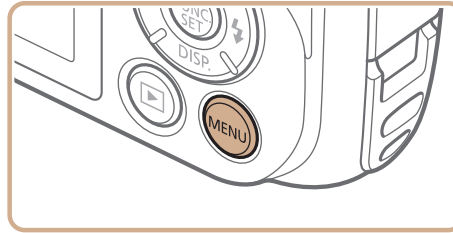

- 按<MENU>按钮，在[📷]选项卡中选择[网格线]，然后选择[开](📖24)。
- 设置完成后，网格线会显示在屏幕上。
- 要恢复到原来的设置，重复此操作，但需要选择[关]。



- 拍摄的图像中不会记录网格线。

放大对焦区域

可半按快门按钮放大自动对焦框内的图像区域，从而查看对焦。

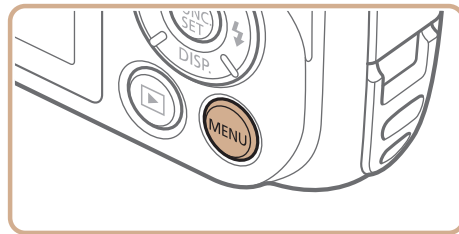

1 进行设置。

- 按<MENU>按钮，在[📷]选项卡中选择[自动对焦点放大]，然后选择[开](📖24)。



2 检查对焦。

- 半按快门按钮。此时检测为主被摄体的面部会放大。
- 要恢复到原来的设置，在步骤1中选择[关]。



- 如果没有检测到面部、人物距离相机过近而导致其面部在屏幕上显示过大，或者相机检测到被摄体移动时，半按快门按钮不会放大显示对焦区域。



- 半按快门按钮时，对焦区域在以下情况下不会放大。
 - 使用数码变焦时(📖37)
 - 使用自动跟踪对焦时(📖71)
 - 使用电视机作为显示器时(📖108)

眨眼检测

相机检测到人物可能眨眼时会显示[👁️]。

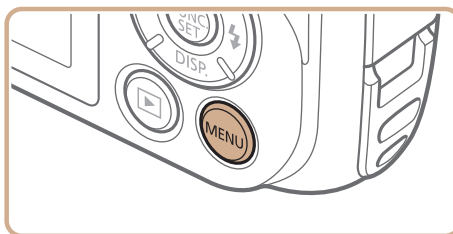

1 进行设置。

- 按<MENU>按钮，在[📷]选项卡中选择[眨眼检测]，然后选择[开](📖24)。

2 拍摄。

- 相机检测到人物眨眼时，[👁️]会闪烁。
- 要恢复到原来的设置，在步骤1中选择[关]。



- 在[C2]模式下，如果指定拍摄多张图像，此功能仅在拍摄最后一张时可用。

自定义相机操作

可按照以下方法在MENU的[📷]选项卡中自定义拍摄功能。
有关菜单功能的详细说明，请参阅“使用菜单” (📖24)。

静止图像

关闭自动对焦辅助光

在低光照条件下半按快门按钮时，用于辅助对焦的指示灯通常会亮起，可关闭该指示灯。



- 按<MENU>按钮，在[📷]选项卡中选择[自动对焦辅助光]，然后选择[关](📖24)。
- 要恢复到原来的设置，重复此操作，但需要选择[开]。

关闭防红眼灯

在低光照条件下使用闪光灯拍摄时，为了减轻红眼，防红眼灯会亮起，可将其关闭。



1 访问[闪光灯设置]屏幕。

- 按<MENU>按钮，在[📷]选项卡中选择[闪光灯设置]，然后按<FUNC/SET>按钮(📖24)。

2 进行设置。

- 选择[防红眼灯]，然后选择[关](📖24)。
- 要恢复到原来的设置，重复此操作，但需要选择[开]。

用前须知

基本应用指南

高级指南

相机的基本知识

使用GPS功能

自动模式

其他拍摄模式

P模式

播放模式

设置菜单

附件

附录

索引

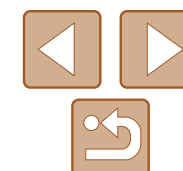

更改拍摄后图像显示的时间长短

按照以下方法更改拍摄后图像显示的时间长短。



进行设置。

- 按<MENU>按钮，在[📷]选项卡中选择[查看]，然后选择所需的选项(📖24)。
- 要恢复到原来的设置，重复此操作，但需要选择[2秒]。

2 – 10秒	以指定的时间显示图像。
---------	-------------

继续显示	图像会一直显示到半按快门按钮为止。
------	-------------------

关	拍摄后不显示图像。
---	-----------

更改拍摄后图像显示的风格

按照以下方法更改拍摄后显示图像的方式。



进行设置。

- 按<MENU>按钮，在[📷]选项卡中选择[查看信息]，然后选择所需的选项(📖24)。
- 要恢复到原来的设置，重复此操作，但需要选择[关]。

关	仅显示图像。
---	--------

详细	显示拍摄详细信息(📖129)。
----	-----------------

查看对焦点	将自动对焦框中的区域放大，以便查看对焦点。按照“查看对焦点”(📖78)中的步骤操作。
-------	--

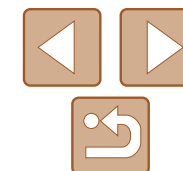

其他拍摄模式

在各种场景下更加高效地拍摄，使用独特的图像效果拍摄更加精彩的图像，或使用特殊功能捕捉图像

特定场景.....	48	用于其他用途的特殊模式.....	55
应用特殊效果.....	50	自动短片记录(短片摘要).....	55
以鱼镜头效果拍摄(鱼眼效果).....	51	检测到面部后自动拍摄(自动快门).....	56
拍摄微缩模型效果的图像(微缩景观效果).....	51	长时间曝光拍摄(慢速快门).....	58
以玩具相机效果拍摄(玩具相机效果).....	52	拍摄辅助拼接图像.....	59
使用单色拍摄.....	53	拍摄各种短片.....	60
使用色彩强调拍摄.....	53	拍摄iFrame短片.....	60
使用色彩交换拍摄.....	54	拍摄慢动作短片.....	60

用前须知

基本应用指南

高级指南

相机的基本知识

使用GPS功能

自动模式

其他拍摄模式

P模式

播放模式

设置菜单

附件

附录

索引

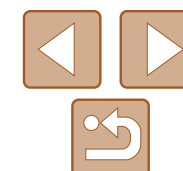

特定场景

选择符合拍摄场景的模式，相机会自动进行设置以实现最佳的拍摄。



1 选择拍摄模式。

- 按<▲>按钮，然后按<▲><▼>按钮选择拍摄模式。
- 屏幕中间显示多个图标时，按<◀><▶>按钮选择拍摄模式。
- 按<FUNC. SET>按钮。

2 拍摄。



静止图像

短片



在水下拍摄(水下)

- 以自然的色彩拍摄水中生物及水下景色。
- 此模式可校正白平衡，与市售的色彩补偿滤镜具有相同的效果(📖50)。

静止图像

短片



在水下拍摄被摄体特写(水下微距)

- 以自然的色彩拍摄水中生物特写。使用数码变焦以更近距离拍摄被摄体。但是，使用数码变焦可能会使图像在某些分辨率(📖41)下显得粗糙。



静止图像

短片

在雪景背景下拍摄(雪景)

- 以明亮自然的色彩拍摄雪景背景下的人物。



静止图像

短片

拍摄人像(人像)

- 以柔和的效果拍摄人物照。

静止图像



不使用三脚架拍摄夜景(手持拍夜景)

- 无需将相机使用三脚架等进行稳固，即可拍摄美丽的夜景。
- 连续拍摄多张图像并进行合成，降低相机抖动和图像噪点造成的影响，从而拍摄出一张美丽的照片。

用前须知

基本应用指南

高级指南

相机的基本知识

使用GPS功能

自动模式

其他拍摄模式

P模式

播放模式

设置菜单

附件

附录

索引

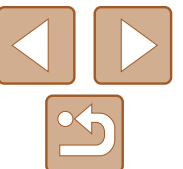



静止图像

📷 在低光照下拍摄(低光照)

- 即使在低光照条件下，也可显著降低相机和被摄体抖动造成的影响。



静止图像

短片

📷 拍摄焰火(焰火)

- 可拍摄出色彩鲜艳的焰火。



- 在[📷]模式下，图像可能会显得比较粗糙，这是因为提高了ISO感光度(📖65)以适应拍摄条件。
- 在[📷]模式下相机会连续拍摄，因此拍摄时请稳固握持相机。
- 在[📷]模式下，过于剧烈的动作模糊或某些特定的拍摄条件可能会导致无法获得理想的拍摄结果。
- 在[📷]模式下，请将相机安装到三脚架上或采取其他措施将其稳固，以防止相机抖动。此外，使用三脚架或采取其他措施稳定相机时，应将[影像稳定器模式]设为[关](📖74)。



- 使用三脚架拍摄夜景时，采用[AUTO]模式获得的结果将优于[📷]模式(📖33)。
- [📷]模式下分辨率为[M](1984×1488)且无法更改。
- 在[📷]模式下，光学变焦设置为最大广角且无法使用。

静止图像

📷 水下快速拍摄

为了不错过拍摄距离3米的水下被摄体的宝贵拍摄机会，请尝试切换至[📷]模式(📖48)并将对焦范围设置为[📷]。这些设置在拍摄移动被摄体时非常有效。



1 选择[📷]。

- 按照“特定场景”(📖48)中步骤1的操作选择[📷]。

2 选择对焦范围。

- 按<◀>按钮后，按<◀><▶>按钮选择[📷]，然后按<FUNC SET>按钮。

3 拍摄。

- 对准相机，使被摄体定位在中央框中，然后半按快门按钮。
- 发现好的拍摄机会时，立即完全按下快门按钮。



- 对于对焦不清晰的近距离被摄体，请尝试将对焦范围设置为[▲▲]。



- 自动对焦框仍为白色，快门按钮处于半按状态。
- 使用自动跟踪对焦(📖71)时，这些设置不可用。

校正白平衡

在[]和[]模式(📖48)下，可手动校正白平衡。这种调整可达到与市售的色彩补偿滤镜相同的效果。

1 选择[]或[]。

- 按照“特定场景”(📖48)中步骤1-2的操作选择[]或[]。

2 选择白平衡。

- 按<>按钮，在菜单中选择[AWB]，然后再次按<>按钮。

3 调整设置。

- 按变焦按钮在B和A之间调整补偿量，然后按<>按钮。
- 设置完成后，将显示[WB]。



- 即使按照步骤2的操作采用其他白平衡选项，相机也将保留上述调整后的白平衡补偿量，但是，如果记录了自定义白平衡数据，则白平衡补偿量会重置。



- B表示蓝色，A表示琥珀色。
- 也可通过以下步骤手动校正白平衡：记录自定义白平衡数据(📖66)，然后按照以上步骤进行操作。



应用特殊效果

拍摄时可向图像添加各种效果。

1 选择拍摄模式。

- 按照“特定场景”(📖48)中步骤1的操作选择拍摄模式。

2 拍摄。

以鲜艳的色彩拍摄(极鲜艳色彩)

- 以丰富、鲜艳的色彩拍摄。



添加海报效果拍摄(海报效果)

- 可拍摄类似于旧海报或旧插图的照片。





- 在[]和[]模式下，建议先试拍几张图像，确保获得理想的效果。

以鱼眼镜头效果拍摄(鱼眼效果)

可采用鱼眼镜头变形效果进行拍摄。

1 选择[]。

- 按照“特定场景”(48)中步骤1的操作选择[]。

2 选择效果的强弱。

- 按<▼>按钮后，按<◀><▶>按钮选择效果的强弱，然后按<>按钮。
- 将显示应用效果后的预览图像。

3 拍摄。





- 建议先试拍几张图像，确保获得理想的效果。

拍摄微缩模型效果的图像(微缩景观效果)

通过虚化图像上所选区域以外的部分获得微缩模型效果。

在记录短片前，通过选择播放速度，也可使短片具有微缩模型效果。播放时，场景中的人和物将快速移动。注意，不会记录声音。

1 选择[]。

- 按照“特定场景”(48)中步骤1的操作选择[]。
- 将显示一个白框，标示出不进行虚化的图像区域。

2 选择对焦区域。

- 按<▼>按钮。
- 按变焦按钮调整框的大小，然后按<▲><▼>按钮移动框。

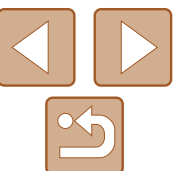

以玩具相机效果拍摄(玩具相机效果)

此效果会使图像产生虚光现象(四角变暗、模糊),同时更改整体色彩,从而使图像具有使用玩具相机拍摄的效果。

1 选择[☺]。

- 按照“特定场景”(📖48)中步骤1的操作选择[☺]。

2 选择色调。

- 按<▼>按钮后,按<◀><▶>按钮选择色调,然后按<FUNC/SET>按钮。
- 将显示应用效果后的预览图像。

3 拍摄。



标准	拍摄玩具相机效果的图像。
暖色	使图像比[标准]色调更偏向暖色系。
冷色	使图像比[标准]色调更偏向冷色系。

- ⚠️ 建议先试拍几张图像,确保获得理想的效果。

3 要拍摄短片,选择短片播放速度。

- 按<MENU>按钮,然后按<◀><▶>按钮选择速度。



4 返回拍摄屏幕,然后进行拍摄。

- 按<MENU>按钮返回拍摄屏幕,然后进行拍摄。

播放速度与近似播放时间(拍摄1分钟短片时)

播放速度	播放时间
5x	约12秒
10x	约6秒
20x	约3秒

- ⚠️ 拍摄短片时,变焦功能不可用。请务必在拍摄之前设置变焦倍率。
- 建议先试拍几张图像,确保获得理想的效果。



- 要将框的方向切换为竖向,请在步骤2中按<◀><▶>按钮。要移动框的位置,再次按<◀><▶>按钮。要使框返回横向显示,按<▲><▼>按钮。
- 竖握相机时,框的方向会改变。
- 纵横比为[4:3]时,短片图像画质为[640];纵横比为[16:9]时,短片图像画质为[1280](📖41)。这些图像画质设置无法更改。

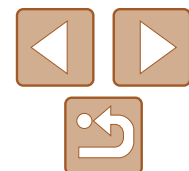

使用单色拍摄

可拍摄黑白色调、棕褐色调或蓝白色调的图像。

1 选择[]。

- 按照“特定场景” (📖48)中步骤1的操作选择[]。

2 选择色调。

- 按<▼>按钮后，按<◀><▶>按钮选择色调，然后按<FUNC/SET>按钮。
- 将显示应用效果后的预览图像。

3 拍摄。



黑白模式	拍摄黑白色调的图像。
旧照片模式	拍摄棕褐色调的图像。
蓝色	拍摄蓝白色调的图像。

使用色彩强调拍摄

选择保留一种颜色，而将其他的颜色都转换成黑白色。

1 选择[]。

- 按照“特定场景” (📖48)中步骤1的操作选择[]。

2 访问设置屏幕。

- 按<▼>按钮。
- 将交替显示色彩更改前的图像和色彩强调后的图像。
- 默认情况下，保留的颜色是绿色。

3 指定颜色。

- 将中央框定位在要保留的颜色上，然后按<◀>按钮。
- 将记录指定的颜色。



记录的颜色

使用色彩交换拍摄

拍摄前，可将一种图像颜色交换为另一种。注意，只可交换一种颜色。

1 选择[*/s*]。

- 按照“特定场景” (📖48)中步骤1的操作选择[*/s*]。

2 访问设置屏幕。

- 按<▼>按钮。
- 将交替显示色彩更改前的图像和色彩交换后的图像。
- 默认情况下，会将绿色交换为灰色。

3 指定要交换的颜色。

- 将中央框定位在要交换的颜色上，然后按<◀>按钮。
- 将记录指定的颜色。

4 指定新的颜色。

- 将中央框定位在新的颜色上，然后按<▶>按钮。
- 将记录指定的颜色。



4 指定要保留的颜色范围。

- 按<▲><▼>按钮调整范围。
- 要仅保留指定的颜色，选择一个较大的负值。要同时保留与指定颜色相似的颜色，选择一个较大的正值。
- 按<FUNC/SET>按钮返回拍摄屏幕。

5 拍摄。



- 在此模式下使用闪光灯可能导致无法获得理想的效果。
- 在某些拍摄场景下，图像可能显得粗糙，色彩可能不理想。

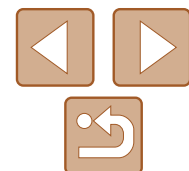

5 指定要交换的颜色范围。

- 按<▲><▼>按钮调整范围。
- 要仅交换指定的颜色，选择一个较大的负值。要同时交换与指定颜色相似的颜色，选择一个较大的正值。
- 按<FUNC/SET>按钮返回拍摄屏幕。

6 拍摄。



- 在此模式下使用闪光灯可能导致无法获得理想的效果。
- 在某些拍摄场景下，图像可能显得粗糙，色彩可能不理想。

用于其他用途的特殊模式

静止图像

短片

自动短片记录(短片摘要)

只需拍摄静止图像，便可创建日记短片。每次拍摄前，相机会自动记录场景短片。一天中记录的所有短片将被合并为一个单独的文件。



1 选择[📷]。

- 按照“特定场景”(📖48)中步骤1的操作选择[📷]。

2 拍摄。

- 要拍摄静止图像，完全按下快门按钮。
- 拍摄前，相机会自动记录约2 – 4秒钟长的短片。



- 如果在打开相机电源、选择[📷]模式或以其他方式操作相机后立即拍摄静止图像，则可能不会记录短片。
- 此模式下电池的寿命比[AUTO]模式下短，因为每次拍摄时都会记录短片。
- 记录短片过程中操作相机的任何声音都会录入短片中。

用前须知

基本应用指南

高级指南

相机的基本知识

使用GPS功能

自动模式

其他拍摄模式

P模式

播放模式

设置菜单

附件

附录

索引

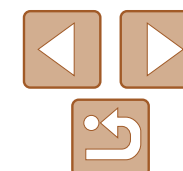



- [📹]模式短片的画质为[640]且无法更改。
- 在下列情况下，即使各短片是使用[📹]模式在同一天所拍摄，仍会被保存为独立的文件。
 - 短片文件大小达到约4 GB或总记录时间达到约1小时。
 - 短片被保护(📖82)。
 - 更改了夏令时(📖15)或时区(📖103)设置。
 - 创建了新的文件夹(📖102)。
- 半按快门按钮、操作相机或自拍等提示音将不会响起(📖98)。
- 在[📹]模式下创建的短片可按日期来观看(📖80)。

检测到面部后自动拍摄(自动快门)

检测到笑脸后自动拍摄

检测到笑脸后，无需按下快门按钮，相机即会自动拍摄。

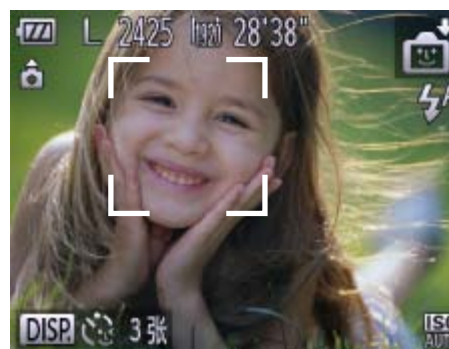

1 选择[📷]。

- 按照“特定场景”(📖48)中步骤1的操作选择[📷]，然后按<▼>按钮。
- 按<◀><▶>按钮选择[📷]，然后按<FUNC SET>按钮。
- 此时相机进入拍摄待机模式，屏幕上将显示[正在检测笑脸]。

2 将相机对准人物。

- 每当相机检测到笑脸时，即会在指示灯亮起后自动拍摄。
- 要暂停笑脸检测，按<◀>按钮。再次按<▶>按钮可恢复笑脸检测。



- 完成拍摄后请切换到其他模式，否则相机检测到笑脸即会继续拍摄。



- 也可如平常一样按下快门按钮进行拍摄。
- 如果被摄体面向相机，且微笑时露出牙齿，可以更容易地检测到笑脸。
- 要更改拍摄张数，请在步骤1中选择[📷]后按<▲><▼>按钮。[眨眼检测](📖44)仅在拍摄最后一张图像时可用。

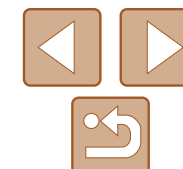

使用眨眼自拍

将相机对准人物并完全按下快门按钮。如果相机检测到眨眼，则会在约2秒后自动拍摄。



1 选择[眨眼自拍]。

- 按照“特定场景” (📖48)中步骤1的操作选择[眨眼自拍]，然后按<▼>按钮。
- 按<◀><▶>按钮选择[眨眼自拍]，然后按<FUNC/SET>按钮。

2 进行拍摄构图并半按快门按钮。

- 确保要眨眼的人物面部上显示绿框。

3 完全按下快门按钮。

- 此时相机进入拍摄待机模式，屏幕上将显示[检测到眨眼后自动拍摄]。
- 指示灯会闪烁并响起自拍声音。

4 面向相机并眨眼。

- 如果相机检测到面部处于对焦框内的人物眨眼，则会在约2秒后自动拍摄。
- 要在启动自拍后取消拍摄，按<MENU>按钮。



- 如果眨眼无法被检测到，请再次用力并慢速眨眼。
- 如果帽子或头发遮住眼睛，或配戴眼镜，则可能无法检测出眨眼。
- 闭上双眼后立刻睁开也会被检测为眨眼。
- 如果未检测到眨眼，相机会在约15秒后拍摄。
- 要更改拍摄张数，请在步骤1中选择[眨眼自拍]后按<▲><▼>按钮。[眨眼检测] (📖44)仅在拍摄最后一张图像时可用。
- 完全按下快门按钮后，如果拍摄区域中没有任何人，则相机会在有人进入拍摄区域并眨眼后进行拍摄。

使用面部优先自拍

相机会在检测到其他人物的面部(例如拍摄者)进入拍摄区域约2秒钟后自动拍摄(📖70)。拍摄者加入合影或类似拍摄中时，此功能非常有用。



1 选择[面部优先自拍]。

- 按照“特定场景” (📖48)中步骤1的操作选择[面部优先自拍]，然后按<▼>按钮。
- 按<◀><▶>按钮选择[面部优先自拍]，然后按<FUNC/SET>按钮。

2 进行拍摄构图并半按快门按钮。

- 确保对焦的面部上显示绿框，其他面部上显示白框。

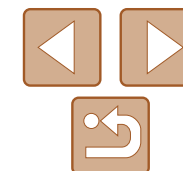

长时间曝光拍摄(慢速快门)

可将快门速度指定为1 – 15秒来进行长时间曝光拍摄。这种情况下，将相机安装到三脚架上或采取其他措施防止相机抖动。



1 选择[*☆]。

- 按照“特定场景” (📖48)中步骤1的操作选择[*☆]。



2 选择快门速度。

- 按<FUNC/SET>按钮，在菜单中选择[1"]，然后选择所需的快门速度(📖23)。

3 检查曝光。

- 半按快门按钮查看所选快门速度下的曝光状况。

4 拍摄。

3 完全按下快门按钮。

- 此时相机进入拍摄待机模式，屏幕上将显示[请直视相机开始倒计时]。
- 指示灯会闪烁并响起自拍声音。



4 加入拍摄区域内的被摄体中并注视相机。

- 相机检测到新面部后，指示灯闪烁的速度及自拍声音的频率会加快。(闪光灯闪光时，指示灯仍保持亮起。)约2秒后，相机拍摄。
- 要在启动自拍后取消拍摄，按<MENU>按钮。



- 拍摄者加入拍摄区域的被摄体当中后，即使相机未检测到新的面部，也会在约15秒后拍摄。
- 要更改拍摄张数，请在步骤1中选择[📷]后按<▲><▼>按钮。[眨眼检测] (📖44)仅在拍摄最后一张图像时可用。

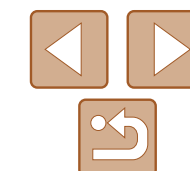



- 在步骤3中，半按快门按钮时屏幕上图像的亮度可能与拍摄的图像亮度不同。
- 快门速度为1.3秒或更慢时，在拍摄下一张图像之前会有片刻延迟，因为相机要处理图像以进行降噪。
- 使用三脚架或采取其他措施固定相机时，请将[影像稳定器模式]设为[关]([74](#))。



- 如果闪光灯闪光，图像可能会曝光过度。这种情况下，可将闪光灯设为[]，然后再次拍摄([73](#))。

静止图像

拍摄辅助拼接图像

拍摄大型被摄体时，可在不同的位置拍摄多张图像，然后使用软件([111](#))将这些图像合成，从而生成一张全景图。

1 选择[]或[]。

- 按照“特定场景”([48](#))中步骤1的操作选择[]或[]。

2 拍摄第一张图像。

- 将通过第一张图像确定曝光和白平衡。



3 拍摄后续图像。

- 对第二张图像进行构图并拍摄，使其与第一张图像存在部分重叠。
- 重叠部分的细微差异将在合并图像时得到自动校正。
- 按照与第二张图像相同的拍摄方法拍摄其余图像，最多可拍摄26张。

4 完成拍摄。

- 按<>按钮。

5 使用软件合成图像。

- 有关合成图像的说明，请参阅“软件说明书”([111](#))。

用前须知

基本应用指南

高级指南

相机的基本知识

使用GPS功能

自动模式

其他拍摄模式

P模式

播放模式

设置菜单

附件

附录

索引

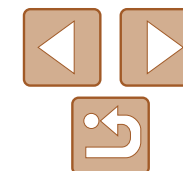

拍摄各种短片

拍摄iFrame短片

拍摄可使用兼容iFrame的软件或设备进行编辑的短片。使用软件(📖111)可以快速对iFrame短片进行编辑、保存和管理。



1 选择[📷]。

- 按照“特定场景”(📖48)中步骤1的操作选择[📷]。
- 屏幕的顶部和底部会显示黑条，表示拍摄时不会记录这些图像区域。

2 拍摄。

- 按短片按钮。
- 要停止短片记录，再次按短片按钮。



- 分辨率为[1280](📖42)且无法更改。
- iFrame是由苹果公司(Apple Inc.)开发的视频格式。

拍摄慢动作短片

可拍摄快速移动的被摄体并以慢动作播放。注意，不会记录声音。

1 选择[📷]。

- 按照“特定场景”(📖48)中步骤1的操作选择[📷]。

2 选择帧频。

- 按<FUNC SET>按钮，在菜单中选择[240]，然后选择所需的帧频(📖23)。
- 此时将显示所配置的选项。



3 拍摄。

- 按短片按钮。
- 将出现显示已拍摄时间的指示条。最大短片长度约为30秒。
- 要停止短片记录，再次按短片按钮。



帧频	图像画质	播放时间(拍摄30秒短片时)
240 240帧/秒	320 (320×240)	约4分钟
120 120帧/秒	640 (640×480)	约2分钟

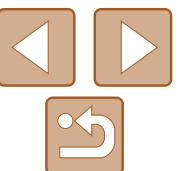



- 记录过程中即使按变焦按钮也不会变焦。
- 按下短片按钮时，对焦、曝光和色彩将被确定。



- 播放短片时(📖76)，将会以慢动作进行播放。
- 可使用软件更改短片的播放速度(📖111)。

用前须知

基本应用指南

高级指南

相机的基本知识

使用GPS功能

自动模式

其他拍摄模式

P模式

播放模式

设置菜单

附件

附录

索引

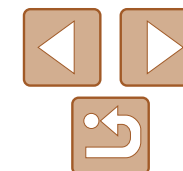

P模式

使用喜爱的拍摄风格，拍摄更加精彩的照片

- 本章以相机设为[P]模式为前提进行说明。
- [P]：程序自动曝光；AE：自动曝光
- 在[P]以外的其他模式下使用本章描述的某一功能时，请确保该功能可在相应模式下使用(📖130 – 134)。

在程序自动曝光模式([P]模式)下拍摄	63	颜色与连续拍摄	65	闪光灯	73
图像亮度(曝光)	63	调整白平衡	65	更改闪光模式	73
调整图像亮度(曝光补偿)	63	更改图像的色调(我的色彩)	66	使用闪光曝光锁拍摄	73
锁定图像亮度/曝光(自动曝光锁)	64	连续拍摄	67	更改影像稳定器模式设置	74
更改测光方式	64	拍摄近处被摄体(微距)	68		
更改ISO感光度	65	使用手动对焦模式拍摄	68		
校正图像亮度(校正对比度)	65	数码长焦附加镜	69		
		更改自动对焦框模式	70		
		使用自动对焦锁拍摄	72		

用前须知

基本应用指南

高级指南

相机的基本知识

使用GPS功能

自动模式

其他拍摄模式

P模式

播放模式

设置菜单

附件

附录

索引

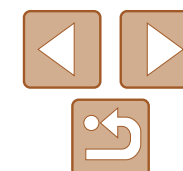

在程序自动曝光模式([P]模式)下拍摄

可根据喜爱的拍摄风格自定义各种功能设置。



1 进入[P]模式。

- 按照“特定场景” (📖48)中步骤1的操作选择[P]。

2 根据需要自定义相应设置 (📖63 - 74)，然后进行拍摄。



- 如果半按快门按钮时无法获得足够的曝光，快门速度和光圈值将以橙色显示。在这种情况下，尝试调整ISO感光度(📖65)或打开闪光灯(如果被摄体较暗，📖73)可能会获得合适的曝光。
- 还可在[P]模式下按短片按钮记录短片。但是，某些FUNC.(📖23)和MENU(📖24)设置可能会根据短片记录的需要自动进行调整。
- 有关[P]模式拍摄范围的详细信息，请参阅“拍摄范围” (📖138)。

图像亮度(曝光)

调整图像亮度(曝光补偿)

可调整相机设置的标准曝光，在±2的范围内，以1/3级增减的方式进行调整。



- 按<FUNC SET>按钮，在菜单中选择[±0]。注视屏幕的同时，按<▲><▼>按钮调整亮度 (📖23)。
- 此时将显示指定的补偿量。

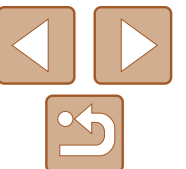

锁定图像亮度/曝光(自动曝光锁)

在拍摄前，可锁定曝光，或分别指定对焦和曝光。

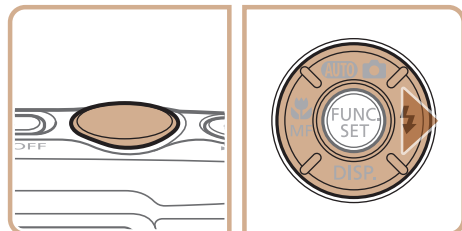

1 关闭闪光灯(📖39)。

2 锁定曝光。

- 将相机对准被摄体以进行锁定曝光拍摄。保持半按快门按钮，同时按<▶>按钮。
- 会显示[AEL]，曝光也会锁定。
- 要解除自动曝光锁定，请松开快门按钮并再次按<▶>按钮。这种情况下，将不再显示[AEL]。

3 进行构图并拍摄。



- AE: 自动曝光

更改测光方式

可按照以下方法调整测光方式(亮度测量方式)，以适合拍摄条件。



- 按<FUNC/SET>按钮，在菜单中选择[☉]，然后选择所需的选项(📖23)。
- 此时将显示所配置的选项。

☉ 评价测光	适合一般的拍摄条件，包括逆光拍摄。自动调整曝光以符合拍摄条件。
☐ 中央重点平均测光	确定整个图像区域内光照的平均亮度，但以中央区域的亮度为重点进行计算。
☉ 点测光	仅在屏幕中央显示的[☐](点测光AE区框)内测光。

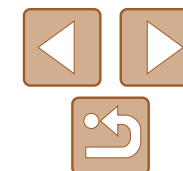

颜色与连续拍摄

静止图像

短片

调整白平衡

通过调整白平衡(WB)，可使拍摄场景的图像色彩更自然。



- 按<FUNC/SET>按钮，在菜单中选择[AWB]，然后选择所需的选项(📖23)。
- 此时将显示所配置的选项。

AWB 自动	自动设置最适合拍摄条件的白平衡。
日光	适合晴天时的室外拍摄。
阴天	适合在阴天、阴影、黎明或黄昏环境下拍摄。
白炽灯	适合在普通白炽灯照明和类似的彩色荧光灯照明下拍摄。
荧光灯	适合在暖白色(或类似的彩色荧光灯照明)或冷白色荧光灯照明下拍摄。
荧光灯 H	适合在日光色荧光灯和类似的彩色荧光灯照明下拍摄。
水下	适合在水下进行拍摄(📖49)。
用户自定义模式	用于手动设置自定义白平衡。

静止图像

更改ISO感光度



- 按<FUNC/SET>按钮，在菜单中选择[ISO]，然后选择所需的选项(📖23)。
- 此时将显示所配置的选项。

静止图像

校正图像亮度(校正对比度)

可在拍摄前检测出过亮或过暗的图像区域(例如面部或背景)，并自动调整到最佳亮度。如果图像的整体对比度不理想，也可在拍摄前对其进行自动校正，使被摄体更加醒目。



- 按<MENU>按钮，在[📷]选项卡中选择[校正对比度]，然后选择[自动](📖24)。
- 设置完成后，将显示[Ci]。

- ⚠️ 在某些拍摄条件下，可能无法准确校正或者可能导致图像画质显得粗糙。

- ✏️ 也可校正已拍摄的图像(📖94)。

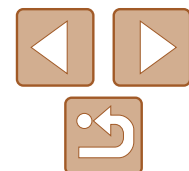

自定义白平衡

要在拍摄时的光源下获得自然的图像色彩，请调整白平衡，使其与拍摄地点的光源相匹配。请在与拍摄时使用光源相同的光源下设置白平衡。



- 按照“调整白平衡” (📖65) 中的操作步骤选择 []。
- 将相机对准纯白色被摄体，确保这种白色充满整个画面。按 <MENU> 按钮。
- 记录白平衡数据后，屏幕上的色调将会改变。



- 如果在记录白平衡数据后更改相机的设置，可能无法获得自然的色彩。

更改图像的色调(我的色彩)

可根据需要更改图像的色调，例如将图像转换为棕褐色调或黑白色调。



- 按 <FUNC/SET> 按钮，在菜单中选择 [OFF]，然后选择所需的选项 (📖23)。
- 此时将显示所配置的选项。

OFF 关闭我的色彩	—
AV 鲜艳模式	强调反差和颜色饱和度，使图像更锐利。
AN 中性模式	降低反差和颜色饱和度，使图像色彩更柔和。
Se 旧照片模式	创建棕褐色调图像。
BW 黑白模式	创建黑白色调图像。
AP 正片效果	将鲜艳蓝色、鲜艳绿色和鲜艳红色效果进行合成，产生类似于正片的强烈的自然色彩。
AL 淡化肤色	淡化人物肤色。
AD 加深肤色	加深人物肤色。
AB 鲜艳蓝色	加强图像中的蓝色。使天空、海洋和其他蓝色被摄体更鲜明。
AG 鲜艳绿色	加强图像中的绿色。使高山、植物和其他绿色被摄体更鲜明。
AR 鲜艳红色	加强图像中的红色。使红色被摄体更鲜明。
AC 自定义色彩	可根据需要调整反差、锐度、颜色饱和度和其他设置。

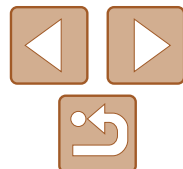

连续拍摄

持续完全按下快门按钮进行连续拍摄。

有关连续拍摄速度的详细信息，请参阅“连续拍摄速度” (📖138)。



1 进行设置。

- 按<FUNC/SET>按钮，在菜单中选择[]，然后选择[](📖23)。
- 设置完成后，将显示[]。

2 拍摄。

- 持续完全按下快门按钮进行连续拍摄。

- ⚠ 不能与自拍(📖38)或[眨眼检测](📖44)一起使用。
- 连续拍摄时，相机会将对焦和曝光锁定在半按快门按钮时所确定的位置和等级上。
- 根据拍摄条件、相机设置和变焦位置，拍摄可能暂时停止，或连续拍摄的速度可能会变慢。
- 随着拍摄图像数量的增加，拍摄速度可能会变慢。
- 如果闪光灯闪光，拍摄速度可能会变慢。

自定义色彩

可在1-5的范围内，根据需要选择图像反差、锐度、颜色饱和度、红色、绿色、蓝色和肤色的等级。



1 访问设置屏幕。

- 按照“更改图像的色调(我的色彩)” (📖66)中的步骤操作，选择[Ac]，然后按<MENU>按钮。

2 进行设置。

- 按<▲><▼>按钮选择选项，然后按<◀><▶>按钮指定数值。
- 要获得更强/更深的效果(或更深的肤色)，将数值向右调整；要获得更弱/更浅的效果(或更浅的肤色)，将数值向左调整。
- 按<MENU>按钮完成设置。

拍摄近处被摄体(微距)

要仅对焦近处被摄体时，将相机设为[🌻]。有关对焦范围的详细信息，请参阅“拍摄范围”(📖138)。



- 按<◀>按钮后，按<◀><▶>按钮选择[🌻]，然后按<FUNC/SET>按钮。
- 设置完成后，将显示[🌻]。



- 如果变焦进入变焦条下方的黄色区域，[🌻]将变成灰色并且相机不能对焦。



- 尝试将相机安装到三脚架上并将相机设置为[C2](📖38)后拍摄，以防止相机抖动。

使用手动对焦模式拍摄

在自动对焦模式下无法对焦时，请使用手动对焦。指定大致的对焦位置后半按快门按钮，相机便会在所指定位置的附近确定最佳的对焦位置。有关对焦范围的详细信息，请参阅“拍摄范围”(📖138)。



手动对焦指示

1 选择[MF]。

- 按<◀>按钮后，按<◀><▶>按钮选择[MF]，然后立即按<▲><▼>按钮。

2 指定大致的对焦位置。

- 参考屏幕上显示的手动对焦指示条(显示距离及对焦位置)和放大的显示区域，按<▲><▼>按钮指定大致的对焦位置，然后按<FUNC/SET>按钮。

3 微调对焦。

- 半按快门按钮，相机可微调对焦位置(安全手动对焦)。

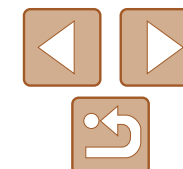

数码长焦附加镜

可使镜头的焦距提高约1.5或2.0倍。在变焦(包括数码变焦)至相同倍率的情况下,与仅使用相机本身变焦相比,可提高快门速度,减少相机抖动造成的影响。



- 按<MENU>按钮,在[📷]选项卡中选择[数码变焦],然后选择所需的选项(📖24)。
- 画面将会放大,屏幕上会显示变焦倍率。

- ! 采用[L]或[M1]的分辨率(📖41)时,图像会显得粗糙。这种情况下,变焦倍率会以蓝色显示。
- 数码长焦附加镜不能与数码变焦(📖37)或自动对焦点放大(📖44)共同使用。
- 数码长焦附加镜仅在纵横比为[4:3]时可用。

- ✎ 按<📷>变焦按钮获得最大长焦,以及按照“进一步放大被摄体(数码变焦)”(📖37)中步骤2的说明拉近镜头,将被摄体放大至相同大小时,快门速度可能相同。

- ! 手动对焦时,自动对焦框模式(📖70)将设为[中央],自动对焦框大小(📖70)将设为[普通],而且这些设置无法更改。
- 使用数码变焦(📖37)、数码长焦附加镜(📖69)或使用电视机作为显示器(📖110)时,可进行对焦,但无法显示放大的区域。



- 为了更准确地对焦,请尝试将相机安装到三脚架上以稳定相机。
- 要隐藏放大显示的区域,选择MENU(📖24) > [📷]选项卡 > [手动对焦点放大] > [关]。
- 要在半按快门按钮时关闭自动对焦微调,选择MENU(📖24) > [📷]选项卡 > [安全手动对焦] > [关]。

更改自动对焦框模式

可按照以下方法更改AF(自动对焦)框模式，以适合拍摄条件。



- 按<MENU>按钮，在[📷]选项卡中选择[自动对焦框]，然后选择所需的选项(📖24)。

智能面部优先

- 检测人物的面部并设置对焦、曝光(仅限于评价测光)和白平衡(仅限于[AWB])。
- 将相机对准被摄体后，在相机确定为主被摄体的人物面部上会显示一个白框，其他检测到的面部上则会显示灰框(最多2个)。
- 当相机检测到被摄体移动时，检测框会在一定范围内跟踪移动的被摄体。
- 半按快门按钮后，相机进行对焦的面部会显示绿框(最多9个)。



- 如果没有检测到面部或仅显示灰框(没有白框)，则半按快门按钮时，相机对焦的区域会显示绿框(最多9个)。
- 当伺服自动对焦(📖72)设为[开]时，如果没有检测到面部，则半按快门按钮时，屏幕中央会显示自动对焦框。
- 检测不到面部的例子：
 - 被摄体过远或过近
 - 被摄体过暗或过亮
 - 面部转向一侧或偏向一边，或者部分被遮挡
- 相机可能会误将人物面部以外的被摄体识别为面部。
- 如果在半按快门按钮时相机无法对焦，则不会显示自动对焦框。

中央

屏幕的中央会显示一个自动对焦框。可实现准确对焦。



- 如果在半按快门按钮时相机无法对焦，则会显示黄色的自动对焦框和[!]



- 要缩小自动对焦框的大小，按<MENU>按钮，在[📷]选项卡中将[自动对焦框大小]设为[小](📖24)。
- 如果使用数码变焦(📖37)或数码长焦附加镜(📖69)或采用手动对焦模式(📖68)，自动对焦框的大小会设为[普通]。
- 要进行被摄体位于画面边缘或角落的构图，首先将相机对准被摄体，将其捕捉进自动对焦框中，然后持续半按快门按钮。保持半按快门按钮的同时，根据需要重新构图，然后完全按下快门按钮(对焦锁定)。
- 半按快门按钮且[自动对焦点放大](📖44)设为[开]时，自动对焦框区域将放大。

■ 选择要对焦的被摄体(自动跟踪对焦)

按照以下方法，选择要对焦的被摄体后进行拍摄。

1 选择[自动跟踪对焦]。

- 按照“更改自动对焦框模式” (📖70)中的操作步骤选择[自动跟踪对焦]。
- 屏幕中央会显示[□]。



2 选择要对焦的被摄体。

- 对准相机，使[□]处在要对焦的被摄体上，然后按<◀>按钮。



- 检测到被摄体时，相机会响起提示音并显示[☑]。即使被摄体移动，相机也会在一定范围内继续对其进行跟踪。
- 如果相机检测不到被摄体，会显示[□]。
- 要取消跟踪，再次按<◀>按钮。

3 拍摄。

- 半按快门按钮。[☑]会变为蓝色的[☑]，其会在相机继续调整对焦和曝光的过程中跟踪被摄体(伺服自动对焦)(📖72)。
- 完全按下快门按钮进行拍摄。
- 即使拍摄完成后，[☑]仍会显示，相机将继续跟踪被摄体。



- [伺服自动对焦](📖72)设为[开]且无法更改。
- 如果被摄体过小或移动过快，或者被摄体的颜色或亮度与背景之间的反差太小，则相机可能无法跟踪被摄体。
- [📷]选项卡中的[自动对焦点放大]不可用。
- [🌸]不可用。



- 即使不按<◀>按钮，半按快门按钮时相机也可检测出被摄体。拍摄完成后，屏幕中央会显示[☑]。
- 在[MF]模式(📖68)下拍摄时，按住<◀>按钮1秒以上。

用前须知

基本应用指南

高级指南

相机的基本知识

使用GPS功能

自动模式

其他拍摄模式

P模式

播放模式

设置菜单

附件

附录

索引

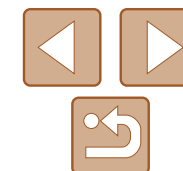

使用伺服自动对焦拍摄

使用此模式时，只要半按快门按钮，相机便会持续对焦被摄体并调整曝光，因此可拍摄移动的被摄体而不会错失拍摄机会。



1 进行设置。

- 按<MENU>按钮，在[📷]选项卡中选择[伺服自动对焦]，然后选择[开](📖24)。

2 对焦。

- 半按快门按钮期间，在显示蓝色自动对焦框的位置会保持对焦和曝光。



- 在某些拍摄条件下，相机可能无法对焦。
- 在低光照条件下，半按快门按钮时可能无法激活伺服自动对焦功能(自动对焦框可能不会变为蓝色)。这种情况下，对焦和曝光会根据指定的自动对焦框模式进行设置。
- 如果无法获得足够的曝光，则快门速度和光圈值将以橙色显示。此时请先松开快门按钮，然后再次半按快门按钮。
- 无法使用自动对焦锁进行拍摄。
- [📷]选项卡中的[自动对焦点放大]不可用。
- 使用自拍(📖38)时不可用。

使用自动对焦锁拍摄

可锁定对焦。锁定对焦后，即使松开快门按钮，对焦位置也不会改变。

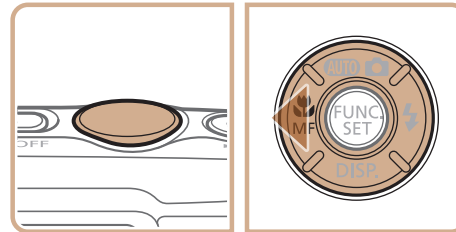

1 锁定对焦。

- 保持半按快门按钮，同时按<◀>按钮。

- 对焦将锁定，屏幕上会显示[AFL]。
- 要解除对焦锁定，松开快门按钮后，再次按<◀>按钮。这种情况下，将不再显示[AFL]。

2 进行构图并拍摄。

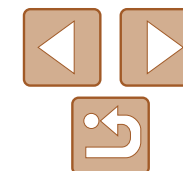

闪光灯

更改闪光模式

静止图像

可更改闪光模式以符合拍摄场景。有关闪光范围的详细信息，请参阅“闪光范围”（138）。



1 进行设置。

- 按<▶>按钮后，按<◀><▶>按钮选择闪光模式，然后按<FUNC SET>按钮。
- 此时将显示所配置的选项。

[A]自动

在低光照条件下，闪光灯会自动闪光。

[]闪光灯开

每次拍摄时闪光灯都会闪光。

[]慢速同步

闪光灯闪光以照亮主被摄体(例如人物)，同时以较慢的快门速度拍摄以照亮闪光范围外的背景。

- 在[]模式下，请将相机安装到三脚架上或采取其他措施将其稳固，以防止相机抖动。此外，使用三脚架或采取其他措施稳定相机时，应将[影像稳定器模式]设为[关]（74）。
- 在[]模式下，即使在闪光灯闪光后，仍需确保主被摄体不动，直至快门声音停止。

[]闪光灯关

适合不使用闪光灯拍摄。

- 在相机发生抖动且光照较低的情况下，如果半按快门按钮时显示闪烁的[]图标，请将相机安装到三脚架上或采取其他措施将其稳固。

使用闪光曝光锁拍摄

静止图像

如同使用自动曝光锁（64）一样，用闪光灯拍摄时，可锁定曝光。

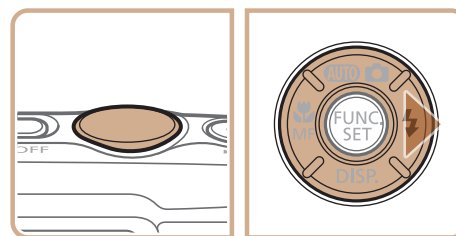

1 将闪光灯设为[]（73）。

2 锁定闪光曝光。

- 将相机对准被摄体以进行锁定曝光拍摄。保持半按快门按钮，同时按<▶>按钮。
- 闪光灯会闪光，显示[FEL]时，相机会记录下闪光输出级别。
- 要解除闪光曝光锁定，请松开快门按钮并再次按<▶>。这种情况下，将不再显示[FEL]。

3 进行构图并拍摄。

-  FE：闪光曝光

用前须知

基本应用指南

高级指南

相机的基本知识

使用GPS功能

自动模式

其他拍摄模式

P模式

播放模式

设置菜单

附件

附录

索引

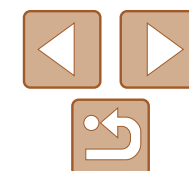

更改影像稳定器模式设置

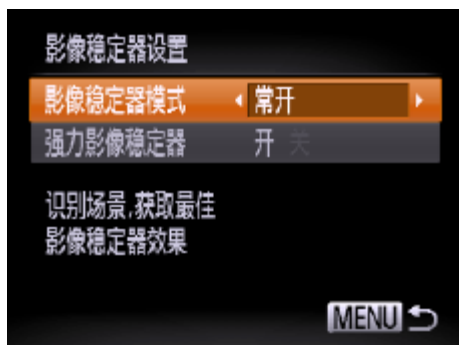

1 访问设置屏幕。

- 按<MENU>按钮，在[📷]选项卡中选择[影像稳定器设置]，然后按<FUNC SET>按钮(📖24)。

2 进行设置。

- 选择[影像稳定器模式]，然后选择所需的选项(📖24)。

常开	相机会根据拍摄条件自动应用最佳的影像稳定效果(智能影像稳定器)(📖36)。
仅拍摄时*	仅在拍摄的瞬间才启用影像稳定器。
关	关闭影像稳定器。

* 记录短片时，设置自动更改为[常开]。

- ⚠️ 如果影像稳定器无法抑制相机抖动造成的影响，请将相机安装到三脚架上或采用其他方法稳定相机。这种情况下，请将[影像稳定器模式]设为[关]。

■ 关闭强力影像稳定器

记录长焦短片时，强力影像稳定器会降低可能发生的轻微相机抖动造成的影响。但是，在行进中拍摄时或跟踪移动的被摄体时，由相机抖动造成的影响可能会更加强烈，因此该选项可能无法获得理想的效果。这种情况下，请将强力影像稳定器设为[关]。



- 按照“更改影像稳定器模式设置”(📖74)中的步骤访问[影像稳定器设置]屏幕。
- 选择[强力影像稳定器]，然后选择[关](📖36)。

- ⚠️ [影像稳定器模式]设为[关]时，[强力影像稳定器]设置不可用。

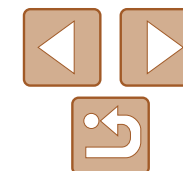

播放模式

以多种有趣的方式观看、浏览或编辑所拍摄的图像

- 要准备在相机上执行这些操作，按<▶>按钮进入播放模式。

- ❗ • 更改过文件名的图像、曾在计算机上编辑过的图像或使用其他相机拍摄的图像，可能无法播放或编辑。

观看.....	76	保护图像.....	82	图像类别.....	89
动态显示.....	77	使用菜单.....	83	标记为收藏图像.....	89
切换显示模式.....	77	逐张选择图像.....	83	按类别整理图像(我的类别).....	90
查看对焦点.....	78	选择图像范围.....	84	编辑静止图像.....	92
浏览并筛选图像.....	79	一次指定所有图像.....	85	调整图像尺寸.....	92
通过索引显示功能定位图像.....	79	删除图像.....	85	剪裁.....	93
查找符合指定条件的图像.....	79	一次删除多张图像.....	86	更改图像的色调(我的色彩).....	94
观看短片摘要模式下创建的短片.....	80	旋转图像.....	87	校正图像亮度(校正对比度).....	94
观看图像的选项.....	80	使用菜单.....	88	校正红眼.....	95
放大显示图像.....	80	关闭横竖画面转换功能.....	88	编辑短片.....	96
观看幻灯片.....	81				
自动播放相关联图像(关联播放).....	82				

用前须知

基本应用指南

高级指南

相机的基本知识

使用GPS功能

自动模式

其他拍摄模式

P模式

播放模式

设置菜单

附件

附录

索引

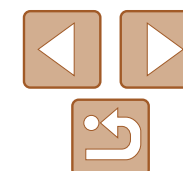

观看

拍摄图像或短片后，可按照以下方法在屏幕上进行观看。

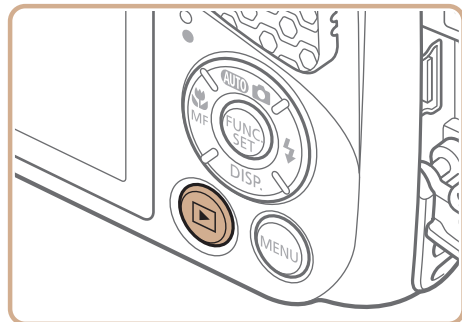

1 进入播放模式。

- 按<▶>按钮。
- 将显示最后拍摄的图像。

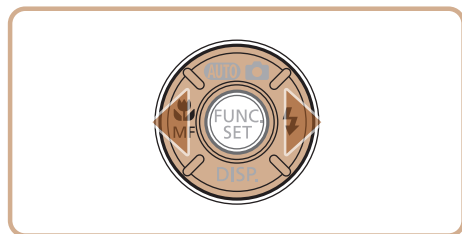

2 浏览图像。

- 要观看上一张图像，按<◀>按钮。要观看下一张图像，按<▶>按钮。



- 要访问滚动显示模式，按住<◀><▶>按钮1秒以上。在此模式下，可按<◀><▶>按钮浏览图像。
- 要返回单张图像显示，按<FUNC/SET>按钮。
- 要浏览按拍摄日期分组的图像，在滚动显示模式下按<▲><▼>按钮。



- 短片以[SET]图标为标志。要播放短片，请转至步骤3。

3 播放短片。

- 要开始播放，按<FUNC/SET>按钮后，按<▲><▼>按钮选择[▶]，然后再次按<FUNC/SET>按钮。

4 调整音量。

- 按<▲><▼>按钮调整音量。

5 暂停播放。

- 要暂停或恢复播放，按<FUNC/SET>按钮。
- 短片播放完毕后，将显示[SET]图标。



- 要从播放模式切换到拍摄模式，半按快门按钮。
- 要关闭滚动显示，选择MENU(24) > [▶]选项卡 > [滚动显示] > [关]。
- 如果要在进入播放模式后显示最后拍摄的照片，选择MENU(24) > [▶]选项卡 > [播放开始位置] > [上一拍摄图像]。
- 要更改图像之间的切换效果，访问MENU(24)并在[▶]选项卡 > [切换]中选择想要的效果。

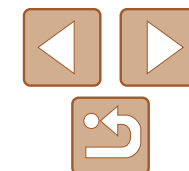

动态显示

要在图像播放过程中切换图像，可如下图所示轻敲相机一侧。

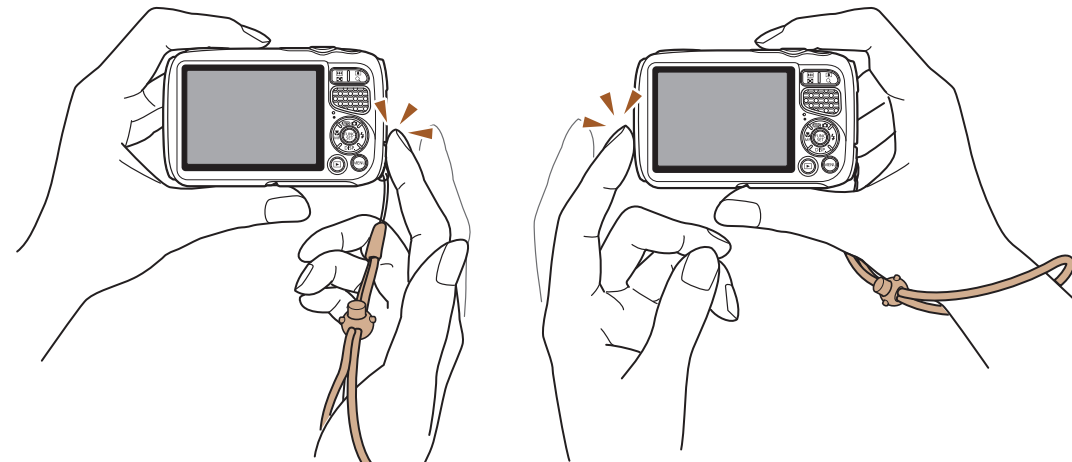

切换至下一张图像

切换至上一张图像



- 务必将相机带套在手腕上，并稳固握持相机以免掉落。
- 根据轻敲相机的方式，有时可能无法切换图像。



- 要按照“观看” (76) 中步骤2的操作在选择图像的同时快速切换图像(在[▶]选项卡上按<MENU>按钮并关闭[滚动显示]之后)，按住<◀>按钮并倾斜相机。注意，此时图像会显得粗糙。
- 要关闭动态显示，请按<MENU>按钮，在[▶]选项卡上选择[动态显示]，然后选择[关](24)。

切换显示模式

按<▼>按钮可查看屏幕上显示的其他信息，也可隐藏这些信息。有关这些显示信息的详情，请参阅“播放(详细信息显示)” (129)。



无信息显示

简单信息显示

详细信息显示

用于检查对焦点

(78)*

*短片中不显示。



- 拍摄后的一瞬间显示图像时按<▼>按钮，可切换显示模式。但是，简单信息显示不可用。要更改初始显示模式，请按<MENU>按钮，然后在[📷]选项卡 (46) 上选择[查看信息]。

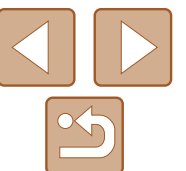

■ 曝光过度警告(针对图像中的高光区域)

在详细信息显示屏幕(📖77)上, 图像中曝光过度的高光区域会闪烁。

■ 柱状图

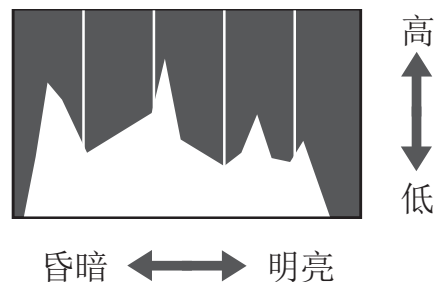

- 详细信息显示屏幕(📖77)中的图表称为柱状图, 显示了图像亮度的分布。水平轴表示亮度的程度, 垂直轴表示图像在每个亮度级别上的分布。查看该柱状图可检查曝光情况。

■ GPS信息显示



GPS信息

- 要查看静止图像和短片的位置信息([GPS]设置为[开]时记录的纬度、经度和海拔(📖28))和拍摄的日期与时间, 请在详细信息显示中按<▲>按钮。
- 经度、纬度、海拔及UTC(拍摄日期和时间)会由上至下分别列出。
- 再次按<▲>按钮可返回详细信息显示。



- 如果显示[---]而非数值, 则表示未从GPS卫星接收到信息或无法准确定位。



- UTC: 协调世界时, 本质上与格林尼治标准时间相同

查看对焦点

要查看图像的对焦点, 可放大在拍摄时处于自动对焦框内的图像区域。

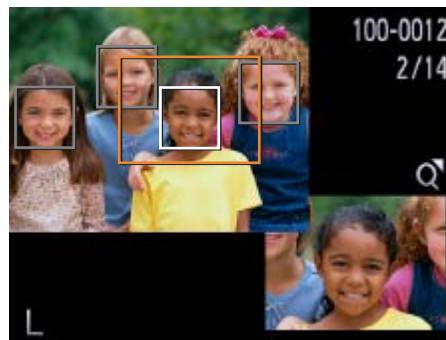

1 访问查看对焦点屏幕。

- 按<▼>按钮(📖77)。
- 设置对焦后自动对焦框的位置上将显示白框。
- 在播放模式下, 随后检测到的面部上会显示灰框。
- 橙框内的图像部分将被放大。

2 切换检测框。

- 按<Q>变焦按钮一次。
- 将显示左图中的屏幕。
- 存在多个检测框时, 要切换至不同的检测框, 按<FUNC SET>按钮。

3 放大或缩小, 或查看图像的其他区域。

- 查看对焦点时, 可按变焦按钮进行放大或缩小。按<▲><▼><◀><▶>按钮调整显示位置。
- 按<MENU>按钮可恢复至步骤1中原先的显示。

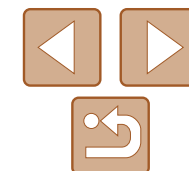

浏览并筛选图像

静止图像

短片

通过索引显示功能定位图像

通过索引显示多张图像，可快速找到要查找的图像。

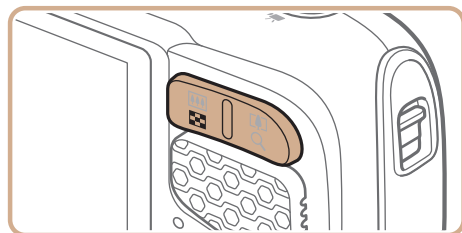

1 通过索引显示图像。

- 按<[Zoom In]>变焦按钮可通过索引方式显示图像。再次按该按钮，会增加所显示图像的数量。
- 要减少显示图像的数量，按<[Zoom Out]>变焦按钮。每按一次该按钮，图像的数量都会减少。

2 选择图像。

- 按<[Up]><[Down]><[Left]><[Right]>按钮选择图像。
- 所选图像上会显示橙框。
- 按<[FUNC/SET]>按钮以单张图像显示查看所选的图像。



静止图像

短片

查找符合指定条件的图像

按照指定条件筛选显示图像，在储存有大量图像的存储卡上快速找到所需图像。也可一次性保护(📖82)或删除(📖85)这些图像。

★ 收藏图像	显示收藏图像(📖89)。
🕒 拍摄日期跳转	显示指定日期拍摄的图像。
📁 我的类别	显示特定类别的图像(📖90)。
📷 静止图像/短片	显示静止图像、短片或在[📷]模式(📖55)下拍摄的短片。



1 选择搜索条件。

- 按<[FUNC/SET]>按钮，在菜单中选择[📷]，然后选择条件(📖23)。
- 已选择[🕒]、[📁]或[📷]时，可按照以下步骤选择条件：按屏幕上显示的<[Up]><[Down]><[Left]><[Right]>按钮，然后按<[FUNC/SET]>按钮。

2 观看筛选的图像。

- 符合筛选条件的图像将显示在黄框内。如要仅观看这些图像，按<[Left]><[Right]>按钮。
- 要取消筛选显示，在步骤1中选择[📷]。

用前须知

基本应用指南

高级指南

相机的基本知识

使用GPS功能

自动模式

其他拍摄模式

P模式

播放模式

设置菜单

附件

附录

索引

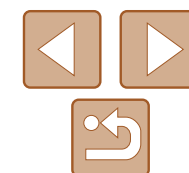



- 如果相机未检测到符合某些筛选条件的图像，则这些筛选条件不可用。



- 要显示或隐藏信息，在步骤2中按<▼>按钮。
- 观看筛选图像(步骤2)的选项包括“通过索引显示功能定位图像”(879)、“放大显示图像”(880)和“观看幻灯片”(881)。可在执行“保护图像”(882)、“一次删除多张图像”(886)、“添加图像至打印列表(DPOF)”(8118)或“将图像添加至相册”(8120)操作时选择[选择搜索到的全部图像]，一次性保护、删除或打印找到的所有图像或全部添加至相册。
- 如果对图像进行重新分类(890)或编辑图像后将其另存为新图像(892-95)，将显示信息，同时不再显示已找到的图像。

短片

观看短片摘要模式下创建的短片

在[📺]模式(55)下创建的短片可按日期观看。



1 选择短片。

- 按<FUNC SET>按钮，在菜单中选择[📺]，然后选择日期(23)。

2 播放短片。

- 按<FUNC SET>按钮开始播放。

观看图像的选项

静止图像

放大显示图像

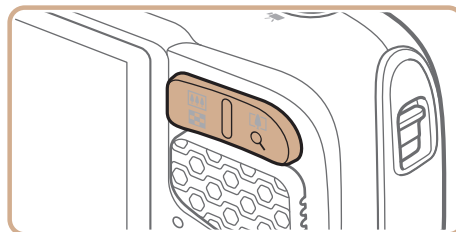

显示区域的大概位置

1 放大图像。

- 按<Q>变焦按钮将拉近并放大图像。持续按下该变焦按钮，可不断放大图像，最多可放大至约10倍。
- 要缩小图像，按<☐>变焦按钮。将其持续按住，将返回单张图像显示。

2 根据需要移动显示位置并切换图像。

- 要移动显示位置，按<▲><▼><◀><▶>按钮。
- 显示[SET]时，按<FUNC SET>按钮可切换至[SET]。要在缩放显示时切换至其他图像，按<◀><▶>按钮。再次按<FUNC SET>按钮，则会恢复至原来的设置。
- 轻敲相机一侧，也可在变焦的同时切换图像(77，动态显示)。



- 按<MENU>按钮，可从放大显示返回至单张图像显示。

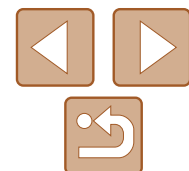

观看幻灯片

按照以下方法自动播放存储卡中的图像。每张图像显示约3秒钟。



- 按<FUNC/SET>按钮，在菜单中选择[🔒]，然后选择所需的选项(📖23)。
- 将在[导入图像]显示数秒后开始播放幻灯片。
- 按<MENU>按钮停止幻灯片播放。

- ⚠️ 幻灯片播放过程中，会关闭相机的节电功能(📖21)。



- 要暂停或恢复幻灯片播放，按<FUNC/SET>按钮。
- 在播放过程中，按<◀>>▶>按钮可切换至其他图像。要快进或快退，按住<◀>>▶>按钮。
- 在图像搜索模式(📖79)下，只播放符合搜索条件的图像。
- 轻敲相机一侧，也可在播放幻灯片期间切换图像(📖77，动态显示)。

更改幻灯片设置

可设置重复播放幻灯片，并更改图像间的切换效果和每张图像的显示时间。



1 访问设置屏幕。

- 按<MENU>按钮，然后在[▶]选项卡(📖24)中选择[幻灯片播放]。

2 进行设置。

- 选择要配置的菜单项目，然后选择所需的选项(📖24)。
- 要以设定的设置开始幻灯片播放，选择[启动]并按<FUNC/SET>按钮。
- 要返回菜单屏幕，按<MENU>按钮。

- ⚠️ 在[效果]中选择[气泡]时，无法更改[播放时间]。

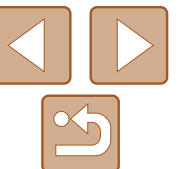

自动播放相关联图像(关联播放)

相机会基于当前的图像提供4张备选图像，如果从中选择1张，相机则会再选择显示4张图像，让您享受意想不到的播放顺序带来的乐趣。建议在多种场景下拍摄了多张图像后使用此功能。



1 选择关联播放。

- 按<FUNC SET>按钮，然后在菜单(📖23)中选择[🔗]。
- 将显示4张备选图像。



2 选择图像。

- 按<▲><▼><◀><▶>按钮选择下一张要观看的图像。
- 选择的图像会显示在屏幕中央，周围会显示下一组4张备选图像。
- 要全屏显示中央的图像，按<FUNC SET>按钮。要恢复到原来的显示，再次按<FUNC SET>按钮。
- 按<MENU>按钮可恢复单张图像显示。

- ❗ 关联播放的对象仅为使用本相机拍摄的静止图像。
- 关联播放在以下情况下不可用：
 - 使用本相机拍摄的图像不足50张
 - 当前显示的图像不受支持
 - 在筛选显示(📖79)中显示图像时

保护图像

可保护重要图像，以免被相机意外删除(📖85)。



- 按<FUNC SET>按钮，然后在菜单(📖23)中选择[🔑]。将显示[已保护]。
- 要取消保护，重复此过程并再次选择[🔑]，然后按<FUNC SET>按钮。

- ❗ 如果格式化存储卡(📖100、101)，则存储卡上受保护的图像将被删除。

- ✎ 使用相机的删除功能无法删除受保护的图像。要以此方式删除这些图像，首先取消保护。

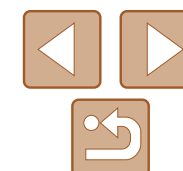

使用菜单



1 访问设置屏幕。

- 按<MENU>按钮，在[▶]选项卡(📖24)中选择[保护]。



2 选择一种选择方式。

- 根据需要选择菜单项目和选项(📖24)。
- 要返回菜单屏幕，按<MENU>按钮。

逐张选择图像



1 选择[选择图像]。

- 按照“使用菜单”(📖83)中步骤2的操作选择[选择图像]，然后按<FUNC SET>按钮。

2 选择图像。

- 按<◀><▶>按钮选择图像，然后按<FUNC SET>按钮。将显示[🔑]。
- 要取消选择，再次按<FUNC SET>按钮。将不再显示[🔑]。
- 重复此步骤指定其他图像。



3 保护图像。

- 按<MENU>按钮。将显示确认信息。
- 按<◀><▶>按钮选择[确定]，然后按<FUNC SET>按钮。

- ❗ 在完成步骤3的设置前，如果切换至拍摄模式或关闭相机，图像将不会被保护。

用前须知

基本应用指南

高级指南

相机的基本知识

使用GPS功能

自动模式

其他拍摄模式

P模式

播放模式

设置菜单

附件

附录

索引

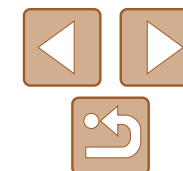

选择图像范围

1 选择[选择图像范围]。

- 按照“使用菜单” (83)中步骤2的操作选择[选择图像范围]，然后按 $\langle \text{FUNC SET} \rangle$ 按钮。



2 选择第一张图像。

- 按 $\langle \text{FUNC SET} \rangle$ 按钮。



- 按 $\langle \blacktriangleleft \blacktriangleright \rangle$ 按钮选择图像，然后按 $\langle \text{FUNC SET} \rangle$ 按钮。



3 选择最后一张图像。

- 按 $\langle \blacktriangleright \rangle$ 按钮选择[最后一张图像]，然后按 $\langle \text{FUNC SET} \rangle$ 按钮。

- 按 $\langle \blacktriangleleft \blacktriangleright \rangle$ 按钮选择图像，然后按 $\langle \text{FUNC SET} \rangle$ 按钮。
- 无法将第一张图像之前的图像选择为最后一张图像。

4 保护图像。

- 按 $\langle \blacktriangledown \rangle$ 按钮选择[保护]，然后按 $\langle \text{FUNC SET} \rangle$ 按钮。

用前须知

基本应用指南

高级指南

相机的基本知识

使用GPS功能

自动模式

其他拍摄模式

P模式

播放模式

设置菜单

附件

附录

索引

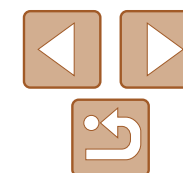

一次指定所有图像

1 选择[选择全部图像]。

- 按照“使用菜单” (📖83)中步骤2的操作选择[选择全部图像]，然后按<FUNC SET>按钮。

2 保护图像。

- 按<▲><▼>按钮选择[保护]，然后按<FUNC SET>按钮。



- 要取消对整组图像的保护，在“选择图像范围”的步骤4或“一次指定所有图像”的步骤2中选择[解除保护]。

静止图像

短片

删除图像

可逐张选择并删除不需要的图像。由于删除的图像无法恢复，因此删除图像时请务必谨慎。但是，受保护的图像(📖82)无法删除。

1 选择要删除的图像。

- 按<◀><▶>按钮选择图像。

2 删除图像。

- 按<FUNC SET>按钮，然后在菜单(📖23)中选择[🗑️]。
- 屏幕上显示[删除?]后，按<◀><▶>按钮选择[删除]，然后按<FUNC SET>按钮。
- 当前图像已删除。
- 要取消删除，按<◀><▶>按钮选择[取消]，然后按<FUNC SET>按钮。



用前须知

基本应用指南

高级指南

相机的基本知识

使用GPS功能

自动模式

其他拍摄模式

P模式

播放模式

设置菜单

附件

附录

索引

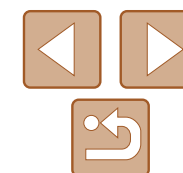

一次删除多张图像

可以选择多张图像并一次删除。由于删除的图像无法恢复，因此删除图像时请务必谨慎。但是，受保护的图像(📖82)无法删除。

选择一种选择方式



1 访问设置屏幕。

- 按<MENU>按钮，然后在[▶]选项卡(📖24)中选择[删除]。

2 选择一种选择方式。

- 根据需要选择菜单项目和选项(📖24)。
- 按<▲><▼>按钮选择一种选择方式，然后按<FUNC SET>按钮。
- 要返回菜单屏幕，按<MENU>按钮。



逐张选择图像



1 选择[选择图像]。

- 按照“选择一种选择方式”(📖86)中步骤2的操作选择[选择图像]，然后按<FUNC SET>按钮。

2 选择图像。

- 按照“逐张选择图像”(📖83)中步骤2的操作选择图像后，会显示[✓]。
- 要取消选择，再次按<FUNC SET>按钮。将不再显示[✓]。
- 重复此步骤指定其他图像。

3 删除图像。

- 按<MENU>按钮。将显示确认信息。
- 按<◀><▶>按钮选择[确定]，然后按<FUNC SET>按钮。

用前须知

基本应用指南

高级指南

相机的基本知识

使用GPS功能

自动模式

其他拍摄模式

P模式

播放模式

设置菜单

附件

附录

索引

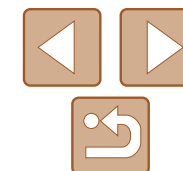



旋转图像



按照以下方法更改图像的方向并进行保存。



1 选择[]。

- 按<>按钮，然后在菜单([图23](#))中选择[]。

2 旋转图像。

- 根据所需的方向按<>或<>按钮。每按一次按钮，图像旋转90°。按<>按钮完成设置。

选择图像范围

1 选择[选择图像范围]。

- 按照“选择一种选择方式”([图86](#))中步骤2的操作选择[选择图像范围]，然后按<>按钮。

2 选择图像。

- 按照“选择图像范围”([图84](#))中步骤2-3的操作指定图像。

3 删除图像。

- 按<>按钮选择[删除]，然后按<>按钮。





一次指定所有图像

1 选择[选择全部图像]。

- 按照“选择一种选择方式”([图86](#))中步骤2的操作选择[选择全部图像]，然后按<>按钮。

2 删除图像。

- 按<><>按钮选择[确定]，然后按<>按钮。

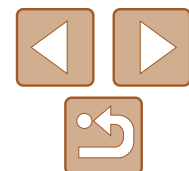

使用菜单



1 选择[旋转]。

- 按<MENU>按钮，在[▶]选项卡(📖24)中选择[旋转]。



2 旋转图像。

- 按<◀>>▶>按钮选择图像。
- 每按一次<FUNC/SET>按钮，图像旋转90°。
- 要返回菜单屏幕，按<MENU>按钮。

- ❗ 图像画质设置为[FHD]或[FHD]的短片无法旋转。
- [横竖画面转换]设为[关](📖88)时无法旋转。

关闭横竖画面转换功能

横竖画面转换功能可根据相机的当前方向转换图像的显示方向，请按照以下步骤关闭该功能。



- 按<MENU>按钮，在[▶]选项卡中选择[横竖画面转换]，然后选择[关](📖24)。

- ❗ 如果[横竖画面转换]设为[关]，图像将无法旋转(📖87)。此外，旋转过的图像会以原来的方向显示。
- 在关联播放(📖82)模式下，即使[横竖画面转换]设为[关]，竖向拍摄的图像仍然会垂直显示，旋转过的图像则会以旋转后的方向显示。

用前须知

基本应用指南

高级指南

相机的基本知识

使用GPS功能

自动模式

其他拍摄模式

P模式

播放模式

设置菜单

附件

附录

索引

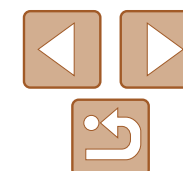

图像类别

可将图像标记为收藏图像，也可以将其指定到“我的类别”组。在筛选回放中选择某个类别，便可对该类别中的所有图像执行以下操作：

- 观看(📖76)、观看幻灯片(📖81)、保护图像(📖82)、删除图像(📖85)、添加图像至打印列表(DPOF)(📖118)、将图像添加至相册(📖120)

标记为收藏图像



- 按<FUNC SET>按钮，然后在菜单(📖23)中选择[★]。
- 将显示[已标记为收藏图像]。
- 要取消图像的收藏标记，重复此过程并再次选择[★]，然后按<FUNC SET>按钮。

使用菜单



1 选择[收藏图像]。

- 按<MENU>按钮，在[▶]选项卡(📖24)中选择[收藏图像]。



2 选择图像。

- 按<◀><▶>按钮选择图像，然后按<FUNC SET>按钮。将显示[★]。
- 要取消图像的收藏标记，再次按<FUNC SET>按钮。将不再显示[★]。
- 重复此步骤选择其他图像。

3 完成设置步骤。

- 按<MENU>按钮。将显示确认信息。
- 按<◀><▶>按钮选择[确定]，然后按<FUNC SET>按钮。

! 在完成步骤3的设置前，如果切换至拍摄模式或关闭相机，则无法将图像标记为收藏图像。

✎ 将收藏图像传输至运行Windows 8、Windows 7或Windows Vista的计算机后，图像会被评为3星级(★★★☆☆)。(不适用于短片。)

按类别整理图像(我的类别)

可将图像分为不同类别。注意，图像会在拍摄时根据拍摄条件自动分类。

: 检测到面部的图像，或在[]下拍摄的图像。

: 在[AUTO]模式下检测为[]、[]或[]的图像，或在[]模式下拍摄的图像。

: 在[]、[]、[]或[]模式下拍摄的图像。



1 选择类别。

- 按<FUNC SET>按钮，然后在菜单(📖23)中选择[]。



2 选择图像。

- 按<◀><▶>按钮选择图像，按<▲><▼>按钮选择类别，然后按<FUNC SET>按钮。将显示[✓]。
- 要取消选择，再次按<FUNC SET>按钮。将不再显示[✓]。
- 重复此步骤指定其他图像。

3 完成设置步骤。

- 按<MENU>按钮。将显示确认信息。
- 按<◀><▶>按钮选择[确定]，然后按<FUNC SET>按钮。



- 在完成步骤3的设置前，如果切换至拍摄模式或关闭相机，则无法将图像指定到类别。

使用菜单



1 访问设置屏幕。

- 按<MENU>按钮，然后在[]选项卡(📖24)中选择[我的类别]。



2 选择一种选择方式。

- 根据需要选择菜单项目和选项(📖24)。
- 要返回菜单屏幕，按<MENU>按钮。

逐张选择图像

1 选择[选择图像]。

- 按照“使用菜单”(📖90)中步骤2的操作选择[选择图像]，然后按<FUNC SET>按钮。

2 选择图像。

- 按<◀><▶>按钮选择图像。

用前须知

基本应用指南

高级指南

相机的基本知识

使用GPS功能

自动模式

其他拍摄模式

P模式

播放模式

设置菜单

附件

附录

索引

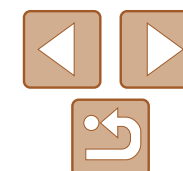



3 选择类别。

- 按<▲><▼>按钮选择类别，然后按<FUNC SET>按钮。将显示[✓]。
- 要取消选择，再次按<FUNC SET>按钮。将不再显示[✓]。
- 重复此步骤选择其他图像。



4 完成设置步骤。

- 按<MENU>按钮。将显示确认信息。按<◀><▶>按钮选择[确定]，然后按<FUNC SET>按钮。

- ❗ 在完成步骤4的设置前，如果切换至拍摄模式或关闭相机，则无法将图像指定到类别。

■ 选择图像范围

1 选择[选择图像范围]。

- 按照“使用菜单” (📖90)中步骤2的操作选择[选择图像范围]，然后按<FUNC SET>按钮。

2 选择图像。

- 按照“选择图像范围” (📖84)步骤2-3的操作指定图像。



3 选择类别。

- 按<▼>按钮选择类别选项，然后按<◀><▶>按钮选择类别。

4 完成设置步骤。

- 按<▼>按钮选择[选择]，然后按<FUNC SET>按钮。



- 在步骤4中选择[取消选择]，可清除在[选择图像范围]类别中选择的所有图像。

用前须知

基本应用指南

高级指南

相机的基本知识

使用GPS功能

自动模式

其他拍摄模式

P模式

播放模式

设置菜单

附件

附录

索引

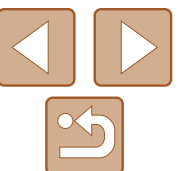

编辑静止图像

- ! 仅在存储卡有足够的可用空间时，才可执行图像编辑(92 - 95)。

静止图像

调整图像尺寸

以更低的分辨率保存图像的副本。



1 选择[调整尺寸]。

- 按<MENU>按钮，在[▣]选项卡(24)中选择[调整尺寸]。

2 选择图像。

- 按<◀><▶>按钮选择图像，然后按<FUNC SET>按钮。

3 选择图像大小。

- 按<◀><▶>按钮选择图像大小，然后按<FUNC SET>按钮。
- 将显示[保存新图像?]



4 保存新图像。

- 按<◀><▶>按钮选择[确定]，然后按<FUNC SET>按钮。
- 此时图像会保存为新文件。

5 查看新图像。

- 按<MENU>按钮。将显示[显示新图像?]
- 按<◀><▶>按钮选择[是]，然后按<FUNC SET>按钮。
- 此时将显示保存的图像。

- ! 在步骤3中保存为[XS]的图像无法编辑。

- ✎ 无法将图像的分辨率调至更高。

用前须知

基本应用指南

高级指南

相机的基本知识

使用GPS功能

自动模式

其他拍摄模式

P模式

播放模式

设置菜单

附件

附录

索引

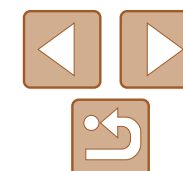

剪裁

可指定将图像上的一部分保存为单独的图像文件。



1 选择[剪裁]。

- 按<MENU>按钮，然后在[▶]选项卡(📖24)中选择[剪裁]。

2 选择图像。

- 按<◀><▶>按钮选择图像，然后按<FUNC SET>按钮。

3 调整剪裁区域。

- 待剪裁图像部分的周围将显示一个框。
- 原始图像将显示在左上角，剪裁后图像的预览将显示在右下角。
- 要调整框的大小，按变焦按钮。
- 要移动框的位置，按<▲><▼><◀><▶>按钮。
- 要更改框的方向，按<FUNC SET>按钮。
- 按<MENU>按钮。



剪裁后的分辨率



4 保存为新图像并查看。

- 按照“调整图像尺寸”(📖92)中的步骤4-5进行操作。

- ! 以分辨率[S](📖41)拍摄的图像或将大小调整为[XS](📖92)的图像无法编辑。

- ✎ 支持剪裁功能的图像在剪裁前后具有相同的纵横比。
- 剪裁后的图像分辨率会低于未剪裁的图像。

用前须知

基本应用指南

高级指南

相机的基本知识

使用GPS功能

自动模式

其他拍摄模式

P模式

播放模式

设置菜单

附件

附录

索引

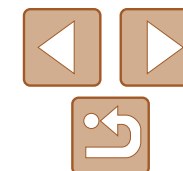

更改图像的色调(我的色彩)

可调整图像的颜色，然后将编辑好的图像保存为单独的文件。有关各选项的详细信息，请参阅“更改图像的色调(我的色彩)”(📖66)。



1 选择[我的色彩]。

- 按<MENU>按钮，然后在[▶]选项卡(📖24)中选择[我的色彩]。

2 选择图像。

- 按<◀>>▶>按钮选择图像，然后按<FUNC SET>按钮。

3 选择选项。

- 按<◀>>▶>按钮选择选项，然后按<FUNC SET>按钮。

4 保存为新图像并查看。

- 按照“调整图像尺寸”(📖92)中的步骤4-5进行操作。



- 如果反复以这种方式编辑图像，则每次编辑后的图像画质可能会略有下降，而且可能无法获得预期的色彩。



- 使用此功能所编辑图像的色彩可能与使用我的色彩(📖66)功能拍摄的图像的色彩略有不同。

校正图像亮度(校正对比度)

相机可检测图像中较暗的区域(例如面部或背景)并自动调整到最佳亮度。同时也会自动校正图像整体对比度的不足，从而使得被摄体更加醒目。有4种校正级别可供选择，然后可将图像保存为单独的文件。



1 选择[校正对比度]。

- 按<MENU>按钮，然后在[▶]选项卡(📖24)中选择[校正对比度]。

2 选择图像。

- 按<◀>>▶>按钮选择图像，然后按<FUNC SET>按钮。

3 选择选项。

- 按<◀>>▶>按钮选择选项，然后按<FUNC SET>按钮。

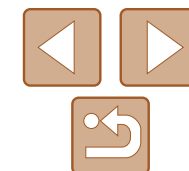

4 保存为新图像并查看。

- 按照“调整图像尺寸” (📖92)中的步骤4-5进行操作。



- 对于某些图像，校正可能不准确，或者可能导致图像变得粗糙。
- 使用此功能反复编辑图像后，图像可能显得粗糙。



- 如果选择[自动]后未获得理想的结果，尝试使用[低]、[中]或[高]校正图像。

静止图像

校正红眼

可自动校正图像中的红眼。可将校正后的图像保存为单独的文件。



1 选择[红眼校正]。

- 按<MENU>按钮，然后在[▶]选项卡 (📖24)中选择[红眼校正]。

2 选择图像。

- 按<◀><▶>按钮选择图像。

3 校正图像。

- 按<FUNC SET>按钮。
- 此时相机检测到的红眼会得到校正，已校正的图像区域周围将显示框。
- 根据需要放大或缩小图像。按照“放大显示图像” (📖80)中的步骤操作。



4 保存为新图像并查看。

- 按<▲><▼><◀><▶>按钮选择[新文件]，然后按<FUNC SET>按钮。
- 此时图像会保存为新文件。
- 按照“调整图像尺寸” (📖92)中的步骤5进行操作。



- 某些图像可能无法准确校正。
- 要让校正后的图像覆盖原始图像，在步骤4中选择[覆盖]。这种情况下，原始图像将被删除。
- 受保护的图像无法被覆盖。

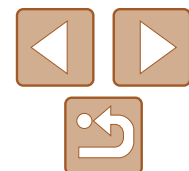

编辑短片

可对短片进行剪切以删除开头或结尾不需要的部分。



短片编辑面板



短片编辑条

1 选择[⌘]。

- 按照“观看” (📖76)中步骤1 – 5的操作选择[⌘]，然后按<FUNC SET>按钮。
- 此时将显示短片编辑面板和短片编辑条。

2 指定要剪切的部分。

- 按<▲><▼>按钮选择[⌘]或[⌘]。
- 要查看可剪切的部分(在屏幕上以[⌘]标识)，按<◀><▶>按钮以移动[⌘]。选择[⌘]可剪切短片的开头([⌘]之前的部分)，选择[⌘]可剪切短片的结尾。
- 如果将[⌘]移至[⌘]标记以外的位置，选择[⌘]会剪切左侧最近的[⌘]标记之前的部分，选择[⌘]会剪切右侧最近的[⌘]标记之后的部分。

3 查看已编辑的短片。

- 按<▲><▼>按钮选择[▶]，然后按<FUNC SET>按钮。此时将播放编辑的短片。
- 要再次编辑短片，请重复步骤2。
- 要取消编辑，按<▲><▼>按钮选择[↶]。按<FUNC SET>按钮后，按<◀><▶>按钮选择[确定]，然后再次按<FUNC SET>按钮。



4 保存编辑过的短片。

- 按<▲><▼>按钮选择[⌘]，然后按<FUNC SET>按钮。
- 按<▲><▼><◀><▶>按钮选择[新文件]，然后按<FUNC SET>按钮。
- 此时短片会保存为新文件。



- 要让剪切后的短片覆盖原始短片，在步骤4中选择[覆盖]。这种情况下，原始短片将被删除。
- 如果存储卡没有足够的可用空间，则仅可使用[覆盖]功能。
- 如果正在保存时电池电量耗尽，则短片可能没有被保存。
- 编辑短片时，应使用电量充足的电池或交流电转接器套件(选购，📖107)。

用前须知

基本应用指南

高级指南

相机的基本知识

使用GPS功能

自动模式

其他拍摄模式

P模式

播放模式

设置菜单

附件

附录

索引

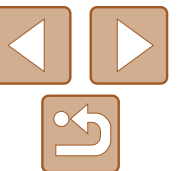

设置菜单

自定义或调整相机的基本功能，使操作更加便捷

调整相机的基本功能.....	98	按拍摄日期保存图像.....	102
关闭相机的操作声音.....	98	节电调整.....	102
调整音量.....	98	世界时钟.....	103
自定义声音.....	98	日期和时间.....	103
隐藏提示信息.....	99	激活GPS功能或记录功能.....	103
屏幕亮度.....	99	公制单位/非公制单位显示.....	104
开机画面.....	100	显示语言.....	104
格式化存储卡.....	100	恢复默认设置.....	104
文件编号.....	102	调整其他设置.....	104

用前须知

基本应用指南

高级指南

相机的基本知识

使用GPS功能

自动模式

其他拍摄模式

P模式

播放模式

设置菜单

附件

附录

索引

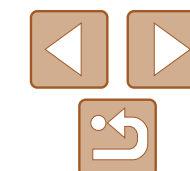

调整相机的基本功能

可对[Y/T]选项卡中的MENU(📖24)功能进行配置。根据需要自定义常用功能，使操作更加便捷。

关闭相机的操作声音

按照以下方法关闭相机声音和短片声音。



- 选择[静音]，然后选择[开]。



- 也可在打开相机电源的同时按住<▼>按钮，以关闭相机的所有操作声音。
- 关闭所有相机声音后，播放短片时将不播放声音(📖76)。要恢复短片播放声音，按<▲>按钮。按<▲><▼>按钮可根据需要调整音量。

调整音量

按照以下方法调整相机各项操作声音的音量。



- 选择[音量]，然后按<FUNC SET>按钮。
- 选择项目，然后按<◀><▶>按钮调整音量。

自定义声音

按照以下方法自定义相机操作声音。



- 选择[声音选项]，然后按<FUNC SET>按钮。
- 选择项目，然后按<◀><▶>按钮选择选项。

用前须知

基本应用指南

高级指南

相机的基本知识

使用GPS功能

自动模式

其他拍摄模式

P模式

播放模式

设置菜单



附件

附录

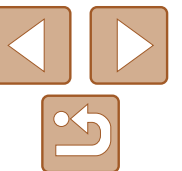
索引



隐藏提示信息

选择FUNC.()或菜单()项时，通常会显示提示信息。根据个人喜好，可关闭显示的提示信息。



- 选择[提示]，然后选择[关]。

屏幕亮度

按照以下方法调整屏幕亮度。



- 选择[液晶屏的亮度]，然后按<<>>>按钮调整亮度。

增加屏幕亮度

可将屏幕亮度调整至高于[液晶屏的亮度]中的最大亮度。



- 选择[液晶屏日光模式]，然后选择[开]。



- 激活[液晶屏日光模式]将使[液晶屏的亮度]设置不起作用。
- 也可在显示拍摄屏幕时或在单张图像显示状态下按住<▼>按钮1秒以上，访问[液晶屏日光模式]。再次按住<▼>按钮1秒以上，即可使屏幕恢复到原来的亮度。

用前须知

基本应用指南

高级指南

相机的基本知识

使用GPS功能

自动模式

其他拍摄模式

P模式

播放模式

设置菜单

附件

附录

索引

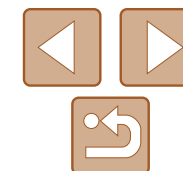

开机画面

按照以下方法自定义打开相机电源后显示的开机画面。



- 选择[开机画面]，然后按<FUNC/SET>按钮。
- 按<◀><▶>按钮选择选项。

OFF	无开机画面
1	预设图像 (不能修改。)
2	预设图像 您也可以指定所需的拍摄效果。

自定义开机画面



- 1 在播放模式下访问[开机画面]屏幕。
 - 按<▶>按钮。
 - 按照之前的步骤，选择[2]并按<FUNC/SET>按钮。



2 选择拍摄的一张图像。

- 选择图像，然后按<FUNC/SET>按钮。屏幕上显示[注册?]后，按<◀><▶>按钮选择[确定]，然后按<FUNC/SET>按钮。

- ! 指定新的开机画面后，之前的开机选项将不起作用。

格式化存储卡

使用新的存储卡或经过其他设备格式化的存储卡前，请在本相机上对其进行格式化。

格式化会删除存储卡上的所有数据。执行格式化操作前，请将存储卡上的图像复制到计算机上，或通过其他方式备份这些数据。

Eye-Fi卡(📖122)本身包含软件。格式化Eye-Fi卡之前，请先将其上的软件安装到计算机上。

1 访问[格式化]屏幕。

- 选择[格式化]，然后按<FUNC/SET>按钮。

用前须知

基本应用指南

高级指南

相机的基本知识

使用GPS功能

自动模式

其他拍摄模式

P模式

播放模式

设置菜单

附件

附录

索引

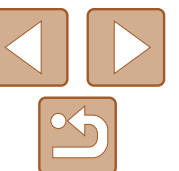



2 选择[确定]。

- 按<▲><▼>按钮选择[取消]，按<◀><▶>按钮选择[确定]，然后按<FUNC SET>按钮。



3 格式化存储卡。

- 要开始格式化过程，按<▲><▼>按钮选择[确定]，然后按<FUNC SET>按钮。
- 格式化完成后，屏幕上会显示[存储卡格式化已完成]。按<FUNC SET>按钮。



- 格式化或删除存储卡上的数据只是更改存储卡上的文件管理信息，无法将内容彻底删除。转让或丢弃存储卡时，如有必要，请采取措施保护个人信息的安全，防止泄露，例如销毁存储卡。



- 格式化屏幕上显示的存储卡总容量可能小于存储卡上所标示的容量。

低级格式化

在以下情况下需执行低级格式化：显示[存储卡错误]、相机不能正常操作、存储卡内图像的读/写速度变慢、连续拍摄速度变慢或短片记录突然停止。低级格式化会删除存储卡上的所有数据。执行低级格式化操作前，请将存储卡上的图像复制到计算机上，或通过其他方式备份这些数据。



- 在“格式化存储卡” (101)步骤2的屏幕上，按<▲><▼>按钮选择[低级格式化]，然后按<◀><▶>按钮选择该选项。会显示[✓]图标。
- 按照“格式化存储卡” (101)步骤2-3的操作继续进行格式化过程。



- 低级格式化会删除存储卡中所有存储区内的数据，因此会比“格式化存储卡” (100)需要更长的时间。
- 选择[停止]可取消正在执行的低级格式化。这种情况下，所有数据将被删除，但存储卡仍可正常使用。

用前须知

基本应用指南

高级指南

相机的基本知识

使用GPS功能

自动模式

其他拍摄模式

P模式

播放模式

设置菜单

附件

附录

索引

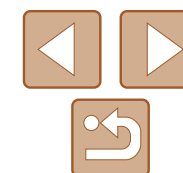

文件编号

拍摄的图像将按顺序(0001 – 9999)自动编号，并保存到文件夹内，每个文件夹最多保存2000张图像。可更改相机的文件编号指定方式。



- 选择[文件编号]，然后选择选项。

连续编号	即使更换存储卡，图像也会连续编号(直至拍摄/保存编号为9999的图像)。
自动重设	如果更换存储卡，或者新建文件夹，图像将会从0001开始重新编号。



- 如果新插入一张存储卡，不论在本设置中选择的是[连续编号]还是[自动重设]，新拍摄图像的编号都可能接续该卡现有图像的最后一个编号继续编号。要从0001开始保存图像，请使用空(或经过格式化(📖100))的存储卡。
- 关于存储卡文件夹结构和图像格式的信息，请参阅“软件说明书”(📖111)。

按拍摄日期保存图像

本相机可按每个拍摄日期创建文件夹保存当天拍摄的图像，而无需按月创建文件夹保存图像。



- 选择[创建文件夹]，然后选择[每日]。
- 将按拍摄日期创建新文件夹，以保存已拍摄的图像。

节电调整

根据需要调整相机和屏幕的自动关闭时间(分别调整自动关机和显示关闭)(📖21)。



- 选择[节电]，然后按<FUNC/SET>按钮。
- 选择项目后，按<◀><▶>按钮根据需要进行调整。

- ❗ 为了节约电池电量，通常应将[自动关机]设为[开]，将[显示关闭]设为[1分]或更短的时间。



- [自动关机]设为[关]时也可使用[显示关闭]设置。

用前须知

基本应用指南

高级指南

相机的基本知识

使用GPS功能

自动模式

其他拍摄模式

P模式

播放模式

设置菜单

附件

附录

索引

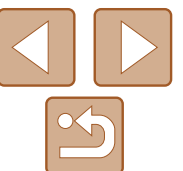

世界时钟

当您出国旅游时，只需预先注册目的地并轻松切换至当地时区，便可用当地日期和时间进行拍摄。此项功能简单便利，无需手动更改日期/时间设置。使用世界时钟前，请务必按照“设置日期和时间” (📖14)中描述的步骤设置日期和时间以及您的本地时区。



1 指定目的地。

- 选择[时区设置]，然后按<FUNC/SET>按钮。
- 按<▲><▼>按钮选择[✈目的地]，然后按<FUNC/SET>按钮。
- 按<◀><▶>按钮选择目的地。
- 要设置夏令时(加1小时)，请按<◀><▶>按钮选择[☀]。
- 按<FUNC/SET>按钮。



2 切换到目的地时区。

- 按<▲><▼>按钮选择[✈目的地]，然后按<MENU>按钮。
- 拍摄屏幕上会显示[✈](📖128)。



- 如果在[✈]模式下调整日期或时间(📖15)，则[🏠本地]的时间和日期会自动更新。

日期和时间

按照以下方法调整日期和时间。



- 选择[日期/时间]，然后按<FUNC/SET>按钮。
- 按<◀><▶>按钮选择选项，然后按<▲><▼>按钮调整设置。

激活GPS功能或记录功能

可按照以下方法激活GPS功能和记录功能。激活这些功能后的相关使用说明，请参阅“使用GPS功能” (📖28)。



- 选择[GPS设置]，然后按<FUNC/SET>按钮。
- 要激活GPS功能，选择[GPS]，然后选择[开]。
- 要激活记录功能，先按照以上方法激活GPS，选择[GPS记录器]，然后选择[开]。
- 按<MENU>按钮时，将会显示有关GPS和记录功能的信息。阅读该提示信息后按<FUNC/SET>按钮。

用前须知

基本应用指南

高级指南

相机的基本知识

使用GPS功能

自动模式

其他拍摄模式

P模式

播放模式

设置菜单

附件

附录

索引

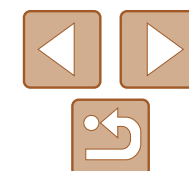

公制单位/非公制单位显示

可根据需要将GPS海拔信息(📖28)、变焦条(📖33)、手动对焦指示(📖68)及其他数据中显示的测量单位由m/cm改为ft/in。



- 选择[单位]，然后选择[ft/in]。

显示语言

根据需要更改显示语言。



- 选择[语言]，然后按<FUNC SET>按钮。
- 按<▲><▼><◀><▶>按钮选择语言，然后按<FUNC SET>按钮。



- 也可在播放模式下，按住<FUNC SET>按钮后立即按<MENU>按钮，以访问[语言]屏幕。

恢复默认设置

如果意外更改了相机的某项设置，可将相机恢复至默认设置。



1 访问[重设全部设置]屏幕。

- 选择[重设全部设置]，然后按<FUNC SET>按钮。

2 恢复默认设置。

- 按<◀><▶>按钮选择[确定]，然后按<FUNC SET>按钮。
- 相机即可恢复默认设置。



- 以下功能不会恢复为默认设置。
 - 指定为[开机画面](📖100)的图像的[YT]选项卡中的设置：[日期/时间](📖103)、[时区设置](📖103)、[语言] (📖104)和[视频输出制式](📖110)。
 - 记录的自定义白平衡数据(📖66)
 - 在色彩强调(📖53)或色彩交换(📖54)中选择的色彩
 - 拍摄模式(📖48)

调整其他设置

也可在[YT]选项卡中调整以下设置。

- [GPS自动时间](📖31)
- [GPS设置] > [显示记录文件](📖30)
- [视频输出制式](📖110)
- [HDMI操控](📖109)
- [Eye-Fi设置](📖122)

用前须知

基本应用指南

高级指南

相机的基本知识

使用GPS功能

自动模式

其他拍摄模式

P模式

播放模式

设置菜单

附件

附录

索引

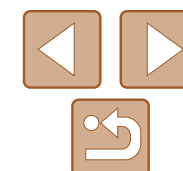

附件

使用佳能选购附件和其他兼容的选购附件享受以更多方式使用相机带来的乐趣

系统连接图	106	使用软件	111	使用Eye-Fi卡	122
选购附件	107	软件	111	查看连接信息	122
电源	107	检查您的计算机环境	112	关闭Eye-Fi传输	122
闪光灯	107	安装软件	112		
其他附件	107	将图像保存至计算机	113		
打印机	107	打印图像	114		
使用选购附件	108	轻松打印	114		
在电视机上播放	108	配置打印设置	115		
使用家用电源为相机供电	110	打印短片场景	117		
使用硅胶套	111	添加图像至打印列表(DPOF)	118		
		将图像添加至相册	120		

用前须知

基本应用指南

高级指南

相机的基本知识

使用GPS功能

自动模式

其他拍摄模式

P模式

播放模式

设置菜单

附件

附录

索引

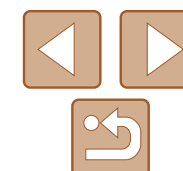

系统连接图

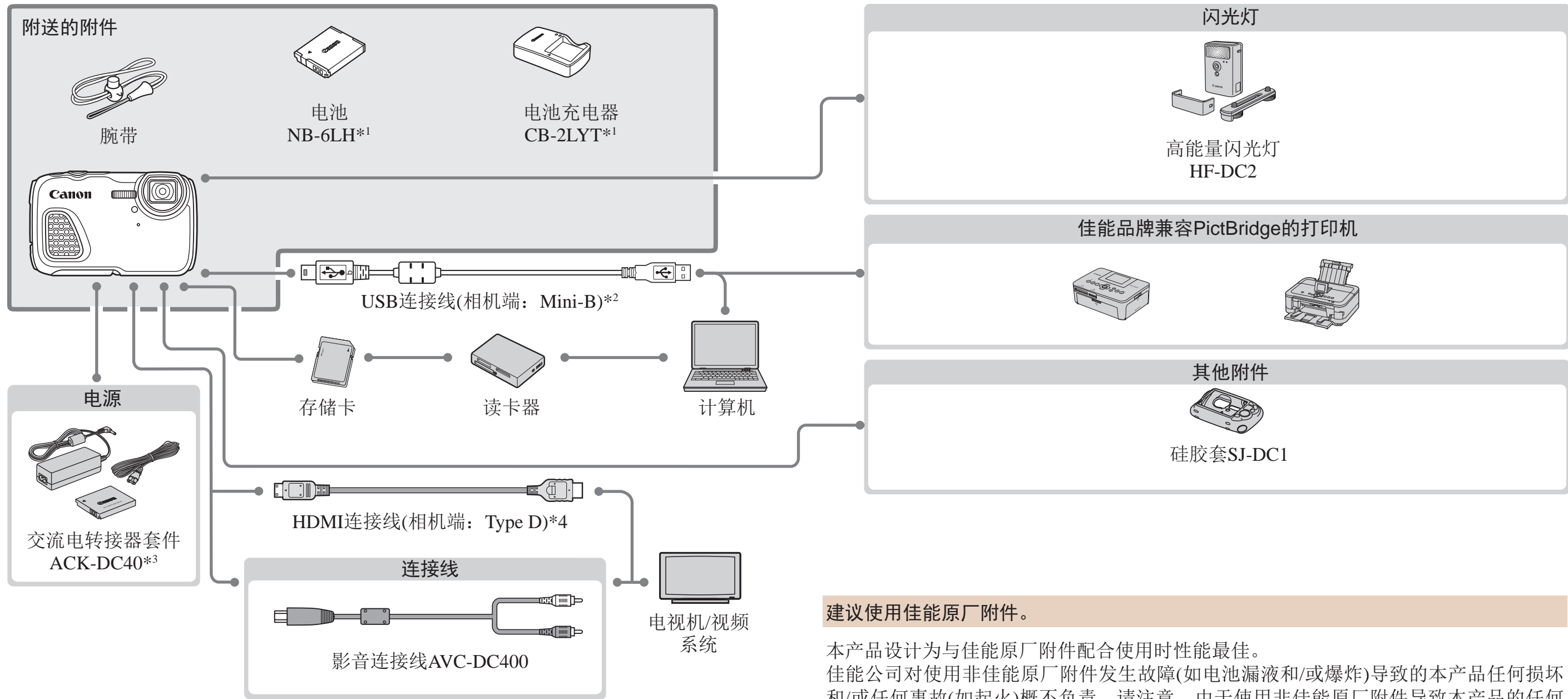

*1亦可单独购买。
 *2还可以使用佳能原厂附件(界面连接线IFC-400PCU)。
 *3不使用随附的直流电连接器。
 *4请使用不超2.5 m的选购连接线。

建议使用佳能原厂附件。

本产品设计与佳能原厂附件配合使用时性能最佳。佳能公司对使用非佳能原厂附件发生故障(如电池漏液和/或爆炸)导致的本产品任何损坏和/或任何事故(如起火)概不负责。请注意，由于使用非佳能原厂附件导致本产品的任何故障均不在本产品保修范围之内，但用户可以付费维修。请注意，能否购买到这些附件因地区而异，有些附件可能已不再供应。

用前须知

基本应用指南

高级指南

相机的基本知识

使用GPS功能

自动模式

其他拍摄模式

P模式

播放模式

设置菜单

附件

附录

索引

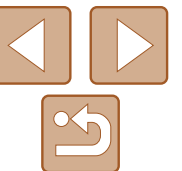

选购附件

下列相机附件为选购件。请注意，能否购买到这些附件因地区而异，有些附件可能已不再供应。

电源

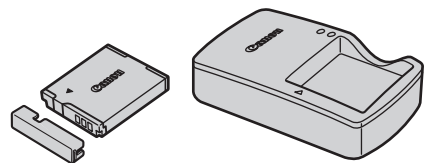

电池NB-6LH

- 可充电锂离子电池

电池充电器CB-2LYT

- 用于电池NB-6LH的充电器



- 本电池带有一个方便的盖子，可通过不同的安装方式快速了解充电状态。对于充满电的电池，安装此盖时露出▲，对于未充电的电池，安装时盖住▲。
- 亦支持电池NB-6L。
- 也可以使用CB-LYE。

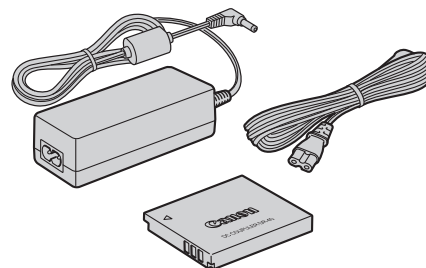

交流电转接器套件ACK-DC40

- 通过此套件可使用家用电源为相机供电。在长时间使用相机或将其连接至打印机或计算机时，建议使用此套件为相机供电。不能用于对相机内的电池进行充电。



- 不使用交流电转接器套件ACK-DC40随附的直流电连接器。
- 除了交流电转接器套件ACK-DC40外，这些附件也可与以下型号的相机一起使用：ACK-DC10、ACK-DC30、ACK-DC60、ACK-DC70、ACK-DC80和ACK-DC90。



- 电池充电器和交流电转接器套件可在使用100 – 240 V交流电(50/60 Hz)的地区使用。
- 如果插头与电源插座不匹配，请使用市售的电源插头适配器。请勿使用国外旅游用电子变压器，因为它们可能会损坏电池。

闪光灯

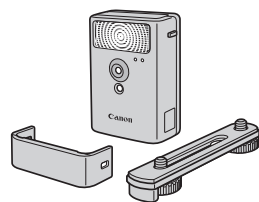

高能量闪光灯HF-DC2

- 当被摄体过远，相机的内置闪光灯无法提供适当照明时，使用此外接闪光灯。也可使用高能量闪光灯HF-DC1。

其他附件

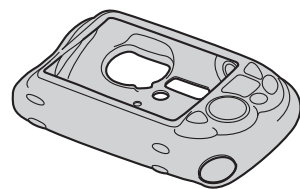

硅胶套SJ-DC1

- 硅胶套可保护相机，以免刮伤。它还可浸入水中并在海水中使用。

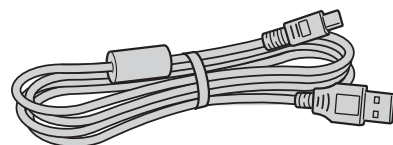

界面连接线IFC-400PCU

- 用于将相机连接至计算机或打印机。

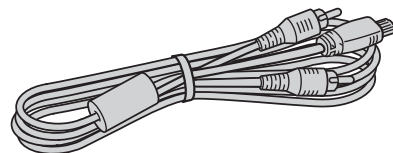

影音连接线AVC-DC400

- 用于将相机连接至电视机，以享受在电视机的大屏幕上播放的乐趣。

打印机

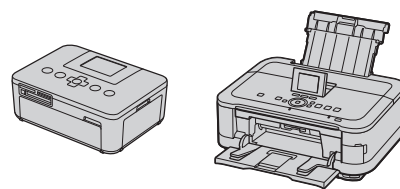

佳能品牌兼容PictBridge的打印机

- 将相机连接到佳能品牌兼容PictBridge的打印机后，无需使用计算机即可打印图像。有关详情请查阅本产品合格证上的佳能(中国)网站或与佳能热线中心联系。

用前须知

基本应用指南

高级指南

相机的基本知识

使用GPS功能

自动模式

其他拍摄模式

P模式

播放模式

设置菜单

附件

附录

索引

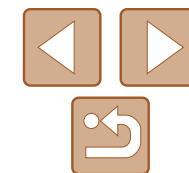

使用选购附件

在电视机上播放

如果将相机连接至电视机，便可在电视机的大屏幕上观看拍摄的图像。有关连接操作或如何切换输入模式的详细信息，请参阅电视机的使用说明书。



- 有些信息可能无法在电视机上显示(📖129)。

在高清电视机上播放

使用选购的HDMI连接线(不超过2.5 m，相机端为Type D端子)，可将相机连接至高清电视机，在电视机的屏幕上观看拍摄的图像。可在高清状态下观看以分辨率[1920]或[1280]拍摄的短片。

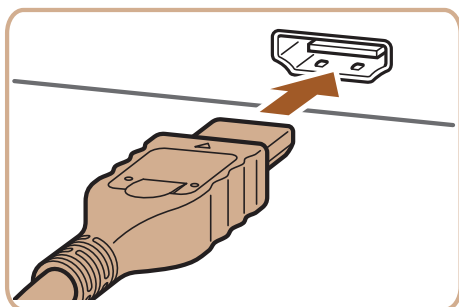

1 确保已关闭相机和电视机的电源。

2 将相机连接到电视机。

- 如图所示，将连接线插头完全插入电视机的HDMI输入端子。

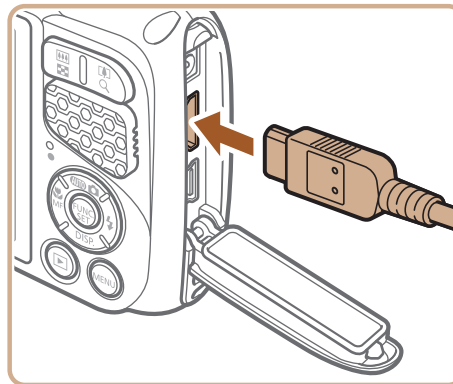

- 打开相机的端子盖，将连接线插头完全插入相机的端子。

3 打开电视机电源，然后切换到视频输入。

- 将电视机输入切换至步骤2中插入连接线的端子对应的视频输入。

4 打开相机电源。

- 按<▶>按钮打开相机电源。
- 此时，相机中的图像显示在电视机屏幕上。(相机屏幕上无任何显示。)
- 使用完毕后，关闭相机和电视机电源，然后拔下连接线。

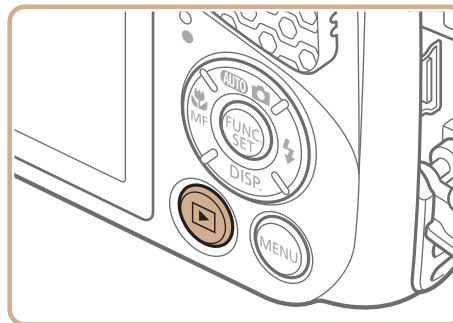

- 将相机连接到高清电视机后，相机将不发出操作声音。

■ 用电视机遥控器操作相机

将相机连接到兼容HDMI CEC的电视机后，可使用电视机遥控器播放拍摄的图像(也可以播放幻灯片)。

根据电视机的不同，可能需要调整电视机的部分设置。有关详细信息，请参阅电视机的使用说明书。



1 进行设置。

- 按<MENU>按钮，在[YT]选项卡中选择[HDMI操控]，然后选择[开]([77](#))。

2 将相机连接到电视机。

- 按照“在高清电视机上播放”([108](#))步骤1-2的操作将相机连接至电视机。

3 显示图像。

- 打开电视机的电源。按相机上的<▶>按钮。
- 此时，相机中的图像显示在电视机屏幕上。(相机屏幕上无任何显示。)

4 用电视机遥控器操作相机。

- 按遥控器上的<◀><▶>按钮浏览图像。
- 要显示相机的控制面板，按确定按钮。要在控制面板上选择选项时，按<◀><▶>按钮选择选项，然后再次按确定按钮。

■ 电视机上显示的相机控制面板选项

返回	关闭菜单。
短片播放	开始短片播放。(仅在选择了短片后显示。)
幻灯片播放	开始播放幻灯片。按遥控器上的<◀><▶>按钮，可在播放过程中切换图像。
索引显示	以索引方式显示多张图像。
DISP. 更改显示	切换显示模式(77)。



- 按相机上的按钮(例如<MENU>)后，将从电视机遥控器操作切换至用相机本身进行操作，只有返回单张图像显示后，才可继续使用电视机遥控器进行操作。
- 即使使用了兼容HDMI CEC电视机的专用遥控器，相机也可能偶尔出现无法正确执行操作命令的情况。

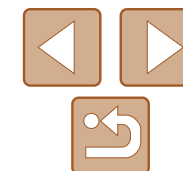

在标清电视机上播放

使用影音连接线AVC-DC400(选购), 可将相机连接至电视机, 只需操作相机, 便可在电视机的大屏幕上观看拍摄的图像。

1 确保已关闭相机和电视机的电源。

2 将相机连接到电视机。

- 如图所示, 将连接线插头完全插入电视机的视频输入端子。

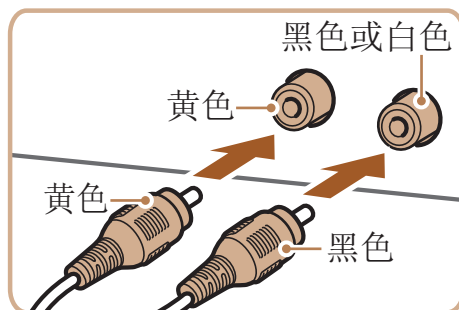

- 打开相机的端子盖, 将连接线插头完全插入相机的端子。

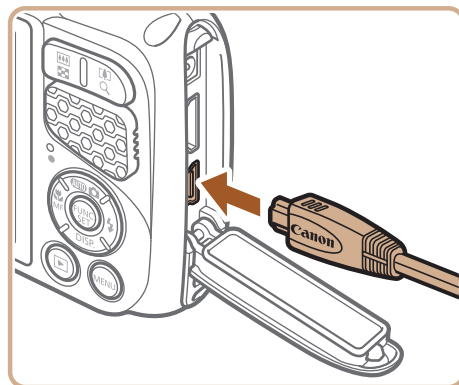

3 显示图像。

- 按照“在高清电视机上播放”(108)步骤3-4的操作显示图像。

- 请确保相机的视频输出制式(NTSC或PAL)与电视机的视频制式相匹配, 否则无法正确显示。按<MENU>按钮, 在[**Y/T**]选项卡中选择[视频输出制式], 可更改视频输出制式。

- 将相机连接至电视机后, 在电视机的大屏幕上预览已拍摄图像的同时, 还可继续拍摄图像。拍摄方法与使用相机屏幕时相同。但是, 自动对焦点放大(44)、辅助拼接(59)和手动对焦点放大(68)不可用。

使用家用电源为相机供电

使用交流电转接器套件ACK-DC40(选购)为相机供电, 无需在使用相机时担心电池剩余电量。

1 确保已关闭相机电源。

2 将转接器连接到相机。

- 打开端子盖, 将转接器的插头完全插入相机的端子。

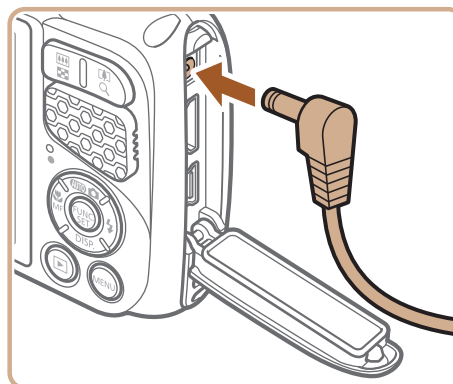

3 连接电源线。

- 将电源线的一端插入小型电源转接器, 然后将另一端插入电源插座。
- 打开相机电源使用相机。
- 使用完毕后, 请关闭相机电源, 然后从电源插座上拔下电源线。

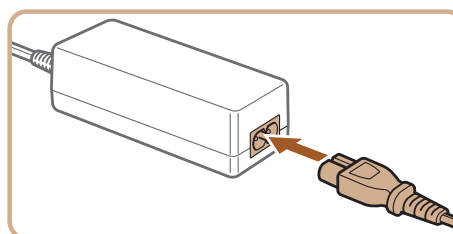

- 请勿在相机电源开启时断开与转接器的连接或拔下电源线。否则可能会删除已拍摄的图像或损坏相机。
- 请勿将转接器或转接器连接线连接到其他设备上。否则可能会导致故障或损坏产品。

使用硅胶套

将相机放在硅胶套SJ-DC1(选购)内，以免刮伤。该硅胶套可浸入水中并在海水中使用。

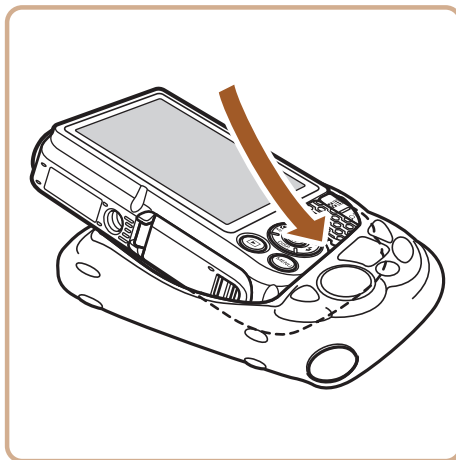

- 将相机沿箭头方向插入硅胶套内。
- 为避免刮伤相机，请不要让灰尘和沙子进入硅胶套内部。

- ⚠ 将相机插入硅胶套以及从硅胶套中取出相机时请务必谨慎。请勿用力打开，否则可能会撕裂或损坏硅胶套。
- 为避免刮伤相机，请务必清除进入硅胶套内部的任何灰尘或沙子。
- 在海水中或者在多尘或多沙的环境下使用硅胶套之后，请将其在不超过30℃的清水(如自来水)中彻底冲洗干净，然后再用软布将其擦干。

使用软件

以下将向您介绍可从佳能网站下载的软件，同时介绍安装软件 and 将图像保存至计算机的方法。

软件

从佳能网站上下载软件并安装完毕后，即可在计算机上进行以下操作。

CameraWindow

- 导入图像并更改相机设置

ImageBrowser EX

- 管理图像：观看、搜索和整理
- 打印和编辑图像

- ⚠ 需要进行Internet访问，由此产生的任何ISP帐户费用和访问费用必须另行支付。

软件说明书

使用软件时请参阅该说明书。可从软件(部分软件除外)的帮助系统访问该说明书。

用前须知

基本应用指南

高级指南

相机的基本知识

使用GPS功能

自动模式

其他拍摄模式

P模式

播放模式

设置菜单

附件

附录

索引

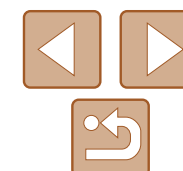

检查您的计算机环境

可在以下计算机上使用该软件。有关系统要求和兼容性的详细信息(包括在新操作系统下的支持情况), 请访问佳能网站。

	Windows	Mac OS
操作系统*	Windows 8/8.1 Windows 7 SP1 Windows Vista SP2 Windows XP SP3	Mac OS X 10.9 Mac OS X 10.8 Mac OS X 10.7



- 请访问佳能网站查看最新的系统要求, 包括支持的操作系统版本。

安装软件

下面以Windows 7和Mac OS X 10.8为例进行说明。



1 下载软件。

- 通过将计算机连接至Internet, 访问 <http://www.canon.com/icpd/>。
- 访问所在国家或地区的网站。
- 下载软件。

2 安装文件。

- 单击[简易安装], 然后按照屏幕提示完成安装步骤。
- 根据计算机的性能和Internet连接情况, 安装可能需要一些时间。
- 安装完成后单击屏幕上的[完成]或[重新启动]。

用前须知

基本应用指南

高级指南

相机的基本知识

使用GPS功能

自动模式

其他拍摄模式

P模式

播放模式

设置菜单

附件

附录

索引

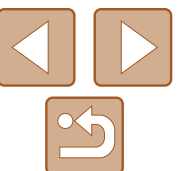

将图像保存至计算机

下面以Windows 7和Mac OS X 10.8为例进行说明。
要了解相机的其他功能，请参见相关软件的帮助系统(某些软件除外)。

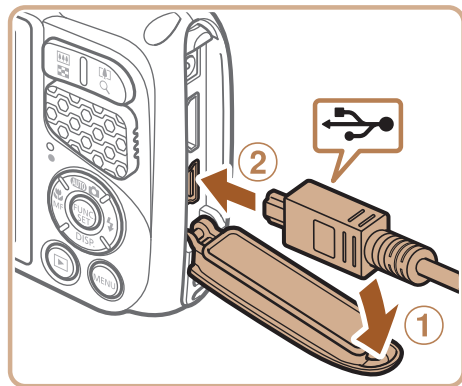

1 将相机连接至计算机。

- 关闭相机，打开盖子(①)。按照图示方向将USB连接线的小插头完全插入相机的端子(②)。

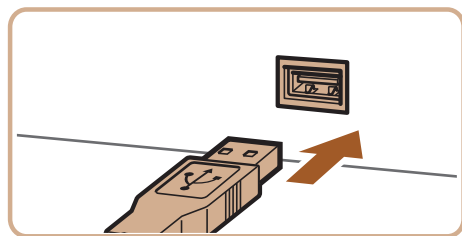

- 将USB连接线的大插头插入计算机的USB端口中。有关计算机USB连接的详细信息，请参阅计算机的使用说明书。

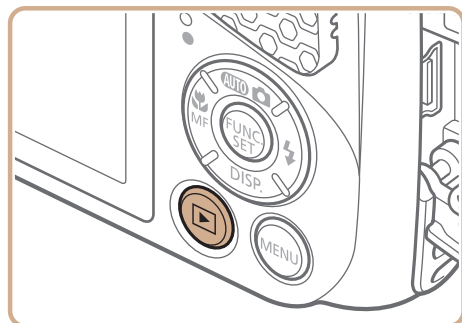

2 打开相机电源以访问CameraWindow。

- 按<▶>按钮打开相机电源。
- Mac OS: 在相机与计算机之间建立连接时，将显示CameraWindow。



- Windows: 按照以下步骤操作。
- 在显示的屏幕中，单击[]链接即可修改程序。

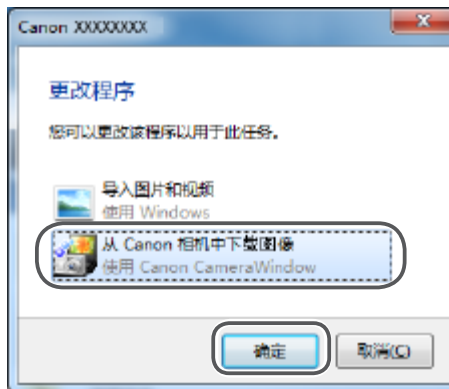

- 选择[从Canon相机中下载图像]，然后单击[确定]。



- 双击[]。

CameraWindow



3 将图像保存至计算机。

- 单击[从相机导入图像]，然后单击[导入未传输的图像]。
- 图像将以单独的文件夹(按日期命名)保存在计算机上的“图片”文件夹内。
- 图像保存完毕后，关闭CameraWindow，按<▶>按钮关闭相机电源，并拔下连接线的插头。
- 有关如何使用计算机观看图像的详细说明，请参阅“软件说明书”(111)。

用前须知

基本应用指南

高级指南

相机的基本知识

使用GPS功能

自动模式

其他拍摄模式

P模式

播放模式

设置菜单

附件

附录

索引

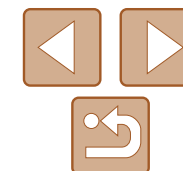



- Windows 7: 如果未显示步骤2中的屏幕, 请单击任务栏上的[]图标。
- Windows Vista或XP: 要启动CameraWindow, 请单击步骤2中打开相机电源时所显示的屏幕上的[从Canon相机中下载图像]。如果未显示CameraWindow, 单击[开始] 菜单, 然后依次选择[所有程序] ▶ [Canon Utilities] ▶ [CameraWindow] ▶ [CameraWindow]。
- Mac OS: 执行步骤2后如果未显示CameraWindow, 请单击Dock栏中的[CameraWindow]。
- 不使用软件, 仅将相机连接至计算机也可将图像保存至计算机, 但会受到以下限制。
 - 连接相机和计算机后可能需要等待几分钟才能访问相机中的图像。
 - 竖向拍摄的图像可能以横向保存。
 - 图像的保护设置可能在保存至计算机后被解除。
 - 根据所使用操作系统的版本、使用的软件或图像文件的大小, 保存图像或图像信息时可能会出现一些问题。
 - GPS记录文件(29)可能未正确保存。
 - 软件中的某些功能可能不可用, 例如短片编辑。

打印图像

将相机连接到打印机后, 即可轻松将所拍摄的图像打印出来。可在相机上进行以下操作: 指定要批量打印的图像、为冲印店设置打印命令、为相册设置打印命令或准备用于相册的待打印图像。

此处以佳能SELPHY CP系列小型照片打印机作为示例进行说明。显示屏幕和可用功能因不同的打印机型号而异。更多信息另请参阅打印机的使用说明书。

轻松打印

使用USB连接线将相机连接到兼容PictBridge的打印机(选购), 即可轻松将所拍摄的图像打印出来。

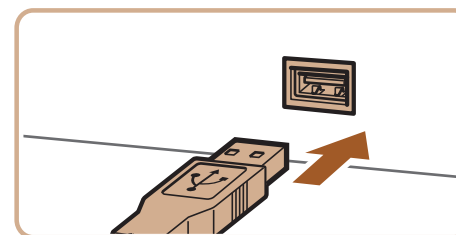
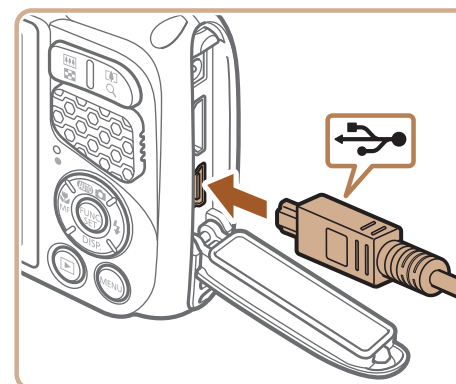

1 确保已关闭相机和打印机的电源。

2 将相机连接到打印机。

- 打开盖子。按照图示的方向将连接线的小插头完全插入相机的端子。
- 将连接线的大插头插入打印机。有关连接的其他详细信息, 请参阅打印机的使用说明书。

配置打印设置



1 访问打印屏幕。

- 按照“轻松打印”(📖114 – 115)步骤1 – 6的操作访问左侧的屏幕。

2 进行设置。

- 按<▲><▼>按钮选择项目，然后按<◀><▶>按钮选择选项。

🗨️	默认	遵循打印机的当前设置。
	日期	在图像中添加日期进行打印。
	文件编号	在图像中添加文件编号进行打印。
	全部	在图像中同时添加日期和文件编号进行打印。
	关	–
📁	默认	遵循打印机的当前设置。
	关	–
	开	使用拍摄时的信息，以便在最佳设置下打印图像。
	红眼1	校正红眼。
📄	打印份数	选择打印份数。
剪裁	–	指定要打印的图像区域(📖116)。
纸张设置	–	指定纸张尺寸、布局和其他详细信息(📖116)。

3 打开打印机的电源。

4 打开相机电源。

- 按<▶>按钮打开相机电源。

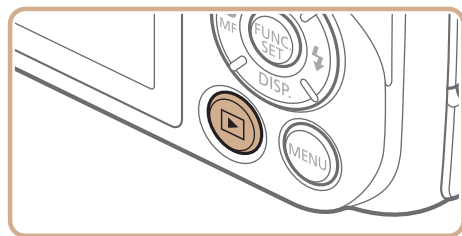

5 选择图像。

- 按<◀><▶>按钮选择图像。



6 访问打印屏幕。

- 按<FUNC SET>按钮后选择[🖨️]，然后再次按<FUNC SET>按钮。

7 打印图像。

- 按<▲><▼>按钮选择[打印]，然后按<FUNC SET>按钮。
- 开始打印。
- 若要打印更多图像，可在打印完成后从步骤5开始重复执行上述步骤。
- 打印完毕后，请关闭相机及打印机的电源，并断开与连接线的连接。



- 有关佳能品牌兼容PictBridge的打印机(选购)，请参阅“打印机”(📖107)。

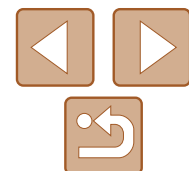

打印前剪裁图像

在打印前剪裁图像，即可打印所需的图像区域，而不必打印整张图像。



1 选择[剪裁]。

- 按照“配置打印设置” (115)步骤1的操作访问打印屏幕后，选择[剪裁]，然后按<FUNC SET>按钮。
- 将显示一个剪裁框，框内是要打印的图像区域。

2 根据需要调整剪裁框。

- 要调整框的大小，按变焦按钮。
- 要移动框的位置，按<▲><▼><◀><▶>按钮。
- 按<FUNC SET>按钮旋转框。
- 按<MENU>按钮后，按<▲><▼>按钮选择[确定]，然后按<FUNC SET>按钮。

3 打印图像。

- 按照“轻松打印” (115)步骤7的操作进行打印。



- 图像太小时或在某些纵横比条件下，可能无法剪裁图像。
- 对选中[日期标记]时拍摄的图像进行剪裁，可能导致其日期无法正确打印。

打印前选择纸张尺寸和布局



1 选择[纸张设置]。

- 按照“配置打印设置” (115)步骤1的操作访问打印屏幕后，选择[纸张设置]，然后按<FUNC SET>按钮。

2 选择纸张尺寸。

- 按<▲><▼>按钮选择选项，然后按<FUNC SET>按钮。

3 选择纸张类型。

- 按<▲><▼>按钮选择选项，然后按<FUNC SET>按钮。

4 选择布局。

- 按<▲><▼>按钮选择选项。
- 选择[N-页面布局]时，按<◀><▶>按钮指定每页打印的图像数量。
- 按<FUNC SET>按钮。

5 打印图像。

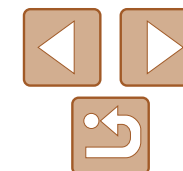

■ 可选布局项

默认	遵循打印机的当前设置。
有边距	打印的图像周围有空白区域。
无边距	不带边距打印，图像边缘紧贴纸张边缘打印。
N-页面布局	选择每页打印的图像数量。
证件照片	打印身份证明图像。 仅适用于分辨率为L并且纵横比为4:3的图像。
固定尺寸	选择打印尺寸。 可选择约8.9×12.7 cm、明信片尺寸或宽幅尺寸进行打印。

静止图像

■ 打印证件照片

1 选择[证件照片]。

- 按照“打印前选择纸张尺寸和布局” (116) 步骤1-4的操作选择[证件照片]，然后按<FUNC/SET>按钮。



2 选择长边和短边的长度。

- 按<▲><▼>按钮选择项目。按<◀><▶>按钮选择长度，然后按<FUNC/SET>按钮。



■ 打印短片场景

短片

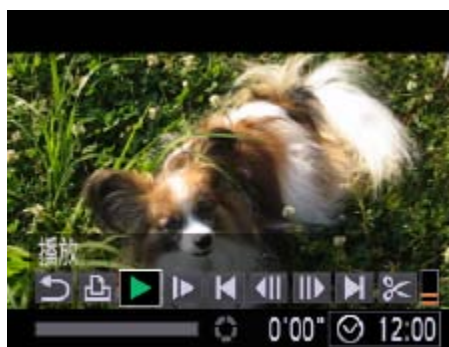

3 选择打印范围。

- 按照“打印前剪裁图像” (116) 中步骤2的操作选择打印范围。

4 打印图像。

1 访问打印屏幕。

- 按照“轻松打印” (114-115) 中步骤1-6的操作选择短片。将显示左图中的屏幕。

2 选择一种打印方式。

- 按<▲><▼>按钮选择[单张]，然后按<◀><▶>按钮选择打印方式。

3 打印图像。

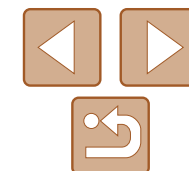

短片打印选项

单张	将当前显示场景打印为静止图像。
连续	在一页纸上打印以某个特定时间间隔选择的连续场景图像。如果将[标题]设为[开]，可同时打印文件夹编号、文件编号及帧的经过时间。



- 在打印过程中按<FUNC SET>按钮，即可取消打印。在佳能品牌兼容PictBridge的打印机中，CP720和CP730及更早期的型号无法选择[证件照片]及[连续]。

静止图像

添加图像至打印列表(DPOF)

可在相机上设置批量打印(120)和冲印店打印命令。按照以下方法，可从存储卡内选择要打印的图像(最多998张)并配置打印份数等相关设置。这样设置的打印信息符合DPOF(Digital Print Order Format)标准。

通过FUNC.菜单将图像添加至打印列表

可在拍摄完成后将图像添加至打印列表(DPOF)，也可稍后在播放过程中通过FUNC.菜单进行添加。

1 选择图像。

- 按<◀><▶>按钮选择图像。

2 将图像添加至打印列表。

- 按<FUNC SET>按钮，在菜单中选择[凸]，然后再按<FUNC SET>按钮。
- 按<▲><▼>按钮指定打印份数。按<◀><▶>按钮选择[添加]，然后按<FUNC SET>按钮。



配置打印设置

可按照以下方法指定打印格式、是否添加日期或文件编号以及其他设置。这些设置将应用于打印列表中的所有图像。



- 按<MENU>按钮，然后在[凸]选项卡中选择[打印设置]。根据需要选择并配置项目(24)。

打印类型	标准	每页打印一张图像。
	索引	每页打印多张缩小的图像。
	全部	同时打印标准格式和索引格式的图像。
日期	开	打印的图像上有拍摄日期。
	关	—
文件编号	开	打印的图像上有文件编号。
	关	—
清除DPOF数据	开	打印后，将清除所有图像打印列表设置。
	关	—



- 在某些情况下，打印机或冲印店可能无法在打印中应用所有的DPOF设置。
- 如果使用的存储卡含有其他相机配置的打印设置，则本相机可能显示[!]以示警告。使用本相机更改打印设置，可能会覆盖之前所有的设置。
- 如果[日期]设置为[开]，有些打印机可能会在图像上打印两次日期。

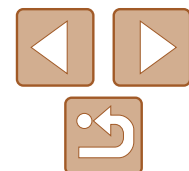



- 如果指定了[索引]，则无法将[日期]和[文件编号]同时设置为[开]。
- 部分佳能品牌兼容PictBridge的打印机(选购)无法进行索引打印。
- 将按照在[**Y**]选项卡中设置的[日期/时间]格式(📖14)打印日期。

静止图像



单张图像的打印设置



1 选择[选择图像及打印份数]。

- 按<MENU>按钮，在[**凸**]选项卡中选择[选择图像及打印份数]，然后按<FUNC SET>按钮。

2 选择图像。

- 按<◀><▶>按钮选择图像，然后按<FUNC SET>按钮。
- 可指定打印份数。
- 如果为图像指定索引打印，该图像会以[✓]图标标示。再次按<FUNC SET>按钮可取消该图像的索引打印设置。将不再显示[✓]。

3 指定打印份数。

- 按<▲><▼>按钮指定打印份数(最多99张)。
- 要对其他图像进行打印设置并指定打印份数，请重复步骤2-3。
- 索引打印中不能指定打印数量。仅可按照步骤2的操作选择要打印的图像。
- 完成设置后，按<MENU>按钮返回菜单屏幕。

静止图像

多张图像的打印设置



- 按照“单张图像的打印设置”(📖119)步骤1的操作选择[选择图像范围]，然后按<FUNC SET>按钮。
- 按照“选择图像范围”(📖84)步骤2-3的操作指定图像。
- 按<▲><▼>按钮选择[命令]，然后按<FUNC SET>按钮。

用前须知

基本应用指南

高级指南

相机的基本知识

使用GPS功能

自动模式

其他拍摄模式

P模式

播放模式

设置菜单

附件

附录

索引

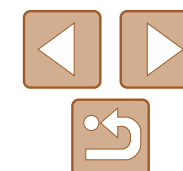

所有图像的打印设置



- 按照“单张图像的打印设置” (📖119) 步骤1的操作选择[选择全部图像]，然后按<FUNC SET>按钮。
- 按<◀><▶>按钮选择[确定]，然后按<FUNC SET>按钮。

清除打印列表中的所有图像



- 按照“单张图像的打印设置” (📖119) 步骤1的操作选择[清除所有打印选择]，然后按<FUNC SET>按钮。
- 按<◀><▶>按钮选择[确定]，然后按<FUNC SET>按钮。

打印添加至打印列表的图像(DPOF)



- 将图像添加至打印列表(📖118 – 120)时，如果相机与兼容PictBridge的打印机连接，将显示左图中的屏幕。按<▲><▼>按钮选择[开始打印]，然后按<FUNC SET>按钮，即可轻松打印添加至打印列表的图像。
- 如果暂停DPOF打印作业，恢复打印后会从下一张图像开始打印。

将图像添加至相册

可在本相机中设置相册：从存储卡内选择要使用的图像(最多998张)，并将图像传输至计算机上的相机软件，这些图像将被储存到专用文件夹中。在线定制相册或使用您自己的打印机打印相册时，此功能非常便利。

选择一种选择方式



- 按<MENU>按钮，在[▶]选项卡中选择[相册设置]，然后选择图像的选择方式。

! 如果使用的存储卡含有其他相机配置的打印设置，则本相机可能显示[!]以示警告。使用本相机更改打印设置，可能会覆盖之前所有的设置。

✎ 将图像传输至计算机后，如需了解更多详细信息，另请参阅(“软件说明书” (📖111))和打印机的使用说明书。

逐张添加图像



1 选择[选择图像]。

- 按照“选择一种选择方式” (120)的步骤选择[选择], 然后按<FUNC/SET>按钮。

2 选择图像。

- 按<◀><▶>按钮选择图像, 然后按<FUNC/SET>按钮。
- 将显示[✓]。
- 再次按<FUNC/SET>按钮可从相册中删除图像。将不再显示[✓]。
- 重复此步骤指定其他图像。
- 完成设置后, 按<MENU>按钮返回菜单屏幕。

添加所有图像至相册



- 按照“选择一种选择方式” (120)的步骤选择[选择全部图像], 然后按<FUNC/SET>按钮。
- 按<◀><▶>按钮选择[确定], 然后按<FUNC/SET>按钮。

从相册中删除所有图像



- 按照“选择一种选择方式” (120)的步骤选择[清除所有打印选择], 然后按<FUNC/SET>按钮。
- 按<◀><▶>按钮选择[确定], 然后按<FUNC/SET>按钮。

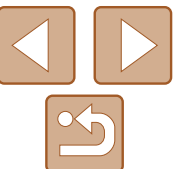

使用Eye-Fi卡

使用Eye-Fi卡前，请务必确认所在国家或地区是否允许使用(📖2)。将已设置的Eye-Fi卡插入相机，即可将图像通过无线传输功能自动传输到计算机或上传至共享照片的网站。使用Eye-Fi卡传输图像。关于该卡的设置和使用方法或图像传输问题的解决方法等，请参阅Eye-Fi卡的使用说明书或咨询Eye-Fi卡厂商。

- ❗ 使用Eye-Fi卡时请注意以下事项。
 - 即使将[Eye-Fi传输]设为[关](📖122)，Eye-Fi卡也可能会继续发出电磁波。进入医院、飞机或其他禁止发出电磁波的场所前，请取出Eye-Fi卡。
 - 解决图像传输问题时，请检查Eye-Fi卡和计算机的设置是否正确。有关详细信息，请参阅Eye-Fi卡的使用说明书。
 - 如果Eye-Fi连接状态不佳，图像传输可能需要一定时间，某些情况下也可能出现传输中断。
 - Eye-Fi卡在使用传输功能时可能会变热。
 - 电池电量的消耗比正常使用时快。
 - 相机操作可能会变慢。将[Eye-Fi传输]设为[关]可能会解决此问题。

可在拍摄屏幕(一般信息显示模式)或播放屏幕(简单信息显示模式)中确认相机内Eye-Fi卡的连接状态。

📶 (亮起灰色)	未连接	📶	中断
📶 (闪烁白色)	正在连接	📶	未进行数据通讯
📶 (亮起白色)	已连接	📶	Eye-Fi卡信息获取失败*2
📶 (动画)	传输中*1		

*1 图像正在传输时，相机的节电功能(📖21)将暂时停用。

*2 重新开启相机。如果反复显示此图标，可能是该卡出现问题。

已传输的图像将以[📶]图标标示。



- 选择[📷]模式将会导致Eye-Fi连接中断。选择其他拍摄模式或者进入播放模式后，Eye-Fi连接将恢复，但是相机可能会再次传输在[📷]模式下创建的短片。

查看连接信息

可根据需要查看Eye-Fi卡的接入点SSID或连接状态。



- 按<MENU>按钮，在[📷]选项卡中选择[Eye-Fi设置]，然后按<FUNC SET>按钮。
- 选择[连接信息]，然后按<FUNC SET>按钮。
- 将显示连接信息屏幕。

关闭Eye-Fi传输

如有必要，按照以下方法进行设置以关闭Eye-Fi卡的传输功能。



- 按<MENU>按钮，在[📷]选项卡中选择[Eye-Fi设置]，然后按<FUNC SET>按钮。
- 选择[Eye-Fi传输]，然后选择[关]。



- 如果相机内没有安装Eye-Fi卡，或Eye-Fi卡的写保护滑块位于锁定位置时，不会显示[Eye-Fi设置]。因此，如果已插入相机的Eye-Fi卡的写保护滑块位于锁定位置时，无法改变其设置。

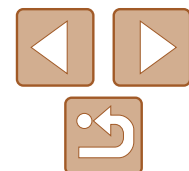

附录

使用相机时的帮助信息

故障排除.....	124	功能和菜单列表.....	130	使用须知.....	136
屏幕提示信息.....	126	各拍摄模式下可使用的功能.....	130	规格.....	137
屏幕显示信息.....	128	FUNC.菜单.....	131		
拍摄(信息显示).....	128	📷拍摄选项卡菜单.....	133		
播放(详细信息显示).....	129	⚙️设置选项卡菜单.....	135		
		▶️拍摄选项卡菜单.....	135		
		🖨️打印选项卡菜单.....	135		
		播放模式下的FUNC.菜单.....	136		

用前须知

基本应用指南

高级指南

相机的基本知识

使用GPS功能

自动模式

其他拍摄模式

P模式

播放模式

设置菜单

附件

附录

索引

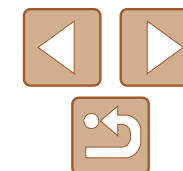

故障排除

如果您认为相机有问题，请首先查看以下各项解说。若仍未解决您的问题，请与佳能热线中心联系，有关联系方式请查阅本产品合格证上的佳能(中国)网站或佳能热线中心的相关信息。

电源

按电源按钮没有任何反应。

- 确认电池已充满电(📖12)。
- 确认电池以正确的方向插入(📖13)。
- 确认存储卡/电池仓盖完全关闭(📖14)。
- 如果电池端子脏污，电池性能将会下降。尝试用棉签清洁端子，然后再将电池重新插入若干次。

电池电量迅速耗尽。

- 低温条件下电池性能会下降。请尝试稍微对电池进行保暖，例如将其放入口袋中，确保不要让端子接触到任何金属物体。
- 如果这些措施不起作用，电池充电后仍很快耗尽，表示电池寿命已竭。请购买新电池。
- 如果电池端子脏污，电池性能将会下降。尝试用棉签清洁端子，然后再将电池重新插入若干次。

电池膨胀。

- 电池膨胀属正常现象，并非安全问题。但是，如果电池膨胀到无法再装入相机内时，请与佳能热线中心联系。

在电视机上显示

电视机上图像扭曲或不显示图像(📖109)。

拍摄

无法拍摄。

- 处于播放模式(📖75)时，请半按快门按钮(📖22)。

低光照下屏幕显示异常(📖22)。

拍摄时屏幕显示异常。

注意，以下显示问题不会记录至静止图像但会记录至短片。

- 在荧光灯或LED照明光源下，屏幕可能闪烁并出现横纹。

图像中没有添加日期标记。

- 进行[日期标记]设置(📖14)。请注意，日期标记不会自动添加至图像，只有在进行[日期/时间]设置(📖40)后才会添加。
- 在无法配置日期标记的拍摄模式(📖133)下，不会添加日期标记(📖40)。

按下快门按钮时屏幕上闪烁[⚡]，无法进行拍摄(📖35)。

半按快门按钮时显示[📷](📖35)。

- 将[影像稳定器模式]设为[常开](📖74)。
- 将闪光模式设为[⚡](📖73)。
- 提高ISO感光度(📖65)。
- 请将相机安装到三脚架上或采取其他措施将其稳固。这种情况下，应将[影像稳定器模式]设为[关](📖74)。

拍摄的图像没有对焦。

- 完全按下快门按钮拍摄之前，请先半按快门按钮对焦被摄体(📖22)。
- 确保被摄体在对焦范围内(📖138)。
- 将[自动对焦辅助光]设为[开](📖45)。
- 确认关闭了不需要的功能(微距拍摄等)。
- 尝试使用对焦锁或自动对焦锁拍摄(📖70、72)。

半按快门按钮时，不显示自动对焦框且相机不对焦。

- 要显示自动对焦框且让相机正确对焦，半按快门按钮前，尝试以被摄体上存在高对比度的区域为中心进行构图。或者尝试反复半按快门按钮。

拍摄的被摄体太暗。

- 将闪光模式设为[⚡](📖73)。
- 使用曝光补偿(📖63)调整亮度。
- 使用校正对比度(📖65、94)调整对比度。
- 使用自动曝光锁或点测光(📖64)。

用前须知

基本应用指南

高级指南

相机的基本知识

使用GPS功能

自动模式

其他拍摄模式

P模式

播放模式

设置菜单

附件

附录

索引

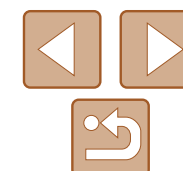

被摄体太亮，高光区域曝光过度。

- 将闪光模式设为[☀](📖39)。
- 使用曝光补偿(📖63)调整亮度。
- 使用自动曝光锁或点测光(📖64)。
- 减弱照射被摄体的光强度。

尽管闪光灯闪光，但拍摄的图像仍太暗(📖35)。

- 在闪光范围(📖138)内拍摄。
- 提高ISO感光度(📖65)。

使用闪光灯拍摄时，被摄体太亮，高光区域曝光过度。

- 在闪光范围(📖138)内拍摄。
- 将闪光模式设为[☀](📖39)。

使用闪光灯拍摄时，图像上出现白点或类似的现象。

- 这是闪光灯发出的光线反射尘埃或空气中的颗粒所致。

图像显得粗糙。

- 降低ISO感光度(📖65)。
- 在某些拍摄模式下，高ISO感光度可能会导致图像显得粗糙(📖49)。

被摄体出现红眼(📖42)。

- 使用闪光灯拍摄时，请将[防红眼灯]设为[开](📖45)以亮起防红眼灯(📖4)。
注意，防红眼灯开启时(约1秒)无法进行拍摄，因为该指示灯正在消除红眼。为获得最佳效果，让被摄体直视防红眼灯。同时，在室内场景中拍摄时尝试增加光源的亮度，并在更近的范围内拍摄。
- 使用红眼校正功能编辑图像(📖95)。

记录到存储卡的时间过长，或连续拍摄的速度变慢。

- 使用相机对存储卡进行低级格式化(📖101)。

拍摄设置或FUNC.菜单设置不可用。

- 根据拍摄模式的不同，可用的设置项目也不同。请参阅“各拍摄模式下可使用的功能”、“FUNC.菜单”和“拍摄选项卡菜单”(📖130 - 134)。

拍摄短片

显示的已拍摄时间不正确，或者记录中断。

- 使用相机格式化存储卡，或更换为支持高速记录的存储卡。注意，即使显示的已拍摄时间不正确，存储卡上短片的长度也与实际记录时间相同(📖100、138)。

显示[!]且拍摄自动停止。

当相机无法快速将数据记录至存储卡时，相机的内存缓冲器会变满。可尝试采取以下措施：

- 使用相机对存储卡进行低级格式化(📖101)。
- 降低图像画质(📖42)。
- 更换为支持高速记录的存储卡(📖138)。

无法进行变焦。

- 在[📷](📖51)和[📹](📖60)模式下拍摄短片时无法进行变焦。

被摄体看起来扭曲。

- 在相机前快速通过的被摄体可能会出现扭曲。这不属于故障。

播放

无法进行播放。

- 如果使用计算机对文件进行了重新命名或更改了文件夹结构，则可能无法播放图像或短片。有关文件夹结构和文件名的详细信息，请参阅“软件说明书”(📖111)。

播放停止或声音短时中断。

- 更换为已使用本相机执行低级格式化(📖101)的存储卡。
- 如果将短片复制到读取速度慢的存储卡，播放时可能会发生短时中断。
- 在计算机上播放短片时，如果计算机的性能不足，可能会发生丢帧和声音短时中断的情况。

播放短片时没有声音。

- 如果已开启[静音](📖98)或短片中的声音微弱时，请调整音量(📖76)。
- 在[📷](📖51)或[📹](📖60)中拍摄的短片在播放时没有声音，因为在这些模式下不记录声音。

用前须知

基本应用指南

高级指南

相机的基本知识

使用GPS功能

自动模式

其他拍摄模式

P模式

播放模式

设置菜单

附件

附录

索引

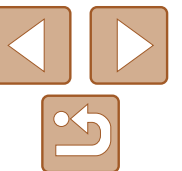

存储卡

无法识别存储卡。

- 在插入存储卡(📖21)的情况下重新启动相机。

计算机

无法将图像传输至计算机。

尝试通过连接线将图像传输至计算机时，请按照以下方法减慢传输速度。

- 按<▶>按钮进入播放模式。按住<MENU>按钮的同时按<▲>和<FUNC SET>按钮。在下一显示屏幕中，按<◀><▶>按钮选择[B]，然后按<FUNC SET>按钮。

Eye-Fi卡

图像无法传输(📖122)。

屏幕提示信息

如果显示错误提示信息，请按照以下方法解决。

没有存储卡

- 存储卡的插入方向可能错误。请以正确的方向重新插入存储卡(📖13)。

存储卡锁起

- 存储卡的写保护滑块处于锁定位置。将写保护滑块切换到解锁位置(📖13)。

不能记录

- 拍摄时相机中没有插入存储卡。要进行拍摄，请以正确的方向插入存储卡(📖13)。

存储卡错误(📖101)

- 即使已对支持的存储卡(📖2)进行了格式化，并将其以正确的方向(📖13)插入后仍出现相同的错误提示信息时，请联系佳能热线中心。

存储卡容量不足

- 存储卡上没有足够的可用空间来拍摄(📖33、47、62)或编辑图像(📖92 – 95)。请删除不需要的图像(📖85)或插入有足够可用空间的存储卡(📖13)。

更换电池。(📖13)

没有图像

- 存储卡上没有可显示的图像。

保护!(📖82)

不能确认的图像/不兼容的JPEG/图像太大/无法播放AVI/RAW

- 不支持的图像或数据已损坏的图像无法显示。
- 曾在计算机上编辑过或重命名的图像，或者使用其他相机拍摄的图像可能无法显示。

用前须知

基本应用指南

高级指南

相机的基本知识

使用GPS功能

自动模式

其他拍摄模式

P模式

播放模式

设置菜单

附件

附录

索引

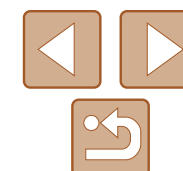

不能放大/此图像无法进行关联播放/不能旋转/不能修改图像/ 无法注册这幅图像! /不能修改/无法指定类别/不能指定的图像

- 曾在计算机上重命名或编辑过的图像，或者使用其他相机拍摄的图像可能无法使用以下功能。注意，标记星号(*)的功能对短片不可用：
放大*([80](#))、关联播放*([82](#))、旋转*([87](#))、收藏图像([89](#))、编辑*([92 - 95](#))、打印列表*([118](#))和相册设置*([120](#))。

选择范围不正确

- 指定图像选择范围([84](#)、[87](#)、[119](#))时，尝试选择最后一张图像之后的图像作为第一张图像，或者正好相反。

超过最多指定张数

- 在打印列表([118](#))或相册设置([120](#))中选择的图像数量超过了998张。请选择小于或等于998张图像。
- 打印列表([118](#))或相册设置([120](#))的设置无法正确保存。请减少选择图像的数量，然后重试。
- 在保护([82](#))、删除([85](#))、收藏图像([89](#))、我的类别([90](#))、打印列表([118](#))或相册设置([120](#))中选择的图像数量超过了500张。

通讯错误

- 存储卡上存在大量图像(约1000张)，导致无法进行打印或将图像传输至计算机。要传输图像，请使用市售的USB读卡器。要进行打印，将存储卡正确插入打印机的存储卡插槽。

命名错误!

- 无法创建文件夹或记录图像，因为已达到存储卡支持的最大文件夹编号(999)，且文件夹中的图像已达到最大图像编号(9999)。在[[P](#)]选项卡中，将[文件编号]改为[自动重设]([102](#))或格式化存储卡([100](#))。

镜头出错

- 检测到镜头错误。按电源按钮即可关闭相机电源后再打开([21](#))。
- 如果频繁显示此错误信息，可能表明相机损坏。这种情况下，请与佳能热线中心联系。

检测到相机错误(错误编号)

- 如果拍摄后立即显示此错误提示信息，图像可能尚未保存。请切换至播放模式查看图像。
- 如果频繁显示此错误信息，可能表明相机损坏。这种情况下，请记下错误编号(E_{xx})，然后与佳能热线中心联系。

文件错误

- 即使将相机连接到打印机，使用其他相机拍摄的照片或经过计算机软件更改的照片也可能无法正确打印([114](#))。

打印错误

- 检查纸张尺寸设置([116](#))。如果设置正确时仍显示此错误提示信息，请重新启动打印机，再次在相机上完成设置。

墨水收集器已满

- 请与佳能热线中心联系请求协助以更换墨水收集器。

用前须知

基本应用指南

高级指南

相机的基本知识

使用GPS功能

自动模式

其他拍摄模式

P模式

播放模式

设置菜单

附件

附录

索引

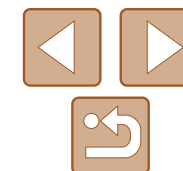

屏幕显示信息

拍摄(信息显示)

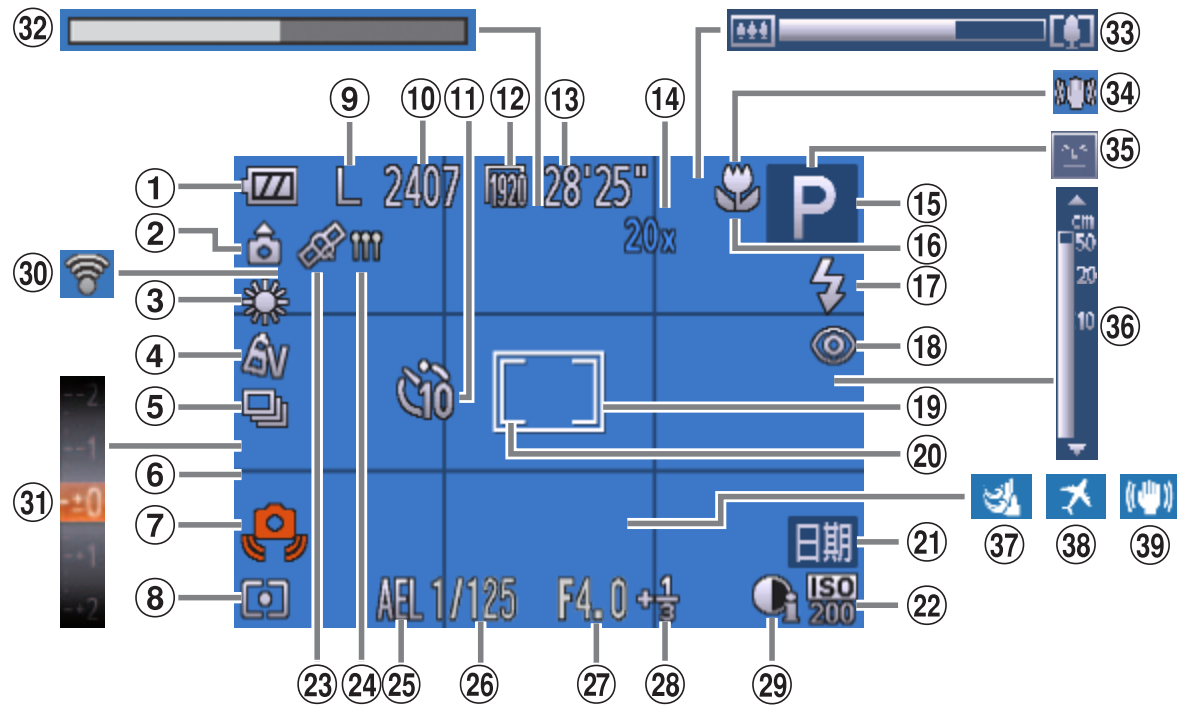

- | | | |
|---------------|----------------------------|-------------------------|
| ① 电池电量(📖128) | ⑫ 短片画质(📖42) | ⑲ 自动对焦框(📖70) |
| ② 相机方向* | ⑬ 剩余拍摄时间(📖138) | ⑳ 点测光AE区框(📖64) |
| ③ 白平衡(📖65) | ⑭ 数码变焦倍率(📖37)、数码长焦附加镜(📖69) | ㉑ 日期标记(📖40) |
| ④ 我的色彩(📖66) | ⑮ 拍摄模式(📖130)、场景图标(📖36) | ㉒ ISO感光度(📖65) |
| ⑤ 驱动模式(📖67) | ⑯ 对焦范围(📖68)、自动对焦锁(📖72) | ㉓ GPS接收状态(📖28) |
| ⑥ 网格线(📖43) | ⑰ 闪光模式(📖39、73) | ㉔ GPS记录功能指示(📖29) |
| ⑦ 相机抖动警告(📖35) | ⑱ 红眼校正(📖42) | ㉕ 自动曝光锁(📖64)、闪光曝光锁(📖73) |
| ⑧ 测光方式(📖64) | | ㉖ 快门速度 |
| ⑨ 分辨率(📖41) | | |
| ⑩ 可拍摄张数(📖138) | | |
| ⑪ 自拍(📖38) | | |

- | | | |
|--------------------|------------------|---------------|
| ⑳ 校正对比度(📖65) | ㉓ 变焦条(📖33) | ㉖ 眨眼检测(📖44) |
| ㉑ Eye-Fi连接状态(📖122) | ㉔ 影像稳定器模式图标(📖36) | ㉗ 手动对焦指示(📖68) |
| ㉒ 光圈值 | | ㉘ 防风屏(📖43) |
| ㉓ 曝光补偿量(📖63) | | ㉙ 时区设置(📖103) |
| ㉔ 曝光补偿条(📖63) | | ㉚ 影像稳定器(📖74) |
| ㉕ 慢动作短片(拍摄时间)(📖60) | | |

* 📷: 常规方向、📷: 竖握
 相机检测拍摄方向并调整设置以达到最佳拍摄效果。播放过程中也要检测方向，相机会在任一方向上根据需要自动旋转图像。但是，相机竖直向上或竖直向下时可能无法正确检测方向。

电池电量

屏幕上会出现图标或提示信息，显示电池的电量状态。

显示	含义
	电量充足
	略有消耗，但仍充足
	电量几乎耗尽-尽快充电
[更换电池。]	电量已耗尽-立即充电

用前须知

基本应用指南

高级指南

相机的基本知识

使用GPS功能

自动模式

其他拍摄模式

P模式

播放模式

设置菜单

附件

附录

索引

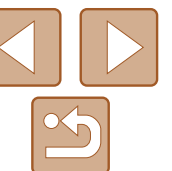

播放(详细信息显示)

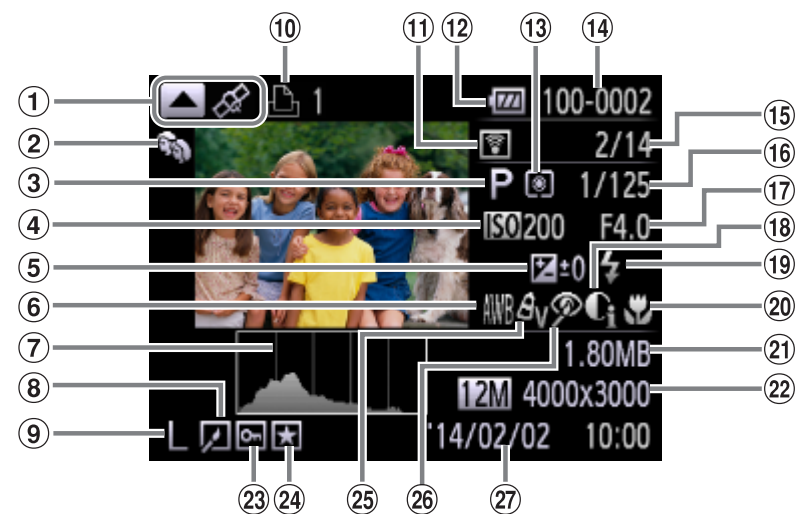

- | | | |
|---|---|---|
| ① 短片
(33 、 76)、
切换显示(GPS信息)
(78) | ⑩ 打印列表(114) | ⑲ 闪光灯(73) |
| ② 我的类别(90) | ⑪ 使用Eye-Fi传输
(122) | ⑳ 对焦范围
(68) |
| ③ 拍摄模式(130) | ⑫ 电池电量(128) | ㉑ 文件大小 |
| ④ ISO感光度
(65)、
播放速度(52) | ⑬ 测光方式(64) | ㉒ 静止图像：分辨率
(138)短片：播放
时间(138) |
| ⑤ 曝光补偿量(63) | ⑭ 文件夹编号 -
文件编号(102) | ㉓ 保护(82) |
| ⑥ 白平衡(65) | ⑮ 当前图像编号/
图像总数 | ㉔ 收藏图像(89) |
| ⑦ 柱状图(78) | ⑯ 快门速度
(静止图像)、
图像画质/
帧频(短片)(41 、
42 、 60) | ⑳ 我的色彩
(66 、 94)、白
平衡校正(50) |
| ⑧ 图像编辑
(92 - 95) | ⑰ 光圈值 | ㉕ 红眼校正
(42 、 95) |
| ⑨ 分辨率(41 、
42 、 60)、
MOV(短片) | ⑱ 校正对比度
(65 、 94) | ㉖ 拍摄日期/时间
(14) |



在电视机上观看图像时，有些信息可能无法显示([108](#))。

在“观看”([76](#))模式下显示的短片操作面板一览

	退出
	播放
	慢镜头(按<◀><▶>按钮调整播放速度。不会播放声音。)
	后退跳过*(要连续后退跳过，按住<FUNC SET>按钮。)
	上一帧(要快退，按住<FUNC SET>按钮。)
	下一帧(要快进，按住<FUNC SET>按钮。)
	前进跳过*(要连续前进跳过，按住<FUNC SET>按钮。)
	编辑(96)
	将相机连接至兼容PictBridge的打印机时显示(114)。

* 显示当前帧前后约4秒的帧。



播放短片时，要前进跳过或后退跳过，请按<◀><▶>按钮或轻敲相机两侧(动态显示)([77](#))。

用前须知

基本应用指南

高级指南

相机的基本知识

使用GPS功能

自动模式

其他拍摄模式

P模式

播放模式

设置菜单

附件

附录

索引

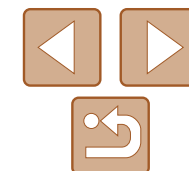

功能和菜单列表

各拍摄模式下可使用的功能

功能	拍摄模式																								
	AUTO	P																							
闪光灯(📖39、73)																									
	○	○	○	○	○	○	○	○	○	○	○	○	○	○	○	○	○	○	○	○	○	○	○	○	○
	-	○	○	○	○	○	○	○	○	○	○	-	-	○	○	○	○	○	○	○	○	-	○	○	-
	*1	○	-	-	-	○	-	-	-	-	-	-	-	-	-	-	-	-	-	-	-	*2	○	-	-
	○	○	○	○	○	○	○	○	○	○	○	○	○	○	○	○	○	○	○	○	○	○	○	○	○
自动曝光锁/闪光曝光锁(📖64、73)*3	-	○	-	-	-	○	-	-	-	-	-	-	-	-	-	-	-	-	-	-	-	-	-	-	-
自动对焦锁(📖64)	-	○	-	-	-	○	-	-	-	-	-	-	-	-	-	-	-	-	-	-	-	○	-	-	-
对焦范围(📖68、72)																									
	-	○	-	○	○	○	○	-	-	-	○	○	○	○	○	○	○	○	○	○	○	-	○	○	○
	○	○	○	-	○	○	○	○	○	○	○	○	○	○	○	○	○	○	○	○	○	○	○	○	○
	-	-	○	-	-	-	-	-	-	-	-	-	-	-	-	-	-	-	-	-	-	-	-	-	-
MF	-	○	○	○	○	○	○	-	-	-	○	○	○	○	○	○	○	○	○	○	○	-	○	-	○
自动跟踪对焦(📖71)	-	○	○	○	○	-	○	-	-	-	-	○	-	-	-	○	○	○	○	○	-	○	-	-	-
屏幕显示(📖22)																									
无信息显示	○	○	○	○	○	○	○	-	-	-	○	○	-	-	-	-	○	○	-	○	○	-	○	○	
信息显示	○	○	○	○	○	○	○	○	○	○	○	○	○	○	○	○	○	○	○	○	○	○	○	○	○

*1 不可用，但在某些情况下会切换至[]。
 *2 不可用，但闪光灯闪光时会切换至[]。
 *3 在[]闪光模式下，闪光曝光锁不可用。

○可用或自动设置。-不可用。

- 用前须知
- 基本应用指南
- 高级指南
- 相机的基本知识
- 使用GPS功能
- 自动模式
- 其他拍摄模式
- P模式
- 播放模式
- 设置菜单
- 附件
- 附录
- 索引

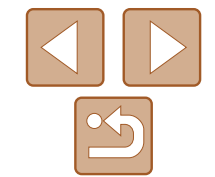

FUNC.菜单

功能	拍摄模式																								
	AUTO	P																							
GPS设置(📖28)																									
关/开	○	○	○	○	○	○	○	○	○	○	○	○	○	○	○	○	○	○	○	○	○	○	○	○	○
测光方式(📖64)																									
	○	○	○	○	○	○	○	○	○	○	○	○	○	○	○	○	○	○	○	○	○	○	○	○	○
	-	○	-	-	-	○	-	-	-	-	-	-	-	-	-	-	-	-	-	-	-	-	-	-	
我的色彩(📖66)																									
OFF	○	○	○	○	○	○	○	○	○	○	○	○	○	○	○	○	○	○	○	○	○	○	○	○	○
ΔV ΔN ΔSe^{*1} ΔW^{*1} ΔP ΔL ΔD ΔB ΔG ΔR ΔC^{*2}	-	○	-	-	-	○	-	○	○	○	-	-	-	-	-	-	-	-	-	-	○	○	○	-	
白平衡(📖65)																									
AWB	○	○	○	○	○	○	○	○	○	○	○	○	○	○	○	○	○	○	○	○	○	○	○	○	○
	-	○	-	-	-	○	-	○	○	○	-	○	-	-	-	-	-	-	-	-	○	○	○	-	
*3	-	○	○	○	-	○	-	○	○	○	-	○	-	-	-	-	-	-	-	-	○	○	○	-	
水下白平衡校正(📖50)																									
	-	-	○	○	-	-	-	-	-	-	-	-	-	-	-	-	-	-	-	-	-	-	-	-	
ISO感光度(📖65)																									
ISO AUTO	○	○	○	○	○	○	○	○	○	○	○	○	○	○	○	○	○	○	○	○	○	○	○	○	○
ISO 100 ISO 200 ISO 400 ISO 800 ISO 1600 ISO 3200	-	○	-	-	-	○	-	-	-	-	-	-	-	-	-	-	-	-	-	-	-	-	-	-	
曝光补偿(📖63)																									
	-	○	○	○	○	○	○	○	○	○	○	○	○	○	○	○	○	○	○	-	-	○	-	○	-
自拍(📖38)																									
OFF	○	○	○	○	○	○	○	○	○	○	○	○	○	○	○	○	○	○	○	○	○	○	○	○	○
	○	○	○	○	○	○	○	-	-	-	○	○	○	○	○	○	○	○	○	○	○	○	○	○	
自拍设置(📖39)																									
延迟*4	○	○	○	○	○	○	○	-	-	-	○	○	○	○	○	○	○	○	○	○	○	○	○	○	
拍摄数量*5	○	○	○	○	○	-	○	-	-	-	○	○	○	○	○	○	○	○	○	○	○	○	-	-	

*1 白平衡不可用。
 *2 可在1-5的范围内设置：反差、锐度、颜色饱和度、红色、绿色、蓝色和肤色。
 *3 在或模式下不可用。
 *4 在无法选择拍摄张数的模式下不能设置为0秒。
 *5 在无法选择拍摄数量的模式下为1张(无法更改)。

○可用或自动设置。-不可用。

- 用前须知
- 基本应用指南
- 高级指南
- 相机的基本知识
- 使用GPS功能
- 自动模式
- 其他拍摄模式
- P模式
- 播放模式
- 设置菜单
- 附件
- 附录
- 索引

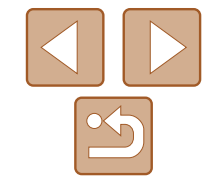

功能	拍摄模式																								
	AUTO	P																							
驱动模式(📖67)																									
	○	○	○	○	○	○	○	○	○	○	○	○	○	○	○	○	○	○	○	○	○	○	○	○	○
	-	○	○	○	○	-	○	-	-	-	-	○	○	○	○	○	○	○	○	○	○	○	-	-	-
静止图像纵横比(📖41)																									
16:9 3:2 4:3 1:1	○	○	○	-	○	-	○	○	○	○	-	-	-	*1	-	○	○	○	○	○	○	○	-	-	-
分辨率(📖41)																									
L	○	○	○	○	○	○	○	○	○	○	○	○	-	○	○	○	○	○	○	○	○	○	○	○	○
M1 M2	○	○	○	○	○	○	○	○	○	○	-	-	-	-	-	-	-	-	-	○	○	○	○	○	
M	-	-	-	-	-	-	-	-	-	-	-	○	-	-	-	-	-	-	-	-	-	-	-	-	
S	○	○	○	○	○	○	○	○	○	○	○	-	-	-	-	-	-	-	-	-	○	○	○	○	
短片画质(📖42、60)																									
F1920	○	○	○	○	○	○	○	○	○	○	○	○	○	○	-	○	○	○	○	○	○	○	○	-	-
F1280	○	○	○	○	○	○	○	○	○	○	○	○	○	○	*2	○	○	○	○	○	○	○	○	○	-
F640	○	○	○	○	○	○	○	○	○	○	○	○	○	○	*2	○	○	○	○	○	○	○	○	-	-
F240 F120	-	-	-	-	-	-	-	-	-	-	-	-	-	-	-	-	-	-	-	-	-	-	-	○	

*1 仅[4:3]和[16:9]可用。

*2 与纵横比设置同步，会自动设置(📖51)。

○可用或自动设置。-不可用。

用前须知

基本应用指南

高级指南

相机的基本知识

使用GPS功能

自动模式

其他拍摄模式

P模式

播放模式

设置菜单

附件

附录

索引

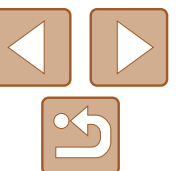

拍摄选项卡菜单

功能	拍摄模式																									
	AUTO	P	🐟	🐼	🐼	📷	📷	📷	📷	📷	📷	📷	📷	📷	📷	📷	📷	📷	📷	📷	📷	📷	📷	📷		
自动对焦框(📖70)																										
智能面部优先*1	○	○	-	-	○	○	○	○	○	○	○	○	○	○	-	-	○	○	○	○	○	-	○	-	○	○
自动跟踪对焦	-	○	○	○	○	-	○	-	-	-	-	○	-	-	-	○	○	○	○	○	-	○	-	-	-	
中央	-	○	○	○	○	○	○	-	-	-	-	○	○	-	○	○	○	○	○	○	○	○	○	○	○	
自动对焦框大小(📖70)*2																										
普通	-	○	○	○	○	○	○	-	-	-	-	○	○	-	○	○	○	○	○	○	○	○	○	○	○	
小	-	○	○	○	○	○	○	-	-	-	-	○	-	-	○	○	○	○	○	○	-	○	-	○	○	
数码变焦(📖37)																										
标准	○	○	○	○	○	○	○	○	○	○	-	-	-	-	-	-	-	-	-	-	○	○	-	○	-	
关	○	○	○	-	○	○	○	○	○	○	○	○	○	○	○	○	○	○	○	○	○	○	○	○	○	
1.5x/2.0x	-	○	-	-	-	-	-	-	-	-	-	-	-	-	-	-	-	-	-	-	-	-	-	-	-	
自动对焦点放大(📖44)																										
开	○	○	○	○	○	-	○	○	○	○	-	○	-	-	-	○	○	○	○	○	-	○	-	-	-	
关	○	○	○	○	○	○	○	○	○	○	○	○	○	○	○	○	○	○	○	○	○	○	○	○	○	
伺服自动对焦(📖72)																										
开	-	○	○	○	○	-	○	-	-	-	-	○	-	-	-	○	○	○	○	○	-	-	-	-	-	
关*3	○	○	○	○	○	○	○	○	○	○	○	○	○	○	○	○	○	○	○	○	○	○	○	○	○	
自动对焦辅助光(📖45)																										
开	○	○	-	-	○	○	○	○	○	○	○	○	○	○	○	○	○	○	○	○	○	-	○	○	○	○
关	○	○	○	○	○	○	○	-	○	○	○	○	○	○	○	○	○	○	○	○	○	○	○	○	○	
手动对焦点放大(📖68)																										
开	-	○	○	○	○	-	○	-	-	-	-	○	-	-	-	○	○	○	○	○	-	○	-	-	-	
关	○	○	○	○	○	○	○	○	○	○	○	○	○	○	○	○	○	○	○	○	○	○	○	○	○	
安全手动对焦(📖68)																										
开	-	○	○	○	○	○	○	-	-	-	○	○	○	○	○	○	○	○	○	○	-	○	-	○	○	
关	○	○	○	○	○	○	○	○	○	○	○	○	○	○	○	○	○	○	○	○	○	○	○	○	○	

*1 未检测到面部时的操作因拍摄模式而异。
 *2 自动对焦框设为[中央]时可用。
 *3 在[AUTO]模式下检测到被摄体移动时为[开]。

○可用或自动设置。-不可用。

- 用前须知
- 基本应用指南
- 高级指南
 - 相机的基本知识
 - 使用GPS功能
 - 自动模式
 - 其他拍摄模式
 - P模式
 - 播放模式
 - 设置菜单
 - 附件
 - 附录
- 索引

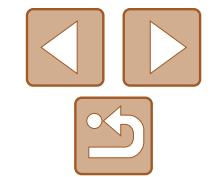

功能	拍摄模式		相机图标																								
	AUTO	P	📷	📷	📷	📷	📷	📷	📷	📷	📷	📷	📷	📷	📷	📷	📷	📷	📷	📷	📷	📷	📷	📷	📷	📷	
闪光模式(📖42、45)																											
红眼校正	开	○	○	-	-	○	○	○	○	○	○	○	○	-	○	-	-	-	-	-	-	○	-	-	-	-	-
	关	○	○	○	○	○	○	○	○	○	○	○	○	-	○	○	○	○	○	○	○	○	-	○	○	-	-
防红眼灯	开	○	○	-	-	○	○	○	○	○	○	○	○	-	○	○	○	○	○	○	○	○	-	○	○	-	-
	关	○	○	○	○	○	○	○	○	○	○	○	○	-	○	○	○	○	○	○	○	○	-	○	○	-	-
校正对比度(📖65)																											
自动	○	○	○	○	-	○	-	-	-	-	-	-	-	○	-	-	-	-	-	-	-	-	-	-	-	-	
关	-	○	-	-	○	○	○	○	○	○	○	○	○	-	○	○	○	○	○	○	○	○	○	○	○	○	
防风屏(📖43)																											
开/关	○	○	○	○	○	○	○	○	○	○	○	○	○	○	○	-	○	○	○	○	○	○	○	○	○	○	-
查看(📖46)																											
关/2-10秒/继续显示	○	○	○	○	○	○	○	○	○	○	○	○	○	○	○	○	○	○	○	○	○	○	○	○	○	-	-
查看信息(📖46)																											
关	○	○	○	○	○	○	○	○	○	○	○	○	○	○	○	○	○	○	○	○	○	○	○	○	○	-	-
详细/查看对焦点	○	○	○	○	○	○	○	○	○	○	○	○	○	○	○	○	○	○	○	○	○	○	○	○	○	-	-
眨眼检测(📖44)																											
开	○	○	-	-	○	○	○	○	○	○	○	○	-	○	-	-	-	-	○	○	○	-	-	-	-	-	
关	○	○	○	○	○	○	○	○	○	○	○	○	○	○	○	○	○	○	○	○	○	○	○	○	○	○	
网格线(📖43)																											
开	○	○	○	○	○	○	○	○	○	○	○	○	○	○	○	○	○	○	○	○	○	○	○	○	○	-	○
关	○	○	○	○	○	○	○	○	○	○	○	○	○	○	○	○	○	○	○	○	○	○	○	○	○	○	○
影像稳定器设置(📖74)																											
影像稳定器模式	关	○	○	○	○	○	○	○	○	○	○	○	-	○	○	○	○	○	○	○	○	○	○	○	○	○	○
	常开	○	○	○	○	○	○	○	○	○	○	○	○	○	○	○	○	○	○	○	○	○	○	○	○	○	○
	仅拍摄时	-	○	○	○	○	-	○	○	○	○	○	-	○	○	○	○	○	○	○	○	○	○	○	○	-	-
强力影像稳定器	开	○	○	○	○	○	○	○	○	○	○	○	○	○	○	○	○	○	○	○	○	○	○	○	○	○	○
	关	○	○	○	○	○	○	○	○	○	○	○	○	-	○	○	○	○	○	○	○	○	○	○	○	○	○
日期标记(📖40)																											
关	○	○	○	○	○	○	○	○	○	○	○	○	○	○	○	○	○	○	○	○	○	○	○	○	○	○	○
日期/日期和时间	○	○	○	○	○	○	○	○	○	○	○	○	-	-	-	-	-	-	-	-	-	-	-	-	-	-	

○可用或自动设置。-不可用。

- 用前须知
- 基本应用指南
- 高级指南
- 相机的基本知识
- 使用GPS功能
- 自动模式
- 其他拍摄模式
- P模式
- 播放模式
- 设置菜单
- 附件
- 附录
- 索引

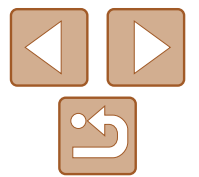

🔧 设置选项卡菜单

项目	参考页	项目	参考页
静音	📖98	时区设置	📖103
音量	📖98	日期/时间	📖14
声音选项	📖98	GPS自动时间	📖31
提示	📖99	GPS设置	📖28、103
液晶屏的亮度	📖99	单位	📖104
液晶屏日光模式	📖99	视频输出制式	📖110
开机画面	📖100	HDMI操控	📖109
格式化	📖100、101	Eye-Fi设置	📖122
文件编号	📖102	语言🗣️	📖16
创建文件夹	📖102	重设全部设置	📖104
节电	📖21、102		

📺 拍摄选项卡菜单

项目	参考页	项目	参考页
幻灯片播放	📖81	剪裁	📖93
删除	📖85	调整尺寸	📖92
保护	📖82	我的色彩	📖94
旋转	📖87	动态显示	📖77
收藏图像	📖89	滚动显示	📖76
我的类别	📖90	横竖画面转换	📖88
相册设置	📖120	播放开始位置	📖76
校正对比度	📖94	切换效果	📖76
红眼校正	📖95		

🖨️ 打印选项卡菜单

项目	参考页	项目	参考页
打印	—	选择全部图像	📖120
选择图像及打印份数	📖119	清除所有打印选择	📖120
选择图像范围	📖119	打印设置	📖118

用前须知

基本应用指南

高级指南

相机的基本知识

使用GPS功能

自动模式

其他拍摄模式

P模式

播放模式

设置菜单







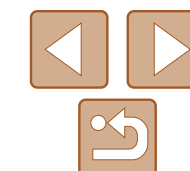



附件

附录

索引



播放模式下的FUNC.菜单

项目	参考页	项目	参考页
旋转	 87	短片播放	 76
打印列表	 118	短片摘要播放	 80
打印	 114	关联播放	 82
保护	 82	图像搜索	 79
收藏图像	 89	幻灯片播放	 81
删除	 85		

使用须知

- 本相机属于高精度电子设备。避免相机跌落或使其受到强烈冲击。
- 切勿使相机靠近产生强磁场的磁体、电动机或其他设备，否则可能导致故障或删除图像数据。
- 如果相机或屏幕上沾水或粘附污垢，请用干燥的软布(例如眼镜布)擦拭。请勿用力擦拭。
- 切勿使用含有机溶剂的清洁剂清洁相机或液晶显示屏。
- 请用吹气刷除去镜头上的灰尘。如果难以清洁，请与佳能热线中心联系。
- 为避免温度突然变化(将相机从寒冷的地方带到温暖的环境时)而导致相机内部形成结露，可将相机置于密闭的、可再封口的塑料袋里，使其逐渐适应温度变化，然后再从袋里取出相机。
- 如果相机上已形成结露，请立即停止使用。在这种状态下继续使用相机可能会损坏相机。请取出电池和存储卡，待水分完全蒸发之后再继续使用。
- 长期存放电池前，请将电池的剩余电量耗尽，然后将其从相机中取出，放在塑料袋或类似保护盒中。如果将尚有剩余电量的电池长期存放(约1年)，可能会缩短电池寿命或影响其性能。

用前须知

基本应用指南

高级指南

相机的基本知识

使用GPS功能

自动模式

其他拍摄模式

P模式

播放模式

设置菜单

附件

附录

索引

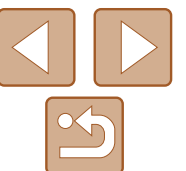

规格

相机有效像素(最大)	约1210万像素
镜头焦距	5倍变焦: 5.0 (W) – 25.0 (T) mm (以35mm胶片换算: 28 (W) – 140 (T) mm)
防水性能	相当于IEC/JIS保护等级“IPX8” *1 可在25米深的水中使用最多60分钟。
防尘性能	相当于IEC/JIS保护等级“IP6X” *1
防震性能	符合佳能标准, 该标准基于MIL Standard 810F Method 516.5 Selecting Procedure IV(一项美国防震标准)*1*2制定。
液晶显示屏	3.0" TFT LCD彩色屏幕 有效像素: 约461,000点
文件格式	兼容相机文件系统设计规则和DPOF(version 1.1)
数据类型	静止图像: Exif 2.3 (JPEG) 短片: MOV (视频: MPEG-4 AVC/H.264; 音频: 线性PCM(单声道)) GPS记录文件: 符合NMEA 0183信息格式
接口	高速USB接口 HDMI输出 模拟音频输出(单声道) 模拟视频输出(NTSC/PAL)
电源	电池NB-6LH 交流电转接器套件ACK-DC40
操作温度*3	-10 – 40 °C
尺寸(基于CIPA准则)	109.4 × 68.0 × 27.5 mm
重量(基于CIPA准则)	约218 g(包括电池和存储卡) 约194 g(仅相机机身)

*1 本相机符合佳能标准测试环境。但是, 不保证相机不会发生损坏或故障。

*2 测试环境:

掉落高度: 2.0 m

掉落表面: 胶合板

掉落方向: 各面(6面), 各角(4角), 共计10个方向

掉落次数: 各面及各角各3次, 共计30次

*3 -10 至 0 °C之间的温度低于电池NB-6LH的推荐工作温度范围。在该温度范围内电池性能会暂时受到影响, 但相机仍能进行操作。

数码变焦焦距(以35mm胶片换算)

数码变焦[标准]	28 – 560 mm (表示光学变焦及数码变焦的组合焦距。)
数码长焦附加镜 1.5倍	42.0 – 210.0 mm
数码长焦附加镜 2.0倍	56.0 – 280.0 mm

可拍摄张数/记录时间、播放时间

拍摄张数	约300张
短片记录时间*1	约1小时
连续拍摄*2	约1小时40分钟
播放时间	约6小时

*1 该时间基于以下条件: 相机处于默认设置, 并进行正常的操作, 如拍摄、暂停、打开和关闭相机电源及变焦。

*2 该时间基于以下操作: 反复拍摄最大短片长度(直到记录自动停止)。

- 可拍摄张数基于CIPA(日本相机与影像产品协会)的测试准则。
- 有些拍摄条件下, 可拍摄张数和记录时间可能会少于上述数值。
- 表中的数值为使用电量充足的电池时获得的可拍摄张数/时间。

用前须知

基本应用指南

高级指南

相机的基本知识

使用GPS功能

自动模式

其他拍摄模式

P模式

播放模式

设置菜单

附件

附录

索引

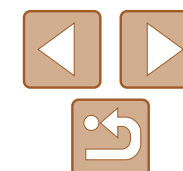

■ 每张存储卡的可拍摄张数(纵横比为4:3时)

记录像素	每张存储卡上的可拍摄张数(近似拍摄数量)	
	8 GB	32 GB
L (大) 12 M/4000×3000	2505	10115
M1 (中 1) 2 M/2816×2112	4723	19064
M2 (中 2) 2 M/1600×1200	12927	52176
S (小) 0.3 M/640×480	40937	165225

- 表中的测量值基于佳能公司的测试条件，根据被摄体、存储卡和相机设置可能会有所不同。
- 表中的值基于4:3纵横比。可拍摄的张数根据图像的纵横比(📖41)而有所不同。

■ 每张存储卡的记录时间

图像画质	每张存储卡的记录时间	
	8 GB	32 GB
1080	29分39秒	1小时59分43秒
1280	42分11秒*1	2小时50分19秒*2
640	1小时28分59秒	5小时59分10秒
120	26分24秒	1小时46分35秒
240	52分28秒	3小时31分49秒

*1 记录iFrame短片(📖60)时为27分39秒。

*2 记录iFrame短片(📖60)时为1小时51分37秒。

- 表中的测量值基于佳能公司的测试条件，根据被摄体、存储卡和相机设置可能会有所不同。
- 记录在以下情况下将自动停止：短片的文件尺寸达到4 GB、在[1080]或[1280]模式拍摄时的记录时间达到约29分59秒，或在[640]模式拍摄时的记录时间达到约1小时。
- 使用某些存储卡时，即使未达到最大短片长度，记录也可能停止。建议使用SD SpeedClass (传输速率级别)6或更高级别的存储卡。

■ 闪光范围

最大广角(📷)	30 cm – 3.5 m
最大长焦(📷)	1.0 – 3.0 m

■ 拍摄范围

拍摄模式	对焦范围	最大广角(📷)	最大长焦(📷)
AUTO	—	1 cm – 无限远	1 m – 无限远
	 MF	1-50 cm	—
其他模式	 *	1-50cm	—
		5 cm – 无限远	1 m – 无限远
	MF*	1 cm – 无限远	1 m – 无限远

* 某些拍摄模式下不可用。

- 水下拍摄时约为1.3倍。

■ 连续拍摄速度

约1.9张/秒

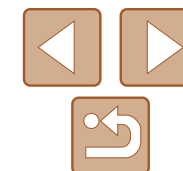

■ 快门速度

[AUTO]模式下, 自动设置范围	1 - 1/1600秒
-------------------	-------------

■ 光圈

f值	f/3.9 / f/8.0 (W)、f/4.8 / f/10 (T)
----	------------------------------------

■ 电池NB-6LH

类型:	可充电锂离子电池
额定电压:	3.7 V DC
额定容量:	1060 mAh
充放电次数:	约300次
工作温度:	0 - 40 °C
尺寸:	34.4×41.8×6.9 mm
重量:	约22 g

■ 电池充电器CB-2LYT

额定输入:	100 - 240 V AC(50/60 Hz)、0.085 A(100 V) - 0.05 A(240 V)
额定输出:	4.2 V DC, 0.7 A
充电时间:	约2小时(使用电池NB-6LH时)
充电指示灯:	正在充电: 橙色/充电完成: 绿色(双指示灯系统)
工作温度:	0 - 40 °C

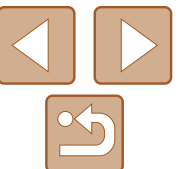

索引

数字和字母

CameraWindow(计算机)..... 111
DPOF 118
Eye-Fi卡.....2、122
FUNC.菜单
 基本操作.....23
 列表.....131、136
GPS27、78
HDMI连接线.....107、108
iFrame短片(短片模式).....60
ISO感光度.....65
P(拍摄模式).....63
PictBridge107、114
SD/SDHC/SDXC存储卡 → 存储卡
 → 日期/时间
 → 焰火(拍摄模式)
 → 删除

中文

B

白平衡(色彩).....65
包装内物品.....2
保护.....82
曝光
 补偿.....63
 闪光曝光锁.....73
 自动曝光锁.....64
编辑
 调整图像尺寸.....92
 红眼校正.....95

剪裁.....93
我的色彩.....94
校正对比度.....94
变焦.....17、33、37
播放 → 观看

C

菜单
 基本操作.....24
 列表.....130
测光方式.....64
查看对焦点.....78
程序自动曝光.....63
重设全部设置.....104
存储卡.....2 → 存储卡
 记录时间.....138
错误提示信息.....126

D

打印.....114 → 打印
单色(拍摄模式).....53
低光照(拍摄模式).....49
电池 → 日期/时间(日期/时间电池)
 充电.....12
 电量.....128
 节电.....21
电池充电器.....2、107
电视机显示.....108
电源.....107
 → 电池
 → 交流电转接器套件

→ 电池充电器
动态显示.....77
端子.....108、110、114
短片
 编辑.....96
 记录时间.....138
 图像画质(分辨率/帧频).....41、42、60
短片摘要(拍摄模式).....55
对焦
 伺服自动对焦.....72
 自动对焦点放大.....44
 自动对焦框.....70
 自动对焦锁.....72
对焦范围
 手动对焦.....68
 微距.....68
对焦锁定.....70

F

放大显示.....80
分辨率(图像大小).....41
辅助拼接(拍摄模式).....59
附件.....107

G

故障排除.....124
观看.....18
 单张显示.....18
 电视机显示.....108
 放大显示.....80
 关联播放.....82
 幻灯片播放.....81
 索引显示.....79
 图像搜索.....79

关联播放.....82

H

海报效果(拍摄模式).....50
黑白图像.....66
红眼校正.....42、95
幻灯片播放.....81

J

极鲜艳色彩(拍摄模式).....50
家用电源.....110
剪裁.....93、116
将图像保存至计算机.....113
交流电转接器套件.....107、110
校正对比度.....65、94
节电.....21

K

宽屏(分辨率).....41

L

立体声AV连接线.....108、110
连续拍摄.....67

M

慢动作短片(短片模式).....60
慢速快门(拍摄模式).....58
面部优先自拍(拍摄模式).....57

用前须知

基本应用指南

高级指南

相机的基本知识

使用GPS功能

自动模式

其他拍摄模式

P模式

播放模式

设置菜单

附件

附录

索引

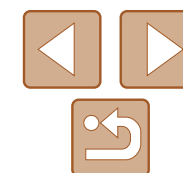

默认设置 → 重设全部设置

P

拍摄

拍摄日期/时间 → 日期/时间

拍摄信息.....128

屏幕

菜单 → FUNC. 菜单选项卡

图标.....128、129

显示语言.....16

Q

强力影像稳定器.....74

驱动模式.....67

R

人像(拍摄模式).....48

日期/时间

变更.....15

日期/时间电池.....16

设置.....14

世界时钟.....103

添加日期标记.....40

软件

安装.....112

将图像保存至计算机.....113

S

色彩(白平衡).....65

色彩交换(拍摄模式).....54

色彩强调(拍摄模式).....53

删除.....85

闪光曝光锁.....73

闪光灯

关闭闪光灯.....39、73

开.....73

慢速同步.....73

声音.....98

时钟.....25

世界时钟.....103

收藏图像.....89

手持拍夜景(拍摄模式).....48

手动对焦(对焦范围).....68

数码变焦.....37

数码长焦附加镜.....69

水下(拍摄模式).....48

伺服自动对焦.....72

搜索.....79

T

调整图像尺寸.....92

图像

保护.....82

播放 → 观看

删除.....85

显示时间.....46

图像画质 → 压缩率(图像画质)

W

玩具相机效果(拍摄模式).....52

腕带 → 相机带

网格线.....43

微距(对焦范围).....68

微缩景观效果(拍摄模式).....51

文件编号.....102

我的类别.....90

我的色彩.....66、94

X

显示语言.....16

相册设置.....120

相机

重设全部设置.....104

相机带.....2、12

笑脸(拍摄模式).....56

携带相机旅行.....103

旋转.....87

雪景(拍摄模式).....48

Y

焰火(拍摄模式).....49

影像稳定器.....74

影音连接线.....107、110

鱼眼效果(拍摄模式).....51

Z

眨眼检测.....44

眨眼自拍(拍摄模式).....57

直流电连接器.....110

指示灯.....25、45

智能面部优先(自动对焦框模式).....70

中央(自动对焦框模式).....70

自定义白平衡.....66

自动对焦框.....70

自动对焦锁.....72

自动跟踪对焦.....71

自动快门(拍摄模式).....56

自动模式(拍摄模式).....17、33

自动曝光锁.....64

自拍.....38

2秒延时自拍.....38

面部优先自拍(拍摄模式).....57

眨眼自拍(拍摄模式).....57

自定义自拍.....39

棕褐色调图像.....66

纵横比.....41

用前须知

基本应用指南

高级指南

相机的基本知识

使用GPS功能

自动模式

其他拍摄模式

P模式

播放模式

设置菜单

附件

附录

索引

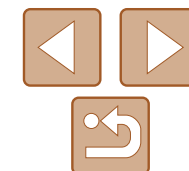

注意

如果换用不正确类型的电池会有爆炸的危险。丢弃废电池时请遵守当地的规则。

商标和许可

- Microsoft、Windows是微软公司(Microsoft Corporation)在美国和/或其它国家(地区)的商标或注册商标。
- Macintosh、Mac OS是苹果公司(Apple Inc.)在美国和其它国家(地区)注册的商标。
- SDXC徽标是SD-3C LLC.的商标。
- HDMI、HDMI徽标和High-Definition Multimedia Interface是HDMI Licensing LLC.的商标或注册商标。
- iFrame徽标和iFrame符号是苹果公司(Apple Inc.)的商标。
- 所有其他商标均属其各自所有者的财产。
- 本器材配有Microsoft许可的exFAT技术。
- This product is licensed under AT&T patents for the MPEG-4 standard and may be used for encoding MPEG-4 compliant video and/or decoding MPEG-4 compliant video that was encoded only (1) for a personal and non-commercial purpose or (2) by a video provider licensed under the AT&T patents to provide MPEG-4 compliant video.No license is granted or implied for any other use for MPEG-4 standard.
本产品经AT&T MPEG-4标准的专利授权，可用于为提供MPEG-4兼容视频而进行的MPEG-4兼容视频的编码和/或仅对(1)以个人和非商业用途为目的或(2)经AT&T专利授权的视频提供商所编码的MPEG-4兼容视频进行的解码。无论明示或暗示，对MPEG-4标准的任何其它用途均不予许可。

为确保正确使用本产品，建议使用佳能原厂附件。

免责声明

- 禁止对本指南进行未授权的复制。
- 所有测试结果均基于佳能的测试标准。
- 产品规格或外观等信息如有变更，恕不另行通知。
- 本指南中的图示和屏幕显示可能与实际设备略有不同。
- 除上述事项外，佳能公司不承担由于使用此产品造成的任何损失。

部件名称	有毒有害物质或元素					
	铅(Pb)	汞(Hg)	镉(Cd)	六价铬(Cr(VI))	多溴联苯(PBB)	多溴二苯醚(PBDE)
电气实装部分	×	○	○	○	○	○
金属部件	×	○	○	○	○	○
○：表示该有毒有害物质在该部件所有均质材料中的含量均在 SJ/T11363-2006 标准规定的限量要求以下。 ×：表示该有毒有害物质至少在该部件的某一均质材料中的含量超出 SJ/T11363-2006 标准规定的限量要求。						
 FOR P.R.C. ONLY 本标志适用于在中华人民共和国销售的电子信息产品、标志中央的数字代表产品的环保使用期限。						

本产品符合佳能CCS-C14-09标准

进口商：佳能(中国)有限公司

进口商地址：北京市东城区金宝街89号金宝大厦15层
邮编100005

原产地：请参照保修卡、产品包装箱或产品机身上的标示

用前须知

基本应用指南

高级指南

相机的基本知识

使用GPS功能

自动模式

其他拍摄模式

P模式

播放模式

设置菜单

附件

附录

索引

