

# **MB2300 series**

## **Manuel en ligne**

Lisez-moi d'abord  
Fonctions utiles disponibles sur la machine  
Présentation de la machine  
Impression  
Copie  
Numérisation  
Télécopie  
Dépannage

## Contenu

Lisez-moi d'abord. . . . .	17
Symboles utilisés dans ce document. . . . .	18
Marques et licences. . . . .	19
Astuces pour la recherche. . . . .	23
Remarques sur l'explication des opérations. . . . .	25
Fonctions utiles disponibles sur la machine. . . . .	26
Se connecter facilement avec la technologie sans fil en « Mode point d'accès ». . . . .	27
Téléchargement de différents contenus. . . . .	28
Imprimer des éléments avec Easy-PhotoPrint+ (application Web). . . . .	29
Utilisez la machine plus facilement avec Quick Toolbox. . . . .	30
Méthodes de connexion disponibles sur la Machine. . . . .	31
Connexion sans point d'accès (Windows XP). . . . .	33
Restrictions. . . . .	36
Note relative à l'impression de service Web. . . . .	38
Utilisation de MAXIFY Cloud Link. . . . .	40
Utilisation de MAXIFY Cloud Link à partir de votre imprimante. . . . .	41
Avant d'utiliser MAXIFY Cloud Link à partir de votre imprimante. . . . .	42
Préparation à l'utilisation de MAXIFY Cloud Link à partir de votre imprimante. . . . .	44
Gestion des applications. . . . .	47
Utilisation de MAXIFY Cloud Link. . . . .	52
Nuage sous Windows. . . . .	55
Nuage Dépannage. . . . .	58
Utilisation de MAXIFY Cloud Link à partir de votre smartphone, de votre tablette ou de votre ordinateur. . . . .	59
Avant d'utiliser Canon Inkjet Cloud Printing Center. . . . .	60
Configuration requise pour le fonctionnement de Canon Inkjet Cloud Printing Center. . . . .	61
Préparatifs avant d'utiliser Canon Inkjet Cloud Printing Center. . . . .	63
Impression de votre Code enregistr. imprimante. . . . .	71
Fenêtre Canon Inkjet Cloud Printing Center. . . . .	72
Utilisation de Canon Inkjet Cloud Printing Center. . . . .	89
Ajout d'une Imprimante. . . . .	93
Ajout d'un utilisateur MAXIFY Cloud Link. . . . .	95
Dépannage de Canon Inkjet Cloud Printing Center. . . . .	100

Qu'est-ce qu'un Code de sécurité ? . . . . .	102
Impression avec Google Cloud Print. . . . .	103
Préparations à l'impression avec Google Cloud Print. . . . .	104
Impression depuis votre ordinateur ou votre smartphone avec Google Cloud Print. . . . .	108
Impression à partir d'un périphérique compatible AirPrint. . . . .	110
Vérification des informations relatives à l'imprimante. . . . .	115
Fonction d'intégration aux services de stockage en ligne. . . . .	118
Utilisation de Imprimer depuis un e-mail. . . . .	119
Préparation de l'utilisation d'Imprimer depuis un e-mail. . . . .	124
Liste des fuseaux horaires. . . . .	127
Impression rapide à partir d'un smartphone ou d'une tablette avec MAXIFY Printing Solutions. . . . .	128
Impression avec Windows RT. . . . .	129
Présentation de la machine. . . . .	130
Guide de sécurité. . . . .	131
Précautions de sécurité. . . . .	132
Informations sur la sécurité et les réglementations. . . . .	134
Principaux composants et opérations de base. . . . .	141
Principaux composants. . . . .	142
Face avant. . . . .	143
Face arrière. . . . .	145
Vue de l'intérieur. . . . .	146
Panneau de contrôle. . . . .	147
À propos de l'alimentation de la machine. . . . .	149
Vérification que la machine est sous tension. . . . .	150
Mise sous tension/hors tension de la machine. . . . .	151
Note relative à la prise secteur et au cordon d'alimentation. . . . .	153
Note relative au débranchement du cordon d'alimentation. . . . .	154
Utilisation du panneau de contrôle. . . . .	155
Saisie de chiffres, de lettres et de symboles. . . . .	159
Chargement du papier / des originaux. . . . .	161
Chargement du papier. . . . .	162
Alimentations papier - Chargement du papier. . . . .	163
Chargement de papier ordinaire/photo. . . . .	165
Chargement des enveloppes. . . . .	170

Types de support pouvant être utilisés. . . . .	174
Limite de chargement du papier. . . . .	176
Types de support ne pouvant pas être utilisés. . . . .	178
Zone d'impression. . . . .	179
Zone d'impression. . . . .	180
Formats autres que Lettre, Légal ou Enveloppes. . . . .	181
Lettre, Légal. . . . .	182
Enveloppes. . . . .	183
Chargement des originaux. . . . .	184
Position de chargement des originaux. . . . .	185
Chargement des originaux sur la vitre d'exposition. . . . .	186
Chargement de documents dans le CAD (chargeur automatique de documents). . . . .	187
Chargement des originaux selon chaque fonction. . . . .	188
Originaux pouvant être chargés. . . . .	190
Insertion de la clé USB flash. . . . .	192
Insertion de la clé USB flash. . . . .	193
Retrait de la clé USB flash. . . . .	194
<b>Remplacement d'une cartouche d'encre. . . . .</b>	<b>195</b>
Remplacement d'une cartouche d'encre. . . . .	196
Vérification du niveau d'encre. . . . .	201
Contrôle du niveau d'encre avec l'écran tactile de la machine. . . . .	202
<b>Entretien. . . . .</b>	<b>203</b>
L'impression devient pâle ou les couleurs ne s'impriment plus correctement. . . . .	204
Procédure d'entretien. . . . .	205
Impression du motif de vérification des buses. . . . .	207
Examen du motif de vérification des buses. . . . .	209
Nettoyage de la tête d'impression. . . . .	211
Nettoyage en profondeur de la tête d'impression. . . . .	213
Alignement de la tête d'impression. . . . .	215
Alignement manuel de la tête d'impression. . . . .	217
Réalisation de l'entretien depuis un ordinateur. . . . .	221
Nettoyage des Têtes d'impression à partir de votre ordinateur. . . . .	222
Utiliser votre ordinateur pour imprimer un motif de vérification des buses. . . . .	224
Alignement de la Tête d'impression à partir de votre ordinateur. . . . .	226
Alignement manuel de la position de la tête d'impression à partir de votre ordinateur. . . . .	228
Nettoyage de la machine. . . . .	231

Nettoyage de l'extérieur de la machine. . . . .	232
Nettoyage de la vitre d'exposition et du couvercle du scanner. . . . .	233
Nettoyage du CAD (chargeur automatique de documents). . . . .	235
Nettoyage du rouleau d'entraînement du papier. . . . .	237
Nettoyage de l'intérieur de la machine (nettoyage de la platine inférieure). . . . .	239
Nettoyage de la zone de contact de la cassette. . . . .	242
<b>Modification des paramètres de la machine. . . . .</b>	<b>243</b>
Modification des paramètres de la machine depuis votre ordinateur. . . . .	244
Contrôle du niveau d'encre sur votre ordinateur. . . . .	245
Enregistrement d'un profil d'impression modifié. . . . .	246
Gestion de l'alimentation de l'Imprimante. . . . .	248
Réduction du bruit de l'Imprimante. . . . .	249
Modification du mode de fonctionnement de l'Imprimante. . . . .	251
Modification des paramètres de la machine avec le panneau de contrôle. . . . .	253
Modification des paramètres de la machine avec le panneau de contrôle. . . . .	254
Paramètres fax. . . . .	256
Param. impr. . . . .	260
Paramètres réseau. . . . .	261
Paramètres utilisateur périph. . . . .	266
Sélection de langue. . . . .	268
Mise à jour du micrologiciel. . . . .	269
Param. cassette. . . . .	271
Param. mot de passe d'admin. . . . .	272
Restrictions d'opération. . . . .	273
Réinitialiser paramètre. . . . .	274
À propos des Paramètres ECO. . . . .	276
À propos des Paramètres silencieux. . . . .	280
Utilisation de la machine en mode point d'accès. . . . .	282
Enregistrement des paramètres favoris (profils personnalisés). . . . .	286
Vérification du nombre total d'utilisations de la machine. . . . .	288
<b>Informations sur la connexion réseau. . . . .</b>	<b>290</b>
Informations utiles sur la connexion réseau. . . . .	291
Valeurs par défaut réglées en usine (réseau). . . . .	292
Connexion de la Machine à l'ordinateur avec un câble USB. . . . .	293
Lorsque les imprimantes ont le même nom. . . . .	294
Connexion à un autre ordinateur avec un réseau local/Modification de la méthode de connexion (USB remplacé par réseau local). . . . .	295
Impression des informations de configuration réseau. . . . .	296

À propos des communications réseau. . . . .	299
Modification et confirmation des paramètres réseau. . . . .	300
IJ Network Tool. . . . .	301
Écran Canon IJ Network Tool. . . . .	302
Menus Canon IJ Network Tool. . . . .	304
Modification des paramètres dans la feuille Réseau sans fil. . . . .	306
Modification des paramètres détaillés WEP. . . . .	310
Modification des paramètres détaillés WPA/WPA2. . . . .	312
Modification des paramètres dans la feuille Réseau câblé. . . . .	314
Modification des paramètres dans la feuille Mot de passe d'administrateur. . . . .	315
Surveillance de l'état du réseau sans fil. . . . .	317
Initialisation des paramètres réseau de la Machine. . . . .	319
Affichage des paramètres modifiés. . . . .	320
Annexes des communications réseau. . . . .	321
Utilisation de l'Emplacement de carte sur un réseau. . . . .	322
À propos des termes techniques. . . . .	324
Restrictions. . . . .	331
Astuces pour garantir une qualité d'impression optimale. . . . .	332
Informations utiles sur l'encre. . . . .	333
Points clés d'une impression réussie. . . . .	334
Veillez à vérifier les paramètres du papier avant d'imprimer. . . . .	335
Veillez à définir les informations concernant le papier dans la cassette après avoir chargé du papier. . . . .	336
Annulation d'une tâche d'impression. . . . .	337
Méthode clé permettant de bénéficier d'une qualité d'impression constante. . . . .	338
Précautions de transport de la machine. . . . .	339
Conditions légales d'utilisation de ce produit et des images. . . . .	341
Spécifications. . . . .	342
Réglage d'administrateur. . . . .	347
À propos de l'administration de la machine. . . . .	348
Définition du mot de passe d'administrateur. . . . .	349
Restriction d'opération. . . . .	351
A propos du mot de passe d'administrateur. . . . .	353
Impression. . . . .	354
Impression depuis un ordinateur. . . . .	355
Impression avec le logiciel d'application que vous utilisez (pilote d'imprimante). . . . .	356

Impression avec les instructions d'installation simplifiée. . . . .	357
Paramètres de papier dans le pilote d'imprimante et sur l'imprimante (Type de support). . .	362
Paramètres de papier dans le pilote d'imprimante et sur l'imprimante (Format de papier). .	363
Les diverses méthodes d'impression. . . . .	364
Définition du nombre de copies et de l'ordre d'impression. . . . .	365
Définition de la marge d'agrafage. . . . .	367
Mise à l'échelle du papier pour l'impression. . . . .	368
Impression proportionnée. . . . .	370
Impression mise en page. . . . .	371
Impression recto/verso. . . . .	373
Impression sur cartes postales. . . . .	376
Commutation de l'alimentation papier pour répondre à vos besoins. . . . .	377
Affichage d'un aperçu avant impression. . . . .	379
Définition du format de papier (format personnalisé). . . . .	380
Modification de la qualité d'impression et correction des données d'image. . . . .	382
Impression d'un document couleur en monochrome. . . . .	383
Définition de la correction des couleurs. . . . .	384
Impression photo optimale des données d'image. . . . .	386
Réglage des couleurs avec le pilote d'imprimante. . . . .	388
Impression avec les profils ICC (spécification d'un profil ICC à partir du logiciel d'application). .	389
Impression avec les profils ICC (spécification d'un profil ICC à partir du pilote d'imprimante). .	391
Réglage de l'équilibre des couleurs. . . . .	392
Réglage de la luminosité. . . . .	394
Réglage de l'intensité. . . . .	396
Réglage du contraste. . . . .	398
Présentation du pilote d'imprimante. . . . .	400
Canon IJ Pilote d'imprimante. . . . .	401
Ouverture de la fenêtre de configuration du pilote d'imprimante. . . . .	402
Boîte de dialogue Configuration de la page. . . . .	403
Boîte de dialogue Imprimer. . . . .	404
Qualité et support. . . . .	406
Options couleur. . . . .	408
Marge. . . . .	410
Canon IJ Printer Utility. . . . .	411
Ouverture de Canon IJ Printer Utility. . . . .	413
Entretien de cette Imprimante. . . . .	414
Affichage de l'écran d'état de l'impression. . . . .	415

Suppression d'une tâche d'impression. . . . .	417
Instructions d'utilisation (pilote d'imprimante). . . . .	418
Mise à jour du pilote d'imprimante. . . . .	419
Obtention du dernier pilote d'imprimante. . . . .	420
Suppression de l'imprimante Canon IJ inutile de la liste des imprimantes. . . . .	421
Avant l'installation du pilote d'imprimante. . . . .	422
Installation du pilote d'imprimante. . . . .	423
Impression à l'aide du panneau de contrôle de la machine. . . . .	424
Impression de données photo. . . . .	425
Impression de photographies enregistrées sur une clé USB flash. . . . .	426
Configuration des paramètres pour l'impression photo à partir du panneau de contrôle de la machine. . . . .	431
Utilisation de fonctions d'affichage utiles. . . . .	433
Impression de documents (fichiers PDF) enregistrés sur une clé USB flash. . . . .	435
Définition du type de papier pour l'impression. . . . .	439
Copie. . . . .	442
Copie de documents. . . . .	443
Affichage de l'écran Aperçu. . . . .	447
Configuration des paramètres pour la copie. . . . .	449
Réduction ou agrandissement d'une copie. . . . .	452
Copie recto verso. . . . .	454
À propos du menu Copie spéciale. . . . .	456
Copie d'originaux épais tels que des livres. . . . .	457
Copie de deux pages sur une seule feuille. . . . .	458
Copie de quatre pages sur une seule feuille. . . . .	460
Copie assemblée. . . . .	463
Numérisation. . . . .	465
Numérisation à partir d'un ordinateur. . . . .	466
Numérisation à l'aide de IJ Scan Utility. . . . .	467
Qu'est-ce que IJ Scan Utility (logiciel du scanner) ? . . . . .	468
Démarrage de IJ Scan Utility. . . . .	470
Numérisation de documents. . . . .	471
Numérisation de photos. . . . .	472
Numérisation à l'aide des paramètres favoris. . . . .	473
Numérisation d'éléments plus grands que la vitre (Image panorama). . . . .	474



Extraction de texte à partir d'images numérisées (OCR) . . . . .	479
Envoi d'images numérisées par courrier électronique. . . . .	481
Numérisation de plusieurs éléments simultanément. . . . .	482
Numérisation de plusieurs documents simultanément à partir du CAD (chargeur automatique de documents). . . . .	485
Enregistrement après vérification des résultats de la numérisation. . . . .	490
Écrans IJ Scan Utility. . . . .	493
IJ Scan Utility Écran principal. . . . .	494
Boîte de dialogue Paramètres. . . . .	496
Écran de sélection de réseau. . . . .	547
Boîte de dialogue Enregistrer les paramètres. . . . .	549
Fenêtre Image panorama. . . . .	552
Numérisation à l'aide du pilote du scanner. . . . .	557
Corrections d'image et réglage des couleurs. . . . .	558
Remarques générales (pilote du scanner). . . . .	562
Mise à jour du pilote de scanner. . . . .	563
Obtention de la dernière version du pilote du scanner. . . . .	564
Avant l'installation du pilote du scanner. . . . .	565
Installation du pilote du scanner. . . . .	566
Informations utiles sur la numérisation. . . . .	567
Ajustement des cadres de découpe dans la fenêtre Image panorama. . . . .	568
Résolution. . . . .	569
Format de données. . . . .	571
Mise en place des éléments (lors de la numérisation à partir d'un ordinateur). . . . .	572
<b>Numérisation à l'aide du panneau de contrôle de la machine. . . . .</b>	<b>575</b>
Transfert des données numérisées sur un ordinateur à l'aide du panneau de contrôle de la machine. . . . .	576
Joindre des données numérisées à un courrier électronique à l'aide du panneau de contrôle de la machine. . . . .	580
Enregistrement de données numérisées sur la clé USB flash à partir du panneau de contrôle de la machine. . . . .	583
Transfert des données numérisées vers le dossier partagé sur l'ordinateur à l'aide du panneau de contrôle de la machine. . . . .	587
Suppression de données numérisées sur une clé USB flash. . . . .	590
Configuration des paramètres pour la numérisation à partir du panneau de contrôle de la machine. . . . .	592
Paramètres de numérisation réseau. . . . .	594
Sélection d'une réponse aux commandes issues du Panneau de contrôle dans IJ Scan Utility. . . . .	596
<b>Télécopie. . . . .</b>	<b>599</b>
Opérations préalables à la télécopie. . . . .	600

Connexion de la ligne téléphonique. . . . .	602
Définition du type de ligne téléphonique. . . . .	605
Définition du mode de réception. . . . .	606
Définition des informations sur l'expéditeur. . . . .	611
<b>Envoi de fax à l'aide du panneau de contrôle de la machine. . . . .</b>	<b>618</b>
Envoi de fax par saisie du numéro de fax/téléphone. . . . .	619
Nouvel envoi de fax (Recomposer un numéro occupé). . . . .	623
Options d'envoi de fax. . . . .	626
Envoi de fax à l'aide de certaines fonctions utiles. . . . .	627
Envoi d'un fax après un appel téléphonique. . . . .	628
Envoi d'un fax au destinataire enregistré. . . . .	630
Envoi d'un document à plusieurs destinataires (Diffusion séquentielle). . . . .	633
Prévention des échecs d'émission de fax. . . . .	637
Utilisation de la fonction de composition en ligne. . . . .	639
<b>Enregistrement de destinataires. . . . .</b>	<b>641</b>
Enregistrement de destinataires à l'aide du panneau de contrôle de la machine. . . . .	642
Enregistrement du numéro de fax/téléphone des destinataires. . . . .	643
Enregistrement de destinataires dans une composition groupe. . . . .	647
Modification des informations enregistrées. . . . .	651
Suppression des informations enregistrées. . . . .	653
Impression d'une liste de destinations enregistrées. . . . .	654
Enregistrement de destinataires avec l'utilitaire de numérotation rapide. . . . .	655
Démarrage de l'utilitaire de numérotation rapide. . . . .	656
Boîte de dialogue Utilitaire de numérotation rapide. . . . .	657
Enregistrement sur votre ordinateur d'informations enregistrées sur la machine. . . . .	659
Enregistrement de numéros de fax/téléphone à l'aide de l'utilitaire de numérotation rapide. . . . .	660
Modification de numéros de fax/téléphone à l'aide de l'utilitaire de numérotation rapide. . . . .	662
Suppression de numéros de fax/téléphone à l'aide de l'utilitaire de numérotation rapide. . . . .	664
Modification d'informations d'expéditeur à l'aide de l'utilitaire de numérotation rapide. . . . .	665
Enregistrement/Modification d'un numéro refusé à l'aide de l'utilitaire de numérotation rapide. . . . .	666
Appel des informations enregistrées sur votre ordinateur et enregistrement de ces informations sur la machine. . . . .	667
Désinstallation de l'utilitaire de numérotation rapide. . . . .	668
<b>Réception de fax. . . . .</b>	<b>669</b>
Réception de fax. . . . .	670
Modification des paramètres du papier. . . . .	675
Réception sur mémoire. . . . .	677
Réception de fax à l'aide de certaines fonctions utiles. . . . .	679

Enregistrement automatique de fax reçus sur une clé USB flash. . . . .	680
Transfert automatique des fax reçus vers le dossier partagé sur l'ordinateur. . . . .	682
Réception à distance. . . . .	684
Refus de la réception de fax. . . . .	685
Utilisation du service d'ID d'appelant pour refuser des appels. . . . .	688
<b>Autres fonctions de télécopie utiles. . . . .</b>	<b>690</b>
Utilisation des services d'informations. . . . .	691
Émission/Réception de fax à l'aide du MCE. . . . .	694
Document stocké dans la mémoire de la Machine. . . . .	695
Impression d'un document dans la mémoire de la machine. . . . .	696
Suppression d'un document dans la mémoire de la machine. . . . .	698
Enregistrement d'un document placé dans la mémoire de la machine sur une clé USB flash. . . . .	700
Transfert d'un document stocké dans la mémoire de la machine vers le dossier partagé sur l'ordinateur. . . . .	703
Récapitulatif des rapports et listes. . . . .	706
<b>Dépannage. . . . .</b>	<b>712</b>
<b>Problèmes de communication réseau. . . . .</b>	<b>713</b>
Problèmes liés à la Machine lors de son utilisation avec le réseau. . . . .	714
La Machine a soudainement cessé de fonctionner. . . . .	715
Vitesse d'impression lente. . . . .	719
Impossible d'utiliser la Machine lors du remplacement d'un point d'accès ou de la modification de ses paramètres. . . . .	720
Impossible de détecter une Machine sur un réseau. . . . .	722
Impossible de détecter la Machine lors de la configuration des communications réseau. . . . .	723
Impossible de détecter la Machine lors de la configuration du réseau sans fil : Contrôle 1. . . . .	724
Impossible de détecter la Machine lors de la configuration du réseau sans fil : Contrôle 2. . . . .	725
Impossible de détecter la Machine lors de la configuration du réseau sans fil : Contrôle 3. . . . .	726
Impossible de détecter la Machine lors de la configuration du réseau sans fil : Contrôle 4. . . . .	727
Impossible de détecter la Machine lors de la configuration du réseau sans fil : Contrôle 5. . . . .	728
Impossible de détecter la Machine lors de la configuration du réseau sans fil : Contrôle 6. . . . .	729
Impossible de détecter la machine lors de la configuration du réseau filaire : Contrôle 1. . . . .	730
Impossible de détecter la machine lors de la configuration du réseau filaire : Contrôle 2. . . . .	731
Impossible de détecter la machine lors de la configuration du réseau filaire : Contrôle 3. . . . .	732
Impossible de détecter la machine lors de la configuration du réseau filaire : Contrôle 4. . . . .	733
Impossible de détecter la machine lors de la configuration du réseau filaire : Contrôle 5. . . . .	734
Impossible de détecter la machine lors de la configuration du réseau filaire : Contrôle 6. . . . .	735
Impossible de détecter la Machine sur le réseau sans fil. . . . .	736

Impossible de détecter la machine sur le réseau filaire. . . . .	738
Autres problèmes liés au réseau. . . . .	739
Vous avez oublié un nom de point d'accès, un identificateur SSID ou une clé réseau. . . . .	740
Le message s'affiche sur l'écran de l'ordinateur pendant la configuration. . . . .	742
Le mot de passe d'administrateur défini pour la Machine a été oublié. . . . .	744
Vérification des informations de réseau. . . . .	745
Procédure de restauration des paramètres réseau par défaut définis en usine de la Machine. . .	748
<b>Problèmes liés à l'impression. . . . .</b>	<b>749</b>
L'impression ne démarre pas. . . . .	750
Bourrages papier. . . . .	752
L'alimentation du papier ne se fait pas normalement/Une erreur « Pas de papier » se produit. . . . .	753
Impression recto verso automatique impossible. . . . .	755
La copie/l'impression s'interrompt avant la fin. . . . .	756
<b>Problèmes liés à la qualité d'impression. . . . .</b>	<b>757</b>
Résultats de l'impression insatisfaisants. . . . .	758
Impossible de terminer l'impression d'un travail. . . . .	760
Aucun résultat d'impression/L'impression est floue/Les couleurs ne sont pas fidèles/Traces blanches. . . . .	761
Les lignes ne sont pas alignées. . . . .	764
Le papier est gondolé ou présente des taches d'encre. . . . .	765
Le papier est taché/La surface imprimée est rayée. . . . .	766
Le verso du papier est taché. . . . .	770
Les couleurs sont inégales ou striées. . . . .	771
L'encre ne s'écoule pas. . . . .	773
<b>Problèmes liés aux fax. . . . .</b>	<b>774</b>
Problèmes d'envoi de fax. . . . .	775
Problèmes de réception de fax. . . . .	778
Impossible d'envoyer un fax clairement. . . . .	783
Problèmes de téléphone. . . . .	784
<b>Problèmes liés à la numérisation. . . . .</b>	<b>785</b>
Problèmes liés à la numérisation. . . . .	786
Le scanner ne fonctionne pas. . . . .	787
Le pilote du scanner ne démarre pas. . . . .	788
Un message d'erreur s'affiche et l'écran du pilote du scanner n'apparaît pas. . . . .	789
Impossible de numériser plusieurs éléments à la fois. . . . .	790
La vitesse de numérisation est lente. . . . .	791
Le message « Mémoire insuffisante. » s'affiche. . . . .	792

Le fonctionnement de l'ordinateur est interrompu pendant la numérisation. . . . .	793
L'image numérisée ne s'ouvre pas. . . . .	794
Résultats de la numérisation insatisfaisants. . . . .	795
Les résultats de la numérisation présentent du moiré. . . . .	796
La qualité de la numérisation (image affichée sur le moniteur) est médiocre. . . . .	797
Des zones blanches entourent l'image numérisée. . . . .	799
Numérisation impossible au format approprié. . . . .	800
Impossible de détecter correctement la position ou la taille de l'image lors de la numérisation à partir du Panneau de contrôle. . . . .	801
L'élément est placé correctement, mais l'image numérisée est inclinée. . . . .	802
L'image numérisée est agrandie (ou réduite) sur le moniteur. . . . .	803
<b>Problèmes liés à la machine. . . . .</b>	<b>804</b>
Impossible de mettre la machine sous tension. . . . .	805
Impossible de se connecter correctement à l'ordinateur avec un câble USB. . . . .	806
Impossible de communiquer avec la Machine via une connexion USB. . . . .	807
L'affichage de l'écran tactile n'est pas du tout visible. . . . .	808
Une langue non voulue est affichée sur l'écran tactile. . . . .	809
Le Support de tête d'impression n'est pas à l'emplacement correct pour le remplacement. . . . .	810
<b>Problèmes liés à l'installation/le téléchargement. . . . .</b>	<b>811</b>
Impossible d'installer les MP Drivers. . . . .	812
Désinstallation de IJ Network Tool. . . . .	813
<b>À propos des erreurs/messages affichés. . . . .</b>	<b>814</b>
En cas d'erreur. . . . .	815
Un message relatif au télécopieur s'affiche sur l'écran d'attente de fax. . . . .	816
Un message s'affiche. . . . .	820
<b>Si vous ne pouvez pas résoudre le problème. . . . .</b>	<b>825</b>
<b>Liste des codes de support. . . . .</b>	<b>826</b>
<b>Liste des codes de support (en cas de bourrage papier). . . . .</b>	<b>828</b>
1300. . . . .	829
1303. . . . .	833
1313. . . . .	836
1314. . . . .	839
2801. . . . .	842
Dans les autres situations. . . . .	844
1007. . . . .	845
1008. . . . .	846

1200.	847
1310.	848
1575.	849
1600.	850
1660.	851
1688.	852
1700.	853
1701.	854
1754.	855
1755.	856
1872.	857
1873.	858
1874.	859
1890.	860
2001.	861
2002.	862
2111.	863
2112.	866
2113.	869
2121.	872
2122.	873
2500.	874
2700.	875
2802.	876
2803.	877
4100.	879
4103.	880
4104.	881
5011.	882
5012.	883
5040.	884
5100.	885
5102.	886
5103.	887

5104.	888
5105.	889
5200.	890
5203.	891
5204.	892
5205.	893
5206.	894
5207.	895
5208.	896
5209.	897
5400.	898
5500.	899
5501.	900
5B00.	901
5B01.	902
5C01.	903
6000.	904
6500.	905
6502.	906
6800.	907
6801.	908
6900.	909
6901.	910
6902.	911
6910.	912
6911.	913
6920.	914
6921.	915
6930.	916
6931.	917
6932.	918
6933.	919
6936.	920
6937.	921

6938.	922
6939.	923
693A.	924
6940.	925
6941.	926
6942.	927
6943.	928
6944.	929
6945.	930
6946.	931
7100.	932
7200.	933
7201.	934
7202.	935
7203.	936
7204.	937
7205.	938
7300.	939
9000.	940
9500.	941
B202.	942
B203.	943
B204.	944
B502.	945
B503.	946
B504.	947
C000.	948



# Lisez-moi d'abord

■ [Remarques sur l'utilisation du manuel en ligne](#)

■ [Comment imprimer](#)

## Remarques sur l'utilisation du manuel en ligne

- La reproduction, le détournement et la copie d'un texte, d'une photo ou d'une image publié(e) dans le *Manuel en ligne* (désigné ci-après « ce guide »), en totalité ou en partie, sont interdits.
- En principe, Canon se réserve le droit de modifier ou de supprimer le contenu de ce guide sans en avertir les utilisateurs. Par ailleurs, Canon peut interrompre temporairement ou définitivement la diffusion de ce guide en cas de force majeure. Canon ne sera pas tenu pour responsable pour tout dommage subi par les utilisateurs suite à la modification ou la suppression d'informations contenues dans ce guide, ou à l'interruption temporaire ou définitive de sa diffusion.
- Bien que le contenu de ce guide ait été conçu avec attention, contactez le centre de service en cas d'informations incorrectes ou manquantes.
- En principe, les descriptions contenues dans ce guide sont basées sur le produit au moment de sa première commercialisation.
- Ce guide n'inclut pas les manuels de tous les produits vendus par Canon. Reportez-vous au manuel fourni avec le produit lorsque vous utilisez un produit non décrit dans ce guide.

## Comment imprimer

Utilisez la fonction d'impression de votre navigateur Internet pour imprimer ce guide.

Pour imprimer des images et des couleurs d'arrière-plan, suivez les étapes ci-dessous pour afficher les options de la boîte de dialogue Imprimer, puis cochez la case **Imprimer les arrière-plans**.

1. Cliquez sur **Imprimer...** dans le menu **Fichier**.
2. Cliquez sur **Afficher les détails** ou sur  (flèche vers le bas).
3. Sélectionnez **Safari** dans le menu déroulant.

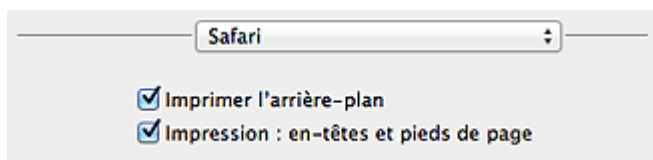

## Symboles utilisés dans ce document

### **Avertissement**

Instructions dont le non-respect peut entraîner la mort ou des blessures graves provoquées par un fonctionnement incorrect du matériel. Ces instructions doivent être respectées afin de garantir un fonctionnement sûr.

### **Attention**

Instructions dont le non-respect peut entraîner des blessures graves ou des dommages matériels dus à un fonctionnement incorrect du matériel. Ces instructions doivent être respectées afin de garantir un fonctionnement sûr.

### **Important**

Instructions contenant des informations importantes. Pour éviter les détériorations et les blessures ou une utilisation inappropriée du produit, veuillez lire ces indications.

### **Remarque**

Instructions comprenant des remarques et des explications complémentaires.

### **Basique**

Instructions décrivant les opérations de base de votre produit.

### **Remarque**

- Les icônes peuvent varier en fonction du produit utilisé.

## Marques et licences

- Microsoft est une marque déposée de Microsoft Corporation.
- Windows est une marque ou une marque déposée de Microsoft Corporation aux États-Unis et/ou dans d'autres pays.
- Windows Vista est une marque ou une marque déposée de Microsoft Corporation aux États-Unis et/ou dans d'autres pays.
- Internet Explorer est une marque ou une marque déposée de Microsoft Corporation aux États-Unis et/ou dans d'autres pays.
- Mac, Mac OS, AirPort, Safari, Bonjour, iPad, iPhone et iPod touch sont des marques d'Apple Inc., déposées aux États-Unis et dans d'autres pays. AirPrint et le logo AirPrint sont des marques d'Apple Inc.
- IOS est une marque ou une marque déposée de Cisco aux États-Unis et dans d'autres pays, et est utilisé sous licence.
- Google Cloud Print, Google Chrome, Android, Google Play et Picasa sont des marques déposées ou des marques de Google Inc.
- Adobe, Photoshop, Photoshop Elements, Lightroom, Adobe RGB et Adobe RGB (1998) sont des marques déposées ou des marques d'Adobe Systems Incorporated aux États-Unis et/ou dans d'autres pays.
- Photo Rag est une marque de Hahnemühle FineArt GmbH.
- Bluetooth est une marque de Bluetooth SIG, Inc., aux États-Unis et sous licence de Canon Inc.

### »» Remarque

- Le nom officiel de Windows Vista est le système d'exploitation Microsoft Windows Vista.

Copyright (c) 2003-2004, Apple Computer, Inc. All rights reserved.

Redistribution and use in source and binary forms, with or without modification, are permitted provided that the following conditions are met:

1. Redistributions of source code must retain the above copyright notice, this list of conditions and the following disclaimer.
2. Redistributions in binary form must reproduce the above copyright notice, this list of conditions and the following disclaimer in the documentation and/or other materials provided with the distribution.
3. Neither the name of Apple Computer, Inc. ("Apple") nor the names of its contributors may be used to endorse or promote products derived from this software without specific prior written permission.

THIS SOFTWARE IS PROVIDED BY APPLE AND ITS CONTRIBUTORS "AS IS" AND ANY EXPRESS OR IMPLIED WARRANTIES, INCLUDING, BUT NOT LIMITED TO, THE IMPLIED WARRANTIES OF MERCHANTABILITY AND FITNESS FOR A PARTICULAR PURPOSE ARE DISCLAIMED. IN NO EVENT SHALL APPLE OR ITS CONTRIBUTORS BE LIABLE FOR ANY DIRECT, INDIRECT, INCIDENTAL, SPECIAL, EXEMPLARY, OR CONSEQUENTIAL DAMAGES (INCLUDING, BUT NOT LIMITED TO, PROCUREMENT OF SUBSTITUTE GOODS OR SERVICES; LOSS OF USE, DATA, OR PROFITS; OR BUSINESS INTERRUPTION) HOWEVER CAUSED AND ON ANY THEORY OF LIABILITY, WHETHER IN CONTRACT, STRICT LIABILITY, OR TORT INCLUDING NEGLIGENCE OR OTHERWISE) ARISING IN ANY WAY OUT OF THE USE OF THIS SOFTWARE, EVEN IF ADVISED OF THE POSSIBILITY OF SUCH DAMAGE.

Apache License

Version 2.0, January 2004

TERMS AND CONDITIONS FOR USE, REPRODUCTION, AND DISTRIBUTION

1. Definitions.

"License" shall mean the terms and conditions for use, reproduction, and distribution as defined by Sections 1 through 9 of this document.

"Licensor" shall mean the copyright owner or entity authorized by the copyright owner that is granting the License.

"Legal Entity" shall mean the union of the acting entity and all other entities that control, are controlled by, or are under common control with that entity. For the purposes of this definition, "control" means (i) the power, direct or indirect, to cause the direction or management of such entity, whether by contract or otherwise, or (ii) ownership of fifty percent (50%) or more of the outstanding shares, or (iii) beneficial ownership of such entity.

"You" (or "Your") shall mean an individual or Legal Entity exercising permissions granted by this License.

"Source" form shall mean the preferred form for making modifications, including but not limited to software source code, documentation source, and configuration files.

"Object" form shall mean any form resulting from mechanical transformation or translation of a Source form, including but not limited to compiled object code, generated documentation, and conversions to other media types.

"Work" shall mean the work of authorship, whether in Source or Object form, made available under the License, as indicated by a copyright notice that is included in or attached to the work (an example is provided in the Appendix below).

"Derivative Works" shall mean any work, whether in Source or Object form, that is based on (or derived from) the Work and for which the editorial revisions, annotations, elaborations, or other modifications represent, as a whole, an original work of authorship. For the purposes of this License, Derivative Works shall not include works that remain separable from, or merely link (or bind by name) to the interfaces of, the Work and Derivative Works thereof.

"Contribution" shall mean any work of authorship, including the original version of the Work and any modifications or additions to that Work or Derivative Works thereof, that is intentionally submitted to Licensor for inclusion in the Work by the copyright owner or by an individual or Legal Entity authorized to submit on behalf of the copyright owner. For the purposes of this definition, "submitted" means any form of electronic, verbal, or written communication sent to the Licensor or its representatives, including but not limited to communication on electronic mailing lists, source code control systems, and issue tracking systems that are managed by, or on behalf of, the Licensor for the purpose of discussing and improving the Work, but excluding communication that is conspicuously marked or otherwise designated in writing by the copyright owner as "Not a Contribution."

"Contributor" shall mean Licensor and any individual or Legal Entity on behalf of whom a Contribution has been received by Licensor and subsequently incorporated within the Work.

2. Grant of Copyright License. Subject to the terms and conditions of this License, each Contributor hereby grants to You a perpetual, worldwide, non-exclusive, no-charge, royalty-free, irrevocable copyright license to reproduce, prepare Derivative Works of, publicly display, publicly perform, sublicense, and distribute the Work and such Derivative Works in Source or Object form.
3. Grant of Patent License. Subject to the terms and conditions of this License, each Contributor hereby grants to You a perpetual, worldwide, non-exclusive, no-charge, royalty-free, irrevocable (except as stated in this section) patent license to make, have made, use, offer to sell, sell, import, and

otherwise transfer the Work, where such license applies only to those patent claims licensable by such Contributor that are necessarily infringed by their Contribution(s) alone or by combination of their Contribution(s) with the Work to which such Contribution(s) was submitted. If You institute patent litigation against any entity (including a cross-claim or counterclaim in a lawsuit) alleging that the Work or a Contribution incorporated within the Work constitutes direct or contributory patent infringement, then any patent licenses granted to You under this License for that Work shall terminate as of the date such litigation is filed.

4. Redistribution. You may reproduce and distribute copies of the Work or Derivative Works thereof in any medium, with or without modifications, and in Source or Object form, provided that You meet the following conditions:
  1. You must give any other recipients of the Work or Derivative Works a copy of this License; and
  2. You must cause any modified files to carry prominent notices stating that You changed the files; and
  3. You must retain, in the Source form of any Derivative Works that You distribute, all copyright, patent, trademark, and attribution notices from the Source form of the Work, excluding those notices that do not pertain to any part of the Derivative Works; and
  4. If the Work includes a "NOTICE" text file as part of its distribution, then any Derivative Works that You distribute must include a readable copy of the attribution notices contained within such NOTICE file, excluding those notices that do not pertain to any part of the Derivative Works, in at least one of the following places: within a NOTICE text file distributed as part of the Derivative Works; within the Source form or documentation, if provided along with the Derivative Works; or, within a display generated by the Derivative Works, if and wherever such third-party notices normally appear. The contents of the NOTICE file are for informational purposes only and do not modify the License. You may add Your own attribution notices within Derivative Works that You distribute, alongside or as an addendum to the NOTICE text from the Work, provided that such additional attribution notices cannot be construed as modifying the License.

You may add Your own copyright statement to Your modifications and may provide additional or different license terms and conditions for use, reproduction, or distribution of Your modifications, or for any such Derivative Works as a whole, provided Your use, reproduction, and distribution of the Work otherwise complies with the conditions stated in this License.

5. Submission of Contributions. Unless You explicitly state otherwise, any Contribution intentionally submitted for inclusion in the Work by You to the Licensor shall be under the terms and conditions of this License, without any additional terms or conditions. Notwithstanding the above, nothing herein shall supersede or modify the terms of any separate license agreement you may have executed with Licensor regarding such Contributions.
6. Trademarks. This License does not grant permission to use the trade names, trademarks, service marks, or product names of the Licensor, except as required for reasonable and customary use in describing the origin of the Work and reproducing the content of the NOTICE file.
7. Disclaimer of Warranty. Unless required by applicable law or agreed to in writing, Licensor provides the Work (and each Contributor provides its Contributions) on an "AS IS" BASIS, WITHOUT WARRANTIES OR CONDITIONS OF ANY KIND, either express or implied, including, without limitation, any warranties or conditions of TITLE, NON-INFRINGEMENT, MERCHANTABILITY, or FITNESS FOR A PARTICULAR PURPOSE. You are solely responsible for determining the appropriateness of using or redistributing the Work and assume any risks associated with Your exercise of permissions under this License.
8. Limitation of Liability. In no event and under no legal theory, whether in tort (including negligence), contract, or otherwise, unless required by applicable law (such as deliberate and grossly negligent acts) or agreed to in writing, shall any Contributor be liable to You for damages, including any direct, indirect, special, incidental, or consequential damages of any character arising as a result of this

License or out of the use or inability to use the Work (including but not limited to damages for loss of goodwill, work stoppage, computer failure or malfunction, or any and all other commercial damages or losses), even if such Contributor has been advised of the possibility of such damages.

9. Accepting Warranty or Additional Liability. While redistributing the Work or Derivative Works thereof, You may choose to offer, and charge a fee for, acceptance of support, warranty, indemnity, or other liability obligations and/or rights consistent with this License. However, in accepting such obligations, You may act only on Your own behalf and on Your sole responsibility, not on behalf of any other Contributor, and only if You agree to indemnify, defend, and hold each Contributor harmless for any liability incurred by, or claims asserted against, such Contributor by reason of your accepting any such warranty or additional liability.

END OF TERMS AND CONDITIONS

Saisissez des mots-clés dans la fenêtre de recherche, puis cliquez sur  (Rechercher).

Vous pouvez rechercher des pages cible dans ce guide.

## Astuces pour la recherche

Vous pouvez rechercher des pages cibles en saisissant des mots-clés dans la fenêtre de recherche.



### Remarque

- L'écran affiché peut varier.
- Lorsque vous effectuez une recherche à partir de cette page ou de la page « Page d'accueil » sans indiquer le nom de modèle de votre produit ou le nom de votre application, tous les produits pris en charge par ce guide seront pris en compte.  
Pour restreindre les résultats de la recherche, ajoutez le nom de modèle de votre produit ou le nom de votre application dans les mots-clés.

#### • Rechercher des fonctions

Saisissez le nom de modèle de votre produit et un mot-clé correspondant à la fonction pour laquelle vous souhaitez obtenir plus d'informations

Exemple : Lorsque vous souhaitez obtenir plus d'informations sur le chargement de papier

Saisissez « (nom de modèle de votre produit) charger papier » dans la fenêtre de recherche et lancez la recherche

#### • Dépannage

Saisissez le nom de modèle de votre produit et un code de produit

Exemple : Lorsque l'écran d'erreur suivant apparaît

Saisissez « (nom de modèle de votre produit) 1 000 » dans la fenêtre de recherche et lancez la recherche

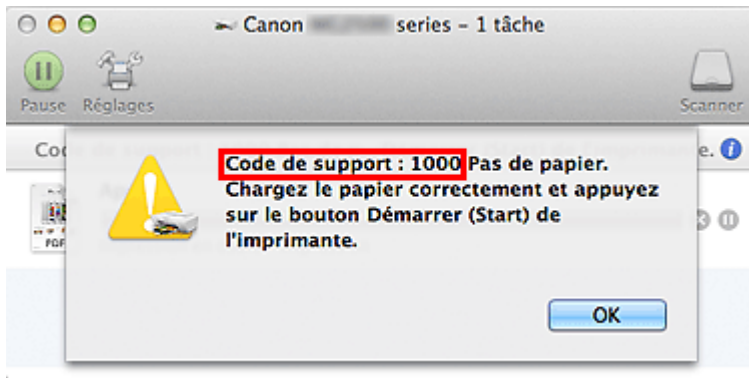

## »»» Remarque

- L'écran affiché varie en fonction du produit utilisé.

### • Rechercher des fonctions propres aux applications

Saisissez le nom de votre application et un mot-clé correspondant à la fonction pour laquelle vous souhaitez obtenir plus d'informations

Exemple : Si vous souhaitez en savoir plus sur l'impression de collages avec My Image Garden Saisissez « collage My Image Garden » dans la fenêtre de recherche et lancez la recherche

### • Rechercher des pages de référence

Saisissez le nom de votre modèle et un titre de page de référence\*

\* Vous pouvez trouver plus facilement des pages de référence en saisissant également le nom de fonction.

Exemple : Si vous souhaitez consulter la page correspondant à la phrase suivante sur une page de procédure de numérisation

Reportez-vous à « Onglet Paramètres de couleur » pour votre modèle à partir de la section Accueil du *Manuel en ligne* pour plus de détails.

Saisissez « (nom de modèle de votre produit) Onglet Paramètres de couleur numériser » dans la fenêtre de recherche et lancez la recherche



## Remarques sur l'explication des opérations

Dans ce guide, la plupart des opérations sont décrites en fonction des fenêtres affichées lorsque OS X Mavericks v10.9 est utilisé.

## **Fonctions utiles disponibles sur la machine**

- **Se connecter facilement avec la technologie sans fil en « Mode point d'accès »**
- **Téléchargement de différents contenus**
- **Imprimer des éléments avec Easy-PhotoPrint+ (application Web)**
- **Utilisez la machine plus facilement avec Quick Toolbox**
- **Méthodes de connexion disponibles sur la Machine**
- **Note relative à l'impression de service Web**
- **Utilisation de MAXIFY Cloud Link**
- **Impression avec Google Cloud Print**
- **Impression à partir d'un périphérique compatible AirPrint**
- **Vérification des informations relatives à l'imprimante**
- **Fonction d'intégration aux services de stockage en ligne**
- **Utilisation de Imprimer depuis un e-mail**
- **Impression rapide à partir d'un smartphone ou d'une tablette avec MAXIFY Printing Solutions**
- **Impression avec Windows RT**

## Se connecter facilement avec la technologie sans fil en « Mode point d'accès »

La machine prend en charge le « mode point d'accès » permettant une connexion sans fil à la machine à partir d'un ordinateur ou d'un smartphone, y compris depuis un environnement sans point d'accès ou sans routeur de réseau sans fil.

Passez en « mode point d'accès » en suivant des étapes simples pour ensuite numériser et imprimer avec la technologie sans fil.

Lors de l'utilisation de la machine avec le mode point d'accès, assurez-vous de préciser le nom du point d'accès de la machine et le paramètre de sécurité en avance.

### ■ [Utilisation de la machine en mode point d'accès](#)



# Téléchargement de différents contenus

## CREATIVE PARK

Il s'agit d'un « site de modèles à imprimer » sur lequel vous pouvez télécharger gratuitement des modèles.

Le site met à votre disposition plusieurs types de contenu, tels que des cartes de vœux et des papiers de création, que vous pouvez ensuite assembler.

## CREATIVE PARK PREMIUM

Il s'agit d'un service à partir duquel les clients qui utilisent les modèles compatibles avec le contenu Premium peuvent télécharger des modèles à imprimer exclusifs.

Vous pouvez télécharger rapidement le contenu Premium via Easy-PhotoPrint+. Ce contenu Premium téléchargé peut être directement imprimé avec Easy-PhotoPrint+.

Pour télécharger un contenu Premium, assurez-vous que des cartouches d'encre d'origine Canon sont installées pour toutes les couleurs sur une imprimante prise en charge.



### »» Remarque

- Les contenus Premium fournis sur cette page peuvent faire l'objet de modifications sans préavis.

## Imprimer des éléments avec Easy-PhotoPrint+ (application Web)

Vous pouvez facilement créer et imprimer des éléments personnalisés tels que des calendriers et des collages, quel que soit le moment et l'endroit, en accédant à Easy-PhotoPrint+ sur le Web à partir d'un ordinateur ou d'une tablette.

Avec Easy-PhotoPrint+, vous pouvez créer des éléments dans l'environnement le plus récent sans vous soucier d'une quelconque installation.

De plus, vous pouvez ajouter des photos à votre élément via l'intégration avec les réseaux sociaux tels que Facebook, le stockage en ligne, les albums Web, etc.

Pour plus d'informations, reportez-vous au « Guide Easy-PhotoPrint+ ».



## Utilisez la machine plus facilement avec Quick Toolbox

Quick Toolbox est un menu de raccourcis qui vous permet d'accéder en un seul clic aux fonctions que vous souhaitez utiliser. Lorsque vous installez des utilitaires compatibles avec Quick Toolbox, ils sont ajoutés à ce menu. Quick Toolbox fournit un moyen pratique de lancer rapidement des utilitaires supplémentaires pour paramétrer la machine et effectuer d'autres tâches de gestion.

Pour plus d'informations, reportez-vous au « Guide Guide Quick Toolbox ».



# Méthodes de connexion disponibles sur la Machine

Les méthodes de connexion suivantes sont disponibles sur la Machine.

## Connexion sans fil

### Avec un point d'accès



### Sans point d'accès



## Connexion filaire



## Connexion USB



## Connexion sans fil

Il existe deux méthodes pour connecter l'imprimante à votre périphérique (par exemple, un smartphone). Une méthode consiste à se connecter via un point d'accès et l'autre, sans point d'accès. Les deux méthodes de connexion ne peuvent pas être utilisées simultanément.

Si vous disposez d'un point d'accès (ou d'un routeur de réseau sans fil), il est conseillé d'utiliser la méthode décrite dans Connexion à l'aide d'un point d'accès.

Lorsque vous connectez un périphérique alors qu'un autre périphérique est déjà connecté à l'imprimante, utilisez la même méthode de connexion.

Si vous utilisez une méthode différente, la connexion du périphérique en cours d'utilisation sera désactivée.

## Connexion à l'aide d'un point d'accès



- Connectez l'imprimante et un périphérique à l'aide d'un point d'accès.
- Les méthodes de connexion diffèrent selon le type de point d'accès.

- Vous pouvez modifier les paramètres réseau tels que le SSID et le protocole de sécurité sur l'imprimante.
- Lorsque la connexion entre un périphérique et un point d'accès est établie et que  (icône Wi-Fi) s'affiche sur l'écran du périphérique, vous pouvez connecter celui-ci à l'imprimante via le point d'accès.

## Connexion sans point d'accès



- Connectez l'imprimante et un périphérique sans point d'accès. Connectez directement un périphérique et l'imprimante à l'aide de la fonction mode point d'accès de l'imprimante.
- Lorsque vous établissez une connexion en mode point d'accès, la connexion Internet peut devenir non disponible. Dans ce cas, il est impossible d'utiliser les services Web de l'imprimante.
- Si un périphérique connecté à Internet via un point d'accès est connecté à l'imprimante en mode point d'accès, la connexion entre le périphérique et le point d'accès sera désactivée. Dans ce cas, la connexion du périphérique peut basculer automatiquement vers une connexion de données mobile en fonction de votre périphérique. Des droits de transmission relatifs à la connexion à Internet via une connexion de données mobile s'appliquent.
- En mode point d'accès, vous pouvez connecter jusqu'à cinq périphériques simultanément. Si vous essayez de connecter un sixième périphérique, une erreur s'affiche. Si une erreur s'affiche, déconnectez un périphérique qui n'utilise pas l'imprimante, puis configurez à nouveau les paramètres.
- Les paramètres réseau tels que le SSID et le protocole de sécurité peuvent être modifiés sur l'imprimante.

Lors de l'utilisation de Windows XP :

Connexion sans point d'accès (Windows XP)

Restrictions

(affichage dans une nouvelle fenêtre)

## Connexion filaire

Connectez l'imprimante et un concentrateur ou un routeur à l'aide d'un câble Ethernet. Préparez un câble Ethernet.

## Connexion USB

Connectez l'imprimante à l'ordinateur en utilisant un câble USB. Préparez un câble USB.



# Connexion sans point d'accès (Windows XP)

Restrictions

(affichage dans une nouvelle fenêtre)

1. Appuyez sur le bouton **ACCUEIL (HOME)** (A) de l'imprimante.

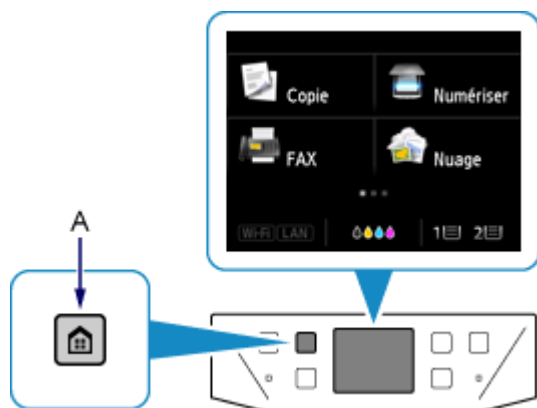

2. Touchez la partie inférieure gauche (B) de l'écran.

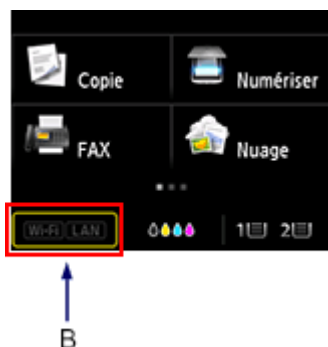

3. Touchez **Mode Point d'accès actif**.

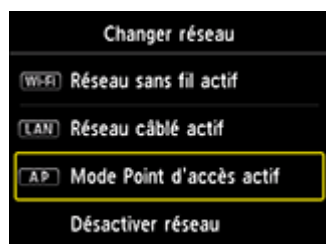

4. Vérifiez le **SSID** affiché dans l'écran de l'imprimante.
5. Touchez **Détails**, vérifiez le **Mot de passe** (clé réseau), puis touchez **OK**.  
Vous allez utiliser le **SSID** et le **Mot de passe** (clé réseau) dans les étapes suivantes.

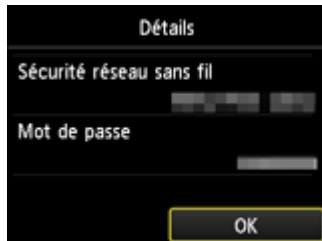
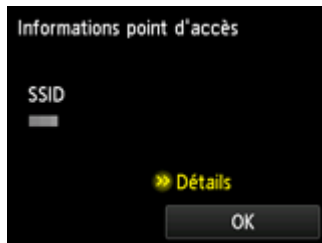

6. Touchez **OK**.

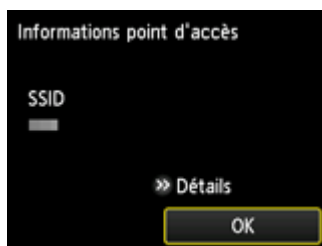

7. Cliquez avec le bouton droit de la souris sur l'icône de **Connexion réseau sans fil** dans la zone de notifications de la barre des tâches sur l'ordinateur, puis sélectionnez **Afficher les réseaux sans fil disponibles**.

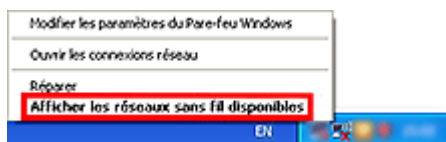

8. Sélectionnez le nom du réseau (SSID) que vous voulez utiliser, puis cliquez sur **Connecter**.

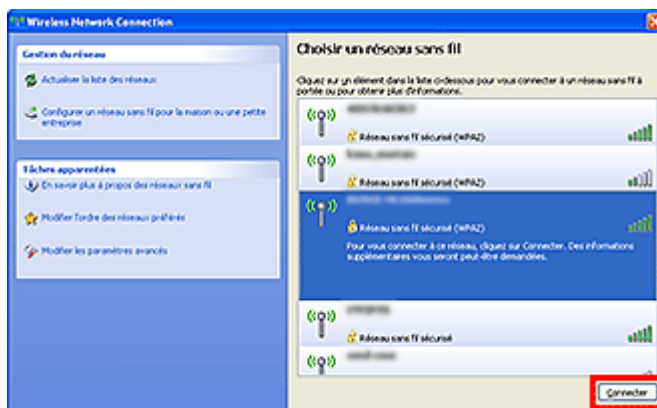

9. Entrez le **Mot de passe (Clé réseau)**, puis cliquez sur **Connexion**.

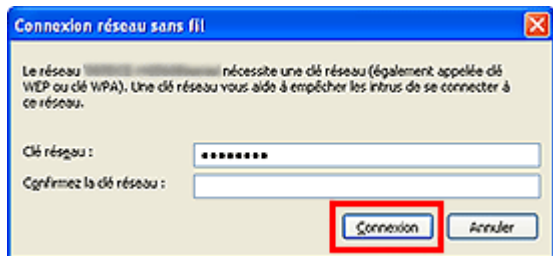

10. Une fois la connexion établie, cliquez sur **Précédent** jusqu'à ce que l'écran ci-dessous s'affiche.

Procédez à la configuration.

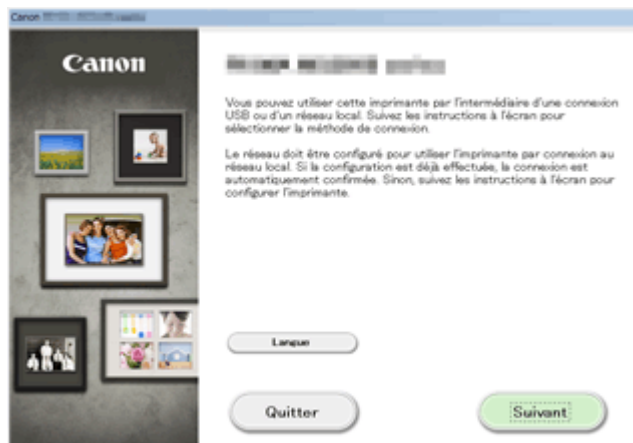

## Restrictions

Lorsque vous connectez un périphérique alors qu'un autre périphérique (par exemple, un smartphone) est déjà connecté à l'imprimante, utilisez la même méthode de connexion.

Si vous utilisez une méthode différente, la connexion du périphérique en cours d'utilisation sera désactivée.

La connexion avec un réseau filaire ne peut pas être activée sur des imprimantes ne prenant pas en charge ce type de connexion.

## Connexion à l'aide d'un point d'accès

- Assurez-vous qu'un périphérique et un point d'accès (ou un routeur de réseau sans fil) sont connectés. Pour plus d'informations sur la procédure de vérification des paramètres, reportez-vous au manuel fourni avec le point d'accès ou contactez le fabricant.  
Si un périphérique est déjà connecté à l'imprimante sans point d'accès, reconnectez-le via un point d'accès.
- La configuration, les fonctions de routeur, les procédures de configuration et les paramètres de sécurité du périphérique réseau varient selon l'environnement de votre système. Pour plus d'informations, consultez le manuel de votre périphérique réseau ou contactez le fabricant.
- Vérifiez que votre périphérique prend en charge la norme IEEE802.11n (2,4 GHz), IEEE802.11g ou IEEE802.11b.
- Si votre périphérique est configuré en mode « IEEE802.11n seul », WEP ou TKIP ne peut pas être utilisé comme protocole de sécurité. Choisissez pour votre périphérique un autre protocole de sécurité que WEP et TKIP ou sélectionnez un autre paramètre que « IEEE802.11n seul ».  
La connexion entre votre périphérique et le point d'accès sera temporairement désactivée pendant les modifications de paramètre. N'utilisez pas l'écran de ce guide tant que la configuration n'est pas terminée.
- Pour une utilisation dans un environnement de bureau, consultez votre administrateur de réseau.
- Soyez particulièrement vigilant lorsque vous vous connectez à un réseau qui n'est pas protégé par des mesures de sécurité, car il existe alors un risque de divulgation des données (informations personnelles par exemple) à des tiers.

## Connexion sans point d'accès

### »» Important

- Si un périphérique connecté à Internet via un point d'accès est connecté à l'imprimante en mode point d'accès, la connexion entre le périphérique et le point d'accès sera désactivée. Dans ce cas, la connexion du périphérique peut basculer automatiquement vers une connexion de données mobile en fonction de votre périphérique. Lorsque vous vous connectez à Internet via une connexion de données mobile, des frais peuvent vous être facturés en fonction de votre contrat.
  - Lorsque vous connectez un périphérique et que l'imprimante est en mode point d'accès, les informations de connexion seront sauvegardées dans les paramètres Wi-Fi. Le périphérique a peut-être été connecté automatiquement à l'imprimante, même après avoir été déconnecté et reconnecté à un autre point d'accès.
  - Vous ne pouvez pas vous connecter en même temps à un point d'accès et à l'imprimante en mode point d'accès. Si vous avez un point d'accès, il est conseillé de l'utiliser pour vous connecter à l'imprimante.

- Pour éviter toute connexion automatique à l'imprimante en mode point d'accès, modifiez le mode de connexion après avoir utilisé l'imprimante ou désactivez la connexion automatique dans les paramètres Wi-Fi du périphérique.

Pour plus d'informations sur la procédure de modification des paramètres d'un périphérique, reportez-vous au manuel fourni avec celui-ci ou contactez le fabricant.

- Lorsque vous établissez une connexion entre un périphérique et l'imprimante en mode point d'accès, la connexion Internet peut devenir non disponible. Dans ce cas, il est impossible d'utiliser les services Web de l'imprimante.
- En mode point d'accès, vous pouvez connecter jusqu'à cinq périphériques simultanément. Si vous essayez de connecter un sixième périphérique, une erreur s'affiche.  
Si une erreur s'affiche, déconnectez un périphérique qui n'utilise pas l'imprimante, puis configurez à nouveau les paramètres.
- Les périphériques connectés à l'imprimante en mode point d'accès ne peuvent pas communiquer entre eux.
- Les mises à jour du micrologiciel pour l'imprimante ne sont pas disponibles si vous utilisez le mode point d'accès.
- Lorsqu'un périphérique a été connecté à l'imprimante sans point d'accès, et que vous voulez le configurer à nouveau en utilisant la même méthode de connexion, commencez par le déconnecter. Désactivez la connexion entre le périphérique et l'imprimante dans l'écran des paramètres Wi-Fi.

## **Connexion via un réseau filaire**

- Cette imprimante ne peut pas être utilisée simultanément sur des connexions sans fil et câblées.
- Si vous utilisez un routeur, connectez l'imprimante et le périphérique côté réseau (même segment réseau).

# Note relative à l'impression de service Web

## Utilisation du service Web

- Canon ne garantit pas la continuité ni la fiabilité des services Web fournis, la disponibilité de l'accès au site ni l'autorisation de téléchargement de données.
- Canon se réserve le droit à tout moment de mettre à jour, modifier ou supprimer les informations fournies dans le cadre du service Web ou de supprimer temporairement ou définitivement le service sans notification préalable. Canon décline toute responsabilité en cas de tout dommage résultant de ces actions.
- En aucun cas, Canon ne saurait être tenu responsable d'un quelconque dommage résultant de l'utilisation des services Web.
- Tout utilisateur doit s'inscrire avant d'utiliser le site de partage photos.  
Lorsque vous utilisez le site de partage photos, respectez les conditions d'utilisation du site et utilisez ses services sous votre propre responsabilité.
- L'ensemble ou une partie de ce service Web n'est peut-être pas disponible dans votre pays ou votre région.
- Selon votre environnement réseau, certaines fonctions du service Web ne sont pas disponibles. Même si ces dernières sont disponibles, l'impression ou l'affichage du contenu peut nécessiter un certain temps ou la communication peut être interrompue alors qu'une tâche est en cours.
- Lorsque vous utilisez le service Web, le nom de votre machine, les informations concernant votre région ou pays, la langue de votre choix et le type de service auquel vous faites appel (par ex., site de partage photos) sont transférés et enregistrés sur notre serveur. Canon n'est pas en mesure d'identifier des clients spécifiques à l'aide de ces informations.
- Le nom d'utilisateur et le mot de passe que vous utilisez pour accéder au site de partage photos sont enregistrés dans la mémoire de la machine (non chiffrés).  
Si vous cédez votre machine à un tiers ou si vous voulez vous en débarrasser, supprimez d'abord votre nom d'utilisateur et votre mot de passe de la mémoire de la machine.
- Les données de compte seront envoyées au serveur de Canon Inc. (situé au Japon), puis transférées au serveur du fournisseur de services.
- Canon utilise vos données de compte comme suit :
  - Vos données de compte serviront lors du processus d'identification personnelle du service sélectionné.
  - Canon ne transmettra pas vos données de compte à des tiers sans votre consentement, à l'exception de l'envoi au fournisseur de services ou en cas d'obligation juridique ou réglementaire.
  - Après conclusion de l'accord de non-divulgence, Canon peut confier vos données de compte au contractant dans le cadre de l'utilisation prévue.
  - Canon s'efforce de sécuriser vos données de compte.
  - La décision de saisir et d'envoyer ou non vos données de compte vous revient. Toutefois, le service qui nécessite que vous saisissiez vos données de compte sera accessible uniquement si vous saisissez et envoyez vos données.
  - Vos données de compte ne sont pas conservées sur le serveur de Canon Inc. Au plus tard, elles seront supprimées une fois votre imprimante déconnectée du réseau local.
  - Pour plus de détails, contactez un représentant commercial agréé par Canon dans le pays ou la région où vous résidez.

## **Droits d'auteur et droits de publicité**

### **Impression à partir de sites de partage de photos :**

- Respectez les conditions d'utilisation du site de partage photos lorsque vous manipulez des photos sur le site.
- Il est illégal de reproduire ou de modifier le travail soumis à copyright d'une autre personne sans l'autorisation du titulaire du copyright, sauf pour un usage personnel, usage à domicile ou autre usage dans les limites fixées par le copyright. En outre, toute reproduction ou publication de photographies de personnes est susceptible d'enfreindre les droits de publicité.

### **Impression de modèles téléchargés :**

1. Les droits d'auteur associés à tout élément (photos, illustrations, logos ou documents, désignés ci-après « les éléments ») fourni dans le cadre du service d'impression modèle Web relèvent de la propriété de son propriétaire. Les droits de publicité peuvent s'appliquer quant à l'utilisation des personnes ou personnages affichés sur le service d'impression modèle Web.

Sauf dans certains cas définis au préalable (voir le point 2 ci-dessous), toute copie, modification ou distribution de l'intégralité ou d'une partie de tout élément contenu dans le service d'impression modèle Web sans l'autorisation préalable du titulaire des droits respectifs est strictement interdite.

2. Tous les éléments fournis dans le cadre du service d'impression modèle Web peuvent être utilisés librement à des fins personnelles et non commerciales.

## Utilisation de MAXIFY Cloud Link

En utilisant MAXIFY Cloud Link, vous pouvez connecter votre imprimante à un service de Nuage, tel que CANON iIMAGE GATEWAY, Evernote ou Twitter et utiliser les fonctions suivantes sans vous servir d'un ordinateur :

- Impression d'images à partir de sites de partage de photos
- Impression de documents à partir d'un service de gestion de données
- Enregistrement d'images numérisées sur un service de gestion de données.
- Utilisation de Twitter pour indiquer l'état de l'imprimante, par exemple l'absence de papier ou des niveaux de cartouches d'encre faibles.

De plus, vous pouvez utiliser différentes fonctions en ajoutant et en enregistrant des applications liées à différents services Nuage.

■ [Utilisation de MAXIFY Cloud Link à partir de votre imprimante](#)

■ [Utilisation de MAXIFY Cloud Link à partir de votre smartphone, de votre tablette ou de votre ordinateur](#)



### ►► Important

- Dans certains pays, il se peut que MAXIFY Cloud Link soit indisponible ou que d'autres applications soient proposées.
- Pour pouvoir utiliser certaines applications, vous devez disposer d'un compte. Pour ces applications, veuillez préalablement configurer un compte.
- Pour connaître les modèles qui prennent en charge MAXIFY Cloud Link, consultez la page d'accueil de Canon.
- L'affichage à l'écran peut changer sans notification préalable.



## Utilisation de MAXIFY Cloud Link à partir de votre imprimante

- **Avant d'utiliser MAXIFY Cloud Link à partir de votre imprimante**
- **Préparation à l'utilisation de MAXIFY Cloud Link à partir de votre imprimante**
- **Utilisation de MAXIFY Cloud Link**
- **Nuage Dépannage**

# Avant d'utiliser MAXIFY Cloud Link à partir de votre imprimante

Commencez par vérifier les points suivants :

- **Précautions**

Si vous prévoyez d'utiliser le service Web pour imprimer des documents, commencez par prendre ces [précautions](#).

- **Environnement réseau**

L'imprimante doit être connectée à un réseau et à Internet.

Si votre imprimante n'est pas connectée à un réseau local, cliquez ici et configurez-en un.

Pour plus d'informations sur les paramètres réseau et Internet, consultez le manuel de vos périphériques réseau ou contactez le fabricant.

## **»» Important**

- Le coût de l'accès à Internet sera à la charge de l'utilisateur.

## ■ [Préparation à l'utilisation de MAXIFY Cloud Link à partir de votre imprimante](#)

Copyright c 1991-2013 Unicode, Inc. All rights reserved. Distributed under the Terms of Use in <http://www.unicode.org/copyright.html>.

This software is based in part on the work of the Independent JPEG Group.

### THE BASIC LIBRARY FUNCTIONS

Written by: Philip Hazel

Email local part: ph10

Email domain: cam.ac.uk

University of Cambridge Computing Service, Cambridge, England.

Copyright (c) 1997-2008 University of Cambridge All rights reserved.

### THE "BSD" LICENCE

Redistribution and use in source and binary forms, with or without modification, are permitted provided that the following conditions are met:

\* Redistributions of source code must retain the above copyright notice, this list of conditions and the following disclaimer.

\* Redistributions in binary form must reproduce the above copyright notice, this list of conditions and the following disclaimer in the documentation and/or other materials provided with the distribution.

\* Neither the name of the University of Cambridge nor the name of Google Inc. nor the names of their contributors may be used to endorse or promote products derived from this software without specific prior written permission.

THIS SOFTWARE IS PROVIDED BY THE COPYRIGHT HOLDERS AND CONTRIBUTORS "AS IS" AND ANY EXPRESS OR IMPLIED WARRANTIES, INCLUDING, BUT NOT LIMITED TO, THE IMPLIED WARRANTIES OF MERCHANTABILITY AND FITNESS FOR A PARTICULAR PURPOSE ARE DISCLAIMED. IN NO EVENT SHALL THE COPYRIGHT OWNER OR CONTRIBUTORS BE LIABLE FOR ANY DIRECT, INDIRECT, INCIDENTAL, SPECIAL, EXEMPLARY, OR CONSEQUENTIAL DAMAGES (INCLUDING, BUT NOT LIMITED TO, PROCUREMENT OF SUBSTITUTE GOODS OR SERVICES; LOSS OF USE, DATA, OR PROFITS; OR BUSINESS INTERRUPTION) HOWEVER CAUSED AND ON ANY THEORY OF LIABILITY, WHETHER IN CONTRACT, STRICT LIABILITY, OR TORT (INCLUDING

NEGLIGENCE OR OTHERWISE) ARISING IN ANY WAY OUT OF THE USE OF THIS SOFTWARE, EVEN IF ADVISED OF THE POSSIBILITY OF SUCH DAMAGE.

# Préparation à l'utilisation de MAXIFY Cloud Link à partir de votre imprimante

Suivez les étapes décrites ci-dessous pour enregistrer les informations sur l'imprimante dans le serveur du service Nuage.

1. Vérifiez que l'imprimante est connectée à Internet

2. Dans l'écran d'accueil de l'imprimante, sélectionnez  **Nuage**

3. Lorsque l'écran de fin d'enregistrement s'affiche, sélectionnez **OK**.

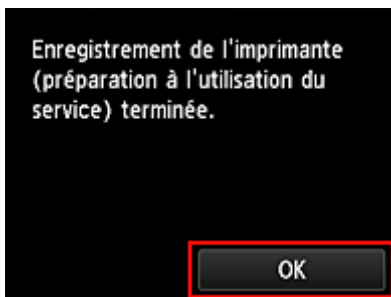

4. Dans l'écran de confirmation, sélectionnez **Suivant**

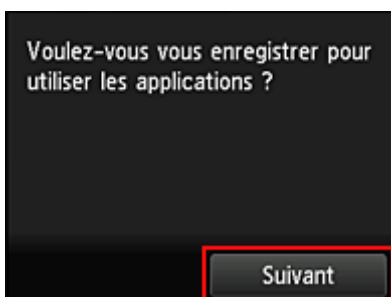

## »»» Remarque

- Si plusieurs utilisateurs sont amenés à utiliser l'imprimante après l'enregistrement initial, sélectionnez le nom utilisateur de connexion à partir de l'écran de sélection de l'utilisateur, entrez le **Security code** et poursuivez l'enregistrement.  
Si le **Security code** est incorrect, utilisez votre smartphone, votre tablette ou votre ordinateur pour changer le paramètre dans **Code de sécurité** de Canon Inkjet Cloud Printing Center.

5. Dans les fenêtres **Contrat de licence** et **Déclaration de confidentialité**, lisez les instructions et sélectionnez **J'accepte** si vous êtes d'accord

<Contrat de licence>

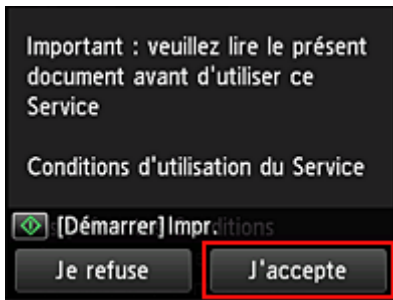

#### <Déclaration de confidentialité>

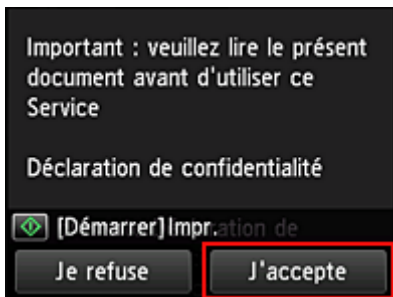

#### »» Remarque

- Si vous sélectionnez **Je refuse**, un écran de confirmation de l'annulation de l'enregistrement des informations utilisateur s'affiche. Si vous sélectionnez **Oui**, les informations d'enregistrement de l'utilisateur sont annulées, et vous revenez à l'écran d'accueil. Même si vous sélectionnez **Je refuse**, vous pouvez accéder ultérieurement à ce service en sélectionnant **J'accepte** à partir de l'écran d'enregistrement.
- Vous pouvez imprimer les informations affichées en appuyant sur le bouton **Démarrer (Start)**.

6. Dans l'écran **Fuseau hor.**, sélectionnez l'heure la plus proche de votre région, puis sélectionnez **Suivant**

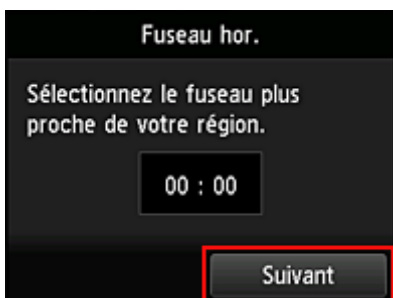

7. Dans la liste des fuseaux horaires, sélectionnez la région la plus proche de vous  
Pour certaines régions, un écran permettant d'appliquer le paramètre d'heure d'été peut s'afficher.



8. Lorsque vous êtes informé que l'application est disponible, sélectionnez **Ouvrir la liste**

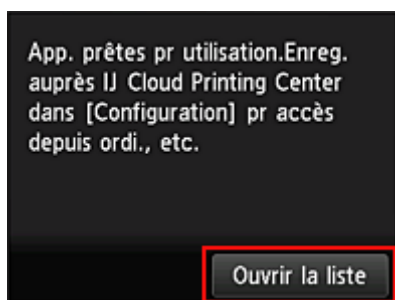

L'enregistrement des informations relatives à l'imprimante est terminé et une liste d'applications s'affiche. Cliquez [ici](#) pour consulter la description de l'écran de liste des applications.

Une fois l'enregistrement terminé, vous pouvez [imprimer des photos et des documents](#) téléchargés vers des applications sur le service de Nuage lié et [ajouter/supprimer/trier des applications](#).

#### ■ [Utilisation de MAXIFY Cloud Link](#)

# Gestion des applications

Seul l'[Administrateur de l'imprimante](#) peut utiliser ce service.

Vous découvrirez dans cette section comment [ajouter](#), [supprimer](#) et [trier](#) des applications.

## Ajouter des applications

Vous pouvez ajouter vos applications préférées à l'imprimante.

Procédez comme suit pour ajouter des applications :

1. Dans l'écran d'accueil de l'imprimante, sélectionnez  **Nuage**
2. Dans l'écran principal de la fonction Nuage, sélectionnez **Aj./Suppr.**



3. Sélectionnez **Enregistrer app.**



4. Sélectionnez la catégorie de l'application dans la liste

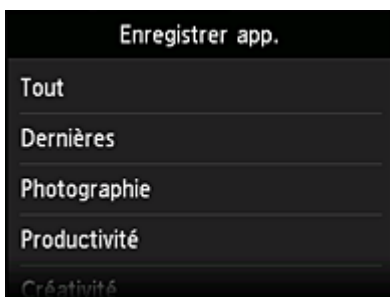

5. Dans la liste des applications affichées, sélectionnez l'application à enregistrer

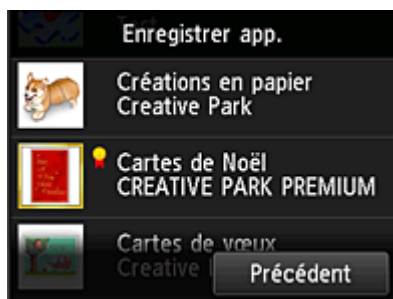

## »» Remarque

- Description des icônes affichées  
 : est utilisable avec de l'encre Canon.

### 6. Sélectionnez **Enreg.**

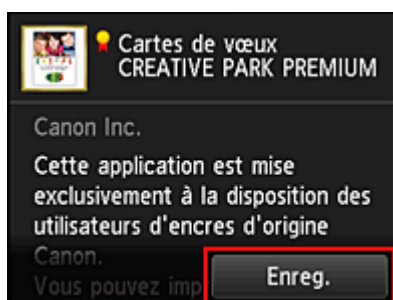

L'enregistrement est terminé et l'application est ajoutée à la liste des applications.

Pour enregistrer une autre application, reprenez la procédure à partir de l'étape 5.

Pour mettre fin à l'enregistrement de l'application, sélectionnez **Précédent** et revenez à l'écran d'accueil du Nuage.

## »» Important

- Pour pouvoir utiliser certaines applications, vous devez au préalable disposer d'un compte d'application liée. Dans ce cas, définissez le compte à l'avance.

## Supprimer des applications

Vous pouvez supprimer des applications inutiles dans la liste des applications.

Procédez comme suit pour supprimer des applications :

1. Dans l'écran d'accueil de l'imprimante, sélectionnez  **Nuage**
2. Dans l'écran principal de la fonction Nuage, sélectionnez **Aj./Suppr.**





### 3. Sélectionnez **Supprimer app. enreg.**



### 4. Dans la liste des applications, sélectionnez l'application à supprimer

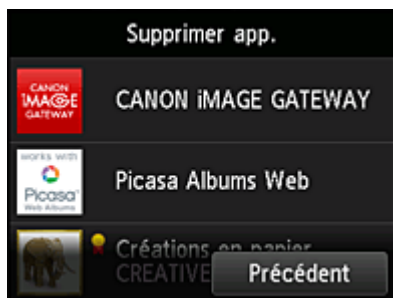

### ➤➤ Remarque

- Description des icônes affichées



: impossible à utiliser car non encore publié, indisponible dans votre région, ou ne prend pas en charge votre modèle.



: est utilisable avec de l'encre Canon.

### 5. Sélectionnez **Supprimer**

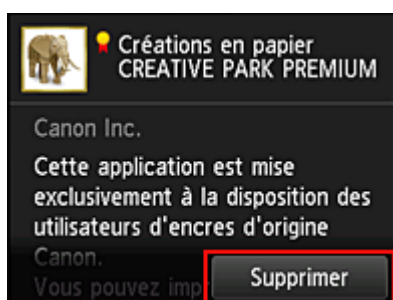

Une fois la suppression terminée, l'application ne figure plus dans la liste des applications de l'écran principal.

Pour supprimer une autre application, reprenez la procédure à partir de l'étape 4.

Pour terminer la suppression de l'application, sélectionnez **Précédent** et revenez à l'écran principal du Nuage.

## Trier les applications

Vous pouvez trier les applications affichées dans la liste des applications.

Procédez comme suit pour trier les applications :



1. Dans l'écran d'accueil de l'imprimante, sélectionnez **Nuage**
2. Dans l'écran principal de la fonction Nuage, sélectionnez **Aj./Suppr.**



3. Sélectionnez **Trier**

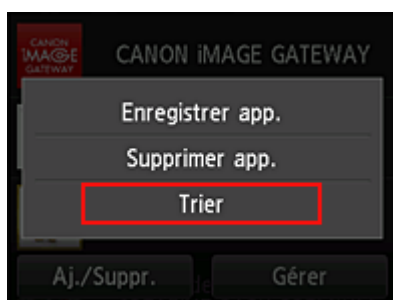

4. Dans la liste des applications, sélectionnez l'application à trier

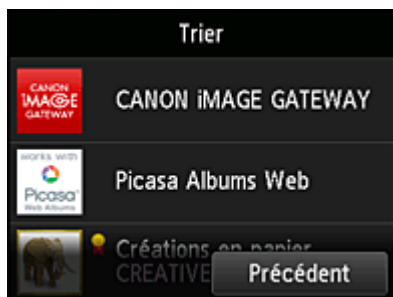

### »»» Remarque

- Description des icônes affichées



: impossible à utiliser car non encore publié, indisponible dans votre région, ou ne prend pas en charge votre modèle.



: est utilisable avec de l'encre Canon.

5. Utilisez les boutons ▲ / ▼ pour déplacer l'application

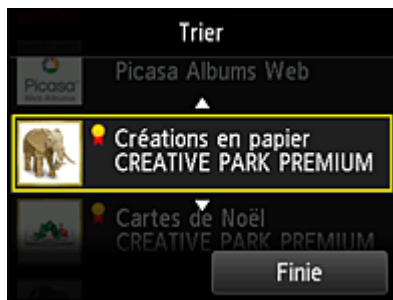

6. Sélectionnez **Finie**

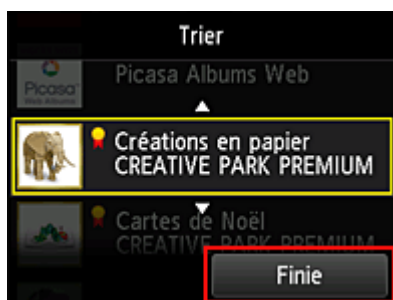

Le tri est terminé.

Pour poursuivre le tri, reprenez la procédure à partir de l'étape 4.

Pour mettre fin au tri, sélectionnez **Précédent** et revenez à l'écran principal du Nuage.

## Utilisation de MAXIFY Cloud Link

Cette section présente la procédure d'impression de photos au moyen de CANON iIMAGE GATEWAY comme exemple.

### ►►► Important

- Les fonctions disponibles varient selon l'application.
- La procédure d'impression varie selon l'application.
- Vous devez au préalable obtenir le compte et enregistrer les photos et les autres données.
- Les formats de fichiers suivants peuvent être imprimés : jpg, jpeg, pdf, docx, doc, xlsx, xls, pptx, ppt et rtf.  
Les formats de fichier imprimables varient selon l'application.
- Avant d'imprimer, vérifiez que l'imprimante est sous tension et connectée au réseau. Ensuite, démarrez.

### ►►► Remarque

- Vous pouvez utiliser CANON iIMAGE GATEWAY pour imprimer les formats jpg et jpeg.

1. Dans l'[écran principal](#), sélectionnez l'application à utiliser
2. Entrez les informations selon les instructions de l'écran d'authentification, puis sélectionnez **Connexion**

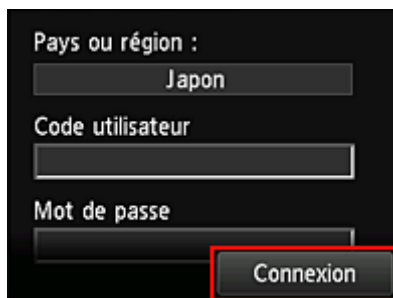

### ►►► Important

- Il se peut que certaines applications ne soient pas entièrement visibles dans la zone d'affichage. Si tel est le cas, faites défiler vers le haut, le bas, la droite et la gauche pour modifier la zone d'affichage.

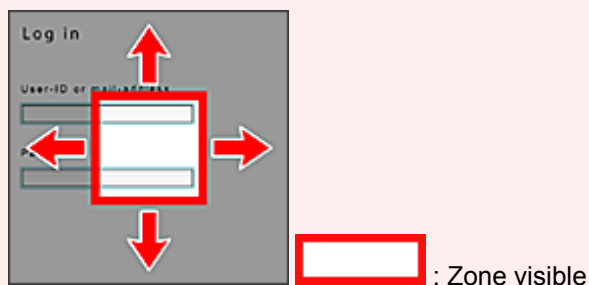

- L'écran de connexion peut varier d'une application à l'autre.
- Après la connexion, il est possible qu'un service externe vous demande d'accepter d'utiliser son application. Acceptez si vous utilisez l'application.

3. Dans la liste d'albums affichée, sélectionnez l'album de votre choix



4. Dans la liste des images affichées, sélectionnez l'image que vous souhaitez imprimer, puis sélectionnez **Suivant**



5. Définissez les paramètres d'impression nécessaires, puis sélectionnez **Couleur (Color)**

Un message de fin de tâche d'impression s'affiche et l'impression démarre.

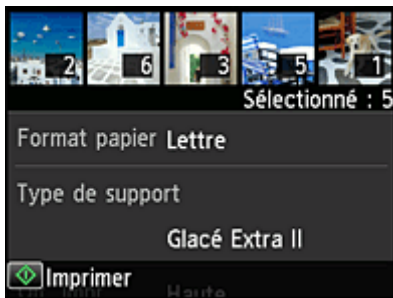

Pour poursuivre l'impression, sélectionnez **Continuer** et exécutez l'opération à partir de l'étape 3.

Pour mettre fin à l'impression, sélectionnez **Apps**. L'écran de liste d'applications s'affiche à nouveau.



### »» Important

- Si la tâche d'impression ne s'imprime pas dans les 24 heures suivant son lancement, elle arrive à expiration et aucune impression n'a lieu.
- Avec les applications Premium qui limitent le nombre de tâches d'impression, les tâches qui ne peuvent pas être imprimées parce qu'elles ont expiré ou pour toute autre raison sont également incluses dans le nombre d'impressions.

## »» Remarque

- Pour conserver un historique d'utilisation de ce service, à partir de la fenêtre d'accueil du panneau de

contrôle, sélectionnez  **Config.** ->  **Configuration du service Web** -> **Config. connexion service Web** -> **Config. IJ Cloud Printing Center** -> **Param. historique pour ce service** -> **Enregistrer.**

### ■ [Nuage Dépannage](#)

# Nuage sous Windows

Cette section décrit l'écran principal de la fonction **Nuage** et les services qui y sont disponibles. Lorsque vous utilisez la fonction **Nuage**, suivez la procédure ci-dessous et affichez l'écran principal.

## »» Important

- Avec ce service, les fonctions disponibles pour l'utilisateur **Util. standard** de l'imprimante sont différentes de celles disponibles pour l'utilisateur **Administrateur**. L'utilisateur **Util. standard** peut utiliser seulement les fonctions marquées d'un astérisque (\*).



Si vous sélectionnez **Nuage** à partir de l'écran d'accueil de l'imprimante, l'écran principal de la fonction Nuage s'affiche.

Vous pouvez utiliser les zones indiquées ci-dessous pour exécuter différentes fonctions, notamment l'impression de photos et de documents\*, ainsi que l'ajout, le démarrage\* et la gestion des applications.



- (1) [Zone d'affichage](#)
- (2) [Bouton Aj./Suppr.](#)
- (3) [Bouton Gérer](#)

## »» Important

- Pour pouvoir utiliser certaines applications, vous devez au préalable disposer d'un compte. Dans ce cas, procurez-vous le compte à l'avance.
- Une fois sélectionnée, une application peut ne pas s'afficher complètement dans la zone d'affichage. Si tel est le cas, faites défiler vers le haut, le bas, la droite et la gauche pour modifier la zone d'affichage.

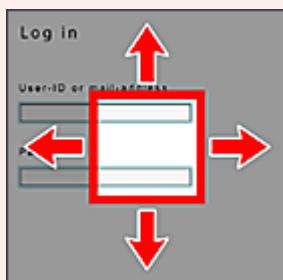

 : Zone visible

- L'application n'est pas affichée si elle n'est pas encore publiée ou si une langue non disponible dans votre région est sélectionnée dans les paramètres de langue d'affichage.

## (1) Zone d'affichage

L'affichage varie selon le menu que vous sélectionnez.

Les applications apparaissent dans la liste dès l'affichage de l'écran principal de la fonction Nuage. Pour démarrer une application, sélectionnez-la dans la liste.

## »» Remarque

- Description des icônes affichées



: impossible à utiliser car non encore publié, indisponible dans votre région, ou ne prend pas en charge votre modèle.



: est utilisable avec de l'encre Canon.

## (2) Bouton Aj./Suppr.

Utilisez ce bouton pour ajouter, supprimer et trier des applications.

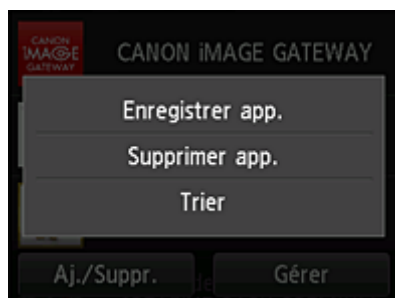

### Enregistrer app.

Sélectionnez cette option pour ajouter vos applications préférées.

- [Cliquez ici pour savoir comment ajouter des applications](#)

### Supprimer app.

Sélectionnez cette option pour supprimer des applications enregistrées.

- [Cliquez ici pour savoir comment supprimer des applications](#)

### Trier

Sélectionnez cette option pour trier la liste des applications.

- [Cliquez ici pour savoir comment trier la liste des applications](#)

## (3) Bouton Gérer

Utilisez ce bouton pour gérer des tâches\*, vous déconnecter d'une application\*, afficher le contrat de licence ainsi que la déclaration de confidentialité\* et définir le fuseau horaire\*.





## Gérer les tâches\*

A partir de la fenêtre **Liste états**, vous pouvez vérifier l'état d'une tâche.

## Paramètres\*

Sélectionnez cette option pour définir le **Fuseau hor.**.

Sélectionnez votre région dans la liste. Pour certaines régions, vous pouvez choisir d'appliquer ou non le paramètre d'heure d'été.

### »» Important

- Si vous ne trouvez pas votre région dans la liste, sélectionnez celle qui en est la plus proche.

## Informations légales\*

Cette option permet d'afficher le **Contrat de licence** et la **Déclaration de confidentialité**.

Pour imprimer les informations affichées, appuyez sur le bouton **Démarrer (Start)**.

## Déconnex. ttes app.\*

Vous pouvez vous déconnecter en même temps de toutes les applications auxquelles vous êtes connecté.

### »» Remarque

- Certaines applications ne vous autorisent pas à vous déconnecter. Si vous souhaitez vous connecter avec un autre compte, vous devez utiliser cette fonction pour vous déconnecter au préalable.
- Une fois déconnecté, vous devez vous reconnecter. Avec certaines applications, les paramètres risquent d'être perdus.

# Nuage Dépannage

## Impression impossible

Si l'impression est impossible, vérifiez les points suivants :

- Vérifiez que l'imprimante est connectée à Internet.
- Vérifiez que l'imprimante est connectée à un réseau local et que celui-ci est connecté à Internet.
- Vérifiez qu'aucun message d'erreur n'est affiché sur l'écran LCD de l'imprimante.
- Si l'impression ne démarre pas après un certain temps, accédez à l'écran d'accueil de l'imprimante et



exécutez **Setup -> Web service inquiry**. Si l'impression ne démarre pas, effectuez la demande plusieurs fois.

Si le problème persiste, utilisez le pilote d'imprimante de votre ordinateur pour lancer la tâche d'impression et vérifiez que les données peuvent être imprimées normalement sur l'imprimante.

Si vous ne pouvez toujours pas imprimer, consultez la page de dépannage correspondant à votre modèle sur la page d'accueil du *Manuel en ligne*.

### ▶▶ Remarque

- Dans le cadre d'une connexion de réseau sans fil, une fois l'imprimante sous tension, l'établissement de la connexion peut prendre plusieurs minutes. Vérifiez que l'imprimante est connectée au réseau sans fil et patientez quelques instants avant de lancer l'impression.
- Si l'imprimante n'est pas sous tension ou connectée à Internet, ce qui empêche le traitement d'une tâche d'impression sous 24 heures après sa soumission, cette tâche est automatiquement annulée. Si cela se produit, vérifiez l'alimentation de l'imprimante et la connexion Internet, puis soumettez de nouveau la tâche d'impression.

## **Utilisation de MAXIFY Cloud Link à partir de votre smartphone, de votre tablette ou de votre ordinateur**

- ▶ **Avant d'utiliser Canon Inkjet Cloud Printing Center**
- ▶ **Préparatifs avant d'utiliser Canon Inkjet Cloud Printing Center**
- ▶ **Utilisation de Canon Inkjet Cloud Printing Center**
- ▶ **Ajout d'une Imprimante**
- ▶ **Ajout d'un utilisateur MAXIFY Cloud Link**
- ▶ **Dépannage de Canon Inkjet Cloud Printing Center**

# Avant d'utiliser Canon Inkjet Cloud Printing Center

Canon Inkjet Cloud Printing Center est un service qui se connecte à la fonction Cloud de l'imprimante et vous permet d'effectuer des opérations telles que l'enregistrement et la gestion d'applications à partir de votre smartphone ou de votre tablette, la vérification de l'état de l'impression, de l'erreur d'impression et du niveau d'encre de l'imprimante. Vous pouvez également imprimer des photos et des documents à partir d'un smartphone ou d'une tablette.

Commencez par vérifier les points suivants :

- **Précautions**

Si vous prévoyez d'utiliser le service Web pour imprimer des documents, commencez par prendre ces [précautions](#).

- **Spécifications de l'imprimante**

Vérifiez que Canon Inkjet Cloud Printing Center prend en charge l'imprimante.

- **Environnement réseau**

L'imprimante doit être connectée à un réseau et à Internet.

### »» Important

- Le coût de l'accès à Internet sera à la charge de l'utilisateur.

- **Spécifications d'exploitation**

Pour les ordinateurs, smartphones et tablettes, reportez-vous à la section « [Configuration requise pour le fonctionnement de Canon Inkjet Cloud Printing Center](#) ».

### »» Important

- Il se peut que ce service ne soit pas disponible dans certains pays ou certaines régions. De plus, même si le service est disponible, certaines applications ne peuvent pas être utilisées dans certaines régions.

## ■ [Préparatifs avant d'utiliser Canon Inkjet Cloud Printing Center](#)

# Configuration requise pour le fonctionnement de Canon Inkjet Cloud Printing Center

## Ordinateur

<b>Processeur</b>	x86 ou x64 à 1,6 GHz ou plus
<b>RAM</b>	2 Go ou plus
<b>Affichage</b>	Résolution de 1024 x 768 pixels ou plus Nombre de couleurs d'affichage 24 bits (True Color) ou plus

Système d'exploitation	Navigateur
Windows XP SP3 ou version ultérieure	Internet Explorer 8* Mozilla Firefox Google Chrome
Windows Vista SP1 ou version ultérieure	Internet Explorer 8*, 9 Mozilla Firefox Google Chrome
Windows 7	Internet Explorer 8*, 9, 10, 11 Mozilla Firefox Google Chrome
Windows 8	Internet Explorer 10 Mozilla Firefox Google Chrome
Windows 8.1	Internet Explorer 11 Mozilla Firefox Google Chrome
Mac OS X v10.6-OS X Mavericks v10.9	Safari 5.1, 6 ou 7

\* Lorsque vous utilisez Internet Explorer 8, les pages Web risquent de ne pas s'afficher correctement. Canon recommande une mise à niveau vers Internet Explorer 9 ou version ultérieure, ou l'utilisation d'un autre navigateur.

## Smartphone ou tablette

Système d'exploitation	Navigateur	Résolution
iOS 5.1 ou version ultérieure	Navigateur standard du système d'exploitation	320 x 480 (HVGA) ou plus
Android 2.3.3 ou version ultérieure		480 x 800 (HVGA) ou plus

\*Android3.x n'est pas pris en charge.

### Important

- Activez JavaScript et les cookies sur le navigateur que vous utilisez.
- Les pages Web peuvent ne pas s'afficher correctement si vous utilisez la fonction de zoom ou que vous modifiez la taille de la police.
- Les pages Web peuvent ne pas s'afficher correctement si vous utilisez la fonction de traduction de Google Chrome.



- Le service peut ne pas être en mesure de déterminer la région exacte si vous utilisez un serveur proxy en dehors de votre pays.
- Dans un environnement réseau interne, le port 5222 doit être libéré. Pour obtenir des instructions de confirmation, contactez l'administrateur de réseau.

# Préparatifs avant d'utiliser Canon Inkjet Cloud Printing Center

Pour utiliser Canon Inkjet Cloud Printing Center, vous devez suivre les étapes décrites ci-dessous et enregistrer les informations utilisateur.



## Imprimez les informations d'enregistrement depuis l'imprimante

1. À partir de la fenêtre d'accueil, sélectionnez  **Config.** ->  **Configuration du service Web** -> **Config. connexion service Web** -> **Config. IJ Cloud Printing Center** -> **S'enreg. auprès de ce service**
2. Dans la fenêtre de confirmation de l'enregistrement, sélectionnez **Oui**

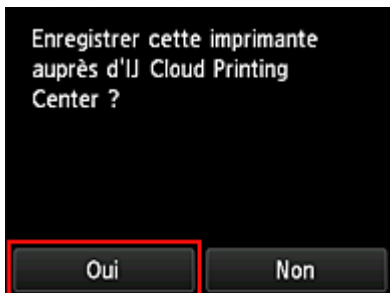

3. Dans les paramètres d'impression, sélectionnez la langue d'affichage



4. Suivez les instructions affichées dans la fenêtre et imprimez l'URL du site d'authentification ainsi que le **Code enregistr. imprimante**

Définissez le format de papier ordinaire A4, Lettre ou Légal et sélectionnez **OK**.  
L'URL d'authentification et le **Code enregistr. imprimante** sont imprimés.

## »» Remarque

- Vous utiliserez cette page imprimée à l'étape suivante.

**Canon Inkjet Cloud Printing Center**

**Enregistrement utilisateur**

Pour utiliser le service Canon Inkjet Cloud Printing Center, vous devez enregistrer les informations sur le propriétaire de l'imprimante.

Accédez à l'URL ci-dessous depuis un navigateur installé sur un ordinateur, un smartphone, etc., puis saisissez le code d'enregistrement de l'imprimante pour procéder à l'enregistrement.

**(Remarque)**  
Toutes les opérations à effectuer avant la fin de l'enregistrement doivent être dans les 60 minutes. Si ce délai est dépassé, le code d'enregistrement d'imprimante ci-dessous sera désactivé.

URL :

Code enregistrement imprimante :

Copyright © CANON INC. 2014

## »» Important

- Vous devez effectuer l'enregistrement dans un délai de 60 minutes.

**Accédez à l'URL de la page imprimée et entrez l'adresse e-mail ainsi que les autres informations requises**

## »» Important

- N'utilisez pas le bouton Précédent du navigateur Web pendant que le traitement d'une opération est en cours. La transition de l'écran peut être incorrecte.

1. Utilisez le navigateur Web sur votre PC, smartphone, tablette ou autres appareils pour accéder à l'URL d'authentification.





2. Dans l'écran d'identification, sélectionnez **Créer un compte**.

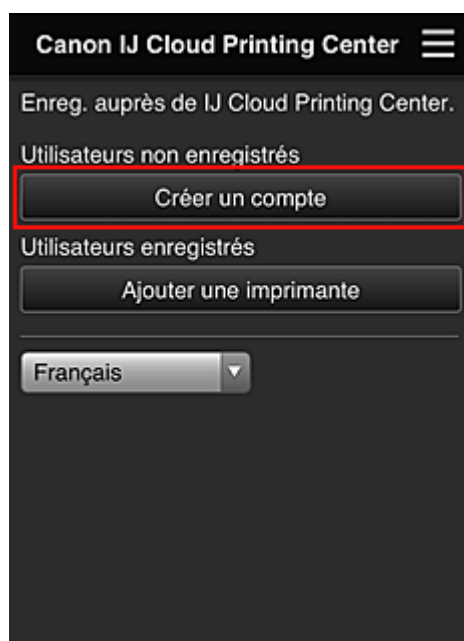

3. Entrez l'**Adresse e-mail** et le **Code enregistr. imprimante** du propriétaire de l'imprimante, puis sélectionnez **OK**

L'URL de la page d'enregistrement est envoyée à l'adresse e-mail saisie.

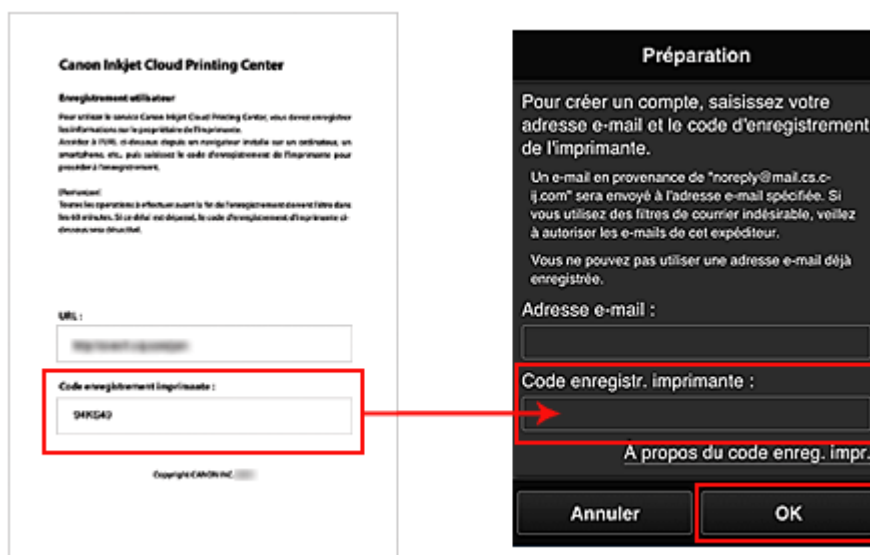

## »» Important

- Il y a des restrictions en matière de caractères pour l'adresse e-mail, comme indiqué ci-dessous.
  - Vous pouvez utiliser jusqu'à 255 caractères alphanumériques constitués de caractères et de symboles à un seul octet (!\$\*/^\_{}|~.-@).
  - Il est impossible d'utiliser des caractères multi-octets.  
Vous obtiendrez une erreur si l'adresse e-mail que vous saisissez contient un caractère qui ne peut pas être utilisé.
- Si vous avez enregistré par erreur une autre adresse e-mail, vous avez la possibilité d'annuler l'enregistrement en sélectionnant **Config.** depuis l'écran d'accueil de l'imprimante, (ou en appuyant sur le bouton **Configuration (Setup)** du panneau de contrôle) -> **Configuration du service Web** -> **Config. connexion** -> **Config. IJ Cloud Printing Center (IJCloudPrintingCtr)** -> **Supprimer de ce service.**
- Vous ne pourrez peut-être pas recevoir la notification si vous utilisez un filtre anti-spam. Si votre messagerie est configurée pour ne recevoir des e-mails que de certains domaines, modifiez le paramètre pour autoriser la réception d'e-mails depuis « noreply@mail.cs.c-ij.com ». Aucune erreur ne sera affichée, même si vous n'avez pas pu recevoir l'e-mail à cause du paramètre de filtre anti-spam ou d'une erreur dans l'adresse e-mail saisie.

## Accédez à l'URL fournie dans l'e-mail, enregistrez les informations et terminez le processus d'enregistrement de l'utilisateur

1. Lorsqu'un e-mail ayant l'objet « Informations sur Canon Inkjet Cloud Printing Center » est envoyé à l'adresse e-mail que vous avez saisie, sélectionnez l'URL
2. Dans les fenêtres **Contrat de licence** et **Déclaration de confidentialité** de Canon Inkjet Cloud Printing Center, lisez les instructions et sélectionnez **J'accepte** si vous êtes d'accord

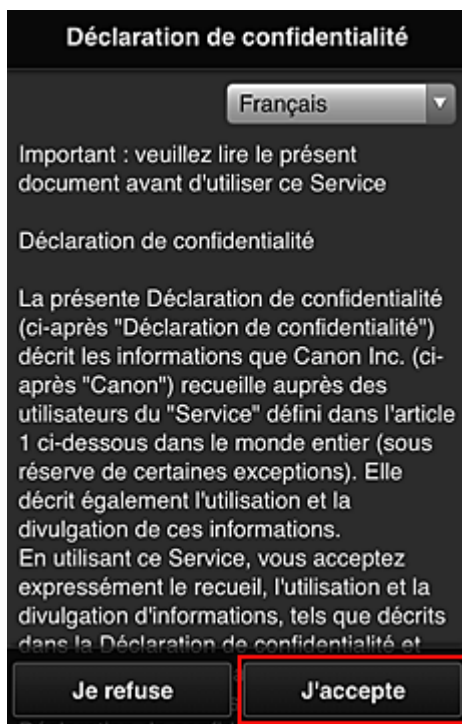
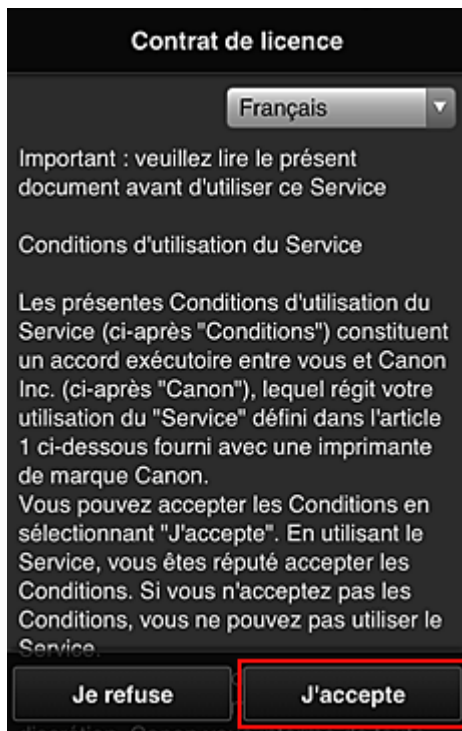

3. Dans l'écran de saisie des informations utilisateur, entrez votre **Mot de passe** et sélectionnez **Suivant**

Entrez votre mot de passe de connexion pour Canon Inkjet Cloud Printing Center.

**Enreg. infos utilis.**

Définissez un mot de passe pour vous connecter à ce service.

Mot de passe :

Mot de passe (confirmation) :

8 à 32 caractères

**Annuler** **Suivant**

### »» Important

- Il y a des restrictions en matière de caractères pour le **Mot de passe**, comme indiqué ci-dessous.
  - Le mot de passe doit comporter entre 8 et 32 caractères alphanumériques et symboles (!"# \$%&'()\*+,-./:;<=>?@[\\]^\_`{|}~) à un seul octet. (Les lettres de l'alphabet sont sensibles à la casse.)

#### 4. Entrez le **Nom utilisateur**

Entrez le nom identifiant l'utilisateur.

**Enreg. infos utilis.**

Nom utilisateur :

1 à 20 caractères

Fuseau horaire :

(UTC) Temps universel coordonné ▼

**Précédent** **Suivant**

### »» Important

- Le champ de saisie **Nom utilisateur** a les restrictions suivantes en matière de caractères :

- Le mot de passe doit comporter entre 1 et 20 caractères alphanumériques et symboles (!"# \$%&'()\*+,-./:;<=>?@[\\]^\_`{|}~) à un seul octet. (Les lettres de l'alphabet sont sensibles à la casse.)

5. Spécifiez le paramètre **Fuseau horaire** et sélectionnez **Suivant**

Sélectionnez votre région dans la liste. Si vous ne trouvez pas votre région dans la liste, sélectionnez celle qui en est la plus proche.

**Appliquer l'heure d'été**

Cela n'apparaît que lorsqu'il y a une heure d'été dans le **Fuseau horaire** que vous avez sélectionné.

Choisissez d'appliquer ou non l'heure d'été.

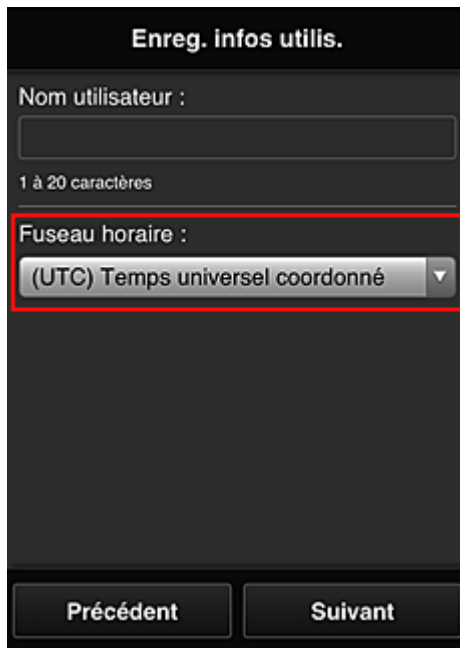

The screenshot shows a dark-themed interface titled "Enreg. infos utilis.". It features a text input field for "Nom utilisateur :" with a note "1 à 20 caractères" below it. Below this is a dropdown menu for "Fuseau horaire :" which is highlighted with a red border and shows the selected option "(UTC) Temps universel coordonné". At the bottom of the screen are two buttons: "Précédent" and "Suivant".

6. Entrez le **Code de sécurité** et sélectionnez **Finie**

Un [Code de sécurité](#) identifie l'utilisateur lorsqu'une même imprimante est partagée par plusieurs utilisateurs.

**Enreg. infos utilis.**

Définissez un code de sécurité.  
[À propos du code de sécurité](#)

Code de sécurité :

Code de sécurité (confirmation) :

0 à 8 chiffres

Précédent Finie

### »» Important

- Le champ de saisie **Code de sécurité** a les restrictions suivantes en matière de caractères :
  - Nombres codés sur un octet

L'enregistrement est terminé. Un message de fin d'enregistrement s'affiche.

Lorsque vous sélectionnez le bouton **OK** dans le message, l'écran de connexion s'affiche.

Entrez l'adresse e-mail enregistrée et le mot de passe, et [connectez-vous](#) à Canon Inkjet Cloud Printing Center.

#### ■ [Utilisation de Canon Inkjet Cloud Printing Center](#)

## Impression de votre Code enregistr. imprimante



Pour ajouter une imprimante au moyen de Canon Inkjet Cloud Printing Center, il vous faut un **Code enregistr. imprimante**.

Dans le panneau de contrôle de cette imprimante, imprimez l'URL du site d'authentification et votre **Code enregistr. imprimante**. La procédure est la suivante :

1. Vérifiez que l'imprimante est connectée à Internet

### »» Important

- Pour utiliser cette fonction, vous devez connecter cette imprimante à Internet.

2. À partir de la fenêtre d'accueil, sélectionnez  **Config.** ->  **Configuration du service Web** -> **Config. connexion service Web** -> **Config. IJ Cloud Printing Center** -> **S'enreg. auprès de ce service**

3. Dans la fenêtre de confirmation de l'enregistrement, sélectionnez **Oui**

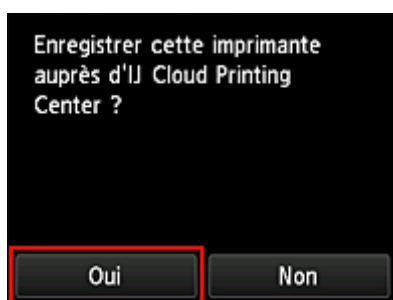

4. Dans les paramètres d'impression, sélectionnez la langue d'affichage



5. Suivez les instructions fournies dans la fenêtre, imprimez l'URL du site d'authentification et votre **Code enregistr. imprimante**

Lorsque vous définissez un format de papier ordinaire A4, Lettre ou Légal et que vous sélectionnez **OK**, l'URL du site d'authentification et votre **Code enregistr. imprimante** s'impriment.

### »» Important

- Vous devez effectuer l'enregistrement dans un délai de 60 minutes.

# Fenêtre Canon Inkjet Cloud Printing Center

Cette section décrit les écrans de Canon Inkjet Cloud Printing Center qui s'affichent sur votre smartphone, tablette ou ordinateur.

■ [Description de l'écran Connexion](#)

■ [Description de l'écran principal](#)

## Description de l'écran Connexion

Cette section décrit l'écran Connexion de Canon Inkjet Cloud Printing Center.

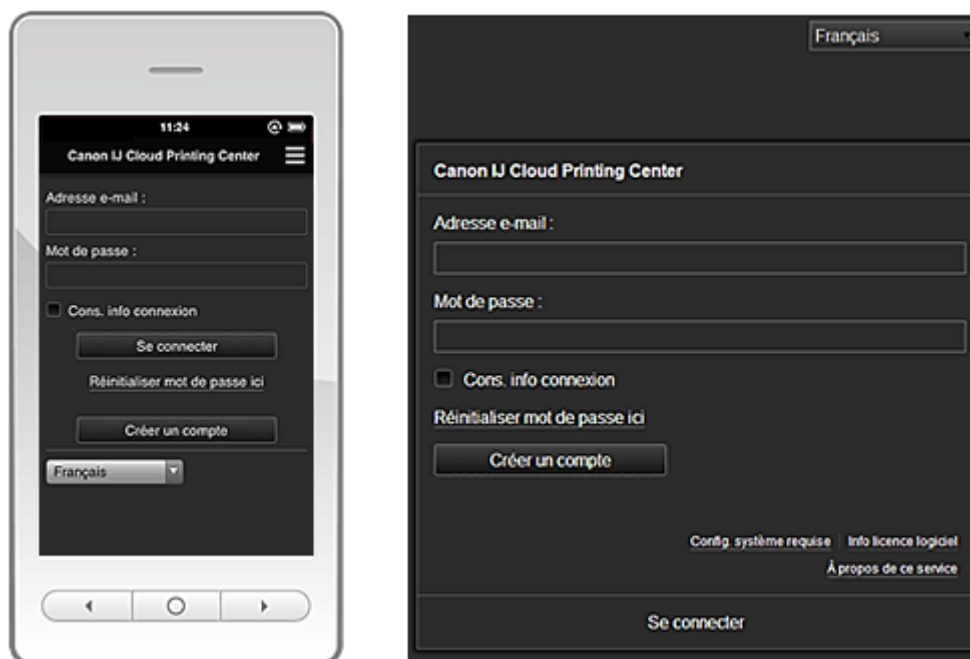

### ►►► Important

- Vous disposez de 5 tentatives pour entrer le mot de passe. En cas d'échec, vous ne pouvez pas vous connecter pendant l'heure suivante.
- Vous restez connecté pendant un heure après le dernier accès.

### Langue

Sélectionnez la langue à utiliser.

### Adresse e-mail

Entrez l'adresse e-mail que vous avez indiquée lors de l'enregistrement de l'utilisateur.

### ►►► Important

- L'adresse e-mail est sensible à la casse. Vérifiez que la casse est correcte.

### Mot de passe

Entrez le mot de passe que vous avez indiqué lors de l'enregistrement de l'utilisateur.

### Cons. info connexion

Lorsque vous cochez la case, l'écran de connexion est ignoré pendant 14 jours à compter du dernier jour où vous avez accédé à l'écran du service.

### Réinitialiser mot de passe ici

Sélectionnez cette option si vous avez oublié le mot de passe.

Réinitialisez votre mot de passe en suivant les instructions à l'écran.



### Créer un compte

Un nouvel enregistrement sera ajouté à Canon Inkjet Cloud Printing Center.

Pour un nouvel enregistrement, vous devez disposer du [Code enregistr. imprimante](#).

### Config. système requise

Cette option affiche la configuration système requise pour Canon Inkjet Cloud Printing Center.

### Aide/mentions légales (smartphones et tablettes seulement)

La description de l'écran Canon Inkjet Cloud Printing Center et différents rappels sont affichés.

### Software license info

Les informations de licence de Canon Inkjet Cloud Printing Center sont affichées.

### À propos de ce service

Cette option affiche la description de ce service.

## Description de l'écran principal

Lorsque vous vous connectez à Canon Inkjet Cloud Printing Center, l'écran principal s'affiche.

### ►►► Important

- Avec ce service, les fonctions disponibles pour l'utilisateur [Util. standard](#) de l'imprimante sont différentes de celles disponibles pour l'utilisateur [Administrateur](#).  
L'utilisateur **Util. standard** peut utiliser seulement les fonctions marquées d'un astérisque (\*).

Vous pouvez utiliser les zones ci-dessous pour démarrer\*, ajouter et gérer des applications.

Si vous utilisez un smartphone ou une tablette, vous pouvez également imprimer des photos et des documents.

■ [Si vous utilisez un smartphone ou une tablette](#)

■ [Si vous utilisez un PC](#)

## Si vous utilisez un smartphone ou une tablette

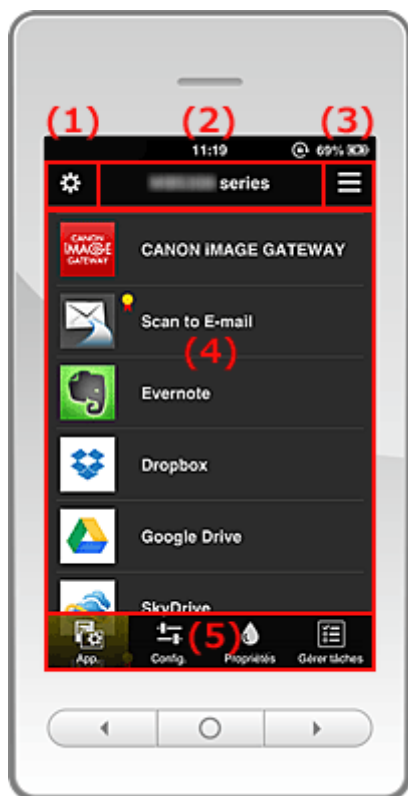

- (1) [Menu contextuel de gauche](#)
- (2) [Zone Nom de l'imprimante](#)
- (3) [Menu contextuel de droite](#)
- (4) [Zone d'affichage](#)
- (5) [Zone de menus](#)

### (1) Menu contextuel de gauche

Lorsque vous sélectionnez , l'écran **Gest. impr.** de l'écran **Gérer les utilisateurs** s'affiche. Pour la plupart des utilisateurs, l'écran **Sélect. une imprimante** s'affiche.

#### Écran Gest. impr. (écran Sélect. une imprimante)

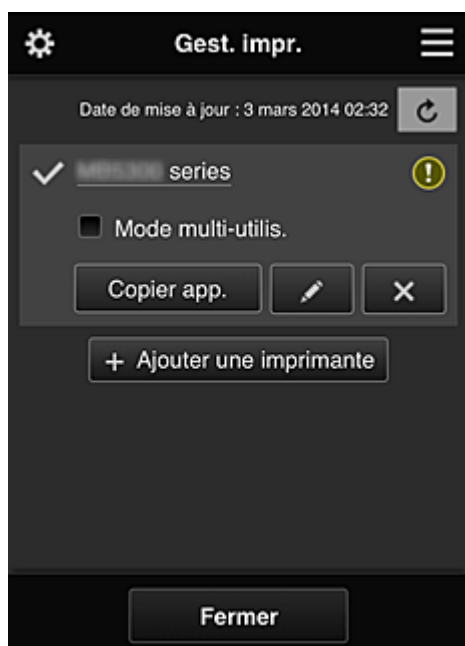

Dans l'écran **Gest. impr.** (écran **Sélect. une imprimante**), vous pouvez [vérifier\\*](#) et [mettre à jour\\*](#) les informations sur l'imprimante enregistrées dans le Canon Inkjet Cloud Printing Center, [modifier des noms d'imprimante](#), [supprimer des imprimantes](#), [ajouter des imprimantes](#) et [copier des applications](#).

- **Vérifier des informations relatives à l'imprimante\***

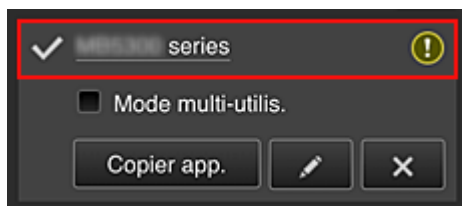

Le nom de l'imprimante enregistrée s'affiche.

indique l'imprimante actuellement sélectionnée.

 indique qu'une erreur s'est produite sur l'imprimante.

- **Afficher la date/heure de mise à jour des informations relatives à l'imprimante\***



La date/heure de dernière mise à jour des informations relatives à l'imprimante s'affiche.

 actualise les informations.

- **Multiuser mode**

Cochez la case [Multiuser mode](#) si plusieurs utilisateurs utilisent l'imprimante.

- **Copier des applications**

Sélectionnez cette option pour copier sur une autre imprimante des applications ajoutées à l'imprimante sélectionnée.

Si vous sélectionnez , l'écran ci-dessous s'affiche.



Définissez l'**Imprimante cible** et l'**Imprimante source**. Sélectionnez ensuite **OK**.

- **Changer le nom de l'imprimante**

Si vous sélectionnez , un écran permettant de changer le nom de l'imprimante s'affiche. Suivez les instructions à l'écran pour changer le nom de l'imprimante.

### »» Remarque

- Le champ de saisie du nom de l'imprimante a les contraintes de longueur suivantes :
  - Jusqu'à 128 caractères

- **Supprimer des imprimantes**

Si vous sélectionnez , l'imprimante est supprimée de Canon Inkjet Cloud Printing Center. Lors du transfert de la propriété de l'imprimante, sélectionnez **Effacer les informations enregistrées sur l'imprimante**.

- **Ajouter des imprimantes**

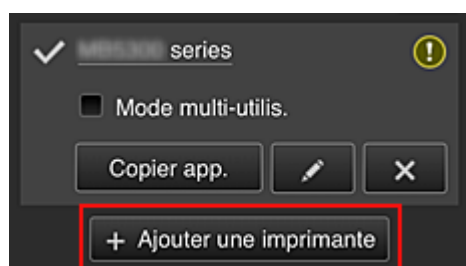

Sélectionnez cette option pour ajouter des imprimantes à utiliser dans Canon Inkjet Cloud Printing Center.

Pour ajouter une imprimante, il vous faut un [code d'enregistrement de l'imprimante](#).

### »» Remarque

- Le fonctionnement de 16 imprimantes est garanti pour chaque adresse e-mail.

## Écran Gérer les utilisateurs

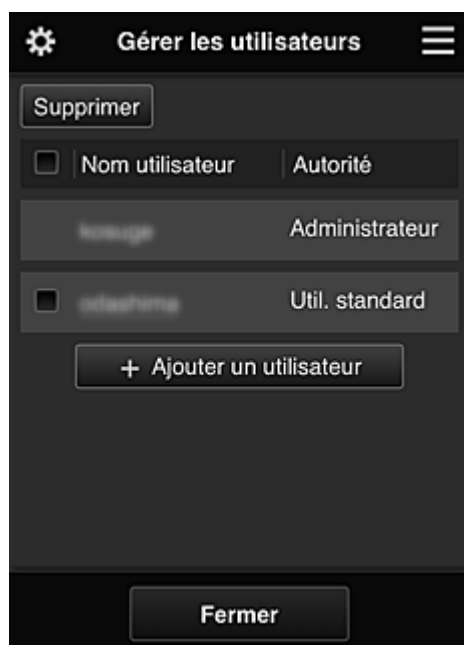

Dans l'écran **Gérer les utilisateurs**, vous pouvez [vérifier les informations utilisateur](#) enregistrées dans le Canon Inkjet Cloud Printing Center, [supprimer des utilisateurs](#), [ajouter des utilisateurs](#) et [modifier les paramètres Administrateur et Util. standard](#).

- **Suppression d'un utilisateur**

Cochez la case correspondant à l'utilisateur que vous voulez supprimer, puis sélectionnez **Supprimer**.

Toutefois, vous ne pouvez pas supprimer votre propre utilisateur. Pour supprimer votre propre utilisateur, annulez votre adhésion à partir de l'écran des [informations utilisateur](#).

- **Ajout d'un utilisateur**

Sélectionnez **Ajouter un utilisateur**. L'écran d'enregistrement utilisateur apparaît.

- **Modification des paramètres Administrateur et Util. standard**

Vous pouvez modifier les privilèges des utilisateurs **Administrateur** et **Util. standard**.

## (2) Zone Nom de l'imprimante

Le nom enregistré de l'imprimante sélectionnée s'affiche.

L'**Administrateur** peut [changer le nom de l'imprimante](#).

## (3) Menu contextuel de droite

Si vous sélectionnez , le menu contextuel s'affiche.

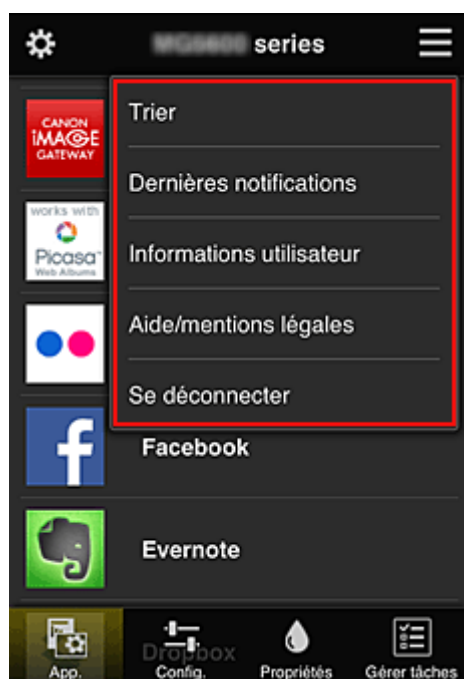

Les informations affichées dépendent du menu actuellement sélectionné dans la zone des menus.

Le symbole  indique qu'il existe une nouvelle notification non lue.



- **Trier**  **Trier**

Cette option affiche l'écran de tri des applications enregistrées.

Vous pouvez utiliser les boutons   pour modifier l'ordre d'affichage des applications. Une fois le tri terminé, appuyez sur le bouton **Finie** pour confirmer l'ordre.

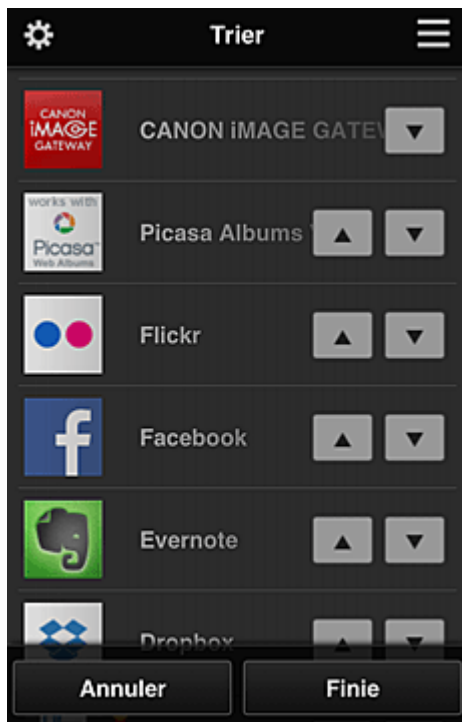

- **Dernières notifications** Dernières notifications\*

Cette option affiche les dernières notifications. Le symbole ⓘ indique qu'il existe une nouvelle notification non lue.

- **Informations utilisateur** Informations utilisateur\*

Cette option affiche l'écran Informations utilisateur.

Vous pouvez modifier l'adresse e-mail enregistrée, le mot de passe, la langue, le fuseau horaire et d'autres paramètres.

- **Aide/mentions légales** Aide/mentions légales\*

La description de l'écran Canon Inkjet Cloud Printing Center et différents rappels sont affichés.

- **Se déconnecter** Se déconnecter\*

Cette option affiche l'écran Déconnexion de Canon Inkjet Cloud Printing Center.

#### (4) Zone d'affichage

L'affichage varie selon le menu que vous sélectionnez.

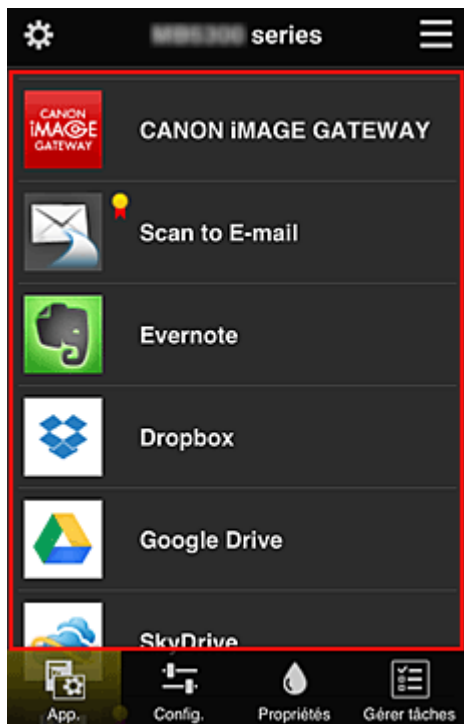

## (5) Zone de menus

Les 4 boutons de menu suivants sont affichés :

-  **App.\***

Cette option affiche la liste des applications enregistrées dans la [Zone d'affichage](#).

-  **Config.**

Cette option affiche l'écran Enregistrer applications dans la [Zone d'affichage](#).

Vous pouvez basculer entre les affichages **Enregistré** et **Rech. app.**

L'écran **Enregistré** répertorie les applications enregistrées.

Vous pouvez vérifier les informations de ces applications ou annuler leur enregistrement.

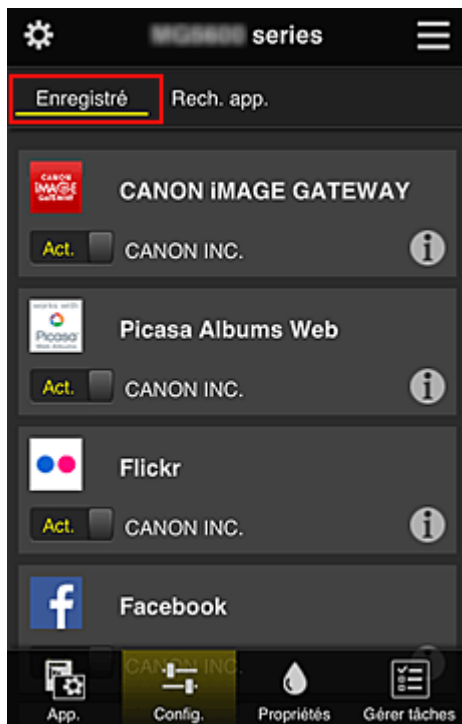

Dans l'écran **Rech. app.**, les applications que vous pouvez enregistrer à l'aide de Canon Inkjet Cloud Printing Center sont affichées par catégorie.

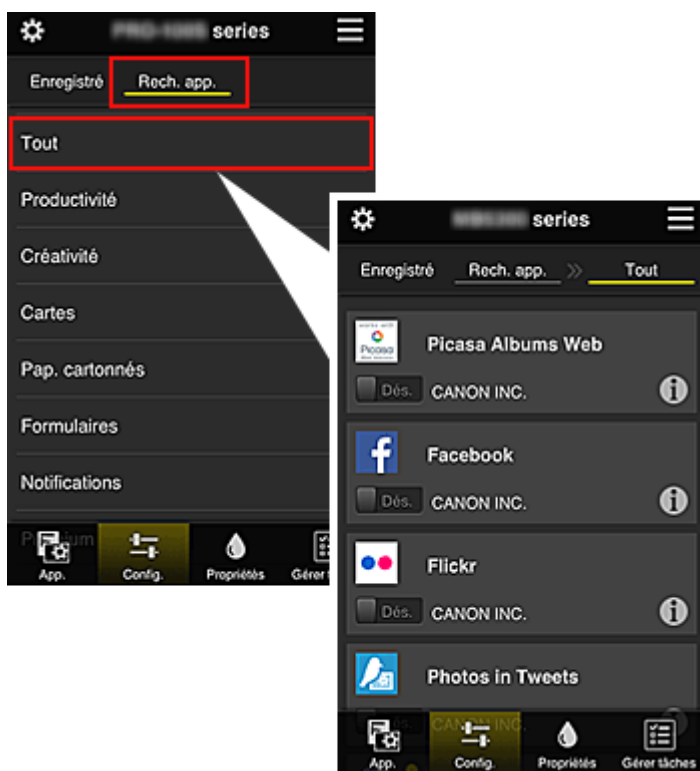

- Si vous sélectionnez , les détails de l'application s'affichent.

Lorsque vous sélectionnez  / , vous pouvez choisir d'enregistrer l'application ou d'annuler son enregistrement.

### »» Remarque

- Description des icônes affichées

 : impossible à utiliser car non encore publié, indisponible dans votre région, ou ne



prend pas en charge votre modèle.

 : est utilisable avec de l'encre Canon.



#### • Propriétés **Propriétés\***

Cet écran affiche l'état de l'imprimante actuellement sélectionnée.

Vous pouvez vérifier le niveau d'encre restante ou les détails d'une erreur qui s'est produite. Vous pouvez aussi accéder au site d'achat d'encre et au *Manuel en ligne*.

### »» Important

- Les propriétés affichées peuvent être différentes de l'état actuel au moment de l'affichage, selon l'état de l'imprimante.



#### • Gérer tâches **Gérer tâches\***

Cet écran affiche l'état de l'impression et l'historique des impressions.

Vous pouvez vérifier l'état de l'impression en examinant la **Liste d'états** et l'historique des impressions en examinant l'**Historique**.

Vous pouvez également annuler des tâches d'impression et supprimer les informations d'historique. Pour annuler ou supprimer une tâche, sélectionnez-la, puis sélectionnez **Annuler** ou **Supprimer**.

## Si vous utilisez un PC

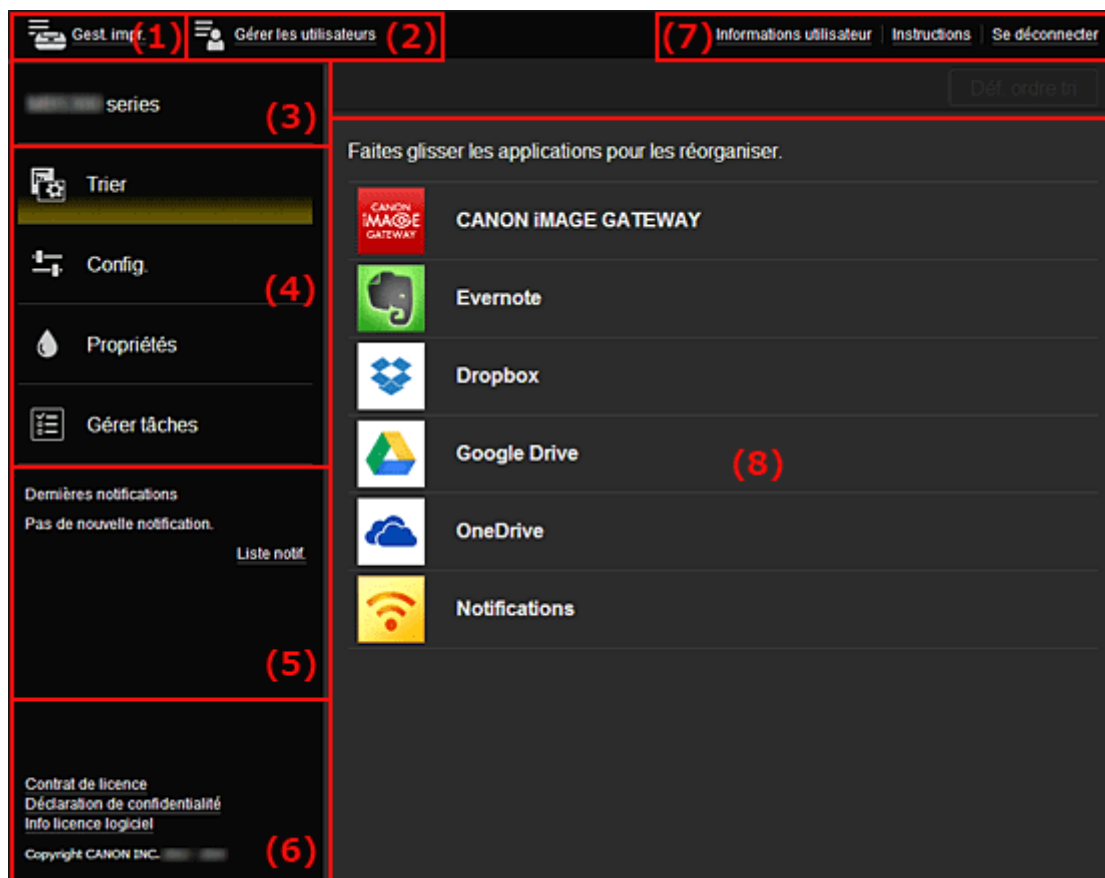

(1) [Bouton Gest. impr. \(Sélect. une imprimante\)](#)

(2) [Bouton Gérer les utilisateurs](#)

(3) [Zone Nom de l'imprimante](#)

- (4) [Zone de menus](#)
- (5) [Zone Notifications](#)
- (6) [Zone d'informations](#)
- (7) [Zone de navigation globale](#)
- (8) [Zone d'affichage](#)

### (1) Bouton Gest. impr. (Sélect. une imprimante)

Lorsque vous sélectionnez **Gest. impr. (Sélect. une imprimante)**, l'écran **Gest. impr. (Sélect. une imprimante)** s'affiche.

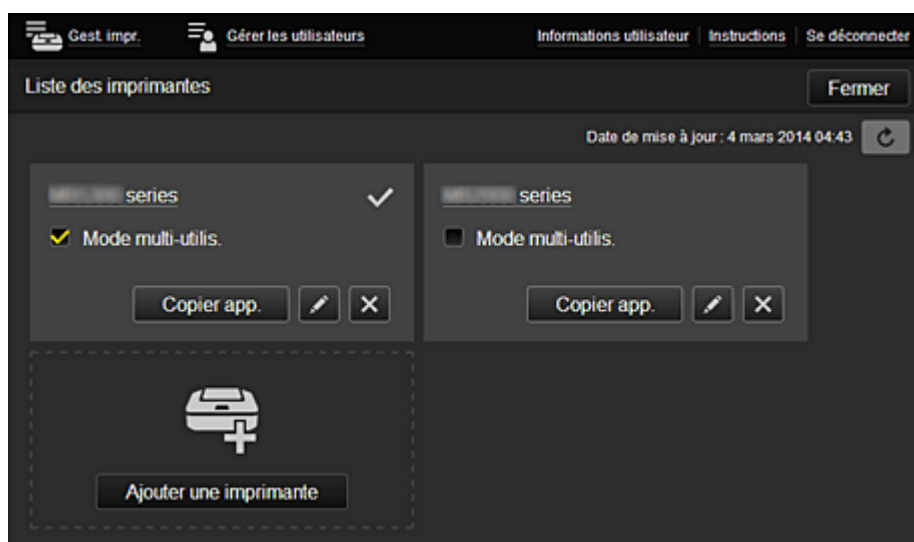

Dans l'écran **Gest. impr.** (écran **Sélect. une imprimante**), vous pouvez [vérifier\\*](#) et [mettre à jour\\*](#) les informations sur l'imprimante enregistrées dans le Canon Inkjet Cloud Printing Center, [modifier des noms d'imprimante](#), [supprimer des imprimantes](#), [ajouter des imprimantes](#) et [copier des applications](#).

- **Vérifier des informations relatives à l'imprimante\***

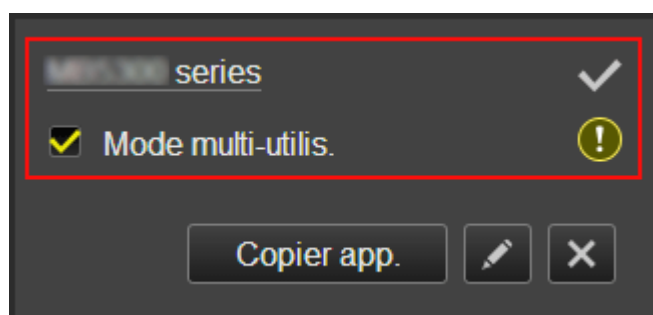

Le nom de l'imprimante enregistrée s'affiche.

- indique l'imprimante actuellement sélectionnée.
-  indique qu'une erreur s'est produite sur l'imprimante.

- **Afficher la date/heure de mise à jour des informations relatives à l'imprimante\***

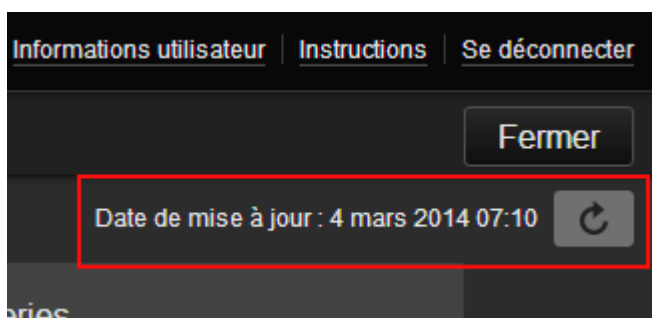

La date/heure de dernière mise à jour des informations relatives à l'imprimante s'affiche.

 actualise les informations.

- **Multiuser mode**

Cochez la case [Multiuser mode](#) si plusieurs utilisateurs utilisent l'imprimante.

- **Changer le nom de l'imprimante**

Si vous sélectionnez , un écran permettant de changer le nom de l'imprimante s'affiche. Suivez les instructions à l'écran pour changer le nom de l'imprimante.

### »» Remarque

- Le champ de saisie du nom de l'imprimante a les contraintes de longueur suivantes :
  - Jusqu'à 128 caractères

- **Supprimer des imprimantes**

Si vous sélectionnez , l'imprimante est supprimée de Canon Inkjet Cloud Printing Center. Lors du transfert de la propriété de l'imprimante, sélectionnez **Effacer les informations enregistrées sur l'imprimante**.

- **Ajouter des imprimantes**



Sélectionnez cette option pour ajouter des imprimantes à utiliser dans Canon Inkjet Cloud Printing Center.

Pour ajouter une imprimante, vous devez disposer d'un [Code enregistr. imprimante](#).

### »» Remarque

- Le fonctionnement de 16 imprimantes est garanti pour chaque adresse e-mail.

- **Copier des applications**

Sélectionnez cette option pour copier sur une autre imprimante des applications ajoutées à l'imprimante sélectionnée.

Si vous sélectionnez , l'écran ci-dessous s'affiche.

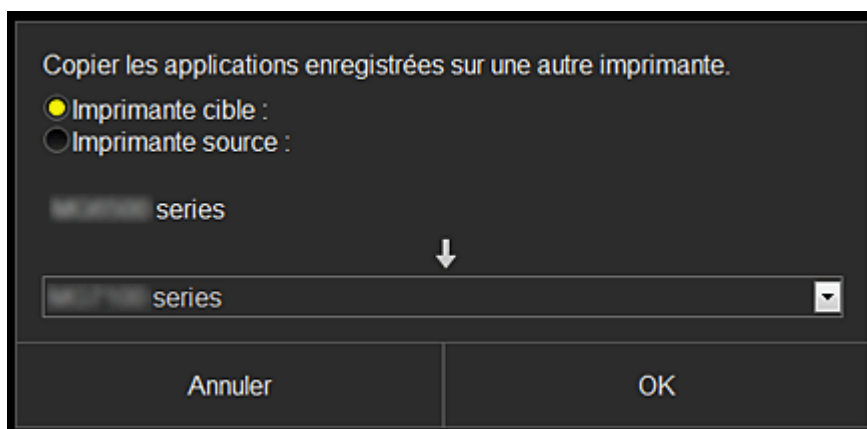

Définissez l'**Imprimante cible** et l'**Imprimante source**. Sélectionnez ensuite **OK**.

## (2) Bouton Gérer les utilisateurs

Lorsque vous sélectionnez **Gérer les utilisateurs**, l'écran Gérer les utilisateurs s'affiche.

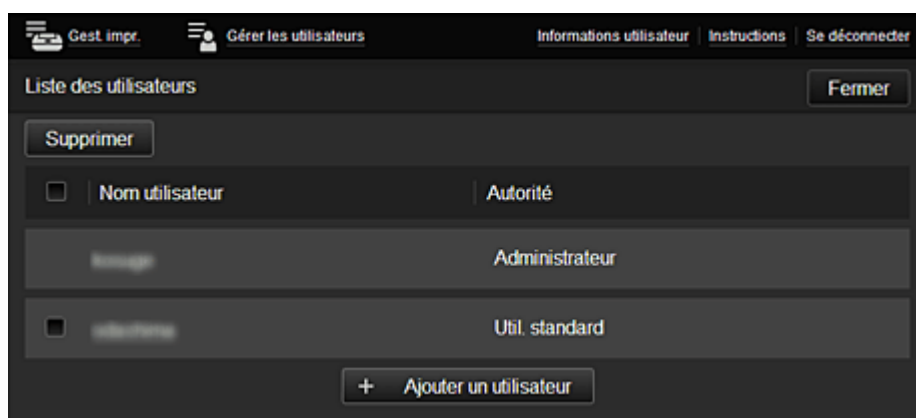

Dans l'écran **Gérer les utilisateurs**, vous pouvez [vérifier les informations utilisateur](#) enregistrées dans le Canon Inkjet Cloud Printing Center, [supprimer des utilisateurs](#), [ajouter des utilisateurs](#) et [modifier les paramètres Administrateur et Util. standard](#).

### • Suppression d'un utilisateur

Cochez la case correspondant à l'utilisateur que vous voulez supprimer, puis sélectionnez **Supprimer**.

Toutefois, vous ne pouvez pas supprimer votre propre utilisateur. Pour supprimer votre propre utilisateur, annulez votre adhésion à partir de l'écran des [informations utilisateur](#).

### • Ajout d'un utilisateur

Sélectionnez **Ajouter un utilisateur**. L'écran d'enregistrement utilisateur apparaît.

### • Modification des paramètres Administrateur et Util. standard

Vous pouvez modifier les privilèges des utilisateurs **Administrateur** et **Util. standard**.

## (3) Zone Nom de l'imprimante

Le nom enregistré de l'imprimante sélectionnée s'affiche.

L'**Administrateur** peut utiliser les fonctions **Gest. impr.** pour [changer le nom de l'imprimante](#).

#### (4) Zone de menus

Les 4 boutons de menu suivants sont affichés :

-  **Trier (App.)**

Cette option affiche la liste des applications enregistrées dans la [Menu contextuel de gauche](#). Faites glisser l'application pour modifier l'ordre.



Une fois le tri terminé, appuyez sur le bouton **Déf. ordre tri** et confirmez l'ordre.

-  **Config.**

Cette option affiche l'écran Enregistrer applications dans la [Zone d'affichage](#).

Vous pouvez basculer entre les affichages **Enregistré** et **Rech. app.**

L'écran **Enregistré** répertorie les applications enregistrées.

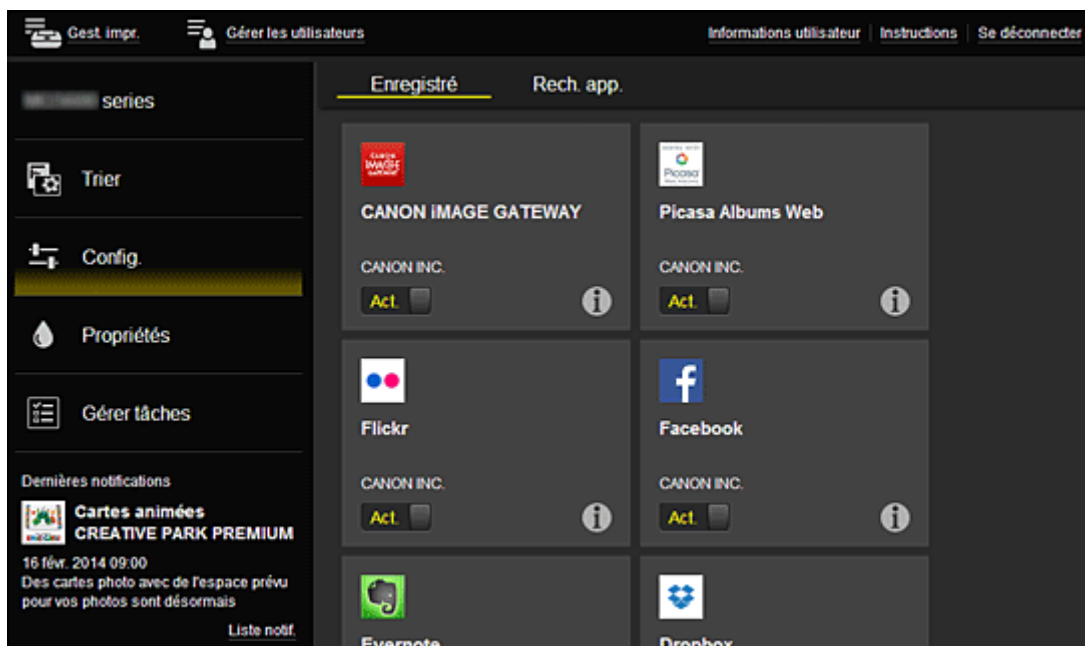

Vous pouvez vérifier les informations de ces applications ou annuler leur enregistrement.

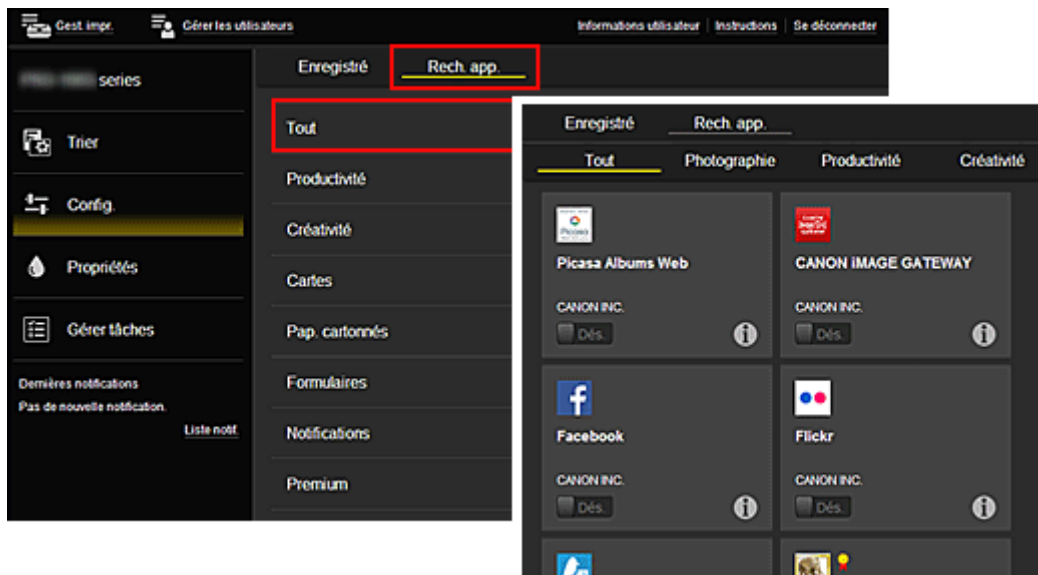

Dans l'écran **Rech. app.**, les applications que vous pouvez enregistrer à l'aide de Canon Inkjet Cloud Printing Center sont affichées par catégorie.





- Si vous sélectionnez , les détails de l'application s'affichent.

Lorsque vous sélectionnez  / , vous pouvez choisir d'enregistrer l'application ou d'annuler son enregistrement.

### »» Remarque

- Description des icônes affichées

 : impossible à utiliser car non encore publié, indisponible dans votre région, ou ne prend pas en charge votre modèle.

 : est utilisable avec de l'encre Canon.

### • Propriétés\*

Cet écran affiche l'état de l'imprimante actuellement sélectionnée.

Vous pouvez vérifier le niveau d'encre restante ou les détails d'une erreur qui s'est produite. Vous pouvez aussi accéder au site d'achat d'encre et au *Manuel en ligne*.

### »» Important

- Les propriétés affichées peuvent être différentes de l'état actuel au moment de l'affichage, selon l'état de l'imprimante.

### • Gérer tâches\*

Cet écran affiche l'état de l'impression et l'historique des impressions.

Vous pouvez vérifier l'état de l'impression en examinant la **Liste d'états** et l'historique des impressions en examinant l'**Historique**.

Vous pouvez également annuler des tâches d'impression et supprimer les informations d'historique. Pour annuler ou supprimer une tâche, sélectionnez-la, puis sélectionnez **Annuler** ou **Supprimer**.

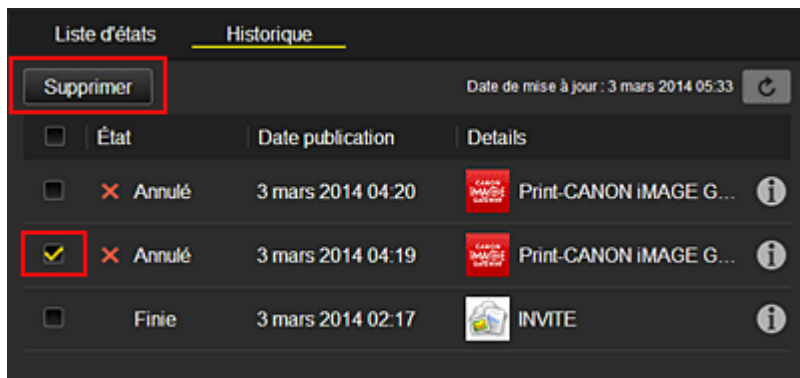

## (5) Zone Notifications

Cette option affiche la dernière notification. Rien n'est affiché dans cette zone s'il n'y a pas de notification.

Si vous sélectionnez **Liste notif.**, vous pouvez afficher jusqu'à 40 éléments.

## (6) Zone d'informations

Cette option affiche d'autres informations, notamment la déclaration de confidentialité et les informations de licence d'autres entreprises.

## (7) Zone de navigation globale

Les boutons **Informations utilisateur\***, **Instructions\*** et **Se déconnecter\*** sont affichés.

Appuyez sur **Informations utilisateur** pour modifier les paramètres.

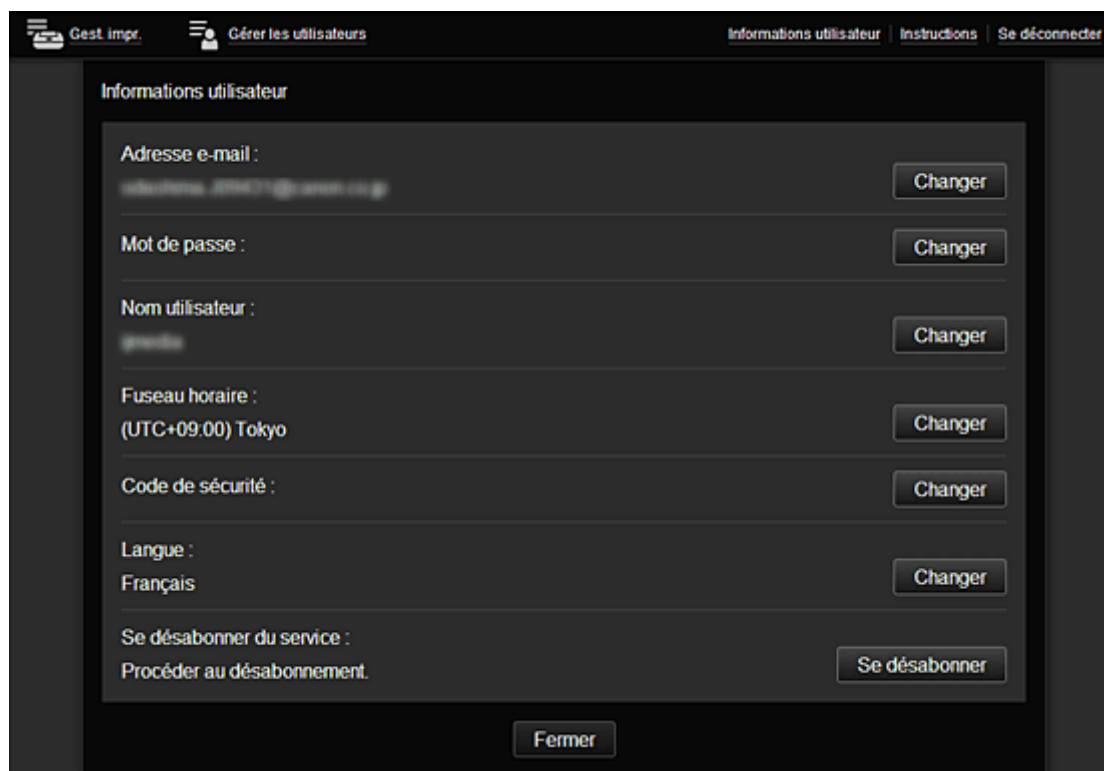

## (8) Zone d'affichage

L'affichage varie selon le menu que vous sélectionnez.

Gest. impr. | Gérer les utilisateurs | Informations utilisateur | Instructions | Se déconnecter

series

Trier

Config.







Propriétés

Gérer tâches

Dernières notifications  
Pas de nouvelle notification. [Liste notif.](#)

Contrat de licence  
[Déclaration de confidentialité](#)  
[Info licence logiciel](#)  
Copyright CANON INC.

Faites glisser les applications pour les réorganiser.

-  **CANON IMAGE GATEWAY**
-  **Evernote**
-  **Dropbox**
-  **Google Drive**
-  **OneDrive**
-  **Notifications**



# Utilisation de Canon Inkjet Cloud Printing Center

Une fois l'enregistrement de l'utilisateur terminé, vous pouvez vous connecter à Canon Inkjet Cloud Printing Center et utiliser le service.

1. Depuis votre PC, smartphone ou tablette, accédez à l'URL de connexion au service (<http://cs.c-ij.com/>)
2. Dans l'écran de connexion, entrez l'**Adresse e-mail** et le **Mot de passe**, puis sélectionnez **Se connecter**

## »» Important

- L'adresse e-mail et le mot de passe sont sensibles à la casse. Vérifiez que la casse est correcte.

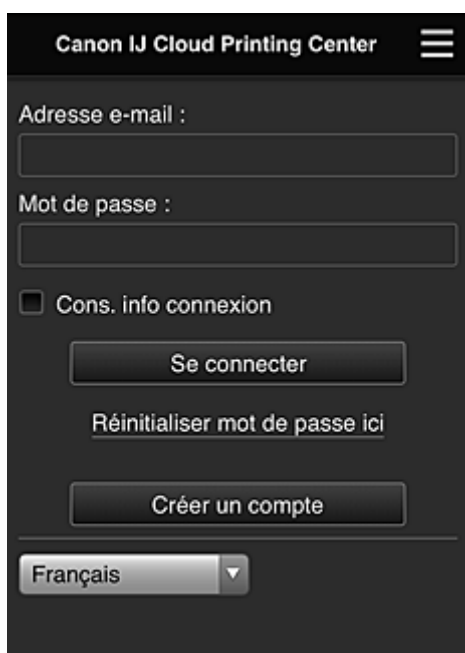

### Adresse e-mail

Entrez l'adresse e-mail que vous avez indiquée lors de l'enregistrement de l'utilisateur.

### Mot de passe

Entrez le mot de passe que vous avez indiqué lors de l'enregistrement de l'utilisateur.

### Cons. info connexion

Lorsque vous cochez la case, l'écran de connexion est ignoré pendant 14 jours à compter du dernier jour où vous avez accédé à l'écran du service.

## »» Important

- Si vous ne parvenez pas à vous connecter cinq fois de suite, vous ne pourrez plus vous connecter pendant une heure.
- Vous restez connecté pendant un heure après le dernier accès.
- Le service risque de ne pas fonctionner correctement si vous vous connectez simultanément à partir de plusieurs appareils.

Après la connexion, vous pouvez utiliser des services utiles, tels que l'ajout et la gestion d'applications fonctionnant conjointement avec la fonctionnalité Nuage de ce produit et la vérification de l'état de l'encre.

Pour les descriptions des écrans et les instructions des opérations, reportez-vous à la section « [Fenêtre Canon Inkjet Cloud Printing Center](#) ».

## Procédure d'impression

Cette section présente la procédure d'impression de photos au moyen de CANON iMAGE GATEWAY comme exemple.

### ►► Important

- Les fonctions disponibles varient selon l'application.
- La procédure d'impression varie selon l'application.
- Vous devez au préalable obtenir le compte et enregistrer les photos et les autres données.
- Les formats de fichiers suivants peuvent être imprimés : jpg, jpeg, pdf, docx, doc, xlsx, xls, pptx, ppt et rtf.  
Les formats de fichier imprimables varient selon l'application.
- Avant d'imprimer, vérifiez que l'imprimante est sous tension et connectée au réseau. Ensuite, démarrez.
- Ceci est disponible si vous utilisez un smartphone ou une tablette.

### ►► Remarque

- Vous pouvez utiliser CANON iMAGE GATEWAY pour imprimer les formats jpg et jpeg.

1. Dans l'écran principal, sélectionnez l'application à utiliser
2. Entrez les informations selon les instructions de l'écran d'authentification, puis sélectionnez **Se connecter**

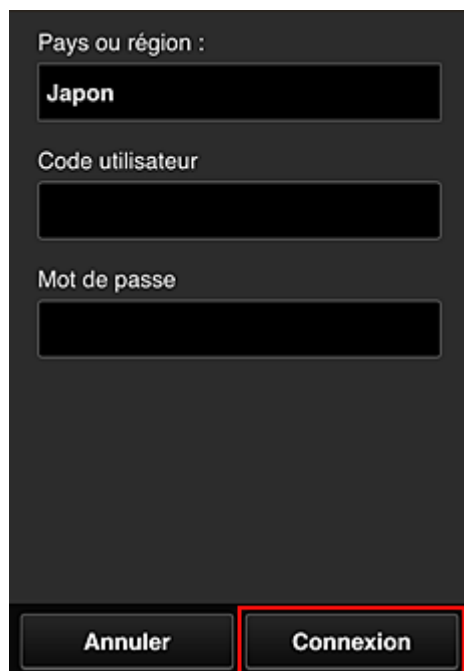

Pays ou région :

Japon

Code utilisateur

Mot de passe

Annuler Connexion

3. Dans la liste d'albums affichée, sélectionnez l'album de votre choix

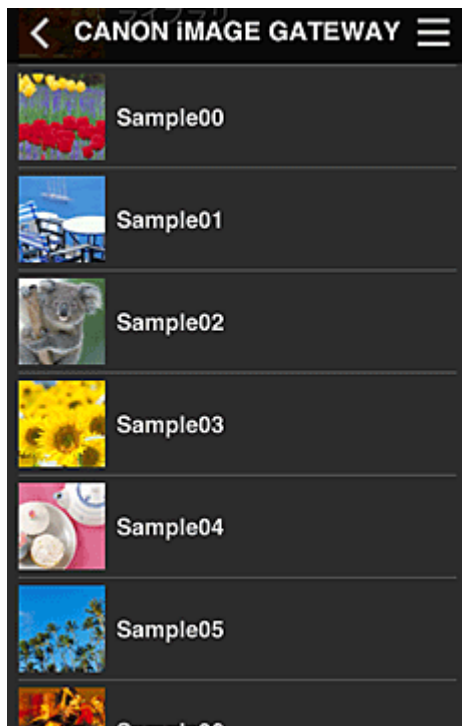

4. Dans la liste des images affichées, sélectionnez l'image que vous souhaitez imprimer, puis sélectionnez **Suivant**



5. Définissez les paramètres d'impression nécessaires, puis sélectionnez **Imprimer**

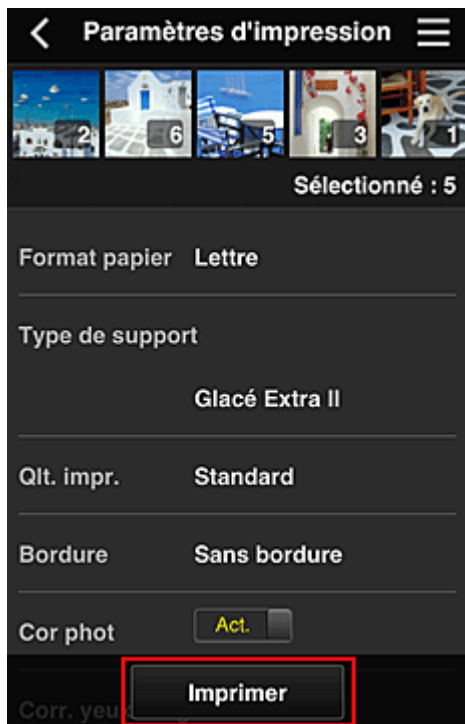

6. Un message de fin de tâche d'impression s'affiche et l'impression démarre



Pour poursuivre l'impression, sélectionnez **Continuer** et reprenez la procédure à partir de l'étape 3. Pour mettre fin à l'impression, sélectionnez **App.** et revenez à l'écran de la liste des applications.

### »» Important

- Si la tâche d'impression ne s'imprime pas dans les 24 heures suivant son lancement, elle arrive à expiration et aucune impression n'a lieu.
- Avec les applications Premium qui limitent le nombre de tâches d'impression, les tâches qui expirent et ne peuvent pas être imprimées sont également incluses dans le nombre d'impressions.

#### ■ [Ajout d'une Imprimante](#)

# Ajout d'une Imprimante

Vous pouvez utiliser les services Canon Inkjet Cloud Printing Center sur plusieurs imprimantes avec le même compte.

La procédure d'ajout d'une imprimante est décrite ci-dessous :

1. Imprimez les [informations d'enregistrement](#) depuis l'imprimante à ajouter
2. Depuis le navigateur de votre smartphone, votre tablette ou votre ordinateur, accédez à l'URL du site d'authentification

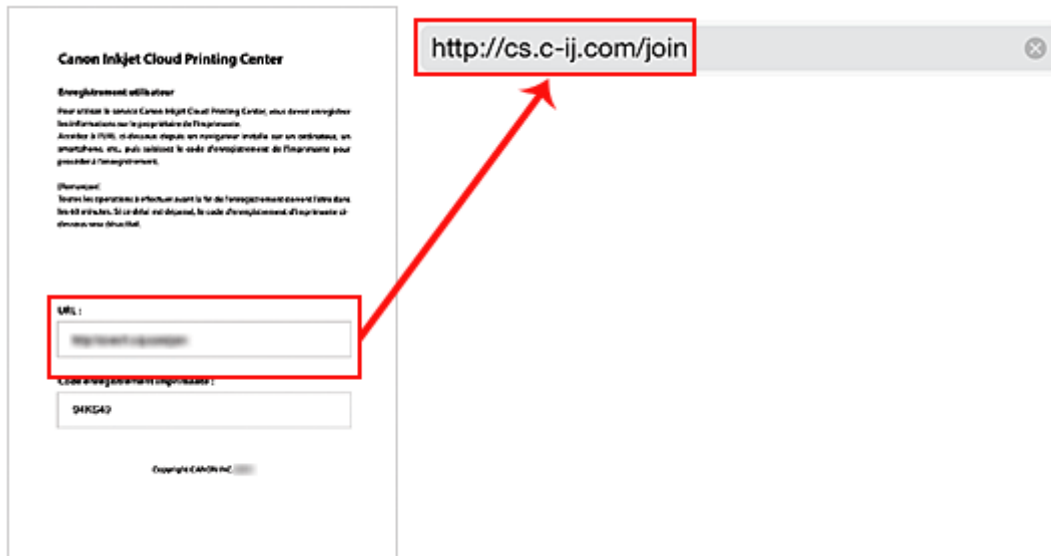

3. Sélectionnez **Ajouter une imprimante**

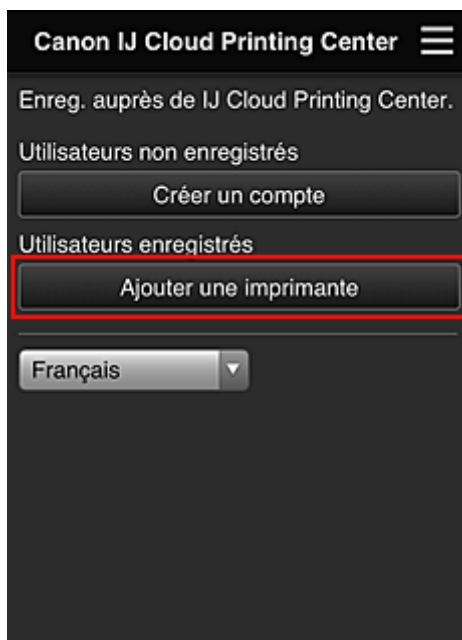

4. Lorsque le message de confirmation apparaît, sélectionnez **OK**
5. Entrez votre **Code enregistr. imprimante** et sélectionnez **OK**

**Ajouter une imprimante**

Ajoutez une imprimante. Saisissez le code d'enregistrement de l'imprimante.

Code enregistr. imprimante :

[À propos du code enreg. impr.](#)

Annuler OK

### »» Remarque

- Lorsque vous accédez au service à partir de **Interface utilisateur distante**, le **Code enregistr. imprimante** est entré automatiquement.

L'ajout de l'imprimante est terminé.

#### ■ [Ajout d'un utilisateur MAXIFY Cloud Link](#)

# Ajout d'un utilisateur MAXIFY Cloud Link

Plusieurs personnes peuvent utiliser une imprimante.

Cette section décrit la procédure à suivre pour ajouter un utilisateur et en définir les privilèges.

## Ajout d'un utilisateur

1. Sur l'écran du service, sélectionnez **Gérer les utilisateurs**

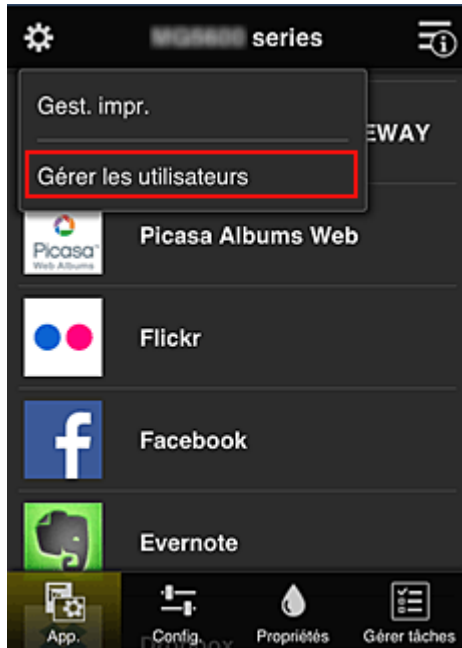

2. Sélectionnez **Ajouter un utilisateur**

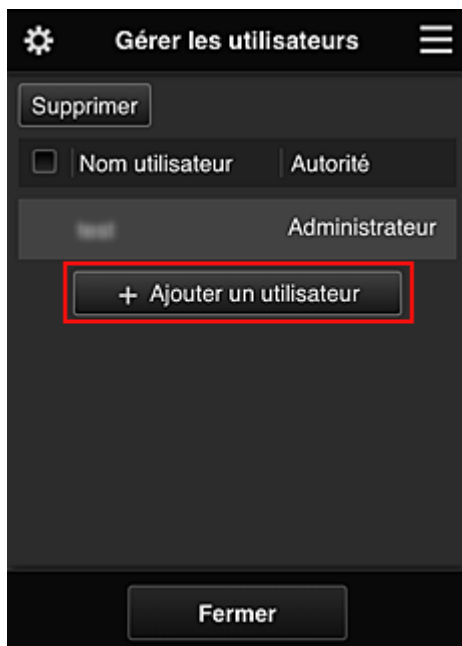

### Remarque

- Lorsque vous sélectionnez **Ajouter un utilisateur**, le service vérifie tout d'abord si le nombre maximal d'utilisateurs a été atteint. Si de nouveaux utilisateurs peuvent être ajoutés, l'écran d'enregistrement utilisateur apparaît.

- Il est possible d'ajouter jusqu'à 20 utilisateurs pour 1 imprimante.

3. Entrez l'adresse e-mail de l'utilisateur à ajouter, puis sélectionnez **OK**

L'URL permettant de finaliser l'enregistrement est alors envoyée à l'adresse e-mail saisie.

4. Accédez à l'URL indiquée dans l'e-mail

5. Lisez les conditions affichées dans les écrans **Contrat de licence** et **Déclaration de confidentialité**. Si vous êtes d'accord avec ces conditions, sélectionnez **J'accepte**.

**Contrat de licence**

Français

Important : veuillez lire le présent document avant d'utiliser ce Service

Conditions d'utilisation du Service

Les présentes Conditions d'utilisation du Service (ci-après "Conditions") constituent un accord exécutoire entre vous et Canon Inc. (ci-après "Canon"), lequel régit votre utilisation du "Service" défini dans l'article 1 ci-dessous fourni avec une imprimante de marque Canon.

Vous pouvez accepter les Conditions en sélectionnant "J'accepte". En utilisant le Service, vous êtes réputé accepter les Conditions. Si vous n'acceptez pas les Conditions, vous ne pouvez pas utiliser le Service.

Je refuse J'accepte



**Déclaration de confidentialité**

Français

Important : veuillez lire le présent document avant d'utiliser ce Service

Déclaration de confidentialité

La présente Déclaration de confidentialité (ci-après "Déclaration de confidentialité") décrit les informations que Canon Inc. (ci-après "Canon") recueille auprès des utilisateurs du "Service" défini dans l'article 1 ci-dessous dans le monde entier (sous réserve de certaines exceptions). Elle décrit également l'utilisation et la divulgation de ces informations.

En utilisant ce Service, vous acceptez expressément le recueil, l'utilisation et la divulgation d'informations, tels que décrits dans la Déclaration de confidentialité et...

Je refuse J'accepte



6. Dans l'écran de saisie des informations utilisateur, entrez votre **Mot de passe** et sélectionnez **Suivant**

Entrez votre mot de passe de connexion pour Canon Inkjet Cloud Printing Center.

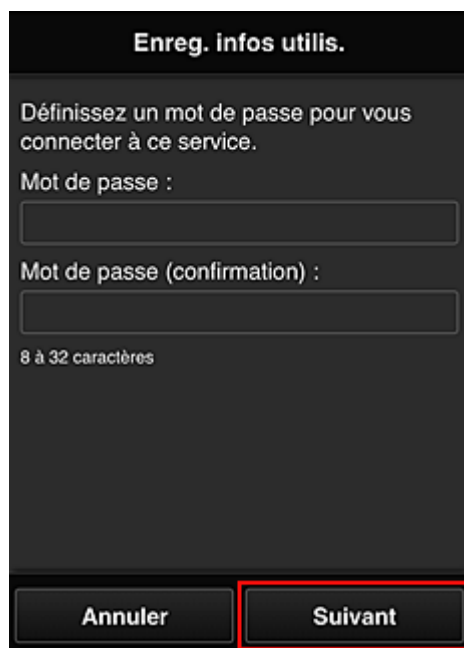

The screenshot shows a dark-themed interface titled "Enreg. infos utilis.". Below the title, it says "Définissez un mot de passe pour vous connecter à ce service." There are two input fields: "Mot de passe :" and "Mot de passe (confirmation) :". Below the second field, it says "8 à 32 caractères". At the bottom, there are two buttons: "Annuler" and "Suivant". The "Suivant" button is highlighted with a red border.

### »» Important

- Il y a des restrictions en matière de caractères pour le mot de passe, comme indiqué ci-dessous.
- Le mot de passe doit comporter entre 8 et 32 caractères alphanumériques et symboles (!"# \$%&'()\*+,-./:;<=>?@[\\]^\_`{|}~) à un seul octet. (Les lettres de l'alphabet sont sensibles à la casse.)

7. Entrez le **User Name**

Entrez le nom identifiant l'utilisateur.

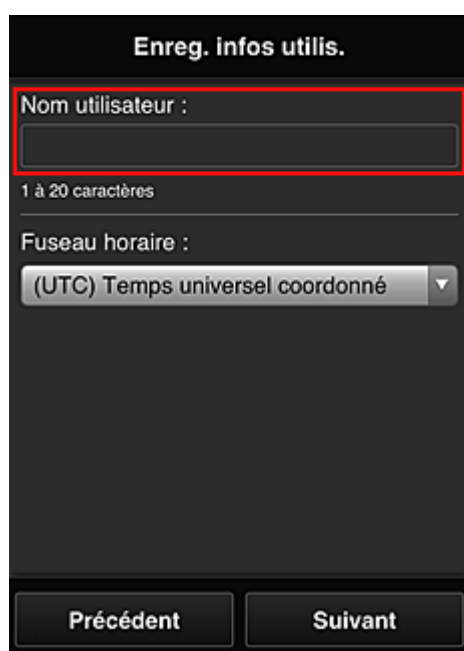

The screenshot shows a dark-themed interface titled "Enreg. infos utilis.". Below the title, it says "Nom utilisateur :". There is an input field for the username, which is highlighted with a red border. Below the field, it says "1 à 20 caractères". Below that, it says "Fuseau horaire :". There is a dropdown menu for the time zone, currently showing "(UTC) Temps universel coordonné". At the bottom, there are two buttons: "Précédent" and "Suivant".

## »» Important

- Le champ de saisie **User Name** a les restrictions suivantes en matière de caractères :
  - Le mot de passe doit comporter entre 1 et 20 caractères alphanumériques et symboles (!"# \$%&'()\*+,-./:;<=>?@[\\]^\_`{|}~) à un seul octet. (Les lettres de l'alphabet sont sensibles à la casse.)

### 8. Définissez le **Fuseau horaire** et sélectionnez **Suivant**

Sélectionnez votre région dans la liste. Si vous ne trouvez pas votre région dans la liste, sélectionnez celle qui en est la plus proche.

#### Appliquer l'heure d'été

Cela n'apparaît que lorsqu'il y a une heure d'été dans le fuseau horaire que vous avez sélectionné.

Choisissez d'appliquer ou non l'heure d'été.

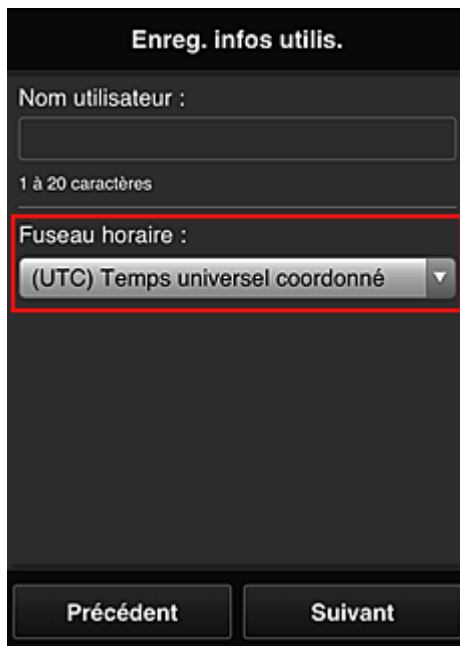

The screenshot shows a dark-themed mobile application interface titled "Enreg. infos utilis.". It features a text input field for "Nom utilisateur :" with a character count "1 à 20 caractères" below it. Below the input field is a dropdown menu for "Fuseau horaire :" with the selected option "(UTC) Temps universel coordonné". At the bottom of the screen are two buttons: "Précédent" and "Suivant". A red rectangular box highlights the "Fuseau horaire" dropdown menu.

### 9. Entrez le **Code de sécurité** et sélectionnez **Finie**

Entrez le code identifiant l'utilisateur.

**Enreg. infos utilis.**

Définissez un code de sécurité.  
[À propos du code de sécurité](#)

Code de sécurité :

Code de sécurité (confirmation) :

0 à 8 chiffres

Précédent Finie

### »» Important

- Le champ de saisie **Code de sécurité** a les restrictions suivantes en matière de caractères :
  - Nombres codés sur un octet

L'enregistrement principal est terminé ; un e-mail de fin d'enregistrement est envoyé.

### »» Remarque

- Un cookie pour l'utilisateur sélectionné est ajouté à l'imprimante et l'état de connexion de chaque utilisateur est récupéré. Vous pouvez enregistrer les cookies pour 8 utilisateurs au maximum sur 1 imprimante.

## Privilèges utilisateurs pour une imprimante

Si plusieurs utilisateurs font appel au service Nuage pour 1 imprimante, chacun d'eux est défini en tant qu'utilisateur **Administrateur** ou **Util. standard**.

### »» Remarque

- L'utilisateur enregistré en premier devient **Administrateur**. L'administrateur peut modifier les privilèges des utilisateurs à partir de [l'écran Gérer les utilisateurs](#).

Un **Administrator** peut modifier les informations sur l'imprimante, ajouter et supprimer des applications, gérer les utilisateurs et procéder à différentes autres opérations.

Un **Standard user** peut vérifier les informations sur l'imprimante et démarrer des applications.

Pour plus d'informations sur les fonctions disponibles pour chaque utilisateur, reportez-vous à la section « [Fenêtre Canon Inkjet Cloud Printing Center](#) ».

Si vous utilisez MAXIFY Cloud Link à partir de l'imprimante, sélectionnez **Multiuser mode** dans l'écran [Mng. printer](#) pour définir l'imprimante en **Multiuser mode**. Chaque utilisateur peut alors démarrer une application et imprimer des documents.

### ■ [Dépannage de Canon Inkjet Cloud Printing Center](#)

# Dépannage de Canon Inkjet Cloud Printing Center

- [S'il est impossible d'installer une application](#)
- [Si l'application enregistrée ne figure pas dans la liste des applications](#)
- [Si les informations ne sont pas mises à jour lorsque vous cliquez sur le bouton \*\*Mettre à jour\*\*](#)
- [Si vous ne recevez pas l'e-mail d'enregistrement](#)
- [Impression impossible](#)
- [L'impression démarre toute seule même si vous ne faites rien](#)
- [Si vous ne parvenez pas à vous connecter correctement même après avoir entré le mot de passe requis dans iOS ou Mac](#)

## S'il est impossible d'installer une application

Vérifiez le pays ou la région où vous avez acheté l'imprimante.

Si l'imprimante est emportée hors de son pays ou de sa région d'achat, il est impossible d'installer les applications.

## Si l'application enregistrée ne figure pas dans la liste des applications

Vérifiez la langue d'affichage de Canon Inkjet Cloud Printing Center.

Si la langue d'affichage correspond à une langue ne prenant pas en charge une application, cette application ne figure pas dans la liste des applications, mais elle est toujours enregistrée.

Si vous revenez à la langue cible de l'application, cette dernière sera affichée dans la liste des applications et vous pourrez démarrer et enregistrer l'application, ainsi qu'annuler son enregistrement.



## Si les informations ne sont pas mises à jour lorsque vous cliquez sur le bouton **Mettre à jour**

Comme l'écran Propriétés exige une connexion réseau avec ce produit, les informations peuvent ne pas apparaître immédiatement. Patientez un moment et tentez à nouveau de mettre à jour les informations.

Si les informations ne sont toujours pas mises à jour, vérifiez que le produit est connecté à Internet.

## Si vous ne recevez pas l'e-mail d'enregistrement

Vous avez peut-être entré une adresse e-mail différente lors de l'enregistrement utilisateur de Canon Inkjet Cloud Printing Center.

Dans l'écran d'accueil de l'imprimante, sélectionnez  **Config.** ->  **Configuration du service Web** -> **Config. connexion service Web** -> **Config. IJ Cloud Printing Center** -> **Supprimer de ce service** pour supprimer l'enregistrement du service.

Après avoir réinitialisé l'imprimante, répétez l'enregistrement utilisateur de Canon Inkjet Cloud Printing Center depuis le début.

## Impression impossible

Si l'impression est impossible, vérifiez les points suivants :

- Vérifiez que l'imprimante est connectée à Internet.
- Vérifiez que l'imprimante est connectée à un réseau local et que celui-ci est connecté à Internet.

- Vérifiez qu'aucun message d'erreur n'est affiché sur l'écran LCD de l'imprimante.
- Si l'impression ne démarre pas après un certain temps, accédez à l'écran d'accueil de l'imprimante et



exécutez **Setup** -> **Web service inquiry**. Si l'impression ne démarre pas, effectuez la demande plusieurs fois.

Si le problème persiste, utilisez le pilote d'imprimante de votre ordinateur pour lancer la tâche d'impression et vérifiez que les données peuvent être imprimées normalement sur l'imprimante.

Si vous ne pouvez toujours pas imprimer, consultez la page de dépannage correspondant à votre modèle sur la page d'accueil du *Manuel en ligne*.

### ▶▶ Remarque

- Dans le cadre d'une connexion de réseau sans fil, une fois l'imprimante sous tension, l'établissement de la connexion peut prendre plusieurs minutes. Vérifiez que l'imprimante est connectée au réseau sans fil et patientez quelques instants avant de lancer l'impression.
- Si l'imprimante n'est pas sous tension ou connectée à Internet, ce qui empêche le traitement d'une tâche d'impression sous 24 heures après sa soumission, cette tâche est automatiquement annulée. Si cela se produit, vérifiez l'alimentation de l'imprimante et la connexion Internet, puis soumettez de nouveau la tâche d'impression.

## L'impression démarre toute seule même si vous ne faites rien

Un tiers utilise peut-être Canon Inkjet Cloud Printing Center de manière illégale.



Dans l'écran d'accueil de l'imprimante, sélectionnez **Config.** -> **Configuration du service Web** -> **Config. connexion service Web** -> **Config. IJ Cloud Printing Center** -> **Supprimer de ce service** pour supprimer l'enregistrement du service.

Après avoir réinitialisé l'imprimante, répétez l'enregistrement utilisateur de Canon Inkjet Cloud Printing Center depuis le début.

## Si vous ne parvenez pas à vous connecter correctement même après avoir entré le mot de passe requis dans iOS ou Mac

Si vous utilisez iOS ou Mac et que le mot de passe contient le symbole ¥, remplacez-le par une barre oblique inverse. Pour plus d'informations sur la saisie d'une barre oblique inverse, reportez-vous à l'aide relative au système d'exploitation.

## Qu'est-ce qu'un Code de sécurité ?

Un **Code de sécurité** identifie l'utilisateur lorsqu'une même imprimante est partagée par plusieurs utilisateurs.

### Important

- Si vous ne définissez pas de **Code de sécurité**, un autre utilisateur peut utiliser votre compte.
- Ce code est valide seulement lorsque vous utilisez MAXIFY Cloud Link à partir du panneau de contrôle de l'imprimante. Vous ne pouvez pas utiliser ce code lorsque vous accédez au Canon Inkjet Cloud Printing Center à partir de votre smartphone, de votre tablette ou de votre ordinateur.

# Impression avec Google Cloud Print

L'imprimante est compatible avec Google Cloud Print™ (Google Cloud Print est un service fourni par Google Inc.).

Google Cloud Print vous permet d'imprimer depuis n'importe quel endroit avec des applications ou services prenant en charge Google Cloud Print.

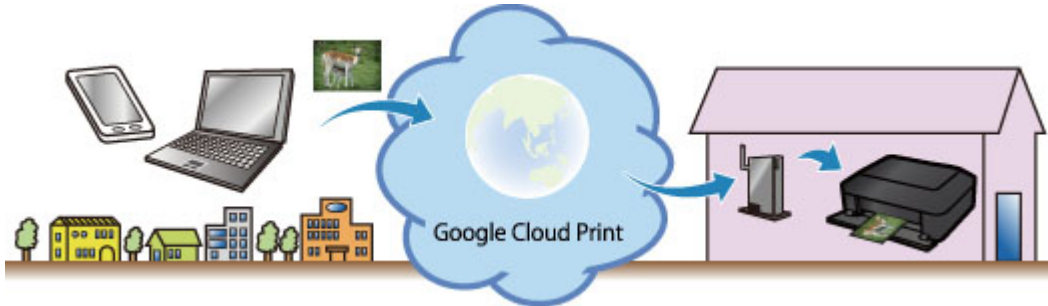

1. [Préparations à l'impression avec Google Cloud Print](#)
2. [Impression depuis votre ordinateur ou votre smartphone avec Google Cloud Print](#)

## ►► Important

- Une connexion réseau avec l'imprimante et une connexion Internet sont requises pour enregistrer l'imprimante et imprimer avec Google Cloud Print. Frais de connexion à Internet applicables.
- Cette fonction n'est pas disponible dans tous les pays.

## Préparations à l'impression avec Google Cloud Print

Pour imprimer avec Google Cloud Print, il vous faut un compte Google sur lequel enregistrer l'imprimante avec Google Cloud Print au préalable.

### ■ [Se procurer un compte Google](#)

Si vous possédez déjà un compte Google, enregistrez l'imprimante.

### ■ [Enregistrement de l'imprimante avec Google Cloud Print](#)

## Se procurer un compte Google

Tout d'abord, il vous faut un compte Google sur lequel enregistrer l'imprimante avec Google Cloud Print.

Accédez au service Google Cloud Print à l'aide d'un navigateur Internet sur l'ordinateur ou l'appareil mobile, puis saisissez les informations requises.

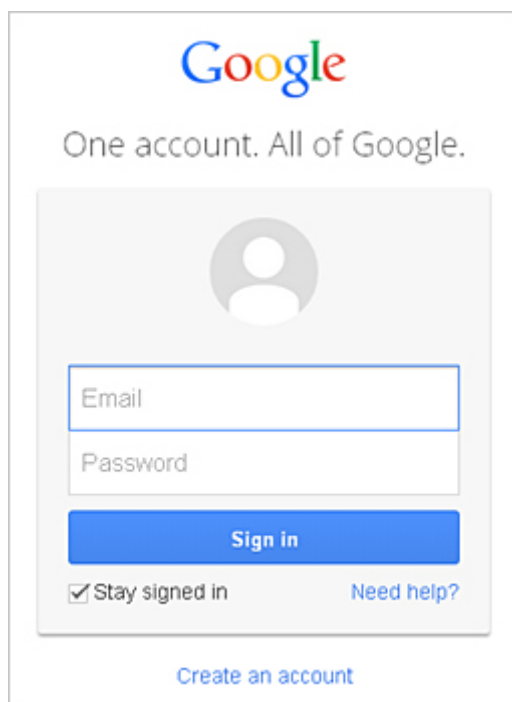

\* L'écran ci-dessus peut changer sans notification préalable.

## Enregistrement de l'imprimante avec Google Cloud Print

Enregistrez l'imprimante avec Google Cloud Print.

Si la version du micrologiciel est Ver. 2.010 ou une version ultérieure, l'enregistrement est possible à partir de Google Chrome sur votre ordinateur, votre smartphone ou votre tablette.

### ■ [Enregistrement au moyen de Google Chrome](#)

Pour les versions antérieures, enregistrez les informations à partir de l'imprimante.

### ■ [Enregistrement à partir de l'imprimante](#)



## »» Important

- Pour savoir comment vérifier la version du micrologiciel et mettre à jour celui-ci, reportez-vous à la section « [Mise à jour du micrologiciel](#) ».
- Une fois le micrologiciel mis à jour, vous devez réenregistrer l'imprimante même si vous l'avez déjà enregistrée.



- Lorsque vous enregistrez une imprimante, l'imprimante doit être connectée au réseau local et celui-ci doit être connecté à Internet. Il convient de noter que les frais de connexion à Internet incombent au client.
- Si le propriétaire de l'imprimante change, [supprimez l'enregistrement de l'imprimante de Google Cloud Print](#).

## Enregistrement au moyen de Google Chrome

1. Démarrez le navigateur Google Chrome sur votre ordinateur, votre smartphone ou votre tablette. Ensuite, à partir de  (menu Chrome), sélectionnez **Se connecter à Chrome...** et connectez-vous à votre compte Google
  2. À partir de  (menu Chrome), sélectionnez **Paramètres**
  3. Cliquez sur **Afficher les paramètres avancés...** pour afficher les informations. Ensuite, pour **Google Cloud Print**, sélectionnez **Gérer**
  4. Sélectionnez **Ajouter des imprimantes** pour l'imprimante à ajouter
  5. Lorsque le message de confirmation de l'enregistrement de l'imprimante s'affiche, sélectionnez **OK**
- L'enregistrement de l'imprimante est terminé.

## Enregistrement à partir de l'imprimante

La procédure d'authentification sur un navigateur Internet, ou à l'aide d'un appareil mobile, est requise pour le processus d'enregistrement. Préparez du papier ordinaire au format A4, Lettre ou Légal pour permettre l'impression de l'URL d'authentification à partir de l'imprimante, lors du processus d'authentification.

1. Assurez-vous que l'imprimante est sous tension
2. Dans l'écran d'accueil, sélectionnez **Config.**
3. Sélectionnez **Configuration du service Web -> Config. connexion -> Configuration Google Cloud Print -> Enr. auprès Google Cloud Print**

### »»» Remarque

- Si vous avez déjà enregistré l'imprimante sur Google Cloud Print, un message de confirmation pour enregistrer de nouveau l'imprimante s'affiche.

4. Lorsque l'écran de confirmation de l'enregistrement de l'imprimante s'affiche, sélectionnez **Oui**

5. Sélectionnez une langue d'affichage dans l'écran des paramètres d'impression de Google Cloud Print

Le message de confirmation pour imprimer l'URL d'authentification s'affiche.

6. Définissez le format de papier ordinaire A4, Lettre ou Légal et sélectionnez OK

L'URL d'authentification est en cours d'impression.

7. Vérifiez que l'URL d'authentification est imprimée, sélectionnez **Oui**

8. Effectuez le processus d'authentification à l'aide d'un navigateur Internet sur l'ordinateur ou sur l'appareil mobile

Accédez à l'URL à l'aide d'un navigateur Internet ou d'un appareil mobile et suivez la procédure d'authentification à l'aide des instructions affichées à l'écran.

### ▶▶ Remarque

- Effectuez le processus d'authentification avec votre compte Google préalablement créé.

9. Lorsque le message confirmant la fin de l'enregistrement s'affiche sur l'écran LCD de l'imprimante, sélectionnez OK

Lorsque le processus d'authentification s'est correctement déroulé, les éléments enregistrés sont affichés. Lorsque le processus d'authentification s'est correctement déroulé, [vous pouvez imprimer les données avec Google Cloud Print](#).

Lorsque le processus d'authentification ne s'est pas correctement déroulé et qu'un message d'erreur s'affiche, sélectionnez OK. Lorsque le message de confirmation de l'impression de l'URL d'authentification s'affiche, imprimez l'URL d'authentification, puis effectuez le processus d'authentification de nouveau.

## Suppression de l'imprimante de Google Cloud Print

Pour modifier le propriétaire de l'imprimante ou pour réenregistrer l'imprimante, commencez par supprimer l'imprimante de Google Cloud Print en suivant la procédure appropriée.

■ [Suppression à partir de Google Chrome](#)

■ [Suppression à partir de l'imprimante](#)

### Suppression à partir de Google Chrome

1. Démarrez le navigateur Google Chrome sur votre ordinateur, votre smartphone ou

vos tablettes. Ensuite, à partir de  (menu Chrome), sélectionnez **Se connecter à Chrome...** et connectez-vous à votre compte Google

2. À partir de  (menu Chrome), sélectionnez **Paramètres**

3. Cliquez sur **Afficher les paramètres avancés...** pour afficher les informations. Ensuite, pour **Google Cloud Print**, sélectionnez **Gérer**

4. Sélectionnez **Supprimer** pour l'imprimante à supprimer
5. Lorsque le message de confirmation de la suppression de l'imprimante s'affiche, sélectionnez **OK**

### **Suppression à partir de l'imprimante**

1. Assurez-vous que l'imprimante est sous tension
2. Dans l'écran d'accueil, sélectionnez **Config.**
3. Sélectionnez **Configuration du service Web -> Config. connexion -> Configuration Google Cloud Print -> Supprimer de Google Cloud Print**
4. Lorsque l'écran de confirmation de la suppression de l'imprimante s'affiche, sélectionnez **Oui**

# Impression depuis votre ordinateur ou votre smartphone avec Google Cloud Print

Lorsque vous envoyez des données d'impression avec Google Cloud Print, l'imprimante reçoit et imprime les données automatiquement si l'imprimante est sous tension.

Lorsque vous imprimez à partir d'un smartphone, d'une tablette, d'un ordinateur ou d'un périphérique externe avec Google Cloud Print, pensez à charger du papier dans l'imprimante au préalable.

## Envoi des données d'impression avec Google Cloud Print

1. Assurez-vous que l'imprimante est sous tension

### Remarque

- Si vous souhaitez envoyer des données d'impression à distance, pensez à mettre l'imprimante sous tension.

2. Envoi de données à imprimer à partir de votre smartphone, de votre tablette ou de votre ordinateur

La figure ci-après illustre un exemple d'impression à partir du navigateur Web avec Google Cloud Print. L'écran peut varier en fonction des applications ou des services prenant en charge Google Cloud Print.

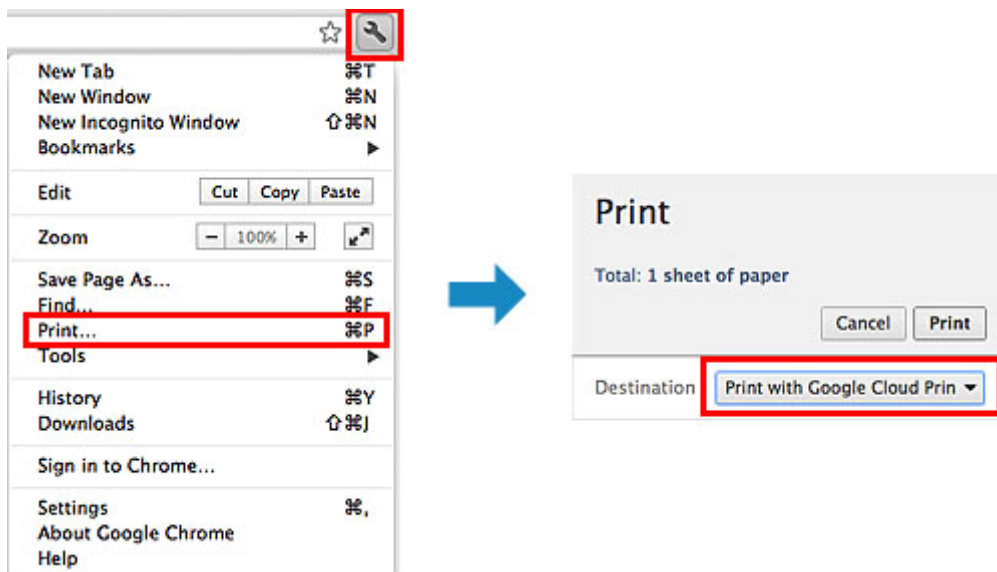

Lorsque la préparation à l'impression avec Google Cloud Print est achevée et que l'imprimante est sous tension, l'imprimante recevra et imprimera automatiquement les données.

### Remarque

- Si la version du micrologiciel est Ver. 2.010 ou une version ultérieure, vous pouvez sélectionner l'imprimante à utiliser.  
Pour la méthode d'impression, vous pouvez également choisir d'utiliser le réseau local ou le nuage.
- En fonction de l'état de la communication, l'imprimante peut ne pas recevoir les données ou mettre un certain temps pour les imprimer.
- Lors de l'impression avec Google Cloud Print, cette dernière peut être annulée selon l'état de l'imprimante. Par exemple lorsque l'imprimante est utilisée ou qu'une erreur est apparue. Pour

reprendre l'impression, vérifiez l'état de l'imprimante, puis imprimez de nouveau avec Google Cloud Print.

- Pour les paramètres d'impression :
  - Si vous sélectionnez un type de support autre que le papier ordinaire ou un format autre que A4/Lettre/B5/A5, les données sont imprimées en recto simple, même si vous avez sélectionné l'impression recto-verso. (\* Les formats de papier peuvent varier selon le modèle de l'imprimante. Pour des informations sur les formats de papier pris en charge, accédez à la page d'accueil du *Manuel en ligne* et consultez la section « Impression recto verso automatique impossible » correspondant à votre modèle.
  - Si vous sélectionnez le papier ordinaire comme support ou le format B5/A5/Légal, les données sont imprimées avec des bordures, même si vous avez sélectionné l'impression sans bordure.
  - Selon les données d'impression, les résultats d'impression peuvent différer de l'image d'impression.
  - En fonction de l'appareil qui émet les données d'impression avec Google Cloud Print, il vous sera peut être impossible de sélectionner les paramètres d'impression.

## Pour réaliser une impression immédiate à partir de Google Cloud Print

Lorsque l'imprimante ne reçoit pas les données d'impression ou que vous voulez imprimer immédiatement, vous pouvez vérifier si une tâche d'impression est en cours sur Google Cloud Print et lancer manuellement une impression.

Suivez les étapes ci-dessous.

### ►► Important

- Selon le modèle de votre imprimante, cette fonction peut ne pas être disponible.

1. Assurez-vous que l'imprimante est sous tension
2. Dans l'écran d'accueil, sélectionnez **Config.**
3. Sélectionnez **Recherche service Web**

### ►► Remarque

- Si vous n'avez pas enregistré l'imprimante avec Google Cloud Print, **Recherche service Web** n'apparaît pas.  
[Enregistrez l'imprimante avec Google Cloud Print.](#)

4. Sélectionnez **Imp. dep. Google Cloud Print**

L'écran de confirmation pour vérification s'affiche.

5. Sélectionnez **Oui**

Si des données d'impression sont émises, l'imprimante les reçoit et les imprime.

## Impression à partir d'un périphérique compatible AirPrint

Le présent document explique comment utiliser AirPrint pour imprimer sans connexion filaire depuis votre iPad, iPhone et iPod touch sur une imprimante Canon.

Avec AirPrint, vous pouvez imprimer des photos, des e-mails, des pages Web et des documents directement depuis votre appareil Apple sur votre imprimante sans avoir à installer un pilote.



### Vérification de votre environnement

Vérifiez d'abord votre environnement.

- **Environnement de fonctionnement AirPrint**

Pour utiliser AirPrint, vous devez disposer d'un des périphériques Apple suivants qui dispose de la dernière version d'iOS :

- iPad (tous les modèles)
- iPhone (3GS ou version ultérieure)
- iPod touch (3e génération ou version ultérieure)

- **Environnement réseau**

L'appareil Apple (iPad, iPhone ou iPod touch) et l'imprimante doivent être connectés au même réseau Wi-Fi ou en mode point d'accès.

#### »» Remarque

- Si votre iPad, iPhone ou iPod touch fonctionne avec la dernière version d'iOS, il n'est pas nécessaire de télécharger ni d'installer des pilotes ou des logiciels supplémentaires.

### Impression avec AirPrint

1. Vérifiez que cette imprimante est sous tension et que le périphérique Apple et cette imprimante sont connectés au même réseau local ou en mode point d'accès.

2. Depuis l'application de votre appareil Apple, appuyez sur l'icône d'activation pour afficher les options de menu.

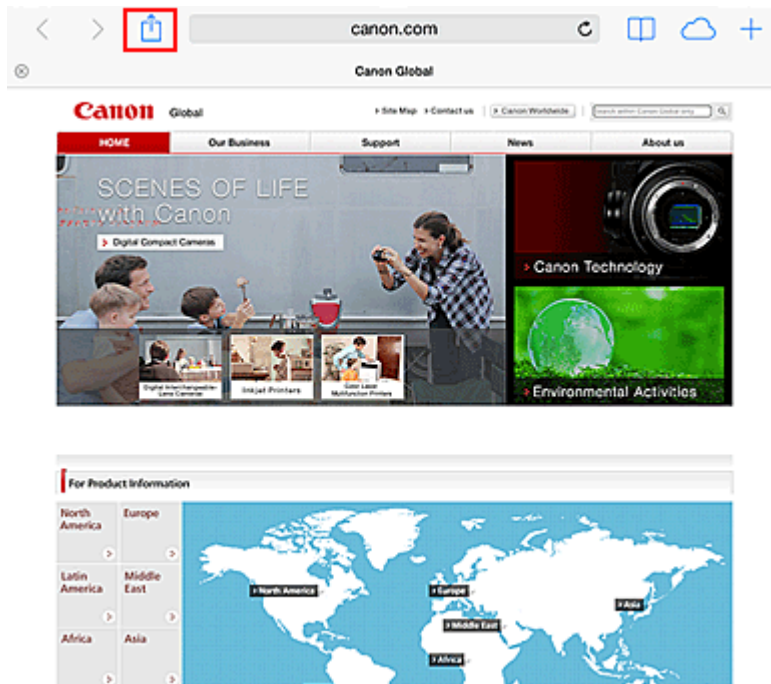

3. Dans le menu, appuyez sur **Imprimer**.

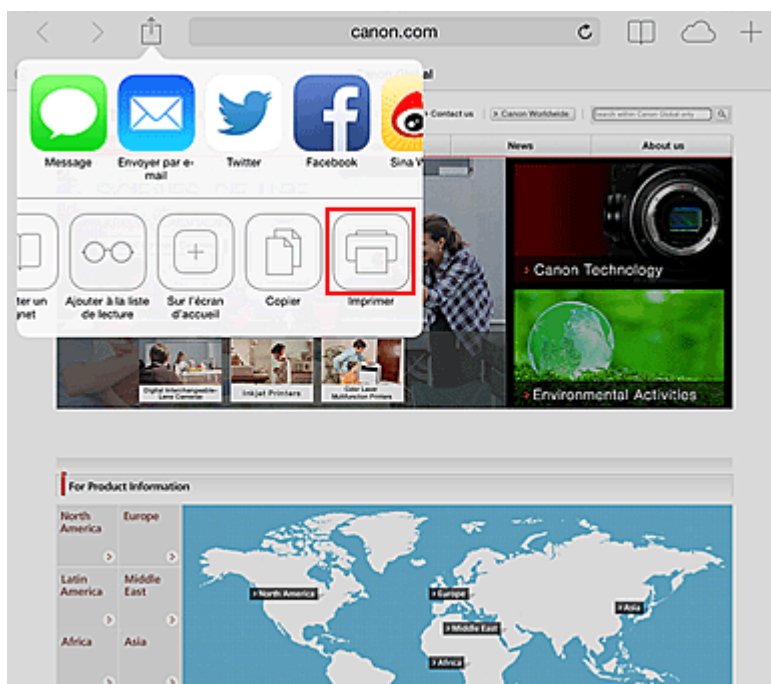

4. Dans **Options de l'imprimante**, sélectionnez le modèle que vous utilisez.

### ►►► Important

- Certaines applications ne prenant pas en charge AirPrint, les **Options de l'imprimante** risquent de ne pas s'afficher. Si vous n'avez pas accès à ces options, vous ne pourrez pas lancer d'impressions depuis cette application.

## »» Remarque

- Les **options de l'imprimante** peuvent varier en fonction de l'application et du modèle utilisés.

5. Lorsque vous imprimez un fichier composé de plusieurs pages (un fichier PDF, par exemple), cliquez sur **Plage**, puis sur **Toutes les pages** ou définissez la plage de pages à imprimer.
6. Avec l'option **1 copie**, cliquez sur **+** ou **-** pour définir le nombre de copies.
7. Pour une **impression recto/verso**, cliquez sur **Activer** pour activer la fonction ou sur **Désactiver** pour la désactiver.
8. Appuyez sur **Imprimer**.

Lorsque vous lancez une impression, l'imprimante utilise les paramètres spécifiés pour imprimer les données.

## Format papier

Avec AirPrint, le format du papier est automatiquement sélectionné en fonction de l'application utilisée sur l'appareil Apple et de la région d'utilisation d'AirPrint.

Si vous utilisez l'application photo d'Apple, le format de papier est défini par défaut sur L au Japon et sur 4"x6" ou KG dans les autres pays et régions.

Si vous imprimez des documents depuis l'application Safari d'Apple, le format de papier est défini par défaut sur Lettre aux États-Unis et sur A4 en Europe et au Japon.

## »» Important

- Votre application peut prendre en charge plusieurs formats de papier.

## Vérification de l'état de l'impression

Lors d'une impression, une icône **centre d'impression** apparaît dans la liste des applications utilisées récemment. Vous pouvez utiliser cette icône pour vérifier la progression de l'impression.

Appuyez deux fois sur le bouton d'accueil de l'appareil Apple pour activer le mode **multitâche**. Balayez vers la droite pour afficher l'icône du **centre d'impression** et un **récapitulatif d'impression**.



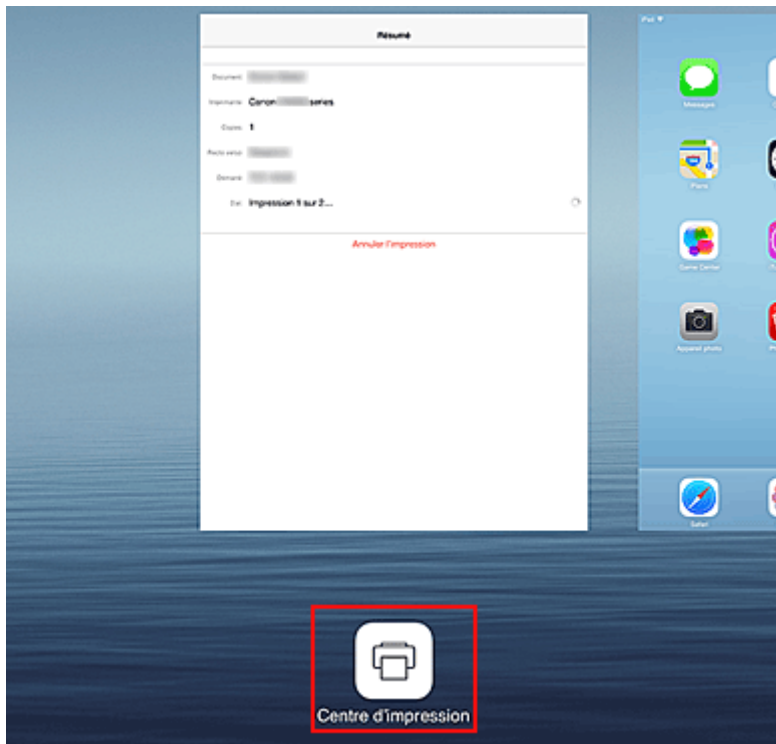

## Suppression d'une tâche d'impression

Pour supprimer une tâche d'impression avec AirPrint, suivez l'une des deux méthodes suivantes :

- Depuis l'imprimante : si votre imprimante dispose d'un écran LCD, utilisez le panneau de contrôle pour annuler la tâche d'impression.  
Si votre imprimante n'a pas d'écran LCD, appuyez sur le bouton **Arrêt (Stop)** de l'imprimante pour annuler la tâche d'impression.
- A partir d'un périphérique Apple : appuyez deux fois sur le bouton Accueil du périphérique Apple pour activer le mode **multitâche**, puis balayez vers la droite. Touchez l'icône du **centre d'impression** pour afficher un **récapitulatif d'impression**. Touchez la tâche d'impression à annuler, puis touchez **Annuler l'impression**.

## Dépannage AirPrint

Si l'impression du document ne se lance pas, vérifiez les points suivants :

1. Vérifiez que l'imprimante est sous tension. Si l'imprimante est sous tension, éteignez-la, puis rallumez-la. Vérifiez ensuite si le problème est résolu.
2. Vérifiez que l'imprimante est connectée au réseau local sur le même sous-réseau que l'appareil doté d'iOS.
3. Vérifiez que l'imprimante dispose de suffisamment de papier et d'encre.
4. Si votre imprimante dispose d'un écran LCD, vérifiez qu'aucun message d'erreur ne s'affiche sur l'écran LCD.

Si le problème persiste, utilisez le pilote d'imprimante de votre ordinateur pour lancer l'impression et vérifier que le document peut être imprimé normalement sur l'imprimante.

Si le document ne peut pas être imprimé, reportez-vous au *Manuel en ligne* de votre modèle.

### »» Remarque

---

- Une fois l'imprimante sous tension, l'imprimante peut mettre quelques minutes avant de pouvoir communiquer via une connexion réseau sans fil. Confirmez que l'imprimante est connectée au réseau sans fil, puis relancez l'impression.
  - Si Bonjour est désactivé sur l'imprimante, AirPrint ne peut pas être utilisé. Vérifiez les paramètres réseau sur l'imprimante, puis activez Bonjour.
- 

### »» Remarque

---

- Les fenêtres utilisées pour les explications peuvent varier de celles affichées par votre application ou produit Apple.
-

# Vérification des informations relatives à l'imprimante

Vous pouvez utiliser votre smartphone, votre tablette ou votre ordinateur pour vérifier le paramètre **État impr.** et exécuter des fonctions utilitaires à partir d'applications telles que Canon Inkjet Print Utility et MAXIFY Printing Solutions.

De plus, vous pouvez utiliser les services Web pratiques proposés par Canon.

## 1. Sélection d'informations sur l'imprimante dans un écran d'application

### »» Remarque

- Vous pouvez également entrer l'adresse IPv4 directement dans le navigateur Web pour afficher les informations sur l'imprimante.



1. Dans la fenêtre d'accueil, sélectionnez **Config.** -> **Paramètres périphérique** -> **Paramètres réseau** -> **Confirmer les paramètres réseau** -> **Liste param. réseau sans fil** ou **Liste des paramètres réseau**. Ensuite, dans la fenêtre affichée, vérifiez l'adresse IP.

2. Depuis votre ordinateur, smartphone ou tablette, ouvrez le navigateur Web et entrez l'URL suivante :

http:// <Adresse IP de l'imprimante>

Pour <Adresse IP de l'imprimante>, entrez l'adresse IP que vous avez vérifiée dans la procédure précédente.

## 2. Saisie du **Nom d'utilisateur** et du mot de passe d'administrateur

Dans l'écran d'authentification, entrez les informations pour **Nom d'utilisateur** et **Mot de passe**.

**Nom d'utilisateur:** ADMIN

**Mot de passe:** Voir « [A propos du mot de passe d'administrateur](#) ».

### »» Remarque

- Le **Nom d'utilisateur** peut varier selon le navigateur utilisé.

## 3. Affichage des informations relatives à l'imprimante

Le premier écran relatif aux informations sur l'imprimante s'affiche.



### État impr.

Cette fonction affiche des informations sur l'imprimante, telles que la quantité d'encre restante, l'état de la machine et des informations détaillées sur les erreurs.

Vous pouvez également vous connecter sur le site d'achat d'encre ou la page d'assistance et utiliser les services Web.

### Utilitaires

Cette fonction vous permet de configurer et d'exécuter les fonctions utilitaires de l'imprimante telles que le nettoyage.

### Param. AirPrint

Cette fonction vous permet de spécifier les paramètres Apple AirPrint, tels que les informations de position.

### Configur. Google Cloud Print

Cette fonction vous permet d'enregistrer cette imprimante sur Google Cloud Print ou de supprimer l'imprimante.

### Conf. Impr. depuis un e-mail

Permet d'enregistrer des imprimantes, de vérifier des adresses d'imprimante et de supprimer des imprimantes enregistrées.

### Conf. IJ Cloud Printing Center

Permet de vous enregistrer sur IJ Cloud Printing Center ou de supprimer un enregistrement.

### Sécurité

Permet de définir le mot de passe **Administrateur** et les **Restrictions d'opération** pour la machine.

#### »»» Important

- Pour le **Mot de passe** initial, voir « [À propos du mot de passe d'administrateur](#) ».  
Pour des raisons de sécurité, il est recommandé de personnaliser le **Sécurité**.
- Les restrictions de caractères suivantes s'appliquent aux mots de passe que vous entrez :
  - Définissez un mot de passe d'une longueur comprise entre 0 et 32 caractères.
  - Seuls les caractères alphanumériques d'un octet sont autorisés.

**Historique d'utilis.**

Affiche un enregistrement relatif à l'utilisation de l'imprimante, par exemple, le nombre de copies imprimées.

**Mise à jour du micrologiciel**

Cette fonction vous permet de mettre à jour le programme interne et de vérifier les informations de version.

**Manuel (en ligne)**

Cette fonction affiche le *Manuel en ligne*.

## Fonction d'intégration aux services de stockage en ligne

Vous pouvez utiliser l'imprimante avec des services de stockage en ligne tels que Evernote.



### Intégration au service de création de note en ligne « Evernote »

Si une application client Evernote est installée sur votre ordinateur, vous pouvez y importer des images numérisées, puis les charger sur le serveur Evernote.

Vous pouvez ensuite accéder à ces images sur des smartphones ou d'autres ordinateurs.

Pour utiliser Evernote, vous devez créer un compte. Accédez à la page « CRÉER UN COMPTE » de Evernote pour créer un compte.

#### • Paramètres

Dans la boîte de dialogue Paramètres de IJ Scan Utility, sélectionnez l'élément à configurer, puis sélectionnez Evernote pour **Envoyer à une application** dans **Paramètres de l'application**.

Pour plus d'informations, reportez-vous à la section « Boîte de dialogue Paramètres » correspondant à votre modèle et accessible depuis l'accueil du *Manuel en ligne*.

#### »» Important

- Les fonctions de service Evernote peuvent faire l'objet de modifications ou d'une résiliation sans préavis.

## Utilisation de Imprimer depuis un e-mail

**Imprimer depuis un e-mail** vous permet d'imprimer facilement une photo ou un document enregistré sur votre smartphone, votre tablette ou votre ordinateur en le joignant à un e-mail.

Vous pouvez imprimer en toute simplicité lorsque vous êtes à l'extérieur, par exemple en voyage. De même, les membres de votre famille ou vos amis peuvent imprimer en s'enregistrant au préalable.

Vous pouvez utiliser **Imprimer depuis un e-mail** sur toutes les imprimantes Canon qui prennent en charge le service.

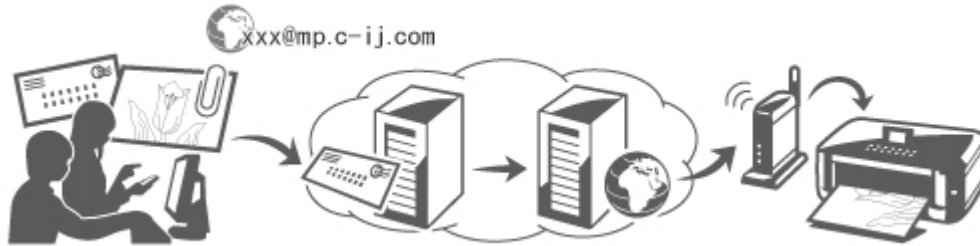

### Vérification de votre environnement

Vérifiez d'abord votre environnement.

- **Environnement réseau**

Ce produit doit être connecté à un réseau local avec une connexion Internet.

#### »» Important

- Le coût de l'accès à Internet sera à la charge de l'utilisateur.
- Il se peut que cette fonction ne soit pas disponible dans certains pays ou certaines régions.
- Selon le modèle de votre imprimante, cette fonction peut ne pas être disponible.

### Préparation de l'utilisation d'Imprimer depuis un e-mail

Pour utiliser **Imprimer depuis un e-mail**, vous devez enregistrer l'imprimante en entrant des informations sur son propriétaire.



1. Imprimez l'URL de la page d'enregistrement de l'imprimante et le code PIN
2. Accédez à l'URL et entrez l'adresse e-mail du propriétaire ainsi que les autres informations requises

3. Vérifiez si un e-mail a été envoyé à l'adresse que vous avez saisie
4. Accédez à l'URL fournie dans l'e-mail et effectuez le processus d'enregistrement de l'imprimante

### »» Remarque

- L'adresse e-mail qui apparaît à l'écran une fois l'enregistrement terminé est celle qui sera utilisée exclusivement pour la fonction **Imprimer depuis un e-mail**.

■ [Pour plus de détails sur la procédure d'enregistrement, cliquez ici](#)

## Impression depuis votre smartphone, votre tablette ou votre ordinateur

1. Préparez un fichier que vous souhaitez imprimer

Le format de fichier, le nombre de fichiers et la taille de fichier pris en charge par cette fonction d'impression sont indiqués ci-dessous.

Formats de fichier pris en charge

- Fichiers Adobe PDF
- Fichiers JPEG
- Fichiers .doc/.docx/.xls/.xlsx/.ppt/.pptx

### »» Important

- Seuls les fichiers joints à un e-mail peuvent être imprimés. Les e-mails ne peuvent pas l'être.
- Adobe II est impossible d'imprimer des fichiers Adobe PDF et .doc/.docx/.xls/.xlsx/.ppt/.pptx cryptés, protégés par mot de passe ou dont la fonction d'impression est désactivée.
- Les fichiers joints sous forme compressée ne peuvent pas être imprimés.
- Les fichiers d'un format autre que Adobe PDF, JPEG et .doc/.docx/.xls/.xlsx/.ppt/.pptx ne peuvent pas être imprimés.

Nombre de fichiers et tailles de fichier pris en charge

- Il est possible d'imprimer jusqu'à 10 fichiers joints.
- La taille maximale d'un e-mail avec des fichiers joints est de 10 Mo.

### »» Remarque

- La taille d'un e-mail dépend de la taille du fichier entier transmis, message et en-tête compris. Il est donc parfois impossible d'imprimer un fichier joint, même si sa taille est inférieure à 10 Mo.
- Si un fichier JPEG joint a une taille inférieure à 10 Ko, il ne peut pas être imprimé.

2. Joignez à l'e-mail le fichier à imprimer depuis votre smartphone, votre tablette ou votre ordinateur et envoyez-le à l'adresse e-mail pour impression

Pour vérifier l'adresse d'impression, dans le panneau de contrôle de cette imprimante, affichez la



fenêtre d'accueil et sélectionnez



**Config. -> Configuration du service Web -> Config. connexion service Web -> Conf. Imprimer depuis un e-mail -> Vérifier adresse pour impression.**

### »» Important

- Vous ne pourrez pas utiliser le service durant les périodes de maintenance le concernant.



## Utilisation du service avec plusieurs personnes

Pour permettre à plusieurs personnes (autres que le propriétaire de l'imprimante) d'utiliser cette fonction, enregistrez-les en tant que membres.

1. Le propriétaire de l'imprimante utilise son smartphone, sa tablette ou son ordinateur pour accéder à l'URL de connexion du service (<https://pr.mp.c-ij.com/po>) et se connecte
2. Sélectionnez le nom de l'imprimante à laquelle vous souhaitez ajouter le membre.  
Cliquez sur **Paramètres des membres** -> **Ajouter** pour entrer l'adresse e-mail du membre et cliquez sur **Ajouter**

Une URL de page d'enregistrement de membre est envoyée à l'adresse e-mail du nouveau membre enregistré.

3. Le membre enregistré accède à l'URL incluse dans l'e-mail et effectue l'enregistrement

Vous pouvez utiliser ce service à partir de l'adresse e-mail enregistrée.

### ▶▶ Remarque

- Vous pouvez enregistrer jusqu'à 500 membres.

## Imprimer depuis un e-mail Dépannage

- [Le document ne s'imprime pas](#)
- [Si vous ne pouvez pas vous enregistrer auprès du service ou si vous le supprimez](#)
- [Si vous ne pouvez pas imprimer après la réparation de l'imprimante](#)

## Le document ne s'imprime pas

Si l'impression du document ne se lance pas, vérifiez les points suivants :

- Vérifiez que l'imprimante est sous tension.  
Si l'imprimante est sous tension, éteignez-la, puis rallumez-la. Vérifiez ensuite si le problème est résolu.
- Vérifiez que l'imprimante est connectée au réseau.
- Vérifiez que l'imprimante est connectée à un réseau local et que celui possède une connexion Internet.
- Vérifiez qu'aucun message d'erreur n'est affiché sur l'écran LCD de l'imprimante.  
Si le problème persiste, utilisez le pilote d'imprimante de votre ordinateur pour lancer l'impression et vérifier que le document peut être imprimé normalement sur l'imprimante.  
Si le document ne peut pas être imprimé, reportez-vous au *Manuel en ligne* de votre imprimante.
- Vérifiez que le fichier joint à l'e-mail est un fichier Adobe PDF ou un fichier JPEG, doc, docx, xls, xlsx, ppt ou pptx.
- Vérifiez que l'adresse e-mail de destination est correcte.  
Pour vérifier l'adresse d'impression, dans le panneau de contrôle de cette imprimante, affichez la



fenêtre d'accueil et sélectionnez **Config.** -> **Configuration du service Web** -> **Config. connexion service Web** -> **Conf. Imprimer depuis un e-mail** -> **Vérifier adresse pour impression.**

- Vérifiez que l'adresse e-mail de l'utilisateur liée à l'utilisation de ce service est enregistrée. Pour consulter les détails de l'erreur, le propriétaire de l'imprimante doit accéder à l'URL de connexion (<https://pr.mp.c-ij.com/po>).
- Dans l'écran **État d'impression**, cliquez sur **Accéder à l'écran de l'historique des impressions** et vérifiez l'historique des tâches envoyées. Vous pouvez consulter les détails de l'erreur. Pour consulter les détails de l'erreur, le propriétaire de l'imprimante doit accéder à l'URL de connexion (<https://pr.mp.c-ij.com/po>).

### »» Remarque

- Dans le cadre d'une connexion de réseau sans fil, une fois l'imprimante sous tension, l'établissement de la connexion peut prendre plusieurs minutes. Vérifiez que votre imprimante est connectée au réseau sans fil, puis relancez l'impression.

## Si vous ne pouvez pas vous enregistrer auprès du service ou si vous le supprimez

### Si vous ne pouvez pas vous enregistrer auprès du service

- Si le panneau de contrôle de l'imprimante affiche le message « **Echec lors de l'enregistrement auprès de "Imprimer depuis un e-mail"**. », il se peut que l'enregistrement auprès de **Imprimer depuis un e-mail** n'ait pas été effectué à temps. Sélectionnez **OK** pour supprimer l'erreur et recommencez depuis le début.
- Vérifiez que la version du micrologiciel de l'imprimante a été mise à jour.

### Si vous ne recevez pas un e-mail indiquant l'URL d'enregistrement

- Une adresse e-mail incorrecte a peut-être été saisie. Patientez environ 30 minutes et utilisez le panneau de contrôle pour imprimer l'URL d'enregistrement de l'imprimante et le code PIN. Ensuite, recommencez l'enregistrement depuis le début.

### Si vous ne pouvez pas supprimer le service

- Si le panneau de contrôle de l'imprimante affiche le message « **Echec de la connexion à "Imprimer depuis un e-mail". Seules les infos sur l'imprimante ont été supprimées.** », il est possible que les informations d'enregistrement du service n'aient pas pu être supprimées, même si les informations de **Imprimer depuis un e-mail** enregistrées sur cette imprimante l'ont été. Sélectionnez **OK** pour supprimer l'erreur, puis accédez à l'URL de connexion au service (<https://pr.mp.c-ij.com/po>) pour supprimer les informations d'enregistrement.
- Si les informations liées à **Imprimer depuis un e-mail** et stockées sur cette imprimante ne peuvent pas être supprimées, même si les informations d'enregistrement sur le service l'ont été, accédez à

la fenêtre d'accueil de cette imprimante via le panneau de contrôle et sélectionnez  **Config. -**

>  **Configuration du service Web -> Config. connexion service Web -> Conf. Imprimer depuis un e-mail -> Supprimer imprimante enregistrée** pour supprimer les informations d'enregistrement.

## Si vous ne pouvez pas imprimer après la réparation de l'imprimante

Réenregistrement de l'imprimante et de son propriétaire

- Une fois l'imprimante réparée, toutes les informations enregistrées sont supprimées et **Imprimer depuis un e-mail** ne peut plus être utilisé.

Si vous souhaitez réutiliser ce service, vous devez réenregistrer l'imprimante et son propriétaire.

Pour plus d'informations sur la procédure de réenregistrement, reportez-vous à la section

« [Préparation de l'utilisation d'Imprimer depuis un e-mail](#) ».

Même si des utilisateurs autres que le propriétaire ont été enregistrés en tant que membres, reprenez l'enregistrement à partir d'[ici](#).

# Préparation de l'utilisation d'Imprimer depuis un e-mail

Pour utiliser ce service pour imprimer une photo ou un document, vous devez suivre la procédure fournie ci-dessous et enregistrer l'imprimante.

## Impression de l'URL de la page Enregistrement de l'imprimante et du code PIN

Commencez par imprimer l'URL de la page d'enregistrement de l'imprimante et le code PIN. Vérifiez que la quantité d'encre est suffisante dans l'imprimante, puis imprimez à l'aide du panneau de contrôle de l'imprimante.

1. Vérifiez que l'imprimante est connectée au réseau

### »» Important

- Ce produit doit être connecté à un réseau local avec une connexion Internet.

2. Dans le panneau de contrôle de cette imprimante, affichez la fenêtre d'accueil et

sélectionnez  **Config.** ->  **Configuration du service Web -> Config. connexion service Web -> Conf. Imprimer depuis un e-mail -> Enregistrement imprimante.**

3. Suivez les instructions à l'écran et imprimez l'URL d'enregistrement de la page ainsi que le code PIN

### »» Important

- N'éteignez pas l'imprimante tant que le processus d'enregistrement n'est pas terminé. Accédez à l'URL imprimée et connectez-vous dans un délai de 25 minutes.
- Si vous avez annulé l'enregistrement avant qu'il ne soit terminé, répétez la procédure à partir de l'impression des informations d'enregistrement.

## Accédez à l'URL imprimée et entrez l'adresse e-mail du propriétaire ainsi que les autres informations requises

Ensuite, entrez l'adresse e-mail du propriétaire et les autres informations requises.

1. Depuis le navigateur de votre smartphone, de votre tablette ou de votre ordinateur, accédez à l'URL imprimé et sélectionnez **Se connecter**
2. Dans la fenêtre du contrat d'utilisation, sélectionnez **J'accepte**

### »» Important

- Si vous ne sélectionnez pas **J'accepte** dans la fenêtre du contrat d'utilisation, vous ne pourrez pas vous inscrire en tant que propriétaire de l'imprimante.

### 3. Entrez l'adresse e-mail du propriétaire de l'imprimante et sélectionnez **Suivant**

#### »» Important

- Un e-mail est envoyé à l'adresse e-mail saisie pour le propriétaire de l'imprimante. Il contient les informations requises pour effectuer l'enregistrement.
- Si la réception en fonction des domaines est configurée, modifiez le paramètre de façon qu'il soit possible de recevoir des e-mails de « info@mp.c-ij.com ».

#### »» Remarque

- Il est impossible de changer l'adresse e-mail du propriétaire de l'imprimante une fois ce dernier enregistré.  
Pour changer l'adresse e-mail, supprimez l'enregistrement de l'imprimante et enregistrez à nouveau son propriétaire à l'aide de la nouvelle adresse e-mail. Dans ce cas, toutes les informations préalablement enregistrées seront supprimées.
- La notification est envoyée automatiquement à l'adresse e-mail enregistrée lorsque l'impression ou l'entretien commence.

### 4. Dans la fenêtre **Enregistrement du propriétaire de l'imprimante**, entrez les informations figurant ci-dessous, puis cliquez sur **Suivant**

#### **Nom d'utilisateur**

Entrez un nom quelconque.

Le nom que vous entrez est affiché lors de la connexion.

#### »» Important

- Vous pouvez entrer au maximum 30 caractères.

#### **Langue**

Sélectionnez la langue que vous utilisez.

La langue que vous sélectionnez est utilisée dans les e-mails de notification tels que les notifications de démarrage de l'impression.

#### **Fuseau horaire**

Reportez-vous à [cette section](#) et sélectionnez l'heure standard de la ville la plus proche de la région où vous habitez.

#### **Format d'affichage Date/Heure**

Sélectionnez le format de votre choix.

Le format que vous sélectionnez est appliqué aux informations de date/heure figurant dans les écrans et les e-mails de notification de ce service.

#### **Heure d'été**

Ce paramètre est combiné au paramètre **Fuseau horaire**, puis appliqué aux informations de date/heure des écrans et des e-mails de notification de ce service.

Lorsque vous sélectionnez **Activé**, 1 heure est ajoutée au paramètre **Fuseau horaire** lorsque les informations de date/heure sont affichées.

### 5. Dans la fenêtre **Enregistrement de l'imprimante**, entrez le **Nom de l'imprimante** et sélectionnez **Confirmation**

Entrez un nom quelconque vous permettant d'identifier l'imprimante.

### »» Important

- Vous pouvez entrer au maximum 30 caractères.

6. Dans la fenêtre **Confirmation de l'enregistrement du propriétaire**, vérifiez les informations d'inscription, et sélectionnez sur **Enregistrer**

Un mot de passe temporaire est affiché.

### »» Important

- Le mot de passe temporaire qui s'affiche n'est pas inclus dans l'e-mail de notification. Veillez à noter le mot de passe temporaire avant de fermer l'écran.

## Vérifiez si un e-mail a été envoyé à l'adresse e-mail que vous avez saisie

Une URL permettant de terminer l'enregistrement est envoyée à l'adresse e-mail du propriétaire de l'imprimante enregistrée.

## Accédez à l'URL fournie dans l'e-mail et terminez le processus d'enregistrement de l'imprimante

1. Accédez à l'URL fournie dans l'e-mail

### »» Important

- Vous devez effectuer l'enregistrement dans un délai de 30 minutes.

2. Entrez l'adresse e-mail enregistrée du propriétaire de l'imprimante, le mot de passe temporaire et sélectionnez **Se connecter**

3. Définissez le mot de passe de votre choix et sélectionnez **Enregistrer**

Une fois le processus de définition du mot de passe effectué, l'adresse e-mail de l'imprimante et l'URL du service sont affichés, et le processus d'enregistrement de l'imprimante est terminé.

### »» Important

- Lorsque vous entrez le mot de passe, les restrictions suivantes s'appliquent quant aux caractères.
  - Définissez un mot de passe de 8 caractères ou plus.
  - Les caractères que vous pouvez utiliser sont des lettres majuscules à un seul octet, des lettres minuscules à un seul octet et des chiffres à un seul octet.
  - Dans le mot de passe, combinez les différents types de caractères que vous pouvez utiliser.
- L'adresse e-mail de l'imprimante affichée et l'URL de la page de connexion ne sont pas envoyées. Veillez à noter l'adresse e-mail de l'imprimante et l'URL de la page de connexion avant de fermer l'écran.

## Liste des fuseaux horaires

<b>(UTC-12:00)</b>	Ligne internationale de changement de date (ouest)
<b>(UTC-11:00)</b>	Île Midway
<b>(UTC-10:00)</b>	Hawaï
<b>(UTC-09:00)</b>	Alaska
<b>(UTC-08:00)</b>	Tijuana, Basse-Californie, heure du Pacifique (États-Unis et Canada)
<b>(UTC-07:00)</b>	Arizona, Chihuahua, La Paz, Mazatlan, heure des Rocheuses (États-Unis et Canada)
<b>(UTC-06:00)</b>	Guadalajara, Mexico, Monterrey, Saskatchewan, Amérique centrale, heure du Centre (États-Unis et Canada)
<b>(UTC-05:00)</b>	Indiana (est), Bogota, Lima, Quito, heure de l'Est (États-Unis et Canada), Caracas
<b>(UTC-04:00)</b>	Asuncion, Santiago, Georgetown, La Paz, San Juan, Manaus, heure de l'Atlantique (Canada), Terre-Neuve
<b>(UTC-03:00)</b>	Cayenne, Groenland, Buenos Aires, Brasilia, Montevideo
<b>(UTC-02:00)</b>	Milieu de l'océan Atlantique
<b>(UTC-01:00)</b>	Açores, Îles du Cap-Vert
<b>(UTC+00:00)</b>	Casablanca, Dublin, Édimbourg, Lisbonne, Londres, Monrovia, Reykjavik, temps universel coordonné
<b>(UTC+01:00)</b>	Amsterdam, Berlin, Bern, Rome, Stockholm, Vienne, Sarajevo, Skopje, Varsovie, Zagreb, Bruxelles, Copenhague, Madrid, Paris, Belgrade, Bratislava, Budapest, Ljubljana, Prague, Afrique de l'Ouest et Afrique centrale
<b>(UTC+02:00)</b>	Athènes, Bucarest, Istanbul, Amman, Windhoek, Jérusalem, Le Caire, Harare, Pretoria, Beyrouth, Helsinki, Kiev, Riga, Sofia, Tallinn, Vilnius, Minsk
<b>(UTC+03:00)</b>	Koweït, Riyad, Tbilissi, Nairobi, Bagdad, Moscou, Saint-Pétersbourg, Volgograd, Téhéran
<b>(UTC+04:00)</b>	Abou Dabi, Muscat, Erevan, Bakou, Port Louis, Kaboul
<b>(UTC+05:00)</b>	Islamabad, Karachi, Iekaterinbourg, Tashkent, Sri Jayawardenepura, Chennai, Kolkata, Bombay, New Delhi, Katmandou
<b>(UTC+06:00)</b>	Astana, Dhaka, Almaty, Novosibirsk, Rangoun
<b>(UTC+07:00)</b>	Krasnoyarsk, Bangkok, Hanoï, Jakarta
<b>(UTC+08:00)</b>	Irkoutsk, Oulan-Bator, Kuala Lumpur, Singapour, Perth, Taipei, Pékin, Chongqing, Hong Kong, Urumqi
<b>(UTC+09:00)</b>	Séoul, Iakoutsk, Osaka, Sapporo, Tokyo, Adelaïde, Darwin
<b>(UTC+10:00)</b>	Vladivostok, Canberra, Melbourne, Sydney, Guam, Port Moresby, Brisbane, Hobart
<b>(UTC+11:00)</b>	Magadan, Îles Salomon, Nouvelle-Calédonie
<b>(UTC+12:00)</b>	Auckland, Wellington, Fidji, Îles Marshall, Petropavlovsk-Kamchatsky
<b>(UTC+13:00)</b>	Samoa, Nuku'alofa

## Impression rapide à partir d'un smartphone ou d'une tablette avec MAXIFY Printing Solutions

Utilisez MAXIFY Printing Solutions pour imprimer facilement via une connexion sans fil les photos enregistrées sur un smartphone ou une tablette.

Vous pouvez également recevoir des données numérisées (PDF ou JPEG) directement sur un smartphone ou une tablette sans utiliser d'ordinateur.

MAXIFY Printing Solutions est disponible en téléchargement sur l'App Store et Google Play.





## Impression avec Windows RT

Lorsque vous utilisez Windows RT, l'impression est simple car cette imprimante est connectée au réseau.

Pour plus d'informations sur la connexion au réseau, reportez-vous à l'URL de configuration (<http://www.canon.com/ijsetup>) pour utiliser ce produit à partir de votre ordinateur, smartphone ou tablette.

Une fois connecté à un réseau, le logiciel Canon Inkjet Print Utility, qui vous permet de spécifier des paramètres d'impression détaillés, est automatiquement téléchargé.

Avec Canon Inkjet Print Utility, vous pouvez vérifier les informations de **État impr.** et spécifier des paramètres d'impression détaillés. (Les fonctions disponibles différeront en fonction de votre environnement d'utilisation et de votre méthode de connexion.)

# Présentation de la machine

## ➤ Guide de sécurité

- Précautions de sécurité
- Informations sur la sécurité et les réglementations

## ➤ Principaux composants et opérations de base

- Principaux composants
- À propos de l'alimentation de la machine
- Utilisation du panneau de contrôle
- Saisie de chiffres, de lettres et de symboles

## ➤ Chargement du papier / des originaux

- Chargement du papier
- Chargement des originaux
- Insertion de la clé USB flash

## ➤ Remplacement d'une cartouche d'encre

- Remplacement d'une cartouche d'encre
- Contrôle du niveau d'encre sur votre ordinateur
- Vérification du niveau d'encre

## ➤ Entretien

- L'impression devient pâle ou les couleurs ne s'impriment plus correctement
- Réalisation de l'entretien depuis un ordinateur
- Nettoyage de la machine

## ➤ Modification des paramètres de la machine

- Modification des paramètres de la machine depuis votre ordinateur
- Modification des paramètres de la machine avec le panneau de contrôle
- Enregistrement des paramètres favoris (profils personnalisés)
- Vérification du nombre total d'utilisations de la machine

## ➤ Informations sur la connexion réseau

- Informations utiles sur la connexion réseau

## ➤ À propos des communications réseau

- Modification et confirmation des paramètres réseau
- Annexes des communications réseau

## ➤ Astuces pour garantir une qualité d'impression optimale

- Informations utiles sur l'encre
- Points clés d'une impression réussie
- Veillez à vérifier les paramètres du papier avant d'imprimer
- Veillez à définir les informations concernant le papier dans la cassette après avoir chargé du papier
- Annulation d'une tâche d'impression
- Méthode clé permettant de bénéficier d'une qualité d'impression constante
- Précautions de transport de la machine

## ➤ Conditions légales d'utilisation de ce produit et des images

## ➤ Spécifications

## **Guide de sécurité**

- **Précautions de sécurité**
- **Informations sur la sécurité et les réglementations**

## Précautions de sécurité

### Choix d'un emplacement

- N'installez pas la machine dans un endroit instable ou soumis à des vibrations excessives.
- Évitez d'installer la machine à l'extérieur ou dans un endroit exposé à l'humidité ou à la poussière, à un ensoleillement direct ou à proximité d'une source de chaleur.  
Pour éviter tout risque d'incendie ou d'électrocution, utilisez la machine dans l'environnement de fonctionnement spécifié au Manuel en ligne.
- Ne placez pas la machine sur une moquette ou un tapis épais.
- Adossez l'arrière de la machine à un endroit qui est éloigné de plus de 2 pouces (5 cm) du mur.

### Alimentation

- Vérifiez que la zone autour de la prise est dégagée en permanence afin de pouvoir facilement débrancher le cordon d'alimentation si nécessaire.
- Ne retirez jamais la fiche en tirant sur le cordon.  
Tirez sur le cordon peut endommager le cordon d'alimentation et d'entraîner un incendie ou une électrocution.
- N'utilisez pas de rallonge.

### Travail autour de la machine

- Ne placez jamais vos mains ou vos doigts dans la machine lorsqu'une impression est en cours.
- Déplacez la machine en la portant par les deux extrémités. Si le poids de la machine dépasse 14 kg, il est recommandé de la faire soulever par deux personnes. Vous pourriez vous blesser si vous faisiez tomber la machine par accident. Pour connaître le poids de la machine, reportez-vous au Manuel en ligne.
- Ne placez aucun objet sur la machine. En particulier, ne placez jamais d'objets métalliques (trombones, agrafes, etc.) ou de récipients contenant des solvants inflammables (alcool, diluants, etc.) sur la machine.
- Ne transportez et n'utilisez pas la machine sur un plan incliné, à la verticale ou à l'envers, car l'encre risque de couler et d'endommager la machine.

### Travail autour de la machine (pour l'imprimante multifonction)

- Si vous placez un livre épais sur la vitre d'exposition, n'appuyez pas trop fort sur le capot des documents. La vitre d'exposition pourrait se briser et entraîner des blessures.

### Têtes d'impression/réservoirs d'encre et cartouches FINE

- Gardez les réservoirs d'encre hors de portée des enfants. En cas d'absorption accidentelle d'encre\* par la bouche, par léchage ou ingestion, rincez abondamment la bouche ou faites boire un verre d'eau ou deux. En cas d'irritation ou de gêne, consultez immédiatement un médecin.  
\* L'encre transparente contient du nitrate (pour les modèles utilisant de l'encre transparente).
- En cas de contact avec les yeux, rincez immédiatement avec de l'eau. En cas de contact avec la peau, lavez immédiatement avec de l'eau et du savon. Si l'irritation des yeux ou de la peau persiste, consultez immédiatement un médecin.

- Ne touchez jamais les contacts électriques de la tête d'impression ou des cartouches FINE après une impression.  
Les parties métalliques peuvent être très chaudes et vous brûler.
- Ne jetez pas les réservoirs d'encre ni les cartouches FINE au feu.
- N'essayez pas de démonter la tête d'impression, les réservoirs d'encre ou les cartouches FINE, ni d'y apporter des modifications.

# Informations sur la sécurité et les réglementations

## Pour les modèles contenant une pile au lithium

- Mettez au rebut les piles usagées conformément aux règlements locaux.
- Risque d'explosion si la pile est remplacée par une autre d'un type incorrect.

## IMPORTANT SAFETY INSTRUCTIONS

### SAVE THESE INSTRUCTIONS

When using your telephone equipment, basic safety precautions should always be followed to reduce the risk of fire, electric shock and injury to persons, including the following:

1. Do not use this product near water, for example, near a bath tub, wash bowl, kitchen sink or laundry tub, in a wet basement or near a swimming pool.
2. Avoid using this product during an electrical storm. There may be a remote risk of electric shock from lightning.
3. Do not use this product to report a gas leak in the vicinity of the leak.

"CAUTION - To reduce the risk of fire, use only No. 26 AWG or larger telecommunication line cord."

## IMPORTANTES MESURES DE SÉCURITÉ

### CONSERVER CES INSTRUCTIONS

Certaines mesures de sécurité doivent être prises pendant l'utilisation de matériel téléphonique afin de réduire les risques d'incendie, de choc électrique et de blessures.

En voici quelquesunes :

1. Ne pas utiliser l'appareil près de l'eau, p.ex., près d'une baignoire, d'un lavabo, d'un évier de cuisine, d'un bac à laver, dans un sous-sol humide ou près d'une piscine.
2. Éviter d'utiliser l'appareil pendant un orage électrique. Ceci peut présenter un risque de choc électrique causé par la foudre.
3. Ne pas utiliser l'appareil pour signaler une fuite de gaz s'il est situé près de la fuite.

"ATTENTION - Pour réduire les risques d'incendie, utiliser uniquement des conducteurs de télécommunications 26 AWG au de section supérieure."

## Users in the U.S.A.

FCC Notice (U.S.A. Only)

For 120V, 60Hz model

Model Number: K10407 (Contains FCC ID: AZDK30357)

This device complies with Part 15 of the FCC Rules. Operation is subject to the following two conditions: (1) This device may not cause harmful interference, and (2) this device must accept any interference received, including interference that may cause undesired operation.

Note: This equipment has been tested and found to comply with the limits for a Class B digital device, pursuant to Part 15 of the FCC Rules. These limits are designed to provide reasonable protection against harmful interference in a residential installation. This equipment generates, uses and can radiate radio frequency energy and, if not installed and used in accordance with the instructions, may cause harmful interference to radio communications.

However, there is no guarantee that interference will not occur in a particular installation. If this equipment

does cause harmful interference to radio or television reception, which can be determined by turning the equipment off and on, the user is encouraged to try to correct the interference by one or more of the following measures:

- Reorient or relocate the receiving antenna.
- Increase the separation between the equipment and receiver.
- Connect the equipment into an outlet on a circuit different from that to which the receiver is connected.
- Consult the dealer or an experienced radio/TV technician for help.

Use of a shielded cable is required to comply with Class B limits in Subpart B of Part 15 of the FCC Rules.

Do not make any changes or modifications to the equipment unless otherwise specified in the manual. If such changes or modifications should be made, you could be required to stop operation of the equipment.

FCC ID:AZDK30357

Changes or modifications not expressly approved by the party responsible for compliance could void the user's authority to operate equipment.

This transmitter must not be co-located or operating in conjunction with any other antenna or transmitter.

The equipment complies with FCC radiation exposure limits for uncontrolled equipment. This equipment should be installed and operated with minimum distance at least 20cm between the radiator and persons body (excluding extremities: hands, wrists, feet and ankles) and must not be colocated or operated with any other antenna or transmitter.

Canon U.S.A., Inc.  
One Canon Park  
Melville, New York 11747  
1-800-652-2666

## **Pre-Installation Requirements**

### **Order Information**

When ordering service from the telephone company for this equipment, the following may be required.

Universal Service Order Code (USOC): RJ11C

The Facility Interface Code (FIC): 02LS2

Service Order Code (SOC): 9.0F

## **Connection of the Equipment**

This equipment complies with Part 68 of the FCC rules and the requirements adopted by the ACTA.

A label on this equipment contains, among other information, a product identifier in the format US:AAAEQ##TXXXX. If requested, this number must be provided to the telephone company.

The REN is used to determine the number of devices that may be connected to a telephone line.

Excessive RENs on a telephone line may result in the devices not ringing in response to an incoming call. In most but not all areas, the sum of RENs should not exceed five (5.0). To be certain of the number of devices that may be connected to a line, as determined by the total RENs, contact the local telephone company. The REN for this product is part of the product identifier that has the format US:AAAEQ##TXXXX. The digits represented by ## are the REN without a decimal point (e.g., 03 is a REN of 0.3).

A plug and jack used to connect this equipment to the premises wiring and telephone network must comply with the applicable FCC Part 68 rules and requirements adopted by the ACTA. A compliant telephone cord and modular plug is provided with this product. It is designed to be connected to a compatible modular jack that is also compliant. See installation instructions for details.

Connection to party lines is subjected to state tariffs. Contact the state public utility commission, public service commission or corporation commission for information.

If your home has specially wired alarm equipment connected to the telephone line, ensure the installation of this equipment does not disable your alarm equipment. If you have questions about what will disable alarm equipment, consult your telephone company or a qualified installer.

## **In Case of Equipment Malfunction**

Should any malfunction occur which cannot be corrected by the procedures described in the Online Manual, disconnect the equipment from the telephone line cable, turn off the power and disconnect the power cord. The telephone line cable should not be reconnected or the main power switch turned ON until the problem is completely resolved. Users should contact their local authorized Canon Facsimile Service Dealer for the servicing of equipment.

Information regarding Authorized Service Facility locations can be obtained by calling the Canon Customer Center.

## **Rights of the Telephone Company**

If this equipment causes harm to the telephone network, the telephone company may temporarily disconnect service. The telephone company also retains the right to make changes in facilities and services that may affect the operation of this equipment. When such changes are necessary, the telephone company is required to give adequate prior notice to the user. However, if advance notice is not possible, the telephone company will notify the customer as soon as possible. Also, the customer will be advised of his/her right to file a complaint with the FCC if he/she believes it is necessary.

### **Warning**

The Telephone Consumer Protection Act of 1991 makes it unlawful for any person to use a computer or other electronic device to send any message via a telephone FAX machine unless such message clearly contains in a margin at the top or bottom of each transmitted page, or on the first page of the transmission, the date and time it is sent and an identification of the business or other entity, or other individual sending the message and the telephone number of the sending machine or such business, other entity, or individual.

In order to program this information into your FAX machine, you should complete the procedure to register your name, unit's telephone number, time, and date. Refer to the Online Manual.

## **Users in Canada**

This device complies with Industry Canada license-exempt RSS standard(s). Operation is subject to the following two conditions:

(1) this device may not cause interference, and (2) this device must accept any interference, including interference that may cause undesired operation of the device.

This equipment complies with IC radiation exposure limits set forth for an uncontrolled environment and meets RSS-102 of the IC radio frequency (RF) Exposure rules. This equipment should be installed and



operated keeping the radiator at least 20cm or more away from person's body (excluding extremities: hands, wrists, feet and ankles).

## Pre-Installation Requirements

### Notice

This equipment meets the applicable Industry Canada technical specifications.

The Ringer Equivalence Number is an indication of the maximum number of devices allowed to be connected to a telephone interface. The termination on an interface may consist of any combination of devices subject only to the requirement that the sum of the RENs of all the devices does not exceed five.

## Pour les usagers résidant au Canada

Le présent appareil est conforme aux CNR d'Industrie Canada applicables aux appareils radio exempts de licence. L'exploitation est autorisée aux deux conditions suivantes :

(1) l'appareil ne doit pas produire de brouillage, et (2) l'utilisateur de l'appareil doit accepter tout brouillage radioélectrique subi, même si le brouillage est susceptible d'en compromettre le fonctionnement.

Cet équipement est conforme aux limites d'exposition aux rayonnements énoncées pour un environnement non contrôlé et respecte les règles d'exposition aux fréquences radioélectriques (RF) CNR-102 de l'IC. Cet équipement doit être installé et utilisé en gardant une distance de 20 cm ou plus entre le dispositif rayonnant et le corps (à l'exception des extrémités : mains, poignets, pieds et chevilles).

## Conditions de pré-installation

### Avis

Le présent matériel est conforme aux spécifications techniques applicables d'Industrie Canada.

L'indice d'équivalence de la sonnerie (IES) sert à indiquer le nombre maximal de terminaux qui peuvent être raccordés à une interface téléphonique. La terminaison d'une interface peut consister en une combinaison quelconque de dispositifs, à la seule condition que la somme d'indices d'équivalence de la sonnerie de tous les dispositifs n'excède pas 5.

## Union Européenne, Norvège, Islande et Liechtenstein uniquement.



Ce symbole indique que ce produit ne doit pas être jeté avec les ordures ménagères, conformément à la directive DEEE (2012/19/UE) et à la réglementation de votre pays. Ce produit doit être confié au distributeur à chaque fois que vous achetez un produit neuf similaire, ou à un point de collecte mis en place par les collectivités locales pour le recyclage des Déchets des Équipements Électriques et Électroniques (DEEE). Le traitement inapproprié de ce type de déchet risque d'avoir des répercussions sur l'environnement et la santé humaine, du fait de la présence de substances potentiellement dangereuses généralement associées aux équipements électriques et électroniques. Parallèlement, votre entière coopération dans le cadre de la mise au rebut correcte de ce produit favorisera une meilleure utilisation des ressources naturelles. Pour plus d'informations sur les points de collecte des équipements à recycler, contactez vos services municipaux, les autorités locales compétentes, le plan DEEE approuvé

ou le service d'enlèvement des ordures ménagères. Pour plus d'informations sur le retour et le recyclage des produits DEEE, consultez le site: [www.canon-europe.com/weee](http://www.canon-europe.com/weee).

## Environmental Information

Reducing your environmental impact while saving money

### Power Consumption and Activation Time

The amount of electricity a device consumes depends on the way the device is used. This product is designed and set in a way to allow you to reduce your electricity costs. After the last print it switches to Ready Mode. In this mode it can print again immediately if required. If the product is not used for a time, the device switches to its Power Save Mode. The devices consume less power (Watt) in these modes. If you wish to set a longer Activation Time or would like to completely deactivate the Power Save Mode, please consider that this device may then only switch to a lower energy level after a longer period of time or not at all.

Canon does not recommend extending the Activation Times from the optimum ones set as default.

### Energy Star®

The Energy Star® programme is a voluntary scheme to promote the development and purchase of energy efficient models, which help to minimise environmental impact.

Products which meet the stringent requirements of the Energy Star® programme for both environmental benefits and the amount of energy consumption will carry the Energy Star® logo accordingly.

### Paper types

This product can be used to print on both recycled and virgin paper (certified to an environmental stewardship scheme), which complies with EN12281 or a similar quality standard. In addition it can support printing on media down to a weight of 64g/m<sup>2</sup>, lighter paper means less resources used and a lower environmental footprint for your printing needs.

Le code de modèle réglementaire (Regulatory Model Code - RMC) sert à identifier et vérifier que le produit est conforme aux réglementations. Veuillez noter que le code RMC est différent du numéro de modèle commercial du produit.



## Déclaration de la conformité pour R&TTE

Par la présente, CANON INC. déclare que la imprimante est conforme aux exigences essentielles et aux autres dispositions pertinentes de la directive 1999/5/CE.

Copie de la Déclaration de conformité



Canon Inc. Yako Office  
Tsukagoshi 3-451, Saiwai-ku, Kawasaki-shi, Kanagawa  
212-8530 Japan  
Phone : (044) 542-2111

Ref. No.: IJ14-006-01

## DECLARATION OF CONFORMITY

### *Multifunction Printer Including Wireless LAN Module with Ink Tank*

We

Manufacturer; Canon Inc.  
30-2, Shimomaruko 3-chome Ohta-ku, Tokyo 146-8501, Japan, and  
Authorized representative in Europe; Canon Europa N.V.  
Bovenkerkerweg 59, 1185 XB Amstelveen, The Netherlands

declare under our sole responsibility that the product(s)

Multifunction Printer Including Wireless LAN Module; model K10407(Sales Name: Canon Inkjet Office All-In-One MB2350)

-Included Wireless LAN Module; model K30357(Sales Name: None)

\*Ink Tank; PGI-1500 BK/Y/M/C, PGI-1500XL BK/Y/M/C

is(are) in conformity with the essential requirements of EC Directive(s) and Regulation(s)

1999/5/EC, 2011/65/EU, 2009/125/EC, Commission Regulation (EC) No 1275/2008 and No 1194/2012

by applying the following standards

EC Directive (s)	Reference of standard(s) and amendment(s)
1999/5/EC	EN60950-1: 2006 with A11: 2009+A1:2010+A12:2011
	EN55022: 2010
	EN55024: 2010
	EN61000-3-2: 2006+A1:2009+A2:2009
	EN61000-3-3: 2008
	EN62311: 2008
	EN300 328 V1.8.1
	EN301 489-1 V1.9.2
	EN301 489-17 V2.2.1
	TBR 21 January 1998
	EG 201 120 V1.1.1
	EG 201 121 V1.1.3
2011/65/EU	EN50581:2012
2009/125/EC, Commission Regulation (EC) No 1275/2008	EN50564:2011
2009/125/EC, Commission Regulation (EC) No 1194/2012	

Note:

1. The CE Marking is affixed from the year 2014.
2. The quality system covering the production is implemented according to ISO 9000-Series (EN29000-Series) or monitored based on appropriate measures.
3. The internal design control system is implemented according to ISO 14000-series and monitored based on appropriate measures.
4. The product which a double asterisk added is covered by only 1999/5/EC of EC Directives.

Date: May 22, 2014

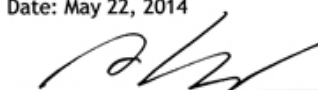
  
Atsushi Koizumi  
General Manager  
IJ Quality Assurance Center  
Canon Inc.

## Principaux composants et opérations de base

- Principaux composants
- À propos de l'alimentation de la machine
- Utilisation du panneau de contrôle
- Saisie de chiffres, de lettres et de symboles

## Principaux composants

- **Face avant**
- **Face arrière**
- **Vue de l'intérieur**
- **Panneau de contrôle**

## Face avant

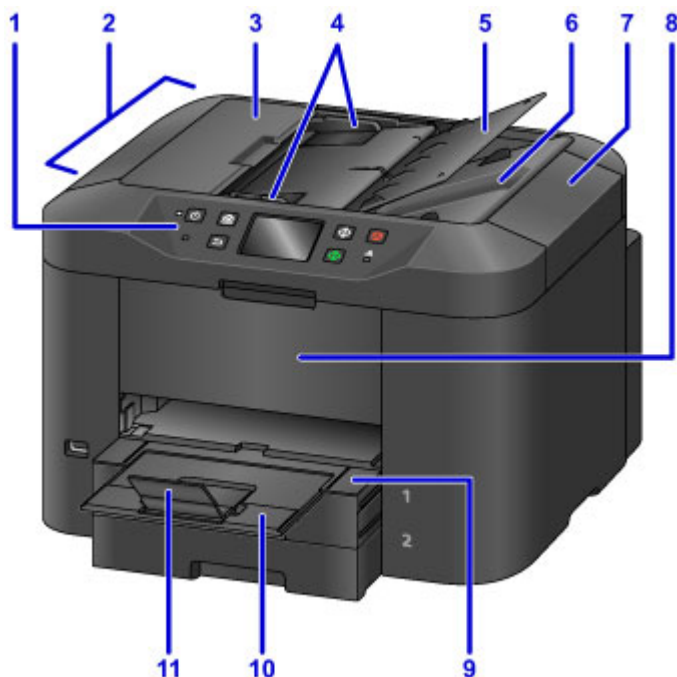

### (1) panneau de contrôle

Permet de modifier les paramètres de la machine ou d'utiliser cette dernière.

■ [Panneau de contrôle](#)

### (2) CAD (chargeur automatique de documents)

Chargez un document ici. Les documents chargés sur le plateau destiné aux documents sont numérisés automatiquement, une feuille à la fois.

■ [Chargement de documents dans le CAD \(chargeur automatique de documents\)](#)

### (3) capot du chargeur de documents

Ouvrez ce panneau afin de retirer les documents coincés.

### (4) guides du document

Ajustez les guides selon la largeur du document chargé dans le CAD.

### (5) plateau destiné aux documents

Ouvrez-le pour charger un document dans le CAD. Vous pouvez charger plusieurs feuilles d'un document de même format et de même épaisseur. Chargez le document et placez le côté à numériser vers le haut.

### (6) fente d'éjection des documents

Reçoit les documents numérisés à partir du CAD.

### (7) couvercle du scanner

S'ouvre pour vous permettre de placer un original sur la vitre d'exposition.

### (8) panneau avant

S'ouvre pour permettre le remplacement de la cartouche d'encre ou l'élimination des bourrages papier de la machine.

### (9) bac de sortie papier

Déployez-le pour accueillir le papier imprimé. Il couvrira alors la cassette. Tirez-le pour une utilisation normale.

#### (10) extension du bac de sortie papier

Déployez pour accueillir le papier éjecté.

#### (11) support de sortie papier

Ouvrez pour accueillir le papier éjecté.



#### (12) port pour clé USB flash

[Permet d'insérer une clé USB flash](#) dans ce port.

#### **⚠ Avertissement**

- Ne connectez aucun équipement autre que des clés USB flash au port pour clé USB flash de la machine. au risque de provoquer un incendie, une électrocution ou d'endommager la machine.

#### **»» Important**

- Ne touchez pas le boîtier métallique.
- N'utilisez pas de câble USB d'une longueur supérieure à 3 mètres (10 pieds) pour la connexion à la machine, au risque de compromettre le fonctionnement des autres périphériques.

#### (13) cassette 1

Accepte tous les formats de papier compatibles avec cette machine (papier ordinaire, papier photo, enveloppes, etc.).

■ [Alimentations papier - Chargement du papier](#)

#### (14) cassette 2

Accepte le papier ordinaire au format A4, Lettre et Légal.

■ [Alimentations papier - Chargement du papier](#)

#### (15) vitre d'exposition

Chargez un original ici.



## Face arrière

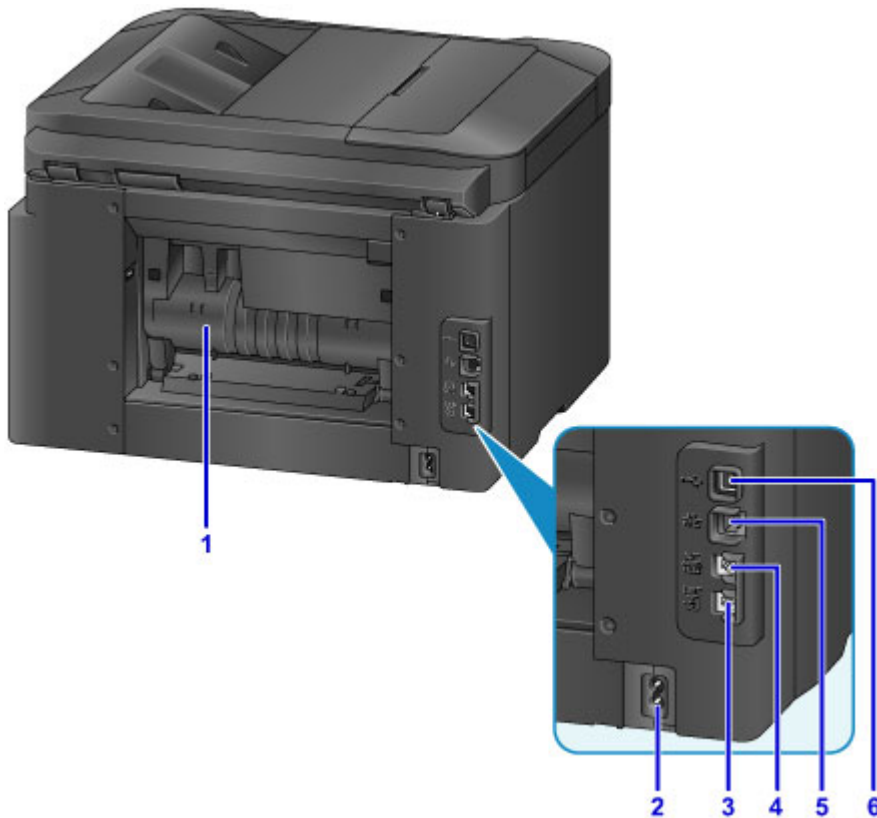

### (1) capot arrière

S'ouvre pour retirer du papier coincé.

### (2) connecteur du cordon d'alimentation

Permet de connecter le cordon d'alimentation fourni.

### (3) connecteur de ligne téléphonique

Permet de brancher la ligne téléphonique.

### (4) connecteur de périphérique externe

Permet de brancher un périphérique externe (ex : téléphone ou répondeur).

### (5) connecteur de réseau câblé

Permet de brancher le câble réseau pour connecter la machine à un réseau local.

### (6) port USB

Permet de brancher le câble USB pour relier la machine à un ordinateur.

## ►► Important

- Ne touchez pas le boîtier métallique.
- Vous ne devez ni brancher, ni débrancher le câble USB ou réseau lorsque la machine effectue une impression à partir de l'ordinateur ou numérise des documents originaux vers celui-ci.

## Vue de l'intérieur



**(1) levier d'éjection de la cartouche d'encre**

Pour retirer une cartouche d'encre, soulevez-la.

**(2) support de tête d'impression**

La tête d'impression est préinstallée.

**»» Remarque**

- Pour plus d'informations sur le remplacement d'une cartouche d'encre, reportez-vous à la section [Remplacement d'une cartouche d'encre](#).

## Panneau de contrôle

\* Dans la figure ci-dessous, tous les voyants du panneau de contrôle sont présentés allumés dans un but explicatif.

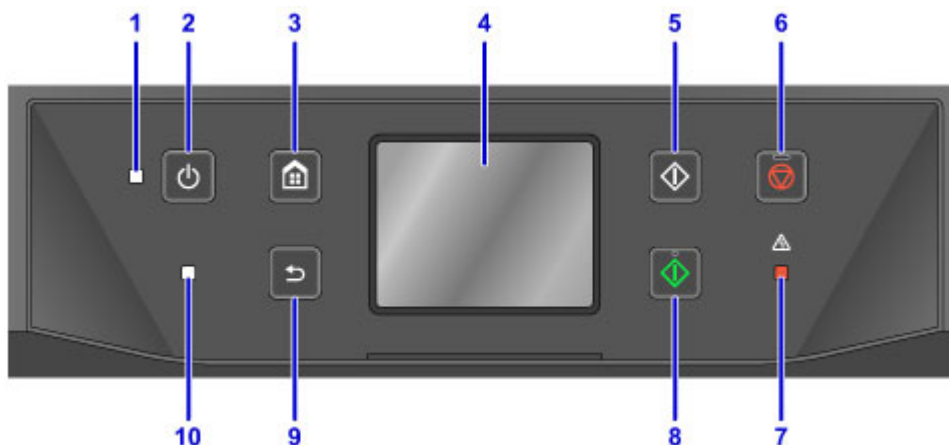

### (1) Voyant ALIMENTATION (POWER)

S'allume après avoir clignoté lors de la mise sous tension.

### (2) Bouton MARCHE (ON)

Permet d'activer ou de désactiver l'alimentation de la machine. Avant d'activer l'alimentation, assurez-vous que le couvercle du scanner est fermé.

■ [Mise sous tension/hors tension de la machine](#)

### (3) Bouton ACCUEIL (HOME)

Permet d'accéder à l'écran ACCUEIL.

■ [Utilisation du panneau de contrôle](#)

### (4) écran tactile

Affiche des messages, des éléments de menu et l'état de fonctionnement de la machine. Appuyez légèrement directement sur l'écran avec votre doigt pour sélectionner une commande de menu ou un bouton affiché.

■ [Opérations de base de l'écran tactile](#)

### (5) Bouton Noir (Black)

Permet de lancer une copie, une numérisation, une télécopie ou autre en noir et blanc.

### (6) Bouton Arrêt (Stop)

Permet d'annuler une tâche d'impression, de copie, de numérisation ou d'émission/de réception de fax en cours.

### (7) Témoin Alarme (Alarm)

S'allume ou clignote lorsqu'une erreur se produit.

### (8) Bouton Couleur (Color)

Permet de lancer une copie, une numérisation, une télécopie en couleur, etc.

### (9) Bouton Précédent (Back)

Permet d'afficher l'écran précédent.

### (10) Témoin FAX en mémoire (FAX Memory)

S'allume si la mémoire de la machine contient des documents reçus ou non envoyés.

## »» Remarque

- Lorsque l'on appuie sur les boutons du panneau de contrôle, la machine émet un son de clavier ou une alarme, selon vos besoins. Le volume sonore peut être réglé dans **Contrôle du son des Paramètres utilisateur périph.**

■ [Paramètres utilisateur périph.](#)

## **À propos de l'alimentation de la machine**

- **Vérification que la machine est sous tension**
- **Mise sous tension/hors tension de la machine**
- **Note relative à la prise secteur et au cordon d'alimentation**
- **Note relative au débranchement du cordon d'alimentation**

## Vérification que la machine est sous tension

Le voyant **ALIMENTATION (POWER)** est allumé lorsque la machine est sous tension.

Même si l'écran tactile est éteint, si le voyant **ALIMENTATION (POWER)** est allumé, la machine est sous tension.



### »» Remarque

- Lorsque vous mettez la machine sous tension, vous devez patienter environ 10 secondes avant de pouvoir l'utiliser. Patientez jusqu'à ce que l'écran ACCUEIL s'affiche sur l'écran tactile.
- L'écran tactile s'éteint si la machine n'est pas utilisée pendant 5 minutes environ. Pour restaurer l'affichage, appuyez sur l'écran tactile. L'affichage sera également restauré lors de la réception de fax ou de l'impression à partir d'un ordinateur.

# Mise sous tension/hors tension de la machine

## Mise sous tension de la machine

1. Appuyez sur le bouton **MARCHE (ON)** pour mettre la machine sous tension.

Le voyant **ALIMENTATION (POWER)** clignote puis reste allumé.

- [Vérification que la machine est sous tension](#)



### »» Remarque

- Lorsque vous mettez la machine sous tension, vous devez patienter environ 10 secondes avant de pouvoir l'utiliser. Patientez jusqu'à ce que l'écran ACCUEIL s'affiche sur l'écran tactile.
- Si le voyant **Alarme (Alarm)** est allumé ou clignote et qu'un message d'erreur s'affiche sur l'écran tactile, reportez-vous à la section [Un message s'affiche](#).
- Vous pouvez configurer la machine pour qu'elle se mette automatiquement sous tension le jour de la semaine ou à l'heure spécifiée. Pour plus d'informations sur **Contrôle alim. - param MARCHE**, voir ci-dessous.

Depuis la machine

- [À propos des Paramètres ECO](#)

À partir de l'ordinateur

- [Gestion de l'alimentation de l'imprimante](#)

## Mise hors tension de la machine

1. Appuyez sur le bouton **MARCHE (ON)** pour mettre la machine hors tension.

Lorsque le voyant **ALIMENTATION (POWER)** cesse de clignoter, la machine est mise hors tension.



### »» Important

- Lorsque vous [débranchez le cordon d'alimentation](#) après avoir mis hors tension la machine, vérifiez que le voyant **ALIMENTATION (POWER)** est bien éteint.

## »» Remarque

- La machine ne peut pas envoyer ni recevoir de fax lorsqu'elle est hors tension.
- Vous ne pouvez pas mettre la machine hors tension pendant la transmission ou la réception d'un fax ou si des fax non transmis sont stockés dans la mémoire de la machine.
- Vous pouvez configurer la machine pour qu'elle se mette automatiquement hors tension le jour de la semaine ou à l'heure spécifiée. Pour plus d'informations sur **Contrôle alim. - param ARRÊT**, voir ci-dessous.

Depuis la machine

- [À propos des Paramètres ECO](#)

À partir de l'ordinateur

- [Gestion de l'alimentation de l'Imprimante](#)



## Note relative à la prise secteur et au cordon d'alimentation

Contrôlez la prise secteur/le cordon d'alimentation une fois par mois afin de vérifier qu'ils ne présentent aucune des anomalies décrites ci-dessous.

- La prise secteur ou le cordon d'alimentation sont chauds.
- La prise secteur ou le cordon d'alimentation sont rouillés.
- La prise secteur ou le cordon d'alimentation sont pliés.
- La prise secteur ou le cordon d'alimentation sont usés.
- La prise secteur ou le cordon d'alimentation sont fendus.

### Attention

- Si vous constatez une anomalie au niveau de la prise secteur ou du cordon d'alimentation, comme indiqué ci-dessus, [débranchez le cordon d'alimentation](#) et appelez le service de maintenance. Si vous utilisez la machine malgré la présence de l'une des anomalies mentionnées plus haut, vous risquez de provoquer une électrocution ou un incendie.

## Note relative au débranchement du cordon d'alimentation

Pour débrancher le cordon d'alimentation, suivez la procédure ci-dessous.

### »» Important

- Lorsque vous débranchez le câble d'alimentation, appuyez sur le bouton **MARCHE (ON)**, puis vérifiez que le voyant **ALIMENTATION (POWER)** est éteint. Si vous débranchez le cordon d'alimentation avant que le voyant **ALIMENTATION (POWER)** soit éteint, la tête d'impression risque de sécher ou de s'obstruer et la qualité d'impression de diminuer.
- Si vous débranchez le cordon d'alimentation, les paramètres de date/heure sont réinitialisés et tous les documents stockés dans la mémoire de la machine sont perdus. Envoyez ou imprimez un document, ou enregistrez-le sur une clé USB flash avant de débrancher le cordon d'alimentation.

1. Appuyez sur le bouton **MARCHE (ON)** pour mettre la machine hors tension.



2. Vérifiez que le voyant **ALIMENTATION (POWER)** est éteint.



3. Débranchez le cordon d'alimentation.

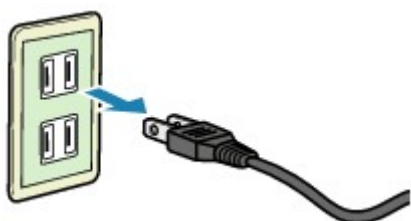

Les spécifications du cordon d'alimentation diffèrent selon le pays et la région d'utilisation.

## Utilisation du panneau de contrôle

Le panneau de contrôle se compose de l'écran tactile (A) et de boutons (B).

Appuyez sur l'écran ACCUEIL sur l'écran tactile avec votre doigt pour sélectionner des menus pour copier, numériser et accéder à d'autres fonctions.

L'écran ACCUEIL est constitué de trois écrans distincts.

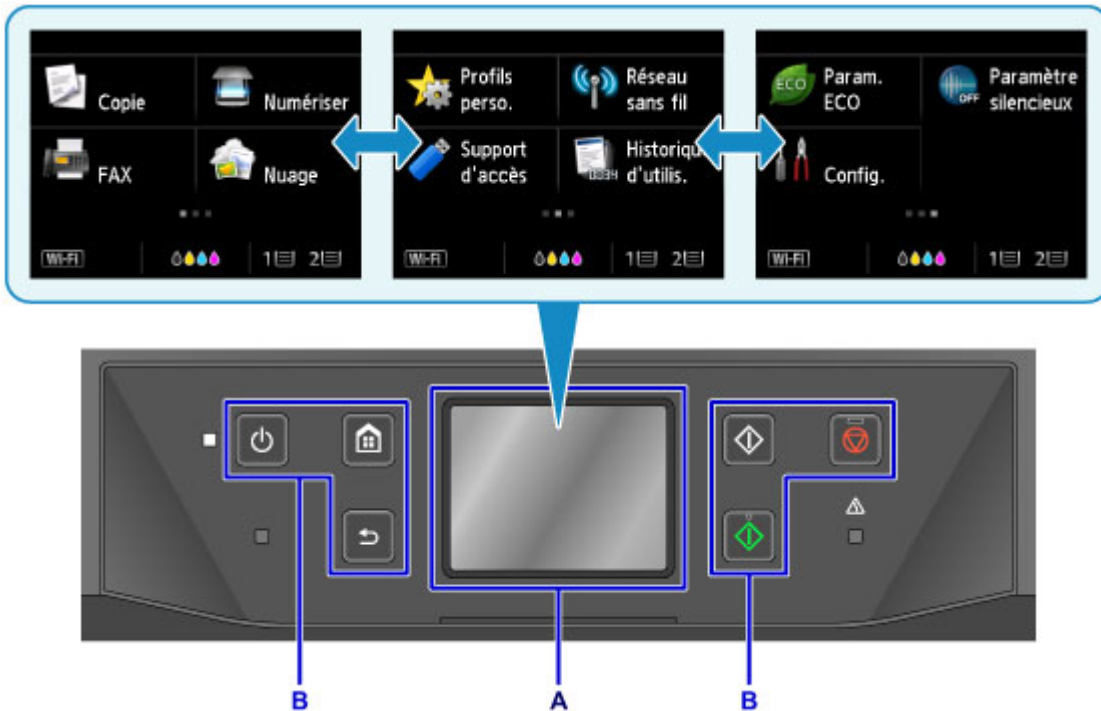

A: écran tactile

B: Boutons du panneau de contrôle

## Opérations de base de l'écran tactile

Appuyez légèrement sur l'écran tactile avec votre doigt ou déplacez votre doigt pour accéder aux différentes fonctions ou paramètres.

### »» Important

- Lorsque vous utilisez l'écran tactile, évitez les gestes suivants qui pourraient perturber le fonctionnement de la machine ou endommager la machine.
  - appuyer fortement sur l'écran tactile ;
  - appuyer sur l'écran tactile avec un objet autre que votre doigt (en particulier les pointes affûtées comme les stylos à bille, les crayons ou les ongles) ;
  - appuyer sur l'écran tactile avec des mains sales ou humides ;
  - placer des objets sur l'écran tactile.
- Ne fixez pas de feuille de protection sur l'écran tactile. Vous risqueriez d'endommager l'écran tactile en l'enlevant.

### Toucher

Appuyez légèrement avec votre doigt et relâchez immédiatement.

Permet de sélectionner un élément ou une photo sur l'écran.

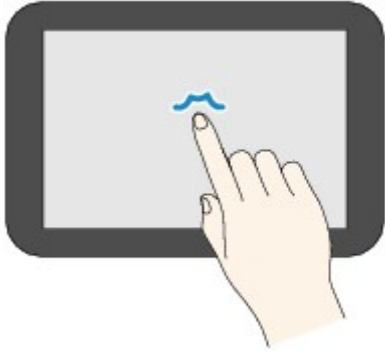

### **Appuyer**

Appuyez légèrement avec votre doigt.

Pour faire défiler vers l'avant (ou l'arrière) des menus ou des photos en continu, maintenez la pression sur le symbole suivant (ou précédent).

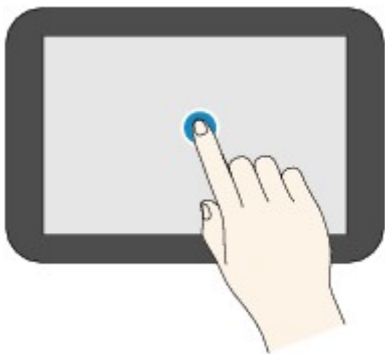

### **Faire défiler**

Faites glisser rapidement votre doigt sur l'écran vers le haut, vers le bas, vers la gauche ou vers la droite.

Permet de permuter les menus ou de faire défiler des photos vers l'avant ou l'arrière.

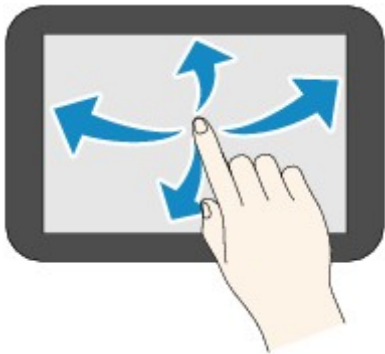

### **Glisser**

Tout en appuyant légèrement sur l'écran, déplacer votre doigt vers le haut, le bas, la gauche ou la droite.

Permet d'afficher des listes d'éléments ou de déplacer des curseurs.

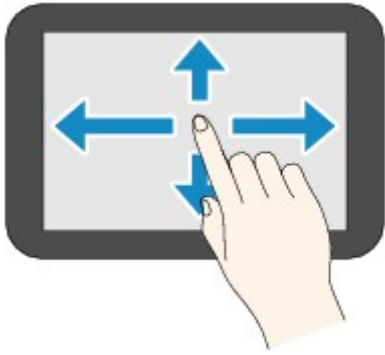

## Exemple d'opération de l'écran tactile

Exemple : opérations de l'écran tactile disponibles dans l'écran d'attente de copie

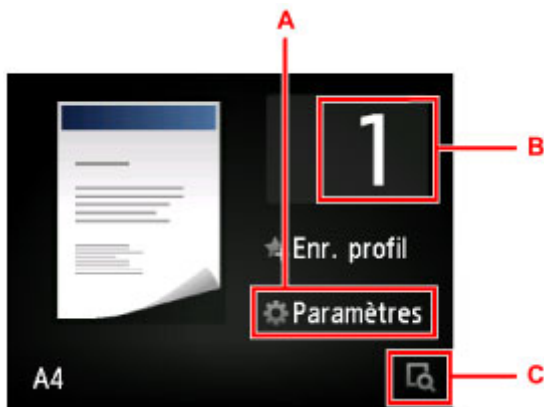

Touchez A pour afficher le menu des paramètres d'impression.

Faites glisser l'écran vers le haut ou le bas, puis touchez l'option que vous voulez sélectionner.

Une fois la liste affichée, touchez le paramètre à sélectionner.

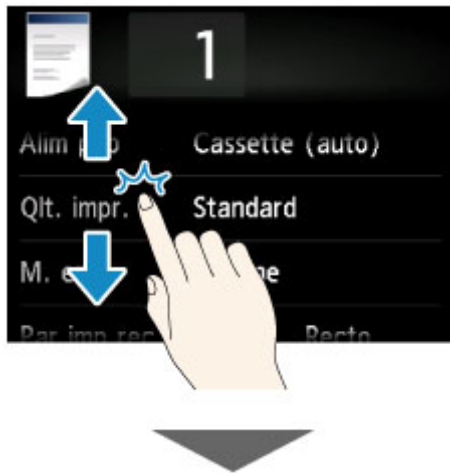

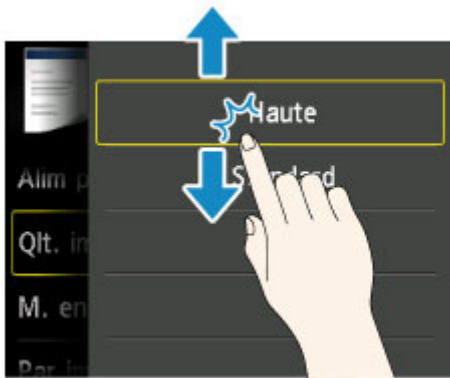

Touchez B pour afficher l'écran de sélection du nombre de copies.





Touchez les chiffres pour spécifier le nombre de copies, puis touchez **OK**.

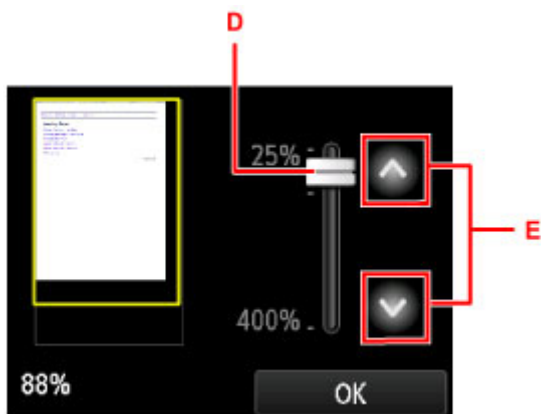

Touchez C pour afficher l'écran de prévisualisation.

Faites glisser la barre latérale (D) vers le haut ou le bas pour augmenter ou réduire le pourcentage de zoom tout en visualisant l'image d'aperçu à gauche.



Si vous touchez  ou  (E), le zoom est également modifié. Maintenez votre doigt sur  ou  pour modifier en continu le facteur d'agrandissement.

Une fois l'agrandissement de la copie sélectionné, touchez **OK**.

## Saisie de chiffres, de lettres et de symboles

La machine vous permet de saisir ou de modifier les caractères en les sélectionnant dans une liste de caractères affichée à l'écran lorsque vous saisissez des informations telles que le nom de l'unité, le nom d'un destinataire dans le répertoire, etc.

### Changement de mode de saisie

La machine a un mode alphabétique et un mode chiffres/symboles. Pour basculer entre eux, touchez  (A) en bas à gauche.

Pour basculer entre les modes minuscules et majuscules en mode alphabétique et changer le type des symboles en mode chiffres/symboles, touchez  (B).

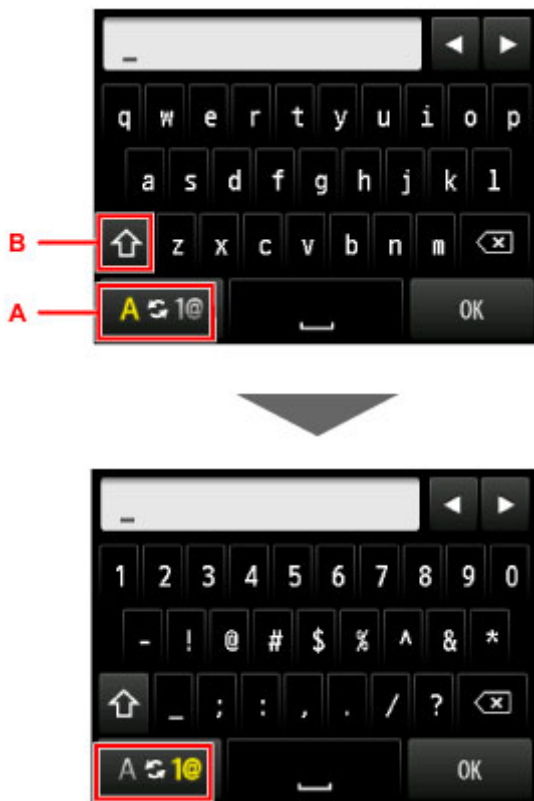

### Remarque

- Pour la saisie d'un numéro de téléphone individuel ou la saisie d'un numéro de fax/téléphone dans le répertoire, seuls les numéros et symboles disponibles pour ce type d'entrée sont affichés à l'écran.

## Saisie et modification de chiffres, de lettres et de symboles

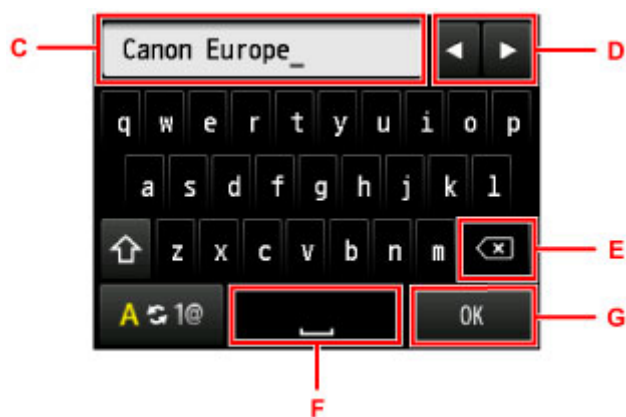

La méthode de saisie est la suivante.

- Pour déplacer la position d'insertion (position du curseur) dans le champ de saisie (C)  
Touchez ◀ ou ▶ (D).
- Pour supprimer un caractère saisi  
Placez le curseur sous le caractère à supprimer, puis touchez ✕ (E).  
Continuez d'appuyer sur ✕ pour poursuivre la suppression de caractères.
- Pour insérer un espace  
Touchez (F).

Une fois la saisie terminée, touchez **OK** (G).

### Affectations de touches pour plusieurs langues

Touchez à plusieurs reprises la même touche jusqu'à ce que le caractère que vous voulez saisir soit affiché dans le champ de saisie (C).

Touche	Minuscules	Majuscules
a / A	a â ä å à ã â æ	A Ä Å À Ã Â Æ
c / C	c ç	C Ç
e / E	e ë é è ê	E È É Ê Ë
i / I	i ï í î ï	I Ï Í Î Ï
n / N	n ñ	N Ñ
o / O	o ø ö ó ò õ ô	O Ø Ö Ó Ò Õ Ô
p / P	p þ	P Þ
u / U	u ü ú û û	U Ü Ú Û Ü
y / Y	y ý	Y Ý



## **Chargement du papier / des originaux**

- **Chargement du papier**
- **Chargement des originaux**
- **Insertion de la clé USB flash**

## **Chargement du papier**

- **Alimentations papier - Chargement du papier**
- **Chargement de papier ordinaire/photo**
- **Chargement des enveloppes**
- **Types de support pouvant être utilisés**
- **Types de support ne pouvant pas être utilisés**
- **Zone d'impression**

# Alimentations papier - Chargement du papier

## Formats de page et types de support compatibles avec la machine

La machine dispose de deux sources d'alimentation papier, la cassette 1 (A) et la cassette 2 inférieure (B).

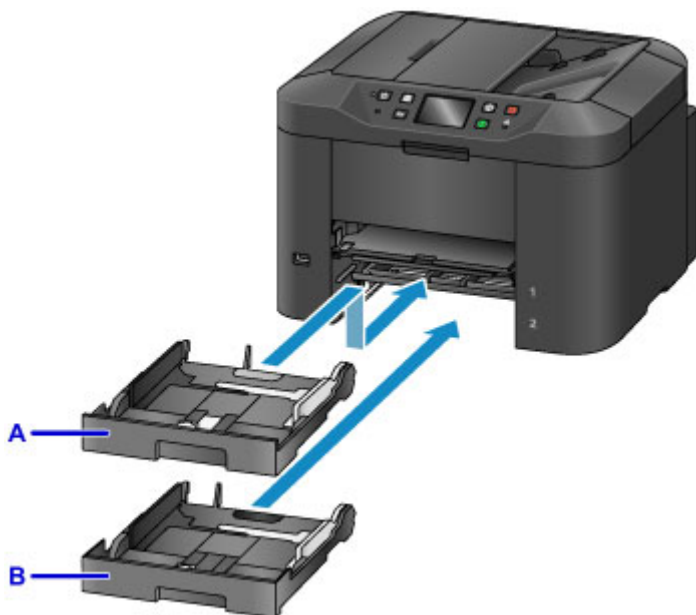

La cassette 1 supérieure (A) accepte tous les formats de papier compatibles avec cette machine (papier ordinaire, papier photo, enveloppes, etc.).

La cassette 2 inférieure (B) accepte le papier ordinaire au format A4, Lettre et Légal.

### ■ [Types de support pouvant être utilisés](#)

Vous pouvez charger le même format de papier (A4, Lettre et Légal) dans les deux cassettes et configurer la machine pour changer automatiquement de source d'alimentation papier et basculer sur l'autre cassette si le papier d'une cassette est épuisé.

### ■ [Param. cassette](#)

## ▶▶ Remarque

- Lorsque vous imprimez, veillez à sélectionner le format de page et le type de papier correct. Si vous ne sélectionnez pas le format de page ou le type de papier approprié, la machine risque d'utiliser une autre source d'alimentation papier ou de ne pas imprimer avec la qualité d'impression souhaitée.

Pour plus d'informations sur le chargement du papier dans une cassette, reportez-vous à la section ci-dessous.

### ■ [Chargement de papier ordinaire/photo](#)

### ■ [Chargement des enveloppes](#)

## Réglage de la cassette en fonction du papier

Vous pouvez régler la cassette selon trois longueurs. Appuyez sur le verrouillage (C) de la cassette pour déployer la cassette.

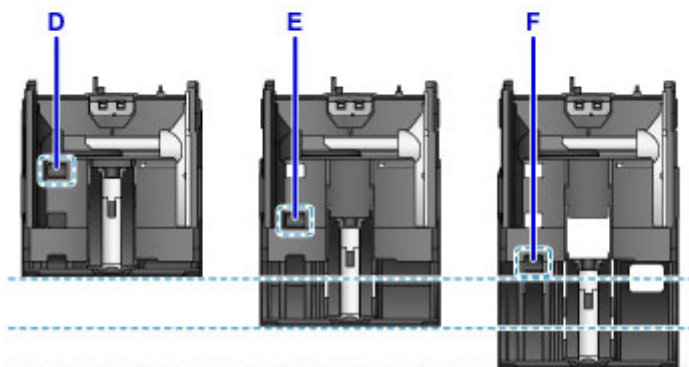
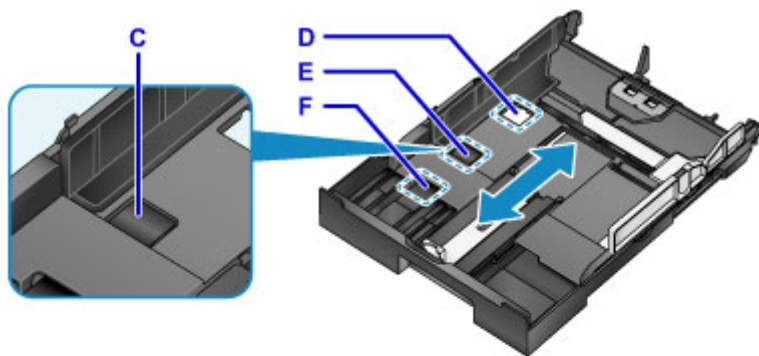

D: Position de verrouillage pour le rangement de la cassette

Si vous n'utilisez pas cette machine pendant une période prolongée ou si vous devez la déplacer, réglez-la sur la position D. La cassette tient dans la largeur de la machine. Il est impossible de charger du papier dans cette position.

E: Position de verrouillage pour du papier au format A4 ou Lettre ou inférieur

Pour du papier au format A4 ou Lettre ou inférieur, réglez-la sur la position E. La cassette dépasse légèrement de la machine, mais vous pouvez la couvrir en retirant le bac de sortie papier. Placez la cassette dans cette position pour une utilisation normale.

F: Position de verrouillage pour du papier supérieur au format A4 ou Lettre

Pour du papier de format supérieur au A4, tel que le format Légal, réglez la cassette sur la position F. Lorsque la cassette est réglée sur cette position et insérée dans la machine, elle n'est pas entièrement couverte lorsque vous extrayez le bac de sortie papier. (La cassette ressort légèrement de la machine.)

## Chargement du papier avec la face à imprimer vers le bas

Si le papier possède une face à imprimer (recto ou verso), comme le papier photo, chargez-le avec la face la plus blanche (ou face brillante) vers le bas.

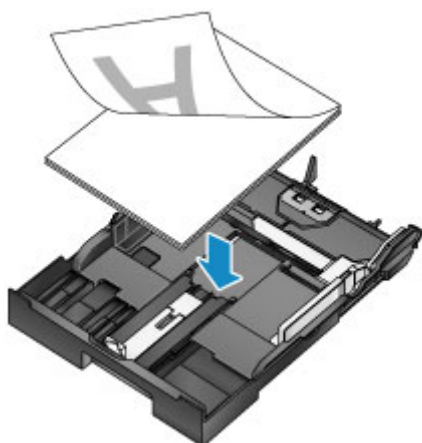

## Chargement de papier ordinaire/photo

Vous pouvez charger du papier dans la cassette 1 ou la cassette 2.

\* Cette section explique comment charger du papier dans la cassette 1. La procédure de chargement du papier dans la cassette 2 est identique.

### ►► Important

- Si vous coupez du papier ordinaire pour obtenir un format plus petit, par exemple 10 x 15 cm (4 x 6 pouces) ou 13 x 18 cm (5 x 7 pouces) pour effectuer un essai d'impression, vous risquez de provoquer un bourrage papier.

### ►► Remarque

- La cassette 1 accepte tous les formats de papier compatibles avec cette machine (papier ordinaire, papier photo, enveloppes, etc.).
- Vous pouvez charger du papier ordinaire de format A4, Lettre et Légal dans la cassette 2.
- Nous recommandons l'utilisation de papier photo Canon pour l'impression de photos.

Pour plus d'informations sur le papier Canon, reportez-vous à la section [Types de support pouvant être utilisés](#).

- Vous pouvez utiliser du papier pour copies classique.
- Pour en savoir plus sur le format et le grammage à utiliser avec cette machine, reportez-vous à la rubrique [Types de support pouvant être utilisés](#).
- Pour charger des enveloppes, reportez-vous à la section [Chargement des enveloppes](#).

#### 1. Préparez le papier.

Alignez les bords du papier. Si le papier est gondolé, aplanissez-le.

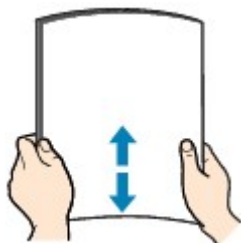

### ►► Remarque

- Alignez avec précision les bords du papier avant de le charger. Si vous chargez du papier sans en aligner les bords, vous risquez de provoquer un bourrage.
- Si le papier est gondolé, prenez les côtés gondolés et recourbez-les soigneusement dans le sens opposé de manière à aplanir totalement le papier.

Pour plus d'informations sur l'aplanissement du papier gondolé, reportez-vous à « Chargez le papier après l'avoir aplani. » dans la section [Le papier est taché/La surface imprimée est rayée](#).

- Lorsque vous utilisez du Papier Photo Satiné SG-201, chargez les feuilles une par une dans l'état où elles sont, même si elles sont ondulées. Le fait de rouler ce papier pour l'aplanir risque de provoquer des craquelures sur la surface et d'affecter la qualité d'impression.

#### 2. Retirez la cassette de la machine.



3. Faites glisser le guide papier (A) vers l'avant et (B) vers la droite pour ouvrir les guides.
4. Chargez la pile de papier AVEC LA FACE À IMPRIMER ORIENTÉE VERS LE BAS et placez-la au centre de la cassette.

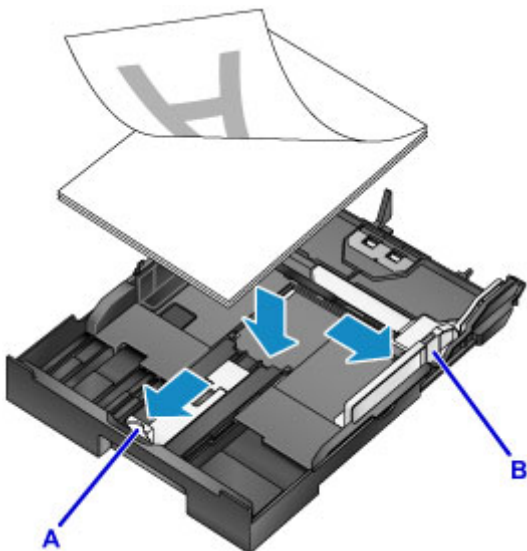

### »» Important

- Disposez toujours le papier en orientation portrait (C). L'orientation paysage (D) risque de provoquer des bourrages papier.

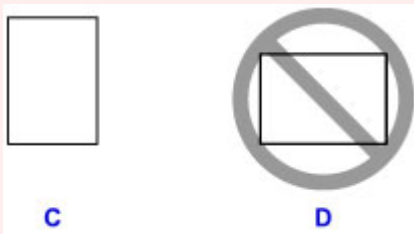

### »» Remarque

- Si le papier possède une face à imprimer (recto ou verso), comme le papier photo, chargez-le avec la face la plus blanche (ou face brillante) vers le bas.
- Alignez la pile de papier avec le bord de la cassette comme illustré dans la figure ci-après.

Si la pile de papier est en contact avec l'embout (E), l'alimentation papier risque de ne pas s'effectuer correctement.

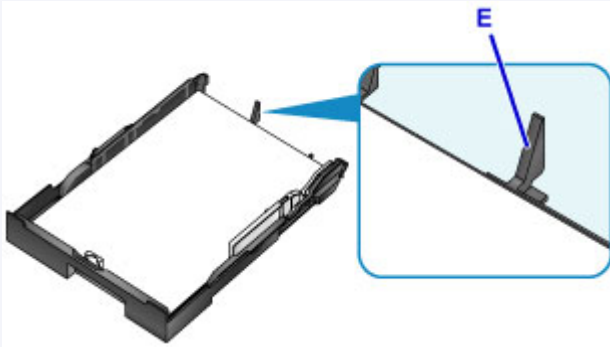

- Pour charger du papier au format 13 x 18 cm (5 x 7 pouces) ou plus petit, relevez l'ergot (F) du guide papier. (Le papier au format 13 x 18 cm (5 x 7 pouces) ou plus petit peut uniquement être chargé dans la cassette 1.)

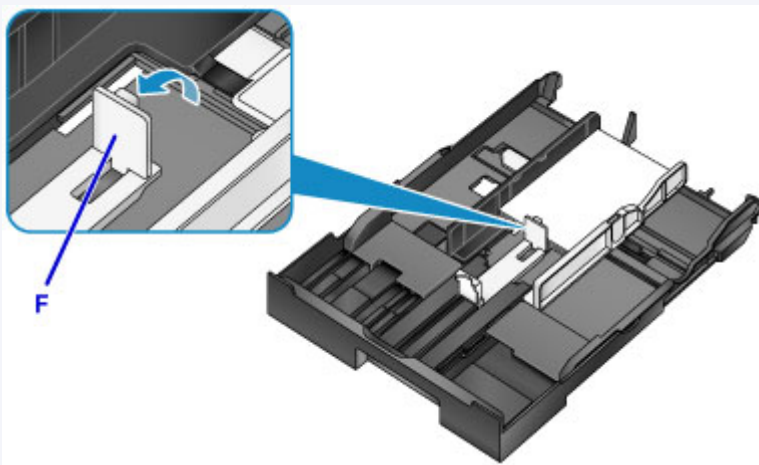

- Pour charger du papier supérieur au format A4 dans la cassette, appuyez sur le verrouillage (G) de la cassette, puis déployez complètement la cassette.

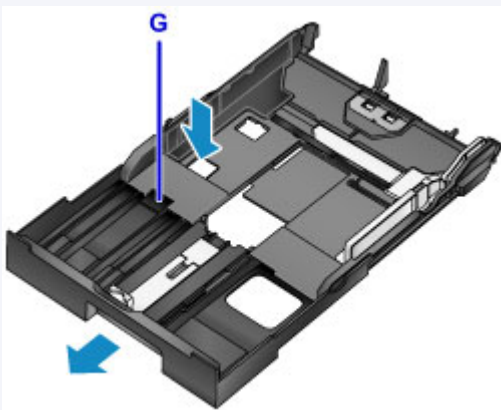

5. Alignez le guide papier (A) à l'avant avec la pile de papier.

Pour les formats standard, alignez le guide papier (A) jusqu'à ce que vous entendiez un clic.

6. Faites glisser le guide papier (B) vers la droite pour aligner les guides droit et gauche avec les deux côtés de la pile de papier.

Ne faites pas glisser les guides papier avec trop de force contre le papier. Cela pourrait provoquer des problèmes d'alimentation du papier.

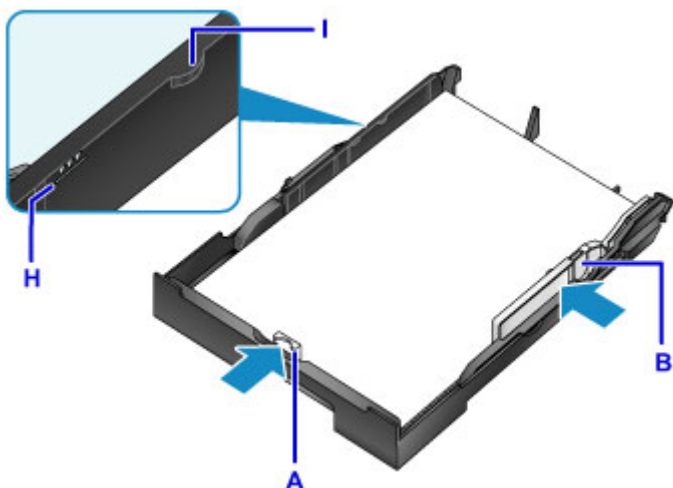

### »» Remarque

- Vérifiez que la pile de papier chargée ne dépasse pas le repère de la limite de chargement (H).
- Maintenez la hauteur de la pile de papier sous les ergots (I) des guides papier.

## 7. Insérez la cassette dans la machine.

Poussez la cassette dans la machine jusqu'à ce qu'elle se bloque.

Une fois que vous avez inséré la cassette dans la machine, l'écran d'enregistrement des informations sur le papier pour la cassette s'affiche sur l'écran tactile.



### »» Remarque

- Lorsque du papier au format A4, Lettre ou plus petit est chargé, la cassette s'arrête à la même position que le bac de sortie papier déployé, qui couvre alors la cassette.
- Lorsque du papier au format A4 ou Lettre est chargé, la cassette dépasse du bac de sortie papier. Ne forcez pas pour insérer davantage la cassette dans la machine. Cela risque d'endommager la machine ou la cassette.

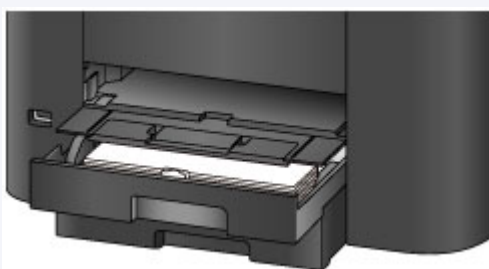



- Sélectionnez la taille et le type de papier chargé dans la cassette dans **Form. p.** et **Type**, puis touchez **Enregistrer**.

Si un message est affiché à l'écran, suivez ses instructions pour terminer l'enregistrement.

■ [Définition du type de papier pour l'impression](#)

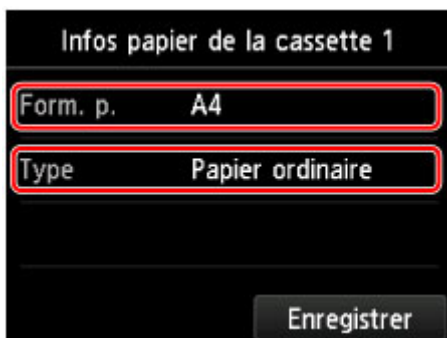

- Déployez l'extension du bac de sortie papier (J), puis ouvrez le support de sortie papier (K).



▶▶▶ **Remarque**

- Lorsque vous imprimez, sélectionnez la taille et le type de papier chargé dans l'écran des paramètres d'impression du panneau de contrôle ou du pilote d'imprimante.

# Chargement des enveloppes

Vous pouvez charger des enveloppes dans la cassette 1.

L'adresse subit une rotation automatique et s'imprime dans le sens de l'enveloppe, les paramètres du pilote d'imprimante étant correctement définis.

## »» Important

- L'impression des enveloppes à partir du panneau de contrôle n'est pas prise en charge.
- N'utilisez pas les enveloppes suivantes : elles risqueraient de provoquer des bourrages papier de la machine ou un dysfonctionnement de la machine.
  - Enveloppes à surface embossée ou traitée
  - Enveloppes à double rabat
  - Enveloppes dont les rabats gommés sont déjà humides et prêts à être collés

### 1. Préparez les enveloppes.

- Appuyez sur les quatre coins et sur les bords des enveloppes pour les aplanir.

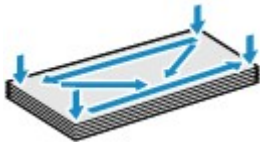

- Si les enveloppes sont gondolées, prenez-les par les coins opposés et recourbez-les doucement dans le sens opposé.



- Si le rabat de l'enveloppe est gondolé, aplanissez-le.
- Utilisez un stylo pour aplanir le premier bord dans le sens d'insertion et accentuer le pli.

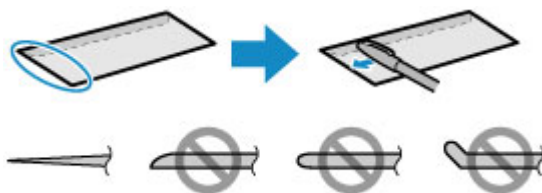

Les illustrations ci-dessus présentent une vue latérale du premier bord de l'enveloppe.

## »» Important

- Les enveloppes peuvent provoquer des bourrages papier dans la machine si elles ne sont pas planes ou si les bords ne sont pas alignés. Assurez-vous que la courbure ou le gonflement ne dépasse pas 3 mm (0,1 pouces).

### 2. Retirez la cassette 1 de la machine.



3. Faites glisser le guide papier (A) vers l'avant et (B) vers la droite pour ouvrir les guides.
4. Chargez les enveloppes AVEC LA FACE À IMPRIMER ORIENTÉE VERS LE BAS et placez-les au centre de la cassette 1.

Le rabat de l'enveloppe sera face vers le haut, comme illustré sur la figure ci-dessous (C).

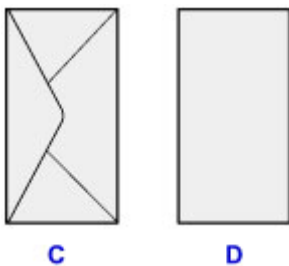

C: Dos

D: Côté adresse

Vous pouvez charger jusqu'à 10 enveloppes à la fois.

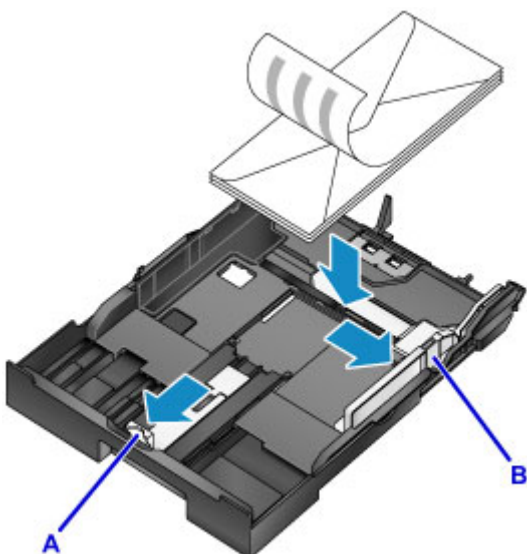

#### »» Remarque

- Alignez la pile d'enveloppes avec le bord de la cassette 1 comme illustré dans la figure ci-après.

Si les enveloppes sont en contact avec l'embout (E), l'alimentation des enveloppes risque de ne pas s'effectuer correctement.

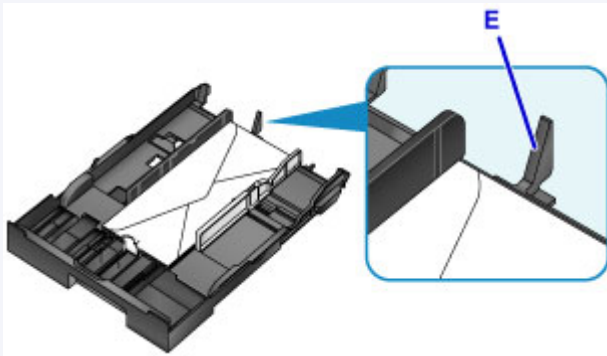

5. Alignez le guide papier (A) à l'avant avec les enveloppes.

6. Faites glisser le guide papier (B) vers la droite pour aligner les guides droit et gauche avec les deux côtés des enveloppes.

Ne faites pas glisser les guides papier avec trop de force contre les enveloppes. Cela pourrait provoquer des problèmes d'alimentation des enveloppes.

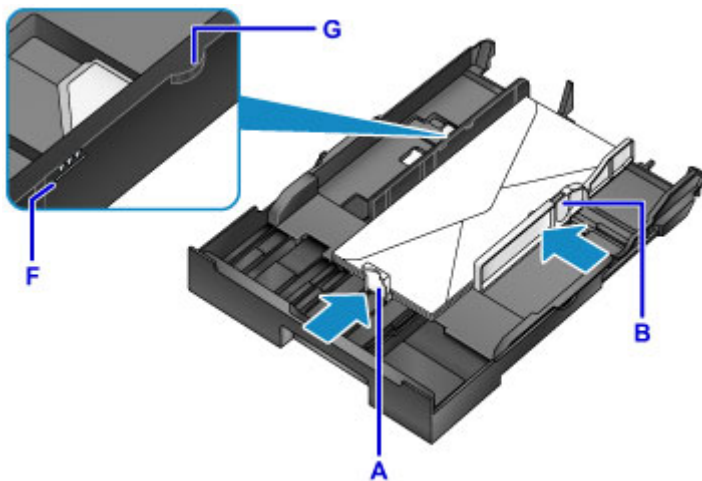

### »» Remarque

- Ne chargez pas d'enveloppes au-delà du repère de la limite de chargement (F).
- Maintenez la hauteur de la pile d'enveloppes sous les ergots (G) des guides papier.

7. Insérez la cassette 1 dans la machine.

Poussez la cassette 1 dans la machine jusqu'à ce qu'elle se bloque.

Une fois que vous avez inséré la cassette dans la machine, l'écran d'enregistrement des informations sur le papier pour la cassette s'affiche sur l'écran tactile.

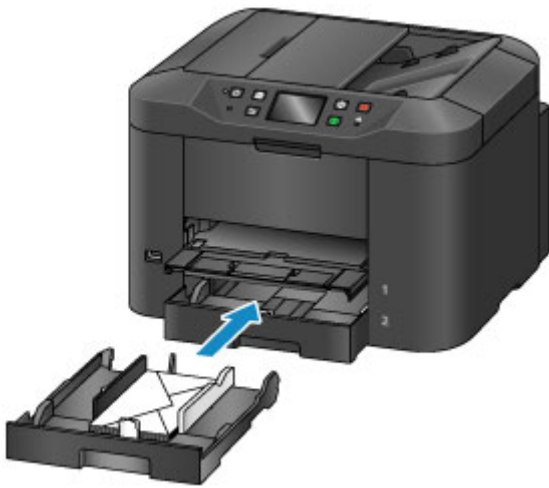

8. Sélectionnez la taille et le type des enveloppes chargées dans la cassette dans **Form. p.** et **Type**, puis touchez **Enregistrer**.

■ [Définition du type de papier pour l'impression](#)

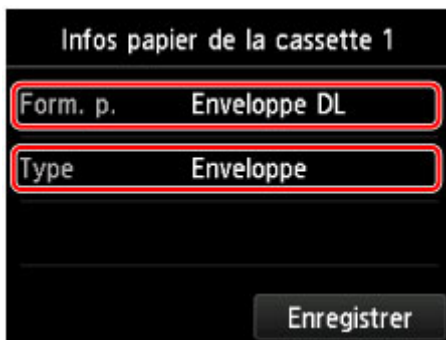

9. Déployez l'extension du bac de sortie papier (H), puis ouvrez le support de sortie papier (I).



### »» Remarque

- Lorsque vous imprimez, sélectionnez la taille et le type des enveloppes chargées dans l'écran des paramètres d'impression du pilote d'imprimante.

# Types de support pouvant être utilisés

Sélectionnez du papier compatible avec l'impression, pour obtenir les meilleurs résultats. Canon propose différents types de papier convenant aux documents, ainsi que du papier adapté aux photos ou illustrations. Nous recommandons l'utilisation de papier Canon authentique pour l'impression de vos clichés importants.

## Types de support

### Papiers disponibles à la vente

- Papier ordinaire (y compris le papier recyclé)
- Enveloppes\*[1](#)

### Papiers Canon

Le numéro de modèle du papier Canon est indiqué entre crochets. Reportez-vous au mode d'emploi fourni avec le papier pour de plus amples informations concernant la face imprimable et les remarques sur la manipulation du papier. Pour plus d'informations sur les formats de papier Canon disponibles, accédez à notre site Web.

#### ▶▶ Remarque

- Il est possible que certains papiers de marque Canon ne soient pas disponibles dans votre pays ou région. Aux États-Unis, le papier n'est pas vendu par numéro de modèle. Son nom suffit.

#### Papier pour l'impression de photos :

- Papier Photo Brillant Standard <GP-501/GP-601>
- Papier Photo Brillant <GP-601>
- Papier Photo Glacé Extra II <PP-201>
- Photo Professionnel Lustré <LU-101>
- Papier Photo Satiné <SG-201>
- Papier Photo Mat <MP-101>

#### Papier pour l'impression de documents commerciaux :

- Papier haute résolution <HR-101N>\*[1](#)

\*1 L'impression sur ce papier à partir du panneau de contrôle n'est pas prise en charge.

■ [Limite de chargement du papier](#)

■ [Paramètres de papier dans le pilote d'imprimante et sur l'imprimante \(Type de support\)](#)

## Formats

Vous pouvez utiliser les formats suivants.

#### ▶▶ Remarque

- Vous pouvez charger les formats de papier comme suit.
  - cassette 1 : A4, B5, A5, Lettre, Légal, 10 x 15 cm (4 x 6 pouces), 13 x 18 cm (5 x 7 pouces), 20 x 25 cm (8 x 10 pouces), Enveloppe DL et Env. comm. numéro 10
  - cassette 2: A4, Lettre et Légal
- L'impression sur des enveloppes à partir du panneau de contrôle n'est pas prise en charge.

### **Formats standard :**

- Lettre
- Légal
- A5
- A4
- B5
- 10 x 15 cm (4 x 6 pouces)
- 13 x 18 cm (5 x 7 pouces)
- 20 x 25 cm (8 x 10 pouces)
- Enveloppe DL
- Enveloppe Com 10

### **Formats non standard :**

Vous pouvez également imprimer sur un papier de format non standard compris entre les tailles ci-après.

- cassette 1
  - Format minimal : 89,0 x 127,0 mm (3,50 x 5,00 pouces)
  - Format maximal : 215,9 x 355,6 mm (8,50 x 14,00 pouces)
- cassette 2
  - Format minimal : 210,0 x 279,4 mm (8,27 x 11,00 pouces)
  - Format maximal : 215,9 x 355,6 mm (8,50 x 14,00 pouces)

### **Grammage du papier**

Vous utiliser des papiers compris dans la plage de grammage suivante.

- Entre 64 et 105 g /m<sup>2</sup> (17 et 28 livre) (papier ordinaire sauf pour le papier Canon)

N'utilisez pas un papier d'un grammage inférieur ou supérieur (sauf pour le papier Canon), car des bourrages papier risquent de se produire dans la machine.

### **Remarques sur le stockage du papier**

- Sortez de l'emballage uniquement la quantité nécessaire de papier juste avant l'impression.
- Pour éviter que le papier soit gondolé, lorsque vous n'imprimez pas, remplacez le papier non utilisé dans son emballage et stockez-le sur une surface plane. Veillez également à le stocker dans un endroit protégé de la chaleur, de l'humidité et de la lumière directe.

# Limite de chargement du papier

## Papiers disponibles à la vente

Nom du support	Cassette 1	Cassette 2	Bac de sortie papier
Papier ordinaire (y compris le papier recyclé)* <a href="#">1</a>	250 feuilles environ	250 feuilles environ	75 feuilles environ
Enveloppes	10 enveloppes	S/O* <a href="#">2</a>	* <a href="#">3</a>

## Papiers Canon

### ▶▶▶ Remarque

- Le chargement des papiers suivants à partir de la cassette 2 peut endommager la machine. Chargez-le toujours dans la cassette 1.
- Nous vous recommandons de retirer la feuille imprimée précédemment du bac de sortie papier avant d'imprimer en continu, et ce afin de réduire les flous et la décoloration (à l'exception du Papier haute résolution <HR-101N>).

### Papier pour l'impression de photos :

Nom du support <n° du modèle>	Cassette 1
Papier Photo Brillant Standard <GP-501/GP-601>* <a href="#">4</a>	10 feuilles : A4 et Lettre 20 feuilles : 10 x 15 cm (4 x 6 pouces)
Papier Photo Brillant <GP-601>* <a href="#">4</a>	10 feuilles : A4 et Lettre 20 feuilles : 10 x 15 cm (4 x 6 pouces)
Papier Photo Glacé Extra II <PP-201>* <a href="#">4</a>	10 feuilles : A4, Lettre, 13 x 18 cm (5 x 7 pouces) et 20 x 25 cm (8 x 10 pouces) 20 feuilles : 10 x 15 cm (4 x 6 pouces)
Photo Professionnel Lustré <LU-101>* <a href="#">4</a>	10 feuilles : A4 et Lettre
Papier Photo Satiné <SG-201>* <a href="#">4</a>	10 feuilles : A4, Lettre, 13 x 18 cm (5 x 7 pouces) et 20 x 25 cm (8 x 10 pouces) 20 feuilles : 10 x 15 cm (4 x 6 pouces)
Papier Photo Mat <MP-101>	10 feuilles : A4 et Lettre 20 feuilles : 10 x 15 cm (4 x 6 pouces)

### Papier pour l'impression de documents commerciaux :

Nom du support <n° du modèle>	Cassette 1	Bac de sortie papier
Papier haute résolution <HR-101N>	65 feuilles	65 feuilles

\*1 Notez que le chargement de papier jusqu'à la capacité maximale peut, dans certains cas, s'avérer impossible en fonction du type de papier ou des conditions ambiantes (température ou humidité très élevées ou très basses). Dans ce cas, réduisez le nombre de feuilles de papier chargées à un nombre inférieur à la moitié de la limite de chargement.



\*2 L'utilisation de la cassette 2 pour l'alimentation en enveloppes peut endommager la machine. Chargez-le toujours dans la cassette 1.

\*3 Nous vous recommandons de retirer l'enveloppe imprimée précédemment du bac de sortie papier avant d'imprimer en continu et ce, afin de réduire les flous et la décoloration.

\*4 Lors du chargement d'une pile de papier, le côté imprimé peut être marqué au moment de l'entraînement ou le papier peut être mal chargé. Pour y remédier, chargez une feuille à la fois.

## Types de support ne pouvant pas être utilisés

N'utilisez pas les types de papier suivants. Si vous les utilisez, vous n'obtiendrez pas de résultats satisfaisants et risquez de déclencher un bourrage papier ou un dysfonctionnement de la machine.

- Papier plié, gondolé ou froissé
- Papier humide
- Papier trop fin (d'un grammage inférieur à 64 g /m<sup>2</sup> (17 livre))
- Papier trop épais (papier ordinaire d'un grammage supérieur à 105 g /m<sup>2</sup> (28 livre), à l'exception du papier de marque Canon)
- Papier plus fin qu'une carte postale, y compris du papier ordinaire ou de bloc-notes petit format (si vous imprimez sur du format inférieur à A5)
- Cartes postales
- Cartes postales avec autocollants ou photos
- Enveloppes à double rabat
- Enveloppes à surface embossée ou traitée
- Enveloppes dont les rabats gommés sont déjà humides et prêts à être collés
- Tous types de papier perforé
- Papier non rectangulaire
- Papier agrafé ou collé
- Papier avec adhésifs
- Papier décoré, avec des paillettes, etc.

## **Zone d'impression**

- ▶ **Zone d'impression**
- ▶ **Formats autres que Lettre, Légal ou Enveloppes**
- ▶ **Lettre, Légal**
- ▶ **Enveloppes**

## Zone d'impression

Pour offrir la meilleure qualité d'impression possible, la machine laisse une marge le long des bords du support. La zone d'impression effective est donc la zone située à l'intérieur de ces marges.

Zone d'impression recommandée  : Canon zone à l'intérieur de laquelle il est recommandé d'imprimer.

Zone imprimable  : zone à l'intérieur de laquelle il est possible d'imprimer. L'impression dans cette zone risque toutefois d'affecter la qualité d'impression ou la précision du chargement du papier.

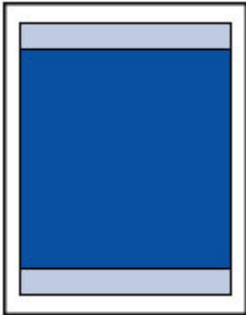

### »» Remarque

- En impression automatique recto verso et en copie recto verso, la zone imprimable est réduite de 2 mm (0,08 pouces) au niveau de la marge supérieure.

## Formats autres que Lettre, Légal ou Enveloppes

Taille	Zone d'impression (largeur x hauteur)
A5	141,2 x 202,0 mm (5,56 x 7,95 pouces)
A4	203,2 x 289,0 mm (8,00 x 11,38 pouces)
B5	175,2 x 249,0 mm (6,90 x 9,80 pouces)
10 x 15 cm (4 x 6 pouces)	94,8 x 144,4 mm (3,73 x 5,69 pouces)
13 x 18 cm (5 x 7 pouces)	120,2 x 169,8 mm (4,73 x 6,69 pouces)
20 x 25 cm (8 x 10 pouces)	196,4 x 246,0 mm (7,73 x 9,69 pouces)

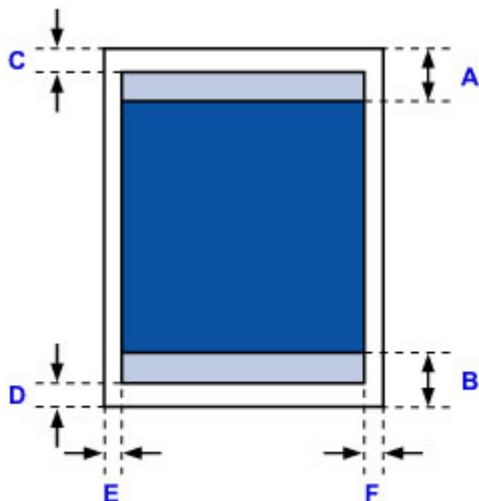

Zone d'impression recommandée

A: 45,8 mm (1,80 pouces)

B: 36,8 mm (1,45 pouces)

Zone imprimable

C: 3,0 mm (0,12 pouces)

D: 5,0 mm (0,20 pouces)

E: 3,4 mm (0,13 pouces)

F: 3,4 mm (0,13 pouces)

## Lettre, Légal

Taille	Zone d'impression (largeur x hauteur)
Lettre	203,2 x 271,4 mm (8,00 x 10,69 pouces)
Légal	203,2 x 347,6 mm (8,00 x 13,69 pouces)

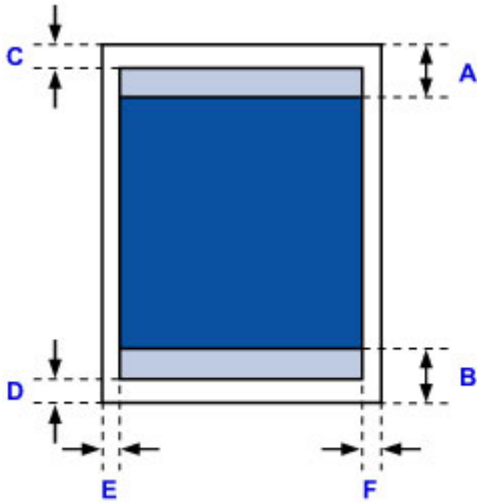

 Zone d'impression recommandée

A: 45,8 mm (1,80 pouces)

B: 36,8 mm (1,45 pouces)

 Zone imprimable

C: 3,0 mm (0,12 pouces)

D: 5,0 mm (0,20 pouces)

E: 6,4 mm (0,25 pouces)

F: 6,3 mm (0,25 pouces)

# Enveloppes

Taille	Zone d'impression recommandée (largeur x hauteur)
Enveloppe DL	98,8 x 170,0 mm (3,88 x 6,69 pouces)
Enveloppe Com 10	93,5 x 209,3 mm (3,68 x 8,24 pouces)

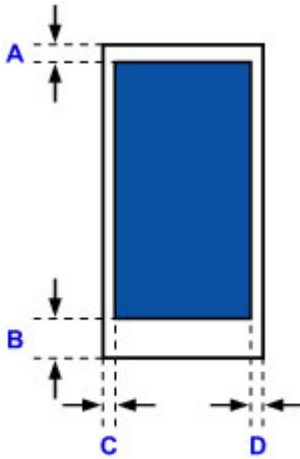

 Zone d'impression recommandée

## Enveloppe DL

A: 21,0 mm (0,83 pouces)

B: 29,0 mm (1,14 pouces)

C: 5,6 mm (0,22 pouces)

D: 5,6 mm (0,22 pouces)

## Enveloppe Com 10

A: 3,0 mm (0,12 pouces)

B: 29,0 mm (1,14 pouces)

C: 5,6 mm (0,22 pouces)

D: 5,6 mm (0,22 pouces)

## **Chargement des originaux**

- **Position de chargement des originaux**
- **Chargement des originaux sur la vitre d'exposition**
- **Chargement de documents dans le CAD (chargeur automatique de documents)**
- **Chargement des originaux selon chaque fonction**
- **Originaux pouvant être chargés**



## Position de chargement des originaux

Cette machine offre deux positions pour charger des originaux : la vitre d'exposition et le CAD (chargeur automatique de documents).

Sélectionnez la position de chargement de l'original en fonction de son format, de son type ou de son utilisation.

### ■ [Originaux pouvant être chargés](#)

#### Chargement de documents, de photos ou de livres sur la vitre d'exposition

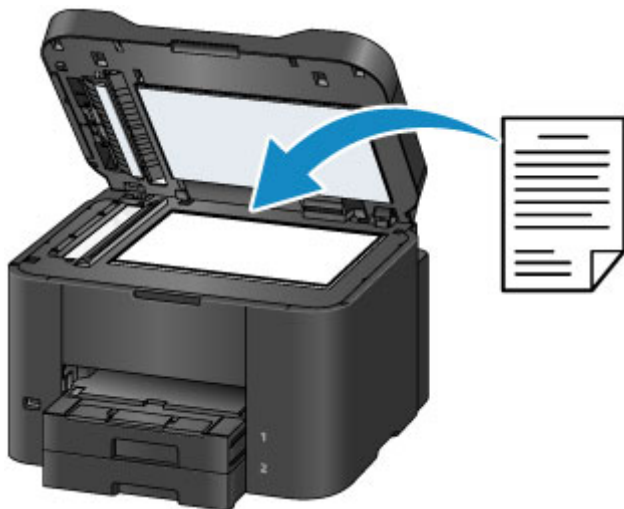

#### Chargement de plusieurs feuilles d'un document de même format et de même épaisseur dans le CAD

Vous pouvez également charger une seule feuille dans le CAD.



#### »» Remarque

- Pour numériser l'original avec une qualité optimale, placez-le sur la vitre d'exposition.

## Chargement des originaux sur la vitre d'exposition

1. Ouvrez le couvercle du scanner.

### »» Important

- Lorsque vous ouvrez ou fermez le couvercle du scanner, ne touchez pas les boutons ni l'écran tactile sur le panneau de contrôle. Cela risquerait, en effet, de provoquer un fonctionnement imprévu.

2. Placez l'original AVEC LA FACE À NUMÉRISER VERS LE BAS sur la vitre d'exposition.

- [Originaux pouvant être chargés](#)
- [Chargement des originaux selon chaque fonction](#)



### »» Important

- Lors du chargement d'un original sur la vitre d'exposition, veillez à respecter les consignes suivantes.
  - Ne placez pas d'objets de plus de 2,0 kg (4,4 livre) sur la vitre d'exposition.
  - N'exercez pas de pression supérieure à 2,0 kg (4,4 livre) sur la vitre d'exposition, en appuyant sur l'original, par exemple.

Le non-respect de ces consignes peut provoquer un dysfonctionnement du scanner ou casser la vitre d'exposition.

3. Fermez délicatement le couvercle du scanner.



### »» Important

- Une fois l'original placé sur la vitre d'exposition, veillez à fermer le couvercle du scanner avant de lancer la copie, la télécopie ou la numérisation.

## Chargement de documents dans le CAD (chargeur automatique de documents)

### »» Remarque

- Pour numériser un document avec une qualité de numérisation optimale, placez-le sur la vitre d'exposition.

1. Veillez à ce que tous les originaux aient été retirés de la vitre d'exposition.
2. Ouvrez le plateau destiné aux documents.



3. Chargez le document sur le plateau destiné aux documents jusqu'à ce que vous entendiez un signal sonore.

Chargez le document AVEC LA FACE À NUMÉRISER VERS LE HAUT sur le plateau destiné aux documents.

■ [Originaux pouvant être chargés](#)

### »» Remarque

- Si vous réglez l'alarme en mode silencieux dans **Contrôle du son de Paramètres utilisateur périph.**, l'alarme ne retentit pas, même si un document est chargé sur le plateau destiné aux documents.

■ [Paramètres utilisateur périph.](#)

4. Ajustez les guides du document (A) selon la largeur du document.

Ne faites pas glisser les guides du document avec trop de force contre le document. Cela pourrait provoquer des problèmes d'alimentation des documents.

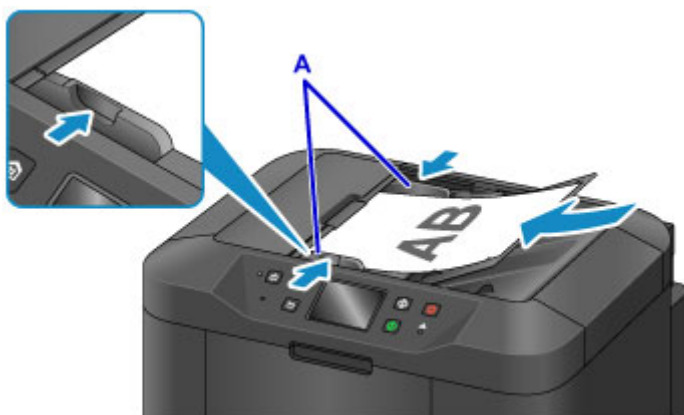

## Chargement des originaux selon chaque fonction

Chargez l'original dans la position correcte selon la fonction à utiliser. Si vous ne chargez pas l'original de manière appropriée, il risque de ne pas être numérisé correctement.

### Chargement de l'original à aligner sur le repère d'alignement

- Chargez les originaux à copier ou à faxer
- Sélectionnez **Document** ou **Photo** pour **Type doc** dans **Numériser** et choisissez un format standard (A4, Lettre, etc.) pour **For. num**
- Avec une application installée sur un ordinateur,
  - numérisez des documents texte, des magazines ou des journaux
  - sélectionnez un format standard (A4, Lettre, etc.) sous pour numériser des originaux

Placez l'original **FACE À NUMÉRISER VERS LE BAS** sur la vitre d'exposition et alignez-le sur le repère d'alignement . Les parties du document placées sur la zone à rayures diagonales ne peuvent pas être numérisées.

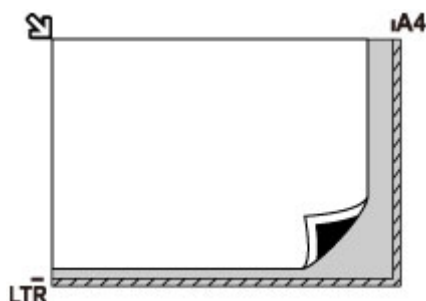

### Important

- La machine ne peut pas numériser la zone à rayures (A) (1 mm (0,04 pouces) des bordures de la vitre d'exposition).

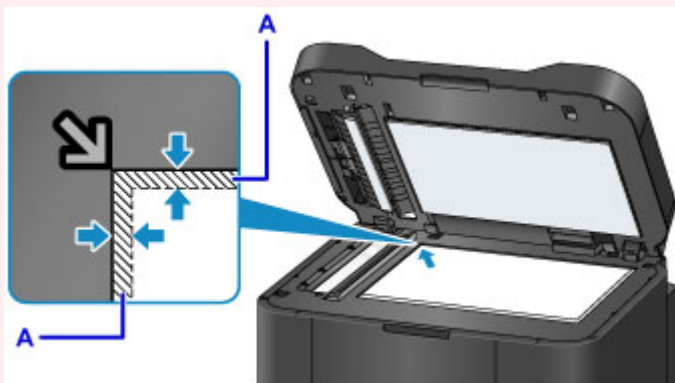

### Chargement d'un seul original au centre de la vitre d'exposition

- Sélectionnez **Photo** pour **Type doc** dans **Numériser** et spécifiez **Numérisation auto.** pour **For. num** afin de numériser un original
- Numériser une photo imprimée, une carte postale, une carte de visite ou un disque à l'aide d'une application installée sur un ordinateur.

Placez l'original **AVEC LA FACE À NUMÉRISER VERS LE BAS** en laissant un espace d'au moins 1 cm (0,4 pouces) entre les bords (la zone à rayures diagonales) de la vitre d'exposition. Les parties du document placées sur la zone à rayures diagonales ne peuvent pas être numérisées.

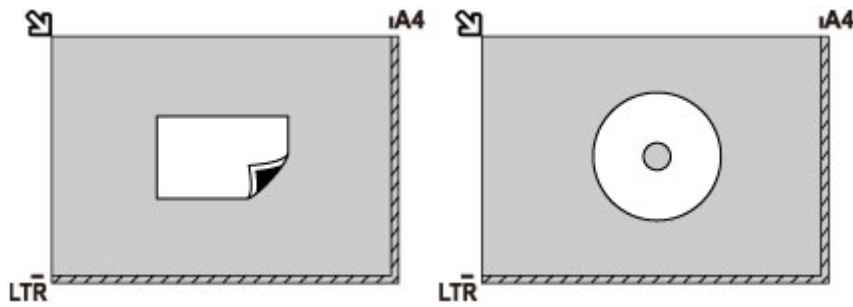

## Chargement de plusieurs originaux sur la vitre d'exposition

- Sélectionnez **Photo** pour **Type doc** dans **Numériser** et spécifiez **Multinumér. auto.** pour **For. num** afin de numériser deux originaux ou plus
- Numériser plusieurs photos imprimées, cartes postales ou cartes de visite à l'aide d'un logiciel d'application sur un ordinateur

Chargez l'original AVEC LA FACE À NUMÉRISER VERS LE BAS. Laissez un espace d'au moins 1 cm (0,4 pouces) entre les bords (la zone à rayures diagonales) de la vitre d'exposition et les originaux, ainsi qu'entre les originaux. Les parties du document placées sur la zone à rayures diagonales ne peuvent pas être numérisées.

Vous pouvez positionner jusqu'à 12 éléments.

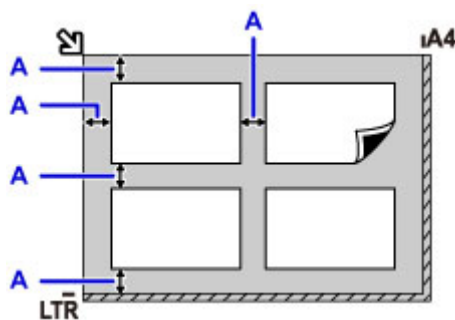

A: Plus de 1 cm (0,4 pouces)

### »»» Remarque

- La fonction Correction de l'inclinaison permet de compenser automatiquement les originaux inclinés de 10 degrés maximum. Les photos inclinées avec un bord long de 180 mm (7,1 pouces) ou plus ne peuvent pas être corrigées.
- Les photos qui ne sont pas rectangulaires ou qui présentent un contour irrégulier (photos découpées, par exemple) risquent de ne pas être numérisées correctement.

# Originaux pouvant être chargés

## vitre d'exposition

Élément	Détails
Types d'originaux	- Document texte, magazine ou journal - Photo imprimée, carte postale, carte de visite ou disque (BD/DVD/CD, etc.) - Documents que vous ne pouvez pas charger dans le CAD
Format (largeur x hauteur)	Max. 216 x 297 mm (8,5 x 11,7 pouces)
Quantité	Une seule ou plusieurs feuilles*
Épaisseur	Max. 3,1 mm (0,12 pouces)

\* Deux originaux ou davantage peuvent être chargés sur la vitre d'exposition selon la fonction sélectionnée.

■ [Chargement des originaux selon chaque fonction](#)

## CAD (chargeur automatique de documents)

Élément	Détails
Types d'originaux	Documents contenant plusieurs pages de papier ordinaire ayant le même format, la même épaisseur et le même grammage
Format (largeur x hauteur)	- Max. 216 x 356 mm (8,5 x 14,0 pouces) - Min. 148 x 148 mm (5,8 x 5,8 pouces) Documents au format A4 ou Lettre uniquement pour copie recto verso, copie 2 sur 1 et copie 4 sur 1
Quantité	- Format A4 ou Lettre : max. 50 feuilles (papier de 75 g /m <sup>2</sup> (20 livre)), jusqu'à 5 mm (0,20 pouces) de hauteur - Format Légal : max. 10 feuilles (papier 75 g /m <sup>2</sup> (20 livre)), jusqu'à 1 mm (0,04 pouces) de hauteur - Autres formats : 1 feuille
Épaisseur	Entre 0,07 et 0,13 mm (0,003 et 0,005 pouces)
Poids	Entre 60 et 95 g /m <sup>2</sup> (16,0 et 25,3 livre)

### ➤➤ Remarque

- Assurez-vous que la colle, l'encre, le liquide correcteur, etc., éventuellement présent sur le document est tout à fait sec avant de charger le document sur la vitre d'exposition ou dans le CAD.

Par ailleurs, évitez de charger des documents collés dans le CAD même si la colle a séché, et ce, de manière à éviter de provoquer un bourrage papier.

- Retirez trombones, agrafes, etc., avant de charger le document.
- Chargez les documents au format Legal dans le CAD.
- Ne chargez pas les types de papier suivants dans le CAD. Ils provoqueraient un bourrage papier.
  - Papier froissé
  - Papier gondolé

- Papier déchiré
- Papier perforé
- Papier collé
- Papier avec notes adhésives
- Papier carbone ou papier doublé carbone
- Papier à surface traitée
- Papier pelure ou papier de soie
- Papier photo ou cartonné

## **Insertion de la clé USB flash**

- **Insertion de la clé USB flash**
- **Retrait de la clé USB flash**



## Insertion de la clé USB flash

### Données d'image imprimables

- Cette machine accepte des images prises avec un appareil photo conforme à la norme DFC (Design rule for Camera File system) (conforme Exif 2.2/2.21/2.3) et aux fichiers TIFF (conforme Exif 2.2/2.21/2.3). Les autres types d'image ou de vidéo, comme les images RAW, ne peuvent pas être imprimés.
- La machine accepte les images numérisées et enregistrées avec la machine lorsque **Type doc** est défini sur **Photo** et **Format** sur **JPEG** (extension de fichier « .jpg »).

### »» Remarque

- Ce périphérique incorpore la technologie exFAT sous licence de Microsoft.
- S'il est impossible d'insérer la clé USB flash dans le port pour clé USB flash de la machine, vous devrez sans doute utiliser un câble d'extension USB. Vous pouvez en acheter un dans un magasin de matériel électronique.
- Le bon fonctionnement de certaines clés USB flash, qui ne sont pas correctement reconnues, n'est pas garanti sur la machine.
- Vous risquez de ne pas pouvoir utiliser les clés USB flash avec les fonctions de sécurité.

1. Insérez la clé USB flash dans le port pour clé USB flash.

Vérifiez que la clé USB flash est correctement orientée avant de l'insérer dans le port pour clé USB flash.

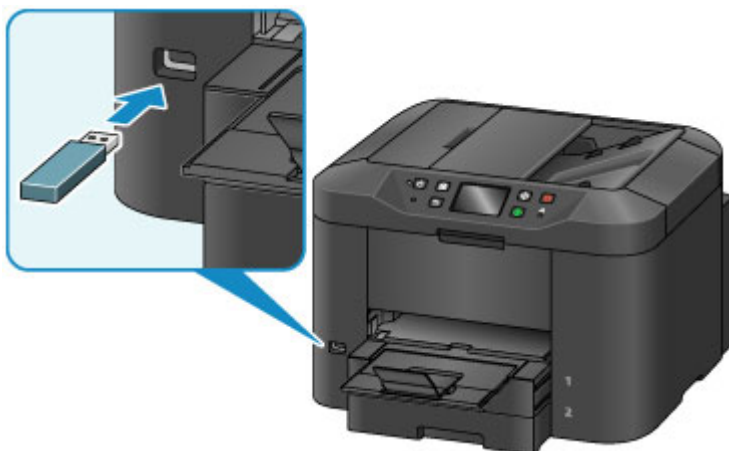

## Retrait de la clé USB flash

1. Vérifiez que la machine n'est pas en train de lire ou d'écrire des données sur la clé USB flash.

Un message s'affiche sur l'écran tactile pendant ces opérations.

### Important

- Ne retirez pas la clé USB flash et ne coupez pas l'alimentation pendant que la machine lit ou écrit des données sur cette clé.

### Remarque

- Si votre clé USB flash comporte le voyant d'accès, reportez-vous au manuel d'utilisation fourni avec la clé USB pour vérifier que les opérations de lecture ou d'écriture sont bien terminées sur la clé USB.

2. Retirez la clé USB flash.

Prenez la clé USB flash et retirez-la directement de la machine.

## Remplacement d'une cartouche d'encre

- Remplacement d'une cartouche d'encre
- Vérification du niveau d'encre

# Remplacement d'une cartouche d'encre

Lorsque des avertissements ou des erreurs de niveau d'encre restant se produisent, un message s'affiche sur l'écran tactile pour vous en informer. Suivez la procédure adéquate décrite dans le message.

■ [Un message s'affiche](#)

## »»» Remarque

- Si les résultats d'impression deviennent pâles ou si des traces blanches apparaissent alors que les niveaux d'encre sont suffisants, reportez-vous à la section [Procédure d'entretien](#).

## Procédure de remplacement

Pour remplacer une cartouche d'encre, procédez comme suit.

## »»» Important

- Si vous avez retiré une cartouche d'encre, remplacez-la immédiatement. Ne laissez pas la machine avec une cartouche d'encre manquante.
- Utilisez une cartouche d'encre neuve. L'installation d'une cartouche d'encre usagée peut entraîner une obstruction des buses. Par ailleurs, si vous utilisez une cartouche d'encre usagée, la machine ne pourra pas vous indiquer correctement quand remplacer la cartouche d'encre.
- Une fois qu'une cartouche d'encre a été installée, ne la retirez pas de la machine et ne la laissez pas en plein air. La cartouche d'encre risquerait de sécher et la machine de ne plus fonctionner correctement une fois la cartouche remise en place. Pour préserver une qualité d'impression optimale, changez la cartouche d'encre tous les six mois.

## »»» Remarque

- De l'encre couleur peut être consommée même lors de l'impression d'un document en noir et blanc ou lorsque l'impression en noir et blanc est spécifiée.

Chaque encre est également consommée lors du nettoyage standard et du nettoyage en profondeur de la tête d'impression, qui peut être nécessaire pour garantir les performances de la machine. Lorsqu'une cartouche d'encre est vide, remplacez-la immédiatement.

■ [Informations utiles sur l'encre](#)

1. Assurez-vous que la machine est sous tension, puis ouvrez le panneau avant.

La cartouche d'encre remplaçable est affichée sur l'écran tactile et le support de tête d'impression (A) se déplace jusqu'à la position de remplacement de cette cartouche d'encre.

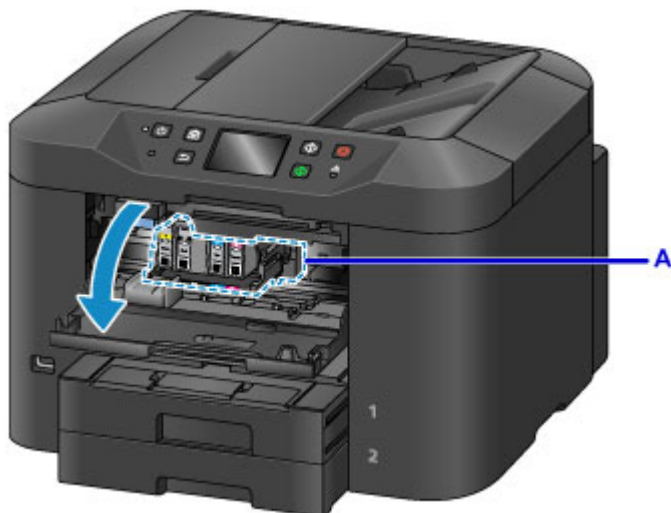

### ⚠ Attention

- Ne tenez pas le support de tête d'impression pour l'arrêter ou forcer son déplacement. Ne touchez pas le support de tête d'impression jusqu'à son arrêt total.

### ➤➤ Important

- Ne retirez aucun réservoir d'encre tant que le nouveau n'est pas prêt à être installé.
  - Une fois le réservoir d'encre retiré, la machine ne fonctionne pas tant que le nouveau n'est pas installé.
  - Une fois le réservoir d'encre retiré, la machine ne fonctionne pas, même si le réservoir d'encre retiré est réinstallé tel quel.
- Vous ne pouvez pas retirer une cartouche d'encre qui n'est pas placée à la position de remplacement. Son retrait peut entraîner un dysfonctionnement de la machine ou endommager la machine.
- Ne touchez pas les parties métalliques ou autres à l'intérieur de la machine.
- Si le panneau avant reste ouvert pendant plus de 60 minutes, le support de tête d'impression se déplace vers la droite. Dans ce cas, fermez et ouvrez à nouveau le panneau avant.

### ➤➤ Remarque

- Si le message concernant le remplacement de la cartouche d'encre est affiché sur l'écran tactile, consultez-le et touchez **OK**.

2. Lorsque vous êtes invité à remplacer une cartouche d'encre par un message sur l'écran tactile, soulevez le levier d'éjection de la cartouche d'encre (B).

La cartouche d'encre sera éjectée.

Si vous souhaitez remplacer une autre cartouche d'encre, touchez **Suivant** pour afficher l'écran concernant la cartouche d'encre à remplacer.

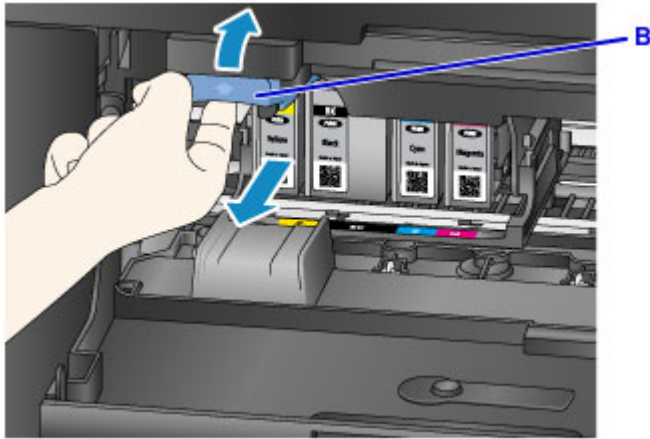

### ►► Important

- Placez la cartouche d'encre que vous avez retirée dans un sac en plastique tout de suite après l'avoir retirée de la machine. Autrement, des résidus d'encre risquent de salir vos vêtements ou la zone alentour.
- Ne touchez pas les autres parties à côté des cartouches d'encre.
- Débarrassez-vous de la cartouche d'encre vide conformément à la réglementation locale sur la mise au rebut des consommables.
- Manipulez les cartouches d'encre avec précaution. Veillez à ne pas les laisser tomber et n'exercez pas de forte pression sur elles.

3. Retirez la cartouche d'encre de l'emballage.

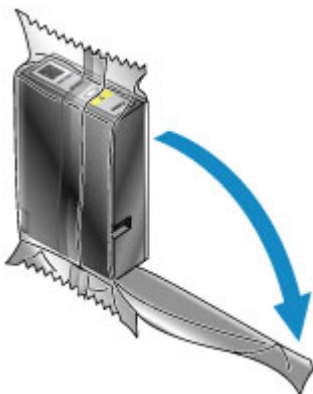

### ►► Important

- Ne touchez pas le contact (C) et le joint (D) de la cartouche d'encre.



4. Insérez une nouvelle cartouche d'encre en l'alignant sur le guide d'installation (E) de la machine.

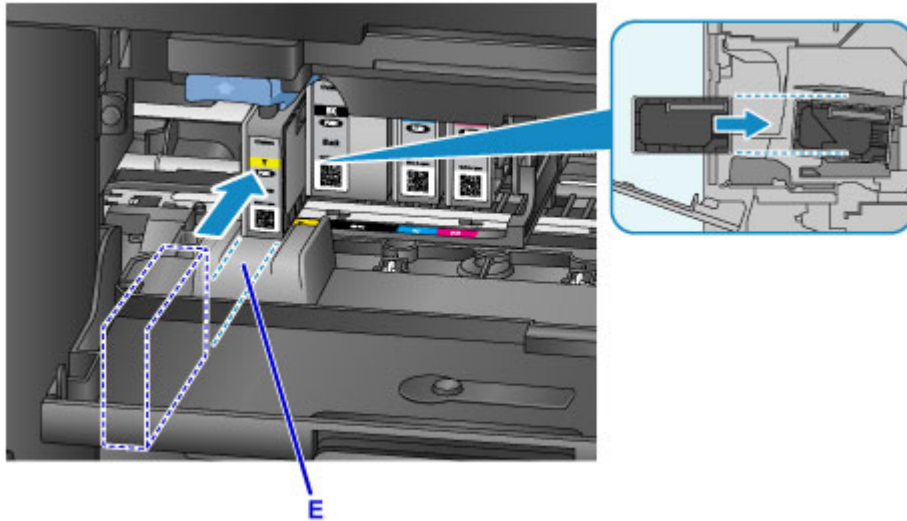

### »» Important

- Vous ne pouvez pas insérer la cartouche d'encre dans la mauvaise position. Vérifiez l'étiquette sous la position d'installation, puis installez la cartouche d'encre dans la position correcte.

5. Poussez fermement la cartouche d'encre jusqu'au déclic.

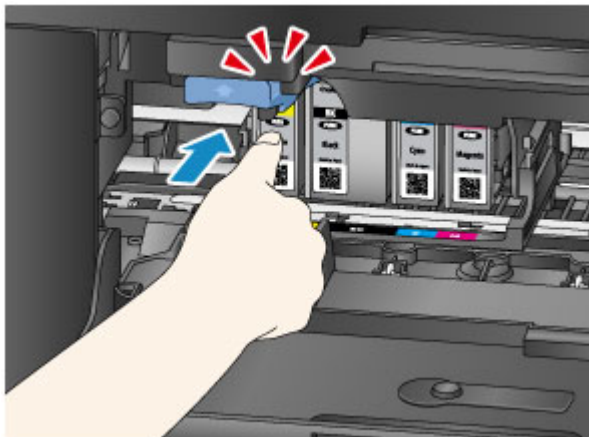

6. Touchez **Quitter** sur l'écran tactile.

Si **Suivant** s'affiche à l'écran, cela signifie qu'une autre cartouche d'encre peut être remplacée.

Si vous souhaitez remplacer cette cartouche d'encre, touchez **Suivant**, puis reprenez la procédure à partir de l'étape 2.

Pour quitter le remplacement de la cartouche d'encre, touchez **Suivant** jusqu'à ce que **Quitter** s'affiche à l'écran.

Le support de tête d'impression se déplace jusqu'à la position d'attente. Vous ne pouvez pas retirer la cartouche d'encre tant qu'il est dans cette position.

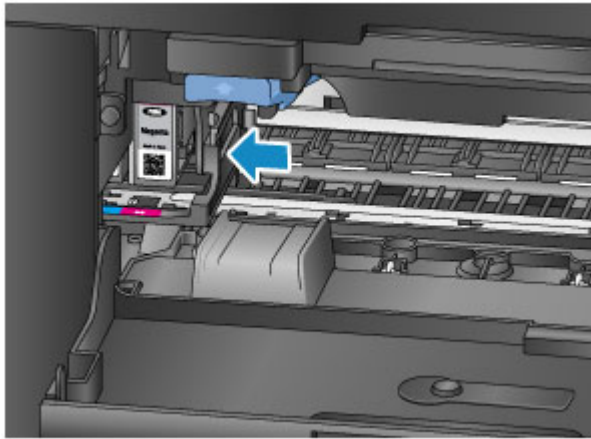

### ►► Important

- Vous ne pourrez pas imprimer tant que les cartouches d'encre ne sont pas toutes installées. Veillez à installer toutes les cartouches d'encre.
- Une cartouche d'encre installée ne peut pas être retirée tant que le message demandant son remplacement n'est pas affiché.

7. Fermez le panneau avant.



Après le remplacement des cartouches d'encre, la machine commence immédiatement à mélanger l'encre. Patientez jusqu'à ce que le bruit de fonctionnement de la machine s'arrête. (Cela prend 1 à 2 minutes.)

### ►► Remarque

- Si le message d'erreur s'affiche sur l'écran tactile, prenez les mesures appropriées.
  - [Un message s'affiche](#)
- Si la tête d'impression n'est pas correctement alignée, ce qui vous est indiqué par des lignes droites mal alignées ou d'autres symptômes du même type, [réglez la position de la tête d'impression](#).
- Il arrive que la machine fasse du bruit en cours d'utilisation.



## Vérification du niveau d'encre

- **Contrôle du niveau d'encre avec l'écran tactile de la machine**

Vous pouvez également contrôler le niveau d'encre sur l'écran de l'ordinateur.

- **Contrôle du niveau d'encre sur votre ordinateur**

## Contrôle du niveau d'encre avec l'écran tactile de la machine

1. Assurez-vous que la machine est sous tension, puis affichez l'écran ACCUEIL.  
Si l'écran ACCUEIL n'est pas affiché, appuyez sur le bouton **ACCUEIL (HOME)** pour l'afficher.
2. Touchez  sur l'écran ACCUEIL.

### ■ Utilisation du panneau de contrôle

Un symbole s'affiche dans la zone (A) en cas d'informations sur le niveau d'encre restant.

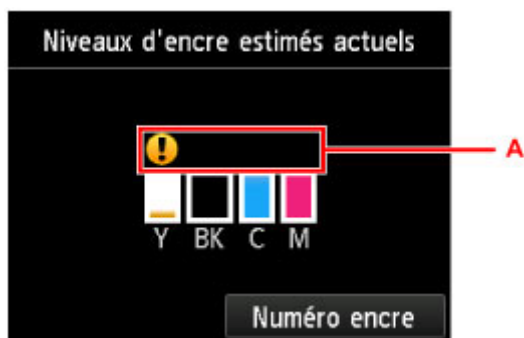

Exemple : 

Le niveau d'encre du réservoir est faible. Préparez un nouveau réservoir d'encre.

### ▶▶ Remarque

- L'écran ci-dessus affiche une estimation des niveaux d'encre.
- Vous pouvez également afficher l'écran **Niveaux d'encre estimés actuels** en touchant **Config.** dans l'écran ACCUEIL et en sélectionnant **Niveaux d'encre estimés** dans le menu de configuration.
- Touchez **Numéro encre** pour afficher et imprimer le numéro de modèle de la cartouche d'encre.
- Vous pouvez également vérifier le niveau d'encre sur l'écran tactile pendant l'impression.
- Vous pouvez également contrôler le niveau d'encre sur l'écran de l'ordinateur.

### ■ [Contrôle du niveau d'encre sur votre ordinateur](#)

## Entretien

- L'impression devient pâle ou les couleurs ne s'impriment plus correctement
- Réalisation de l'entretien depuis un ordinateur
- Nettoyage de la machine

## **L'impression devient pâle ou les couleurs ne s'impriment plus correctement**

- **Procédure d'entretien**
- **Impression du motif de vérification des buses**
- **Examen du motif de vérification des buses**
- **Nettoyage de la tête d'impression**
- **Nettoyage en profondeur de la tête d'impression**
- **Alignement de la tête d'impression**
- **Alignement manuel de la tête d'impression**

## Procédure d'entretien

Si l'impression est floue, si les couleurs ne sont pas imprimées correctement ou si les résultats de l'impression ne vous donnent pas satisfaction (lignes droites mal alignées, par exemple), suivez la procédure de maintenance ci-dessous.

### »» Remarque

- Le fait d'augmenter la qualité d'impression dans les paramètres du pilote d'imprimante peut permettre d'améliorer le résultat d'impression.

- [Modification de la qualité d'impression et correction des données d'image](#)

### Lorsque les résultats d'impression sont flous ou inégaux :

|| Étape 1 | Imprimez le motif de vérification des buses.

Depuis la machine

- [Impression du motif de vérification des buses](#)

À partir de l'ordinateur

- [Utiliser votre ordinateur pour imprimer un motif de vérification des buses](#)

|| Étape 2 | [Examinez le motif de vérification des buses.](#)

**Si le motif présente des rayures blanches horizontales ou si certaines lignes n'apparaissent pas :**



|| Étape 3 | Nettoyez la tête d'impression.

Depuis la machine

- [Nettoyage de la tête d'impression](#)

À partir de l'ordinateur

- [Nettoyage des Têtes d'impression à partir de votre ordinateur](#)

Une fois le nettoyage de la tête d'impression terminé, imprimez et examinez le motif de vérification des buses:

➔ [Étape 1](#)

**Si le problème persiste après avoir effectué deux fois les étapes 1 à 3:**



|| Étape 4 | Nettoyez en profondeur la tête d'impression.

Depuis la machine

- [Nettoyage en profondeur de la tête d'impression](#)

À partir de l'ordinateur

- [Nettoyage des Têtes d'impression à partir de votre ordinateur](#)

## »» Remarque

- Si vous avez suivi la procédure jusqu'à l'étape 4 et que le problème persiste, mettez l'imprimante hors tension et effectuez de nouveau un nettoyage approfondi de la tête d'impression 24 heures plus tard. Ne débranchez pas le cordon d'alimentation lors de la mise hors tension.  
  
Si le problème persiste, cela signifie que la tête d'impression est peut-être endommagée. Contactez le centre de service.

## Lorsque les résultats d'impression sont inégaux, comme un problème d'alignement des lignes droites :

|| Étape Aligned la tête d'impression.

Depuis la machine

■ [Alignement de la tête d'impression](#)

À partir de l'ordinateur

■ [Alignement de la Tête d'impression à partir de votre ordinateur](#)

## Impression du motif de vérification des buses

Imprimez le motif de vérification des buses afin de déterminer si l'encre s'écoule correctement de la buse de tête d'impression.

### »» Remarque

- Si l'encre est épuisée pendant l'impression du motif de vérification des buses, le message d'erreur s'affichera sur l'écran tactile.

■ [Un message s'affiche](#)

**Vous devez préparer : une feuille de papier ordinaire de format A4 ou Lettre**

1. Assurez-vous que la machine est sous tension.
2. Chargez une feuille de papier ordinaire au format A4 ou Lettre dans la cassette 1.

Une fois que vous avez inséré la cassette dans la machine, l'écran d'enregistrement des informations sur le papier s'affiche sur l'écran tactile. Sélectionnez **A4** ou **Lettre** pour **Form. p.** et **Papier ordinaire** pour **Type**, puis appuyez sur **Enregistrer**.

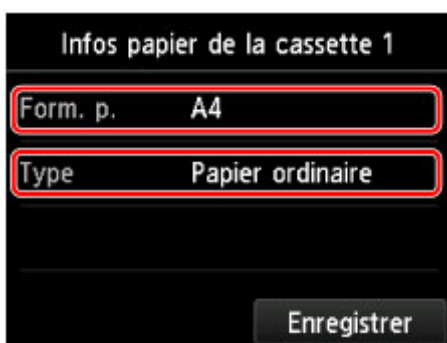

Si un message est affiché à l'écran, suivez ses instructions pour terminer l'enregistrement.

### »» Important

- La cassette 2 n'est pas disponible pour la procédure d'impression du motif de vérification des buses. Veillez à charger du papier dans la cassette 1.

3. Déployez l'extension du bac de sortie papier, puis ouvrez le support de sortie papier.

4. Faites défiler l'écran ACCUEIL, puis touchez  **Config..**

■ [Utilisation du panneau de contrôle](#)

L'écran Menu Configuration s'affiche.

5. Touchez  **Entretien.**

L'écran **Entretien** s'affiche.

6. Touchez **Impr. motif de vérif. des buses.**

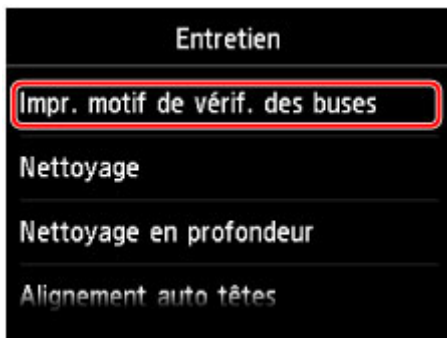

L'écran de confirmation s'affiche.

7. Touchez **Oui**.

Le motif de vérification des buses s'imprime et deux fenêtres de confirmation du motif s'affichent sur l'écran tactile.

8. [Examinez le motif de vérification des buses.](#)



# Examen du motif de vérification des buses

Examinez le motif de vérification des buses et nettoyez la tête d'impression si cela est nécessaire.

- Vérifiez qu'aucune ligne ne manque dans le motif C ou qu'il n'y a pas de rayure blanche horizontale dans le motif D.

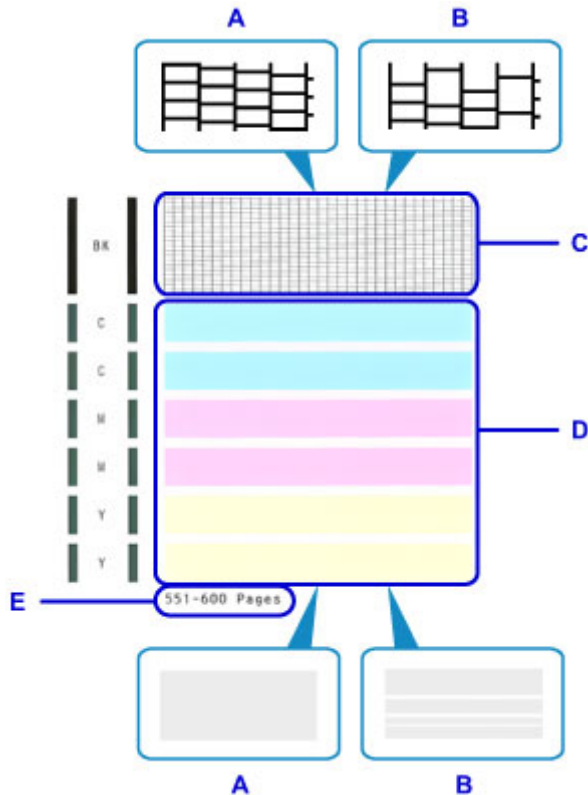

- A: Aucune ligne ne manque, aucune rayure blanche n'apparaît
- B: Des lignes manquent, des rayures blanches horizontales apparaissent.
- E: Nombre de feuilles imprimées à ce stade

- Sur l'écran de confirmation, sélectionnez le motif le plus proche du motif de vérification des buses imprimé.



**Pour A (aucune ligne manquante ou aucune rayure blanche horizontale) dans les motifs C et D :**

Le nettoyage n'est pas obligatoire. Touchez **Tous A**, vérifiez le message et touchez **OK**.

L'écran **Entretien** s'affiche de nouveau.

**Pour B (des lignes manquent ou des rayures blanches horizontales apparaissent) dans le motif C ou le motif D, ou dans les deux motifs :**

Le nettoyage est obligatoire. Touchez **Egalement B**, puis touchez **Oui** sur l'écran de confirmation du nettoyage.

La machine lance le nettoyage de la tête d'impression.

■ [Nettoyage de la tête d'impression](#)

### »» Remarque

- Le nombre total de feuilles imprimées jusque là est affiché par incréments de 50 feuilles lors de l'impression du motif de vérification des buses.

# Nettoyage de la tête d'impression

Nettoyez la tête d'impression si des lignes manquent ou si des rayures blanches horizontales apparaissent dans le motif de vérification des buses. Cette opération d'entretien débouche les buses et restaure l'état de la tête d'impression. Dans la mesure où le nettoyage de la tête d'impression consomme de l'encre, nettoyez la tête d'impression uniquement en cas de nécessité.

## »» Remarque

- Vous pouvez également nettoyer la tête d'impression à partir de votre ordinateur. Lorsque vous utilisez l'ordinateur, sélectionnez le groupe d'encre à nettoyer, puis lancez le nettoyage.
  - [Nettoyage des Têtes d'impression à partir de votre ordinateur](#)
- Lors du nettoyage de la tête d'impression à l'aide du panneau de contrôle, toutes les couleurs de la tête d'impression sont nettoyées.

**Vous devez préparer : une feuille de papier ordinaire de format A4 ou Lettre**

1. Assurez-vous que la machine est sous tension.
2. Chargez une feuille de papier ordinaire au format A4 ou Lettre dans la cassette 1.

Une fois que vous avez inséré la cassette dans la machine, l'écran d'enregistrement des informations sur le papier s'affiche sur l'écran tactile. Sélectionnez **A4** ou **Lettre** pour **Form. p.** et **Papier ordinaire** pour **Type**, puis appuyez sur **Enregistrer**.

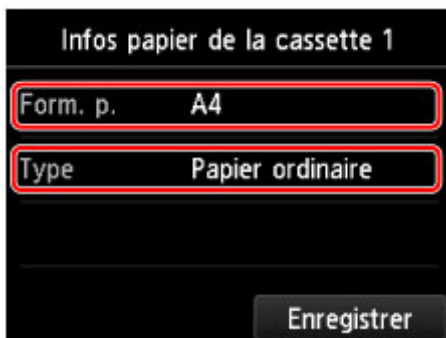

Si un message est affiché à l'écran, suivez ses instructions pour terminer l'enregistrement.

## »» Important

- La cassette 2 n'est pas disponible pour la procédure d'impression du motif de vérification des buses. Veillez à charger du papier dans la cassette 1.

3. Déployez l'extension du bac de sortie papier, puis ouvrez le support de sortie papier.

4. Faites défiler l'écran ACCUEIL, puis touchez  **Config..**

- [Utilisation du panneau de contrôle](#)

L'écran Menu Configuration s'affiche.

5. Touchez  **Entretien.**

L'écran **Entretien** s'affiche.

6. Touchez **Nettoyage**.

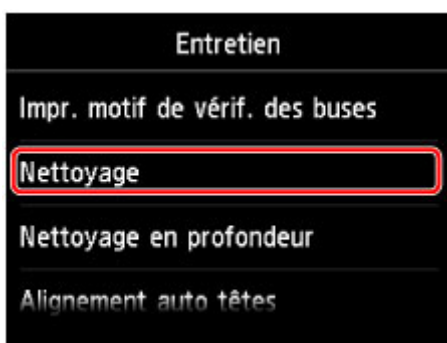

L'écran de confirmation s'affiche.

7. Touchez **Oui**.

La machine lance le nettoyage de la tête d'impression.

N'effectuez aucune autre opération avant la fin du nettoyage de la tête d'impression par la machine.

L'opération dure environ 2 minutes.

L'écran de confirmation d'impression du motif s'affiche.

8. Touchez **Oui**.

Le motif de vérification des buses sera imprimé.

9. [Examinez le motif de vérification des buses.](#)

»» **Remarque**

- Si le problème persiste après deux nettoyages de la tête d'impression, [effectuez un nettoyage en profondeur de la tête d'impression.](#)

## Nettoyage en profondeur de la tête d'impression

Si le nettoyage standard de la tête d'impression ne permet pas d'améliorer la qualité d'impression, procédez à un nettoyage en profondeur de la tête d'impression. Le nettoyage en profondeur de la tête d'impression requiert une plus grande quantité d'encre qu'un nettoyage normal de la tête d'impression : vous ne devez donc nettoyer la tête d'impression qu'en cas d'absolue nécessité.

### »» Remarque

- Vous pouvez également effectuer un nettoyage en profondeur de la tête d'impression à partir de l'ordinateur. Lorsque vous utilisez l'ordinateur, sélectionnez le groupe d'encre à nettoyer, puis lancez le nettoyage en profondeur.
  - [Nettoyage des Têtes d'impression à partir de votre ordinateur](#)
- Lors du nettoyage en profondeur de la tête d'impression à l'aide du panneau de contrôle, toutes les couleurs de la tête d'impression sont nettoyées.

**Vous devez préparer : une feuille de papier ordinaire de format A4 ou Lettre**

1. Assurez-vous que la machine est sous tension.
2. Chargez une feuille de papier ordinaire au format A4 ou Lettre dans la cassette 1.

Une fois que vous avez inséré la cassette dans la machine, l'écran d'enregistrement des informations sur le papier s'affiche sur l'écran tactile. Sélectionnez **A4** ou **Lettre** pour **Form. p.** et **Papier ordinaire** pour **Type**, puis appuyez sur **Enregistrer**.

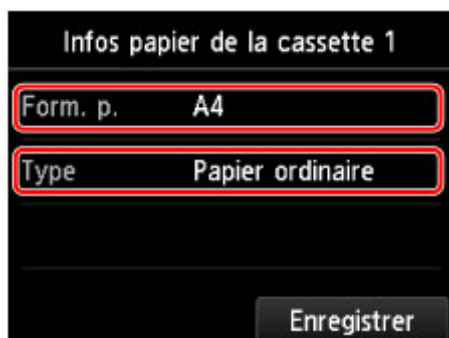

Si un message est affiché à l'écran, suivez ses instructions pour terminer l'enregistrement.

### »» Important

- La cassette 2 n'est pas disponible pour la procédure d'impression du motif de vérification des buses. Veillez à charger du papier dans la cassette 1.

3. Déployez l'extension du bac de sortie papier, puis ouvrez le support de sortie papier.

4. Faites défiler l'écran ACCUEIL, puis touchez  **Config..**

- [Utilisation du panneau de contrôle](#)

L'écran Menu Configuration s'affiche.



5. Touchez **Entretien**.

L'écran **Entretien** s'affiche.

6. Touchez **Nettoyage en profondeur**.

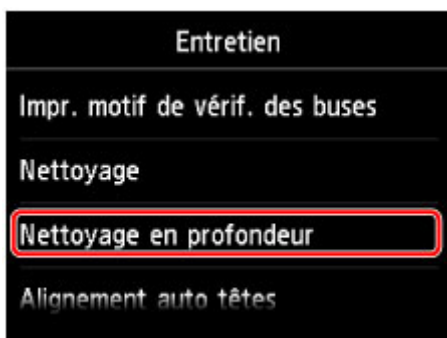

L'écran de confirmation s'affiche.

7. Touchez **Oui**.

La machine commence le nettoyage en profondeur de la tête d'impression.

N'effectuez aucune autre opération avant la fin du nettoyage en profondeur par la machine de la tête d'impression. L'opération dure entre 2 et 3 minutes.

L'écran de confirmation d'impression du motif s'affiche.

8. Touchez **Oui**.

Le motif de vérification des buses sera imprimé.

9. Lorsque le message de fin apparaît, touchez **OK**.

10. [Examinez le motif de vérification des buses](#).

Si le problème persiste, mettez la machine hors tension et nettoyez soigneusement la tête d'impression 24 heures plus tard. Ne débranchez pas le cordon d'alimentation lors de la mise hors tension.

Si le problème persiste, cela signifie que la tête d'impression est peut-être endommagée. Contactez le centre de service.

## Alignement de la tête d'impression

Si des lignes droites imprimées sont mal alignées ou si les résultats de l'impression ne vous donnent pas satisfaction, vous devez régler la position de la tête d'impression.

### »» Remarque

- Si l'encre est épuisée pendant l'impression du motif de vérification des buses, le message d'erreur s'affichera sur l'écran tactile.

■ [Un message s'affiche](#)

**Vous devez préparer : une feuille de papier ordinaire de format A4 ou Lettre (y compris du papier recyclé)\***

\* Veillez à utiliser du papier blanc et propre sur les deux faces.

1. Assurez-vous que la machine est sous tension.
2. Chargez une feuille de papier ordinaire au format A4 ou Lettre dans la cassette 1.

Une fois que vous avez inséré la cassette dans la machine, l'écran d'enregistrement des informations sur le papier s'affiche sur l'écran tactile. Sélectionnez **A4** ou **Lettre** pour **Form. p.** et **Papier ordinaire** pour **Type**, puis appuyez sur **Enregistrer**.

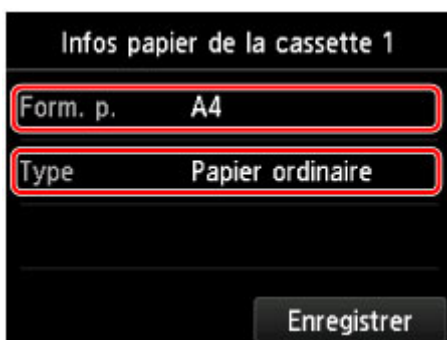

Si un message est affiché à l'écran, suivez ses instructions pour terminer l'enregistrement.

### »» Important

- La cassette 2 n'est pas disponible pour la procédure d'alignement de la tête d'impression. Veillez à charger du papier dans la cassette 1.

3. Déployez l'extension du bac de sortie papier, puis ouvrez le support de sortie papier.



4. Faites défiler l'écran ACCUEIL, puis touchez **Config..**

■ [Utilisation du panneau de contrôle](#)

L'écran Menu Configuration s'affiche.



5. Touchez **Entretien.**

L'écran **Entretien** s'affiche.

6. Touchez **Alignement auto têtes**.

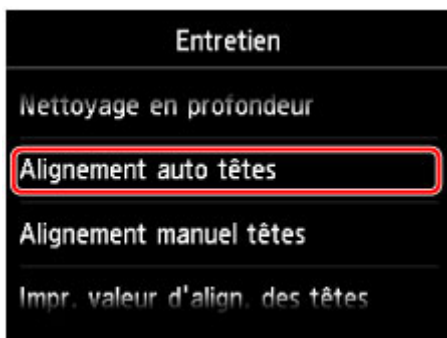

L'écran de confirmation s'affiche.

7. Touchez **Oui**.

Le motif d'alignement de la tête d'impression est imprimé et la machine ajuste automatiquement la position de la tête d'impression.

L'opération dure entre 3 et 4 minutes.

►► **Remarque**

- Si l'ajustement automatique de la tête d'impression n'a pas été réalisé correctement, le message d'erreur apparaît sur l'écran tactile.

■ [Un message s'affiche](#)

8. Lorsque le message de fin apparaît, touchez **OK**.

►► **Remarque**

- Si, après le réglage de la tête d'impression de la manière décrite ci-dessus, les résultats d'impression ne vous donnent toujours pas satisfaction, [alignez la tête d'impression manuellement](#).

Vous pouvez également aligner la tête d'impression manuellement à partir d'un ordinateur.

■ [Alignement manuel de la position de la tête d'impression à partir de votre ordinateur](#)



## Alignement manuel de la tête d'impression

Si des lignes droites sont mal alignées ou si les résultats de l'impression ne vous donnent pas satisfaction après avoir effectué le réglage automatique de la tête d'impression, réglez cette dernière manuellement.

### »» Remarque

- Pour plus d'informations sur le réglage automatique de la tête d'impression, reportez-vous à la section [Alignement de la tête d'impression](#).

**Vous devez préparer : deux feuilles de papier ordinaire de format A4 ou Lettre**

1. Assurez-vous que la machine est sous tension.
2. Chargez deux feuilles de papier ordinaire au format A4 ou Lettre dans la cassette 1.

Une fois que vous avez inséré la cassette dans la machine, l'écran d'enregistrement des informations sur le papier s'affiche sur l'écran tactile. Sélectionnez **A4** pour **Form. p.** et **Papier ordinaire** pour **Type**, puis appuyez sur **Enregistrer**.

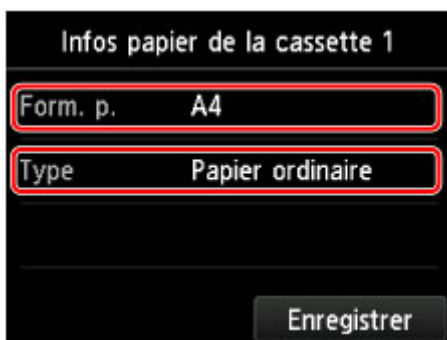

Si un message est affiché à l'écran, suivez ses instructions pour terminer l'enregistrement.

### »» Important

- La cassette 2 n'est pas disponible pour la procédure d'alignement manuel de la tête d'impression. Veillez à charger du papier dans la cassette 1.

3. Déployez l'extension du bac de sortie papier, puis ouvrez le support de sortie papier.

4. Faites défiler l'écran ACCUEIL, puis touchez  **Config..**

■ [Utilisation du panneau de contrôle](#)

L'écran Menu Configuration s'affiche.

5. Touchez  **Entretien.**

L'écran **Entretien** s'affiche.

6. Touchez **Alignement manuel têtes.**

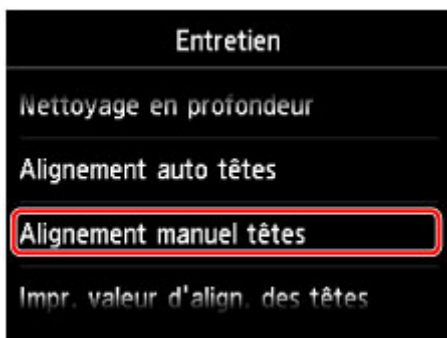

L'écran de confirmation s'affiche.

### »» Remarque

- Sélectionnez **Impr. valeur d'align. des têtes** pour imprimer et vérifier les valeurs d'ajustement actuelles de la tête d'impression.

#### 7. Touchez **Oui**.

Le motif d'alignement de la tête d'impression s'imprime.

#### 8. Lorsque le message « **Les motifs ont-ils été imprimés correctement ?** » s'affiche, vérifiez si le motif a été imprimé correctement, puis touchez **Oui**.

#### 9. Validez le message et touchez **Suivant**.

L'écran de saisie permettant d'entrer les valeurs d'ajustement de la position de la tête d'impression s'affiche.



#### 10. Examinez le premier motif, touchez A pour vérifier les motifs imprimés, puis touchez le numéro de motif de la colonne A qui comporte les trainées verticales les moins visibles.

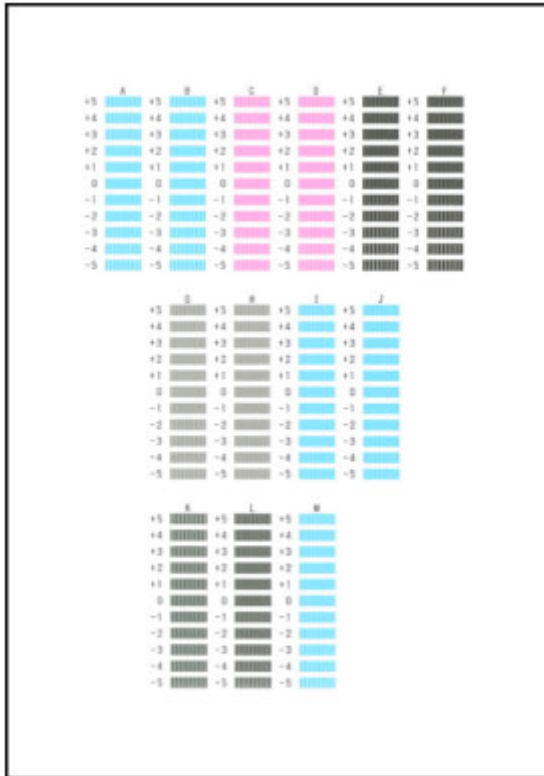

### »» Remarque

- Si vous avez des difficultés à choisir le meilleur motif, choisissez celui qui produit les traînées verticales les moins visibles.

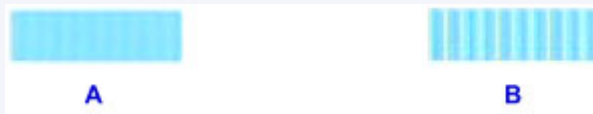

- A: Traînées verticales non visibles  
 B: Traînées verticales visibles

11. Répétez la procédure jusqu'à ce que vous ayez fini de saisir le numéro de motif des colonnes B à M et touchez **OK**.
12. Validez le message et touchez **OK**.  
 Le second motif s'imprime.
13. Examinez le second motif, touchez N pour vérifier les motifs imprimés, puis touchez le numéro de motif de la colonne N qui comporte les traînées horizontales les moins visibles.

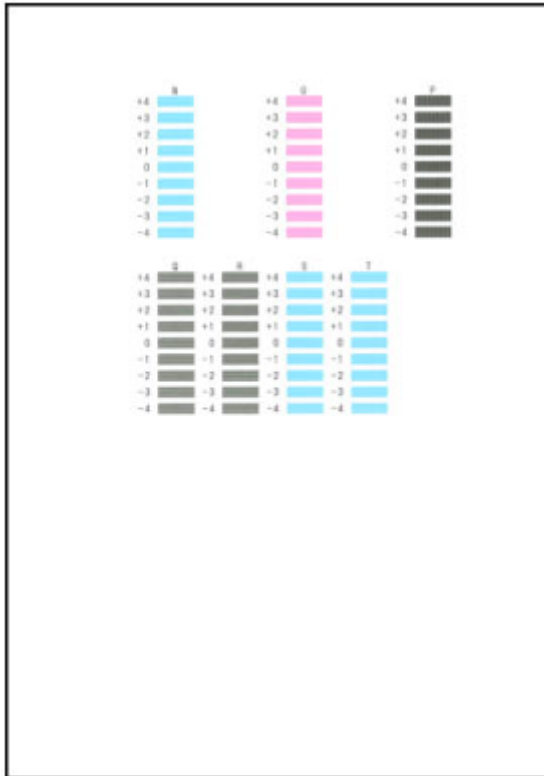

### »» Remarque

- Si vous avez des difficultés à choisir le meilleur motif, sélectionnez celui qui produit les traînées horizontales les moins visibles.

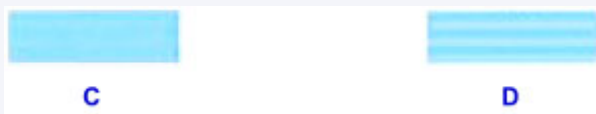

- C: Traînées horizontales non visibles
- D: Traînées horizontales visibles

1. Répétez la procédure jusqu'à ce que vous ayez fini de saisir le numéro de motif des colonnes O à T et touchez **OK**.  
Pour la colonne P, sélectionnez les traînées verticales les moins visibles.
2. Validez le message et touchez **OK**.

## Réalisation de l'entretien depuis un ordinateur

- **Nettoyage des Têtes d'impression à partir de votre ordinateur**
- **Utiliser votre ordinateur pour imprimer un motif de vérification des buses**
- **Alignement de la Tête d'impression à partir de votre ordinateur**
- **Contrôle du niveau d'encre sur votre ordinateur**

# Nettoyage des Têtes d'impression à partir de votre ordinateur

La fonction de nettoyage des têtes d'impression permet de déboucher les buses de tête d'impression obstruées. Procédez à un nettoyage des têtes d'impression si vous remarquez que l'encre pâlit à l'impression ou qu'une couleur n'est pas imprimée, même si le niveau d'encre dans l'imprimante est suffisant.

Pour effectuer le nettoyage de la tête d'impression, procédez comme suit :



## Nettoyage

1. Sélectionnez **Nettoyage** dans le menu déroulant de [Canon IJ Printer Utility](#)

2. Cliquez sur l'icône **Nettoyage**

Lorsque la boîte de dialogue s'ouvre, sélectionnez le groupe d'encrage pour lequel le nettoyage doit être réalisé.

Cliquez sur  pour afficher les éléments à vérifier avant d'effectuer le nettoyage.

3. Procédez au nettoyage.

Vérifiez que l'imprimante est sous tension et cliquez sur **OK**.

Le nettoyage des têtes d'impression commence.

4. Terminez le nettoyage.

Le message de confirmation apparaît et la boîte de dialogue **Vérification des buses** s'ouvre.

5. Vérifiez les résultats.

Pour vérifier si la qualité d'impression s'est améliorée, cliquez sur le bouton **Imprimer le motif de vérification**. Pour annuler la procédure de contrôle, cliquez sur **Annuler**.

Si un seul nettoyage ne suffit pas à résoudre le problème de la tête d'impression, renouvelez l'opération.

## »» Important

- Le **Nettoyage** exige une faible quantité d'encre.  
Le nettoyage fréquent de la tête d'impression épuise rapidement l'encre de votre imprimante. Ne procédez donc à leur nettoyage que lorsque cela est nécessaire.



## Nettoyage en profondeur

Le **Nettoyage en profondeur** est plus complet que le nettoyage. Procédez au nettoyage en profondeur lorsque deux tentatives de **Nettoyage** normal n'ont pas permis de résoudre le problème de la tête d'impression.

1. Sélectionnez **Nettoyage** dans le menu déroulant de [Canon IJ Printer Utility](#)

2. Cliquez sur l'icône **Nettoyage en profondeur**

Lorsque la boîte de dialogue s'ouvre, sélectionnez le groupe d'encrage pour lequel le nettoyage en profondeur doit être réalisé.

Cliquez sur  pour afficher les éléments à vérifier avant d'effectuer le nettoyage en profondeur.

3. Procédez au nettoyage en profondeur.

Vérifiez que l'imprimante est sous tension et cliquez sur **OK**.

Cliquez sur **OK** lorsque le message de confirmation s'affiche.

Le nettoyage en profondeur des têtes d'impression commence.

4. Terminez le nettoyage en profondeur.

Le message de confirmation apparaît et la boîte de dialogue **Vérification des buses** s'ouvre.

5. Vérifiez les résultats.

Pour vérifier si la qualité d'impression s'est améliorée, cliquez sur le bouton **Imprimer le motif de vérification**. Pour annuler la procédure de contrôle, cliquez sur **Annuler**.

### Important

- Le **Nettoyage en profondeur** exige une quantité d'encre plus importante que le **Nettoyage**. Le nettoyage fréquent de la tête d'impression épuise rapidement l'encre de votre imprimante. Ne procédez donc à leur nettoyage que lorsque cela est nécessaire.

### Remarque

- Si vous ne remarquez aucune amélioration après une opération de **Nettoyage en profondeur**, éteignez l'imprimante, attendez 24 heures et recommencez le **Nettoyage en profondeur**. Si aucune amélioration n'est constatée, l'encre est probablement épuisée ou la tête d'impression est usée. Pour plus d'informations sur les mesures à prendre, reportez-vous à la rubrique « [L'encre ne s'écoule pas](#) ».

### Rubrique connexe

- [Utiliser votre ordinateur pour imprimer un motif de vérification des buses](#)

# Utiliser votre ordinateur pour imprimer un motif de vérification des buses

La fonction de vérification des buses permet de savoir si la tête d'impression fonctionne correctement en imprimant un motif de vérification. Imprimez un motif lorsque l'encre pâlit à l'impression ou qu'une couleur n'est pas imprimée.

Pour imprimer un motif de vérification des buses, procédez comme suit :



## Vérification des buses

1. Sélectionnez **Impression test** dans le menu déroulant de [Canon IJ Printer Utility](#)

2. Cliquez sur l'icône **Vérification des buses**

Le message de confirmation apparaît.

Cliquez sur  pour afficher la liste des points à vérifier avant d'imprimer le motif de vérification des buses.

3. Chargez du papier dans l'imprimante.

Chargez une feuille de papier ordinaire au format A4 ou Lettre dans la cassette 1.

### ►► Important

- La cassette 2 n'est pas disponible pour la procédure d'impression du motif de vérification des buses. Veillez à charger du papier dans la cassette 1.

### ►► Remarque

- Si les informations sur le papier de la cassette enregistrées sur l'imprimante ne sont pas définies sur du papier ordinaire au format A4, une erreur peut se produire. Pour plus d'informations sur la procédure à suivre en cas d'erreur, consultez la section « [Définition du type de papier pour l'impression](#) ».  
Pour plus de détails sur les informations concernant le papier de la cassette à enregistrer sur l'imprimante, consultez les sections suivantes :
  - [Paramètres de papier dans le pilote d'imprimante et sur l'imprimante \(Type de support\)](#)
  - [Paramètres de papier dans le pilote d'imprimante et sur l'imprimante \(Format de papier\)](#)

4. Imprimez un motif de vérification des buses.

Veillez que l'imprimante soit sous tension et cliquez sur **Imprimer le motif de vérification**.  
L'impression du motif de vérification des buses commence.

5. Vérifiez le résultat de l'impression.

Lorsque la boîte de dialogue s'ouvre, vérifiez le résultat de l'impression. Si le résultat de l'impression est normal, cliquez sur **Quitter**.

Si le résultat de l'impression est taché ou incomplet, cliquez sur **Nettoyage** pour nettoyer la tête d'impression.



## Rubrique connexe

- [Nettoyage des Têtes d'impression à partir de votre ordinateur](#)

# Alignement de la Tête d'impression à partir de votre ordinateur

L'alignement des têtes d'impression corrige la position de montage de la tête d'impression et réduit les déviations de couleurs et de lignes.

Cette imprimante prend en charge deux méthodes d'alignement des têtes d'impression : l'alignement automatique et l'alignement manuel. En général, l'imprimante est configurée pour l'alignement automatique des têtes d'impression.

Si les résultats d'impression ne sont pas satisfaisants après l'alignement automatique des têtes d'impression, [procédez à un alignement manuel de la tête](#).

Pour aligner automatiquement les têtes d'impression, procédez comme suit :



## Alignement tête d'impression

1. Sélectionnez **Impression test** dans le menu déroulant de [Canon IJ Printer Utility](#)

2. Cliquez sur l'icône **Alignement tête d'impression**

Un message s'affiche.

3. Chargez du papier dans l'imprimante.

Chargez une feuille de papier ordinaire au format A4 ou Lettre dans la cassette 1.

### ►► Important

- La cassette 2 n'est pas disponible pour la procédure d'alignement de la tête d'impression. Veillez à charger du papier dans la cassette 1.

### ►► Remarque

- Le nombre de feuilles à utiliser est différent si vous sélectionnez l'alignement manuel.
- Si les informations sur le papier de la cassette enregistrées sur l'imprimante ne sont pas définies sur du papier ordinaire au format A4, une erreur peut se produire. Pour plus d'informations sur la procédure à suivre en cas d'erreur, consultez la section « [Définition du type de papier pour l'impression](#) ».

Pour plus de détails sur les informations concernant le papier de la cassette à enregistrer sur l'imprimante, consultez les sections suivantes :

- [Paramètres de papier dans le pilote d'imprimante et sur l'imprimante \(Type de support\)](#)
- [Paramètres de papier dans le pilote d'imprimante et sur l'imprimante \(Format de papier\)](#)

4. Exécutez l'alignement des têtes.

Veillez que l'imprimante soit sous tension et cliquez sur **Aligner tête d'impression**.

L'alignement des têtes d'impression commence.

### ►► Important

- N'ouvrez pas le panneau de contrôle tant que l'impression est en cours.

### »» Remarque

- N'effectuez aucune autre opération avant la fin de l'impression. L'impression dure entre 3 et 4 minutes.

### »» Remarque

- Une fois l'alignement des têtes terminé, vous pouvez imprimer et vérifier le réglage actuel. Pour ce faire, cliquez sur l'icône **Alignement tête d'impression** et lorsque le message s'affiche, cliquez sur **Valeur d'alignement d'impression**.

# Alignement manuel de la position de la tête d'impression à partir de votre ordinateur

L'alignement des têtes d'impression corrige la position de montage de la tête d'impression et réduit les déviations de couleurs et de lignes.

Cette imprimante prend en charge deux méthodes d'alignement des têtes d'impression : [l'alignement automatique](#) et l'alignement manuel. En général, l'imprimante est configurée pour l'alignement automatique des têtes d'impression.

Si les résultats d'impression ne sont pas satisfaisants après l'alignement automatique des têtes d'impression, procédez à un alignement manuel de la tête.

Pour aligner manuellement les têtes d'impression, procédez comme suit :

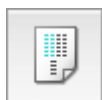

## Alignement tête d'impression

1. Sélectionnez **Paramètres personnalisés** dans le menu déroulant de [Canon IJ Printer Utility](#)
2. Activez le mode d'alignement manuel.  
Activez la case à cocher **Aligner les têtes manuellement**.
3. Appliquez les paramètres.  
Cliquez sur **Appliquer**, puis sur **OK** lorsque le message de confirmation apparaît.
4. Sélectionnez **Impression test** dans le menu déroulant de Canon IJ Printer Utility
5. Cliquez sur l'icône **Alignement tête d'impression**  
Un message s'affiche.
6. Chargez du papier dans l'imprimante.  
Chargez deux feuilles de papier ordinaire au format A4 ou Lettre dans la cassette 1.

### »» Important

- La cassette 2 n'est pas disponible pour la procédure d'alignement de la tête d'impression. Veillez à charger du papier dans la cassette 1.

### »» Remarque

- Si les informations sur le papier de la cassette enregistrées sur l'imprimante ne sont pas définies sur du papier ordinaire au format A4, une erreur peut se produire. Pour plus d'informations sur la procédure à suivre en cas d'erreur, consultez la section « [Définition du type de papier pour l'impression](#) ».  
Pour plus de détails sur les informations concernant le papier de la cassette à enregistrer sur l'imprimante, consultez les sections suivantes :
  - [Paramètres de papier dans le pilote d'imprimante et sur l'imprimante \(Type de support\)](#)

- [Paramètres de papier dans le pilote d'imprimante et sur l'imprimante \(Format de papier\)](#)

## 7. Exécutez l'alignement des têtes.

Veillez que l'imprimante soit sous tension et cliquez sur **Aligner tête d'impression**.  
Le premier motif s'imprime.

### »» Important

- N'ouvrez pas le panneau de contrôle tant que l'impression est en cours.

## 8. Vérifiez les motifs imprimés

Entrez les numéros des motifs comportant le moins de rayures visibles dans les champs correspondants, puis cliquez sur **OK**.

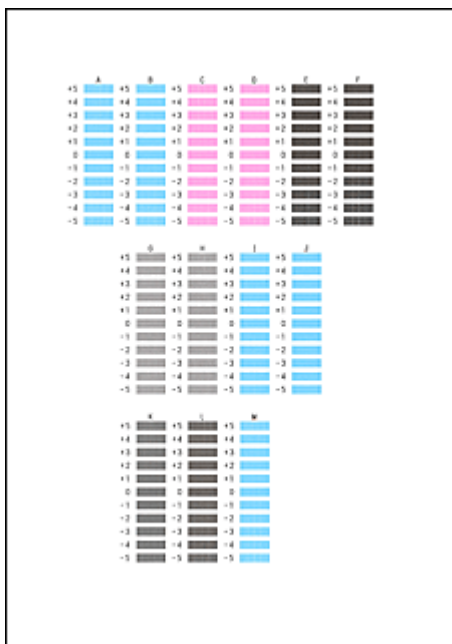

### »» Remarque

- Si vous avez des difficultés à choisir le meilleur motif, choisissez celui qui produit les traînées verticales les moins visibles.



(A)



(B)

(A) Traînées verticales les moins visibles

(B) Traînées verticales les plus visibles

## 9. Validez le message affiché et cliquez sur **OK**

Le second motif s'imprime.

### »» Important

- N'ouvrez pas le panneau de contrôle tant que l'impression est en cours.

## 10. Vérifiez les motifs imprimés

Entrez les numéros des motifs comportant les bandes ou rayures les moins visibles dans les champs correspondants, puis cliquez sur **OK**.

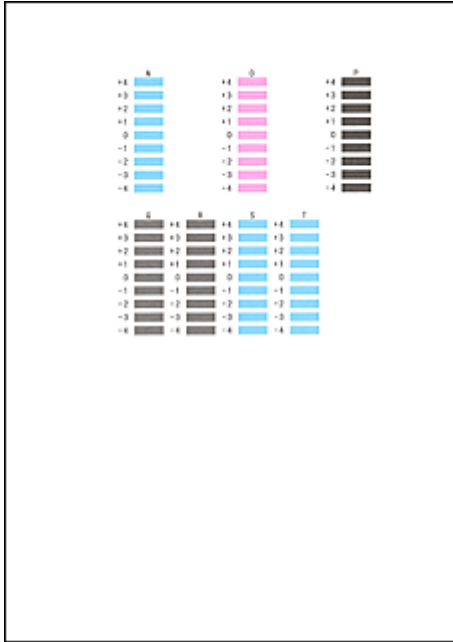

### Remarque

- Si vous avez des difficultés à choisir le meilleur motif, sélectionnez celui qui produit les bandes horizontales les moins visibles.



(A)



(B)

(A) Bandes horizontales les moins visibles

(B) Bandes horizontales les plus visibles

- Si vous avez des difficultés à choisir le meilleur motif, choisissez celui qui produit les traînées verticales les moins visibles.



(A)



(B)

(A) Traînées verticales les moins visibles

(B) Traînées verticales les plus visibles

### Remarque

- Une fois l'alignement des têtes terminé, vous pouvez imprimer et vérifier le réglage actuel. Pour ce faire, cliquez sur l'icône **Alignement tête d'impression** et lorsque le message s'affiche, cliquez sur **Valeur d'alignement d'impression**.

## **Nettoyage de la machine**

- **Nettoyage de l'extérieur de la machine**
- **Nettoyage de la vitre d'exposition et du couvercle du scanner**
- **Nettoyage du CAD (chargeur automatique de documents)**
- **Nettoyage du rouleau d'entraînement du papier**
- **Nettoyage de l'intérieur de la machine (nettoyage de la platine inférieure)**
- **Nettoyage de la zone de contact de la cassette**

## Nettoyage de l'extérieur de la machine

Utilisez un chiffon doux et sec tel qu'un tissu servant à nettoyer les lunettes et retirez délicatement la poussière présente sur la surface de l'imprimante. Si nécessaire, défroissez le tissu avant de procéder au nettoyage.

### ►► Important

- Veillez à mettre la machine hors tension et à débrancher le cordon d'alimentation avant de nettoyer la machine.
  - Vous ne pouvez pas mettre la machine hors tension pendant la transmission ou la réception d'un fax ou si des fax non transmis sont stockés dans la mémoire de la machine. Assurez-vous que la machine a terminé l'envoi ou la réception de tous les fax avant de débrancher le cordon d'alimentation.
  - La machine ne peut pas envoyer ni recevoir de fax lorsqu'elle est hors tension.
  - Si vous débranchez le cordon d'alimentation, les paramètres de date/heure sont réinitialisés et tous les documents stockés dans la mémoire de la machine sont perdus. Envoyez ou imprimez un document, ou enregistrez-le sur une clé USB flash avant de débrancher le cordon d'alimentation.
- Lors du nettoyage, n'utilisez pas de mouchoirs ou serviettes en papier, de tissus rugueux ou de matières similaires pour ne pas rayer la surface. Des particules de mouchoirs ou de serviettes en papier risquent de se déposer à l'intérieur de la machine et de provoquer des problèmes (blocage de la tête d'impression ou mauvaise qualité d'impression, par exemple).
- N'utilisez jamais de liquides volatils, tels que des diluants, du benzène, de l'acétone ou tout autre détergent chimique pour nettoyer la machine, car ils pourraient provoquer un dysfonctionnement ou endommager la surface de la machine.
- Lors du nettoyage de l'écran tactile, utilisez un chiffon doux, tel qu'un tissu pour essuyer les verres, afin de nettoyer la surface. N'exercez pas de forte pression. N'utilisez jamais de produits contenant des solvants organiques pour nettoyer l'écran tactile.



## Nettoyage de la vitre d'exposition et du couvercle du scanner

### ►► Important

- Veillez à mettre la machine hors tension et à débrancher le cordon d'alimentation avant de nettoyer la machine.
  - Vous ne pouvez pas mettre la machine hors tension pendant la transmission ou la réception d'un fax ou si des fax non transmis sont stockés dans la mémoire de la machine. Assurez-vous que la machine a terminé l'envoi ou la réception de tous les fax avant de débrancher le cordon d'alimentation.
  - La machine ne peut pas envoyer ni recevoir de fax lorsqu'elle est hors tension.
  - Si vous débranchez le cordon d'alimentation, les paramètres de date/heure sont réinitialisés et tous les documents stockés dans la mémoire de la machine sont perdus. Envoyez ou imprimez un document, ou enregistrez-le sur une clé USB flash avant de débrancher le cordon d'alimentation.
- Lors du nettoyage, n'utilisez pas de mouchoirs ou serviettes en papier, de tissus rugueux ou de matières similaires pour ne pas rayer la surface. Des particules de mouchoirs ou de serviettes en papier risquent de se déposer à l'intérieur de la machine et de provoquer des problèmes (blocage de la tête d'impression ou mauvaise qualité d'impression, par exemple).
- N'utilisez jamais de liquides volatils, tels que des diluants, du benzène, de l'acétone ou tout autre détergent chimique pour nettoyer la machine, car ils pourraient provoquer un dysfonctionnement ou endommager la surface de la machine.

À l'aide d'un tissu propre, doux, sec et non pelucheux, essuyez délicatement la vitre d'exposition (A), la face intérieure du couvercle du scanner (revêtement blanc) (B), la vitre du CAD (chargeur automatique de documents) (C) et la face intérieure du CAD (zone blanche) (D). Prenez soin de ne pas laisser de résidus, en particulier sur la vitre.



### ►► Important

- La face intérieure du couvercle du scanner (revêtement blanc) (B) étant fragile, essuyez-la délicatement.

- Le dépôt de substances telles que de la colle, de l'encre, du liquide correcteur ou autres sur la vitre du CAD (C sur la figure ci-dessus) produira des traînées noires sur les images numérisées. Si des résidus subsistent sur la vitre, essuyez-les délicatement.

## Nettoyage du CAD (chargeur automatique de documents)

Veillez à utiliser un chiffon doux, propre, sec et non pelucheux pour nettoyer le CAD (chargeur automatique de documents).

### »» Important

- Veillez à mettre la machine hors tension et à débrancher le cordon d'alimentation avant de nettoyer la machine.
  - Vous ne pouvez pas mettre la machine hors tension pendant la transmission ou la réception d'un fax ou si des fax non transmis sont stockés dans la mémoire de la machine. Assurez-vous que la machine a terminé l'envoi ou la réception de tous les fax avant de débrancher le cordon d'alimentation.
  - La machine ne peut pas envoyer ni recevoir de fax lorsqu'elle est hors tension.
  - Si vous débranchez le cordon d'alimentation, les paramètres de date/heure sont réinitialisés et tous les documents stockés dans la mémoire de la machine sont perdus. Envoyez ou imprimez un document, ou enregistrez-le sur une clé USB flash avant de débrancher le cordon d'alimentation.
- Lors du nettoyage, n'utilisez pas de mouchoirs ou serviettes en papier, de tissus rugueux ou de matières similaires pour ne pas rayer la surface. Des particules de mouchoirs ou de serviettes en papier risquent de se déposer à l'intérieur de la machine et de provoquer des problèmes (blocage de la tête d'impression ou mauvaise qualité d'impression, par exemple).
- N'utilisez jamais de liquides volatils, tels que des diluants, du benzène, de l'acétone ou tout autre détergent chimique pour nettoyer la machine, car ils pourraient provoquer un dysfonctionnement ou endommager la surface de la machine.

1. Ouvrez le plateau destiné aux documents.



2. Ouvrez le capot du chargeur de documents.



3. À l'aide du chiffon propre, enlevez la poussière de papier qui s'est déposée sur la face intérieure du capot du chargeur de documents (A).

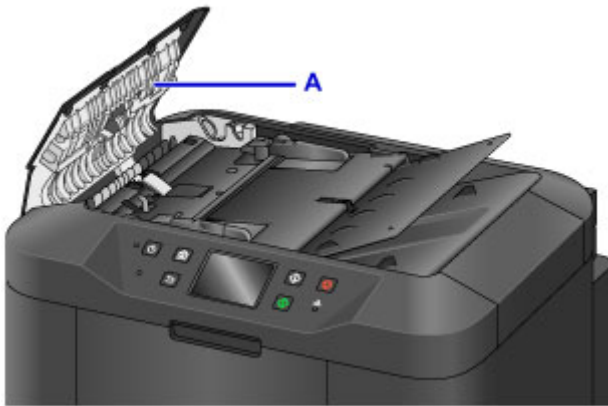

4. Une fois le nettoyage terminé, refermez le capot du chargeur de documents en le poussant jusqu'à ce qu'il s'enclenche.
5. Fermez le plateau destiné aux documents.

## Nettoyage du rouleau d'entraînement du papier

Si le rouleau d'entraînement du papier est sale ou si des particules de papier s'y sont déposées, l'alimentation papier risque de ne pas s'effectuer correctement.

Dans ce cas, nettoyez le rouleau d'entraînement du papier. Dans la mesure où ce nettoyage use le rouleau d'entraînement du papier, n'effectuez cette opération qu'en cas de nécessité.

**Vous devez préparer : trois feuilles de papier ordinaire de format A4 ou Lettre**

1. Assurez-vous que la machine est sous tension.

2. Faites défiler l'écran ACCUEIL, puis touchez  **Config..**

 [Utilisation du panneau de contrôle](#)

L'écran Menu Configuration s'affiche.

3. Touchez  **Entretien.**

L'écran **Entretien** s'affiche.

4. Touchez **Nettoyage des rouleaux.**

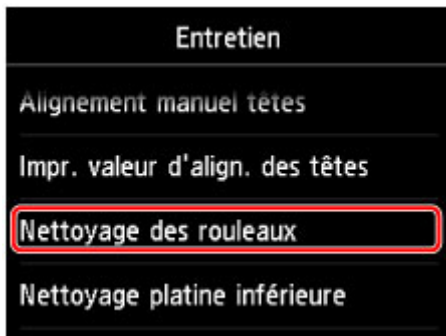

L'écran de confirmation s'affiche.

5. Touchez **Oui.**
6. Touchez la source de papier à nettoyer (**Cassette 1** ou **Cassette 2**).
7. Suivez les instructions du message pour retirer le papier de l'alimentation papier sélectionnée à l'étape 6.
8. Touchez **OK.**

Le rouleau d'entraînement du papier tourne pendant le nettoyage.

9. Vérifiez que le rouleau d'entraînement du papier a cessé de tourner, puis suivez les instructions du message pour charger trois feuilles de papier ordinaire de format A4 ou Lettre dans l'alimentation papier sélectionnée à l'étape 6.

10. Déployez l'extension du bac de sortie papier, puis ouvrez le support de sortie papier.

11. Touchez **OK**.

La machine commence le nettoyage. Le papier est éjecté une fois le nettoyage terminé.

12. Lorsque le message de fin apparaît, touchez **OK**.

Si le problème persiste après le nettoyage du rouleau d'entraînement du papier, contactez le centre de service.

## Nettoyage de l'intérieur de la machine (nettoyage de la platine inférieure)

Nettoyez les taches à l'intérieur de la machine. Lorsque l'intérieur de la machine s'encrasse, le support d'impression peut lui aussi s'encrasser. Nous vous conseillons dès lors de l'entretenir régulièrement.

**Vous devez préparer : une feuille de papier ordinaire de format A4 ou Lettre\***

\* Veillez à utiliser une nouvelle feuille de papier.

1. Assurez-vous que la machine est sous tension.

2. Faites défiler l'écran ACCUEIL, puis touchez  **Config..**

 [Utilisation du panneau de contrôle](#)

L'écran Menu Configuration s'affiche.

3. Touchez  **Entretien.**

L'écran **Entretien** s'affiche.

4. Touchez **Nettoyage platine inférieure.**

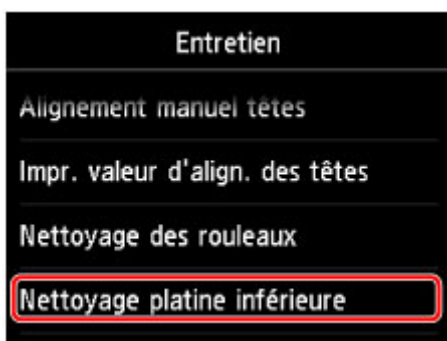

L'écran de confirmation s'affiche.

5. Touchez **Oui.**
6. Retirez le papier présent dans la cassette 1 en suivant les instructions du message, puis touchez **OK.**
7. Pliez une simple feuille de papier ordinaire au format A4 ou Lettre en deux parties égales, dans le sens de la largeur, puis dépliez-la.
8. Pliez un côté de la feuille ouverte sur l'autre moitié, en alignant le bord au centre du pli, dépliez la feuille, puis touchez **OK.**

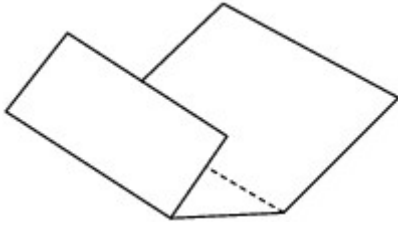

9. Chargez uniquement cette feuille de papier dans la cassette 1 de façon que les arrêtes du pli soient orientées vers le haut et que le bord de la moitié non pliée soit orienté à l'envers.

**»» Important**

- La cassette 2 n'est pas disponible pour la procédure de nettoyage de la platine inférieure. Veuillez à charger du papier dans la cassette 1.



10. Déployez l'extension du bac de sortie papier, puis ouvrez le support de sortie papier.

11. Touchez **OK**.

Le papier nettoie l'intérieur de la machine durant son trajet dans la machine.

Vérifiez les parties pliées du papier éjecté. Si elles sont tachées d'encre, recommencez le nettoyage de la platine inférieure.

12. Lorsque le message de fin apparaît, touchez **OK**.

**»» Remarque**

- Lorsque vous procédez à un nouveau nettoyage de la platine inférieure, veuillez à utiliser une nouvelle feuille de papier.

Si le problème persiste après un second nettoyage, il se peut que les parties saillantes à l'intérieur de la machine soient encrassées. Nettoyez les parties saillantes avec un coton-tige ou un objet similaire.

**»» Important**

- Veuillez à mettre la machine hors tension et à débrancher le cordon d'alimentation avant de nettoyer la machine.
- Vous ne pouvez pas mettre la machine hors tension pendant la transmission ou la réception d'un fax ou si des fax non transmis sont stockés dans la mémoire de la machine. Assurez-vous que la



machine a terminé l'envoi ou la réception de tous les fax avant de débrancher le cordon d'alimentation.

- La machine ne peut pas envoyer ni recevoir de fax lorsqu'elle est hors tension.
- Si vous débranchez le cordon d'alimentation, les paramètres de date/heure sont réinitialisés et tous les documents stockés dans la mémoire de la machine sont perdus. Envoyez ou imprimez un document, ou enregistrez-le sur une clé USB flash avant de débrancher le cordon d'alimentation.



## Nettoyage de la zone de contact de la cassette

Si la zone de contact de la cassette est encrassée, plusieurs feuilles de papier peuvent être éjectées. Procédez comme suit pour nettoyer la zone de contact de la cassette.

**Vous devez préparer : un coton-tige**

1. Retirez la cassette 1 ou la cassette 2 de la machine, puis enlevez tout le papier.
2. Nettoyez la zone de contact (A) à l'aide d'un coton-tige humide.

### »» Important

- Après avoir nettoyé la zone de contact encrassée, séchez-la soigneusement.

**Par exemple, pour la cassette 1 :**

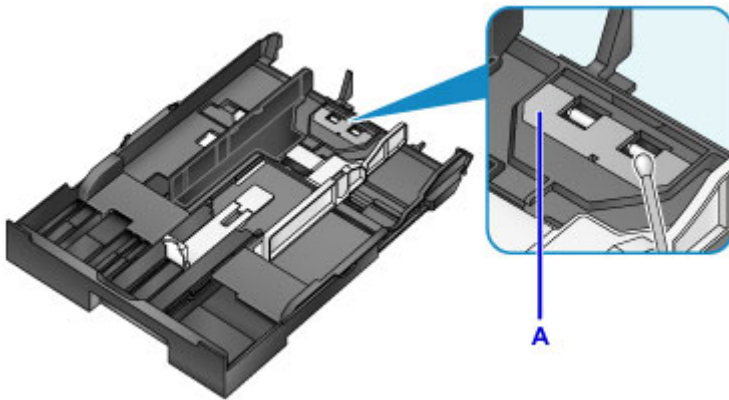

3. Rechargez le papier, puis insérez la cassette dans la machine.

### »» Remarque

- Si un message s'affiche à l'écran après que vous avez inséré la cassette dans la machine, appuyez sur **Enregistrer**.

Si le problème persiste, contactez le centre de service.

## **Modification des paramètres de la machine**

- **Modification des paramètres de la machine depuis votre ordinateur**
- **Modification des paramètres de la machine avec le panneau de contrôle**
- **Enregistrement des paramètres favoris (profils personnalisés)**
- **Vérification du nombre total d'utilisations de la machine**

## **Modification des paramètres de la machine depuis votre ordinateur**

- **Contrôle du niveau d'encre sur votre ordinateur**
- **Enregistrement d'un profil d'impression modifié**
- **Gestion de l'alimentation de l'Imprimante**
- **Réduction du bruit de l'Imprimante**
- **Modification du mode de fonctionnement de l'Imprimante**

## Contrôle du niveau d'encre sur votre ordinateur

Vous pouvez vérifier certaines informations telles que le niveau d'encre restant et le type de cartouche d'encre utilisé par votre modèle d'imprimante.

1. Sélectionnez **Informations de niveau d'encre** dans le menu déroulant de [Canon IJ Printer Utility](#)

Une illustration des types d'encre et de leur état apparaît.

Si le niveau d'encre restant provoque un avertissement ou une erreur, le pilote d'imprimante affiche une icône pour vous en informer.

2. Si nécessaire, cliquez sur **Détails encre**

Vous pouvez vérifier les informations relatives à l'encre.

### »» Remarque

- **Détails encre** s'affiche lorsque le niveau d'encre est faible.
- Cliquez sur  pour savoir quelle cartouche d'encre est utilisée par votre modèle.
- Cliquez sur **Mettre à jour** pour actualiser le niveau d'encre restant.

## Enregistrement d'un profil d'impression modifié

Vous pouvez désigner et enregistrer le profil d'impression que vous avez défini dans la [Boîte de dialogue Imprimer](#). Le profil d'impression enregistré peut être appelé à partir des **Préréglages** à utiliser. Le profil d'impression devenu inutile peut aussi être supprimé.

Pour enregistrer un profil d'impression, procédez comme suit :

### Enregistrement d'un profil d'impression

1. Dans la boîte de dialogue Imprimer, définissez les options requises
2. Sélectionnez **Enregistrer les paramètres actuels comme préréglages... (Enregistrer sous...)** dans **Préréglages**

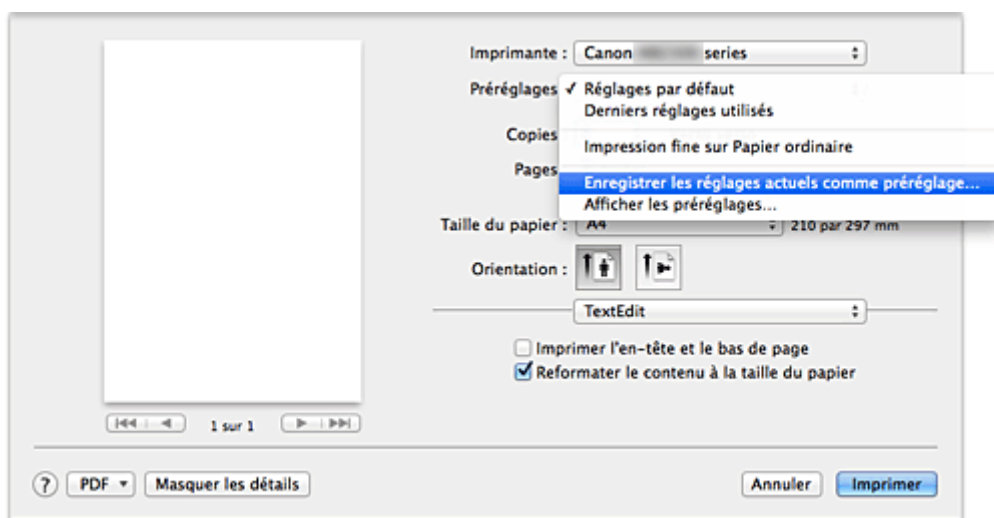

3. Enregistrez les paramètres.

Dans la boîte de dialogue qui s'affiche, saisissez un nom dans **Nom du préréglage** et, si nécessaire, définissez **Préréglage disponible pour**. Cliquez sur **OK**.

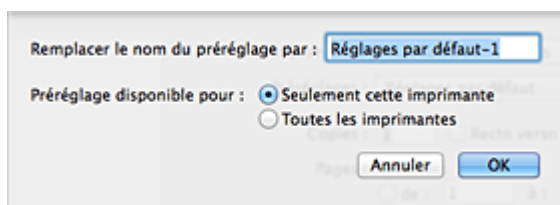

### ►►► Important

- Certains paramètres d'impression ne peuvent pas être enregistrés comme préréglages.

### Utilisation du profil d'impression enregistré

1. Dans l'onglet **Préréglages** de la boîte de dialogue Imprimer, sélectionnez le nom du profil d'impression à utiliser

Le profil d'impression dans la boîte de dialogue Imprimer sera mis à jour en fonction du profil appelé.

## Suppression des profils d'impression inutiles

### 1. Sélectionnez le profil d'impression à supprimer.

- Si vous utilisez OS X Mavericks v10.9, OS X Mountain Lion v10.8, ou OS X Lion v10.7

Dans la boîte de dialogue Imprimer, sélectionnez **Afficher les préférences...** dans la section **Préférences**. Ensuite, dans la boîte de dialogue qui s'affiche, sélectionnez le nom du profil d'impression à supprimer.

- Si vous utilisez Mac OS X v10.6.8

Dans la section **Préférences** de la boîte de dialogue Imprimer, sélectionnez le nom du profil d'impression à supprimer.

### 2. Supprimez le profil d'impression.

- Si vous utilisez OS X Mavericks v10.9, OS X Mountain Lion v10.8, ou OS X Lion v10.7

Cliquez sur **Supprimer**, puis sur **OK**. Les profils d'impression sélectionnés sont supprimés dans la section **Préférences**.

- Si vous utilisez Mac OS X v10.6.8

Dans les **Préférences** de la boîte de dialogue Imprimer, cliquez sur **Supprimer**. Les profils d'impression sélectionnés sont supprimés dans la section **Préférences**.

## Gestion de l'alimentation de l'imprimante

Cette fonction permet de gérer l'alimentation de l'imprimante à partir du pilote d'imprimante.

Pour gérer l'alimentation de l'imprimante, procédez comme suit :



### **Alim. désactivée**

La fonction **Alim. désactivée** met l'imprimante hors tension. Lorsque vous utilisez cette fonction, vous ne pouvez pas mettre l'imprimante sous tension à partir du pilote d'imprimante.

1. Sélectionnez **Paramètres d'alimentation** dans le menu déroulant de [Canon IJ Printer Utility](#)
2. Désactivez l'alimentation.

Cliquez sur **Alim. désactivée**, puis sur **OK** lorsque le message de confirmation apparaît.  
L'alimentation de l'imprimante est coupée.

### **»» Important**

- Vous ne pouvez pas recevoir de télécopies lorsque l'imprimante est hors tension.



## Réduction du bruit de l'imprimante

Le mode silencieux permet de réduire le bruit de fonctionnement de cette imprimante. Sélectionnez cette fonction lorsque vous souhaitez réduire le bruit de fonctionnement de l'imprimante, par exemple, pendant la nuit.

L'utilisation de cette fonction peut ralentir la vitesse d'impression.

Pour utiliser le mode silencieux, procédez comme suit :

1. Sélectionnez **Paramètres silencieux** dans le menu déroulant de [Canon IJ Printer Utility](#)

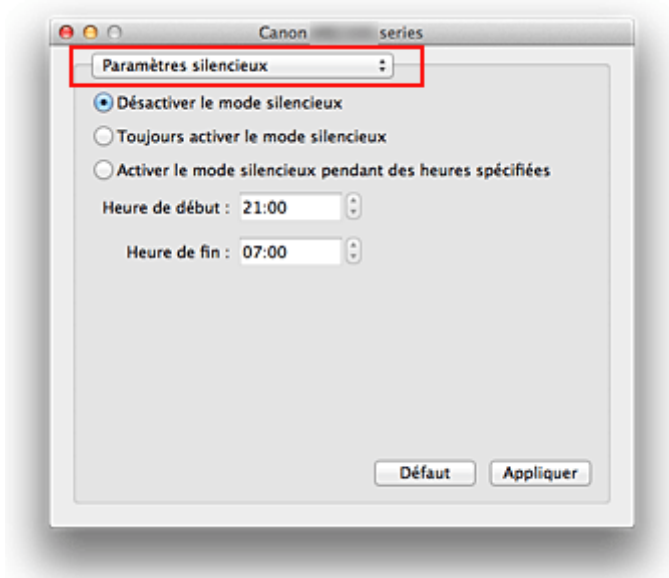

### »» Remarque

- Si l'ordinateur ne peut pas communiquer avec l'imprimante, il est possible qu'un message s'affiche, car l'ordinateur n'arrive pas à accéder aux informations des fonctions configurées sur l'imprimante. Dans ce cas, cliquez sur **Annuler** pour afficher les derniers paramètres définis sur votre ordinateur.

2. Activez le mode silencieux.

Si nécessaire, choisissez l'une des options suivantes :

#### **Désactiver le mode silencieux**

Sélectionnez cette option pour utiliser l'imprimante avec un bruit de fonctionnement normal.

#### **Toujours activer le mode silencieux**

Sélectionnez cette option pour réduire le bruit de fonctionnement de l'imprimante.

#### **Activer le mode silencieux pendant des heures spécifiées**

Sélectionnez cette option pour réduire le bruit de fonctionnement de l'imprimante pendant une durée spécifiée.

Définissez les paramètres **Heure de début** et **Heure de fin** de la période d'activation du mode silencieux. Si les deux paramètres correspondent à la même heure, le mode silencieux ne fonctionne pas.

### »» Important

- Vous pouvez définir le mode silencieux à partir du panneau de contrôle de l'imprimante ou de son pilote.

Quelle que soit la solution choisie pour définir le mode silencieux, celui-ci s'applique lorsque vous effectuez des opérations à partir du panneau de contrôle de l'imprimante ou lors des procédures d'impression et de numérisation depuis l'ordinateur.

### 3. Appliquez les paramètres.

Veillez que l'imprimante soit sous tension et cliquez sur **Appliquer**.

Cliquez sur **OK** lorsque le message de confirmation s'affiche.

Les paramètres sont désormais activés.

#### **Remarque**

- Les effets du mode silencieux peuvent varier en fonction du type d'alimentation et des paramètres de qualité d'impression.

# Modification du mode de fonctionnement de l'imprimante

Si nécessaire, choisissez un autre mode de fonctionnement de l'imprimante parmi ceux disponibles.

Pour configurer des **Paramètres personnalisés**, procédez comme suit :

1. Vérifiez que l'imprimante est sous tension, puis sélectionnez **Paramètres personnalisés** dans le menu déroulant de [Canon IJ Printer Utility](#)

## »» Remarque

- Si l'ordinateur ne peut pas communiquer avec l'imprimante, il est possible qu'un message s'affiche, car l'ordinateur n'arrive pas à accéder aux informations des fonctions configurées sur l'imprimante.  
Dans ce cas, cliquez sur **Annuler** pour afficher les derniers paramètres définis sur votre ordinateur.

2. Si nécessaire, effectuez les réglages suivants :

### Temps d'attente pour le séchage d'encre

Vous pouvez définir la durée pendant laquelle l'imprimante fait une pause avant de démarrer l'impression de la page suivante. Faites glisser le curseur vers la droite pour augmenter la durée de la pause et vers la gauche pour la diminuer.

Si la page qui vient d'être imprimée est tachée parce que la page suivante est éjectée avant que l'encre de la première page ne soit sèche, augmentez le temps d'attente entre les impressions. La réduction du temps d'attente augmente la vitesse d'impression.

### Afficher le message guide

Affiche un message guide expliquant la procédure complexe de définition du type de papier.

#### Impression sur Hagaki

Affiche le message guide avant le début de l'impression sur Hagaki.

Pour que ces messages n'apparaissent plus, sélectionnez la case **Ne plus afficher** de la boîte de dialogue qui s'affiche.

Si vous souhaitez au contraire que les messages guide continuent de s'afficher, ouvrez le menu déroulant de l'utilitaire Canon IJ Printer Utility, sélectionnez **Paramètres personnalisés**, puis cochez la case **Impression sur Hagaki**.

## »» Important

- Avec OS X Mavericks v10.9, OS X Mountain Lion v10.8 ou OS X Lion v10.7, vous ne pouvez pas utiliser **Afficher le message guide**.  
Par conséquent, si vous cochez la case **Ne plus afficher** lorsqu'un message guide s'affiche avant le démarrage de l'impression, cela empêche l'affichage de tout autre message guide.

### Empêcher l'abrasion du papier

Lors d'une impression haute densité, l'imprimante peut augmenter l'intervalle entre la tête d'impression et le papier pour empêcher l'abrasion du papier.

Cochez cette case pour empêcher l'abrasion du papier.

### Aligner les têtes manuellement

Généralement, la fonction **Alignement tête d'impression** de **Impression test** dans le menu contextuel de l'utilitaire Canon IJ Printer Utility est configurée pour l'alignement automatique des têtes d'impression, mais vous pouvez sélectionner l'alignement manuel.

Si les résultats d'impression ne sont pas satisfaisants après l'alignement automatique des têtes

d'impression, [procédez à un alignement manuel de la tête](#).

Cochez cette case pour effectuer l'alignement manuel des têtes. Désactivez cette case à cocher pour effectuer l'alignement automatique des têtes.

**Ne pas dét. param. pap. discord. lors d'une imp. à partir d'un ord.**

Si vous imprimez des documents à partir de votre ordinateur et que les réglages de papier dans la boîte de dialogue d'impression et sur la cassette de l'imprimante ne correspondent pas, ce réglage désactive l'affichage du message et vous permet de continuer à imprimer.

Sélectionnez cette case à cocher pour désactiver la détection des discordances de paramètres de papier.

**3. Appliquez les paramètres.**

Cliquez sur **Appliquer**, puis sur **OK** lorsque le message de confirmation apparaît.

L'imprimante fonctionne ensuite avec les nouveaux paramètres.

## **Modification des paramètres de la machine avec le panneau de contrôle**

- **Modification des paramètres de la machine avec le panneau de contrôle**
- **Paramètres fax**
- **Param. impr.**
- **Paramètres réseau**
- **Paramètres utilisateur périph.**
- **Sélection de langue**
- **Mise à jour du micrologiciel**
- **Param. cassette**
- **Param. mot de passe d'admin.**
- **Restrictions d'opération**
- **Réinitialiser paramètre**
- **À propos des Paramètres ECO**
- **À propos des Paramètres silencieux**
- **Utilisation de la machine en mode point d'accès**

# Modification des paramètres de la machine avec le panneau de contrôle

Cette section présente la procédure à suivre pour modifier les paramètres de l'écran **Paramètres périphérique**. L'option **Empêcher abrasion papier** est utilisée à titre d'exemple.

1. [Assurez-vous que la machine est sous tension.](#)

2. Faites défiler l'écran ACCUEIL, puis touchez  **Config..**

■ [Utilisation du panneau de contrôle](#)

3. Touchez  **Paramètres périphérique.**

L'écran **Paramètres périphérique** s'affiche.

4. Touchez le paramètre à ajuster.

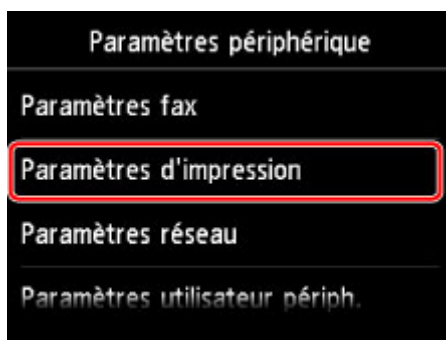

L'écran de configuration du paramètre sélectionné s'affiche.

5. Touchez le paramètre.

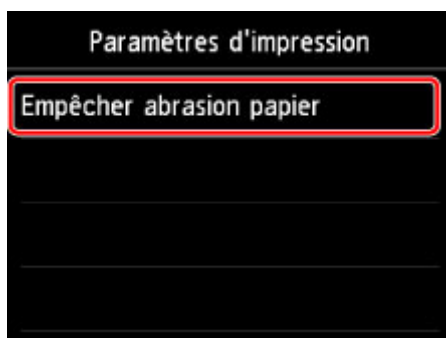

6. Touchez le paramètre à spécifier.



Vous pouvez sélectionner les menus de configuration suivants :

■ [Paramètres FAX](#)

■ [Param. impr.](#)

■ [Paramètres réseau](#)

■ [Paramètres utilisateur périph.](#)

■ [Sélection de langue](#)

■ [Mise à jour du micrologiciel](#)

■ [Param. cassette](#)

■ [Param. mot de passe d'admin.](#)

■ [Restrictions d'opération](#)

■ [Réinitialiser paramètre](#)

### ►► Important

- Selon l'option concernée, l'authentification par le mot de passe administrateur peut être requise.

■ [À propos de l'administration de la machine](#)

Si vous ne connaissez pas le mot de passe d'administrateur, demandez-le à l'administrateur de la machine que vous utilisez.

### ►► Remarque

- Vous pouvez utiliser la machine en tenant compte de l'environnement, notamment définir l'impression recto/verso par défaut ou configurer la machine afin qu'elle se mette automatiquement sous/hors tension.

■ [À propos des Paramètres ECO](#)

- Vous pouvez réduire le bruit de fonctionnement de l'imprimante si vous imprimez la nuit.

■ [À propos des Paramètres silencieux](#)

## Paramètres fax

### ►► Important

- Cette option est destinée à l'administrateur.

Cette section décrit les options du menu **Paramètres fax**.

■ [Paramètres utilisateur FAX](#)

■ [Paramètres FAX avancés](#)

■ [Paramètres d'impression auto](#)

■ [Param. d'enregistrement auto](#)

■ [Contrôle de sécurité](#)

■ [Configuration facile](#)

### ►► Remarque

- Avant la modification des paramètres, vous pouvez vérifier les valeurs en cours en imprimant la LISTE DONNEES UTILISATEUR.

■ [Récapitulatif des rapports et listes](#)

## Paramètres utilisateur FAX

### • Paramètres infos utilisateur

Enregistre le nom et le numéro de fax/téléphone imprimé sur les fax envoyés.

■ [Enregistrement des informations sur l'utilisateur](#)

### • Type ligne téléphonique

Sélectionnez le paramètre de type de ligne téléphonique pour la machine.

■ [Définition du type de ligne téléphonique](#)

### ►► Remarque

- Ce paramètre n'est pas disponible dans tous les pays.

## Paramètres FAX avancés

### • Recomposition automatique

Active/désactive la recomposition automatique.

Si vous sélectionnez **Activé**, vous pouvez spécifier le nombre maximal de tentatives de recomposition et la durée pendant laquelle la machine attend entre les tentatives.

### • Détection tonalité composée

Permet d'éviter les échecs d'émission lorsque la réception et l'émission ont lieu en même temps.

Si vous sélectionnez **Activé**, la machine transmet le fax après avoir vérifié la tonalité.

### ►► Remarque

- Ce paramètre n'est pas disponible dans tous les pays.



- **Paramètres durée de pause**

Permet de définir la durée de pause à chaque fois que vous saisissez le caractère « P » (pause).

- **Position I.T.E.**

Sélectionne la position des informations concernant l'expéditeur (à l'intérieur ou à l'extérieur de la zone de l'image).

- **RECEPTION à distance**

Active/désactive la réception à distance.

Si vous sélectionnez **Activé**, vous pouvez spécifier l'ID de réception à distance.

■ [Réception à distance](#)

- **Transmission couleur**

Lorsque vous télécopiez des documents en couleur depuis le CAD, choisissez s'il faut les convertir en données noir et blanc si la machine à télécopier du destinataire ne prend pas en charge la télécopie couleur.

Si vous sélectionnez **Déconnecter**, la machine ne transmet pas de documents en couleurs si la machine à télécopier du destinataire ne prend pas en charge l'envoi de fax en couleur.

- **Réduction d'image RECEPTION**

Active/désactive la réduction automatique des fax entrants pour qu'ils tiennent sur le papier sélectionné.

Si vous sélectionnez **Activé**, vous pouvez sélectionner la direction de réduction d'image.

- **Paramètres comm. avancés**

- **EM MCE**

Permet d'indiquer si les fax doivent être envoyés en mode de correction d'erreur (MCE).

■ [Émission/Réception de fax à l'aide du MCE](#)

- **REC MCE**

Permet d'indiquer si les fax doivent être reçus en mode de correction d'erreur (MCE).

■ [Émission/Réception de fax à l'aide du MCE](#)

- **Vitesse début EM**

Permet de sélectionner la vitesse d'émission du fax.

La vitesse de début de transmission du fax est d'autant plus rapide que la valeur est élevée.

Si la ligne téléphonique ou la connexion est de mauvaise qualité, vous pouvez remédier aux problèmes de transmission en sélectionnant une vitesse de début de transmission moins élevée.

- **Vitesse début RECEPTION**

Permet de sélectionner la vitesse de réception d'un fax.

La vitesse de début de réception du fax est d'autant plus rapide que la valeur est élevée.

Si la ligne téléphonique ou la connexion est de mauvaise qualité, vous pouvez remédier aux problèmes de réception en sélectionnant une vitesse de début de réception moins élevée.

## Paramètres d'impression auto

- **Docs reçus**

Indique si la machine imprime automatiquement lors de la réception d'un fax.

Si vous sélectionnez **Ne pas imprimer**, le fax reçu est alors stocké dans la mémoire de la machine.

Pour plus de détails sur le fax reçu stocké dans la mémoire de la machine :

■ [Document stocké dans la mémoire de la Machine](#)

- **Rapport d'activité**

Indique si la machine imprime automatiquement le RAPPORT ACTIVITE.

Si vous sélectionnez **Imprimer**, la machine imprime automatiquement dans le RAPPORT ACTIVITE l'historique des 20 derniers fax envoyés et reçus.

Pour plus d'informations sur la procédure d'impression manuelle du RAPPORT ACTIVITE, reportez-vous à la section :

■ [Récapitulatif des rapports et listes](#)

- **Rapport EM**

Indique si la machine imprime automatiquement le RAPPORT EMISSION/RAPPORT ERREUR EM après l'envoi d'un fax.

Si vous procédez à l'impression du rapport, sélectionnez **Erreur d'impr. seulmt** ou **Imprimer pour chaque EM**.

Si vous sélectionnez **Erreur d'impr. seulmt** ou **Imprimer pour chaque EM**, vous pouvez définir les paramètres d'impression pour imprimer la première page du fax avec le rapport.

- **Rapport RECEPTION**

Indique si la machine imprime automatiquement le RAPPORT RECEPT. après la réception d'un fax.

Si vous procédez à l'impression du RAPPORT RECEPT., sélectionnez **Erreur d'impr. seulmt** ou **Impr. pour chaque REC**.

- **Imprimer si encre épuisée**

Définit si l'impression du fax reçu doit continuer sans que celui-ci soit enregistré dans la mémoire de la machine lorsque l'encre est épuisée.

Toutefois, une partie ou l'intégralité du fax risque de ne pas s'imprimer s'il n'y a plus d'encre.

## Param. d'enregistrement auto

Indiquez si le fax reçu doit être enregistré automatiquement sur une clé USB flash ou transféré vers le dossier partagé sur l'ordinateur.

■ [Enregistrement automatique de fax reçus sur une clé USB flash](#)

■ [Transfert automatique des fax reçus vers le dossier partagé sur l'ordinateur](#)

## Contrôle de sécurité

- **Confirmation n° fax**

Si vous sélectionnez **Activé**, vous pouvez configurer la machine pour qu'elle envoie des fax après que le numéro a été composé deux fois. En utilisant ce paramètre, vous évitez les échecs d'émission de fax.

■ [Prévention des échecs d'émission de fax](#)

- **Vérifier infos REC fax**

Si vous sélectionnez **Activé**, la machine vérifie si les informations de la machine à télécopier du destinataire correspondent au numéro composé. Si c'est le cas, la machine commence à envoyer les fax.

■ [Prévention des échecs d'émission de fax](#)

- **Paramétrage touche Ligne**

Si vous sélectionnez **Activer**, vous pouvez utiliser la fonction de composition en ligne.

- **Refus réception fax.**

Si vous sélectionnez **Activé**, la machine refuse la réception de fax sans informations sur l'expéditeur ou provenant de certains expéditeurs.

■ [Refus de la réception de fax](#)

- **Refus des appelants**

Si vous vous abonnez au service d'identification de l'appelant, la machine détecte l'ID d'appelant de l'expéditeur. Si l'ID de l'expéditeur correspond aux conditions définies dans ce paramètre, la machine refuse la réception d'un appel téléphonique ou d'un fax provenant de cet expéditeur.

Si vous sélectionnez **Oui** sur l'écran de confirmation de l'abonnement, vous pouvez définir les paramètres de refus.

■ [Utilisation du service d'ID d'appelant pour refuser des appels](#)

### ▶▶ Remarque

- Ce paramètre n'est pas pris en charge dans tous les pays. Contactez votre opérateur téléphonique pour vérifier s'il fournit ce service.

## Configuration facile

La machine doit être configurée en fonction de votre ligne téléphonique et de l'utilisation de la télécopie. Suivez les instructions affichées sur l'écran tactile.

### ▶▶ Remarque

- Vous pouvez préciser les paramètres de configuration séparément ou spécifier des paramètres avancés.

Pour plus d'informations sur la procédure à suivre pour spécifier les paramètres :

■ [Opérations préalables à la télécopie](#)

## Param. impr.

- **Empêcher abrasion papier**

Ce paramètre n'est utilisé que si la surface imprimée est tachée.

### »» Important

- Pensez à réattribuer la valeur **Désactivé** à ce paramètre après l'impression, car il peut réduire la qualité ou la vitesse d'impression.

# Paramètres réseau

## ►► Important

- Cette option est destinée à l'administrateur.

### • **Changer réseau**

Active le réseau sans fil, le réseau filaire ou le mode point d'accès. Vous pouvez également tout désactiver.

### • **Config. du réseau sans fil**

Sélectionne la méthode de configuration de la connexion réseau sans fil.

## ►► Remarque

- Vous pouvez également accéder à ce menu de paramètres en sélectionnant **Réseau sans fil** dans l'écran ACCUEIL. Dans ce cas, activez le réseau sans fil.

Si ce menu est sélectionné, la machine lance la recherche d'un point d'accès compatible WPS. Lorsque la machine détecte un point d'accès, suivez les instructions à l'écran pour configurer un réseau sans fil. Si aucun point d'accès n'est détecté ou si vous avez opté pour une autre méthode de configuration, sélectionnez une méthode de configuration ci-dessous.

- **Configuration standard**

Sélectionnez cette option lorsque vous configurez le réseau sans fil manuellement à l'aide du panneau de contrôle de la machine.

- **WPS (Bouton poussoir)**

Sélectionnez cette option lorsque vous configurez les paramètres pour le réseau sans fil à l'aide d'un point d'accès prenant en charge un bouton poussoir Wi-Fi Protected Setup (WPS). Suivez les instructions à l'écran pendant la configuration.

- **Autre Configuration**

#### **Configuration avancée**

Sélectionnez cette option lorsque vous définissez manuellement les paramètres du réseau sans fil. Vous pouvez spécifier plusieurs clés WEP.

#### **WPS (Code PIN)**

Sélectionnez cette option lorsque vous configurez les paramètres pour le réseau sans fil à l'aide d'un point d'accès prenant en charge un code PIN Wi-Fi Protected Setup (WPS). Suivez les instructions à l'écran pendant la configuration.

#### **Configuration sans câble**

Sélectionnez cette option si vous spécifiez les paramètres des informations du point d'accès à la machine directement à partir d'un périphérique (comme un smartphone) sans utiliser le point d'accès. Suivez les instructions qui apparaissent à l'écran du périphérique connecté pour connaître la procédure de configuration.

### • **Confirmer les paramètres réseau**

La liste des paramètres du réseau sans fil/câblé ou le mode point d'accès de cette machine est affichée sur l'écran tactile.

Vous pouvez imprimer la liste à partir de ce menu de configuration.

- **Liste param. réseau sans fil**

La liste des paramètres réseau sans fil de cette machine s'affiche sur l'écran tactile.

Les paramètres suivants sont affichés :

Eléments	Paramètre
Connexion	Active/Inactive
SSID	XXXXXXXXXXXXXXXXXX XXXXXXXXXXXXXXXXXX
Mode de communication	Infrastructure
Canal	XX
Sécurité réseau sans fil	Inactive/WEP (64 bits)/WEP (128 bits)/WPA-PSK (TKIP)/WPA-PSK (AES)/WPA2-PSK (TKIP)/WPA2-PSK (AES)
Adresse IPv4	XXX. XXX. XXX. XXX
Masque de sous-réseau IPv4	XXX. XXX. XXX. XXX
Passerelle par défaut IPv4	XXX. XXX. XXX. XXX
Adresse IPv6	XXXX: XXXX: XXXX: XXXX: XXXX: XXXX: XXXX: XXXX
Long. préfixe sous-réseau IPv6	XXX
Passerelle par défaut IPv6	XXXX: XXXX: XXXX: XXXX: XXXX: XXXX: XXXX: XXXX
Adresse MAC	XX:XX:XX:XX:XX:XX
Paramètres IPsec	Activer (ESP)/Activer (ESP et AH)/Activer (AH)/Désactiver
Clé pré-partagée	XXXXXXXXXXXXXXXXXX
Nom de l'imprimante	XXXXXXXXXXXXXXXXXX
Nom du service Bonjour	XXXXXXXXXXXXXXXXXX XXXXXXXXXXXXXXXXXX XXXXXXXXXXXXXXXXXX XXXXXXXXXXXXXXXXXX

(« XX » représente des caractères alphanumériques.)

◦ **Liste des paramètres réseau**

La liste des paramètres réseau filaire de cette machine s'affiche sur l'écran tactile.

Les paramètres suivants sont affichés :

Eléments	Paramètre
Connexion	Active/Inactive
Adresse IPv4	XXX. XXX. XXX. XXX
Masque de sous-réseau IPv4	XXX. XXX. XXX. XXX
Passerelle par défaut IPv4	XXX. XXX. XXX. XXX

<b>Adresse IPv6</b>	XXXX: XXXX: XXXX: XXXX: XXXX: XXXX: XXXX: XXXX
<b>Long. préfixe sous-réseau IPv6</b>	XXX
<b>Passerelle par défaut IPv6</b>	XXXX: XXXX: XXXX: XXXX: XXXX: XXXX: XXXX: XXXX
<b>Adresse MAC</b>	XX:XX:XX:XX:XX:XX
<b>Paramètres IPsec</b>	Activer (ESP)/Activer (ESP et AH)/Activer (AH)/Désactiver
<b>Clé pré-partagée</b>	XXXXXXXXXXXXXXXXXXXX
<b>Nom de l'imprimante</b>	XXXXXXXXXXXXXXXXXXXX
<b>Nom du service Bonjour</b>	XXXXXXXXXXXXXXXXXXXX XXXXXXXXXXXXXXXXXXXX XXXXXXXXXXXXXXXXXXXX XXXXXXXXXXXXXXXXXXXX

(« XX » représente des caractères alphanumériques.)

◦ **Liste paramètres mode PA**

La liste des paramètres du mode point d'accès de cette machine est affichée sur l'écran tactile.

Les paramètres suivants sont affichés :

<b>Éléments</b>	<b>Paramètre</b>
<b>Connexion</b>	Active/Inactive
<b>SSID</b>	XXXXXXXXXXXXXXXXXXXX XXXXXXXXXXXXXXXXXXXX
<b>Mot de passe</b>	XXXXXXXXXXXX
<b>Mode de communication</b>	Mode Point d'accès
<b>Canal</b>	3
<b>Sécurité réseau sans fil</b>	Inactive/WPA2-PSK (AES)
<b>Adresse IPv4</b>	XXX. XXX. XXX. XXX
<b>Masque de sous-réseau IPv4</b>	XXX. XXX. XXX. XXX
<b>Passerelle par défaut IPv4</b>	XXX. XXX. XXX. XXX
<b>Adresse IPv6</b>	XXXX: XXXX: XXXX: XXXX: XXXX: XXXX: XXXX: XXXX
<b>Long. préfixe sous-réseau IPv6</b>	XXX
<b>Passerelle par défaut IPv6</b>	XXXX: XXXX: XXXX: XXXX: XXXX: XXXX: XXXX: XXXX
<b>Adresse MAC</b>	XX:XX:XX:XX:XX:XX
<b>Paramètres IPsec</b>	Désactiver

<b>Clé pré-partagée</b>	XXXXXXXXXXXXXXXXXX
<b>Nom de l'imprimante</b>	XXXXXXXXXXXXXXXXXX
<b>Nom du service Bonjour</b>	XXXXXXXXXXXXXXXXXX XXXXXXXXXXXXXXXXXX XXXXXXXXXXXXXXXXXX XXXXXXXXXXXXXXXXXX

(« XX » représente des caractères alphanumériques.)

- **Imprimer détails réseau**

Vous pouvez imprimer les paramètres réseau de la machine, tels que son adresse IP ou son SSID.

Les informations suivantes relatives à la configuration réseau de la machine sont imprimées :

■ [Impression des informations de configuration réseau](#)

### »» Important

- Cette impression fournit des informations précieuses sur l'ordinateur. Conservez-la soigneusement.

- **Autres paramètres**

### »» Important

- Vous ne pouvez pas sélectionner les éléments ci-dessous lorsque **Désactiver réseau** est sélectionné pour **Changer réseau**.

- **Définir nom d'imprimante**

Permet de déterminer le nom d'imprimante. Vous pouvez saisir jusqu'à 15 caractères pour le nom.

### »» Remarque

- Vous ne pouvez pas utiliser le même nom d'imprimante que celui déjà employé pour les autres périphériques connectés au réseau.
- Vous ne pouvez pas utiliser de trait d'union comme premier ou dernier caractère du nom d'imprimante.

- **Paramètres TCP/IP**

Définit le paramètre IPv4 ou IPv6.

- **Paramètre WSD**

Options destinées à l'utilisation de WSD (un des protocoles réseau pris en charge dans Windows 8.1, Windows 8, Windows 7 et Windows Vista).

#### **Activer/désactiver WSD**

Permet d'activer ou de désactiver WSD.

### »» Remarque

- Lorsque ce paramètre est activé, l'icône d'imprimante s'affiche dans l'Explorateur de réseau de Windows 8.1, Windows 8, Windows 7 et Windows Vista.



### **Param. num. WSD du périph.**

Le fait de sélectionner **Activer** vous permet de transférer les données numérisées vers l'ordinateur à l'aide du paramètre WSD.

### **Paramètre délai d'attente**

Spécifie le délai d'attente.

#### ◦ **Paramètres Bonjour**

Permet de configurer les paramètres du réseau local à l'aide de Bonjour pour Mac OS.

#### **Activer/désactiver Bonjour**

Le fait de sélectionner **Activer** vous permet d'utiliser Bonjour pour définir les paramètres réseau.

#### **Nom du service**

Permet de déterminer le nom du service Bonjour. Vous pouvez saisir jusqu'à 48 caractères pour le nom.

### **»»» Remarque**

- Vous ne pouvez pas utiliser le même nom de service que celui déjà employé pour les autres périphériques connectés au réseau.

#### ◦ **Paramètre protocole LPR**

Permet d'activer ou de désactiver le paramètre LPR.

#### ◦ **Paramètre DRX réseau sans fil**

Le fait de sélectionner **Activer** vous permet d'activer la réception discontinue avec un réseau sans fil. Vous économisez ainsi de l'électricité.

### **»»» Remarque**

- En fonction du point d'accès utilisé, il se peut que la réception discontinue ne soit pas activée même si vous avez sélectionné **Activer**.
- La réception discontinue est activée uniquement lorsque la machine est en mode veille. (L'écran tactile est en mode économie d'énergie.)

#### ◦ **Paramètre DRX réseau filaire**

Le fait de sélectionner **Activer** vous permet d'activer la réception discontinue lorsque la machine est connectée à un périphérique compatible avec les réseaux filaires. Vous économisez ainsi de l'électricité.

#### ◦ **Paramètres mode Point d'accès**

Lorsque vous utilisez la machine comme point d'accès, spécifiez le nom du point d'accès et le paramètre de sécurité.

■ [Utilisation de la machine en mode point d'accès](#)

# Paramètres utilisateur périph.

## ►►► Important

- Cette option est destinée à l'administrateur.

- **Paramètre date/heure**

Définit la date et l'heure en cours.

■ [Définition des informations sur l'expéditeur](#)

- **Format d'affichage de la date**

Permet de définir le format des dates affichées sur l'écran tactile et imprimées sur les fax envoyés et les photos.

## ►►► Remarque

- Lorsque l'option **Activé** est sélectionnée pour **Imprimer la date** dans l'écran des paramètres d'impression pour une impression à partir d'une clé USB flash, la date de prise de vue est imprimée au format d'affichage de date sélectionné.

■ [Configuration des paramètres pour l'impression photo à partir du panneau de contrôle de la machine](#)

- **Paramètre d'heure d'été**

Active/désactive l'heure d'été. Si vous sélectionnez **Activé**, vous pouvez sélectionner des sous-paramètres supplémentaires. Ce paramètre n'est pas disponible dans tous les pays.

- **Date/heure de début**

Définit le jour et l'heure auxquels commence l'heure d'été.

**Mois** : Spécifiez le mois.

**Semaine** : Spécifiez la semaine.

**Jour** : Spécifiez le jour de la semaine.

L'écran permettant de définir l'heure à laquelle commence l'heure d'été apparaît une fois que vous avez spécifié les éléments ci-dessus et touché le bouton **OK**.

Après avoir spécifié l'heure voulue et touché **OK**, vous pouvez spécifier la date/heure de fin.

- **Date/heure de fin**

Définit le jour et l'heure auxquels se termine l'heure d'été.

**Mois** : Spécifiez le mois.

**Semaine** : Spécifiez la semaine.

**Jour** : Spécifiez le jour de la semaine.

L'écran permettant de définir l'heure à laquelle prend fin l'heure d'été apparaît une fois que vous avez spécifié les éléments ci-dessus et touché le bouton **OK**.

Spécifiez l'heure voulue, puis touchez **OK**.

- **Contrôle du son**

Sélectionne le volume.

- **Volume clavier**

Sélectionne le volume du bip émis lorsque vous touchez l'écran tactile ou appuyez sur les boutons du panneau de contrôle.

- **Volume alarme**

Sélectionne le volume de l'alarme.

- **Volume moniteur ligne**

Sélectionne le volume du moniteur de ligne.

- **Alarme téléphone décroché**

Sélectionne le volume de l'alarme lorsque le combiné du téléphone n'est pas raccroché correctement.

- **Pays ou région**

Sélectionne le pays ou la région où vous utilisez la machine.

### ▶▶ Remarque

- Ce paramètre n'est pas disponible dans tous les pays.

- **Param. envoi infos périph.**

Indique si vous allez envoyer les informations d'utilisation de l'imprimante vers le serveur Canon. Les informations envoyées à Canon seront utilisées pour développer de meilleurs produits. Cliquez sur **J'accepte** pour envoyer les informations d'utilisation de l'imprimante vers le serveur Canon.

## Sélection de langue

### Important

- Cette option est destinée à l'administrateur.

Permet de changer la langue des messages et des menus affichés sur l'écran tactile.

## Mise à jour du micrologiciel

### ►► Important

- Cette option est destinée à l'administrateur.

Vous pouvez mettre à jour le programme interne de la machine, vérifier la version du programme interne ou configurer les paramètres d'un écran de notification, d'un serveur DNS et d'un serveur proxy.

### ►► Remarque

- Seule l'option **Vérifier la version courante** est disponible lorsque **Désactiver réseau** est sélectionnée pour **Changer réseau** dans **Paramètres réseau**.

#### • Installer la mise à jour

Effectue la mise à jour du programme interne de la machine. Si vous sélectionnez **Oui**, la mise à jour du micrologiciel commence. Suivez les instructions à l'écran pour effectuer la mise à jour.

### ►► Important

- Lorsque vous utilisez cette fonction, assurez-vous que la machine est connectée à Internet.
- Si le programme interne est mis à jour, tous les fax stockés dans la mémoire de la machine sont supprimés.
- Vous ne pouvez pas commencer la mise à jour du programme interne dans les conditions suivantes :
  - La machine envoie ou reçoit un fax.
  - La machine stocke le fax non imprimé dans la mémoire de la machine (réception sur mémoire).
  - Les fax non transmis sont stockés dans la mémoire de la machine.

### ►► Remarque

- Si la mise à jour du programme interne n'est pas terminée, vérifiez les points suivants et prenez les mesures appropriées.
  - Lors de l'utilisation d'un réseau filaire, vérifiez que la machine est correctement connectée à l'ordinateur à l'aide d'un câble réseau.
  - Vérifiez les paramètres réseau, par exemple un point d'accès ou un routeur.
  - Si **Impossible de se connecter au serveur**. s'affiche sur l'écran tactile, appuyez sur le bouton **OK**, patientez quelques instants et essayez à nouveau.

#### • Vérifier la version courante

Vous pouvez vérifier la version actuelle du programme interne.

#### • Paramètres de notif. de m. à j.

Lorsque **Oui** est sélectionné et que la mise à jour du micrologiciel est disponible, l'écran vous informe que la mise à jour du micrologiciel est affichée sur l'écran tactile.

- **Configuration du serveur DNS**

Configure les paramètres d'un serveur DNS. Sélectionnez **Configuration automatique** ou **Configuration manuelle**. Si vous sélectionnez **Configuration manuelle**, suivez les instructions sur l'écran tactile pour configurer les paramètres.

- **Configuration du serveur proxy**

Configure les paramètres d'un serveur proxy. Suivez les instructions affichée sur l'écran tactile pour configurer les paramètres.

## Param. cassette

En enregistrant le format papier et le type de support chargé dans la cassette, vous pouvez éviter les erreurs d'impression de la machine lorsque le format papier ou le type de support du papier chargé sont différents de ceux des paramètres d'impression. De plus, vous pouvez permettre à la machine de changer d'alimentation papier automatiquement lorsque le papier d'une cassette est épuisé.

Pour plus d'informations :

### ■ [Définition du type de papier pour l'impression](#)

- **Enregistrer infos papier cassette**

Enregistre le format papier et le type de support que vous chargez dans la cassette.

#### ▶▶▶ Remarque

- Lorsque vous enregistrez le format papier et le type de support, l'écran permettant de choisir d'appliquer ces paramètres à la copie s'affiche. Sélectionnez **Oui** pour appliquer les paramètres enregistrés à la copie.
- Pour plus de détails sur la combinaison des réglages de papier que vous pouvez spécifier par l'intermédiaire du gestionnaire d'imprimante ou sur l'écran tactile :

■ [Définition du type de support dans le pilote d'imprimante et sur l'imprimante](#)

■ [Définition du format papier dans le pilote d'imprimante et sur l'imprimante](#)

- **Délect. incohérence param. pap.**

Si vous sélectionnez **Oui**, la machine détecte si le format papier et le type de support sont identiques à ceux enregistrés dans **Enregistrer infos papier cassette**. Si l'impression commence avec des paramètres qui ne correspondent pas, un message d'erreur s'affiche sur l'écran tactile.

#### ▶▶▶ Remarque

- Lorsque **Non** est sélectionné, **Enregistrer infos papier cassette** ou **Délect. réinsertion cassette** est désactivé.

- **Délect. réinsertion cassette**

Si vous sélectionnez **Oui**, la machine détecte si la cassette est réintroduite. Lorsque l'écran **Enregistrer infos papier cassette** s'affiche, enregistrez le format papier et le type de support.

- **Changer alim. auto**

Si vous sélectionnez **Oui**, la machine change automatiquement d'alimentation papier lorsque le papier d'une cassette est épuisé. Chargez du papier ordinaire A4, Lettre ou Légal dans les deux cassettes pour activer cette fonction.

## Param. mot de passe d'admin.

### »» Important

- Cette option est destinée à l'administrateur.

Vous pouvez spécifier ou désactiver le mot de passe d'administrateur.

Spécifier le mot de passe d'administrateur nécessite que vous saisissez le mot de passe pour modifier les paramètres de la machine ou les paramètres de connexion.

Saisir le mot de passe d'administrateur est nécessaire pour modifier les paramètres dans les menus suivants.

- **Paramètres ECO**
- **Paramètres silencieux**
- **Configuration du service Web**
- **Paramètres fax**
- **Paramètres réseau**
- **Paramètres utilisateur périph.**
- **Sélection de langue**
- **Mise à jour du micrologiciel**
- **Param. mot de passe d'admin.**
- **Restrictions d'opération**
- **Réinitialiser paramètre**

Lorsque l'écran de confirmation permettant de spécifier le mot de passe d'administrateur s'affiche, touchez **Oui**. Lorsque le message est affiché, touchez **OK**.

L'écran montrant la plage dans laquelle le mot de passe d'administrateur est valide s'affiche.

Sélectionnez la plage, puis spécifiez le mot de passe d'administrateur (0 à 32 caractères alphanumériques).

#### **Interface utili. dist./Network Tool**

Saisir le mot de passe d'administrateur est nécessaire pour modifier les paramètres en utilisant l'interface utilisateur distante ou IJ Network Tool.

#### **LCD/Int. utili. dist./Network Tool**

Saisir le mot de passe d'administrateur est nécessaire pour modifier les paramètres en utilisant le panneau de contrôle de la machine, l'interface utilisateur distante ou IJ Network Tool.



# Restrictions d'opération

## »» Important

- Cette option est destinée à l'administrateur.

Vous pouvez restreindre les opérations d'impression, de copie ou de télécopie, ou bien utiliser une clé USB flash ou un dossier partagé sur l'ordinateur.

## »» Remarque

- Lorsqu'aucune restriction d'opération n'est activée, l'écran de confirmation permettant d'activer les restrictions d'opération s'affiche. En touchant **Oui**, vous pouvez restreindre les opérations. Si vous avez déjà restreint des opérations, les éléments du menu s'affichent. En touchant **Modifier restrictions d'opération**, vous pouvez modifier les paramètres des restrictions d'opération.

### Copie

Limite les opérations de copie. Si vous sélectionnez **Restriction toutes copies**, vous pouvez limiter toutes les opérations de copie. Si vous sélectionnez **Restriction copie couleur**, vous pouvez limiter les opérations de copie couleur uniquement.

### Impr. à partir du sup. stock.

Limite l'impression à partir d'une clé USB flash.

### Numériser vers clé USB flash

Limite la sauvegarde des données numérisées sur une clé USB flash.

### Num. dans dossier de destination

Limite la transmission de données numérisées à un dossier partagé sur l'ordinateur.

### Transmission de FAX

Limite l'envoi d'un fax.

### Réception de FAX

Limite la réception d'un fax.

## »» Important

- Si la machine reçoit un fax pendant que **Restriction** est sélectionné, **Non disponible. Une restriction d'opération est définie.** est affiché sur l'écran tactile et l'écran d'attente de fax est affiché. Dans ce cas, vous ne pouvez pas recevoir les fax. Demandez à l'administrateur de la machine que vous utilisez de modifier le paramètre, puis demandez à l'expéditeur de renvoyer les fax.

### Répertoire

Limite les opérations liées au répertoire de la machine.

## »» Remarque

- Si vous désactivez toutes les restrictions, touchez **Annuler restrictions d'opération** lorsque les options de menu sont affichées. Lorsque l'écran de confirmation de l'impression s'affiche, touchez **Oui**. Pour désactiver chaque restriction d'opération, touchez l'élément, puis touchez **Aucune restriction**.

## Réinitialiser paramètre

### »» Important

- Cette option est destinée à l'administrateur.

Rétablit les valeurs par défaut de tous les paramètres de la machine. Selon l'état actuel de la machine, il est cependant possible que certaines valeurs ne puissent pas être modifiées.

### »» Important

- Selon l'option, il peut être nécessaire d'effectuer à nouveau la connexion ou la configuration une fois que vous avez rétabli la valeur par défaut du paramètre.

- **Configuration service Web uniq.**

Rétablit les valeurs par défaut des paramètres du service Web.

- **Paramètres réseau uniquement**

Rétablit les valeurs par défaut des paramètres du réseau autres que le mot de passe administrateur.  
Après la réinitialisation, effectuez à nouveau la configuration si nécessaire.

- **N° tél. uniquement**

Rétablit les valeurs par défaut des paramètres de numéro de téléphone/fax.

- **Paramètres uniquement**

Rétablit les valeurs par défaut des paramètres tels que la taille du papier, le type de support ou autre.  
Les paramètres réseau et de numéro de téléphone/fax ne sont pas rétablis.

- **Param. envoi infos périph. uniq.**

Rétablit uniquement les paramètres d'envoi des informations du périphérique.

- **Paramètres fax uniquement**

Rétablit les valeurs par défaut des paramètres du fax. Déconnectez la ligne téléphonique de la machine avant de rétablir cette option.

Après la réinitialisation, effectuez à nouveau la configuration si nécessaire.

- **Réinitialiser tout**

Rétablit les valeurs par défaut de tous les paramètres de la machine. Le mot de passe d'administrateur par défaut spécifié pour la machine est rétabli.

Après la réinitialisation, effectuez à nouveau la configuration si nécessaire.

### »» Remarque

- Vous ne pouvez pas restaurer les valeurs par défaut des paramètres suivants :

- La langue affichée sur l'écran tactile
- la position actuelle de la tête d'impression
- Le pays ou la région sélectionné(e) pour **Pays ou région** ;
- Utilisation totale des copies, des numérisations et des fax enregistrée dans **Historique d'utilis.**

Procédez comme suit pour supprimer le nom ou le numéro de téléphone de l'utilisateur enregistré.

1. Affichez l'écran **Paramètres infos utilisateur**.

■ [Définition des informations sur l'expéditeur](#)

2. Touchez le nom de l'utilisateur ou le numéro de téléphone, puis supprimez tous les caractères ou chiffres.

3. Touchez **OK** une fois que vous avez supprimé tous les caractères ou chiffres.

## À propos des Paramètres ECO

Ce paramètre vous permet d'utiliser l'impression recto/verso automatique comme paramètre par défaut pour économiser du papier et de mettre automatiquement la machine sous/hors tension pour économiser de l'électricité.

■ [Utilisation de l'impression recto/verso](#)

■ [Mise sous/hors tension automatique de la machine](#)

### »» Important

- Selon l'option concernée, l'authentification par le mot de passe administrateur peut être requise.

■ [À propos de l'administration de la machine](#)

Si vous ne connaissez pas le mot de passe d'administrateur, demandez-le à l'administrateur de la machine que vous utilisez.

## Utilisation de l'impression recto/verso

Pour utiliser l'impression recto/verso, procédez comme suit.

1. [Assurez-vous que la machine est sous tension.](#)

2. Faites défiler l'écran ACCUEIL, puis touchez  **Param. ECO.**

■ [Utilisation du panneau de contrôle](#)

3. Touchez **Par imp rec. ver..**
4. Définissez les paramètres selon vos besoins.

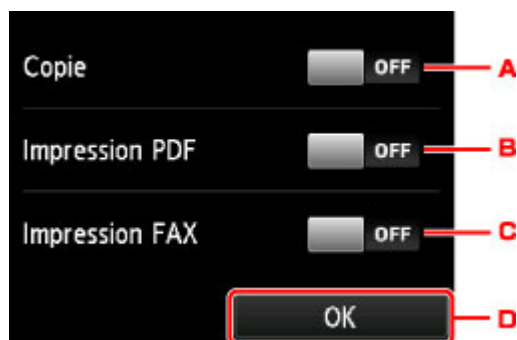

- A. Touchez pour sélectionner l'option de copie recto verso par défaut.
- B. Touchez pour sélectionner l'impression recto/verso des fichiers PDF enregistrés sur une clé USB comme paramètre par défaut.
- C. Touchez pour sélectionner l'impression recto/verso par défaut des fax envoyés/reçus, des rapports ou des listes.
- D. Touchez pour définir les paramètres d'impression.

## »» Remarque

- Lorsque l'option d'impression recto/verso est sélectionnée, l'icône  s'affiche sur chaque menu de l'écran ACCUEIL ou au niveau des paramètres d'impression recto/verso sur chaque écran des paramètres d'impression.

## Mise sous/hors tension automatique de la machine

Pour utiliser la fonction d'économie d'énergie, procédez comme suit.

1. [Assurez-vous que la machine est sous tension.](#)

2. Faites défiler l'écran ACCUEIL, puis touchez  **Param. ECO.**

[Utilisation du panneau de contrôle](#)

3. Touchez **Contrôle alim.**.
4. Définissez les paramètres selon vos besoins.

Lorsque vous spécifiez la date et l'heure de mise sous tension de la machine :

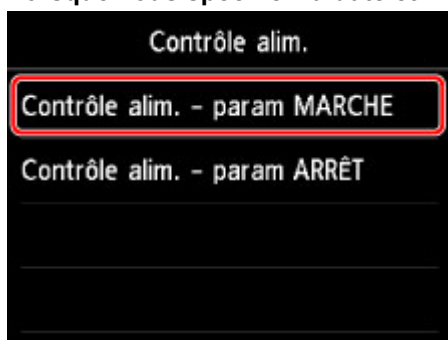

1. Touchez **Contrôle alim. - param MARCHÉ.**
2. Touchez **Activé** sur l'écran affiché.

L'écran ci-dessous s'affiche.

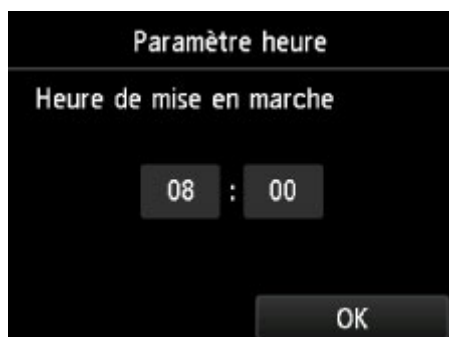

3. Touchez l'heure.

L'écran ci-dessous s'affiche.



4. Touchez les chiffres pour spécifier l'heure à laquelle mettre la machine sous tension.

Vous pouvez spécifier l'heure de 0 à 24 et les minutes par incréments de 10 minutes.

5. Touchez **OK** pour confirmer l'heure à laquelle mettre la machine sous tension.

Une fois que vous avez confirmé l'heure à laquelle mettre la machine sous tension, l'écran permettant de spécifier le jour est affiché. Touchez le jour, touchez **Enable** ou **Désactiver**, puis touchez **OK**. Le paramètre est valide les jours pour lesquels vous sélectionnez **Activer**.

**Lorsque vous spécifiez l'heure et le jour de mise hors tension de la machine :**

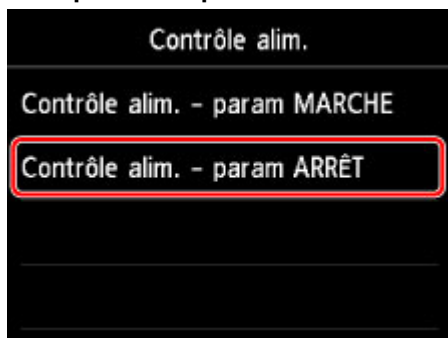

1. Touchez **Contrôle alim. - param ARRÊT**.

2. Touchez **Activé** sur l'écran affiché.

L'écran ci-dessous s'affiche.

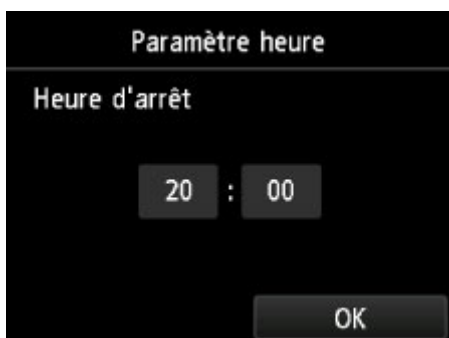

3. Touchez l'heure.

L'écran ci-dessous s'affiche.



4. Touchez les chiffres pour spécifier l'heure à laquelle mettre la machine hors tension.

Vous pouvez spécifier l'heure de 0 à 24 et les minutes par incréments de 10 minutes.

5. Touchez **OK** pour confirmer l'heure à laquelle mettre la machine hors tension.

Une fois que vous avez confirmé l'heure à laquelle mettre la machine hors tension, l'écran permettant de spécifier le jour est affiché. Touchez le jour, touchez **Enable** ou **Désactiver**, puis touchez **OK**. Le paramètre est valide les jours pour lesquels vous sélectionnez **Activer**.

## À propos des Paramètres silencieux

Activez cette fonction sur la machine pour réduire le bruit de fonctionnement (si vous imprimez la nuit, par exemple). En outre, vous pouvez spécifier l'intervalle pour réduire le bruit de fonctionnement de l'imprimante.

### »» Important

- Définissez la date et l'heure à l'avance.

#### ■ Définition des informations sur l'expéditeur

- Une authentification à l'aide du mot de passe d'administrateur peut être nécessaire pour changer ce paramètre.

#### ■ À propos de l'administration de la machine

Si vous ne connaissez pas le mot de passe d'administrateur, demandez-le à l'administrateur de la machine que vous utilisez.

Pour procéder à la configuration, suivez la procédure ci-dessous.

1. [Assurez-vous que la machine est sous tension.](#)



2. Faites défiler l'écran ACCUEIL, puis touchez **Paramètres silencieux.**

#### ■ Utilisation du panneau de contrôle

3. Touchez **Utiliser mode silencieux** ou **Utiliser pdt heures spécifiées.**

- Si l'option **Utiliser mode silencieux** est sélectionnée :



L'écran de confirmation s'affiche. Ensuite, l'icône s'affiche à l'instar de l'icône du menu **Paramètres silencieux.**

- Si l'option **Utiliser pdt heures spécifiées** est sélectionnée :

L'écran **Heures silencieuses** s'affiche.



- A. Touchez pour afficher l'écran ci-dessous.





1. Touchez les chiffres pour spécifier l'heure de début.

Vous pouvez spécifier une heure comprise entre 0 et 24.

2. Touchez pour confirmer l'heure de début.

Après avoir spécifié l'heure de début, spécifiez l'heure de fin en suivant la même procédure.

B. Touchez pour confirmer l'heure de début et de fin.

Vous pouvez réduire le bruit de fonctionnement pendant une durée spécifiée.

L'écran de confirmation s'affiche. Ensuite, l'icône  s'affiche à l'instar de l'icône du menu **Paramètres silencieux**.

### »» Important

- Les opérations peuvent être plus lentes que lorsque le mode silencieux n'est pas sélectionné.
- Selon la configuration de la machine, il est possible que ce paramètre soit peu efficace. Par ailleurs, certains bruits, par exemple lorsque la machine se prépare à imprimer, ne sont pas réduits.

### »» Remarque

- Vous pouvez définir le mode silencieux à partir du panneau de contrôle de la machine ou du pilote de l'imprimante. Quelle que soit la solution choisie pour définir le mode silencieux, celui-ci s'applique lorsque vous effectuez des opérations à partir du panneau de contrôle de la machine ou lors des procédures d'impression et de numérisation depuis l'ordinateur.

# Utilisation de la machine en mode point d'accès

Si vous utilisez la machine comme point d'accès dans un environnement sans routeur de réseau sans fil ou point d'accès, ou si vous utilisez temporairement la machine comme point d'accès dans un environnement possédant un routeur de réseau sans fil ou un point d'accès, vous pouvez connecter la machine à un périphérique externe tel qu'un ordinateur ou un smartphone et imprimer/numériser à partir de ces derniers.

Cette section explique comment activer le mode point d'accès, le nom du point d'accès de la machine et le paramètre de sécurité.

■■ [Activation du mode point d'accès](#)

■■ [Impression/numérisation en mode point d'accès](#)

■■ [Fin du mode point d'accès](#)

■■ [Définition du mode point d'accès](#)

## ►► Important

- Avant d'utiliser la machine en mode point d'accès, vérifiez les instructions d'utilisation, puis faites passer la machine en mode point d'accès.

■■ [Restrictions](#)

- Si vous utilisez la machine en mode point d'accès sur une longue période, nous vous recommandons de remplacer le nom du point d'accès par défaut et le mot de passe par défaut par une combinaison de chiffres et de lettres dans une optique de sécurité.

## Activation du mode point d'accès

Activez le mode point d'accès en suivant la procédure ci-dessous.

1. [Assurez-vous que la machine est sous tension.](#)

2. Faites défiler l'écran ACCUEIL, puis touchez  **Config.**

■■ [Utilisation du panneau de contrôle](#)

3. Touchez  **Paramètres périphérique.**

4. Touchez **Paramètres réseau.**

5. Touchez **Changer réseau.**

6. Touchez **Mode Point d'accès actif.**

Le nom du point d'accès (SSID) défini actuellement s'affiche. (Lors de la première utilisation de la machine, le paramètre par défaut s'affiche.)

Lors de la détection de la machine à partir d'un périphérique externe comme un ordinateur ou un smartphone, vous pouvez utiliser le nom du point d'accès (SSID).

## »» Remarque

- Touchez **Détails** pour afficher le paramètre de sécurité.  
Le mot de passe requis lors de la connexion à partir d'un périphérique externe est également affiché.
- Vous pouvez éventuellement spécifier le nom du point d'accès (SSID) et le paramètre de sécurité.  
[■ Définition du mode point d'accès](#)

### 7. Touchez **OK**.

Le mode point d'accès est activé et la machine peut être utilisée comme point d'accès.

## Impression/numérisation en mode point d'accès

Imprimez/numérisez en mode point d'accès en suivant la procédure ci-dessous.

1. Connectez un périphérique externe tel qu'un ordinateur ou un smartphone à la machine via le réseau sans fil.

Spécifiez les paramètres de réseau sans fil pour votre périphérique externe, puis indiquez le nom du point d'accès spécifié pour la machine en tant que destination.

## »» Remarque

- Pour savoir comment spécifier les paramètres de réseau sans fil pour un périphérique externe, reportez-vous au guide d'utilisation de votre périphérique.
- Lorsqu'un mot de passe WPA2-PSK (AES) est valide sur la machine, la saisie de ce mot de passe est nécessaire pour connecter un périphérique externe à la machine via un réseau sans fil. Saisissez le mot de passe défini pour la machine.

2. Imprimez ou numérisez à partir d'un périphérique externe tel qu'un ordinateur ou un smartphone.

## »» Remarque

- Pour savoir comment imprimer ou numériser à partir d'un périphérique externe tel qu'un ordinateur ou un smartphone via un réseau sans fil, reportez-vous au guide d'utilisation de votre périphérique ou de l'application.

## Fin du mode point d'accès

Dans les environnements où la machine est généralement connectée à l'ordinateur sur le réseau dans fil, configurez la machine pour la connexion au réseau sans fil en suivant la procédure ci-dessous lorsque vous avez terminé d'utiliser temporairement la machine en mode point d'accès.

1. Faites défiler l'écran ACCUEIL, puis touchez  **Config..**

[■ Utilisation du panneau de contrôle](#)

2. Touchez  **Paramètres périphérique.**

3. Touchez **Paramètres réseau.**

4. Touchez **Changer réseau.**

5. Touchez **Réseau sans fil actif.**

Si vous n'utilisez pas la machine sur un réseau sans fil, sélectionnez **Réseau câblé actif** ou **Désactiver réseau.**

## Définition du mode point d'accès

Spécifiez les paramètres du mode point d'accès en suivant la procédure ci-dessous.

1. [Assurez-vous que la machine est sous tension.](#)

2. Faites défiler l'écran ACCUEIL, puis touchez  **Config..**

[Utilisation du panneau de contrôle](#)

3. Touchez  **Paramètres périphérique.**

4. Touchez **Paramètres réseau.**

5. Touchez **Autres paramètres.**

6. Touchez **Paramètres mode Point d'accès.**

L'écran de saisie du nom du point d'accès (SSID) s'affiche.

7. Touchez l'écran tactile.

8. Saisissez le nom du point d'accès (jusqu'à 32 caractères).

Entrez le nom du point d'accès lorsque vous utilisez la machine comme point d'accès.

9. Touchez **OK** pour confirmer le nom.

10. Touchez **OK** pour indiquer le nom du point d'accès.

11. Sélectionnez le paramètre de sécurité.

### Désactiver

Quitte les paramètres du point d'accès sans spécifier de paramètre de sécurité.

### **WPA2-PSK (AES)**

Spécifie le paramètre de sécurité en appliquant WPA2-PSK (AES). Passez à l'étape suivante lorsque l'écran permettant de spécifier le mot de passe s'affiche.

12. Touchez l'écran tactile.
13. Saisissez le mot de passe (entre 8 et 10 caractères).
14. Touchez **OK** pour terminer la saisie du mot de passe.
15. Touchez **OK** pour terminer la définition du mot de passe.

### **»» Remarque**

- Si vous modifiez le paramètre du mode point d'accès de la machine, modifiez également le paramètre de point d'accès du périphérique externe tel qu'un ordinateur ou un smartphone.

## Enregistrement des paramètres favoris (profils personnalisés)

Vous pouvez enregistrer les paramètres favoris de copie, de numérisation ou d'envoi de fax et les appeler depuis l'écran ACCUEIL.

Vous pouvez enregistrer jusqu'à 20 paramètres.

■ [Enregistrement du paramètre](#)

■ [Appel du paramètre enregistré](#)

■ [Modification/suppression du paramètre enregistré](#)

### Enregistrement du paramètre

Touchez **Enr. profil** dans chaque écran d'attente ou dans l'écran affiché après que vous avez spécifié les paramètres.

Écran d'attente de copie

Écran d'attente de numérisation

Écran d'attente de transmission de fax

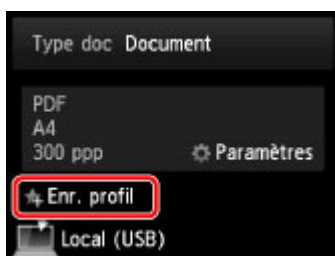
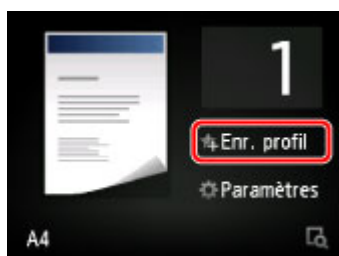

Lorsque l'écran de confirmation **Enr. profil** est affiché, touchez **Oui**.

Lorsque l'écran permettant de saisir le nom du paramètre est affiché, entrez ce dernier, puis touchez **Enregistrer**.

#### »» Remarque

- Si vous touchez **Enregistrer** sans entrer le nom, le nom actuellement affiché est appliqué au paramètre.

### Appel du paramètre enregistré

Suivez la procédure ci-dessous pour appeler le paramètre enregistré.

1. [Assurez-vous que la machine est sous tension.](#)

2. Faites défiler l'écran ACCUEIL, puis touchez  **Profils perso..**

■ [Utilisation du panneau de contrôle](#)

3. Touchez le paramètre que vous voulez appeler.

#### »» Remarque

- Pour modifier les éléments affichés, touchez **Changer affic..**

## Modification/suppression du paramètre enregistré

Suivez la procédure ci-dessous pour modifier ou supprimer le paramètre enregistré.



1. [Assurez-vous que la machine est sous tension.](#)

2. Faites défiler l'écran ACCUEIL, puis touchez  **Profils perso..**

■ [Utilisation du panneau de contrôle](#)

3. Touchez **Modif./suppr..**

Vous pouvez modifier l'ordre ou le nom des paramètres enregistrés et les supprimer.

- Pour modifier l'ordre des paramètres enregistrés
  1. Touchez **Réorganiser.**
  2. Touchez le paramètre que vous souhaitez déplacer.
  3. Touchez  ou  pour déplacer le paramètre sélectionné.
  4. Touchez **Appliquer.**
  5. Touchez **Quitter.**
- Pour modifier le nom des paramètres enregistrés
  1. Touchez **Renommer.**
  2. Touchez le paramètre que vous voulez renommer.
  3. Entrez le nouveau nom, puis touchez **OK.**  
■ [Saisie de chiffres, de lettres et de symboles](#)
  4. Touchez **Quitter.**
- Pour supprimer les paramètres enregistrés
  1. Touchez **Supprimer.**
  2. Touchez le paramètre que vous voulez supprimer.
  3. Touchez **Oui** sur l'écran affiché.
  4. Touchez **Quitter.**

# Vérification du nombre total d'utilisations de la machine

Vous pouvez vérifier le nombre total d'utilisations de la machine (par exemple le nombre total d'impressions, de copies, d'envois/réceptions de fax ou de numérisations).

1. [Assurez-vous que la machine est sous tension.](#)



2. Faites défiler l'écran ACCUEIL, puis touchez **Historique d'utilis..**

## ■ Utilisation du panneau de contrôle

L'écran **Historique d'utilis.** s'affiche.

3. Touchez l'élément à vérifier.

### **Total feuil. util. sur périph.**

Affiche le nombre total d'impressions.

Vous pouvez vérifier le nombre total d'impressions en noir et blanc, d'impressions en couleur, d'impressions sur du papier ordinaire, d'impressions sur du papier spécial, d'impressions recto ou d'impressions recto/verso, respectivement.

### **Nb feuil. util. pour copie**

Affiche le nombre total de copies.

Vous pouvez vérifier le nombre total de copies en noir et blanc, de copies en couleur, de copies sur du papier ordinaire, de copies sur du papier spécial, de copies recto, de copies recto/verso, de copies 2 sur 1 (recto/recto verso) ou de copies 4 sur 1 (recto/recto verso) respectivement.

### **Nb feuil. util. pour FAX**

Affiche le nombre total de fax reçus ou imprimés.

Vous pouvez vérifier le nombre total d'impressions en noir et blanc, d'impressions en couleur, d'impressions recto ou d'impressions recto/verso, respectivement.

### **Feuil. util. pr autres fonct.**

Affiche le nombre total d'impressions autres que les copies ou les fax.

Vous pouvez vérifier le nombre total d'impressions en noir et blanc, d'impressions en couleur, d'impressions sur du papier ordinaire, d'impressions sur du papier spécial, d'impressions recto ou d'impressions recto/verso, respectivement.

### **Nb feuilles envoyées par FAX**

Affiche le nombre total de fax envoyés.

Vous pouvez vérifier le nombre total de transmissions en noir et blanc ou de transmissions en couleur, respectivement.

### **Nb feuilles numérisées**

Affiche le nombre total de numérisations.

Vous pouvez vérifier le nombre total de numérisations sur la vitre d'exposition ou dans le CAD respectivement.



## »» Remarque

- L'enregistrement du nombre total d'utilisations n'est pas remis à zéro même si vous rétablissez les paramètres par défaut de la machine à l'aide de **Réinitialiser paramètre** dans **Paramètres périphérique**.

## Informations sur la connexion réseau

- ▶ [Informations utiles sur la connexion réseau](#)

## Informations utiles sur la connexion réseau

- Valeurs par défaut réglées en usine (réseau)
- Connexion de la Machine à l'ordinateur avec un câble USB
- Lorsque les imprimantes ont le même nom
- Connexion à un autre ordinateur avec un réseau local/Modification de la méthode de connexion (USB remplacé par réseau local)
- Impression des informations de configuration réseau

## Valeurs par défaut réglées en usine (réseau)

### Valeurs par défaut de la connexion réseau

Élément	La valeur par défaut
Changer réseau	Désactiver réseau
SSID	BJNPSETUP
Mode de communication	Infrastructure
Sécurité réseau sans fil	Désactiver
Adresse IP (IPv4)	Configuration automatique
Adresse IP (IPv6)	Configuration automatique
Définir nom d'imprimante*	XXXXXXXXXXXXX
Activer/désactiver IPv6	Activer
Activer/désactiver WSD	Activer
Paramètre délai d'attente	1 minute
Activer/désactiver Bonjour	Activer
Nom du service	Canon MB2300 series
Paramètre protocole LPR	Activer
Paramètre DRX réseau sans fil	Activer
Paramètre DRX réseau filaire	Activer

(« XX » représente des caractères alphanumériques.)

\* La valeur par défaut de ce paramètre varie d'une machine à l'autre. Vous pouvez vérifier la valeur de ce paramètre à l'aide du panneau de contrôle de la machine.

#### [■ Paramètres réseau](#)

### Valeurs par défaut du mode point d'accès

Élément	La valeur par défaut
SSID (nom du point d'accès)	XXXXXX-MB2300series
Sécurité réseau sans fil	WPA2-PSK (AES)
Mot de passe	Numéro de série de la machine

(XXXXXX correspond aux six derniers chiffres de l'adresse MAC de la machine.)

## Connexion de la Machine à l'ordinateur avec un câble USB

Raccordez la machine à l'ordinateur à l'aide d'un câble USB conformément à l'illustration ci-dessous. Le port USB se situe à l'arrière de la machine.

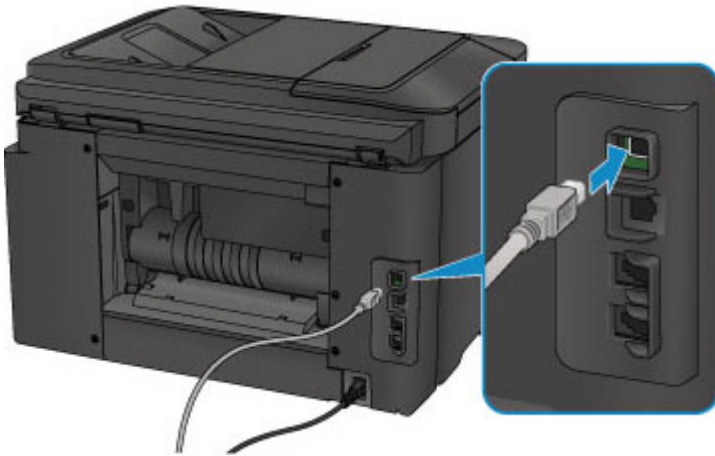

## Lorsque les imprimantes ont le même nom

Une fois l'imprimante détectée, l'écran des résultats de détection peut afficher plusieurs imprimantes portant le même nom. Les noms d'imprimante s'affichent avec l'adresse MAC ajoutée à la fin ou sous la forme du nom d'imprimante spécifié par Bonjour.

Sélectionnez une imprimante en cochant l'adresse MAC, le nom de l'imprimante spécifié par Bonjour, ou le numéro de série associé à l'imprimante, en regard du nom de l'imprimante dans l'écran des résultats de détection.

### »» Remarque

- Un numéro de série risque de ne pas s'afficher sur l'écran des résultats de détection.

Pour vérifier l'adresse MAC de l'imprimante, imprimez les informations de configuration réseau à l'aide du panneau de contrôle de l'imprimante.

#### ■ [Impression des informations de configuration réseau](#)

Vous pouvez aussi vérifier les informations de configuration réseau sur l'écran tactile de l'imprimante. Sélectionnez **Liste param. réseau sans fil** à partir de **Confirmer les paramètres réseau** dans **Paramètres réseau** sous **Paramètres périphérique** et vérifiez l'élément qui s'affiche sur l'écran tactile.

#### ■ [Paramètres réseau](#)

## **Connexion à un autre ordinateur avec un réseau local/Modification de la méthode de connexion (USB remplacé par réseau local)**

Pour ajouter l'option de connexion de l'ordinateur à la machine avec un réseau local ou pour modifier la méthode de connexion entre la machine et l'ordinateur en remplaçant la connexion USB par un réseau local, procédez à la configuration conformément aux instructions de notre site Web.

### **Connexion à un autre ordinateur avec un réseau local**

Pour ajouter l'option de connexion de l'ordinateur à la machine avec un réseau local, procédez à la configuration conformément aux instructions de notre site Web.

### **Modification de la méthode de connexion (en remplaçant la connexion USB par une connexion réseau)**

Pour modifier la méthode de connexion et la remplacer par une connexion réseau alors que vous utilisez la machine avec une connexion USB, procédez de nouveau à la configuration conformément aux instructions de notre site Web et sélectionnez **Changer méthode de connexion**.

## Impression des informations de configuration réseau

Vous pouvez imprimer les paramètres réseau en cours de la machine à l'aide du panneau de contrôle de la machine.

### ►► Important

- Cette impression fournit des informations précieuses sur l'ordinateur. Conservez-la soigneusement.

1. [Assurez-vous que la machine est sous tension.](#)
2. [Chargez une feuille de papier ordinaire de format A4 ou Lettre.](#)

3. Faites défiler l'écran ACCUEIL, puis touchez  **Config.**

#### ■ Utilisation du panneau de contrôle

L'écran de menu s'affiche.

4. Touchez  **Paramètres périphérique.**

5. Touchez **Paramètres réseau.**

6. Touchez **Confirmer les paramètres réseau.**

7. Touchez **Imprimer détails réseau.**

8. Touchez **Oui.**

La machine commence à imprimer les informations relatives à la configuration réseau.

Les informations suivantes relatives à la configuration réseau de la machine sont imprimées.

Élément	Description	Paramètre
Réseau sans fil	Réseau sans fil	Activer/Désactiver
Connexion	État de la connexion	Active/Inactive
Adresse MAC	Adresse MAC	XX:XX:XX:XX:XX:XX
SSID	SSID	SSID du réseau sans fil/SSID du mode point d'accès
Mot de passe	Mot de passe	Mot de passe du mode point d'accès (8 à 10 caractères alphanumériques)
Mode de communication	Mode de communication	Infrastructure/Mode point d'accès
Canal *1	Canal	XX (1 - 13)
Cryptage	Méthode de cryptage	Aucune/WEP/TKIP/AES



Longueur de clé WEP	Longueur de clé WEP	Inactive/128/64
Authentification	Méthode d'authentification	Aucune/auto/système ouvert/partagé/WPA-PSK/WPA2-PSK
Puissance du signal	Puissance du signal	0 - 100 [%]
Version TCP/IP	Version TCP/IP	IPv4 & IPv6/IPv4
Adresse IP IPv4	Adresse IP sélectionnée (IPv4)	XXX.XXX.XXX.XXX
Passerelle par défaut IPv4	Passerelle par défaut (IPv4)	XXX.XXX.XXX.XXX
Masque de sous-réseau	Masque de sous-réseau	XXX.XXX.XXX.XXX
Adresse IP IPv6 *2	Adresse IP sélectionnée (IPv6)	XXXX:XXXX:XXXX:XXXX XXXX:XXXX:XXXX:XXXX
Passerelle par défaut IPv6 *2	Passerelle par défaut (IPv6)	XXXX:XXXX:XXXX:XXXX XXXX:XXXX:XXXX:XXXX
Longueur du préfixe de sous-réseau *2	Longueur du préfixe de sous-réseau	XXX
IPsec *3	Paramètre IPsec	Active
Protocole de sécurité *3	Méthode du protocole de sécurité	ESP/ESP & AH/AH
Réseau sans fil DRX	Réception discontinuée (réseau sans fil)	Activer/Désactiver
Réseau filaire	Réseau filaire	Activer/Désactiver
Connexion	État du réseau câblé	Active/Inactive
Adresse MAC	Adresse MAC	XX:XX:XX:XX:XX:XX
Version TCP/IP	Version TCP/IP	IPv4 & IPv6/IPv4
Adresse IP IPv4	Adresse IP sélectionnée (IPv4)	XXX.XXX.XXX.XXX
Passerelle par défaut IPv4	Passerelle par défaut (IPv4)	XXX.XXX.XXX.XXX
Masque de sous-réseau	Masque de sous-réseau	XXX.XXX.XXX.XXX
Adresse IP IPv6 *2	Adresse IP sélectionnée (IPv6)	XXXX:XXXX:XXXX:XXXX XXXX:XXXX:XXXX:XXXX
Passerelle par défaut IPv6 *2	Passerelle par défaut (IPv6)	XXXX:XXXX:XXXX:XXXX XXXX:XXXX:XXXX:XXXX
Longueur du préfixe de sous-réseau *2	Longueur du préfixe de sous-réseau	XXX
IPsec *3	Paramètre IPsec	Active
Protocole de sécurité *3	Méthode du protocole de sécurité	ESP/ESP & AH/AH

Réseau filaire DRX	Réception discontinue (réseau filaire)	Activer/Désactiver
Autres paramètres	Autres paramètres	-
Nom de l'imprimante	Nom d'imprimante	Nom de l'imprimante (15 caractères alphanumériques maximum)
WSD	Paramètre WSD	Activer/Désactiver
Délai d'attente WSD	Délai d'attente	1/5/10/15/20 [min]
Protocole LPR	Paramètre protocole LPR	Activer/Désactiver
Bonjour	Paramètre Bonjour	Activer/Désactiver
Nom du service Bonjour	Nom du service Bonjour	Nom du service Bonjour (52 caractères alphanumériques maximum)
Serveur DNS	Récupération automatique du serveur DNS	Automatique/Manuel
Serveur principal	Adresse du serveur principal	XXX.XXX.XXX.XXX
Serveur secondaire	Adresse du serveur secondaire	XXX.XXX.XXX.XXX
Serveur proxy	Configuration du serveur proxy	Activer/Désactiver
Port du Proxy	Spécification du port du Proxy	1 - 65535
Adresse proxy	Adresse proxy	XXXXXXXXXXXXXXXXXXXXXXXXXX

(« XX » représente des caractères alphanumériques.)

\*1 Selon le pays, un des canaux de 1 à 11 est imprimé.

\*2 L'état du réseau est imprimé uniquement lorsque IPv6 est activé.

\*3 L'état du réseau est imprimé uniquement lorsque IPv6 et le paramètre IPsec sont activés.

## À propos des communications réseau

- **Modification et confirmation des paramètres réseau**
- **Annexes des communications réseau**

## **Modification et confirmation des paramètres réseau**

- **IJ Network Tool**
- **Écran Canon IJ Network Tool**
- **Menus Canon IJ Network Tool**
- **Modification des paramètres dans la feuille Réseau sans fil**
- **Modification des paramètres détaillés WEP**
- **Modification des paramètres détaillés WPA/WPA2**
- **Modification des paramètres dans la feuille Réseau câblé**
- **Modification des paramètres dans la feuille Mot de passe d'administrateur**
- **Surveillance de l'état du réseau sans fil**
- **Initialisation des paramètres réseau de la Machine**
- **Affichage des paramètres modifiés**

# IJ Network Tool

IJ Network Tool est un utilitaire qui vous permet d'afficher et de modifier les paramètres réseau de la machine. Il est installé en même temps que la machine.

## ►► Important

- Pour utiliser la machine sur un réseau, vérifiez que vous disposez de l'équipement nécessaire en fonction du type de connexion, tel qu'un point d'accès ou un câble réseau.
- Ne démarrez pas IJ Network Tool pendant une impression.
- Ne lancez pas d'impression lorsque IJ Network Tool est exécuté.
- Si la fonction de pare-feu de votre logiciel de sécurité est activée, un message peut apparaître avertissant que le logiciel Canon essaie d'accéder au réseau. Si c'est le cas, paramétrez le logiciel de sécurité pour qu'il autorise toujours l'accès.

## Démarrage de IJ Network Tool

1. Sélectionnez **Applications** dans le menu **Aller** du Finder, double-cliquez sur **Canon Utilities > IJ Network Tool**, puis double-cliquez sur l'icône **Canon IJ Network Tool**.

Selon l'imprimante que vous utilisez, un mot de passe d'administrateur est déjà spécifié lorsque vous faites l'acquisition de l'imprimante. Lorsque vous modifiez les paramètres réseau, l'authentification par le mot de passe d'administrateur est requise.

Pour plus d'informations :

■ [A propos du mot de passe d'administrateur](#)

Pour améliorer la sécurité, il est recommandé de modifier le mot de passe administrateur.

■ [Modification des paramètres dans la feuille Mot de passe d'administrateur](#)

# Écran Canon IJ Network Tool

Cette section décrit les options de l'écran **Canon IJ Network Tool**.

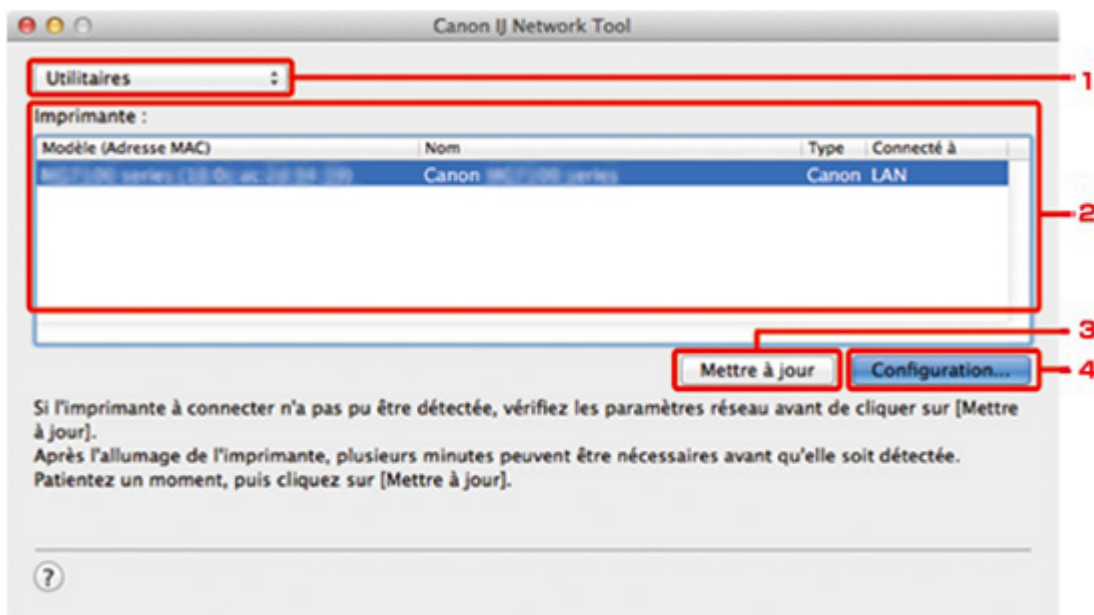

## 1. Utilitaires

Modifie les paramètres de la machine.

Sélectionnez cette option pour modifier les paramètres de nom de réseau (SSID).

### Installation

Installe la machine.

Pour installer la machine, commencez par connecter la machine à l'ordinateur à l'aide d'un câble USB.

## 2. Imprimante :

Le nom de l'imprimante, le type et la destination de la connexion s'affichent.

Vous pouvez configurer ou modifier les paramètres de l'imprimante sélectionnée.

## 3. Mettre à jour

Exécute de nouveau la détection d'imprimante. Cliquez sur ce bouton si l'imprimante cible ne s'affiche pas.

### »» Important

- Pour modifier les paramètres réseau de l'imprimante à l'aide d'IJ Network Tool, elle doit être connectée via un réseau.
- Si l'imprimante d'un réseau n'est pas détectée, vérifiez que l'imprimante est sous tension, puis cliquez sur **Mettre à jour**. La détection des imprimantes peut prendre quelques minutes. Si l'imprimante n'est pas encore détectée, raccordez la machine à l'ordinateur à l'aide d'un câble USB, puis cliquez sur **Mettre à jour**.
- Si l'imprimante est utilisée depuis un autre ordinateur, un écran s'affiche vous informant de son état.

#### »» Remarque

- Cet élément a la même fonction que l'option **Actualiser** du menu **Présentation**.

#### 4. Configuration...

Cette option est activée lorsque vous sélectionnez **Utilitaires**. Cliquez dessus pour afficher l'écran **Configuration** permettant de configurer les paramètres de l'imprimante sélectionnée.

#### »» Remarque

- Cet élément a la même fonction que l'option **Configuration...** du menu **Paramètres**.

# Menus Canon IJ Network Tool

Cette section décrit les menus de la boîte de dialogue **Canon IJ Network Tool**.



## 1. Menu **Canon IJ Network Tool**

### **À propos de Canon IJ Network Tool**

Affiche la version de cette application.

### **Quitter Canon IJ Network Tool**

Permet de fermer IJ Network Tool.

## 2. Menu **Présentation**

### **État**

Permet d'afficher l'écran **État** pour confirmer l'état de la connexion de l'imprimante et de la communication sans fil.

En mode point d'accès, cet élément est grisé et vous ne pouvez pas confirmer l'état de la connexion de l'imprimante.

### **Actualiser**

Met à jour et affiche les dernières informations des **Imprimante** :

### **»» Important**

- Pour modifier les paramètres réseau de l'imprimante à l'aide d'IJ Network Tool, elle doit être connectée via un réseau.
- Si l'imprimante d'un réseau n'est pas détectée, vérifiez que l'imprimante est sous tension, puis sélectionnez **Actualiser**. La détection des imprimantes peut prendre quelques minutes. Si l'imprimante n'est pas encore détectée, raccordez la machine à l'ordinateur à l'aide d'un câble USB, puis sélectionnez **Actualiser**.
- Si l'imprimante est utilisée depuis un autre ordinateur, un écran s'affiche vous informant de son état.

### **»» Remarque**

- Cet élément a la même fonction que l'option **Mettre à jour** de l'écran **Canon IJ Network Tool**.

### **Informations réseau**

Affiche l'écran **Informations réseau** pour confirmer les paramètres réseau de l'imprimante.

## 3. Menu **Paramètres**

### **Configuration...**

Affiche l'écran **Configuration** permettant de configurer les paramètres de l'imprimante sélectionnée.

### **»» Remarque**

- Cet élément a la même fonction que l'élément **Configuration...** dans l'écran **Canon IJ Network Tool**.



### **Maintenance...**

Affiche l'écran **Maintenance** afin de rétablir les valeurs d'usine par défaut des paramètres réseau de l'imprimante.

### **Configurer le réseau sans fil de l'imprimante...**

Vous pouvez modifier les paramètres du mode point d'accès. Configurez les paramètres selon le message à l'écran.

Si vous modifiez les paramètres **Méthode de cryptage** : et **Mot de passe** : sur l'écran **Configurer le réseau sans fil de l'imprimante...**, les modifications s'appliquent aux paramètres de l'imprimante.

### **»» Remarque**

- Vous ne pouvez utiliser cette fonction que si vous utilisez un ordinateur compatible avec le réseau sans fil.

## 4. Menu **Aide**

### **Instructions**

Permet d'afficher ce guide.

# Modification des paramètres dans la feuille Réseau sans fil

Pour modifier les paramètres réseau sans fil de l'imprimante, connectez temporairement l'imprimante à l'ordinateur à l'aide d'un câble USB. Si vous modifiez les paramètres réseau sans fil de l'ordinateur sur une connexion sans fil sans connexion USB, votre ordinateur risque de ne pas pouvoir communiquer avec la machine après la modification des paramètres.

## »» Remarque

- Cet écran peut ne pas être disponible selon l'imprimante que vous utilisez.
- Activez les paramètres de réseau sans fil de l'imprimante pour modifier les paramètres de la feuille **Réseau sans fil**.

1. [Démarrez IJ Network Tool](#).

2. Sélectionnez l'imprimante dans **Imprimante** :

Lorsque l'imprimante est connectée temporairement à l'ordinateur à l'aide d'un câble USB, sélectionnez l'imprimante avec la mention **USB** figurant dans la colonne **Connecté à**.

3. Cliquez sur le bouton **Configuration...**

4. Cliquez sur le bouton **Réseau sans fil**.

5. Modifiez ou confirmez les paramètres.

Cliquez sur **OK** une fois la configuration modifiée. Une boîte de dialogue s'affiche vous demandant confirmation avant l'envoi des paramètres à l'imprimante. Si vous cliquez sur **OK**, les paramètres sont envoyés à l'imprimante et l'écran **Paramètres transmis** s'affiche.

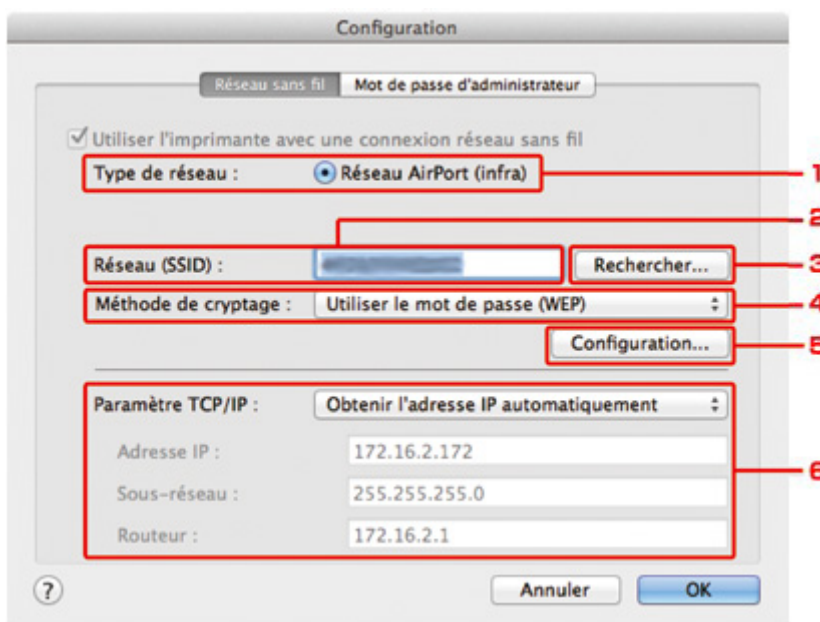

1. **Type de réseau :**

Affiche le mode réseau sans fil sélectionné.

**Réseau AirPort (infra)**

Connecte l'imprimante au réseau sans fil avec un point d'accès.

## Mode Point d'accès

Connecte des périphériques (par exemple, des ordinateurs, des smartphones ou des tablettes) à l'imprimante en utilisant celle-ci comme point d'accès.

### »» Remarque

- Lorsque **Mode Point d'accès** apparaît sur l'écran **Type de réseau** :, vous ne pouvez pas modifier les paramètres sur la feuille **Réseau sans fil** ou **Mot de passe d'administrateur**.
  - Vous pouvez définir les paramètres à partir de **Configurer le réseau sans fil de l'imprimante...** du menu **Paramètres** lorsque vous utilisez l'imprimante en mode point d'accès.
- Selon l'imprimante que vous utilisez, vous pouvez modifier les paramètres à l'aide du panneau de contrôle.

## 2. Réseau (SSID) :

Le nom de réseau (SSID) du réseau sans fil en cours d'utilisation s'affiche.

En mode point d'accès, le nom du point d'accès (SSID) de l'imprimante est affiché.

### »» Remarque

- Entrez le même SSID que celui utilisé par le point d'accès. Le SSID est sensible à la casse.

## 3. Rechercher...

L'écran **Points d'accès** permet de sélectionner un point d'accès auquel se connecter.

 [Points d'accès Écran](#)

### »» Remarque

- Lorsque IJ Network Tool est exécuté sur un réseau, le bouton est grisé et ne peut pas être sélectionné. Pour modifier les paramètres, connectez temporairement l'imprimante à l'ordinateur à l'aide d'un câble USB.

## 4. Méthode de cryptage :

Sélectionnez la méthode de cryptage utilisée sur le réseau sans fil.

### »» Important

- Si aucun des types de cryptage du point d'accès, de l'imprimante ou de l'ordinateur ne correspondent, l'imprimante ne peut pas communiquer avec l'ordinateur. Si l'imprimante ne peut pas communiquer avec l'ordinateur après modification du type de cryptage de l'imprimante, assurez-vous que les types de cryptage de l'ordinateur et du point d'accès correspondent à celui défini pour l'imprimante.
- Si vous vous connectez à un réseau non protégé par des mesures de sécurité, des données risquent d'être divulguées à une tierce partie, telles que vos informations personnelles.

### Ne pas utiliser

Sélectionnez cette option pour désactiver le chiffrement.

### Utiliser le mot de passe (WEP)

La transmission est chiffrée à l'aide d'une clé WEP que vous avez spécifiée.

Si aucun mot de passe réseau (WEP) n'a été défini à ce stade, l'écran **Détails WEP** s'affiche automatiquement. Pour modifier les paramètres WEP définis auparavant, cliquez sur **Configuration...** pour afficher l'écran.

## ■ [Modification des paramètres détaillés WEP](#)

### Utiliser WPA/WPA2

La transmission est chiffrée à l'aide d'une clé réseau que vous avez spécifiée.

La sécurité a été renforcée au-delà de celle proposée par WEP.

Si aucune clé réseau n'a encore été définie, l'écran **Confirmation du type d'authentification** s'affiche automatiquement. Pour modifier les paramètres de clé réseau précédemment définis, cliquez sur **Configuration...** pour afficher l'écran **Détails WPA/WPA2**.

## ■ [Modification des paramètres détaillés WPA/WPA2](#)

### 5. Configuration...

L'écran des paramètres détaillés s'affiche. Le mot de passe réseau (WEP) ou la clé WPA/WPA2 sélectionné dans **Méthode de cryptage** : peut être confirmé et modifié.

**Pour plus d'informations sur les paramètres WEP :**

## ■ [Modification des paramètres détaillés WEP](#)

**Pour plus d'informations sur les paramètres WPA/WPA2 :**

## ■ [Modification des paramètres détaillés WPA/WPA2](#)

### 6. Paramètre TCP/IP :

Permet de définir l'adresse IP de l'imprimante à utiliser sur le réseau. Spécifiez une valeur appropriée pour votre environnement réseau.

#### Obtenir l'adresse IP automatiquement

Sélectionnez cette option pour utiliser une adresse IP automatiquement attribuée par un serveur DHCP. La fonctionnalité du serveur DHCP doit être activée sur votre routeur de réseau sans fil ou sur le point d'accès.

#### Utiliser l'adresse IP suivante

Sélectionnez cette option si aucune fonctionnalité de serveur DHCP n'est disponible dans l'environnement d'utilisation de l'imprimante ou si vous souhaitez utiliser une adresse IP en particulier ou une adresse IP fixe.

## • Points d'accès Écran

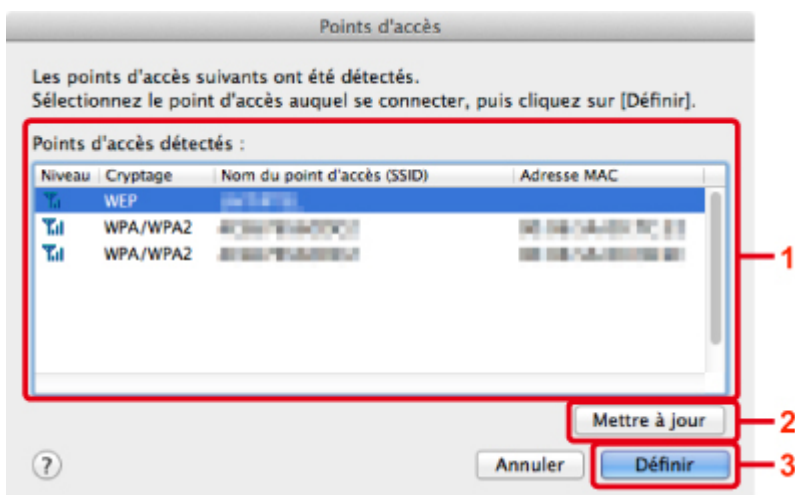

### 1. Points d'accès détectés :

La puissance du signal en provenance du point d'accès, le type de cryptage, le nom du point d'accès et le canal radio peuvent être confirmés.

## »» Important

- Si vous vous connectez à un réseau non protégé par des mesures de sécurité, des données risquent d'être divulguées à une tierce partie, telles que vos informations personnelles.

## »» Remarque

- La puissance du signal s'affiche comme suit.

 : bonne

 : correcte

 : médiocre

- Le type de cryptage s'affiche comme suit.

Vide : aucun cryptage

**WEP** : WEP est défini

**WPA/WPA2** : WPA/WPA2 est défini

## 2. Actualiser

Cliquez sur cette option pour mettre à jour la liste des points d'accès lorsque votre point d'accès cible n'est pas détecté.

Si le point d'accès cible est défini pour un réseau fermé (mode furtif), cliquez sur **Annuler** pour revenir à l'écran précédent, puis saisissez le nom de réseau (SSID) dans **Réseau (SSID)**.

## »» Remarque

- Assurez-vous que le point d'accès est sous tension.

## 3. Définir

Cliquez sur cette option pour définir le nom de réseau (SSID) dans **Réseau (SSID)** : sur la feuille **Réseau sans fil**.

## »» Remarque

- L'écran **Détails WEP** ou **Détails WPA/WPA2** s'affiche si le point d'accès sélectionné a été crypté. Dans ce cas, configurez les détails pour utiliser les mêmes paramètres de cryptage que ceux définis pour le point d'accès.
- Les points d'accès ne pouvant pas être utilisés par cette machine (y compris ceux configurés pour utiliser différentes méthodes de cryptage) s'affichent en grisé et ne peuvent pas être configurés.

# Modification des paramètres détaillés WEP

## »» Remarque

- Cet écran peut ne pas être disponible selon l'imprimante que vous utilisez.

Pour modifier les paramètres réseau sans fil de l'imprimante, connectez temporairement l'imprimante à l'ordinateur à l'aide d'un câble USB. Si vous modifiez les paramètres réseau sans fil de l'ordinateur sur une connexion sans fil sans connexion USB, votre ordinateur risque de ne pas pouvoir communiquer avec la machine après la modification des paramètres.

1. [Démarrez IJ Network Tool.](#)

2. Sélectionnez l'imprimante dans **Imprimante** :

Lorsque l'imprimante est connectée temporairement à l'ordinateur à l'aide d'un câble USB, sélectionnez l'imprimante avec la mention **USB** figurant dans la colonne **Connecté à**.

3. Cliquez sur le bouton **Configuration...**

4. Cliquez sur le bouton **Réseau sans fil**.

5. Sélectionnez **Utiliser le mot de passe (WEP)** dans **Méthode de cryptage** : et cliquez sur **Configuration...**

L'écran **Détails WEP** s'affiche.

6. Modifiez ou confirmez les paramètres.

En cas de modification de mot de passe (clé WEP), la même modification doit être apportée au mot de passe (clé WEP) du point d'accès.

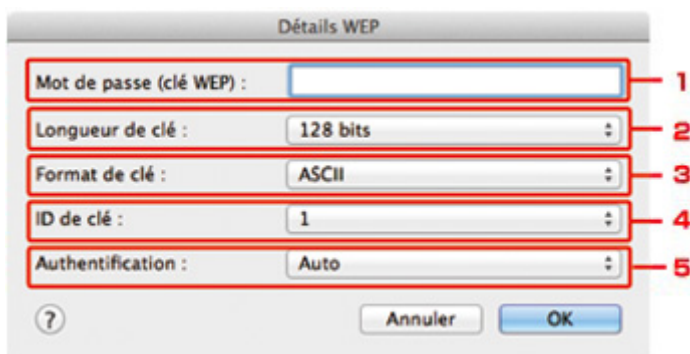

1. **Mot de passe (clé WEP) :**

Entrez la même clé que celle définie pour le point d'accès.

Le nombre et le type de caractères qui peuvent être saisis dépendent de la combinaison de longueur et de format de la clé.

		Longueur de clé	
		64 bits	128 bits
Format de clé	ASCII	5 caractères	13 caractères

	Hexadécimal ( <b>Hexa</b> )	10 chiffres	26 chiffres
--	-----------------------------	-------------	-------------

2. **Longueur de clé :**

Sélectionnez **64 bits** ou **128 bits**.

3. **Format de clé :**

Sélectionnez **ASCII** ou **Hexa**.

4. **ID de clé :**

Sélectionnez l'ID de clé (index) défini pour le point d'accès.

»» **Remarque**

- Lorsque l'imprimante est connectée à AirPort Base Station sur un réseau :  
Lorsque l'imprimante est connectée à AirPort Base Station via un réseau local, vérifiez les paramètres dans **Sécurité sans fil** dans **AirPort Utility**.
  - Sélectionnez **64 bits** si **WEP 40 bits** est sélectionné comme longueur de clé dans AirPort Base Station.
  - Sélectionnez **1** comme **ID de clé** :. Sinon, votre ordinateur ne pourra pas communiquer avec l'imprimante via le point d'accès.

5. **Authentification :**

Sélectionnez la méthode d'authentification permettant d'authentifier l'accès de l'imprimante au point d'accès.

Normalement, sélectionnez **Auto**. Si vous souhaitez spécifier la méthode manuellement, sélectionnez **Système ouvert** ou **Clé partagée** selon le paramètre du point d'accès.

7. Cliquez sur **OK**.

»» **Important**

- Si l'imprimante ne peut pas communiquer avec l'ordinateur après modification du type de cryptage de l'imprimante, assurez-vous que les types de cryptage de l'ordinateur et du point d'accès correspondent à celui défini pour l'imprimante.

# Modification des paramètres détaillés WPA/WPA2

## »» Remarque

- Cet écran peut ne pas être disponible selon l'imprimante que vous utilisez.

Pour modifier les paramètres réseau sans fil de l'imprimante, connectez temporairement l'imprimante à l'ordinateur à l'aide d'un câble USB. Si vous modifiez les paramètres réseau sans fil de l'ordinateur sur une connexion sans fil sans connexion USB, votre ordinateur risque de ne pas pouvoir communiquer avec la machine après la modification des paramètres.

Les écrans illustrés dans la présente section font référence aux paramètres détaillés WPA.

1. [Démarrez IJ Network Tool.](#)
2. Sélectionnez l'imprimante dans **Imprimante** :  
Lorsque l'imprimante est connectée temporairement à l'ordinateur à l'aide d'un câble USB, sélectionnez l'imprimante avec la mention **USB** figurant dans la colonne **Connecté à**.
3. Cliquez sur le bouton **Configuration...**
4. Cliquez sur le bouton **Réseau sans fil**.
5. Sélectionnez **Utiliser WPA/WPA2** dans **Méthode de cryptage** : et cliquez sur **Configuration...**
6. Entrez la phrase de passe, puis cliquez sur **OK**.

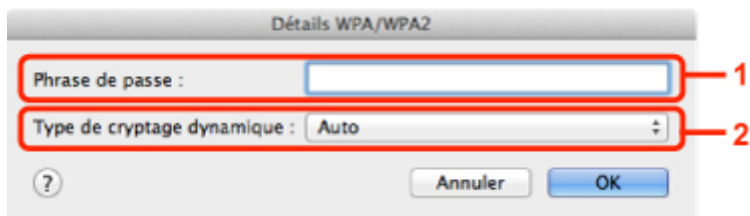

### 1. Phrase de passe :

Entrez la phrase de passe définie pour le point d'accès. Il convient que la phrase de passe soit une chaîne comportant 8 à 63 caractères alphanumériques ou une valeur hexadécimale à 64 chiffres.

Si vous ne connaissez pas la phrase de passe du point d'accès, reportez-vous au manuel fourni avec le point d'accès ou contactez le fabricant.

### 2. Type de cryptage dynamique :

La méthode de cryptage dynamique est sélectionnée entre TKIP (cryptage de base) et AES (cryptage sécurisé).

## »» Important

- Si le **Type de cryptage dynamique** : **Auto** ne s'affiche, sélectionnez **TKIP(cryptage de base)** ou **AES(cryptage sécurisé)**.



- Si l'imprimante ne peut pas communiquer avec l'ordinateur après modification du type de cryptage de l'imprimante , assurez-vous que les types de cryptage de l'ordinateur et du point d'accès correspondent à celui défini pour l'imprimante.

### **»» Remarque**

- Cette machine prend en charge WPA/WPA2-PSK (WPA/WPA2 Personnel) et WPA2-PSK (WPA2 Personnel).

# Modification des paramètres dans la feuille Réseau câblé

## »»» Remarque

- Cet écran peut ne pas être disponible selon l'imprimante que vous utilisez.
- Activez les paramètres du réseau filaire de l'imprimante pour modifier les paramètres de la feuille **Réseau filaire**.

1. [Démarrez IJ Network Tool](#).
2. Sélectionnez l'imprimante dans **Imprimante** :
3. Cliquez sur le bouton **Configuration...**
4. Cliquez sur le bouton **Réseau filaire**.
5. Modifiez ou confirmez les paramètres.

Cliquez sur **OK** une fois la configuration modifiée. Une boîte de dialogue s'affiche vous demandant confirmation avant l'envoi des paramètres à l'imprimante. Si vous cliquez sur **OK**, les paramètres sont envoyés à l'imprimante et l'écran **Paramètres transmis** s'affiche.

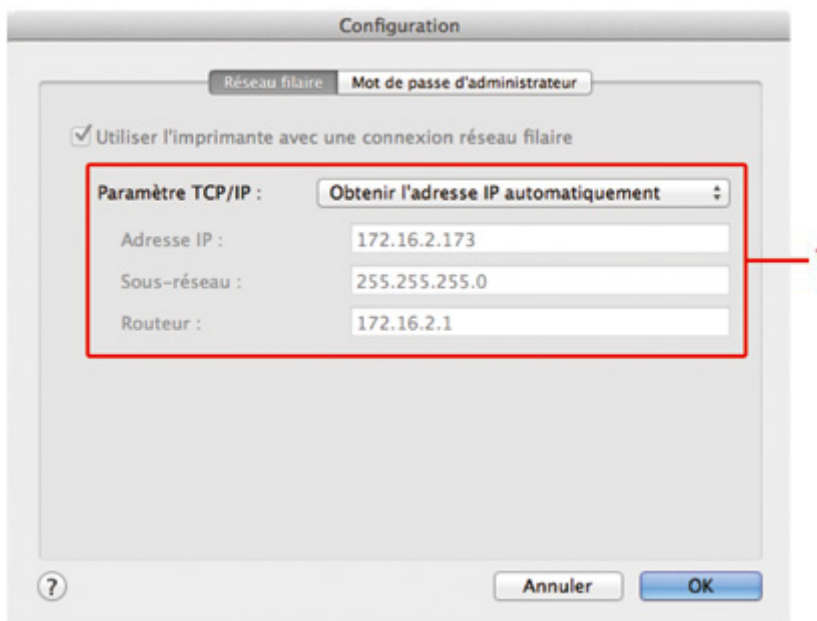

### 1. Paramètre TCP/IP :

Permet de définir l'adresse IP de l'imprimante à utiliser sur le réseau. Spécifiez une valeur appropriée pour votre environnement réseau.

#### **Obtenir l'adresse IP automatiquement**

Sélectionnez cette option pour utiliser une adresse IP automatiquement attribuée par un serveur DHCP. La fonctionnalité du serveur DHCP doit être activée sur votre routeur.

#### **Utiliser l'adresse IP suivante**

Sélectionnez cette option si aucune fonctionnalité de serveur DHCP n'est disponible dans l'environnement d'utilisation de l'imprimante ou si vous souhaitez utiliser une adresse IP en particulier ou une adresse IP fixe.

# Modification des paramètres dans la feuille Mot de passe d'administrateur

## »» Remarque

- Vous ne pouvez pas modifier les paramètres lorsque vous utilisez le mode point d'accès.

1. [Démarrez IJ Network Tool.](#)
2. Sélectionnez l'imprimante dans **Imprimante** :
3. Cliquez sur le bouton **Configuration...**
4. Cliquez sur le bouton **Mot de passe d'administrateur.**

La feuille **Mot de passe d'administrateur** s'affiche.

5. Modifiez ou confirmez les paramètres.

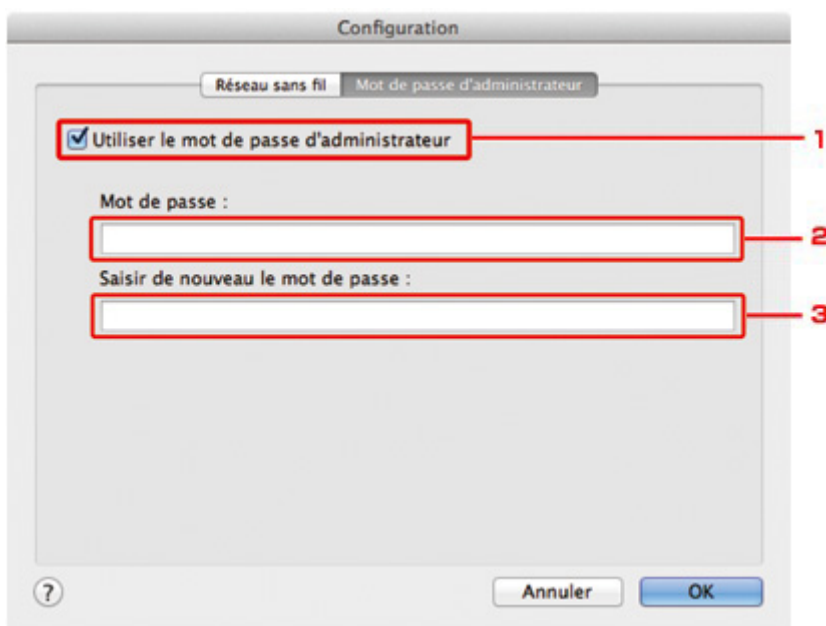

### 1. Utiliser le mot de passe d'administrateur

Définissez un mot de passe d'administrateur avec des privilèges lui permettant de configurer et de modifier les options détaillées. Pour utiliser cette fonction, cochez cette case et entrez un mot de passe.

## »» Important

- Le mot de passe doit être composé de caractères alphanumériques et ne pas excéder 32 caractères. Le mot de passe est sensible à la casse. N'oubliez pas le mot de passe défini.

### 2. Mot de passe :

Entrez le mot de passe à définir.

### 3. Saisir de nouveau le mot de passe :

Entrez de nouveau le mot de passe pour confirmation.

## 6. Cliquez sur **OK**.

Une boîte de dialogue s'affiche vous demandant confirmation avant l'envoi des paramètres à l'imprimante. Si vous cliquez sur **OK**, les paramètres sont envoyés à l'imprimante et l'écran **Paramètres transmis** s'affiche.

## Écran Saisir le mot de passe

L'écran suivant s'affiche si un mot de passe d'administrateur est défini sur l'imprimante.

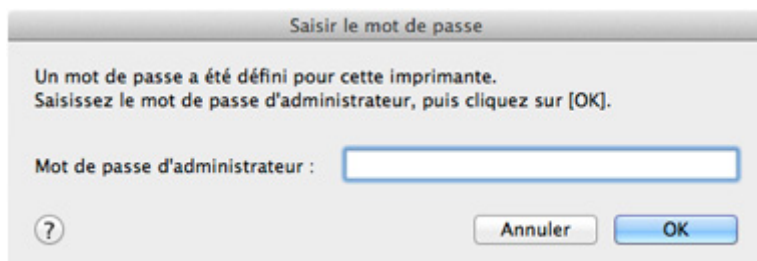

- **Mot de passe d'administrateur**

Saisissez le mot de passe d'administrateur défini. Pour des raisons de sécurité, votre mot de passe ne s'affiche pas à mesure que vous le tapez.

### ►► Important

- Si vous avez oublié le mot de passe d'administrateur que vous avez spécifié, initialisez l'imprimante pour rétablir le paramètre par défaut.

- **OK**

Cliquez sur cet élément après avoir saisi le mot de passe d'administrateur.

- **Annuler**

Cet élément vous renvoie à la liste des imprimantes détectées. Si vous ne saisissez pas le mot de passe d'administrateur correct, vous ne pouvez pas utiliser l'imprimante.

# Surveillance de l'état du réseau sans fil

## »» Remarque

- Cet écran peut ne pas être disponible selon l'imprimante que vous utilisez.
- Vous ne pouvez pas surveiller l'état du réseau lorsque vous utilisez la machine sur un réseau filaire.

1. [Démarrez IJ Network Tool.](#)
2. Sélectionnez l'imprimante dans **Imprimante** :
3. Sélectionnez **État** dans le menu **Présentation**.

L'écran **État** s'affiche et vous pouvez vérifier l'état et les performances de connexion de l'imprimante.

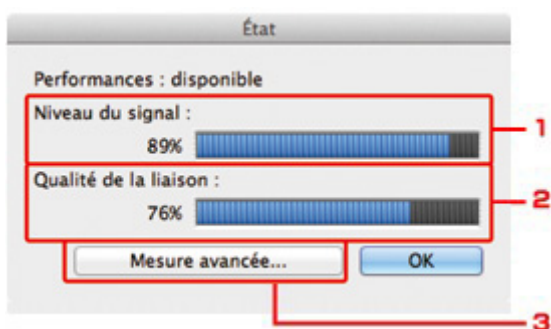

### 1. Niveau du signal :

Indique la puissance du signal reçu par l'imprimante, comprise entre 0 % et 100 %.

### 2. Qualité de la liaison :

Indique la qualité du signal, sans tenir compte des interférences pendant la communication, comprise entre 0 % et 100 %.

## »» Important

- Si la valeur indiquée est faible, rapprochez l'imprimante du périphérique réseau sans fil.

### 3. Mesure avancée...

Permet d'examiner les performances de la connexion entre l'imprimante et le point d'accès. Suivez les instructions à l'écran pour lancer la mesure et affichez l'état. La mesure prend quelques minutes.

Lorsque  est affiché dans **Performances de la connexion entre l'imprimante et le point d'accès** ;, l'imprimante peut communiquer avec le point d'accès. Sinon, reportez-vous aux commentaires affichés et à l'aide pour améliorer l'état de la communication et cliquez sur l'option **Remesurer**.

- Vérifiez que l'imprimante et le point d'accès soient situés dans les limites de la plage de connectivité sans fil ainsi que l'absence de tout obstacle entre les deux éléments.
- Vérifiez que l'imprimante et le point d'accès ne soient pas trop distants l'un de l'autre.  
Dans le cas contraire, rapprochez-les (à 50 m/164 pieds).
- Veillez à ce qu'aucun obstacle ou cloison ne se trouve entre l'imprimante et le point d'accès.

En général, le niveau des performances de la connexion diminue lorsque la communication est établie d'une pièce à une autre ou entre différents étages. Changez les périphériques de place pour éviter tout problème de ce type.

- Veillez à ce qu'aucune source d'interférence radio ne se trouve à proximité de l'imprimante ou du point d'accès.

La connexion sans fil peut utiliser la même bande de fréquence que les fours à micro-ondes et d'autres sources d'interférence radio. Veillez à maintenir l'imprimante et le point d'accès éloignés de toute source de ce type.

- Vérifiez si le canal radio du point d'accès se trouve à proximité de celui d'autres points d'accès.

Si le canal radio du point d'accès se trouve à proximité de celui d'autres points d'accès, les performances de la connexion risquent d'être instables. Assurez-vous d'utiliser un canal radio n'interférant pas avec d'autres points d'accès.

- Assurez-vous que l'imprimante et le point d'accès se font face.

L'orientation des périphériques sans fil peut influencer sur les performances de la connexion. Pour de meilleures performances, modifiez la direction du point d'accès et de l'imprimante.

- Assurez-vous que d'autres ordinateurs n'accèdent pas à l'imprimante.

Si  s'affiche dans les résultats des mesures, assurez-vous que d'autres ordinateurs n'accèdent pas à l'imprimante.

Si après vérification,  s'affiche toujours, terminez les mesures et relancez IJ Network Tool afin de recommencer les mesures.

### **»» Remarque**

- Si un message s'affiche sur les **Performances globales du réseau** :, déplacez la machine et le point d'accès selon les instructions afin d'améliorer les performances.

# Initialisation des paramètres réseau de la Machine

## ►► Important

- Notez que l'initialisation efface tous les paramètres réseau de la machine et les opérations d'impression et de numération à partir d'un ordinateur sur le réseau peuvent devenir impossibles. Pour utiliser la machine sur le réseau, procédez à la configuration conformément aux instructions de notre site Web.

1. [Démarrez IJ Network Tool.](#)
2. Sélectionnez l'imprimante dans **Imprimante** :
3. Sélectionnez **Maintenance...** dans le menu **Paramètres**.

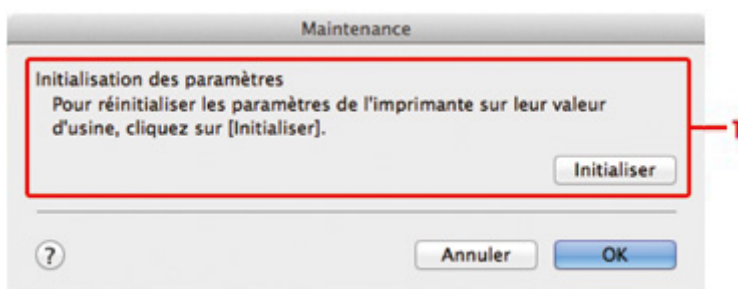

### 1. Initialisation des paramètres

#### **Initialiser**

Rétablit la valeur usine par défaut de tous les paramètres réseau de l'imprimante.

4. Cliquez sur **Initialiser**.

L'écran **Initialisation des paramètres** s'affiche.

Cliquez sur **OK** pour initialiser les paramètres réseau de l'imprimante. N'éteignez pas l'imprimante pendant ce temps.

Cliquez sur **OK** lorsque l'initialisation est terminée.

Si vous procédez à une initialisation alors que vous êtes connecté à un réseau sans fil, la connexion est interrompue. Procédez alors à la configuration conformément aux instructions de notre site Web.

## ►► Remarque

- Vous pouvez modifier les paramètres réseau de l'imprimante à l'aide d'IJ Network Tool via une connexion USB après initialisation des paramètres du réseau. Pour modifier les paramètres réseau à l'aide de Canon IJ Network Tool, activez le réseau sans fil au préalable.

## Affichage des paramètres modifiés

L'écran **Confirmation** s'affiche lorsque vous modifiez les paramètres de l'imprimante sur l'écran **Configuration**. Lorsque vous cliquez sur **OK** sur l'écran **Confirmation**, l'écran suivant s'affiche pour confirmer les paramètres modifiés.

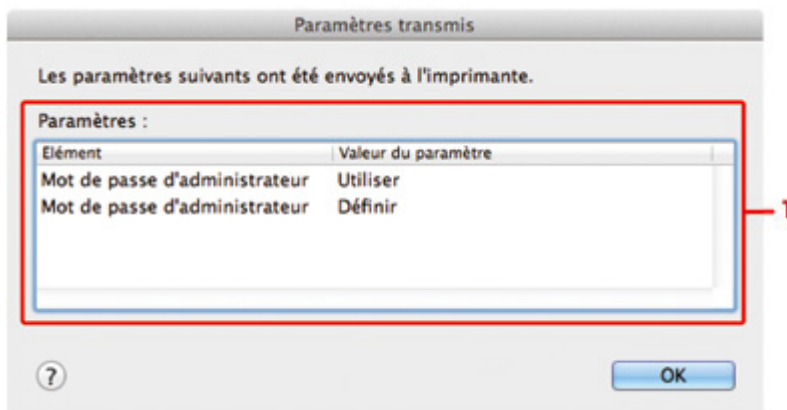

### 1. Paramètres :

Une liste des modifications apportées sur l'écran **Configuration** s'affiche.



## **Annexes des communications réseau**

- **Utilisation de l'Emplacement de carte sur un réseau**
- **À propos des termes techniques**
- **Restrictions**

# Utilisation de l'Emplacement de carte sur un réseau

## »» Remarque

- Cet écran peut ne pas être disponible selon l'imprimante que vous utilisez.

## ■ Montage de l'emplacement de carte en tant que lecteur réseau

## ■ Restrictions concernant l'utilisation de l'emplacement de carte sur un réseau

### Montage de l'emplacement de carte en tant que lecteur réseau

L'emplacement de carte doit être monté pour une utilisation en réseau.

Pour monter l'emplacement de carte en tant que lecteur réseau, procédez comme suit.

1. Insérez une carte mémoire dans l'emplacement de carte de la machine.
2. Vérifiez le nom actuel de l'imprimante.  
Vous pouvez vérifier le nom actuel de l'imprimante sur l'écran LCD de l'imprimante.
3. Dans le Finder, cliquez sur le menu **Aller**, puis sur **Se connecter au serveur**.
4. Saisissez « smb://xxxxxxxxxxx/canon\_memory », puis cliquez sur **Connecter**.  
Par exemple, si le nom actuel de l'imprimante est « 123ABC000000 », saisissez « smb://123ABC000000/canon\_memory/ ».

5. Vérifiez que l'emplacement de carte est bien monté.

Lorsque l'emplacement de carte est monté, l'icône suivante s'affiche sur le Bureau ou dans la fenêtre **Ordinateur** dans le menu **Accéder** de Finder.



## »» Remarque

- L'écran d'authentification peut apparaître. Dans ce cas, il n'est pas nécessaire de saisir le mot de passe.
- Si vous ne parvenez pas à monter l'emplacement de carte avec la méthode ci-dessus, saisissez l'adresse IP de la machine à la place du nom actuel de l'imprimante et réessayez. Par exemple, saisissez « smb://192.168.1.1/canon\_memory/ ». Si vous montez l'emplacement de carte avec l'adresse IP, vous devrez le refaire à chaque modification de l'adresse IP de la machine.

## Restrictions concernant l'utilisation de l'emplacement de carte sur un réseau

- Vous ne pouvez pas écrire de données sur une carte mémoire insérée dans l'emplacement de carte sur un réseau. Vous pouvez uniquement lire les données enregistrées sur celle-ci.
- L'emplacement de carte peut être partagé par plusieurs ordinateurs si la machine est connectée à un réseau. Plusieurs ordinateurs peuvent lire simultanément les fichiers stockés sur une carte mémoire insérée dans l'emplacement de carte.
- Si votre ordinateur rejoint un domaine, l'emplacement de carte peut ne pas être monté en tant que lecteur réseau.
- Si vous utilisez la carte mémoire qui a stocké de gros fichiers ou de nombreux fichiers, une grande quantité d'accès à la carte peut être générée. Dans ce cas, le fonctionnement de la carte mémoire peut être impossible ou ralenti. Procédez une fois que le voyant d'**Accès** de la machine est allumé.
- Lorsque vous accédez au lecteur réseau correspondant à l'emplacement de carte sur le réseau, les noms de fichier comprenant moins de huit lettres minuscules (sans compter l'extension) peuvent s'afficher en majuscules.

Par exemple, le nom de fichier « abcdefg.doc » peut devenir « ABCDEFG.DOC », tandis que « AbcdeFG.doc » restera identique.

Le fichier n'est pas renommé, il est seulement identifié différemment.

- Désactivez la fonction d'enregistrement de fichiers sur une carte mémoire depuis un ordinateur pour lire les fichiers d'une carte mémoire sur un réseau.

# À propos des termes techniques

Cette section décrit les termes techniques utilisés dans ce manuel.

[IA](#)

[IB](#)

[IC](#)

[ID](#)

[IE](#)

[IF](#)

[IK](#)

[IL](#)

[IM](#)

[IN](#)

[IP](#)

[IR](#)

[IS](#)

[IT](#)

[IU](#)

[IW](#)

## A

- **Point d'accès (Access Point)**

Émetteur-récepteur ou station de base sans fil recevant des informations de la part de clients/de la machine sans fil et les retransmettant. Indispensable dans un réseau de type infrastructure.

- **Mode Point d'accès (Access point mode)**

La machine est utilisée en tant que point d'accès pour connecter des périphériques (par exemple, des ordinateurs, des smartphones ou des tablettes) dans un environnement sans point d'accès ou sans routeur de réseau sans fil. En mode point d'accès, vous pouvez connecter jusqu'à 5 périphériques simultanément à la machine.

- **Ad-hoc**

Configuration de l'ordinateur client et de la machine dans laquelle la communication sans fil intervient d'homologue à homologue, c'est-à-dire que tous les clients ayant le même SSID/nom réseau communiquent directement entre eux. Aucun point d'accès n'est requis. Cette machine ne prend pas en charge la communication ad-hoc.

- **Mot de passe d'administrateur (Admin Password)**

Mot de passe d'administrateur de IJ Network Tool permettant de limiter l'accès aux utilisateurs réseau. Il est nécessaire pour accéder à l'imprimante et modifier les paramètres de l'imprimante.

- **AES**

Méthode de cryptage. Facultative pour WPA/WPA2. Algorithme de chiffrement fort adopté par les organisations gouvernementales américaines pour le traitement des données.

- **AirPort Réseau (Infra)**

Configuration d'un ordinateur client et de la machine dans laquelle toutes les communications sans fil passent par un point d'accès.

- **Méthode d'authentification (Authentication Method)**

Méthode d'authentification employée par un point d'accès pour authentifier une imprimante via un réseau sans fil. Les méthodes sont compatibles entre elles.

Lorsque vous utilisez le WEP comme méthode de cryptage, la méthode d'authentification peut se paramétrer sur **Système ouvert** ou sur **Clé partagée**.

Pour WPA/WPA2, la méthode d'authentification est PSK.

- **Auto**

- L'imprimante change automatiquement de méthode d'authentification pour que celle-ci corresponde à celle du point d'accès.

- **Système ouvert**

- Dans cette méthode d'authentification, le partenaire de communication est authentifié sans clé WEP même si **Utiliser le mot de passe (WEP)** est sélectionné.

- **Clé partagée**

- Dans cette méthode d'authentification, le partenaire de communication est authentifié à l'aide de la clé WEP définie pour le chiffrement.

## B

- **Bonjour**

Service intégré au système d'exploitation Mac OS X qui détecte les périphériques pouvant être connectés automatiquement à un réseau.

## C

- **Canal**

Canal de fréquence pour la communication sans fil. En mode infrastructure, le canal est automatiquement réglé pour correspondre à celui défini pour le point d'accès. Cette machine prend en charge les canaux 1 à 13. (Les canaux 12 et 13 ne sont pas pris en charge dans tous les pays.). Il est à noter que le nombre de canaux pouvant être utilisés pour un réseau sans fil varie d'une région ou d'un pays à l'autre.

## D

- **Fonctionnalité du serveur DHCP (DHCP server functionality)**

Le routeur ou le point d'accès attribue automatiquement une adresse IP à chaque démarrage de l'imprimante ou d'un ordinateur sur un réseau.

- **Serveur DNS (DNS server)**

Serveur qui convertit les noms de périphérique en adresses IP. Lorsque vous définissez des adresses IP manuellement, spécifiez les adresses d'un serveur principal et d'un serveur secondaire.

## F

- **Pare-feu (Firewall)**

Système empêchant l'accès illégal d'un ordinateur extérieur au réseau. Pour prévenir de tels accès, vous pouvez utiliser le pare-feu d'un routeur haut débit, le logiciel de sécurité installé sur l'ordinateur ou le système d'exploitation de l'ordinateur.

## I

- **IEEE 802.11b**

Norme internationale relative aux réseaux sans fil utilisant la gamme de fréquence 2,4 GHz avec un débit de plus de 11 Mbps.

- **IEEE 802.11g**

Norme internationale relative aux réseaux sans fil utilisant la gamme de fréquence 2,4 GHz avec un débit de plus de 54 Mbps. Elle est compatible avec la norme 802.11b.

- **IEEE 802.11n**

Norme internationale relative aux réseaux sans fil utilisant les gammes de fréquence 2,4 GHz et 5 GHz. Même si vous utilisez simultanément deux antennes ou plus, ou obtenez une vitesse de transfert supérieure à la précédente en utilisant simultanément plusieurs canaux de communication, la vitesse de transmission peut être influencée par l'appareil connecté.

À la vitesse de transfert maximale de 600 Mbits/sec, il est possible de communiquer avec plusieurs terminaux informatiques situés dans un rayon d'une douzaine de mètres environ.

Elle est compatible avec les normes 802.11b et 802.11g.

- **Adresse IP (IP Address)**

Numéro unique composé de quatre parties séparées par des points. Chaque périphérique réseau connecté à Internet possède une adresse IP. Exemple : 192.168.0.1

Généralement, une adresse IP est attribuée automatiquement par un point d'accès ou un serveur DHCP du routeur.

- **IPv4/IPv6**

Protocoles interréseau/intercouche utilisés sur Internet. IPv4 utilise des adresses 32 bits tandis que IPv6 utilise des adresses 128 bits.

## K

- **Format de clé (Key Format)**

Sélectionnez **ASCII** ou **Hexa** comme format de clé de mot de passe (WEP). Le caractère pouvant être utilisé pour la clé WEP varie selon les formats de clé sélectionnés.

- ASCII

Spécifiez une chaîne de 5 à 13 caractères alphanumériques, y compris le trait de soulignement « \_ ». Le format est sensible à la casse.

- Hexa

Spécifiez une chaîne de 10 ou 26 chiffres contenant des caractères hexadécimaux (0 à 9, A à F et a à f).

- **Longueur de clé (Key Length)**

Longueur de la clé WEP. Sélectionnez 64 bits ou 128 bits. Une longueur de clé plus importante vous permet de définir une clé WEP plus complexe.

## L

- **Qualité de la liaison (Link Quality)**

L'état de la connexion entre le point d'accès et l'imprimante (à l'exclusion des interférences) est indiqué sous forme d'une valeur comprise entre 0 et 100 %.

- **LPR**

Protocole d'impression indépendant de la plateforme, utilisé dans les réseaux TCP/IP. Non pris en charge dans les communications bidirectionnelles.

## M

- **Adresse MAC (ID AirPort) (MAC Address (AirPort ID))**

Egalement appelée adresse physique. Identificateur matériel unique et permanent attribué aux périphériques réseau par leur constructeur. Les adresses MAC ont une longueur de 48 bits et sont sous forme de numéro hexadécimal séparé par des deux-points. Ex. : 11:22:33:44:55:66.

## N

- **Réseau (SSID) (Network (SSID))**

Nom unique d'un réseau sans fil. Souvent représenté par un nom de réseau ou de point d'accès.

Le SSID permet de distinguer un réseau sans fil d'un autre pour éviter les interférences.

L'imprimante et tous les clients d'un réseau sans fil doivent utiliser le même SSID afin de communiquer entre eux. Le SSID peut contenir jusqu'à 32 caractères alphanumériques. Le SSID peut également être désigné par son nom réseau.

## P

- **Mot de passe (WEP)/Mot de passe (clé WEP) (Password (WEP)/Password (WEP Key))**

Méthode de chiffrement utilisée par IEEE 802.11. Clé de sécurité partagée utilisée pour chiffrer et déchiffrer les données envoyées sur des réseaux sans fil. Cette imprimante prend en charge une longueur de clé de 64 bits ou 128 bits, un format de clé ASCII ou Hexadécimal et un numéro de clé compris entre 1 et 4.

- **Performance**

Indique si l'imprimante peut être utilisée.

- **Serveur proxy (Proxy server)**

Serveur qui relie un ordinateur connecté au réseau à Internet. Lorsque vous utilisez un serveur proxy, définissez l'adresse et le numéro de port de ce serveur.

- **PSK**

Méthode de cryptage utilisée par WPA/WPA2.

## R

- **Routeur**

Périphérique relais permettant la connexion à un autre réseau.

## S

- **Niveau du signal (Signal Level)**

La puissance du signal reçu par l'imprimante depuis le point d'accès est indiquée par une valeur comprise entre 0 et 100 %.

- **SSID**

Nom unique d'un réseau sans fil. Souvent représenté par un nom de réseau ou de point d'accès.

Le SSID permet de distinguer un réseau sans fil d'un autre pour éviter les interférences.

L'imprimante et tous les clients d'un réseau sans fil doivent utiliser le même SSID afin de communiquer entre eux. Le SSID peut contenir jusqu'à 32 caractères alphanumériques. Le SSID peut également être désigné par son nom réseau.

- **Furtif (Stealth)**

En mode furtif, un point d'accès se cache en ne diffusant pas son SSID. Le client doit indiquer le SSID défini sur le point d'accès pour le détecter.

Le mode furtif est appelé « réseau fermé ».

- **Adresse du masque de sous-réseau (Subnet Mask Address)**

L'adresse IP est composée de deux éléments, l'adresse réseau et l'adresse de l'hôte. Le masque de sous-réseau sert à calculer l'adresse de sous-réseau à partir de l'adresse IP. Un masque de sous-réseau est généralement attribué automatiquement par un point d'accès ou un serveur DHCP du routeur.

Exemple :

Adresse IP : 192.168.127.123

Masque de sous-réseau : 255.255.255.0

Adresse du masque de sous-réseau : 192.168.127.0

## T

- **TCP/IP**

Suite de protocoles de communication utilisée pour connecter des hôtes à Internet ou au réseau. Ce protocole permet à différents terminaux de communiquer entre eux.



- **TKIP**

Protocole de cryptage utilisé par WPA/WPA2.

## U

- **USB**

Interface série conçue pour vous permettre de permuter à chaud des périphériques, par exemple, en les branchant et les débranchant sans mise hors tension.

## W

- **WEP/Clé WEP**

Méthode de chiffrement utilisée par IEEE 802.11. Clé de sécurité partagée utilisée pour chiffrer et déchiffrer les données envoyées sur des réseaux sans fil. Cette imprimante prend en charge une longueur de clé de 64 bits ou 128 bits, un format de clé ASCII ou Hexadécimal et un numéro de clé compris entre 1 et 4.

- **Wi-Fi**

Association internationale certifiant l'interopérabilité des produits de réseau sans fil en s'appuyant sur la spécification IEEE 802.11.

Cette machine est un produit agréé Wi-Fi.

- **Réseau sans fil (Wireless LAN)**

Réseau, qui au lieu d'être raccordé par des câbles physiques, est connecté grâce à une technologie sans fil, telle que Wi-Fi.

- **WPA**

Infrastructure de sécurité annoncée par Wi-Fi Alliance en octobre 2002. La sécurité a été renforcée au-delà de celle proposée par WEP.

- Authentification

WPA définit les méthodes d'authentification suivantes : WPA Personnel qui peut être utilisée sans serveur d'authentification et WPA Entreprise qui en requiert un.

Cette machine prend en charge WPA Personnel.

- Phrase de passe

Cette clé cryptée permet de procéder à l'authentification WPA Personnel.

Il convient que la phrase de passe soit une chaîne comportant 8 à 63 caractères alphanumériques ou une valeur hexadécimale à 64 chiffres.

- **WPA2**

Infrastructure de sécurité conçue par Wi-Fi Alliance en septembre 2004 en tant que version ultérieure de WPA. Propose un mécanisme de cryptage plus fort par le biais de la norme AES (Advanced Encryption Standard).

- Authentification

WPA2 définit les méthodes d'authentification suivantes : WPA2 Personnel qui peut être utilisée sans serveur d'authentification et WPA2 Entreprise qui en requiert un.

Cette machine prend en charge WPA2 Personnel.

- Phrase de passe

Cette clé cryptée permet de procéder à l'authentification WPA2 Personnel.

Il convient que la phrase de passe soit une chaîne comportant 8 à 63 caractères alphanumériques ou une valeur hexadécimale à 64 chiffres.

- **WPS (Wi-Fi Protected Setup)**

WPS est une norme permettant de mettre en place facilement et de manière sécurisée un réseau sans fil.

Deux principales méthodes sont utilisées dans Wi-Fi Protected Setup :

Saisie de PIN : méthode de configuration obligatoire de tous les périphériques certifiés WPS

Bouton poussoir (PBC) : bouton poussoir réel présent sur le matériel ou bouton poussoir simulé dans le logiciel.

## **Restrictions**

Si vous utilisez une imprimante sur le réseau sans fil, l'imprimante peut reconnaître les systèmes sans fil voisins et il convient que vous définissiez une clé réseau (WEP ou WPA/WPA2) au point d'accès pour chiffrer la transmission sans fil. La communication sans fil avec un produit non conforme à la norme Wi-Fi ne peut pas être garantie.

La connexion d'un trop grand nombre d'ordinateurs risque de nuire aux performances de l'imprimante, telles que la vitesse d'impression.

## **Astuces pour garantir une qualité d'impression optimale**

- **Informations utiles sur l'encre**
- **Points clés d'une impression réussie**
- **Veillez à vérifier les paramètres du papier avant d'imprimer**
- **Veillez à définir les informations concernant le papier dans la cassette après avoir chargé du papier**
- **Annulation d'une tâche d'impression**
- **Méthode clé permettant de bénéficier d'une qualité d'impression constante**
- **Précautions de transport de la machine**

## Informations utiles sur l'encre

### Dans quelle mesure l'encre sert-elle à d'autres fins que l'impression ?

L'encre peut être utilisée à autre chose qu'à l'impression.

Lorsque vous utilisez une imprimante Canon pour la première fois après avoir installé les cartouches d'encre fournies, l'imprimante consomme une petite quantité d'encre pour remplir les buses de la tête d'impression afin de permettre l'impression.

Le nombre d'impressions indiqué dans les brochures ou sur les sites Web ne prend pas en compte les premières cartouches d'encre utilisées. Il est calculé en fonction des cartouches installées par la suite.

L'encre sert parfois à maintenir un niveau de qualité d'impression optimale.

Un nettoyage automatique peut être nécessaire pour garantir la performance de l'imprimante Canon. Une petite quantité d'encre est consommée lors du nettoyage de l'imprimante. Dans ce cas de figure, toutes les couleurs des cartouches d'encre peuvent être mises à contribution.

#### [Fonction de nettoyage]

La fonction de nettoyage permet à l'imprimante de vider les buses des bulles d'air ou de l'encre elle-même, ce qui empêche la dégradation de la qualité d'impression et évite l'obstruction des buses.

### L'impression en noir et blanc utilise-t-elle de l'encre de couleur ?

L'impression en noir et blanc peut utiliser de l'encre autre que l'encre noire en fonction du type de papier d'impression ou des paramètres du pilote d'imprimante. Ainsi, de l'encre de couleur est consommée même lors de l'impression en noir et blanc.

#### ▶▶ Remarque

- La machine utilise de l'encre à pigment. En raison de sa nature, l'encre pigmentaire risque de s'effacer si vous frottez ou rayez la surface d'impression.

## Points clés d'une impression réussie

### Vérifiez l'état de la machine avant d'imprimer !

- La tête d'impression fonctionne-t-elle ?

Si une buse de tête d'impression est obstruée, l'impression sera pâle et du papier sera gâché. Imprimez le motif de vérification des buses pour contrôler la tête d'impression.

■ [Procédure d'entretien](#)

- L'intérieur de la machine est-il maculé d'encre ?

Suite à l'impression de gros volumes, les zones que traverse le papier peuvent s'encrasser d'encre. Nettoyez l'intérieur de la machine en procédant au [nettoyage de la platine inférieure](#).

### Vérifiez le chargement du papier !

- Le papier est-il chargé dans le bon sens ?

Pour charger le papier dans une cassette, chargez-le AVEC LA FACE À IMPRIMER ORIENTÉE VERS LE BAS.

■ [Chargement du papier](#)

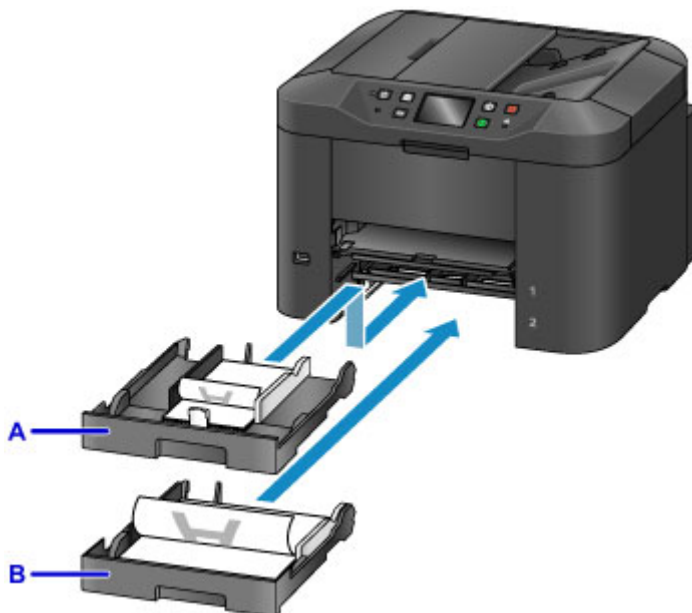

A: cassette 1

B: cassette 2

- Le papier est-il gondolé ?

Le papier gondolé risque de provoquer des bourrages papier. Aplanissez le papier gondolé, puis chargez-le de nouveau.

■ « Chargez le papier après l'avoir aplani. » dans [Le papier est taché/La surface imprimée est rayée](#)

## **Veillez à vérifier les paramètres du papier avant d'imprimer**

Avant d'imprimer, réglez les paramètres du papier dans le panneau de contrôle ou sur l'écran de l'ordinateur.

Il existe différents types de papier : papier à surface spéciale pour l'impression de photos en qualité optimale et papier convenant pour l'impression de documents.

Chaque type de support propose des paramètres prédéfinis (utilisation et projection de l'encre, distance des buses, etc.) de façon que vous puissiez imprimer sur chaque type de support avec une qualité d'image optimale. Des paramètres de papier incorrects peuvent réduire la qualité des couleurs ou provoquer des rayures sur la surface imprimée.

Si vous remarquez des bavures ou des couleurs irrégulières, affinez le paramètre de qualité d'impression et recommencez l'impression.

## **Veillez à définir les informations concernant le papier dans la cassette après avoir chargé du papier**

Lorsque vous insérez une cassette dans la machine après avoir chargé du papier, l'écran permettant de définir le type et la taille du papier est affiché. Définissez les informations sur le papier dans la cassette en fonction du type et de la taille du papier chargé.

Pour éviter toute impression incorrecte, cette machine dispose d'une fonction permettant de détecter si les informations définies pour le papier chargé dans la cassette correspondent aux paramètres du papier. Avant d'imprimer, effectuez les réglages du papier conformément aux informations concernant le papier chargé dans la cassette. Lorsque cette fonction est activée, un message d'erreur s'affiche si ces paramètres ne correspondent pas pour éviter toute impression incorrecte. Lorsque ce message d'erreur s'affiche, vérifiez et corrigez les paramètres du papier.

Pour vérifier les informations sur le papier dans la cassette, affichez l'écran d'informations sur le papier dans le panneau de contrôle.



## Annulation d'une tâche d'impression

### **N'appuyez jamais sur le bouton MARCHE (ON) !**

Si vous appuyez sur le bouton **MARCHE (ON)** alors que l'impression est en cours, les données d'impression envoyées depuis l'ordinateur sont placées dans la file d'attente de la machine et vous risquez de ne pas pouvoir imprimer.

Appuyez sur le bouton **Arrêt (Stop)** pour annuler l'impression.

## Méthode clé permettant de bénéficier d'une qualité d'impression constante

La clé de l'impression avec une qualité optimale consiste à éviter que la tête d'impression ne sèche ou que les buses ne s'obstruent. Pour une qualité d'impression optimale, respectez toujours les règles suivantes.

### Ne jamais débrancher le cordon d'alimentation tant que la machine n'est pas hors tension !

Si vous appuyez sur le bouton **MARCHE (ON)** pour mettre la machine hors tension, celle-ci protège automatiquement la tête d'impression (buses) afin que l'encre ne sèche pas. Si vous débranchez le cordon d'alimentation de la prise secteur alors que le voyant **ALIMENTATION (POWER)** est allumé ou clignote, la tête d'impression ne sera pas correctement protégée et l'encre risque de sécher et les buses de s'obstruer.

Lorsque vous [débranchez le cordon d'alimentation](#), vérifiez que le voyant **ALIMENTATION (POWER)** n'est pas allumé.

#### ►► Important

- Si vous débranchez le cordon d'alimentation, les paramètres de date/heure sont réinitialisés et tous les documents stockés dans la mémoire de la machine sont perdus. Envoyez ou imprimez un document, ou enregistrez-le sur une clé USB flash avant de débrancher le cordon d'alimentation.

### Imprimez régulièrement !

De même qu'un crayon-feutre sèche et devient inutilisable faute d'avoir servi pendant une longue période, même si le bouchon est en place, la tête d'impression peut elle aussi sécher ou s'obstruer si la machine ne sert pas pendant un certain temps. Nous vous recommandons d'utiliser la machine au moins une fois par mois.

### L'encre est mélangée à intervalles réguliers.

La machine est configurée afin de mélanger automatiquement l'encre et de maintenir une qualité d'impression optimale. De ce fait, l'utilisation régulière de l'imprimante garantit une bonne qualité de l'encre.

Si la machine reste inutilisée pendant une période prolongée, la machine mélangera automatiquement l'encre avant d'imprimer.

#### ►► Remarque

- En fonction du type de papier, l'encre peut déborder si vous annotez une partie imprimée à l'aide d'un surligneur ou d'un feutre, ou des bavures peuvent apparaître si une goutte d'eau ou de sueur vient imbiber la partie imprimée.

## Précautions de transport de la machine

Si vous devez déplacer la machine, tenez compte des points suivants.

### ►► Important

- Emballez la machine dans un carton solide, en orientant la partie inférieure vers le bas et en utilisant suffisamment de matériau protecteur pour garantir un transport en toute sécurité.
- Transportez toujours la machine avec les cartouches d'encre installées. Si vous transportez la machine sans les cartouches d'encre, l'encre risque de fuir de la tête d'impression.
- En laissant la tête d'impression et la cartouche d'encre installées dans la machine, appuyez sur le bouton **MARCHE** pour mettre l'imprimante hors tension. La machine protège alors automatiquement la tête d'impression afin que celle-ci ne sèche pas.
- Une fois la machine emballée, n'inclinez pas le carton, ne le mettez pas sur le côté et ne le retournez pas. Vous risqueriez d'entraîner un écoulement de l'encre pendant le transport et d'endommager la machine.
- Lorsque vous confiez la machine à un transporteur, apposez la mention « CE CÔTÉ VERS LE HAUT » sur le carton de façon à ce que la partie inférieure de la machine soit orientée vers le bas. Apposez également la mention « FRAGILE » ou « MANIPULER AVEC PRÉCAUTION ».

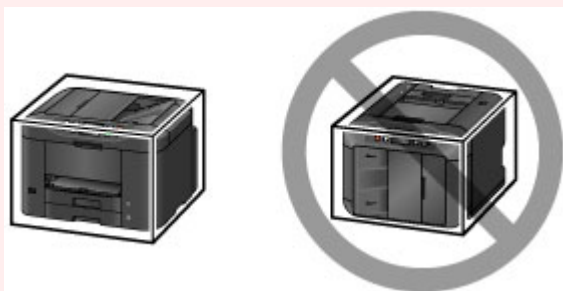

1. Mettez la machine hors tension.
2. Vérifiez que le voyant **ALIMENTATION (POWER)** est éteint et [débranchez le cordon d'alimentation](#).

### ►► Important

- Ne débranchez pas la machine si le témoin **ALIMENTATION (POWER)** est allumé ou clignote, car cela pourrait endommager la machine ou perturber le fonctionnement de la machine.

3. Retirez les cassettes de la machine, puis repliez-les en position de rangement après avoir retiré le papier.  
**■** [Alimentations papier - Chargement du papier](#)
4. Fermez le support de sortie papier, puis repliez l'extension du bac de sortie papier et le bac de sortie papier.
5. Réinsérez les cassettes.
6. Débranchez le câble reliant l'ordinateur à la machine, puis débranchez le cordon d'alimentation de la machine.

7. Utilisez du rouleau adhésif pour protéger tous les panneaux de la machine afin d'empêcher leur ouverture et d'éviter que les cassettes ne tombent pendant le transport. Emballez ensuite la machine dans le sac en plastique.
8. Fixez le matériau protecteur à la machine lors de l'emballage de la machine dans le carton.

## Conditions légales d'utilisation de ce produit et des images

La photocopie, la numérisation, l'impression ou l'utilisation de reproductions des documents suivants peuvent être interdites par la loi.

La liste ci-dessous n'est pas exhaustive. Dans le doute, consultez un représentant juridique dans votre région.

- Billets de banque
- Mandats
- Certificats de dépôt
- Timbres-poste (oblitérés ou non)
- Badges ou insignes servant d'identifiants
- Papiers militaires
- Chèques au porteur ou bancaires provenant d'organismes gouvernementaux
- Permis d'utilisation de véhicules automobiles et certificats de titre
- Chèques de voyage
- Bons alimentaires
- Passeports
- Cartes d'immigration
- Timbres fiscaux (oblitérés ou non)
- Obligations ou autres titres de créance
- Certificats d'action
- Documents soumis aux lois sur le copyright/œuvres d'art sans l'autorisation de l'auteur

# Spécifications

## Spécifications générales

<b>Résolution de l'impression (ppp)</b>	600 (horizontal) x 1200 (vertical)
<b>Interface</b>	<p><b>Port USB :</b> USB Hi-Speed *1</p> <p><b>Port pour clé USB flash :</b> USB clé flash</p> <p><b>Port LAN :</b> Réseau filaire : 100BASE-TX / 10BASE-T Réseau sans fil : IEEE802.11n / IEEE802.11g / IEEE802.11b *2</p> <p>*1 Un ordinateur conforme à la norme USB Hi-Speed est requis. Comme l'interface USB Hi-Speed présente une conformité ascendante totale à la norme USB 1.1, elle peut être utilisée avec USB 1.1.</p> <p>*2 Configuration possible via la Configuration standard WPS (Wi-Fi Protected Setup), WCN (Windows Connect Now) ou la Configuration sans câble.</p> <p>L'USB et le réseau local peuvent être utilisés simultanément.</p> <p>Le réseau sans fil et le réseau filaire ne peuvent pas être utilisés simultanément.</p>
<b>Largeur d'impression</b>	203,2 mm/8 pouces
<b>Environnement de fonctionnement</b>	<p><b>Température :</b> de 5 à 35 °C (de 41 à 95 °F)</p> <p><b>Humidité :</b> de 10 à 90 % HR (sans condensation)</p> <p>* Les performances de l'imprimante peuvent être réduites en fonction de conditions de température et d'humidité particulières.</p> <p>Conditions recommandées :</p> <p><b>Température :</b> de 15 à 30 °C (de 59 à 86 °F)</p> <p><b>Humidité :</b> de 10 à 80 % HR (sans condensation)</p> <p>* Pour les conditions de température et d'humidité des papiers comme le papier photo, reportez-vous à l'emballage de celui-ci ou aux instructions fournies.</p>
<b>Environnement de stockage</b>	<p><b>Température :</b> de 0 à 40 °C (de 32 à 104 °F)</p> <p><b>Humidité :</b> de 5 à 95 % HR (sans condensation)</p>
<b>Alimentation</b>	100-240 V CA, 50/60 Hz
<b>Consommation d'énergie</b>	<p><b>Impression (copie) :</b> approx. 29 W</p> <p><b>Veille (minimale) :</b> approx. 1,0 W *1*2</p> <p><b>Désactivée :</b> approx. 0,3 W *1</p> <p>*1 Connexion USB à l'ordinateur</p> <p>*2 Le délai de mise en veille ne peut pas être modifié.</p>
<b>Dimensions extérieures</b>	<p>Approx. 463 (L) x 389 (P) x 320 (H) mm</p> <p>Approx. 18,3 (L) x 15,3 (P) x 12,6 (H) pouces</p> <p>* Avec le bac de sortie papier et les cassettes repliés.</p>

<b>Poids</b>	Approx. 12,2 kg (approx. 26,9 livre) * Avec la tête d'impression et les cartouches d'encre installées.
<b>Tête d'impression/encre</b>	4352 buses au total (BK 1280 buses, C/M/Y 512 x 6 buses)
<b>Capacité CAD</b>	<b>A4 ou Lettre</b> : max. 50 feuilles (papier 75 g /m <sup>2</sup> /20 livres), jusqu'à 5 mm/0,20 pouces de hauteur <b>Format Légal</b> : max. 10 feuilles (papier 75 g /m <sup>2</sup> /20 livres), jusqu'à 1 mm/0,04 pouces de hauteur <b>Autres formats</b> : 1 feuille

## Spécifications du copieur

<b>Copie multiple</b>	max. 99 pages
<b>Réglage de l'intensité</b>	9 positions, Intensité auto (copie AE)
<b>Réduction/agrandissement</b>	25 % - 400 % (par unités de 1 %)

## Spécifications du scanner

<b>Pilote du scanner</b>	<b>Windows</b> : Spécification TWAIN 1.9, WIA <b>Mac OS</b> : ICA
<b>Format de numérisation maximal</b>	<b>Vitre d'exposition</b> : A4/Lettre, 216 x 297 mm/8,5 x 11,7 pouces <b>CAD</b> : A4/Lettre/Légal, 216 x 356 mm/8,5 x 14,0 pouces
<b>Résolution de la numérisation</b>	<b>Résolution optique (horizontale x verticale) max.</b> : 1200 x 1200 ppp *1 <b>Résolution interpolée max.</b> : 19 200 x 19 200 ppp *2 *1 La résolution optique représente le taux d'échantillonnage maximal fondé sur la norme ISO 14473. *2 L'augmentation de la résolution de la numérisation limite la zone de numérisation maximale possible.
<b>Gradation (Entrée / Sortie)</b>	<b>Gris</b> : 16 bits/8 bits <b>Couleur</b> : 48 bits/24 bits (RVB de 16 bits/8 bits chacun)

## Spécifications du télécopieur

<b>Ligne</b>	RTPC (Réseau téléphonique public commuté)
<b>Mode de communication</b>	Super G3, G3
<b>Système de compression de données</b>	<b>Noir</b> : MH, MR, MMR <b>Couleur</b> : JPEG
<b>Vitesse du modem</b>	max. 33,6 kbps (Repli automatique)
<b>Vitesse de transmission</b>	<b>Noir</b> : approx. 3 secondes/page à 33,6 kbps

	(Base : charte ITU-T No.1 pour les spécifications aux États-Unis et Canon charte No.1 FAX Standard pour les autres spécifications, les deux en mode standard.) <b>Couleur</b> : approx. 1 minute/page à 33,6 kbps (Base : FEUILLE DE TEST FAX COULEUR Canon.)
<b>Dégradés</b>	<b>Noir</b> : 256 niveaux <b>Couleur</b> : tout en couleur 24 bits (RVB chaque 8 bits)
<b>Réglage de la densité</b>	3 niveaux
<b>Mémoire</b>	<b>Transmission/réception</b> : approx. 250 pages (Base : charte ITU-T No.1 pour les spécifications aux États-Unis et Canon charte No.1 FAX Standard pour les autres spécifications, les deux en mode standard.)
<b>Résolution du fax</b>	<b>Noir Standard</b> : 8 pixels/mm x 3,85 lignes/mm (203 pixels/pouce x 98 lignes/pouce) <b>Noir Elevée, Photo</b> : 8 pixels/mm x 7,70 lignes/mm (203 pixels/pouce x 196 lignes/pouce) <b>Noir Très élevée</b> : 300 x 300 ppp <b>Couleur</b> : 200 x 200 ppp
<b>Numérotation</b>	Composition automatique - Destinataires (max. 100 destinations) - Composition groupe (max. 99 destinations) Numérotation classique Recomposition automatique Recomposition manuelle (max. 10 destinations)
<b>Autres</b>	Rapport d'activité (toutes les 20 transactions) Diffusion séquentielle (max. 101 destinations) Numéros refusés (max. 10 destinations)

## Spécifications réseau

<b>Protocole de communication</b>	TCP/IP
<b>Réseau filaire</b>	<b>Normes prises en charge</b> : IEEE802.3u (10BASE-TX) / IEEE802.3 (10BASE-T) <b>Vitesse de transfert</b> : 10 M/100 Mbits/s (commutation automatique)
<b>Réseau sans fil</b>	<b>Normes prises en charge</b> : IEEE802.11n / IEEE802.11g / IEEE802.11b <b>Bande de fréquence</b> : 2,4 GHz <b>Canal</b> : 1-11 ou 1-13 * La bande de fréquence et les canaux disponibles diffèrent en fonction du pays ou de la région. <b>Distance de communication</b> : à l'intérieur 50 m/164 pieds * La portée efficace varie en fonction de l'emplacement et de l'environnement d'installation.



	<p><b>Sécurité :</b></p> <p>WEP (64/128 bits)</p> <p>WPA-PSK (TKIP/AES)</p> <p>WPA2-PSK (TKIP/AES)</p> <p><b>Configuration :</b></p> <p>Configuration standard</p> <p>WPS (méthode Bouton poussoir/Code PIN)</p> <p>WCN (WCN-NET)</p> <p>Configuration sans câble</p> <p><b>Autres fonctionnalités :</b> mot de passe d'administration</p>
--	--

## Configuration système minimale

Respectez les conditions requises du système d'exploitation lorsqu'elles sont supérieures à celles définies ici.

### Windows

<b>Système d'exploitation</b>	<p>Windows 8, Windows 8.1</p> <p>Windows 7, Windows 7 SP1</p> <p>Windows Vista SP1, Windows Vista SP2</p> <p>Windows XP SP3 32 bits uniquement</p> <p>Pour le pilote d'imprimante et le pilote de télécopie :</p> <p>Windows Server 2003*, Windows Server 2003 R2*, Windows Server 2008, Windows Server 2008 R2, Windows Server 2012 et Windows Server 2012 R2</p> <p>* Le pilote XPS n'est pas pris en charge.</p>
<b>Navigateur</b>	Internet Explorer 8 ou version ultérieure
<b>Espace disque</b>	<p>2,5 Go</p> <p>Remarque : pour l'installation des logiciels fournis.</p> <p>L'espace disque nécessaire peut être modifié sans notification préalable.</p>
<b>Affichage</b>	XGA 1024 x 768

### Mac OS

<b>Système d'exploitation</b>	Mac OS X v10.6.8 ou version ultérieure
<b>Navigateur</b>	Safari 5 ou version ultérieure
<b>Espace disque</b>	<p>0,5 Go</p> <p>Remarque : pour l'installation des logiciels fournis.</p> <p>L'espace disque nécessaire peut être modifié sans notification préalable.</p>
<b>Affichage</b>	XGA 1024 x 768

## Autres systèmes d'exploitation pris en charge

Certaines fonctions peuvent ne pas être disponibles avec tous les systèmes d'exploitation. Reportez-vous au manuel ou consultez le site Web de Canon pour plus d'informations sur le fonctionnement sous iOS, Android et Windows RT.

## Fonctionnalité d'impression mobile

Apple AirPrint
Google Cloud Print
Impression depuis un e-mail
MAXIFY Cloud Link

- Vous devez disposer d'une connexion Internet pour consulter le *Manuel en ligne*.
- Windows : le fonctionnement peut être garanti uniquement sur un ordinateur doté au préalable de Windows 8.1, Windows 8, Windows 7, Windows Vista ou Windows XP.
- Windows : Vous devez disposer d'un lecteur de CD-ROM ou d'une connexion Internet pour installer les logiciels.
- Windows : Internet Explorer 8, 9, 10 ou 11 est requis pour l'installation d'Easy-WebPrint EX.
- Windows : certaines fonctions peuvent ne pas être disponibles avec Windows Media Center.
- Windows : vous devez avoir installé .NET Framework 4 ou 4.5 pour utiliser le logiciel sur Windows.
- Windows : XPS Essentials Pack est requis pour imprimer à l'aide de Windows XP.
- Windows : le pilote TWAIN (ScanGear) s'appuie sur la spécification TWAIN 1.9 et requiert le Gestionnaire de sources de données fourni avec le système d'exploitation.
- Mac OS : le disque dur doit être formaté en tant que Mac OS Extended (Journalisé) ou Mac OS Extended.
- Mac OS : pour Mac OS, une connexion Internet est requise lors de l'installation des logiciels.
- Dans un environnement réseau interne, le port 5222 doit être ouvert. Pour plus de détails, contactez l'administrateur du réseau.

Les informations contenues dans ce guide peuvent être modifiées sans préavis.

## Réglage d'administrateur

- À propos de l'administration de la machine
- Définition du mot de passe d'administrateur
- Restriction d'opération

## À propos de l'administration de la machine

Définir le mot de passe d'administrateur ou restreindre certaines opérations vous permet de gérer l'utilisation de la machine.

Lorsque vous utilisez la machine après avoir spécifié le mot de passe d'administrateur ou avoir restreint certaines opérations, il est conseillé d'affecter un administrateur.

### ►►► Important

- Lorsque le mot de passe d'administrateur est défini ou que certaines opérations sont restreintes, les écrans ci-dessous s'affichent.

Ex : lorsque l'écran de saisie du mot de passe d'administrateur s'affiche :

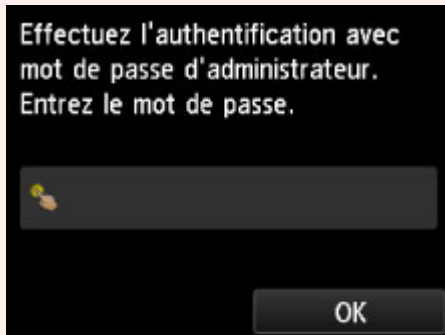

Ex : lorsque toutes les opérations de copie sont restreintes :

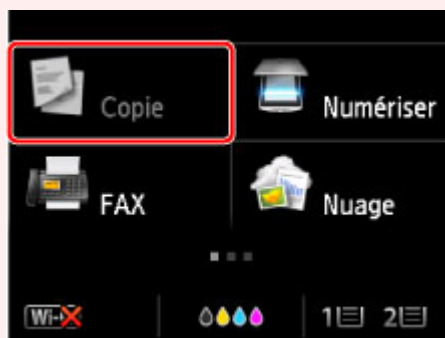

Ex : lorsque le message de restriction d'opération s'affiche :

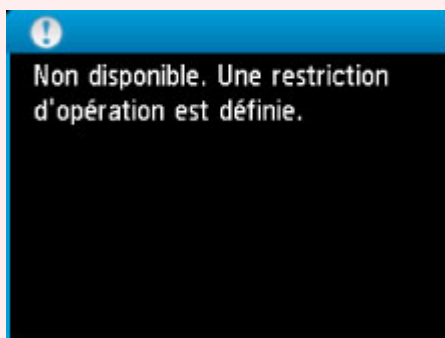

- A l'achat, un mot de passe administrateur est déjà spécifié pour la machine.

Pour plus d'informations :

■ [A propos du mot de passe d'administrateur](#)

■ [Définition du mot de passe d'administrateur](#)

■ [Restriction d'opération](#)

# Définition du mot de passe d'administrateur

Vous pouvez spécifier ou désactiver le mot de passe d'administrateur.

Spécifier le mot de passe d'administrateur nécessite que vous saisissiez le mot de passe pour modifier les paramètres de la machine ou les paramètres de connexion.

Saisir le mot de passe d'administrateur est nécessaire pour modifier les paramètres dans les menus suivants.

- **Paramètres ECO**
- **Paramètres silencieux**
- **Configuration du service Web**
- **Paramètres fax**
- **Paramètres réseau**
- **Paramètres utilisateur périph.**
- **Sélection de langue**
- **Mise à jour du micrologiciel**
- **Param. mot de passe d'admin.**
- **Restrictions d'opération**
- **Réinitialiser paramètre**

Suivez la procédure ci-dessous, pour spécifier le mot de passe d'administrateur.

1. [Assurez-vous que la machine est sous tension.](#)

2. Faites défiler l'écran ACCUEIL, puis touchez  **Config..**

[■ Utilisation du panneau de contrôle](#)

3. Touchez  **Paramètres périphérique.**

4. Touchez **Param. mot de passe d'admin..**

5. Lorsque l'écran de confirmation permettant de spécifier le mot de passe d'administrateur s'affiche, touchez **Oui.**

6. Vérifiez le message, puis touchez **OK.**

7. Touchez la plage dans laquelle le mot de passe d'administrateur est valable.

## Interface utili. dist./Network Tool

Saisir le mot de passe d'administrateur est nécessaire pour modifier les paramètres en utilisant l'interface utilisateur distante ou IJ Network Tool.

### **LCD/Int. utili. dist./Network Tool**

Saisir le mot de passe d'administrateur est nécessaire pour modifier les paramètres en utilisant le panneau de contrôle de la machine, l'interface utilisateur distante ou IJ Network Tool.

#### **8. Saisissez le mot de passe d'administrateur.**

Touchez la zone pour saisir un mot de passe, puis saisissez le mot de passe (de 0 à 32 caractères alphanumériques).

Touchez **OK** lorsque vous avez fini de saisir le mot de passe d'administrateur.

#### **9. Touchez **Appliquer**.**

#### **10. Entrez le mot de passe d'administrateur que vous avez spécifié de nouveau.**

Touchez la zone pour saisir un mot de passe, puis saisissez le mot de passe que vous avez spécifié.

Touchez **OK** lorsque vous avez fini de saisir le mot de passe d'administrateur.

#### **11. Touchez **Appliquer**.**

Le mot de passe d'administrateur est activé.

### **Lorsque vous voulez modifier ou désactiver le mot de passe d'administrateur :**

Lorsque le mot de passe d'administrateur est activé, touchez **Configuration, Paramètres périphérique** et **Param. mot de passe d'admin.** dans cet ordre et saisissez le mot de passe d'administrateur. **Modif. mot de passe d'admin.** et **Suppr. mot de passe d'admin.** s'affichent sur l'écran tactile. Sélectionnez l'option souhaitée, puis suivez les instructions affichées à l'écran pour configurer les paramètres.

# Restriction d'opération

Vous pouvez restreindre les opérations d'impression, de copie ou de télécopie, ou bien utiliser une clé USB flash ou un dossier partagé sur l'ordinateur.

1. [Assurez-vous que la machine est sous tension.](#)

2. Faites défiler l'écran ACCUEIL, puis touchez  **Config.**

■ [Utilisation du panneau de contrôle](#)

3. Touchez  **Paramètres périphérique.**

4. Touchez **Restrictions d'opération.**

5. Lorsque l'écran de confirmation de restriction d'opération s'affiche, touchez **Oui.**

Si vous avez déjà configuré le paramètre de restriction d'opération, les éléments du menu s'affichent. Touchez **Modifier restrictions d'opération.**

6. Touchez une opération que vous voulez restreindre, puis touchez une fonction que vous voulez restreindre.

## Copie

Limite les opérations de copie. Si vous sélectionnez **Restriction toutes copies**, vous pouvez limiter toutes les opérations de copie. Si vous sélectionnez **Restriction copie couleur**, vous pouvez limiter les opérations de copie couleur uniquement.

## Impr. à partir du sup. stock.

Limite l'impression à partir d'une clé USB flash.

## Numériser vers clé USB flash

Limite la sauvegarde des données numérisées sur une clé USB flash.

## Num. dans dossier de destination

Limite la transmission de données numérisées à un dossier partagé sur l'ordinateur.

## Transmission de FAX

Limite l'envoi d'un fax.

## Réception de FAX

Limite la réception d'un fax.

## ►► Important

- Si la machine reçoit un fax pendant que **Restriction** est sélectionné, **Non disponible. Une restriction d'opération est définie.** est affiché sur l'écran tactile et l'écran d'attente de fax est affiché. Dans ce cas, vous ne pouvez pas recevoir les fax. Demandez à l'administrateur de la machine que vous utilisez de modifier le paramètre, puis demandez à l'expéditeur de renvoyer les fax.

## Répertoire

Limite les opérations liées au répertoire de la machine.

## 7. Touchez **Quitter**.

Les restrictions d'opération que vous avez sélectionnées sont activées.

### **»» Remarque**

- Si vous désactivez toutes les restrictions, touchez **Annuler restrictions d'opération** à l'étape 5. Lorsque l'écran de confirmation de l'impression s'affiche, touchez **Oui**.

Pour désactiver chaque restriction d'opération, touchez l'élément à l'étape 6, puis touchez **Aucune restriction**.



## A propos du mot de passe d'administrateur

A l'achat, un mot de passe administrateur « canon » est déjà spécifié pour l'imprimante.

### »» Important

- Pour des raisons de sécurité, il est recommandé de modifier le mot de passe avant d'utiliser l'imprimante.
- Vous pouvez modifier le mot de passe à l'aide d'un des outils ci-dessous. (Il est possible que certains outils ne soient pas disponibles selon l'imprimante que vous utilisez.)
  - panneau de contrôle de l'imprimante
  - IJ Network Tool
  - écran des informations de l'imprimante affiché sur certains logiciels d'application Canon
- Lorsque vous modifiez le mot de passe, utilisez 0 à 32 caractères alphanumériques.
- Si le mot de passe a été changé pendant que l'imprimante était partagée et que vous ne le connaissez pas, contactez l'administrateur de l'imprimante que vous utilisez.
- Le mot de passe par défaut peut être rétabli en initialisant les paramètres de l'imprimante.

# Impression

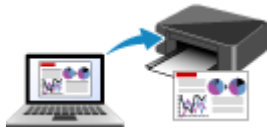

Impression depuis un ordinateur



Impression à l'aide du panneau de contrôle  
de la machine



Définition du type de papier pour  
l'impression

## Impression depuis un ordinateur

- **Impression avec le logiciel d'application que vous utilisez (pilote d'imprimante)**

## Impression avec le logiciel d'application que vous utilisez (pilote d'imprimante)

- **Impression avec les instructions d'installation simplifiée** 📌 **Opération basique**
- **Les diverses méthodes d'impression**
- **Modification de la qualité d'impression et correction des données d'image**
- **Présentation du pilote d'imprimante**
- **Mise à jour du pilote d'imprimante**

## Impression avec les instructions d'installation simplifiée

Pour imprimer correctement et de façon simple des données sur cette imprimante, procédez comme suit :

1. [Vérifiez que l'imprimante est sous tension](#)
2. [Chargez du papier](#) dans l'imprimante
3. Sélectionnez l'imprimante

Sélectionnez votre modèle dans la liste **Imprimante** de la [Boîte de dialogue Imprimer](#).

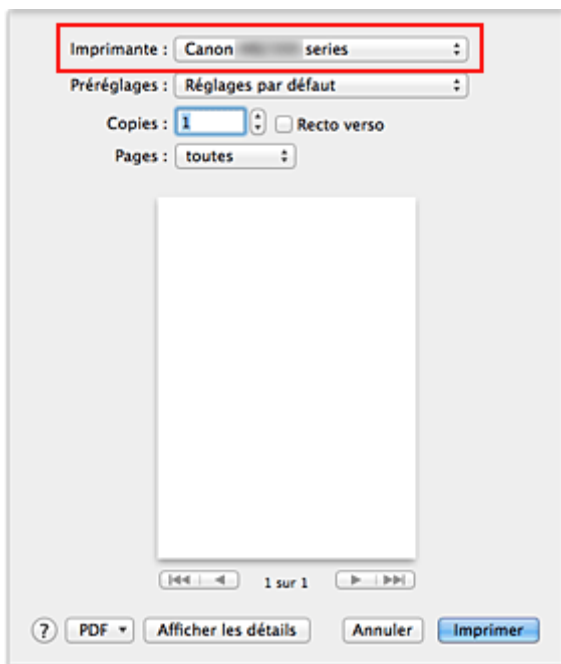

### »»» Remarque

- Cliquez sur le bouton **Afficher les détails** (▼ (triangle d'expansion)) pour activer l'affichage détaillé de la fenêtre de configuration.

4. Sélectionnez le format du papier.

Dans **Taille du papier**, sélectionnez le format de papier à utiliser.

Si nécessaire, définissez le nombre de copies, les pages à imprimer et l'orientation.

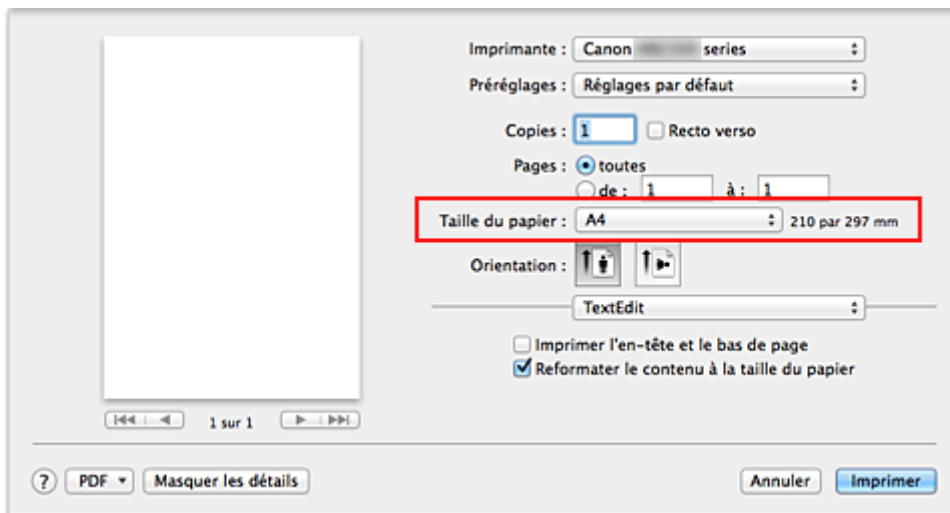

5. Sélectionnez **Qualité et support** dans le menu déroulant

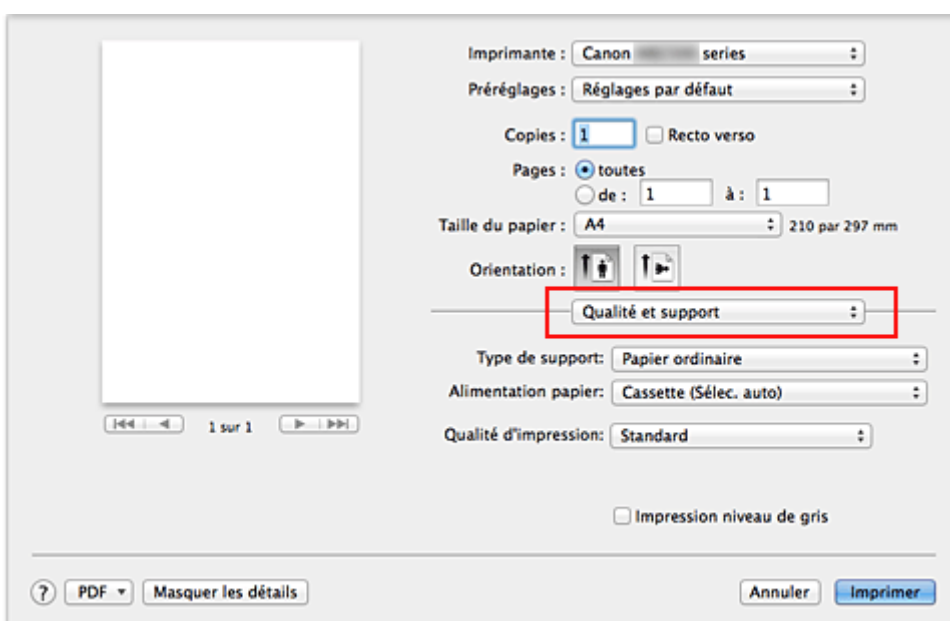

6. Sélectionnez le type de support.

Dans **Type de support**, sélectionnez le même type de support que celui chargé dans l'imprimante.

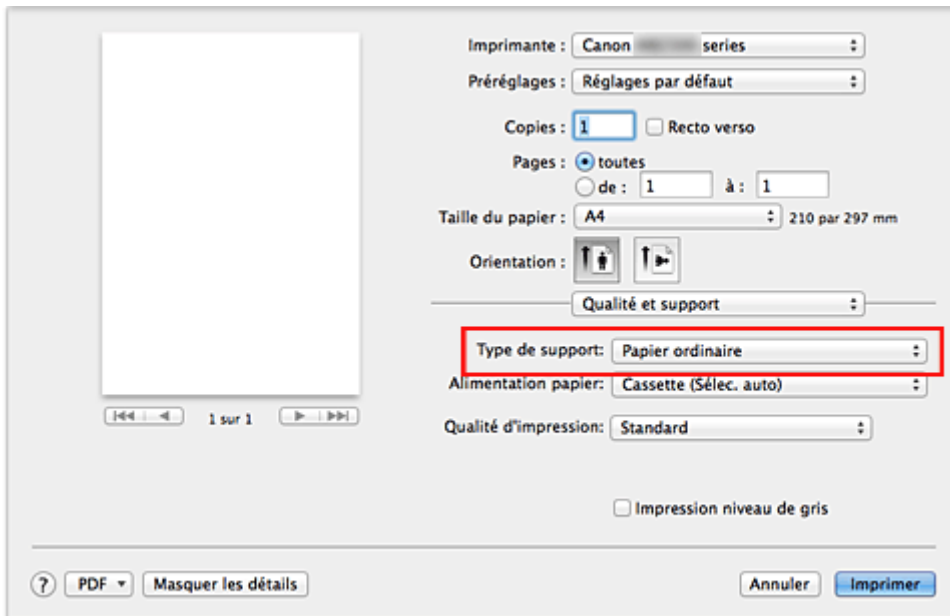

7. Sélectionnez l'alimentation papier.

Sélectionnez **Cassette (Sélec. auto)**, **Cassette 1** ou **Cassette 2** selon vos besoins pour **Alimentation papier**.

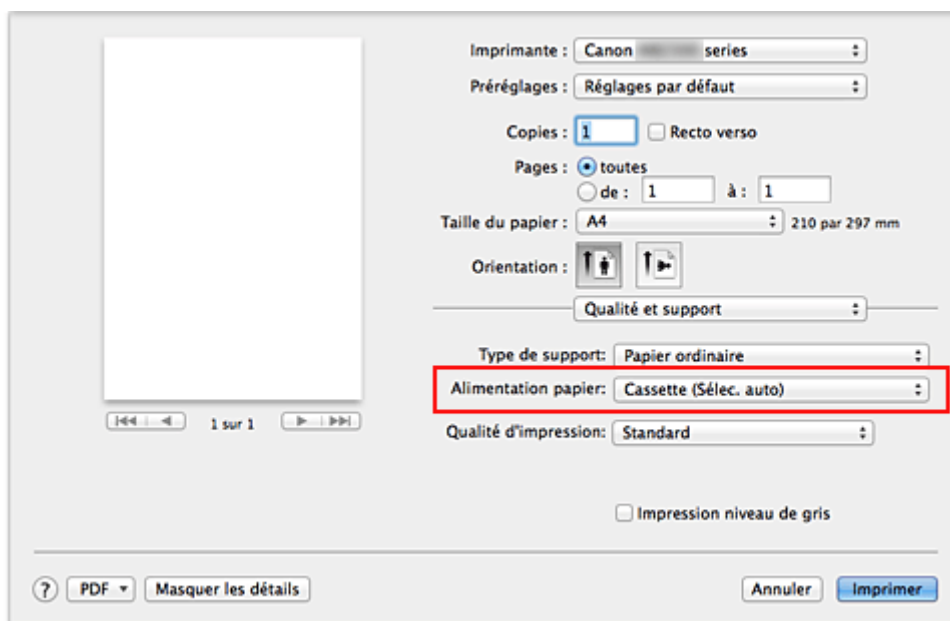

**»»» Important**

- Les paramètres d'alimentation papier pouvant être sélectionnés peuvent varier en fonction du format et du type de papier.

8. Sélectionnez la qualité d'impression.

Dans **Qualité d'impression**, sélectionnez **Haute** ou **Standard** selon vos besoins.

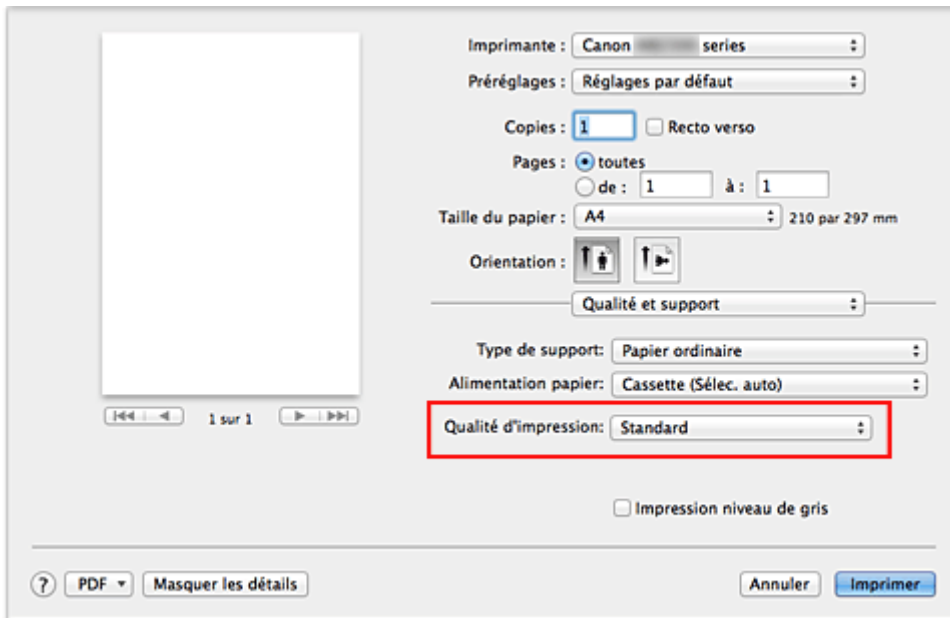

### »» Important

- Les paramètres de qualité d'impression qui peuvent être sélectionnés peuvent différer en fonction d'un profil d'impression.

## 9. Terminez la configuration.

Cliquez sur **Imprimer**.

Lorsque vous lancez l'impression, le document est imprimé en fonction de la taille et du type de support utilisé.

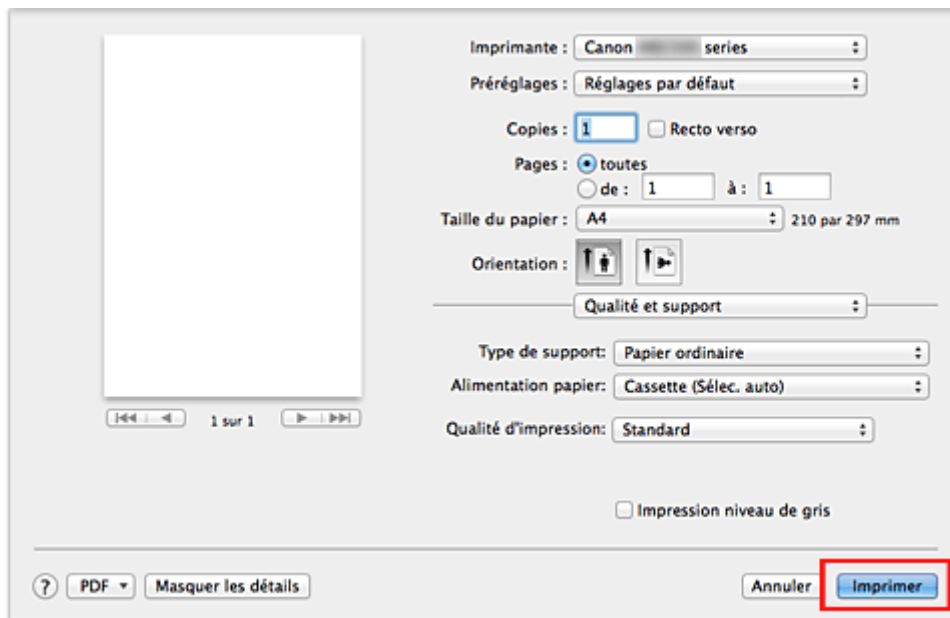

### »» Important

- Dans la section **Préréglages**, cliquez sur **Enregistrer les paramètres actuels comme préréglages...** (**Enregistrer sous...**) pour [enregistrer les paramètres spécifiés](#).

### »» Remarque

- Si les réglages de papier dans la boîte de dialogue d'impression sont différents des informations concernant le papier de la cassette enregistrées sur l'imprimante, une erreur peut se produire. Pour



plus d'informations sur la procédure à suivre en cas d'erreur, consultez la section « [Définition du type de papier pour l'impression](#) ».

Pour plus de détails sur les informations concernant le papier de la cassette à enregistrer sur l'imprimante, consultez les sections suivantes :

- [Paramètres de papier dans le pilote d'imprimante et sur l'imprimante \(Type de support\)](#)
- [Paramètres de papier dans le pilote d'imprimante et sur l'imprimante \(Format de papier\)](#)

## Paramètres de papier dans le pilote d'imprimante et sur l'imprimante (Type de support)

Lorsque vous utilisez cette imprimante, le fait de sélectionner le type de support et le [format de papier](#) correspondant au but de l'impression vous permet d'obtenir des résultats de qualité optimale. Cette printer vous permet d'utiliser les types de supports suivants.

### Papiers disponibles à la vente

Nom du support	Type de support dans le pilote d'imprimante	Infos papier de la cassette enregistrées sur l'imprimante
Papier ordinaire (y compris le papier recyclé)	<b>Papier ordinaire</b>	Papier ordinaire
Enveloppes	<b>Enveloppe</b>	Enveloppe

### Papiers Canon (impression de photos)

Nom du support <n° du modèle>	Type de support dans le pilote d'imprimante	Infos papier de la cassette enregistrées sur l'imprimante
Papier Photo Glacé Extra II <PP-201>	<b>Papier Photo Glacé Extra II</b>	Glacé Extra II
Photo Professionnel Lustré <LU-101>	<b>Photo Professionnel Lustré</b>	Pro. Lustré
Papier Photo Satiné <SG-201>	<b>Papier Photo Satiné</b>	Satiné
Papier Photo Brillant <GP-501/GP-601>	<b>Papier Photo Brillant</b>	Brillant
Papier Photo Mat <MP-101>	<b>Papier Photo Mat</b>	Mat

### Papiers Canon (impression de documents commerciaux)

Nom du support <n° du modèle>	Type de support dans le pilote d'imprimante	Infos papier de la cassette enregistrées sur l'imprimante
Papier haute résolution <HR-101N>	<b>Papier haute résolution</b>	Papier haute réso.

## Paramètres de papier dans le pilote d'imprimante et sur l'imprimante (Format de papier)

Lorsque vous utilisez cette imprimante, le fait de sélectionner le format de papier correspondant au but de l'impression vous permet d'obtenir des résultats de qualité optimale.

Vous pouvez utiliser les formats de papier suivants sur cette imprimante.

<b>Format papier</b> dans le pilote d'imprimante	Infos papier de la cassette enregistrées sur l'imprimante
<b>Lettre US</b>	Lettre
<b>Légal US</b>	Légal
<b>A5</b>	A5
<b>A4</b>	A4
<b>JIS B5 (B5 (JIS))</b>	B5
<b>4 x 6</b>	KG/10x15cm(4x6)
<b>5 x 7</b>	2L/13x18cm(5x7)
<b>8 x 10</b>	20x25cm(8"x10")
<b>L</b>	L(89x127mm)
<b>Enveloppe n° 10</b>	Env. comm. 10
<b>Enveloppe DL</b>	Enveloppe DL
<b>Enveloppe You4</b>	Autres
<b>Yougata 6</b>	Autres
<b>Format personnalisé</b>	Autres

## **Les diverses méthodes d'impression**

- **Définition du nombre de copies et de l'ordre d'impression**
- **Définition de la marge d'agrafage**
- **Mise à l'échelle du papier pour l'impression**
- **Impression proportionnée**
- **Impression mise en page**
- **Impression recto/verso**
- **Impression sur cartes postales**
- **Commutation de l'alimentation papier pour répondre à vos besoins**
- **Affichage d'un aperçu avant impression**
- **Définition du format de papier (format personnalisé)**

# Définition du nombre de copies et de l'ordre d'impression

Pages assemblées + Inversé    Pages assemblées + Normal    Ordre inversé

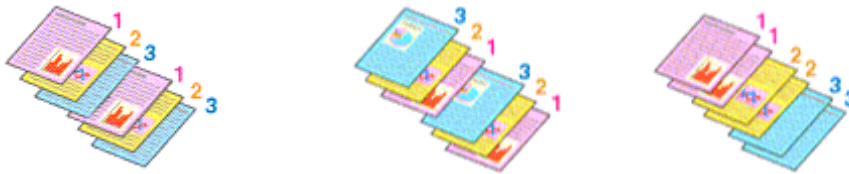

Pour définir le nombre de copies et l'ordre d'impression, procédez comme suit :

1. Spécifiez le nombre de copies à imprimer.

Spécifiez le nombre de copies à imprimer sous **Copies** dans la [Boîte de dialogue Imprimer](#).

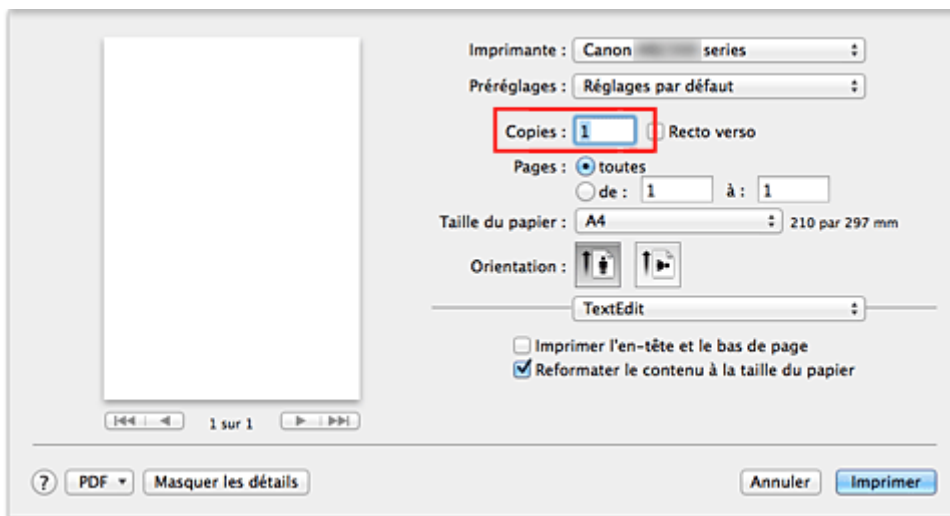

2. Sélectionnez **Gestion du papier** dans le menu déroulant

3. Cochez la case **Pages assemblées** lorsque vous indiquez plusieurs copies dans la zone **Copies**

Cochez la case **Pages assemblées** pour imprimer ensemble toutes les pages d'une même copie. Désactivez cette case à cocher pour imprimer ensemble toutes les pages de même numéro.

4. Spécifiez l'ordre d'impression.

Vérifiez l'**Ordre des pages**.

Lorsque vous sélectionnez **Automatique** ou **Inversé**, l'impression démarre à partir de la dernière page. Lorsque vous sélectionnez **Normal**, l'impression démarre à partir de la première page.

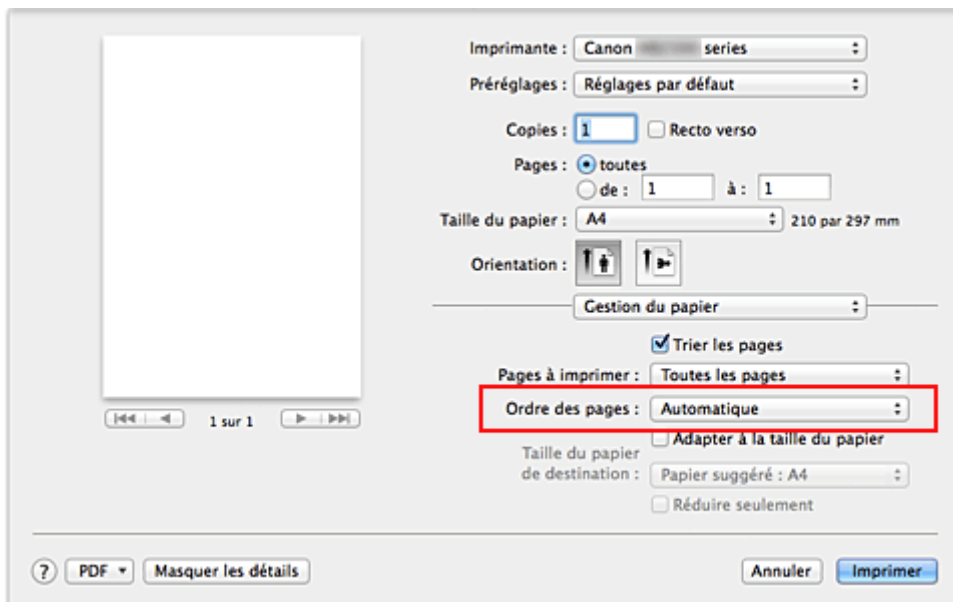

## 5. Terminez la configuration.

Cliquez sur **Imprimer**.

Lorsque vous lancez l'impression, le nombre de copies indiqué est imprimé dans l'ordre spécifié.

### »» Important

- Lorsque l'application utilisée pour créer le document comporte la même fonction, spécifiez les paramètres du pilote d'imprimante. Toutefois, si la qualité d'impression n'est pas satisfaisante, spécifiez les paramètres de la fonction de l'application. Lorsque vous spécifiez le nombre de copies et l'ordre d'impression à l'aide de l'application et de ce pilote d'imprimante, le nombre de copies peut être la multiplication des deux paramètres ou l'ordre d'impression spécifié peut ne pas être activé.

## Définition de la marge d'agrafage

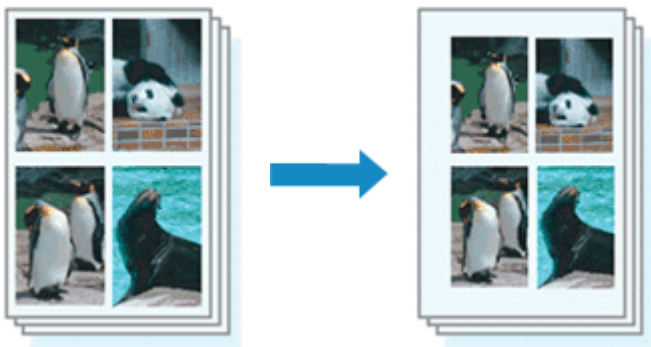

Pour définir la largeur de la marge et le côté d'agrafage, procédez comme suit :

1. Sélectionnez **Marge** dans le menu déroulant de la [Boîte de dialogue Imprimer](#)

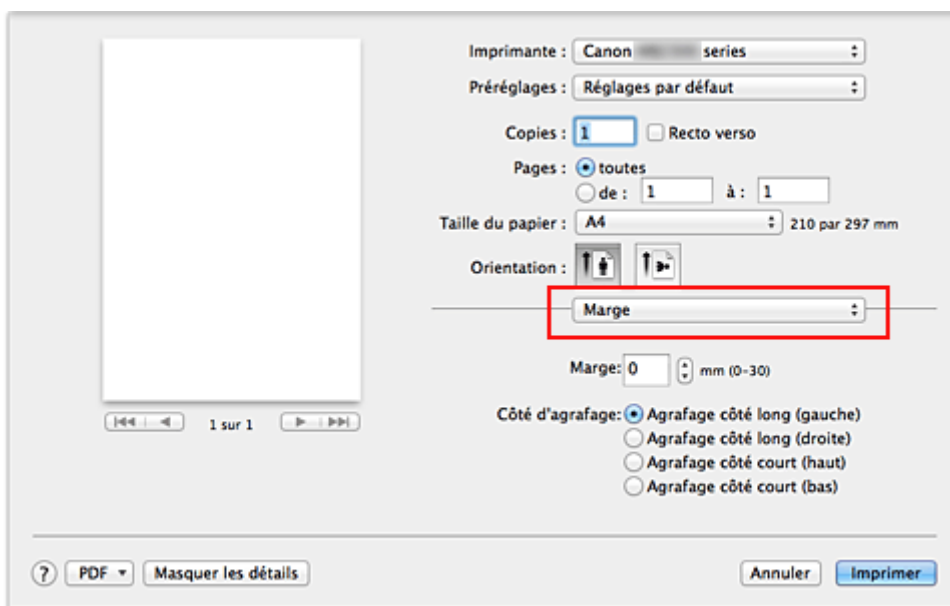

2. Définissez la largeur de la marge et le côté d'agrafage

Si nécessaire, définissez la largeur de la **Marge** et sélectionnez une position d'agrafage dans la liste **Côté d'agrafage**.

### »»» Remarque

- L'imprimante réduit automatiquement la zone d'impression en fonction de la marge de position d'agrafage.
- Le **Côté d'agrafage** pouvant être sélectionné varie en fonction du paramètre **Recto verso** dans le menu déroulant **Mise en page**.

3. Terminez la configuration.

Cliquez sur **Imprimer**.

Lorsque vous lancez l'impression, les données sont imprimées avec la largeur de marge et le côté d'agrafage spécifiés.

## Mise à l'échelle du papier pour l'impression



Pour imprimer un document agrandi ou réduit automatiquement pour s'adapter au format de page à utiliser, procédez comme suit :

### 1. Vérifiez le format du papier.

Vérifiez que le paramètre **Format papier** de la [Boîte de dialogue Imprimer](#) est identique au format de papier défini dans l'application.

### 2. Sélectionnez **Gestion du papier** dans le menu déroulant

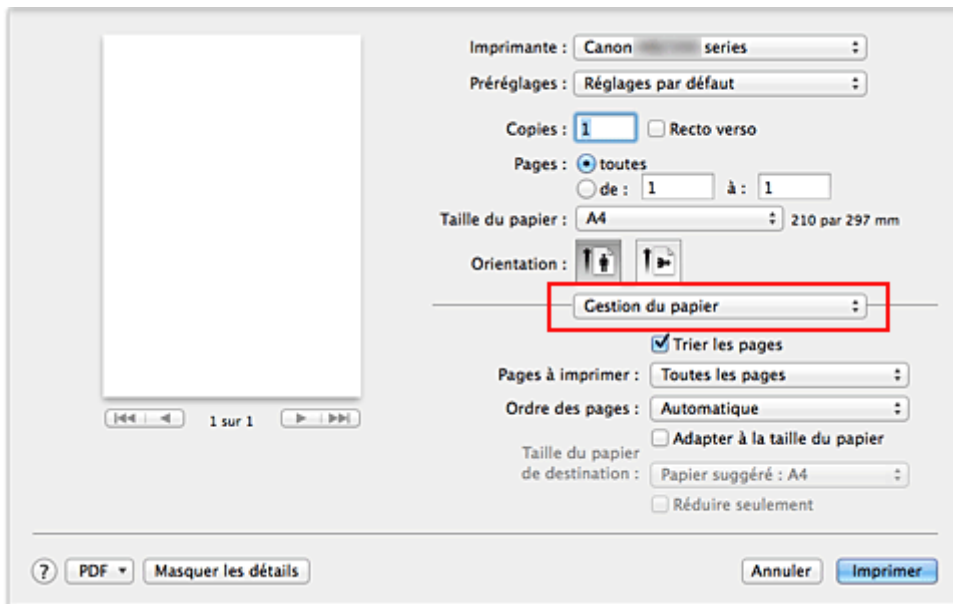

### 3. Définissez le format du papier pour l'impression

Activez la case **Adapter à la taille du papier**. Dans le menu déroulant **Taille du papier de destination**, sélectionnez ensuite le format de papier réellement chargé dans l'imprimante.

### 4. Si nécessaire, activez la case à cocher **Réduire seulement**

Lorsque vous activez cette case à cocher, le document est réduit pour s'adapter au format de la page lorsque la taille du document est supérieure à celle de la page. En revanche, si la taille du document est inférieure à celle de la page, le document est imprimé dans son format d'origine.

### 5. Terminez la configuration.



Cliquez sur **Imprimer**.

Lorsque vous lancez l'impression, le document est agrandi ou réduit pour correspondre à l'échelle du papier.

## Impression proportionnée

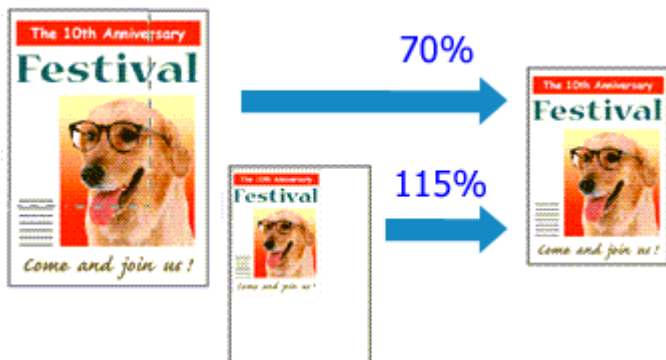

Pour imprimer un document avec des pages agrandies ou réduites pour correspondre à l'échelle du papier, procédez comme suit :

### 1. Sélectionnez l'imprimante

Dans la [Boîte de dialogue Configuration de la page](#), sélectionnez le nom de votre modèle dans la liste **Format pour**.

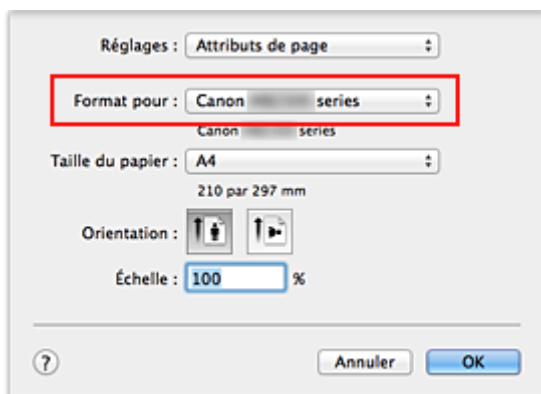

### 2. Configurez l'impression proportionnée.

Indiquez le facteur dans la zone **Échelle** et cliquez sur **OK**.

#### ▶▶▶ Remarque

- Selon la valeur d'**échelle** que vous définissez, un message d'erreur peut s'afficher.

### 3. Terminez la configuration.

Dans la [Boîte de dialogue Imprimer](#), cliquez sur **Imprimer**.

Lorsque vous lancez une impression, le document est imprimé à l'échelle spécifiée.

#### ▶▶▶ Important

- Lorsque le logiciel d'application avec lequel vous avez créé l'original dispose de la fonction d'impression proportionnée, configurez les paramètres dans le logiciel d'application. Vous n'avez pas besoin de configurer les mêmes paramètres dans la boîte de dialogue Configuration de la page.

## Impression mise en page

La fonction d'impression mise en page permet d'imprimer plus d'une image de page sur une seule feuille de papier.



Pour effectuer une impression mise en page, procédez comme suit :

1. Sélectionnez **Mise en page** dans le menu déroulant de la [Boîte de dialogue Imprimer](#)

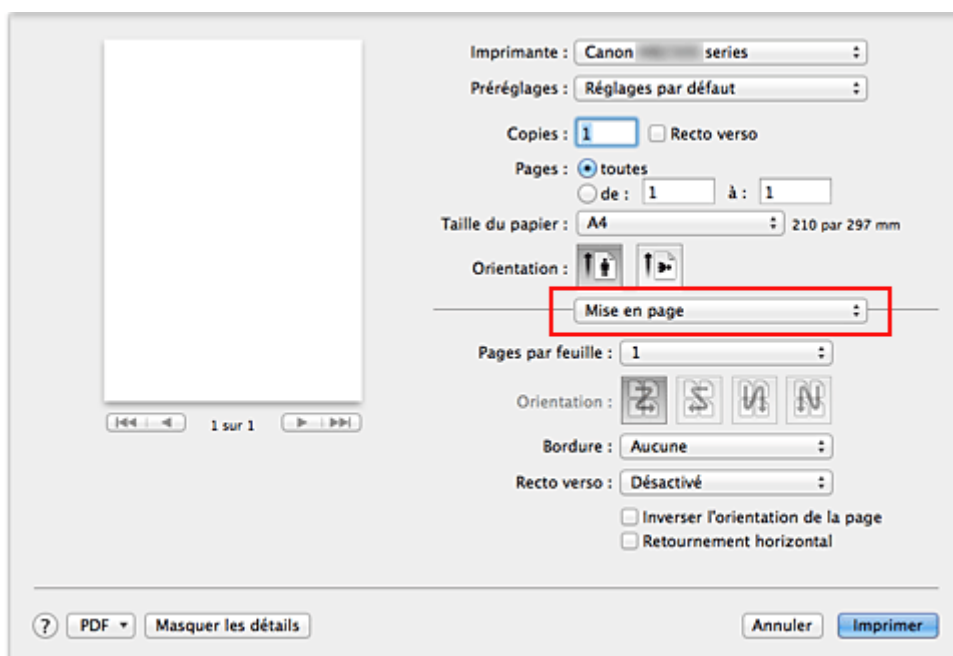

2. Définissez le nombre d'originaux à imprimer sur une page

Dans **Pages par feuille**, indiquez le nombre de pages de l'original à imprimer sur une page.

3. Si nécessaire, définissez les options suivantes

### **Orientation**

Pour changer l'ordre de placement des pages, sélectionnez une icône dans la liste.

### **Bordure**

Pour imprimer une bordure autour de chaque page du document, sélectionnez un type de bordure de page.

### **Inverser l'orientation de la page**

Activez cette case à cocher pour modifier l'orientation du papier.

**Retourner horizontalement**

Activez cette case à cocher pour inverser la gauche et la droite du document.

**4. Terminez la configuration.**

Cliquez sur **Imprimer**.

Lorsque vous lancez l'impression, le nombre de pages spécifié est disposé sur chaque feuille de papier dans l'ordre indiqué.

## Impression recto/verso



Pour imprimer des données sur les deux faces d'une feuille de papier, procédez comme suit :

### 1. Définissez l'impression recto/verso.

Cochez la case **Recto verso** dans la [Boîte de dialogue Imprimer](#).



### 2. Sélectionnez **Mise en page** dans le menu déroulant de la Boîte de dialogue Imprimer

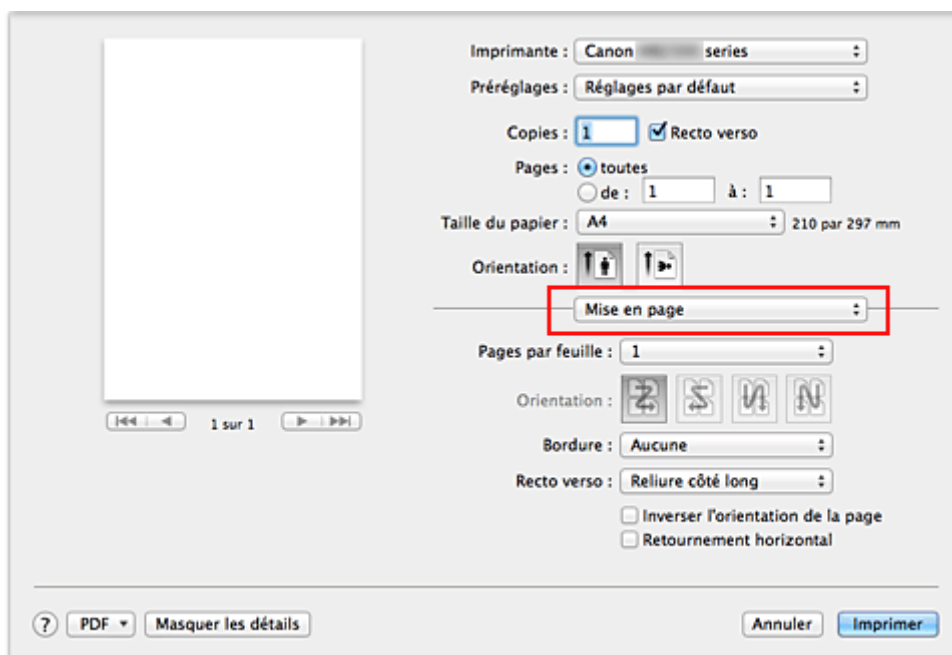

### 3. Définissez le côté d'agrafage

Pour **Recto verso**, sélectionnez **Reliure côté long** ou **Reliure côté court**.

4. Sélectionnez **Marge** dans le menu déroulant de la Boîte de dialogue Imprimer

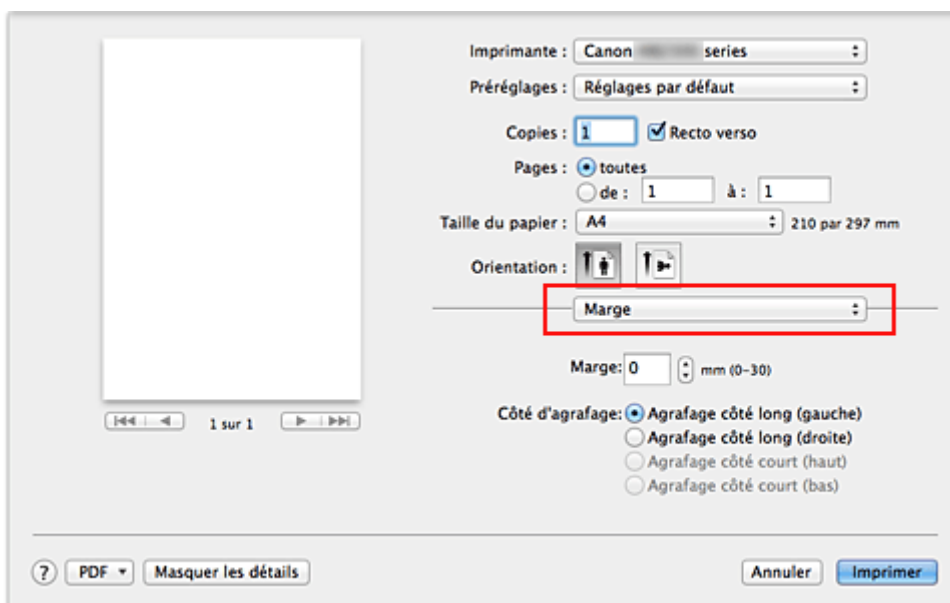

5. Définissez la marge d'agrafage.

Si nécessaire, définissez la largeur de la **Marge**, puis, pour modifier le **Côté d'agrafage**, sélectionnez un paramètre dans la liste.

»» Remarque

- Le **Côté d'agrafage** pouvant être sélectionné varie en fonction du paramètre **Recto verso** dans le menu déroulant **Mise en page**.

6. Terminez la configuration.

Cliquez sur **Imprimer**.

Lorsque vous lancez l'impression, l'impression recto/verso démarre.

»» Important

- Lorsqu'un type de support autre que **Papier ordinaire** est sélectionné dans le menu **Type de support** de **Qualité et support**, l'impression recto verso ne peut pas être lancée.
- L'impression recto verso est uniquement possible lorsqu'un des formats de papier suivants est sélectionné dans le menu déroulant **Format papier**.
  - **Lettre US, A4**
- Après l'impression du recto, un délai avant l'impression du verso permet à l'encre de sécher (l'opération s'arrête temporairement). Ne touchez pas le papier pendant ce délai. Vous pouvez modifier le temps d'attente pour le séchage d'encre dans les options **Paramètres personnalisés** de l'utilitaire Canon IJ Printer Utility.

»» Remarque

- Lorsque vous effectuez une impression recto verso, la zone imprimable du document est légèrement inférieure à la taille normale.

## Rubrique connexe

- [Modification du mode de fonctionnement de l'Imprimante](#)

## Impression sur cartes postales

Cette section décrit la procédure pour imprimer une carte postale.

1. [Chargez la carte postale](#) dans l'imprimante
2. Sélectionnez le format du papier dans la [Boîte de dialogue Imprimer](#)

Sélectionnez **Carte postale** ou **Carte postale double** dans le menu **Format papier**.

### »» Important

- Les cartes postales de réponse ne peuvent être utilisées que lorsqu'elles sont imprimées à partir de l'ordinateur.
- Si vous imprimez une carte postale de réponse, définissez toujours le format papier sur **Carte postale double** à partir de votre logiciel d'application ou du pilote d'imprimante.
- Les cartes postales de réponse ne doivent pas être pliées. Si un pli se forme, la imprimante ne pourra pas charger correctement la carte postale, ce qui risque de provoquer des sauts de ligne ou un bourrage papier.

3. Sélectionnez **Qualité et support** dans le menu déroulant
4. Sélectionnez le type de support.

Dans **Type de support**, sélectionnez le même type de support que celui chargé dans l'imprimante.

### »» Important

- Cette imprimante ne peut pas imprimer sur des cartes postales qui comportent des photos ou des autocollants.
- Si vous imprimez séparément sur les deux côtés d'une carte postale, vous obtiendrez de meilleurs résultats en imprimant le côté du message avant le côté de l'adresse.
- Les réglages de papier sur le pilote d'imprimante et les informations sur le papier de la cassette à enregistrer sur l'imprimante sont différents selon que vous imprimez sur le côté de l'adresse ou sur le côté du message. Pour plus de détails sur les informations concernant le papier de la cassette à enregistrer sur l'imprimante, consultez les sections suivantes :
  - [Paramètres de papier dans le pilote d'imprimante et sur l'imprimante \(Type de support\)](#)
  - [Paramètres de papier dans le pilote d'imprimante et sur l'imprimante \(Format de papier\)](#)

5. Terminez la configuration.

Cliquez sur **Imprimer**.

Lorsque vous lancez l'impression, les données sont imprimées sur la carte postale.



# Commutation de l'alimentation papier pour répondre à vos besoins

Cette imprimante dispose de deux sources d'alimentation papier : une cassette 1 et une cassette 2. Pour faciliter l'impression, sélectionnez un paramètre d'alimentation papier adapté à votre type de support ou au but recherché.

Pour configurer l'alimentation papier, procédez comme suit :

1. Sélectionnez **Qualité et support** dans le menu déroulant de la [Boîte de dialogue Imprimer](#)

2. Sélectionnez le type de support.

Dans **Type de support**, sélectionnez le même type de support que celui chargé dans l'imprimante.

3. Sélectionnez l'alimentation papier.

Dans **Alimentation papier**, sélectionnez l'option ci-dessous correspondant à ce que vous voulez faire.

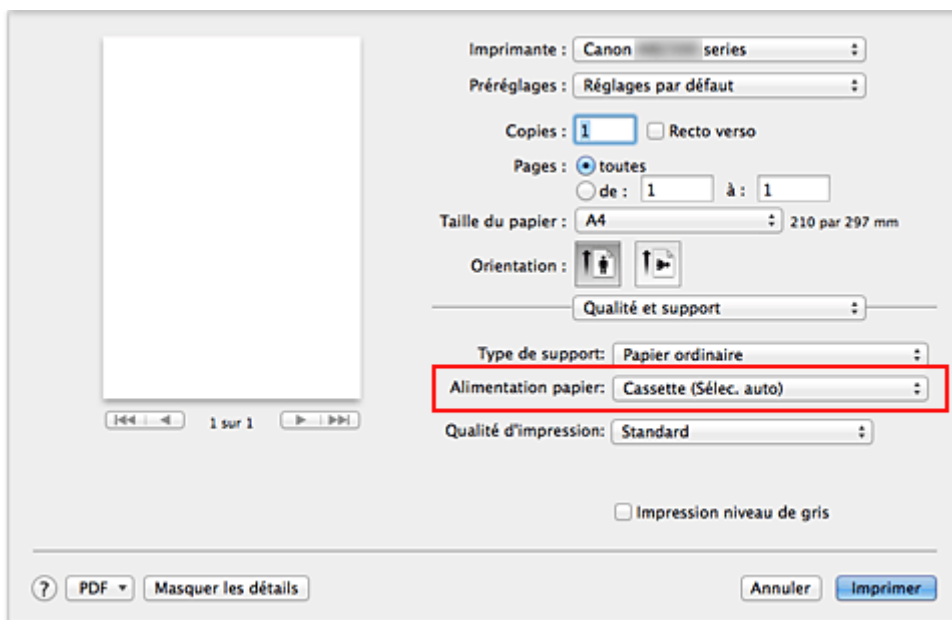

## Cassette (Sélec. auto)

En fonction des paramètres de papier dans la boîte de dialogue d'impression et des informations concernant le papier de la cassette enregistrées sur l'imprimante, l'imprimante détermine automatiquement quelle cassette utiliser et charge du papier depuis cette cassette.

## Cassette 1

Le papier est fourni par la cassette 1.

## Cassette 2

Le papier est fourni par la cassette 2.

## »» Important

- Lorsqu'un type de support autre que **Papier ordinaire** est sélectionné pour **Type de support**, le papier ne peut pas être fourni par la cassette 2.
- Lorsqu'un format papier autre que **Lettre US**, **Légal US** ou **A4** est sélectionné pour **Format papier**, le papier ne peut pas être fourni par la cassette 2.

4. Terminez la configuration.

Cliquez sur **Imprimer**.

Lorsque vous lancez une impression, l'imprimante utilise l'alimentation papier spécifiée.

### ▶▶ Remarque

- Si les réglages de papier dans la boîte de dialogue d'impression sont différents des informations concernant le papier de la cassette enregistrées sur l'imprimante, une erreur peut se produire. Pour plus d'informations sur la procédure à suivre en cas d'erreur, consultez la section « [Définition du type de papier pour l'impression](#) ».
- Pour plus de détails sur les informations concernant le papier de la cassette à enregistrer sur l'imprimante, consultez les sections suivantes :
- [Paramètres de papier dans le pilote d'imprimante et sur l'imprimante \(Type de support\)](#)
  - [Paramètres de papier dans le pilote d'imprimante et sur l'imprimante \(Format de papier\)](#)

## Affichage d'un aperçu avant impression

Si vous utilisez Mac OS X v10.6.8, vous pouvez afficher et vérifier un aperçu avant impression.

Pour afficher l'aperçu avant impression, cliquez sur **Aperçu** dans la [Boîte de dialogue Imprimer](#).

### »» Remarque

- Lorsque vous cliquez sur  (triangle d'expansion) dans la boîte de dialogue Imprimer pour basculer vers l'affichage détaillé, l'option **Aperçu** ne s'affiche pas.  
Pour l'affichage détaillé, un aperçu s'affiche dans la partie gauche de la boîte de dialogue Imprimer.

## Définition du format de papier (format personnalisé)

Vous pouvez définir la largeur et la hauteur du papier lorsque le format correspondant n'est pas disponible dans le menu **Format papier**. Ce type de format est dit « personnalisé ».

Pour spécifier un format personnalisé, procédez comme suit :

### 1. Création d'un format de papier personnalisé

Dans la [Boîte de dialogue Imprimer](#), sélectionnez **Gérer les tailles personnalisées...** à partir de l'option **Format papier**.

Dans la boîte de dialogue **Tailles personnalisées**, cliquez sur le signe **+**.

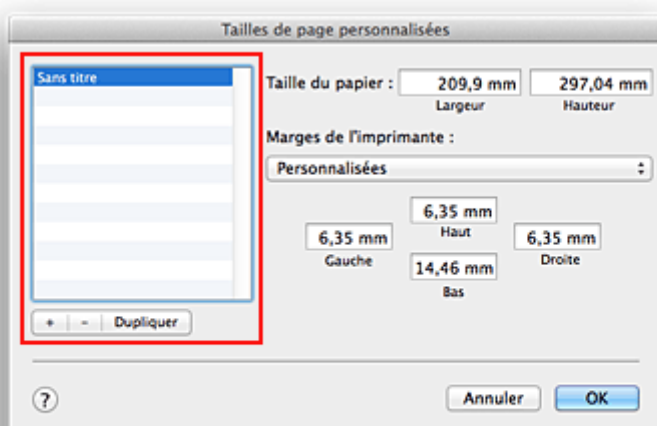

**Sans titre** est ajouté à la liste.

### 2. Définition des détails relatifs au format de papier personnalisé

Double-cliquez sur **Sans titre**, entrez le nom du format de papier que vous souhaitez enregistrer, puis définissez les options **Largeur** et **Hauteur** du papier sous **Format papier**.

Sélectionnez **Défini par l'utilisateur** ou votre modèle d'imprimante sous **Zone non imprimable**, puis saisissez les marges.

### 3. Enregistrement du format de papier personnalisé

Cliquez sur **OK**.

Le format personnalisé est enregistré.

## »» Important

- Si le logiciel d'application à l'origine du document est doté d'une fonction permettant de spécifier les valeurs de hauteur et de largeur, définissez ces valeurs dans le logiciel d'application. Si le logiciel d'application ne propose pas cette fonction ou si le document ne s'imprime pas correctement, exécutez la procédure ci-dessus dans le pilote d'imprimante pour définir ces valeurs.

## »» Remarque

- Pour dupliquer le format de papier enregistré, sélectionnez le format à dupliquer dans la liste **Tailles personnalisées**, puis cliquez sur **Dupliquer**.
- Pour supprimer un format de papier enregistré, sélectionnez le format à supprimer dans la liste **Tailles personnalisées**, puis cliquez sur **-**.

- Si les réglages de papier dans la boîte de dialogue d'impression sont différents des informations concernant le papier de la cassette enregistrées sur l'imprimante, une erreur peut se produire. Pour plus d'informations sur la procédure à suivre en cas d'erreur, consultez la section « [Définition du type de papier pour l'impression](#) ».

Pour plus de détails sur les informations concernant le papier de la cassette à enregistrer sur l'imprimante, consultez les sections suivantes :

- [Paramètres de papier dans le pilote d'imprimante et sur l'imprimante \(Type de support\)](#)
- [Paramètres de papier dans le pilote d'imprimante et sur l'imprimante \(Format de papier\)](#)

## **Modification de la qualité d'impression et correction des données d'image**

- **Impression d'un document couleur en monochrome**
- **Définition de la correction des couleurs**
- **Impression photo optimale des données d'image**
- **Réglage des couleurs avec le pilote d'imprimante**
- **Impression avec les profils ICC (spécification d'un profil ICC à partir du logiciel d'application)**
- **Impression avec les profils ICC (spécification d'un profil ICC à partir du pilote d'imprimante)**
- **Réglage de l'équilibre des couleurs**
- **Réglage de la luminosité**
- **Réglage de l'intensité**
- **Réglage du contraste**

## Impression d'un document couleur en monochrome

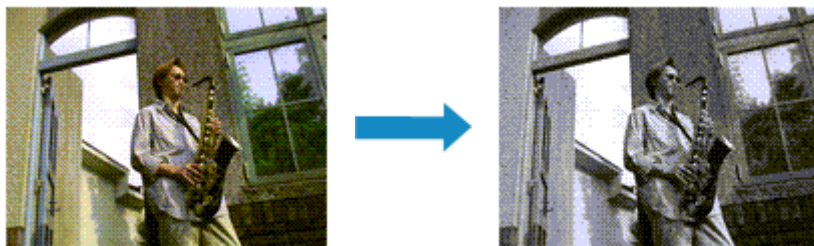

Pour imprimer un document couleur en monochrome, procédez comme suit :

1. Sélectionnez **Qualité et support** dans le menu déroulant de la [Boîte de dialogue Imprimer](#)
2. Définissez l'impression en niveau de gris.

Cochez la case **Impression niveau de gris**.

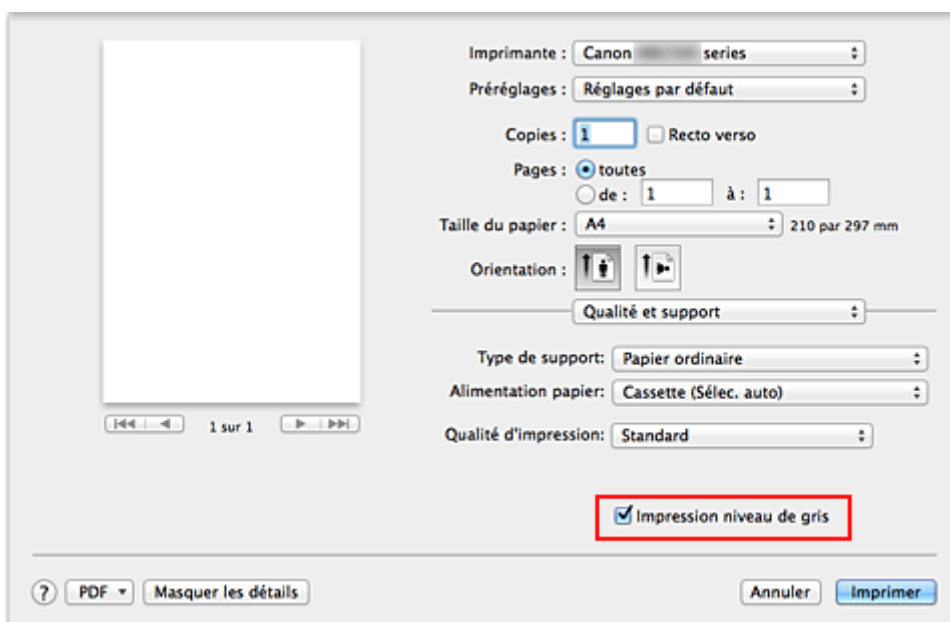

3. Terminez la configuration.

Cliquez sur **Imprimer**.

Lorsque vous lancez une impression, le document est converti en données niveau de gris. Cela vous permet d'imprimer un document couleur en monochrome.

### »» Remarque

- Pendant une **Impression niveau de gris**, des encres différentes de l'encre noire peuvent être utilisées.

## Définition de la correction des couleurs

Vous pouvez indiquer la méthode de correction des couleurs appropriée pour le type de document à imprimer.

En général, le pilote d'imprimante règle les couleurs sur le mode Photo couleur numérique Canon afin que les données soient imprimées avec les teintes que la plupart des gens préfèrent.

Lorsque vous voulez imprimer correctement à l'aide de l'espace chromatique (Adobe RGB ou sRGB) des données d'image ou en spécifiant un profil ICC d'impression à partir de votre logiciel d'application, sélectionnez **ColorSync**. Si vous souhaitez que le pilote d'imprimante corrige les couleurs lors de l'impression, sélectionnez **Concordance des couleurs Canon**.

La procédure de réglage de la correction des couleurs est décrite ci-dessous :

1. Sélectionnez **Concordance des couleurs** dans le menu déroulant de la [Boîte de dialogue Imprimer](#)

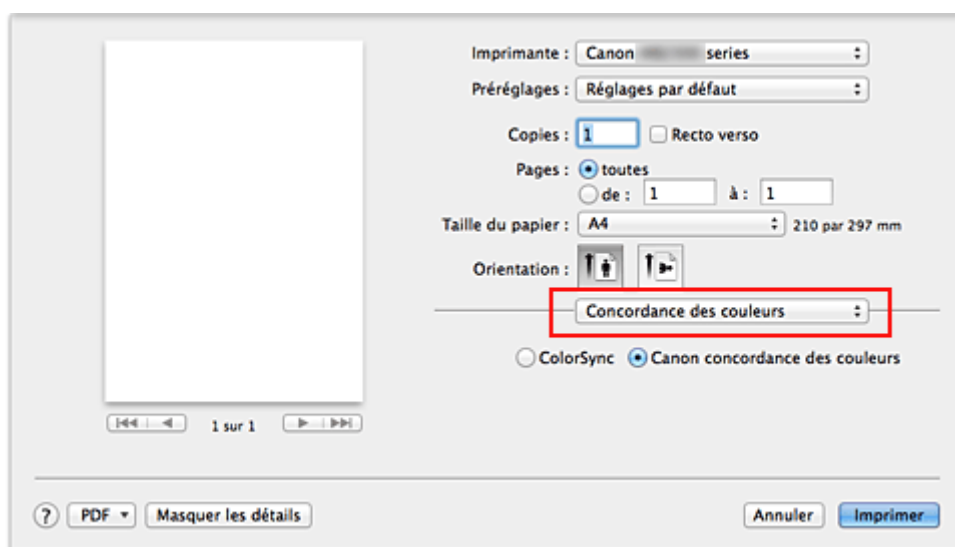

2. Sélectionnez la correction des couleurs.

Sélectionnez l'option ci-dessous correspondant à ce que vous voulez faire.

### **ColorSync**

Effectuez la correction des couleurs avec ColorSync.

### **Concordance des couleurs Canon**

La Photo couleur numérique Canon vous permet d'imprimer avec les teintes que la plupart des gens préfèrent.

3. Terminez la configuration.

Cliquez sur **Imprimer**.

Lorsque vous lancez l'impression, le document est imprimé avec la correction des couleurs spécifiée.

## ►►► Important

- Selon le logiciel d'application utilisé, lorsque vous spécifiez un profil ICC d'impression à partir de ce logiciel d'application, l'option **Concordance des couleurs Canon** peut ne pas être disponible, car le profil **ColorSync** est automatiquement sélectionné.



- Le paramétrage de l'option **Qualité et support** est nécessaire même lorsque l'option **ColorSync** ou **Concordance des couleurs Canon** est sélectionnée.

## Rubriques connexes

- [Impression photo optimale des données d'image](#)
- [Réglage des couleurs avec le pilote d'imprimante](#)
- [Impression avec les profils ICC \(spécification d'un profil ICC à partir du logiciel d'application\)](#)
- [Impression avec les profils ICC \(spécification d'un profil ICC à partir du pilote d'imprimante\)](#)

# Impression photo optimale des données d'image

Lorsque les personnes impriment des images capturées à l'aide d'appareils photo numériques, elles ont parfois l'impression que les teintes imprimées sont différentes de celles de l'image réelle ou de celles qui apparaissent à l'écran.

Pour obtenir des résultats d'impression aussi proches que possible des teintes souhaitées, vous devez sélectionner la méthode d'impression la mieux adaptée à l'application utilisée ou au but recherché.

## Gestion des couleurs

Les périphériques tels que les appareils photo numériques, les scanners, les écrans et les imprimantes traitent les couleurs différemment. La gestion des couleurs (correspondance des couleurs) est une méthode qui gère des couleurs dépendantes du périphérique sous la forme d'un espace chromatique commun.

Sous Mac OS, un système de gestion des couleurs appelé « ColorSync » est intégré au système d'exploitation.

Adobe RGB et sRGB sont des espaces chromatiques couramment utilisés. Adobe RGB propose un espace chromatique plus étendu que sRGB.

Les profils ICC convertissent les couleurs dépendantes des périphériques en espace chromatique commun. L'utilisation d'un profil ICC et la mise en place de la gestion des couleurs permettent de définir l'espace chromatique des données d'image dans la zone de reproduction des couleurs que l'imprimante peut exprimer.

## Sélection d'une méthode d'impression adaptée aux données d'image

La méthode d'impression recommandée dépend de l'espace chromatique (Adobe RGB ou sRGB) des données d'image ou du logiciel d'application à utiliser.

Il existe deux méthodes classiques d'impression.

Vérifiez l'espace chromatique (Adobe RGB ou sRGB) des données d'image et le logiciel d'application à utiliser, puis sélectionnez la méthode d'impression adaptée au but recherché.

### Réglage des couleurs avec le pilote d'imprimante

Décrit la procédure d'impression à l'aide de la fonction de correction des couleurs du pilote d'imprimante.

- Pour imprimer à l'aide de la Photo couleur numérique Canon

L'imprimante imprime les données avec les teintes que la plupart des gens aiment, en reproduisant les couleurs des données d'image de l'original et réalisant des effets en trois dimensions avec des contrastes élevés et nets.

- Pour imprimer des données en appliquant directement les résultats d'édition et de retouche d'une application

Lors de l'impression des données, l'imprimante accentue les différences entre les zones claires et foncées, sans affecter les zones les plus claires et les plus foncées.

Lors de l'impression des données, l'imprimante applique les résultats des réglages précis, tels que l'ajustement de la luminosité effectué à l'aide d'un logiciel d'application.

### Impression avec les profils ICC (spécification d'un profil ICC à partir du logiciel d'application)

Décrit la procédure d'impression de données à l'aide de l'espace chromatique Adobe RGB ou sRGB. Vous pouvez imprimer des données avec un espace chromatique commun en configurant l'application et le pilote d'imprimante de telle sorte que la gestion des couleurs corresponde au profil

ICC d'entrée des données d'image.

La méthode de configuration du pilote d'imprimante dépend de l'application à utiliser.

## Réglage des couleurs avec le pilote d'imprimante

Vous pouvez spécifier la fonction de correction des couleurs du pilote d'imprimante pour imprimer avec les teintes que la plupart des gens préfèrent à l'aide de la Photo couleur numérique Canon.

Lorsque vous imprimez depuis une application capable d'identifier des profils ICC et qui vous permet de les spécifier, utilisez un profil ICC d'impression dans l'application et sélectionnez des paramètres de gestion des couleurs.

La procédure de réglage des couleurs avec le pilote d'imprimante est décrite ci-dessous :

1. Sélectionnez **Concordance des couleurs** dans le menu déroulant de la [Boîte de dialogue Imprimer](#)

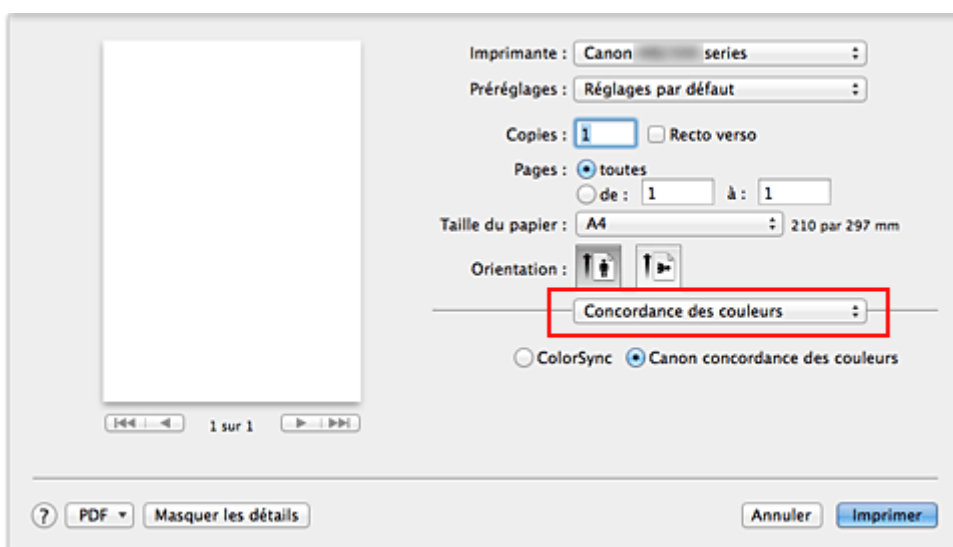

2. Sélectionnez la correction des couleurs.

Sélectionnez **Concordance des couleurs Canon**.

3. Définissez les autres éléments.

Dans le menu déroulant, sélectionnez **Options couleur**. Si nécessaire, réglez l'équilibre des couleurs (**Cyan**, **Magenta** et **Jaune**) et ajustez les paramètres **Luminosité**, **Intensité** et **Contraste**.

4. Terminez la configuration.

Cliquez sur **Imprimer**.

Lorsque vous lancez l'impression, le pilote d'imprimante règle les couleurs pour l'impression des données.

## Rubriques connexes

- [Définition de la correction des couleurs](#)
- [Réglage de l'équilibre des couleurs](#)
- [Réglage de la luminosité](#)
- [Réglage de l'intensité](#)
- [Réglage du contraste](#)

## Impression avec les profils ICC (spécification d'un profil ICC à partir du logiciel d'application)

Lorsque vous imprimez des données à partir d'Adobe Photoshop, de Canon Digital Photo Professional ou de tout autre logiciel d'application capable d'identifier des profils ICC en entrée et permettant de spécifier des profils de ce type, l'imprimante utilise le système de gestion des couleurs (ColorSync) intégré dans Mac OS. L'imprimante imprime les résultats d'édition et de retouche du logiciel d'application et utilise efficacement l'espace chromatique du profil ICC d'entrée spécifié dans les données d'image.

Pour utiliser cette méthode d'impression, servez-vous de votre application afin de sélectionner des options de gestion des couleurs et d'indiquer un profil ICC d'entrée, ainsi qu'un profil ICC d'impression dans les données d'image.

Même si vous imprimez à l'aide d'un profil ICC d'impression que vous avez vous-même créé dans votre application, veillez à sélectionner des options de gestion des couleurs dans votre application.

Pour plus d'informations, reportez-vous au manuel de l'application utilisée.

1. Sélectionnez **Concordance des couleurs** dans le menu déroulant de la [Boîte de dialogue Imprimer](#)

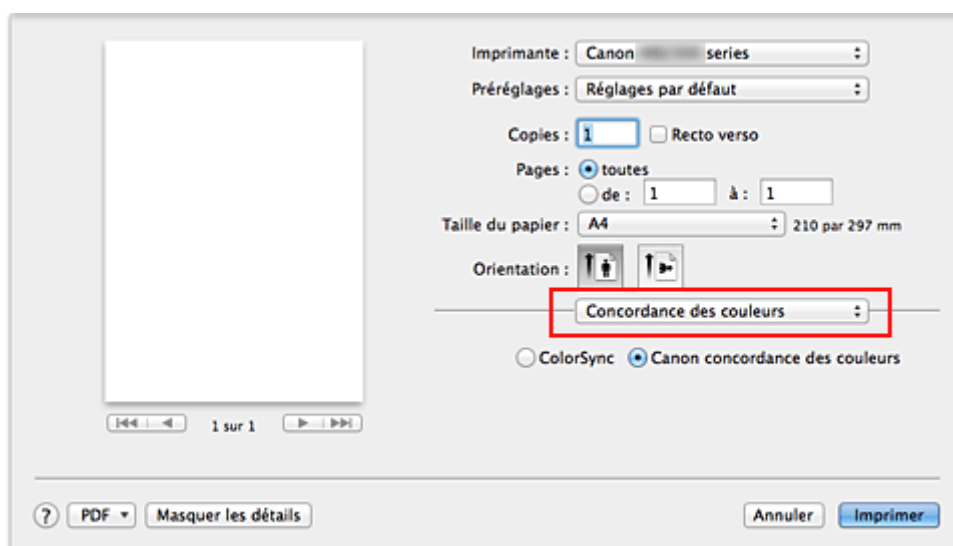

2. Sélectionnez la correction des couleurs.

Sélectionnez **ColorSync**.

Vous pouvez laisser l'option **Profil** définie sur **Automatique**.

### ►► Important

- En fonction de l'application utilisée, il peut s'avérer impossible de sélectionner des paramètres autres que **ColorSync**.
- Lorsque vous sélectionnez un paramètre **Profil** autre que **Automatique**, l'imprimante n'est pas en mesure d'imprimer correctement les couleurs.

3. Terminez la configuration.

Cliquez sur **Imprimer**.

Lorsque vous lancez l'impression, l'imprimante utilise l'espace chromatique des données d'image.

## Rubriques connexes

- [Définition de la correction des couleurs](#)
- [Réglage de l'équilibre des couleurs](#)
- [Réglage de la luminosité](#)
- [Réglage de l'intensité](#)
- [Réglage du contraste](#)

# Impression avec les profils ICC (spécification d'un profil ICC à partir du pilote d'imprimante)

Pour imprimer à partir d'une application qui est incapable d'identifier ou de spécifier des profils ICC en entrée, utilisez l'espace chromatique du profil ICC en entrée (sRGB) détecté dans les données.

1. Sélectionnez **Concordance des couleurs** dans le menu déroulant de la [Boîte de dialogue Imprimer](#)

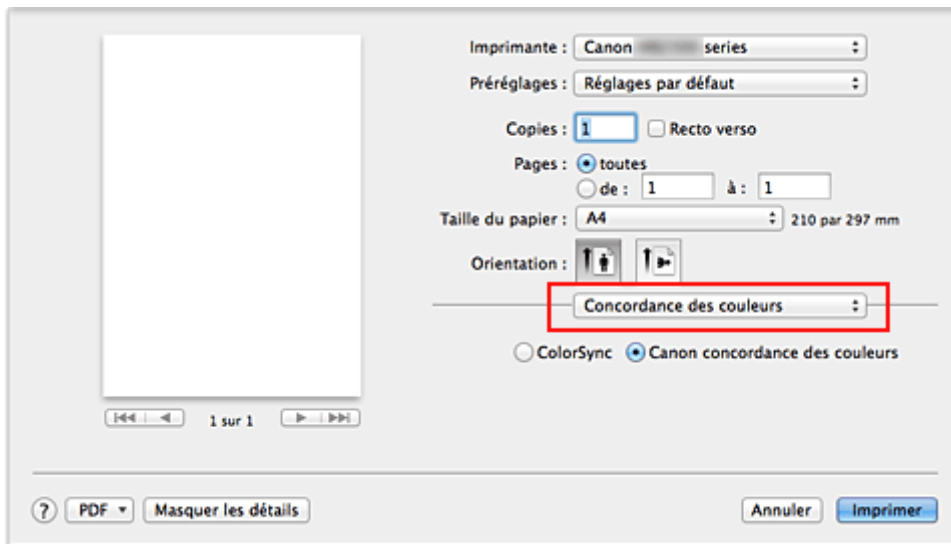

2. Sélectionnez la correction des couleurs.

Sélectionnez **ColorSync**.

Vous pouvez laisser l'option **Profil** définie sur **Automatique**.

## »» Important

- Lorsque vous sélectionnez un paramètre **Profil** autre que **Automatique**, l'imprimante n'est pas en mesure d'imprimer correctement les couleurs.

3. Terminez la configuration.

Cliquez sur **Imprimer**.

Lorsque vous lancez l'impression, l'imprimante utilise l'espace chromatique des données d'image.

## »» Important

- Vous ne pouvez pas spécifier de profil ICC d'entrée à partir du pilote d'imprimante.

## Rubriques connexes

- [Définition de la correction des couleurs](#)
- [Réglage de l'équilibre des couleurs](#)
- [Réglage de la luminosité](#)
- [Réglage de l'intensité](#)
- [Réglage du contraste](#)

## Réglage de l'équilibre des couleurs

Vous pouvez ajuster les nuances de couleur pendant l'impression.

Du fait que cette fonction permet d'ajuster l'équilibre des couleurs du document imprimé en modifiant les ratios d'encre de chaque couleur, l'équilibre global des couleurs du document est affecté. Utilisez l'application lorsque vous souhaitez modifier l'équilibre des couleurs de façon significative. Utilisez le pilote d'imprimante uniquement lorsque le réglage de l'équilibre des couleurs doit être minime.

L'exemple suivant présente le cas où l'équilibre des couleurs est utilisé pour augmenter l'intensité de la couleur cyan et réduire l'intensité de la couleur jaune de sorte que les couleurs globales soient plus uniformes.



Sans réglage      Équilibre des couleurs modifié

La procédure de réglage de l'équilibre des couleurs est décrite ci-dessous :

1. Sélectionnez **Options couleur** dans le menu déroulant de la [Boîte de dialogue Imprimer](#)
2. Équilibre des couleurs modifié

Des curseurs distincts existent pour le **Cyan**, le **Magenta** et le **Jaune**. Les couleurs sont renforcées lorsque vous déplacez le curseur correspondant vers la droite et elles sont atténuées lorsque vous le déplacez vers la gauche. Par exemple, l'atténuation de la couleur cyan entraîne le renforcement de la couleur rouge.

Vous pouvez également entrer directement une valeur dans la zone associée au curseur. Entrez une valeur comprise entre -50 et 50. Les paramètres actuels sont affichés dans l'aperçu des paramètres sur le côté gauche du pilote d'imprimante.



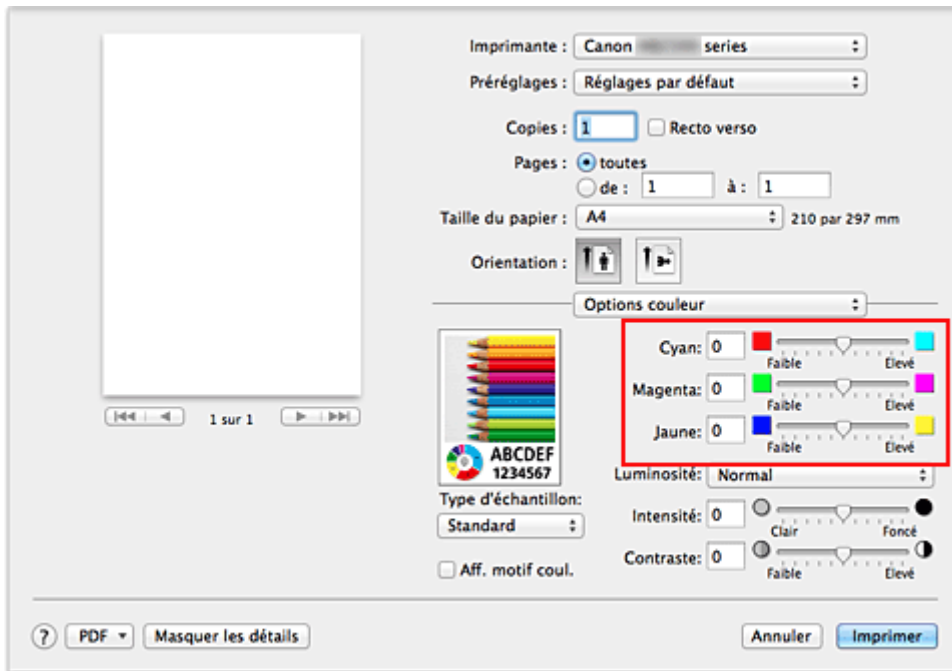

### 3. Terminez la configuration.

Cliquez sur **Imprimer**.

Lorsque vous lancez l'impression, le document est imprimé avec l'équilibre des couleurs réglé.

### ►►► Important

- Lorsque la case **Impression niveau de gris** est cochée pour **Qualité et support**, les options d'équilibre des couleurs (**Cyan**, **Magenta** et **Jaune**) apparaissent grisées et ne sont pas disponibles.
- Si vous sélectionnez **ColorSync** pour **Concordance des couleurs**, l'équilibre des couleurs (**Cyan**, **Magenta**, **Jaune**) apparaît en grisé et n'est pas disponible.

### Rubriques connexes

- [Définition de la correction des couleurs](#)
- [Réglage de la luminosité](#)
- [Réglage de l'intensité](#)
- [Réglage du contraste](#)

## Réglage de la luminosité

Vous pouvez ajuster la luminosité des données d'image globales pendant l'impression.

Cette fonction ne modifie pas le blanc pur ni le noir pur, mais elle modifie la luminosité des couleurs intermédiaires.

L'exemple suivant présente le résultat d'impression lorsque le paramètre de luminosité est modifié.



L'option **Clair** est sélectionnée L'option **Normal** est sélectionnée L'option **Foncé** est sélectionnée

La procédure de réglage de la luminosité est décrite ci-dessous :

1. Sélectionnez **Options couleur** dans le menu déroulant de la [Boîte de dialogue Imprimer](#)
2. Spécifiez la luminosité.

Sélectionnez **Clair**, **Normal** ou **Foncé** dans la liste **Luminosité**. Les paramètres actuels sont affichés dans l'aperçu des paramètres sur le côté gauche du pilote d'imprimante.

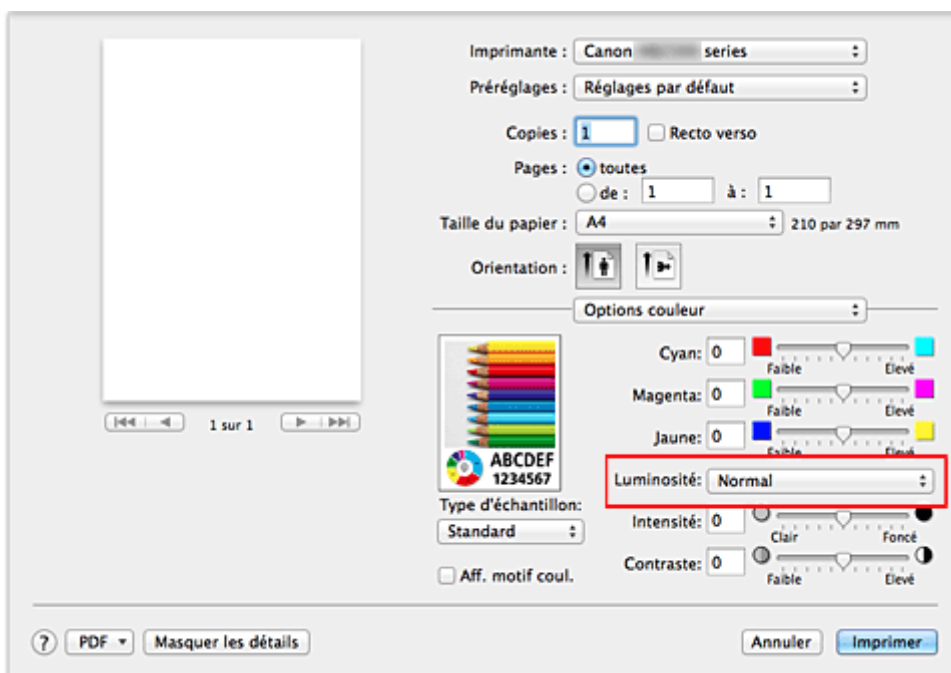

3. Terminez la configuration.

Cliquez sur **Imprimer**.

Lorsque vous lancez une impression, les données sont imprimées avec la luminosité spécifiée.

### ►►► Important

- Si vous sélectionnez **ColorSync** pour **Concordance des couleurs**, l'option **Luminosité** est grisée et n'est pas disponible.

## Rubriques connexes

- [Définition de la correction des couleurs](#)
- [Réglage de l'équilibre des couleurs](#)
- [Réglage de l'intensité](#)
- [Réglage du contraste](#)

## Réglage de l'intensité

Vous pouvez alléger (éclaircir) ou intensifier (obscurcir) les couleurs des données d'image globales pendant l'impression.

L'exemple suivant présente le cas où l'intensité est augmentée de façon à ce que toutes les couleurs soient plus intenses au moment de l'impression des données d'image.



Sans réglage



Intensité renforcée

La procédure de réglage de l'intensité est décrite ci-dessous :

1. Sélectionnez **Options couleur** dans le menu déroulant de la [Boîte de dialogue Imprimer](#)
2. Réglez l'intensité.

Déplacez le curseur **Intensité** vers la droite pour intensifier (obscurcir) les couleurs, et vers la gauche pour alléger (éclaircir) les couleurs.

Vous pouvez également entrer directement une valeur dans la zone associée au curseur. Entrez une valeur comprise entre -50 et 50. Les paramètres actuels sont affichés dans l'aperçu des paramètres sur le côté gauche du pilote d'imprimante.

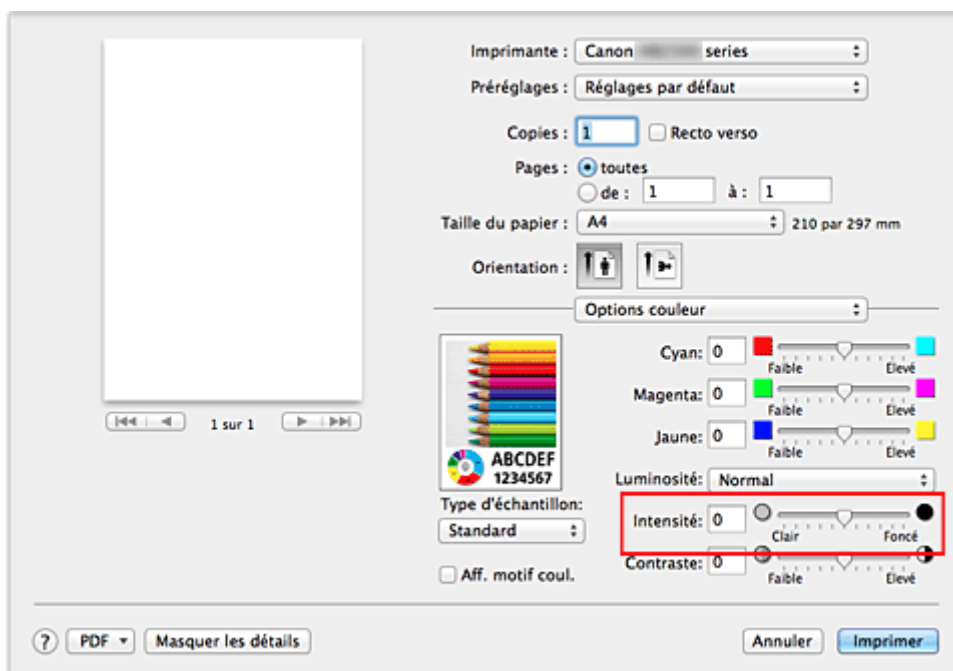

3. Terminez la configuration.

Cliquez sur **Imprimer**.

Lorsque vous lancez l'impression, les données d'image sont imprimées avec l'intensité réglée.

## »» Important

- Si vous sélectionnez **ColorSync** pour **Concordance des couleurs**, l'option **Intensité** est grisée et n'est pas disponible.

## Rubriques connexes

- [Définition de la correction des couleurs](#)
- [Réglage de l'équilibre des couleurs](#)
- [Réglage de la luminosité](#)
- [Réglage du contraste](#)

## Réglage du contraste

Vous pouvez ajuster le contraste de l'image pendant l'impression.

Pour renforcer et rendre plus distinctes les différences entre les zones claires et foncées des images, augmentez le contraste. À l'opposé, pour réduire et atténuer les différences entre les zones claires et foncées des images, réduisez le contraste.



Sans réglage

Réglez le contraste

La procédure de réglage du contraste est décrite ci-dessous :

1. Sélectionnez **Options couleur** dans le menu déroulant de la [Boîte de dialogue Imprimer](#)
2. Réglez le contraste

Déplacez le curseur **Contraste** vers la droite pour augmenter le contraste et vers la gauche pour le réduire.

Vous pouvez également entrer directement une valeur dans la zone associée au curseur. Entrez une valeur comprise entre -50 et 50. Les paramètres actuels sont affichés dans l'aperçu des paramètres sur le côté gauche du pilote d'imprimante.

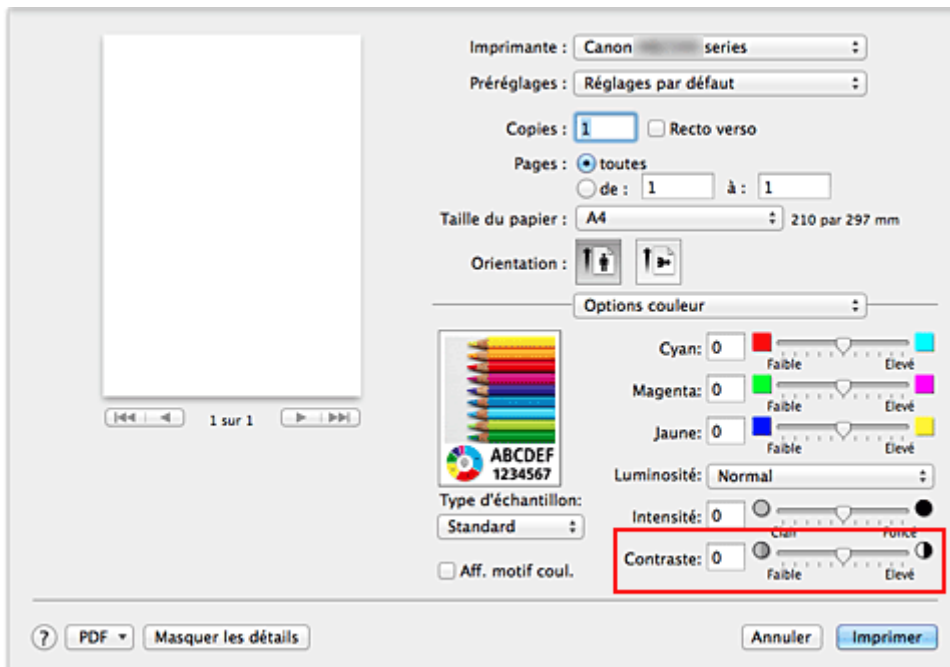

3. Terminez la configuration.

Cliquez sur **Imprimer**.

Lorsque vous lancez l'impression, les images sont imprimées avec le contraste réglé.

## »» Important

- Si vous sélectionnez **ColorSync** pour **Concordance des couleurs**, l'option **Contraste** est grisée et n'est pas disponible.

## Rubriques connexes

- [Définition de la correction des couleurs](#)
- [Réglage de l'équilibre des couleurs](#)
- [Réglage de la luminosité](#)
- [Réglage de l'intensité](#)

## Présentation du pilote d'imprimante

- Canon IJ Pilote d'imprimante
- Ouverture de la fenêtre de configuration du pilote d'imprimante
- Boîte de dialogue Configuration de la page
- Boîte de dialogue Imprimer
- Qualité et support
- Options couleur
- Marge
- Canon IJ Printer Utility
- Ouverture de Canon IJ Printer Utility
- Entretien de cette Imprimante
- Affichage de l'écran d'état de l'impression
- Suppression d'une tâche d'impression
- Instructions d'utilisation (pilote d'imprimante)



## Canon IJ Pilote d'imprimante

Le pilote d'imprimante Canon IJ (appelé pilote d'imprimante ci-dessous) est un logiciel installé sur votre ordinateur pour l'impression de données à l'aide de cette imprimante.

Le pilote d'imprimante convertit les données d'impression créées par votre logiciel d'application en données que votre imprimante peut comprendre et envoie les données ainsi converties à l'imprimante.

Le format des données d'impression variant en fonction du modèle d'imprimante, vous aurez besoin d'un pilote d'imprimante correspondant au modèle que vous utilisez.

### Utilisation de l'aide du pilote d'imprimante

Vous pouvez afficher la fonction Aide à partir de la [Boîte de dialogue Imprimer](#).

Sélectionnez une option de configuration dans le menu déroulant de la boîte de dialogue Imprimer.

Cliquez ensuite sur  dans la partie inférieure gauche de l'écran pour afficher une explication de l'élément.

L'aide relative au pilote d'imprimante s'affiche lorsque l'élément de menu déroulant suivant est sélectionné :

- **Qualité et support**
- **Options couleur**
- **Marge**

## Ouverture de la fenêtre de configuration du pilote d'imprimante

Vous pouvez afficher la fenêtre de configuration du pilote d'imprimante à partir du logiciel d'application utilisé.

### Ouverture de la boîte de dialogue Configuration de la page

Pour définir les paramètres (papier) de la page avant l'impression, procédez comme suit.

1. Sélectionnez **Configuration de la page...** dans le menu **Fichier** du logiciel d'application.

La boîte de dialogue [Boîte de dialogue Configuration de la page](#) s'ouvre.

### Ouverture de la boîte de dialogue Imprimer

Pour définir les paramètres d'impression avant l'impression, procédez comme suit.

1. Sélectionnez **Imprimer...** dans le menu **Fichier** du logiciel d'application.

La [Boîte de dialogue Imprimer](#) s'ouvre.

## Boîte de dialogue Configuration de la page

La boîte de dialogue Configuration de la page permet de configurer les paramètres d'impression de base tels que le format de papier chargé dans l'imprimante ou le taux d'échelle.

Pour ouvrir la boîte de dialogue Configuration de la page, vous sélectionnez généralement **Configuration de la page...** dans le menu **Fichier** de votre logiciel d'application.

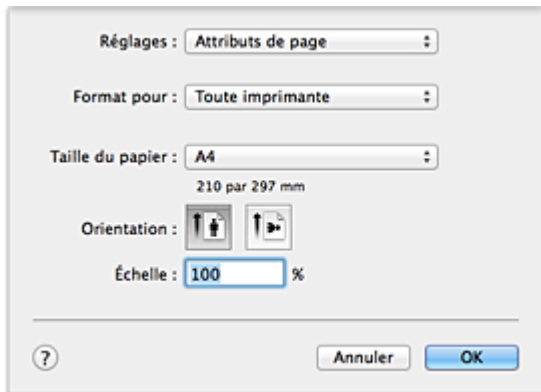

### Réglages

Cliquez sur le menu déroulant, puis sélectionnez les éléments suivants :

#### Attributs de page

Définissez le format du papier ou l'impression proportionnée.

#### Enregistrer par défaut

Vous pouvez enregistrer les attributs de la page affichée en tant que paramètres par défaut.

### Format pour

Sélectionnez le nom de l'imprimante à utiliser pour l'impression.

### Taille du papier

Sélectionnez le format de papier à utiliser pour l'impression.

Pour définir un format non standard, sélectionnez **Gérer les tailles personnalisées...**

### Orientation

Sélectionnez l'orientation de l'impression.

### Échelle

Définissez le pourcentage d'échelle.

Vous pouvez agrandir ou réduire le format du document lorsque vous l'imprimez.

## Boîte de dialogue Imprimer

La boîte de dialogue Imprimer permet de définir le type de papier, la source papier et la qualité d'impression pour démarrer l'impression.

Pour ouvrir la boîte de dialogue Imprimer, vous sélectionnez généralement **Imprimer...** dans le menu **Fichier** de votre logiciel d'application.

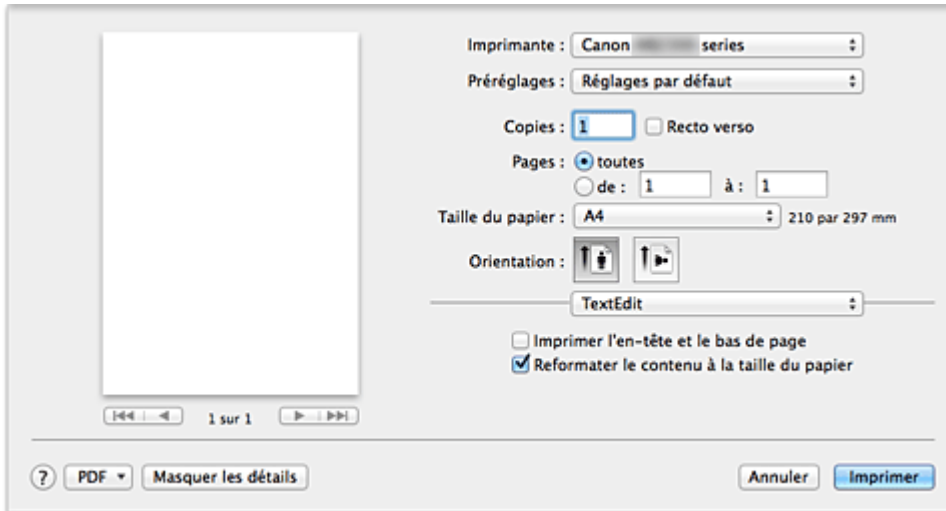

### Imprimante

Sélectionnez le nom de l'imprimante à utiliser pour l'impression.

Lorsque vous cliquez sur **Ajouter une imprimante...**, une boîte de dialogue s'ouvre pour vous permettre de spécifier l'imprimante.

### Préréglages

Vous pouvez enregistrer ou supprimer les paramètres de la boîte de dialogue Imprimer.

#### »»» Remarque

- Si vous utilisez OS X Mavericks v10.9, OS X Mountain Lion v10.8 ou OS X Lion v10.7, vous pouvez sélectionner **Afficher les préréglages...** pour vérifier les paramètres d'impression définis dans la boîte de dialogue Imprimer.

### Copies

Vous pouvez définir le nombre de copies à imprimer.

#### »»» Remarque

- Si vous utilisez Mac OS X v10.6.8, vous pouvez également définir une impression assemblée.
- Si vous utilisez OS X Mavericks v10.9, OS X Mountain Lion v10.8 ou OS X Lion v10.7, vous pouvez définir l'impression assemblée en sélectionnant **Gestion du papier** dans le menu déroulant.

### Recto verso

Vous pouvez définir une impression recto verso.

### Pages

Vous pouvez définir la plage de pages à imprimer.

### Taille du papier

Sélectionnez le format de papier à utiliser pour l'impression.

Pour définir un format non standard, sélectionnez **Gérer les tailles personnalisées...**

## Orientation

Sélectionnez l'orientation de l'impression.

## Menu contextuel

Le menu contextuel permet de passer d'une page à l'autre dans la boîte de dialogue Imprimer. Le premier menu qui s'affiche diffère selon le logiciel d'application qui a permis d'ouvrir la boîte de dialogue Imprimer.

Vous pouvez sélectionner l'un des éléments suivants du menu.

### Mise en page

Vous pouvez définir une impression mise en page.

Utilisez l'option **Inverser l'orientation de la page** pour modifier l'orientation du papier et l'option **Retourner horizontalement** pour imprimer une image miroir du document. Vous pouvez également définir une impression recto verso.

### Correspondance des couleurs

Vous pouvez sélectionner la méthode de correction des couleurs.

### Gestion du papier

Vous pouvez définir les pages à imprimer ainsi que l'ordre d'impression.

### Page de garde

Vous pouvez générer des pages de garde avant et après un document.

### Programmeur

Vous pouvez définir l'heure de début de l'impression et les priorités d'impression.

### Qualité et support

Vous pouvez définir des paramètres d'impression de base correspondant à l'imprimante.

### Options couleur

Vous pouvez régler les couleurs d'impression selon vos souhaits.

### Marge

Vous pouvez définir le côté d'agrafage et la marge d'agrafage.

### Niveau des fournitures

Une indication approximative de la quantité d'encre restante s'affiche.

### Résumé

Les éléments sélectionnés dans la boîte de dialogue Imprimer s'affichent.

## »» Important

- Si vous utilisez OS X Mavericks v10.9, OS X Mountain Lion v10.8 ou OS X Lion v10.7, vous ne pouvez pas vous servir du **programmeur** ni du **résumé**.

## PDF

Vous pouvez enregistrer un document au format PDF (Portable Document Format).

## Aperçu

Si vous utilisez Mac OS X v10.6.8, lorsque vous cliquez sur le bouton  (triangle d'expansion) en regard de la liste **Imprimante** pour basculer vers l'affichage simple, le bouton **Aperçu** s'affiche. Ce bouton permet de vérifier les résultats d'impression à l'écran avant l'impression.

## Qualité et support

Cette boîte de dialogue permet de définir des paramètres d'impression de base, en conformité avec le type de papier. Sauf dans le cas d'une impression spéciale, il suffit de définir les éléments dans cette boîte de dialogue.

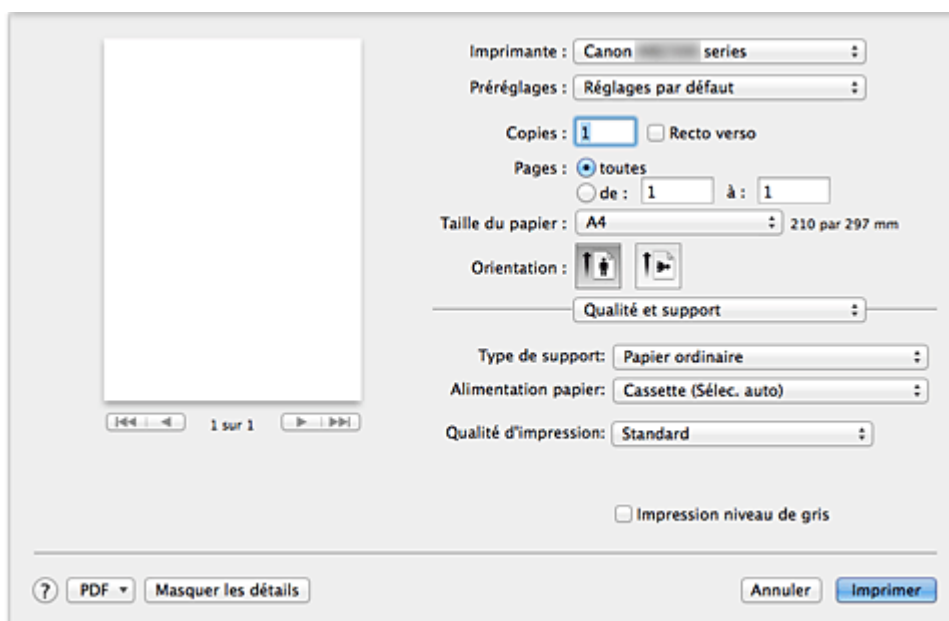

### Type de support

Sélectionnez le type de support à utiliser.

Vous devez sélectionner le type de support effectivement chargé dans l'imprimante. Cette sélection permet à l'imprimante d'effectuer correctement l'impression en fonction du type de support utilisé.

### Alimentation papier

Sélectionnez la source d'alimentation du papier.

#### Cassette (Sélec. auto)

En fonction des paramètres de papier dans la boîte de dialogue d'impression et des informations concernant le papier de la cassette enregistrées sur l'imprimante, l'imprimante détermine automatiquement quelle cassette utiliser et charge du papier depuis cette cassette.

#### Cassette 1

Le papier est fourni par la cassette 1.

#### Cassette 2

Le papier est fourni par la cassette 2.

### Qualité d'impression

Cliquez sur celle qui correspond le mieux au type de document original et à l'objectif de l'impression. La sélection de l'un des boutons radio détermine automatiquement la qualité d'impression appropriée.

#### Haute

Privilégie la qualité à la vitesse d'impression.

#### Standard

Imprime avec une vitesse et une qualité moyennes.

### Impression niveau de gris

Définissez l'impression en niveaux de gris. L'impression en niveaux de gris fait référence à la conversion d'un document en données de niveaux de gris dans l'imprimante et à son impression en monochrome.

Si vous activez cette case, les documents monochromes et couleur seront tous imprimés en monochrome. Si vous imprimez un document couleur, veillez à désactiver la case.

## **Rubriques connexes**

- [Commutation de l'alimentation papier pour répondre à vos besoins](#)
- [Impression d'un document couleur en monochrome](#)

## Options couleur

Cette boîte de dialogue vous permet d'ajuster la couleur d'impression. Si la couleur de l'image imprimée n'est pas celle prévue, ajustez les propriétés dans la boîte de dialogue et tentez une nouvelle impression.

Les réglages effectués ici n'affectent pas les couleurs définies dans les données d'impression d'origine, contrairement aux logiciels d'application destinés au traitement d'images. Utilisez cette boîte de dialogue pour effectuer des réglages précis.

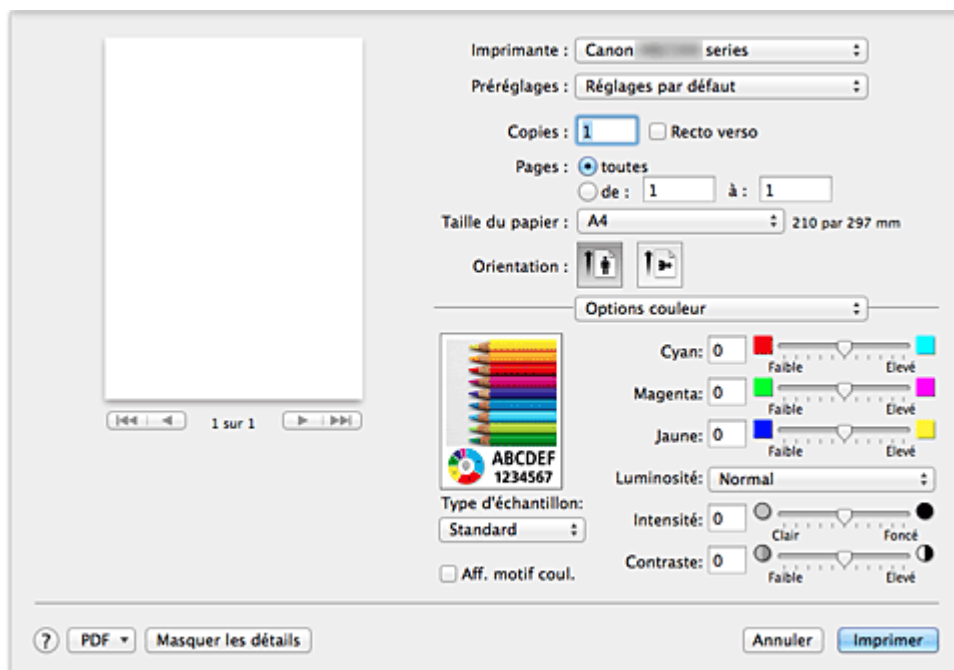

### Aperçu

Permet d'afficher les résultats du réglage des couleurs.

Une fois le réglage de chaque élément effectué, les effets se ressentent dans la couleur et la luminosité.

### Type d'échantillon

Sélectionnez une image que vous voulez afficher comme échantillon.

Si nécessaire, sélectionnez une image dont le type est le plus proche du résultat d'impression voulu : **Standard**, **Portrait**, **Paysage** ou **Graphiques**.

### Aff. motif coul.

Affiche un motif permettant de visualiser le résultat du réglage des couleurs.

Cochez cette case lorsque vous souhaitez afficher l'exemple d'image avec un motif de couleur.

Désactivez la case si vous voulez afficher l'exemple d'image avec un motif de couleur sélectionné dans **Type d'échantillon**.

### Remarque

- Lorsque la case **Impression niveau de gris** est cochée dans **Qualité et support**, les éléments graphiques s'affichent en monochrome.

### Equilibre des couleurs (Cyan, Magenta, Jaune)

Si nécessaire, modifiez l'intensité de chaque couleur. Pour renforcer une couleur, déplacez le curseur vers la droite. Pour réduire une couleur, déplacez le curseur vers la gauche.

Vous pouvez également entrer directement une valeur dans la zone associée au curseur. Entrez une valeur comprise entre -50 et 50.

L'ajustement de l'équilibre des couleurs aboutit à des variations dans le volume des encres respectives



et dans les teintes du document dans son ensemble.

Utilisez le pilote d'imprimante uniquement pour des modifications légères de l'équilibre des couleurs.

Pour des modifications importantes, utilisez le logiciel d'application.

### **Luminosité**

Sélectionnez la luminosité des images imprimées.

Vous ne pouvez pas modifier les niveaux de noir et de blanc purs. Vous pouvez modifier le contraste de couleurs entre le noir et le blanc.

### **Intensité**

Sélectionnez cette méthode pour ajuster la densité globale de l'impression.

Déplacez le curseur vers la droite pour augmenter la densité. Déplacez le curseur vers la gauche pour réduire la densité.

Vous pouvez également entrer directement une valeur dans la zone associée au curseur. Entrez une valeur comprise entre -50 et 50.

### **Contraste**

La fonction Contraste modifie les différences entre le clair et le foncé dans les images pendant l'impression.

Pour renforcer et rendre plus distinctes les différences entre les zones claires et foncées des images, augmentez le contraste. À l'opposé, pour réduire et atténuer les différences entre les zones claires et foncées des images, réduisez le contraste.

Vous pouvez également entrer directement une valeur dans la zone associée au curseur. Entrez une valeur comprise entre -50 et 50.

### **»» Important**

- Lorsque la case **Impression niveau de gris** est cochée pour **Qualité et support**, les options d'équilibre des couleurs (**Cyan**, **Magenta** et **Jaune**) apparaissent grisées et ne sont pas disponibles.
- Si vous sélectionnez **ColorSync** pour **Concordance des couleurs**, l'équilibre des couleurs (**Cyan**, **Magenta**, **Jaune**) et les options **Luminosité**, **Intensité** et **Contraste** apparaissent en grisé et ne sont pas sélectionnables.

### **Rubriques connexes**

- [Définition de la correction des couleurs](#)
- [Réglage de l'équilibre des couleurs](#)
- [Réglage de la luminosité](#)
- [Réglage de l'intensité](#)
- [Réglage du contraste](#)

## Marge

Cette boîte de dialogue permet de définir le côté de l'agrafage et la taille de la marge pouragrafer plusieurs feuilles de papier.

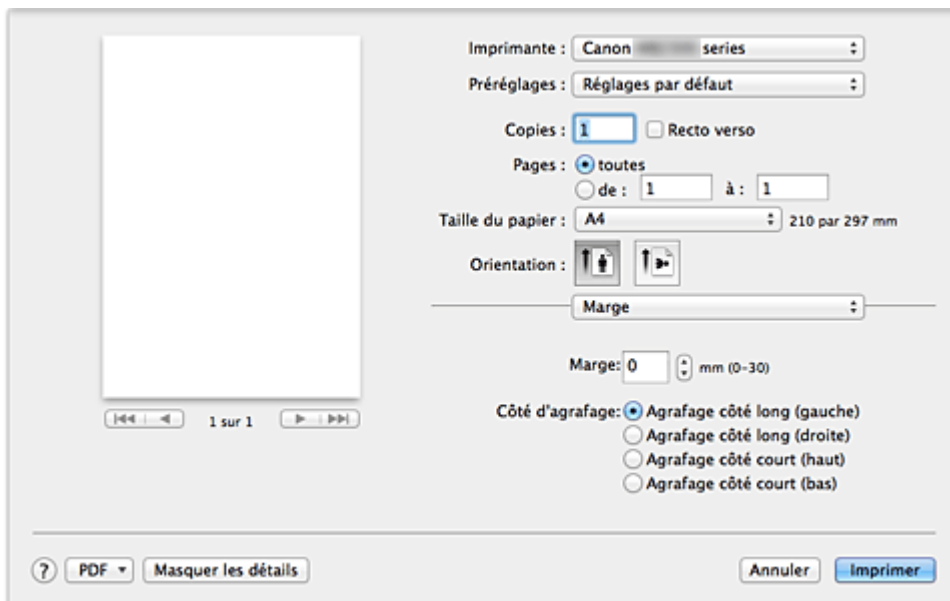

### Marge

Définissez la largeur de la marge d'agrafage. Entrez une valeur comprise entre 0 mm (0 pouce) et 30 mm (1,2 pouce).

### Côté d'agrafage

Spécifiez le côté d'agrafage.

#### **Agrafage côté long (gauche) / Agrafage côté long (droite)**

Sélectionnez cette option pouragrafer le côté long du papier.  
Choisissez droite ou gauche.

#### **Agrafage côté court (haut) / Agrafage côté court (bas)**

Sélectionnez cette option pouragrafer le côté court du papier.  
Choisissez haut ou bas.

## Rubriques connexes

- [Définition de la marge d'agrafage](#)
- [Impression recto/verso](#)

# Canon IJ Printer Utility

L'utilitaire Canon IJ Printer Utility permet d'effectuer un entretien de l'imprimante ou de modifier les paramètres de l'imprimante.

## Capacités de l'utilitaire Canon IJ Printer Utility

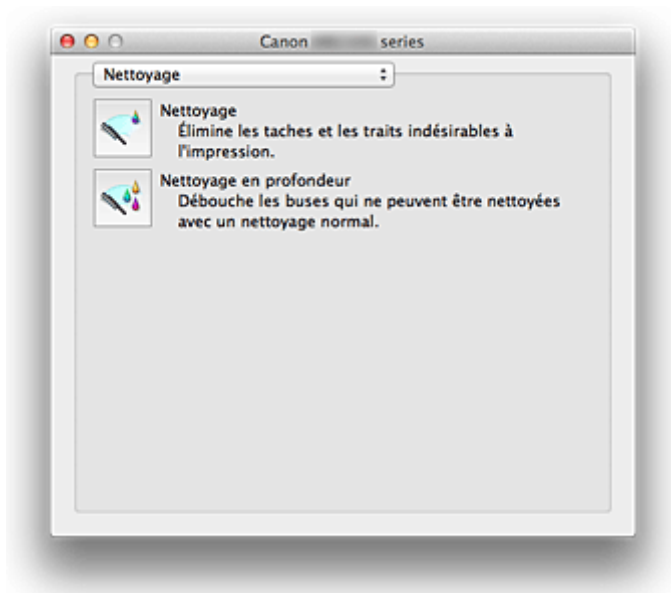

Le menu déroulant permet de passer d'une page à l'autre dans l'utilitaire Canon IJ Printer Utility. Vous pouvez sélectionner l'un des éléments suivants du menu.

### Nettoyage

Nettoyez l'imprimante pour déboucher les buses de tête d'impression obstruées.

### Impression test

Exécutez une impression test pour vérifier l'état de la buse de tête d'impression et pour régler la position de la tête d'impression.

### Paramètres d'alimentation

Gérez l'alimentation de l'imprimante à partir du pilote d'imprimante.

### Informations de niveau d'encre

Vérifiez les niveaux d'encre restants.

### Paramètres silencieux

Vous pouvez réduire le bruit de fonctionnement de l'imprimante.

### Paramètres personnalisés

Modifiez les paramètres de l'imprimante.

## ▶▶ Remarque

- Pour utiliser Canon IJ Printer Utility, commencez par allumer l'imprimante.
- En fonction des éléments sélectionnés, l'ordinateur communique avec l'imprimante afin d'obtenir des informations. Si l'ordinateur ne peut pas communiquer avec l'imprimante, un message d'erreur peut s'afficher.

Dans ce cas, cliquez sur **Annuler** pour afficher les derniers paramètres définis sur votre ordinateur.

## Rubriques connexes

- [Nettoyage des Têtes d'impression à partir de votre ordinateur](#)
- [Utiliser votre ordinateur pour imprimer un motif de vérification des buses](#)
- [Alignement de la Tête d'impression à partir de votre ordinateur](#)
- [Contrôle du niveau d'encre sur votre ordinateur](#)
- [Gestion de l'alimentation de l'Imprimante](#)
- [Réduction du bruit de l'Imprimante](#)
- [Modification du mode de fonctionnement de l'Imprimante](#)

## Ouverture de Canon IJ Printer Utility

Pour ouvrir l'utilitaire Canon IJ Printer Utility, procédez comme suit.

1. Ouvrez **Préférences système** et sélectionnez **Imprimantes et scanners (Imprimantes et scanner ou Imprimantes et fax)**

2. Lancez l'utilitaire Canon IJ Printer Utility

Sélectionnez votre modèle dans la liste des imprimantes et cliquez sur **Options et fournitures....**

Cliquez sur **Ouvrir l'utilitaire de l'imprimante** dans l'onglet **Utilitaire**.

L'utilitaire Canon IJ Printer Utility est lancé.

## **Entretien de cette Imprimante**

- **Nettoyage des Têtes d'impression à partir de votre ordinateur**
- **Utiliser votre ordinateur pour imprimer un motif de vérification des buses**
- **Alignement de la Tête d'impression à partir de votre ordinateur**
- **Contrôle du niveau d'encre sur votre ordinateur**
- **Gestion de l'alimentation de l'Imprimante**
- **Réduction du bruit de l'Imprimante**
- **Modification du mode de fonctionnement de l'Imprimante**

# Affichage de l'écran d'état de l'impression

Vérifiez la progression de l'impression de la manière suivante :

## 1. Lancement de l'écran d'état de l'impression

- Si les données à imprimer ont été envoyées à l'imprimante

L'écran d'état de l'impression s'ouvre automatiquement. Pour afficher l'écran d'état de l'impression, cliquez sur  (icône de l'imprimante) dans le Dock.

- Si les données à imprimer n'ont pas été envoyées à l'imprimante

Ouvrez **Préférences système** et sélectionnez **Imprimantes et scanners (Imprimantes et scanner ou Imprimantes et fax)**.





Pour afficher l'écran d'état de l'impression, sélectionnez le nom du modèle de votre imprimante dans la liste des imprimantes, puis cliquez sur **Ouvrir la file d'attente d'impression....**

## 2. Vérification de l'état de l'imprimante

Vous pouvez vérifier le nom du fichier en cours d'impression ou prêt à être imprimé.







- Si vous utilisez OS X Mavericks v10.9 ou OS X Mountain Lion v10.8

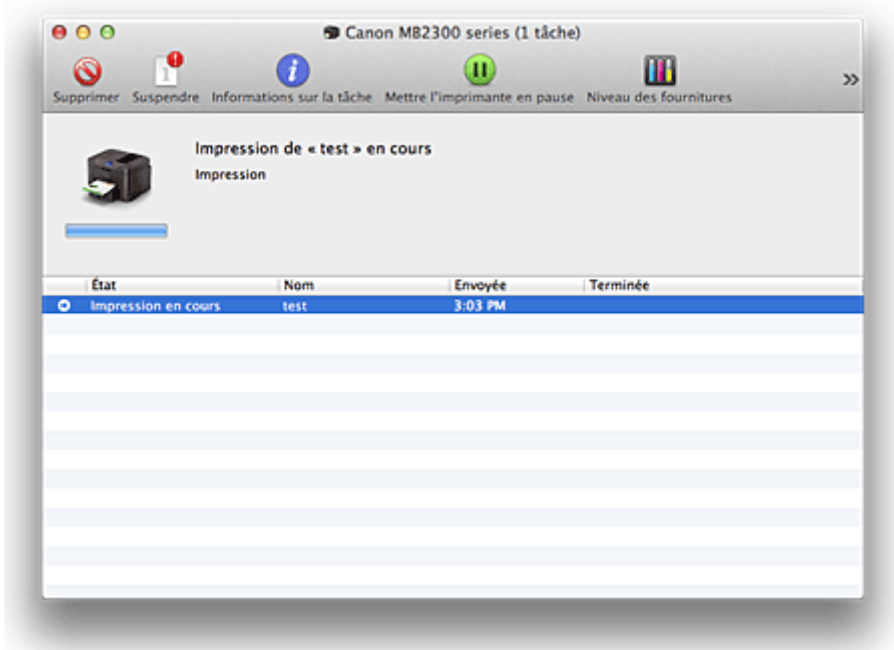

-  Supprime la tâche d'impression spécifiée.
-  Arrête l'impression du document spécifié.
-  Reprend l'impression du document spécifié.
-  Arrête l'impression de tous les documents.
-  Apparaît uniquement lorsque l'impression de tous les documents est interrompue et reprend l'impression de tous les documents.

- Si vous utilisez OS X Lion v10.7 ou Mac OS X v10.6.8



-  Supprime la tâche d'impression spécifiée.
-  Arrête l'impression du document spécifié.
-  Reprend l'impression du document spécifié.
-  Affiche les informations relatives aux travaux d'impression.
-  Arrête l'impression de tous les documents.
-  Apparaît uniquement lorsque l'impression de tous les documents est interrompue et reprend l'impression de tous les documents.



## Suppression d'une tâche d'impression



Si l'imprimante ne commence pas l'impression, il se peut que des données d'une tâche d'impression ayant été annulée ou ayant échoué subsistent.

Supprimez les tâches d'impression inutiles dans l'écran de vérification de l'état de l'impression.

1. Ouvrez **Préférences système** et sélectionnez **Imprimantes et scanners (Imprimantes et scanner ou Imprimantes et fax)**

2. Sélectionnez votre modèle, puis cliquez sur **Ouvrir File d'attente...**

L'écran de vérification de l'état de l'impression apparaît.

3. Sélectionnez la tâche d'impression superflue et cliquez sur  ( **Supprimer**)

Les tâches d'impression sélectionnées sont supprimées.

## Instructions d'utilisation (pilote d'imprimante)

Ce pilote d'imprimante est sujet aux restrictions suivantes. Gardez les points suivants à l'esprit lorsque vous utilisez le pilote d'imprimante.

### Restrictions relatives au pilote d'imprimante

- Lorsque vous configurez la boîte de dialogue Configuration de la page, assurez-vous de sélectionner le modèle que vous utilisez dans la liste **Format pour**. Si vous sélectionnez une autre imprimante, il se peut que l'impression ne soit pas correctement effectuée.
- Si l'utilitaire Canon IJ Printer Utility n'affiche pas le niveau d'encre restant dans **Informations de niveau d'encre**, vérifiez que la tête d'impression et la cartouche d'encre sont correctement installées.
- Lorsque Canon IJ Printer Utility affiche les **Informations de niveau d'encre**, fermez le panneau de contrôle de l'imprimante.
- Les fonctions suivantes ne peuvent pas être utilisées dans Mac OS, mais peuvent être utilisées sur les ordinateurs Windows.
  - Impression recto/verso (manuelle)
  - Impression de brochure
  - Impression Mosaïque/Poster
- En fonction du logiciel d'application utilisé, il se peut qu'aucun aperçu ne soit disponible sur le côté gauche de la boîte de dialogue Imprimer.
- Ne démarrez pas Canon IJ Network Tool pendant une impression.
- Ne lancez pas d'impression lorsque Canon IJ Network Tool est exécuté.
- Si vous connectez cette imprimante et AirPort à l'aide d'un câble USB pour imprimer, vous devez installer la version la plus récente du programme interne AirPort.
- Si vous utilisez OS X Mavericks v10.9, fermez la fenêtre de vérification de l'état de l'impression lorsque vous effectuez l'entretien de l'imprimante à partir de Canon IJ Printer Utility.

### Remarques sur l'ajout d'une imprimante

- Si vous avez l'intention d'installer le pilote de l'imprimante Canon sur Mac OS et d'utiliser l'imprimante via une connexion réseau, vous pouvez sélectionner **Bonjour** ou **Canon IJ Network** dans la boîte de dialogue **Ajouter (Ajouter une imprimante)**.  
Canon vous recommande d'utiliser **Canon IJ Network** pour imprimer.  
Si **Bonjour** est sélectionné, les messages de niveau restant d'encre peuvent être différents de ceux indiqués par **Canon IJ Network**.

## **Mise à jour du pilote d'imprimante**

- **Obtention du dernier pilote d'imprimante**
- **Suppression de l'imprimante Canon IJ inutile de la liste des imprimantes**
- **Avant l'installation du pilote d'imprimante**
- **Installation du pilote d'imprimante**

## Obtention du dernier pilote d'imprimante

La mise à jour du pilote d'imprimante vers la version la plus récente peut permettre de résoudre certains problèmes.

Vous pouvez accéder à notre site Web et télécharger le dernier pilote d'imprimante correspondant à votre modèle.

### **»» Important**

- Vous pouvez télécharger gratuitement le pilote d'imprimante, mais les frais d'accès à Internet restent à votre charge.

### **Rubriques connexes**

- [Avant l'installation du pilote d'imprimante](#)
- [Installation du pilote d'imprimante](#)

## Suppression de l'imprimante Canon IJ inutile de la liste des imprimantes

Vous pouvez supprimer de la liste des imprimantes une imprimante Canon IJ que vous n'utilisez plus. Avant de supprimer l'imprimante Canon IJ, débranchez le câble qui relie l'imprimante à l'ordinateur.

La procédure de suppression de l'imprimante Canon IJ inutile de la liste des imprimantes est décrite ci-dessous :

La suppression de l'imprimante Canon IJ est possible uniquement si vous êtes connecté en tant qu'utilisateur disposant de droits d'administrateur. Pour plus d'informations sur un administrateur, reportez-vous au manuel de l'utilisateur Mac OS.

1. Ouvrez **Préférences système** et sélectionnez **Imprimantes et scanners (Imprimantes et scanner ou Imprimantes et fax)**

2. Supprimez l'imprimante Canon IJ de la liste des imprimantes

Dans la liste des imprimantes, sélectionnez l'imprimante Canon IJ à supprimer, puis cliquez sur le signe -.

Cliquez sur **Supprimer l'imprimante** lorsque le message de confirmation apparaît.

### »» Remarque

- Même si une imprimante Canon IJ a été supprimée de la liste des imprimantes, vous pouvez l'enregistrer automatiquement en connectant l'imprimante et votre ordinateur à l'aide d'un câble USB.

## Avant l'installation du pilote d'imprimante

Cette section décrit les éléments à vérifier avant d'installer le pilote d'imprimante. Il est également conseillé de se reporter à cette section si vous ne parvenez pas à installer le pilote d'imprimante.

### Vérification des paramètres de l'ordinateur personnel

- Fermez toutes les applications en cours.
- Ouvrez une session avec un compte administrateur. Le programme d'installation vous invite à entrer le nom et le mot de passe de l'administrateur. Lorsque plusieurs utilisateurs emploient Mac OS, connectez-vous avec le compte du premier administrateur enregistré.

#### ►► Important

- Lorsque vous mettez à niveau Mac OS, tous les pilotes d'imprimante installés sont supprimés. Si vous envisagez de continuer à utiliser cette printer, réinstallez le tout dernier pilote d'imprimante.

### Rubriques connexes

- [Obtention du dernier pilote d'imprimante](#)
- [Installation du pilote d'imprimante](#)

# Installation du pilote d'imprimante

Vous pouvez accéder à notre site Web sur Internet et télécharger le dernier pilote d'imprimante correspondant à votre modèle.

La procédure d'installation du pilote d'imprimante téléchargé est décrite ci-dessous :

## 1. Montez le disque

Double-cliquez sur le fichier d'image du disque téléchargé.  
Le fichier est développé et le disque est monté.

## 2. Lancez le programme d'installation.

Double-cliquez sur « PrinterDriver\_XXX\_YYY.pkg » (« XXX » étant le nom de votre modèle et « YYY » la version) se trouvant sur le disque.

## 3. Démarrez l'installation

Installez le pilote d'imprimante en suivant les messages d'instructions à l'écran.

Lorsque le Contrat de licence s'affiche, lisez son contenu, puis cliquez sur **Continuer**. Si vous n'acceptez pas les termes de l'accord de licence, vous ne pouvez pas installer le logiciel.

## 4. Sélection de l'emplacement de destination de l'installation

Le cas échéant, sélectionnez l'emplacement dans lequel vous souhaitez installer le pilote d'imprimante, puis cliquez sur **Continuer**.

## 5. Exécutez l'installation

Cliquez sur **Installer**.

Lorsque l'écran d'authentification s'affiche, entrez le nom et le mot de passe de l'administrateur, puis cliquez sur **Installer le logiciel (OK)**.

## 6. Terminez l'installation.

Lorsque le message de fin apparaît, cliquez sur **Fermer**.

L'installation du pilote d'imprimante a abouti.

### Important

- Si le programme d'installation ne fonctionne pas correctement, sélectionnez **Quitter le programme d'installation** dans le menu **Programme d'installation** du Finder pour quitter le programme d'installation. Redémarrez ensuite le Programme d'installation.
- Vous pouvez télécharger gratuitement le pilote d'imprimante, mais les frais de connexion à Internet restent à votre charge.

## Rubriques connexes

- [Obtention du dernier pilote d'imprimante](#)
- [Suppression de l'imprimante Canon IJ inutile de la liste des imprimantes](#)
- [Avant l'installation du pilote d'imprimante](#)

## **Impression à l'aide du panneau de contrôle de la machine**

- **Impression de données photo**
- **Impression de documents (fichiers PDF) enregistrés sur une clé USB flash**



## **Impression de données photo**

- **Impression de photographies enregistrées sur une clé USB flash**
- **Configuration des paramètres pour l'impression photo à partir du panneau de contrôle de la machine**
- **Utilisation de fonctions d'affichage utiles**

# Impression de photographies enregistrées sur une clé USB flash

Vous pouvez facilement imprimer les photos enregistrées sur la clé USB flash.

1. [Assurez-vous que la machine est sous tension.](#)
2. [Chargez du papier photo.](#)
3. [Insérez la clé USB flash dans le port pour clé USB flash.](#)

## »» Important

- Si vous utilisez déjà la clé USB flash pour enregistrer automatiquement les fax reçus, vous ne pouvez pas imprimer les photos, même si la clé USB flash qui contient les données photo est configurée.

Dans ce cas, définissez **Param. d'enregistrement auto** dans **Paramètres fax** sur **Désactivé**, retirez la clé USB flash pour l'enregistrement des fax, puis insérez la clé USB flash qui contient les données photo.



4. Faites défiler l'écran ACCUEIL, puis touchez **Support d'accès**.

## ■ Utilisation du panneau de contrôle

L'écran de sélection des photos s'affiche.

## »» Remarque

- Si les fichiers photo et les fichiers PDF sont enregistrés sur la clé USB flash, l'écran de confirmation de la sélection du fichier à imprimer s'affiche. Touchez **Imprimer les photos** sur l'écran affiché.
- Si aucune donnée photo imprimable n'est enregistrée sur la clé USB flash, **Données types pris en charge pas enregistrées**. s'affiche sur l'écran tactile.
- Si plus de 2 000 données de photos sont enregistrées sur la clé USB flash, elles seront alors réparties automatiquement par groupes de 2 000 photos selon un ordre chronologique inversé (date de la dernière modification). Vérifiez le message affiché sur l'écran tactile, puis touchez **OK**.

5. Définissez les paramètres selon vos besoins.

- Pour sélectionner une photo à imprimer :

Faites défiler l'écran horizontalement pour sélectionner une photo.

Vous pouvez également sélectionner la photo en touchant « A ».

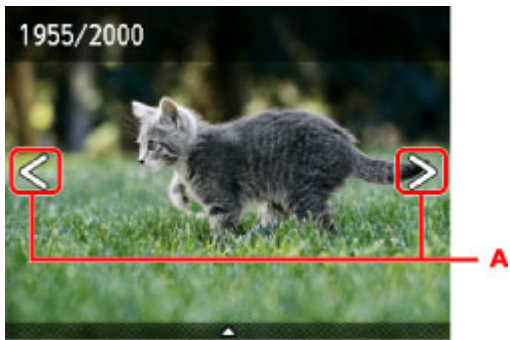

Appuyez sur le bouton **Couleur (Color)** pour imprimer une copie de la photo affichée.

- Pour changer la méthode d'affichage, le nombre de copies ou les paramètres d'impression :  
Touchez le centre de la photo affichée pour faire apparaître les menus.

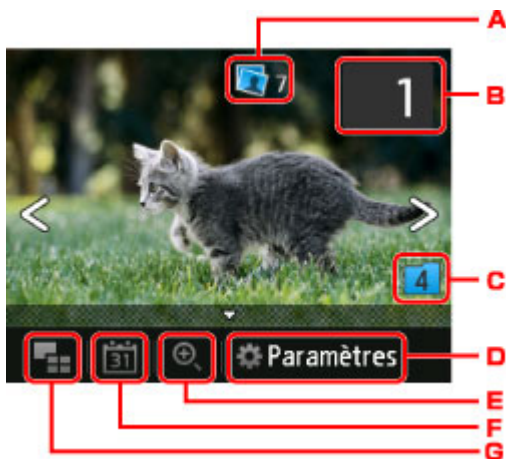

A. Nombre total de copies

Le nombre total de copies est affiché.

Permet d'afficher l'écran **Vérif. nb. total de copies.** afin de vérifier le nombre de copies pour chaque photo. Vous pouvez changer le nombre de copies pour chaque photo sur l'écran **Vérif. nb. total de copies.**

B. Nombre de copies

Touchez pour spécifier le nombre de copies.

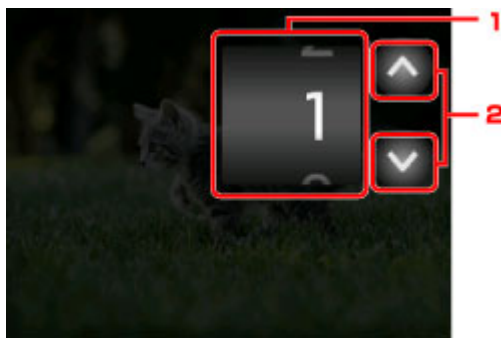

1. Faites défiler verticalement pour spécifier le nombre de copies.

Touchez pour afficher l'écran de sélection des photos.

2. Touchez pour spécifier le nombre de copies.

Maintenez appuyé pour spécifier le nombre de copies par tranches de 10.

## »» Remarque

- Vous pouvez spécifier le nombre de copies pour chaque photo. Affichez la photo à imprimer, puis indiquez le nombre de copies lorsque la photo de votre choix est affichée.

### C. Changement de groupe

Touchez pour changer le groupe de la photo.

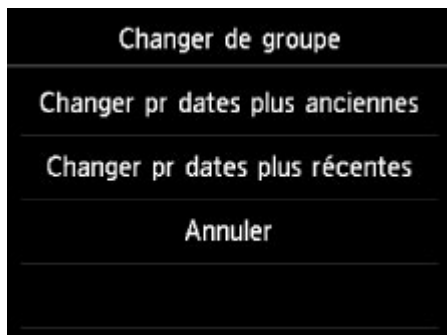

Pour plus d'informations :

■ [Utilisation de fonctions d'affichage utiles](#)

### D. Paramètres

Touchez pour afficher l'écran **Paramètres**.

Vous pouvez changer les paramètres, tels que le format de page, le type de support, la qualité d'impression, etc.

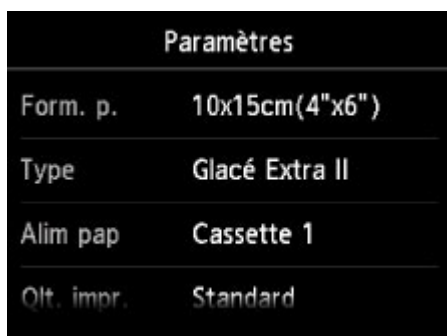

Pour en savoir plus sur les paramètres :

■ [Configuration des paramètres pour l'impression photo à partir du panneau de contrôle de la machine](#)

### E. Zoom avant

Touchez pour zoomer sur la photo.

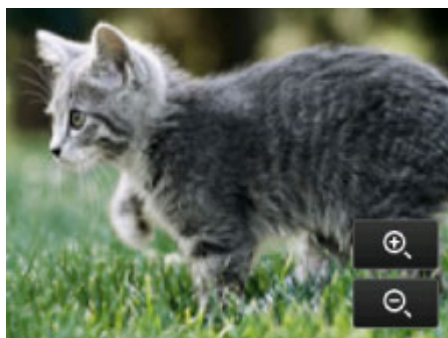

Pour plus d'informations :

■ [Utilisation de fonctions d'affichage utiles](#)

## F. Spécifications de la date

Touchez pour sélectionner la photo en indiquant la date (date de dernière modification des données).



Pour plus d'informations :

■ [Utilisation de fonctions d'affichage utiles](#)

## G. Affichage multiple

Touchez pour afficher plusieurs photos d'un coup.



Pour plus d'informations sur la méthode d'affichage :

■ [Utilisation de fonctions d'affichage utiles](#)

## 6. Appuyez sur le bouton **Couleur (Color)**.

La machine commence à imprimer.

### ▶▶ Remarque

- Pour annuler l'impression, appuyez sur le bouton **Arrêt (Stop)**.
- Lors du traitement du travail de copie, vous pouvez ajouter le travail de copie (Réservation de la copie).

■ [Ajout de la tâche d'impression](#)

## Ajout de la tâche d'impression

Vous pouvez ajouter la tâche d'impression (Réservation de la copie) tout en imprimant des photos.

Suivez la procédure ci-dessous pour ajouter la tâche d'impression.

1. Faites défiler la photo tout en imprimant pour sélectionner la prochaine photo.

### ▶▶ Remarque

- Pendant que vous sélectionnez la photo, la machine imprime les photos réservées.

- L'icône  de la photo réservée s'affiche sur la photo placée dans la tâche d'impression.

2. Spécifiez le nombre de copies pour chaque photo.

#### »» Remarque

- Lors du traitement de la tâche d'impression, vous ne pouvez pas modifier le paramètre **Form. p.** ou **Type** dans l'écran de confirmation des paramètres d'impression. Le paramètre est identique à celui de la photo placée dans la tâche d'impression.

3. Appuyez sur le bouton **Couleur (Color)**.

La photo réservée est imprimée à côté de la photo dont l'impression a déjà démarré.

Pour imprimer davantage de photos, retournez à l'étape 1.

#### »» Remarque

- Lors du traitement de la tâche d'impression, vous ne pouvez pas afficher l'écran ACCUEIL, modifier le menu d'impression, ni lancer d'impression à partir de l'ordinateur ou d'autres périphériques.
- Lors du traitement du travail de copie, les photos dans un autre groupe ne sont pas sélectionnées.
- Si vous appuyez sur le bouton **Arrêt (Stop)** pendant que la tâche d'impression est en cours, l'écran de sélection de la méthode permettant d'annuler la réservation s'affiche. Si vous touchez **Annuler toutes les réservations**, vous pouvez annuler l'impression de toutes les photos. Si vous touchez **Annuler la dernière réservation**, vous pouvez annuler la dernière tâche d'impression.
- Si de nombreuses tâches d'impression sont déjà définies, le message **Impossible de réserver d'autres travaux d'impression. Patientez quelques instants et recommencez l'opération.** peut s'afficher sur l'écran tactile. Dans ce cas, patientez, puis essayez de nouveau d'ajouter la tâche d'impression.

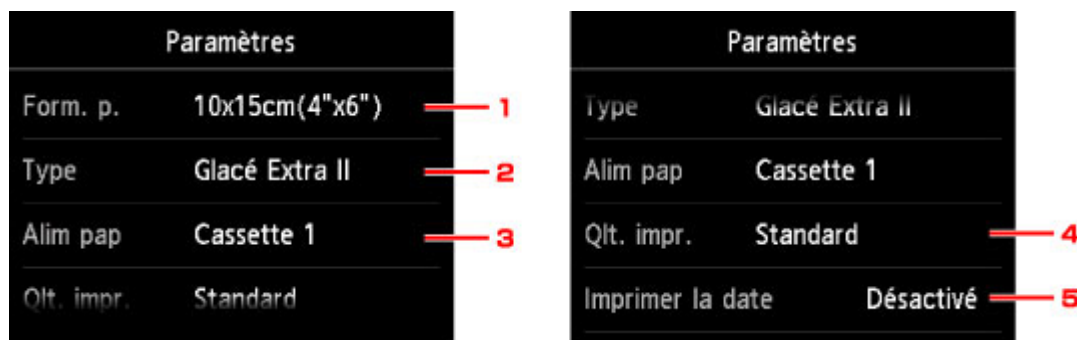

# Configuration des paramètres pour l'impression photo à partir du panneau de contrôle de la machine

Vous pouvez régler le format de page, le type de support, la correction des photos, etc. afin d'imprimer les photos enregistrées sur la clé USB flash.



Faites défiler verticalement pour afficher les paramètres de configuration, puis touchez le paramètre pour afficher ses options. Touchez pour définir le paramètre.

## Remarque

- Certains paramètres ne peuvent pas être spécifiés conjointement avec d'autres paramètres ou avec les menus d'impression. Si l'option qui ne peut pas être spécifiée conjointement est sélectionnée,  et **Infos erreur** s'affichent sur l'écran tactile. Dans ce cas, touchez  en haut à gauche de l'écran tactile pour confirmer le message, puis modifiez le paramètre.
- Les paramètres de format de page, de type de support, etc. sont conservés même si un autre menu d'impression est sélectionné ou si la machine est mise hors tension.

### 1. Form. p.

Sélectionnez le format de page pour le papier chargé.

### 2. Type (Type de support)

Sélectionnez le type de support pour le papier chargé.

### 3. Alim pap (Alimentation papier)

Sélectionnez la cassette d'alimentation du papier.

La sélection de **Cassette (auto)** permet à la machine de charger le papier à partir de la cassette 2 lorsque le papier de la cassette 1 est épuisé dans les conditions suivantes.

- Du papier ordinaire A4, Lettre ou Légal est chargé dans la cassette 1 et la cassette 2.
- **Oui** est sélectionné pour **Changer alim. auto** dans **Param. cassette**.

### 4. Qlt. impr. (Qualité d'impression)

Sélectionnez la qualité d'impression en fonction de la photo.

### 5. Imprimer la date

Active ou désactive l'impression de la date (date de prise de vue) sur une photo.

## Remarque

- La date de prise de vue est imprimée en fonction des paramètres de **Format d'affichage de la date** dans **Paramètres utilisateur périph.** sous **Paramètres périphérique** sous **Configuration**.





## Utilisation de fonctions d'affichage utiles

Vous pouvez afficher plusieurs photos en même temps, spécifier la date (date de dernière modification des données) de sélection des photos et changer le groupe de photos.

■ [Affichage de photos multiples pour sélectionner la photo](#)

■ [Spécification de date de sélection des photos](#)

■ [Zoom sur la photo](#)

■ [Changement du groupe de photos](#)

### Affichage de photos multiples pour sélectionner la photo

L'écran suivant s'affiche lorsque vous touchez  dans l'écran de sélection des photos.

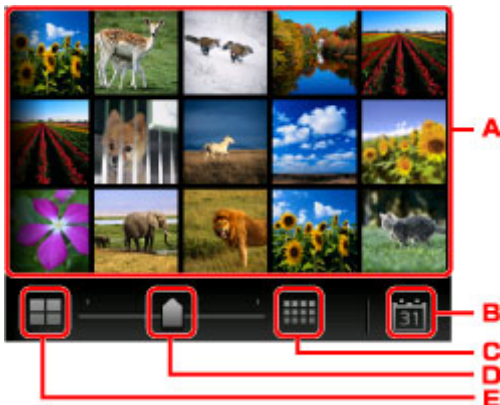

A. Touchez la photo à imprimer, l'écran tactile revient en mode affichage simple.

B. Touchez pour afficher la photo avec la date.

■ [Spécification de date de sélection des photos](#)

C. Touchez pour augmenter le nombre de photos affichées. (54 photos affichées)

D. Faites glisser pour changer le nombre de photos affichées entre 6, 15 et 54 photos.

E. Touchez pour diminuer le nombre de photos affichées. (6 photos affichées)

### Spécification de date de sélection des photos

L'écran suivant s'affiche lorsque vous touchez  dans l'écran de sélection des photos.



A. Touchez pour sélectionner la date (date de dernière modification des données).

B. Touchez la date à afficher.

Les photos correspondant à cette date s'affichent.

## »» Remarque

- La date est affichée en fonction des paramètres de **Format d'affichage de la date** dans **Paramètres utilisateur périph.** sous **Paramètres périphérique** sous **Configuration**.

■ [Paramètres utilisateur périph.](#)

## Zoom sur la photo

L'écran suivant s'affiche lorsque vous touchez  dans l'écran de sélection des photos.

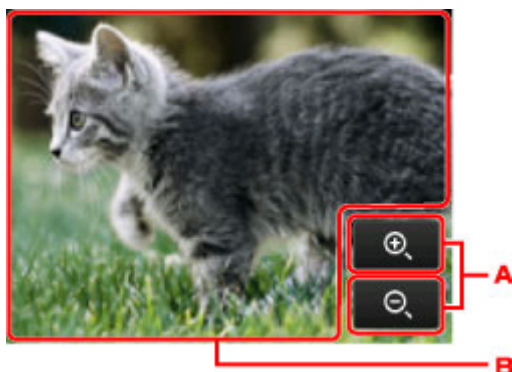

- A. Touchez pour basculer sur l'agrandissement de l'aperçu.
- B. Permet de positionner la position de l'aperçu.

## Changement du groupe de photos

### »» Remarque

- Si plus de 2 000 données de photos sont enregistrées sur la clé USB flash, elles seront alors réparties automatiquement par groupes de 2 000 photos selon un ordre chronologique inversé (date de la dernière modification).

L'écran suivant s'affiche lorsque vous touchez  dans l'écran de sélection des photos.

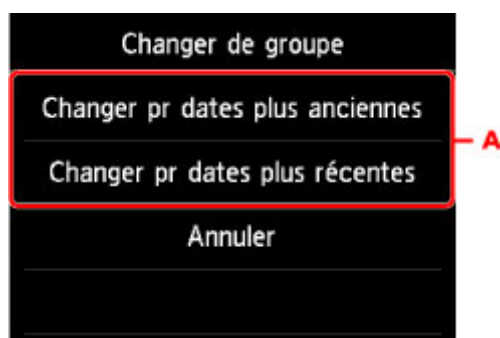

- A. Touchez pour changer le groupe de la photo.

## Impression de documents (fichiers PDF) enregistrés sur une clé USB flash

Vous pouvez imprimer des fichiers PDF numérisés à l'aide du panneau de contrôle de la machine, des fichiers PDF enregistrés sur la clé USB au moment de la réception de fax ou des fichiers PDF créés avec Canon IJ Scan Utility (logiciel d'application compatible avec la machine) à partir de la clé USB flash.

### »» Remarque

- Vous pouvez imprimer des fichiers PDF remplissant les conditions suivantes depuis une clé USB flash. Les fichiers autres que les PDF suivants ne peuvent pas être imprimés, même s'ils apparaissent dans la liste de documents.

- Les fichiers PDF numérisés à l'aide du panneau de contrôle de la machine et enregistrés sur une clé USB flash avec **Format** défini sur **PDF** ou **PDF compact** (Extension : .pdf)

Pour plus d'informations sur la numérisation à l'aide du panneau de contrôle de la machine :

■ [Enregistrement de données numérisées sur la clé USB flash à partir du panneau de contrôle de la machine](#)

- Fichiers PDF enregistrés sur une clé USB flash à la réception de fax (Extension : .pdf)

Pour plus d'informations sur la procédure à suivre pour enregistrer des fax reçus sur une clé USB flash :

■ [Enregistrement d'un document placé dans la mémoire de la machine sur une clé USB flash](#)

■ [Enregistrement automatique de fax reçus sur une clé USB flash](#)

- Fichiers PDF créés à l'aide de Canon IJ Scan Utility (logiciel d'application compatible avec la machine) (Extension : .pdf)

A l'exception des données suivantes :

-Données chiffrées

-Données supérieures à 2 Go

-Données contenant des images numérisées à 9601 pixels ou davantage horizontalement et verticalement.

Pour plus d'informations sur la création de fichiers PDF à l'aide de Canon IJ Scan Utility (logiciel d'application compatible avec la machine) :

■ [Numérisation de documents](#)

1. [Assurez-vous que la machine est sous tension.](#)
2. [Chargez du papier ordinaire au format A4, Lettre ou Légal.](#)
3. [Insérez la clé USB flash dans le port pour clé USB flash.](#)

### »» Important

- Si vous utilisez déjà la clé USB flash pour enregistrer automatiquement les fax reçus, vous ne pouvez pas imprimer les documents, même si la clé USB flash qui contient les données de document est configurée.

Dans ce cas, définissez **Param. d'enregistrement auto** dans **Paramètres fax** sur **Désactivé**, retirez la clé USB pour l'enregistrement des fax, puis insérez la clé USB flash qui contient les données de document.



4. Faites défiler l'écran ACCUEIL, puis touchez **Support d'accès**.

#### ■ Utilisation du panneau de contrôle

La liste des documents s'affiche.

#### »» Remarque

- Si les fichiers photo et les fichiers PDF sont enregistrés sur la clé USB flash, l'écran de confirmation de la sélection du fichier à imprimer s'affiche. Touchez **Imprimer les documents** sur l'écran affiché.
- Si aucun document imprimable (fichiers PDF) n'est enregistré sur la clé USB flash, **Données types pris en charge pas enregistrées**. s'affiche sur l'écran tactile.

5. Sélectionnez le document à imprimer.

Liste de noms de fichier

Aperçu

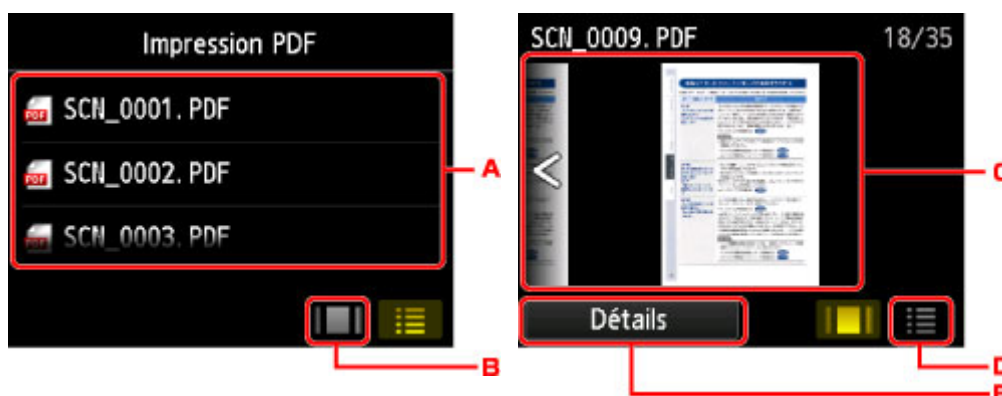

- Faites défiler pour afficher le nom des documents, puis touchez le document à imprimer.
- Touchez pour basculer sur l'aperçu.
- Faites défiler pour afficher l'aperçu de document, puis touchez le document à imprimer.
- Touchez pour basculer vers la liste des noms de fichier.
- Touchez pour afficher l'écran **Détails**.

#### »» Remarque

- Les noms de fichiers peuvent ne pas s'afficher correctement dans la liste de documents s'ils sont trop longs ou contiennent des caractères non compatibles.
- L'écran d'aperçu affiche la première page de chaque fichier PDF sur l'écran tactile. En outre, si un document est au format paysage, il sera affiché avec une rotation de 90 degrés.
- Avec certains fichiers PDF, l'affichage de l'aperçu peut prendre plus de temps ou une partie de l'aperçu peut être découpée.

- Le nom des fichiers PDF s'affiche même si ces fichiers PDF ne peuvent pas être imprimés à partir du panneau de contrôle de la machine. Les fichiers PDF ne peuvent pas être imprimés lorsqu'une des conditions suivantes est remplie :
  - Fichiers PDF enregistrés à l'aide d'un logiciel d'application autre que Canon IJ Scan Utility (logiciel d'application compatible avec la machine)
  - PDF fichiers pour lesquels l'écran d'aperçu n'est pas disponible (« ? » s'affiche sur l'écran d'aperçu.)
- Il est conseillé d'afficher l'écran **Détails** et de vérifier que le fichier PDF est imprimable. Le fichier PDF ne peut pas être imprimé lorsqu'une des conditions suivantes est remplie :
  - Les informations ne peuvent pas être affichées sur l'écran **Détails**.
  - Des caractères autres que le nom de la machine ou **IJ Scan Utility** s'affichent dans **Créé par**.
- Les fichiers PDF créés à l'aide d'un logiciel d'application autre que Canon IJ Scan Utility (logiciel d'application compatible avec la machine) ne peuvent pas être imprimés même s'ils ont été enregistrés avec Canon IJ Scan Utility.

## 6. Définissez les paramètres selon vos besoins.

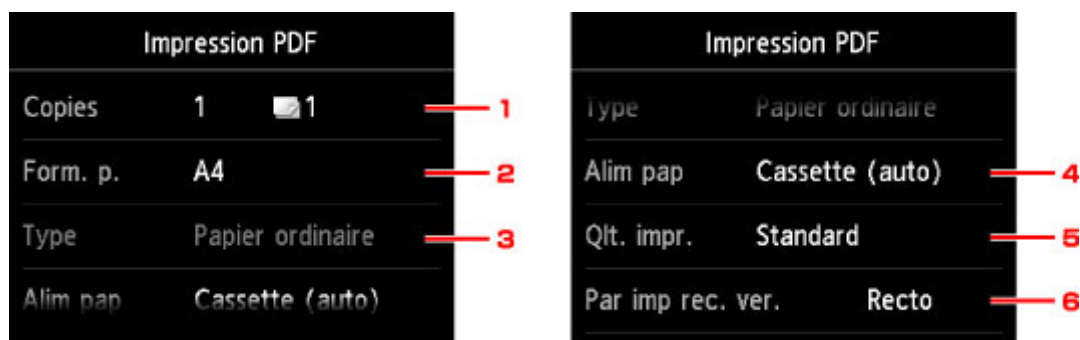

### 1. Copies

Spécifiez le nombre de copies.

### 2. Form. p.

Sélectionnez le format de page en fonction du papier chargé.

### 3. Type (Type de support)

Le type de papier est défini sur **Papier ordinaire**.

### 4. Alim pap (Alimentation papier)

Sélectionnez la cassette d'alimentation du papier.

La sélection de **Cassette (auto)** permet à la machine de charger le papier à partir de la cassette 2 lorsque le papier de la cassette 1 est épuisé dans les conditions suivantes.

- Du papier ordinaire A4, Lettre ou Légal est chargé dans la cassette 1 et la cassette 2.
- **Oui** est sélectionné pour **Changer alim. auto** dans **Param. cassette**.

### 5. Qlt. impr. (Qualité d'impression)

Spécifiez la qualité d'impression.

### 6. Par imp rec. ver.

Sélectionnez l'impression recto simple vers recto.

Si vous appuyez sur **Avancés** lorsque **Rec. ver.** est sélectionné, vous pouvez définir l'orientation et le côté d'agrafage du document.

### »» Remarque

- Lorsque le nom de la machine ou **IJ Scan Utility** est affiché dans **Créé par** sur l'écran **Détails**, vous pouvez sélectionner **Rec. ver.** pour imprimer sur les deux côtés d'une même feuille de papier.

7. Appuyez sur le bouton **Couleur (Color)** pour effectuer une impression couleur ou sur le bouton **Noir (Black)** pour une impression en noir et blanc.

La machine commence à imprimer.

### »» Remarque

- Vous pouvez imprimer jusqu'à 250 pages à la fois. Si vous essayez d'imprimer plus de 250 pages d'un fichier PDF, le message **Trop de pages dans fichier PDF spécifié. Pages dépassant nombre de pages pouvant être imprimées ne seront pas imprimées. Continuer ?** s'affiche sur l'écran tactile. Touchez **Oui** pour lancer l'impression. Si vous devez imprimer plus de 250 pages d'un fichier PDF, lancez l'impression depuis un ordinateur.
- Selon le fichier PDF, il peut être imprimé avec une rotation de 90 degrés.
- Si le document est plus grand que le format de page spécifié sur la machine, il sera imprimé à une taille réduite. Dans ce cas, il est possible que les fines lignes du document ne soient pas imprimées ou que les images soient mal alignées.
- Avec certains fichiers PDF, un message d'erreur peut s'afficher avant le début de l'impression ou en cours d'impression.

Pour plus d'informations, reportez-vous à la section [Un message s'affiche](#).

## Définition du type de papier pour l'impression

En enregistrant le format papier et le type de support chargé dans la cassette, vous pouvez éviter les erreurs d'impression de la machine lorsque le format papier ou le type de support du papier chargé sont différents de ceux des paramètres d'impression.

- Lorsque vous chargez du papier dans la cassette :



L'écran d'enregistrement des informations sur le papier chargé dans la cassette s'affiche.

Infos papier de la cassette 1	
Form. p.	A4
Type	Papier ordinaire
<input type="button" value="Enregistrer"/>	

Enregistrez le format papier et le type de support en fonction du papier chargé.

### »» Important

- Pour plus de détails sur la combinaison des réglages de papier que vous pouvez spécifier par l'intermédiaire du gestionnaire d'imprimante ou sur l'écran tactile :
  - [Définition du type de support dans le pilote d'imprimante et sur l'imprimante](#)
  - [Définition du format papier dans le pilote d'imprimante et sur l'imprimante](#)
- Pour la copie, spécifiez les paramètres de papier de sorte qu'ils correspondent aux informations concernant le papier dans la cassette.

### »» Remarque

- Selon les informations enregistrées concernant le papier dans la cassette, l'écran permettant de confirmer si vous souhaitez appliquer ces informations aux paramètres de papier pour la copie s'affiche. Si vous touchez **Oui**, ces informations sont appliquées aux paramètres de papier pour la copie.

- Lorsque les paramètres de papier pour l'impression ou la copie sont différents des informations concernant le papier dans la cassette enregistrées sur la machine :

Exemple :

- Paramètre de papier pour l'impression ou la copie : B5
- Informations sur le papier dans la cassette enregistrées sur la machine : A4

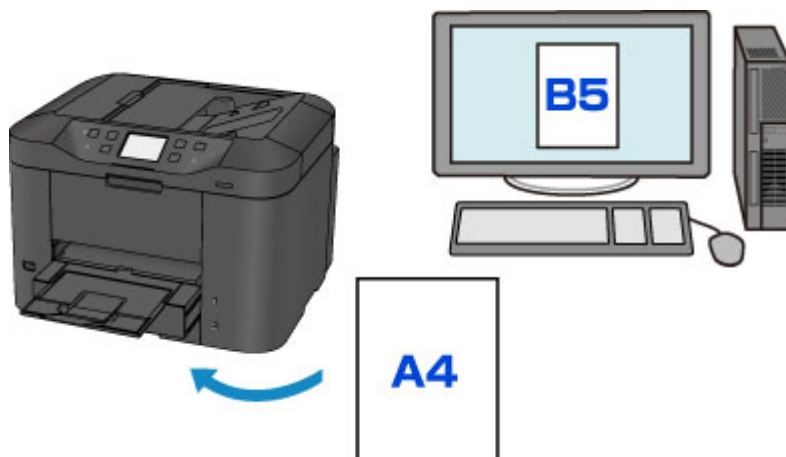

Lorsque vous commencez à imprimer ou copier, un message s'affiche.

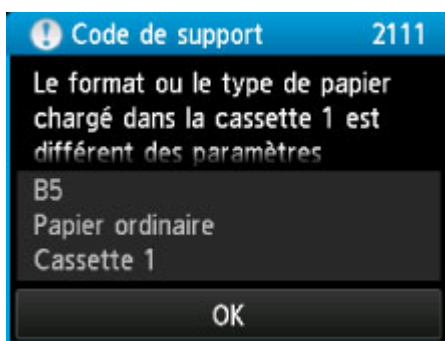

Validez le message et touchez **OK**. Lorsque l'écran permettant de sélectionner l'opération est affiché, sélectionnez l'une des opérations ci-dessous.

### »»» Remarque

- Selon la configuration de la machine, il est possible que les choix ci-dessous ne soient pas affichés.

#### **Imp. papier déf. ds param. cass.**

Sélectionnez si vous voulez imprimer sur le papier chargé dans la cassette sans modifier les paramètres de papier.

Par exemple, si le réglage de papier pour l'impression ou la copie indique B5 et que les informations concernant le papier dans la cassette enregistrées sur la machine indiquent A4, la machine lance l'impression ou la copie au format B5 sur le papier chargé dans la cassette.

#### **Changer le papier et imprimer**

Sélectionnez si vous voulez imprimer après avoir remplacé le papier de la cassette.

Par exemple, si le réglage de papier pour l'impression ou la copie indique B5 et que les informations concernant le papier de la cassette enregistrées sur la machine indiquent A4, chargez du papier au format B5 dans la cassette avant de lancer l'impression ou la copie.

L'écran d'enregistrement des informations sur le papier de la cassette s'affiche après le remplacement du papier et l'insertion de la cassette. Enregistrez les informations sur le papier de la cassette en fonction du papier chargé dans la cassette.



## »» Remarque

- Si vous ne connaissez pas les informations sur le papier à enregistrer dans la machine, appuyez sur le bouton **Précédent (Back)** lorsque l'écran permettant de sélectionner cette opération s'affiche. Lorsque l'écran précédent s'affiche, confirmez la taille du papier et le type de support, puis enregistrez ces paramètres dans la machine.
- Pour plus de détails sur la combinaison des réglages de papier que vous pouvez spécifier par l'intermédiaire du gestionnaire d'imprimante ou sur l'écran tactile :

■ [Définition du type de support dans le pilote d'imprimante et sur l'imprimante](#)

■ [Définition du format papier dans le pilote d'imprimante et sur l'imprimante](#)

## Annuler

Annule l'impression.

Sélectionnez cette option lorsque vous modifiez les paramètres du papier spécifiés pour l'impression ou la copie. Modifiez les paramètres du papier, puis essayez d'imprimer à nouveau.

## »» Remarque

- Vous pouvez désactiver le message qui évite les erreurs d'impression. Lorsque vous désactivez le message, la machine lance l'impression ou la copie, même si les paramètres du papier pour l'impression ou la copie et les paramètres sur le papier de la cassette enregistrées dans la machine sont différents.

- Pour modifier le paramètre avec le panneau de contrôle :

■ [Param. cassette](#)

- Pour modifier le paramètre avec le pilote d'imprimante :

■ [Modification du mode de fonctionnement de l'Imprimante](#)

# Copie

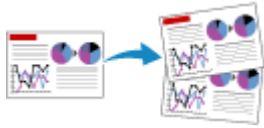

Copie de documents **Basique**



Réduction ou agrandissement d'une copie



Copie recto verso



À propos du menu Copie spéciale



Copie de deux pages sur une seule feuille



Copie de quatre pages sur une seule feuille



Copie assemblée

# Copie de documents

Cette section décrit la procédure à suivre pour effectuer une copie avec la fonction **Copie**.

1. [Assurez-vous que la machine est sous tension.](#)
2. [Chargez le papier.](#)

3. Faites défiler l'écran ACCUEIL, puis touchez  **Copie**.

## ■ Utilisation du panneau de contrôle

L'écran d'attente de copie s'affiche.

4. [Placez le document original sur la vitre d'exposition ou dans le CAD.](#)
5. Définissez les paramètres selon vos besoins.



- A. L'écran de mise en page copie s'affiche.

Changer la mise en page (recto simple/2 sur 1/recto verso).

- B. Touchez pour spécifier le nombre de copies.

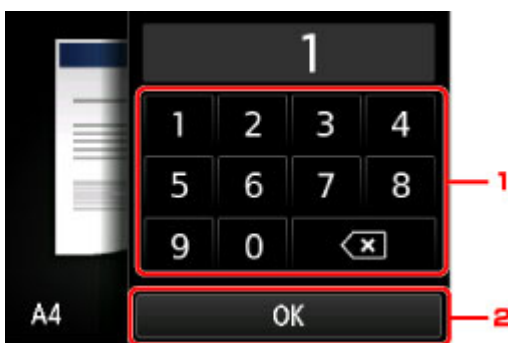

1. Touchez les chiffres pour spécifier le nombre de copies.
  2. Touchez pour confirmer le nombre de copies.
- C. Touchez pour enregistrer les paramètres d'impression actuels comme paramètres personnalisés.

## ■ Enregistrement des paramètres favoris (profils personnalisés)

- D. Touchez pour afficher les paramètres d'impression.



Pour en savoir plus sur les paramètres :

■ [Configuration des paramètres pour la copie](#)

E. Touchez pour afficher un aperçu de l'impression dans l'écran d'aperçu.

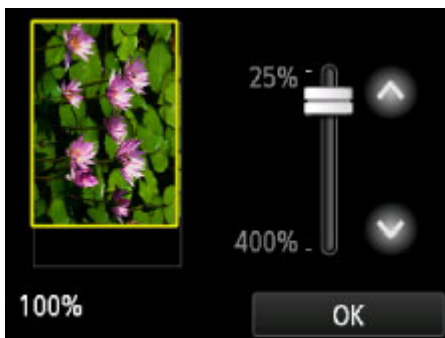

Pour plus d'informations :

■ [Affichage de l'écran Aperçu](#)

F. Touchez pour sélectionner le format de page.

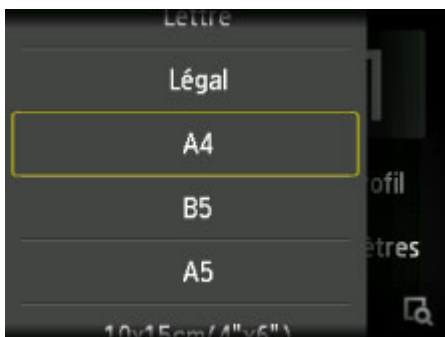

6. Appuyez sur le bouton **Couleur (Color)** pour effectuer une copie couleur ou sur le bouton **Noir (Black)** pour une copie en noir et blanc.

La machine lance la copie.

Retirez l'original de la vitre d'exposition ou de la fente d'éjection des documents lorsque la copie est terminée.

### ►► Important

- Si vous chargez l'original sur la vitre d'exposition, n'ouvrez pas le couvercle du scanner et ne retirez pas l'original tant que le message **Numérisation de document en cours...** est affiché sur l'écran tactile.
- Si vous chargez l'original dans le CAD, ne le retirez pas tant que la copie n'est pas terminée.

## »» Remarque

- Pour annuler la copie, appuyez sur le bouton **Arrêt (Stop)**.
- Si vous chargez l'original sur la vitre d'exposition, vous pouvez ajouter la tâche de copie pendant l'impression.

### ■ Ajout de la tâche de copie (Réservation de la copie)

- Si vous obtenez un message vous informant que la restriction d'opération est activée, adressez-vous à l'administrateur de la machine que vous utilisez.

Pour plus d'informations sur les restrictions d'opération de la machine :

### ■ À propos de l'administration de la machine

## Ajout de la tâche de copie (Réservation de la copie)

Si vous chargez l'original sur la vitre d'exposition, vous pouvez ajouter la tâche de copie pendant l'impression (Réservation de la copie).

L'écran ci-dessous s'affiche lorsque vous pouvez ajouter la tâche de copie.

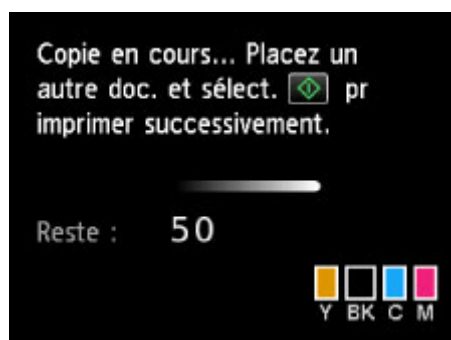

Placez l'original sur la vitre d'exposition et appuyez sur le même bouton que celui sur lequel vous avez appuyé précédemment (**Couleur (Color)** ou **Noir (Black)**).

## »» Important



- Lorsque vous chargez l'original sur la vitre d'exposition, maniez le couvercle du scanner avec délicatesse.

## »» Remarque

- Si l'option **Qlt. impr.** (qualité d'impression) est définie sur **Haute** ou si vous chargez l'original dans le CAD, vous ne pouvez pas ajouter la tâche de copie.
- Lorsque vous ajoutez la tâche de copie, il n'est pas possible de modifier le nombre de copies ni les paramètres, tels que le format de page ou le type de support.
- Si vous appuyez sur le bouton **Arrêt (Stop)** pendant que la tâche de réservation de copie est en cours, l'écran de sélection de la méthode permettant d'annuler la copie s'affiche. Si vous touchez **Annuler toutes les réservations**, vous pouvez annuler la copie de toutes les données numérisées. Si vous touchez **Annuler la dernière réservation**, vous pouvez annuler la dernière tâche de copie.
- Si le document défini pour l'ajout de la tâche de copie contient un trop grand nombre de pages, il se peut que le message **Impossible d'ajouter plus de travaux de copie. Patientez quelques instants et recommencez l'opération.** s'affiche sur l'écran tactile. Touchez **OK** et patientez quelques instants avant de faire une nouvelle tentative.

- Si le message **Echec de la réservation du travail de copie. Recommencer depuis le début.** s'affiche sur l'écran tactile lors de la numérisation, touchez **OK**, puis appuyez sur le bouton **Arrêt (Stop)** pour annuler la copie. Copiez ensuite les documents dont la copie n'est pas terminée.
-

## Affichage de l'écran Aperçu

Lorsque  s'affiche sur l'écran d'attente de copie, toucher  vous permet d'afficher un aperçu de l'impression sur l'écran d'aperçu.

### »» Important

- L'aperçu n'est pas disponible lorsque vous chargez l'original dans le CAD.
- Dans les conditions ci-dessous,  n'apparaît pas lorsque l'écran d'attente de copie est affiché.
  - L'option **Rec. ver.** est sélectionnée pour **Par imp rec. ver.**
  - L'option **Copie 2 sur 1** ou **Copie 4 sur 1** est sélectionnée pour **M. en p.**
  - **Activé** est sélectionné pour **Assembler**.

Si l'une des conditions ci-dessus est sélectionnée, vous pouvez choisir d'afficher l'écran d'aperçu à l'issue de la numérisation du document original.

Lorsque **Rec. ver.**, **Copie 2 sur 1** ou **Copie 4 sur 1** est sélectionné et si l'original est placé sur la vitre d'exposition, vous pouvez choisir d'afficher l'écran d'aperçu à l'issue de la numérisation du document original.

 [Copie recto verso](#)

 [Copie de deux pages sur une seule feuille](#)

 [Copie de quatre pages sur une seule feuille](#)

 [Copie assemblée](#)

- L'image originale sera numérisée pour afficher l'image d'aperçu. N'ouvrez pas le couvercle du scanner tant que l'écran d'aperçu n'est pas affiché.
- Les originaux sont de nouveau numérisés après l'affichage de l'écran d'aperçu et avant le début de la copie. N'ouvrez pas le couvercle du scanner et ne retirez pas l'original de la vitre d'exposition tant que le message **Numérisation de document en cours...** est affiché.

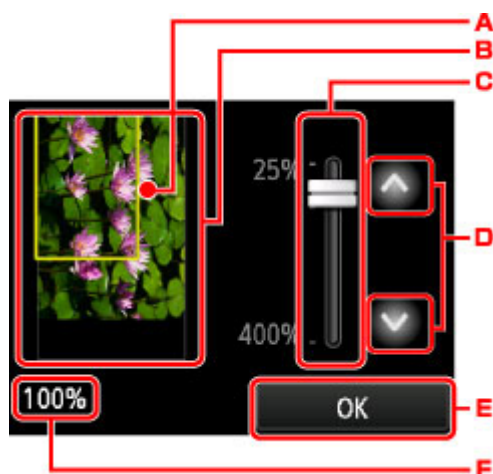

- A. Un cadre indiquant le format de page sélectionné se superpose à l'image. L'intérieur du cadre sera imprimé.
- B. L'original placé sur la vitre d'exposition s'affiche. Touchez pour sélectionner **Ech. papier**. Si l'image affichée est inclinée, reportez-vous à la section [Chargement des originaux](#) et repositionnez l'original correctement, puis affichez un nouvel aperçu de l'original dans l'écran d'aperçu.

- C. Le paramètre d'agrandissement, défini lorsque l'écran d'aperçu était affiché, apparaît. Si vous avez sélectionné un paramètre autre que **Ech. papier**, vous pouvez modifier le paramètre d'agrandissement en faisant glisser la barre sur l'écran tactile.
- D. Touchez pour spécifier l'agrandissement.  
Si vous gardez le doigt appuyé, l'agrandissement change par incrément de 10 %.
- E. Touchez pour revenir à l'écran d'attente de copie.
- F. L'agrandissement actuellement défini est indiqué. Touchez pour sélectionner **Ech. papier**.





# Configuration des paramètres pour la copie

L'écran suivant s'affiche lorsque vous touchez **Paramètres** dans l'écran d'attente de copie.

Faites défiler pour afficher les paramètres de configuration, puis touchez le paramètre pour afficher ses options. Touchez pour définir le paramètre.



## Remarque

- Certains paramètres ne peuvent pas être spécifiés conjointement avec un autre paramètre ou avec le Menu Copie. Si l'option qui ne peut pas être spécifiée conjointement est sélectionnée,  et **Infos erreur** s'affichent sur l'écran tactile. Dans ce cas, touchez  en haut à gauche de l'écran tactile pour confirmer le message, puis modifiez le paramètre.
- Les paramètres de format de page, de type de support, etc. sont conservés même si la machine est mise hors tension.
- Lorsque la copie démarre à partir du menu de copie non disponible avec le paramètre spécifié, le message **Fonction spécifiée non disponible avec les paramètres actuels.** s'affiche sur l'écran tactile. Modifiez le paramètre en suivant les instructions affichées à l'écran.

### 1. Agrand. (Agrandissement)

Précisez la méthode de réduction ou d'agrandissement.

 [Réduction ou agrandissement d'une copie](#)

### 2. Intensité

Sélectionnez l'intensité.



A. Touchez pour activer/désactiver le réglage automatique de l'intensité.

Lorsque l'option **Activé** est sélectionnée, l'intensité est réglée automatiquement en fonction des originaux placés sur la vitre d'exposition.

B. Faites glisser pour régler l'intensité.

C. Touchez pour confirmer le réglage de l'intensité.

### ▶▶▶ Remarque

- Lorsque **Auto** est sélectionné, placez l'original sur la vitre d'exposition.

### 3. Form. p.

Sélectionnez le format de page pour le papier chargé.

### 4. Type (Type de support)

Sélectionnez le type de support pour le papier chargé.

### 5. Alim pap (Alimentation papier)

Sélectionnez la cassette d'alimentation du papier.

La sélection de **Cassette (auto)** permet à la machine de charger le papier à partir de la cassette 2 lorsque le papier de la cassette 1 est épuisé dans les conditions suivantes.

- Du papier ordinaire A4, Lettre ou Légal est chargé dans la cassette 1 et la cassette 2.
- **Oui** est sélectionné pour **Changer alim. auto** dans **Param. cassette**.

### 6. Qlt. impr. (Qualité d'impression)

Ajustez la qualité d'impression en fonction de l'original.

### ▶▶▶ Important

- Si vous utilisez **Standard** alors que **Type** est paramétré sur **Papier ordinaire** et que la qualité n'est pas aussi bonne que prévu, sélectionnez **Haute** pour **Qlt. impr.** et recommencez la copie.
- Sélectionnez **Haute** sous **Qlt. impr.** pour une copie en niveaux de gris. L'impression en niveaux de gris offre une échelle de gris différente de l'impression en noir et blanc.

### 7. M. en p.

Sélectionnez la mise en page.

■ [Copie de deux pages sur une seule feuille](#)

■ [Copie de quatre pages sur une seule feuille](#)

### 8. Par imp rec. ver.

Indiquez si vous souhaitez effectuer une copie recto verso.

■ [Copie recto verso](#)

### 9. Assembler

Indiquez si vous souhaitez avoir la possibilité de trier les copies lorsque vous réalisez plusieurs copies d'un original comportant plusieurs pages.

■ [Copie assemblée](#)

#### 10. **Copie av. eff. cad.**

En cas de copie de documents originaux épais tels que des livres, vous pouvez effectuer des copies ne comportant pas de marges noires ni d'ombres de gouttière autour de l'image.

■ [Copie d'originaux épais tels que des livres](#)

## Réduction ou agrandissement d'une copie

Vous pouvez éventuellement spécifier le niveau d'agrandissement ou sélectionner une copie en fonction d'un pourcentage prédéfini ou de l'échelle du papier.

L'écran ci-dessous s'affiche lorsque vous touchez **Paramètres** sur l'écran d'attente de copie, touchez ensuite **Agrand.** pour sélectionner la méthode de réduction ou d'agrandissement.

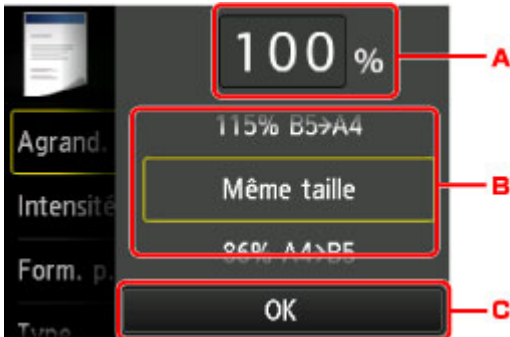

A. Touchez pour afficher l'écran ci-dessous.

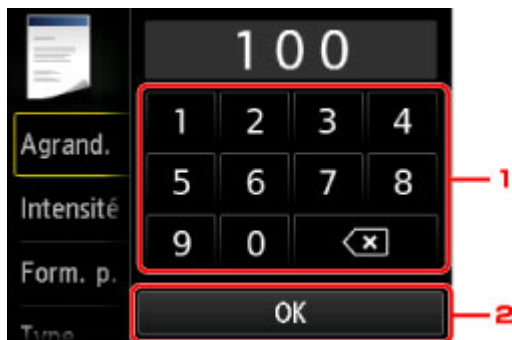

1. Touchez les chiffres pour spécifier l'agrandissement.

2. Touchez pour confirmer l'agrandissement.

B. Faites défiler pour spécifier l'agrandissement.

C. Touchez pour confirmer l'agrandissement.

## Méthode de réduction ou d'agrandissement

### »» Remarque

- En fonction du menu de copie, certaines méthodes de réduction/agrandissement ne sont pas disponibles.

- Echelle papier

La machine réduit ou agrandit automatiquement l'image en fonction de la taille de la page.



Paramètre dans **Agrand.** : **Ech. papier**

## »» Remarque

- Lorsque vous sélectionnez **Ech. papier**, il se peut que le format de la page ne soit pas détecté correctement, selon l'original utilisé. Dans ce cas, sélectionnez un paramètre autre que **Ech. papier**.

- Ratio prédéfini

Vous pouvez sélectionner un des ratios prédéfinis pour réduire ou agrandir des copies.

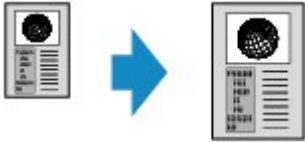

Sélectionnez le pourcentage approprié en fonction de la taille de l'original et du format de page.

Paramètre dans **Agrand.** : **70 % A4->A5/86 % A4->B5/94 % A4->LTR/115 % B5->A4/141 % A5->A4/156 % 5x7->LTR/183 % 4x6->LTR**

## »» Remarque

- Certains pourcentages prédéfinis ne sont pas disponibles dans certains pays.

- Copie au ratio spécifié

Vous pouvez spécifier le taux en pourcentage pour réduire ou agrandir des copies.



## »» Remarque

- **400% MAX** (pourcentage de copie maximum) et **25% MIN** (pourcentage de copie minimum) peuvent être sélectionnés.
- Si vous réalisez une copie de la même taille que l'original, sélectionnez **Même taille**.

## Copie recto verso

Si vous sélectionnez **Rec. ver.** pour **Par imp rec. ver.** sous **Copie**, vous pouvez copier deux pages d'un original sur les deux côtés d'une seule feuille de papier.



Sélectionnez **Rec. ver.**, puis appuyez sur **OK**.

Si vous appuyez sur **Avancés** lorsque **Rec. ver.** est sélectionné, vous pouvez définir l'orientation et le côté d'agrafage de l'original.

- Lorsque vous sélectionnez **Orientation : portrait** et **Sortie : rel. côté long** :



- Lorsque vous sélectionnez **Orientation : portrait** et **Sortie : rel. côté court** :



- Lorsque vous sélectionnez **Orientation : paysage** et **Sortie : rel. côté long** :



- Lorsque vous sélectionnez **Orientation : paysage** et **Sortie : rel. côté court** :



Après avoir sélectionné le côté de l'agrafage, vous pouvez choisir d'utiliser l'écran d'aperçu. Si vous touchez l'option **Activé**, l'écran d'aperçu s'affiche de sorte que vous puissiez vérifier l'orientation.

### »»» Remarque

- Le paramètre de copie recto/verso peut être utilisé conjointement avec **Copie 2 sur 1** ou **Copie 4 sur 1**.
  - [Copie de deux pages sur une seule feuille](#)
  - [Copie de quatre pages sur une seule feuille](#)
- Si vous effectuez une copie en noir et blanc, l'intensité d'impression de la copie recto verso peut être différente de celle d'une copie en recto simple.

## Lors du chargement de l'original sur la vitre d'exposition :

### • Avant la numérisation :

Lorsque vous sélectionnez **Rec. ver.** pour **Par imp rec. ver.** et que la fonction d'aperçu est activée, la machine lance une prénumérisation avant de numériser l'original. Une fois la prénumérisation terminée, l'écran ci-dessous (aperçu) s'affiche sur l'écran LCD.

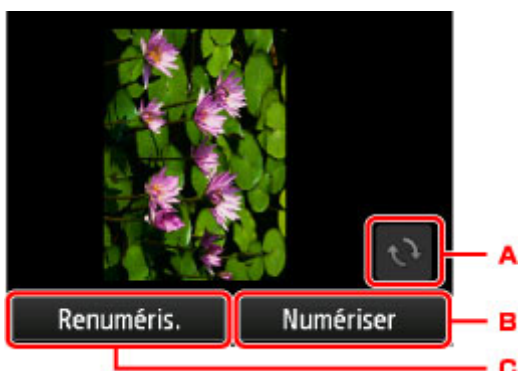

- A. Touchez pour faire pivoter l'original de 180 degrés.
- B. Touchez pour commencer la numérisation de l'original.
- C. Touchez pour renumériser l'original.

### • Après la numérisation :

L'écran ci-dessous apparaît après la numérisation de chacune des feuilles de l'original.

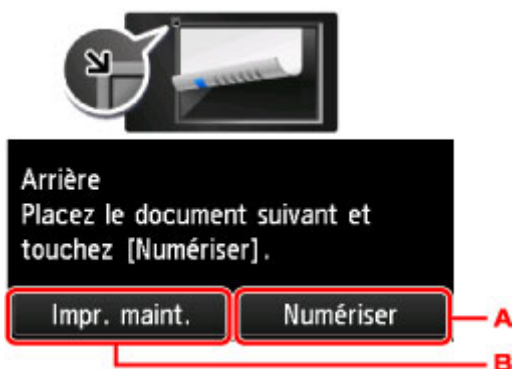

- A. Touchez pour commencer la numérisation de l'original.

Une fois la feuille de l'original numérisée, retirez-la de la vitre d'exposition, placez la feuille suivante sur la vitre d'exposition, puis touchez **Numériser**.

- B. Touchez pour lancer la copie de l'original déjà numérisé.

### ▶▶ Remarque

- Vous pouvez ajouter la tâche de copie pendant l'impression.

■ [Ajout de la tâche de copie \(Réservation de la copie\)](#)

## À propos du menu Copie spéciale

- ▶ Copie d'originaux épais tels que des livres



## Copie d'originaux épais tels que des livres

Lorsque **Activé** est sélectionné pour **Copie av. eff. cad.** dans **Copie**, vous pouvez effectuer des copies de documents originaux épais tels que des livres ne comportant pas de marges noires ni d'ombres de gouttière autour de l'image. L'utilisation de cette fonction peut permettre d'économiser de l'encre.



### »» Remarque

- Lorsque vous utilisez cette fonction, chargez l'original sur la vitre d'exposition et fermez le couvercle du scanner.
- Lorsque l'écran d'attente de copie est affiché, toucher  vous permet d'afficher un aperçu de l'impression sur l'écran d'aperçu.  
[■ Affichage de l'écran Aperçu](#)
- Une fine marge noire peut apparaître autour de l'image. Cette fonction permet d'éliminer les marges noires uniquement. Si le livre à numériser est trop fin ou si la machine est installée à côté d'une fenêtre ou dans un lieu très lumineux, une légère marge noire peut rester. Par ailleurs, si l'original est noir, la machine ne fait pas de distinction entre la couleur du document et l'ombre, ce qui peut provoquer un léger rognage ou une ombre au niveau du pli.

## Copie de deux pages sur une seule feuille

Lorsque vous sélectionnez **Copie 2 sur 1** pour **M. en p.** dans **Copie**, vous pouvez copier deux pages d'un original sur une seule feuille de papier en réduisant chaque image.

Touchez **Paramètres** dans l'écran d'attente de copie pour afficher l'écran des paramètres d'impression, puis sélectionnez **Copie 2 sur 1** pour **M. en p.**.

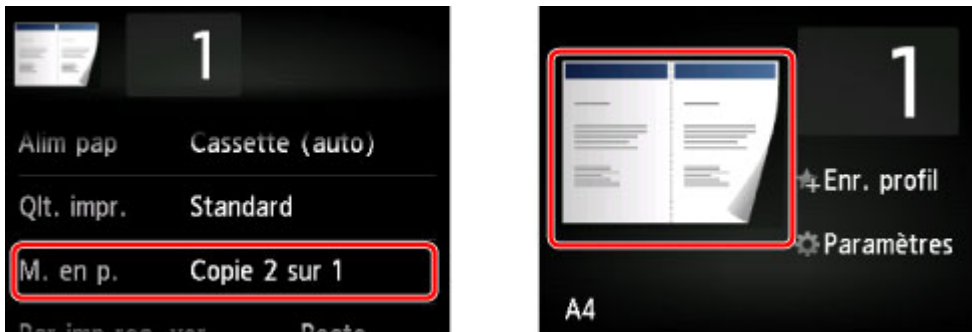

Sélectionnez **Copie 2 sur 1**, puis appuyez sur **OK**.

Si vous appuyez sur **Avancés** lorsque **Copie 2 sur 1** est sélectionné, vous pouvez définir l'orientation et l'ordre de l'original.

- Lorsque vous sélectionnez **Orientation : portrait** et **De gauche à droite** :



- Lorsque vous sélectionnez **Orientation : portrait** et **De droite à gauche** :



- Lorsque vous sélectionnez **Orientation : paysage** et **Haut en bas** :



- Lorsque vous sélectionnez **Orientation : paysage** et **Bas en haut** :



Après avoir sélectionné l'ordre, vous pouvez choisir d'utiliser l'écran d'aperçu. Si vous touchez l'option **Activé**, l'écran d'aperçu s'affiche de sorte que vous puissiez vérifier l'orientation.

### »» Remarque

- Cette fonction peut être utilisée conjointement avec l'option Copie recto verso.

Si vous utilisez cette fonction conjointement, vous pouvez copier quatre pages d'un original sur une seule feuille de papier. Dans ce cas, deux pages d'un original sont copiées sur les deux côtés d'une feuille de papier.

Si vous utilisez cette fonction conjointement, sélectionnez **Rec. ver.** pour **Par imp rec. ver.** ainsi que l'orientation et le côté d'agrafage du papier d'impression sur l'écran des paramètres d'impression.

Pour plus d'informations sur la fonction de copie recto verso :

■ [Copie recto verso](#)

## Lors du chargement de l'original sur la vitre d'exposition :

### • Avant la numérisation :

Lorsque la fonction d'aperçu est activée, la machine lance une prénumérisation avant de numériser l'original. Une fois la prénumérisation terminée, l'écran ci-dessous (aperçu) s'affiche sur l'écran LCD.

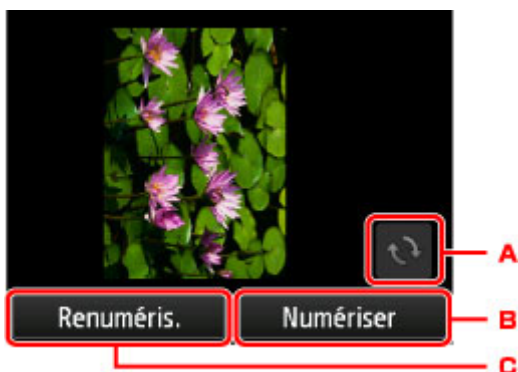

- A. Touchez pour faire pivoter l'original de 180 degrés.
- B. Touchez pour commencer la numérisation de l'original.
- C. Touchez pour renumériser l'original.

### • Après la numérisation :

L'écran ci-dessous apparaît après la numérisation de chacune des feuilles de l'original.

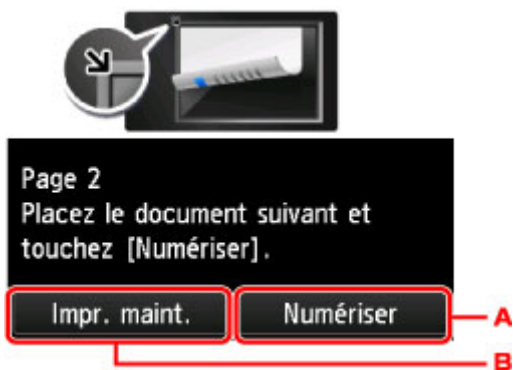

- A. Touchez pour commencer la numérisation de l'original.

Une fois la feuille de l'original numérisée, retirez-la de la vitre d'exposition, placez la feuille suivante sur la vitre d'exposition, puis touchez **Numériser**.

- B. Touchez pour lancer la copie de l'original déjà numérisé.

## ▶▶ Remarque

- Vous pouvez ajouter la tâche de copie pendant l'impression.

■ [Ajout de la tâche de copie \(Réservation de la copie\)](#)

- Si vous utilisez cette fonction conjointement avec la copie recto verso, l'écran ci-dessus s'affiche à l'issue de la numérisation de la deuxième feuille de l'original. Suivez les instructions à l'écran pour numériser la troisième et la quatrième feuilles de l'original.

## Copie de quatre pages sur une seule feuille

Lorsque vous sélectionnez **Copie 4 sur 1** pour **M. en p.** dans **Copie**, vous pouvez copier quatre pages d'un original sur une seule feuille de papier en réduisant chaque image. Quatre mises en page différentes sont possibles.

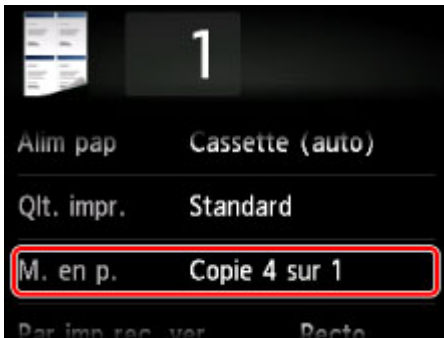

Sélectionnez **Copie 4 sur 1**, puis appuyez sur **OK**.

Si vous appuyez sur **Avancés** lorsque **Copie 4 sur 1** est sélectionné, vous pouvez définir l'orientation et l'ordre de l'original.

### »» Remarque

- L'ordre reste le même quelle que soit l'orientation.

- Lorsque vous sélectionnez **Sup. gauche à droite**

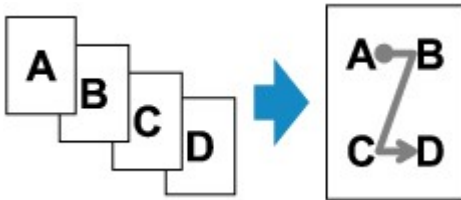

- Lorsque vous sélectionnez **Sup. droit à gauche**

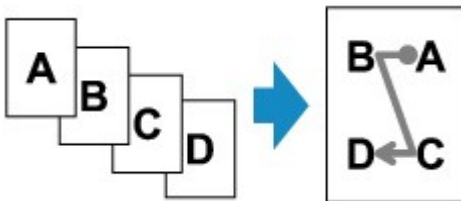

- Lorsque vous sélectionnez **Sup. gauche à bas**

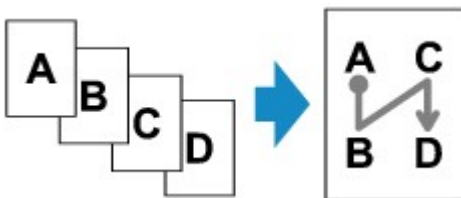

- Lorsque vous sélectionnez **Sup. droit à bas**

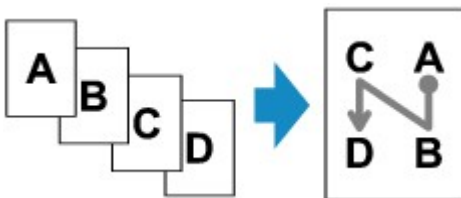

Après avoir sélectionné l'ordre, vous pouvez choisir d'utiliser l'écran d'aperçu. Si vous touchez l'option **Activé**, l'écran d'aperçu s'affiche de sorte que vous puissiez vérifier l'orientation.

## ▶▶ Remarque

- Cette fonction peut être utilisée conjointement avec l'option Copie recto verso.

Si vous utilisez cette fonction conjointement, vous pouvez copier huit pages d'un original sur une seule feuille de papier. Dans ce cas, quatre pages d'un original sont copiées sur les deux côtés d'une feuille de papier.

Si vous utilisez cette fonction conjointement, sélectionnez **Rec. ver.** pour **Par imp rec. ver.** ainsi que l'orientation et le côté d'agrafage du papier d'impression sur l'écran des paramètres d'impression.

Pour plus d'informations sur la fonction de copie recto verso :

■ [Copie recto verso](#)

## Lors du chargement de l'original sur la vitre d'exposition :

- **Avant la numérisation :**

Lorsque la fonction d'aperçu est activée, la machine lance une prénumérisation avant de numériser l'original. Une fois la prénumérisation terminée, l'écran ci-dessous (aperçu) s'affiche sur l'écran LCD.

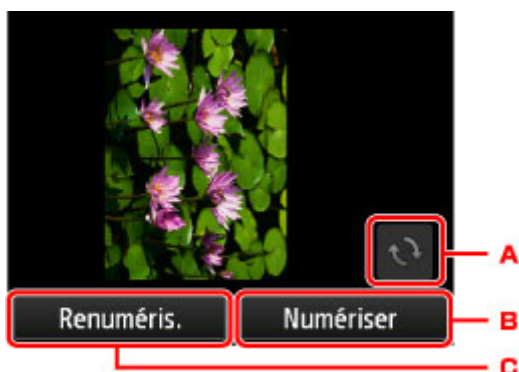

- A. Touchez pour faire pivoter l'original de 180 degrés.
- B. Touchez pour commencer la numérisation de l'original.
- C. Touchez pour renumériser l'original.

- **Après la numérisation :**

L'écran ci-dessous apparaît après la numérisation de chacune des feuilles de l'original.

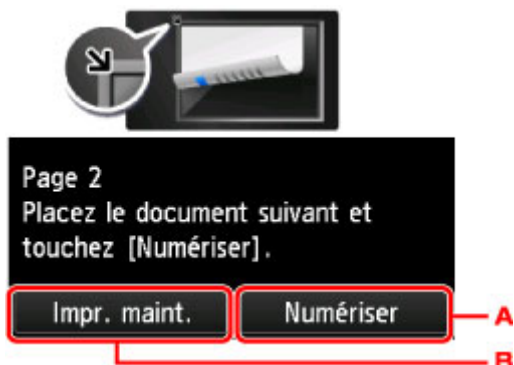

- A. Touchez pour commencer la numérisation de l'original.

Une fois la feuille de l'original numérisée, retirez-la de la vitre d'exposition, placez la feuille suivante sur la vitre d'exposition, puis touchez **Numériser**.

B. Touchez pour lancer la copie de l'original déjà numérisé.

### ▶▶ Remarque

- Vous pouvez ajouter la tâche de copie pendant l'impression.
  - [Ajout de la tâche de copie \(Réservation de la copie\)](#)
- Si vous utilisez cette fonction conjointement avec la copie recto verso, l'écran ci-dessus s'affiche à l'issue de la numérisation de la quatrième feuille de l'original. Suivez les instructions à l'écran pour numériser le reste des originaux.

## Copie assemblée

Lorsque vous réalisez plusieurs copies d'un original comportant plusieurs pages, vous avez la possibilité de trier les copies.

Lorsque vous sélectionnez **Activé** pour **Assembler** dans **Copie**, vous avez la possibilité de trier les copies lorsque vous réalisez plusieurs copies d'un original comportant plusieurs pages. Vous pouvez en outre copier des originaux sur les deux faces du papier.

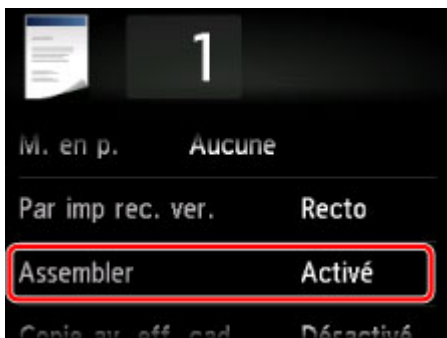

- Si l'option **Activé** est sélectionnée :

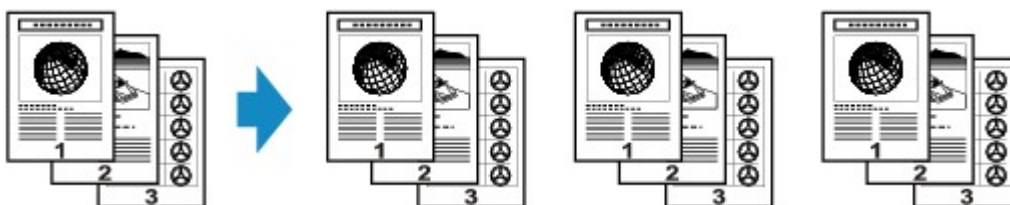

- Si l'option **Désactivé** est sélectionnée :



### Remarque

- Lorsque vous utilisez cette fonction, chargez l'original dans le CAD.
- Cette fonction peut être utilisée conjointement avec l'option Copie recto verso.  
Si vous utilisez cette fonction conjointement, sélectionnez le paramètre de copie recto/verso pour **Par imp rec. ver.** et le côté d'agrafage du papier d'impression sur l'écran Param. impr.  
Pour plus d'informations sur la fonction de copie recto verso :  
[Copie recto verso](#)
- Le nombre de pages pouvant être lues par la machine varie selon le document. Si le message **Mémoire périphérique pleine. Impossible de continuer le processus.** s'affiche sur l'écran LCD pendant la numérisation, réduisez le nombre de pages du document à numériser, puis refaites une tentative de copie.

### Copie assemblée utilisée en association avec la copie recto verso

La copie assemblée est également disponible lorsque la copie recto verso est sélectionnée.

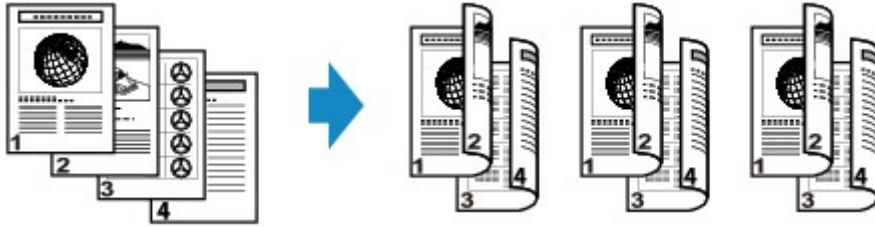

Pour en savoir plus sur la copie recto verso, reportez-vous à la section [Copie recto verso](#).



## Numérisation



Numérisation à partir d'un ordinateur



Numérisation à l'aide du panneau de  
contrôle de la machine

## **Numérisation à partir d'un ordinateur**

- **Numérisation à l'aide de IJ Scan Utility**
- **Numérisation à l'aide du pilote du scanner**
- **Informations utiles sur la numérisation**
- **Mise en place des éléments (lors de la numérisation à partir d'un ordinateur)**

## Numérisation à l'aide de IJ Scan Utility

- Qu'est-ce que IJ Scan Utility (logiciel du scanner) ?
- Démarrage de IJ Scan Utility
- Numérisation de documents 📄Basique
- Numérisation de photos
- Numérisation à l'aide des paramètres favoris
- Numérisation d'éléments plus grands que la vitre (Image panorama)
- Extraction de texte à partir d'images numérisées (OCR)
- Envoi d'images numérisées par courrier électronique
- Numérisation de plusieurs éléments simultanément
- Numérisation de plusieurs documents simultanément à partir du CAD (chargeur automatique de documents)
- Enregistrement après vérification des résultats de la numérisation
- Écrans IJ Scan Utility

## Qu'est-ce que IJ Scan Utility (logiciel du scanner) ?

IJ Scan Utility est une application qui permet de numériser facilement des documents, des photos, etc.

Vous pouvez réaliser plusieurs opérations, telles que l'enregistrement, etc., en une seule fois en cliquant simplement sur l'icône correspondante sur l'écran principal IJ Scan Utility.

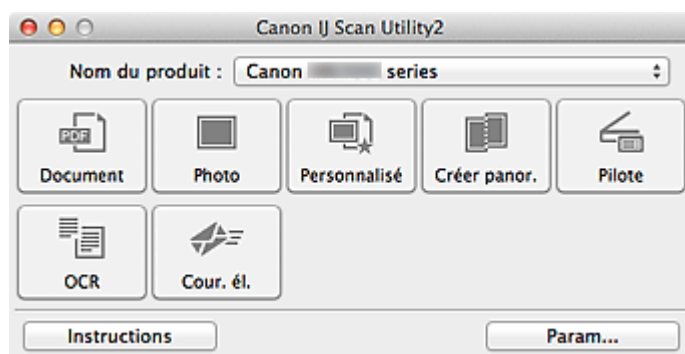

### Capacités de l'utilitaire IJ Scan Utility

#### Numérisez facilement en fonction de l'objectif visé

Vous pouvez lancer une numérisation en cliquant simplement sur une icône telle que **Document** pour améliorer la netteté du texte d'un document ou d'un magazine et bénéficier d'une meilleure lisibilité, ou **Photo** pour numériser en utilisant les paramètres appropriés aux photos, en fonction du type d'élément ou du but recherché.

#### »» Remarque

- Consultez la section « [IJ Scan Utility Écran principal](#) » pour en savoir plus sur l'écran principal IJ Scan Utility.

#### Enregistrement automatique des images numérisées

Les images numérisées sont automatiquement enregistrées dans un dossier prédéfini. Vous pouvez modifier le dossier selon vos besoins.

#### »» Remarque

- Par défaut, le dossier d'enregistrement est le dossier **Images**.
- Pour savoir comment spécifier un dossier, reportez-vous à la section « [Boîte de dialogue Paramètres](#) ».

#### Intégration avec les applications

Vous pouvez utiliser les images numérisées dans d'autres applications : affichez-les dans votre application préférée, joignez-les à des courriers électroniques, extrayez le texte des images, etc.

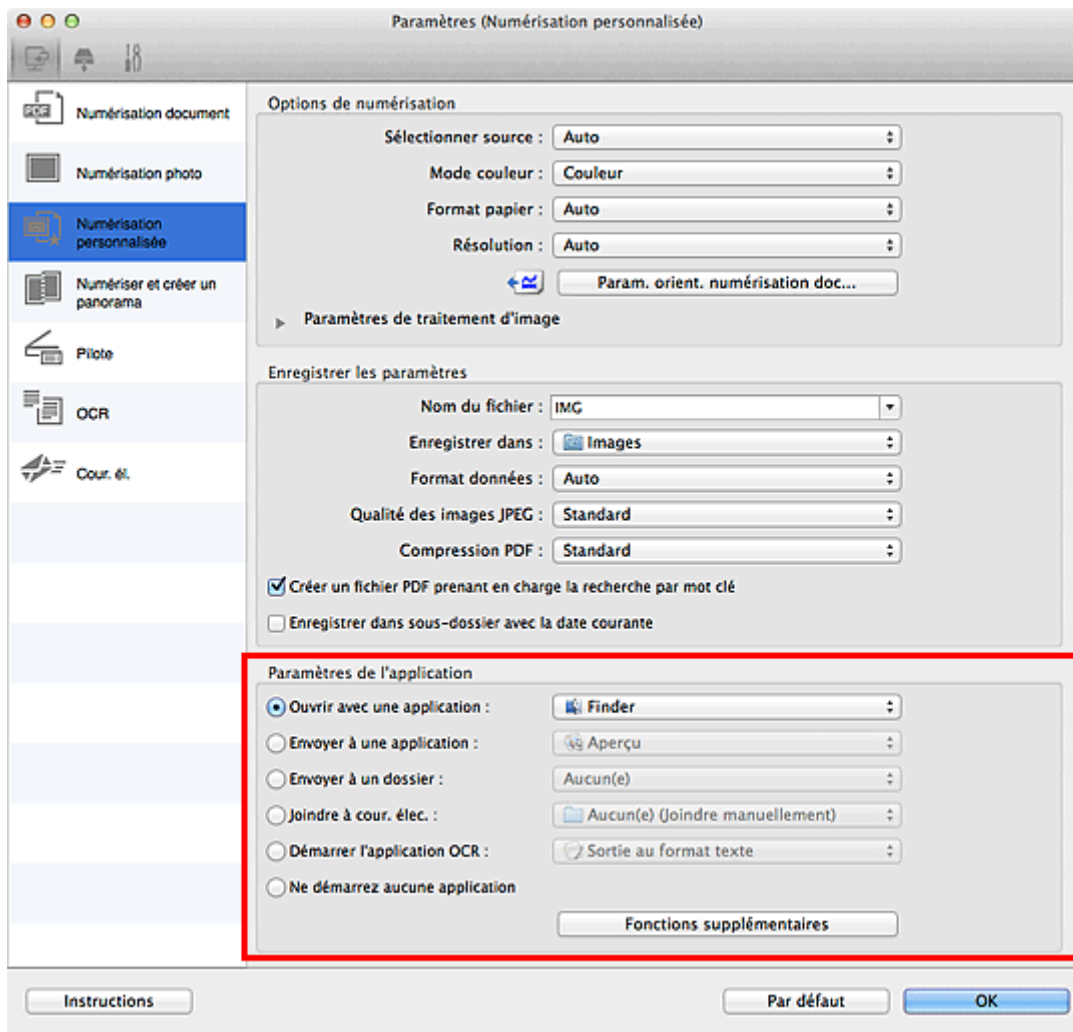

## »»» Remarque

- Pour savoir comment définir les applications à intégrer, reportez-vous à la section « [Boîte de dialogue Paramètres](#) ».

## Démarrage de IJ Scan Utility

### »»» Remarque

- Si plusieurs scanners sont connectés ou si vous êtes passé d'une connexion USB à une connexion réseau, configurez l'environnement réseau depuis IJ Scan Utility.

■ [Paramètres de numérisation réseau](#)

Dans le menu **Aller** du Finder, sélectionnez **Applications**, puis double-cliquez sur le dossier **Canon Utilities**, sur le dossier **IJ Scan Utility**, puis sur l'icône **Canon IJ Scan Utility2** pour lancer IJ Scan Utility.

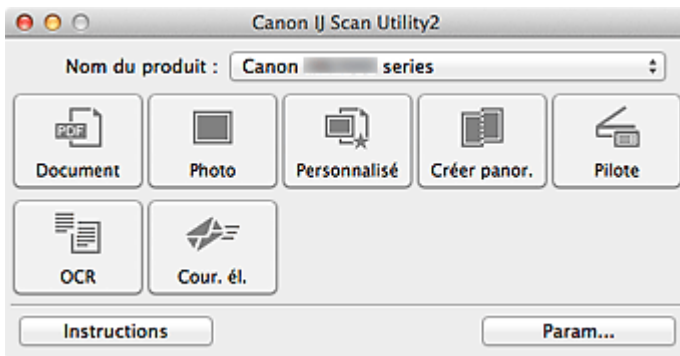

## Numérisation de documents

Vous pouvez numériser les éléments placés sur la vitre en utilisant les paramètres appropriés aux documents.

1. Placez l'élément sur la vitre.

■ [Mise en place des éléments \(lors de la numérisation à partir d'un ordinateur\)](#)

2. [Démarrez IJ Scan Utility.](#)

3. Cliquez sur **Param...**, puis définissez le format papier, la résolution, etc. dans la [boîte de dialogue Paramètres \(Numérisation document\)](#) de manière appropriée.

Une fois les paramètres définis, cliquez sur **OK**.

4. Cliquez sur **Document**.

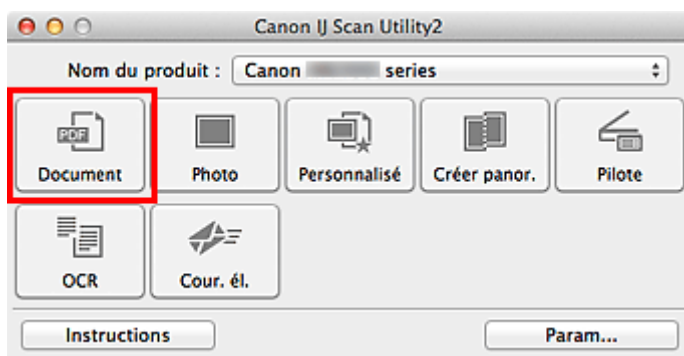

La numérisation commence.

### »»» Remarque

- Cliquez sur **Annuler** pour annuler la numérisation.
- Les images numérisées sont enregistrées dans le dossier défini pour **Enregistrer dans** dans la [boîte de dialogue Paramètres \(Numérisation document\)](#) affichée lorsque vous cliquez sur **Param...** Dans la boîte de dialogue **Paramètres (Numérisation document)**, vous pouvez également définir des paramètres de numérisation avancés.

# Numérisation de photos

Vous pouvez numériser les photos placées sur la vitre en utilisant les paramètres appropriés.

1. Placez la photo sur la vitre.

■ [Mise en place des éléments \(lors de la numérisation à partir d'un ordinateur\)](#)

2. [Démarrez IJ Scan Utility.](#)

3. Cliquez sur **Param...**, puis définissez le format papier, la résolution, etc. dans la [boîte de dialogue Paramètres \(Numérisation photo\)](#) de manière appropriée.

Une fois les paramètres définis, cliquez sur **OK**.

4. Cliquez sur **Photo**.

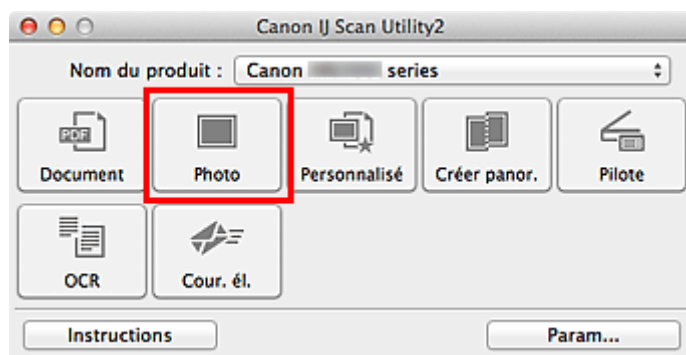

La numérisation commence.

## »»» Remarque

- Cliquez sur **Annuler** pour annuler la numérisation.
- Les images numérisées sont enregistrées dans le dossier défini pour **Enregistrer dans** dans la [boîte de dialogue Paramètres \(Numérisation photo\)](#) affichée lorsque vous cliquez sur **Param...** Dans la boîte de dialogue **Paramètres (Numérisation photo)**, vous pouvez également définir des paramètres de numérisation avancés.



## Numérisation à l'aide des paramètres favoris

Vous pouvez numériser les éléments placés sur la vitre en utilisant les paramètres favoris enregistrés au préalable.

Cela est utile pour enregistrer les paramètres fréquemment utilisés ou lorsque vous définissez des paramètres de numérisation en détail.

1. [Démarrez IJ Scan Utility.](#)
2. Cliquez sur **Param...**, puis indiquez le type de l'élément, la résolution, etc. dans la [boîte de dialogue Paramètres \(Numérisation personnalisée\)](#) de manière appropriée.

Une fois les paramètres définis, cliquez sur **OK**.

### »» Remarque

- Une fois les paramètres définis, vous pourrez effectuer vos numérisations avec les mêmes paramètres la prochaine fois.

3. Placez l'élément sur la vitre.

■ [Mise en place des éléments \(lors de la numérisation à partir d'un ordinateur\)](#)

4. Cliquez sur **Personnalisé**.

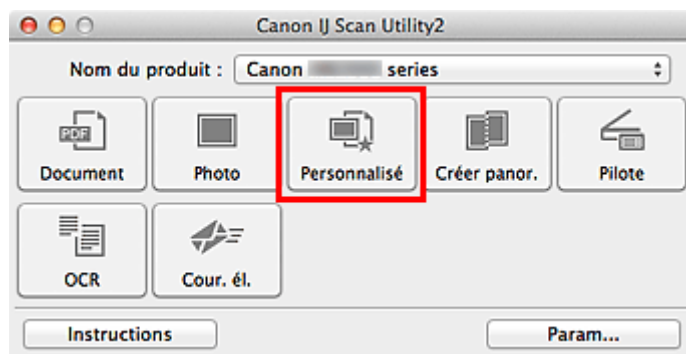

La numérisation commence.

### »» Remarque

- Cliquez sur **Annuler** pour annuler la numérisation.
- Les images numérisées sont enregistrées dans le dossier défini pour **Enregistrer dans** dans la [boîte de dialogue Paramètres \(Numérisation personnalisée\)](#) affichée lorsque vous cliquez sur **Param...** Dans la boîte de dialogue **Paramètres (Numérisation personnalisée)**, vous pouvez également définir des paramètres de numérisation avancés.

## Numérisation d'éléments plus grands que la vitre (Image panorama)

Vous pouvez numériser la moitié gauche et la moitié droite d'un élément plus grand que la vitre, puis regrouper les images numérisées en une seule image. Vous pouvez ainsi numériser des éléments pouvant atteindre jusqu'à environ deux fois la taille de la vitre.

### »» Remarque

- Cette section explique comment numériser à partir de l'élément à placer à gauche.

1. [Démarrez IJ Scan Utility.](#)
2. Cliquez sur **Param...**, puis indiquez le type de l'élément, la résolution, etc. dans la [boîte de dialogue Paramètres \(Numériser et créer un panorama\)](#) de manière appropriée.

Une fois les paramètres définis, cliquez sur **OK**.

3. Cliquez sur **Créer panor..**

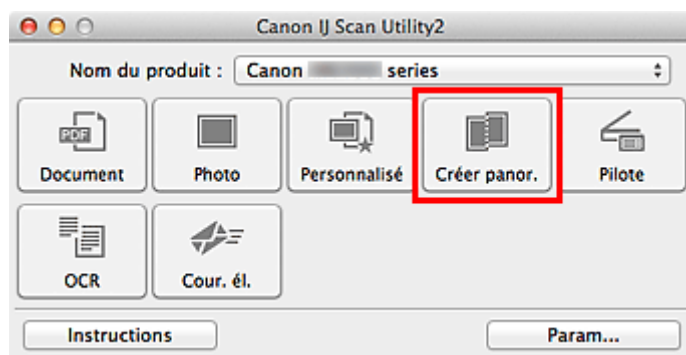

La fenêtre **Image panorama** s'affiche.

4. Dans **Sélectionnez le format de sortie**, sélectionnez un format de sortie correspondant au format papier.

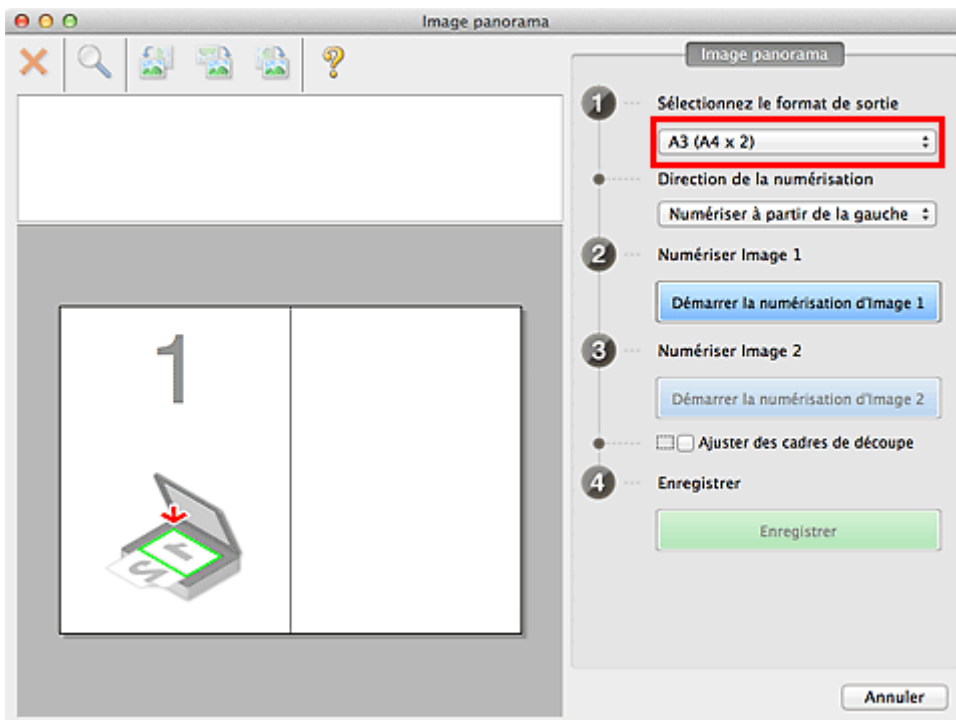

5. Assurez-vous que l'option **Numériser à partir de la gauche** est sélectionnée dans **Direction de la numérisation**.

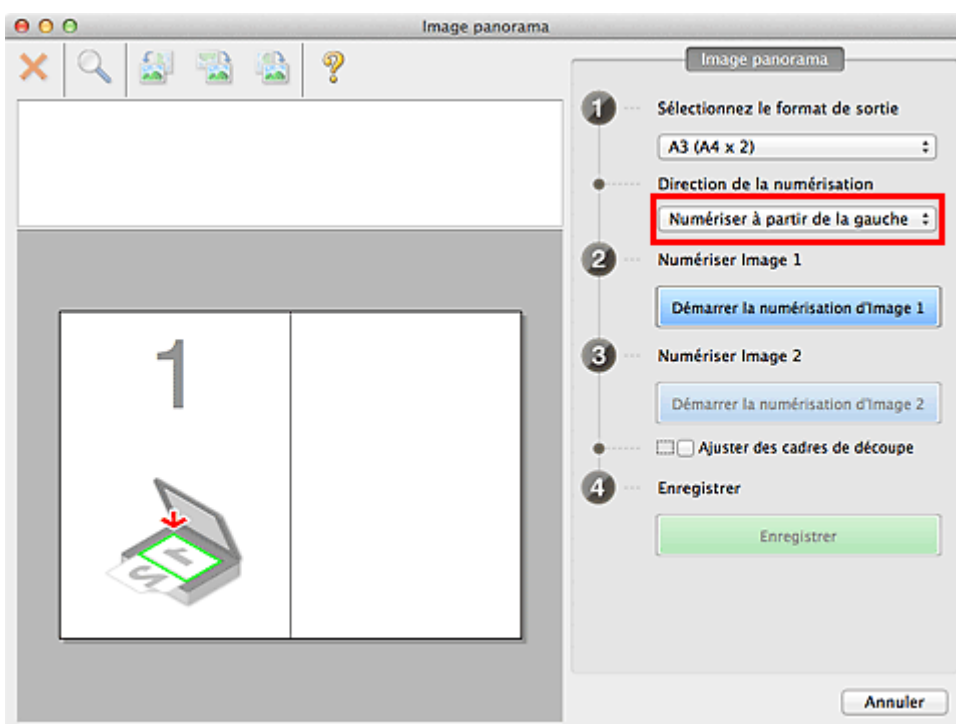

6. Placez l'élément à afficher dans la partie gauche de l'écran, face sur la vitre.
7. Cliquez sur **Démarrer la numérisation d'Image 1**.

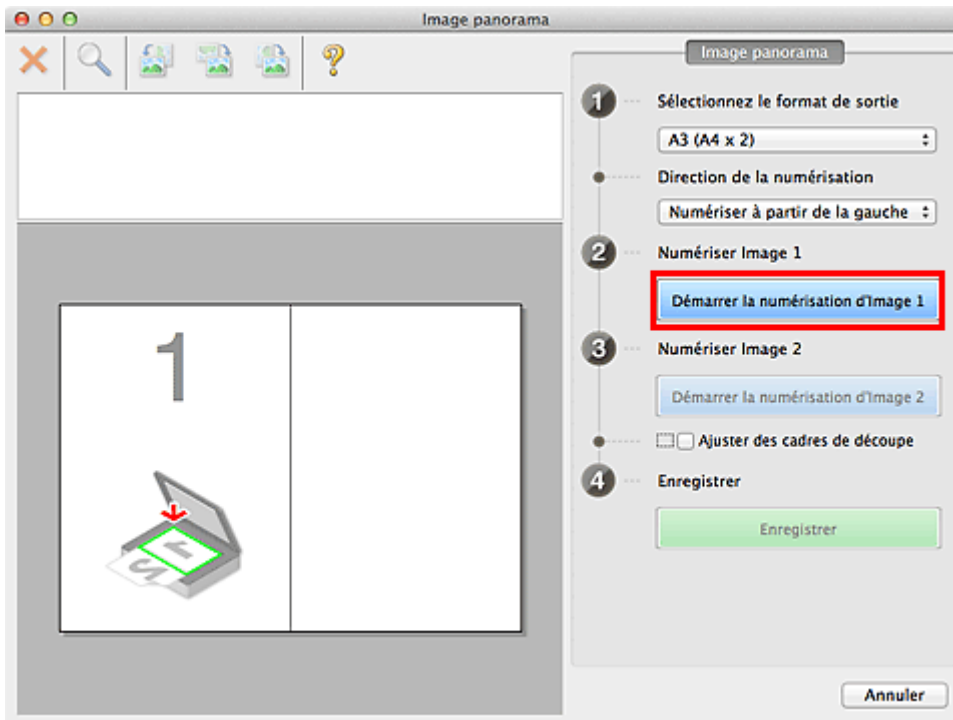

Le premier élément est numérisé et s'affiche dans la zone 1.

### »» Remarque

- Cliquez sur **Annuler** pour annuler la numérisation.

8. Placez l'élément à afficher dans la partie droite de l'écran, face sur la vitre.

9. Cliquez sur **Démarrer la numérisation d'Image 2**.

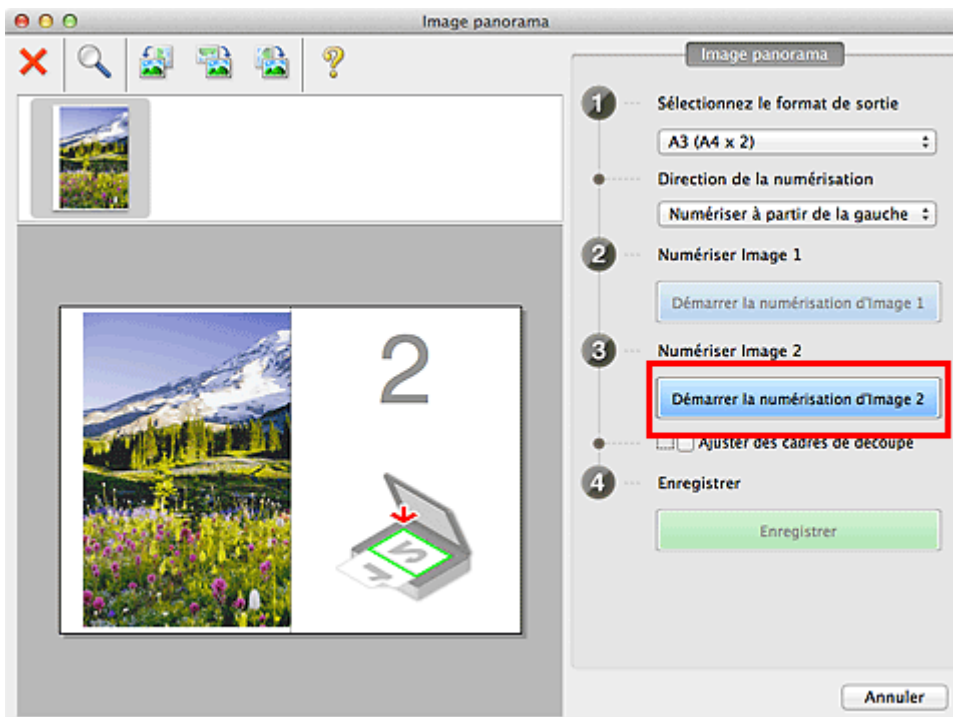

Le second élément est numérisé et s'affiche dans la zone 2.

## »» Remarque

- Cliquez sur **Annuler** pour annuler la numérisation.

10. Ajustez les images numérisées comme vous le souhaitez.

Faites pivoter ou zoomez en avant/arrière à l'aide de la barre d'outils ou faites glisser les images pour ajuster leur position.

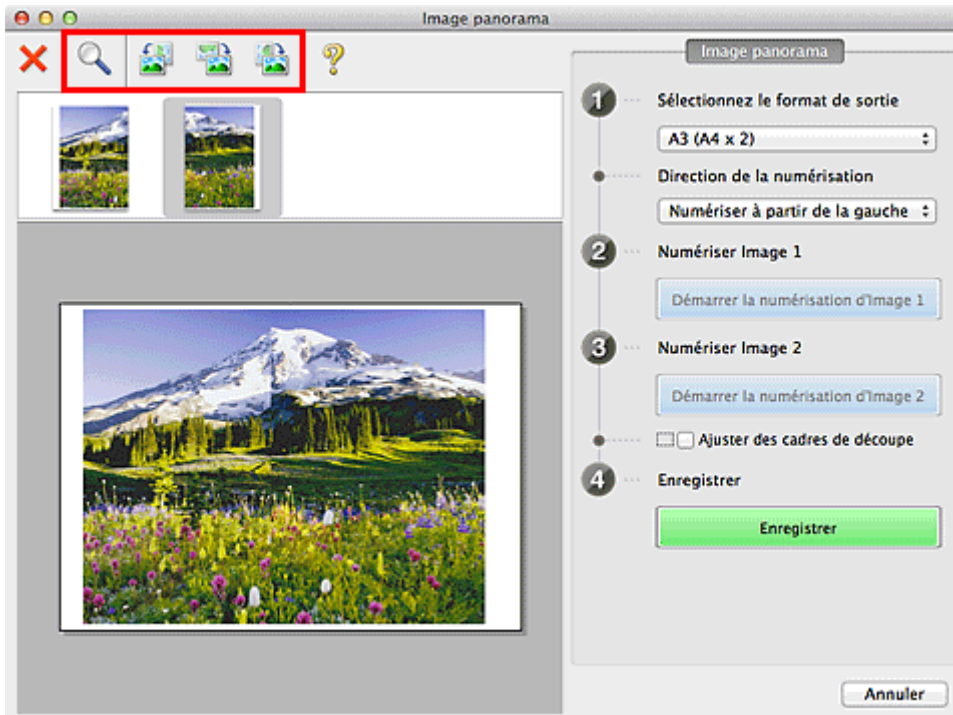

## »» Remarque

- Cochez la case **Ajuster des cadres de découpe** pour définir la zone à enregistrer.
  - [Ajustement des cadres de découpe dans la fenêtre Image panorama](#)
- Pour numériser à nouveau un élément, sélectionnez l'image dans la zone d'aperçu ou la miniature en haut de l'écran, puis cliquez sur **X** (Supprimer). L'image sélectionnée est supprimée, ce qui vous permet de scanner à nouveau l'élément.

11. Cliquez sur **Enregistrer**.

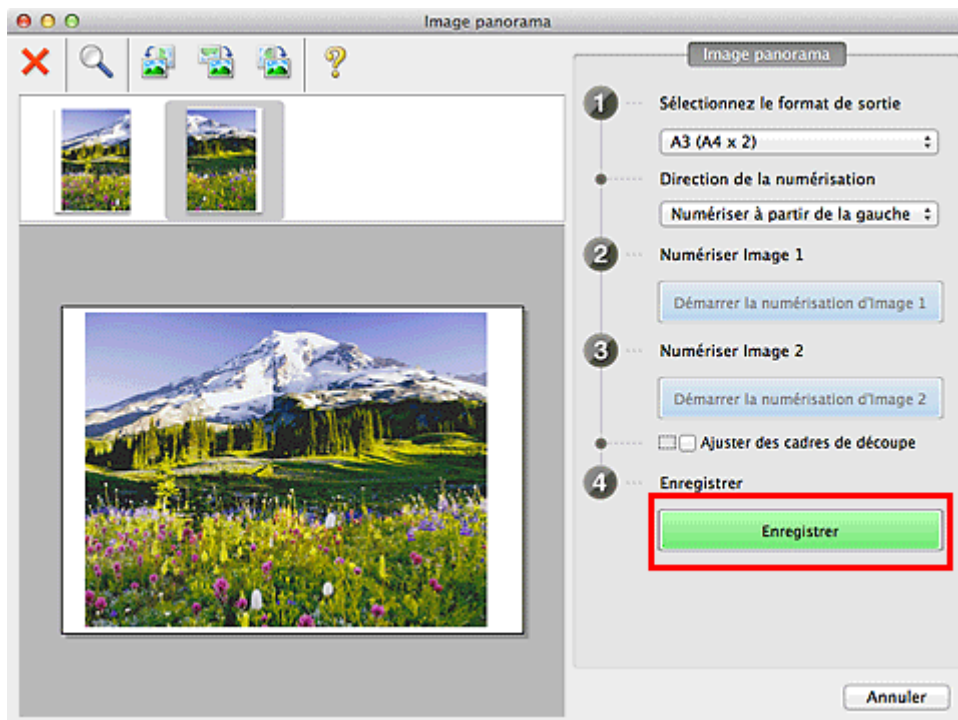

L'image combinée est enregistrée.

### »» Remarque

- Pour plus d'informations sur la fenêtre **Image panorama**, reportez-vous à « [Fenêtre Image panorama](#) ».
- Vous pouvez définir des paramètres de numérisation avancés dans la [boîte de dialogue Paramètres \(Numériser et créer un panorama\)](#) affichée lorsque vous cliquez sur **Param...**

# Extraction de texte à partir d'images numérisées (OCR)

Cliquez sur **OCR** dans l'écran principal de IJ Scan Utility pour numériser le texte d'un magazine ou d'un journal numérisé, puis l'afficher dans une application spécifiée.

## »» Remarque

- Vous pouvez aussi extraire du texte à partir de **Document**, **Personnalisé** ou **Pilote**.

1. [Démarrez IJ Scan Utility](#).
2. Cliquez sur **Param...**, définissez le type de document, la résolution, etc., dans la [boîte de dialogue Paramètres \(OCR\)](#), puis sélectionnez l'application dans laquelle vous voulez afficher le résultat.

Une fois les paramètres définis, cliquez sur **OK**.

## »» Remarque

- Vous pouvez définir **300 ppp** ou **400 ppp** pour **Résolution**.
- Si aucune application compatible n'est installée, le texte de l'image est extrait et apparaît dans votre éditeur de texte.  
Le texte affiché est basé sur **Langue du document** dans la [boîte de dialogue Paramètres \(Paramètres généraux\)](#). Sélectionnez la langue à extraire dans **Langue du document** et lancez la numérisation.
- Vous pouvez ajouter l'application à partir du menu contextuel.

3. Cliquez sur **OCR**.

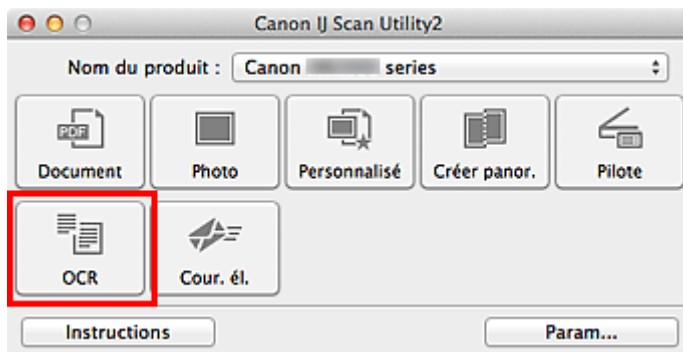

La numérisation commence.

Une fois la numérisation terminée, les images numérisées sont enregistrées selon les paramètres définis et le texte extrait apparaît dans l'application spécifiée.

## »» Remarque

- Cliquez sur **Annuler** pour annuler la numérisation.
- Le texte affiché dans votre éditeur de texte est proposé à titre indicatif uniquement. Le texte des images provenant des types de documents suivants ne peut être analysé correctement.
  - Documents contenant du texte avec une taille de police inférieure à 8 points ou supérieure à 40 points (avec une résolution de 300 ppp)
  - Documents inclinés
  - Documents placés à l'envers ou documents dont le texte est mal orienté (caractères inclinés)

- Documents qui comportent des polices spéciales, des effets, du texte en italique ou du texte manuscrit
  - Documents avec un espacement de ligne étroit
  - Documents avec des couleurs en arrière-plan du texte
  - Documents contenant plusieurs langues
-



# Envoi d'images numérisées par courrier électronique

Vous pouvez envoyer des images numérisées par courrier électronique en cliquant simplement sur **Cour. él.** dans l'écran principal de IJ Scan Utility.

## »» Remarque

- Vous pouvez également envoyer des images numérisées par courrier électronique à partir de **Document**, **Photo**, **Personnalisé** ou **Pilote**.

1. [Démarrez IJ Scan Utility.](#)
2. Cliquez sur **Param...**, indiquez le type de l'élément, la résolution, etc., dans la [boîte de dialogue Paramètres \(Cour. él.\)](#), puis sélectionnez un client de messagerie électronique. Une fois les paramètres définis, cliquez sur **OK**.

3. Placez l'élément sur la vitre.

■ [Mise en place des éléments \(lors de la numérisation à partir d'un ordinateur\)](#)

4. Cliquez sur **Cour. él.**

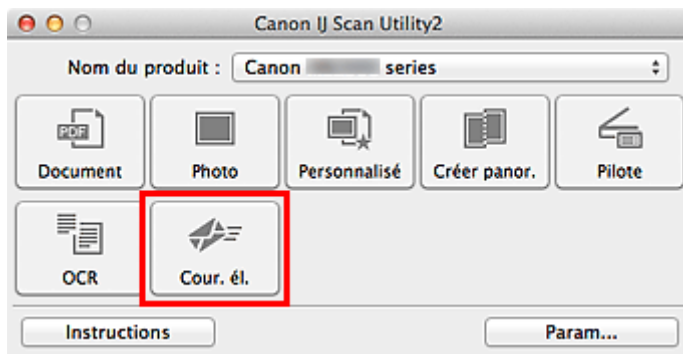

La numérisation commence.

Une fois la numérisation terminée, le client de messagerie défini démarre et les images sont jointes à un nouveau message.

## »» Remarque

- Cliquez sur **Annuler** pour annuler la numérisation.
- Les images numérisées sont enregistrées selon les paramètres définis dans la boîte de dialogue Paramètres.
- Si la case **Vérifier les résultats de la numérisation** est cochée dans la boîte de dialogue Paramètres, la [boîte de dialogue Enregistrer les paramètres](#) apparaît. Une fois que vous avez défini les options d'enregistrement et que vous avez cliqué sur **OK**, les images numérisées sont enregistrées et automatiquement jointes à un nouveau message du client de messagerie défini.

5. Spécifiez le destinataire, l'objet et le message, puis envoyez l'e-mail.

Consultez le manuel de votre client de messagerie pour connaître les paramètres de messagerie électronique.

## Numérisation de plusieurs éléments simultanément

Vous pouvez numériser simultanément plusieurs photos (ou petits éléments) placés sur la vitre et enregistrer chaque image individuellement.

### ►►► Important

- Les types d'éléments suivants peuvent ne pas être numérisés correctement. Dans ce cas, ajustez les cadres de découpe (zones de sélection ; zones de numérisation) dans l'écran affiché lorsque vous cliquez sur **Pilote** dans l'écran principal de IJ Scan Utility et relancez la numérisation.
  - Photographies avec un arrière-plan très pâle
  - Les éléments imprimés sur du papier blanc, des documents manuscrits, des cartes de visite, etc.
  - Éléments fins
  - Éléments épais

### ►►► Remarque

- Les écrans de numérisation avec les paramètres préférés sont utilisés à titre d'exemples dans les descriptions suivantes.

1. Placez les éléments sur la vitre.

■ [Mise en place des éléments \(lors de la numérisation à partir d'un ordinateur\)](#)

2. [Démarrez IJ Scan Utility.](#)

3. Cliquez sur **Param...**

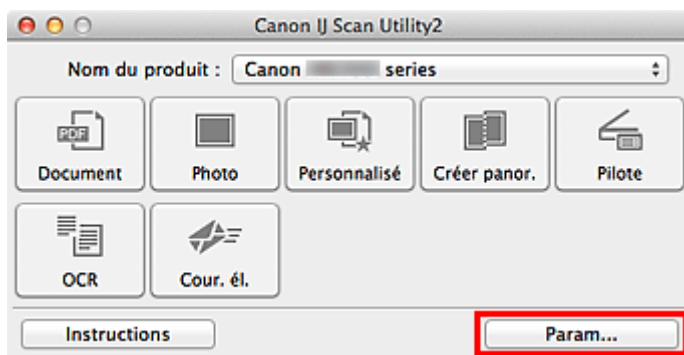

La boîte de dialogue Paramètres apparaît.

4. Cliquez sur **Numérisation personnalisée.**

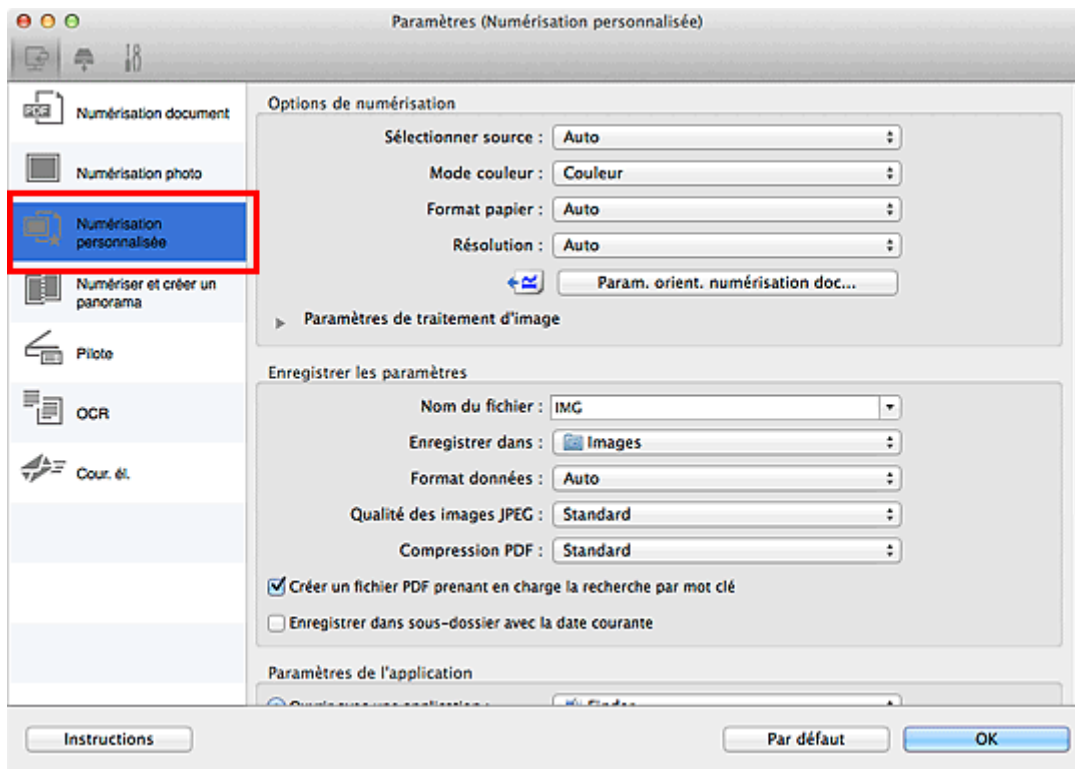

5. Sélectionnez **Sélectionner source** en fonction des éléments à numériser.

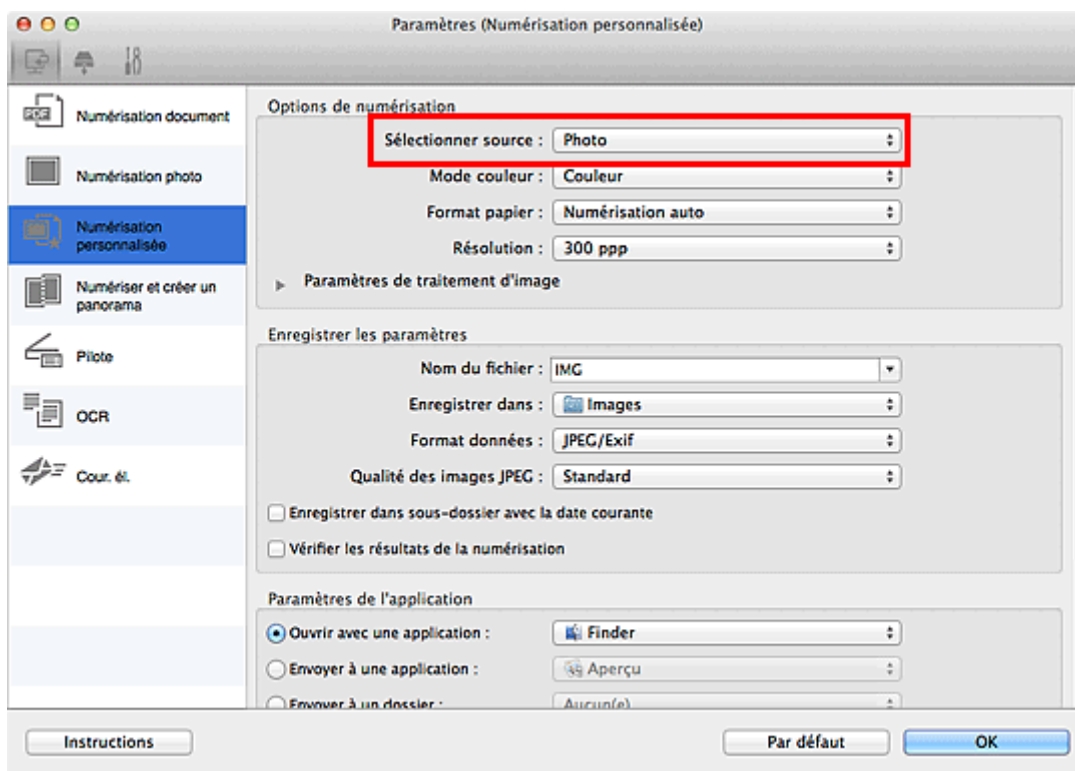

6. Sélectionnez **Numérisation auto** pour **Format papier**, puis cliquez sur **OK**.

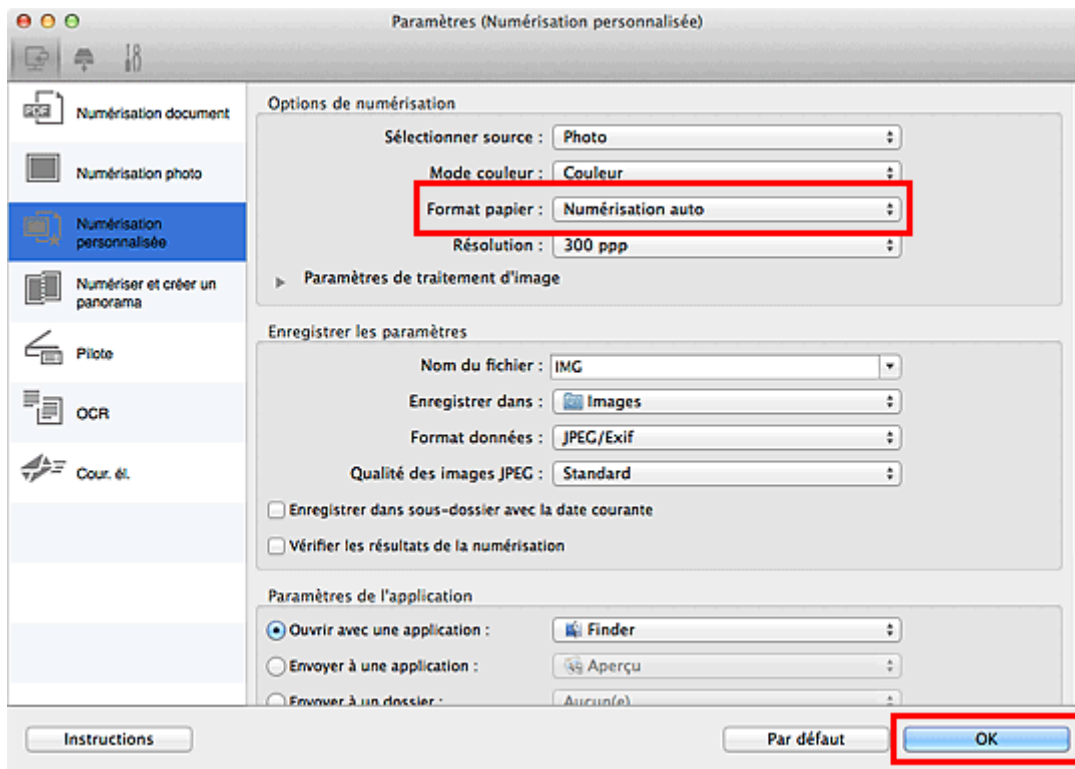

L'écran principal IJ Scan Utility s'affiche.

### »»» Remarque

- Reportez-vous aux pages suivantes pour obtenir des informations sur les options de la boîte de dialogue Paramètres.

- [Boîte de dialogue Paramètres \(Numérisation document\)](#)
- [Boîte de dialogue Paramètres \(Numérisation photo\)](#)
- [Boîte de dialogue Paramètres \(Numérisation personnalisée\)](#)
- [Boîte de dialogue Paramètres \(OCR\)](#)
- [Boîte de dialogue Paramètres \(Cour. él.\)](#)

## 7. Cliquez sur **Personnalisé**.

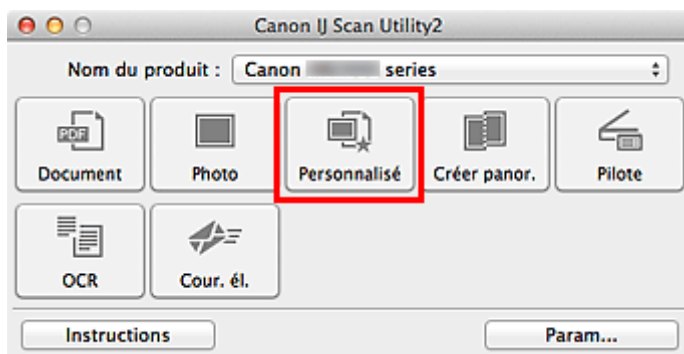

Les différents éléments sont numérisés simultanément.

### »»» Remarque

- Cliquez sur **Annuler** pour annuler la numérisation.
- Les images numérisées sont enregistrées dans le dossier défini pour **Enregistrer dans** dans la boîte de dialogue Paramètres correspondante qui s'affiche en cliquant sur **Param...**. Dans chaque boîte de dialogue Paramètres, vous pouvez également définir des paramètres de numérisation avancés.

## Numérisation de plusieurs documents simultanément à partir du CAD (chargeur automatique de documents)

Placez plusieurs documents dans le CAD (chargeur automatique de documents) et numérisez-les un par un.

### »» Remarque

- Vous pouvez numériser plusieurs documents simultanément à partir du CAD lors de la numérisation via **Document, Personnalisé, Pilote, OCR ou Cour. él.**  
Pour savoir comment numériser en utilisant le pilote du scanner, reportez-vous à la section « [Numérisation à l'aide du pilote du scanner](#) ».
- Les écrans de numérisation de documents sont utilisés à titre d'exemples dans les descriptions suivantes.

1. Placez les documents sur le CAD.

■ [Mise en place de documents \(CAD \(chargeur automatique de documents\)\)](#)

2. [Démarrez IJ Scan Utility.](#)

3. Cliquez sur **Param...**

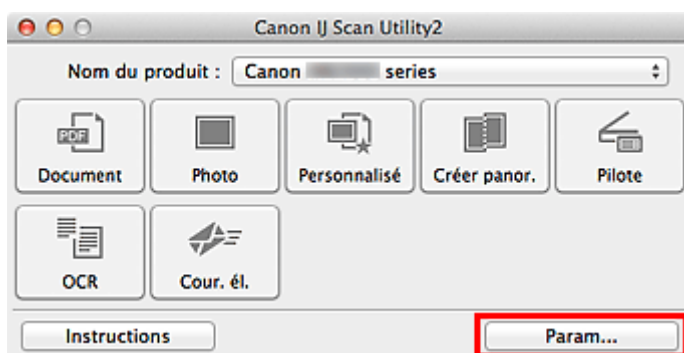

La boîte de dialogue Paramètres apparaît.

4. Cliquez sur **Numérisation document.**

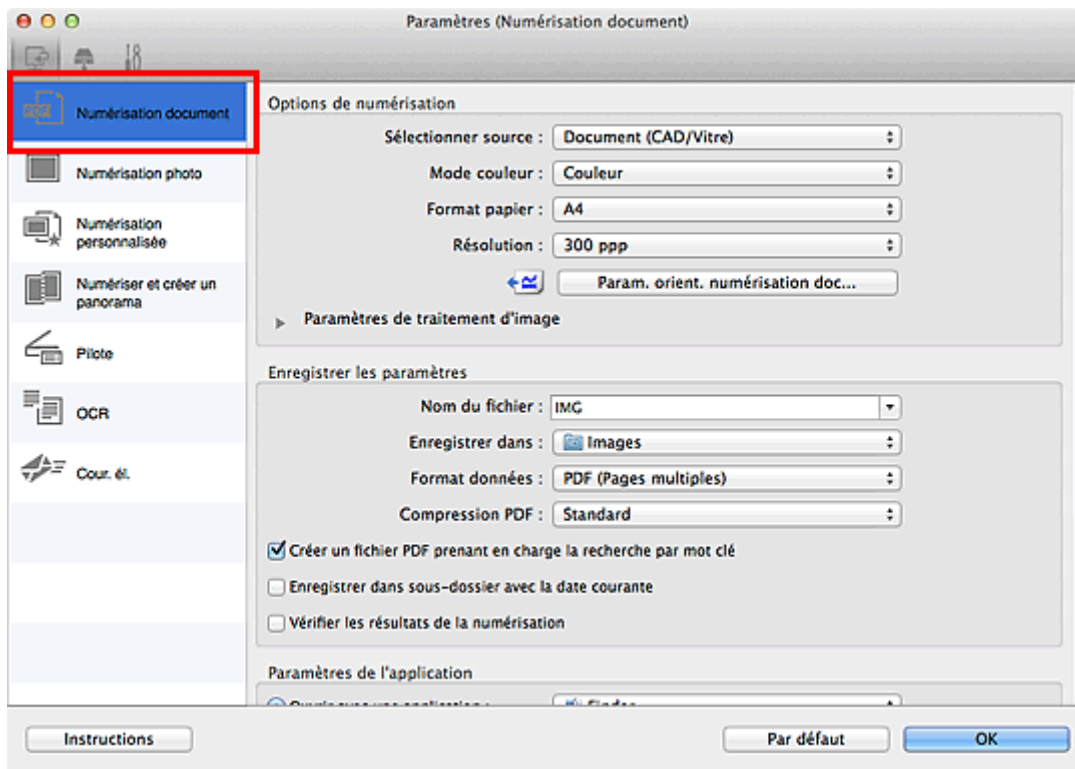

5. Sélectionnez **Sélectionner source** en fonction des documents à numériser.

Pour numériser uniquement le recto de chaque document, sélectionnez **Document (CAD/Vitre)** ou **Document (CAD recto)**.

Pour numériser le recto puis le verso de chaque document, sélectionnez **Document (CAD recto verso manuel)**.

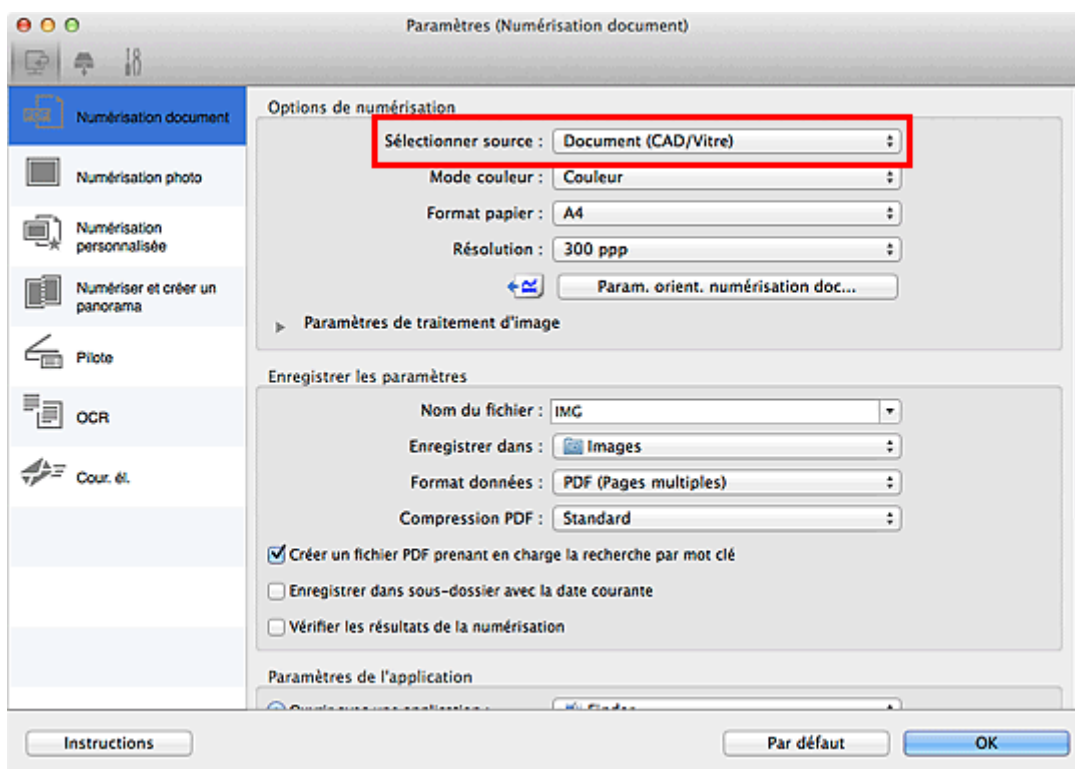

6. Spécifiez le mode couleur, le format de document et la résolution de numérisation de manière appropriée.

Cliquez sur **Param. orient. numérisation doc...** pour définir l'orientation des documents à numériser. Dans la boîte de dialogue qui s'affiche, vous pouvez spécifier l'**Orientation** et le **Côté de la reliure**. Le positionnement des documents lors de la numérisation du verso de chaque document dépend du paramètre **Côté de la reliure**.

Une fois les paramètres définis, cliquez sur **OK**.

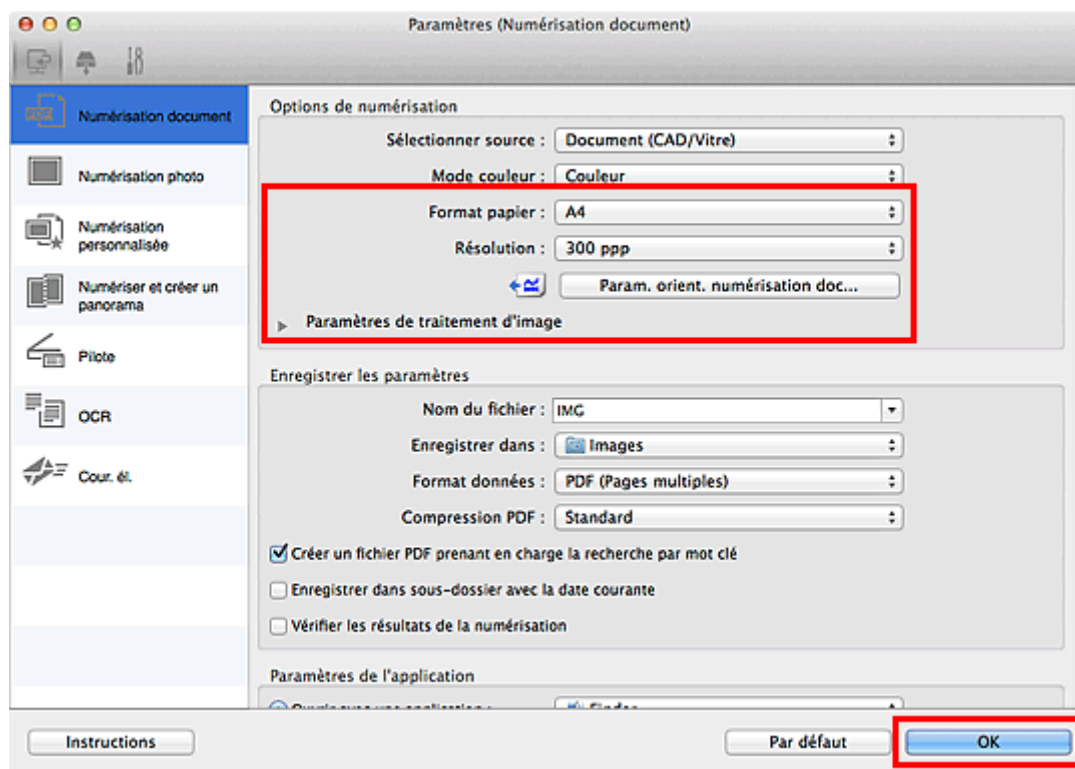

L'écran principal IJ Scan Utility s'affiche.

## »»» Remarque

- Reportez-vous aux pages suivantes pour obtenir des informations sur les options de la boîte de dialogue Paramètres.
  - [Boîte de dialogue Paramètres \(Numérisation document\)](#)
  - [Boîte de dialogue Paramètres \(Numérisation personnalisée\)](#)
  - [Boîte de dialogue Paramètres \(OCR\)](#)
  - [Boîte de dialogue Paramètres \(Cour. él.\)](#)

## 7. Cliquez sur **Document**.

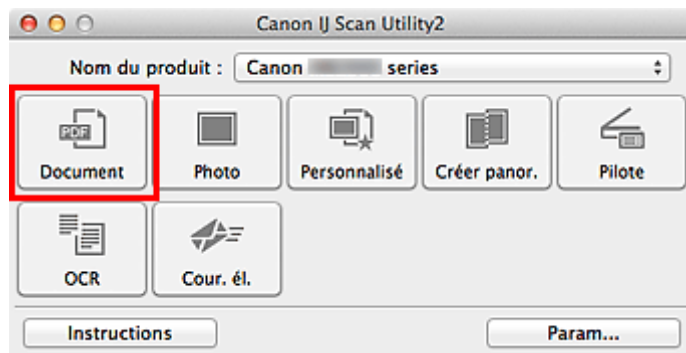

La numérisation commence.

## »» Remarque

- Cliquez sur **Annuler** pour annuler la numérisation.

Lorsque **Document (CAD recto verso manuel)** est sélectionné pour **Sélectionner source**, passez à l'étape 8.

8. Suivez les instructions à l'écran pour positionner les documents.

## »» Remarque

- Les écrans correspondant à la numérisation avec le paramètre **Orientation** défini sur **Portrait** sont utilisés à titre d'exemples dans les descriptions suivantes.

**Lorsque Bord long est sélectionné pour Côté de la reliure dans Param. orient. numérisation doc... :**

Placez les documents après avoir fait pivoter les documents imprimés de 180 degrés.

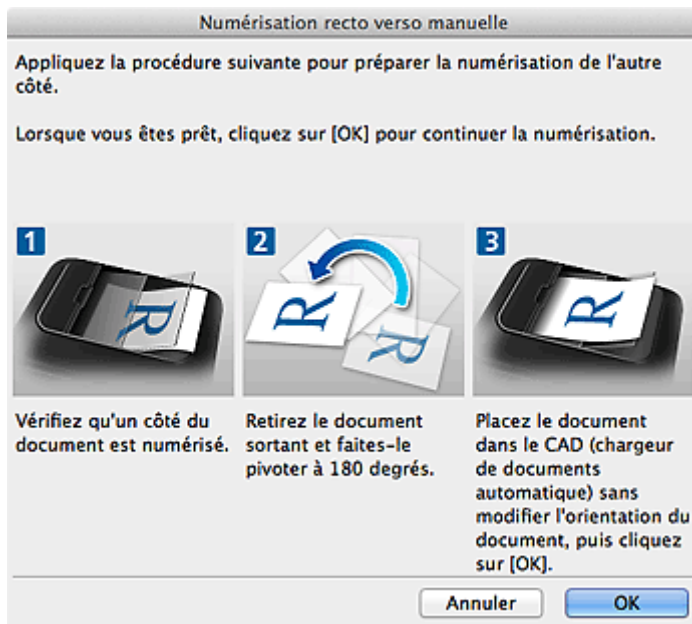

**Lorsque Bord court est sélectionné pour Côté de la reliure dans Param. orient. numérisation doc... :**

Placez les documents sans modifier l'orientation des documents imprimés.



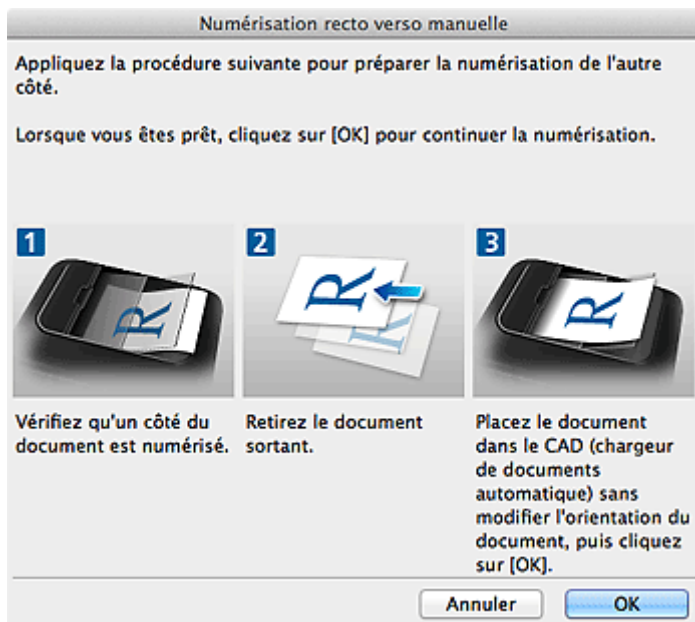

9. Cliquez sur **OK**.

La numérisation commence.

### »» Remarque

- Cliquez sur **Annuler** pour annuler la numérisation.
- Les images numérisées sont enregistrées dans le dossier défini pour **Enregistrer dans** dans la boîte de dialogue Paramètres correspondante qui s'affiche en cliquant sur **Param....** Dans chaque boîte de dialogue Paramètres, vous pouvez également définir des paramètres de numérisation avancés.

# Enregistrement après vérification des résultats de la numérisation

Vous pouvez vérifier les résultats de la numérisation, puis enregistrer les images sur un ordinateur.

## »» Important

- Si la numérisation est réalisée depuis le panneau de contrôle., vous ne pourrez pas vérifier les résultats de numérisation avant enregistrement.

## »» Remarque

- Les écrans de numérisation de photos sont utilisés à titre d'exemples dans les descriptions suivantes.

1. [Démarrez IJ Scan Utility.](#)

2. Cliquez sur **Param...**

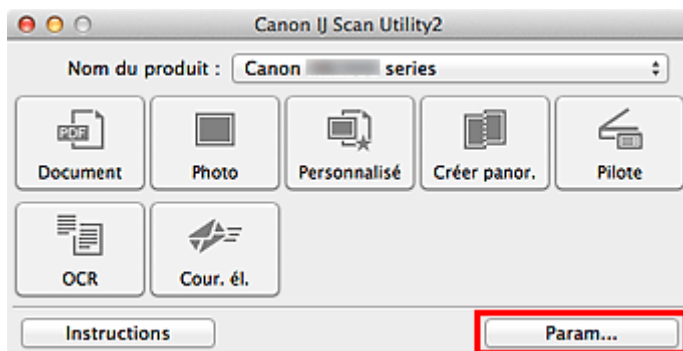

La [boîte de dialogue Paramètres](#) apparaît.

3. Cliquez sur **Numérisation photo.**

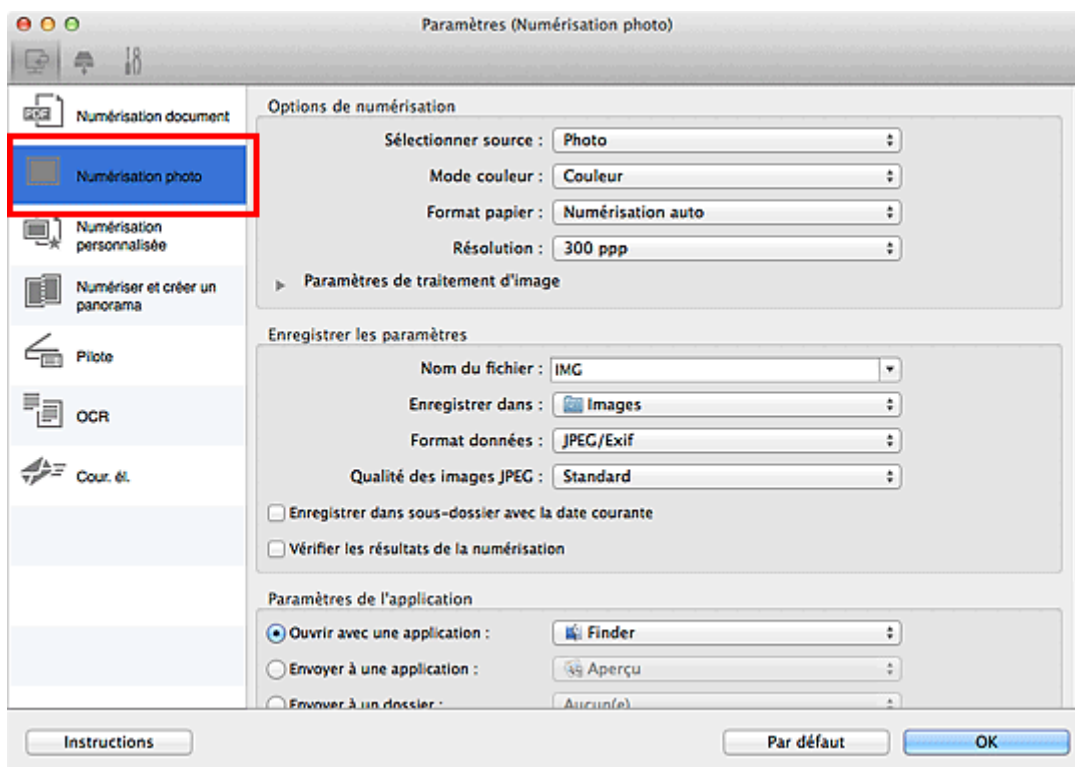

4. Cochez la case **Vérifier les résultats de la numérisation**, puis cliquez sur **OK**.

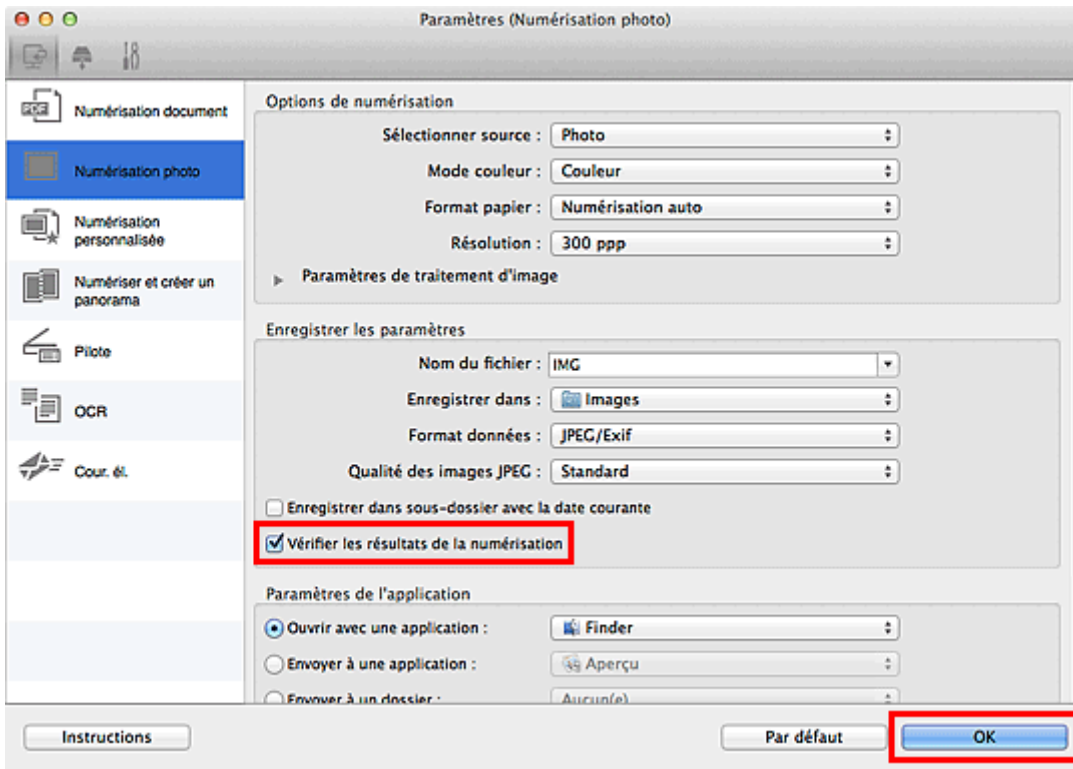

L'écran principal IJ Scan Utility s'affiche.

### »»» Remarque

- Reportez-vous aux pages suivantes pour obtenir des informations sur les options de la boîte de dialogue Paramètres.

- [Boîte de dialogue Paramètres \(Numérisation document\)](#)
- [Boîte de dialogue Paramètres \(Numérisation photo\)](#)
- [Boîte de dialogue Paramètres \(Numérisation personnalisée\)](#)
- [Boîte de dialogue Paramètres \(Numériser et créer un panorama\)](#)
- [Boîte de dialogue Paramètres \(Pilote\)](#)
- [Boîte de dialogue Paramètres \(OCR\)](#)
- [Boîte de dialogue Paramètres \(Cour. él.\)](#)

5. Cliquez sur **Photo**.

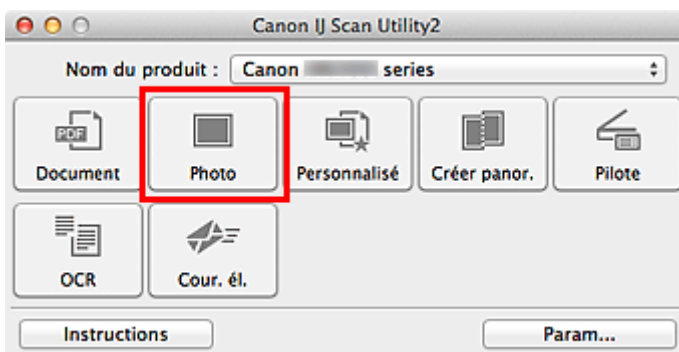

La numérisation commence.

Une fois la numérisation terminée, la boîte de dialogue **Enregistrer les paramètres** apparaît.

### »» Remarque

- Cliquez sur **Annuler** pour annuler la numérisation.

6. Modifiez l'ordre des images ou les options d'enregistrement des fichiers comme vous le souhaitez.

Vous pouvez changer la séquence d'images ou les options d'enregistrement des fichiers dans la [boîte de dialogue Enregistrer les paramètres](#).

### »» Remarque

- Par défaut, le dossier d'enregistrement est le dossier **Images**.

7. Cliquez sur **OK**.

Les images numérisées sont enregistrées selon les paramètres définis.

# Écrans IJ Scan Utility

## ➤ IJ Scan Utility Écran principal

## ➤ Boîte de dialogue Paramètres

- Boîte de dialogue **Paramètres (Numérisation document)**
- Boîte de dialogue **Paramètres (Numérisation photo)**
- Boîte de dialogue **Paramètres (Numérisation personnalisée)**
- Boîte de dialogue **Paramètres (Numériser et créer un panorama)**
- Boîte de dialogue **Paramètres (Pilote)**
- Boîte de dialogue **Paramètres (OCR)**
- Boîte de dialogue **Paramètres (Cour. él.)**
- Boîte de dialogue **Paramètres (Enregistrer sur PC (Photo))**
- Boîte de dialogue **Paramètres (Enregistrer sur PC (Document))**
- Boîte de dialogue **Paramètres (Joindre à un courrier électronique (Photo))**
- Boîte de dialogue **Paramètres (Joindre à un courrier électronique (Document))**
- Boîte de dialogue **Paramètres (Paramètres généraux)**

## ➤ Écran de sélection de réseau

## ➤ Boîte de dialogue Enregistrer les paramètres

## ➤ Fenêtre Image panorama

# IJ Scan Utility Écran principal

Dans le menu **Aller** du Finder, sélectionnez **Applications**, puis double-cliquez sur le dossier **Canon Utilities**, sur le dossier **IJ Scan Utility**, puis sur l'icône **Canon IJ Scan Utility2** pour lancer IJ Scan Utility.

Vous pouvez réaliser plusieurs opérations, telles que l'enregistrement, en une seule fois en cliquant simplement sur l'icône correspondante.

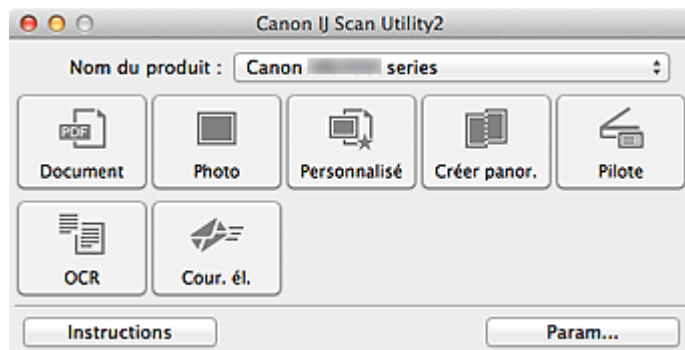

## Nom du produit

Affiche le nom du produit que IJ Scan Utility utilise actuellement.

Si le produit affiché n'est pas celui que vous souhaitez utiliser, sélectionnez le produit voulu dans la liste.

De plus, pour disposer d'une connexion réseau, sélectionnez un modèle avec « Réseau » indiqué après le nom du produit.

## »» Remarque

- Consultez la section « [Paramètres de numérisation réseau](#) » pour en savoir plus sur la configuration d'un environnement réseau.

## Document

Numérise des éléments tels que des documents, puis les enregistre sur un ordinateur.

La [boîte de dialogue Paramètres \(Numérisation document\)](#) permet de spécifier les paramètres de numérisation/d'enregistrement et la réponse après la numérisation.

## Photo

Numérise des éléments tels que des photos, puis les enregistre sur un ordinateur.

La [boîte de dialogue Paramètres \(Numérisation photo\)](#) permet de spécifier les paramètres de numérisation/d'enregistrement et la réponse après la numérisation.

## Personnalisé

Numérise des éléments à l'aide de vos paramètres préférés, puis enregistre les images sur un ordinateur. Le type de l'élément peut être détecté automatiquement.

La [boîte de dialogue Paramètres \(Numérisation personnalisée\)](#) permet de spécifier les paramètres de numérisation/d'enregistrement et la réponse après la numérisation.

## Créer panor.

Affiche la fenêtre **Image panorama** dans laquelle vous pouvez numériser la moitié gauche et la moitié droite d'un élément plus grand que la vitre, puis combiner les images numérisées en une seule image.

La [boîte de dialogue Paramètres \(Numériser et créer un panorama\)](#) permet de spécifier les paramètres de numérisation/d'enregistrement et la réponse après la numérisation.

## Pilote

Permet d'effectuer des corrections d'image et des réglages de couleurs lors de la numérisation.

La [boîte de dialogue Paramètres \(Pilote\)](#) permet de spécifier les paramètres de numérisation/d'enregistrement et la réponse après la numérisation.

### **OCR**

Numérisez le texte d'un magazine ou d'un journal numérisé, puis affichez-le dans une application spécifiée.

La [boîte de dialogue Paramètres \(OCR\)](#) permet de spécifier les paramètres d'enregistrement/de numérisation et les applications.

### **Cour. él.**

Vous pouvez envoyer des images numérisées par courrier électronique.

La [boîte de dialogue Paramètres \(Cour. él.\)](#) permet de spécifier les paramètres d'enregistrement/de numérisation et les applications.

### **Instructions**

Permet d'ouvrir ce guide.

### **Param...**

Affiche la [boîte de dialogue Paramètres](#), qui vous permet de spécifier les paramètres de numérisation/d'enregistrement et la réponse après la numérisation.

# Boîte de dialogue Paramètres

La boîte de dialogue Paramètres contient trois onglets :  (Numérisation à partir d'un ordinateur), 

(Numérisation à partir du panneau de contrôle) et  (Paramètres généraux). Lorsque vous cliquez sur un onglet, la vue dans le cadre rouge change et vous pouvez définir des paramètres avancés pour les fonctions de chaque onglet.

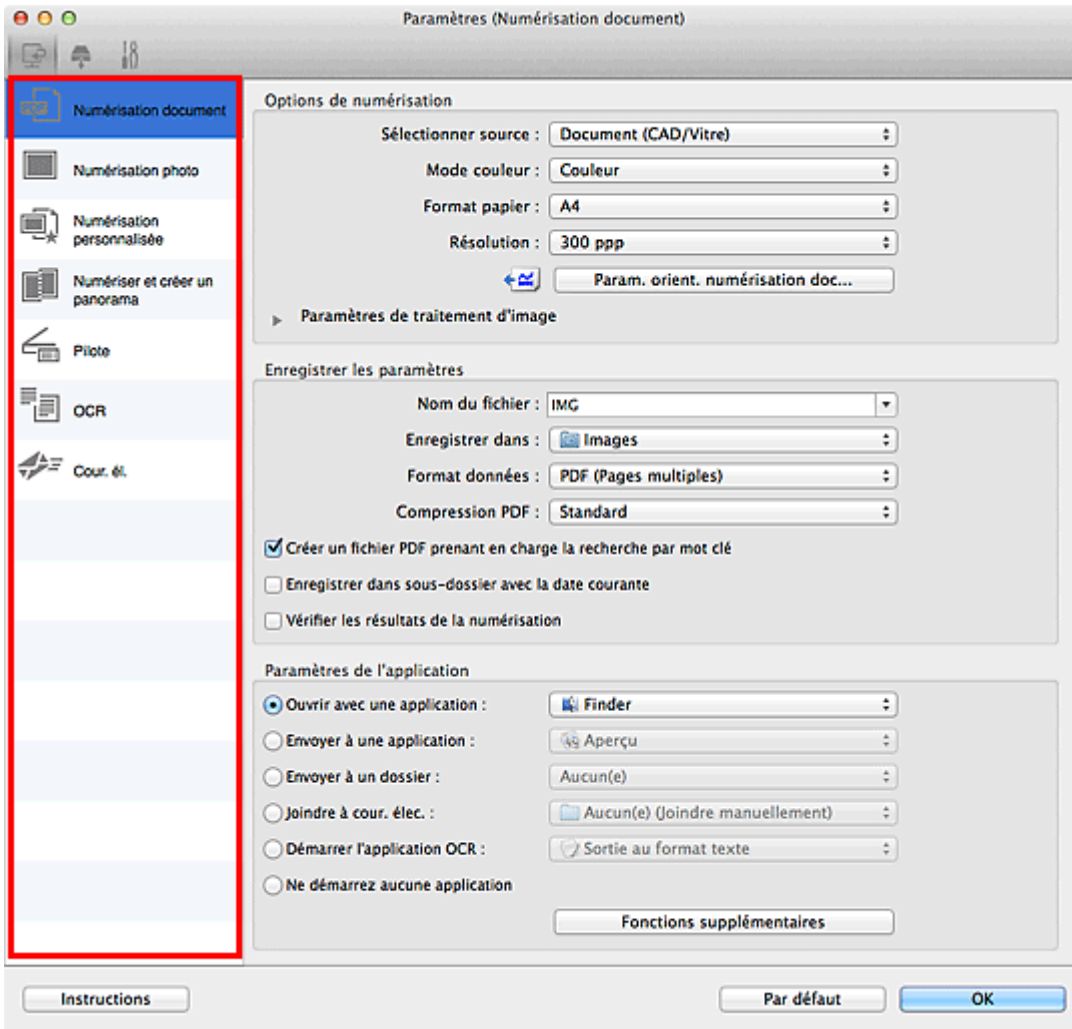

## Onglet (Numérisation à partir d'un ordinateur)

Vous pouvez définir le mode de réponse pour la numérisation à partir de IJ Scan Utility.

- [Boîte de dialogue Paramètres \(Numérisation document\)](#)
- [Boîte de dialogue Paramètres \(Numérisation photo\)](#)
- [Boîte de dialogue Paramètres \(Numérisation personnalisée\)](#)
- [Boîte de dialogue Paramètres \(Numériser et créer un panorama\)](#)
- [Boîte de dialogue Paramètres \(Pilote\)](#)
- [Boîte de dialogue Paramètres \(OCR\)](#)
- [Boîte de dialogue Paramètres \(Cour. él.\)](#)



## Onglet (Numérisation à partir du panneau de contrôle)

Vous pouvez définir le mode de réponse pour la numérisation à partir du panneau de contrôle.

- [Boîte de dialogue Paramètres \(Enregistrer sur PC \(Photo\)\)](#)
- [Boîte de dialogue Paramètres \(Enregistrer sur PC \(Document\)\)](#)
- [Boîte de dialogue Paramètres \(Joindre à un courrier électronique \(Photo\)\)](#)
- [Boîte de dialogue Paramètres \(Joindre à un courrier électronique \(Document\)\)](#)



## Onglet (Paramètres généraux)

Vous pouvez définir le produit à utiliser, la restriction de taille de fichier pour les pièces jointes aux e-mails, la langue de détection du texte des images et le dossier dans lequel enregistrer temporairement les images.

- [Boîte de dialogue Paramètres \(Paramètres généraux\)](#)

# Boîte de dialogue Paramètres (Numérisation document)

Cliquez sur **Numérisation document** sous l'onglet  (Numérisation à partir d'un ordinateur) pour afficher la boîte de dialogue **Paramètres (Numérisation document)**.

La boîte de dialogue **Paramètres (Numérisation document)** vous permet de définir des paramètres de numérisation avancés de façon à pouvoir numériser des éléments en tant que documents.

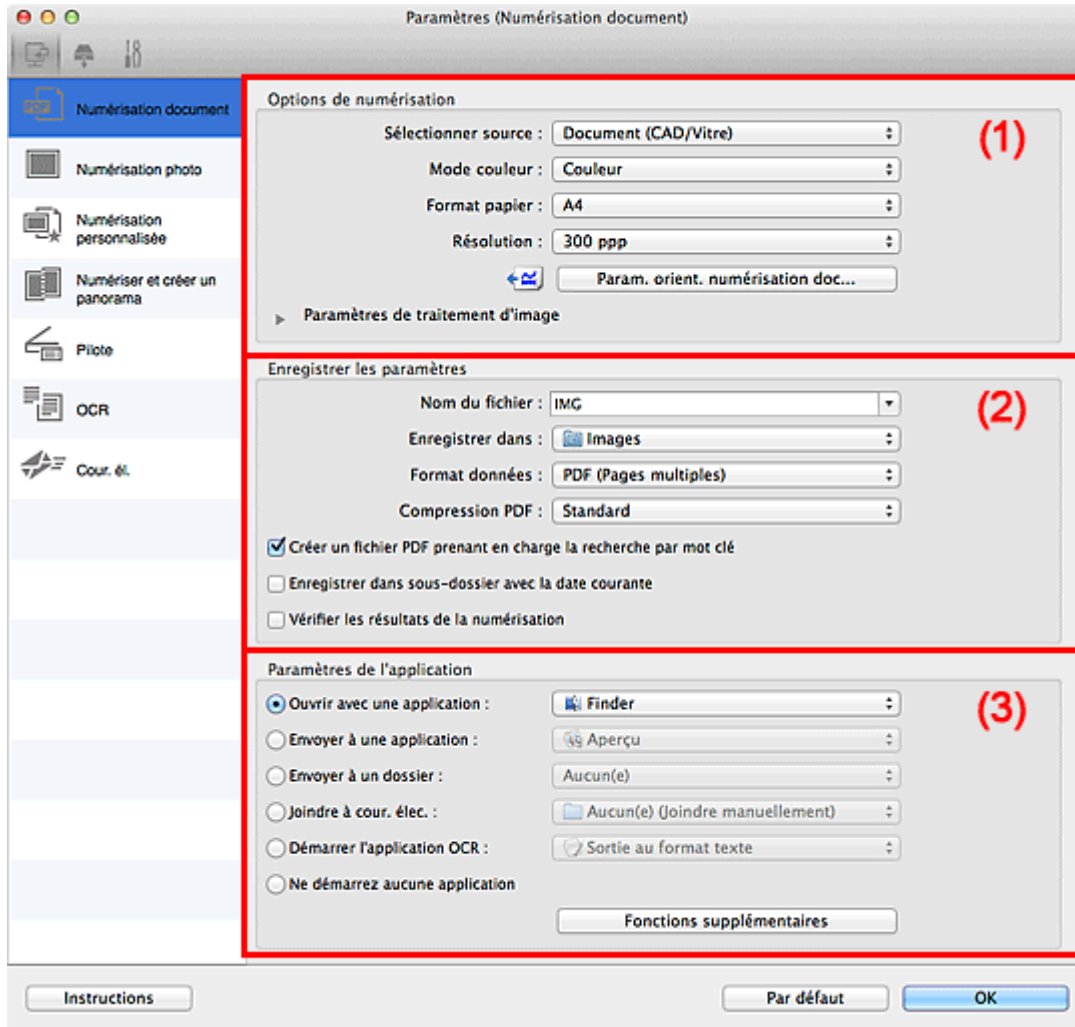

- [\(1\) Zone des options de numérisation](#)
- [\(2\) Zone d'enregistrement des paramètres](#)
- [\(3\) Zone des paramètres de l'application](#)

## (1) Zone des options de numérisation

### Sélectionner source

Sélectionnez le type d'élément à numériser.

- Numérisation de documents : **Document** ou **Document (CAD/Vitre)**
- Numérisation de magazines : **Magazine**
- Numérisation de documents à partir du CAD (chargeur automatique de documents) : **Document (CAD recto)**, **Document (CAD recto verso manuel)** ou **Document (CAD/Vitre)**

## »»» Remarque

- Lorsque **Document (CAD/Vitre)** est sélectionné et que les documents sont placés à la fois sur la vitre et dans le CAD, les documents placés dans le CAD sont numérisés.

### Mode couleur

Sélectionnez le mode couleur avec lequel vous souhaitez numériser l'élément.

### Format papier

Sélectionnez la taille de l'élément à numériser.

Lorsque vous sélectionnez **Personnalisé**, un écran s'affiche dans lequel vous pouvez indiquer le format papier. Sélectionnez une **Unité**, saisissez la **Largeur** et la **Hauteur**, puis cliquez sur **OK**.

Largeur :  mm (25.4 - 215.9)  
Hauteur :  mm (25.4 - 297.0)  
Unité :

## »»» Remarque

- Cliquez sur **Par défaut** pour restaurer les paramètres par défaut.

### Résolution

Sélectionnez la résolution de l'élément à numériser.

Plus la résolution (valeur) choisie est élevée, plus l'image est précise.

■ [Résolution](#)

## »»» Remarque

- Il n'est possible de spécifier que **300 ppp** ou **400 ppp** lorsque **Démarrer l'application OCR** est sélectionné dans **Paramètres de l'application**.

### Param. orient. numérisation doc...

Ceci apparaît lorsque vous sélectionnez CAD pour **Sélectionner source**.

Cliquez pour afficher la boîte de dialogue **Param. orient. numérisation document**, qui vous permet de définir l'orientation et le côté de la reliure des documents à numériser à partir du CAD.

Orientation :

Portrait  
 Paysage

Côté de la reliure :

Bord long  
 Bord court

## »»» Important

- Le **Côté de la reliure** ne peut pas être spécifié lorsque la numérisation concerne uniquement le recto de chaque document.

## Paramètres de traitement d'image

Cliquez sur  (Flèche droite) pour définir les éléments suivants.

### »» Remarque

- Les éléments affichés varient en fonction des options **Sélectionner source** et **Mode couleur**.

### Appliquer la correction automatique des documents

Cochez cette case pour améliorer la netteté du texte d'un document ou d'un magazine afin d'avoir une meilleure lisibilité.

### »» Important

- La tonalité des couleurs peut varier par rapport à l'image source en raison des corrections. Dans ce cas, désactivez la case à cocher, puis numérisez à nouveau.

### »» Remarque

- La numérisation est plus longue que d'habitude lorsque vous activez cette fonction.

### Accentuer les contours

Fait ressortir le contour des sujets afin d'affiner l'image.

### Réduction de la transparence

Améliore la netteté du texte d'un élément ou réduit la transparence des journaux, etc.

### Réduire le moiré

Réduit les motifs de moiré.

Les supports imprimés sont affichés sous la forme d'un ensemble de petits points. Le « moiré » est un phénomène qui produit un dégradé non uniforme ou un motif rayé lors de la numérisation de photos ou d'images imprimées avec des petits points.

### »» Remarque

- La numérisation est plus longue que d'habitude lorsque vous activez **Réduire le moiré**.

### Réduire l'ombre de gouttière/Réduire l'ombre de gouttière (vitre)

Réduit les ombres de gouttière qui apparaissent entre les pages lors de la numérisation de livrets ouverts.

### »» Important

- Cette fonction est disponible uniquement lors de la numérisation à partir de la vitre.

### »» Remarque

- Cliquez sur **Pilote** dans l'écran principal IJ Scan Utility pour numériser et corriger les ombres de gouttière lors de la numérisation d'éléments de taille non standard ou de zones définies.  
Reportez-vous à la boîte de dialogue « [Corr. gout.](#) » pour plus de détails.
- Lorsque vous activez cette fonction, le temps de numérisation peut être plus long que d'habitude avec une connexion réseau.

### Corriger le document texte incliné

Détecte le texte numérisé et corrige l'inclinaison du document (plages de -0,1 à -10° ou de +0,1 à +10°).

## »» Important

- Il se peut que les types de documents suivants ne soient pas corrigés correctement, car la détection du texte ne peut pas s'effectuer convenablement.
  - Documents dans lesquels les lignes de texte sont inclinées à plus de 10° ou dont l'inclinaison varie d'une ligne à l'autre
  - Documents contenant à la fois du texte orienté verticalement et du texte orienté horizontalement
  - Documents dont la taille de police est très petite ou très grande
  - Documents comportant peu de texte
  - Documents contenant des figures/images
  - Texte manuscrit
  - Documents contenant à la fois des lignes verticales et horizontales (tableaux)

## »» Remarque

- La numérisation est plus longue que d'habitude lorsque vous activez **Corriger le document texte incliné**.

### Détecter l'orientation des documents texte et pivoter l'image

Fait pivoter automatiquement l'orientation de l'image en détectant l'orientation du texte dans le document numérisé.

## »» Important

- Seuls les documents textes rédigés dans les langues qui peuvent être sélectionnées à partir de l'option **Langue du document** dans la [boîte de dialogue Paramètres \(Paramètres généraux\)](#) sont pris en charge.
- Il se peut que l'orientation ne soit pas détectée pour les types de paramètres ou de documents suivants, car la détection du texte ne peut pas s'effectuer correctement.
  - La résolution n'est pas comprise entre 300 et 600 ppp
  - La taille de la police n'est pas comprise entre 8 et 48 points
  - Documents qui comportent des polices spéciales, des effets, du texte en italique ou du texte manuscrit
  - Documents comportant des arrière-plans à motifs

Dans ce cas, cochez la case **Vérifier les résultats de la numérisation** et faites pivoter l'image dans la [boîte de dialogue Enregistrer les paramètres](#).

## (2) Zone d'enregistrement des paramètres

### Nom du fichier

Saisissez le nom de fichier de l'image à enregistrer. Lorsque vous enregistrez un fichier, la date et quatre chiffres sont ajoutés au nom de fichier défini, selon le format « \_20XX0101\_0001 ».

## »» Remarque

- Lorsque vous cochez la case **Enregistrer dans sous-dossier avec la date courante**, la date et quatre chiffres sont ajoutés au nom de fichier défini.

## Enregistrer dans

Affiche le dossier dans lequel vous souhaitez enregistrer les images numérisées. Pour modifier le dossier, spécifiez le dossier de destination dans la boîte de dialogue qui s'affiche en sélectionnant **Ajouter...** dans le menu contextuel.

Par défaut, le dossier d'enregistrement est le dossier **Images**.

## Format données

Sélectionnez le format de données dans lequel vous souhaitez enregistrer les images numérisées.

Vous pouvez sélectionner **JPEG/Exif**, **TIFF**, **PNG**, **PDF** ou **PDF (Pages multiples)**.

### »» Important

- Vous ne pouvez pas sélectionner **JPEG/Exif** si le **Mode couleur** est défini sur **Noir et blanc**.
- Lorsque l'option **Démarrer l'application OCR** est sélectionnée dans **Paramètres de l'application**, vous ne pouvez sélectionner ni **PDF**, ni **PDF (Pages multiples)**.

### »» Remarque

- Avec une connexion réseau, le temps de numérisation peut être plus long que d'habitude si vous définissez **TIFF** ou **PNG** dans **Format données**.

## Compression PDF

Sélectionnez le type de compression pour l'enregistrement des fichiers PDF.

### Standard

Il est généralement recommandé de sélectionner ce paramètre.

### Elevé

Comprime le format du fichier lors de sa sauvegarde, ce qui vous permet de réduire la charge sur votre réseau/serveur.

### »» Important

- Ceci apparaît uniquement si **PDF** ou **PDF (Pages multiples)** est sélectionné dans **Format données**.
- Cette option ne s'affiche pas lorsque **Noir et blanc** est sélectionné dans **Mode couleur**.

## Qualité des images JPEG

Vous pouvez indiquer la qualité d'image des fichiers JPEG.

### »» Important

- Ceci apparaît uniquement si **JPEG/Exif** est sélectionné dans **Format données**.

## Créer un fichier PDF prenant en charge la recherche par mot clé

Cochez cette case pour convertir le texte dans les images en données texte et créer des fichiers PDF qui prennent en charge la recherche par mot-clé.

### »» Important

- Ceci apparaît uniquement si **PDF** ou **PDF (Pages multiples)** est sélectionné dans **Format données**.

### »» Remarque

- Les fichiers PDF consultables dans la langue sélectionnée dans l'option **Langue du document** de l'onglet  (Paramètres généraux) de la boîte de dialogue Paramètres sont créés.

### Enregistrer dans sous-dossier avec la date courante

Cochez cette case pour créer un dossier avec la date actuelle dans le dossier spécifié dans **Enregistrer dans** et enregistrer les images numérisées dans ce dossier. Le dossier sera créé avec un nom tel que « 20XX\_01\_01 » (Année\_Mois\_Date).

Si cette case n'est pas cochée, les fichiers sont enregistrés directement dans le dossier spécifié dans **Enregistrer dans**.

### Vérifier les résultats de la numérisation

Affiche la [boîte de dialogue Enregistrer les paramètres](#) après la numérisation.

## (3) Zone des paramètres de l'application

### Ouvrir avec une application

Sélectionnez cette option si vous souhaitez améliorer ou corriger les images numérisées.

Vous pouvez spécifier l'application à partir du menu contextuel.

### Envoyer à une application

Sélectionnez cette option pour utiliser les images numérisées telles quelles dans une application permettant de parcourir ou d'organiser des images.

Vous pouvez spécifier l'application à partir du menu contextuel.

### Envoyer à un dossier

Cochez cette case si vous souhaitez également enregistrer les images numérisées dans un dossier autre que celui indiqué dans **Enregistrer dans**.

Vous pouvez spécifier le dossier à partir du menu contextuel.

### Joindre à cour. élec.

Sélectionnez cette option pour envoyer les images numérisées en pièces jointes à des e-mails.

Vous pouvez spécifier le client de messagerie électronique que vous souhaitez démarrer à partir du menu contextuel.

### Démarrer l'application OCR

Sélectionnez cette option pour convertir le texte d'une image numérisée en données texte.

Vous pouvez spécifier l'application à partir du menu contextuel.

### Ne démarrez aucune application

Enregistre dans le dossier indiqué dans l'option **Enregistrer dans**.

### ▶▶ Remarque

- Spécifiez l'application ou le dossier dans la boîte de dialogue qui s'affiche en sélectionnant **Ajouter...** dans le menu contextuel.

### Instructions

Permet d'ouvrir ce guide.

### Par défaut

Vous pouvez restaurer les paramètres par défaut dans l'écran qui s'affiche.

# Boîte de dialogue Paramètres (Numérisation photo)

Cliquez sur **Numérisation photo** sous l'onglet  (Numérisation à partir d'un ordinateur) pour afficher la boîte de dialogue **Paramètres (Numérisation photo)**.

La boîte de dialogue **Paramètres (Numérisation photo)** vous permet de définir des paramètres de numérisation avancés de façon à pouvoir numériser des éléments en tant que photos.

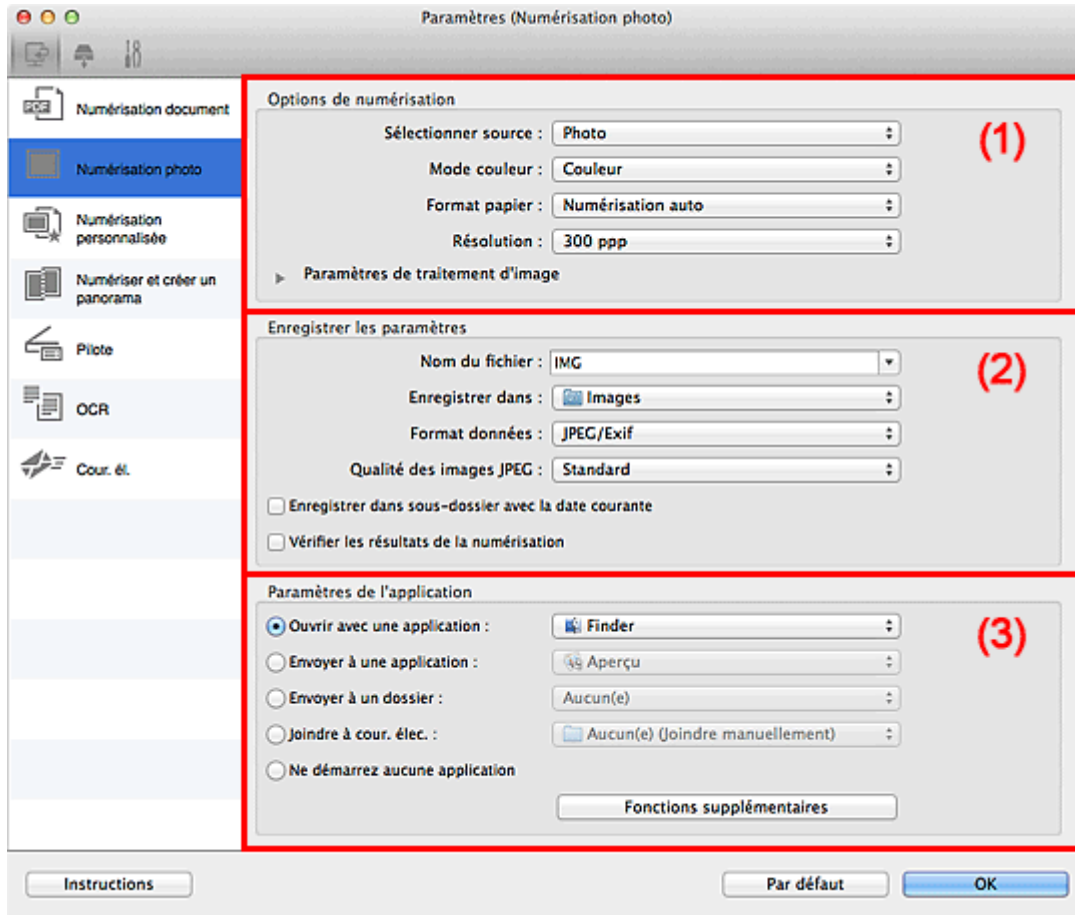

- (1) [Zone des options de numérisation](#)
- (2) [Zone d'enregistrement des paramètres](#)
- (3) [Zone des paramètres de l'application](#)

## (1) Zone des options de numérisation

### Sélectionner source

**Photo** est sélectionné.

### Mode couleur

Sélectionnez le mode couleur avec lequel vous souhaitez numériser l'élément.

### Format papier

Sélectionnez la taille de l'élément à numériser.

Lorsque vous sélectionnez **Personnalisé**, un écran s'affiche dans lequel vous pouvez indiquer le format papier. Sélectionnez une **Unité**, saisissez la **Largeur** et la **Hauteur**, puis cliquez sur **OK**.



Largeur :	<input type="text" value="210.0"/>	mm (25.4 - 215.9)
Hauteur :	<input type="text" value="297.0"/>	mm (25.4 - 297.0)
Unité :	<input type="text" value="mm"/>	
<input type="button" value="Annuler"/> <input type="button" value="Par défaut"/> <input type="button" value="OK"/>		

### »»» Remarque

- Cliquez sur **Par défaut** pour restaurer les paramètres par défaut.

### Résolution

Sélectionnez la résolution de l'élément à numériser.

Plus la résolution (valeur) choisie est élevée, plus l'image est précise.

#### ■ [Résolution](#)

### Paramètres de traitement d'image

Cliquez sur  (Flèche droite) pour définir les éléments suivants.

### »»» Important

- Lorsque le **Mode couleur** est défini sur **Noir et blanc**, l'option **Paramètres de traitement d'image** n'est pas disponible.

### Accentuer les contours

Fait ressortir le contour des sujets afin d'affiner l'image.

## (2) Zone d'enregistrement des paramètres

### Nom du fichier

Saisissez le nom de fichier de l'image à enregistrer. Lorsque vous enregistrez un fichier, la date et quatre chiffres sont ajoutés au nom de fichier défini, selon le format « `_20XX0101_0001` ».

### »»» Remarque

- Lorsque vous cochez la case **Enregistrer dans sous-dossier avec la date courante**, la date et quatre chiffres sont ajoutés au nom de fichier défini.

### Enregistrer dans

Affiche le dossier dans lequel vous souhaitez enregistrer les images numérisées. Pour modifier le dossier, spécifiez le dossier de destination dans la boîte de dialogue qui s'affiche en sélectionnant **Ajouter...** dans le menu contextuel.

Par défaut, le dossier d'enregistrement est le dossier **Images**.

### Format données

Sélectionnez le format de données dans lequel vous souhaitez enregistrer les images numérisées.

Vous pouvez sélectionner **JPEG/Exif**, **TIFF** ou **PNG**.

### »»» Important

- Vous ne pouvez pas sélectionner **JPEG/Exif** si le **Mode couleur** est défini sur **Noir et blanc**.

### »»» Remarque

- Avec une connexion réseau, le temps de numérisation peut être plus long que d'habitude si vous définissez **TIFF** ou **PNG** dans **Format données**.

## Qualité des images JPEG

Vous pouvez indiquer la qualité d'image des fichiers JPEG.

### ►►► Important

- Ceci apparaît uniquement si **JPEG/Exif** est sélectionné dans **Format données**.

### Enregistrer dans sous-dossier avec la date courante

Cochez cette case pour créer un dossier avec la date actuelle dans le dossier spécifié dans **Enregistrer dans** et enregistrer les images numérisées dans ce dossier. Le dossier sera créé avec un nom tel que « 20XX\_01\_01 » (Année\_Mois\_Date).

Si cette case n'est pas cochée, les fichiers sont enregistrés directement dans le dossier spécifié dans **Enregistrer dans**.

### Vérifier les résultats de la numérisation

Affiche la [boîte de dialogue Enregistrer les paramètres](#) après la numérisation.

## (3) Zone des paramètres de l'application

### Ouvrir avec une application

Sélectionnez cette option si vous souhaitez améliorer ou corriger les images numérisées.

Vous pouvez spécifier l'application à partir du menu contextuel.

### Envoyer à une application

Sélectionnez cette option pour utiliser les images numérisées telles quelles dans une application permettant de parcourir ou d'organiser des images.

Vous pouvez spécifier l'application à partir du menu contextuel.

### Envoyer à un dossier

Cochez cette case si vous souhaitez également enregistrer les images numérisées dans un dossier autre que celui indiqué dans **Enregistrer dans**.

Vous pouvez spécifier le dossier à partir du menu contextuel.

### Joindre à cour. élec.

Sélectionnez cette option pour envoyer les images numérisées en pièces jointes à des e-mails.

Vous pouvez spécifier le client de messagerie électronique que vous souhaitez démarrer à partir du menu contextuel.

### Ne démarrez aucune application

Enregistre dans le dossier indiqué dans l'option **Enregistrer dans**.

### ►►► Remarque

- Spécifiez l'application ou le dossier dans la boîte de dialogue qui s'affiche en sélectionnant **Ajouter...** dans le menu contextuel.

## Instructions

Permet d'ouvrir ce guide.

## Par défaut

Vous pouvez restaurer les paramètres par défaut dans l'écran qui s'affiche.

# Boîte de dialogue Paramètres (Numérisation personnalisée)

Cliquez sur **Numérisation personnalisée** sous l'onglet  (Numérisation à partir d'un ordinateur) pour afficher la boîte de dialogue **Paramètres (Numérisation personnalisée)**.

La boîte de dialogue **Paramètres (Numérisation personnalisée)** vous permet de définir des paramètres de numérisation avancés en fonction de vos préférences.

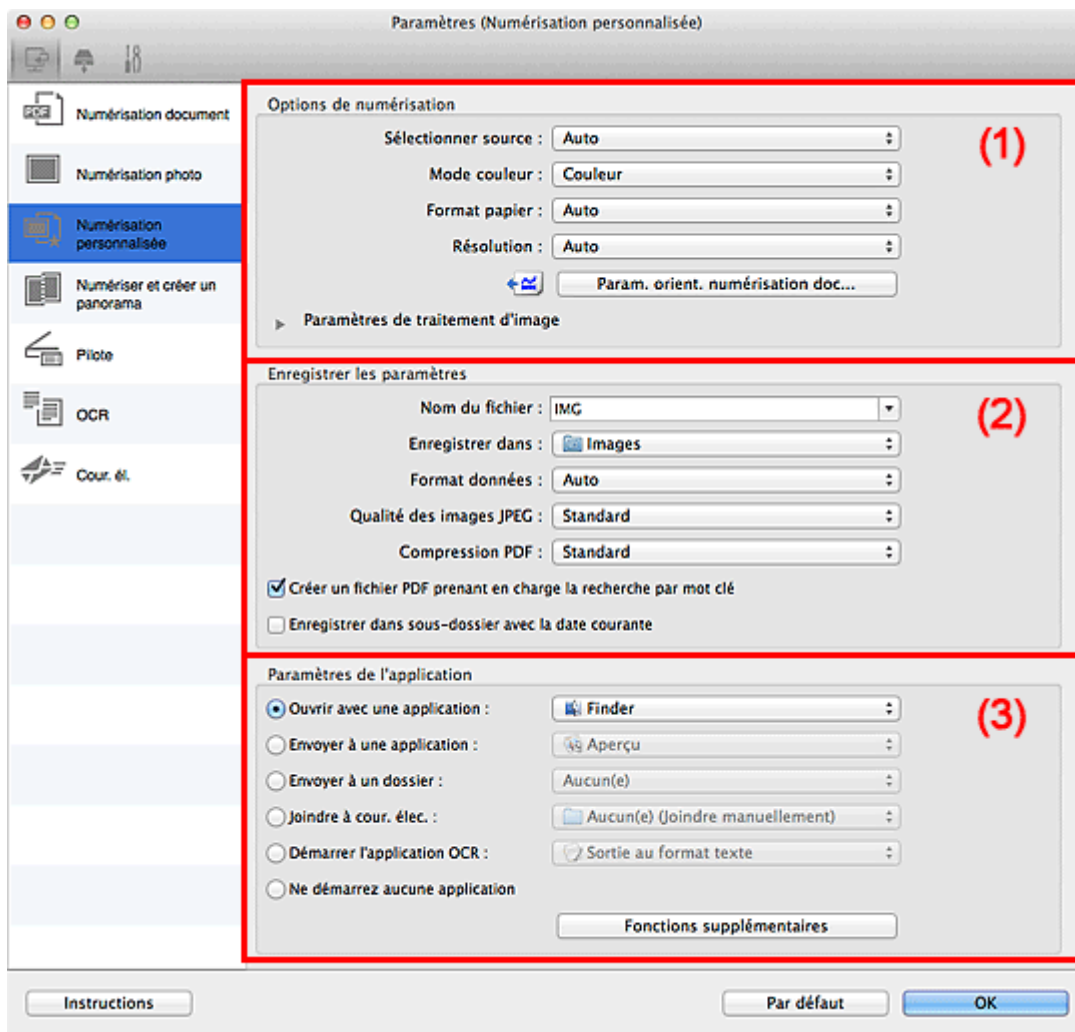

- [\(1\) Zone des options de numérisation](#)
- [\(2\) Zone d'enregistrement des paramètres](#)
- [\(3\) Zone des paramètres de l'application](#)

## (1) Zone des options de numérisation

### Sélectionner source

Sélectionnez le type d'élément à numériser. Sélectionnez **Auto** pour détecter le type d'élément automatiquement et pour définir le **Mode couleur**, le **Format papier** et la **Résolution** également automatiquement.

### »»» Important

- Les types d'éléments gérés par la fonction **Auto** sont les suivants : photos, cartes postales, cartes de visite, magazines, journaux, documents et BD/CD/DVD.
- Pour numériser les types d'éléments suivants, indiquez le type ou la taille de l'élément. L'option **Auto** ne permet pas de numériser correctement les éléments suivants :

- Photos au format A4
  - Documents texte inférieurs à 2L (127 mm x 178 mm) (5 pouces x 7 pouces), tels que les livres de poche dont la reliure a été coupée
  - Éléments imprimés sur du papier blanc fin
  - Éléments longs et étroits tels que les photos panoramiques
- La numérisation des étiquettes de disques réfléchissantes risque d'être incorrecte.
  - Placez correctement les éléments en fonction du type à numériser. Dans le cas contraire, les éléments risquent de ne pas être numérisés correctement.
- Pour savoir comment mettre en place des éléments, reportez-vous à la section « [Mise en place des éléments \(lors de la numérisation à partir d'un ordinateur\)](#) ».
- Lors de la numérisation de deux documents ou plus à partir du CAD (chargeur automatique de documents), placez des documents de format identique même si l'option **Auto** est définie.

### »» Remarque

- Pour convertir le texte de l'image en données textuelles après la numérisation, spécifiez **Sélectionner source** au lieu de sélectionner **Auto**.
- Pour réduire le moiré, définissez le paramètre **Sélectionner source** sur **Magazine**.

### Mode couleur

Sélectionnez le mode couleur avec lequel vous souhaitez numériser l'élément.

### »» Remarque

- Seule l'option **Couleur** est disponible lorsque **Sélectionner source** est défini sur **Auto**.

### Format papier

Sélectionnez la taille de l'élément à numériser.

Lorsque vous sélectionnez **Personnalisé**, un écran s'affiche dans lequel vous pouvez indiquer le format papier. Sélectionnez une **Unité**, saisissez la **Largeur** et la **Hauteur**, puis cliquez sur **OK**.

Largeur :  mm (25.4 - 215.9)

Hauteur :  mm (25.4 - 297.0)

Unité :

### »» Remarque

- Lorsque **Sélectionner source** est défini sur **Auto**, seule l'option **Auto** est disponible.
- Cliquez sur **Par défaut** dans l'écran de définition du format papier pour restaurer les paramètres par défaut.

### Résolution

Sélectionnez la résolution de l'élément à numériser.

Plus la résolution (valeur) choisie est élevée, plus l'image est précise.

#### ■ [Résolution](#)

### »» Remarque

- Lorsque **Sélectionner source** est défini sur **Auto**, seule l'option **Auto** est disponible.
- Il n'est possible de spécifier que **300 ppp** ou **400 ppp** lorsque **Démarrer l'application OCR** est sélectionné dans **Paramètres de l'application**.

### Param. orient. numérisation doc...

Ceci apparaît lorsque vous sélectionnez CAD ou **Auto** pour **Sélectionner source**.

Cliquez pour afficher la boîte de dialogue **Param. orient. numérisation document**, qui vous permet de définir l'orientation et le côté de la reliure des documents à numériser à partir du CAD.

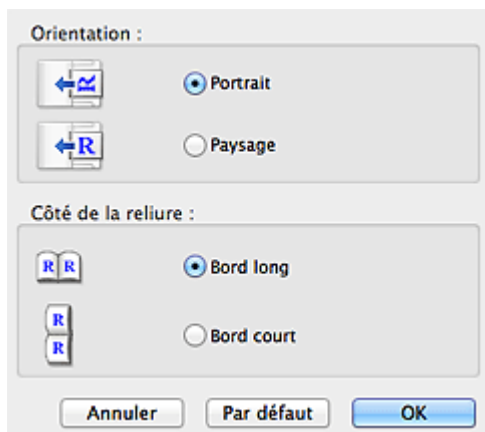

### »»» Important

- Le **Côté de la reliure** ne peut pas être spécifié lorsque la numérisation concerne uniquement le recto de chaque document.

### Paramètres de traitement d'image

Cliquez sur ► (Flèche droite) pour définir les éléments suivants. Les éléments de paramètres disponibles varient selon l'option **Sélectionner source**.

- **Lorsque Sélectionner source est défini sur Auto :**

#### Appliquer la correction d'image recommandée

Application automatique des corrections appropriées selon le type d'élément.

### »»» Important

- La tonalité des couleurs peut varier par rapport à l'image source en raison des corrections. Dans ce cas, désactivez la case à cocher, puis numérisez à nouveau.

### »»» Remarque

- La numérisation est plus longue que d'habitude lorsque vous activez cette fonction.

- **Lorsque Sélectionner source est défini sur Photo :**

### »»» Important

- Lorsque le **Mode couleur** est défini sur **Noir et blanc**, l'option **Paramètres de traitement d'image** n'est pas disponible.

#### Accentuer les contours

Fait ressortir le contour des sujets afin d'affiner l'image.

- **Lorsque Sélectionner source est défini sur Magazine ou Document :**

### »»» Remarque

- Les éléments affichés varient en fonction des options **Sélectionner source** et **Mode couleur**.

## Appliquer la correction automatique des documents

Cochez cette case pour améliorer la netteté du texte d'un document ou d'un magazine afin d'avoir une meilleure lisibilité.

### »» Important

- La tonalité des couleurs peut varier par rapport à l'image source en raison des corrections. Dans ce cas, désactivez la case à cocher, puis numérisez à nouveau.

### »» Remarque

- La numérisation est plus longue que d'habitude lorsque vous activez cette fonction.

## Accentuer les contours

Fait ressortir le contour des sujets afin d'affiner l'image.

## Réduction de la transparence

Améliore la netteté du texte d'un élément ou réduit la transparence des journaux, etc.

## Réduire le moiré

Réduit les motifs de moiré.

Les supports imprimés sont affichés sous la forme d'un ensemble de petits points. Le « moiré » est un phénomène qui produit un dégradé non uniforme ou un motif rayé lors de la numérisation de photos ou d'images imprimées avec des petits points.

### »» Remarque

- La numérisation est plus longue que d'habitude lorsque vous activez **Réduire le moiré**.

## Réduire l'ombre de gouttière

Réduit les ombres de gouttière qui apparaissent entre les pages lors de la numérisation de livrets ouverts.

### »» Important

- Cette fonction est disponible uniquement lors de la numérisation à partir de la vitre.

### »» Remarque

- Cliquez sur **Pilote** dans l'écran principal IJ Scan Utility pour numériser et corriger les ombres de gouttière lors de la numérisation d'éléments de taille non standard ou de zones définies.  
Reportez-vous à la boîte de dialogue « [Corr. gout.](#) » pour plus de détails.
- Lorsque vous activez cette fonction, le temps de numérisation peut être plus long que d'habitude avec une connexion réseau.

## Corriger le document texte incliné

Détecte le texte numérisé et corrige l'inclinaison du document (plages de -0,1 à -10° ou de +0,1 à +10°).

### »» Important

- Il se peut que les types de documents suivants ne soient pas corrigés correctement, car la détection du texte ne peut pas s'effectuer convenablement.
  - Documents dans lesquels les lignes de texte sont inclinées à plus de 10° ou dont l'inclinaison varie d'une ligne à l'autre
  - Documents contenant à la fois du texte orienté verticalement et du texte orienté horizontalement

- Documents dont la taille de police est très petite ou très grande
- Documents comportant peu de texte
- Documents contenant des figures/images
- Texte manuscrit
- Documents contenant à la fois des lignes verticales et horizontales (tableaux)

### »» Remarque

- La numérisation est plus longue que d'habitude lorsque vous activez **Corriger le document texte incliné**.

### Détecter l'orientation des documents texte et pivoter l'image

Fait pivoter automatiquement l'orientation de l'image en détectant l'orientation du texte dans le document numérisé.

### »» Important

- Seuls les documents textes rédigés dans les langues qui peuvent être sélectionnées à partir de l'option **Langue du document** dans la [boîte de dialogue Paramètres \(Paramètres généraux\)](#) sont pris en charge.
- Il se peut que l'orientation ne soit pas détectée pour les types de paramètres ou de documents suivants, car la détection du texte ne peut pas s'effectuer correctement.
  - La résolution n'est pas comprise entre 300 et 600 ppp
  - La taille de la police n'est pas comprise entre 8 et 48 points
  - Documents qui comportent des polices spéciales, des effets, du texte en italique ou du texte manuscrit
  - Documents comportant des arrière-plans à motifs

Dans ce cas, cochez la case **Vérifier les résultats de la numérisation** et faites pivoter l'image dans la [boîte de dialogue Enregistrer les paramètres](#).

## (2) Zone d'enregistrement des paramètres

### Nom du fichier

Saisissez le nom de fichier de l'image à enregistrer. Lorsque vous enregistrez un fichier, la date et quatre chiffres sont ajoutés au nom de fichier défini, selon le format « \_20XX0101\_0001 ».

### »» Remarque

- Lorsque vous cochez la case **Enregistrer dans sous-dossier avec la date courante**, la date et quatre chiffres sont ajoutés au nom de fichier défini.

### Enregistrer dans

Affiche le dossier dans lequel vous souhaitez enregistrer les images numérisées. Pour modifier le dossier, spécifiez le dossier de destination dans la boîte de dialogue qui s'affiche en sélectionnant **Ajouter...** dans le menu contextuel.

Par défaut, le dossier d'enregistrement est le dossier **Images**.

### Format données

Sélectionnez le format de données dans lequel vous souhaitez enregistrer les images numérisées.

Vous pouvez sélectionner **JPEG/Exif**, **TIFF**, **PNG**, **PDF**, **PDF (Pages multiples)** ou **Auto**.

### »» Important

- Vous ne pouvez pas sélectionner **JPEG/Exif** si le **Mode couleur** est défini sur **Noir et blanc**.
- Lorsque l'option **Démarrer l'application OCR** est sélectionnée dans **Paramètres de l'application**, vous ne pouvez sélectionner ni **PDF**, ni **PDF (Pages multiples)**.

### »» Remarque

- **Auto** n'est disponible que si **Auto** est sélectionné pour **Sélectionner source**.
- Avec une connexion réseau, le temps de numérisation peut être plus long que d'habitude si vous définissez **TIFF** ou **PNG** dans **Format données**.

#### Qualité des images JPEG

Vous pouvez indiquer la qualité d'image des fichiers JPEG.

### »» Important

- Ceci apparaît uniquement si **JPEG/Exif** ou **Auto** est sélectionné dans **Format données**.

#### Compression PDF

Sélectionnez le type de compression pour l'enregistrement des fichiers PDF.

##### Standard

Il est généralement recommandé de sélectionner ce paramètre.

##### Elevé

Comprime le format du fichier lors de sa sauvegarde, ce qui vous permet de réduire la charge sur votre réseau/serveur.

### »» Important

- Ceci apparaît uniquement si **PDF**, **PDF (Pages multiples)** ou **Auto** est sélectionné dans **Format données**.
- Cette option ne s'affiche pas lorsque **Noir et blanc** est sélectionné dans **Mode couleur**.

#### Créer un fichier PDF prenant en charge la recherche par mot clé

Cochez cette case pour convertir le texte dans les images en données texte et créer des fichiers PDF qui prennent en charge la recherche par mot-clé.

### »» Important

- Ceci apparaît uniquement si **PDF**, **PDF (Pages multiples)** ou **Auto** est sélectionné dans **Format données**.

### »» Remarque

- Les fichiers PDF consultables dans la langue sélectionnée dans l'option **Langue du document** de l'onglet  (Paramètres généraux) de la boîte de dialogue Paramètres sont créés.

#### Enregistrer dans sous-dossier avec la date courante

Cochez cette case pour créer un dossier avec la date actuelle dans le dossier spécifié dans **Enregistrer dans** et enregistrer les images numérisées dans ce dossier. Le dossier sera créé avec un nom tel que « 20XX\_01\_01 » (Année\_Mois\_Date).

Si cette case n'est pas cochée, les fichiers sont enregistrés directement dans le dossier spécifié dans **Enregistrer dans**.

#### Vérifier les résultats de la numérisation

Affiche la [boîte de dialogue Enregistrer les paramètres](#) après la numérisation.



## »» Important

- Cette option n'apparaît pas lorsque **Sélectionner source** est en mode **Auto**.

### (3) Zone des paramètres de l'application

#### Ouvrir avec une application

Sélectionnez cette option si vous souhaitez améliorer ou corriger les images numérisées.

Vous pouvez spécifier l'application à partir du menu contextuel.

#### Envoyer à une application

Sélectionnez cette option pour utiliser les images numérisées telles quelles dans une application permettant de parcourir ou d'organiser des images.

Vous pouvez spécifier l'application à partir du menu contextuel.

#### Envoyer à un dossier

Cochez cette case si vous souhaitez également enregistrer les images numérisées dans un dossier autre que celui indiqué dans **Enregistrer dans**.

Vous pouvez spécifier le dossier à partir du menu contextuel.

#### Joindre à cour. élec.

Sélectionnez cette option pour envoyer les images numérisées en pièces jointes à des e-mails.

Vous pouvez spécifier le client de messagerie électronique que vous souhaitez démarrer à partir du menu contextuel.

#### Démarrer l'application OCR

Sélectionnez cette option pour convertir le texte d'une image numérisée en données texte.

Vous pouvez spécifier l'application à partir du menu contextuel.

#### Ne démarrez aucune application

Enregistre dans le dossier indiqué dans l'option **Enregistrer dans**.

## »» Remarque

- Spécifiez l'application ou le dossier dans la boîte de dialogue qui s'affiche en sélectionnant **Ajouter...** dans le menu contextuel.

#### Instructions

Permet d'ouvrir ce guide.

#### Par défaut

Vous pouvez restaurer les paramètres par défaut dans l'écran qui s'affiche.

# Boîte de dialogue Paramètres (Numériser et créer un panorama)

Cliquez sur **Numériser et créer un panorama** sous l'onglet  (Numérisation à partir d'un ordinateur) pour afficher la boîte de dialogue **Paramètres (Numériser et créer un panorama)**.

La boîte de dialogue **Paramètres (Numériser et créer un panorama)** vous permet de définir des paramètres de numérisation avancés de façon à pouvoir numériser des éléments plus grands que la vitre.

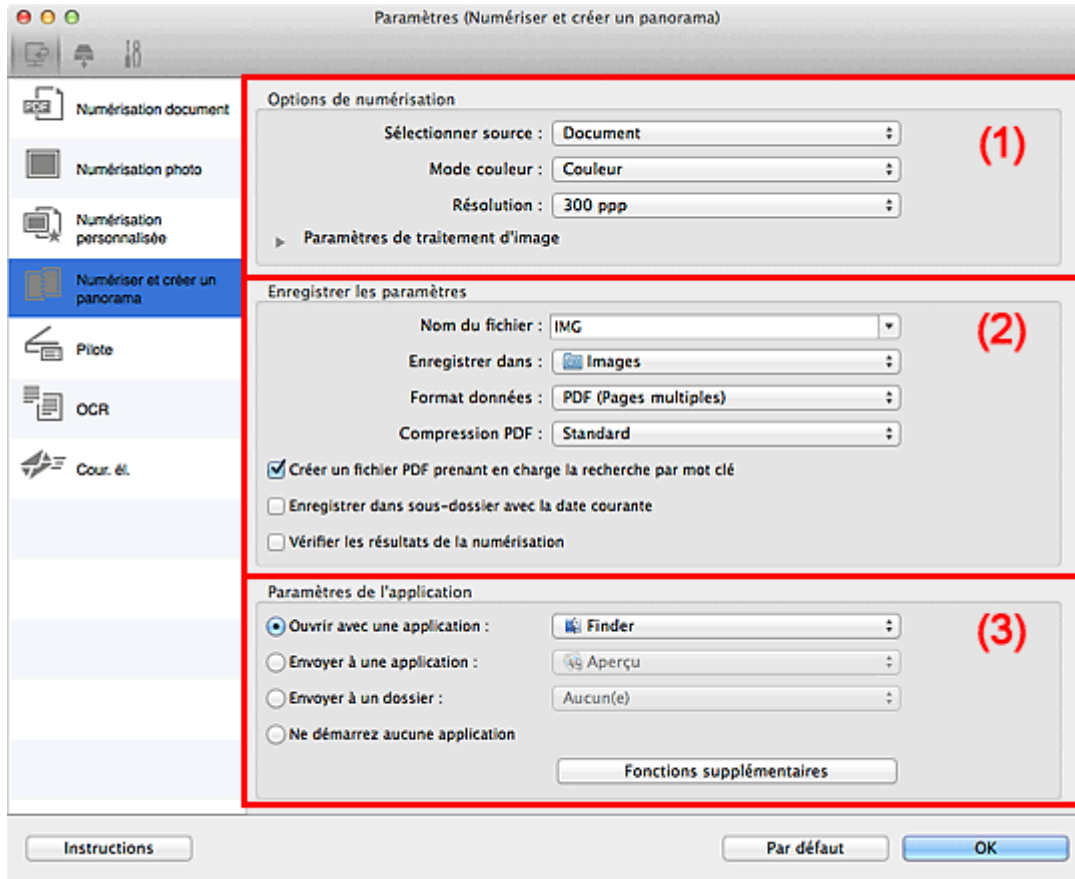

- (1) [Zone des options de numérisation](#)
- (2) [Zone d'enregistrement des paramètres](#)
- (3) [Zone des paramètres de l'application](#)

## (1) Zone des options de numérisation

### Sélectionner source

Sélectionnez le type d'élément à numériser.

- Numérisation de photos : **Photo**
- Numérisation de documents : **Document**
- Numérisation de magazines : **Magazine**

### »»» Remarque

- Pour réduire le moiré, définissez le paramètre **Sélectionner source** sur **Magazine**.

### Mode couleur

Sélectionnez le mode couleur avec lequel vous souhaitez numériser l'élément.

### Résolution

Sélectionnez la résolution de l'élément à numériser.

Plus la résolution (valeur) choisie est élevée, plus l'image est précise.

#### ■ Résolution

### Paramètres de traitement d'image

Cliquez sur  (Flèche droite) pour définir les éléments suivants. Les éléments de paramètres disponibles varient selon l'option **Sélectionner source**.

#### »» Important

- Lorsque le **Mode couleur** est défini sur **Noir et blanc**, l'option **Paramètres de traitement d'image** n'est pas disponible.

- Lorsque **Sélectionner source** est défini sur **Photo** :

##### Accentuer les contours

Fait ressortir le contour des sujets afin d'affiner l'image.

- Lorsque **Sélectionner source** est défini sur **Magazine ou Document** :

##### Accentuer les contours

Fait ressortir le contour des sujets afin d'affiner l'image.

##### Réduction de la transparence

Améliore la netteté du texte d'un élément ou réduit la transparence des journaux, etc.

##### Réduire le moiré

Réduit les motifs de moiré.

Les supports imprimés sont affichés sous la forme d'un ensemble de petits points. Le « moiré » est un phénomène qui produit un dégradé non uniforme ou un motif rayé lors de la numérisation de photos ou d'images imprimées avec des petits points.

#### »» Remarque

- La numérisation est plus longue que d'habitude lorsque vous activez **Réduire le moiré**.

## (2) Zone d'enregistrement des paramètres

### Nom du fichier

Saisissez le nom de fichier de l'image à enregistrer. Lorsque vous enregistrez un fichier, la date et quatre chiffres sont ajoutés au nom de fichier défini, selon le format « \_20XX0101\_0001 ».

#### »» Remarque

- Lorsque vous cochez la case **Enregistrer dans sous-dossier avec la date courante**, la date et quatre chiffres sont ajoutés au nom de fichier défini.

### Enregistrer dans

Affiche le dossier dans lequel vous souhaitez enregistrer les images numérisées. Pour modifier le dossier, spécifiez le dossier de destination dans la boîte de dialogue qui s'affiche en sélectionnant **Ajouter...** dans le menu contextuel.

Par défaut, le dossier d'enregistrement est le dossier **Images**.

### Format données

Sélectionnez le format de données dans lequel vous souhaitez enregistrer les images numérisées.

Vous pouvez sélectionner **JPEG/Exif**, **TIFF**, **PNG**, **PDF** ou **PDF (Pages multiples)**.

### »» Important

- Vous ne pouvez pas sélectionner **JPEG/Exif** si le **Mode couleur** est défini sur **Noir et blanc**.

### »» Remarque

- Avec une connexion réseau, le temps de numérisation peut être plus long que d'habitude si vous définissez **TIFF** ou **PNG** dans **Format données**.

#### Compression PDF

Sélectionnez le type de compression pour l'enregistrement des fichiers PDF.

##### Standard

Il est généralement recommandé de sélectionner ce paramètre.

##### Elevé

Comprime le format du fichier lors de sa sauvegarde, ce qui vous permet de réduire la charge sur votre réseau/serveur.

### »» Important

- Ceci apparaît uniquement si **PDF** ou **PDF (Pages multiples)** est sélectionné dans **Format données**.
- Cette option ne s'affiche pas lorsque **Noir et blanc** est sélectionné dans **Mode couleur**.

#### Créer un fichier PDF prenant en charge la recherche par mot clé

Cochez cette case pour convertir le texte dans les images en données texte et créer des fichiers PDF qui prennent en charge la recherche par mot-clé.

### »» Important

- Ceci apparaît uniquement si **PDF** ou **PDF (Pages multiples)** est sélectionné dans **Format données**.

### »» Remarque

- Les fichiers PDF consultables dans la langue sélectionnée dans l'option **Langue du document** de l'onglet  (Paramètres généraux) de la boîte de dialogue Paramètres sont créés.

#### Qualité des images JPEG

Vous pouvez indiquer la qualité d'image des fichiers JPEG.

### »» Important

- Ceci apparaît uniquement si **JPEG/Exif** est sélectionné dans **Format données**.

#### Enregistrer dans sous-dossier avec la date courante

Cochez cette case pour créer un dossier avec la date actuelle dans le dossier spécifié dans **Enregistrer dans** et enregistrer les images numérisées dans ce dossier. Le dossier sera créé avec un nom tel que « 20XX\_01\_01 » (Année\_Mois\_Date).

Si cette case n'est pas cochée, les fichiers sont enregistrés directement dans le dossier spécifié dans **Enregistrer dans**.

#### Vérifier les résultats de la numérisation

Affiche la [boîte de dialogue Enregistrer les paramètres](#) après la numérisation.

### (3) Zone des paramètres de l'application

#### Ouvrir avec une application

Sélectionnez cette option si vous souhaitez améliorer ou corriger les images numérisées.

Vous pouvez spécifier l'application à partir du menu contextuel.

#### Envoyer à une application

Sélectionnez cette option pour utiliser les images numérisées telles quelles dans une application permettant de parcourir ou d'organiser des images.

Vous pouvez spécifier l'application à partir du menu contextuel.

#### Envoyer à un dossier

Cochez cette case si vous souhaitez également enregistrer les images numérisées dans un dossier autre que celui indiqué dans **Enregistrer dans**.

Vous pouvez spécifier le dossier à partir du menu contextuel.

#### Ne démarrez aucune application

Enregistre dans le dossier indiqué dans l'option **Enregistrer dans**.

#### ▶▶ Remarque

- Spécifiez l'application ou le dossier dans la boîte de dialogue qui s'affiche en sélectionnant **Ajouter...** dans le menu contextuel.

#### Instructions

Permet d'ouvrir ce guide.

#### Par défaut

Vous pouvez restaurer les paramètres par défaut dans l'écran qui s'affiche.

# Boîte de dialogue Paramètres (Pilote)

Cliquez sur **Pilote** sous l'onglet  (Numérisation à partir d'un ordinateur) pour afficher la boîte de dialogue **Paramètres (Pilote)**.

La boîte de dialogue **Paramètres (Pilote)** vous permet de spécifier le mode d'enregistrement des images lors de la numérisation d'éléments en démarrant le pilote du scanner à partir de IJ Scan Utility, ainsi que le mode de réponse après l'enregistrement des images.

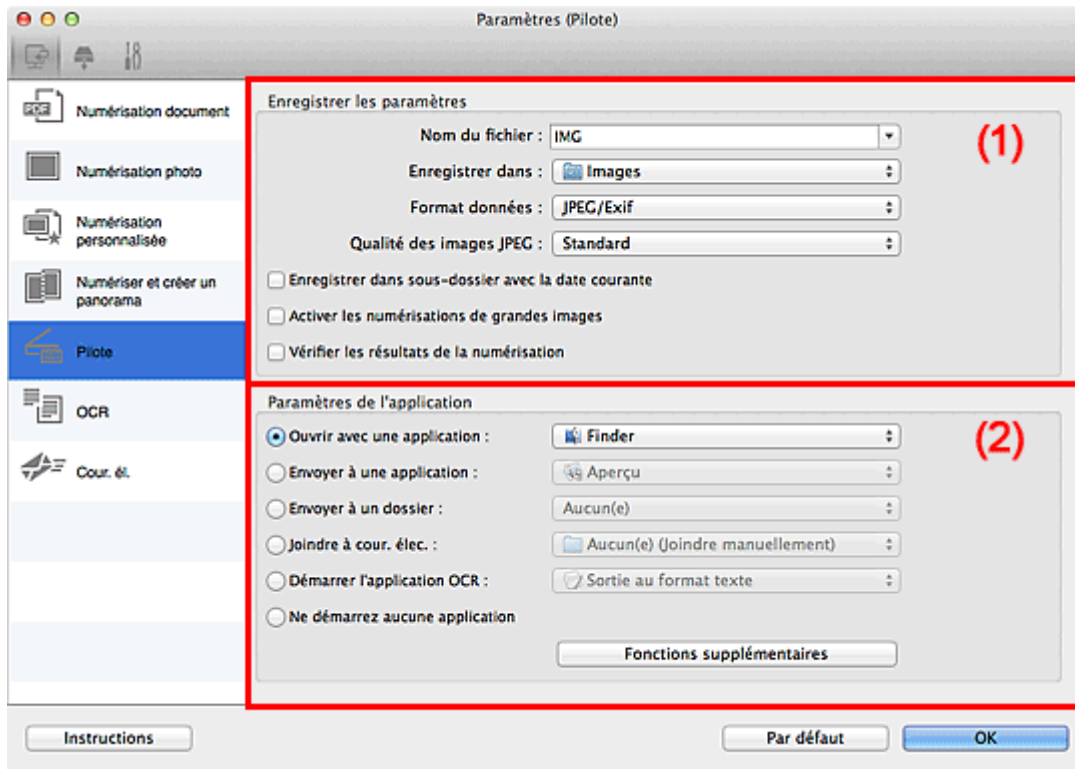

■ (1) [Zone d'enregistrement des paramètres](#)

■ (2) [Zone des paramètres de l'application](#)

## (1) Zone d'enregistrement des paramètres

### Nom du fichier

Saisissez le nom de fichier de l'image à enregistrer. Lorsque vous enregistrez un fichier, la date et quatre chiffres sont ajoutés au nom de fichier défini, selon le format « `_20XX0101_0001` ».

### »»» Remarque

- Lorsque vous cochez la case **Enregistrer dans sous-dossier avec la date courante**, la date et quatre chiffres sont ajoutés au nom de fichier défini.

### Enregistrer dans

Affiche le dossier dans lequel vous souhaitez enregistrer les images numérisées. Pour modifier le dossier, spécifiez le dossier de destination dans la boîte de dialogue qui s'affiche en sélectionnant **Ajouter...** dans le menu contextuel.

Par défaut, le dossier d'enregistrement est le dossier **Images**.

### Format données

Sélectionnez le format de données dans lequel vous souhaitez enregistrer les images numérisées.

Vous pouvez sélectionner **JPEG/Exif**, **TIFF**, **PNG**, **PDF** ou **PDF (Pages multiples)**.

## »»» Remarque

- Lorsque l'option **PDF** ou **PDF (Pages multiples)** est sélectionnée, il est possible de numériser des images jusqu'à 9 600 pixels x 9 600 pixels.
- Lorsque la case **Activer les numérisations de grandes images** est cochée dans **Enregistrer les paramètres**, ou lorsque l'option **Démarrer l'application OCR** est sélectionnée dans **Paramètres de l'application**, vous pouvez sélectionner **JPEG/Exif**, **TIFF** ou **PNG**.
- Avec une connexion réseau, le temps de numérisation peut être plus long que d'habitude si vous définissez **TIFF** ou **PNG** dans **Format données**.

### Qualité des images JPEG

Vous pouvez indiquer la qualité d'image des fichiers JPEG.

## »»» Important

- Ceci apparaît uniquement si **JPEG/Exif** est sélectionné dans **Format données**.

### Compression PDF

Sélectionnez le type de compression pour l'enregistrement des fichiers PDF.

#### Standard

Il est généralement recommandé de sélectionner ce paramètre.

#### Elevé

Comprime le format du fichier lors de sa sauvegarde, ce qui vous permet de réduire la charge sur votre réseau/serveur.

## »»» Important

- Ceci apparaît uniquement si **PDF** ou **PDF (Pages multiples)** est sélectionné dans **Format données**.

### Créer un fichier PDF prenant en charge la recherche par mot clé

Cochez cette case pour convertir le texte dans les images en données texte et créer des fichiers PDF qui prennent en charge la recherche par mot-clé.

## »»» Important

- Ceci apparaît uniquement si **PDF** ou **PDF (Pages multiples)** est sélectionné dans **Format données**.

## »»» Remarque

- Les fichiers PDF consultables dans la langue sélectionnée dans l'option **Langue du document** de l'onglet  (Paramètres généraux) de la boîte de dialogue Paramètres sont créés.

### Enregistrer dans sous-dossier avec la date courante

Cochez cette case pour créer un dossier avec la date actuelle dans le dossier spécifié dans **Enregistrer dans** et enregistrer les images numérisées dans ce dossier. Le dossier sera créé avec un nom tel que « 20XX\_01\_01 » (Année\_Mois\_Date).

Si cette case n'est pas cochée, les fichiers sont enregistrés directement dans le dossier spécifié dans **Enregistrer dans**.

### Activer les numérisations de grandes images

Cochez cette case pour numériser des images jusqu'à 21 000 pixels x 30 000 pixels et 1,8 Go.

## »» Important

- Lorsque cette case est cochée, vous ne pouvez pas sélectionner **Envoyer à une application**, **Envoyer à un dossier**, **Joindre à cour. élec.** ou **Démarrer l'application OCR**.

## »» Remarque

- Lorsque cette case n'est pas cochée, il est possible de numériser des images jusqu'à 10 208 pixels x 14 032 pixels.

### Vérifier les résultats de la numérisation

Affiche la [boîte de dialogue Enregistrer les paramètres](#) après la numérisation.

## (2) Zone des paramètres de l'application

### Ouvrir avec une application

Sélectionnez cette option si vous souhaitez améliorer ou corriger les images numérisées.

Vous pouvez spécifier l'application à partir du menu contextuel.

### Envoyer à une application

Sélectionnez cette option pour utiliser les images numérisées telles quelles dans une application permettant de parcourir ou d'organiser des images.

Vous pouvez spécifier l'application à partir du menu contextuel.

### Envoyer à un dossier

Cochez cette case si vous souhaitez également enregistrer les images numérisées dans un dossier autre que celui indiqué dans **Enregistrer dans**.

Vous pouvez spécifier le dossier à partir du menu contextuel.

### Joindre à cour. élec.

Sélectionnez cette option pour envoyer les images numérisées en pièces jointes à des e-mails.

Vous pouvez spécifier le client de messagerie électronique que vous souhaitez démarrer à partir du menu contextuel.

### Démarrer l'application OCR

Sélectionnez cette option pour convertir le texte d'une image numérisée en données texte.

Vous pouvez spécifier l'application à partir du menu contextuel.

### Ne démarrez aucune application

Enregistre dans le dossier indiqué dans l'option **Enregistrer dans**.

## »» Remarque

- Spécifiez l'application ou le dossier dans la boîte de dialogue qui s'affiche en sélectionnant **Ajouter...** dans le menu contextuel.

### Instructions

Permet d'ouvrir ce guide.

### Par défaut

Vous pouvez restaurer les paramètres par défaut dans l'écran qui s'affiche.



# Boîte de dialogue Paramètres (OCR)

Cliquez sur **OCR** sous l'onglet  (Numérisation à partir d'un ordinateur) pour afficher la boîte de dialogue **Paramètres (OCR)**.

La boîte de dialogue **Paramètres (OCR)** vous permet de spécifier les paramètres avancés pour l'extraction de texte à partir d'images numérisées.

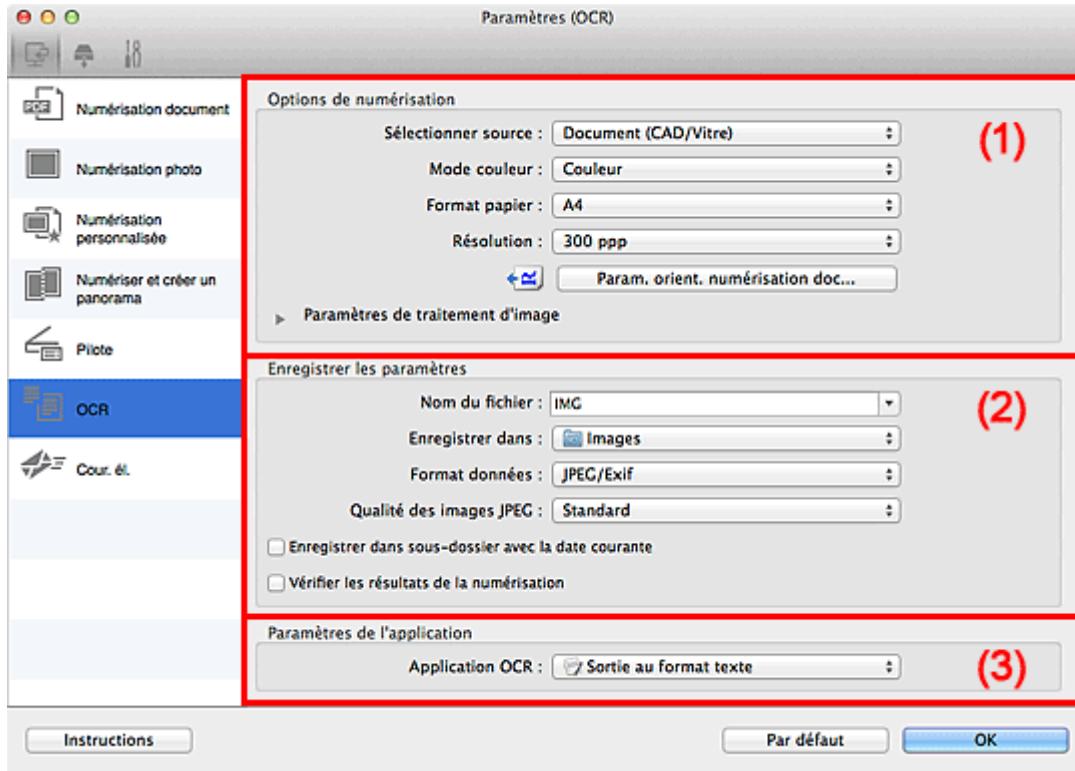

- [\(1\) Zone des options de numérisation](#)
- [\(2\) Zone d'enregistrement des paramètres](#)
- [\(3\) Zone des paramètres de l'application](#)

## (1) Zone des options de numérisation

### Sélectionner source

Sélectionnez le type d'élément à numériser.

- Numérisation de documents : **Document** ou **Document (CAD/Vitre)**
- Numérisation de magazines : **Magazine**
- Numérisation de documents à partir du CAD (chargeur automatique de documents) : **Document (CAD recto)**, **Document (CAD recto verso manuel)** ou **Document (CAD/Vitre)**

### »»» Remarque

- Lorsque **Document (CAD/Vitre)** est sélectionné et que les documents sont placés à la fois sur la vitre et dans le CAD, les documents placés dans le CAD sont numérisés.

### Mode couleur

Sélectionnez le mode couleur avec lequel vous souhaitez numériser l'élément.

### Format papier

Sélectionnez la taille de l'élément à numériser.

Lorsque vous sélectionnez **Personnalisé**, un écran s'affiche dans lequel vous pouvez indiquer le format papier. Sélectionnez une **Unité**, saisissez la **Largeur** et la **Hauteur**, puis cliquez sur **OK**.

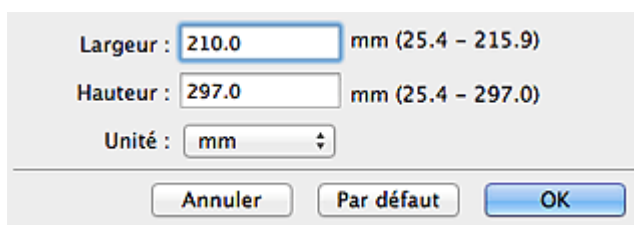

### »»» Important

- Selon le paramètre **Sélectionner source**, l'option **Personnalisé** ne peut pas être sélectionnée.

### »»» Remarque

- Cliquez sur **Par défaut** pour restaurer les paramètres par défaut.

## Résolution

Sélectionnez la résolution de l'élément à numériser.

Plus la résolution (valeur) choisie est élevée, plus l'image est précise.

### ■ [Résolution](#)

### »»» Remarque

- Vous pouvez définir **300 ppp** ou **400 ppp** pour **Résolution**.

## Param. orient. numérisation doc...

Ceci apparaît lorsque vous sélectionnez CAD pour **Sélectionner source**.

Cliquez pour afficher la boîte de dialogue **Param. orient. numérisation document**, qui vous permet de définir l'orientation et le côté de la reliure des documents à numériser à partir du CAD.

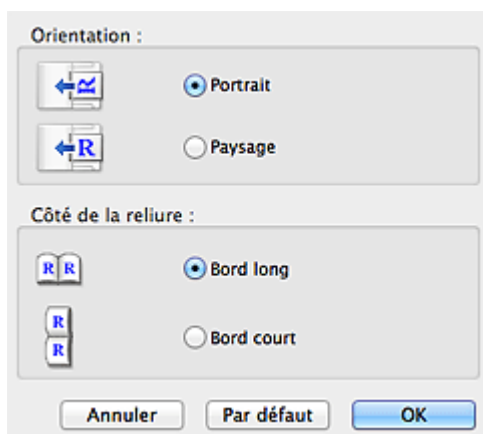

### »»» Important

- Le **Côté de la reliure** ne peut pas être spécifié lorsque la numérisation concerne uniquement le recto de chaque document.

## Paramètres de traitement d'image

Cliquez sur  (Flèche droite) pour définir les éléments suivants.

### »»» Remarque

- Les éléments affichés varient en fonction des options **Sélectionner source** et **Mode couleur**.

## Appliquer la correction automatique des documents

Cochez cette case pour améliorer la netteté du texte d'un document ou d'un magazine afin d'avoir une meilleure lisibilité.

### ►►► Important

- La tonalité des couleurs peut varier par rapport à l'image source en raison des corrections. Dans ce cas, désactivez la case à cocher, puis numérisez à nouveau.

### ►►► Remarque

- La numérisation est plus longue que d'habitude lorsque vous activez cette fonction.

## Accentuer les contours

Fait ressortir le contour des sujets afin d'affiner l'image.

## Réduction de la transparence

Améliore la netteté du texte d'un élément ou réduit la transparence des journaux, etc.

## Réduire le moiré

Réduit les motifs de moiré.

Les supports imprimés sont affichés sous la forme d'un ensemble de petits points. Le « moiré » est un phénomène qui produit un dégradé non uniforme ou un motif rayé lors de la numérisation de photos ou d'images imprimées avec des petits points.

### ►►► Remarque

- La numérisation est plus longue que d'habitude lorsque vous activez **Réduire le moiré**.

## Réduire l'ombre de gouttière/Réduire l'ombre de gouttière (vitre)

Réduit les ombres de gouttière qui apparaissent entre les pages lors de la numérisation de livrets ouverts.

### ►►► Important

- Cette fonction est disponible uniquement lors de la numérisation à partir de la vitre.

### ►►► Remarque

- Cliquez sur **Pilote** dans l'écran principal IJ Scan Utility pour numériser et corriger les ombres de gouttière lors de la numérisation d'éléments de taille non standard ou de zones définies.  
Reportez-vous à la boîte de dialogue « [Corr. gout.](#) » pour plus de détails.
- Lorsque vous activez cette fonction, le temps de numérisation peut être plus long que d'habitude avec une connexion réseau.

## Corriger le document texte incliné

Détecte le texte numérisé et corrige l'inclinaison du document (plages de -0,1 à -10° ou de +0,1 à +10°).

### ►►► Important

- Il se peut que les types de documents suivants ne soient pas corrigés correctement, car la détection du texte ne peut pas s'effectuer convenablement.
  - Documents dans lesquels les lignes de texte sont inclinées à plus de 10° ou dont l'inclinaison varie d'une ligne à l'autre
  - Documents contenant à la fois du texte orienté verticalement et du texte orienté horizontalement

- Documents dont la taille de police est très petite ou très grande
- Documents comportant peu de texte
- Documents contenant des figures/images
- Texte manuscrit
- Documents contenant à la fois des lignes verticales et horizontales (tableaux)

### »» Remarque

- La numérisation est plus longue que d'habitude lorsque vous activez **Corriger le document texte incliné**.

### Détecter l'orientation des documents texte et pivoter l'image

Fait pivoter automatiquement l'orientation de l'image en détectant l'orientation du texte dans le document numérisé.

### »» Important

- Seuls les documents textes rédigés dans les langues qui peuvent être sélectionnées à partir de l'option **Langue du document** dans la [boîte de dialogue Paramètres \(Paramètres généraux\)](#) sont pris en charge.
- Il se peut que l'orientation ne soit pas détectée pour les types de paramètres ou de documents suivants, car la détection du texte ne peut pas s'effectuer correctement.
  - La résolution n'est pas comprise entre 300 et 600 ppp
  - La taille de la police n'est pas comprise entre 8 et 48 points
  - Documents qui comportent des polices spéciales, des effets, du texte en italique ou du texte manuscrit
  - Documents comportant des arrière-plans à motifs

Dans ce cas, cochez la case **Vérifier les résultats de la numérisation** et faites pivoter l'image dans la [boîte de dialogue Enregistrer les paramètres](#).

## (2) Zone d'enregistrement des paramètres

### Nom du fichier

Saisissez le nom de fichier de l'image à enregistrer. Lorsque vous enregistrez un fichier, la date et quatre chiffres sont ajoutés au nom de fichier défini, selon le format « \_20XX0101\_0001 ».

### »» Remarque

- Lorsque vous cochez la case **Enregistrer dans sous-dossier avec la date courante**, la date et quatre chiffres sont ajoutés au nom de fichier défini.

### Enregistrer dans

Affiche le dossier dans lequel vous souhaitez enregistrer les images numérisées. Pour modifier le dossier, spécifiez le dossier de destination dans la boîte de dialogue qui s'affiche en sélectionnant **Ajouter...** dans le menu contextuel.

Par défaut, le dossier d'enregistrement est le dossier **Images**.

### Format données

Sélectionnez le format de données dans lequel vous souhaitez enregistrer les images numérisées.

Vous pouvez sélectionner **JPEG/Exif**, **TIFF** ou **PNG**.

### »» Important

- Vous ne pouvez pas sélectionner **JPEG/Exif** si le **Mode couleur** est défini sur **Noir et blanc**.

### »» Remarque

- Avec une connexion réseau, le temps de numérisation peut être plus long que d'habitude si vous définissez **TIFF** ou **PNG** dans **Format données**.

#### Qualité des images JPEG

Vous pouvez indiquer la qualité d'image des fichiers JPEG.

### »» Important

- Ceci apparaît uniquement si **JPEG/Exif** est sélectionné dans **Format données**.

#### Enregistrer dans sous-dossier avec la date courante

Cochez cette case pour créer un dossier avec la date actuelle dans le dossier spécifié dans **Enregistrer dans** et enregistrer les images numérisées dans ce dossier. Le dossier sera créé avec un nom tel que « 20XX\_01\_01 » (Année\_Mois\_Date).

Si cette case n'est pas cochée, les fichiers sont enregistrés directement dans le dossier spécifié dans **Enregistrer dans**.

#### Vérifier les résultats de la numérisation

Affiche la [boîte de dialogue Enregistrer les paramètres](#) après la numérisation.

## (3) Zone des paramètres de l'application

#### Application OCR

Affiche le texte extrait dans une application spécifique.

### »» Remarque

- Vous pouvez ajouter des applications à partir de **Ajouter** dans la boîte de dialogue affichée en sélectionnant **Ajouter...** dans le menu contextuel.

#### Instructions

Permet d'ouvrir ce guide.

#### Par défaut

Vous pouvez restaurer les paramètres par défaut dans l'écran qui s'affiche.

## Boîte de dialogue Paramètres (Cour. él.)

Cliquez sur **Cour. él.** sous l'onglet  (Numérisation à partir d'un ordinateur) pour afficher la boîte de dialogue **Paramètres (Cour. él.)**.

La boîte de dialogue **Paramètres (Cour. él.)** vous permet de spécifier le mode de réponse lorsque vous joignez des images à un courrier électronique après les avoir numérisées à l'aide du bouton du scanner.

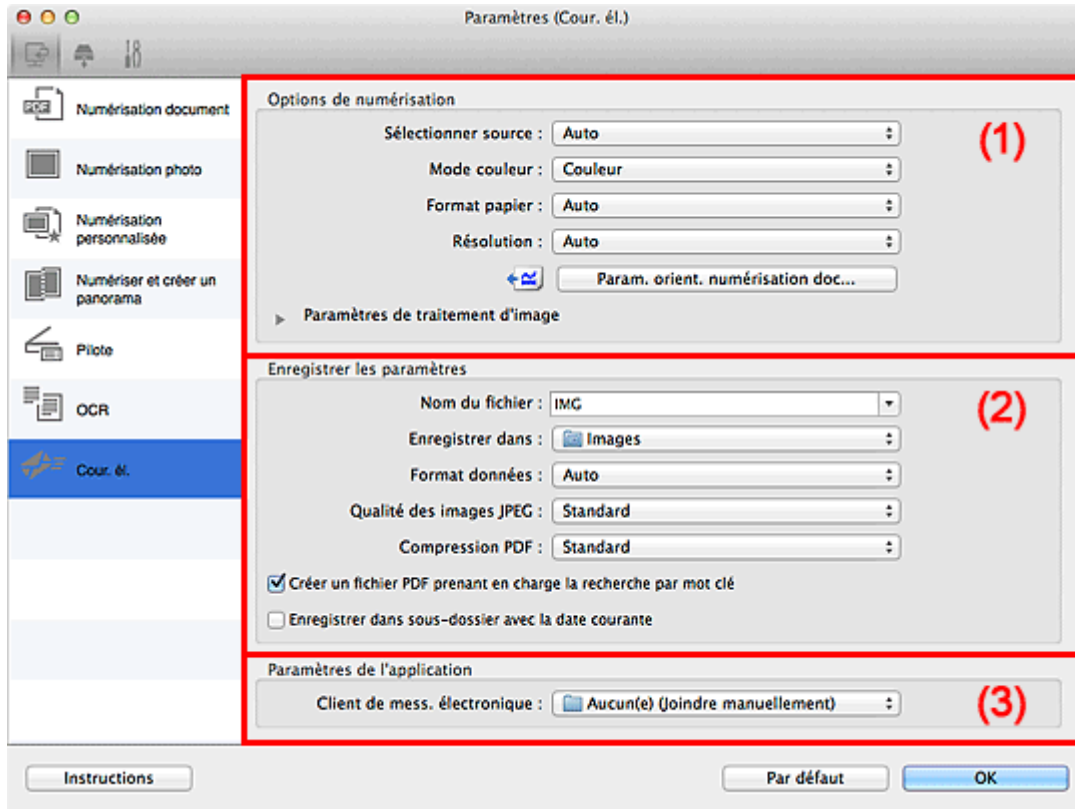

- [\(1\) Zone des options de numérisation](#)
- [\(2\) Zone d'enregistrement des paramètres](#)
- [\(3\) Zone des paramètres de l'application](#)

### (1) Zone des options de numérisation

#### Sélectionner source

Sélectionnez le type d'élément à numériser. Sélectionnez **Auto** pour détecter le type d'élément automatiquement et pour définir le **Mode couleur**, le **Format papier** et la **Résolution** également automatiquement.

#### »»» Important

- Les types d'éléments gérés par la fonction **Auto** sont les suivants : photos, cartes postales, cartes de visite, magazines, journaux, documents et BD/CD/DVD.
- Pour numériser les types d'éléments suivants, indiquez le type ou la taille de l'élément. L'option **Auto** ne permet pas de numériser correctement les éléments suivants :
  - Photos au format A4
  - Documents texte inférieurs à 2L (127 mm x 178 mm) (5 pouces x 7 pouces), tels que les livres de poche dont la reliure a été coupée
  - Éléments imprimés sur du papier blanc fin
  - Éléments longs et étroits tels que les photos panoramiques

- La numérisation des étiquettes de disques réfléchissantes risque d'être incorrecte.
- Placez correctement les éléments en fonction du type à numériser. Dans le cas contraire, les éléments risquent de ne pas être numérisés correctement.

Pour savoir comment mettre en place des éléments, reportez-vous à la section « [Mise en place des éléments \(lors de la numérisation à partir d'un ordinateur\)](#) ».

- Lors de la numérisation de deux documents ou plus à partir du CAD (chargeur automatique de documents), placez des documents de format identique même si l'option **Auto** est définie.

### »» Remarque

- Pour réduire le moiré, définissez le paramètre **Sélectionner source** sur **Magazine**.

### Mode couleur

Sélectionnez le mode couleur avec lequel vous souhaitez numériser l'élément.

### »» Remarque

- Seule l'option **Couleur** est disponible lorsque **Sélectionner source** est défini sur **Auto**.

### Format papier

Sélectionnez la taille de l'élément à numériser.

Lorsque vous sélectionnez **Personnalisé**, un écran s'affiche dans lequel vous pouvez indiquer le format papier. Sélectionnez une **Unité**, saisissez la **Largeur** et la **Hauteur**, puis cliquez sur **OK**.

Largeur :  mm (25.4 - 215.9)  
 Hauteur :  mm (25.4 - 297.0)  
 Unité :

### »» Remarque

- Lorsque **Sélectionner source** est défini sur **Auto**, seule l'option **Auto** est disponible.
- Cliquez sur **Par défaut** dans l'écran de définition du format papier pour restaurer les paramètres par défaut.

### Résolution

Sélectionnez la résolution de l'élément à numériser.

Plus la résolution (valeur) choisie est élevée, plus l'image est précise.

■ [Résolution](#)

### »» Remarque

- Lorsque **Sélectionner source** est défini sur **Auto**, seule l'option **Auto** est disponible.

### Param. orient. numérisation doc...

Ceci apparaît lorsque vous sélectionnez CAD ou **Auto** pour **Sélectionner source**.

Cliquez pour afficher la boîte de dialogue **Param. orient. numérisation document**, qui vous permet de définir l'orientation et le côté de la reliure des documents à numériser à partir du CAD.

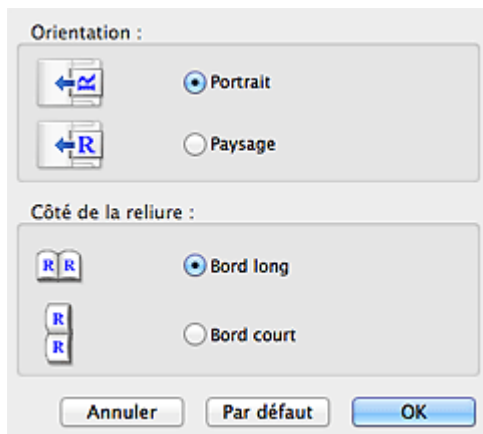

### »»» Important

- Le **Côté de la reliure** ne peut pas être spécifié lorsque la numérisation concerne uniquement le recto de chaque document.

### Paramètres de traitement d'image

Cliquez sur  (Flèche droite) pour définir les éléments suivants. Les éléments de paramètres disponibles varient selon l'option **Sélectionner source**.

- Lorsque **Sélectionner source** est défini sur **Auto** :

#### Appliquer la correction d'image recommandée

Application automatique des corrections appropriées selon le type d'élément.

### »»» Important

- La tonalité des couleurs peut varier par rapport à l'image source en raison des corrections. Dans ce cas, désactivez la case à cocher, puis numérisez à nouveau.

### »»» Remarque

- La numérisation est plus longue que d'habitude lorsque vous activez cette fonction.

- Lorsque **Sélectionner source** est défini sur **Photo** :

### »»» Important

- Lorsque le **Mode couleur** est défini sur **Noir et blanc**, l'option **Paramètres de traitement d'image** n'est pas disponible.

#### Accentuer les contours

Fait ressortir le contour des sujets afin d'affiner l'image.

- Lorsque **Sélectionner source** est défini sur **Magazine** ou **Document** :

### »»» Remarque

- Les éléments affichés varient en fonction des options **Sélectionner source** et **Mode couleur**.

#### Appliquer la correction automatique des documents

Cochez cette case pour améliorer la netteté du texte d'un document ou d'un magazine afin d'avoir une meilleure lisibilité.



### »» Important

- La tonalité des couleurs peut varier par rapport à l'image source en raison des corrections. Dans ce cas, désactivez la case à cocher, puis numérisez à nouveau.

### »» Remarque

- La numérisation est plus longue que d'habitude lorsque vous activez cette fonction.

#### Accentuer les contours

Fait ressortir le contour des sujets afin d'affiner l'image.

#### Réduction de la transparence

Améliore la netteté du texte d'un élément ou réduit la transparence des journaux, etc.

#### Réduire le moiré

Réduit les motifs de moiré.

Les supports imprimés sont affichés sous la forme d'un ensemble de petits points. Le « moiré » est un phénomène qui produit un dégradé non uniforme ou un motif rayé lors de la numérisation de photos ou d'images imprimées avec des petits points.

### »» Remarque

- La numérisation est plus longue que d'habitude lorsque vous activez **Réduire le moiré**.

#### Réduire l'ombre de gouttière

Réduit les ombres de gouttière qui apparaissent entre les pages lors de la numérisation de livrets ouverts.

### »» Important

- Cette fonction est disponible uniquement lors de la numérisation à partir de la vitre.

### »» Remarque

- Cliquez sur **Pilote** dans l'écran principal IJ Scan Utility pour numériser et corriger les ombres de gouttière lors de la numérisation d'éléments de taille non standard ou de zones définies.  
Reportez-vous à la boîte de dialogue « [Corr. gout.](#) » pour plus de détails.
- Lorsque vous activez cette fonction, le temps de numérisation peut être plus long que d'habitude avec une connexion réseau.

#### Corriger le document texte incliné

Détecte le texte numérisé et corrige l'inclinaison du document (plages de -0,1 à -10° ou de +0,1 à +10°).

### »» Important

- Il se peut que les types de documents suivants ne soient pas corrigés correctement, car la détection du texte ne peut pas s'effectuer convenablement.
  - Documents dans lesquels les lignes de texte sont inclinées à plus de 10° ou dont l'inclinaison varie d'une ligne à l'autre
  - Documents contenant à la fois du texte orienté verticalement et du texte orienté horizontalement
  - Documents dont la taille de police est très petite ou très grande
  - Documents comportant peu de texte
  - Documents contenant des figures/images

- Texte manuscrit
- Documents contenant à la fois des lignes verticales et horizontales (tableaux)

### »» Remarque

- La numérisation est plus longue que d'habitude lorsque vous activez **Corriger le document texte incliné**.

### Détecter l'orientation des documents texte et pivoter l'image

Fait pivoter automatiquement l'orientation de l'image en détectant l'orientation du texte dans le document numérisé.

### »» Important

- Seuls les documents textes rédigés dans les langues qui peuvent être sélectionnées à partir de l'option **Langue du document** dans la [boîte de dialogue Paramètres \(Paramètres généraux\)](#) sont pris en charge.
- Il se peut que l'orientation ne soit pas détectée pour les types de paramètres ou de documents suivants, car la détection du texte ne peut pas s'effectuer correctement.
  - La résolution n'est pas comprise entre 300 et 600 ppp
  - La taille de la police n'est pas comprise entre 8 et 48 points
  - Documents qui comportent des polices spéciales, des effets, du texte en italique ou du texte manuscrit
  - Documents comportant des arrière-plans à motifs

Dans ce cas, cochez la case **Vérifier les résultats de la numérisation** et faites pivoter l'image dans la [boîte de dialogue Enregistrer les paramètres](#).

## (2) Zone d'enregistrement des paramètres

### Nom du fichier

Saisissez le nom de fichier de l'image à enregistrer. Lorsque vous enregistrez un fichier, la date et quatre chiffres sont ajoutés au nom de fichier défini, selon le format « \_20XX0101\_0001 ».

### »» Remarque

- Lorsque vous cochez la case **Enregistrer dans sous-dossier avec la date courante**, la date et quatre chiffres sont ajoutés au nom de fichier défini.

### Enregistrer dans

Affiche le dossier dans lequel vous souhaitez enregistrer les images numérisées. Pour modifier le dossier, spécifiez le dossier de destination dans la boîte de dialogue qui s'affiche en sélectionnant **Ajouter...** dans le menu contextuel.

Par défaut, le dossier d'enregistrement est le dossier **Images**.

### Format données

Sélectionnez le format de données dans lequel vous souhaitez enregistrer les images numérisées.

Vous pouvez sélectionner **JPEG/Exif**, **TIFF**, **PNG**, **PDF**, **PDF (Pages multiples)** ou **Auto**.

### »» Important

- Vous ne pouvez pas sélectionner **JPEG/Exif** si le **Mode couleur** est défini sur **Noir et blanc**.

## »»» Remarque

- **Auto** n'est disponible que si **Auto** est sélectionné pour **Sélectionner source**.
- Avec une connexion réseau, le temps de numérisation peut être plus long que d'habitude si vous définissez **TIFF** ou **PNG** dans **Format données**.

### Qualité des images JPEG

Vous pouvez indiquer la qualité d'image des fichiers JPEG.

## »»» Important

- Ceci apparaît uniquement si **JPEG/Exif** ou **Auto** est sélectionné dans **Format données**.

### Compression PDF

Sélectionnez le type de compression pour l'enregistrement des fichiers PDF.

#### Standard

Il est généralement recommandé de sélectionner ce paramètre.

#### Elevé

Comprime le format du fichier lors de sa sauvegarde, ce qui vous permet de réduire la charge sur votre réseau/serveur.

## »»» Important

- Ceci apparaît uniquement si **PDF** ou **PDF (Pages multiples)** est sélectionné dans **Format données**.
- Cette option ne s'affiche pas lorsque **Noir et blanc** est sélectionné dans **Mode couleur**.

### Créer un fichier PDF prenant en charge la recherche par mot clé

Cochez cette case pour convertir le texte dans les images en données texte et créer des fichiers PDF qui prennent en charge la recherche par mot-clé.

## »»» Important

- Ceci apparaît uniquement si **PDF**, **PDF (Pages multiples)** ou **Auto** est sélectionné dans **Format données**.

## »»» Remarque

- Les fichiers PDF consultables dans la langue sélectionnée dans l'option **Langue du document** de l'onglet  (Paramètres généraux) de la boîte de dialogue Paramètres sont créés.

### Enregistrer dans sous-dossier avec la date courante

Cochez cette case pour créer un dossier avec la date actuelle dans le dossier spécifié dans **Enregistrer dans** et enregistrer les images numérisées dans ce dossier. Le dossier sera créé avec un nom tel que « 20XX\_01\_01 » (Année\_Mois\_Date).

Si cette case n'est pas cochée, les fichiers sont enregistrés directement dans le dossier spécifié dans **Enregistrer dans**.

### Vérifier les résultats de la numérisation

Affiche la [boîte de dialogue Enregistrer les paramètres](#) après la numérisation.

## »»» Important

- Cette option n'apparaît pas lorsque **Sélectionner source** est en mode **Auto**.

### (3) Zone des paramètres de l'application

#### Client de mess. électronique

Spécifiez le client de messagerie électronique à utiliser pour joindre des images numérisées.

#### »» Remarque

- Vous pouvez ajouter des client de messagerie électronique à partir de **Ajouter** dans la boîte de dialogue affichée en sélectionnant **Ajouter...** dans le menu contextuel.

#### Instructions

Permet d'ouvrir ce guide.

#### Par défaut

Vous pouvez restaurer les paramètres par défaut dans l'écran qui s'affiche.

## Boîte de dialogue Paramètres (Enregistrer sur PC (Photo))

Cliquez sur **Enregistrer sur PC (Photo)** sous l'onglet  (Numérisation à partir du panneau de contrôle) pour afficher la boîte de dialogue **Paramètres (Enregistrer sur PC (Photo))**.

La boîte de dialogue **Paramètres (Enregistrer sur PC (Photo))** vous permet de définir le mode de réponse lorsque vous enregistrez des images sur un ordinateur en tant que photos après les avoir numérisées à l'aide du panneau de contrôle.

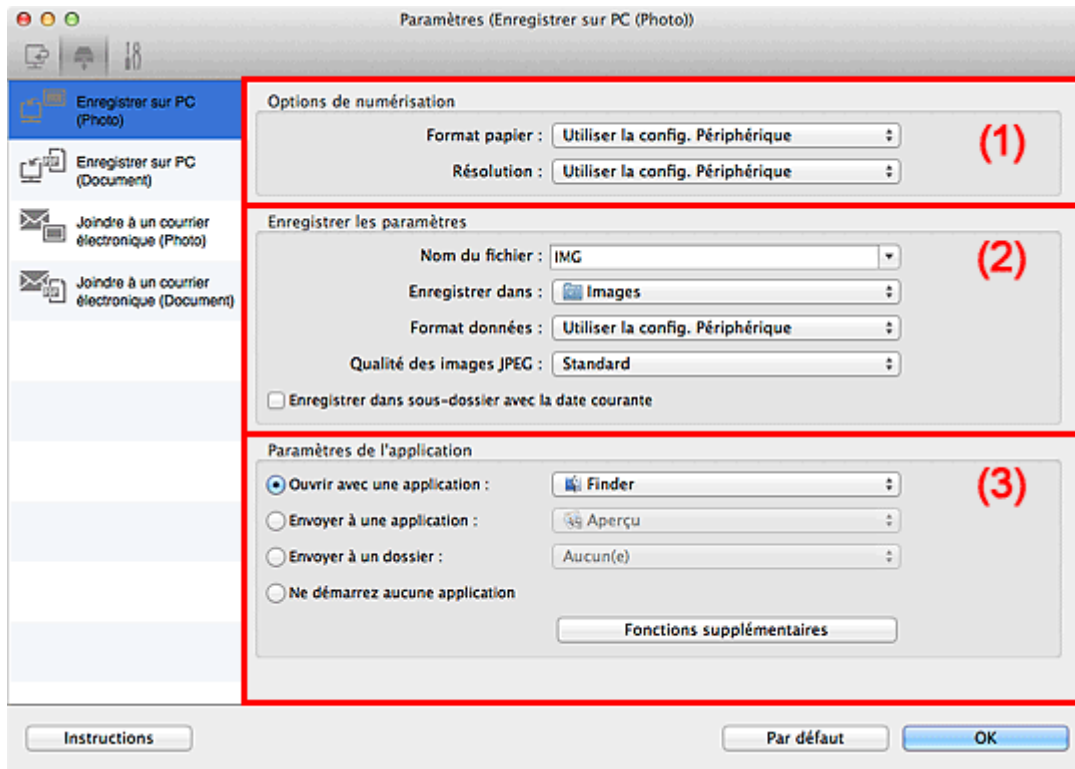

- [\(1\) Zone des options de numérisation](#)
- [\(2\) Zone d'enregistrement des paramètres](#)
- [\(3\) Zone des paramètres de l'application](#)

### (1) Zone des options de numérisation

#### Format papier

Paramètre défini à partir du panneau de contrôle.

#### Résolution

Paramètre défini à partir du panneau de contrôle.

### (2) Zone d'enregistrement des paramètres

#### Nom du fichier

Saisissez le nom de fichier de l'image à enregistrer. Lorsque vous enregistrez un fichier, la date et quatre chiffres sont ajoutés au nom de fichier défini, selon le format « \_20XX0101\_0001 ».

#### »»» Remarque

- Lorsque vous cochez la case **Enregistrer dans sous-dossier avec la date courante**, la date et quatre chiffres sont ajoutés au nom de fichier défini.

### **Enregistrer dans**

Affiche le dossier dans lequel vous souhaitez enregistrer les images numérisées. Pour modifier le dossier, spécifiez le dossier de destination dans la boîte de dialogue qui s'affiche en sélectionnant **Ajouter...** dans le menu contextuel.

Par défaut, le dossier d'enregistrement est le dossier **Images**.

### **Format données**

Paramètre défini à partir du panneau de contrôle.

### **Qualité des images JPEG**

Vous pouvez indiquer la qualité d'image des fichiers JPEG.

### **Enregistrer dans sous-dossier avec la date courante**

Cochez cette case pour créer un dossier avec la date actuelle dans le dossier spécifié dans **Enregistrer dans** et enregistrer les images numérisées dans ce dossier. Le dossier sera créé avec un nom tel que « 20XX\_01\_01 » (Année\_Mois\_Date).

Si cette case n'est pas cochée, les fichiers sont enregistrés directement dans le dossier spécifié dans **Enregistrer dans**.

## **(3) Zone des paramètres de l'application**

### **Ouvrir avec une application**

Sélectionnez cette option si vous souhaitez améliorer ou corriger les images numérisées.

Vous pouvez spécifier l'application à partir du menu contextuel.

### **Envoyer à une application**

Sélectionnez cette option pour utiliser les images numérisées telles quelles dans une application permettant de parcourir ou d'organiser des images.

Vous pouvez spécifier l'application à partir du menu contextuel.

### **Envoyer à un dossier**

Cochez cette case si vous souhaitez également enregistrer les images numérisées dans un dossier autre que celui indiqué dans **Enregistrer dans**.

Vous pouvez spécifier le dossier à partir du menu contextuel.

### **Ne démarrez aucune application**

Enregistre dans le dossier indiqué dans l'option **Enregistrer dans**.

### **»» Remarque**

- Spécifiez l'application ou le dossier dans la boîte de dialogue qui s'affiche en sélectionnant **Ajouter...** dans le menu contextuel.

### **Instructions**

Permet d'ouvrir ce guide.

### **Par défaut**

Vous pouvez restaurer les paramètres par défaut dans l'écran qui s'affiche.

# Boîte de dialogue Paramètres (Enregistrer sur PC (Document))

Cliquez sur **Enregistrer sur PC (Document)** sous l'onglet  (Numérisation à partir du panneau de contrôle) pour afficher la boîte de dialogue **Paramètres (Enregistrer sur PC (Document))**.

La boîte de dialogue **Paramètres (Enregistrer sur PC (Document))** vous permet de définir le mode de réponse lorsque vous enregistrez des images sur un ordinateur en tant que documents après les avoir numérisées à partir du panneau de contrôle.

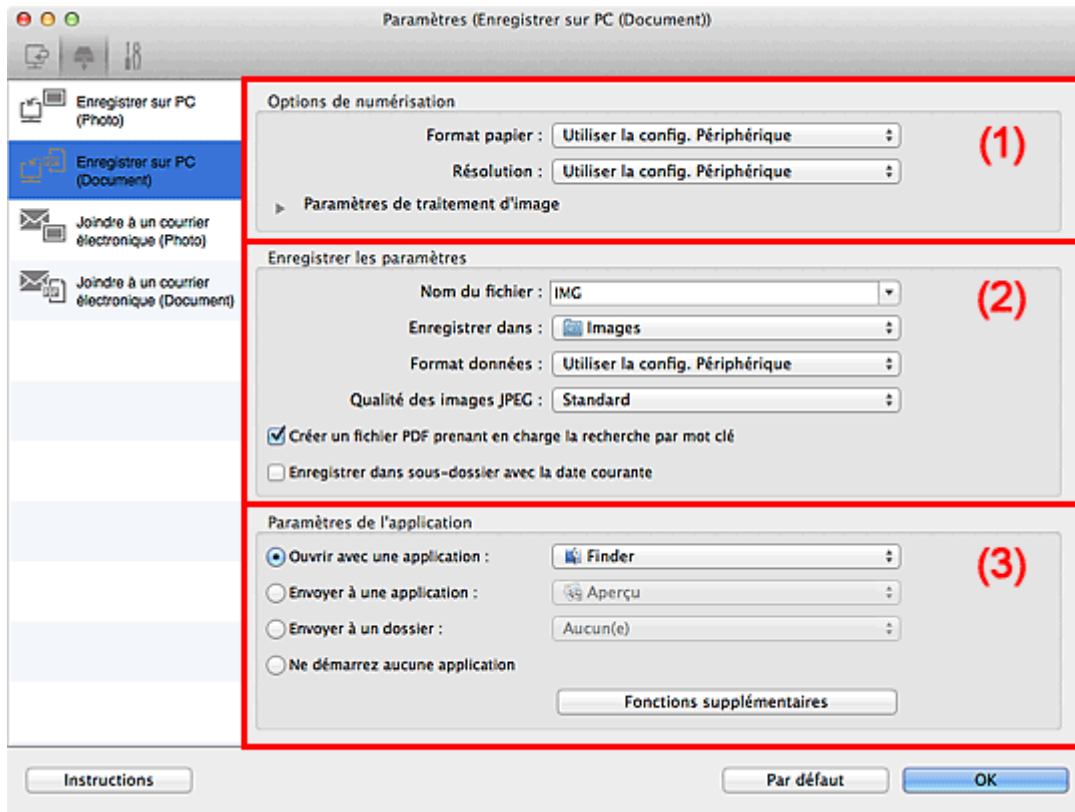

- [\(1\) Zone des options de numérisation](#)
- [\(2\) Zone d'enregistrement des paramètres](#)
- [\(3\) Zone des paramètres de l'application](#)

## (1) Zone des options de numérisation

### Format papier

Paramètre défini à partir du panneau de contrôle.

### Résolution

Paramètre défini à partir du panneau de contrôle.

### Paramètres de traitement d'image

Cliquez sur  (Flèche droite) pour définir les éléments suivants.

#### Appliquer la correction automatique des documents

Cochez cette case pour améliorer la netteté du texte d'un document ou d'un magazine afin d'avoir une meilleure lisibilité.

#### »» Important

- La tonalité des couleurs peut varier par rapport à l'image source en raison des corrections. Dans ce cas, désactivez la case à cocher, puis numérisez à nouveau.

## »» Remarque

- La numérisation est plus longue que d'habitude lorsque vous activez cette fonction.

### Réduire l'ombre de gouttière (vitre)

Réduit les ombres de gouttière qui apparaissent entre les pages lors de la numérisation de livrets ouverts.

## »» Important

- Cette fonction est disponible uniquement lors de la numérisation à partir de la vitre.

## »» Remarque

- Lorsque vous activez cette fonction, le temps de numérisation peut être plus long que d'habitude avec une connexion réseau.

### Corriger le document texte incliné

Détecte le texte numérisé et corrige l'inclinaison du document (plages de -0,1 à -10° ou de +0,1 à +10°).

## »» Important

- Il se peut que les types de documents suivants ne soient pas corrigés correctement, car la détection du texte ne peut pas s'effectuer convenablement.
  - Documents dans lesquels les lignes de texte sont inclinées à plus de 10° ou dont l'inclinaison varie d'une ligne à l'autre
  - Documents contenant à la fois du texte orienté verticalement et du texte orienté horizontalement
  - Documents dont la taille de police est très petite ou très grande
  - Documents comportant peu de texte
  - Documents contenant des figures/images
  - Texte manuscrit
  - Documents contenant à la fois des lignes verticales et horizontales (tableaux)

## »» Remarque

- La numérisation est plus longue que d'habitude lorsque vous activez **Corriger le document texte incliné**.

### Détecter l'orientation des documents texte et pivoter l'image

Fait pivoter automatiquement l'orientation de l'image en détectant l'orientation du texte dans le document numérisé.

## »» Important

- Seuls les documents textes rédigés dans les langues qui peuvent être sélectionnées à partir de l'option **Langue du document** dans la [boîte de dialogue Paramètres \(Paramètres généraux\)](#) sont pris en charge.
- Il se peut que l'orientation ne soit pas détectée pour les types de paramètres ou de documents suivants, car la détection du texte ne peut pas s'effectuer correctement.
  - La résolution n'est pas comprise entre 300 et 600 ppp
  - La taille de la police n'est pas comprise entre 8 et 48 points
  - Documents qui comportent des polices spéciales, des effets, du texte en italique ou du texte manuscrit



- Documents comportant des arrière-plans à motifs

## (2) Zone d'enregistrement des paramètres

### Nom du fichier

Saisissez le nom de fichier de l'image à enregistrer. Lorsque vous enregistrez un fichier, la date et quatre chiffres sont ajoutés au nom de fichier défini, selon le format « \_20XX0101\_0001 ».

### »» Remarque

- Lorsque vous cochez la case **Enregistrer dans sous-dossier avec la date courante**, la date et quatre chiffres sont ajoutés au nom de fichier défini.

### Enregistrer dans

Affiche le dossier dans lequel vous souhaitez enregistrer les images numérisées. Pour modifier le dossier, spécifiez le dossier de destination dans la boîte de dialogue qui s'affiche en sélectionnant **Ajouter...** dans le menu contextuel.

Par défaut, le dossier d'enregistrement est le dossier **Images**.

### Format données

Paramètre défini à partir du panneau de contrôle.

### Qualité des images JPEG

Vous pouvez indiquer la qualité d'image des fichiers JPEG.

### Créer un fichier PDF prenant en charge la recherche par mot clé

Cochez cette case pour convertir le texte dans les images en données texte et créer des fichiers PDF qui prennent en charge la recherche par mot-clé.

### »» Remarque

- Les fichiers PDF consultables dans la langue sélectionnée dans l'option **Langue du document** de l'onglet  (Paramètres généraux) de la boîte de dialogue Paramètres sont créés.

### Enregistrer dans sous-dossier avec la date courante

Cochez cette case pour créer un dossier avec la date actuelle dans le dossier spécifié dans **Enregistrer dans** et enregistrer les images numérisées dans ce dossier. Le dossier sera créé avec un nom tel que « 20XX\_01\_01 » (Année\_Mois\_Date).

Si cette case n'est pas cochée, les fichiers sont enregistrés directement dans le dossier spécifié dans **Enregistrer dans**.

## (3) Zone des paramètres de l'application

### Ouvrir avec une application

Sélectionnez cette option si vous souhaitez améliorer ou corriger les images numérisées.

Vous pouvez spécifier l'application à partir du menu contextuel.

### Envoyer à une application

Sélectionnez cette option pour utiliser les images numérisées telles quelles dans une application permettant de parcourir ou d'organiser des images.

Vous pouvez spécifier l'application à partir du menu contextuel.

### **Envoyer à un dossier**

Cochez cette case si vous souhaitez également enregistrer les images numérisées dans un dossier autre que celui indiqué dans **Enregistrer dans**.

Vous pouvez spécifier le dossier à partir du menu contextuel.

### **Ne démarrez aucune application**

Enregistre dans le dossier indiqué dans l'option **Enregistrer dans**.

### **»» Remarque**

- Spécifiez l'application ou le dossier dans la boîte de dialogue qui s'affiche en sélectionnant **Ajouter...** dans le menu contextuel.

### **Instructions**

Permet d'ouvrir ce guide.

### **Par défaut**

Vous pouvez restaurer les paramètres par défaut dans l'écran qui s'affiche.

## Boîte de dialogue Paramètres (Joindre à un courrier électronique (Photo))

Cliquez sur **Joindre à un courrier électronique (Photo)** sous l'onglet  (Numérisation à partir du panneau de contrôle) pour afficher la boîte de dialogue **Paramètres (Joindre à un courrier électronique (Photo))**.

La boîte de dialogue **Paramètres (Joindre à un courrier électronique (Photo))** vous permet de définir le mode de réponse lorsque vous joignez des images à un courrier électronique en tant que photos après les avoir numérisées à partir du panneau de contrôle.

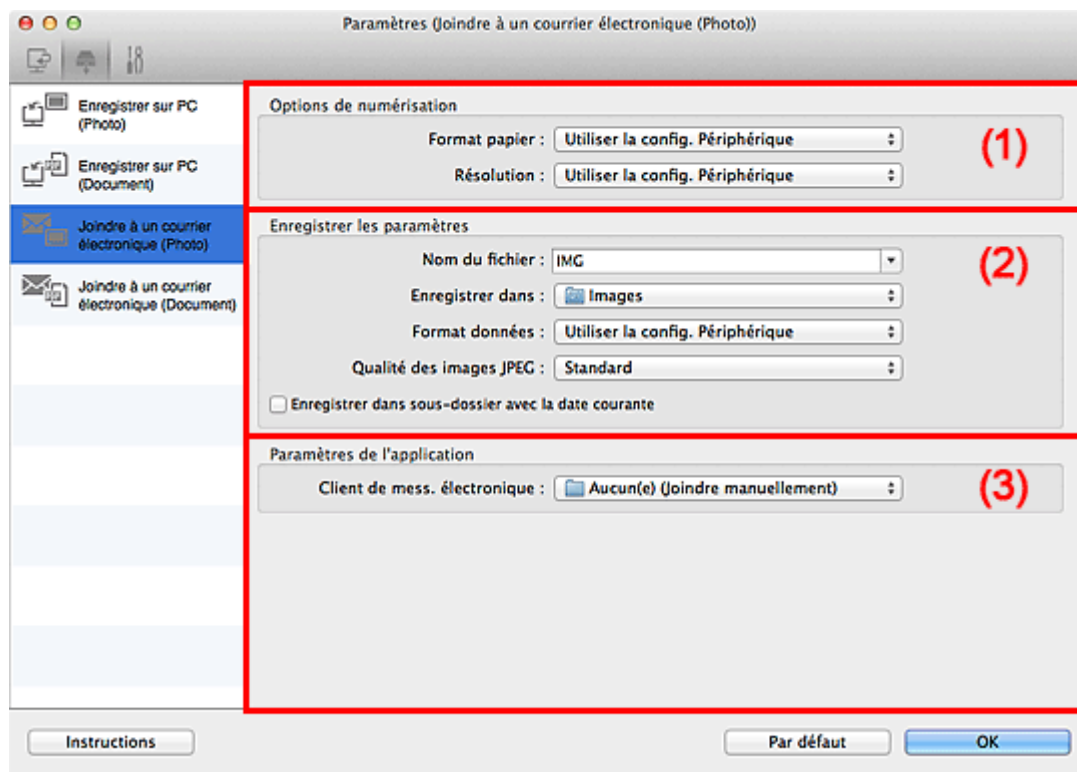

- [\(1\) Zone des options de numérisation](#)
- [\(2\) Zone d'enregistrement des paramètres](#)
- [\(3\) Zone des paramètres de l'application](#)

### (1) Zone des options de numérisation

#### Format papier

Paramètre défini à partir du panneau de contrôle.

#### Résolution

Paramètre défini à partir du panneau de contrôle.

### (2) Zone d'enregistrement des paramètres

#### Nom du fichier

Saisissez le nom de fichier de l'image à enregistrer. Lorsque vous enregistrez un fichier, la date et quatre chiffres sont ajoutés au nom de fichier défini, selon le format « \_20XX0101\_0001 ».

## »» Remarque

- Lorsque vous cochez la case **Enregistrer dans sous-dossier avec la date courante**, la date et quatre chiffres sont ajoutés au nom de fichier défini.

### Enregistrer dans

Affiche le dossier dans lequel vous souhaitez enregistrer les images numérisées. Pour modifier le dossier, spécifiez le dossier de destination dans la boîte de dialogue qui s'affiche en sélectionnant **Ajouter...** dans le menu contextuel.

Par défaut, le dossier d'enregistrement est le dossier **Images**.

### Format données

Paramètre défini à partir du panneau de contrôle.

### Qualité des images JPEG

Vous pouvez indiquer la qualité d'image des fichiers JPEG.

### Enregistrer dans sous-dossier avec la date courante

Cochez cette case pour créer un dossier avec la date actuelle dans le dossier spécifié dans **Enregistrer dans** et enregistrer les images numérisées dans ce dossier. Le dossier sera créé avec un nom tel que « 20XX\_01\_01 » (Année\_Mois\_Date).

Si cette case n'est pas cochée, les fichiers sont enregistrés directement dans le dossier spécifié dans **Enregistrer dans**.

## (3) Zone des paramètres de l'application

### Client de mess. électronique

Spécifiez le client de messagerie électronique à utiliser pour joindre des images numérisées.

Vous pouvez spécifier le client de messagerie électronique que vous souhaitez démarrer à partir du menu contextuel.

## »» Remarque

- Spécifiez le client de messagerie électronique dans la boîte de dialogue, que vous pouvez afficher en sélectionnant **Ajouter...** dans le menu contextuel.

### Instructions

Permet d'ouvrir ce guide.

### Par défaut

Vous pouvez restaurer les paramètres par défaut dans l'écran qui s'affiche.

## Boîte de dialogue Paramètres (Joindre à un courrier électronique (Document))

Cliquez sur **Joindre à un courrier électronique (Document)** sous l'onglet  (Numérisation à partir du panneau de contrôle) pour afficher la boîte de dialogue **Paramètres (Joindre à un courrier électronique (Document))**.

La boîte de dialogue **Paramètres (Joindre à un courrier électronique (Document))** vous permet de définir le mode de réponse lorsque vous joignez des images à un courrier électronique en tant que documents après les avoir numérisées à l'aide du panneau de contrôle.

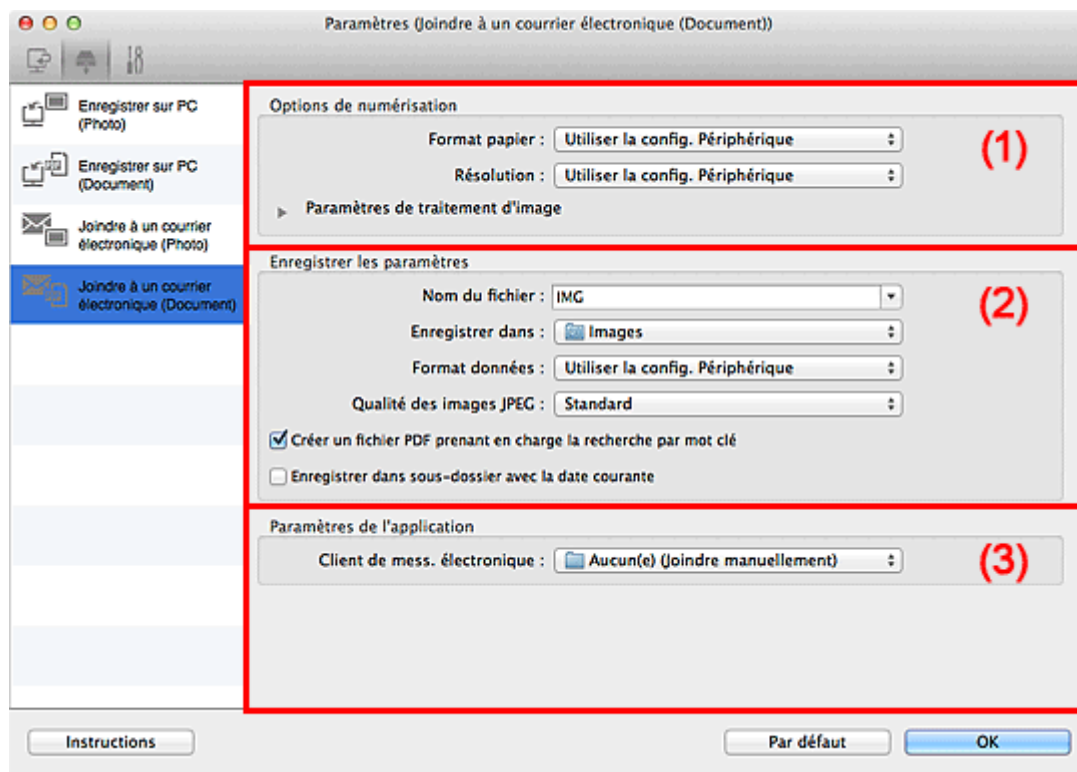

- [\(1\) Zone des options de numérisation](#)
- [\(2\) Zone d'enregistrement des paramètres](#)
- [\(3\) Zone des paramètres de l'application](#)

### (1) Zone des options de numérisation

#### Format papier

Paramètre défini à partir du panneau de contrôle.

#### Résolution

Paramètre défini à partir du panneau de contrôle.

#### Paramètres de traitement d'image

Cliquez sur  (Flèche droite) pour définir les éléments suivants.

#### Appliquer la correction automatique des documents

Cochez cette case pour améliorer la netteté du texte d'un document ou d'un magazine afin d'avoir une meilleure lisibilité.

### »» Important

- La tonalité des couleurs peut varier par rapport à l'image source en raison des corrections. Dans ce cas, désactivez la case à cocher, puis numérisez à nouveau.

### »» Remarque

- La numérisation est plus longue que d'habitude lorsque vous activez cette fonction.

#### Réduire l'ombre de gouttière (vitre)

Réduit les ombres de gouttière qui apparaissent entre les pages lors de la numérisation de livrets ouverts.

### »» Important

- Cette fonction est disponible uniquement lors de la numérisation à partir de la vitre.

### »» Remarque

- Lorsque vous activez cette fonction, le temps de numérisation peut être plus long que d'habitude avec une connexion réseau.

#### Corriger le document texte incliné

Détecte le texte numérisé et corrige l'inclinaison du document (plages de -0,1 à -10° ou de +0,1 à +10°).

### »» Important

- Il se peut que les types de documents suivants ne soient pas corrigés correctement, car la détection du texte ne peut pas s'effectuer convenablement.
  - Documents dans lesquels les lignes de texte sont inclinées à plus de 10° ou dont l'inclinaison varie d'une ligne à l'autre
  - Documents contenant à la fois du texte orienté verticalement et du texte orienté horizontalement
  - Documents dont la taille de police est très petite ou très grande
  - Documents comportant peu de texte
  - Documents contenant des figures/images
  - Texte manuscrit
  - Documents contenant à la fois des lignes verticales et horizontales (tableaux)

### »» Remarque

- La numérisation est plus longue que d'habitude lorsque vous activez **Corriger le document texte incliné**.

#### Détecter l'orientation des documents texte et pivoter l'image

Fait pivoter automatiquement l'orientation de l'image en détectant l'orientation du texte dans le document numérisé.

### »» Important

- Seuls les documents textes rédigés dans les langues qui peuvent être sélectionnées à partir de l'option **Langue du document** dans la [boîte de dialogue Paramètres \(Paramètres généraux\)](#) sont pris en charge.
- Il se peut que l'orientation ne soit pas détectée pour les types de paramètres ou de documents suivants, car la détection du texte ne peut pas s'effectuer correctement.
  - La résolution n'est pas comprise entre 300 et 600 ppp

- La taille de la police n'est pas comprise entre 8 et 48 points
- Documents qui comportent des polices spéciales, des effets, du texte en italique ou du texte manuscrit
- Documents comportant des arrière-plans à motifs

## (2) Zone d'enregistrement des paramètres

### Nom du fichier

Saisissez le nom de fichier de l'image à enregistrer. Lorsque vous enregistrez un fichier, la date et quatre chiffres sont ajoutés au nom de fichier défini, selon le format « \_20XX0101\_0001 ».

### »» Remarque

- Lorsque vous cochez la case **Enregistrer dans sous-dossier avec la date courante**, la date et quatre chiffres sont ajoutés au nom de fichier défini.

### Enregistrer dans

Affiche le dossier dans lequel vous souhaitez enregistrer les images numérisées. Pour modifier le dossier, spécifiez le dossier de destination dans la boîte de dialogue qui s'affiche en sélectionnant **Ajouter...** dans le menu contextuel.

Par défaut, le dossier d'enregistrement est le dossier **Images**.

### Format données

Paramètre défini à partir du panneau de contrôle.

### Qualité des images JPEG

Vous pouvez indiquer la qualité d'image des fichiers JPEG.

### Créer un fichier PDF prenant en charge la recherche par mot clé

Cochez cette case pour convertir le texte dans les images en données texte et créer des fichiers PDF qui prennent en charge la recherche par mot-clé.

### »» Remarque

- Les fichiers PDF consultables dans la langue sélectionnée dans l'option **Langue du document** de l'onglet  (Paramètres généraux) de la boîte de dialogue Paramètres sont créés.

### Enregistrer dans sous-dossier avec la date courante

Cochez cette case pour créer un dossier avec la date actuelle dans le dossier spécifié dans **Enregistrer dans** et enregistrer les images numérisées dans ce dossier. Le dossier sera créé avec un nom tel que « 20XX\_01\_01 » (Année\_Mois\_Date).

Si cette case n'est pas cochée, les fichiers sont enregistrés directement dans le dossier spécifié dans **Enregistrer dans**.

## (3) Zone des paramètres de l'application

### Client de mess. électronique

Spécifiez le client de messagerie électronique à utiliser pour joindre des images numérisées.

Vous pouvez spécifier le client de messagerie électronique que vous souhaitez démarrer à partir du menu contextuel.

## »» Remarque

- Spécifiez le client de messagerie électronique dans la boîte de dialogue, que vous pouvez afficher en sélectionnant **Ajouter...** dans le menu contextuel.

### Instructions

Permet d'ouvrir ce guide.

### Par défaut

Vous pouvez restaurer les paramètres par défaut dans l'écran qui s'affiche.



## Boîte de dialogue Paramètres (Paramètres généraux)

Cliquez sur l'onglet  (Paramètres généraux) pour afficher la boîte de dialogue **Paramètres (Paramètres généraux)**.

La boîte de dialogue **Paramètres (Paramètres généraux)** vous permet de définir le produit à utiliser, la restriction de taille de fichier pour les pièces jointes aux e-mails, la langue de détection du texte des images et le dossier dans lequel enregistrer temporairement les images.

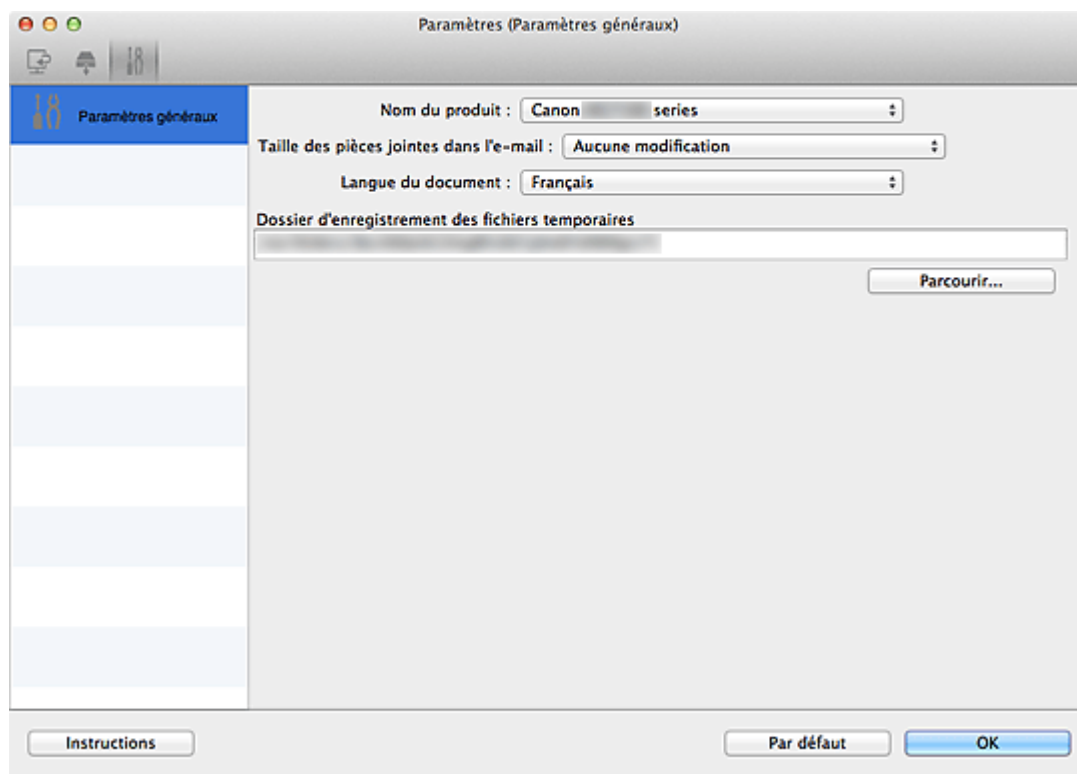

### Nom du produit

Affiche le nom du produit que IJ Scan Utility utilise actuellement.

Si le produit affiché n'est pas celui que vous souhaitez utiliser, sélectionnez le produit voulu dans la liste.

De plus, pour disposer d'une connexion réseau, sélectionnez un modèle avec « Réseau » indiqué après le nom du produit.

### »»» Remarque

- Avec une connexion réseau, l'option **Sélectionner** apparaît à droite du nom du produit. Cliquez sur **Sélectionner** pour afficher l'écran de sélection de réseau qui vous permet de changer le scanner à utiliser. Pour connaître la procédure de paramétrage, reportez-vous à la section « [Paramètres de numérisation réseau](#) ».

### Taille des pièces jointes dans l'e-mail

Vous pouvez restreindre la taille des images numérisées à joindre à un courrier électronique.

Vous pouvez sélectionner **Petit (adapté à l'affichage 640 x 480)**, **Moyenne (adapté à l'affichage 800 x 600)**, **Grand (adapté à l'affichage 1024 x 768)** ou **Aucune modification**.

### Langue du document

Sélectionnez la langue de détection de texte dans les images.

**Dossier d'enregistrement des fichiers temporaires**

Affiche le dossier dans lequel vous souhaitez enregistrer les images de façon temporaire. Cliquez sur **Parcourir...** pour indiquer le dossier de destination.

**Instructions**

Permet d'ouvrir ce guide.

**Par défaut**

Vous pouvez restaurer les paramètres par défaut dans l'écran qui s'affiche.

# Écran de sélection de réseau

Vous pouvez sélectionner les scanners ou les imprimantes à utiliser pour la numérisation ou l'impression sur un réseau à partir de votre ordinateur ou du panneau de contrôle.

## Écran de sélection de réseau

Dans **Nom du produit** dans la boîte de dialogue **Paramètres (Paramètres généraux)**, sélectionnez un élément pour lequel la mention « Réseau » est indiquée après le nom du produit dans la liste, puis cliquez sur **Sélectionner** à droite du nom du produit pour afficher l'écran de sélection de réseau.

### Scanners

Les noms de service Bonjour des scanners ou imprimantes utilisables sur le réseau s'affichent.

Vous pouvez sélectionner un scanner ou une imprimante par modèle. La sélection automatique d'un scanner ou d'une imprimante permet la numérisation à partir du panneau de contrôle.

#### »» Important

- Vous ne pouvez pas les utiliser sur le réseau si Bonjour est désactivé. Activez Bonjour sur votre scanner ou imprimante.
- Si vous avez modifié le nom de service Bonjour après avoir sélectionné votre scanner ou imprimante par le nom de service Bonjour, rouvrez l'écran de sélection de réseau et sélectionnez le nouveau nom de service Bonjour dans la liste **Scanners**.

### Instructions

Permet d'ouvrir ce guide.

### Param. numérisation à partir du panneau de configuration

L'écran Param. numérisation à partir du panneau de contrôle s'affiche. Vous pouvez sélectionner jusqu'à trois scanners et imprimantes pour la numérisation à partir du panneau de contrôle. Vous pouvez numériser des éléments à l'aide du panneau de contrôle du scanner ou de l'imprimante sélectionné, puis envoyer via le réseau les images numérisées à votre ordinateur.

#### »» Important

- Si vous utilisez un modèle qui ne permet pas de numériser sur le réseau depuis le panneau de contrôle, ce modèle n'apparaît pas dans **Scanners** et le paramètre n'est pas disponible.

## Écran Param. numérisation à partir du panneau de contrôle

Cliquez sur **Param. numérisation à partir du panneau de configuration** dans l'écran de sélection de réseau pour afficher l'écran Param. numérisation à partir du panneau de configuration.

### Scanners

Les noms de service Bonjour des scanners ou imprimantes utilisables sur le réseau s'affichent.

Vous pouvez sélectionner jusqu'à trois scanners et imprimantes en même temps.

#### »» Important

- Vous ne pouvez pas les utiliser sur le réseau si Bonjour est désactivé. Activez Bonjour sur votre scanner ou imprimante.
- Si vous avez modifié le nom de service Bonjour après avoir sélectionné votre scanner ou imprimante par le nom de service Bonjour, rouvrez l'écran de sélection de réseau et sélectionnez le nouveau nom de service Bonjour dans la liste **Scanners**.

## »» Remarque

- Si le nom de service Bonjour de votre scanner ou imprimante n'apparaît pas ou ne peut pas être sélectionné, vérifiez les éléments suivants, cliquez sur **OK** pour fermer l'écran, rouvrez-le et tentez de resélectionner le nom de service.
  - Le pilote du scanner est installé
  - La configuration réseau de votre scanner ou imprimante a été réalisée après l'installation du pilote d'imprimante
  - La communication réseau entre votre scanner ou imprimante et l'ordinateur est activéeSi votre scanner ou imprimante n'apparaît toujours pas, reportez-vous à la section « Problèmes de communication réseau » correspondant à votre modèle et accessible depuis l'accueil du *Manuel en ligne*.

## Boîte de dialogue Enregistrer les paramètres

Cochez la case **Vérifier les résultats de la numérisation** dans **Enregistrer les paramètres** dans la boîte de dialogue Paramètres pour afficher la boîte de dialogue **Enregistrer les paramètres** après la numérisation.

Vous pouvez indiquer le format de données et la destination pendant l'affichage des miniatures des résultats de numérisation.

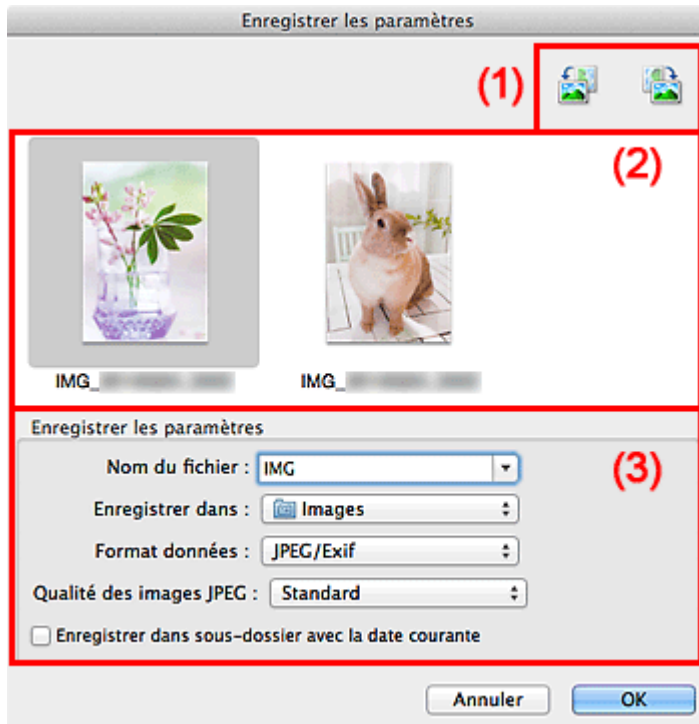

- (1) [Boutons d'aperçu](#)
- (2) [Zone des résultats de numérisation](#)
- (3) [Zone d'enregistrement des paramètres](#)

### (1) Boutons d'aperçu



(Rotation de 90° à gauche)/(Rotation de 90° à droite)

Fait pivoter l'image de 90 degrés dans le sens inverse des aiguilles d'une montre ou dans le sens des aiguilles d'une montre.

Sélectionnez l'image à faire pivoter, puis cliquez sur  (Rotation de 90° à gauche) ou sur  (Rotation de 90° à droite).

### »» Important

- Les boutons d'aperçu ne s'affichent pas lorsque la case **Activer les numérisations de grandes images** est cochée dans la boîte de dialogue **Paramètres (Pilote)**.

### (2) Zone des résultats de numérisation

Affiche les miniatures des images numérisées. Vous pouvez modifier l'ordre d'enregistrement des images par glisser-déposer. Le nom des fichiers à enregistrer apparaît sous les miniatures.

### (3) Zone d'enregistrement des paramètres

#### Nom du fichier

Saisissez le nom de fichier de l'image à enregistrer. Lorsque vous enregistrez un fichier, la date et quatre chiffres sont ajoutés au nom de fichier défini, selon le format « \_20XX0101\_0001 ».

#### »» Remarque

- Lorsque vous cochez la case **Enregistrer dans sous-dossier avec la date courante**, la date et quatre chiffres sont ajoutés au nom de fichier défini.

#### Enregistrer dans

Affiche le dossier dans lequel vous souhaitez enregistrer les images numérisées. Pour modifier le dossier, spécifiez le dossier de destination dans la boîte de dialogue qui s'affiche en sélectionnant **Ajouter...** dans le menu contextuel.

Par défaut, le dossier d'enregistrement est le dossier **Images**.

#### Format données

Sélectionnez le format de données dans lequel vous souhaitez enregistrer les images numérisées.

Vous pouvez sélectionner **JPEG/Exif**, **TIFF**, **PNG**, **PDF** ou **PDF (Pages multiples)**.

#### »» Important

- Vous ne pouvez pas sélectionner **PDF** ou **PDF (Pages multiples)** dans les cas suivants.
  - La numérisation est lancée en cliquant sur **Photo** dans l'écran principal de IJ Scan Utility
  - La case **Activer les numérisations de grandes images** est cochée dans le champ **Enregistrer les paramètres** de la boîte de dialogue **Paramètres (Pilote)**
  - La case **Démarrer l'application OCR** est cochée dans le champ **Paramètres de l'application** de la boîte de dialogue **Paramètres (Numérisation document)**, **Paramètres (Numérisation personnalisée)** ou **Paramètres (Pilote)**
- Vous ne pouvez pas sélectionner **JPEG/Exif** si le **Mode couleur** est défini sur **Noir et blanc**.

#### »» Remarque

- Avec une connexion réseau, le temps de numérisation peut être plus long que d'habitude si vous définissez **TIFF** ou **PNG** dans **Format données**.

#### Qualité des images JPEG

Vous pouvez indiquer la qualité d'image des fichiers JPEG.

#### »» Important

- Ceci apparaît uniquement si **JPEG/Exif** est sélectionné dans **Format données**.

#### Compression PDF

Sélectionnez le type de compression pour l'enregistrement des fichiers PDF.

##### Standard

Il est généralement recommandé de sélectionner ce paramètre.

##### Elevé

Compresse le format du fichier lors de sa sauvegarde, ce qui vous permet de réduire la charge sur votre réseau/serveur.

### »» Important

- Ceci apparaît uniquement si **PDF** ou **PDF (Pages multiples)** est sélectionné dans **Format données**.
- Cette option ne s'affiche pas lorsque **Noir et blanc** est sélectionné dans **Mode couleur**.

#### Créer un fichier PDF prenant en charge la recherche par mot clé

Cochez cette case pour convertir le texte dans les images en données texte et créer des fichiers PDF qui prennent en charge la recherche par mot-clé.

### »» Important

- Ceci apparaît uniquement si **PDF** ou **PDF (Pages multiples)** est sélectionné dans **Format données**.

### »» Remarque

- Les fichiers PDF consultables dans la langue sélectionnée dans l'option **Langue du document** de l'onglet  (Paramètres généraux) de la boîte de dialogue Paramètres sont créés.

#### Enregistrer dans sous-dossier avec la date courante

Cochez cette case pour créer un dossier avec la date actuelle dans le dossier spécifié dans **Enregistrer dans** et enregistrer les images numérisées dans ce dossier. Le dossier sera créé avec un nom tel que « 20XX\_01\_01 » (Année\_Mois\_Date).

Si cette case n'est pas cochée, les fichiers sont enregistrés directement dans le dossier spécifié dans **Enregistrer dans**.

## Fenêtre Image panorama

Cliquez sur **Créer panor.** dans l'écran principal d'IJ Scan Utility pour afficher la fenêtre **Image panorama**.

Vous pouvez numériser la moitié gauche et la moitié droite d'un élément plus grand que la vitre, puis regrouper les images numérisées en une seule image. Vous pouvez ainsi numériser des éléments pouvant atteindre jusqu'à environ deux fois la taille de la vitre.

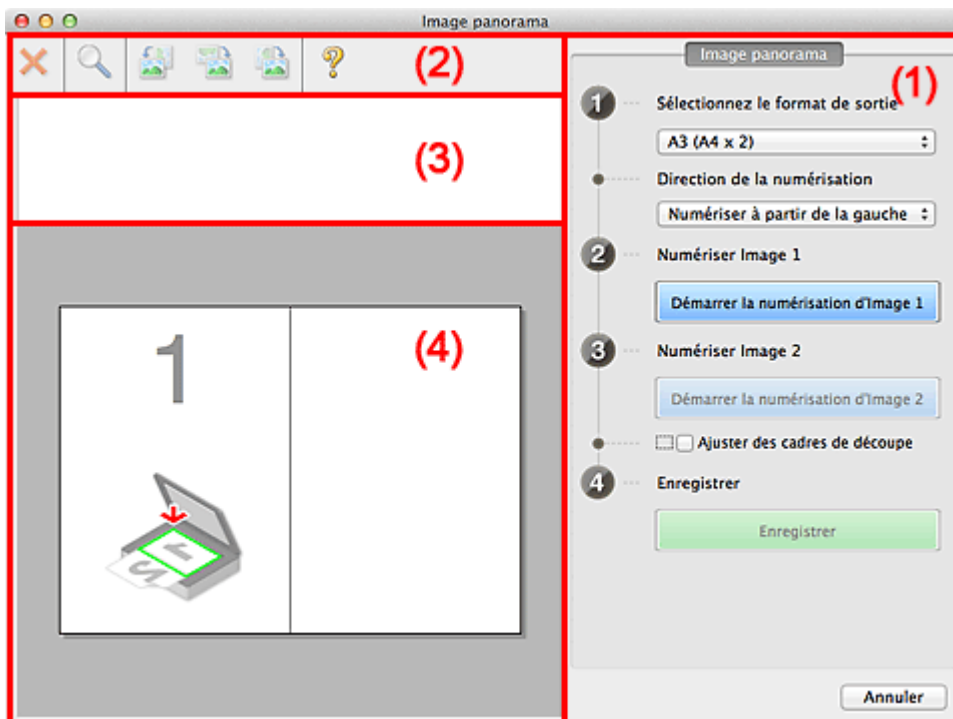

- [\(1\) Boutons et paramètres](#)
- [\(2\) Barre d'outils](#)
- [\(3\) Zone d'affichage des miniatures](#)
- [\(4\) Zone d'aperçu](#)

### ▶▶ Remarque

- Les éléments affichés varient en fonction de la source sélectionnée et de l'affichage.

### (1) Boutons et paramètres

#### Sélectionnez le format de sortie

##### **B4 (B5 x 2)**

Numérise séparément la moitié droite et la moitié gauche d'un élément au format B4.

##### **A3 (A4 x 2)**

Numérise séparément la moitié droite et la moitié gauche d'un élément au format A3.

##### **11 x 17 (Lettre x 2)**

Numérise séparément la moitié droite et la moitié gauche d'un élément représentant le double du format Lettre.

##### **Vitre complète x 2**

Numérise séparément la moitié droite et la moitié gauche d'un élément représentant le double du format de la vitre.



## Direction de la numérisation

### Numériser à partir de la gauche

Affiche la première image numérisée sur le côté gauche.

### Numériser à partir de la droite

Affiche la première image numérisée sur le côté droit.

## Numériser Image 1

### Démarrer la numérisation d'Image 1

Numérise le premier élément.

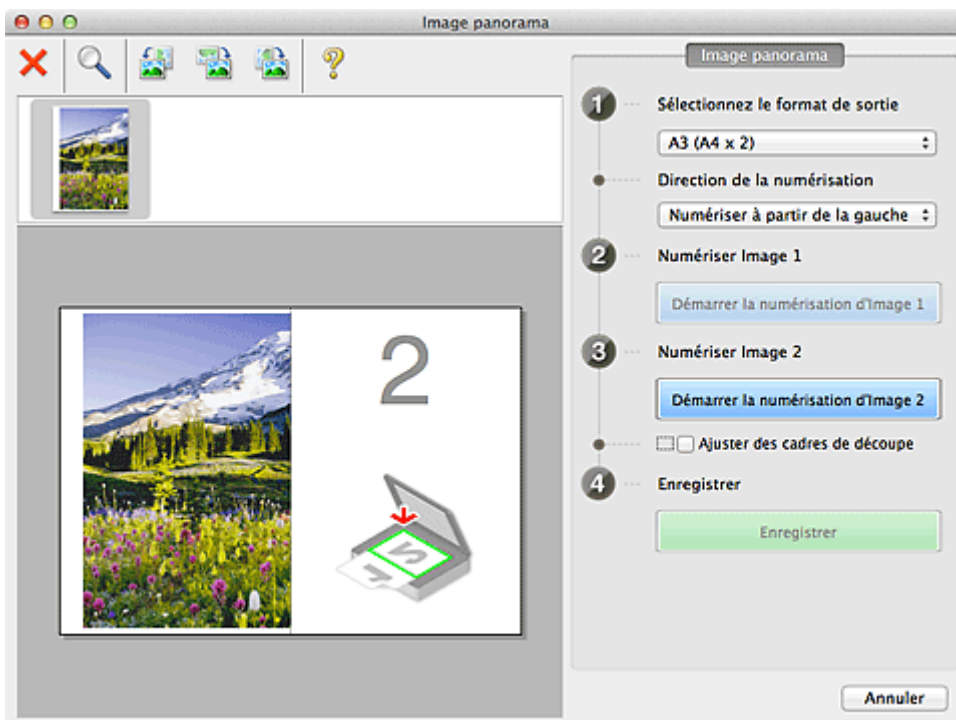

## Numériser Image 2

### Démarrer la numérisation d'Image 2

Numérise le second élément.

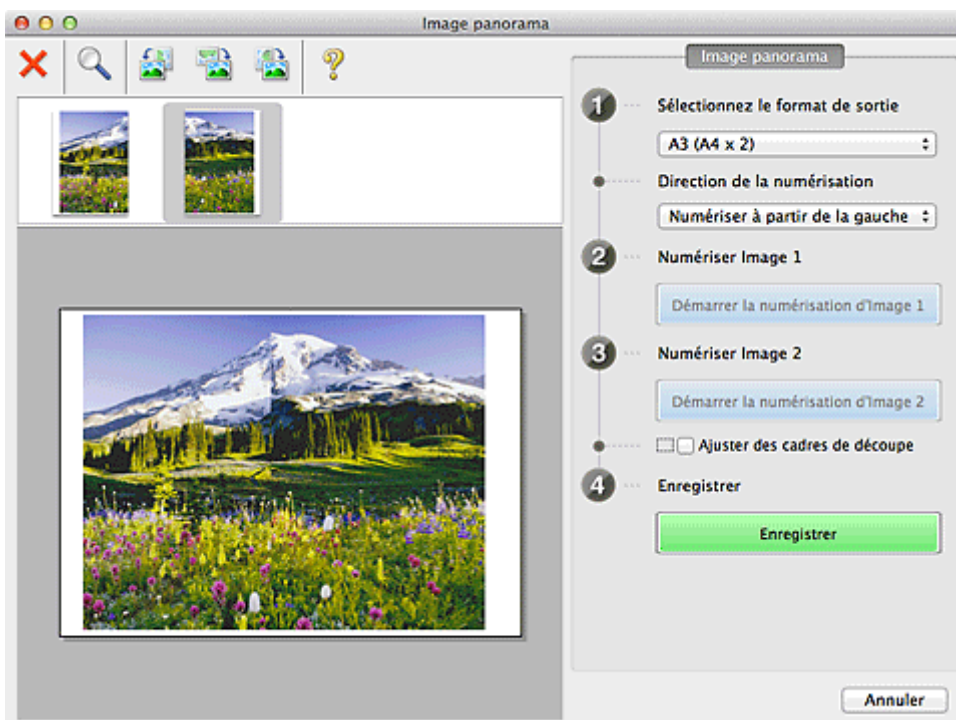

### Ajuster des cadres de découpe

Vous pouvez ajuster la zone de numérisation dans l'aperçu.

Si aucune zone n'est spécifiée, l'image de la taille sélectionnée dans **Sélectionnez le format de sortie** sera enregistrée. Si une zone a été spécifiée, seule l'image se trouvant dans le cadre de découpe sera numérisée et enregistrée.

■ [Ajustement des cadres de découpe dans la fenêtre Image panorama](#)

### Enregistrer

#### Enregistrer

Enregistre les deux images numérisées en une seule image.

### Annuler

Annule la numérisation **Créer panor..**

## (2) Barre d'outils

Vous pouvez supprimer les images numérisées ou ajuster les images prévisualisées.



#### (Supprimer)

Supprime l'image numérisée.



#### (Agrandir/Réduire)

Permet d'agrandir ou de réduire l'image prévisualisée.

En cliquant sur la zone de prévisualisation avec le bouton gauche de la souris, vous agrandissez l'image affichée.

Si vous cliquez sur la zone Aperçu en maintenant la touche Ctrl enfoncée, l'image affichée est réduite.



#### (Pivoter à gauche)

Fait pivoter l'aperçu de l'image de 90 degrés dans le sens inverse des aiguilles d'une montre.



#### (Inverser verticalement)

Fait pivoter l'aperçu de l'image de 180 degrés.



#### (Pivoter à droite)

Fait pivoter l'aperçu de l'image de 90 degrés dans le sens des aiguilles d'une montre.



#### (Ouvrir le guide)

Ouvre cette page.

## (3) Zone d'affichage des miniatures

Affiche les miniatures des images numérisées. Apparaît vide si aucune image n'a été numérisée.

## (4) Zone d'aperçu

Affiche les images numérisées. Vous pouvez ajuster la disposition en faisant glisser l'image numérisée ou en vérifiant les résultats des paramètres définis dans « [\(1\) Boutons et paramètres](#) ».

Lorsqu'aucune image n'a été numérisée :

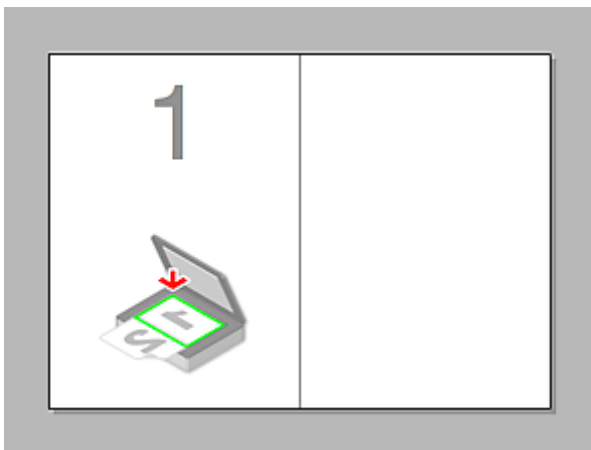

Après avoir numérisé le premier élément en cliquant sur Démarrer la numérisation d'Image 1 :

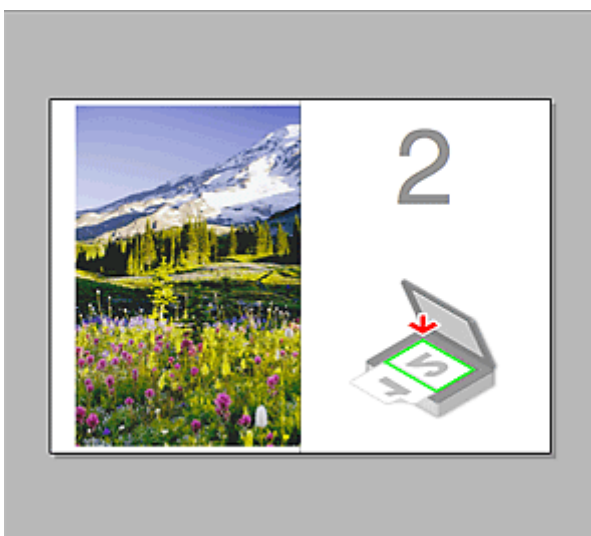

L'image est numérisée dans le sens indiqué dans **Direction de la numérisation** et 2 apparaît à côté.

Après avoir numérisé le second élément en cliquant sur Démarrer la numérisation d'Image 2 :



Les deux images numérisées apparaissent.

## Rubrique connexe

- [Numérisation d'éléments plus grands que la vitre \(Image panorama\)](#)

## Numérisation à l'aide du pilote du scanner

Vous pouvez numériser en ouvrant le pilote du scanner à partir de différentes applications.

Pour savoir comment numériser, consultez l'Aide de Mac OS.

### »» Important

- Lorsque vous numérisez à l'aide du pilote du scanner dans Mac OS X v10.6.8, sélectionnez **JPEG** ou **TIFF** dans **Format**. Les images numérisées sont enregistrées dans le format défini dans le paramètre **Format données** de la [boîte de dialogue Paramètres \(Pilote\)](#) de IJ Scan Utility.

### »» Remarque

- Pour plus d'informations sur la définition des procédures de correction d'image et de réglage des couleurs, reportez-vous à la section « [Corrections d'image et réglage des couleurs](#) ».
- Pour plus de détails sur le pilote du scanner, reportez-vous à la section « [Remarques générales \(pilote du scanner\)](#) ».
- Pour plus de détails sur le pilote du scanner, reportez-vous à la section « [Mise à jour du pilote de scanner](#) ».
- La [boîte de dialogue Paramètres \(Pilote\)](#) de IJ Scan Utility vous permet également de définir des paramètres avancés pour la numérisation au moyen du pilote du scanner.

# Corrections d'image et réglage des couleurs

Vous pouvez corriger des images et régler des couleurs à l'aide du pilote du scanner.

## ►►► Important

- Lorsque vous appliquez la correction d'image ou le réglage des couleurs aux images sans moiré, poussières/éraflures ou couleurs ternies, cela peut avoir un impact négatif sur la tonalité des couleurs.
- Les résultats de la correction d'image ne sont pas visibles dans l'écran de la numérisation d'essai.

## ►►► Remarque

- Les écrans peuvent varier en fonction de l'application.
- Les paramètres qu'il est possible de sélectionner dépendent des paramètres **Type**.
- La numérisation peut être plus longue que d'habitude lorsque la correction d'image ou le réglage des couleurs est appliqué.

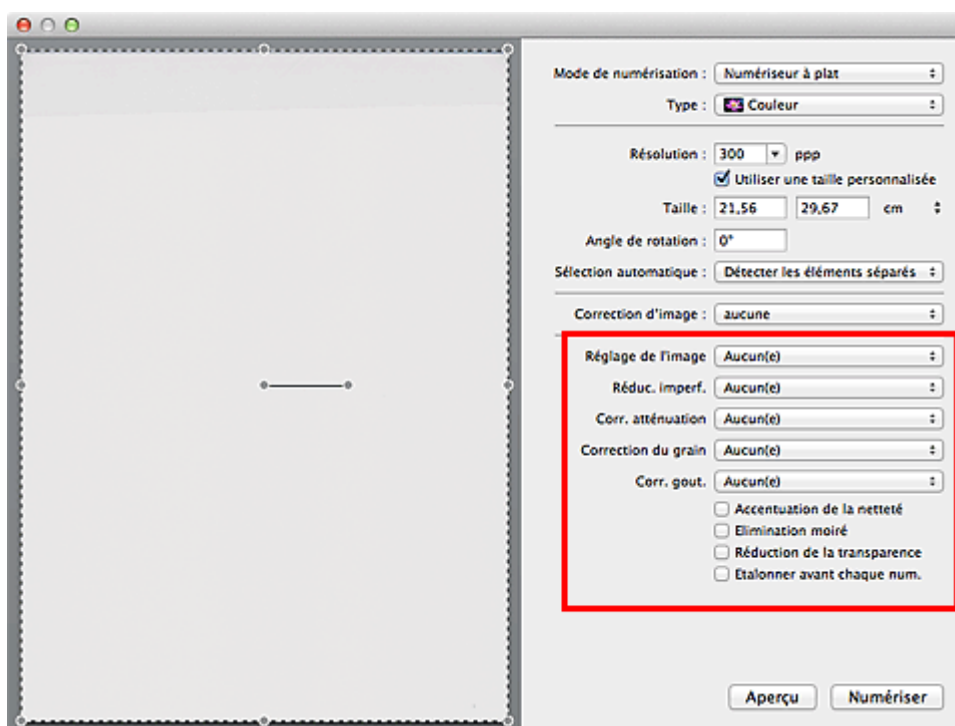

## Réglage de l'image

Si le réglage de l'image est défini, la luminosité dans la zone spécifiée de l'image est optimisée. Les images peuvent être réglées selon le type d'élément détecté automatiquement ou le type d'élément spécifié. Le résultat du réglage se reflète sur toute l'image.

### Aucun(e)

Le réglage de l'image ne sera pas appliqué.

### Automatique

Permet d'appliquer la fonction de réglage de l'image en détectant automatiquement le type d'élément. Il est généralement recommandé de sélectionner ce paramètre.

### Photo

Applique le réglage de l'image approprié aux photos.

### Magazine

Applique le réglage de l'image approprié aux magazines.

## Document

Applique le réglage de l'image approprié aux documents texte.

### »» Remarque

- Si l'image n'est pas correctement réglée avec **Automatique**, spécifiez le type d'élément.
- La tonalité des couleurs peut varier par rapport à l'image source en raison de la fonction Réglage de l'image. Dans ce cas, définissez **Réglage de l'image** sur **Aucun(e)**.

## Réduc. imperf.

Les photographies numérisées peuvent contenir des points blancs dus à des imperfections. Cette fonction permet de réduire ces défauts.

### Aucun(e)

La poussière et les rayures ne seront pas réduites.

### Faible

Sélectionnez cette option pour réduire la présence de petites poussières et rayures. Les traces les plus importantes peuvent subsister.

### Moyenne

Il est généralement recommandé de sélectionner ce paramètre.

### Elevé

Sélectionnez cette option pour réduire la présence de poussières et rayures importantes. Cependant, des traces du processus de réduction peuvent subsister ou des parties détaillées de l'image risquent d'être supprimées.

### »» Important

- Cette fonction peut ne pas être efficace pour certains types de photos.

### »» Remarque

- Il est recommandé de sélectionner **Aucun(e)** lorsque vous numérisez des supports imprimés.

## Corr. atténuation

Utilisez cette fonction pour corriger les photos ternies par le temps ou qui ont une dominante de couleur. Une dominante de couleur est un phénomène par lequel une couleur spécifique affecte toute l'image à cause du temps ou de couleurs ambiantes vives.

### Aucun(e)

La correction de l'atténuation ne sera pas appliquée.

### Faible

Sélectionnez cette option pour corriger un ternissement et une dominante de couleur faibles.

### Moyenne

Il est généralement recommandé de sélectionner ce paramètre.

### Elevé

Sélectionnez cette option pour corriger un ternissement et une dominante de couleur importants. Ce paramètre peut affecter la tonalité de l'image.

### »» Important

- La correction peut ne pas être efficace si la zone numérisée est trop petite.
- Sans effet si **Couleur** n'est pas sélectionné pour **Type**.

## Correction du grain

Utilisez cette fonction pour réduire l'aspect granuleux (rugosité) des photos réalisées à l'aide d'un film à haute sensibilité, etc.

### Aucun(e)

L'aspect granuleux ne sera pas réduit.

### Faible

Sélectionnez cette option lorsque la photo est légèrement granuleuse.

### Moyenne

Il est généralement recommandé de sélectionner ce paramètre.

### Elevé

Sélectionnez cette option lorsque la photo est très granuleuse. Les dégradés et la netteté de l'image peuvent être affectés.

## »» Important

- La correction peut ne pas être efficace si la zone numérisée est trop petite.

## Corr. gout.

Utilisez cette fonction pour corriger les ombres qui apparaissent entre les pages lors de la numérisation de brochures.

Le texte/ligne effacé ou flou dû à des pages courbées n'est pas corrigé.

### Aucun(e)

L'ombre de gouttière ne sera pas corrigée.

### Faible

Sélectionnez cette option lorsque l'effet est trop élevé avec le réglage Moyenne.

### Moyenne

Il est généralement recommandé de sélectionner ce paramètre.

### Elevé

Sélectionnez cette option lorsque l'effet est trop faible avec le réglage Moyenne.

## »» Important

- Ne placez pas d'objets d'un poids de 2,0 kg (4,4 livres) ou plus sur la vitre. De plus, n'exercez pas de pression supérieure à 2,0 kg (4,4 livres) sur l'élément. Si vous appuyez trop lourdement, le scanner peut ne pas fonctionner correctement ou vous risquez de casser la vitre.
- Alignez l'élément avec les bords de la vitre. En cas d'inclinaison, la correction ne sera pas appliquée correctement.



- La correction peut ne pas être appliquée correctement en fonction de l'élément. Si l'arrière-plan de la page n'est pas blanc, des ombres peuvent ne pas être détectées correctement ou ne pas être détectées du tout.



- Lors de la numérisation, appuyez sur la reliure en exerçant la même pression que pour la réalisation de l'aperçu de la numérisation. Si la reliure n'est pas à plat, la correction ne sera pas appliquée correctement.



- Le positionnement de l'élément dépend du modèle du scanner et de l'élément à numériser.

### Accentuation de la netteté

Fait ressortir le contour des sujets afin d'affiner l'image.

### Élimination moiré

Réduit les motifs de moiré.

Les supports imprimés sont affichés sous la forme d'un ensemble de petits points. Le « moiré » est un phénomène qui produit un dégradé non uniforme ou un motif rayé lors de la numérisation de photos ou d'images imprimées avec des petits points.

### »» Important

- Si vous activez **Élimination moiré**, désactivez **Accentuation de la netteté**. Si **Accentuation de la netteté** est activé, un effet de moiré risque de subsister.

### »» Remarque

- La numérisation est plus longue que d'habitude lorsque vous activez **Élimination moiré**.

### Réduction de la transparence

Utilisez cette fonction pour réduire la transparence des documents imprimés en recto verso ou pour éclaircir la couleur de base sur le papier recyclé et sur d'autres papiers en couleur lors de la numérisation de documents.

### »» Important

- La fonction **Réduction de la transparence** n'est disponible que lorsque le paramètre **Document** ou **Magazine** est sélectionné pour **Réglage de l'image**.

### Étalonner avant chaque num.

Permet d'étalonner le scanner avant chaque essai de numérisation et chaque numérisation afin de reproduire les tonalités de couleurs appropriées dans les images numérisées.

### »» Remarque

- L'opération d'étalonnage peut prendre du temps selon les capacités de votre ordinateur.

## Remarques générales (pilote du scanner)

Le pilote du scanner est soumis aux limitations suivantes. Gardez les points suivants à l'esprit lorsque vous utilisez le pilote du scanner.

### Limitations du pilote du scanner

- Si l'ordinateur est partagé par plusieurs utilisateurs ou si vous vous êtes déconnecté puis reconnecté, un message indiquant que le pilote du scanner est en cours d'utilisation peut s'afficher. Dans ce cas, déconnectez le câble USB de l'ordinateur et reconnectez-le.
- La numérisation peut échouer si l'ordinateur est sorti de sa mise en veille alors que le pilote du scanner était actif. Si tel est le cas, suivez les étapes ci-dessous et relancez la numérisation.
  1. Mettez la machine hors tension.
  2. Fermez le pilote du scanner, déconnectez le câble USB, puis reconnectez-le.
  3. Mettez la machine sous tension.
- Ne branchez pas plusieurs scanners ou imprimantes multifonction dotés d'une fonction scanner sur le même ordinateur. La connexion simultanée de plusieurs périphériques rend impossible la numérisation à partir du panneau de contrôle de la machine et des erreurs peuvent se produire lors de l'accès aux périphériques.
- Si vous utilisez un modèle compatible réseau en le connectant à un réseau, il est impossible d'accéder à la machine à partir de plusieurs ordinateurs en même temps.
- Si vous utilisez un modèle compatible réseau en le connectant à un réseau, la numérisation est plus longue que d'habitude.
- Lors de la numérisation d'images volumineuses à des résolutions élevées, assurez-vous que l'espace disque disponible est suffisant. Par exemple, la numérisation d'un document A4 à 600 ppp en quadrichromie nécessite au moins 300 Mo d'espace libre.
- Ne mettez pas l'ordinateur en veille ou en veille prolongée pendant la numérisation.

## **Mise à jour du pilote de scanner**

- **Obtention de la dernière version du pilote de scanner**
- **Avant l'installation du pilote de scanner**
- **Installation du pilote de scanner**

## Obtention de la dernière version du pilote du scanner

La mise à niveau du pilote du scanner vers la dernière version disponible permet parfois de résoudre certains problèmes rencontrés.

Vous pouvez accéder à notre site Web et télécharger le pilote du scanner correspondant à votre modèle.

### **»» Important**

- Le pilote du scanner peut être téléchargé gratuitement. Néanmoins, des frais de connexion à Internet sont applicables.

### **Rubrique connexe**

- [Avant l'installation du pilote du scanner](#)
- [Installation du pilote du scanner](#)

## Avant l'installation du pilote du scanner

Avant d'installer le pilote du scanner, vérifiez les éléments suivants. Procédez également à ces vérifications si vous ne parvenez pas à installer le pilote du scanner.

### État de la machine

- Si la machine et l'ordinateur sont connectés à l'aide d'un câble USB, déconnectez ce câble USB de l'ordinateur.

### Paramètres de l'ordinateur

- Fermez toutes les applications en cours d'utilisation.
- Connectez-vous à l'ordinateur en tant qu'administrateur. Vous serez invité à saisir le nom et le mot de passe de l'utilisateur disposant de droits d'accès d'administrateur. Si vous disposez de plusieurs comptes utilisateurs sous Mac OS X, connectez-vous à l'aide du premier compte administrateur créé.

### ►► Important

- Si vous installez une ancienne version du pilote du scanner après avoir installé une version plus récente, le pilote risque de ne pas fonctionner correctement. Dans ce cas, réinstallez la version la plus récente du pilote du scanner.

### ►► Remarque

- Si vous installez plusieurs versions du pilote du scanner, installez la plus ancienne en premier.

## Rubrique connexe

- [Obtention de la dernière version du pilote du scanner](#)
- [Installation du pilote du scanner](#)

# Installation du pilote du scanner

Accédez à notre site Web via Internet pour télécharger la dernière version du pilote du scanner.

Suivez la procédure ci-dessous pour installer le pilote du scanner téléchargé.

## 1. Montez le disque.

Double-cliquez sur le fichier image du disque téléchargé.

Le fichier est décompressé et le disque est installé.

## 2. Lancez le programme d'installation.

Double-cliquez sur le fichier « .pkg » contenu dans le disque.

L'installation démarre.

## 3. Installez le pilote.

Suivez les instructions d'installation.

Dans l'écran d'accord de licence, lisez les termes de l'accord et cliquez sur **Continuer**. Si vous n'acceptez pas les termes de l'accord de licence, vous ne pouvez pas installer le logiciel.

Si un écran d'authentification apparaît, entrez le nom et le mot de passe de l'administrateur, puis cliquez sur **Installer le logiciel**.

## 4. Terminez l'installation.

Le pilote du scanner est installé.

Configurez l'environnement réseau si vous disposez de plusieurs scanners ou d'un modèle compatible réseau, et passez d'une connexion USB à une connexion réseau.

Pour connaître la procédure de paramétrage, reportez-vous à la section « [Paramètres de numérisation réseau](#) ».

### Important

- La sélection du bouton **Précédent** en cours de processus risque de faire échouer l'installation. Dans ce cas, fermez le programme d'installation en cliquant sur **Quitter le programme d'installation** dans le menu **Installation** et recommencez la procédure.
- Le pilote du scanner peut être téléchargé gratuitement. Néanmoins, des frais de connexion à Internet sont applicables.

## Rubrique connexe

- [Obtention de la dernière version du pilote du scanner](#)
- [Avant l'installation du pilote du scanner](#)

## Informations utiles sur la numérisation

- **Ajustement des cadres de découpe dans la fenêtre Image panorama**
- **Résolution**
- **Format de données**

## Ajustement des cadres de découpe dans la fenêtre Image panorama

La « découpe » consiste à sélectionner la zone que vous voulez conserver dans une image et à supprimer le reste lors de sa numérisation.

La fenêtre **Image panorama** vous permet de spécifier un cadre de découpe sur l'image affichée dans la zone de prévisualisation.

### »» Remarque

- Consultez l'Aide de Transfert d'images pour ajuster les cadres de découpe (zones de sélection) dans l'écran affiché lorsque vous cliquez sur **Pilote** dans l'écran principal de IJ Scan Utility.

### Cadre de découpe d'origine

Aucun cadre de découpe n'est spécifié. Lorsque vous cochez la case **Ajuster des cadres de découpe**, un cadre de découpe actif s'affiche automatiquement autour de l'image dans la zone d'aperçu. Vous pouvez faire glisser le cadre de découpe pour spécifier la zone.

Lorsque vous effectuez la numérisation, l'image qui se trouve dans la zone du cadre de découpe est numérisée.

### Ajustement d'un cadre de découpe

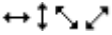
Lorsqu'il est positionné sur un cadre de découpe, le curseur prend la forme  (flèche). Faites glisser la souris pour agrandir ou réduire le cadre de découpe.



Le curseur prend la forme  (Main) lorsqu'il est positionné dans un cadre de découpe. Faites glisser la souris pour faire bouger l'intégralité du cadre de découpe.



### Suppression des cadres de découpe

Pour supprimer le cadre de découpe, décochez la case **Ajuster des cadres de découpe**.



## Résolution

Les données de l'image numérisée constituent un ensemble de points qui véhiculent des informations sur la luminosité et les couleurs. La densité de ces points est appelée « résolution » ; la résolution détermine la quantité de détails contenus dans l'image. La résolution est exprimée en point par pouce (ppp). Il s'agit du nombre de points par pouce (2,5 cm).

Plus la résolution (valeur) choisie est élevée, plus l'image est précise, et inversement.

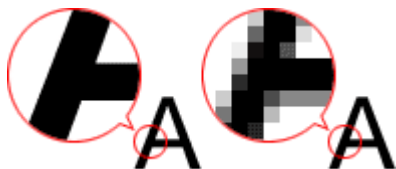

### Définir la résolution

Vous pouvez définir la résolution à l'aide de l'option **Résolution** de l'onglet  (Numérisation à partir d'un ordinateur) de la boîte de dialogue Paramètres.

### Paramètres de résolution appropriés

Définissez la résolution en fonction de l'utilisation de l'image numérisée.

Type d'élément	Utilisation	Mode couleur	Résolution appropriée
Photo couleur	Copie (Impression de)	Couleur	300 ppp
	Création d'une carte postale	Couleur	300 ppp
	Enregistrement sur un ordinateur	Couleur	300 ppp
	Utilisation sur un site Web ou insertion dans un courrier électronique	Couleur	150 ppp
Photo noir et blanc	Enregistrement sur un ordinateur	Niveaux de gris	300 ppp
	Utilisation sur un site Web ou insertion dans un courrier électronique	Niveaux de gris	150 ppp
Document texte (document ou magazine)	Copie	Couleur, Niveaux de gris ou Noir et blanc	300 ppp
	Insertion dans un courrier électronique	Couleur, Niveaux de gris ou Noir et blanc	150 ppp
	Numérisation de texte à l'aide de l'OCR	Couleur ou Niveaux de gris	300 ppp

#### »» Important

- Si vous doublez la résolution, la taille des données de l'image numérisée est multipliée par quatre. Si le fichier est trop volumineux, la vitesse de traitement est considérablement ralentie et vous pouvez rencontrer des inconvénients, tels qu'une mémoire insuffisante. Définissez la résolution minimale requise en fonction de l'utilisation de l'image numérisée.

## »» Remarque

- Si vous souhaitez imprimer l'image numérisée en l'agrandissant, numérisez avec une résolution plus élevée que celle recommandée ci-dessus.

## Format de données

Vous pouvez sélectionner un format de données pour l'enregistrement des images numérisées. Choisissez le format approprié en fonction de l'utilisation prévue pour les images mais également de l'application dans laquelle vous allez les utiliser.

Les formats de données disponibles varient selon les applications et selon le système d'exploitation (Windows ou Mac OS).

Les caractéristiques de chaque format de données d'image sont indiquées ci-dessous.

### **PNG (extension de fichier standard : .png)**

Format de données courant sur les sites Web.

Le format PNG est recommandé pour la modification d'images enregistrées.

### **JPEG (extension de fichier standard : .jpg)**

Format de données souvent utilisé pour les sites Web et les images tirées d'appareils photo numériques.

Le format JPEG permet d'obtenir des taux de compression élevés. À chaque enregistrement, les images JPEG perdent de leur qualité et il est impossible de rétablir leur état d'origine.

Vous ne pouvez pas utiliser le format JPEG pour les images en noir et blanc.

### **TIFF (extension de fichier standard : .tif)**

Format de données qui assure une compatibilité relativement élevée entre différents ordinateurs et applications.

Le format TIFF est recommandé pour la modification d'images enregistrées.

### **»» Remarque**

- Certains fichiers TIFF sont incompatibles.
- IJ Scan Utility gère les formats de fichier TIFF suivants.
  - Binaires noir et blanc non compressés
  - Non compressés, RVB (8 bits par canal)
  - Non compressés, Niveaux de gris

### **PDF (extension de fichier standard : .pdf)**

Format de données pour les documents électroniques développé par Adobe Systems Incorporated.

Ce format peut être utilisé sur différents ordinateurs et systèmes d'exploitation et des polices peuvent être intégrées. Par conséquent, des personnes utilisant des environnements différents peuvent échanger des fichiers en toute transparence.

## Mise en place des éléments (lors de la numérisation à partir d'un ordinateur)

Apprenez à placer les éléments sur la vitre ou dans le CAD (chargeur automatique de documents) de votre scanner ou imprimante. Placez correctement les éléments en fonction du type à numériser. Dans le cas contraire, les éléments risquent de ne pas être numérisés correctement.

### ►► Important

- Ne posez pas d'objets sur le couvercle du scanner. En cas d'ouverture du couvercle du scanner, les objets pourraient tomber dans votre scanner ou imprimante, et entraîner ainsi un dysfonctionnement.
- Fermez le couvercle du scanner avant de lancer la numérisation.
- Ne touchez pas les boutons du panneau de contrôle ni l'écran LCD (affichage à cristaux liquides) lorsque vous ouvrez ou fermez le couvercle du scanner. Cela pourrait entraîner un dysfonctionnement.

■ [Mise en place d'éléments \(Vitre\)](#)

■ [Mise en place de documents \(CAD \(chargeur automatique de documents\)\)](#)

### Mise en place d'éléments (Vitre)

Placez les éléments comme indiqué ci-après pour permettre au scanner de détecter automatiquement le type ou le format de l'élément.

### ►► Important

- Lorsque vous effectuez une numérisation en spécifiant le format de papier dans IJ Scan Utility ou le pilote du scanner, alignez un des angles supérieurs de l'élément sur la flèche (repère d'alignement) de la vitre.
- Les photos qui ont été découpées selon diverses formes et les éléments dont la taille est inférieure à 3 cm (1,2 pouce) carrés ne peuvent pas être découpés précisément lors de la numérisation.
- La numérisation des étiquettes de disques réfléchissantes risque d'être incorrecte.
- Lors de la numérisation au moyen du pilote du scanner, la réponse peut être différente. Dans ce cas, ajustez le cadre de découpe (zone de sélection) manuellement.

Pour les photos, cartes postales, cartes de visite ou BD/DVD/CD	Pour les magazines, journaux ou documents
 <p><b>Mise en place d'un élément unique :</b></p> <p>Placez l'élément face vers le bas sur la vitre en laissant un espace d'au moins 1 cm (0,4 pouce) entre les bords (la zone à rayures diagonales) de la vitre et l'élément. Les parties du document placées sur la zone à rayures diagonales ne peuvent pas être numérisées.</p>	 <p>Placez l'élément face vers le bas sur la vitre et alignez un angle supérieur de l'élément sur l'angle de la vitre au niveau de la flèche (repère d'alignement). Les parties du document placées sur la zone à rayures diagonales ne peuvent pas être numérisées.</p>

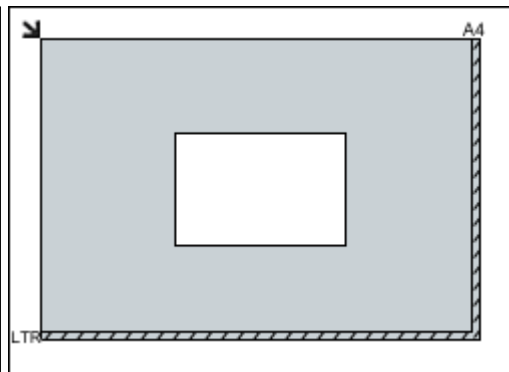

### »» Important

- Les éléments volumineux (par exemple les photos au format A4) qui ne peuvent pas être éloignés des bords/flèches (repère d'alignement) de la vitre peuvent être enregistrés au format PDF. Pour enregistrer sous un format autre que PDF, numérisez en précisant le format de données.

#### Mise en place de plusieurs éléments :

Laissez un espace d'au moins 1 cm (0,4 pouce) entre les bords (la zone à rayures diagonales) de la vitre et les éléments, ainsi qu'entre les éléments. Les parties du document placées sur la zone à rayures diagonales ne peuvent pas être numérisées.

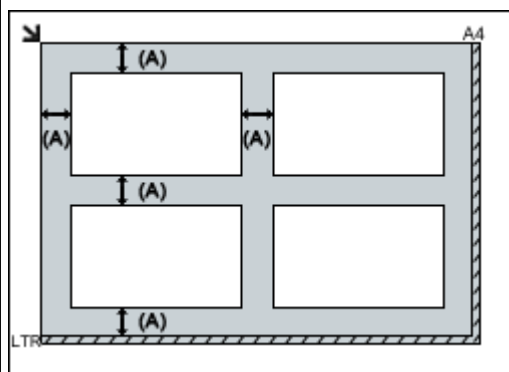

(A) plus de 1 cm (0,4 pouce)

### »» Remarque

- Dans IJ Scan Utility, vous pouvez positionner jusqu'à 12 éléments.
- La position des éléments inclinés (de 10 degrés ou moins) est corrigée automatiquement.

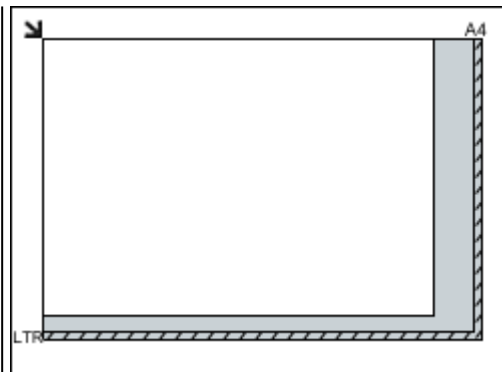

### »» Important

- Pour plus d'informations sur les zones dans lesquelles il est impossible de numériser des documents, reportez-vous à la section « Chargement des originaux » correspondant à votre modèle et accessible depuis l'accueil du *Manuel en ligne*.

## Mise en place de documents (CAD (chargeur automatique de documents))

### »» Important

- Ne laissez pas d'éléments épais sur la vitre lorsque vous numérisez à partir du CAD. Cela risquerait d'entraîner un bourrage papier.
- Placez et alignez des documents de même taille lors de la numérisation de deux documents ou plus.

- Pour plus d'informations sur les formats de documents pris en charge lors de la numérisation à partir du CAD, reportez-vous à la section « Originaux pouvant être chargés » correspondant à votre modèle et accessible depuis l'accueil du *Manuel en ligne*.

1. Ouvrez le plateau destiné aux documents.



2. Placez les documents sur le CAD, puis ajustez les guides du document en fonction de la largeur des documents.

Insérez les documents face vers le haut jusqu'à ce qu'un signal sonore retentisse.



## Numérisation à l'aide du panneau de contrôle de la machine

- **Transfert des données numérisées sur un ordinateur à l'aide du panneau de contrôle de la machine** 📌 **Basique**
- **Joindre des données numérisées à un courrier électronique à l'aide du panneau de contrôle de la machine**
- **Enregistrement de données numérisées sur la clé USB flash à partir du panneau de contrôle de la machine**
- **Transfert des données numérisées vers le dossier partagé sur l'ordinateur à l'aide du panneau de contrôle de la machine**
- **Suppression de données numérisées sur une clé USB flash**
- **Configuration des paramètres pour la numérisation à partir du panneau de contrôle de la machine**
- **Paramètres de numérisation réseau**
- **Sélection d'une réponse aux commandes issues du Panneau de contrôle dans IJ Scan Utility**

## Transfert des données numérisées sur un ordinateur à l'aide du panneau de contrôle de la machine

Avant de procéder au transfert sur l'ordinateur, vérifiez les points suivants :

- **Le pilote du scanner est installé.**

Si le pilote du scanner n'est pas encore installé, installez-le depuis notre site Web.

- **La machine est correctement connectée à l'ordinateur.**

Assurez-vous que la machine est correctement connectée à l'ordinateur.

Vous ne devez ni brancher, ni débrancher le câble USB ou LAN pendant que la machine est en cours de fonctionnement ou lorsque l'ordinateur est en mode veille ou en mode attente.

Si vous numérisez à partir d'une connexion réseau, vérifiez que les paramètres nécessaires ont été correctement configurés.

■ [Paramètres de numérisation réseau](#)

- **La destination et le nom du fichier sont spécifiés dans Canon IJ Scan Utility.**

Vous pouvez spécifier la destination et le nom du fichier dans Canon IJ Scan Utility. Pour plus d'informations sur les paramètres de Canon IJ Scan Utility :

■ [Boîte de dialogue Paramètres](#)

1. [Assurez-vous que la machine est sous tension.](#)

2. Faites défiler l'écran ACCUEIL, puis touchez  **Numériser.**

■ [Utilisation du panneau de contrôle](#)

L'écran permettant de sélectionner l'emplacement dans lequel enregistrer les données s'affiche.



3. Touchez  **PC.**

4. Touchez l'ordinateur vers lequel transmettre les données numérisées.

Dans le cas d'un ordinateur connecté à l'aide d'un câble USB, touchez **Local (USB)** ; pour un ordinateur connecté au réseau, touchez l'ordinateur vers lequel transférer les données numérisées.





L'écran d'attente de numérisation s'affiche.

### »» Remarque

- Lorsque vous transférez les données numérisées vers l'ordinateur à l'aide du protocole WSD (un des protocoles réseau pris en charge par Windows 8.1, Windows 8, Windows 7 et Windows Vista), sélectionnez **Enable** pour **Param. num. WSD du périph.** sur **Paramètre WSD** sur **Autres paramètres** dans **Paramètres réseau** sous **Paramètres périphérique**.

#### ■ [Paramètre WSD](#)

Si vous touchez **Nouv. rech.**, la machine lance une nouvelle recherche des ordinateurs connectés.

5. Définissez les paramètres selon vos besoins.

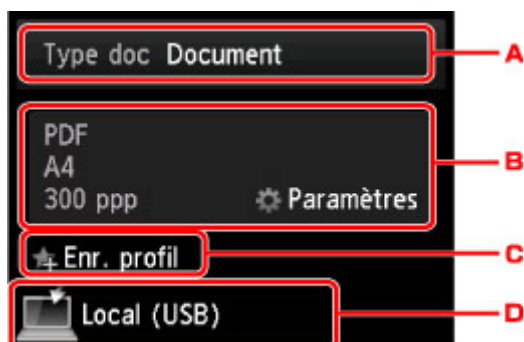

A. Touchez pour sélectionner le type de document.

### »» Remarque

- Lorsque vous transférez les données numérisées vers l'ordinateur utilisant le protocole WSD, vous ne pouvez pas sélectionner le type de document.

#### **Document**

Numérise l'original placé sur la vitre d'exposition ou dans le CAD comme des données de document en appliquant les paramètres spécifiés dans **Para. numér.**.

#### **Photo**

Numérise l'original placé sur la vitre d'exposition en tant que données de photo en appliquant les paramètres spécifiés dans **Para. numér.**.

B. Touchez pour afficher l'écran **Para. numér.**.

Pour en savoir plus sur les paramètres :

■ [Configuration des paramètres pour la numérisation à partir du panneau de contrôle de la machine](#)

C. Touchez pour enregistrer les paramètres de numérisation actuels comme paramètres personnalisés.

■ [Enregistrement des paramètres favoris \(profils personnalisés\)](#)

D. Touchez pour afficher l'écran de sélection de la destination.

6. [Placez le document original sur la vitre d'exposition ou dans le CAD.](#)

7. Appuyez sur le bouton **Couleur (Color)** pour effectuer une numérisation couleur ou sur le bouton **Noir (Black)** pour une numérisation en noir et blanc.

▶▶▶ **Remarque**

- Si vous transférez les données numérisées vers l'ordinateur utilisant le protocole WSD, appuyez sur le bouton **Couleur (Color)**.
- Si l'original n'est pas correctement chargé, un message s'affiche sur l'écran tactile. Chargez l'original sur la vitre d'exposition ou dans le CAD conformément aux paramètres de numérisation.

• **Si vous chargez l'original dans le CAD :**

La machine lance la numérisation et les données numérisées sont transférées vers l'ordinateur.

• **Si vous chargez l'original sur la vitre d'exposition :**

- Lorsque vous sélectionnez **JPEG** ou **TIFF** pour **Format** dans l'écran des paramètres de numérisation, la machine lance la numérisation et les données numérisées sont transférées vers l'ordinateur.
- Lorsque vous sélectionnez **PDF** ou **PDF compact** pour **Format** dans l'écran des paramètres de numérisation, l'écran de confirmation vous demandant si vous souhaitez poursuivre la numérisation s'affiche une fois la numérisation terminée.

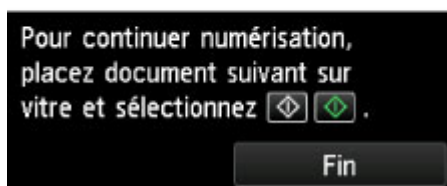

Si vous souhaitez poursuivre la numérisation, chargez le document original sur la vitre d'exposition et commencez la numérisation.

Si vous ne souhaitez pas poursuivre la numérisation, touchez **Fin**. Les données numérisées sont transférées vers l'ordinateur.

Les données numérisées sont transférées vers l'ordinateur selon les paramètres spécifiés dans Canon IJ Scan Utility.

Retirez l'original de la vitre d'exposition ou de la fente d'éjection des documents lorsque la numérisation est terminée.

**Si vous souhaitez numériser des originaux avec des paramètres avancés, ou si vous souhaitez modifier ou imprimer les images numérisées :**

Si vous numérisez des originaux à partir d'un ordinateur, vous pouvez modifier les images numérisées pour les optimiser ou les rogner, par exemple.

Vous pouvez en outre modifier ou imprimer les images numérisées à l'aide du logiciel d'application compatible afin de les utiliser au mieux.

■ [Numérisation à l'aide de IJ Scan Utility](#)

# Joindre des données numérisées à un courrier électronique à l'aide du panneau de contrôle de la machine

Avant de joindre les données numérisées à un courrier électronique, vérifiez les points suivants :

- **Le pilote du scanner est installé.**

Si le pilote du scanner n'est pas encore installé, installez-le depuis notre site Web.

- **La machine est correctement connectée à l'ordinateur.**

Assurez-vous que la machine est correctement connectée à l'ordinateur.

Vous ne devez ni brancher, ni débrancher le câble USB ou LAN pendant que la machine est en cours de fonctionnement ou lorsque l'ordinateur est en mode veille ou en mode attente.

Si vous numérisez à partir d'une connexion réseau, vérifiez que les paramètres nécessaires ont été correctement configurés.

■ [Paramètres de numérisation réseau](#)

- **Le logiciel de messagerie électronique et le nom du fichier sont spécifiés dans Canon IJ Scan Utility.**

Vous pouvez spécifier la destination et le nom du fichier dans Canon IJ Scan Utility. Pour plus d'informations sur les paramètres de Canon IJ Scan Utility :

■ [Boîte de dialogue Paramètres](#)

1. [Assurez-vous que la machine est sous tension.](#)



2. Faites défiler l'écran ACCUEIL, puis touchez **Numériser**.

■ [Utilisation du panneau de contrôle](#)

L'écran permettant de sélectionner l'emplacement dans lequel enregistrer les données s'affiche.



3. Touchez **Joindre au courrier élec.**

4. Touchez l'ordinateur vers lequel transmettre les données numérisées.

Dans le cas d'un ordinateur connecté à l'aide d'un câble USB, touchez **Local (USB)** ; pour un ordinateur connecté au réseau, touchez l'ordinateur vers lequel transférer les données numérisées.



L'écran d'attente de numérisation s'affiche.

5. Définissez les paramètres selon vos besoins.



A. Touchez pour sélectionner le type de document.

**Document**

Numérise l'original placé sur la vitre d'exposition ou dans le CAD comme des données de document en appliquant les paramètres spécifiés dans **Para. numér.**

**Photo**

Numérise l'original placé sur la vitre d'exposition en tant que données de photo en appliquant les paramètres spécifiés dans **Para. numér.**

B. Touchez pour afficher l'écran **Para. numér.**

Pour en savoir plus sur les paramètres :

■ [Configuration des paramètres pour la numérisation à partir du panneau de contrôle de la machine](#)

C. Touchez pour enregistrer les paramètres de numérisation actuels comme paramètres personnalisés.

■ [Enregistrement des paramètres favoris \(profils personnalisés\)](#)

D. Touchez pour afficher l'écran de sélection de la destination.

6. [Placez le document original sur la vitre d'exposition ou dans le CAD.](#)

7. Appuyez sur le bouton **Couleur (Color)** pour effectuer une numérisation couleur ou sur le bouton **Noir (Black)** pour une numérisation en noir et blanc.

▶▶▶ **Remarque**

- Si l'original n'est pas correctement chargé, un message s'affiche sur l'écran tactile. Chargez l'original sur la vitre d'exposition ou dans le CAD conformément aux paramètres de numérisation.

- **Si vous chargez l'original dans le CAD :**

La machine lance le processus de numérisation. Les données numérisées sont ensuite transférées vers l'ordinateur et jointes à un courrier électronique.

- **Si vous chargez l'original sur la vitre d'exposition :**

- Lorsque vous sélectionnez **JPEG** pour **Format** dans l'écran des paramètres de numérisation, la machine lance la numérisation et les données numérisées sont transférées vers l'ordinateur et jointes à un courrier électronique.
- Lorsque vous sélectionnez **PDF** ou **PDF compact** pour **Format** dans l'écran des paramètres de numérisation, l'écran de confirmation vous demandant si vous souhaitez poursuivre la numérisation s'affiche une fois la numérisation terminée.

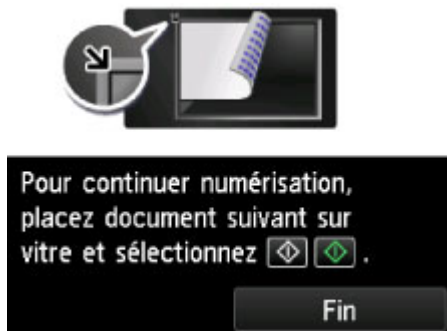

Si vous souhaitez poursuivre la numérisation, chargez le document original sur la vitre d'exposition et commencez la numérisation.

Si vous ne souhaitez pas poursuivre la numérisation, touchez **Fin**. Les données numérisées sont transférées vers l'ordinateur.

Les données numérisées sont transférées vers l'ordinateur et jointes à un courrier électronique selon les paramètres spécifiés dans Canon IJ Scan Utility.

Pour plus d'informations sur les paramètres ou l'envoi d'un courrier électronique, reportez-vous au guide d'utilisation du logiciel de messagerie électronique.

Retirez l'original de la vitre d'exposition ou de la fente d'éjection des documents lorsque la numérisation est terminée.

# Enregistrement de données numérisées sur la clé USB flash à partir du panneau de contrôle de la machine

Vous pouvez enregistrer des données numérisées directement sur la clé USB flash.

## ►► Important

- Ne retirez pas la clé USB flash de la machine dans les cas suivants :
  - lorsqu'une opération de numérisation est en cours ;
  - avant l'enregistrement des données numérisées.
- Par mesure de sécurité et pour éviter ainsi la survenue d'incidents inopinés, nous vous conseillons de sauvegarder régulièrement les données numérisées enregistrées sur une clé USB flash sur un autre dispositif de stockage.
- Nous rejetons toute responsabilité en cas de dommage ou perte des données pour quelque raison que ce soit, et ce même pendant la période de garantie de la machine.

1. [Assurez-vous que la machine est sous tension.](#)

2. Faites défiler l'écran ACCUEIL, puis touchez  **Numériser**.

### ■ Utilisation du panneau de contrôle

L'écran permettant de sélectionner l'emplacement dans lequel enregistrer les données s'affiche.



3. [Insérez la clé USB flash dans le port pour clé USB flash.](#)

4. Touchez  **Clé USB flash**.

## ►► Remarque

- Si vous obtenez un message vous informant que la restriction d'opération est activée, adressez-vous à l'administrateur de la machine que vous utilisez.

Pour plus d'informations sur les restrictions d'opération de la machine :

### ■ [À propos de l'administration de la machine](#)

5. Touchez  **Enreg. sur clé USB flash**.

L'écran d'attente de numérisation s'affiche.

6. Ajustez les paramètres selon vos besoins.



A. Touchez pour sélectionner le type de document.

**Document**

Numérise l'original placé sur la vitre d'exposition ou dans le CAD comme des données de document en appliquant les paramètres spécifiés dans **Para. numér.**.

**Photo**

Numérise l'original placé sur la vitre d'exposition en tant que données de photo en appliquant les paramètres spécifiés dans **Para. numér.**.

B. Touchez pour afficher l'écran **Para. numér.**.

Pour en savoir plus sur les paramètres :

■ [Configuration des paramètres pour la numérisation à partir du panneau de contrôle de la machine](#)

C. Touchez pour enregistrer les paramètres de numérisation actuels comme paramètres personnalisés.

■ [Enregistrement des paramètres favoris \(profils personnalisés\)](#)

D. Touchez pour afficher l'écran de sélection de la destination.

7. [Placez le document original sur la vitre d'exposition ou dans le CAD.](#)

8. Appuyez sur le bouton **Couleur (Color)** pour effectuer une numérisation couleur ou sur le bouton **Noir (Black)** pour une numérisation en noir et blanc.

▶▶▶ **Remarque**

• Si l'original n'est pas correctement chargé, un message s'affiche sur l'écran tactile. Chargez l'original sur la vitre d'exposition ou dans le CAD conformément aux paramètres de numérisation.

• **Si vous sélectionnez Activé pour Aperçu dans l'écran des paramètres de numérisation :**  
L'écran d'aperçu s'affiche avant l'enregistrement de l'original numérisé sur la clé USB flash.



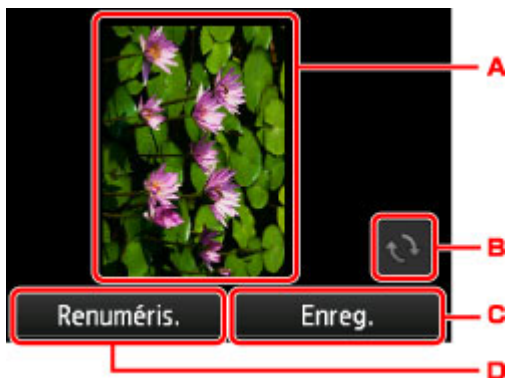

A. L'écran d'aperçu des données de numérisation s'affiche.

B. Touchez pour faire pivoter l'écran d'aperçu.

S'affiche lorsque vous sélectionnez **PDF** ou **PDF compact** pour **Format**, sur l'écran des paramètres de numérisation.

C. Touchez pour enregistrer l'original numérisé sur la clé USB flash.

D. Touchez pour renumériser l'original.

• **Si vous chargez l'original dans le CAD :**

La machine lance le processus de numérisation et les données numérisées sont enregistrées sur la clé USB flash.

• **Si vous chargez l'original sur la vitre d'exposition :**

- Lorsque vous sélectionnez **JPEG** pour **Format** sur l'écran des paramètres de numérisation, la machine commence à numériser et les données sont enregistrées sur la clé USB flash.
- Lorsque vous sélectionnez **PDF** ou **PDF compact** pour **Format** dans l'écran des paramètres de numérisation, l'écran de confirmation vous demandant si vous souhaitez poursuivre la numérisation s'affiche une fois la numérisation terminée.

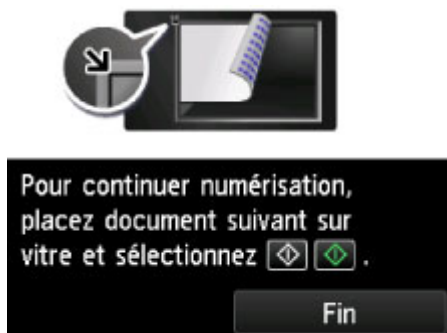

Si vous souhaitez poursuivre la numérisation, chargez le document original sur la vitre d'exposition et commencez la numérisation.

Si vous ne souhaitez pas poursuivre la numérisation, touchez **Fin**. Les données numérisées sont enregistrées sur la clé USB flash dans un fichier PDF.

Lorsque vous numérisez les originaux en continu, vous pouvez enregistrer jusqu'à 100 pages d'images dans un fichier PDF.

Retirez l'original de la vitre d'exposition ou de la fente d'éjection des documents lorsque la numérisation est terminée.

»» **Remarque**

- Si la clé USB flash arrive à saturation alors que des images sont en cours de numérisation, seules les images déjà numérisées pourront être enregistrées.

- Vous pouvez enregistrer jusqu'à 2 000 fichiers de données numérisées au format PDF et JPEG.
  - Les noms du dossier et du fichier contenant les données numérisées enregistrées sur la clé USB flash se présentent comme suit :
    - Nom du dossier : (extension de fichier : PDF) : CANON\_SC\DOCUMENT\0001
    - Nom du dossier : (extension de fichier : JPEG) : CANON\_SC\IMAGE\0001
    - Nom du fichier : « SCN\_0001 » avec numérotation incrémentielle
    - Date du fichier : la date et l'heure de l'enregistrement sont celles de la machine.
- Pour plus d'informations sur la procédure à suivre pour régler la date et l'heure :
- [Définition des informations sur l'expéditeur](#)

- Importation sur l'ordinateur des données numérisées enregistrées sur une clé USB flash

Vous pouvez importer sur l'ordinateur les données numérisées enregistrées sur une clé USB flash. Une fois les données numérisées, connectez la clé USB flash à l'ordinateur et importez les données.

# Transfert des données numérisées vers le dossier partagé sur l'ordinateur à l'aide du panneau de contrôle de la machine

Avant de procéder au transfert des données numérisées vers le dossier partagé sur l'ordinateur, vérifiez les points suivants :

- **Le pilote du scanner et Canon Quick Toolbox sont installés.**

Si le pilote du scanner et Canon Quick Toolbox ne sont pas encore installés, installez-les depuis notre site Web.

- **La machine est correctement connectée à l'ordinateur via un réseau.**

- **Le dossier de destination est spécifié dans Canon Quick Toolbox.**

Vous pouvez spécifier le dossier de destination dans Canon Quick Toolbox. Pour plus d'informations sur les paramètres de Canon Quick Toolbox :

■ Paramètres du dossier de destination

Pour transférer des données numérisées vers le dossier partagé de l'ordinateur, procédez comme suit.

1. [Assurez-vous que la machine est sous tension.](#)

2. Faites défiler l'écran ACCUEIL, puis touchez  **Numériser.**

■ [Utilisation du panneau de contrôle](#)

L'écran permettant de sélectionner l'emplacement dans lequel enregistrer les données s'affiche.



3. Touchez  **Dossier de destination.**

## ▶▶ Remarque

- Si vous obtenez un message vous informant que la restriction d'opération est activée, adressez-vous à l'administrateur de la machine que vous utilisez.

Pour plus d'informations sur les restrictions d'opération de la machine :

■ [À propos de l'administration de la machine](#)

4. Touchez le dossier où les données numérisées seront enregistrées dans l'écran **Sélect. dossier.**

## »» Remarque

- Lorsque vous spécifiez un code PIN pour un dossier enregistré, un écran vous demandant d'entrer un code PIN s'affiche. La saisie du code PIN vous permet d'affecter le dossier partagé comme destination.

### 5. Définissez les paramètres selon vos besoins.

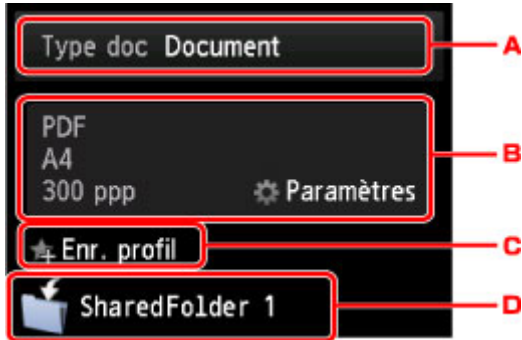

- A. Touchez pour sélectionner le type de document.

#### **Document**

Numérise l'original placé sur la vitre d'exposition ou dans le CAD comme des données de document en appliquant les paramètres spécifiés dans **Para. numér.**

#### **Photo**

Numérise l'original placé sur la vitre d'exposition en tant que données de photo en appliquant les paramètres spécifiés dans **Para. numér.**

- B. Touchez pour afficher l'écran **Para. numér.**

Pour en savoir plus sur les paramètres :

■ [Configuration des paramètres pour la numérisation à partir du panneau de contrôle de la machine](#)

- C. Touchez pour enregistrer les paramètres de numérisation actuels comme paramètres personnalisés.

■ [Enregistrement des paramètres favoris \(profils personnalisés\)](#)

- D. Touchez pour afficher l'écran de sélection de la destination.

### 6. [Placez le document original sur la vitre d'exposition ou dans le CAD.](#)

### 7. Appuyez sur le bouton **Couleur (Color)** pour effectuer une numérisation couleur ou sur le bouton **Noir (Black)** pour une numérisation en noir et blanc.

## »» Remarque

- Si l'original n'est pas correctement chargé, un message s'affiche sur l'écran tactile. Chargez l'original sur la vitre d'exposition ou dans le CAD conformément aux paramètres de numérisation.

- **Si vous sélectionnez **Activé pour Aperçu** dans l'écran des paramètres de numérisation :**

L'écran d'aperçu est affiché avant le transfert de l'original numérisé vers le dossier partagé sur l'ordinateur.

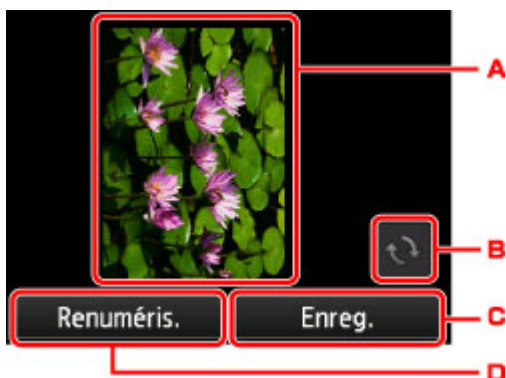

A. L'écran d'aperçu des données de numérisation s'affiche.

B. Touchez pour faire pivoter l'écran d'aperçu.

S'affiche lorsque vous sélectionnez **PDF** ou **PDF compact** pour **Format**, sur l'écran des paramètres de numérisation.

C. Touchez pour transférer l'original numérisé vers le dossier partagé sur l'ordinateur.

D. Touchez pour renumériser l'original.

• **Si vous chargez l'original dans le CAD :**

La machine commence la numérisation et les données numérisées sont transférées vers le dossier partagé sur l'ordinateur.

• **Si vous chargez l'original sur la vitre d'exposition :**

- Lorsque vous sélectionnez **JPEG** pour **Format** dans l'écran des paramètres de numérisation, la machine lance le processus de numérisation. Les données numérisées sont ensuite enregistrées dans le dossier partagé sur l'ordinateur.
- Lorsque vous sélectionnez **PDF** ou **PDF compact** pour **Format** dans l'écran des paramètres de numérisation, l'écran de confirmation vous demandant si vous souhaitez poursuivre la numérisation s'affiche une fois la numérisation terminée.

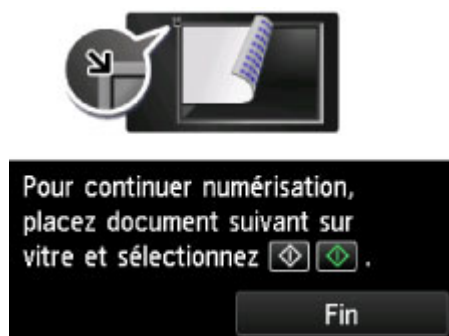

Si vous souhaitez poursuivre la numérisation, chargez le document original sur la vitre d'exposition et commencez la numérisation.

Si vous ne souhaitez pas poursuivre la numérisation, touchez **Fin**. Les données numérisées sont transférées vers le dossier partagé sur l'ordinateur dans un fichier PDF.

Les données numérisées sont transférées vers le dossier partagé sur l'ordinateur en fonction des paramètres spécifiés dans Canon Quick Toolbox.

Retirez l'original de la vitre d'exposition ou de la fente d'éjection des documents lorsque la numérisation est terminée.

# Suppression de données numérisées sur une clé USB flash

Le panneau de contrôle vous permet de supprimer des données numérisées sur la clé USB flash.

1. [Assurez-vous que la machine est sous tension.](#)

2. Faites défiler l'écran ACCUEIL, puis touchez  **Numériser.**

## ■ ■ [Utilisation du panneau de contrôle](#)

L'écran permettant de sélectionner l'emplacement dans lequel enregistrer les données s'affiche.

3. [Insérez la clé USB flash dans le port pour clé USB flash.](#)

4. Touchez  **Clé USB flash.**

## ▶▶ Remarque

- Si vous obtenez un message vous informant que la restriction d'opération est activée, adressez-vous à l'administrateur de la machine que vous utilisez.

Pour plus d'informations sur les restrictions d'opération de la machine :

## ■ ■ [À propos de l'administration de la machine](#)

5. Touchez  **Suppr. données enreg..**

La liste des fichiers s'affiche.

6. Sélectionnez les données à supprimer.

Liste de noms de fichier

Écran Aperçu

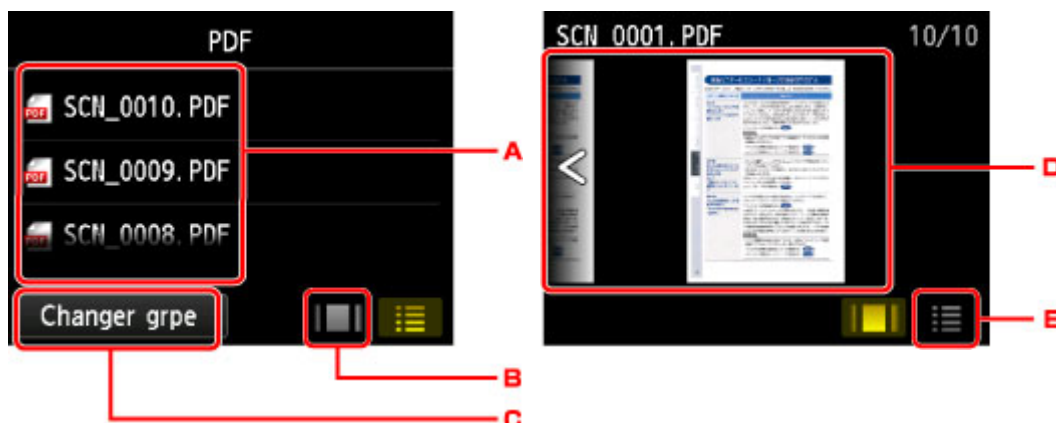

- A. Faites défiler pour afficher le nom de fichier, puis touchez les données à supprimer.

Lorsque le format des données PDF est sélectionné, seule la première page des données PDF s'affiche sur l'écran tactile.

- B. Touchez pour afficher l'écran d'aperçu.

Lorsque le format des données PDF est sélectionné, seule la première page des données PDF s'affiche sur l'écran tactile.

- C. Touchez pour changer le type de fichier affiché sur l'écran tactile.
- D. Faites défiler pour afficher les données, puis touchez pour supprimer les données.
- E. Touchez pour afficher la liste des noms de fichier.

7. Touchez **Oui** sur l'écran de confirmation.



La machine commence à supprimer le fichier.

# Configuration des paramètres pour la numérisation à partir du panneau de contrôle de la machine

Vous pouvez modifier les paramètres de numérisation, tels que le format de numérisation, la résolution ou le format de données.

Lorsque l'écran d'attente de numérisation s'affiche, touchez **Paramètres** pour sélectionner le paramètre. Faites défiler pour afficher les paramètres de configuration, puis touchez le paramètre pour afficher ses options. Touchez pour définir le paramètre.

## Remarque

- Lorsque vous transférez les données numérisées vers l'ordinateur à l'aide du protocole WSD (un des protocoles réseau pris en charge par Windows 8.1, Windows 8, Windows 7 et Windows Vista), vous ne pouvez pas spécifier le paramètre de numérisation.
- En fonction de la destination, certains paramètres ne peuvent pas être sélectionnés. Cette section décrit les paramètres disponibles lorsque vous sélectionnez **Clé USB flash** dans l'écran qui vous permet de sélectionner l'emplacement où enregistrer les données.  
Le paramètre qui apparaît en grisé ne peut pas être sélectionné.
- Certains paramètres ne peuvent pas être spécifiés conjointement avec le paramètre d'une autre option, le type de document sélectionné pour **Type doc** ou le menu de numérisation de l'écran qui vous permet de sélectionner l'emplacement où enregistrer les données. Si l'option qui ne peut pas être spécifiée conjointement est sélectionnée,  et **Infos erreur** s'affichent sur l'écran tactile. Dans ce cas, touchez  en haut à gauche de l'écran tactile pour confirmer le message, puis modifiez le paramètre.
- Les paramètres de numérisation spécifiés tels que le format de numérisation, la résolution et le format des données sont conservés même si la machine est mise hors tension.
- Lorsque la numérisation démarre à partir du menu Numériser non disponible avec le paramètre spécifié, le message **Fonction spécifié non disponible avec paramètres actuels.** s'affiche sur l'écran tactile. Modifiez le paramètre en suivant les instructions affichées à l'écran.
- Lorsque vous transférez les données numérisées à l'ordinateur ou joignez les données à un courrier électronique, vous pouvez spécifier la destination et le nom du fichier à l'aide de Canon IJ Scan Utility.

### ■ Boîte de dialogue Paramètres

### ■ Numérisation à l'aide de IJ Scan Utility

Para. numér.			Para. numér.			Para. numér.		
For. num	A4	1	Res. num	300 ppp		Orientation CAD	Portrait	
Format	PDF	2	Aperçu	Activé	4	Réd. transparence	Désactivé	6
Rés. num	300 ppp	3	Orientation CAD	Portrait	5	Éliminer moiré	Désactivé	7
Aperçu	Activé		Réd. transparence	Désactivé		Accentuer netteté	Activé	8

## 1. For. num

Sélectionnez la taille du document original.



## 2. Format

Sélectionnez le format des données numérisées.

## 3. Rés. num (Résolution de numérisation)

Sélectionnez la résolution de la numérisation.

## 4. Aperçu

Indiquez si vous souhaitez afficher ou non un aperçu des données numérisées lors de l'enregistrement des données sur une clé USB flash.

## 5. Orientation CAD

Sélectionnez l'orientation du document d'origine.

Ce paramètre n'est pas disponible lorsque **Photo** est sélectionné comme **Type doc**.

## 6. Réd. transparence (Réduction de la transparence)

Les caractères imprimés au dos de la feuille peuvent être visibles lors de la numérisation d'un document fin (par exemple une feuille de journal). Sélectionnez **Activé** si les caractères imprimés au dos de la feuille sont visibles sur le document numérisé.

Ce paramètre n'est pas disponible lorsque **Photo** est sélectionné comme **Type doc**.

## 7. Eliminer moiré

Une impression se compose de points minuscules qui constituent les caractères ou les graphiques. Si vous modifiez ces points, des nuances irrégulières ou des traces peuvent apparaître. Sélectionnez **Activé** si vous remarquez des nuances irrégulières ou des traces sur l'image numérisée.

Ce paramètre n'est pas disponible lorsque **Photo** est sélectionné comme **Type doc**.

### »» Remarque

- Même si **Activé** est sélectionné pour ce paramètre, un effet de moiré risque de subsister si l'option **Accentuer netteté** est également définie sur **Activé**. Dans ce cas, sélectionnez **Désactivé** sous **Accentuer netteté**.

## 8. Accentuer netteté

Il est possible d'accentuer le contour des petits caractères ou des objets fins, tels que des cheveux ou des feuilles sur une photo. Sélectionnez **Activé** si vous souhaitez accentuer le contour des données numérisées.

## Paramètres de numérisation réseau

Vous pouvez connecter votre scanner ou imprimante à un réseau afin de le/la partager entre plusieurs ordinateurs ou de numériser des images sur un ordinateur particulier.

### ►►► Important

- Plusieurs utilisateurs ne peuvent pas numériser de documents simultanément.
- Pour numériser sur un réseau, activez Bonjour sur votre scanner ou imprimante.

### ►►► Remarque

- Vous devez configurer les paramètres réseau de votre scanner ou imprimante auparavant en suivant la procédure sur la page Web.
- Avec une connexion réseau, la numérisation est plus longue que sur connexion USB.

## Configuration de la numérisation avec IJ Scan Utility

Dans l'écran principal IJ Scan Utility, sélectionnez votre scanner ou imprimante connectée à un réseau.

1. [Démarrez IJ Scan Utility.](#)
2. Sélectionnez « Canon XXX series Network » (où « XXX » correspond au nom du modèle) dans **Nom du produit**.

Vous pouvez numériser via une connexion réseau.

### ►►► Remarque

- Si vous ne pouvez pas numériser, vérifiez que votre scanner ou imprimante est sélectionnée dans l'[écran de sélection de réseau](#).
- Pour établir une connexion USB, sélectionnez « Canon XXX series » (où « XXX » correspond au nom du modèle) dans **Nom du produit**.

## Paramétrage de la numérisation à partir du panneau de contrôle

Vous pouvez définir les paramètres de numérisation à partir du panneau de contrôle.

1. [Démarrez IJ Scan Utility.](#)
2. Cliquez sur **Param....**

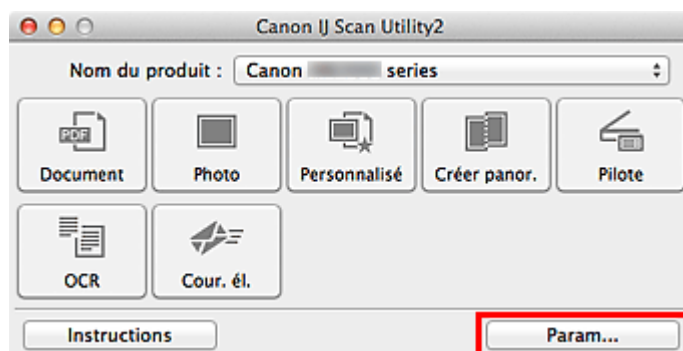

La [boîte de dialogue Paramètres](#) apparaît.

3. Cliquez sur l'onglet  (Paramètres généraux).

La boîte de dialogue **Paramètres (Paramètres généraux)** apparaît.

4. Dans **Nom du produit**, sélectionnez un élément pour lequel la mention « Réseau » est indiquée après le nom du produit, puis cliquez sur **Sélectionner** à droite de celui-ci.

L'[écran de sélection de réseau](#) s'affiche.

5. Cliquez sur **Param. numérisation à partir du panneau de configuration**.

L'écran Param. numérisation à partir du panneau de contrôle s'affiche.

6. Sélectionnez votre scanner ou imprimante dans **Scanners**, puis cliquez sur **OK**.

7. Revenez à l'écran de sélection de réseau, puis cliquez sur **OK**.

L'écran principal d'IJ Scan Utility s'affiche à nouveau. Vous pouvez numériser à partir du panneau de contrôle.

## »» Remarque

- Si le nom de service Bonjour de votre scanner ou imprimante n'apparaît pas ou ne peut pas être sélectionné, vérifiez les éléments suivants, cliquez sur **OK** pour fermer l'écran, rouvrez-le et tentez de resélectionner le nom de service.
  - Le pilote du scanner est installé
  - La configuration réseau de votre scanner ou imprimante a été réalisée après l'installation du pilote d'imprimante
  - La communication réseau entre votre scanner ou imprimante et l'ordinateur est activée

Si votre scanner ou imprimante n'apparaît toujours pas, reportez-vous à la section « Problèmes de communication réseau » correspondant à votre modèle et accessible depuis l'accueil du *Manuel en ligne*.

# Sélection d'une réponse aux commandes issues du Panneau de contrôle dans IJ Scan Utility

IJ Scan Utility vous permet de définir le mode de réponse pour la numérisation à partir du panneau de contrôle.

## »»» Remarque

- Les descriptions suivantes prennent pour exemple les écrans du panneau de contrôle pour la numérisation de photos.

1. [Démarrez IJ Scan Utility.](#)
2. Cliquez sur **Param...**

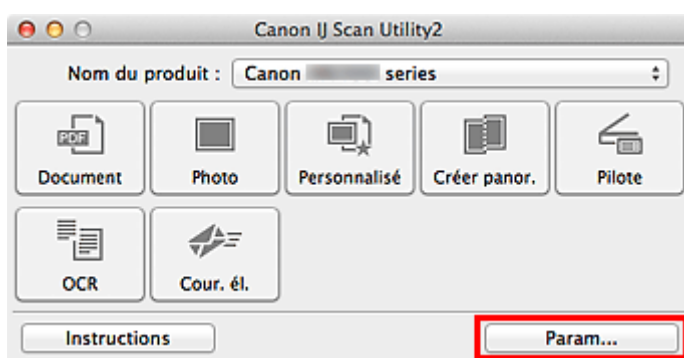

La boîte de dialogue Paramètres apparaît.

3. Sélectionnez un mode de numérisation sous l'onglet  (Numérisation à partir du panneau de contrôle).

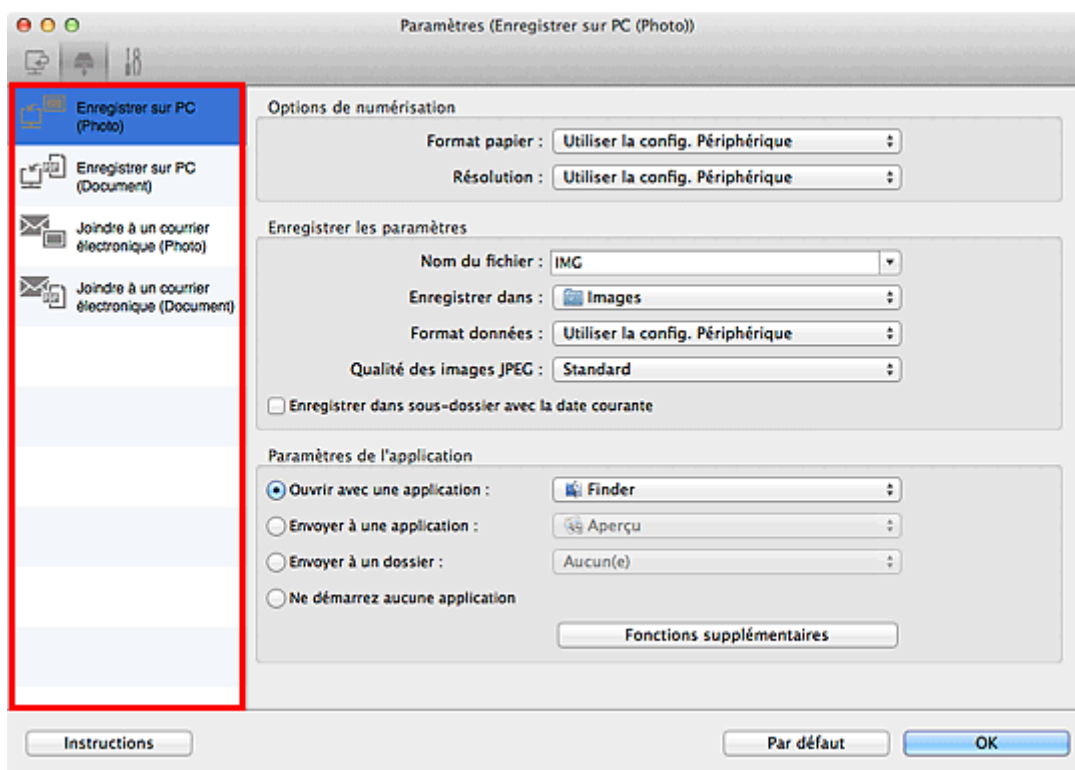

## »»» Remarque

- Reportez-vous à ce qui suit pour plus d'informations.

- [Boîte de dialogue Paramètres \(Enregistrer sur PC \(Photo\)\)](#)
- [Boîte de dialogue Paramètres \(Enregistrer sur PC \(Document\)\)](#)
- [Boîte de dialogue Paramètres \(Joindre à un courrier électronique \(Photo\)\)](#)
- [Boîte de dialogue Paramètres \(Joindre à un courrier électronique \(Document\)\)](#)

### 4. Définissez Options de numérisation.

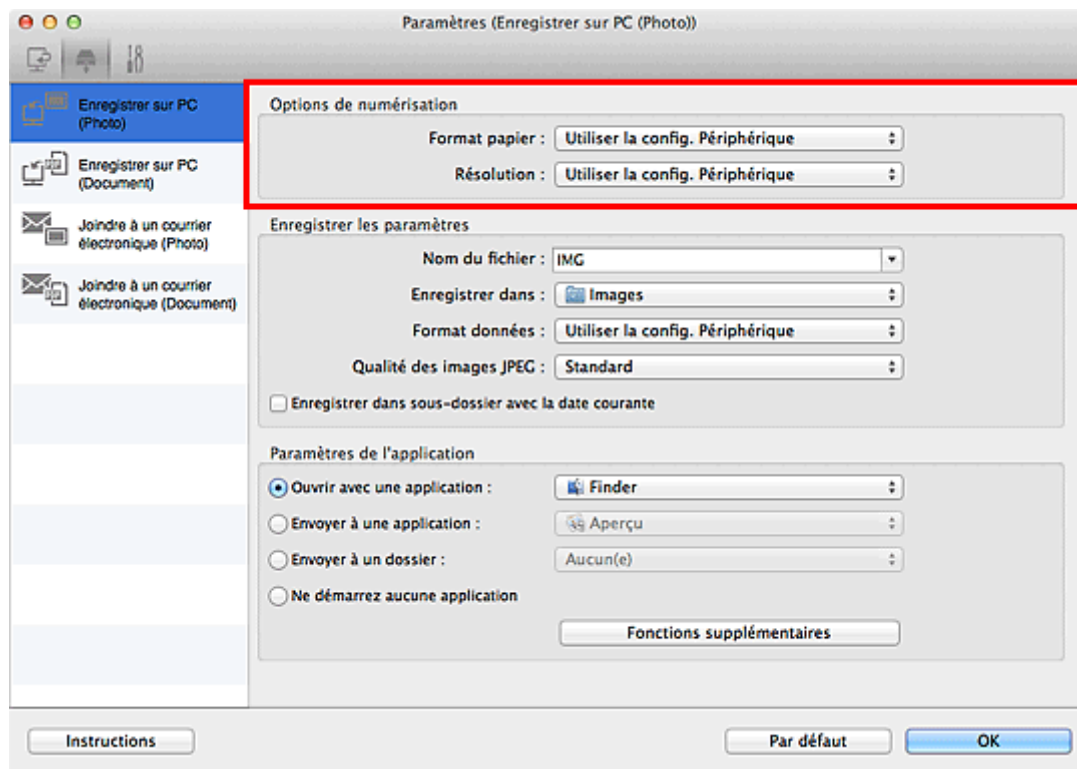

### 5. Indiquez le nom du fichier et d'autres paramètres dans **Enregistrer les paramètres**.

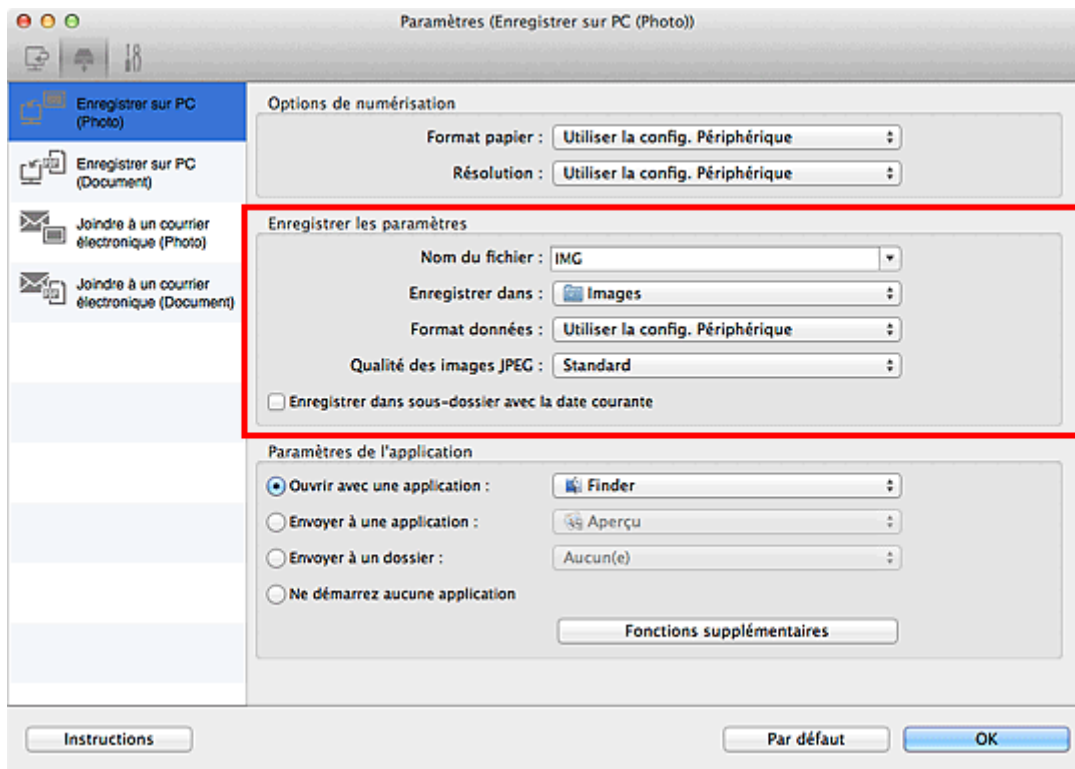

6. Sélectionnez l'application à démarrer après la numérisation dans **Paramètres de l'application**.

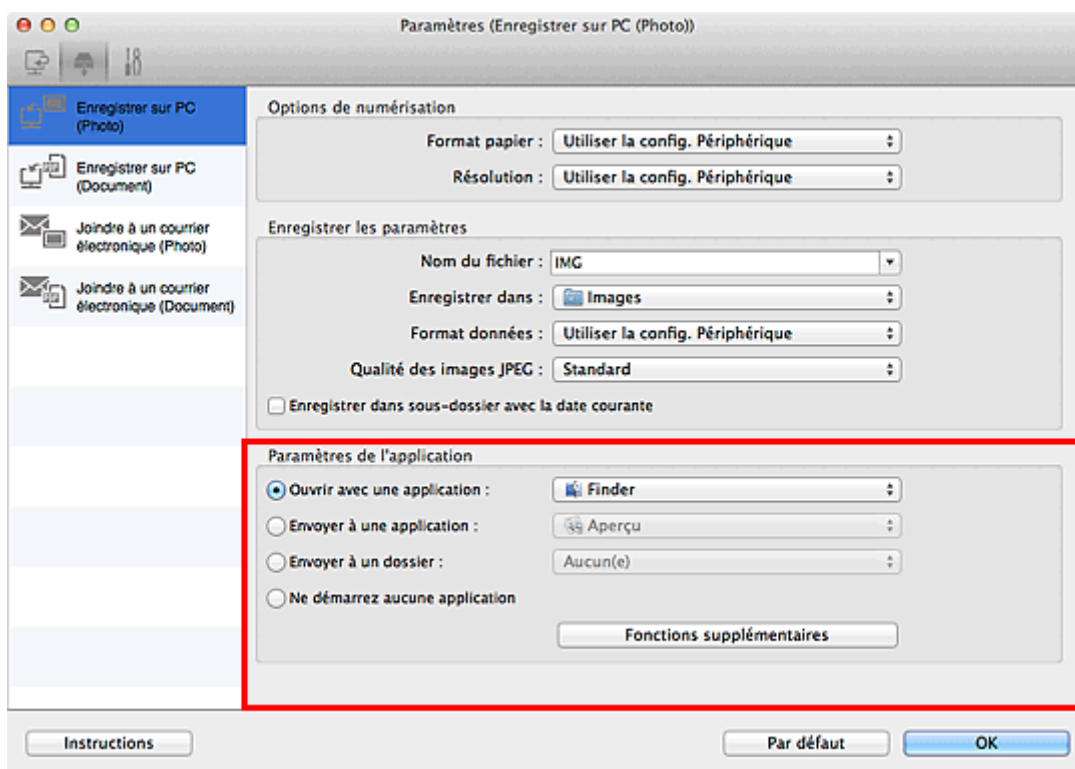

7. Cliquez sur **OK**.

Les réponses seront exécutées en fonction des paramètres définis au lancement de la numérisation à partir du panneau de contrôle.

# Télécopie

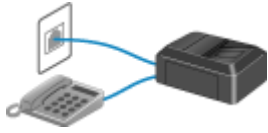

Opérations préalables à la télécopie



Envoi de fax à partir du panneau de contrôle de la machine



Enregistrement de destinataires



Réception de fax



Autres fonctions de télécopie utiles

## Opérations préalables à la télécopie

Pour pouvoir utiliser les fonctions de télécopie, vous devez au préalable connecter la machine à la ligne téléphonique et configurer la machine. Spécifiez ensuite les paramètres de base tels que les informations relatives à l'expéditeur, la date et l'heure et la mise à jour automatique de l'heure d'été.

### ►► Important

- En cas de coupure de courant :

En cas de coupure de courant ou si vous débranchez le cordon d'alimentation par inadvertance, les paramètres de date et d'heure sont réinitialisés.

- Les autres paramètres relatifs aux informations utilisateur et au répertoire sont conservés.
- Tous les fax stockés dans la mémoire de la machine (fax qui n'ont pas été envoyés et ceux qui ont été reçus) sont perdus.

En cas de coupure de courant :

- Vous ne pouvez plus envoyer et recevoir de fax, faire de copies ou numériser de documents.
- Si un téléphone est connecté, vous pourrez peut-être continuer à l'utiliser ; cela dépend, en fait, de la ligne téléphonique ou du type de téléphone.

## Configuration de la machine

La machine doit être configurée en fonction de votre ligne téléphonique et de l'utilisation de la télécopie. Pour configurer la machine, suivez la procédure ci-dessous.

### 1. [Connexion de la ligne téléphonique](#)

Connectez la machine à votre ligne téléphonique.

### 2. [Définition du type de ligne téléphonique](#)

Définissez le type de ligne téléphonique adéquat.

### 3. [Définition du mode de réception](#)

Définissez la procédure de réception (mode de réception).

### ►► Remarque

- Vous pouvez régler les paramètres de fax en suivant les instructions affichées sur l'écran tactile.

#### ■ Configuration facile

Si vous suivez les instructions affichées sur l'écran tactile, le mode de réception est défini sur **Mode priorité tél** ou sur **Mode Fax seulement**. Pour recevoir des fax avec **DRPD** ou **Network switch**, changez de mode de réception.

#### ■ Définition du mode de réception

## Spécification des paramètres de base du télécopieur

Vous pouvez spécifier les paramètres de base tels que les informations relatives à l'expéditeur, la date et l'heure et la mise à jour automatique de l'heure d'été.



## ■ Définition des informations sur l'expéditeur

## Connexion de la ligne téléphonique

La méthode de connexion varie selon la ligne téléphonique.

- Si vous connectez la machine directement à la ligne téléphonique murale/Si vous connectez la machine au diviseur xDSL :

■ [Connexion de base](#)

- Si vous connectez la machine à une autre ligne, telle que xDSL :

■ [Connexion de différentes lignes](#)

Si la connexion est incorrecte, la machine ne peut ni recevoir ni envoyer de fax. Veillez à connecter correctement la machine.

### ►► Important

- Ne connectez pas des machines à télécopier et/ou des téléphones en parallèle (États-Unis et Canada uniquement).

Si plusieurs machines de télécopie et/ou téléphones sont connectés en parallèle, les problèmes suivants peuvent survenir et la machine risque de ne plus fonctionner correctement.

- Si vous décrochez le combiné du téléphone connecté en parallèle au cours de l'émission ou de la réception d'un fax, il se peut que la qualité d'image soit dégradée ou qu'une erreur de communication se produise.
- Certains services (Identité du correspondant, par exemple) risquent de ne pas fonctionner correctement sur le téléphone.

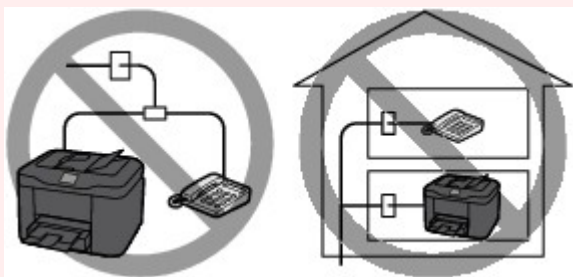

S'il s'avère impossible d'éviter les connexions parallèles, définissez le mode de réception sur **Mode priorité tél**, en sachant que les problèmes mentionnés ci-dessus peuvent se produire. La réception des fax pourra uniquement s'effectuer manuellement.

## Connexion de base

Vérifiez que la machine est hors tension, branchez une extrémité du câble téléphonique au connecteur de ligne téléphonique marqué « LINE » sur la machine, puis reliez l'autre extrémité au connecteur de ligne téléphonique mural ou au connecteur de ligne téléphonique du diviseur xDSL.



Lorsque vous connectez le téléphone à la machine, vérifiez que la machine est hors tension, branchez une extrémité du câble modulaire au connecteur de périphérique externe marqué « EXT. » sur la machine, puis reliez l'autre extrémité au connecteur de ligne téléphonique du téléphone.

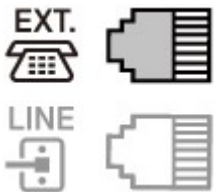

### ►► Important

- Vous devez connecter la ligne téléphonique avant de mettre la machine sous tension.  
Si vous connectez la ligne téléphonique alors que la machine est sous tension, mettez la machine hors tension et débranchez le cordon d'alimentation. Attendez 1 minute, puis branchez la ligne téléphonique et le cordon d'alimentation.

### ►► Remarque

- Reportez-vous à la section [Face arrière](#) pour connaître la position du connecteur de ligne téléphonique et du connecteur de périphérique externe.
- Avant de connecter un téléphone ou une machine répondeur, retirez la protection du connecteur téléphonique.
- **Pour les utilisateurs résidant au Royaume-Uni :**  
Si vous ne parvenez pas à brancher le connecteur du périphérique externe à la prise de la machine, vous devez vous procurer un adaptateur compatible France Télécom et procéder comme suit :  
Branchez l'adaptateur France Télécom au câble modulaire connecté au périphérique externe, puis connectez au connecteur de périphérique externe.

## Connexion de différentes lignes

Cette section explique la procédure à suivre pour la connexion de différentes lignes.

Les opérations décrites ici sont fournies à titre d'exemple uniquement et ne conviennent pas forcément à tous les types de connexion. Pour plus d'informations, reportez-vous au manuel d'instructions fourni avec le périphérique réseau (modem xDSL ou adaptateur de terminal, par exemple) que vous connectez à cette machine.

### ►► Remarque

- xDSL est le terme générique désignant la technologie de communication numérique grande vitesse avec une ligne téléphonique ADSL/HDSL/SDSL/VDSL.

#### • Connexion à un téléphone Internet

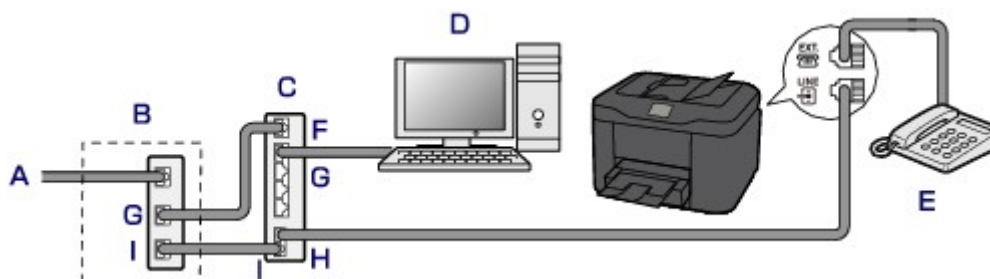

- A. Ligne DSL (Digital Subscriber Line)
- B. Modem xDSL (certains modems ne disposent pas d'un diviseur intégré)
- C. Routeur haut débit compatible avec la téléphonie sur Internet

- D. Ordinateur
- E. Téléphone ou machine répondeur
- F. Port réseau étendu (WAN)
- G. Port réseau local (LAN)
- H. Port TEL
- I. Port LINE

\* Les noms et configurations des ports peuvent varier selon le produit.

### »» Remarque

- Lorsque vous connectez la ligne xDSL, sélectionnez le type de ligne auquel vous êtes abonné dans **Type ligne téléphonique**.

■ [Définition du type de ligne téléphonique](#)

#### • Connexion à un modem xDSL

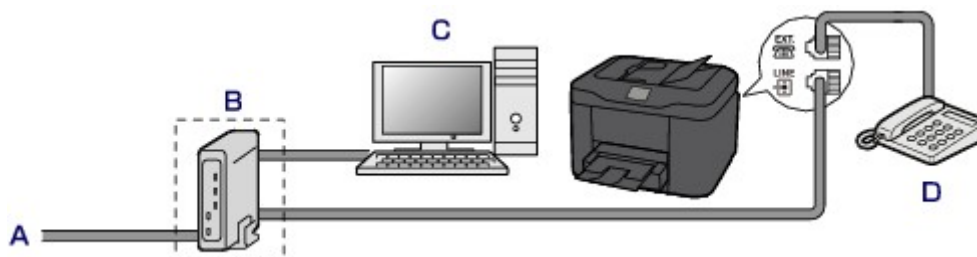

- A. Ligne analogique
- B. Modem xDSL (certains modems ne disposent pas d'un diviseur intégré)
- C. Ordinateur
- D. Téléphone ou machine répondeur

### »» Important

- Si le diviseur n'est pas intégré au modem, ne branchez pas la ligne téléphonique avant le diviseur (prise murale). Ne connectez pas les diviseurs en parallèle. Sinon, la machine ne fonctionnera pas correctement.

### »» Remarque

- Lorsque vous connectez la ligne xDSL, sélectionnez le type de ligne auquel vous êtes abonné dans **Type ligne téléphonique**.

■ [Définition du type de ligne téléphonique](#)

#### • Connexion à une ligne ISDN

Pour plus d'informations sur les paramètres et la connexion ISDN (Integrated Service Digital Network), reportez-vous aux manuels fournis avec votre adaptateur de terminal ou votre routeur d'accès.

## Définition du type de ligne téléphonique

Avant d'utiliser la machine, assurez-vous de définir le type de ligne téléphonique correct. En cas de doute, renseignez-vous auprès de votre opérateur téléphonique. Pour les connexions xDSL ou ISDN, contactez votre opérateur téléphonique ou votre fournisseur d'accès Internet pour connaître le type de ligne.

### »» Remarque

- **Type ligne téléphonique** n'apparaît pas dans les pays ou régions où la fonction **Impulsion rotative** n'est pas prise en charge.
- Vous pouvez imprimer la LISTE DONNEES UTILISATEUR pour connaître le paramétrage actuel.

■ [Récapitulatif des rapports et listes](#)

1. [Assurez-vous que la machine est sous tension.](#)

2. Faites défiler l'écran ACCUEIL, puis touchez  **Config..**

■ [Utilisation du panneau de contrôle](#)

3. Touchez  **Paramètres périphérique.**

4. Touchez **Paramètres fax.**

5. Touchez **Paramètres utilisateur FAX.**

6. Touchez **Type ligne téléphonique.**

7. Touchez un type de ligne téléphonique.



#### **Impulsion rotative**

Sélectionnez cette option lorsque le type de ligne téléphonique est défini sur la numérotation par impulsion.

#### **Tonalités**

Sélectionnez cette option lorsque le type de ligne téléphonique est défini sur la numérotation par tonalité.

## Définition du mode de réception

Définissez la procédure de réception (mode de réception).

Pour plus d'informations sur la procédure à suivre pour définir le mode de réception :

■ [Définition du mode de réception](#)

Vous pouvez sélectionner le mode qui vous convient.

Pour plus d'informations sur le mode de réception que vous pouvez sélectionner :

■ [À propos du mode de réception](#)

Pour plus d'informations sur les paramètres avancés du mode de réception :

■ [Paramètres avancés du mode de réception](#)

### »» Remarque

- La procédure de réception dépend du mode de réception choisi.

Pour plus d'informations sur chacun des modes de réception :

■ [Réception de fax](#)

- Si vous souhaitez utiliser une seule ligne téléphonique pour des fax ou des appels vocaux, branchez un téléphone ou une machine répondeur sur le connecteur de périphérique externe de la machine.

Pour plus d'informations sur la connexion du téléphone ou de la machine répondeur à la machine :

■ [Connexion de base](#)

## Définition du mode de réception

Cette section décrit la procédure à suivre pour sélectionner le mode de réception.

1. [Assurez-vous que la machine est sous tension.](#)

2. Faites défiler l'écran ACCUEIL, puis touchez  **FAX**.

■ [Utilisation du panneau de contrôle](#)

3. Touchez **Liste fonctions**.

L'écran **Liste fonctions** s'affiche.

4. Touchez **Paramètres mode réception**.

5. Touchez un mode de réception, puis touchez **OK**.

### »» Remarque

- Touchez **Avancés** pour spécifier des paramètres avancés pour chaque mode de réception.

Pour plus d'informations sur les paramètres avancés du mode de réception :

■ [Paramètres avancés du mode de réception](#)

- Pour plus d'informations sur le mode de réception :

■ [À propos du mode de réception](#)

- **DRPD** n'est disponible qu'aux États-Unis et au Canada.
- **Network switch** n'est pas disponible dans tous les pays.
- Reportez-vous à la section [Réception de fax](#) pour plus d'informations sur la réception de fax ou la procédure pour chaque mode de réception.

## À propos du mode de réception

Vous pouvez sélectionner le mode de réception en fonction de vos conditions d'utilisation de fax, par exemple si vous utilisez une ligne dédiée au fax, etc.

Mode de réception	Condition d'utilisation du fax	Procédure de réception
<b>Mode priorité tél</b>	Lors de la réception d'appels vocaux essentiellement (avec un téléphone ou une machine répondeur connecté(e) à la machine) :	<p>Lorsqu'un appel entre, le téléphone sonne.</p> <p>Décrochez le combiné.</p> <p>S'il s'agit d'un appel vocal, parlez au téléphone.</p> <p>S'il s'agit d'un appel de fax, raccrochez le combiné lorsque la machine commence à recevoir le fax.</p> <p><b>»» Remarque</b></p> <ul style="list-style-type: none"> <li>• Il se peut que le téléphone ne sonne pas lors d'un appel entrant, même s'il est connecté à la machine, en fonction du type ou des paramètres du téléphone.</li> </ul>
<b>DRPD ou Network switch</b>	Lors de la réception d'appels vocaux (avec un téléphone ou une machine répondeur connecté(e) à la machine) et si vous êtes abonné à un service de sonnerie distinctive proposé par votre opérateur téléphonique :	<p>Lorsqu'un appel entre, le téléphone sonne. La machine détecte un appel fax en fonction du type de sonnerie.</p> <p>Si l'appel est un fax, la machine reçoit le fax automatiquement.</p> <p>Si la machine ne détecte pas ce type de sonnerie, le téléphone continue à sonner.</p> <p><b>»» Remarque</b></p> <ul style="list-style-type: none"> <li>• Il se peut que le téléphone ne sonne pas lors d'un appel entrant, même s'il est connecté à la machine, en fonction du type ou des paramètres du téléphone.</li> </ul>
<b>Mode Fax seulement</b>	Si vous ne recevez pas d'appels vocaux :	Lorsqu'un fax entre, la machine reçoit le fax automatiquement.

## Paramètres avancés du mode de réception

Vous pouvez spécifier des paramètres avancés pour chaque mode de réception.

### • Paramètre avancé dans Mode priorité tél

Vous pouvez définir les options suivantes.

- **Commut. man./auto : act./Com. man./auto : désac.**

Si vous sélectionnez **Commut. man./auto : act.**, la machine reçoit des fax automatiquement une fois que l'appareil externe a sonné pendant un intervalle de temps défini.

Vous pouvez spécifier l'intervalle de temps avant le début de la réception automatique.

- **Heure déb. RECEPTION**

Vous pouvez spécifier l'intervalle de temps avant le début de la réception automatique si **Commut. man./auto : act.** est sélectionné. Spécifiez l'intervalle de temps et touchez **OK**.

- **REC conviviale : activée/REC conviviale : désac.**

Si vous sélectionnez **REC conviviale : activée**, la machine passe automatiquement de l'appel téléphonique à la réception de fax lorsqu'elle détecte le signal de fax (signal CNG) lorsque vous décrochez le combiné du téléphone ou lorsque la machine répondeur répond. Lorsqu'une machine répondeur est connectée à la machine, sélectionnez **REC conviviale : activée** pour passer automatiquement à la réception de fax une fois que la machine répondeur s'est enclenchée.

Si vous sélectionnez **REC conviviale : désac.**, la machine ne passe pas automatiquement de l'appel téléphonique à la réception de fax même si la machine détecte le signal de fax (signal CNG). Sélectionnez **REC conviviale : désac.** si vous ne souhaitez pas que la machine bascule automatiquement au cours d'un appel.

## »» Remarque

- Si vous êtes abonné au service de sonnerie en duplex (Hong-Kong), le nombre de fois que le périphérique externe sonne spécifié par **Nombre de sonneries** dans **Mode Fax seulement** est disponible dans **Mode priorité tél.**

Si vous souhaitez spécifier le nombre de sonneries du périphérique externe dans **Mode priorité tél.**, sélectionnez **Mode Fax seulement** dans l'écran **Paramètres mode réception**, spécifiez le nombre de sonneries du périphérique externe à l'aide de **Nombre de sonneries**, puis basculez en **Mode priorité tél** dans **Paramètres mode réception**.

- Si vous vous abonnez au service de sonnerie en duplex (Hong-Kong), nous vous conseillons de configurer **Com. man./auto : désac.**

- **Paramètre avancé dans Mode Fax seulement**

Vous pouvez définir les options suivantes.

- **Nombre de sonneries**

Vous pouvez spécifier le nombre de sonneries de l'appareil externe lors d'un appel entrant.

Spécifiez le nombre de sonneries et touchez **OK**.

- **Paramètre avancé dans DRPD**

Vous pouvez définir les options suivantes.

- Paramètres de sonnerie (**Sonnerie normale/Sonnerie double/Court-court-long/Court-long-court**)

Définit le type de sonnerie distinctive d'un appel que la machine suppose être un appel fax.

Si vous êtes abonné à un service DRPD, définissez le type de sonnerie correspondant à celle attribuée par votre opérateur téléphonique.

■ [Définition du type de sonnerie DRPD \(États-Unis et Canada uniquement\)](#)

- **Nombre de sonneries**

Vous pouvez spécifier le nombre de sonneries de l'appareil externe lors d'un appel entrant.

Spécifiez le nombre de sonneries et touchez **OK**.



- **Paramètre avancé dans Network switch**

Vous pouvez définir les options suivantes.

- **Nombre de sonneries**

Vous pouvez spécifier le nombre de sonneries de l'appareil externe lors d'un appel entrant.

Spécifiez le nombre de sonneries et touchez **OK**.

## Définition du type de sonnerie DRPD (États-Unis et Canada uniquement)

Si vous êtes abonné à un service de sonnerie distinctive DRPD (Distinctive Ring Pattern Detection) proposé par votre opérateur téléphonique, celui-ci vous a attribué deux numéros de téléphone (ou plus) ayant chacun un type de sonnerie. Vous avez ainsi un numéro de fax et un numéro de téléphone différents, mais une seule ligne téléphonique. La machine gère automatiquement le type d'appel et reçoit automatiquement les fax, s'il s'agit d'un appel fax.

Pour utiliser le service DRPD, suivez la procédure ci-dessous pour définir le type de sonnerie de fax correspondant à celle attribuée par votre opérateur téléphonique.

### ▶▶ Remarque

- Contactez votre opérateur téléphonique local pour plus d'informations sur ce service.

1. [Assurez-vous que la machine est sous tension.](#)

2. Faites défiler l'écran ACCUEIL, puis touchez  **FAX**.

[Utilisation du panneau de contrôle](#)

3. Touchez **Liste fonctions**.

L'écran **Liste fonctions** s'affiche.

4. Touchez **Paramètres mode réception**.

5. Touchez **DRPD**.

6. Touchez **Avancés**.

7. Sélectionnez le type de sonnerie que votre opérateur téléphonique a attribué à votre numéro de fax.



8. Spécifiez le nombre de sonneries et touchez **OK**.

9. Touchez **OK**.

L'écran **Liste fonctions** s'affiche.

## Définition des informations sur l'expéditeur

Vous pouvez spécifier les informations relatives à l'expéditeur, telles que la date et l'heure, le nom de l'unité et le numéro de téléphone/de fax de l'unité.

■ [À propos des informations sur l'expéditeur](#)

■ [Réglage de la date et de l'heure](#)

■ [Mise à jour automatique de l'heure d'été](#)

■ [Enregistrement des informations sur l'utilisateur](#)

### À propos des informations sur l'expéditeur

Si le nom de l'unité et son numéro de fax/téléphone sont enregistrés, ils sont imprimés avec la date et l'heure en tant qu'informations expéditeur sur le fax du destinataire.

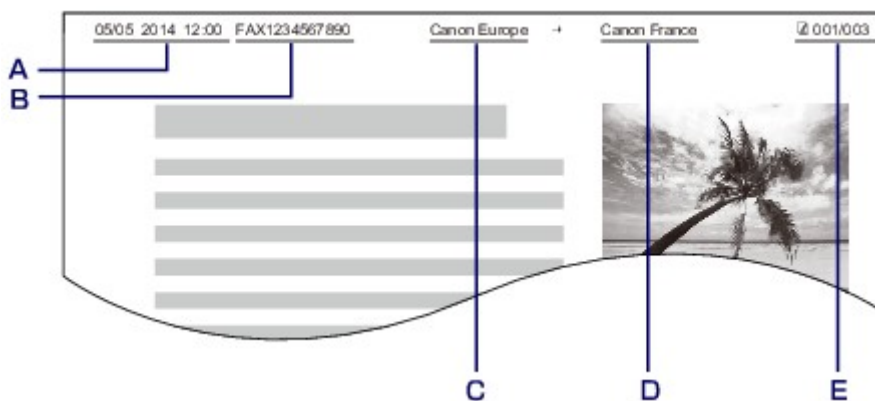

- A. Date et heure de la transmission
- B. Numéro de fax/téléphone de l'unité
- C. Nom de l'unité
- D. Le nom du destinataire enregistré est imprimé lors de l'envoi de fax.
- E. Numéro de page

### »» Remarque

- Vous pouvez imprimer la LISTE DONNEES UTILISATEUR pour consulter les informations expéditeur que vous avez enregistrées.

■ [Récapitulatif des rapports et listes](#)

- Lorsque vous envoyez des fax en noir et blanc, vous pouvez choisir d'imprimer les informations de l'expéditeur à l'intérieur ou à l'extérieur de la zone d'image.

Spécifiez le paramètre **Position I.T.E.** dans **Paramètres FAX avancés** sous **Paramètres fax.**

■ [Paramètres FAX avancés](#)

- Vous pouvez sélectionner le format d'impression de la date parmi trois formats, à savoir : **AAAA/MM/JJ**, **MM/JJ/AAAA** et **JJ/MM/AAAA**.

Sélectionnez le format d'impression de la date dans **Format d'affichage de la date** sous **Paramètres utilisateur périph.**

■ [Paramètres utilisateur périph.](#)

## Réglage de la date et de l'heure

Cette section décrit la procédure à suivre pour régler la date et l'heure.

1. [Assurez-vous que la machine est sous tension.](#)

2. Faites défiler l'écran ACCUEIL, puis touchez  **Config..**

[Utilisation du panneau de contrôle](#)

3. Touchez  **Paramètres périphérique.**

4. Touchez **Paramètres utilisateur périph..**

5. Touchez **Paramètre date/heure.**

6. Définissez la date.

1. Touchez le paramètre à modifier.

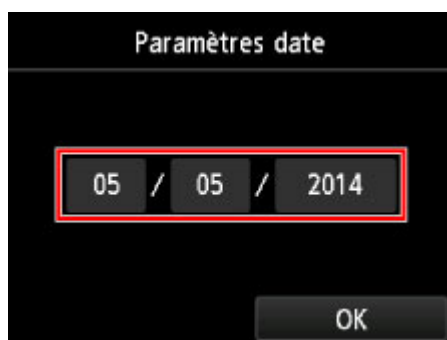

2. Touchez le numéro à entrer.



Saisissez l'année sur deux chiffres uniquement.

3. Touchez **OK.**
  4. Lorsque tous les paramètres sont définis, touchez à nouveau **OK.**
7. Définissez l'heure.
    1. Touchez le paramètre à modifier.



2. Touchez le numéro à entrer.



Saisissez la date et l'heure au format 24 heures.

3. Touchez **OK**.
  4. Lorsque tous les paramètres sont définis, touchez à nouveau **OK**.
- 
8. Appuyez sur le bouton **ACCUEIL (HOME)** pour revenir à l'écran d'accueil.

## Mise à jour automatique de l'heure d'été

Certains pays ont adopté le système de passage à l'heure d'été et avancent l'horloge d'une heure à une certaine période de l'année.

Vous pouvez paramétrer votre machine afin qu'elle passe automatiquement à l'heure d'été. Pour cela, enregistrez la date et l'heure auxquelles commence et se termine l'heure d'été.

### ►► Important

- Par défaut, le paramétrage de l'option **Paramètre d'heure d'été** n'est pas forcément correct pour tous les pays ou régions. Vous devez mettre à jour cette option en fonction de l'heure d'été propre à votre pays.

### ►► Remarque

- Ce paramètre n'est pas disponible dans tous les pays.

1. [Assurez-vous que la machine est sous tension.](#)

2. Faites défiler l'écran ACCUEIL, puis touchez  **Config..**

[Utilisation du panneau de contrôle](#)



3. Touchez **Paramètres périphérique**.

4. Touchez **Paramètres utilisateur périph.**

5. Touchez **Paramètre d'heure d'été**.

6. Touchez **Activé**.

Pour désactiver l'heure d'été, touchez **Désactivé**.

7. Définissez le jour et l'heure auxquels commence l'heure d'été.

1. Définissez le jour auquel commence l'heure d'été.

Touchez le paramètre à modifier, puis définissez-le. Lorsque tous les paramètres sont définis, touchez à nouveau **OK**.



2. Définissez l'heure (au format 24 heures) à laquelle commence l'heure d'été.

Touchez le paramètre à modifier, puis définissez-le. Lorsque tous les paramètres sont définis, touchez à nouveau **OK**.



8. Définissez le jour et l'heure auxquels se termine l'heure d'été.

1. Définissez le jour auquel se termine l'heure d'été.

Touchez le paramètre à modifier, puis définissez-le. Lorsque tous les paramètres sont définis, touchez à nouveau **OK**.



2. Définissez l'heure (au format 24 heures) à laquelle se termine l'heure d'été.

Touchez le paramètre à modifier, puis définissez-le. Lorsque tous les paramètres sont définis, touchez à nouveau **OK**.



9. Appuyez sur le bouton **ACCUEIL (HOME)** pour revenir à l'écran d'accueil.

## Enregistrement des informations sur l'utilisateur

Cette section décrit la procédure à suivre pour enregistrer les informations utilisateur.

### »» Remarque

- Avant d'envoyer un fax, vous devez indiquer votre nom et votre numéro de fax/téléphone dans les zones **Nom unité** et **Tél unité** de l'écran **Paramètres infos utilisateur** (États-Unis uniquement).

1. [Assurez-vous que la machine est sous tension.](#)

2. Faites défiler l'écran ACCUEIL, puis touchez  **Config.**

[Utilisation du panneau de contrôle](#)

3. Touchez  **Paramètres périphérique.**

4. Touchez **Paramètres fax.**

5. Touchez **Paramètres utilisateur FAX.**

6. Touchez **Paramètres infos utilisateur.**

L'écran servant à enregistrer le nom et le numéro de téléphone/de fax de l'unité s'affiche.

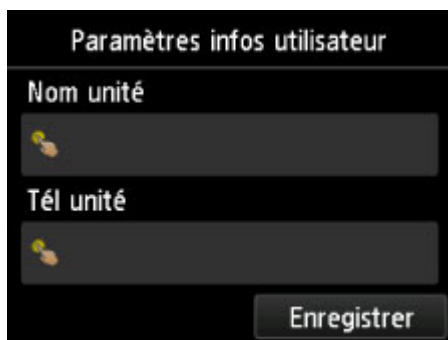

7. Entrez le nom de l'unité.

1. Touchez le champ de saisie sous **Nom unité**.

L'écran d'entrée des caractères s'affiche.

2. Entrez le nom de l'unité.

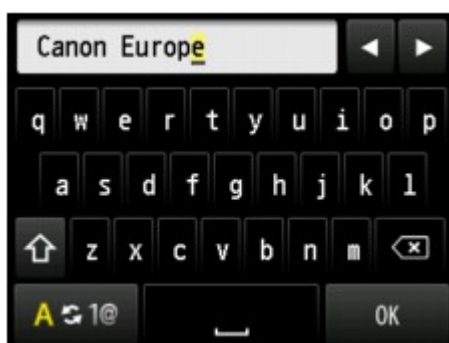

3. Touchez **OK**.

»» Remarque

- Vous pouvez entrer un nom pouvant aller jusqu'à 24 caractères, espaces compris.
- Pour plus d'informations sur la saisie ou la suppression de caractères :

■ [Saisie de chiffres, de lettres et de symboles](#)

8. Entrez le numéro de fax/téléphone de l'unité.

1. Touchez le champ de saisie sous **Tél unité**.

L'écran d'entrée du numéro s'affiche.

2. Entrez le numéro de fax/téléphone de l'unité.



3. Touchez **OK**.



## »» Remarque

- Vous pouvez entrer un numéro de téléphone/de fax de 20 chiffres maximum, espaces compris.
- Pour plus d'informations sur la saisie ou la suppression de caractères :
  - [Saisie de chiffres, de lettres et de symboles](#)

9. Touchez **Enregistrer** pour finaliser la saisie.

## Envoi de fax à l'aide du panneau de contrôle de la machine

- Envoi de fax par saisie du numéro de fax/téléphone  **Basique**
- Nouvel envoi de fax (Recomposer un numéro occupé)
- Options d'envoi de fax
- Envoi de fax à l'aide de certaines fonctions utiles

## Envoi de fax par saisie du numéro de fax/téléphone

Cette section explique comment envoyer des fax directement en entrant les numéros de fax/de téléphone.

### ►►► Important

- Il se peut que des fax arrivent chez des destinataires imprévus en raison d'erreurs de numérotation ou d'un enregistrement erroné de numéros de fax ou de téléphone. Nous vous recommandons d'envoyer des documents importants après en avoir parlé au téléphone.

■ [Envoi d'un fax après un appel téléphonique](#)

1. [Assurez-vous que la machine est sous tension.](#)
2. [Chargement de documents sur la vitre d'exposition ou dans le CAD](#)

### ►►► Important

- Lorsque vous envoyez un document recto verso, chargez-le sur la vitre d'exposition. Il n'est pas possible de procéder à la numérisation et à l'envoi automatique de documents recto verso à partir du CAD.

### ►►► Remarque

- Pour plus d'informations sur les types et l'état des documents et sur la procédure à suivre pour le chargement :

■ [Chargement des originaux](#)

3. Faites défiler l'écran ACCUEIL, puis touchez  **FAX**.

■ [Utilisation du panneau de contrôle](#)

L'écran d'attente de fax s'affiche.

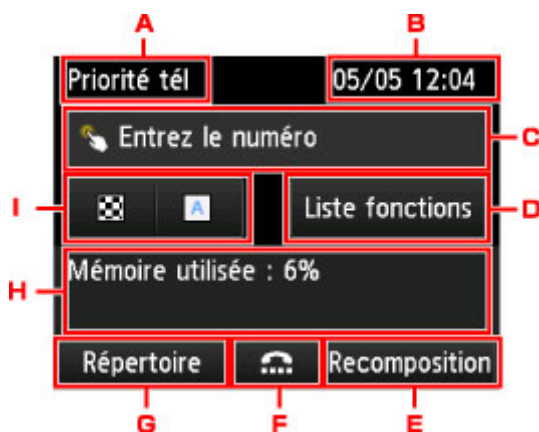

- A. Mode de réception  
Le mode réception actuellement sélectionné s'affiche.
- B. Date et heure  
La date et l'heure sont affichées.
- C. Champ de saisie des numéros de fax/téléphone

Touchez pour afficher l'écran de saisie des numéros de fax/téléphone.

#### D. Liste fonctions

Vous pouvez utiliser chaque fonction du fax pour modifier le paramètre de fax.

#### E. Recomposition

Touchez pour envoyer des fax avec recomposition.

■ [Nouvel envoi de fax \(Recomposer un numéro occupé\)](#)

#### F. Composition en ligne

Touchez pour envoyer des fax à l'aide de la fonction de composition en ligne.

■ [Utilisation de la fonction de composition en ligne](#)

#### G. Répertoire

Vous pouvez sélectionner un numéro de fax/téléphone enregistré.

■ [Envoi d'un fax au destinataire enregistré](#)

#### H. État actuel

L'état actuel est affiché.

#### I. Contraste et résolution de numérisation

■ [Options d'envoi de fax](#)

### »» Remarque

- Si vous n'avez pas encore configuré la machine pour la réception/l'envoi de fax, un message vous invitant à effectuer la configuration s'affiche sur l'écran tactile lorsque vous touchez **FAX** pour la première fois sur l'écran ACCUEIL. Pour configurer les fonctions de télécopie, suivez les instructions affichées sur l'écran tactile.

## 4. Composez le numéro de fax/téléphone du destinataire.

1. Touchez le champ de saisie des numéros de fax/téléphone.

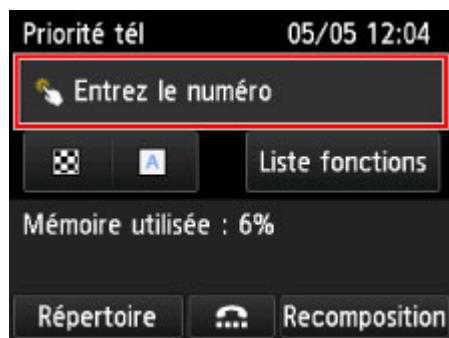

2. Entrez le numéro de fax/téléphone.



A. Touches numériques

Pour entrer le numéro.

B. **Pause**

Entre une pause « P ».

C. Supprimer

Supprime le numéro entré.

D. Espace

Entre un espace.

3. Touchez **OK**.



L'écran tactile est remplacé par l'écran d'attente de fax.



### ▶▶ Remarque

- En touchant **Enr. profil**, vous pouvez enregistrer les paramètres d'impression actuels comme paramètres personnalisés.

■ [Enregistrement des paramètres favoris \(profils personnalisés\)](#)

5. Appuyez sur le bouton **Couleur (Color)** pour une émission en couleur ou sur le bouton **Noir (Black)** pour une émission en noir et blanc.

La machine commence la numérisation du document.

### ►► Important

- L'émission en couleur est disponible uniquement si la machine à télécopier du destinataire prend en charge la télécopie couleur.
- N'ouvrez pas le couvercle du scanner tant que la numérisation n'est pas terminée.

## 6. Lancez l'envoi.

### • Si vous chargez le document dans le CAD :

La machine numérise automatiquement le document, puis commence à envoyer le fax.

### ►► Remarque

- Pour annuler une émission de fax, appuyez sur le bouton **Arrêt (Stop)**. Pour annuler une émission de fax en cours, appuyez sur le bouton **Arrêt (Stop)**, puis suivez les instructions de l'écran tactile.
- Si des documents se trouvent encore dans le CAD après que vous avez appuyé sur le bouton **Arrêt (Stop)** alors que la numérisation est en cours, le message **Document dans le CAD. Touchez [OK] pour éjecter le document.** apparaît sur l'écran tactile. Lorsque vous touchez **OK**, les documents restants sont automatiquement éjectés.

### • Si vous chargez le document sur la vitre d'exposition :

Une fois la numérisation du document terminée, l'écran de confirmation vous demandant si vous souhaitez charger le document suivant s'affiche.

Pour envoyer le document numérisé, touchez **Env. maint.** pour lancer l'envoi.

Pour envoyer deux pages ou plus, suivez les instructions du message afin de charger la page suivante et touchez **Numériser**. Après avoir numérisé toutes les pages, touchez **Env. maint.** pour commencer l'envoi.

### ►► Remarque

- Pour annuler l'envoi d'un fax, appuyez sur le bouton **Arrêt (Stop)**.

### ►► Remarque

- Lorsque votre machine est connectée à un PBX (Private Branch Exchange), reportez-vous aux instructions d'utilisation de ce système pour plus de détails sur la composition du numéro de fax ou de téléphone du destinataire.
- Si la machine ne parvient pas à envoyer un fax, par exemple, parce que la ligne du destinataire était occupée, elle est dotée d'une fonction de recomposition automatique du numéro après un intervalle spécifié. La recomposition automatique est activée par défaut.

#### ■ [Recomposition automatique](#)

- Les documents non envoyés, tels que ceux en attente de recomposition, sont stockés dans la mémoire de la machine. En revanche, ils ne sont pas stockés en cas d'erreur d'envoi.

#### ■ [Document stocké dans la mémoire de la Machine](#)

- Ne débranchez pas le cordon d'alimentation tant que tous les documents n'ont pas été envoyés. Si vous débranchez le cordon d'alimentation, tous les documents non envoyés stockés dans la mémoire de la machine seront perdus.

## Nouvel envoi de fax (Recomposer un numéro occupé)

Il existe deux méthodes de recomposition : la recomposition automatique et la recomposition manuelle.

- Recomposition automatique

Si vous envoyez un document et que la ligne du destinataire est occupée, la machine recompose automatiquement le numéro après un intervalle défini.

■ [Recomposition automatique](#)

- Recomposition manuelle

Vous pouvez recomposer les numéros de destinataire déjà composés en entrant les numéros de fax/téléphone.

■ [Recomposition manuelle](#)

### ►► Important

- Il se peut que des fax arrivent chez des destinataires imprévus en raison d'erreurs de numérotation ou d'un enregistrement erroné de numéros de fax ou de téléphone. Nous vous recommandons d'envoyer des documents importants après en avoir parlé au téléphone.

■ [Envoi d'un fax après un appel téléphonique](#)

### ►► Remarque

- La recomposition automatique est activée par défaut.
- Pour plus d'informations sur les opérations de base pour l'envoi de fax :

■ [Envoi de fax par saisie du numéro de fax/téléphone](#)

## Recomposition automatique

Il vous est possible d'activer ou de désactiver la recomposition automatique. Si vous activez l'option de recomposition automatique, vous pouvez spécifier le nombre maximal de tentatives et la durée pendant laquelle la machine attend entre les tentatives.

Activez et indiquez le paramètre de recomposition automatique en utilisant l'option **Recomposition automatique** dans **Paramètres FAX avancés** sous **Paramètres fax**.

■ [Paramètres FAX avancés](#)

### ►► Important

- Une fois la fonction de recomposition automatique activée, tout fax non transmis est temporairement stocké dans la mémoire de la machine jusqu'à son envoi complet. En cas de coupure de courant ou si vous débranchez le cordon d'alimentation avant que la recomposition automatique n'ait accompli l'envoi, tous les fax stockés dans la mémoire de la machine sont supprimés sans être transmis.

### ►► Remarque

- Si vous souhaitez annuler la recomposition automatique, attendez que la machine commence à composer le numéro, puis appuyez sur le bouton **Arrêt (Stop)**.
- Pour annuler la recomposition automatique, supprimez le fax non envoyé de la mémoire de la machine pendant que la machine est en attente d'une opération de recomposition. Pour plus

d'informations, reportez-vous à la section [Suppression d'un document dans la mémoire de la machine](#).

## Recomposition manuelle

Suivez la procédure ci-dessous pour la recomposition manuelle.

1. [Assurez-vous que la machine est sous tension.](#)
2. [Chargement de documents sur la vitre d'exposition ou dans le CAD.](#)

3. Faites défiler l'écran ACCUEIL, puis touchez  **FAX**.

■ [Utilisation du panneau de contrôle](#)

L'écran d'attente de fax s'affiche.

4. Réglez le contraste et la résolution de numérisation suivant vos besoins.

■ [Options d'envoi de fax](#)

5. Touchez **Recomposition**.

L'écran **Recomposition** s'affiche.



6. Touchez le numéro de destinataire que vous voulez recomposer.
7. Appuyez sur le bouton **Couleur (Color)** pour une émission en couleur ou sur le bouton **Noir (Black)** pour une émission en noir et blanc.

### ►► Important

- L'émission en couleur est disponible uniquement si la machine à télécopier du destinataire prend en charge la télécopie couleur.

### ►► Remarque

- Pour la recomposition manuelle, la machine mémorise jusqu'à 10 destinataires récents composés via la saisie des numéros de fax/téléphone. Notez que la machine ne mémorise pas les destinataires composés à l'aide de la fonction de recomposition ou par sélection depuis le répertoire.



- Pour annuler la recomposition manuelle, appuyez sur le bouton **Arrêt (Stop)**. Pour annuler une émission de fax en cours, appuyez sur le bouton **Arrêt (Stop)**, puis suivez les instructions de l'écran tactile.
- Si des documents se trouvent encore dans le CAD après que vous avez appuyé sur le bouton **Arrêt (Stop)** alors que la numérisation est en cours, le message **Document dans le CAD. Touchez [OK] pour éjecter le document.** apparaît sur l'écran tactile. Lorsque vous touchez **OK**, les documents restants sont automatiquement éjectés.

## Options d'envoi de fax

Vous pouvez spécifier les paramètres de contraste et de résolution de numérisation dans l'écran d'attente de fax.

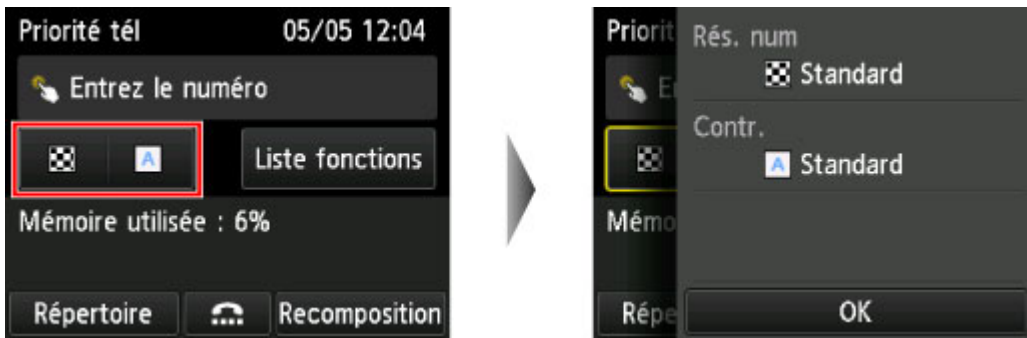

Touchez pour spécifier les paramètres de contraste et de résolution de numérisation.

- **Rés. num**

Vous pouvez sélectionner les paramètres suivants de résolution de numérisation.

**Standard**

Convient pour des documents contenant du texte uniquement.

**Elevée**

Convient pour des documents contenant de petits caractères.

**Très élevée**

Convient pour des illustrations détaillées ou des documents contenant de petits caractères.

Si la machine à télécopier du destinataire n'est pas compatible avec la résolution **Très élevée** (300 x 300 ppp), le fax est envoyé avec la résolution **Standard** ou **Elevée**.

**Photo**

Convient pour des photos.

»» **Remarque**

- Si vous envoyez un fax en couleur, les documents sont toujours numérisés avec la même résolution (200 x 200 ppp). La qualité d'image (taux de compression) dépend de la résolution de numérisation sélectionnée (sauf pour **Très élevée** et **Photo**, qui offrent la même qualité d'image).

- **Contr.**

Vous pouvez sélectionner un paramètre de contraste de numérisation correspondant à **Faible**, **Standard** ou **Fort**.

L'écran tactile repasse en mode d'attente de fax une fois que vous avez fini de spécifier tous les paramètres et que vous touchez **OK**.

## **Envoi de fax à l'aide de certaines fonctions utiles**

- **Envoi d'un fax après un appel téléphonique**
- **Envoi d'un fax au destinataire enregistré**
- **Envoi d'un document à plusieurs destinataires (Diffusion séquentielle)**
- **Prévention des échecs d'émission de fax**
- **Utilisation de la fonction de composition en ligne**

## Envoi d'un fax après un appel téléphonique

Pour vous assurer que votre destinataire est en mesure de recevoir des télécopies ou si ce dernier ne dispose pas d'une machine à télécopier prenant en charge la réception automatique de fax, envoyez un fax manuellement après lui avoir parlé au téléphone.

### ►► Important

- Il se peut que des fax arrivent chez des destinataires imprévus en raison d'erreurs de numérotation ou d'un enregistrement erroné de numéros de fax ou de téléphone. Nous vous recommandons d'envoyer des documents importants après en avoir parlé au téléphone. Suivez la procédure ci-dessous pour envoyer un fax manuellement.
- Avec l'émission manuelle, vous ne pouvez pas utiliser la vitre d'exposition pour charger des documents. Placez les documents dans le CAD.

Lors du chargement d'un document sur la vitre d'exposition, envoyez le fax par transmission automatique.

#### ■■ [Envoi de fax par saisie du numéro de fax/téléphone](#)

- Pour parler au téléphone avec le destinataire avant de lui envoyer un fax, vous devez connecter un téléphone à la machine.

Pour plus d'informations sur la procédure à suivre pour connecter le téléphone à la machine :

#### ■■ [Connexion de base](#)

### ►► Remarque

- Pour plus d'informations sur les opérations de base pour l'envoi de fax :

#### ■■ [Envoi de fax par saisie du numéro de fax/téléphone](#)

1. [Assurez-vous que la machine est sous tension.](#)

2. Faites défiler l'écran ACCUEIL, puis touchez  **FAX**.

#### ■■ [Utilisation du panneau de contrôle](#)

L'écran d'attente de fax s'affiche.

3. Réglez le contraste et la résolution de numérisation suivant vos besoins.

#### ■■ [Options d'envoi de fax](#)

4. Débranchez le combiné du téléphone connecté à la machine.
5. Utilisez le téléphone pour composer le numéro de fax/téléphone du destinataire.
6. Parlez avec le destinataire.

Si un signal aigu se fait entendre à la place de la voix du destinataire, il vous est impossible de vérifier si ce dernier est en mesure de recevoir les fax. Pour interrompre l'envoi du fax, replacez le combiné. Si vous cherchez à poursuivre l'envoi, reprenez à l'étape 8.

7. Demandez au destinataire de configurer sa machine à télécopier pour la réception de fax.
8. Si vous entendez un signal aigu, appuyez sur le bouton **Couleur (Color)** ou sur le bouton **Noir (Black)**.

Appuyez sur le bouton **Couleur (Color)** pour une émission en couleur ou sur le bouton **Noir (Black)** pour une émission en noir et blanc.

#### ▶▶▶ Important

- L'émission en couleur est disponible uniquement si la machine à télécopier du destinataire prend en charge la télécopie couleur.

9. Raccrochez le combiné.

#### ▶▶▶ Remarque

- Pour annuler une émission de fax, appuyez sur le bouton **Arrêt (Stop)**. Pour annuler une émission de fax en cours, appuyez sur le bouton **Arrêt (Stop)**, puis suivez les instructions de l'écran tactile.
- Si des documents se trouvent encore dans le CAD après que vous avez appuyé sur le bouton **Arrêt (Stop)** alors que la numérisation est en cours, le message **Document dans le CAD. Touchez [OK] pour éjecter le document.** apparaît sur l'écran tactile. Lorsque vous touchez **OK**, les documents restants sont automatiquement éjectés.

## Envoi d'un fax au destinataire enregistré

L'enregistrement du numéro de fax/téléphone et du nom du destinataire dans le répertoire de la machine vous permet d'envoyer rapidement des fax.

### ►► Important

- Il se peut que des fax arrivent chez des destinataires imprévus en raison d'erreurs de numérotation ou d'un enregistrement erroné de numéros de fax ou de téléphone. Nous vous recommandons d'envoyer des documents importants après en avoir parlé au téléphone.

■ [Envoi d'un fax après un appel téléphonique](#)

### ►► Remarque

- Pour plus d'informations sur les opérations de base pour l'envoi de fax :

■ [Envoi de fax par saisie du numéro de fax/téléphone](#)

- [Assurez-vous que la machine est sous tension.](#)
- [Chargement de documents sur la vitre d'exposition ou dans le CAD.](#)

- Faites défiler l'écran ACCUEIL, puis touchez  **FAX**.

■ [Utilisation du panneau de contrôle](#)

L'écran d'attente de fax s'affiche.

- Réglez le contraste et la résolution de numérisation suivant vos besoins.

■ [Options d'envoi de fax](#)

- Touchez **Répertoire**.

L'écran permettant de sélectionner un destinataire enregistré s'affiche.

- Sélectionnez un destinataire enregistré.

Affichage par nom



Affichage par numéro ID



A. Touchez pour basculer de l'affichage par nom à l'affichage par numéro ID et inversement.

- B. Touchez pour afficher l'écran de sélection d'une initiale. Vous pouvez rechercher le destinataire enregistré d'après son initiale.



Lorsque vous sélectionnez l'initiale, les destinataires enregistrés s'affichent dans l'ordre alphabétique à partir du caractère sélectionné.

- C. Touchez pour afficher l'écran dans lequel sélectionner le numéro ID du destinataire enregistré. Vous pouvez rechercher le destinataire enregistré d'après son numéro ID.



Lorsque vous entrez le numéro ID et que vous touchez **OK**, les destinataires enregistrés s'affichent dans l'ordre alphabétique à partir du numéro ID sélectionné.

- D. Touchez pour sélectionner un destinataire enregistré.

L'écran tactile est remplacé par l'écran d'attente de fax.

7. Appuyez sur le bouton **Couleur (Color)** pour une émission en couleur ou sur le bouton **Noir (Black)** pour une émission en noir et blanc.

### ►► Important

- L'émission en couleur est disponible uniquement si la machine à télécopier du destinataire prend en charge la télécopie couleur.

### ►► Remarque

- Pour annuler une émission de fax, appuyez sur le bouton **Arrêt (Stop)**. Pour annuler une émission de fax en cours, appuyez sur le bouton **Arrêt (Stop)**, puis suivez les instructions de l'écran tactile.
- Si des documents se trouvent encore dans le CAD après que vous avez appuyé sur le bouton **Arrêt (Stop)** alors que la numérisation est en cours, le message **Document dans le CAD. Touchez [OK] pour éjecter le document.** apparaît sur l'écran tactile. Lorsque vous touchez **OK**, les documents restants sont automatiquement éjectés.
- Si la machine ne parvient pas à envoyer un fax, par exemple, parce que la ligne du destinataire était occupée, elle est dotée d'une fonction de recomposition automatique du numéro après un intervalle spécifié. La recomposition automatique est activée par défaut.

■ [Recomposition automatique](#)

Si vous souhaitez annuler la recomposition automatique, attendez que la machine commence à composer le numéro, puis appuyez sur le bouton **Arrêt (Stop)**.

---



## Envoi d'un document à plusieurs destinataires (Diffusion séquentielle)

Cette machine vous permet de préparer l'envoi du même document à un maximum de 101 destinataires en une seule opération. Vous pouvez spécifier les destinataires en entrant les numéros de fax/téléphone puis en sélectionnant conjointement les destinataires enregistrés (le numéro du destinataire et la composition groupe).

Vous pouvez spécifier les destinataires d'après les nombres indiqués ci-dessous.

- Le destinataire enregistré sur la machine :  
Jusqu'à 100 (total des numéros de destinataires et composition groupe)
- Saisie des numéros de fax/téléphone ou recomposition :  
1

### ►► Important

- Il se peut que des fax arrivent chez des destinataires imprévus en raison d'erreurs de numérotation ou d'un enregistrement erroné de numéros de fax ou de téléphone. Nous vous recommandons d'envoyer les documents importants l'un après l'autre, à l'issue de votre conversation téléphonique.

■ [Envoi d'un fax après un appel téléphonique](#)

### ►► Remarque

- Si vous envoyez fréquemment des documents au même groupe de destinataires, vous pouvez regrouper les numéros correspondants pour la numérotation groupée. Vous pouvez ainsi envoyer des documents à tous les destinataires du groupe de manière très simple.

■ [Enregistrement de destinataires dans une composition groupe](#)

- Pour plus d'informations sur les opérations de base pour l'envoi de fax :

■ [Envoi de fax par saisie du numéro de fax/téléphone](#)

1. [Assurez-vous que la machine est sous tension.](#)
2. [Chargement de documents sur la vitre d'exposition ou dans le CAD.](#)

3. Faites défiler l'écran ACCUEIL, puis touchez  FAX.

■ [Utilisation du panneau de contrôle](#)

L'écran d'attente de fax s'affiche.

4. Réglez le contraste et la résolution de numérisation suivant vos besoins.

■ [Options d'envoi de fax](#)

5. Spécifiez le premier destinataire.

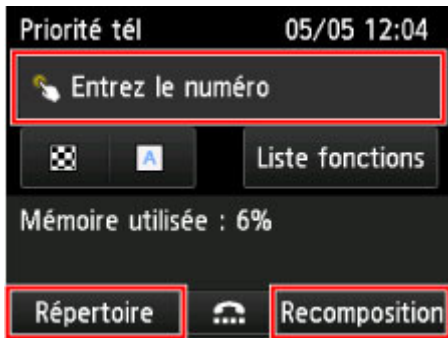

Spécifiez le premier destinataire en procédant de l'une des façons suivantes :

- En indiquant le destinataire enregistré sur la machine :  
Touchez **Répertoire** et spécifiez le destinataire.  
[■ Envoi d'un fax au destinataire enregistré](#)
- En entrant les numéros de fax/téléphone :  
Touchez le champ de saisie des numéros de fax/téléphone et entrez le numéro.  
[■ Envoi de fax par saisie du numéro de fax/téléphone](#)

### ▶▶ Remarque

- Si l'option **Confirmation n° fax** dans **Contrôle de sécurité** sous **Paramètres fax** est définie sur **Activé**, entrez à nouveau le numéro.

[■ Contrôle de sécurité](#)

- En recomposant :  
Touchez **Recomposition** et sélectionnez un numéro dans les journaux des appels sortants.  
[■ Recomposition manuelle](#)

## 6. Ajoutez le destinataire.

1. Touchez **Ajouter dest..**

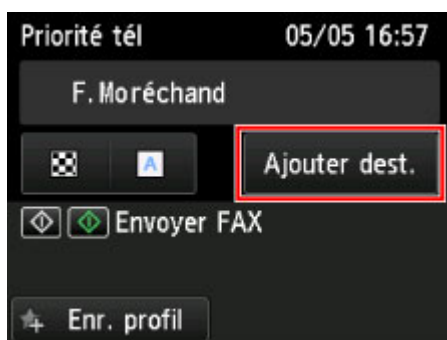

La liste des destinataires s'affiche.

2. Sélectionnez une méthode pour ajouter le destinataire.



- A. Ajoute le destinataire à partir des destinataires enregistrés.
- B. Ajoute le destinataire à partir des numéros de fax/téléphone entrés si vous avez ajouté un premier destinataire à partir des destinataires enregistrés.
- C. Ajoute le destinataire à partir d'un numéro sélectionné dans les journaux des appels sortants si vous avez ajouté un premier destinataire à partir des destinataires enregistrés.

3. Ajoutez un destinataire.

Ajoutez un destinataire en suivant la méthode choisie.

L'écran **Diffusion séquentielle** s'affiche une fois que vous avez spécifié les différents destinataires.



4. Si vous souhaitez ajouter un autre destinataire, répétez la procédure.

»» Remarque

- Vous pouvez spécifier le destinataire en entrant le numéro de fax/téléphone ou en sélectionnant un numéro dans les journaux des appels sortants.
- Pour supprimer le destinataire, touchez-le dans la liste. Lorsque l'écran de confirmation s'affiche, touchez **Oui** pour supprimer le destinataire.

7. Appuyez sur le bouton **Couleur (Color)** pour une émission en couleur ou sur le bouton **Noir (Black)** pour une émission en noir et blanc.

»» Important

- L'émission en couleur est disponible uniquement si la machine à télécopier du destinataire prend en charge la télécopie couleur.

»» Remarque

- Pour annuler une émission de fax, appuyez sur le bouton **Arrêt (Stop)**. Pour annuler une émission de fax en cours, appuyez sur le bouton **Arrêt (Stop)**, puis suivez les instructions de l'écran tactile.

Si vous appuyez sur le bouton **Arrêt (Stop)**, la transmission du fax à tous les destinataires est alors annulée. Vous ne pouvez pas annuler l'émission de fax pour un seul destinataire.

- Si des documents se trouvent encore dans le CAD après que vous avez appuyé sur le bouton **Arrêt (Stop)** alors que la numérisation est en cours, le message **Document dans le CAD. Touchez [OK] pour éjecter le document.** apparaît sur l'écran tactile. Lorsque vous touchez **OK**, les documents restants sont automatiquement éjectés.

## Prévention des échecs d'émission de fax

Cette machine est dotée de deux fonctions permettant d'éviter les échecs d'émission de fax.

- Envoi de fax après avoir saisi deux fois le numéro de fax/téléphone

Cette fonction nécessite que vous saissiez à nouveau le numéro de fax/téléphone après avoir entré ce numéro. La machine vous évite ainsi les erreurs de numérotation.

■ [Envoi de fax après une double numérotation \(Nouvelle saisie du numéro de fax\)](#)

- Envoi de fax après vérification par la machine des informations de la machine à télécopier du destinataire

Avant d'envoyer un fax, la machine vérifie si les informations de la machine à télécopier du destinataire correspondent au numéro composé.

■ [Envoi de fax après la vérification des informations \(Vérification des informations du destinataire\)](#)

### Envoi de fax après une double numérotation (Nouvelle saisie du numéro de fax)

Définissez **Confirmation n° fax** sur **Activé** en suivant la procédure ci-dessous.

1. [Assurez-vous que la machine est sous tension.](#)

2. Faites défiler l'écran ACCUEIL, puis touchez  **Config..**

■ [Utilisation du panneau de contrôle](#)

3. Touchez  **Paramètres périphérique.**

4. Touchez **Paramètres fax.**

5. Touchez **Contrôle de sécurité.**

6. Touchez **Confirmation n° fax.**

7. Touchez **Activé.**

En cas d'envoi d'un fax par le biais de cette fonction, vous obtenez l'écran suivant après avoir saisi le numéro de fax/de téléphone du destinataire.

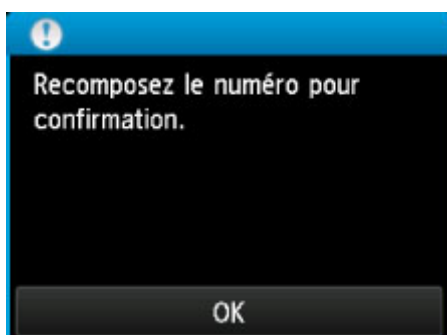

Entrez à nouveau le numéro de fax/téléphone du destinataire.

## Envoi de fax après la vérification des informations (Vérification des informations du destinataire)

Définissez **Vérifier infos REC fax** sur **Activé** en suivant la procédure ci-dessous.

### »» Important

- Cette fonction n'est pas disponible lorsque vous envoyez un fax manuellement.

■ [Envoi d'un fax après un appel téléphonique](#)

1. [Assurez-vous que la machine est sous tension.](#)

2. Faites défiler l'écran ACCUEIL, puis touchez  **Config.**

■ [Utilisation du panneau de contrôle](#)

3. Touchez  **Paramètres périphérique.**

4. Touchez **Paramètres fax.**

5. Touchez **Contrôle de sécurité.**

6. Touchez **Vérifier infos REC fax.**

7. Touchez **Activé.**

### »» Important

- L'émission s'annule si la machine ne reçoit pas les informations de la machine à télécopier du destinataire ou que les informations reçues ne correspondent pas au numéro de fax/téléphone.

# Utilisation de la fonction de composition en ligne

Suivez la procédure ci-dessous pour envoyer un fax avec cette fonction.

## ►► Important

- Il se peut que des fax arrivent chez des destinataires imprévus en raison d'erreurs de numérotation ou d'un enregistrement erroné de numéros de fax ou de téléphone. Nous vous recommandons d'envoyer des documents importants après en avoir parlé au téléphone.

■ [Envoi d'un fax après un appel téléphonique](#)

- Avec l'émission manuelle, vous ne pouvez pas utiliser la vitre d'exposition pour charger des documents. Placez les documents dans le CAD.

Lors du chargement d'un document sur la vitre d'exposition, envoyez le fax par transmission automatique.

■ [Envoi de fax par saisie du numéro de fax/téléphone](#)

## ►► Remarque

- La fonction de composition en ligne est disponible uniquement si l'option **Paramétrage touche Ligne** dans **Contrôle de sécurité** sous **Paramètres fax** est définie sur **Activer**.

■ [Contrôle de sécurité](#)

- Pour plus d'informations sur les opérations de base pour l'envoi de fax :

■ [Envoi de fax par saisie du numéro de fax/téléphone](#)

1. [Assurez-vous que la machine est sous tension.](#)

2. [Chargement de documents dans le CAD.](#)

3. Faites défiler l'écran ACCUEIL, puis touchez  **FAX**.

■ [Utilisation du panneau de contrôle](#)

L'écran d'attente de fax s'affiche.

4. Réglez le contraste et la résolution de numérisation suivant vos besoins.

■ [Options d'envoi de fax](#)

5. Touchez .

6. Spécifiez le destinataire.

Spécifiez le destinataire en procédant de l'une des façons suivantes.

- En indiquant le destinataire enregistré sur la machine :  
Sélectionnez le destinataire enregistré en touchant **Répertoire**.

■ [Envoi d'un fax au destinataire enregistré](#)

- En entrant les numéros de fax/téléphone :

Touchez le champ de saisie des numéros de fax/téléphone et entrez le numéro.

■■ [Envoi de fax par saisie du numéro de fax/téléphone](#)

### ▶▶ Remarque

- Si l'option **Confirmation n° fax** dans **Contrôle de sécurité** sous **Paramètres fax** est définie sur **Activé**, entrez à nouveau le numéro.

■■ [Contrôle de sécurité](#)

- Recomposition manuelle :

Touchez **Recomposition** et sélectionnez un numéro dans les journaux des appels sortants.

■■ [Recomposition manuelle](#)

7. Si vous entendez un signal aigu, appuyez sur le bouton **Couleur (Color)** ou sur le bouton **Noir (Black)**.

Appuyez sur le bouton **Couleur (Color)** pour une émission en couleur ou sur le bouton **Noir (Black)** pour une émission en noir et blanc.

### ▶▶ Important

- L'émission en couleur est disponible uniquement si la machine à télécopier du destinataire prend en charge la télécopie couleur.

### ▶▶ Remarque

- Pour annuler une émission de fax, appuyez sur le bouton **Arrêt (Stop)**. Pour annuler une émission de fax en cours, appuyez sur le bouton **Arrêt (Stop)**, puis suivez les instructions de l'écran tactile.
- Si des documents se trouvent encore dans le CAD après que vous avez appuyé sur le bouton **Arrêt (Stop)** alors que la numérisation est en cours, le message **Document dans le CAD. Touchez [OK] pour éjecter le document.** apparaît sur l'écran tactile. Lorsque vous touchez **OK**, les documents restants sont automatiquement éjectés.



## **Enregistrement de destinataires**

- **Enregistrement de destinataires à partir du panneau de contrôle de la machine**
- **Enregistrement de destinataires avec l'utilitaire de numérotation rapide**

## Enregistrement de destinataires à l'aide du panneau de contrôle de la machine

L'enregistrement de destinataires stockés au préalable dans le répertoire de la machine vous permet de composer simplement des numéros de fax/de téléphone.

Les méthodes d'enregistrement suivantes sont disponibles :

- Enregistrement de destinataires

L'enregistrement du numéro de fax/téléphone et du nom du destinataire vous permet d'envoyer un fax en sélectionnant le destinataire enregistré dans le répertoire de la machine.

■ [Enregistrement du numéro de fax/téléphone des destinataires](#)

- Enregistrement de composition groupe

Vous pouvez combiner dans un groupe deux destinataires ou plus enregistrés au préalable. Vous pouvez ainsi envoyer un même document à tous les destinataires enregistrés dans le groupe.

■ [Enregistrement de destinataires dans une composition groupe](#)

Vous pouvez enregistrer jusqu'à 100 destinataires comme destinataires individuels ou dans une composition groupe.

### ▶▶ Remarque

- Pour modifier les informations enregistrées relatives au destinataire ou à la composition groupe, reportez-vous à la section [Modification des informations enregistrées](#).
- Pour supprimer les informations enregistrées relatives au destinataire ou à la composition groupe, reportez-vous à la section [Suppression des informations enregistrées](#).
- Pour imprimer la liste des numéros de fax/téléphone et noms enregistrés pour un destinataire, reportez-vous à la section [Impression d'une liste de destinations enregistrées](#).
- Vous pouvez enregistrer, modifier ou supprimer les informations enregistrées relatives au destinataire ou à la composition groupe par le biais de l'Utilitaire de numérotation rapide sur l'ordinateur.

■ [Enregistrement de destinataires avec l'utilitaire de numérotation rapide](#)

## Enregistrement du numéro de fax/téléphone des destinataires

Pour pouvoir utiliser le répertoire de la machine, vous devez enregistrer les numéros de fax/téléphone des destinataires. Enregistrez les numéros de fax/téléphone des destinataires en suivant la procédure ci-dessous.

1. [Assurez-vous que la machine est sous tension.](#)

2. Faites défiler l'écran ACCUEIL, puis touchez  **FAX**.

### ■ [Utilisation du panneau de contrôle](#)

L'écran d'attente de fax s'affiche.

3. Touchez **Liste fonctions**.

L'écran **Liste fonctions** s'affiche.

4. Touchez **Inscription n° tél.**

5. Touchez **Enr. du répertoire**.

L'écran permettant de sélectionner un numéro d'identification (ID) s'affiche.

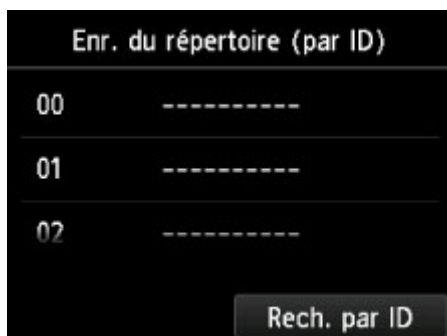

### »» Remarque

- Si vous avez déjà enregistré les destinataires, leur nom s'affiche à côté du numéro ID. Si vous avez déjà enregistré la composition groupe, l'icône  et le nom du groupe s'affichent à côté du numéro ID.

6. Sélectionnez un numéro ID non enregistré.
7. Touchez **Enregistrer destinataire**.
8. Sélectionnez une méthode d'enregistrement.
9. Enregistrez le numéro de fax/téléphone des destinataires.

Enregistrez le numéro de fax/téléphone des destinataires en suivant la méthode d'enregistrement choisie.

- **En entrant le numéro**

L'écran servant à enregistrer le numéro de fax/téléphone du destinataire et son nom s'affiche. Passez à l'étape suivante.



- **Du journal des appels sortants**

Lorsque vous sélectionnez cette méthode d'enregistrement, l'écran de sélection du numéro de téléphone/fax à partir du journal des appels sortants est affiché.



Lorsque vous sélectionnez un numéro de fax/téléphone à partir des journaux des appels sortants, l'écran d'enregistrement du numéro de fax/téléphone et du nom du destinataire s'affiche. Passez à l'étape suivante.

- **Du journal des appels entrants**

Lorsque vous sélectionnez la méthode d'enregistrement, l'écran de sélection du numéro de téléphone/fax ou du nom tiré du journal des appels entrants s'affiche.



Lorsque vous sélectionnez un numéro de fax/téléphone ou un nom à partir des journaux des appels entrant, l'écran d'enregistrement du numéro de fax/téléphone et du nom du destinataire s'affiche. Passez à l'étape suivante.

»» **Remarque**

- Par ailleurs, il se peut que cette méthode d'enregistrement ne soit pas offerte dans tous les pays.

10. Entrez le nom du destinataire.

Si vous sélectionnez **Du journal des appels entrants** comme méthode d'enregistrement, il est possible que le nom du destinataire soit déjà saisi. Si vous ne modifiez pas le nom, passez à l'étape suivante.

1. Touchez le champ de saisie du nom.  
L'écran d'entrée des caractères s'affiche.
2. Entrez le nom du destinataire.

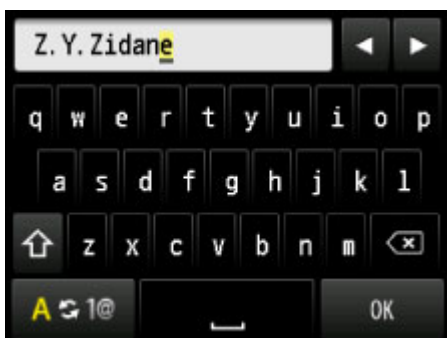

3. Touchez **OK**.

### »» Remarque

- Vous pouvez entrer un nom pouvant aller jusqu'à 16 caractères, espaces compris.

■ [Saisie de chiffres, de lettres et de symboles](#)

11. Enregistrez le numéro de fax/téléphone du destinataire.

Si vous sélectionnez un numéro de fax/téléphone dans **Du journal des appels sortants** ou **Du journal des appels entrants**, le numéro de fax/téléphone est déjà saisi. Si vous ne modifiez pas le numéro de fax/téléphone, passez à l'étape suivante.

1. Touchez le champ de saisie des numéros de fax/téléphone.  
L'écran d'entrée du numéro s'affiche.
2. Enregistrez le numéro de fax/téléphone du destinataire.



3. Touchez **OK**.

### »» Remarque

- Vous pouvez entrer le numéro de fax/téléphone jusqu'à 60 chiffres (40 chiffres pour les États-Unis, le Canada, la Corée et certains pays d'Amérique Latine), espaces compris.

■ [Saisie de chiffres, de lettres et de symboles](#)

- Lorsque l'option **Type ligne téléphonique** dans **Paramètres utilisateur FAX** sous **Paramètres fax** est définie sur **Impulsion rotative**, vous pouvez entrer une tonalité (« T ») en touchant la touche Tonalité.

12. Touchez **Enregistrer** pour finaliser la saisie.

**»» Remarque**

- Pour enregistrer le nom et le numéro d'un autre destinataire, sélectionnez un numéro ID non enregistré et suivez la même procédure.
- Vous pouvez passer en revue les numéros et noms des destinataires enregistrés en imprimant la LISTE DES N° DU DESTINATAIRE.

■ [Impression d'une liste de destinations enregistrées](#)

## Enregistrement de destinataires dans une composition groupe

Si vous enregistrez plusieurs destinataires dans une composition groupe, vous pouvez envoyer successivement un même document à tous les destinataires enregistrés dans la composition groupe.

1. [Assurez-vous que la machine est sous tension.](#)

2. Faites défiler l'écran ACCUEIL, puis touchez  **FAX**.

### ■ [Utilisation du panneau de contrôle](#)

L'écran d'attente de fax s'affiche.

3. Touchez **Liste fonctions**.

L'écran **Liste fonctions** s'affiche.

4. Touchez **Inscription n° tél.**

5. Touchez **Enr. du répertoire**.

L'écran permettant de sélectionner un numéro d'identification (ID) s'affiche.



### ▶▶ Remarque

- Si vous avez déjà enregistré les destinataires, leur nom s'affiche à côté du numéro ID. Si vous avez déjà enregistré la composition groupe, l'icône  et le nom du groupe s'affichent à côté du numéro ID.

6. Sélectionnez un numéro ID non enregistré.

7. Touchez **Enr. composition groupe**.

L'écran servant à enregistrer le nom du groupe et le membre du groupe s'affiche.



8. Entrez le nom du groupe.

1. Touchez le champ de saisie du nom de groupe.  
L'écran d'entrée des caractères s'affiche.
2. Entrez le nom du groupe.



3. Touchez **OK**.

»» Remarque

- Vous pouvez entrer un nom pouvant aller jusqu'à 16 caractères, espaces compris.

■ [Saisie de chiffres, de lettres et de symboles](#)

9. Enregistrez les membres.

1. Touchez **Ajou. membre**.  
Le répertoire de la machine s'affiche.

Affichage par nom



A

B

Affichage par numéro ID



A

C

- A. Touchez pour basculer de l'affichage par nom à l'affichage par numéro ID et inversement.



- B. Touchez pour afficher l'écran de sélection d'une initiale. Vous pouvez rechercher le destinataire enregistré d'après son initiale.



Lorsque vous sélectionnez l'initiale, les destinataires enregistrés s'affichent dans l'ordre alphabétique à partir du caractère sélectionné.

- C. Touchez pour afficher l'écran dans lequel sélectionner le numéro ID du destinataire enregistré. Vous pouvez rechercher le destinataire enregistré d'après son numéro ID.



Lorsque vous entrez le numéro ID et que vous touchez **OK**, les destinataires enregistrés s'affichent dans l'ordre alphabétique à partir du numéro ID sélectionné.

- D. Les destinataires qu'il est possible d'enregistrer s'affichent.
2. Touchez un destinataire pour l'enregistrer comme membre du groupe.
- Le membre à enregistrer s'affiche dans la liste.



### »» Remarque

- Pour supprimer le destinataire de la composition groupe, touchez-le dans la liste. Lorsque l'écran de confirmation s'affiche, touchez **Oui** pour supprimer le destinataire de la composition groupe.

3. Pour ajouter un autre membre, touchez à nouveau **Ajou. membre**.
- Le répertoire de la machine s'affiche.
4. Touchez un destinataire pour l'enregistrer comme membre du groupe.
- Le membre à enregistrer s'affiche dans la liste.



Pour enregistrer un autre membre dans la même composition groupe, répétez la procédure.

10. Touchez **Terminé** pour finaliser l'enregistrement.

### ▶▶ Remarque

- Pour enregistrer un autre groupe, sélectionnez un numéro ID non enregistré et suivez la même procédure.
- Vous pouvez passer en revue les destinataires enregistrés dans la composition groupe en imprimant la LISTE DES N° DE COMPOSITION GROUPEE.

■ [Impression d'une liste de destinations enregistrées](#)

## Modification des informations enregistrées

Pour modifier des informations enregistrées concernant un destinataire et une composition groupe, suivez la procédure ci-dessous.

1. [Assurez-vous que la machine est sous tension.](#)

2. Faites défiler l'écran ACCUEIL, puis touchez  **FAX**.

### ■ [Utilisation du panneau de contrôle](#)

L'écran d'attente de fax s'affiche.

3. Touchez **Liste fonctions**.

L'écran **Liste fonctions** s'affiche.

4. Touchez **Inscription n° tél.**

5. Touchez **Enr. du répertoire**.

6. Touchez un destinataire ou une composition groupe à modifier.

7. Modifiez les informations enregistrées.

- Pour modifier un destinataire :

1. Touchez **Modifier le destinataire**.

L'écran des informations enregistrées pour le destinataire sélectionné s'affiche.

2. Touchez le champ de saisie du nom ou des numéros de fax/téléphone.

L'écran d'édition s'affiche.

3. Modifiez le nom ou les numéros de fax/téléphone.

4. Touchez **OK**.

L'écran tactile est remplacé par l'écran des informations enregistrées.

5. Touchez **Enregistrer**.

- Pour modifier une composition groupe :

1. Touchez **Modif. compo. groupe**.

L'écran des informations enregistrées pour la composition groupe s'affiche.

2. Pour modifier le nom du groupe, touchez le champ de saisie du nom.

Lorsque l'écran d'édition du nom de groupe s'affiche, modifiez le nom, puis touchez **OK**.

3. Pour ajouter le membre, touchez **Ajou. membre**.

Lorsque le répertoire de la machine s'affiche, touchez le destinataire à ajouter.

4. Pour supprimer le membre, touchez le destinataire dans la liste.

Lorsque l'écran de confirmation s'affiche, touchez **Oui** pour supprimer le destinataire de la composition groupe.

5. Touchez **Terminé** pour finaliser l'opération.

# Suppression des informations enregistrées

Pour supprimer des informations enregistrées concernant un destinataire et une composition groupe, suivez la procédure ci-dessous.

1. [Assurez-vous que la machine est sous tension.](#)

2. Faites défiler l'écran ACCUEIL, puis touchez  **FAX**.

## ■ [Utilisation du panneau de contrôle](#)

L'écran d'attente de fax s'affiche.

3. Touchez **Liste fonctions**.

L'écran **Liste fonctions** s'affiche.

4. Touchez **Inscription n° tél.**

5. Touchez **Enr. du répertoire**.

6. Touchez un destinataire ou une composition groupe à supprimer.

7. Supprimez les informations enregistrées.

- Pour supprimer un destinataire :
  1. Touchez **Supprimer le destinataire**.
  2. Lorsque l'écran de confirmation s'affiche, touchez **Oui** pour effectuer la suppression.
- Pour supprimer une composition groupe :
  1. Touchez **Suppr. compo. groupe**.
  2. Lorsque l'écran de confirmation s'affiche, touchez **Oui** pour effectuer la suppression.

## Impression d'une liste de destinations enregistrées

Vous pouvez imprimer une liste de numéros de fax/téléphone et la conserver à proximité de la machine pour référence lors de la numérotation.

1. [Assurez-vous que la machine est sous tension.](#)

2. [Chargez le papier.](#)

3. Faites défiler l'écran ACCUEIL, puis touchez  **FAX**.

### ■ [Utilisation du panneau de contrôle](#)

L'écran d'attente de fax s'affiche.

4. Touchez **Liste fonctions**.

L'écran **Liste fonctions** s'affiche.

5. Touchez **Imprimer rapports/listes**.

6. Touchez **Liste de répertoires**.

7. Touchez un élément à imprimer.

- Si vous avez sélectionné **Destinataire** :

L'écran de confirmation pour choisir d'imprimer ou non la liste dans l'ordre alphabétique des noms enregistrés s'affiche.

Si vous touchez **Oui** : Imprime la LISTE DES N° DU DESTINATAIRE avec les noms de destination dans l'ordre alphabétique.

Si vous touchez **Non** : Imprime la LISTE DES N° DU DESTINATAIRE dans l'ordre des numéros ID.

- Si vous avez sélectionné **Composition groupe** :

Un écran de confirmation d'impression s'affiche. Touchez **Oui** pour imprimer la LISTE DES N° DE COMPOSITION GROUPEE.

# Enregistrement de destinataires avec l'utilitaire de numérotation rapide

## À propos de l'utilitaire de numérotation rapide

L'utilitaire de numérotation rapide permet de transmettre les numéros de fax/téléphone enregistrés sur la machine à un ordinateur et de les enregistrer ou de les modifier sur ce dernier. En outre, vous pouvez enregistrer sur la machine le numéro de fax/téléphone, le nom de l'utilisateur et le numéro de fax/téléphone de ce dernier, ainsi que les numéros refusés, modifiés sur l'ordinateur. Vous pouvez également les enregistrer sur l'ordinateur à des fins de sauvegarde.

Pour des raisons de sécurité, il est recommandé de sauvegarder ces données sur l'ordinateur à l'aide de l'utilitaire de numérotation rapide.

■ [Démarrage de l'utilitaire de numérotation rapide](#)

■ [Boîte de dialogue Utilitaire de numérotation rapide](#)

■ [Enregistrement sur votre ordinateur d'informations enregistrées sur la machine](#)

■ [Enregistrement de numéros de fax/téléphone à l'aide de l'utilitaire de numérotation rapide](#)

■ [Modification de numéros de fax/téléphone à l'aide de l'utilitaire de numérotation rapide](#)

■ [Suppression de numéros de fax/téléphone à l'aide de l'utilitaire de numérotation rapide](#)

■ [Modification d'informations d'expéditeur à l'aide de l'utilitaire de numérotation rapide](#)

■ [Enregistrement/Modification d'un numéro refusé à l'aide de l'utilitaire de numérotation rapide](#)

■ [Appel des informations enregistrées sur votre ordinateur et enregistrement de ces informations sur la machine](#)

■ [Désinstallation de l'utilitaire de numérotation rapide](#)

## Démarrage de l'utilitaire de numérotation rapide

Avant de démarrer l'utilitaire de numérotation rapide, assurez-vous de ce qui suit :

- **Les logiciels nécessaires (pilote d'imprimante et utilitaire de numérotation rapide) sont installés.**

Si le pilote d'imprimante ou l'utilitaire de numérotation rapide n'est pas encore installé, installez-le depuis notre site Web.

- **La machine est correctement connectée à l'ordinateur.**

Assurez-vous que la machine est correctement connectée à l'ordinateur.

Ne branchez ni ne débranchez aucun câble pendant que la machine est en cours de fonctionnement ou lorsque l'ordinateur est en mode veille ou en mode attente.

Si votre machine est compatible avec la connexion réseau sans fil, assurez-vous que la machine est connectée à l'ordinateur via une connexion réseau sans fil pour utiliser l'utilitaire de numérotation rapide via cette connexion.

Procédez comme suit pour démarrer l'utilitaire de numérotation rapide.

1. Assurez-vous que la machine est sous tension.
2. Sélectionnez **Applications** dans le menu **Aller** du Finder.
3. Double-cliquez sur le dossier **Canon Utilities**.
4. Double-cliquez sur le dossier **Utilitaire de numérotation rapide**.
5. Double-cliquez sur **Utilitaire de numérotation rapide**.

L'utilitaire de numérotation rapide démarre.

### »» Remarque

- Vous pouvez également lancer l'utilitaire de numérotation rapide à partir de Quick Menu ou Quick Toolbox.



# Boîte de dialogue Utilitaire de numérotation rapide

La zone de dialogue **Utilitaire de numérotation rapide** comprend les éléments suivants.

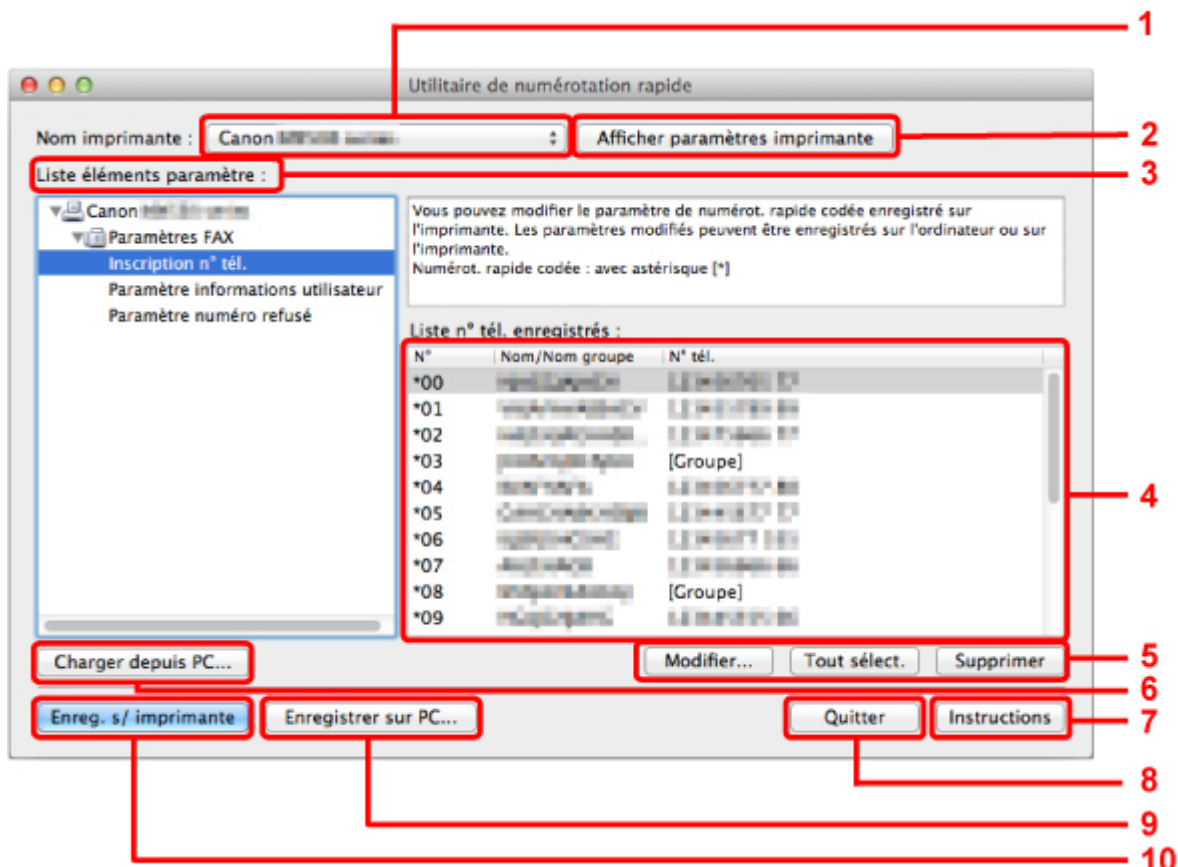

## 1. Nom imprimante :

Permet de sélectionner la machine pour laquelle modifier les informations enregistrées à l'aide de l'utilitaire de numérotation rapide.

## 2. Afficher paramètres imprimante

Permet de charger les informations enregistrées sur la machine sélectionnée pour **Nom imprimante** : dans l'utilitaire de numérotation rapide.

## 3. Liste éléments paramètre :

Permet de sélectionner les informations enregistrées à modifier. Sélectionnez une option parmi **Inscription n° tél.**, **Paramètre informations utilisateur** et **Paramètre numéro refusé**.

## 4. Liste des informations enregistrées

Permet d'afficher les informations enregistrées sélectionnées pour **Liste éléments paramètre** :

## 5. Modifier.../Tout sélect./Supprimer

Permet de modifier/supprimer les informations enregistrées ou de sélectionner toutes les informations enregistrées choisies pour **Liste éléments paramètre** :

Lorsque plusieurs éléments de la liste des informations enregistrées sont sélectionnés, vous ne pouvez pas utiliser le bouton **Modifier...**

## 6. **Charger depuis PC...**

Permet d'afficher les informations enregistrées sauvegardées sur l'ordinateur.

## 7. **Instructions**

Permet d'afficher ce guide.

## 8. **Quitter**

Permet de quitter l'utilitaire de numérotation rapide. Les informations enregistrées ou modifiées à l'aide de l'utilitaire de numérotation rapide ne sont pas sauvegardées sur l'ordinateur, ni enregistrées sur la machine.

## 9. **Enregistrer sur PC...**

Permet de sauvegarder sur l'ordinateur les informations modifiées à l'aide de l'utilitaire de numérotation rapide.

## 10. **Enreg. s/ imprimante**

Permet d'enregistrer sur la machine les informations modifiées à l'aide de l'utilitaire de numérotation rapide.

## Enregistrement sur votre ordinateur d'informations enregistrées sur la machine

Suivez la procédure ci-dessous pour enregistrer sur l'ordinateur le nom et le numéro de fax/téléphone de destinataires, une composition groupe, le nom et le numéro de fax/téléphone d'utilisateurs, ou les numéros refusés enregistrés sur la machine.

1. [Démarrage de l'utilitaire de numérotation rapide](#).
2. Sélectionnez la machine dans la liste **Nom imprimante :**, puis cliquez sur **Afficher paramètres imprimante**.
3. Cliquez sur **Enregistrer sur PC....**
4. Entrez le nom de fichier sur l'écran affiché, puis cliquez sur **Enregistrer**.

# Enregistrement de numéros de fax/téléphone à l'aide de l'utilitaire de numérotation rapide

Suivez la procédure ci-dessous pour enregistrer des numéros de fax/téléphone.

## »»» Remarque

- Avant d'enregistrer des numéros de fax/téléphone à l'aide de l'utilitaire de numérotation rapide, vérifiez qu'aucune opération liée au fax n'est en cours.

1. [Démarrage de l'utilitaire de numérotation rapide.](#)
2. Sélectionnez la machine dans la liste **Nom imprimante :**, puis cliquez sur **Afficher paramètres imprimante.**
3. Cliquez sur **Inscription n° tél.** dans **Liste éléments paramètre :**  
La liste des numéros de fax/téléphone enregistrés s'affiche.
4. Sélectionnez un code libre dans la liste, puis cliquez sur **Modifier....**  
La zone de dialogue **Sélection individuelle ou groupée** s'affiche.
5. Cliquez sur **Enregistrer n° tél. individuel** ou sur **Enregistrer composition groupe**, puis sur **Suivant....**
  - Si vous avez sélectionné **Enregistrer n° tél. individuel :**

Inscription n° tél. individuelle

N° : \*00

Nom :

N° tél. :

OK Annuler

1. Entrez le nom.
2. Entrez le numéro de fax/téléphone.

- Si vous avez sélectionné **Enregistrer composition groupe :**

Enregistrement composition groupe

N° : \*00

Nom de groupe :

Liste n° tél. enregistrés :

N°	Nom/Nom groupe	N° tél.
*01	...	...
*02	...	...
*03	[Groupe]	...
*04	...	...
*05	...	...
*06	...	...
*07	...	...

Liste composition groupe :

N°	Membre	N° tél.
----	--------	---------

Ajouter >>

<< Supprimer

OK Annuler

1. Entrez le nom du groupe.

2. Sélectionnez le code à ajouter à la composition de groupe, puis cliquez sur **Ajouter >>**.

### **»» Remarque**

- Vous pouvez uniquement entrer des numéros déjà enregistrés.

6. Cliquez sur **OK**.

Répétez les étapes 4 à 6, pour continuer à enregistrer des numéros de fax/téléphone ou une composition de groupe.

- Pour sauvegarder les informations enregistrées sur l'ordinateur.
  1. Cliquez sur **Enregistrer sur PC...**
  2. Entrez le nom de fichier sur l'écran affiché, puis cliquez sur **Enregistrer**.
- Pour enregistrer les informations enregistrées sur la machine :
  1. Cliquez sur **Enreg. s/ imprimante**.
  2. Validez le message qui s'affiche et cliquez sur **OK**.

Les informations sont enregistrées sur la machine.

# Modification de numéros de fax/téléphone à l'aide de l'utilitaire de numérotation rapide

Suivez la procédure ci-dessous pour modifier des numéros de fax/téléphone.

## Remarque

- Avant de modifier des numéros de fax/téléphone à l'aide de l'utilitaire de numérotation rapide, vérifiez qu'aucune opération liée au fax n'est en cours.

1. [Démarrage de l'utilitaire de numérotation rapide.](#)
2. Sélectionnez la machine dans la liste **Nom imprimante :**, puis cliquez sur **Afficher paramètres imprimante.**
3. Cliquez sur **Inscription n° tél.** dans **Liste éléments paramètre :**.  
La liste des numéros de fax/téléphone enregistrés s'affiche.
4. Sélectionnez un code à modifier dans la liste, puis cliquez sur **Modifier...**

- Si vous avez sélectionné un seul numéro de fax/téléphone :

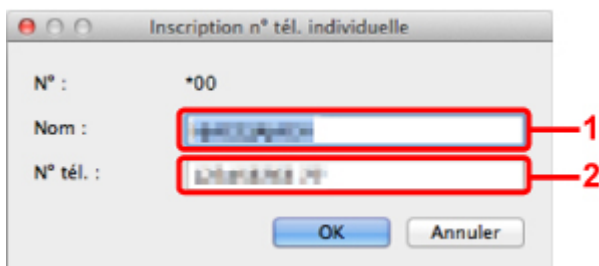

1. Entrez le nouveau nom.
2. Entrez le nouveau numéro de fax/téléphone.

- Si vous avez sélectionné une composition de groupe :

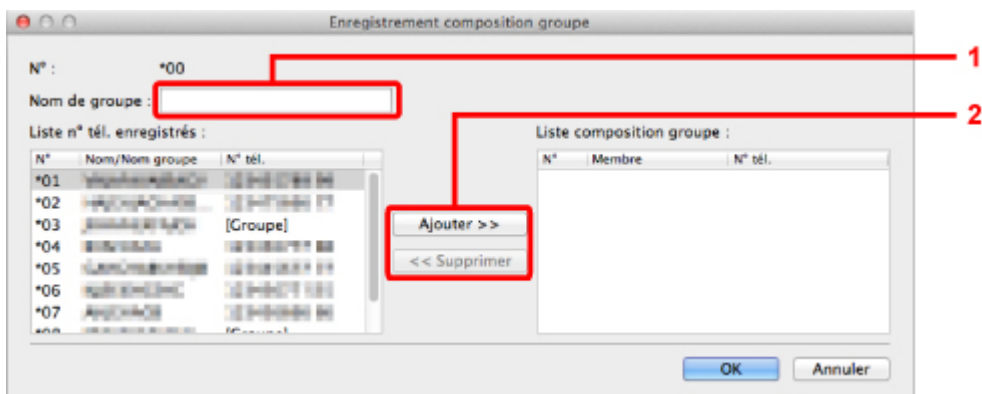

1. Entrez le nom du nouveau groupe.
2. Ajoutez ou supprimez un membre dans la composition de groupe.

### Pour ajouter un membre :

Sélectionnez le code à ajouter à la composition de groupe, puis cliquez sur **Ajouter >>**.

**Pour supprimer un membre :**

Sélectionnez le code à supprimer de la composition de groupe, puis cliquez sur <<  
**Supprimer.**

5. Cliquez sur **OK.**

Répétez les étapes 4 et 5 pour continuer à modifier les numéros de fax/téléphone ou les compositions de groupe.

- Pour enregistrer les informations modifiées sur l'ordinateur.
  1. Cliquez sur **Enregistrer sur PC...**
  2. Entrez le nom de fichier sur l'écran affiché, puis cliquez sur **Enregistrer.**
- Pour enregistrer les informations modifiées sur la machine.
  1. Cliquez sur **Enreg. s/ imprimante.**
  2. Validez le message qui s'affiche et cliquez sur **OK.**

Les informations sont enregistrées sur la machine.

## Suppression de numéros de fax/téléphone à l'aide de l'utilitaire de numérotation rapide

Suivez la procédure ci-dessous pour supprimer des numéros de fax/téléphone.

### »» Remarque

- Avant de supprimer des numéros de fax/téléphone à l'aide de l'utilitaire de numérotation rapide, vérifiez qu'aucune opération liée au fax n'est en cours.

1. [Démarrage de l'utilitaire de numérotation rapide.](#)
2. Sélectionnez la machine dans la liste **Nom imprimante :**, puis cliquez sur **Afficher paramètres imprimante.**
3. Cliquez sur **Inscription n° tél.** dans **Liste éléments paramètre :**  
La liste des numéros de fax/téléphone enregistrés s'affiche.
4. Sélectionnez un code à supprimer dans la liste, puis cliquez sur **Supprimer.**

Le numéro de fax/téléphone sélectionné est supprimé.

Répétez l'étape 4 pour continuer à supprimer des numéros de fax/téléphone.

### »» Remarque

- Pour supprimer tous les numéros de fax/téléphone de la liste, cliquez sur **Tout sélectionn.**, puis sur **Supprimer.**

- Pour enregistrer les informations modifiées sur l'ordinateur.

1. Cliquez sur **Enregistrer sur PC...**
2. Entrez le nom de fichier sur l'écran affiché, puis cliquez sur **Enregistrer.**

- Pour enregistrer les informations modifiées sur la machine.

1. Cliquez sur **Enreg. s/ imprimante.**
2. Validez le message qui s'affiche et cliquez sur **OK.**

Les informations sont enregistrées sur la machine.



## Modification d'informations d'expéditeur à l'aide de l'utilitaire de numérotation rapide

Suivez la procédure ci-dessous pour modifier le nom ou le numéro de fax/téléphone de l'utilisateur.

1. [Démarrage de l'utilitaire de numérotation rapide](#).
2. Sélectionnez la machine dans la liste **Nom imprimante** :, puis cliquez sur **Afficher paramètres imprimante**.
3. Cliquez sur **Paramètre informations utilisateur** dans **Liste éléments paramètre** :.  
Les informations concernant l'utilisateur s'affichent.
4. Sélectionnez un élément à modifier, puis cliquez sur **Modifier...**  
La zone de dialogue **Informations utilisateur** s'affiche.
5. Entrez le nouveau nom de l'utilisateur dans **Nom utilisateur** et le nouveau numéro de fax/téléphone dans **N° tél.**, puis cliquez sur **OK**.
  - Pour enregistrer les informations modifiées sur l'ordinateur :
    1. Cliquez sur **Enregistrer sur PC...**
    2. Entrez le nom de fichier sur l'écran affiché, puis cliquez sur **Enregistrer**.
  - Pour enregistrer les informations modifiées sur la machine.
    1. Cliquez sur **Enreg. s/ imprimante**.
    2. Validez le message qui s'affiche et cliquez sur **OK**.  
Les informations sont enregistrées sur la machine.

## Enregistrement/Modification d'un numéro refusé à l'aide de l'utilitaire de numérotation rapide

Pour enregistrer, modifier ou supprimer des numéros refusés, suivez la procédure ci-dessous.

1. [Démarrage de l'utilitaire de numérotation rapide](#).
2. Sélectionnez la machine dans la liste **Nom imprimante** :, puis cliquez sur **Afficher paramètres imprimante**.
3. Cliquez sur **Paramètre numéro refusé** dans **Liste éléments paramètre** :.

La liste des numéros refusés s'affiche.

- Pour enregistrer un numéro refusé :
  1. Sélectionnez un code libre dans la liste, puis cliquez sur **Modifier...**
  2. Entrez le numéro de fax/téléphone dans la zone de dialogue **Numéro refusé**, puis cliquez sur **OK**.
- Pour modifier un numéro refusé :
  1. Sélectionnez un code à modifier dans la liste, puis cliquez sur **Modifier...**
  2. Entrez le numéro de fax/téléphone dans la zone de dialogue **Numéro refusé**, puis cliquez sur **OK**.
- Pour supprimer un numéro refusé :
  1. Sélectionnez un code à supprimer dans la liste, puis cliquez sur **Supprimer**.

Le numéro de fax/téléphone sélectionné est supprimé.

### »» Remarque

- Pour supprimer tous les numéros de fax/téléphone de la liste, cliquez sur **Tout sélect.**, puis sur **Supprimer**.

## Appel des informations enregistrées sur votre ordinateur et enregistrement de ces informations sur la machine

Vous pouvez enregistrer sur la machine les numéros de fax/téléphone, le nom de l'utilisateur et le numéro de fax/téléphone de ce dernier, ainsi que les numéros refusés enregistrés sur l'ordinateur.

1. [Démarrage de l'utilitaire de numérotation rapide](#).
2. Sélectionnez la machine dans la liste **Nom imprimante** :, puis cliquez sur **Afficher paramètres imprimante**.
3. Cliquez sur **Charger depuis PC...**
4. Sélectionnez le fichier RSD (\*.rsd) à enregistrer sur la machine.
5. Cliquez sur **Ouvrir** dans la zone de dialogue.
6. Cliquez sur **Enreg. s/ imprimante**.

Les informations enregistrées sur l'ordinateur sont enregistrées sur la machine.

## Désinstallation de l'utilitaire de numérotation rapide

Procédez comme suit pour désinstaller l'utilitaire de numérotation rapide.

1. Sélectionnez **Applications** dans le menu **Aller** du Finder, double-cliquez sur **Canon Utilities > Utilitaire de numérotation rapide**, puis faites glisser l'icône **Utilitaire de numérotation rapide** dans la corbeille.

### »» Remarque

- Pour réinstaller l'utilitaire de numérotation rapide, désinstallez l'utilitaire de numérotation rapide, puis installez-le de nouveau à partir de notre site Web.

## Réception de fax

- Réception de fax
- Modification des paramètres du papier
- Réception sur mémoire
- Réception de fax à l'aide de certaines fonctions utiles

## Réception de fax

Cette section explique comment recevoir un fax, ainsi que la préparation nécessaire au préalable.

### Opérations préalables à la réception d'un fax

Pour recevoir un fax, effectuez les opérations préalables ci-dessous.

1. [Assurez-vous que la machine est sous tension.](#)



2. Faites défiler l'écran ACCUEIL, puis touchez **FAX**.

#### ■ Utilisation du panneau de contrôle

L'écran d'attente de fax s'affiche.

3. Vérifiez le paramètre de mode de réception.

Vérifiez les paramètres du mode de réception affiché sur l'écran d'attente de fax.

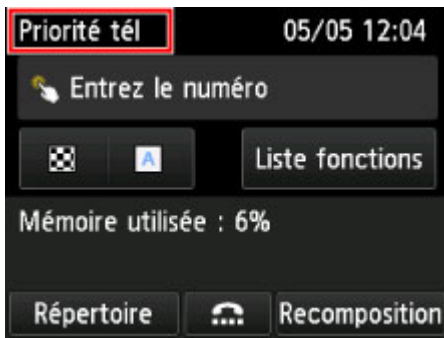

#### ▶▶ Remarque

- Pour plus d'informations sur la procédure à suivre pour changer de mode de réception :

#### ■ [Définition du mode de réception](#)

4. [Chargez le papier.](#)

Chargez les feuilles de papier ordinaire.

5. Définissez les paramètres de papier suivant vos besoins.

#### ■ [Modification des paramètres du papier](#)

Les opérations préalables à la réception de fax sont à présent terminées.

Lorsque vous recevez un fax, celui-ci s'imprime automatiquement sur le papier chargé.

## Réception d'un fax

En fonction du mode de réception sélectionné, la procédure de réception varie.

#### ▶▶ Remarque

- Pour plus d'informations sur le mode de réception :

#### ■ Définition du mode de réception

- Vous pouvez spécifier des paramètres avancés pour chaque mode de réception.

Pour plus d'informations sur les paramètres avancés du mode de réception :

#### ■ Paramètres avancés du mode de réception

- Si la machine ne parvient pas à imprimer un fax reçu, la machine stocke temporairement le fax non imprimé dans sa mémoire (réception en mémoire).

#### ■ Réception sur mémoire

- Lorsque vous recevez un fax, vous pouvez enregistrer automatiquement des fax reçus sur une clé USB flash au format de fichier PDF ou transférer les fax reçus vers le dossier partagé sur l'ordinateur au format de fichier PDF.

#### ■ Enregistrement automatique de fax reçus sur une clé USB flash

#### ■ Transfert automatique des fax reçus vers le dossier partagé sur l'ordinateur

### Si l'option Mode priorité tél est sélectionnée :

- Si l'appel est un fax :

Le téléphone émet une sonnerie lors d'un appel entrant.

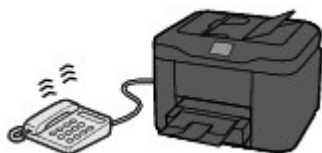

Décrochez le combiné. Si vous entendez la tonalité du fax, attendez au moins 5 secondes après son arrêt, puis raccrochez le combiné.



La machine recevra alors le fax.



#### »» Remarque

- Si la machine ne passe pas en mode de réception de fax, sélectionnez à nouveau **FAX** dans l'écran ACCUEIL, puis appuyez sur le bouton **Couleur (Color)** ou **Noir (Black)** pour recevoir le fax.
- Pour recevoir un fax sans décrocher le combiné, sélectionnez **Commut. man./auto : act.** dans **Avancés**. L'option **Heure déb. RECEPTION** permet de spécifier, en nombre de secondes, le délai au bout duquel la machine passe en mode de réception de fax.
- Si vous êtes abonné au service de sonnerie en duplex (Hong-Kong), le téléphone sonne le nombre de fois indiqué en cas d'appel entrant, avec une sonnerie de fax distinctive. La

machine passe ensuite automatiquement en mode de réception de fax, sans que le combiné soit décroché.

Il est possible de modifier le nombre de sonneries du téléphone avant le passage en mode de réception de fax.

- Définissez la machine de façon à vous permettre d'initialiser la réception de fax à partir d'un téléphone connecté (réception distante).

#### ■ Réception à distance

##### • Lorsque la machine répondeur est connectée à la machine :

- Si la machine répondeur est réglée sur le mode de prise d'appel, sélectionnez **REC conviviale : activée** dans **Avancés**. Si l'appel est un fax, la machine reçoit le fax automatiquement.
- Si le mode de prise d'appel est désactivé sur la machine répondeur, décrochez le combiné. Si vous entendez la tonalité du fax, attendez au moins 5 secondes après son arrêt, puis raccrochez le combiné.
- Si l'option **Commut. man./auto : act.** est sélectionnée dans **Avancés**, définissez une **Heure déb. RECEPTION** à une valeur supérieure au délai précédant l'annonce de la machine répondeur. Une fois ce paramétrage effectué, nous vous recommandons d'appeler la machine répondeur depuis un téléphone portable ou autre, afin de vérifier que les messages ont été correctement enregistrés sur la machine répondeur.
- Réglez votre machine répondeur sur le mode de prise d'appel et définissez les paramètres correspondants comme suit :
  - La durée totale du message ne doit pas dépasser 15 secondes.
  - Dans le message, indiquez aux appelants la procédure d'envoi d'un fax.

##### • Si l'appel est un appel vocal :

Le téléphone émet une sonnerie lors d'un appel entrant.

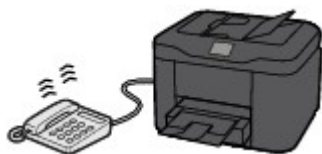

Décrochez le combiné et parlez au téléphone.



#### »» Remarque

- Si la machine a tendance à passer en mode de réception de fax de façon inattendue pendant des appels téléphoniques, sélectionnez **REC conviviale : désac.** dans **Avancés**.
- Si l'option **Commut. man./auto : act.** est sélectionnée dans **Avancés**, vous devez décrocher le combiné pour répondre à un appel entrant dans le délai défini par l'option **Heure déb. RECEPTION**. Sinon, la machine passe en mode de réception de fax.



## Si l'option Mode Fax seulement est sélectionnée :

- **Si l'appel est un fax :**

La machine recevra alors le fax automatiquement.



### »» Remarque

- Si un téléphone est connecté à la machine, le téléphone sonnera lors d'un appel entrant.
- Vous pouvez changer le nombre de sonneries du téléphone avec le paramètre **Nombre de sonneries** dans **Avancés**.

## Si l'option DRPD ou Network switch est sélectionnée :

- **Si l'appel est un fax :**

Le téléphone émet une sonnerie lors d'un appel entrant.

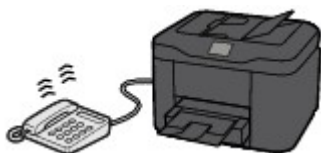

La machine reçoit automatiquement le fax si elle détermine que la sonnerie correspond à un fax.



### »» Remarque

- Vous pouvez changer le nombre de sonneries du téléphone.

■ [Paramètres avancés du mode de réception](#)

- **Si l'appel est un appel vocal :**

Le téléphone émet une sonnerie lors d'un appel entrant.

Si la machine ne détecte pas ce type de sonnerie, le téléphone continue à sonner.

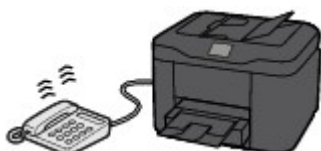

Décrochez le combiné et parlez au téléphone.

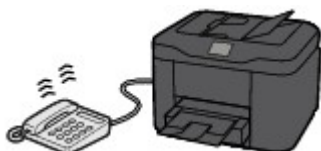

## »» Remarque

- Pour utiliser cette fonction, vous devez vous abonner, auprès de votre opérateur téléphonique, à un service compatible à DRPD.

- **Pour DRPD**

Vous devez sélectionner le type de sonnerie approprié sur la machine.

■ [Définition du type de sonnerie DRPD \(États-Unis et Canada uniquement\)](#)

- **Pour Network switch**

Le nom de ce service varie en fonction du pays (ou zone géographique) d'achat de la machine. Par ailleurs, il se peut que ce service ne soit pas offert dans tous les pays.

## Modification des paramètres du papier

Cette machine imprime des fax sur le papier chargé auparavant dans la machine. Vous pouvez utiliser le panneau de contrôle pour modifier les paramètres de papier pour l'impression de fax. Assurez-vous que les paramètres sont appropriés pour le papier chargé.

### ►► Important

- Si le format du papier chargé est différent de celui indiqué par le paramètre de format papier, les fax reçus sont stockés dans la mémoire de la machine et le message **Vérifiez la taille de page et touchez [OK]**, s'affiche sur l'écran tactile. Dans ce cas, chargez le même format de papier que celui indiqué par le paramètre de format de page, puis touchez **OK**.

Vous pouvez également appuyer sur le bouton **Arrêt (Stop)** pour fermer le message et imprimer les documents stockés dans la mémoire de la machine ultérieurement.

#### ■ Impression d'un document dans la mémoire de la machine

- Si aucun papier n'est chargé ou si le papier est épuisé pendant l'impression, les fax reçus sont stockés dans la mémoire de la machine et le message d'erreur signalant l'absence de papier s'affiche sur l'écran tactile. Dans ce cas, chargez du papier et touchez **OK**.

Vous pouvez également appuyer sur le bouton **Arrêt (Stop)** pour fermer le message et imprimer les documents stockés dans la mémoire de la machine ultérieurement.

#### ■ Impression d'un document dans la mémoire de la machine

### ►► Remarque

- Si l'expéditeur envoie un document plus grand que le format Lettre ou Légal (au format 11 x 17 pouces par exemple), la machine de l'expéditeur peut envoyer le fax dans un format automatiquement réduit ou fractionné, ou envoyer seulement une partie du document original.

1. [Assurez-vous que la machine est sous tension.](#)

2. Faites défiler l'écran ACCUEIL, puis touchez  **FAX**.

#### ■ Utilisation du panneau de contrôle

L'écran d'attente de fax s'affiche.

3. Touchez **Liste fonctions**.

L'écran **Liste fonctions** s'affiche.

4. Touchez **Paramètres papier FAX**.

L'écran **Paramètres papier FAX** s'affiche.

5. Définissez les paramètres.

Paramètres papier FAX		
Form. p.	A4	<b>A</b>
Type	Papier ordinaire	<b>B</b>
Alim pap	Cassette (auto)	<b>C</b>
Par imp rec. ver.	Recto	<b>D</b>

**A. Form. p.**

Sélectionnez la taille de page **A4**, **Lettre** ou **Légal**.

**B. Type** (Type de support)

Le type de papier est défini sur **Papier ordinaire**.

**C. Alim pap** (Alimentation papier)

Sélectionnez la cassette d'alimentation du papier.

La sélection de **Cassette (auto)** permet à la machine de charger le papier à partir de la cassette 2 lorsque le papier de la cassette 1 est épuisé dans les conditions suivantes.

- Du papier ordinaire A4, Lettre ou Légal est chargé dans la cassette 1 et la cassette 2.
- **Oui** est sélectionné pour **Changer alim. auto** dans **Param. cassette**.

**D. Par imp rec. ver.**

Sélectionnez l'impression recto simple vers recto.

L'impression recto-verso est disponible par les fax en noir et blanc. Les fax en couleur sont imprimés sur le recto du papier, quelque soit ce paramètre.

Quand **Rec. ver.** est sélectionné comme **Par imp rec. ver.**, touchez **Avancés** pour définir le côté d'agrafage.

**Remarque**

- Lorsque **Form. p.** est défini sur **A4** ou **Lettre**, les fax reçus sont imprimés des deux côtés de la feuille.

6. Pour revenir à l'écran d'attente de fax, appuyez deux fois sur le bouton **Précédent (Back)**.

## Réception sur mémoire

Si la machine ne parvient pas à imprimer un fax reçu, celui-ci est stocké dans la mémoire de la machine. Le voyant **FAX en mémoire (FAX Memory)** est allumé et **Reçu en mémoire**. s'affiche sur l'écran d'attente de fax.

### »» Important

- Si vous débranchez le cordon d'alimentation, tous les fax stockés dans la mémoire de la machine sont supprimés. À la prochaine mise sous tension de la machine, touchez **OK** lorsque l'écran de confirmation s'affiche. La liste des fax supprimés de la mémoire de la machine (RAPPORT D'EFFACEMENT DE LA MEMOIRE) sera imprimée.

Si la machine reçoit un fax dans l'une des circonstances décrites ci-après, le fax reçu sera automatiquement stocké dans la mémoire de la machine.

- **La machine est configurée pour stocker les fax reçus en mémoire :**

Lorsque l'option **Ne pas imprimer** est sélectionnée pour **Docs reçus** dans **Paramètres d'impression auto** sous **Paramètres fax**, les fax reçus sont stockés dans la mémoire de la machine.

Vous pouvez imprimer les fax stockés dans la mémoire de la machine à partir de l'écran **Référence mémoire** du menu Fax.

■ [Impression d'un document dans la mémoire de la machine](#)

### »» Remarque

- Pour imprimer automatiquement les fax reçus, sélectionnez **Imprimer** pour **Docs reçus** dans **Paramètres d'impression auto** sous **Paramètres fax**.

■ [Paramètres d'impression auto](#)

- **Une erreur s'est produite sur la machine :**

Si vous sélectionnez **Imprimer** pour **Docs reçus** dans **Paramètres d'impression auto** sous **Paramètres fax**, les fax reçus seront automatiquement imprimés. Cependant, si l'une des erreurs ci-dessous se produit, les fax reçus ne seront pas imprimés. Ils seront stockés dans la mémoire de la machine.

Une fois le problème résolu, le fax stocké dans la mémoire de la machine est imprimé automatiquement.

- La quantité d'encre restante est insuffisante pour imprimer un fax :

Remplacez la cartouche d'encre.

■ [Remplacement d'une cartouche d'encre](#)

### »» Remarque

- Vous pouvez configurer la machine pour l'obliger à imprimer des fax même si l'encre est épuisée.

Définissez **Imprimer si encre épuisée** dans **Paramètres d'impression auto** sous **Paramètres fax** sur **Imprimer**.

Toutefois, une partie ou l'intégralité du fax risque de ne pas s'imprimer s'il n'y a plus d'encre.

Par ailleurs, le contenu du fax ne sera pas enregistré dans la mémoire de la machine.

Si l'encre est épuisée, nous vous conseillons de sélectionner l'option **Ne pas imprimer** pour **Docs reçus** dans **Paramètres d'impression auto** sous **Paramètres fax** afin de stocker le fax reçu dans la mémoire de la machine. Une fois que vous avez remplacé la cartouche d'encre et sélectionné **Imprimer** pour **Docs reçus** dans **Paramètres d'impression auto**, le fax enregistré dans la mémoire de la machine sera automatiquement imprimé.

■ [Paramètres d'impression auto](#)

- Il n'y a plus de papier :

Chargez du papier, puis touchez **OK** sur l'écran tactile.

- Un format de papier différent de celui indiqué par **Form. p.** dans **Paramètres papier FAX** est chargé :

Chargez le même format de papier que celui indiqué par **Form. p.** dans **Paramètres papier FAX**, puis touchez **OK** sur l'écran tactile.

- **Vous avez appuyé sur le bouton Arrêt (Stop) pour annuler l'impression d'un fax :**

Appuyez sur le bouton **ACCUEIL (HOME)** et touchez **FAX** pour reprendre l'impression du fax.

### »» Remarque

- La machine peut stocker l'équivalent de 250 pages de fax (30 documents maximum) dans la mémoire de la machine.

\* En cas d'utilisation du diagramme ITU-T N° 1 (mode Standard)

- Si la mémoire de la machine est saturée pendant la réception sur mémoire, seules les pages déjà reçues sont stockées dans la mémoire. Imprimez les fax reçus stockés dans la mémoire de la machine, enregistrez-les sur la clé USB flash ou transférez-les vers le dossier partagé sur l'ordinateur, puis supprimez-les de la mémoire de la machine et demandez à l'expéditeur de renvoyer les fax.

■ [Document stocké dans la mémoire de la Machine](#)

## Réception de fax à l'aide de certaines fonctions utiles

- Enregistrement automatique de fax reçus sur une clé USB flash
- Transfert automatique des fax reçus vers le dossier partagé sur l'ordinateur
- Réception à distance
- Refus de la réception de fax
- Utilisation du service d'ID d'appelant pour refuser des appels

## Enregistrement automatique de fax reçus sur une clé USB flash

Vous pouvez enregistrer automatiquement et dès leur réception des fax reçus sur une clé USB flash au format PDF.

Cette section décrit la procédure permettant à la machine d'enregistrer automatiquement les fax reçus sur la clé USB flash.



### ►► Important

- Ne retirez pas la clé USB flash de la machine lorsque la machine est configurée pour enregistrer automatiquement les fax reçus sur une clé USB flash.
- Par sécurité et pour éviter ainsi la survenue d'incidents inopinés, nous vous conseillons de sauvegarder régulièrement sur un autre dispositif de stockage les fax enregistrés sur une clé USB flash.
- Nous rejetons toute responsabilité en cas de dommage ou perte des données pour quelque raison que ce soit, et ce même pendant la période de garantie de la machine.
- Le message **Attente traitement de document.** s'affiche sur l'écran d'attente de fax et les fax sont stockés dans la mémoire de la machine lorsqu'ils ne sont pas enregistrés sur la clé USB flash du fait que la clé USB flash n'est pas insérée ou est en lecture seule.

Vous pouvez enregistrer manuellement les fax reçus stockés dans la mémoire de la machine sur une clé USB flash. Supprimez les fax inutiles de la mémoire de la machine après les avoir enregistrés sur une clé USB flash.

■ [Enregistrement d'un document placé dans la mémoire de la machine sur une clé USB flash](#)

■ [Suppression d'un document dans la mémoire de la machine](#)

1. [Assurez-vous que la machine est sous tension.](#)
2. [Insérez la clé USB flash dans le port pour clé USB flash.](#)
3. Faites défiler l'écran ACCUEIL, puis touchez  **Config.**  
■ [Utilisation du panneau de contrôle](#)
4. Touchez  **Paramètres périphérique.**
5. Touchez **Paramètres fax.**
6. Touchez **Param. d'enregistrement auto.**
7. Touchez **Activé.**
8. Touchez **Clé USB flash.**

### ►► Remarque

- Vous pouvez enregistrer jusqu'à 250 pages de fax dans un fichier PDF.



- Vous pouvez enregistrer jusqu'à 2000 fichiers PDF sur une clé USB flash.
- Si la clé USB flash est retirée ou arrive à saturation alors que des fax sont en cours d'enregistrement, le message d'erreur s'affiche sur l'écran tactile. Touchez **OK** pour supprimer le message d'erreur.
- Les noms du dossier et du fichier contenant les fax enregistrés sur la clé USB flash se présentent comme suit :
  - Nom du dossier : CANON\_SC\FAXDOC\0001
  - Nom du fichier (extension de fichier : PDF) : « FAX\_0001 » avec numérotation incrémentielle
  - Date du fichier : la date et l'heure de l'enregistrement sont celles de la machine.  
Pour plus d'informations sur la procédure à suivre pour régler la date et l'heure :  
[■ Réglage de la date et de l'heure](#)
- Lors du retrait de la clé USB flash, définissez **Param. d'enregistrement auto** sur **Désactivé**.

# Transfert automatique des fax reçus vers le dossier partagé sur l'ordinateur

Vous pouvez transférer automatiquement des fax reçus vers le dossier partagé sur l'ordinateur au format de fichier PDF.

Cette section décrit la procédure permettant à la machine de transférer automatiquement les fax reçus vers le dossier partagé sur l'ordinateur.

## ►► Important

- Ne déconnectez pas la machine de l'ordinateur lorsque la machine est configurée pour transférer automatiquement les fax reçus vers le dossier partagé sur l'ordinateur.
- Nous rejetons toute responsabilité en cas de dommage ou perte des données pour quelque raison que ce soit, et ce même pendant la période de garantie de la machine.
- Le message **Attente traitement de document.** s'affiche sur l'écran d'attente de fax et les fax sont stockés dans la mémoire de la machine lorsqu'ils ne sont pas transférés vers le dossier partagé du fait que la machine n'est pas connectée à l'ordinateur ou que le paramètre du dossier partagé a changé.

Vous pouvez transférer manuellement les fax stockés dans la mémoire de la machine vers le dossier partagé sur l'ordinateur. Supprimez les fax inutiles de la mémoire de la machine après les avoir transférés vers le dossier partagé.

■ [Transfert d'un document stocké dans la mémoire de la machine vers le dossier partagé sur l'ordinateur](#)

■ [Suppression d'un document dans la mémoire de la machine](#)

## ►► Remarque

- Enregistrez au préalable le dossier de destination en utilisant Canon Quick Toolbox.  
Pour plus d'informations sur la procédure à suivre pour enregistrer le dossier de destination :  
■ [Paramètres du dossier de destination](#)

1. [Assurez-vous que la machine est sous tension.](#)
2. Assurez-vous que la machine est connectée à l'ordinateur de destination.

3. Faites défiler l'écran ACCUEIL, puis touchez  **Config.**

■ [Utilisation du panneau de contrôle](#)

4. Touchez  **Paramètres périphérique.**

5. Touchez **Paramètres fax.**

6. Touchez **Param. d'enregistrement auto.**

7. Touchez **Activé.**

8. Touchez **Dossier de destination**.

9. Sélectionnez un dossier partagé.

»» **Remarque**

- Lorsque vous spécifiez un code PIN pour un dossier enregistré, un écran vous demandant d'entrer un code PIN s'affiche. La saisie du code PIN vous permet d'affecter le dossier partagé comme destination.

»» **Remarque**

- Vous pouvez transférer jusqu'à 250 pages de fax dans un fichier PDF.
- Vous pouvez transférer jusqu'à 2000 fichiers PDF vers le dossier partagé sur l'ordinateur.
- Si la machine est déconnectée de l'ordinateur ou si une erreur d'écriture se produit sur l'ordinateur pendant l'enregistrement des fax, le message d'erreur s'affiche sur l'écran tactile. Touchez **OK** pour supprimer le message d'erreur.
- Les fax transférés vers le dossier partagé sont nommés sur la base du numéro de série à partir de « FAX\_0001 » (extension de fichier : PDF).
- Lorsque vous déconnectez la machine de l'ordinateur, définissez **Param. d'enregistrement auto** sur **Désactivé**.

## Réception à distance

Si la machine ne se trouve pas à proximité du téléphone, décrochez le combiné du téléphone connecté à la machine et composez le 25 (ID de réception à distance) pour recevoir des fax (réception à distance).

- Si vous utilisez une ligne par impulsions, réglez temporairement votre téléphone sur la numérotation par tonalité. Pour plus d'informations sur le passage à la numérotation par tonalité, reportez-vous au manuel d'utilisation de votre téléphone.
- Si la machine répondeur connectée à la machine prend en charge les opérations de contrôle à distance, il se peut que le code de sécurité pour cette fonction soit le même que l'ID de réception à distance. Dans ce cas, modifiez l'ID de réception à distance en utilisant l'option **ID RECEPTION à dist.** de **RECEPTION à distance**, accessible depuis les **Paramètres FAX avancés** sous **Paramètres fax**.

■ [Paramètres FAX avancés](#)

La réception à distance peut être désactivée.

## Refus de la réception de fax

Vous pouvez configurer la machine pour qu'elle refuse les fax sans informations sur l'expéditeur ou provenant de certains expéditeurs.

Sélectionnez l'une des conditions suivantes pour refuser des fax.

- Fax sans identification de l'appelant.
- Fax provenant d'expéditeurs non enregistrés dans le répertoire de la machine.
- Fax provenant d'expéditeurs enregistrés dans la machine en tant que numéros refusés.

Sélectionnez une situation de refus de réception d'un fax en suivant la procédure ci-dessous.

1. [Assurez-vous que la machine est sous tension.](#)

2. Faites défiler l'écran ACCUEIL, puis touchez  **Config.**

■ [Utilisation du panneau de contrôle](#)

3. Touchez  **Paramètres périphérique.**

4. Touchez **Paramètres fax.**

5. Touchez **Contrôle de sécurité.**

6. Touchez **Refus réception fax..**

7. Touchez **Activé.**

8. Sélectionnez une situation de refus de réception d'un fax.

### **Aucune info expéditeur**

Refuse les fax sans identification de l'appelant.

### **Pas dans le répertoire**

Refuse les fax provenant d'expéditeurs non enregistrés dans le répertoire de la machine.

### **Numéros refusés**

Refuse les fax provenant d'expéditeurs enregistrés en tant que numéros refusés dans la machine.

Pour plus d'informations sur l'enregistrement d'un numéro refusé, reportez-vous à la section [Enregistrement d'un numéro refusé.](#)

## ▶▶ Remarque

- Lorsque la machine refuse la réception, le message **Réception refusée.** s'affiche sur l'écran d'attente de fax.
- Les fax sans identification de l'appelant sont également rejetés lorsqu'un paramètre autre que **Aucune info expéditeur** est sélectionné.

## Enregistrement d'un numéro refusé

Enregistrez le numéro refusé, en suivant la procédure ci-dessous.

1. Lorsque l'écran de confirmation pour enregistrer le numéro rejeté s'affiche, touchez **Oui**.
2. Sélectionnez un numéro d'enregistrement.
3. Sélectionnez une méthode d'enregistrement.

Enregistrer le numéro refusé en fonction de la méthode d'enregistrement.

- **En entrant le numéro**

Lorsque vous sélectionnez cette méthode d'enregistrement, l'écran d'enregistrement du numéro de téléphone/fax est affiché.

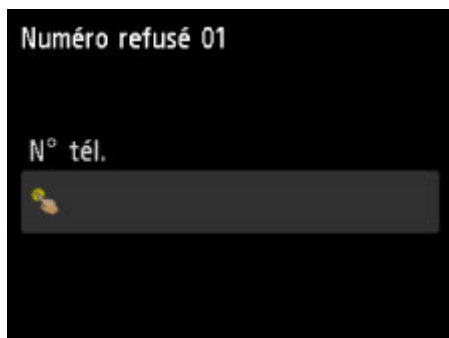

Touchez le champ de saisie des numéros de fax/téléphone pour afficher l'écran permettant d'entrer le numéro de fax/téléphone. Entrez le numéro de fax/téléphone à enregistrer, puis touchez **OK**.

- **Du journal des appels sortants**

Lorsque vous sélectionnez cette méthode d'enregistrement, l'écran de sélection du numéro de téléphone/fax à partir du journal des appels sortants est affiché.



Touchez le numéro de fax/téléphone à enregistrer.

- **Du journal des appels entrants**

Lorsque vous sélectionnez la méthode d'enregistrement, l'écran de sélection du numéro de téléphone/fax ou du nom tiré du journal des appels entrants s'affiche.



Touchez le numéro de fax/téléphone ou le nom à enregistrer.

### »» Remarque

- Par ailleurs, il se peut que cette méthode d'enregistrement ne soit pas offerte dans tous les pays.

4. Touchez **Enregistrer** pour finaliser la saisie.

### »» Remarque

- Pour enregistrer un autre numéro refusé, sélectionnez le numéro d'enregistrement, puis enregistrez le numéro refusé.

Vous pouvez enregistrer jusqu'à 10 numéros refusés.

- Vous pouvez imprimer la liste des numéros refusés (LISTE NUMEROS REFUSES).

#### ■ [Récapitulatif des rapports et listes](#)

- Pour changer le numéro refusé enregistré :
  1. Sélectionnez le numéro refusé enregistré que vous voulez modifier.
  2. Touchez **Modifier**.
  3. Touchez le champ de saisie des numéros de fax/téléphone.  
L'écran de modification du numéro refusé enregistré s'affiche.
  4. Modifiez le numéro refusé enregistré en suivant la même procédure que celle utilisée pour l'enregistrer.
  5. Finalisez l'enregistrement en suivant la même procédure que celle utilisée pour l'enregistrer.
- Pour supprimer le numéro refusé enregistré :
  1. Sélectionnez le numéro refusé enregistré que vous voulez supprimer.
  2. Touchez **Supprimer**.  
Un écran de confirmation s'affiche.
  3. Touchez **Oui**.
- Vous pouvez également enregistrer un numéro refusé en touchant **Liste fonctions** sur l'écran d'attente de fax, puis en sélectionnant **Numéros refusés** sous **Inscription n° tél**.

## Utilisation du service d'ID d'appelant pour refuser des appels

Si vous vous abonnez au service d'identification de l'appelant, la machine détecte l'ID d'appelant de l'expéditeur. Si l'ID de l'expéditeur correspond aux conditions définies dans ce paramètre, la machine refuse la réception d'un appel téléphonique ou d'un fax provenant de cet expéditeur.

### »» Remarque

- Ce paramètre n'est pas pris en charge dans tous les pays.  
Contactez votre opérateur téléphonique pour vérifier s'il fournit ce service.

Spécifiez le paramètre en suivant la procédure ci-dessous.

1. [Assurez-vous que la machine est sous tension.](#)

2. Faites défiler l'écran ACCUEIL, puis touchez  **Config.**

■ [Utilisation du panneau de contrôle](#)

3. Touchez  **Paramètres périphérique.**

4. Touchez **Paramètres fax.**

5. Touchez **Contrôle de sécurité.**

6. Touchez **Refus des appelants.**

7. Touchez **Oui.**

L'écran **Conditions refus appelant** s'affiche.

8. Spécifiez les conditions de refus.

Touchez une option et sélectionnez **Accepter** ou **Refuser**.

#### **N° anonyme**

Détermine s'il faut refuser la réception d'un appel téléphonique ou d'un fax d'un numéro anonyme.

#### **N° hors zone**

Détermine s'il faut refuser la réception d'un appel téléphonique ou d'un fax en dehors de la zone de service de l'abonnement.

#### **Numéros refusés**

Détermine s'il faut refuser un appel téléphonique ou la réception d'un fax provenant des numéros spécifiés.

9. Touchez **OK** pour terminer la spécification des conditions de refus.

Si vous sélectionnez **Refuser** pour **Numéros refusés**, le message **Enregistrer les numéros refusés ?** s'affiche sur l'écran tactile. Touchez **Oui**, puis enregistrez le numéro refusé.



Pour plus d'informations sur l'enregistrement d'un numéro refusé, reportez-vous à la section [Enregistrement d'un numéro refusé](#).

### ▶▶ Remarque

- Même si vous sélectionnez **Refuser**, la machine sonne une fois.  
(La machine peut ne pas sonner en fonction du pays (ou zone géographique) d'achat de la machine.)

## **Autres fonctions de télécopie utiles**

- **Utilisation des services d'informations**
- **Émission/Réception de fax à l'aide du MCE**
- **Document stocké dans la mémoire de la machine**
- **Récapitulatif des rapports et listes**

## Utilisation des services d'informations

Vous pouvez utiliser différents services d'informations, tels que des services fournis par des banques et effectuer des réservations de vol ou de chambre d'hôtel. Ces services nécessitant une numérotation par tonalité, vous devez temporairement passer en numérotation par tonalité si votre machine est connectée à une ligne de numérotation par impulsions.

■ [Utilisation de la ligne de numérotation par tonalités](#)

■ [Utilisation de la ligne de numérotation par impulsions](#)

### ►► Important

- Vous aurez peut-être besoin de passer un contrat avec les fournisseurs de services pour certains services d'informations. Pour plus d'informations, contactez les fournisseurs de services.

## Utilisation de la ligne de numérotation par tonalités

- Numérotation à l'aide de la fonction de composition en ligne

### ►► Remarque

- La fonction de composition en ligne est disponible uniquement si l'option **Paramétrage touche Ligne** dans **Contrôle de sécurité** sous **Paramètres fax** est définie sur **Activer**.

■ [Contrôle de sécurité](#)

1. [Assurez-vous que la machine est sous tension.](#)

2. Faites défiler l'écran ACCUEIL, puis touchez  **FAX**.

■ [Utilisation du panneau de contrôle](#)

L'écran d'attente de fax s'affiche.

3. Touchez .

4. Composez le numéro du service d'informations.

5. Lorsque vous entendez le message enregistré pour le service d'informations, touchez les numéros en utilisant la touche Numérique conformément aux instructions du message.

6. Touchez  pour mettre fin à l'utilisation du service.

- Numérotation à l'aide du téléphone connecté à la machine

1. [Assurez-vous que la machine est sous tension.](#)

2. Faites défiler l'écran ACCUEIL, puis touchez  **FAX**.

#### ■ Utilisation du panneau de contrôle

L'écran d'attente de fax s'affiche.

3. Décrochez le combiné du téléphone.
4. Utilisez le téléphone pour composer le numéro du service d'informations.
5. Lorsque vous entendez le message enregistré pour le service d'informations, utilisez le téléphone pour appuyer sur les numéros conformément aux instructions du message.
6. Raccrochez le combiné pour finir d'utiliser le service.

## Utilisation de la ligne de numérotation par impulsions

- Numérotation à l'aide de la fonction de composition en ligne

### »» Remarque

- La fonction de composition en ligne est disponible uniquement si l'option **Paramétrage touche Ligne** dans **Contrôle de sécurité** sous **Paramètres fax** est définie sur **Activer**.

#### ■ Contrôle de sécurité

1. [Assurez-vous que la machine est sous tension.](#)

2. Faites défiler l'écran ACCUEIL, puis touchez  **FAX**.

#### ■ Utilisation du panneau de contrôle

L'écran d'attente de fax s'affiche.

3. Touchez .

4. Composez le numéro du service d'informations.

5. Lorsque vous entendez le message enregistré pour le service d'informations, touchez la touche Tonalité pour passer en numérotation par tonalité.

6. Touchez les numéros en utilisant la touche Numérique conformément aux instructions du message.

7. Touchez  pour mettre fin à l'utilisation du service.

- Numérotation à l'aide du téléphone connecté à la machine

1. [Assurez-vous que la machine est sous tension.](#)

2. Faites défiler l'écran ACCUEIL, puis touchez  **FAX**.

■ [Utilisation du panneau de contrôle](#)

L'écran d'attente de fax s'affiche.

3. Débranchez le combiné du téléphone.
4. Utilisez le téléphone pour composer le numéro du service d'informations.
5. Lorsque vous entendez le message enregistré pour le service d'informations, utilisez le téléphone pour passer en numérotation par tonalité.

Si vous composez le numéro du service d'informations à l'aide du téléphone connecté à la machine, vous ne pouvez pas utiliser la machine pour passer en numérotation par tonalité. Pour savoir comment procéder pour passer en numérotation par tonalité, reportez-vous au manuel d'utilisation de votre téléphone.

6. Utilisez le téléphone pour appuyer sur les numéros conformément aux instructions du message.
7. Raccrochez le combiné pour finir d'utiliser le service.

## Émission/Réception de fax à l'aide du MCE

Cette machine est configurée pour envoyer/recevoir des fax en mode de correction d'erreur (MCE). Si la machine à télécopier du destinataire est compatible avec la fonction MCE, cette fonction corrige automatiquement les erreurs et renvoie le fax.

### »» Remarque

- Si la machine à télécopier de l'expéditeur ou du destinataire n'est pas compatible avec la fonction MCE, le fax est envoyé/reçu sans correction automatique des erreurs.
- Pour recevoir des fax en couleur, vérifiez que l'option **REC MCE** dans **Paramètres comm. avancés**, accessible depuis les **Paramètres FAX avancés** sous **Paramètres fax**, est définie sur **Activé**.

#### ■ [Paramètres FAX avancés](#)

Pour désactiver la transmission/réception MCE, définissez **EM MCE** et **REC MCE** dans **Paramètres comm. avancés** sur **Désactivé**.

- L'émission peut prendre plus de temps lorsque la fonction MCE est activée.

## Document stocké dans la mémoire de la Machine

Si la machine ne parvient pas à envoyer un fax ou à imprimer un fax reçu, celui-ci est stocké dans la mémoire de la machine.

En revanche, si une erreur se produit lors de l'émission d'un fax, le document n'est pas stocké dans la mémoire de la machine.

Dans les cas suivants, la machine ne peut pas imprimer le fax reçu et le stocke automatiquement dans sa mémoire.

- **La quantité d'encre restante est insuffisante pour imprimer un fax.**
- **Il n'y a plus de papier.**
- **Un format de papier différent de celui indiqué par Form. p. dans Paramètres papier FAX est chargé.**
- **Ne pas imprimer est sélectionné pour Docs reçus dans Paramètres d'impression auto sous Paramètres fax.**
- **Vous avez appuyé sur le bouton Arrêt (Stop) pour annuler l'impression d'un fax reçu.**

### ►► Important

- Si vous débranchez le cordon d'alimentation de la machine, tous les fax stockés dans la mémoire de la machine sont supprimés.

Pour plus d'informations sur la déconnexion du cordon d'alimentation, reportez-vous à la section [Note relative au débranchement du cordon d'alimentation](#).

Vous pouvez imprimer ou supprimer les fax stockés dans la mémoire de la machine. Vous pouvez également enregistrer les fax reçus stockés dans la mémoire de la machine sur la clé USB flash ou transférer les fax reçus stockés dans la mémoire de la machine vers le dossier partagé sur l'ordinateur.

- Pour imprimer un document stocké dans la mémoire de la machine :
  - [Impression d'un document dans la mémoire de la machine](#)
- Pour supprimer un document stocké dans la mémoire de la machine :
  - [Suppression d'un document dans la mémoire de la machine](#)
- Pour enregistrer un document sur une clé USB flash
  - [Enregistrement d'un document placé dans la mémoire de la machine sur une clé USB flash](#)
- Pour transférer un document vers le dossier partagé sur l'ordinateur
  - [Transfert d'un document stocké dans la mémoire de la machine vers le dossier partagé sur l'ordinateur](#)

### ►► Remarque

- Lors de la vérification, de l'impression ou de la suppression d'un document stocké dans la mémoire de la machine, vous spécifiez celui-ci par son numéro de transaction. Si vous ne connaissez pas le numéro de transaction du document cible, imprimez d'abord la liste des documents (LISTE MEMOIRE). Pour plus d'informations sur l'impression d'une LISTE MEMOIRE, reportez-vous à la section [Impression d'un document dans la mémoire de la machine](#).

## Impression d'un document dans la mémoire de la machine

Vous pouvez imprimer un document spécifié stocké dans la mémoire de la machine ou imprimer en même temps tous les documents stockés dans la mémoire de la machine.

Lors de l'impression d'un document spécifié, vous spécifiez celui-ci par son numéro de transaction. Si vous ne connaissez pas le numéro de transaction du document cible, imprimez d'abord la liste des documents (LISTE MEMOIRE).

1. [Assurez-vous que la machine est sous tension.](#)
2. [Chargez le papier.](#)

3. Faites défiler l'écran ACCUEIL, puis touchez  **FAX**.

### ■ Utilisation du panneau de contrôle

L'écran d'attente de fax s'affiche.

4. Touchez **Liste fonctions**.

L'écran **Liste fonctions** s'affiche.

5. Touchez **Référence mémoire**.

La liste mémoire s'affiche.



A. Date et heure de transaction et numéro de fax/téléphone

B. Numéro de transaction (EM/REC n°)

Un numéro de transaction compris entre « 0001 » et « 4999 » indique un document en cours d'envoi.

Un numéro de transaction compris entre « 5001 » et « 9999 » indique un document en cours de réception.

C. Informations sur les couleurs

L'option **Coul.** est affichée pour la réception/transmission en couleur. Rien ne s'affiche pour la réception/transmission en noir et blanc.

### »» Remarque

- Si aucun document n'est stocké dans la mémoire de la machine, le message **Pas de document en mémoire.** s'affiche. Touchez **OK** pour revenir à l'écran précédent.



## 6. Sélectionnez un menu d'impression.

- Pour imprimer la liste mémoire (LISTE MEMOIRE) :

Vous pouvez imprimer la liste des documents actuellement stockés dans la mémoire de la machine en touchant **Impr. liste doc**.

Lorsque l'écran de confirmation de l'impression s'affiche, touchez **Oui**. L'impression démarre.

La LISTE MEMOIRE affiche le numéro de transaction du fax non envoyé ou non imprimé (EM/REC n°), le mode de transaction, le numéro du destinataire, ainsi que la date et l'heure de la transaction.

Un numéro de transaction compris entre « 0001 » et « 4999 » sur LISTE MEMOIRE indique un document en cours d'envoi. Un numéro de transaction compris entre « 5001 » et « 9999 » sur LISTE MEMOIRE indique un document en cours de réception.

- Pour spécifier un document à imprimer :

Sélectionnez le document à imprimer dans l'écran **Liste mémoire** et touchez **Impr. document spécifié**.

### ▶▶ Remarque

- Si le document spécifié n'est pas stocké dans la mémoire de la machine, le message **Aucun document ne peut être imprimé**. s'affiche. Touchez **OK** pour revenir à l'écran précédent.

L'écran de confirmation permettant de choisir d'imprimer uniquement la première page du document s'affiche.

Si vous sélectionnez **Oui**, seule la première page du document s'imprimera. Le document est toujours stocké dans la mémoire de la machine.

Si vous sélectionnez **Non**, toutes les pages du document s'imprimeront. L'écran de confirmation pour supprimer le document imprimé de la mémoire de la machine s'affiche après impression.

- Pour imprimer tous les documents reçus actuellement stockés dans la mémoire de la machine :

Touchez **Trait. par lot**, puis **Imprimer tous docs REC**.

Lorsque l'écran de confirmation de l'impression s'affiche, touchez **Oui**. Tous les documents stockés dans la mémoire de la machine seront imprimés.

Chaque fois qu'un document est imprimé, l'écran de confirmation de la suppression des documents imprimés de la mémoire de la machine est affiché.

Si vous touchez **Oui**, le document imprimé dans la mémoire de la machine est supprimé.

# Suppression d'un document dans la mémoire de la machine

Vous pouvez supprimer un document spécifié stocké dans la mémoire de la machine ou supprimer en même temps tous les documents stockés dans la mémoire de la machine.

## Remarque

- Lors de la suppression d'un document spécifié, vous spécifiez celui-ci par son numéro de transaction. Si vous ne connaissez pas le numéro de transaction du document cible, imprimez d'abord la liste des documents (LISTE MEMOIRE).

■ [Impression d'un document dans la mémoire de la machine](#)

- [Assurez-vous que la machine est sous tension.](#)

- Faites défiler l'écran ACCUEIL, puis touchez  **FAX**.

■ [Utilisation du panneau de contrôle](#)

L'écran d'attente de fax s'affiche.

- Touchez **Liste fonctions**.

L'écran **Liste fonctions** s'affiche.

- Touchez **Référence mémoire**.

La liste mémoire s'affiche.



A. Date et heure de transaction et numéro de fax/téléphone

B. Numéro de transaction (EM/REC n°)

Un numéro de transaction compris entre « 0001 » et « 4999 » indique un document en cours d'envoi.

Un numéro de transaction compris entre « 5001 » et « 9999 » indique un document en cours de réception.

C. Informations sur les couleurs

L'option **Coul.** est affichée pour la réception/transmission en couleur. Rien ne s'affiche pour la réception/transmission en noir et blanc.

## »» Remarque

- Si aucun document n'est stocké dans la mémoire de la machine, le message **Pas de document en mémoire.** s'affiche. Touchez **OK** pour revenir à l'écran précédent.

### 5. Sélectionnez un menu de suppression.

- Pour spécifier un document à supprimer :

Sélectionnez le document à supprimer dans l'écran **Liste mémoire** et touchez **Supprimer doc spécifié.**

## »» Remarque

- Si le document spécifié n'est pas stocké dans la mémoire de la machine, le message **Aucun document ne peut être supprimé.** s'affiche. Touchez **OK** pour revenir à l'écran précédent.

Un écran de confirmation s'affiche.

Si vous sélectionnez **Oui**, le document spécifié est supprimé de la mémoire de la machine.

- Pour supprimer tous les documents actuellement stockés dans la mémoire de la machine :

Touchez **Trait. par lot**, puis **Suppr. tous les docs.**

Un écran de confirmation s'affiche.

Si vous sélectionnez **Oui**, tous les documents sont supprimés de la mémoire de la machine.

# Enregistrement d'un document placé dans la mémoire de la machine sur une clé USB flash

Le panneau de contrôle de la machine vous permet d'enregistrer sur une clé USB flash et sous forme de fichiers PDF les fax reçus stockés dans la mémoire de la machine.

Vous pouvez enregistrer un document spécifié stocké dans la mémoire de la machine sur une clé USB flash ou enregistrer en même temps tous les documents stockés dans la mémoire sur une clé USB flash.

## ►► Important

- Ne retirez pas la clé USB flash de la machine tant que l'enregistrement n'est pas terminé.
- Par sécurité et pour éviter ainsi la survenue d'incidents inopinés, nous vous conseillons de sauvegarder régulièrement sur un autre dispositif de stockage les fax enregistrés sur une clé USB flash.
- Nous rejetons toute responsabilité en cas de dommage ou perte des données pour quelque raison que ce soit, et ce même pendant la période de garantie de la machine.

## ►► Remarque

- Lors de l'enregistrement d'un document spécifié, vous spécifiez celui-ci par son numéro de transaction. Si vous ne connaissez pas le numéro de transaction du document cible, imprimez d'abord la liste des documents (LISTE MEMOIRE).

### ■ Impression d'un document dans la mémoire de la machine

- Après avoir enregistré les fax stockés dans la mémoire de la machine sur une clé USB flash, ceux-ci sont toujours stockés dans la mémoire de la machine.

Pour plus d'informations sur la suppression de fax stockés dans la mémoire de la machine, reportez-vous à la section [Suppression d'un document dans la mémoire de la machine](#).

1. [Assurez-vous que la machine est sous tension.](#)
2. [Insérez la clé USB flash dans le port pour clé USB flash.](#)

3. Faites défiler l'écran ACCUEIL, puis touchez  **FAX**.

### ■ Utilisation du panneau de contrôle

L'écran d'attente de fax s'affiche.

4. Touchez **Liste fonctions**.

L'écran **Liste fonctions** s'affiche.

5. Touchez **Référence mémoire**.

La liste mémoire s'affiche.



A. Date et heure de transaction et numéro de fax/téléphone

B. Numéro de transaction (EM/REC n°)

Un numéro de transaction compris entre « 0001 » et « 4999 » indique un document en cours d'envoi.

Un numéro de transaction compris entre « 5001 » et « 9999 » indique un document en cours de réception.

C. Informations sur les couleurs

L'option **Coul.** est affichée pour la réception/transmission en couleur. Rien ne s'affiche pour la réception/transmission en noir et blanc.

### »» Remarque

- Si aucun document n'est stocké dans la mémoire de la machine, le message **Pas de document en mémoire.** s'affiche. Touchez **OK** pour revenir à l'écran précédent.

6. Sélectionnez un menu d'enregistrement.

- Pour spécifier le document à enregistrer sur la clé USB flash :

Sélectionnez le document à enregistrer dans l'écran **Liste mémoire** et touchez **Enr. document spécifié.**

### »» Remarque

- Si le document spécifié n'est pas stocké dans la mémoire de la machine, le message **Aucun document ne peut être enregistré.** s'affiche. Touchez **OK** pour revenir à l'écran précédent.

Touchez **Clé USB flash** comme emplacement de destination. Le document spécifié est enregistré sur la clé USB flash.

- Pour enregistrer tous les documents reçus stockés dans la mémoire de la machine sur la clé USB flash :

Touchez **Trait. par lot**, puis **Enr. tous documents REC.**

Touchez **Clé USB flash** comme emplacement de destination. Tous les documents sont enregistrés sur la clé USB flash.

### »» Remarque

- Vous pouvez enregistrer jusqu'à 250 pages de fax dans un fichier PDF.
- Vous pouvez enregistrer jusqu'à 2000 fichiers PDF sur une clé USB flash.
- Les fax sont enregistrés selon l'ordre de numéro de transaction lorsque l'option **Enr. tous documents REC** est sélectionnée.

- Si la clé USB flash est retirée ou arrive à saturation alors que des fax sont en cours d'enregistrement, le message d'erreur s'affiche sur l'écran tactile. Touchez **OK** pour supprimer le message d'erreur.
- Les noms du dossier et du fichier contenant les fax enregistrés sur la clé USB flash se présentent comme suit :
  - Nom du dossier : CANON\_SC\FAXDOC\0001
  - Nom du fichier (extension de fichier : PDF) : « FAX\_0001 » avec numérotation incrémentielle
  - Date du fichier : la date et l'heure de l'enregistrement sont celles de la machine.

Pour plus d'informations sur la procédure à suivre pour régler la date et l'heure :

■ [Réglage de la date et de l'heure](#)

## Transfert d'un document stocké dans la mémoire de la machine vers le dossier partagé sur l'ordinateur

Vous pouvez transférer les fax reçus stockés dans la mémoire de la machine vers le dossier partagé sur l'ordinateur au format de fichier PDF en utilisant le panneau de contrôle de la machine.

Vous pouvez transférer un document spécifié stocké dans la mémoire de la machine vers le dossier partagé sur l'ordinateur ou transférer tous les documents à la fois vers le dossier partagé.

### ►► Important

- Ne déconnectez pas la machine de l'ordinateur lorsque la machine est en train de transférer les fax reçus vers le dossier partagé sur l'ordinateur.
- Nous rejetons toute responsabilité en cas de dommage ou perte des données pour quelque raison que ce soit, et ce même pendant la période de garantie de la machine.

### ►► Remarque

- Enregistrez au préalable le dossier de destination en utilisant Canon Quick Toolbox.  
Pour plus d'informations sur la procédure à suivre pour enregistrer le dossier de destination :
  - Paramètres du dossier de destination
- Lors du transfert d'un document, vous spécifiez celui-ci par son numéro de transaction. Si vous ne connaissez pas le numéro de transaction du document cible, imprimez d'abord la liste des documents (LISTE MEMOIRE).
  - [Impression d'un document dans la mémoire de la machine](#)
- Une fois que le fax stocké dans la mémoire de la machine a été transféré vers le dossier partagé sur l'ordinateur, il reste toujours stocké dans la mémoire de la machine.  
Pour plus d'informations sur la suppression de fax stockés dans la mémoire de la machine, reportez-vous à la section [Suppression d'un document dans la mémoire de la machine](#).

1. [Assurez-vous que la machine est sous tension.](#)
2. Assurez-vous que la machine est connectée à l'ordinateur de destination.

3. Faites défiler l'écran ACCUEIL, puis touchez  **FAX**.

- [Utilisation du panneau de contrôle](#)

L'écran d'attente de fax s'affiche.

4. Touchez **Liste fonctions**.

L'écran **Liste fonctions** s'affiche.

5. Touchez **Référence mémoire**.

La liste mémoire s'affiche.



- A. Date et heure de transaction et numéro de fax/téléphone
- B. Numéro de transaction (EM/REC n°)

Un numéro de transaction compris entre « 0001 » et « 4999 » indique un document en cours d'envoi.

Un numéro de transaction compris entre « 5001 » et « 9999 » indique un document en cours de réception.

- C. Informations sur les couleurs

L'option **Coul.** est affichée pour la réception/transmission en couleur. Rien ne s'affiche pour la réception/transmission en noir et blanc.

### »» Remarque

- Si aucun document n'est stocké dans la mémoire de la machine, le message **Pas de document en mémoire.** s'affiche. Touchez **OK** pour revenir à l'écran précédent.

## 6. Sélectionnez un menu de transfert.

- Pour spécifier un document à transférer vers le dossier partagé sur l'ordinateur :

Sélectionnez le document à transférer dans l'écran **Liste mémoire** et touchez **Enr. document spécifié.**

### »» Remarque

- Si le document spécifié n'est pas stocké dans la mémoire de la machine, le message **Aucun document à transmettre.** s'affiche. Touchez **OK** pour revenir à l'écran précédent.

Touchez **Dossier de destination** comme emplacement de destination.

Touchez un dossier de destination pour transférer le document spécifié vers le dossier partagé sur l'ordinateur.

### »» Remarque

- Lorsque vous spécifiez un code PIN pour un dossier enregistré, un écran vous demandant d'entrer un code PIN s'affiche. La saisie du code PIN vous permet d'affecter le dossier partagé comme destination.

- Pour transférer tous les documents reçus stockés dans la mémoire de la machine vers le dossier partagé sur l'ordinateur :

Touchez **Trait. par lot**, puis **Enr. tous documents REC.**

Touchez **Dossier de destination** comme emplacement de destination.



Touchez un dossier de destination pour transférer tous les documents vers le dossier partagé sur l'ordinateur.

### »» Remarque

- Lorsque vous spécifiez un code PIN pour un dossier enregistré, un écran vous demandant d'entrer un code PIN s'affiche. La saisie du code PIN vous permet d'affecter le dossier partagé comme destination.

### »» Remarque

- Vous pouvez transférer jusqu'à 250 pages de fax dans un fichier PDF.
- Vous pouvez transférer jusqu'à 2000 fichiers PDF sur une clé USB flash.
- Les fax sont transférés selon l'ordre de numéro de transaction lorsque l'option **Enr. tous documents REC** est sélectionnée.
- Si la machine est déconnectée de l'ordinateur ou si une erreur d'écriture se produit sur l'ordinateur pendant le transfert des fax, le message d'erreur s'affiche sur l'écran tactile. Touchez **OK** pour supprimer le message d'erreur.
- Les fax transférés vers le dossier partagé sont nommés sur la base du numéro de série à partir de « FAX\_0001 » (extension de fichier : PDF).

## Récapitulatif des rapports et listes



La machine imprime automatiquement un rapport d'émission après chaque envoi de fax. Vous pouvez imprimer la liste des numéros de téléphone/fax ou les paramètres actuels.

■ [Types de rapports et de listes](#)

■ [Impression de rapport ou de liste](#)

### Types de rapports et de listes

Rapport ou liste	Description
RAPPORT ACTIVITE	<p>Affiche les transactions de fax récentes visibles.</p> <ul style="list-style-type: none"><li>Vous pouvez imprimer RAPPORT ACTIVITE manuellement.</li></ul> <p>Pour plus de détails sur la procédure d'impression, reportez-vous à la section <a href="#">Impression de rapport ou de liste</a>.</p> <ul style="list-style-type: none"><li>Un astérisque (*) est ajouté à l'historique déjà imprimé sur le RAPPORT ACTIVITE.</li><li>Si vous sélectionnez <b>Imprimer</b> pour <b>Rapport d'activité</b> dans <b>Paramètres d'impression auto</b> sous <b>Paramètres fax</b>, la machine imprime automatiquement le RAPPORT ACTIVITE des 20 historiques des fax envoyés et reçus.</li></ul> <p>■ <a href="#">Paramètres d'impression auto</a></p>
Liste de répertoires <ul style="list-style-type: none"><li>LISTE DES N° DU DESTINATAIRE</li><li>LISTE DES N° DE COMPOSITION GROUPEE</li></ul>	<p>Répertorie les numéros et les noms enregistrés.</p> <p>Vous pouvez imprimer les listes de destinataires et de compositions de groupe.</p> <p>Pour plus de détails sur la procédure d'impression, reportez-vous à la section <a href="#">Impression de rapport ou de liste</a>.</p>
LISTE DONNEES UTILISATEUR	<p>Répertorie les paramètres en cours de la machine et les informations expéditeur enregistrées.</p> <p>Pour plus de détails sur la procédure d'impression, reportez-vous à la section <a href="#">Impression de rapport ou de liste</a>.</p>
LISTE MEMOIRE	<p>Répertorie les documents actuellement stockés dans la mémoire de la machine.</p> <p>Pour plus de détails sur la procédure d'impression, reportez-vous à la section <a href="#">Impression de rapport ou de liste</a>.</p> <p>▶▶▶ <b>Remarque</b></p> <ul style="list-style-type: none"><li>Après avoir sélectionné <b>Référence mémoire</b> pour afficher l'écran <b>Liste mémoire</b>, vous pouvez imprimer la LISTE MEMOIRE en touchant <b>Impr. liste doc</b>.</li></ul> <p>■ <a href="#">Impression d'un document dans la mémoire de la machine</a></p>
LISTE NUMEROS REFUSES	<p>Répertorie les numéros refusés.</p> <p>Pour plus de détails sur la procédure d'impression, reportez-vous à la section <a href="#">Impression de rapport ou de liste</a>.</p>
HISTORIQUE DES APPELANTS	<p>Répertorie l'historique des appelants.</p> <p>Cette liste est disponible lorsque vous êtes abonné au service d'identification de l'appelant.</p>

	<p>Pour plus de détails sur la procédure d'impression, reportez-vous à la section <a href="#">Impression de rapport ou de liste</a>.</p> <p>Cette liste n'est pas prise en charge dans tous les pays.</p>
RAPPORT EMISSION/ RAPPORT ERREUR EM	<p>L'un ou l'autre de ces rapports est imprimé après chaque émission de fax.</p> <ul style="list-style-type: none"> <li>À l'origine, le RAPPORT ERREUR EM est défini pour être imprimé uniquement lorsqu'une erreur d'émission se produit.</li> </ul> <p>Vous pouvez configurer la machine pour qu'elle imprime le RAPPORT EMISSION chaque fois qu'elle envoie un document, ou désactiver l'impression du rapport en sélectionnant <b>Rapport EM</b> dans <b>Paramètres d'impression auto</b> sous <b>Paramètres fax</b>.</p> <p>Vous pouvez également définir les paramètres d'impression pour imprimer uniquement le rapport en cas d'erreur de transmission ou pour imprimer la première page du fax avec le rapport.</p> <p> <a href="#">Paramètres d'impression auto</a></p> <p> <b>Remarque</b></p> <div style="border: 1px solid black; padding: 5px;"> <ul style="list-style-type: none"> <li>La première page du fax n'est pas imprimée lors d'une transmission en couleur.</li> </ul> </div> <ul style="list-style-type: none"> <li>Le RAPPORT MULTI EM/REC est imprimé après une diffusion séquentielle d'un document.</li> <li>Si une erreur se produit lors de l'envoi d'un fax, le numéro de l'erreur est imprimé dans le RAPPORT ERREUR EM (pour certaines erreurs, la cause est également imprimée).</li> </ul> <p>Pour plus d'informations sur le numéro d'erreur, reportez-vous à la section <a href="#">Erreurs lors de l'envoi d'un fax</a>.</p>
RAPPORT MULTI EM/REC	<p>Ce rapport est imprimé après une diffusion séquentielle d'un document.</p> <p>Confirmez si une émission de fax vers tous les destinataires a abouti.</p> <p>La procédure d'impression et le numéro d'erreur sont les mêmes que pour le RAPPORT EMISSION.</p>
RAPPORT RECEPT.	<p>Ce rapport est imprimé après chaque réception de fax.</p> <ul style="list-style-type: none"> <li>À l'achat, la machine est configurée pour que le RAPPORT RECEPT. ne soit pas du tout imprimé.</li> </ul> <p>Vous pouvez configurer la machine pour qu'elle imprime un RAPPORT RECEPT. chaque fois qu'elle reçoit un document, ou uniquement en cas d'erreur en sélectionnant <b>Rapport RECEPTION</b> dans <b>Paramètres d'impression auto</b> sous <b>Paramètres fax</b>.</p> <p> <a href="#">Paramètres d'impression auto</a></p> <ul style="list-style-type: none"> <li>Si une erreur se produit lors de la réception d'un fax, le numéro de l'erreur est imprimé dans le RAPPORT RECEPT. (pour certaines erreurs, la cause est également imprimée).</li> </ul> <p>Pour plus d'informations sur le numéro d'erreur, reportez-vous à la section <a href="#">Erreurs lors de la réception d'un fax</a>.</p>
RAPPORT D'EFFACEMENT DE LA MEMOIRE	<p>Répertorie les fax supprimés dans la mémoire de la machine ; par exemple, si vous débranchez le cordon d'alimentation ou en cas de coupure de courant, tous les documents stockés dans la mémoire de la machine sont supprimés.</p> <p>Lorsque la machine est sous tension, le message <b>Le cordon alim. a été débranché et les docs non envoyés/reçus en mémoire sont perdus. Chargez du papier et touchez [OK] pour impr. une liste docs perdus.</b> s'affiche sur l'écran tactile. Le</p>

## Impression de rapport ou de liste

Cette section explique comment imprimer le rapport ou la liste manuellement.

Imprimez le rapport ou la liste suivant(e) manuellement.

- RAPPORT ACTIVITE
- Liste de répertoires (LISTE DES N° DU DESTINATAIRE/LISTE DES N° DE COMPOSITION GROUPEE)
- LISTE DONNEES UTILISATEUR
- LISTE MEMOIRE
- LISTE NUMEROS REFUSES
- HISTORIQUE DES APPELANTS

### ▶▶ Remarque

- L'HISTORIQUE DES APPELANTS n'est pas pris en charge dans tous les pays.

1. [Assurez-vous que la machine est sous tension.](#)

2. [Chargez le papier.](#)

3. Faites défiler l'écran ACCUEIL, puis touchez  **FAX**.

#### ■ Utilisation du panneau de contrôle

L'écran d'attente de fax s'affiche.

4. Touchez **Liste fonctions**.

L'écran **Liste fonctions** s'affiche.

5. Touchez **Imprimer rapports/listes**.

6. Pour démarrer l'impression, sélectionnez un rapport ou une liste à imprimer.

- Lorsque vous sélectionnez **Liste de répertoires** :

Sélectionnez **Destinataire** ou **Composition groupe**.

Si vous sélectionnez **Destinataire**, choisissez d'imprimer ou non la LISTE DES N° DU DESTINATAIRE selon l'ordre alphabétique des noms enregistrés. Si vous sélectionnez **Oui**, la machine imprime la LISTE DES N° DU DESTINATAIRE avec les noms de destination en ordre alphabétique. Si vous sélectionnez **Non**, la machine imprime la LISTE DES N° DU DESTINATAIRE avec les entrées enregistrées en ordre numérique.

Si vous sélectionnez **Composition groupe**, l'écran de confirmation s'affiche. Sélectionnez **Oui**. La machine imprime la LISTE DES N° DE COMPOSITION GROUPEE.

- Lorsque vous sélectionnez un élément autre que **Liste de répertoires** :

Lorsque le message de confirmation apparaît, sélectionnez **Oui**.

La machine imprime le rapport ou la liste sélectionné(e).

## Erreurs lors de l'envoi d'un fax

Si une erreur se produit lors de l'envoi d'un fax, le numéro de l'erreur est imprimé dans le RAPPORT ERREUR EM ou le RAPPORT ACTIVITE (pour certaines erreurs, la cause est également imprimée).

Les causes correspondant aux numéros d'erreur sont les suivantes.

Numéro	Cause	Action
#001	Le document est coincé dans le CAD.	Le document est coincé dans le CAD. Une fois l'erreur éliminée, recommencez l'opération.
#003	Le document est trop long.	Vous avez tenté d'envoyer un document dont la longueur est supérieure à 400 mm / 15,75 pouces. Vous ne pouvez pas envoyer un document dont la longueur est supérieure à 400 mm / 15,75 pouces à partir du CAD. « #003 » est également imprimé si l'envoi d'une page prend du temps. Divisez le document ou réglez la qualité de l'image (Résolution FAX) sur une valeur plus faible, puis renvoyez le document.
#005	Pas de réponse.	La machine à télécopier du destinataire ne répond pas. Demandez au destinataire de vérifier que la ligne téléphonique est connectée correctement.
#012	Il n'y a pas de papier dans la machine du destinataire.	Il n'y a pas de papier dans la machine à télécopier du destinataire. Demandez au destinataire de charger du papier.
#017	Aucune tonalité n'est détectée.	La machine n'a pas pu détecter de tonalité. L'option <b>Détection tonalité composée</b> dans <b>Paramètres FAX avancés</b> sous <b>Paramètres fax</b> est définie sur <b>Activé</b> . Définissez-la sur <b>Désactivé</b> . <a href="#">■ Paramètres FAX avancés</a>
#018	La ligne était occupée.	Le numéro de fax/téléphone que vous avez composé est occupé. Attendez quelques instants et réessayez.
#022	Le numéro est supprimé.	Le numéro de fax/téléphone enregistré dans le répertoire de la machine est incorrect. Vérifiez le numéro de fax/téléphone du destinataire, corrigez le numéro de fax/téléphone enregistré dans le répertoire de la machine, puis renvoyez le document. <a href="#">■ Modification des informations enregistrées</a>
#037	La mémoire est saturée.	La machine n'a pas pu envoyer un fax parce que la mémoire est saturée. Supprimez le contenu de la mémoire et renvoyez un fax. <a href="#">■ Document stocké dans la mémoire de la Machine</a>
#059	L'émission a été annulée en raison de la non-concordance des informations du fax.	L'émission a été annulée parce que la machine n'a pas pu détecter les informations de la machine à télécopier du destinataire ou parce que les informations ne correspondaient pas au numéro composé. Ce message

		<p>s'affiche lorsque le paramètre <b>Vérifier infos REC fax</b> dans <b>Contrôle de sécurité</b> sous <b>Paramètres fax</b> est défini sur <b>Activé</b>.</p> <p>Pour plus d'informations, reportez-vous à la section <a href="#">Envoi de fax après la vérification des informations (Vérification des informations du destinataire)</a>.</p>
#085	Réessayez avec une émission en noir et blanc.	<p>La machine à télécopier du destinataire ne prend pas en charge les couleurs.</p> <p>Renvoyez le document en noir et blanc.</p>
#099	Le bouton <b>Arrêt (Stop)</b> a été actionné lors de l'émission.	<p>Le bouton <b>Arrêt (Stop)</b> a été actionné pour annuler l'émission du document.</p> <p>Renvoyez-le si nécessaire.</p>
#412	Le fax n'a pas pu être envoyé à partir de l'ordinateur.	<p>Le fax n'a pas pu être envoyé à partir de l'ordinateur (Windows uniquement).</p> <p>Assurez-vous que la machine est correctement connectée à l'ordinateur et recommencez.</p>
#995	Le fax non transmis a été supprimé lors de la recomposition automatique.	<p>Une fois la fonction de recomposition automatique activée, tout fax non transmis est temporairement stocké dans la mémoire de la machine jusqu'à son envoi complet. En cas de coupure de courant ou si vous débranchez le cordon d'alimentation avant que la recomposition automatique n'ait accompli l'envoi, tous les fax stockés dans la mémoire de la machine sont supprimés sans être transmis.</p> <p>Renvoyez le document.</p>

## Erreurs lors de la réception d'un fax

Si une erreur se produit lors de la réception d'un fax, le numéro de l'erreur est imprimé dans le RAPPORT RECEPT. ou le RAPPORT ACTIVITE (pour certaines erreurs, la cause est également imprimée).

Les causes correspondant aux numéros d'erreur sont les suivantes.

Numéro	Cause	Action
#003	La réception d'une page prend trop de temps.	<p>Demandez à l'expéditeur de diviser le document ou de régler la qualité de l'image (Résolution FAX) sur une valeur plus faible, puis de renvoyer le document.</p>
#005	Pas de réponse.	<p>Lors de la réception manuelle d'un fax, la machine n'a pas pu détecter les signaux de la machine à télécopier de l'expéditeur.</p> <p>Demandez à l'expéditeur de renvoyer le fax, ou configurez la machine pour qu'elle reçoive le fax automatiquement.</p>
#037	La mémoire est saturée.	<p>La machine n'a pas pu recevoir un fax parce que la mémoire est saturée.</p> <p>Supprimez le contenu de la mémoire et demandez à l'expéditeur de renvoyer le fax. Reportez-vous à la section <a href="#">Document stocké dans la mémoire de la Machine</a>.</p>
#046	La réception a été refusée en raison de la condition de refus définie.	<p>La réception a été refusée parce que le fax correspond à la condition de refus spécifiée par le paramètre <b>Refus réception fax</b>. dans <b>Contrôle de sécurité</b> sous <b>Paramètres fax</b>.</p> <p>Pour plus d'informations, reportez-vous à la section <a href="#">Refus de la réception de fax</a>.</p>

#099	Le bouton <b>Arrêt (Stop)</b> a été actionné lors de la réception.	Le bouton <b>Arrêt (Stop)</b> a été actionné pour annuler l'émission du fax. Demandez à l'expéditeur de renvoyer le fax si nécessaire.
#995	Le fax reçu a été supprimé.	Le fax reçu a été supprimé avant d'avoir été enregistré sur la clé USB flash, transféré vers le dossier partagé sur l'ordinateur ou imprimé. Demandez à l'expéditeur de renvoyer le fax si nécessaire.

## **Dépannage**

- **Impossible de mettre la machine sous tension**
- **L'impression ne démarre pas**
- **L'alimentation du papier ne se fait pas normalement/Une erreur « Pas de papier » se produit**
- **Résultats de l'impression insatisfaisants**
- **L'encre ne s'écoule pas**
- **Bourrages papier**
- **En cas d'erreur**
- **Problèmes d'envoi de fax**
- **Problèmes de réception de fax**

### **Rechercher chaque fonction**

- **Problèmes de communication réseau**
- **Problèmes liés à l'impression**
- **Problèmes liés à la qualité d'impression**
- **Problèmes liés aux fax**
- **Problèmes liés à la numérisation**
- **Problèmes liés à la machine**
- **Problèmes liés à l'installation/le téléchargement**
- **À propos des erreurs/messages affichés**
- **Si vous ne pouvez pas résoudre le problème**



## **Problèmes de communication réseau**

- **Problèmes liés à la Machine lors de son utilisation avec le réseau**
- **Impossible de détecter une Machine sur un réseau**
- **Autres problèmes liés au réseau**

## **Problèmes liés à la Machine lors de son utilisation avec le réseau**

- **La Machine a soudainement cessé de fonctionner**
- **Vitesse d'impression lente**
- **Impossible d'utiliser la Machine lors du remplacement d'un point d'accès ou de la modification de ses paramètres**

# La Machine a soudainement cessé de fonctionner

- [Impossible de communiquer avec la machine sur le réseau sans fil](#)
- [Impossible de communiquer avec la machine utilisant le mode point d'accès](#)
- [Impossible de communiquer avec la machine sur le réseau filaire](#)
- [Impossible d'imprimer ou de numériser à partir d'un ordinateur connecté au réseau](#)

## Impossible de communiquer avec la machine sur le réseau sans fil

---

### A

**Contrôle 1** Assurez-vous que la machine est sous tension.

**Contrôle 2** Assurez-vous que les paramètres réseau de la machine sont identiques à ceux du point d'accès.

Reportez-vous au manuel fourni avec le point d'accès ou contactez le fabricant pour vérifier les paramètres du point d'accès et modifier les paramètres de la machine en conséquence.

■ [Comment définir une clé de cryptage](#)

**Contrôle 3** Assurez-vous que la machine n'est pas trop éloignée du point d'accès.

Le point d'accès est situé à l'intérieur, dans les limites de la portée d'émission pour la communication sans fil. Placez la machine à 50 m/164 pieds du point d'accès.

**Contrôle 4** Vérifiez l'absence de toute obstruction.

La communication sans fil d'une pièce à une autre ou entre différents étages est généralement médiocre. Changez les périphériques de place.

**Contrôle 5** Assurez-vous qu'il n'y a pas de source d'interférences d'ondes radio à proximité.

Si un appareil tel qu'un four à micro-ondes utilisant la même bande de fréquence que la station sans fil est placé à proximité, il peut provoquer des interférences. Placez la station sans fil le plus loin possible de la source d'interférences.

**Contrôle 6** Assurez-vous que les paramètres réseau de l'ordinateur sont corrects.

Pour connaître les procédures de configuration et de connexion d'un périphérique réseau à un ordinateur, reportez-vous au manuel du périphérique réseau ou contactez le fabricant.

**Contrôle 7** Assurez-vous que l'état de la radio est bon et modifiez l'installation tout en surveillant l'état de la radio à l'aide de IJ Network Tool.

■ [Surveillance de l'état du réseau sans fil](#)

**Contrôle 8** Assurez-vous qu'un canal sans fil valide est utilisé.

Le canal sans fil à utiliser peut être limité selon les périphériques réseau sans fil installés sur l'ordinateur. Reportez-vous au manuel fourni avec votre ordinateur ou votre périphérique réseau sans fil afin de spécifier le canal sans fil valide.

**Contrôle 9** Assurez-vous que le canal confirmé lors du contrôle 8 est en mesure de communiquer avec l'ordinateur.

Si ce n'est pas le cas, modifiez le canal défini sur le point d'accès.

**Contrôle 10** Assurez-vous que le pare-feu du logiciel de sécurité est désactivé.

Si la fonction de pare-feu de votre logiciel de sécurité est activée, un message peut apparaître avertissant que le logiciel Canon essaie d'accéder au réseau. Si c'est le cas, paramétrez le logiciel de sécurité pour qu'il autorise toujours l'accès.

Si vous utilisez des programmes qui changent l'environnement réseau, vérifiez leurs paramètres. Certains programmes activeront un pare-feu par défaut.

**Contrôle 11** Si vous utilisez un routeur, connectez la machine et l'ordinateur côté réseau (même segment réseau).

**Contrôle 12** Lorsque la machine est connectée à AirPort Base Station sur un réseau, utilisez des caractères alphanumériques pour le nom du réseau (SSID).

Si le problème persiste, procédez à la configuration conformément aux instructions de notre site Web.

- **Placement :**

Veillez à ce qu'aucune cloison ou qu'aucun autre obstacle ne se trouve entre le point d'accès et la machine.

## Impossible de communiquer avec la machine utilisant le mode point d'accès

---



**Contrôle 1** Assurez-vous que la machine est sous tension.

**Contrôle 2** L'option **Changer réseau** dans **Paramètres réseau** sous **Paramètres périphérique** est-elle définie sur **Désactiver réseau**, **Réseau sans fil actif** ou **Réseau câblé actif** ?

Sélectionnez **Mode Point d'accès actif**.

**Contrôle 3** La machine est-elle sélectionnée pour se connecter à des périphériques (par exemple, des ordinateurs, des smartphones ou des tablettes) ?

Sélectionnez un nom de point d'accès (SSID) spécifié pour la machine comme destination pour les périphériques.

**Contrôle 4** Saisissez, le cas échéant, le mot de passe défini pour la machine.

**Contrôle 5** Assurez-vous que les périphériques ne sont pas trop éloignés de la machine.

Ne placez pas les périphériques trop loin de la machine.

**Contrôle 6** Vérifiez l'absence de toute obstruction.

La communication sans fil d'une pièce à une autre ou entre différents étages est généralement médiocre. Changez les périphériques de place.

**Contrôle 7** Assurez-vous qu'il n'y a pas de source d'interférences d'ondes radio à proximité.

Si un appareil tel qu'un four à micro-ondes utilisant la même bande de fréquence que la station sans fil est placé à proximité, il peut provoquer des interférences. Placez la station sans fil le plus loin possible de la source d'interférences.

**Contrôle 8** Essayez-vous de connecter 6 périphériques ou plus ?

En mode point d'accès, vous pouvez connecter jusqu'à 5 périphériques simultanément.

## Impossible de communiquer avec la machine sur le réseau filaire

---

### 

**Contrôle 1** Assurez-vous que la machine est sous tension.

**Contrôle 2** Vérifiez que le câble LAN est correctement raccordé.

Assurez-vous que la machine est correctement connectée au routeur à l'aide du câble réseau. Assurez-vous de raccorder correctement le câble réseau.

Si le câble réseau est raccordé au côté WAN du routeur, raccordez-le au côté réseau du routeur.

Si le problème persiste, procédez à la configuration conformément aux instructions de notre site Web.

## Impossible d'imprimer ou de numériser à partir d'un ordinateur connecté au réseau

---

### 

**Contrôle 1** Assurez-vous que les paramètres réseau de l'ordinateur sont corrects.

Pour connaître les procédures de configuration de l'ordinateur, reportez-vous au manuel qui l'accompagne ou contactez le fabricant.

**Contrôle 2** Si les MP Drivers ne sont pas installés, installez-les.

Installez les pilotes MP Drivers disponibles sur notre site Web.

**Contrôle 3** Lorsque vous utilisez un réseau sans fil, assurez-vous que le contrôle d'accès n'est pas défini pour le point d'accès.

Pour connaître les procédures de connexion et de configuration d'un point d'accès, reportez-vous au manuel du point d'accès ou contactez le fabricant.

**»» Remarque**

- Pour vérifier l'adresse MAC ou IP de l'ordinateur, reportez-vous à la section [Vérification de l'adresse IP ou MAC de l'ordinateur](#).



## Vitesse d'impression lente

---



**Contrôle 1** Il est possible qu'une tâche volumineuse lancée depuis un autre ordinateur soit en cours d'impression sur la machine.

**Contrôle 2** Lorsque vous utilisez un réseau sans fil, assurez-vous que l'état de la radio est bon et modifiez l'installation tout en surveillant l'état à l'aide de IJ Network Tool.

### [Surveillance de l'état du réseau sans fil](#)

Veillez à ce qu'aucune cloison ou qu'aucun autre obstacle ne se trouve entre le point d'accès et la machine. La communication sans fil d'une pièce à une autre ou entre différents étages est généralement médiocre. Le métal, le béton ou le bois avec matériaux métalliques, les murs en argile ou les isolants peuvent interrompre une communication sans fil. Si la machine ne peut pas communiquer avec l'ordinateur sur un réseau sans fil en raison des matériaux de construction du mur, placez la machine dans la même pièce ou au même étage.

**Contrôle 3** Assurez-vous qu'il n'y a pas de source d'interférences à proximité.

Si un appareil tel qu'un four à micro-ondes utilisant la même bande de fréquence que la station sans fil est placé à proximité, il peut provoquer des interférences. Placez la station sans fil le plus loin possible de la source d'interférences.



## Impossible d'utiliser la Machine lors du remplacement d'un point d'accès ou de la modification de ses paramètres

---



Lorsque vous remplacez un point d'accès, effectuez à nouveau la configuration réseau de la machine. Effectuez à nouveau la configuration réseau conformément aux instructions de notre site Web. Si le problème persiste, reportez-vous à la section ci-dessous.

■ [Impossible de communiquer avec la machine après l'application d'un filtre d'adresses MAC/IP ou la saisie d'une clé de cryptage sur le point d'accès](#)

■ [Lorsque le cryptage est activé, impossible de communiquer avec la machine après changement du type de cryptage sur le point d'accès](#)



## Impossible de communiquer avec la machine après l'application d'un filtre d'adresses MAC/IP ou la saisie d'une clé de cryptage sur le point d'accès

---



**Contrôle 1** Vérifiez le point d'accès.

Reportez-vous au manuel fourni avec le point d'accès ou contactez le fabricant pour vérifier le point d'accès. Assurez-vous que l'ordinateur et le point d'accès peuvent communiquer ensemble avec ce paramétrage.

**Contrôle 2** Si vous procédez à un filtrage des adresses MAC ou des adresses IP au niveau du point d'accès, confirmez que les adresses MAC ou IP de l'ordinateur ou du périphérique réseau et de la machine sont enregistrées.

**Contrôle 3** Si vous utilisez une clé WEP ou WPA/WPA2, assurez-vous que la clé de cryptage de l'ordinateur ou du périphérique réseau et de la machine correspond à celle définie sur le point d'accès.

Outre la clé WEP elle-même, la longueur de clé, le format de clé, l'ID de clé à utiliser ainsi que la méthode d'authentification doivent correspondre entre la machine, le point d'accès et l'ordinateur.

Normalement, sélectionnez **Auto** pour la méthode d'authentification. Si vous souhaitez spécifier la méthode manuellement, sélectionnez **Système ouvert** ou **Clé partagée** selon le paramètre du point d'accès.

■ [Comment définir une clé de cryptage](#)



## **Q** Lorsque le cryptage est activé, impossible de communiquer avec la machine après changement du type de cryptage sur le point d'accès

---

### **A**

Si la machine ne peut pas communiquer avec l'ordinateur après modification du type de cryptage de la machine, assurez-vous que les types de cryptage de l'ordinateur et du point d'accès correspondent à celui défini pour la machine.

■ [Impossible de communiquer avec la machine après l'application d'un filtre d'adresses MAC/IP ou la saisie d'une clé de cryptage sur le point d'accès](#)

## Impossible de détecter une Machine sur un réseau

- Impossible de détecter la Machine lors de la configuration des communications réseau
- Impossible de détecter la Machine sur le réseau sans fil
- Impossible de détecter la machine sur le réseau filaire

### »» Remarque

- Vous ne pouvez pas utiliser le réseau sans fil et le réseau filaire simultanément.

## Impossible de détecter la Machine lors de la configuration des communications réseau

Si la machine ne peut pas être détectée sur le réseau lors de la configuration des communications réseau, vérifiez les paramètres réseau avant de rechercher à nouveau la machine.

■ ■ [Impossible de détecter la Machine lors de la configuration du réseau sans fil : Contrôle 1](#)

■ ■ [Impossible de détecter la machine lors de la configuration du réseau filaire : Contrôle 1](#)

### » » Remarque

- Vous pouvez configurer les communications réseau via USB. Pour une configuration via USB, activez la case à cocher **Configurer la connexion réseau via USB** sur l'écran **Vérifier paramètres d'impression** et cliquez sur **Suivant**.



## Impossible de détecter la Machine lors de la configuration du réseau sans fil : Contrôle 1

---



### La machine et les périphériques réseau (routeur, point d'accès, etc.) sont-ils sous tension ?

Assurez-vous que la machine est sous tension.

■ [Vérification que la machine est sous tension](#)

Assurez-vous que les périphériques réseau (routeur, point d'accès, etc.) sont sous tension.

### Si la machine ou le périphérique réseau est hors tension :

Mettez la machine ou le périphérique réseau sous tension.

Après avoir mis la machine ou le périphérique réseau sous tension, ce dernier requiert un peu de temps avant d'être prêt pour l'utilisation. Un peu après que la machine ou le périphérique réseau a été mis sous tension, cliquez sur **Redétecter** dans l'écran **Vérifier paramètres d'impression**.

Une fois la machine détectée, suivez les instructions à l'écran pour poursuivre la configuration des communications réseau.

### Si la machine et le périphérique réseau sont sous tension :

Si la machine ne peut pas être détectée après avoir cliqué sur **Redétecter** même lorsque la machine et le périphérique réseau sont activés, accédez au contrôle 2.

■ [Impossible de détecter la Machine lors de la configuration du réseau sans fil : Contrôle 2](#)



## Impossible de détecter la Machine lors de la configuration du réseau sans fil : Contrôle 2

---



### Les paramètres réseau sans fil de la machine sont-ils activés ?

Assurez-vous que l'icône  ou  ci-dessous apparaît sur l'écran tactile.

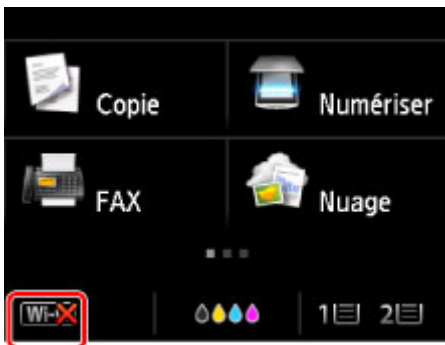

### Si l'icône n'est pas affichée :

Le paramètre réseau sans fil de la machine est désactivé. Activez le paramètre réseau sans fil de la machine.

Après avoir activé les paramètres réseau sans fil, cliquez sur **Retour au début** dans l'écran **Vérifier paramètres d'impression** pour recommencer la configuration des communications réseau.

### Si l'icône est affichée :

Passez au contrôle 3.

■ [Impossible de détecter la Machine lors de la configuration du réseau sans fil : Contrôle 3](#)



## Impossible de détecter la Machine lors de la configuration du réseau sans fil : Contrôle 3

---



### La machine est-elle connectée au point d'accès ?

À l'aide de l'icône de l'écran tactile, assurez-vous que la machine est connectée au point d'accès.

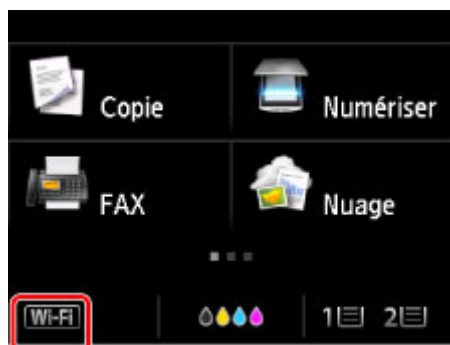

### Si l'icône **Wi-X** est affichée :

La machine peut être placée à distance du point d'accès. Placez temporairement la machine à proximité du point d'accès, ensuite cliquez sur l'option **Redétecter** de l'écran **Vérifier paramètres d'impression**.

Une fois la machine détectée, suivez les instructions à l'écran pour poursuivre la configuration des communications réseau.

Si la machine ne peut pas être détectée, la machine n'est pas connectée au point d'accès. Connectez la machine au point d'accès.

Cliquez sur **Retour au début** dans l'écran **Vérifier paramètres d'impression** pour recommencer la configuration des communications réseau.

### Si l'icône **Wi-Fi** est affichée :

Passez au contrôle 4.

[Impossible de détecter la Machine lors de la configuration du réseau sans fil : Contrôle 4](#)



## Impossible de détecter la Machine lors de la configuration du réseau sans fil : Contrôle 4



### Le SSID du point d'accès auquel se connecte votre ordinateur et celui de la machine sont-ils identiques ?

Vous pouvez vérifier le SSID du point d'accès connecté à la machine sur l'écran tactile.

Sélectionnez **Config.** sur l'écran ACCUEIL, puis sélectionnez **Paramètres périphérique > Paramètres réseau > Confirmer les paramètres réseau > Liste param. réseau sans fil.**

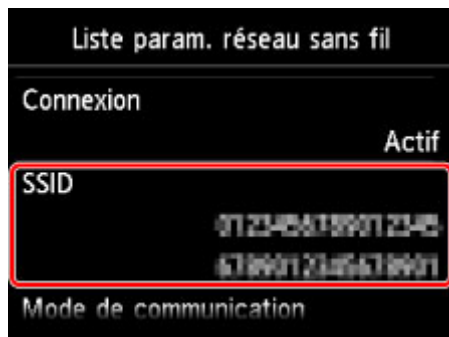

Depuis votre ordinateur, vous pouvez vérifier le SSID du point d'accès auquel se connecte l'ordinateur. Confirmez le SSID en cliquant sur l'icône AirMac de la barre des menus.

#### »»» Remarque

- Si le SSID du point d'accès ne s'affiche pas sur votre ordinateur, vérifiez les paramètres de l'ordinateur.

### Si les SSID sont différents :

Cliquez sur **Retour au début** dans l'écran **Vérifier paramètres d'impression** pour recommencer la configuration des communications réseau. Lors de la configuration, définissez le même SSID de point d'accès pour la machine et pour votre ordinateur.

### Si les SSID sont les mêmes :

Passez au contrôle 5.

■ [Impossible de détecter la Machine lors de la configuration du réseau sans fil : Contrôle 5](#)



## Impossible de détecter la Machine lors de la configuration du réseau sans fil : Contrôle 5



### La fonction de pare-feu de votre logiciel de sécurité ou le système d'exploitation de l'ordinateur interfère-t-il avec la configuration des communications réseau ?

La fonction de pare-feu de votre logiciel de sécurité ou du système d'exploitation de l'ordinateur peut limiter les communications entre la machine et votre ordinateur. Vérifiez les paramètres de la fonction de pare-feu de votre logiciel de sécurité ou du système d'exploitation ou confirmez le message s'affichant sur votre ordinateur.

### En cas d'interférence de la fonction de pare-feu lors de la configuration :

- **Si ce message s'affiche sur votre ordinateur :**

Si un message indiquant que le logiciel Canon tente d'accéder au réseau s'affiche sur votre ordinateur, définissez le logiciel de sécurité de manière à autoriser l'accès.

Ensuite cliquez sur l'option **Redétecter** de l'écran **Vérifier paramètres d'impression**.

Une fois la machine détectée, suivez les instructions à l'écran pour poursuivre la configuration des communications réseau.

- **Si ce message ne s'affiche pas sur votre ordinateur :**

Supprimez la configuration, ensuite paramétrez le logiciel de sécurité pour qu'il autorise le logiciel Canon \* à accéder au réseau.

\* Paramétrez le logiciel de sécurité pour autoriser **Setup.app**, **Canon IJ Network Tool.app**, **canonijnetwork.bundle**, **CIJScannerRegister.app**, **Canon IJ Scan Utility2.app** et **CIJSUAgent.app** à accéder au réseau.

Après avoir configuré le logiciel de sécurité, recommencez la configuration des communications réseau.

### ▶▶ Remarque

- Pour le paramétrage du pare-feu du système d'exploitation ou du pare-feu du logiciel de sécurité, reportez-vous au manuel fourni avec l'ordinateur ou le logiciel, ou contactez le fabricant.

### Si aucun problème n'est lié aux paramètres du pare-feu :

Passez au contrôle 6.

■ [Impossible de détecter la Machine lors de la configuration du réseau sans fil : Contrôle 6](#)





## Impossible de détecter la Machine lors de la configuration du réseau sans fil : Contrôle 6

---



### **Vérifiez les paramètres du point d'accès.**

Vérifiez les paramètres du point d'accès de la connexion réseau, tels que le filtrage des adresses IP, le filtrage des adresses MAC ou la fonction du serveur DHCP.

Assurez-vous que le canal radio du point d'accès et celui affecté à machine sont identiques.

Pour plus d'informations sur la procédure de vérification des paramètres du point d'accès, reportez-vous au manuel fourni avec le point d'accès ou contactez le fabricant.

Après avoir vérifié les paramètres du point d'accès, cliquez sur **Redétecter** sur l'écran **Vérifier paramètres d'impression**.

Une fois la machine détectée, suivez les instructions à l'écran pour poursuivre la configuration des communications réseau.

Si ce problème persiste, activez la case à cocher **Configurer la connexion réseau via USB** sur l'écran **Vérifier paramètres d'impression** et cliquez sur **Suivant** pour configurer les communications réseau via USB.



## Impossible de détecter la machine lors de la configuration du réseau filaire : Contrôle 1

---



### **Le câble réseau est-il connecté et la machine et le routeur sont-ils sous tension ?**

Vérifiez que le câble LAN est raccordé.

Assurez-vous que la machine est sous tension.

■ [Vérification que la machine est sous tension](#)

Assurez-vous que le routeur est sous tension.

### **Le câble réseau est connecté et la machine ou le périphérique réseau est mis hors tension :**

Mettez la machine ou le périphérique réseau sous tension.

Après avoir mis la machine ou le périphérique réseau sous tension, ce dernier requiert un peu de temps avant d'être prêt pour l'utilisation. Un peu après que la machine ou le périphérique réseau a été mis sous tension, cliquez sur **Redétecter** dans l'écran **Vérifier paramètres d'impression**.

Une fois la machine détectée, suivez les instructions à l'écran pour poursuivre la configuration des communications réseau.

### **Le câble réseau est connecté et la machine et le périphérique réseau sont mis sous tension :**

Si la machine ne peut pas être détectée après avoir cliqué sur **Redétecter** même lorsque la machine et le périphérique réseau sont activés, accédez au contrôle 2.

■ [Impossible de détecter la machine lors de la configuration du réseau filaire : Contrôle 2](#)



## Impossible de détecter la machine lors de la configuration du réseau filaire : Contrôle 2

---



### L'ordinateur et le routeur sont-ils configurés et l'ordinateur peut-il se connecter au réseau ?

Assurez-vous de pouvoir visualiser n'importe quelle page Web sur votre ordinateur.

#### Dans le cas contraire :

Cliquez sur **Annuler** sur l'écran **Vérifier paramètres d'impression** pour supprimer la configuration des communications réseau. Ensuite, configurez l'ordinateur et le périphérique réseau.

Pour connaître les procédures, reportez-vous au manuel d'instructions fourni avec l'ordinateur ou le périphérique réseau ou contactez le fabricant.

Si vous ne pouvez pas afficher une page Web après avoir reconfiguré l'ordinateur ou le périphérique réseau, recommencez la configuration des communications réseau.

#### Si vous êtes en mesure d'afficher n'importe quelle page Web :

Passez au contrôle 3.

■ [Impossible de détecter la machine lors de la configuration du réseau filaire : Contrôle 3](#)



## Impossible de détecter la machine lors de la configuration du réseau filaire : Contrôle 3

---



### Les paramètres du réseau filaire de la machine sont-ils activés ?

Assurez-vous que l'icône **LAN** apparaît sur l'écran tactile.

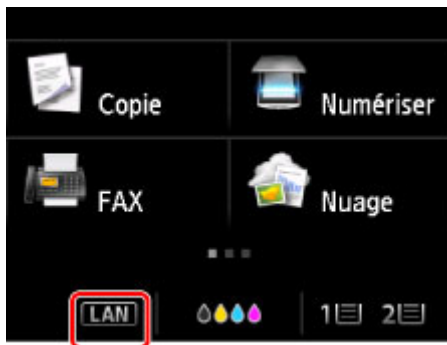

### Si l'icône n'est pas affichée :

Le paramètre réseau filaire de la machine est désactivé. Activez les paramètres du réseau filaire de la machine.

Après avoir activé les paramètres du réseau filaire, cliquez sur **Retour au début** dans l'écran **Vérifier paramètres d'impression** pour recommencer la configuration des communications réseau.

### Si l'icône est affichée :

Passez au contrôle 4.

■ [Impossible de détecter la machine lors de la configuration du réseau filaire : Contrôle 4](#)



## Impossible de détecter la machine lors de la configuration du réseau filaire : Contrôle 4



### La machine est-elle connectée au routeur ?

À l'aide du panneau de contrôle de la machine, assurez-vous que la machine est connectée au routeur.

Sélectionnez **Config.** sur l'écran ACCUEIL, puis sélectionnez **Paramètres périphérique > Paramètres réseau > Confirmer les paramètres réseau > Liste des paramètres réseau.**

Assurez-vous que l'option **Connexion** sur l'écran tactile est définie sur **Actif**.

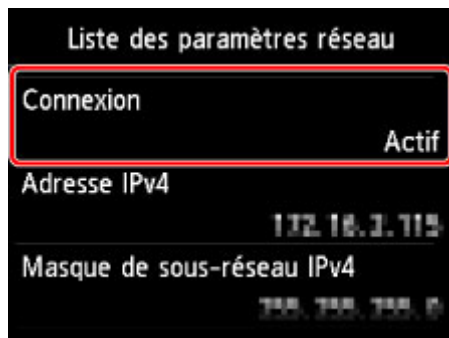

### Si Connexion est défini sur Inactif :

La machine n'est pas connectée au routeur. Connectez la machine au routeur.

Cliquez sur **Retour au début** dans l'écran **Vérifier paramètres d'impression** pour recommencer la configuration des communications réseau.

### Si Connexion est défini sur Actif :

Passez au contrôle 5.

■ [Impossible de détecter la machine lors de la configuration du réseau filaire : Contrôle 5](#)



## Impossible de détecter la machine lors de la configuration du réseau filaire : Contrôle 5



### La fonction de pare-feu de votre logiciel de sécurité ou le système d'exploitation de l'ordinateur interfère-t-il avec la configuration des communications réseau ?

La fonction de pare-feu de votre logiciel de sécurité ou du système d'exploitation de l'ordinateur peut limiter les communications entre la machine et votre ordinateur. Vérifiez les paramètres de la fonction de pare-feu de votre logiciel de sécurité ou du système d'exploitation ou confirmez le message s'affichant sur votre ordinateur.

### En cas d'interférence de la fonction de pare-feu lors de la configuration :

- **Si ce message s'affiche sur votre ordinateur :**

Si un message indiquant que le logiciel Canon tente d'accéder au réseau s'affiche sur votre ordinateur, définissez le logiciel de sécurité de manière à autoriser l'accès.

Ensuite cliquez sur l'option **Redétecter** de l'écran **Vérifier paramètres d'impression**.

Une fois la machine détectée, suivez les instructions à l'écran pour poursuivre la configuration des communications réseau.

- **Si ce message ne s'affiche pas sur votre ordinateur :**

Supprimez la configuration, ensuite paramétrez le logiciel de sécurité pour qu'il autorise le logiciel Canon \* à accéder au réseau.

\* Paramétrez le logiciel de sécurité pour autoriser **Setup.app**, **Canon IJ Network Tool.app**, **canonijnetwork.bundle**, **CIJScannerRegister.app**, **Canon IJ Scan Utility2.app** et **CIJSUAgent.app** à accéder au réseau.

Après avoir configuré le logiciel de sécurité, recommencez la configuration des communications réseau.

### ▶▶ Remarque

- Pour le paramétrage du pare-feu du système d'exploitation ou du pare-feu du logiciel de sécurité, reportez-vous au manuel fourni avec l'ordinateur ou le logiciel, ou contactez le fabricant.

### Si aucun problème n'est lié aux paramètres du pare-feu :

Passez au contrôle 6.

■ [Impossible de détecter la machine lors de la configuration du réseau filaire : Contrôle 6](#)



## Impossible de détecter la machine lors de la configuration du réseau filaire : Contrôle 6

---



### **Vérifiez les paramètres du routeur.**

Vérifiez les paramètres du routeur de la connexion réseau, tels que le filtrage des adresses IP, le filtrage des adresses MAC ou la fonction du serveur DHCP.

Pour plus d'informations sur la procédure de vérification des paramètres du routeur, reportez-vous au manuel fourni avec le routeur ou contactez le fabricant.

Après avoir vérifié les paramètres du routeur, cliquez sur **Redétecter** sur l'écran **Vérifier paramètres d'impression**.

Une fois la machine détectée, suivez les instructions à l'écran pour poursuivre la configuration des communications réseau.

Si ce problème persiste, activez la case à cocher **Configurer la connexion réseau via USB** sur l'écran **Vérifier paramètres d'impression** et cliquez sur **Suivant** pour configurer les communications réseau via USB.



## Impossible de détecter la Machine sur le réseau sans fil

---



**Contrôle 1** Assurez-vous que la machine est sous tension.

**Contrôle 2** L'option **Changer réseau** dans **Paramètres réseau** sous **Paramètres périphérique** est-elle définie sur **Désactiver réseau**?

**Contrôle 3** Lorsque la machine est connectée temporairement à l'ordinateur à l'aide d'un câble USB, assurez-vous que le câble USB est correctement raccordé.

Pour configurer la connexion du réseau sans fil ou en modifier les paramètres à l'aide de IJ Network Tool via une connexion USB, connectez la machine et l'ordinateur de manière sécurisée avec un câble USB.

■ [Connexion de la Machine à l'ordinateur avec un câble USB](#)

**Contrôle 4** Assurez-vous que la configuration de la machine est terminée.

Sinon, effectuez la configuration conformément aux instructions de notre site Web.

**Contrôle 5** Lorsque vous utilisez IJ Network Tool, cliquez sur **Mettre à jour** pour relancer la recherche de machine.

■ [Écran Canon IJ Network Tool](#)

**Contrôle 6** Assurez-vous que les paramètres réseau de la machine sont identiques à ceux du point d'accès.

Reportez-vous au manuel fourni avec le point d'accès ou contactez le fabricant pour vérifier les paramètres du point d'accès et modifier les paramètres de la machine en conséquence.

■ [Comment définir une clé de cryptage](#)

**Contrôle 7** Vérifiez l'absence de toute obstruction.

La communication sans fil d'une pièce à une autre ou entre différents étages est généralement médiocre. Changez les périphériques de place.

**Contrôle 8** Assurez-vous que la machine n'est pas trop éloignée du point d'accès.

Le point d'accès est situé à l'intérieur, dans les limites de la portée d'émission pour la communication sans fil. Placez la machine à 50 m/164 pieds du point d'accès.

**Contrôle 9** Assurez-vous qu'il n'y a pas de source d'interférences d'ondes radio à proximité.

Si un appareil tel qu'un four à micro-ondes utilisant la même bande de fréquence que la station sans fil est placé à proximité, il peut provoquer des interférences. Placez la station sans fil le plus loin possible de la source d'interférences.



**Contrôle 10** Assurez-vous que les paramètres réseau de l'ordinateur sont corrects.

Assurez-vous que l'ordinateur peut communiquer avec le point d'accès sur le réseau sans fil.

**Contrôle 11** Assurez-vous que le pare-feu du logiciel de sécurité est désactivé.

Si la fonction de pare-feu de votre logiciel de sécurité est activée, un message peut apparaître avertissant que le logiciel Canon essaie d'accéder au réseau. Si c'est le cas, paramétrez le logiciel de sécurité pour qu'il autorise toujours l'accès.

Si vous utilisez des programmes qui changent l'environnement réseau, vérifiez leurs paramètres. Certains programmes activeront un pare-feu par défaut.

**Contrôle 12** Si vous utilisez un routeur, connectez la machine et l'ordinateur côté réseau (même segment réseau).

**Contrôle 13** Lorsque la machine est connectée à AirPort Base Station sur un réseau, utilisez des caractères alphanumériques pour le nom du réseau (SSID).

Si le problème persiste, procédez de nouveau à la configuration conformément aux instructions de notre site Web.



## Impossible de détecter la machine sur le réseau filaire

---



**Contrôle 1** Assurez-vous que la machine est sous tension.

**Contrôle 2** L'option **Changer réseau** dans **Paramètres réseau** sous **Paramètres périphérique** est-elle définie sur **Désactiver réseau**?

[Paramètres réseau](#)

**Contrôle 3** Vérifiez que le câble LAN est correctement raccordé.

Assurez-vous que la machine est correctement connectée au routeur à l'aide du câble réseau. Assurez-vous de raccorder correctement le câble réseau.

Si le câble réseau est raccordé au côté WAN du routeur, raccordez-le au côté réseau du routeur.

## **Autres problèmes liés au réseau**

- **Vous avez oublié un nom de point d'accès, un identificateur SSID ou une clé réseau**
- **Le message s'affiche sur l'écran de l'ordinateur pendant la configuration**
- **Le mot de passe d'administrateur défini pour la Machine a été oublié**
- **Vérification des informations de réseau**
- **Procédure de restauration des paramètres réseau par défaut définis en usine de la Machine**

# Vous avez oublié un nom de point d'accès, un identificateur SSID ou une clé réseau

■■ [Connexion impossible avec un point d'accès sur lequel une clé WEP ou WPA/WPA2 est définie \(vous avez oublié la clé WEP ou WPA/WPA2\)](#)

■■ [Comment définir une clé de cryptage](#)

## Connexion impossible avec un point d'accès sur lequel une clé WEP ou WPA/WPA2 est définie (vous avez oublié la clé WEP ou WPA/WPA2)

---

### A

Pour plus d'informations sur la configuration du point d'accès, reportez-vous au manuel fourni avec le point d'accès ou contactez le fabricant. Assurez-vous que l'ordinateur et le point d'accès peuvent communiquer ensemble.

Ensuite, configurez la machine de sorte que ses paramètres correspondent à ceux du point d'accès en utilisant IJ Network Tool.

## Comment définir une clé de cryptage

---

### A

Pour plus d'informations sur la configuration du point d'accès, reportez-vous au manuel fourni avec le point d'accès ou contactez le fabricant. Assurez-vous que l'ordinateur et le point d'accès peuvent communiquer ensemble.

Ensuite, configurez la machine de sorte que ses paramètres correspondent à ceux du point d'accès en utilisant IJ Network Tool.

- **Lors de l'utilisation de WEP**

La longueur de clé, le format de clé, la clé à utiliser (entre 1 et 4) ainsi que la méthode d'authentification doivent correspondre entre le point d'accès, la machine et l'ordinateur.

Pour communiquer avec un point d'accès qui utilise des clés WEP générées automatiquement, vous devez configurer la machine afin qu'elle utilise la clé générée par le point d'accès en l'entrant au format hexadécimal.

Normalement, sélectionnez **Auto** pour la méthode d'authentification. Sinon, sélectionnez **Système ouvert** ou **Clé partagée** selon le paramètre du point d'accès.

Si l'écran **Détails WEP** s'affiche après avoir cliqué sur **Définir** dans l'écran **Points d'accès**, suivez les instructions à l'écran et définissez la longueur, le format et le numéro de la clé, ainsi que l'authentification pour entrer une clé WEP.

Pour plus d'informations, reportez-vous à la section [Modification des paramètres détaillés WEP](#).

### **Remarque**

- Lorsque la machine est connectée à AirPort Base Station sur un réseau :

Lorsque la machine est connectée à AirPort Base Station via un réseau local, vérifiez les paramètres dans **Sécurité sans fil** dans **AirPort Utility**.

- Sélectionnez **64 bits** si **WEP 40 bits** est sélectionné comme longueur de clé dans AirPort Base Station.
- Sélectionnez **1** comme **ID de clé** :. Sinon, votre ordinateur ne pourra pas communiquer avec la machine via le point d'accès.

#### • **Lors de l'utilisation de WPA/WPA2**

La méthode d'authentification, la phrase de passe et le type de cryptage dynamique doivent correspondre au niveau du point d'accès, de la machine et de l'ordinateur.

Entrez la phrase de passe configurée sur le point d'accès (une séquence de 8 à 63 caractères alphanumériques ou un nombre hexadécimal de 64 caractères).

La méthode de cryptage dynamique TKIP (cryptage de base) ou AES (cryptage sécurisé) est sélectionnée automatiquement.

Pour plus d'informations, reportez-vous à la section [Modification des paramètres détaillés WPA/WPA2](#).

#### **»» Remarque**

- Cette machine prend en charge WPA/WPA2-PSK (WPA/WPA2 Personnel) et WPA2-PSK (WPA2 Personnel).

## Le message s'affiche sur l'écran de l'ordinateur pendant la configuration

■ L'écran Saisir le mot de passe s'affiche pendant la configuration

■ L'écran permettant de définir le chiffrement s'affiche une fois que le point d'accès est sélectionné sur l'écran Points d'accès

■ Le message « Vous êtes en train de connecter la machine au réseau sans fil non crypté » s'affiche

### **Q** L'écran Saisir le mot de passe s'affiche pendant la configuration

#### **A**

L'écran s'affiche si un mot de passe d'administrateur est défini sur la machine qui a déjà été configurée pour une utilisation via un réseau.

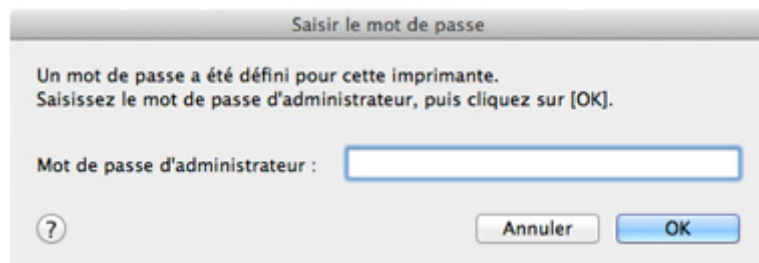

Entrez le mot de passe d'administrateur que vous avez défini.

#### ►► Remarque

- A l'achat, un mot de passe administrateur est déjà spécifié pour la machine.

Pour plus d'informations :

■ [A propos du mot de passe d'administrateur](#)

Pour améliorer la sécurité, il est recommandé de modifier le mot de passe administrateur.

■ [Modification des paramètres dans la feuille Mot de passe d'administrateur](#)

### **Q** L'écran permettant de définir le chiffrement s'affiche une fois que le point d'accès est sélectionné sur l'écran Points d'accès

#### **A**

Cet écran s'affiche une fois que le point d'accès sélectionné est chiffré. Dans ce cas, configurez les détails pour utiliser les mêmes paramètres de cryptage que ceux définis pour le point d'accès.

Pour plus d'informations sur les paramètres de cryptage, reportez-vous à la section [Modification des paramètres de la feuille Réseau sans fil](#).

## **Q** Le message « Vous êtes en train de connecter la machine au réseau sans fil non crypté » s'affiche

---

### **A**

La sécurité n'est pas configurée sur le point d'accès. La machine peut toujours être utilisée, vous pouvez donc terminer la procédure de configuration.

#### **»» Important**

- Si vous vous connectez à un réseau non protégé par des mesures de sécurité, des données risquent d'être divulguées à une tierce partie, telles que vos informations personnelles.



## Le mot de passe d'administrateur défini pour la Machine a été oublié

---



Initialisez les paramètres de la machine.

Sélectionnez **Réinitialiser tout**, le mot de passe d'administrateur par défaut est réactivé.

■ [Réinitialiser paramètre](#)

Après avoir initialisé les paramètres de la machine, procédez à la configuration conformément aux instructions de notre site Web.



# Vérification des informations de réseau

■ [Vérification de l'adresse IP ou MAC de la machine](#)

■ [Vérification de l'adresse IP ou MAC de l'ordinateur](#)

■ [Vérification de la disponibilité de la communication entre l'ordinateur et la machine ou l'ordinateur et le point d'accès](#)

■ [Vérification des informations de configuration réseau](#)



## Vérification de l'adresse IP ou MAC de la machine

---



Pour vérifier l'adresse IP ou MAC de la machine, affichez les informations de configuration réseau à l'aide du panneau de contrôle de la machine ou imprimez les informations de configuration réseau de la machine.

■ [Paramètres réseau](#)

■ [Impression des informations de configuration réseau](#)

Pour afficher les informations de configuration réseau à l'aide de IJ Network Tool, sélectionnez **Informations réseau** dans le menu **Présentation**.

■ [Menus Canon IJ Network Tool](#)



## Vérification de l'adresse IP ou MAC de l'ordinateur

---



Pour vérifier l'adresse IP ou MAC attribuée à l'ordinateur, suivez la procédure ci-dessous.

1. Sélectionnez **Préférences système** dans le menu Apple, puis cliquez sur **Réseau**.
2. Assurez-vous que l'interface réseau que vous utilisez sur l'ordinateur est sélectionnée, puis cliquez sur **Avancé**.
  - Dans Mac OS X v10.9, Mac OS X v10.8 ou Mac OS X v10.7 :  
Lorsque vous utilisez un réseau sans fil sur votre ordinateur, vérifiez que **Wi-Fi** est sélectionné en tant qu'interface réseau. Lorsque vous utilisez un réseau filaire, assurez-vous que l'option **Ethernet** est sélectionnée.
  - Sous Mac OS X v10.6.8 :  
Lorsque vous utilisez un réseau sans fil sur votre ordinateur, assurez-vous que **AirMac** est sélectionné comme interface réseau. Lorsque vous utilisez un réseau filaire, assurez-vous que l'option **Ethernet** est sélectionnée.
3. Confirmez l'adresse IP ou l'adresse MAC.
  - Dans Mac OS X v10.9, Mac OS X v10.8 ou Mac OS X v10.7 :

Cliquez sur **TCP/IP** pour confirmer l'adresse IP.

Cliquez sur **Matériel** pour confirmer l'adresse MAC.

- Sous Mac OS X v10.6.8 :

Cliquez sur **TCP/IP** pour confirmer l'adresse IP.

Cliquez sur **Ethernet**, puis examinez **ID Ethernet** pour confirmer l'adresse MAC.

## **Vérification de la disponibilité de la communication entre l'ordinateur et la machine ou l'ordinateur et le point d'accès**

---

### 

Pour vérifier que la communication est disponible, effectuez le test Ping.

1. Ouvrez le dossier **Utilitaires** du dossier **Applications**.
2. Démarrez **Network Utility**.
3. Cliquez sur le bouton **Ping**.
4. Assurez-vous que l'option **N'envoyer que XX pings** (XX sont des chiffres) est sélectionnée.
5. Entrez l'adresse IP de la machine cible ou du point d'accès cible dans **Veillez taper l'adresse réseau à tester (ping)**.
6. Cliquez sur **Ping**.

« XXX.XXX.XXX.XXX » correspond à l'adresse IP du périphérique cible.

Un message du type suivant s'affiche.

```
64 octets depuis XXX.XXX.XXX.XXX : icmp_seq=0 ttl=64 time=3.394 ms
```

```
64 octets depuis XXX.XXX.XXX.XXX : icmp_seq=1 ttl=64 time=1.786 ms
```

```
64 octets depuis XXX.XXX.XXX.XXX : icmp_seq=2 ttl=64 time=1.739 ms
```

```
--- statistiques du ping XXX.XXX.XXX.XXX ---
```

```
3 paquets transmis, 3 paquets reçus, 0 % de perte de paquet
```

Si la perte de paquet est de 100 %, la communication n'est pas disponible. Sinon, l'ordinateur communique avec le périphérique cible.

## **Vérification des informations de configuration réseau**

---

###

Pour vérifier les informations relatives à la configuration réseau de la machine, affichez les informations de configuration réseau à l'aide du panneau de contrôle de la machine ou imprimez les informations de configuration réseau de la machine.

■ [Paramètres réseau](#)

■ [Impression des informations de configuration réseau](#)



## Procédure de restauration des paramètres réseau par défaut définis en usine de la Machine

---



### »» Important

- Notez que l'initialisation efface tous les paramètres réseau de la machine et les opérations d'impression et de numération à partir d'un ordinateur sur le réseau peuvent devenir impossibles. Pour utiliser la machine sur le réseau, procédez à la configuration conformément aux instructions de notre site Web.

Utilisez le panneau de contrôle de la machine pour initialiser le paramètre réseau.

■ [Réinitialiser paramètre](#)

## **Problèmes liés à l'impression**

- **L'impression ne démarre pas**
- **Bourrages papier**
- **L'alimentation du papier ne se fait pas normalement/Une erreur « Pas de papier » se produit**
- **Impression recto verso automatique impossible**
- **La copie/l'impression s'interrompt avant la fin**



## L'impression ne démarre pas



**Contrôle 1** Assurez-vous que le câble d'alimentation est correctement branché, puis appuyez sur le bouton **MARCHE (ON)** pour mettre la machine sous tension.

Si le voyant **ALIMENTATION (POWER)** clignote, cela signifie que la machine est en cours d'initialisation. Attendez que le voyant **ALIMENTATION (POWER)** cesse de clignoter et reste allumé.

### »»» Remarque

- En cas d'impression de documents volumineux, tels que des photos ou des graphiques, l'impression peut être plus longue à démarrer. Si le voyant **ALIMENTATION (POWER)** clignote, cela signifie que l'ordinateur traite les données pour les envoyer à la machine. Attendez que l'impression démarre.

**Contrôle 2** Assurez-vous que la machine est correctement connectée à l'ordinateur.

Si la machine est raccordée à l'ordinateur à l'aide d'un câble USB, assurez-vous que le câble USB est correctement raccordé à la machine et à l'ordinateur, puis vérifiez les points suivants :

- Si vous utilisez un périphérique relais, tel qu'un concentrateur USB, débranchez-le, raccordez la machine directement à l'ordinateur, puis relancez l'impression. Si l'impression démarre normalement, le problème vient du périphérique relais. Contactez le revendeur du périphérique relais pour plus d'informations.
- Il peut également y avoir un problème avec le câble USB. Remplacez le câble USB et relancez l'impression.

Si vous utilisez la machine sur un réseau câblé, vérifiez que la machine est connectée à l'aide d'un câble réseau ou qu'elle est correctement configurée.

**Contrôle 3** Le mode point d'accès est-il activé ?

Si vous imprimez dans un mode autre que le mode point d'accès, désactivez le mode point d'accès à l'avance.

**Contrôle 4** Les paramètres de papier sont-ils identiques à ceux enregistrés pour la cassette ?

Lorsque les paramètres de papier ne sont pas identiques à ceux enregistrés pour la cassette, un message d'erreur s'affiche. Résolez le problème en suivant les instructions affichées sur l'écran tactile.

■ [Définition du type de papier pour l'impression](#)

### »»» Remarque

- Vous pouvez désactiver le message qui évite les erreurs d'impression.
  - Pour modifier le paramètre avec le panneau de contrôle :
    - [Param. cassette](#)
  - Pour modifier le paramètre avec le pilote d'imprimante :
    - [Modification du mode de fonctionnement de l'Imprimante](#)

**Contrôle 5** Si vous imprimez depuis l'ordinateur, supprimez les tâches d'impression inutiles, le cas échéant.

■ [Suppression d'une tâche d'impression](#)

**Contrôle 6** Assurez-vous que le nom de votre machine est sélectionné dans la boîte de dialogue Imprimer.

La machine risque de ne pas imprimer correctement si vous utilisez un pilote destiné à une autre imprimante.

Assurez-vous que le nom de votre machine est sélectionné sous **Imprimante** dans la boîte de dialogue Imprimer.

### »» Remarque

- Pour que votre machine soit celle définie par défaut, sélectionnez la machine comme **Imprimante par défaut**.

**Contrôle 7** Si vous imprimez à partir de l'ordinateur, redémarrez-le.



## Bourrages papier



En cas de bourrage papier, un message de dépannage s'affiche automatiquement. Suivez la procédure adéquate décrite dans le message.

- **Lorsqu'un code support et un message s'affichent à l'écran :**

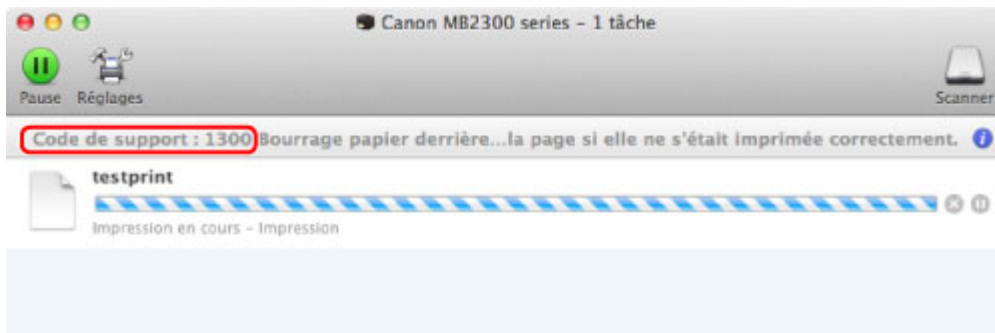

\* L'écran peut varier en fonction du système d'exploitation utilisé.

- **Lorsqu'un code de support et un message s'affichent sur l'écran tactile :**

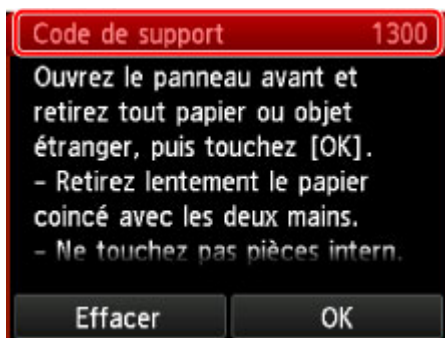

Pour plus d'informations sur la procédure à suivre pour retirer le bourrage papier, reportez-vous à la section [Liste des codes de support \(en cas de bourrage papier\)](#).

### »» Remarque

- Vous pouvez vérifier les actions par rapport aux erreurs avec les codes de support sur votre ordinateur ou sur l'écran tactile en recherchant un code de support.

■ [Cliquez ici pour lancer une recherche](#)





## L'alimentation du papier ne se fait pas normalement/Une erreur « Pas de papier » se produit



**Contrôle 1** Vérifiez que du papier est chargé.

■ [Chargement du papier](#)

**Contrôle 2** Procédez comme suit lorsque vous chargez du papier.

- Lorsque vous placez deux feuilles ou plus, feuillotez la pile avant de les charger. Par ailleurs, lorsque vous chargez du papier avec du papier restant dans la cassette, feuillotez le papier restant avec le papier nouvellement chargé avant de les charger.



- Lorsque vous placez deux feuilles ou plus, alignez les bords des feuilles avant de les charger.
- Lorsque vous chargez deux feuilles ou plus, vérifiez que la pile de papier ne dépasse pas la limite de chargement du papier.

Notez que le chargement de papier jusqu'à la capacité maximale peut, dans certains cas, s'avérer impossible en fonction du type de papier ou des conditions ambiantes (température et humidité très élevées ou très basses). Dans ce cas, réduisez le nombre de feuilles de papier chargées à un nombre inférieur à la moitié de la limite de chargement.

- Placez toujours le papier en orientation portrait, quelle que soit l'orientation d'impression.

■ [Chargement du papier](#)

### »» Important

- Dans le cas de la cassette, faites glisser le guide papier situé à l'avant pour l'aligner avec le repère correspondant au format de page. Chargez le papier face à imprimer vers le BAS, chargez la pile de papier au centre de la cassette, puis faites glisser les guides papier pour les aligner avec les deux côtés de la pile de papier.

■ [Chargement du papier](#)

**Contrôle 3** Vérifiez si le papier n'est pas trop épais ou gondolé.

■ [Types de support ne pouvant pas être utilisés](#)

**Contrôle 4** Procédez comme suit lorsque vous chargez du papier Hagaki ou des enveloppes.

- Si un papier Hagaki est gondolé, il est possible qu'il ne soit pas entraîné correctement, même si la pile de papier ne dépasse pas la limite de chargement du papier.

Chargez le papier Hagaki avec le code postal orienté vers le côté le plus éloigné de la cassette 1.

- Pour l'impression sur des enveloppes, reportez-vous à la section [Chargement du papier](#), et préparez les enveloppes avant de commencer l'impression.

Une fois les enveloppes prêtes, chargez-les dans l'imprimante en orientation portrait. Si les enveloppes sont placées en orientation paysage, elles ne seront pas entraînées correctement.

**Contrôle 5** Vérifiez que les paramètres définissant le format de page et le type de support correspondent au papier chargé.

**Contrôle 6** Nettoyez le rouleau d'entraînement du papier.

■ [Nettoyage du rouleau d'entraînement du papier](#)

### ▶▶ Remarque

- Dans la mesure où le nettoyage du rouleau d'entraînement du papier use le rouleau, cette procédure n'est à effectuer qu'en cas de nécessité.

**Contrôle 7** Si deux feuilles de papier ou plus sont alimentées en même temps depuis la cassette, nettoyez l'intérieur de la cassette.

Pour plus d'informations sur le nettoyage de l'intérieur de la cassette, reportez-vous à la section [Nettoyage de la zone de contact de la cassette](#).

Si vous ne parvenez pas à enlever le papier, si le papier se déchire à l'intérieur de la machine ou si l'erreur de bourrage papier persiste après enlèvement du papier coincé, contactez le centre de service.



## Impression recto verso automatique impossible

---



**Contrôle 1** Le paramètre d'impression recto/verso automatique est-il sélectionné ?

Assurez-vous que la case à cocher **Recto verso** est activée dans la boîte de dialogue Imprimer.

 [Impression recto/verso](#)

**Contrôle 2** Assurez-vous que le format du papier est adapté à l'impression recto verso automatique.

Les formats de supports compatibles avec l'impression recto verso automatique sont A4 et Lettre.

Chargez un papier au format adapté, puis touchez **OK** sur l'écran tactile.

**Contrôle 3** Assurez-vous que le paramètre de format de papier est correct.

Assurez-vous que le paramètre de format de papier correspond au format du papier chargé et que ce format convient à l'impression recto verso automatique.

Vérifiez d'abord le paramètre de format de papier défini dans l'application utilisée pour l'impression.

Vérifiez ensuite l'option **Format papier** dans la boîte de dialogue Configuration de la page.

### Remarque

- La disponibilité de l'impression recto verso dépend de la version de l'application.

**Contrôle 4** Assurez-vous que le paramètre de type de support est correct.

Assurez-vous que le paramètre de type de support correspond au format du papier chargé et que ce format convient à l'impression recto verso automatique.

Assurez-vous que le type de papier chargé est adapté à l'impression recto verso automatique dans l'onglet **Qualité et support** de la boîte de dialogue Imprimer.

### Remarque

- L'impression recto verso manuelle n'est pas disponible.



## La copie/l'impression s'interrompt avant la fin

---



### Contrôle 1 Le papier est-il chargé ?

Vérifiez que du papier est chargé.

S'il n'y en a plus, chargez du papier dans la machine.

### Contrôle 2 Les documents à imprimer contiennent-ils de nombreuses photos ou illustrations ?

Étant donné que l'impression de documents volumineux, comme des photos ou des graphiques, nécessite un temps de traitement important au niveau de la machine et de l'ordinateur, la machine peut sembler à l'arrêt.

De plus, lorsque vous imprimez des données utilisant une grande quantité d'encre sur du papier ordinaire, la machine peut s'arrêter provisoirement. Dans les deux cas, attendez la fin du processus.

### »» Remarque

- Si vous imprimez un document contenant une zone imprimable étendue ou si vous l'imprimez en de nombreux exemplaires, l'impression peut s'interrompre afin de laisser le temps à l'encre de sécher.

### Contrôle 3 La machine a-t-elle imprimé en continu pendant une période prolongée ?

En cas d'impression en continu de la machine pendant une période prolongée, la tête d'impression ou d'autres éléments à proximité risquent de surchauffer. La machine peut interrompre l'impression au niveau d'un saut de ligne avant de reprendre.

Dans ce cas, patientez quelques instants sans effectuer aucune tâche. Si l'impression ne reprend toujours pas, suspendez la session d'impression à un moment opportun et mettez la machine hors tension pendant au moins 15 minutes.

### ⚠ Attention

- La tête d'impression et les pièces environnantes se trouvant à l'intérieur de la machine peuvent devenir extrêmement chaudes. Ne touchez jamais la tête d'impression ni les composants qui se trouvent à proximité.

## **Problèmes liés à la qualité d'impression**

- **Résultats de l'impression insatisfaisants**
- **L'encre ne s'écoule pas**



## Résultats de l'impression insatisfaisants



Si les résultats de l'impression ne sont pas satisfaisants (traces blanches, lignes mal alignées, couleurs inégales, etc.), commencez par vérifier les paramètres de qualité du papier et de l'impression.

### **Contrôle 1** Les paramètres définissant le format de page et le type de support correspondent-ils au format et au type du papier chargé ?

Si ces paramètres ne sont pas correctement configurés, vous n'obtiendrez pas de résultats d'impression satisfaisants.

Si vous imprimez une photo ou une illustration, des paramètres de type de papier incorrects peuvent réduire la qualité des couleurs.

De plus, la surface d'impression risque d'être rayée.

La méthode utilisée pour vérifier les paramètres de qualité d'impression et de papier diffère selon l'usage que vous faites de la machine.

Copie à l'aide de la machine	Procédez aux vérifications nécessaires à l'aide du panneau de contrôle de la machine. <a href="#">■ Configuration des paramètres pour la copie</a>
Impression à partir de votre clé USB flash à l'aide de la machine	Procédez aux vérifications nécessaires à l'aide du panneau de contrôle de la machine. <a href="#">■ Configuration des paramètres pour l'impression photo à partir du panneau de contrôle de la machine</a>
Impression à partir d'un ordinateur	Procédez aux vérifications nécessaires à l'aide du pilote d'imprimante. <a href="#">■ Impression avec les instructions d'installation simplifiée</a>

### **Contrôle 2** Assurez-vous que la qualité d'impression appropriée est sélectionnée en vous reportant au tableau du Contrôle 1.

Sélectionnez une qualité d'impression adaptée au papier choisi et à l'image à imprimer. Si vous remarquez des bavures ou des couleurs irrégulières, affinez le paramètre de qualité de l'impression et recommencez l'impression.

### **Contrôle 3** Si le problème persiste, l'erreur peut avoir une autre origine.

Consultez également les rubriques suivantes :

[■ Impossible de terminer l'impression d'un travail](#)

[■ Aucun résultat d'impression/L'impression est floue/Les couleurs ne sont pas fidèles/Traces blanches](#)

[■ Les lignes ne sont pas alignées](#)

[■ Le papier est gondolé ou présente des taches d'encre](#)

[■ Le papier est taché/La surface imprimée est rayée](#)

■ ■ Le verso du papier est taché

■ ■ Les couleurs sont inégales ou striées



## Impossible de terminer l'impression d'un travail

---



**Contrôle** L'espace sur le disque dur de votre ordinateur est-il suffisant ?

Supprimez des fichiers inutiles afin de libérer de l'espace.





## Aucun résultat d'impression/L'impression est floue/Les couleurs ne sont pas fidèles/Traces blanches

❖ Aucun résultat d'impression



❖ L'impression est floue

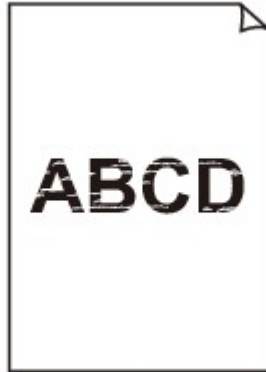

❖ Les couleurs ne sont pas fidèles

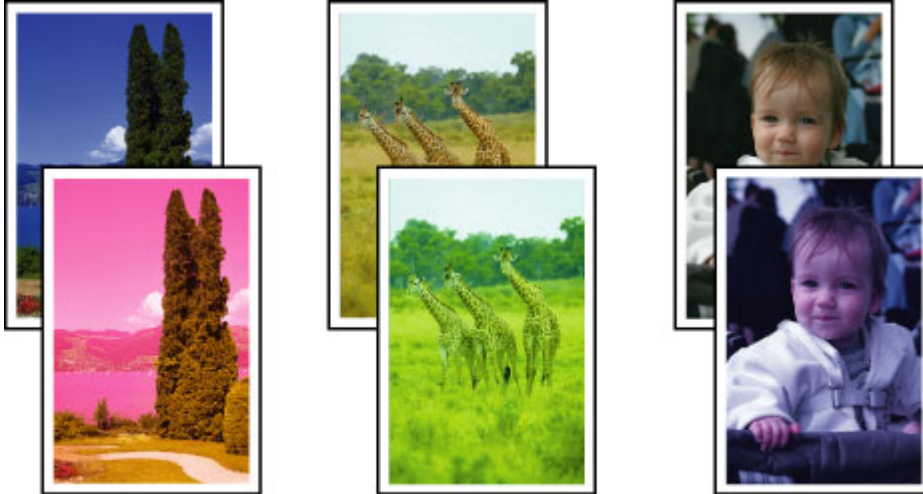

## Traces blanches

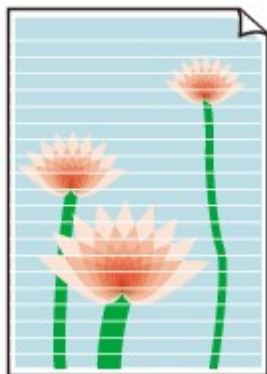

## A

**Contrôle 1** Avez-vous configuré les paramètres de qualité d'impression et de papier ?

[■ Résultats de l'impression insatisfaisants](#)

**Contrôle 2** Vérifiez le niveau des cartouches d'encre. Si la cartouche d'encre est vide, remplacez-la.

[■ Remplacement d'une cartouche d'encre](#)

**Contrôle 3** Imprimez le motif de vérification des buses et effectuez les opérations d'entretien nécessaires telles que le nettoyage de la tête d'impression.

Imprimez le motif de vérification des buses afin de déterminer si l'encre s'écoule correctement des buses de la tête d'impression.

Reportez-vous à la section [L'impression devient pâle ou les couleurs ne s'impriment plus correctement](#) relative à l'impression d'un motif de vérification des buses, au nettoyage de la tête d'impression et au nettoyage en profondeur de la tête d'impression.

- Si le motif de vérification des buses ne s'imprime pas correctement :

Vérifiez qu'aucune cartouche d'encre couleur n'est vide.

Si le motif de la vérification des buses ne s'imprime pas correctement du fait d'un niveau d'encre insuffisant, effectuez un nettoyage de la tête d'impression, puis essayez à nouveau d'imprimer le motif de vérification des buses.

- Si le problème persiste après deux nettoyages de la tête d'impression :

Procédez à un nettoyage en profondeur de la tête d'impression.

Si le problème persiste après le nettoyage en profondeur de la tête d'impression, mettez la machine hors tension et effectuez un autre nettoyage en profondeur de la tête d'impression après 24 heures. Lorsque vous mettez la machine hors tension, ne la débranchez pas de la prise.

- Si le problème persiste après deux nettoyages en profondeur de la tête d'impression :

Si le problème persiste après le nettoyage en profondeur de la tête d'impression, cette dernière est peut-être endommagée. Contactez le centre de service.

**Contrôle 4** Lorsque vous utilisez du papier dont une seule face est imprimable, assurez-vous qu'il est chargé face à imprimer vers le bas.

En cas d'impression sur l'autre face, le résultat peut apparaître flou ou de mauvaise qualité.

Chargez le papier avec la face à imprimer vers le bas.

Reportez-vous au mode d'emploi fourni avec le papier pour de plus amples informations concernant la face imprimable.

- **Pour la copie, consultez également les rubriques suivantes :**

#### **Contrôle 5** La vitre d'exposition ou la vitre du CAD est-elle sale ?

Nettoyez la vitre d'exposition ou la vitre du CAD.

■ [Nettoyage de la vitre d'exposition et du couvercle du scanner](#)

#### **Remarque**

- Si la vitre du CAD est sale, des traînées noires apparaissent sur le papier de la façon suivante.



**Contrôle 6** Vérifiez que l'original est correctement placé sur la vitre d'exposition ou dans le CAD.

■ [Chargement des originaux](#)

**Contrôle 7** Le document original est-il chargé avec la face appropriée orientée correctement (haut ou bas selon le cas) ?

Lors du chargement d'un original sur la vitre d'exposition, la face à copier doit être placée vers le bas. Lors du chargement d'un original dans le CAD, elle doit être placée vers le haut.

**Contrôle 8** Copiez-vous une impression réalisée sur cette machine ?

Si vous utilisez une impression réalisée avec cette machine en tant qu'original, la qualité d'impression peut être affectée en fonction de l'état de l'original.

Imprimez directement à partir de votre machine ou relancez l'impression à partir de votre ordinateur si vous le pouvez.



## Les lignes ne sont pas alignées



**Contrôle 1** Avez-vous configuré les paramètres de qualité d'impression et de papier ?

■ [Résultats de l'impression insatisfaisants](#)

**Contrôle 2** Effectuez l'alignement de la tête d'impression.

Si des lignes imprimées sont mal alignées ou si les résultats de l'impression ne vous donnent pas satisfaction, vous devez régler la position de la tête d'impression.

■ [Alignement de la tête d'impression](#)

### ▶▶ Remarque

- Si le problème persiste après l'alignement de la tête d'impression, procédez à un alignement manuel en vous reportant à la section [Alignement manuel des têtes d'impression](#).

**Contrôle 3** Affinez le paramètre de qualité de l'impression et recommencez l'impression.

Le fait d'augmenter la qualité d'impression depuis le panneau de contrôle de la machine ou le pilote d'imprimante peut permettre d'améliorer le résultat d'impression.



## Le papier est gondolé ou présente des taches d'encre

■ Le papier présente des taches d'encre



■ Le papier est gondolé



**Contrôle 1** Avez-vous configuré les paramètres de qualité d'impression et de papier ?

■ [Résultats de l'impression insatisfaisants](#)

**Contrôle 2** Si l'intensité définie est élevée, réduisez la valeur du paramètre Intensité, puis relancez l'impression.

Si vous utilisez du papier ordinaire pour imprimer des images avec une intensité élevée, le papier peut absorber une trop grande quantité d'encre. Il risque alors d'onduler, provoquant une abrasion du papier.

- Impression depuis l'ordinateur

Vous pouvez vérifier l'intensité à l'aide du pilote d'imprimante.

■ [Réglage de l'intensité](#)

- Lors de la copie

■ [Configuration des paramètres pour la copie](#)

**Contrôle 3** Utilisez-vous du papier photo pour l'impression de photographies ?

En cas de saturation des couleurs élevée (lors de l'impression de photos ou d'images fortement saturées, par exemple), nous vous recommandons d'utiliser le Papier Photo Glacé Extra II ou un autre papier Canon spécial.

■ [Types de support pouvant être utilisés](#)



## Le papier est taché/La surface imprimée est rayée

### Le papier est taché

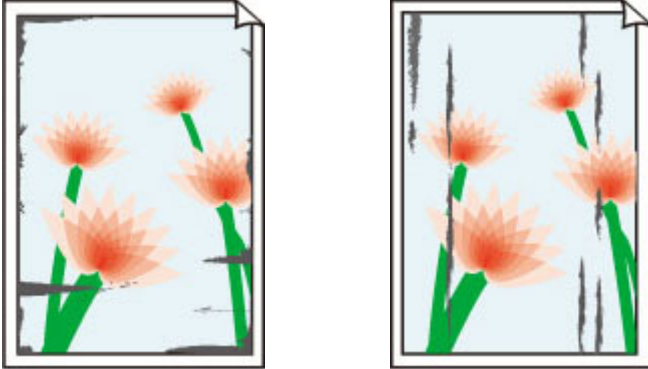

Les bords du papier sont tachés La surface imprimée est tachée



### La surface imprimée est rayée



**Contrôle 1** Avez-vous configuré les paramètres de qualité d'impression et de papier ?

 [Résultats de l'impression insatisfaisants](#)

**Contrôle 2** Utilisez-vous le type de papier adéquat ?

Assurez-vous que le papier utilisé est adapté au type d'impression souhaité.

 [Types de support pouvant être utilisés](#)

**Contrôle 3** Chargez le papier après l'avoir aplani.

Lorsque vous utilisez du Papier Photo Satiné, chargez les feuilles une par une dans l'état où elles sont, même si elles sont gondolées. Le fait de rouler ce papier pour l'aplanir risque de provoquer des craquelures sur la surface et d'affecter la qualité d'impression.

Il est recommandé de replacer le papier non utilisé dans son emballage et de le stocker sur une surface plane.

- **Papier ordinaire**

Retournez le papier et chargez-le de manière à imprimer sur l'autre face.

- **Autre papier**

Si la feuille de papier est gondolée aux quatre coins sur une épaisseur supérieure à 3 mm / 0,1 pouce (A), le papier peut être taché ou l'alimentation risque de ne pas s'effectuer correctement. Dans ce cas, suivez la procédure décrite ci-dessous afin de corriger le gondolement.



1. Roulez le papier dans le sens opposé au gondolage, comme illustré ci-dessous.

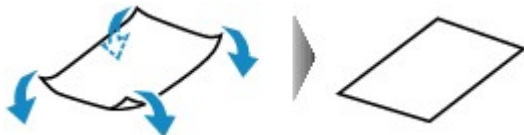

2. Assurez-vous que le papier est désormais bien plat.

Lorsque le papier est gondolé, il est conseillé d'imprimer une seule feuille à la fois.

### Remarque

- Selon le type de support, il est possible que le papier soit taché ou ne soit pas entraîné correctement, et ce, même s'il n'est pas gondolé vers l'intérieur. Dans ce cas, suivez la procédure décrite ci-dessous afin de rouler le papier vers l'extérieur sur 3 mm / 0,1 pouce (B) d'épaisseur avant l'impression. Cela peut améliorer la qualité de l'impression.

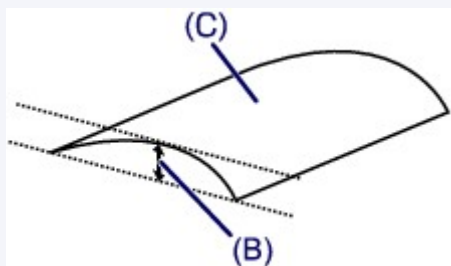

(C) Face à imprimer

Lorsque le papier est gondolé vers l'extérieur, il est recommandé d'imprimer une seule feuille à la fois.

### Contrôle 4 Ajustez le paramètre permettant d'empêcher l'abrasion du papier.

Cette opération permet d'augmenter l'espace entre la tête d'impression et le papier chargé. Si la surface d'impression est usée alors que le type de support défini correspond au papier chargé, réglez la machine de manière à éviter l'abrasion du papier à l'aide du panneau de contrôle de la machine ou de l'ordinateur.

La vitesse d'impression peut être réduite si vous activez le paramètre permettant d'empêcher l'abrasion du papier.

\* Réajustez le paramètre permettant d'empêcher l'abrasion du papier à la fin de l'impression. Sinon, ce paramètre restera activé pour tous les travaux d'impression ultérieurs.

#### • Pour paramétrer à l'aide du panneau de contrôle

Appuyez sur le bouton **ACCUEIL (HOME)**, sélectionnez **Configuration**, **Paramètres périphérique** et **Param. impr.** dans cet ordre, puis affectez à **Empêcher abrasion papier** la valeur **Activé**.

■ [Modification des paramètres de la machine avec le panneau de contrôle](#)

#### • Pour paramétrer avec votre ordinateur

Dans Canon IJ Printer Utility, sélectionnez **Paramètres personnalisés** dans le menu déroulant, cochez la case **Empêcher l'abrasion du papier**, puis cliquez sur **Appliquer**.

Pour ouvrir Canon IJ Printer Utility, reportez-vous à la section [Ouverture de Canon IJ Printer Utility](#).

**Contrôle 5** Si l'intensité définie est élevée, réduisez la valeur du paramètre Intensité, puis relancez l'impression.

Si vous utilisez du papier ordinaire pour imprimer des images avec une intensité élevée, le papier peut absorber une trop grande quantité d'encre. Il risque alors d'onduler, provoquant une abrasion du papier.

- Impression depuis l'ordinateur

Réduisez la valeur du paramètre Intensité dans le pilote d'imprimante, puis relancez l'impression.

1. Ouvrez la boîte de dialogue Imprimer.

■ [Ouverture de la fenêtre de configuration du pilote d'imprimante](#)

2. Sélectionnez **Options couleur** dans le menu contextuel.

3. Faites glisser le curseur du paramètre **Intensité** pour définir l'intensité.

- Lors de la copie

■ [Configuration des paramètres pour la copie](#)

**Contrôle 6** L'impression est-elle effectuée hors de la zone d'impression recommandée ?

Si vous imprimez hors de la zone imprimable recommandée de votre papier, des taches d'encre peuvent apparaître sur le bord inférieur de celui-ci.

Redimensionnez le document original dans votre application.

■ [Zone d'impression](#)

**Contrôle 7** La vitre d'exposition ou la vitre du CAD est-elle sale ?

Nettoyez la vitre d'exposition ou la vitre du CAD.

■ [Nettoyage de la vitre d'exposition et du couvercle du scanner](#)

### ▶▶ Remarque

- Si la vitre du CAD est sale, des traînées noires apparaissent sur le papier de la façon suivante.



**Contrôle 8** Le rouleau d'entraînement du papier est-il sale ?

Nettoyez le rouleau d'entraînement du papier.

■ [Nettoyage du rouleau d'entraînement du papier](#)

### ▶▶ Remarque

- Dans la mesure où le nettoyage du rouleau d'entraînement du papier use le rouleau, cette procédure n'est à effectuer qu'en cas de nécessité.

**Contrôle 9** L'intérieur de la machine est-il sale ?

L'impression recto verso peut laisser de l'encre à l'intérieur de la machine, ce qui risque de tacher le papier.

Procédez au nettoyage de la platine inférieure pour nettoyer l'intérieur de la machine.



## ▶▶ Remarque

- Pour éviter que l'intérieur de la machine ne se salisse, définissez un format de page correct.

### Contrôle 10 Définissez une durée plus longue pour le séchage de la surface d'impression.

Cela laisse suffisamment de temps pour le séchage de la surface d'impression, ce qui permet d'éviter que le papier soit taché ou rayé.

1. Assurez-vous que la machine est sous tension.
2. Ouvrez Canon IJ Printer Utility.

#### ■ [Ouverture de Canon IJ Printer Utility](#)

3. Sélectionnez **Paramètres personnalisés** dans le menu contextuel.
4. Faites glisser le curseur **Temps d'attente pour le séchage d'encre** : afin de définir le temps d'attente, puis cliquez sur **Appliquer**.
5. Validez le message et cliquez sur **OK**.



## Le verso du papier est taché

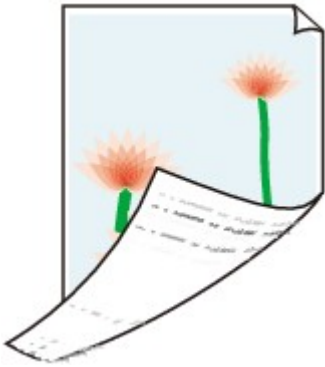

**Contrôle 1** Avez-vous configuré les paramètres de qualité d'impression et de papier ?

■ [Résultats de l'impression insatisfaisants](#)

**Contrôle 2** Procédez au nettoyage de la platine inférieure pour nettoyer l'intérieur de la machine.

■ [Nettoyage de l'intérieur de la machine \(nettoyage de la platine inférieure\)](#)

### ▶▶ Remarque

- En cas d'utilisation de l'impression recto verso ou d'une impression trop importante, l'intérieur de la machine peut être tachée d'encre.



## Les couleurs sont inégales ou striées

### Les couleurs sont inégales



### Les couleurs sont striées



**Contrôle 1** Avez-vous configuré les paramètres de qualité d'impression et de papier ?

■ [Résultats de l'impression insatisfaisants](#)

**Contrôle 2** Imprimez le motif de vérification des buses et effectuez les opérations d'entretien nécessaires telles que le nettoyage de la tête d'impression.

Imprimez le motif de vérification des buses afin de déterminer si l'encre s'écoule correctement des buses de la tête d'impression.

Reportez-vous à la section [L'impression devient pâle ou les couleurs ne s'impriment plus correctement](#) relative à l'impression d'un motif de vérification des buses, au nettoyage de la tête d'impression et au nettoyage en profondeur de la tête d'impression.

- Si le motif de vérification des buses ne s'imprime pas correctement :

Vérifiez qu'aucune cartouche d'encre couleur n'est vide.

Si le motif de la vérification des buses ne s'imprime pas correctement du fait d'un niveau d'encre insuffisant, effectuez un nettoyage de la tête d'impression, puis essayez à nouveau d'imprimer le motif de vérification des buses.

- Si le problème persiste après deux nettoyages de la tête d'impression :

Procédez à un nettoyage en profondeur de la tête d'impression.

Si le problème persiste après le nettoyage en profondeur de la tête d'impression, mettez la machine hors tension et effectuez un autre nettoyage en profondeur de la tête d'impression après 24 heures. Lorsque vous mettez la machine hors tension, ne la débranchez pas de la prise.

- Si le problème persiste après deux nettoyages en profondeur de la tête d'impression :

Si le problème persiste après le nettoyage en profondeur de la tête d'impression, cette dernière est peut-être endommagée. Contactez le centre de service.

**Contrôle 3** Effectuez l'alignement de la tête d'impression.

■ [Alignement de la tête d'impression](#)

### ▶▶ Remarque

- Si le problème persiste après l'alignement de la tête d'impression, procédez à un alignement manuel en vous reportant à la section [Alignement manuel des têtes d'impression](#).



## L'encre ne s'écoule pas

---



### Contrôle 1 L'encre est-elle épuisée ?

Vérifiez le Code de support affiché sur l'écran tactile, puis prenez les mesures qui s'imposent pour résoudre le problème.

■ [Liste des codes de support](#)

### Contrôle 2 Les buses de tête d'impression sont-elles obstruées ?

Imprimez le motif de vérification des buses afin de déterminer si l'encre s'écoule correctement des buses de la tête d'impression.

Reportez-vous à la section [L'impression devient pâle ou les couleurs ne s'impriment plus correctement](#) relative à l'impression d'un motif de vérification des buses, au nettoyage de la tête d'impression et au nettoyage en profondeur de la tête d'impression.

- Si le motif de vérification des buses ne s'imprime pas correctement :

Vérifiez qu'aucune cartouche d'encre couleur n'est vide.

Si le motif de la vérification des buses ne s'imprime pas correctement du fait d'un niveau d'encre insuffisant, effectuez un nettoyage de la tête d'impression, puis essayez à nouveau d'imprimer le motif de vérification des buses.

- Si le problème persiste après deux nettoyages de la tête d'impression :

Procédez à un nettoyage en profondeur de la tête d'impression.

Si le problème persiste après le nettoyage en profondeur de la tête d'impression, mettez la machine hors tension et effectuez un autre nettoyage en profondeur de la tête d'impression après 24 heures. Lorsque vous mettez la machine hors tension, ne la débranchez pas de la prise.

- Si le problème persiste après deux nettoyages en profondeur de la tête d'impression :

Si le problème persiste après le nettoyage en profondeur de la tête d'impression, cette dernière est peut-être endommagée. Contactez le centre de service.

## **Problèmes liés aux fax**

- **Problèmes d'envoi de fax**
- **Problèmes de réception de fax**
- **Impossible d'envoyer un fax clairement**
- **Problèmes de téléphone**

# Problèmes d'envoi de fax

■ Impossible d'envoyer un fax

■ Impossible de procéder à une diffusion séquentielle par recomposition, ou impossible de numérotter en composant les numéros

■ Des erreurs se produisent souvent lors de l'envoi d'un fax

## Impossible d'envoyer un fax

### A

#### Contrôle 1 La machine est-elle sous tension ?

- Vous ne pouvez pas envoyer de fax si la machine est hors tension. Appuyez sur le bouton **MARCHE (ON)** pour la mettre sous tension.
- Si vous avez débranché le cordon d'alimentation sans mettre la machine hors tension (voyant **ALIMENTATION (POWER)** allumé), la machine est remise sous tension automatiquement lorsque vous rebranchez le cordon.
- Si vous avez débranché le cordon d'alimentation après avoir appuyé sur le bouton **MARCHE (ON)** pour mettre la machine hors tension (voyant **ALIMENTATION (POWER)** éteint), rebranchez le cordon puis appuyez sur le bouton **MARCHE (ON)** pour mettre la machine sous tension.
- Si la machine a été mise hors tension en raison d'une coupure de courant, etc., elle est remise sous tension automatiquement lorsque le courant est rétabli.

#### Important

- Vérifiez que le voyant **ALIMENTATION (POWER)** est éteint avant de débrancher le cordon d'alimentation.

En cas de coupure de courant ou si vous débranchez le cordon d'alimentation, tous les fax stockés dans la mémoire de la machine sont supprimés.

Pour plus d'informations sur la déconnexion du cordon d'alimentation, reportez-vous à la section [Note relative au débranchement du cordon d'alimentation](#).

#### Remarque

- Si tous les fax stockés dans la mémoire de la machine sont supprimés à la suite d'une coupure de courant ou du débranchement du cordon d'alimentation, la liste des fax supprimés de la mémoire de la machine (RAPPORT D'EFFACEMENT DE LA MEMOIRE) sera imprimée une fois que la machine aura été remise sous tension.

Pour plus d'informations, reportez-vous à la section [Récapitulatif des rapports et listes](#).

#### Contrôle 2 Le document est-il envoyé à partir de la mémoire ou le fax est-il reçu en mémoire ?

Lorsque le message de transmission/réception est affiché sur l'écran d'attente de fax, cela indique qu'un fax est en cours d'envoi ou de réception dans la mémoire de la machine. Attendez la fin du processus d'émission/de réception.

### Contrôle 3 La mémoire de la machine est-elle saturée ?

Supprimez le contenu de la mémoire et renvoyez un fax.

■ [Document stocké dans la mémoire de la Machine](#)

### Contrôle 4 Le type de ligne téléphonique est-il défini correctement ?

Vérifiez le paramètre de type de ligne téléphonique et modifiez-le si nécessaire.

■ [Définition du type de ligne téléphonique](#)

### Contrôle 5 Paramétrage touche Ligne est-il défini sur Désactiver ?

Si vous envoyez un fax manuellement, composez le numéro après avoir sélectionné l'option **Activer** pour **Paramétrage touche Ligne** dans **Contrôle de sécurité** sous **Paramètres fax**, ou composez le numéro à l'aide du téléphone connecté à la machine.

■ [Contrôle de sécurité](#)

### Contrôle 6 Détection tonalité composée est-il défini sur Activé ?

Attendez quelques instants et renvoyez le fax.

Si vous ne parvenez toujours pas à envoyer un fax, sélectionnez **Désactivé** pour **Détection tonalité composée** dans **Paramètres FAX avancés** sous **Paramètres fax**.

■ [Paramètres FAX avancés](#)

### Contrôle 7 Le numéro de fax est-il enregistré correctement dans le répertoire de la machine ?

Vérifiez le numéro de fax/téléphone du destinataire, corrigez le numéro de fax/téléphone enregistré dans le répertoire de la machine, puis renvoyez le document.

■ [Modification des informations enregistrées](#)

#### ▶▶ Remarque

- Vous pouvez vérifier les informations enregistrées dans le répertoire de la machine en imprimant la LISTE DES N° DU DESTINATAIRE.

■ [Récapitulatif des rapports et listes](#)

### Contrôle 8 Une erreur se produit-elle lors de la transmission ?

- Assurez-vous qu'un message s'affiche sur l'écran d'attente de fax. Lorsqu'un message s'affiche sur l'écran d'attente de fax, vérifiez-en la cause.

■ [Un message relatif au télécopieur s'affiche sur l'écran d'attente de fax](#)

- Imprimez le RAPPORT ACTIVITE et recherchez une erreur.

■ [Récapitulatif des rapports et listes](#)

### Contrôle 9 Le document est-il chargé correctement ?

Enlevez le document, puis rechargez-le sur la vitre d'exposition ou dans le CAD (chargeur automatique de documents).

■ [Chargement des originaux](#)

### Contrôle 10 Une erreur d'impression se produit-elle ?



Assurez-vous qu'un message d'erreur s'affiche sur l'écran tactile. Lorsqu'un message s'affiche sur l'écran tactile, vérifiez-en la cause.

Lorsqu'un message d'erreur avec code de support s'affiche, consultez la section [Liste des codes de support](#).

Lorsqu'un message d'erreur sans code de support s'affiche, consultez la section [Un message s'affiche](#).

Si vous êtes pressé, appuyez sur le bouton **Arrêt (Stop)** pour effacer le message, puis envoyez le fax.

#### Contrôle 11 La ligne téléphonique est-elle connectée correctement ?

Rebranchez le câble de la ligne téléphonique sur le connecteur de ligne téléphonique.

#### ■ [Connexion de base](#)

Si la ligne téléphonique est connectée correctement, cela signifie qu'il y a un problème avec la ligne téléphonique. Contactez votre opérateur téléphonique et le fabricant de votre adaptateur de terminal ou de votre adaptateur de téléphone.

## Impossible de procéder à une diffusion séquentielle par recomposition, ou impossible de numéroter en composant les numéros

---

### A

**Contrôle** Avez-vous déjà sélectionné le destinataire à partir de l'historique de recomposition ou déjà composé un numéro en saisissant les numéros de fax/téléphone ?

Vous pouvez composer le numéro d'un destinataire à partir de l'historique de recomposition ou en saisissant les numéros de fax/téléphone des destinataires de diffusion séquentielle.

Si vous avez déjà composé en sélectionnant le numéro dans l'historique de recomposition ou en saisissant les numéros de fax/téléphone, sélectionnez le destinataire dans le répertoire de la machine.

## Des erreurs se produisent souvent lors de l'envoi d'un fax

---

### A

**Contrôle** Vérifiez l'état de la ligne téléphonique ou la connexion.

Si la ligne téléphonique ou la connexion est de mauvaise qualité, vous pouvez remédier à cette erreur en diminuant la vitesse de début d'émission.

Réduisez la vitesse de début de transmission en utilisant l'option **Vitesse début EM** de **Paramètres comm. avancés** dans **Paramètres FAX avancés** sous **Paramètres fax**.

#### ■ [Paramètres FAX avancés](#)

# Problèmes de réception de fax

■ [Réception de fax impossible, impression de fax impossible](#)

■ [La machine ne passe pas automatiquement des appels vocaux aux appels fax](#)

■ [La qualité des fax reçus est médiocre](#)

■ [Réception de fax en couleur impossible](#)

■ [Des erreurs se produisent souvent lors de la réception d'un fax](#)



## Réception de fax impossible, impression de fax impossible



### Contrôle 1 La machine est-elle sous tension ?

- Vous ne pouvez pas recevoir de fax si la machine est hors tension. Appuyez sur le bouton **MARCHE (ON)** pour la mettre sous tension.
- Si vous avez débranché le cordon d'alimentation sans mettre la machine hors tension (voyant **ALIMENTATION (POWER)** allumé), la machine est remise sous tension automatiquement lorsque vous rebranchez le cordon.
- Si vous avez débranché le cordon d'alimentation après avoir appuyé sur le bouton **MARCHE (ON)** pour mettre la machine hors tension (voyant **ALIMENTATION (POWER)** éteint), rebranchez le cordon puis appuyez sur le bouton **MARCHE (ON)** pour mettre la machine sous tension.
- Si la machine a été mise hors tension en raison d'une coupure de courant, etc., elle est remise sous tension automatiquement lorsque le courant est rétabli.

### ►► Important

- Vérifiez que le voyant **ALIMENTATION (POWER)** est éteint avant de débrancher le cordon d'alimentation.

En cas de coupure de courant ou si vous débranchez le cordon d'alimentation, tous les fax stockés dans la mémoire de la machine sont supprimés.

Pour plus d'informations sur la déconnexion du cordon d'alimentation, reportez-vous à la section [Note relative au débranchement du cordon d'alimentation](#).

### ►► Remarque

- Si tous les fax stockés dans la mémoire de la machine sont supprimés à la suite d'une coupure de courant ou du débranchement du cordon d'alimentation, la liste des fax supprimés de la mémoire de la machine (RAPPORT D'EFFACEMENT DE LA MEMOIRE) sera imprimée une fois que la machine aura été remise sous tension.

Pour plus d'informations, reportez-vous à la section [Récapitulatif des rapports et listes](#).

### Contrôle 2 La mémoire de la machine est-elle saturée ?

Imprimez les fax reçus stockés dans la mémoire de la machine, enregistrez-les sur la clé USB flash ou transférez-les vers le dossier partagé sur l'ordinateur, puis supprimez-les de la mémoire de la machine et demandez à l'expéditeur de renvoyer les fax.

## ■ Document stocké dans la mémoire de la Machine

### Contrôle 3 Une erreur se produit-elle lors de la réception ?

- Assurez-vous qu'un message s'affiche sur l'écran d'attente de fax. Lorsqu'un message s'affiche sur l'écran d'attente de fax, vérifiez-en la cause.

#### ■ Un message relatif au télécopieur s'affiche sur l'écran d'attente de fax

- Imprimez le RAPPORT ACTIVITE et recherchez une erreur.

#### ■ Récapitulatif des rapports et listes

### Contrôle 4 Le câble de la ligne téléphonique est-il relié au connecteur de périphérique externe ?

Reconnectez-le au connecteur de ligne téléphonique.

#### ■ Connexion de base

### Contrôle 5 Un format de papier différent de celui indiqué par **Form. p.** dans **Paramètres papier FAX** est-il chargé ?

Si un format de papier différent de celui indiqué par **Form. p.** est chargé pour l'impression des fax, les fax reçus ne seront pas imprimés et seront stockés dans la mémoire de la machine (Réception sur mémoire). Chargez le même format de papier que celui indiqué par **Form. p.**, puis touchez **OK** sur l'écran tactile.

### Contrôle 6 Le papier est-il chargé ?

Si aucun papier n'est chargé, les fax reçus seront stockés dans la mémoire de la machine sans être imprimés (Réception sur mémoire). Chargez du papier, puis touchez **OK** sur l'écran tactile.

### Contrôle 7 La quantité d'encre restante est-elle suffisante pour imprimer un fax ?

Si la quantité d'encre restante n'est pas suffisante pour imprimer les fax reçus, ceux-ci seront stockés dans la mémoire de la machine sans être imprimés (Réception sur mémoire). Remplacez la cartouche d'encre, puis imprimez les fax stockés dans la mémoire de la machine.

## ■ Document stocké dans la mémoire de la Machine

### ▶▶ Remarque

- Si la machine recevait des fax en mode fax, l'impression démarrera automatiquement après remplacement de la cartouche d'encre.

#### ■ Remplacement d'une cartouche d'encre

- Lorsque la machine reçoit des fax en noir et blanc dans la mémoire de la machine, si **Rec. ver.** est sélectionné pour **Par imp rec. ver.** dans **Paramètres papier FAX**, il est possible d'imprimer les fax en sélectionnant **Recto**.

- Vous pouvez configurer la machine pour l'obliger à imprimer des fax même si l'encre est épuisée.

Définissez **Imprimer si encre épuisée** dans **Paramètres d'impression auto** sous **Paramètres fax** sur **Imprimer**.

Toutefois, une partie ou l'intégralité du fax risque de ne pas s'imprimer s'il n'y a plus d'encre.

Par ailleurs, le contenu du fax ne sera pas enregistré dans la mémoire de la machine.

Si l'encre est épuisée, nous vous conseillons de sélectionner l'option **Ne pas imprimer** pour **Docs reçus** dans **Paramètres d'impression auto** sous **Paramètres fax** afin de stocker le fax reçu dans la mémoire de la machine. Une fois que vous avez remplacé la cartouche d'encre et sélectionné **Imprimer** pour

**Docs reçus** dans **Paramètres d'impression auto**, le fax enregistré dans la mémoire de la machine sera automatiquement imprimé.

■ [Paramètres d'impression auto](#)

### Contrôle 8 La machine est-elle configurée selon le mode de réception approprié ?

Vérifiez le paramètre de mode de réception et modifiez-le en un mode adapté à votre connexion si nécessaire.

■ [Définition du mode de réception](#)

### Contrôle 9 Refus réception fax. est-il défini sur **Activé** ?

Sélectionnez **Désactivé** pour **Refus réception fax.** dans **Contrôle de sécurité** sous **Paramètres fax.**

Pour plus d'informations sur la configuration, reportez-vous à la section [Refus de la réception de fax.](#)

### Contrôle 10 Y a-t-il des paramètres **Refuser** configurés dans **Refus des appelants** ?

Si vous sélectionnez **Refuser** pour n'importe quelle option de **Refus des appelants** dans **Contrôle de sécurité** sous **Paramètres fax**, la machine refuse les appels pour l'option sélectionnée dans **Refuser.**

Pour plus d'informations sur la configuration, reportez-vous à la section [Utilisation du service d'ID d'appelant pour refuser des appels.](#)

## La machine ne passe pas automatiquement des appels vocaux aux appels fax



### Contrôle Le mode de réception est-il défini sur **Mode Fax seulement** ?

Si **Mode Fax seulement** est sélectionné pour **Paramètres mode réception**, aucun basculement automatique n'aura lieu entre les appels vocaux et les fax.

Définissez le mode de réception sur **Mode priorité tél**, **DRPD\*1** ou **Network switch\*2.**

Si le mode de réception est **Mode priorité tél** et qu'une machine répondeur est connectée à la machine, vérifiez qu'un message approprié est lu lorsque la machine répondeur répond.

■ [Définition du mode de réception](#)

\*1 Ce paramètre n'est disponible qu'aux États-Unis et au Canada.

\*2 Ce paramètre n'est pas disponible dans tous les pays.

## La qualité des fax reçus est médiocre



**Contrôle 1** Vérifiez les paramètres de numérisation de la machine à télécopier de l'expéditeur.

Demandez à l'expéditeur de régler les paramètres de numérisation de sa machine à télécopier.

## Contrôle 2 REC MCE est-il défini sur Désactivé ?

Sélectionnez **Activé** pour **REC MCE** de **Paramètres comm. avancés** dans **Paramètres FAX avancés** sous **Paramètres fax**.

Si **REC MCE** est activé, la machine à télécopier de l'expéditeur renvoie le fax après avoir automatiquement corrigé les erreurs.

■ [Paramètres FAX avancés](#)

## Contrôle 3 Le document original de l'expéditeur ou la zone de numérisation de la machine à télécopier de l'expéditeur sont-ils sales ?

La qualité d'image du fax dépend principalement de la machine à télécopier de l'expéditeur. Demandez à l'expéditeur de vérifier si la zone de numérisation de sa machine à télécopier est sale.

## Contrôle 4 L'émission/la réception MCE est-elle activée bien que la qualité de la ligne/ connexion soit médiocre, ou la machine à télécopier de l'expéditeur est-elle compatible avec le MCE ?

- Sélectionnez **Activé** pour **REC MCE** de **Paramètres comm. avancés** dans **Paramètres FAX avancés** sous **Paramètres fax**.

■ [Paramètres FAX avancés](#)

- Demandez à l'expéditeur de vérifier si sa machine est configurée pour permettre l'émission MCE.

Si la machine à télécopier de l'expéditeur ou du destinataire n'est pas compatible avec la fonction MCE, le fax est envoyé/reçu sans correction automatique des erreurs.

- Réduisez la vitesse de début de réception en utilisant l'option **Vitesse début RECEPTION** de **Paramètres comm. avancés** dans **Paramètres FAX avancés** sous **Paramètres fax**.

■ [Paramètres FAX avancés](#)

## Contrôle 5 Avez-vous configuré les paramètres de qualité d'impression et de papier ?

■ [Résultats de l'impression insatisfaisants](#)



## Réception de fax en couleur impossible



## Contrôle REC MCE est-il défini sur Désactivé ?

Si **Désactivé** est sélectionné pour l'option **REC MCE** de **Paramètres comm. avancés** dans **Paramètres FAX avancés** sous **Paramètres fax**, la machine ne peut pas recevoir de fax en couleur. La machine va déconnecter la ligne téléphonique ou recevoir en noir et blanc les fax qui sont en couleur, selon le paramètre de la machine à télécopier de l'expéditeur.

Définissez **REC MCE** sur **Activé**.

■ [Paramètres FAX avancés](#)

## **Q** Des erreurs se produisent souvent lors de la réception d'un fax

---

### **A**

**Contrôle 1** Vérifiez l'état de la ligne téléphonique ou la connexion.

Si la ligne téléphonique ou la connexion est de mauvaise qualité, vous pouvez remédier à cette erreur en diminuant la vitesse de début de réception.

Réduisez la vitesse de début de réception en utilisant l'option **Vitesse début RECEPTION** de **Paramètres comm. avancés** dans **Paramètres FAX avancés** sous **Paramètres fax**.

■ [Paramètres FAX avancés](#)

**Contrôle 2** La machine à télécopier de l'expéditeur fonctionne-t-elle normalement ?

Demandez à l'expéditeur de vérifier si sa machine à télécopier fonctionne normalement.



## Impossible d'envoyer un fax clairement



### Contrôle 1 Le document est-il chargé correctement ?

Enlevez le document, puis rechargez-le sur la vitre d'exposition ou dans le CAD (chargeur automatique de documents).

■ [Chargement des originaux](#)

### Contrôle 2 La vitre d'exposition et/ou la face intérieure du couvercle du scanner et/ou la vitre du CAD sont-elles sales ?

Nettoyez la vitre d'exposition et/ou la face intérieure du couvercle du scanner et/ou la vitre du CAD, puis rechargez le document.

■ [Nettoyage de la vitre d'exposition et du couvercle du scanner](#)

### ▶▶ Remarque

- Si la vitre du CAD est sale, des traînées noires apparaissent sur le papier de la façon suivante.



### Contrôle 3 Le paramètre de qualité d'image ou de contraste de numérisation est-il adapté pour le document ?

Sur l'écran tactile, sélectionnez un paramètre de qualité d'image et un paramètre de contraste de numérisation adaptés pour le document.

■ [Options d'envoi de fax](#)

### Contrôle 4 Le document original est-il chargé avec la mauvaise face vers le haut ou vers le bas ?

Lors du chargement d'un document sur la vitre d'exposition, la face à numériser doit être placée vers le bas.

Lors du chargement d'un document dans le CAD (chargeur automatique de documents), la face à numériser doit être placée vers le haut.

### Contrôle 5 Numérisez-vous des documents épais ou gondolés ?

Des documents épais ou gondolés ne peuvent pas être envoyés en tant que fax de bonne qualité en raison de l'ombre ou de la distorsion provoquée par la numérisation de tels documents.

Lors du chargement d'un document sur la vitre d'exposition, appuyez sur le couvercle du scanner avec votre main lors de la numérisation.

# Problèmes de téléphone

■ [Numérotation impossible](#)

■ [Le téléphone se déconnecte au cours d'un appel](#)

## Numérotation impossible

---

### 

**Contrôle 1** Le câble de la ligne téléphonique est-il connecté correctement ?

Vérifiez que le câble de la ligne téléphonique est connecté correctement.

■ [Connexion de base](#)

**Contrôle 2** Le type de ligne téléphonique de la machine ou du périphérique externe est-il configuré correctement ?

Vérifiez le paramètre de type de ligne téléphonique et modifiez-le si nécessaire.

■ [Définition du type de ligne téléphonique](#)

## Le téléphone se déconnecte au cours d'un appel

---

### 

**Contrôle** Le câble de la ligne téléphonique ou le téléphone (ou un périphérique externe, par exemple, un téléphone externe, une machine répondeur ou un modem) est-il connecté correctement ?

Vérifiez que le câble de la ligne téléphonique et le téléphone (ou un périphérique externe, par exemple, un téléphone externe, une machine répondeur ou un modem) sont connectés correctement.

■ [Connexion de la ligne téléphonique](#)



## **Problèmes liés à la numérisation**

- **Problèmes liés à la numérisation**
- **Résultats de la numérisation insatisfaisants**

## **Problèmes liés à la numérisation**

- **Le scanner ne fonctionne pas**
- **Le pilote du scanner ne démarre pas**
- **Un message d'erreur s'affiche et l'écran du pilote du scanner n'apparaît pas**
- **Impossible de numériser plusieurs éléments à la fois**
- **La vitesse de numérisation est lente**
- **Le message « Mémoire insuffisante. » s'affiche**
- **Le fonctionnement de l'ordinateur est interrompu pendant la numérisation**
- **L'image numérisée ne s'ouvre pas**



## Le scanner ne fonctionne pas

---



**Contrôle 1** Assurez-vous que votre scanner ou imprimante est sous tension.

**Contrôle 2** Connectez le câble USB à un autre port USB de l'ordinateur.

**Contrôle 3** Si le câble USB est raccordé à un concentrateur USB, débranchez-le du concentrateur USB et connectez-le à un port USB de l'ordinateur.

**Contrôle 4** Redémarrez l'ordinateur.



## Le pilote du scanner ne démarre pas

---



**Contrôle 1** Vérifiez que le pilote du scanner est installé.

Si nécessaire, installez le pilote du scanner depuis la page Web.

**Contrôle 2** Sélectionnez votre scanner ou imprimante dans le menu de l'application.

### ▶▶ Remarque

- Cette opération peut être légèrement différente selon l'application utilisée.

**Contrôle 3** Assurez-vous que l'application prend en charge le pilote ICA (Image Capture Architecture).

Vous ne pouvez pas démarrer le pilote du scanner à partir d'applications qui ne prennent pas en charge le pilote ICA.

**Contrôle 4** Numérisez et enregistrez des images avec IJ Scan Utility, puis ouvrez les fichiers dans votre application.



## Un message d'erreur s'affiche et l'écran du pilote du scanner n'apparaît pas

---



**Contrôle 1** Assurez-vous que votre scanner ou imprimante est sous tension.

**Contrôle 2** Mettez votre scanner ou votre imprimante hors tension, puis rebranchez le câble USB et le cordon d'alimentation.

**Contrôle 3** Connectez le câble USB à un autre port USB de l'ordinateur.

**Contrôle 4** Si le câble USB est raccordé à un concentrateur USB, débranchez-le du concentrateur USB et connectez-le à un port USB de l'ordinateur.

**Contrôle 5** Vérifiez que le pilote du scanner est installé.

Si nécessaire, installez le pilote du scanner depuis la page Web.

**Contrôle 6** Sélectionnez votre scanner ou imprimante dans le menu de l'application.

### ▶▶ Remarque

- Cette opération peut être légèrement différente selon l'application utilisée.

**Contrôle 7** Assurez-vous que l'application prend en charge le pilote ICA.

Vous ne pouvez pas démarrer le pilote du scanner à partir d'applications qui ne prennent pas en charge le pilote ICA.

**Contrôle 8** Fermez le pilote du scanner s'il fonctionne sur une autre application.



## Impossible de numériser plusieurs éléments à la fois

---



**Contrôle 1** Vérifiez que les éléments sont placés correctement.

■ [Mise en place des éléments \(lors de la numérisation à partir d'un ordinateur\)](#)

**Contrôle 2** Vérifiez que vous pouvez numériser correctement un élément.

Certaines applications ne prennent pas en charge la numérisation de plusieurs images. Dans ce cas, numérisez chaque élément individuellement.



## La vitesse de numérisation est lente

---



**Contrôle 1** Pour afficher l'image à l'écran, réglez la résolution sur 150 ppp. Pour imprimer, configurez la résolution sur 300 ppp.

■ [Résolution](#)

**Contrôle 2** Définissez les options **Corr. atténuation**, **Correction du grain**, etc. sur **Aucun(e)**.

Pour plus de détails, reportez-vous à la section « [Corrections d'image et réglage des couleurs](#) ».

**Contrôle 3** Dans IJ Scan Utility, décochez la case **Corriger le document texte incliné / Détecter l'orientation des documents texte et pivoter l'image**, puis numérisez à nouveau.

■ [Boîte de dialogue Paramètres \(Numérisation document\)](#)

■ [Boîte de dialogue Paramètres \(Numérisation personnalisée\)](#)



## Le message « Mémoire insuffisante. » s'affiche

---



Contrôle 1 Quittez les autres applications et réessayez.

Contrôle 2 Réduisez la résolution ou le format de sortie et lancez à nouveau la numérisation.

■ [Résolution](#)





## Le fonctionnement de l'ordinateur est interrompu pendant la numérisation

---



**Contrôle 1** Redémarrez l'ordinateur, réduisez la résolution et relancez la numérisation.

■ [Résolution](#)

**Contrôle 2** Supprimez les fichiers inutiles afin de gagner de l'espace sur le disque, puis relancez la numérisation.

Ce message d'erreur peut s'afficher si l'espace disponible sur le disque dur n'est pas suffisant pour numériser et enregistrer, lorsque la taille de l'image est trop grande (par exemple lorsque vous numérisez un élément de grande taille avec une résolution élevée).

**Contrôle 3** Pour **Dossier d'enregistrement des fichiers temporaires** dans IJ Scan Utility, spécifiez un dossier sur un disque disposant de suffisamment d'espace libre.

■ [Boîte de dialogue Paramètres \(Paramètres généraux\)](#)

**Contrôle 4** Plusieurs périphériques peuvent être connectés à des ports USB.

Déconnectez les périphériques autres que votre scanner ou imprimante.



## L'image numérisée ne s'ouvre pas

---



**Contrôle** Si le format de données n'est pas géré par l'application, numérisez à nouveau l'image et sélectionnez un format de données standard lors de l'enregistrement, par exemple JPEG.

Pour plus d'informations, reportez-vous au manuel de l'application. Pour toutes questions, contactez le fabricant de l'application.

## Résultats de la numérisation insatisfaisants

- Les résultats de la numérisation présentent du moiré
- La qualité de la numérisation (image affichée sur le moniteur) est médiocre
- Des zones blanches entourent l'image numérisée
- Numérisation impossible au format approprié
- Impossible de détecter correctement la position ou la taille de l'image lors de la numérisation à partir du Panneau de contrôle
- L'élément est placé correctement, mais l'image numérisée est inclinée
- L'image numérisée est agrandie (ou réduite) sur le moniteur



## Les résultats de la numérisation présentent du moiré

---



**Contrôle 1** augmentez la résolution de la numérisation.

■ [Résolution](#)

**Contrôle 2** Effectuez les opérations suivantes, puis relancez la numérisation.

- Définissez l'un des paramètres suivants dans la boîte de dialogue **Paramètres (Numérisation document)**, **Paramètres (Numérisation personnalisée)**, **Paramètres (Numériser et créer un panorama)**, **Paramètres (OCR)** ou **Paramètres (Cour. él.)** de IJ Scan Utility, puis numérisez à partir de l'écran principal de IJ Scan Utility.
  - Définissez **Sélectionner source** sur **Magazine** et **Mode couleur** sur **Couleur**.
  - Cochez la case **Réduire le moiré** dans la boîte de dialogue **Paramètres de traitement d'image**
- [Boîte de dialogue Paramètres \(Numérisation document\)](#)
- [Boîte de dialogue Paramètres \(Numérisation personnalisée\)](#)
- [Boîte de dialogue Paramètres \(Numériser et créer un panorama\)](#)
- [Boîte de dialogue Paramètres \(OCR\)](#)
- [Boîte de dialogue Paramètres \(Cour. él.\)](#)
- Cliquez sur **Pilote** dans l'écran principal de IJ Scan Utility, puis définissez l'un des paramètres suivants.
  - Sélectionnez **Magazine** pour **Réglage de l'image**
  - Cochez la case **Elimination moiré**

Pour plus de détails, reportez-vous à la section « [Corrections d'image et réglage des couleurs](#) ».

### ▶▶ Remarque

- Si du moiré apparaît lors de la numérisation d'une photo numérique, procédez de la façon suivante et relancez la numérisation.



## La qualité de la numérisation (image affichée sur le moniteur) est médiocre

---



**Contrôle 1** Si l'image est irrégulière, augmentez la résolution de numérisation ou sélectionnez **TIFF** ou **PNG** dans **Format données** de la boîte de dialogue Paramètres.

■ [Résolution](#)

■ [Boîte de dialogue Paramètres](#)

**Contrôle 2** Réglez la taille d'affichage sur 100 %.

Certaines applications n'affichent pas les images correctement si la taille d'affichage est trop petite.

**Contrôle 3** Si du moiré (motif rayé) s'affiche, effectuez les opérations suivantes, puis relancez la numérisation.

- Définissez l'un des paramètres suivants dans la boîte de dialogue **Paramètres (Numérisation document)**, **Paramètres (Numérisation personnalisée)** ou **Paramètres (Numériser et créer un panorama)** de IJ Scan Utility, puis numérisez à partir de l'écran principal de IJ Scan Utility.
  - Définissez **Sélectionner source** sur **Magazine** et **Mode couleur** sur **Couleur**.
  - Cochez la case **Réduire le moiré** dans la boîte de dialogue **Paramètres de traitement d'image**
- [Boîte de dialogue Paramètres \(Numérisation document\)](#)
- [Boîte de dialogue Paramètres \(Numérisation personnalisée\)](#)
- [Boîte de dialogue Paramètres \(Numériser et créer un panorama\)](#)
- Cliquez sur **Pilote** dans l'écran principal de IJ Scan Utility, puis définissez l'un des paramètres suivants.
  - Sélectionnez **Magazine** pour **Réglage de l'image**
  - Cochez la case **Elimination moiré**

Pour plus de détails, reportez-vous à la section « [Corrections d'image et réglage des couleurs](#) ».

### »»» Remarque

- Si du moiré apparaît lors de la numérisation d'une photo numérique, procédez de la façon suivante et relancez la numérisation.

**Contrôle 4** Nettoyez la vitre et le couvercle du scanner.

**Contrôle 5** Si l'élément est endommagé (sale, terni, etc.), cliquez sur **Pilote** dans l'écran principal de IJ Scan Utility, puis définissez **Réduc. imperf.**, **Corr. atténuation**, **Correction du grain**, etc.

Pour plus de détails, reportez-vous à la section « [Corrections d'image et réglage des couleurs](#) ».

**Contrôle 6** Si la tonalité de couleur des images est différente de celle du document d'origine, suivez les étapes ci-dessous et relancez la numérisation.

Cliquez sur **Pilote** dans l'écran principal de IJ Scan Utility, puis définissez **Réglage de l'image** sur **Aucun(e)**.

Pour plus de détails, reportez-vous à la section « [Corrections d'image et réglage des couleurs](#) ».



## Des zones blanches entourent l'image numérisée

---



**Contrôle** Spécifiez la zone de numérisation.

Lorsqu'il y a des marges blanches ou des zones non souhaitées le long du bord des images numérisées, spécifiez manuellement la zone de numérisation dans la fenêtre **Image panorama**.

■ [Ajustement des cadres de découpe dans la fenêtre Image panorama](#)



## Numérisation impossible au format approprié

---



**Contrôle** Vérifiez que les éléments sont placés correctement.

- [Mise en place des éléments \(lors de la numérisation à partir d'un ordinateur\)](#)





## Impossible de détecter correctement la position ou la taille de l'image lors de la numérisation à partir du Panneau de contrôle

---



**Contrôle 1** Vérifiez que les éléments sont placés correctement.

- [Mise en place des éléments \(lors de la numérisation à partir d'un ordinateur\)](#)

**Contrôle 2** Vérifiez que les paramètres correspondent à l'élément à numériser.

Si vous ne pouvez pas effectuer correctement la numérisation par le biais de la détection automatique du type d'élément, spécifiez le type et le format de l'élément.

### **Lors de la numérisation à partir du panneau de contrôle :**

Pour plus d'informations sur la configuration des paramètres lors de la numérisation à partir du panneau de contrôle, reportez-vous à la section « Configuration des paramètres pour la numérisation à partir du panneau de contrôle de la machine » correspondant à votre modèle et accessible depuis l'accueil du *Manuel en ligne*.

### **Lors de la numérisation à l'aide d'IJ Scan Utility :**

- [Numérisation de documents](#)
- [Numérisation de photos](#)
- [Numérisation à l'aide des paramètres favoris](#)



**L'élément est placé correctement, mais l'image numérisée est inclinée**

---



**Contrôle** Lorsque le type d'élément Document ou **Magazine** est sélectionné pour **Sélectionner source**, décochez la case **Corriger le document texte incliné** et numérisez à nouveau l'élément.

- [Boîte de dialogue Paramètres \(Numérisation document\)](#)
- [Boîte de dialogue Paramètres \(Numérisation personnalisée\)](#)



## L'image numérisée est agrandie (ou réduite) sur le moniteur

---



**Contrôle 1** Modifiez le paramètre d'affichage dans l'application.

Pour plus d'informations, reportez-vous au manuel de l'application. Pour toutes questions, contactez le fabricant de l'application.

**Contrôle 2** Cliquez sur **Pilote** dans l'écran principal de IJ Scan Utility, puis modifiez le paramètre de résolution et relancez la numérisation.

Plus la résolution est élevée, plus l'image sera grande.

■ [Résolution](#)

## **Problèmes liés à la machine**

- **Impossible de mettre la machine sous tension**
- **Impossible de se connecter correctement à l'ordinateur avec un câble USB**
- **Impossible de communiquer avec la Machine via une connexion USB**
- **L'affichage de l'écran tactile n'est pas du tout visible**
- **Une langue non voulue est affichée sur l'écran tactile**
- **Le Support de tête d'impression n'est pas à l'emplacement correct pour le remplacement**



## Impossible de mettre la machine sous tension

---



**Contrôle 1** Appuyez sur le bouton **MARCHE (ON)**.

**Contrôle 2** Assurez-vous que le cordon d'alimentation est correctement branché dans le connecteur du cordon d'alimentation de la machine, puis remettez celle-ci sous tension.

**Contrôle 3** Débranchez le cordon d'alimentation de la machine, puis rebranchez-le sur la machine et remettez la machine sous tension après 2 minutes au minimum.

Si le problème persiste, contactez le centre de service.

## Impossible de se connecter correctement à l'ordinateur avec un câble USB

**Q** Vitesse d'impression ou de numérisation lente/La connexion USB Hi-Speed ne fonctionne pas

---

**A**

Si votre environnement système n'est pas entièrement compatible avec la connexion USB Hi-Speed, la machine fonctionne à une vitesse inférieure, sous USB 1.1. La machine fonctionne alors correctement, mais la vitesse d'impression ou de numérisation risque d'être ralentie du fait de la vitesse de communication.

**Contrôle** Vérifiez les points suivants pour être sûr que votre environnement système prend en charge une connexion USB Hi-Speed.

- Le port USB de votre ordinateur prend-il en charge la connexion USB Hi-Speed ?
- Le câble USB ou le concentrateur USB prend-il en charge la connexion USB Hi-Speed ?  
Assurez-vous d'utiliser un câble USB Hi-Speed agréé. Il est vivement recommandé d'utiliser un câble d'une longueur maximale de 3 mètres / 10 pieds.
- Le système d'exploitation de votre ordinateur prend-il en charge la connexion USB Hi-Speed ?  
Procurez-vous la dernière mise à jour pour votre ordinateur et installez-la.
- Le pilote USB Hi-Speed fonctionne-t-il correctement ?  
Procurez-vous la version la plus récente du pilote USB Hi-Speed (compatible avec votre matériel) et installez-la sur votre ordinateur.

### »» Important

- Pour plus d'informations sur la connexion USB Hi-Speed de votre environnement système, contactez le fabricant de votre ordinateur, de votre câble USB ou de votre concentrateur USB.



## Impossible de communiquer avec la Machine via une connexion USB

---



**Contrôle 1** Assurez-vous que la machine est sous tension.

**Contrôle 2** Vérifiez que le câble USB est correctement raccordé.

Reportez-vous à la section [Connexion de la Machine à l'ordinateur avec un câble USB](#) pour raccorder correctement le câble USB.

**Contrôle 3** Ne démarrez pas IJ Network Tool pendant une impression.

**Contrôle 4** Ne lancez pas d'impression lorsque IJ Network Tool est exécuté.



## L'affichage de l'écran tactile n'est pas du tout visible

---



- **Si le voyant ALIMENTATION (POWER) est éteint :**  
La machine n'est pas sous tension. Branchez le cordon d'alimentation et appuyez sur le bouton **MARCHE (ON)**.
- **Si le voyant ALIMENTATION (POWER) est allumé :**  
L'écran tactile est peut-être en mode économie d'énergie. Touchez l'écran tactile.





## Une langue non voulue est affichée sur l'écran tactile

---



Sélectionnez la langue souhaitée en procédant comme suit.

1. Appuyez sur le bouton **ACCUEIL (HOME)** et attendez environ 5 secondes.

2. Faites défiler l'écran ACCUEIL, puis touchez  **Config..**

■ [Utilisation du panneau de contrôle](#)

3. Touchez  **Paramètres périphérique.**

4. Touchez le cinquième paramètre en partant du haut.

5. Touchez la langue désirée pour l'écran tactile.



## Le Support de tête d'impression n'est pas à l'emplacement correct pour le remplacement



### »» Important

- Le support de tête d'impression ne se déplace vers la position de remplacement que lorsqu'une cartouche d'encre est vide. Si aucune cartouche d'encre n'est vide, le support de tête d'impression ne se déplace pas même si vous ouvrez le panneau avant.

#### Contrôle 1 Le témoin **ALIMENTATION (POWER)** est-il éteint ?

Vérifiez si le voyant **ALIMENTATION (POWER)** est allumé.

Le support de tête d'impression se déplace uniquement lorsque la machine est sous tension. Si le voyant **ALIMENTATION (POWER)** est éteint, fermez le panneau avant et mettez la machine sous tension.

Si le voyant **ALIMENTATION (POWER)** clignote, cela signifie que la machine est en cours d'initialisation. Attendez que le voyant **ALIMENTATION (POWER)** cesse de clignoter et reste allumé, puis rouvrez le panneau avant.

#### Contrôle 2 Un message d'erreur s'affiche-t-il sur l'écran tactile ?

Fermez le panneau avant, suivez le code de support (numéro d'erreur) affiché dans le message d'erreur pour corriger l'erreur et rouvrez le panneau avant. Pour plus d'informations sur la résolution de l'erreur, reportez-vous à la section [Liste des codes de support](#).

#### Contrôle 3 Le panneau avant est-il resté ouvert pendant 60 minutes ou plus ?

Si le panneau avant reste ouvert pendant plus de 60 minutes, le support de tête d'impression se déplace vers la position permettant de le protéger afin d'éviter que la tête d'impression ne sèche. Fermez et ouvrez à nouveau le panneau avant pour ramener le support de tête d'impression à l'emplacement correct pour le remplacement.

## Problèmes liés à l'installation/le téléchargement

- Impossible d'installer les MP Drivers
- Désinstallation de IJ Network Tool.



## Impossible d'installer les MP Drivers

---



Téléchargez le pilote depuis la page de support de notre site Web et réinstallez-le.



## Désinstallation de IJ Network Tool.

---



Suivez les étapes ci-dessous pour désinstaller IJ Network Tool de votre ordinateur.

### ▶▶▶ Important

- Même si IJ Network Tool est désinstallé, vous pouvez imprimer sur le réseau ou numériser à partir de l'ordinateur. Cependant, vous ne pourrez pas modifier les paramètres réseau à partir du réseau.

1. Sélectionnez **Applications** dans le menu **Aller** du Finder, double-cliquez sur **Canon Utilities > IJ Network Tool**, puis faites glisser l'icône **Canon IJ Network Tool** dans la **Corbeille**.

2. Redémarrez l'ordinateur.

Videz la **Corbeille** et redémarrez votre ordinateur.

### ▶▶▶ Remarque

- Pour réinstaller IJ Network Tool, désinstallez IJ Network Tool, ensuite réinstallez-le depuis notre site Web.

## À propos des erreurs/messages affichés

- **En cas d'erreur**
- **Un message relatif au télécopieur s'affiche sur l'écran d'attente de fax**
- **Un message s'affiche**

## En cas d'erreur

Lorsqu'une erreur survient pendant l'impression (s'il n'y a plus de papier dans la machine ou si un bouchage papier survient, par exemple), un message de dépannage s'affiche automatiquement. Suivez la procédure adéquate décrite dans le message.

En cas d'erreur, un code de support (numéro de l'erreur) s'affiche sur l'écran de l'ordinateur ou sur l'écran tactile.

- **Lorsqu'un code support et un message s'affichent à l'écran :**

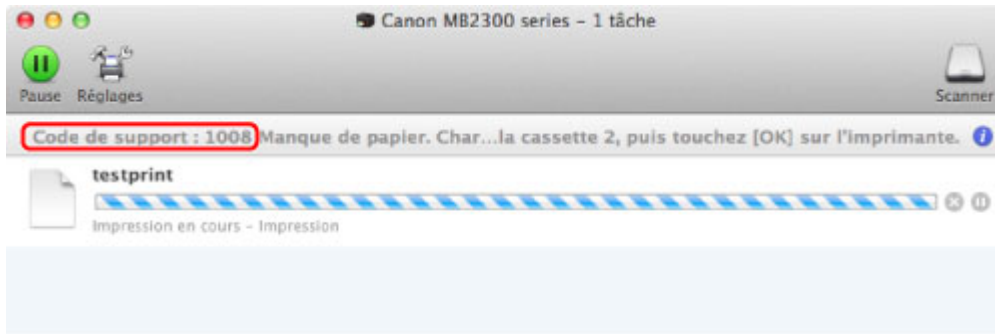

\* L'écran peut varier en fonction du système d'exploitation utilisé.

- **Lorsqu'un code de support et un message s'affichent sur l'écran tactile :**

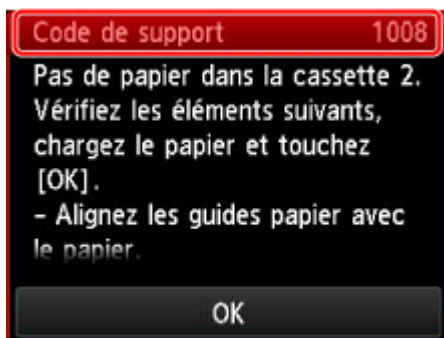

Pour plus d'informations sur la résolution des erreurs avec les codes de support, reportez-vous à la section [Liste des codes de support](#).

### »»» Remarque

- Vous pouvez vérifier les actions par rapport aux erreurs avec les codes de support sur votre ordinateur ou sur l'écran tactile en recherchant un code de support.

■ [Cliquez ici pour lancer une recherche](#)

Pour plus d'informations sur la résolution des erreurs sans aucun code de support, reportez-vous à la section [Un message s'affiche](#).



## Un message relatif au télécopieur s'affiche sur l'écran d'attente de fax



Si un message d'erreur s'affiche sur l'écran d'attente de fax, prenez les mesures correspondantes décrites ci-dessous.

Message	Action
<b>Recomposition automatique</b>	<p>La machine attend pour recomposer le numéro du destinataire parce que la ligne était occupée ou que le destinataire ne répondait pas lorsque vous avez tenté d'envoyer un document. Attendez que la machine recompose automatiquement le numéro. Si vous souhaitez annuler la recomposition automatique, attendez que la machine commence à composer le numéro, puis appuyez sur le bouton <b>Arrêt (Stop)</b>. Pour ce faire, vous pouvez également supprimer le document de la mémoire de la machine.</p> <p>■ <a href="#">Nouvel envoi de fax (Recomposer un numéro occupé)</a></p>
<b>Impossible d'utiliser cette composition de groupe. Répertoire ##</b>	<p>* ## représente un numéro à deux chiffres.</p> <p>La composition groupe ne peut pas être spécifiée dans la fonction de composition en ligne. Spécifiez le destinataire.</p>
<b>Raccrochez le téléphone.</b>	<p>Le combiné n'est pas placé correctement dans son support.</p> <p>Remplacez correctement le combiné.</p>
<b>Réessayez en noir et blanc.</b>	<p>La machine à télécopier du destinataire ne prend pas en charge les couleurs.</p> <p>Appuyez sur le bouton <b>Noir (Black)</b> pour renvoyer le fax.</p> <p>Vous pouvez également sélectionner <b>Envoyer en noir &amp; blanc</b> pour <b>Transmission couleur</b> dans <b>Paramètres FAX avancés</b> sous <b>Paramètres fax</b>. La machine convertit des documents en couleur en données en noir et blanc si la machine à télécopier du destinataire ne prend pas en charge l'envoi de fax en couleur.</p> <p>■ <a href="#">Paramètres FAX avancés</a></p>
<b>Echec de la connexion.</b>	<p>Le câble de ligne téléphonique avec une prise modulaire n'est peut-être pas branché correctement.</p> <p>Assurez-vous que le câble est correctement branché et renvoyez le fax après quelques instants. Si vous ne parvenez toujours pas à envoyer un fax, sélectionnez <b>Désactivé</b> pour <b>Détection tonalité composée</b> dans <b>Paramètres FAX avancés</b> sous <b>Paramètres fax</b>.</p> <p>■ <a href="#">Paramètres FAX avancés</a></p>
<b>Reçu en mémoire.</b>	<p>Si la machine reçoit un fax dans les situations suivantes, la machine ne sera pas en mesure d'imprimer le fax reçu et celui-ci sera stocké dans la mémoire de la machine. Une fois le problème résolu comme indiqué, le fax stocké dans la mémoire de la machine est imprimé automatiquement.</p> <ul style="list-style-type: none"><li>• La quantité d'encre restante est insuffisante pour imprimer un fax :</li></ul> <p>Remplacez la cartouche d'encre.</p>



## ■ [Remplacement d'une cartouche d'encre](#)

### ▶▶ Remarque

- Vous pouvez configurer la machine pour l'obliger à imprimer des fax même si l'encre est épuisée.

Définissez **Imprimer si encre épuisée** dans **Paramètres d'impression auto** sous **Paramètres fax** sur **Imprimer**.

Toutefois, une partie ou l'intégralité du fax risque de ne pas s'imprimer s'il n'y a plus d'encre.

Par ailleurs, le contenu du fax ne sera pas enregistré dans la mémoire de la machine.

Si l'encre est épuisée, nous vous conseillons de sélectionner l'option **Ne pas imprimer** pour **Docs reçus** dans **Paramètres d'impression auto** sous **Paramètres fax** afin de stocker le fax reçu dans la mémoire de la machine. Une fois que vous avez remplacé la cartouche d'encre et sélectionné **Imprimer** pour **Docs reçus** dans **Paramètres d'impression auto**, le fax enregistré dans la mémoire de la machine sera automatiquement imprimé.

## ■ [Paramètres d'impression auto](#)

- Il n'y a plus de papier :

Chargez du papier, puis touchez **OK** sur l'écran tactile.

- Un format de papier différent de celui indiqué par **Form. p.** dans **Paramètres papier FAX** est chargé :

Chargez le même format de papier que celui indiqué par **Form. p.**, puis touchez **OK** sur l'écran tactile.

- Vous avez appuyé sur le bouton **Arrêt (Stop)** pour annuler l'impression d'un fax :

Appuyez sur le bouton **ACCUEIL (HOME)** et touchez **FAX** pour reprendre l'impression du fax.

- **Ne pas imprimer** est sélectionné pour **Docs reçus** dans **Paramètres d'impression auto** sous **Paramètres fax** :

Vous pouvez imprimer les fax stockés dans la mémoire de la machine à partir de l'écran **Référence mémoire** du menu Fax.

## ■ [Impression d'un document dans la mémoire de la machine](#)

### ▶▶ Remarque

- Pour imprimer automatiquement les fax reçus, sélectionnez **Imprimer** pour **Docs reçus** dans **Paramètres d'impression auto** sous **Paramètres fax**.

## ■ [Paramètres d'impression auto](#)

- Si vous n'avez pas imprimé le fax stocké dans la mémoire de la machine (par exemple, si vous n'avez pas résolu le problème en appuyant sur le bouton **Arrêt (Stop)**), vous pouvez le supprimer ou l'imprimer ultérieurement puisqu'il se trouve dans la mémoire de la machine.

## ■ [Document stocké dans la mémoire de la Machine](#)

### Occupé/Pas de signal

- Le numéro du destinataire que vous avez composé est occupé.

Attendez quelques instants et réessayez.

## ■ [Nouvel envoi de fax \(Recomposer un numéro occupé\)](#)

- Le numéro de fax/téléphone que vous avez composé est incorrect.

Vérifiez le numéro de téléphone/fax et réessayez.

- La machine à télécopier du destinataire n'a pas répondu (après toutes les tentatives de recomposition automatique).

	<p>Demandez au destinataire de vérifier sa machine à télécopier. Pour un appel à l'étranger, ajoutez des pauses au numéro enregistré.</p> <ul style="list-style-type: none"> <li>Le destinataire n'utilise pas une machine à télécopier G3.</li> </ul> <p>La machine ne peut pas envoyer ou recevoir des documents vers/depuis une machine à télécopier incompatible avec la norme G3. Prenez contact avec le destinataire et demandez-lui de vérifier si sa machine à télécopier est compatible G3.</p> <ul style="list-style-type: none"> <li>Le paramètre de tonalités/d'impulsions de la machine est incorrect.</li> </ul> <p>Configurez la machine en fonction de la ligne téléphonique que vous utilisez.</p> <p>■ <a href="#">Définition du type de ligne téléphonique</a></p>
<b>La mémoire est saturée.</b>	<p>La mémoire de la machine est saturée parce que celle-ci a envoyé/reçu un trop grand nombre de documents ou un document trop détaillé.</p> <p>Imprime les fax reçus stockés dans la mémoire de la machine ou les enregistre sur la clé USB flash, et les supprime de la mémoire de la machine.</p> <p>■ <a href="#">Document stocké dans la mémoire de la Machine</a></p> <p>Si vous envoyez un fax, renvoyez-le. Si ce message s'affiche toujours, supprimez les fax reçus stockés dans la mémoire de la machine, divisez les fax pour l'envoi et renvoyez-les.</p> <p>Si vous recevez un fax, demandez à l'expéditeur de renvoyer les fax.</p>
<b>Attente traitement de document.</b>	<ul style="list-style-type: none"> <li>Les fax reçus n'ont pas été enregistrés automatiquement sur la clé USB flash car la clé USB flash n'est pas connectée ou est en lecture seule.</li> </ul> <p>Les fax reçus sont stockés dans la mémoire de la machine. Insérez une clé USB flash accessible en lecture, puis enregistrez manuellement les fax reçus sur la clé USB flash.</p> <p>■ <a href="#">Enregistrement d'un document placé dans la mémoire de la machine sur une clé USB flash</a></p> <ul style="list-style-type: none"> <li>Les fax reçus n'ont pas été transférés vers le dossier partagé sur l'ordinateur car la machine n'est pas connectée à l'ordinateur ou parce que le paramètre du dossier partagé a changé.</li> </ul> <p>Les fax reçus sont stockés dans la mémoire de la machine. Connectez la machine à l'ordinateur, puis transférez manuellement les fax reçus vers le dossier partagé sur l'ordinateur.</p> <p>■ <a href="#">Transfert d'un document stocké dans la mémoire de la machine vers le dossier partagé sur l'ordinateur</a></p> <p>Supprimez les fax inutiles de la mémoire de la machine après les avoir enregistrés sur la clé USB flash, les avoir transférés vers le dossier partagé sur l'ordinateur ou les avoir imprimés.</p> <p>■ <a href="#">Suppression d'un document dans la mémoire de la machine</a></p>
<b>Infos fax ne corresp. pas.</b>	<p>L'émission a été annulée parce que la machine n'a pas pu détecter les informations de la machine à télécopier du destinataire ou parce que les informations ne correspondaient pas au numéro composé. Ce message s'affiche lorsque le paramètre <b>Vérifier infos REC fax</b> dans <b>Contrôle de sécurité</b> sous <b>Paramètres fax</b> est défini sur <b>Activé</b>.</p> <p>Pour plus d'informations, reportez-vous à la section <a href="#">Envoi de fax après la vérification des informations (Vérification des informations du destinataire)</a>.</p>
<b>Réception refusée.</b>	<p>La réception a été refusée parce que le fax correspond à la condition de refus spécifiée par le paramètre <b>Refus réception fax</b> dans <b>Contrôle de sécurité</b> sous <b>Paramètres fax</b>.</p> <p>Pour plus d'informations, reportez-vous à la section <a href="#">Refus de la réception de fax</a>.</p>
<b>En attente de sortie du rapp...</b>	<p>Si la machine reçoit un fax dans les situations suivantes, la machine ne sera pas en mesure d'imprimer les rapports. Une fois le problème résolu comme indiqué, les rapports sont imprimés automatiquement.</p> <ul style="list-style-type: none"> <li>La quantité d'encre restante est insuffisante pour imprimer un rapport :</li> </ul>

Remplacez la cartouche d'encre.

■ [Remplacement d'une cartouche d'encre](#)

- Il n'y a plus de papier :

Chargez du papier, puis touchez **OK** sur l'écran tactile.

- Un format de papier différent de celui indiqué par **Form. p.** dans **Paramètres papier FAX** est chargé :

Chargez le même format de papier que celui indiqué par **Form. p.**, puis touchez **OK** sur l'écran tactile.

- Vous avez appuyé sur le bouton **Arrêt (Stop)** pour annuler l'impression d'un rapport :

Appuyez sur le bouton **ACCUEIL (HOME)** et touchez **FAX** pour reprendre l'impression du rapport.

## Un message s'affiche

Cette section décrit certaines erreurs ou certains messages.

### »» Remarque

- Un code de support (numéro de l'erreur) s'affiche sur l'écran de l'ordinateur ou sur l'écran tactile pour certaines erreurs ou certains messages. Pour plus d'informations sur les erreurs indiquées par des codes de support, reportez-vous à la section [Liste des codes de support](#).

Si un message s'affiche sur l'écran tactile, reportez-vous à la section ci-dessous.

- [Un message d'erreur s'affiche sur l'écran tactile](#)

Si un message s'affiche sur l'écran de l'ordinateur, reportez-vous à la section ci-dessous.

- [Erreur au niveau de l'impression recto verso automatique](#)
- [L'icône Inkjet Printer/Scanner/Fax Extended Survey Program s'affiche](#)

## Un message d'erreur s'affiche sur l'écran tactile

### 

Vérifiez le message et prenez les mesures appropriées.

- **Données types pris en charge pas enregistrées.**

- La clé USB flash ne contient aucun document ou donnée d'image lisible par cette machine.
- Dans certains cas (lorsque le nom de fichier ou le chemin d'accès contient certains caractères, par exemple), la machine ne reconnaît pas le fichier. Utilisez uniquement des caractères alphanumériques.
- Les données des photos modifiées ou traitées sur un ordinateur doivent être imprimées à partir de l'ordinateur.

### »» Remarque

- Lorsque vous sélectionnez une photo qui a été traitée sur ordinateur, « ? » s'affiche sur l'écran tactile.

- **Impression du PDF spécifié impossible. Erreur lors de la numérisation du fichier, format non pris en charge ou fichier trop volumineux.**

- Vérifiez que le fichier PDF est imprimable à partir d'une clé USB flash. Pour plus d'informations, reportez-vous à la section [Impression de documents \(fichiers PDF\) enregistrés sur une clé USB flash](#).

### »» Remarque

- Les noms des fichiers PDF s'affichent même si ceux-ci ne peuvent pas être imprimés depuis la clé USB flash. Il est conseillé de vérifier si ces fichiers PDF sont imprimables. Les fichiers PDF ne peuvent pas être imprimés lorsqu'une des conditions suivantes est remplie.
  - L'écran **Détails** ne s'affiche pas pour le fichier PDF que vous voulez imprimer.
  - Des caractères autres que le nom de la machine ou **IJ Scan Utility** s'affichent dans **Créé par** sur l'écran **Détails**.

- « ? » est affiché sur l'écran d'aperçu.

- Les données modifiées ou traitées sur un ordinateur doivent être imprimées à partir de l'ordinateur.

- **Données non imprimables dans le fichier PDF spécifié. Certaines parties ne peuvent pas être imprimées.**

Les fichiers PDF qui contiennent de nombreux graphiques ou images haute résolution peuvent perdre ces données ou s'interrompre avant la fin de l'impression. Dans ce cas, effectuez l'impression depuis l'ordinateur.

- **Vérifiez la taille de page et touchez [OK].**

Le format du papier chargé est différent de celui spécifié dans le paramètre de format de papier.

Chargez le même format de papier que celui indiqué par le paramètre de format de papier, puis touchez **OK**.

- **Périphérique incorrectement mis hors tension la dernière fois. Appuyez sur le bouton  lors de la mise hors tension.**

Le cordon d'alimentation a peut-être été débranché en dernier alors que la machine était encore sous tension.

Touchez **OK** sur l'écran tactile pour supprimer le message d'erreur.

### **»» Remarque**

- Reportez-vous à la section [Note relative au débranchement du cordon d'alimentation](#) pour débrancher le cordon d'alimentation.

- **Le cordon alim. a été débranché et les docs non envoyés/reçus en mémoire sont perdus.**

Une coupure de courant s'est produite ou le cordon d'alimentation a été débranché alors que les fax sont stockés dans la mémoire de la machine.

### **»» Important**

- En cas de coupure de courant ou si vous débranchez le cordon d'alimentation, tous les fax stockés dans la mémoire de la machine sont supprimés.
- Pour plus d'informations sur la déconnexion du cordon d'alimentation, reportez-vous à la section [Note relative au débranchement du cordon d'alimentation](#).

Touchez **OK** sur l'écran tactile.

Une fois que vous avez touché **OK**, la liste des fax supprimés de la mémoire de la machine (RAPPORT D'EFFACEMENT DE LA MEMOIRE) est imprimée.

Pour plus d'informations, reportez-vous à la section [Récapitulatif des rapports et listes](#).

- **Impossible de se connecter au serveur. Patientez un instant et réessayez.**

Impossible de se connecter correctement à l'ordinateur en raison d'une erreur de communication. Si vous avez essayé d'accéder à un site de partage des photos, vos photos ont peut-être été supprimées.

Touchez **OK** sur l'écran tactile pour supprimer le message d'erreur, patientez quelques instants, puis essayez à nouveau.

## Q Erreur au niveau de l'impression recto verso automatique

A

**Contrôle** Reportez-vous à la section [Impression recto verso automatique impossible](#) et prenez les mesures appropriées.

## Q L'icône Inkjet Printer/Scanner/Fax Extended Survey Program s'affiche

A

Si le programme Inkjet Printer/Scanner/Fax Extended Survey Program est installé, les informations d'utilisation de l'imprimante et du logiciel d'application sont envoyées chaque mois pendant environ dix ans. L'icône du programme **Inkjet Printer/Scanner/Fax Extended Survey Program** apparaît dans le Dock lorsque les informations d'utilisation de l'imprimante doivent être envoyées.

Lisez les instructions affichées à l'écran après avoir cliqué sur l'icône, puis suivez la procédure décrite ci-dessous.

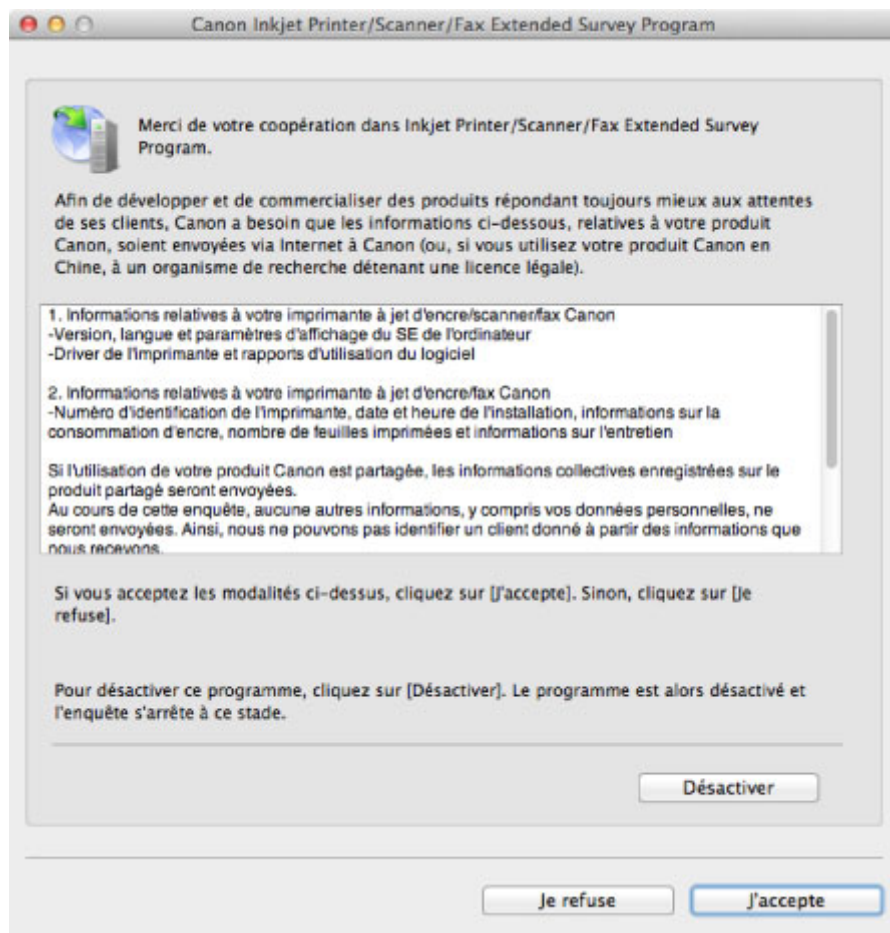

- **Si vous acceptez de participer au programme d'enquête :**

Cliquez sur **J'accepte**, puis suivez les instructions à l'écran. Les informations relatives à l'utilisation de l'imprimante sont envoyées via Internet. Si vous avez suivi les instructions affichées à l'écran, les

informations seront transmises automatiquement à partir du deuxième envoi et l'écran de confirmation ne s'affichera plus.

## »» Remarque

- Si vous désactivez la case **Envoyer automatiquement à partir de la prochaine fois**, les informations ne seront pas transmises automatiquement à partir du deuxième envoi et l'icône du programme **Inkjet Printer/Scanner/Fax Extended Survey Program** apparaîtra dans le Dock lors de la prochaine enquête.

- **Si vous ne voulez pas participer au programme d'enquête :**

Cliquez sur **Je refuse**. L'écran de confirmation se ferme et le programme d'enquête est ignoré. L'écran de confirmation s'affichera à nouveau dans un mois.

- **Pour arrêter d'envoyer des informations :**

Cliquez sur **Désactiver**. Le programme Inkjet Printer/Scanner/Fax Extended Survey Program est arrêté et les informations ne sont pas envoyées. Pour reprendre l'enquête, reportez-vous à la section [Modification du paramètre](#) :

- **Pour désinstaller le programme d'enquête étendue Imprimante/Scanneur/Fax Inkjet :**

1. Arrêtez le programme Inkjet Printer/Scanner/Fax Extended Survey Program.

■ [Modification du paramètre](#) :

2. Sélectionnez **Applications** dans le menu **Aller** du Finder, double-cliquez sur le dossier **Canon Utilities**, puis sur le dossier **Inkjet Extended Survey Program**.
3. Placez le fichier **Canon Inkjet Printer/Scanner/Fax Extended Survey Program.app** dans la **Corbeille**.
4. Redémarrez l'ordinateur.  
Videz la **Corbeille** et redémarrez votre ordinateur.

- **Modification du paramètre :**

Pour afficher l'écran de confirmation à chaque envoi d'informations sur l'utilisation de l'imprimante ou pour reprendre l'enquête, suivez la procédure ci-dessous.

1. Sélectionnez **Applications** dans le menu **Aller** du Finder, double-cliquez sur le dossier **Canon Utilities**, puis sur le dossier **Inkjet Extended Survey Program**.
2. Double-cliquez sur l'icône **Canon Inkjet Printer/Scanner/Fax Extended Survey Program**.

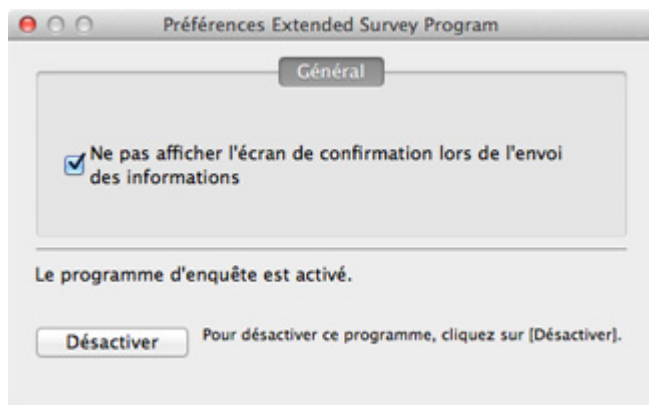

- **Ne pas afficher l'écran de confirmation lors de l'envoi des informations :**

Si cette case est activée, les informations seront envoyées automatiquement.

Si vous désactivez cette case à cocher, l'icône du programme **Inkjet Printer/Scanner/Fax Extended Survey Program** apparaîtra dans le Dock lors de la prochaine enquête. Cliquez sur l'icône, puis suivez les instructions à l'écran.

- Bouton **Désactiver/Activer** :

Cliquez sur le bouton **Désactiver** pour arrêter le programme Inkjet Printer/Scanner/Fax Extended Survey Program.

Cliquez sur le bouton **Activer** pour redémarrer le programme Inkjet Printer/Scanner/Fax Extended Survey Program.



## Si vous ne pouvez pas résoudre le problème

Contactez le revendeur de votre machine ou le centre de service si vous n'arrivez pas à résoudre le problème à l'aide des explications de ce chapitre.

L'équipe du service d'assistance Canon est formée pour offrir un support technique répondant aux besoins des clients.

### **Attention**

- Si la machine émet des bruits inhabituels, de la fumée ou des odeurs, mettez-la hors tension immédiatement. Débranchez le cordon d'alimentation de la prise murale et contactez le revendeur ou le centre de service. Ne tentez jamais de réparer ou démonter la machine vous-même.
- Toute tentative de réparation ou de démontage de la machine par les clients entraînera la nullité de la garantie, qu'elle soit arrivée à terme ou non.

Rassemblez les informations suivantes avant de prendre contact avec le centre de service :

- Nom du produit :
  - \* Le nom de votre machine est indiqué sur la couverture du guide d'installation.
- Numéro de série : reportez-vous au guide d'installation
- Détails du problème
- Etapes suivies pour tenter de résoudre le problème et résultat obtenu

# Liste des codes de support

Lorsqu'une erreur se produit, le code de support apparaît sur l'écran tactile et sur l'écran de l'ordinateur.

Un « code support » est le numéro de l'erreur. Il apparaît accompagné d'un message d'erreur.

Lorsqu'une erreur se produit, vérifiez le code de support affiché sur l'écran tactile ou sur l'écran de l'ordinateur et adoptez les mesures appropriées.

## Un code de support apparaît sur l'écran tactile et sur l'écran de l'ordinateur

- **1000 à 1ZZZ**

[1007](#) [1008](#) [1200](#) [1300](#) [1303](#) [1310](#)

[1313](#) [1314](#) [1575](#) [1600](#) [1660](#) [1688](#)

[1700](#) [1701](#) [1754](#) [1755](#) [1872](#) [1873](#)

[1874](#) [1890](#)

- **2000 à 2ZZZ**

[2001](#) [2002](#) [2111](#) [2112](#) [2113](#) [2121](#)

[2122](#) [2500](#) [2700](#) [2801](#) [2802](#) [2803](#)

- **4000 à 4ZZZ**

[4100](#) [4103](#) [4104](#)

- **5000 à 5ZZZ**

[5011](#) [5012](#) [5040](#) [5100](#) [5102](#) [5103](#)

[5104](#) [5105](#) [5200](#) [5203](#) [5204](#) [5205](#)

[5206](#) [5207](#) [5208](#) [5209](#) [5400](#) [5500](#)

[5501](#) [5B00](#) [5B01](#) [5C01](#)

- **6000 à 6ZZZ**

[6000](#) [6500](#) [6502](#) [6800](#) [6801](#) [6900](#)

[6901](#) [6902](#) [6910](#) [6911](#) [6920](#) [6921](#)

[6930](#) [6931](#) [6932](#) [6933](#) [6936](#) [6937](#)

[6938](#) [6939](#) [693A](#) [6940](#) [6941](#) [6942](#)

[6943](#) [6944](#) [6945](#) [6946](#)

- **7000 à ZZZZ**

[7100](#) [7200](#) [7201](#) [7202](#) [7203](#) [7204](#)

[7205](#) [7300](#)

- **9000 à ZZZZ**

[9000](#) [9500](#)

- **A000 à ZZZZ**

[B202](#) [B203](#) [B204](#) [B502](#) [B503](#) [B504](#)

[C000](#)

Pour obtenir plus d'informations sur le code de support en cas de bourrage papier, vous pouvez également vous reporter à la section [Liste des codes de support \(en cas de bourrage papier\)](#).

## Liste des codes de support (en cas de bourrage papier)

Si le papier est coincé, retirez-le en suivant la procédure adaptée à chaque cas.

- Si le papier est coincé dans le panneau avant :

■ [1300](#)

- Si le papier est coincé dans le capot arrière :

■ [1303](#)

- Si le papier s'est coincé dans le capot arrière lorsque le papier imprimé s'est introduit dans la machine :

■ [1313](#)

- Si le papier est coincé dans le capot arrière lors de l'impression recto/verso automatique :

■ [1314](#)

- Si le document est coincé dans le CAD :

■ [2801](#)

- Autres cas :

■ [Dans les autres situations](#)

## 1300

### Cause

Le papier est coincé dans le panneau avant.

### Action

Si le papier est coincé dans le panneau avant, retirez-le en suivant la procédure indiquée ci-dessous.

#### ►► Important

- Vous ne pouvez pas mettre la machine hors tension pendant la transmission ou la réception d'un fax, ou si des fax non reçus ou non transmis sont stockés dans la mémoire de la machine.

Assurez-vous que la machine a terminé l'envoi ou la réception de tous les fax avant de débrancher le cordon d'alimentation.

Si vous débranchez le cordon d'alimentation, tous les fax stockés dans la mémoire de la machine sont supprimés.

#### ►► Remarque

- Si vous devez mettre la machine hors tension pour retirer du papier coincé lors de l'impression, appuyez sur le bouton **Arrêt (Stop)** pour annuler les travaux en cours d'impression avant de couper l'alimentation de la machine.

1. Ouvrez le panneau avant.

#### ►► Important

- Ne touchez ni au film transparent (A) ni à la courroie blanche (B).

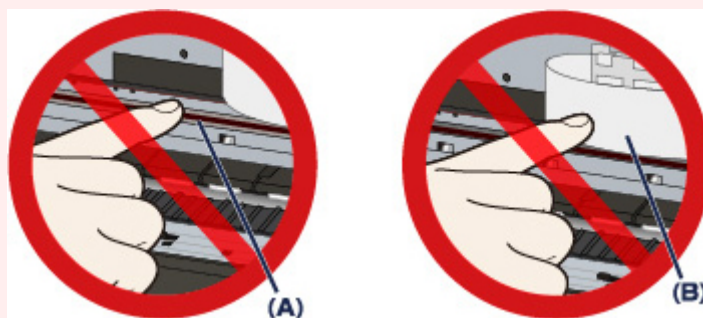

Si du papier ou vos mains entrent en contact avec ces parties et les salissent ou les éraflent, cela risque d'endommager la machine.

2. Assurez-vous que le papier coincé ne se trouve pas sous le support de tête d'impression.

Si le papier coincé se trouve sous le support de tête d'impression, déplacez le support de tête d'impression vers la droite ou vers la gauche, selon le moyen le plus facile, afin d'enlever le papier.

Lorsque vous déplacez le support de tête d'impression, appuyez à droite ou à gauche du support de tête d'impression avec le bout des doigts et faites glisser le support de tête d'impression lentement vers le bord droit ou gauche.

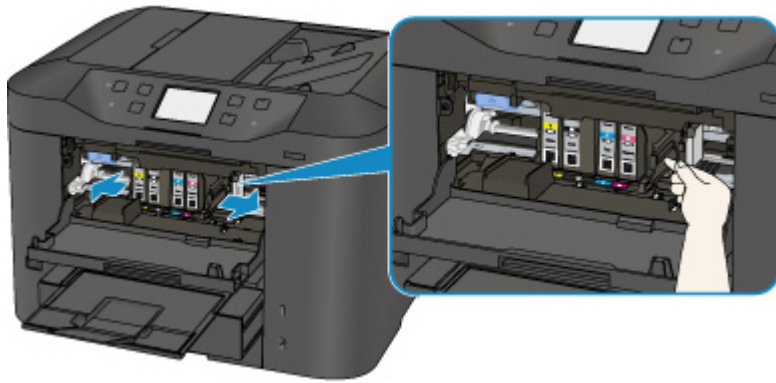

3. Saisissez le papier coincé avec vos mains.

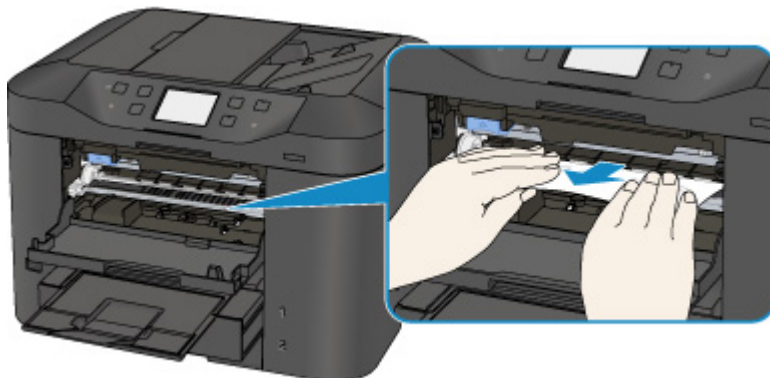

Si le papier est enroulé sur lui-même, retirez-le.

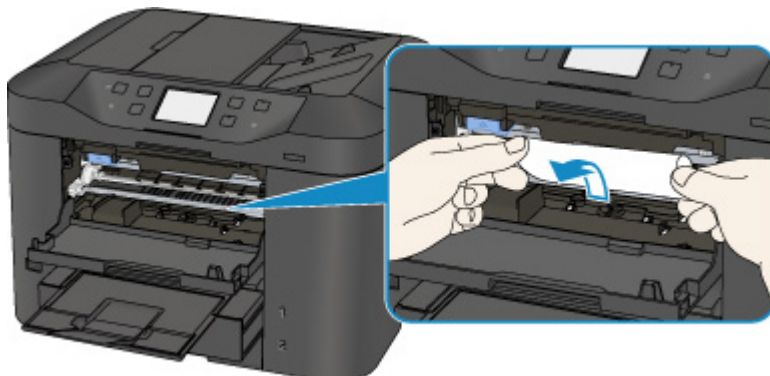

4. Retirez lentement le papier coincé pour éviter de le déchirer.

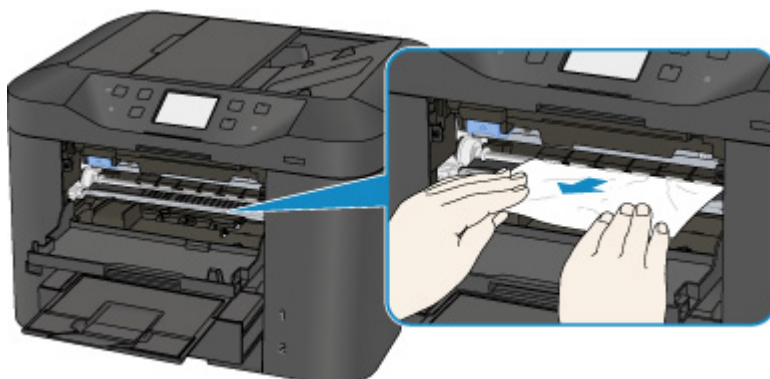

5. Assurez-vous que tout le papier coincé est retiré.

Si le papier se déchire, il est possible qu'un morceau reste dans la machine. Vérifiez les points suivants et retirez les morceaux de papier, le cas échéant.

- Le morceau de papier se trouve-t-il sous le support de tête d'impression ?
- Le petit morceau de papier se trouve-t-il à l'intérieur de la machine ?
- Le morceau de papier se trouve-t-il dans l'espace situé à droite ou à gauche (C) à l'intérieur de la machine ?

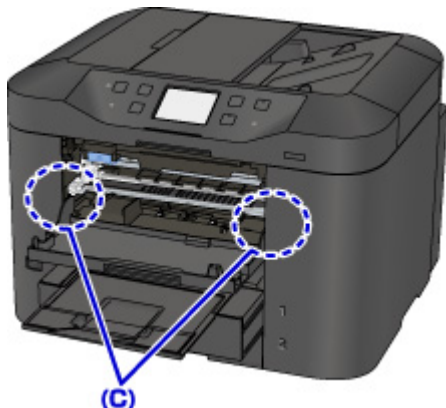

6. Fermez le panneau avant.

7. Rechargez du papier, puis touchez **OK** sur l'écran tactile de la machine.

- En cas de bouchage papier pendant l'impression des fax ou pendant le rapport de fax :

Une fois que vous avez retiré le papier coincé et touché **OK** sur l'écran tactile de la machine, la machine reprend l'impression à partir de la page où le bouchage papier s'est produit.

- En cas de bouchage papier pendant l'impression à partir d'un ordinateur ou pendant une copie :

Une fois que vous avez retiré le papier coincé et touché **OK** sur l'écran tactile de la machine, la machine reprend l'impression à partir de la page suivante où le bouchage papier s'est produit.

La page concernée lors du bouchage papier n'ayant pas été imprimée, relancez l'impression si nécessaire.

Lorsqu'un bouchage papier se produit au cours d'une impression ou d'une copie recto/verso, l'ordre d'impression ou de copie peut être différent de celui attendu si vous reprenez l'impression après avoir retiré le papier coincé. Dans ce cas, annulez l'impression et relancez-la complètement.

Lorsqu'un bouchage papier se produit pendant l'impression mise en page, la copie 2 sur 1 ou la copie 4 sur 1, il est possible que certaines pages ne soient pas imprimées si vous reprenez l'impression après avoir retiré le papier coincé. Dans ce cas, annulez l'impression et relancez-la complètement.

- Si vous avez mis la machine hors tension en prenant les mesures appropriées suite au bouchage papier :

Toutes les tâches d'impression présentes dans la file d'attente sont annulées. Relancez l'impression si nécessaire.

#### »» Remarque

- Lors du rechargement du papier, vérifiez que vous utilisez le papier adapté à l'impression et que vous le placez correctement.

Alignez les guides papier avec les deux bords du papier lorsque vous chargez du papier.

- Si le message relatif au bourrage papier s'affiche sur l'écran tactile de la machine ou sur l'écran de l'ordinateur lorsque vous recommencez à imprimer après avoir retiré tout le papier coincé, il est possible qu'il reste un morceau de papier à l'intérieur de la machine. Dans ce cas, vérifiez qu'il ne reste plus de morceau de papier coincé à l'intérieur de la machine.
- Il est conseillé d'utiliser un autre papier que le format A5 pour imprimer des documents contenant des photos ou des graphiques. Autrement, le papier imprimé peut gondoler et provoquer des bourrages papier.

Si vous ne parvenez pas à enlever le papier, si le papier se déchire à l'intérieur de la machine ou si l'erreur de bourrage papier persiste après enlèvement du papier coincé, contactez le centre de service.



## 1303

### Cause

Le papier est coincé dans le capot arrière.

### Action

Si le papier est coincé dans le capot arrière, retirez-le en suivant la procédure indiquée ci-dessous.

#### ►► Important

- Vous ne pouvez pas mettre la machine hors tension pendant la transmission ou la réception d'un fax, ou si des fax non reçus ou non transmis sont stockés dans la mémoire de la machine.

Assurez-vous que la machine a terminé l'envoi ou la réception de tous les fax avant de débrancher le cordon d'alimentation.

Si vous débranchez le cordon d'alimentation, tous les fax stockés dans la mémoire de la machine sont supprimés.

#### ►► Remarque

- Si vous devez mettre la machine hors tension pour retirer du papier coincé lors de l'impression, appuyez sur le bouton **Arrêt (Stop)** pour annuler les travaux en cours d'impression avant de couper l'alimentation de la machine.

1. Tournez la machine pour que l'arrière de la machine soit face à vous.

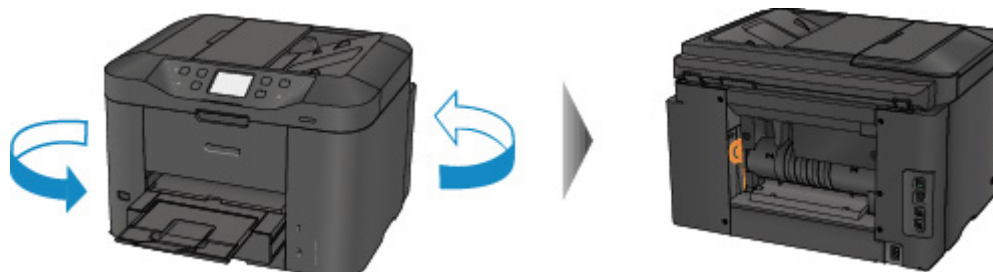

2. Si le matériau protecteur du capot arrière est toujours en place, retirez-le.

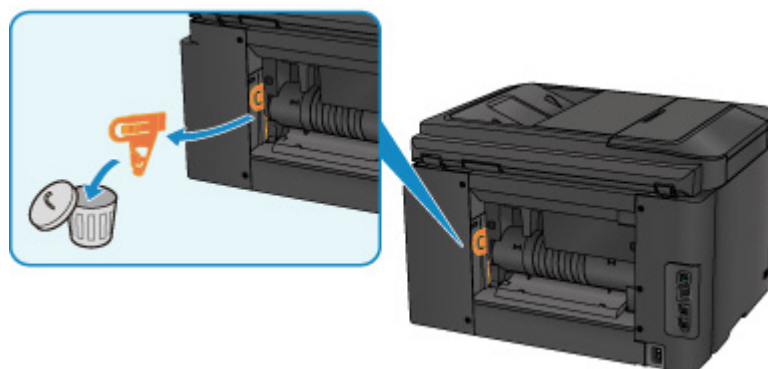

3. Ouvrez le capot arrière.

Faites glisser le capot arrière vers la gauche, puis ouvrez-le.

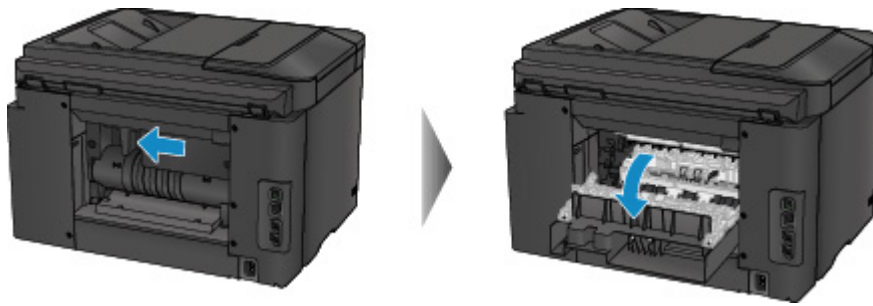

4. Tirez doucement sur le papier.

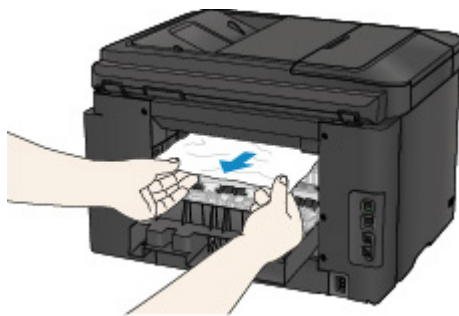

### »» Remarque

- Ne touchez pas les parties internes de la machine.
- Si vous ne parvenez pas à tirer sur le papier, essayez ce qui suit.
  - Mettez la machine hors tension, puis sous tension.  
Il est possible que le papier soit éjecté automatiquement.
  - Déployez le bac de sortie papier.  
Il devient facile de tirer sur le papier.

5. Fermez doucement le capot arrière.

Fermez le capot arrière, puis faites-le glisser vers la droite.

Faites glisser le capot arrière pour que le  $\Delta$  repère du capot arrière s'aligne sur le  $\nabla$  repère de la machine.

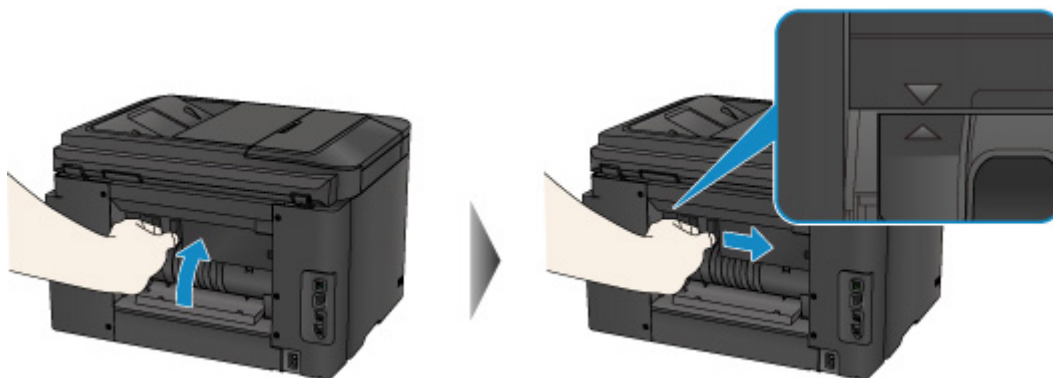

6. Rechargez du papier, puis touchez **OK** sur l'écran tactile de la machine.

- En cas de bouchage papier pendant l'impression des fax ou pendant le rapport de fax :

Une fois que vous avez retiré le papier coincé et touché **OK** sur l'écran tactile de la machine, la machine reprend l'impression à partir de la page où le bourrage papier s'est produit.

- En cas de bourrage papier pendant l'impression à partir d'un ordinateur ou pendant une copie :

Une fois que vous avez retiré le papier coincé et touché **OK** sur l'écran tactile de la machine, la machine reprend l'impression à partir de la page suivante où le bourrage papier s'est produit.

La page concernée lors du bourrage papier n'ayant pas été imprimée, relancez l'impression si nécessaire.

Lorsqu'un bourrage papier se produit au cours d'une impression ou d'une copie recto/verso, l'ordre d'impression ou de copie peut être différent de celui attendu si vous reprenez l'impression après avoir retiré le papier coincé. Dans ce cas, annulez l'impression et relancez-la complètement.

Lorsqu'un bourrage papier se produit pendant l'impression mise en page, la copie 2 sur 1 ou la copie 4 sur 1, il est possible que certaines pages ne soient pas imprimées si vous reprenez l'impression après avoir retiré le papier coincé. Dans ce cas, annulez l'impression et relancez-la complètement.

- Si vous avez mis la machine hors tension en prenant les mesures appropriées suite au bourrage papier :

Toutes les tâches d'impression présentes dans la file d'attente sont annulées. Relancez l'impression si nécessaire.

### **»» Remarque**

- Lors du rechargement du papier, vérifiez que vous utilisez le papier adapté à l'impression et que vous le placez correctement.

Alignez les guides papier avec les deux bords du papier lorsque vous chargez du papier.

- Il est conseillé d'utiliser un autre papier que le format A5 pour imprimer des documents contenant des photos ou des graphiques. Autrement, le papier imprimé peut gondoler et provoquer des bourrages papier.

Si vous ne parvenez pas à enlever le papier, si le papier se déchire à l'intérieur de la machine ou si l'erreur de bourrage papier persiste après enlèvement du papier coincé, contactez le centre de service.

## Cause

Le papier s'est coincé dans le capot arrière lorsque le papier imprimé s'est introduit dans la machine.

## Action

Si le papier s'est coincé dans le capot arrière lorsque le papier imprimé s'est introduit dans la machine, retirez-le en suivant la procédure indiquée ci-dessous.

### ►► Important

- Si le papier s'accumule au niveau de la fente d'éjection du papier, il peut s'introduire dans la machine, entraînant ainsi un bouchage papier à l'intérieur de la machine. Retirez le papier imprimé du bac de sortie papier avant que celui-ci ne contienne 75 feuilles.
- Vous ne pouvez pas mettre la machine hors tension pendant la transmission ou la réception d'un fax, ou si des fax non reçus ou non transmis sont stockés dans la mémoire de la machine.

Assurez-vous que la machine a terminé l'envoi ou la réception de tous les fax avant de débrancher le cordon d'alimentation.

Si vous débranchez le cordon d'alimentation, tous les fax stockés dans la mémoire de la machine sont supprimés.

### ►► Remarque

- Si vous devez mettre la machine hors tension pour retirer du papier coincé lors de l'impression, appuyez sur le bouton **Arrêt (Stop)** pour annuler les travaux en cours d'impression avant de couper l'alimentation de la machine.

1. Tournez la machine pour que l'arrière de la machine soit face à vous.

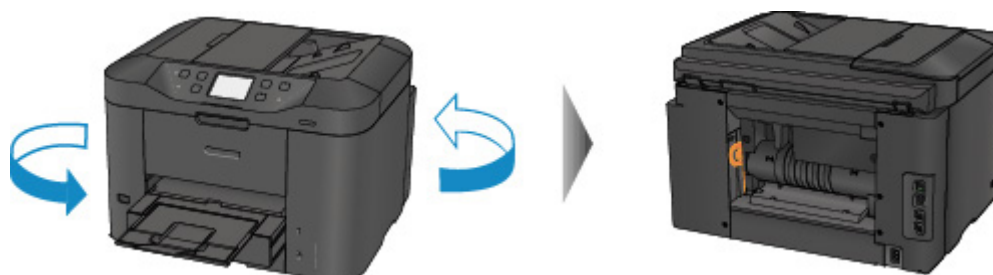

2. Si le matériau protecteur du capot arrière est toujours en place, retirez-le.

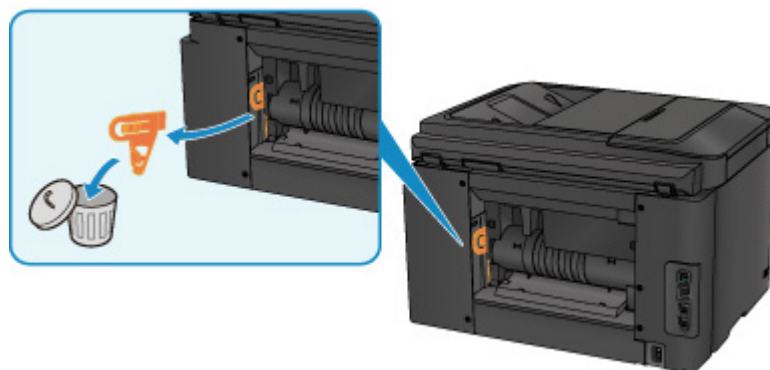

### 3. Ouvrez le capot arrière.

Faites glisser le capot arrière vers la gauche, puis ouvrez-le.

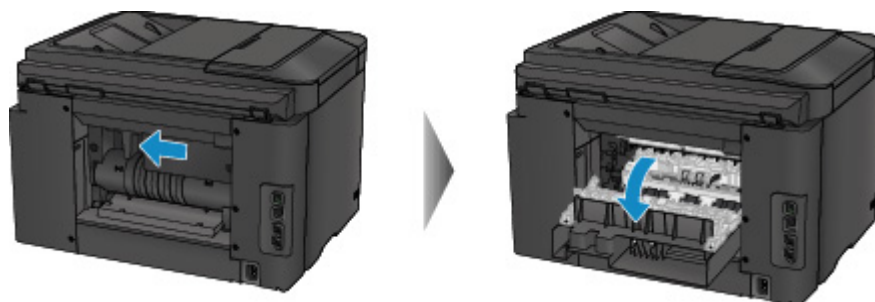

### 4. Tirez doucement sur le papier.

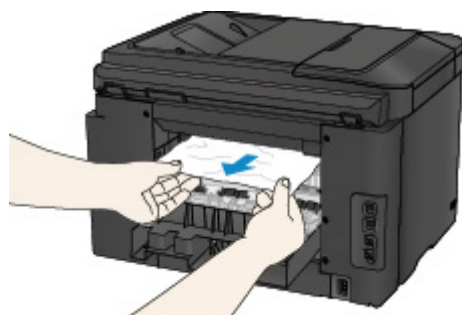

### Remarque

- Ne touchez pas les parties internes de la machine.
- Si vous ne parvenez pas à tirer sur le papier, essayez ce qui suit.
  - Mettez la machine hors tension, puis sous tension.  
Il est possible que le papier soit éjecté automatiquement.
  - Déployez le bac de sortie papier.  
Il devient facile de tirer sur le papier.

### 5. Fermez doucement le capot arrière.

Fermez le capot arrière, puis faites-le glisser vers la droite.

Faites glisser le capot arrière pour que le  $\Delta$  repère du capot arrière s'aligne sur le  $\nabla$  repère de la machine.

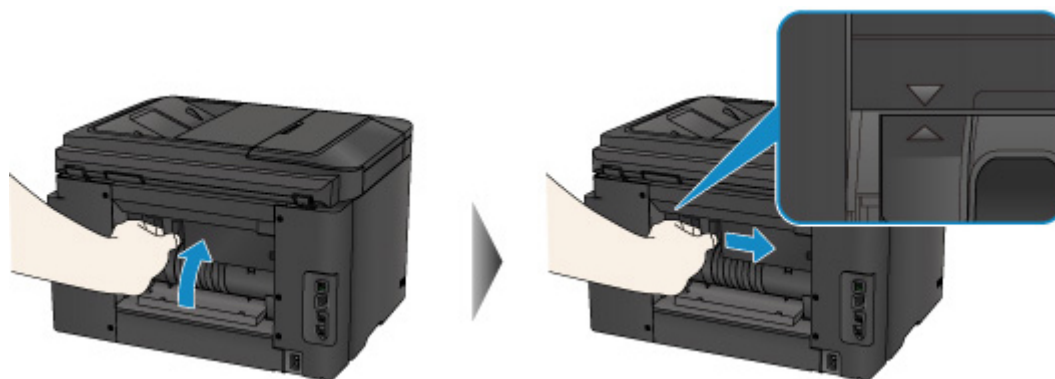

### 6. Rechargez du papier, puis touchez **OK** sur l'écran tactile de la machine.

- En cas de bourrage papier pendant l'impression des fax ou pendant le rapport de fax :

Une fois que vous avez retiré le papier coincé et touché **OK** sur l'écran tactile de la machine, la machine reprend l'impression à partir de la page où le bourrage papier s'est produit.

- En cas de bourrage papier pendant l'impression à partir d'un ordinateur ou pendant une copie :

Une fois que vous avez retiré le papier coincé et touché **OK** sur l'écran tactile de la machine, la machine reprend l'impression à partir de la page suivante où le bourrage papier s'est produit.

La page concernée lors du bourrage papier n'ayant pas été imprimée, relancez l'impression si nécessaire.

Lorsqu'un bourrage papier se produit au cours d'une impression ou d'une copie recto/verso, l'ordre d'impression ou de copie peut être différent de celui attendu si vous reprenez l'impression après avoir retiré le papier coincé. Dans ce cas, annulez l'impression et relancez-la complètement.

Lorsqu'un bourrage papier se produit pendant l'impression mise en page, la copie 2 sur 1 ou la copie 4 sur 1, il est possible que certaines pages ne soient pas imprimées si vous reprenez l'impression après avoir retiré le papier coincé. Dans ce cas, annulez l'impression et relancez-la complètement.

- Si vous avez mis la machine hors tension en prenant les mesures appropriées suite au bourrage papier :

Toutes les tâches d'impression présentes dans la file d'attente sont annulées. Relancez l'impression si nécessaire.

### **»» Remarque**

- Lors du rechargement du papier, vérifiez que vous utilisez le papier adapté à l'impression et que vous le placez correctement.

Alignez les guides papier avec les deux bords du papier lorsque vous chargez du papier.

Si vous ne parvenez pas à enlever le papier, si le papier se déchire à l'intérieur de la machine ou si l'erreur de bourrage papier persiste après enlèvement du papier coincé, contactez le centre de service.

# 1314

## Cause

Le papier est coincé dans le capot arrière lors de l'impression recto/verso automatique.

## Action

Si le papier est coincé dans le capot arrière lors de l'impression recto/verso automatique, retirez-le en suivant la procédure indiquée ci-dessous.

### ►► Important

- Vous ne pouvez pas mettre la machine hors tension pendant la transmission ou la réception d'un fax, ou si des fax non reçus ou non transmis sont stockés dans la mémoire de la machine.

Assurez-vous que la machine a terminé l'envoi ou la réception de tous les fax avant de débrancher le cordon d'alimentation.

Si vous débranchez le cordon d'alimentation, tous les fax stockés dans la mémoire de la machine sont supprimés.

### ►► Remarque

- Si vous devez mettre la machine hors tension pour retirer du papier coincé lors de l'impression, appuyez sur le bouton **Arrêt (Stop)** pour annuler les travaux en cours d'impression avant de couper l'alimentation de la machine.

1. Tournez la machine pour que l'arrière de la machine soit face à vous.

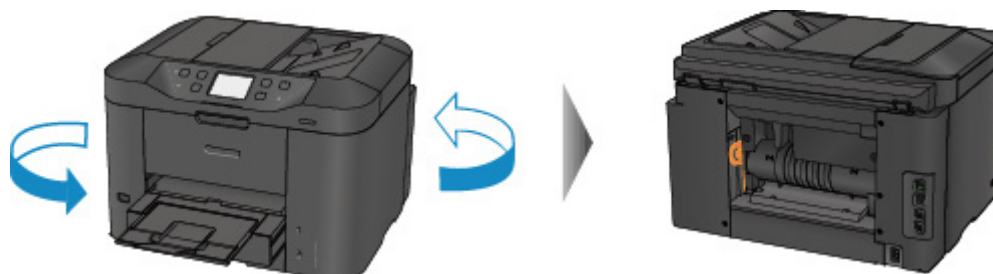

2. Si le matériau protecteur du capot arrière est toujours en place, retirez-le.

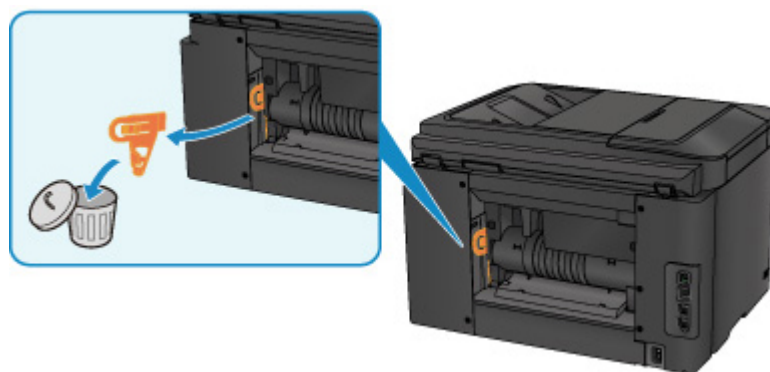

3. Ouvrez le capot arrière.

Faites glisser le capot arrière vers la gauche, puis ouvrez-le.

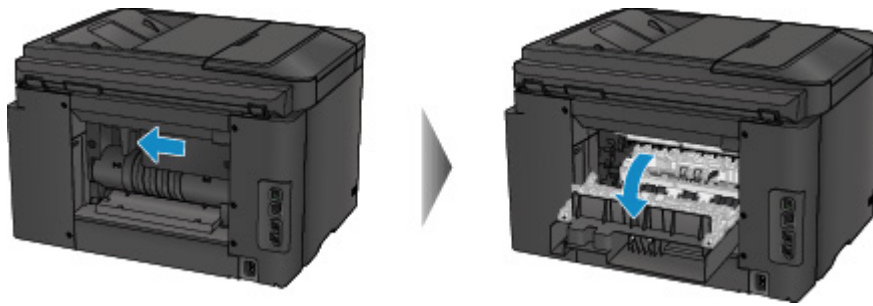

4. Tirez doucement sur le papier.

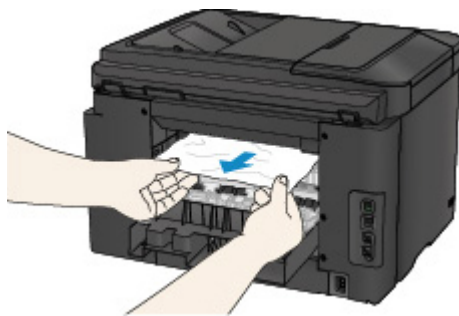

### »» Remarque

- Ne touchez pas les parties internes de la machine.
- Si vous ne parvenez pas à tirer sur le papier, essayez ce qui suit.
  - Mettez la machine hors tension, puis sous tension.  
Il est possible que le papier soit éjecté automatiquement.
  - Déployez le bac de sortie papier.  
Il devient facile de tirer sur le papier.

5. Fermez doucement le capot arrière.

Fermez le capot arrière, puis faites-le glisser vers la droite.

Faites glisser le capot arrière pour que le  $\Delta$  repère du capot arrière s'aligne sur le  $\nabla$  repère de la machine.

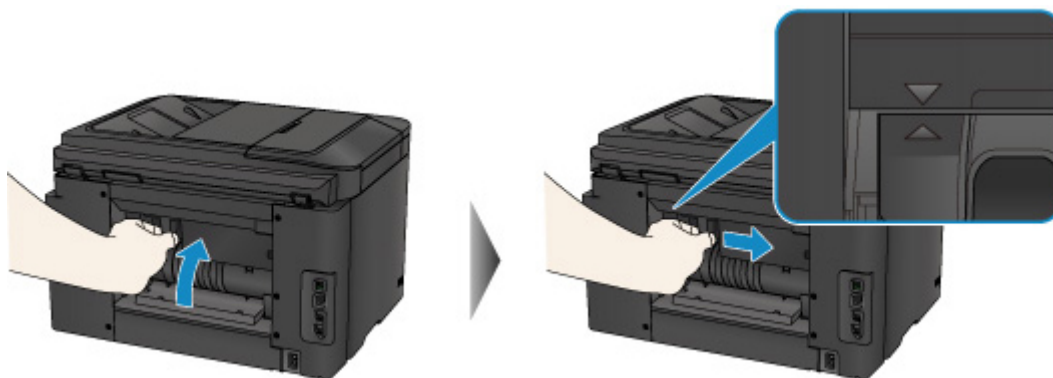

6. Rechargez du papier, puis touchez **OK** sur l'écran tactile de la machine.

- En cas de bouchage papier pendant l'impression des fax ou pendant le rapport de fax :



Une fois que vous avez retiré le papier coincé et touché **OK** sur l'écran tactile de la machine, la machine reprend l'impression à partir de la page où le bourrage papier s'est produit.

- En cas de bourrage papier pendant l'impression à partir d'un ordinateur ou pendant une copie :

Une fois que vous avez retiré le papier coincé et touché **OK** sur l'écran tactile de la machine, la machine reprend l'impression à partir de la page suivante où le bourrage papier s'est produit.

La page concernée lors du bourrage papier n'ayant pas été imprimée, relancez l'impression si nécessaire.

Lorsqu'un bourrage papier se produit au cours d'une impression ou d'une copie recto/verso, l'ordre d'impression ou de copie peut être différent de celui attendu si vous reprenez l'impression après avoir retiré le papier coincé. Dans ce cas, annulez l'impression et relancez-la complètement.

Lorsqu'un bourrage papier se produit pendant l'impression mise en page, la copie 2 sur 1 ou la copie 4 sur 1, il est possible que certaines pages ne soient pas imprimées si vous reprenez l'impression après avoir retiré le papier coincé. Dans ce cas, annulez l'impression et relancez-la complètement.

- Si vous avez mis la machine hors tension en prenant les mesures appropriées suite au bourrage papier :

Toutes les tâches d'impression présentes dans la file d'attente sont annulées. Relancez l'impression si nécessaire.

### **»» Remarque**

- Lors du rechargement du papier, vérifiez que vous utilisez le papier adapté à l'impression et que vous le placez correctement.

Alignez les guides papier avec les deux bords du papier lorsque vous chargez du papier.

Si vous ne parvenez pas à enlever le papier, si le papier se déchire à l'intérieur de la machine ou si l'erreur de bourrage papier persiste après enlèvement du papier coincé, contactez le centre de service.

## 2801

### Cause

Le document est coincé dans le CAD.

### Action

Pour extraire le document, procédez comme suit :

#### ►► Important

- Vous ne pouvez pas mettre la machine hors tension pendant la transmission ou la réception d'un fax, ou si des fax non reçus ou non transmis sont stockés dans la mémoire de la machine.

Assurez-vous que la machine a terminé l'envoi ou la réception de tous les fax avant de débrancher le cordon d'alimentation.

Si vous débranchez le cordon d'alimentation, tous les fax stockés dans la mémoire de la machine sont supprimés.

- **Si l'original reste dans le CAD suite à l'activation du bouton Arrêt (Stop) alors qu'un document est en cours de numérisation sur la machine :**

Si vous appuyez sur le bouton **Arrêt (Stop)** pendant la numérisation alors que le document se trouve toujours dans le CAD, le message indiquant qu'une feuille se trouve toujours dans le CAD s'affiche sur l'écran tactile. Touchez **OK** pour procéder à l'éjection automatique du document restant dans le CAD.

- **Si l'original est coincé dans le CAD :**

Pour extraire le document, procédez comme suit :

1. Si l'impression est en cours, appuyez sur le bouton **Arrêt (Stop)**.
2. Mettez la machine hors tension.
3. Si un document de plusieurs pages est chargé, retirez toutes les feuilles du CAD sauf celle qui provoque le bourrage, puis ouvrez le capot du chargeur de documents.



4. Retirez le document coincé dans le CAD.



5. Fermez le capot du chargeur de documents, puis mettez la machine sous tension.

Si vous renumérisiez le document après avoir corrigé l'erreur, relancez la numérisation à partir de la première page.

Si vous ne parvenez pas à retirer le document, si celui-ci se déchire à l'intérieur de la machine ou si l'erreur de bourrage persiste après avoir retiré le papier coincé, contactez le centre de service.

#### ▶▶ Remarque

- Il peut arriver que le document ne soit pas entraîné correctement à cause du type de support ou des conditions ambiantes (température et humidité trop élevées ou trop basses, par exemple).

Dans ce cas, réduisez le nombre de pages du document à la moitié environ de la capacité de chargement.

Si le bourrage papier persiste, utilisez plutôt la vitre d'exposition.

#### • Si l'original est coincé dans le CAD (du côté de l'alimentation papier) :

Si le document est coincé dans la fente d'éjection des documents, fermez le plateau destiné aux documents comme illustré sur la figure ci-dessous et retirez le document.

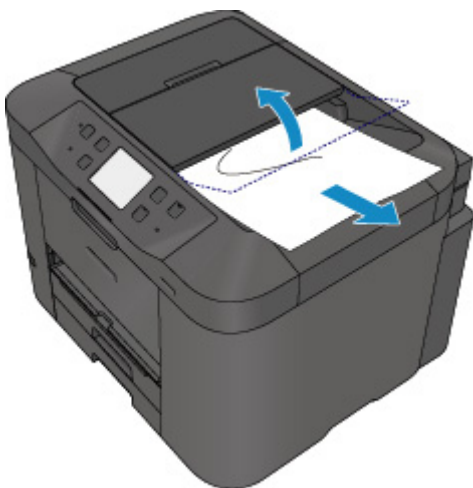

Si vous renumérisiez le document après avoir corrigé l'erreur, relancez la numérisation à partir de la première page.

Si vous ne parvenez pas à retirer le document, si celui-ci se déchire à l'intérieur de la machine ou si l'erreur de bourrage persiste après avoir retiré le papier coincé, contactez le centre de service.

## Dans les autres situations

Procédez comme suit :

**Contrôle 1** Y a-t-il des objets étrangers autour de la fente d'éjection du papier ?

**Contrôle 2** Le capot arrière est-il correctement fixé ?

**Contrôle 3** Le papier est-il gondolé ?

Chargez le papier après l'avoir aplani.

# 1007

## Cause

Les causes possibles peuvent être les suivantes.

- Il n'y a pas de papier dans la cassette 1.
- Le papier n'est pas chargé correctement dans la cassette 1.

## Action

Procédez comme suit.

- Chargez du papier dans la cassette 1.
- Alignez les guides papier avec les deux bords du papier lorsque vous chargez du papier dans la cassette 1.

Après avoir pris les mesures ci-dessus, appuyez sur le bouton **OK** sur l'écran tactile pour supprimer le message d'erreur.

### ▶▶ Remarque

- Le papier chargeable peut varier selon la source de papier.  
Vous pouvez charger du papier ordinaire A4, Lettre ou Légal dans la cassette 1 et dans la cassette 2.
- Si vous voulez annuler l'impression, appuyez sur le bouton **Arrêt (Stop)** de la machine.

# 1008

## Cause

Les causes possibles peuvent être les suivantes.

- Il n'y a pas de papier dans la cassette 2.
- Le papier n'est pas chargé correctement dans la cassette 2.

## Action

Procédez comme suit.

- Chargez du papier dans la cassette 2.
- Alignez les guides papier avec les deux bords du papier lorsque vous chargez du papier dans la cassette 2.

Après avoir pris les mesures ci-dessus, appuyez sur le bouton **OK** sur l'écran tactile pour supprimer le message d'erreur.

### ►► Important

- Le papier chargeable peut varier selon la source de papier.  
Vous pouvez charger du papier ordinaire A4, Lettre ou Légal dans la cassette 2.

### ►► Remarque

- Si vous voulez annuler l'impression, appuyez sur le bouton **Arrêt (Stop)** de la machine.

## **1200**

### **Cause**

Le panneau avant est ouvert.

### **Action**

Fermez le capot avant, puis patientez quelques instants.

Cette opération ne doit pas être effectuée pendant le remplacement d'une cartouche d'encre.

## 1310

### **Cause**

Lorsque vous effectuez une impression recto/verso automatique, le format du papier risque de ne pas être compatible avec ce type d'impression.

### **Action**

Les formats de supports compatibles avec l'impression recto/verso automatique sont A4 et Lettre. Assurez-vous que le format du papier chargé dans la machine est correct. Pour éjecter le papier et reprendre l'impression sur le recto de la feuille suivante, touchez **OK** sur l'écran tactile. Le verso de la feuille éjectée ne sera pas imprimé.



## 1575

### **Cause**

L'encre ne peut pas être détectée correctement.

### **Action**

Si un réservoir d'encre est vide, remplacez-le.

Un réservoir d'encre ne peut être remplacé tant qu'il n'est pas vide.

Notez que Canon ne sera pas tenu pour responsable de tout dysfonctionnement ou problème résultant de la poursuite de l'impression dans des conditions d'encre insuffisante.

# 1600

## Cause

L'encre est peut-être épuisée.

## Action

Il est conseillé de remplacer le réservoir d'encre.

Si une impression est en cours et que vous souhaitez la continuer, touchez **OK** sur la machine avec la cartouche d'encre installée. L'impression peut ainsi continuer. Il est conseillé de remplacer le réservoir d'encre après l'impression. L'appareil risque d'être endommagée si l'impression se poursuit dans des conditions d'encre insuffisante.

Les informations contenues dans la télécopie peuvent être perdues si elles sont imprimées dans ces conditions. Par conséquent, la télécopie reçue n'est pas imprimée et est stockée dans la mémoire de la machine jusqu'au remplacement du réservoir d'encre. Vous devez imprimer manuellement les télécopies stockées dans la mémoire. Vous pouvez modifier le paramètre pour que la télécopie reçue soit imprimée au lieu d'être stockée, mais il est possible qu'une partie ou la totalité des informations ne soit pas imprimée en raison des conditions d'encre insuffisante.

### ►► Important

- Ne retirez aucun réservoir d'encre tant que le nouveau n'est pas prêt à être installé.
  - Une fois le réservoir d'encre retiré, la machine ne fonctionne pas tant que le nouveau n'est pas installé.
  - Une fois le réservoir d'encre retiré, la machine ne fonctionne pas, même si le réservoir d'encre retiré est réinstallé tel quel.

## **1660**

### **Cause**

La cartouche d'encre n'est pas installée.

### **Action**

Installez la cartouche d'encre.

# 1688

## Cause

L'encre est épuisée.

## Action

Remplacez le réservoir d'encre et fermez le panneau avant.

L'impression dans les conditions actuelles peut endommager l'appareil.

Si vous souhaitez poursuivre l'impression dans ces conditions, vous devez désactiver la fonction de détection du niveau restant d'encre. Appuyez sur le bouton **Arrêt (Stop)** de la machine et maintenez-le enfoncé pendant 5 secondes minimum, puis relâchez-le.

La désactivation de la fonction de détection du niveau restant d'encre est ainsi mémorisée. Notez que Canon ne sera pas tenu pour responsable de tout dysfonctionnement ou problème résultant de la poursuite de l'impression dans des conditions d'encre insuffisante.

### ►► Important

- Ne retirez aucun réservoir d'encre tant que le nouveau n'est pas prêt à être installé.
  - Une fois le réservoir d'encre retiré, la machine ne fonctionne pas tant que le nouveau n'est pas installé.
  - Une fois le réservoir d'encre retiré, la machine ne fonctionne pas, même si le réservoir d'encre retiré est réinstallé tel quel.

### ►► Remarque

- Dans la mesure où les informations du fax risquent d'être perdues en cas d'impression dans de telles conditions, le fax reçu n'est pas imprimé et est stocké dans la mémoire de la machine jusqu'au remplacement de l'encre. Vous devez imprimer manuellement les fax stockés en mémoire. Vous pouvez modifier le paramètre de manière à forcer l'impression du fax reçu plutôt que de le stocker en mémoire. Les informations du fax risquent toutefois de ne pas être imprimées dans leur intégralité en raison du niveau d'encre insuffisant.

## 1700

### **Cause**

L'absorbeur d'encre est presque plein.

### **Action**

Touchez **OK** sur l'écran tactile pour poursuivre l'impression. Contactez le centre de service.

# 1701

## **Cause**

L'absorbeur d'encre est presque plein.

## **Action**

Touchez **OK** sur l'écran tactile pour poursuivre l'impression. Contactez le centre de service.

# 1754

## Cause

La cartouche d'encre n'est pas installée correctement.

## Action

Ouvrez le panneau avant.

Poussez ensuite la cartouche d'encre.

Après avoir installé correctement la cartouche d'encre, fermez le panneau avant.

Si le problème persiste, contactez le centre de service.

## ►► Important

- Une fois installée, la cartouche d'encre ne peut pas être retirée tant que l'encre n'est pas épuisée.

# 1755

## Cause

L'encre est épuisée.

## Action

Pour préserver à la fois le bon fonctionnement de la machine et la qualité d'impression, la machine ne peut poursuivre l'impression dans des conditions d'encre insuffisante.

Annulez l'impression et remplacez le réservoir d'encre avant de relancer l'impression.

### ►► Important

- Ne retirez aucun réservoir d'encre tant que le nouveau n'est pas prêt à être installé.
  - Une fois le réservoir d'encre retiré, la machine ne fonctionne pas tant que le nouveau n'est pas installé.
  - Une fois le réservoir d'encre retiré, la machine ne fonctionne pas, même si le réservoir d'encre retiré est réinstallé tel quel.

### ►► Remarque

- Dans la mesure où les informations du fax risquent d'être perdues en cas d'impression dans de telles conditions, le fax reçu n'est pas imprimé et est stocké dans la mémoire de la machine jusqu'au remplacement de l'encre. Vous devez imprimer manuellement les fax stockés en mémoire.



# 1872

## Cause

La cassette 1 n'est pas insérée.

## Action

Insérez la cassette 1.

## »» Remarque

- L'écran d'enregistrement des informations sur le papier de la cassette s'affiche après l'insertion de la cassette 1. Enregistrez les informations sur le papier de la cassette en fonction du papier chargé dans la cassette 1.
- Si vous voulez annuler l'impression, appuyez sur le bouton **Arrêt (Stop)** de la machine.

# 1873

## Cause

La cassette 2 n'est pas insérée.

## Action

Insérez la cassette 2.

## »» Remarque

- L'écran d'enregistrement des informations sur le papier de la cassette s'affiche après l'insertion de la cassette 2. Enregistrez les informations sur le papier de la cassette en fonction du papier chargé dans la cassette 2.
- Si vous voulez annuler l'impression, appuyez sur le bouton **Arrêt (Stop)** de la machine.

# 1874

## Cause

La cassette 1 et la cassette 2 ne sont pas insérées.

## Action

Insérez les deux cassettes.

## »» Remarque

- L'écran d'enregistrement des informations sur le papier de la cassette s'affiche après l'insertion des cassettes. Enregistrez les informations sur le papier de la cassette en fonction du papier chargé dans la cassette 1 et dans la cassette 2.
- Si vous voulez annuler l'impression, appuyez sur le bouton **Arrêt (Stop)** de la machine.

## 1890

### Cause

La bande ou le matériau protecteur du support de tête d'impression est peut-être toujours en place.

### Action

Ouvrez le panneau avant pour vérifier que la bande ou le film protecteur n'est pas toujours en place sur le support de tête d'impression.

Si un matériau protecteur ou la bande est toujours en place, enlevez-le/la, puis fermez le panneau avant.

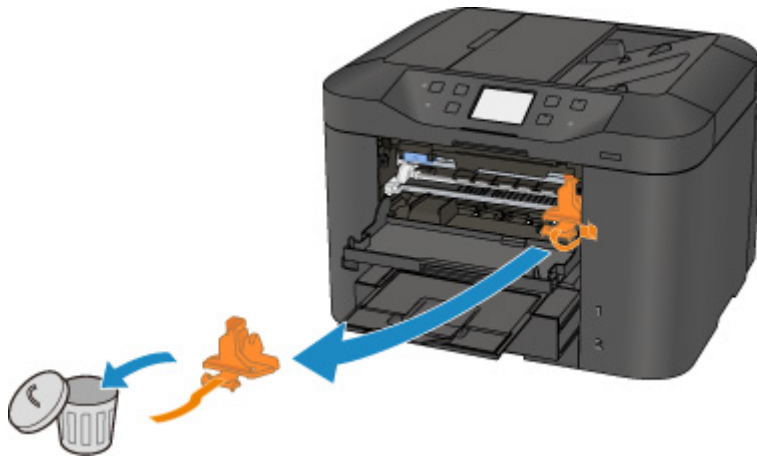

Si le problème persiste, contactez le centre de service.

## **2001**

### **Cause**

Un périphérique non compatible avec la machine est connecté.

### **Action**

Contrôlez le périphérique connecté au port pour clé USB flash. Il est possible d'imprimer directement des photos à l'aide d'une clé USB flash.

## **2002**

### **Cause**

Un concentrateur USB non pris en charge est connecté.

### **Action**

Si une clé flash USB est connectée à la machine via le concentrateur USB, déconnectez ce dernier de la machine.

Connectez une clé USB flash directement à la machine.

## Cause

Les réglages de papier pour l'impression ou la copie sont différents des informations concernant le papier de la cassette enregistrées sur la machine.

### »» Remarque

- Pour plus de détails sur la combinaison des réglages de papier que vous pouvez spécifier par l'intermédiaire du gestionnaire d'imprimante ou sur l'écran tactile :
  - [Réglage du type de support avec le gestionnaire d'imprimante et sur l'imprimante](#) (Windows)
  - [Réglage du type de support avec le gestionnaire d'imprimante et sur l'imprimante](#) (Mac)
  - [Réglage de la taille du papier avec le gestionnaire d'imprimante et sur l'imprimante](#) (Windows)
  - [Réglage de la taille du papier avec le gestionnaire d'imprimante et sur l'imprimante](#) (Mac)
- Pour la copie, spécifiez les réglages de papier de sorte qu'ils correspondent aux informations concernant le papier de la cassette.
- Pour plus de détails sur les informations concernant le papier de la cassette enregistrées sur la machine :
  - [Définition du type de papier pour l'impression](#) (Windows)
  - [Définition du type de papier pour l'impression](#) (Mac)
  - [Définition du type de papier pour l'impression](#) (Smartphone, etc.)

Si les réglages de papier pour l'impression ou la copie sont différents des informations concernant le papier de la cassette enregistrées sur la machine, comme ci-après, un message s'affiche sur l'écran tactile.

- Paramètres d'impression spécifiés dans le pilote d'imprimante :
  - Taille du papier : B5
  - Type de support : Papier ordinaire
- Informations concernant le papier dans la cassette enregistrées sur la machine :
  - Taille du papier : A4
  - Type de support : Papier ordinaire

Les paramètres d'impression spécifiés pour l'impression ou la copie s'affichent au-dessous du message.

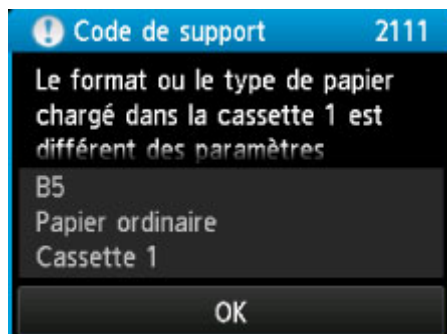

## Action

L'écran suivant s'affiche lorsque vous touchez **OK** sur l'écran tactile.

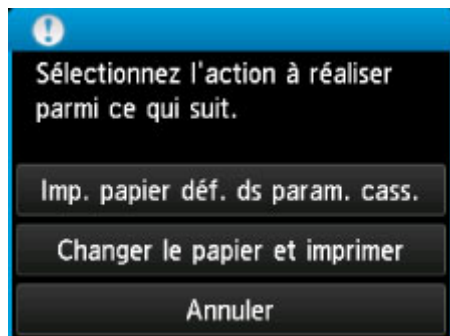

Sélectionnez l'action à exécuter.

### »» Remarque

- Selon la configuration de la machine, il est possible que les choix ci-dessous ne soient pas affichés.

#### **Imp. papier déf. ds param. cass.**

Sélectionnez si vous voulez imprimer sur le papier chargé dans la cassette 1 sans modifier les paramètres de papier.

Par exemple, si le réglage de papier pour l'impression ou la copie indique B5 et que les informations concernant le papier de la cassette enregistrées sur la machine indiquent A4, la machine lance l'impression ou la copie au format B5 sur le papier chargé dans la cassette 1.

#### **Changer le papier et imprimer**

Sélectionnez si vous voulez imprimer après avoir remplacé le papier de la cassette 1.

Par exemple, si le réglage de papier pour l'impression ou la copie indique B5 et que les informations concernant le papier de la cassette enregistrées sur la machine indiquent A4, chargez du papier au format B5 dans la cassette 1 avant de lancer l'impression ou la copie.

L'écran d'enregistrement des informations sur le papier de la cassette s'affiche après le remplacement du papier et l'insertion de la cassette 1. Enregistrez les informations sur le papier de la cassette en fonction du papier chargé dans la cassette 1.

### »» Remarque

- Si vous ne connaissez pas les informations sur le papier à enregistrer dans la machine, appuyez sur le bouton **Précédent (Back)** lorsque l'écran permettant de sélectionner cette opération s'affiche. Lorsque l'écran précédent s'affiche, confirmez la taille du papier et le type de support, puis enregistrez ces paramètres dans la machine.
- Pour plus de détails sur la combinaison des réglages de papier que vous pouvez spécifier par l'intermédiaire du gestionnaire d'imprimante ou sur l'écran tactile :
  - [Réglage du type de support avec le gestionnaire d'imprimante et sur l'imprimante](#) (Windows)
  - [Réglage du type de support avec le gestionnaire d'imprimante et sur l'imprimante](#) (Mac)
  - [Réglage de la taille du papier avec le gestionnaire d'imprimante et sur l'imprimante](#) (Windows)
  - [Réglage de la taille du papier avec le gestionnaire d'imprimante et sur l'imprimante](#) (Mac)

#### **Annuler**

Annule l'impression.



Sélectionnez lorsque vous modifiez les paramètres du papier spécifiés pour l'impression ou la copie. Modifiez les paramètres du papier, puis essayez d'imprimer à nouveau.

## ▶▶ Remarque

- Vous pouvez désactiver le message qui évite les erreurs d'impression. Lorsque vous désactivez le message, la machine lance l'impression ou la copie, même si les paramètres du papier pour l'impression ou la copie et les paramètres sur le papier de la cassette enregistrés dans la machine sont différents.
  - Pour modifier le paramètre avec le panneau de contrôle :
    - [Param. cassette](#) (Windows)
    - [Param. cassette](#) (Mac)
    - [Paramètres de la cassette](#) (Smartphone, etc.)
  - Pour modifier le paramètre avec le pilote d'imprimante :
    - [Modification du mode de fonctionnement de l'Imprimante](#) (Windows)
    - [Modification du mode de fonctionnement de l'Imprimante](#) (Mac)

## Cause

Les réglages de papier pour l'impression ou la copie sont différents des informations concernant le papier de la cassette enregistrées sur la machine.

### »» Remarque

- Pour plus de détails sur la combinaison des réglages de papier que vous pouvez spécifier par l'intermédiaire du gestionnaire d'imprimante ou sur l'écran tactile :
  - [Réglage du type de support avec le gestionnaire d'imprimante et sur l'imprimante](#) (Windows)
  - [Réglage du type de support avec le gestionnaire d'imprimante et sur l'imprimante](#) (Mac)
  - [Réglage de la taille du papier avec le gestionnaire d'imprimante et sur l'imprimante](#) (Windows)
  - [Réglage de la taille du papier avec le gestionnaire d'imprimante et sur l'imprimante](#) (Mac)
- Pour la copie, spécifiez les réglages de papier de sorte qu'ils correspondent aux informations concernant le papier de la cassette.
- Pour plus de détails sur les informations concernant le papier de la cassette enregistrées sur la machine :
  - [Définition du type de papier pour l'impression](#) (Windows)
  - [Définition du type de papier pour l'impression](#) (Mac)
  - [Définition du type de papier pour l'impression](#) (Smartphone, etc.)

Si les réglages de papier pour l'impression ou la copie sont différents des informations concernant le papier de la cassette enregistrées sur la machine, comme ci-après, un message s'affiche sur l'écran tactile.

- Paramètres d'impression spécifiés dans le pilote d'imprimante :
  - Taille du papier : A4
  - Type de support : Papier ordinaire
- Informations concernant le papier dans la cassette enregistrées sur la machine :
  - Taille du papier : Légal
  - Type de support : Papier ordinaire

Les paramètres d'impression spécifiés pour l'impression ou la copie s'affichent au-dessous du message.

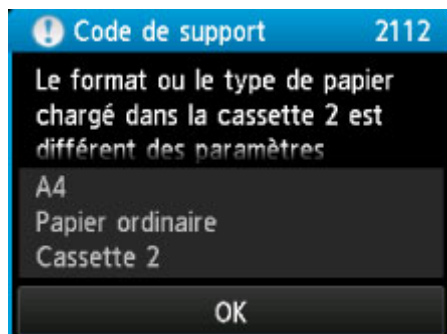

## Action

L'écran suivant s'affiche lorsque vous touchez **OK** sur l'écran tactile.

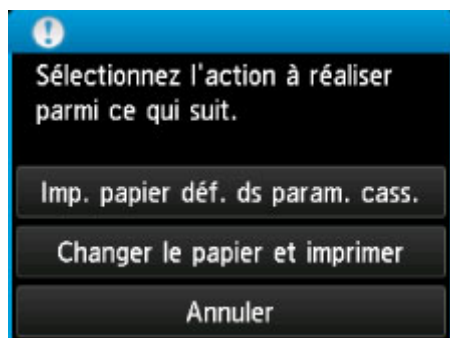

Sélectionnez l'action à exécuter.

### »» Remarque

- Selon la configuration de la machine, il est possible que les choix ci-dessous ne soient pas affichés.

#### **Imp. papier déf. ds param. cass.**

Sélectionnez si vous voulez imprimer sur le papier chargé dans la cassette 2 sans modifier les paramètres de papier.

Par exemple, si le réglage de papier pour l'impression ou la copie indique A4 et que les informations concernant le papier de la cassette enregistrées sur la machine indiquent Légal, la machine lance l'impression ou la copie au format A4 sur le papier chargé dans la cassette 2.

#### **Changer le papier et imprimer**

Sélectionnez si vous voulez imprimer après avoir remplacé le papier de la cassette 2.

Par exemple, si le réglage de papier pour l'impression ou la copie indique A4 et que les informations concernant le papier de la cassette enregistrées sur la machine indiquent Légal, chargez du papier au format A4 dans la cassette 2 avant de lancer l'impression ou la copie.

L'écran d'enregistrement des informations sur le papier de la cassette s'affiche après le remplacement du papier et l'insertion de la cassette 2. Enregistrez les informations sur le papier de la cassette en fonction du papier chargé dans la cassette 2.

### »» Remarque

- Si vous ne connaissez pas les informations sur le papier à enregistrer dans la machine, appuyez sur le bouton **Précédent (Back)** lorsque l'écran permettant de sélectionner cette opération s'affiche. Lorsque l'écran précédent s'affiche, confirmez la taille du papier et le type de support, puis enregistrez ces paramètres dans la machine.
- Pour plus de détails sur la combinaison des réglages de papier que vous pouvez spécifier par l'intermédiaire du gestionnaire d'imprimante ou sur l'écran tactile :
  - [Réglage du type de support avec le gestionnaire d'imprimante et sur l'imprimante](#) (Windows)
  - [Réglage du type de support avec le gestionnaire d'imprimante et sur l'imprimante](#) (Mac)
  - [Réglage de la taille du papier avec le gestionnaire d'imprimante et sur l'imprimante](#) (Windows)
  - [Réglage de la taille du papier avec le gestionnaire d'imprimante et sur l'imprimante](#) (Mac)

#### **Annuler**

Annule l'impression.

Sélectionnez lorsque vous modifiez les paramètres du papier spécifiés pour l'impression ou la copie. Modifiez les paramètres du papier, puis essayez d'imprimer à nouveau.

## ▶▶ Remarque

- Vous pouvez désactiver le message qui évite les erreurs d'impression. Lorsque vous désactivez le message, la machine lance l'impression ou la copie, même si les paramètres du papier pour l'impression ou la copie et les paramètres sur le papier de la cassette enregistrés dans la machine sont différents.
  - Pour modifier le paramètre avec le panneau de contrôle :
    - [Param. cassette](#) (Windows)
    - [Param. cassette](#) (Mac)
    - [Paramètres de la cassette](#) (Smartphone, etc.)
  - Pour modifier le paramètre avec le pilote d'imprimante :
    - [Modification du mode de fonctionnement de l'Imprimante](#) (Windows)
    - [Modification du mode de fonctionnement de l'Imprimante](#) (Mac)

## Cause

Les réglages de papier pour l'impression ou la copie sont différents des informations concernant le papier de la cassette enregistrées sur la machine.

### »» Remarque

- Pour plus de détails sur la combinaison des réglages de papier que vous pouvez spécifier par l'intermédiaire du gestionnaire d'imprimante ou sur l'écran tactile :
  - [Réglage du type de support avec le gestionnaire d'imprimante et sur l'imprimante](#) (Windows)
  - [Réglage du type de support avec le gestionnaire d'imprimante et sur l'imprimante](#) (Mac)
  - [Réglage de la taille du papier avec le gestionnaire d'imprimante et sur l'imprimante](#) (Windows)
  - [Réglage de la taille du papier avec le gestionnaire d'imprimante et sur l'imprimante](#) (Mac)
- Pour la copie, spécifiez les réglages de papier de sorte qu'ils correspondent aux informations concernant le papier de la cassette.
- Pour plus de détails sur les informations concernant le papier de la cassette enregistrées sur la machine :
  - [Définition du type de papier pour l'impression](#) (Windows)
  - [Définition du type de papier pour l'impression](#) (Mac)
  - [Définition du type de papier pour l'impression](#) (Smartphone, etc.)

Si les réglages de papier pour l'impression ou la copie sont différents des informations concernant le papier de la cassette enregistrées sur la machine, comme ci-après, un message s'affiche sur l'écran tactile.

- Paramètres d'impression spécifiés dans le pilote d'imprimante :
  - Taille du papier : A4
  - Type de support : Papier ordinaire
- Informations concernant le papier dans la cassette enregistrées sur la machine :
  - Taille du papier : Légal
  - Type de support : Papier ordinaire

Les paramètres d'impression spécifiés pour l'impression ou la copie s'affichent au-dessous du message.

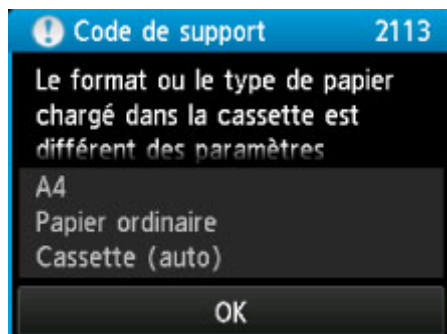

## Action

L'écran suivant s'affiche lorsque vous touchez **OK** sur l'écran tactile.

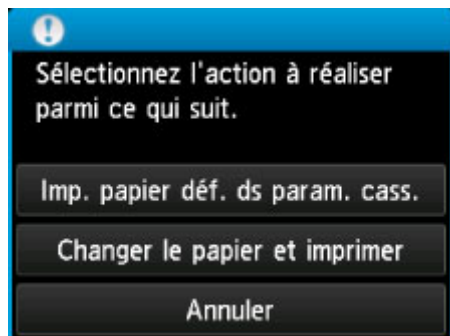

Sélectionnez l'action à exécuter.

### »» Remarque

- Selon la configuration de la machine, il est possible que les choix ci-dessous ne soient pas affichés.

#### Imp. papier déf. ds param. cass.

Sélectionnez si vous voulez imprimer sur le papier chargé dans la cassette 1 et dans la cassette 2 sans modifier les paramètres de papier.

Par exemple, si le réglage de papier pour l'impression ou la copie indique A4 et que les informations concernant le papier de la cassette enregistrées sur la machine indiquent Légal, la machine lance l'impression ou la copie au format A4 sur le papier chargé dans la cassette 1 et dans la cassette 2.

#### Changer le papier et imprimer

Sélectionnez si vous voulez imprimer après avoir remplacé le papier de la cassette 1 et de la cassette 2.

Par exemple, si le réglage de papier pour l'impression ou la copie indique A4 et que les informations concernant le papier de la cassette enregistrées sur la machine indiquent Légal, chargez du papier au format A4 dans la cassette 1 et dans la cassette 2 avant de lancer l'impression ou la copie.

L'écran d'enregistrement des informations sur le papier de la cassette s'affiche après le remplacement du papier et l'insertion des cassettes. Enregistrez les informations sur le papier de la cassette en fonction du papier chargé dans la cassette 1 et dans la cassette 2.

### »» Remarque

- Si vous ne connaissez pas les informations sur le papier à enregistrer dans la machine, appuyez sur le bouton **Précédent (Back)** lorsque l'écran permettant de sélectionner cette opération s'affiche. Lorsque l'écran précédent s'affiche, confirmez la taille du papier et le type de support, puis enregistrez ces paramètres dans la machine.
- Pour plus de détails sur la combinaison des réglages de papier que vous pouvez spécifier par l'intermédiaire du gestionnaire d'imprimante ou sur l'écran tactile :
  - [Réglage du type de support avec le gestionnaire d'imprimante et sur l'imprimante](#) (Windows)
  - [Réglage du type de support avec le gestionnaire d'imprimante et sur l'imprimante](#) (Mac)
  - [Réglage de la taille du papier avec le gestionnaire d'imprimante et sur l'imprimante](#) (Windows)
  - [Réglage de la taille du papier avec le gestionnaire d'imprimante et sur l'imprimante](#) (Mac)

#### Annuler

Annule l'impression.

Sélectionnez lorsque vous modifiez les paramètres du papier spécifiés pour l'impression ou la copie. Modifiez les paramètres du papier, puis essayez d'imprimer à nouveau.

## ▶▶ Remarque

- Vous pouvez désactiver le message qui évite les erreurs d'impression. Lorsque vous désactivez le message, la machine lance l'impression ou la copie, même si les paramètres du papier pour l'impression ou la copie et les paramètres sur le papier de la cassette enregistrés dans la machine sont différents.
  - Pour modifier le paramètre avec le panneau de contrôle :
    - [Param. cassette](#) (Windows)
    - [Param. cassette](#) (Mac)
    - [Paramètres de la cassette](#) (Smartphone, etc.)
  - Pour modifier le paramètre avec le pilote d'imprimante :
    - [Modification du mode de fonctionnement de l'Imprimante](#) (Windows)
    - [Modification du mode de fonctionnement de l'Imprimante](#) (Mac)

## 2121

### Cause

La définition du type de papier de la cassette 1 n'est pas terminée.

### Action

L'écran suivant s'affiche si la définition du type de papier de la cassette 1 n'est pas terminée.

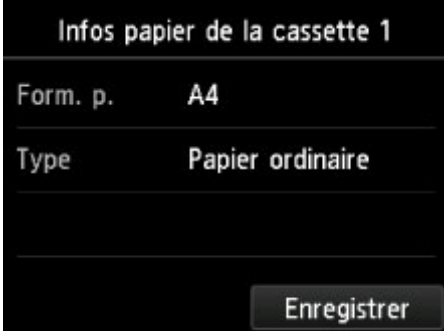

Infos papier de la cassette 1	
Form. p.	A4
Type	Papier ordinaire
<input type="button" value="Enregistrer"/>	

Touchez **Enregistrer** sur l'écran tactile de la machine pour fermer les paramètres de papier de la cassette 1.



## 2122

### Cause

La définition du type de papier de la cassette 2 n'est pas terminée.

### Action

L'écran suivant s'affiche si la définition du type de papier de la cassette 2 n'est pas terminée.

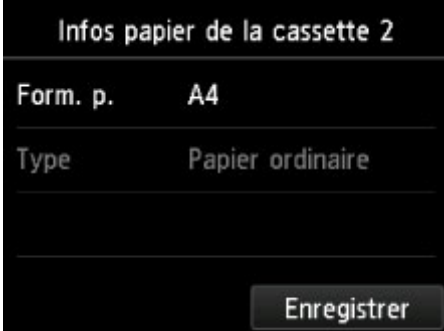

Infos papier de la cassette 2	
Form. p.	A4
Type	Papier ordinaire
<b>Enregistrer</b>	

Touchez **Enregistrer** sur l'écran tactile de la machine pour fermer les paramètres de papier de la cassette 2.

## 2500

### Cause

Les causes suivantes peuvent être à l'origine de l'échec de l'alignement automatique de la tête d'impression.

- Les buses de tête d'impression sont obstruées.
- Un format de papier autre que A4 ou Lettre est chargé dans la cassette 1.
- La fente d'éjection du papier est exposée à une forte lumière.

### Action

Touchez **OK** sur l'écran tactile pour supprimer le message d'erreur, puis prenez les mesures décrites ci-dessous.

- Imprimez le motif de vérification des buses pour contrôler l'état de la tête d'impression.
- Chargez une feuille de papier ordinaire au format A4/Lettre dans la cassette 1 et effectuez de nouveau l'alignement automatique de la tête d'impression.

Pour l'alignement automatique de la tête d'impression, chargez toujours le papier dans la cassette 1.

- Réglez votre environnement d'exploitation et/ou la position de la machine afin que la fente d'éjection du papier ne soit pas exposée à la lumière.

Après avoir pris les mesures ci-dessus, si le problème persiste après l'alignement de la tête d'impression, touchez **OK** sur l'écran tactile pour supprimer le message d'erreur, puis procédez à un alignement manuel de la tête d'impression.

## 2700

### Cause

Les causes possibles peuvent être les suivantes.

- Lors du processus de copie et à échéance d'un certain délai, des erreurs peuvent se produire.
- Le document est resté dans le CAD.
- Des erreurs sont survenues pendant la numérisation et le document est resté dans le CAD.

### Action

Procédez comme suit.

- Lors d'un processus de copie, touchez **OK** sur l'écran tactile pour supprimer le message d'erreur, puis relancez la copie.
- Si le document est resté dans le CAD, touchez **OK** sur l'écran tactile pour éjecter le document.
- Lors d'une numérisation, appuyez sur le bouton **Arrêt (Stop)** pour annuler la numérisation, puis relancez l'opération.

## 2802

### **Cause**

Le CAD ne contient aucun document.

### **Action**

Touchez **OK** sur l'écran tactile pour résoudre l'erreur, puis relancez l'opération une fois les documents chargés.

## 2803

### Cause

Le document est soit trop long, soit coincé dans le CAD.

### Action

Touchez **OK** sur l'écran tactile pour supprimer le message d'erreur. Assurez-vous ensuite que le document que vous chargez répond aux spécifications de la machine avant de relancer l'opération.

Si le document est coincé, retirez-le selon la procédure indiquée ci-dessous.

- **Si l'original est coincé dans le CAD :**

Pour extraire le document, procédez comme suit :

1. Si l'impression est en cours, appuyez sur le bouton **Arrêt (Stop)**.
2. Mettez la machine hors tension.
3. Si un document de plusieurs pages est chargé, retirez toutes les feuilles du CAD sauf celle qui provoque le bourrage, puis ouvrez le capot du chargeur de documents.

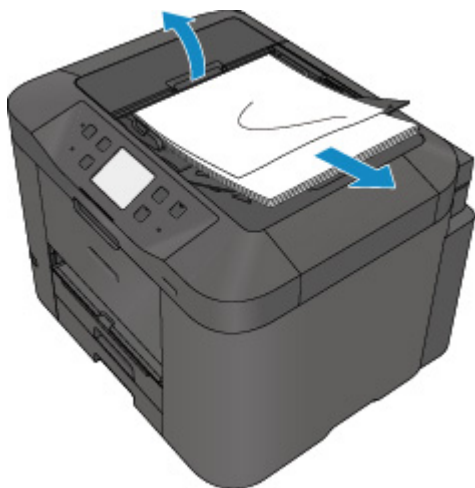

4. Retirez le document coincé dans le CAD.



5. Fermez le capot du chargeur de documents, puis mettez la machine sous tension.

Si vous renumérisiez le document après avoir corrigé l'erreur, relancez la numérisation à partir de la première page.

Si vous ne parvenez pas à retirer le document, si celui-ci se déchire à l'intérieur de la machine ou si l'erreur de bourrage persiste après avoir retiré le papier coincé, contactez le centre de service.

### »» Remarque

- Il peut arriver que le document ne soit pas entraîné correctement à cause du type de support ou des conditions ambiantes (température et humidité trop élevées ou trop basses, par exemple).

Dans ce cas, réduisez le nombre de pages du document à la moitié environ de la capacité de chargement.

Si le bourrage papier persiste, utilisez plutôt la vitre d'exposition.

- **Si l'original est coincé dans le CAD (du côté de l'alimentation papier) :**

Si le document est coincé dans la fente d'éjection des documents, fermez le plateau destiné aux documents comme illustré sur la figure ci-dessous et retirez le document.

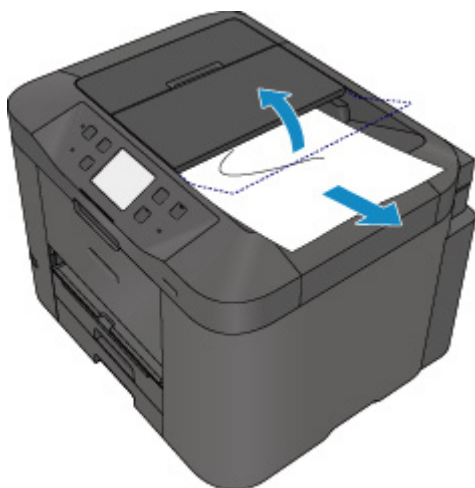

Si vous renumérisiez le document après avoir corrigé l'erreur, relancez la numérisation à partir de la première page.

Si vous ne parvenez pas à retirer le document, si celui-ci se déchire à l'intérieur de la machine ou si l'erreur de bourrage persiste après avoir retiré le papier coincé, contactez le centre de service.

## **4100**

### **Cause**

Les données spécifiées ne peuvent pas être imprimées.

### **Action**

Lorsque vous imprimez le contenu avec CREATIVE PARK PREMIUM, validez le message sur l'écran de l'ordinateur, assurez-vous que les cartouches d'encre de marque Canon sont installées correctement pour toutes les couleurs, puis redémarrez l'impression.

## 4103

### **Cause**

Impossible d'effectuer une impression avec les paramètres d'impression actuels.

### **Action**

Appuyez sur le bouton **Arrêt (Stop)** de la machine pour annuler l'impression.

Changez ensuite les paramètres d'impression et imprimez à nouveau.



## 4104

### Cause

La taille de papier ou le type de support qui ne peut pas être chargé depuis la cassette 2 est spécifié.

### Action

Appuyez sur le bouton **Arrêt (Stop)** de la machine pour annuler l'impression.

Définissez le paramètre de taille de papier sur A4, Lettre ou Légal et le paramètre de type de support sur Papier ordinaire. Ensuite, imprimez à nouveau.

### ▶▶ Remarque

- Si vous ne voulez pas modifier les paramètres de taille de papier ou de type de support, sélectionnez la cassette 1 en tant que source de papier. Dans ce cas, enregistrez correctement les informations sur le papier de la cassette 1.

# 5011

## Cause

Une erreur s'est produite au niveau de l'imprimante.

## Action

Mettez la machine hors tension et débranchez le cordon d'alimentation de la machine.

Rebranchez la machine, puis remettez la machine sous tension.

Si le problème persiste, contactez le centre de service.

### **»» Important**

- Si vous débranchez le cordon d'alimentation, tous les fax stockés dans la mémoire de la machine sont supprimés.

## 5012

### Cause

Une erreur s'est produite au niveau de l'imprimante.

### Action

Mettez la machine hors tension et débranchez le cordon d'alimentation de la machine.

Rebranchez la machine, puis remettez la machine sous tension.

Si le problème persiste, contactez le centre de service.

### ►► Important

- Si vous débranchez le cordon d'alimentation, tous les fax stockés dans la mémoire de la machine sont supprimés.

## 5040

### Cause

Une erreur s'est produite au niveau de l'imprimante.

### Action

Mettez la machine hors tension et débranchez le cordon d'alimentation de la machine.

Rebranchez la machine, puis remettez la machine sous tension.

Si le problème persiste, contactez le centre de service.

### ►► Important

- Si vous débranchez le cordon d'alimentation, tous les fax stockés dans la mémoire de la machine sont supprimés.

## 5100

### Cause

Une erreur s'est produite au niveau de l'imprimante.

### Action

Annulez l'impression et mettez la machine hors tension.

Vérifiez ensuite ce qui suit.

- Vérifiez qu'il n'y a pas de matériaux (matériaux protecteurs ou papier bloqué) qui empêchent le déplacement du support de tête d'impression.

Si des matériaux sont présents, retirez-les.

- Vérifiez que les cartouches d'encre sont correctement installées.

Poussez une cartouche d'encre jusqu'à ce qu'elle s'enclenche.

Après avoir vérifié les conditions ci-dessus, remettez la machine sous tension.

Si le problème persiste, contactez le centre de service.

### ►► Important

- Lorsque vous retirez le papier coincé ou le matériau protecteur qui bloque le support de tête d'impression, veillez à ne pas toucher le film transparent (A) ni la courroie blanche (B).



Si du papier ou vos mains entrent en contact avec ces parties et les salissent ou les éraflent, cela risque d'endommager la machine.

- Si vous débranchez le cordon d'alimentation, tous les fax stockés dans la mémoire de la machine sont supprimés.

## 5102

### Cause

Une erreur s'est produite au niveau de l'imprimante.

### Action

Annulez l'impression et mettez la machine hors tension.

Vérifiez ensuite ce qui suit.

- Vérifiez qu'il n'y a pas de matériaux (matériaux protecteurs ou papier bloqué) qui empêchent le déplacement du support de tête d'impression.

Si des matériaux sont présents, retirez-les.

- Vérifiez que les cartouches d'encre sont correctement installées.

Poussez une cartouche d'encre jusqu'à ce qu'elle s'enclenche.

Après avoir vérifié les conditions ci-dessus, remettez la machine sous tension.

Si le problème persiste, contactez le centre de service.

### ►► Important

- Lorsque vous retirez le papier coincé ou le matériau protecteur qui bloque le support de tête d'impression, veillez à ne pas toucher le film transparent (A) ni la courroie blanche (B).



Si du papier ou vos mains entrent en contact avec ces parties et les salissent ou les éraflent, cela risque d'endommager la machine.

- Si vous débranchez le cordon d'alimentation, tous les fax stockés dans la mémoire de la machine sont supprimés.

## 5103

### Cause

Une erreur s'est produite au niveau de l'imprimante.

### Action

Annulez l'impression et mettez la machine hors tension.

Vérifiez ensuite ce qui suit.

- Vérifiez qu'il n'y a pas de matériaux (matériaux protecteurs ou papier bloqué) qui empêchent le déplacement du support de tête d'impression.

Si des matériaux sont présents, retirez-les.

- Vérifiez que les cartouches d'encre sont correctement installées.

Poussez une cartouche d'encre jusqu'à ce qu'elle s'enclenche.

Après avoir vérifié les conditions ci-dessus, remettez la machine sous tension.

Si le problème persiste, contactez le centre de service.

### ►► Important

- Lorsque vous retirez le papier coincé ou le matériau protecteur qui bloque le support de tête d'impression, veillez à ne pas toucher le film transparent (A) ni la courroie blanche (B).



Si du papier ou vos mains entrent en contact avec ces parties et les salissent ou les éraflent, cela risque d'endommager la machine.

- Si vous débranchez le cordon d'alimentation, tous les fax stockés dans la mémoire de la machine sont supprimés.

## 5104

### Cause

Une erreur s'est produite au niveau de l'imprimante.

### Action

Annulez l'impression et mettez la machine hors tension.

Vérifiez ensuite ce qui suit.

- Vérifiez qu'il n'y a pas de matériaux (matériaux protecteurs ou papier bloqué) qui empêchent le déplacement du support de tête d'impression.

Si des matériaux sont présents, retirez-les.

- Vérifiez que les cartouches d'encre sont correctement installées.

Poussez une cartouche d'encre jusqu'à ce qu'elle s'enclenche.

Après avoir vérifié les conditions ci-dessus, remettez la machine sous tension.

Si le problème persiste, contactez le centre de service.

### ►► Important

- Lorsque vous retirez le papier coincé ou le matériau protecteur qui bloque le support de tête d'impression, veillez à ne pas toucher le film transparent (A) ni la courroie blanche (B).



Si du papier ou vos mains entrent en contact avec ces parties et les salissent ou les éraflent, cela risque d'endommager la machine.

- Si vous débranchez le cordon d'alimentation, tous les fax stockés dans la mémoire de la machine sont supprimés.



## 5105

### Cause

Une erreur s'est produite au niveau de l'imprimante.

### Action

Annulez l'impression et mettez la machine hors tension.

Vérifiez ensuite ce qui suit.

- Vérifiez qu'il n'y a pas de matériaux (matériaux protecteurs ou papier bloqué) qui empêchent le déplacement du support de tête d'impression.

Si des matériaux sont présents, retirez-les.

- Vérifiez que les cartouches d'encre sont correctement installées.

Poussez une cartouche d'encre jusqu'à ce qu'elle s'enclenche.

Après avoir vérifié les conditions ci-dessus, remettez la machine sous tension.

Si le problème persiste, contactez le centre de service.

### ►► Important

- Lorsque vous retirez le papier coincé ou le matériau protecteur qui bloque le support de tête d'impression, veillez à ne pas toucher le film transparent (A) ni la courroie blanche (B).



Si du papier ou vos mains entrent en contact avec ces parties et les salissent ou les éraflent, cela risque d'endommager la machine.

- Si vous débranchez le cordon d'alimentation, tous les fax stockés dans la mémoire de la machine sont supprimés.

## 5200

### Cause

Une erreur s'est produite au niveau de l'imprimante.

### Action

Mettez la machine hors tension et débranchez le cordon d'alimentation de la machine.

Rebranchez la machine, puis remettez la machine sous tension.

Si le problème persiste, contactez le centre de service.

### **»» Important**

- Si vous débranchez le cordon d'alimentation, tous les fax stockés dans la mémoire de la machine sont supprimés.

## 5203

### Cause

Une erreur s'est produite au niveau de l'imprimante.

### Action

Mettez la machine hors tension et débranchez le cordon d'alimentation de la machine.

Rebranchez la machine, puis remettez la machine sous tension.

Si le problème persiste, contactez le centre de service.

### ►► Important

- Si vous débranchez le cordon d'alimentation, tous les fax stockés dans la mémoire de la machine sont supprimés.

## 5204

### Cause

Une erreur s'est produite au niveau de l'imprimante.

### Action

Mettez la machine hors tension et débranchez le cordon d'alimentation de la machine.

Rebranchez la machine, puis remettez la machine sous tension.

Si le problème persiste, contactez le centre de service.

### ►► Important

- Si vous débranchez le cordon d'alimentation, tous les fax stockés dans la mémoire de la machine sont supprimés.

## 5205

### Cause

Une erreur s'est produite au niveau de l'imprimante.

### Action

Mettez la machine hors tension et débranchez le cordon d'alimentation de la machine.

Rebranchez la machine, puis remettez la machine sous tension.

Si le problème persiste, contactez le centre de service.

### **»» Important**

- Si vous débranchez le cordon d'alimentation, tous les fax stockés dans la mémoire de la machine sont supprimés.

## 5206

### Cause

Une erreur s'est produite au niveau de l'imprimante.

### Action

Mettez la machine hors tension et débranchez le cordon d'alimentation de la machine.

Rebranchez la machine, puis remettez la machine sous tension.

Si le problème persiste, contactez le centre de service.

### **»» Important**

- Si vous débranchez le cordon d'alimentation, tous les fax stockés dans la mémoire de la machine sont supprimés.

## 5207

### Cause

Une erreur s'est produite au niveau de l'imprimante.

### Action

Mettez la machine hors tension et débranchez le cordon d'alimentation de la machine.

Rebranchez la machine, puis remettez la machine sous tension.

Si le problème persiste, contactez le centre de service.

### ►► Important

- Si vous débranchez le cordon d'alimentation, tous les fax stockés dans la mémoire de la machine sont supprimés.

## 5208

### Cause

Une erreur s'est produite au niveau de l'imprimante.

### Action

Mettez la machine hors tension et débranchez le cordon d'alimentation de la machine.

Rebranchez la machine, puis remettez la machine sous tension.

Si le problème persiste, contactez le centre de service.

### **»» Important**

- Si vous débranchez le cordon d'alimentation, tous les fax stockés dans la mémoire de la machine sont supprimés.



## 5209

### Cause

Une erreur s'est produite au niveau de l'imprimante.

### Action

Mettez la machine hors tension et débranchez le cordon d'alimentation de la machine.

Rebranchez la machine, puis remettez la machine sous tension.

Si le problème persiste, contactez le centre de service.

### ►► Important

- Si vous débranchez le cordon d'alimentation, tous les fax stockés dans la mémoire de la machine sont supprimés.

## 5400

### Cause

Une erreur s'est produite au niveau de l'imprimante.

### Action

Mettez la machine hors tension et débranchez le cordon d'alimentation de la machine.

Rebranchez la machine, puis remettez la machine sous tension.

Si le problème persiste, contactez le centre de service.

### ►► Important

- Si vous débranchez le cordon d'alimentation, tous les fax stockés dans la mémoire de la machine sont supprimés.

## **5500**

### **Cause**

La cartouche d'encre n'a pas été correctement reconnue.

### **Action**

Contactez le centre de service.

## **5501**

### **Cause**

La cartouche d'encre n'a pas été correctement reconnue.

### **Action**

Contactez le centre de service.

## **5B00**

### **Cause**

Une erreur s'est produite au niveau de l'imprimante.

### **Action**

Contactez le centre de service.

## **5B01**

### **Cause**

Une erreur s'est produite au niveau de l'imprimante.

### **Action**

Contactez le centre de service.

## 5C01

### Cause

Une erreur s'est produite au niveau de l'imprimante.

### Action

Mettez la machine hors tension et débranchez le cordon d'alimentation de la machine.

Rebranchez la machine, puis remettez la machine sous tension.

Si le problème persiste, contactez le centre de service.

### ►► Important

- Si vous débranchez le cordon d'alimentation, tous les fax stockés dans la mémoire de la machine sont supprimés.

## 6000

### Cause

Une erreur s'est produite au niveau de l'imprimante.

### Action

Mettez la machine hors tension et débranchez le cordon d'alimentation de la machine.

Rebranchez la machine, puis remettez la machine sous tension.

Si le problème persiste, contactez le centre de service.

### ►► Important

- Si vous débranchez le cordon d'alimentation, tous les fax stockés dans la mémoire de la machine sont supprimés.



## 6500

### Cause

Une erreur s'est produite au niveau de l'imprimante.

### Action

Mettez la machine hors tension et débranchez le cordon d'alimentation de la machine.

Rebranchez la machine, puis remettez la machine sous tension.

Si le problème persiste, contactez le centre de service.

### Important

- Si vous débranchez le cordon d'alimentation, tous les fax stockés dans la mémoire de la machine sont supprimés.

## 6502

### Cause

Une erreur s'est produite au niveau de l'imprimante.

### Action

Mettez la machine hors tension et débranchez le cordon d'alimentation de la machine.

Rebranchez la machine, puis remettez la machine sous tension.

Si le problème persiste, contactez le centre de service.

### ►► Important

- Si vous débranchez le cordon d'alimentation, tous les fax stockés dans la mémoire de la machine sont supprimés.

## 6800

### Cause

Une erreur s'est produite au niveau de l'imprimante.

### Action

Mettez la machine hors tension et débranchez le cordon d'alimentation de la machine.

Rebranchez la machine, puis remettez la machine sous tension.

Si le problème persiste, contactez le centre de service.

### **»» Important**

- Si vous débranchez le cordon d'alimentation, tous les fax stockés dans la mémoire de la machine sont supprimés.

# 6801

## Cause

Une erreur s'est produite au niveau de l'imprimante.

## Action

Mettez la machine hors tension et débranchez le cordon d'alimentation de la machine.

Rebranchez la machine, puis remettez la machine sous tension.

Si le problème persiste, contactez le centre de service.

### **»» Important**

- Si vous débranchez le cordon d'alimentation, tous les fax stockés dans la mémoire de la machine sont supprimés.

## 6900

### Cause

Une erreur s'est produite au niveau de l'imprimante.

### Action

Mettez la machine hors tension et débranchez le cordon d'alimentation de la machine.

Rebranchez la machine, puis remettez la machine sous tension.

Si le problème persiste, contactez le centre de service.

### **»» Important**

- Si vous débranchez le cordon d'alimentation, tous les fax stockés dans la mémoire de la machine sont supprimés.

## 6901

### Cause

Une erreur s'est produite au niveau de l'imprimante.

### Action

Mettez la machine hors tension et débranchez le cordon d'alimentation de la machine.

Rebranchez la machine, puis remettez la machine sous tension.

Si le problème persiste, contactez le centre de service.

### ►► Important

- Si vous débranchez le cordon d'alimentation, tous les fax stockés dans la mémoire de la machine sont supprimés.

## 6902

### Cause

Une erreur s'est produite au niveau de l'imprimante.

### Action

Mettez la machine hors tension et débranchez le cordon d'alimentation de la machine.

Rebranchez la machine, puis remettez la machine sous tension.

Si le problème persiste, contactez le centre de service.

### **»» Important**

- Si vous débranchez le cordon d'alimentation, tous les fax stockés dans la mémoire de la machine sont supprimés.

## 6910

### Cause

Une erreur s'est produite au niveau de l'imprimante.

### Action

Mettez la machine hors tension et débranchez le cordon d'alimentation de la machine.

Rebranchez la machine, puis remettez la machine sous tension.

Si le problème persiste, contactez le centre de service.

### ►► Important

- Si vous débranchez le cordon d'alimentation, tous les fax stockés dans la mémoire de la machine sont supprimés.



# 6911

## Cause

Une erreur s'est produite au niveau de l'imprimante.

## Action

Mettez la machine hors tension et débranchez le cordon d'alimentation de la machine.

Rebranchez la machine, puis remettez la machine sous tension.

Si le problème persiste, contactez le centre de service.

### **»» Important**

- Si vous débranchez le cordon d'alimentation, tous les fax stockés dans la mémoire de la machine sont supprimés.

## 6920

### Cause

Une erreur s'est produite au niveau de l'imprimante.

### Action

Mettez la machine hors tension et débranchez le cordon d'alimentation de la machine.

Rebranchez la machine, puis remettez la machine sous tension.

Si le problème persiste, contactez le centre de service.

### **»» Important**

- Si vous débranchez le cordon d'alimentation, tous les fax stockés dans la mémoire de la machine sont supprimés.

## 6921

### Cause

Une erreur s'est produite au niveau de l'imprimante.

### Action

Mettez la machine hors tension et débranchez le cordon d'alimentation de la machine.

Rebranchez la machine, puis remettez la machine sous tension.

Si le problème persiste, contactez le centre de service.

### **»» Important**

- Si vous débranchez le cordon d'alimentation, tous les fax stockés dans la mémoire de la machine sont supprimés.

## 6930

### Cause

Une erreur s'est produite au niveau de l'imprimante.

### Action

Mettez la machine hors tension et débranchez le cordon d'alimentation de la machine.

Rebranchez la machine, puis remettez la machine sous tension.

Si le problème persiste, contactez le centre de service.

### **»» Important**

- Si vous débranchez le cordon d'alimentation, tous les fax stockés dans la mémoire de la machine sont supprimés.

## 6931

### Cause

Une erreur s'est produite au niveau de l'imprimante.

### Action

Mettez la machine hors tension et débranchez le cordon d'alimentation de la machine.

Rebranchez la machine, puis remettez la machine sous tension.

Si le problème persiste, contactez le centre de service.

### Important

- Si vous débranchez le cordon d'alimentation, tous les fax stockés dans la mémoire de la machine sont supprimés.

## 6932

### Cause

Une erreur s'est produite au niveau de l'imprimante.

### Action

Mettez la machine hors tension et débranchez le cordon d'alimentation de la machine.

Rebranchez la machine, puis remettez la machine sous tension.

Si le problème persiste, contactez le centre de service.

### ►► Important

- Si vous débranchez le cordon d'alimentation, tous les fax stockés dans la mémoire de la machine sont supprimés.

## 6933

### Cause

Une erreur s'est produite au niveau de l'imprimante.

### Action

Mettez la machine hors tension et débranchez le cordon d'alimentation de la machine.

Rebranchez la machine, puis remettez la machine sous tension.

Si le problème persiste, contactez le centre de service.

### ►► Important

- Si vous débranchez le cordon d'alimentation, tous les fax stockés dans la mémoire de la machine sont supprimés.

## 6936

### Cause

Une erreur s'est produite au niveau de l'imprimante.

### Action

Mettez la machine hors tension et débranchez le cordon d'alimentation de la machine.

Rebranchez la machine, puis remettez la machine sous tension.

Si le problème persiste, contactez le centre de service.

### **»» Important**

- Si vous débranchez le cordon d'alimentation, tous les fax stockés dans la mémoire de la machine sont supprimés.



## 6937

### Cause

Une erreur s'est produite au niveau de l'imprimante.

### Action

Mettez la machine hors tension et débranchez le cordon d'alimentation de la machine.

Rebranchez la machine, puis remettez la machine sous tension.

Si le problème persiste, contactez le centre de service.

### **»» Important**

- Si vous débranchez le cordon d'alimentation, tous les fax stockés dans la mémoire de la machine sont supprimés.

## 6938

### Cause

Une erreur s'est produite au niveau de l'imprimante.

### Action

Mettez la machine hors tension et débranchez le cordon d'alimentation de la machine.

Rebranchez la machine, puis remettez la machine sous tension.

Si le problème persiste, contactez le centre de service.

### ►► Important

- Si vous débranchez le cordon d'alimentation, tous les fax stockés dans la mémoire de la machine sont supprimés.

## 6939

### Cause

Une erreur s'est produite au niveau de l'imprimante.

### Action

Mettez la machine hors tension et débranchez le cordon d'alimentation de la machine.

Rebranchez la machine, puis remettez la machine sous tension.

Si le problème persiste, contactez le centre de service.

### ►► Important

- Si vous débranchez le cordon d'alimentation, tous les fax stockés dans la mémoire de la machine sont supprimés.

## 693A

### Cause

Une erreur s'est produite au niveau de l'imprimante.

### Action

Mettez la machine hors tension et débranchez le cordon d'alimentation de la machine.

Rebranchez la machine, puis remettez la machine sous tension.

Si le problème persiste, contactez le centre de service.

### **»» Important**

- Si vous débranchez le cordon d'alimentation, tous les fax stockés dans la mémoire de la machine sont supprimés.

## 6940

### Cause

Une erreur s'est produite au niveau de l'imprimante.

### Action

Mettez la machine hors tension et débranchez le cordon d'alimentation de la machine.

Rebranchez la machine, puis remettez la machine sous tension.

Si le problème persiste, contactez le centre de service.

### **»» Important**

- Si vous débranchez le cordon d'alimentation, tous les fax stockés dans la mémoire de la machine sont supprimés.

## 6941

### Cause

Une erreur s'est produite au niveau de l'imprimante.

### Action

Mettez la machine hors tension et débranchez le cordon d'alimentation de la machine.

Rebranchez la machine, puis remettez la machine sous tension.

Si le problème persiste, contactez le centre de service.

### **»» Important**

- Si vous débranchez le cordon d'alimentation, tous les fax stockés dans la mémoire de la machine sont supprimés.

## 6942

### Cause

Une erreur s'est produite au niveau de l'imprimante.

### Action

Mettez la machine hors tension et débranchez le cordon d'alimentation de la machine.

Rebranchez la machine, puis remettez la machine sous tension.

Si le problème persiste, contactez le centre de service.

### Important

- Si vous débranchez le cordon d'alimentation, tous les fax stockés dans la mémoire de la machine sont supprimés.

## 6943

### Cause

Une erreur s'est produite au niveau de l'imprimante.

### Action

Mettez la machine hors tension et débranchez le cordon d'alimentation de la machine.

Rebranchez la machine, puis remettez la machine sous tension.

Si le problème persiste, contactez le centre de service.

### ►► Important

- Si vous débranchez le cordon d'alimentation, tous les fax stockés dans la mémoire de la machine sont supprimés.



## 6944

### Cause

Une erreur s'est produite au niveau de l'imprimante.

### Action

Mettez la machine hors tension et débranchez le cordon d'alimentation de la machine.

Rebranchez la machine, puis remettez la machine sous tension.

Si le problème persiste, contactez le centre de service.

### **»» Important**

- Si vous débranchez le cordon d'alimentation, tous les fax stockés dans la mémoire de la machine sont supprimés.

## 6945

### Cause

Une erreur s'est produite au niveau de l'imprimante.

### Action

Mettez la machine hors tension et débranchez le cordon d'alimentation de la machine.

Rebranchez la machine, puis remettez la machine sous tension.

Si le problème persiste, contactez le centre de service.

### ►► Important

- Si vous débranchez le cordon d'alimentation, tous les fax stockés dans la mémoire de la machine sont supprimés.

## 6946

### Cause

Une erreur s'est produite au niveau de l'imprimante.

### Action

Mettez la machine hors tension et débranchez le cordon d'alimentation de la machine.

Rebranchez la machine, puis remettez la machine sous tension.

Si le problème persiste, contactez le centre de service.

### Important

- Si vous débranchez le cordon d'alimentation, tous les fax stockés dans la mémoire de la machine sont supprimés.

## 7100

### Cause

Une erreur s'est produite au niveau de l'imprimante.

### Action

Mettez la machine hors tension et débranchez le cordon d'alimentation de la machine.

Rebranchez la machine, puis remettez la machine sous tension.

Si le problème persiste, contactez le centre de service.

### Important

- Si vous débranchez le cordon d'alimentation, tous les fax stockés dans la mémoire de la machine sont supprimés.

## 7200

### Cause

Une erreur s'est produite au niveau de l'imprimante.

### Action

Mettez la machine hors tension et débranchez le cordon d'alimentation de la machine.

Rebranchez la machine, puis remettez la machine sous tension.

Si le problème persiste, contactez le centre de service.

### **»» Important**

- Si vous débranchez le cordon d'alimentation, tous les fax stockés dans la mémoire de la machine sont supprimés.

## 7201

### Cause

Une erreur s'est produite au niveau de l'imprimante.

### Action

Mettez la machine hors tension et débranchez le cordon d'alimentation de la machine.

Rebranchez la machine, puis remettez la machine sous tension.

Si le problème persiste, contactez le centre de service.

### ►► Important

- Si vous débranchez le cordon d'alimentation, tous les fax stockés dans la mémoire de la machine sont supprimés.

## 7202

### Cause

Une erreur s'est produite au niveau de l'imprimante.

### Action

Mettez la machine hors tension et débranchez le cordon d'alimentation de la machine.

Rebranchez la machine, puis remettez la machine sous tension.

Si le problème persiste, contactez le centre de service.

### **»» Important**

- Si vous débranchez le cordon d'alimentation, tous les fax stockés dans la mémoire de la machine sont supprimés.

## 7203

### Cause

Une erreur s'est produite au niveau de l'imprimante.

### Action

Mettez la machine hors tension et débranchez le cordon d'alimentation de la machine.

Rebranchez la machine, puis remettez la machine sous tension.

Si le problème persiste, contactez le centre de service.

### ►► Important

- Si vous débranchez le cordon d'alimentation, tous les fax stockés dans la mémoire de la machine sont supprimés.



## 7204

### Cause

Une erreur s'est produite au niveau de l'imprimante.

### Action

Mettez la machine hors tension et débranchez le cordon d'alimentation de la machine.

Rebranchez la machine, puis remettez la machine sous tension.

Si le problème persiste, contactez le centre de service.

### Important

- Si vous débranchez le cordon d'alimentation, tous les fax stockés dans la mémoire de la machine sont supprimés.

## 7205

### Cause

Une erreur s'est produite au niveau de l'imprimante.

### Action

Mettez la machine hors tension et débranchez le cordon d'alimentation de la machine.

Rebranchez la machine, puis remettez la machine sous tension.

Si le problème persiste, contactez le centre de service.

### ►► Important

- Si vous débranchez le cordon d'alimentation, tous les fax stockés dans la mémoire de la machine sont supprimés.

## 7300

### Cause

Une erreur s'est produite au niveau de l'imprimante.

### Action

Mettez la machine hors tension et débranchez le cordon d'alimentation de la machine.

Rebranchez la machine, puis remettez la machine sous tension.

Si le problème persiste, contactez le centre de service.

### Important

- Si vous débranchez le cordon d'alimentation, tous les fax stockés dans la mémoire de la machine sont supprimés.

## 9000

### Cause

Une erreur s'est produite au niveau de l'imprimante.

### Action

Mettez la machine hors tension et débranchez le cordon d'alimentation de la machine.

Rebranchez la machine, puis remettez la machine sous tension.

Si le problème persiste, contactez le centre de service.

### ►► Important

- Si vous débranchez le cordon d'alimentation, tous les fax stockés dans la mémoire de la machine sont supprimés.

## 9500

### Cause

Une erreur s'est produite au niveau de l'imprimante.

### Action

Mettez la machine hors tension et débranchez le cordon d'alimentation de la machine.

Rebranchez la machine, puis remettez la machine sous tension.

Si le problème persiste, contactez le centre de service.

### ►► Important

- Si vous débranchez le cordon d'alimentation, tous les fax stockés dans la mémoire de la machine sont supprimés.

## B202

### Cause

Une erreur nécessitant de contacter le centre de service s'est produite.

### Action

Mettez la machine hors tension et débranchez le cordon d'alimentation de la machine.

Contactez le centre de service.

### »» Important

- Si vous débranchez le cordon d'alimentation, tous les fax stockés dans la mémoire de la machine sont supprimés.

## B203

### Cause

Une erreur nécessitant de contacter le centre de service s'est produite.

### Action

Mettez la machine hors tension et débranchez le cordon d'alimentation de la machine.

Contactez le centre de service.

### »» Important

- Si vous débranchez le cordon d'alimentation, tous les fax stockés dans la mémoire de la machine sont supprimés.

## B204

### Cause

Une erreur nécessitant de contacter le centre de service s'est produite.

### Action

Mettez la machine hors tension et débranchez le cordon d'alimentation de la machine.

Contactez le centre de service.

### »» Important

- Si vous débranchez le cordon d'alimentation, tous les fax stockés dans la mémoire de la machine sont supprimés.



## B502

### Cause

Une erreur s'est produite au niveau de l'imprimante.

### Action

Mettez la machine hors tension et débranchez le cordon d'alimentation de la machine.

Rebranchez la machine, puis remettez la machine sous tension.

Si le problème persiste, contactez le centre de service.

### Important

- Si vous débranchez le cordon d'alimentation, tous les fax stockés dans la mémoire de la machine sont supprimés.

## B503

### Cause

Une erreur s'est produite au niveau de l'imprimante.

### Action

Mettez la machine hors tension et débranchez le cordon d'alimentation de la machine.

Rebranchez la machine, puis remettez la machine sous tension.

Si le problème persiste, contactez le centre de service.

### ►► Important

- Si vous débranchez le cordon d'alimentation, tous les fax stockés dans la mémoire de la machine sont supprimés.

## B504

### Cause

Une erreur s'est produite au niveau de l'imprimante.

### Action

Mettez la machine hors tension et débranchez le cordon d'alimentation de la machine.

Rebranchez la machine, puis remettez la machine sous tension.

Si le problème persiste, contactez le centre de service.

### ►► Important

- Si vous débranchez le cordon d'alimentation, tous les fax stockés dans la mémoire de la machine sont supprimés.

## C000

### Cause

Une erreur s'est produite au niveau de l'imprimante.

### Action

Annulez l'impression et mettez la machine hors tension.

Vérifiez ensuite ce qui suit.

- Vérifiez qu'il n'y a pas de matériaux (matériaux protecteurs ou papier bloqué) qui empêchent le déplacement du support de tête d'impression.

Si des matériaux sont présents, retirez-les.

- Vérifiez que les cartouches d'encre sont correctement installées.

Poussez une cartouche d'encre jusqu'à ce qu'elle s'enclenche.

Après avoir vérifié les conditions ci-dessus, remettez la machine sous tension.

Si le problème persiste, contactez le centre de service.

### ►► Important

- Lorsque vous retirez le papier coincé ou le matériau protecteur qui bloque le support de tête d'impression, veillez à ne pas toucher le film transparent (A) ni la courroie blanche (B).



Si du papier ou vos mains entrent en contact avec ces parties et les salissent ou les éraflent, cela risque d'endommager la machine.

- Si vous débranchez le cordon d'alimentation, tous les fax stockés dans la mémoire de la machine sont supprimés.