

Canon

数码相机

EOS M3

相机使用者指南 使用说明书 活用篇

- 在使用本产品之前，请务必先仔细阅读本使用说明书。
- 请务必妥善保管好本书，以便日后能随时查阅(保留备用)。
- 请在充分理解内容的基础上，正确使用。

- 单击右下角的按钮可进入其他页面。

: 下一页

: 上一页

: 返回单击链接前正在浏览的页面

- 要跳转到某一章的开头，请单击右侧的章节标题。

用前须知

基本应用指南

高级指南

1 相机的基本知识

2 自动模式/混合式自动模式

3 其他拍摄模式

4 P模式

5 Tv、Av、M和C模式

6 播放模式

7 Wi-Fi功能

8 设置菜单

9 附件

10 附录

索引

中文



用前须知

基本信息

包装内物品

使用本相机前，请确保您的相机包装中包含下列物件。
如有任何物件缺失，请与您的相机零售商联系。



相机
(含机身盖)



电池
LP-E17
(含端子盖)

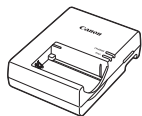

充电器
LC-E17C



背带
EM-200DB

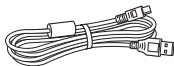

界面连接线
IFC-400PCU

- 本包装内还包含印刷品。
- 请检查相机包装内镜头套件是否齐全。
- 本包装内不含存储卡。

兼容的存储卡

以下存储卡(选购)无论容量大小均可使用。

- SD存储卡*1
- SDHC存储卡*1*2
- SDXC存储卡*1*2 

*1 存储卡均符合SD标准。但并非所有存储卡都确定可与相机兼容。

*2 还支持UHS-I存储卡。

请拍摄前测试相机并注意如下事项

- 请先试拍几张图像并查看，以确保这些图像记录正确。请注意，如果由于相机或存储卡故障而无法记录图像等数据或将图像等数据下载到计算机，对由此丢失的图像等数据佳能公司无法恢复，敬请谅解。
- 本相机记录的图像应仅供个人使用。禁止进行任何违反版权法的未授权记录，同时请注意，即使拍摄的图像仅供个人使用，在拍摄某些表演、展览或商业环境时，也可能侵犯他人的版权或其他法律权益。
- 本相机的保修条款仅在该相机的购买地区适用。如果本相机在国外出现问题，请将其送回原购买地区，再向佳能热线中心求助。
- 虽然液晶显示屏以非常精密的制造技术生产而成，99.99%以上的像素点均符合设计规格，但在极少数情况下，某些像素点可能会损坏或显示为红点或黑点。这不是相机故障，不会影响已记录的图像。
- 液晶显示屏上可能贴有一层塑料保护膜，防止运输期间刮伤。这种情况下，请在使用相机前去除该塑料膜。
- 如果长时间使用相机，机身可能会发热。这不是故障。

用前须知

基本应用指南

高级指南

1 相机的基本知识

2 自动模式/混合式自动模式

3 其他拍摄模式

4 P模式

5 Tv、Av、M和C模式

6 播放模式

7 Wi-Fi功能

8 设置菜单

9 附件

10 附录

索引



部件名称

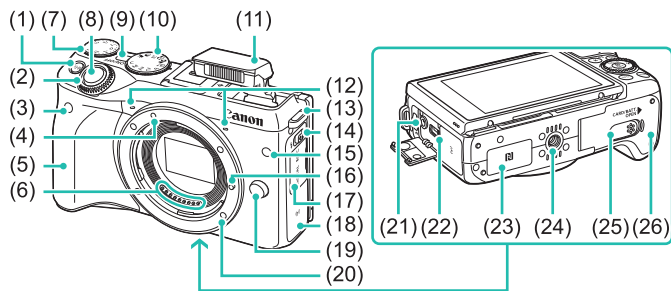

- | | |
|----------------------|--------------------|
| (1) [M-Fn (多功能)]按钮 | (16) 镜头固定销 |
| (2) 电子转盘 | (17) 端子盖 |
| (3) 遥控感应器 | (18) Wi-Fi天线区域 |
| (4) EF-M镜头安装标志 | (19) 镜头释放按钮 |
| (5) 手柄 | (20) 镜头卡口 |
| (6) 触点 | (21) 外接麦克风输入端子 |
| (7) 曝光补偿转盘 | (22) 数码端子 |
| (8) 快门按钮 | (23) [N] (N标记)* |
| (9) 电源按钮 | (24) 三脚架插孔 |
| (10) 模式转盘 | (25) 直流电连接器端子盖 |
| (11) 闪光灯 | (26) 存储卡插槽/电池仓盖 |
| (12) 麦克风 | * 配合NFC功能使用(☞115)。 |
| (13) 相机带安装部位 | |
| (14) [⚡ (闪光灯自动弹出)]开关 | |
| (15) 指示灯 | |

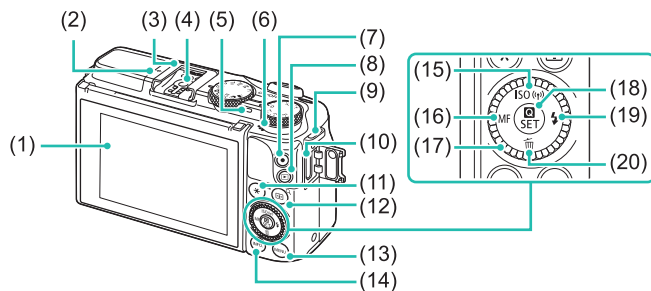

- | | |
|----------------------------------|---|
| (1) 液晶显示屏/触摸屏* | (12) [☒] (自动对焦框调节)/
[Q (放大)]按钮 |
| (2) [∅] 焦平面标记 | (13) [MENU (菜单)]按钮 |
| (3) 热靴 | (14) [INFO. (信息)]按钮 |
| (4) 闪光同步触点 | (15) [ISO (ISO感光度)]/
[Wi-Fi] (Wi-Fi)/上按钮 |
| (5) 指示灯 | (16) [MF (手动对焦)]/左按钮 |
| (6) 扬声器 | (17) 控制转盘 |
| (7) 短片按钮 | (18) [⚙ (快速设置菜单)]/设置
按钮 |
| (8) [▶] (播放)]按钮 | (19) [⚡ (闪光灯)]/右按钮 |
| (9) 相机带安装部位 | (20) [⌫ (删除)]/下按钮 |
| (10) HDMI™端子 | |
| (11) [⌘] (自动曝光锁)]/
[☑ (索引)]按钮 | |

* 如果在屏幕上粘贴保护膜，相机可能会无法轻易检测到触摸操作。

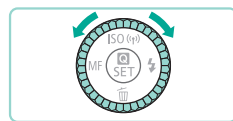

- 转动控制转盘可选择设置项目、切换图像以及执行其他操作，而其中大部分操作也可使用 [▲][▼][◀][▶]按钮完成。

用前须知

基本应用指南

高级指南

1 相机的基本知识

2 自动模式/混合式自动模式

3 其他拍摄模式

4 P模式

5 Tv、Av、M和C模式

6 播放模式

7 Wi-Fi功能

8 设置菜单

9 附件

10 附录

索引



镜头

EF-M镜头

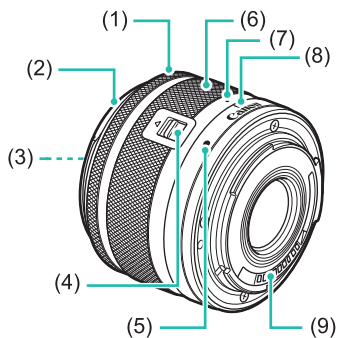

- (1) 对焦环
- (2) 遮光罩卡口
- (3) 滤镜安装螺纹
- (4) 镜头收回开关
- (5) 镜头安装标志
- (6) 变焦环
- (7) 镜头收回标志
- (8) 变焦位置标志
- (9) 触点

本指南编辑常规

- 本指南使用按钮和转盘上的图标或与其外形相似的图标表示相机上对应的按钮和转盘。
- 以下相机按钮和控件用图标表示。

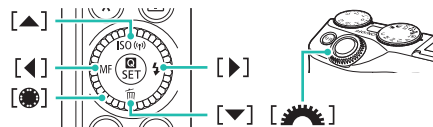

- 方括号中的内容为拍摄模式及屏幕上显示的图标和文字。
- ①：需要了解的重要信息
- ①：有关熟练使用相机的注意事项和提示
- ①：表示触摸屏操作
- ①xx：相关信息页(本例中，“xx”代表页码)
- 本指南以相机处于默认设置为前提进行说明。
- 无论是镜头套件中包含的还是选购的，所有镜头和卡口适配器都统称为“镜头”和“卡口适配器”。
- 本说明书中显示的图示为装有EF-M 15-45mm f/3.5-6.3 IS STM镜头的相机。
- 为方便起见，相机支持的所有存储卡统称为“存储卡”。
- 标题下方的“▶ 静止图像”和“▶ 短片”符号表明如何使用该功能一用于静止图像或用于短片。

用前须知

基本应用指南

高级指南

1 相机的基本知识

2 自动模式/混合式自动模式

3 其他拍摄模式

4 P模式

5 Tv、Av、M和C模式

6 播放模式

7 Wi-Fi功能

8 设置菜单

9 附件

10 附录

索引



目录

用前须知

基本信息	2
包装内物品	2
兼容的存储卡	2
请拍摄前测试相机并注意如下事项	2
部件名称	3
镜头	4
本指南编辑常规	4
相机的基本操作	14
安全注意事项	15

基本应用指南

基本操作	18
初期准备	18
安装相机带	18
为电池充电	18
插入电池和存储卡	19
取出电池和存储卡	20
设置日期和时间	20
更改日期和时间	21

显示语言	22
安装镜头	22
卸下镜头	23
镜头使用说明书	23
安装EF和EF-S镜头	23
卸下镜头	24
使用三脚架	24
稳定图像	24
试用相机	25
握持相机	25
使用场景智能自动模式拍摄	25
观看	27
删除图像	28

高级指南

1 相机的基本知识	29
开/关	29
节电功能(自动关机)	30
拍摄模式下的节电功能	30
播放模式下的节电功能	30
快门按钮	30

用前须知

基本应用指南

高级指南

1 相机的基本知识

2 自动模式/混合式自动模式

3 其他拍摄模式

4 P模式

5 Tv、Av、M和C模式

6 播放模式

7 Wi-Fi功能

8 设置菜单

9 附件

10 附录

索引



拍摄模式	31
调整液晶显示屏角度	31
向下倾斜显示屏	31
向上倾斜显示屏	31
拍摄时显示的选项	32
使用快速设置菜单	33
通过触摸屏操作进行设置	33
使用菜单屏幕	34
触摸屏操作	35
屏幕上显示的键盘	35
指示灯显示	36
2 自动模式/混合式自动模式.....	37
使用相机确定的设置拍摄	37
拍摄(场景智能自动)	37
使用混合式自动模式拍摄	39
播放摘要短片	39
静止图像/短片	40
静止图像	40
短片	40
场景图标	41
屏幕上显示的框	42
常用的便捷功能	42

使用自拍	42
使用自拍防止相机抖动	43
触摸屏幕进行拍摄(触摸快门)	43
连续拍摄	44
图像自定义功能	45
更改图像画质	45
保存RAW图像	45
使用菜单	46
更改纵横比	47
更改短片图像画质	47
使用双轴电子水准仪	48
自定义相机操作	49
避免防红眼灯亮起	49
更改拍摄后图像显示的时间长短	49
3 其他拍摄模式.....	50
使用您喜爱的设置拍摄(创意辅助)	50
保存/加载设置	51
保存设置	51
加载	52
使用屏幕设置	52
播放图像	52

用前须知

基本应用指南

高级指南

1 相机的基本知识

2 自动模式/混合式自动模式

3 其他拍摄模式

4 P模式

5 Tv、Av、M和C模式

6 播放模式

7 Wi-Fi功能

8 设置菜单

9 附件

10 附录

索引



[*]模式和创意拍摄区设置	52
特定场景	53
拍摄鲜艳的食物照片(食物)	54
图像效果(创意滤镜)	54
在高反差场景下拍摄(高反差景物)	54
添加艺术效果	55
使用鱼眼镜头效果拍摄(鱼眼效果)	55
拍摄油画般照片(油画效果)	56
拍摄水彩画般的照片(水彩画效果)	56
拍摄微缩模型效果的图像(微缩景观效果)	56
播放速度与近似播放时间(拍摄1分钟短片时)	57
使用玩具相机效果拍摄(玩具相机效果)	57
使用柔焦效果拍摄	58
使用单色拍摄(颗粒黑白)	58
使用短片模式拍摄短片	59
在短片记录期间拍摄静止图像	59
锁定或更改图像亮度	60
声音设置	60
调整记录音量	60
关闭防风屏	61

使用衰减器	61
4 P模式	62
使用程序自动曝光拍摄([P]模式)	62
在一个屏幕中调整拍摄功能	63
图像亮度(曝光)	63
调整图像亮度(曝光补偿)	63
锁定图像亮度/曝光(自动曝光锁)	63
更改测光方式	64
更改ISO感光度	64
调整ISO自动设置	65
自动包围曝光(自动包围曝光拍摄)	65
自动校正亮度和对比度(自动亮度优化)	66
拍摄明亮的被摄体(高光色调优先)	66
图像色彩	67
调整白平衡	67
自定义白平衡	67
手动校正白平衡	68
使用喜爱的色调(照片风格)	69
调整照片风格	69

用前须知

基本应用指南

高级指南

1 相机的基本知识

2 自动模式/混合式自动模式

3 其他拍摄模式

4 P模式

5 Tv、Av、M和C模式

6 播放模式

7 Wi-Fi功能

8 设置菜单

9 附件

10 附录

索引



保存自定义照片风格.....	70
拍摄范围与对焦.....	71
选择自动对焦方式.....	71
单点自动对焦.....	71
👤+追踪.....	71
选择要对焦的被摄体(触摸自动对焦).....	72
使用自动对焦锁拍摄.....	72
使用伺服自动对焦拍摄.....	73
更改对焦设置.....	74
微调对焦.....	74
使用手动对焦模式拍摄.....	75
轻松识别对焦区域(手动对焦峰值).....	75
闪光灯.....	76
更改闪光模式.....	76
自动.....	76
闪光灯开.....	76
慢速同步.....	76
闪光灯关.....	76
调整闪光曝光补偿.....	77
使用闪光曝光锁拍摄.....	77
更改闪光灯的闪光时机.....	78

更改闪光测光模式.....	78
重置闪光灯设置.....	78
其他设置.....	79
更改影像稳定器模式设置.....	79
开始短片拍摄后不改变被摄体的尺寸.....	79
镜头周边光量校正/色差校正.....	80
更改降噪级别.....	81
使用多张拍摄降噪.....	81
以较慢的快门速度进行降噪.....	82
5 Tv、Av、M和C模式.....	83
指定快门速度([Tv]模式).....	83
指定光圈值([Av]模式).....	84
景深预览.....	84
指定快门速度和光圈值([M]模式).....	85
长时间(B门)曝光.....	86
调整闪光输出.....	86
指定快门速度和光圈值.....	87
自定义控件和显示信息.....	88
自定义显示信息.....	88
自定义显示数据.....	88
设置相机的高级功能.....	89

用前须知

基本应用指南

高级指南

1 相机的基本知识

2 自动模式/混合式自动模式

3 其他拍摄模式

4 P模式

5 Tv、Av、M和C模式

6 播放模式

7 Wi-Fi功能

8 设置菜单

9 附件

10 附录

索引



添加功能至按钮和转盘.....	90
保存拍摄设置([C]模式).....	91
可保存的设置.....	91
保存常用的拍摄菜单项目(我的菜单).....	92
6 播放模式.....	93
观看.....	93
触摸屏操作.....	94
切换显示模式.....	95
定义显示的拍摄数据.....	95
曝光过度警告(针对图像中的高光区域).....	95
亮度柱状图.....	95
RGB柱状图.....	95
观看拍摄静止图像时创建的短片(摘要短片).....	96
按日期观看.....	96
浏览并筛选图像.....	97
通过索引显示功能定位图像.....	97
触摸屏操作.....	97
查找符合指定条件的图像.....	98
使用电子转盘在图像间跳转.....	99

触摸屏操作.....	99
观看图像的选项.....	100
放大显示图像.....	100
触摸屏操作.....	100
观看幻灯片.....	101
保护图像.....	101
使用菜单.....	102
逐张选择图像.....	102
选择图像范围.....	102
一次保护所有图像.....	103
一次取消所有保护.....	103
删除图像.....	104
一次删除多张图像.....	104
选择一种选择方式.....	104
逐张选择图像.....	105
选择图像范围.....	105
一次指定所有图像.....	105
旋转图像.....	106
使用菜单.....	106
关闭横竖画面转换功能.....	106
应用评分.....	107

用前须知

基本应用指南

高级指南

1 相机的基本知识

2 自动模式/混合式自动模式

3 其他拍摄模式

4 P模式

5 Tv、Av、M和C模式

6 播放模式

7 Wi-Fi功能

8 设置菜单

9 附件

10 附录

索引



使用菜单.....	107	连接至列表中的接入点.....	121
编辑静止图像.....	108	以前使用过的接入点.....	121
调整图像尺寸.....	108	使用媒体播放器观看图像.....	122
使用菜单.....	108	使用连接的打印机以无线方式打印图像.....	123
剪裁.....	109	将图像发送至其他相机.....	125
应用滤镜效果.....	110	图像发送选项.....	126
校正红眼.....	110	发送多张图像.....	126
编辑短片.....	111	发送图像的注意事项.....	126
缩小文件尺寸.....	112	选择记录像素数(图像大小).....	126
编辑摘要短片.....	113	遥控拍摄.....	127
7 Wi-Fi功能.....	114	编辑或删除Wi-Fi设置.....	128
可用的Wi-Fi功能.....	114	编辑连接信息.....	128
将图像导入智能手机.....	115	更改设备昵称.....	128
将图像发送至兼容NFC的智能手机.....	115	删除连接信息.....	129
当相机关闭或处于拍摄模式时, 通过NFC连接.....	115	指定要与智能手机共享的图像.....	129
当相机处于播放模式时, 通过NFC连接.....	116	将Wi-Fi设置恢复为默认设置.....	130
使用Wi-Fi菜单添加智能手机.....	117	8 设置菜单.....	131
使用其他接入点.....	119	调整相机的基本功能.....	131
确认接入点的兼容性.....	119	按拍摄日期保存图像.....	131
使用兼容WPS的接入点.....	120	文件编号.....	131
		格式化存储卡.....	132
		低级格式化.....	132



更改视频格式.....	133
校准电子水准仪.....	133
重置电子水准仪.....	133
使用省电模式.....	133
节电调整.....	134
屏幕亮度.....	134
世界时钟.....	135
日期和时间.....	135
显示语言.....	135
关闭相机的操作声音.....	136
隐藏提示信息.....	136
更改触摸屏设置.....	136
清洁图像感应器.....	136
关闭自动清洁.....	136
启用清洁剂.....	137
手动清洁.....	137
查看认证徽标.....	138
设置要记录至图像的版权信息.....	138
删除所有的版权信息.....	138
调整其他设置.....	139

恢复默认设置.....	139
9 附件.....	140
系统图.....	141
选购附件.....	142
镜头.....	142
电源.....	142
闪光灯.....	143
其他附件.....	143
打印机.....	144
使用选购附件.....	144
在电视机上播放.....	144
使用家用电源为相机供电.....	145
遥控拍摄.....	146
使用热靴.....	146
使用电子取景器(选购).....	147
使用外接闪光灯(选购).....	148
设置外接闪光灯功能.....	149
设置外接闪光灯自定义功能.....	150
重置外接闪光灯功能.....	151
使用外接麦克风.....	151
使用软件.....	151

用前须知

基本应用指南

高级指南

1 相机的基本知识

2 自动模式/混合式自动模式

3 其他拍摄模式

4 P模式

5 Tv、Av、M和C模式

6 播放模式

7 Wi-Fi功能

8 设置菜单

9 附件

10 附录

索引



软件.....	151	选择一种选择方式.....	159
软件说明书.....	151	逐张添加图像.....	160
检查您的计算机环境.....	152	将所有图像添加至相册.....	160
安装软件.....	152	删除相册中的全部图像.....	160
将图像保存至计算机.....	152	10 附录.....	161
打印图像.....	153	故障排除.....	161
轻松打印.....	153	屏幕提示信息.....	165
配置打印设置.....	154	屏幕显示信息.....	167
打印前剪裁图像.....	155	拍摄.....	167
打印前选择纸张尺寸和布局.....	155	电池电量.....	167
可选布局项.....	156	播放.....	168
打印证件照片.....	156	信息显示1.....	168
打印短片场景.....	156	信息显示2.....	168
短片打印选项.....	157	信息显示3.....	168
添加图像至打印列表(DPOF).....	157	信息显示4.....	168
配置打印设置.....	157	信息显示5.....	169
单张图像的打印设置.....	158	信息显示6.....	169
多张图像的打印设置.....	159	短片操作面板一览.....	169
所有图像的打印设置.....	159	功能和菜单列表.....	170
清除打印列表中的全部图像.....	159	各拍摄模式下可使用的功能.....	170
将图像添加至相册.....	159	快速设置.....	172

用前须知

基本应用指南

高级指南

1 相机的基本知识

2 自动模式/混合式自动模式

3 其他拍摄模式

4 P模式

5 Tv、Av、M和C模式

6 播放模式

7 Wi-Fi功能

8 设置菜单

9 附件

10 附录

索引



拍摄选项卡.....	174
C.Fn选项卡.....	179
INFO.速控.....	180
设置选项卡.....	180
我的菜单选项卡.....	181
播放选项卡.....	181
播放模式快速设置.....	181
使用须知.....	182
规格.....	183
类型.....	183
图像感应器.....	183
记录系统.....	183
拍摄期间的图像处理.....	183
自动对焦.....	184
曝光控制.....	184
快门.....	184
闪光灯.....	184
驱动、自拍系统.....	185
静止图像拍摄.....	185
短片拍摄设置.....	185
液晶显示屏.....	186

播放.....	186
图像的后期处理.....	186
直接打印.....	187
自定义功能.....	187
接口.....	187
Wi-Fi.....	187
网络功能.....	188
电源.....	188
尺寸和重量.....	188
操作环境.....	188
每张存储卡的可拍摄张数.....	189
每张存储卡的记录时间.....	189
内置闪光范围指数.....	190
电池LP-E17.....	190
电池充电器LC-E17C.....	190
索引.....	191
Wi-Fi(无线LAN)注意事项.....	194
无线电波干扰注意事项.....	194
安全注意事项.....	195
商标和许可.....	196
注意事项.....	196

用前须知

基本应用指南

高级指南

1 相机的基本知识

2 自动模式/混合式自动模式

3 其他拍摄模式

4 P模式

5 Tv、Av、M和C模式

6 播放模式

7 Wi-Fi功能

8 设置菜单

9 附件

10 附录

索引



相机的基本操作

📷 拍摄

- 使用由相机确定的设置(自动模式、混合式自动模式)
 - 📖37、📖39
- 使用选择的效果(创意辅助)
 - 📖50
- 虚化背景；保持背景清晰对焦(Av模式)
 - 📖84
- 定格移动；虚化移动(Tv模式)
 - 📖83
- 为照片添加效果(创意滤镜)
 - 📖54
- 连续拍摄(连拍)
 - 📖44
- 在禁止使用闪光灯的场所拍摄(闪光灯关闭)
 - 📖38
- 将自己拍进照片(自拍)
 - 📖42

▶ 观看

- 观看图像(播放模式)
 - 📖93
- 自动播放(幻灯片播放)
 - 📖101
- 在电视机上观看
 - 📖144

- 在计算机上观看
 - 📖152
- 快速浏览图像
 - 📖97
- 删除图像
 - 📖104

📺 拍摄/观看短片

- 拍摄短片
 - 📖37、📖59
- 观看短片(播放模式)
 - 📖93

🖨️ 打印

- 打印照片
 - 📖153

💾 保存

- 通过连接线将图像保存至计算机
 - 📖152

📶 使用Wi-Fi功能

- 将图像发送至智能手机
 - 📖115

用前须知

基本应用指南

高级指南

1 相机的基本知识

2 自动模式/混合式自动模式

3 其他拍摄模式

4 P模式

5 Tv、Av、M和C模式

6 播放模式

7 Wi-Fi功能

8 设置菜单

9 附件

10 附录

索引



安全注意事项

- 使用本产品前，请务必阅读以下安全注意事项。请务必保证始终正确使用本产品。
- 此处所列的安全注意事项旨在防止您和他人受到伤害，或造成财产损失。
- 如果使用选购附件，也请务必查阅该附件的使用说明书。



警告

表示可能造成严重的人身伤害或死亡。

- 请勿在靠近人眼处启动闪光灯。否则可能损害视力。请特别注意，使用闪光灯时应与婴幼儿保持1米以上的距离。
- 请将本设备存放在儿童和婴幼儿接触不到的地方。相机带缠绕在儿童脖子上可能会导致窒息。如果产品使用电源线，若电源线绕在儿童脖子上可能会导致窒息。如果吞咽热靴盖，会发生危险。如果吞咽，请立即就医。
- 请仅使用推荐的电源。
- 请勿将本产品拆解、改装或加热。
- 如果电池有标签，请勿揭下。
- 避免产品跌落或使其受到强烈冲击。
- 产品损坏(如跌落)后，请勿接触产品内部。
- 如果产品冒烟、发出异味或出现其他异常情况，应立即停止使用。
- 请勿使用酒精、汽油、稀释剂等有机溶剂清洁产品。
- 请避免产品接触液体，并勿让液体或异物进入相机。

否则可能导致触电或起火。如果产品受潮，或者有液体或异物进入，应立即取出电池或拔下电源线。

- 如果使用的机型具有取景器或可更换镜头，请勿透过取景器或可更换镜头直视强光源(如天气晴朗时的太阳或强烈的人造光源)。否则可能损害视力。
- 如果相机使用可更换镜头，请勿将没有盖上镜头盖的镜头或者装有镜头的相机置于太阳下。否则可能导致起火。
- 雷雨天气下，请勿在产品插入插座时接触产品。否则可能导致触电或起火。应立即停止使用产品，并与其保持适当距离。
- 请仅使用推荐的电池。
- 请勿将电池靠近火焰或置于火中。否则可能导致电池爆炸或漏液，造成触电、起火或其他伤害。如果电池漏液，电池的电解液接触到眼、嘴、皮肤或衣物，请立刻以清水冲洗。
- 如果产品使用电池充电器，请注意以下事项。
 - 请定期拔下电源插头，用干布清除插头、电源插座外表面及周围区域上积聚的灰尘和污垢。
 - 请勿用湿手插拔电源插头。
 - 使用本设备时，请勿超过电源插座或配线附件的额定负荷。如果插头损坏或未完全插入插座，切勿使用。
 - 请勿让灰尘或金属物体(如别针或钥匙)接触到端子或插头。
 - 如果产品使用电源线，请勿对其进行剪切、损坏、改装，或在其上放置重物。否则可能导致触电或起火。

用前须知

基本应用指南

高级指南

1 相机的基本知识

2 自动模式/混合式自动模式

3 其他拍摄模式

4 P模式

5 Tv、Av、M和C模式

6 播放模式

7 Wi-Fi功能

8 设置菜单

9 附件

10 附录

索引



1 相机的基本知识

2 自动模式/混合式自动模式

3 其他拍摄模式

4 P模式

5 Tv、Av、M和C模式

6 播放模式

7 Wi-Fi功能

8 设置菜单

9 附件

10 附录

- 在禁止使用相机的场所中，请将其关闭。
相机产生的电磁波可能会对电子仪器和其他设备的运行造成干扰。在限制使用电子设备的场所，例如飞机内或医疗机构等，请务必谨慎使用本产品。

- 请勿令相机长时间接触皮肤。
即使感觉不到相机发烫，长时间接触皮肤也可能导致低温灼伤、皮肤发红或起水泡。如果您的血液循环不畅、皮肤敏感、或要在高温场所使用相机，请使用三脚架。

**注意**

表示可能造成人身伤害。

- 使用相机携带相机时，请注意切勿撞击或剧烈震荡相机，或使其与其他物体发生碰撞。

- 请注意切勿碰撞或用力推压相机镜头。
否则可能导致人身伤害或损坏相机。

- 请勿使屏幕受到强烈冲击。
如果屏幕破裂，破损的碎片可能会导致人体受伤。

- 使用闪光灯时，请勿用手指或衣物遮挡闪光灯。
否则可能会导致烫伤或损坏闪光灯。

- 请避免在以下场所使用、放置或存放相机：

- 阳光直接照射的地方
- 温度超过40℃的地方
- 潮湿或多尘的场所

否则可能导致电池漏液、过热或爆炸，进而造成触电、起火、烧伤或其他伤害。

过热和损坏可能会导致触电、起火、烧伤或其他伤害。

- 长时间观看时，幻灯片切换效果可能会引起不适。

- 使用选购的镜头、镜头滤镜或滤镜转接器(如果可用)时，请确保将这些附件安装牢固。

如果镜头附件松动并跌落，可能会导致其破裂，产生的玻璃碎片会造成割伤。

- 使用闪光灯会自动升降的相机时，请务必注意不要被降下的闪光灯夹伤手指。

否则可能导致受伤。

注意

表示可能会造成财产损失。

- 请勿将相机对准强光源(例如天气晴朗时的太阳或强烈的人造光源)。

否则可能损坏图像传感器或其他内部部件。

- 在沙滩或有风的地点使用相机时，请注意不要让灰尘或沙子进入相机内部。

- 使用闪光灯会自动升降的相机时，请勿强行按下或扳起闪光灯。

否则可能导致本产品发生故障。

- 请使用棉签或软布清除附着在闪光灯上的灰尘、污垢或其他任何异物。

闪光灯释放的热量可能会导致异物冒烟或产品故障。

- 不使用相机时，应将电池取出存放。

电池漏液可能会导致相机损坏。

- 丢弃电池之前，请用胶带或其他绝缘材料贴住端子处。
接触其他金属材料可能导致起火或爆炸。



1 相机的基本知识**2** 自动模式/混合式自动模式**3** 其他拍摄模式**4** P模式**5** Tv、Av、M和C模式**6** 播放模式**7** Wi-Fi功能**8** 设置菜单**9** 附件**10** 附录

- 不使用产品时，应拔下随之一起使用的电池充电器。使用本产品时，请勿将衣物或其他物品覆盖其上。

如果长时间将电池充电器插入插座，可能会使其过热和变形，导致起火。

- 请勿将任何专用电池放置于宠物附近。
宠物啃咬电池可能导致漏液、过热或爆炸，进而造成产品损坏或起火。

- 如果相机使用多节电池，请勿将电量不同的电池或新旧电池混用。安装电池时请勿颠倒“+”“-”端子。
否则可能导致本产品发生故障。

- 将相机装入裤兜时请勿坐下。
否则可能导致故障或损坏屏幕。

- 将相机放在包内时，确保硬物不会触碰屏幕。如果相机的屏幕可以关上，则将其朝向机身方向关上。

- 请勿在相机上加配任何硬物。
否则可能导致故障或损坏屏幕。



基本应用指南

基本操作

从初期准备到拍摄和播放的基本信息及说明

初期准备

按照以下方法进行拍摄前的准备。

安装相机带

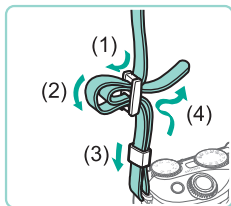

- 如图所示将附送的相机带安装至相机。
- 在相机的另一侧，以相同的方法安装相机带。

为电池充电

使用前，请使用附送的充电器为电池充电。相机在销售时电池没有充电，因此请务必充电后再使用。

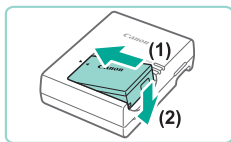

1 插入电池。

- 取下电池盖，对准电池和充电器上的▲标记，然后推动插入电池(1)并将其按下(2)。

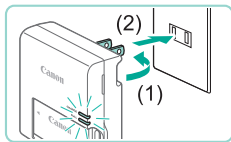

2 为电池充电。

- 翻出插头(1)，然后将其插入电源插座(2)。
- 充电指示灯亮起橙色，充电开始。
- 充电结束时，指示灯变为绿色。

用前须知

基本应用指南

高级指南

1 相机的基本知识

2 自动模式/混合式自动模式

3 其他拍摄模式

4 P模式

5 Tv、Av、M和C模式

6 播放模式

7 Wi-Fi功能

8 设置菜单

9 附件

10 附录

索引



1 相机的基本知识

2 自动模式/混合式自动模式

3 其他拍摄模式

4 P模式

5 Tv、Av、M和C模式

6 播放模式

7 Wi-Fi功能

8 设置菜单

9 附件

10 附录



插入电池和存储卡

插入附送的电池和存储卡(选购)。

请注意,在使用新的存储卡(或已在其他设备上格式化的存储卡)前,应使用本相机对其进行格式化(132)。

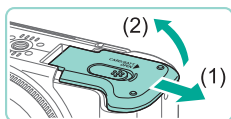

1 打开盖子。

- 滑动盖子(1)并将其打开(2)。

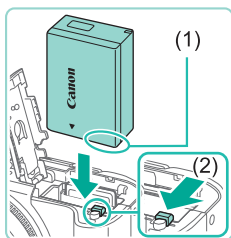

2 插入电池。

- 按照图示的端子(1)方向握持电池,向下推动电池锁(2),然后插入电池,直至其咔嚓一声锁定到位。
- 如果以错误方向插入电池,电池将无法正确锁定到位。插入时请务必确认电池方向正确且锁定到位。

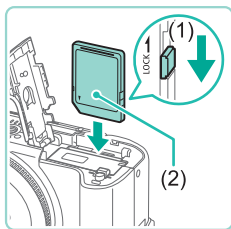

3 检查存储卡的写保护滑块并插入存储卡。

- 使用具有写保护滑块的存储卡时,如果该滑块位于锁定位置,则无法进行记录。将滑块滑动至解锁位置(1)。
- 按照图示的标签(2)方向插入存储卡,直至其咔嚓一声锁定到位。
- 插入存储卡时请确保其方向正确。如果以错误方向插入存储卡,可能会损坏相机。

3 取出电池。

- 拔出电池充电器的插头后,推动电池(1)并将其抬起取出(2)。

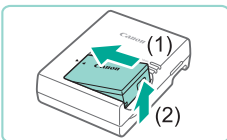

- 从插座上拔下充电器约5秒内,请勿触摸电池充电器插头。
- 要保护电池并使其保持最佳使用状态,请勿连续充电超过24小时。
- 对于使用电源线的充电器,请勿将其或电源线连接至其他物体。否则可能会导致故障或损坏产品。
- 如果电池充电器出现异常现象,保护电路将停止充电,指示灯会闪烁橙色。这种情况下,请从插座上拔下充电器,取出并更换电池,等待片刻后再将充电器重新插入插座。



- 有关充电时间的详细信息,请参阅“电池充电器 LC-E17C”(190)。有关用电量充足的电池可拍摄的图像数量和记录时间的详细信息,请参阅“电源”(188)。
- 已充电的电池即使不使用,也会逐渐放电。在使用电池的当天(或前一天)为电池充电。
- 为直观了解电池的充电状态,安装电池仓盖时,对于已充电的电池请露出▲,对于未充电的电池请盖住▲。
- 可在使用100 – 240 V交流电(50/60 Hz)的地区使用本产品的充电器。如果插头与电源插座不匹配,请使用市售的电源插头适配器。请勿使用国外旅游用电子变压器,因为它们可能会损坏电池。

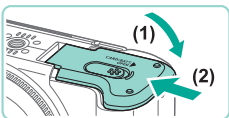

4 关闭盖子。

- 放下盖子(1)，将其向下按住并滑动，直至其咔嗒一声进入关闭位置(2)。



- 查看屏幕显示，了解使用当前存储卡可拍摄的图像张数和短片长度(25)。

取出电池和存储卡

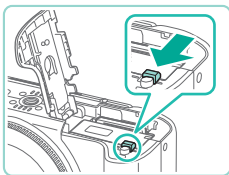

取出电池。

- 打开盖子，然后按照箭头方向推开电池锁。
- 电池便会弹出。

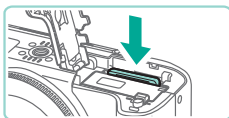

取出存储卡。

- 向里推存储卡，直至听到咔嗒一声，然后慢慢松开。
- 存储卡便会弹出。

设置日期和时间

打开相机电源时，如果显示[日期/时间]屏幕，请按照以下步骤正确设置当前日期和时间。通过此方式指定的信息在拍摄时会记录至图像的属性中，按拍摄日期管理图像或打印带有日期的图像时会使用这些信息。

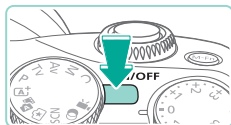

1 打开相机电源。

- 按电源按钮。
- 将显示[日期/时间]屏幕。



2 设置日期和时间。

- 按[◀][▶]按钮选择选项。
- 按[▲][▼]按钮或转动[DISP]转盘指定日期。
- 完成操作后，按[OK]按钮。



3 指定本地时区。

- 按[◀][▶]按钮选择本地时区。

用前须知

基本应用指南

高级指南

1 相机的基本知识

2 自动模式/混合式自动模式

3 其他拍摄模式

4 P模式

5 Tv、Av、M和C模式

6 播放模式

7 Wi-Fi功能

8 设置菜单

9 附件

10 附录

索引





4 完成设置步骤。

- 完成后按[**SET**]按钮。确认信息出现后，设置屏幕将不再显示。
- 要关闭相机电源，按电源按钮。



• 如果未设置日期、时间和本地时区，则每次打开相机电源时都会显示[日期/时间]屏幕。请指定正确的信息。



• 要设置夏令时(加1小时)，请在步骤2中选择[**☀**]，然后按[**▲**][**▼**]按钮或转动[**DISP**]转盘选择[**☀**]。



• 也可按照以下步骤设置日期和时间：在步骤2中显示的屏幕上触摸所需设置后，触摸[**▲**][**▼**]调整值，然后触摸[**SET**]。同样，要在步骤3中显示的屏幕上选择时区，请触摸[**◀**][**▶**]变更时区，然后触摸[**SET**]进行确认。

更改日期和时间

按照以下方法调整日期和时间。

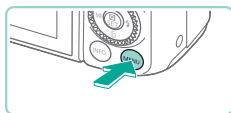

1 访问菜单屏幕。

- 按[MENU]按钮。

2 选择[日期/时间]。

- 按[**◀**][**▶**]按钮或使用[**DISP**]转盘选择[**☿**]选项卡。
- 按[**▲**][**▼**]按钮或转动[**DISP**]转盘选择[日期/时间]，然后按[**SET**]按钮。



3 更改日期/时间。

- 按照“设置日期和时间”中步骤2 (📖20)的操作调整设置。
- 按[MENU]按钮关闭菜单屏幕。

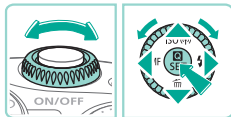

- 相机随附内置的日期/时间电池(备用电池)。取出电池后，日期/时间设置可以保持3周左右。
- 插入已充电的电池或通过直流电连接器(选购，📖142)将相机连接至交流电转接器(选购)时，即使关闭相机，仍可在约4小时内为日期/时间电池充满电。
- 如果日期/时间电池耗尽，则在开启相机时，会显示[日期/时间]屏幕。按照“设置日期和时间”(📖20)中的说明设置正确的日期和时间。

用前须知

基本应用指南

高级指南

1 相机的基本知识

2 自动模式/混合式自动模式

3 其他拍摄模式

4 P模式

5 Tv、Av、M和C模式

6 播放模式

7 Wi-Fi功能

8 设置菜单

9 附件

10 附录

索引



显示语言

按照需要更改显示语言。



1 进入播放模式。

- 按[▶]按钮。

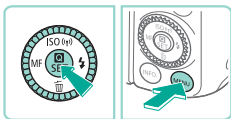

2 访问设置屏幕。

- 按住[Ⓜ]按钮，然后按[MENU]按钮。

English	Norsk	Română
Deutsch	Svenska	Türkçe
Français	Español	العربية
Nederlands	Ελληνικά	українська
Dansk	Русский	繁體中文
Português	Polski	繁體中文
Suomi	Čeština	한국어
Italiano	Magyar	日本語
Українська		SET 确定

3 设置显示语言。

- 按[▲][▼][◀][▶]按钮或转动[⦿]转盘选择语言，然后按[Ⓜ]按钮。
- 设置显示语言后，将不再显示设置屏幕。



- 也可通过以下步骤更改显示语言：按[MENU]按钮，然后在[Ⓜ2]选项卡中选择[语言]。



- 也可按照以下步骤设置显示语言：在步骤3的屏幕上触摸一种语言，然后再次触摸该语言。

安装镜头

本相机兼容EF-M镜头。如果使用卡口适配器EF-EOS M，即可以使用EF镜头及EF-S镜头(📖23)。

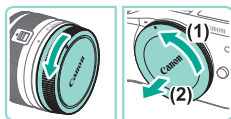

1 确保已关闭相机电源。

2 取下镜头盖和机身盖。

- 按图示方向转动镜头盖和机身盖，将其取下。

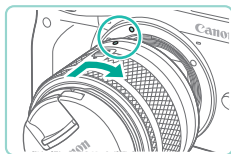

3 安装镜头。

- 将镜头与相机上的安装标志(白色圆点)对齐，然后按图示方向转动镜头，直至其咔嚓一声锁定到位。

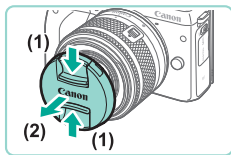

4 取下镜头前盖。

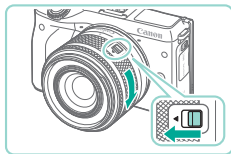

5 准备拍摄。

- 将镜头收回标志与变焦位置标志对齐，握住镜头收回开关，将其移向[▲]一侧，同时按图示方向略微转动变焦环，然后松开开关。
- 继续旋转变焦环直到其发出咔嚓声，表示镜头已安装就绪，可以进行拍摄。

用前须知

基本应用指南

高级指南

1 相机的基本知识

2 自动模式/混合式自动模式

3 其他拍摄模式

4 P模式

5 Tv、Av、M和C模式

6 播放模式

7 Wi-Fi功能

8 设置菜单

9 附件

10 附录

索引



1 相机的基本知识

2 自动模式/混合式自动模式

3 其他拍摄模式

4 P模式

5 Tv、Av、M和C模式

6 播放模式

7 Wi-Fi功能

8 设置菜单

9 附件

10 附录



- 图像传感器尺寸小于35mm胶片的幅面，相当于镜头焦距增加约1.6倍。例如，15-45 mm镜头焦距在35mm相机上大致相当于24-72 mm焦距。

镜头使用说明书

从以下页面下载镜头说明书。
<http://support-cn.canon-asia.com/>

安装EF和EF-S镜头

如果使用卡口适配器EF-EOS M，即可使用EF镜头及EF-S镜头。

1 确保已关闭相机电源。

2 取下镜头盖和机身盖。

- 按照“安装镜头”（22）中的步骤2取下镜头盖和机身盖。

3 将镜头安装到适配器上。

- 要安装EF镜头，请对齐镜头与适配器上的安装标志(红色圆圈)，然后按箭头所示方向转动镜头直到其卡入到位。
- 要安装EF-S镜头，请对齐镜头与适配器上的安装标志(白色正方形)。按箭头所示方向转动镜头直到其卡入到位。

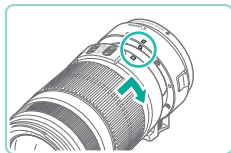
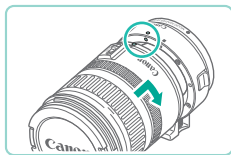

- 要收回镜头，握住镜头收回开关，将其移向[▲]一侧，同时转动变焦环。将镜头收回标志与变焦位置标志对齐，然后松开开关。
- 要进行变焦，请用手指转动镜头上的变焦环。
- 请在对焦前执行变焦。对焦后转动变焦环可能会略微改变对焦。

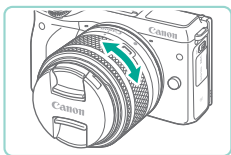

- 不使用相机时，请盖上镜头盖以保护镜头。

卸下镜头

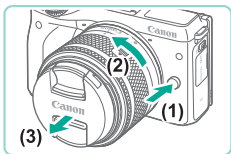

- 确保已关闭相机电源。
- 按住镜头释放按钮(1)，同时按图示方向转动镜头(2)。
- 转动镜头直到其停止旋转，然后按图示方向卸下镜头(3)。
- 卸下镜头后，将镜头盖安装到镜头上。

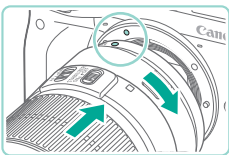

- 减少灰尘
 - 当更换镜头时，请在灰尘非常少的地方迅速地更换。
 - 存放未安装镜头的相机时，请确保将机身盖安装到相机。
 - 安装机身盖之前先除去上面的灰尘。

1 相机的基本知识**2** 自动模式/混合式自动模式**3** 其他拍摄模式**4** P模式**5** Tv、Av、M和C模式**6** 播放模式**7** Wi-Fi功能**8** 设置菜单**9** 附件**10** 附录**4** 将适配器安装至相机。

- 对齐适配器与相机上的安装标志(白色圆圈), 然后按箭头所示方向转动镜头直到其卡入到位。



- 如果使用的镜头比相机重, 请确保在携带及拍摄时为镜头提供支撑。
- 使用适配器可能会增加镜头的最小拍摄距离, 或者改变镜头的最大放大倍率或拍摄范围。
- 如果镜头的前部(对焦环)在自动对焦期间旋转, 请勿触摸旋转部分。
- 某些超远摄镜头的对焦预设功能无法使用。EF35-80mm f/4-5.6 PZ镜头的电动变焦功能也无法使用。

卸下镜头

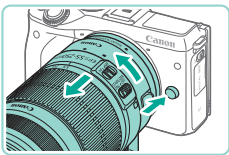
**1** 卸下适配器。

- 确保已关闭相机电源。
- 按住镜头释放按钮的同时, 如箭头所示方向转动已安装镜头的适配器。
- 转动适配器, 到位后卸下适配器。

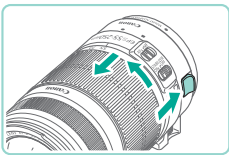
**2** 卸下镜头。

- 按下适配器释放杆的同时, 逆时针转动镜头。
- 转动镜头直至停下, 然后卸下镜头。
- 将镜头盖安装到卸下的镜头上。

使用三脚架

使用适配器随附的三脚座, 将相机安装到三脚架上。请勿使用相机的三脚架插孔。

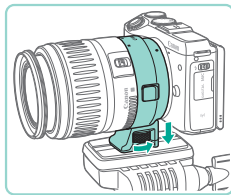

- 将三脚座安装到适配器上。使用旋转锁定旋钮将其固定到位。
- 将三脚架安装至三脚座插孔。



- 如果使用随附三脚座的EF镜头(如超远摄镜头), 请直接将三脚架安装至三脚座插孔。

稳定图像

如果使用具有影像稳定器功能的镜头, 则可以补偿拍摄时相机轻微移动(抖动)造成的影像。具备内置影像稳定器的镜头名称中带有“IS”。

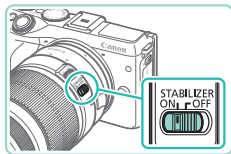

- 将镜头影像稳定器开关移到[ON]位置。



试用相机

▶ 静止图像 ▶ 短片

请按照以下方法打开相机电源，拍摄静止图像或短片，然后进行观看。

握持相机

要获得清晰的图像，请握持相机静止不动以使相机抖动最小。

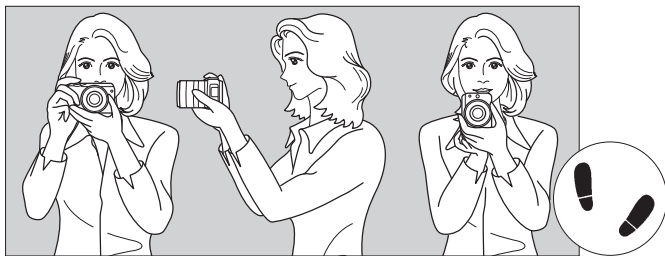

水平拍摄

竖直拍摄

- (1) 右手紧握住相机手柄。
- (2) 左手托住镜头下部。
- (3) 将右手食指轻轻放在快门按钮上。
- (4) 将双臂和双肘轻贴身体。
- (5) 两脚前后略微分开站立，以保持稳定的姿态。

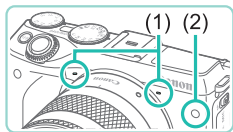

- 拍摄短片时，请注意不要遮盖麦克风(1)。

- 在较暗的环境下半按快门按钮时，正面的指示灯(2)可能会亮起以便对焦。请确保该指示灯上没有任何遮挡物。

使用场景智能自动模式拍摄

仅需让相机确定被摄体和拍摄条件，便可全自动选择适合特定场景的最佳设置。

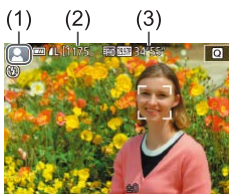
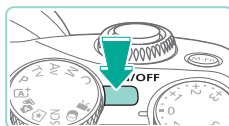

1 打开相机电源。

- 按电源按钮。

2 进入[A]模式。

- 将模式转盘设置为[A]。
- 屏幕左上角将显示场景图标(1)。
- 屏幕顶部会显示使用当前存储卡可拍摄的图像数量(2)和短片长度(3)。
- 相机检测到面部或其他被摄体上会显示对焦框，表示对其进行对焦。

3 进行拍摄构图。

- 如果镜头支持变焦，请用手指转动镜头上的变焦环进行变焦。

用前须知

基本应用指南

高级指南

1 相机的基本知识

2 自动模式/混合式自动模式

3 其他拍摄模式

4 P模式

5 Tv、Av、M和C模式

6 播放模式

7 Wi-Fi功能

8 设置菜单

9 附件

10 附录

索引



1 相机的基本知识

2 自动模式/混合式自动模式

3 其他拍摄模式

4 P模式

5 Tv、Av、M和C模式

6 播放模式

7 Wi-Fi功能

8 设置菜单

9 附件

10 附录

4 拍摄。

拍摄静止图像

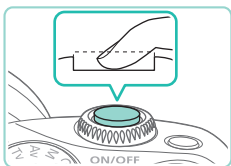
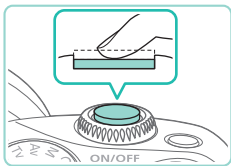

1) 对焦。

- 轻轻地半按快门按钮。相机对焦后会响起两声提示音，并显示自动对焦框，表示对焦的图像区域。

- []图标闪烁时，请移动[]开关以升起闪光灯。闪光灯会在拍摄时闪光。如果不想使用闪光灯，用手指将其按下并推入相机。

2) 拍摄。

- 完全按下快门按钮进行拍摄。在低光照条件下，如果闪光灯已升起，则会自动闪光。
- 捕捉的图像会屏幕上显示约2秒钟。
- 即使正在显示拍摄的图像，也可再次按下快门按钮拍摄下一张图像。

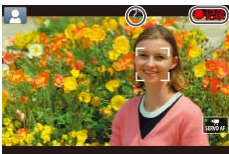

记录短片

1) 开始记录。

- 按短片按钮开始记录。屏幕上会显示[记录]和已拍摄时间。
- 屏幕的顶部和底部会显示黑条。黑条表示拍摄时不会记录的图像区域。
- 相机检测到的面部上会显示对焦框，表示对该面部进行对焦。
- 记录开始后，松开短片按钮。

2) 完成记录。

- 要停止短片记录，再次按短片按钮。



- 如果半按快门按钮时相机无法对焦，则会显示橙色的自动对焦框和[]。此时，即使完全按下快门按钮，也无法进行拍摄。
- 如果使用支持动态影像稳定器(79)的镜头，开始拍摄短片后，相机会调整屏幕显示范围以放大被摄体。



观看

拍摄静止图像和短片后，可按照以下方法在屏幕上进行观看。



1 进入播放模式。

- 按[▶]按钮。
- 将显示最后拍摄的图像。



2 选择图像。

- 要观看上一张图像，按[◀]按钮或逆时针转动[●]转盘。要观看下一张图像，按[▶]按钮或顺时针转动[●]转盘。
- 按住[◀|▶]按钮可快速浏览图像。



- 要访问滚动显示模式，请快速转动[●]转盘。在该模式下，转动[●]转盘可浏览图像。
- 要返回单张图像显示，按[⊙]按钮。
- 短片以[SET ▶]图标为标志。要播放短片，请转至步骤3。

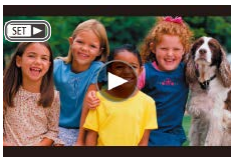
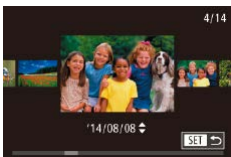

3 播放短片。

- 按[⊙]按钮后，按[▲][▼]按钮选择[▶]，然后再次按[⊙]按钮。
- 此时开始播放短片，短片播放完毕后，将显示[SET ▶]。
- 要在播放时调整音量，请按[▲][▼]按钮。



- 半按快门按钮(ⓘ30)、按[▶]按钮或转动模式转盘，可以从播放模式切换到拍摄模式。



- 也可通过触摸[⊙]开始播放短片。要调整音量，可在播放过程中上下快速拖拽屏幕。

用前须知

基本应用指南

高级指南

1 相机的基本知识

2 自动模式/混合式自动模式

3 其他拍摄模式

4 P模式

5 Tv、Av、M和C模式

6 播放模式

7 Wi-Fi功能

8 设置菜单

9 附件

10 附录

索引



删除图像

可逐张选择并删除不需要的图像。删除的图像无法恢复，因此删除时请格外小心。

1 选择要删除的图像。

- 按[◀][▶]按钮或转动[●]转盘选择图像。



2 删除图像。

- 按[▼]按钮。
- 屏幕上显示[删除?]后，按[◀][▶]按钮或转动[●]转盘选择[删除]，然后按[⊗]按钮。
- 当前图像已删除。
- 要取消删除，按[◀][▶]按钮或转动[●]转盘选择[取消]，然后按[⊗]按钮。



- 可以选择多张图像并一次删除(📖104)。



- 在步骤2的屏幕中触摸[删除]，也可删除当前图像。

用前须知

基本应用指南

高级指南

1 相机的基本知识

2 自动模式/混合式自动模式

3 其他拍摄模式

4 P模式

5 Tv、Av、M和C模式

6 播放模式

7 Wi-Fi功能

8 设置菜单

9 附件

10 附录

索引



高级指南

1

相机的基本知识

相机的其他基本操作，以及拍摄和播放选项等更多享受相机乐趣的方式

开/关



拍摄模式

- 按电源按钮即可打开相机电源，准备拍摄。
- 要关闭相机电源，再次按电源按钮。



播放模式

- 按[▶]按钮即可打开相机电源，观看拍摄的图像。
- 再次按[▶]按钮可进入拍摄模式。
- 要关闭相机电源，按电源按钮。



- 当相机上安装有EF-M镜头并且电源关闭时，光圈会缩小以减少进入相机的光量并保护相机的内部部件。因此，开启或关闭相机电源时，光圈打开或关闭会发出轻微噪音。
- 打开或关闭相机电源时，会自动执行清洁感应器。(可能会听到微弱的声音。)打开相机电源后，清洁感应器时液晶显示屏将显示[]图标。如果在较短时间内快速打开和关闭相机电源，可能不会显示[]图标。
- 半按快门按钮(1/30)、按[▶]按钮或转动模式转盘，可以从播放模式切换到拍摄模式。

用前须知

基本应用指南

高级指南

1 相机的基本知识

2 自动模式/混合式自动模式

3 其他拍摄模式

4 P模式

5 Tv、Av、M和C模式

6 播放模式

7 Wi-Fi功能

8 设置菜单

9 附件

10 附录

索引



节电功能(自动关机)

为了节约电池电量，如果在一段时间内不操作相机，屏幕会自动关闭(显示关闭)，之后相机也会自动关机。

拍摄模式下的节电功能

如果大约1分钟未操作相机，屏幕会自动关闭。再过约2分钟后，相机会自动关机。屏幕已关闭但(背面)指示灯仍然亮起时，如要激活屏幕准备拍摄，请半按快门按钮(📖30)。

播放模式下的节电功能

如果大约5分钟未操作相机，相机会自动关机。



- 根据个人喜好，可关闭自动关机并调整显示关闭时间(📖134)。
- 相机通过Wi-Fi(📖114)连接至其他设备或连接至计算机(📖152)时，节电功能会关闭。

快门按钮

为确保拍摄时对焦目标被摄体，首先轻轻半按快门按钮以对焦，然后再完全按下进行拍摄。

在本手册中，对快门按钮操作的描述包括半按快门按钮和完全按下快门按钮。

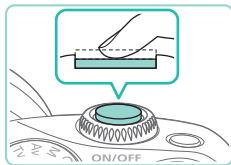

1 半按。(轻按对焦。)

- 半按快门按钮。相机将响起两声提示音，并在图像对焦区域显示对焦框。

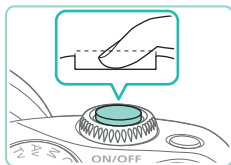

2 完全按下。(从半按位置完全按下进行拍摄。)

- 将拍摄照片。



- 如果在拍摄开始时没有半按快门按钮，可能无法对焦目标被摄体。

用前须知

基本应用指南

高级指南

1 相机的基本知识

2 自动模式/混合式自动模式

3 其他拍摄模式

4 P模式

5 Tv、Av、M和C模式

6 播放模式

7 Wi-Fi功能

8 设置菜单

9 附件

10 附录

索引



拍摄模式

使用模式转盘可将相机设为各种拍摄模式。

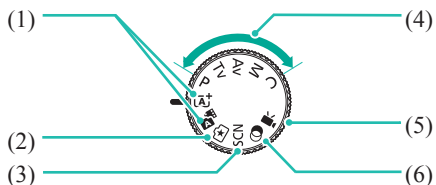

- (1) 场景智能自动模式/混合式自动模式
全自动拍摄，由相机确定设置(📖37、📖39)。
- (2) 创意辅助模式
快速轻松地获得理想的结果和效果。也可以保存和加载设置(📖50)。
- (3) 特殊场景模式
使用最佳设置拍摄特定场景(📖53)。
- (4) **P、Tv、Av、M、C** 模式
使用您喜爱的设置拍摄不同照片(📖62、📖83、📖84、📖85、📖91)。
- (5) 短片模式
用于拍摄短片(📖59、📖87)。模式转盘未设置在短片模式时，只需按短片按钮，也可拍摄短片。
- (6) 创意滤镜模式
拍摄时可向图像添加各种效果(📖54)。



- 可以转动模式转盘，将相机从播放模式切换至拍摄模式。

调整液晶显示屏角度

您可以调整屏幕角度和方向，以满足场景或拍摄需要。

向下倾斜显示屏

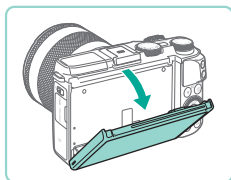

- 朝向自己向下拉开显示屏顶部。
- 屏幕可以向下倾斜约45°。

向上倾斜显示屏

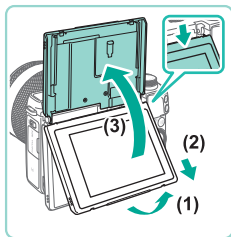

- 将显示屏底部向外拉直至听到咔嗒声(1)，向下滑动显示屏(2)，然后向上旋转(3)。
- 显示屏可以向上倾斜约180°。
- 要从相机的前面拍摄时，向上旋转液晶显示屏，即可从镜头一侧查看屏幕。将显示场景的镜像(图像在垂直方向上旋转180°)。

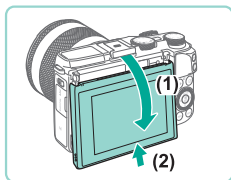

- 拍摄完成后，向下旋转显示屏(1)，然后向上滑动并向内推动该显示屏，直至其咔嗒一声锁定到位(2)。

用前须知

基本应用指南

高级指南

1 相机的基本知识

2 自动模式/混合式自动模式

3 其他拍摄模式

4 P模式

5 Tv、Av、M和C模式

6 播放模式

7 Wi-Fi功能

8 设置菜单

9 附件

10 附录

索引





- 不使用相机时请保持显示屏处于关闭状态。
- 打开显示屏时请勿超过本文所述角度，否则可能会损坏设备。



- 进入菜单(📖34)，将[📷1]选项卡中的[倒转显示]设置为[关]，可关闭镜像功能。

拍摄时显示的选项

按[INFO.]按钮可以在显示拍摄信息、网格线和水准仪间切换。此功能可以在[拍摄信息显示](📖88)下的[📷1]选项卡中详细设置。



- 在低光照条件下拍摄时，夜间浏览功能会自动提高屏幕的亮度，这样可更方便地查看构图。但是，屏幕上显示图像的亮度可能会与所拍摄图像的亮度有所不同。请注意，屏幕上显示的任何图像失真或被摄体的快速移动都不会影响记录的图像。
- 有关播放显示选项的详细信息，请参阅“切换显示模式”(📖95)。

用前须知

基本应用指南

高级指南

1 相机的基本知识

2 自动模式/混合式自动模式

3 其他拍摄模式

4 P模式

5 Tv、Av、M和C模式

6 播放模式

7 Wi-Fi功能

8 设置菜单

9 附件

10 附录

索引



使用快速设置菜单

可以在 \mathbb{Q} (快速设置)菜单中配置常用功能。
请注意，菜单项目和选项因拍摄模式(172)或播放模式(181)而异。

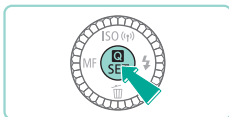

1 访问 \mathbb{Q} 菜单。

- 按 \mathbb{Q} 按钮。



(1) (2)

2 选择菜单项目。

- 按 \blacktriangle / \blacktriangledown 按钮选择菜单项目(1)。
- 屏幕底部会出现可选项(2)。

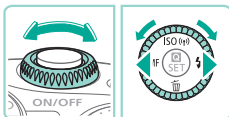

3 选择选项。

- 按 \blacktriangleleft / \blacktriangleright 按钮或转动 \odot / \odot 转盘选择选项。
- 按 [INFO] 按钮，可配置带有 [INFO] 图标的选项。

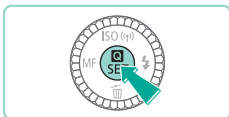

4 完成设置步骤。

- 按 \mathbb{Q} 按钮。
- 将再次显示步骤1中按 \mathbb{Q} 按钮前的屏幕，其中会显示所配置的选项。



- 要撤消任何因意外引起的设置变更，可恢复相机的默认设置(139)。
- 在菜单中选择 [ESC] ，然后按 \mathbb{Q} 按钮关闭选项。

通过触摸屏操作进行设置



- 触摸屏幕右上角的 \mathbb{Q} 按钮，打开快速设置菜单。
- 触摸屏幕上的菜单选项进行选择。
- 触摸菜单选项中的 [ESC] 或触摸当前选中的菜单选项，返回之前的屏幕。
- 对于标有 [INFO] 图标的选项，可通过触摸 [INFO] 访问其选项屏幕。

用前须知

基本应用指南

高级指南

1 相机的基本知识

2 自动模式/混合式自动模式

3 其他拍摄模式

4 P模式

5 Tv、Av、M和C模式

6 播放模式

7 Wi-Fi功能

8 设置菜单

9 附件

10 附录

索引



使用菜单屏幕

可按照以下方法通过菜单屏幕配置相机的多种功能。

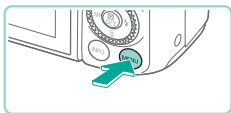

1 访问菜单屏幕。

- 按[MENU]按钮。



2 选择选项卡。

- 使用[◀][▶]按钮或转动[☀]转盘选择选项卡。
- 选项卡分为两种类型：与拍摄[📷]、播放[▶]、设置[⚙]等相关的系统选项卡(1)，以及各系统选项卡下的各个页面选项卡(2)。本指南以文字形式同时表示两种类型的选项卡(例如“[📷]1选项卡”)。

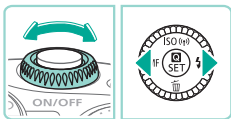

3 选择菜单项目。

- 按[▲][▼]按钮或转动[☀]转盘选择菜单项目，然后按[⏺]按钮。
- 如菜单项目具有未显示的选项，请先按[⏺]按钮切换屏幕，然后按[▲][▼]按钮或转动[☀]转盘选择菜单项目。
- 要返回之前的屏幕，按[MENU]按钮。

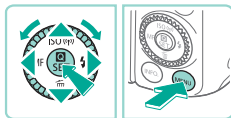

4 选择选项。

- 如选项具有竖向的可用选项菜单，请按[▲][▼]按钮或转动[☀]转盘进行选择。
- 如选项具有横向菜单，请按[◀][▶]按钮或转动[☀]转盘选择选项。

5 完成设置步骤。

- 完成设置后，按[⏺]按钮返回选项选择。
- 按[MENU]按钮，返回步骤1中按[MENU]按钮前显示的屏幕。



- 要撤消任何因意外引起的设置变更，可恢复相机的默认设置(📖139)。
- 可用的菜单项目因所选拍摄或播放模式(📖174 - 📖181)而异。

用前须知

基本应用指南

高级指南

1 相机的基本知识

2 自动模式/混合式自动模式

3 其他拍摄模式

4 P模式

5 Tv、Av、M和C模式

6 播放模式

7 Wi-Fi功能

8 设置菜单

9 附件

10 附录

索引



触摸屏操作

- 要访问选项卡，按[MENU]按钮访问菜单，依次触摸系统选项卡和页面选项卡，选择菜单选项卡。
- 触摸所需的设置进行选择并再次触摸该设置。
- 完成后，触摸该选项返回菜单屏幕。
- 要配置未显示选项的菜单项目，请先触摸菜单项目以访问设置屏幕。要返回之前的屏幕，请触摸[MENU]。
- 您可以触摸输入单元(例如勾选框或文本字段)进行选择，还可以触摸屏幕键盘输入文本。
- [INFO]和[MENU]屏幕按钮与[INFO.]和[MENU.]按钮的功能相同。
- 要关闭菜单，再次按[MENU]按钮。

屏幕上显示的键盘

使用屏幕键盘输入Wi-Fi连接的信息(114)。请注意，根据所使用的功能，可输入的信息长度及内容会有所不同。

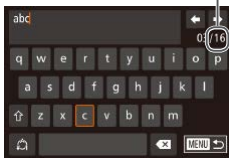

(1) 输入字符

- 触摸字符进行输入。
- 根据使用功能的不同，可输入的信息数量(1)会发生变化。

移动光标

- 触摸[←][→]。

输入换行符

- 触摸[↵]。

切换输入模式

- 触摸[123]可在数字和符号之间进行切换。
- 触摸[⇧]输入大写字母。
- 根据所用功能的不同，可用的输入模式也有所不同。

删除字符

- 触摸[✕]删除之前的字符。

确认输入内容并返回前一屏幕

- 触摸[MENU]。

用前须知

基本应用指南

高级指南

1 相机的基本知识

2 自动模式/混合式自动模式

3 其他拍摄模式

4 P模式

5 Tv、Av、M和C模式

6 播放模式

7 Wi-Fi功能

8 设置菜单

9 附件

10 附录

索引





- 按[▲][▼][◀][▶]按钮或转动[●]转盘选择字符和图标。按[Ⓢ]按钮进行输入操作。转动[☀️]转盘，直接在字符之间移动光标。按[MENU]按钮返回之前的屏幕。

指示灯显示

相机背面的指示灯(📖3)会根据相机的状态亮起或闪烁。

颜色	指示灯状态	相机状态
绿色	亮起	连接至计算机(📖152)或显示关闭(📖30、📖133、📖134)
	闪烁	正在开机、正在记录/读取/传输图像、正在进行长时间曝光拍摄(📖83、📖85)或正在通过Wi-Fi进行连接/传输



- 指示灯闪烁绿色时，切勿关闭相机、打开存储卡/电池仓盖或摇晃相机。否则可能会损坏图像或导致相机或存储卡故障。

用前须知

基本应用指南

高级指南

1 相机的基本知识

2 自动模式/混合式自动模式

3 其他拍摄模式

4 P模式

5 Tv、Av、M和C模式

6 播放模式

7 Wi-Fi功能

8 设置菜单

9 附件

10 附录

索引



2

自动模式/混合式自动模式

可以轻松拍摄的便捷模式，拍摄时更易掌控

使用相机确定的设置拍摄

仅需让相机确定被摄体和拍摄条件，便可全自动选择适合特定场景的最佳设置。

拍摄(场景智能自动)

▶ 静止图像 ▶ 短片

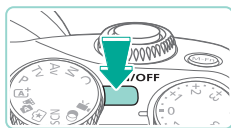

1 打开相机电源。

- 按电源按钮。



2 进入[A+]模式。

- 将模式转盘设置为[A+]。
- 屏幕左上角将显示场景图标(📖41)。
- 相机检测到的面部和被摄体上会显示对焦框，表示对其进行对焦。



3 进行拍摄构图。

- 如果镜头支持变焦，请用手指转动镜头上的变焦环进行变焦。

用前须知

基本应用指南

高级指南

1 相机的基本知识

2 自动模式/混合式自动模式

3 其他拍摄模式

4 P模式

5 Tv、Av、M和C模式

6 播放模式

7 Wi-Fi功能

8 设置菜单

9 附件

10 附录

索引



1 相机的基本知识

2 自动模式/混合式自动模式

3 其他拍摄模式

4 P模式

5 Tv、Av、M和C模式

6 播放模式

7 Wi-Fi功能

8 设置菜单

9 附件

10 附录

4 拍摄。

拍摄静止图像

1) 对焦。

- 半按快门按钮。相机对焦后会响起两声提示音，并显示自动对焦框，表示对焦的图像区域。

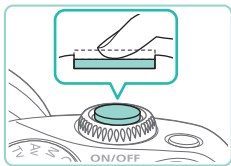

- []图标闪烁时，请移动[]开关以升起闪光灯。拍摄时该闪光灯会闪光。如果不想使用闪光灯，用手指将其按下并推入相机。

2) 拍摄。

- 完全按下快门按钮进行拍摄。在低光照条件下，如果闪光灯已升起，则会自动闪光。
- 捕捉的图像会屏幕上显示约2秒钟。
- 即使正在显示拍摄的图像，也可再次按下快门按钮拍摄下一张图像。

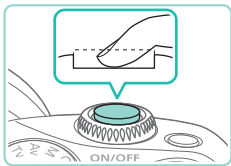

记录短片

1) 开始记录。

- 按短片按钮。记录开始，同时屏幕上会显示[● 记录]和已拍摄时间。
- 屏幕的顶部和底部会显示黑条，表示拍摄时不会记录的图像区域。
- 相机检测到的面部上会显示对焦框，表示对该面部进行对焦。
- 记录开始后，松开短片按钮。

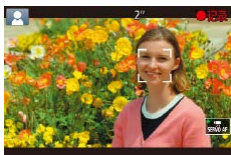

2) 根据需要调整被摄体大小，重新构图进行拍摄。

- 要调整被摄体大小，请反复执行步骤3的操作。但是请注意，相机的操作音会被记录。
- 重新构图拍摄时，对焦点、亮度和色彩将自动调整。

3) 完成记录。

- 要停止短片记录，再次按短片按钮。
- 存储卡已满时，记录将自动停止。



使用混合式自动模式拍摄

▶ 静止图像 ▶ 短片

只需拍摄静止图像，便可创建日记短片。相机会记录拍摄前2-4秒的场景片段，并在之后将其合并为一段摘要短片。



1 进入[混合式自动]模式。

- 按照“拍摄(场景智能自动)”中步骤2(📖37)的操作选择[混合式自动]。

2 进行拍摄构图。

- 按照“拍摄(场景智能自动)”中步骤3-4(📖37)的操作构图并对焦。
- 要使摘要短片获得更好的效果，请在拍摄静止图像前将相机对准被摄体约4秒钟。

3 拍摄。

- 按照“拍摄(场景智能自动)”中步骤4(📖38)的操作拍摄静止图像。
- 相机会同时记录静止图像和短片片段。短片会以静止图像和快门声音作为结尾，在摘要短片中形成单独的片段。



- 此模式下电池的寿命比[📷]模式下短，因为每次拍摄时都会记录摘要短片。
- 如果在打开相机电源、选择[混合式自动]模式或以其他方式操作相机后立即拍摄静止图像，则可能不会记录摘要短片。
- 操作相机或镜头时产生的声音和振动将被记录在摘要短片中。



- 摘要短片的画质为[4K]29.97P(NTSC)或[4K]25.00P(PAL)。具体取决于视频格式设置(📖133)。
- 半按快门按钮或自拍等提示音将不会响起。
- 在下列情况下，即使各摘要短片是使用[混合式自动]模式在同一天所拍摄，仍会被保存为独立的短片文件。
 - 摘要短片文件的大小达到约4 GB，或总记录时间达到约13分20秒。
 - 摘要短片受保护(📖101)。
 - 更改了夏令时(📖20)、视频输出制式(📖133)、时区设置(📖135)或版权信息(📖138)。
 - 创建了新的文件夹(📖131)。
- 已经记录的快门声音无法编辑或删除。
- 如果想要在记录摘要短片时不记录静止图像，请在拍摄前调整设置。选择MENU(📖34) > [📷4]选项卡 > [摘要类型] > [无静止图像](📖34)。
- 每个片段都能单独进行编辑(📖113)。

播放摘要短片

屏幕上会显示在[混合式自动]模式下拍摄的静止图像。可以通过点击这些图像播放在同一天创建的摘要短片，或指定需要播放的摘要短片的日期(📖96)。

用前须知

基本应用指南

高级指南

1 相机的基本知识

2 自动模式/混合式自动模式

3 其他拍摄模式

4 P模式

5 Tv、Av、M和C模式

6 播放模式

7 Wi-Fi功能

8 设置菜单

9 附件

10 附录

索引



静止图像/短片

- ❗ 如果开启相机的同时按下[MENU]按钮，可关闭相机声音。要再次启用相机声音，按[MENU]按钮，在[🔊3]选项卡中选择[提示音]，然后按[▲][▼]按钮选择[开]。

静止图像

- ❗ 如果半按快门按钮时相机无法对焦，则会显示橙色的自动对焦框和[📷]。此时，即使完全按下快门按钮，也不会拍摄照片。
- 没有检测到人物或被摄体时、被摄体昏暗或几乎无反差时，或者在极亮的环境下，可能要花费较长时间才能对焦，或者可能无法获得正确的对焦。
- 闪烁的[📷]图标警告图像很有可能由于相机抖动而模糊。这种情况下，请将相机安装到三脚架上或采取其他措施保持相机稳固。
- 如果闪光灯闪光，但拍摄的图像仍较暗时，请靠近被摄体。有关闪光范围的详细信息，请参阅“内置闪光范围指数”（📖190）。
- 为了减轻红眼并进行辅助对焦，在低光照条件下半按快门按钮时指示灯可能会亮起。
- 如果闪光灯闪光，根据所使用的镜头不同，可能会产生虚光现象。
- 尝试拍摄时如果显示闪烁的[🔋]图标，则表明闪光灯正在进行再充电，无法进行拍摄。闪光灯充电就绪后，可立即恢复拍摄，因此请完全按下快门按钮并等待，或者先释放然后再按下。
- 尽管可以在显示拍摄屏幕前再次进行拍摄，但之前已拍摄图像可能会确定所用的对焦点、亮度和色彩。



- 拍摄后且在显示保存的图像之前立即显示的图像，将出现虚光现象。
- 可更改拍摄后图像显示时间的长短(📖49)。

短片

- ❗ 长时间反复拍摄短片时，相机可能会变热。这不是相机故障。
- 拍摄短片时，手指不要遮挡麦克风(1)。遮挡麦克风可能会妨碍声音的记录，或可能导致记录的声音不清晰。

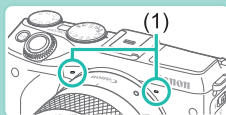

- 拍摄短片时，除短片按钮和触摸屏控件外，请勿触摸其他相机控件。相机发出的声音会被记录。建议拍摄短片时使用触摸屏控制调整设置。
- 镜头和相机的操作音也会被记录。使用外接麦克风(选购)可以缓解该情况(📖151)。
- 如果使用支持动态影像稳定器(📖79)的镜头，短片记录开始后变更图像显示区域并放大被摄体，以校正明显的相机抖动。要在开始拍摄后不改变被摄体的尺寸，请调整影像稳定器设置(📖79)。

用前须知

基本应用指南

高级指南

1 相机的基本知识

2 自动模式/混合式自动模式

3 其他拍摄模式

4 P模式

5 Tv、Av、M和C模式

6 播放模式

7 Wi-Fi功能

8 设置菜单

9 附件

10 附录

索引





- 声音将以立体声进行记录。
- 拍摄短片时会自动调整对焦，因此可能会记录镜头的操作音。使用外接麦克风(选购)可能有助于减少记录镜头声音。如果不想记录声音，请进入菜单(📖34)选择[📷5]选项卡，然后将[录音]设置为[关闭]。
- 进入菜单(📖34)选择[📷5]选项卡，然后将[短片伺服自动对焦]设置为[关闭]，以在短片记录期间固定焦点。
- 单次拍摄的短片如超过4 GB，则会分割为多个文件。短片大小达到4 GB前，拍摄屏幕上的短片拍摄时间会闪烁约30秒。如果继续拍摄超过4 GB，相机会自动创建新的短片文件，并且停止闪烁。分割的短片文件无法按次序自动播放。需要分别观看每段短片。

场景图标

▶ 静止图像 ▶ 短片

在[📷+]和[📷]模式下，相机所确定的拍摄场景通过显示的图标来表示，相机会自动选择相应的设置以获得最佳的对焦、被摄体亮度和色彩。

背景	拍摄人物时		图标的背景颜色
	人物	移动中	
明亮			灰色
明亮和背光			
包括蓝天			淡蓝色
蓝天和背光			

背景	拍摄人物时		图标的背景颜色
	人物	移动中	
点光源		-	深蓝色
黑暗		-	
黑暗，使用三脚架		-	

背景	拍摄其他被摄体时			图标的背景颜色
	其他被摄体	移动中	近距离	
明亮				灰色
明亮和背光				
包括蓝天				淡蓝色
蓝天和背光				
日落		-	-	橙色
点光源		-		深蓝色
黑暗				
黑暗，使用三脚架		-	-	

- 开启自拍(📖42)时、在[📷]模式下或拍摄短片时，不会显示“移动中”图标。
- 镜头设置为MF或使用无法自动对焦的镜头时，不会显示“拍摄人物时”和“移动中”图标。



- 如果场景图标与实际拍摄条件不匹配，或者无法以预期的效果、色彩或亮度拍摄，请尝试在[P]模式(📖62)下拍摄。

用前须知

基本应用指南

高级指南

1 相机的基本知识

2 自动模式/混合式自动模式

3 其他拍摄模式

4 P模式

5 Tv、Av、M和C模式

6 播放模式

7 Wi-Fi功能

8 设置菜单

9 附件

10 附录

索引



屏幕上显示的框

▶ 静止图像 ▶ 短片

将相机对准被摄体时，一旦相机检测到被摄体，便会显示多种框。

- 相机确定的主被摄体周围(或人物面部)会显示白框。该框会在一定范围内跟踪移动的被摄体以保持对焦。
- 半按快门按钮进行对焦。一旦场景对焦，该框会变为绿色。
- 在[AF]模式下，如果在被摄体确定为移动被摄体时半按快门按钮，该框会变为蓝色，并且会重新校准对焦和亮度(伺服自动对焦)。一旦重新对焦，该框会变为绿色。
- 如果半按快门按钮时相机无法对焦，则会显示橙色的自动对焦框和[AF]。



- 如果未显示对焦框、对焦框未显示在所需被摄体周围，或者对焦框显示在背景或类似区域中，请尝试在[P]模式(📖62)下拍摄。



- 在[📷4]选项卡中将[自动对焦自动切换]设置为[关闭]，以关闭伺服自动对焦。此操作会关闭“移动中”图标(📖41)。如果未将自拍(📖42)设置为[关闭]，则[自动对焦自动切换]会自动设置为[关闭]。



- 要选择进行对焦的被摄体，在屏幕上触摸所需被摄体。会显示[AF]，相机进入触摸自动对焦模式。

常用的便捷功能

▶ 静止图像 ▶ 短片

使用自拍

▶ 静止图像 ▶ 短片

使用自拍功能，拍摄者可加入合影，还可进行其他定时拍摄。相机将在按下快门按钮约10秒后拍摄。

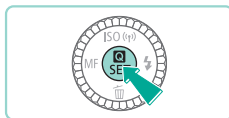

1 进行设置。

- 按[📷]按钮，在菜单中选择[SE]，然后选择[📷] (📖33)。
- 设置完成后，将显示[📷]。

2 拍摄。

- 拍摄静止图像时：半按快门按钮对焦被摄体，然后完全按下快门按钮。
- 拍摄短片时：按短片按钮。

用前须知

基本应用指南

高级指南

1 相机的基本知识

2 自动模式/混合式自动模式

3 其他拍摄模式

4 P模式

5 Tv、Av、M和C模式

6 播放模式

7 Wi-Fi功能

8 设置菜单

9 附件

10 附录

索引



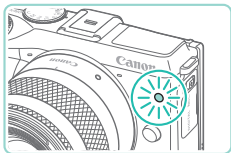

- 启动自拍后，指示灯将闪烁且相机会响起自拍声音。
- 拍摄前2秒，指示灯闪烁的速度及自拍声音的频率会加快。(闪光灯闪光时，指示灯仍保持亮起。)
- 要在启动自拍后取消拍摄，按[MENU]按钮。
- 要恢复到原来的设置，在步骤1中选择[]。

使用自拍防止相机抖动

▶ 静止图像 ▶ 短片

此选项会在按下快门按钮后延迟约2秒再释放快门。如果按下快门按钮时相机不稳定，也不会影响拍摄。

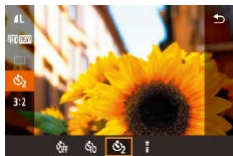

- 按照“使用自拍”(42)中步骤1的操作选择[]。
- 设置完成后，将显示[]。
- 按照“使用自拍”(42)中步骤2的操作进行拍摄。

触摸屏幕进行拍摄(触摸快门)

▶ 静止图像 ▶ 短片

使用此选项，无需按快门按钮，只要触摸屏幕并抬起手指，即可进行拍摄。相机会自动对被摄体并调整图像亮度。

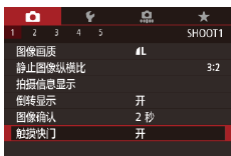
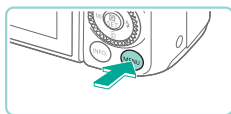

1 启用触摸快门功能。

- 按[MENU]按钮，在[1]选项卡中选择[触摸快门]，然后选择[开] (34)。

2 拍摄。

- 触摸屏幕上显示的被摄体，拍摄照片。
- 要取消触摸快门，在步骤1中选择[关]。



- 如果没有合焦，自动对焦框会变为橙色，并且无法拍摄图像。
- 即使正在显示拍摄的图像，也可触摸[]拍摄下一张图像。

用前须知

基本应用指南

高级指南

1 相机的基本知识

2 自动模式/混合式自动模式

3 其他拍摄模式

4 P模式

5 Tv、Av、M和C模式

6 播放模式

7 Wi-Fi功能

8 设置菜单

9 附件

10 附录

索引



连续拍摄

▶ 静止图像 ▶ 短片

在[**A**]模式下，持续完全按下快门按钮可进行连续拍摄。有关连续拍摄速度的详细信息，请参阅“驱动、自拍系统”（[185](#)）。

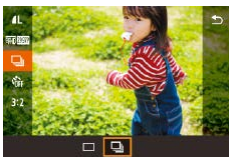
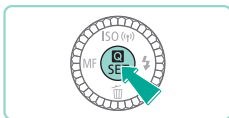

1 进行设置。

- 按[**Q**]按钮，在菜单中选择[**A**]，然后选择[**连拍**]（[33](#)）。
- 设置完成后，将显示[**连拍**]。

2 拍摄。

- 持续完全按下快门按钮进行连续拍摄。



- 连续拍摄时，相机将对焦、曝光和色调锁定在半按快门按钮时所确定的位置和等级。
- 不能与自拍（[42](#)）一起使用。
- 根据拍摄条件、相机设置和变焦位置，拍摄可能暂时停止，或连续拍摄的速度可能会变慢。
- 随着拍摄图像数量的增加，拍摄速度可能会变慢。
- 根据使用的存储卡类型及已拍摄的图像数量，连续拍摄后可能要延迟片刻才能再次拍摄。
- 如果闪光灯闪光，拍摄速度可能会变慢。
- 设置触摸快门（[43](#)）后，触摸屏幕时相机会连续拍摄。为第一张图像设置对焦、曝光和色调后，在连续拍摄期间该设置将保持不变。
- 连续拍摄期间屏幕上显示的图像与实际图像有所不同，可能会显得脱焦。根据使用的镜头，连续拍摄期间屏幕上显示的图像也可能会显得较暗。但是，会以标准亮度记录图像。



- 如果可以连续拍摄的图像数量（连拍图像计数）为1-9，则剩余连拍张数将显示在屏幕顶部的总剩余可拍摄张数的右侧（[167](#)）。如果可以连续拍摄10张或更多图像，则不会显示。
- 因拍摄场景或相机设置不同，可以拍摄的连续图像数量可能会减少。

用前须知

基本应用指南

高级指南

1 相机的基本知识

2 自动模式/混合式自动模式

3 其他拍摄模式

4 P模式

5 Tv、Av、M和C模式

6 播放模式

7 Wi-Fi功能

8 设置菜单

9 附件

10 附录

索引



图像自定义功能

更改图像画质

▶ 静止图像 ▶ 短片

您可以从8种组合中选择记录图像的分辨率(大小)和画质(压缩率)。还可以指定是否要保存RAW图像(📖45)。有关图像画质设置不同的图像在存储卡上可存储的张数,请参阅“每张存储卡的可拍摄张数”(📖189)。

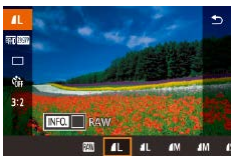
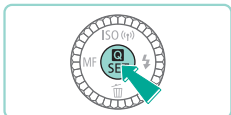

- 按[**Q**]按钮,在菜单中选择[**L**],然后选择所需选项(📖33)。
- 此时将显示所配置的选项。
- 要恢复到原来的设置,重复此操作,但需要选择[**L**]。



- [**L**]和[**M**]表示由不同的压缩率导致的不同等级的图像画质。如果使用相同分辨率,[**L**]将生成更高画质的图像。虽然[**M**]生成的图像画质会稍低一些,但是可以记录更多图像。[**S2**]和[**S3**]均为[**L**]画质。
- 在[**短片**]模式下不可用。

如果根据纸张尺寸选择分辨率,请参阅下表(使用3:2纵横比)。

L	A2
M	A3
S1	A4
S2	约8.9×12.7 cm、约12.7×17.8 cm、明信片尺寸
S3	适用于电子邮件及类似用途的图像

保存RAW图像

本相机可以JPEG和RAW格式记录图像。

JPEG图像	图像会在相机内部以最佳图像画质进行处理并压缩,以降低文件的大小。然而,压缩过程是不可逆的,这意味着图像经压缩后无法恢复到未经处理的原始状态。图像处理也可能会损失部分图像画质。
RAW图像	原始(未经处理的)图像数据,几乎不存在因相机图像处理而导致的图像画质损失。该数据无法直接在计算机上查看或打印。必须先使用软件(Digital Photo Professional)(📖151)将图像数据转换为普通的JPEG或TIFF文件。可在图像画质损失最小的情况下完成图像的调整。

用前须知

基本应用指南

高级指南

1 相机的基本知识

2 自动模式/混合式自动模式

3 其他拍摄模式

4 P模式

5 Tv、Av、M和C模式

6 播放模式

7 Wi-Fi功能

8 设置菜单

9 附件

10 附录

索引



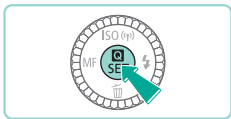

- 按[**Q**]按钮，然后在菜单(📖33)中选择[**L**]。
- 如果想要只保存RAW图像，请选择[**RAW**]。
- 要保存JPEG和RAW图像，请在设置屏幕中选择所需的图像画质，然后按[**INFO.**]按钮，将[**✓**]添加至[**RAW**]。要返回之前的保存方式，请在[**RAW**]中删除[**✓**]。



- 将RAW图像(或同时记录的RAW和JPEG图像)传输到计算机时，请务必使用专用软件“EOS Utility”(📖151)。



- 有关分辨率和存储卡可容纳拍摄数量的详细信息，请参阅“每张存储卡的可拍摄张数”(📖189)。
- JPEG图像的文件扩展名为.JPG，RAW图像的扩展名为.CR2。同时记录的JPEG和RAW图像文件名中的图像编号相同。
- 请参阅“软件”(📖151)了解更多有关Digital Photo Professional和EOS Utility软件的信息。

使用菜单

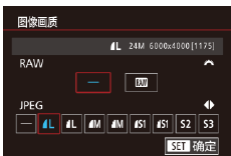
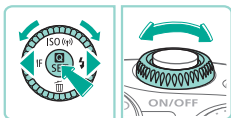

- 按[**MENU**]按钮，在[**1**]选项卡中选择[图像画质]，然后按[**Q**]按钮(📖34)。
- 转动[**DISP**]转盘选择[**RAW**]中的[**RAW**]。此操作会同时保存RAW文件与JPEG文件。选择[-]，则相机只会保存JPEG文件。
- 按[**◀**][**▶**]按钮或转动[**DISP**]转盘更改[**JPEG**]，选择您喜爱的保存分辨率和压缩率。选择[-]，则相机只会保存RAW文件。
- 完成设置后，按[**Q**]按钮返回菜单屏幕。



- 无法同时将[**RAW**]和[**JPEG**]图像设置设为[-]。

用前须知

基本应用指南

高级指南

1 相机的基本知识

2 自动模式/混合式自动模式

3 其他拍摄模式

4 P模式

5 Tv、Av、M和C模式

6 播放模式

7 Wi-Fi功能

8 设置菜单

9 附件

10 附录

索引



更改纵横比

▶ 静止图像 ▶ 短片

按照以下方法更改图像的纵横比(宽高比)。

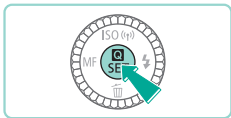

- 按[**Q**]按钮，在菜单中选择[3:2]，然后选择所需选项(📖33)。
- 设置完成后，屏幕的纵横比将会更新。
- 要恢复到原来的设置，重复此操作，但需要选择[3:2]。

16:9	适合在宽屏高清电视机或类似显示设备上显示。
3:2	与35mm胶片相同的纵横比，用于打印约12.7×17.8 cm或明信片尺寸的图像。
4:3	用于打印约8.9×12.7 cm或A尺寸的图像。
1:1	正方形纵横比。



- 在[**AV**]模式下不可用。
- 还可以通过菜单(📖34)进入[**Q**]选项卡，然后选择[静止图像纵横比]选项更改纵横比。

更改短片图像画质

▶ 静止图像 ▶ 短片

您可以设置短片的画质(图像大小和帧频)。帧频(每秒记录的帧数)由视频格式设置确定(📖133)。有关图像画质不同的短片在存储卡上可记录的最大短片长度，请参阅“每张存储卡的记录时间”(📖189)。



- 按[**Q**]按钮，在菜单中选择[短片记录尺寸]，然后选择所需选项(📖33)。
- 此时将显示所配置的选项。

视频格式设为[NTSC]

图像画质	分辨率	帧频	含义
4K 29.97P	1920×1080	29.97帧/秒	用于全高清拍摄。 [4K 23.98P]可实现电影帧频般的拍摄效果。
4K 23.98P	1920×1080	23.98帧/秒	
1080 59.94P	1280×720	59.94帧/秒	用于高清拍摄
1080 29.97P	640×480	29.97帧/秒	用于标清拍摄

用前须知

基本应用指南

高级指南

- 1 相机的基本知识
- 2 自动模式/混合式自动模式
- 3 其他拍摄模式
- 4 P模式
- 5 Tv、Av、M和C模式
- 6 播放模式
- 7 Wi-Fi功能
- 8 设置菜单
- 9 附件
- 10 附录

索引



视频格式设为[PAL]

图像画质	分辨率	帧频	含义
[FHD 25.00P]	1920×1080	25.00帧/秒	用于全高清拍摄
[FHD 50.00P]	1280×720	50.00帧/秒	用于高清拍摄
[VGA 25.00P]	640×480	25.00帧/秒	用于标清拍摄



- [VGA 29.97P]和[VGA 25.00P]将在屏幕的左右两侧显示黑条。[FHD 29.97P]、[FHD 23.98P]、[FHD 59.94P]、[FHD 25.00P]和[FHD 50.00P]将在屏幕的顶部和底部显示黑条。黑条表示拍摄时不会记录的图像区域。
- 还可以通过菜单(☰34)进入[☑5]选项卡，然后选择[短片记录尺寸]选项进行设置。

使用双轴电子水准仪

▶ 静止图像 ▶ 短片

显示电子水准仪，并根据它调整相机，确保相机在前后左右各方向上都保持水平。

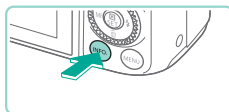

(1) (2)

1 显示电子水准仪。

- 按[INFO.]按钮数次，显示电子水准仪。

2 使相机处于水平状态。

- (1)表示前后方向，(2)表示左右方向。
- 如果相机倾斜，请对其进行调整，直至红线变为绿色。



- 如果步骤1中未显示电子水准仪，请进入菜单(☰34)并查看[☑1]选项卡的[拍摄信息显示]选项(☰88)中的设置。
- 在[△]模式下或记录短片时，不会显示电子水准仪。
- 如果竖握相机，电子水准仪的方向会自动更新以适合相机方向。
- 如果电子水准仪无法有效使相机处于水平状态，请校准电子水准仪(☰133)。

用前须知

基本应用指南

高级指南

1 相机的基本知识

2 自动模式/混合式自动模式

3 其他拍摄模式

4 P模式

5 Tv、Av、M和C模式

6 播放模式

7 Wi-Fi功能

8 设置菜单

9 附件

10 附录

索引



自定义相机操作

可按照以下方法在菜单屏幕的[3]选项卡中自定义拍摄功能。有关菜单功能的详细说明，请参阅“使用菜单屏幕”(📖34)。

避免防红眼灯亮起

▶ 静止图像 ▶ 短片

在低光照条件下使用闪光灯拍摄时，防红眼灯会亮起，以减轻红眼。可关闭防红眼灯。

1 访问[闪光灯控制]屏幕。

- 按[MENU]按钮，在[3]选项卡中选择[闪光灯控制]，然后按[]按钮(📖34)。



2 进行设置。

- 选择[减轻红眼 开/关]，然后选择[关](📖34)。
- 要恢复到原来的设置，重复此操作，但需要选择[开]。

更改拍摄后图像显示的时间长短

▶ 静止图像 ▶ 短片



- 按[MENU]按钮，在[1]选项卡中选择[图像确认]，然后选择所需选项。
- 要恢复到原来的设置，重复此操作，但需要选择[2秒]。

2秒、4秒、8秒	以指定的时间显示图像。即使正在显示拍摄的图像，也可再次半按快门按钮拍摄下一张图像。
继续显示	图像会一直显示到半按快门按钮为止。
关	拍摄后不显示图像。



- 拍摄后显示图像时，按[INFO.]按钮可切换显示信息。

用前须知

基本应用指南

高级指南

1 相机的基本知识

2 自动模式/混合式自动模式

3 其他拍摄模式

4 P模式

5 Tv、Av、M和C模式

6 播放模式

7 Wi-Fi功能

8 设置菜单

9 附件

10 附录

索引



3

其他拍摄模式

在不同场景下更加高效地拍摄，使用独特的图像效果拍摄更加精彩的图像，或使用特殊功能捕捉图像

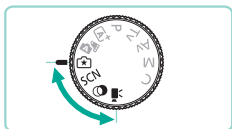

使用您喜爱的设置拍摄(创意辅助)

即使您不太了解摄影，也可以借助以下使用通俗易懂的文字描述的屏幕选项改变亮度、虚化背景，并拍摄符合个人风格的照片。您还可以保存喜爱的设置，以后即可轻松加载设置。甚至还可以应用在[SCN]模式下拍摄的图像中的设置。

当播放使用[SCN]模式拍摄的图像时，相机可以显示相应的[SCN]模式设置对应的相机设置，从而更易于设置创意自动拍摄模式([P]、[Tv]、[Av]或[M])。

可以更改以下选项。

背景	此选项可确定背景的显示情况。值越大，背景越清晰。值越小，背景越模糊。
亮度	此选项可以调节图像亮度。值越大，图像越亮。
反差	此选项可以调节反差。值越大，浅色和深色之间的反差越大。
饱和度	此选项可以确定色彩鲜明程度。值越大，图像色彩越鲜艳；值越小，图像变得越柔和、精细。
色调	此选项可以确定色调。值越大，色调偏暖色；值越小，色调偏冷色。
单色	单色模式中有5种色调可供选择：[BW 黑白模式]、[S 旧照片模式]、[B 蓝色]、[P 紫色]和[G 绿色]。如果要以彩色进行拍摄，请将此选项设为[OFF]。如果该选项设为[OFF]以外的设置，则[饱和度]和[色调]不可用。

用前须知

基本应用指南

高级指南

1 相机的基本知识

2 自动模式/混合式自动模式

3 其他拍摄模式

4 P模式

5 Tv、Av、M和C模式

6 播放模式

7 Wi-Fi功能

8 设置菜单

9 附件

10 附录

索引



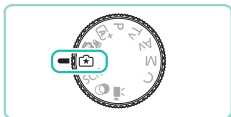

1 进入[☆]模式。

- 将模式转盘设置为[☆]。



2 进行设置。

- 按[Q]按钮，然后按[▲][▼]按钮选择选项。按[◀][▶]按钮或转动[☀][☾]转盘更改选项(📖33)。
- 设置完成后，按[MENU]按钮返回拍摄屏幕。

3 拍摄。



- 使用闪光灯拍摄时，无法设置[背景]。



- 在拍摄屏幕中，通过转动[☀]转盘，调整选项旁显示有[☀]的选项值。按[▲][▼]按钮或移动[☀]，选择要调整的选项。
- 关闭电源后设置会重置；但如果将[📷4]中的[保留☆]设置为[启用]，即使关闭相机电源，也会保存设置。
- 触摸屏幕右上角的[Q]可显示设置。还可以在设置屏幕中触摸选项进行调整。触摸[↩]返回拍摄屏幕。

保存/加载设置

您可以保存喜爱的设置，之后再加载保存的设置以便重复使用。

保存设置



- 按照“使用您喜爱的设置拍摄(创意辅助)”中步骤1和步骤2(📖51)的操作选择[☆]，然后进行偏好设置。
- 按[Q]按钮后，按[▲][▼]按钮选择[☆]，然后按[◀][▶]按钮或转动[☀][☾]转盘选择设置保存位置。
- 最多可以保存六组设置。
- 如果选择之前保存的设置，将显示[INFO 比较]。在此模式下，按[INFO]按钮时，之前保存的设置将显示在屏幕上，方便您与新设置进行比较。
- 按[Q]按钮将会显示确认屏幕。按[◀][▶]按钮或转动[☀]转盘选择[确定]，然后按[Q]按钮。

用前须知

基本应用指南

高级指南

1 相机的基本知识

2 自动模式/混合式自动模式

3 其他拍摄模式

4 P模式

5 Tv、Av、M和C模式

6 播放模式

7 Wi-Fi功能

8 设置菜单

9 附件

10 附录

索引



加载



- 按照“使用您喜爱的设置拍摄(创意辅助)”中步骤1(📖51)的操作选择[☆]。
- 按[☆]按钮后,按[▲][▼]按钮选择[☆],然后按[◀][▶]按钮或转动[☀️]转盘选择要加载的设置。
- 按[☆]按钮应用保存的设置。
- 如要返回且不应用任何设置,请选择[-]并按[☆]按钮。

使用屏幕设置

您可以加载在[☆]模式下拍摄的图像中的设置,用于拍摄个人风格的照片。

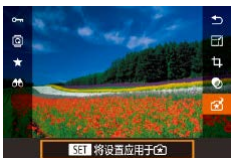

- 按照“使用您喜爱的设置拍摄(创意辅助)”(📖50)中步骤1的操作选择[☆]。
- 按[▶]按钮进入播放模式,然后选择一张使用[☆]模式拍摄的图像进行显示。
- 按[☆]按钮,在菜单中选择[☆],然后再次按[☆]按钮。
- 将会应用设置,并且相机会进入拍摄模式。



- 如果将模式转盘设为[☆]以外的设置,尝试应用设置时会显示提示信息。相机不会返回拍摄模式。请将模式转盘转动至[☆]以应用设置。
- 使用[☆]以外的模式拍摄的图像不会在[☆]模式下显示。

播放图像

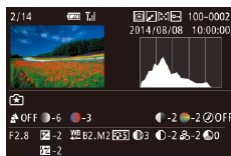

- 播放使用[☆]模式拍摄的图像时,按[INFO]按钮可显示左侧所示的屏幕,方便您查看拍摄该图像时使用的设置。

[☆]模式和创意拍摄区设置

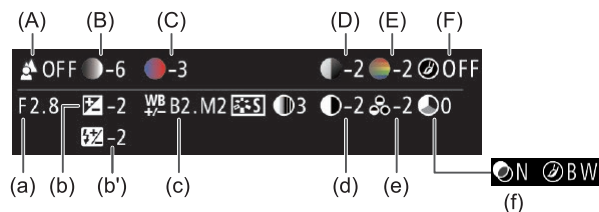

[☆]模式设置	创意自动设置
(A) 背景	(a) 光圈值(📖84)
(B) 亮度	(b) 曝光补偿(📖63) 闪光时间是(b') 闪光曝光补偿(📖77)
(C) 色调	(c) 白平衡校正(📖67)
(D) 反差	(d) 照片风格反差(📖69)
(E) 饱和度	(e) 照片风格饱和度(📖69)
(F) 单色	(f) 照片风格[📖]滤镜和色调效果(📖69)

用前须知

基本应用指南

高级指南

1 相机的基本知识

2 自动模式/混合式自动模式

3 其他拍摄模式

4 P模式

5 Tv、Av、M和C模式

6 播放模式

7 Wi-Fi功能

8 设置菜单

9 附件

10 附录

索引



特定场景

选择符合拍摄场景的模式，相机会自动进行设置以实现最佳的拍摄。



1 进入[SCN]模式。

- 将模式转盘设置为[SCN]。

2 选择拍摄模式。

- 按[]按钮，在菜单中选择[]，然后选择拍摄模式(33)。

3 拍摄。

拍摄人像(人像)

▶ 静止图像 ▶ 短片

- 以柔和的效果拍摄人物照。

拍摄风景(风光)

▶ 静止图像 ▶ 短片

- 您可以拉近或推远对焦，拍摄视野广阔的风光，捕捉生动的蓝天和自然场景。



拍摄花卉和小主体(微距)

▶ 静止图像 ▶ 短片

- 近距离拍摄花卉和其他主体，使其在照片中显得很大。
- 要使小物体显得更大，请使用微距镜头(选购)。
- 检查所安装的镜头距离被摄体的最近对焦距离。镜头的最近对焦距离是指相机上方的[] (焦平面)标记到被摄体的测量距离。



拍摄移动被摄体(运动)

▶ 静止图像 ▶ 短片

- 使用名称中含有“STM”的镜头时，相机可在连续拍摄时持续对焦。使用其他镜头时，相机会将对焦锁定在半按快门按钮时所确定的位置。

不使用三脚架拍摄夜景(手持拍夜景)

▶ 静止图像 ▶ 短片

- 无需牢固稳定相机(例如使用三脚架)，即可拍摄美丽的夜景或夜景下的人像。
- 连续拍摄多张图像并进行合成，降低相机抖动和图像噪点造成的影响，从而拍摄出一张美丽的照片。



用前须知

基本应用指南

高级指南

1 相机的基本知识

2 自动模式/混合式自动模式

3 其他拍摄模式

4 P模式

5 Tv、Av、M和C模式

6 播放模式

7 Wi-Fi功能

8 设置菜单

9 附件

10 附录

索引





- 与其他模式下的拍摄效果相比，[P]模式下的被摄体显得更大。
- 在[A]和[P]模式下，图像可能会显得比较粗糙，这是因为提高了ISO感光度(📖64)以适应拍摄条件。
- 在[P]模式下相机会连续拍摄，因此拍摄时请稳固握持相机。
- 在[P]模式下，过于剧烈的动作模糊或某些特定的拍摄条件可能会导致无法获得理想的拍摄结果。



- 使用三脚架拍摄夜景时，采用[A+]模式获得的结果将优于[P]模式(📖37)。

拍摄鲜艳的食物照片(食物)

▶ 静止图像 ▶ 短片

让每道菜看起来鲜艳悦目。

1 选择[P]。

- 按照“特定场景”(📖53)中步骤1-2的操作选择[P]。



2 改变色调。

- 转动[🌞]转盘更改色调。

3 拍摄。



- 在该模式下，可能会以不恰当的色调拍摄人物被摄体。
- 如果使用闪光灯，色调设置会切换为标准设置。

图像效果(创意滤镜)

拍摄时可向图像添加各种效果。

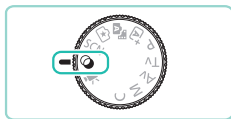

1 进入[🔍]模式。

- 将模式转盘设置为[🔍]。



2 选择拍摄模式。

- 按[🔍]按钮，在菜单中选择[HDR]，然后选择拍摄模式(📖33)。

3 拍摄。

在高反差场景下拍摄(高反差景物)

▶ 静止图像 ▶ 短片

每次拍摄时，相机会以不同的亮度级别连续拍摄3张图像，然后选择亮度最佳的区域进行合成，从而生成一张图像。在拍摄明暗反差较大的场景时，容易发生高光溢出和暗部细节丢失，此模式可减轻这些问题。

1 选择[HDR]。

- 按照“图像效果(创意滤镜)”(📖54)中步骤1-2的操作选择[HDR]。

用前须知

基本应用指南

高级指南

1 相机的基本知识

2 自动模式/混合式自动模式

3 其他拍摄模式

4 P模式

5 Tv、Av、M和C模式

6 播放模式

7 Wi-Fi功能

8 设置菜单

9 附件

10 附录

索引





2 拍摄。

- 拍摄时请稳固握持相机。完全按下快门按钮时，相机将连续拍摄3张图像，然后进行合成。



- 过于剧烈的动作模糊或某些拍摄条件可能会导致无法获得理想的拍摄效果。



- 如果相机抖动过于剧烈并影响拍摄，请将相机安装到三脚架上或采取其他措施保持相机稳固。此外，使用三脚架或采取其他措施固定相机时，应关闭影像稳定器(📖79)。
- 被摄体若发生任何移动，都将导致图像模糊。
- 继续拍摄之前会有片刻延迟，因为相机要处理并合成图像。

添加艺术效果



- 按照“图像效果(创意滤镜)”(📖54)中步骤1-2的操作选择[HDR]。
- 转动[🌞]转盘选择效果的强弱。
- 将显示应用效果后的预览图像。

自然	图像自然生动。
标准绘画风格	使图像具有对比柔和的绘画效果。
浓艳绘画风格	使图像具有鲜艳的插图效果。
油画风格	加粗图像边缘，使其具有油画效果。
浮雕画风格	加粗图像边缘，营造出昏暗的气氛，使其具有旧照片的效果。

使用鱼眼镜头效果拍摄(鱼眼效果)

▶ 静止图像 ▶ 短片

可采用鱼眼镜头变形效果进行拍摄。

1 选择[📷]。

- 按照“图像效果(创意滤镜)”(📖54)中步骤1-2的操作选择[📷]。



2 选择效果的强弱。

- 转动[🌞]转盘选择效果的强弱。
- 将显示应用效果后的预览图像。

3 拍摄。



- 建议先试拍几张图像，确保获得理想的效果。

用前须知

基本应用指南

高级指南

1 相机的基本知识

2 自动模式/混合式自动模式

3 其他拍摄模式

4 P模式

5 Tv、Av、M和C模式

6 播放模式

7 Wi-Fi功能

8 设置菜单

9 附件

10 附录

索引



拍摄油画般照片(油画效果)

▶ 静止图像 ▶ 短片

突出被摄体的三维形状，获得油画般效果。

1 选择[]。

- 按照“图像效果(创意滤镜)”(图54)中步骤1-2的操作选择[]。



2 选择效果的强弱。

- 转动[]转盘选择效果的强弱。
- 将显示应用效果后的预览图像。

3 拍摄。

拍摄水彩画般的照片(水彩画效果)

▶ 静止图像 ▶ 短片

可以使用清淡、柔和的水彩画效果拍摄照片。

1 选择[]。

- 按照“图像效果(创意滤镜)”(图54)中步骤1-2的操作选择[]。



2 选择效果的强弱。

- 转动[]转盘选择效果的强弱。
- 将显示应用效果后的预览图像。

3 拍摄。

拍摄微缩模型效果的图像(微缩景观效果)

▶ 静止图像 ▶ 短片





通过虚化图像上所选区域以外的部分获得微缩模型效果。在记录短片前，通过选择播放速度，也可使短片具有微缩模型效果。播放时，场景中的人和物将快速移动。注意，不会记录声音。

1 选择[]。

- 按照“图像效果(创意滤镜)”(图54)中步骤1-2的操作选择[]。
- 将显示一个白框，标示出不进行虚化的图像区域。



2 选择对焦区域。

- 按[]按钮。
- 按[INFO]按钮调整框的大小，然后按[][]按钮或转动[]转盘移动该框。

3 要拍摄短片，选择短片播放速度。

- 转动[]转盘选择速度。

4 返回拍摄屏幕，然后进行拍摄。

- 按[]按钮返回拍摄屏幕，然后拍摄。

用前须知

基本应用指南

高级指南

1 相机的基本知识

2 自动模式/混合式自动模式

3 其他拍摄模式

4 P模式

5 Tv、Av、M和C模式

6 播放模式

7 Wi-Fi功能

8 设置菜单

9 附件

10 附录

索引



播放速度与近似播放时间(拍摄1分钟短片时)

速度	播放时间
5x	约12秒
10x	约6秒
20x	约3秒



- 建议先试拍几张图像，确保获得理想的效果。



- 要将框的方向切换为竖向，请在步骤2中按[◀][▶]按钮。要移动框，再次按[◀][▶]按钮。要使框返回横向显示，按[▲][▼]按钮。
- 竖握相机时，框的方向会改变。
- 短片画质取决于视频格式(133)和静止图像纵横比(47)。
- 如果视频制式设置为[NTSC]，则[16:9]纵横比的画质为[HD 29.97P]，而[4:3]纵横比的画质为[VGA 29.97P]。
- 如果视频制式设置为[PAL]，则[16:9]纵横比的画质为[HD 25.00P]，而[4:3]纵横比的画质为[VGA 25.00P]。



- 也可通过触摸或拖拽屏幕移动该框。

使用玩具相机效果拍摄(玩具相机效果)

▶ 静止图像 ▶ 短片

此效果会使图像产生虚光现象(四角变暗、模糊)，同时更改整体色彩，从而使图像具有使用玩具相机拍摄的效果。

1 选择[📷]。

- 按照“图像效果(创意滤镜)”(54)中步骤1-2的操作选择[📷]。



2 选择色调。

- 转动[🌞]转盘选择色调。
- 将显示应用效果后的预览图像。

3 拍摄。

标准	拍摄玩具相机效果的图像。
暖色	使图像比[标准]色调更偏向暖色系。
冷色	使图像比[标准]色调更偏向冷色系。



- 建议先试拍几张图像，确保获得理想的效果。

用前须知

基本应用指南

高级指南

1 相机的基本知识

2 自动模式/混合式自动模式

3 其他拍摄模式

4 P模式

5 Tv、Av、M和C模式

6 播放模式

7 Wi-Fi功能

8 设置菜单

9 附件

10 附录

索引



使用柔焦效果拍摄

▶ 静止图像 ▶ 短片

采用此功能拍摄图像时，效果如同在相机上安装了柔焦滤镜。可根据需要调整效果的强弱。

1 选择[👤]。

- 按照“图像效果(创意滤镜)”(📖54)中步骤1-2的操作选择[👤]。

2 选择效果的强弱。

- 转动[☀️]转盘选择效果的强弱。
- 将显示应用效果后的预览图像。

3 拍摄。



- 建议先试拍几张图像，确保获得理想的效果。

使用单色拍摄(颗粒黑白)

▶ 静止图像 ▶ 短片

可以使用粗犷单色效果拍摄照片。

1 选择[👤]。

- 按照“图像效果(创意滤镜)”(📖54)中步骤1-2的操作选择[👤]。

2 选择效果的强弱。

- 转动[☀️]转盘选择效果的强弱。
- 将显示应用效果后的预览图像。

3 拍摄。



用前须知

基本应用指南

高级指南

1 相机的基本知识

2 自动模式/混合式自动模式

3 其他拍摄模式

4 P模式

5 Tv、Av、M和C模式

6 播放模式

7 Wi-Fi功能

8 设置菜单

9 附件

10 附录

索引



使用短片模式拍摄短片

▶ 静止图像 ▶ 短片

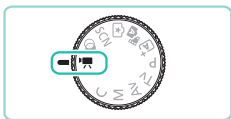

1 进入[S]模式。

- 将模式转盘设置为[S]。
- 屏幕的顶部和底部会显示黑条。黑条表示拍摄时不会记录的图像区域。
- 按[Q]按钮，在菜单中选择[S]，然后选择[S]([图33](#))。

2 进行设置以适合拍摄短片([图170](#))。

3 拍摄。

- 按短片按钮。
- 要停止短片记录，再次按短片按钮。



- 如果使用支持动态影像稳定器([图79](#))的镜头，选择[S]模式会调整屏幕显示范围以放大被摄体。



- 开始拍摄之前或拍摄期间触摸[AF]按钮，可显示[MF]图标并使用固定的对焦位置。
- 开始拍摄之前或拍摄期间触摸屏幕上的[SERVO AF]，拍摄时可在自动或固定对焦位置之间进行切换。(使用自动对焦位置调整时，[SERVO AF]图标左上角的[O]会变为绿色。)在菜单的[CAM5]选项卡中将[短片伺服自动对焦]([图41](#))设置为[关闭]时，不会显示该图标。

在短片记录期间拍摄静止图像

▶ 静止图像 ▶ 短片

按照以下方法在短片记录期间拍摄静止图像。



1 拍摄短片时，对焦被摄体。

- 半按快门按钮，重新调整对焦和曝光。(相机不会响起提示音。)
- 短片记录将继续。

2 拍摄。

- 完全按下快门按钮。
- 将记录拍摄的图像。



- 存储卡的记录速度较低时，或者内存可用空间不足时，无法在记录短片的同时拍摄静止图像。
- 快门声音会记录在短片中。
- 如果半按快门按钮时相机无法对焦，则会显示橙色的自动对焦框和[AF]。此时，即使完全按下快门按钮，也不会拍摄照片。
- 闪光灯不闪光。
- 如果拍摄的静止图像占满内存，则短片记录可能会停止。



- 在菜单([图34](#))中，将[CAM5]选项卡中的[短片拍摄时使用快门按钮自动对焦]设置为[关闭]，可关闭在拍摄短片时半按快门按钮进行对焦的功能。
- 在[$\text{FHD } 29.97P$]、[$\text{FHD } 23.98P$]、[$\text{FHD } 59.94P$]、[$\text{FHD } 25.00P$]和[$\text{FHD } 50.00P$](16:9纵横比)模式下，将使用[16:9]纵横比保存静止图像。
- 在[$\text{VGA } 29.97P$]和[$\text{VGA } 25.00P$](4:3纵横比)模式下，将使用[4:3]纵横比保存静止图像。

用前须知

基本应用指南

高级指南

1 相机的基本知识

2 自动模式/混合式自动模式

3 其他拍摄模式

4 P模式

5 Tv、Av、M和C模式

6 播放模式

7 Wi-Fi功能

8 设置菜单

9 附件

10 附录

索引



锁定或更改图像亮度

▶ 静止图像 ▶ 短片

记录前或正在记录时，可以锁定曝光，或在±3级之间以1/3级为单位更改曝光。



- 按[✳]按钮则会锁定曝光。要解锁曝光，再次按[✳]按钮。
- 注视屏幕的同时转动曝光补偿转盘调整亮度。



- 触摸屏幕上的[✳]，可锁定和解锁曝光。
- 拍摄期间，触摸屏幕底部的曝光补偿条，然后触摸[◀][▶]按钮更改曝光。
- 使用触摸屏更改曝光校正调整后的曝光与使用曝光补偿转盘调整时的曝光校正设置不同。请查看屏幕确定曝光。

声音设置

▶ 静止图像 ▶ 短片

调整录音音量

使用[自动]时，尽管相机会自动调整录音电平(音量)，但您也可手动设置录音电平以适应拍摄场景。

1 访问[录音]屏幕。

- 按[MENU]按钮，在[📷5]选项卡中选择[录音]，然后按[ⓘ]按钮(📖34)。

2 进行设置。

- 选择[录音]，然后按[ⓘ]按钮。在下一显示屏幕中，按[▲][▼]按钮或转动[🔴]转盘选择[手动]，然后按[ⓘ]按钮。
- 按[▼]按钮选择[录音电平]。按[ⓘ]按钮。在下一显示屏幕中，按[◀][▶]按钮或转动[🔴]转盘指定电平，然后按[ⓘ]按钮。
- 要恢复到原来的设置，重复此操作，但需要选择[自动]。



用前须知

基本应用指南

高级指南

1 相机的基本知识

2 自动模式/混合式自动模式

3 其他拍摄模式

4 P模式

5 Tv、Av、M和C模式

6 播放模式

7 Wi-Fi功能

8 设置菜单

9 附件

10 附录

索引



关闭防风屏

可降低因强风引起的噪音。但是，若在无风时选择此选项，则可能导致记录的声音不自然。这些情况下可以关闭防风屏。



- 按照“调整记录音量”（[60](#)）中步骤1的操作显示[录音]屏幕。
- 选择[风声抑制/衰减器]，然后按[**OK**]按钮。
- 选择[防风屏]，然后选择[关]。

使用衰减器

使用衰减器，有助于减少喧闹环境下的声音失真。但是，在较安静的环境中该设置会降低场景拍摄的录音音量。



- 按照“调整记录音量”（[60](#)）中步骤1的操作显示[录音]屏幕。
- 选择[风声抑制/衰减器]，然后按[**OK**]按钮。
- 选择[衰减器]，然后选择[开]。

用前须知

基本应用指南

高级指南

1 相机的基本知识

2 自动模式/混合式自动模式

3 其他拍摄模式

4 P模式

5 Tv、Av、M和C模式

6 播放模式

7 Wi-Fi功能

8 设置菜单

9 附件

10 附录

索引



4

P模式

使用喜爱的拍摄风格，拍摄更加精彩的照片

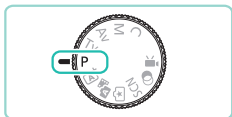

- 本章以相机模式转盘设为[P]模式为前提进行说明。
- [P]：程序自动曝光；AE：自动曝光
- 在[P]以外的其他模式下使用本章介绍的某一功能时，请确保该功能可在相应模式下使用(📖170)。

使用程序自动曝光拍摄([P]模式)

▶ 静止图像 ▶ 短片

可根据喜爱的拍摄风格自定义多种功能设置。



1 进入[P]模式。

- 将模式转盘设置为[P]。

2 根据需要自定义相应设置(📖63 – 📖82)，然后进行拍摄。



- 也可在[P]模式下按短片按钮记录短片。但是，某些菜单(📖33、📖34)设置可能会根据短片记录的需要自动进行调整。

用前须知

基本应用指南

高级指南

1 相机的基本知识

2 自动模式/混合式自动模式

3 其他拍摄模式

4 P模式

5 Tv、Av、M和C模式

6 播放模式

7 Wi-Fi功能

8 设置菜单

9 附件

10 附录

索引



在一个屏幕中调整拍摄功能

通过INFO.速控屏幕，您可以使用一个功能屏幕快速调整选项。



1 访问INFO.速控屏幕。

- 反复按[INFO.]按钮，以显示INFO.速控屏幕。

2 选择要调整的功能。

- 按[▲][▼][◀][▶]按钮选择功能并显示相应说明。
- 也可以转动[☀][☉]转盘访问各功能。



- 因拍摄模式而异，可调整的功能会有所不同。



- 选择某些功能并按[ⓘ]按钮时会打开其他选项屏幕。按[INFO.]按钮，可配置第二个屏幕中带有[INFO.]图标的选项。按[ⓘ]按钮返回INFO.速控屏幕。



- 在INFO.速控屏幕中触摸某一功能，然后再次触摸该功能可进入该功能的调整屏幕。触摸[↶]可返回之前的屏幕。
- 触摸功能说明右上角的[☒]可关闭说明显示。

图像亮度(曝光)

调整图像亮度(曝光补偿)

▶ 静止图像 ▶ 短片

可以在±3级之间以1/3级为单位调整相机设置的标准曝光。



- 注视屏幕的同时，转动曝光补偿转盘调整亮度。

锁定图像亮度/曝光(自动曝光锁)

▶ 静止图像 ▶ 短片

在拍摄前，可锁定曝光，或分别指定对焦和曝光。



1 锁定曝光。

- 将相机对准拍摄体以进行锁定曝光拍摄，然后按[*]按钮。
- 会显示[*]，曝光也会锁定。
- 再次按[*]按钮可取消并删除[*]图标。

2 进行构图并拍摄。



- AE：自动曝光
- 锁定曝光后，转动[☀]转盘可调整快门速度和光圈值的组合设置(程序偏移)。

用前须知

基本应用指南

高级指南

1 相机的基本知识

2 自动模式/混合式自动模式

3 其他拍摄模式

4 P模式

5 Tv、Av、M和C模式

6 播放模式

7 Wi-Fi功能

8 设置菜单

9 附件

10 附录

索引



更改测光方式

▶ 静止图像 ▶ 短片

可按照以下方法调整测光方式(亮度测量方式),以适合拍摄条件。



- 按 \odot 按钮,在菜单中选择 \odot ,然后选择所需选项(图33)。
- 此时将显示所配置的选项。

\odot 评价测光	适合一般的拍摄条件,包括逆光拍摄。自动调整标准曝光以符合拍摄条件。
\odot 局部测光	由于逆光等原因使背景比被摄体更亮时,该测光方式非常有效。仅在屏幕中央显示的圆形框(点测光AE区框)内进行测光。
\odot 点测光	用于对被摄体或场景的某个特定点进行测光。仅在屏幕中央显示的圆形框(点测光AE区框)内进行测光。
\odot 中央重点平均测光	确定整个图像区域内光照的平均亮度,但以中央区域的亮度为重点进行计算。



- 在 \odot 模式下,半按快门按钮会锁定曝光。在 \odot \odot 模式下,半按快门按钮不会锁定曝光,并且直到拍摄照片的瞬间才会确定曝光。
- 在菜单(图34)的 \odot 3选项卡中选择[测光模式],也可以调整测光模式。

更改ISO感光度

▶ 静止图像 ▶ 短片



- 按 \blacktriangle 按钮后,转动 \odot 转盘选择ISO感光度,然后按 \odot 按钮。
- 此时将显示所配置的选项。

AUTO	自动调整ISO感光度,以符合拍摄模式和拍摄条件。
100、125、160、200	适合晴天时的室外拍摄。
250、320、400、500、640、800	适合在阴天、黎明或黄昏环境下拍摄。
1000、1250、1600、2000、2500、3200、4000、5000、6400、8000、10000、12800	适合在夜景或阴暗的室内拍摄。

拍摄灵敏度会随ISO感光度的增加而提高。感光度越低,灵敏度越低。

用前须知

基本应用指南

高级指南

1 相机的基本知识

2 自动模式/混合式自动模式

3 其他拍摄模式

4 P模式

5 Tv、Av、M和C模式

6 播放模式

7 Wi-Fi功能

8 设置菜单

9 附件

10 附录

索引





- 要在ISO感光度设置为[AUTO]时查看自动设置的ISO感光度，请半按快门按钮。
- 虽然选择较低的ISO感光度可能减轻图像的粗糙感，但在某些拍摄条件下可能更易受到相机抖动的影响并造成被摄体模糊。
- 选择较高的ISO感光度可提高快门速度，因此可能会减轻被摄体模糊并扩大闪光范围。但是，图像可能会显得粗糙。
- 访问菜单(📖34)的[📷3]选项卡中的[ISO感光度]，也可以调整ISO感光度。
- 如要选择高达[H](相当于ISO 25600)的感光度，请进入菜单(📖34)，在[📷1]选项卡中选择[C.Fn I: 曝光]，然后将[ISO感光度扩展]设为[1:开](📖89)。

调整ISO自动设置

▶ 静止图像 ▶ 短片

您可以选择当ISO感光度设为[AUTO]时使用的最大ISO感光度。

1 访问设置屏幕。

- 按[MENU]按钮，在[📷3]选项卡中选择[ISO感光度]，然后按[📷]按钮(📖34)。

2 进行设置。

- 选择[ISO自动]，然后选择选项(📖34)。



自动包围曝光(自动包围曝光拍摄)

▶ 静止图像 ▶ 短片

每次拍摄时，相机会连续拍摄3张曝光级别不同(标准曝光、曝光不足、曝光过度)的图像。可在±2级之间以1/3级为单位调整曝光不足和曝光过度的值(与标准曝光比较)。

1 访问设置屏幕。

- 按[MENU]按钮，在[📷3]选项卡中选择[自动包围曝光]，然后按[📷]按钮(📖34)。

2 进行设置。

- 按[◀▶]按钮或转动[🔘]转盘调整值。
- 要取消自动包围曝光功能，请执行步骤1–2，将自动包围曝光校正值设为0。

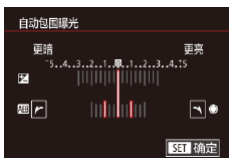

- 闪光灯未设置为[📷]、开启多张拍摄降噪(📖81)或启用连续拍摄或B门拍摄时，无法使用自动包围曝光。



- 如果已经使用了曝光补偿功能(📖63)，则为其指定的值将用作自动包围曝光功能的标准曝光补偿量。在步骤2中，可以转动屏幕上的曝光补偿转盘调整校正值。

用前须知

基本应用指南

高级指南

1 相机的基本知识

2 自动模式/混合式自动模式

3 其他拍摄模式

4 P模式

5 Tv、Av、M和C模式

6 播放模式

7 Wi-Fi功能

8 设置菜单

9 附件

10 附录

索引



自动校正亮度和对比度(自动亮度优化)

▶ 静止图像 ▶ 短片

如果图像显得较暗或对比度较低，将会自动校正亮度和对比度。



- 按[**Q**]按钮，在菜单中选择[**Q**]，然后选择所需选项(📖33)。



- 根据拍摄条件的不同，噪点可能会增多。
- 自动亮度优化效果过强且图像变得过亮时，请将其设为[弱]或[关闭]。
- 如设为[关闭]以外的设置，即使使用曝光补偿或闪光曝光补偿加深曝光，图像可能仍显得较亮，或基于自动包围曝光的曝光补偿效果可能会降低。如要获得较暗的曝光，请将该功能设为[关闭]。



- 使用菜单(📖34)的[**Q**]选项卡中的[自动亮度优化]选项，也可以设置自动亮度优化。

拍摄明亮的被摄体(高光色调优先)

▶ 静止图像 ▶ 短片

相机可以提高高亮度光谱中的灰度等级，以减少被摄体上省略白色的现象。

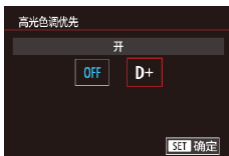

- 按[MENU]按钮，在[**Q**]选项卡中选择[高光色调优先]，然后选择[D+](📖34)。



- 如将该功能设为[D+]，将无法使用低于160的ISO感光度。自动亮度优化也会设为[关闭]。

用前须知

基本应用指南

高级指南

1 相机的基本知识

2 自动模式/混合式自动模式

3 其他拍摄模式

4 P模式

5 Tv、Av、M和C模式

6 播放模式

7 Wi-Fi功能

8 设置菜单

9 附件

10 附录

索引



图像色彩

调整白平衡

▶ 静止图像 ▶ 短片

通过调整白平衡(WB)，可使拍摄场景的图像色彩更自然。

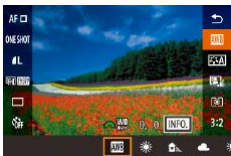

- 按[]按钮，在菜单中选择[]，然后选择所需选项(33)。
- 此时将显示所配置的选项。

自动	自动设置最适合拍摄条件的白平衡。
日光	适合晴天时的室外拍摄。
阴影	适合在阴影下拍摄。
阴天	适合在阴天、黎明或黄昏环境下拍摄。
钨丝灯	白炽灯
白色荧光灯	适合在白色荧光灯照明下拍摄。
闪光灯	适合使用闪光灯拍摄。
用户自定义模式	用于手动设置自定义白平衡。

自定义白平衡

要在拍摄时的光源下获得自然的图像色彩，请调整白平衡，使其与拍摄地点的光源相匹配。请在与拍摄时使用光源相同的光源下设置白平衡。

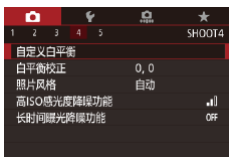

1 拍摄白色物体。

- 用一张白纸等充满液晶显示屏屏幕。
- 手动对焦并拍摄(75)。

2 选择[自定义白平衡]。

- 在[4]选项卡中选择[自定义白平衡]，然后按[]按钮。
- 将会显示自定义白平衡选择屏幕。

3 加载白色数据。

- 选择步骤1中捕捉的图像，然后按[]。
- 在确认屏幕中，按[][]按钮或转动[]转盘选择[确定]，然后按[]按钮。
- 按[MENU]按钮关闭菜单。

4 选择[]。

- 按照“调整白平衡”(67)中的操作步骤选择[]。

用前须知

基本应用指南

高级指南

1 相机的基本知识

2 自动模式/混合式自动模式

3 其他拍摄模式

4 P模式

5 Tv、Av、M和C模式

6 播放模式

7 Wi-Fi功能

8 设置菜单

9 附件

10 附录

索引





- 如在步骤1中获得的曝光过亮或过暗，可能无法获得正确的白平衡。
- 如果在步骤3中使用不适合加载白色数据的图像，将出现一条提示信息。选择[取消]可选择其他图像。如选择[确定]，即使图像可能不会生成合适的白平衡，也会使用选择的图像加载白色数据。
- 如在步骤3中出现[不可选择的图像]提示信息，请选择[确定]关闭该提示信息，然后选择其他图像。
- 如在步骤3中出现[将白平衡设为“”]提示信息，请按[]按钮返回菜单屏幕，然后选择[]。



- 可以用灰色图或18%灰度反光板(市面有售)取代白色物体，再现更准确的白平衡。
- 在步骤1中拍摄图像时，当前的白平衡设置不会起作用。

手动校正白平衡

▶ 静止图像 ▶ 短片

您可以手动校正白平衡。使用此功能，与使用市售的色温转换滤镜或色彩补偿滤镜具有相同的效果。



1 进行设置。

- 按照“调整白平衡”(📖67)中的操作步骤选择白平衡选项。
- 转动[]转盘可在B和A之间调整补偿量。

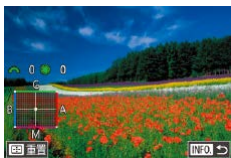

2 进行高级设置。

- 要进行更多高级设置，请按[INFO.]按钮并转动[][]转盘以调整补偿量。
- 要重置补偿量，按[]按钮。
- 按[]按钮完成设置。



- 设置校正后，即使在步骤1中变更白平衡数值，该校正值也会保持不变。



- B: 蓝色; A: 琥珀色; M: 洋红色; G: 绿色。
- 1级蓝色/琥珀色校正相当于约5 Mired的色温转换滤镜。(Mired: 表示色温转换滤镜密度的色温单位)
- 进入菜单(📖34)并在[4]选项卡中选择[白平衡校正]，也可以调整白平衡。



- 触摸或拖拽步骤1中的指示条或步骤2中的框，也可以选择补偿量。
- 在步骤1中触摸[INFO.]，也可以访问步骤2的屏幕。

用前须知

基本应用指南

高级指南

1 相机的基本知识

2 自动模式/混合式自动模式

3 其他拍摄模式

4 P模式

5 Tv、Av、M和C模式

6 播放模式

7 Wi-Fi功能

8 设置菜单

9 附件

10 附录

索引



使用喜爱的色调(照片风格)

► 静止图像 ► 短片

照片风格有助于您在指定的照片和被摄体条件下使用喜爱的色调。提供7种可用的照片风格，并且每种都可任意调整。



- 按[]按钮，在菜单中选择[]，然后选择所需选项(33)。

自动	色调将被自动调节以适合场景。尤其对于自然界的蓝天、绿色植物和日落，以及室外场景和日落场景，色彩会显得很鲜艳。
标准	图像显得鲜艳、清晰、明快。适用于大多数场景。
人像	用于表现平滑的皮肤色调。图像显得更加柔和。适于近距离拍摄人像。更改[色调]以调节肤色(69)。
风光	用于拍摄鲜艳的蓝色和绿色以及非常清晰、明快的图像。拍摄生动的风光时非常有效。
中性	用于拍摄以后要用计算机进行处理的图像。图像具有自然的色调及柔和的感觉。
可靠设置	用于拍摄以后要用计算机进行处理的图像。在5200K的色温下拍摄被摄体时，会对颜色进行色度调节以匹配被摄体的颜色。抑制鲜艳的色彩以给人柔和的感觉。
单色	创建黑白图像。
 用户定义	您可以添加基本风格(例如[人像]或[风光])、照片风格文件等，并根据需要进行调整(69)。



- 如果[]、[]或[]中未添加照片风格，这些设置将与[自动]默认设置相同。
- 进入菜单(34)并在[4]选项卡中选择[照片风格]，也可以调整照片风格。

调整照片风格

可以为每种照片风格调整以下设置。

锐度	调整被摄体的锐度。值越小，效果越柔和(更模糊)；值越大，效果越锐利。
反差	调整反差。值越小，反差越弱；值越大，反差越强。
饱和度*1	调整图像的颜色饱和度。值越小，颜色越浅；值越大，颜色越深。
色调*1	调整皮肤色调。值越小，色调越红；值越大，色调越黄。
滤镜效果*2	突出单色图像中的白云或强调树的绿色。 N: 没有滤镜效果的普通黑白图像。 Ye: 蓝天显得更自然，白云显得更清晰。 Or: 蓝天显得稍暗。夕阳显得更辉煌。 R: 蓝天显得相当暗。落叶显得更鲜亮。 G: 肤色和嘴唇显得柔和。绿树叶会显得更鲜嫩明亮。
调色效果*2	可以选择以下单色色彩: [N:无]、[S:褐]、[B:蓝]、[P:紫]或[G:绿]。

*1 在[]模式下不可用。

*2 只在[]模式下可用。

用前须知

基本应用指南

高级指南

1 相机的基本知识

2 自动模式/混合式自动模式

3 其他拍摄模式

4 P模式

5 Tv、Av、M和C模式

6 播放模式

7 Wi-Fi功能

8 设置菜单

9 附件

10 附录

索引



1 相机的基本知识

2 自动模式/混合式自动模式

3 其他拍摄模式

4 P模式

5 Tv、Av、M和C模式

6 播放模式

7 Wi-Fi功能

8 设置菜单

9 附件

10 附录

1 访问设置屏幕。

- 按照“使用喜爱的色调(照片风格)”(图69)中的操作步骤选择想要的照片风格。
- 按[INFO.]按钮。



2 进行设置。

- 按[▲][▼]按钮选择项目，然后按[◀][▶]按钮或转动[☀][☁]转盘选择选项。
- 按[INFO.]按钮撤消任何更改。
- 完成操作后，按[Ⓜ]按钮。



- 增加[反差]会使[滤镜效果]更加明显。

保存自定义照片风格

可以根据喜好调整[☀-1]和[☀-2]等基本风格，并进行保存以便日后使用。您可以保存多个参数设置(例如锐度和反差)各不相同的照片风格。



1 选择要保存的照片风格。

- 按照“使用喜爱的色调(照片风格)”(图69)中的操作步骤选择[☀-1]、[☀-2]或[☀-3]。

2 选择基本照片风格。

- 按[INFO.]按钮。
- 按[◀][▶]按钮或转动[☀][☁]转盘，选择要作为基础的照片风格。

3 调整风格。

- 按[▲][▼]按钮选择要调整的项目，然后按[◀][▶]按钮或转动[☀][☁]转盘调整该项目。
- 完成操作后，按[Ⓜ]按钮。



- 在步骤2中，也可以使用EOS Utility软件(图151)选择添加到相机的风格。



拍摄范围与对焦

选择自动对焦方式

▶ 静止图像 ▶ 短片

您可以根据场景和被摄体变更自动对焦方式。

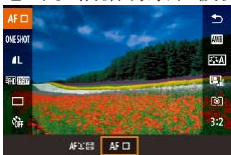

- 按[]按钮，在菜单中选择[AF □]，然后选择所需选项(📖34)。



- 当被摄体昏暗或几乎无反差效果、在极亮的环境下，或使用某些EF和EF-S镜头时，可能需要更长时间才能合焦，也可能无法正确合焦。有关镜头的更多信息，请参阅佳能网站。



- 进入菜单(📖34)并在[]选项卡中选择[自动对焦方式]，也可以调整自动对焦方式。

单点自动对焦

- 使用单个对焦框进行对焦。可实现准确对焦。
- 半按快门按钮。场景对焦后，对焦框会变为绿色。



- 您可以更改对焦框的位置(📖72)。要进行被摄体位于画面边缘或角落的构图而无需变更对焦框位置，请首先将相机对准被摄体，将其捕捉进自动对焦框中，然后持续半按快门按钮。保持半按快门按钮的同时，根据需要重新构图，然后完全按下快门按钮(对焦锁定)。
- 按照“使用手动对焦模式拍摄”(📖75)中步骤2-4的操作，放大自动对焦框。使用此操作时触摸快门不可用。

追踪

- 将相机对准被摄体后，会在相机确定为主被摄体的人物面部上显示一个白框。也可以自行选择被摄体(📖72)。
- 当相机检测到被摄体移动时，检测框会在一定范围内跟踪移动的被摄体。
- 半按快门按钮。合焦时对焦框会变为绿色。
- 如未找到面部，半按快门按钮后，对焦的区域周围会显示一个绿框。



- 检测不到面部的例子：
 - 被摄体过远或过近
 - 被摄体过暗或过亮
 - 面部偏向一定角度仅露出侧面，或者部分被遮挡
- 相机可能会误将人物面部以外的被摄体识别为面部。
- 如果半按快门按钮时相机无法对焦，则会显示橙色的自动对焦框和[]。
- 屏幕边缘检测到的面部上会显示灰框。半按快门按钮时无法对这些面部进行对焦。

用前须知

基本应用指南

高级指南

1 相机的基本知识

2 自动模式/混合式自动模式

3 其他拍摄模式

4 P模式

5 Tv、Av、M和C模式

6 播放模式

7 Wi-Fi功能

8 设置菜单

9 附件

10 附录

索引





- 对焦框的最大数量取决于选择的纵横比(47)。
 - [3:2] [4:3] [16:9]: 49个框
 - [1:1]: 35个框

选择要对焦的被摄体(触摸自动对焦)

▶ 静止图像 ▶ 短片

选择屏幕上显示的被摄体、人物面部或某个位置后，相机会对选定的对象进行对焦，从而可进行拍摄。



1 选择被摄体、人物的面部或位置进行对焦。

- 触摸屏幕上显示的被摄体或人物。
- 自动对焦框模式设置为[AF □]时，触摸位置上会显示自动对焦框。
- 自动对焦框模式设为[AF 选择]时，识别被摄体后会显示[选择] (即使被摄体移动也会继续自动对焦)。要取消触摸自动对焦，请触摸[取消]。



2 拍摄。

- 半按快门按钮。相机成功对焦后，将显示绿色的[]。
- 完全按下快门按钮进行拍摄。



- 如果希望相机在触摸屏幕时不拍摄照片，请关闭[触摸快门]模式。进入菜单(34)，将[]选项卡中的[触摸快门]设为[关闭]。
- 如果被摄体过小或移动过快，或者与背景之间的反差太小，则相机可能无法跟踪被摄体。



- 您可以按[]按钮选择人物的面部或移动自动对焦框。
 - 自动对焦框模式设为[AF □]时，按[]按钮后，按[]/[]/[]/[]按钮移动对焦框，然后按[]按钮返回拍摄屏幕。按住[]按钮至少2秒，可将对焦框重置到拍摄屏幕或对焦框调整屏幕中央。
 - 自动对焦框模式设为[AF 选择]时，按[]按钮后，将显示[面部选择:开]，并且确定为主被摄体的面部上显示[选择]。要将面部选择框[选择]切换至相机检测到的另一个面部，请按住[]按钮。浏览所有可用的面部后，将显示[面部选择:关]，并且对焦框会消失。

使用自动对焦锁拍摄

▶ 静止图像 ▶ 短片

可锁定对焦。锁定对焦后，即使松开快门按钮，对焦位置也不会改变。

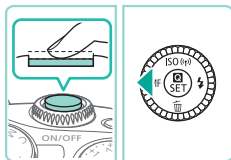

1 锁定对焦。

- 保持半按快门按钮，同时按[]按钮。
- 对焦将锁定，屏幕上会显示[MF]。
- 要解除对焦锁定，松开快门按钮后，再次按[]按钮。这种情况下，将不再显示[MF]。

用前须知

基本应用指南

高级指南

1 相机的基本知识

2 自动模式/混合式自动模式

3 其他拍摄模式

4 P模式

5 Tv、Av、M和C模式

6 播放模式

7 Wi-Fi功能

8 设置菜单

9 附件

10 附录

索引



2 进行构图并拍摄。

使用伺服自动对焦拍摄

▶ 静止图像 ▶ 短片

使用此模式时，只要半按快门按钮，相机便会持续对焦被摄体并调整曝光，因此可拍摄移动的被摄体而不会错失拍摄机会。

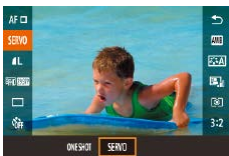

1 进行设置。

- 按[]按钮，在菜单(📖34)中依次选择[ONE SHOT]和[SERVO]。



2 对焦。

- 半按快门按钮进行对焦。将显示绿色自动对焦框。
- 照片构图更改或被摄体移动后，自动对焦框会变为蓝色并调整对焦。合焦时，自动对焦框会再次变为绿色。



- 即使完全按下按钮，对焦时相机也可能无法拍摄照片。追随被摄体时请持续按住快门按钮。
- 如果没有合焦，自动对焦框将会变为橙色。
- 无法使用自动对焦锁进行拍摄。
- 如果将自拍(📖42)设为[]以外的设置，该模式会设置为[ONE SHOT]。



- 设置为[SERVO AF]后，即使启用[+追踪](📖71)，半按快门按钮时如果无法检测到面部，相机仍会对屏幕中央的框进行对焦。
- 启用伺服自动对焦时，无论当前的测光模式(📖64)设置如何，半按快门按钮时都不会锁定曝光，并且直到拍摄照片的瞬间才会确定曝光。
- 如果安装名称中带有“STM”的镜头，打开伺服自动对焦，持续调整对焦并进行连续拍摄(📖44)。使用该功能会降低连续拍摄速度。如果在连拍期间操作变焦，可能会丢失焦点。
- 使用其他镜头时，连拍期间将对第二张和后续的图像锁定对焦，因此连续拍摄速度更慢。
- 根据使用镜头、到被摄体的距离和被摄体的速度的不同，相机可能无法正确合焦。
- 进入菜单(📖34)并在[2]选项卡中选择[自动对焦操作]，也可以调整该功能。

用前须知

基本应用指南

高级指南

1 相机的基本知识

2 自动模式/混合式自动模式

3 其他拍摄模式

4 P模式

5 Tv、Av、M和C模式

6 播放模式

7 Wi-Fi功能

8 设置菜单

9 附件

10 附录

索引



更改对焦设置

▶ 静止图像 ▶ 短片

通常情况下，即使不按快门按钮，相机也会对所对准的被摄体进行持续对焦，但您也可将相机设置为仅在半按快门按钮时进行对焦。



- 按[MENU]按钮，在[2]选项卡中选择[连续自动对焦]，然后选择[开] (📖34)。

开	在半按快门按钮前，相机会持续对焦被摄体，让您不会错失突然出现的拍摄良机。
关	由于相机不进行持续对焦，因此可节省电池电量。但可能会花费比平时更长的时间才能对焦被摄体。

微调对焦

▶ 静止图像 ▶ 短片

如果安装了EF-M镜头，您可以在自动对焦完成后使用该镜头的对焦环微调对焦。

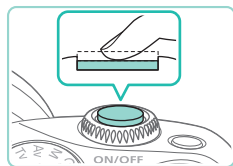

1 进行设置。

- 按[MENU]按钮，在[2]选项卡中选择[AF+MF]，然后选择[开] (📖34)。

2 对焦。

- 半按快门按钮进行自动对焦，然后保持快门按钮处于半按位置。

3 微调对焦。

- 转动镜头对焦环调整对焦。
- 屏幕上显示的[MF]将闪光。
- 将手指从快门按钮上移开即可取消该操作。

4 拍摄。

- 完全按下快门按钮进行拍摄。



- 该功能无法与伺服自动对焦(📖73)一起使用。
- 安装非EF-M镜头时无法使用该功能。

用前须知

基本应用指南

高级指南

1 相机的基本知识

2 自动模式/混合式自动模式

3 其他拍摄模式

4 P模式

5 Tv、Av、M和C模式

6 播放模式

7 Wi-Fi功能

8 设置菜单

9 附件

10 附录

索引



使用手动对焦模式拍摄

▶ 静止图像 ▶ 短片

在自动对焦模式下无法对焦时，请使用手动对焦。放大屏幕显示将便于进行对焦。



1 选择[MF]。

- 如果安装了EF-M镜头，请按[◀]按钮。
- 如果使用非EF-M镜头，请关闭相机电源，将镜头开关置于[MF]，然后重新打开相机。
- 将显示[MF]。

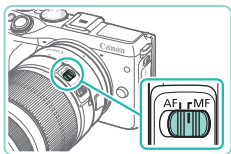

2 显示放大框。

- 按[**Q**]按钮。
- 屏幕中央会显示放大框。在右下角可以查看放大倍率以及当前放大区域。

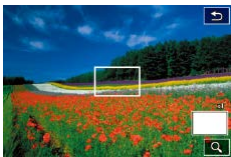

3 选择要放大的区域。

- 按[▲][▼][◀][▶]按钮移动放大框并选择要放大的区域。
- 按住[**Q**]按钮至少2秒，可将放大框重置到屏幕中央。

4 使用放大显示。

- 按[**Q**]按钮或转动[][]转盘，在以下整体放大倍率之间进行切换：1倍(不放大)、5倍或10倍。



5 对焦。

- 注视放大显示的同时，转动镜头对焦环进行对焦。

6 拍摄。



- 如果[连续自动对焦]设为[关]，使用非EF-M镜头时无需关闭相机电源即可切换至[MF]。



- 您可以拖拽步骤3中的框，移动放大显示。
- 也可以触摸右下角的[**Q**]更改放大倍率，或拖拽屏幕更改放大显示位置。

轻松识别对焦区域(手动对焦峰值)

▶ 静止图像 ▶ 短片

对焦被摄体的轮廓会以彩色显示，使手动对焦更加容易。颜色和轮廓检测的灵敏度(级别)可以根据需要进行调整。



1 访问设置屏幕。

- 按[MENU]按钮，在[2]选项卡中选择[手动对焦峰值设置]，然后将[峰值]设为[开](34)。

2 进行设置。

- 选择要配置的菜单项目，然后选择所需的选项(34)。



- 在手动对焦峰值中显示的颜色不会记录在图像中。

用前须知

基本应用指南

高级指南

1 相机的基本知识

2 自动模式/混合式自动模式

3 其他拍摄模式

4 P模式

5 Tv、Av、M和C模式

6 播放模式

7 Wi-Fi功能

8 设置菜单

9 附件

10 附录

索引



闪光灯

更改闪光模式

▶ 静止图像 ▶ 短片

可更改闪光模式以符合拍摄场景。有关闪光范围的详细信息，请参阅“内置闪光范围指数”（[190](#)）。

1 升起闪光灯。

- 移动[]开关。



2 进行设置。

- 按[]按钮后，按[][]按钮或转动[]转盘选择闪光模式，然后按[]按钮。
- 此时将显示所配置的选项。



- 闪光灯降下时，无法通过按[]按钮访问设置屏幕。移动[]开关升起闪光灯，然后进行设置。
- 如果闪光灯闪光，可能会产生虚光现象。如果闪光灯闪光，根据所使用的镜头不同，可能会产生虚光现象。



- 如果可能出现曝光过度的情况，则当使用闪光灯拍摄时，相机会自动调整快门速度或ISO感光度，以避免高光溢出，确保在最佳曝光效果下进行拍摄。因此，使用闪光灯拍摄时，半按快门按钮时显示的快门速度或ISO感光度，可能与实际的拍摄设置不匹配。
- 也可以通过以下步骤进行设置：进入菜单([134](#))选择[3]选项卡，然后在[闪光灯控制]选项中选择[闪光灯闪光]。

自动

在低光照条件下，闪光灯会自动闪光。

闪光灯开

每次拍摄时闪光灯都会闪光。

慢速同步

闪光灯闪光以照亮主被摄体(例如人物)，同时以较慢的快门速度拍摄以照亮闪光范围外的背景。



- 在[]模式下，请将相机安装到三脚架上或采取其他措施保持相机稳固，从而防止相机抖动。此外，使用三脚架或采取其他措施固定相机时，应关闭影像稳定器([79](#))。
- 在[]模式下，即使在闪光灯闪光后，仍需确保主被摄体不动，直至快门声音停止。

闪光灯关

适合不使用闪光灯拍摄。

用前须知

基本应用指南

高级指南

1 相机的基本知识

2 自动模式/混合式自动模式

3 其他拍摄模式

4 P模式

5 Tv、Av、M和C模式

6 播放模式

7 Wi-Fi功能

8 设置菜单

9 附件

10 附录

索引



调整闪光曝光补偿

▶ 静止图像 ▶ 短片

如同普通的曝光补偿(📖63)一样，可在±2级之间以1/3级为单位调整闪光曝光补偿。



- 升起闪光灯，按[▶]按钮后立即转动[☀️]转盘可选择补偿量，然后按[Ⓜ️]按钮。
- 此时将显示指定的补偿量。



- 可按照以下方式配置闪光曝光补偿：访问MENU(📖34)，然后选择[📷3]选项卡 > [闪光灯控制] > [内置闪光灯功能设置] > [曝光补偿]。
- 您也可以按照以下方法访问[闪光灯控制]屏幕(📖34)。- 按住[▶]按钮至少1秒钟。
- 闪光灯升起时，按[▶]按钮后立即按[MENU]按钮。



- 按[▶]按钮后触摸[MENU]，也可以访问[闪光灯控制]屏幕(📖34)。

使用闪光曝光锁拍摄

▶ 静止图像 ▶ 短片

如同使用自动曝光锁(📖63)一样，用闪光灯拍摄时，可锁定曝光。

1 升起闪光灯并将其设为[☀️] (📖76)。

2 锁定闪光曝光。

- 将相机对准被摄体以进行锁定曝光拍摄，然后按[✖️]按钮。
- 闪光灯会闪光，显示[☀️*]时，相机会记录下闪光输出光量。
- 再次按[✖️]按钮可取消并删除[☀️*]图标。

3 进行构图并拍摄。



- FE：闪光曝光
- 使用闪光曝光锁拍摄时，屏幕中央的圆圈表示当前的测光范围。
- 如在步骤2中闪光灯闪光后仍未获得标准曝光，[☀️*]会闪光。被摄体位于闪光范围内时，请执行步骤2。

用前须知

基本应用指南

高级指南

1 相机的基本知识

2 自动模式/混合式自动模式

3 其他拍摄模式

4 P模式

5 Tv、Av、M和C模式

6 播放模式

7 Wi-Fi功能

8 设置菜单

9 附件

10 附录

索引



更改闪光灯的闪光时机

▶ 静止图像 ▶ 短片

可按照以下方法更改闪光灯与快门同步的时机。

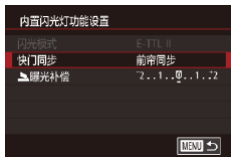

- 按[MENU]按钮，在[📷3]选项卡中选择[闪光灯控制]，然后选择[内置闪光灯功能设置]。
- 选择[快门同步]，然后选择所需的选项(📖34)。

前帘同步	闪光灯在快门打开后一瞬间闪光。
后帘同步	闪光灯在快门关闭前一瞬间闪光。



- 如果快门速度设为1/100或更快，即使选择[后帘同步]，闪光灯仍会使用[前帘同步]进行闪光。

更改闪光测光模式

▶ 静止图像 ▶ 短片

使用闪光灯拍摄时，[评价测光]用于标准闪光曝光。该测光模式可以变更为对整个闪光区域进行测光的平均闪光测光模式，例如使用外接测光闪光灯时。



- 按[MENU]按钮，在[📷3]选项卡中选择[闪光灯控制]，选择[E-TTL II测光]，然后选择[平均]。



- 使用[平均]时，请根据要拍摄的场景调整闪光测光补偿。

重置闪光灯设置

▶ 静止图像 ▶ 短片

可以将[内置闪光灯功能设置]重置为默认设置。

- 按[MENU]按钮，在[📷3]选项卡中选择[闪光灯控制]，然后选择[清除设置]。
- 选择[清除内置闪光灯设置]并按[Ⓞ]按钮。在下一显示屏幕中，按[◀][▶]按钮或转动[🔍]转盘选择[确定]，然后按[Ⓞ]按钮。

用前须知

基本应用指南

高级指南

1 相机的基本知识

2 自动模式/混合式自动模式

3 其他拍摄模式

4 P模式

5 Tv、Av、M和C模式

6 播放模式

7 Wi-Fi功能

8 设置菜单

9 附件

10 附录

索引



其他设置

更改影像稳定器模式设置

▶ 静止图像 ▶ 短片

如果使用了具有影像稳定功能的EF-M镜头，则可以在菜单中调整影像稳定效果。

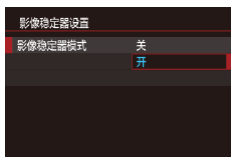

1 访问设置屏幕。

- 按[MENU]按钮，在[2]选项卡中选择[影像稳定器设置]，然后按[]按钮(📖34)。

2 进行设置。

- 选择[影像稳定器模式]，然后选择所需的选项(📖34)。

开	如果使用具有内置影像稳定器的镜头，相机可以补偿拍摄时相机移动或手抖动造成的影响，从而稳定图像。
关	关闭影像稳定器。



- 如果影像稳定器无法抑制相机抖动造成的影响，请将相机安装到三脚架上或采取其他措施保持相机稳固。这种情况下，请将[影像稳定器模式]设为[关]。
- 安装非EF-M镜头时不会显示[影像稳定器模式]。请使用镜头上的影像稳定器开关代替(📖24)。
- B门曝光时请勿使用影像稳定器。否则可能会导致影像稳定器误操作。



- 具备内置影像稳定器的镜头名称中带有“IS”。IS表示图像稳定器。

开始短片拍摄后不改变被摄体的尺寸

▶ 静止图像 ▶ 短片

通常，短片记录开始后，图像显示区域会发生变化，被摄体会被放大，以校正严重的相机抖动。要在短片拍摄开始后不改变被摄体的尺寸，可以选择不减轻严重的相机抖动。

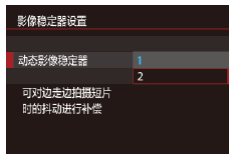

- 按照“更改影像稳定器模式设置”(📖79)中的步骤访问[影像稳定器设置]屏幕。
- 选择[动态影像稳定器]，然后选择[2](📖34)。



- 只有使用支持动态影像稳定器的镜头时，才会显示[动态影像稳定器]。



- 也可将[影像稳定器模式]设为[关]，即可在开始记录后不改变被摄体的尺寸。

用前须知

基本应用指南

高级指南

1 相机的基本知识

2 自动模式/混合式自动模式

3 其他拍摄模式

4 P模式

5 Tv、Av、M和C模式

6 播放模式

7 Wi-Fi功能

8 设置菜单

9 附件

10 附录

索引



镜头周边光量校正/色差校正

▶ 静止图像 ▶ 短片

镜头的独特特性可能会导致被摄体边缘产生虚光或渗色现象。这些现象可以进行校正。

相机随附约35款镜头的周边光量校正/色差校正数据。使用EOS Utility软件查看可用的镜头设置；如相机没有您使用的镜头数据，可以将数据添加到相机。有关详细信息，请参阅EOS Utility使用说明书(📖151)。

* EF-M镜头不需要添加数据。

1 选择[镜头像差校正]。

- 按[MENU]按钮，在[📷2]选项卡(📖34)中选择[镜头像差校正]，然后选择选项。



2 检查是否存在校正数据。

- 确认所安装的镜头已显示[存在校正数据]。

3 选择所需的设置。

- 选择所需的选项，然后按[🔍]按钮进行设置(📖33)。



- 对于已经拍摄的JPEG图像，无法应用周边光量校正和色差校正。
- 使用非佳能镜头时，即使显示[存在校正数据]，也建议将校正设为[关]。
- 使用Digital Photo Professional软件(📖151)可以校正RAW图像。
- 根据拍摄条件的不同，将[周边光量校正]设为[启用]可能会导致图像周边出现噪点。
- 使用相机无法查看RAW图像中的色差校正效果。请改用Digital Photo Professional软件(📖151)查看校正效果。



- 更换镜头后设置仍会保留，但如果没有添加新镜头的校正数据，则不会进行校正。如果在步骤2中显示[没有校正数据]，请使用EOS Utility软件(📖151)为相机添加镜头校正数据。
- 如果校正的效果不太明显，请放大图像并重新查看。
- 当安装了增倍镜或原尺寸转换器时，也会应用校正。
- 如果镜头没有距离信息，校正量会较低。
- 使用[周边光量校正]应用的校正量会比使用Digital Photo Professional软件可以设置的最大校正量稍低。
- ISO感光度越高，周边光量校正数值越低。

用前须知

基本应用指南

高级指南

1 相机的基本知识

2 自动模式/混合式自动模式

3 其他拍摄模式

4 P模式

5 Tv、Av、M和C模式

6 播放模式

7 Wi-Fi功能

8 设置菜单

9 附件

10 附录

索引



更改降噪级别

▶ 静止图像 ▶ 短片

可以从以下3种降噪级别中选择：[标准]、[高]、[低]。以高ISO感光度拍摄时此功能非常有效。

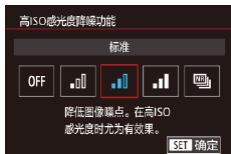

- 按[MENU]按钮，在[4]选项卡中选择[高ISO感光度降噪功能]，然后选择所需的选项(📖34)。

使用多张拍摄降噪

相机每次拍摄时会拍摄4张照片并合成，提供比[高ISO感光度降噪功能]的[高]选项更佳的高质量降噪。

1 选择[4]。

- 按照“更改降噪级别”中的操作步骤选择[4]。

2 拍摄。

- 完全按下快门按钮。相机将拍摄4张照片并合成，因此拍摄时请保持双手平稳。



- 如果由于相机抖动造成图像中出现明显差异，可能无法获得理想的效果。建议使用三脚架或采取其他措施固定相机。
- 如果拍摄移动被摄体，被摄体的移动可能会留下残影或被摄体的周围区域可能变暗。
- 根据拍摄条件的不同，可能会在图像周边出现噪点。
- 使用自动包围曝光、[长时间曝光降噪功能]、在RAW图像拍摄或B门拍摄期间，无法使用该功能。如果已使用以上任一设置，[多张拍摄降噪]将不可用。
- 无法进行闪光拍摄。
- 将图像记录到存储卡上会比通常拍摄花费更长时间。处理完成之前，无法拍摄其他照片。

用前须知

基本应用指南

高级指南

1 相机的基本知识

2 自动模式/混合式自动模式

3 其他拍摄模式

4 P模式

5 Tv、Av、M和C模式

6 播放模式

7 Wi-Fi功能

8 设置菜单

9 附件

10 附录

索引



以较慢的快门速度进行降噪

▶ 静止图像 ▶ 短片

以1秒或更慢的快门速度进行长时间曝光时，相机可减少产生的噪点。

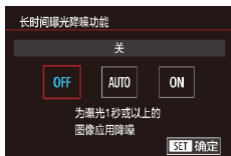

- 按[MENU]按钮，在[4]选项卡中选择[长时间曝光降噪功能]，然后选择所需的选项(📖34)。

OFF	长时间曝光期间不执行降噪处理。
AUTO	以1秒或更慢的快门速度进行长时间曝光时，如检测到噪点，会执行降噪处理。
ON	在1秒或更慢的快门速度下，始终执行降噪处理。



- 继续拍摄之前可能会有片刻延迟，因为相机要对图像进行降噪处理。
- 与设为[OFF]或[AUTO]时相比，将该选项设为[ON]时以ISO 1600或更高感光度拍摄的图像可能显得更有颗粒感。

用前须知

基本应用指南

高级指南

1 相机的基本知识

2 自动模式/混合式自动模式

3 其他拍摄模式

4 P模式

5 Tv、Av、M和C模式

6 播放模式

7 Wi-Fi功能

8 设置菜单

9 附件

10 附录

索引



5

Tv、Av、M和C模式

拍摄更加优美精致的图像，并根据自己的拍摄风格自定义相机

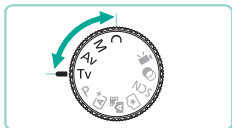

- 本章中的说明适用于相机设定为相应模式时的情况。

指定快门速度([Tv]模式)

▶ 静止图像 ▶ 短片

拍摄前，可按照以下方法将快门速度设置为所需的值。相机会自动调整光圈值以适合所设定的快门速度。有关可用快门速度的详细信息，请参阅“快门” (📖184)。



1 进入[Tv]模式。

- 将模式转盘设置为[Tv]。

2 设置快门速度。

- 转动[]转盘可设置快门速度。



- 如果[长时间曝光降噪功能]设为[ON]或[AUTO]并以1秒或更慢的快门速度执行拍摄，由于拍摄后降噪处理，在拍摄下一张图像之前可能会有片刻延迟。
- 相机安装在三脚架上并以较低的快门速度拍摄时，应关闭影像稳定器(📖79)。
- 使用闪光灯时，最高的快门速度为1/200秒。如果指定更高的速度，拍摄前相机会自动将其重置为1/200秒。
- 半按快门按钮时，如果光圈值以橙色显示，则表明设置偏离标准曝光。调整快门速度直至光圈值以白色显示，或使用安全偏移(📖89)。



- [Tv]: 时间值

用前须知

基本应用指南

高级指南

1 相机的基本知识

2 自动模式/混合式自动模式

3 其他拍摄模式

4 P模式

5 Tv、Av、M和C模式

6 播放模式

7 Wi-Fi功能

8 设置菜单

9 附件

10 附录

索引



指定光圈值([Av]模式)

▶ 静止图像 ▶ 短片

拍摄前，可按照以下方法将光圈值设置为所需的值。相机会自动调整快门速度以适合所设定的光圈值。
因镜头而异，可使用的光圈值会有所不同。



1 进入[Av]模式。

- 将模式转盘设置为[Av]。

2 设置光圈值。

- 转动[]转盘可设置光圈值。



- 半按快门按钮时，如果快门速度以橙色显示，则表明设置偏离了标准曝光。调整光圈值直至快门速度以白色显示，或使用安全偏移(89)。
- 使用闪光灯时的最高快门速度为1/200秒。使用闪光灯拍摄时，相机会自动更改指定的光圈值以确保快门速度不超过1/200秒。



- [Av]: 光圈值(镜头内光圈开口的大小)

景深预览

不使用相机拍摄时光圈打开。光圈尺寸只在拍摄照片的瞬间变化。因此，在显示屏中观看时，景深可能会显得较小(较浅)。将[](景深预览)添加到按钮(90)，然后按指定的按钮预览景深。

用前须知

基本应用指南

高级指南

1 相机的基本知识

2 自动模式/混合式自动模式

3 其他拍摄模式

4 P模式

5 Tv、Av、M和C模式

6 播放模式

7 Wi-Fi功能

8 设置菜单

9 附件

10 附录

索引



指定快门速度和光圈值([M]模式)

▶ 静止图像 ▶ 短片

拍摄前，可按照以下步骤将快门速度和光圈值设置为所需的值，从而获得理想的曝光。

有关可用快门速度的详细信息，请参阅“快门”(184)。因镜头而异，可使用的光圈值会有所不同。

1 进入[M]模式。

- 将模式转盘设置为[M]。

2 进行设置。

- 转动 $\left[\begin{array}{c} \text{太阳} \\ \text{快门速度} \end{array} \right]$ 转盘可设置快门速度(1)。
- 按 $\left[\blacktriangle \right]$ 按钮，以选择光圈值(2)或ISO感光度(3)，然后转动 $\left[\text{太阳} \right]$ 转盘指定值。
- 如果锁定ISO感光度，曝光量指示上将显示根据指定值确定的曝光量标记(5)，用于与标准曝光量(4)进行比较。如果与标准曝光量误差超过两级，则曝光量标记将变为 $\left[\blacktriangleleft \right]$ 或 $\left[\blacktriangleright \right]$ 。
- ISO感光度设为[AUTO]时，半按快门按钮将锁定ISO感光度并更改屏幕亮度。如果使用指定的快门速度和光圈值无法获得标准曝光，ISO感光度会以橙色显示。



(1) (2) (3)
(4) (5)



- 设置快门速度和光圈值后，如果调整变焦或重新构图拍摄，曝光量可能会发生更改。
- 锁定ISO感光度时，根据所指定的快门速度或光圈值，屏幕亮度可能改变。但是，闪光灯升起且模式设置为 $\left[\text{闪电} \right]$ 时，屏幕亮度将保持不变。
- 如果ISO感光度设为[AUTO]，ISO感光度设置会随快门速度和光圈值改变，以获得标准曝光。因此，可能无法获得理想的曝光效果。
- 自动亮度优化(166)可能会改变图像亮度。在自动亮度优化设置屏幕中按 $\left[\text{INFO} \right]$ 按钮，然后在[手动曝光期间关闭]选项中添加 $\left[\checkmark \right]$ ，以保持自动亮度优化在[M]模式下固定为[关闭]。



- [M]: 手动
- 标准曝光根据所指定的测光方式计算(64)。
- 您可以自定义相机操作，通过转动 $\left[\text{太阳} \right]$ 转盘调整快门速度、转动 $\left[\text{太阳} \right]$ 转盘调整光圈值(91)。
- ISO感光度设为[AUTO]时，可以执行以下操作。
 - 使用曝光补偿转盘调整曝光。
 - 按 $\left[\text{太阳} \right]$ 按钮锁定ISO感光度并调整屏幕亮度。

用前须知

基本应用指南

高级指南

1 相机的基本知识

2 自动模式/混合式自动模式

3 其他拍摄模式

4 P模式

5 Tv、Av、M和C模式

6 播放模式

7 Wi-Fi功能

8 设置菜单

9 附件

10 附录

索引



长时间(B1)曝光

只要按住快门按钮，B1曝光就会使快门保持开启。

1 启用B1拍摄。

- 按照“指定快门速度和光圈值(M模式)”(85)中步骤1-2的操作，将快门速度设置为[BULB]。

2 拍摄。

- 只要按住快门按钮，即会持续曝光。拍摄时液晶显示屏上会显示已用的曝光时间。



- 请将相机安装到三脚架上或采取其他措施保持相机稳固，从而防止相机抖动。此外，使用三脚架或采取其他措施固定相机时，应关闭影像稳定器(79)。
- 由于B1曝光比普通产生更多噪点，图像可能会显得粗糙。[长时间曝光降噪功能]设为[AUTO]或[ON](81)时，可以减少长时间曝光产生的噪点。



- 您还可以使用遥控器(选购)进行B1曝光(146)。



- 如果[触摸快门]设为[开]，触摸屏幕将开始曝光。再次触摸屏幕可结束曝光。当点击屏幕时小心不要抖动相机。

调整闪光输出

▶ 静止图像 ▶ 短片

在[Tv]、[Av]和[M]模式下，可从3个闪光级别中进行选择。

1 将闪光模式设为[手动闪光]。

- 按[MENU]按钮，然后在[3]选项卡中选择[闪光灯控制]。选择[内置闪光灯功能设置]，并将[闪光模式]设为[手动闪光](34)。

2 进行设置。

- 升起闪光灯，按[▶]按钮后立即转动[☀]转盘选择闪光级别，然后按[⊙]按钮。
- 设置完成后，将显示闪光输出光量。
[☀]: 最小，[☀.]: 中等，[☀.]: 最大

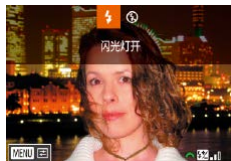

- 也可以通过以下步骤配置闪光级别：进入菜单(34)选择[3]选项卡，在[闪光灯控制]选项中选择[内置闪光灯功能设置]，然后选择[闪光灯输出]。
- 您也可以按照以下方法访问[闪光灯控制]屏幕(34)。
 - 按住[▶]按钮至少1秒钟。
 - 闪光灯升起时，按[▶]按钮后立即按[MENU]按钮。



- 按[▶]按钮后触摸[MENU]，也可以访问[闪光灯控制]屏幕(34)。

用前须知

基本应用指南

高级指南

1 相机的基本知识

2 自动模式/混合式自动模式

3 其他拍摄模式

4 P模式

5 Tv、Av、M和C模式

6 播放模式

7 Wi-Fi功能

8 设置菜单

9 附件

10 附录

索引







指定快门速度和光圈值

▶ 静止图像 ▶ 短片



按照以下步骤设置偏好的快门速度、光圈值和ISO感光度。有关可用快门速度的详细信息，请参阅“快门”（[184](#)）。因镜头而异，可使用的光圈值会有所不同。

1 进入[]模式。

- 将模式转盘设置为[]。
- 按[]按钮，在菜单中选择[]，然后选择[]（[33](#)）。













2 进行设置。

- 转动[]转盘可设置快门速度。
- 要设置光圈值和ISO感光度，请按[]选择所需的选项，然后转动[]转盘调整设置。

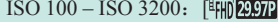

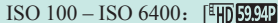
- 因快门速度而异，在荧光灯或LED照明下拍摄时图像可能会闪烁。
- 使用大光圈值时，可能会花费更长时间才能成功对焦，或可能无法实现正确对焦。



- 如果锁定ISO感光度，曝光量指示上将显示根据指定值确定的曝光量标记，用于与标准曝光量进行比较。如果与标准曝光量误差超过两级，则曝光量标记将变为[]或[]。
- 如果ISO感光度设为[AUTO]，可以半按快门按钮查看当前的ISO感光度。如果使用指定的快门速度和光圈值无法获得标准曝光，曝光量标记会移动，可确认与标准曝光量的误差。如果与标准曝光量误差超过两级，则曝光量标记将变为[]或[]。
- 可用的ISO感光度将根据图像质量有所不同。
ISO 100 – ISO 3200: []、 []或 []；
ISO 100 – ISO 6400: []、 []、 []或 []。



- 触摸屏幕底部的选项，然后触摸[][]调整其设置。
- 触摸[AF]锁定对焦位置。[MF]将显示在屏幕上。

用前须知

基本应用指南

高级指南

1 相机的基本知识

2 自动模式/混合式自动模式

3 其他拍摄模式

4 P模式

5 Tv、Av、M和C模式

6 播放模式

7 Wi-Fi功能

8 设置菜单

9 附件

10 附录

索引



自定义控件和显示信息

自定义显示信息

您可以指定在拍摄屏幕中按[INFO.]按钮时要显示的屏幕。也可以自定义该屏幕显示的数据。

1 访问设置屏幕。

- 选择[]选项卡后，选择[拍摄信息显示]，然后选择[显示切换]并按[]按钮(83)。



2 进行设置。

- 按[][]按钮或转动[]转盘选择不要显示的信息，然后按[]按钮删除[]。再次按[]按钮可添加[]。
- 要返回菜单屏幕，按[MENU]按钮。



- 使用屏幕左侧的显示示例，可查看步骤2中选定的效果。
- 无法删除所有[]或只将[]添加到[INFO.速控]。

自定义显示数据



- 按照“自定义显示信息”(88)中步骤1-2的操作选择[自定义显示1]或[自定义显示2]，然后按[INFO.]按钮。
- 按[][]按钮或转动[]转盘选择要显示的信息，然后按[]按钮添加[]。
- 按[MENU]按钮返回[显示切换]屏幕并查看显示结果。



- 访问[]选项卡中的[拍摄信息显示]，然后选择[显示网格线]，更改为较细的网格线。
- 访问[]选项卡中的[拍摄信息显示]，然后选择[柱状图]，将显示的柱状图从亮度柱状图更改为RGB柱状图。

用前须知

基本应用指南

高级指南

1 相机的基本知识

2 自动模式/混合式自动模式

3 其他拍摄模式

4 P模式

5 Tv、Av、M和C模式

6 播放模式

7 Wi-Fi功能

8 设置菜单

9 附件

10 附录

索引



设置相机的高级功能

使用菜单(📖34)的[📷1]选项卡，可以根据喜爱的照片拍摄风格自定义多种相机功能。也可以将常用功能添加到电子转盘、控制转盘以及各按钮。



1 选择功能类型。

- 按[MENU]按钮，然后选择[📷1]选项卡(📖34)。
- 按[▲][▼]按钮或转动[🔍]转盘选择功能类型(曝光、自动对焦、其他)，然后按[🔍]按钮。



2 选择所需的功能。

- 如果选择曝光或其他，请按[◀][▶]按钮或转动[🔍][🔍]转盘选择功能，然后按[🔍]按钮。



3 选择选项。

- 按[▲][▼]按钮或转动[🔍]转盘选择选项。
- 按[🔍]按钮返回菜单屏幕。

功能类型	功能	说明
曝光	ISO感光度扩展	设为[1:开]时，可以选择ISO感光度[H]。在相当于ISO 25600的[🔍]模式中，[H]相当于ISO 6400([🔍]29.97P)、[🔍]23.98P或[🔍]25.00P)或ISO 12800([🔍]59.94P)、[🔍]50.00P)、[🔍]29.97P)或[🔍]25.00P)。
	安全偏移	设为[1:开]时，如果使用[Tv]或[Av]模式下指定的快门速度和光圈值无法获得标准曝光，相机会自动更改快门速度和光圈值以接近标准曝光。
自动对焦	自动对焦辅助光(LED)发光	设为[1:关闭]时，自动对焦辅助光不会闪光。
其他	自定义控制按钮	将常用功能添加到电子转盘、控制转盘以及各按钮(📖90)。
	未装镜头释放快门	设为[1:启用]时，即使相机未安装镜头，也可以完全按下快门按钮或按短片按钮以记录图像。
	关机时收回镜头	指定关闭相机电源时是否自动收回镜头。

用前须知

基本应用指南

高级指南

1 相机的基本知识

2 自动模式/混合式自动模式

3 其他拍摄模式

4 P模式

5 Tv、Av、M和C模式

6 播放模式

7 Wi-Fi功能

8 设置菜单

9 附件

10 附录

索引





- 在步骤1中选择[清除全部自定义功能(C.Fn)]，然后按[]按钮删除[]选项卡中所有变更后的功能，并将其还原为默认设置。
- 如果[高光色调优先]设为[D+](66)，即使[ISO感光度扩展]设为[1:开]也无法选择[H]。
- 闪光灯闪光时，安全偏移功能会被关闭。
- 自动对焦辅助光为前置指示灯发出的灯光，在昏暗的场景中半按快门按钮时会开启以便对焦。
- 以下镜头支持[关机时收回镜头]：
 - EF 40mm f/2.8 STM
 - EF-S 24mm f/2.8 STM

添加功能至按钮和转盘

您可以更改快门/[]按钮或[][]转盘的功能，还可以将常用功能添加到[M-Fn]、[]()及短片按钮。



1 访问功能指定屏幕。

- 按照“设置相机的高级功能”(89)中步骤1–2的操作，从[其他]中选择[自定义控制按钮]。

2 将功能指定到控制项。

- 按[][][][]按钮或转动[]转盘选择要指定功能的转盘或按钮，然后按[]按钮。
- 如要更改快门/[]按钮或[]/[]转盘的功能，请按[][]按钮或转动[]转盘选择功能。
- 如要将功能添加到[M-Fn]按钮、[]()按钮或短片按钮，请按[][][][]按钮或转动[][]转盘选择功能。
- 按[]按钮可返回之前的菜单屏幕。

用前须知

基本应用指南

高级指南

1 相机的基本知识

2 自动模式/混合式自动模式

3 其他拍摄模式

4 P模式

5 Tv、Av、M和C模式

6 播放模式

7 Wi-Fi功能

8 设置菜单

9 附件

10 附录

索引



快门按钮[*]按钮	设置为[自动曝光/自动对焦,无自动曝光锁],您可以按[*]按钮进行对焦。此时,按下[*]按钮后,自动曝光锁不可用。如果使用触摸屏,相机无需对焦即拍摄照片。
[]/[]转盘	设置为[Av/Tv],您可以在[M]模式下使用[]转盘调整光圈值并使用[]转盘调整快门速度。
[M-Fn]按钮	按该按钮将执行指定的操作。
[]()按钮	
短片按钮	



- 要将[M-Fn]按钮、[]()按钮及短片按钮还原为默认设置,请分别选择[M \mathcal{A}]、[]和[P \mathcal{A}]。
- 如果不希望将功能添加到[M-Fn]按钮、[]()按钮及短片按钮,请分别选择[M \mathcal{A}]、[]和[P \mathcal{A}]。
- 在[M-Fn]按钮、[]()按钮和短片按钮指定屏幕中,带有[]的图标表示该功能在当前拍摄模式下或当前功能条件下不可用。
- 将[]指定到按钮后,每次按下该按钮,相机将在保存或不保存同步RAW图像之间进行切换。
- 将[]指定到按钮后,按下该按钮时相机将使用指定的光圈值,您可以预览景深。
- 将[]指定到按钮后,按下该按钮时屏幕显示会消失。执行以下任一操作可还原显示:
 - 按电源按钮以外的按钮
 - 转动曝光补偿转盘、模式转盘或[]/[]转盘
 - 更改相机的垂直/水平方向
 - 打开或关闭闪光灯
 - 打开液晶显示屏朝向镜头一侧或者关闭朝向镜头一侧的液晶显示屏

保存拍摄设置([C]模式)

▶ 静止图像 ▶ 短片

可将常用的拍摄模式及所配置的功能设置进行保存以备再次使用。要在日后访问所保存的设置,仅需将模式转盘转动至[C]。即使切换拍摄模式或关闭相机电源,在通常情况下会被清除的设置(例如自拍设置等)通过这种方式也会得到保存。

可保存的设置

- 拍摄模式([P]、[Tv]、[Av]和[M])
- 在[P]、[Tv]、[Av]和[M]模式(📖63 – 📖85)下设置的项目
- 拍摄菜单设置
- 我的菜单设置(📖92)

1 进入要保存其设置的拍摄模式,然后根据需要更改设置。

2 访问注册设置屏幕。

- 按[MENU]按钮,在[]选项卡中选择[自定义拍摄模式(C)],然后按[]按钮。

3 注册。

- 按[][]按钮或转动[]转盘选择[注册设置],然后按[]按钮。
- 此时会显示确认屏幕。按[][]按钮或转动[]转盘选择[确定],然后按[]按钮。

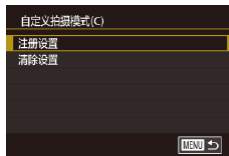

用前须知

基本应用指南

高级指南

1 相机的基本知识

2 自动模式/混合式自动模式

3 其他拍摄模式

4 P模式

5 Tv、Av、M和C模式

6 播放模式

7 Wi-Fi功能

8 设置菜单

9 附件

10 附录

索引





- 要编辑已保存的设置(不能在这些设置所在的拍摄模式下执行), 选择[C], 更改设置, 然后重复步骤2-3的操作。这些设置细节不会应用到其他拍摄模式。



- 要将保存的设置重置为默认设置, 请在步骤2中选择[清除设置], 按[OK]按钮, 然后选择[确定]并按[OK]按钮。

保存常用的拍摄菜单项目(我的菜单)

▶ 静止图像 ▶ 短片

最多可在[★1]选项卡上保存六个常用的拍摄菜单项目。自定义[★1]选项卡后, 可在一个屏幕中快速访问这些项目。



1 访问设置屏幕。

- 按[MENU]按钮, 在[★1]选项卡中选择[我的菜单设置], 然后按[OK]按钮(📖34)。

2 进行设置。

- 按[▲][▼]按钮或转动[DISK]转盘选择[选择选项], 然后按[OK]按钮。
- 按[▲][▼]按钮或转动[DISK]转盘, 选择要保存的菜单项目(最多6个), 然后按[OK]按钮进行保存。
- 将显示[✓]。

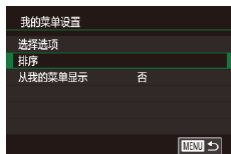

- 要取消保存, 按[OK]按钮。将不再显示[✓]。
- 按[MENU]按钮。

3 根据需要重新排列菜单项目。

- 按[▲][▼]按钮或转动[DISK]转盘选择[排序], 然后按[OK]按钮。
- 选择要移动的菜单项目(按[▲][▼]按钮或转动[DISK]转盘), 然后按[OK]按钮。
- 按[▲][▼]按钮或转动[DISK]转盘更改顺序, 然后按[OK]按钮。
- 按[MENU]按钮。



- 也可以指定步骤2中的灰显项目, 但这些项目可能无法在某些拍摄模式下使用。



- 要在拍摄模式下按[MENU]按钮后可立即访问我的菜单, 选择[从我的菜单显示]后选择[是]。



- 在保存或清除项目的[选择选项]屏幕中, 也可触摸项目进行选择。
- 在[排序]屏幕中, 也可以拖拽项目以更改其显示顺序。

用前须知

基本应用指南

高级指南

1 相机的基本知识

2 自动模式/混合式自动模式

3 其他拍摄模式

4 P模式

5 Tv、Av、M和C模式

6 播放模式

7 Wi-Fi功能

8 设置菜单

9 附件

10 附录

索引



6

播放模式

以多种有趣的方式观看、浏览或编辑所拍摄的图像

- 要准备在相机上执行这些操作，请按[▶]按钮进入播放模式。



- 更改过文件名的图像、曾在计算机上编辑过的图像或使用其他相机拍摄的图像，可能无法播放或编辑。

观看

▶ 静止图像 ▶ 短片

拍摄图像或短片后，可按照以下方法在屏幕上进行观看。



1 进入播放模式。

- 按[▶]按钮。
- 将显示最后拍摄的图像。



2 选择图像。

- 要观看上一张图像，按[◀]按钮或逆时针转动[●]转盘。要观看下一张图像，按[▶]按钮或顺时针转动[●]转盘。
- 按住[◀][▶]按钮可快速浏览图像。

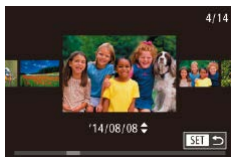

- 要访问此屏幕(滚动显示模式)，快速转动[●]转盘。在此模式下，按[◀][▶]按钮或转动[●]转盘浏览图像。
- 要返回单张图像显示，按[⊙]按钮。
- 要浏览按拍摄日期分组的图像，在滚动显示模式下按[▲][▼]按钮。
- 短片以[SET▶]图标为标志。要播放短片，请转至步骤3。

用前须知

基本应用指南

高级指南

1 相机的基本知识

2 自动模式/混合式自动模式

3 其他拍摄模式

4 P模式

5 Tv、Av、M和C模式

6 播放模式

7 Wi-Fi功能

8 设置菜单

9 附件

10 附录

索引





3 播放短片。

- 要开始播放，按[]按钮后，按[][]按钮选择[]，然后再次按[]按钮。



(1)

4 调整音量。

- 按[][]按钮调整音量。
- 要在音量指示器(1)不再显示时调整音量，按[][]按钮。

5 暂停播放。

- 要暂停或恢复播放，按[]按钮。
- 短片播放完毕后，将显示[]。



- 要从播放模式切换到拍摄模式，半按快门按钮。
- 要关闭滚动显示，选择MENU(34) > [3]选项卡 > [滚动显示] > [关]。
- 如果要在进入播放模式后显示最后拍摄的照片，选择MENU(34) > [3]选项卡 > [播放开始位置] > [上一拍摄图像]。
- 要更改图像之间的切换效果，访问MENU(34)，然后在[3]选项卡 > [切换效果]中选择想要的效果。

触摸屏操作

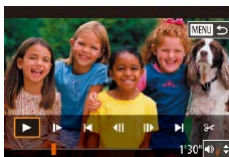

- 要观看下一张图像，从右向左拖拽屏幕；要观看上一张图像，从左向右拖拽屏幕。

- 要访问滚动显示模式，向左右反复快速拖拽屏幕。

- 在滚动显示模式中左右拖拽屏幕，也可选择所需图像。

- 触摸中央的图像将恢复单张图像显示。

- 要在滚动显示模式下浏览按拍摄日期分组的图像，请上下拖拽屏幕。

- 要开始短片播放，在“观看”的步骤3(93)中触摸[]。

- 要调整短片的播放音量，上下快速拖拽屏幕。

- 要停止短片播放，请触摸屏幕。此屏幕将会显示，并且可进行下一步操作。

- 触摸[]以显示音量面板，然后触摸[][]调整音量。
- 要切换画面，触摸滚动条或左右拖拽。
- 要恢复播放，触摸[]。
- 触摸[]返回“观看”(93)中步骤2的屏幕。

用前须知

基本应用指南

高级指南

1 相机的基本知识

2 自动模式/混合式自动模式

3 其他拍摄模式

4 P模式

5 Tv、Av、M和C模式

6 播放模式

7 Wi-Fi功能

8 设置菜单

9 附件

10 附录

索引



切换显示模式

在播放模式下按[INFO]按钮，可以在无信息显示、信息显示1(基本信息)和信息显示2(详细信息)之间进行切换。



- 通过Wi-Fi将相机连接至除打印机之外的其他设备时，无法切换显示模式。

定义显示的拍摄数据

可以对屏幕进行设置，以显示需要的信息。有关各屏幕上显示信息的详情，请参阅“播放”(168)。



1 访问设置屏幕。

- 在[4]选项卡中选择[播放信息显示]，然后按[OK]按钮。



2 选择要显示的信息。

- 按[▲]/[▼]按钮或转动[转盘]选择要显示的信息，然后按[OK]按钮添加[✓]。
- 要返回菜单屏幕，按[MENU]按钮。



- 使用屏幕左侧的显示示例，可查看步骤2中选定的效果。
- 将[✓]放置到[信息显示2]上可显示[自定义]模式中的设置信息。按[INFO]按钮时，将看到[自定义]设置，随后会出现[信息显示2]。

曝光过度警告(针对图像中的高光区域)

▶ 静止图像 ▶ 短片

在信息显示屏幕2至6(195)上，图像中曝光过度的高光区域会闪烁。

亮度柱状图

▶ 静止图像 ▶ 短片

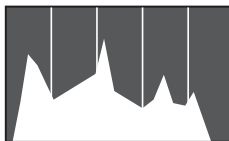

- 信息显示2-6屏幕顶部的图表称为柱状图，显示图像亮度的分布。水平轴表示亮度的程度，垂直轴表示图像在每个亮度级别上的分布。查看该柱状图可检查曝光情况。

RGB柱状图

▶ 静止图像 ▶ 短片

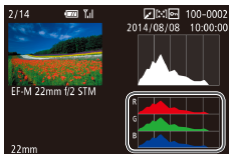

- 信息显示3显示的RGB柱状图，会显示图像中红、绿、蓝三色的分布。水平轴表示红、绿、蓝三色的亮度，垂直轴表示图像在每个亮度级别上的分布。查看该柱状图可检查图像的色彩特性。



- 在[4]选项卡的[播放信息显示]屏幕中选择信息显示2-6，按[INFO]按钮后按[▲]/[▼]按钮选择[RGB]，然后按[OK]按钮。随后，亮度柱状图会显示在信息显示3的底部。
- 在拍摄时也可访问柱状图(167)。

用前须知

基本应用指南

高级指南

1 相机的基本知识

2 自动模式/混合式自动模式

3 其他拍摄模式

4 P模式

5 Tv、Av、M和C模式

6 播放模式

7 Wi-Fi功能

8 设置菜单

9 附件

10 附录

索引







观看拍摄静止图像时创建的短片(摘要短片)

▶ 静止图像 ▶ 短片

按照以下方法，观看一天中在[]模式(📖39)下拍摄静止图像时自动记录的摘要短片。





1 选择图像。

- 在[]模式下拍摄的静止图像会以[]图标标示。
- 选择以[]标示的静止图像，然后按[]按钮。





2 播放短片。

- 按[]按钮，然后在菜单(📖33)中选择[]。
- 将从开头播放一天中拍摄静止图像时自动记录的短片。



- 如果所使用相机的信息显示为关闭状态，则一段时间之后，[]将不再显示(📖95)。



- 也可通过触摸步骤1中屏幕上的[]以及触摸步骤2中屏幕上的[]，来播放摘要短片。

按日期观看

可按日期观看摘要短片。



1 选择短片。

- 按[MENU]按钮，在[]选项卡中选择[列出/播放摘要短片]，然后选择日期(📖34)。

2 播放短片。

- 按[]按钮开始播放。

用前须知

基本应用指南

高级指南

1 相机的基本知识

2 自动模式/混合式自动模式

3 其他拍摄模式

4 P模式

5 Tv、Av、M和C模式

6 播放模式

7 Wi-Fi功能

8 设置菜单

9 附件

10 附录

索引



浏览并筛选图像

通过索引显示功能定位图像

▶ 静止图像 ▶ 短片

通过索引显示多张图像，可快速找到要查找的图像。









1 通过索引方式显示图像。





- 按[]按钮可通过索引方式显示图像。再按一次会增加所显示图像的数量。
- 要减少显示图像的数量，按[Q]按钮。每按一次图像数量会减少。



2 选择图像。

- 转动[]转盘滚动显示图像。
- 按[][][][]按钮选择图像。
- 所选图像上会显示橙框。
- 按[]按钮在单张图像显示状态下观看所选的图像。



- 要关闭3D显示效果(按住[][]按钮或快速转动[]转盘时会显示该效果)，选择MENU(34) > [3]选项卡 > [索引效果] > [关]。

触摸屏操作



- 在屏幕上向中间合拢手指可由单张图像显示切换至索引显示。
- 要增加每个屏幕上可观看的缩略图数量，再次合拢手指。
- 上下拖拽屏幕可滚动显示图像。
- 要减少每个屏幕上可观看的缩略图数量，请向外展开手指。
- 触摸图像进行选择，然后再次触摸图像，即可在单张图像显示状态下观看。

用前须知

基本应用指南

高级指南

1 相机的基本知识

2 自动模式/混合式自动模式

3 其他拍摄模式

4 P模式

5 Tv、Av、M和C模式

6 播放模式

7 Wi-Fi功能

8 设置菜单

9 附件

10 附录

索引



查找符合指定条件的图像

▶ 静止图像 ▶ 短片

按照指定条件筛选图像显示，在包含大量图像的存储卡中快速找到所需图像。也可一次性保护(📖101)或删除(📖104)这些图像。

★ 评分	显示具有指定评分的图像(📖107)。
📅 拍摄日期跳转	显示指定日期拍摄的图像。
👤 人物	显示检测到面部的图像。
📷 静止图像/短片	显示静止图像、短片或在[📷]模式(📖39)下拍摄的短片。

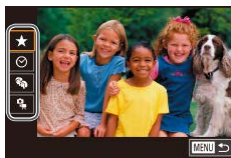

1 选择用于图像显示或图像定位的第一个条件。

- 按[🔍]按钮在菜单中选择[📷]，按[🔍]按钮，然后按[▲][▼]按钮选择条件。
- 如果选择[👤]，按[◀][▶]按钮或转动[🌀]转盘可显示筛选的图像。

2 选择第二个条件并查看找到的图像。

- 如果为第一个条件选择[★]、[📅]或[👤]，请按[◀][▶]按钮选择第二个条件，然后转动[🌀]转盘观看找到的图像。
- 要切换至筛选图像显示，按[🔍]按钮后跳转至步骤3。



3 观看筛选的图像。

- 符合筛选条件的图像将显示在黄框内。如要仅观看这些图像，请按[◀][▶]按钮或转动[🌀]转盘。
- 要保留筛选的图像显示，请按[🔍]按钮，从菜单中选择[📷]，然后按[🔍]按钮。



- 如果相机未检测到符合某些筛选条件的图像，则这些筛选条件不可用。



- 要隐藏或查看其他信息，在步骤2中按[INFO.]按钮。
- 观看筛选图像(步骤3)的选项包括“通过索引显示功能定位图像”(📖97)、“放大显示图像”(📖100)和“观看幻灯片”(📖101)。也可通过在“保护图像”(📖101)中选择[保护搜索到的全部图像]，或在“一次删除多张图像”(📖104)、“添加图像至打印列表(DPOF)”(📖157)或“将图像添加至相册”(📖159)中选择[选择搜索到的全部图像]对查找到的所有图像应用这些图像操作。
- 如果编辑图像后将其另存为新图像(📖108—📖110)，将显示信息，同时不再显示已找到的图像。
- 按[MENU]按钮然后在[📷]1选项卡中选择[图像搜索]，具有相同功能。



- 在步骤1和步骤2中，也可通过触摸屏幕选择条件。

用前须知

基本应用指南

高级指南

1 相机的基本知识

2 自动模式/混合式自动模式

3 其他拍摄模式

4 P模式

5 Tv、Av、M和C模式

6 播放模式

7 Wi-Fi功能

8 设置菜单

9 附件

10 附录

索引



使用电子转盘在图像间跳转

	显示具有指定评分的图像(📖107)。
	跳转至按拍摄日期分组的各图像组中的第一张图像。
	一次跳转10张图像。
	一次跳转100张图像。



1 选择条件。

- 在单张图像显示状态下，转动 转盘，然后按[▲][▼]按钮选择条件(或跳转方式)。

2 观看符合指定条件的图像，或根据指定数量进行跳转。

- 转动 转盘可仅观看符合指定条件的图像或根据指定图像数量向前或向后跳转。



- 存在每个对应评分的图像时，会显示 、、、 和 。无论是否存在已应用评分的图像，都会显示 和 。
- 使用 可以跳转到收藏屏幕并显示所有评分。
- 在索引显示状态下浏览图像时，如果转动 转盘，将会按照在单张图像显示状态下选择的跳转方式跳转至上一张或下一张图像。但是，如果选择了 或 ，跳转方式将切换至 。

触摸屏操作

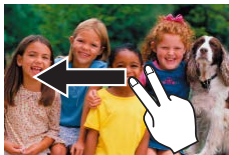

- 也可根据“使用电子转盘进行跳转”(📖99)中步骤1选择的跳转方式，使用两根手指左右拖拽以跳转至上一张或下一张图像。

用前须知

基本应用指南

高级指南

1 相机的基本知识

2 自动模式/混合式自动模式

3 其他拍摄模式

4 P模式

5 Tv、Av、M和C模式

6 播放模式

7 Wi-Fi功能

8 设置菜单

9 附件

10 附录

索引



观看图像的选项

放大显示图像

▶ 静止图像 ▶ 短片



(1)

1 放大图像。

- 按[Q]按钮将拉近并放大图像。持续按下该变焦按钮，可不断放大图像，最多可放大至约10倍。
- 将出现显示区域的大概位置(1)以备参考。
- 要缩小图像，按[]按钮。将其持续按住，将返回单张图像显示。

2 根据需要移动显示位置并切换图像。

- 要移动显示位置，按[▲][▼][◀][▶]按钮。拍摄时按[]移动到使用的对焦框区域。
- 要在缩放显示时切换至其他图像，转动[]转盘。



- 按[MENU]按钮，可从放大显示返回单张图像显示。
- 进入菜单的[]4]选项卡中的[放大倍率(约)]，指定在单张图像显示期间按[Q]按钮时使用的放大倍率。如果设置为[重复使用上一个放大倍率]，显示将会放大到在之前放大的图像中按[MENU]按钮之前的级别。

触摸屏操作



- 张开手指(将手指从合拢状态下张开)可放大图像。
- 重复此动作，可将图像放大至最高约10倍。
- 拖拽屏幕可移动显示位置。
- 合拢手指可缩小图像。
- 触摸[MENU]可恢复单张图像显示。

用前须知

基本应用指南

高级指南

1 相机的基本知识

2 自动模式/混合式自动模式

3 其他拍摄模式

4 P模式

5 Tv、Av、M和C模式

6 播放模式

7 Wi-Fi功能

8 设置菜单

9 附件

10 附录

索引



观看幻灯片

▶ 静止图像 ▶ 短片

按照以下方法自动播放存储卡中的图像。



- 按[MENU]按钮，然后在[▶1]选项卡(📖34)中选择[幻灯片播放]。
- 按[▲][▼]按钮或转动[🌀]转盘选择[开始]，然后按[🔍]按钮。
- 将在[导入图像]显示数秒后开始播放幻灯片。
- 按[MENU]按钮停止幻灯片播放。



- 幻灯片播放过程中，会关闭相机的节电功能(📖30)。



- 要暂停或恢复幻灯片播放，请按[🔍]按钮。
- 在播放过程中，按[◀][▶]按钮或转动[🌀]转盘可切换至其他图像。要快进或快退，请按住[◀][▶]按钮。
- 选择[设置]，然后按[🔍]按钮设置重复播放幻灯片、更改图像之间的切换效果以及调整每张图像的显示时间(📖34)。



- 也可通过触摸屏幕停止幻灯片播放。

保护图像

▶ 静止图像 ▶ 短片

可保护重要图像，以免被意外删除(📖104)。



- 按[🔍]按钮，从菜单中选择[🔑]，然后使用[◀][▶]按钮或转动[🌀]转盘选择[🔑]。此操作会显示[🔑]图标。
- 再次按[OFF]按钮可移除[🔑]图标并取消保护图像。



- 如果格式化存储卡(📖132)，则存储卡上受保护的图像将被删除。



- 使用相机的删除功能无法删除受保护的图像。要以此方式删除这些图像，首先取消保护。

用前须知

基本应用指南

高级指南

1 相机的基本知识

2 自动模式/混合式自动模式

3 其他拍摄模式

4 P模式

5 Tv、Av、M和C模式

6 播放模式

7 Wi-Fi功能

8 设置菜单

9 附件

10 附录

索引



使用菜单



1 访问设置屏幕。

- 按[MENU]按钮，然后在[▶]1选项卡(📖34)中选择[保护]。

2 选择一种选择方式。

- 选择所需选项(📖34)。
- 要返回菜单屏幕，按[MENU]按钮。

逐张选择图像

1 选择[选择图像]。

- 按照“使用菜单”(📖102)中步骤2的操作，选择[选择图像]，然后按[⏺]按钮。

2 选择图像。

- 按[◀][▶]按钮或转动[🌀]转盘选择图像，然后按[⏺]按钮。将显示[📷]。
- 要取消选择，再次按[⏺]按钮。将不再显示[📷]。
- 重复此步骤指定其他图像。

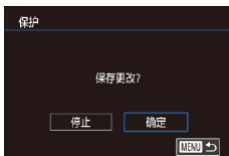
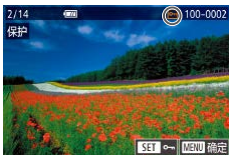

3 保护图像。

- 按[MENU]按钮。将显示确认信息。
- 按[◀][▶]按钮或转动[🌀]转盘选择[确定]，然后按[⏺]按钮。



- 在完成步骤3的设置前，如果切换至拍摄模式或关闭相机，图像将不会被保护。



- 在步骤2中触摸屏幕，也可选择或清除图像；触摸[MENU]可访问确认屏幕。
- 在步骤3的屏幕中触摸[确定]，也可保护图像。

选择图像范围

1 选择[选择图像范围]。

- 按照“使用菜单”(📖102)中步骤2的操作，选择[选择图像范围]，然后按[⏺]按钮。

2 选择第一张图像。

- 按[⏺]按钮。

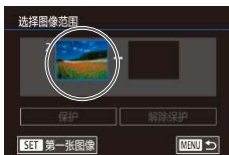

- 按[◀][▶]按钮或转动[🌀]转盘选择图像，然后按[⏺]按钮。

用前须知

基本应用指南

高级指南

1 相机的基本知识

2 自动模式/混合式自动模式

3 其他拍摄模式

4 P模式

5 Tv、Av、M和C模式

6 播放模式

7 Wi-Fi功能

8 设置菜单

9 附件

10 附录

索引



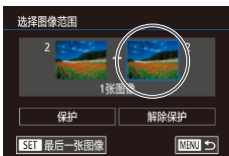

3 选择最后一张图像。

- 按[▶]按钮选择[最后一张图像]，然后按[⊕]按钮。



- 按[◀][▶]按钮或转动[⦿]转盘选择图像，然后按[⊕]按钮。
- 无法将第一张图像之前的图像选择为最后一张图像。



4 保护图像。

- 按[▼]按钮选择[保护]，然后按[⊕]按钮。



- 当显示上述步骤2和3中上方的屏幕时，转动[⦿]转盘也可选择第一张或最后一张图像。
- 要取消对整组图像的保护，在步骤4中选择[解除保护]。



- 在上述步骤2或3中的屏幕上方触摸图像，也会显示可选择第一张或最后一张图像的屏幕。
- 在步骤4的屏幕中触摸[保护]，也可保护图像。

一次保护所有图像

1 选择[保护全部图像]。

- 按照“选择一种选择方式”（[102](#)）中步骤2的操作，选择[保护全部图像]，然后按[⊕]按钮。

2 保护图像。

- 按[◀][▶]按钮或转动[⦿]转盘选择[确定]，然后按[⊕]按钮。

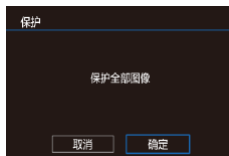

一次取消所有保护

可一次取消对所有图像的保护。

要取消保护，在“一次保护所有图像”的步骤1中选择[取消保护全部图像]，然后完成步骤2的操作。

用前须知

基本应用指南

高级指南

1 相机的基本知识

2 自动模式/混合式自动模式

3 其他拍摄模式

4 P模式

5 Tv、Av、M和C模式

6 播放模式

7 Wi-Fi功能

8 设置菜单

9 附件

10 附录

索引



删除图像

▶ 静止图像 ▶ 短片

可逐张选择并删除不需要的图像。由于删除的图像无法恢复，因此删除图像时请务必谨慎。但是，受保护的图像(📖101)无法删除。

1 选择要删除的图像。

- 按[◀][▶]按钮或转动[🌀]转盘选择图像。



2 删除图像。

- 按[▼]按钮。
- 屏幕上显示[删除?]后，按[◀][▶]按钮或转动[🌀]转盘选择[删除]，然后按[📄]按钮。
- 当前图像已删除。
- 要取消删除，按[◀][▶]按钮或转动[🌀]转盘选择[取消]，然后按[📄]按钮。



- 显示同时带RAW和JPEG文件的图像时，按[▼]按钮可在[删除📄]、[删除JPEG]或[删除📄+JPEG]之间进行选择。选择偏好的选项删除文件。



- 在步骤2的屏幕中触摸[删除]，也可删除当前图像。

一次删除多张图像

可以选择多张图像并一次删除。由于删除的图像无法恢复，因此删除图像时请务必谨慎。但是，受保护的图像(📖101)无法删除。

选择一种选择方式



1 访问设置屏幕。

- 按[MENU]按钮，然后在[▶1]选项卡(📖34)中选择[删除]。

2 选择一种选择方式。

- 按[▲][▼]按钮或转动[🌀]转盘选择一种选择方式，然后按[📄]按钮。
- 要返回菜单屏幕，按[MENU]按钮。

用前须知

基本应用指南

高级指南

1 相机的基本知识

2 自动模式/混合式自动模式

3 其他拍摄模式

4 P模式

5 Tv、Av、M和C模式

6 播放模式

7 Wi-Fi功能

8 设置菜单

9 附件

10 附录

索引



逐张选择图像

1 选择[选择图像]。



- 按照“选择一种选择方式”（[104](#)）中步骤2的操作，选择[选择图像]，然后按[]按钮。



2 选择图像。

- 按照“逐张选择图像”（[102](#)）中步骤2的操作选择图像后，会显示[✓]。
- 要取消选择，再次按[]按钮。将不再显示[✓]。
- 重复此步骤指定其他图像。

3 删除图像。

- 按[MENU]按钮。将显示确认信息。
- 按[◀][▶]按钮或转动[]转盘选择[确定]，然后按[]按钮。

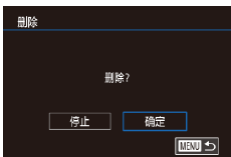

- 如果选择同时带RAW和JPEG文件的图像，则会同时删除RAW和JPEG。

选择图像范围

1 选择[选择图像范围]。

- 按照“选择一种选择方式”（[104](#)）中步骤2的操作，选择[选择图像范围]，然后按[]按钮。

2 选择图像。

- 按照“选择图像范围”（[102](#)）中步骤2-3的操作指定图像。

3 删除图像。

- 按[▼]按钮选择[删除]，然后按[]按钮。





一次指定所有图像

1 选择[选择全部图像]。

- 按照“选择一种选择方式”（[104](#)）中步骤2的操作，选择[选择全部图像]，然后按[]按钮。

2 删除图像。

- 按[◀][▶]按钮或转动[]转盘选择[确定]，然后按[]按钮。

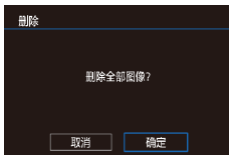

用前须知

基本应用指南

高级指南

1 相机的基本知识

2 自动模式/混合式自动模式

3 其他拍摄模式

4 P模式

5 Tv、Av、M和C模式

6 播放模式

7 Wi-Fi功能

8 设置菜单

9 附件

10 附录

索引



旋转图像

▶ 静止图像 ▶ 短片

按照以下方法更改图像的方向并进行保存。

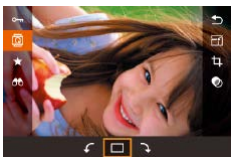

1 选择[旋转]。

- 按[]按钮，然后在菜单(📖33)中选择[旋转]。

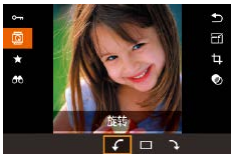

2 旋转图像。

- 按[][]按钮或转动[]转盘，选择[]或[]，然后以指定方向将图像旋转90°。按[]按钮确认旋转。



- [横竖画面转换]设为[关](📖106)时无法旋转。

使用菜单



1 选择[旋转]。

- 按[MENU]按钮，然后在[▶1]选项卡(📖34)中选择[旋转]。

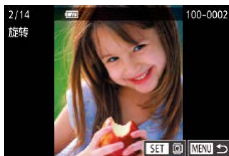

2 旋转图像。

- 按[][]按钮或转动[]转盘选择图像。
- 按[]按钮，将图像顺时针旋转90°。再次按该按钮可将图像逆时针旋转90°，按第三次可将图像还原到正常显示。
- 要返回菜单屏幕，按[MENU]按钮。



- 在步骤2的屏幕中，也可触摸[SET]旋转图像或触摸[MENU]返回菜单屏幕。

关闭横竖画面转换功能

横竖画面转换功能可根据相机的当前方向转换图像的显示方向，可按照以下步骤关闭该功能。

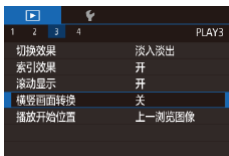

- 按[MENU]按钮，在[▶3]选项卡中选择[横竖画面转换]，然后选择[关](📖34)。



- 将[横竖画面转换]设为[关]时无法旋转图像(📖106)。此外，旋转过的图像会以原来的方向显示。

用前须知

基本应用指南

高级指南

1 相机的基本知识

2 自动模式/混合式自动模式

3 其他拍摄模式

4 P模式

5 Tv、Av、M和C模式

6 播放模式

7 Wi-Fi功能

8 设置菜单

9 附件

10 附录

索引



应用评分

▶ 静止图像 ▶ 短片

可为图像设置评分(级别)以进行整理。以下级别可供选择：
[OFF]、[★]、[★★]、[★★★]、[★★★★]和[★★★★★]。选择评分后，便可对具有相同评分的所有图像执行以下操作。

- “观看” (📖93)、“观看幻灯片” (📖101)、“保护图像” (📖101)、“删除图像” (📖104)、“添加图像至打印列表(DPOF)” (📖157)、“将图像添加至相册” (📖159)



- 按[]按钮，在菜单中选择[★]，然后指定评分(📖33)。
- 要删除评分，请重复此操作，选择[OFF]，然后按[]按钮。

使用菜单

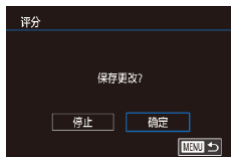

1 选择[评分]。

- 按[MENU]按钮，然后在[]1]选项卡(📖34)中选择[评分]。

2 选择图像和评分。

- 按[][]按钮或转动[]转盘选择图像，然后按[][]选择评分。

3 完成设置步骤。

- 按[MENU]按钮。将显示确认信息。
- 按[][]按钮或转动[]转盘选择[确定]，然后按[]按钮。



- 在完成步骤3的设置前，如果切换至拍摄模式或关闭相机，则不会为图像评分。



- 在步骤2中，也可以触摸[][]按钮为图像评分。

用前须知

基本应用指南

高级指南

1 相机的基本知识

2 自动模式/混合式自动模式

3 其他拍摄模式

4 P模式

5 Tv、Av、M和C模式

6 播放模式

7 Wi-Fi功能

8 设置菜单

9 附件

10 附录

索引



编辑静止图像

- ❗ 仅在存储卡有足够的可用空间时，才可执行图像编辑（[108](#) - [110](#)）。

- 👉 屏幕上显示[SET]时，如果不想按[SET]按钮，可以触摸[SET]。
- 👉 屏幕上显示[MENU]时，如果不想按[MENU]按钮，可以触摸[MENU]。

调整图像尺寸

▶ 静止图像 ▶ 短片

以更低的记录像素数保存图像的副本。



1 选择图像尺寸。

- 按[SET]按钮，在菜单中选择[调整尺寸]，然后选择尺寸（[33](#)）。
- 按[SET]按钮。



2 保存新图像。

- 屏幕上显示[保存新图像?]后，按[左/右]按钮或转动[转盘]选择[确定]，然后按[SET]按钮。



3 查看新图像。

- 按[左/右]按钮或转动[转盘]选择[是]，然后按[SET]按钮。
- 此时将显示保存的图像。

- ❗ 以记录像素设置[S3]（[45](#)）拍摄的图像无法编辑。
- RAW图像无法编辑。

- 📝 在步骤1中，选择[OFF]可停止调整图像大小。
- 无法将图像的记录像素数调整至更高。

使用菜单

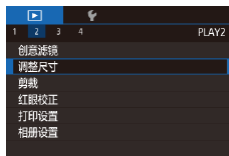

1 选择[调整尺寸]。

- 按[MENU]按钮，然后在[▶2]选项卡（[34](#)）中选择[调整尺寸]。

2 选择图像。

- 按[左/右]按钮或转动[转盘]选择图像，然后按[SET]按钮。



3 选择图像尺寸。

- 按[左/右]按钮或转动[转盘]选择图像尺寸，然后按[SET]按钮。

用前须知

基本应用指南

高级指南

1 相机的基本知识

2 自动模式/混合式自动模式

3 其他拍摄模式

4 P模式

5 Tv、Av、M和C模式

6 播放模式

7 Wi-Fi功能

8 设置菜单

9 附件

10 附录

索引



1 相机的基本知识

2 自动模式/混合式自动模式

3 其他拍摄模式

4 P模式

5 Tv、Av、M和C模式

6 播放模式

7 Wi-Fi功能

8 设置菜单

9 附件

10 附录



4 保存为新图像并查看。

- 按照“调整图像尺寸”（108）中的步骤2进行操作。
- 按下[MENU]按钮后，按照“调整图像尺寸”（108）中的步骤3进行操作。

剪裁

▶ 静止图像 ▶ 短片

可指定将图像上的一部分保存为单独的图像文件。

1 访问设置屏幕。

- 按[]按钮，在菜单中选择[]，然后按[]按钮（33）。



2 设置剪裁框尺寸、位置和纵横比。

- 按[Q]或[]按钮更改剪裁框的尺寸。
- 使用[][][][]按钮移动剪裁框。
- 要更改剪裁框的方向，请转动[]转盘选择[]，然后按[]按钮。
- 要更改剪裁框的纵横比，请转动[]转盘选择[]。每次按[]按钮都会切换纵横比（[3:2][16:9][4:3][1:1]）。

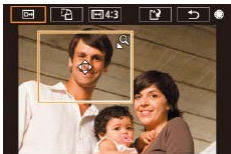

3 查看剪裁过的图像。

- 转动[]转盘选择[]。
- 按[]在剪裁过的图像与剪裁框显示之间切换屏幕。

4 保存为新图像并查看。

- 转动[]转盘选择[]，然后按[]按钮。
- 按照“调整图像尺寸”（108）中步骤2-3进行操作。



- 以[S3]分辨率拍摄的图像无法编辑。
- RAW图像无法编辑。
- 已经剪裁过的图像无法剪裁。
- 无法对剪裁过的图像应用创意滤镜或调整尺寸。



- 剪裁后的图像记录像素数会低于未剪裁的图像。
- 在步骤3中，剪裁过的图像显示时，仍可以更改剪裁位置、尺寸和纵横比。
- 通过以下操作也可以执行步骤2：按[MENU]按钮，在[]选项卡中选择[剪裁]，按[]按钮，选择图像并按再次按[]。



- 在步骤2中，可在屏幕周围拖动剪裁框以移动剪裁框。合拢或展开手指（100）可更改剪裁框的尺寸。
- 在步骤2中，还可以触摸屏幕上的[]、[]、[]或[]。

应用滤镜效果

可为图像应用以下拍摄模式效果，并将应用效果后的图像保存为新图像：、、、、、和。

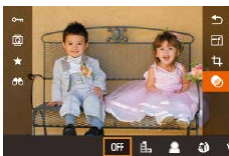

1 选择效果类型。

- 按按钮，在菜单中选择，然后选择效果类型(📖33)。
- 按按钮。

2 配置详细信息。

- 对于模式，按按钮或转动调整对比度。
- 对于模式，按按钮或转动调整模糊。
- 对于或模式，按按钮或转动调整效果强度。
- 对于模式，按按钮或转动调整色彩强度。
- 对于模式，按按钮或转动调整色调。
- 对于，按按钮调整框的大小，然后按按钮移动该框。

3 保存为新图像并查看。

- 按按钮。
- 按照“调整图像尺寸”(📖108)中步骤2-3进行操作。



- 在模式下要将框的方向切换为竖向，请在步骤2中按按钮。要移动框，再次按按钮。要使框返回横向显示，按按钮。
- 通过以下操作也可以完成该步骤：按按钮，在选项卡中选择[创意滤镜]，选择图像然后按按钮。
- 在步骤1中，选择[OFF]将无法在图像中应用效果。



- 在步骤2中，也可以触摸或拖动屏幕底部的菜单栏编辑图像。在模式下也可通过触摸或拖拽屏幕移动对焦框。

校正红眼

▶ 静止图像 ▶ 短片

可自动校正图像中的红眼。可将校正后的图像保存为单独的文件。



1 选择[红眼校正]。

- 按按钮，然后在选项卡(📖34)中选择[红眼校正]。

2 选择图像。

- 按按钮或转动选择图像。

用前须知

基本应用指南

高级指南

1 相机的基本知识

2 自动模式/混合式自动模式

3 其他拍摄模式

4 P模式

5 Tv、Av、M和C模式

6 播放模式

7 Wi-Fi功能

8 设置菜单

9 附件

10 附录

索引



3 校正图像。

- 按[Ⓞ]按钮。
- 此时相机检测到的红眼会得到校正，已校正的图像区域周围将显示框。
- 根据需要放大或缩小图像。按照“放大显示图像”(📖100)中的步骤操作。



4 保存为新图像并查看。

- 按[▲][▼][◀][▶]按钮或转动[🌀]转盘选择[新文件]，然后按[Ⓞ]按钮。
- 此时图像会保存为新文件。
- 按下[MENU]按钮后，按照“调整图像尺寸”(📖108)中的步骤3进行操作。



- 某些图像可能无法准确校正。
- 要让校正后的图像覆盖原始图像，在步骤4中选择[覆盖]。这种情况下，原始图像将被删除。
- 受保护的图像无法被覆盖。
- RAW图像无法通过此方式编辑。
- 使用RAW图像保存的JPEG图像可进行红眼校正，但是无法覆盖原始图像。



- 在步骤4的屏幕上触摸[新文件]或[覆盖]，即可保存图像。

编辑短片

▶ 静止图像 ▶ 短片

可删除短片开头和结尾不需要的部分(不包含摘要短片，📖39)。

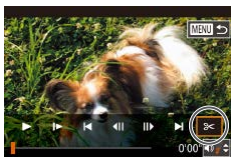

1 选择[🔴]。

- 按照“观看”(📖93)中步骤1-5的操作选择[🔴]，然后按[Ⓞ]按钮。
- 此时将显示短片编辑面板和短片编辑条。

2 指定要剪切的的部分。

- (1)是短片编辑面板，(2)是短片编辑条。
- 按[▲][▼]按钮选择[🔴]或[🔵]。
- 要查看可剪切的部分(在屏幕上以[🔴]标识)，按[◀][▶]按钮或转动[🌀]转盘以移动[🔴]。选择[🔴]可剪切短片的开头([🔴]之前的部分)，选择[🔵]可剪切短片的结尾。
- 如果将[🔴]移至[🔴]标记以外的位置，使用[🔴]会剪切左侧最近的[🔴]标记之前的部分，使用[🔵]会剪切右侧最近的[🔴]标记之后的部分。

用前须知

基本应用指南

高级指南

1 相机的基本知识

2 自动模式/混合式自动模式

3 其他拍摄模式

4 P模式

5 Tv、Av、M和C模式

6 播放模式

7 Wi-Fi功能

8 设置菜单

9 附件

10 附录

索引



3 查看已编辑的短片。

- 按[▲][▼]按钮选择[▶]，然后按[Ⓞ]按钮。此时将播放编辑的短片。
- 要再次编辑短片，请重复步骤2。
- 要取消编辑，按[MENU]按钮后，选择[确定](按[◀][▶]按钮或转动[⦿]转盘)，然后再次按[Ⓞ]按钮。



4 保存编辑的短片。

- 按[▲][▼]按钮选择[Ⓞ]，然后按[Ⓞ]按钮。
- 按[▲][▼][◀][▶]按钮或转动[⦿]转盘选择[新文件]，然后按[Ⓞ]按钮。
- 选择[不压缩即保存]，然后按[Ⓞ]按钮。
- 此时短片会保存为新文件。



- 要让剪切后的短片覆盖原始短片，在步骤4中选择[覆盖]。这种情况下，原始短片将被删除。
- 如果存储卡没有足够的可用空间，则仅可使用[覆盖]功能。
- 如果正在保存时电池电量耗尽，则短片可能没有被保存。
- 编辑短片时，应使用电量充足的电池或带有直流电连接器(选购，🔌142)的交流电转接器(选购)。

缩小文件尺寸

按照以下方法压缩短片可以缩小短片文件尺寸。



- 在“编辑短片”步骤2的屏幕中，选择[Ⓞ]。选择[新文件]，然后按[Ⓞ]按钮。
- 选择[压缩并保存]，然后按[Ⓞ]按钮。

压缩后的图像画质如下所示：

压缩前	压缩后
ⓂFHD 29.97P	ⓂHD 29.97P
ⓂFHD 23.98P	ⓂHD 23.98P
ⓂFHD 59.94P	ⓂHD 29.97P
ⓂFHD 25.00P	ⓂHD 25.00P
ⓂFHD 50.00P	ⓂHD 25.00P



- [ⓂVGA 29.97P]和[ⓂVGA 25.00P]短片不能压缩。
- 选择[覆盖]时，编辑后的短片不能保存为压缩格式。

用前须知

基本应用指南

高级指南

1 相机的基本知识

2 自动模式/混合式自动模式

3 其他拍摄模式

4 P模式

5 Tv、Av、M和C模式

6 播放模式

7 Wi-Fi功能

8 设置菜单

9 附件



10 附录

索引











编辑摘要短片

▶ 静止图像 ▶ 短片

根据需要可删除在[]模式下记录的各个片段(短片)(39)。请在删除片段时小心谨慎，因为删除的片段无法恢复。







1 选择要删除的片段。





- 按照“观看拍摄静止图像时创建的短片(摘要短片)”(96)中步骤1-2的操作，播放到[]模式下创建的短片，然后按[]按钮访问短片控制面板。
- 按[][]按钮或转动[]转盘选择[]或[]，然后按[]按钮。



2 选择[]。

- 按[][]按钮或转动[]转盘选择[]，然后按[]按钮。
- 将重复播放选定的片段。

3 确认删除。

- 按[][]按钮或转动[]转盘选择[确定]，然后按[]按钮。
- 选定的片段将被删除，短片将被覆盖。



- 如果在相机连接至打印机后选择短片，则不会显示[]。

用前须知

基本应用指南

高级指南

1 相机的基本知识

2 自动模式/混合式自动模式

3 其他拍摄模式

4 P模式

5 Tv、Av、M和C模式

6 播放模式

7 Wi-Fi功能

8 设置菜单

9 附件

10 附录

索引



7

Wi-Fi功能

通过无线方式将图像从相机发送至多种兼容的设备



- 使用Wi-Fi功能前，请务必阅读“Wi-Fi(无线LAN)注意事项”(194)。

可用的Wi-Fi功能

通过Wi-Fi将相机连接到以下设备可发送和接收图像，以及遥控相机。

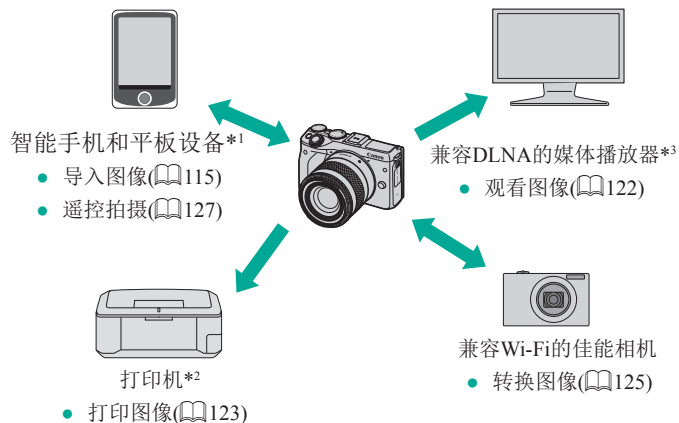

*1 为方便起见，本手册中将智能手机、平板电脑和其他兼容的设备统称为“智能手机”。

*2 打印机必须支持PictBridge(支持DPS over IP)，可通过Wi-Fi直接打印照片。

*3 DLNA表示数字生活网络联盟。

用前须知

基本应用指南

高级指南

1 相机的基本知识

2 自动模式/混合式自动模式

3 其他拍摄模式

4 P模式

5 Tv、Av、M和C模式

6 播放模式

7 Wi-Fi功能

8 设置菜单

9 附件

10 附录

索引



将图像导入智能手机

可通过以下两种方法将相机中的图像导入智能手机。

- 通过NFC连接(📖115)
使用兼容NFC的Android智能手机(OS 4.0或更高版本)轻触相机即可轻松连接两个设备。
- 通过Wi-Fi菜单连接(📖117)

将图像发送至兼容NFC的智能手机

使用Android(OS 4.0或更高版本)智能手机的NFC，可简化EOS Remote的安装流程以及将智能手机连接至相机的操作。

- 如果这些设备在触碰时相机关闭或处于拍摄模式，可选择相机中的图像并将其传输至智能手机。连接设备后，也可遥控拍摄照片(📖127)。可轻松重新连接至最近列在Wi-Fi菜单中的设备。
- 如果这些设备在触碰时相机处于播放模式，图像会以索引显示。可在图像选择屏幕中选择并发送图像。

当相机关闭或处于拍摄模式时，通过NFC连接

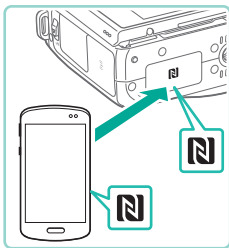

1 安装EOS Remote。

- 激活智能手机上的NFC，并用智能手机轻触相机的N标记(N)，可在智能手机上自动启动Google Play。显示EOS Remote下载页面后，下载并安装EOS Remote。



2 建立连接。

- 用已安装EOS Remote的智能手机的N标记(N)轻触相机的N标记。
- 相机会自动开机。
- [设备名称]屏幕显示时，按[OK]按钮。用键盘(📖35)输入昵称，然后按[MENU]按钮返回[设备名称]屏幕。
- 按[▲][▼]按钮或转动[DISP]转盘选择[确定]，然后按[OK]按钮。
- 智能手机上的EOS Remote会启动，并自动连接至相机。

3 调整隐私设置。

- 显示左侧屏幕后，按[▲][▼]按钮或转动[DISP]转盘选择[所有图像]，然后按[OK]按钮。
- 成功连接至智能手机后，此屏幕将在约1分钟后关闭。

4 导入图像。

- 使用智能手机将图像从相机导入智能手机。

用前须知

基本应用指南

高级指南

1 相机的基本知识

2 自动模式/混合式自动模式

3 其他拍摄模式

4 P模式

5 Tv、Av、M和C模式

6 播放模式

7 Wi-Fi功能

8 设置菜单

9 附件

10 附录

索引





- 使用NFC时请注意以下事项。
 - 请勿使相机与智能手机之间发生强烈碰撞。否则可能损坏设备。
 - 根据智能手机的不同，设备之间可能无法立刻识别。这种情况下，请尝试稍微改变这些设备的位置。如果无法建立连接，在相机屏幕更新前请勿移动这些设备。
 - 请勿在相机和智能手机之间放置其他任何物体。还请注意，相机或手机套及类似附件可能会阻碍通信。
- 遥控拍摄时，请在步骤3中选择[所有图像]。
- 如果在步骤3中选择[所有图像]，可从连接的智能手机中查看相机上的所有图像。如果在步骤3中选择其他选项，可在智能手机上查看限定的相机图像(📖129)。注册智能手机后，可在相机上更改其隐私设置(📖129)。
- 将模式转盘设为[📷]时，无法连接智能手机。



- 要进行连接，相机中需要有存储卡。
- 如果您尝试输入的呢称以符号或空格开头，则会显示一条消息。按[📷]按钮，然后输入其他呢称。

当相机处于播放模式时，通过NFC连接

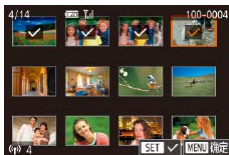

- 按[▶]按钮开启相机。
- 用已安装EOS Remote的智能手机(📖115)轻触相机的N标记(N)。
- 按[▲][▼][◀][▶]按钮选择要发送的图像，然后按[📷]按钮。将显示[✓]。
- 要取消选择，再次按[📷]按钮。将不再显示[✓]。
- 重复此步骤选择其他图像。
- 完成图像选择后，按[MENU]按钮。
- 按[◀][▶]按钮选择[发送]，然后按[📷]按钮。
- 会发送图像。
- 要断开连接，删除所有图像上的[✓]标记，按[MENU]按钮，然后按[◀][▶]并选择[确定]。



- 连接过程中，如果相机或智能手机上显示一条消息要求输入呢称，请按照“当相机关闭或处于拍摄模式时，通过NFC连接”(📖115)中步骤2的操作输入呢称。
- 在播放模式下，相机不会记录通过NFC连接的智能手机。

用前须知

基本应用指南

高级指南

1 相机的基本知识

2 自动模式/混合式自动模式

3 其他拍摄模式

4 P模式

5 Tv、Av、M和C模式

6 播放模式

7 Wi-Fi功能

8 设置菜单

9 附件

10 附录

索引



使用Wi-Fi菜单添加智能手机

连接相机之前，必须先智能手机上安装免费的专用“EOS Remote”应用程序。有关该应用程序的详细信息(支持的智能手机和具备的功能)，请参阅佳能网站。

以下步骤介绍如何将相机用作接入点，但您也可以使用现有接入点(📖119)。

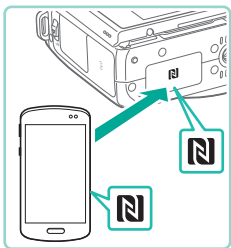

1 安装专用应用程序。

- 对于Android智能手机，可在Google Play上查找EOS Remote，下载并安装该应用程序。
- 对于iPhone或iPad，请访问App Store下载并安装EOS Remote。

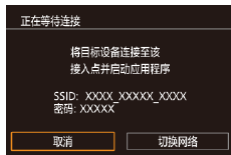
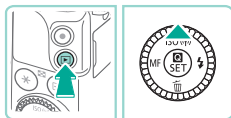

2 访问Wi-Fi菜单。

- 按[▶]按钮打开相机电源。
- 按[▲]按钮。

- [设备昵称]屏幕显示时，按[⊕]按钮。使用键盘(📖35)输入昵称，然后按[MENU]按钮返回[设备昵称]屏幕。
- 按[▲][▼]按钮或转动[●]转盘选择[确定]，然后按[⊕]按钮。

3 选择[Q]。

- 按[▲][▼][◀][▶]按钮或转动[●]转盘选择[Q]，然后按[⊕]按钮。

4 选择[添加设备]。

- 按[▲][▼]按钮或转动[●]转盘选择[添加设备]，然后按[⊕]按钮。
- 相机的SSID和密码会显示。

用前须知

基本应用指南

高级指南

1 相机的基本知识

2 自动模式/混合式自动模式

3 其他拍摄模式

4 P模式

5 Tv、Av、M和C模式

6 播放模式

7 Wi-Fi功能

8 设置菜单

9 附件

10 附录

索引





5 将智能手机连接至网络。

- 在智能手机的Wi-Fi设置菜单中，选择相机屏幕上显示的SSID(网络名称)以建立连接。
- 在密码字段中，输入相机上显示的密码。



6 启动EOS Remote。

- 在智能手机上启动EOS Remote。



7 选择相机。

- 智能手机上会出现一个屏幕，提示您选择要连接的相机。选择相机开始配对。



8 调整隐私设置。

- 当显示左侧屏幕时，按[▲][▼]按钮或转动[●]转盘选择[所有图像]，然后按[⊙]按钮。
- 与智能手机建立连接后，此屏幕将在约1分钟后关闭。

9 导入图像。

- 使用智能手机将图像从相机导入智能手机。



- 根据国家或地区的不同，步骤3中出现的[☁]可能不可用。
- 遥控拍摄时，请在步骤8中选择[所有图像]。
- 如果在步骤8中选择[所有图像]，可从连接的智能手机中查看相机上的所有图像。在步骤8中选择其他选项将限制从智能手机可查看的相机图像(📖129)。注册智能手机后，可在相机上更改其隐私设置(📖129)。
- 将模式转盘设为[P]时，无法连接智能手机。

用前须知

基本应用指南

高级指南

1 相机的基本知识

2 自动模式/混合式自动模式

3 其他拍摄模式

4 P模式

5 Tv、Av、M和C模式

6 播放模式

7 Wi-Fi功能

8 设置菜单

9 附件

10 附录

索引





- 要进行连接，相机中需要有存储卡。
- 如果您尝试输入的昵称以符号或空格开头，则会显示一条消息。按[Ⓞ]按钮，然后输入其他昵称。
- 如要在步骤5中无需输入密码进行连接，请进入菜单(📖34)，选择[🔑]选项卡，然后将[Wi-Fi设置]中的[密码]设为[关]。SSID显示屏幕中将不再显示[密码](步骤4)。
- 如之前连接过设备，访问Wi-Fi菜单时，会将最近连接的目标设备列在首位。按[▲][▼]按钮选择设备，然后按[Ⓞ]按钮，即可轻松地再次连接。要添加新设备，触摸[◀][▶]显示设备选择屏幕，然后进行设置。
- 如果不想显示最近使用的目标设备，选择MENU(📖34) > [🔑]选项卡 > [Wi-Fi设置] > [目标历史] > [关]。

使用其他接入点

通过Wi-Fi菜单将相机连接至智能手机时，也可以使用现有接入点。也可以参阅接入点使用说明书。

确认接入点的兼容性

确认Wi-Fi路由器或基站符合“Wi-Fi”(📖187)中所列的Wi-Fi标准。

根据接入点对Wi-Fi Protected Setup (WPS, 📖120)的支持情况，连接方法将有所不同(📖121)。对于非WPS接入点，请检查以下信息。

- 网络名称(SSID/ESSID)
您使用的接入点的SSID或ESSID。也称作“接入点名称”或“网络名称”。

- 网络身份验证/数据加密(加密方法/加密模式)
无线传输中加密数据的方法。检查使用以下哪个安全设置：WPA2-PSK (AES)、WPA2-PSK (TKIP)、WPA-PSK (AES)、WPA-PSK (TKIP)、WEP (开放系统验证)或无安全性。
- 密码(密钥/网络密钥)
该密钥用于在无线传输中加密数据。又称“密钥”或“网络密钥”。
- 密钥索引(发送密钥)
使用WEP时用于网络身份验证/数据加密的密钥。将“1”用作设置。



- 如果调整网络设置时需要使用系统管理员身份，请咨询系统管理员。
- 这些设置对于网络安全非常重要。更改这些设置时，请务必谨慎。



- 有关WPS兼容性的信息以及检查设置的说明，请参阅接入点使用说明书。
- 路由器可以创建用于连接多台计算机的网络(LAN)结构。具有内置Wi-Fi功能的路由器称为“Wi-Fi路由器”。
- 本指南将所有Wi-Fi路由器和基站均称为“接入点”。
- 如果要在Wi-Fi网络上启用MAC地址筛选，请务必将本相机的MAC地址添加到接入点。您可以在菜单(📖34)中查看相机的MAC地址。选择[🔑]选项卡，然后选择[Wi-Fi设置]中的[查看MAC地址]。

用前须知

基本应用指南

高级指南

1 相机的基本知识

2 自动模式/混合式自动模式

3 其他拍摄模式

4 P模式

5 Tv、Av、M和C模式

6 播放模式

7 Wi-Fi功能

8 设置菜单

9 附件

10 附录

索引



使用兼容WPS的接入点

通过Wi-Fi连接设备时，WPS可以轻松完成设置。对于兼容WPS的设备，可以使用“按下按钮配置方法”或“PIN方式”进行设置。



1 将智能手机连接至接入点。

2 准备连接。

- 按照“使用Wi-Fi菜单添加智能手机”（[📖 117](#)）中步骤1-4的操作，访问[正在等待连接]屏幕。

3 选择[切换网络]。

- 按[◀][▶]按钮或转动[🌀]转盘选择[切换网络]，然后按[📶]按钮。
- 将显示检测到的接入点列表。

4 选择[WPS连接]。

- 按[▲][▼]按钮或转动[🌀]转盘选择[WPS连接]，然后按[📶]按钮。

5 选择[PBC方式]。

- 按[▲][▼]按钮或转动[🌀]转盘选择[PBC方式]，然后按[📶]按钮。

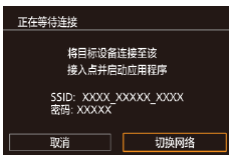

6 建立连接。

- 在接入点上，按住WPS连接按钮数秒。
- 在相机上，按[📶]按钮进入下一步。

7 导入图像。

- 按照“使用Wi-Fi菜单添加智能手机”（[📖 117](#)）中步骤6-9的操作，选择智能手机，调整隐私设置，然后导入图像。



- 如果在步骤5中选择[PIN方式]，屏幕上将显示一个PIN码。请务必在接入点中设置该PIN码。在[选择设备]屏幕中选择设备。有关更加详细的信息，请参阅接入点随附的使用说明书。

用前须知

基本应用指南

高级指南

1 相机的基本知识

2 自动模式/混合式自动模式

3 其他拍摄模式

4 P模式

5 Tv、Av、M和C模式

6 播放模式

7 Wi-Fi功能

8 设置菜单

9 附件

10 附录

索引



连接至列表中的接入点

1 浏览列出的接入点。

- 按照“使用兼容WPS的接入点”(120)中步骤1-3的操作浏览列出的网络(接入点)。



2 选择接入点。

- 按[▲][▼]按钮或转动[●]转盘选择网络(接入点)，然后按[Ⓞ]按钮。

3 输入接入点密码。

- 按[Ⓞ]按钮访问键盘，然后输入密码(35)。
- 按[▲][▼]按钮或转动[●]转盘选择[下页]，然后按[Ⓞ]按钮。



4 选择[自动]。

- 按[▲][▼]按钮或转动[●]转盘选择[自动]，然后按[Ⓞ]按钮。



5 导入图像。

- 按照“使用Wi-Fi菜单添加智能手机”(117)中步骤6-9的操作，选择要连接且要进行隐私设置的智能手机，然后导入图像。



- 要确定某接入点使用的密码，请查看该接入点或其使用说明书。
- 最多可以显示16个接入点。如果在步骤2中选择[刷新]以更新列表后仍未检测到接入点，请在步骤2中选择[手动设置]来手动完成接入点设置。按照屏幕说明操作，并输入SSID、安全设置和密码。
- 再次连接至以前使用过的接入点时，则步骤3中的密码会显示为“*”。要使用同一密码，请选择[下页](按[▲][▼]按钮或转动[●]转盘)，然后按[Ⓞ]按钮。

以前使用过的接入点

要自动连接至以前使用过的接入点，执行“使用Wi-Fi菜单添加智能手机”(117)中的步骤4。

- 要将相机作为接入点，请在建立连接后显示的屏幕中选择[切换网络]，然后选择[相机接入点模式]。
- 要使用其他接入点，请在建立连接时在显示的屏幕上选择[切换网络]，然后按照“使用兼容WPS的接入点”(120)中的步骤4或“连接至列表中的接入点”(121)中的步骤2执行操作。

用前须知

基本应用指南

高级指南

1 相机的基本知识

2 自动模式/混合式自动模式

3 其他拍摄模式

4 P模式

5 Tv、Av、M和C模式

6 播放模式

7 Wi-Fi功能

8 设置菜单

9 附件

10 附录

索引



使用媒体播放器观看图像

您可以在电视机或其他设备上观看相机存储卡中的图像。此功能需要兼容DLNA的电视机、游戏系统、智能手机或其他媒体播放器。在本说明中，术语“媒体播放器”用于代指所有这类设备。

请仅在媒体播放器连接至接入点后执行以下说明步骤。有关设置和配置信息，请参阅所用设备随附的文档。

1 访问Wi-Fi菜单。

- 按照“使用Wi-Fi菜单添加智能手机”（[117](#)）中的步骤2显示Wi-Fi菜单。



2 选择[电视机]。

- 按[▲][▼][◀][▶]按钮或转动[转盘]选择[电视机]，然后按[OK]按钮。

3 使用接入点建立连接。

- 按照“使用兼容WPS的接入点”（[120](#)）中步骤4-6或“连接至列表中的接入点”（[121](#)）中步骤2-4的操作连接至接入点。



- 媒体播放器可访问后，会显示左侧的屏幕。一段时间后该屏幕会变暗。
- 连接后，可在媒体播放器上执行多项操作。有关使用媒体播放器的详细信息，请参阅其使用说明书。

4 在电视机上显示媒体播放器的设置屏幕。

- 使用媒体播放器打开电视机屏幕上的[EOS M3]。
- 因媒体播放器而异，可能会显示不同图标。
- 查找带有[EOS M3]标记的图标。

5 显示图像。

- 依次选择[EOS M3]、存储卡(SD或其他存储卡)、文件夹、要观看的图像。
- 选择图像以在电视机上显示。有关详细信息，请参阅媒体播放器的使用说明书。
- 按[OK]按钮关闭与相机的连接。如果屏幕变暗，请按任意按钮唤醒上述步骤3中显示的第二个屏幕，然后按[OK]按钮。

用前须知

基本应用指南

高级指南

1 相机的基本知识

2 自动模式/混合式自动模式

3 其他拍摄模式

4 P模式

5 Tv、Av、M和C模式

6 播放模式

7 Wi-Fi功能

8 设置菜单

9 附件

10 附录

索引





- 要进行连接，相机中需要有已保存图像的存储卡。
- 通过Wi-Fi菜单与设备连接后，访问Wi-Fi菜单时，会将最近连接的目标设备列在首位。按[▲][▼]按钮选择设备，然后按[Ⓞ]按钮，即可轻松地再次连接。要添加新设备，按[◀][▶]按钮显示设备选择屏幕，然后进行设置。
- 在连接历史记录中，媒体播放器连接将显示为“媒体服务器”。
- 不会显示RAW图像和短片。
- 因媒体播放器而异，电视机上显示的信息覆盖和详细信息会有所不同。因媒体播放器而异，可能不会显示图像信息，或者垂直图像可能会显示为水平图像。
- 带“1-100”等标签的图标包含选定的文件夹中按文件编号分组的图像。
- 存储卡或文件夹显示的日期可能表示最后一次查看存储卡或文件夹时相机时钟上的日期。

使用连接的打印机以无线方式打印图像

按照以下方法，通过Wi-Fi将相机连接到打印机进行打印。
以下步骤介绍如何将相机用作接入点，但您也可以使用现有接入点(📖119)。

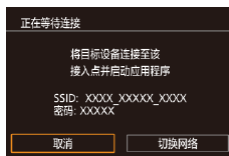

1 访问Wi-Fi菜单。

- 按照“使用Wi-Fi菜单添加智能手机”(📖117)中步骤2的操作访问Wi-Fi菜单。

2 选择[凸]。

- 按[▲][▼][◀][▶]按钮或转动[⦿]转盘选择[凸]，然后按[Ⓞ]按钮。

3 选择[添加设备]。

- 按[▲][▼]按钮或转动[⦿]转盘选择[添加设备]，然后按[Ⓞ]按钮。

- 相机的SSID会显示。

用前须知

基本应用指南

高级指南

1 相机的基本知识

2 自动模式/混合式自动模式

3 其他拍摄模式

4 P模式

5 Tv、Av、M和C模式

6 播放模式

7 Wi-Fi功能

8 设置菜单

9 附件

10 附录

索引





4 将打印机连接至网络。

- 在打印机的Wi-Fi设置菜单中，选择相机屏幕上显示的SSID(网络名称)以建立连接。

5 选择打印机。

- 选择打印机名称(按[▲][▼]按钮或转动[●]转盘)，然后按[Ⓞ]按钮。

6 选择要打印的图像。

- 按[◀][▶]按钮或转动[●]转盘选择图像。
- 按[Ⓞ]按钮后选择[凸]，然后再次按[Ⓞ]按钮。
- 按[▲][▼]按钮或转动[●]转盘选择[打印]，然后按[Ⓞ]按钮。
- 有关打印说明的详细信息，请参阅“打印图像”(153)。
- 要结束连接，按[▲]按钮后，在确认屏幕上选择[确定](按[◀][▶]按钮或转动[●]转盘)，然后按[Ⓞ]按钮。



- 要进行连接，相机中需要有已保存图像的存储卡。
- 通过Wi-Fi菜单与设备连接后，访问Wi-Fi菜单时，会将最近连接的目标设备列在首位。按[▲][▼]按钮选择设备，然后按[Ⓞ]按钮，即可轻松地再次连接。要添加新设备，按[◀][▶]按钮显示设备选择屏幕，然后进行设置。
- 如果不想显示最近使用的目标设备，选择MENU (134) > [4]选项卡 > [Wi-Fi设置] > [目标历史] > [关]。
- 要使用其他接入点，请按照“使用其他接入点”(119)中的操作。

用前须知

基本应用指南

高级指南

1 相机的基本知识

2 自动模式/混合式自动模式

3 其他拍摄模式

4 P模式

5 Tv、Av、M和C模式

6 播放模式

7 Wi-Fi功能

8 设置菜单

9 附件

10 附录

索引



将图像发送至其他相机

可按照以下方法通过Wi-Fi连接两台相机并在它们之间发送图像。

- 仅可无线连接具有Wi-Fi功能的佳能品牌相机。无法连接兼容Eye-Fi卡但不具有Wi-Fi功能的佳能品牌相机。本相机不能连接至DIGITAL IXUS WIRELESS相机。

1 访问Wi-Fi菜单。

- 按照“使用Wi-Fi菜单添加智能手机”（[117](#)）中步骤2的操作访问Wi-Fi菜单。



2 选择[相机]。

- 按[▲][▼][◀][▶]按钮或转动[转盘]选择[相机]，然后按[OK]按钮。

3 选择[添加设备]。

- 按[▲][▼]按钮或转动[转盘]选择[添加设备]，然后按[OK]按钮。
- 在目标相机上也执行步骤1-3。
- 当两台相机屏幕上均显示[开始连接目标相机]时，将会添加相机连接信息。



4 发送图像。

- 转动[转盘]选择要发送的图像，按[◀][▶]按钮选择[发送此图像]，然后按[OK]按钮。
- 将开始图像传输。图像传输期间屏幕会变暗。
- 发送图像后屏幕上将显示[传输完成]，而且图像传输屏幕将再次显示。
- 要结束连接，按[MENU]按钮后，在确认屏幕上选择[确定]（按[◀][▶]按钮或转动[转盘]），然后按[OK]按钮。



- 要进行连接，相机中需要有存储卡。
- 通过Wi-Fi菜单与设备连接后，访问Wi-Fi菜单时，会将最近连接的目标设备列在首位。按[▲][▼]按钮选择设备，然后按[OK]按钮，即可轻松地再次连接。要添加新设备，按[◀][▶]按钮显示设备选择屏幕，然后进行设置。
- 如果不想显示最近使用的目标设备，选择MENU（[34](#)）> [P4]选项卡 > [Wi-Fi设置] > [目标历史] > [关]。
- 您还可以一次发送多张图像，并在发送前更改图像大小（[126](#)）。

用前须知

基本应用指南

高级指南

1 相机的基本知识

2 自动模式/混合式自动模式

3 其他拍摄模式

4 P模式

5 Tv、Av、M和C模式

6 播放模式

7 Wi-Fi功能

8 设置菜单

9 附件

10 附录

索引



图像发送选项

您可以选择一次发送多张图像，并在发送前更改图像分辨率(大小)。

发送多张图像



1 选择[选择并发送]。

- 在图像传输屏幕上，按[◀][▶]按钮选择[选择并发送]，然后按[Ⓞ]按钮。



2 选择图像。

- 按[▲][▼][◀][▶]按钮选择要发送的图像，然后按[Ⓞ]按钮将[✓]添加到图像。
- 要取消选择，再次按[Ⓞ]按钮。[✓]将不再显示。
- 重复此步骤选择其他图像。
- 完成图像选择后，按[MENU]按钮。

3 发送图像。

- 按[◀][▶]按钮或转动[●]转盘选择[发送]，然后按[Ⓞ]按钮。



- 也可按照以下方式在步骤2中选择图像：连接[Q]按钮两次进入单张图像显示，然后按[◀][▶]按钮或转动[●]转盘。

发送图像的注意事项

- 请勿使手指或其他物体靠近Wi-Fi天线区域(📶)。遮挡天线区域可能会降低图像传输速度。
- 根据所用网络的情况，发送短片可能需要较长时间。请务必留意相机电池的电量。
- 一次最多可发送50张图像。只能发送一段短片。
- 请注意，发送短片至智能手机时，支持的图像画质将根据智能手机的不同而有所差异。有关详细信息，请参阅智能手机的使用说明书。
- 无线信号的强弱在屏幕上通过以下图标表示：
[📶]强、[📶]中、[📶]低、[📶]弱

选择记录像素数(图像大小)

在图像传输屏幕上，按[▲][▼]按钮选择[📷]，然后按[Ⓞ]按钮。在显示的屏幕上，按[▲][▼]按钮选择记录像素设置(图像大小)，然后按[Ⓞ]按钮。

- 要以原始大小发送图像，在调整大小选项中选择[否]。
- 选择[S2]或[S3]时，发送前会对大于选定尺寸的图像进行调整。
- 不能调整短片大小。

用前须知

基本应用指南

高级指南

1 相机的基本知识

2 自动模式/混合式自动模式

3 其他拍摄模式

4 P模式

5 Tv、Av、M和C模式

6 播放模式

7 Wi-Fi功能

8 设置菜单

9 附件

10 附录

索引



遥控拍摄

当查看智能手机上的拍摄屏幕时，可以利用该功能进行遥控拍摄。

- ❗ 必须事先完成隐私设置以使用所有图像(📖115、📖129)。

1 固定相机。

- 请将相机安装到三脚架上或采取其他措施保持相机稳固。

2 连接相机和智能手机(📖115)。

- 在隐私设置中，选择[所有图像]。

3 选择遥控拍摄。

- 选择在智能手机上使用EOS Remote 遥控拍摄。
- 遥控拍摄的相机准备完毕后，智能手机上会显示来自相机的实时图像。
- 此时，相机上将显示一条信息，并且所有操作均无效(按电源按钮或模式转盘除外)。

4 拍摄。

- 使用智能手机进行拍摄。

- ❗ 无法拍摄短片。
- 对焦被摄体可能会比通常花费更长时间。
- 因连接状态而异，图像显示或拍摄可能会比通常更慢。



- 由于连接环境，智能手机上显示的被摄体可能会停滞或快速移动，这些都不会影响记录的图像。
- 拍摄的照片不会传送至智能手机。请使用智能手机浏览并导入相机里的照片。

用前须知

基本应用指南

高级指南

1 相机的基本知识

2 自动模式/混合式自动模式

3 其他拍摄模式

4 P模式

5 Tv、Av、M和C模式

6 播放模式

7 Wi-Fi功能

8 设置菜单

9 附件

10 附录

索引



编辑或删除Wi-Fi设置

可按如下方法编辑或删除Wi-Fi设置。

编辑连接信息



1 访问Wi-Fi菜单并选择要编辑的设备。

- 按[**▶**]按钮打开相机电源。
- 按[**▲**]按钮。
- 访问设备选择屏幕(按[**◀**][**▶**]按钮或转动[**●**]转盘), 选择要编辑的设备的图标(按[**▲**][**▼**][**◀**][**▶**]按钮或转动[**●**]转盘), 然后按[**Ⓞ**]按钮。



2 选择[编辑设备]。

- 按[**▲**][**▼**]按钮或转动[**●**]转盘选择[编辑设备], 然后按[**Ⓞ**]按钮。

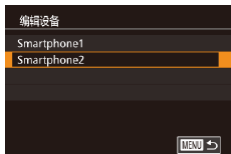

3 选择要编辑的设备。

- 按[**▲**][**▼**]按钮或转动[**●**]转盘选择要编辑的设备, 然后按[**Ⓞ**]按钮。

4 选择要编辑的项目。

- 按[**▲**][**▼**]按钮或转动[**●**]转盘选择要编辑的项目, 然后按[**Ⓞ**]按钮。
- 可更改的项目具体因设备而有所不同。

可配置的项目	连接			
更改设备昵称(📖128)	○	○	○	—
查看设置(📖129)	—	○	—	—
删除连接信息(📖129)	○	○	○	—

○: 可配置 —: 不可配置

更改设备昵称

可以更改相机上显示的设备昵称(显示名称)。



- 按照“编辑连接信息”(📖128)中步骤4的操作, 选择[更改设备昵称], 然后按[**Ⓞ**]按钮。
- 选择输入字段, 然后按[**Ⓞ**]按钮。使用显示的键盘输入新的昵称(📖35)。

用前须知

基本应用指南

高级指南

1 相机的基本知识

2 自动模式/混合式自动模式

3 其他拍摄模式

4 P模式

5 Tv、Av、M和C模式

6 播放模式

7 Wi-Fi功能

8 设置菜单

9 附件

10 附录

索引



删除连接信息

按如下方法删除连接信息(有关所连接设备的信息)。



- 按照“编辑连接信息”(📖128)中步骤4的操作,选择[删除连接信息],然后按[Ⓜ]按钮。
- 屏幕上显示[删除?]后,按[◀][▶]按钮或转动[🌀]转盘选择[确定],然后按[Ⓜ]按钮。
- 连接信息将被删除。

指定要与智能手机共享的图像

您可以更改相机上显示的设备昵称(显示名称)。

共享设置	与智能手机共享的图像
所有图像	存储卡中保存的所有图像
今天拍摄的图像	当前日期拍摄的图像
过去几天拍摄的图像	在指定的过去天数内拍摄的图像
按评分选择	具有指定评分的图像(📖107)
文件号范围	在指定范围内的图像

智能手机连接期间,无论步骤2中的屏幕何时显示,都可执行该设置。



1 访问设置屏幕。

- 按照“编辑连接信息”(📖128)中步骤4的操作,选择[查看设置],然后按[Ⓜ]按钮。



2 选择共享设置。

- 按[▲][▼]按钮或转动[🌀]转盘选择菜单项目。
- 如果选择[所有图像]或[今天拍摄的图像],请按[Ⓜ]按钮。
- 如果选择[过去几天拍摄的图像],请按[Ⓜ]按钮。在出现的屏幕中,按[▲][▼]按钮选择天数,然后按[Ⓜ]按钮。
- 如果选择[按评分选择],请按[Ⓜ]按钮。在出现的屏幕中,按[▲][▼]按钮选择评分,然后按[Ⓜ]按钮。
- 如果选择[文件号范围],请按[Ⓜ]按钮。在出现的屏幕中,选择文件号范围的起始编号和结束编号,选择[确定],然后按[Ⓜ]按钮。按照“多张图像的打印设置”(📖102)中步骤2-3的操作指定范围。



- 遥控拍摄时请选择[所有图像]。

用前须知

基本应用指南

高级指南

1 相机的基本知识

2 自动模式/混合式自动模式

3 其他拍摄模式

4 P模式

5 Tv、Av、M和C模式

6 播放模式

7 Wi-Fi功能

8 设置菜单

9 附件

10 附录

索引



将Wi-Fi设置恢复为默认设置

如果您要将相机交给其他人或对相机进行处理，请将Wi-Fi设置恢复为默认设置。



1 选择[Wi-Fi设置]。

- 按[MENU]按钮，然后在[F4]选项卡(📖34)中选择[Wi-Fi设置]。

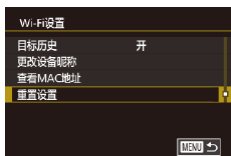

2 选择[重置设置]。

- 按[▲][▼]按钮或转动[●]转盘选择[重置设置]，然后按[⏻]按钮。

3 恢复默认设置。

- 按[◀][▶]按钮或转动[●]转盘选择[确定]，然后按[⏻]按钮。
- Wi-Fi设置现在已重置。



- 要将其他设置(Wi-Fi除外)重置为默认设置，请在[F4]选项卡中选择[清除全部相机设置](📖139)。

用前须知

基本应用指南

高级指南

1 相机的基本知识

2 自动模式/混合式自动模式

3 其他拍摄模式

4 P模式

5 Tv、Av、M和C模式

6 播放模式

7 Wi-Fi功能

8 设置菜单

9 附件

10 附录

索引



8

设置菜单

自定义或调整相机的基本功能，使操作更加便捷

调整相机的基本功能

可以配置[**F1**]、[**F2**]、[**F3**]和[**F4**]选项卡中的MENU(📖34)功能。根据需要自定义常用功能，使操作更加便捷。

按拍摄日期保存图像

本相机可按每个拍摄日期创建文件夹保存当天拍摄的图像，而无需按月创建文件夹保存图像。



- 在[**F1**]选项卡中选择[创建文件夹]，然后选择[每日]。
- 将按拍摄日期创建新文件夹，以保存已拍摄的图像。

文件编号

拍摄的图像将按顺序(0001 – 9999)自动编号，并保存到文件夹内，每个文件夹最多保存2000张图像。可更改相机的文件编号指定方式。



- 在[**F1**]选项卡中选择[文件编号]，然后选择选项。

连续编号	即使更换存储卡，图像也会连续编号(直至拍摄/保存编号为9999的图像)。
自动重设	如果更换存储卡，或者新建文件夹，图像将会从0001开始重新编号。

用前须知

基本应用指南

高级指南

1 相机的基本知识

2 自动模式/混合式自动模式

3 其他拍摄模式

4 P模式

5 Tv、Av、M和C模式

6 播放模式

7 Wi-Fi功能

8 设置菜单

9 附件

10 附录

索引





- 如果新插入一张存储卡，不论在本设置中选择的是[连续编号]还是[自动重设]，新拍摄图像的编号都可能接续该卡现有图像的最后一个编号继续编号。要从0001开始保存图像，请使用空(或经过格式化(📖132))的存储卡。

格式化存储卡

使用新的存储卡或经过其他设备格式化的存储卡前，请在本相机上对其进行格式化。

格式化会删除存储卡上的所有数据。执行格式化操作前，请将存储卡上的图像复制到计算机上，或通过其他方式备份这些数据。

1 访问[格式化]屏幕。

- 在[📷1]选项卡中选择[格式化]，然后按[🔍]按钮。



2 选择[确定]。

- 按[◀|▶]按钮或转动[🔍]转盘选择[确定]，然后按[🔍]按钮。
- 此时会格式化存储卡。



- 格式化或删除存储卡上的数据只是更改存储卡上的文件管理信息，无法将内容彻底删除。转让或处理存储卡时，如果需要，请采取措施对个人信息进行保护，例如损毁存储卡。



- 格式化屏幕上显示的存储卡总容量可能小于存储卡上所标示的容量。

低级格式化

在以下情况下需执行低级格式化：显示[存储卡错误]、相机不能正常操作、存储卡内图像的读/写速度变慢、连续拍摄速度变慢或短片记录突然停止。低级格式化会删除存储卡上的所有数据。执行低级格式化操作前，请将存储卡上的图像复制到计算机上，或通过其他方式备份这些数据。



- 在“格式化存储卡”(📖132)步骤2的屏幕上，按[INFO]按钮在[低级格式化]旁放置[✓]。
- 按照“格式化存储卡”(📖132)中步骤2的操作继续进行格式化过程。



- 低级格式化会删除存储卡中所有存储区内的数据，因此会比“格式化存储卡”(📖132)需要更长的时间。
- 选择[取消]可取消正在执行的低级格式化。这种情况下，所有数据将被删除，但存储卡仍可正常使用。

用前须知

基本应用指南

高级指南

1 相机的基本知识

2 自动模式/混合式自动模式

3 其他拍摄模式

4 P模式

5 Tv、Av、M和C模式

6 播放模式

7 Wi-Fi功能

8 设置菜单

9 附件

10 附录

索引



更改视频格式

使用此设置可以指定电视机适用的图像格式。此设置也可以更改适用于短片的图像画质(帧频)选项。



- 在[**1**]选项卡中选择[视频制式]，然后选择选项。

校准电子水准仪

如果电子水准仪无法有效使相机处于水平状态，请校准电子水准仪。

为了更加精确地校准电子水准仪，请显示网格线(📖32)，以便预先将相机调整为水平状态。

1 确保相机处于水平位置。

- 将相机放置在如桌面等水平的表面上。



2 校准电子水准仪。

- 在[**1**]选项卡中选择[电子水准仪]，然后按[**OK**]按钮。
- 要调整左/右方向的倾斜，选择[水平旋转校准]；要调整前/后方向的倾斜，选择[垂直倾斜校准]，调整完毕后按[**OK**]按钮。将显示确认信息。
- 选择[确定]，然后按[**OK**]按钮。

重置电子水准仪

按照以下方法，可将电子水准仪恢复至原始状态。请注意，只有在校准电子水准仪后，方可执行此项操作。



- 在[**1**]选项卡中选择[电子水准仪]，然后按[**OK**]按钮。
- 选择[重置]，然后按[**OK**]按钮。
- 选择[确定]，然后按[**OK**]按钮。

使用省电模式

此功能可在拍摄模式下节省电池电量。不使用相机时，屏幕会迅速变暗，以降低电池消耗。



1 进行设置。

- 在[**1**]选项卡中选择[省电模式]，然后选择[开]。
- 拍摄屏幕上会显示[ECO](📖167)。
- 如果大约2秒未使用相机，屏幕会变暗；再过约10秒后，屏幕会关闭。如果大约3分钟未操作相机，相机会自动关机。

2 拍摄。

- 屏幕已关闭但(背面)指示灯仍然亮起时，如要激活屏幕准备拍摄，请半按快门按钮。

用前须知

基本应用指南

高级指南

1 相机的基本知识

2 自动模式/混合式自动模式

3 其他拍摄模式

4 P模式

5 Tv、Av、M和C模式

6 播放模式

7 Wi-Fi功能

8 设置菜单

9 附件

10 附录







索引



节电调整

根据需要调整相机和屏幕的自动关闭时间(分别调整自动关机和显示关闭)(30)。



- 在[2]选项卡中选择[节电]，然后按[]按钮。
- 选择一个项目并按[]按钮。按[][]按钮或转动[]转盘更改设置，然后再次按[]。



- 为了节约电池电量，通常应将[自动关机]设为[开]，将[显示关闭]设为[1分]或更短的时间。







- [自动关机]设为[关]时也可使用[显示关闭]设置。
- 当省电模式(133)设为[开]时，这些节电功能不可用。



屏幕亮度

按照以下方法调整屏幕亮度。



- 在[2]选项卡中选择[液晶屏的亮度]，然后按[]按钮。按[][]按钮或转动[]转盘选择速度。



- 要将屏幕调整至最大亮度，可在显示拍摄屏幕时或在单张图像显示状态下按住[]按钮至少1秒钟。(此时，在[2]选项卡中对[液晶屏的亮度]的设置将不起作用。)再次按住[]按钮至少1秒钟或重新启动相机，即可使屏幕恢复到原来的亮度。

用前须知

基本应用指南

高级指南

- 1 相机的基本知识
- 2 自动模式/混合式自动模式
- 3 其他拍摄模式
- 4 P模式
- 5 Tv、Av、M和C模式
- 6 播放模式
- 7 Wi-Fi功能
- 8 设置菜单
- 9 附件
- 10 附录

索引



















世界时钟

当您出国旅游时，只需预先注册目的地并轻松切换至当地时区，便可用当地日期和时间进行拍摄。此项功能简单便利，无需手动更改日期/时间设置。
使用世界时钟前，请务必按照“设置日期和时间”（20）中描述的步骤设置日期和时间以及您的本地时区。









1 指定目的地。



- 在[2]选项卡中选择[时区设置]，然后按[]按钮。
- 按[][]按钮或转动[]转盘选择[目的地]，然后按[]按钮。
- 按[][]按钮选择目的地。
- 要设置夏令时(加1小时)，请按[][]按钮选择[]，然后按[][]按钮选择[]。
- 按[]按钮。



2 切换到目的地时区。

- 按[][]按钮或转动[]转盘选择[目的地]，然后按[MENU]按钮。
- 拍摄屏幕上会显示[]（167）。









- 如果在[]模式下调整日期或时间（21），则[本地]的时间和日期会自动更新。

日期和时间

按照以下方法调整日期和时间。











- 在[2]选项卡中选择[日期/时间]，然后按[]按钮。
- 在[][]按钮选择选项，然后通过按[][]按钮或转动[]转盘调整设置。

显示语言

按照需要更改显示语言。



- 在[2]选项卡中选择[语言]，然后按[]按钮。
- 按[][][][]按钮或转动[]转盘选择语言，然后按[]按钮。



- 在播放模式下，按住[]按钮的同时按[MENU]按钮，也可访问[语言]屏幕。

用前须知

基本应用指南

高级指南

1 相机的基本知识

2 自动模式/混合式自动模式

3 其他拍摄模式

4 P模式

5 Tv、Av、M和C模式

6 播放模式

7 Wi-Fi功能

8 设置菜单

9 附件

10 附录

索引



关闭相机的操作声音

半按快门按钮或启动自拍时可以关闭相机声音。

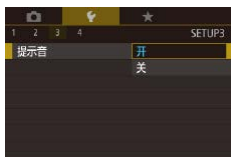

- 在[**3**]选项卡中选择[提示音]，然后选择[关]。

隐藏提示信息

在快速设置菜单(📖33)或拍摄功能屏幕(📖63)中选择选项时，通常会显示提示信息。根据个人喜好，可关闭显示的提示信息。

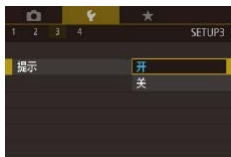

- 在[**3**]选项卡中选择[提示]，然后选择[关]。

更改触摸屏设置

触摸屏的灵敏度可以更改为响应程度很轻的触摸或不响应触摸操作。



- 在[**3**]选项卡中选择[触摸操作]，然后选择所需的设置。
- 选择[灵敏]增加触摸屏灵敏度，或选择[关]关闭触摸屏控制。



- 操作触摸屏时请注意以下事项。
 - 由于液晶显示屏不对压力敏感，因此请勿用任何尖锐物品(如指甲或圆珠笔)进行触摸操作。
 - 请勿用湿手指进行触摸屏操作。
 - 如果液晶显示屏上有湿气或如果您的手指潮湿，触摸屏可能不反应或可能发生误动作。这种情况下，关闭电源并用布擦拭液晶显示屏。
 - 请勿在液晶显示屏上粘贴任何保护膜(市售)或贴纸。这可能会使触摸屏反应变慢。
- 在[灵敏]模式下，如果执行连续触摸操作，触摸屏的反应可能不灵敏。

清洁图像感应器

相机具有清洁功能，会自动在打开或关闭相机电源或在节电模式下关闭相机时，除去图像感应器上的灰尘。您可以随时启用或彻底关闭该清洁功能。

关闭自动清洁

1 访问设置屏幕。

- 在拍摄模式下打开相机后，在[**3**]选项卡中选择[清洁感应器]，然后按[**OK**]按钮。
- 按[**▲**][**▼**]按钮或转动[**DISP**]转盘选择[自动清洁 **ON**]，然后按[**OK**]按钮。

2 进行设置。

- 按[**◀**][**▶**]按钮或转动[**DISP**]转盘选择[关]，然后按[**OK**]按钮。



用前须知

基本应用指南

高级指南

1 相机的基本知识

2 自动模式/混合式自动模式

3 其他拍摄模式

4 P模式

5 Tv、Av、M和C模式

6 播放模式

7 Wi-Fi功能

8 设置菜单

9 附件

10 附录

索引



启用清洁剂

1 访问设置屏幕。

- 在拍摄模式下打开相机后，在[Q3]选项卡中选择[清洁感应器]，然后按[OK]按钮。
- 按[▲][▼]按钮或转动[DISP]转盘选择[立即清洁]，然后按[OK]按钮。

2 清洁感应器。

- 按[◀][▶]按钮或转动[DISP]转盘选择[确定]，然后按[OK]按钮。
- 屏幕中将显示正在清洁感应器。尽管会有快门音，但不会拍摄照片。

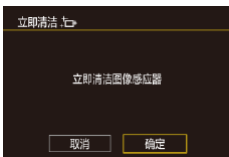

- 没有安装镜头时，清洁感应器功能也工作。如果没有安装镜头，请勿将您的手指或气吹嘴伸入镜头卡口以内。这是为了防止损坏快门帘幕。



- 为获得最佳的清洁效果，请将相机竖直放在桌子或其他表面上，再进行清洁。
- 即使重复清洁感应器，效果也不会明显改进。清洁刚结束时，可能无法选择[立即清洁]。
- 如果图像感应器上附着清洁功能无法去除的灰尘或其他异物，请与佳能热线中心联系。

手动清洁

如图像感应器上附着清洁剂无法去除的灰尘或污垢，请尝试使用市售的气吹或其他设备进行手动清洁。

图像感应器是极其精密的部件。如果需要手动清洁，强烈建议您咨询佳能快修中心(列在附录中)。

1 关闭相机电源。

2 卸下镜头。

3 清洁图像感应器。



- 图像感应器是极其精密的部件。清洁时请小心操作。
- 请勿使用带刷子的气吹。刷子接触感应器后会损坏图像感应器。
- 请勿将气吹伸入镜头卡口面以内。否则会损坏快门。
- 请勿使用高压空气或气体进行清洁。高压气流会损坏图像感应器，冷凝或冻结气体会损坏图像感应器表面。
- 如果使用气吹仍无法清洁图像感应器，建议由佳能快修中心进行感应器的清洁。

用前须知

基本应用指南

高级指南

1 相机的基本知识

2 自动模式/混合式自动模式

3 其他拍摄模式

4 P模式

5 Tv、Av、M和C模式

6 播放模式

7 Wi-Fi功能

8 设置菜单

9 附件

10 附录

索引



查看认证徽标

可在屏幕上查看表示本相机满足认证的部分徽标。其他认证徽标则印刷在本指南、相机包装或相机机身上。



- 在[4]选项卡中选择[认证徽标显示]，然后按[OK]按钮。

设置要记录至图像的版权信息

要在图像中记录作者名称和版权详细内容，请事先按照以下方法设置此信息。



- 在[4]选项卡中选择[版权信息]，然后按[OK]按钮。
- 按[▲][▼]按钮或转动[DISP]转盘选择[输入作者名称]或[输入版权详细内容]。按[OK]按钮访问键盘，然后输入姓名(135)。
- 按[MENU]按钮，会显示[保存更改?]。按[◀][▶]按钮或转动[DISP]转盘选择[是]，然后按[OK]按钮。
- 此时所设置的信息将记录至图像。



- 要查看输入的信息，在以上屏幕中选择[显示版权信息]，然后按[OK]按钮。
- 也可以使用EOS Utility软件(151)输入、更改和删除版权信息。使用软件输入的部分字符可能无法在相机上显示，但会正确记录至图像。
- 可使用软件将图像保存至计算机以查看记录至图像的版权信息。

删除所有的版权信息

可按照以下方法同时删除作者名称和版权详细内容。



- 按照“设置要记录至图像的版权信息”(138)中的操作步骤选择[删除版权信息]。
- 按[◀][▶]按钮或转动[DISP]转盘选择[确定]，然后按[OK]按钮。



- 已记录至图像的版权信息将不会被删除。

用前须知

基本应用指南

高级指南

1 相机的基本知识

2 自动模式/混合式自动模式

3 其他拍摄模式

4 P模式

5 Tv、Av、M和C模式

6 播放模式

7 Wi-Fi功能

8 设置菜单

9 附件



10 附录

索引



调整其他设置

也可以使用以下功能。

- [Wi-Fi设置]([F4]选项卡)(114)
- [自定义拍摄模式(C)]([F4]选项卡)(91)
- [固件版本: *.*.*]([F4]选项卡)(用于升级固件)



- 在固件更新期间，将关闭触摸屏以防止意外操作。

恢复默认设置

如果意外更改了相机的某项设置，可将相机恢复至默认设置。

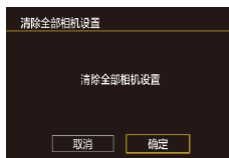









1 访问[清除全部相机设置]屏幕。

- 在[F4]选项卡中选择[清除全部相机设置]，然后按[OK]按钮。

2 恢复默认设置。

- 按[◀][▶]按钮或转动[●]转盘选择[确定]，然后按[OK]按钮。
- 相机即可恢复默认设置。



- 以下功能不会恢复为默认设置。
 - [F1]选项卡中的[视频制式](133)
 - [F2]选项卡中的[时区设置](135)、[日期/时间](135)和[语言](135)
 - [F3]选项卡中的[闪光灯控制]中的[外接闪光灯功能设置]、[外接闪光灯的自定义功能设置]
 - [点.]选项卡
 - 曝光补偿(63)设置
 - 拍摄模式(53)
 - Wi-Fi设置(114)
 - 电子水准仪的校准值(133)
 - 版权信息(138)

用前须知

基本应用指南

高级指南

1 相机的基本知识

2 自动模式/混合式自动模式

3 其他拍摄模式

4 P模式

5 Tv、Av、M和C模式

6 播放模式

7 Wi-Fi功能

8 设置菜单

9 附件

10 附录

索引



9

附件

使用佳能选购附件和其他兼容的选购附件享受以更多方式使用相机带来的乐趣

建议使用佳能原厂附件。

本产品设计与佳能原厂附件配合使用时性能最佳。佳能公司对使用非佳能原厂附件发生故障(如电池漏液和/或爆炸)导致的本产品任何损坏和/或任何事故(如起火)概不负责。请注意, 由于使用非佳能原厂附件导致本产品的任何故障均不在本产品保修范围之内, 但用户可以付费维修。

用前须知

基本应用指南

高级指南

- 1 相机的基本知识
- 2 自动模式/混合式自动模式
- 3 其他拍摄模式
- 4 P模式
- 5 Tv、Av、M和C模式
- 6 播放模式
- 7 Wi-Fi功能
- 8 设置菜单
- 9 附件
- 10 附录

索引



系统图

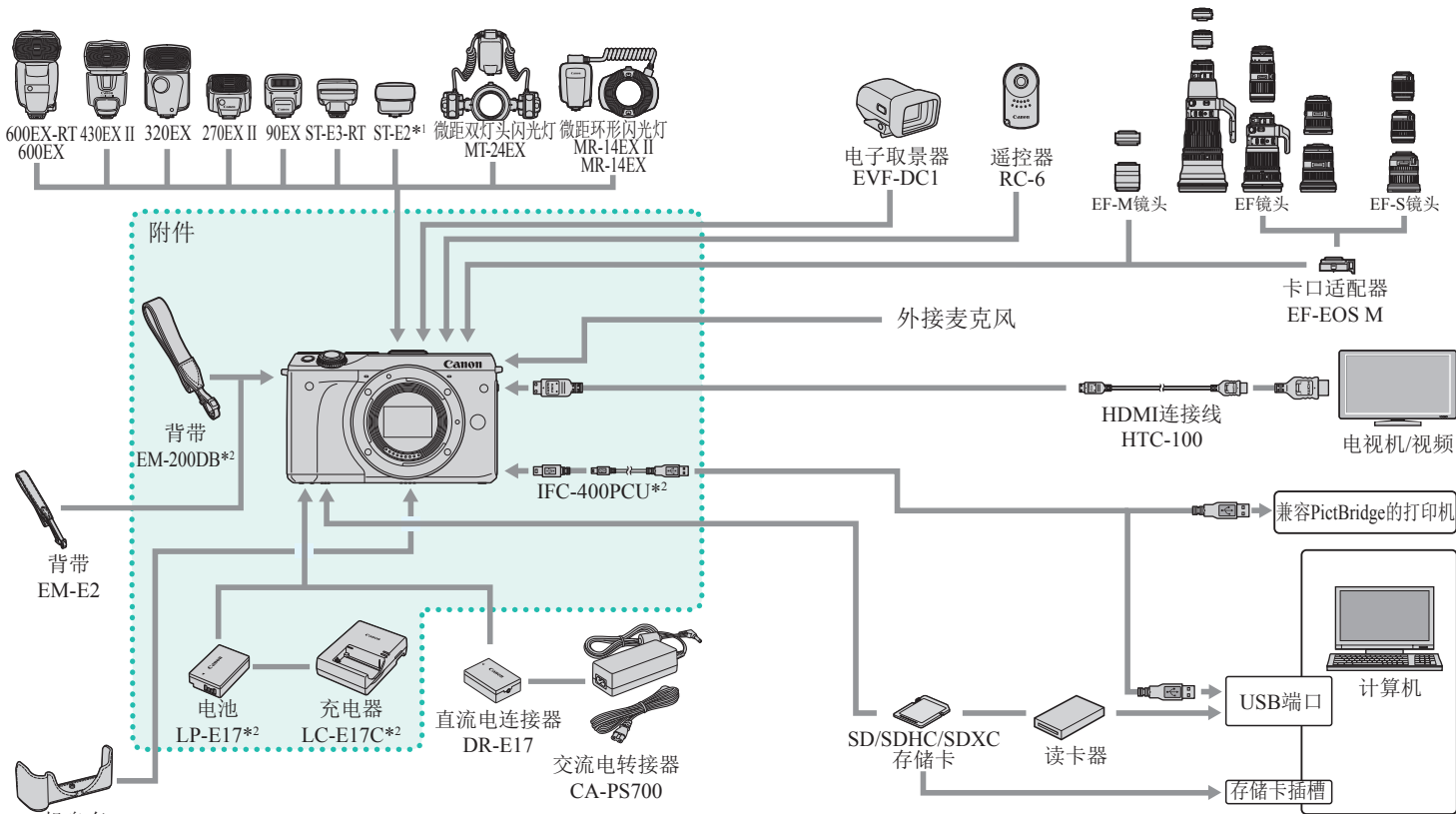

*1 根据安装的镜头，可能需要使用离机热靴连线OC-E3(选购)。
*2 也可单独购买。

用前须知

基本应用指南

高级指南

- 1 相机的基本知识
- 2 自动模式/混合式自动模式
- 3 其他拍摄模式
- 4 P模式
- 5 Tv、Av、M和C模式
- 6 播放模式
- 7 Wi-Fi功能
- 8 设置菜单
- 9 附件
- 10 附录

索引



选购附件

下列相机附件为选购件。请注意，其可用性因地区不同而异，某些附件可能不再销售。

镜头

EF-M镜头、EF镜头、EF-S镜头

- 要实现理想的拍摄目标和表现力，有多种镜头可供选择。安装EF和EF-S镜头需要使用卡口适配器EF-EOS M。

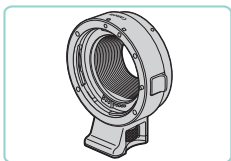

卡口适配器EF-EOS M

- 使用该卡口适配器将EF或EF-S镜头安装至相机。

电源

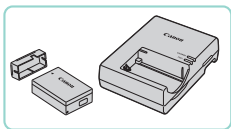

电池LP-E17

- 可充电锂离子电池。

电池充电器LC-E17C

- 用于电池LP-E17的充电器。



- 如果使用非佳能原厂电池，则会显示信息[电池的通信出错]，并且需要用户响应。注意，对于因使用非佳能原厂电池导致的任何事故(如损坏或起火)，佳能概不负责。



- 本电池带有一个可安装的方便的盖子。对于充满电的电池，安装此盖时露出▲，对于未充电的电池，安装时盖住▲。

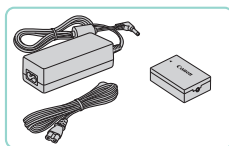

交流电转接器CA-PS700

- 用于通过家用电源为相机供电。在长时间使用相机或将其连接至打印机或计算机时，建议使用带直流电连接器的交流电转接器为相机供电。不能用于对相机内的电池进行充电。

直流电连接器DR-E17

- 与交流电转接器配合使用。



- 电池充电器和交流电转接器可在使用100 – 240 V交流电(50/60 Hz)的地区使用。
- 如果插头与电源插座不匹配，请使用市售的电源插头适配器。请勿使用国外旅游用电子变压器，因为它们可能会损坏电池。

用前须知

基本应用指南

高级指南

1 相机的基本知识

2 自动模式/混合式自动模式

3 其他拍摄模式

4 P模式

5 Tv、Av、M和C模式

6 播放模式

7 Wi-Fi功能

8 设置菜单

9 附件

10 附录

索引



闪光灯



Speedlite 600EX-RT/ 600EX/430EX II/ 320EX/270EX II/90EX

- 热靴插接式闪光灯，适用于多种风格的闪光灯摄影。也支持Speedlite 580EX II、580EX、550EX、430EX、420EX、380EX、270EX和220EX。



Speedlite闪光灯信号发射器 ST-E3-RT/ST-E2

- 可对从属Speedlite闪光灯(Speedlite 220EX/270EX除外)进行无线控制。
- 某些镜头使用ST-E2时可能需要使用离机热靴连线OC-E3。

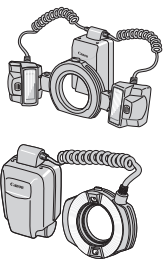

微距双灯头闪光灯MT-24EX 微距环形闪光灯MR-14EX II/ MR-14EX

- 外接微距闪光灯，适用于多种风格的微距闪光灯摄影。

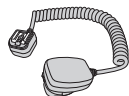

离机热靴连线OC-E3

- 用于在远离相机时使用闪光灯的连接线。

其他附件

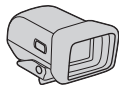

电子取景器EVF-DC1

- 可以轻松实现理想的拍摄。



遥控器RC-6

- 可以从一定距离操作固定的相机。

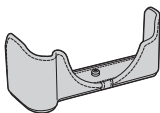

机身套EH27-CJ

- 可以保护相机，防尘防刮。

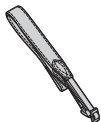

背带EM-E2

- 背带使用与机身套EH27-CJ相同的材料制成。

用前须知

基本应用指南

高级指南

1 相机的基本知识

2 自动模式/混合式自动模式

3 其他拍摄模式

4 P模式

5 Tv、Av、M和C模式

6 播放模式

7 Wi-Fi功能

8 设置菜单

9 附件

10 附录

索引



1 相机的基本知识

2 自动模式/混合式自动模式

3 其他拍摄模式

4 P模式

5 Tv、Av、M和C模式

6 播放模式

7 Wi-Fi功能

8 设置菜单

9 附件

10 附录



使用选购附件

▶ 静止图像 ▶ 短片

在电视机上播放

▶ 静止图像 ▶ 短片

使用HDMI连接线HTC-100(选购), 可将相机连接至高清电视机, 在电视机的大屏幕上观看拍摄的图像。可在高清状态下观看以图像质量[**4K UHD 29.97P**]、[**4K UHD 23.98P**]、[**4K UHD 59.94P**]、[**4K UHD 25.00P**]或[**4K UHD 50.00P**]拍摄的短片。

有关连接操作或如何切换输入模式的详细信息, 请参阅电视机的使用说明书。

1 确保已关闭相机和电视机的电源。

2 将相机连接至电视机。

● 如图所示, 将连接线插头完全插入电视机的HDMI输入端子。

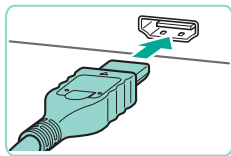

● 打开相机的端子盖, 将连接线插头完全插入相机的端子。

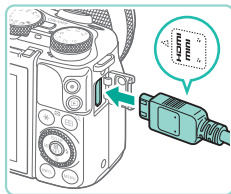

界面连接线IFC-400PCU

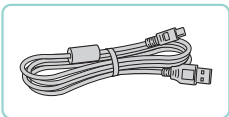

- 用于将相机连接至计算机或打印机。
- 还兼容IFC-200U和IFC-500U。

HDMI连接线HTC-100

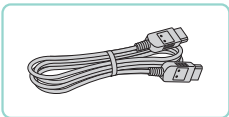

- 使用此连接线可将相机连接到高清电视机的HDMI输入端子。

打印机



兼容PictBridge的佳能品牌打印机

- 即使不使用计算机, 也可通过将相机直接连接至打印机来打印图像。有关详情请查阅本产品合格证上的佳能(中国)网站或与佳能热线中心联系。

3 打开电视机电源，然后切换至外部输入。

- 将电视机输入切换至步骤2中插入连接线的端子对应的外部输入。

4 打开相机电源。

- 按[]按钮打开相机电源。
- 此时，相机中的图像显示在电视机屏幕上。(相机屏幕上无任何显示。)
- 使用完毕后，关闭相机和电视机电源，然后拔下连接线。



- 将相机连接到电视机后，不支持触摸屏操作。



- 将相机连接至电视机后，在电视机的大屏幕上预览已拍摄图像的同时，还可继续拍摄图像。拍摄方法与使用相机屏幕时相同。但是，放大图像不可用。

使用家用电源为相机供电

▶ 静止图像 ▶ 短片

使用交流电转接器CA-PS700(选购)和直流电连接器DR-E17(选购)为相机供电，无需在使用相机时担心电池剩余电量。

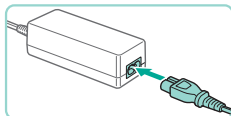
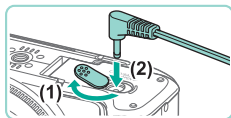
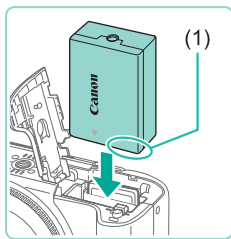

1 确保已关闭相机电源。

2 插入连接器。

- 按照“插入电池和存储卡”(📖19)中步骤1的操作打开盖子。
- 按照图示的端子(1)方向握持连接器，然后将其插入，操作方法与插入电池相同(按照“插入电池和存储卡”(📖19)中步骤2的操作进行)。
- 按照“插入电池和存储卡”(📖19)中步骤4的操作关闭盖子。

3 将转接器连接到连接器。

- 打开端子盖，将转接器的插头完全插入连接器的端子。

4 连接电源线。

- 将电源线的一端插入小型电源转接器，然后将另一端插入电源插座。
- 打开相机电源使用相机。
- 使用完毕后，关闭相机电源，然后从电源插座上拔下电源线。

用前须知

基本应用指南

高级指南

1 相机的基本知识

2 自动模式/混合式自动模式

3 其他拍摄模式

4 P模式

5 Tv、Av、M和C模式

6 播放模式

7 Wi-Fi功能

8 设置菜单

9 附件

10 附录

索引





- 请勿在相机电源开启时断开与转接器的连接或拔下电源线。否则可能会删除已拍摄的图像或损坏相机。
- 请勿将转接器或转接器连接线连接到其他设备上。否则可能会导致故障或损坏产品。

遥控拍摄

使用遥控器RC-6(选购)，可以在距离相机前方最远约5米的地方拍摄照片。

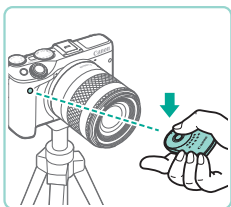

- 按照“使用自拍”(📖42)中步骤1的操作选择[]。
- 将遥控器指向相机的遥控感应器并按下传输按钮进行拍摄。



- 合焦前不拍摄照片。
- 荧光灯或LED照明可能会意外触发快门而导致错误操作相机。请尽可能保持相机远离这些光源。
- 如果您将电视机用的遥控器朝向相机并操作，可能会意外触发快门而导致错误操作相机。



- 遥控器还可以用于拍摄短片(📖59)。

使用热靴

使用热靴安装选购的电子取景器和外接闪光灯。

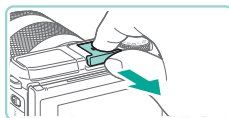

1 取下热靴盖。

- 沿箭头方向拉出热靴盖。
- 为防止取下的热靴盖遗失，请将其装入电子取景器套或外接闪光灯套中。

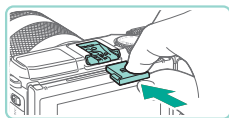

2 安装热靴盖。

- 取下外接闪光灯或取景器后，请重新安装热靴盖以保护热靴。
- 沿箭头方向插入热靴盖。



- 将电子取景器EVF-DC1等附件安装至热靴时，请勿升起内置闪光灯。闪光灯可能会刮到附件。此时闪光灯不会闪光。



- 将电子取景器或外接闪光灯等附件安装至热靴时，请勿朝上打开液晶显示屏。显示屏可能会碰到取景器或闪光灯。

用前须知

基本应用指南

高级指南

1 相机的基本知识

2 自动模式/混合式自动模式

3 其他拍摄模式

4 P模式

5 Tv、Av、M和C模式

6 播放模式

7 Wi-Fi功能

8 设置菜单

9 附件

10 附录

索引



使用电子取景器(选购)

▶ 静止图像 ▶ 短片

使用选购的电子取景器可以保持追踪被摄体，使拍摄更加轻松。

与使用相机背面的屏幕(液晶显示屏)相比，使用电子取景器会缩短拍摄时间，减少照片拍摄数量。



1 确保已关闭相机电源。

2 将电子取景器安装到热靴上。

- 取下电子取景器盖。

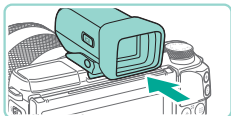

- 沿图示方向将电子取景器插入热靴(图146)，直至其咔嗒一声锁定到位。

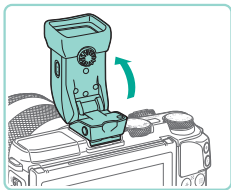

3 调整电子取景器角度。

- 根据场景或拍摄目标需要，可以将电子取景器角度调整至约90度。

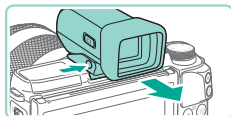
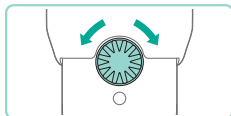

4 打开相机并切换至相机或电子取景器显示。

- 将眼睛向上移至电子取景器，相机屏幕即会关闭。
- 移开眼睛后，相机会关闭取景器显示并重新打开相机屏幕。

5 调整视野。

- 转动转盘，直至电子取景器的显示清晰可见。

6 从相机上取下。

- 用完后请关闭相机，按住电子取景器的[UNLOCK]按钮取下取景器。
- 不使用电子取景器时，请将其从相机上取下并存放在安全的地方。



- 电子取景器和相机屏幕显示无法同时启用。
- 电子取景器显示模式下无法使用相机触摸屏控制。

用前须知

基本应用指南

高级指南

1 相机的基本知识

2 自动模式/混合式自动模式

3 其他拍摄模式

4 P模式

5 Tv、Av、M和C模式

6 播放模式

7 Wi-Fi功能

8 设置菜单

9 附件

10 附录

索引





- 虽然电子取景器以非常精密的制造技术生产而成，99.99%以上的像素点均符合设计规格，但在极少数情况下，某些像素点可能会损坏或显示为红点或黑点。这不是故障。坏点并不影响图像记录效果。
- 根据所选的纵横比(📖47)不同，可能会显示垂直或水平黑条。黑条表示拍摄时不会记录的图像区域。
- 按电子取景器上的[]按钮可以更改显示屏幕。
- 在菜单屏幕(📖34)中将[]选项卡的[显示控制]设置为[手动]后，即使将眼睛从取景器前移开，也不会打开相机屏幕。按电子取景器上的[]按钮，可在此模式下启动相机显示。
- 在[]、[P]、[Av]、[Tv]及[M]模式下使用电子取景器，取景器和相机屏幕中的显示都会更加流畅。在菜单屏幕(📖34)中将[]选项卡的[显示模式]设置为[节电]，可返回普通显示并节省电池电量。
- 如果在电子取景器模式下启动Wi-Fi(📖114)或键盘屏幕(📖35)显示，则显示将切换到相机屏幕。
- 可以为电子取景器和相机屏幕设置不同屏幕亮度(📖134)。

使用外接闪光灯(选购)

▶ 静止图像 ▶ 短片

使用选购的Speedlite EX系列闪光灯，可获得更好的闪光拍摄效果。要使用LED灯拍摄短片时，可使用选购的Speedlite 320EX闪光灯。



- 在某些环境中，使用佳能品牌的非EX系列闪光灯时，可能无法获得正确闪光或可能根本无法闪光。
- 使用非佳能品牌的闪光灯(尤其是高压闪光灯)或闪光灯附件，可能使相机不能正常操作，导致相机故障。



- 更多信息请参阅Speedlite EX系列产品手册。本相机是A类相机，可以使用Speedlite EX系列的所有功能。

1 安装闪光灯。

- 安装闪光灯前，请确保已关闭相机电源。

2 开启闪光灯，然后打开相机电源。

- 将显示一个橙色的[]图标。
- 闪光灯准备就绪后，闪光指示灯会亮起。

用前须知

基本应用指南

高级指南

1 相机的基本知识

2 自动模式/混合式自动模式

3 其他拍摄模式

4 P模式

5 Tv、Av、M和C模式

6 播放模式

7 Wi-Fi功能

8 设置菜单

9 附件

10 附录

索引



3 选择拍摄模式[P]、[Tv]、[Av]或[M]。

- 仅在这些模式下可配置闪光灯设置。其他模式下，闪光灯会根据实际需要自动调整并闪光。

4 配置外接闪光灯。(📖149)



- 请保持连接线(包括微距环形闪光灯或微距双灯头闪光灯的连接线，以及离机热靴连线)远离闪光灯头。
- 使用三脚架时，请调整三脚架支脚的位置，防止闪光灯头碰到三脚架支脚。
- 根据闪光灯控制器安装位置的不同，可能会触碰液晶显示屏。要避免触碰，请调整闪光灯控制器的安装位置或方向，或调整显示屏角度。



- 安装Speedlite EX系列闪光灯后，不再出现内置闪光灯的设置屏幕，因此无法配置内置闪光灯设置。
- 按[▶]按钮至少1秒钟，也可访问该设置屏幕。
- 仅限320EX：仅在低光照短片记录或短片模式下，可使用自动LED照明。这种情况下，会显示[📷]图标。
- 外接闪光灯上的自动对焦辅助光不会闪光。如果使用Speedlite 320EX(选购)，LED灯可能会打开，以用作自动对焦辅助光。

设置外接闪光灯功能

安装外接闪光灯后，访问菜单屏幕(📖34)的[📷3]选项卡中的[闪光灯控制]，调整以下设置：

- 闪光灯闪光(📖76)
- E-TTL II测光(📖78)
- 减轻红眼 开/关(📖49)
- 外接闪光灯功能设置(📖149)
- 外接闪光灯的自定义功能设置(📖150)
- 重置(📖151)



- 选择[外接闪光灯功能设置]，然后按[📷]按钮显示左侧的屏幕。
- 按[▲][▼][◀][▶]按钮选择选项，然后按[📷]按钮或转动[🔘]转盘。在下一屏幕中，按[◀][▶]按钮或转动[🔘]转盘选择设置，然后按[📷]按钮调整该设置。

选项	说明
闪光模式	可以选择适合您所需的闪光拍摄的闪光模式。 <ul style="list-style-type: none">• [E-TTL II闪光测光]是EX系列闪光灯进行自动闪光摄影的标准模式。• [手动闪光]模式用于自行设定闪光灯的[闪光输出光量]。• 有关其他闪光模式的信息，请参阅兼容闪光灯的使用说明书。
无线闪光功能	可以使用无线(多次)闪光拍摄。使用多个闪光灯拍摄时，还可以设置无线电频道、光频道和主控闪光灯闪光。有关无线闪光的详细说明，请参阅兼容无线闪光的闪光灯的使用说明书。

用前须知

基本应用指南

高级指南

1 相机的基本知识

2 自动模式/混合式自动模式

3 其他拍摄模式

4 P模式

5 Tv、Av、M和C模式

6 播放模式

7 Wi-Fi功能

8 设置菜单

9 附件

10 附录

索引



选项	说明
闪光灯变焦(闪光覆盖范围)	使用具有变焦闪光灯头的闪光灯时,可以设定闪光覆盖范围。通常,将该项设为[自动设置],这样相机就会自动设定适合镜头焦距的闪光覆盖范围。
快门同步	可按照以下方法更改闪光灯与快门同步的时机。 <ul style="list-style-type: none"> 按[>>>]将在快门打开后一瞬间闪光。 按[>>>]将在后帘关闭前一瞬间闪光。如果快门速度为1/100秒或更快,即使设定了[后帘同步],也将自动使用前帘同步。 按[☑]可以在所有快门速度下使用闪光灯。当您想要优先光圈设置对人像进行补充闪光时该模式特别有效。
闪光曝光补偿	可以在闪光灯闪光时调整曝光补偿。有关详细信息,请参阅闪光灯的使用说明书。如果在闪光灯上设置闪光曝光补偿,则无法在相机端对其进行设置。如果同时在相机和闪光灯上进行设置,则闪光灯的设置会取代相机的设置。
闪光输出光量	确定闪光灯的电源输出。有关详细信息,请参阅闪光灯的使用说明书。如果同时在相机和闪光灯上进行设置,则闪光灯的设置会取代相机的设置。
闪光包围曝光	激活FEB(闪光包围曝光),通过自动改变闪光输出拍摄三张照片。有关详细信息,请参阅兼容FEB的闪光灯的使用说明书。
闪光次数、闪光频率	当[闪光模式]设置为[MULTI]时,确定闪光次数和频率。
闪光比控制	使用无线(多次闪光)拍摄或MR-14EX II时,确定闪光输出光量。



- 安装外接闪光灯后,无法访问[内置闪光灯功能设置]屏幕。
- 在屏幕上,根据闪光灯、当前的闪光模式、闪光灯自定义功能设置等的不同,可设定功能和显示会有所不同。有关闪光灯功能的详细说明,请参阅闪光灯(选购)的使用说明书。
- 使用不兼容闪光灯功能设置的EX系列闪光灯时,只能调整[闪光曝光补偿]。(使用某些EX系列闪光灯时还可以设定[快门同步]。)

设置外接闪光灯自定义功能

有关闪光灯自定义功能的详细说明,请参阅闪光灯(选购)的使用说明书。

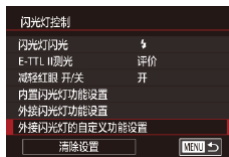

- 按[MENU]按钮,选择[外接闪光灯的自定义功能设置](位于[☑3]选项卡的[闪光灯控制]下),然后按[OK]按钮。
- 按[◀][▶]按钮或转动[DISK]转盘选择选项,然后按[OK]按钮。在下一显示屏幕中,按[▲][▼]按钮或转动[DISK]转盘选择设置,然后按[OK]按钮调整该设置。



- 在[外接闪光灯的自定义功能设置]中将[闪光测光模式]设置为[1:TTL](自动闪光测光),可在拍摄时完全闪光。

用前须知

基本应用指南

高级指南

1 相机的基本知识

2 自动模式/混合式自动模式

3 其他拍摄模式

4 P模式

5 Tv、Av、M和C模式

6 播放模式

7 Wi-Fi功能

8 设置菜单

9 附件

10 附录

索引



重置外接闪光灯功能

可以将[外接闪光灯功能设置]和[外接闪光灯的自定义功能设置]屏幕中的选项重置为默认设置。

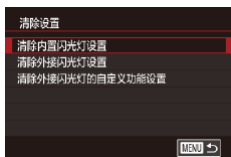

- 按[MENU]按钮，选择[清除设置](位于[**3**]选项卡的[闪光灯控制]下)，然后按[**OK**]按钮。
- 按[▲][▼]按钮或转动[**DISP**]转盘选择选项，然后按[**OK**]按钮。在下一显示屏幕中，按[◀][▶]按钮或转动[**DISP**]转盘选择[确定]，然后按[**OK**]按钮。



- 安装外接闪光灯后，无法访问[清除内置闪光灯设置]。

使用外接麦克风

▶ 静止图像 ▶ 短片

将配备有迷你插头(3.5 mm直径)的市售麦克风连接到本相机的外接麦克风输入端子(📖3)。将使用外接麦克风记录声音。连接外接麦克风后，将不再使用内置麦克风。

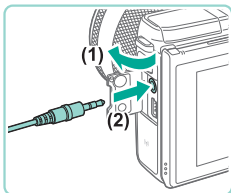

- 打开端子盖，连接麦克风。



- 启用衰减器时，声音设置同时会应用于外接麦克风(📖61)。
- 使用外接麦克风时，[防风屏](📖61)通常设置为[关]。

使用软件

以下将向您介绍可从佳能网站下载的软件，同时介绍安装软件并将图像保存至计算机的方法。

软件

从佳能网站下载软件并安装完毕后，即可在计算机上进行以下操作。

- EOS Utility
 - 导入图像并更改相机设置
- Digital Photo Professional
 - 浏览、处理和编辑RAW图像
- Picture Style Editor
 - 编辑照片风格并创建和保存原始的照片风格文件



- 要查看或编辑计算机上的短片，请使用与所用相机拍摄的短片兼容的软件(例如计算机上安装的标准软件或普遍可用的软件)。

软件说明书

从佳能网站下载软件使用说明书。



- 在连接Internet的计算机上，访问<http://support-cn.canon-asia.com/>。
- 访问所在国家或地区的网站。

用前须知

基本应用指南

高级指南

1 相机的基本知识

2 自动模式/混合式自动模式

3 其他拍摄模式

4 P模式

5 Tv、Av、M和C模式

6 播放模式

7 Wi-Fi功能

8 设置菜单

9 附件

10 附录

索引



检查您的计算机环境

可在以下计算机上使用该软件。有关系统要求和兼容性的详细信息(包括在新操作系统下的支持情况),请访问佳能网站。

操作系统	Windows	Mac OS
	Windows 8/8.1 Windows 7 SP1	Mac OS X 10.9 Mac OS X 10.8



- 请访问佳能网站查看最新的系统要求,包括支持的操作系统版本。

安装软件

1 下载软件。

- 在连接Internet的计算机上,访问<http://support-cn.canon-asia.com/>。
- 访问所在国家或地区的网站。
- 下载软件。

2 单击[简易安装],并按照屏幕提示进行操作。

- 双击下载的文件,然后单击[简易安装]。
- 按照屏幕提示完成安装步骤。
- 根据计算机的性能和Internet连接情况,安装可能需要一些时间。
- 安装完成后单击屏幕上的[完成]或[重新启动]。

将图像保存至计算机

使用界面连接线(图2)将相机连接至个人计算机,并将图像保存至计算机。

下面以Windows 7和Mac OS X 10.8为例进行说明。

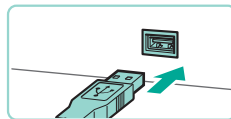
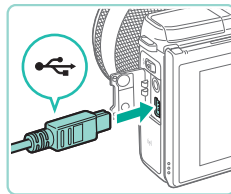

1 将相机连接至计算机。

- 关闭相机,打开盖子(1)。按照图示方向将连接线的小插头完全插入相机的端子(2)。
- 将连接线的大插头插入计算机的USB端口中。有关计算机USB连接的详细信息,请参阅计算机的使用说明书。

2 打开相机电源并启动EOS Utility。

- 按[▶]按钮打开相机电源。
- 在Windows上,双击桌面上的EOS Utility图标。
- 在Mac OS上,单击Dock栏(桌面屏幕底部的菜单栏)中的EOS Utility图标。
- 后续连接时,将相机连接至计算机并打开相机电源,EOS Utility会自动启动。

用前须知

基本应用指南

高级指南

1 相机的基本知识

2 自动模式/混合式自动模式

3 其他拍摄模式

4 P模式

5 Tv、Av、M和C模式

6 播放模式

7 Wi-Fi功能

8 设置菜单

9 附件

10 附录

索引



3 导入图像。

- 单击[将图像下载至计算机]，然后单击[开始自动下载]。
- 图像将加载至计算机，并以单独的文件夹(按日期命名)保存在“图片”文件夹内。Digital Photo Professional随后将自动启动并显示加载的图像。
- 图像加载操作完毕后，关闭EOS Utility，按电源按钮关闭相机电源，并拔下连接线。
- 要查看加载到计算机的图像，请使用Digital Photo Professional；要查看导入到计算机的短片，请使用与所用相机拍摄的短片兼容的软件(例如计算机上安装的标准软件或普遍可用的软件)。



- 首次将相机连接至计算机时，将安装驱动程序，因此可能需要等待几分钟才能使用相机上的图像。
- 不使用软件，仅将相机连接至计算机也可将图像保存至计算机，但会受到以下限制。
 - 连接相机和计算机后可能需要等待几分钟才能访问相机中的图像。
 - 竖向拍摄的图像可能以横向保存。
 - 可能无法保存RAW图像(或者与RAW图像同时记录的JPEG图像)。
 - 图像的保护设置可能在保存至计算机后被解除。
 - 根据所使用操作系统的版本、使用的软件或图像文件的大小，保存图像或图像信息时可能会出现一些问题。

打印图像

▶ 静止图像 ▶ 短片

将相机连接到打印机后，即可轻松将所拍摄的图像打印出来。可在相机上进行以下操作：指定要批量打印的图像、为冲印店设置打印命令、为相册设置打印命令或准备用于相册的待打印图像。

此处以佳能SELPHY CP系列小型照片打印机作为示例进行说明。显示屏幕和可用功能因不同的打印机型号而异。更多信息另请参阅打印机的使用说明书。

轻松打印

▶ 静止图像 ▶ 短片

使用界面连接线(📖2)将相机连接到兼容PictBridge的打印机(选购)，即可轻松打印图像。

1 确保已关闭相机和打印机的电源。

2 将相机连接至打印机。

- 打开端子盖。按照图示的方向将连接线的小插头完全插入相机的端子。
- 将连接线的大插头插入打印机。有关连接的其他详细信息，请参阅打印机的使用说明书。

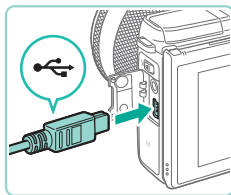

用前须知

基本应用指南

高级指南

1 相机的基本知识

2 自动模式/混合式自动模式

3 其他拍摄模式

4 P模式

5 Tv、Av、M和C模式

6 播放模式

7 Wi-Fi功能

8 设置菜单

9 附件

10 附录

索引





3 打开打印机的电源。

4 打开相机电源。

- 按[]按钮打开相机电源。

5 选择图像。

- 按[][]按钮或转动[]转盘选择图像。

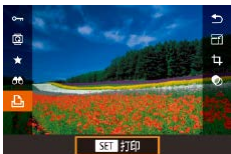

6 访问打印屏幕。

- 按[]按钮后选择[]，然后再次按[]按钮。



7 打印图像。

- 按[][]按钮或转动[]转盘选择[打印]，然后按[]按钮。
- 开始打印。
- 若要打印更多图像，可在打印完成后从步骤5开始重复执行上述步骤。
- 打印完毕后，请关闭相机及打印机的电源，并断开与连接线的连接。



- 有关兼容PictBridge的佳能品牌打印机(选购)，请参阅“打印机”(144)。

配置打印设置

▶ 静止图像 ▶ 短片



1 访问打印屏幕。

- 按照“轻松打印”(153)中步骤1-6的操作访问打印屏幕。

2 进行设置。

- 按[][]按钮或转动[]转盘选择选项。按[]按钮，然后在下一显示屏幕中按[][]按钮或转动[]转盘调整该选项。按[]按钮返回打印屏幕。

	默认	遵循打印机的当前设置。
	日期	打印时在图像中添加日期。
	文件编号	打印时在图像中添加文件编号。
	全部	打印时在图像中同时添加日期和文件编号。
	关	-
	默认	遵循打印机的当前设置。
	关	-
	开	使用拍摄时的信息，以便在最佳设置下打印图像。
	红眼1	校正红眼。
	张数	选择打印份数。
剪裁	-	指定要打印的图像区域(155)。
纸张设置	-	指定纸张尺寸、布局和其他详细信息(155)。

用前须知

基本应用指南

高级指南

1 相机的基本知识

2 自动模式/混合式自动模式

3 其他拍摄模式

4 P模式

5 Tv、Av、M和C模式

6 播放模式

7 Wi-Fi功能

8 设置菜单

9 附件

10 附录

索引



打印前剪裁图像

▶ 静止图像 ▶ 短片

在打印前剪裁图像，即可打印所需的图像区域，而不必打印整张图像。



1 选择[剪裁]。

- 按照“配置打印设置”（[154](#)）中步骤1的操作访问打印屏幕后，选择[剪裁]，然后按[**OK**]按钮。
- 将显示一个剪裁框，框内是要打印的图像区域。

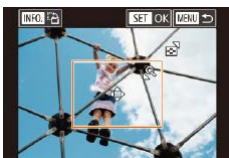

2 根据需要调整剪裁框。

- 要更改剪裁框的尺寸，按[Q]或[**Q**]按钮或转动[**DISP**]转盘。
- 要移动框，按[**▲**][**▼**][**◀**][**▶**]按钮。
- 按[**INFO**]按钮旋转框。
- 完成操作后，按[**OK**]按钮。

3 打印图像。

- 按照“轻松打印”（[153](#)）中步骤7的操作进行打印。



- 图像太小时或在某些纵横比条件下，可能无法剪裁图像。

打印前选择纸张尺寸和布局

▶ 静止图像 ▶ 短片



1 选择[纸张设置]。

- 按照“配置打印设置”（[154](#)）中步骤1的操作访问打印屏幕后，选择[纸张设置]，然后按[**OK**]按钮。

2 选择纸张尺寸。

- 按[**▲**][**▼**]按钮或转动[**DISP**]转盘选择选项，然后按[**OK**]按钮。

3 选择纸张类型。

- 按[**▲**][**▼**]按钮或转动[**DISP**]转盘选择选项，然后按[**OK**]按钮。

4 选择布局。

- 按[**▲**][**▼**]按钮或转动[**DISP**]转盘选择选项，然后按[**OK**]按钮。
- 当选择[N-页面布局]时，按[**OK**]按钮。在下一显示屏幕中，按[**▲**][**▼**]按钮或转动[**DISP**]转盘选择要打印的图像数量，然后按[**OK**]按钮。

5 打印图像。

用前须知

基本应用指南

高级指南

1 相机的基本知识

2 自动模式/混合式自动模式

3 其他拍摄模式

4 P模式

5 Tv、Av、M和C模式

6 播放模式

7 Wi-Fi功能

8 设置菜单

9 附件

10 附录

索引



可选布局项

默认	遵循打印机的当前设置。
有边距	打印的图像周围有空白区域。
无边距	不带边距打印，图像边缘紧贴纸张边缘打印。
N-页面布局	选择每页打印的图像数量。
证件照片	打印身份证明图像。 仅适用于记录像素设置为L并且纵横比为3:2的图像。
固定尺寸	选择打印尺寸。 可选择约8.9×12.7 cm、明信片尺寸或宽幅尺寸进行打印。

打印证件照片

▶ 静止图像 ▶ 短片

1 选择[证件照片]。

- 按照“打印前选择纸张尺寸和布局”（[155](#)）中步骤1-4的操作选择[证件照片]，然后按[**OK**]按钮。



2 选择长边和短边的长度。

- 按[**▲**][**▼**]按钮或转动[**DISC**]转盘选择选项。按[**OK**]按钮，在下一显示屏幕中按[**▲**][**▼**]按钮或转动[**DISC**]转盘选择长度，然后按[**OK**]。



3 选择打印范围。

- 在步骤2中，按[**▲**][**▼**]按钮或转动[**DISC**]转盘选择[剪裁]。
- 按照“打印前剪裁图像”（[155](#)）中步骤2的操作选择打印范围。

4 打印图像。

打印短片场景

▶ 静止图像 ▶ 短片



1 访问打印屏幕。

- 按照“轻松打印”中步骤1-6（[153](#)）的操作选择短片。此屏幕将会显示。

2 选择一种打印方式。

- 按[**▲**][**▼**]按钮选择[**单张**]。按[**OK**]按钮，在下一显示屏幕中按[**▲**][**▼**]按钮或转动[**DISC**]转盘选择打印方式，然后按[**OK**]按钮返回打印屏幕。

3 打印图像。

用前须知

基本应用指南

高级指南

1 相机的基本知识

2 自动模式/混合式自动模式

3 其他拍摄模式

4 P模式

5 Tv、Av、M和C模式

6 播放模式

7 Wi-Fi功能

8 设置菜单

9 附件

10 附录

索引



短片打印选项

单张	将当前显示场景打印为静止图像。
连续	在一页纸上打印以某个特定时间间隔选择的连续的场景图像。如果将[标题]设为[开], 可同时打印文件夹编号、文件编号及画面的已拍摄时间。



- 要在打印过程中取消打印, 请按[Ⓜ]按钮选择[确定], 然后再次按[Ⓜ]按钮。
- 在兼容PictBridge的佳能品牌打印机中, CP720和CP730及更早期的型号无法选择[证件照片]及[连续]。

添加图像至打印列表(DPOF)

▶ 静止图像 ▶ 短片

可在相机上设置批量打印(📖160)和冲印店打印命令。按照以下方法, 可从存储卡内选择要打印的图像(最多998张)并配置打印份数等相关设置。这样设置的打印信息符合DPOF(Digital Print Order Format)标准。



- 不能在打印列表中选择RAW图像。

配置打印设置

▶ 静止图像 ▶ 短片

可按照以下方法指定打印格式、是否添加日期或文件编号以及其他设置。这些设置将应用于打印列表中的所有图像。

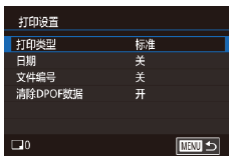

- 按[MENU]按钮, 在[▶2]选项卡中选择[打印设置], 然后按[Ⓜ]按钮。
- 按[▲][▼]按钮或转动[🌀]转盘选择[打印设置]。按[Ⓜ]按钮, 在下一显示屏幕上调整所需的设置(📖34)。

打印类型	标准	每页打印一张图像。
	索引	每页打印多张缩小的图像。
	全部	同时打印标准格式和索引格式的图像。
日期	开	打印的图像上有拍摄日期。
	关	—
文件编号	开	打印的图像上有文件编号。
	关	—
清除DPOF数据	开	打印后, 将清除所有图像打印列表设置。
	关	—

用前须知

基本应用指南

高级指南

- 1 相机的基本知识
- 2 自动模式/混合式自动模式
- 3 其他拍摄模式
- 4 P模式
- 5 Tv、Av、M和C模式
- 6 播放模式
- 7 Wi-Fi功能
- 8 设置菜单
- 9 附件
- 10 附录

索引





- 在某些情况下，打印机或冲印店可能无法在打印中应用所有的DPOF设置。
- 如果使用的存储卡含有其他相机配置的打印设置，则本相机可能显示[!]以示警告。使用本相机更改打印设置，可能会覆盖之前所有的设置。
- 如果[日期]设置为[开]，有些打印机可能会在图像上打印两次日期。



- 如果指定了[索引]，则无法将[日期]和[文件编号]同时设置为[开]。
- 部分兼容PictBridge的佳能品牌打印机(选购)无法进行索引打印。
- 将按照菜单屏幕(34)的[2]选项卡中设置的[日期/时间]格式(20)打印日期。

单张图像的打印设置

▶ 静止图像 ▶ 短片

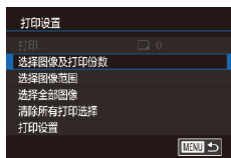

1 选择[选择图像及打印份数]。

- 按[MENU]按钮，在[2]选项卡中选择[打印设置]，然后按[OK]按钮。
- 按[▲][▼]按钮或转动[DISP]转盘选择[选择图像及打印份数]，然后按[OK]按钮(34)。

2 选择图像。

- 按[◀][▶]按钮或转动[DISP]转盘选择图像，然后按[OK]按钮。
- 可指定打印份数。
- 如果为图像指定索引打印，该图像会以[✓]图标标示。再次按[OK]按钮可取消该图像的索引打印设置。将不再显示[✓]。

3 指定打印份数。

- 按[▲][▼]按钮或转动[DISP]转盘指定打印份数(最多99张)。
- 要对其他图像进行打印设置并指定打印份数，请重复步骤2-3。
- 索引打印中不能指定打印数量。仅可按照步骤2的操作选择要打印的图像。
- 完成设置后，按[MENU]按钮返回菜单屏幕。



用前须知

基本应用指南

高级指南

1 相机的基本知识

2 自动模式/混合式自动模式

3 其他拍摄模式

4 P模式

5 Tv、Av、M和C模式

6 播放模式

7 Wi-Fi功能

8 设置菜单

9 附件

10 附录

索引



多张图像的打印设置

▶ 静止图像 ▶ 短片



- 按照“单张图像的打印设置”（[\(P158\)](#)）中步骤1的操作选择[选择图像范围]，然后按[**Q**]按钮。
- 按照“选择图像范围”（[\(P102\)](#)）中步骤2-3的操作指定图像。
- 按[**▲**]/[**▼**]按钮选择[命令]，然后按[**Q**]按钮。

所有图像的打印设置

▶ 静止图像 ▶ 短片

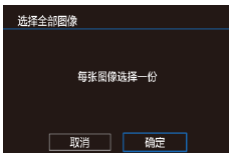

- 按照“单张图像的打印设置”（[\(P158\)](#)）中步骤1的操作选择[选择全部图像]，然后按[**Q**]按钮。
- 按[**◀**]/[**▶**]按钮或转动[**Q**]转盘选择[确定]，然后按[**Q**]按钮。

清除打印列表中的全部图像



- 按照“单张图像的打印设置”（[\(P158\)](#)）中步骤1的操作选择[清除所有打印选择]，然后按[**Q**]按钮。
- 按[**◀**]/[**▶**]按钮或转动[**Q**]转盘选择[确定]，然后按[**Q**]按钮。

将图像添加至相册

▶ 静止图像 ▶ 短片

可在本相机中设置相册：从存储卡内选择要使用的图像(最多998张)，并将图像传输至计算机上的相应软件，这些图像将被储存到专用文件夹中。在线定制相册或使用您自己的打印机打印相册时，此功能非常便利。

选择一种选择方式



- 按[MENU]按钮，在[**▶**2]选项卡中选择[相册设置]，然后选择图像的选择方式。



- 如果使用的存储卡含有其他相机配置的打印设置，则本相机可能显示[**!**]以示警告。使用本相机更改打印设置，可能会覆盖之前所有的设置。

用前须知

基本应用指南

高级指南

1 相机的基本知识

2 自动模式/混合式自动模式

3 其他拍摄模式

4 P模式

5 Tv、Av、M和C模式

6 播放模式

7 Wi-Fi功能

8 设置菜单

9 附件

10 附录

索引



逐张添加图像

▶ 静止图像 ▶ 短片

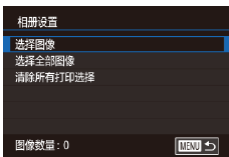







1 选择[选择图像]。

- 按照“选择一种选择方式” (📖159) 的步骤选择[选择图像]，然后按[]按钮。







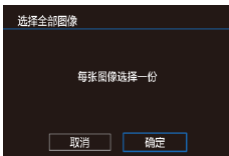

2 选择图像。

- 按[][]按钮或转动[]转盘选择图像，然后按[]按钮。
- 将显示[]。
- 再次按[]按钮可从相册中删除图像。将不再显示[]。
- 重复此步骤指定其他图像。
- 完成设置后，按[MENU]按钮返回菜单屏幕。

将所有图像添加至相册

▶ 静止图像 ▶ 短片





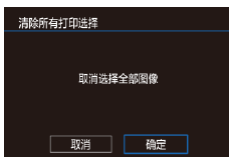

- 按照“选择一种选择方式” (📖159)的步骤选择[选择全部图像]，然后按[]按钮。
- 按[][]按钮或转动[]转盘选择[确定]，然后按[]按钮。

删除相册中的全部图像

▶ 静止图像 ▶ 短片



- 按照“选择一种选择方式” (📖159) 的步骤选择[清除所有打印选择]，然后按[]按钮。
- 按[][]按钮或转动[]转盘选择[确定]，然后按[]按钮。

用前须知

基本应用指南

高级指南

1 相机的基本知识

2 自动模式/混合式自动模式

3 其他拍摄模式

4 P模式

5 Tv、Av、M和C模式

6 播放模式

7 Wi-Fi功能

8 设置菜单

9 附件

10 附录

索引



10

附录

使用相机时的帮助信息

故障排除

如果您认为相机有问题，请首先查看以下各项解说，若仍未解决您的问题，请与佳能热线中心联系，有关联系方式请查阅本产品合格证上的佳能(中国)网站或佳能热线中心的相关信息。

电源

按电源按钮没有任何反应。

- 确认电池已充满电(📖18)。
- 确认以正确的方向插入电池(📖19)。
- 确认存储卡/电池仓盖完全关闭(📖19)。
- 如果电池端子脏污，电池性能将会下降。尝试用棉签清洁端子，然后再将电池重新插入若干次。

电池电量迅速耗尽。

- 低温条件下电池性能会下降。请尝试稍微对电池进行保暖，例如将其放入口袋中，确保不要让端子接触到任何金属物体。
- 如果电池端子脏污，电池性能将会下降。尝试用棉签清洁端子，然后再将电池重新插入若干次。
- 如果这些措施不起作用，电池充电后仍很快耗尽，表示电池寿命已到。请购买新电池。

电池膨胀。

- 电池膨胀属正常现象，并非安全问题。但是，如果电池膨胀到无法再装入相机内时，请与佳能热线中心联系。

安装EF-M镜头后，打开或关闭相机电源时听到声音。

- 当关闭相机电源时，光圈缩小以防止光线进入相机，同时会发出轻微的声音。这是为了保护相机的内部部件。

用前须知

基本应用指南

高级指南

1 相机的基本知识

2 自动模式/混合式自动模式

3 其他拍摄模式

4 P模式

5 Tv、Av、M和C模式

6 播放模式

7 Wi-Fi功能

8 设置菜单

9 附件

10 附录

索引



拍摄

无法拍摄。

- 未准确对焦前无法拍摄照片。半按快门按钮对焦被摄体。对焦框变为绿色后，可以拍摄照片。
- 处于播放模式(📖93)时，请半按快门按钮(📖30)。

低光照下屏幕显示异常(📖32)。

拍摄时屏幕显示异常。

- 注意，以下显示问题不会记录至静止图像但会记录至短片。
 - 在荧光灯或LED照明光源下，屏幕可能闪烁并出现横纹。

按下快门按钮时屏幕上闪烁(📖4)，无法进行拍摄(📖40)。

半按快门按钮时显示[📖](📖40)。

- 在拍摄时使用影像稳定器(📖79)。
- 升起闪光灯并将闪光模式设为[📖](📖76)。
- 提高ISO感光度(📖64)。
- 请将相机安装到三脚架上或采取其他措施保持相机稳固。此外，使用三脚架或采取其他措施固定相机时请勿使用影像稳定器(📖79)。

拍摄的图像没有对焦。

- 使用自动对焦(AF)进行拍摄。
- 完全按下快门按钮拍摄之前，请先半按快门按钮对焦被摄体(📖30)。
- 与被摄体的距离小于镜头的最近对焦距离时，相机将不会合焦。检查镜头的最近对焦距离。镜头的最近对焦距离是指相机上方的[📖](焦平面)标记到被摄体的测量距离。
- 将[自动对焦辅助光(LED)发光]设为[0:启用](📖89)。
- 确认已关闭不需要功能(例如手动对焦等)。
- 尝试使用对焦锁或自动对焦锁拍摄(📖71、📖72)。

拍摄的图像模糊。

- 根据拍摄条件，使用触摸快门拍摄时可能易发生模糊现象。拍摄时请稳固握持相机。

半按快门按钮时，自动对焦框显示为橙色且相机不对焦。

- 要使自动对焦框显示为绿色并且相机正确对焦，半按快门按钮前，尝试以被摄体上存在高对比度的区域为中心进行构图。或者尝试反复半按快门按钮。

拍摄的被摄体太暗。

- 升起闪光灯并将闪光模式设为[📖](📖76)。
- 使用曝光补偿(📖63)调整亮度。
- 使用自动亮度优化进行校正(📖66)。
- 使用自动曝光锁或点测光(📖63、📖64)。

被摄体太亮，高光区域曝光过度。

- 降下闪光灯并将闪光模式设为[📖](📖38)。
- 使用曝光补偿(📖63)调整亮度。
- 使用自动曝光锁或点测光拍摄(📖63、📖64)。
- 减弱照射被摄体的光强度。

尽管闪光灯闪光，但拍摄的图像仍太暗(📖40)。

- 在闪光范围(📖190)内拍摄。
- 通过使用闪光曝光补偿或更改闪光输出光量(📖77、📖86)来调整亮度。
- 提高ISO感光度(📖64)。

使用闪光灯拍摄时，被摄体太亮，高光区域曝光过度。

- 在闪光范围(📖190)内拍摄。
- 降下闪光灯并将闪光模式设为[📖](📖38)。
- 通过使用闪光曝光补偿或更改闪光输出光量(📖77、📖86)来调整亮度。

使用闪光灯拍摄时出现白点。

- 这是闪光灯发出的光线反射尘埃或空气中的颗粒所致。

图像显得粗糙。

- 降低ISO感光度(📖64)。
- 在某些拍摄模式下，高ISO感光度可能会导致图像显得粗糙(📖53)。

用前须知

基本应用指南

高级指南

1 相机的基本知识

2 自动模式/混合式自动模式

3 其他拍摄模式

4 P模式

5 Tv、Av、M和C模式

6 播放模式

7 Wi-Fi功能

8 设置菜单

9 附件

10 附录

索引



图像中有线状噪点或摩尔纹

- 因被摄体而异，线状噪点或摩尔纹可能会出现在图像中。
 - 尤其在以下情况下可能会出现这种现象。
 - 有纤细水平条纹或网状图案等的被摄体。
 - 有太阳光或照明灯光等强烈光源进入拍摄屏幕或离拍摄屏幕很近时。
- 在这些情况下，可通过以下方法减少噪点和摩尔纹。
 - 改变拍摄范围或变焦倍率，或调整被摄体的大小。
 - 重新构图进行拍摄，防止强烈光源进入拍摄屏幕。
 - 在镜头上安装遮光罩，防止强烈光源进入镜头。
- 如果在使用TS-E镜头时移动或倾斜镜头，线状噪点或摩尔纹可能会记录在图像中。

被摄体出现红眼。

- 将[减轻红眼 开/关]设为[开]([图49](#))。将在使用闪光灯拍摄时开启防红眼灯([图3](#))。为获得最佳效果，让被摄体直视防红眼灯。同时，在室内场景中拍摄时尝试增加光源的亮度，并在更近的范围拍摄。
- 使用红眼校正功能编辑图像([图110](#))。

记录到存储卡的时间过长，或连续拍摄的速度变慢。

- 使用相机对存储卡进行低级格式化([图132](#))。

连续拍摄突然停止。

- 为了保护相机，单次拍摄1000张图像后，连续拍摄将停止。从快门按钮上释放手指，然后重新开始拍摄。

拍摄设置或快速设置菜单不可用。

- 根据拍摄模式的不同，可用的设置项目也不同。请参阅“各拍摄模式下可使用的功能”、“快速设置”、“拍摄选项卡”、“C.Fn选项卡”、“INFO.速控”和“设置选项卡”([图170](#)–[图180](#))。

触摸自动对焦或触摸快门不起作用。

- 如果触摸屏幕边缘，则触摸自动对焦或触摸快门将不起作用。触摸靠近屏幕中央的位置。

拍摄短片

显示的已拍摄时间不正确，或者记录中断。

- 使用相机格式化存储卡，或更换为支持高速记录的存储卡。注意，即使显示的已拍摄时间不正确，存储卡上短片的长度也与实际记录时间相同。

显示“缓冲器已满”警告([图167](#))且拍摄自动停止。

- 当相机无法快速将数据记录至存储卡时，相机的内存缓冲器会充满。可尝试采取以下措施：
 - 使用相机对存储卡进行低级格式化([图132](#))。
 - 降低图像画质([图47](#))。
 - 更换为支持高速记录的存储卡。

被摄体看起来扭曲。

- 在相机前快速通过的被摄体可能会出现扭曲。这不是故障。

短片暂时停止。

- 使用某些镜头时，记录短片期间当亮度明显变化时图像可能会掉帧。

播放

无法进行播放。

- 如果使用计算机对文件进行了重新命名或更改了文件夹结构，则可能无法播放图像或短片。

播放停止或声音短时中断。

- 更换为已使用本相机执行低级格式化([图132](#))的存储卡。
- 如果将短片复制到读取速度慢的存储卡，播放时可能会发生短时中断。
- 在计算机上播放短片时，如果计算机的性能不足，可能会发生丢帧和声音短时中断的情况。

播放短片时没有声音。

- 如果短片中的声音微弱，请调整音量([图93](#))。
- 在[[图56](#)]模式([图56](#))中拍摄的短片在播放时没有声音，因为在此模式下不记录声音。

用前须知

基本应用指南

高级指南

1 相机的基本知识

2 自动模式/混合式自动模式

3 其他拍摄模式

4 P模式

5 Tv、Av、M和C模式

6 播放模式

7 Wi-Fi功能

8 设置菜单

9 附件

10 附录

索引



计算机

无法将图像传输至计算机。

- 尝试通过连接线将图像传输至计算机时，请按照以下方法减慢传输速度。
 - 按[**□**]按钮进入播放模式。按住[**MENU**]按钮的同时按[**▲**]和[**⊙**]按钮。在下一显示屏幕中，按[**◀**][**▶**]按钮选择[B]，然后按[**⊙**]按钮。

Wi-Fi

按[**▲**]按钮无法访问Wi-Fi菜单。

- Wi-Fi菜单在拍摄模式下不可用。切换至播放模式，然后重试。
- 在播放模式下的放大显示或索引显示期间，无法访问Wi-Fi菜单。切换到单张图像显示，然后重试。同样，在根据指定条件筛选图像显示期间，无法访问Wi-Fi菜单。取消筛选图像播放。
- 将相机连接至打印机时，无法访问Wi-Fi菜单。断开连接线的连接。

无法添加设备/目的地。

- 最多可将20个连接信息项添加至相机。首先，从相机中删除不需要的连接信息，然后添加新设备/目的地(📖129)。
- 要添加智能手机，请先在智能手机上安装专用应用程序(📖115)。
- 请勿在微波炉、蓝牙设备或其他以2.4 GHz频段运行的设备等Wi-Fi信号干扰源附近使用相机。
- 使相机更靠近尝试连接的设备(例如接入点)，并确保设备之间没有其他物体。

无法连接至接入点。

- 确认将接入点信道设置为相机所支持的信道(📖187)。请注意，建议手动指定所支持的信道，而不是自动分配信道。

无法发送图像。

- 目标设备的可用存储容量不足。增加目标设备的存储空间并重新发送图像。
- 目标相机的存储卡的写保护滑块处于锁定位置。将写保护滑块滑至解锁位置。

- RAW图像无法导入相机或在电视机上显示。如果在智能手机上选择RAW图像，则会作为JPEG文件导入。

无法调整图像大小以进行发送。

- 不能将图像调整为大于其原始大小分辨率设置的尺寸。
- 不能调整短片大小。

图像的发送时间较长/无线连接中断。

- 发送多张图像时可能需要较长时间。尝试将图像大小调整至[S2]或[S3]，以缩短发送时间(📖126)。
- 发送短片可能需要较长时间。
- 请勿在微波炉、蓝牙设备或其他以2.4 GHz频段运行的设备等Wi-Fi信号干扰源附近使用相机。请注意，即使显示[**Tail**]，发送多张图像时可能仍需要较长时间。
- 使相机更靠近尝试连接的设备(例如接入点)，并确保设备之间没有其他物体。

想要在对相机进行处理或将相机交至他人之前删除Wi-Fi连接信息。

- 重置Wi-Fi设置(📖130)。

用前须知

基本应用指南

高级指南

1 相机的基本知识

2 自动模式/混合式自动模式

3 其他拍摄模式

4 P模式

5 Tv、Av、M和C模式

6 播放模式

7 Wi-Fi功能

8 设置菜单

9 附件

10 附录

索引



屏幕提示信息

如果显示错误提示信息，请按照以下方法解决。

拍摄或播放

没有存储卡

- 存储卡的插入方向可能错误。按照正确的方向重新插入存储卡(📖19)。

存储卡锁起

- 存储卡的写保护滑块处于锁定位置。将写保护滑块切换到解锁位置(📖19)。

不能记录

- 拍摄时相机中没有插入存储卡。要进行拍摄，请以正确的方向插入存储卡(📖19)。

存储卡错误(📖132)

- 如果已对支持的存储卡(📖2)进行了格式化，并将其以正确的方向(📖19)插入后仍出现相同的错误提示信息，请联系佳能热线中心。

存储卡容量不足

- 存储卡上没有足够的可用空间拍摄(📖37、📖50、📖62)或编辑图像(📖108)。请删除不需要的图像(📖104)或插入有足够可用空间的存储卡(📖19)。

已取消触摸自动对焦

- 选择进行触摸自动对焦的被摄体无法再被检测到(📖72)。

请为电池充电(📖18)

没有图像

- 存储卡上没有可显示的图像。

保护!(📖101)

不能确认的图像/不兼容的JPEG/图像太大/无法播放MOV/无法播放MP4

- 不支持的图像或数据已损坏的图像无法显示。
- 曾在计算机上编辑过或重命名的图像，或者使用其他相机拍摄的图像可能无法显示。

不能放大/不能旋转/不能修改图像/不能修改

- 曾在计算机上重命名或编辑过的图像，或者使用其他相机拍摄的图像可能无法使用以下功能。注意，标记星号(*)的功能对短片不可用：
放大(📖100)*、旋转(📖106)*、评分(📖107)、编辑(📖108)*、打印列表(📖157)*、相册设置(📖159)*

选择范围不正确

- 指定图像选择范围(📖102、📖105、📖159)时，尝试选择最后一张图像之后的图像作为第一张图像，或者正好相反。

超过最多指定张数

- 在打印列表(📖157)或相册设置(📖159)中选择的图像数量超过了998张。请选择小于或等于998张图像。
- 打印列表(📖157)或相册设置(📖159)的设置无法正确保存。请减少选择图像的数量，然后重试。
- 在保护(📖101)、删除(📖104)、评分(📖107)、打印列表(📖157)或相册设置(📖159)中选择的图像数量超过了500张。

命名错误!

- 无法创建文件夹或记录图像，因为已达到存储卡支持的最大文件夹编号(999)，且文件夹中的图像已达到最大图像编号(9999)。格式化存储卡(📖132)，或进入菜单(📖34)选择[📁]选项卡，将[文件编号]改为[自动重设](📖131)。

镜头出错

- 相机与镜头的通信有故障。清洁镜头触点并正确安装到相机上。
- 如果频繁显示此错误信息，可能表明相机损坏。这种情况下，请与佳能热线中心联系。

用前须知

基本应用指南

高级指南

1 相机的基本知识

2 自动模式/混合式自动模式

3 其他拍摄模式

4 P模式

5 Tv、Av、M和C模式

6 播放模式

7 Wi-Fi功能

8 设置菜单

9 附件

10 附录

索引



1 相机的基本知识**2** 自动模式/混合式自动模式**3** 其他拍摄模式**4** P模式**5** Tv、Av、M和C模式**6** 播放模式**7** Wi-Fi功能**8** 设置菜单**9** 附件**10** 附录**检测到相机错误(错误编号)**

- 如果拍摄后立即显示此错误提示信息，图像可能尚未保存。请切换至播放模式查看图像。
- 如果频繁显示此错误信息，可能表明相机损坏。这种情况下，请记住错误编号(Exx)，然后与佳能热线中心联系。

文件错误

- 即使将相机连接到打印机，使用其他相机拍摄的照片或经过计算机软件更改的照片也可能无法正确打印(📖153)。

打印错误

- 检查纸张尺寸设置(📖155)。如果设置正确时仍显示此错误提示信息，请重新启动打印机，再次在相机上完成设置。

墨水收集器已满

- 请与佳能热线中心联系请求协助以更换墨水收集器。

Wi-Fi**连接失败**

- 未识别出接入点。检查接入点设置(📖119)。
- 未发现设备。关闭相机电源后再打开，并重新尝试连接。
- 检查想要连接的设备并确定该设备可以随时连接。

无法确定接入点

- 同时按下了多个接入点的WPS按钮。尝试重新连接。

找不到接入点

- 检查并确保接入点已开启。
- 手动连接至接入点时，确保已输入了正确的SSID。

密码不正确/Wi-Fi安全设置不正确

- 检查接入点安全设置(📖119)。

IP地址冲突

- 重新设置IP地址，以避免与另一个IP地址冲突。

已断开/未收到文件/发送失败

- 您可能处于Wi-Fi信号受到阻碍的环境。
- 避免在微波炉、蓝牙设备和其他以2.4 GHz频段运行的设备周围使用相机的Wi-Fi功能。
- 使相机更靠近尝试连接的设备(例如接入点)，并确保设备之间没有其他物体。
- 检查已连接的设备，确认其未处于错误状态。

发送失败**存储卡错误**

- 即使以正确的方向插入已格式化的存储卡，但仍出现相同的错误提示信息时请联系佳能热线中心。

未收到文件**存储卡容量不足**

- 目标相机存储卡上没有足够的可用空间接收图像。删除图像来获得更大的存储卡空间，或插入一张有足够空间的存储卡。

未收到文件**存储卡锁起**

- 用于接收图像的相机的存储卡的写保护滑块位于锁定位置。将写保护滑块滑至解锁位置。

未收到文件**命名错误!**

- 在用于接收文件的相机上，当达到最大文件夹编号(999)和最大图像编号(9999)时，该相机将无法接收图像。

请检查网络设置

- 检查设置，确保计算机能以当前的网络设置连接至Internet。



屏幕显示信息

拍摄

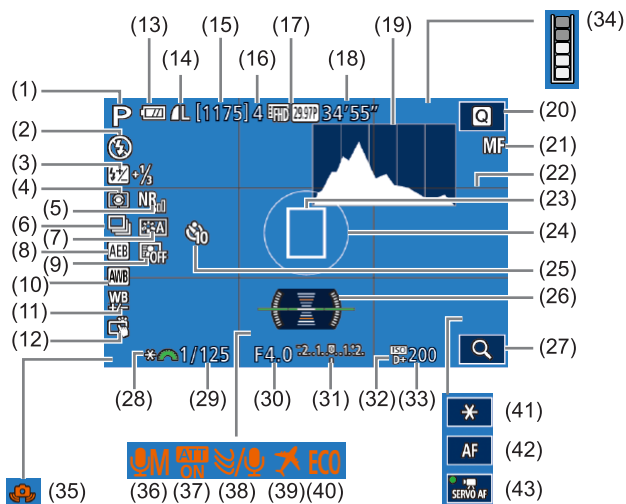

- (1) 拍摄模式(170)、场景图标(41)
- (2) 闪光模式(76)、LED灯(149)
- (3) 闪光曝光补偿/闪光输出光量(77、86)
- (4) 测光模式(64)
- (5) 高ISO感光度降噪功能(81)
- (6) 连续拍摄(44)
- (7) 照片风格(69)
- (8) 自动包围曝光(65)
- (9) 自动亮度优化(66)
- (10) 白平衡(67)

- (11) 白平衡校正(68)
- (12) 触摸快门(43)
- (13) 电池电量(167)
- (14) 静止图像画质(压缩率、分辨率)(45)
- (15) 可拍摄张数
- (16) 最大连拍数量
- (17) 短片画质(分辨率、帧频)(47)
- (18) 剩余拍摄时间
- (19) 柱状图(95)
- (20) 快速设置菜单(33)
- (21) 手动对焦(75)
- (22) 网格线(32)
- (23) 自动对焦框(71)
- (24) 点测光AE区框(64)
- (25) 自拍(42)
- (26) 电子水准仪(48)
- (27) 放大(75)
- (28) 自动曝光锁(63)
- (29) 快门速度(83)
- (30) 光圈值(84)
- (31) 曝光补偿(63)
- (32) 高光色调优先(66)
- (33) ISO感光度(64)
- (34) 缓冲器警告(163)
- (35) 相机抖动警告(40)
- (36) 记录模式(60)
- (37) 衰减器(61)
- (38) 防风屏(61)
- (39) 时区设置(135)
- (40) 省电模式(133)
- (41) 自动曝光锁(短片)(60)
- (42) 自动对焦/手动对焦切换(59)
- (43) 短片伺服自动对焦(59)

电池电量

屏幕上会出现图标或提示信息，显示电池的电量状态。

显示	含义
	电量充足
	略有消耗，但仍充足。
	电量几乎耗尽。为电池充电。
[请为电池充电]	电量已耗尽。立即为电池充电。

用前须知

基本应用指南

高级指南

1 相机的基本知识

2 自动模式/混合式自动模式

3 其他拍摄模式

4 P模式

5 Tv、Av、M和C模式

6 播放模式

7 Wi-Fi功能

8 设置菜单

9 附件

10 附录

索引



播放

信息显示1

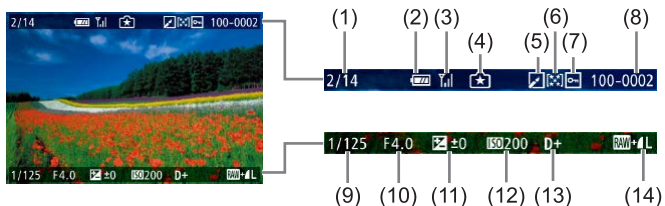

- | | |
|-------------------|------------------|
| (1) 显示的图像/目标图像的数量 | (8) 文件夹编号 - 文件编号 |
| (2) 电池电量 | (9) 快门速度 |
| (3) Wi-Fi状态 | (10) 光圈值 |
| (4) [★]模式可以应用的设置 | (11) 曝光补偿量 |
| (5) 已编辑*1 | (12) ISO感光度 |
| (6) 评分 | (13) 高光色调优先 |
| (7) 保护 | (14) 图像画质*2 |

*1 显示在已经应用创意滤镜、调整尺寸、剪裁或红眼校正的图像上。

*2 剪裁过的图像会显示[⌂]。

信息显示2

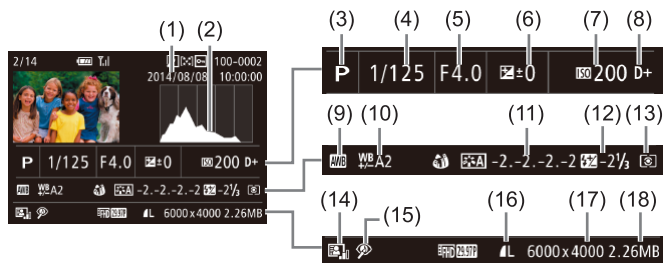

- | | |
|-------------|-------------|
| (1) 拍摄日期/时间 | (10) 白平衡校正 |
| (2) 柱状图 | (11) 照片风格设置 |
| (3) 拍摄模式 | (12) 闪光曝光补偿 |
| (4) 快门速度 | (13) 测光模式 |
| (5) 光圈值 | (14) 自动亮度优化 |
| (6) 曝光补偿 | (15) 红眼校正 |
| (7) ISO感光度 | (16) 图像画质* |
| (8) 高光色调优先 | (17) 分辨率 |
| (9) 白平衡 | (18) 图像大小 |

* 剪裁过的图像会显示[⌂]。

信息显示3

显示镜头名称、焦距和RGB柱状图。屏幕可能不够宽，无法显示镜头的完整名称。屏幕顶部的显示与信息显示2相同。

信息显示4

显示照片风格数据。屏幕顶部的显示与信息显示2相同。

用前须知

基本应用指南

高级指南

1 相机的基本知识

2 自动模式/混合式自动模式

3 其他拍摄模式

4 P模式

5 Tv、Av、M和C模式

6 播放模式

7 Wi-Fi功能

8 设置菜单

9 附件

10 附录

索引



信息显示5

显示长时间曝光和高速拍摄的降噪设置。屏幕顶部的显示与信息显示2相同。

信息显示6

显示镜头校正数据、周边光量校正和色差校正数据。屏幕顶部的显示与信息显示2相同。

短片操作面板一览

在[观看](📖93)中显示的短片操作面板上可以执行以下操作。

▶	播放
▶	慢镜头(按[◀][▶]按钮调整播放速度。不会播放声音。)(要调整播放速度,按[◀][▶]按钮或转动[⦿]转盘。不会播放声音。)
◀	后退跳过*或跳转到上一个短片(📖113)(要连续后退跳过,持续触摸[Ⓞ]按钮。)
◀◀	上一帧(要快退,按住[Ⓞ]按钮。)
▶▶	下一帧(要快进,按住[Ⓞ]按钮。)
▶	前进跳过*或跳转到下一个短片(📖113)(要连续前进跳过,按住[Ⓞ]按钮。)
🗑️	删除短片(选择摘要短片时显示(📖113))
✂️	编辑(📖111)
🖨️	将相机连接至兼容PictBridge的打印机时显示(📖153)。

* 显示当前帧前后约4秒的帧。



- 短片播放期间,可以按[◀][▶]按钮后退或前进跳过(或跳转到上一个短片或下一个短片)。
- 要切换画面,触摸滚动条或左右拖拽。

用前须知

基本应用指南

高级指南

1 相机的基本知识

2 自动模式/混合式自动模式

3 其他拍摄模式

4 P模式

5 Tv、Av、M和C模式

6 播放模式

7 Wi-Fi功能

8 设置菜单

9 附件

10 附录

索引



功能和菜单列表

各拍摄模式下可使用的功能

功能		拍摄模式																				
		C	M	Av	Tv	P	A+	☒	★	📷	📷	📷	📷	📷	📷	HDR	📷	📷	📷	📷	📷	📷
曝光补偿(📖63)		○	○	○	○	○	-	-	*1	○	○	○	○	○	○	○	○	○	○	○	○	-
ISO感光度(📖64)	AUTO	*2	○	○	○	○	○	○	○	○	○	○	○	○	○	○	○	○	○	○	○	○
	100 - 6400	*2	○	○	○	○	-	-	-	-	-	-	-	-	-	-	-	-	-	-	-	○
	8000、10000、12800	*2	○	○	○	○	-	-	-	-	-	-	-	-	-	-	-	-	-	-	-	-
闪光灯(📖76)	自动	*2	-	-	-	○	○	○	○	○	-	○	-	○	-	○	○	○	○	○	○	-
	开	*2	○	○	○	○	-	-	○	○	-	○	-	○	○	-	○	○	○	○	○	-
	慢速同步	*2	-	○	-	○	*3	*3	○	-	-	-	-	*3	-	-	-	-	-	-	-	-
	关	*2	○	○	○	○	○	○	○	○	○	○	○	○	○	○	○	○	○	○	○	○
外接闪光灯闪光(📖148)		*2	○	○	○	○	○	○	○	○	-	○	-	○	○	-	○	○	○	○	○	-
闪光曝光补偿(📖77)		*2	○	○	○	○	-	-	*4	-	-	-	-	-	-	-	-	-	-	-	-	-
闪光输出(📖86)		*2	○	○	○	-	-	-	-	-	-	-	-	-	-	-	-	-	-	-	-	-
光圈值(📖84)		*2	○	○	-	-	-	-	-	-	-	-	-	-	-	-	-	-	-	-	-	○
快门速度(📖83)		*2	○	-	○	-	-	-	-	-	-	-	-	-	-	-	-	-	-	-	-	○
B门曝光(📖86)		*2	○	-	-	-	-	-	-	-	-	-	-	-	-	-	-	-	-	-	-	-
程序偏移(📖63)		*2	-	-	-	○	-	-	-	-	-	-	-	-	-	-	-	-	-	-	-	-

用前须知

基本应用指南

高级指南

1 相机的基本知识

2 自动模式/混合式自动模式

3 其他拍摄模式

4 P模式

5 Tv、Av、M和C模式

6 播放模式

7 Wi-Fi功能

8 设置菜单

9 附件

10 附录

索引



1 相机的基本知识

2 自动模式/混合式自动模式

3 其他拍摄模式

4 P模式

5 Tv、Av、M和C模式

6 播放模式

7 Wi-Fi功能

8 设置菜单

9 附件

10 附录

功能	拍摄模式																							
	C	M	Av	Tv	P										HDR									
自动曝光锁(60、63)、 闪光曝光锁(77)	*2	○	○	○	○	-	-	-	-	-	-	-	-	-	-	-	-	-	-	-	-	-	*5	*5
自动曝光锁(拍摄短片时)、 曝光补偿(60)	*2	○	○	○	○	-	-	-	○	○	○	○	○	○	○	○	○	○	○	○	○	○	○	*5
手动对焦(75)*6	*2	○	○	○	○	-	-	○	○	○	○	○	-	○	○	○	○	○	○	○	○	○	○	○
手动对焦切换(拍摄短片时)(59)	*2	○	○	○	○	-	-	○	○	○	○	○	-	○	○	○	○	○	○	○	○	○	○	○
移动自动对焦框(72)	*2	○	○	○	○	-	-	○	○	○	○	○	○	○	○	-	○	○	-	-	-	○	○	○
触摸自动对焦(72)	*2	○	○	○	○	○	○	○	○	○	○	○	○	○	○	-	○	○	-	-	-	○	○	○
面部选择(72)	*2	○	○	○	○	○	○	○	○	○	○	○	○	○	○	-	○	○	-	○	○	○	○	○
放大显示(75)	*2	○	○	○	○	-	-	○	○	○	○	○	-	○	-	-	-	-	-	-	-	-	-	-
触摸快门(43)	*2	○	○	○	○	○	○	○	○	○	○	○	○	○	○	*7	○	○	-	○	○	○	-	-
单张拍摄(拍摄短片时)(59)*8	*2	○	○	○	○	○	○	○	○	○	○	○	○	○	○	○	○	○	-	○	○	○	○	○
更改显示(32)	自定义显示1/ 自定义显示2/ 无信息显示	*2	○	○	○	○	○	○	○	○	○	○	○	○	○	○	○	○	○	○	○	○	○	○
	INFO.速控	*2	○	○	○	○	-	-	-	-	-	-	-	-	-	-	-	-	-	-	-	-	○	○

*1 使用[亮度]进行设置。

*2 可调整的内容取决于添加的拍摄模式。

*3 无法选择。但在某些情况下会切换至[]。

*4 与[亮度]设置同步。

*5 仅自动曝光锁可用。

*6 将EF镜头或EF-S镜头上的开关切换至MF时可进行手动对焦。

*7 仅限拍摄。无法指定被摄体。

*8 以与短片相同的纵横比拍摄静止图像。

○ 可选或自动设置。- 无法选择。



快速设置

功能		拍摄模式		C	M	Av	Tv	P																								
		AF	AF	*1	0	0	0	0	0	0	0	*2	0	0	0	0	0	0	0	0	0	0	0	0	0	0	0	0	0	0	0	0
自动对焦方式 (71)	AF	*1	0	0	0	0	0	0	0	*2	0	0	0	0	0	0	0	0	0	0	0	0	0	0	0	0	0	0	0	0	0	
	AF	*1	0	0	0	0	-	-	*2	0	0	0	0	0	0	0	0	0	0	0	0	0	0	0	0	0	0	0	0	0	0	
自动对焦操作 (73)	ONESHOT	*1	0	0	0	0	0	0	0	*2	0	0	0	-	0	0	0	0	0	0	0	0	0	0	0	0	0	0	0	0	0	
	SERVO	*1	0	0	0	0	-	-	*2	-	-	-	0	-	-	0	-	0	0	-	0	-	0	-	0	-	0	-	0	-		
图像画质(45)		请参阅“拍摄选项卡”(174)。																														
短片记录尺寸 (47)	设为[NTSC]时		*1	0	0	0	0	0	0	*3	0	0	0	0	0	0	0	0	0	0	0	0	0	0	0	0	0	0	0	0	0	
		 	*1	0	0	0	0	0	0	*3	0	0	0	0	0	0	0	0	0	0	0	0	0	0	0	*4	0	0	0	0	0	
	设为[PAL]时		*1	0	0	0	0	0	0	*3	0	0	0	0	0	0	0	0	0	0	0	0	0	0	0	-	0	0	0	0	0	
		 	*1	0	0	0	0	0	0	*3	0	0	0	0	0	0	0	0	0	0	0	0	0	0	0	-	0	0	0	0	0	
驱动模式(44)		*1	0	0	0	0	0	0	0	0	0	0	0	0	0	0	0	0	0	0	0	0	0	0	0	0	0	0	0	0	0	
		*1	0	0	0	0	0	-	-	0	0	0	0	-	0	-	-	-	-	-	-	-	-	-	-	-	-	-	0	0		
自拍/遥控(42)		*1	0	0	0	0	0	0	0	0	0	0	0	0	0	0	0	0	0	0	0	0	0	0	0	0	0	0	0	0	0	
		*1	0	0	0	0	0	0	-	0	0	0	0	0	0	0	0	0	0	0	0	0	0	0	0	0	0	0	0	0	0	
白平衡(67)		*1	0	0	0	0	0	0	0	0	0	0	0	0	0	0	0	0	0	0	0	0	0	0	0	0	0	0	0	0	0	
		*1	0	0	0	0	-	-	-	-	-	-	-	-	-	-	-	-	-	-	-	-	-	-	-	-	-	-	0	0		
		*1	0	0	0	0	-	-	-	-	-	-	-	-	-	-	-	-	-	-	-	-	-	-	-	-	-	-	-	-	-	
白平衡校正(68)		*1	0	0	0	0	-	-	-	-	-	-	-	-	-	-	-	-	-	-	-	-	-	-	-	-	-	-	0	0		

用前须知

基本应用指南

高级指南

1 相机的基本知识

2 自动模式/混合式自动模式

3 其他拍摄模式

4 P模式

5 Tv、Av、M和C模式

6 播放模式

7 Wi-Fi功能

8 设置菜单

9 附件

10 附录

索引



功能		拍摄模式																					
		C	M	Av	Tv	P	A+	+	+	+	+	+	+	+	HDR	+	+	+	+	+	+		
照片风格(📖69)		*1	○	○	○	○	○	○	-	○	○	○	○	-	○	-	-	-	-	-	○	○	
		*1	○	○	○	○	-	-	○	-	-	-	-	○	-	○	○	○	○	○	○	○	
	/ / / 	*1	○	○	○	○	-	-	-	-	-	-	-	-	-	-	-	-	-	-	○	○	
		*1	○	○	○	○	-	-	*5	-	-	-	-	-	-	-	-	-	-	-	-	○	○
	自动亮度优化 (📖66)		*1	○	○	○	○	-	-	○	-	-	-	-	○	-	○	○	○	○	○	○	○
测光模式(📖64)		*1	○	○	○	○	○	○	○	○	○	○	○	○	○	○	○	○	○	○	○	○	
		*1	○	○	○	○	-	-	-	-	-	-	-	-	-	-	-	-	-	-	-	-	
		*1	○	○	○	○	○	○	○	○	○	○	○	○	○	○	○	○	○	○	○	○	
静止图像纵横比 (📖47)	3:2	*1	○	○	○	○	○	○	*6	○	○	○	○	○	○	○	○	○	○	-	○	○	-
	16:9/4:3	*1	○	○	○	○	○	-	*6	○	○	○	○	○	○	○	○	○	○	○	○	*7	*7
	1:1	*1	○	○	○	○	○	-	*6	○	○	○	○	○	○	○	○	○	○	-	○	○	-

*1 可调整的内容取决于添加的拍摄模式。

*2 使用菜单选项卡进行设置。

*3 使用菜单选项卡进行设置。

*4 与纵横比设置同步并且自动设置(📖56)。

*5 如果[单色]设为[OFF]以外的设置，将自动设置此项。

*6 使用菜单选项卡进行设置。

*7 自动设置，与短片记录尺寸的纵横比同步。

○ 可选或自动设置。- 无法选择。

用前须知

基本应用指南

高级指南

1 相机的基本知识

2 自动模式/混合式自动模式

3 其他拍摄模式

4 P模式

5 Tv、Av、M和C模式

6 播放模式

7 Wi-Fi功能

8 设置菜单

9 附件

10 附录

索引



拍摄选项卡

功能			拍摄模式																										
			C	M	Av	Tv	P	A+	📷	📷	📷	📷	📷	📷	📷	📷	📷	📷	HDR	📷	📷	📷	📷	📷	📷	📷	📷	📷	
📷	图像画质(📖45)	JPEG	—	*1	0	0	0	0	0	0	—	—	0	—	—	0	—	—	—	—	—	—	—	—	—	0	0		
			📷	*1	0	0	0	0	0	0	0	0	0	0	0	0	0	0	0	0	0	0	0	0	0	0	0	0	
		📷/📷/📷/📷/📷/📷/📷/📷/📷/📷	*1	0	0	0	0	0	—	0	0	0	0	0	0	0	0	0	0	0	0	0	0	0	0	0	0	0	
	RAW	—	*1	0	0	0	0	0	0	0	0	0	0	0	0	0	0	0	0	0	0	0	0	0	0	0	0	0	
		RAW	*1	0	0	0	0	0	—	—	0	—	—	0	—	—	—	—	—	—	—	—	—	—	—	—	0	0	
	静止图像纵横比(📖47)			请参阅“快速设置”(📖172)。																									
	拍摄信息显示(📖88)			*1	0	0	0	0	0	0	0	0	0	0	0	0	0	0	0	0	0	0	0	0	0	0	0	0	0
	倒转显示(📖31)		开/关	*1	0	0	0	0	0	0	0	0	0	0	0	0	0	0	0	0	0	0	0	0	0	0	0	0	0
	图像确认(📖49)*2		关/2秒/4秒/8秒/持续显示	*1	0	0	0	0	0	0	0	0	0	0	0	0	0	0	0	0	0	0	0	0	0	0	0	0	0
	触摸快门(📖43)		开	*1	0	0	0	0	0	0	0	0	0	0	0	0	0	0	0	0	0	0	0	0	0	0	—	—	
关			*1	0	0	0	0	0	0	0	0	0	0	0	0	0	0	0	0	0	0	0	0	0	0	0	0	0	
显示模式(📖147)*3		节电	*1	0	0	0	0	0	0	0	0	0	0	0	0	0	0	0	0	0	0	0	0	0	0	0	0	0	
		流畅	*1	0	0	0	0	0	—	—	—	—	—	—	—	—	—	—	—	—	—	—	—	—	—	—	—	—	

用前须知

基本应用指南

高级指南

1 相机的基本知识

2 自动模式/混合式自动模式

3 其他拍摄模式

4 P模式

5 Tv、Av、M和C模式

6 播放模式

7 Wi-Fi功能

8 设置菜单

9 附件

10 附录

索引



功能	拍摄模式																															
			C	M	Av	Tv	P	A+	S	L	B	M	A	M	L	P	L	HDR	S	S	S	S	S	S	S	S	S	S	S	S	S	
	自动对焦操作(📖73)		请参阅“快速设置”(📖172)。																													
	自动对焦方式(📖71)		请参阅“快速设置”(📖172)。																													
	连续自动对焦(📖74)	开	*1	0	0	0	0	0	0	0	0	0	0	0	0	0	0	0	0	0	0	0	0	0	0	0	0	0	0	0	0	0
		关	*1	0	0	0	0	0	0	0	0	0	0	0	-	0	0	0	0	0	0	0	0	0	0	0	0	0	0	0	-	-
	AF+MF(📖74)	开	*1	0	0	0	0	-	-	0	0	0	0	0	0	0	0	0	0	0	0	0	0	0	0	0	0	0	0	0	0	0
		关	*1	0	0	0	0	-	-	0	0	0	0	0	0	0	0	0	0	0	0	0	0	0	0	0	0	0	0	0	0	0
	手动对焦峰值设置(📖75)		*1	0	0	0	0	-	-	0	0	0	0	0	-	0	0	0	0	0	0	0	0	0	0	0	0	0	0	0	0	0
	影像稳定器设置(📖79)	影像稳定器模式*4	关	*1	0	0	0	0	-	0	0	0	0	0	0	0	0	0	0	0	0	0	0	0	0	0	0	0	0	0	0	0
			开	*1	0	0	0	0	0	0	0	0	0	0	0	0	0	0	0	0	0	0	0	0	0	0	0	0	0	0	0	0
		动态影像稳定器*5	1	*1	0	0	0	0	0	0	0	0	0	0	0	0	0	0	0	0	0	0	0	0	0	0	0	-	0	0	0	0
	2		*1	0	0	0	0	0	0	0	0	0	0	0	0	0	0	0	0	0	0	0	0	0	0	0	0	0	0	0	0	0
镜头像差校正(📖80)		*1	0	0	0	0	0	0	0	0	0	0	0	0	0	0	0	0	0	0	0	0	0	0	0	0	0	0	0	0	0	

用前须知

基本应用指南

高级指南

1 相机的基本知识

2 自动模式/混合式自动模式

3 其他拍摄模式

4 P模式

5 Tv、Av、M和C模式

6 播放模式

7 Wi-Fi功能

8 设置菜单

9 附件

10 附录

索引



功能	拍摄模式		拍摄模式																							
	C	M	Av	Tv	P																					
自动包围曝光(📖65)	*1	○	○	○	○	-	-	-	-	-	-	-	-	-	-	-	-	-	-	-	-	-	-			
ISO感光度(📖64)	ISO感光度	请参阅“各拍摄模式下可使用的功能”(📖170)。																								
	ISO自动	*1	○	○	○	○	-	-	-	-	-	-	-	-	-	-	-	-	-	-	-	-	○			
高光色调优先(📖66)	*1	○	○	○	○	-	-	-	-	-	-	-	-	-	-	-	-	-	-	-	-	○	○			
自动亮度优化(📖66)	请参阅“快速设置”(📖172)。																									
测光模式(📖64)	请参阅“快速设置”(📖172)。																									
闪光灯控制 3*6	闪光灯闪光(📖76)	请参阅“各拍摄模式下可使用的功能”(📖170)。																								
		E-TTL II测光(📖78)	评价/平均	*1	○	○	○	○	-	-	-	-	-	-	-	-	-	-	-	-	-	-	-	-		
	减轻红眼开/关(📖49)	开/关	*1	○	○	○	○	○	○	○	-	○	-	○	○	-	○	○	○	○	○	○	○	-	-	
	内置闪光灯功能设置	闪光模式(📖86)	E-TTL II	*1	○	○	○	○	○	○	○	-	○	-	○	○	-	○	○	○	○	○	○	○	-	-
			手动闪光	*1	○	○	○	-	-	-	-	-	-	-	-	-	-	-	-	-	-	-	-	-	-	-
		快门同步(📖78)	前帘同步	*1	○	○	○	○	○	○	○	○	-	○	-	○	○	-	○	○	○	○	○	○	-	-
			后帘同步	*1	○	○	○	○	-	-	○	-	-	-	-	-	-	-	-	-	-	-	-	-	-	-
	曝光补偿		请参阅“各拍摄模式下可使用的功能”(📖170)。																							
外接闪光灯功能设置(📖149)	*1	○	○	○	○	-	-	-	-	-	-	-	-	-	-	-	-	-	-	-	-	-	-			
外接闪光灯的自定义功能设置(📖150)	*1	○	○	○	○	-	-	-	-	-	-	-	-	-	-	-	-	-	-	-	-	-	-			
清除设置(📖78、📖151)	*1	○	○	○	○	-	-	*7	-	-	-	-	-	-	-	-	-	-	-	-	-	-	-			

用前须知

基本应用指南

高级指南

1 相机的基本知识

2 自动模式/混合式自动模式

3 其他拍摄模式

4 P模式

5 Tv、Av、M和C模式

6 播放模式

7 Wi-Fi功能

8 设置菜单

9 附件

10 附录

索引



功能		拍摄模式		C M Av Tv P A+ 4K 5.1 6K 7K 8K 9K 10K 11K 12K 13K 14K 15K 16K 17K 18K 19K 20K 21K 22K 23K 24K																											
		C	M	Av	Tv	P	A+	4K	5.1	6K	7K	8K	9K	10K	11K	12K	13K	14K	15K	16K	17K	18K	19K	20K	21K	22K	23K	24K			
📷4*8	自定义白平衡(📖67)	*1	0	0	0	0	0	-	-	-	-	-	-	-	-	-	-	-	-	-	-	-	-	-	-	-	-	0	0		
	白平衡校正(📖68)	请参阅“快速设置”(📖172)。																													
	照片风格(📖69)	请参阅“快速设置”(📖172)。																													
	高ISO感光度降噪功能(📖81)	标准	*1	0	0	0	0	0	0	0	0	0	0	0	0	0	0	0	0	0	0	0	0	0	0	0	0	0	0	0	0
		关闭/弱/强/多张拍摄降噪	*1	0	0	0	0	-	-	-	-	-	-	-	-	-	-	-	-	-	-	-	-	-	-	-	-	-	-	-	-
	长时间曝光降噪功能(📖82)	关闭	*1	0	0	0	0	0	0	0	0	0	0	0	0	0	0	0	0	0	0	0	0	0	0	0	0	0	0	0	0
		自动/启用	*1	0	0	0	0	-	-	-	-	-	-	-	-	-	-	-	-	-	-	-	-	-	-	-	-	-	-	-	-
	摘要类型(📖39)	包括静止图像/无静止图像	-	-	-	-	-	-	0	-	-	-	-	-	-	-	-	-	-	-	-	-	-	-	-	-	-	-	-	-	
	自动对焦自动切换(📖42)	启用	-	-	-	-	-	0	-	-	-	-	-	-	-	-	-	-	-	-	-	-	-	-	-	-	-	-	-	-	
		关闭	0	0	0	0	0	0	0	0	0	0	0	0	0	0	0	0	0	0	0	0	0	0	0	0	0	0	0	0	0
保留📌设置(📖50)	关闭/启用	-	-	-	-	-	-	0	-	-	-	-	-	-	-	-	-	-	-	-	-	-	-	-	-	-	-	-	-		

用前须知

基本应用指南

高级指南

1 相机的基本知识

2 自动模式/混合式自动模式

3 其他拍摄模式

4 P模式

5 Tv、Av、M和C模式

6 播放模式

7 Wi-Fi功能

8 设置菜单

9 附件

10 附录

索引



C.Fn选项卡

功能		拍摄模式	拍摄模式																								
			C	M	Av	Tv	P	A+	📷	📷	📷	📷	📷	📷	📷	📷	📷	📷	HDR	📷	📷	📷	📷	📷	📷	📷	📷
C.Fn I: 曝光 (📖89)	ISO感光度扩展	0:关	*	○	○	○	○	○	○	○	○	○	○	○	○	○	○	○	○	○	○	○	○	○	○	○	○
		1:开	*	○	○	○	○	-	-	-	-	-	-	-	-	-	-	-	-	-	-	-	-	-	-	-	○
	安全偏移	0:关	*	○	○	○	○	○	○	○	○	○	○	○	○	○	○	○	○	○	○	○	○	○	○	○	○
			1:开	*	-	○	○	-	-	-	-	-	-	-	-	-	-	-	-	-	-	-	-	-	-	-	-
C.Fn II: 自动对焦 (📖89)	自动对焦 辅助光 (LED)发光	0:启用	*	○	○	○	○	○	-	○	○	○	○	-	○	○	○	○	○	○	○	○	○	○	○	○	○
			1:关闭	*	○	○	○	○	-	○	-	-	-	○	-	-	-	-	-	-	-	-	-	-	-	-	○
C.Fn III: 其他 (📖89)	自定义控制按钮	快门/自动曝光锁	*	○	○	○	○	-	-	-	-	-	-	-	-	-	-	-	-	-	-	-	-	-	-	○	
		转盘	*	○	○	○	○	-	-	-	-	-	-	-	-	-	-	-	-	-	-	-	-	-	-	○	
		M-Fn按钮	*	○	○	○	○	-	-	-	-	-	-	-	-	-	-	-	-	-	-	-	-	-	-	○	
		📷按钮	*	○	○	○	○	-	-	-	-	-	-	-	-	-	-	-	-	-	-	-	-	-	-	○	
		📷按钮	*	○	○	○	○	-	-	-	-	-	-	-	-	-	-	-	-	-	-	-	-	-	-	-	-
	未装镜头 释放快门	0:关闭	*	○	○	○	○	○	○	○	○	○	○	○	○	○	○	○	○	○	○	○	○	○	○	○	○
			1:启用	*	○	○	○	○	-	-	-	-	-	-	-	-	-	-	-	-	-	-	-	-	-	○	
		关机时收 回镜头	0:启用	*	○	○	○	○	○	○	○	○	○	○	○	○	○	○	○	○	○	○	○	○	○	○	○
			1:关闭	*	○	○	○	○	-	-	-	-	-	-	-	-	-	-	-	-	-	-	-	-	-	○	
	清除全部自定义功能(C.Fn)(📖90)			*	○	○	○	○	-	-	-	-	-	-	-	-	-	-	-	-	-	-	-	-	-	○	

* 可调整的内容取决于添加的拍摄模式。

○ 可选或自动设置。- 无法选择。

用前须知

基本应用指南

高级指南

1 相机的基本知识

2 自动模式/混合式自动模式

3 其他拍摄模式

4 P模式

5 Tv、Av、M和C模式

6 播放模式

7 Wi-Fi功能

8 设置菜单

9 附件

10 附录

索引



INFO.速控

在一个屏幕中调整拍摄功能(📖63)不会在[📷]、[📷]、[📷]、[📷]、[📷]、[📷]、[📷]、[📷]、[HDR]、[📷]、[📷]、[📷]、[📷]、[📷]和[📷]模式下显示。

功能	拍摄模式							
	C	M	Av	Tv	P	📷	📷	
短片模式	-	-	-	-	-	○	○	
快门速度	*	○	-	○	-	-	○	
光圈值	*	○	○	-	-	-	○	
ISO感光度	*	○	○	○	○	-	○	
自动包围曝光	*	○	○	○	○	-	-	
闪光曝光补偿	*	○	○	○	○	-	-	
闪光灯闪光	*	○	○	○	○	-	-	
录音	-	-	-	-	-	○	○	
照片风格	*	○	○	○	○	○	○	
白平衡	*	○	○	○	○	○	○	
白平衡校正	*	○	○	○	○	○	○	
自动亮度优化	*	○	○	○	○	○	○	
功能指定	*	○	○	○	○	○	○	
测光模式	*	○	○	○	○	-	-	
驱动模式	*	○	○	○	○	-	-	
防风屏	-	-	-	-	-	○	○	
衰减器	-	-	-	-	-	○	○	
自拍/遥控	*	○	○	○	○	○	○	
短片记录尺寸	*	○	○	○	○	○	○	
图像画质	*	○	○	○	○	○	○	

○ 可选或自动设置。 - 无法选择。

* 可调整的内容取决于添加的拍摄模式。

设置选项卡

选项卡	项目	参考页
📷1	创建文件夹	📖131
	文件编号	📖131
	格式化	📖132
	视频制式	📖133
	显示控制*1	📖148
	电子水准仪	📖48
📷2	省电模式	📖133
	节电	📖30
	液晶屏的亮度	📖134
	时区设置	📖135
	日期/时间	📖135
	语言 🗣️	📖135
📷3	提示音	📖136
	提示	📖136
	触摸操作	📖136
	清洁感应器	📖136
📷4	Wi-Fi设置	📖114
	认证徽标显示	📖138
	自定义拍摄模式(C)*2	📖91
	版权信息	📖138
	清除全部相机设置*3	📖139
	📷固件版本: *.*.* *4	📖139

*1 仅在安装了电子取景器后显示。

*2 仅在[C]、[M]、[Av]、[Tv]和[P]模式下可用。

*3 在[C]模式下不可用。

*4 仅在[C]、[M]、[Av]、[Tv]、[P]、[📷]和[📷]模式下可用。

用前须知

基本应用指南

高级指南

1 相机的基本知识

2 自动模式/混合式自动模式

3 其他拍摄模式

4 P模式

5 Tv、Av、M和C模式

6 播放模式

7 Wi-Fi功能

8 设置菜单

9 附件

10 附录

索引



我的菜单选项卡

选项卡	项目	参考页
★1	我的菜单设置	📖92

播放选项卡

选项卡	项目	参考页
▶1	保护	📖101
	旋转	📖106
	删除	📖104
	评分	📖107
	幻灯片播放	📖101
	列出/播放摘要短片	📖96
	图像搜索	📖98
▶2	创意滤镜	📖110
	调整尺寸	📖108
	剪裁	📖109
	红眼校正	📖110
	打印设置	📖154
相册设置	📖159	
▶3	切换效果	📖94
	索引效果	📖97
	滚动显示	📖94
	横竖画面转换	📖106
播放开始位置	📖94	
▶4	播放信息显示	📖95
	放大倍率(约)	📖100

播放模式快速设置

项目	参考页
保护	📖101
旋转	📖106
评分	📖107
图像搜索	📖98
短片播放	📖94
播放链接的摘要短片	📖96
打印	📖153
调整尺寸	📖108
剪裁	📖109
创意滤镜	📖110
将设置应用到(★)	📖52

用前须知

基本应用指南

高级指南

1 相机的基本知识

2 自动模式/混合式自动模式

3 其他拍摄模式

4 P模式

5 Tv、Av、M和C模式

6 播放模式

7 Wi-Fi功能

8 设置菜单

9 附件

10 附录

索引



使用须知

- 本相机属于高精度电子设备。避免相机跌落或使其受到强烈冲击。
- 切勿将相机放在任何具有强磁场的物品(如磁铁或电动机)附近。强磁场可能导致相机故障或图像数据丢失。
- 如果相机或屏幕上沾水或粘附污垢,请用干燥的软布(例如眼镜布)擦拭。请勿用力擦拭。
- 切勿使用含有机溶剂的清洁剂清洁相机或屏幕。
- 请用吹气刷除去镜头上的灰尘。如果难以清洁,请与佳能热线中心联系。
- 如果将相机突然从寒冷的地方带入温暖的室内,相机上可能会形成结露。为防止结露,请先将相机放入密封的塑料袋中,然后等其温度逐步升高后再从袋中取出。
- 将电池存放在密封塑料袋或其他保护盒中。如果长时间不使用电池,为保持电池性能,确保每年充一次电,并在长期存放前将电池的剩余电量耗尽。
- 如果相机上已形成结露,请立即停止使用。在这种状态下继续使用相机可能会损坏相机。请取下镜头、电池和存储卡,待水分完全蒸发之后再继续使用。
- 请勿触摸相机或镜头的触点。否则可能会导致相机故障。
- 取下镜头后可以看到图像感应器。请勿触摸图像感应器,否则可能会划伤感应器。
- 请勿用手指等妨碍快门操作。否则可能会导致故障。
- 从相机上取下镜头后,将镜头底面朝上放置并安装镜头盖,以避免划伤镜头表面和触点。

- 除了从外部进入相机的灰尘,在极少数情况下,相机内部部件的润滑剂可能会附着在感应器前面。如果在自动清洁感应器后仍然残留可见斑点,建议由佳能快修中心进行感应器的清洁。
- 建议用柔软的镜头清洁布定期清洁相机的机身和镜头卡口。

用前须知

基本应用指南

高级指南

1 相机的基本知识

2 自动模式/混合式自动模式

3 其他拍摄模式

4 P模式

5 Tv、Av、M和C模式

6 播放模式

7 Wi-Fi功能

8 设置菜单

9 附件

10 附录

索引



规格

类型

类型	数码单镜头无反光自动对焦/自动曝光相机
记录媒体	SD存储卡、SDHC存储卡、SDXC存储卡 * 兼容UHS-I
图像感应器尺寸	约22.3×14.9 mm
兼容镜头	佳能EF-M、EF*和EF-S*镜头 * 需要卡口适配器EF-EOS M。 (35mm胶片换算焦距约为镜头焦距的1.6倍)
镜头卡口	佳能EF-M卡口

图像感应器

类型	CMOS图像感应器
有效像素	约2420万像素
总像素	约2470万像素
纵横比	3:2
除尘功能	开启/关闭电源时，可自动或手动实施

记录系统

记录格式	相机文件系统设计规则2.0(Design rule for Camera File System, DCF)
图像类型	JPEG、RAW(14位, 佳能原创)、RAW+JPEG 可同时记录
分辨率	L(大): 约2400万像素(6000×4000) M(中): 约1240万像素(4320×2880) S1(小1): 约550万像素(2880×1920) S2(小2): 约350万像素(2304×1536) S3(小3): 约35万像素(720×480) RAW: 约2400万像素(6000×4000)

拍摄期间的图像处理

照片风格	自动、标准、人像、风光、中性、可靠设置、单色、用户定义1-3
白平衡	自动、预设(日光、阴影、阴天、钨丝灯、白色荧光灯、闪光灯)、自定义白平衡校正 * 支持闪光色温信息传输
降噪	可应用于长时间曝光和高ISO感光度拍摄
自动图像亮度校正	自动亮度优化
高光色调优先	具备
镜头像差校正	周边光量校正、色差校正

用前须知

基本应用指南

高级指南

1 相机的基本知识

2 自动模式/混合式自动模式

3 其他拍摄模式

4 P模式

5 Tv、Av、M和C模式

6 播放模式

7 Wi-Fi功能

8 设置菜单

9 附件

10 附录

索引



自动对焦

类型	混合式CMOS自动对焦III方式(单点自动对焦、面部+追踪优先自动对焦)
自动对焦点	49个对焦点(最多)
对焦亮度范围	EV 2 - 18(室温, ISO 100)
自动对焦操作	单次自动对焦、伺服自动对焦
自动对焦辅助光	内置(LED指示灯)

曝光控制

测光模式	使用图像传感器的实时测光评价测光(384个区域)、局部测光(拍摄屏幕的约10%)、点测光(拍摄屏幕的约2%)、中央重点平均测光
亮度测光范围	EV 1 - 20(室温, ISO 100)
曝光控制	程序自动曝光、快门优先自动曝光、光圈优先自动曝光、手动曝光
ISO感光度(推荐的曝光指数)	手动设置ISO 100 - 12800, 扩展后相当于25600 可自动设置
曝光补偿	手动: 在±3级之间以1/3级为单位调整 自动包围曝光: 在±2级之间以1/3级为单位调整(可与手动曝光补偿组合使用)
自动曝光锁	自动: 在使用评价测光的单次自动对焦下合焦时应用 手动: 使用自动曝光锁按钮

快门

类型	电子控制焦平面快门
快门速度	1/4000秒至30秒(总快门速度范围: 可用范围随拍摄模式各异)、B门、闪光同步速度为1/200秒

闪光灯

内置闪光灯	可收回、手动弹出闪光灯 闪光指数约5(ISO 100/m) 支持相当于约18 mm焦距的视角(以35mm胶片换算: 约29 mm) 充电时间约3秒
外接闪光灯	EX系列闪光灯(可以使用相机设置闪光灯功能)
闪光测光模式	E-TTL II自动闪光
闪光曝光补偿	在±2级之间以1/3级为单位调整
闪光曝光锁	具备
PC端子	无

用前须知

基本应用指南

高级指南

- 1 相机的基本知识
- 2 自动模式/混合式自动模式
- 3 其他拍摄模式
- 4 P模式
- 5 Tv、Av、M和C模式
- 6 播放模式
- 7 Wi-Fi功能
- 8 设置菜单
- 9 附件
- 10 附录

索引



驱动、自拍系统

驱动模式	单拍、连拍
连拍速度	最大为4.2帧/秒
最大连拍数量	JPEG: 约1000张图像 RAW: 约5张图像 RAW+ JPEG大/精细: 约4张图像 *根据佳能测试标准(ISO 100、照片风格: 使用标准设置)测量而得, 使用符合佳能测试标准的16 GB UHS-I存储卡。
自拍模式	关/2秒延时自拍/10秒延时自拍/遥控

静止图像拍摄

纵横比设置	3:2、4:3、16:9、1:1
对焦模式	AF、MF(手动对焦, 能放大约5倍/10倍)、AF+MF
连续自动对焦	具备
触摸快门	具备
显示网格线	两种类型
创意滤镜	作为拍摄模式之一
景深预览	具备

短片拍摄设置

记录系统	MP4
短片	MPEG-4 AVC/H.264 可变(平均)比特率
音频	MPEG-4 AAC-LC
记录尺寸和帧频	1920×1080(全高清): 29.97帧/秒 (NTSC)/23.98帧/秒*(NTSC)/25.00帧/秒 (PAL) 1280×720(高清): 59.94帧/秒(NTSC)/ 50.00帧/秒(PAL) 640×480(标清): 29.97帧/秒(NTSC)/ 25.00帧/秒(PAL) *实际帧速率: 23.976帧/秒
文件尺寸	1920×1080(29.97帧/秒/23.98帧/秒/ 25.00帧/秒): 172.6 MB/分钟 1280×720(59.94帧/秒/50.00帧/秒): 115.4 MB/分钟 640×480(29.97帧/秒/25.00帧/秒): 22.4 MB/分钟
对焦	混合式CMOS自动对焦III方式*(单点自动对 焦、面部+追踪优先自动对焦) 手动对焦 *对焦亮度范围: EV 2 - 18(室温, ISO 100)
对焦模式	AF、MF(手动对焦)、AF+MF
测光模式	评价测光
伺服自动对焦	具备
亮度测光范围	EV 1 - 20(室温, ISO 100)
曝光控制	短片用程序自动曝光和手动曝光
曝光补偿	在±3级之间以1/3级为单位调整

用前须知

基本应用指南

高级指南

1 相机的基本知识

2 自动模式/混合式自动模式

3 其他拍摄模式

4 P模式

5 Tv、Av、M和C模式

6 播放模式

7 Wi-Fi功能

8 设置菜单

9 附件

10 附录

索引



ISO感光度 (推荐的曝光 指数)	使用自动曝光: ISO 100 – 3200(全高清)/ ISO 100 – 6400(高清/标清)自动设置 使用手动曝光: ISO 100 – 3200(全高清)/ ISO 100 – 6400(高清/标清)自动设置/手动设 置, 可实现H(相当于ISO 6400(全高清)/ISO 12800(高清/标清))速度
微缩景观效果 短片	具备
录音	内置立体声麦克风 具备外接立体声麦克风端子 可调节音频录音电平、具备风声抑制功能 (适用于内置麦克风)、具备衰减器
显示网格线	两种类型

液晶显示屏

类型	TFT彩色液晶显示屏
显示屏尺寸和 点数	宽屏、3.0"(3:2)、约104万点
角度调整	具备
亮度调节	手动(5级)
界面语言	25种语言
提示	可显示

播放

图像显示格式	单张图像显示、单张图像+信息显示(基本 信息、拍摄信息、柱状图、镜头信息、 照片风格、降噪和校正数据)、图像索引 (6/12/42/110)、图像可旋转
变焦倍率	约1.5倍 – 10倍
高光警告	曝光过度的高光区域闪烁
图像浏览方法	单张图像/10张图像跳转/100张图像跳转/搜 索图像(日期/人物/短片/静止图像/评分)/滚 动显示
图像旋转	具备
评分	具备
短片播放	允许(液晶显示屏、HDMI输出) 内置扬声器
保护图像	具备
幻灯片播放	全部图像/通过图像搜索筛选图像 切换效果: 关/淡入淡出

图像的后期处理

仅适用于使用相同型号的相机拍摄的图像

创意滤镜	颗粒黑白、柔焦、鱼眼效果、油画效果、水 彩画效果、玩具相机效果、微缩景观效果
调整尺寸	具备
红眼校正	具备

用前须知

基本应用指南

高级指南

1 相机的基本知识

2 自动模式/混合式自动模式

3 其他拍摄模式

4 P模式

5 Tv、Av、M和C模式

6 播放模式

7 Wi-Fi功能

8 设置菜单

9 附件

10 附录

索引



直接打印

类型	PictBridge (USB和无线LAN)
可打印图像	JPEG和RAW图像(可打印显示为JPEG的RAW图像, 仅是使用相同型号相机拍摄的图像)
打印命令	兼容DPOF 1.1版

自定义功能

自定义功能	6种
注册我的菜单	具备
版权信息	可输入和包含该信息

接口

数码端子	连接计算机直接打印(相当于高速USB)
HDMI mini输出端子	Type C(自动切换分辨率)
外接麦克风输入端子	3.5 mm直径立体声微型插孔
无线遥控	与遥控器RC-6兼容

Wi-Fi

遵循标准	IEEE 802.11b/g/n
传输方式	DS-SS调制(IEEE 802.11b) OFDM调制(IEEE 802.11g/n)
传输范围	约15 m *连接到智能手机时 *传输和接收天线之间无遮挡物且没有无线电波干扰
传输频率(中央频率)	频率: 2412至2462 MHz 信道: 1至11
连接方式	Infrastructure模式*、相机接入点模式、Ad Hoc模式 *支持Wi-Fi Protected Setup
安全性	身份验证方式: 开放系统、WPA-PSK、WPA2-PSK 加密: WEP、TKIP、AES

用前须知

基本应用指南

高级指南

- 1 相机的基本知识
- 2 自动模式/混合式自动模式
- 3 其他拍摄模式
- 4 P模式
- 5 Tv、Av、M和C模式
- 6 播放模式
- 7 Wi-Fi功能
- 8 设置菜单
- 9 附件
- 10 附录

索引



网络功能

在相机间传输图像	传输单张图像、传输所选图像、传输已调整尺寸的图像
连接至智能手机	使用智能手机查看/控制/接收图像 通过NFC将图像发送至连接的智能手机 使用智能手机遥控相机。
从Wi-Fi打印机打印	可以将要打印的图像发送至支持Wi-Fi的打印机。
使用媒体播放器观看图像	可以使用兼容DLNA的媒体播放器观看图像。

电源

电池	电池LP-E17(一块) *可以通过交流电转接器CA-PS700和直流电连接器DR-E17使用交流电
可拍摄数量 (基于CIPA测试标准)	室温(23°C)下约250张图像/ 低温(0°C)下约185张图像
短片拍摄时间	室温(23°C)下约1小时40分钟/ 低温(0°C)下约1小时35分钟 (使用充满电的电池LP-E17时)

尺寸和重量

尺寸 (宽×高×厚)	约110.9×68.0×44.4 mm
重量	约366 g(基于CIPA准则: 包括相机机身+电池+存储卡) 约319 g(仅相机机身, 不包括镜头盖)

操作环境

工作温度范围	0°C – 40°C
工作湿度	85%或更小

用前须知

基本应用指南

高级指南

- 1 相机的基本知识
- 2 自动模式/混合式自动模式
- 3 其他拍摄模式
- 4 P模式
- 5 Tv、Av、M和C模式
- 6 播放模式
- 7 Wi-Fi功能
- 8 设置菜单
- 9 附件
- 10 附录

索引



每张存储卡的可拍摄张数

使用16 GB存储卡

图像画质	文件大小 (大约MB)	可拍摄张数 (约)	最大连拍数 (约)
4L	9.0	1680	1000
3L	5.8	2612	1000
4M	5.8	2612	1000
3M	3.6	4152	1000
4SI	3.0	5061	1000
3SI	2.0	7592	1000
S2	1.8	8377	1000
S3	0.3	48592	1000
RAW	30.2	500	5
RAW + JPEG	RAW + JPEG 的总大小	385	4

- 文件大小、可拍摄张数和最大连拍数的数值，使用佳能测试标准16 GB存储卡，并基于该测试标准(纵横比为3:2、ISO100，并将照片风格设置为“标准”)测定。以上数值可能会根据条件有所不同。
- 最大连拍数的数值使用一张16 GB UHS-I 存储卡测定。

每张存储卡的记录时间

使用16 GB存储卡

图像画质	文件大小 (大约MB)	总记录时间(约)
4FHD 23.97P 4FHD 23.98P 4FHD 25.00P	172.6 MB/分钟	1小时26分5秒
4HD 59.94P 4HD 50.00P	115.4 MB/分钟	2小时8分27秒
4VGA 23.97P 4VGA 25.00P	22.4 MB/分钟	10小时22分35秒

- 任一存储卡达到存储极限或记录时间达到29分59秒后，连续拍摄将停止。
- 使用某些存储卡时，即使未达到29分59秒，记录也可能停止。推荐使用SD Speed Class(传输速率级别)4或更高级别的存储卡。如果要在记录短片时拍摄静止图像，则需要使用更快速的存储卡。

用前须知

基本应用指南

高级指南

1 相机的基本知识

2 自动模式/混合式自动模式

3 其他拍摄模式

4 P模式

5 Tv、Av、M和C模式

6 播放模式

7 Wi-Fi功能

8 设置菜单

9 附件

10 附录

索引



内置闪光范围指数

(约- m)

ISO感光度	安装EF-M18-55mm f/3.5-5.6 IS STM时	
	广角: f/3.5	长焦: f/5.6
100	0.5 – 1.4	0.5 – 0.9
200	0.5 – 2.0	0.5 – 1.3
400	0.5 – 2.9	0.5 – 1.8
800	0.7 – 4.0	0.5 – 2.5
1600	1.0 – 5.7	0.6 – 3.6
3200	1.5 – 8.1	0.9 – 5.1
6400	2.1 – 11.4	1.3 – 7.1
12800	2.9 – 16.2	1.8 – 10.1
H (相当于25600)	4.1 – 22.9	2.6 – 14.3

电池LP-E17

类型	可充电锂电池
额定电压	7.2 V直流电
电池容量	1040 mAh
工作温度范围	充电: 5°C – 40°C 拍摄: 0°C – 40°C
工作湿度	85%或更小
尺寸(宽×高×厚)	约33.0×14.0×49.4 mm
重量	约45 g(不包括端子盖)

电池充电器LC-E17C

兼容电池	电池LP-E17
充电时间	约2小时(室温)
额定输入	100 – 240 V交流电(50/60 Hz)
额定输出	8.4 V直流电/700 mA
工作温度范围	5°C – 40°C
工作湿度	85%或更小
尺寸(宽×高×厚)	约67.3×27.7×92.2 mm
重量	约80 g (不包括电源线)

- 上述所有数据均基于佳能测试标准和CIPA(相机影像机器工业协会)测试标准及准则。
- 上述列出的尺寸、最大直径、长度和重量基于CIPA准则(只有相机机身重量除外)。
- 因产品改进, 规格或外观可能有所变更, 敬请留意。
- 如果相机上装有非佳能镜头时发生故障, 请咨询相应的镜头制造商。

用前须知

基本应用指南

高级指南

1 相机的基本知识

2 自动模式/混合式自动模式

3 其他拍摄模式

4 P模式

5 Tv、Av、M和C模式

6 播放模式

7 Wi-Fi功能

8 设置菜单

9 附件

10 附录

索引



索引

数字和字母

1点(自动对焦框模式) 71

Av(拍摄模式) 84

BULB(B门曝光) 86

C(拍摄模式) 89

DLNA 114

DPOF 157

HDMI连接线 144

ISO感光度 64

M(拍摄模式) 85

MF(手动对焦) 75

P(拍摄模式) 62

PictBridge 144、153

Q菜单 → 快速设置菜单

基本操作 33

列表 172

RAW 45

SD/SDHC/SDXC存储卡 → 存

储卡

Tv(拍摄模式) 83

Wi-Fi功能 114

A

安装 128、152

B

白平衡(色彩) 67

包装内物品 2

饱和度 69

保护 101

曝光

补偿 63

闪光曝光锁 77

自动曝光锁 63

背带 → 相机带

编辑

红眼校正 110

剪裁 109

调整图像尺寸 108

编辑或删除连接信息 128

变焦 25

播放 → 观看

部件名称 3

C

菜单

基本操作 34

列表 170

测光方式 64

长时间曝光降噪功能 82

程序自动曝光 62

充电 18

重设全部设置 139

触摸快门 43

触摸屏 3

触摸自动对焦 72

创意辅助(拍摄模式) 50

创意滤镜(拍摄模式) 54

存储卡 2

错误提示信息 165

D

打印 153 → 打印del

单张图像显示 27

电池 → 日期/时间(日期/时间

电池)

充电 18

电量 167

节能功能 30

省电模式 133

电池充电器 2、142

电量 167

电视机显示 144

电源 142

→ 电池、

→ 电池充电器、

→ 交流电转接器

端子 144、145、153

短片

编辑 111

图像画质(分辨率/帧频) 45

对焦

触摸自动对焦 72

手动对焦峰值 75

伺服自动对焦 73

自动对焦框 71

自动对焦锁 72

对焦范围

手动对焦 75

对焦锁定 71

多张拍摄降噪 81

F

反差 69

放大显示 100

分辨率(图像大小) 45

风光(拍摄模式) 53

风光 69

附件 142

自动对焦框 71

自动对焦锁 72

G

高反差景物(拍摄模式) 54

高ISO感光度降噪功能 81

固件 139

故障排除 161

观看 27

单张图像显示 27

电视机显示 144

放大显示 100

幻灯片播放 101

索引显示 97

跳转到图像 99

图像搜索 98

H

黑白模式(单色) 69

黑白图像 58

横竖画面转换 106

红眼校正 110

后帘同步 150

用前须知

基本应用指南

高级指南

1 相机的基本知识

2 自动模式/混合式自动模式

3 其他拍摄模式

4 P模式

5 Tv、Av、M和C模式

6 播放模式

7 Wi-Fi功能

8 设置菜单

9 附件

10 附录

索引



幻灯片播放 101
混合式自动(拍摄模式) 39

J

家用电源 145
剪裁 109、155
将图像保存至计算机 152
将图像发送至其他相机 125
降噪功能
 长时间曝光 82
 高ISO感光度 81
交流电转接器 142、145
节电功能 30
镜头 22
 锁释放 23

K

颗粒黑白(拍摄模式) 58
可靠设置 69

L

滤镜效果 69

M

慢速同步 76
面部+追踪自动对焦 71
默认设置 → 清除设置

P

拍摄
 拍摄信息 167
评分 107

屏幕

菜单 → 快速设置菜单、菜单
图标 167、168
显示语言 22

Q

前帘同步 150
清洁(图像感应器) 136
清洁感应器 136
全部删除 104、105

R

人像(拍摄模式) 53
日期/时间
 日期/时间电池 21
 更改 21
 设置 20
 世界时钟 135
柔焦(拍摄模式) 58
软件
 安装 152
 将图像保存至计算机 152
锐度 69

S

三脚架插孔 3
色彩(白平衡) 67
色差校正 80
色调效果 69
色调优先 66
色温 68
删除 104

闪光包围曝光 150

闪光灯
 慢速同步 76
 闪光灯关 76
 闪光灯开 76
 闪光曝光补偿 77

闪光灯关 76

闪光灯开 76

闪光模式 149

 闪光曝光补偿 77

闪光关 76

闪光曝光补偿 77

闪光曝光锁 77

声音 131

省电模式 133

食物(拍摄模式) 54

世界时钟 135

收藏图像 107

手持拍夜景(拍摄模式) 53

手动对焦 75

手动对焦峰值 75

水彩画效果(拍摄模式) 56

伺服自动对焦 73

搜索 98

索引显示 97

T

调整图像尺寸 108

跳转显示 99

图标 167、168

图像

 保护 101

删除 104

显示时间 49

 播放 → 观看

图像防尘 136

 图像画质 → 压缩率(图像画质)

W

玩具相机效果(拍摄模式) 57

 腕带 → 相机带

网格线 32

微距(拍摄模式) 53

微距摄影 53

微缩景观效果(拍摄模式) 56

为电池充电 18

文件编号 131

无线闪光拍摄 149

X

携带相机旅行 135

显示时间 51

显示语言 22

相册设置 159

相机

 重设全部设置 139

相机带 18

相机抖动 25

相机接入点模式 121

旋转 106

Y

压缩率 45

遥控拍摄 127

用前须知

基本应用指南

高级指南

1 相机的基本知识

2 自动模式/混合式自动模式

3 其他拍摄模式

4 P模式

5 Tv、Av、M和C模式

6 播放模式

7 Wi-Fi功能

8 设置菜单

9 附件

10 附录

索引



影像稳定器 79

油画效果(拍摄模式) 56

鱼眼效果(拍摄模式) 55

运动(拍摄模式) 53

Z

照片风格 69

直接打印 187

直流电连接器 142、145

指示灯 36、49

中性 69

周边光量校正 80

主转盘 3

自定义白平衡 67

自定义功能 89

自动包围曝光拍摄 65

自动对焦点放大 75

自动对焦框 71

自动对焦锁 72

自动亮度优化 66

自动模式(拍摄模式) 25、37

自动曝光锁 63

自拍 42

2秒延时自拍 43

纵横比 47

用前须知

基本应用指南

高级指南

1 相机的基本知识

2 自动模式/混合式自动模式

3 其他拍摄模式

4 P模式

5 Tv、Av、M和C模式

6 播放模式

7 Wi-Fi功能

8 设置菜单

9 附件

10 附录

索引



Wi-Fi(无线LAN)注意事项

- 使用的型号是PC2064(包括无线LAN模块型号WM223)。
- 有关可以使用无线局域网的国家或地区
 - 由于无线局域网功能的使用可能受到各个国家或地区的法律等的限制，若有违反，可能会受到惩罚。因此，请在佳能网站上确认可以使用无线局域网功能的国家或地区。
 - 对于在除此以外的国家或地区使用无线局域网功能时导致的问题等，请联系当地无线局域网提供商。
- 以下行为可能会受到法律惩罚：
 - 改装或变动本产品
 - 取下产品的认证标签
- 根据国际汇兑和国际贸易法律法规，向日本以外的国家和地区出口重要服务资源(包括本产品)时，需要获得日本政府的出口许可(或劳务交易许可)。
- 本产品使用美国制造的加密软件，所以须遵守美国出口管理条例，并且不得将本产品出口或携带至美国贸易禁运国家和地区。
- 请务必牢记您使用的无线LAN设置。
错误操作本产品、受到无线电波或静电的影响、发生意外或出现故障，均可能会改变或删除储存在本产品中的无线LAN设置。为保险起见，请务必牢记无线LAN设置。
- 将本产品交至他人、进行处理或送修时，如有需要，请记录本产品的无线LAN设置并将本产品重置为默认设置(删除当前设置)。
- 对于因本产品遗失或失窃导致的损害，佳能公司不承担任何赔偿责任。
对于因本产品遗失或失窃后，对本产品中已注册目标设备进行未授权访问或使用而导致的损害或损失，佳能公司不承担任何赔偿责任。

- 请务必按照本指南中的说明使用本产品。
请务必根据本指南中的各项准则使用本产品的无线LAN功能。如果未按照本指南中的各项说明使用该功能和本产品，并因此造成任何损害或损失，佳能公司概不负责。
- 请勿在医疗设备或其他电子设备附近使用本产品的无线LAN功能。
在医疗设备或其他电子设备附近使用无线LAN功能，可能会干扰这些设备的正常使用。

无线电波干扰注意事项

- 本产品可能会受到来自其他发射无线电波的设备的干扰。为避免干扰，务必在尽可能远离这些设备的场所使用本产品，或不与这些设备同时使用本产品。

用前须知

基本应用指南

高级指南

1 相机的基本知识

2 自动模式/混合式自动模式

3 其他拍摄模式

4 P模式

5 Tv、Av、M和C模式

6 播放模式

7 Wi-Fi功能

8 设置菜单

9 附件

10 附录

索引



安全注意事项

由于Wi-Fi使用无线电波传输信号，因此比使用LAN电缆时更加需要注意安全。

使用Wi-Fi时，请牢记以下要点。

- 仅可使用已获得使用权限的网络。
本产品可搜索附近的Wi-Fi网络并在屏幕上显示搜索结果。可能也会显示未获得使用权限的网络(未知网络)。但是，如果试图连接或使用这些未知网络，则可能会被视为未经授权的访问。请务必仅使用已获得使用权限的网络，切勿试图连接其他未知网络。

如果未正确设置安全设置，可能会发生以下问题：

- 传输受到监控
心存恶意的第三方可能会监控Wi-Fi传输并试图获取您正在发送的数据。
- 未经授权的网络访问
心存恶意的第三方可能会在未经授权的情况下访问您正在使用的网络，进而窃取、篡改或毁坏信息。另外，您可能会沦为其他未经授权网络访问行为的牺牲品，这些行为包括假冒(他人假装合法用户来获取对未经授权信息的访问权)或跳板攻击(他人对您的网络进行未经授权访问，并以此为跳板以掩盖其混入其他系统的行踪)等。

为避免发生这类问题，请务必全面保护Wi-Fi网络的安全。

请仅在正确理解Wi-Fi安全性的前提下使用本相机的Wi-Fi功能，调整安全性设置时，请权衡风险和便利性。



本相机可以通过Wi-Fi从兼容PictBridge的打印机进行打印。PictBridge技术标准使数码相机、打印机和其他设备之间可以轻松实现直接连接。另外，新标准DPS over IP可在网络环境下实现PictBridge连接，本相机也支持此标准。

用前须知

基本应用指南

高级指南

1 相机的基本知识

2 自动模式/混合式自动模式

3 其他拍摄模式

4 P模式

5 Tv、Av、M和C模式

6 播放模式

7 Wi-Fi功能

8 设置菜单

9 附件

10 附录

索引



商标和许可

- DCF是Japan Electronics和Information Technology Industries Association的共有商标及日本注册商标。
- Microsoft、Windows是微软公司(Microsoft Corporation)在美国和/或其它国家(地区)的商标或注册商标。
- Macintosh、Mac OS是苹果公司(Apple Inc.)在美国和其它国家(地区)注册的商标。
- App Store、iPhone和iPad是苹果公司(Apple Inc.)的商标。
- SDXC徽标是SD-3C, LLC的商标。
- HDMI、HDMI徽标和High-Definition Multimedia Interface是HDMI Licensing, LLC的商标或注册商标。
- Wi-Fi®、Wi-Fi Alliance®、WPA™、WPA2™和Wi-Fi Protected Setup™是Wi-Fi Alliance的商标或注册商标。
- N标志是NFC Forum, Inc.在美国和其它国家(地区)的商标或注册商标。
- 所有其他商标均属其各自所有者的财产。
- 本器材配有Microsoft许可的exFAT技术。
- This product is licensed under AT&T patents for the MPEG-4 standard and may be used for encoding MPEG-4 compliant video and/or decoding MPEG-4 compliant video that was encoded only (1) for a personal and non-commercial purpose or (2) by a video provider licensed under the AT&T patents to provide MPEG-4 compliant video.No license is granted or implied for any other use for MPEG-4 standard.

本产品经AT&T MPEG-4标准的专利授权，可用于为提供MPEG-4兼容视频而进行的MPEG-4兼容视频的编码和/或仅对（1）以个人和非商业用途为目的或（2）经AT&T专利授权的视频提供商所编码的MPEG-4兼容视频进行的解码。无论明示或暗示，对MPEG-4标准的任何其它用途均不准予许可。

注意事项

- 禁止对本指南进行未授权的复制。
- 所有测试结果均基于佳能的测试标准。
- 因产品改进，规格或外观可能有所变更，敬请留意。
- 本指南中的图示和屏幕显示可能与实际设备略有不同。
- 在法律允许的范围内，佳能公司对因使用此产品导致的任何间接的、偶然的或其他形式的损失(包括但不限于商业利润损失、业务中断或商业信息丢失)不承担责任。

本使用说明书中提到的所有镜头和附件截至2014年9月。有关该日期之后发布的镜头及附件的使用信息，请咨询佳能快修中心。

本产品符合佳能CCS-C14-15标准

用前须知

基本应用指南

高级指南

1 相机的基本知识

2 自动模式/混合式自动模式

3 其他拍摄模式

4 P模式

5 Tv、Av、M和C模式

6 播放模式

7 Wi-Fi功能

8 设置菜单

9 附件

10 附录

索引

