

EOS M3

Руководство пользователя камеры

- Перед началом работы с камерой обязательно ознакомьтесь с данным Руководством, включая раздел «Меры предосторожности» (13).
- Ознакомление с данным Руководством поможет научиться правильному обращению с камерой.
- Сохраните это Руководство, чтобы его можно было легко использовать в будущем.
- Для перехода на другие страницы нажимайте кнопки в правом нижнем углу.
 - ▶: следующая страница
 - ◀: предыдущая страница
 - ↶: возврат на страницу, которая просматривалась до нажатия ссылки
- Для перехода в начало главы нажмите название главы справа.

РУССКИЙ

- 1 Основные сведения о камере
- 2 Автоматический/гибридный автоматический режим
- 3 Другие режимы съемки
- 4 Режим P
- 5 Режимы Tv, Av, M и C
- 6 Режим воспроизведения
- 7 Функции Wi-Fi
- 8 Меню настройки
- 9 Принадлежности
- 10 Приложение



Перед использованием

Начальные сведения

Комплект поставки

Перед использованием проверьте наличие в комплекте поставки камеры перечисленных ниже комплектующих.

Если что-либо отсутствует, обращайтесь по месту приобретения камеры.

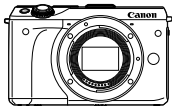

Камера
(с крышкой корпуса
камеры)



Аккумулятор
LP-E17
(с крышкой клемм)



Зарядное устройство
LC-E17/LC-E17E

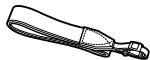

Ремешок на шею
EM-200DB

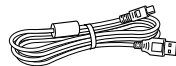

Интерфейсный кабель
IFC-400PCU

- Также прилагаются печатные материалы.
- Убедитесь, что в упаковке камеры находится содержимое комплекта объектива.
- Карта памяти не входит в комплект поставки.

Поддерживаемые карты памяти

Могут использоваться указанные ниже карты памяти (продаются отдельно), независимо от их емкости.

- Карты памяти SD*1
- Карты памяти SDHC*1*2
- Карты памяти SDXC*1*2



*1 Карты, соответствующие стандартам SD. Однако работа с данной камерой проверена не для всех карт памяти.

*2 Также поддерживаются карты памяти UHS-I.

Предварительные замечания и юридическая информация

- Сначала сделайте и проверьте несколько тестовых снимков, чтобы убедиться в правильности их записи. Обратите внимание на то, что компания Canon Inc., ее филиалы и дочерние компании, а также дистрибьюторы не несут никакой ответственности за любой ущерб, обусловленный какой-либо неисправностью камеры и ее принадлежностей (включая карты памяти), приводящей к сбою в записи изображения или к записи изображения не тем способом, на который рассчитан аппарат.
- Законодательство некоторых стран допускает использование фотографий, а также защищенной авторскими правами музыки или изображений с музыкой, хранящихся на карте памяти, только для личных целей. Не производите несанкционированную съемку, нарушающую законы об охране авторских прав, и обратите внимание, что фотосъемка даже для личного использования, производимая на представлениях и выставках, а также в некоторых коммерческих ситуациях, может нарушать авторские права или другие юридические права.
- Гарантия на камеру действует только в регионе приобретения. При возникновении неполадок с камерой во время зарубежной поездки перед обращением в службу поддержки клиентов компании Canon вернитесь в регион, в котором была приобретена камера.
- Хотя ЖК-экран изготавливается с использованием высокоточных технологий и более 99,99% пикселей соответствуют техническим требованиям, в редких случаях отдельные пиксели могут иметь дефекты или отображаться в виде красных или черных точек. Это не свидетельствует о повреждении камеры и не влияет на записываемые изображения.
- Для защиты от царапин во время транспортировки ЖК-экран может быть закрыт тонкой пластиковой пленкой. В таком случае перед началом использования камеры удалите пленку.
- При длительном использовании камеры она может стать теплой. Это не является неисправностью.

Перед использованием

Основные операции

Руководство по расширенным операциям

- 1 Основные сведения о камере
- 2 Автоматический/гибридный автоматический режим
- 3 Другие режимы съемки
- 4 Режим P
- 5 Режимы Tv, Av, M и C
- 6 Режим воспроизведения
- 7 Функции Wi-Fi
- 8 Меню настройки
- 9 Принадлежности
- 10 Приложение

Алфавитный указатель



Названия компонентов

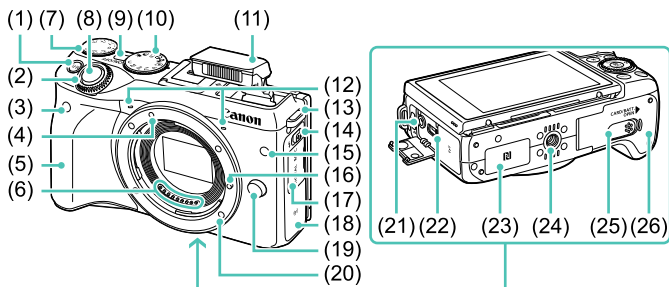

- | | |
|--|---|
| (1) Кнопка [M-Fn (Многофункциональная)] | (17) Крышка разъемов |
| (2) Передний диск | (18) Область антенны Wi-Fi |
| (3) Датчик дистанционного управления | (19) Кнопка разблокировки объектива |
| (4) Индексная метка крепления объектива EF-M | (20) Крепление объектива |
| (5) Ручка | (21) Входной разъем для внешнего микрофона |
| (6) Контакты | (22) Цифровой разъем DIGITAL |
| (7) Диск компенсации экспозиции | (23) [N] (N-метка)* |
| (8) Кнопка спуска затвора | (24) Штативное гнездо |
| (9) Кнопка ON/OFF | (25) Крышка переходника постоянного тока |
| (10) Диск установки режима | (26) Крышка гнезда карты памяти/отсека аккумулятора |
| (11) Вспышка | |
| (12) Микрофон | |
| (13) Крепление ремня | |
| (14) Переключатель [⚡ (Подъем вспышки)] | |
| (15) Лампа | |
| (16) Штифт фиксации объектива | |

* Используется с функциями NFC (📖 118).

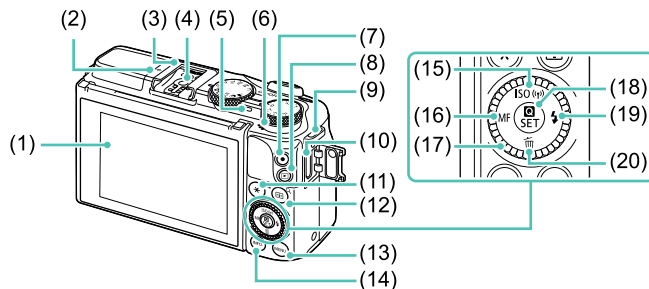

- | | |
|---|---|
| (1) ЖК-экран/сенсорный экран* | (12) Кнопка [AF-ON] (Настройка зоны AF)/ [Q (Увеличение)] |
| (2) [•] Метка фокальной плоскости | (13) Кнопка [MENU] (Меню) |
| (3) Гнездо внешней вспышки (горячий башмак) | (14) Кнопка [INFO.] (Информация) |
| (4) Контакты синхронизации вспышки | (15) Кнопка [ISO] (Число ISO)/ [(↑) (Wi-Fi)]/«Вверх» |
| (5) Индикатор | (16) Кнопка [MF] (Ручная фокусировка)/ «Влево» |
| (6) Динамик | (17) Диск управления |
| (7) Кнопка видеосъемки | (18) Кнопка [Q] (Меню быстрой настройки)/ SET (Задать) |
| (8) Кнопка [▶] (Воспроизведение) | (19) Кнопка [⚡] (Вспышка)/«Вправо» |
| (9) Крепление ремня | (20) Кнопка [⏮] (Удалить)/«Вниз» |
| (10) Разъем HDMI™ | |
| (11) Кнопка [★] (Фиксация AE)/ [☑] (Индекс) | |

* При установке защиты экрана эффективность распознавания касания может ухудшиться.

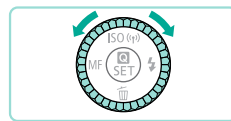

- Поворот диска управления – это один из способов задания параметров, перехода между изображениями и выполнения прочих операций. Большинство таких операций можно также выполнить с помощью кнопок [▲][▼][◀][▶].

Перед использованием

Основные операции

Руководство по расширенным операциям

- 1 Основные сведения о камере
- 2 Автоматический/гибридный автоматический режим
- 3 Другие режимы съемки
- 4 Режим P
- 5 Режимы Tv, Av, M и C
- 6 Режим воспроизведения
- 7 Функции Wi-Fi
- 8 Меню настройки
- 9 Принадлежности
- 10 Приложение

Алфавитный указатель



Объектив

Объектив EF-M

(Объектив без переключателя режима фокусировки и переключателя Image Stabilizer (Стабилизатор изображения))

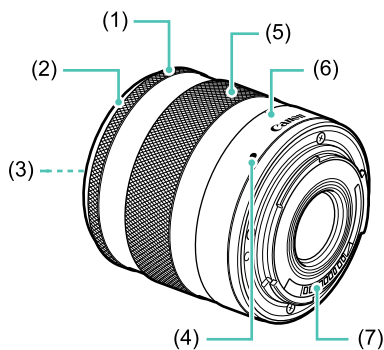

- (1) Кольцо фокусировки
- (2) Крепление для бленды
- (3) Резьба для фильтров (передний торец объектива)
- (4) Индексная метка крепления объектива
- (5) Кольцо зумирования
- (6) Индексная метка положения зумирования
- (7) Контакты

Условные обозначения

- В данном Руководстве значки служат для обозначения кнопок и дисков камеры, на которые эти значки нанесены или на которые они похожи.
- Значками обозначаются следующие кнопки и органы управления камеры.

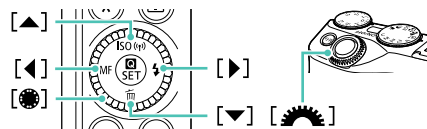

- Режимы съемки, а также значки и текст, отображаемые на экране, указываются в скобках.
- ⓘ: Важные сведения, которые следует знать
- 📖: Примечания и советы для квалифицированного использования камеры
- 🖱️: Обозначает операции с сенсорным экраном
- 📖 xx: Страницы со связанной информацией (в этом примере символы «xx» означают номер страницы)
- Инструкции данного Руководства относятся к камере с настройками по умолчанию.
- Все объективы и адаптеры крепления называются просто «объективы» и «адаптеры крепления», независимо от того, входят ли они в комплект объектива или продаются отдельно.
- На рисунках в Руководстве камера показана с установленным объективом EF-M 18-55mm f/3.5-5.6 IS STM.
- Для удобства все поддерживаемые карты памяти обозначаются просто как «карта памяти».
- Символы ▶ «Фотографии» и ▶ «Видеофильмы» под заголовками указывают, как используется функция – для фотографий или видеофильмов.

Перед использованием

Основные операции

Руководство по расширенным операциям

- 1 Основные сведения о камере
- 2 Автоматический/гибридный автоматический режим
- 3 Другие режимы съемки
- 4 Режим P
- 5 Режимы Tv, Av, M и C
- 6 Режим воспроизведения
- 7 Функции Wi-Fi
- 8 Меню настройки
- 9 Принадлежности
- 10 Приложение

Алфавитный указатель



Содержание

Перед использованием

Начальные сведения	2
Комплект поставки	2
Поддерживаемые карты памяти	2
Предварительные замечания и юридическая информация	2
Названия компонентов	3
Объектив	4
Условные обозначения	4
Обычные операции с камерой	12
Меры предосторожности	13

Основные операции

Основные операции	16
Начальная подготовка	16
Закрепление ремня	16
Зарядка аккумулятора	16
Установка аккумулятора и карты памяти	17
Извлечение аккумулятора и карты памяти	18
Установка даты и времени	18
Изменение даты и времени	19
Язык	20
Установка объектива	20
Снятие объектива	21
Инструкция по эксплуатации объектива	21
Установка объективов EF и EF-S	21
Снятие объектива	22
Использование штатива	22

Стабилизация изображения	22
Опробование камеры	23
Как правильно держать камеру	23
Съемка в интеллектуальном сценарном режиме	23
Просмотр	25
Удаление изображений	26

Руководство по расширенным операциям

1 Основные сведения о камере	27
Включение и выключение	27
Функции экономии энергии (Автовыключение)	28
Экономия энергии в режиме съемки	28
Экономия энергии в режиме воспроизведения	28
Кнопка спуска затвора	28
Режимы съемки	29
Настройка угла наклона ЖК-экрана	29
Поворот экрана вниз	29
Поворот экрана вверх	29
Варианты индикации при съемке	30
Использование меню быстрой настройки	31
Настройка параметров с помощью сенсорного экрана	31
Использование экрана меню	32
Использование сенсорного экрана	33
Экранная клавиатура	33
Индикатор	34
2 Автоматический/гибридный автоматический режим	35
Съемка с настройками, определенными камерой	35
Съемка (Интеллектуальный сценарный режим)	35
Съемка в гибридном автоматическом режиме	37
Запуск воспроизведения видеоподборки	37
Фотографии/видеофильмы	37

Перед использованием

Основные операции

Руководство по расширенным операциям

- 1 Основные сведения о камере
- 2 Автоматический/гибридный автоматический режим
- 3 Другие режимы съемки
- 4 Режим P
- 5 Режимы Tv, Av, M и C
- 6 Режим воспроизведения
- 7 Функции Wi-Fi
- 8 Меню настройки
- 9 Принадлежности
- 10 Приложение

Алфавитный указатель



- 1** Основные сведения о камере
- 2** Автоматический/гибридный автоматический режим
- 3** Другие режимы съемки
- 4** Режим P
- 5** Режимы Tv, Av, M и C
- 6** Режим воспроизведения
- 7** Функции Wi-Fi
- 8** Меню настройки
- 9** Принадлежности
- 10** Приложение



Фотографии	38
Видеофильмы	38
Значки сюжетов	39
Рамки на экране	40
Часто используемые удобные функции	40
Использование таймера автоспуска	40
Использование таймера автоспуска для исключения сотрясения камеры	41
Съемка путем нажатия на экран (Съемка при касании)	41
Серийная съемка	42
Функции настройки изображения	43
Изменение качества изображения	43
Сохранение изображений RAW	43
С помощью меню	44
Изменение формата кадра	45
Изменение качества видеоизображения	45
Использование двухосного электронного уровня	46
Настройка работы камеры	47
Предотвращение включения лампы уменьшения эффекта «красных глаз»	47
Изменение времени отображения изображения после съемки	47
3 Другие режимы съемки	48
Съемка с любимыми настройками (Творческий помощник)	48
Сохранение и загрузка настроек	49
Сохранение настроек	49
Загрузка	50
Использование экранных настроек	50
Воспроизведение изображений	50
Режим [☆] и настройки творческой зоны	50
Определенные сюжеты	51
Съемка ярких изображений блюд (Еда)	52

Эффекты изображения (Творческие фильтры)	52
Съемка эпизодов с высокой контрастностью (Высокий динамический диапазон)	53
Добавление художественных эффектов	53
Съемка с эффектом объектива «Рыбий глаз» (Эффект Рыбий глаз)	54
Съемка фотографий, выглядящих как картины (Эффект «Масляные краски»)	54
Съемка фотографий, выглядящих как акварели (Эффект «Акварель»)	54
Снимки, напоминающие миниатюрные модели (Эффект миниатюры)	55
Скорость воспроизведения и приблизительное время воспроизведения (для клипов длительностью 1 мин)	55
Съемка с эффектом игрушечной камеры (Эффект игрушечной камеры)	56
Съемка с эффектом мягкого фокуса	56
Монохромная съемка (Зернистый Ч/Б)	57
Съемка видеофильмов в видеорежиме	57
Съемка фотографий во время съемки видеофильма	58
Фиксация или изменение яркости изображения	58
Параметры звука	59
Регулировка громкости записи	59
Выключение фильтра шумов	59
Использование аттенюатора	59
4 Режим P	60
Съемка в режиме программной автоэкспозиции (режим [P])	60
Настройка функций съемки с одного экрана	61
Яркость изображения (Экспозиция)	61
Настройка яркости изображения (Компенсация экспозиции)	61
Фиксация яркости изображения/экспозиции (Фиксация AE)	61
Изменение способа экспозамера	62
Изменение чувствительности ISO	62
Регулировка автоматической настройки ISO	63
Автоматический брекетинг (съемка в режиме AEB)	63

Автокоррекция яркости и контрастности (Auto Lighting Optimizer (Автокоррекция яркости))	64
Съемка ярких объектов (Приоритет светов)	64
Цвета изображения	65
Настройка баланса белого	65
Ручной баланс белого	65
Ручная коррекция баланса белого	66
Использование любимых оттенков (Стиль изображения)	67
Настройка стилей изображения	68
Сохранение настроенных стилей изображения	69
Диапазон съемки и фокусировка	69
Выбор метода автофокусировки	69
AF по одной точке	69
☺+Слежение	70
Выбор объектов для фокусировки (Тактильный AF)	71
Съемка с фиксацией автофокусировки	71
Съемка в режиме следящей автофокусировки	72
Изменение настройки фокусировки	73
Точная настройка фокусировки	73
Съемка в режиме ручной фокусировки	74
Простое определение области фокусировки (Выделение цветом MF)	74
Вспышка	75
Изменение режима вспышки	75
Авто	75
Вкл.	75
Замедл. синхр.	75
Выкл.	75
Настройка компенсации экспозиции при съемке со вспышкой	76
Съемка с фиксатором FE	76
Изменение момента срабатывания вспышки	77
Изменение режима замера экспозиции при съемке со вспышкой	77
Сброс настройки вспышки	77

Прочие настройки	78
Изменение настроек режима IS	78
Съемка видеofilмов с объектами того же размера, с которым они отображаются до начала съемки	78
Коррекция периферийной освещенности объектива/хроматической аберрации	79
Изменение уровня шумоподавления	80
Использование шумоподавления по нескольким кадрам	80
Уменьшение шума при длительной выдержке	81
5 Режимы Tv, Av, M и C	82
Конкретные значения выдержки затвора (режим [Tv])	82
Конкретные значения диафрагмы (режим [Av])	83
Просмотр глубины резкости	83
Конкретные значения выдержки затвора и диафрагмы (режим [M])	84
Длительные (ручные) выдержки	85
Настройка мощности вспышки	85
Конкретные значения выдержки затвора и диафрагмы	86
Настройка органов управления и индикации	87
Настройка отображаемой информации	87
Настройка отображаемых данных	87
Настройка расширенных функций камеры	88
Назначение функций кнопкам и дискам	89
Сохранение параметров съемки (режим [C])	90
Параметры, которые можно сохранить	90
Сохранение часто используемых пунктов меню съемки (Моё меню)	91
6 Режим воспроизведения	93
Просмотр	93
Использование сенсорного экрана	94
Переключение режимов индикации	95
Задание отображаемых данных о съемке	95
Предупреждение о передержке (для ярких участков изображения)	96

Перед использованием

Основные операции

Руководство по расширенным операциям

- 1 Основные сведения о камере
- 2 Автоматический/гибридный автоматический режим
- 3 Другие режимы съемки
- 4 Режим P
- 5 Режимы Tv, Av, M и C
- 6 Режим воспроизведения
- 7 Функции Wi-Fi
- 8 Меню настройки
- 9 Принадлежности
- 10 Приложение

Алфавитный указатель



Гистограмма яркости	96
Гистограмма RGB	96
Просмотр коротких видеороликов, созданных при съемке фотографий (видеоподборка)	96
Просмотр по дате	97
Обзор и фильтрация изображений	97
Переход между изображениями в индексе	97
Использование сенсорного экрана	98
Поиск изображений, удовлетворяющих определенным условиям	98
Переход между изображениями с помощью переднего диска	99
Использование сенсорного экрана	100
Варианты просмотра изображений	100
Увеличение изображений	100
Использование сенсорного экрана	101
Просмотр слайд-шоу	101
Защита изображений	102
С помощью меню	102
Выбор изображений по одному	103
Выбор диапазона	103
Защита сразу всех изображений	104
Снятие защиты сразу со всех изображений	104
Удаление изображений	105
Удаление сразу нескольких изображений	105
Указание способа выбора	105
Выбор изображений по одному	105
Выбор диапазона	106
Задание сразу всех изображений	106
Поворот изображений	107
С помощью меню	107
Отключение автоматического поворота	108

Применение оценок	108
С помощью меню	108
Редактирование фотографий	109
Изменение размера изображений	109
С помощью меню	110
Кадрирование	110
Применение эффекта фильтра	111
Коррекция «красных глаз»	112
Редактирование видеороликов	113
Уменьшение размера файлов	114
Редактирование клипов видеоподборки	114
7 Функции Wi-Fi	115
Доступные функции Wi-Fi	115
Импорт изображений в смартфон	116
Отправка изображений в NFC-совместимый смартфон	116
Подключение с помощью NFC, когда камера выключена или находится в режиме съемки	116
Подключение с помощью NFC, когда камера находится в режиме воспроизведения	117
Добавление смартфона с помощью меню Wi-Fi	118
Использование другой точки доступа	119
Проверка совместимости точки доступа	120
Использование WPS-совместимых точек доступа	120
Подключение к точкам доступа из списка	121
Предыдущие точки доступа	122
Отправка изображений в зарегистрированную веб-службу	122
Регистрация веб-служб	122
Регистрация портала CANON IMAGE GATEWAY	123
Регистрация других веб-служб	124
Отправка изображений в веб-службы	125

Перед использованием

Основные операции

Руководство по расширенным операциям

- 1** Основные сведения о камере
- 2** Автоматический/гибридный автоматический режим
- 3** Другие режимы съемки
- 4** Режим P
- 5** Режимы Tv, Av, M и C
- 6** Режим воспроизведения
- 7** Функции Wi-Fi
- 8** Меню настройки
- 9** Принадлежности
- 10** Приложение

Алфавитный указатель



Просмотр изображений с помощью медиа-плеера.....	126
Беспроводная печать изображений на подключенном принтере.....	127
Отправка изображений в другую камеру.....	129
Варианты отправки изображений.....	130
Отправка нескольких изображений.....	130
Примечания по отправке изображений.....	130
Выбор разрешения (размер изображения).....	131
Добавление комментариев.....	131
Автоматическая отправка изображений (Синхронизация изображений).....	131
Начальная подготовка.....	131
Подготовка камеры.....	131
Подготовка компьютера.....	132
Отправка изображений.....	132
Дистанционная съемка.....	133
Изменение или удаление параметров Wi-Fi.....	134
Изменение информации о подключении.....	134
Изменение имени устройства.....	134
Удаление информации о подключении.....	135
Задание изображений для доступа со смартфонов.....	135
Восстановление значений по умолчанию для параметров Wi-Fi.....	136
8 Меню настройки.....	137
Настройка основных функций камеры.....	137
Сохранение изображений на основе даты.....	137
Нумерация файлов.....	137
Форматирование карт памяти.....	138
Низкоуровневое форматирование.....	138
Изменение видеоформатов.....	139
Калибровка электронного уровня.....	139
Сброс настроек электронного уровня.....	139

Использование эко-режима.....	139
Настройка экономии энергии.....	140
Яркость экрана.....	140
Мировое время.....	141
Дата и время.....	141
Язык.....	141
Отключение звуковых сигналов при работе камеры.....	142
Скрытие подсказок.....	142
Изменение настроек сенсорного экрана.....	142
Чистка датчика изображения.....	142
Отключение автоочистки.....	142
Включение функции очистки.....	143
Очистка вручную.....	143
Проверка логотипов сертификации.....	144
Задание записи в изображениях сведений об авторских правах.....	144
Удаление всех сведений об авторских правах.....	144
Настройка других параметров.....	145
Восстановление значений по умолчанию.....	145
9 Принадлежности.....	146
Состав системы.....	147
Дополнительно приобретаемые принадлежности.....	148
Объектив.....	148
Источники питания.....	148
Вспышка.....	149
Прочие принадлежности.....	149
Принтеры.....	150
Использование дополнительно приобретаемых принадлежностей.....	150
Воспроизведение на экране телевизора.....	150
Питание камеры от бытовой электросети.....	151
Съемка с дистанционным управлением.....	152
Использование гнезда внешней вспышки.....	152

Перед использованием

Основные операции

Руководство по расширенным операциям

- 1** Основные сведения о камере
- 2** Автоматический/гибридный автоматический режим
- 3** Другие режимы съемки
- 4** Режим P
- 5** Режимы Tv, Av, M и C
- 6** Режим воспроизведения
- 7** Функции Wi-Fi
- 8** Меню настройки
- 9** Принадлежности
- 10** Приложение

Алфавитный указатель



Использование электронных видеоискателей (продаются отдельно).....	153	Добавление всех изображений в фотокнигу.....	166
Использование внешней вспышки (продается отдельно).....	154	Удаление всех изображений из фотокниги.....	167
Настройка функций внешней вспышки.....	155	10 Приложение.....	168
Настройка пользовательских функций внешней вспышки.....	156	Устранение неполадок.....	168
Сброс функций внешней вспышки.....	157	Экранные сообщения.....	172
Использование внешнего микрофона.....	157	Информация на экране.....	174
Использование программного обеспечения.....	158	Во время съемки.....	174
Программное обеспечение.....	158	Уровень заряда аккумулятора.....	174
Инструкция по эксплуатации программного обеспечения.....	158	Воспроизведение.....	175
Проверка компьютерной среды.....	158	Информационный дисплей 1.....	175
Установка программного обеспечения.....	158	Информационный дисплей 2.....	175
Сохранение изображений в компьютере.....	159	Информационный дисплей 3.....	175
Печать изображений.....	160	Информационный дисплей 4.....	175
Простая печать.....	160	Информационный дисплей 5.....	176
Настройка параметров печати.....	161	Информационный дисплей 6.....	176
Обрезка изображений перед печатью.....	162	Сводка для панели управления видеофильмами.....	176
Выбор формата бумаги и компоновки перед печатью.....	162	Таблицы функций и меню.....	177
Доступные варианты компоновки.....	163	Функции, доступные в различных режимах съемки.....	177
Печать фотографий для документов.....	163	Быстрые настройки.....	179
Печать эпизодов из видеофильма.....	163	Вкладки съемки.....	181
Параметры печати видеофильмов.....	163	Вкладка C.Fn.....	186
Добавление изображений в список печати (DPOF).....	164	INFO. Быстр. управл.....	187
Настройка параметров печати.....	164	Вкладка настройки.....	187
Настройка печати отдельных изображений.....	165	Вкладка «Моё меню».....	188
Настройка печати диапазона изображений.....	165	Вкладка воспроизведения.....	188
Настройка печати всех изображений.....	165	Быстрые настройки режима воспроизведения.....	188
Удаление всех изображений из списка печати.....	165	Правила обращения.....	189
Добавление изображений в фотокнигу.....	166	Технические характеристики.....	190
Указание способа выбора.....	166	Тип.....	190
Добавление изображений по одному.....	166	Датчик изображения.....	190
		Система записи.....	190

Перед использованием

Основные операции

Руководство по расширенным операциям

- 1** Основные сведения о камере
- 2** Автоматический/гибридный автоматический режим
- 3** Другие режимы съемки
- 4** Режим P
- 5** Режимы Tv, Av, M и C
- 6** Режим воспроизведения
- 7** Функции Wi-Fi
- 8** Меню настройки
- 9** Принадлежности
- 10** Приложение

Алфавитный указатель



Обработка изображения во время съемки	191
Автофокусировка.....	191
Управление экспозицией	191
Затвор.....	192
Вспышка.....	192
Привод, система автоспуска.....	192
Съемка фотографий.....	192
Параметры видеосъемки	192
ЖК-экран.....	193
Воспроизведение.....	193
Последующая программная обработка изображений	193
Прямая печать.....	194
Пользовательские функции	194
Интерфейс.....	194
Wi-Fi	194
Функции сети	194
Источники питания.....	195
Габариты и вес	195
Требования к окружающей среде	195
Количество снимков, которые можно записать на карту памяти	195
Время записи на карту памяти	196
Дальность действия встроенной вспышки	196
Аккумулятор LP-E17	196
Зарядное устройство LC-E17/LC-E17E.....	197
Алфавитный указатель.....	198
Меры предосторожности в отношении Wi-Fi (беспроводной сети)	200
Меры предосторожности в отношении радиопомех.....	200
Меры предосторожности в отношении безопасности.....	200
Торговые марки и лицензирование.....	201
Ограничение ответственности	201

Перед использованием

Основные операции

Руководство по расширенным операциям









- 1** Основные сведения о камере
- 2** Автоматический/гибридный автоматический режим
- 3** Другие режимы съемки
- 4** Режим P
- 5** Режимы Tv, Av, M и C
- 6** Режим воспроизведения
- 7** Функции Wi-Fi
- 8** Меню настройки
- 9** Принадлежности
- 10** Приложение

Алфавитный указатель









Обычные операции с камерой

Съемка



- Использование настроек, выбираемых камерой (автоматический режим, гибридный автоматический режим)
 -  35,  37
- Использование выбранных пользователем эффектов (Творческий помощник)
 -  48
- Размытие заднего плана; обеспечение резкости заднего плана (режим Av)
 -  83
- Резкое изображение движущихся объектов; размытие движущихся объектов (режим Tv)
 -  82
- Добавление эффектов на фотографии (Художественные фильтры)
 -  52
- Непрерывная съемка (Серийная съемка)
 -  42
- Съемка в местах, в которых запрещено использование вспышки (Вспышка откл.)
 -  36
- Включение себя в кадр (Автоспуск)
 -  40

Просмотр

- Просмотр изображений (режим воспроизведения)
 -  93
- Автоматическое воспроизведение (Слайд-шоу)
 -  101
- На экране телевизора
 -  150
- На экране компьютера
 -  158

- Быстрый обзор изображений
 -  97
- Удаление изображений
 -  105

Съемка/просмотр видеофильмов

- Съемка видеофильмов
 -  35,  57
- Просмотр видеофильмов (режим воспроизведения)
 -  93



Печать

- Печать изображений
 -  160

Сохранение

- Сохранение изображений в компьютере с помощью кабеля
 -  159

Использование функций Wi-Fi

- Отправка изображений в смартфон
 -  116
- Публикация изображений в Интернете
 -  122
- Отправка изображений в компьютер
 -  131

Перед использованием

Основные операции

Руководство по расширенным операциям

- 1** Основные сведения о камере
- 2** Автоматический/гибридный автоматический режим
- 3** Другие режимы съемки
- 4** Режим P
- 5** Режимы Tv, Av, M и C
- 6** Режим воспроизведения
- 7** Функции Wi-Fi
- 8** Меню настройки
- 9** Принадлежности
- 10** Приложение

Алфавитный указатель



Меры предосторожности

- Перед использованием изделия обязательно прочтите приведенные ниже правила техники безопасности. Строго следите за соблюдением правил надлежащего обращения с камерой.
- Приведенные здесь меры предосторожности призваны предотвратить получение травм пользователем или другими лицами, а также повреждение имущества.
- Также обязательно изучите руководства, входящие в комплект поставки всех используемых Вами дополнительных принадлежностей.



Предостережение

Указывает на возможность серьезной травмы, вплоть до смертельного исхода.

- Запрещается применять вспышку в непосредственной близости от глаз людей. Это может привести к повреждению глаз. В частности, при съемке детей минимально допустимое расстояние до ребенка составляет 1 м.
- Оборудование следует хранить в местах, недоступных для детей и подростков. Попадание ремня на шею ребенка может привести к удушью. Если в изделии используется кабель питания, при попадании на шею ребенка он может стать причиной удушья.
- Крышка гнезда внешней вспышки опасна, если будет проглочена. При проглатывании немедленно обратитесь к врачу.
- Используйте только рекомендованные источники питания.
- Запрещается разбирать, модифицировать или нагревать изделие.
- Запрещается удалять наклейку с аккумулятора (если она есть).
- Не допускайте падения изделия или сильных ударов по нему.
- Не дотрагивайтесь до внутренних деталей изделия, если оно повреждено, например в результате падения.
- Если из изделия идет дым, ощущается посторонний запах или изделие работает неправильно, немедленно прекратите его использование.
- Запрещается чистить изделие органическими растворителями, такими как спирт, бензин или разбавитель для краски.
- Не допускайте контакта с жидкостями, а также попадания жидкости или посторонних предметов внутрь изделия.

Возможно поражение электрическим током или возгорание. Если изделие намочило или внутрь него попала жидкость либо посторонние предметы, немедленно извлеките аккумулятор/элементы питания или отсоедините вилку питания.

- Запрещается смотреть через видоискатель или сменный объектив (в зависимости от наличия на изделии) на яркие источники света, например на солнце в ясный день или мощный источник искусственного освещения. Это может привести к повреждению глаз.

- Если в изделии используются сменные объективы, не оставляйте объектив или камеру с установленным объективом на солнце без установленной крышки. Несоблюдение этого требования может привести к возгоранию.

- Не дотрагивайтесь до изделия во время грозы, если оно подключено к сетевой розетке. Возможно поражение электрическим током или возгорание. Немедленно прекратите пользоваться изделием и отойдите от него.

- Пользуйтесь только рекомендованными аккумуляторами/элементами питания.

- Не оставляйте аккумуляторы/элементы питания рядом с открытым огнем и не бросайте их в огонь.

В результате возможен взрыв или утечка электролита из аккумулятора или элементов питания и, как следствие, поражение электрическим током, пожар или травмирование. Если электролит, вытекший из аккумуляторов или элементов питания, попал в глаза, рот, на кожу или на одежду, немедленно смойте электролит водой.

- Если с изделием используется зарядное устройство, соблюдайте следующие меры предосторожности.

- Регулярно отсоединяйте вилку кабеля питания и сухой тканью удаляйте пыль и загрязнения, скапливающиеся на вилке, внутренних поверхностях электрической розетки и на окружающих областях.
- Запрещается вставлять или извлекать вилку влажными руками.
- При использовании оборудования следите, чтобы его мощность не превышала номинальной нагрузочной способности электрической розетки или соединительных проводов. Не используйте оборудование, если вилка кабеля питания повреждена или неполностью вставлена в розетку.
- Не допускайте соприкосновения металлических предметов (например, булавок или ключей) с контактами или вилкой, а также накопления на них пыли.
- Если используемое изделие оснащается кабелем питания, не допускайте порезов или повреждений кабеля, не вносите изменений в его конструкцию и не ставьте на него тяжелые предметы.

Возможно поражение электрическим током или возгорание.

Перед использованием

Основные операции

Руководство по расширенным операциям

- 1 Основные сведения о камере
- 2 Автоматический/гибридный автоматический режим
- 3 Другие режимы съемки
- 4 Режим P
- 5 Режимы Tv, Av, M и C
- 6 Режим воспроизведения
- 7 Функции Wi-Fi
- 8 Меню настройки
- 9 Принадлежности
- 10 Приложение

Алфавитный указатель



- Выключайте камеру в местах, в которых ее использование запрещено. Излучаемые камерой электромагнитные волны могут мешать работе электронных приборов или других устройств. Соблюдайте необходимую осторожность при использовании изделия в местах, в которых ограничено использование электронных устройств, например в самолетах или в медицинских учреждениях.

- Не допускайте длительного контакта камеры с кожей. Даже если камера не кажется горячей, она может вызывать низкотемпературные ожоги, которые проявляются в виде покраснения кожи или волдырей. В местах с высокой температурой, а также если у вас замедленное кровообращение или чувствительная кожа, пользуйтесь штативом.

 Предупреждение	Указывает на возможность травмы.
---	----------------------------------

- Переносите изделие за ремень, соблюдайте осторожность, чтобы не допускать ударов по изделию, не подвергать его чрезмерным механическим нагрузкам и тряске, а также не допускать зацепления ремня за другие предметы.

- Будьте осторожны, чтобы не допускать ударов или сильного нажатия на объектив. Это может привести к травме или к поломке камеры.

- Будьте осторожны, чтобы не допускать сильных ударов по экрану. Если экран треснет, осколки могут стать причиной травмы.

- Следите, чтобы в процессе съемки не закрывать вспышку пальцами или одеждой. Это может привести к ожогам или повреждению вспышки.

- Не используйте, не оставляйте и не храните изделие в следующих местах:
 - под прямыми солнечными лучами;
 - при температуре выше 40 °C;
 - во влажных или пыльных местах.

В противном случае возможна протечка, перегрев или взрыв аккумулятора или элементов питания и, в результате, поражение электрическим током, возникновение пожара или причинение ожогов и других травм. Перегрев и повреждения могут приводить к поражению электрическим током, возгоранию, ожогам или другим травмам.

- При длительном просмотре эффекты перехода между кадрами слайд-шоу могут вызывать дискомфорт.

- При использовании дополнительно приобретаемых конвертеров, фильтров для объективов или переходников фильтров (если применимо) обязательно следите за надежностью их крепления.

В случае падения принадлежности из-за плохого крепления она может разбиться, и можно порезаться об осколки стекла.

- При использовании изделий, на которых вспышка поднимается и опускается автоматически, соблюдайте осторожность, чтобы опускающаяся вспышка не прищемила пальцы.

Это может привести к травме.

Предупреждение	Указывает на возможность повреждения имущества.
-----------------------	---

- Запрещается направлять камеру на яркие источники света, например на солнце в ясный день или мощный источник искусственного освещения.

В противном случае возможно повреждение датчика изображения или других внутренних компонентов.

- При использовании камеры на песчаном пляже или в ветреных местах не допускайте попадания внутрь камеры пыли или песка.

- На изделиях, в которых вспышка поднимается и убирается автоматически, запрещается принудительно закрывать или открывать вспышку руками. Это может привести к неполадкам в работе изделия.

- Убирайте со вспышки всю пыль, грязь и другие посторонние вещества с помощью ватной палочки или ткани.

Под воздействием тепла от вспышки посторонние материалы могут начать дымиться или изделие может выйти из строя.

- Если изделие не используется, извлеките из него аккумулятор или элементы питания и уберите их на хранение.

В случае протечки аккумулятора или элементов питания изделие может быть повреждено.

- Перед тем как выбросить аккумулятор или элементы питания, закройте их клеммы лентой или другим изоляционным материалом.

Контакт с другими металлическими предметами может привести к возгоранию или взрыву.

Перед использованием

Основные операции

Руководство по расширенным операциям

- 1 Основные сведения о камере
- 2 Автоматический/гибридный автоматический режим
- 3 Другие режимы съемки
- 4 Режим P
- 5 Режимы Tv, Av, M и C
- 6 Режим воспроизведения
- 7 Функции Wi-Fi
- 8 Меню настройки
- 9 Принадлежности
- 10 Приложение

Алфавитный указатель



- Когда зарядное устройство, прилагаемое к изделию, не используется, отсоединяйте его от сети. Во время использования запрещается закрывать изделие тканью или другими предметами.

Если устройство длительное время остается подключенным к электрической розетке, оно может перегреться и деформироваться, что, в свою очередь, может привести к возгоранию.

- Не оставляйте специальные аккумуляторы рядом с домашними животными. Если животное укусит аккумулятор, возможна протечка, перегрев или взрыв аккумулятора и, как следствие, пожар или повреждение изделия.

- Если в изделии используется несколько элементов питания, не следует одновременно устанавливать элементы с разным уровнем заряда или старые и новые элементы. Не устанавливайте аккумуляторы/элементы питания в обратной полярности (клеммы + и -).

Это может привести к неполадкам в работе изделия.

- Не садитесь, если в кармане брюк лежит камера. В противном случае возможно возникновение неполадок или повреждение экрана.
- Убирая камеру в сумку, следите, чтобы твердые предметы не касались экрана камеры. Кроме того, закройте экран (чтобы он был обращен к корпусу), если это допускается конструкцией изделия.
- Не закрепляйте на изделии никакие твердые предметы. В противном случае возможно возникновение неполадок или повреждение экрана.



Перед использованием

Основные операции

Руководство по расширенным операциям

- 1** Основные сведения о камере
- 2** Автоматический/гибридный автоматический режим
- 3** Другие режимы съемки
- 4** Режим P
- 5** Режимы Tv, Av, M и C
- 6** Режим воспроизведения
- 7** Функции Wi-Fi
- 8** Меню настройки
- 9** Принадлежности
- 10** Приложение

Алфавитный указатель



Основные операции

Основные операции

Основные сведения и инструкции, от первоначальной подготовки до съемки и воспроизведения

Начальная подготовка

Выполните указанную ниже подготовку к съемке.

Закрепление ремня

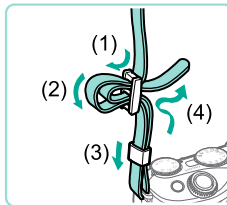

- Закрепите прилагаемый ремень на камере, как показано на рисунке.
- На другой стороне камеры закрепите ремень аналогичным образом.

Зарядка аккумулятора

Перед использованием зарядите аккумулятор с помощью прилагаемого зарядного устройства. Обязательно сначала зарядите аккумулятор, так как камера продается с незаряженным аккумулятором.

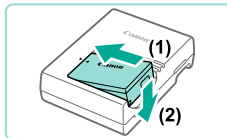

1 Установите аккумулятор.

- Снимите крышку с аккумулятора, совместите метки ▲ на аккумуляторе и зарядном устройстве и установите аккумулятор, нажав на него внутрь (1) и опустив (2).

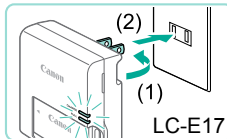

2 Зарядите аккумулятор.

- **LC-E17:** откройте контакты вилки (1) и подключите зарядное устройство к электрической розетке (2).

Перед использованием

Основные операции

Руководство по расширенным операциям

- 1 Основные сведения о камере
- 2 Автоматический/гибридный автоматический режим
- 3 Другие режимы съемки
- 4 Режим P
- 5 Режимы Tv, Av, M и C
- 6 Режим воспроизведения
- 7 Функции Wi-Fi
- 8 Меню настройки
- 9 Принадлежности
- 10 Приложение

Алфавитный указатель



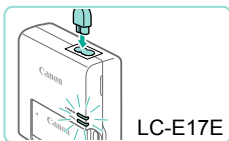

LC-E17E

- **LC-E17E:** подключите кабель питания к зарядному устройству, затем подключите другой конец кабеля к электрической розетке.
- Индикатор зарядки загорается оранжевым цветом, и начинается зарядка.
- После завершения зарядки цвет индикатора изменяется на зеленый.

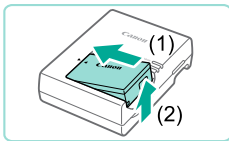

3 Извлеките аккумулятор.

- Отсоединив зарядное устройство от сети, извлеките аккумулятор, нажав на него внутрь (1) и вверх (2).



- В течение примерно 5 с после отсоединения зарядного устройства от розетки не дотрагивайтесь до вилки зарядного устройства.
- Для защиты аккумулятора и поддержания его оптимального состояния длительность непрерывной зарядки не должна превышать 24 ч.
- В случае зарядных устройств, в которых используется кабель питания, запрещается подключать зарядное устройство или кабель питания к посторонним предметам. Несоблюдение этого требования может привести к неполадкам или повреждению изделия.



- Сведения о времени зарядки см. в разделе «Зарядное устройство LC-E17/LC-E17E» (197). Подробные сведения о количестве кадров и времени съемки с полностью заряженным аккумулятором см. в разделе «Источники питания» (195).
- Заряженные аккумуляторы постепенно разряжаются, даже если они не используются. Заряжайте аккумулятор в день использования (или непосредственно накануне).
- Для визуальной индикации состояния аккумулятора устанавливайте крышку таким образом, чтобы у заряженного аккумулятора символ ▲ был виден, а у разряженного – не виден.
- Зарядное устройство можно использовать в местах с напряжением сети переменного тока 100–240 В (50/60 Гц). Для электрических розеток другой формы используйте имеющиеся в продаже переходники для вилки. Запрещается пользоваться электрическими трансформаторами, предназначенными для путешествий, так как они могут повредить аккумулятор.

Установка аккумулятора и карты памяти

Установите прилагаемый аккумулятор и карту памяти (продается отдельно). Обратите внимание, что перед использованием новой карты памяти (или карты памяти, отформатированной в другом устройстве) необходимо отформатировать эту карту памяти в данной камере (138).

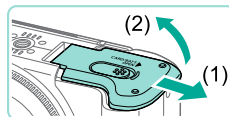

1 Откройте крышку.

- Сдвиньте крышку (1) и откройте ее (2).

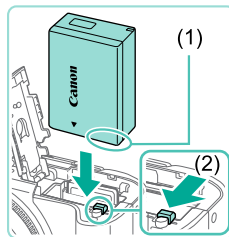

2 Установите аккумулятор.

- Взяв аккумулятор клеммами (1) в показанном положении, сдвиньте фиксатор аккумулятора вниз (2) и установите аккумулятор до защелкивания фиксатора.
- Аккумулятор, вставленный в неправильной ориентации, не фиксируется в правильном положении. При установке аккумулятора обязательно проверьте правильность его ориентации и надежность фиксации.

Перед использованием

Основные операции

Руководство по расширенным операциям

- 1 Основные сведения о камере
- 2 Автоматический/гибридный автоматический режим
- 3 Другие режимы съемки
- 4 Режим P
- 5 Режимы Tv, Av, M и C
- 6 Режим воспроизведения
- 7 Функции Wi-Fi
- 8 Меню настройки
- 9 Принадлежности
- 10 Приложение

Алфавитный указатель



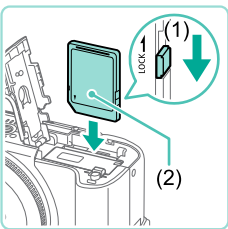

3 Проверьте язычок защиты от записи на карте и установите карту памяти.

- Запись на карты памяти с язычком защиты от записи невозможна, если язычок находится в положении блокировки. Переключите язычок в разблокированное положение (1).
- Установите карту памяти этикеткой (2) в показанной ориентации до фиксации со щелчком.
- При установке карты памяти проверьте правильность ее ориентации. Установка карт памяти в неправильной ориентации может привести к повреждению камеры.

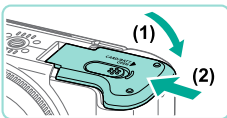

4 Закройте крышку.

- Опустите крышку (1) и, прижимая крышку вниз, сдвиньте ее до фиксации в закрытом положении (2).



- Количество кадров и длительность видеофильма, доступные с текущей картой памяти, отображаются на экране (23).

Извлечение аккумулятора и карты памяти

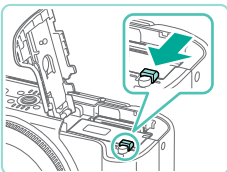

Извлеките аккумулятор.

- Откройте крышку и нажмите фиксатор аккумулятора в направлении стрелки.
- Аккумулятор выдвинется вверх.

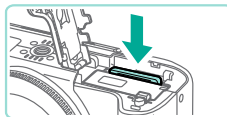

Извлеките карту памяти.

- Нажмите на карту памяти до щелчка, затем медленно отпустите ее.
- Карта памяти выдвинется вверх.

Установка даты и времени

Если при включении камеры отображается экран [Дата/Время], установите правильные дату и время, как указано ниже. Заданная таким образом информация записывается в свойства снимаемых изображений и используется для управления изображениями в соответствии с датой их съемки, а также для печати изображений с указанием даты.

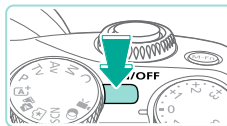

1 Включите камеру.

- Нажмите кнопку ON/OFF.
- Отображается экран [Дата/Время].

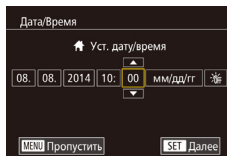

2 Установите дату и время.

- Кнопками [◀] [▶] выберите параметр.
- Кнопками [▲] [▼] или диском [⦿] установите дату.
- После завершения нажмите кнопку [⏹].

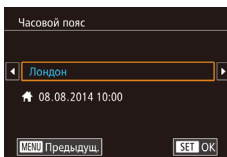

3 Укажите свой местный (домашний) часовой пояс.

- Кнопками [◀] [▶] выберите свой домашний часовой пояс.

Перед использованием

Основные операции

Руководство по расширенным операциям

- 1 Основные сведения о камере
- 2 Автоматический/гибридный автоматический режим
- 3 Другие режимы съемки
- 4 Режим P
- 5 Режимы Tv, Av, M и C
- 6 Режим воспроизведения
- 7 Функции Wi-Fi
- 8 Меню настройки
- 9 Принадлежности
- 10 Приложение

Алфавитный указатель





4 Завершите процесс настройки.

- После завершения нажмите кнопку [SET]. После подтверждающего сообщения экран настройки больше не отображается.
- Чтобы выключить камеру, нажмите кнопку ON/OFF.



- Если дата, время и домашний часовой пояс не установлены, экран [Дата/Время] будет отображаться при каждом включении камеры. Укажите правильную информацию.



- Для установки летнего времени (перевода часов на 1 час вперед) выберите [☀️] на шаге 2, затем выберите [🕒] с помощью кнопок [▲][▼] или диска [🌀].



- Дату и время можно также установить, нажав требуемый параметр на экране из шага 2, затем нажимая [▲][▼] для настройки значений, а потом нажав [SET]. Аналогично, чтобы выбрать часовой пояс на экране из шага 3, нажимайте [◀][▶] для выбора своего часового пояса, затем нажмите [SET] для подтверждения.

Изменение даты и времени

Дата и время настраиваются следующим образом.

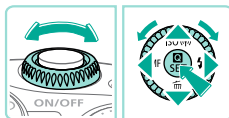
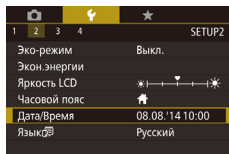
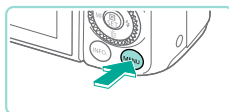

1 Откройте экран настройки.

- Нажмите кнопку [MENU].

2 Выберите пункт [Дата/Время].

- Кнопками [◀][▶] или диском [🌀] выберите вкладку [🕒].
- Кнопками [▲][▼] или диском [🌀] выберите пункт [Дата/Время], затем нажмите кнопку [SET].

3 Измените дату и время.

- Выполните настройку в соответствии с инструкциями шага 2 раздела «Установка даты и времени» (📖 18).
- Для закрытия экрана меню нажмите кнопку [MENU].



- В камере предусмотрен встроенный аккумулятор календаря (аккумулятор резервного питания). Настройки даты и времени сохраняются в течение приблизительно 3 недель после извлечения основного аккумулятора.
- Аккумулятор календаря заряжается приблизительно за 4 ч после установки заряженного аккумулятора или подключения камеры к комплекту сетевого питания (продается отдельно, 📖 148), даже если камера оставлена выключенной.
- Если аккумулятор календаря разряжен, при включении камеры отображается экран [Дата/Время]. Установите правильные дату и время, как описано в разделе «Установка даты и времени» (📖 18).

Перед использованием

Основные операции

Руководство по расширенным операциям

- 1 Основные сведения о камере
- 2 Автоматический/гибридный автоматический режим
- 3 Другие режимы съемки
- 4 Режим P
- 5 Режимы Tv, Av, M и C
- 6 Режим воспроизведения
- 7 Функции Wi-Fi
- 8 Меню настройки
- 9 Принадлежности
- 10 Приложение

Алфавитный указатель



Язык

Установите требуемый язык отображаемого интерфейса.



1 Перейдите в режим воспроизведения.

- Нажмите кнопку [▶].

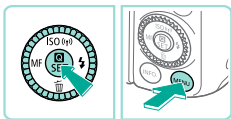

2 Откройте экран настройки.

- Нажмите кнопку [MENU] и, не отпуская ее, нажмите кнопку [MENU].

English	Norsk	Română
Deutsch	Svenska	Türkçe
Français	Español	العربية
Nederlands	Ελληνικά	മലയാളം
Dansk	Русский	繁體中文
Português	Polski	繁體中文
Suomi	Čeština	한국어
Italiano	Magyar	日本語
Українська		SET OK

3 Установите язык.

- Кнопками [▲][▼][◀][▶] или диском [Q] выберите язык, затем нажмите кнопку [Q].
- После задания языка экран настройки больше не отображается.



- Язык для отображения текста на экране можно также изменить, нажав кнопку [MENU] и выбрав пункт [Язык] на вкладке [2].



- Язык для отображения текста на экране можно также изменить, нажав язык на экране из шага 3, затем нажав его еще раз.

Установка объектива

Камера совместима с объективами EF-M. С помощью адаптера крепления EF-EOS M можно также устанавливать объективы EF и EF-S (21).

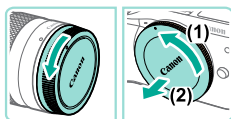

1 Убедитесь, что камера выключена.

2 Снимите крышки.

- Снимите заднюю крышку объектива и крышку корпуса камеры, повернув их в направлении стрелок, показанных на рисунке.

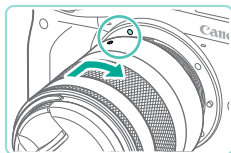

3 Установите объектив.

- Совместите индексные метки крепления (белые точки) на объективе и камере, затем поверните объектив до фиксации со щелчком, как показано стрелкой.

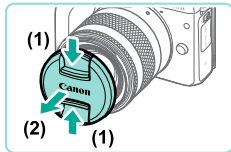

4 Снимите переднюю крышку объектива.

- Для зумирования поворачивайте кольцо зумирования на объективе.
- Зумирование следует выполнять до фокусировки, поскольку при зумировании после фокусировки изображение может расфокусироваться.

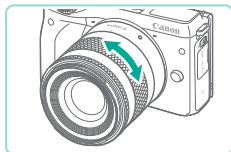

Перед использованием

Основные операции

Руководство по расширенным операциям

1 Основные сведения о камере

2 Автоматический/гибридный автоматический режим

3 Другие режимы съемки

4 Режим P

5 Режимы Tv, Av, M и C

6 Режим воспроизведения

7 Функции Wi-Fi

8 Меню настройки

9 Принадлежности

10 Приложение

Алфавитный указатель





- Когда камера не используется, для защиты объектива устанавливайте на него крышку объектива.

Снятие объектива

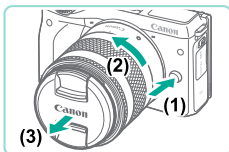

- Убедитесь, что камера выключена.
- Удерживая нажатой кнопку разблокировки объектива (1), поверните объектив так, как показано стрелкой (2).
- Поверните объектив до упора, затем снимите его (3).
- Наденьте на снятый объектив крышку объектива.



- Сведение к минимуму количества пыли
 - При смене объективов делайте это быстро в местах с минимальной запыленностью.
 - При хранении камеры без объектива обязательно устанавливайте крышку корпуса камеры.
 - Перед установкой крышки корпуса камеры удалите с нее пыль.



- Размеры датчика изображения меньше формата 35 мм, поэтому фокусное расстояние установленного объектива эффективно увеличивается приблизительно в 1,6 раза. Например, фокусное расстояние 18–55 мм приблизительно эквивалентно фокусному расстоянию 29–88 мм для 35-миллиметровой камеры.

Инструкция по эксплуатации объектива

Загрузите инструкции по эксплуатации объектива с указанного ниже адреса в Интернете.
<http://www.canon.com/icpd/>

Установка объективов EF и EF-S

При наличии адаптера крепления EF-EOS M можно использовать объективы EF и EF-S.

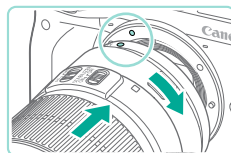
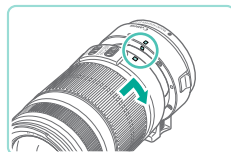

1 Убедитесь, что камера выключена.

2 Снимите крышки.

- Снимите крышки в соответствии с шагом 2 из раздела «Установка объектива» (📖20).

3 Установите объектив на адаптер.

- Чтобы установить объектив EF, совместите индексные метки крепления (красные кружки) на объективе и адаптере, затем поверните объектив до фиксации со щелчком, как показано стрелкой.
- Чтобы установить объектив EF, совместите индексные метки крепления (красные точки) на объективе и адаптере, затем поверните объектив до фиксации со щелчком, как показано стрелкой.

4 Установите адаптер на камеру.

- Совместите индексные метки крепления (белые точки) на адаптере и камере. Поверните объектив в направлении, указанном стрелкой, до его фиксации со щелчком.

Перед использованием

Основные операции

Руководство по расширенным операциям

1 Основные сведения о камере

2 Автоматический/гибридный автоматический режим

3 Другие режимы съемки

4 Режим P

5 Режимы Tv, Av, M и C

6 Режим воспроизведения

7 Функции Wi-Fi

8 Меню настройки

9 Принадлежности

10 Приложение

Алфавитный указатель





- Если используемый объектив тяжелее камеры, при переноске и съемке обязательно обеспечивайте поддержку объектива.
- При использовании адаптеров для объектива могут изменяться минимальное расстояние съемки, максимальное увеличение или диапазон съемки.
- Если передняя часть объектива (кольцо фокусировки) вращается во время автофокусировки, не прикасайтесь к вращающейся части.
- Функция фиксированных положений фокусировки, предусмотренная в некоторых супертелеобъективах, недоступна. Кроме того, для объектива EF35–80mm f/4–5.6 PZ недоступна функция сервопривода зумирования.

Снятие объектива

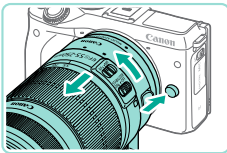

1 Отсоедините адаптер.

- Убедитесь, что камера выключена.
- Удерживая нажатой кнопку разблокировки объектива, поверните адаптер (с установленным объективом) так, как показано стрелкой.
- Поверните адаптер до упора, затем снимите его.

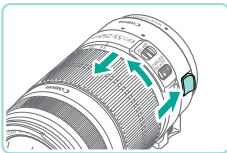

2 Отсоедините объектив.

- Удерживая нажатым рычаг отсоединения на адаптере, поверните объектив против часовой стрелки.
- Поверните объектив до упора, затем снимите его.
- Наденьте на снятый объектив крышку объектива.

Использование штатива

Для установки камеры на штатив используйте штативную опору из комплекта поставки адаптера. Не используйте штативное гнездо камеры.

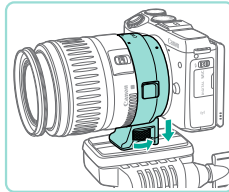

- Установите штативную опору на адаптер. Надежно закрепите его с помощью поворотного диска.
- Закрепите штатив в гнезде на штативной опоре.



- При использовании объектива EF со штативной опорой (например, супертелеобъектива) устанавливайте штативную опору непосредственно на штатив.

Стабилизация изображения

Если в объективе предусмотрена функция стабилизации изображения, она позволяет компенсировать небольшие перемещения (дрожание) камеры во время съемки. В названии объективов со встроенным стабилизатором изображения присутствуют буквы «IS».

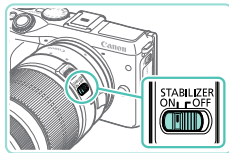

- Переместите переключатель Image Stabilizer (стабилизатор изображения) в положение [ON].

Перед использованием

Основные операции

Руководство по расширенным операциям

- 1 Основные сведения о камере
- 2 Автоматический/гибридный автоматический режим
- 3 Другие режимы съемки
- 4 Режим P
- 5 Режимы Tv, Av, M и C
- 6 Режим воспроизведения
- 7 Функции Wi-Fi
- 8 Меню настройки
- 9 Принадлежности
- 10 Приложение

Алфавитный указатель



Опробование камеры

► Фотографии ► Видеофильмы

Следуйте этим инструкциям для включения камеры, съемки фотографий или видеофильмов и последующего их просмотра.

Как правильно держать камеру

Для получения четких фотографий держите камеру неподвижно, чтобы свести к минимуму ее сотрясение.

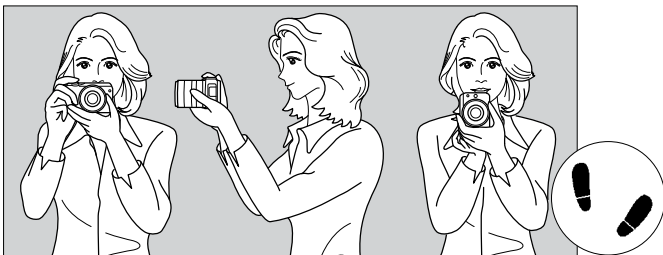

Съемка в горизонтальном положении

Съемка в вертикальном положении

- (1) Плотно обхватите правой рукой ручку камеры.
- (2) Лево́й рукой поддерживайте объектив снизу.
- (3) Положите указательный палец правой руки на кнопку спуска затвора.
- (4) Слегка прижмите руки и локти к груди.
- (5) Для обеспечения устойчивости поставьте одну ногу немного впереди другой.

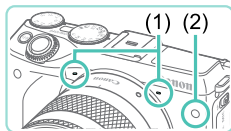

- При видеосъемке не закрывайте микрофоны (1).
- Если наполовину нажать кнопку спуска затвора в месте с недостаточной освещенностью, для повышения точности фокусировки может загореться передняя лампа (2). Следите, чтобы эта лампа не оказалась чем-либо закрыта.

Съемка в интеллектуальном сценарном режиме

Для полностью автоматического выбора оптимальных настроек для определенных сюжетов просто позвольте камере определять объект и условия съемки.

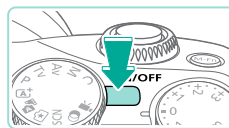

1 Включите камеру.

- Нажмите кнопку ON/OFF.



2 Перейдите в режим [A+].

- Поверните диск установки режима в положение [A+].
- В правом верхнем углу экрана отображается значок сцены (1).
- Вверху экрана отображаются максимальное число кадров (2) и длительность видеофильма (3) при съемке с текущей картой.
- Рамки, отображаемые вокруг любых определенных лиц и других объектов, указывают, что они находятся в фокусе.



3 Выберите композицию кадра.

- Если объектив поддерживает зумирование, для зумирования поворачивайте пальцами кольцо зумирования.

Перед использованием

Основные операции

Руководство по расширенным операциям

- 1 Основные сведения о камере
- 2 Автоматический/гибридный автоматический режим
- 3 Другие режимы съемки
- 4 Режим P
- 5 Режимы Tv, Av, M и C
- 6 Режим воспроизведения
- 7 Функции Wi-Fi
- 8 Меню настройки
- 9 Принадлежности
- 10 Приложение

Алфавитный указатель



- 1** Основные сведения о камере
- 2** Автоматический/гибридный автоматический режим
- 3** Другие режимы съемки
- 4** Режим P
- 5** Режимы Tv, Av, M и C
- 6** Режим воспроизведения
- 7** Функции Wi-Fi
- 8** Меню настройки
- 9** Принадлежности
- 10** Приложение

4 Произведите съемку.

Съемка фотографий

1) Сфокусируйтесь.

- Слегка (наполовину) нажмите кнопку спуска затвора. После завершения фокусировки камера подает два звуковых сигнала и отображаются рамки автофокусировки, указывающие области изображения, находящиеся в фокусе.

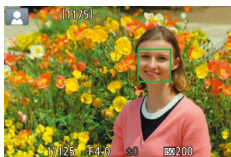
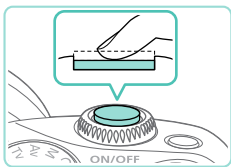

- Если на экране мигает значок [⚡], поднимите вспышку с помощью переключателя [⚡]. При съемке срабатывает вспышка. Если требуется отключить вспышку, пальцем опустите ее вниз в камеру.

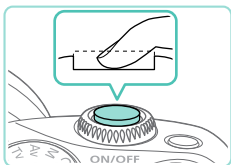

2) Произведите съемку.

- Для съемки полностью нажмите кнопку спуска затвора. Если вспышка поднята, в условиях низкой освещенности она срабатывает автоматически.
- Снятое изображение отображается на экране в течение прилб. 2 с.
- Даже когда отображается этот снимок, можно сделать следующий снимок, снова нажав кнопку спуска затвора.

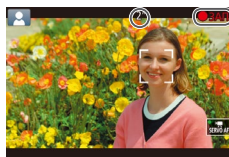

Съемка видеофильмов

1) Запустите съемку.

- Для начала съемки нажмите кнопку видеосъемки. Отображается индикатор [● ЗАП] с прошедшим временем съемки.
- Вверху и внизу экрана отображаются черные полосы. Черные полосы обозначают области изображения, которые не записываются.
- Рамки, отображаемые вокруг любых определенных лиц, указывают, что эти лица находятся в фокусе.
- После начала съемки отпустите кнопку видеосъемки.

2) Завершите съемку.

- Чтобы остановить съемку видеофильма, снова нажмите кнопку видеосъемки.



- Если при наполовину нажатой кнопке спуска затвора камера не может сфокусироваться, отображается оранжевая рамка автофокусировки со значком [!]. Съемка не производится, даже если полностью нажать кнопку спуска затвора.
- Если используется объектив, поддерживающий динамическую стабилизацию изображения [78], после начала видеосъемки камера настраивает отображаемую на экране область, увеличивая объект.



Просмотр

После съемки фотографий и видеofilмов их можно просматривать на экране в соответствии с приведенными ниже инструкциями.



1 Перейдите в режим воспроизведения.

- Нажмите кнопку [▶].
- Отображается последний снимок.



2 Выберите изображения.

- Для просмотра предыдущего снимка нажмите кнопку [◀] или поверните диск [⦿] против часовой стрелки. Для просмотра следующего снимка нажмите кнопку [▶] или поверните диск [⦿] по часовой стрелке.
- Для быстрого перехода между снимками нажмите и удерживайте нажатыми кнопки [◀] [▶].



- Для перехода в режим прокрутки экрана быстро поверните диск [⦿]. В этом режиме для перехода между снимками поворачивайте диск [⦿].
- Для возврата в режим отображения одиночного изображения нажмите кнопку [⦿].

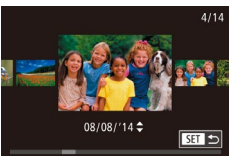

- Видеофильмы обозначаются значком [SET ▶]. Для воспроизведения видеофильмов переходите к шагу 3.

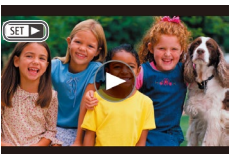

3 Запустите воспроизведение видеофильмов.

- Нажмите кнопку [⦿], кнопками [▲][▼] выберите значок [▶], затем снова нажмите кнопку [⦿].
- Начинается воспроизведение, и после завершения видеофильма отображается значок [SET ▶].
- Для регулировки громкости во время воспроизведения используйте кнопки [▲][▼].



- Чтобы переключиться в режим съемки из режима воспроизведения, наполовину нажмите кнопку спуска затвора (28), нажмите кнопку [▶] или поверните диск установки режима.



- Воспроизведение видеофильма можно также запустить, нажав [⦿]. Для регулировки громкости во время воспроизведения быстро проведите пальцем по экрану вверх или вниз.

Перед использованием

Основные операции

Руководство по расширенным операциям

- 1 Основные сведения о камере
- 2 Автоматический/гибридный автоматический режим
- 3 Другие режимы съемки
- 4 Режим P
- 5 Режимы Tv, Av, M и C
- 6 Режим воспроизведения
- 7 Функции Wi-Fi
- 8 Меню настройки
- 9 Принадлежности
- 10 Приложение

Алфавитный указатель



Удаление изображений

Ненужные изображения можно выбирать и удалять по одному. Будьте осторожны при удалении изображений, так как их невозможно восстановить.

1 Выберите изображение для удаления.

- Кнопками [◀] [▶] или диском [🌀] выберите изображение.



2 Удалите изображения.

- Нажмите кнопку [▼].
- После появления запроса [Удалить?] кнопками [◀] [▶] или диском [🌀] выберите пункт [Удалить], затем нажмите кнопку [👉].
- Текущее изображение удаляется.
- Для отмены удаления кнопками [◀] [▶] или диском [🌀] выберите пункт [Отмена], затем нажмите кнопку [👉].

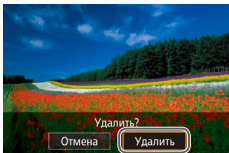

- Можно выбрать несколько изображений и удалить их за одну операцию (105).



- Текущее изображение можно также удалить, нажав пункт [Удалить] на экране из шага 2.

Перед использованием

Основные операции

Руководство по расширенным операциям

- 1 Основные сведения о камере
- 2 Автоматический/гибридный автоматический режим
- 3 Другие режимы съемки
- 4 Режим P
- 5 Режимы Tv, Av, M и C
- 6 Режим воспроизведения
- 7 Функции Wi-Fi
- 8 Меню настройки
- 9 Принадлежности
- 10 Приложение

Алфавитный указатель



Руководство по расширенным операциям 1

Основные сведения о камере

Прочие основные операции и дополнительные функции камеры, включая варианты съемки и воспроизведения

Включение и выключение

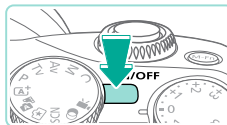

Режим съемки

- Нажмите кнопку ON/OFF, чтобы включить камеру и подготовить ее к съемке.
- Чтобы выключить камеру, еще раз нажмите кнопку ON/OFF.



Режим воспроизведения

- Для включения камеры и просмотра снимков нажмите кнопку [▶].
- Для перехода в режим съемки снова нажмите кнопку [▶].
- Чтобы выключить камеру, нажмите кнопку ON/OFF.



- Если в камере установлен объектив EF-M и питание отключено, диафрагма закрывается для уменьшения количества света, попадающего в камеру, и защиты внутренних компонентов камеры. Поэтому при включении или выключении камеры слышен тихий звук открывающейся или закрывающейся диафрагмы.
- При включении или выключении камеры выполняется автоматическая очистка датчика изображения. (Может быть слышен тихий звук.) После включения камеры во время очистки датчика на ЖК-экране отображается значок [🧼]. Значок [🧼] может не отображаться, если быстро включить и выключить камеру.
- Чтобы переключиться в режим съемки из режима воспроизведения, наполовину нажмите кнопку спуска затвора (📖28), нажмите кнопку [▶] или поверните диск установки режима.

Перед использованием

Основные операции

Руководство по расширенным операциям

1 Основные сведения о камере

2 Автоматический/гибридный автоматический режим

3 Другие режимы съемки

4 Режим P

5 Режимы Tv, Av, M и C

6 Режим воспроизведения

7 Функции Wi-Fi

8 Меню настройки

9 Принадлежности

10 Приложение

Алфавитный указатель



Функции экономии энергии (Автовыключение)

Для экономии энергии аккумуляторов/элементов питания после определенного периода бездействия камера автоматически выключает экран (Дисплей выкл.), а затем выключается.

Экономия энергии в режиме съемки

Экран автоматически выключается приблизительно через 1 мин простоя. Еще приблизительно через две минуты камера выключается. Чтобы включить экран и подготовиться к съемке, когда экран выключен, но (задний) индикатор все еще горит, нажмите наполовину кнопку спуска затвора (📖28).

Экономия энергии в режиме воспроизведения

Камера автоматически выключается приблизительно через 5 мин простоя.



- Если требуется, можно отключить функцию автовыключения и настроить время выключения дисплея (📖140).
- Функция экономии энергии не работает, когда камера подключена к другим устройствам по соединению Wi-Fi (📖115) или подключена к компьютеру (📖159).

Кнопка спуска затвора

Чтобы во время съемки обеспечить фокусировку на требуемый объект, сначала слегка нажмите кнопку спуска затвора наполовину ее хода, чтобы сфокусироваться, затем полностью нажмите эту кнопку, чтобы произвести съемку.

В данном руководстве операции с кнопкой спуска затвора описываются как нажатие кнопки *наполовину* и *полное нажатие* кнопки.

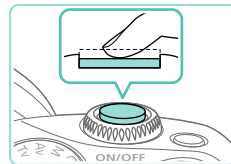

1 Нажмите наполовину. (Слегка нажмите для фокусировки.)

- Нажмите наполовину кнопку спуска затвора. Камера подает два звуковых сигнала, и вокруг областей изображения, находящихся в фокусе, отображаются рамки.

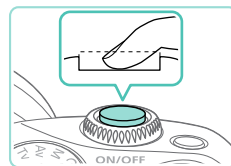

2 Полностью нажмите. (Из наполовину нажатого положения полностью нажмите кнопку, чтобы произвести съемку.)

- Производится съемка.



- Если при съемке кнопка спуска затвора не была предварительно нажата наполовину, объект съемки может получиться нерезким.

Перед использованием

Основные операции

Руководство по расширенным операциям

- 1 Основные сведения о камере
- 2 Автоматический/гибридный автоматический режим
- 3 Другие режимы съемки
- 4 Режим P
- 5 Режимы Tv, Av, M и C
- 6 Режим воспроизведения
- 7 Функции Wi-Fi
- 8 Меню настройки
- 9 Принадлежности
- 10 Приложение

Алфавитный указатель



Режимы съемки

Диск установки режима служит для доступа к каждому из режимов съемки.

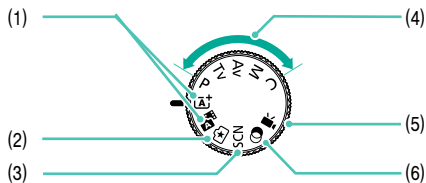

- | | |
|---|---|
| (1) Интеллектуальный сценарный режим/гибридный автоматический режим
Полностью автоматическая съемка с настройками, определенными камерой (кн 35, кн 37). | (4) Режимы P, Tv, Av, M, C
Различные виды съемки с использованием требуемых настроек (кн 60, кн 82, кн 83, кн 84, кн 90). |
| (2) Режим творческого помощника
Быстрое и простое получение требуемых результатов и эффектов. Возможно также сохранение и загрузка настроек (кн 48). | (5) Режим видеосъемки
Для съемки видеофильмов (кн 57, кн 86). Видеофильмы можно также снимать, когда диск установки режима не находится в положении режима видеосъемки, просто нажимая кнопку видеосъемки. |
| (3) Режим съемки специальных сцен
Съемка с настройками, оптимальными для конкретных эпизодов (кн 51). | (6) Режим творческих фильтров
Добавление в изображение различных эффектов при съемке (кн 52). |



- Для переключения в режим съемки из режима воспроизведения можно повернуть диск установки режима.

Настройка угла наклона ЖК-экрана

Угол наклона и ориентацию экрана можно настраивать в соответствии с сюжетом или способом съемки.

Поворот экрана вниз

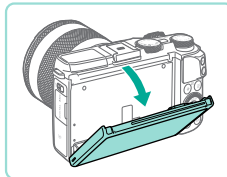

- Потяните верхнюю часть экрана вниз на себя.
- Экран можно повернуть вниз на угол до прилб. 45°.

Поворот экрана вверх

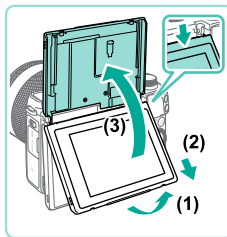

- Потяните нижний край экрана вперед до щелчка (1), сдвиньте экран вниз (2), затем поверните его вверх (3).
- Экран можно повернуть вверх на угол до прилб. 180°.
- Если требуется снимать с передней стороны камеры, поверните ЖК-экран вверх, чтобы его было видно со стороны объектива. Выводится зеркальное изображение эпизода (изображение повернуто на 180° относительно вертикальной оси).
- После завершения работы поверните экран вниз (1), затем сдвиньте его вверх, одновременно нажав до щелчка в фиксаторах (2).

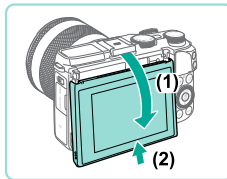

Перед использованием

Основные операции

Руководство по расширенным операциям

- 1 Основные сведения о камере
- 2 Автоматический/гибридный автоматический режим
- 3 Другие режимы съемки
- 4 Режим P
- 5 Режимы Tv, Av, M и C
- 6 Режим воспроизведения
- 7 Функции Wi-Fi
- 8 Меню настройки
- 9 Принадлежности
- 10 Приложение

Алфавитный указатель





- Когда камера не используется, держите экран закрытым.
- Не пытайтесь открыть экран на углы, превышающие указанные, так как при этом можно повредить его.



- Чтобы отключить функцию зеркального отображения, перейдите в меню (📖32) и задайте для параметра [Реверс дисплея] на вкладке [📷1] значение [Откл.].

Варианты индикации при съемке

Нажимайте кнопку [INFO] для переключения отображения линий сетки и уровня. Более подробно индикацию можно задать на вкладке [📷1] в разделе [Отображение информации о съемке] (📖87).



- При съемке в условиях недостаточной освещенности яркость экрана автоматически увеличивается функцией ночного отображения, упрощая проверку композиции кадра. Однако яркость изображения на экране может не соответствовать яркости снимков. Обратите внимание, что любые искажения изображения на экране или прерывистое движение объекта на экране не влияют на записываемое изображение.
- Варианты индикации при воспроизведении см. в разделе «Переключение режимов индикации» (📖95).

Перед использованием

Основные операции

Руководство по расширенным операциям

- 1 Основные сведения о камере
- 2 Автоматический/гибридный автоматический режим
- 3 Другие режимы съемки
- 4 Режим P
- 5 Режимы Tv, Av, M и C
- 6 Режим воспроизведения
- 7 Функции Wi-Fi
- 8 Меню настройки
- 9 Принадлежности
- 10 Приложение

Алфавитный указатель



Использование меню быстрой настройки

Часто используемые функции можно настраивать в меню **Q** (Быстрая настройка). Обратите внимание, что состав меню и значения его пунктов зависят от режима съемки (📖 181) или режима воспроизведения (📖 188).

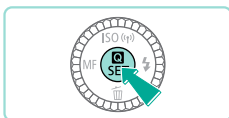

1 Откройте меню **Q**.

- Нажмите кнопку **[Q]**.



(1) (2)

2 Выберите пункт меню.

- Кнопками **[▲]**/**[▼]** выберите пункт меню (1).
- Доступные значения (2) отображаются в нижней части экрана.

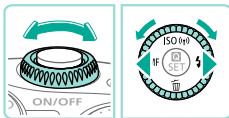

3 Выберите вариант.

- Кнопками **[◀]**/**[▶]** или дисками **[☉]**/**[☼]** выберите вариант.
- Значения, помеченные значком **[INFO]**, можно настраивать, нажимая кнопку **[INFO]**.

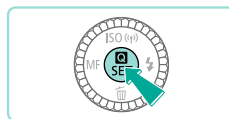

4 Завершите процесс настройки.

- Нажмите кнопку **[Q]**.
- Снова отображается экран, который отображался до нажатия кнопки **[Q]** на шаге 1, показывающий настроенное значение.



- Чтобы отменить случайные изменения настроек, можно восстановить настройки камеры по умолчанию (📖 145).
- Чтобы закрыть варианты, выберите **[↶]** в меню и нажмите кнопку **[Q]**.

Настройка параметров с помощью сенсорного экрана



- Нажмите кнопку **[Q]** в правом верхнем углу экрана, чтобы открыть меню быстрой настройки.
- Для выбора нажимайте пункты экранного меню.
- Для возврата на предыдущий экран нажмите пункт меню **[↶]** или текущий выбранный вариант.
- Для доступа к параметрам, помеченным значком **[INFO]**, нажмите **[INFO]**.

Перед использованием

Основные операции

Руководство по расширенным операциям

1 Основные сведения о камере

2 Автоматический/гибридный автоматический режим

3 Другие режимы съемки

4 Режим P

5 Режимы Tv, Av, M и C

6 Режим воспроизведения

7 Функции Wi-Fi

8 Меню настройки

9 Принадлежности

10 Приложение

Алфавитный указатель



Использование экрана меню

Различные функции камеры можно настраивать с помощью экрана меню, как показано ниже.

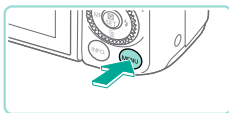

1 Откройте экран настройки.

- Нажмите кнопку [MENU].

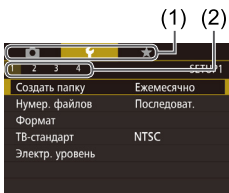

2 Выберите вкладку.

- Кнопками [◀] [▶] или диском [☀] выберите вкладку.
- Имеется два вида вкладок: системные вкладки (1), относящиеся к съемке [📷], воспроизведению [▶], настройкам [⚙] и др., и вкладки отдельных страниц (2) под каждой системной вкладкой. В этом Руководстве оба типа вкладок указываются в тексте вместе (например: вкладка «[📷]»).

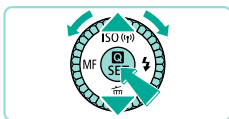
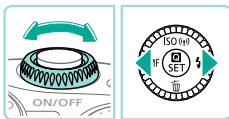

3 Выберите пункт меню.

- Кнопками [▲] [▼] или диском [☀] выберите пункт меню, затем нажмите кнопку [OK].
- Для пунктов меню, значения которых не отображаются, сначала нажмите кнопку [OK] для перехода между экранами, затем кнопками [▲] [▼] или диском [☀] выберите пункт меню.
- Для возврата на экран меню нажмите кнопку [MENU].

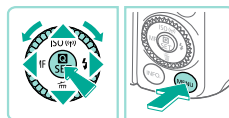
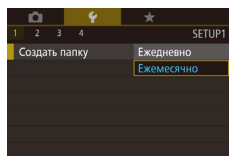

4 Выберите вариант.

- В случае пунктов, для которых имеется вертикальное меню значений, выберите значение кнопками [▲] [▼] или диском [☀].
- В случае пунктов с горизонтальным меню выберите значение кнопками [◀] [▶].

5 Завершите процесс настройки.

- После завершения нажмите кнопку [OK] для возврата к выбору вариантов.
- Нажмите кнопку [MENU] для возврата на экран, который отображался до нажатия кнопки [MENU] на шаге 1.



- Чтобы отменить случайные изменения настроек, можно восстановить настройки камеры по умолчанию (📖 145).
- Доступные пункты меню зависят от выбранного режима съемки или воспроизведения (📖 181 – 📖 188).

Перед использованием

Основные операции

Руководство по расширенным операциям

1 Основные сведения о камере

2 Автоматический/гибридный автоматический режим

3 Другие режимы съемки

4 Режим P

5 Режимы Tv, Av, M и C

6 Режим воспроизведения

7 Функции Wi-Fi

8 Меню настройки

9 Принадлежности

10 Приложение

Алфавитный указатель



Использование сенсорного экрана

- Для доступа к вкладкам нажмите кнопку [MENU], чтобы открыть меню, нажмите вкладку системы, затем вкладку страницы, чтобы выбрать вкладку меню.
- Нажмите требуемую настройку, чтобы выбрать ее, затем нажмите эту настройку еще раз.
- После завершения нажмите этот параметр для возврата на экран меню.
- Для настройки пунктов меню, варианты для которых не отображаются, сначала нажмите пункт, чтобы открыть экран настройки. Для возврата на предыдущий экран нажмите [MENU↩].
- Можно также выбирать элементы ввода (такие как флажки или текстовые поля), нажимая их, и вводить текст, нажимая кнопки на экранной клавиатуре.
- Функции экранных кнопок [INFO] и [MENU] совпадают с функциями кнопок [INFO] и [MENU].
- Чтобы закрыть меню, еще раз нажмите кнопку [MENU].

Экранная клавиатура

Экранная клавиатура позволяет вводить информацию для подключений Wi-Fi (📖115). Обратите внимание, что длина и тип вводимой информации зависят от используемой функции.

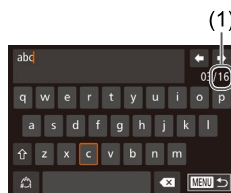

Ввод символов

- Для ввода символов нажимайте их.
- Объем вводимой информации (1) зависит от используемой функции.

Перемещение курсора

- Нажимайте [←] [→].

Ввод символов новой строки

- Нажмите [↵].

Переключение режимов ввода

- Для переключения между вводом цифр и символов нажимайте [123].
- Для ввода заглавных букв нажмите [⇧].
- Доступные режимы ввода зависят от используемой функции.

Удаление символов

- Для удаления предыдущего символа нажмите [⌫].

Подтверждение ввода и возврат к предыдущему экрану

- Нажмите [MENU↩].

Перед использованием

Основные операции

Руководство по расширенным операциям

1 Основные сведения о камере

2 Автоматический/гибридный автоматический режим

3 Другие режимы съемки

4 Режим P

5 Режимы Tv, Av, M и C

6 Режим воспроизведения

7 Функции Wi-Fi

8 Меню настройки

9 Принадлежности

10 Приложение

Алфавитный указатель





- Выбирайте символы и значки кнопками [▲][▼][◀][▶] или диском [⊙]. Для ввода данных нажимайте кнопку [⊙]. Для перемещения курсора непосредственно между символами поворачивайте диск [⊙]. Для возврата на предыдущий экран нажимайте кнопку **MENU**.

Индикатор

Индикатор на задней панели камеры (📖3) загорается или мигает в зависимости от состояния камеры.

Цвет	Состояние индикатора	Состояние камеры
Зеленый	Горит	Камера подключена к компьютеру (📖159) или дисплей выключен (📖28, 📖139, 📖140)
	Мигает	Начальная загрузка, запись/чтение/передача изображений, съемка с длительной выдержкой (📖82, 📖84) или подключение/передача данных по Wi-Fi



- Когда этот индикатор мигает зеленым цветом, не выключайте камеру, не открывайте крышку гнезда карты памяти/отсека аккумулятора, не встряхивайте камеру и не стучите по ней; несоблюдение этих требований может привести к повреждению изображений, камеры или карты памяти.

Перед использованием

Основные операции

Руководство по расширенным операциям

- 1 Основные сведения о камере
- 2 Автоматический/гибридный автоматический режим
- 3 Другие режимы съемки
- 4 Режим P
- 5 Режимы Tv, Av, M и C
- 6 Режим воспроизведения
- 7 Функции Wi-Fi
- 8 Меню настройки
- 9 Принадлежности
- 10 Приложение

Алфавитный указатель



2

Автоматический/гибридный автоматический режим

Удобный режим для простой съемки с увеличенными возможностями управления

Съемка с настройками, определенными камерой

Для полностью автоматического выбора оптимальных настроек для определенных сюжетов просто позвольте камере определять объект и условия съемки.

Съемка (Интеллектуальный сценарный режим)

► Фотографии ► Видеофильмы

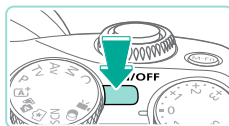

1 Включите камеру.

- Нажмите кнопку ON/OFF.

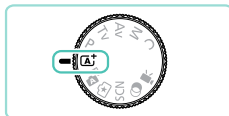

2 Перейдите в режим [A+].

- Поверните диск установки режима в положение [A+].
- В левом верхнем углу экрана отображается значок сюжета (📖 39).
- Рамки, отображаемые вокруг определенных лиц и объектов, указывают, что эти объекты находятся в фокусе.



3 Выберите композицию кадра.

- Если объектив поддерживает зумирование, для зумирования поворачивайте пальцами кольцо зумирования.

Перед использованием

Основные операции

Руководство по расширенным операциям

1 Основные сведения о камере

2 Автоматический/гибридный автоматический режим

3 Другие режимы съемки

4 Режим P

5 Режимы Tv, Av, M и C

6 Режим воспроизведения

7 Функции Wi-Fi

8 Меню настройки

9 Принадлежности

10 Приложение

Алфавитный указатель



4 Произведите съемку.

Съемка фотографий

1) Сфокусируйтесь.

- Нажмите наполовину кнопку спуска затвора. После завершения фокусировки камера подает два звуковых сигнала и отображаются рамки автофокусировки, указывающие области изображения, находящиеся в фокусе.

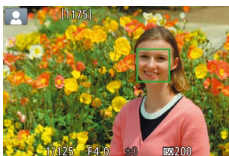
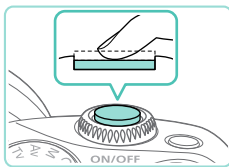

- Если на экране мигает значок [☀], поднимите вспышку с помощью переключателя [⚡]. При съемке сработает вспышка. Если требуется отключить вспышку, пальцем опустите ее вниз в камеру.

2) Произведите съемку.

- Для съемки полностью нажмите кнопку спуска затвора. Если вспышка поднята, в условиях низкой освещенности она срабатывает автоматически.
- Снятое изображение отображается на экране в течение прибл. 2 с.
- Даже когда отображается этот снимок, можно сделать следующий снимок, снова нажав кнопку спуска затвора.

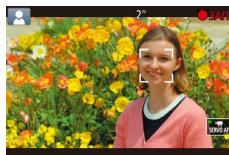
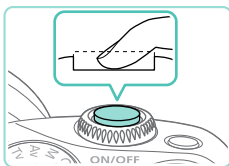

Съемка видеофильмов

1) Запустите съемку.

- Нажмите кнопку видеосъемки. Начинается съемка, и отображается индикатор [● ЗАП] с прошедшим временем съемки.
- Черные полосы вверху и внизу экрана указывают, что эта область изображения не записывается.
- Рамки, отображаемые вокруг любых определенных лиц, указывают, что эти лица находятся в фокусе.
- После начала съемки отпустите кнопку видеосъемки.

2) Требуемым образом измените размер объекта и композицию кадра.

- Чтобы изменить размер объекта, повторите операции из шага 3. Однако помните, что звуки работы камеры записываются.
- При изменении композиции кадров фокусировка, яркость и цвета настраиваются автоматически.

3) Завершите съемку.

- Чтобы остановить съемку видеофильма, снова нажмите кнопку видеосъемки.
- При полном заполнении карты памяти съемка автоматически останавливается.

Съемка в гибридном автоматическом режиме

► Фотографии ► Видеофильмы

Можно снять короткий видеофильм о проведенном дне, просто снимая фотографии. Перед каждым кадром камера записывает клипы длительностью 2 – 4 с, которые впоследствии объединяются в видеоподборку.

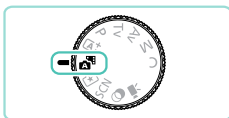

1 Перейдите в режим [A+].

- В соответствии с шагом 2 раздела «Съемка (Интеллектуальный сценарный режим)» (📖 35) выберите значок [A+].

2 Выберите композицию кадра.

- Для компоновки кадра и фокусировки выполните шаги 3 – 4 из раздела «Съемка (Интеллектуальный сценарный режим)» (📖 35).
- Для большей выразительности видеоподборки перед съемкой фотографий держите камеру наведенной на объект около четырех секунд.

3 Произведите съемку.

- Для съемки фотографии выполните шаг 4 из раздела «Съемка (Интеллектуальный сценарный режим)» (📖 36).
- Камера записывает как фотографию, так и видеоклип. Клип, который завершается фотографией и звуком срабатывания затвора, образует одну главу в видеоподборке.



- Время работы от аккумулятора в этом режиме меньше, чем в режиме [A+], так как для каждого кадра снимается клип видеоподборки.
- Клип видеоподборки может не записываться при съемке фотографии сразу же после включения камеры, выбора режима [A+] или управления камерой другими способами.
- Звук и вибрация, вызываемые работой камеры или объектива, записываются в видеоподборках.



- Видеоподборки записываются с качеством [HD 29.97P] (в формате NTSC) или [HD 25.00P] (в формате PAL). Это зависит от настроек видеоформата (📖 139).
- Не воспроизводятся звуковые сигналы при нажатии наполовину кнопки спуска затвора или при срабатывании таймера автоспуска.
- В указанных ниже случаях клипы видеоподборки записываются как отдельные файлы видеоподборки, даже если они были сняты в один и тот же день в режиме [A+].
 - Размер файла видеоподборки достигает прилб. 4 Гбайт или общее время съемки достигает прилб. 13 мин и 20 с.
 - Видеоподборка защищена от стирания (📖 102).
 - Изменяется настройка летнего времени (📖 18), видеосистема (📖 139), настройка часового пояса (📖 141) или информация об авторских правах (📖 144).
 - Создается новая папка (📖 137).
- Изменение или удаление записанных звуков срабатывания затвора невозможно.
- Если вы предпочитаете записывать видеоподборки без фотографий, произведите такую настройку заранее. Выберите MENU (📖 32) > вкладку [4] > [Тип подборки] > [Без фото] (📖 32).
- Отдельные главы можно редактировать (📖 114).

Запуск воспроизведения видеоподборки

Для воспроизведения видеоподборки за определенный день выведите на экран фотографию, снятую в режиме [A+], или укажите дату, для которой требуется воспроизвести видеоподборку (📖 96).

Фотографии/видеофильмы



- Если включить камеру при нажатой кнопке [MENU], звуковые сигналы камеры будут отключены. Чтобы снова включить звуковые сигналы, нажмите кнопку [MENU] и выберите пункт [Звук. подтвер.] на вкладке [4], затем кнопками [▲] [▼] выберите значение [Вкл.].

Перед использованием

Основные операции

Руководство по расширенным операциям

1 Основные сведения о камере

2 Автоматический/гибридный автоматический режим

3 Другие режимы съемки

4 Режим P

5 Режимы Tv, Av, M и C

6 Режим воспроизведения

7 Функции Wi-Fi

8 Меню настройки

9 Принадлежности

10 Приложение

Алфавитный указатель



Фотографии



- Если при наполовину нажатой кнопке спуска затвора камера не может сфокусироваться, отображается оранжевая рамка автофокусировки со значком [!]. Съемка не производится, даже если полностью нажать кнопку спуска затвора.
- Если люди или объекты не обнаружены, объект темный или неконтрастный, а также при очень ярком освещении фокусировка может занимать больше времени или правильная фокусировка может не достигаться.
- Мигающий значок [⚡] предупреждает о повышенной вероятности смазывания изображения из-за сотрясения камеры. В таком случае установите камеру на штатив или примите другие меры для обеспечения ее неподвижности.
- Если снимки получаются темными несмотря на срабатывание вспышки, подойдите ближе к объекту. Подробные сведения о радиусе действия вспышки см. в разделе «Дальность действия встроенной вспышки» (📖196).
- Для уменьшения эффекта «красных глаз» и для помощи в фокусировке при наполовину нажатой кнопке спуска затвора в местах с недостаточной освещенностью может загораться лампа.
- При срабатывании вспышки для некоторых объективов возможно виньетирование.
- Значок [⚡], мигающий при попытке съемки, означает, что съемка невозможна, пока не завершится зарядка вспышки. Съемка может возобновиться сразу после того, как будет готова вспышка, поэтому либо полностью нажмите кнопку спуска затвора и подождите, либо отпустите кнопку и снова нажмите ее.
- Хотя следующий кадр можно снимать еще до появления экрана съемки, используемая фокусировка, яркость и цвета могут определяться предыдущим кадром.



- На экране, отображаемом сразу после съемки перед сохранением изображения, будет заметно виньетирование.
- Длительность отображения изображений после съемки можно изменить (📖47).

Видеофильмы



- При многократной съемке видеофильмов в течение длительного времени камера может нагреться. Это не является признаком неисправности.
- Во время съемки видеофильмов не держите пальцы рядом с микрофоном (1). Перекрытие микрофона может помешать записи звука или привести к приглушенной записи звука.

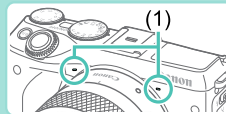

- При съемке видеофильмов старайтесь не трогать никакие органы управления камерой, кроме кнопки видеосъемки и элементов на сенсорном экране. Звуки, издаваемые камерой, будут записаны. Во время съемки видеофильмов рекомендуется пользоваться элементами управления на сенсорном экране.
- Звуки работы объектива и камеры также записываются. Их громкость можно уменьшить, если использовать внешний микрофон (продается отдельно) (📖157).
- Если используемый объектив поддерживает динамическую стабилизацию изображения (📖78), область отображения изображения изменится и после начала видеосъемки объекты увеличиваются, чтобы обеспечить компенсацию значительных сотрясений камеры. Чтобы снимать объекты с тем же размером, с которым они отображаются до начала съемки, настройте параметр стабилизации изображения (📖78).

Перед использованием

Основные операции

Руководство по расширенным операциям

1 Основные сведения о камере

2 Автоматический/гибридный автоматический режим

3 Другие режимы съемки

4 Режим P

5 Режимы Tv, Av, M и C

6 Режим воспроизведения

7 Функции Wi-Fi

8 Меню настройки

9 Принадлежности

10 Приложение

Алфавитный указатель





- Звук записывается в стереорежиме.
- Во время съемки видеофильмов фокусировка настраивается автоматически, что может привести к записи звука работы объектива. Использование внешнего микрофона (продается отдельно) может помочь уменьшить эти звуки от объектива. Если записывать звук не требуется, перейдите в меню (📖32), выберите вкладку [📷5] и задайте для параметра [Запись звука] значение [Выкл.].
- Перейдите в меню (📖32), выберите вкладку [📷5] и задайте для параметра [Видео Servo AF] значение [Выкл.], чтобы во время видеосъемки фокусировка оставалась фиксированной.
- Видеофильмы, занимающие более 4 Гбайт за одну съемку, разделяются на несколько файлов. Перед тем как размер видеофильма достигнет 4 Гбайт, в течение приблизительно 30 с на экране съемки мигает время съемки видеофильма. Если съемка продолжена и размер превысил 4 Гбайта, камера автоматически создает новый файл видеофильма и мигание прекращается. Автоматическое последовательное воспроизведение разделенных видеофильмов невозможно. Каждый видеофильм следует просматривать отдельно.

Значки сюжетов

► Фотографии ► Видеофильмы

В режимах [📷] и [📹] определенные камерой снимаемые сюжеты обозначаются значком, и автоматически выбираются соответствующие настройки для обеспечения оптимальной фокусировки, яркости объекта и цвета.

Фон	При съемке людей		Цвет фона значка
	Люди	В движении	
Яркий			Серый
Яркий в контрольном свете			
С синим небом			Светло-голубой
Голубое небо и контрольный свет			
Прожекторы			Темно-синий
Темнее			
Темный, со штативом		—	

Фон	При съемке других объектов			Цвет фона значка
	Прочие объекты	В движении	Ближние	
Светлее				Серый
Яркий в контрольном свете				
С синим небом				Светло-голубой
Голубое небо и контрольный свет				
Закаты			—	Оранжевый
Прожекторы				Темно-синий
Темнее				
Темный, со штативом		—	—	

- Значки «В движении» не отображаются, если включен таймер автоспуска (📖40), в режиме [📷] или при съемке видеофильма.
- Значки «При съемке людей» и «В движении» не отображаются, если на объективе установлен режим **MF** или используется объектив без автофокусировки.



- Если значок не соответствует фактическим условиям съемки или если съемка с ожидаемым эффектом, цветом или яркостью невозможна, попробуйте произвести съемку в режиме **IP** (📖60).

Перед использованием

Основные операции

Руководство по расширенным операциям

1 Основные сведения о камере

2 Автоматический/гибридный автоматический режим

3 Другие режимы съемки

4 Режим P

5 Режимы Tv, Av, M и C

6 Режим воспроизведения

7 Функции Wi-Fi

8 Меню настройки

9 Принадлежности

10 Приложение

Алфавитный указатель



Рамки на экране

► Фотографии ► Видеофильмы

Когда камера обнаруживает объекты, на которые она направлена, на экране отображаются различные рамки.

- Вокруг объекта (или лица человека), выбранного камерой в качестве главного объекта, отображается белая рамка. Рамка в определенных пределах следует за движущимися объектами, чтобы они оставались в фокусе.
- Нажмите наполовину кнопку спуска затвора для осуществления фокусировки. Когда эпизод будет сфокусирован, цвет рамки меняется на зеленый.
- Если в режиме [A+] наполовину нажать кнопку спуска затвора, когда объект определен как движущийся, цвет рамки изменяется на синий и производится перекалибровка фокусировки и яркости (следящая автофокусировка). Когда фокусировка будет восстановлена, цвет рамки меняется на зеленый.
- Если при наполовину нажатой кнопке спуска затвора камера не может сфокусироваться, отображается оранжевая рамка автофокусировки со значком [!].



- Если рамки отсутствуют, не отображаются вокруг требуемых объектов или отображаются на заднем плане или аналогичных областях, попробуйте произвести съемку в режиме [P] ([60]).



- Установите для параметра [Автоперекл. AF] на вкладке [4] значение [Выкл.], чтобы выключить следящую автофокусировку. При этом значки «В движении» отключаются ([39]). Для параметра [Автоперекл. AF] автоматически устанавливается значение [Выкл.], если для таймера автоспуска ([40]) задано любое другое значение, кроме [31].



- Чтобы выбрать объект, на который требуется сфокусироваться, нажмите этот объект на экране. Отображается значок [], и камера переходит в режим сенсорной автофокусировки.

Часто используемые удобные функции

► Фотографии ► Видеофильмы

Использование таймера автоспуска

► Фотографии ► Видеофильмы

С помощью таймера автоспуска фотограф может запечатлеть себя на групповой фотографии или на других снимках с задержкой. Камера производит съемку приблизительно через 10 с после нажатия кнопки спуска затвора.

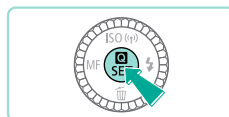

1 Выполните настройку.

- Нажмите кнопку [], выберите значок [] в меню, затем выберите [] ([31]).
- После завершения настройки отображается значок [].

2 Произведите съемку.

- Для фотографий: нажмите наполовину кнопку спуска затвора для фокусировки на объект, затем нажмите эту кнопку полностью.
- Для видеофильмов: нажмите кнопку видеосъемки.

Перед использованием

Основные операции

Руководство по расширенным операциям

1 Основные сведения о камере

2 Автоматический/гибридный автоматический режим

3 Другие режимы съемки

4 Режим P

5 Режимы Tv, Av, M и C

6 Режим воспроизведения

7 Функции Wi-Fi

8 Меню настройки

9 Принадлежности

10 Приложение

Алфавитный указатель



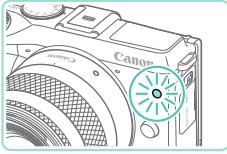

- После запуска таймера автоспуска начинает мигать соответствующая лампа, и камера воспроизводит звук таймера автоспуска.
- За 2 с до съемки мигание и звуковая сигнализация ускоряются. (Если должна сработать вспышка, лампа остается гореть, не мигая.)
- Для отмены съемки после запуска таймера автоспуска нажмите кнопку [MENU].
- Для восстановления исходной настройки выберите на шаге 1 значок [C].

Использование таймера автоспуска для исключения сотрясения камеры

► Фотографии ► Видеофильмы

В этом варианте спуск затвора производится приблизительно через 2 с после нажатия кнопки спуска затвора. Если при нажатии кнопки спуска затвора возникают сотрясения камеры, они не повлияют на снимок.

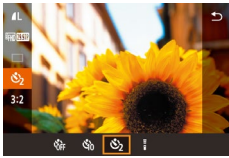

- Выполните шаг 1 из раздела «Использование таймера автоспуска» (40) и выберите значок [C].
- После завершения настройки отображается значок [C].
- Для съемки выполните шаг 2 из раздела «Использование таймера автоспуска» (40).

Съемка путем нажатия на экран (Съемка при касании)

► Фотографии ► Видеофильмы

Эта функция позволяет снимать, не используя кнопку спуска затвора, а просто нажимая на экран и отпуская палец. Камера автоматически фокусируется на объекте и настраивает яркость изображения.

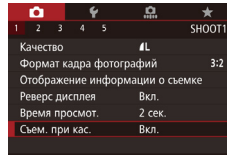

1 Включите функцию съемки при касании.

- Нажмите кнопку [MENU], выберите пункт [Съем. при кас.] на вкладке [1], затем выберите значение [Вкл.] (32).

2 Произведите съемку.

- Для съемки коснитесь объекта на экране.
- Для отмены съемки при касании выберите на шаге 1 значение [Выкл.].



- Если наводка на резкость не выполнена, рамка AF загорится оранжевым цветом и съемка не будет произведена.
- Даже когда на экране отображается снимок, можно подготовиться к съемке следующего кадра, нажав [C].

Перед использованием

Основные операции

Руководство по расширенным операциям

1 Основные сведения о камере

2 Автоматический/гибридный автоматический режим

3 Другие режимы съемки

4 Режим P

5 Режимы Tv, Av, M и C

6 Режим воспроизведения

7 Функции Wi-Fi

8 Меню настройки

9 Принадлежности

10 Приложение

Алфавитный указатель



Серийная съемка

► Фотографии ► Видеофильмы

В режиме [A+] для серийной съемки полностью нажмите кнопку спуска затвора и удерживайте ее нажатой.

Подробные сведения о скорости серийной съемки см. в разделе «Привод, система автоспуска» (192).

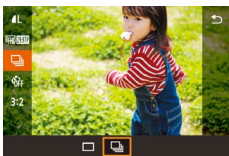
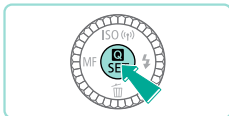

1 Выполните настройку.

- Нажмите кнопку [M/AF-ON], выберите значок [] в меню, затем выберите [] (31).
- После завершения настройки отображается значок [].

2 Произведите съемку.

- Для серийной съемки полностью нажмите кнопку спуска затвора и удерживайте ее нажатой.



- Во время серийной съемки фокусировка, экспозиция и цветовой тон фиксируются в положении/на уровне, определенном при наполовину нажатой кнопке спуска затвора.
- Не может использоваться с таймером автоспуска (40).
- Съемка может на короткое время останавливаться или скорость серийной съемки может снижаться в зависимости от условий съемки, параметров камеры и положения зумирования.
- По мере увеличения количества снятых кадров скорость съемки может уменьшаться.
- После серийной съемки дальнейшая съемка может быть возможна только после некоторой задержки, зависящей от типа используемой карты и количества снятых кадров.
- При срабатывании вспышки скорость съемки может снижаться.
- В режиме съемки при касании ([41]) камера производит серийную съемку, пока вы касаетесь экрана. Фокусировка, экспозиция и цветовой тон во время серийной съемки определяются для первого кадра и затем остаются постоянными.
- Изображения, выводимые на экране во время серийной съемки, отличаются от фактических изображений и могут выглядеть нерезкими. Кроме того, в зависимости от установленного объекта, во время серийной съемки изображение на экране может выглядеть темнее. Однако записываемые изображения имеют стандартную яркость.



- Если возможное число кадров при серийной съемке (длина серии) равно 1 – 9, оставшееся число кадров в серии отображается в верхней части экрана справа от общего числа оставшихся кадров (174). Это число не отображается, если оставшаяся длина серии равна 10 кадрам или более.
- Возможное число кадров при серийной съемке может уменьшиться в зависимости от снимаемого сюжета или настроек камеры.

Перед использованием

Основные операции

Руководство по расширенным операциям

1 Основные сведения о камере

2 Автоматический/гибридный автоматический режим

3 Другие режимы съемки

4 Режим P

5 Режимы Tv, Av, M и C

6 Режим воспроизведения

7 Функции Wi-Fi

8 Меню настройки

9 Принадлежности

10 Приложение

Алфавитный указатель



Функции настройки изображения

Изменение качества изображения

► Фотографии ► Видеофильмы

Для записи изображений можно выбрать одно из 8 типов сочетаний разрешения (размера) и качества (коэффициента компрессии). Можно также задать, требуется ли сохранять изображения в формате RAW (📖 43). Сведения о количестве снимков, которые можно записать при каждом значении качества на карту памяти, см. в разделе «Количество снимков, которые можно записать на карту памяти» (📖 195).

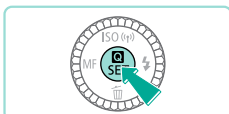

- Нажмите кнопку [Q], выберите в меню значок [L], затем выберите требуемый вариант (📖 31).
- Отображается настроенное значение.
- Чтобы восстановить исходную настройку, повторите эту операцию, но выберите значок [L].



- Значки [L] и [M] указывают на различные уровни качества изображения, которые зависят от степени компрессии. При одинаковом разрешении [L] обеспечивает более высокое качество изображения. [M] дает немного более низкое качество изображения, но позволяет записать больше кадров. В режимах [S2] и [S3] используется качество изображения [L].
- Недоступен в режиме [S4].

При выборе разрешения на основе формата бумаги руководствуйтесь приведенной ниже таблицей (при съемке с соотношением сторон 3:2).

L	A2 (420 × 594 мм)
M	A3 (297 × 420 мм)
S1	A4 (210 × 297 мм)
S2	90 × 130 мм, 130 × 180 мм, Открытка
S3	Для отправки по электронной почте и аналогичных целей

Сохранение изображений RAW

Эта камера позволяет записывать изображения в форматах JPEG и RAW.

Изображения JPEG	Изображения обрабатываются в камере для получения оптимального качества изображения и сжимаются для уменьшения размера файла. Однако процесс сжатия необратим, и восстановление исходного необработанного состояния изображений невозможно. Обработка изображения может также приводить к некоторой потере качества.
Изображения RAW	Это необработанные данные, записанные в целом без потери качества изображения, связанного с обработкой изображения в камере. Эти данные не могут в необработанном виде использоваться для просмотра на компьютере или печати. Сначала необходимо с помощью программного обеспечения (Digital Photo Professional) (📖 158) преобразовать изображения в обычные файлы JPEG или TIFF. Изображения можно настраивать с минимальной потерей качества.

Перед использованием

Основные операции

Руководство по расширенным операциям

- 1 Основные сведения о камере
- 2 Автоматический/гибридный автоматический режим
- 3 Другие режимы съемки
- 4 Режим P
- 5 Режимы Tv, Av, M и C
- 6 Режим воспроизведения
- 7 Функции Wi-Fi
- 8 Меню настройки
- 9 Принадлежности
- 10 Приложение

Алфавитный указатель



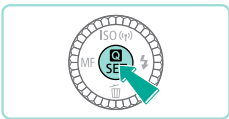

- Нажмите кнопку [MENU], затем выберите в меню пункт [INFO] (📖 31).
- Если требуется сохранять только изображения RAW, выберите вариант [RAW].
- Чтобы сохранять изображения JPEG и RAW, выберите требуемое качество изображения на экране настройки, затем нажмите кнопку [INFO], чтобы установить галочку [✓] у [RAW]. Чтобы вернуться к исходному способу сохранения, снимите галочку [✓] у [RAW].



- Для передачи изображений RAW (или совместно записанных изображений RAW и JPEG) в компьютер обязательно используйте специальное программное обеспечение «EOS Utility» (📖 158).



- Подробные сведения о разрешении и количестве изображений, которые могут поместиться на карту, см. в разделе «Количество снимков, которые можно записать на карту памяти» (📖 195).
- Файлы изображений JPEG имеют расширение «.JPG», а файлы изображений RAW – расширение «.CR2». Номера изображений в именах файлов совместно записанных изображений в форматах JPEG и RAW совпадают.
- Подробнее о программном обеспечении Digital Photo Professional и EOS Utility см. в разделе «Программное обеспечение» (📖 158).

С ПОМОЩЬЮ МЕНЮ

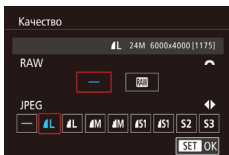
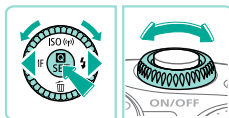

- Нажмите кнопку [MENU], выберите пункт [Качество] на вкладке [1], затем нажмите кнопку [MENU] (📖 32).
- Дискон [🔧] выберите пункт [RAW] в разделе [RAW]. При этом вместе с файлом JPEG будет сохраняться файл RAW. Если выбрать пункт [-], камера будет сохранять только файл JPEG.
- Кнопками [◀|▶] или диском [🔧] измените настройку [JPEG], выбрав требуемое разрешение и коэффициент компрессии при сохранении. Если выбрать пункт [-], камера будет сохранять только файл RAW.
- После завершения нажмите кнопку [MENU] для возврата на экран меню.



- Одновременная установка значения [-] для параметров [RAW] и [JPEG] невозможна.

Перед использованием

Основные операции

Руководство по расширенным операциям

- 1 Основные сведения о камере
- 2 Автоматический/гибридный автоматический режим
- 3 Другие режимы съемки
- 4 Режим P
- 5 Режимы Tv, Av, M и C
- 6 Режим воспроизведения
- 7 Функции Wi-Fi
- 8 Меню настройки
- 9 Принадлежности
- 10 Приложение

Алфавитный указатель



Изменение формата кадра

► Фотографии ► Видеофильмы

Формат кадра (отношение ширины к высоте) можно изменить в соответствии с приведенными ниже инструкциями.

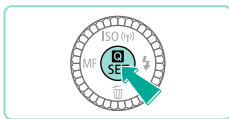

- Нажмите кнопку **[Q]**, выберите в меню значок **[3:2]**, затем выберите требуемый вариант (📖31).
- После завершения настройки будет обновлено соотношение сторон экрана.
- Чтобы восстановить исходную настройку, повторите эту операцию, но выберите значок **[3:2]**.

16:9	Используется для отображения на широкоэкранных телевизорах высокой четкости или аналоговных устройствах отображения.
3:2	Формат кадра, совпадающий с форматом 35-миллиметровой пленки и используемый для печати изображений на бумаге формата 130 × 180 мм или формата почтовой открытки.
4:3	Используется для печати изображений на бумаге формата 90 × 130 мм или форматов серии А.
1:1	Квадратный формат кадра.



- Недоступен в режиме **[S]**.
- Также может быть задано в меню (📖32) на вкладке **[CAM1]** в параметре [Формат кадра фотографий].

Изменение качества видеозображения

► Фотографии ► Видеофильмы

Можно настроить качество видеозаписей (размер изображения и частоту кадров). Частота кадров (число кадров, записываемых в секунду) определяется настройками видеформата (📖139). Сведения о максимальной длительности видеозаписей, которые поместятся на карту памяти при каждом уровне качества, см. в разделе «Время записи на карту памяти» (📖196).

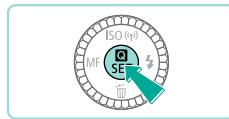

- Нажмите кнопку **[Q]**, выберите в меню пункт [Размер видеозап.], затем выберите требуемый вариант (📖31).
- Отображается настроенное значение.

Установлен видеоформат [NTSC]

Качество изображения	Разрешение	Частота кадров	Сведения
4K 29.97P	1920 × 1080	29,97 кадра/с	Для съемки с разрешением высокой четкости Full HD. Режим [4K 29.97P] обеспечивает более плавную передачу движения
4K 23.98P	1920 × 1080	23,98 кадра/с	
HD 59.94P	1280 × 720	59,94 кадра/с	Для съемки с разрешением высокой четкости
VGA 29.97P	640 × 480	29,97 кадра/с	Для съемки со стандартным разрешением

Перед использованием

Основные операции

Руководство по расширенным операциям

- 1 Основные сведения о камере
- 2 Автоматический/гибридный автоматический режим
- 3 Другие режимы съемки
- 4 Режим P
- 5 Режимы Tv, Av, M и C
- 6 Режим воспроизведения
- 7 Функции Wi-Fi
- 8 Меню настройки
- 9 Принадлежности
- 10 Приложение

Алфавитный указатель



Установлен видеоформат [PAL]

Качество изображения	Разрешение	Частота кадров	Сведения
Full HD 25.00P	1920 × 1080	25,00 кадра/с	Для съемки с разрешением высокой четкости Full HD
Full HD 50.00P	1280 × 720	50,00 кадра/с	Для съемки с разрешением высокой четкости
VGA 25.00P	640 × 480	25,00 кадра/с	Для съемки со стандартным разрешением



- В режимах [VGA 29.97P] и [VGA 25.00P] с левой и правой сторон экрана отображаются черные полосы. В режимах [Full HD 29.97P], [Full HD 23.98P], [Full HD 59.94P], [Full HD 25.00P] и [Full HD 50.00P] черные полосы отображаются вверху и внизу экрана. Черные полосы обозначают области изображения, которые не записываются.
- Также может быть задано в меню [32] на вкладке [5] в параметре [Размер видеозап.].

Использование двухосного электронного уровня

► Фотографии ► Видеофильмы

При съемке может отображаться электронный уровень, помогающий обеспечить горизонтальность камеры в направлениях вперед-назад и влево-вправо.

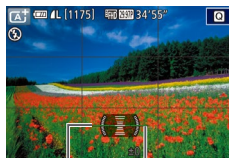
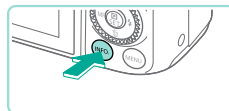

(1) (2)

1 Выведите на экран электронный уровень.

- Несколько раз нажмите кнопку [INFO], чтобы появился электронный уровень.

2 Выровняйте камеру.

- (1) показывает ориентацию в направлении вперед-назад. (2) – в направлении влево-вправо.
- Если камера наклонена, переместите ее таким образом, чтобы цвет линии изменился с красного на зеленый.



- Если на шаге 1 электронный уровень не отображается, перейдите в меню [32] и проверьте настройки в разделе [Отображение информации о съемке] на вкладке [1] [87].
- Во время съемки видеофильмов электронный уровень не отображается.
- Если держать камеру вертикально, ориентация электронного уровня автоматически обновляется в соответствии с ориентацией камеры.
- Если электронный уровень неэффективен для обеспечения горизонтальности камеры, выполните его калибровку [139].

Перед использованием

Основные операции

Руководство по расширенным операциям

- 1 Основные сведения о камере
- 2 Автоматический/гибридный автоматический режим
- 3 Другие режимы съемки
- 4 Режим P
- 5 Режимы Tv, Av, M и C
- 6 Режим воспроизведения
- 7 Функции Wi-Fi
- 8 Меню настройки
- 9 Принадлежности
- 10 Приложение

Алфавитный указатель



Настройка работы камеры

Функции съемки можно настраивать на вкладке [CAM] меню, как указано ниже. Инструкции по функциям меню см. в разделе «Использование экрана меню» (32).

Предотвращение включения лампы уменьшения эффекта «красных глаз»

► Фотографии ► Видеофильмы

Можно отключить лампу уменьшения эффекта «красных глаз», которая загорается для уменьшения этого эффекта при съемке со вспышкой в условиях недостаточной освещенности.

1 Откройте экран [Упр. вспышкой].

- Нажмите кнопку [MENU], выберите пункт [Упр. вспышкой] на вкладке [CAM], затем нажмите кнопку [OK] (32).

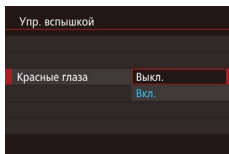

2 Выполните настройку.

- Выберите пункт [Красные глаза], затем выберите значение [Выкл.] (32).
- Чтобы восстановить исходную настройку, повторите эту операцию, но выберите значение [Вкл.].

Изменение времени отображения изображения после съемки

► Фотографии ► Видеофильмы

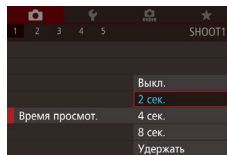

- Нажмите кнопку [MENU], выберите пункт [Время просмотр.] на вкладке [CAM], затем выберите требуемый вариант.
- Чтобы восстановить исходную настройку, повторите эту операцию, но выберите значение [2 сек.].

2 сек., 4 сек., 8 сек.	Изображения отображаются в течение указанного времени. Даже когда отображается снимок, можно сделать следующий снимок, снова наполовину нажав кнопку спуска затвора.
Удерж.	Изображение отображается до тех пор, пока пользователь не нажмет наполовину кнопку спуска затвора.
Выкл.	Изображения после съемки не отображаются.



- Нажимая кнопку [INFO] во время отображения изображения после съемки, можно переключать выводимую информацию.

Перед использованием

Основные операции

Руководство по расширенным операциям

1 Основные сведения о камере

2 Автоматический/гибридный автоматический режим

3 Другие режимы съемки

4 Режим P

5 Режимы Tv, Av, M и C

6 Режим воспроизведения

7 Функции Wi-Fi

8 Меню настройки

9 Принадлежности

10 Приложение

Алфавитный указатель



3

Другие режимы съемки

Более эффективная съемка различных сюжетов, а также получение снимков, улучшенных с помощью уникальных эффектов изображения или снятых с использованием специальных функций

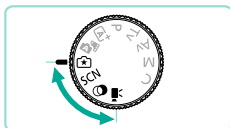

Съемка с любимыми настройками (Творческий помощник)

Даже начинающий фотограф может выбрать на экране параметры с понятным описанием, чтобы изменить яркость, использовать эффект размытия заднего плана и создавать фотографии с индивидуальным стилем. Можно также сохранить свои любимые настройки и легко загружать их для последующего использования. Можно даже применять настройки их изображений, снятых в режиме [A].

Когда на экран выведено изображение, снятое в режиме [A], камера может показать соответствие между настройками режима [A] и настройками камеры, упрощая переход к творческим автоматическим режимам съемки [P], [Tv], [Av] и [M].

Возможно изменение указанных ниже параметров.

Фон	Позволяет определить степень размытия заднего плана. Чем больше значение, тем более размытым будет задний план. Чем меньше значение, тем выше резкость заднего плана.
Яркость	Позволяет настроить яркость изображения. Чем больше значение, тем выше яркость изображения.
Контрастность	Позволяет настроить контрастность. Чем больше значение, тем выше контрастность ярких и темных цветов.
Насыщенность	Позволяет определить насыщенность цветов. Чем больше значение, тем ярче цвета изображения; при уменьшении значения цвета становятся более приглушенными и утонченными.
Цветовой тон	Позволяет определить цветовой тона. Более высокие значения соответствуют более теплым цветам, более низкие – более холодным цветам.
Монохромный	В монохромном режиме можно выбрать один из пяти цветовых тонов: [BW Ч/б], [S Сепия], [B Синий], [P Пурпурный] и [G Зеленый]. Для цветной съемки задайте здесь значение [OFF]. Если задано любое другое значение, кроме [OFF], пункты [Насыщенность] и [Цветовой тон] недоступны.

Перед использованием

Основные операции

Руководство по расширенным операциям

- 1 Основные сведения о камере
- 2 Автоматический/гибридный автоматический режим
- 3 Другие режимы съемки
- 4 Режим P
- 5 Режимы Tv, Av, M и C
- 6 Режим воспроизведения
- 7 Функции Wi-Fi
- 8 Меню настройки
- 9 Принадлежности
- 10 Приложение

Алфавитный указатель



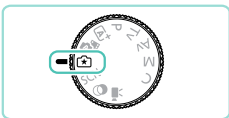

1 Перейдите в режим [★].

- Поверните диск установки режима в положение [★].

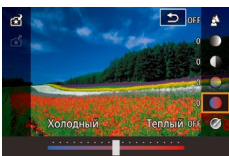

2 Выполните настройки.

- Нажмите кнопку [ⓘ], затем кнопками [▲][▼] выберите параметр. Для изменения значений параметров используйте кнопки [◀][▶] или диски [☀][☁][📖31].
- После настройки всех параметров нажмите кнопку [MENU], чтобы вернуться на экран съемки.

3 Произведите съемку.



- При съемке со вспышкой задание параметра [Фон] невозможно.



- Настройте значения параметров, рядом с которыми на экране съемки отображается значок [☀], поворачивая диск [☀]. Кнопками [▲][▼] переместите значок [☀] и выберите параметр для настройки.
- При выключении питания сделанные настройки сбрасываются; чтобы настройки сохранялись даже после выключения питания, задайте для параметра [Сохран. парам. [★]] на вкладке [📖4] значение [Вкл.].
- Для отображения настроек коснитесь значка [Q] в правом верхнем углу экрана. Можно также касаться параметров на экране настройки, чтобы настраивать их. Для возврата на экран съемки нажмите [S].

Сохранение и загрузка настроек

Можно сохранить свои любимые параметры и загружать их впоследствии для повторного использования.

Сохранение настроек



- В соответствии с шагами 1 и 2 из раздела «Съемка с любимыми настройками (Творческий помощник)» (📖49) выберите пункт [★] и настройте нужные параметры.
- Нажмите кнопку [ⓘ], кнопками [▲][▼] выберите пункт [★], затем кнопками [◀][▶] или дисками [☀][☁] выберите место для сохранения настроек.
- Можно сохранить не более шести наборов настроек.
- Если выбрать ранее сохраненный набор, отображается пункт [INFO Сравнить]. В этом режиме при нажатии кнопки [INFO] на экране отображаются ранее сохраненные настройки, что позволяет сравнить их с новыми настройками.
- Нажмите кнопку [ⓘ]; отображается экран запроса подтверждения. Кнопками [◀][▶] или диском [☁] выберите [OK], затем нажмите кнопку [ⓘ].

Перед использованием

Основные операции

Руководство по расширенным операциям

- 1 Основные сведения о камере
- 2 Автоматический/гибридный автоматический режим
- 3 Другие режимы съемки
- 4 Режим P
- 5 Режимы Tv, Av, M и C
- 6 Режим воспроизведения
- 7 Функции Wi-Fi
- 8 Меню настройки
- 9 Принадлежности
- 10 Приложение

Алфавитный указатель



Загрузка



- В соответствии с шагом 1 из раздела «Съемка с любимыми настройками (Творческий помощник)» (📖 49) выберите пункт [★].
- Нажмите кнопку [ⓘ], кнопками [▲][▼] выберите пункт [★], затем кнопками [◀][▶] или дисками [⊖][⊕] выберите настройки для загрузки.
- Для применения сохраненных настроек нажмите кнопку [ⓘ].
- Для возврата без применения настроек выберите пункт [-] и нажмите кнопку [ⓘ].

Использование экранных настроек

Можно загружать настройки из изображений, снятых в режиме [★], и использовать их для съемки собственных изображений.



- В соответствии с шагом 1 из раздела «Съемка с любимыми настройками (Творческий помощник)» (📖 49) выберите пункт [★].
- Нажмите кнопку [▶] для перехода в режим воспроизведения, затем выберите для отображения изображение, снятое в режиме [★].
- Нажмите кнопку [ⓘ], выберите в меню значок [★] и снова нажмите кнопку [ⓘ].
- Применяются настройки, и камера переходит в режим съемки.



- Если при попытке применения настроек диск установки режима находится в любом другом положении, кроме [★], отображается сообщение. Камера не возвращается в режим съемки. Чтобы применить настройки, поверните диск установки режима в положение [★].
- Изображения, снятые в любом другом режиме, кроме [★], не отображаются в режиме [★].

Воспроизведение изображений

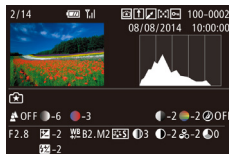

- Когда открыто изображение, снятое в режиме [★], нажмите кнопку [INFO] для отображения показанного слева экрана, на котором можно посмотреть настройки, использованные при съемке изображения.

Режим [★] и настройки творческой зоны

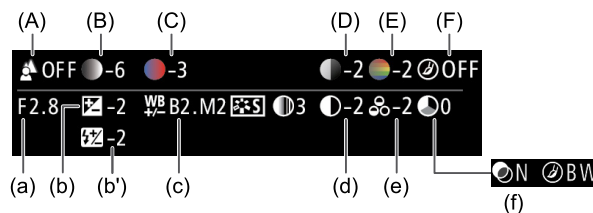

Настройка режима [★]	Настройка творческого авторежима
(A) Фон	(a) Значение диафрагмы (📖 83)
(B) Яркость	(b) Компенсация экспозиции (📖 61) Время вспышки равно (b') компенсации экспозиции при съемке со вспышкой (📖 76)
(C) Цветовой тон	(c) Коррекция баланса белого (📖 65)
(D) Контрастность	(d) Контрастность стиля изображения (📖 68)
(E) Насыщенность	(e) Насыщенность стиля изображения (📖 68)
(F) Монохромный	(f) Фильтр [📖 68] и эффект тонирования стиля изображения (📖 68)

Перед использованием

Основные операции

Руководство по расширенным операциям

1 Основные сведения о камере

2 Автоматический/гибридный автоматический режим

3 Другие режимы съемки

4 Режим P

5 Режимы Tv, Av, M и C

6 Режим воспроизведения

7 Функции Wi-Fi

8 Меню настройки

9 Принадлежности

10 Приложение

Алфавитный указатель



Определенные сюжеты

Выберите режим, соответствующий снимаемому сюжету, и камера автоматически настроит параметры для получения оптимальных снимков.



1 Перейдите в режим [SCN].

- Поверните диск установки режима в положение [SCN].



2 Выберите режим съемки.

- Нажмите кнопку [MENU], выберите в меню значок [SCN], затем выберите режим съемки (книжка с цифрой 31).

3 Произведите съемку.



👤 Съемка портретов (Портрет)

▶ Фотографии ▶ Видеофильмы

- Съемка людей с эффектом смягчения.



🏞️ Съемка пейзажей (Пейзаж)

▶ Фотографии ▶ Видеофильмы

- Можно снимать широкие открытые пейзажи с близким или далеким фокусом, охватывая яркие небеса и естественные сцены.



🌸 Съемка цветов и небольших объектов (Крупный план)

▶ Фотографии ▶ Видеофильмы

- Снимайте цветы и другие объекты крупным планом, чтобы на фотографиях они выглядели огромными.
- Чтобы мелкие объекты выглядели еще крупнее, используйте макрообъектив (продается отдельно).
- Проверьте минимальное расстояние фокусировки установленного объектива. Минимальное расстояние фокусировки для объектива измеряется от отметки [∞] (фокальная плоскость) на верхней части корпуса камеры до объекта.



🏊 Съемка движущихся объектов (Спорт)

▶ Фотографии ▶ Видеофильмы

- При использовании объективов, в названии которых содержится буквы «STM», камера продолжает фокусироваться во время серийной съемки. С другими объективами фокусировка фиксируется в положении, определенном при наполовину нажатой кнопке спуска затвора.

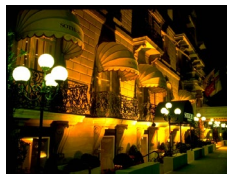

🌃 Съемка вечерних сюжетов без штатива (Ночная съемка с рук)

▶ Фотографии ▶ Видеофильмы

- Превосходные кадры вечерних сюжетов или портреты на фоне вечерних сюжетов без необходимости обеспечения полной неподвижности камеры, например с помощью штатива.
- Единый кадр получается путем объединения последовательных кадров для снижения сотрясения камеры и уменьшения шумов изображения.

Перед использованием

Основные операции

Руководство по расширенным операциям

1 Основные сведения о камере

2 Автоматический/гибридный автоматический режим

3 Другие режимы съемки

4 Режим P

5 Режимы Tv, Av, M и C

6 Режим воспроизведения

7 Функции Wi-Fi

8 Меню настройки

9 Принадлежности

10 Приложение

Алфавитный указатель





- В режиме [P] объекты выглядят более крупными, чем в других режимах.
- В режимах [S] и [P] снимки могут выглядеть зернистыми из-за того, что чувствительность ISO (📖62) увеличивается в соответствии с условиями съемки.
- Так как в режиме [P] камера выполняет серийную съемку, во время съемки держите ее неподвижно.
- В режиме [P] слишком сильное размытие при движении или определенные условия съемки могут привести к тому, что требуемый результат не будет получен.



- Если при съемке вечерних сюжетов используется штатив, съемка в режиме [A+] вместо режима [P] дает лучшие результаты (📖35).

Съемка ярких изображений блюд (Еда)

▶ Фотографии ▶ Видеофильмы

Любое блюдо будет выглядеть аппетитным, с яркими и насыщенными цветами.

1 Выберите значок [P].

- В соответствии с шагами 1 – 2 раздела «Определенные сюжеты» (📖51) выберите значок [P].



2 Изменение цветового тона

- Для изменения цветовых тонов поворачивайте диск [🌈].

3 Произведите съемку.



- В этом режиме цветовые тона могут быть непригодными для съемки людей.
- При использовании вспышки настройка цветового тона переключается на стандартную.

Эффекты изображения (Творческие фильтры)

Добавление в изображение различных эффектов при съемке.

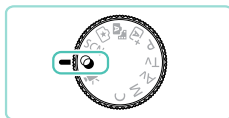

1 Перейдите в режим [Q].

- Поверните диск установки режима в положение [Q].

2 Выберите режим съемки.

- Нажмите кнопку [Q], выберите в меню значок [HDR], затем выберите режим съемки (📖31).



3 Произведите съемку.

Перед использованием

Основные операции

Руководство по расширенным операциям

1 Основные сведения о камере

2 Автоматический/гибридный автоматический режим

3 Другие режимы съемки

4 Режим P

5 Режимы Tv, Av, M и C

6 Режим воспроизведения

7 Функции Wi-Fi

8 Меню настройки

9 Принадлежности

10 Приложение

Алфавитный указатель



Съемка эпизодов с высокой контрастностью (Высокий динамический диапазон)

▶ Фотографии ▶ Видеофильмы

При каждой съемке снимаются три последовательных изображения с различными уровнями яркости, затем камера объединяет области изображения с оптимальной яркостью для создания одного изображения. Этот режим может уменьшить выцветание ярких участков и потерю деталей в темных областях, что часто происходит на снимках с высокой контрастностью.

1 Выберите значок [HDR].

- В соответствии с шагами 1 – 2 раздела «Эффекты изображения (Творческие фильтры)» (📖52) выберите значок [HDR].

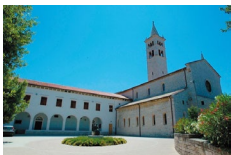

2 Произведите съемку.

- Во время съемки держите камеру неподвижно. При полном нажатии кнопки спуска затвора камера снимает три кадра и объединяет их.



- Слишком сильное размытие движущихся объектов или определенные условия съемки могут привести к тому, что требуемый результат не будет получен.



- Если слишком сильные сотрясения камеры мешают съемке, установите камеру на штатив или примите другие меры к обеспечению неподвижности камеры. Кроме того, при использовании штатива или других способов закрепления камеры следует отключать стабилизацию изображения (📖78).
- При любом перемещении объекта изображение будет смазано.
- Последующая съемка будет возможна после некоторой задержки, необходимой для обработки и объединения изображений в камере.

Добавление художественных эффектов



- В соответствии с шагами 1 – 2 раздела «Эффекты изображения (Творческие фильтры)» (📖52) выберите значок [HDR].
- Дискон [🌞] выберите уровень эффекта.
- Отображается предварительное изображение, показывающее вид снимка с примененным эффектом.

Натуральный	Естественные и органичные изображения.
Худож.станд.	Изображения напоминают картины, со смягченной контрастностью.
Худож. ярко	Изображения похожи на яркие иллюстрации.
Худож.масло	Изображения напоминают масляную живопись с подчеркнутыми контурами.
Худож.рельеф	Изображения похожи на старые фотографии, с подчеркнутыми контурами и темным окружением.

Перед использованием

Основные операции

Руководство по расширенным операциям

1 Основные сведения о камере

2 Автоматический/гибридный автоматический режим

3 Другие режимы съемки

4 Режим P

5 Режимы Tv, Av, M и C

6 Режим воспроизведения

7 Функции Wi-Fi

8 Меню настройки

9 Принадлежности

10 Приложение

Алфавитный указатель



Съемка с эффектом объектива «Рыбий глаз» (Эффект Рыбий глаз)

► Фотографии ► Видеофильмы

Съемка с эффектом искажения объектива типа «Рыбий глаз».

1 Выберите значок [📷].

- В соответствии с шагами 1 – 2 раздела «Эффекты изображения (Творческие фильтры)» (📖52) выберите значок [📷].

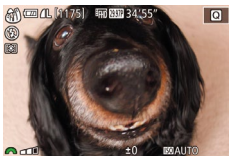

2 Выберите уровень эффекта.

- Диском [🔆] выберите уровень эффекта.
- Отображается предварительное изображение, показывающее вид снимка с примененным эффектом.

3 Произведите съемку.



- Попробуйте сначала сделать несколько тестовых снимков и проверьте, достигнут ли требуемый результат.

Съемка фотографий, выглядящих как картины (Эффект «Масляные краски»)

► Фотографии ► Видеофильмы

Можно подчеркнуть объемность объекта для создания эффекта картины, написанной масляными красками.

1 Выберите значок [🎨].

- В соответствии с шагами 1 – 2 раздела «Эффекты изображения (Творческие фильтры)» (📖52) выберите значок [🎨].



2 Выберите уровень эффекта.

- Диском [🔆] выберите уровень эффекта.
- Отображается предварительное изображение, показывающее вид снимка с примененным эффектом.

3 Произведите съемку.

Съемка фотографий, выглядящих как акварели (Эффект «Акварель»)

► Фотографии ► Видеофильмы

Можно снимать изображения с эффектом светлой акварели.

1 Выберите значок [🎨].

- В соответствии с шагами 1 – 2 раздела «Эффекты изображения (Творческие фильтры)» (📖52) выберите значок [🎨].



2 Выберите уровень эффекта.

- Диском [🔆] выберите уровень эффекта.
- Отображается предварительное изображение, показывающее вид снимка с примененным эффектом.

3 Произведите съемку.

Перед использованием

Основные операции

Руководство по расширенным операциям

1 Основные сведения о камере

2 Автоматический/гибридный автоматический режим

3 Другие режимы съемки

4 Режим P

5 Режимы Tv, Av, M и C

6 Режим воспроизведения

7 Функции Wi-Fi

8 Меню настройки

9 Принадлежности

10 Приложение

Алфавитный указатель



Снимки, напоминающие миниатюрные модели (Эффект миниатюры)

► Фотографии ► Видеофильмы

Создает эффект миниатюрной модели, размывая области изображения выше и ниже выбранной области.

Можно также снимать видеофильмы, выглядящие как эпизоды в миниатюрных моделях, выбирая скорость воспроизведения перед съемкой видеофильма. Во время воспроизведения люди и объекты в эпизодах будут двигаться быстро. Обратите внимание, что звук не записывается.

1 Выберите значок [📷].

- В соответствии с шагами 1 – 2 раздела «Эффекты изображения (Творческие фильтры)» (📖 52) выберите значок [📷].
- Отображается белая рамка, показывающая область изображения, которая не будет размыта.



2 Выберите область, на которую нужно сфокусироваться.

- Нажмите кнопку [▲].
- Для изменения размера рамки нажимайте кнопку [INFO], для перемещения рамки нажимайте кнопки [▲][▼] или поворачивайте диск [🌀].

3 Для видеофильмов выберите скорость воспроизведения видеофильма.

- Для выбора скорости поворачивайте диск [🌀].

4 Вернитесь на экран съемки и произведите съемку.

- Нажмите кнопку [📷] для возврата на экран съемки, затем произведите съемку.

Скорость воспроизведения и приблизительное время воспроизведения (для клипов длительностью 1 мин)

Скорость	Время воспроизведения
5x	Прибл. 12 с
10x	Прибл. 6 с
20x	Прибл. 3 с



- Попробуйте сначала сделать несколько тестовых снимков и проверьте, достигнут ли требуемый результат.



- Для изменения ориентации рамки на вертикальную нажмите на шаге 2 кнопки [◀|▶]. Для перемещения рамки снова нажмите кнопки [◀|▶]. Для возврата к горизонтальной ориентации рамки нажимайте кнопки [▲][▼].
- При повороте камеры в вертикальное положение ориентация рамки изменяется.
- Качество видеофильмов зависит от видеоформата (📖 139) и формата кадра фотографий (📖 45).
- Если установлен ТВ-стандарт [NTSC], используется качество [HD 29.97P] для формата кадров [16:9] и качество [VGA 29.97P] для формата кадров [4:3].
- Если установлен ТВ-стандарт [PAL], используется качество [HD 25.00P] для формата кадров [16:9] и качество [VGA 25.00P] для формата кадров [4:3].



- Рамку можно также перемещать, нажимая на экран или перетаскивая рамку по экрану.

Перед использованием

Основные операции

Руководство по расширенным операциям

1 Основные сведения о камере

2 Автоматический/гибридный автоматический режим

3 Другие режимы съемки

4 Режим P

5 Режимы Tv, Av, M и C

6 Режим воспроизведения

7 Функции Wi-Fi

8 Меню настройки

9 Принадлежности

10 Приложение

Алфавитный указатель



Съемка с эффектом игрушечной камеры (Эффект игрушечной камеры)

▶ Фотографии ▶ Видеофильмы

Этот эффект делает изображения похожими на снимки, сделанные игрушечной камерой, за счет виньетирования (более темные и размытые углы изображения) и изменения общего цвета.

1 Выберите значок [📷].

- В соответствии с шагами 1 – 2 раздела «Эффекты изображения (Творческие фильтры)» (📖52) выберите значок [📷].



2 Выберите цветовой тон.

- Для выбора цветового тона поворачивайте диск [🌈].
- Отображается предварительное изображение, показывающее вид снимка с примененным эффектом.

3 Произведите съемку.

Стандартный	Снимки похожи на изображения, снятые игрушечной камерой.
Теплый	Тон изображений получается более теплым, чем при настройке [Стандартный].
Холодный	Тон изображений получается более холодным, чем при настройке [Стандартный].



- Попробуйте сначала сделать несколько тестовых снимков и проверьте, достигнут ли требуемый результат.

Съемка с эффектом мягкого фокуса

▶ Фотографии ▶ Видеофильмы

Эта функция позволяет снимать изображения, аналогичные получаемым при установке на камеру мягкорисующего фильтра. Можно настроить требуемый уровень эффекта.

1 Выберите значок [👤].

- В соответствии с шагами 1 – 2 раздела «Эффекты изображения (Творческие фильтры)» (📖52) выберите значок [👤].



2 Выберите уровень эффекта.

- Диском [🌈] выберите уровень эффекта.
- Отображается предварительное изображение, показывающее вид снимка с примененным эффектом.

3 Произведите съемку.



- Попробуйте сначала сделать несколько тестовых снимков и проверьте, достигнут ли требуемый результат.

Перед использованием

Основные операции

Руководство по расширенным операциям

1 Основные сведения о камере

2 Автоматический/гибридный автоматический режим

3 Другие режимы съемки

4 Режим P

5 Режимы Tv, Av, M и C

6 Режим воспроизведения

7 Функции Wi-Fi

8 Меню настройки

9 Принадлежности

10 Приложение

Алфавитный указатель



Монохромная съемка (Зернистый Ч/Б)

▶ Фотографии ▶ Видеофильмы

Можно снимать фотографии с эффектом грубого монохромного изображения.

1 Выберите значок [A].

- В соответствии с шагами 1 – 2 раздела «Эффекты изображения (Творческие фильтры)» (📖52) выберите значок [A].

2 Выберите уровень эффекта.

- Диск [☀️] выберите уровень эффекта.
- Отображается предварительное изображение, показывающее вид снимка с примененным эффектом.

3 Произведите съемку.



Съемка видеофильмов в видеорежиме

▶ Фотографии ▶ Видеофильмы

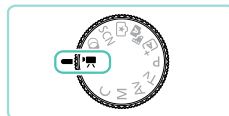

1 Перейдите в режим [📹].

- Поверните диск установки режима в положение [📹].
- Вверху и внизу экрана отображаются черные полосы. Черные полосы обозначают области изображения, которые не записываются.
- Нажмите кнопку [📷], выберите значок [📹] в меню, затем выберите [📹] (📖31).

2 Настройте параметры, подходящие для видеофильма (📖177).

3 Произведите съемку.

- Нажмите кнопку видеосъемки.
- Чтобы остановить съемку видеофильма, снова нажмите кнопку видеосъемки.



- Если используемый объектив поддерживает динамическую стабилизацию изображения (📖78), при выборе режима [📹] отображаемая на экране область настраивается для увеличения объекта.



- Нажмите кнопку [AF] перед съемкой или во время ее, чтобы вывести значок [MF] и использовать фиксированное положение фокусировки.
- Нажимайте [SERVO AF] на экране перед съемкой или во время ее, чтобы переключаться между автоматической и фиксированной фокусировкой при съемке. (При использовании автоматической настройки положения фокусировки цвет значка [O] в левом верхнем углу значка [SERVO AF] меняется на зеленый.) Этот значок не отображается, если для параметра [Видео Servo AF] (📖39) на вкладке [📷5] меню задано значение [Выкл.].

Перед использованием

Основные операции

Руководство по расширенным операциям

1 Основные сведения о камере

2 Автоматический/гибридный автоматический режим

3 Другие режимы съемки

4 Режим P

5 Режимы Tv, Av, M и C

6 Режим воспроизведения

7 Функции Wi-Fi

8 Меню настройки

9 Принадлежности

10 Приложение

Алфавитный указатель



Съемка фотографий во время съемки видеофильма

► Фотографии ► Видеофильмы

Съемка фотографий во время съемки видеофильмов производится следующим образом.

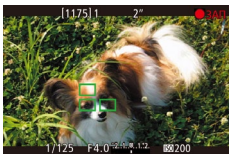

1 Во время съемки видеофильма сфокусируйтесь на объект.

- Для перенастройки фокусировки и экспозиции наполовину нажмите кнопку спуска затвора. (Камера не подает звуковой сигнал.)
- Съемка видеофильма продолжается.

2 Произведите съемку.

- Полностью нажмите кнопку спуска затвора.
- Снимок записывается.



- Съемка фотографий во время съемки видеофильма может быть невозможна при низкой скорости записи на карту памяти или при нехватке свободной внутренней памяти.
- Звуки срабатывания затвора будут слышны в видеофильме.
- Если при наполовину нажатой кнопке спуска затвора камера не может сфокусироваться, отображается оранжевая рамка автофокусировки со значком [!]. Съемка не производится, даже если полностью нажать кнопку спуска затвора.
- Вспышка не срабатывает.
- Если съемка фотографий приводит к полному заполнению внутренней памяти, съемка видеофильма может остановиться.



- В меню [32] задайте для параметра [AF с кн. спуска в режиме [!]] на вкладке [5] значение [Выкл.], чтобы отключить фокусировку при наполовину нажатой кнопке спуска затвора во время съемки видеофильмов.
- В режимах [29.97P], [23.98P], [19.94P], [15.00P] и [10.00P] (формат кадра 16:9) фотографии сохраняются с форматом кадра [16:9].
- В режимах [29.97P] и [15.00P] (формат кадра 4:3) фотографии сохраняются с форматом кадра [4:3].

Фиксация или изменение яркости изображения

► Фотографии ► Видеофильмы

Перед съемкой или во время ее можно зафиксировать экспозицию или изменить ее с шагом 1/3 ступени в диапазоне от -3 до +3 ступеней.



- Для фиксации экспозиции нажмите кнопку [✖]. Чтобы отменить фиксацию экспозиции, снова нажмите кнопку [✖].
- Для настройки яркости поворачивайте диск компенсации экспозиции, глядя на экран.



- Для фиксации и отмены фиксации экспозиции можно также нажимать значок [✖] на экране.
- Для изменения экспозиции во время съемки нажмите шкалу компенсации экспозиции внизу экрана, затем нажимайте кнопки [◀] [▶].
- Экспозиции, настроенные путем изменения компенсации экспозиции с помощью сенсорного экрана, не будут иметь те же значения компенсации, что и при использовании диска компенсации экспозиции. Проверяйте экспозицию по экрану.

Перед использованием

Основные операции

Руководство по расширенным операциям

1 Основные сведения о камере

2 Автоматический/гибридный автоматический режим

3 Другие режимы съемки

4 Режим P

5 Режимы Tv, Av, M и C

6 Режим воспроизведения

7 Функции Wi-Fi

8 Меню настройки

9 Принадлежности

10 Приложение

Алфавитный указатель



Параметры звука

► Фотографии ► Видеофильмы

Регулировка громкости записи

Хотя в режиме [Авто] уровень записи (громкость) настраивается автоматически, можно задавать уровень вручную в зависимости от снимаемого эпизода.

1 Откройте экран [Запись звука].

- Нажмите кнопку [MENU], выберите пункт [Запись звука] на вкладке [5], затем нажмите кнопку [OK] (32).

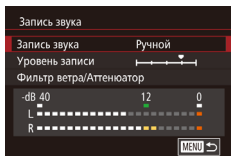

2 Выполните настройки.

- Выберите пункт [Запись звука] и нажмите кнопку [OK]. На следующем экране кнопками [▲][▼] или диском [OK] выберите пункт [Ручной], затем нажмите кнопку [OK].
- Кнопкой [▼] выберите пункт [Уровень записи]. Нажмите кнопку [OK]. На следующем экране кнопками [◀][▶] или диском [OK] задайте уровень, затем нажмите кнопку [OK].
- Чтобы восстановить исходную настройку, повторите эту операцию, но выберите значение [Авто].

Выключение фильтра шумов

Шум от сильного ветра можно уменьшить. Однако в случае использования этой функции при отсутствии ветра записи могут звучать неестественно. В таких ситуациях можно отключить фильтр шумов.

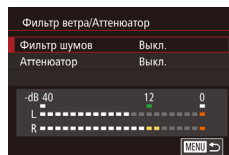

- В соответствии с инструкциями шага 1 раздела «Регулировка громкости записи» (59) откройте экран [Запись звука].
- Выберите пункт [Фильтр ветра/Аттенюатор] и нажмите кнопку [OK].
- Выберите пункт [Фильтр шумов], затем значение [Выкл.].

Использование аттенюатора

Аттенюатор может помочь уменьшить искажения звука в шумной обстановке. Однако при этом уменьшается уровень записи звука эпизодов в тихой обстановке.

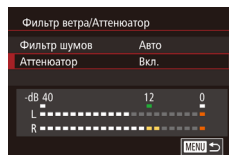

- В соответствии с инструкциями шага 1 раздела «Регулировка громкости записи» (59) откройте экран [Запись звука].
- Выберите пункт [Фильтр ветра/Аттенюатор] и нажмите кнопку [OK].
- Выберите пункт [Аттенюатор], затем выберите значение [Вкл.].

Перед использованием

Основные операции

Руководство по расширенным операциям

1 Основные сведения о камере

2 Автоматический/гибридный автоматический режим

3 Другие режимы съемки

4 Режим P

5 Режимы Tv, Av, M и C

6 Режим воспроизведения

7 Функции Wi-Fi

8 Меню настройки

9 Принадлежности

10 Приложение

Алфавитный указатель



4

Режим P

Более сложные снимки, снятые в вашем любимом стиле

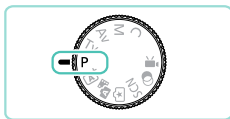

- В инструкциях из этой главы предполагается, что диск установки режима камеры установлен на режим **[P]**.
- **[P]**: программная AE; AE: автоэкспозиция
- Перед использованием функций, рассматриваемых в данной главе, в любых других режимах, кроме **[P]**, убедитесь, что функция доступна в этом режиме (177).

Съемка в режиме программной автоэкспозиции (режим [P])

► Фотографии ► Видеофильмы

Можно настроить различные функции в соответствии с требуемым стилем съемки.



1 Перейдите в режим [P].

- Поверните диск установки режима в положение **[P]**.

2 Выполните требуемую настройку параметров (61 – 81), затем произведите съемку.



- Если при нажатии наполовину кнопки спуска затвора невозможно установить стандартное значение экспозиции, значения выдержки затвора и диафрагмы отображаются оранжевым цветом. В таком случае попробуйте настроить чувствительность ISO (62) или включить вспышку (если объекты темные, 75), что может позволить получить стандартную экспозицию.
- В режиме **[P]** можно также снимать видеофильмы, нажимая кнопку видеосъемки. Однако для видеосъемки некоторые параметры меню (31, 32) могут настраиваться автоматически.

Перед использованием

Основные операции

Руководство по расширенным операциям

- 1 Основные сведения о камере
- 2 Автоматический/гибридный автоматический режим
- 3 Другие режимы съемки
- 4 Режим P
- 5 Режимы Tv, Av, M и C
- 6 Режим воспроизведения
- 7 Функции Wi-Fi
- 8 Меню настройки
- 9 Принадлежности
- 10 Приложение

Алфавитный указатель



Настройка функций съемки с одного экрана

Экран быстрого управления INFO. позволяет быстро настраивать параметры с одного экрана функций.



1 Откройте экран быстрого управления INFO.

- Для отображения экрана быстрого управления несколько раз нажмите кнопку [INFO].

2 Выберите настраиваемую функцию.

- Кнопками [▲][▼][◀][▶] выберите функцию и просмотрите описание.
- Для доступа к функциям можно также использовать диски [☀][☾].



- Настраиваемые функции различаются в зависимости от режима съемки.



- При выборе некоторых функций и нажатии кнопки [INFO] открывается другой экран параметров. Значения, помеченные значком [INFO], на втором экране, можно настраивать, нажимая кнопку [INFO]. Для возврата на экран быстрого управления INFO, нажмите кнопку [INFO].



- Нажмите функцию на экране быстрого управления INFO., затем снова нажмите ее, чтобы перейти на экран настройки этой функции. Для возврата на предыдущий экран нажмите [INFO].
- Чтобы закрыть экран описания, нажмите значок [X] в правом верхнем углу описания функции.

Яркость изображения (Экспозиция)

Настройка яркости изображения (Компенсация экспозиции)

▶ Фотографии ▶ Видеофильмы

Установленную камерой стандартную экспозицию можно изменять с шагом 1/3 ступени в диапазоне от -3 до +3.



- Контролируя изображение на экране, настройте яркость с помощью диска компенсации экспозиции.

Фиксация яркости изображения/экспозиции (Фиксация AE)

▶ Фотографии ▶ Видеофильмы

Перед съемкой можно зафиксировать экспозицию или можно отдельно задавать фокусировку и экспозицию.



1 Зафиксируйте экспозицию.

- Наведите камеру на объект, который требуется снять с зафиксированной экспозицией, затем нажмите кнопку [★].
- Отображается значок [★], и фиксируется экспозиция.
- Для отмены и удаления значка [★] нажмите кнопку [★] еще раз.

2 Выберите композицию кадра и произведите съемку.

Перед использованием

Основные операции

Руководство по расширенным операциям

1 Основные сведения о камере

2 Автоматический/гибридный автоматический режим

3 Другие режимы съемки

4 Режим P

5 Режимы Tv, Av, M и C

6 Режим воспроизведения

7 Функции Wi-Fi

8 Меню настройки

9 Принадлежности

10 Приложение

Алфавитный указатель





- AE: автоэкспозиция
- После фиксации экспозиции можно настраивать сочетание выдержки затвора и значения диафрагмы, поворачивая диск [31] (Сдвиг программы).

Изменение способа экспомера

► Фотографии ► Видеофильмы

Настройте способ экспомера (способ измерения яркости) в соответствии с условиями съемки, как указано ниже.

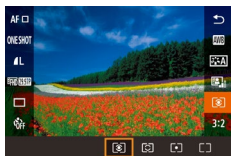

- Нажмите кнопку [31], выберите в меню значок [31], затем выберите требуемый вариант [31].
- Отображается настроенное значение.

	Оценочный	Для типичных условий съемки, включая изображения в контровом свете. Стандартная экспозиция автоматически настраивается в соответствии с условиями съемки.
	Частичный замер	Удобен, когда фон значительно ярче снимаемого объекта из-за контрового освещения и т. п. Замер ограничивается областью внутри круглой рамки (рамка точечного замера), которая отображается в центре экрана.
	Точечный	Для замера экспозиции в определенной точке объекта или эпизода. Замер ограничивается областью внутри круглой рамки (рамка точечного замера), которая отображается в центре экрана.
	Усредненный	Определяется средняя яркость света по всей области изображения, при этом яркость центральной части считается более важной.



- В режиме [31] экспозиция фиксируется при нажатии кнопки спуска затвора наполовину. В режимах [31] [31] [31] экспозиция не фиксируется при нажатии кнопки спуска затвора наполовину и определяется только в момент съемки.
- Настройка также возможна в пункте [Режим замера] на вкладке [31] меню [32].

Изменение чувствительности ISO

► Фотографии ► Видеофильмы

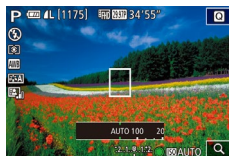

- Нажмите кнопку [31], диском [31] выберите чувствительность ISO, затем снова нажмите кнопку [31].
- Отображается настроенное значение.

AUTO	Автоматическая настройка оптимальной чувствительности ISO в соответствии с режимом и условиями съемки.
100, 125, 160, 200	Для съемки вне помещений в хорошую погоду.
250, 320, 400, 500, 640, 800	Для съемки в облачную погоду или в сумерках.
1000, 1250, 1600, 2000, 2500, 3200, 4000, 5000, 6400, 8000, 10000, 12800	Для съемки ночных сцен или в темных помещениях.

Чем больше чувствительность ISO, тем выше чувствительность при съемке. Чем меньше чувствительность ISO, тем меньше чувствительность к свету.

Перед использованием

Основные операции

Руководство по расширенным операциям

- 1 Основные сведения о камере
- 2 Автоматический/гибридный автоматический режим
- 3 Другие режимы съемки
- 4 Режим P
- 5 Режимы Tv, Av, M и C
- 6 Режим воспроизведения
- 7 Функции Wi-Fi
- 8 Меню настройки
- 9 Принадлежности
- 10 Приложение

Алфавитный указатель





- Когда для чувствительности ISO установлен режим [AUTO], для просмотра значения, автоматически заданного камерой, наполовину нажмите кнопку спуска затвора.
- Хотя при выборе более низкой чувствительности ISO может уменьшиться зернистость изображения, в некоторых условиях съемки повышается опасность смазывания объекта и сотрясения камеры.
- При выборе более высокой чувствительности ISO уменьшается выдержка затвора, что может уменьшить смазывание объекта и сотрясение камеры, а также увеличить радиус действия вспышки. Однако снимки могут выглядеть зернистыми.
- Для настройки можно также выбрать пункт [Чувствит. ISO] на вкладке [3] меню (32), затем выбрать [Чувствит. ISO].
- Если требуется выбирать значения чувствительности вплоть до [H] (эквивалентно ISO 25600), перейдите в меню (32), выберите [C.Fn I: Экспозиция] на вкладке [1] и задайте для параметра [Расширение диапазона ISO] значение [1:Вкл.] (88).

Регулировка автоматической настройки ISO

► Фотографии ► Видеофильмы

Можно выбрать максимальную чувствительность ISO, используемую, когда для чувствительности ISO задано значение [AUTO].

1 Откройте экран настройки.

- Нажмите кнопку [MENU], выберите пункт [Чувствит. ISO] на вкладке [3], затем нажмите кнопку [3] (32).

2 Выполните настройки.

- Выберите пункт [ISO авто], затем выберите вариант (32).

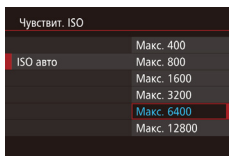

Автоматический брекетинг (съемка в режиме АЕВ)

► Фотографии ► Видеофильмы

При каждой съемке снимаются три последовательных кадра с различным уровнем экспозиции (стандартная экспозиция, недодержка и передержка). Величину недодержки и передержки (относительно стандартной экспозиции) можно настраивать в диапазоне от -2 до +2 ступеней с шагом 1/3 ступени.

1 Откройте экран настройки.

- Нажмите кнопку [MENU], выберите пункт [АЕВ] на вкладке [3], затем нажмите кнопку [3] (32).

2 Выполните настройки.

- Кнопками [◀▶] или диском (8) настройте значения.
- Для отмены функции АЕВ установите для коррекции АЕВ значение 0 в соответствии с шагами 1 – 2.

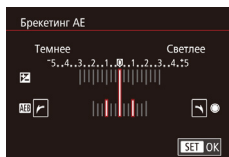

- Режим АЕВ недоступен, если для вспышки задан любой другой режим, кроме [3], включено шумоподавление при серийной съемке (80) или используется серийная съемка либо длительная ручная выдержка.



- Если уже используется функция компенсация экспозиции (80), заданное в ней значение рассматривается как стандартная экспозиция для данной функции. На экране из шага 2 компенсацию можно настраивать, поворачивая диск компенсации экспозиции.

Перед использованием

Основные операции

Руководство по расширенным операциям

- 1 Основные сведения о камере
- 2 Автоматический/гибридный автоматический режим
- 3 Другие режимы съемки
- 4 Режим P
- 5 Режимы Tv, Av, M и C
- 6 Режим воспроизведения
- 7 Функции Wi-Fi
- 8 Меню настройки
- 9 Принадлежности
- 10 Приложение

Алфавитный указатель



Автокоррекция яркости и контрастности (Auto Lighting Optimizer (Автокоррекция яркости))

► Фотографии ► Видеофильмы

Если изображение получается темным или контрастность изображения низкая, контрастность и яркость изображения можно исправить автоматически.

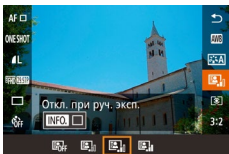

- Нажмите кнопку [MENU], выберите в меню значок [Auto Lighting Optimizer], затем выберите требуемый вариант (рис. 31).



- В зависимости от условий съемки возможно увеличение шумов.
- Если эффект от функции Auto Lighting Optimizer (Автокоррекция яркости) слишком сильный и изображение становится слишком светлым, установите для этой функции значение [Низкий] или [Выкл.].
- Если установлено любое другое значение, кроме [Выкл.], и используется компенсация экспозиции или компенсация экспозиции вспышки для получения более темного снимка, изображение все равно может получиться светлым или эффект от компенсации на основе AEB может уменьшиться. Чтобы уменьшить экспозицию, установите для этого параметра значение [Выкл.].



- Функцию Auto Lighting Optimizer (Автокоррекция яркости) можно также настроить с помощью пункта [Автокоррекция яркости] на вкладке [CAMERA] меню (рис. 32).

Съемка ярких объектов (Приоритет светов)

► Фотографии ► Видеофильмы

Камера может улучшать градации в ярких частях снимка для уменьшения потерь оттенков белого на объекте.

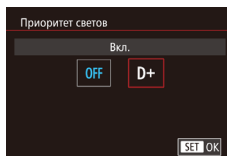

- Нажмите кнопку [MENU], выберите пункт [Приоритет светов] на вкладке [CAMERA], затем выберите значение [D+] (рис. 32).



- При выборе варианта [D+] значения чувствительности ISO менее 160 недоступны. Для функции Auto Lighting Optimizer (Автокоррекция яркости) также устанавливается значение [Выкл.].

Перед использованием

Основные операции

Руководство по расширенным операциям

- 1 Основные сведения о камере
- 2 Автоматический/гибридный автоматический режим
- 3 Другие режимы съемки
- 4 Режим P
- 5 Режимы Tv, Av, M и C
- 6 Режим воспроизведения
- 7 Функции Wi-Fi
- 8 Меню настройки
- 9 Принадлежности
- 10 Приложение

Алфавитный указатель



Цвета изображения

Настройка баланса белого

► Фотографии ► Видеофильмы

Настраивая баланс белого (WB), можно добиться более естественной передачи цветов снимаемой сцены.

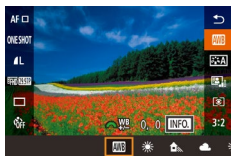

- Нажмите кнопку [WB], выберите в меню значок [WB], затем выберите требуемый вариант (рис. 31).
- Отображается настроенное значение.

Авто	Автоматическая установка оптимального баланса белого для конкретных условий съемки.
Дневной свет	Для съемки вне помещений в хорошую погоду.
Тень	Для съемки в тени.
Облачно	Для съемки в облачную погоду или в сумерках.
Лампы накаливания	Лампы накаливания
Флуоресцентные лампы	Для съемки при освещении белыми флуоресцентными лампами.
Вспышка	Для съемки со вспышкой.
Ручной	Для задания пользовательского баланса белого вручную.

Ручной баланс белого

Чтобы цвета изображения выглядели естественно при том освещении, при котором производится съемка, настройте баланс белого в соответствии с текущим источником освещения. Задавайте баланс белого при том же источнике освещения, который будет использоваться при съемке.

1 Сфотографируйте объект белого цвета.

- Выберите, например, лист белой бумаги, заполняющий весь ЖК-экран.
- Сфокусируйтесь вручную и произведите съемку (рис. 74).

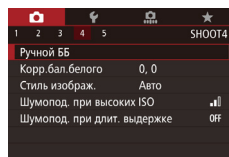

2 Выберите пункт [Ручной ББ].

- На вкладке [4] выберите пункт [Ручной ББ], затем нажмите кнопку [WB].
- Появляется экран выбора ручного баланса белого.



3 Загрузите данные белого.

- Выберите изображение, снятое на шаге 1, затем нажмите кнопку [WB].
- На экране запроса подтверждения кнопками [Left] [Right] или диском [OK] выберите [OK], затем нажмите кнопку [WB].
- Для закрытия меню нажмите кнопку [MENU].



4 Выберите [WB].

- В соответствии с шагами из раздела «Настройка баланса белого» (рис. 65) выберите значок [WB].

Перед использованием

Основные операции

Руководство по расширенным операциям

1 Основные сведения о камере

2 Автоматический/гибридный автоматический режим

3 Другие режимы съемки

4 Режим P

5 Режимы Tv, Av, M и C

6 Режим воспроизведения

7 Функции Wi-Fi

8 Меню настройки

9 Принадлежности

10 Приложение

Алфавитный указатель





- Если экспозиция, полученная на шаге 1, слишком велика или мала, правильный баланс белого может не получиться.
- Данные баланса белого можно получить, снимая белый объект, независимо от текущей настройки баланса белого.
- Если на шаге 3 используется объект, неподходящий для загрузки данных баланса белого, отображается сообщение. Нажмите [Отмена], чтобы выбрать другое изображение. Нажмите [OK], и выбранное изображение будет использовано для загрузки данных баланса белого, хотя при этом возможно, что правильный баланс белого получен не будет.
- Если на шаге 3 появляется сообщение [Не удастся выбрать снимок], выберите [OK], чтобы закрыть сообщение и выбрать другое изображение.
- Если шаге 3 появляется сообщение [Переключите ББ в "М" *], нажмите кнопку [↶] для возврата на экран меню, затем выберите [↵].



- В отличие от белого объекта, шкала градаций серого или 18-процентная серая карточка (имеется в продаже) может обеспечить более точный баланс белого.
- При съемке изображения на шаге 1 текущая настройка баланса белого не имеет значения.

Ручная коррекция баланса белого

► Фотографии ► Видеофильмы

Можно вручную скорректировать баланс белого. Эта настройка может дать такой же эффект, как использование имеющихся в продаже фильтров преобразования цветовой температуры или фильтров цветокоррекции.



1 Выполните настройку.

- В соответствии с шагами из раздела «Настройка баланса белого» (📖65) выберите вариант баланса белого.
- Поворачивая диск [🌀], настройте величину коррекции для цветов В и А.

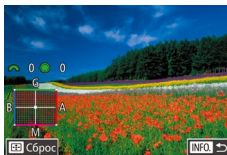

2 Настройте дополнительные параметры.

- Для настройки дополнительных параметров нажмите кнопку [INFO] и настройте уровень коррекции дисками [🌀][🌀].
- Для сброса уровня коррекции нажмите кнопку [↵].
- Нажмите кнопку [↵] для завершения настройки.



- После задания величины коррекции она сохраняется даже после изменения значения баланса белого на шаге 1.



- В: синий; А: янтарный; М: пурпурный; G: зеленый
- Одна ступень коррекции синего/янтарного цвета эквивалентна прибл. 7 Майредам фильтра преобразования цветовой температуры. (Майред: единица измерения цветовой температуры, показывающая плотность фильтра преобразования цветовой температуры.)
- Для настройки можно также перейти в меню [📖32] и выбрать пункт [Корр.бал.белого] на вкладке [📷4].



- Уровень коррекции можно также выбрать, нажав или перетаскив шкалу на шаге 1 или рамку на шаге 2.
- Экран из шага 2 можно также открыть, нажав [INFO] на шаге 1.

Перед использованием

Основные операции

Руководство по расширенным операциям

- 1 Основные сведения о камере
- 2 Автоматический/гибридный автоматический режим
- 3 Другие режимы съемки
- 4 Режим P
- 5 Режимы Tv, Av, M и C
- 6 Режим воспроизведения
- 7 Функции Wi-Fi
- 8 Меню настройки
- 9 Принадлежности
- 10 Приложение

Алфавитный указатель









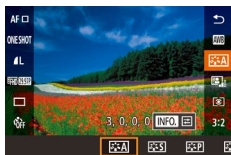

Использование любимых оттенков (Стиль изображения)





► Фотографии ► Видеофильмы

Стиль изображения позволяет использовать требуемые оттенки цветов для определенных видов изображений и условий съемки. Предусмотрено 6 типов стилей изображения, все из них можно полностью настраивать.







- Нажмите кнопку , выберите в меню значок , затем выберите требуемый вариант  (31).

 Авто	Цветовой тон будет скорректирован в зависимости от сюжета. Цвета станут более насыщенными, особенно при съемке голубого неба, зелени, закатов на природе и сцен на открытом воздухе.
 Стандартный	Изображение выглядит ярким, резким и четким. Подходит для большинства эпизодов.
 Портрет	Для сглаживания оттенков кожи. Изображение выглядит смягченным. Подходит для съемки портретов крупным планом. Для настройки телесных оттенков измените значение параметра [Цветовой тон] (68).
 Пейзаж	Обеспечивает яркие синие и зеленые цвета, а также очень резкие и четкие изображения. Эффективен для съемки впечатляющих пейзажей.
 Нейтральный	Для изображений, которые впоследствии будут обрабатываться на компьютере. Естественные цвета и приглушенные оттенки.
 Точное	Для изображений, которые впоследствии будут обрабатываться на компьютере. Если объект фотографируется при цветовой температуре 5200K, производится колориметрическая настройка цвета в соответствии с цветом объекта. Яркие цвета подавляются для получения приглушенных оттенков.

 Монохромный	Служит для создания черно-белых изображений.
   Пользовательское	Можно зарегистрировать один из базовых стилей (например, [Портрет] или [Пейзаж]), файл стиля изображения и т. п., и настроить его в соответствии со своими предпочтениями (67).



- Если в пункты ,  или  не добавлены стили изображения, их настройки совпадают с настройками по умолчанию [Авто].
- Для настройки можно также перейти в меню  и выбрать пункт [Стиль изображ.] на вкладке .

Перед использованием

Основные операции

Руководство по расширенным операциям







- 1 Основные сведения о камере
- 2 Автоматический/гибридный автоматический режим
- 3 Другие режимы съемки
- 4 Режим P
- 5 Режимы Tv, Av, M и C
- 6 Режим воспроизведения
- 7 Функции Wi-Fi
- 8 Меню настройки
- 9 Принадлежности
- 10 Приложение

Алфавитный указатель



Настройка стилей изображения

Для каждого стиля изображения можно настраивать указанные ниже параметры.

	Резкость	Настройка резкости объекта. Меньшие значения дают более смягченное (более размытое) изображение; большие значения увеличивают резкость.
	Контрастность	Настройка контрастности. Меньшие значения дают более низкую контрастность; большие значения повышают контрастность.
	Насыщенность* ¹	Настройка насыщенности цветов изображения. Меньшие значения соответствуют меньшей глубине цветов; большие значения дают более глубокие цвета.
	Цветовой тон* ¹	Настройка цветового тона кожи. Меньшие значения дают красноватые оттенки; большие значения соответствуют более желтым цветам.
	Эффект фильтра* ²	Выделение белых облаков на монохромных изображениях или зеленых оттенков листвы на деревьях. N: Обычное черно-белое изображение без эффекта фильтра. Ye: Голубое небо выглядит более естественным, а белые облака – более воздушными. Or: Синее небо выглядит немного более темным. Закаты выглядят более яркими. R: Синее небо выглядит темным. Осенние листья выглядят более четкими и яркими. G: Цвет кожи и губ будет приглушенным. Зеленая листва выглядит более четкой и яркой.
	Эффект тонирования* ²	Можно выбрать следующие монохромные цвета: [N:Нет], [S:Сепия], [B:Голубое], [P:Пурпурное] или [G:Зелёное].

*1 Недоступно в режиме .

*2 Доступно только в режиме .



- Чтобы восстановить для стиля изображения настройки по умолчанию, нажмите на шаге 2 кнопку [INFO].
- С увеличением настройки [Контрастность] действие функции [Эффект фильтра] становится более выраженным.

1 Откройте экран настройки.

- Выберите требуемый стиль изображения в соответствии с шагами из раздела «Использование любимых оттенков (Стиль изображения)» (67).
- Нажмите кнопку [INFO].

2 Выполните настройки.

- Кнопками [▲][▼] выберите пункт, затем кнопками [◀][▶] или дисками [☉][☀] выберите значение.
- Для отмены любых изменений нажмите кнопку [INFO].
- После завершения нажмите кнопку [📷].

Перед использованием

Основные операции

Руководство по расширенным операциям

1 Основные сведения о камере

2 Автоматический/гибридный автоматический режим

3 Другие режимы съемки

4 Режим P

5 Режимы Tv, Av, M и C

6 Режим воспроизведения

7 Функции Wi-Fi

8 Меню настройки

9 Принадлежности

10 Приложение

Алфавитный указатель



Сохранение настроенных стилей изображения

Базовые стили, такие как [AF-P] и [AF-L], можно настроить под свои требования и сохранить для последующего использования. Можно сохранить несколько стилей изображения с разными значениями таких параметров, как резкость и контрастность.

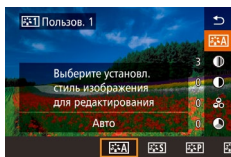

1 Выберите стиль изображения для сохранения.

- В соответствии с шагами из раздела «Использование любимых оттенков (Стиль изображения)» (книжка 67) выберите пункт [AF-1], [AF-2] или [AF-3].

2 Выберите базовый стиль изображения.

- Нажмите кнопку [INFO].
- Кнопками [←] [→] или дисками [OK] [L/R] выберите стиль изображения для использования в качестве базового.

3 Настройте параметры стиля.

- Кнопками [▲] [▼] выберите пункт для настройки, затем кнопками [←] [→] или дисками [OK] [L/R] произведите настройку.
- После завершения нажмите кнопку [OK].



- На шаге 2 можно также выбирать стили, добавленные в камеру с помощью программы EOS Utility (книжка 158).

Диапазон съемки и фокусировка

Выбор метода автофокусировки

► Фотографии ► Видеофильмы

Можно изменить используемый метод автофокусировки в соответствии с эпизодом или объектом.



- Нажмите кнопку [OK], выберите в меню значок [AF-ON], затем выберите требуемый вариант (книжка 32).



- Если объект темный или не имеет контрастных участков, при очень ярком освещении или при использовании некоторых объективов EF и EF-S фокусировка может занимать больше времени или не давать правильных результатов. Дополнительные сведения об объективах см. на веб-сайте Canon.



- Для настройки можно также перейти в меню (книжка 32) и выбрать пункт [Метод AF] на вкладке [CAM2].

AF по одной точке

- Фокусировка с использованием одной рамки. Эффективно для надежной фокусировки.
- Наполовину нажмите кнопку спуска затвора. Когда эпизод будет сфокусирован, цвет рамки меняется на зеленый.

Перед использованием

Основные операции

Руководство по расширенным операциям

1 Основные сведения о камере

2 Автоматический/гибридный автоматический режим

3 Другие режимы съемки

4 Режим P

5 Режимы Tv, Av, M и C

6 Режим воспроизведения

7 Функции Wi-Fi

8 Меню настройки

9 Принадлежности

10 Приложение

Алфавитный указатель





- Положение рамки можно изменить (📖71). Для получения кадров с объектами на краю или в углу кадра без изменения положения рамки сначала направьте камеру так, чтобы захватить объект в рамку автофокусировки, затем нажмите кнопку спуска затвора наполовину и удерживайте ее нажатой. Продолжая удерживать кнопку спуска затвора наполовину нажатой, требуемым образом измените композицию кадра и полностью нажмите кнопку спуска затвора (Фиксация фокусировки).
- Для увеличения изображения в рамке автофокусировки выполните шаги 2 – 4 из раздела «Съемка в режиме ручной фокусировки» (📖74). Съемка при касании не действует в режиме увеличения при просмотре.

📷+Слежение

- После наведения камеры на объект вокруг лица выбранного камерой главного объекта отображается белая рамка. Можно также выбрать объект самостоятельно (📖71).
- Когда камера обнаруживает перемещения, рамки в определенных пределах следуют за перемещением объектов.
- Наполовину нажмите кнопку спуска затвора. После наводки на резкость цвет рамки изменяется на зеленый.
- Если после нажатия кнопки спуска затвора наполовину лица не обнаружены, зеленая рамка отображается вокруг области, находящейся в фокусе.



- Примеры лиц, определение которых невозможно:
 - объекты, расположенные слишком далеко или очень близко;
 - темные или светлые объекты;
 - лица, повернутые в профиль, под углом или частично скрытые.
- Камера может неправильно интерпретировать некоторые объекты как лица.
- Если при наполовину нажатой кнопке спуска затвора камера не может сфокусироваться, отображается оранжевая рамка автофокусировки со значком (📷).
- На лицах, обнаруженных на краю экрана, отображаются серые рамки. Фокусировка на них при нажатии наполовину кнопки спуска затвора невозможна.



- Максимальное число отображаемых рамок зависит от выбранного формата кадра (📖45).
 - [3:2] [4:3] [16:9]: 49 рамок
 - [1:1]: 35 рамок

Перед использованием

Основные операции

Руководство по расширенным операциям

- 1 Основные сведения о камере
- 2 Автоматический/гибридный автоматический режим
- 3 Другие режимы съемки
- 4 Режим P
- 5 Режимы Tv, Av, M и C
- 6 Режим воспроизведения
- 7 Функции Wi-Fi
- 8 Меню настройки
- 9 Принадлежности
- 10 Приложение

Алфавитный указатель



Выбор объектов для фокусировки (Тактильный АФ)

► Фотографии ► Видеофильмы

Можно производить съемку после фокусировки камеры на отображаемый на экране выбранный объект, лицо человека или точку.



1 Выберите объект, лицо человека или точку для фокусировки.

- Прикоснитесь к объекту или человеку на экране.
- Если для рамки автофокусировки задан режим [AF□], рамка автофокусировки отображается в месте касания.
- Если для рамки автофокусировки задан режим [AF $\frac{1}{2}$], после распознавания объекта появляется рамка [] (автофокусировка выполняется даже при перемещении объекта). Для отмены тактильной автофокусировки нажмите [].

2 Произведите съемку.

- Нажмите наполовину кнопку спуска затвора. Когда камера сфокусируется, отображается зеленая рамка [].
- Для съемки полностью нажмите кнопку спуска затвора.



- Если не требуется, чтобы при нажатии экрана производилась съемка, убедитесь, что режим [Съем. при кас.] отключен. Перейдите в меню [32], выберите пункт [Съем. при кас.] на вкладке [1], затем выберите значение [Выкл.].
- Слежение может оказаться невозможным, если объект слишком маленький или движется слишком быстро либо если недостаточна контрастность объекта на фоне заднего плана.



- Для выбора лиц людей или перемещения рамки автофокусировки можно нажимать кнопку [].
 - Если задан режим рамки автофокусировки [AF□], после нажатия кнопки [] кнопками [▲] [▼] [◀] [▶] переместите рамку, затем нажмите кнопку [] для возврата на экран съемки. Чтобы вернуть рамку в центр экрана съемки или экрана настройки рамки, удерживайте кнопку [] нажатой не менее двух секунд.
 - Если задан режим рамки автофокусировки [AF $\frac{1}{2}$], после нажатия кнопки [] отображается сообщение [Выбор лица: Вкл.] и на лице, определенном как главный объект, появляется рамка [] для переключения рамки лица [] на другое обнаруженное лицо продолжайте нажимать кнопку []. После перебора всех доступных лиц отображается сообщение [Выбор лица: Выкл.] и рамка исчезает.

Съемка с фиксацией автофокусировки

► Фотографии ► Видеофильмы

Можно зафиксировать фокусировку. После фиксации фокусировки положение фокусировки не изменяется, даже если убрать палец с кнопки спуска затвора.

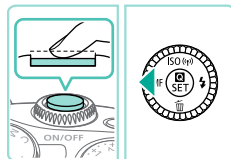

1 Зафиксируйте фокусировку.

- При наполовину нажатой кнопке спуска затвора нажмите кнопку [].
- Фокусировка фиксируется, и отображается значок [MF].
- Чтобы отменить фиксацию фокусировки, отпустите кнопку спуска затвора и снова нажмите кнопку []. В этом случае значок [MF] больше не отображается.

2 Выберите композицию кадра и произведите съемку.

Перед использованием

Основные операции

Руководство по расширенным операциям

1 Основные сведения о камере

2 Автоматический/гибридный автоматический режим

3 Другие режимы съемки

4 Режим P

5 Режимы Tv, Av, M и C

6 Режим воспроизведения

7 Функции Wi-Fi

8 Меню настройки

9 Принадлежности

10 Приложение

Алфавитный указатель



Съемка в режиме следящей автофокусировки

► Фотографии ► Видеофильмы

Этот режим позволяет не пропустить удобный момент при съемке движущихся объектов, так как при наполовину нажатой кнопке спуска затвора камера непрерывно фокусируется на объект и настраивает экспозицию.

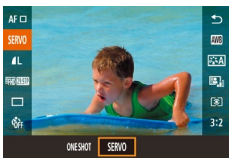

1 Выполните настройку.

- Нажмите кнопку [AF], выберите в меню [ONE SHOT], затем выберите [SERVO] (книжка 32).



2 Сфокусируйтесь.

- Нажмите наполовину кнопку спуска затвора для осуществления фокусировки. Отображается зеленая рамка.
- При изменении композиции кадры или перемещении объекта цвет рамки автофокусировки изменяется на синий и производится настройка фокусировки. После завершения наводки на резкость цвет рамки автофокусировки снова изменяется на зеленый.



- Камера может не снимать изображения во время фокусировки даже при полном нажатии кнопки спуска затвора. Продолжайте удерживать нажатой кнопку спуска затвора, сопровождая объект.
- Если выполнить фокусировку не удалось, рамка AF загорится оранжевым цветом.
- Съемка с фиксацией автофокусировки недоступна.
- Кроме того, если для автоспуска (книжка 40) задан любой другой режим, кроме [AF-ON], задается значение [ONE SHOT].



- Если задан режим [Servo AF] и при наполовину нажатой кнопке спуска затвора не удается обнаружить лицо, камера фокусируется на рамке в центре экрана даже при включенной функции [AF-ON+Слежение] (книжка 70).
- Если включен режим следящей AF, экспозиция не фиксируется при нажатии кнопки спуска затвора наполовину и определяется только в момент съемки, независимо от текущих настроек режима замера экспозиции (книжка 62).
- Если установлен объектив с символами «STM» в названии, включите следящую автофокусировку для серийной съемки (книжка 42) с постоянной настройкой фокусировки. При использовании этой функции скорость серийной съемки снижается. При использовании зумирования во время серийной съемки возможно нарушение фокусировки.
- С другими объективами во время серийной съемки для второго и последующих кадров фокусировка фиксируется, что приводит к снижению скорости серийной съемки.
- В зависимости от используемого объектива, расстояния до объекта и его скорости правильная фокусировка может оказаться невозможной.
- Для настройки можно также перейти в меню (книжка 32) и выбрать пункт [Функция AF] на вкладке [2].

Перед использованием

Основные операции

Руководство по расширенным операциям

- 1 Основные сведения о камере
- 2 Автоматический/гибридный автоматический режим
- 3 Другие режимы съемки
- 4 Режим P
- 5 Режимы Tv, Av, M и C
- 6 Режим воспроизведения
- 7 Функции Wi-Fi
- 8 Меню настройки
- 9 Принадлежности
- 10 Приложение

Алфавитный указатель



Изменение настройки фокусировки

▶ Фотографии ▶ Видеофильмы

Можно изменить настройку камеры по умолчанию в отношении непрерывной фокусировки на объекты, на которые она направлена, даже если кнопка спуска затвора не нажата. Вместо этого можно задать, чтобы камера производила фокусировку только в момент, когда наполовину нажимается кнопка спуска затвора.

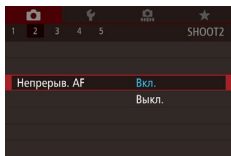

- Нажмите кнопку [MENU], выберите пункт [Непрерыв. AF] на вкладке [2], затем выберите значение [Вкл.] (📖32).

Вкл.	Позволяет не пропустить неожиданно возникшую возможность снять удачный кадр, так как камера постоянно фокусируется на объекты, пока не будет наполовину нажата кнопка спуска затвора.
Выкл.	Экономит заряд аккумулятора, так как камера не производит непрерывную фокусировку. Однако фокусировка на объект может занимать больше времени, чем обычно.

Точная настройка фокусировки

▶ Фотографии ▶ Видеофильмы

Если установлен объектив EF-M, после завершения автофокусировки можно точно настроить фокусировку с помощью кольца фокусировки объектива.

1 Выполните настройки.

- Нажмите кнопку [MENU], выберите пункт [AF+MF] на вкладке [2], затем выберите значение [Вкл.] (📖32).

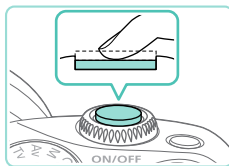

2 Сфокусируйтесь.

- Нажмите кнопку спуска затвора наполовину для автофокусировки и удерживайте ее наполовину нажатой.

3 Выполните точную настройку фокусировки.

- Настройте фокус, поворачивая кольцо фокусировки объектива.
- На экране мигает значок [MF].
- Для отмены уберите палец с кнопки спуска затвора.

4 Произведите съемку.

- Для съемки полностью нажмите кнопку спуска затвора.



- Не может использоваться со следящей автофокусировкой (📖72).
- Эта функция доступна только с объективами EF-M.

Перед использованием

Основные операции

Руководство по расширенным операциям

1 Основные сведения о камере

2 Автоматический/гибридный автоматический режим

3 Другие режимы съемки

4 Режим P

5 Режимы Tv, Av, M и C

6 Режим воспроизведения

7 Функции Wi-Fi

8 Меню настройки

9 Принадлежности

10 Приложение

Алфавитный указатель



Съемка в режиме ручной фокусировки

► Фотографии ► Видеофильмы

Если фокусировка в режиме автофокусировки невозможна, используйте ручную фокусировку. Фокусировка упрощается, если увеличить изображение на экране.

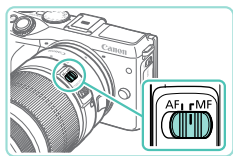

1 Выберите значок [MF].

- Если установлен объектив EF-M, нажмите кнопку [◀].
- Если установлен другой объектив (не EF-M), выключите камеру, установите переключатель на объективе в положение [MF], затем снова включите камеру.
- Отображается значок [MF].

2 Выведите на экран рамку увеличения.

- Нажмите кнопку [Z].
- В центре экрана появляется рамка увеличения. Справа снизу отображаются коэффициент увеличения и текущая увеличенная область.

3 Выберите область для увеличения.

- Кнопками [▲][▼][◀][▶] переместите рамку и выберите область для увеличения.
- Чтобы вернуть рамку в центр экрана, удерживайте кнопку [Z] нажатой не менее двух секунд.

4 Используйте увеличенное изображение.

- Кнопкой [Z] или дисками [☀][☾] переключайте коэффициент увеличения: 1x (без увеличения), 5x или 10x.

5 Сфокусируйтесь.

- Для фокусировки смотрите на увеличенное изображение и поворачивайте фокусирующее кольцо на объективе.

6 Произведите съемку.



- Если для параметра [Непрерыв. AF] задано значение [Выкл.], при использовании объективов, отличных от EF-M, для переключения в режим [MF] выключать камеру не требуется.



- Для перемещения увеличенной области можно перетащить рамку на шаге 3.
- Можно также нажать [Q] в правом нижнем углу, чтобы изменить уровень увеличения, или перетащить экран, чтобы изменить положение увеличенной области.

Простое определение области фокусировки (Выделение цветом MF)

► Фотографии ► Видеофильмы

Для упрощения ручной фокусировки края объектов, находящихся в фокусе, выделяются цветом. Можно настроить требуемые цвета и чувствительность (уровень) обнаружения контуров.

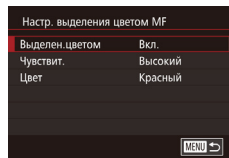

1 Откройте экран настройки.

- Нажмите кнопку [MENU], выберите пункт [Настр. выделения цветом MF] на вкладке [Q2], затем выберите для параметра [Выделен.цветом] значение [Вкл.] ([Q]32).

2 Выполните настройку.

- Выберите настраиваемый пункт меню, затем выберите требуемое значение ([Q]32).



- Цвета, используемые для выделения цветом MF, не записываются на изображениях.

Перед использованием

Основные операции

Руководство по расширенным операциям

1 Основные сведения о камере

2 Автоматический/гибридный автоматический режим

3 Другие режимы съемки

4 Режим P

5 Режимы Tv, Av, M и C

6 Режим воспроизведения

7 Функции Wi-Fi

8 Меню настройки

9 Принадлежности

10 Приложение

Алфавитный указатель



Вспышка

Изменение режима вспышки

► Фотографии ► Видеофильмы

Режим вспышки можно изменить в соответствии со снимаемым эпизодом. Подробные сведения о радиусе действия вспышки см. в разделе «Дальность действия встроенной вспышки» (📖 196).

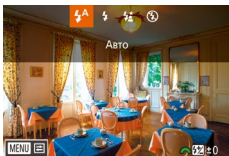

1 Поднимите вспышку.

- Переместите переключатель [🔆].

2 Выполните настройку.

- Нажмите кнопку [▶], кнопками [◀] [▶] или диском [🌀] выберите режим вспышки, затем нажмите кнопку [📏].
- Отображается настроенное значение.



- Экран настройки невозможно открыть нажатием кнопки [▶], если вспышка убрана. Переместите переключатель [🔆], чтобы поднять вспышку, затем настройте параметр.
- При срабатывании вспышки возможно виньетирование. При срабатывании вспышки для некоторых объективов возможно виньетирование.



- В случае опасности передержки камера во время съемки со вспышкой автоматически настраивает выдержку затвора или чувствительность ISO, чтобы уменьшить выцветание ярких участков и обеспечить оптимальную экспозицию кадра. Поэтому при съемке со вспышкой выдержка затвора или чувствительность ISO, отображаемые при наполовину нажатой кнопке спуска затвора, могут не соответствовать фактическим значениям при съемке.
- Для настройки можно также перейти в меню (📖 32), выбрать вкладку [📷 3] и выбрать параметр [Вспышка] в пункте [Упр. вспышкой].

Авто

Срабатывает автоматически при недостаточной освещенности.

Вкл.

Срабатывает для каждого кадра.

Замедл. синхр.

Срабатывает для освещения основного объекта (например, людей), при этом устанавливается длительная выдержка затвора для съемки заднего плана, находящегося вне зоны действия вспышки.



- В режиме [🔆] установите камеру на штатив или примите другие меры для сохранения неподвижности камеры и исключения ее сотрясения. Кроме того, при использовании штатива или других способов закрепления камеры следует отключать стабилизацию изображения (📖 78).
- В режиме [🔆] даже после срабатывания вспышки главный объект не должен двигаться до тех пор, пока не прекратится подача звукового сигнала срабатывания затвора.

Выкл.

Для съемки без вспышки.

Перед использованием

Основные операции

Руководство по расширенным операциям

1 Основные сведения о камере

2 Автоматический/гибридный автоматический режим

3 Другие режимы съемки

4 Режим P

5 Режимы Tv, Av, M и C

6 Режим воспроизведения

7 Функции Wi-Fi

8 Меню настройки

9 Принадлежности

10 Приложение

Алфавитный указатель



Настройка компенсации экспозиции при съемке со вспышкой

▶ Фотографии ▶ Видеофильмы

Как и в случае обычной компенсации экспозиции (📖61), при съемке со вспышкой можно настраивать экспозицию в диапазоне от -2 до +2 ступеней с шагом 1/3 ступени.

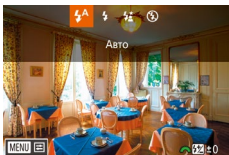

- Поднимите вспышку, нажмите кнопку [▶] и сразу же поверните диск [☀] для выбора уровня компенсации, затем нажмите кнопку [0].
- Отображается заданный уровень коррекции.



- Компенсацию экспозиции при съемке со вспышкой можно настроить, открыв меню MENU (📖32) и выбрав вкладку [📷3] > [Упр. вспышкой] > [Настройки втр. вспышки] > [комп. вспыш.].
- Экран [Упр. вспышкой] (📖32) можно также открыть следующим образом.
 - Нажмите кнопку [▶] и удерживайте ее нажатой не менее 1 с.
 - При поднятой вспышке нажмите кнопку [▶] и сразу же нажмите кнопку [MENU].



- Экран [Упр. вспышкой] (📖32) можно также открыть, нажав кнопку [▶], затем нажав [MENU].

Съемка с фиксатором FE

▶ Фотографии ▶ Видеофильмы

Так же как и в случае фиксации автоэкспозиции (📖61), можно зафиксировать экспозицию при съемке со вспышкой.

1 Поднимите вспышку и установите для нее режим [☀] (📖75).

2 Зафиксируйте экспозицию при съемке со вспышкой.

- Наведите камеру на объект, который требуется снять с зафиксированной экспозицией, затем нажмите кнопку [✖].
- Срабатывает вспышка, и после появления значка [☀*] мощность вспышки будет сохранена.
- Для отмены и удаления значка [☀*] нажмите кнопку [✖] еще раз.

3 Выберите композицию кадра и произведите съемку.



- FE: экспозиция при съемке со вспышкой
- В режиме фиксации FE в центре экрана отображается текущий радиус действия вспышки.
- Если стандартная экспозиция не была получена даже после срабатывания вспышки на шаге 2, мигает значок [☀*]. Выполните шаг 2, когда объект находится в диапазоне действия вспышки.

Перед использованием

Основные операции

Руководство по расширенным операциям

1 Основные сведения о камере

2 Автоматический/гибридный автоматический режим

3 Другие режимы съемки

4 Режим P

5 Режимы Tv, Av, M и C

6 Режим воспроизведения

7 Функции Wi-Fi

8 Меню настройки

9 Принадлежности

10 Приложение

Алфавитный указатель



Изменение момента срабатывания вспышки

► Фотографии ► Видеофильмы

Изменение синхронизации срабатывания вспышки и затвора производится следующим образом.

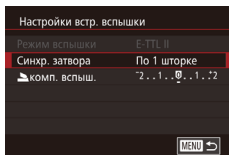

- Нажмите кнопку **[MENU]**, выберите пункт [Упр. вспышкой] на вкладке **[C3]**, выберите пункт [Настройки встр. вспышки].
- Выберите пункт [Синхр. затвора], затем выберите требуемое значение (C32).

По 1 шторке	Вспышка срабатывает сразу после открытия затвора.
По 2 шторке	Вспышка срабатывает непосредственно перед закрытием затвора.



- Когда задана выдержка затвора 1/100 или менее, вспышка срабатывает [По 1 шторке], даже если выбрано значение [По 2 шторке].

Изменение режима замера экспозиции при съемке со вспышкой

► Фотографии ► Видеофильмы

При съемке со вспышкой для стандартной экспозиции используется режим [Оценочный]. Этот способ можно изменить на режим усредненного замера экспозиции по всей области действия вспышки, например при использовании вспышки с внешним экспомером.

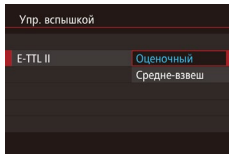

- Нажмите кнопку **[MENU]**, выберите пункт [Упр. вспышкой] на вкладке **[C3]**, выберите вариант [E-TTL II], затем выберите пункт [Средне-взвеш].



- Если используется значение [Средне-взвеш], настройте компенсацию при съемке со вспышкой для снимаемого эпизода.

Сброс настройки вспышки

► Фотографии ► Видеофильмы

Для настроек встроенной вспышки можно восстановить значения по умолчанию.

- Нажмите кнопку **[MENU]**, выберите пункт [Упр. вспышкой] на вкладке **[C3]** и выберите пункт [Сбросить настройки].
- Выберите пункт [Сбросить настр. встр.вспышки] и нажмите кнопку **[C3]**. На следующем экране кнопками **[<] [>]** или диском **[C3]** выберите [OK], затем нажмите кнопку **[C3]**.

Перед использованием

Основные операции

Руководство по расширенным операциям

- 1 Основные сведения о камере
- 2 Автоматический/гибридный автоматический режим
- 3 Другие режимы съемки
- 4 Режим P
- 5 Режимы Tv, Av, M и C
- 6 Режим воспроизведения
- 7 Функции Wi-Fi
- 8 Меню настройки
- 9 Принадлежности
- 10 Приложение

Алфавитный указатель



Прочие настройки

Изменение настроек режима IS

► Фотографии ► Видеофильмы

Если используется объектив EF-M с функцией стабилизации изображения, эту функцию можно настраивать в меню.

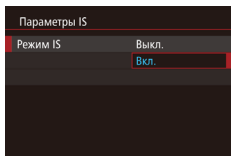

1 Откройте экран настройки.

- Нажмите кнопку [MENU], выберите пункт [Параметры IS] на вкладке [2], затем нажмите кнопку [2] (32).

2 Выполните настройку.

- Выберите пункт [Режим IS], затем выберите требуемое значение (32).

Вкл.	При использовании объектива со встроенным стабилизатором камера компенсирует свои смещения и дрожание рук для стабилизации изображения во время съемки.
Выкл.	Стабилизация изображения отключена.



- Если функция стабилизации изображения не может устранить сотрясения камеры, установите камеру на штатив или примите другие меры к обеспечению неподвижности камеры. В таком случае задайте для параметра [Режим IS] значение [Выкл.].
- Пункт [Режим IS] отображается только с объективами EF-M. Вместо него используйте переключатель стабилизации изображения, расположенный на объективе (22).
- Не используйте стабилизацию изображения для ручных длительных выдержек. В противном случае возможна неправильная работа стабилизатора изображения.



- В названии объективов со встроенным стабилизатором изображения присутствуют буквы «IS». IS означает Image Stabilizer (Стабилизатор изображения).

Съемка видеофильмов с объектами того же размера, с которым они отображаются до начала съемки

► Фотографии ► Видеофильмы

Обычно после начала видеосъемки область изображения изменяется и объекты увеличиваются для обеспечения возможности коррекции значительных сотрясений камеры. Чтобы снимать объекты с тем же размером, с которым они отображаются до начала съемки, можно отключить уменьшения значительных сотрясений камеры.

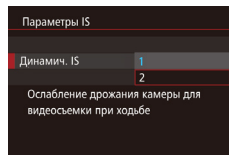

- В соответствии с шагами из раздела «Изменение настроек режима IS» (78) откройте экран [Параметры IS].
- Выберите пункт [Динамич. IS], затем выберите значение [2] (32).



- Пункт [Динамич. IS] отображается только при использовании объектива, поддерживающего динамическую стабилизацию изображения.



- Можно также задать для параметра [Режим IS] значение [Откл.], чтобы объекты записывались с тем же размером, с каким они отображались перед съемкой.

Перед использованием

Основные операции

Руководство по расширенным операциям

1 Основные сведения о камере

2 Автоматический/гибридный автоматический режим

3 Другие режимы съемки

4 Режим P

5 Режимы Tv, Av, M и C

6 Режим воспроизведения

7 Функции Wi-Fi

8 Меню настройки

9 Принадлежности

10 Приложение

Алфавитный указатель



Коррекция периферийной освещенности объектива/ хроматической аберрации

► Фотографии ► Видеофильмы

Уникальные свойства объектива могут вызывать виньетирование или смешивание цветов. Это явление можно исправить. Камера содержит данные коррекции периферийной освещенности/хроматической аберрации примерно для 35 объективов. С помощью программы EOS Utility можно просмотреть имеющиеся настройки для объективов; если в камере нет данных для вашего объектива, их можно добавить в камеру. Подробные сведения см. в документе «EOS Utility инструкция по эксплуатации» (📖158).

* Добавлять данные для объективов EF-M не требуется.

1 Выберите [Коррекция аберр. объектива].

- Нажмите кнопку [MENU], выберите пункт [Коррекция аберр. объектива] на вкладке [📷2], затем выберите вариант (📖32).

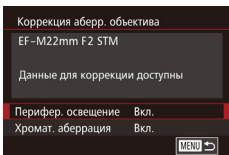

2 Проверьте наличие данных для коррекции.

- Убедитесь, что на экране для установленного объектива отображается сообщение [Данные для коррекции доступны].

3 Выберите требуемую настройку.

- Выберите требуемый вариант и нажмите кнопку [🔍] (📖31).



- Коррекцию периферийной освещенности и хроматической аберрации невозможно применить к уже снятым изображениям JPEG.
- В случае использования объектива другого производителя (не Canon) для коррекции рекомендуется задать настройку [Выкл.], даже если отображается сообщение [Данные для коррекции доступны].
- Для изображений RAW коррекцию можно выполнить с помощью программы Digital Photo Professional (📖158).
- Если для параметра [Перифер. освещенность] задано значение [Вкл.], в некоторых условиях съемки по краям изображения могут появляться шумы.
- Эффект коррекции хроматической аберрации для изображений RAW невозможно посмотреть на камере. Для просмотра коррекции используйте программу Digital Photo Professional (📖158).



- Настройки сохраняются даже после смены объектива, но если для нового объектива не были добавлены данные для коррекции, коррекция не выполняется. Если на шаге 2 отображается сообщение [Данные для коррекции недоступны], добавьте данные для коррекции в камеру с помощью программы EOS Utility (📖158).
- Если эффект коррекции недостаточно заметен, увеличьте изображение и проверьте снова.
- Коррекция также применяется в том случае, если установлен экстендер или конвертер для съемки в натуральную величину.
- Если для данного объектива нет информации о расстоянии съемки, величина коррекции уменьшается.
- Величина коррекции, применяемая с помощью функции [Перифер. освещенность], будет немного ниже максимальной величины коррекции, которую можно задать с помощью программы Digital Photo Professional.
- Чем выше чувствительность ISO, тем меньше величина коррекции периферийной освещенности.

Перед использованием

Основные операции

Руководство по расширенным операциям

1 Основные сведения о камере

2 Автоматический/гибридный автоматический режим

3 Другие режимы съемки

4 Режим P

5 Режимы Tv, Av, M и C

6 Режим воспроизведения

7 Функции Wi-Fi

8 Меню настройки

9 Принадлежности

10 Приложение

Алфавитный указатель



Изменение уровня шумоподавления

► Фотографии ► Видеофильмы

Можно выбрать один из 3 уровней шумоподавления: [Стандартный], [Высокий], [Низкий]. Эта функция особенно эффективна при съемке с высокими значениями чувствительности ISO.

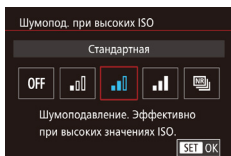

- Нажмите кнопку **[MENU]**, выберите пункт [Шумопод. при высоких ISO] на вкладке **[CAMERA]**, затем выберите требуемый вариант (рис. 32).

Использование шумоподавления по нескольким кадрам

Камера может автоматически снимать четыре снимка за один раз и объединять эти снимки для качественного шумоподавления, лучшего, чем при выборе значения [Высокий] для параметра [Шумопод. при высоких ISO].

1 Выберите значок **[CAMERA]**.

- Выберите пункт **[CAMERA]** в соответствии с шагами из раздела «Изменение уровня шумоподавления».

2 Произведите съемку.

- Полностью нажмите кнопку спуска затвора. Камера снимает четыре кадра и объединяет их, поэтому при съемке держите камеру неподвижно.



- В случае значительного нарушения совмещения изображений из-за сотрясения камеры результаты могут отличаться от ожидаемых. Рекомендуется зафиксировать камеру на штативе или другими средствами.
- При съемке движущегося объекта его перемещения могут создавать остаточное изображение, либо область вокруг объекта может оказаться затемнена.
- В зависимости от условий съемки на периферии изображения могут появляться шумы.
- Эта функция не может использоваться в режиме AEB, с функцией [Шумопод. при длит. выдержке], при съемке изображений RAW или при съемке с ручной длительной выдержкой. Если уже задана одна из этих функций, [Шумопод. при серийн.съемке] недоступно.
- Съемка со вспышкой невозможна.
- Запись изображения на карту занимает больше времени, чем при обычной съемке. Съемка следующего изображения до завершения обработки невозможна.

Перед использованием

Основные операции

Руководство по расширенным операциям

- 1 Основные сведения о камере
- 2 Автоматический/гибридный автоматический режим
- 3 Другие режимы съемки
- 4 Режим P
- 5 Режимы Tv, Av, M и C
- 6 Режим воспроизведения
- 7 Функции Wi-Fi
- 8 Меню настройки
- 9 Принадлежности
- 10 Приложение

Алфавитный указатель



Уменьшение шума при длительной выдержке

▶ Фотографии ▶ Видеофильмы

Камера может уменьшать шумы, возникающие при выдержках затвора 1 с и более.

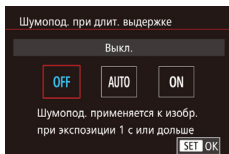

- Нажмите кнопку **MENU**, выберите пункт [Шумопод. при длит. выдержке] на вкладке [4], затем выберите требуемый вариант (32).

OFF (Выкл.)	Шумоподавление при длительной выдержке не выполняется.
AUTO (Авто)	При обнаружении длительной выдержки производится шумоподавление, специально предназначенное для выдержек 1 с и более.
ON (Вкл.)	Всегда производится шумоподавление при выдержках длительностью 1 с и более.



- Прежде чем можно будет снять следующий кадр, возможна некоторая задержка на обработку изображений в камере для шумоподавления.
- Если эта функция включена ([ON]), съемка с чувствительностью ISO1600 или выше может давать изображения с более заметным зерном, чем когда для этой функции задано значение [OFF] (Выкл.) или [AUTO] (Авто).

Перед использованием

Основные операции

Руководство по расширенным операциям

- 1 Основные сведения о камере
- 2 Автоматический/гибридный автоматический режим
- 3 Другие режимы съемки
- 4 Режим P
- 5 Режимы Tv, Av, M и C
- 6 Режим воспроизведения
- 7 Функции Wi-Fi
- 8 Меню настройки
- 9 Принадлежности
- 10 Приложение

Алфавитный указатель



5

Режимы Tv, Av, M и C

Более сложная творческая съемка и настройка камеры под определенный стиль съемки

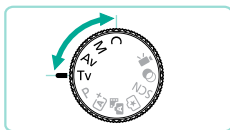

- Инструкции из этой главы относятся к камере, установленной в соответствующий режим.

Конкретные значения выдержки затвора (режим [Tv])

► Фотографии ► Видеофильмы

Перед съемкой установите требуемую выдержку затвора, как указано ниже. Камера автоматически настраивает значение диафрагмы в соответствии с заданной выдержкой затвора.

Подробные сведения о доступных значениях выдержки затвора см. в разделе «Затвор» (📖192).



1 Перейдите в режим [Tv].

- Поверните диск установки режима в положение [Tv].

2 Установите выдержку затвора.

- Диск [🌞] установите выдержку затвора.



- Если для параметра [Шумопод. при длит. выдержке] задано значение [ON] или [AUTO] и съемка производится с выдержкой затвора 1 с или более, во время последующей обработки для подавления шумов съемка следующего изображения некоторое время будет невозможна.
- При съемке с длительной выдержкой затвора со штативом следует выключить стабилизацию изображения (📖78).
- Минимальная выдержка затвора при съемке со вспышкой составляет 1/200 с. Если задана меньшая выдержка, перед съемкой камера автоматически устанавливает выдержку затвора 1/200 с.
- Оранжевый цвет индикации значения диафрагмы при наполовину нажатой кнопке спуска затвора означает, что параметры не соответствуют стандартной экспозиции. Настраивайте выдержку затвора, пока значение диафрагмы не будет отображаться белым цветом, или воспользуйтесь безопасным сдвигом (📖88).



- [Tv]: значение времени

Перед использованием

Основные операции

Руководство по расширенным операциям

- 1 Основные сведения о камере
- 2 Автоматический/гибридный автоматический режим
- 3 Другие режимы съемки
- 4 Режим P
- 5 Режимы Tv, Av, M и C
- 6 Режим воспроизведения
- 7 Функции Wi-Fi
- 8 Меню настройки
- 9 Принадлежности
- 10 Приложение

Алфавитный указатель



Конкретные значения диафрагмы (режим [Av])

► Фотографии ► Видеофильмы

Перед съемкой установите требуемое значение диафрагмы, как указано ниже. Камера автоматически настраивает выдержку затвора в соответствии с заданным значением диафрагмы. Допустимые значения диафрагмы будут различаться в зависимости от объектива.



1 Перейдите в режим [Av].

- Поверните диск установки режима в положение [Av].

2 Установите значение диафрагмы.

- Диск [☀️] установите значение диафрагмы.



- Оранжевый цвет индикации выдержки затвора при наполовину нажатой кнопке спуска затвора означает, что параметры не соответствуют стандартной экспозиции. Настраивайте значение диафрагмы, пока выдержка затвора не будет отображаться белым цветом, или воспользуйтесь безопасным сдвигом (88).
- Минимальная выдержка затвора при съемке со вспышкой составляет 1/200 с. При съемке со вспышкой камера может автоматически изменить заданное значение диафрагмы, чтобы выдержка затвора была не менее 1/200 с



- [Av]: значение диафрагмы (размер отверстия, образуемого диафрагмой в объективе)

Просмотр глубины резкости

Когда камера не снимает, диафрагма открыта. Ее значение изменяется в момент съемки изображения. В результате при просмотре на экране глубина резкости может выглядеть меньше. Назначьте кнопкам функцию [🔍] (Просмотр глубины резкости) (89) и нажимайте назначенную кнопку для просмотра глубины резкости.

Перед использованием

Основные операции

Руководство по расширенным операциям

- 1 Основные сведения о камере
- 2 Автоматический/гибридный автоматический режим
- 3 Другие режимы съемки
- 4 Режим P
- 5 Режимы Tv, Av, M и C
- 6 Режим воспроизведения
- 7 Функции Wi-Fi
- 8 Меню настройки
- 9 Принадлежности
- 10 Приложение

Алфавитный указатель



Конкретные значения выдержки затвора и диафрагмы (режим [M])

► Фотографии ► Видеофильмы

Выполните перед съемкой приведенные ниже шаги, чтобы задать требуемые значения выдержки затвора и диафрагмы для получения необходимой экспозиции. Подробные сведения о доступных значениях выдержки затвора см. в разделе «Затвор» (стр. 192). Допустимые значения диафрагмы будут различаться в зависимости от объектива.

1 Перейдите в режим [M].

- Поверните диск установки режима в положение [M].

2 Выполните настройку.

- Диском [☀️] установите выдержку затвора (1).
- Кнопкой [▲] выберите значение диафрагмы (2) или чувствительность ISO (3), затем диском [🔍] задайте значение.
- Если чувствительность ISO зафиксирована, на индикаторе величины экспозиции отображается метка установленной величины экспозиции (5) для сравнения со стандартной величиной экспозиции (4). Если отклонение от стандартной величины экспозиции превышает две ступени, индикатор величины экспозиции показывает [◀] или [▶].
- Если для чувствительности ISO задано значение [AUTO], при нажатии кнопки спуска затвора наполовину фиксируется чувствительность ISO и изменяется яркость экрана. Если не удается получить стандартную экспозицию с заданными значениями выдержки затвора и диафрагмы, чувствительность ISO отображается оранжевым цветом.

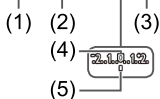

- При изменении зумирования или композиции кадра после задания выдержки затвора и значения диафрагмы величина экспозиции может измениться.
- Если чувствительность ISO зафиксирована, яркость экрана может изменяться в зависимости от заданной выдержки затвора или значения диафрагмы. Однако если поднята вспышка и установлен режим [⚡], яркость экрана остается неизменной.
- Если для чувствительности ISO задано значение [AUTO], этот параметр будет меняться в соответствии со значениями выдержки и диафрагмы для достижения стандартной экспозиции. В результате, возможно, не удастся достичь желаемого эффекта экспозиции.
- Auto Lighting Optimizer (Автокоррекция яркости) (стр. 64) может изменять яркость изображения. Нажмите кнопку [INFO] на экране настройки Auto Lighting Optimizer (Автокоррекция яркости) и установите флажок [✓] у пункта [Откл. при руч. эксп.], чтобы в режиме [M] Auto Lighting Optimizer (Автокоррекция яркости) была [Выкл.].



- [M]: Ручной
- Стандартная экспозиция рассчитывается на основе заданного метода экспомера (стр. 62).
- Можно настроить камеру таким образом, чтобы при повороте диска [☀️] настраивалась выдержка затвора, а при повороте диска [🔍] настраивалось значение диафрагмы (стр. 89).
- Если для чувствительности ISO задано значение [AUTO], возможны указанные ниже действия.
 - Использование диска компенсации экспозиции для настройки экспозиции.
 - Нажатие кнопки [✖] для фиксации чувствительности ISO и настройки яркости.

Перед использованием

Основные операции

Руководство по расширенным операциям

1 Основные сведения о камере

2 Автоматический/гибридный автоматический режим

3 Другие режимы съемки

4 Режим P

5 Режимы Tv, Av, M и C

6 Режим воспроизведения

7 Функции Wi-Fi

8 Меню настройки

9 Принадлежности

10 Приложение

Алфавитный указатель



Длительные (ручные) выдержки

В режиме ручной длительной выдержки затвор остается открытым до тех пор, пока кнопка спуска затвора удерживается нажатой.

1 Включите съемку с ручной выдержкой.

- В соответствии с шагами 1 – 2 из раздела «Конкретные значения выдержки затвора и диафрагмы (режим [M])» (📖84) задайте для выдержки затвора значение [BULB].

2 Произведите съемку.

- Экспонирование выполняется, пока кнопка спуска затвора удерживается нажатой. Во время съемки на ЖК-экране отображается истекшее время экспонирования.



- Установите камеру на штатив или примите другие меры для сохранения неподвижности камеры и исключения ее сотрясения. Кроме того, при использовании штатива или других способов закрепления камеры следует отключать стабилизацию изображения (📖78).
- Так как при ручной длительной выдержке изображение содержит больше шумов, чем обычно, оно может выглядеть зернистым. Возможно уменьшение уровня шумов при длительных выдержках, если для параметра [Шумопод. при длит. выдержке] задано значение [AUTO] или [ON] (📖80).



- Съемку при ручных длительных выдержках можно производить также с помощью пульта ДУ (продается отдельно) (📖152).



- Если для параметра [Съем. при кас.] задано значение [Вкл.], при касании экрана начинается экспонирование. Для завершения экспонирования коснитесь экрана еще раз. Старайтесь не двигать камеру во время касания экрана.

Настройка мощности вспышки

▶ Фотографии ▶ Видеофильмы

В режимах [Tv], [Av] и [M] можно выбрать один из трех уровней мощности вспышки.

1 Установите для вспышки [Ручной режим].

- Нажмите кнопку [MENU] и выберите пункт [Упр. вспышкой] на вкладке [📷3]. Выберите [Настройки встр. вспышки] и задайте для параметра [Режим вспышки] значение [Ручной режим] (📖32).

2 Выполните настройки.

- Поднимите вспышку, нажмите кнопку [▶] и сразу же поверните диск [🔆] для выбора мощности вспышки, затем нажмите кнопку [🔆].
- После завершения настройки отображается мощность вспышки.
[🔆]: минимальная, [🔆.]: средняя, [🔆.]: максимальная.

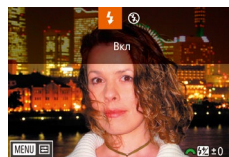

- Для настройки уровней вспышки можно также перейти в меню (📖32), выбрать вкладку [📷3], выбрать параметр [Настройки встр. вспышки] в пункте [Упр. вспышкой], затем выбрать [мощн. вспыш.].
- Экран [Упр. вспышкой] (📖32) можно также открыть следующим образом.
 - Нажмите кнопку [▶] и удерживайте ее нажатой не менее 1 с.
 - При поднятой вспышке нажмите кнопку [▶] и сразу же нажмите кнопку [MENU].



- Экран [Упр. вспышкой] (📖32) можно также открыть, нажав кнопку [▶], затем нажав [MENU].

Перед использованием

Основные операции

Руководство по расширенным операциям

- Основные сведения о камере
- Автоматический/гибридный автоматический режим
- Другие режимы съемки
- Режим P
- Режимы Tv, Av, M и C
- Режим воспроизведения
- Функции Wi-Fi
- Меню настройки
- Принадлежности
- Приложение

Алфавитный указатель



Конкретные значения выдержки затвора и диафрагмы

► Фотографии ► Видеофильмы

Выполните указанные шаги, чтобы задать требуемые выдержку затвора, значение диафрагмы и чувствительность ISO. Подробные сведения о доступных значениях выдержки затвора см. в разделе «Затвор» (📖192). Допустимые значения диафрагмы будут различаться в зависимости от объектива.

1 Перейдите в режим [P].

- Поверните диск установки режима в положение [P].
- Нажмите кнопку [M/AF-ON], выберите значок [P] в меню, затем выберите [P] (📖31).



2 Выполните настройки.

- Диск [] установите выдержку затвора.
- Чтобы задать значение диафрагмы и чувствительность ISO, нажмите кнопку [▲], выберите требуемый параметр, затем диском [] задайте настройку.



- Во время съемки с флюоресцентным или светодиодным освещением при некоторых значениях выдержки затвора изображение может мигать.
- При большом значении диафрагмы наводка на резкость может занять больше времени или может оказаться невозможной.



- Если чувствительность ISO зафиксирована, на индикаторе величины экспозиции отображается метка установленной величины экспозиции для сравнения со стандартной величиной экспозиции. Если отклонение от стандартной величины экспозиции превышает две ступени, индикатор величины экспозиции показывает [◀] или [▶].
- Если для чувствительности ISO задано значение [AUTO], можно наполовину нажать кнопку спуска затвора для отображения текущего значения чувствительности ISO. Если не удается получить стандартную экспозицию с заданными значениями выдержки затвора и диафрагмы, метка величины экспозиции смещается для отображения отклонения. Если отклонение от стандартной величины экспозиции превышает две ступени, вид метки величины экспозиции изменяется на [◀] или [▶].
- Допустимая чувствительность ISO зависит от качества изображения. ISO 100 – ISO 3200 при качестве [FHD 29.97P], [FHD 23.98P] или [FHD 25.00P], ISO 100 – ISO 6400 при качестве [FHD 59.94P], [FHD 50.00P], [VGA 29.97P] или [VGA 25.00P].



- Коснитесь параметра внизу экрана, затем настройте его, нажимая значки [◀] [▶].
- Нажмите [AF], чтобы зафиксировать положение фокусировки. На экране отображается значок [MF].

Перед использованием

Основные операции

Руководство по расширенным операциям

- 1 Основные сведения о камере
- 2 Автоматический/гибридный автоматический режим
- 3 Другие режимы съемки
- 4 Режим P
- 5 Режимы Tv, Av, M и C
- 6 Режим воспроизведения
- 7 Функции Wi-Fi
- 8 Меню настройки
- 9 Принадлежности
- 10 Приложение

Алфавитный указатель



Настройка органов управления и индикации

Настройка отображаемой информации

Можно задать, какие экраны будут отображаться при нажатии кнопки [INFO] на экране съемки. Можно также настроить данные, отображаемые на экранах.

1 Откройте экран настройки.

- Выберите вкладку [1], выберите пункт [Отображение информации о съемке], затем выберите пункт [Переключение отображений] и нажмите кнопку [31].

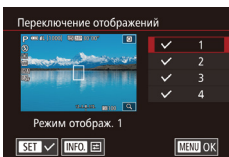

2 Выполните настройки.

- Кнопками [▲][▼] или диском [0] выберите экраны, которые не требуется отображать, затем нажмите кнопку [3], чтобы снять значок [✓]. Чтобы добавить значок [✓], снова нажмите кнопку [3].
- Для возврата на экран меню нажмите кнопку [MENU].



- Пример отображения на левой стороне экрана показывает, как будет выглядеть эффект, выбранный на шаге 2.
- Невозможно удалить все значки [✓] или установить значок [✓] только для [INFO. Быстр. управ.].

Настройка отображаемых данных

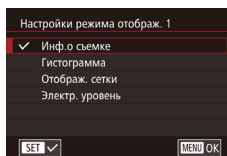

- В соответствии с шагами 1 – 2 раздела «Настройка отображаемой информации» ([87]) выберите пункт [Режим отобраз. 1] или [Режим отобраз. 2], затем нажмите кнопку [INFO].
- Кнопками [▲][▼] или диском [0] выберите информацию, которую требуется отображать, затем нажмите кнопку [3], чтобы добавить значок [✓].
- Нажмите кнопку [MENU], чтобы вернуться на экран [Переключение отображений], и проверьте результат.



- Для изменения сетки на более мелкую выберите пункт [Отображение информации о съемке] на вкладке [1], затем выберите [Отображ. сетки].
- Чтобы вместо гистограммы яркости отображалась гистограмма RGB, выберите пункт [Отображение информации о съемке] на вкладке [1], затем выберите пункт [Гистограмма].

Перед использованием

Основные операции

Руководство по расширенным операциям

- 1 Основные сведения о камере
- 2 Автоматический/гибридный автоматический режим
- 3 Другие режимы съемки
- 4 Режим P
- 5 Режимы Tv, Av, M и C
- 6 Режим воспроизведения
- 7 Функции Wi-Fi
- 8 Меню настройки
- 9 Принадлежности
- 10 Приложение

Алфавитный указатель



Настройка расширенных функций камеры

Вкладка [Fn] меню (832) позволяет настраивать различные функции камеры в соответствии с требованиями к съемке. Можно также назначить часто используемые функции переднему диску, диску управления и кнопкам.

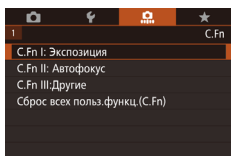

1 Выберите тип функции.

- Нажмите кнопку [MENU] и выберите вкладку [Fn] (832).
- Кнопками [▲][▼] или диском [DISK] выберите тип функции (Экспозиция, Автофокус, Другие), затем нажмите кнопку [DISK].

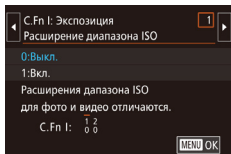

2 Выберите требуемую функцию.

- Если выбран вариант «Экспозиция» или «Другие», кнопками [◀][▶] или дисками [DISK] выберите функцию, затем нажмите кнопку [DISK].

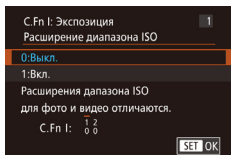

3 Выберите вариант.

- Кнопками [▲][▼] или диском [DISK] выберите вариант.
- Для возврата на экран меню нажмите кнопку [DISK].

Тип функции	Функция	Описание
Экспозиция	Расширение диапазона ISO	Если задано значение [1:Вкл.], доступна чувствительность ISO [H]. В режиме эквивалента ISO 25600 [P] значение [H] соответствует ISO 6400 ([Fn] 29.97P), ([Fn] 23.98P) или ([Fn] 25.00P) или ISO 12800 ([Fn] 59.94P), ([Fn] 50.00P), ([Fn] 29.97P) или ([Fn] 25.00P).
	Безопасный сдвиг	Если задано значение [1:Вкл.] и невозможно получить стандартную экспозицию с заданными выдержкой затвора и значением диафрагмы, в режиме [Tv] или [Av], камера автоматически изменяет выдержку затвора и значение диафрагмы для получения стандартной экспозиции.
Автофокус	Вкл. лампы помощи AF (LED)	Если задано значение [1:Запрещено], лампа подсветки для автофокусировки не включается.
Другие	Назначение элементов управл.	Назначение часто используемых функций переднему диску, диску управления и кнопкам (89).
	Спуск затвора без объектива	Если задано значение [1:Разрешен], при полном нажатии кнопки спуска затвора или нажатии кнопки видеосъемки производится съемка, даже если на камеру не установлен объектив.
	Сложить объектив при выключ.	Задаёт, требуется ли автоматически складывать объектив при выключении камеры.

Перед использованием

Основные операции

Руководство по расширенным операциям

1 Основные сведения о камере

2 Автоматический/гибридный автоматический режим

3 Другие режимы съемки

4 Режим P

5 Режимы Tv, Av, M и C

6 Режим воспроизведения

7 Функции Wi-Fi

8 Меню настройки

9 Принадлежности

10 Приложение

Алфавитный указатель





- Выберите пункт [Сброс всех польз. функц. (C.Fn)] на шаге 1 и нажмите кнопку [C.Fn], чтобы удалить все измененные функции на вкладке [1] и восстановить настройки по умолчанию.
- Даже если для параметра [Расширение диапазона ISO] задано значение [1:Вкл.], выбор значения [Н] невозможен, если для параметра [Приоритет светов] задано значение [D+] ([64]).
- В случае срабатывания вспышки безопасный сдвиг отключается.
- Подсветка для автофокусировки обеспечивается (передней) лампой, которая включается при наполовину нажатой кнопке спуска затвора при недостаточной освещенности для помощи в фокусировке.
- Функция [Сложить объектив при выключ.] поддерживается указанными ниже объективами.
 - EF 40mm f/2.8 STM
 - EF-S 24mm f/2.8 STM

Назначение функций кнопкам и дискам

Можно изменить функцию кнопки спуска затвора/кнопки [X] или диска [Av/TV], а также назначать часто используемые функции кнопкам [M-Fn], [▼] ([Fn]) и кнопке видеосъемки.

1 Откройте экран назначения функций.

- В соответствии с шагами 1 – 2 раздела «Настройка расширенных функций камеры» ([88]) выберите пункт [Назначение элементов управл.] в группе [Другие].

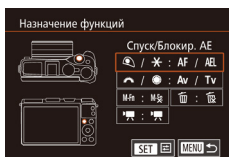

2 Назначьте функции органам управления

- Кнопками [▲][▼][◀][▶] или дисками [Av/TV] выберите диск или кнопку для назначения функции, затем нажмите кнопку [C.Fn].
- Если изменяется функция кнопки спуска затвора/кнопки [X] или диска [Av/TV], выберите функцию кнопками [▲][▼] или диском [C.Fn].

- Если назначается функция кнопке [M-Fn], кнопке [▼] ([Fn]) или кнопке видеосъемки, выберите функцию кнопками [▲][▼][◀][▶] или дисками [Av/TV].
- Для возврата на предыдущий экран меню нажмите кнопку [C.Fn].

Кнопка спуска затвора/кнопка [X]	Если задана функция [AE/AF, нет фикс. AE], для фокусировки можно нажимать кнопку [X]. В таком случае при нажатии кнопки [X] фиксация автоэкспозиции не применяется. При использовании съемки при касании фокусировка не производится.
Диски [Av/TV]	Задав значение [Tv/Av], в режиме [M] можно настраивать выдержку затвора диском [Av/TV], а значение диафрагмы – диском [C.Fn].
Кнопка [M-Fn]	При нажатии кнопки выполняется назначенное действие.
Кнопка [▼] ([Fn])	
Кнопка видеосъемки	

Перед использованием

Основные операции

Руководство по расширенным операциям

- 1 Основные сведения о камере
- 2 Автоматический/гибридный автоматический режим
- 3 Другие режимы съемки
- 4 Режим P
- 5 Режимы Tv, Av, M и C
- 6 Режим воспроизведения
- 7 Функции Wi-Fi
- 8 Меню настройки
- 9 Принадлежности
- 10 Приложение

Алфавитный указатель





- Чтобы восстановить настройки по умолчанию для кнопки [M-Fn], кнопки [▼] (☰) и кнопки видеосъемки, выберите [M], [☰] и [P], соответственно.
- Если не требуется назначать функции кнопке [M-Fn], кнопке [▼] (☰) и кнопке видеосъемки, выберите [M], [☰] и [P], соответственно.
- Значки с символом [☐] на экране назначения функции кнопке [M-Fn], кнопке [▼] (☰) и кнопке видеосъемки означают, что эта функция недоступна в текущем режиме съемки или при текущем состоянии функций.
- Если назначить некоторой кнопке функцию [Reg], при каждом нажатии этой кнопки в камере будет попеременно включаться и отключаться режим одновременного сохранения изображений RAW.
- Если назначить некоторой кнопке функцию [S], при нажатой кнопке в камере будет устанавливаться заданное значение диафрагмы, позволяя проверить глубину резкости.
- Если назначить некоторой кнопке функцию [E], при нажатии этой кнопки экранная индикация будет отключаться. Для восстановления индикации выполните одну из следующих операций.
 - Нажмите любую кнопку, кроме кнопки ON/OFF.
 - Поверните диска компенсации экспозиции, диск установки режима или диски [☀] [☀].
 - Измените положение камеры с вертикального на горизонтальное или наоборот.
 - Откройте или уберите вспышку.
 - Откройте ЖК-экран и до упора поверните его вверх или закройте ЖК-экран, если он повернут до упора вверх.

Сохранение параметров съемки (режим [C])

▶ Фотографии ▶ Видеофильмы

Сохраните часто используемые режимы съемки и настроенные параметры функций для повторного использования. Для последующего переключения на сохраненные параметры просто поверните диск установки режима в положение [C]. Таким образом можно сохранить даже те параметры, которые обычно сбрасываются при переключении режимов съемки или выключении камеры (например, настройки таймера автоспуска).

Параметры, которые можно сохранить

- Режимы съемки ([P], [Tv], [Av] и [M]).
- Параметры, заданные в режимах [P], [Tv], [Av] и [M] (📖61 – 📖84).
- Параметры меню съемки.
- Установки МОЁ МЕНЮ (📖91).

1 Перейдите в режим съемки с параметрами, которые требуется сохранить, и произведите требуемые изменения параметров.

2 Откройте экран регистрации.

- Нажмите кнопку [MENU], выберите пункт [Польз. режим съемки (C)] на вкладке [F4], затем нажмите кнопку [☑].

3 Зарегистрируйте настройки.

- Кнопками [▲][▼] или диском [☑] выберите пункт [Регистрация], затем нажмите кнопку [☑].
- Откроется экран запроса подтверждения. Кнопками [◀][▶] или диском [☑] выберите [OK], затем нажмите кнопку [☑].

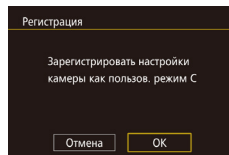
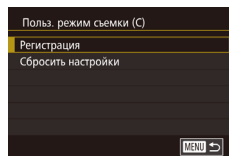

Перед использованием

Основные операции

Руководство по расширенным операциям

1 Основные сведения о камере

2 Автоматический/гибридный автоматический режим

3 Другие режимы съемки

4 Режим P

5 Режимы Tv, Av, M и C

6 Режим воспроизведения

7 Функции Wi-Fi

8 Меню настройки

9 Принадлежности

10 Приложение

Алфавитный указатель





- Чтобы изменить сохраненные настройки (кроме их режима съемки), выберите режим [C] и внесите изменения, затем повторите шаги 2 – 3. Эти настройки не применяются в других режимах съемки.



- Чтобы восстановить для сохраненных настроек значения по умолчанию, выберите на шаге 2 пункт [Сбросить настройки], нажмите кнопку [OK], затем выберите [OK] и нажмите кнопку [MENU].

Сохранение часто используемых пунктов меню съемки (Моё меню)

► Фотографии ► Видеофильмы

На вкладке [★1] можно сохранить до шести часто используемых пунктов меню съемки. Настроив вкладку [★1], можно быстро переходить к этим пунктам с одного экрана.

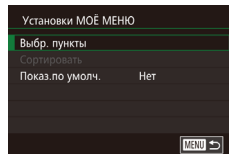
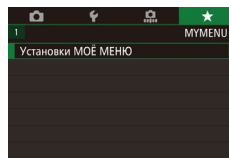

1 Откройте экран настройки.

- Нажмите кнопку [MENU], выберите пункт [Установки МОЁ МЕНЮ] на вкладке [★1], затем нажмите кнопку [OK] (32).

2 Выполните настройку.

- Кнопками [▲][▼] или диском [OK] выберите пункт [Выбр. пункты], затем нажмите кнопку [OK].
- Кнопками [▲][▼] или диском [OK] выберите пункт меню для сохранения (не более шести пунктов), затем нажмите кнопку [OK], чтобы сохранить этот пункт.
- Отображается значок [✓].
- Чтобы отменить сохранение, нажмите кнопку [OK]. Значок [✓] больше не отображается.
- Нажмите кнопку [MENU].

Перед использованием

Основные операции

Руководство по расширенным операциям

- 1 Основные сведения о камере
- 2 Автоматический/гибридный автоматический режим
- 3 Другие режимы съемки
- 4 Режим P
- 5 Режимы Tv, Av, M и C
- 6 Режим воспроизведения
- 7 Функции Wi-Fi
- 8 Меню настройки
- 9 Принадлежности
- 10 Приложение

Алфавитный указатель



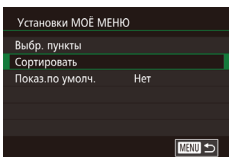

3 Расположите пункты меню в требуемом порядке.

- Кнопками [▲][▼] или диском [⊙] выберите пункт [Сортировать], затем нажмите кнопку [⊙].
- Выберите перемещаемый пункт меню (кнопками [▲][▼] или диском [⊙]), затем нажмите кнопку [⊙].
- Кнопками [▲][▼] или диском [⊙] измените порядок, затем нажмите кнопку [⊙].
- Нажмите кнопку [MENU].



- На шаге 2 можно также задавать пункты, отображающиеся серым цветом, но в некоторых режимах съемки они могут быть недоступны.



- Чтобы «Моё меню» было сразу же доступно при нажатии кнопки [MENU] в режиме съемки, выберите пункт [Показ по умолч.] и выберите значение [Да].



- На экране [Выбр. пункты] для сохранения или очистки пунктов можно также выбирать пункты, нажимая их.
- На экране [Сортировать] порядок пунктов можно также изменять, перетаскивая их.

Перед использованием

Основные операции

Руководство по расширенным операциям

- 1 Основные сведения о камере
- 2 Автоматический/гибридный автоматический режим
- 3 Другие режимы съемки
- 4 Режим P
- 5 Режимы Tv, Av, M и C
- 6 Режим воспроизведения
- 7 Функции Wi-Fi
- 8 Меню настройки
- 9 Принадлежности
- 10 Приложение

Алфавитный указатель



6

Режим воспроизведения

Просматривайте свои снимки, а также различными способами производите поиск или редактирование снимков

- Для подготовки камеры к этим операциям нажмите кнопку [▶], чтобы перейти в режим воспроизведения.



- Воспроизведение или редактирование переименованных изображений, изображений, уже отредактированных в компьютере, или изображений из других камер может оказаться невозможным.

Просмотр

▶ Фотографии ▶ Видеофильмы

После съемки фотографий или видеофильмов их можно просмотреть на экране в соответствии с приведенными ниже инструкциями.

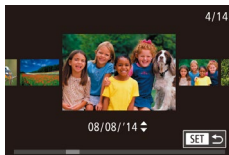
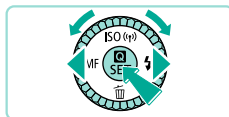

1 Перейдите в режим воспроизведения.

- Нажмите кнопку [▶].
- Отображается последний снимок.

2 Выберите изображения.

- Для просмотра предыдущего снимка нажмите кнопку [◀] или поверните диск [⦿] против часовой стрелки. Для просмотра следующего снимка нажмите кнопку [▶] или поверните диск [⦿] по часовой стрелке.
- Для быстрого перехода между снимками нажмите и удерживайте нажатые кнопки [◀|▶].

- Для перехода к этому экрану (режим прокрутки экрана) быстро поверните диск [⦿]. В этом режиме для перехода между снимками нажимайте кнопки [◀|▶] или поворачивайте диск [⦿].
- Для возврата в режим отображения одиночного изображения нажмите кнопку [⦿].
- Для перехода между изображениями, сгруппированными по дате съемки, нажимайте кнопки [▲][▼] в режиме прокрутки экрана.
- Видеофильмы обозначаются значком [SET▶]. Для воспроизведения видеофильмов переходите к шагу 3.

Перед использованием

Основные операции

Руководство по расширенным операциям

- 1 Основные сведения о камере
- 2 Автоматический/гибридный автоматический режим
- 3 Другие режимы съемки
- 4 Режим P
- 5 Режимы Tv, Av, M и C
- 6 Режим воспроизведения
- 7 Функции Wi-Fi
- 8 Меню настройки
- 9 Принадлежности
- 10 Приложение

Алфавитный указатель





3 Запустите воспроизведение видеofilьмов.

- Чтобы запустить воспроизведение, нажмите кнопку [⏪], кнопками [▲] [▼] выберите значок [▶], затем снова нажмите кнопку [⏪].



(1)

4 Отрегулируйте громкость.

- Для регулировки громкости используйте кнопки [▲] [▼].
- Когда индикатор громкости (1) не отображается, для регулировки громкости используйте кнопки [▲] [▼].

5 Приостановите воспроизведение.

- Для приостановки или возобновления воспроизведения нажимайте кнопку [⏸].
- После завершения видеofilьма отображается значок [SET ▶].



- Для переключения из режима воспроизведения в режим съемки наполовину нажмите кнопку спуска затвора.
- Для отключения прокрутки экрана выберите MENU (ⓘ32) > вкладку [▶] 3 > [Прокр. экрана] > [Выкл.].
- Чтобы при переключении в режим воспроизведения отображался самый последний снимок, выберите MENU (ⓘ32) > вкладку [▶] 3 > [Отображать] > [Посл. снятый].
- Для изменения эффекта перехода между изображениями откройте меню MENU (ⓘ32) и выберите требуемый эффект на вкладке [▶] 3 > [Эффект перех.].

Использование сенсорного экрана

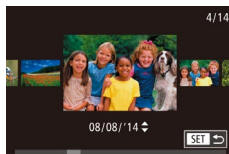

- Для просмотра следующего снимка проведите пальцем по экрану справа налево, для просмотра предыдущего снимка проведите пальцем слева направо.
- Для перехода в режим прокрутки экрана быстро несколько раз проведите пальцем по экрану влево или вправо.
- В режиме прокрутки экрана снимки можно также выбирать, перетаскивая их влево или вправо.
- При нажатии центрального изображения восстанавливается режим отображения одиночного изображения.
- Для просмотра в режиме прокрутки экрана изображений, сгруппированных по дате съемки, проводите пальцем вверх или вниз.
- Для запуска воспроизведения видео нажмите [⏪] на шаге 3 раздела «Просмотр» (ⓘ94).
- Для регулировки громкости во время воспроизведения видеofilьма быстро проведите пальцем по экрану вверх или вниз.

Перед использованием

Основные операции

Руководство по расширенным операциям

- 1 Основные сведения о камере
- 2 Автоматический/гибридный автоматический режим
- 3 Другие режимы съемки
- 4 Режим P
- 5 Режимы Tv, Av, M и C
- 6 Режим воспроизведения
- 7 Функции Wi-Fi
- 8 Меню настройки
- 9 Принадлежности
- 10 Приложение

Алфавитный указатель



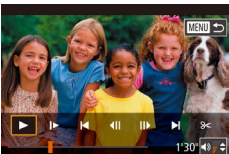

- Чтобы остановить воспроизведение видеофильма, нажмите на экран. Отображается этот экран, и камера готова для выполнения следующей операции.
 - Нажмите [M] для отображения панели громкости, затем настройте громкость, нажимая [▲][▼].
 - Для перехода между кадрами нажмите полосу прокрутки или проведите пальцем влево или вправо.
 - Чтобы возобновить воспроизведение, нажмите [▶].
 - Нажмите [↶] для возврата на экран из шага 2 раздела «Просмотр» (193).

Переключение режимов индикации

Нажимайте кнопку [INFO] в режиме воспроизведения для переключения между режимами отсутствия информации, отображением информации 1 (базовые сведения) и отображением информации 2 (подробно).



- Переключение режимов отображения невозможно, если камера подключена по сети Wi-Fi к любым другим устройствам, кроме принтеров.

Задание отображаемых данных о съемке

Можно настроить экраны для отображения требуемой информации. Подробные сведения об отображаемой информации на каждом из экранов см. в разделе «Воспроизведение» (175).

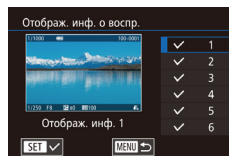
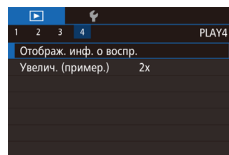

1 Откройте экран настройки.

- Выберите пункт [Отображ. инф. о воспр.] на вкладке [▶] 4] и нажмите кнопку [INFO].

2 Выберите информацию для отображения.

- Кнопками [▲][▼] или диском [D] выберите информацию, которую требуется отображать, затем нажмите кнопку [INFO], чтобы добавить значок [✓].
- Для возврата на экран меню нажмите кнопку [MENU].



- Пример отображения на левой стороне экрана показывает, как будет выглядеть эффект, выбранный на шаге 2.
- Установите галочку [✓] у пункта [Отображ. инф. 2] для отображения сведений о настройках из режима [★]. При нажатии кнопки [INFO] отображаются настройки [★], затем [Отображ. инф. 2].

Перед использованием

Основные операции

Руководство по расширенным операциям

- 1 Основные сведения о камере
- 2 Автоматический/гибридный автоматический режим
- 3 Другие режимы съемки
- 4 Режим P
- 5 Режимы Tv, Av, M и C
- 6 Режим воспроизведения
- 7 Функции Wi-Fi
- 8 Меню настройки
- 9 Принадлежности
- 10 Приложение

Алфавитный указатель



Предупреждение о передержке (для ярких участков изображения)

► Фотографии ► Видеофильмы

В режиме подробной информации обесцвеченные яркие участки изображения мигают на экране (195).

Гистограмма яркости

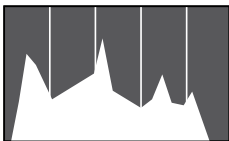

► Фотографии ► Видеофильмы

- График, отображаемый вверху информационных экранов 2–6, представляет собой гистограмму, показывающую распределение яркости на изображении. По горизонтальной оси откладывается степень яркости, а по вертикальной оси – количество пикселей изображения, имеющих соответствующий уровень яркости. Просмотр гистограммы позволяет проверить экспозицию.

Гистограмма RGB

► Фотографии ► Видеофильмы

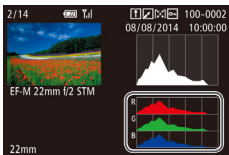

- На информационном экране 3 отображается гистограмма RGB, которая показывает распределение в изображении градаций красного, зеленого и синего цветов. По горизонтальной оси откладывается яркость R (красный), G (зеленый) или B (синий), а по вертикальной оси – количество пикселей изображения, имеющих соответствующий уровень яркости. Эта гистограмма позволяет проверить цветковые характеристики изображения.



- Выберите информационные экраны 2 – 6 на экране [Отображ. инф. о воспр.] на вкладке [4], нажмите кнопку [INFO], кнопками [▲] [▼] выберите пункт [RGB], затем нажмите кнопку [OK]. После этого внизу информационного экрана 3 будет отображаться гистограмма яркости.
- Гистограмму можно также посмотреть во время съемки (174).

Просмотр коротких видеофильмов, созданных при съемке фотографий (видеоподборка)

► Фотографии ► Видеофильмы

Просмотр клипов видеоподборки, автоматически записанных в режиме [SET] (37) в день съемки фотографии, производится следующим образом.

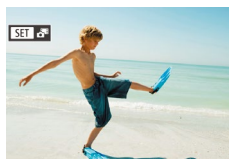

1 Выберите изображение.

- Фотографии, снятые в режиме [SET], помечаются значком [SET].
- Выберите фотографию со значком [SET] и нажмите кнопку [OK].

2 Запустите воспроизведение видеофильма.

- Нажмите кнопку [OK], затем выберите в меню пункт [SET] (31).
- Воспроизводится видеофильм, автоматически записанный в день съемки фотографии, начиная с начала.



- Если в камере выключено отображение информации (195), через короткое время значок [SET] исчезает.



- Видеоподборки можно также воспроизводить, нажав [SET] на экране из шага 1 и нажав [SET] на экране из шага 2.

Перед использованием

Основные операции

Руководство по расширенным операциям

1 Основные сведения о камере

2 Автоматический/гибридный автоматический режим

3 Другие режимы съемки

4 Режим P

5 Режимы Tv, Av, M и C

6 Режим воспроизведения

7 Функции Wi-Fi

8 Меню настройки

9 Принадлежности

10 Приложение

Алфавитный указатель



Просмотр по дате

Видеоподборки можно просматривать по датам.

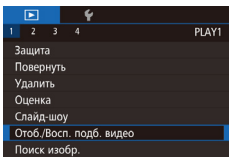

1 Выберите видеофильм.

- Нажмите кнопку [MENU], выберите пункт [Отоб./Восп. подб. видео] на вкладке [▶] 1, затем выберите дату (📅 32).

2 Запустите воспроизведение видеофильма.

- Нажмите кнопку [▶], чтобы начать воспроизведение.

Обзор и фильтрация изображений

Переход между изображениями в индексе

▶ Фотографии ▶ Видеофильмы

Отображая несколько изображений в виде индекса, можно быстро найти требуемое изображение.



1 Изображения отображаются в виде индекса.

- Для отображения изображений в виде индекса нажмите кнопку [📄]. Нажмите ее еще раз, чтобы увеличить число отображаемых изображений.
- Для уменьшения числа отображаемых изображений нажмите кнопку [Q]. При каждом нажатии число отображаемых изображений уменьшается.

2 Выберите изображение.

- Для прокрутки изображений поворачивайте диск [🔍].
- Кнопками [▲][▼][◀][▶] выберите изображение.
- Вокруг выбранного изображения отображается оранжевая рамка.
- Для просмотра выбранного изображения в режиме отображения одиночного изображения нажмите кнопку [🔍].



- Чтобы отключить эффект трехмерного отображения (используется, если удерживать нажатой кнопки [▲][▼] или быстро поворачивать диск [🔍]), выберите меню MENU (📄 32) > вкладку [▶] 3 > [Эффект отобр.] > [Выкл.].

Перед использованием

Основные операции

Руководство по расширенным операциям

1 Основные сведения о камере

2 Автоматический/гибридный автоматический режим

3 Другие режимы съемки

4 Режим P

5 Режимы Tv, Av, M и C

6 Режим воспроизведения

7 Функции Wi-Fi

8 Меню настройки

9 Принадлежности

10 Приложение

Алфавитный указатель



Использование сенсорного экрана



- Сведите пальцы для перехода из режима одиночного изображения в индексный режим.
- Для увеличения количества эскизов на экране снова сведите пальцы.
- Для прокрутки отображаемых изображений проводите пальцем по экрану вверх или вниз.
- Для уменьшения количества эскизов на экране разведите пальцы.
- Выберите изображение, нажав на него, затем снова нажмите это изображение для просмотра в режиме отображения одиночного изображения.

Поиск изображений, удовлетворяющих определенным условиям

► Фотографии ► Видеофильмы

Чтобы быстро найти требуемые изображения на карте памяти с большим количеством изображений, используйте режим фильтрации изображений в соответствии с заданными условиями. Можно также одновременно защитить (🔒 102) или удалить (🗑️ 105) все эти изображения.

★ Оценка	Отображаются изображения с заданными оценками (📖 108).
🕒 Перех. по дате	Отображаются изображения, снятые в определенный день.
👤 Люди	Отображаются изображения с обнаруженными лицами.
📷 Фото/видео	Отображаются только фотографии или видеофильмы. Отображаются фотографии, видеофильмы или видеофильмы, снятые в режиме (📷) (📖 37).



1 Выберите первое условие для отображения изображений и навигации по ним.

- Нажмите кнопку (📷), выберите в меню пункт (👤), нажмите кнопку (🕒), затем кнопками [▲][▼] выберите условие.
- Если выбран пункт (👤), нажимайте кнопки [◀] [▶] для просмотра отфильтрованных изображений. Чтобы выполнить операцию сразу для всех этих изображений, нажмите кнопку (📷) и переходите к шагу 3.

2 Выберите второе условие и проверьте найденные изображения.

- Если для первого условия выбран пункт [★], [🕒] или [👤], кнопками [◀] [▶] выберите второе условие, затем поворачивайте диск (📷) для просмотра найденных изображений.
- Для переключения в режим фильтрации изображений нажмите кнопку (📷) и переходите к шагу 3.

Перед использованием

Основные операции

Руководство по расширенным операциям

- 1 Основные сведения о камере
- 2 Автоматический/гибридный автоматический режим
- 3 Другие режимы съемки
- 4 Режим P
- 5 Режимы Tv, Av, M и C
- 6 Режим воспроизведения
- 7 Функции Wi-Fi
- 8 Меню настройки
- 9 Принадлежности
- 10 Приложение

Алфавитный указатель





3 Просмотрите отфильтрованные изображения.

- Изображения, удовлетворяющие заданным условиям, отображаются в желтых рамках. Для просмотра только таких изображений нажимайте кнопки [◀] [▶] или поворачивайте диск [🌀].
- Чтобы выйти из режима просмотра отфильтрованных изображений, нажмите кнопку [📁], выберите в меню пункт [🔍], затем нажмите кнопку [📁].



- Если камера не нашла изображений, удовлетворяющих каким-то условиям, эти условия будут недоступны.



- Для скрытия или отображения другой информации нажмите на шаге 2 кнопку [INFO].
- Варианты просмотра найденных изображений (на шаге 3) включают в себя «Переход между изображениями в индексе» (📖97), «Увеличение изображений» (📖100) и «Просмотр слайд-шоу» (📖101). Операции можно также применять ко всем найденным изображениям, выбрав пункт [Защита всех найд. изобр.] в разделе «Защита изображений» (📖102), «Удаление сразу нескольких изображений» (📖105) или «Добавление изображений в список печати (DPOF)» (📖164) или пункт [Выбр. все найд. изобр.] в разделе «Добавление изображений в фотокнигу» (📖166).
- Если отредактировать изображения и сохранить их в виде новых изображений (📖109 – 📖112), выводится сообщение и найденные изображения больше не отображаются.
- Нажмите кнопку [MENU] и выберите пункт [Поиск изобр.] на вкладке [▶ 1] для этой же функции.



- Условия можно также выбрать, нажимая экраны на шагах 1 и 2.

Переход между изображениями с помощью переднего диска

	Отображаются изображения с заданными оценками (📖108).
	Переход к первому изображению в каждой группе изображений, снятых в определенный день.
	Переход сразу через 10 изображений.
	Переход сразу через 100 изображений.



1 Выберите условие.

- В режиме отображения одного изображения выберите условие (или способ перехода), повернув диск [🌀], затем нажимая кнопки [▲] [▼].

2 Просматривайте изображения, удовлетворяющие заданному условию, или переходите через заданное число изображений.

- Поворачивайте диск [🌀] для просмотра только изображений, удовлетворяющих условию, или перехода через заданное количество изображений вперед или назад.



- Значки [◀], [▶], [🔍], [📖], [📖] отображаются при наличии изображений с каждой соответствующей оценкой. Значки [📁] и [📁] отображаются при наличии изображений с любой присвоенной оценкой.
- Пункт [📁] позволяет перейти на экран избранного с отображением всех оценок.
- При повороте диска [🌀] во время просмотра изображений на индексном экране переход на предыдущее или следующее изображение производится в соответствии со способом перехода, выбранным в режиме отображения одного изображения. Однако если выбран режим [10] или [100], способ перехода изменяется на [📁].

Перед использованием

Основные операции

Руководство по расширенным операциям

- 1 Основные сведения о камере
- 2 Автоматический/гибридный автоматический режим
- 3 Другие режимы съемки
- 4 Режим P
- 5 Режимы Tv, Av, M и C
- 6 Режим воспроизведения
- 7 Функции Wi-Fi
- 8 Меню настройки
- 9 Принадлежности
- 10 Приложение

Алфавитный указатель



Использование сенсорного экрана



- Переходить к предыдущему или следующему изображению в соответствии со способом перехода, выбранным на шаге 1 раздела «Переход между изображениями с помощью переднего диска» (99), можно также, перетаскивая изображение влево или вправо двумя пальцами.

Варианты просмотра изображений

Увеличение изображений

► Фотографии ► Видеофильмы



(1)

1 Увеличьте изображение.

- При нажатии кнопки [Q] изображение увеличивается. Продолжая удерживать эту кнопку нажатой, можно увеличивать изображения макс. приблизительно в 10 раз.
- Для справки отображается приблизительное положение области, видимой на экране (1).
- Для уменьшения изображения нажмите кнопку [R]. Продолжайте удерживать для возврата в режим отображения одиночного изображения.

2 Перемещайте отображаемую область и переходите между изображениями, как требуется.

- Для перемещения отображаемой области нажимайте кнопки [▲][▼][◀][▶]. Для перехода к области рамки фокусировки, использовавшейся при съемке, нажмите кнопку [S].
- Для перехода на другие изображения в режиме увеличения поворачивайте диск [D].



- В режим отображения одиночного изображения из режима увеличения можно вернуться, нажав кнопку [MENU].
- Перейдите в пункт [Увелич. (пример.)] на вкладке [4] меню, чтобы определить увеличение, установленное в момент нажатия кнопки [Q] в режиме одиночного изображения. Если задано значение [Использ. послед. увеличение], изображение увеличивается до значения, установленного до нажатия кнопки [MENU] на предыдущем увеличенном изображении.

Перед использованием

Основные операции

Руководство по расширенным операциям

- 1 Основные сведения о камере
- 2 Автоматический/гибридный автоматический режим
- 3 Другие режимы съемки
- 4 Режим P
- 5 Режимы Tv, Av, M и C
- 6 Режим воспроизведения
- 7 Функции Wi-Fi
- 8 Меню настройки
- 9 Принадлежности
- 10 Приложение

Алфавитный указатель



Использование сенсорного экрана



- Для увеличения разведите пальцы.
- Повторяя это действие, можно увеличить изображения приблизительно в 10 раз.
- Для перемещения отображаемого положения перетаскивайте изображение на экране.



- Для уменьшения сведите пальцы.
- Нажмите **[MENU]** для восстановления режима отображения одиночного изображения.

Просмотр слайд-шоу

► Фотографии ► Видеофильмы

Автоматическое воспроизведение изображений с карты памяти производится следующим образом.

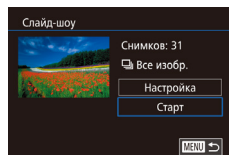

- Нажмите кнопку **[MENU]** и выберите пункт [Слайд-шоу] на вкладке [▶ 1] [📖 32].
- Кнопками [▲][▼] или диском [🌀] выберите пункт [Старт], затем нажмите кнопку [🔍].
- В течение нескольких секунд отображается сообщение [Загрузка снимка], затем запускается слайд-шоу.
- Для прекращения слайд-шоу нажмите кнопку **[MENU]**.



- Во время слайд-шоу функции энергосбережения камеры [📖 28] отключаются.



- Для приостановки или возобновления слайд-шоу нажмите кнопку [⏸].
- Во время воспроизведения можно переключаться на другие изображения, нажимая кнопки [◀||▶] или поворачивая диск [🌀]. Для быстрого перехода вперед или назад удерживайте кнопки [◀||▶] нажатыми.
- Выберите [Настройка] и нажмите кнопку [🔍], чтобы настроить повтор слайд-шоу, изменить эффект перехода между изображениями и задать длительность отображения каждого изображения [📖 32].



- Слайд-шоу можно также остановить, нажав на экран.

Перед использованием

Основные операции

Руководство по расширенным операциям

- 1 Основные сведения о камере
- 2 Автоматический/гибридный автоматический режим
- 3 Другие режимы съемки
- 4 Режим P
- 5 Режимы Tv, Av, M и C
- 6 Режим воспроизведения
- 7 Функции Wi-Fi
- 8 Меню настройки
- 9 Принадлежности
- 10 Приложение

Алфавитный указатель



Защита изображений

► Фотографии ► Видеофильмы

Защищайте важные изображения для предотвращения случайного стирания (105).



- Нажмите кнопку [MENU], выберите в меню пункт [Защита], затем кнопками [←] [→] или диском [OK] выберите пункт [ОТН]. При этом отображается значок [ON].
- Снова нажмите кнопку [OFF], чтобы убрать значок [ON] и отменить защиту изображения.



- При форматировании карты памяти защищенные изображения с этой карты будут стерты (138).



- Защищенные изображения невозможно удалить с помощью предусмотренной в камере функции удаления. Чтобы удалить их таким способом, сначала отмените защиту.

С помощью меню

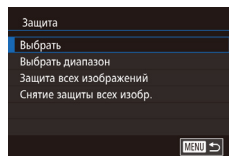
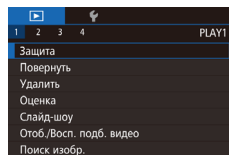

1 Откройте экран настройки.

- Нажмите кнопку [MENU] и выберите пункт [Защита] на вкладке [▶] 1 (32).

2 Укажите способ выбора

- Выберите требуемый вариант (32).
- Для возврата на экран меню нажмите кнопку [MENU].

Перед использованием

Основные операции

Руководство по расширенным операциям

- 1 Основные сведения о камере
- 2 Автоматический/гибридный автоматический режим
- 3 Другие режимы съемки
- 4 Режим P
- 5 Режимы Tv, Av, M и C
- 6 Режим воспроизведения
- 7 Функции Wi-Fi
- 8 Меню настройки
- 9 Принадлежности
- 10 Приложение

Алфавитный указатель



Выбор изображений по одному

1 Выберите пункт [Выбрать].

- В соответствии с шагом 2 раздела «С помощью меню» (102) выберите пункт [Выбрать] и нажмите кнопку [OK].



2 Выберите изображение.

- Кнопками [Left] [Right] или диском [Dial] выберите изображение, затем нажмите кнопку [OK]. Отображается значок [OK].
- Чтобы отменить выбор, снова нажмите кнопку [OK]. Значок [OK] больше не отображается.
- Повторите эту операцию для задания других изображений.

3 Установите защиту изображения.

- Нажмите кнопку [MENU]. Отображается сообщение с запросом подтверждения.
- Кнопками [Left] [Right] или диском [Dial] выберите [OK], затем нажмите кнопку [OK].

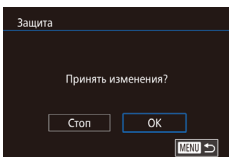

- Если переключиться в режим съемки или выключить камеру до завершения процесса настройки на шаге 3, изображения не будут защищены.



- Изображения можно также выбирать или очищать, нажимая экран на шаге 2, а экран запроса подтверждения можно открыть, нажав [MENU].
- Изображения можно также защитить, нажав [OK] на экране из шага 3.

Выбор диапазона

1 Выберите пункт [Выбрать диапазон].

- В соответствии с шагом 2 раздела «С помощью меню» (102) выберите пункт [Выбрать диапазон] и нажмите кнопку [OK].

2 Выберите начальное изображение.

- Нажмите кнопку [OK].

- Кнопками [Left] [Right] или диском [Dial] выберите изображение, затем нажмите кнопку [OK].

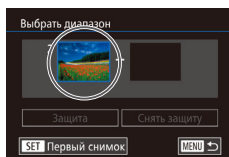

Перед использованием

Основные операции

Руководство по расширенным операциям

1 Основные сведения о камере

2 Автоматический/гибридный автоматический режим

3 Другие режимы съемки

4 Режим P

5 Режимы Tv, Av, M и C

6 Режим воспроизведения

7 Функции Wi-Fi

8 Меню настройки

9 Принадлежности

10 Приложение

Алфавитный указатель



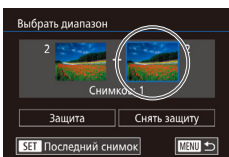

3 Выберите конечное изображение.

- Нажмите кнопку [▶], выберите пункт [Последний снимок], затем нажмите кнопку [⊕].



- Кнопками [◀] [▶] или диском [⊕] выберите изображение, затем нажмите кнопку [⊕].
- В качестве последнего изображения не могут быть выбраны изображения, расположенные раньше первого изображения.

4 Установите защиту изображений.

- Кнопкой [▼] выберите пункт [Защита], затем нажмите кнопку [⊕].

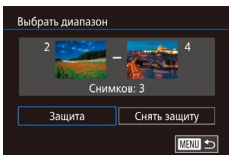

- Первое и последнее изображения можно также выбрать диском [⊕], когда отображается верхний экран из шагов 2 и 3.
- Чтобы отменить защиту для групп изображений, выберите пункт [Снять защиту] на шаге 4.



- Этот экран можно также открыть, выбрав первое или последнее изображение, нажав его на верхнем экране из шага 2 или 3.
- Изображения можно также защитить, нажав [Защита] на экране из шага 4.

Защита сразу всех изображений

1 Выберите пункт [Защита всех изображений].

- В соответствии с шагом 2 со «С помощью меню» (ⓘ 102) выберите пункт [Защита всех изображений] и нажмите кнопку [⊕].

2 Установите защиту изображений.

- Кнопками [◀] [▶] или диском [⊕] выберите [OK], затем нажмите кнопку [⊕].

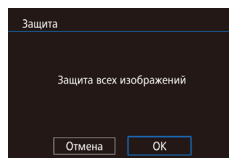

Снятие защиты сразу со всех изображений

Можно снять защиту сразу со всех изображений.

Чтобы снять защиту, на шаге 1 пункта «Защита сразу всех изображений» выберите [Снятие защиты всех изобра.], затем выполните шаг 2.

Перед использованием

Основные операции

Руководство по расширенным операциям

- 1 Основные сведения о камере
- 2 Автоматический/гибридный автоматический режим
- 3 Другие режимы съемки
- 4 Режим P
- 5 Режимы Tv, Av, M и C
- 6 Режим воспроизведения
- 7 Функции Wi-Fi
- 8 Меню настройки
- 9 Принадлежности
- 10 Приложение

Алфавитный указатель



Удаление изображений

► Фотографии ► Видеофильмы

Ненужные изображения можно выбирать и удалять по одному. Будьте осторожны при удалении изображений, так как их невозможно восстановить. Однако защищенные изображения (📖 102) удалить невозможно.

1 Выберите изображение для удаления.

- Кнопками [◀][▶] или диском [🔍] выберите изображение.

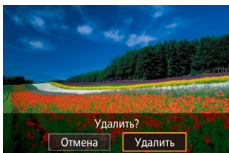

2 Удалите изображение.

- Нажмите кнопку [▼].
- После появления запроса [Удалить?] кнопками [◀][▶] или диском [🔍] выберите пункт [Удалить], затем нажмите кнопку [🔍].
- Текущее изображение удаляется.
- Для отмены удаления кнопками [◀][▶] или диском [🔍] выберите пункт [Отмена], затем нажмите кнопку [🔍].



- При отображении изображений с двумя файлами (RAW и JPEG) нажмите кнопку [▼], чтобы выбрать [Удалить RAW], [Удалить JPEG] или [Удалить RAW + JPEG]. Выберите требуемый вариант удаления файлов.



- Текущее изображение можно также удалить, нажав пункт [Удалить] на экране из шага 2.

Удаление сразу нескольких изображений

Можно выбрать несколько изображений и удалить их за одну операцию. Будьте осторожны при удалении изображений, так как их невозможно восстановить. Однако защищенные изображения (📖 102) удалить невозможно.

Указание способа выбора

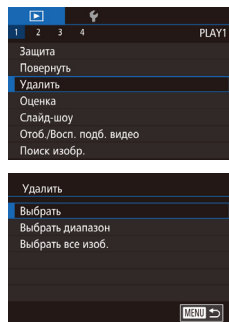

1 Откройте экран настройки.

- Нажмите кнопку [MENU], затем выберите пункт [Удалить] на вкладке [▶] 1 (📖 32).

2 Укажите способ выбора

- Кнопками [▲][▼] или диском [🔍] задайте способ выбора, затем нажмите кнопку [🔍].
- Для возврата на экран меню нажмите кнопку [MENU].

Выбор изображений по одному

1 Выберите пункт [Выбрать].

- В соответствии с шагом 2 раздела «Указание способа выбора» (📖 105) выберите пункт [Выбрать] и нажмите кнопку [🔍].

2 Выберите изображение.

- После выбора изображения в соответствии с шагом 2 раздела «Выбор изображений по одному» (📖 103) отображается значок [✓].
- Чтобы отменить выбор, снова нажмите кнопку [🔍]. Значок [✓] больше не отображается.
- Повторите эту операцию для задания других изображений.



Перед использованием

Основные операции

Руководство по расширенным операциям

1 Основные сведения о камере

2 Автоматический/гибридный автоматический режим

3 Другие режимы съемки

4 Режим P

5 Режимы Tv, Av, M и C

6 Режим воспроизведения

7 Функции Wi-Fi

8 Меню настройки

9 Принадлежности

10 Приложение

Алфавитный указатель



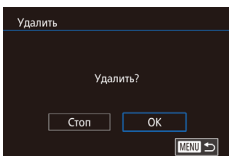

3 Удалите изображение.

- Нажмите кнопку [MENU]. Отображается сообщение с запросом подтверждения.
- Кнопками [◀] [▶] или диском [⏪] [⏩] выберите [OK], затем нажмите кнопку [⏹].



- Если выбрано изображение с двумя файлами (RAW и JPEG), удаляются оба файла.

Выбор диапазона

1 Выберите пункт [Выбрать диапазон].

- В соответствии с шагом 2 раздела «Указание способа выбора» (📖 105) выберите пункт [Выбрать диапазон] и нажмите кнопку [⏹].

2 Выберите изображения.

- Для задания изображений выполните шаги 2 – 3 раздела «Выбор диапазона» (📖 103).

3 Удалите изображения.

- Кнопкой [▼] выберите пункт [Удалить], затем нажмите кнопку [⏹].

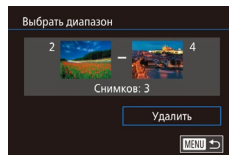

Задание сразу всех изображений

1 Выберите пункт [Выбрать все изб.].

- В соответствии с шагом 2 раздела «Указание способа выбора» (📖 105) выберите пункт [Выбрать все изб.] и нажмите кнопку [⏹].

2 Удалите изображения.

- Кнопками [◀] [▶] или диском [⏪] [⏩] выберите [OK], затем нажмите кнопку [⏹].

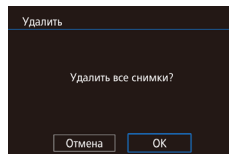

Перед использованием

Основные операции

Руководство по расширенным операциям

1 Основные сведения о камере

2 Автоматический/гибридный автоматический режим

3 Другие режимы съемки

4 Режим P

5 Режимы Tv, Av, M и C

6 Режим воспроизведения

7 Функции Wi-Fi

8 Меню настройки

9 Принадлежности

10 Приложение

Алфавитный указатель



Поворот изображений

► Фотографии ► Видеофильмы

Измените ориентацию изображений и сохраните их, как указано ниже.

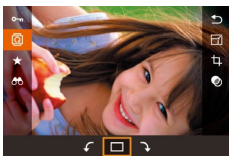

1 Выберите значок [📷].

- Нажмите кнопку [📷], затем выберите в меню пункт [📷] (📖31).

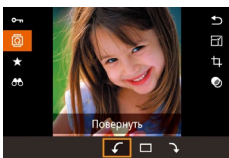

2 Поверните изображение.

- Кнопками [◀] [▶] или диском [🌀] выберите [↶] или [↷] и поверните изображение на 90° в указанном направлении. Для подтверждения поворота нажмите кнопку [📷].



- Если для параметра [Авт. поворот] задано значение [Выкл.], поворот изображений невозможен (📖108).

С помощью меню

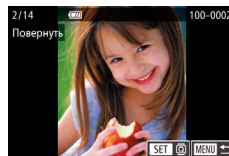
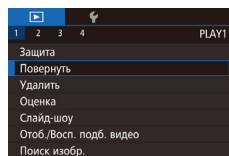

1 Выберите пункт [Повернуть].

- Нажмите кнопку [MENU] и выберите пункт [Повернуть] на вкладке [📷] (📖32).

2 Поверните изображение.

- Кнопками [◀] [▶] или диском [🌀] выберите изображение.
- Нажмите кнопку [📷], чтобы повернуть изображение на 90° по часовой стрелке. Нажмите ее еще раз, чтобы повернуть изображение на 90° против часовой стрелки, и в третий раз, чтобы восстановить обычную ориентацию изображения.
- Для возврата на экран меню нажмите кнопку [MENU].



- На экране из шага 2 можно также нажать [SET], чтобы повернуть изображения, или нажать [MENU], чтобы вернуться на экран меню.

Перед использованием

Основные операции

Руководство по расширенным операциям

- 1 Основные сведения о камере
- 2 Автоматический/гибридный автоматический режим
- 3 Другие режимы съемки
- 4 Режим P
- 5 Режимы Tv, Av, M и C
- 6 Режим воспроизведения
- 7 Функции Wi-Fi
- 8 Меню настройки
- 9 Принадлежности
- 10 Приложение

Алфавитный указатель



Отключение автоматического поворота

Для отключения автоматического поворота изображений в зависимости от текущей ориентации камеры выполните приведенные ниже шаги.

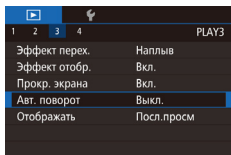

- Нажмите кнопку [MENU], выберите пункт [Авт. поворот] на вкладке [▶] 3, затем выберите значение [Выкл.] (▶32).



- Если для параметра [Авт. поворот] задано значение [Выкл.], поворот изображений невозможен (▶107). Кроме того, уже повернутые изображения будут отображаться в исходной ориентации.

Применение оценок

▶ Фотографии ▶ Видеофильмы

Изображения можно систематизировать, присваивая им оценки (уровни). Предусмотрены оценки [OFF], [★], [★★], [★★★], [★★★★] и [★★★★★]. Выбрав оценку, можно ограничить указанные ниже операции всеми изображениями с такой оценкой.

- «Просмотр» (▶93), «Просмотр слайд-шоу» (▶101), «Защита изображений» (▶102), «Удаление изображений» (▶105), «Добавление изображений в список печати (DPOF)» (▶164), «Добавление изображений в фотокнигу» (▶166)



- Нажмите кнопку [⊕], выберите в меню значок [★], затем назначьте оценку (▶31).
- Для удаления оценок повторите эту операцию, но выберите значок [OFF] и нажмите кнопку [⊕].

С помощью меню

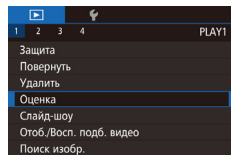

1 Выберите пункт [Оценка].

- Нажмите кнопку [MENU] и выберите пункт [Оценка] на вкладке [▶] 1 (▶32).

2 Выберите изображение и оценку.

- Кнопками [◀] [▶] или диском [⊕] выберите изображение, затем кнопками [▲] [▼] выберите оценку.

Перед использованием

Основные операции

Руководство по расширенным операциям

- 1 Основные сведения о камере
- 2 Автоматический/гибридный автоматический режим
- 3 Другие режимы съемки
- 4 Режим P
- 5 Режимы Tv, Av, M и C
- 6 Режим воспроизведения
- 7 Функции Wi-Fi
- 8 Меню настройки
- 9 Принадлежности
- 10 Приложение

Алфавитный указатель



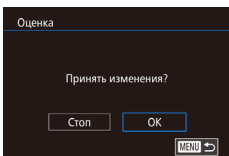

3 Завершите процесс настройки.

- Нажмите кнопку [MENU]. Отображается сообщение с запросом подтверждения.
- Кнопками [◀|▶] или диском [⏻] выберите [OK], затем нажмите кнопку [⏻].



- Если переключиться в режим съемки или выключить камеру до завершения процесса настройки на шаге 3, изображениям не будет присвоена оценка.



- На шаге 2 оценку изображениям можно также задать, касаясь кнопку [▲|▼].

Редактирование фотографий



- Редактирование изображений (109 – 112) возможно только при наличии достаточного места на карте памяти.



- Экраны редактирования различных функций можно открывать, нажимая изображение после выбора нужной функции в меню.
- Когда на экране редактирования отображается значок [MENU], при желании вместо кнопки [MENU] можно нажимать значок [MENU].
- Когда на экране редактирования отображается значок [SET], при желании вместо кнопки [⏻] можно нажимать значок [SET].

Изменение размера изображений

► Фотографии ► Видеофильмы

Сохраните копию изображений с меньшим разрешением.

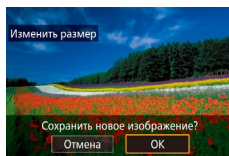

1 Выберите размер изображения.

- Нажмите кнопку [⏻], выберите в меню значок [📏], затем выберите размер (131).
- Нажмите кнопку [⏻].

2 Сохраните новое изображение.

- После появления запроса [Сохранить новое изображение?] кнопками [◀|▶] или диском [⏻] выберите [OK], затем нажмите кнопку [⏻].

Перед использованием

Основные операции

Руководство по расширенным операциям

- 1 Основные сведения о камере
- 2 Автоматический/гибридный автоматический режим
- 3 Другие режимы съемки
- 4 Режим P
- 5 Режимы Tv, Av, M и C
- 6 Режим воспроизведения
- 7 Функции Wi-Fi
- 8 Меню настройки
- 9 Принадлежности
- 10 Приложение

Алфавитный указатель



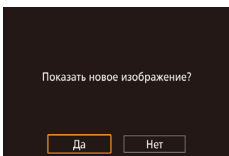

3 Просмотрите новое изображение.

- Кнопками [◀] [▶] или диском [⏪] выберите [Да], затем нажмите кнопку [⏩].
- Отображается сохраненное изображение.



- Редактирование изображений, снятых с разрешением [S3] (📖 43), невозможно.
- Редактирование изображений RAW невозможно.



- Чтобы прекратить изменение размера изображений, выберите на шаге 1 пункт [OFF].
- Изменение размера изображений на более высокие разрешения невозможно.

С помощью меню

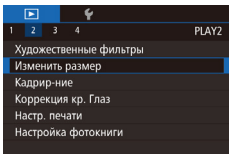

1 Выберите пункт [Изменить размер].

- Нажмите кнопку [MENU] и выберите пункт [Изменить размер] на вкладке [▶] 2 (📖 32).

2 Выберите изображение.

- Кнопками [◀] [▶] или диском [⏪] выберите изображение, затем нажмите кнопку [⏩].

3 Выберите размер изображения.

- Кнопками [◀] [▶] или диском [⏪] выберите размер, затем нажмите кнопку [⏩].

4 Сохраните изображение в новый файл и просмотрите его.

- Выполните шаг 2 раздела «Изменение размера изображений» (📖 109).
- Нажмите кнопку [MENU], затем выполните шаг 3 раздела «Изменение размера изображений» (📖 109).

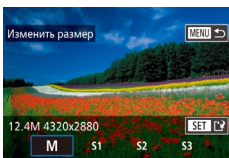

Кадрирование

▶ Фотографии ▶ Видеофильмы

Можно указать часть изображения для сохранения в виде отдельного файла изображения.



1 Откройте экран настройки.

- Нажмите кнопку [⏪], выберите в меню значок [📷], затем нажмите кнопку [⏩] (📖 31).

2 Задайте размер, положение и соотношение сторон рамки кадрирования.

- Для изменения размера рамки нажимайте кнопку [Q] или [📏].
- Для перемещения рамки используйте кнопки [▲] [▼] [◀] [▶].
- Для изменения ориентации рамки диском [⏪] выберите значок [📷], затем нажмите кнопку [⏩].
- Для изменения соотношения сторон рамки диском [⏪] выберите значок [📷]. При каждом нажатии кнопки [⏩] изменяется соотношение сторон ([3-2] [16-9] [4-3] [1-1]).

3 Проверьте кадрированное изображение.

- Дискон [⏪] выберите значок [📷].
- Кнопкой [⏩] переключайтесь между отображением кадрированного изображения и рамки кадрирования.

Перед использованием

Основные операции

Руководство по расширенным операциям

1 Основные сведения о камере

2 Автоматический/гибридный автоматический режим

3 Другие режимы съемки

4 Режим P

5 Режимы Tv, Av, M и C

6 Режим воспроизведения

7 Функции Wi-Fi

8 Меню настройки

9 Принадлежности

10 Приложение

Алфавитный указатель



4 Сохраните изображение в новый файл и просмотрите его.

- Дискон [🔒] выберите значок [📁], затем нажмите кнопку [📁].
- Выполните шаги 2 – 3 раздела «Изменение размера изображений» (📖 109).



- Редактирование изображений, снятых с разрешением [S3], невозможно.
- Редактирование изображений RAW невозможно.
- Выполнить кадрирование для изображения, которое уже было кадрировано, невозможно.
- Применение художественного фильтра или изменение размера кадрированного изображения невозможно.



- Количество пикселей (разрешение) у обрезанных изображений ниже, чем у исходных изображений.
- На шаге 3, когда отображается кадрированное изображение, можно изменять положение, размер и соотношение сторон кадрирования.
- Шаг 2 можно также выполнить, нажав кнопку [MENU], выбрав пункт [Кадрирование] на вкладке [2], нажав кнопку [📁], выбрав изображение и снова нажав [📁].



- На шаге 2 рамку можно перемещать, перетаскивая ее по экрану. Для изменения размера рамки сведите или разводите пальцы (📖 101).
- На шаге 2 можно также нажать [📁], [📁], [📁] или [📁] на экране.

Применение эффекта фильтра

К изображению можно применить эффекты следующих режимов съемки и сохранить его как новое изображение: [📁], [📁], [📁], [📁], [📁] и [📁].

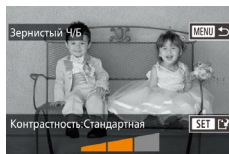
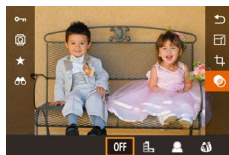

1 Выберите тип эффекта.

- Нажмите кнопку [📁], выберите в меню значок [📁], затем выберите тип эффекта (📖 31).
- Нажмите кнопку [📁].

2 Настройте параметры.

- Для режима [📁] кнопками [◀][▶] или диском [🔒] настройте контрастность.
- Для режима [📁] кнопками [◀][▶] или диском [🔒] настройте размытие.
- Для режимов [📁] и [📁] кнопками [◀][▶] или диском [🔒] настройте интенсивность эффекта.
- Для режима [📁] кнопками [◀][▶] или диском [🔒] настройте интенсивность цветов.
- Для режима [📁] кнопками [◀][▶] или диском [🔒] настройте цветовой тон.
- Для [📁] изменяйте размер рамки кнопкой [INFO] и перемещайте рамку кнопками [▲][▼].

Перед использованием

Основные операции

Руководство по расширенным операциям

- 1 Основные сведения о камере
- 2 Автоматический/гибридный автоматический режим
- 3 Другие режимы съемки
- 4 Режим P
- 5 Режимы Tv, Av, M и C
- 6 Режим воспроизведения
- 7 Функции Wi-Fi
- 8 Меню настройки
- 9 Принадлежности
- 10 Приложение

Алфавитный указатель



3 Сохраните изображение в новый файл и просмотрите его.

- Нажмите кнопку [📁].
- Выполните шаги 2 – 3 раздела «Изменение размера изображений» (📖 109).



- Для изменения ориентации рамки на вертикальную в режиме [📷] нажмите на шаге 2 кнопки [⏪] [⏩]. Для перемещения рамки снова нажмите кнопки [⏪] [⏩]. Для возврата к горизонтальной ориентации рамки нажимайте кнопки [⏴] [⏵].
- Это можно также сделать, нажав кнопку [MENU], выбрав пункт [Поиск изобр.] на вкладке [📷1], выбрав изображение и нажав кнопку [📁].



- На шаге 2 для редактирования изображений можно также нажать и перетаскивать шкалу внизу экрана. Рамку можно также перемещать, нажимая на экран или перетаскивая рамку по экрану в режиме [📷].

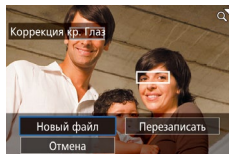

Коррекция «красных глаз»

▶ Фотографии ▶ Видеофильмы

Служит для автоматической коррекции изображений с эффектом «красных глаз». Исправленное изображение можно сохранить в отдельный файл.

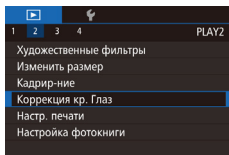

1 Выберите пункт [Коррекция кр. Глаз].

- Нажмите кнопку [MENU], затем выберите пункт [Коррекция кр. Глаз] на вкладке [📷2] (📖 32).

2 Выберите изображение.

- Кнопками [⏪] [⏩] или диском [📷] выберите изображение.

3 Выполните коррекцию изображения.

- Нажмите кнопку [📷].
- Выполняется коррекция «красных глаз», обнаруженных камерой, и вокруг исправленных областей изображения отображаются рамки.
- Увеличьте или уменьшите изображения, как требуется. Выполните шаги из раздела «Увеличение изображений» (📖 100).

4 Сохраните изображение в новый файл и просмотрите его.

- Кнопками [⏴] [⏵] [⏪] [⏩] или диском [📷] выберите пункт [Новый файл], затем нажмите кнопку [📁].
- Изображение сохраняется в виде нового файла.
- Выполните шаг 2 раздела «Изменение размера изображений» (📖 109).
- Нажмите кнопку [MENU], затем выполните шаг 3 раздела «Изменение размера изображений» (📖 109).



- Некоторые изображения могут корректироваться неправильно.
- Чтобы записать исправленное изображение вместо исходного, выберите на шаге 4 вариант [Перезаписать]. В таком случае исходное изображение будет стерто.
- Перезапись защищенных изображений невозможна.
- Редактирование таким образом изображений RAW невозможно.
- На изображении JPEG, сохраненном вместе с изображением RAW, можно применить коррекцию «красных глаз», но перезаписать исходное изображение невозможно.



- Изображения можно сохранить, нажав [Новый файл] или [Перезаписать] на экране из шага 4.

Перед использованием

Основные операции

Руководство по расширенным операциям

1 Основные сведения о камере

2 Автоматический/гибридный автоматический режим

3 Другие режимы съемки

4 Режим P

5 Режимы Tv, Av, M и C

6 Режим воспроизведения

7 Функции Wi-Fi

8 Меню настройки

9 Принадлежности

10 Приложение

Алфавитный указатель



Редактирование видеofilмов

► Фотографии ► **Видеofilмы**

Можно удалить ненужные фрагменты с начала или конца видеofilма (кроме подборок видео,  37).

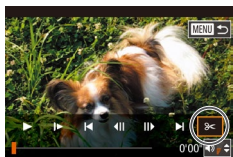

(1)



(2)

1 Выберите значок [✂].

- В соответствии с инструкциями шагов 1 – 5 раздела «Просмотр» ( 93) выберите значок [✂] и нажмите кнопку [⊞].
- Отображаются панель редактирования видеofilма и шкала редактирования.

2 Укажите обрезаемые части.

- (1) – панель редактирования видеofilмов, (2) – шкала редактирования.
- Кнопками [▲][▼] выберите значок [⏮] или [⏭].
- Для просмотра частей, которые можно обрезать (обозначаются на экране меткой [⏮]), кнопками [◀][▶] или диском [⏻] перемещайте значок [⏮]. Для обрезки начала видеofilма (от метки [⏮]) выберите значок [⏮], для обрезки конца видеofilма выберите значок [⏭].
- Если переместить метку [⏮] в положение, не совпадающее с меткой [⏮], в режиме [⏮] обрезаются часть до ближайшей метки [⏮] слева, а в режиме [⏭] обрезаются часть после ближайшей метки [⏮] справа.

3 Просмотрите отредактированный видеofilм.

- Кнопками [▲][▼] выберите значок [▶], затем нажмите кнопку [⊞]. Начинается воспроизведение отредактированного видеofilма.
- Для повторного редактирования видеofilма повторите шаг 2.

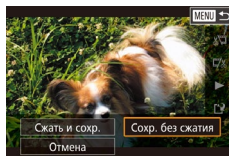
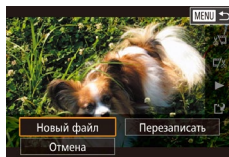

- Чтобы отменить редактирование, нажмите кнопку [MENU], выберите [OK] (кнопками [◀][▶] или диском [⏻]), затем снова нажмите кнопку [⊞].

4 Сохраните отредактированный видеofilм.

- Кнопками [▲][▼] выберите значок [▶], затем нажмите кнопку [⊞].
- Кнопками [▲][▼][◀][▶] или диском [⏻] выберите пункт [Новый файл], затем нажмите кнопку [⊞].
- Выберите пункт [Сохранить без сжатия], затем нажмите кнопку [⊞].
- Видеofilм сохраняется в виде нового файла.



- Чтобы перезаписать исходный видеofilм обрезанным видеofilмом, выберите на шаге 4 вариант [Перезаписать]. В таком случае исходный видеofilм будет стерт.
- Если на карте памяти недостаточно свободного места, доступен только вариант [Перезаписать].
- Если во время записи закончится заряд аккумулятора, видеofilмы могут не записаться.
- При редактировании видеofilмов следует использовать полностью заряженный аккумулятор или комплект сетевого питания (продается отдельно,  148).

Перед использованием

Основные операции

Руководство по расширенным операциям

- 1 Основные сведения о камере
- 2 Автоматический/гибридный автоматический режим
- 3 Другие режимы съемки
- 4 Режим P
- 5 Режимы Tv, Av, M и C
- 6 Режим воспроизведения
- 7 Функции Wi-Fi
- 8 Меню настройки
- 9 Принадлежности
- 10 Приложение

Алфавитный указатель



Уменьшение размера файлов

Размеры файлов видеофильмов можно уменьшать, сжимая их следующим образом.

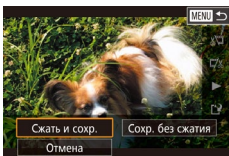

- На экране из шага 2 раздела «Редактирование видеофильмов» выберите значок [📄]. Выберите пункт [Новый файл], затем нажмите кнопку [🔍].
- Выберите пункт [Сжать и сохр.], затем нажмите кнопку [🔍].

Ниже указано качество изображения после сжатия.

До сжатия	После сжатия
HD 29.97P	HD 29.97P
HD 23.98P	HD 23.98P
HD 59.94P	HD 29.97P
HD 25.00P	HD 25.00P
HD 50.00P	HD 25.00P



- Сжатие видеофильмов [VGA 29.97P] и [VGA 25.00P] невозможно.
- Отредактированные видеофильмы невозможно сохранить в сжатом формате, если выбран вариант [Перезаписать].
- Однако отредактированные видеофильмы можно сжимать и сохранять в виде новых файлов, выбирая пункт [Сжать и сохр.].

Редактирование клипов видеоподборки

► Фотографии ► Видеофильмы

Отдельные главы (клипы) [📖37], записанные в режиме [📷], можно по мере необходимости удалять. Будьте осторожны при удалении клипов, так как их невозможно восстановить.

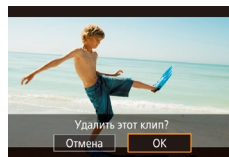
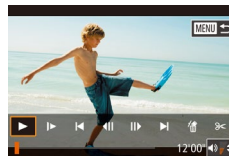

1 Выберите клип, который требуется удалить.

- В соответствии с шагами 1 – 2 раздела «Просмотр коротких видеофильмов, созданных при съемке фотографий (видеоподборка)» [📖96] запустите воспроизведение видеофильма, созданного в режиме [📷], затем нажмите кнопку [🔍], чтобы открыть панель управления видеофильмом.
- Кнопками [⏪] или диском [🔍] выберите значок [⏪] или [⏩], затем нажмите кнопку [🔍].

2 Выберите значок [🔍].

- Кнопками [⏪] или диском [🔍] выберите значок [🔍], затем нажмите кнопку [🔍].
- Выбранный клип циклически воспроизводится.

3 Подтвердите удаление.

- Кнопками [⏪] или диском [🔍] выберите [OK], затем нажмите кнопку [🔍].
- Клип удаляется, и короткий видеофильм перезаписывается.



- Если при выборе клипа камера подключена к принтеру, значок [🖨️] не отображается.

Перед использованием

Основные операции

Руководство по расширенным операциям

1 Основные сведения о камере

2 Автоматический/гибридный автоматический режим

3 Другие режимы съемки

4 Режим P

5 Режимы Tv, Av, M и C

6 Режим воспроизведения

7 Функции Wi-Fi

8 Меню настройки

9 Принадлежности

10 Приложение

Алфавитный указатель



7

Функции Wi-Fi

Возможны беспроводная передача изображений с камеры на различные совместимые устройства и использование камеры с интернет-службами



- Перед использованием функции Wi-Fi обязательно ознакомьтесь с разделом «Меры предосторожности в отношении Wi-Fi (беспроводной сети)» (120).

- Сохранение изображений и общий доступ к ним (122)
- Отправка в ПК (131)

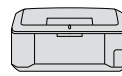

Принтер *3

- Печать изображений (127)



Wi-Fi-совместимые камеры Canon

- Преобразование изображений (129)



DLNA-совместимые медиа-плееры *4

- Просмотр изображений (126)



Смартфоны и планшетные устройства *1

- Импорт изображений (116)
- Дистанционная съемка (133)

Доступные функции Wi-Fi

Можно отправлять и получать изображения, а также дистанционно управлять камерой, подключаясь к следующим устройствам по Wi-Fi.



*1 Для удобства в настоящем Руководстве для смартфонов, планшетов и других совместимых устройств используется общий термин «смартфоны».

*2 CANON iMAGE GATEWAY – это онлайн-фотослужба Canon.

*3 Принтер должен поддерживать протокол PictBridge (с DPS over IP), обеспечивающий прямую печать фотографий по Wi-Fi.

*4 DLNA (Digital Living Network Alliance, альянс цифровых сетей для дома)

Перед использованием

Основные операции

Руководство по расширенным операциям

- 1 Основные сведения о камере
- 2 Автоматический/гибридный автоматический режим
- 3 Другие режимы съемки
- 4 Режим P
- 5 Режимы Tv, Av, M и C
- 6 Режим воспроизведения
- 7 Функции Wi-Fi
- 8 Меню настройки
- 9 Принадлежности
- 10 Приложение

Алфавитный указатель



Импорт изображений в смартфон

Изображения из камеры можно импортировать в смартфон двумя способами.

- Подключение с помощью NFC (📖 116)
Просто прикоснитесь NFC-совместимым смартфоном Android (ОС версии 4.0 или старше) к камере, чтобы установить соединение между этими устройствами.
- Подключение через меню Wi-Fi (📖 118)

Отправка изображений в NFC-совместимый смартфон

Используйте функцию NFC смартфона Android (версия ОС 4.0 или старше) для упрощенного процесса установки приложения EOS Remote и подключения к камере.

- Если при соприкосновении устройств камера была выключена или находилась в режиме съемки, можно выбирать и передавать изображения из камеры в смартфон. После соединения устройств возможна также дистанционная съемка (📖 133). Можно легко подключаться к последним использовавшимся устройствам, которые отображаются в меню Wi-Fi.
- Если при соприкосновении устройств камера находится в режиме воспроизведения, изображения отображаются в индексном режиме. Можно выбрать и отправить изображения с экрана выбора изображений.

Подключение с помощью NFC, когда камера выключена или находится в режиме съемки

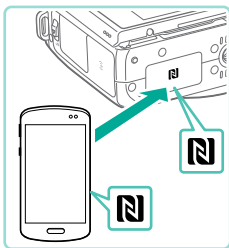

1 Установите приложение EOS Remote.

- Включите NFC в смартфоне и прикоснитесь устройством к N-метке на камере (N), чтобы автоматически открыть магазин Google Play на смартфоне. После открытия страницы загрузки приложения EOS Remote загрузите и установите это приложение.

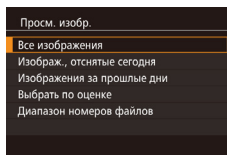
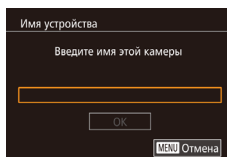

2 Установите соединение.

- Прикоснитесь N-меткой (N) на смартфоне с установленным приложением EOS Remote к N-метке на камере.
- Камера автоматически включается.
- После открытия экрана [Имя устройства] нажмите кнопку [OK]. С помощью клавиатуры (📖 33) введите имя, затем нажмите кнопку [MENU] для возврата на экран [Имя устройства].
- Кнопками [▲][▼] или диском (D) выберите [OK], затем нажмите кнопку [OK].
- Приложение EOS Remote на смартфоне запускается и автоматически подключается к камере.

3 Настройте параметры конфиденциальности.

- После появления этого экрана кнопками [▲][▼] или диском (D) выберите пункт [Все изображения], затем нажмите кнопку [OK].
- После установления соединения со смартфоном этот экран закрывается приблизительно через одну минуту.

4 Импортируйте изображения.

- С помощью смартфона импортируйте изображения из камеры в смартфон.

Перед использованием

Основные операции

Руководство по расширенным операциям

1 Основные сведения о камере

2 Автоматический/гибридный автоматический режим

3 Другие режимы съемки

4 Режим P

5 Режимы Tv, Av, M и C

6 Режим воспроизведения

7 Функции Wi-Fi

8 Меню настройки

9 Принадлежности

10 Приложение

Алфавитный указатель





- При использовании функции NFC помните следующее.
 - Не допускайте сильного соударения камеры и смартфона. Это может привести к повреждению устройств.
 - В зависимости от смартфона для взаимного распознавания устройств может понадобиться некоторое время. В таком случае попробуйте немного изменить положение, в котором вы держите устройства. В случае ошибки при подключении держите устройства соединенными, пока не обновится экран камеры.
 - Не помещайте никакие предметы между камерой и смартфоном. Также учтите, что чехлы камеры или смартфона либо аналогичные аксессуары могут блокировать связь.
- При дистанционной съемке выберите на шаге 3 пункт [Все изображения].
- Если на шаге 3 выбран вариант [Все изображения], с подключенного смартфона можно просматривать все изображения, имеющиеся в камере. Чтобы наложить ограничения на изображения, которые можно просматривать со смартфона, выберите на шаге 3 другой вариант (📖 135). После того как смартфон зарегистрирован, в камере можно изменить параметры конфиденциальности смартфона (📖 135).



- Для установления соединения необходимо, чтобы в камеру была установлена карта памяти.
- Если вводимое имя начинается с символа или пробела, отображается сообщение. Нажмите кнопку [🔍] и введите другое имя.

Подключение с помощью NFC, когда камера находится в режиме воспроизведения

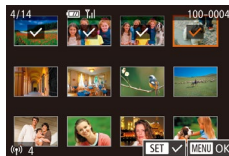

- Для включения камеры нажмите кнопку [▶].
- Прикоснитесь смартфоном с установленным приложением EOS Remote (📖 119) к N-метке на камере (N).
- Кнопками [▲][▼][◀][▶] выберите изображение для передачи, затем нажмите кнопку [🔍]. Отображается значок [✓].
- Чтобы отменить выбор, снова нажмите кнопку [🔍]. Значок [✓] больше не отображается.
- Повторите эту операцию для выбора дополнительных изображений.
- Завершив выбор изображений, нажмите кнопку [MENU].
- Кнопками [◀][▶] выберите пункт [Отправить], затем нажмите кнопку [🔍].
- Производится отправка изображений.
- Для отключения снимите метку [✓] у всех изображений, нажмите кнопку [MENU], затем кнопками [◀][▶] выберите пункт [OK].



- Если во время соединения на камере или смартфоне отображается сообщение с запросом ввода имени, введите его в соответствии с инструкциями шага 2 раздела «Подключение с помощью NFC, когда камера выключена или находится в режиме съемки» (📖 116).
- Камера не сохраняет данные о смартфонах, NFC-подключение к которым выполнялось в режиме воспроизведения.

Перед использованием

Основные операции

Руководство по расширенным операциям

- 1 Основные сведения о камере
- 2 Автоматический/гибридный автоматический режим
- 3 Другие режимы съемки
- 4 Режим P
- 5 Режимы Tv, Av, M и C
- 6 Режим воспроизведения
- 7 Функции Wi-Fi
- 8 Меню настройки
- 9 Принадлежности
- 10 Приложение

Алфавитный указатель



Добавление смартфона с помощью меню Wi-Fi

Перед подключением к камере необходимо установить на смартфон специальное бесплатное приложение EOS Remote. Подробные сведения об этом приложении (поддерживаемые смартфоны и предусмотренные функции) см. на веб-сайте Canon.

В приведенной ниже процедуре в качестве точки доступа используется камера, но можно использовать другую имеющуюся точку доступа (📖 119).



1 Установите специальное приложение.

- В случае смартфонов Android найдите приложение EOS Remote в магазине Google Play, затем загрузите и установите это приложение.
- В случае iPhone или iPad найдите приложение EOS Remote в магазине App Store, затем загрузите и установите это приложение.

2 Откройте меню Wi-Fi.

- Для включения камеры нажмите кнопку [▶].
- Нажмите кнопку [▲].

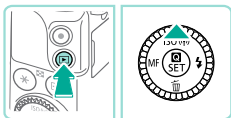

- После открытия экрана [Имя устройства] нажмите кнопку [📶]. С помощью клавиатуры (📖 33) введите имя, затем нажмите кнопку [MENU] для возврата на экран [Имя устройства].
- Кнопками [▲][▼] или диском [🔍] выберите [OK], затем нажмите кнопку [📶].

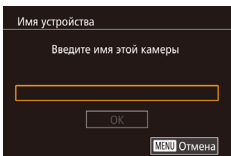

3 Выберите значок [📶].

- Кнопками [▲][▼][◀][▶] или диском [🔍] выберите значок [📶], затем нажмите кнопку [📶].

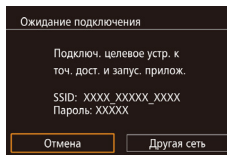
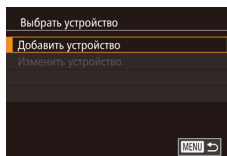
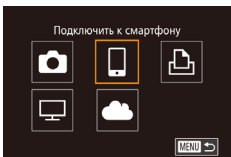

4 Выберите пункт [Добавить устройство].

- Кнопками [▲][▼] или диском [🔍] выберите пункт [Добавить устройство], затем нажмите кнопку [📶].
- Отображаются идентификатор SSID камеры и пароль.

5 Подсоедините смартфон к сети.

- В меню настройки Wi-Fi смартфона выберите идентификатор SSID (имя сети), отображаемый в камере, чтобы установить соединение.
- В поле пароля введите пароль, отображаемый на камере.

6 Запустите приложение EOS Remote.

- Запустите на смартфоне приложение EOS Remote.

7 Выберите камеру.

- На смартфоне открывается экран, позволяющий выбрать камеру для подключения. Выберите камеру для начала сопряжения.

Перед использованием

Основные операции

Руководство по расширенным операциям

1 Основные сведения о камере

2 Автоматический/гибридный автоматический режим

3 Другие режимы съемки

4 Режим P

5 Режимы Tv, Av, M и C

6 Режим воспроизведения

7 Функции Wi-Fi

8 Меню настройки

9 Принадлежности

10 Приложение

Алфавитный указатель



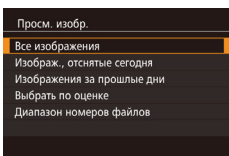

8 Настройте параметры конфиденциальности.

- После появления этого экрана кнопками [▲][▼] или диском [⏻] выберите пункт [Все изображения], затем нажмите кнопку [⏻].
- После установления соединения со смартфоном этот экран закрывается приблизительно через одну минуту.

9 Импортируйте изображения.

- С помощью смартфона импортируйте изображения из камеры в смартфон.



- При дистанционной съемке выберите на шаге 8 пункт [Все изображения].
- Если на шаге 8 выбран вариант [Все изображения], с подключенного смартфона можно просматривать все изображения, имеющиеся в камере. Чтобы наложить ограничения на изображения, которые можно просматривать со смартфона, выберите на шаге 8 другой вариант [135]. После того как смартфон зарегистрирован, в камере можно изменить параметры конфиденциальности смартфона [135].



- Для установления соединения необходимо, чтобы в камеру была установлена карта памяти.
- Если вводимое имя начинается с символа или пробела, отображается сообщение. Нажмите кнопку [⏻] и введите другое имя.
- Чтобы при подключении не вводить пароль на шаге 5, перейдите в меню [132], выберите вкладку [4] и в пункте [Параметры Wi-Fi] задайте для параметра [Пароль] значение [Откл.]. Пункт [Пароль] не будет отображаться на экране вывода идентификатора SSID (шаг 4).
- Если ранее выполнялось подключение к устройствам, при открытии меню Wi-Fi последние подключения отображаются в начале списка. Это позволяет легко подключиться повторно, с помощью кнопок [▲][▼] выбрав имя устройства, затем нажав кнопку [⏻]. Чтобы добавить новое устройство, откройте экран выбора устройства, нажимая [◀][▶], затем настройте параметр.
- Если не требуется, чтобы отображались последние целевые устройства, выберите меню MENU [132] > вкладку [4] > [Параметры Wi-Fi] > [Истор. подкл.] > [Откл.].

Использование другой точки доступа

При подключении камеры к смартфону с помощью меню Wi-Fi можно использовать имеющуюся точку доступа.

Также см. руководство пользователя точки доступа.

Перед использованием

Основные операции

Руководство по расширенным операциям

1 Основные сведения о камере

2 Автоматический/гибридный автоматический режим

3 Другие режимы съемки

4 Режим P

5 Режимы Tv, Av, M и C

6 Режим воспроизведения

7 Функции Wi-Fi

8 Меню настройки

9 Принадлежности

10 Приложение

Алфавитный указатель



Проверка совместимости точки доступа

Убедитесь, что маршрутизатор Wi-Fi или базовая станция соответствует стандартам Wi-Fi, указанным в разделе «Wi-Fi» (194).

Способ подключения зависит от того, поддерживает ли точка доступа функцию Wi-Fi Protected Setup (WPS, 120) или нет (121). Для точек доступа, не поддерживающих WPS, проверьте следующие сведения.

- **Имя сети (SSID/ESSID)**
Идентификатор SSID или ESSID используемой точки доступа. Также называется «имя точки доступа» или «имя сети».
- **Аутентификация/шифрование данных в сети (способ шифрования/режим шифрования)**
Способ шифрования данных при беспроводной передаче. Проверьте используемые настройки безопасности: WPA2-PSK (AES), WPA2-PSK (TKIP), WPA-PSK (AES), WPA-PSK (TKIP), WEP (аутентификация с открытой системой) или настройки безопасности не используются.
- **Пароль (ключ шифрования/ключ сети)**
Ключ, используемый для шифрования данных при беспроводной передаче. Также называется «ключом шифрования» или «ключом сети».
- **Индекс ключа (ключ передачи)**
Ключ, задаваемый при использовании стандарта WEP для аутентификации/шифрования данных в сети. Используйте настройку «1».



- Если для настройки параметров сети требуются права администратора системы, за подробными сведениями обратитесь к администратору системы.
- Эти параметры очень важны для обеспечения безопасности сети. При изменении этих параметров соблюдайте необходимую осторожность.



- Сведения о поддержке WPS и инструкции по проверке настроек см. в руководстве пользователя точки доступа.
- Маршрутизатор представляет собой устройство, создающее сетевую структуру (ЛВС) для подключения нескольких компьютеров. Маршрутизатор со встроенной функцией Wi-Fi называется маршрутизатором Wi-Fi.
- В данном Руководстве все маршрутизаторы и базовые станции Wi-Fi будут называться «точками доступа».
- Если в сети Wi-Fi используется фильтрация MAC-адресов, обязательно добавьте MAC-адрес камеры в точку доступа. MAC-адрес своей камеры можно проверить в меню (32). Выберите вкладку [4], затем выберите пункт [Проверить MAC-адрес] в меню [Параметры Wi-Fi].

Использование WPS-совместимых точек доступа

Функция WPS позволяет легко выполнять настройки при подключении устройств по сети Wi-Fi. Для настройки устройства с поддержкой WPS можно использовать способ настройки с нажатием кнопки или способ с вводом PIN-кода.



1 Подсоедините смартфон к точке доступа.

2 Подготовьтесь к подключению.

- Выполните шаги 1 – 4 из раздела «Добавление смартфона с помощью меню Wi-Fi» (118), чтобы открыть экран [Ожидание подключения].

3 Выберите [Другая сеть].

- Кнопками [◀][▶] или диском [🌀] выберите пункт [Другая сеть], затем нажмите кнопку [🔍].
- Отобразится список обнаруженных точек доступа.

4 Выберите пункт [Подключение через WPS].

- Кнопками [▲][▼] или диском [🌀] выберите пункт [Подключение через WPS], затем нажмите кнопку [🔍].

5 Выберите [Метод PBC].

- Кнопками [▲][▼] или диском [🌀] выберите пункт [Метод PBC], затем нажмите кнопку [🔍].

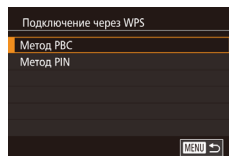
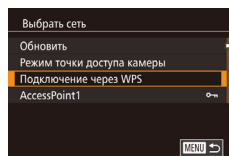
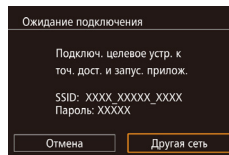

Перед использованием

Основные операции

Руководство по расширенным операциям

1 Основные сведения о камере

2 Автоматический/гибридный автоматический режим

3 Другие режимы съемки

4 Режим P

5 Режимы Tv, Av, M и C

6 Режим воспроизведения

7 Функции Wi-Fi

8 Меню настройки

9 Принадлежности

10 Приложение

Алфавитный указатель



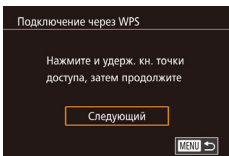

6 Установите соединение.

- На точке доступа нажмите кнопку подключения WPS и удерживайте ее нажатой несколько секунд.
- Нажмите на камере кнопку [📶], чтобы перейти к следующему шагу.

7 Импортируйте изображения.

- В соответствии с шагами 6 – 9 из раздела «Добавление смартфона с помощью меню Wi-Fi» (📖 118) выберите смартфон, задайте настройку конфиденциальности, затем импортируйте изображения.



- Если на шаге 5 был выбран вариант [Метод PIN], на экране отображается PIN-код. Обязательно введите этот код в точку доступа. Выберите устройство на экране [Выбрать устройство]. Дополнительные сведения см. в руководстве пользователя точки доступа.

Подключение к точкам доступа из списка

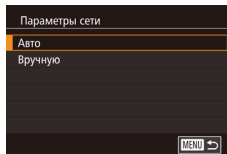
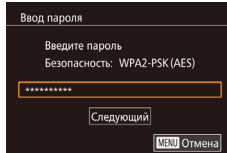
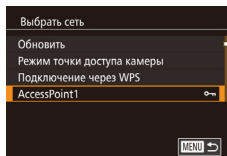

1 Просмотрите список точек доступа.

- Просмотрите указанные в списке сети (точки доступа) в соответствии с шагами 1 – 3 раздела «Использование WPS-совместимых точек доступа» (📖 120).

2 Выберите точку доступа.

- Кнопками [▲][▼] или диском [🌀] выберите сеть (точку доступа), затем нажмите кнопку [📶].

3 Введите пароль точки доступа.

- Нажмите кнопку [📶] для открытия клавиатуры и введите пароль (📖 33).
- Кнопками [▲][▼] или диском [🌀] выберите [Следующий], затем нажмите кнопку [📶].

4 Выберите [Авто].

- Кнопками [▲][▼] или диском [🌀] выберите пункт [Авто], затем нажмите кнопку [📶].

Перед использованием

Основные операции

Руководство по расширенным операциям

1 Основные сведения о камере

2 Автоматический/гибридный автоматический режим

3 Другие режимы съемки

4 Режим P

5 Режимы Tv, Av, M и C

6 Режим воспроизведения

7 Функции Wi-Fi

8 Меню настройки

9 Принадлежности

10 Приложение

Алфавитный указатель



5 Импортируйте изображения.

- В соответствии с шагами 6–9 из раздела «Добавление смартфона с помощью меню Wi-Fi» (📖 118) выберите смартфон для подключения, задайте настройки конфиденциальности, затем импортируйте изображения.



- Для определения пароля точки доступа проверьте его на самой точке доступа или см. руководство пользователя.
- Отображается до 16 точек доступа. Если даже после обновления списка путем выбора на шаге 2 пункта [Обновить] никакие точки доступа все равно не обнаружены, выберите на шаге 2 пункт [Ручные настройки], чтобы завершить настройку параметров точки доступа вручную. В соответствии с отображаемыми на экране инструкциями введите идентификатор SSID, параметры безопасности и пароль.
- При подключении к предыдущей точке доступа вместо пароля на шаге 3 отображаются символы «*». Для использования того же пароля выберите пункт [Следующий] (кнопками [▲][▼] или диском [🌀]) и нажмите кнопку [🔍].

Предыдущие точки доступа

Для повторного автоматического подключения к предыдущей точке доступа выполните шаг 4 из раздела «Добавление смартфона с помощью меню Wi-Fi» (📖 118).

- Для использования камеры в качестве точки доступа выберите пункт [Другая сеть] на экране, который отображается при установлении подключения, затем выберите пункт [Режим точки доступа камеры].
- Для использования другой точки доступа выберите пункт [Другая сеть] на экране, который отображается при установлении подключения, затем выполните шаг 4 из раздела «Использование WPS-совместимых точек доступа» (📖 120) или шага 2 из раздела «Подключение к точкам доступа из списка» (📖 121).

Отправка изображений в зарегистрированную веб-службу

Регистрация веб-служб

С помощью смартфона или компьютера добавьте в камеру веб-службы, которые требуются использовать.

- Чтобы настроить камеру для работы с порталом CANON iMAGE GATEWAY и другими веб-службами, требуется смартфон или компьютер с браузером и подключением к Интернету.
- Проверьте на веб-сайте CANON iMAGE GATEWAY сведения о требованиях к браузеру (Microsoft Internet Explorer и т. п.), включая информацию о настройках и версиях.
- Сведения о странах и регионах, в которых доступен портал CANON iMAGE GATEWAY, см. на веб-сайте Canon (<http://www.canon.com/cig/>).
- Если планируется использовать веб-службы, отличные от портала CANON iMAGE GATEWAY, требуются учетные записи в этих службах. Дополнительные сведения см. на веб-сайтах тех веб-служб, которые требуется зарегистрировать.
- За подключение к Интернету и к точке доступа может взиматься отдельная плата.

Перед использованием

Основные операции

Руководство по расширенным операциям

- 1 Основные сведения о камере
- 2 Автоматический/гибридный автоматический режим
- 3 Другие режимы съемки
- 4 Режим P
- 5 Режимы Tv, Av, M и C
- 6 Режим воспроизведения
- 7 Функции Wi-Fi
- 8 Меню настройки
- 9 Принадлежности
- 10 Приложение

Алфавитный указатель



Регистрация портала CANON iMAGE GATEWAY

Связав камеру с порталом CANON iMAGE GATEWAY, добавьте портал CANON iMAGE GATEWAY в качестве целевой веб-службы в камере.



1 Выполните вход на портал CANON iMAGE GATEWAY и откройте страницу настроек подключения камеры.

- С компьютера или смартфона перейдите по адресу <http://www.canon.com/cig/>, чтобы посетить сайт портала CANON iMAGE GATEWAY.
- После открытия экрана входа введите имя пользователя и пароль, чтобы произвести вход. Если у вас нет учетной записи CANON iMAGE GATEWAY, следуйте инструкциям по регистрации (бесплатно).
- Перейдите на страницу настроек камеры.



2 Выберите тип камеры.

- Для этой модели камеры в меню Wi-Fi отображается значок [☁].
- После выбора значка [☁] открывается страница ввода кода аутентификации. На этой странице в шаге 7 потребуется ввести код аутентификации, отображаемый на экране камеры после выполнения шагов 3 – 6.

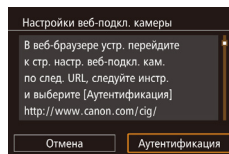
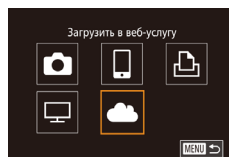
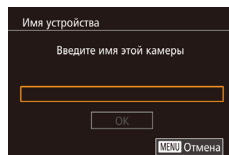
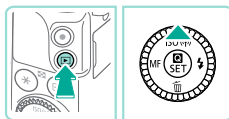

3 Откройте меню Wi-Fi.

- Для включения камеры нажмите кнопку [▶].
- Нажмите кнопку [▲].

- Если отображается экран [Имя устройства], нажмите кнопку [☁]. С помощью клавиатуры (33) введите имя, затем нажмите кнопку [MENU] для возврата на экран [Имя устройства].
- Кнопками [▲][▼] или диском [●] выберите [OK], затем нажмите кнопку [☁].

4 Выберите значок [☁].

- Кнопками [▲][▼][◀][▶] или диском [●] выберите значок [☁], затем нажмите кнопку [☁].

5 Выберите пункт [Аутентификация].

- Кнопками [◀][▶] или диском [●] выберите пункт [Аутентификация], затем нажмите кнопку [☁].

Перед использованием

Основные операции

Руководство по расширенным операциям

1 Основные сведения о камере

2 Автоматический/гибридный автоматический режим

3 Другие режимы съемки

4 Режим P

5 Режимы Tv, Av, M и C

6 Режим воспроизведения

7 Функции Wi-Fi

8 Меню настройки

9 Принадлежности

10 Приложение

Алфавитный указатель



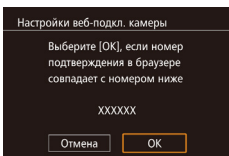
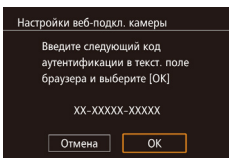
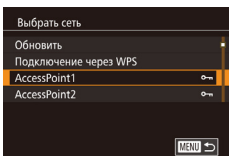

6 Установите соединение с точкой доступа.

- Подключитесь к точке доступа в соответствии с инструкциями из шагов 4 – 6 раздела «Использование WPS-совместимых точек доступа» (📖 120) или из шагов 2 – 4 раздела «Подключение к точкам доступа из списка» (📖 121).
- После подключения камеры к portalу CANON iMAGE GATEWAY через точку доступа отображается код аутентификации.
- Следите, чтобы экран был включен и доступен для просмотра до завершения шага 7.

7 Введите код аутентификации.

- На смартфоне или компьютере введите код аутентификации, который отображается на камере, и переходите к следующему шагу.
- Отображается шестизначный номер подтверждения.

8 Проверьте номер подтверждения и завершите процесс настройки.

- На втором экране из шага 6 кнопками [◀][▶] или диском [🌀] выберите пункт [OK], затем нажмите кнопку [🔑] для отображения номера подтверждения.
- Убедитесь, что номер подтверждения на камере совпадает с номером на смартфоне или компьютере.
- Кнопками [◀][▶] или диском [🌀] выберите [OK], затем нажмите кнопку [🔑].
- Завершите процесс настройки на смартфоне или компьютере.

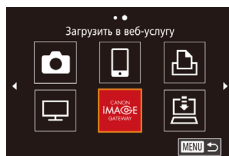

- Для установления соединения необходимо, чтобы в камеру была установлена карта памяти с сохраненными изображениями.
- После подключения устройств по Wi-Fi при открытии меню последние подключения отображаются в начале списка. Кнопками [◀][▶] откройте экран выбора устройства и выберите устройство.

Регистрация других веб-служб

Помимо портала CANON iMAGE GATEWAY, в камеру можно также добавить другие веб-службы. Обратите внимание, что портал CANON iMAGE GATEWAY должен быть зарегистрирован в камере первым (📖 123).



- Портал CANON iMAGE GATEWAY и [🔑] (📖 131) теперь добавлены как пункты назначения, и значок [☁️] изменяется на [🌐].
- На смартфоне или компьютере отображается сообщение о завершении этого процесса. Чтобы добавить другую веб-службу, выполните процедуру из раздела «Регистрация других веб-служб» (📖 124) начиная с шага 2.

1 Откройте экран настройки веб-служб.

- Выполните шаг 1 из раздела «Регистрация портала CANON iMAGE GATEWAY» (📖 123) для входа на портал CANON iMAGE GATEWAY, затем откройте экран настройки веб-служб.

2 Настройте веб-службу, которую требуется использовать.

- Для настройки используемой веб-службы следуйте инструкциям, отображаемым на экране смартфона или компьютера.

Перед использованием

Основные операции

Руководство по расширенным операциям

- 1 Основные сведения о камере
- 2 Автоматический/гибридный автоматический режим
- 3 Другие режимы съемки
- 4 Режим P
- 5 Режимы Tv, Av, M и C
- 6 Режим воспроизведения
- 7 Функции Wi-Fi
- 8 Меню настройки
- 9 Принадлежности
- 10 Приложение

Алфавитный указатель



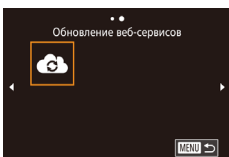

3 Выберите значок [Wi-Fi].

- В режиме воспроизведения нажмите кнопку [▲] для открытия меню Wi-Fi.
- Кнопками [▲][▼][◀][▶] или диском [DISK] выберите значок [Wi-Fi], затем нажмите кнопку [OK].
- Настройки веб-службы обновлены.



- В случае изменения каких-либо из заданных настроек снова выполните эти шаги, чтобы обновить настройки камеры.

Отправка изображений в веб-службы

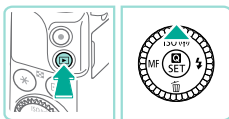

1 Откройте меню Wi-Fi.

- Для включения камеры нажмите кнопку [▶].
- Нажмите кнопку [▲].

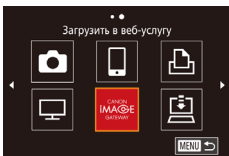

2 Выберите пункт назначения.

- Выберите значок веб-службы для подключения (кнопками [▲][▼] или диском [DISK]), затем нажмите кнопку [OK].
- Если с веб-службой используются несколько получателей или вариантов общего доступа, выберите требуемый пункт на экране [Выбрать получателя] (кнопками [▲][▼] или диском [DISK]), затем нажмите кнопку [OK].

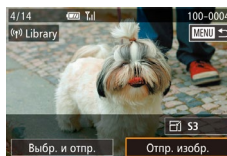

3 Отправьте изображение.

- Дискон [DISK] выберите изображение для отправки, кнопками [◀][▶] выберите пункт [Отпр. изобр.], затем нажмите кнопку [OK].
- При отправке на веб-сайт YouTube прочитайте условия обслуживания, выберите [Принимаю] и нажмите кнопку [OK].
- Начинается передача изображения. Во время передачи изображений экран темнеет.
- После завершения отправки изображения появляется пункт [OK]. Для возврата на экран воспроизведения нажмите кнопку [OK].



- Для установления соединения необходимо, чтобы в камеру была установлена карта памяти с сохраненными изображениями.
- Также можно передавать сразу несколько изображений, изменять размеры изображений и добавлять комментарии перед отправкой (130).

Перед использованием

Основные операции

Руководство по расширенным операциям

1 Основные сведения о камере

2 Автоматический/гибридный автоматический режим

3 Другие режимы съемки

4 Режим P

5 Режимы Tv, Av, M и C

6 Режим воспроизведения

7 Функции Wi-Fi

8 Меню настройки

9 Принадлежности

10 Приложение

Алфавитный указатель



Просмотр изображений с помощью медиа-плеера

Изображения с установленной в камеру карты памяти можно просматривать на телевизоре или другом устройстве.

Для использования данной функции требуется DLNA-совместимый телевизор, игровая система, смартфон или другой медиа-плеер. В данном руководстве термин «медиа-плеер» используется для обозначения любого подобного устройства.

Выполняйте данные инструкции только после подключения медиа-плеера к точке доступа. Сведения о настройках и конфигурации см. в документации по каждому устройству.

1 Откройте меню Wi-Fi.

- Откройте меню Wi-Fi в соответствии с инструкциями шага 2 раздела «Добавление смартфона с помощью меню Wi-Fi» (📖 118).

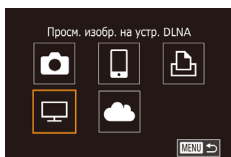

2 Выберите значок [TV].

- Кнопками [▲][▼][◀][▶] или диском [🌀] выберите значок [TV], затем нажмите кнопку [🔍].

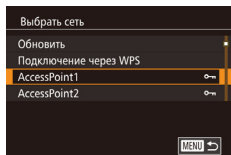

3 Установите соединение с точкой доступа.

- Подключитесь к точке доступа в соответствии с инструкциями из шагов 4 – 6 раздела «Использование WPS-совместимых точек доступа» (📖 120) или из шагов 2 – 4 раздела «Подключение к точкам доступа из списка» (📖 121).

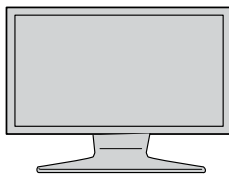
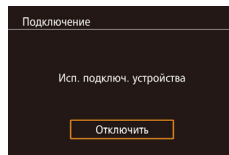

- Когда медиа-плеер станет доступен, открывается этот экран. Через некоторое время экран станет темным.
- После подключения выполняйте операции на медиа-плеере. Подробные сведения об управлении медиа-плеером см. в инструкции по его эксплуатации.

4 Выведите настройки медиа-плеера на экран телевизора.

- С помощью медиа-плеера откройте на телевизоре экран [EOS M3].
- В зависимости от типа медиа-плеера может отображаться другой значок. Ищите значок с меткой [EOS M3].

5 Выведите на экран изображения.

- Выберите [EOS M3], карту памяти (SD или другую карту), папку, затем изображение для просмотра.
- Выберите изображение для вывода на экран телевизора. Подробные сведения см. в инструкции по эксплуатации медиа-плеера.
- Для закрытия подключения к камере нажмите кнопку [🔍]. Если экран темный, нажмите любую кнопку для открытия второго экрана, показанного в шаге 3 выше, затем нажмите кнопку [🔍].

Перед использованием

Основные операции

Руководство по расширенным операциям

- 1 Основные сведения о камере
- 2 Автоматический/гибридный автоматический режим
- 3 Другие режимы съемки
- 4 Режим P
- 5 Режимы Tv, Av, M и C
- 6 Режим воспроизведения
- 7 Функции Wi-Fi
- 8 Меню настройки
- 9 Принадлежности
- 10 Приложение

Алфавитный указатель





- Для установления соединения необходимо, чтобы в камеру была установлена карта памяти с сохраненными изображениями.
- После подключения устройств по Wi-Fi при открытии меню Wi-Fi последние подключения отображаются в начале списка. Это позволяет легко подключиться повторно, с помощью кнопок [▲][▼] выбрав имя устройства, затем нажав кнопку [OK]. Чтобы добавить новое устройство, откройте экран выбора устройства, нажимая кнопки [◀][▶], затем настройте параметр.
- Подключения к медиа-плееру отображаются в журнале подключений как «MediaServ.».
- Изображения RAW и видеозаписи не отображаются.
- Наложённая индикация и подробные данные, отображаемые на экране телевизора, зависят от медиа-плеера. На некоторых медиа-плеерах информация об изображении может не отображаться или вертикальные изображения могут показываться в горизонтальной ориентации.
- Значки с отметками типа «1-100» предусмотрены для изображений, упорядоченных в выбранной папке по номеру файла.
- Даты, отображаемые для карт и папок, могут отражать дату последнего просмотра карты или папки в соответствии с часами камеры.

Беспроводная печать изображений на подключенном принтере

Подключение камеры к принтеру для печати по сети Wi-Fi производится следующим образом.

В приведенной ниже процедуре в качестве точки доступа используется камера, но можно использовать другую имеющуюся точку доступа (📖119).

1 Откройте меню Wi-Fi.

- Откройте меню Wi-Fi, как описано в шаге 2 раздела «Добавление смартфона с помощью меню Wi-Fi» (📖118).

2 Выберите значок [📄].

- Кнопками [▲][▼][◀][▶] или диском [🌀] выберите значок [📄], затем нажмите кнопку [OK].

3 Выберите пункт [Добавить устройство].

- Кнопками [▲][▼] или диском [🌀] выберите пункт [Добавить устройство], затем нажмите кнопку [OK].
- Отображается идентификатор SSID камеры.

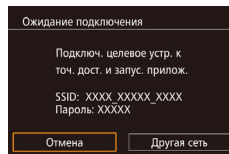
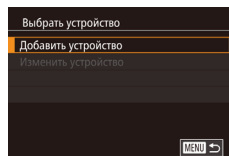
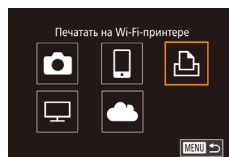

Перед использованием

Основные операции

Руководство по расширенным операциям

- 1 Основные сведения о камере
- 2 Автоматический/гибридный автоматический режим
- 3 Другие режимы съемки
- 4 Режим P
- 5 Режимы Tv, Av, M и C
- 6 Режим воспроизведения
- 7 Функции Wi-Fi
- 8 Меню настройки
- 9 Принадлежности
- 10 Приложение

Алфавитный указатель



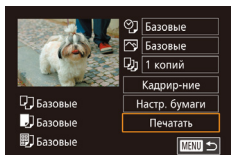
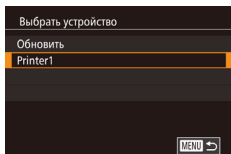

4 Подсоедините принтер к сети.

- В меню настройки Wi-Fi принтера выберите идентификатор SSID (имя сети), отображаемый в камере, чтобы установить соединение.

5 Выберите принтер.

- Выберите имя принтера (кнопками [▲][▼] или диском [⦿]), затем нажмите кнопку [Ⓞ].

6 Выберите изображение для печати.

- Кнопками [◀][▶] или диском [⦿] выберите изображение.
- Нажмите кнопку [Ⓞ], выберите значок [📄], затем снова нажмите кнопку [Ⓞ].
- Кнопками [▲][▼] или диском [⦿] выберите пункт [Печатать], затем нажмите кнопку [Ⓞ].
- Подробные инструкции по печати см. в разделе «Печать изображений» (📖 160).
- Чтобы завершить подключение, нажмите кнопку [▲], на экране запроса подтверждения выберите [OK] (кнопками [◀][▶] или диском [⦿]), затем нажмите кнопку [Ⓞ].



- Для установления соединения необходимо, чтобы в камеру была установлена карта памяти с сохраненными изображениями.
- После подключения устройств по Wi-Fi при открытии меню Wi-Fi последние подключения отображаются в начале списка. Это позволяет легко подключиться повторно, с помощью кнопок [▲][▼] выбрав имя устройства, затем нажав кнопку [Ⓞ]. Чтобы добавить новое устройство, откройте экран выбора устройства, нажимая кнопки [◀][▶], затем настройте параметр.
- Если не требуется, чтобы отображались последние целевые устройства, выберите меню MENU (📖 32) > вкладку [4] > [Параметры Wi-Fi] > [Истор. подкл.] > [Откл.].
- Для использования другой точки доступа выполните шаги из раздела «Использование другой точки доступа» (📖 119).

Перед использованием

Основные операции

Руководство по расширенным операциям

- 1 Основные сведения о камере
- 2 Автоматический/гибридный автоматический режим
- 3 Другие режимы съемки
- 4 Режим P
- 5 Режимы Tv, Av, M и C
- 6 Режим воспроизведения
- 7 Функции Wi-Fi
- 8 Меню настройки
- 9 Принадлежности
- 10 Приложение

Алфавитный указатель



Отправка изображений в другую камеру

Для соединения двух камер по сети Wi-Fi и передачи изображений между ними выполните следующие операции.

- Беспроводное подключение возможно только к камерам марки Canon, оснащенным функцией Wi-Fi. Даже если камера марки Canon поддерживает карты Eye-Fi, но не оснащена функцией Wi-Fi, подключение к ней невозможно. Данная камера не может подключаться к камерам DIGITAL IXUS WIRELESS.

1 Откройте меню Wi-Fi.

- Откройте меню Wi-Fi, как описано в шаге 2 раздела «Добавление смартфона с помощью меню Wi-Fi» (📖 118).

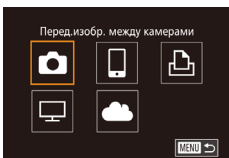

2 Выберите значок [📷].

- Кнопками [▲][▼][◀][▶] или диском [🔍] выберите значок [📷], затем нажмите кнопку [📷].

3 Выберите пункт [Добавить устройство].

- Кнопками [▲][▼] или диском [🔍] выберите пункт [Добавить устройство], затем нажмите кнопку [📷].
- Выполните шаги 1 – 3 также и на целевой камере.
- Сведения о подключении камеры будут добавлены, когда на экранах обеих камер отображается сообщение [Начать подключение на целевой камере].

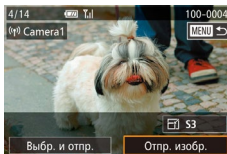
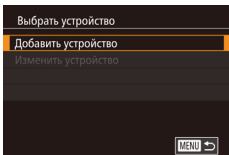

4 Отправьте изображение.

- Диск [🔍] выберите изображение для отправки, кнопками [◀][▶] выберите пункт [Отпр. изобр.], затем нажмите кнопку [📷].
- Начинается передача изображения. Во время передачи изображений экран темнеет.
- После завершения отправки изображения отображается сообщение [Передача завершена] и снова открывается экран передачи изображений.
- Чтобы завершить подключение, нажмите кнопку [MENU], на экране запроса подтверждения выберите [OK] (кнопками [◀][▶] или диском [🔍]), затем нажмите кнопку [📷].



- Для установления соединения необходимо, чтобы в камеру была установлена карта памяти.
- После подключения устройств по Wi-Fi при открытии меню Wi-Fi последние подключения отображаются в начале списка. Это позволяет легко подключиться повторно, с помощью кнопок [▲][▼] выбрав имя устройства, затем нажав кнопку [📷]. Чтобы добавить новое устройство, откройте экран выбора устройства, нажимая кнопки [◀][▶], затем настройте параметр.
- Если не требуется, чтобы отображались последние целевые устройства, выберите меню MENU (📖 32) > вкладку [4] > [Параметры Wi-Fi] > [Истор. подкл.] > [Откл.].
- Также можно передавать сразу несколько изображений и изменять размеры изображений перед отправкой (📖 130).

Перед использованием

Основные операции

Руководство по расширенным операциям

1 Основные сведения о камере

2 Автоматический/гибридный автоматический режим

3 Другие режимы съемки

4 Режим P

5 Режимы Tv, Av, M и C

6 Режим воспроизведения

7 Функции Wi-Fi

8 Меню настройки

9 Принадлежности

10 Приложение

Алфавитный указатель



Варианты отправки изображений

Можно выбрать несколько изображений для одновременной отправки, а также изменить перед отправкой разрешение (размер) изображений. Кроме того, некоторые веб-службы позволяют добавлять подписи к отправляемым изображениям.

Отправка нескольких изображений

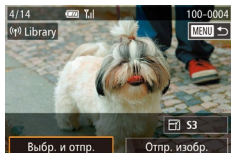

1 Выберите [Выбр. и отпр.].

- На экране передачи изображений кнопками [◀][▶] выберите пункт [Выбр. и отпр.], затем нажмите кнопку [⊕].

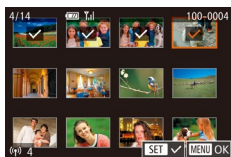

2 Выберите изображения.

- Кнопками [▲][▼][◀][▶] выберите изображение для передачи, затем нажмите кнопку [⊕], чтобы добавить на изображение значок [✓].
- Чтобы отменить выбор, снова нажмите кнопку [⊕]. Значок [✓] больше не отображается.
- Повторите эту операцию для выбора дополнительных изображений.
- Завершив выбор изображений, нажмите кнопку [MENU].

3 Отправьте изображения.

- Кнопками [◀][▶] или диском [⊙] выберите пункт [Отправить], затем нажмите кнопку [⊕].



- Изображения на шаге 2 можно также выбрать, дважды нажав кнопку [Q] для перехода в режим отображения одного изображения, а затем нажимая кнопки [◀][▶] или поворачивая диск [⊙].

Примечания по отправке изображений

- Не кладите пальцы или другие объекты на область антенны Wi-Fi (📶). При закрытии этой области возможно снижение скорости передачи изображений.
- В зависимости от параметров используемой сети, отправка видеofilмов может занимать много времени. Обязательно следите за уровнем заряда аккумулятора камеры.
- Одновременно можно отправить до 50 изображений. Можно отправить только один видеofilm. Однако веб-службы могут ограничивать максимальное число отправляемых изображений или длительность видеofilмов. Подробнее см. в используемой веб-службе.
- При отправке видеofilмов на смартфоны обратите внимание, что поддерживаемое качество изображения зависит от смартфона. Подробные сведения см. в руководстве пользователя смартфона.
- Сила беспроводного сигнала отображается на экране с помощью следующих значков:
[📶] высокая, [📶] средняя, [📶] низкая, [📶] слабая
- Отправка изображений в веб-службе занимает меньше времени, если производится повторная отправка уже отправленных изображений, которые еще находятся на сервере CANON IMAGE GATEWAY.

Перед использованием

Основные операции

Руководство по расширенным операциям

- 1 Основные сведения о камере
- 2 Автоматический/гибридный автоматический режим
- 3 Другие режимы съемки
- 4 Режим P
- 5 Режимы Tv, Av, M и C
- 6 Режим воспроизведения
- 7 Функции Wi-Fi
- 8 Меню настройки
- 9 Принадлежности
- 10 Приложение

Алфавитный указатель



Выбор разрешения (размер изображения)

На экране передачи изображений выберите значок [] с помощью кнопок [▲][▼], затем нажмите кнопку [ⓘ]. На открывшемся экране выберите разрешение (размер изображения) с помощью кнопок [▲][▼], затем нажмите кнопку [ⓘ].

- Чтобы отправлять изображения с исходным размером, выберите для параметра изменения размера значение [Нет].
- При выборе варианта [S2] или [S3] перед отправкой производится изменение размера изображений, размер которых превышает указанный.
- Изменение размеров видеофильмов невозможно.

Добавление комментариев

С помощью камеры можно добавлять комментарии на изображения, отправляемые по адресам электронной почты, в социальные сети и т. п. Допустимое количество букв и символов может зависеть от конкретной веб-службы.

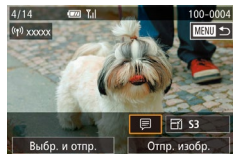

1 Откройте экран для добавления комментариев.

- На экране передачи изображений выберите значок [] с помощью кнопок [▲][▼][◀][▶], затем нажмите кнопку [ⓘ].
- На экране передачи изображений нажмите [].

2 Добавьте комментарий (кнопка 33).

3 Отправьте изображение.



- Если комментарий не введен, автоматически отправляется комментарий, заданный на портале CANON IMAGE GATEWAY.
- Можно также добавить комментарии к нескольким изображениям перед их отправкой. Всем совместным отправляемым изображениям назначается один и тот же комментарий.

Автоматическая отправка изображений (Синхронизация изображений)

Изображения на карте памяти, которые не были переданы ранее, можно отправить на компьютер или в веб-службу через портал CANON IMAGE GATEWAY. Обратите внимание, что отправка изображений только в веб-службу невозможна.

Начальная подготовка

Подготовка камеры

Зарегистрируйте [] в качестве пункта назначения.



1 Добавьте [] в качестве пункта назначения.

- Добавьте [] в качестве пункта назначения, как описано в разделе «Регистрация портала CANON IMAGE GATEWAY» (кнопка 123).
- Если в качестве пункта назначения также выбирается веб-служба, выполните вход на портал CANON IMAGE GATEWAY (кнопка 124), затем выберите модель своей камеры, откройте экран настройки веб-служб, затем в настройках синхронизации изображений выберите требуемую веб-службу. Подробнее см. справку портала CANON IMAGE GATEWAY.

2 Выберите тип отправляемых изображений (только при отправке видеофильмов вместе с изображениями).

- Нажмите кнопку [MENU] и выберите пункт [Параметры Wi-Fi] на вкладке [4] (кнопка 32).
- Кнопками [▲][▼] выберите пункт [Синхр. изобр.], затем кнопками [◀][▶] выберите значение [Фото/Видео].

Перед использованием

Основные операции

Руководство по расширенным операциям

- 1 Основные сведения о камере
- 2 Автоматический/гибридный автоматический режим
- 3 Другие режимы съемки
- 4 Режим P
- 5 Режимы Tv, Av, M и C
- 6 Режим воспроизведения
- 7 Функции Wi-Fi
- 8 Меню настройки
- 9 Принадлежности
- 10 Приложение

Алфавитный указатель



Подготовка компьютера

Установите и настройте программное обеспечение на целевом компьютере.



1 Установите программное обеспечение.

- Установите программное обеспечение на компьютер, подключенный к Интернету (📖 158).

2 Зарегистрируйте камеру.

- Windows: на панели задач щелкните правой кнопкой мыши значок [📷], затем выберите [Добавить камеру].
- Mac OS: в строке меню щелкните значок [📷], затем выберите [Добавить камеру].
- Отображается список камер, связанных с порталом CANON iMAGE GATEWAY. Выберите камеру, с которой требуется отправить снимки.
- Когда камера зарегистрирована и компьютер готов к приему изображений, значок изменяется на значок [📷].

Отправка изображений

Изображения, отправленные с камеры, автоматически сохраняются в компьютере. Если компьютер, на который требуется отправить изображения, выключен, изображения временно сохраняются на сервере CANON iMAGE GATEWAY. Хранящиеся изображения периодически стираются, поэтому обязательно включите компьютер и сохраните изображения.

1 Отправьте изображения.

- В соответствии с шагами 1 – 2 раздела «Отправка изображений в веб-службы» (📖 125) выберите значок [📷].
- После установления соединения производится отправка изображений. После успешной отправки изображений на сервер CANON iMAGE GATEWAY на экране отображается значок [📷].

2 Сохраните изображения в компьютере.

- Изображения автоматически сохраняются в компьютере при его включении.
- На отправленных изображениях отображается значок [📷].



- При отправке изображений следует использовать полностью заряженный аккумулятор или комплект сетевого питания (продается отдельно, 📖 148).



- Даже если изображения были импортированы в компьютер другим способом, отправляются все изображения, еще не переданные на компьютер с портала CANON iMAGE GATEWAY.
- Отправка выполняется быстрее, если пунктом назначения является компьютер в той же сети, что и камера, так как изображения пересылаются через точку доступа, а не через портал CANON iMAGE GATEWAY. Обратите внимание, что хранящиеся в компьютере изображения отправляются на портал CANON iMAGE GATEWAY, поэтому компьютер должен быть подключен к Интернету.

Перед использованием

Основные операции

Руководство по расширенным операциям

1 Основные сведения о камере

2 Автоматический/гибридный автоматический режим

3 Другие режимы съемки

4 Режим P

5 Режимы Tv, Av, M и C

6 Режим воспроизведения

7 Функции Wi-Fi

8 Меню настройки

9 Принадлежности

10 Приложение

Алфавитный указатель



Дистанционная съемка

При просмотре экрана съемки на смартфоне его можно использовать для дистанционной съемки.



- Необходимо заранее настроить параметры конфиденциальности, чтобы они разрешали доступ ко всем изображениям (📖 116, 📖 135).

1 Закрепите камеру.

- Исключите смещение камеры, установив ее на штатив или приняв другие меры.

2 Подключите камеру к смартфону (📖 116).

- В параметрах конфиденциальности выберите [Все изображения].

3 Выберите дистанционную съемку.

- Выберите дистанционную съемку в программе EOS Remote на смартфоне.
- Когда камера будет готова к дистанционной съемке, на смартфоне появляется изображение с камеры в режиме реального времени.
- При этом на камере отображается сообщение, и все органы управления камеры, кроме кнопки ON/OFF, не работают.

4 Произведите съемку.

- Произведите съемку с помощью смартфона.



- Съемка видеофильмов недоступна.
- Фокусировка на объект может занимать больше времени, чем обычно.
- Отображение изображения или синхронизация съемки могут выполняться медленнее обычного – это зависит от состояния соединения.



- Прерывистое движение на экране смартфона, связанное с параметрами подключения, не влияет на записываемые изображения.
- Снятые изображения не передаются в смартфон. Используйте смартфон для просмотра и импорта изображений из камеры.

Перед использованием

Основные операции

Руководство по расширенным операциям

- 1 Основные сведения о камере
- 2 Автоматический/гибридный автоматический режим
- 3 Другие режимы съемки
- 4 Режим P
- 5 Режимы Tv, Av, M и C
- 6 Режим воспроизведения
- 7 **Функции Wi-Fi**
- 8 Меню настройки
- 9 Принадлежности
- 10 Приложение

Алфавитный указатель



Изменение или удаление параметров Wi-Fi

Изменение или удаление параметров Wi-Fi производится следующим образом.

Изменение информации о подключении

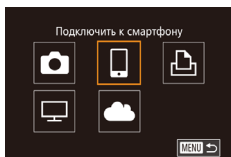

1 Откройте меню Wi-Fi и выберите устройство, параметры которого требуется изменить.

- Для включения камеры нажмите кнопку [▶].
- Нажмите кнопку [▲].
- Откройте экран выбора устройства (кнопками [◀] [▶] или диском [⏻]), выберите значок изменяемого устройства (кнопками [▲] [▼] [◀] [▶] или диском [⏻]), затем нажмите кнопку [Ⓜ].

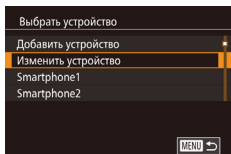

2 Выберите пункт [Изменить устройство].

- Кнопками [▲] [▼] или диском [⏻] выберите пункт [Изменить устройство], затем нажмите кнопку [Ⓜ].

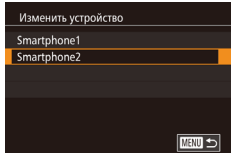

3 Выберите устройство для изменения.

- Кнопками [▲] [▼] или диском [⏻] выберите устройство для изменения, затем нажмите кнопку [Ⓜ].

4 Выберите пункт для редактирования.

- Кнопками [▲] [▼] или диском [⏻] выберите параметр для изменения, затем нажмите кнопку [Ⓜ].
- Доступные для изменения параметры зависят от устройства или службы.

Настраиваемые параметры	Подключение				
					Веб-службы
Изменить имя устройства (📖134)	○	○	○	–	–
Парам. просм. (📖135)	–	○	–	–	–
Удалить инф. о подключении (📖135)	○	○	○	–	–

○: Настройка возможна – : Настройка невозможна

Изменение имени устройства

Можно изменить имя устройства (отображаемое имя), которое отображается в камере.

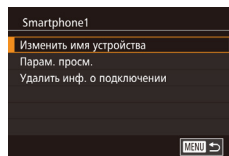

- В соответствии с шагом 4 раздела «Изменение информации о подключении» (📖134) выберите пункт [Изменить имя устройства] и нажмите кнопку [Ⓜ].
- Выберите поле ввода и нажмите кнопку [Ⓜ]. С помощью отображаемой клавиатуры введите новое имя (📖33).

Перед использованием

Основные операции

Руководство по расширенным операциям

- 1 Основные сведения о камере
- 2 Автоматический/гибридный автоматический режим
- 3 Другие режимы съемки
- 4 Режим P
- 5 Режимы Tv, Av, M и C
- 6 Режим воспроизведения
- 7 Функции Wi-Fi
- 8 Меню настройки
- 9 Принадлежности
- 10 Приложение

Алфавитный указатель



Удаление информации о подключении

Удаление информации о подключении (информации об устройствах, с которыми устанавливалось соединение) производится следующим образом.

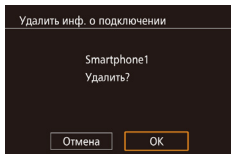

- В соответствии с шагом 4 раздела «Изменение информации о подключении» (📖 134) выберите пункт [Удалить инф. о подключении] и нажмите кнопку [🗑️].
- После появления запроса [Удалить?] кнопками [⏪] [⏩] или диском [🕒] выберите [OK], затем нажмите кнопку [🗑️].
- Информация о подключении удаляется.

Задание изображений для доступа со смартфонов

Можно изменить имя устройства (отображаемое имя), которое отображается в камере.

Настройка доступа	Изображения, доступные со смартфона
Все изображения	Все изображения на карте памяти
Изображ., отснятые сегодня	Изображения, снятые в текущий день
Изображения за прошлые дни	Изображения, снятые за указанное число предыдущих дней
Выбрать по оценке	Изображения с указанной оценкой (📖 108)
Диапазон номеров файлов	Изображения из указанного диапазона

Эта настройка также возможно при отображении экрана из шага 2 во время подключения смартфона.

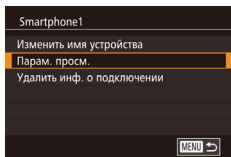

1 Откройте экран настройки.

- В соответствии с шагом 4 раздела «Изменение информации о подключении» (📖 134) выберите пункт [Парам. просм.] и нажмите кнопку [🗑️].

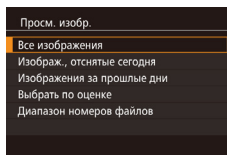

2 Выберите настройку общего доступа.

- Кнопками [▲][▼] или диском [🕒] выберите пункт меню.
- Если выбран пункт [Все изображения] или [Изображ., отснятые сегодня], нажмите кнопку [🗑️].
- Если выбран пункт [Изображения за прошлые дни], нажмите кнопку [🗑️]. На открывшемся экране кнопками [▲][▼] выберите число дней, затем нажмите кнопку [🗑️].
- Если выбран пункт [Выбрать по оценке], нажмите кнопку [🗑️]. На открывшемся экране кнопками [▲][▼] выберите оценку, затем нажмите кнопку [🗑️].
- Если выбран пункт [Диапазон номеров файлов], нажмите кнопку [🗑️]. На открывшемся экране выберите начальный и конечный номера диапазона файлов, выберите [OK], затем нажмите кнопку [🗑️]. Задайте диапазон в соответствии с шагами 2 – 3 раздела «Выбор диапазона» (📖 103).



- При дистанционной съемке выберите пункт [Все изображения].

Перед использованием

Основные операции

Руководство по расширенным операциям

1 Основные сведения о камере

2 Автоматический/гибридный автоматический режим

3 Другие режимы съемки

4 Режим P

5 Режимы Tv, Av, M и C

6 Режим воспроизведения

7 Функции Wi-Fi

8 Меню настройки

9 Принадлежности

10 Приложение

Алфавитный указатель



Восстановление значений по умолчанию для параметров Wi-Fi

Значения по умолчанию для параметров Wi-Fi следует восстанавливать при смене собственника камеры или при ее утилизации.

При сбросе параметров Wi-Fi также сбрасываются все настройки веб-служб. Перед использованием этой функции обязательно убедитесь, что действительно требуется выполнить сброс всех параметров Wi-Fi.

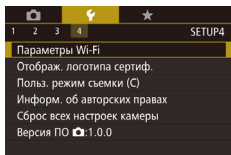

1 Выберите [Параметры Wi-Fi].

- Нажмите кнопку [MENU] и выберите пункт [Параметры Wi-Fi] на вкладке [4] (📖32).

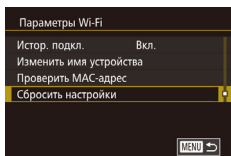

2 Выберите [Сбросить настройки].

- Кнопками [▲][▼] или диском [🌀] выберите пункт [Сбросить настройки], затем нажмите кнопку [🌀].

3 Восстановите параметры по умолчанию.

- Кнопками [◀][▶] или диском [🌀] выберите [OK], затем нажмите кнопку [🌀].
- Параметры Wi-Fi теперь сброшены.



- Чтобы восстановить значения по умолчанию для всех других параметров (кроме параметров Wi-Fi), выберите пункт [Сбросить все настройки камеры] на вкладке [4] (📖145).

Перед использованием

Основные операции

Руководство по расширенным операциям

- 1 Основные сведения о камере
- 2 Автоматический/гибридный автоматический режим
- 3 Другие режимы съемки
- 4 Режим P
- 5 Режимы Tv, Av, M и C
- 6 Режим воспроизведения
- 7 Функции Wi-Fi
- 8 Меню настройки
- 9 Принадлежности
- 10 Приложение

Алфавитный указатель



8

Меню настройки

Персональная настройка или изменение основных функций камеры для повышения удобства

Настройка основных функций камеры

Функции меню MENU (📖 32) на вкладках [F1], [F2], [F3] и [F4] можно настраивать. Произведите требуемую настройку часто используемых функций для повышения удобства.

Сохранение изображений на основе даты

Вместо сохранения изображений в папки, создаваемые каждый месяц, можно настроить камеру на создание папок для каждого дня, когда производится съемка, для сохранения изображений, снятых в этот день.

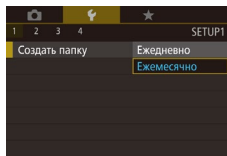

- Выберите пункт [Создать папку] на вкладке [F1], затем выберите вариант [Ежедневно].
- Изображения теперь записываются в папки, создаваемые для даты съемки.

Нумерация файлов

Снимки автоматически последовательно нумеруются (0001–9999) и сохраняются в папках, в каждой из которых может храниться до 2000 изображений. Можно изменить способ, которым камера назначает номера файлов.

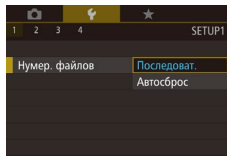

- Выберите пункт [Нумер. файлов] на вкладке [F1], затем выберите вариант.

Последоват.	Изображения нумеруются последовательно (пока не будет снят/записан 9999-й кадр) даже при смене карты памяти.
Автосброс	При смене карты памяти или при создании новой папки нумерация изображений снова начинается с 0001.

Перед использованием

Основные операции

Руководство по расширенным операциям

- 1 Основные сведения о камере
- 2 Автоматический/гибридный автоматический режим
- 3 Другие режимы съемки
- 4 Режим P
- 5 Режимы Tv, Av, M и C
- 6 Режим воспроизведения
- 7 Функции Wi-Fi
- 8 Меню настройки
- 9 Принадлежности
- 10 Приложение

Алфавитный указатель





- Независимо от варианта, выбранного в этом параметре, при установке другой карты памяти последовательная нумерация снимков может начинаться с номера, следующего за последним номером уже имеющихся на карте памяти снимков. Чтобы начать сохранять снимки с номера 0001, используйте пустую (или отформатированную (📖 138)) карту памяти.

Форматирование карт памяти

Перед использованием новой карты памяти или карты памяти, отформатированной в другом устройстве, необходимо отформатировать эту карту памяти в данной камере. При форматировании карты памяти с нее стираются все данные. Перед форматированием скопируйте изображения с карты памяти в компьютер или примите другие меры к их резервному копированию.

1 Откройте экран [Формат].

- Выберите пункт [Формат] на вкладке [📷1], затем нажмите кнопку [🔍].

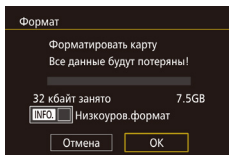

2 Выберите [OK].

- Кнопками [◀] [▶] или диском [🔍] выберите [OK], затем нажмите кнопку [🔍].
- Карта памяти отформатирована.



- При форматировании карты памяти или при стирании с нее данных производится изменение только данных управления файлами – полное удаление содержимого карты памяти не производится. При передаче или утилизации карт памяти в случае необходимости примите меры к защите личной информации, например физически уничтожьте карты.



- Общая емкость карты, указываемая на экране форматирования, может быть меньше заявленной емкости.

Низкоуровневое форматирование

Выполняйте низкоуровневое форматирование в следующих случаях: отображается сообщение [Ошибка карты памяти], камера работает неправильно, низкая скорость считывания изображений с карты/записи изображений на карту, замедленная серийная съемка или внезапные остановки съемки видеofilмов. При низкоуровневом форматировании карты памяти с нее стираются все данные. Перед выполнением низкоуровневого форматирования скопируйте изображения с карты памяти в компьютер или примите другие меры к их резервному копированию.

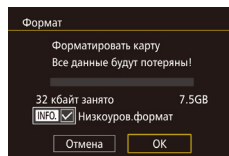

- На экране из шага 2 раздела «Форматирование карт памяти» (📖 138) нажмите кнопку [INFO], чтобы установить флажок [✓] у пункта [Низкоуров.формат].
- Выполните шаг 2 раздела «Форматирование карт памяти» (📖 138) для продолжения процесса форматирования.



- Низкоуровневое форматирование занимает больше времени, чем обычное форматирование, рассмотренное в разделе «Форматирование карт памяти» (📖 138), так как данные стираются из всех областей хранения карты памяти.
- В процессе выполнения низкоуровневого форматирования его можно отменить, выбрав пункт [Отмена]. В этом случае все данные будут стерты, но карту памяти можно будет использовать обычным образом.

Перед использованием

Основные операции

Руководство по расширенным операциям

- 1 Основные сведения о камере
- 2 Автоматический/гибридный автоматический режим
- 3 Другие режимы съемки
- 4 Режим P
- 5 Режимы Tv, Av, M и C
- 6 Режим воспроизведения
- 7 Функции Wi-Fi
- 8 Меню настройки
- 9 Принадлежности
- 10 Приложение

Алфавитный указатель



Изменение видеоформатов

Эта настройка позволяет задать формат изображения для телевизора. Она также изменяет параметры качества изображения (частоту кадров), доступные для видеофильмов.

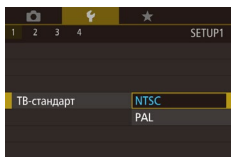

- Выберите пункт [ТВ-стандарт] на вкладке [1], затем выберите вариант.

Калибровка электронного уровня

Если электронный уровень неэффективен для обеспечения горизонтальности камеры, выполните его калибровку.

Для повышения точности калибровки заранее выведите на экран линии сетки (30), помогающие установить камеру горизонтально.

1 Убедитесь, что камера находится в горизонтальном положении.

- Установите камеру на горизонтальную поверхность, например на стол.

2 Выполните калибровку электронного уровня.

- Выберите пункт [Электр. уровень] на вкладке [1], затем нажмите кнопку [OK].
- Выберите пункт [Калибровка гориз. наклона] для настройки наклона влево-вправо или пункт [Калибровка вертикального шага] для настройки наклона вперед-назад, затем нажмите кнопку [OK]. Отображается сообщение с запросом подтверждения.
- Выберите пункт [OK], затем нажмите кнопку [OK].

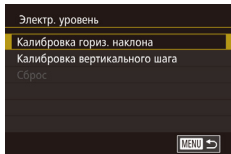

Сброс настроек электронного уровня

Восстановление исходного состояния электронного уровня производится следующим образом. Обратите внимание, что эта операция возможна только после выполнения калибровки электронного уровня.

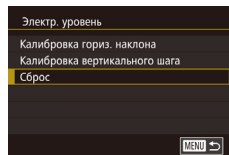

- Выберите пункт [Электр. уровень] на вкладке [1], затем нажмите кнопку [OK].
- Выберите пункт [Сброс] и нажмите кнопку [OK].
- Выберите пункт [OK], затем нажмите кнопку [OK].

Использование эко-режима

Эта функция позволяет экономить энергию аккумулятора в режиме съемки. Когда камера не используется, для экономии энергии аккумулятора экран быстро темнеет.

1 Выполните настройки.

- Выберите пункт [Эко-режим] на вкладке [2], затем выберите вариант [Вкл.].
- Теперь на экране съемки отображается значок IECO (174).
- Экран темнеет, если камера не используется в течение приблизительно 2 с; приблизительно через 10 с после затемнения экран выключается. Камера выключается приблизительно через 3 мин простоя.

2 Произведите съемку.

- Чтобы включить экран и подготовиться к съемке, когда экран выключен, но (задний) индикатор все еще горит, нажмите наполовину кнопку спуска затвора.

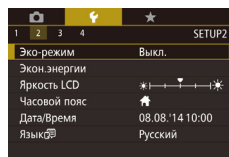

Перед использованием

Основные операции

Руководство по расширенным операциям

1 Основные сведения о камере

2 Автоматический/гибридный автоматический режим

3 Другие режимы съемки

4 Режим P

5 Режимы Tv, Av, M и C

6 Режим воспроизведения

7 Функции Wi-Fi

8 Меню настройки

9 Принадлежности

10 Приложение

Алфавитный указатель



Настройка экономии энергии

Настройте требуемую выдержку времени перед автоматическим выключением камеры и экрана («Автовыключение» и «Дисплей выкл.», соответственно) (📖28).

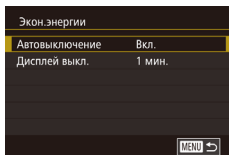

- Выберите пункт [Экон.энергии] на вкладке [📷2], затем нажмите кнопку [📷].
- Выберите пункт и нажмите кнопку [📷]. Кнопками [▲][▼] или диском [📷] измените настройку, затем снова нажмите кнопку [📷].



- Для экономии заряда аккумулятора обычно следует выбирать значение [Вкл.] для параметра [Автовыключение] и значение [1 мин.] или менее для параметра [Дисплей выкл.].



- Настройка [Дисплей выкл.] применяется даже в том случае, если для параметра [Автовыключение] задано значение [Вкл.].
- Если для эко-режима (📖139) задано значение [Вкл.], эти функции энергосбережения недоступны.

Яркость экрана

Яркость экрана настраивается следующим образом.



- Выберите пункт [Яркость LCD] на вкладке [📷2], затем нажмите кнопку [📷]. Выберите значение, нажимая кнопки [◀][▶] или поворачивая диск [📷].



- Для установки максимальной яркости нажмите кнопку [INFO] и удерживайте ее нажатой не менее 1 с, когда отображается экран съемки или одно изображение. (Эта операция имеет приоритет над настройкой параметра [Яркость LCD] на вкладке [📷2].) Для восстановления исходной яркости снова нажмите кнопку [INFO] и удерживайте ее нажатой не менее 1 с или перезапустите камеру.

Перед использованием

Основные операции

Руководство по расширенным операциям

- 1 Основные сведения о камере
- 2 Автоматический/гибридный автоматический режим
- 3 Другие режимы съемки
- 4 Режим P
- 5 Режимы Tv, Av, M и C
- 6 Режим воспроизведения
- 7 Функции Wi-Fi
- 8 Меню настройки
- 9 Принадлежности
- 10 Приложение

Алфавитный указатель



Мировое время

Находясь за рубежом, для обеспечения указания на снимках правильных значений местных даты и времени просто заранее зарегистрируйте пункт назначения и переключитесь на соответствующий часовой пояс. Эта удобная функция исключает необходимость изменять настройки даты и времени вручную.

Перед использованием функции мирового времени обязательно установите дату и время, а также свой домашний часовой пояс, как указано в разделе «Установка даты и времени» (📖 18).

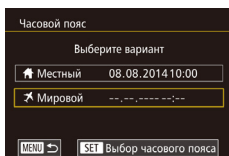

1 Укажите пункт назначения.

- Выберите пункт [Часовой пояс] на вкладке [📷2], затем нажмите кнопку [🔍].
- Кнопками [▲][▼] или диском [🌀] выберите пункт [🌐 Мировой], затем нажмите кнопку [🔍].
- Кнопками [◀][▶] выберите пункт назначения.
- Для установки летнего времени (перевода часов на 1 час вперед) выберите [🕒] с помощью кнопка [▲][▼], затем выберите [🕒] с помощью кнопка [◀][▶].
- Нажмите кнопку [🔍].

2 Переключитесь на часовой пояс места назначения.

- Кнопками [▲][▼] или диском [🌀] выберите пункт [🌐 Мировой], затем нажмите кнопку [MENU].
- Теперь на экране съемки отображается значок [🌐] (📖 174).

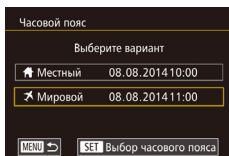

- При настройке даты или времени в режиме [🌐] (📖 19) автоматически настраиваются время и дата часового пояса [🏠 Местный].

Дата и время

Дата и время настраиваются следующим образом.

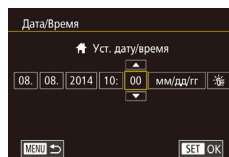

- Выберите пункт [Дата/Время] на вкладке [📷2], затем нажмите кнопку [🔍].
- Кнопками [◀][▶] выберите параметр, затем настройте этот параметр кнопками [▲][▼] или диском [🌀].

Язык

Установите требуемый язык отображаемого интерфейса.



- Выберите пункт [Язык] [🔍] на вкладке [📷2], затем нажмите кнопку [🔍].
- Кнопками [▲][▼][◀][▶] или диском [🌀] выберите язык, затем нажмите кнопку [🔍].



- Экран [Язык] можно также открыть в режиме воспроизведения. Для этого нажмите кнопку [🔍] и, удерживая ее нажатой, нажмите кнопку [MENU].

Перед использованием

Основные операции

Руководство по расширенным операциям

1 Основные сведения о камере

2 Автоматический/гибридный автоматический режим

3 Другие режимы съемки

4 Режим P

5 Режимы Tv, Av, M и C

6 Режим воспроизведения

7 Функции Wi-Fi

8 Меню настройки

9 Принадлежности

10 Приложение

Алфавитный указатель



Отключение звуковых сигналов при работе камеры

В камере можно отключить звуковые сигналы, подаваемые при нажатии наполовину кнопки спуска затвора или при срабатывании таймера автоспуска.

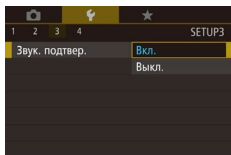

- Выберите пункт [Звук. подтвер.] на вкладке [4], затем выберите вариант [Выкл.].

Скрытие подсказок

Подсказки обычно отображаются при выборе пунктов в меню быстрой настройки (1) или на экране функций съемки (6). Если требуется, эту информацию можно отключить.

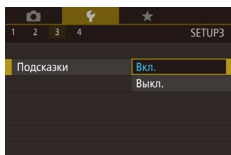

- Выберите пункт [Подсказки] на вкладке [4], затем выберите вариант [Выкл.].

Изменение настроек сенсорного экрана

Чувствительность сенсорного экрана можно изменить, чтобы он реагировал на более легкие касания или вообще не реагировал на касания.

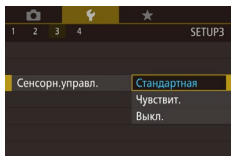

- Выберите пункт [Сенсорн. управл.] на вкладке [4], затем выберите требуемый вариант.
- Выберите значение [Чувствит.], чтобы повысить чувствительность экрана, или выберите значение [Выкл.], чтобы отключить сенсорное управление.



- При работе с сенсорным экраном соблюдайте следующие меры предосторожности.
 - Так как ЖК-экран не чувствителен к давлению, не пользуйтесь для касания острыми предметами, такими как шариковые ручки, и не нажимайте на него ногтем.
 - Не касайтесь сенсорного экрана влажными пальцами.
 - Если ЖК-экран увлажнен или у вас влажные пальцы, возможны сбои и отсутствие отклика сенсорного экрана. В этом случае отключите питание и протрите ЖК-экран тканью.
 - Не приклеивайте на ЖК-экран защитных пленок, которые есть в продаже, или наклеек. В противном случае возможно снижение отзывчивости сенсорного экрана.
- В режиме [Чувствит.] сенсорный экран может не реагировать на последовательные сенсорные операции.

Чистка датчика изображения

В камере предусмотрена функция очистки для автоматического удаления пыли с датчика изображения при включении и выключении камеры, а также при выключении камеры в режиме энергосбережения. Функцию очистки можно включать в любое требуемое время или полностью отключить.

Отключение автоочистки

1 Откройте экран настройки.

- После включения камеры в режиме съемки выберите пункт [Очистка сенсора] на вкладке [4] и нажмите кнопку [6].
- Кнопками [▲] [▼] или диском [6] выберите пункт [Автоочистка - □], затем нажмите кнопку [6].

Перед использованием

Основные операции

Руководство по расширенным операциям

1 Основные сведения о камере

2 Автоматический/гибридный автоматический режим

3 Другие режимы съемки

4 Режим P

5 Режимы Tv, Av, M и C

6 Режим воспроизведения

7 Функции Wi-Fi

8 Меню настройки

9 Принадлежности

10 Приложение

Алфавитный указатель



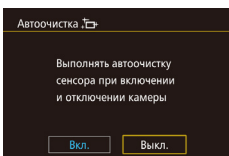

Включение функции очистки

2 Выполните настройки.

- Кнопками [◀] [▶] или диском [⊙] выберите пункт [Выкл.], затем нажмите кнопку [⊙].

1 Откройте экран настройки.

- После включения камеры в режиме съемки выберите пункт [Очистка сенсора] на вкладке [f3] и нажмите кнопку [⊙].
- Кнопками [▲] [▼] или диском [⊙] выберите пункт [Выполнить очистку .], затем нажмите кнопку [⊙].

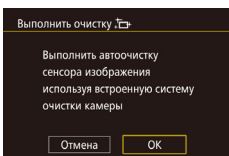

2 Выполните чистку датчика изображения.

- Кнопками [◀] [▶] или диском [⊙] выберите [OK], затем нажмите кнопку [⊙].
- На экран выводится индикатор выполнения очистки датчика изображения. Хотя слышен звук срабатывания затвора, съемка не производится.



- Очистка сенсора работает даже в том случае, если объектив не установлен. Если объектив не установлен, не вставляйте палец или наконечник щетки внутрь камеры глубже крепления объектива. Эта мера безопасности защищает шторки затвора от повреждения.



- Для повышения эффективности очистки поставьте камеру вертикально на стол или другую поверхность.
- Многократные последовательные операции очистки датчика изображения не дают заметного улучшения результатов. Сразу после очистки пункт [Выполнить очистку .] может быть недоступен.
- Если на датчике изображения осталась пыль или другие вещества, которые невозможно удалить с помощью функции очистки, обратитесь в службу поддержки клиентов компании Canon.

Очистка вручную

При наличии на датчике изображения грязи или пыли, которые не удастся удалить при автоочистке, попробуйте очистить их вручную с помощью имеющихся в продаже специальных щеток или других приспособлений.

Датчик изображения – очень чувствительный компонент. Если требуется ручная очистка, настоятельно рекомендуется получить консультацию в сервисном центре компании Canon (список приведен в приложении).

1 Выключите камеру.

2 Отсоедините объектив.

3 Произведите чистку датчика изображения.



- Датчик изображения – очень чувствительный компонент. Во время очистки соблюдайте осторожность.
- Не используйте щетку со щеткой. При контакте с датчиком изображения щетка может повредить его.
- Не вводите щетку за плоскость крепления объектива. Иначе можно повредить затвор.
- Запрещается чистка сжатым воздухом или газом. Поток сжатого воздуха может повредить датчик изображения, а конденсирующийся или замерзающий газ может повредить поверхность датчика изображения.
- Если не удается очистить датчик изображения с помощью щетки, рекомендуется обратиться в сервисный центр Canon для очистки датчика.

Перед использованием

Основные операции

Руководство по расширенным операциям

1 Основные сведения о камере

2 Автоматический/гибридный автоматический режим

3 Другие режимы съемки

4 Режим P

5 Режимы Tv, Av, M и C

6 Режим воспроизведения

7 Функции Wi-Fi

8 Меню настройки

9 Принадлежности

10 Приложение

Алфавитный указатель



Проверка логотипов сертификации

На экране можно просмотреть некоторые логотипы сертификационных требований, которым удовлетворяет камера. Другие логотипы сертификации указаны в данном Руководстве, на коробке камеры или на корпусе камеры.

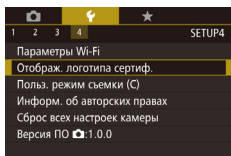

- Выберите пункт [Отобраз. логотипа сертиф.] на вкладке [4], затем нажмите кнопку [OK].

Задание записи в изображениях сведений об авторских правах

Чтобы в изображениях записывалось имя автора и сведения об авторских правах, заранее задайте эти сведения в соответствии с приведенными ниже инструкциями.

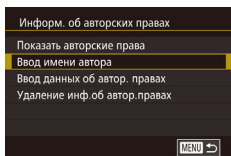

- Выберите пункт [Информ. об авторских правах] на вкладке [4], затем нажмите кнопку [OK].
- Кнопками [▲][▼] или диском [DISK] выберите пункт [Ввод имени автора] или [Ввод данных об автор. правах]. Нажмите кнопку [OK] для открытия клавиатуры и введите имя [144].
- Нажмите кнопку [MENU]; отображается запрос [Принять изменения?]. Кнопками [◀][▶] или диском [DISK] выберите [Да], затем нажмите кнопку [OK].
- Заданные здесь сведения теперь будут записываться в изображения.



- Для проверки введенных сведений выберите пункт [Показать авторские права] на приведенном выше экране, затем нажмите кнопку [OK].
- Сведения об авторских правах можно также вводить, изменять и удалять с помощью программы EOS Utility [158]. Некоторые символы, введенные с помощью программного обеспечения, могут не отображаться в камере, но они будут правильно записываться в изображения.
- После сохранения изображений в компьютер с помощью программного обеспечения можно проверять записанные в изображениях сведения об авторских правах.

Удаление всех сведений об авторских правах

Можно одновременно удалить имя автора и сведения об авторских правах в соответствии с приведенными ниже инструкциями.

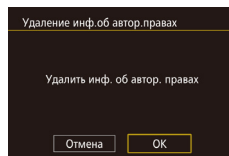

- В соответствии с шагами раздела «Задание записи в изображениях сведений об авторских правах» (144) выберите пункт [Удаление инф. об автор. правах].
- Кнопками [◀][▶] или диском [DISK] выберите [OK], затем нажмите кнопку [OK].



- Сведения об авторских правах, уже записанные в изображения, не удаляются.

Перед использованием

Основные операции

Руководство по расширенным операциям

1 Основные сведения о камере

2 Автоматический/гибридный автоматический режим

3 Другие режимы съемки

4 Режим P

5 Режимы Tv, Av, M и C

6 Режим воспроизведения

7 Функции Wi-Fi

8 Меню настройки

9 Принадлежности

10 Приложение

Алфавитный указатель



Настройка других параметров

Также доступны перечисленные ниже функции.

- [Параметры Wi-Fi] (вкладка [4]) (115)
- [Польз. режим съемки (С)] (вкладка [4]) (90)
- [Версия ПО *.*.*] (вкладка [4]) (служит для обновления встроенного программного обеспечения)



- Во избежание непреднамеренных операций во время обновления встроенного ПО сенсорный экран отключается.

Восстановление значений по умолчанию

Если настройка была ошибочно изменена, для параметров камеры можно восстановить значения по умолчанию.

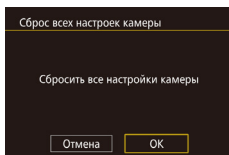

1 Откройте экран [Сброс всех настроек камеры].

- Выберите пункт [Сбросить все настройки камеры] на вкладке [4], затем нажмите кнопку [5].

2 Восстановите параметры по умолчанию.

- Кнопками [4] [5] или диском [6] выберите [OK], затем нажмите кнопку [5].
- Для параметров восстановлены значения по умолчанию.



- Для указанных ниже функций значения по умолчанию не восстанавливаются.
 - [ТВ-стандарт] на вкладке [1] (139).
 - [Часовой пояс] (141), [Дата/Время] (141) и [Язык] (141) на вкладке [2].
 - [Настройки внешней вспышки] или [Настр.С.Фп внеш.всп.] в меню [Упр. вспышкой] на вкладке [3].
 - Вкладка [1].
 - Настройки компенсации экспозиции (61).
 - Режим съемки (51).
 - Параметры Wi-Fi (115).
 - Откалиброванное значение для электронного уровня (139).
 - Сведения об авторских правах (144).

Перед использованием

Основные операции

Руководство по расширенным операциям

1 Основные сведения о камере

2 Автоматический/гибридный автоматический режим

3 Другие режимы съемки

4 Режим P

5 Режимы Tv, Av, M и C

6 Режим воспроизведения

7 Функции Wi-Fi

8 Меню настройки

9 Принадлежности

10 Приложение

Алфавитный указатель



9

Принадлежности

Расширьте возможности камеры с помощью дополнительно приобретаемых принадлежностей Canon или других отдельно продаваемых совместимых принадлежностей

Рекомендуется использовать оригинальные дополнительные принадлежности Canon.

Данное изделие оптимизировано для работы с оригинальными дополнительными принадлежностями компании Canon.

Компания Canon не несет ответственности за повреждения данного изделия и/или за такие происшествия, как пожар, вызванные неисправностями принадлежностей (например, протечка или взрыв аккумулятора), не являющихся оригинальными принадлежностями Canon. Учтите, что данная гарантия не распространяется на ремонт, связанный с поломкой из-за использования принадлежностей, отличных от оригинальных принадлежностей Canon, однако такой ремонт может быть выполнен на платной основе.

Перед использованием

Основные операции

Руководство по расширенным операциям

- 1 Основные сведения о камере
- 2 Автоматический/гибридный автоматический режим
- 3 Другие режимы съемки
- 4 Режим P
- 5 Режимы Tv, Av, M и C
- 6 Режим воспроизведения
- 7 Функции Wi-Fi
- 8 Меню настройки
- 9 Принадлежности**
- 10 Приложение

Алфавитный указатель



Состав системы

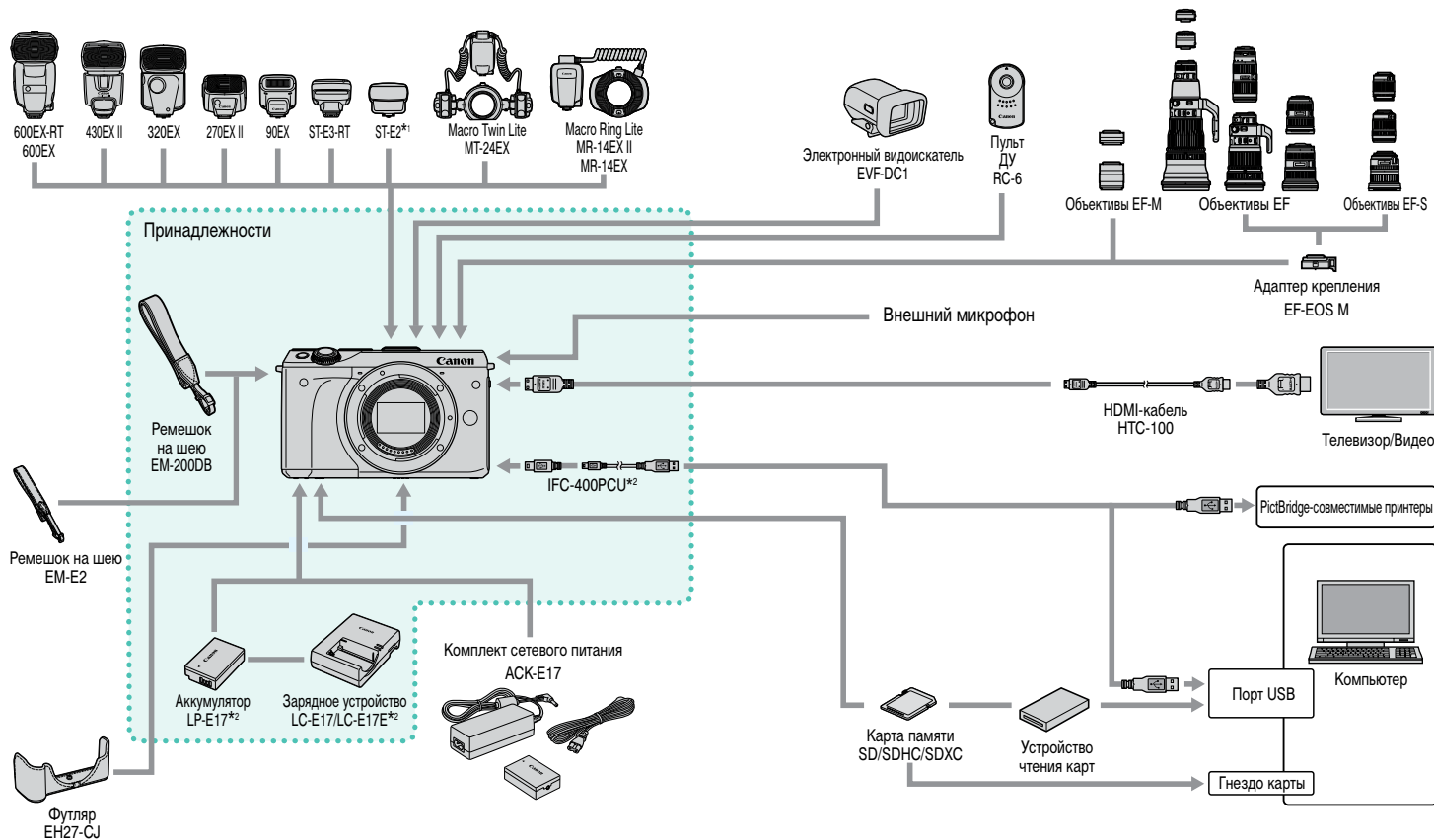

Перед использованием

Основные операции

Руководство по расширенным операциям

- 1 Основные сведения о камере
- 2 Автоматический/гибридный автоматический режим
- 3 Другие режимы съемки
- 4 Режим P
- 5 Режимы Tv, Av, M и C
- 6 Режим воспроизведения
- 7 Функции Wi-Fi
- 8 Меню настройки
- 9 Принадлежности
- 10 Приложение

Алфавитный указатель

*1 В зависимости от установленного на камеру объектива может потребоваться использование кабеля выносной колодки OC-E3 (продается отдельно).

*2 Также продается отдельно.



Дополнительно приобретаемые принадлежности

Следующие принадлежности камеры продаются отдельно. Обратите внимание, что их наличие зависит от региона, а выпуск некоторых принадлежностей может быть прекращен.

Объектив

Объективы EF-M, EF, EF-S

- Большой выбор объективов для любых требуемых целей. Для установки объективов EF и EF требуется адаптер крепления EF-EOS M.

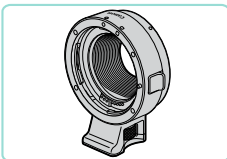

Адаптер крепления EF-EOS M

- Этот адаптер крепления позволяет устанавливать на камеру объективы EF и EF-S.

Источники питания

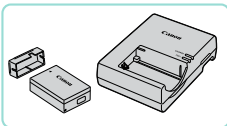

Аккумулятор LP-E17

- Литиево-ионный аккумулятор.

Зарядное устройство LC-E17/LC-E17E

- Зарядное устройство для аккумулятора LP-E17.



- Если используется аккумулятор, отличный от оригинального аккумулятора Canon, отображается сообщение [Ошибка связи батареи.], требующее реакции пользователя. Обратите внимание, что компания Canon не несет ответственности за любые неисправности, возникшие в результате, например, неполадок в работе или возгорания, связанные с использованием неоригинальных аккумуляторов Canon.



- Аккумулятор оснащен удобной крышкой, которую можно устанавливать таким образом, чтобы для заряженного аккумулятора символ ▲ был виден, а для разряженного – не виден.

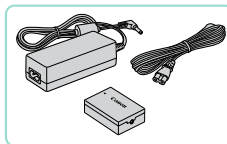

Комплект сетевого питания AСK-E17

- Для питания камеры от бытовой электросети. Рекомендуется при длительной работе с камерой или при подключении камеры к принтеру или компьютеру. Не может использоваться для зарядки аккумулятора в камере.



- Зарядное устройство и комплект сетевого питания можно использовать в местах с напряжением сети переменного тока 100 – 240 В (50/60 Гц).
- Для электрических розеток другой формы используйте имеющиеся в продаже переходники для вилки. Запрещается пользоваться электрическими трансформаторами, предназначенными для путешествий, так как они могут повредить аккумулятор.

Перед использованием

Основные операции

Руководство по расширенным операциям

- 1 Основные сведения о камере
- 2 Автоматический/гибридный автоматический режим
- 3 Другие режимы съемки
- 4 Режим P
- 5 Режимы Tv, Av, M и C
- 6 Режим воспроизведения
- 7 Функции Wi-Fi
- 8 Меню настройки
- 9 Принадлежности
- 10 Приложение

Алфавитный указатель



Вспышка



Speedlite 600EX-RT/600EX/430EX II/320EX/270EX II/90EX

- Вспышка, устанавливаемое в гнездо для внешней вспышки и обеспечивающая использование различных стилей съемки со вспышкой. Также поддерживаются вспышки Speedlite 580EX II, 580EX, 550EX, 430EX, 420EX, 380EX, 270EX и 220EX.



Передатчик для вспышек Speedlite ST-E3-RT/ST-E2

- Обеспечивает беспроводное управление ведомыми вспышками Speedlite (кроме вспышки Speedlite 220EX/270EX).
- При использовании передатчика ST-E2 с некоторыми объективами может потребоваться кабель выносной колодки OC-E3.

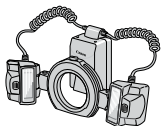

Вспышка Macro Twin Lite MT-24EX Вспышка Macro Ring Lite MR-14EX II/MR-14EX

- Внешняя вспышка для макросъемки, обеспечивающая использование различных стилей макросъемки со вспышкой.



Кабель выносной колодки OC-E3

- Соединительный кабель для использования вспышки Speedlite отдельно от камеры.

Прочие принадлежности

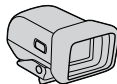

Электронный видоискатель EVF-DC1

- Упрощает получение снимка требуемого вида.



Пульт дистанционного управления RC-6

- Позволяет производить дистанционный спуск затвора на закрепленной камере.

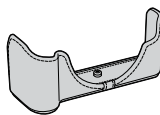

Футляр EH27-CJ

- Защищает камеру от пыли и царапин. Требуется бережного обращения во избежание обесцвечивания кожи.

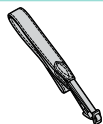

Ремешок на шею EM-E2

- Ремень изготавливается из такой же кожи, как и футляр EH27-CJ. Требуется бережного обращения во избежание обесцвечивания.

Перед использованием

Основные операции

Руководство по расширенным операциям

- 1 Основные сведения о камере
- 2 Автоматический/гибридный автоматический режим
- 3 Другие режимы съемки
- 4 Режим P
- 5 Режимы Tv, Av, M и C
- 6 Режим воспроизведения
- 7 Функции Wi-Fi
- 8 Меню настройки
- 9 Принадлежности
- 10 Приложение

Алфавитный указатель



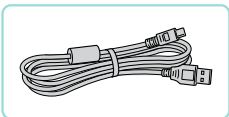

Интерфейсный кабель IFC-400PCU

- Служит для подключения камеры к компьютеру или принтеру.
- Также подходят кабели IFC-200U и IFC-500U.

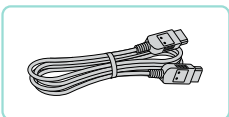

HDMI-кабель HTC-100

- Для подключения камеры к входному разьему HDMI телевизора высокой четкости.

Принтеры



PictBridge-совместимые принтеры Canon

- Печать возможна даже без компьютера, достаточно подсоединить камеру напрямую к принтеру. За дополнительной информацией обращайтесь к ближайшему дилеру Canon.

Использование дополнительно приобретаемых принадлежностей

► Фотографии ► Видеофильмы

Воспроизведение на экране телевизора

► Фотографии ► Видеофильмы

Подключив камеру к телевизору высокой четкости с помощью HDMI-кабеля HTC-100 (продается отдельно), можно просматривать снимки на большом экране телевизора. С высокой четкостью можно просматривать видеофильмы, снятые с разрешением [FHD 29.97P], [FHD 23.98P], [FHD 59.94P], [FHD 25.00P] или [FHD 50.00P].

Подробные сведения о подключении и порядке переключения входов см. в руководстве по эксплуатации телевизора.

1 Убедитесь, что камера и телевизор выключены.

2 Подсоедините камеру к телевизору.

- На телевизоре полностью вставьте разъем кабеля в разъем HDMI-входа, как показано на рисунке.

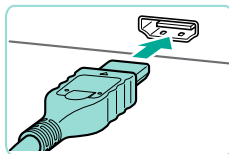

- На камере откройте крышку разъемов и полностью вставьте разъем кабеля в разъем камеры.

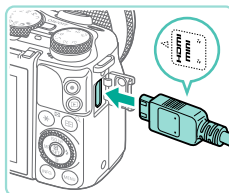

Перед использованием

Основные операции

Руководство по расширенным операциям

- 1 Основные сведения о камере
- 2 Автоматический/гибридный автоматический режим
- 3 Другие режимы съемки
- 4 Режим P
- 5 Режимы Tv, Av, M и C
- 6 Режим воспроизведения
- 7 Функции Wi-Fi
- 8 Меню настройки
- 9 Принадлежности
- 10 Приложение

Алфавитный указатель



3 Включите телевизор и переключитесь на внешний вход.

- Переключите телевизор на внешний вход, к которому подключен кабель на шаге 2.

4 Включите камеру.

- Для включения камеры нажмите кнопку [▶].
- Изображения из камеры отображаются на экране телевизора. (На экране камеры ничего не отображается.)
- Завершив просмотр, перед отключением кабеля выключите камеру и телевизор.



- Когда камера подключена к телевизору, операции с помощью сенсорного экрана не поддерживаются.



- Когда камера подсоединена к телевизору, можно производить съемку, просматривая изображение перед съемкой на большом экране телевизора. Для съемки выполните те же шаги, что и при съемке с помощью экрана камеры. Однако увеличение изображений (📖 100) невозможно.
- Камера не подает звуковой сигнал.

Питание камеры от бытовой электросети

▶ Фотографии ▶ Видеофильмы

При питании камеры от комплекта сетевого питания АСК-Е17 (продается отдельно) исключается необходимость контроля оставшегося уровня заряда аккумулятора.

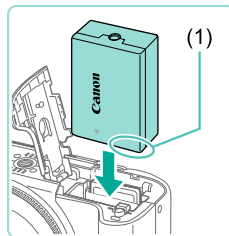

1 Убедитесь, что камера выключена.

2 Установите переходник.

- Откройте крышку в соответствии с инструкциями шага 1 раздела «Установка аккумулятора и карты памяти» (📖 17).
- Держа переходник клеммами (1) вниз, установите его точно так же, как устанавливается аккумулятор (в соответствии с шагом 2 раздела «Установка аккумулятора и карты памяти» (📖 17)).
- Закройте крышку в соответствии с инструкциями шага 4 раздела «Установка аккумулятора и карты памяти» (📖 18).

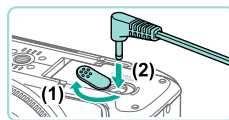

3 Подключите сетевой адаптер к переходнику постоянного тока.

- Откройте крышку и полностью вставьте штекер сетевого адаптера в переходник постоянного тока.

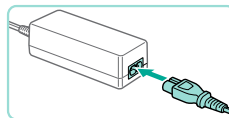

4 Подсоедините кабель питания.

- Подсоедините один разъем кабеля питания к компактному сетевому адаптеру, затем вставьте вилку кабеля в электрическую розетку.
- Включите камеру и используйте ее, как требуется.
- После завершения работы выключите камеру и отсоедините кабель питания от электрической розетки.

Перед использованием

Основные операции

Руководство по расширенным операциям

1 Основные сведения о камере

2 Автоматический/гибридный автоматический режим

3 Другие режимы съемки

4 Режим P

5 Режимы Tv, Av, M и C

6 Режим воспроизведения

7 Функции Wi-Fi

8 Меню настройки

9 Принадлежности

10 Приложение

Алфавитный указатель





- Не отсоединяйте сетевой адаптер или кабель питания при включенной камере. Это может привести к стиранию снимков или повреждению камеры.
- Запрещается подключать адаптер или кабель адаптера к другим изделиям. Несоблюдение этого требования может привести к неполадкам или повреждению изделия.

Съемка с дистанционным управлением

С помощью пульта дистанционного управления RC-6 (продается отдельно) можно выполнять дистанционную съемку на расстоянии до прилб. 5 метров перед камерой.

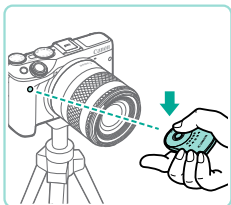

- Выполните шаг 1 из раздела «Использование таймера автопуска» (40) и выберите значок [1].
- Направьте пульт дистанционного управления на датчик дистанционного управления, находящийся на камере, и нажмите кнопку передачи, чтобы произвести съемку.



- Съемка не производится до тех пор, пока не будет достигнута фокусировка.
- Освещение с использованием флуоресцентных ламп или светодиодов может привести к неправильной работе камеры, вызывая случайное срабатывание спуска затвора. Старайтесь держать камеру вдали таких источников света.
- Если навести пульт дистанционного управления для телевизора на камеру и управлять им, это может привести к неправильной работе камеры за счет случайного срабатывания затвора.



- Кроме того, пульт дистанционного управления можно использовать для видеосъемки (58).

Использование гнезда внешней вспышки

В гнездо внешней вспышки можно устанавливать электронные видеоискатели и внешние вспышки (продаются отдельно).

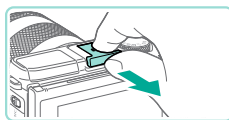

1 Снимите крышку гнезда внешней вспышки.

- Потяните крышку наружу в направлении стрелки.
- Чтобы не потерять вспышку, положите ее в чехол от электронного видеоискателя или внешней вспышки.



2 Установите крышку гнезда внешней вспышки.

- После снятия внешней вспышки или видеоискателя установите на место крышку для защиты гнезда внешней вспышки.
- Установите крышку в направлении стрелки.



- Не поднимайте встроенную вспышку, если в гнездо внешней вспышки установлена любая другая принадлежность, кроме электронного видеоискателя EVF-DC1. Вспышка может ударить по принадлежности. При этом вспышка не будет срабатывать.



- Не открывайте ЖК-экран вверх, если в гнездо внешней вспышки установлена какая-либо принадлежность, например электронный видеоискатель или внешняя вспышка. Экран может удариться о видеоискатель или вспышку.

Перед использованием

Основные операции

Руководство по расширенным операциям

1 Основные сведения о камере

2 Автоматический/гибридный автоматический режим

3 Другие режимы съемки

4 Режим P

5 Режимы Tv, Av, M и C

6 Режим воспроизведения

7 Функции Wi-Fi

8 Меню настройки

9 Принадлежности

10 Приложение

Алфавитный указатель



Использование электронных видоискателей (продаются отдельно)

► Фотографии ► Видеофильмы

Электронный видоискатель (продается отдельно) позволяет точнее отслеживать объект и упрощает съемку.

При использовании электронного видоискателя время съемки и количество кадров будут меньше, чем при использовании заднего экрана (ЖК-экрана) камеры.



1 Убедитесь, что камера выключена.

2 Установите электронный видоискатель на гнездо внешней вспышки.

- Снимите крышку электронного видоискателя.
- Установите электронный видоискатель в гнездо внешней вспышки (152) в показанном направлении до щелчка в фиксаторах.

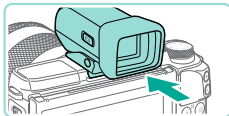

3 Настройте угол наклона электронного видоискателя.

- Электронный видоискатель можно повернуть вверх максимум прилбл. на 90°, как требуется для съемки эпизода или объекта.

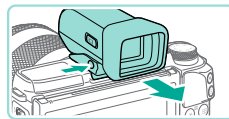
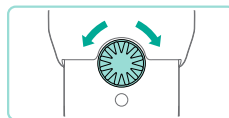
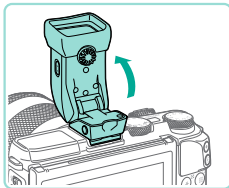

4 Включите камеру и переключитесь на экран камеры или электронный видоискатель.

- Поднесите электронный видоискатель к глазу, при этом экран камеры автоматически выключится.
- Уберите видоискатель от глаза, при этом экран видоискателя выключается и снова включается экран камеры.

5 Настройте изображение.

- Поворачивайте диск, пока изображение в электронном видоискателе не станет четким.

6 Снимите с камеры.

- После завершения работы выключите камеру и, удерживая нажатой кнопку [UNLOCK] на электронном видоискателе, снимите его.
- Снимите электронный видоискатель с камеры и уберите его на хранение в надежное место.



- Экраны электронного видоискателя и камеры не могут быть включены одновременно.
- При включенном электронном видоискателе сенсорное управление камерой недоступно.

Перед использованием

Основные операции

Руководство по расширенным операциям

- 1 Основные сведения о камере
- 2 Автоматический/гибридный автоматический режим
- 3 Другие режимы съемки
- 4 Режим P
- 5 Режимы Tv, Av, M и C
- 6 Режим воспроизведения
- 7 Функции Wi-Fi
- 8 Меню настройки
- 9 Принадлежности
- 10 Приложение

Алфавитный указатель





- Хотя электронный видоискатель изготавливается с использованием высокопрецизионных технологий и более 99,99% пикселей соответствуют техническим требованиям, в редких случаях отдельные пиксели могут иметь дефекты или отображаться в виде красных или черных точек. Это не является неисправностью. Они не влияют на записываемые изображения.
- В зависимости от выбранного формата кадра могут отображаться вертикальные или горизонтальные черные полосы (📖45). Черные полосы обозначают области изображения, которые не записываются.
- Для изменения отображаемого экрана нажимайте кнопку [📺] на электронном видоискателе.
- Чтобы экран камеры не включался даже если убрать электронный видоискатель от глаза, в меню (📖32) задайте для параметра [Управл. экраном] на вкладке [🔊1] значение [Вручную]. Для включения в этом режиме экрана камеры нажмите кнопку [📺] на электронном видоискателе.
- При использовании электронного видоискателя в режимах [📷], [P], [Av], [Tv] и [M] изображение будет более плавным как на экране видоискателя, так и на экране камеры. Чтобы вернуться к обычной индикации и экономии энергии аккумулятора, в меню (📖32) задайте для параметра [Режим экрана] на вкладке [📺1] значение [Экон.энергии].
- При открытии в режиме электронного видоискателя экрана Wi-Fi (📖115) или клавиатуры (📖33) снова включается экран камеры.
- Для экранов электронного видоискателя и камеры можно задать различные настройки яркости (📖140).

Использование внешней вспышки (продается отдельно)

► Фотографии ► Видеофильмы

С дополнительно приобретаемой вспышкой Speedlite серии EX возможны более сложные виды съемки со вспышкой. Для съемки видеофильмов со светодиодной лампой доступна дополнительно приобретаемая вспышка Speedlite 320EX.



- Вспышки Canon, не относящиеся к серии EX, в некоторых случаях могут срабатывать неправильно или вообще не срабатывать.
- При использовании вспышек (особенно высоковольтных) или дополнительных принадлежностей для вспышек любых других производителей, кроме Canon, возможно нарушение правильной работы камеры или ее повреждение.



- Дополнительные сведения также см. в руководстве пользователя вспышки Speedlite серии EX. Данная камера является камерой типа A, которая может использовать все функции вспышек Speedlite серии EX.

1 Установите вспышку.

- Перед установкой вспышки убедитесь, что камера выключена.

2 Включите внешнюю вспышку, затем включите камеру.

- Отображается красный значок [🔴].
- Когда вспышка готова, на ней загорается индикатор.

Перед использованием

Основные операции

Руководство по расширенным операциям

- 1 Основные сведения о камере
- 2 Автоматический/гибридный автоматический режим
- 3 Другие режимы съемки
- 4 Режим P
- 5 Режимы Tv, Av, M и C
- 6 Режим воспроизведения
- 7 Функции Wi-Fi
- 8 Меню настройки
- 9 Принадлежности
- 10 Приложение

Алфавитный указатель



3 Выберите режим съемки [P], [Tv], [Av] или [M].

- Параметры вспышки можно настраивать только в этих режимах. В остальных режимах вспышка настраивается и срабатывает автоматически при необходимости.

4 Настройте внешнюю вспышку 155.











- Следите, чтобы кабели (от кольцевой макровспышки Macro Ring Lite или сдвоенной макровспышки Macro Twin Lite, а также кабель выносной колодки) не располагались вблизи от головок вспышки.
- При использовании штатива отрегулируйте положение его ножек таким образом, чтобы головки вспышки не касались ножек.
- В зависимости от положения, в котором установлен контроллер вспышки, он может касаться ЖК-экрана. Во избежание этого отрегулируйте положение установленной принадлежности, измените ориентацию контроллера или настройте угол наклона экрана.







- Когда установлена вспышка Speedlite серии EX, настройка параметров встроенной вспышки невозможна, так как соответствующий экран настройки недоступен.
- Этот экран настройки можно также открыть, нажав кнопку [▶] и удерживая ее нажатой не менее 1 с.
- Только вспышка 320EX: автоматическое светодиодное освещение доступно только при съемке видеофильма в условиях недостаточной освещенности или в режиме видеосъемки. В этом случае отображается значок .
- Лампа помощи AF на внешней вспышке не включается. При использовании вспышки Speedlite 320EX (продается отдельно) может включаться светодиодная лампа в качестве подсветки для автофокусировки.

Настройка функций внешней вспышки

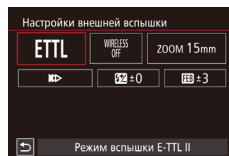
Когда установлена внешняя вспышка, выберите пункт [Упр. вспышкой] на вкладке  меню  32) для настройки перечисленных ниже параметров.

- Срабатывание вспышки  75).
- Замер в режиме E-TTL II  77).
- Уменьшение эффекта «красных глаз»  47).
- Настройки внешней вспышки  155).
- Настройки пользовательских функций внешней вспышки  156).
- Сброс  157).



- Выберите пункт [Настройки внешней вспышки] и нажмите кнопку  для отображения показанного слева экрана.
- Кнопками [▲][▼][◀][▶] выберите вариант, затем нажмите кнопку . На следующем экране кнопками [◀][▶] или диском  выберите параметр, затем нажмите кнопку  для его настройки.

Параметр	Описание
Режим вспышки	Можно выбрать режим вспышки, подходящий для конкретных условий съемки со вспышкой. <ul style="list-style-type: none">• [Режим вспышки E-TTL II] – это стандартный режим вспышек Speedlite серии EX для автоматической съемки со вспышкой.• [Ручной режим] позволяет самостоятельно задавать значение [Мощность вспышки].• Сведения о других режимах вспышки см. в инструкции по эксплуатации совместимой вспышки Speedlite.
Функц.бесп.всп	Возможна съемка с несколькими беспроводными вспышками. При съемке с несколькими вспышками можно также задать радиоканал, оптический канал и ведущую вспышку. Подробнее см. в инструкции по эксплуатации вспышки Speedlite с поддержкой функции съемки с беспроводной вспышкой.

Перед использованием

Основные операции

Руководство по расширенным операциям

1 Основные сведения о камере

2 Автоматический/гибридный автоматический режим

3 Другие режимы съемки

4 Режим P

5 Режимы Tv, Av, M и C

6 Режим воспроизведения

7 Функции Wi-Fi

8 Меню настройки

9 Принадлежности

10 Приложение

Алфавитный указатель



Параметр	Описание
Зумирование вспышки (охват вспышки)	Головка вспышек Speedlite оснащена зумом, что позволяет задавать для вспышки различный угол охвата. Обычно выбирается пункт [AUTO] для автоматического определения угла охвата, соответствующего фокусному расстоянию объектива.
Синхронизация	Изменение синхронизации срабатывания вспышки и затвора производится следующим образом. <ul style="list-style-type: none"> В режиме [D] вспышка срабатывает сразу же после открытия затвора. В режиме [D] вспышка срабатывает непосредственно перед закрытием второй шторки затвора. Если выдержка составляет 1/30 с или меньше, применяется синхронизация по первой шторке, даже если задать параметр [Синхронизация по 2 шторке]. Режим [Fn] позволяет использовать вспышку во всем диапазоне выдержек затвора. Это особенно эффективно для портретной съемки с использованием заполняющей вспышки, когда предпочтение отдается значению диафрагмы.
Комп.эксп.всп.	Позволяет настраивать компенсацию экспозиции при срабатывании вспышки. Подробнее см. инструкцию по эксплуатации вспышки. Если компенсация экспозиции при съемке со вспышкой задана во вспышке Speedlite, настройка на стороне камеры невозможна. Если эта настройка задана в камере и во вспышке, настройки вспышки преобладают над настройками камеры.
Мощность вспышки	Определяет уровень мощности вспышки. Подробнее см. инструкцию по эксплуатации вспышки. Если эта настройка задана в камере и во вспышке, настройки вспышки преобладают над настройками камеры.
Брекетинг экспозиции при съемке со вспышкой	Включается режим FEB (Брекетинг экспозиции со вспышкой) и снимаются три кадра с автоматическим изменением мощности вспышки. Подробнее см. инструкцию по эксплуатации вспышки с поддержкой режима FEB.

Параметр	Описание
Кол-во срабатываний вспышки, Част. срабатывания вспышки	Определяет число срабатываний вспышки и частоту срабатываний, если для параметра [Режим вспышки] задано значение [MULTI].
Управление соотнош. мощностей	Определяет мощность вспышки при использовании съемки с беспроводным управлением несколькими вспышками или вспышкой MR-14EX II.



- Если установлена внешняя вспышка, экран [Настройки вст. вспышки] недоступен.
- На экране доступные для настройки функции и индикация отличаются в зависимости от вспышки Speedlite, текущего режима вспышки, пользовательских функций вспышки и т. п. Сведения о функциях вспышки Speedlite см. в инструкции по эксплуатации вспышки Speedlite (продается отдельно).
- Для вспышек Speedlite серии EX, несовместимых с настройками функции вспышки, можно настроить только параметр [Комп.эксп.всп.]. (Для некоторых вспышек Speedlite серии EX можно настроить также функцию [Синхронизация].)

Настройка пользовательских функций внешней вспышки

Сведения о пользовательских функциях вспышки Speedlite см. в инструкции по эксплуатации вспышки Speedlite (продается отдельно).

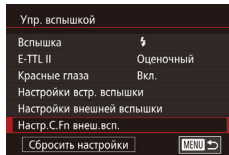

- Нажмите кнопку [MENU], выберите пункт [Настр.С.Фн внеш.всп.] (в меню [Упр. вспышкой] на вкладке [C3]), затем нажмите кнопку [OK].
- Кнопками [◀] [▶] или диском [D] выберите вариант, затем нажмите кнопку [OK]. На следующем экране кнопками [▲] [▼] или диском [D] выберите параметр, затем нажмите кнопку [OK] для его настройки.



- Чтобы при съемке вспышка срабатывала с полной мощностью, задайте для параметра [Режим замера вспышки] в разделе [Настр.С.Фн внеш.всп.] значение [1:TTL] (автоматический экспозамер при съемке со вспышкой).

Перед использованием

Основные операции

Руководство по расширенным операциям

- Основные сведения о камере
- Автоматический/гибридный автоматический режим
- Другие режимы съемки
- Режим P
- Режимы Tv, Av, M и C
- Режим воспроизведения
- Функции Wi-Fi
- Меню настройки
- Принадлежности
- Приложение

Алфавитный указатель



Сброс функций внешней вспышки

Можно восстановить настройки по умолчанию для параметров на экранах [Настройки внешней вспышки] и [Настр.С.Fn внеш.всп.].

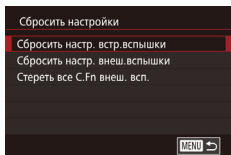

- Нажмите кнопку [MENU], выберите пункт [Сбросить настройки] (в меню [Упр. вспышкой] на вкладке [3]) и нажмите кнопку [OK].
- Кнопками [▲][▼] или диском [OK] выберите вариант, затем нажмите кнопку [OK]. На следующем экране кнопками [◀][▶] или диском [OK] выберите [OK], затем нажмите кнопку [OK].



- Если установлена внешняя вспышка, экран [Сбросить настр. встр.вспышки] недоступен.

Использование внешнего микрофона

► Фотографии ► Видеофильмы

Подключите приобретаемый отдельно микрофон, имеющий миниразъем (диаметр 3,5 мм), ко входу внешнего микрофона камеры (3). Звук будет записываться с помощью внешнего микрофона. Если подключен внешний микрофон, встроенный микрофон не используется.

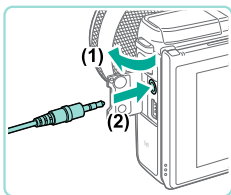

- Откройте крышку и подсоедините внешний микрофон.



- Если включен аттенуатор, настройки также применяются ко внешним микрофонам (59).
- При использовании внешнего микрофона для параметра [Фильтр шумов] (59) всегда установлено значение [Выкл.].

Перед использованием

Основные операции

Руководство по расширенным операциям

- 1 Основные сведения о камере
- 2 Автоматический/гибридный автоматический режим
- 3 Другие режимы съемки
- 4 Режим P
- 5 Режимы Tv, Av, M и C
- 6 Режим воспроизведения
- 7 Функции Wi-Fi
- 8 Меню настройки
- 9 Принадлежности
- 10 Приложение

Алфавитный указатель



Использование программного обеспечения

Ниже приводится описание программного обеспечения, доступного для загрузки с веб-сайта Canon, включая инструкции по установке и по сохранению изображений в компьютер.

Программное обеспечение

После загрузки и установки программного обеспечения с веб-сайта Canon можно выполнять на компьютере следующие операции.

- EOS Utility
 - Импорт изображений и изменение параметров камеры.
- Digital Photo Professional
 - Просмотр, обработка и редактирование изображений RAW.
- Picture Style Editor
 - Редактирование стилей изображения, создание и сохранение файлов оригинальных стилей изображения.
- Image Transfer Utility
 - Настройка функции синхронизации изображений (📖131) и получение изображений.



- Для просмотра или редактирования видеофильмов в компьютере используйте программное обеспечение, поддерживающее снятие камерой видеофильмы (т. е., стандартные программы компьютера или общедоступные программы).

Инструкция по эксплуатации программного обеспечения

Загрузите руководства по программному обеспечению с веб-сайта Canon.



- С компьютера, подключенного к Интернету, перейдите на страницу <<http://www.canon.com/icpd/>>.
- Перейдите на сайт для своей страны или региона.

Проверка компьютерной среды

Программное обеспечение может использоваться на указанных ниже компьютерах. Подробные требования к системе и сведения о совместимости, включая поддержку новых операционных систем, см. на веб-сайте Canon.

Операционная система	Windows	Mac OS
	Windows 8/8.1 Windows 7 SP1	Mac OS X 10.9 Mac OS X 10.8



- Новейшие требования к системе, включая поддерживаемые версии ОС, см. на веб-сайте Canon.

Установка программного обеспечения

1 Загрузите программное обеспечение.

- С компьютера, подключенного к Интернету, перейдите на страницу <<http://www.canon.com/icpd/>>.
- Перейдите на сайт для своей страны или региона.
- Загрузите программное обеспечение.

2 Нажмите кнопку [Простая установка] и следуйте инструкциям на экране.

- Дважды нажмите загруженный файл, затем нажмите кнопку [Простая установка].
- Для завершения процесса установки следуйте выводимым на экран инструкциям.
- Установка может занимать заметное время, в зависимости от производительности компьютера и подключения к Интернету.
- Нажмите кнопку [Готово] или [Перезагрузка] на экране после установки.

Перед использованием

Основные операции

Руководство по расширенным операциям

- 1 Основные сведения о камере
- 2 Автоматический/гибридный автоматический режим
- 3 Другие режимы съемки
- 4 Режим P
- 5 Режимы Tv, Av, M и C
- 6 Режим воспроизведения
- 7 Функции Wi-Fi
- 8 Меню настройки
- 9 Принадлежности
- 10 Приложение

Алфавитный указатель



Сохранение изображений в компьютере

Используйте интерфейсный кабель (📖2) для подключения камеры и сохранения изображений в персональном компьютере.

Для примера здесь используются ОС Windows 7 и Mac OS X 10.8.

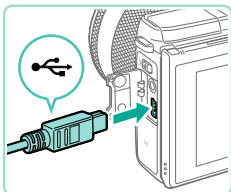

1 Подключите камеру к компьютеру.

- При выключенной камере откройте крышку (1). Возьмите меньший разъем кабеля в показанной ориентации и полностью вставьте его в разъем камеры (2).
- Вставьте больший разъем кабеля в USB-порт компьютера. Подробные сведения об USB-подключениях компьютера см. в руководстве пользователя компьютера.

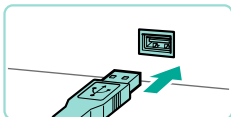

2 Включите камеру и откройте программу EOS Utility.

- Для включения камеры нажмите кнопку [▶].
- В ОС Windows дважды нажмите значок EOS Utility на рабочем столе.
- В ОС Mac OS нажмите значок программы EOS Utility на панели Dock (панель в нижней части экрана рабочего стола).
- В дальнейшем программа EOS Utility будет запускаться автоматически, если подключить камеру к компьютеру и включить ее.



3 Импортируйте изображения.

- Нажмите кнопку [Загрузить изображения на компьютер], затем [Начать автоматическую загрузку].
- Изображения загружаются в компьютер и сохраняются в папке «Изображения» в отдельных вложенных папках, именуемых по датам. Затем автоматически запускается программа Digital Photo Professional и отображаются загруженные изображения.
- После завершения процесса загрузки изображений закройте программу EOS Utility, выключите камеру, нажав кнопку [▶], и отсоедините кабель.
- Для просмотра загруженных в компьютер изображений используйте программу Digital Photo Professional; для просмотра импортированных в компьютер видеофильмов используйте программное обеспечение, поддерживающее снятые камерой видеофильмы (т. е., стандартные программы компьютера или общедоступные программы).

Перед использованием

Основные операции

Руководство по расширенным операциям

1 Основные сведения о камере

2 Автоматический/гибридный автоматический режим

3 Другие режимы съемки

4 Режим P

5 Режимы Tv, Av, M и C

6 Режим воспроизведения

7 Функции Wi-Fi

8 Меню настройки

9 Принадлежности

10 Приложение

Алфавитный указатель





- При первом подключении камеры к компьютеру производится установка драйверов, поэтому изображения из камеры могут стать доступными только через несколько минут.
- Хотя можно сохранить изображения на компьютер, просто подключив камеру к компьютеру без использования программного обеспечения, при этом возникают следующие ограничения.
 - После подключения камеры к компьютеру изображения могут стать доступными только через несколько минут.
 - Изображения, снятые в вертикальной ориентации, могут быть сохранены в горизонтальной ориентации.
 - Изображения RAW (или изображения JPEG, записанные вместе с изображениями RAW) могут не сохраняться.
 - Для изображений, сохраненных в компьютере, могут быть сброшены настройки защиты изображений.
 - В зависимости от версии операционной системы, используемого программного обеспечения или размера файлов изображений возможно возникновение определенных проблем при сохранении изображений или сведений об изображениях.

Печать изображений

► Фотографии ► Видеофильмы

Снимки можно легко напечатать, подсоединив камеру к принтеру. С помощью камеры можно задавать изображения для настройки пакетной печати, подготавливать заказы для фотоателье или подготавливать заказы или печатать изображения для фотокниг. Здесь для иллюстрации используется компактный фотопринтер серии Canon SELPHY CP. Отображаемые экраны и доступные функции зависят от принтера. Дополнительные сведения также см. в руководстве пользователя принтера.

Простая печать

► Фотографии ► Видеофильмы

Для простой печати снимков подсоедините камеру к PictBridge-совместимому принтеру (продается отдельно) с помощью интерфейсного кабеля (1)(2).

1 Убедитесь, что камера и принтер выключены.

2 Подсоедините камеру к принтеру.

- Откройте крышку разъемов. Взяв меньший разъем кабеля в показанной ориентации, вставьте этот разъем в разъем камеры.
- Подсоедините больший разъем кабеля к принтеру. Подробные сведения о подключении см. в руководстве пользователя принтера.

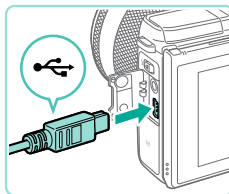

Перед использованием

Основные операции

Руководство по расширенным операциям

1 Основные сведения о камере

2 Автоматический/гибридный автоматический режим

3 Другие режимы съемки

4 Режим P

5 Режимы Tv, Av, M и C

6 Режим воспроизведения

7 Функции Wi-Fi

8 Меню настройки

9 Принадлежности

10 Приложение

Алфавитный указатель





3 Включите принтер.

4 Включите камеру.

- Для включения камеры нажмите кнопку [📷].

5 Выберите изображение.

- Кнопками [◀][▶] или диском [🔍] выберите изображение.



6 Откройте экран печати.

- Нажмите кнопку [📷], выберите значок [🖨️], затем снова нажмите кнопку [📷].

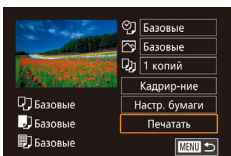

7 Распечатайте изображение.

- Кнопками [▲][▼] или диском [🔍] выберите пункт [Печатать], затем нажмите кнопку [📷].
- Начинается печать.
- Чтобы напечатать другие изображения, после завершения печати повторите приведенную выше процедуру с шага 5.
- Завершив печать, выключите камеру и принтер и отсоедините кабель.



- Сведения о PictBridge-совместимых принтерах Canon (продаются отдельно) см. в разделе «Принтеры» (📖150).

Настройка параметров печати

▶ Фотографии ▶ Видеофильмы

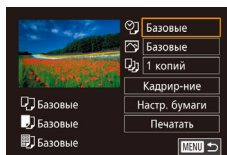

1 Откройте экран печати.

- Для отображения этого экрана выполните шаги 1 – 6 раздела «Простая печать» (📖160).

2 Выполните настройки.

- Кнопками [▲][▼] или диском [🔍] выберите параметр. Нажмите кнопку [📷], затем на следующем экране кнопками [▲][▼] или диском [🔍] настройте значение параметра. Для возврата на экран печати нажмите кнопку [📷].

📷	Базовые	Соответствует текущим настройкам принтера.
	Дата	Печать изображений с добавленной датой.
	№. файла	Печать изображений с добавленным номером файла.
	Оба	Печать изображений с добавленными датой и номером файла.
🖨️	Выкл.	–
	Базовые	Соответствует текущим настройкам принтера.
	Выкл.	–
	Вкл.	Для печати с оптимальными настройками используются данные, полученные в момент съемки.
📄	Крас.гл1	Коррекция «красных глаз».
	Число копий	Выберите число печатаемых копий.
Кадрир-ние	–	Укажите область изображения, которую требуется напечатать (📖162).
Настр. бумаги	–	Задайте формат бумаги, компоновку и другие сведения (📖162).

Перед использованием

Основные операции

Руководство по расширенным операциям

1 Основные сведения о камере

2 Автоматический/гибридный автоматический режим

3 Другие режимы съемки

4 Режим P

5 Режимы Tv, Av, M и C

6 Режим воспроизведения

7 Функции Wi-Fi

8 Меню настройки

9 Принадлежности

10 Приложение

Алфавитный указатель



Обрезка изображений перед печатью

► Фотографии ► Видеофильмы

Обрезая изображения перед печатью, можно печатать требуемую область изображения, а не все изображение целиком.

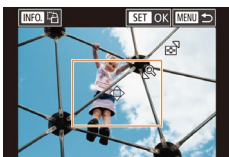
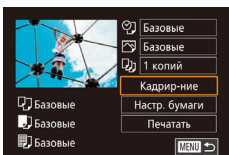

1 Выберите пункт [Кадрирование].

- Выполните шаг 1 раздела «Настройка параметров печати» (📖 161) для открытия экрана печати, выберите пункт [Кадрирование] и нажмите кнопку [OK].
- Отображается рамка обрезки, показывающая печатаемую область изображения.

2 Произведите требуемую настройку рамки обрезки.

- Для изменения размера рамки нажимайте кнопку [Q] или [] или поворачивайте диск [D].
- Для перемещения рамки нажимайте кнопки [▲][▼][◀][▶].
- Для поворота рамки нажимайте кнопку [INFO].
- После завершения нажмите кнопку [OK].

3 Распечатайте изображение.

- Для печати выполните шаг 7 раздела «Простая печать» (📖 160).



- Обрезка может быть невозможна для изображений малого размера или при некоторых форматах кадров.

Выбор формата бумаги и компоновки перед печатью

► Фотографии ► Видеофильмы

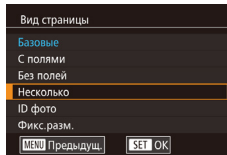
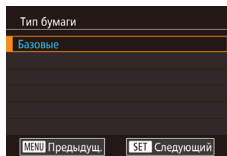
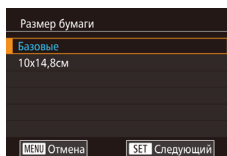
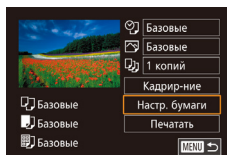

1 Выберите пункт [Настр. бумаги].

- Выполните шаг 1 раздела «Настройка параметров печати» (📖 161) для открытия экрана печати, выберите пункт [Настр. бумаги] и нажмите кнопку [OK].

2 Выберите формат бумаги.

- Кнопками [▲][▼] или диском [D] выберите вариант, затем нажмите кнопку [OK].

3 Выберите тип бумаги.

- Кнопками [▲][▼] или диском [D] выберите вариант, затем нажмите кнопку [OK].

4 Выберите компоновку.

- Кнопками [▲][▼] или диском [D] выберите вариант, затем нажмите кнопку [OK].
- Если выбран вариант [Несколько], нажмите кнопку [OK]. На следующем экране кнопками [▲][▼] или диском [D] выберите число печатаемых изображений, затем нажмите кнопку [OK].

5 Распечатайте изображение.

Перед использованием

Основные операции

Руководство по расширенным операциям

1 Основные сведения о камере

2 Автоматический/гибридный автоматический режим

3 Другие режимы съемки

4 Режим P

5 Режимы Tv, Av, M и C

6 Режим воспроизведения

7 Функции Wi-Fi

8 Меню настройки

9 Принадлежности

10 Приложение

Алфавитный указатель



Доступные варианты компоновки

Базовые	Соответствует текущим настройкам принтера.
С полями	Печать производится с пустыми полями вокруг изображения.
Без полей	Печать без полей, от края до края.
Несколько	Выберите количество изображений, печатаемых на листе.
ID фото	Печать изображений для идентификационных целей. Доступно только для изображений с разрешением L и форматом кадра 3:2.
Фикс.разм.	Выберите формат печати. Выберите формат 90 × 130 мм, формат открытки или широкоформатную печать.

Печать фотографий для документов

► Фотографии ► Видеофильмы

1 Выберите пункт [ID фото].

- В соответствии с шагами 1 – 4 раздела «Выбор формата бумаги и компоновки перед печатью» (162) выберите пункт [ID фото] и нажмите кнопку [OK].

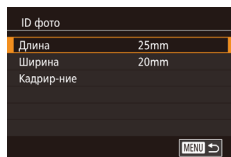

2 Выберите размер длинной и короткой сторон (длину и ширину).

- Кнопками [▲][▼] или диском [OK] выберите вариант. Нажмите кнопку [OK], затем на следующем экране кнопками [▲][▼] или диском [OK] выберите длину и нажмите кнопку [OK].

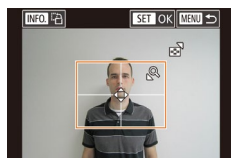

3 Выберите область печати.

- Выберите область печати в соответствии с инструкциями шага 2 из раздела «Обрезка изображений перед печатью» (162).

4 Распечатайте изображение.

Печать эпизодов из видеофильма

► Фотографии ► Видеофильмы

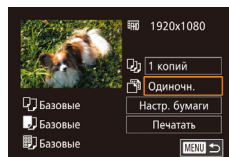

1 Откройте экран печати.

- В соответствии с шагами 1 – 6 раздела «Простая печать» (160) выберите видеofilm. Открывается данный экран.

2 Выберите способ печати.

- Кнопками [▲][▼] выберите значок [P]. Нажмите кнопку [OK], затем на следующем экране кнопками [▲][▼] или диском [OK] выберите способ печати и нажмите кнопку [OK] для возврата на экран печати.

3 Распечатайте изображение.

Параметры печати видеофильмов

Одиноч.	Печать текущего эпизода в виде фотографии.
Последов	Печать последовательности эпизодов с определенным интервалом на одном листе бумаги. Задав для параметра [Подпись] значение [Вкл.], можно также печатать номер папки, номер файла и прошедшее время для кадра.

Перед использованием

Основные операции

Руководство по расширенным операциям

1 Основные сведения о камере

2 Автоматический/гибридный автоматический режим

3 Другие режимы съемки

4 Режим P

5 Режимы Tv, Av, M и C

6 Режим воспроизведения

7 Функции Wi-Fi

8 Меню настройки

9 Принадлежности

10 Приложение

Алфавитный указатель





- Чтобы отменить выполняющуюся печать, нажмите кнопку [⏏], выберите значок [OK], затем снова нажмите кнопку [⏏].
- Варианты [ID фото] и [Последов] недоступны для PictBridge-совместимых принтеров Canon моделей CP720/CP730 и более ранних.

Добавление изображений в список печати (DPOF)

► Фотографии ► Видеофильмы

Пакетную печать (📖 166) и заказ печати в фотоателье можно настроить с помощью камеры. Выберите на карте памяти не более 998 изображений и задайте соответствующие параметры, такие как число копий, как указано ниже. Подготовленные таким образом сведения для печати соответствуют стандартам DPOF (формат заказа цифровой печати).



- Включение в список печати изображений RAW невозможно.

Настройка параметров печати

► Фотографии ► Видеофильмы

Укажите формат печати, требуется ли добавлять дату и номер файла, и задайте другие настройки, как указано ниже. Эти настройки относятся ко всем изображениям в списке печати.

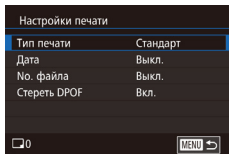

- Нажмите кнопку [MENU], выберите пункт [Настр. печати] на вкладке [▶2], затем нажмите кнопку [⏏].
- Кнопками [▲][▼] или диском [🌀] выберите пункт [Настройки печати]. Нажмите кнопку [⏏], затем на следующем экране задайте требуемые настройки (📖 32).

Тип печати	Стандарт	Печатается по одному изображению на лист.
	Индекс	Печатается по несколько уменьшенных версий изображений на лист.
	Оба	Печать производится как в стандартном, так и в индексном форматах.
Дата	Вкл.	Изображения печатаются с датой съемки.
	Выкл.	–
No. файла	Вкл.	Изображения печатаются с номером файла.
	Выкл.	–
Стереть DPOF	Вкл.	После печати все настройки списка печати изображений стираются.
	Выкл.	–



- В некоторых случаях при печати на принтере или в фотоателье могут быть применены не все заданные настройки DPOF.
- На экране камеры может отображаться значок [!], предупреждающий о наличии на карте памяти параметров печати, настроенных другой камерой. При изменении параметров печати с помощью данной камеры все предыдущие параметры могут быть перезаписаны.
- Если для параметра [Дата] задано значение [Вкл.], на некоторых принтерах дата может печататься дважды.



- Если задан тип печати [Индекс], одновременный выбор значений [Вкл.] для параметров [Дата] и [No. файла] невозможен.
- В некоторых моделях PictBridge-совместимых принтеров Canon (продаются отдельно) индексная печать недоступна.
- Дата печатается в формате, соответствующем настройкам в пункте [Дата/Время] на вкладке [👉2] (📖 18) меню (📖 32).

Перед использованием

Основные операции

Руководство по расширенным операциям

- 1 Основные сведения о камере
- 2 Автоматический/гибридный автоматический режим
- 3 Другие режимы съемки
- 4 Режим P
- 5 Режимы Tv, Av, M и C
- 6 Режим воспроизведения
- 7 Функции Wi-Fi
- 8 Меню настройки
- 9 Принадлежности
- 10 Приложение

Алфавитный указатель



Настройка печати отдельных изображений

► Фотографии ► Видеофильмы

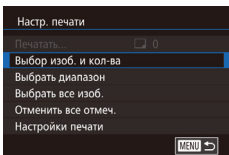

1 Выберите пункт [Выбор изоб. и кол-ва].

- Нажмите кнопку [MENU], выберите пункт [Настр. печати] на вкладке [▶2], затем нажмите кнопку [⊗].
- Кнопками [▲][▼] или диском [⊙] выберите пункт [Выбор изоб. и кол-ва], затем нажмите кнопку [⊗] (📖32).

2 Выберите изображение.

- Кнопками [◀][▶] или диском [⊙] выберите изображение, затем нажмите кнопку [⊗].
- Теперь можно задать количество копий.
- Если для изображения задана индексная печать, на нем отображается значок [✓]. Чтобы отменить индексную печать для изображения, снова нажмите кнопку [⊗]. Значок [✓] больше не отображается.

3 Укажите количество печатаемых копий.

- Кнопками [▲][▼] или диском [⊙] задайте количество печатаемых копий (не более 99).
- Чтобы задать печать других изображений и указать количество печатаемых копий, повторите шаги 2 – 3.
- Задание количества копий для индексной печати невозможно. Можно только выбрать печатаемые изображения в соответствии с шагом 2.
- После завершения нажмите кнопку [MENU] для возврата на экран меню.



Настройка печати диапазона изображений

► Фотографии ► Видеофильмы

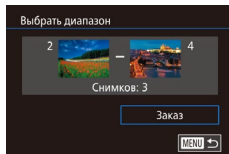

- В соответствии с шагом 1 раздела «Настройка печати отдельных изображений» (📖165) выберите пункт [Выбрать диапазон] и нажмите кнопку [⊗].
- Для задания изображений выполните шаги 2 – 3 раздела «Выбор диапазона» (📖103).
- Кнопками [▲][▼] выберите пункт [Заказ], затем нажмите кнопку [⊗].

Настройка печати всех изображений

► Фотографии ► Видеофильмы

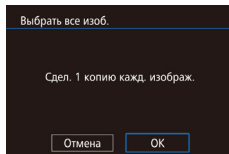

- В соответствии с шагом 1 раздела «Настройка печати отдельных изображений» (📖165) выберите пункт [Выбрать все изоб.] и нажмите кнопку [⊗].
- Кнопками [◀][▶] или диском [⊙] выберите [OK], затем нажмите кнопку [⊗].

Удаление всех изображений из списка печати

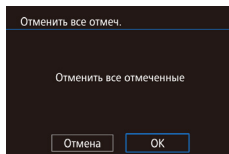

- В соответствии с шагом 1 раздела «Настройка печати отдельных изображений» (📖165) выберите пункт [Отменить все отмеч.] и нажмите кнопку [⊗].
- Кнопками [◀][▶] или диском [⊙] выберите [OK], затем нажмите кнопку [⊗].

Перед использованием

Основные операции

Руководство по расширенным операциям

1 Основные сведения о камере

2 Автоматический/гибридный автоматический режим

3 Другие режимы съемки

4 Режим P

5 Режимы Tv, Av, M и C

6 Режим воспроизведения

7 Функции Wi-Fi

8 Меню настройки

9 Принадлежности

10 Приложение

Алфавитный указатель



Добавление изображений в фотокнигу

▶ Фотографии ▶ Видеофильмы

Фотокниги можно настраивать в камере, выбирая на карте памяти не более 998 изображений и импортируя их в программное обеспечение на компьютере, где они сохраняются в отдельной папке. Это удобно при заказе печати фотокниг по Интернету или при печати фотокниг на собственном принтере.

Указание способа выбора

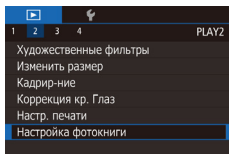

- Нажмите кнопку [MENU], выберите пункт [Настройка фотокниги] на вкладке [▶2], затем укажите способ выбора изображений.



- На экране камеры может отображаться значок [!], предупреждающий о наличии на карте памяти параметров печати, настроенных другой камерой. При изменении параметров печати с помощью данной камеры все предыдущие параметры могут быть перезаписаны.

Добавление изображений по одному

▶ Фотографии ▶ Видеофильмы

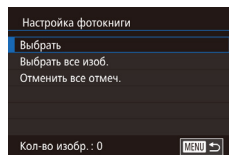

1 Выберите пункт [Выбрать].

- В соответствии с процедурой из раздела «Указание способа выбора» (166) выберите пункт [Выбрать] и нажмите кнопку [Ⓜ].

2 Выберите изображение.

- Кнопками [◀] [▶] или диском [⊙] выберите изображение, затем нажмите кнопку [Ⓜ].
- Отображается значок [✓].
- Чтобы удалить изображение из фотокниги, снова нажмите кнопку [Ⓜ]. Значок [✓] больше не отображается.
- Повторите эту операцию для задания других изображений.
- После завершения нажмите кнопку [MENU] для возврата на экран меню.

Добавление всех изображений в фотокнигу

▶ Фотографии ▶ Видеофильмы

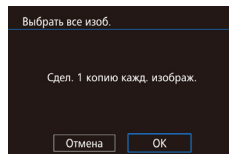

- В соответствии с процедурой из раздела «Указание способа выбора» (166) выберите пункт [Выбрать все изоб.] и нажмите кнопку [Ⓜ].
- Кнопками [◀] [▶] или диском [⊙] выберите [OK], затем нажмите кнопку [Ⓜ].

Перед использованием

Основные операции

Руководство по расширенным операциям

1 Основные сведения о камере

2 Автоматический/гибридный автоматический режим

3 Другие режимы съемки

4 Режим P

5 Режимы Tv, Av, M и C

6 Режим воспроизведения

7 Функции Wi-Fi

8 Меню настройки

9 Принадлежности

10 Приложение

Алфавитный указатель



Удаление всех изображений из фотокниги

▶ **Фотографии** ▶ Видеофильмы

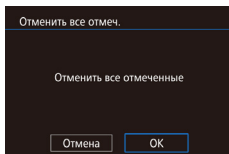

- В соответствии с процедурой из раздела «Указание способа выбора» (📖 166) выберите пункт [Отменить все отмеч.] и нажмите кнопку [OK].
- Кнопками [◀|▶] или диском [🌀] выберите [OK], затем нажмите кнопку [OK].

Перед использованием

Основные операции

Руководство по расширенным операциям

- 1** Основные сведения о камере
- 2** Автоматический/гибридный автоматический режим
- 3** Другие режимы съемки
- 4** Режим P
- 5** Режимы Tv, Av, M и C
- 6** Режим воспроизведения
- 7** Функции Wi-Fi
- 8** Меню настройки
- 9** Принадлежности
- 10** Приложение

Алфавитный указатель



Приложение

Полезная информация при использовании камеры

Устранение неполадок

Если вы считаете, что в камере возникла неполадка, сначала проверьте информацию ниже. Если эта информация не позволила устранить неполадку, обратитесь в службу поддержки клиентов компании Canon.

Питание

При нажатии кнопки ON/OFF ничего не происходит.

- Убедитесь, что аккумулятор заряжен (16).
- Убедитесь, что аккумулятор установлен в правильной ориентации (17).
- Убедитесь, что крышка гнезда карты памяти/отсека аккумулятора полностью закрыта (17).
- Загрязненные клеммы аккумулятора ухудшают его характеристики. Попробуйте очистить клеммы с помощью ватной палочки и несколько раз снимите и установите аккумулятор.

Аккумулятор быстро разряжается.

- При низких температурах емкость аккумулятора уменьшается. Попробуйте немного согреть аккумулятор, например в кармане, следя, чтобы клеммы не касались никаких металлических предметов.
- Загрязненные клеммы аккумулятора ухудшают его характеристики. Попробуйте очистить клеммы с помощью ватной палочки и несколько раз снимите и установите аккумулятор.
- Если эти меры не помогают и после зарядки аккумулятор по-прежнему быстро разряжается, это означает, что закончился срок его службы. Приобретите новый аккумулятор.

Аккумулятор вздулся.

- Вздувание аккумулятора – это обычное явление, не представляющее угрозы для безопасности. Однако если вздувшийся аккумулятор невозможно установить в камеру, обратитесь в службу поддержки клиентов компании Canon.

При включении и выключении камеры с установленным объективом EF-M слышен шум.

- При выключении камеры диафрагма объектива с громким звуком закрывается, предотвращая попадание света в камеру. Это необходимо для защиты внутренних элементов камеры.

Перед использованием

Основные операции

Руководство по расширенным операциям

- 1 Основные сведения о камере
- 2 Автоматический/гибридный автоматический режим
- 3 Другие режимы съемки
- 4 Режим P
- 5 Режимы Tv, Av, M и C
- 6 Режим воспроизведения
- 7 Функции Wi-Fi
- 8 Меню настройки
- 9 Принадлежности
- 10 Приложение

Алфавитный указатель



Съемка невозможна.

- Съемка невозможна, пока не будет осуществлена фокусировка. Нажмите наполовину кнопку спуска затвора для осуществления фокусировки на объекты. Когда цвет рамки изменится на зеленый, можно снимать.
- В режиме воспроизведения (📖93) нажмите наполовину кнопку спуска затвора (📖28).

Странное изображение на экране при недостаточной освещенности (📖30).

Странное изображение на экране при съемке.

- Обратите внимание, что следующие неполадки отображения не записываются в фотографии, но записываются в видеофильмах.
 - При флуоресцентном или светодиодном освещении экран может мигать или на нем могут появляться горизонтальные полосы.

При нажатии кнопки спуска затвора на экране мигает значок [📷] и съемка невозможна (📖38).

При наполовину нажатой кнопке спуска затвора отображается значок [📷] (📖38).

- Используйте при съемке Image Stabilizer (Стабилизатор изображения) (📖78).
- Поднимите вспышку и установите режим вспышки [📷] (📖75).
- Увеличьте чувствительность ISO (📖62).
- Установите камеру на штатив или примите другие меры для сохранения неподвижности камеры. Кроме того, при использовании штатива или других способов закрепления камеры следует отключать Image Stabiliser (Стабилизатор изображения) (📖78).

Снимки не сфокусированы.

- Используйте для съемки автофокусировку (AF).
- Сначала нажмите кнопку спуска затвора наполовину для фокусировки на объекты, затем нажмите эту кнопку полностью для съемки (📖28).
- Камера не сможет сфокусировать, если расстояние меньше минимального расстояния фокусировки объектива. Проверьте минимальное расстояние фокусировки используемого объектива. Минимальное расстояние фокусировки для объектива измеряется от отметки [F] (фокальная плоскость) на верхней части корпуса камеры до объекта.
- Задайте для параметра [Вкл. лампы помощи AF (LED)] значение [0:Разрешено] (📖88).
- Убедитесь, что ненужные функции, такие как ручная фокусировка, отключены.
- Попробуйте произвести съемку с использованием фиксации фокусировки или фиксации автофокусировки (📖70, 📖71).

Снимки размытые.

- В зависимости от условий съемки, размытие чаще возникает при использовании функции съемки при касании. Во время съемки держите камеру неподвижно.

При наполовину нажатой кнопке спуска затвора рамка фокусировки отображается оранжевым цветом и камера не фокусируется.

- Чтобы рамки автофокусировки отображались зеленым цветом и камера правильно фокусировалась, перед нажатием наполовину кнопки спуска затвора попробуйте включить в центральную область композиции объекты с высокой контрастностью. Можно также попробовать несколько раз наполовину нажать кнопку спуска затвора.

Объекты на снимках выглядят слишком темными.

- Поднимите вспышку и установите режим вспышки [📷] (📖75).
- Настройте яркость с помощью компенсации экспозиции (📖61).
- Исправьте с помощью функции Auto Lighting Optimizer (Автокоррекция яркости) (📖64).
- Используйте фиксацию AE или точечный экспозамер (📖61, 📖62).

Объекты выглядят слишком яркими, светлые области обесцвечены.

- Опустите вспышку и установите режим вспышки [📷] (📖75).
- Настройте яркость с помощью компенсации экспозиции (📖61).
- Используйте для съемки фиксацию автоэкспозиции или точечный замер (📖61, 📖62)
- Уменьшите освещенность объектов.

Снимки выглядят слишком темными, несмотря на срабатывание вспышки (📖38).

- Производите съемку в пределах радиуса действия вспышки (📖196).
- Настройте яркость с помощью компенсации экспозиции при съемке со вспышкой или изменили мощность вспышки (📖76, 📖85).
- Увеличьте чувствительность ISO (📖62).

Объекты при съемке со вспышкой выглядят слишком яркими, светлые области обесцвечены.

- Производите съемку в пределах радиуса действия вспышки (📖196).
- Опустите вспышку и установите режим вспышки [📷] (📖75).
- Настройте яркость с помощью компенсации экспозиции при съемке со вспышкой или изменили мощность вспышки (📖76, 📖85).

На изображениях, снятых со вспышкой, видны белые точки.

- Этот эффект вызван отражением света вспышки от частичек пыли или других находящихся в воздухе частиц.

Снимки выглядят зернистыми.

- Уменьшите чувствительность ISO (📖62).
- Высокие значения числа ISO в некоторых режимах съемки могут приводить к появлению зерна на изображениях (📖51).

Перед использованием

Основные операции

Руководство по расширенным операциям

1 Основные сведения о камере

2 Автоматический/гибридный автоматический режим

3 Другие режимы съемки

4 Режим P

5 Режимы Tv, Av, M и C

6 Режим воспроизведения

7 Функции Wi-Fi

8 Меню настройки

9 Принадлежности

10 Приложение

Алфавитный указатель



На изображении заметны линейные шумы или муар

- Для некоторых объектов на изображении могут быть заметны линейные шумы или муар. Особенно часто это проявляется в следующих условиях.
 - Объекты с тонкими горизонтальными полосами, клетчатые объекты и т. п.
 - Яркие источники света (солнечный свет или подсветка) на экране съемки или рядом с ним.В таких ситуациях шум и муар можно уменьшить, приняв следующие меры.
 - Измените диапазон съемки, коэффициент зумирования или размер объекта.
 - Измените компоновку кадра, чтобы яркие источники света не попадали на экран съемки.
 - Установите на объективе бленду, чтобы свет от ярких источников не попадал в объектив.
- При сдвиге или наклоне объектива TS-E линейные шумы или муар могут записываться на изображении.

У объектов возникает эффект «красных глаз».

- Установите для параметра [Красные глаза] значение [Вкл.] (📖47). При съемке со вспышкой будет включаться лампа «уменьшения эффекта» красных глаз (📖3). Для получения оптимальных результатов объекты съемки должны смотреть на лампу уменьшения эффекта «красных глаз». Также попробуйте повысить освещенность при съемке в помещениях и снимать с более близкого расстояния.
- Отредактируйте изображения с помощью функции коррекции «красных глаз» (📖112).

Запись на карту памяти занимает слишком много времени или замедлилась серийная съемка.

- Выполните низкоуровневое форматирование карты памяти с помощью камеры (📖138).

Серийная съемка неожиданно останавливается.

- Для защиты камеры серийная съемка останавливается после съемки 1000 кадров в одной серии. Снимите палец с кнопки спуска затвора, затем возобновите съемку.

Настройки съемки или меню быстрой настройки недоступны.

- Доступность настраиваемых параметров зависит от режима съемки. См. разделы «Функции, доступные в различных режимах съемки», «Быстрые настройки», «Вкладки съемки», «Вкладка C.Fn», «INFO. Быстр. управл.» и «Вкладка настройки» (📖177 – 📖187).

Не работает сенсорная автофокусировка или съемка при касании.

- Функции сенсорной автофокусировки или съемки при касании не активируются при касании по краям экрана. Нажимайте ближе к центру экрана.

Съемка видеофильмов

Неправильно отображается прошедшее время или съемка прерывается.

- Отформатируйте карту памяти с помощью камеры или установите карту с высокой скоростью записи. Обратите внимание, что даже при неправильной индикации прошедшего времени длительность видеофильмов на карте памяти соответствует фактическому времени съемки.

Отображается предупреждение о заполнении буфера (📖174), и съемка автоматически останавливается.

- Внутренняя буферная память камеры полностью заполнена, так как камера не может достаточно быстро выполнять запись на карту памяти. Попробуйте одну из следующих мер.
 - Выполните низкоуровневое форматирование карты памяти с помощью камеры (📖138).
 - Уменьшите качество изображения (📖45).
 - Установите карту памяти с высокой скоростью записи.

Объекты выглядят искаженными.

- Объекты, быстро перемещающиеся перед камерой, могут выглядеть искаженными. Это не является неисправностью.

Видеофильм на мгновение замирает.

- С некоторыми объективами видеофильм записывается таким образом, что при значительной смене освещенности происходит пропуск кадра.

Воспроизведение

Воспроизведение невозможно.

- Воспроизведение изображений или видеофильмов может быть невозможно, если с помощью компьютера были переименованы файлы или была изменена структура папок.

Воспроизведение останавливается или пропадает звук.

- Установите карту памяти, отформатированную в камере в режиме низкоуровневого форматирования (📖138).
- При воспроизведении видеофильмов, скопированных на карты памяти с низкой скоростью чтения, возможны кратковременные прерывания.
- При воспроизведении видеофильмов на компьютере с недостаточной производительностью возможны пропуски кадров и прерывание звука.

Во время просмотра видеофильмов отсутствует звук.

- Настройте громкость (📖93), если громкость звука в видеофильме слишком мала.
- Для видеофильмов, снятых в режиме [📖] (📖55), звук не воспроизводится, так как в этом режиме он не записывается.

Перед использованием

Основные операции

Руководство по расширенным операциям

- 1 Основные сведения о камере
- 2 Автоматический/гибридный автоматический режим
- 3 Другие режимы съемки
- 4 Режим P
- 5 Режимы Tv, Av, M и C
- 6 Режим воспроизведения
- 7 Функции Wi-Fi
- 8 Меню настройки
- 9 Принадлежности
- 10 Приложение

Алфавитный указатель



Компьютер

Невозможно передать изображения в компьютер.

- При передаче изображений в компьютер по кабелю попробуйте уменьшить скорость передачи, как указано ниже.
 - Нажмите кнопку [▶] для переключения в режим воспроизведения. Удерживая нажатой кнопку [MENU], одновременно нажмите кнопки [▲] и [Ⓜ]. На следующем экране кнопками [◀] и [▶] выберите значок [B] и нажмите кнопку [Ⓜ].

Wi-Fi

Невозможно открыть меню Wi-Fi путем нажатия кнопки [▲].

- В меню съемки меню Wi-Fi недоступно. Переключитесь в режим воспроизведения и попробуйте еще раз.
- В режиме воспроизведения меню Wi-Fi невозможно открыть в режиме увеличения или на индексном экране. Переключитесь в режим отображения одного изображения и попробуйте еще раз. Аналогично, меню Wi-Fi невозможно открыть в режиме фильтрации изображений в соответствии с указанными условиями. Отмените режим фильтрации изображений.
- Меню Wi-Fi невозможно открыть, когда камера подключена к принтеру. Отсоедините кабель.

Невозможно добавить устройство/адресата.

- В камеру можно добавить всего не более 20 элементов информации о подключении. Сначала удалите из камеры ненужную информацию о подключении, затем добавьте новые устройства/адресатов (135).
- Зарегистрируйте веб-службы с помощью компьютера или смартфона (122).
- Чтобы добавить смартфон, сначала установите на него специальное приложение (116).
- Не используйте камеру рядом с источниками помех для сигналов Wi-Fi, таких как микроволновые печи, устройства Bluetooth или другое оборудование, работающее в диапазоне 2,4 ГГц.
- Переместите камеру ближе к другому устройству, с которым требуется установить соединение (например, к точке доступа), и убедитесь в отсутствии других предметов между устройствами.

Невозможно подключиться к точке доступа.

- Убедитесь, что в точке доступа установлен канал, поддерживаемый камерой (194). Обратите внимание, что вместо автоматического назначения канала рекомендуется вручную задавать поддерживаемый канал.

Невозможно отправить изображения.

- На целевом устройстве недостаточно места для сохранения. Увеличьте объем места для сохранения на целевом устройстве и заново отправьте изображения.
- В целевой камере язычок защиты от записи на карте памяти установлен в положение блокировки. Переклютите язычок защиты от записи в разблокированное положение.

- Изображения RAW невозможно импортировать в камеру или выводить на экран телевизора. Если выбрать изображение RAW на смартфоне, он импортируется как файл JPEG. Отправляйте изображения RAW с помощью функции синхронизации изображений.
- Если на компьютере переместить или переименовать файлы или папки изображений, переданные на компьютер с помощью функции синхронизации изображений через точку доступа (131), отправка этих изображений на портал CANON iMAGE GATEWAY или в другие веб-службы не производится. Перед тем как перемещать или переименовывать такие файлы или папки изображений на компьютере, убедитесь, что они уже отправлены на портал CANON iMAGE GATEWAY или в другие веб-службы.

Невозможно изменить размер изображений для отправки.

- Изменение размера изображения с повышением разрешения свыше исходного размера невозможно.
- Изменение размеров видеофильмов невозможно.

Отправка изображений занимает много времени/Беспроводное подключение разрывается.

- Отправка большого количества изображений может занимать много времени. Для уменьшения времени отправки попробуйте изменить размер изображений на [S2] или [S3] (131).
- Отправка видеофильмов может занимать много времени.
- Не используйте камеру рядом с источниками помех для сигналов Wi-Fi, таких как микроволновые печи, устройства Bluetooth или другое оборудование, работающее в диапазоне 2,4 ГГц. Помните, что передача изображений может занимать много времени, даже если отображается значок [Wi-Fi].
- Переместите камеру ближе к другому устройству, с которым требуется установить соединение (например, к точке доступа), и убедитесь в отсутствии других предметов между устройствами.

Перед утилизацией или передачей другим лицам из камеры требуется удалить информацию о подключениях Wi-Fi.

- Выполните сброс параметров Wi-Fi (136).

Перед использованием

Основные операции

Руководство по расширенным операциям

1 Основные сведения о камере

2 Автоматический/гибридный автоматический режим

3 Другие режимы съемки

4 Режим P

5 Режимы Tv, Av, M и C

6 Режим воспроизведения

7 Функции Wi-Fi

8 Меню настройки

9 Принадлежности

10 Приложение

Алфавитный указатель



Экранные сообщения

Если отображается сообщение об ошибке, действуйте следующим образом.

Съемка или воспроизведение

Нет карты памяти

- Карта памяти установлена в неправильной ориентации. Снова установите карту памяти в правильной ориентации (117).

Карта памяти заблокирована

- Язычок защиты от записи на карте памяти установлен в положение блокировки. Переключите язычок защиты от записи в разблокированное положение (117).

Не записывается!

- Произведена попытка съемки без карты памяти в камере. Для съемки установите карту памяти в правильной ориентации (117).

Ошибка карты памяти (1138)

- Если данное сообщение об ошибке появляется даже после форматирования поддерживаемой карты памяти (112) и ее установки в правильной ориентации (117), обратитесь в службу поддержки клиентов компании Sanyo.

Недостат. места на карте

- На карте памяти недостаточно свободного места для съемки (1135, 1148, 1160) или редактирования изображений (1109). Сотрите ненужные изображения (1105) или установите карту памяти с достаточным объемом свободного места (117).

Тактильный АФ отменен

- Объект, выбранный для тактильной автофокусировки, потерян (1171).

Зарядите батарею (116)

Нет снимков

- Карта памяти не содержит изображений, доступных для отображения.

Защищено! (1102)

Неидентифицируемый снимок/Несовместимый JPEG/Снимок слишком большой/

Не удастся воспроизвести MOV/Не удастся воспроизвести MP4

- Отображение неподдерживаемых или поврежденных изображений невозможно.
- Может быть невозможно отображение изображений, отредактированных или переименованных в компьютере, а также изображений, снятых другой камерой.

Не увеличивается!/Не поворачивается/Изобр. невозможно изменить/Модификация невозможна/Не удается выбрать снимок

- Следующие функции могут быть недоступны для изображений, переименованных или уже отредактированных в компьютере, а также для изображений, снятых другой камерой. Обратите внимание, что функции со звездочкой (*) недоступны для видеофильмов. Увеличить (1100)*, Поворот (1107)*, Оценка (1108), Редактирование (1109)*, Список печати (1164)*, Настройка фотокнижки (1166)*

Неправ. диапазон выбора

- При указании диапазона выбора изображений (1103, 1106, 1165) произведена попытка выбрать начальное изображение, находящееся после последнего изображения, или наоборот.

Превышен предел выбора

- Для списка печати (1164) или настройки фотокнижки (1166) выбрано более 998 изображений. Выберите 998 изображений или менее.
- Невозможно правильно сохранить список печати (1164) или настройки фотокнижки (1166). Уменьшите количество выбранных изображений и повторите попытку.
- Произведена попытка выбрать более 500 изображений для функции Защита (1102), Удалить (1105), Оценка (1108), Список печати (1164) или Настройка фотокнижки (1166).

Ошибка с названием!

- Невозможно создать папку или записать изображения, так как на карте достигнут максимальный поддерживаемый номер папки (999) для сохранения изображений и достигнут максимальный поддерживаемый номер изображения (9999) для изображений в папке. Отформатируйте карту памяти (1138) или перейдите в меню (1132), выберите вкладку 1 и измените значение параметра [Номер. файлов] на [Автосброс] (1137).

Ошибка объектива

- Ошибка связи между камерой и объективом. Очистите контакты объектива и правильно установите его на камеру.
- Частое появление этого сообщения об ошибке может указывать на повреждение камеры. В таком случае обратитесь в службу поддержки клиентов компании Sanyo.

Обнаружена ошибка камеры (номер ошибки)

- Если эта ошибка отображается сразу после съемки, возможно, что изображение не было сохранено. Переключитесь в режим воспроизведения для проверки изображения.
- Частое появление этого сообщения об ошибке может указывать на повреждение камеры. В таком случае запишите номер ошибки (Exx) и обратитесь в службу поддержки клиентов компании Sanyo.

Ошибка файла

- Правильная печать (1160) фотографий с других камер или изображений, в которые внесены изменения с помощью компьютерного программного обеспечения, может оказаться невозможной, даже если камера подключена к принтеру.

Перед использованием

Основные операции

Руководство по расширенным операциям

- 1 Основные сведения о камере
- 2 Автоматический/гибридный автоматический режим
- 3 Другие режимы съемки
- 4 Режим P
- 5 Режимы Tv, Av, M и C
- 6 Режим воспроизведения
- 7 Функции Wi-Fi
- 8 Меню настройки
- 9 Принадлежности
- 10 Приложение

Алфавитный указатель



Ошибка печати

- Проверьте настройку формата бумаги (📖162). Если это сообщение об ошибке отображается при правильной настройке, перезагрузите принтер и снова выполните настройку с помощью камеры.

Абсорбер чернил заполнен

- Обратитесь в службу поддержки клиентов компании Canon за помощью в замене абсорбера чернил.

Wi-Fi

Ошибка при подключении

- Не распознаны точки доступа. Проверьте параметры точки доступа (📖120).
- Не удастся найти устройство. Выключите и снова включите камеру, затем повторите попытку подключения.
- Проверьте устройство, к которому требуется подключиться, и убедитесь, что оно готово к подключению.

Не удает. опред. точку дост.

- Кнопки WPS нажаты одновременно на нескольких точках доступа. Попробуйте выполнить подключение еще раз.

Точка доступа не найдена

- Убедитесь, что точка доступа включена.
- При подключении к точке доступа вручную убедитесь, что введен правильный идентификатор SSID.

Неверный пароль/Неправ. параметры безопасности Wi-Fi

- Проверьте параметры безопасности точки доступа (📖119).

Конфликт IP-адресов

- Измените IP-адрес, чтобы исключить конфликт с другим адресом.

Отключено/Ошибка при приёме/Не удалось отправить

- Возможно, в этом месте имеются помехи распространению сигналов Wi-Fi.
- Старайтесь не использовать функцию Wi-Fi камеры рядом с микроволновыми печами, устройствами Bluetooth и другими устройствами, работающими в диапазоне 2,4 ГГц.
- Переместите камеру ближе к другому устройству, с которым требуется установить соединение (например, к точке доступа), и убедитесь в отсутствии других предметов между устройствами.
- Проверьте, нет ли ошибок на подключенном устройстве.

Не удалось отправить

Ошибка карты памяти

- Если данное сообщение об ошибке появляется даже при установленной отформатированной карте памяти в правильной ориентации, обратитесь в службу поддержки клиентов компании Canon.

Ошибка при приёме

Недостат. места на карте

- На карте памяти в камере назначения недостаточно свободного места для приема изображений. Удалите изображения, чтобы освободить место на карте памяти, или установите карту памяти с достаточным объемом свободного места.

Ошибка при приёме

Карта памяти заблокирована

- В камере, которая должна принимать изображения, язычок защиты от записи на карте памяти установлен в положение блокировки. Переключите язычок защиты от записи в разблокированное положение.

Ошибка при приёме

Ошибка с названием!

- Если в принимающей камере достигнуты максимальный номер папки (999) и максимальный номер изображения (9999), прием изображений невозможен.

Не хватает места на сервере

- Чтобы освободить место, удалите ненужные изображения, загруженные на портал CANON IMAGE GATEWAY.
- Сохраните изображения, отправленные с помощью функции синхронизации изображений (📖131), в своем компьютере.

Проверьте параметры сети

- Убедитесь, что компьютер может подключаться к Интернету с текущими параметрами сети.

Перед использованием

Основные операции

Руководство по расширенным операциям

1 Основные сведения о камере

2 Автоматический/гибридный автоматический режим

3 Другие режимы съемки

4 Режим P

5 Режимы Tv, Av, M и C

6 Режим воспроизведения

7 Функции Wi-Fi

8 Меню настройки

9 Принадлежности

10 Приложение

Алфавитный указатель



Информация на экране

Во время съемки

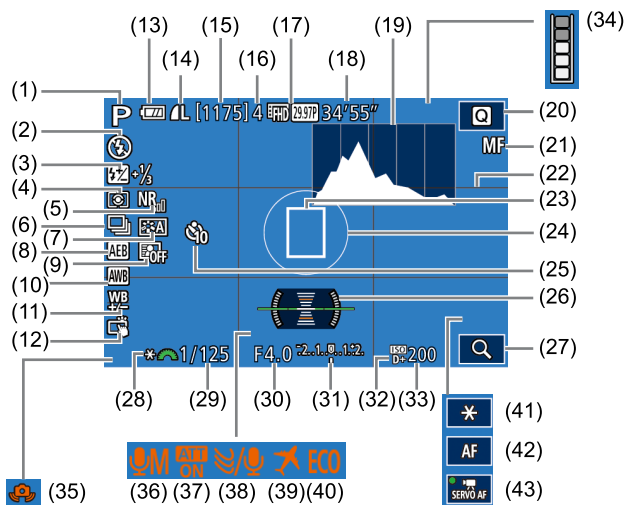

- | | |
|---|---|
| (1) Режим съемки (📖177), значок сцены (📖39) | (6) Серийная съемка (📖42) |
| (2) Режим вспышки (📖75), светодиодная лампа (📖155) | (7) Стиль изображения (📖67) |
| (3) Компенсация экспозиции при съемке со вспышкой/Уровень мощности вспышки (📖76, 📖85) | (8) AEB (📖63) |
| (4) Режим замера (📖62) | (9) Auto Lighting Optimizer (Автокоррекция яркости) (📖64) |
| (5) Шумоподавление при высокой чувствительности ISO (📖80) | (10) Баланс белого (📖65) |
| | (11) Коррекция баланса белого (📖66) |
| | (12) Съемка при касании (📖41) |

- | | |
|---|--|
| (13) Уровень заряда аккумулятора (📖174) | (29) Выдержка затвора (📖82) |
| (14) Качество фотографий (компрессия, разрешение) (📖43) | (30) Значение диафрагмы (📖83) |
| (15) Оставшиеся кадры | (31) Компенсация экспозиции (📖61) |
| (16) Максимальная длина серии | (32) Приоритет светов (📖64) |
| (17) Качество видеофильмов (разрешение, частота кадров) (📖45) | (33) Чувствительность ISO (📖62) |
| (18) Оставшееся время | (34) Индикатор заполнения буфера (📖170) |
| (19) Гистограмма (📖96) | (35) Предупреждение о сотрясении камеры (📖38) |
| (20) Меню быстрой настройки (📖31) | (36) Режим записи (📖59) |
| (21) Ручная фокусировка (📖74) | (37) Атенуатор (📖59) |
| (22) Линии сетки (📖30) | (38) Фильтр шумов (📖59) |
| (23) Рамка автофокусировки (📖69) | (39) Часовой пояс (📖141) |
| (24) Рамка точечного замера (📖62) | (40) Эко-режим (📖139) |
| (25) Автоспуск (📖40) | (41) Фиксация экспозиции (видеофильм) (📖58) |
| (26) Электронный уровень (📖46) | (42) Переключение между автоматической и ручной фокусировкой (📖57) |
| (27) Увеличение (📖74) | (43) Видеосъемка со следящей автофокусировкой (Servo AF) (📖57) |

Уровень заряда аккумулятора

Уровень заряда аккумулятора отображается с помощью значка или сообщения на экране.

Индикация	Сведения
	Достаточный заряд
	Аккумулятор несколько разряжен, но имеет достаточный заряд.
	Аккумулятор почти полностью разряжен. Зарядите аккумулятор.
[Зарядите батарею]	Аккумулятор полностью разряжен. Немедленно зарядите аккумулятор.

Перед использованием

Основные операции

Руководство по расширенным операциям

- 1 Основные сведения о камере
- 2 Автоматический/гибридный автоматический режим
- 3 Другие режимы съемки
- 4 Режим P
- 5 Режимы Tv, Av, M и C
- 6 Режим воспроизведения
- 7 Функции Wi-Fi
- 8 Меню настройки
- 9 Принадлежности
- 10 Приложение

Алфавитный указатель



Воспроизведение

Информационный дисплей 1

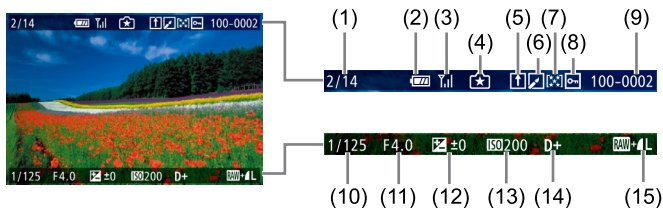

- | | |
|--|--------------------------------------|
| (1) Отображаемое изображение/число целевых изображений | (7) Оценка |
| (2) Уровень заряда аккумулятора | (8) Защита |
| (3) Состояние связи Wi-Fi | (9) Номер папки – номер файла |
| (4) Настройки могут быть применены к режиму [★] | (10) Выдержка затвора |
| (5) Отправлено в службу синхронизации изображений | (11) Значение диафрагмы |
| (6) Изменено*1 | (12) Величина компенсации экспозиции |
| | (13) Чувствительность ISO |
| | (14) Приоритет светов |
| | (15) Качество изображения*2 |

*1 Отображается на изображениях, к которым применены творческий фильтр, изменение размеров, кадрирование или коррекция красных глаз.

*2 Для кадрированных изображений отображается значок [□].

Информационный дисплей 2

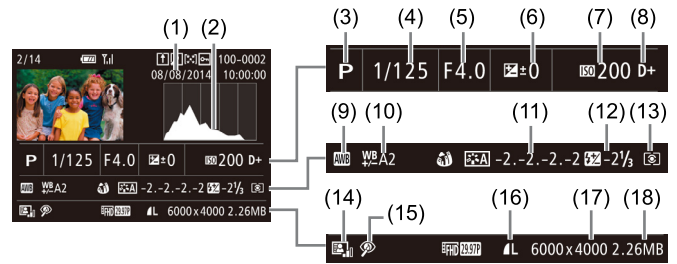

- | | |
|-------------------------------|---|
| (1) Дата и время съемки | (11) Настройки стиля изображения |
| (2) Гистограмма | (12) Компенсация экспозиции при съемке со вспышкой |
| (3) Режим съемки | (13) Режим замера экспозиции |
| (4) Выдержка затвора | (14) Auto Lighting Optimizer (Автомкоррекция яркости) |
| (5) Значение диафрагмы | (15) Коррекция «красных глаз» |
| (6) Компенсация экспозиции | (16) Качество изображения* |
| (7) Чувствительность ISO | (17) Разрешение |
| (8) Приоритет светов | (18) Размер изображения |
| (9) Баланс белого | |
| (10) Коррекция баланса белого | |

* Для кадрированных изображений отображается значок [□].

Информационный дисплей 3

Отображаются название объектива, фокусное расстояние и гистограмма RGB. Ширины экрана может быть недостаточно для полного отображения названия объектива. Индикация вверху экрана аналогична индикации на информационном дисплее 2.

Информационный дисплей 4

Отображаются данные стиля изображения. Индикация вверху экрана аналогична индикации на информационном дисплее 2.

Перед использованием

Основные операции

Руководство по расширенным операциям

- 1 Основные сведения о камере
- 2 Автоматический/гибридный автоматический режим
- 3 Другие режимы съемки
- 4 Режим P
- 5 Режимы Tv, Av, M и C
- 6 Режим воспроизведения
- 7 Функции Wi-Fi
- 8 Меню настройки
- 9 Принадлежности
- 10 Приложение

Алфавитный указатель



Информационный дисплей 5

Отображаются настройки шумоподавления для длительной выдержки и скоростной съемки. Индикация сверху экрана аналогична индикации на информационном дисплее 2.

Информационный дисплей 6

Отображаются данные для коррекции искажений объектива, периферийной освещенности и хроматической аберрации. Индикация сверху экрана аналогична индикации на информационном дисплее 2.

Сводка для панели управления видеофильмами

На панели управления видеофильмом, показанной в разделе «Просмотр» (📖93), доступны указанные ниже операции.

▶	Воспроизведение
▶	Замедленный показ (Кнопками [◀ ▶] выберите скорость воспроизведения. Звук не воспроизводится.) (Для настройки скорости воспроизведения нажимайте кнопки [◀ ▶] или поворачивайте диск [🌀]. Звук не воспроизводится.)
◀	Переход назад* или предыдущий клип (📖114) (Для продолжения перехода продолжайте нажимать кнопку [🌀].)
◀	Предыдущий кадр (Для быстрого перехода назад удерживайте кнопку [🌀] нажатой.)
▶	Следующий кадр (Для быстрого перехода вперед удерживайте кнопку [🌀] нажатой.)
▶	Переход вперед* или следующий клип (📖114) (Для продолжения перехода назад удерживайте кнопку [🌀] нажатой.)
🗑️	Удалить клип (отображается при выборе видеоподборки (📖114))
✂️	Редактирование (📖113)
🖨️	Отображается, когда камера подключена к PictBridge-совместимому принтеру (📖160).

* Отображение кадра прил. за 4 с до или через 4 с после текущего кадра.



- Во время воспроизведения видеофильма можно переходить назад или вперед (либо к предыдущему или следующему клипу), нажимая кнопки [◀|▶].
- Для перехода между кадрами нажмите полосу прокрутки или проведите пальцем влево или вправо.

Перед использованием

Основные операции

Руководство по расширенным операциям

- 1 Основные сведения о камере
- 2 Автоматический/гибридный автоматический режим
- 3 Другие режимы съемки
- 4 Режим P
- 5 Режимы Tv, Av, M и C
- 6 Режим воспроизведения
- 7 Функции Wi-Fi
- 8 Меню настройки
- 9 Принадлежности
- 10 Приложение

Алфавитный указатель



Таблицы функций и меню

Функции, доступные в различных режимах съемки

Функция \ Режим съемки		C	M	Av	Tv	P										HDR										
Компенсация экспозиции (📖61)		○	○	○	○	○	-	-	*1	○	○	○	○	○	○	○	○	○	○	○	○	○	○	○	○	-
Чувствительность ISO (📖62)	AUTO	*2	○	○	○	○	○	○	○	○	○	○	○	○	○	○	○	○	○	○	○	○	○	○	○	○
	100 – 6400	*2	○	○	○	○	-	-	-	-	-	-	-	-	-	-	-	-	-	-	-	-	-	-	-	○
	8000, 10000, 12800	*2	○	○	○	○	-	-	-	-	-	-	-	-	-	-	-	-	-	-	-	-	-	-	-	-
Вспышка (📖75)	Авто	*2	-	-	-	○	○	○	○	○	-	○	-	○	-	-	○	○	○	○	○	○	○	○	-	-
	Вкл.	*2	○	○	○	○	-	-	○	○	-	○	-	○	○	-	○	○	○	○	○	○	○	○	-	-
	Замедл. синхр.	*2	-	○	-	○	*3	*3	○	-	-	-	-	*3	-	-	-	-	-	-	-	-	-	-	-	-
	Выкл.	*2	○	○	○	○	○	○	○	○	○	○	○	○	○	○	○	○	○	○	○	○	○	○	○	○
Срабатывание внешней вспышки (📖154)		*2	○	○	○	○	○	○	○	○	-	○	-	○	○	-	○	○	○	○	○	○	○	○	-	-
Компенсация экспозиции при съемке со вспышкой (📖76)		*2	○	○	○	○	-	-	*4	-	-	-	-	-	-	-	-	-	-	-	-	-	-	-	-	-
Мощность вспышки (📖85)		*2	○	○	○	-	-	-	-	-	-	-	-	-	-	-	-	-	-	-	-	-	-	-	-	-
Значение диафрагмы (📖83)		*2	○	○	-	-	-	-	-	-	-	-	-	-	-	-	-	-	-	-	-	-	-	-	-	○
Выдержка затвора (📖82)		*2	○	-	○	-	-	-	-	-	-	-	-	-	-	-	-	-	-	-	-	-	-	-	-	○
Ручные длительные выдержки (📖85)		*2	○	-	-	-	-	-	-	-	-	-	-	-	-	-	-	-	-	-	-	-	-	-	-	-
Сдвиг программы (📖62)		*2	-	-	-	○	-	-	-	-	-	-	-	-	-	-	-	-	-	-	-	-	-	-	-	-

Перед использованием

Основные операции

Руководство по расширенным операциям

- 1** Основные сведения о камере
- 2** Автоматический/гибридный автоматический режим
- 3** Другие режимы съемки
- 4** Режим P
- 5** Режимы Tv, Av, M и C
- 6** Режим воспроизведения
- 7** Функции Wi-Fi
- 8** Меню настройки
- 9** Принадлежности
- 10** Приложение

Алфавитный указатель



Функция	Режим съемки		Иконки функций																						
	C	M	Av	Tv	P	A+	AF-ON	AF-ASSIST	AF-LOCK	AF-LOCK	AF-LOCK	AF-LOCK	AF-LOCK	AF-LOCK	AF-LOCK	AF-LOCK	AF-LOCK	AF-LOCK	AF-LOCK	AF-LOCK	AF-LOCK	AF-LOCK			
Фиксация AE (📖58, 📖61), фиксация FE (📖76)	*2	○	○	○	○	-	-	-	-	-	-	-	-	-	-	-	-	-	-	-	-	-	*5	*5	
Фиксация AE при видеосъемке, компенсация экспозиции (📖58)	*2	○	○	○	○	-	-	-	○	○	○	○	○	○	○	○	○	○	○	○	○	○	○	*5	
Ручная фокусировка (📖74)*6	*2	○	○	○	○	-	-	○	○	○	○	-	○	○	○	○	○	○	○	○	○	○	○	○	○
Переключение на ручную фокусировку при видеосъемке (📖57)	*2	○	○	○	○	-	-	○	○	○	○	-	○	○	○	○	○	○	○	○	○	○	○	○	○
Перемещение зоны AF (📖71)	*2	○	○	○	○	-	-	○	○	○	○	○	○	○	○	○	-	○	○	-	-	-	○	○	○
Тактильный AF (📖71)	*2	○	○	○	○	○	○	○	○	○	○	○	○	○	○	○	-	○	○	-	-	-	○	○	○
Выбор лица (📖71)	*2	○	○	○	○	○	○	○	○	○	○	○	○	○	○	○	-	○	○	-	○	○	○	○	○
Режим увеличения (📖74)	*2	○	○	○	○	-	-	○	○	○	○	-	○	-	-	-	-	-	-	-	-	-	-	-	-
Съемка при касании (📖41)	*2	○	○	○	○	○	○	○	○	○	○	○	○	○	○	○	*7	○	○	-	○	○	○	-	-
Съемка отдельных кадров во время видеосъемки (📖58)*8	*2	○	○	○	○	○	○	○	○	○	○	○	○	○	○	○	○	○	○	○	○	○	○	○	○
Изменить отображение (📖30, 📖61)	Режим отображения 1/ Режим отображения 2/ Информация не отображается	*2	○	○	○	○	○	○	○	○	○	○	○	○	○	○	○	○	○	○	○	○	○	○	○
	INFO. Быстрое управление	*2	○	○	○	○	-	-	-	-	-	-	-	-	-	-	-	-	-	-	-	-	-	○	○

- *1 Задается в пункте [Яркость].
 - *2 Настраиваемое содержимое зависит от добавленных режимов съемки.
 - *3 Выбор невозможен. Однако в некоторых случаях переключается на [📖31].
 - *4 Связано с настройкой [Яркость].
 - *5 Только фиксация AE.
 - *6 Ручная фокусировка в случае переключения на MF с помощью переключателя на объективе EF или EF-S.
 - *7 Только при съемке. Задание объекта невозможно.
 - *8 Фотографии снимаются с тем же форматом кадра, что и видеофильмы.
- Возможен выбор или устанавливается автоматически. – Выбор невозможен.

Перед использованием

Основные операции

Руководство по расширенным операциям

- 1 Основные сведения о камере
- 2 Автоматический/гибридный автоматический режим
- 3 Другие режимы съемки
- 4 Режим P
- 5 Режимы Tv, Av, M и C
- 6 Режим воспроизведения
- 7 Функции Wi-Fi
- 8 Меню настройки
- 9 Принадлежности
- 10 Приложение

Алфавитный указатель



Быстрые настройки

Функция		Режим съемки	C	M	Av	Tv	P																																												
		AF	AF	ONE SHOT	SERVO	См. раздел «Вкладки съемки» (181).																																													
Метод AF (69)	AF	*1	○	○	○	○	○	○	*2	○	○	○	○	○	○	○	○	○	○	○	○	○	○	○	○	○	○	○	○	○	○	○	○	○	○	○	○	○	○	○	○	○	○	○	○	○					
	AF	*1	○	○	○	○	○	-	-	*2	○	○	○	○	○	○	○	○	○	○	○	○	○	○	○	○	○	○	○	○	○	○	○	○	○	○	○	○	○	○	○	○	○	○	○	○	○	○	○		
Функция AF (72)	ONE SHOT	*1	○	○	○	○	○	○	*2	○	○	○	-	○	○	○	○	○	○	○	○	○	○	○	○	○	○	○	○	○	○	○	○	○	○	○	○	○	○	○	○	○	○	○	○	○	○	○	○		
	SERVO	*1	○	○	○	○	-	-	*2	-	-	-	○	-	-	○	-	○	○	-	○	-	○	-	○	-	○	-	○	-	○	-	○	-	○	-	○	-	○	-	○	-	○	-	○	-	○	-	○		
Качество (43)		См. раздел «Вкладки съемки» (181).																																																	
Размер видеозап. (45)	Если задано значение [NTSC]		*1	○	○	○	○	○	*2	○	○	○	○	○	○	○	○	○	○	○	○	○	○	○	○	○	○	○	○	○	○	○	○	○	○	○	○	○	○	○	○	○	○	○	○	○	○	○			
			*1	○	○	○	○	○	*2	○	○	○	○	○	○	○	○	○	○	○	○	○	○	○	○	○	○	○	○	○	*3	○	○	○	○	○	○	○	○	○	○	○	○	○	○	○	○	○			
	Если задано значение [PAL]		*1	○	○	○	○	○	*2	○	○	○	○	○	○	○	○	○	○	○	○	○	○	○	○	○	○	○	○	○	-	○	○	○	○	○	○	○	○	○	○	○	○	○	○	○	○	○	○		
			*1	○	○	○	○	○	*2	○	○	○	○	○	○	○	○	○	○	○	○	○	○	○	○	○	○	○	○	○	○	○	○	○	○	○	○	○	○	○	○	○	○	○	○	○	○	○	○	○	○
Режим драйва (42)		*1	○	○	○	○	○	○	○	○	○	○	○	○	○	○	○	○	○	○	○	○	○	○	○	○	○	○	○	○	○	○	○	○	○	○	○	○	○	○	○	○	○	○	○	○	○	○	○	○	
		*1	○	○	○	○	○	-	-	○	○	○	○	-	○	-	-	-	-	-	-	-	-	-	-	-	-	-	-	-	-	-	-	-	-	-	-	-	-	-	-	-	-	-	○	○	○	○			
Автосп./Дист. упр. (40)		*1	○	○	○	○	○	○	○	○	○	○	○	○	○	○	○	○	○	○	○	○	○	○	○	○	○	○	○	○	○	○	○	○	○	○	○	○	○	○	○	○	○	○	○	○	○	○	○	○	○
		*1	○	○	○	○	○	-	○	○	○	○	○	○	○	○	○	○	○	○	○	○	○	○	○	○	○	○	○	○	○	○	○	○	○	○	○	○	○	○	○	○	○	○	○	○	○	○	○	○	○
Баланс белого (65)		*1	○	○	○	○	-	-	-	-	-	-	-	-	-	-	-	-	-	-	-	-	-	-	-	-	-	-	-	-	-	-	-	-	-	-	-	-	-	-	-	-	-	-	-	-	-	○	○		
		*1	○	○	○	○	-	-	-	-	-	-	-	-	-	-	-	-	-	-	-	-	-	-	-	-	-	-	-	-	-	-	-	-	-	-	-	-	-	-	-	-	-	-	-	-	-	-	-	-	
		*1	○	○	○	○	-	-	-	-	-	-	-	-	-	-	-	-	-	-	-	-	-	-	-	-	-	-	-	-	-	-	-	-	-	-	-	-	-	-	-	-	-	-	-	-	-	-	-	-	
Коррекция ББ (66)		*1	○	○	○	○	-	-	-	-	-	-	-	-	-	-	-	-	-	-	-	-	-	-	-	-	-	-	-	-	-	-	-	-	-	-	-	-	-	-	-	-	-	-	-	-	-	-	-	○	○

Перед использованием

Основные операции

Руководство по расширенным операциям

- 1** Основные сведения о камере
- 2** Автоматический/гибридный автоматический режим
- 3** Другие режимы съемки
- 4** Режим P
- 5** Режимы Tv, Av, M и C
- 6** Режим воспроизведения
- 7** Функции Wi-Fi
- 8** Меню настройки
- 9** Принадлежности
- 10** Приложение

Алфавитный указатель



Функция	Режим съемки	Режим съемки																			
		C	M	Av	Tv	P	A+	+	*	+	+	+	+	+	HDR	+	+	+	+	+	+
Стиль изображ. (67)		*1	○	○	○	○	○	○	○	○	○	○	○	○	○	○	○	○	○	○	○
		*1	○	○	○	○	○	○	○	○	○	○	○	○	○	○	○	○	○	○	○
		*1	○	○	○	○	○	○	○	○	○	○	○	○	○	○	○	○	○	○	○
		*1	○	○	○	○	○	○	○	○	○	○	○	○	○	○	○	○	○	○	○
Auto Lighting Optimizer (Автокоррекция яркости) (64)		*1	○	○	○	○	○	○	○	○	○	○	○	○	○	○	○	○	○	○	○
		*1	○	○	○	○	○	○	○	○	○	○	○	○	○	○	○	○	○	○	○
		*1	○	○	○	○	○	○	○	○	○	○	○	○	○	○	○	○	○	○	○
Режим замера (62)		*1	○	○	○	○	○	○	○	○	○	○	○	○	○	○	○	○	○	○	○
		*1	○	○	○	○	○	○	○	○	○	○	○	○	○	○	○	○	○	○	○
Формат кадра фотографий (45)	3:2	*1	○	○	○	○	○	○	○	*5	○	○	○	○	○	○	○	○	○	○	○
	4:3/16:9	*1	○	○	○	○	○	○	○	*5	○	○	○	○	○	○	○	○	○	○	*6
	1:1	*1	○	○	○	○	○	○	○	*5	○	○	○	○	○	○	○	○	○	○	○

*1 Настраиваемое содержимое зависит от добавленных режимов съемки.

*2 Задается с помощью вкладки меню [2].

*3 Синхронизируется с настройкой формата кадра и устанавливается автоматически (55).

*4 Если для параметра [Монохромное] задано любое другое значение, кроме [OFF], устанавливается автоматически.

*5 Задается с помощью вкладки меню [1].

*6 Задается автоматически, связано с форматом кадра размера видеозаписи.

○ Возможен выбор или устанавливается автоматически. — Выбор невозможен.

Перед использованием

Основные операции

Руководство по расширенным операциям

1 Основные сведения о камере

2 Автоматический/гибридный автоматический режим

3 Другие режимы съемки

4 Режим P

5 Режимы Tv, Av, M и C

6 Режим воспроизведения

7 Функции Wi-Fi

8 Меню настройки

9 Принадлежности

10 Приложение

Алфавитный указатель



Вкладки съемки

Функция			Режим съемки		C M Av Tv P																									
			C	M	Av	Tv	P																							
	Качество (43)	JPEG	–	*1	○	○	○	○	○	–	–	○	–	–	○	–	–	–	–	–	–	–	–	–	–	–	○	○		
				*1	○	○	○	○	○	○	○	○	○	○	○	○	○	○	○	○	○	○	○	○	○	○	○	○	○	○
				*1	○	○	○	○	○	–	○	○	○	○	○	○	○	○	○	○	○	○	○	○	○	○	○	○	○	○
	RAW	–	*1	○	○	○	○	○	○	○	○	○	○	○	○	○	○	○	○	○	○	○	○	○	○	○	○	○	○	
			*1	○	○	○	○	○	○	–	–	○	–	–	○	–	–	–	–	–	–	–	–	–	–	–	○	○		
	Формат кадра фотографий			См. раздел «Быстрые настройки»																										
	Отображение информации о съемке			*1	○	○	○	○	○	○	○	○	○	○	○	○	○	○	○	○	○	○	○	○	○	○	○	○	○	
	Реверс дисплея		Вкл./Выкл.	*1	○	○	○	○	○	○	○	○	○	○	○	○	○	○	○	○	○	○	○	○	○	○	○	○	○	
	Время просмотра		Выкл./2 сек./ 4 сек./ 8 сек./Задержка	*1	○	○	○	○	○	○	○	○	○	○	○	○	○	○	○	○	○	○	○	○	○	○	○	○	○	
	Съемка при касании		Вкл.	*1	○	○	○	○	○	○	○	○	○	○	○	○	○	○	○	○	○	○	○	○	○	○	○	○		
			Выкл.	*1	○	○	○	○	○	○	○	○	○	○	○	○	○	○	○	○	○	○	○	○	○	○	○	○	○	
	Режим экрана		Экон. энергии	*1	○	○	○	○	○	○	○	○	○	○	○	○	○	○	○	○	○	○	○	○	○	○	○	○	○	
			Плавность	*1	○	○	○	○	○	○	○	○	○	○	○	○	○	○	○	○	○	○	○	○	○	○	○	○	○	○

Перед использованием

Основные операции

Руководство по расширенным операциям

- 1 Основные сведения о камере
- 2 Автоматический/гибридный автоматический режим
- 3 Другие режимы съемки
- 4 Режим P
- 5 Режимы Tv, Av, M и C
- 6 Режим воспроизведения
- 7 Функции Wi-Fi
- 8 Меню настройки
- 9 Принадлежности
- 10 Приложение

Алфавитный указатель



Функция		Режим съемки		C	M	Av	Tv	P	A+	+	*	↻	▲	🌿	👉	📄	📏	HDR	🔄	👉	👉	📄	👤	📄	📺	📺			
		Функция	Режим съемки																										
📷 2	Функция AF (📖72)		См. раздел «Быстрые настройки» (📖179).																										
	Метод AF (📖69)		См. раздел «Быстрые настройки» (📖179).																										
	Непрерыв. AF (📖73)	Вкл.	*1	○	○	○	○	○	○	○	○	○	○	○	○	○	○	○	○	○	○	○	○	○	○	○	○	○	
		Выкл.	*1	○	○	○	○	○	○	○	○	○	○	○	○	○	○	○	○	○	○	○	○	○	○	○	○	○	○
	AF+MF (📖73)	Вкл.	*1	○	○	○	○	○	○	○	○	○	○	○	○	○	○	○	○	○	○	○	○	○	○	○	○	○	○
		Выкл.	*1	○	○	○	○	○	○	○	○	○	○	○	○	○	○	○	○	○	○	○	○	○	○	○	○	○	○
	Настр. выделения цветом MF (📖74)		*1	○	○	○	○	○	○	○	○	○	○	○	○	○	○	○	○	○	○	○	○	○	○	○	○	○	○
	Параметры IS (📖78)	Режим IS*4	Выкл.	*1	○	○	○	○	○	○	○	○	○	○	○	○	○	○	○	○	○	○	○	○	○	○	○	○	○
			Непрерывно	*1	○	○	○	○	○	○	○	○	○	○	○	○	○	○	○	○	○	○	○	○	○	○	○	○	○
		Динамич. IS*5	1	*1	○	○	○	○	○	○	○	○	○	○	○	○	○	○	○	○	○	○	○	○	○	○	○	○	○
2	*1		○	○	○	○	○	○	○	○	○	○	○	○	○	○	○	○	○	○	○	○	○	○	○	○	○	○	
Коррекция абerr. объектива (📖79)		*1	○	○	○	○	○	○	○	○	○	○	○	○	○	○	○	○	○	○	○	○	○	○	○	○	○	○	

Перед использованием

Основные операции

Руководство по расширенным операциям

- 1** Основные сведения о камере
- 2** Автоматический/гибридный автоматический режим
- 3** Другие режимы съемки
- 4** Режим P
- 5** Режимы Tv, Av, M и C
- 6** Режим воспроизведения
- 7** Функции Wi-Fi
- 8** Меню настройки
- 9** Принадлежности
- 10** Приложение

Алфавитный указатель



Функция		Режим съемки																							
		C	M	Av	Tv	P	A+	☒	☒	☒	☒	☒	☒	☒	☒	☒	☒								
	Брекетинг AE (📖63)		*1	○	○	○	○	-	-	-	-	-	-	-	-	-	-	-	-	-					
	Чувствит. ISO (📖62)	Чувствит. ISO	См. раздел «Функции, доступные в различных режимах съемки» (📖177).																						
		ISO авто	*1	○	○	○	○	-	-	-	-	-	-	-	-	-	-	-	-	-	-	○			
	Приоритет светов (📖64)		*1	○	○	○	○	-	-	-	-	-	-	-	-	-	-	-	-	-	○	○			
	Автокоррекция яркости (📖64)		См. раздел «Быстрые настройки» (📖179).																						
	Режим замера (📖62)		См. раздел «Быстрые настройки» (📖179).																						
	Упр. вспышкой	Вспышка (📖75)		См. раздел «Функции, доступные в различных режимах съемки» (📖177).																					
		E-TTL II (📖77)	Оценочный/Средне-взвеш	*1	○	○	○	○	-	-	-	-	-	-	-	-	-	-	-	-	-	-	-		
		Красные глаза (📖47)	Вкл./Выкл.	*1	○	○	○	○	○	○	-	○	-	○	○	-	○	○	○	○	○	○	-	-	
		Настройки истр. вспышки (📖85)	Режим вспышки	E-TTL II	*1	○	○	○	○	○	○	-	○	-	○	○	-	○	○	○	○	○	○	-	-
			Ручной режим	*1	○	○	○	-	-	-	-	-	-	-	-	-	-	-	-	-	-	-	-	-	-
		Синхр. затвора (📖77)	По 1 шторке	*1	○	○	○	○	○	○	○	-	○	-	○	○	-	○	○	○	○	○	○	-	-
			По 2 шторке	*1	○	○	○	○	-	-	○	-	-	-	-	-	-	-	-	-	-	-	-	-	-
		комп. вспыш.		См. раздел «Функции, доступные в различных режимах съемки» (📖177).																					
	Настройки внешней вспышки (📖155)		*1	○	○	○	○	-	-	-	-	-	-	-	-	-	-	-	-	-	-	-	-	-	
Настр.С.Fn внеш.всп. (📖156)		*1	○	○	○	○	-	-	-	-	-	-	-	-	-	-	-	-	-	-	-	-	-		
Сбросить настройки (📖77, 📖157)		*1	○	○	○	○	-	-	○	-	-	-	-	-	-	-	-	-	-	-	-	-	-		

Перед использованием

Основные операции

Руководство по расширенным операциям

- 1** Основные сведения о камере
- 2** Автоматический/гибридный автоматический режим
- 3** Другие режимы съемки
- 4** Режим P
- 5** Режимы Tv, Av, M и C
- 6** Режим воспроизведения
- 7** Функции Wi-Fi
- 8** Меню настройки
- 9** Принадлежности
- 10** Приложение

Алфавитный указатель



Функция		Режим съемки																								
		C	M	Av	Tv	P	A+	+	★	↻	▲	🌿	👉	📄	📏	HDR	🔄	👉	👉	📷	👤	📄	📷	👉		
📷 ^{4*7}	Ручной ББ (📖65)	*1	○	○	○	○	-	-	-	-	-	-	-	-	-	-	-	-	-	-	-	-	-	○	○	
	Корр.бал.белого (📖66)	См. раздел «Быстрые настройки» (📖179).																								
	Стиль изображ. (📖67)	См. раздел «Быстрые настройки» (📖179).																								
	Шумопод. при высоких ISO (📖80)	Стандартное	*1	○	○	○	○	○	○	○	○	○	○	○	○	○	○	○	○	○	○	○	○	○	○	○
		Выкл. / Слабое / Стандартное / Сильное / Шумопод.при серийн.съемке	*1	○	○	○	○	-	-	-	-	-	-	-	-	-	-	-	-	-	-	-	-	-	-	-
	Шумопод. при длит. выдержке (📖81)	Выкл.	*1	○	○	○	○	○	○	○	○	○	○	○	○	○	○	○	○	○	○	○	○	○	○	○
		Авто/Вкл.	*1	○	○	○	○	-	-	-	-	-	-	-	-	-	-	-	-	-	-	-	-	-	-	-
	Тип подборки (📖37)	С фото/ Без фото	-	-	-	-	-	-	○	-	-	-	-	-	-	-	-	-	-	-	-	-	-	-	-	
Автоперекл. AF (📖40)	Вкл.	-	-	-	-	-	○	-	-	-	-	-	-	-	-	-	-	-	-	-	-	-	-	-		
	Выкл.	○	○	○	○	○	○	○	○	○	○	○	○	○	○	○	○	○	○	○	○	○	○	○	○	
Сохран. парам. (★) (📖48)	Вкл./	-	-	-	-	-	-	-	○	-	-	-	-	-	-	-	-	-	-	-	-	-	-	-		
	Выкл.	-	-	-	-	-	-	-	-	-	-	-	-	-	-	-	-	-	-	-	-	-	-	-		

Перед использованием

Основные операции

Руководство по расширенным операциям

- 1** Основные сведения о камере
- 2** Автоматический/гибридный автоматический режим
- 3** Другие режимы съемки
- 4** Режим P
- 5** Режимы Tv, Av, M и C
- 6** Режим воспроизведения
- 7** Функции Wi-Fi
- 8** Меню настройки
- 9** Принадлежности
- 10** Приложение

Алфавитный указатель



Функция		Режим съемки																					
		C	M	Av	Tv	P	[A+]	[*]	[*]	[*]	[*]	[*]	[*]	[*]	[*]	[*]	[*]	[*]	[*]	[*]	[*]	[*]	
 5	Размер видеозап. (📄45)	См. раздел «Быстрые настройки» (📄179).																					
	Запись звука (🔊69)	Запись звука	Авто/Вкл.	*1	○	○	○	○	○	○	○	○	○	○	○	○	○	○	○	○	○	○	○
			Вручную	*1	○	○	○	○	–	–	–	–	–	–	–	–	–	–	–	–	–	○	○
			Выкл.	*1	○	○	○	○	○	○	○	○	○	○	○	○	○	○	○	○	○	○	○
	Уровень записи		*1	○	○	○	○	–	–	–	–	–	–	–	–	–	–	–	–	–	○	○	
	Фильтр ветра/ Аттенуатор	Фильтр ветра	Авто	*1	○	○	○	○	○	○	○	○	○	○	○	○	○	○	○	○	–	○	○
			Выкл.	*1	○	○	○	○	–	–	–	–	–	–	–	–	○	○	○	○	○	○	○
		Аттенуатор	Выкл.	*1	○	○	○	○	○	○	○	○	○	○	○	○	○	○	○	○	○	○	○
			Вкл.	*1	○	○	○	○	–	–	–	–	–	–	–	–	–	–	–	–	○	○	○
	Видео Servo AF (📄57)		Вкл.	*1	○	○	○	○	○	○	○	○	○	○	○	○	○	○	○	○	○	○	○
			Выкл.	*1	○	○	○	○	○	○	○	○	○	○	○	○	○	○	○	○	○	○	○
	AF с кн. спуска в режиме [📄58]		ONE SHOT/Выкл.	*1	○	○	○	○	○	○	○	○	○	○	○	○	○	○	○	○	○	○	○

*1 Настраиваемое содержимое зависит от добавленных режимов съемки.

○ Возможен выбор или устанавливается автоматически. – Выбор невозможен.

*2 Фиксируется значение [Выкл.], если выбраны оба режима [📄] и [SERVO].

*3 Отображается только при установленном электронном видискателе.

*4 Не отображается при использовании объективов EF, EF-S и EF-M без стабилизации изображения.

*5 Отображается только при использовании объектива, поддерживающего динамическую стабилизацию изображения.

*6 В режиме [HDR] пункты с вкладки [📄5] отображаются на вкладке [📄3].

*7 В режимах [📄], [📄], [📄], [📄], [📄], [📄], [📄], [📄], [📄], [📄], [📄], [📄], [📄] пункты с вкладки [📄5] отображаются на вкладке [📄4].

Перед использованием

Основные операции

Руководство по расширенным операциям

- 1** Основные сведения о камере
- 2** Автоматический/гибридный автоматический режим
- 3** Другие режимы съемки
- 4** Режим P
- 5** Режимы Tv, Av, M и C
- 6** Режим воспроизведения
- 7** Функции Wi-Fi
- 8** Меню настройки
- 9** Принадлежности
- 10** Приложение

Алфавитный указатель



Вкладка C.Fn

Функция			Режим съемки																							
			C	M	Av	Tv	P									HDR										
C.Fn I: Экспозиция 	Расширение диапазона ISO	0:Откл.	*	o	o	o	o	o	o	o	o	o	o	o	o	o	o	o	o	o	o	o	o	o	o	
		1:Вкл.	*	o	o	o	o	-	-	-	-	-	-	-	-	-	-	-	-	-	-	-	-	-	-	o
	Безопасный сдвиг	0:Откл.	*	o	o	o	o	o	o	o	o	o	o	o	o	o	o	o	o	o	o	o	o	o	o	o
		1:Вкл.	*	-	o	o	-	-	-	-	-	-	-	-	-	-	-	-	-	-	-	-	-	-	-	-
C.Fn II: Автофокус 	Вкл. лампы помощи AF (LED)	0:Разрешено	*	o	o	o	o	o	-	o	-	-	-	o	o	o	o	o	o	o	o	o	o	o	o	
		1:Запрещено	*	o	o	o	o	-	o	-	-	-	o	-	-	-	-	-	-	-	-	-	-	-	o	o
C.Fn III: Другие 	Назначение элементов управл.	Спуск/Блокир. AE	*	o	o	o	o	-	-	-	-	-	-	-	-	-	-	-	-	-	-	-	-	o	o	
		Диски	*	o	o	o	o	-	-	-	-	-	-	-	-	-	-	-	-	-	-	-	-	-	o	o
		Кнопка M-Fn	*	o	o	o	o	-	-	-	-	-	-	-	-	-	-	-	-	-	-	-	-	-	o	o
		Кнопка	*	o	o	o	o	-	-	-	-	-	-	-	-	-	-	-	-	-	-	-	-	-	o	o
		Кнопка	*	o	o	o	o	-	-	-	-	-	-	-	-	-	-	-	-	-	-	-	-	-	-	-
	Спуск затвора без объектива	0:Запрещён	*	o	o	o	o	o	o	o	o	o	o	o	o	o	o	o	o	o	o	o	o	o	o	o
		1:Разрешен	*	o	o	o	o	-	-	-	-	-	-	-	-	-	-	-	-	-	-	-	-	-	o	o
	Сложить объектив при выключ.	0:Разрешено	*	o	o	o	o	o	o	o	o	o	o	o	o	o	o	o	o	o	o	o	o	o	o	o
		1:Запрещено	*	o	o	o	o	-	-	-	-	-	-	-	-	-	-	-	-	-	-	-	-	-	o	o
	Сброс всех польз. функц. (C.Fn)			*	o	o	o	o	-	-	-	-	-	-	-	-	-	-	-	-	-	-	-	-	o	o

* Настраиваемое содержимое зависит от добавленных режимов съемки.

o Возможен выбор или устанавливается автоматически. — Выбор невозможен.

Перед использованием

Основные операции

Руководство по расширенным операциям

- 1** Основные сведения о камере
- 2** Автоматический/гибридный автоматический режим
- 3** Другие режимы съемки
- 4** Режим P
- 5** Режимы Tv, Av, M и C
- 6** Режим воспроизведения
- 7** Функции Wi-Fi
- 8** Меню настройки
- 9** Принадлежности
- 10** Приложение

Алфавитный указатель



INFO. Быстр. управл.

Настройка функций съемки с одного экрана (📖 61) не отображается в режимах [C], [M], [Av], [Tv], [P], [P], [P], [P], [HDR], [S], [S], [S], [S], [S] и [S].

Функция	Режим съемки						
	C	M	Av	Tv	P	[P]	[P]
Видеорежим	-	-	-	-	-	○	○
Выдержка	*	○	-	○	-	-	○
Значение диафрагмы	*	○	○	-	-	-	○
Чувствит. ISO	*	○	○	○	○	-	○
Брекетинг AE	*	○	○	○	○	-	-
Компенс. экспозиции со вспышкой	*	○	○	○	○	-	-
Вспышка	*	○	○	○	○	-	-
Запись звука	-	-	-	-	-	○	○
Стиль изображ.	*	○	○	○	○	○	○
Баланс белого	*	○	○	○	○	○	○
Корр. бал. белого	*	○	○	○	○	○	○
Автокоррекция яркости	*	○	○	○	○	○	○
Назначение функций	*	○	○	○	○	○	○
Режим замера	*	○	○	○	○	-	-
Режим драйва	*	○	○	○	○	-	-
Фильтр ветра	-	-	-	-	-	○	○
Аттенуатор	-	-	-	-	-	○	○
Автосп./Дист. упр.	*	○	○	○	○	○	○
Размер видеозап.	*	○	○	○	○	○	○
Качество	*	○	○	○	○	○	○

○ Возможен выбор или устанавливается автоматически. — Выбор невозможен.

* Настраиваемое содержимое зависит от добавленных режимов съемки.

Вкладка настройки

Вкладка	Параметр	См. стр.
🔧1	Создать папку	📖 137
	Нумер. файлов	📖 137
	Формат	📖 138
	ТВ-стандарт	📖 139
	Управл. экраном *1	📖 154
🔧2	Электр. уровень	📖 46
	Эко-режим	📖 139
	Экон. энергии	📖 28
	Яркость LCD	📖 140
	Часовой пояс	📖 141
	Дата/Время	📖 141
🔧3	Язык 🗣️	📖 141
	Звук. подтвер.	📖 142
	Подсказки	📖 142
	Сенсорн. управл.	📖 142
🔧4	Очистка сенсора	📖 142
	Параметры Wi-Fi	📖 115
	Отображ. логотипа сертиф.	📖 144
	Польз. режим съемки (C) *2	📖 90
	Информ. об авторских правах	📖 144
	Сброс всех настроек камеры *3	📖 145
Версия ПО 📺: * * * *4	📖 145	

*1 Отображается только при установленном электронном видеосигнале.

*2 Доступно только в режимах [C], [M], [Av], [Tv] и [P].

*3 Недоступно в режиме [C].

*4 Доступно только в режимах [C], [M], [Av], [Tv], [P], [P] и [P].

Перед использованием

Основные операции

Руководство по расширенным операциям

1 Основные сведения о камере

2 Автоматический/гибридный автоматический режим

3 Другие режимы съемки

4 Режим P

5 Режимы Tv, Av, M и C

6 Режим воспроизведения

7 Функции Wi-Fi

8 Меню настройки

9 Принадлежности

10 Приложение

Алфавитный указатель



Вкладка «Моё меню»

Вкладки	Параметр	См. стр.
★1	Установки МОЁ МЕНЮ	📖91

Вкладка воспроизведения

Вкладки	Параметр	См. стр.
▶1	Защита	📖102
	Повернуть	📖107
	Удалить	📖105
	Оценка	📖108
	Слайд-шоу	📖101
	Отоб./Восп. подб. видео	📖96
	Поиск изобр.	📖98
	▶2	Художеств. фильтры
Изменить размер		📖109
Кадрир-ние		📖110
Коррекция кр. Глаз		📖112
Настройки печати		📖161
Настройка фотокниги		📖166
▶3	Эффект перех.	📖94
	Эффект отобр.	📖97
	Прокр. экрана	📖94
	Авт. поворот	📖108
	Отображать	📖94
▶4	Отображ. инф. о воспр.	📖95
	Увелич. (пример.)	📖100

Быстрые настройки режима воспроизведения

Параметр	См. стр.
Защита	📖102
Повернуть	📖107
Оценка	📖108
Поиск изобр.	📖98
Воспр. фильма	📖94
Восп. связ. подб. видео	📖96
Печатать	📖160
Изменить размер	📖109
Кадрир-ние	📖110
Художеств. фильтры	📖111
Примен. настр. к 	📖50

Перед использованием

Основные операции

Руководство по расширенным операциям

- 1** Основные сведения о камере
- 2** Автоматический/гибридный автоматический режим
- 3** Другие режимы съемки
- 4** Режим P
- 5** Режимы Tv, Av, M и C
- 6** Режим воспроизведения
- 7** Функции Wi-Fi
- 8** Меню настройки
- 9** Принадлежности
- 10** Приложение

Алфавитный указатель



Правила обращения

- Данная камера является прецизионным электронным устройством. Не допускайте ее падения и не подвергайте ее сильным ударам.
- Не оставляйте камеру вблизи от устройств, генерирующих сильные магнитные поля, например, рядом с магнитами или электродвигателями. Сильные магнитные поля могут вызвать сбои в работе камеры или уничтожить данные изображений.
- Если на камеру или экран попали капли воды или грязь, протрите ее сухой мягкой тканью или салфеткой для протирки очков. Не следует сильно тереть или прикладывать силу.
- Запрещается использовать для чистки камеры или экрана чистящие средства, содержащие органические растворители.
- Для удаления пыли с объектива пользуйтесь специальными грушами для чистки объективов. В случае устойчивых загрязнений обратитесь в службу поддержки клиентов компании Canon.
- Если камера быстро переносится с холода в теплое помещение, то на камере может образоваться конденсат. Во избежание конденсации сначала поместите камеру в закрывающийся пластиковый пакет. Перед извлечением камеры из пакета подождите, пока она нагреется.
- Храните аккумулятор в герметичном пластиковом пакете или другой защитной упаковке. Если аккумулятор не используется в течение длительного времени, для сохранения его работоспособности приблизительно один раз в год полностью заряжайте и разряжайте его в камере перед тем как снова убрать на хранение.
- Если на камере образовался конденсат, немедленно прекратите ее использование. Продолжение использования камеры в таком состоянии может привести к ее повреждению. Извлеките объектив, аккумулятор и карту памяти; перед продолжением эксплуатации подождите, пока влага не испарится.
- Не дотрагивайтесь до контактов на камере и объективе. Несоблюдение этого требования может привести к неполадкам в работе камеры.
- При снятом объективе виден датчик изображения. Не дотрагивайтесь до датчика изображения во избежание появления царапин.
- Во время движения затвора не удерживайте его пальцем и т. п. При этом может возникнуть неисправность.

- После снятия объектива с камеры поставьте объектив задним концом вверх и наденьте крышку объектива, чтобы не поцарапать поверхность объектива и не повредить контакты.
- Помимо той пыли, которая может проникнуть в камеру снаружи, в редких случаях на датчик может попасть смазка с внутренних деталей камеры. При наличии видимых пятен, остающихся после автоматической очистки датчика изображения, рекомендуется обратиться в сервисный центр компании Canon для очистки датчика изображения.
- Рекомендуется регулярно очищать корпус камеры и крепление объектива мягкой салфеткой для чистки объективов.

Перед использованием

Основные операции

Руководство по расширенным операциям

- 1** Основные сведения о камере
- 2** Автоматический/гибридный автоматический режим
- 3** Другие режимы съемки
- 4** Режим P
- 5** Режимы Tv, Av, M и C
- 6** Режим воспроизведения
- 7** Функции Wi-Fi
- 8** Меню настройки
- 9** Принадлежности
- 10** Приложение

Алфавитный указатель



Технические характеристики

Тип

Тип	Цифровая однообъективная беззеркальная камера с автофокусировкой и автоэкспозицией
Носитель для записи	Карта памяти SD, карта памяти SDHC, карта памяти SDXC * Совместимость с UHS-I
Размер датчика изображения	Прибл. 22,3 × 14,9 мм
Совместимые объективы	Объективы Canon EF-M, EF* и EF-S* * Требуется адаптер крепления EF-EOS M. (эквивалентное фокусное расстояние в пересчете для 35-миллиметровых пленочных камер прибл. в 1,6 раза больше указанного фокусного расстояния)
Крепление объектива	Крепление Canon EF-M

Датчик изображения

Тип	Датчик CMOS
Эффективное количество пикселей	Прибл. 24,2 млн. пикселей
Формат кадра	3:2
Функция удаления пыли	Автоматически или вручную при включении и выключении

Система записи

Формат записи	Файловая система для камер DCF 2.0
Тип изображения	JPEG, RAW (14 бит, Canon), возможность одновременной записи RAW+JPEG
Разрешение	L (высокое): прибл. 24 мегапиксела (6000 × 4000) M (среднее): прибл. 12,40 мегапиксела (4320 × 2880) S1 (малое 1): прибл. 5,50 мегапиксела (2880 × 1920) S2 (малое 2): прибл. 3,50 мегапиксела (2304 × 1536) S3 (малое 3): прибл. 350 000 пикселей (720 × 480) RAW: прибл. 24 мегапиксела (6000 × 4000)

Перед использованием

Основные операции

Руководство по расширенным операциям

- 1** Основные сведения о камере
- 2** Автоматический/гибридный автоматический режим
- 3** Другие режимы съемки
- 4** Режим P
- 5** Режимы Tv, Av, M и C
- 6** Режим воспроизведения
- 7** Функции Wi-Fi
- 8** Меню настройки
- 9** Принадлежности
- 10** Приложение

Алфавитный указатель



Обработка изображения во время съемки

Стиль изображения	Авто, Стандартное, Портрет, Пейзаж, Нейтральное, Точное, Монохромное, Пользов. 1 – 3
Баланс белого	Авто, Фиксированный (Дневной свет, Тень, Облачно, Лампы накаливания, Флуоресц. лампы, Вспышка), предусмотрена функция ручной коррекции баланса белого Передача информации о цветовой температуре разрешена
Шумоподавление	Применяется к снимкам с длительной выдержкой и высокими значениями чувствительности ISO
Автоматическая коррекция яркости изображения	Auto Lighting Optimizer (Автокоррекция яркости)
Приоритет светов	Предусмотрена
Коррекция аберрации объектива	Периферийная освещенность, хроматическая аберрация

Автофокусировка

Тип	Hybrid CMOS AF III (AF по одной точке, лицо + приоритетная следящая AF)
Точки AF	49 точек (макс.)
Диапазон яркости фокусировки	EV 2 – 18 (при комнатной температуре, ISO 100)
Функция AF	Покадровая автофокусировка, следящая автофокусировка
Лампа помощи AF	Встроенная (светодиодная лампа)

Управление экспозицией

Режимы замера экспозиции	Замер в реальном времени с помощью датчика изображения Оценочный замер (384 зоны), Частичный замер экспозиции (около 10 % площади экрана съемки), Точечный замер (около 2 % площади экрана съемки), Усредненный
Диапазон замера яркости	EV 1 – 20 (при комнатной температуре, ISO 100)
Управление экспозицией	Программная автоэкспозиция, Автоэкспозиция с приоритетом выдержки, Автоэкспозиция с приоритетом диафрагмы, Ручная установка экспозиции
Чувствительность ISO (Рекомендуемая экспозиция)	Вручную устанавливается ISO 100 – 12800, эквивалент 25600 при расширении диапазона Возможна автоматическая установка
Компенсация экспозиции	Ручная: ± 3 ступени с шагом 1/3 ступени АЕВ: ± 2 ступени с шагом 1/3 (может использоваться совместно с ручной компенсацией экспозиции)
Фиксация АЕ	Авто: применяется после фокусировки в режиме «Покадровая AF» с оценочным замером Ручная: с помощью кнопки фиксации АЕ

Перед использованием

Основные операции

Руководство по расширенным операциям

- 1 Основные сведения о камере
- 2 Автоматический/гибридный автоматический режим
- 3 Другие режимы съемки
- 4 Режим P
- 5 Режимы Tv, Av, M и C
- 6 Режим воспроизведения
- 7 Функции Wi-Fi
- 8 Меню настройки
- 9 Принадлежности
- 10 Приложение

Алфавитный указатель



Затвор

Тип	Фокальный затвор с электронным управлением
Выдержка	1/4000 – 30 с (общий диапазон выдержки; доступный диапазон зависит от режима съемки), Ручная выдержка, Выдержка X-синхронизации при 1/200 с

Вспышка

Встроенная вспышка	Убирающаяся, с открытием вручную Ведущее число прилб. 5 (ISO 100, м) Поддерживается угол охвата, эквивалентный фокусному расстоянию прилб. 18 мм (эквивалент для 35-мм пленки: прилб. 29 мм) Время зарядки прилб. 3 с
Внешняя вспышка	Вспышки Speedlite серии EX (функции вспышки могут задаваться с помощью камеры)
Режим замера экспозиции	Автосъемка E-TTL II
Компенсация экспозиции при съемке со вспышкой	±2 ступени с шагом 1/3 ступени
Фиксация FE	Предусмотрена
PC-разъем	Нет

Привод, система автоспуска

Режим привода	Покадровая съемка, серийная съемка
Скорость серийной съемки	Макс. 4,2 кадра/с
Макс. число кадров в серии	JPEG: прилб. 1000 изображений RAW: прилб. 5 изображений RAW+JPEG, высокое разрешение/высокое качество: прилб. 4 изображения * Измерено в соответствии со стандартами тестирования Canon (ISO 100, стиль изображения: со стандартными настройками), с картой памяти 16 Гбайт UHS-I, удовлетворяющей стандартам тестирования Canon.
Режим автоспуска	Выкл./Задержка спуска 2 с/Задержка спуска 10 с/ Дистанционное управление

Съемка фотографий

Настройки соотношения сторон	3:2, 4:3, 16:9, 1:1
Режим фокусировки	AF, MF (ручная фокусировка, возможно увеличение прилб. 5x/10x), AF+MF
Непрерывная AF	Предусмотрена
Съемка при касании	Предусмотрена
Отображение сетки	Два типа
Художественные фильтры	Поддерживаются в виде режимов съемки
Просмотр глубины резкости	Предусмотрен

Параметры видеосъемки

Система записи	MP4
Видео	MPEG-4 AVC/H.264 Переменная (средняя) скорость потока данных
Звук	MPEG-4 AAC-LC
Размер записываемого видео и частота кадров	1920x1080 (Full HD): 29,97 кадра/с (NTSC)/23,98 кадра/с* (NTSC)/25,00 кадра/с (PAL) 1280x720 (HD): 59,94 кадра/с (NTSC)/50,00 кадра/с (PAL) 640x480 (SD): 29,97 кадра/с (NTSC)/25,00 кадра/с (PAL) * Фактическая частота кадров равна 23,976 кадра/с
Размер файла	1920 × 1080 (29,97 кадра/с / 23,98 кадра/с / 25,00 кадра/с): 172,6 МБ/мин 1280 × 720 (59,94 кадра/с / 50,00 кадра/с): 115,4 МБ/мин 640 × 480 (29,97 кадра/с / 25,00 кадра/с): 22,4 МБ/мин
Фокусировка	Hybrid CMOS AF III* (AF по одной точке, лицо + приоритетная следящая AF) Ручная фокусировка *Диапазон яркости фокусировки: EV 2 – 18 (при комнатной температуре, ISO 100)

Перед использованием

Основные операции

Руководство по расширенным операциям

- 1 Основные сведения о камере
- 2 Автоматический/гибридный автоматический режим
- 3 Другие режимы съемки
- 4 Режим P
- 5 Режимы Tv, Av, M и C
- 6 Режим воспроизведения
- 7 Функции Wi-Fi
- 8 Меню настройки
- 9 Принадлежности
- 10 Приложение

Алфавитный указатель



Режим фокусировки	AF, MF (ручная фокусировка), AF+MF
Режимы замера экспозиции	Оценочный
Следящая AF	Предусмотрена
Диапазон замера яркости	EV 1 – 20 (при комнатной температуре, ISO 100)
Управление экспозицией	Программная автоэкспозиция для видеозаписей и ручная установка экспозиции
Компенсация экспозиции	±3 ступени с шагом 1/3 ступени
Чувствительность ISO (Рекомендуемая экспозиция)	С автоматической экспозицией: ISO 100 – 3200 (Full HD)/ ISO 100 – 6400 (HD/SD), задается автоматически С ручной экспозицией: ISO 100 – 3200 (Full HD)/ ISO 100 – 6400 (HD/SD), задается автоматически/вручную, возможна установка чувствительности N (эквивалент ISO 6400 (Full HD)/ISO 12800 (HD/SD))
Видео с эффектом миниатюры	Предусмотрено
Запись звука	Встроенный стереофонический микрофон Камера оборудована разъемом для внешнего стереофонического микрофона Предусмотрена возможность регулировки уровня записи звука, предусмотрены фильтр шума ветра (для встроенного микрофона) и аттенюатор
Отображение сетки	Два типа

ЖК-экран

Тип	Цветной жидкокристаллический дисплей TFT
Размер экрана и число точек	Широкоэкранный, 7,7 см (типа 3,0) (формат 3:2), прил. 1,04 млн. точек
Регулировка наклона	Предусмотрена
Настройка яркости	Вручную (5 уровней)
Языки интерфейса	25 языков
Подсказки	Выводится на экран

Воспроизведение

Форматы отображения изображений	Одно изображение, одно изображение + индикация (основная информация, гистограмма, сведения об объективе, стиль изображения, шумоподавление и данные коррекции), индекс изображений (6/12/42/110), возможен поворот изображений
Увеличение при зумировании	Прил. 1,5x – 10x
Выделение переэкспонированных зон	Переэкспонированные зоны мигают
Способы просмотра изображений	Одиночное изображение, переход через 10 или 100 изображений, фильтрация изображений (по дате съемки, по людям, по видеофильмам, по фотографиям, по оценке), прокрутка экрана
Поворот изображений	Предусмотрен
Оценка	Предусмотрен
Воспроизведение видеозаписи	Предусмотрено (ЖК-экран, выход HDMI OUT), встроенный динамик
Защита изображений	Предусмотрена
Слайд-шоу	Все изображения/фильтрация с помощью поиска изображений Эффект перехода: выкл./наплыв

Последующая программная обработка изображений

Возможна только для изображений, снятых этой же моделью

Художественные фильтры	Зернистый черно-белый, мягкий фокус, эффект «Рыбий глаз», эффект «Масляные краски», эффект «Акварель», эффект игрушечной камеры, эффект миниатюры
Изменение размера	Предусмотрено
Коррекция «красных глаз»	Предусмотрена

Перед использованием

Основные операции

Руководство по расширенным операциям

- 1** Основные сведения о камере
- 2** Автоматический/гибридный автоматический режим
- 3** Другие режимы съемки
- 4** Режим P
- 5** Режимы Tv, Av, M и C
- 6** Режим воспроизведения
- 7** Функции Wi-Fi
- 8** Меню настройки
- 9** Принадлежности
- 10** Приложение

Алфавитный указатель



Прямая печать

Тип	PictBridge (USB и беспроводная сеть)
Печатаемые изображения	Изображения JPEG и RAW (печать изображений RAW, отображаемых как JPEG, возможна только для изображений, снятых этой же моделью камеры)
Заказ печати	Поддержка DPOF версии 1.1

Пользовательские функции

Пользовательские функции	6 типов
Регистрация в МОЁ МЕНЮ	Предусмотрена
Информация об авторских правах	Предусмотрены ввод и добавление

Интерфейс

Цифровой разъем	Подключение к ПК по сети для прямой печати (эквивалент Hi-Speed USB)
Выходной мини-разъем HDMI	Тип C (автоматическое переключения разрешения)
Входной разъем для внешнего микрофона	Мини-гнездо диаметром 3,5 мм, стерео
Беспроводной пульт дистанционного управления	Совместимость с пультом дистанционного управления RC-6

Wi-Fi

Поддерживаемые стандарты	IEEE 802.11b/g/n
Способы передачи	Модуляция DS-SS (IEEE 802.11b) Модуляция OFDM (IEEE 802.11g/n)
Диапазон действия	Прибл. 15 м * При подключении к смартфону * При отсутствии препятствий между передающей и приемной антеннами и радиопомех
Частота передачи (центральная частота)	Частота: 2412 – 2462 МГц Каналы: каналы 1 – 11
Способ подключения	Инфраструктурный режим*, режим точки доступа камеры, режим прямого подключения * Поддержка стандарта безопасной настройки беспроводной сети Wi-Fi Protected Setup (WPS)
Безопасность	Способ аутентификации: открытая система, общий ключ, WPA-PSK, WPA2-PSK Шифрование: WEP, TKIP, AES

Функции сети

Передача изображений между камерами	Передача одного изображения, передача выбранных изображений, передача изображений с изменением размера
Подключение к смартфонам	Просмотр, управление и получение изображений с помощью смартфона Отправка изображений на смартфон, подключенный с помощью NFC Дистанционное управление камерой с помощью смартфона
Печать на Wi-Fi-принтере	Изображения, которые необходимо распечатать, можно отправить на принтер с поддержкой Wi-Fi
Отправка изображений в веб-службу	Изображения в камере или ссылки на изображения можно отправить в зарегистрированные веб-службы
Просмотр изображений с помощью медиа-плеера	Изображения можно просматривать с помощью DLNA-совместимого медиа-плеера

Перед использованием

Основные операции

Руководство по расширенным операциям

- 1 Основные сведения о камере
- 2 Автоматический/гибридный автоматический режим
- 3 Другие режимы съемки
- 4 Режим P
- 5 Режимы Tv, Av, M и C
- 6 Режим воспроизведения
- 7 Функции Wi-Fi
- 8 Меню настройки
- 9 Принадлежности
- 10 Приложение

Алфавитный указатель



Источники питания

Аккумулятор	Аккумулятор LP-E17 (1 шт.) * Возможно питание от сети переменного тока с помощью комплекта сетевого питания ACK-E17
Возможное количество снимков (По оценочным критериям ассоциации изготовителей кино- и фото-изделий CIPA)	Комнатная температура (23 °C): прил. 250 изображений/ Низкая температура (0 °C): прил. 185 изображений
Продолжительность видеосъемки	Комнатная температура (23 °C): прил. 1 ч 40 мин/Низкая температура (0 °C): прил. 1 ч 35 мин (С полностью заряженным аккумулятором LP-E17)

Габариты и вес









Габариты (Ш × В × Г)	Прил. 110,9 x 68,0 x 44,4 мм
Вес	Прил. 366 г (на основе рекомендаций CIPA: включая корпус камеры + аккумулятор + карта памяти) Прил. 319 г (только корпус камеры, без крышки объектива)

Требования к окружающей среде

Диапазон рабочих температур	От 0 до 40 °C
Рабочая влажность	85% или ниже

Количество снимков, которые можно записать на карту памяти

При использовании карты памяти емкостью 16 Гбайт

Качество изображения	Размер файла (прибл., Мбайт)	Возможное число снимков (прибл.)	Максимальная длина серии (прибл.)
	9,0	1680	1000
	5,8	2612	1000
	5,8	2612	1000
	3,6	4152	1000
	3,0	5061	1000
	2,0	7592	1000
	1,8	8377	1000
	0,3	48592	1000
	30,2	500	5
RAW + JPEG	Общий размер RAW + JPEG	385	4

- Значения размера файлов, возможного числа снимков и максимальной длины серии измерены в соответствии со стандартами тестирования Canon для карты памяти емкостью 16 Гбайт и основаны на стандартах тестирования (соотношение сторон 3:2, ISO100, стиль изображения «Стандартный»). Эти значения могут изменяться в зависимости от условий.
- Значения максимальной длины серии измерены для карты памяти UHS-I емкостью 16 Гбайт.

Перед использованием

Основные операции

Руководство по расширенным операциям



- 1 Основные сведения о камере
- 2 Автоматический/гибридный автоматический режим
- 3 Другие режимы съемки
- 4 Режим P
- 5 Режимы Tv, Av, M и C
- 6 Режим воспроизведения
- 7 Функции Wi-Fi
- 8 Меню настройки
- 9 Принадлежности
- 10 Приложение

Алфавитный указатель



Время записи на карту памяти

При использовании карты памяти емкостью 16 Гбайт

Качество изображения	Размер файла (прибл., Мбайт)	Общая длительность записи (прибл.)
	172,6 Мбайта/мин	1 ч 26 мин 5 с
	115,4 Мбайта/мин	2 ч 8 мин 27 с
	22,4 Мбайта/мин	10 ч 22 мин 35 с

- Серийная съемка возможна до тех пор, пока не будет полностью заполнена карта памяти или время съемки не достигнет 29 мин 59 с.
- С некоторыми картами памяти запись может остановиться до достижения времени 29 мин 59 с. Рекомендуется использовать карты памяти SD с классом скорости Speed Class 4 или выше. Для съемки фотографий во время видеозаписи требуются карты с более высокой скоростью записи.

Дальность действия встроенной вспышки

(прибл., м)

Чувствительность ISO	Установлен объектив EF-M18-55mm f/3.5-5.6 IS STM	
	Широкоугольное положение: f/3.5	Положение телефото: f/5.6
100	0,5 – 1,4	0,5 – 0,9
200	0,5 – 2,0	0,5 – 1,3
400	0,5 – 2,9	0,5 – 1,8
800	0,7 – 4,0	0,5 – 2,5
1600	1,0 – 5,7	0,6 – 3,6
3200	1,5 – 8,1	0,9 – 5,1
6400	2,1 – 11,4	1,3 – 7,1
12800	2,9 – 16,2	1,8 – 10,1
N (эквивалентно 25600)	4,1 – 22,9	2,6 – 14,3

Аккумулятор LP-E17

Тип	Литиево-ионный аккумулятор
Номинальное напряжение	7,2 В=
Емкость аккумулятора	1040 мАч
Диапазон рабочих температур	Зарядка: 5 – 40 °C Съемка: 0 – 40 °C
Рабочая влажность	85% или ниже
Габариты (Ш × В × Г)	Прибл. 33,0 × 14,0 × 49,4 мм
Вес	Прибл. 45 г (без защитной крышки)

Перед использованием

Основные операции

Руководство по расширенным операциям

- 1 Основные сведения о камере
- 2 Автоматический/гибридный автоматический режим
- 3 Другие режимы съемки
- 4 Режим P
- 5 Режимы Tv, Av, M и C
- 6 Режим воспроизведения
- 7 Функции Wi-Fi
- 8 Меню настройки
- 9 Принадлежности
- 10 Приложение

Алфавитный указатель



Зарядное устройство LC-E17/LC-E17E

Поддерживаемые аккумуляторы	Аккумулятор LP-E17
Время зарядки	Прибл. 2 ч (при комнатной температуре)
Номинальное входные параметры	100 – 240 В~ (50/60 Гц)
Номинальные выходные параметры	8,4 В = / 700 мА
Диапазон рабочих температур	5 – 40 °С
Рабочая влажность	85% или ниже
Габариты (Ш × В × Г)	Прибл. 67,3 × 27,7 × 92,2 мм
Вес	LC-E17: прибл. 85 г LC-E17E: прибл. 80 г (без кабеля питания)

- Все данные, перечисленные выше, рассчитаны по стандартам компании Canon и по стандартам и инструкциям тестирования CIPA (Ассоциация производителей камер и устройств обработки изображения).
- Размеры, максимальный диаметр, длина и вес основаны на Рекомендациях CIPA (кроме веса для корпуса камеры).
- Технические характеристики и внешний вид могут быть изменены без предварительного уведомления.
- В случае неполадок при установке на камеру объектива другого производителя (не Canon) обращайтесь к производителю объектива.

Перед использованием

Основные операции

Руководство по расширенным операциям

1 Основные сведения о камере

2 Автоматический/гибридный автоматический режим

3 Другие режимы съемки

4 Режим P

5 Режимы Tv, Av, M и C

6 Режим воспроизведения

7 Функции Wi-Fi

8 Меню настройки

9 Принадлежности

10 Приложение

Алфавитный указатель



Алфавитный указатель

1 точка (режим рамки автофокусировки) 69

Auto Lighting Optimizer

(Автокоррекция яркости) 64

Av (режим съемки) 83

BULB (Длительная ручная выдержка) 85

CANON IMAGE GATEWAY 122

C (режим съемки) 88

DLNA 115

DPOF 164

HDMI-кабель 150

M (режим съемки) 84

MF (ручная фокусировка) 74

P (режим съемки) 60

PictBridge 150, 160

RAW 43

Tv (режим съемки) 82

A

Автоматический режим

(режим съемки) 23, 35

Автоповорот 108

Автоспуск 40

Задержка спуска 2 с 41

Аккумулятор

Зарядка 16

Уровень заряда 174

Экономия энергии 28

Эко-режим 139

Аккумуляторы → Дата/Время

(аккумулятор календаря)

B

Баланс белого (цвет) 65

Брекетинг AEB 63

Бытовая электросеть 151

B

Видеофильмы

Качество изображения

(разрешение/частота кадров) 43

Редактирование 113

Вилка экспозиции при съемке

со вспышкой (FEB) 156

Вкл. 75

Воспроизведение → Просмотр

Вспышка

Вкл. 75

Вспышка откл. 75

Замедл. синхр. 75

Компенсация экспозиции

при съемке со вспышкой 76

Вспышка откл. 75

Встроенное ПО 145

Выделение цветом MF 74

Высокий динамический диапазон

(режим съемки) 53

G

Гибридный Авто (режим съемки) 37

Главный диск управления 3

D

Дата/Время

Аккумулятор календаря 19

Изменение 19

Мировое время 141

Настройка 18

Диапазон фокусировки

Ручная фокусировка 74

Дистанционная съемка 133

E

Еда (режим съемки) 52

Z

Замедл. синхр. 75

Зарядка 17

Зарядное устройство 2, 148

Защита 102

Звуковые сигналы 137

Зернистый Ч/Б (режим съемки) 57

Значения по умолчанию → Сбросить
настройки

Значки 174, 175

Зумирование 23

Зум точки AF 74

I

Избранные 108

Изменение или удаление сведений

о подключении 116

Изменение размера изображений 109

Изображения

Воспроизведение → Просмотр

Защита 102

Период отображения 47

Удаление 105

Индексный режим 97

Индикатор 34, 47

K

Кадрование 110, 162

Камера

Сбросить всё 145

Карты памяти 2

Карты памяти microSD/microSDHC/

microSDXC → Карты памяти

Карты памяти SD/SDHC/SDXC → Карты
памяти

Качество изображения → Коэффициент

сжатия (качество изображения)

Компенсация экспозиции при съемке
со вспышкой 76

Комплект поставки 2

Комплект сетевого питания 148, 151

Контрастность 68

Коррекция красных глаз 112

Коррекция периферийной

освещенности 79

Коэффициент сжатия 43

Крупный план (режим съемки) 51

L

Линии сетки 30

Лицо+Следящий АФ 70

M

Макросъемка 51

Меню MENU

Основные операции 32

Таблица 177

Меню Q → Меню быстрой настройки

Меню быстрой настройки

Основные операции 31

Таблица 179

Мировое время 141

Мягкий фокус (режим съемки) 56

N

Настройка фотокниги 166

Насыщенность 68

Нейтральное 67

Ночная съемка с рук (режим съемки) 51

Нумерация файлов 137

O

Обозначения 3

Объектив 20

Отключение фиксатора 21

Отображение одиночного изображения 25

Отправка изображений 122

Отправка изображений в веб-службу 125

Отправка изображений

в другую камеру 129

Отправка изображений на принтер 132

Перед использованием

Основные операции

Руководство по расширенным
операциям

1 Основные сведения
о камере

2 Автоматический/гибридный
автоматический режим

3 Другие режимы съемки

4 Режим P

5 Режимы Tv, Av, M и C

6 Режим воспроизведения

7 Функции Wi-Fi

8 Меню настройки

9 Принадлежности

10 Приложение

Алфавитный указатель



Оценка 108
Очистка датчика изображения 142
Очистка (датчик изображения) 142

П
Пейзаж 67
Пейзаж (режим съемки) 51
Переходник постоянного тока 151
Период отображения 49
Печать 160 → Печатать
Питание 148 → Комплект сетевого питания,
→ Аккумулятор, → Зарядное устройство
Поворот 107
Поиск 98
Пользовательские функции 88
Портрет (режим съемки) 51
Предотвращение появления следов пыли
на изображениях 142
Принадлежности 148
Приоритет оттенков 64
Программная АЕ 60
Программное обеспечение
Сохранение изображений
в компьютере 132, 159
Установка 158
Просмотр 25
Индексный режим 97
Переход к изображению 99
Поиск изображений 98
Режим отображения одиночного
изображения 25
Режим увеличения 100
Слайд-шоу 101
Экран телевизора 150
Прямая печать 194
Путешествие с камерой 141

Р
Разрешение (размер изображений) 43
Разъем 150, 151, 160

Рамки автофокусировки 69
Редактирование
Изменение размера изображений 109
Кадрирование 110
Коррекция красных глаз 112
Режим вспышки 155
Режим камеры как точки доступа 122
Режим перехода 99
Режим увеличения 100
Резкость 68
Ремень 16
Ремень для запястья → Ремень
Ремешок на шею → Ремень
Ручная фокусировка 74
Ручной баланс белого 65
Ручной ББ 65

С
Сбросить всё 145
Сенсорная автофокусировка 71
Сенсорный экран 3
Синхронизация изображений 131
Синхронизация по второй шторке 156
Синхронизация по первой шторке 156
Слайд-шоу 101
Следящая АФ 72
Сообщения об ошибках 172
Сотрясение камеры 23
Сохранение изображений
в компьютере 132, 159
Спорт (режим съемки) 51
Способ экспозамера 62
Стабилизация изображения 78
Стиль изображения 67
Стирание всех 106
Съемка
Информация о параметрах
съемки 174
Съемка при касан. 41
Съемка с беспроводной вспышкой 155

Т
Творческие фильтры (режим съемки) 52
Творческий помощник (режим съемки) 48
Точное 67

У
Удаление 105
Уровень заряда 174
Установка 134, 158
Устранение неполадок 168

Ф
Фиксатор FE 76
Фиксация АЕ 61
Фиксация АФ 71
Фиксация фокусировки 70
Фокусировка
Выделение цветом MF 74
Рамки автофокусировки 69
Сенсорная автофокусировка 71
Следящая АФ 72
Фиксация АФ 71
Формат кадра 45
Функции Wi-Fi 115

Х
Хроматическая aberrация 79

Ц
Цвет (баланс белого) 65
Цветовая температура 66

Ч
Ч/Б (Монохромное) 67
Черно-белые изображения 57
Чувствительность ISO 62

Ш
Штативное гнездо 3
Шумоподавление
Высокая чувствительность ISO 80
Длительная выдержка 81
Шумоподавление при высоких
значениях ISO 80
Шумоподавление при длительной
выдержке 81
Шумоподавление при серийной съемке 80

Э
Экономия энергии 28
Эко-режим 139
Экран
Значки 174, 175
Меню MENU → Меню быстрой
настройки, меню
Язык 20
Экран телевизора 150
Экспозиция
Компенсация 61
Фиксатор FE 76
Фиксация АЕ 61

Эффект Акварель (режим съемки) 54
Эффект игрушечной камеры
(режим съемки) 56
Эффект Масляные краски
(режим съемки) 54
Эффект миниатюры (режим съемки) 55
Эффект «Рыбий глаз» (режим съемки) 54
Эффект тонирования 68
Эффект фильтра 68

Я
Язык 20

Перед использованием

Основные операции

Руководство по расширенным
операциям

1 Основные сведения
о камере

2 Автоматический/гибридный
автоматический режим

3 Другие режимы съемки

4 Режим P

5 Режимы Tv, Av, M и C

6 Режим воспроизведения

7 Функции Wi-Fi

8 Меню настройки

9 Принадлежности

10 Приложение

Алфавитный указатель



Меры предосторожности в отношении Wi-Fi (беспроводной сети)

- Модель имеет номер PC2064 (включая модуль беспроводной сети модели WM223).
- Страны и регионы, в которых разрешено использование беспроводной сети - Использование беспроводных сетей ограничено в некоторых странах и регионах, и за их незаконное использование в национальном или местном законодательстве могут быть предусмотрены наказания. Во избежание нарушения законодательства в отношении беспроводных сетей посетите веб-сайт Canon и проверьте, где разрешено их использование.
Обратите внимание, что компания Canon не несет ответственности за любые возможные проблемы, связанные с использованием в других странах и регионах.
- Любые из следующих действий могут повлечь юридические последствия:
 - изменение или модифицирование изделия;
 - снятие с изделия сертификационных наклеек.
- В соответствии с законодательством по международному обмену и международной торговле для экспорта стратегических ресурсов или услуг (включая данное изделие) за пределы Японии требуется разрешение на экспорт (или разрешение на оказание услуги).
- Так как в данном изделии используется американское программное обеспечение для шифрования, изделие подпадает под действие Правил экспортного управления США и экспорт или провоз изделия в страны, на которые распространяется действие торгового эмбарго США, запрещены.
- Обязательно запишите используемые параметры беспроводной сети. Параметры беспроводной сети, записанные в данное изделие, могут быть изменены или стерты в результате неправильной работы изделия, под воздействием радиоволн или статического электричества, а также в результате какого-либо происшествия или неполадки. В качестве меры предосторожности обязательно запишите параметры беспроводной сети. Обратите внимание, что компания Canon не несет никакой ответственности за прямые или косвенные убытки либо упущенную выгоду, связанные с повреждением или исчезновением данных.
- Если требуется, при передаче данного изделия другому лицу, утилизации изделия или отправке изделия в ремонт обязательно запишите параметры беспроводной сети и восстановите в изделии параметры по умолчанию (сотрите параметры).
- Компания Canon не компенсирует убытки, связанные с потерей или кражей данного изделия.
При потере или краже данного изделия компания Canon не несет ответственности за убытки или потери, связанные с несанкционированным использованием целевых устройств, зарегистрированных в данном изделии, или с несанкционированным доступом к таким устройствам.

- Обязательно используйте изделие в соответствии с указаниями настоящего Руководства. Обязательно используйте функцию беспроводной сети этого изделия в соответствии с указаниями, приведенными в настоящем Руководстве. Компания Canon не несет ответственности за убытки или потери, если данная функция и изделие использовались способами, отличными от описанных в настоящем Руководстве.
- Запрещается использовать предусмотренную в данном изделии функцию беспроводной сети рядом с медицинским и другим электронным оборудованием. Использование функции беспроводной сети рядом с медицинским или иным электронным оборудованием может отрицательно влиять на работу этих устройств.

Меры предосторожности в отношении радиопомех

- Данное изделие может принимать помехи от других устройств, излучающих радиоволны. Во избежание помех обязательно используйте данное изделие на как можно большем расстоянии от таких устройств или старайтесь не использовать эти устройства одновременно с данным изделием.

Меры предосторожности в отношении безопасности

- Так как в сети Wi-Fi для передачи данных используются радиоволны, необходимы более строгие меры безопасности, чем при использовании проводной локальной сети. При использовании Wi-Fi помните следующее.
- Пользуйтесь только сетями, на использование которых имеется разрешение. Данное изделие производит поиск имеющихся в окрестности сетей Wi-Fi и отображает результаты на экране. Могут отображаться также сети, разрешение на использование которых отсутствует (неизвестные сети). Однако попытка подключения к таким сетям или их использование может рассматриваться как несанкционированный доступ. Обязательно используйте только сети, которые разрешено использовать, и не пытайтесь подключаться к другим неизвестным сетям.

В случае неправильного задания параметров безопасности возможно возникновение указанных ниже проблем.

- Контроль передачи
Злонамеренные посторонние лица могут контролировать передачу данных по сети Wi-Fi и пытаться получить передаваемые Вами данные.

Перед использованием

Основные операции

Руководство по расширенным операциям

- 1 Основные сведения о камере
- 2 Автоматический/гибридный автоматический режим
- 3 Другие режимы съемки
- 4 Режим P
- 5 Режимы Tv, Av, M и C
- 6 Режим воспроизведения
- 7 Функции Wi-Fi
- 8 Меню настройки
- 9 Принадлежности
- 10 Приложение

Алфавитный указатель



- Несанкционированный доступ к сети
Злонамеренные посторонние лица могут получить несанкционированный доступ к используемой Вами сети для похищения, изменения или уничтожения информации. Кроме того, Вы можете стать жертвой несанкционированного доступа других типов, таких как маскировка под законного пользователя (когда кто-то выдает себя за Вас для получения несанкционированного доступа к информации) или тропинная атака (когда кто-то получает несанкционированный доступ к Вашей сети, чтобы использовать ее в качестве «трамплина» для замещения следов при проникновении в другие системы).

Во избежание возникновения подобных проблем обязательно тщательно защищайте свою сеть Wi-Fi.

При использовании функции Wi-Fi данной камеры обязательно должным образом учитывайте сопутствующие проблемы безопасности и соблюдайте баланс между рисками и удобством при настройке параметров безопасности.



Камера может печатать по сети Wi-Fi на PictBridge-совместимых принтерах. Технические стандарты PictBridge обеспечивают простое прямое подключение цифровых камер, принтеров и других устройств. Кроме того, новый стандарт DPS over IP делает возможными PictBridge-подключения в сетевых средах, и данная камера также поддерживает этот стандарт.

Торговые марки и лицензирование

- DCF является групповой торговой маркой и зарегистрированной в Японии торговой маркой Японской ассоциации промышленности в области электроники и информационных технологий (JEITA).
- Microsoft и Windows являются торговыми марками или зарегистрированными торговыми марками корпорации Microsoft Corporation в США и/или других странах.
- Macintosh и Mac OS являются торговыми марками корпорации Apple Inc., зарегистрированными в США и других странах.
- App Store, iPhone и iPad являются торговыми марками корпорации Apple Inc.
- Логотип SDXC является торговой маркой корпорации SD-3C, LLC.
- HDMI, High-Definition Multimedia Interface и логотип HDMI являются торговыми марками корпорации HDMI Licensing, LLC.
- Wi-Fi®, Wi-Fi Alliance®, WPA™, WPA2™ и Wi-Fi Protected Setup™ являются торговыми марками или зарегистрированными торговыми марками альянса Wi-Fi Alliance.

- N-метка является торговой маркой или зарегистрированной торговой маркой NFC Forum, Inc. в США и других странах.
 - Все остальные торговые знаки являются собственностью соответствующих владельцев.
 - В данном устройстве используется технология exFAT, лицензированная у корпорации Microsoft.
 - This product is licensed under AT&T patents for the MPEG-4 standard and may be used for encoding MPEG-4 compliant video and/or decoding MPEG-4 compliant video that was encoded only (1) for a personal and non-commercial purpose or (2) by a video provider licensed under the AT&T patents to provide MPEG-4 compliant video. No license is granted or implied for any other use for MPEG-4 standard.
- * Приводится на английском языке согласно требованиям.

Ограничение ответственности

- Несанкционированное тиражирование данного Руководства запрещено.
- Все измерения основаны на стандартах тестирования Canon.
- Информация может быть изменена без уведомления, так же как и технические характеристики и внешний вид изделия.
- Фактический вид оборудования может несколько отличаться от показанного на иллюстрациях и примерах экрана из данного Руководства.
- Независимо от указанного выше, компания Canon не несет ответственности за любой ущерб, связанный с использованием данного продукта.

Настоящее руководство по эксплуатации содержит сведения об объективах и аксессуарах по состоянию на сентябрь 2014 г. Сведения по использованию объективов и аксессуаров, выпущенных после этой даты, можно получить в сервисных центрах компании Canon.

Перед использованием

Основные операции

Руководство по расширенным операциям

- 1 Основные сведения о камере
- 2 Автоматический/гибридный автоматический режим
- 3 Другие режимы съемки
- 4 Режим P
- 5 Режимы Tv, Av, M и C
- 6 Режим воспроизведения
- 7 Функции Wi-Fi
- 8 Меню настройки
- 9 Принадлежности
- 10 Приложение

Алфавитный указатель

