

Canon

Connect Station CS100



日本語

English

使用説明書
INSTRUCTION MANUAL

Canon

Connect Station CS100

日本語

この使用説明書は、ファームウェアがVer.2.0以上であることを前提に説明しています。

テレビについて

お使いのテレビがフルHD (1920×1080)、またはHD (1280×720) 以外の解像度を備えている場合は、本機の画面が表示されないことがあります。

はじめに

本機は、撮影した画像を取り込んで、テレビやスマートフォンなどで楽しんだり、ネットワークを利用した画像の共有など、画像の楽しみを広げる、さまざまな機能があります。

本機では、主に、以下のようなことができます。

1 取り込む

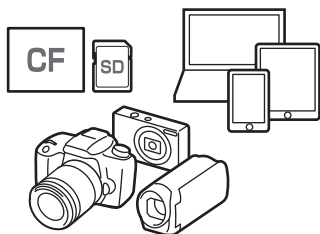

2 見る

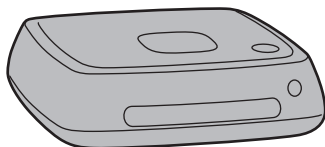
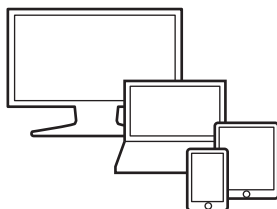

6 バックアップ



3 共有

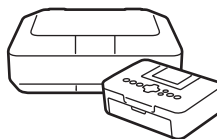

5 コピー

4 印刷

- 1 画像を取り込む
- 2 画像を見る
- 3 ネットワークで共有する
- 4 プリンターで印刷する
- 5 カードや外付けハードディスクにコピーする
- 6 外付けハードディスクにバックアップする

はじめに必ずお読みください

事故や故障を未然に防ぐため、はじめに『安全上のご注意』（6～7ページ）、および『取り扱い上のご注意』（8～9ページ）をお読みください。

著作権について

お客様が本製品に取り込んだ権利者のいる被写体の画像データは、個人として楽しむなどのほかは、著作権法上、権利者に無断で使用できません。なお、実演や興行、展示物などの中には、個人として楽しむなどの目的であっても、撮影を制限している場合がありますのでご注意ください。

バックアップと画像データの補償について

本製品は、ハードディスクを内蔵した精密機器であるため、突然の故障などにより、画像データが消失する場合があります。そのため、万一の誤消去や故障にそなえ、データを外付けハードディスクにバックアップすることをおすすめします。

万一、本製品の不具合により、取り込まれた画像データが破損または消失した場合、画像データの修復/復元はいたしません。また、画像データの破損、消失に対する補償については、ご容赦ください。

本製品の取り扱いについて

本製品は、ハードディスクを内蔵しています。ハードディスクは衝撃や振動などにより、故障や取り込んだ画像データの破損、消失を起こすことがあります。ハードディスクを保護するために、使用中、待機中に関わらず、次のことに注意してください。

- 本製品に衝撃や振動を与えたり、落下させないでください。
- 本製品は、水平な場所に設置してください。
- 本製品の上にカメラや物を置いたり、落下させないでください。
- 本製品の吸気口と排気口をふさがないでください。
- 次のようなところに置かないでください。
 - ・ほこりや湿気の多いところ
 - ・極端に暑いところや寒いところ（使用可能環境：温度 0℃～35℃、湿度 20%～85%RH、結露のないこと）
 - ・直射日光の当たるところ
 - ・気圧の低いところ（海拔3000m以上）
 - ・磁石やモーターなどの強力な磁気のあるところ
 - ・風通しが悪いところ
 - ・実験室など、薬品を扱うところ
- 本製品は防塵・防滴仕様ではありません。

■ コネクトステーションと主な付属品

使用する前に、以下のものがすべてそろっているか確認してください。万一、足りないものがあるときは、お買い求めの販売店にご連絡ください。

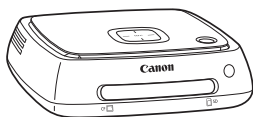

コネクトステーション
CS100
(カードスロットふた付き)

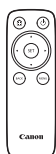

リモコン

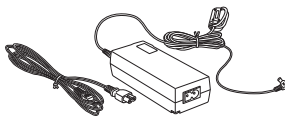

ACアダプター



リモコン用電池
(単4形2本)

❗ 本製品に付属の電源コードは、本製品専用です。また、この電源コードは他の機器に使用することはできません。

■ 本使用説明書の表記について

- 本書では、無線LANの接続を中継する無線LAN端末（無線LANアクセスポイントまたは無線LANルーターなど）を、「アクセスポイント」と表記しています。
- 本書ではコンパクトデジタルカメラ、デジタル一眼レフカメラ、ミラーレスカメラ、デジタルビデオカメラを総称して「カメラ」と表記しています。また、画面の表示も同様に「カメラ」と表記しています。
- 本文中の [] 内の語句は、テレビの画面上に表示されるメニュー名などを示しています。また、本文中の〈 〉内のアイコンは、本機とリモコンのボタンなどを示しています。
- カメラ、スマートフォン、タブレット、パソコン、プリンター、テレビなどの操作については、各機器の使用説明書をお読みになり、操作方法を理解していることを前提に説明しています。
- 本書では、コンパクトフラッシュカードを「CFカード」、SD/SDHC/SDXCメモリーカードを「SDカード」、メモリーカードの総称を「カード」と表記しています。

本文中の絵文字について

〈◆〉

〈▲〉〈▼〉〈◀〉〈▶〉：リモコンの十字キーと十字キーを押す方向を示しています。

(p.**)：参照ページを示しています。

❗：使用する際に不都合が生じる恐れのある注意事項を記載しています。

📄：補足説明や補足事項を記載しています。

目次

はじめに : p.2

安全上のご注意 : p.6 / 取り扱い上のご注意 : p.8 / 第三者のソフトウェアについて : p.9 / 各部の名称 : p.10 / 接続図 : p.12



準備 : p.14

リモコンに電池を入れる : p.14 / テレビに接続する : p.14 / 初期設定を行う : p.17 / ホーム画面について : p.20



カメラの画像を取り込む : p.21

画像の取り込み : p.21 / 画像の取り込み状況について : p.26 / ランプの表示について : p.27 / 画面上のアイコンについて : p.28 / 新着画像を見る : p.29



画像を見る : p.31

画像一覧から画像を見る : p.31 / アルバムの作成と閲覧 : p.35 / 再生中の操作 : p.38



静止画を印刷する : p.39

プリンターの設定 : p.39 / 印刷する : p.40



スマートフォンなどで操作する : p.41

Webブラウザで操作画面を表示する : p.41 / アルバムを見る : p.44 / 端末内の画像をアップロードする : p.45 / 端末のメニュー画面について : p.48 / 専用アプリケーションで操作する : p.49



画像の送受信と共有 : p.51

会員登録する : p.51 / 画像を送受信する : p.54 / Webサービスで画像を共有する : p.59



設定の確認と変更 : p.60

環境設定の補足説明 : p.62 / データのバックアップと復元 : p.66



資料 : p.68

故障かな?と思ったら : p.68 / エラー表示について : p.70 / 主な仕様 : p.71 / 無線LAN (Wi-Fi) / NFCについて : p.72 / 修理サービスについて : p.74 / 索引 : p.75



安全上のご注意

下記注意事項は、あなたや他の人々への危害や損害を未然に防止するためのものです。内容をよく理解してから製品を正しく安全にお使いください。故障、不具合、破損の際は、弊社修理受付窓口または、お買い上げ販売店にご連絡ください。

⚠ 警告：下記の注意を守らないと、死亡または重傷を負う可能性が想定されます。

- AC100～240V（50/60Hz）の家庭用電源以外で使用しない。
 - 雷が鳴っているときには、電源プラグや機器に触れない。
 - 湿気やほこりの多い場所で使用、保管しない。
火災、感電の原因となります。
 - 電源プラグを定期的に抜き、コンセントと周辺のほこり、汚れを拭き取る。
電源プラグとコンセント周辺に溜まったほこりが湿気を吸うと、火災の原因となります。
 - ACアダプターやケーブルを接続した状態で移動しない。
ケーブルが傷つき、火災・感電の原因となります。また、引っかかって、けがの原因となります。
 - 長期間使用しないときや、お手入れのときは電源プラグを抜く。
通電状態で放置・保管すると、漏電などにより、火災の原因となります。
 - 分解、改造しない。
-
- 電源コードについて、次のことを守る。
 - ・電源プラグをコンセントとACアダプターに確実に差し込む。
 - ・破損した電源コードは使用しない。
 - ・電源コードを無理に曲げない。
 - ・電源コードの上に重いものを載せない。
 - ・電源コードを加工しない。
 - めくれた手で電源プラグを抜き差ししない。
感電の原因となります。
 - 電源コードを熱機器に近づけない。
 - プラグや端子、コンセントを金属類でショートさせない。
感電、発熱、発火の原因となります。
 - 電源コードを抜くときは、コードを引っ張らない（電源プラグを持って抜く）。
 - 付属のACアダプターをほかの機器で使用しない。
 - 指定以外のACアダプターは使わない。
感電、発熱、火災、けがの原因となります。
-
- 本製品の内部冷却用排気口や吸気口をふさがない。
内部に熱がこもると、火災や故障の原因となります。
 - 落下等により内部が露出した場合は、内部に触れない。
高電圧による感電の原因となります。
 - 発煙、焦げ臭いなどの異常状態のまま使用しない。
発熱、火傷、感電、火災の原因となります。電源コードを外し、お買い上げになった販売店、または修理受付窓口にご連絡ください。
 - 水を入れたり濡らしたりしない。濡れたら使用しない。
感電、火傷、火災の原因となります。
 - アルコール、ベンジン、シンナーなどの有機溶剤で拭かない。
感電、火災、健康障害の原因となります。

- リモコンが熱くなる、焦げ臭い、煙が出る等の異常時は、火傷に十分注意して速やかに電池を抜いてください。そのまま使用すると火災、火傷の原因になります。
 - リモコン用電池の液が漏れたときは、液に触れない。液が皮膚や衣服に付いたときは、すぐにきれいな水で洗い流してください。液が目に入ったときは、すぐにきれいな水で洗い、医師の治療を受けてください。
 - 電池に対して、次のことはしないでください。発火、発熱、液漏れ、破裂の原因となります。
 - ・ 指定以外の電池や変形した電池の使用、充電、ショート、分解、変形、加熱、ハンダ付け、火中投入。
 - ・ +-を逆に入れること。
 - ・ 新品電池と使用済電池、種類の違う電池の混用。
 - 電池を廃却する時は、テープなどで絶縁してください。他の金属や電池と混じると発火、破裂の原因となります。
-
- 幼児や子どもの手の届かない場所で使用・保管する。
 - ・ 電源コードやDCコードを首に巻きつけると、窒息する可能性があります。
 - ・ 電源コードやDCコードを首や身体に巻きつけると、感電やけがをすることがあります。
 - ・ 付属品（部品）や電池を誤って飲み込むと、窒息したり、けがをすることがあります。万が一飲み込んだ場合は、直ちに医師にご相談ください（電池の液で胃腸が冒される恐れがあります）。

⚠ 注意：下記の注意を守らないと、けがを負う可能性、及び物的損害の発生が想定されます。

- 高温の場所（直射日光のあたる場所や車のトランク、ダッシュボードなど）で使用・保管しない。火傷の原因となります。
- 不安定な場所に置かない。落下などにより、けがや故障の原因となります。
- 低温状態に放置しない。製品自体が低温になり、触れるとけがの原因となります。
- ACアダプターは海外旅行用の電子変圧器などに接続しない。ACアダプターの故障の原因となります。
- 長期間使用しないときは、リモコンから電池を取り出す。機器の故障、汚損の原因となります。

取り扱い上のご注意

- 本製品は精密機器です。落としたり衝撃を与えたりしないでください。
- 本製品を磁石やモーターなどの、強力な磁気が発生する装置の近くに絶対に置かないでください。記録した画像データが破壊されることがあります。
- 本製品を分解しないでください。分解すると、故障や画像データが消失する原因となります。
- 本製品を設置する場所の材質が金属の場合、通信に失敗するなど、正常に動作しないことがあります。
- 本製品の使用中に、停電や雷などによる瞬間的な停電が起これば、故障や画像データが消失する原因となります。
- 著作権保護技術が必要な画像データの取り込みはできません。
- ACアダプターを壁との隙間などの狭い場所に設置して使用しないでください。
- 本製品を小さなお子様が使用するときは、本製品の取り扱い方を理解した大人の監視、指導のもとで行ってください。
- 本製品に機器を接続するときは、接続する機器のメーカーが提示する警告や注意を確認し、指示に従ってください。
- 本製品をシンナーやベンジン等の有機溶剤で拭かないでください。
- 本製品の設置、保管場所として、実験室など薬品を扱う場所は、さび、腐食などの原因となるため避けてください。
- 本製品の内部冷却用排気口や吸気口に、ゴミやほこりが付いているときは、電源を切り、電源プラグ、DCプラグを抜いた状態でゴミやほこりを取り除いてください。

温度上昇について

本製品の使用中に、本体やACアダプターが温かくなります。これは故障ではありませんが、長時間皮膚が触れたままになっていると、低温やけどの原因になることがありますので、ご注意ください。

結露について

結露とは、次のようなときに、本製品の外側や内側に水滴がつくことです。

- ・ 本製品を寒いところから、急に暖かいところに移動したとき。
- ・ 本製品を冷房のきいたところから、急に温度・湿度の高いところに移動したとき。
- ・ 本製品を湿度の高いところに置いたとき。

結露した状態で使用すると、故障の原因となります。結露の可能性のあるときは、電源を切り、周囲の温度になじませてからご使用ください。

輸送について

輸送する場合は、カード、ACアダプター、ケーブル類を本体から取り外し、本製品が梱包されていた梱包材および梱包箱に入れるか、輸送中の衝撃に耐えられる梱包を行ってください。

カードについて

- カードとその中に記録されているデータを保護するために、次の点に注意してください。
 - ・「落とさない」、「曲げない」、「強い力や衝撃、振動を加えない」、「濡らさない」。
 - ・カードの接点に指や金属が触れないようにする。
 - ・カード表面にシールなどを貼らない。
 - ・テレビやスピーカー、磁石などの磁気を帯びたものや、静電気の発生しやすいところで保管、使用しない。
 - ・直射日光のあたる場所や、暖房器具の近くに放置しない。
 - ・ケースなどに入れて保管する。
 - ・温度の高いところ、ほこりや湿気の多いところに保管しない。
 - ・分解したり、改造したりしない。
- 正しい挿入方向をお確かめのうえで使用ください。間違ったご使用は機器やカードの故障の原因となります。
- カードを譲渡するときは、パソコンのデータ消去用ソフトなどを使ってデータを完全に消去することをおすすめします。またカードを廃棄するときは、カード本体を物理的に破壊することをおすすめします。

廃棄・譲渡について

本製品を廃棄、または譲渡するときは、画像に含まれている個人情報や無線LANの設定情報が流出することを防ぐために、以下の処置を行ってください。

- **[本体ハードディスクの初期化]**を行っても、本製品の内蔵ハードディスク内に記録された個人情報などのデータは、完全には消去されることがあります。本製品を廃棄、または譲渡するときは、**[物理フォーマット]**にチェックを付けて、物理フォーマットを行うことをおすすめします。

第三者のソフトウェアについて

本製品には、第三者のソフトウェアモジュールが含まれています。

詳細は、この製品のホーム画面で **[環境設定]** を選び、**[ⓘ]** タブの **[OSSライセンス]** をご覧ください。

GPL およびLGPL で許諾されるソフトウェアについて

本製品には、GPLおよびLGPLで許諾されるソフトウェアモジュールが含まれています。このソフトウェアのソースコードが必要な場合は、本製品をご購入頂きました国/地域のキャノンの販売会社にお問い合わせください。

各部の名称

■ 本体

前面・上面

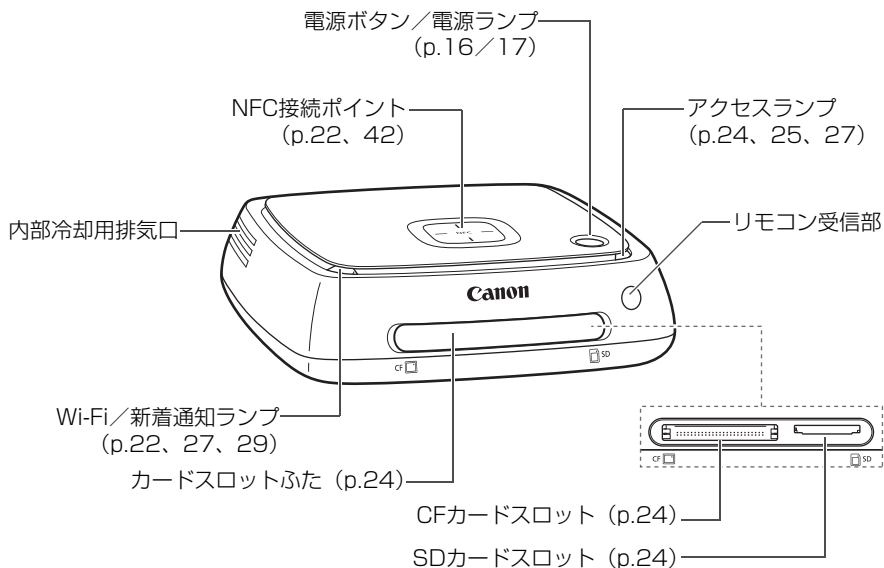

背面・底面

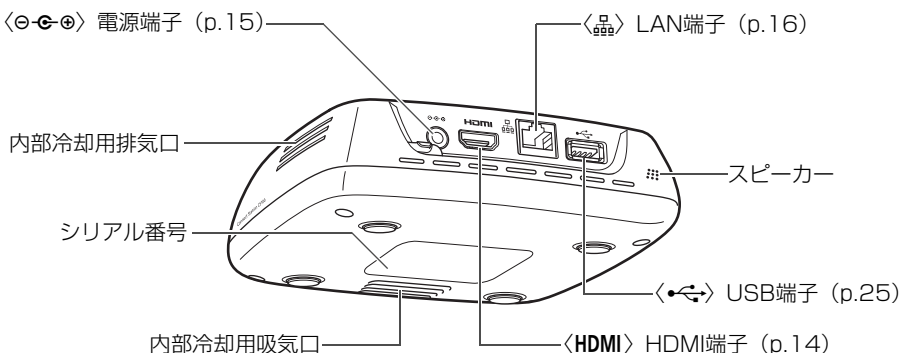

- USB端子を充電に使用することはできません。
- CFカードスロットは、CFastカードには対応していません。

■ リモコン

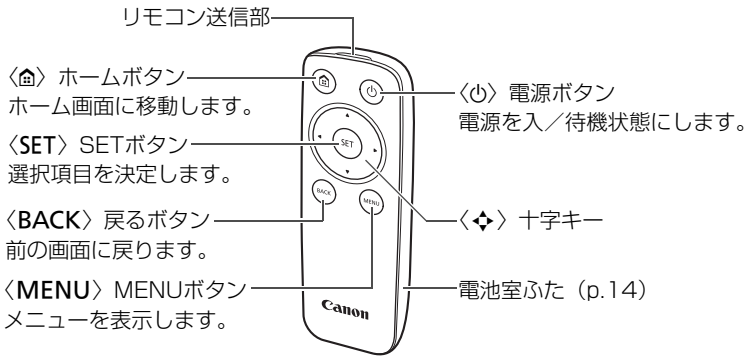

■ ACアダプター (p.15)

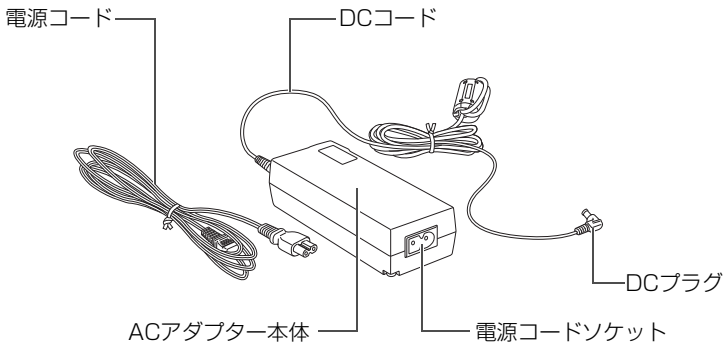

接続図

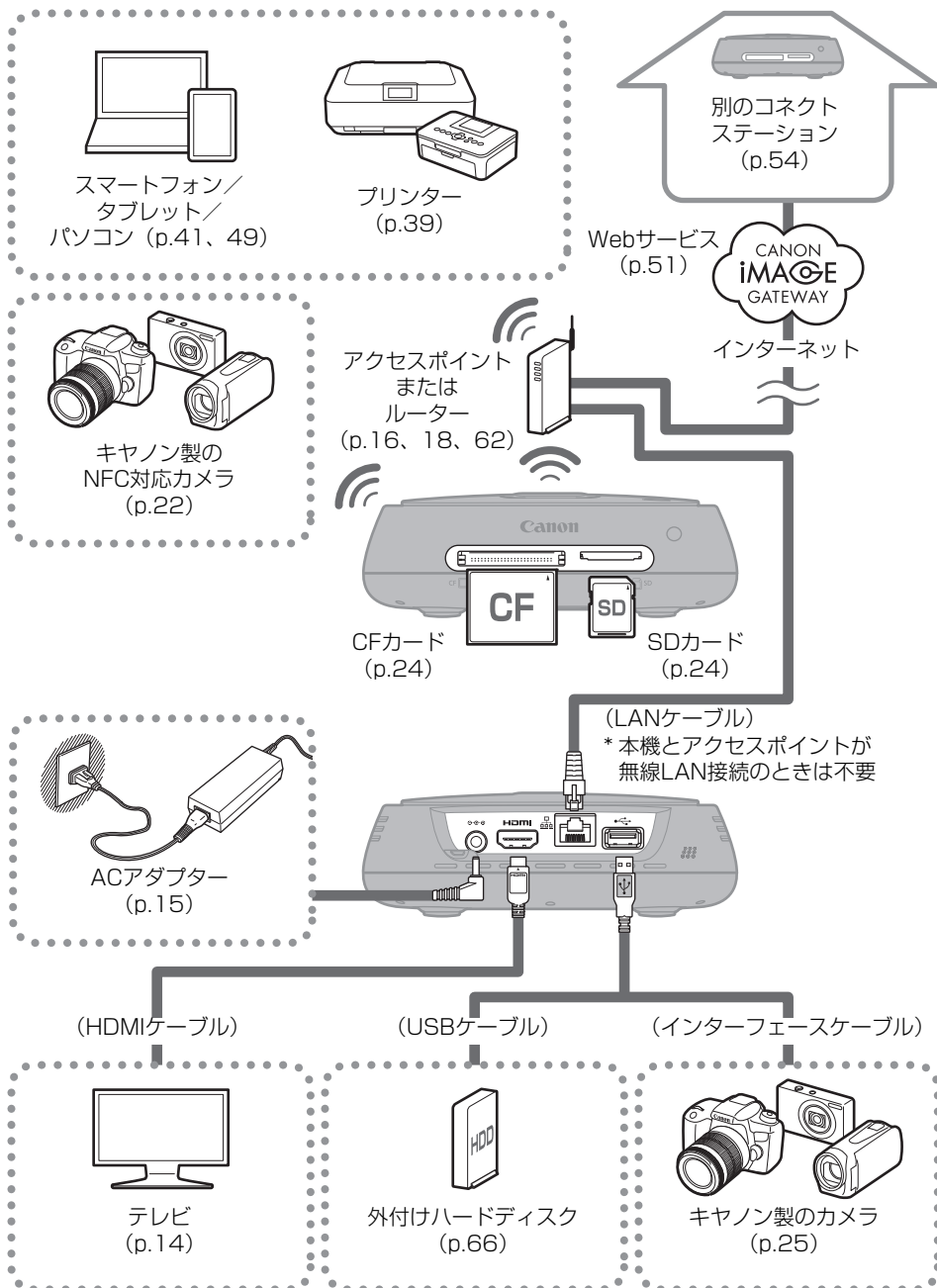

- USBハブには対応していません。
- USB延長ケーブルを使用した場合の動作は保証できません。

■ 本機と接続できる機器

接続する機器	できること	接続方法(接続端子)	備考
HDMI端子を備えたテレビ	画像の閲覧	有線 (HDMI)	HDMIケーブル(市販品) ^{*1} で接続
キヤノン製のカメラ ^{*2*3}	画像の取り込み	無線LAN	キヤノン製のNFC対応モデル
		有線 (USB)	インターフェースケーブル (別売) ^{*4} で接続
SDカード／CFカード	画像の取り込み ^{*5} ／ 画像のコピー ^{*6}	カードスロット	—
Wi-Fi対応プリンター	画像の印刷	無線LAN／有線LAN (LAN) ^{*7}	PictBridge (Wireless LAN) または PictBridge (LAN) に対応したプリンター (p.39)
アクセスポイント	画像の共有など	無線LAN	—
ルーター	画像の共有など	有線LAN (LAN)	LANケーブル(市販品) ^{*8} で接続
パソコン	画像のアップロード／ 画像の閲覧	無線LAN／有線LAN (LAN) ^{*7}	Webブラウザがインストールされているパソコン (p.41)
スマートフォン／ タブレット	画像のアップロード とダウンロード／ 画像の閲覧	無線LAN	Webブラウザ、または「Connect Station」がインストールされている端末 (p.41、49)
外付けハードディスク	バックアップ ^{*9} ／ 画像のコピー ^{*10}	有線 (USB)	USBケーブルで接続

*1 HDMIケーブルは「ハイスピードHDMIケーブル」を使用してください。

*2 無線LAN接続に対応するカメラは、22ページを参照してください。

*3 有線接続に対応するカメラは、25ページを参照してください。

*4 カメラによっては製品に付属していることがあります。使用できるケーブルについては、カメラの使用説明書などでご確認ください。

*5 画像の取り込みに対応するカードは、23ページを参照してください。

*6 画像のコピーに対応するカードは、33ページを参照してください。

*7 アクセスポイントやルーターなどを經由して接続します。

*8 LANケーブルは、カテゴリ5e以上の「STPケーブル」を使用してください (STP : Shielded Twisted Pairの略)。

*9 バックアップに対応する外付けハードディスクの条件は、66ページを参照してください。

*10 画像のコピーに対応する外付けハードディスクの条件は、34ページを参照してください。

準備

リモコンに電池を入れる

電池は単4形電池（2本・付属）を使用します。

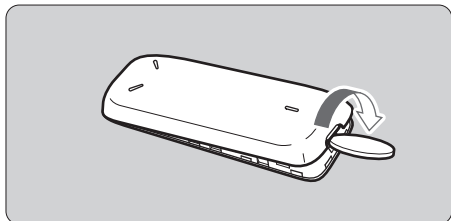

- ① 電池室ふたの溝にコインなどをあて、ひねるようにしてふたを開きます。

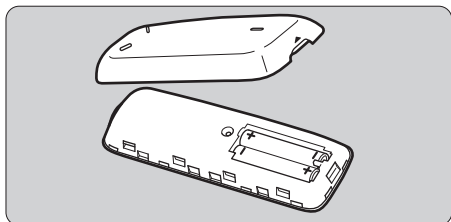

- ② +/-を確認して電池を入れ、ふたを閉じます。

! 電池交換の際は、2本とも同じ銘柄の新品電池を入れてください。充電式の電池は、フル充電した同じ銘柄の電池を入れてください。

テレビに接続する

本機の操作は、テレビに接続してテレビ画面を見ながら行います。テレビと接続するときは、HDMIケーブル（市販品）を用意し、下記の手順を参照して接続してください。

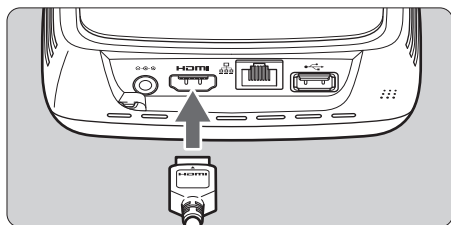

- 1** 本機にHDMIケーブルを接続する
 - 本機のHDMI端子に差し込みます。

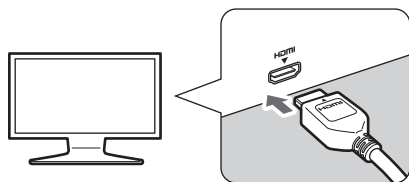

2 テレビにHDMIケーブルを接続する

- HDMIケーブルをテレビのHDMI入力端子に差し込みます。

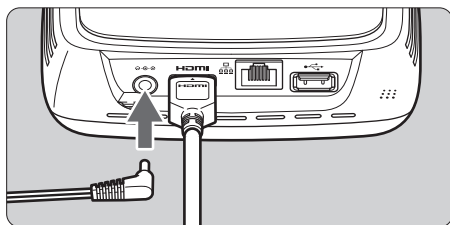

3 DCプラグを本機に接続する

- DCコードのプラグを、図のように外側に向けて、本機の電源端子に差し込みます。

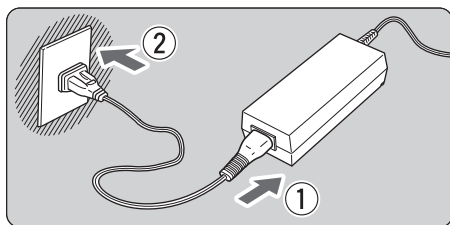

4 電源コードを接続する

- 電源コードを図のように差し込みます。

電源ボタン／電源ランプ

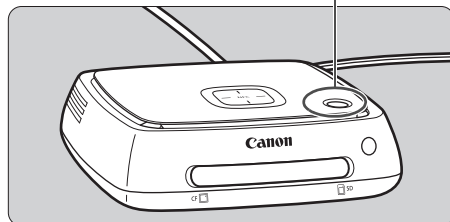

5 テレビの電源を入れ、テレビの入力切り換えで接続した端子を選ぶ

6 本機の電源を入れる

- 電源ボタンを押して、本機の電源を入れます。
- ➔ 画面に[Connect Station CS100]と表示されたら接続は完了です。
- ➔ はじめて電源を入れたときは、電源ランプがオレンジ色から緑色に変わると、初期設定の画面 (p.17) が表示されます (起動には1分程度かかります)。

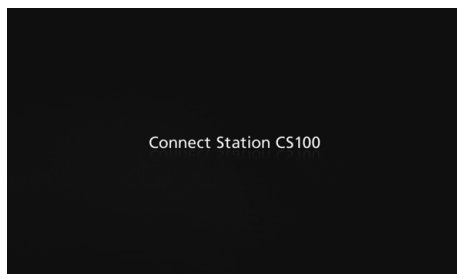

⚠ 本機の電源が入っているときや待機中のときは、持ち上げたり、移動したりしないでください。落としたり、ぶつけたりすると、ハードディスクが損傷する恐れがあります。

■ 有線LANで接続するときには

本機を有線LANでネットワークに接続するときには、本機とインターネットに接続しているルーターを、LANケーブル（市販品）で接続します。

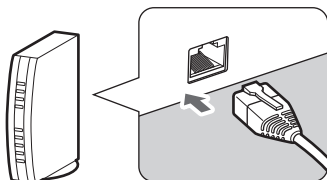
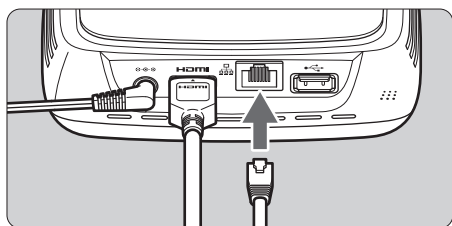

■ 本機の設置場所について

- 本機の左右にある内部冷却用の排気口や、底面にある吸気口をふさぐと、故障の原因になります。本機の下に布などを敷かないでください（吸気口をふさぐ可能性があります）。
- 本機の左右は5cm以上開けてください。
- 落下などの危険のない、水平な場所に設置してください。
- 本機の上に物を置かないでください。
- 高温になる場所や、熱源になるものの付近に置かないでください。

■ 電源ボタンの操作

電源を入れるとき

電源が切れた状態から本機の電源ボタンを押すと、電源ランプがオレンジ色に点灯します。本機が起動すると緑色の点灯に変わります（起動には1分程度かかります）。

電源を切るとき

画面に[SHUTDOWN]と表示されるまで、本機の電源ボタンを押し続けます（約2秒）。シャットダウンの処理を行ったあとに電源ランプが消灯します。

待機状態にするとき

リモコンの〈⏻〉または本機の電源ボタンを押します。本機の電源ランプが緑色からオレンジ色に変わります。

- 以下のようなときに待機状態にします。
 - ・ 本機を頻繁に使用するとき
 - ・ 別のコネクタステーションから送信された画像を、自動で受信したいとき

 本機の電源を入れたまま、30分間何も操作をしなかったときは、待機状態になります（画像の再生時を除く）。

■ 電源ランプの表示

電源ボタン／電源ランプ

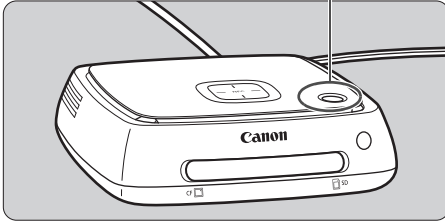

本機の状態	電源ランプの表示
電源オン	緑色 (点灯)
電源オフ	(消灯)
待機状態	オレンジ色 (点灯)
ファームウェアの更新中	緑色 (点滅)
エラー	赤色 (点滅)

- 本機の電源が入っているときや待機中のときは、持ち上げたり、移動したりしないでください。落としたり、ぶつけたりすると、ハードディスクが損傷する恐れがあります。
- 本機の電源が入っているときや待機中のときに、電源コンセントやDCプラグを抜くと、故障の原因になります。電源コンセントやDCプラグを抜くときは、電源ランプが消灯していることを確認してください。
- 電源を入れるときは、カードが挿入されていないこと、およびUSB端子にカメラが接続されていないことを確認してください。
- 電源ランプが赤色に点滅しているときは、本機の電源を入れて、テレビの画面でエラーの内容を確認してください (p.28)。赤色点滅中に本機の電源が入らないときは、修理受付窓口にご相談ください。
- 待機状態にしても、電源を入れているときと同程度の電力を消費します (p.71)。

初期設定を行う

これ以降の本機の操作は、テレビ画面を見ながら本機のリモコンで行います。

- 有線LANで接続しているとき (p.16) は、手順3、4の画面は表示されません。

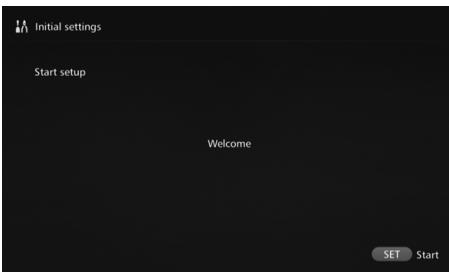

1 <SET> を押す

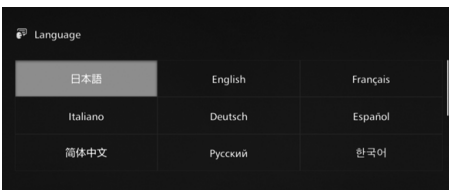

2 言語を選ぶ

- <◇>で表示する言語を選び、<SET>を押します。
- 選んだ言語によっては、お住まいの国や地域の選択画面が表示されます。はじめにエリアを選び、次に国または地域を選んでください。



3

項目を選ぶ

- 項目を選んで〈SET〉を押します。
- 項目に応じて手順を選んでください。
 - ・ [ネットワークを検索] :
手順4-Bへ (p.19)
 - ・ [WPSのプッシュボタン (PBC) 方式で接続] :
手順4-Aへ
 - ・ [Wi-Fi設定をスキップ] :
手順5へ
- 有線LANで接続しているとき (p.16) は、この画面は表示されません。手順5に進んでください。

4-A [WPSのプッシュボタン (PBC) 方式で接続]

はじめに、お使いのアクセスポイントが、WPS (Wi-Fi Protected Setup : ワイファイプロテクトド セットアップ) に対応しているか確認してください。



- 図の画面が表示されている間に、アクセスポイントのWPSボタンを押します。
 - WPSボタンの位置や押す時間は、アクセスポイントの使用説明書を参照してください。
- 接続が完了すると [日付/時刻の設定] 画面が表示されます。

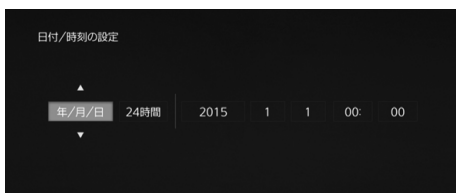

5

日付/時刻を設定する

- ◀◀ ▶▶ で変更する項目を選び、◀▲ ▶▼ で値を変更します。
- 設定が完了したら、〈SET〉を押します。



6

設定を確認する

- 設定の完了画面が表示されたら初期設定は完了です。設定内容を確認して〈SET〉を押します。
- ホーム画面が表示されます (p.20)。

4-B [ネットワークを検索]

あらかじめ、以下の情報を確認してから接続操作を行ってください*。

- アクセスポイント名 (SSID)
- アクセスポイントに設定されている暗号キー (パスワード)

* アクセスポイント名 (SSID) や暗号キー (パスワード) は、アクセスポイントの使用説明書を参照してください。

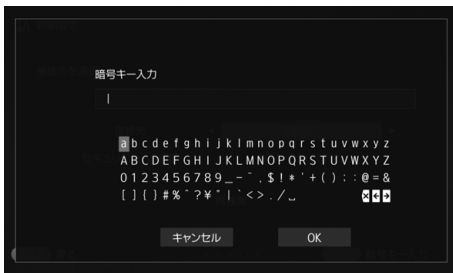

① 接続するアクセスポイント名 (SSID) を選ぶ

- <◀> <▶> で [接続先] のアクセスポイント名 (SSID) を選び、<SET> を押します。
- [手動入力] を選んだときは、入力画面でアクセスポイント名 (SSID) を入力します。

② 暗号キー (パスワード) を入力する

- <◇> で文字を選び、<SET> を押し て入力します。
 - 入力が完了したら [OK] を選び、<SET> を押します。接続が完了するまでお待ちください。
 - 暗号化されていないアクセスポイントに接続するときは、この画面は表示されません。
- ➔ 接続が完了すると [日付/時刻の設定] 画面が表示されます。



- [Wi-Fi設定をスキップ] を選んだときや、別のアクセスポイントに接続し直すとき、WPSのピンコード (PIN) 方式で接続するときは、[環境設定] であとから設定することができます (p.62)。
- [WPSのプッシュボタン (PBC) 方式で接続] を選んでから、2分以内にアクセスポイントを検出できないときは、エラーメッセージが表示されます。そのときは、アクセスポイントがWPSに対応しているか確認してもう一度操作するか、[ネットワークを検索] を選んで接続してください。
- お使いのネットワークでMACアドレスのフィルタリングをしているときは、アクセスポイントに本機のMACアドレスを登録してください。MACアドレスは本機の底面に記載されています。
- 文字や画像の選択などで、リモコンの応答が遅いと感じるときは、リモコンをゆっくり操作してください。

ホーム画面について

メニューを選んで〈SET〉を押すと、それぞれの設定画面が表示されます。



【画像取り込み状況】 (p.26)

カメラやカードなどから画像を取り込み中に、取り込み状況を確認します。

【画像一覧】 (p.31)

撮影年月やカメラ別に画像を表示します。また、画像をまとめて消去したり、カードや外付けハードディスクにコピーすることもできます。

【アルバム一覧】 (p.35)

アルバムの閲覧や作成、編集を行います。

【新着画像】 (p.29)

新たに取り込んだ画像を確認します。

【印刷】 (p.39)

静止画を印刷します。

【画像の送受信】 (p.51)

別のコネクタステーションと、画像の送受信を行います。

【環境設定】 (p.60)

本機の設定を変更します。また、外付けハードディスクへのバックアップや、バックアップした画像を復元することもできます。

カメラの画像を取り込む

カメラで撮影した画像を本機に取り込みます。本機にカメラをかざしたときやインターフェースケーブルで接続したとき、本機にカードを挿入したときに、本機に取り込まれていない画像が取り込まれます。

なお、スマートフォンやタブレット、パソコンなどの画像を本機に取り込むときは、『スマートフォンなどで操作する』(p.41)を参照してください。

画像の取り込み

撮影した画像を取り込む方法は、下記の3種類から選ぶことができます。

無線接続で取り込む	p.22
カードから取り込む	p.23
有線接続で取り込む	p.25

 画像が保存されているフォルダの、フォルダ名やフォルダ構成を変更すると、画像を取り込めなくなることがあります。

 ● ビデオカメラの内蔵メモリーに記録された画像は、有線接続で取り込むことができます。
● カメラの電源には、フル充電した電池やACアダプターキットの使用をおすすめします。

■ 本機で再生できる画像形式

本機では、以下のファイル形式の画像を再生できます。それ以外のファイルは、本機に取り込んでも再生できません。

静止画	JPEG/RAW (CR2形式のみ)
動画	MOV/MP4/AVCHD (Full HD、HD、VGA (SD) 画質)

 ● パソコンなどで編集した画像は、本機で再生できないことがあります。
● 本機では4K動画の再生はできません。

■ 無線接続で取り込む

本機とカメラを無線で接続して画像を取り込みます。

対応するカメラについて

無線接続で画像を取り込めるカメラは、キヤノン製のNFC対応コンパクトデジタルカメラ、デジタル一眼レフカメラ、ミラーレスカメラ、デジタルビデオカメラのみです。キヤノン製のNFC対応カメラで、本機に対応している機種については、相談窓口にお問い合わせください。

カメラのNFC機能について

- あらかじめ接続するカメラの電源を入れ、NFC機能が使用できるように設定しておいてください。操作方法については、カメラの使用説明書を参照してください。
- **N** (Nマーク) の位置はカメラによって異なります。あらかじめ、**N** の位置を確認しておいてください。

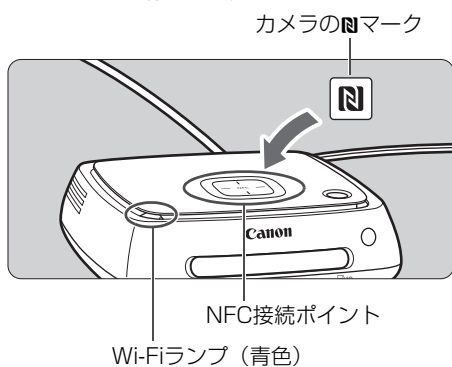

画像の取り込み

- 本機の NFC 接続ポイントと接続するカメラの **N** を合わせてゆっくりかざします。
- ➔ 本機から2回短く音が鳴り、Wi-Fiランプが2回点滅します。カメラの液晶モニターに接続中を表すメッセージが表示されたら、本機からカメラを離してもWi-Fiで通信が行われます。
- ➔ 接続すると、Wi-Fiランプが点滅し、画像の取り込みが始まります。
- **本機の上は不安定なので、絶対にカメラを置かないでください。**
- 取り込みが完了したら、カメラの電源を切って接続を解除してください。



- かざすときは、本機の上にカメラを落としたり、本機にカメラを強く当てたりしないでください。本機内のハードディスクが損傷する恐れがあります。
- 画像の取り込み中は、NFC対応カメラを本機にかざしても接続できません。
- カメラにケースなどを装着していると、接続できないことがあります。そのときは、ケースなどを取り外してカメラをかざしてください。
- 認識されにくいことがありますので、位置をずらしたり、水平方向に回転させるなどしてゆっくりかざしてください。
- カメラをかざしても接続できないときは、軽く触れてください。
- 接続時に、本機から3回短く音が鳴り、電源ランプが赤色に点滅したときは、接続できない状態です。カメラの状態を確認してください。
- 画像の取り込み中に、接続したカメラと本機の距離が離れすぎると、取り込みに時間がかかったり、接続が解除されることがあります。
- 取り込み中にカメラが電池切れになったときは、取り込みを中止します。充電してから、もう一度取り込み操作を行ってください。
- 無線 LAN 接続中は、カメラをインターフェースケーブルで接続しても接続できないことがあります。
- 一部の NFC 対応機種では、バッテリー容量が少ないと、本機にかざしても接続できないことがあります。その場合は、バッテリーを充電してから本機にかざしてください。



- カメラによっては、**N**を本機にかざすと、カメラの電源が入る機種もあります。
- すべての画像が取り込み済みのときは、取り込みは行いません。

■ カードから取り込む

撮影した画像を記録したカードを、本機に挿入して画像を取り込みます。

- 2010年以降に発売された、キヤノン製のコンパクトデジタルカメラ、デジタル一眼レフカメラ、ミラーレスカメラ、デジタルビデオカメラで撮影に使用したカードから取り込むことができます。それら以外のカメラで使用したカードから取り込みできることもあります。動作保証はいたしかねます。

使用できるカードについて

カードから画像を取り込むときは、下記のカードが使用できます。

- SD/SDHC/SDXCメモリーカード
- CF (コンパクトフラッシュ) カード



* CFastカードには対応していません。

SDカード

アクセ斯拉ンプ(緑色)

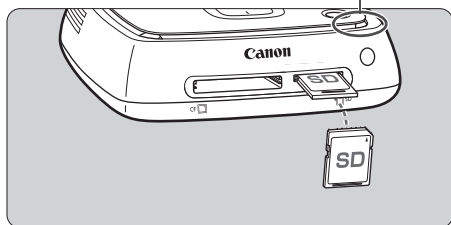

CFカード

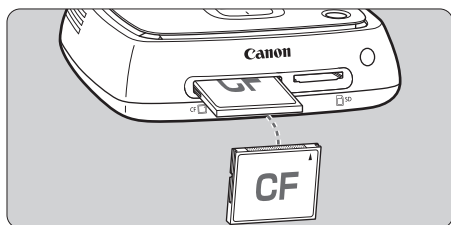

カードの入れ方

- あらかじめカードスロットふたを外しておいてください。
- SDカードは、カードの表を上に向け、「カチッ」と音がするまで差し込みます。
- CFカードは、カードの表を上に向け、小さい穴が並んでいる方を奥にして差し込みます。入れる向きを間違えると、本機が壊れます。

カードの取り出し方

- アクセ斯拉ンプが点滅していないことを確認してください。
- SDカードは、カードを軽く押し込んで離すと出てきます。
- CFカードはゆっくりと引き抜いてください。

画像の取り込み

- カードスロットにカードを差し込みます。
 - ➔ アクセ斯拉ンプが点滅し、画像の取り込みが始まります。
- アクセ斯拉ンプの点滅が点灯に変わったら取り込みは完了です。カードを取り出してください。

- **!** 本機のアクセ斯拉ンプ(緑色)が点滅しているときは、画像の取り込み中、コピー中、バックアップ中です。アクセ斯拉ンプが点滅しているときに、次のことを行くと、画像データが壊れたり、本機やカード、接続中の機器が損傷する原因になりますので、絶対に行わないでください。
 - USBケーブルを抜く
 - カードを取り出す
 - 電源コードを抜く
- カードを入れるときや取り出すときは、本機を押さえながら行ってください。
- カードスロットふたは、なくさないように注意してください。また、カードスロットを使用しないときは、カードスロットふたを取り付けてください。

 すべての画像が取り込み済みのときは、取り込みは行いません。

■ 有線接続（USB端子）で取り込む

本機とカメラをインターフェースケーブル（USBケーブル）で接続して画像を取り込みます。インターフェースケーブルの情報については、カメラの使用説明書を参照してください。

対応するカメラについて

有線接続で画像を取り込むことができるカメラは、2010年以降に発売された、キヤノン製のコンパクトデジタルカメラ、デジタル一眼レフカメラ、ミラーレスカメラ、デジタルビデオカメラです。なお、有線接続ではそれら以外のカメラも接続できることがありますが、本機への画像取り込みについての動作保証はいたしかねます。

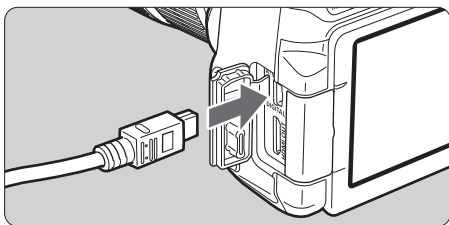
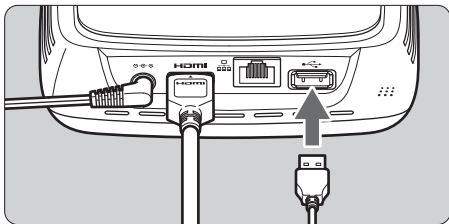

画像の取り込み

- カメラとパソコンを接続するとき使用するインターフェースケーブルを使用します。
- 本機のUSB端子とカメラを接続し、カメラの電源を入れます。
➔ アクセスランプが点滅し、画像の取り込みが始まります。
- アクセスランプの点滅が点灯に変わったら、取り込みは完了です。カメラの電源を切ってから、ケーブルを取り外してください。

- ケーブルの取り付けや取り外しは、本機を押さえながら行ってください。また、取り外すときは、ケーブルを引っばらずに、必ずプラグを持って取り外してください。
- 本機にケーブルを接続するときに、電源を入れたまま持ち上げたり、移動したりしないでください。落としたり、ぶつかけたりすると、ハードディスクが損傷する恐れがあります。
- 本機に取り込んでいない画像があるときに、カメラの接続やカードの挿入を行っても画像の取り込みが始まらないときは、カメラやカードを取り外し、本機を再起動してから再度接続してください。
- カメラを接続するときは、フル充電したバッテリーを使用してください。
- USB 充電対応カメラは、インターフェースケーブルを接続して画像を取り込むことはできません。
- 本体ハードディスクの初期化中やファームウェアの更新中は、USB ケーブルの接続やカードの挿入を行わないでください。
- EOS-1D X Mark II で撮影された、ファイルサイズが4GBを超える動画を有線接続で取り込むことはできません。カードから取り込んでください（p.23）。

- 本機が待機状態（p.16）のときも画像を取り込むことができます。
- すべての画像が取り込み済みのときは、取り込みは行いません。

画像の取り込み状況について

取り込み状況を確認するときは、ホーム画面で「画像取り込み状況」を選びます。



- 〈▲〉〈▼〉で項目を選び〈MENU〉を押すと、取り込み中、または待機中の処理をキャンセルすることができます。
- 取り込み中は、画面の右上に取り込み中を示すアイコンが表示されます (p.28)。
- 画像の取り込み時間は、以下の条件などによって変化します。
 - ・ 取り込む画像の数や容量
 - ・ カードの書き出し速度
 - ・ 無線接続時の電波状態
- 動画の取り込みには時間がかかります。

ランプの表示について

Wi-Fi／新着通知ランプとアクセスランプの点灯状態で、接続している機器の接続状況や処理状況などを確認することができます。

Wi-Fi／新着通知ランプ

アクセスランプ

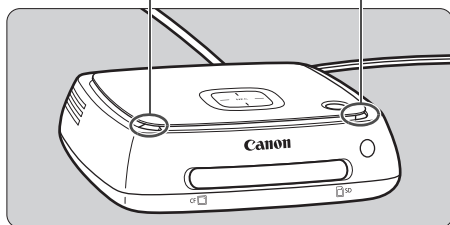

ランプ	表示	接続状況／処理状況
Wi-Fi／新着通知ランプ（青色）	点滅	<ul style="list-style-type: none"> 無線LANで接続したカメラから画像を取り込み中 新着画像があるとき^{*1} 別のコネクタステーションから画像を受信したとき^{*1} NFC接続ポイントに機器をかざして接続したとき ファームウェアの更新中^{*2}
アクセスランプ（緑色）	点滅 ^{*3}	<ul style="list-style-type: none"> カードや有線接続したカメラから画像を取り込み中 カードまたは外付けハードディスクに画像データのコピー中 外付けハードディスクにバックアップ中 ファームウェアの更新中^{*2}
	点灯	画像の取り込みが終了したとき

*1 ホーム画面で【新着画像】を選ぶと消灯します。

*2 電源ランプも緑色で点滅します。

*3 処理が完了すると点灯に変わります。

画面上のアイコンについて

取り込みや送受信などの処理中（待機中）のとき、エラーが発生しているときは、画面の右上にアイコンが表示されます。処理が完了したり、エラーの原因が取り除かれると、アイコンは消えます。

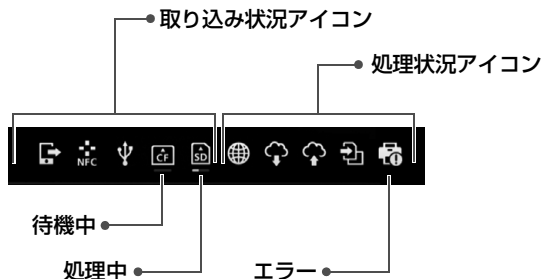

	Webブラウザやアプリケーションから画像をアップロード
	カメラと無線LAN接続して画像を取り込み
	カメラと有線接続して画像を取り込み
	CFカードから画像を取り込み
	SDカードから画像を取り込み

	Webブラウザやアプリケーションで接続
	Webサービスから画像を受信
	Webサービスに画像を送信
	画像をカードや外付けハードディスクにコピー
	画像を印刷

エラー表示 (❗) があるときには

- 取り込み状況アイコンでエラー表示 (❗) があるときは、**[画像取り込み状況]** 画面 (p.26) でエラーの状況を確認してください。エラーの項目を選んで **<MENU>** を押すと、取り込みを中止して、エラーを解除することができます。
- 処理状況アイコンでエラー表示 (❗) があるときは、**[環境設定]** → **[⚙️]** タブ → **[処理状況を表示]** (p.62) の順に選び、エラーの状況を確認してください。
- エラーが発生しているときには、**[画像取り込み状況]** または、**[環境設定]** と **[処理状況を表示]** に **[❗]** が表示されます。

❗ アイコンが1つでも表示されているときは、下記の操作を行うことができません。
[バックアップ] **[データの復元]** **[本体ハードディスクの初期化]** **[ファームウェアの更新]**
[本体内の全画像消去]

新着画像を見る

新しく取り込んだ画像を見るときは、ホーム画面で**〔新着画像〕**を選びます。**〔新着画像〕**画面では、同時に取り込まれた画像がひとまとまりのグループ（新着グループ）として管理されています。



- 1ヶ月以内に取り込んだ新着グループが、取り込んだ日時順に最大で5件まで管理されています。
- 画像が追加されたときは、ホーム画面の**〔新着画像〕**に**〔+〕**が表示され、新着通知ランプ（青色）が点滅します。**〔新着画像〕**を選んで**〈SET〉**を押すと、**〔+〕**とランプが消えます。
- 新着グループを選んで**〈SET〉**を押すと、中に含まれる画像がサムネイル表示されます。
- 新着グループを選んで**〈MENU〉**を押すと、新着グループをアルバムにすることができます。行事が終わるたびに画像の取り込みを行うと、**〔新着画像〕**から行事ごとのアルバムが簡単に作成できます。

サブメニューの設定

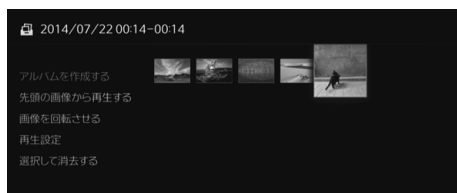

新着グループをサムネイル表示しているときに〈MENU〉を押すと、下記のメニューが表示されます。

メニュー項目	設定内容
アルバムを作成する	新着グループをアルバムにします。
先頭の画像から再生する	新着グループをスライドショー再生します。
画像を回転させる*	選んでいる画像を回転します。〈SET〉を押すたびに、時計回りに90°単位で画像が回転します。
再生設定	スライドショー再生時の設定を行います。静止画の再生間隔と動画の再生時間を設定できます。
選択して消去する	新着画像から画像を選んで消去します。画像を選んで〈SET〉を押し、消去する画像に [✔] を付けます。〈MENU〉を押すと消去されます。

* 動画を選んでいるときは選択できません。

画像を見る

テレビで画像を見るときは、ホーム画面で **[画像一覧]** や **[アルバム一覧]** を選びます。

画像一覧から画像を見る

撮影年月や撮影したカメラを選んで画像を見るときや、画像をまとめて消去したり、まとめてカードにコピーするときは、ホーム画面で **[画像一覧]** を選びます。

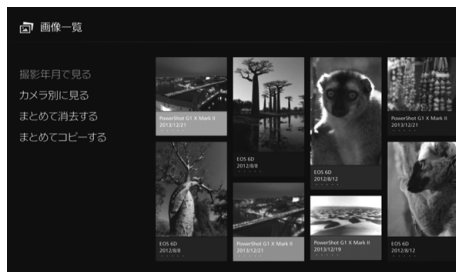
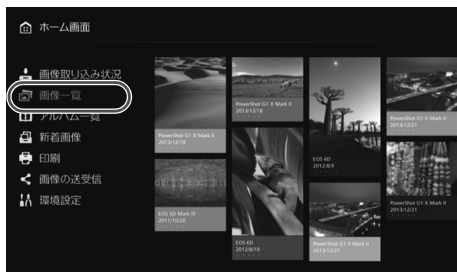

- 撮影年月や撮影したカメラで、表示する画像を絞り込みます。
- 表示された一覧から画像を選んで、アルバムの作成やアルバムへの画像の追加、印刷、Webサービスに送信、回転、削除などを行うことができます。また、一覧表示された画像をスライドショーで見たり、レーティング（お気に入り）で分類した画像だけを表示することもできます。
- 画像をまとめて消去するときや、まとめてカードにコピーするときは、表示する画像を撮影年月で絞り込みます。

撮影年月で見るとカメラ別に見る

撮影年月や撮影したカメラを選んで画像を探します。



サムネイルエリア

- 左側のエリアで撮影年月または撮影したカメラを選ぶと、画面の右側に、該当する画像がサムネイル表示されます。
- **<SET>** または **<▶>** を押すと、サムネイルエリアで画像を選ぶことができます。
- 選んだ画像で印刷やスライドショーなどの操作を行うときは、**<MENU>** を押します。



- **[🔒]** が表示された画像は、**[プロテクトする]** に設定した画像です (p.38)。
- **<◀▶>** を押し続けて画像送りをすると、選択枠がコマ飛びすることがあります。

サブメニューの設定



撮影年月や撮影したカメラを選んでいるときや、サムネイルエリアで画像を選んでいるときに〈MENU〉を押すと、下記のメニューが表示されます。

メニュー項目	設定内容
スライドショーで見る	対象の画像をスライドショー再生します。
レーティング画像を表示	レーティング（お気に入り）で分類した画像だけを表示します。レーティングの設定は、画像の再生中に設定することができます（p.38）。
選択してアルバムを作る	画像を選んでアルバムを作成します。作成方法については『アルバムを作成する』（p.35）を参照してください。
画像をアルバムに追加する*1	作成済みのアルバムに画像を追加します。一覧からアルバムを選んで〈SET〉を押すと、選んだアルバムに画像が追加されます。
選択して印刷する*2*3	画像を選んで印刷します。印刷方法については、『静止画を印刷する』（p.39）を参照してください。
Webサービスに画像を送る	画像を選んでWebサービスで共有します。共有する方法については、『Webサービスで画像を共有する』（p.59）を参照してください。
画像を回転させる*1*2	選んでいる画像を回転します。〈SET〉を押すたびに、時計回りに90°単位で画像が回転します。
選択して消去する	画像を選んで消去します。画像を選んで〈SET〉を押し、消去する画像に [☑] を付けます。〈MENU〉を押すと消去されます。

*1 サムネイルエリアで画像を選んでいるときだけ表示されます。

*2 動画を選んでいるときは選択できません。

*3 プリンターが設定されていないときは選択できません。

■ まとめて消去する／まとめてコピーする

撮影年月で画像を指定して、まとめて消去や、カードや外付けハードディスクにコピーを行います。また、表示された画像の中から1枚ずつ画像を選ぶこともできます。



- 対象とする画像を撮影年月で絞り込んで、消去やコピーを行う画像に [✓] を付けます。
- 左側のエリアで撮影年月を選んで〈SET〉を押すと、対象となる画像すべてに [✓] が付きます。
- 〈▶〉を押すと、サムネイルエリアで画像を選ぶことができます。画像を選んで〈SET〉を押すと [✓] が付きます。
- 〈MENU〉を押すと消去またはコピーを実行します。

[まとめてコピーする] について

画像コピーは、パソコンなどへ画像を移すための機能です。そのため、画像をコピーしたカードをカメラに装填しても、画像は表示できません。

なお、必ず以下のことを守って画像をコピーしてください。

- カードの場合は SDXC カードまたは CF カードを使用してください。SD カードと SDHC カードは、本機の画像コピーには使用できません。
 - exFAT でフォーマットされたカードや外付けハードディスクを使用してください。
 - カードや外付けハードディスクが初期化されることがありますので、消去されたくない画像やデータが入っているカードや外付けハードディスクは使わないでください。
- [まとめてコピーする] を選んだときは、最初にコピー先の選択画面が表示されます。〈▲〉〈▼〉でコピー先を選びます。

書き込み禁止スイッチを上セット

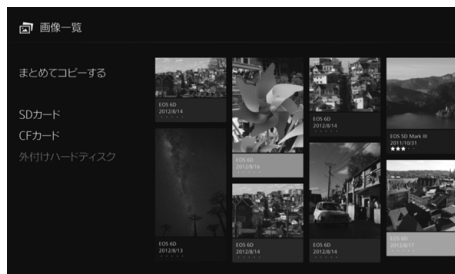
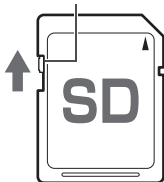

- 容量 2TB 以内で、外付けハードディスク自体で電源供給ができる（セルフパワー）製品を使用してください。
- 画像コピー用の外付けハードディスクは、バックアップに使用できません。
- コピー先に「DCIM」フォルダがあるときは、コピー先を選択できません。パソコンなどを使用して「DCIM」フォルダを消去してください。
- **「まとめて消去する」**を行っても、プロテクトされている画像は消去されません。
- カードや外付けハードディスクにコピーした画像は、そのカードや外付けハードディスクから再度本機に取り込むことはできません。
- exFAT 以外でフォーマットされたカードや外付けハードディスクを使用すると、カードや外付けハードディスクを初期化するための画面が表示されます。

- 本機にカードが挿入、または外付けハードディスクが接続されていないときは、**「まとめてコピーする」**を選択できません。
- 64GB分の画像に対して**「まとめてコピーする」**を実行すると、コピーの終了までに約9時間必要です。
- 本機で初期化したSDXCカードやCFカードを撮影に使用するときは、カメラで初期化してください。

アルバムの作成と閲覧

アルバムを作ると、以下のことができます。

- お気に入りの画像をまとめて見たり、共有することができます
- 旅行などの画像をまとめて見たり、共有することができます
- Webブラウザから画像を見ることができます

アルバムの閲覧や作成、編集を行うときは、ホーム画面で**[アルバム一覧]**を選びます。

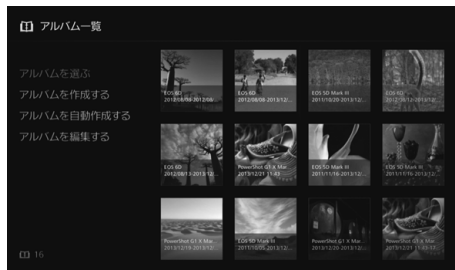
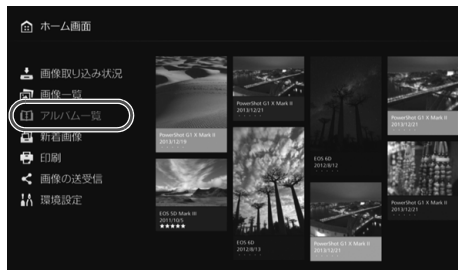

■ アルバムを作成する

本機に取り込んだ画像から任意の画像を選んで、アルバムを作成します。



- **[アルバムを作成する]** を選ぶと、画像の選択画面が表示されます。
- 画像を選んで **<SET>** を押し、アルバムにする画像に **[✓]** を付けます。
- **<MENU>** を押しとアルバムが作成されます。

■ アルバムを自動作成する

本機が自動的に画像を選んでオートアルバムを作成します。

- **[アルバムを自動作成する]** を選ぶと、オートアルバムの設定画面が表示されます。**[オートアルバムの再生時間]** と **[画像の種類]** を設定して **[OK]** を選ぶと、オートアルバムが作成されます。

■ アルバムを選ぶ

アルバムを選んで〈SET〉を押すと、アルバムがスライドショー再生されます。

サブメニューの設定

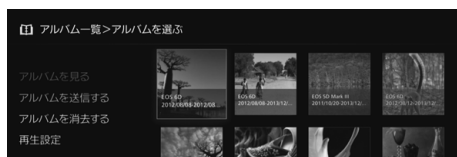

アルバムを選んでいるときに〈MENU〉を押すと、下記のメニューが表示されます。

メニュー項目	設定内容
アルバムを見る	アルバム内の画像をサムネイル表示します。
アルバムを送信する	別のコネクタステーションに、インターネット経由でアルバムを送信します。 設定や送信方法については、『画像の送受信と共有』(p.51)を参照してください。
アルバムを消去する	選んでいるアルバムを消去します。
再生設定	スライドショー再生時の設定を行います。 静止画の再生間隔と動画の再生時間が設定できます。

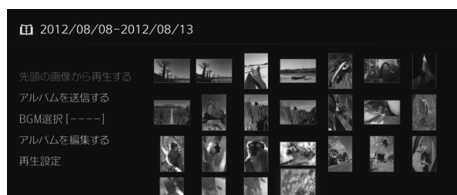

また、アルバム内の画像をサムネイル表示しているときに〈MENU〉を押すと、下記のメニューが表示されます。

メニュー項目	設定内容
先頭の画像から再生する	アルバムをスライドショー再生します。
アルバムを送信する	別のコネクタステーションに、インターネット経由でアルバムを送信します。 設定や送信方法については、『画像の送受信と共有』(p.51)を参照してください。
BGM選択	スライドショー再生時に流すBGMを選びます。
アルバムを編集する	アルバムに画像の追加や除外を行います。 操作方法については、『アルバムを編集する』(p.37)を参照してください。
再生設定	スライドショー再生時の設定を行います。 静止画の再生間隔と動画の再生時間が設定できます。

■ アルバムを編集する

アルバムに画像の追加や除外を行います。なお、アルバムから除外しても、元の画像は本機から消去されません。

- アルバムを選んで〈SET〉を押すと、編集画面が表示されます。



除外する画像を選ぶ

- 画像を選んで〈SET〉を押し、除外する画像に [✓] を付けます。

追加する画像を選ぶ

- 〈▼〉を押して、画像の選択画面を表示します。画像を選んで〈SET〉を押し、追加する画像に [✓] を付けます。
- 〈MENU〉を押すと、追加する画像を決定して、編集画面に戻ります。

編集内容を保存する

- 〈MENU〉を押すと、編集内容が保存され、アルバムの選択画面に戻ります。

サブメニューの設定

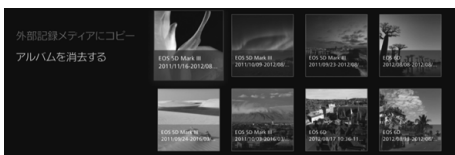

アルバムを選んでいるときに〈MENU〉を押すと、下記のメニューが表示されません。

メニュー項目	設定内容
外部記録メディアにコピー	選んでいるアルバムをカードまたは外付けハードディスクにコピーします。
アルバムを消去する	選んでいるアルバムを消去します。

再生中の操作

画像を選んで1枚再生にしているときや、スライドショー再生中にリモコンを操作すると、下記のことができます。



- <◀> : 前の画像を表示
- <▶> : 次の画像を表示
- <▲> <▼> : レーティング（お気に入り）を5段階で設定*¹ (p.32)
- <SET> : (静止画) 画像の拡大*² (動画) 一時停止

*¹ アルバムを再生しているときは設定できません。

*² 拡大中に縮小するときは<MENU>を押します。

サブメニューの設定



1枚再生にしているときや、スライドショー再生中に<MENU>を押すと、下記のメニューが表示されます。

メニュー項目	設定内容
スライドショー	スライドショーの開始と停止
撮影情報	撮影情報の表示設定
レーティング* ¹	レーティング（お気に入り）を5段階で設定 (p.32)
画像回転* ²	時計回りに90° 単位で回転
プロテクト* ¹	プロテクトの設定
印刷* ² * ³	表示している画像の印刷
BGM* ¹	BGMの入/切を設定
再生設定	静止画の再生間隔と、動画の再生時間を設定
画像消去* ¹	表示している画像の消去
アルバムから除外する* ⁴	表示している画像をアルバムから除外

*¹ アルバムを再生しているときは表示されません。

*² 動画を選んでいいるときは表示されません。

*³ プリンターが設定されていないときは選択できません。

*⁴ アルバムを再生しているときだけ表示されます。

静止画を印刷する

本機に取り込んだ静止画を印刷します。

接続できるプリンターについて

PictBridge (Wireless LAN) またはPictBridge (LAN) に対応したプリンターと、アクセスポイントやルーターなどを経由して接続することができます。

プリンターの設定

接続するプリンターを選びます。あらかじめ、プリンターを本機と同じアクセスポイントやルーターなどに接続してから操作してください。

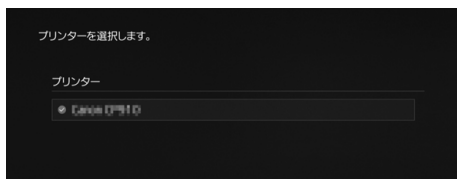
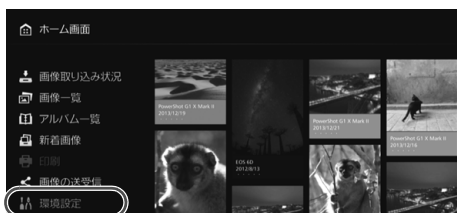

1 プリンターを操作して、アクセスポイントやルーターなどに接続する

2 【環境設定】を選ぶ

- ホーム画面で【環境設定】を選びます。

3 【プリンター選択】を選ぶ

- [設定] タブの【プリンター選択】を選びます。
- ➔ 接続できるプリンターの一覧が表示されます。

4 プリンターを選ぶ

- <▲> <▼> でプリンターを選んで<SET>を押し、接続するプリンターに[✓]を付けます。
- 検出されたプリンターが1台のときは、あらかじめ[✓]が付いています。
- [✓]が付いていることを確認したら、<BACK>または<⏪>を押し、設定画面を終了します。

印刷する

画像を選んで印刷します。

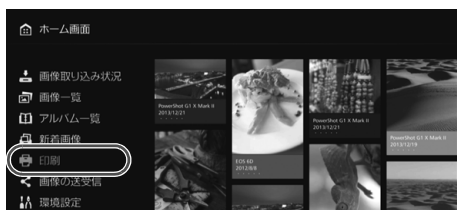

1 【印刷】を選ぶ

- ホーム画面で【印刷】を選びます。
- 画像の選択画面が表示されます。



2 印刷する画像を選ぶ

- 画像を選んで〈SET〉を押し、印刷する画像に[☑]を付けます。

3 〈MENU〉を押し

- 印刷する画像を選んだら〈MENU〉を押しします。
- 【印刷設定】画面が表示されます。

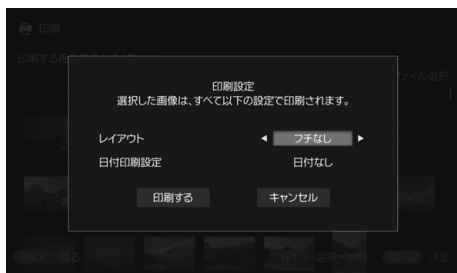

4 印刷する

- 【印刷設定】画面で下記の設定をします。

レイアウト	フチあり／ フチなし
日付印刷設定	日付あり／ 日付なし

- 【印刷する】を選んで〈SET〉を押し、印刷が開始されます。

- 動画は印刷できません。
- プリンターの機種によっては、本機の【印刷設定】画面が表示されない場合や、日付印刷ができないことがあります。
- プリンターの機種や設定によっては、【レイアウト】の設定と印刷結果が異なることがあります。
- 本機とプリンターをUSBケーブルで接続しても、印刷できません。
- 本機では、【レイアウト】と【日付印刷設定】以外の設定はできません。用紙のサイズや種類などの設定方法については、プリンターの使用説明書を参照してください。

一度に選択できる画像は99枚までです。

スマートフォンなどで操作する

スマートフォンやタブレット、パソコンなどの端末から、画像の閲覧や端末内の画像の送信などを行うことができます。操作は専用アプリケーション、またはWebブラウザを使用して行います。

- この機能を使うためには、あらかじめ、本機をアクセスポイントやルーターなどに接続しておく必要があります (p.16)。また、あらかじめ、端末を本機と同じアクセスポイントやルーターなどに接続しておく必要があります。
- 一度に接続できる端末は5台までです。ただし、一度に画像をアップロードできる端末は1台です。

ブラウザについて

本機は下記のOSとWebブラウザで動作確認を行っています。ご使用の環境によって動作が異なる場合があります。

- Windows8, Windows7 : Chrome
- iOS (OSバージョン6/7) : Safari
 - * プライベートブラウズがオンのときは、使用できません。
- Android (OSバージョン4.2) : Chrome

* 上記のOSとWebブラウザでの動作は、すべての端末に対して保証するものではありません。
* WebブラウザでJavaScriptを使用しない設定にしていると、正常に表示されません。



専用アプリケーションについて

スマートフォンやタブレットでは、専用アプリケーション「Connect Station (コネクタステーション)」を使用して、画像の閲覧やダウンロード・アップロードを行うこともできます (p.49)。

Webブラウザで操作画面を表示する

■ NFC機能を使って表示する

Android (OSバージョン4.2以上) で、NFCとAndroidビームに対応したスマートフォンやタブレットでは、NFC機能を使って操作画面を表示することができます。

-  (Nマーク) が付いている端末はNFCに対応しています。また、一部のおサイフケータイ対応のスマートフォンもNFCに対応しています。なお、NFCに対応した端末でも、がないものもありますので、お使いの端末がNFCに対応しているか分からないときは、お使いの端末のメーカーへお問い合わせください。
- あらかじめ、端末でNFC機能が使えるように設定し、NFCのアンテナの位置を確認しておいてください。設定方法については、端末の使用説明書を参照してください。
- NFC機能による動作は、すべての端末に対して保証するものではありません。NFC機能で操作画面を表示できないときは、『IPアドレスを入力して表示する』(p.43) を参照してください。

1 端末を操作して、本機が接続しているアクセスポイントやルーターなどに接続する

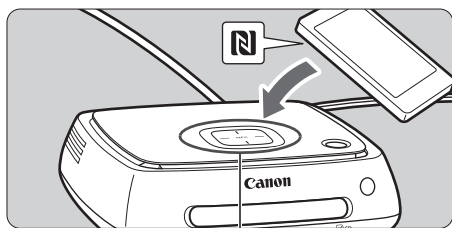

NFC接続ポイント

2 本機に端末をかざす

- 本機の NFC 接続ポイントに端末をゆっくりかざします。
- ➔ 本機から2回短く音が鳴り、Wi-Fiランプが2回点滅します。端末のブラウザが起動して、ログイン画面が表示されたら、本機から端末を離してもWi-Fiで通信が行われます。

3 端末を操作して、本機にログインする

- 端末の画面で [OK] を選びます。
- ➔ アルバムの一覧画面が表示されます (p.44)。

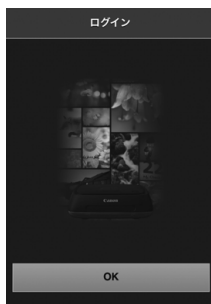

- ❗ ● かざすときは、端末を落としたり、本機に端末を強く当てたりしないでください。本機内のハードディスクが損傷する恐れがあります。
- 端末にケースなどを装着していると、接続できないことがあります。そのときは、ケースなどを取り外して端末をかざしてください。
- 端末によっては、認識されにくいことがありますので、位置をずらしたり、水平方向に回転させるなどしてゆっくりかざしてください。
- 端末をかざしても接続できないときは、軽く触れてください。
- 本機から3回短く音が鳴り、電源ランプが赤色に点滅したときは、本機がアクセスポイントやルーターなどに接続されているか確認してください。

■ IPアドレスを入力して表示する

NFCに対応していない端末では、WebブラウザにIPアドレスを入力して操作画面を表示します。

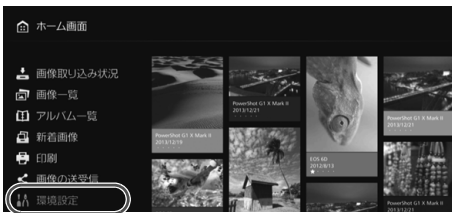

IPアドレスの一例



IPアドレスの一例

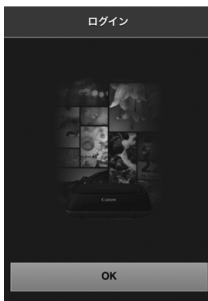

- 1 本機の【環境設定】を選ぶ**
 - ホーム画面で【環境設定】を選びます。
- 2 IPアドレスを確認する**
 - 【環境設定】画面の右下に表示されている数字がIPアドレスです。
- 3 端末を操作して、本機が接続しているアクセスポイントやルーターなどに接続する**
- 4 端末のWebブラウザを起動する**
- 5 端末にIPアドレスを入力する**
 - Webブラウザのアドレス欄に、手順2で確認したIPアドレスを入力します。
- 6 端末を操作して、本機にログインする**
 - 端末の画面で【OK】を選びます。
→ アルバムの一覧画面が表示されます (p.44)。

アルバムを見る

端末のWebブラウザーを使用して、本機内のアルバムを閲覧します。

■ 画面の操作方法

フリック

- 画面をスクロールするときは、左右にフリックします。
- アルバムを上方向にフリックすると、テレビ画面でアルバムをスライドショー再生することができます。

タップ

- 一覧からアルバムや画像を選択すると、下記の順に画面が切り換わります。
アルバム一覧>サムネイル表示>1枚表示
- 画面左上の[<]を選ぶと、下記の順に画面が戻ります。
1枚表示>サムネイル表示>アルバム一覧>ログイン画面
- 画面右上の[≡]を選ぶと、メニューが表示されます。
- 1枚表示のときに[🖼️]を選ぶと、アルバムがスライドショー再生されます。[🖼️]は画像の外側をタップすると表示されます。



アルバム一覧



サムネイル表示



静止画1枚表示

- ❗ ● Webブラウザーで閲覧中に、本機でアルバムの削除や編集を行うと、端末で正しく表示できなくなることがあります。
- 本機でアルバムとして管理されていない画像は閲覧できません。
- 動画は一覧に表示されますが、再生することはできません。動画を1枚表示にしたときは、画像の左上に[🎬]が表示されます。
- 【環境設定】画面 (p.60) を表示しているときは、アルバムを上方向にフリックしても、テレビ画面でスライドショー再生することはできません。
- 端末がログインしているときは、本機で画像の削除はできません。

- 📄 ● ブラウザーの機能によっては、本機内の画像を端末に保存することもできます。
- 1枚表示で画像をタップすると、等倍表示で表示できます。[<]を選ぶと、1枚表示に戻ります。

端末内の画像をアップロードする

■ スマートフォンやタブレットの場合

スマートフォンやタブレット内の静止画を本機に取り込みます。

1 スマートフォンやタブレットのアップロード画面を表示する

- メニューから [アップロード] を選びます。

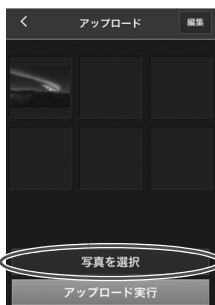

2 [写真を選択] を選ぶ

3 画像を選ぶ

- スマートフォンやタブレット内の画像を選ぶと、アップロード画面に選んだ画像が追加されます。
- 続けて選ぶときは、もう一度 [写真を選択] を選びます。
- 選択できる画像は6枚までです。



4 [アップロード実行] を選ぶ

- 画像が本機に送信されます。
- アップロードが完了したら、[OK] を選びます。
- 続けて送信するときは、もう一度 [写真を選択] を選びます。

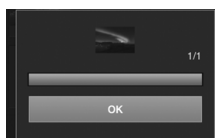

5 アップロード画面を終了する

- 画面の左上の [<] を選ぶと、元の画面に戻ります。

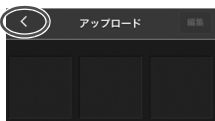

- 動画はアップロードできません。
- アップロード中にスマートフォンやタブレットの節電機能が働くと、送信エラーになることがあります。
- スマートフォンやタブレットの節電機能が働いたときは、本機との通信が切断されます。
- カメラやカードから画像の取り込み中は、スマートフォンやタブレットからアップロードすることができません。また、複数のスマートフォンやタブレットから同時にアップロードすることもできません。



専用アプリケーション「Connect Station」を使用すると、スマートフォンやタブレット内の静止画をまとめてアップロードすることができます。

■ パソコンの場合

パソコン内の静止画や動画を本機に取り込みます。

1 パソコンのアップロード画面を表示する

- メニューから [アップロード] を選びます。

2 静止画や動画を選ぶ

- 静止画や動画のファイルをアップロード画面にドラッグしてドロップすると、画像が追加されます。
- [写真を選択] を選ぶと、ダイアログで画像を選ぶこともできます。
- 一度に1000枚まで選択できます。



3 [アップロード実行] を選ぶ

- 静止画や動画が本機に送信されます。



- アップロードが完了したら、[OK] を選びます。
- [アルバム一覧] の画面に戻ります。



- アップロード中にパソコンの節電機能が働くと、送信エラーになることがあります。
- パソコンの節電機能が働いたときは、本機との通信が切断されます。
- カメラやカードから画像の取り込み中は、パソコンからアップロードすることができません。また、複数のパソコンから同時にアップロードすることもできません。

端末のメニュー画面について

メニュー画面では、端末から画像のアップロードや各種の設定などを行います。

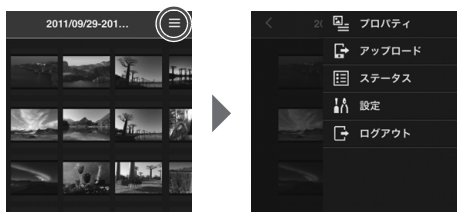

- 画面右上の [≡] を選ぶとメニュー画面が表示されます。

■ プロパティ

アルバムや画像のタイトルとコメントを編集します。

- サムネイル表示のときは、アルバムのタイトルとコメントを編集できます。
- 1枚表示のときは、画像のコメントを編集できます。

■ アップロード

端末内の画像を本機に取り込みます。操作方法は『端末内の画像をアップロードする』(p.45) を参照してください。

■ ステータス

ハードディスクの残量や画像の取り込み状況など、本機の動作状況を確認します。

■ 設定

スライドショー再生時の設定を行います。

スライドショー	画像の切り換え時間を設定します。
切り換え効果	画像の切り換え方を設定します。

■ ログアウト

本機と端末の接続を解除して、ログイン画面に戻ります。

ⓘ **【プロパティ】** で入力できる文字は、半角のアルファベットA,a~Z,z、「.」「_」「-」「:」「/」、スペース、および数字で、40文字以内です。

専用アプリケーションで操作する

専用アプリケーション「Connect Station（コネクトステーション）」（無料）を使用して、スマートフォンやタブレットから本機の画像を閲覧したり、画像のダウンロードやアップロードを行います。

- iOS またはAndroidがインストールされたスマートフォンやタブレットに、「Connect Station」をインストールする必要があります。
- あらかじめ、本機とスマートフォンやタブレットを同じアクセスポイントに接続しておく必要があります（p.16、18）。
- 一度に接続できるスマートフォンやタブレットは5台までです。ただし、一度に画像をアップロードできるスマートフォンやタブレットは1台です。

「Connect Station」について

- 「Connect Station」は、App StoreまたはGoogle Playからダウンロードすることができます。
- 「Connect Station」が対応しているOSのバージョンについては、「Connect Station」のダウンロードサイトでご確認ください。
- 「Connect Station」の画面表示と機能は、本機のファームウェアアップデートや「Connect Station」、iOS、Androidなどのバージョンアップにより変更される可能性があります。そのため、本書に記載している画面例や操作説明と異なる可能性があります。

■ 「Connect Station」で接続する

「Connect Station」でスマートフォンやタブレットと本機を接続する手順は次のとおりです。



「Connect Station」を起動する

- スマートフォンやタブレットの「Connect Station」を起動します。
- 本機のアイコンが複数並んだ画面が表示されたときは、接続する機体のシリアル番号（p.10）を選んでタッチします。

スマートフォンやタブレットに左の画面が表示されたら、接続は完了です。



■ 「Connect Station」でできること

「Connect Station」では、主に下記の操作を行うことができます。

- 本機内の全画像を日付順に閲覧することができます。また撮影年月を指定して画像を検索することもできます。
- ダウンロードしたい画像やアルバムを選択して、まとめてスマートフォンやタブレットにダウンロードすることができます。
- アルバムのタイトルやコメントを編集することができます。
- スマートフォンやタブレット内の画像を、まとめてアップロードすることができます。
- 1枚表示のときに上方向にフリックすると、テレビ画面に画像を表示することができます。

❗ **【プロパティ】** で入力できる文字は、半角のアルファベットA,a~Z,z、「.」「_」「-」「:」「/」、スペース、および数字で、40文字以内です。

画像の送受信と共有

本機をインターネットに接続して画像を公開したり、コネクタステーション間で画像を送受信して、家族や友人に画像を見せることができます。

画像の送受信

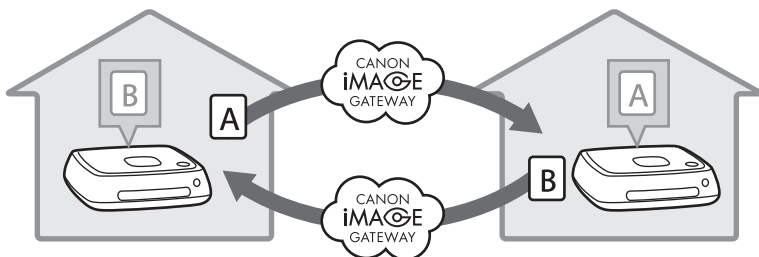

会員登録する

インターネットを使用して画像の共有や送受信を行うためには、CANON iMAGE GATEWAY オンラインアルバム（以降「CiGオンラインアルバム」と表記）に会員登録（無料）して、本機にアカウントを設定する必要があります。

CiGオンラインアルバムでは、撮影した画像をオンラインアルバムにして公開できるほか、さまざまなサービスが使用できます。また、別のコネクタステーションとの画像の送受信や、登録したWebサービスで画像を共有するときも、その中継をするサイトとなります。

- CiG オンラインアルバムに会員登録するためには、メールを受信できる端末（スマートフォン、タブレット、パソコンなど）が必要です。
- CiGオンラインアルバム以外のWebサービスを利用するときは、そのWebサービスのアカウントが必要です。詳しくは、各Webサービスのサイトでご確認ください。
- 本機にCiG オンラインアルバムのアカウントを設定すると、新しい機器が検出されたときに、機器情報の収集に関するメッセージが表示されます（p.63）。

- CiGオンラインアルバムのサービスは、国/地域によっては対応していない場合があります。対応している国/地域の情報は、CiGオンラインアルバムのサイト(<http://www.canon.com/cig>)でご確認ください。
- 画像の送受信や共有を行うためには、インターネットに接続できる環境（プロバイダーとの契約や各種回線接続が完了済み）が必要です。
- プロバイダーとの接続料金、およびプロバイダーのアクセスポイントへの通信料金は、別途かかります。
- 登録したWebサービスで、サービス内容に変更があったときは、本書の記載と操作が異なる場合や、操作ができなくなる場合があります。
- 会員登録については、CiGオンラインアルバムのサイトでヘルプを参照してください。

■ アカウントを新規で作成する

CiGオンラインアルバムに新規会員登録を行い、本機にアカウントを設定します。

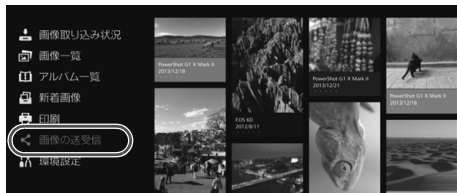

1

【画像の送受信】を選ぶ

- はじめて設定するときは、ホーム画面で**【画像の送受信】**を選びます。
- すでに本機にアカウントが設定されているときは、**【環境設定】** → **【設定】** タブ → **【Webサービスのアカウント設定】** の順に選びます。



2

〈▶〉を押す

- 〈▶〉を押して**【アカウントを新規作成】**を選びます。



3

〈SET〉を押す

- キーボード画面が表示されます。



4

メールアドレスを入力する

- パソコンやスマートフォンなどの、ご利用のメールアドレスを入力します。
- 〈◆〉で文字を選び、〈SET〉を押して入力します。
- 入力が完了したら、**【OK】**を選びます。

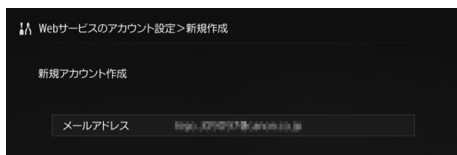

5

〈MENU〉を押す

- 登録したメールアドレスに、CiGオンラインアルバムからメールが送信されます。

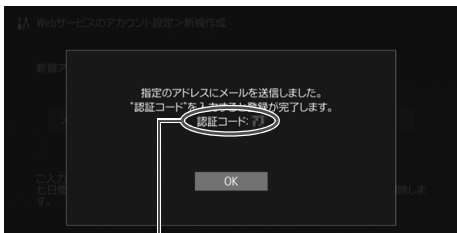

認証コード
必ずメモしてください

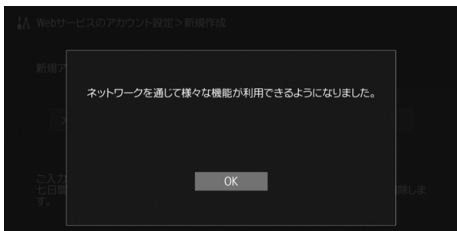

6 会員登録する

- パソコンやスマートフォンなどで、受信したメールに記載されたリンクから、CiG オンラインアルバムのサイトに接続します。サイトの指示に従って、会員登録を行なってください。
- 登録には、テレビ画面に表示されている認証コードが必要です。
- 登録が完了したら、本機で〈SET〉を押します。

7 設定を完了する

- テレビに左の画面が表示されたら、CiG オンラインアルバムの会員登録と、本機へのアカウント設定は完了です。〈SET〉を押して、設定画面を終了します。
- 設定が完了すると、機器情報の収集に関するメッセージが表示されます (p.63)。

■ 既存のアカウントを登録する

すでにCiG オンラインアルバムのアカウントをお持ちのときは、登録しているアカウントを本機に設定することができます。

- 手順2で〈SET〉を押して〔**既存のアカウントを登録**〕を選びます。
- 手順3～5でCiG オンラインアルバムに登録しているメールアドレスとパスワードを入力します。
- 登録済みのアカウントを設定するときは、CiG オンラインアルバムのサイトで会員登録を行う必要はありません。手順7の画面が表示されたら設定は完了です。

■ 登録済みのアカウント設定を解除する

本機に設定しているアカウントを解除します。アカウント設定を解除すると、インターネットを使用した画像の共有ができなくなります。

- 手順2で〈MENU〉を押して〔**登録済みのアカウント設定を解除**〕を選ぶとアカウント設定が解除されます。
- 本機のアカウント設定を解除しても、CiG オンラインアルバムの会員登録は解除されません。



認証コードを忘れてしまったときは、〔**アカウントを新規作成**〕の操作を最初からやり直してください。やり直しは10回まで行うことができます。

画像を送受信する

別のコネクタステーションと画像の送受信を行うときは、ホーム画面で「**画像の送受信**」を選びます。アルバムの送受信や、送受信したアルバムの確認、送受信先の登録・編集などを行うことができます。



■ 送受信の承認リクエスト

コネクタステーション間で画像を送受信するためには、あらかじめ送受信先を本機に登録する必要があります。

- 登録するときは、一方のコネクタステーションから承認リクエストを送信します。リクエストを受信したもう一方のコネクタステーションで承認すると、双方の送受信登録が完了します。

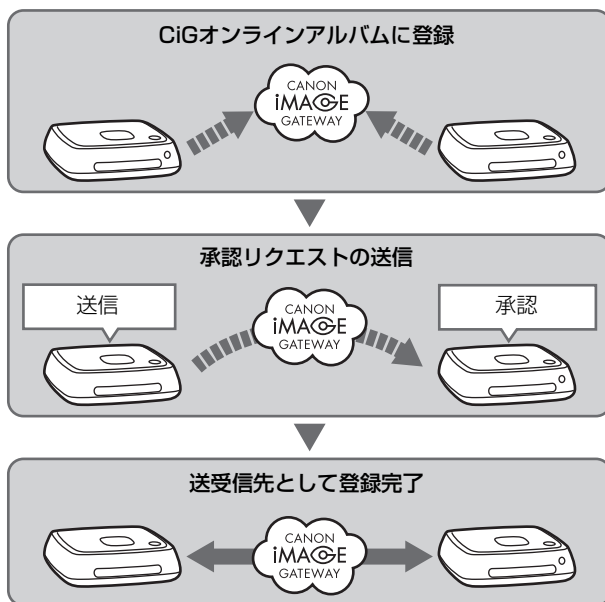

承認リクエストの送信

はじめに、一方のコネクタステーションから送受信先のコネクタステーションに、承認リクエストを送信します。

- あらかじめ、送信先のメールアドレス（送信先のコネクタステーションが、CiG オンラインアルバムに登録しているメールアドレス）を確認してから操作を行ってください。

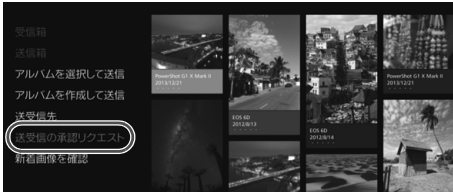

1 [送受信の承認リクエスト] を選ぶ

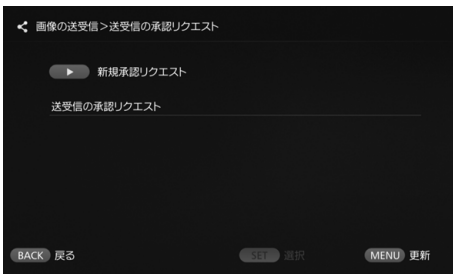

2 <▶> を押す

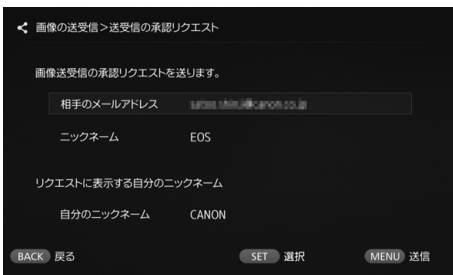

3 メールアドレスを入力する

- [相手のメールアドレス] を選んで <SET> を押し、送信先のメールアドレスを入力します。
- 必要に応じて、自分と送信先のニックネーム（表示される名前）を入力することもできます。

4 <MENU> を押す

- ➔ 承認リクエストが送信されます。
- 承認リクエストを送信しただけでは、送受信先に登録されません。



送受信した承認リクエストは、10件まで保持できます。また、登録された送受信先と承認リクエストは、合計20件まで保持できます。なお、保持できる承認リクエストの数は、CiG オンラインアルバムの仕様により変更されることがあります。

受信した承認リクエストの承認

承認リクエストを受信したコネクタステーションで、承認操作を行います。

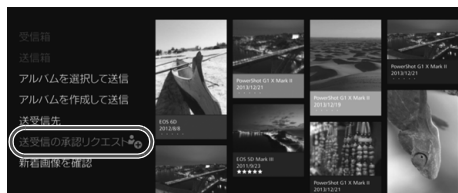

- 5 [送受信の承認リクエスト] を選ぶ
- 承認リクエストを受信しているときは、[送受信の承認リクエスト] に [👤] が表示されます。



- 6 受信した承認リクエストを選ぶ
- 一覧から承認するリクエストを選んで〈SET〉を押します。

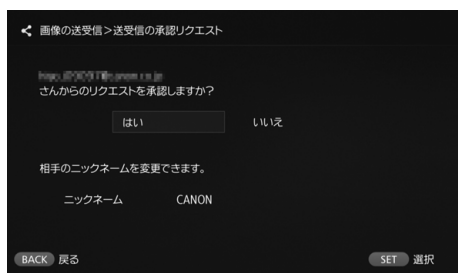

- 7 [はい] を選ぶ
- [はい] を選んで〈SET〉を押すと、送受信の登録は完了です。
 - 必要に応じてニックネームを変更することもできます。

- 送受信先の登録が完了すると、登録した送受信先とアルバムの送受信ができるようになります。登録したメールアドレスは、双方のコネクタステーションで [送受信先] に追加され、送信時に選択することができます。

受信箱／送信箱

受信または送信したアルバムの一覧を表示します。



- <👤> でアルバムを選ぶと、アルバム名や画像の枚数、送信者や送信先、送受信日、アルバムのコメントなどを確認できます。
- アルバムを選んで〈SET〉を押すと、アルバムの閲覧画面に移動して、アルバムの中身を見ることが出来ます。

■ アルバムを選択して送信

作成済みのアルバムを選んで送信します。

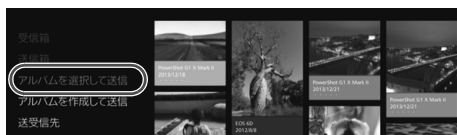

1 [アルバムを選択して送信] を選ぶ



2 送信するアルバムを選ぶ

- 〈MENU〉を押して [アルバムを見る] を選ぶと、アルバムの中の画像を確認することができます。
- 送信するアルバムを選び、〈SET〉を押します。



3 一覧から送信先を選ぶ

- [送受信先] に登録された送信先の一覧が表示されます。
- 〈▲〉〈▼〉で送信先を選び、〈SET〉を押して [✓] を付けます。
- 送信先を複数選んで一度に送信することもできます。

4 〈MENU〉を押す

- 送信先の選択が完了したら、〈MENU〉を押してアルバムを送信します。

アルバムの受信について

本機の使用中や待機状態のときは、本機が定期的にCiGオンラインアルバムのサイトを確認して、自動で受信します。

- アルバムを受信すると、新着通知ランプ（青色）が点滅します。
- ホーム画面で [新着画像] を選ぶか、[画像の送受信] → [受信箱] を選ぶと、受信したアルバムを確認できます。
- アルバムが送信されてから30日以内に受信しないと、受信できなくなります。
- すぐに受信したいときは、[新着画像を確認] を選びます (p.58)。

■ アルバムを作成して送信

アルバムを新規作成して送信します。



- アルバムの作成方法は、『アルバムを作成する』(p.35)を参照してください。
- <MENU>を押すとアルバムが作成され、送信画面が表示されます。前ページの手順3、4と同様にアルバムを送信します。

■ 送受信先

登録されている送受信先のリストが表示されます。

登録先の確認や、登録の解除、登録先のニックネーム（表示される名前）の編集を行います。



- 登録先を選んで<SET>を押すと、編集画面が表示され、登録先のニックネームの変更と登録の解除を行うことができます。
- 送受信先は20件まで登録できます。なお、登録できる送受信先の数は、CiGオンラインアルバムの仕様により変更されることがあります。

■ 新着画像を確認

CiGオンラインアルバムに、別のコネクタステーションから送付された画像があるか、確認を行います。

- 本機の使用中や待機状態のときは、自動で受信しますが、受信した画像をすぐに確認したいときや、長期間電源を切っていたときなどにこの操作を行います。



- 送信したアルバムが受信されていないときは、受信期限の1週間前に、送信者のメールアドレスにメールが送信されます。
- 送受信可能なファイルサイズや、画像の受信期限、通知日は変更されることがあります。最新の情報はCiGオンラインアルバムサイト(<http://www.canon.com/cig>)を参照してください。

Webサービスで画像を共有する

「画像一覧」で画像を表示しているときに、サブメニューから「Webサービスに画像を送る」を選ぶと、CiGオンラインアルバムや登録しているWebサービスで画像を共有することができます。

- CiGオンラインアルバム以外のWebサービスで画像を共有するときは、パソコンなどでCiGオンラインアルバムにアクセスして、使用するWebサービスの登録を行ってください。



1 「Webサービスに画像を送る」を選ぶ

- 「画像一覧」のサブメニュー (p.32) を表示して、「Webサービスに画像を送る」を選びます。



2 Webサービスを選ぶ

- CiGオンラインアルバムに登録しているWebサービスが一覧表示されます。
- Webサービスを選び、〈SET〉を押しします。



3 画像を選ぶ

- 画像を選んで〈SET〉を押し、共有する画像に [●] を付けます。

4 〈MENU〉を押し

- 画像の選択が完了したら、〈MENU〉を押しして画像を共有します。
- 「利用規約」画面が表示されたときは、内容をよくお読みのうえ、「同意する」を選びます。

設定の確認と変更

設定の確認や変更を行うときは、ホーム画面で **[環境設定]** を選びます。

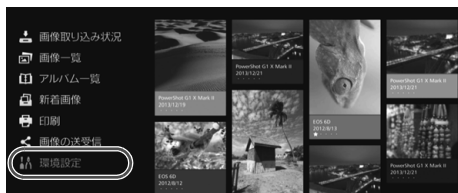

環境設定一覧

メニュー項目	メニュー内容	参照ページ
⚙️ タブ		
静止画の再生間隔* ¹	2秒／4秒／6秒／8秒	—
動画の再生時間* ¹	4秒／8秒／16秒／すべて	—
切り換え効果	なし／クロスフェード	—
オートアルバムの設定時間* ²	1分／2分／3分／5分／10分／15分／20分／30分	—
オートアルバムのリピート* ³	しない／する	—
言語	使用する言語を選択	—
使用する国、または地域	使用する国、または地域を選択	—
⚙️ タブ		
フチ設定	フチなし／フチあり	—
日付印刷設定	日付なし／日付あり	—
プリンター選択	接続するプリンターの設定	—
BGM設定	切／入	—
BGM選択	BGMを選択	—
音声出力設定	動画音声／BGM／動画音声+BGM	—
処理状況を表示	画像の取り込みや送受信の状況を確認	62

*¹ 設定した時間に対して、多少ばらつきが生じることがあります。

*² オートアルバム作成時の **[オートアルバムの再生時間]** (p.35) が設定できます。なお、ファイルの種類、量、サイズによって、設定した時間に対して実際の再生時間にばらつきが生じることがあります。

*³ オートアルバムの実際の再生時間が、設定した時間より短い場合にのみ有効な機能です。[する] に設定すると、作成時に設定した時間を超えるまで再生を繰り返します。

 **[オートアルバムの設定時間]** と **[オートアルバムのリピート]** は、**[アルバムを自動作成する]** (p.35) で作成したアルバムに対して有効になります。

メニュー項目	メニュー内容	参照 ページ
⚙️ タブ		
Wi-Fi設定	Wi-Fi設定の変更	62
ネットワーク設定	ネットワーク設定の変更	—
Webサービスのアカウント設定	CiGオンラインアルバムの会員登録とアカウント設定	63
カメラ情報収集の設定	カメラ情報の収集についての設定	63
カメラ情報収集の詳細説明	カメラ情報収集についての詳細説明を表示	—
日付/時刻の設定	本機に設定されている日付/時刻の変更	—
電源を切る	本体電源を切る	—
🏠 タブ		
LEDランプの明るさ	明るい/暗い	—
HDMI機器制御	入/切	64
ファームウェアの更新	ファームウェアの更新時に選択	64
設定初期化	本機の設定を初期状態に戻す	64
本体内の全画像消去	本機内の画像をすべて消去	65
本体ハードディスクの初期化	本機内の設定と画像をすべて削除	65
🔗 タブ		
バックアップ	外付けハードディスクに画像をバックアップ	66
データの復元	外付けハードディスクにバックアップした画像を本機に復元	67
外付けハードディスク初期化	USB端子に接続した外付けハードディスクの初期化	67
📄 タブ		
OSSライセンス	第三者のソフトウェアに関する情報を表示	—

環境設定の補足説明

環境設定の中で、補足説明が必要な項目の説明です。

■ ⚙️ タブ

【処理状況を表示】

画像の送受信や印刷など、実行中の処理の状況を確認します。



- ◀▶ で処理項目を選び
◀MENU▶ を押すと、処理を中断して消去することができます。
- [✖] が表示されている項目はエラーが発生しています。処理項目を消去してやり直してください。

■ ⚙️ タブ

【Wi-Fi設定】

アクセスポイントとの接続設定を変更します。初期設定でWi-Fi設定をしなかったときも、このメニューで設定します。



- 接続方式は [ネットワークを検索]、[WPSのプッシュボタン(PBC)方式で接続]、[WPSのピンコード(PIN)方式で接続] の3種類から選びます。

[Webサービスのアカウント設定]

CiG オンラインアルバムの会員登録とアカウント設定を行います。設定方法については、『会員登録する』(p.51)を参照してください。

[カメラ情報収集の設定]

キヤノンでは、お客様への製品・サービスに関する情報の提供および製品・サービスの開発・改善のため、本製品ならびに本製品に接続されたカメラおよびそのアクセサリのご利用状況に関する情報を、インターネットを通じて定期的にキヤノンに送信することをお願いしております。

ご同意いただけない場合でも、本製品をご利用いただくことは可能です。また一度ご同意いただいた後でも、設定画面から送信設定をいつでも変更できます。なお、ご送信いただいた情報の取扱いについての詳細はCANON iMAGE GATEWAYのプライバシーポリシーによりますので、そちらをご覧ください。

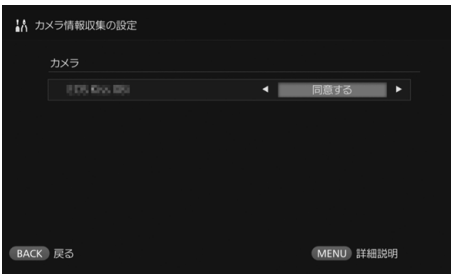

- CiGオンラインアルバムのアカウントを、本機に設定しているときに選択できます。
- **〈MENU〉**を押すと、カメラ情報収集についての詳細情報が確認できます。
- 情報の収集に関する同意は、製品ごとに設定することができます。
- **〈▲〉〈▼〉**を押して設定する製品を選び、**〈◀〉〈▶〉**を押して同意するかを選びます。
- 新しい製品を検出すると、リストに製品が追加されます。

■ 設定タブ



[HDMI機器制御]

本機をHDMI機器制御機能（HDMI CEC*）対応のテレビに接続すると、テレビのリモコンで本機の操作を行うことができます。

対応するテレビ使用時に、本機をテレビのリモコンで操作するときは、**[入]** に設定してください。

*HDMI 規格で決められた相互機器制御機能のことです。



- テレビのリモコンで操作するときは、本機のリモコンの機能が以下のように割り当てられます。

〈BACK〉：青ボタン／〈MENU〉：赤ボタン／〈〉：黄色ボタン／〈〉：電源ボタン

[ファームウェアの更新]

本機のファームウェアを更新します。



- 本機がインターネットに接続されている状態で、更新するファームウェアがあるときは、ホーム画面の**[環境設定]** に**[]**が表示されます。
- 左の**[環境設定]** 画面内の〈〉タブから**[ファームウェアの更新]**を選んで〈SET〉を押します。
- **[ファームウェアの更新]** 画面で〈MENU〉を押すと、ファームウェアのダウンロードと更新を開始します。

[設定初期化]

本機に設定した設定内容を削除し、購入時の設定に戻します。設定の初期化を行ったときは、ネットワークやプリンターの設定も削除されますので、初めからやり直してください。

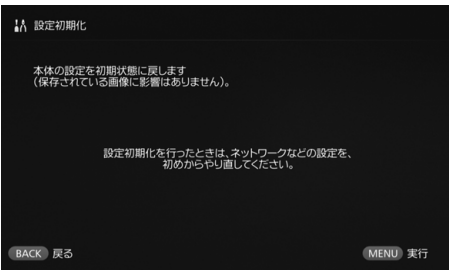

- 〈MENU〉を押すと、設定を初期化して、初期設定の画面が表示されます。
- **[設定初期化]** を行っても、取り込んだ画像やアルバムは消去されません。

 HDMI機器制御機能に対応したテレビでも、正しく操作できないことがあります。そのときは、本機のリモコンで操作してください。

[本体内の全画像消去]

本機に取り込んだ、すべての画像を消去します。

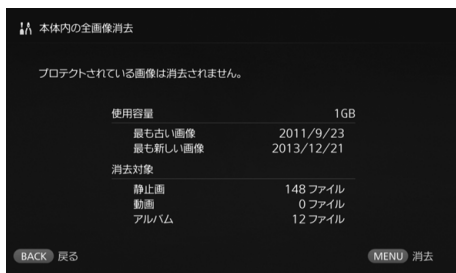

- プロテクトされている画像は消去されません。
- 消去した画像は復元できません。消去する前に、バックアップを行うことをおすすめします。
- <MENU> を押すと、消去を開始します。

[本体ハードディスクの初期化]

本機に取り込んだ、すべての画像とすべての設定を消去します。

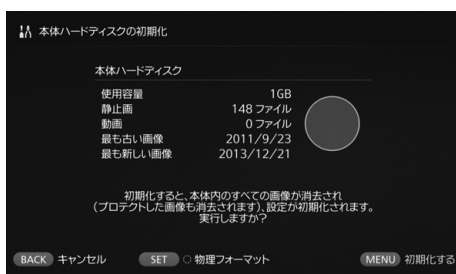

- <MENU> を押すと、初期化を開始します。
- 通常の初期化では、本体ハードディスク内のデータを完全に消去することはできません。完全に消去するときは、<SET> を押して [物理フォーマット] に を付けてから初期化を行ってください。
- 初期化が終了すると、本機が再起動します。
- 初期化にかかる時間の目安は、以下のとおりです。
 - ・通常の初期化：約1分
 - ・物理フォーマット：約10時間

- [本体ハードディスクの初期化] を行うと、本機に取り込まれた画像がすべて消去されます。プロテクトをかけた画像も消去されますので、記録内容を十分に確認してから初期化を行ってください。必要な記録内容は、初期化を行う前に必ずバックアップを行ってください。
- 本機を譲渡または廃棄するために初期化を行うときは、『廃棄・譲渡について』(p.9) を参照してください。
- 初期化中やファームウェアの更新中は、カードやUSBケーブルの抜き差しをしないでください。
- 本体ハードディスクの初期化中にエラーが発生する場合は、ハードディスクが破損している可能性があります。そのときは、修理受付窓口にご相談ください。

データのバックアップと復元

本機内のデータのバックアップ（複製）や、バックアップしたデータを本機に復元します。バックアップや復元に関する操作は、[環境設定]の[]タブで行います。

[バックアップ]

USB端子に接続された外付けハードディスクに、本機内のデータをバックアップします。本機内のデータが破損すると、画像を見ることができなくなりますので、定期的にバックアップすることをおすすめします。



- <MENU>を押すと、バックアップを開始します。
- 初めて接続する外付けハードディスクでバックアップを行うときは、外付けハードディスクを初期化するための画面が表示されます。

⚠ バックアップに関する注意事項

- 容量1TB~2TBで、外付けハードディスク自体で電源供給ができる（セルフパワー）製品を使用してください。
- バックアップ用の外付けハードディスクは、画像コピーに使用できません。
- バックアップ用の外付けハードディスクは、新品の使用をおすすめします。
- バックアップは、外付けハードディスクを初期化して、本機内のデータに置き換えます。消したくないデータが入っている外付けハードディスクは使用しないでください。
- バックアップ後の外付けハードディスクは、パソコンに接続しても認識されないことがあります。
- 外付けハードディスクにバックアップしたデータに対して、パソコンなどでデータの追加や削除は絶対にしないでください。復元できなくなる恐れがあります。

[データの復元]

本機が故障したときや紛失したときなどに、バックアップしたデータを新たに復元することができます。

また、本機内の画像を誤って消去したときなどに、前回バックアップを行ったときの状態に戻すことができます。

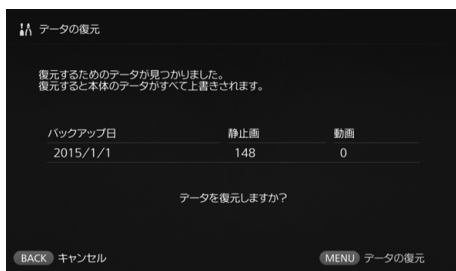

- 〈MENU〉を押すと、データの復元を開始します。

[外付けハードディスク初期化]

外付けハードディスクの記録内容をすべて削除して、初期化を行います。

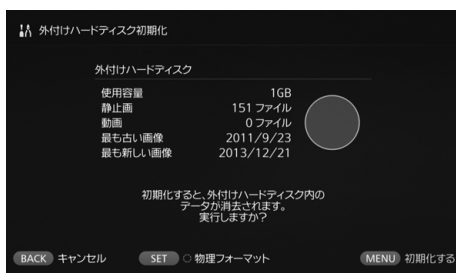

- 〈MENU〉を押すと、外付けハードディスクの初期化を開始します。
- 通常の初期化では、外付けハードディスク内のデータを完全に消去することはできません。完全に消去するときは、〈SET〉を押して [物理フォーマット] に [✓] を付けてから初期化を行ってください。
- 初期化にかかる時間の目安は、以下のとおりです。
 - ・ 通常の初期化：約4分
 - ・ 物理フォーマット：約11時間30分* 容量1TBのハードディスクの場合

⚠ データの復元に関する注意事項

新たに復元するときは、画像を取り込む前に復元操作を行ってください。復元前に取り込んだ画像は、すべて消去されます。

故障かな？と思ったら

「故障したのかな？」と思ったら、下記の例を参考にして本機や接続した機器をチェックしてください。なお、チェックしても状態が改善しないときは、相談窓口か修理受付窓口にご相談ください。

電源関連

電源が入らない

- 電源コードを、ACアダプター本体とコンセントにしっかり差し込んでください (p.15)。
- ACアダプターのDCプラグを、本機にしっかり差し込んでください。

テレビのリモコンで電源が入/切ってしまう

- [環境設定：音] タブの [HDMI機器制御] を [切] に設定すると、テレビのリモコンに反応しなくなります (p.64)。

本機の電源ボタンを押しても、電源が切れない

- ファームウェアの更新中などは、電源が切れないことがあります。しばらく待ってから電源を切ってください。

本機が温くなる

- 使用中に本機が温くなることがあります。が、故障ではありません。

冷却ファンと内蔵ハードディスクが常に動いている

- 待機状態でも冷却ファンと内蔵ハードディスクが動いていますが、故障ではありません。

本機の電源が切れる

- 本機の温度が高くなると、安全装置が働いて電源が切れることがあります。内部冷却用吸気口や排気口にほこりなどが付着している場合は取り除いてください。
- しばらく待って、本機の温度が下がってから使用してください。

画像の取り込み

カードやカメラの認識に時間がかかる

- カードや、USB端子に接続したカメラの認識に、1分程度時間がかかる場合があります。

画像が取り込まれない

- すでに本機へ取り込まれている画像は、取り込まれません。
- 新しい画像があるのに取り込まれないときは、カードやUSB端子に接続した機器を取り外してから、本機を再起動してください。本機が起動したら、再度、取り込み操作を行ってください。
- NFC機能やWi-Fi機能の場合は、それらの設定が正しく行われているか確認してください (p.22)。
- 取り込む画像のファイル形式が、本機に対応しているか確認してください (p.21)。
- 複数のカードを装填できるカメラや内蔵メモリーのあるビデオカメラで、同じ画像が複数の記録媒体に記録されているときは、その中の1画像が保存されます。そのため、カメラに表示される送信枚数と、本機に保存される画像の枚数が異なることがあります。
- 取り込む画像の中に壊れた画像があると、取り込みが完了できないことがあります。壊れた画像を削除してから取り込んでください。

外付けハードディスクにコピーできない

- 外付けハードディスクにUSBケーブルが接続されているか確認してください。
- 本機を起動する前に本機と外付けハードディスクが接続されていると、外付けハードディスクの認識ができません。本機が起動してから外付けハードディスクを接続してください。

無線LANで、画像の取り込みに時間がかかる

- 取り込む画像の総ファイル容量が大きいときは、取り込みに時間がかかります。
- カメラの場合は、本機にできるだけ近付けてください。
- スマートフォンの場合は、アクセスポイントにできるだけ近付けてください。
- アクセスポイントに、複数の機器が無線LANで接続しているときは、接続できないことがあります。詳しくは、アクセスポイントの使用説明書を参照してください。
- 電子レンジやBluetoothなど、2.4GHz帯の周波数を使用する機器を近くで使用しているときは、それらの機器を離すか、機器の電源を切ってください。

テレビでの鑑賞

テレビに本機の画面が表示されない

- HDMIケーブルがしっかり接続されているか確認してください (p.14)。
- テレビで、本機を接続した入力先を選択してください。

1920×1080を超える解像度の動画を再生できない

- 1920×1080を超える解像度の動画は再生できません。

動画が滑らかに再生されない

- 動画によっては、再生時に被写体の動きが滑らかに表示されないことがあります。
- 動画再生以外の操作を同時に行うと、動画が滑らかに表示されないことがあります。

操作ができなくなった

- 本機の電源ボタンを2秒以上押し続けて電源を切り、再起動してください。

NFC機能と無線LAN

本機のNFC接続ポイントにカメラやスマートフォンなどをかざしても反応しない

- カメラのNFCマーク、またはスマートフォンやタブレットで、NFCのアンテナの位置を確認してください。
- 本機から3回短く音が鳴り、電源ランプが赤色に点滅したときは、本機やカメラ、スマートフォンなどのNFC機能とWi-Fi機能設定が正しく行われているか確認してください (p.22, 41)。
- スマートフォンやタブレットが、NFC機能に対応しているか確認してください。
- カメラが本機のNFC機能に対応しているか、相談窓口にお問い合わせください。

アクセスポイントに接続できない

- アクセスポイントの電源が入っているか確認してください。
- 一度接続できていたのに接続できなくなったときは、本機やスマートフォン、タブレット、プリンター、アクセスポイントなどの電源を入れ直してみてください。また、アクセスポイントから離れたときは、アクセスポイントに近付けてください。
- 電子レンジやBluetoothなど、2.4GHz帯の周波数を使用する機器を使用しているときは、それらの機器を離すか、機器の電源を切ってください。

本機とスマートフォンやタブレットが、直接接続できない

- スマートフォンやタブレットは、本機と直接接続することはできません。アクセスポイントを介して接続してください (p.41)。

画像の送受信

CiG オンラインアルバムの新規登録時にメールが届かない

- 特定のドメイン以外からのメールを受信しない設定している場合など、CiGオンラインアルバムからのメールを受信できないことがあります。メール設定の詳細は、CiGオンラインアルバムサイト (<http://www.canon.com/cig>)のヘルプを参照してください。

印刷

印刷できない

- プリンターとアクセスポイントやルーターなどの電源が入っているか確認してください。
- プリンターにエラーが表示されていないか確認してください。
- プリンターが、本機が接続しているアクセスポイントやルーターなどに接続しているか確認してください。

カードへのコピー

カードに画像をコピーできない

- CFカードまたはSDXCカードを挿入しているか、確認してください (p.33)。
- SDXCカードの書き込み禁止スイッチを、書き込み・消去可能な位置にしてください。
- カードの空き容量を確認してください。

エラー表示について

テレビに本機に関するエラーが表示される

- エラー表示に対応した操作を行ってください。対応方法が分からないときは、エラーの内容を控えてから、相談窓口か修理受付窓口にご相談ください。

バックアップと復元

バックアップできない

- 容量1TB～2TBで、外付けハードディスク自体で電源供給ができる（セルフパワー）製品を使用してください。
- バックアップ用の外付けハードディスクは、画像コピーに使用できません。
- バックアップ用の外付けハードディスクは、新品の使用をおすすめします。

復元したら画像がなくなった

- 復元すると、バックアップしていない画像は消去されます。

ランプの点滅

すべてのランプが点滅している

- ファームウェアの更新中です (p.64)。更新が完了すると点滅なくなります。

ファームウェアの更新中に、エラーメッセージが表示された

- [環境設定： ] タブから [ファームウェアの更新] を選び、再度ファームウェアの更新操作を行ってください (p.64)。再度ファームウェアの更新を行っても、エラーメッセージが消えないときは、相談窓口か修理受付窓口にご相談ください。

主な仕様

内蔵ハードディスク

- **容量**
1TB
* 容量の一部をシステムで使用するため、表示される容量は1TBよりも少なくなります

無線LAN

- **準拠規格**
IEEE802.11b/g/n
- **伝送方式**
DS-SS変調方式 (IEEE 802.11b)
OFDM変調方式 (IEEE 802.11g/n)
- **通信距離**
約15m
* 送受信アンテナ間に障害物、遮蔽物がなく、他の機器との電波干渉がない場合
- **送信周波数 (中心周波数)**
周波数：2412~2462MHz
チャンネル：1~11ch
- **セキュリティー**
WEP、WPA-PSK (TKIP)、WPA-PSK (AES)、WPA2-PSK (TKIP)、WPA2-PSK (AES)

有線LAN

- **Ethernet**
10BASE-T、100BASE-TX、1000BASE-T

インターフェース

- **USB**
Hi-Speed USB相当
- **HDMI出力**
タイプA、CEC対応
- **カードスロット**
CFカードスロット、SDメモリーカードスロット
* 対応カード：CFカード (タイプI,II準拠)、SDメモリーカード、SDHCメモリーカード、SDXCメモリーカード (UHS-I非対応)
* CFastカードには非対応

再生可能フォーマット

- **静止画**
JPEG、RAW (CR2のみ)
- **動画**
MP4、MOV、AVCHD
(Full HD、HD、VGA (SD) 画質)

大きさ・質量

- **大きさ**
約155.6 (幅) × 51.1 (高さ) × 155.6 (奥行) mm (突起部含む)
- **質量**
約570g
(本体のみ、カードスロットふた除く)

動作環境

- **使用可能温度と湿度**
0℃~35℃、20%~85%RH (結露のないこと)

消費電力

- **電源オン/待機/電源オフ時**
最大10W/9.5W/0.5W

リモコン

リモートコントローラー (CS-RC1)

- **送信距離**
約10m
- **受信角度 (本体側受信角度)**
上下左右：各25°
- **大きさ**
約41.3 (幅) × 15.1 (高さ) × 125.5 (奥行) mm
- **質量**
約42g (電池を除く)

電源

ACアダプター (CA-PS700)

- **定格入力**
AC100~240V (50/60Hz)
- **定格出力**
DC7.4V 2A
- **DCコード**
約1.8m
- **大きさ**
約112.0 (幅) × 29.0 (高さ) × 45.0 (奥行) mm (電源コードを除く)
- **質量**
約185g (電源コードを除く)
- 記載データはすべて当社試験基準によります。
- 製品の仕様および外観の一部を予告なく変更することがあります。

無線LAN (Wi-Fi) /NFCについて

無線LAN/NFCが使える国や地域について

無線LAN/NFC機能の使用は、国や地域ごとの法令等により規制されていることがあるため、違反すると罰せられることがあります。そのため、無線LAN/NFC機能が使用できる国や地域については、相談窓口にお問い合わせください。

なお、それ以外の国や地域で無線LAN/NFC機能を使用した際のトラブル等については、弊社は一切責任を負いかねます。

モデルナンバー

CS100 : DS586021
(無線モジュールモデル : AW-NU173)
(NFCモジュールモデル : CH9-1372)

- 次の事項を行うと、法律で罰せられることがあります。「本製品を分解、改造すること」、「本製品上の証明ラベルをはがすこと」。
- 医療用の装置や、電子機器の近くで本製品を使用しないでください。医療用の装置や、電子機器の動作に影響を及ぼす恐れがあります。
- CS100には、電波法に基づく認証を受けた無線装置が内蔵されており、証明ラベルは無線設備に添付されています。
- 本製品は、他の電波を発する機器から、電波干渉を受ける場合があります。これらの機器からできるだけ遠く離すか、ご利用時間を分けるなどして、電波干渉を避けて使用してください。

電波干渉に関するご注意

この機器の使用周波数帯では、電子レンジなどの産業・科学・医療用機器のほか、工場の製造ライン等で使用されている移動体識別用の構内無線局（免許を要する無線局）、および特定小電力無線局（免許を要しない無線局）並びにアマチュア無線局（免許を要する無線局）が運用されています。

1. この機器を使用する前に、近くで移動体識別用の構内無線局、および特定小電力無線局並びにアマチュア無線局が運用されていないことを確認して下さい。
2. 万一、この機器から移動体識別用の構内無線局に対して有害な電波干渉の事例が発生した場合には、速やかに使用周波数を変更するか、または電波の発射を停止した上、お客様相談センターにご連絡いただき、混信回避のための処置等（例えば、パーティションの設置など）についてご相談下さい。
3. その他、この機器から移動体識別用の特定小電力無線局、あるいはアマチュア無線局に対して有害な電波干渉の事例が発生した場合など何かお困りのことが起きたときは、お客様相談センターへお問い合わせ下さい。

妨害電波自主規制について

この装置は、クラスB情報技術装置です。この装置は、家庭環境で使用することを目的としています。この装置がラジオやテレビジョン受信機に近接して使用されると、受信障害を引き起こすことがあります。使用説明書（本書）に従って正しい取り扱いをしてください。

VCCI-B



この表示は、2.4GHz帯を使用している無線機器であることを意味します。



無線LANの使用について

- 本製品のうち、外国為替および外国貿易法の規定により、戦略物資等（または役務）に該当するものについては、日本国外への輸出に際して、日本国政府の輸出許可（または役務取引許可）が必要です。
- 本製品には、米国製暗号化ソフトウェアが搭載されているため、米国輸出管理規制（EAR）の対象となり、米国禁輸国への輸出や持ち出しはできません。
- ご使用になる無線LANの設定については、必ず控えを取ってください。
本製品に登録した無線LANの設定は、誤操作、電波や静電気の影響、事故、故障などによって変質したり消失したりする場合があります。万が一に備え、無線LANの設定は控えを取っておいてください。弊社の責によらずに内容の変質や消失が生じた結果による、直接または間接の損害および逸失利益について、弊社では一切の責任を負いかねます。
- 紛失や盗難などによる損害の補償はいたしかねます。
紛失や盗難などによって、本製品に登録されている接続先への不正アクセス・利用がされるなどの結果、被害や損害が発生しても、弊社では一切の責任を負いかねます。
- 本書に記載している使用方法をお守りください。
本製品の無線LAN機能は、この使用説明書に記載している範囲内でお使いください。それ以外の用途や用法で使用した結果、被害や損害が発生しても、弊社では一切の責任を負いかねます。
- 無線LANを停止するときは、本機の電源を切ってください。

セキュリティについて

無線LANは電波を使って通信するため、LANケーブルを使う有線LANよりもセキュリティに注意する必要があります。

無線LANをお使いになるときは、次の点に注意してください。

- 使用権限があるネットワークだけを使う
本製品は、周辺の無線LANネットワークを検索して画面に表示します。そのため、使用する権限がない（知らない）ネットワーク名も表示されることがあります。しかし、それらのネットワークに接続しようとしたり、接続して利用したりすると、不正アクセスと見なされる恐れがあります。使用する権限があるネットワークだけを利用し、それ以外のネットワークには接続しないように注意してください。

また、セキュリティに関する設定が適切に行われていないときは、次のような問題が発生する恐れがありますので注意してください。

- 通信の傍受
悪意ある第三者によって無線LANの電波を傍受され、通信内容を盗み見られる恐れがあります。
- ネットワークへの不正アクセス
悪意ある第三者によって、お使いのネットワークに不正に侵入され、情報の盗難・改ざん・破壊をされるといった被害に遭う恐れがあります。また、別の人物を装ってネットワークに不正な情報を流す「なりすまし」通信がされたり、「踏み台」と呼ばれる別の不正アクセスへの中継地点にされたりする恐れもあります。

こうした問題が発生する可能性を少なくするため、無線LANのセキュリティを確保するための仕組みや機能を必ず使ってください。

無線LANのセキュリティについて理解し、利便性とリスクのバランスをよく考えたセキュリティに関する設定を行った上で、本製品の無線LAN機能をお使いいただくことをおすすめします。

修理サービスについて

1. 無償保証の修理サービスをお受けになるためには、保証書が必要です。保証書の提示が無い場合や保証期間経過後の修理サービスは原則として有料となります。なお、運賃諸掛かりは、お客様にてご負担願います。
2. 本製品に対する修理サービスの提供が可能な期間は、本製品製造打ち切り後5年間 となります。
3. 修理サービスをご希望の場合は、故障内容を明確にご指示の上、修理サービスをご依頼ください。
4. 修理サービスのために必要と弊社が判断する場合、修理ご依頼品の記録媒体等の初期化、交換、工場出荷時の状態にする作業等を行わせていただく場合がございます。その際、著作権を含む記録データならびに設定等は失われることとなりますので必要なデータ等は、あらかじめお客様の責任でバックアップを作成いただくようお願いいたします。
5. 弊社の判断により、同一機種または弊社が選定する同等程度の機能を有する製品（本製品と類似の製品を含む）との交換をもって、修理サービスの提供とさせていただきます場合がございます。同等程度の機能を有する製品との交換の場合、ご使用の消耗品や付属品をご使用いただけない場合がございますので予め了承の上修理サービスをご依頼ください。
6. 修理サービス提供の過程で、本製品内の記録データならびに設定内容が変化・消失したことによる損失・損害につきまして弊社は一切の責任を負いかねます。また、弊社は記録データについての複製・バックアップや復元作業等は一切行いませんので、ご了承ください。
7. 交換した本製品、または部品に含まれるデータ類は、弊社にて読み出し不可能な状態に消去、もしくは物理的な破壊を加えます。これら消去または物理的な破壊を証する書面等の発行は、致しかねますのでご了承ください。
8. 弊社は、修理サービスの過程において、記録媒体に記録されたデータを必要に応じて、閲覧する場合がありますが、修理サービスの目的以外に使用いたしません。また、記録データを弊社が複製・保存することはございません。
9. その他修理サービスに関する事項は、弊社ホームページに記載しております「持込修理対象機に関するサービス規約」をご確認ください。

商標について

- SDXCロゴは、SD-3C,LLC.の商標です。
- HDMI、HDMIロゴ、およびHigh-Definition Multimedia Interfaceは、HDMI Licensing LLCの米国およびその他の国における商標または登録商標です。
- Wi-Fi CERTIFIEDロゴおよびWi-Fi Protected SetupマークはWi-Fi Allianceの商標です。
- 本機の設定画面と本書内で使用されている「WPS」は、Wi-Fi Protected Setupを意味しています。
- N-Markは米国およびその他の国におけるNFC Forum, Inc.の商標または登録商標です。
- ドルビーラボラトリーズからの実施権に基づき製造されています。Dolby、ドルビー及びダブルD記号はドルビーラボラトリーズの商標です。
- おサイフケータイは株式会社NTTドコモの登録商標です。
- その他の社名、商品名などは、各社の商標または登録商標です。



索引

英数字

ACアダプター	11, 12
BGM	36, 38, 60
CANON IMAGE GATEWAY	51
アカウント	52, 53, 63
オンラインアルバム	51
会員登録	51
Connect Station	49
HDMI	13, 14
機器制御 (HDMI CEC)	64
ケーブル	12, 13
端子	10
IPアドレス	43
LAN	13, 16
ケーブル	12, 13
端子	10
NFC	22, 41
接続ポイント	10, 22, 42
(Nマーク)	22, 41
PictBridge	13, 39
SSID →アクセスポイント名	
USB	13
ケーブル	12, 13
端子	10, 25
Webサービス	12, 51, 59
Webブラウザ	41
Wi-Fiランプ	10, 22, 27
WPS	18, 62
ピン (PIN) 方式	62
プッシュボタン (PBC) 方式	18, 62

あ

アカウント	52, 53, 63
アクセスポイント名	19
アクセスランプ	10, 24, 25, 27
アップロード	45, 48
アルバム	35, 36, 37
一覧	35, 44, 56
閲覧	35, 36, 44
コメント	48
作成	30, 35
自動作成	35
受信	57
消去	37
除外	37
送信	57, 58
タイトル	48
追加	32
編集	37

暗号キー	19
印刷	32, 38, 39
設定	39
インターフェースケーブル	12, 13, 25
エラー	17, 28, 70
お気に入り →レーティング	

か

カード	9, 12, 13, 23
入れ方	24
画像の取り込み	24
コピー	33, 37
スロット	10
取り出し方	24
回転	30, 32, 38
画像一覧	31
画像取り込み状況	26, 28
画像の送受信	51
カメラ情報収集	63
カメラ別に見る	31
環境設定	60
共有	59
切り換え効果	48, 60
言語	17, 60
コメント	48

さ

再生設定	30, 36, 38, 48
撮影情報	38
撮影年月	31
サムネイル	29, 31, 36, 44
消去	30, 32, 33, 37, 38, 65
承認リクエスト	54
初期設定	17
処理状況	27, 28, 62
新着画像	29, 58
新着通知ランプ	10, 27, 29
ステータス	48
スマートフォン	12, 13, 41
スライドショー	30, 32, 36, 38, 44, 48
接続図	12
設定初期化	64
送受信先	54, 58
外付けハードディスク	12, 13, 66
初期化	67

た

待機状態	16
タップ	44
タブレット	12, 13, 41
データの復元 →復元	
電源	11, 12, 16
端子	10
ボタン	10, 11, 15, 16
ランプ	10, 15, 17
電池室	11, 14

な

認証コード	53
ネットワークを検索	19, 62

は

パスワード →暗号キー	
パソコン	12, 13, 41
バックアップ	3, 13, 66
日付/時刻	18, 61
ファームウェア	64
復元	67
物理フォーマット	65, 67
フリック	44
プリンター	12, 13, 39
プロテクト	38
プロパティ	48
ホーム画面	20
本体ハードディスクの初期化	65

ま

まとめてコピー	33
まとめて消去	33
無線接続	22

や

有線LAN	16
有線接続	25

ら

リモコン	11, 14
ルーター	12, 13, 16
レーティング	32, 38
ログアウト	48
ログイン	42, 43



キヤノン株式会社

キヤノンマーケティングジャパン株式会社
〒108-8011 東京都港区港南 2-16-6

製品情報や取り扱い方法に関するご相談窓口

製品に関する情報や、よくあるお問い合わせなどのサポート情報を掲載しています。インターネットをご利用の方は、お気軽にお立ち寄りください。

コネクトステーションホームページ：canon.jp/cs100
コネクトステーションCS100・サポートナビ：canon.jp/cs100-navi

電話でのお問い合わせは、以下へお願いします。

お客様相談センター（全国共通番号）
050-555-90002

受付時間：9：00～18：00
（1月1日～1月3日は休ませていただきます）

- ※ おかけ間違いのないようご注意ください。
- ※ 上記番号をご利用いただけない方は、043-211-9556 をご利用ください。
- ※ IP電話をご利用の場合、プロバイダーのサービスによりつながらない場合があります。
- ※ 受付時間は予告なく変更する場合があります。あらかじめご了承ください。

修理受付窓口

別紙の修理お問合せ専用窓口にお問い合わせください。

- 本書の記載内容は2016年6月現在のものです。それ以降に発売された製品との組み合わせにつきましては、上記のお客様相談センターにお問い合わせください。なお、最新の使用説明書については、キヤノンのホームページでご確認ください。
- 本製品の画面表示や機能は、改良やバージョンアップのために変更される可能性があります。そのため、本書に記載している画面例や操作説明が、実際の製品と異なる可能性があります。改良やバージョンアップ後の製品に対応した使用説明書は、キヤノンのホームページでご確認ください。



Connect Station CS100

English

The instructions in this manual assume that the firmware version is 2.0 or later.

Note on TV Set

If the resolution of your TV set is other than Full HD (1920x1080) or HD (1280x720), Connect Station's screen may not appear.

Introduction

Connect Station is a device that allows you to import captured images for viewing on your TV set, smartphone, etc., or sharing over a network, and more. You can perform the following operations using this device.

1 Import

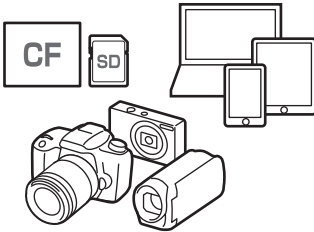

2 View

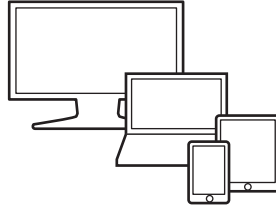

6 Back up

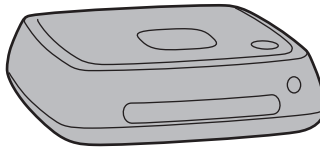

3 Share

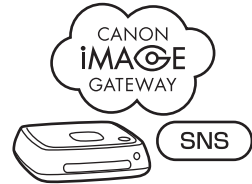

5 Copy



4 Print

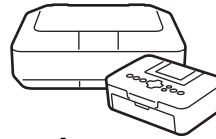

- 1 Import images
- 2 View images
- 3 Share images over a network
- 4 Print images using a printer
- 5 Copy images to a card or on an external hard disk
- 6 Back up images to an external hard disk

Before Using Connect Station

To avoid accidents and malfunctions, first read the “Safety Precautions” (p.6-7) and “Handling Precautions” (p.8-9).

Copyrights

Copyright laws in your country may prohibit the use of imported image data of any copyrighted subject in this product for anything other than private enjoyment. Also be aware that certain public performances, exhibitions, etc., may prohibit photography even for private enjoyment.

Backup and Disclaimer of Liability for Image Data

This product is a precision instrument with a built-in hard disk and may lose its image data due to a sudden malfunction or other problem. Therefore, backing up the data to an external hard disk is recommended in case of inadvertent erasure or a malfunction.

If imported image data is destroyed or lost due to a failure of this product, Canon will not repair or recover the image data. Be advised that Canon cannot be held liable for any destruction or loss of image data.

Handling of This Product

This product has a hard disk built in it. The hard disk may malfunction or have imported image data destroyed or lost due to physical shock, vibration, etc. To protect the hard disk, follow the instructions below, regardless of whether the product is in use or standing by.

- Do not subject the product to physical shock or vibration, or drop it.
- Install the product in a level place.
- Do not put or drop the camera/camcorder or other objects onto the product.
- Do not block the inlet or outlet of the product.
- Do not put the product in the following locations.
 - Dusty or humid locations
 - Extremely hot or cold locations (Operating environment: Temperature 0°C - 35°C / 32°F - 95°F; Relative humidity 20% - 85% / No dew condensation is allowed.)
 - Locations exposed to direct sunlight
 - Locations of low pressure (3,000 m / 9,843 ft. or more above sea level)
 - Locations where a strong magnetic field such as a magnet or electric motor is present
 - Poorly ventilated locations
 - Locations where chemicals are handled, such as a laboratory
- The product is not dustproof or splashproof.

Item Check List

Before starting, check that all the following items have been included with your product. If anything is missing, contact your dealer.



Connect Station CS100
(with a covered card slot)

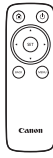

Remote Control



AC Adapter



Batteries for the remote control
(two AAA/R03 batteries)

 The power cord provided with the product is dedicated to this product. The power cord cannot be connected to any other device.

Conventions Used in this Manual

- In this manual, the term “access point” refers to wireless LAN terminals (wireless LAN access points, wireless LAN routers, etc.) that relay wireless LAN connection.
- In this manual, the term “camera/camcorder” refers to compact digital cameras, digital single-lens reflex cameras, compact system (mirrorless) cameras, and digital camcorders. On the screen, the term “Device” refers to these devices.
- Brackets [] indicate menu names or other elements displayed on the TV screen. Angled brackets < > indicate buttons or other elements on this device and remote control.
- This manual describes the operations of cameras/camcorders, smartphones, tablets, computers, printers, and TV sets, assuming that you have read the relevant manuals and understand how to operate these devices.
- In this manual, “CF card” refers to CompactFlash cards and “SD card” refers to SD/SDHC/SDXC cards. “Card” refers to all memory cards used to record images or movies.

Icons in this Manual



<▲> <▼> <◀> <▶> : Indicates the cross keys on the remote control and directions in which they are pressed.

(p.**): Reference page numbers for more information.



: Warning to prevent problems during operation.



: Supplemental information.

Contents

Introduction: p.2

Safety Precautions: p.6 / Handling Precautions: p.8 / Open Source Software: p.9 / Nomenclature: p.10 / Connection Diagram: p.12



Setup: p.14

Installing Batteries into the Remote Control: p.14 / Connecting Connect Station to a TV Set: p.14 / Performing Initial Settings: p.17 / Home Screen: p.20



Importing Camera/Camcorder Images: p.21

Importing Images: p.21 / Image Importing Status: p.26 / Lamp Indicators: p.27 / Icons on the Screen: p.28 / Viewing New Images: p.29



Viewing Images: p.31

Viewing Images from the Image List: p.31 / Creating and Viewing an Album: p.35 / Operations during Playback: p.38



Printing Still Photos: p.39

Setting Up a Printer: p.39 / Printing: p.40



Operating with a Smartphone or Other Terminals: p.41

Displaying the Operation Screen on a Web Browser: p.41 / Viewing an Album: p.44 / Uploading Images from a Terminal: p.45 / Menu Screen of the Terminal: p.48 / Operating with a Dedicated Application: p.49



Transferring and Sharing Images: p.51

Signing Up as a Member: p.51 / Transferring Images: p.54 / Sharing Images via a Web Service: p.59



Checking or Changing Settings: p.60

Supplementary Information on Preferences: p.62 / Backing Up and Restoring Data: p.66



Reference: p.68

Troubleshooting Guide: p.68 / Error Messages: p.70 / Specifications: p.71 / Wi-Fi (Wireless LAN) / NFC Precautions: p.72 / Index: p.75



Safety Precautions

The following precautions are provided to prevent harm or injury to yourself and others. Make sure to thoroughly understand and follow these precautions before using the product. If you experience any malfunctions, problems, or damage to the product, contact the nearest Canon Service Center or the dealer from whom you purchased the product.



Warnings: Follow the warnings below. Otherwise, death or serious injuries may result.

- Do not use a power supply other than a household power outlet of 100 VAC to 240 VAC (50 Hz or 60 Hz).
 - Do not touch the power plug or product during thunderstorms.
 - Do not use or store the equipment in dusty or humid places. This is to prevent a fire, excessive heat, electrical shock, or burn.
 - Unplug the power plug periodically and clean off the dust around the power outlet with a dry cloth. If dust accumulated around the power plug and the outlet becomes moist, it may cause a fire.
 - Do not move the product with the AC adapter connected to it. Doing so may damage the cable, causing a fire or electrical shock. Likewise, there is a risk of injury by getting caught on other objects.
 - When the product will not be used for a prolonged period of time or during maintenance, make sure to disconnect the power plug beforehand. Leaving or storing the product with the power on may cause a fire due to an electric leakage or some other problem.
 - Do not disassemble or modify the product.
-
- Follow the safeguards below for the power cord.
 - Always insert the power plug all the way in.
 - Do not use a cord whose wire is broken or insulation is damaged.
 - Do not twist the cord forcibly.
 - Do not put a heavy object on the power cord.
 - Do not modify the power cord.
 - Do not handle a power plug with wet hands. Doing so may cause an electrical shock.
 - Do not leave any cords near a heat source.
 - Do not short-circuit the plug, terminal, or outlet with a metal material. Doing so may cause an electrical shock, heat generation, or fire.
 - Do not pull the power cord when unplugging it (hold the power plug).
 - Do not use the provided AC adapter with any other device.
 - Do not use any AC adapter not specified in the Instruction Manual. Doing so may cause an electrical shock, heat generation, a fire, or injuries.
-
- Do not block the internal cooling outlet or inlet of this product. Heat accumulating inside may cause a fire or malfunction.
 - If you drop the product and the casing breaks open to expose the internal parts, do not touch the internal parts. There is a possibility of an electrical shock due to high voltage.
 - If excessive heat, smoke, or fumes are emitted, immediately unplug the power cord from the product. Otherwise, it may cause a fire, heat damage, or electrical shock. Contact your dealer or nearest Canon Service Center.
 - Do not allow water to enter the product or get the product wet. If the product gets wet, do not use it. Otherwise, an electrical shock, burns, or fire may result.
 - Do not wipe the product, using paint thinner, benzene, or other organic solvents. Doing so may cause fire or a health hazard.

-
- If the remote control becomes hot, or emits smoke or a burning smell, immediately remove the batteries from the remote control with enough care to avoid burns. Using the remote control in such a condition may cause a fire or burns.
 - Do not touch the battery fluid leaked from the remote control. If the fluid comes in contact with the skin or clothes, remove it immediately with clean water. If the fluid gets in your eye, rinse the eye immediately with clean water and see a doctor.
 - To prevent fire, excessive heat, chemical leakage, explosions, and electrical shock, follow the safeguards below for the batteries:
 - Do not use or recharge any batteries not specified in the Instruction Manual. Do not use any home-made or modified batteries. Do not short-circuit, disassemble, or modify the battery. Do not apply heat or solder to the battery. Do not expose the battery to fire or water.
 - Do not insert the battery's plus and minus ends incorrectly.
 - Do not mix new batteries with used ones or batteries of different types.
 - When disposing of a battery, insulate the electrical contacts with tape to prevent contact with other metallic objects or batteries. This is to prevent a fire or an explosion.
-
- Keep equipment out of the reach of children and infants, including when in use, and be aware of the cautions below.
 - Looping the power cord or DC cord around the neck may result in suffocation.
 - Looping the power cord or DC cord around the neck or body may cause an electrical shock or injury.
 - Swallowing any of the accessories (parts) or batteries may result in suffocation or injury. If a child or infant swallows any of these, see a doctor immediately. (There is a risk of the battery fluid damaging stomach and intestines.)



Cautions: Follow the cautions below. Otherwise, physical injury or property damage may result.

-
- Do not use or store the product where it will be exposed to high temperatures (place exposed to direct sunlight, trunk or dashboard of a car, etc.). The product may become hot and cause skin burns.
 - Do not place the product on an unstable location. Doing so may cause the product to fall, resulting in injury or malfunction.
 - Do not leave the product in a low-temperature environment. The product will become cold and may cause injury when touched.
 - Do not connect the AC adapter to a voltage transformer for overseas travel, etc. Doing so may result in malfunction of the AC adapter.
 - If the remote control will not be used for an extended period, make sure to remove the batteries to avoid damage or corrosion to the product.

Handling Precautions

- This product is a precision instrument. Do not drop it or subject it to physical shock.
- Never leave the product near anything having a strong magnetic field such as a magnet or electric motor. Also avoid using or leaving it near anything emitting strong radio waves, such as a large antenna. Strong magnetic fields can cause malfunction or destroy image data.
- Do not disassemble the product. Doing so may result in a malfunction or the loss of image data.
- If this product is placed in a location made of metal, it may experience transmission failure or some other malfunction.
- An instantaneous loss of power due to a power outage, lightning, etc. may result in a malfunction or the loss of image data.
- Image data requiring copyright protection technology cannot be imported.
- Do not use the product with the AC adapter placed in a narrow place such as space between the product and a wall.
- When children use this product, make sure that they are supervised by an adult who understands how to use the product.
- When connecting the product to a device, read and follow the warnings and cautions provided by the manufacturer of the device to be connected.
- Do not wipe the product, using cleaners containing organic solvents.
- To avoid rust or corrosion, do not store the product where there are strong chemicals, such as in chemical labs.
- If dust has accumulated on the inlet or outlet for internal cooling of the product, remove it after you turn off the power and unplug the power plug and DC plug.

Rise in Temperature

While the product is used, its main unit and/or AC adapter may become hot. Although this is not a malfunction, keeping the skin in contact with the product for a prolong period may cause a low temperature burn.

Dew Condensation

Dew condensation occurs when water droplets form outside or inside the product in the cases such as the following:

- The product is moved suddenly from a cold place to a warm place.
- The product is moved suddenly from an air-conditioned place to a hot, humid place.
- The product is left in a humid place.

Using the product with dew present may cause a malfunction. If the product is suspected to have dew condensation, turn off its power and wait for its temperature to become equal to the ambient temperature before using the product.

Transport

When transporting the product, remove the card, AC adapter, and cables from the main unit and pack it using its original packaging material or container or in such a way that the product can withstand the physical shock that it may be subject to during transport.

Cards

- To protect the card and its recorded data, note the following:
 - Do not drop, bend, or wet the card. Do not subject it to excessive force, physical shock, or vibration.
 - Do not touch the card's electronic contacts with your fingers or anything metallic.
 - Do not affix any stickers, etc., on the card.
 - Do not store or use the card near anything that has a strong magnetic field, such as a TV set, speakers, or magnet. Also avoid places prone to having static electricity.
 - Do not leave the card in direct sunlight or near a heat source.
 - Store the card in a case.
 - Do not store the card in hot, dusty, or humid locations.
 - Do not disassemble or modify the card.
- Be sure to insert the card in the right direction. Inserting the card in the wrong direction may cause the product and/or card to malfunction.
- Before you transfer the card to someone else, completely erasing the card data using data erasing software for computers is recommended. When disposing of the card, physically destroying the card is recommended.

Disposal and Transfer of the Product

When disposing of or transferring the product, take the actions below to prevent the leakage of the personal information contained in images and the wireless LAN settings.

- Even if you perform [**Format system hard disk**], the personal information and other data recorded in the built-in hard disk of the product may not be deleted completely. When disposing of or transferring the product, executing low-level formatting by checkmarking [**Low-level format**] is recommended.

Open Source Software

The product contains Open Source Software modules.

For details, select [**Preferences**] on the home screen of the product, and click [**OSS license**] under the [**ⓘ**] tab.

Software under the GPL and LGPL

The product contains software modules licensed under the GPL and LGPL. If you need to obtain the source code of the software, please contact the Canon sales company in the country / region where you purchased the product.

Nomenclature

Body

Front and top sides

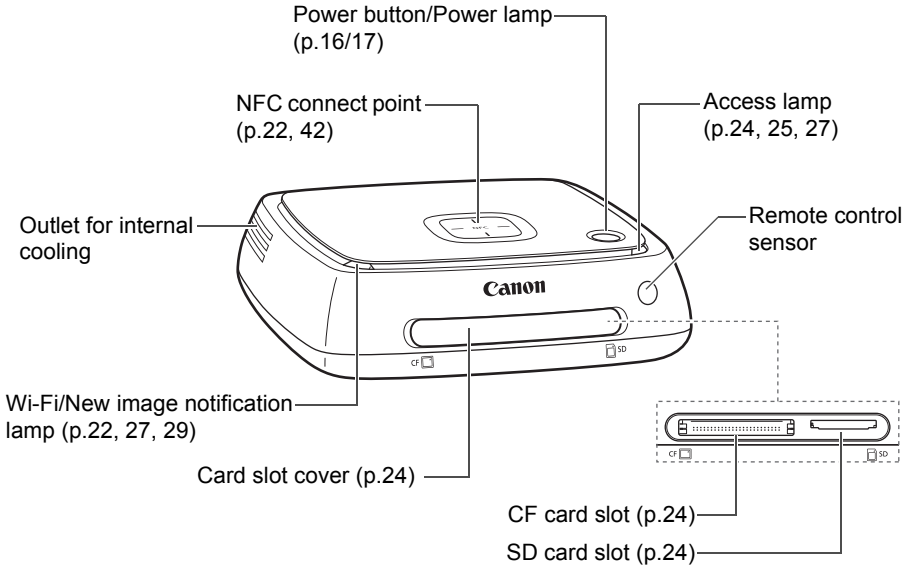

Rear and bottom sides

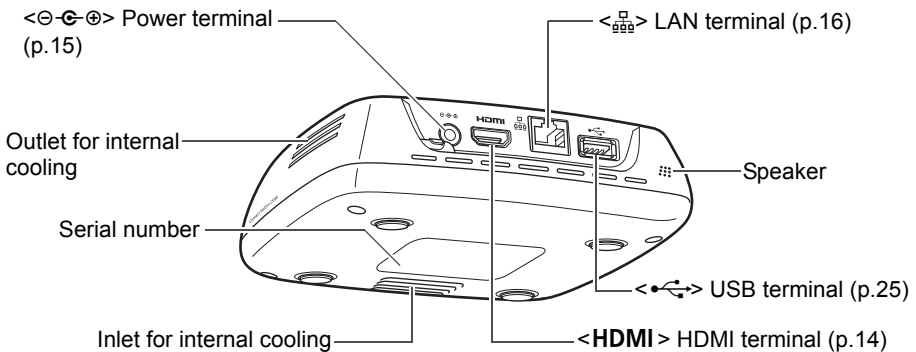

- The USB terminal cannot be used for charging.
- The CF card slot is not compatible with the CFast card.

Remote Control

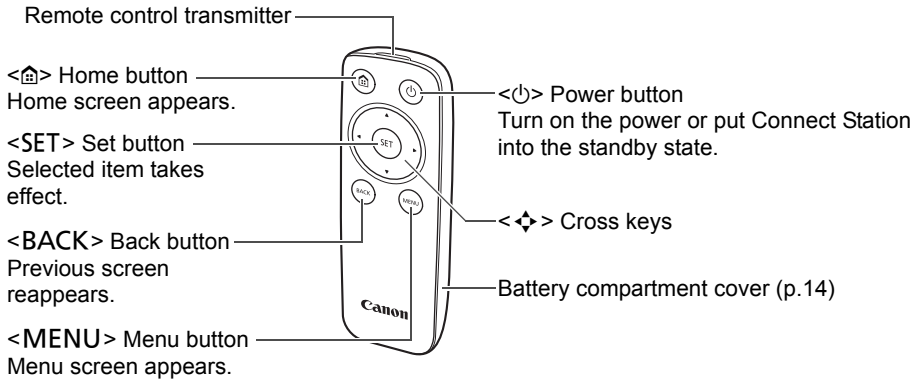

AC Adapter (p.15)

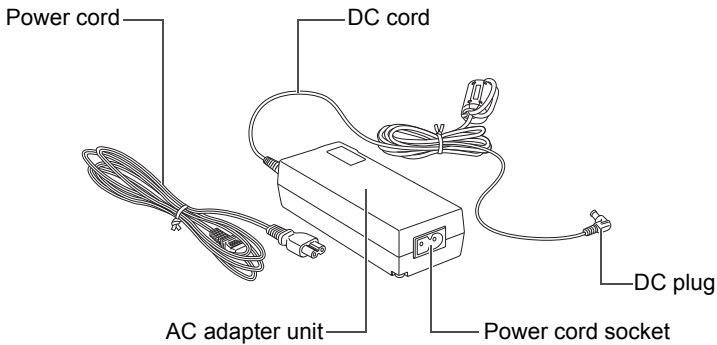

Connection Diagram

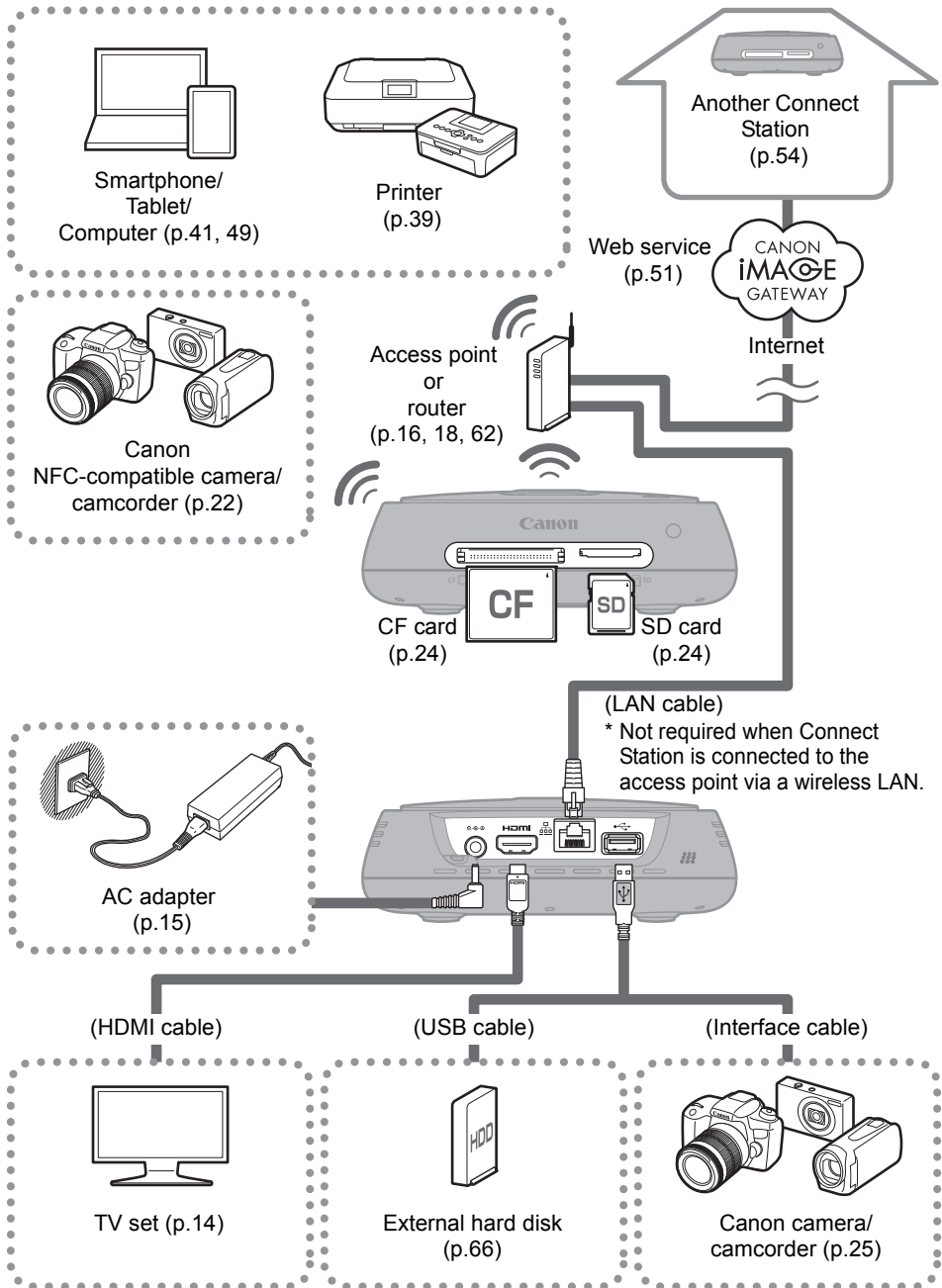

- USB hubs are not supported.
- Operation cannot be guaranteed if a USB extension cable is used.

Connectable Devices for Connect Station

Device to be Connected	When Connected, You can...	Connection Method (Connection Terminal)	Remarks
TV set with an HDMI terminal	View images	Wired connection (HDMI)	Connect with an HDMI cable (commercially available) ^{*1}
Canon camera/camcorder ^{*2*3}	Import images	Wireless LAN	Canon NFC-compatible model
		Wired connection (USB)	Connect with an interface cable (sold separately) ^{*4}
SD card/CF card	Import ^{*5} and copy images ^{*6}	Card slot	-
Wi-Fi printer	Print images	Wireless LAN/ Wired LAN (LAN) ^{*7}	Printer supporting PictBridge (Wireless LAN) or Pictbridge (LAN) (p.39)
Access point	Share images, etc.	Wireless LAN	-
Router	Share images, etc.	Wired LAN (LAN)	Connect with a LAN cable (commercially available) ^{*8}
Computer	Upload and view images	Wireless LAN/ Wired LAN (LAN) ^{*7}	Computer on which a Web browser is installed (p.41)
Smartphone/tablet	Upload, download, and view images	Wireless LAN	Terminal on which a Web browser or the "Connect Station" application is installed (p.41, 49)
External hard disk	Back up ^{*9} and copy images ^{*10}	Wired connection (USB)	Connect with a USB cable

*1 Use a "high-speed HDMI cable."

*2 For wireless LAN connection compatible cameras/camcorders, see page 22.

*3 For wired connection compatible cameras/camcorders, see page 25.

*4 Depending on the camera/camcorder, the cable may be provided with the product. For compatible cables, refer to the Camera/Camcorder Instruction Manual, etc.

*5 For cards compatible with importing images, see page 23.

*6 For cards compatible with copying images, see page 33.

*7 Establish a connection via an access point, router, etc.

*8 As the LAN cable, use an STP (Shielded Twisted Pair) cable of category 5e or above.

*9 For conditions of external hard disks compatible with backup, see page 66.

*10 For conditions of external hard disks compatible with copying images, see page 34.

Setup

Installing Batteries into the Remote Control

The remote control uses two AAA/R03 batteries (provided).

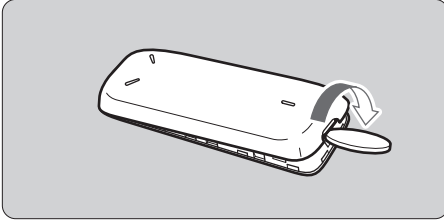

- (1) Open the battery compartment cover by putting a coin or other similar object in the cover's groove and turning it.

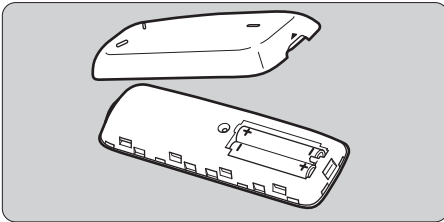

- (2) Insert batteries in the battery compartment, making sure that their plus and minus ends are correct, then close the cover.

⚠ When replacing batteries, use two new batteries of the same brand. In the case of rechargeable batteries, use fully-charged batteries of the same brand.

Connecting Connect Station to a TV Set

Connect Station must be connected to a TV set so that you can operate it while looking at the TV screen. When connecting Connect Station to a TV set, prepare an HDMI cable (commercially available) and connect according to the procedure below.

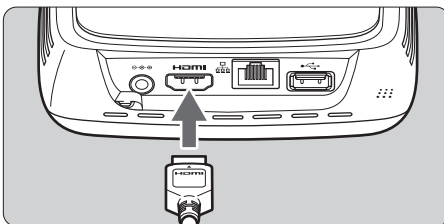

1 Connect the HDMI cable to Connect Station.

- Plug the cable connector to the HDMI terminal of Connect Station.

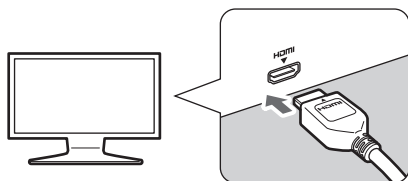

2 Connect the HDMI cable to the TV set.

- Connect the HDMI cable to the TV's HDMI IN terminal.

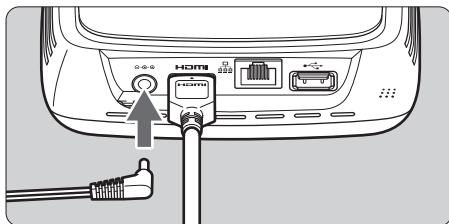

3 Connect the DC plug to Connect Station.

- Connect the plug of the DC cord to the power terminal of Connect Station, with the cord of the plug facing outward, as shown in the illustration.

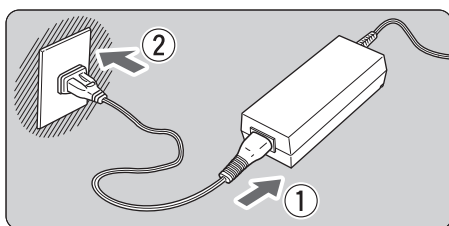

4 Connect the power cord.

- Connect the power cord as shown in the illustration.

Power button/power lamp

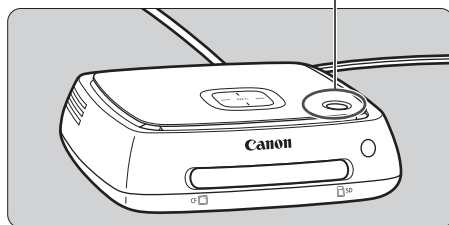

5 Turn on the TV set and switch the TV's video input to select the connected terminal.

6 Turn on Connect Station.

- Press the power button to turn on Connect Station.
- ▶ The connection is complete when [**Connect Station CS100**] appears on the screen.
- ▶ When you turn on the power for the first time, the power lamp turns from orange to green, and the Initial settings screen (p.17) appears. (It takes approx. one minute before Connect Station starts.)

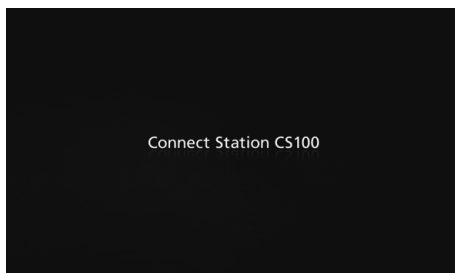

 Do not lift or move Connect Station when its power is on or it is standing by. Dropping Connect Station or hitting it against an object may damage its hard disk.

■ Connecting via a Wired LAN

When connecting Connect Station to a network via a wired LAN, connect Connect Station and a router connected to the Internet with a LAN cable (commercially available).

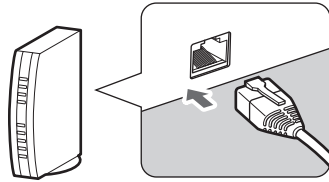
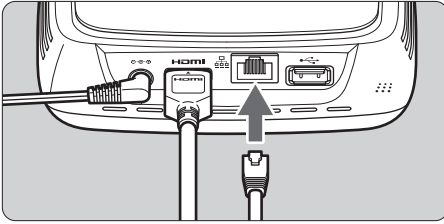

■ Installation Location of Connect Station

- Blocking the outlet for internal cooling located on either side of Connect Station or the inlet located on the bottom side can lead to a malfunction. Do not put a piece of cloth, etc. under Connect Station. (Doing so may block the inlet.)
- Provide a clearance of at least 5 cm (2 in.) on both sides of Connect Station.
- Install Connect Station in a level place where there is no danger of falling, etc.
- Do not put any object on Connect Station.
- Do not install Connect Station in a place where it can become very hot or near a potential heat source.

■ Power Button Operation

Turning on the power

If you press the power button on Connect Station with its power off, the power lamp will light up in orange. The light will turn green when Connect Station starts. (It takes approx. one minute before Connect Station starts.)

Turning off the power

Keep the power button on Connect Station pressed until **[Shutdown]** appears on the screen (approx. 2 seconds). When the shutdown processing is complete, the power lamp will turn off.

Putting Connect Station in standby mode

Press <⏻> on the remote control or the power button on Connect Station. The power lamp of Connect Station will turn from green to orange.

- Put Connect Station in standby mode in the following cases.
 - Connect Station is used frequently.
 - Enable automatic reception of images sent from another Connect Station.



If you do not operate Connect Station for 30 minutes while the power is on, it will go into standby mode (except during image playback).

Power Lamp Indicators

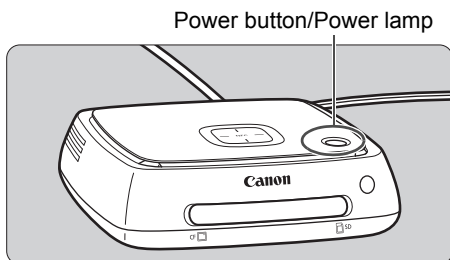

Connect Station Status	Power Lamp Indicator
Power on	Green (lamp on)
Power off	(Lamp off)
Standby	Orange (lamp on)
Updating the firmware	Green (blinking)
Error	Red (blinking)

- Do not lift or move Connect Station when its power is on or it is standing by. Dropping Connect Station or hitting it against an object may damage its hard disk.
- Disconnecting the power cord or DC plug when the power to Connect Station is on or Connect Station is standing by can lead to a malfunction. Before disconnecting the power cord or DC plug, check that the power lamp is off.
- Before turning on the power, check that no card is inserted and that no camera/camcorder is connected to the USB terminal.
- If the power lamp is blinking in red, turn on Connect Station and check the TV screen to see the content of the error (p.28). If you cannot turn on Connect Station when the power lamp is blinking in red, contact the nearest Canon Service Center.
- Even if it is standing by, Connect Station consumes as much power as it does when its power is on (p.71).

Performing Initial Settings

Perform the Connect Station operations as described below while looking at the TV screen and using the Connect Station remote control.

- When Connect Station is connected via a wired LAN (p.16), the screens shown in steps 3 and 4 will not be displayed.

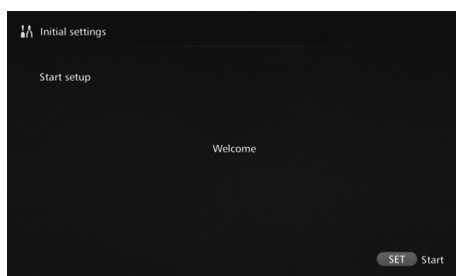

1 Press <SET>.

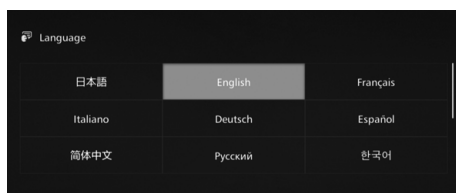

- 2 Select the language.**
- Press the <⬆> key to select the language, then press <SET>.
 - Depending on the selected language, a screen may appear prompting you to select your country or region. Select an area first, then select a country or region.

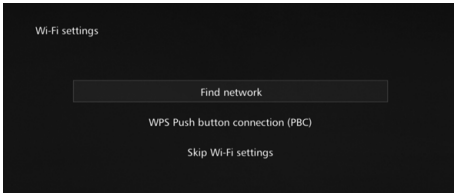

3

Select an item.

- Select an item, then press <SET>.
- Select a step as appropriate for the item.
 - [**Find network**]:
Go to step 4-B (p.19).
 - [**WPS Push button connection (PBC)**]:
Go to step 4-A.
 - [**Skip Wi-Fi settings**]:
Go to step 5.
- When Connect Station is connected via a wired LAN (p.16), this screen will not be displayed. Go to step 5.

4-A [WPS Push button connection (PBC)]

First, check whether the access point you will use supports WPS (Wi-Fi Protected Setup).

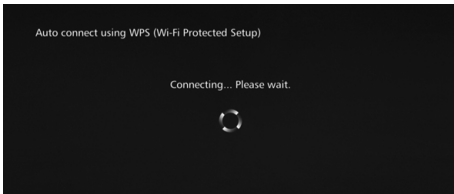

- Press the access point's WPS button while the screen shown on the left is displayed.
- For details about where the button is located and how long to press it, refer to the access point's instruction manual.
- ▶ When the connection is complete, the [**Set date/time**] screen will appear.

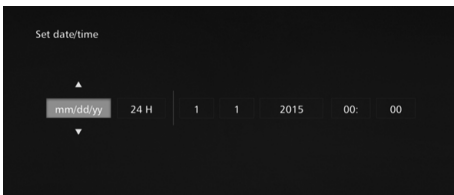

5

Set the date and time.

- Press the <◀> <▶> keys to select the item you want to change and press the <▲> <▼> keys to change the value.
- When you finish the setup, press <SET>.

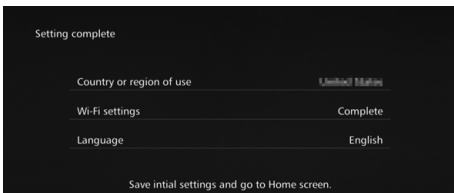

6

Check the settings.

- When the setting complete screen appears, the initial setting is complete. Check the settings, then press <SET>.
- ▶ The Home screen will appear (p.20).

4-B [Find network]

Before establishing a connection, ensure you have the following information*:

- Access point name (SSID)
- Encryption key (password) specified for the access point

* For information on the access point name (SSID) and encryption key (password), refer to the access point's instruction manual.

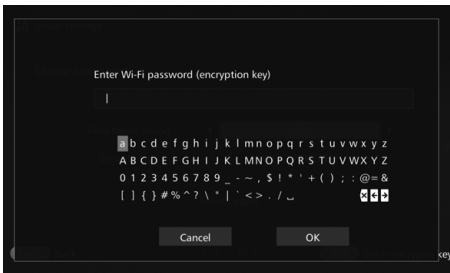
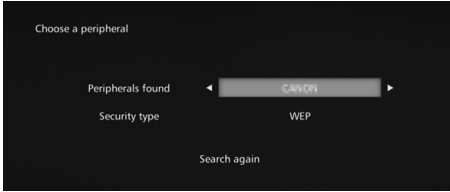

(1) Select the access point name (SSID) to connect to.

- Press the <◀> <▶> keys to select the access point name (SSID) of the [Peripherals found], then press <SET>.
- When [Enter manually] is selected, enter the access point name (SSID) in the input screen.

(2) Enter the encryption key (password).

- Select a character with the <◆> keys, then press <SET> to enter it.
 - When you are finished, select [OK], then press <SET>. Wait until the connection is complete.
 - This screen is not displayed when you connect to an unencrypted access point.
- ▶ When the connection is complete, the [Set date/time] screen will appear.



- If you select [Skip Wi-Fi settings], reconnect to another access point, or connect using WPS (PIN code), you can make the settings later in [Preferences] (p.62).
- If the access point cannot be detected within two minutes after you select [WPS Push button connection (PBC)], an error message appears. In that case, check that the access point supports WPS and try again, or select [Find network] to establish the connection.
- If the network you use filters by MAC address, register the MAC address of Connect Station at the access point. The MAC address is indicated on the bottom of Connect Station.
- If the response of the remote control is slow when selecting characters or images, operate the remote control slowly.

Home Screen

When you select a menu and press <SET>, the corresponding setting screen will appear.

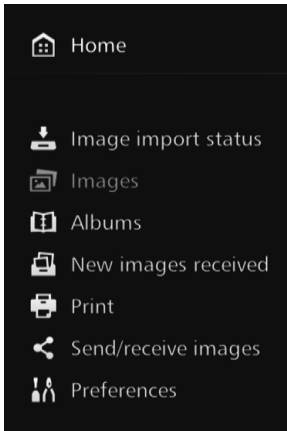

[Image importing status] (p.26)

You can check the importing status while importing an image from a camera/camcorder, card, etc.

[Images] (p.31)

Images will be listed by shooting month or camera/camcorder. You can also delete multiple images at once or copy them to a card or on an external hard disk.

[Albums] (p.35)

You can view, create, and edit albums.

[New images received] (p.29)

You can check newly imported images.

[Print] (p.39)

You can print still photos.

[Send/receive images] (p.51)

You can transfer images with another Connect Station.

[Preferences] (p.60)

You can change the Connect Station settings. You can also back up images to an external hard disk and restore them from backup.

Importing Camera/Camcorder Images

Import images captured with a camera/camcorder to Connect Station. When you hold the camera/camcorder close to Connect Station, connect it with an interface cable, or insert a card into Connect Station, the images that have not been imported yet will be imported to Connect Station.

To import images from a smartphone, tablet, computer, etc. to Connect Station, see “Operating with a Smartphone or Other Terminals” (p.41).

Importing Images

When importing captured images, you can select one of the following three methods.

Importing via a wireless connection	p.22
Importing from a card	p.23
Importing via a wired connection	p.25

 If you change the folder name or folder structure where the images are saved, importing images may no longer be possible.



-  ● Images recorded on the internal memory of camcorder can be imported via wired connection.
- For the power source of the camera/camcorder, using a fully charged battery or AC adapter kit is recommended.

Image Formats That Connect Station Can Play Back

Connect Station can play back images of the formats shown below. Files of any other formats cannot be played back even if they are imported to Connect Station.

Still photos	JPEG/RAW (CR2 format only)
Movies	MOV/MP4/AVCHD (Full HD, HD, and VGA (SD) recording quality)

-  ● Images edited with a computer, etc. may not be played back with Connect Station.
- 4K movies cannot be played back with Connect Station.

■ Importing via a Wireless Connection

Import images by connecting Connect Station and a camera/camcorder wirelessly.

Compatible cameras/camcorders

Only the images shot with Canon NFC-compatible compact digital cameras, digital single-lens reflex cameras, compact system (mirrorless) cameras, or digital camcorders can be imported via a wireless connection. For information on Canon NFC-compatible cameras/camcorders that support Connect Station, refer to the Canon Web site.

NFC function of the camera

- Turn on the camera/camcorder to be connected and set it up to allow use of its NFC function in advance. For the operation procedure, refer to the Camera/Camcorder Instruction Manual.
- The location of the **N** (N-Mark) differs by each camera/camcorder model. Check the location of **N** in advance.

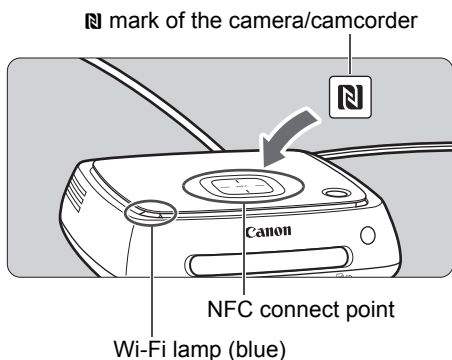

Importing images

- Carefully hold the **N** on the camera/camcorder to be connected close to the NFC connect point on Connect Station.
 - ▶ Connect Station gives two short beeps, and the Wi-Fi lamp blinks twice. If message indicating the connection is displayed on the camera/camcorder's LCD monitor, communication is established via Wi-Fi even if the camera/camcorder is moved away from Connect Station.
 - ▶ When Connect Station is connected, the Wi-Fi lamp will blink and the import of images will start.
- **Do not put the camera/camcorder on Connect Station, because the camera/camcorder does not sit there stably.**
- When the import is complete, turn off the camera/camcorder to terminate the connection.



- When holding the camera/camcorder close to Connect Station, do not drop the camera/camcorder on it or push the camera/camcorder hard against it. Doing so may damage the built-in hard disk.
- While images are being imported, you cannot connect an NFC-compatible camera/camcorder even if you hold it close to Connect Station.
- If a case etc. is attached to the camera/camcorder, connection may not be possible. In such a case, detach the case etc., and hold the camera/camcorder close to Connect Station.
- Since the camera/camcorder may not be recognized readily, carefully hold the camera/camcorder close to the NFC connect point on Connect Station while rotating the camera/camcorder horizontally.
- Just holding the camera/camcorder close to Connect Station may not establish a connection. In such a case, gently touch Connect Station with the camera/camcorder.
- When connecting Connect Station to a camera/camcorder, and it gives three short beeps and the power lamp blinks in red, this indicates that Connect Station is not in a status to establish connection. Make sure if the camera/camcorder is ready for connection.
- If the camera/camcorder and Connect Station are moved too far away from each other while importing images, the import may take time or the connection may be terminated.
- If the camera's/camcorder's battery runs out during import, the import will stop. Charge the battery, then try importing again.
- While a wireless LAN connection is established, you may not be able to connect a camera/camcorder even if you connect it with an interface cable.
- You may not be able to connect a certain NFC-compatible camera/camcorder with low battery level to Connect Station, even when you hold it close to Connect Station. In such a case, recharge the battery, then hold the camera/camcorder close to Connect Station.



- The power to some cameras/camcorders may be turned on when you hold the camera's/camcorder's **N** close to Connect Station.
- When all images are already imported, import does not start.

Importing from a Card

Import images by inserting a card storing captured images into Connect Station.

- Images can be imported from a card used for shooting with Canon compact digital cameras, digital single-lens reflex cameras, compact system (mirrorless) cameras, or digital camcorders released in 2010 or later. Although images may be imported from a card used in other cameras, there is no guarantee for the import of images to Connect Station.

Compatible cards

The following cards can be used when importing images from a card.

- SD/SDHC/SDXC memory card
- CF (Compact Flash) card



* The CFast card is not supported.

SD card

Access lamp (green)

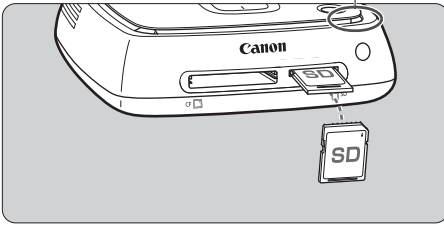

CF card

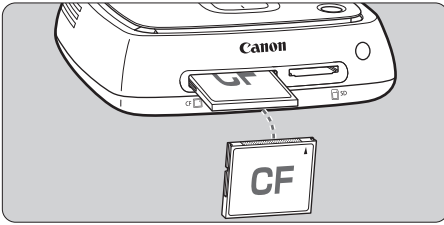

Inserting a card

- Remove the card slot cover in advance.
- **Insert an SD card with its front side facing upward until it clicks in place.**
- **Insert a CF card with its front side facing upward so that the end where tiny holes are aligned goes inside. Inserting the card in the wrong direction will damage Connect Station.**

Removing a card

- **Check that the access lamp is not blinking.**
- An SD card will be ejected when you gently push it in and release it.
- In the case of a CF card, pull it out slowly.

Importing images

- Insert a card into the card slot.
- ▶ The access lamp will blink, and the import of images will start.
- The import is complete when the access lamp stops blinking and stays lit. Remove the card.

- ❗ **Connect Station is importing, copying, or backing up images when its access lamp (green) is blinking. Do not do any of the following when the access lamp is blinking; doing so may destroy image data or damage Connect Station, card, or connected device.**
 - **Disconnecting the USB cable.**
 - **Removing the card.**
 - **Unplugging the power cord.**
- When inserting or removing the card, hold Connect Station in place.
- Be careful not to lose the card slot cover. Make sure the card slot is covered when not in use.

📄 When all images are already imported, import does not start.

■ Importing via a Wired Connection (USB Terminal)

Import images by connecting Connect Station to a camera/camcorder with an interface cable (USB cable). For information on the interface cable, refer to the Camera/Camcorder Instruction Manual.

Compatible cameras/camcorders

Cameras/camcorders from which images can be imported via a wired connection are Canon compact digital cameras, digital single-lens reflex cameras, compact system (mirrorless) cameras, and digital camcorders released in 2010 or later. Although cameras/camcorders other than these may be connected via a wired connection, there is no guarantee for the import of images to Connect Station.

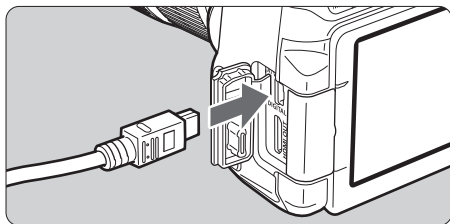
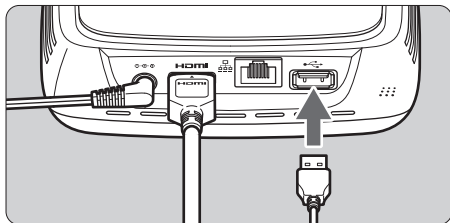

Importing images

- Use the interface cable that you use to connect a camera/camcorder to a computer.
- Connect the USB terminal on Connect Station to a camera/camcorder, then turn on the camera's/camcorder's power.
- ▶ The access lamp will blink, and the import of images will start.
- The import is complete when the access lamp stops blinking and stays lit. Turn off the camera's/camcorder's power, then disconnect the cable.

- ⚠ ● When connecting or disconnecting the cable, hold Connect Station in place. When disconnecting the cable, be sure to hold the plug; do not pull the cable.
- When connecting the cable to Connect Station, do not lift or move Connect Station with its power on. Dropping Connect Station or hitting it against an object may damage its hard disk.
- If you connect a camera/camcorder or insert a card and the import of images does not start even when there are images that have not been imported yet, disconnect the camera/camcorder, remove the card, restart Connect Station, then try again.
- When connecting to a camera/camcorder, use fully-charged batteries.
- Images cannot be imported to Connect Station from a USB charging-compatible camera/camcorder by connecting them with an interface cable.
- Do not connect a USB cable or insert a card while the Connect Station's hard disk is being formatted or its firmware is being updated.
- Movie files exceeding 4 GB in file size shot with the EOS-1D X Mark II cannot be imported via a wired connection. Import them from the card (p.23).

- 📄 ● Images can be imported even when Connect Station is standing by (p.16).
- When all images are already imported, import does not start.

Image Importing Status

To check the image importing status, select [Image importing status] on the Home screen.

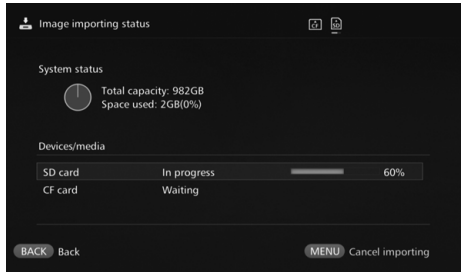
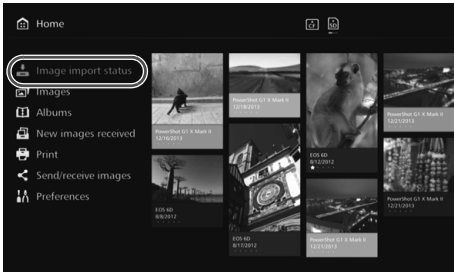

- When you select an item by pressing the <▲> <▼> keys and press <MENU>, you can cancel the processing that goes on when Connect Station is importing images or standing by.
- During the import, the icon indicating that data is being imported is displayed on the upper right of the screen (p.28).
- The image import time varies depending on following conditions, etc.
 - Number and sizes of the images to be imported.
 - Write out speed of the card used.
 - Signal reception status when connected wirelessly.
- Importing movies takes a considerable time.

Lamp Indicators

The lighting conditions of the Wi-Fi/New image notification lamp and access lamp allow you to check the connection status of the connected device or the processing status.

Wi-Fi/New image notification lamp

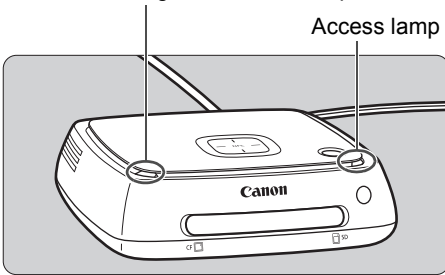

Lamp	Display	Connection Status/Processing Status
Wi-Fi/New image notification lamp (blue)	Blinks	<ul style="list-style-type: none"> • When images are being imported from a camera/camcorder connected via a wireless LAN • When there are new images*¹ • When images have been received from another Connect Station*¹ • When a device is held close to the NFC connect point and connection is established • When the firmware is being updated*²
Access lamp (green)	Blinks* ³	<ul style="list-style-type: none"> • When images are being imported from a card or a camera/camcorder connected via wired connection • When image data is being copied to a card or on an external hard disk • When image data is being backed up to an external hard disk • When the firmware is being updated*²
	Lights up	When importing images is complete

*1 Selecting **[New images received]** on the Home screen turns off the lamp.

*2 The power lamp also blinks in green.

*3 The lamp stays lit when the processing is complete.

Icons on the Screen

An icon is displayed on the upper right of the screen when processing (importing or transferring images), when standing by, or when an error occurs. The icon disappears when the processing is complete or the cause of the error is eliminated.

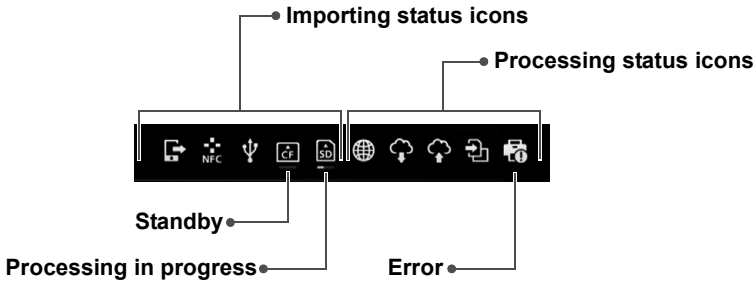

	Uploading images from a Web browser or application
	Importing images from a camera/camcorder via a wireless LAN
	Importing images from a camera/camcorder via a wired connection
	Importing images from a CF card
	Importing images from an SD card

	Connecting with a Web browser or application
	Receiving images from a Web service
	Sending images to a Web service
	Copying images to a card or on an external hard disk
	Printing images

When an error (ⓘ) is indicated

- When the importing status icon indicating an error (ⓘ) is displayed, see the **[Image importing status]** screen (p.26) to check the error status. When you select the error item and press <MENU>, you can stop the import and clear the error.
- When the processing status icon indicating an error (ⓘ) is displayed, select **[Preferences]** → [] tab → **[Show status]** (p.62), then check the error status.
- If there is an error, ⓘ is displayed in **[Image importing status]** or **[Preferences]** and **[Show status]**.

If there is at least one icon displayed, you cannot perform the following operations: **[Backup]**, **[Restore data]**, **[Format system hard disk]**, **[Update firmware]**, and **[Delete all images on system]**

Viewing New Images

To view newly imported images, select [**New images received**] on the Home screen. In the [**New images received**] screen, all simultaneously imported images are managed as a group (new image group).

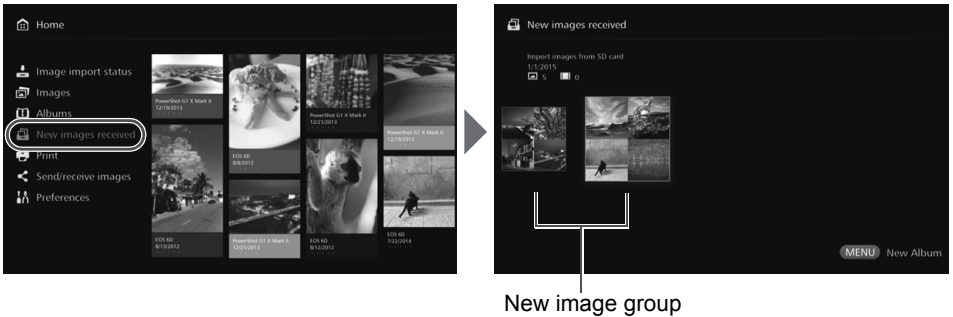

- Up to five new image groups imported within the last one-month period are managed in the order of the dates when they were imported.
- When images are added, [**+**] is displayed in [**New images received**] on the Home screen and the new image notification lamp (blue) blinks. When you select [**New images received**] and press <SET>, [**+**] and the lamp will turn off.
- When you select a new image group and press <SET>, the images in that group will be displayed as thumbnails.
- When you select a new image group and press <MENU>, that new image group can be compiled into an album. If you import images each time when an event is over, you can easily create an album for that event from [**New images received**].

Setting the submenu

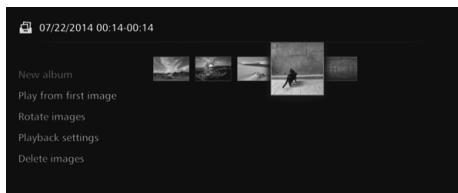

When you press <MENU> while new image groups are displayed as thumbnails, the menu shown below will appear.

Menu Items	Settings
New album	The new image group is compiled into an album.
Play from first image	A slide show of the new image group will be played back.
Rotate images*	The selected image will be rotated. Each time you press <SET>, the image is rotated clockwise by 90°.
Playback settings	Specify the slide show playback settings. You can set the display time for each still photo and playback time for movies.
Delete images	Images selected from new images will be deleted. Select an image and press <SET> to append <input checked="" type="checkbox"/> for the image to be deleted. Pressing <MENU> will delete the image.

* Not available when a movie is selected.

Viewing Images

To view images on a TV set, select **[Images]** or **[Albums]** on the Home screen.

Viewing Images from the Image List

To view the images of a selected shooting month or camera/camcorder, to delete multiple images at once, or to copy multiple images to a card, select **[Images]** on the Home screen.

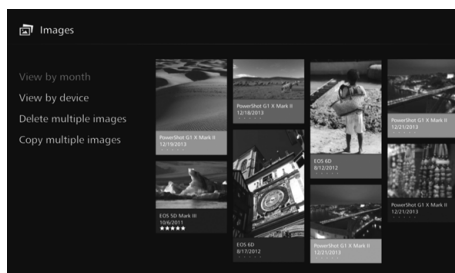
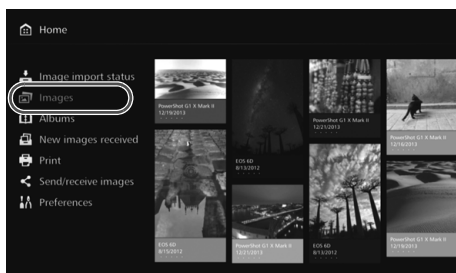

- Sort the images to be displayed, according to the shooting month or the camera/camcorder used for shooting.
- You can create an album, add images to an album, print, send images to a Web service, rotate, delete, etc., by selecting images from the displayed list. You can also view a slide show of the listed images or have only rated images displayed.
- When deleting multiple images or copying multiple images to a card at once, sort the images to be displayed according to the shooting month.

Viewing Images by Shooting Month or Camera/Camcorder

Search for images by selecting the shooting month or the camera/camcorder used for shooting.

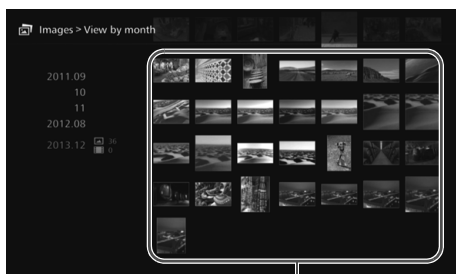

Thumbnail area

- When you select the shooting month or the camera/camcorder used for shooting in the left-side area, the corresponding images will be displayed as thumbnails in the right-side area of the screen.
- When you press **<SET>** or the **<▶>** key, you can select images in the thumbnail area.
- To print the selected images, play back a slide show, or perform other operations, press **<MENU>**.



- **[Protect]** is set (p.38) for images displayed with **[🔒]**.
- If you keep pressing the **<◀>** key to browse images, the selection frame may skip.

Setting the submenu

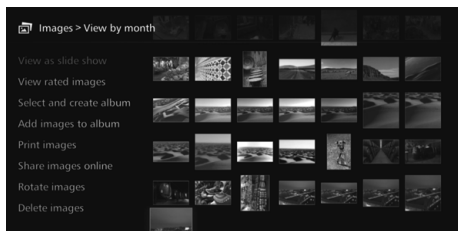

When you press <MENU> while the shooting month or the camera/camcorder used for shooting is selected or while images are selected in the thumbnail area, the menu shown below will appear.

Menu Items	Settings
View as slide show	A slide show of the target images will be played back.
View rated images	Only rated images will be displayed. You can set ratings during the playback of images (p.38).
Select and create album	An album will be created from selected images. For information on how to create an album, see “Creating an Album” (p.35).
Add images to album* ¹	Images will be added to a created album. When you select an album from the list and press <SET>, images will be added to the selected album.
Print images* ² * ³	Selected images are printed. For information on how to print, see “Printing Still Photos” (p.39).
Share images online	Selected images will be shared via a Web service. For information on how to share images, see “Sharing Images via a Web Service” (p.59).
Rotate images* ¹ * ²	Selected images will be rotated. Each time you press <SET>, images are rotated clockwise by 90°.
Delete images	Selected images are deleted. Select an image and press <SET> to append [♥] for the image to be deleted. Pressing <MENU> will delete the image.

*¹ Displayed only when images are selected in the thumbnail area.

*² Not available when a movie is selected.

*³ Not available when a printer is not set.

Deleting or Copying Images At Once

Specify images by a shooting month, and delete them or copy them to a card or on an external hard disk at once. You can also select images one by one from the displayed images.

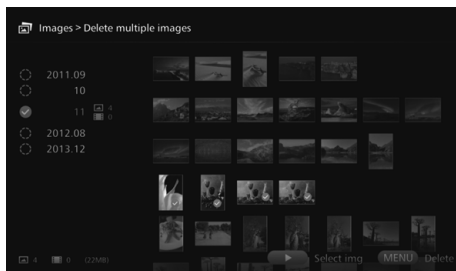

- Sort the target images by a shooting month and append [✓] for the images to be deleted or copied.
- Select a shooting month in the left-side area and press <SET> to append [✓] for all the target images.
- Press the <▶> key to select images in the thumbnail area. Select an image and press <SET> to append [✓] for that image.
- Pressing <MENU> will delete or copy the images.

[Copy multiple images]

The function to copy images is for transferring images to a computer or other devices. Even if you copy images to a card and insert the card into the camera/camcorder, the camera/camcorder cannot display those images.

When copying images, follow the instructions below.

- **When copying to a card, use an SDXC card or CF card. An SD card or SDHC card cannot be used for copying images with Connect Station.**
- **Use a card or external hard disk formatted with exFAT.**
- **The card or external hard disk may be formatted. Do not use a card or external hard disk storing images or data that you do not want to delete.**
- When you select [Copy multiple images], the destination selection screen will appear first. Press the <▲> <▼> keys to select the destination.

Set the write-protect switch upward

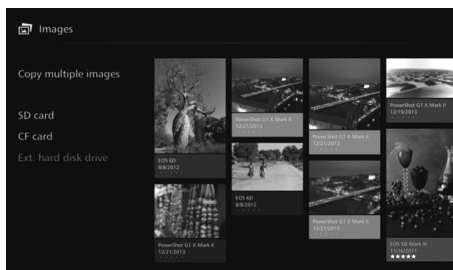
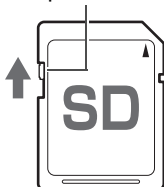



- Use a self-powered external hard disk with a capacity within 2 TB.
- An external hard disk for copying images cannot be used for backup.
- If there is a DCIM folder in a destination, the destination cannot be selected. Use a computer or other devices to delete the DCIM folder.
- Even if you perform [**Delete multiple images**], protected images will not be deleted.
- When images are copied to a card or external hard disk from Connect Station, you cannot import them again to Connect Station from that card or external hard disk.
- If a card or external hard disk formatted with a file system other than exFAT is used, a screen for initializing the card or external hard disk appears.



- [**Copy multiple images**] is not available when a card is not inserted in Connect Station or when an external hard disk is not connected to it.
- If you perform [**Copy multiple images**] for images of 64 GB in total, it takes approx. 9 hours to complete the copying.
- To use an SDXC card or CF card that has been formatted with Connect Station for shooting, format the card using the camera/camcorder.

Creating and Viewing an Album

Creating an album enables you to do the following:

- View favorite images at once and share them.
- View images of a trip or some other event at once and share them.
- View images from a Web browser.

To view, create, or edit an album, select **[Albums]** on the Home screen.

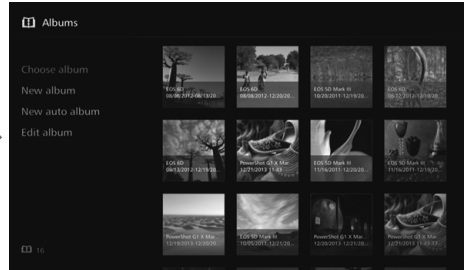
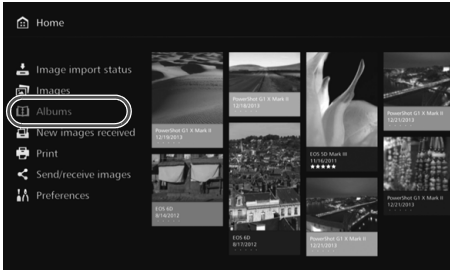

Creating an Album

Select desired images from the images imported to Connect Station and create an album.

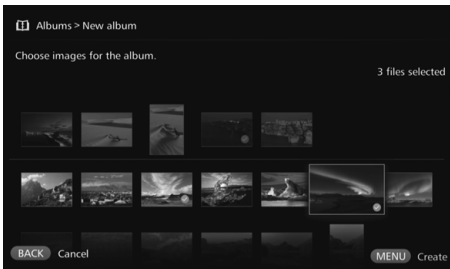

- Selecting **[New album]** displays the image selection screen.
- Select images and press **<SET>** to append **[☑]** for the images to be compiled into an album.
- Pressing **<MENU>** creates an album.

Creating an Album Automatically

Connect Station automatically selects images and creates an auto album.

- Selecting **[New auto album]** displays the auto album setting screen. When you set **[Auto album playback time]** and **[Type of images]** and select **[OK]**, an auto album will be created.

Selecting an Album

When you select an album and press <SET>, a slide show of the album will be played back.

Setting the submenu

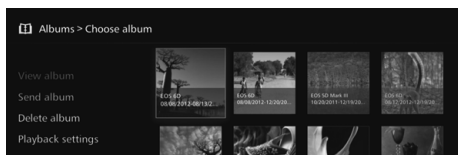

When you press <MENU> while an album is selected, the menu shown below will appear.

Menu Items	Settings
View album	The images in the album will be displayed as thumbnails.
Send album	An album will be sent to another Connect Station via the Internet. For information on the settings and how to send an album, see "Transferring and Sharing Images" (p.51).
Delete album	The selected album will be deleted.
Playback settings	Specify the slide show playback settings. You can set the display time for each still photo and playback time for movies.

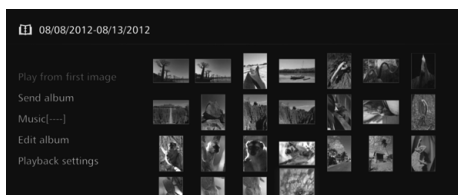

When you press <MENU> while the images in an album are displayed as thumbnails, the menu shown below will appear.

Menu Items	Settings
Play from first image	A slide show of the album will be played back.
Send album	An album will be sent to another Connect Station via the Internet. For information on the settings and how to send an album, see "Transferring and Sharing Images" (p.51).
Music	Select the background music to be played during the slide show.
Edit album	Add images to the album, or remove images from the album. For information on the operation procedure, see "Editing an Album" (p.37).
Playback settings	Specify the slide show playback settings. You can set the display time for each still photo and playback time for movies.

Editing an Album

Add images to an album, or remove images from an album. Images will not be deleted from Connect Station even if you remove them from an album.

- When you select an album and press <SET>, the editing screen will appear.

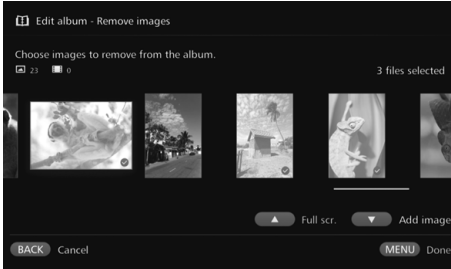

Selecting an image to remove

- Select an image and press <SET> to append [✓] for the image to be removed.

Selecting an image to add

- Press the <▼> key to display the image selection screen. Select an image and press <SET> to append [✓] for the image to be added.
- When you press <MENU>, the images to be added will be accepted and the editing screen will reappear.

Saving the edited data

- When you press <MENU>, the edited data will be saved and the album selection screen will reappear.

Setting the submenu

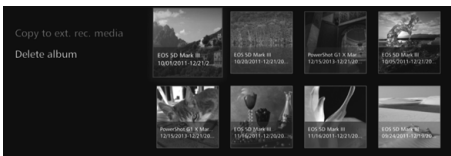

When you press <MENU> while an album is selected, the menu shown below will appear.

Menu Items	Settings
Copy to external recording media	The selected album will be copied to a card or on an external hard disk.
Delete album	The selected album will be deleted.

Operations during Playback

When playing back a selected image or a slide show, you can perform the operations below by using the remote control.



- <◀> : Displays the previous image.
- <▶> : Displays the next image.
- <▲> <▼> : Rate images with one of five levels (p.32)^{*1}.
- <SET> : (Photo) Magnify the image^{*2}
(Movie) Pause

^{*1} Cannot be set while the album is being played back.

^{*2} To reduce the image in magnified view, press <MENU>.

Setting the submenu

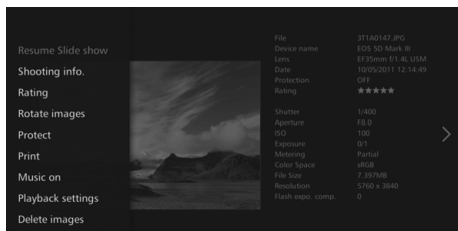

When you press <MENU> during single-image playback or slide show playback, the menu shown below will appear.

Menu Items	Settings
Slide show	Start / stop slide show.
Shooting information	Switch display settings of shooting information.
Rating ^{*1}	Rate images with one of five levels (p.32).
Rotate images ^{*2}	Rotate an image clockwise by 90°.
Protection ^{*1}	Enable / disable the protect setting.
Print ^{*2*3}	Print the displayed image.
Music ^{*1}	Set background music to on / off.
Playback settings	Set the display time for each still photo and playback time for movies.
Delete images ^{*1}	Delete the displayed image.
Remove from album ^{*4}	Remove the displayed image from the album.

^{*1} Not displayed when an album is being played back.

^{*2} Not displayed when a movie is selected.

^{*3} Not available when a printer is not set.

^{*4} Displayed only when an album is being played back.

Printing Still Photos

Print the still photos imported to Connect Station.

Printer that can be connected

You can print by connecting Connect Station to a printer supporting PictBridge (Wireless LAN) or PictBridge (LAN) via an access point or a router.

Setting Up a Printer

Select the printer to connect to. Before performing this operation, connect the printer to the same access point or a router as Connect Station.

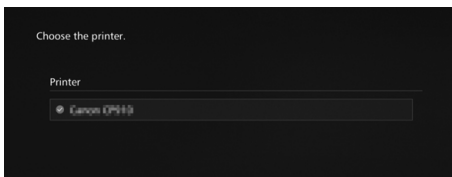
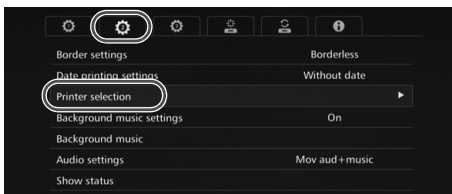
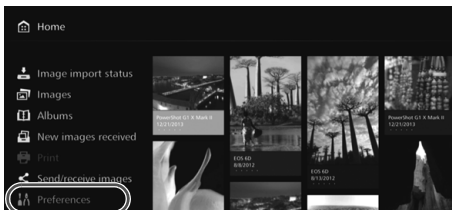

1 Operate the printer to connect to the access point, router, etc.

2 Select [Preferences].

- Select [**Preferences**] on the Home screen.

3 Select [Printer selection].

- Under the [**⚙**] tab, select [**Printer selection**].
- ▶ The printers that can be connected will be listed.

4 Select a printer.

- Press the <▲> <▼> keys to select the printer, then press <SET> to append [**✔**] for the printer to be connected.
- If only one printer has been detected, [**✔**] is already appended.
- After checking that [**✔**] is appended, press <BACK> or <⏪> to exit the setting screen.

Printing

Selected images are printed.

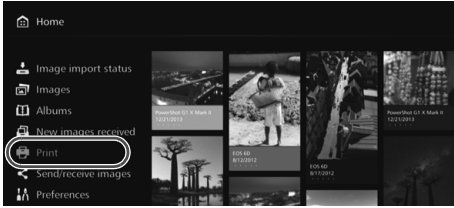

1

Select [Print].

- Select **[Print]** on the Home screen.
- ▶ The image selection screen will appear.

2

Select an image to print.

- Select an image and press **<SET>** to append **[]** for the image to be printed.

3

Press **<MENU>**.

- After selecting the image to print, press **<MENU>**.
- ▶ The **[Print Settings]** screen will appear.

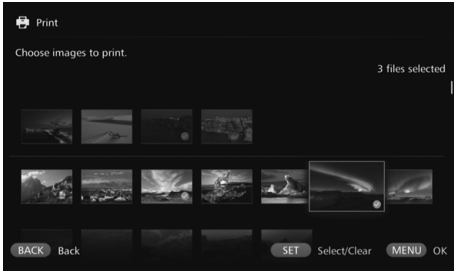

4

Start printing.

- In the **[Print Settings]** screen, set the items below.

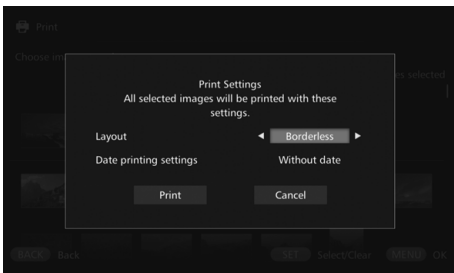

Layout	Bordered / Borderless
Date printing settings	With date / Without date

- When you select **[Print]** and press **<SET>**, printing will start.

- ❗ ● Movies cannot be printed.
- Depending on the printer model, the Connect Station's **[Print Setting]** screen may not be displayed or printing dates is not possible.
- Depending on the printer model and settings, the **[Layout]** setting may be inconsistent with the print result.
- You cannot print even if you connect Connect Station and a printer with a USB cable.
- With Connect Station, the settings other than **[Layout]** and **[Date printing settings]** cannot be specified. For information on how to specify the paper size, type, etc., refer to the printer's instruction manual.

 Up to 99 images can be selected at a time.

Operating with a Smartphone or Other Terminals

You can use a terminal such as a smartphone, tablet, or computer to view images stored in Connect Station or send images from the terminal to Connect Station. Operation is performed using a dedicated application or Web browser.

- **To use this function, you need to connect Connect Station to an access point, router, etc. in advance (p.16). Also, you need to connect the terminal to the same access point, router, etc. as Connect Station in advance.**
- Up to five terminals can be connected at a time. However, images can only be uploaded from one terminal at a time.

Browsers

The following operating systems and Web browsers have been confirmed to be compatible with this device. Depending on your environment, operation may differ.

- Windows 8, Windows 7: Chrome
- iOS (OS version 6/7): Safari
 - * The function is not available when Private Browsing is enabled.
- Android (OS version 4.2): Chrome

* Operation on the above operating systems and Web browsers cannot be guaranteed for all the terminals.

* If JavaScript is disabled by the Web browser setting, images will not be displayed properly.



Dedicated application

On a smartphone or tablet, you can use the dedicated application “Connect Station” to view, download, and upload images (p.49).

Displaying the Operation Screen on a Web Browser

■ Displaying by Using the NFC Function

An NFC-compatible Android smartphone or tablet (OS version 4.2 or later) supporting Android Beam allows you to display the operation screen by using the NFC function.

- A terminal having  (N-Mark) is compatible with NFC. Note that some NFC-compatible terminals do not have . If you are not sure whether your terminal supports NFC, contact its manufacturer.
- Set the terminal in advance so that the NFC function can be used, and make sure you know where the NFC antenna is located. For information on the setup procedure, refer to the terminal’s instruction manual.
- Operation using the NFC function cannot be guaranteed for all the terminals. If you cannot display the operation screen using the NFC function, see “Displaying by Entering an IP Address” (p.43).

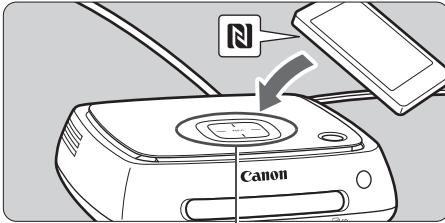

NFC connect point

- 1 Operate the terminal to connect to the access point, router, etc. to which Connect Station is connected.**
- 2 Hold the terminal close to the NFC connect point on Connect Station.**

- Carefully hold the  on the terminal close to the NFC connect point on Connect Station.
- ▶ Connect Station gives two short beeps, and the Wi-Fi lamp blinks twice. If the browser on the terminal starts and the login screen is displayed, communication is established via Wi-Fi even if the terminal is moved away from Connect Station.

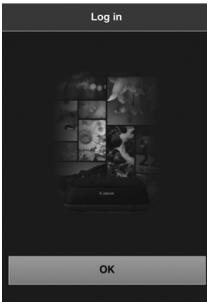

- 3 Operate the terminal to log in to Connect Station.**
- On the terminal screen, select [OK].
 - ▶ The album list screen will appear (p.44).

- When holding the terminal close to Connect Station, do not drop the terminal on it or push the terminal hard against it. Doing so may damage the built-in hard disk.
- If a case etc. is attached to the terminal, connection may not be possible. In such a case, detach the case, etc., and hold the terminal close to Connect Station.
- Since the terminal may not be recognized readily, carefully hold the terminal close to the NFC connect point on Connect Station while rotating the terminal horizontally.
- Just holding the terminal close to Connect Station may not establish a connection. In such a case, gently touch Connect Station with the terminal.
- When Connect Station gives three short beeps and the power lamp blinks in red, check whether Connect Station is connected to the access point, router, etc.

■ Displaying by Entering an IP Address

If the terminal does not support NFC, display the operation screen by entering an IP address into the Web browser.

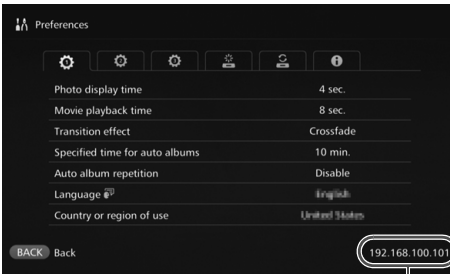
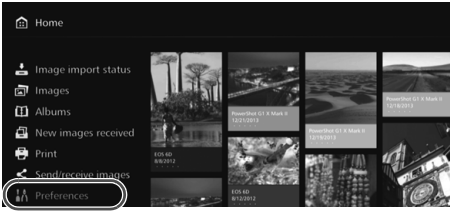

Example of an IP address

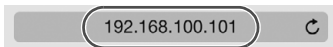

Example of an IP address

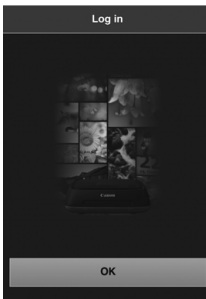

1 Select [Preferences] in Connect Station.

- Select [Preferences] on the Home screen.

2 Check the IP address.

- The number displayed on the lower right of the [Preferences] screen is the IP address.

3 Operate the terminal to connect to the access point, router, etc. to which Connect Station is connected.

4 Start the Web browser on the terminal.

5 Enter the IP address into the terminal.

- Enter the IP address you checked in step 2 in the address field of the Web browser.

6 Operate the terminal to log in to Connect Station.

- On the terminal screen, select [OK].
- ▶ The album list screen will appear (p.44).

Viewing an Album

View an album in Connect Station by using the Web browser on the terminal.

How to Operate the Screen

Flick

- To scroll the screen, flick horizontally.
- By flicking an album vertically, you can play back its slide show on a TV screen.

Tap

- When you select an album or image from the list, the screen will switch in the order as below.
Albums > Thumbnail display > Single-image display
- When you select [**<**] on the upper left of the screen, the screen will switch back in the order as below.
Single-image display > Thumbnail display > Albums > Login screen
- When you select [**☰**] on the upper right of the screen, the menu will appear.
- When you select [**⏮**] in the single-image display, a slide show of the album will be played back. The [**⏮**] appears when you tap on the outer side of an image.



Albums



Thumbnail display

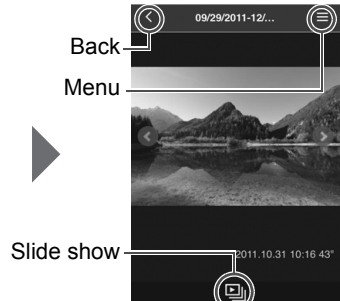

Single-image display
of a still photo

- ⓘ ● If you delete or edit an album using Connect Station while viewing it in the Web browser, images may not be displayed properly on the terminal.
- Images that are not managed as albums in Connect Station cannot be viewed.
- Although movies are displayed in the list, they cannot be played back. In the single-image display, the [**⏮**] appears on the upper left of the movie.
- When the [**Preferences**] screen (p.60) is displayed, you cannot play back a slide show on a TV screen by flicking an album vertically.
- When a terminal is logged in, you cannot delete images on Connect Station.

- 📄 ● Images on Connect Station can also be saved on the terminal depending on the browser's function.
- When you tap on an image in the single-image display, you can display the image in actual size. Select [**<**] to revert to the single-image display.

Uploading Images from a Terminal

Smartphones and Tablets

Import still photos on a smartphone or tablet to Connect Station.

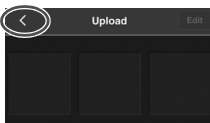
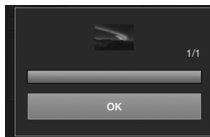
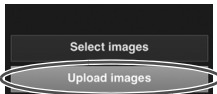
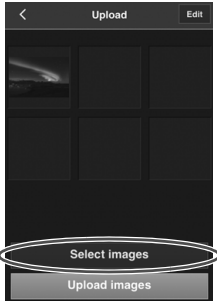

1 Display the upload screen on the smartphone or tablet.

- From the menu, select [**Upload**].

2 Select [**Select images**].

3 Select an image.

- When you select an image on the smartphone or tablet, the selected image will be added to the upload screen.
- To select another image, select [**Select images**] again.
- Up to six images can be selected.

4 Select [**Upload images**].

- The images will be sent to Connect Station.
- When the upload is complete, select [**OK**].
- To send other images, select [**Select images**] again.

5 Exit the upload screen.

- By selecting [**<**] on the upper left of the screen, you can return to the previous screen.



- Movies cannot be uploaded.
- A transmission error may occur if a power saving feature of the smartphone or tablet is activated during the upload.
- If the power saving feature of the smartphone or tablet is activated, the communication with Connect Station will be disconnected.
- While downloading images from a camera/camcorder or card, uploading images from a smartphone or tablet cannot be performed. Likewise, uploading images from multiple smartphones or tablets at the same time cannot be performed.



By using the dedicated application “Connect Station,” you can upload still photos from a smartphone or tablet at once.

Computers

Import still photos and movies on a computer to Connect Station.

- 1 Display the upload screen on the computer.**
 - From the menu, select **[Upload]**.
- 2 Select still photos and movies.**
 - When you drag and drop still photos and movies to the upload screen, the images will be added.
 - When you select **[Select images]**, you can also select images in a dialog.
 - Up to 1,000 images can be selected at a time.

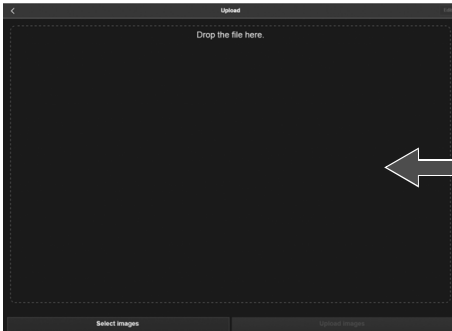

- 3 Select [Upload images].**
 - The still photos and movies will be sent to Connect Station.
 - When the upload is complete, select **[OK]**.
 - The **[Albums]** screen will reappear.

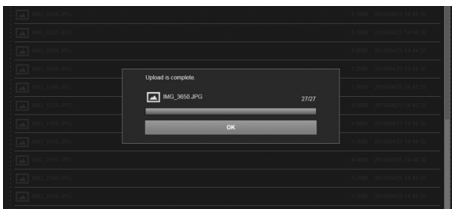



- A transmission error may occur if a power saving feature of the computer is activated during the upload.
- If the power saving feature of the computer is activated, the communication with Connect Station will be disconnected.
- While downloading images from a camera/camcorder or card, uploading images from a computer cannot be performed. Likewise, uploading images from multiple computers at the same time cannot be performed.

Menu Screen of the Terminal

Upload images or make various settings from the menu screen of the terminal.



- Selecting [☰] on the upper right of the screen displays the menu screen.

■ Properties

Edit the titles and comments of albums and images.

- In the thumbnail display, you can edit the titles and comments of albums.
- In the single-image display, you can edit the comment of the image.

■ Upload

Import images on a terminal to Connect Station. For information on the operation procedure, see “Uploading Images from a Terminal” (p.45).

■ Status

Check the operation status of Connect Station, such as the remaining capacity of the hard disk and the image importing status.

■ Settings

Specify the slide show playback settings.

Slide show	Set the image transition time.
Transition effect	Set the image transition method.

■ Log out

Return to the login screen after disconnecting the connection between Connect Station and the terminal.

⚠ Only single-byte upper- and lower-case letters from A to Z, periods (.), underscores (_), hyphens (-), colons (:), slashes (/), spaces, and numerals can be entered in **[Properties]**. You can enter up to 40 characters.

Operating with a Dedicated Application

Use the dedicated application “Connect Station” (free of charge) to view images stored in Connect Station on a smartphone or tablet, or download/upload images.

- You need to install the “Connect Station” application on a smartphone or tablet on which iOS or Android is installed.
- You need to connect Connect Station and the smartphone or tablet to the same access point in advance (p.16, 18).
- Up to five smartphones or tablets can be connected at a time. However, images can only be uploaded from one smartphone or tablet at a time.

“Connect Station” application

- The “Connect Station” application can be downloaded from the App Store or Google Play.
- For the operating system versions supported by the “Connect Station” application, refer to the download site of the “Connect Station” application.
- Interface or functions of the “Connect Station” application are subject to change due to firmware updates for Connect Station or software updates for the “Connect Station” application, iOS, Android, etc. In such a case, sample screens or operation instructions in this manual may differ from the features of the “Connect Station” application.

Connecting via the “Connect Station” Application

The procedure for connecting a smartphone or tablet and Connect Station via the “Connect Station” application is as follows.



Starting the “Connect Station” application

- Start the “Connect Station” application on the smartphone or tablet.
- If a screen showing multiple Connect Station icons appears, select and tap the serial number (p.10) of the model to connect to.

When the screen shown on the left appears on the smartphone or tablet, the connection is complete.



What You Can Do with the “Connect Station” Application

The main functions of the “Connect Station” application are described below.

- You can view all images stored in Connect Station in the order of date. You can also search for images by specifying the shooting month.
- You can select the images and albums you want to download, and download them to a smartphone or tablet at once.
- You can edit the titles and comments of albums.
- You can upload the images on the smartphone or tablet at once.
- By flicking an image vertically, you can display the image on a TV screen.

! Only single-byte upper- and lower-case letters from A to Z, periods (.), underscores (_), hyphens (-), colons (:), slashes (/), spaces, and numerals can be entered in [Properties]. You can enter up to 40 characters.

Transferring and Sharing Images

You can connect Connect Station to the Internet to share images, as well as transfer images between Connect Station units to share those images with your family and friends.

Transferring images

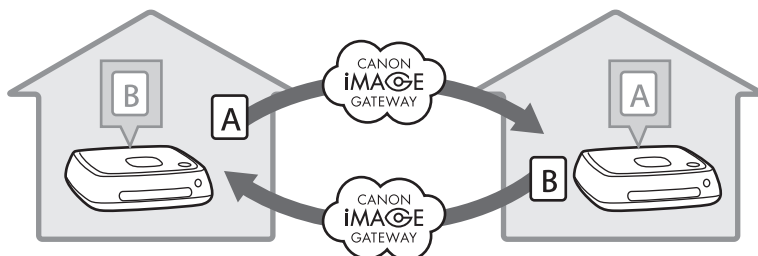

Signing Up as a Member

To share and transfer images via the Internet, you need to sign up as a CANON iMAGE GATEWAY member (free of charge) and add the account to Connect Station. Once you are a CANON iMAGE GATEWAY member, you can share photos you took in online albums and use a range of services. Also, when you transfer images with another Connect Station or share images using a registered Web service, CANON iMAGE GATEWAY serves as the site for relaying the images.

- **To sign up as a CANON iMAGE GATEWAY member, you need a terminal that can receive Emails (smartphone, tablet, computer, etc.).**
- If you use Web services other than CANON iMAGE GATEWAY, you must have an account with the services. For details, consult each individual Web service's site.
- If you add a CANON iMAGE GATEWAY account to Connect Station, a message about device information collection appears when a new device is detected (p.63).

- CANON iMAGE GATEWAY services are not supported in certain countries and areas. For information on countries and areas supporting the services, refer to the Canon Web site (<http://www.canon.com/cig>).
- To share and transfer images, you must be able to connect to the Internet. (An account with an internet service provider is necessary and a line connection must be completed.)
- Fees to connect to your provider and communication fees to access your provider's access point are charged separately.
- If there has been a change in the service features of registered Web services, operation may be different from the description in this manual, or operation may not be possible.
- For cautions regarding member registration, refer to Help on the CANON iMAGE GATEWAY site.

■ Creating a New Account

Newly sign up as a CANON iMAGE GATEWAY member, and set up an account on Connect Station.

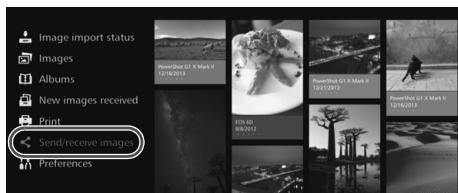

1 Select [Send/receive images].

- When setting up an account for the first time, select **[Send/receive images]** on the Home screen.
- If you have set up an account with Connect Station, select **[Preferences]** → **[⚙️]** tab → **[Online service account settings]**.

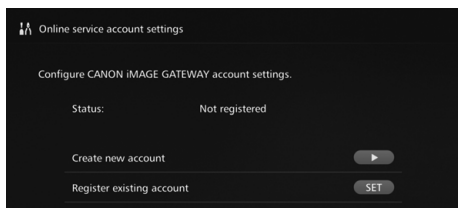

2 Press the <▶> key.

- Press the <▶> key, then select **[Create new account]**.

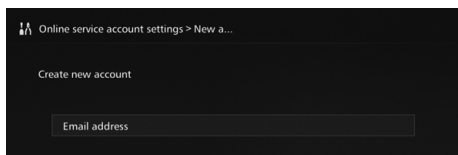

3 Press <SET>.

- ▶ A keyboard screen will appear.

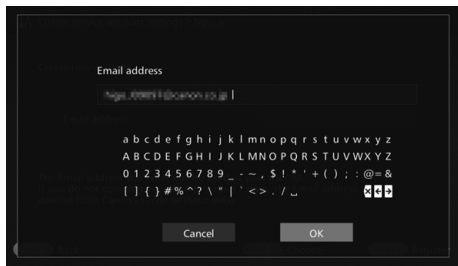

4 Enter the Email address.

- Enter the Email address for your computer, smartphone, etc.
- Select a character with the <◀▶> keys, then press <SET> to enter it.
- When you are finished, select **[OK]**.

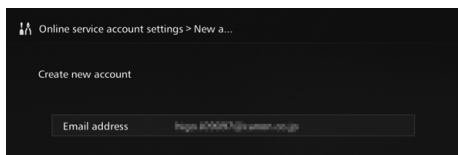

5 Press <MENU>.

- ▶ An Email will be sent to the registered Email address from CANON iMAGE GATEWAY.

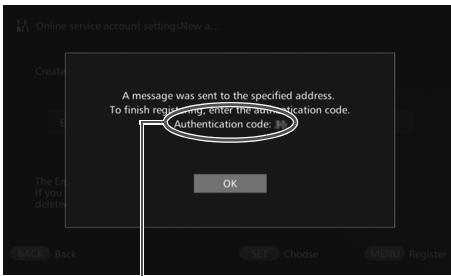

Authentication code
Be sure to write down the code.

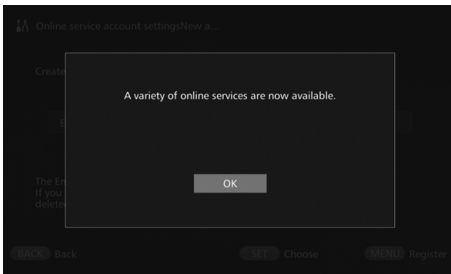

6 Sign up as a member.

- Connect to the CANON iIMAGE GATEWAY site from the link shown in the Email that you have received on your computer, smartphone, etc. Sign up as a member by following the instructions of the site.
- **To sign up, you need the authentication code displayed on the TV screen.**
- When you are finished signing up, press <SET> on Connect Station.

7 Finish the setting.

- When the screen shown on the left appears on the TV, the sign-up with CANON iIMAGE GATEWAY and the setup of the account on Connect Station are complete. Press <SET> to exit the setting screen.
- When the setup is complete, a message about device information collection appears (p.63).

Registering an Existing Account

If you already have an account with CANON iIMAGE GATEWAY, you can set that registered account on Connect Station.

- In step 2, press <SET> and select [**Register existing account**].
- In steps 3 to 5, enter the Email address and password registered with CANON iIMAGE GATEWAY.
- When setting a registered account, you do not need to register with the CANON iIMAGE GATEWAY site. When the screen shown in step 7 appears, the setup is complete.

Canceling a Registered Account Setting

Cancel an account that is set on Connect Station. Once you cancel the account setting, you will no longer be able to share images via the Internet.

- In step 2, when you press <MENU> and select [**Clear registered account settings**], the account setting will be canceled.
- Even if you delete your account from Connect Station, your CANON iIMAGE GATEWAY membership remains.



If you forget the authentication code, perform [**Create new account**] again from the beginning. You can redo the operation up to ten times.

Transferring Images

To transfer images with another Connect Station, select **[Send/receive images]** on the Home screen. You can transfer albums, check transferred albums, register and edit contacts, etc.

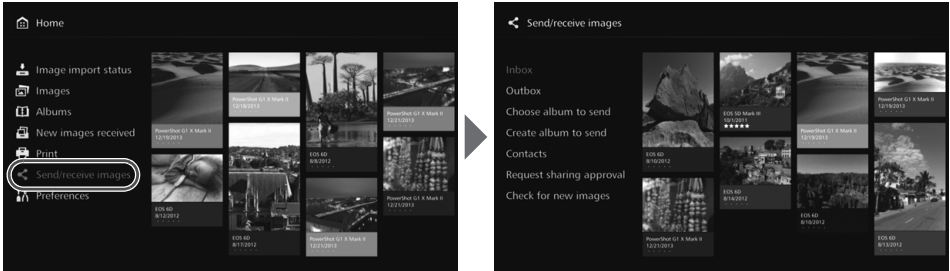

Requesting Transfer Approval

To transfer images between Connect Station units, you need to register the contact in your Connect Station in advance.

- When registering a contact, one Connect Station sends an approval request. If the other Connect Station receiving the request approves it, the registration of transfer between the two units will be completed.

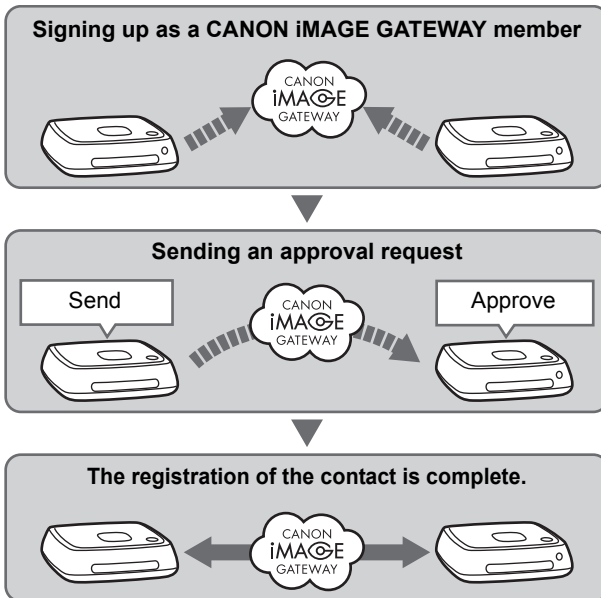

Approving the received approval request

Perform the approval operation on the Connect Station unit that has received an approval request.

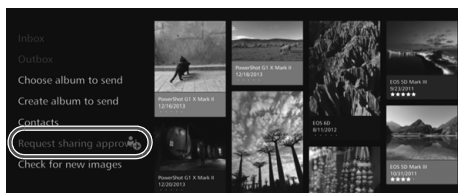

5 Select [Request sharing approval].

- When an approval request has been received, [Request sharing approval] is displayed with [👤].

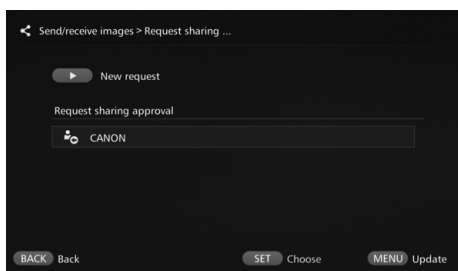

6 Select a received approval request.

- Select the request to be approved from the list, then press <SET>.

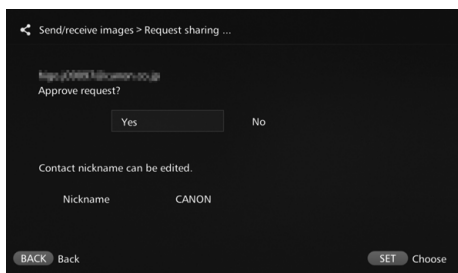

7 Select [Yes].

- When you select [Yes] and press <SET>, the registration of transfer will be completed.
- If necessary, you can also change the nickname.

- When the registration of the contact is complete, albums can be transferred with the registered contact. The registered Email addresses are added to [Contacts] on both Connect Station units and can be selected when sending images.

Inbox/Outbox

A list of received or sent albums is displayed.

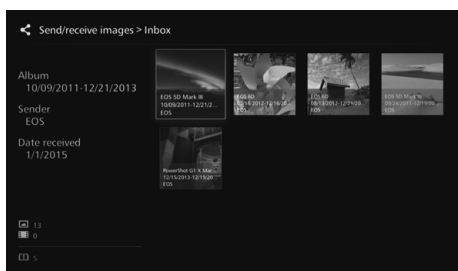

- When you select an album using the <⬅➡> keys, you can check the album name, number of images, sender and recipient, date of transfer, album comments, etc.
- When you select an album and press <SET>, the album viewing screen appears, allowing you to view the content of the album.

Selecting and Sending an Album

Select and send a created album.



1 Select [Choose album to send].

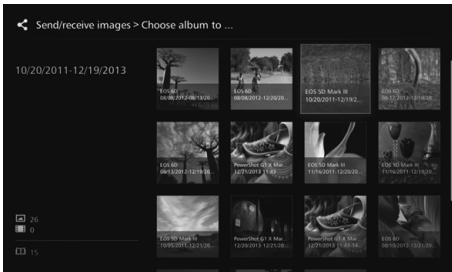

2 Select the album to be sent.

- When you press <MENU> and select [View album], you can check the images in the album.
- Select the album to be sent, then press <SET>.

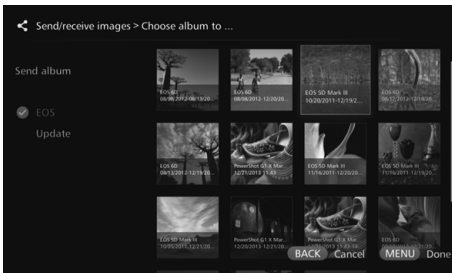

3 Select the recipient from the list.

- The registered recipients are listed in [Contacts].
- Press the <▲> <▼> keys to select the recipient, then press <SET> to append [✓].
- You can select multiple recipients and send the album to them simultaneously.

4 Press <MENU>.

- When you are finished selecting the recipient, press <MENU> to send the album.

Receiving an album

When Connect Station is in use or standing by, it checks the CANON iMAGE GATEWAY site periodically and receives images automatically.

- When an album is received, the new image notification lamp (blue) blinks.
- You can check the received album by selecting either [New images received] or [Send/receive images] → [Inbox] on the Home screen.
- If you do not receive an album within 30 days, it will no longer be available to you.
- When you want to receive images immediately, select [Check for new images] (p.58).

Creating and Sending an Album

Create and send a new album.

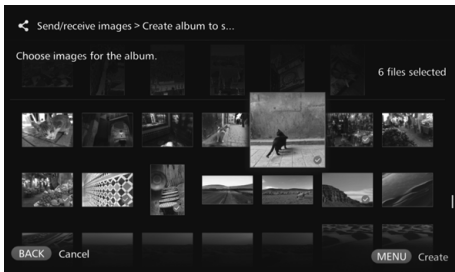

- For information on how to create an album, see “Creating an Album” (p.35).
- Pressing <MENU> creates an album and displays the sending screen. Send the album as in steps 3 and 4 on the previous page.

Contacts

A list of registered contacts is displayed.

Check registered contacts, clear contacts, and edit contacts' nicknames (names to be displayed).

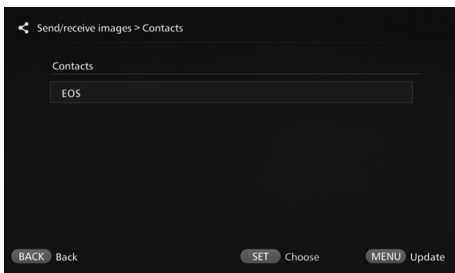

- When you select a registered contact and press <SET>, the editing screen appears, allowing you to change the contact's nickname and clear the contact.
- Up to twenty contacts can be registered. The number of contacts which can be registered may be altered due to the specification change of CANON IMAGE GATEWAY.

Checking New Images

Check CANON IMAGE GATEWAY to see whether there are images sent from another Connect Station.

- When Connect Station is in use or standing by, it receives images automatically. Perform this operation when you want to check received images right away or the power to Connect Station has been off for a prolonged period.



- When a sent album has not been received, an Email is sent to the sender's Email address one week before the expiration date.
- File sizes you can transfer, image receiving expiration date, and notification date may be altered. For the latest information, refer to CANON IMAGE GATEWAY Web site (<http://www.canon.com/cig>).

Sharing Images via a Web Service

When you select **[Share images online]** from the submenu while images are displayed in **[Images]**, you can share the images via CANON IMAGE GATEWAY or a registered Web service.

- To share images via a Web service other than CANON IMAGE GATEWAY, access CANON IMAGE GATEWAY from a computer or other terminal and register the Web service you use.

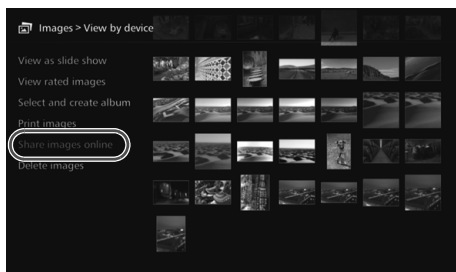

1 Select **[Share images online]**.

- Display the submenu of **[Images]** (p.32), then select **[Share images online]**.

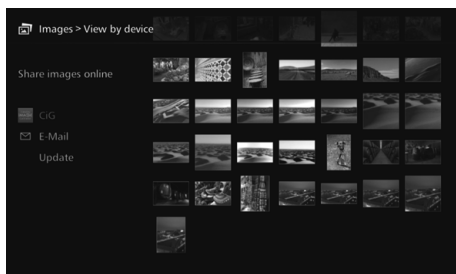

2 Select a Web service.

- The Web services registered with CANON IMAGE GATEWAY will be listed.
- Select a Web service, then press **<SET>**.

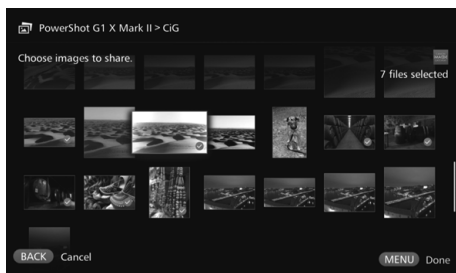

3 Select images.

- Select images and press **<SET>** to append **[✔]** for the images to be shared.

4 Press **<MENU>**.

- When you are finished with selecting images, press **<MENU>** to share the images.
- When the **[Terms of use]** screen appears, read its content carefully, and select **[Accept]**.

Checking or Changing Settings

To check or change settings, select **[Preferences]** on the Home screen.

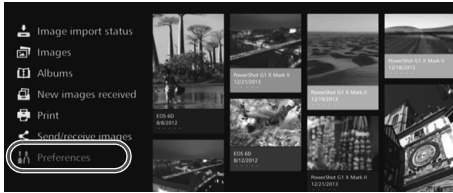

Preferences List

Menu Items	Menu Settings	Page
⚙️ tab		
Photo display time* ¹	2 sec. / 4 sec. / 6 sec. / 8 sec.	-
Movie playback time* ¹	4 sec. / 8 sec. / 16 sec. / All	-
Transition effect	None / Crossfade	-
Specified time for auto albums* ²	1 min. / 2 min. / 3 min. / 5 min. / 10 min. / 15 min. / 20 min. / 30 min.	-
Auto album repetition* ³	Disable / Enable	-
Language	Select the language to be used.	-
Country or region of use	Select the target country or region.	-
⚙️ tab		
Border settings	Borderless / Bordered	-
Date printing settings	Without date / With date	-
Printer selection	Set the printer to be connected.	-
Background music settings	Off / On	-
Background music	Select background music.	-
Audio settings	Movie audio / Background music / Movie audio + background music	-
Show status	Check the image importing status and transfer status.	62

*¹ The actual time may not be exact.

*² You can set **[Auto album playback time]** (p.35) when creating an auto album. Note that the set playback time and the actual playback time may differ depending on the type, number, and size of the files.

*³ This function is available only when the actual playback time of the auto album is shorter than the set playback time. When **[Enable]** is set, playback is repeated until the playback time set when the auto album is created elapses.

 **[Specified time for auto albums]** and **[Auto album repetition]** are enabled for albums created with **[New auto album]** (p.35).

Menu Items	Menu Settings	Page
⚙️ tab		
Wi-Fi settings	Change Wi-Fi settings.	62
Network settings	Change network settings.	-
Online service account settings	Sign up as a CANON iMAGE GATEWAY member and set up an account.	63
Collect device information	Make the settings for the collection of camera/camcorder information.	63
Collection of device info.	The details about the collection of camera/camcorder information are displayed.	-
Set date/time	Change the date and time set on Connect Station.	-
Turn off	Turn off Connect Station.	-
🔋 tab		
LED brightness	Bright / Dark	-
Control via HDMI	On / Off	64
Update firmware	Select to update the firmware.	64
Initialize settings	Reset Connect Station to its initial settings.	64
Delete all images on system	Delete all images on Connect Station.	65
Format system hard disk	Delete all the settings and images on Connect Station.	65
📁 tab		
Backup	Back up images to an external hard disk.	66
Restore data	Restore images backed up to an external hard disk.	67
Format external disk	Format the external hard disk connected to the USB terminal.	67
ℹ️ tab		
OSS license	Display information on Open Source Software.	-

Supplementary Information on Preferences

Items in Preferences for which supplementary information is necessary are described below.

■ ⚙️ Tab

[Show status]

Check the status of the ongoing processing such as image transfer or printing.

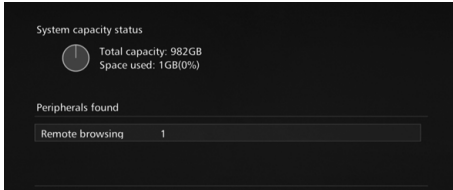

- When you select a processed item with the <▲> <▼> keys and press <MENU>, you can interrupt the processing and cancel it.
- An item for which [⊗] is displayed has an error. Cancel the processed item and try again.

■ ⚙️ Tab

[Wi-Fi settings]

Change the settings of the connection with the access point. If you do not make the Wi-Fi settings during the initial setting, use this menu to make the settings.

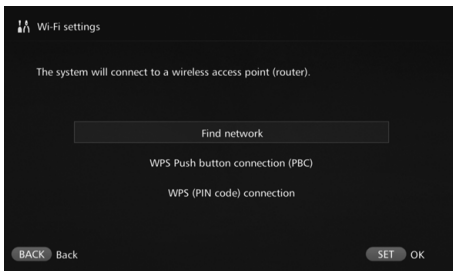

- Select the connection method from the following three options: **[Find network]**, **[WPS Push button connection (PBC)]**, and **[WPS (PIN code) connection]**.

[Online service account settings]

Sign up as a CANON iMAGE GATEWAY member and set up an account. For information on the setup procedure, see “Signing Up as a Member” (p.51).

[Collect device information]

For the purpose of providing you with information regarding Canon’s products and services and of developing products and services that better meet customer needs, Canon requests that the information related to your usage of this product and cameras/camcorders, lenses and accessories that you connect to this product, be regularly transmitted to Canon via the Internet.

Please note that you may still use this product even if you do not agree to the above. And even after you agree, you may choose to discontinue transmission of your information at any time by changing the setting of this product. For details on how transmitted information is treated, please refer to the CANON iMAGE GATEWAY Privacy Statement.

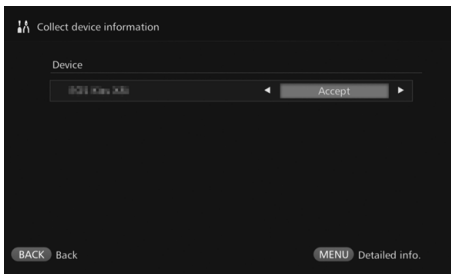

- This is available when your CANON iMAGE GATEWAY account is set up on Connect Station.
- When you press <MENU>, you can view detailed information about collection of camera/ camcorder information.
- You can agree to information collection on a product-by-product basis.
- Press the <▲> <▼> keys to select the target product, then press the <◀> <▶> keys to select whether you agree or not.
- When a new product is detected, it is added to the list.

Tab

[Control via HDMI]

When you connect Connect Station to a TV set compatible with the HDMI device control function (HDMI CEC*), you can operate Connect Station using the TV's remote control.

When you use a compatible TV set and want to operate Connect Station using the TV's remote control, set **[On]**.

* An HDMI-standard function enabling HDMI devices to control each other so that you can control them with one remote control unit.

- When you operate with the TV's remote controller, the functions of the remote control for Connect Station are assigned as follows:

<BACK>: Blue button / <MENU>: Red button / <HOME>: Yellow button / <POWER>: Power button

[Update firmware]

Update the firmware of Connect Station.

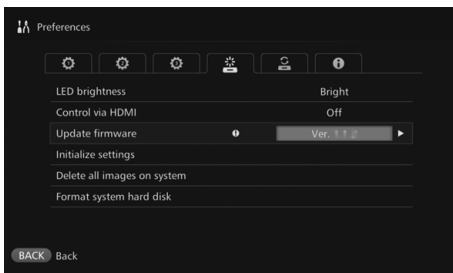

- When Connect Station is connected to the Internet and there is firmware to be updated, **[O]** will be displayed in **[Preferences]** on the Home screen.
- Under the <Tab> in the **[Preferences]** screen shown on the left, select **[Update firmware]** and press <SET>.
- When you press <MENU> in the **[Update firmware]** screen, the download and update of the firmware will start.

[Initialize settings]

Delete the settings on Connect Station and restore the settings it had at the time of purchase. When you initialize the settings, the network and printer settings will also be deleted; set them again from the beginning.

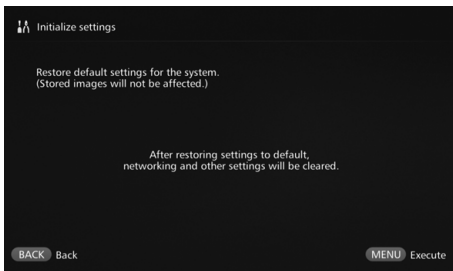

- When you press <MENU>, the settings will be initialized and the Initial settings screen will appear.
- Even if you perform **[Initialize settings]**, the imported images and albums will not be deleted.

 Certain TV sets, even those compatible with HDMI CEC, may not operate properly. In that case, operate the TV set using the Connect Station remote control.

[Delete all images on system]

Delete all images imported to Connect Station.

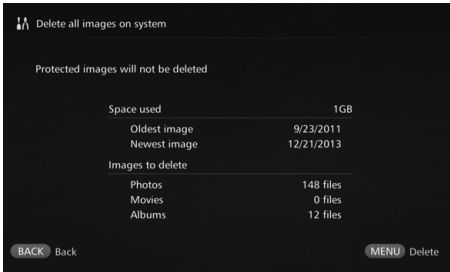

- Protected images will not be deleted.
- Once an image is deleted, it cannot be recovered. Backing up images before deleting them is recommended.
- When you press <MENU>, the deletion will start.

[Format system hard disk]

Delete all images imported to Connect Station as well as all its settings.



- When you press <MENU>, the formatting will start.
- The normal formatting cannot delete all the data on Connect Station's hard disk. To delete the data completely, press <SET> to append [✓] for [Low-level format], then execute formatting.
- When the formatting is complete, Connect Station will restart.
- The standard time it takes for formatting is as follows.
 - Normal formatting: Approx. 1 minute
 - Low-level formatting: Approx. 10 hours

- When you perform [Format system hard disk], all the images imported to Connect Station will be deleted. Even protected images will be deleted, so make sure there is nothing you need to keep. Back up the necessary recorded data before executing formatting.
- When formatting the hard disk to transfer or dispose Connect Station, see "Disposal and Transfer of the Product" (p.9).
- Do not remove or insert a card or USB cable during formatting or firmware update.
- If an error occurs while the system hard disk is formatted, the hard disk may be damaged. In such a case, contact the nearest Canon Service Center.

Backing Up and Restoring Data

Back up (copy) the data on Connect Station, and restore the backup data to Connect Station. To perform the backup- and restore-related operations, use the [] tab in [Preferences].

[Backup]

Back up the data on Connect Station to an external hard disk connected to the USB terminal. If the data on Connect Station is corrupted, you cannot view images; backing up the data on a regular basis is recommended.

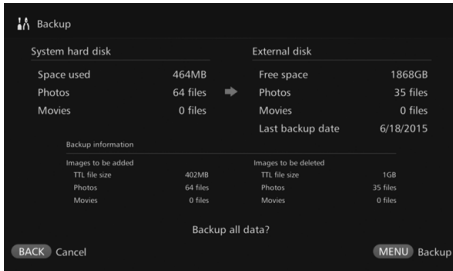

- When you press <MENU>, the backup will start.
- When you back up data to an external hard disk that is connected for the first time, a screen for initializing the external hard disk appears.

Notes on Backup

- Use a self-powered external hard disk with a capacity from 1 to 2 TB.
- An external hard disk for backup cannot be used for copying images.
- Using new external hard disk is recommended for backup.
- The backup formats the external hard disk, replacing its content with the data of Connect Station. Do not use an external hard disk storing any data you do not want to delete.
- After the backup, the external hard disk may not be recognized even when it is connected to a computer.
- Do not add data to or delete data from the data backed up on an external hard disk, using a computer etc. The data may become impossible to be used for restoring.

[Restore data]

If Connect Station malfunctions or data is lost, you can restore the backup data. Also, you can restore Connect Station to the latest state of back up, in case you accidentally delete the images on Connect Station.

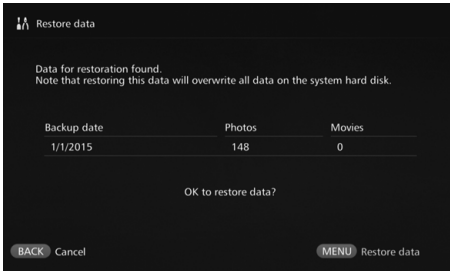

- When you press <MENU>, the data restoring will start.

[Format external disk]

Delete all the data recorded on an external hard disk to format it.



- When you press <MENU>, the formatting of the external hard disk will start.
- The normal formatting cannot delete all the data on the external hard disk. To delete the data completely, press <SET> to append [✔] for [Low-level format], then execute formatting.
- The standard time it takes for formatting is as follows.
 - Normal formatting: Approx. 4 minutes
 - Low-level formatting: Approx. 11 hours and 30 minutes
- * When using a hard disk with a capacity of 1 TB.

📌 Notes on Data Restoring

When restoring data, execute data restoring before importing any images. All images imported before restoring will be deleted.

Reference

Troubleshooting Guide

If a problem occurs, first refer to this Troubleshooting Guide. If this Troubleshooting Guide does not resolve the problem, contact the nearest Canon Service Center.

Power-Related Problems

The power cannot be turned on.

- Connect the power cord firmly to the AC adapter unit and power outlet (p.15).
- Insert the DC plug of the AC adapter to Connect Station firmly.

The power is turned on or off by the TV set's remote control.

- If you set [Control via HDMI] to [Off] under the [Preferences: ] tab, Connect Station will no longer respond to the TV set's remote control (p.64).

The power cannot be turned off even when the power button on Connect Station is pressed.

- You may not be able to turn off the power in such cases as when the firmware is being updated. Wait a while before turning off the power.

Connect Station gets hot.

- Connect Station may get hot during use, but this is not a malfunction.

The cooling fan and built-in hard disk are always running.

- The cooling fan and built-in hard disk are running even in the standby state, but this is not a malfunction.

The power to Connect Station is turned off.

- If Connect Station becomes hot, its safety mechanism may turn off the power. If dust has accumulated on the inlet or outlet for internal cooling, remove it.
- Wait a while for Connect Station to cool down before resuming its use.

Importing Images

It takes time to recognize the card or a camera/camcorder connected.

- It may take approx. one minute to recognize the card or a camera/camcorder connected to the USB terminal.

Images are not imported.

- Images that have already been imported to Connect Station are not imported.
- If new images are not imported, remove the card or disconnect the device connected to the USB terminal, then restart Connect Station. After Connect Station is started, import images again.
- In the case of the NFC function or Wi-Fi function, check that the function is set properly (p.22).
- Check whether the file format of the image you want to import is compatible with Connect Station (p.21).
- If the same image is recorded on multiple recording media within a camera supporting multiple cards or a camcorder equipped with built-in memory, only one image will be recorded to Connect Station. As a result, the number of transferred images displayed on the camera/camcorder may be different from the number of images saved to Connect Station.
- If there are any destroyed image files among the data to be downloaded, downloading images may not be completed. Delete the destroyed image files before downloading.

Images cannot be copied to an external hard disk.

- Check that an USB cable is connected to the external hard disk.
- If Connect Station and the external hard disk are connected before Connect Station starts, the external hard disk cannot be recognized. Connect the external hard disk after Connect Station starts.

It takes time to import images via a wireless LAN.

- If the total size of the image files to be imported is large, the import takes time.
- If you are using a camera/camcorder, put it as close to Connect Station as possible.
- If you are using a smartphone, put it as close to the access point as possible.
- If multiple devices are connected via a wireless LAN at the access point, the target device may not be able to connect. For details, refer to the access point's instruction manual.
- If a microwave oven, Bluetooth device, or other device that uses the 2.4 GHz band is used nearby, put it far away or turn off its power.

Viewing on a TV Set

Connect Station's screen does not appear on the TV screen.

- Make sure that the HDMI cable's plug is inserted all the way in (p.14).
- On the TV screen, select the TV's video input to which Connect Station is connected.

Movies with a resolution exceeding 1920x1080 cannot be played back.

- Movies with a resolution exceeding 1920x1080 cannot be played back.

Movies are not played back smoothly.

- In some movies, the movement of the subject may not be played back smoothly.
- When Connect Station performs another operation while playing back a movie, the movie may not be played back smoothly.

Operation became disabled.

- Hold down the power button for 2 sec. or longer to turn off the power, then turn on the power again.

NFC Function and Wireless LAN

Connect Station does not respond when I hold a camera/camcorder, smartphone, etc. close to its NFC connect point.

- Check the location of  on the camera/camcorder, or the location of the NFC antenna of the smartphone or tablet.
- When Connect Station gives three short beeps and the power lamp blinks in red, make sure the NFC function and Wi-Fi function are correctly set on Connect Station, the camera/camcorder, smartphone, etc. (p.22, 41).
- Make sure the smartphone or tablet is compatible with NFC function.
- To find out whether the camera/camcorder is compatible with Connect Station's NFC function, contact the nearest Canon Service Center.

Connect Station cannot connect to the access point.

- Make sure the power to the access point is on.
- If you cannot connect to the access point now although you were able to connect before, turn off and on Connect Station, the smartphone, tablet, printer, access point, etc. If Connect Station is away from the access point, put it closer.
- If a microwave oven, Bluetooth device, or other device that uses the 2.4 GHz band is used nearby, put it far away or turn off its power.

Connect Station cannot be connected directly to a smartphone or tablet.

- A smartphone or tablet cannot be connected directly to Connect Station. Connect it via an access point (p.41).

Transferring Images

You don't receive the Email from CANON IMAGE GATEWAY when newly signing up as a member.

- There may be cases that you cannot receive Emails from CANON iIMAGE GATEWAY when your Email is set not to accept Emails from certain domains, etc. Refer to the Help in CANON iIMAGE GATEWAY site (<http://www.canon.com/cig>) for the details of Email settings.

Printing

Images cannot be printed.

- Make sure the power to the printer, access point, router, etc. is on.
- Make sure there is no error displayed on the printer.
- Make sure the printer is connected to the same access point or router as Connect Station.

Copying Images to a Card

Images cannot be copied to a card.

- Check if a CF card or SDXC card is inserted (p.33).
- Slide the SDXC card's write-protect switch to the Write/Erase position.
- Check the remaining capacity of the card.

Error Messages

An error related to Connect Station appears on the TV screen.

- Do as instructed in the error message. If you are unsure how to handle the problem, write down the error message, and contact the nearest Canon Service Center.

Backup and Restoring

Data cannot be backed up.

- Use a self-powered external hard disk with a capacity from 1 to 2 TB.
- An external hard disk for backup cannot be used for copying images.
- Using new external hard disk is recommended for backup.

Images are gone after I restore data.

- When you restore data, images that are not backed up are deleted.

Blinking of Lamps

All the lamps are blinking.

- The firmware is being updated (p.64). The lamps stop blinking when the update is complete.

An error message appears during firmware update.

- Under the [**Preferences:** ] tab, select [**Update firmware**] to update the firmware again (p.64). If error message remains after updating the firmware again, contact the nearest Canon Service Center.

Specifications

Built-in Hard Disk

- **Capacity**
1 TB
* Since part of the disk space is used by the system, the indicated capacity is less than 1 TB.

Wireless LAN

- **Standards compliance**
IEEE802.11b/g/n
- **Transmission method**
DS-SS modulation (IEEE 802.11b)
OFDM modulation (IEEE 802.11g / n)
- **Transmission range**
Approx. 15 m / 49.2 ft.
* With no obstructions between the transmitting and receiving antennas and no radio interference
- **Transmission frequency (Center frequency)**
Frequency: 2412 - 2462 MHz
Channel: 1 - 11
- **Security**
WEP, WPA-PSK (TKIP), WPA-PSK (AES), WPA2-PSK (TKIP), WPA2-PSK (AES)

Wired LAN

- **Ethernet**
10BASE-T, 100BASE-TX, 1000BASE-T

Interface

- **USB**
Hi-Speed USB equivalent
- **HDMI OUT**
Type A, CEC-compatible
- **Card slot**
CF card slot, SD memory card slot
• Supported cards: CF card (Type I or II compatible), SD memory card, SDHC memory card, SDXC memory card (UHS-I not compatible)
* The CFast card is not supported.

Formats That Can Be Played Back

- **Still Photos**
JPEG, RAW (CR2 only)
- **Movies**
MP4, MOV, AVCHD (Full HD, HD, and VGA (SD) recording quality)

Dimensions and Weight

- **Dimensions (W x H x D)**
Approx. 155.6 x 51.1 x 155.6 mm / 6.13 x 2.01 x 6.13 in. (including projecting portions)
- **Weight**
Approx. 570 g / 20.11 oz. (body only, excluding the card slot cover)

Operation Environment

- **Working temperature range and humidity**
0°C - 35°C / 32°F - 95°F, 20% - 85% RH (no dew condensation allowed)

Power Consumption

- **Power on / standby / power off**
Max. 10 W / 9.5 W / 0.5 W

Remote Control

Remote Control (CS-RC1)

- **Transmission range**
Approx. 10 m / 32.8 ft.
- **Reception angle (for Connect Station)**
Up/down/left/right: 25° in each direction
- **Dimensions (W x H x D)**
Approx. 41.3 x 15.1 x 125.5 mm / 1.63 x 0.59 x 4.94 in.
- **Weight**
Approx. 42 g / 1.48 oz. (excluding batteries)

AC Adapter

AC Adapter (CA-PS700)

- **Rated input**
100 - 240 V AC (50/60 Hz)
- **Rated output**
7.4 V DC / 2 A
- **DC cord**
Approx. 1.8 m / 5.9 ft.
- **Dimensions (W x H x D)**
Approx. 112.0 x 29.0 x 45.0 mm / 4.4 x 1.1 x 1.8 in. (excluding power cord)
- **Weight**
Approx. 185 g / 6.53 oz. (excluding power cord)

- All preceding specifications are based on Canon testing standards.
- Product specifications and the exterior are subject to change without notice.

Wi-Fi (Wireless LAN) / NFC Precautions

Model: CS100 systems

This device complies with Part 15 of the FCC Rules. Operation is subject to the following two conditions: (1) This device may not cause harmful interference, and (2) this device must accept any interference received, including interference that may cause undesired operation.

Note: This equipment has been tested and found to comply with the limits for class B digital devices, pursuant to Part 15 of the FCC Rules. These limits are designed to provide reasonable protection against harmful interference in a residential installation. This equipment generates, uses and can radiate radio frequency energy and, if not installed and used in accordance with the instructions, may cause harmful interference to radio communications. However, there is no guarantee that interference will not occur in a particular installation. If this equipment does cause harmful interference to radio or television reception, which can be determined by turning the equipment off and on, the user is encouraged to try to correct the interference by one or more of the following measures:

- Reorient or relocate the receiving antenna.
- Increase the separation between the equipment and receiver.
- Connect the equipment into an outlet on a circuit different from that to which the receiver is connected.
- Consult the dealer or an experienced radio/TV technician for help.

The cable with the ferrite core provided with this device must be used with this equipment in order to comply with Class B limits in Subpart B of Part 15 of the FCC rules.

Do not make any changes or modifications to the equipment unless otherwise specified in the manual. If such changes or modifications should be made, you could be required to stop operation of the equipment.

Canon U.S.A. Inc.
One Canon Park, Melville, NY 11747, U.S.A.
Tel No. 1-800-OK-CANON (1-800-652-2666)

CAN ICES-3 (B) / NMB-3 (B)

Countries and Regions Permitting wireless LAN/NFC Use

Use of wireless LAN/NFC is restricted in some countries and regions, and illegal use may be punishable under national or local regulations. To avoid violating wireless LAN/NFC regulations, contact the nearest Canon Service Center.

Note that Canon cannot be held liable for any problems arising from wireless LAN/NFC use in other countries and regions.

Model Number

CS100: DS586021
(including WLAN module model: AW-NU173)
(including NFC module model: CH9-1372)

FCC/IC NOTICE

Model: CS100 (including WLAN Module Model AW-NU173, FCC ID: VUI-CMST173/ IC: 7582A-CMST173, NFC module model: CH9-1372 FCC ID: AZD226/ IC: 498J-226)

This device complies with Part 15 of FCC Rules and Industry Canada's licence-exempt RSSs. Operation is subject to the following two conditions: (1) this device may not cause harmful interference, and (2) this device must accept any interference received, including interference that may cause undesired operation.

This transmitter must not be co-located or operated in conjunction with any other antenna or transmitter except Canon accessories supplied or designated for this product.

This equipment complies with FCC/IC radiation exposure limits set forth for an uncontrolled environment and meets the FCC radio frequency (RF) Exposure Guidelines and RSS-102 of the IC radio frequency (RF) Exposure rules. This equipment should be installed and operated keeping the radiator at least 20cm or more away from person's body.

Hereby, Canon Inc., declares that this CS100, CH9-1372 is in compliance with the essential requirements and other relevant provisions of Directive 1999/5/EC.

Please contact the following address for the original Declaration of Conformity:

CANON EUROPA N.V.
Bovenkerkerweg 59, 1185 XB
Amstelveen, The Netherlands
CANON INC.
30-2, Shimomaruko 3-chome,
Ohta-ku, Tokyo 146-8501, Japan



Use of Wireless LAN

- According to foreign exchange and foreign trade law regulations, export permission (or service transaction permission) from the Japanese government is necessary to export strategic resources or services (including this product) outside Japan.
- Because this product includes American encryption software, it falls under U.S. Export Administration Regulations, and cannot be exported to or brought into a country under U.S. trade embargo.
- Be sure to make notes of the wireless LAN settings you use.
The wireless LAN settings saved to this product may change or be erased due to incorrect operation of the product, the effects of radio waves or static electricity, or accident or malfunction. Be sure to make notes of wireless LAN settings as a precaution. Note that Canon accepts no responsibility for direct or indirect damages or loss of earnings resulting from a degradation or disappearance of content.
- Canon will not make compensation for damages resulting from loss or theft of the product.
Canon accepts no responsibility for damages or loss resulting from unauthorized access or use of target devices registered on this product due to loss or theft of the product.
- Be sure to use the product as directed in this manual.
Be sure to use the wireless LAN function of this product according to the guidelines noted in this manual. Canon accepts no responsibility for damages or loss if the function and product are used in ways other than as described in this manual.
- To turn off the wireless LAN, turn off Connect Station.

Security Precautions

Because a wireless LAN uses radio waves to transmit signals, security precautions more stringent than when using a LAN cable are required.

Keep the following points in mind when using a wireless LAN.

- Only use networks you are authorized to use.
This product searches for wireless LAN networks in the vicinity and displays the results on the screen. Networks you are not authorized to use (unknown networks) may also be displayed. However, attempting to connect to or using such networks could be regarded as unauthorized access. Be sure to use only networks you are authorized to use, and do not attempt to connect to other unknown networks.

If security settings have not been properly set, the following problems may occur.

- Transmission monitoring
Third parties with malicious intent may monitor the wireless LAN transmissions and attempt to acquire the data you are sending.
- Unauthorized network access
Third parties with malicious intent may gain unauthorized access to the network you are using to steal, modify, or destroy information. Additionally, you could fall victim to other types of unauthorized access such as impersonation (where someone assumes an identity to gain access to unauthorized information) or springboard attacks (where someone gains unauthorized access to your network as a springboard to cover their tracks when infiltrating other systems).

To prevent these types of problems from occurring, be sure to thoroughly secure your wireless LAN network.

Only use this product's wireless LAN function with a proper understanding of the wireless LAN security, and balance risk and convenience when adjusting security settings.

Complies with
IDA Standards
DB00671



Only for European Union and EEA (Norway, Iceland and Liechtenstein)

These symbols indicate that this product is not to be disposed of with your household waste, according to the WEEE Directive (2012/19/EU), the Battery Directive (2006/66/EC) and/or national legislation implementing those Directives.



If a chemical symbol is printed beneath the symbol shown above, in accordance with the Battery Directive, this indicates that a heavy metal (Hg = Mercury, Cd = Cadmium, Pb = Lead) is present in this battery or accumulator at a concentration above an applicable threshold specified in the Battery Directive. This product should be handed over to a designated collection point, e.g., on an authorized one-for-one basis when you buy a new similar product or to an authorized collection site for recycling waste electrical and electronic equipment (EEE) and batteries and accumulators. Improper handling of this type of waste could have a possible impact on the environment and human health due to potentially hazardous substances that are generally associated with EEE. Your cooperation in the correct disposal of this product will contribute to the effective usage of natural resources.

For more information about the recycling of this product, please contact your local city office, waste authority, approved scheme or your household waste disposal service or visit www.canon-europe.com/weee, or www.canon-europe.com/battery.

For CA, USA only

Included lithium battery contains Perchlorate Material – special handling may apply. See www.dtsc.ca.gov/hazardouswaste/perchlorate/ for details.

Trademarks

- SDXC logo is a trademark of SD-3C, LLC.
- HDMI, the HDMI logo and High-Definition Multimedia Interface are trademarks or registered trademarks of HDMI Licensing LLC in the United States and other countries.
- The Wi-Fi CERTIFIED Logo and the Wi-Fi Protected Setup Mark are certification marks of the Wi-Fi Alliance.
- WPS used on Connect Station settings screens and in this manual stands for Wi-Fi Protected Setup.
- The N-Mark is a trademark or registered trademark of NFC Forum, Inc. in the United States and in other countries.
- Manufactured under license from Dolby Laboratories.
Dolby and the double-D symbol are trademarks of Dolby Laboratories.
- All other trademarks are the property of their respective owners.



Index

A

AC Adapter	11, 12
Access lamp	10, 24, 25, 27
Access point name	19
Account	52, 53, 63
Album	35, 36, 37
Adding	32
Comment	48
Creating	30, 35
Creating automatically	35
Deleting	37
Editing	37
List	35, 44, 56
Receiving	57
Removing	37
Sending	57, 58
Title	48
Viewing	35, 36, 44
Approval request	54
Authentication code	53

B

Background music	36, 38, 60
Backup	3, 13, 66
Battery compartment	11, 14

C

Camera/camcorder information collection	63
CANON IMAGE GATEWAY	51
Account	52, 53, 63
Online album	51
Signing up (Registering) as a member ...	51
Card	9, 12, 13, 23
Copying	33, 37
Importing images	24
Inserting	24
Removing	24
Slot	10
Classify images → Rating	
Comment	48
Computer	12, 13, 41
Connect Station	49
Connection diagram	12
Contacts	54, 58
Copy all images	33

D

Data restoring → Restoring	
Date/Time	18, 61
Delete all images	33

E

Encryption key	19
Erase	30, 32, 33, 38, 65
Error	17, 28, 70
External hard disk	12, 13, 66
Formatting	67

F

Find network	19, 62
Firmware	64
Flick	44
Format system hard disk	65

H

HDMI	13, 14
Cable	12, 13
Device control (HDMI CEC)	64
Terminal	10
Home screen	20

I

Image importing status	26, 28
Image list	31
Initial setting	17
Initialize settings	64
Interface cable	12, 13, 25
IP address	43

L

LAN	13, 16
Cable	12, 13
Terminal	10
Language	17, 60
Log in	42, 43
Log out	48
Low-level format	65, 67

M

Music	36, 38, 60
-------------	------------

N

N (N-Mark)	22, 41
New image notification lamp	10, 27, 29
New images	29, 58
NFC	22, 41
Connect point	10, 22, 42

P

Password → Encryption key	
PictBridge	13, 39
Playback settings	30, 36, 38, 48
Power	12, 16
Button	10, 11, 15, 16
Lamp	10, 15, 17
Terminal	10
Preferences	60
Print	32, 38, 39
Settings	39
Printer	12, 13, 39
Processing status	27, 28, 62
Properties	48
Protect	38

R

Rating	32, 38
Remote control	11, 14
Restoring	67
Rotate	30, 32, 38
Router	12, 13, 16

S

Sharing	59
Shooting information	38
Shooting month	31
Slide show	30, 32, 36, 38, 44, 48
Smartphone	12, 13, 41
SSID → Access point name	
Standby state	16
Status	48

T

Tablet	12, 13, 41
Tap	44
Thumbnail	29, 31, 36, 44
Transferring images	51
Transition effect	48, 60

U

Upload	45, 48
USB	13
Cable	12, 13
Terminal	10, 25

V

Viewing images by camera/camcorder model used	31
--	----

W

Web browser	41
Web service	12, 51, 59
Wi-Fi lamp	10, 22, 27
Wired connection	25
Wired LAN	16
Wireless connection	22
WPS	18, 62
Personal identification number (PIN) mode	62
Push button connection (PBC) mode	18, 62



- The descriptions in this Instruction Manual are current as of June 2016. For information on the compatibility with any products introduced after this date, contact any Canon Service Center.
- Interface or functions of this product are subject to change for product improvement or firmware update. In such a case, sample screens or operation instructions in this manual may differ from the screens or operations on the actual product.
For the Instruction Manual reflecting the improvement or firmware update, refer to Canon Web site.

Canon