

Canon

PowerShot SX430 IS

PowerShot SX432 IS

MAGYAR

Fényképezőgép használati útmutató

- A fényképezőgép használata előtt mindenképpen olvassa el ezt az útmutatót, beleértve a „Biztonsági tudnivalók” (📖 12) című fejezetet.
- Az útmutató segítségével megtanulhatja a fényképezőgép megfelelő használatát.
- Őrizze meg ezt az útmutatót, hogy a jövőben is a használatára lehessen.

- A többi oldal eléréséhez kattintson a jobb alsó sarokban lévő gombokra.
 - ▶ : Következő oldal
 - ◀ : Előző oldal
 - 🔗 : A hivatkozásra kattintás előtti oldal
- Fejezet elejére ugráshoz kattintson a fejezet címére a jobb oldalon.

Használat előtt

Alapszintű útmutató

Haladó útmutató

1 A fényképezőgép alapvető használata

2 Automatikus üzemmód

3 Egyéb felvételi módok

4 P üzemmód

5 Lejátszási mód

6 Wi-Fi funkciók

7 Beállítások menü

8 Tartozékok

9 Mellékletek

Tárgymutató

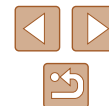

Használat előtt

Kezdeti információk

A csomag tartalma

Használat előtt ellenőrizze, hogy a fényképezőgép doboza tartalmazza-e a következő egységeket.

Ha valamelyik hiányzik, vegye fel a kapcsolatot a fényképezőgép-kereskedővel.



Fényképezőgép



Akkumulátoregység
NB-11LH*

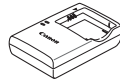

Akkumulátortöltő
CB-2LF/CB-2LFE



Csuklószejt



Objektívsapka
(zsinórral)

* Ne húzza le az akkumulátoregységről az öntapadó fóliát.

- Nyomtatott dokumentáció mellékelve.
- Memóriakártya nincs mellékelve (📖2).

Kompatibilis memóriakártyák

A következő (külön megvásárolható) memóriakártyák használhatók, függetlenül a méretüktől.

- SD memóriakártyák*
- SDHC memóriakártyák*
- SDXC memóriakártyák*



* Az SD szabványnak megfelelő kártyák. Nem minden egyes memóriakártya működését ellenőrizték a fényképezőgéppel.

Használat előtt

Alapszintű útmutató

Haladó útmutató

1 A fényképezőgép alapvető használata

2 Automatikus üzemmód

3 Egyéb felvételi módok

4 P üzemmód

5 Lejátszási mód

6 Wi-Fi funkciók

7 Beállítások menü

8 Tartozékok

9 Mellékletek

Tárgymutató



Előzetes és jogi információk

- Készítsen pár előzetes felvételt, hogy ellenőrizze a képek rögzítésének helyes módját. Vegye figyelembe, hogy a Canon Inc., annak leányvállalatai, partnerei és viszonteladói semmilyen felelősséget nem vállalnak a fényképezőgép vagy bármely tartozék (beleértve a memóriakártyát is) olyan hibájáért, amely a képek nem megfelelő, illetve nem megfelelően beolvasható formában történő rögzítését okozza.
- A felhasználó által egyes személyekről vagy szerzői jog által védett anyagokról fénykép vagy (video- vagy hang-) felvétel jogosulatlan készítése sértheti ezen személyek adatvédelmi jogait és/vagy sértheti mások törvény által biztosított jogait, beleértve a szerzői jogot és más szellemi tulajdonnal kapcsolatos jogokat, még akkor is, ha a fénykép- vagy felvételkészítés kizárólag személyes használat céljából történik.
- A fényképezőgépre vonatkozó garanciáról és a Canon ügyfélszolgálatról a készülék Felhasználói útmutatókészletében található jótállási információkból tájékozódhat.
- Bár a képernyő (kijelző) gyártása kifejezetten nagy pontosságú technológiákkal történik, és a képpontok több, mint 99,99%-a megfelel a tervezési előírásoknak, ritka esetekben előfordulhat, hogy egyes képpontok hibásnak tűnnek, illetve vörös vagy fekete pontként láthatók. Ez nem hibás működés és nem befolyásolja a képek rögzítését.
- Ha hosszabb ideig használja, a fényképezőgép felmelegedhet. Ez nem utal hibás működésre.

Az útmutatóban használt jelölések

- Ebben az útmutatóban a fényképezőgép gombjait a rajtuk szereplő, vagy rájuk hasonlító ikonokkal jelezzük.
- A fényképezőgép következő gombjait és vezérlő ikonok jelzik. A zárójelben megadott számok a megfelelő vezérlő számát jelzik a következő szakaszban: „A fényképezőgép részei” (📖4).
[▲] Fel gomb (9) hátul
[◀] Balra gomb (13) hátul
[▶] Jobbra gomb (11) hátul
[▼] Le gomb (12) hátul
- A felvételi módok, a képernyőn megjelenő ikonok és a szöveg szögletes zárójelben láthatók.
- ⓘ: Fontos információk, amelyeket tudnia kell
- 📌: Megjegyzések és tippek a fényképezőgép haladó használatához
- 📖xx: Kapcsolódó információkat tartalmazó oldalak (ebben a példában az „xx” egy oldalszámot jelez)
- A címek alatt látható „▶” Állóképek” és „▶” Videók” szimbólumok jelzik, hogy a funkció az állóképekre, a videókra vagy mindkettőre vonatkozik-e.
- Az útmutatóban található utasítások a fényképezőgép alapértelmezett beállításai mellett érvényesek.
- Az egyszerűség kedvéért az összes támogatott memóriakártyát „memóriakártya” elnevezéssel jelezzük.

Használat előtt

Alapszintű útmutató

Haladó útmutató

1 A fényképezőgép alapvető használata

2 Automatikus üzemmód

3 Egyéb felvételi módok

4 P üzemmód

5 Lejátszási mód

6 Wi-Fi funkciók

7 Beállítások menü

8 Tartozékok

9 Mellékletek

Tárgymutató

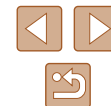

A fényképezőgép részei

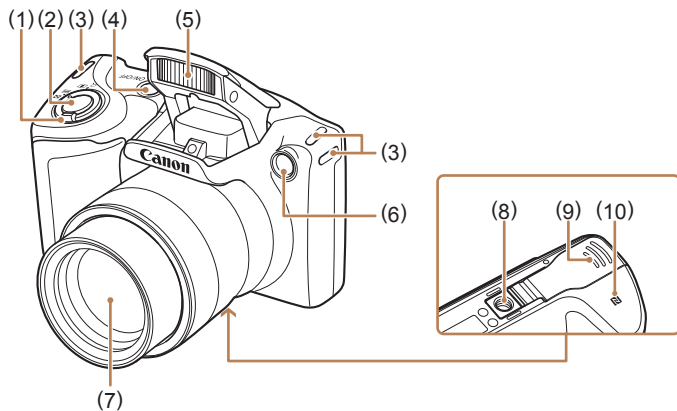

- | | |
|---|---|
| (1) Zoom kar
Felvétel: [📷 (telefotó)] /
[📷 (nagy látószög)]
Lejátszás: [▶ (nagyítás)] /
[📷 (index)] | (5) Vaku |
| (2) Zárkioldó gomb | (6) Lámpa |
| (3) Szíj rögzítő elem | (7) Objektív |
| (4) ON/OFF gomb | (8) Állvány foglalat |
| | (9) Memóriakártya és akkumulátor fedele |
| | (10) [N] (N-jel)* |

* NFC funkciókhoz (📶 77).

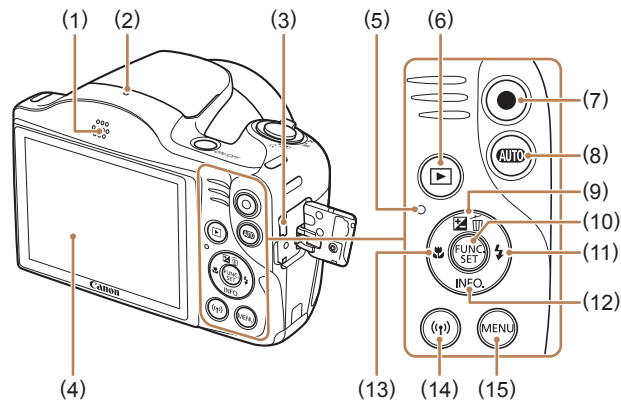

- | | |
|--|---|
| (1) Hangszóró | (9) [📷] (Expozíciókompensáció) /
[🗑️] (Egyetlen kép törlése) /
Fel gomb |
| (2) Mikrofon | (10) FUNC. (funkció) / SET gomb |
| (3) AV OUT (audio-/videokimenet) /
DIGITAL csatlakozó | (11) [⚡] (Vaku) / Jobbra gomb |
| (4) Képernyő (kijelző) | (12) [i] (INFO, (Információ)) / Le gomb |
| (5) Jelzőfény | (13) [📷] (Makró) / Bal gomb |
| (6) [▶] (Lejátszás) gomb | (14) [📶] (Wi-Fi) gomb |
| (7) Videó gomb | (15) [MENU] gomb |
| (8) [AUTO] (Auto) gomb | |

Használat előtt

Alapszintű útmutató

Haladó útmutató

- 1** A fényképezőgép alapvető használata
- 2** Automatikus üzemmód
- 3** Egyéb felvételi módok
- 4** P üzemmód
- 5** Lejátszási mód
- 6** Wi-Fi funkciók
- 7** Beállítások menü
- 8** Tartozékok
- 9** Mellékletek

Tárgymutató

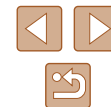

Tartalomjegyzék

Használat előtt

Kezdeti információk	2
A csomag tartalma.....	2
Kompatibilis memóriakártyák	2
Előzetes és jogi információk.....	3
Az útmutatóban használt jelölések.....	3
A fényképezőgép részei	4
A fényképezőgép általános funkciói	11
Biztonsági tudnivalók.....	12

Alapszintű útmutató

Alapvető műveletek	15
Előkészületek	15
Tartozékok felszerelése	15
A fényképezőgép kézben tartása	16
Az akkumulátoregység feltöltése.....	16
Az akkumulátoregység és a memóriakártya behelyezése	17
Az akkumulátoregység és a memóriakártya eltávolítása	17
A dátum és az idő beállítása.....	18
A dátum és idő módosítása	18
A kijelző nyelve	19
A fényképezőgép kipróbálása	20
Felvétel készítése (Smart Auto üzemmód).....	20
Megjelenítés	21
Képek törlése	22

Haladó útmutató

1 A fényképezőgép alapvető használata	23
Be- és kikapcsolás	23
Energiatakarékos funkciók (Automatikus kikapcsolás)	24
Az energiatkarékos funkció működése felvételi módban	24
Az energiatkarékos funkció működése lejátszási módban	24
Zárkioldó gomb.....	24
Felvételi képernyő beállításai	25
A FUNC. menü használata	25
A menüképernyő használata	26
A képernyőn megjelenő billentyűzet	27
Jelzőfény jelentése.....	28
Óra	28
2 Automatikus üzemmód	29
Felvételek készítése a fényképezőgép által meghatározott beállításokkal.....	29
Felvétel készítése (Smart Auto üzemmód).....	29
Állóképek/videók	31
Állóképek	31
Videók.....	32
Témák ikonjai	32
Képstabilizálás ikonjai	33
A kijelzőn megjelenő keretek	34
Ismert, kényelmes funkciók	34
A téma további nagyítása (Digitális zoom)	34
Az önkioldó használata.....	35
Az önkioldó használata a fényképezőgép bemozdulásának megakadályozásához	35
Az önkioldó testreszabása	36

Használat előtt

Alapszintű útmutató

Haladó útmutató

1 A fényképezőgép alapvető használata

2 Automatikus üzemmód

3 Egyéb felvételi módok

4 P üzemmód

5 Lejátszási mód

6 Wi-Fi funkciók

7 Beállítások menü

8 Tartozékok

9 Mellékletek

Tárgymutató

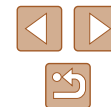

Dátumbélyegző feltüntetése	36
Sorozatfelvétel	37
Funkciók a képek testreszabásához	38
A képarány módosítása	38
A rögzített képpontok számának módosítása (Képméret).....	38
A rögzíthető képpontok számának kiválasztása	
a papírméret alapján (4:3 képarányú képeknél).....	38
A videók képmínőségének megváltoztatása.....	39
Hasznos felvételi funkciók	39
Négyzetháló megjelenítése	39
A fényképezőgép működésének tesztre szabása	40
Az AF segédfény kikapcsolása.....	40
A vörösszemhatás-csökkentő lámpa kikapcsolása	40
A fényképezés után látható kép megjelenítési módjának	
módosítása	41
A fényképezés után látható kép megjelenítési idejének	
módosítása.....	41
A fényképezés után megjelenő képernyő módosítása	41
3 Egyéb felvételi módok	42
Világosság/szín beállítása (Élőképes módosítás).....	42
Különleges témák.....	43
Speciális effektusok alkalmazása.....	44
Fényképezés halszemoptika effektussal (Halszem effekt).....	44
Dioráma (makett) hatású képek készítése	
(Miniatűr effektus).....	45
Lejátszási sebesség és becsült lejátszási idő	
(egyperces felvételek esetén)	45
Fényképezés lyukkamera effektussal (Játékkamera effekt).....	46
Fényképezés egyszínű üzemmódban	46

Speciális üzemmódok más célokra	47
Automatikus felvételkedzítés új személy észlelése után	
(Önkioldó arcra).....	47
Felvételkedzítés hosszú záridővel (Hosszú záridő).....	47
4 P üzemmód	49
Fényképezés programautomatika AE módban	
([P] üzemmód).....	49
A kép világossága (Expozíció)	50
A kép fényerejének beállítása (Expozíciókompenzáció)	50
A fénymérési mód megváltoztatása.....	50
Az ISO érzékenység módosítása	51
A kép világosságának módosítása (i-Contrast)	51
Kép színei.....	52
A fehéregyensúly beállítása.....	52
Egyéni fehéregyensúly	52
A képek színárnyalatának módosítása (Saját színbeállítás)	52
Saját színek.....	53
A felvétel távolsága és az élességállítás	54
Közeli felvétel készítése (Makró).....	54
Távoli témák fényképezése (Végtelen)	54
Digitális telekonverter	54
Az AF keret üzemmódjának módosítása	55
Közép	55
AiAF arcra.....	55
Az élességet meghatározó téma kiválasztása	
(Követéses AF).....	56
Fényképezés az AF szervo használatával	56
Az élességbeállítás megváltoztatása	57

Használat előtt
Alapszintű útmutató
Haladó útmutató
1 A fényképezőgép alapvető használata
2 Automatikus üzemmód
3 Egyéb felvételi módok
4 P üzemmód
5 Lejátszási mód
6 Wi-Fi funkciók
7 Beállítások menü
8 Tartozékok
9 Mellékletek
Tárgymutató

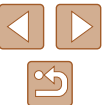

Vaku	57
A vaku üzemmódjának megváltoztatása	57
Automatikus	57
Be	57
Hosszú szinkron	57
Ki	58
További beállítások	58
A tömörítési arány módosítása (Képminőség)	58
Az IS üzemmód beállításainak módosítása	59
Videók felvétele úgy, hogy a témák azonos méretben jelenjenek meg felvétel előtt	59
5 Lejátszási mód	60
Megjelenítés	60
Váltás a kijelző nézetei között	61
Túlexponálási figyelmeztetés (a képek fényes részleteinél)	61
Hisztogram	62
GPS információs nézet	62
Képek böngészése és szűrése	62
Mozgás az indexképes elrendezésben megjelenített képek között	62
A megadott feltételeknek megfelelő képek megkeresése	63
Képmegjelenítési beállítások	64
Képek nagyítása	64
Diavetítés megtekintése	64
A diavetítés beállításainak módosítása	64
Hasonló képek lejátszása (Intelligens válogatás)	65
A képek védelme	66
A menü használata	66
Képek kiválasztása egyenként	66
Tartomány kijelölése	67

Az összes kép védelme	68
Összes kép védelmének törlése	68
Képek törlése	68
Több kép törlése egyszerre	68
Kiválasztási mód választása	68
Képek kiválasztása egyenként	69
Tartomány kijelölése	69
Az összes kép kiválasztása	69
Képek forgatása	70
A menü használata	70
Az automatikus forgatás kikapcsolása	70
Képek bejelölése kedvencként	71
A menü használata	71
Állóképek szerkesztése	72
Képek átméretezése	72
Képkivágás	72
A képek színárnyalatának módosítása (Saját színbeállítás)	73
A kép világosságának módosítása (i-Contrast)	74
Vörösszem-javítás	74
Videók szerkesztése	75
6 Wi-Fi funkciók	76
Elérhető Wi-Fi funkciók	76
Képek küldése okostelefonra	77
Képek küldése egy NFC-kompatibilis okostelefonra	77
Csatlakozás NFC-n keresztül, ha a fényképezőgép ki van kapcsolva vagy felvételi módban van	77
Csatlakozás NFC-n keresztül, ha a fényképezőgép Lejátszás mód van	79
Okostelefon hozzáadása	80
Más elérési pont használata	82
Előző elérési pontok	82

Használat előtt
Alapszintű útmutató
Haladó útmutató
1 A fényképezőgép alapvető használata
2 Automatikus üzemmód
3 Egyéb felvételi módok
4 P üzemmód
5 Lejátszási mód
6 Wi-Fi funkciók
7 Beállítások menü
8 Tartozékok
9 Mellékletek
Tárgymutató



Képek mentése számítógépre.....	83
Számítógép regisztrálásának előkészítése	83
A CameraWindow telepítése	83
A számítógép beállítása Wi-Fi kapcsolat használatára (csak Windows)	83
Képek mentése egy csatlakoztatott számítógépre	84
Az elérési pont kompatibilitásának ellenőrzése.....	84
WPS-kompatibilis elérési pontok használata	85
Csatlakozás a felsorolt elérési pontokhoz	87
Előző elérési pontok	88
Képek küldése regisztrált webszolgáltatásra	88
Webszolgáltatások regisztrálása	88
A CANON IMAGE GATEWAY szolgáltatás regisztrálása	89
Más webszolgáltatások regisztrálása	90
Képek feltöltése webszolgáltatásokba.....	91
Képek nyomtatása vezeték nélkül egy csatlakoztatott nyomtatóról.....	92
Képek küldése másik fényképezőgépre.....	93
Képküldési beállítások.....	95
Több kép küldése	95
Tartomány kijelölése	95
A kedvenc képek elküldése	95
A képek küldésével kapcsolatos megjegyzések.....	96
A rögzített képpontok számának kiválasztása (Képméret).....	96
Megjegyzések hozzáadása	96
Képek automatikus küldése (Képszinkronizálás).....	97
Előkészületek	97
A fényképezőgép előkészítése	97
A számítógép előkészítése.....	97
Képek küldése	98
A Képszinkronizálás funkción keresztül okostelefonra küldött képek megtekintése	98

A fényképezőgépen lévő képek megtekintése és a fényképezőgép vezérlése egy okostelefon használatával	99
Képek ellátása földrajzi címkével a fényképezőgépen	99
Távoli élőképes felvétel	100
A Wi-Fi beállítások szerkesztése és törlése.....	101
A kapcsolat adatainak szerkesztése.....	101
Eszköz becenevének módosítása	101
Kapcsolat adatainak törlése	101
A fényképezőgép becenevének módosítása	102
A Wi-Fi beállítások visszaállítása alapértelmezett értékre.....	102
7 Beállítások menü.....	103
Az alapvető fényképezőgép-funkciók beállítása	103
A fényképezőgép működésének elnémitása	103
A hangerő módosítása.....	104
A tippek elrejtése	104
Dátum és idő	104
Világóra	104
Az objektív behúzási idejének módosítása.....	105
A Gazdaságos mód használata	105
Az energiatakarékos működés beállítása	105
A kijelző fényereje.....	106
Az indító kép elrejtése	106
A memóriakártya formázása	106
Teljes formázás	107
Fájlszámozás.....	107
Dátum alapú képtárolás.....	108
Metrikus/angolszász kijelzés	108
Tanúsítványemlékek ellenőrzése	108
A kijelző nyelve	108
További beállítások módosítása	109
A fényképezőgép alapértelmezett beállításainak visszaállítása	109

Használat előtt
Alapszintű útmutató
Haladó útmutató
1 A fényképezőgép alapvető használata
2 Automatikus üzemmód
3 Egyéb felvételi módok
4 P üzemmód
5 Lejátszási mód
6 Wi-Fi funkciók
7 Beállítások menü
8 Tartozékok
9 Mellékletek
Tárgymutató



8 Tartozékok	110
A rendszer bemutatása	110
Választható tartozékok	111
Tápellátás	111
Vaku.....	112
Egyéb tartozékok	112
Nyomatatók	112
Képek és videók tárolása	112
A választható tartozékok használata	113
Lejátszás TV-készüléken.....	113
A szoftver használata	114
Csatlakozás számítógéphez kábellel	114
A számítógépes környezet ellenőrzése	114
A szoftver telepítése	114
Képek mentése számítógépre.....	114
Képek nyomtatása.....	116
Egyszerű nyomtatás	116
A nyomtatási beállítások beállítása	117
Képek körülvágása nyomtatás előtt	117
A papírméret és az elrendezés kiválasztása nyomtatás előtt	118
Választható elrendezési beállítások	118
Igazolványképek nyomtatása	118
Videó képkockáinak nyomtatása	119
Videók nyomtatási beállításai	119
Képek hozzáadása a nyomtatási listához (DPOF).....	119
A nyomtatási beállítások beállítása	119
Egyes képek beállítása nyomtatásra.....	120
A képek egy tartományának beállítása nyomtatásra	121
Az összes kép beállítása nyomtatásra	121
Az összes kép törlése a nyomtatási listáról.....	121
A nyomtatási listára felvett képek nyomtatása (DPOF)	121

Képek hozzáadása a fotókönyvhöz.....	121
Kiválasztási mód választása	121
Képek hozzáadása egyenként	122
Az összes kép hozzáadása a fotókönyvhöz.....	122
A fotókönyv összes képének eltávolítása	122
9 Mellékletek	123
Hibaelhárítás	123
A kijelzőn megjelenő üzenetek	127
A kijelzőn megjelenő információk	129
Felvétel (információs nézet)	129
Akkumulátor töltöttsége	129
Lejátszás (részletes információs nézet)	130
A videofelvételek vezérlőpultjának áttekintése	130
Funkciók és menük táblázatai	131
Az egyes felvételi módokban elérhető funkciók.....	131
FUNC. menü.....	132
Fényképezés lap	134
Beállítás lap.....	136
Lejátszás lap.....	136
Nyomtatás lap.....	137
Lejátszási mód FUNC. menü.....	137
Kezelési előírások	137
Műszaki adatok	138
Képzékelő	138
Objektív	138
Rekesz.....	138
Rekesz.....	138
Vaku.....	138
Kijelző	138
Felvétel készítése.....	139
Felvétel.....	139
Tápellátás	140

Használat előtt

Alapszintű útmutató

Haladó útmutató

1 A fényképezőgép
alapvető használata

2 Automatikus üzemmód

3 Egyéb felvételi módok

4 P üzemmód

5 Lejátszási mód

6 Wi-Fi funkciók

7 Beállítások menü

8 Tartozékok

9 Mellékletek

Tárgymutató



Illesztőfelület.....	140
Működési körülmények.....	140
Méreték (CIPA irányelvek alapján).....	140
Tömeg (CIPA irányelvek alapján).....	141
Akkumulátoregység, NB-11LH.....	141
Akkumulátortöltő, CB-2LF/CB-2LFE.....	141
Tárgymutató.....	142
A vezeték nélküli (Wi-Fi és egyéb) funkciókra vonatkozó óvintézkedések.....	144
Rádióhullámú zavarokkal kapcsolatos óvintézkedések.....	144
Biztonsági óvintézkedések.....	144
Külső gyártó szoftvere.....	145
Személyes adatok és biztonsági óvintézkedések.....	145
Védjegyek és licencek.....	146
A felelősség kizárása.....	146

Használat előtt

Alapszintű útmutató

Haladó útmutató

1 A fényképezőgép
alapvető használata

2 Automatikus üzemmód

3 Egyéb felvételi módok

4 P üzemmód

5 Lejátszási mód

6 Wi-Fi funkciók

7 Beállítások menü

8 Tartozékok

9 Mellékletek

Tárgymutató



A fényképezőgép általános funkciói

Felvételkészítés

- A fényképezőgép által meghatározott beállítások használata (Automatikus üzemmód)
 -  29

Emberek fényképezése megfelelően



Portrék
 43

Adott témáknak megfelelő beállítások alkalmazása



Kevés fény
 43



Tűzijáték
 43

Speciális effektusok alkalmazása



Élénk színek
 44



Poszter effektus
 44



Halszemeffektus
 44











Dioráma effektus
 45









Lyukkamera effektus
 46



Egyszínű
 46

- Képbéállítások módosítása közben (Élőképes módosítás)
 -  42
- Élességállítás arcokra
 -  29,  43,  55
- Vaku használata nélkül (Vaku ki)
 -  29
- Önmaga is szerepel a képen (Önkioldó)
 -  35,  47
- Dátumbélyegző felvétele
 -  36

▶ Lejátszás

- Képek megtekintése (Lejátszási mód)
 -  60
- Automatikus lejátszás (Diavetítés)
 -  64
- TV-készüléken
 -  113
- Számítógépen
 -  114
- Képek gyors böngészése
 -  62
- Képek törlése
 -  68

Használat előtt

Alapszintű útmutató

Haladó útmutató

1 A fényképezőgép alapvető használata

2 Automatikus üzemmód

3 Egyéb felvételi módok

4 P üzemmód

5 Lejátszási mód

6 Wi-Fi funkciók

7 Beállítások menü

8 Tartozékok

9 Mellékletek

Tárgymutató



Videofelvételek készítése és megtekintése

- Videofelvételek készítése
 - 29
- Videók megtekintése (Lejátszási mód)
 - 60

Nyomatás

- Képek nyomtatása
 - 116

Mentés

- Képek mentése számítógépre
 - 114

Wi-Fi funkciók használata

- Képek küldése okostelefonra
 - 77
- Képek megosztása online
 - 88
- Képek küldése számítógépre
 - 83

Biztonsági tudnivalók

- A termék biztonságos használatához feltétlenül olvassa el az alábbi tájékoztatót.
- Ha betartja az alábbi utasításokat, megelőzheti, hogy a termék felhasználóját vagy mászt sérülés érjen.



VIGYÁZAT

Súlyos vagy halálos sérülés veszélyét jelzi.

- A termék kisgyermekektől távol tartandó.
A nyakra tekeredett szíj fulladást okozhat.
A vakupapucs fedelének lenyelése veszélyes. Lenyelés esetén haladéktalanul forduljon orvoshoz.
- Csak olyan áramforrást használjon, amely a használati útmutató szerint a termékhez használható.
- Ne próbálja meg szétszerelni vagy módosítani a terméket.
- Ne tegye ki a terméket erős ütésnek vagy rázkódásnak.
- Ne érjen a hozzáférhetővé vált belső alkatrészekhez.
- Szokatlan körülmények között, például füst vagy furcsa szag esetén, ne használja tovább a terméket.
- Ne használjon szintetikus tisztítószeret – például alkoholt, benzint vagy festékhígítót – a termék tisztításához.
- Ne hagyja, hogy nedvesség érje a terméket. Ügyeljen, hogy ne kerüljön idegen tárgy vagy folyadék a termék belsejébe.
- Ne használja a terméket gyúlékony gáz jelenlétében.
Ez áramütést, robbanást vagy tüzet okozhat.
- Keresővel rendelkező termék esetén ne nézzen a keresőn keresztül erős fényforrásba, például napos idő esetén a napba, illetve lézérfénybe vagy más nagy fényerejű mesterséges fényforrásba.
Ellenkező esetben látáskárosodást szenvedhet.

Használat előtt

Alapszintű útmutató

Haladó útmutató

1 A fényképezőgép alapvető használata

2 Automatikus üzemmód

3 Egyéb felvételi módok

4 P üzemmód

5 Lejátszási mód

6 Wi-Fi funkciók

7 Beállítások menü

8 Tartozékok

9 Mellékletek

Tárgymutató



- Kereskedelmi forgalomban kapható elem/akkumulátor vagy tartozék akkumulátoregység használatakor tartsa be az alábbi utasításokat.

- Az elemeket/akkumulátorokat/akkumulátoregységeket csak a hozzájuk tartozó termékkel használja.
- Ne hevítse az elemeket/akkumulátorokat/akkumulátoregységeket, és ne tegye ki őket tűz hatásának.
- Ne töltse az akkumulátorokat/akkumulátoregységeket jóvá nem hagyott akkumulátortöltővel.
- Ne hagyja, hogy az érintkezőket szennyeződés érje, illetve fémtű vagy más fémtárgy érjen hozzájuk.
- Ne használjon szivárgó elemet/akkumulátort/akkumulátoregységet.
- Az elem/akkumulátor/akkumulátoregység ártalmatlanításakor szigetelőszalaggal vagy más módon szigetelje az érintkezőket.

Ez áramütést, robbanást vagy tüzet okozhat.

Ha az elem/akkumulátor/akkumulátoregység szivárog, és a kifolyt anyag a bőrére vagy ruhájára kerül, alaposan öblítse le folyó vízzel az érintett területet. Ha az elektrolit szembe kerül, alaposan öblítse át bőséges mennyiségű, tiszta folyó vízzel, és haladéktalanul forduljon orvoshoz.

- Akkumulátortöltő használata esetén tartsa be a következő utasításokat.

- Rendszeresen távolítsa el száraz ruhával a lerakódott port a tápcsatlakozóról és a hálózati csatlakozójazatról.
- Nedves kézzel ne csatlakoztassa a terméket a tápellátáshoz, illetve ne bontsa a csatlakozását.
- Ne használja a terméket, ha a tápcsatlakozó nincs teljesen beillesztve a hálózati aljzatba.
- Ne hagyja, hogy a tápcsatlakozót és az érintkezőket szennyeződés érje, illetve fémtű vagy más fémtárgy érjen hozzájuk.
- Vihar, villámlás esetén ne érjen a hálózati aljzathoz csatlakoztatott akkumulátortöltőhöz vagy hálózati adapterhez.
- Ne helyezzen nehéz tárgyat a tápkábelre. Ne okozzon sérülést a tápkábelnek, ne törje meg és ne módosítsa.
- Ne csavarja a terméket ruhába vagy más anyagba a használat során vagy rövidebb idő után, amikor a termék még meleg.
- Ne hagyja hosszabb ideig áramforráshoz csatlakoztatva a terméket.

Ez áramütést, robbanást vagy tüzet okozhat.

- Ne hagyja, hogy használat közben a termék hosszabb ideig a bőrének ugyanahhoz a részéhez érjen.

Ez alacsony hőmérsékletű égést, például bőrpírt vagy hólyagosodást idézhet elő, még ha a termék nem is érződik forrónak. Ha a terméket forró helyen használja, vagy keringési problémában szenvedő, illetve kevésbé érzékeny bőrű személy használja, állvány vagy hasonló segédeszköz használata ajánlott.

- Kapcsolja ki a terméket ott, ahol tilos a használata.

Ellenkező esetben az elektromágneses hullámok hatása más berendezések hibás működését idézheti elő, sőt akár balesetet is okozhat.

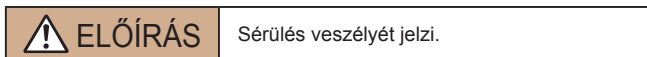

- Ne használja a vakut szem közelében.

Szemsérülést okozhat.

- A szíj kizárólag testen történő hordásra szolgál. Ha a szíjat a hozzá rögzített termékkel együtt kampóra vagy más tárgyra akasztja, az kárt tehet a termékben. Emellett ne rázza a terméket, és ne tegye ki fokozott erőhatásnak.

- Ne fejtse ki nagy erőt az objektívra, és óvja az ütődéstől.

Sérülést okozhat, vagy kárt tehet a termékben.

- A vaku villantáskor magas hőmérsékletű. Fényképezés közben ne érjen ujjal, más testrészrel vagy tárgyakkal a vakuhoz.

Égési sérülést okozhat, vagy a vaku hibás működéséhez vezethet.

- Ne hagyja a terméket szélsőségesen magas vagy alacsony hőmérsékletnek kitett helyen.

A termék túlságosan felmelegedhet vagy lehűlhet, és ha valaki hozzáér, égési vagy más sérülést szenvedhet.

Használat előtt

Alapszintű útmutató

Haladó útmutató

1 A fényképezőgép alapvető használata

2 Automatikus üzemmód

3 Egyéb felvételi módok

4 P üzemmód

5 Lejátszási mód

6 Wi-Fi funkciók

7 Beállítások menü

8 Tartozékok

9 Mellékletek

Tárgymutató



Előírás

Anyagi kár lehetőségét jelzi.

• Ne irányítsa a fényképezőgépet nagyon intenzív fényforrásba, például tiszta időjárás esetén a napba, vagy egy mesterséges fényforrásba. Ezzel ugyanis tönkretelheti a képérzékelőt vagy más belső alkatrészeket.

• Ha homokos vízparton vagy szeles helyen használja a fényképezőgépet, ügyeljen, hogy ne kerüljön por vagy homok a készülékbe.

• Ha bármilyen idegen anyag, például por vagy szennyeződés kerül a vakura, távolítsa el egy fültisztító pálcikával vagy ruhával.

A vakuból távozó hő nem megfelelő működést okoz, vagy annak hatására az idegen anyag füstölni kezdhet.

• Vegye ki és tárolja megfelelően az akkumulátoregységet/akkumulátorokat/elemeket, ha nem használja a készüléket.

Az esetlegesen szivárgó akkumulátor tönkretelheti a készüléket.

• Mielőtt eldobná az akkumulátoregységet/akkumulátorokat/elemeket, ragassza le az érintkezőket szigetelőszalaggal vagy más szigetelőanyaggal.

Az érintkezők más fémtárgyakkal érintkezve tüzet vagy robbanást okozhatnak.

• Húzza ki az akkumulátortöltőt, ha nincs használatban. Ne takarja le semmivel (például ruhával vagy más tárggyal).

A hosszú ideig csatlakoztatva hagyott egység túlmelegedhet, deformálódhat, és tüzet okozhat.

• Ne hagyja az akkumulátoregységet háziállatok közelében.

Az állatok harapása az akkumulátoregység szivárgását, túlmelegedését vagy robbanását okozhatja, ami tűzhez vagy a készülék tönkremeneteléhez vezethet.

• Ha a készülék több akkumulátorral működik, ne használjon együtt eltérő töltöttségi szintű akkumulátorokat, valamint régi és új akkumulátorokat. Ne helyezze be az akkumulátorokat/elemeket a + és – végűkkel helytelenül fordított irányban.

Ez a termék hibás működéséhez vezethet.

• Ne üljön le, ha a fényképezőgép a nadrágszebében van. Ez a fényképezőgép hibás működéséhez vagy a kijelző sérüléséhez vezethet.

• Ha a táskájába teszi a készüléket, ügyeljen rá, hogy ne érjen kemény tárgy a kijelzőhöz. Ha a készüléknek becsukható képernyője van, csukja be a képernyőt is (hogy az a készülék felé nézzen).

• Ne rögzítsen kemény tárgyakat a készülékhez.

Ez a fényképezőgép hibás működéséhez vagy a kijelző sérüléséhez vezethet.



Használat előtt

Alapszintű útmutató

Haladó útmutató

1 A fényképezőgép alapvető használata

2 Automatikus üzemmód

3 Egyéb felvételi módok

4 P üzemmód

5 Lejátszási mód

6 Wi-Fi funkciók

7 Beállítások menü

8 Tartozékok

9 Mellékletek

Tárgymutató



Alapszintű útmutató

Alapvető műveletek

Alapinformációk és utasítások az előkészületektől a fényképezésig és lejátszásig

Előkészületek

A fényképezés előtt végezze el a következő előkészületeket.

Tartozékok felszerelése

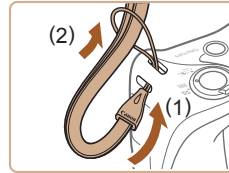

1 Helyezze fel a szíjat.

- Fűzze át a szíj végét a szíjrögzítő elemen (1), majd húzza át a szíj másik végét a befűzött vég hurkán (2).

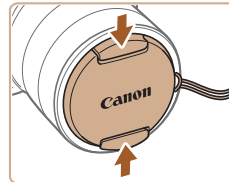

2 Szerelje fel az objektívsapkát.

- Vegye le egy pillanatra az objektívsapkát az objektívről, fűzze át a zsinór végét a befűzőnyíláson (1), majd húzza át az objektívsapkát a hurkon (2).
- Mielőtt bekapcsolja a fényképezőgépet, mindig vegye le az objektívsapkát.
- Amikor nem használja a fényképezőgépet, mindig tegye fel az objektívsapkát az objektívré.

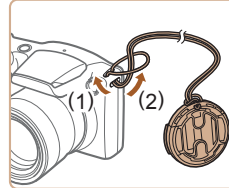

Használat előtt

Alapszintű útmutató

Haladó útmutató

1 A fényképezőgép alapvető használata

2 Automatikus üzemmód

3 Egyéb felvételi módok

4 P üzemmód

5 Lejátszási mód

6 Wi-Fi funkciók

7 Beállítások menü

8 Tartozékok

9 Mellékletek

Tárgymutató

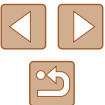

A fényképezőgép kézben tartása



- Akassza csuklójára a szíjat.
- Fényképezés közben tartsa közel a testéhez a karját és határozottan fogja meg a fényképezőgépet, hogy megakadályozza a bemozdulását. Ha felnyitotta a vakut, ügyeljen rá, hogy az ujjaival ne takarja el.

Az akkumulátoregység feltöltése

Használat előtt tölts fel az akkumulátoregységet a készülékhez kapott töltővel. Ne feledkezzen meg az első használat előtti feltöltésről, mivel vásárláskor az akkumulátoregység nincs feltöltve.

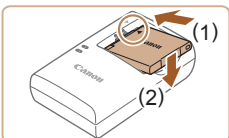

1 Helyezze be az akkumulátoregységet.

- Igazítsa az akkumulátoregység ▲ jelét a töltő hasonló jeléhez, majd tolja befelé (1) és lefelé (2) az akkumulátoregységet.

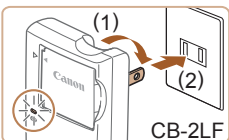

2 Tölts fel az akkumulátoregységet.

- CB-2LF: Hajtsa ki a csatlakozót (1), és dugja be a töltőt egy konnektorba (2).
- CB-2LFE: Dugja a tápkábelt a töltőbe, majd csatlakoztassa a kábel másik végét egy konnektorhoz.
- A töltés jelzőfénye narancssárgán világítani kezd, és a töltés elkezdődik.
- Amikor a töltés befejeződik, a jelzőfény zöldre vált.

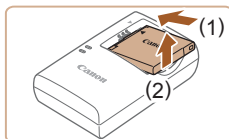
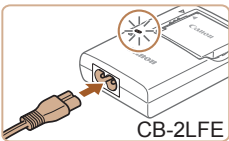

3 Vegye ki az akkumulátoregységet.

- Húzza ki az akkumulátortöltőt a konnektorból, majd vegye ki az akkumulátoregységet befelé tolvá (1) és felfelé (2) csúsztatva.



- Az akkumulátoregység védelme és optimális állapotának megőrzése érdekében a folyamatos töltés ne legyen hosszabb 24 óránál.
- Tápkábelt használó akkumulátortöltőnél ne rögzítse a töltőt vagy a kábelt más tárgyakhoz. Ez a termék hibás működéséhez vagy sérüléséhez vezethet.



- A töltési idővel, valamint a teljesen feltöltött akkumulátoregységgel készíthető felvételek számával, illetve a felvételi idővel kapcsolatos részletes tájékoztatást lásd: „Felvétel” (139).
- A feltöltött akkumulátoregységek használat nélkül is fokozatosan veszítenek töltésükből. Az akkumulátoregységet a használat napján (vagy az azt megelőző napon) tölts fel.
- Az akkumulátortöltőt ott használható, ahol a hálózati feszültség 100–240 V (50/60 Hz). Eltérő konnektortípus esetén használjon külön megvásárolható átalakítót. Soha ne használjon utazásra tervezett tápfeszültség-átalakítót, mert károsodhat az akkumulátoregység.

Használat előtt

Alapszintű útmutató

Haladó útmutató

1 A fényképezőgép alapvető használata

2 Automatikus üzemmód

3 Egyéb felvételi módok

4 P üzemmód

5 Lejátszási mód

6 Wi-Fi funkciók

7 Beállítások menü

8 Tartozékok

9 Mellékletek

Tárgymutató



Az akkumulátoregység és a memóriakártya behelyezése

Helyezze be a fényképezőgépbe a hozzá kapott akkumulátoregységet és a (külön megvásárolható) memóriakártyát.
Ne feledje, hogy használat előtt az új vagy a korábban más készülékkel formázott memóriakártyákat formázni kell ezzel a fényképezőgéppel (lásd 106).

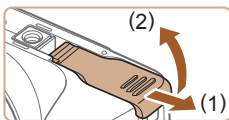

1 Nyissa ki a fedelet.

- Csúsztassa el a fedelet (1), majd nyissa fel (2).

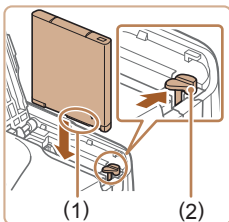

2 Helyezze be az akkumulátoregységet.

- Vegye a kezébe az akkumulátoregységet úgy, hogy az érintkezői (1) az ábrán látható módon lefelé nézzenek, tolja el az akkumulátor zárját (2) a nyíl irányába, és csúsztassa be az akkumulátoregységet, amíg a zár a helyére nem kattán.
- Ha nem megfelelő helyzetben helyezi be az akkumulátoregységet, akkor az nem rögzíthető a helyére. Mindig ügyeljen arra, hogy megfelelő helyzetben tegye be az akkumulátoregységet, és az a helyére kattanjon.

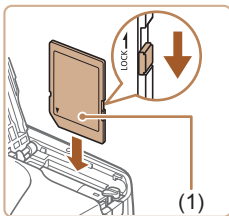

3 Ellenőrizze a kártya írásvédő kapcsolóját, és helyezze be a memóriakártyát.

- Ha van írásvédő kapcsoló a memóriakártyán és zárolt helyzetben áll, akkor nem lehetséges a felvételkészítés. Csúsztassa a kapcsolót felodott állásba.

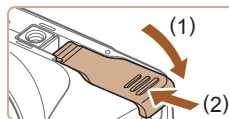

4 Csukja be a fedelet.

- Hajtsa be a fedelet (1), majd nyomja lefelé, és közben kattánásig csúsztassa a kapcsolót vissza a zárt helyzetébe (2).



- Tekintse át, hogy egy memóriakártyán hány kép vagy hány órányi felvétel fér el, lásd: „Felvétel” (lásd 139).

Az akkumulátoregység és a memóriakártya eltávolítása

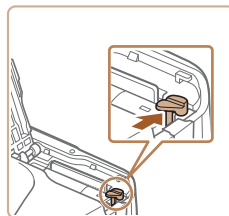

Vegye ki az akkumulátoregységet.

- Nyissa fel a fedelet, és nyomja az akkumulátor zárját a nyíl irányába.
- Az akkumulátoregység kiugrik a helyéről.

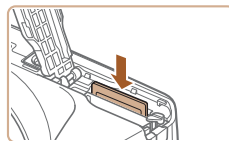

Távolítsa el a memóriakártyát.

- Nyomja be a memóriakártyát kattánásig, majd lassan engedje fel.
- A memóriakártya kiugrik a helyéről.

Használat előtt

Alapszintű útmutató

Haladó útmutató

1 A fényképezőgép alapvető használata

2 Automatikus üzemmód

3 Egyéb felvételi módok

4 P üzemmód

5 Lejátszási mód

6 Wi-Fi funkciók

7 Beállítások menü

8 Tartozékok

9 Mellékletek

Tárgymutató

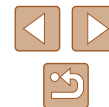

A dátum és az idő beállítása

Ha a fényképezőgép bekapcsolásakor megjelenik a [Dátum/idő] képernyő, állítsa be pontosan az aktuális dátumot/időt. Az ilyen módon megadott adatokat felvétel készítésekor a képtulajdonságok rögzítik, és aztán a képek dátum szerinti rendezésekor vagy a dátumot megjelenítő képek nyomtatásakor felhasználhatók.

Igény szerint dátumbélyegzővel is elláthatja a felvételeket (📖36).

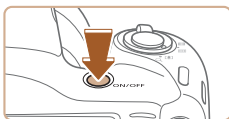

1 Kapcsolja be a fényképezőgépet.

- Nyomja meg az ON/OFF gombot.
- Megjelenik a [Dátum/idő] képernyő.

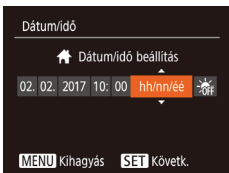

2 Állítsa be a dátumot és az időt.

- Válassza ki a kívánt elemet a [◀][▶] gombokkal.
- Adja meg a dátumot és az időt a [▲][▼] gombokkal.
- Amikor elkészült, nyomja meg a [OK] gombot.

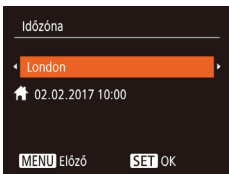

3 Állítsa be a hazai időzónát.

- Válassza ki az otthoni időzónát a [◀][▶] gombokkal.

4 Fejezze be a beállítási műveletet.

- Amikor elkészült, nyomja meg a [OK] gombot. A megerősítést kérő képernyő bezárása után a beállítási képernyő bezárul.
- A fényképezőgép kikapcsolásához nyomja meg az ON/OFF gombot.



- Ha nem állítja be a dátumot, az időt és otthonának időzónáját, a [Dátum/idő] képernyő mindig megjelenik, amikor bekapcsolja a fényképezőgépet. Adja meg a megfelelő adatokat.



- A nyári időszámítás (1 órával előrébb) beállításához a 2. lépésben válassza a [☀️] lehetőséget, majd a [▲][▼] gombokkal válassza a [🌞] lehetőséget.

A dátum és idő módosítása

A dátumot és időt az alábbi művelettel módosíthatja.



1 Jelenítse meg a menüképernyőt.

- Nyomja meg a [MENU] gombot.

2 Válassza a [Dátum/idő] lehetőséget.

- A zoom karral válassza ki a [↑] lapot.
- Válassza ki a [Dátum/idő] menüt a [▲][▼] gombokkal, majd nyomja meg a [OK] gombot.

3 Módosítsa a dátumot és az időt.

- A beállítások módosításához kövesse „A dátum és az idő beállítása” szakasz (📖18) 2. lépését.
- A menüképernyő bezárásához nyomja meg a [MENU] gombot.

Használat előtt

Alapszintű útmutató

Haladó útmutató

1 A fényképezőgép alapvető használata

2 Automatikus üzemmód

3 Egyéb felvételi módok

4 P üzemmód

5 Lejátszási mód

6 Wi-Fi funkciók

7 Beállítások menü

8 Tartozékok

9 Mellékletek

Tárgymutató





- A fényképezőgép beépített dátum/idő akkumulátora/eleme (biztonsági akkumulátor/elem) kb. 3 hétig megőrzi a dátum- és időbeállítást az akkumulátoregység eltávolítása esetén is.
- A dátum/idő akkumulátor/elem körülbelül 4 óra alatt feltöltődik, amikor feltöltött akkumulátoregységet helyez a készülékbe, még akkor is, ha nem kapcsolja be a fényképezőgépet.
- Amikor a dátum/idő akkumulátor/elem lemerül, a [Dátum/idő] képernyő megjelenik a fényképezőgép bekapcsolásakor. Állítsa be a megfelelő dátumot és az időt a következők: „A dátum és az idő beállítása” (18).

A kijelző nyelve

A kijelző nyelvét szükség esetén módosíthatja.



1 Váltson lejátszási módba.

- Nyomja meg a [▶] gombot.

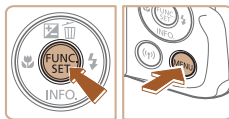

2 Jelenítse meg a beállítási képernyőt.

- Nyomja meg és tartsa lenyomva a [⊕] gombot, majd rögtön nyomja meg a [MENU] gombot.



3 Állítsa be a kijelző nyelvét.

- Válassza ki a kívánt nyelvet a [▲][▼][◀][▶] gombokkal, majd nyomja meg a [⊕] gombot.
- A kijelző nyelvének beállítása után a beállítási képernyő bezárul.



- Ha a 2. lépésben a [⊕] gomb megnyomása után túl sokáig vár a [MENU] gomb megnyomásával, akkor megjelenik az aktuálisan beállított időpont. Ilyenkor nyomja meg a [⊕] gombot a kijelzett időpont eltüntetéséhez, majd ismételje meg a 2. lépést.
- A kijelző nyelvét úgy is megváltoztathatja, hogy megnyomja a [MENU] gombot, és kiválasztja a [Nyelv] [☰] menüpontot a [↑] lapon.

Használat előtt

Alapszintű útmutató

Haladó útmutató

1 A fényképezőgép alapvető használata

2 Automatikus üzemmód

3 Egyéb felvételi módok

4 P üzemmód

5 Lejátszási mód

6 Wi-Fi funkciók

7 Beállítások menü

8 Tartozékok

9 Mellékletek

Tárgymutató



A fényképezőgép kipróbálása

▶ Állóképek ▶ Videók

Próbálja ki a fényképezőgépet: kapcsolja be, készítsen néhány állóképet vagy videót, és tekintse meg a felvételeket.

Felvétel készítése (Smart Auto üzemmód)

A témáknak leginkább megfelelő beállítások automatikus kiválasztásához hagyhatja, hogy a fényképezőgép ismerje fel a témát és a felvételi körülményeket.



1 Kapcsolja be a fényképezőgépet.

- Nyomja meg az ON/OFF gombot.
- Megjelenik a kezdő képernyő.



2 Válassza az [AUTO] módot.

- Nyomja meg többször a [AUTO] gombot az [AUTO] megjelenéséig.
- Irányítsa a fényképezőgépet a témára. Amikor a fényképezőgép felismeri a témát, halk kattánó hangjelzést ad.
- A téma ikonja és a képstabilizálás ikonja megjelenik a kijelző jobb felső sarkában.
- A felismert témák körül megjelenített keretek azt jelzik, hogy a fényképezőgép ezekre állította be az élességet.

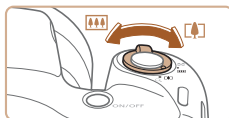

3 Állítsa be a kompozíciót.

- A téma közelítéséhez és nagyításához tolja a zoom kart a [ZOOM IN] irányába (telefotó), a téma távolításához pedig tolja a [ZOOM OUT] irányába (nagyítósztóg).

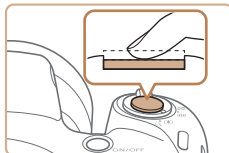

4 Készítse el a felvételt.

Állóképek készítése

1) Állítsa be az élességet.

- Az élesség beállításához nyomja le félig a zárkioldó gombot. A fényképezőgép két hangjelzést ad az élesség beállítás után, és a megjelenő AF keretek jelzik az éles képterületeket.
- Ha megjelenik a [Nyissa ki a vakut!] üzenet, nyissa ki a vakut az ujjával. Exponálásnál a vaku villanni fog. Ha nem kívánja használni a vakut, tolja vissza a fényképezőgép házába az ujjával.

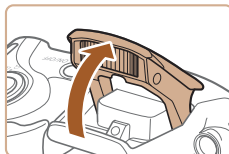

Használat előtt

Alapszintű útmutató

Haladó útmutató

1 A fényképezőgép alapvető használata

2 Automatikus üzemmód

3 Egyéb felvételi módok

4 P üzemmód

5 Lejátszási mód

6 Wi-Fi funkciók

7 Beállítások menü

8 Tartozékok

9 Mellékletek

Tárgymutató



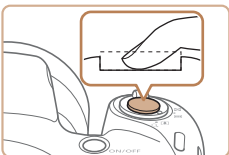

2) Készítse el a felvételt.

- Nyomja le teljesen a zárkioldó gombot.
- Amikor a fényképezőgép elkészíti a felvételt, megszólaltatja a zárkioldási hangjelzést, és ha ki van nyitva, sötét környezetben automatikusan működésbe lép a vaku.
- Tartsa mozdulatlanul a fényképezőgépet, amíg szól a hangjelzés.
- A kép megjelenítését követően a fényképezőgép visszavált a felvételi képernyőre.



Videofelvételek készítése

1) Kezdje el a felvételt.

- Nyomja meg a videó gombot. A fényképezőgép egy hangjelzéssel jelzi a felvétel elindulását, és a kijelzőn megjeleníti a [●Felv] üzenetet és az eltelt időt (1).
- A kijelző felső és alsó szélén fekete sávok jelennek meg, a téma pedig némileg nagyított lesz. A fekete sávok a nem rögzített képterületeket jelzik.
- A felismert arcok körül megjelenített keretek azt jelzik, hogy a fényképezőgép ezekre állította be az élességet.
- A felvétel elindítása után engedje el a videó gombot.



2) Fejezze be a felvételt.

- A felvétel leállításához nyomja meg újból a videó gombot. A fényképezőgép két hangjelzést ad a felvétel leállításakor.

Megjelenítés

A fényképezőgéppel készített fényképek vagy videók a következőképpen tekinthetők meg a kijelzőn.

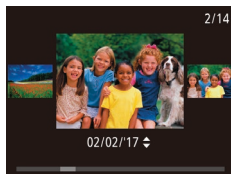
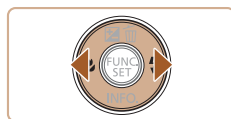

1 Váltson lejátszási módba.

- Nyomja meg a [▶] gombot.
- Megjelenik az utolsó felvétel.

2 Válasszon képeket.

- Az előző kép megtekintéséhez nyomja meg a [◀] gombot. A következő kép megtekintéséhez nyomja meg a [▶] gombot.

- A képernyő (Görgetéssel kij. mód) megnyitásához nyomja le és tartsa nyomva legalább egy másodpercig a [◀|▶] gombokat. Ebben az üzemmódban a [◀|▶] gombokkal lapozhatja a képeket.
- Ha vissza szeretne térni egyképes megjelenítési üzemmódba, nyomja meg a [☺] gombot.

Használat előtt

Alapszintű útmutató

Haladó útmutató

1 A fényképezőgép alapvető használata

2 Automatikus üzemmód

3 Egyéb felvételi módok

4 P üzemmód

5 Lejátszási mód

6 Wi-Fi funkciók

7 Beállítások menü

8 Tartozékok

9 Mellékletek

Tárgymutató





- A videókat [SET▶] ikon jelzi. A videók lejátszásához kövesse a 3. lépésben leírtakat.



3 Játssza le a videókat.

- Nyomja meg a [⏏] gombot, a [▲][▼] gombokkal válassza ki a [▶] lehetőséget, majd végül nyomja meg ismét a [⏏] gombot.
- Elkezdődik a lejátszás, és a videó befejeződése után megjelenik a [SET▶] ikon.
- A hangerőt a [▲][▼] gombokkal módosíthatja.



- Ha a lejátszási módról a felvételi módra szeretne váltani, nyomja le félig a zárkioldó gombot (📖24).

■ Képek törlése

Egyszerre egy felesleges képet választhat ki törlésre. Legyen körültekintő a képek törlésekor, mert a törölt képek nem állíthatók vissza.

1 Válassza ki a törölni kívánt képet.

- Válassza ki a kívánt képet a [◀][▶] gombokkal.

2 Törölje a képet.

- Nyomja meg a [▲] gombot.
- A [Törli?] kérdés megjelenése után válassza a [Törlés] lehetőséget a [◀][▶] gombokkal, majd nyomja meg a [⏏] gombot.
- A készülék törli az aktuális képet.
- Ha mégsem szeretné törölni a képet, a [◀][▶] gombokkal válassza a [Mégse] lehetőséget, és nyomja meg a [⏏] gombot.



- Lehetőség van arra is, hogy több képet kiválasztva egyszerre törölje azokat (📖68).

Használat előtt

Alapszintű útmutató

Haladó útmutató

1 A fényképezőgép alapvető használata

2 Automatikus üzemmód

3 Egyéb felvételi módok

4 P üzemmód

5 Lejátszási mód

6 Wi-Fi funkciók

7 Beállítások menü

8 Tartozékok

9 Mellékletek

Tárgymutató



Haladó útmutató

1

A fényképezőgép alapvető használata

Egyéb alapvető műveletek, és további lehetőségek a fényképezőgép használatára, beleértve a felvételkedészítést és a lejátszási funkciókat

Be- és kikapcsolás



Felvételi mód

- Nyomja meg a fényképezőgép ON/OFF gombját a fényképezőgép bekapcsolásához és a fényképezés előkészítéséhez.
- A fényképezőgép kikapcsolásához nyomja meg újból az ON/OFF gombot.



Lejátszási mód

- Nyomja meg a [▶] gombot a fényképezőgép bekapcsolásához és a felvételek megtekintéséhez.
- A fényképezőgép kikapcsolásához nyomja meg újból a [▶] gombot.



- Ha a felvételi módról a lejátszási módra szeretne váltani, nyomja meg a [▶] gombot.
- Ha a lejátszási módról a felvételi módra szeretne váltani, nyomja le félig a zárkioldó gombot (24).
- Amikor a fényképezőgép lejátszási módban van, egy perc elteltével visszahúzza az objektívet. Amikor az objektív vissza van húzva, a fényképezőgépet a [▶] gomb megnyomásával kapcsolhatja ki.

Használat előtt

Alapszintű útmutató

Haladó útmutató

1 A fényképezőgép alapvető használata

2 Automatikus üzemmód

3 Egyéb felvételi módok

4 P üzemmód

5 Lejátszási mód

6 Wi-Fi funkciók

7 Beállítások menü

8 Tartozékok

9 Mellékletek

Tárgymutató

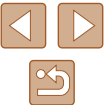

Energiatakarékosági funkciók (Automatikus kikapcsolás)

Az akkumulátor takarékos használata érdekében a fényképezőgép meghatározott ideig tartó tétlenség után kikapcsolja a kijelzőt (Kijelző kikapcs.), majd automatikusan kikapcsol.

Az energiatakarékos funkció működése felvételi módban

A kijelző automatikusan kikapcsol kb. egy percnyi tétlenség után. További két perc elteltével a fényképezőgép visszahúzza az objektívet, és kikapcsol. Ha a kijelző kikapcsolódott, de az a készülék még nem húzta be az objektívet, a zárkioldó gomb félig történő lenyomásával (📖24) bekapcsolhatja a kijelzőt, és folytathatja a fényképezést.

Az energiatakarékos funkció működése lejátszási módban

A fényképezőgép automatikusan kikapcsol kb. öt percnyi tétlenség után.



- Igényei szerint letilthatja az Automatikus kikapcsolás funkciót, és beállíthatja a Kijelző kikapcs. időzítését (📖105).
- Az energiatakarékos működés addig nem aktív, amíg a fényképezőgép más eszközökhöz kapcsolódik Wi-Fi hálózaton keresztül (📖76), vagy egy számítógéphez csatlakozik (📖114).

Zárkioldó gomb

A megfelelő élességállításhoz először mindig tartsa félig lenyomva a zárkioldó gombot, és amikor a téma éles, nyomja le teljesen a gombot. A jelen útmutatóban a zárkioldó gombbal végzett műveleteket a következőképpen nevezzük: a gomb lenyomása *félig*, illetve a gomb lenyomása *teljesen*.

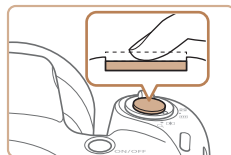

1 Nyomja le félig. (Nyomja le kissé az élesség beállításához.)

- Nyomja le félig a zárkioldó gombot. A fényképezőgép két hangjelzést ad, és a megjelenő keretek jelzik az éles képterületeket.

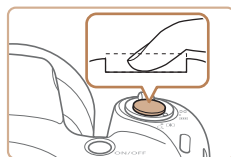

2 Nyomja le teljesen a zárkioldó gombot. (A félig lenyomott helyzetből nyomja le teljesen a felvétel elkészítéséhez.)

- A fényképezőgép megszólaltatja a zárkioldási hangjelzését, és elkészíti a felvételt.
- Tartsa mozdulatlanul a fényképezőgépet, amíg szól a hangjelzés.



- Ha nem félig, hanem rögtön teljesen lenyomja a zárkioldó gombot, akkor előfordulhat, hogy a képek nem lesznek élesek.
- A zárkioldási hangjelzés többféle hosszúságú is lehet a fényképezéséhez szükséges idő hosszától függően. Egyes témák esetén a hangjelzés hosszabb lehet, és ha a hangjelzés közben megmozdítja a fényképezőgépet (vagy megmozdul a téma), előfordulhat, hogy a képek homályosak lesznek.

Használat előtt

Alapszintű útmutató

Haladó útmutató

1 A fényképezőgép alapvető használata

2 Automatikus üzemmód

3 Egyéb felvételi módok

4 P üzemmód

5 Lejátszási mód

6 Wi-Fi funkciók

7 Beállítások menü

8 Tartozékok

9 Mellékletek

Tárgymutató



Felvételi képernyő beállításai

A [▼] gomb megnyomásával megjelenítheti vagy elrejtheti a részletes adatokat a kijelzőn. A megjelenített adatok részletes ismertetését lásd: „A kijelzőn megjelenő információk” (129).

	Megjelennek az adatok
	Nem jelennek meg az adatok



- Az éjszakai megjelenítési funkció automatikusan világosabbra állítja a kijelzőt, ha sötét környezetben készít felvételt, ami megkönnyíti a kompozíció ellenőrzését. A kijelzőn megjelenített és a ténylegesen rögzített kép világossága ezért eltérő lehet. A kijelzőn tapasztalható képtorzulás és a téma rázkódó mozgása azonban nem fog jelentkezni a rögzített képeken is.
- A lejátszás megjelenítési beállításainak ismertetését lásd: „Váltás a kijelző nézetei között” (61).

A FUNC. menü használata

A gyakran használt funkciókat a FUNC. menü segítségével állíthatja be. A menüpontok és a beállítások a felvételi módtól (132) és a lejátszási módtól (137) függően eltérőek lehetnek.

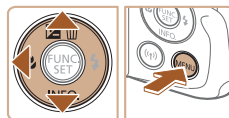
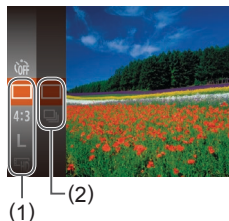

1 Jelenítse meg a FUNC. menüt.

- Nyomja meg a [FUNC. SET] gombot.

2 Válasszon egy menüpontot.

- A [▲][▼] gombokkal válasszon egy menüpontot (1), majd nyomja meg a [FUNC. SET] vagy a [▶] gombot.
- A választható lehetőségek (2) a jobb oldalon, a menüpontok mellett láthatók.
- A menüponttól függően a beállítások kiválaszthatók a [FUNC. SET] vagy a [▶] gombbal, vagy egy újabb képernyő jelenik meg a funkció beállításainak megadásához.

3 Válasszon egy beállítást.

- Válassza ki a kívánt beállítást a [▲][▼] gombokkal.
- A [MENU] ikonnal jelzett beállítások a [MENU] gomb megnyomásával adhatók meg.
- A menüpontokhoz a [◀] gombbal térhet vissza.

Használat előtt

Alapszintű útmutató

Haladó útmutató

1 A fényképezőgép alapvető használata

2 Automatikus üzemmód

3 Egyéb felvételi módok

4 P üzemmód

5 Lejátszási mód

6 Wi-Fi funkciók

7 Beállítások menü

8 Tartozékok

9 Mellékletek

Tárgymutató





4 Erősítse meg választását, és lépjen ki a menüből.

- Nyomja meg a [FUNC SET] gombot.
- Újból megjelenik az 1. lépésben, a [FUNC SET] gomb megnyomása előtt látott képernyő, amely a megadott beállítást mutatja meg.



- Ha véletlenül módosított egy beállítást, visszaállíthatja a fényképezőgép gyári beállításait (109).

A menüképernyő használata

A fényképezőgép különböző funkcióit a menüképernyőn állíthatja be. A menüpontok csoportosítva szerepelnek a lapokon, például a felvétélkészítéssel [CAMERA] vagy a lejátszással kapcsolatos lapon [RECALL], és így tovább. Az elérhető menüpontok a választott felvételi módtól vagy a lejátszási módtól (134–137) függően eltérőek lehetnek.

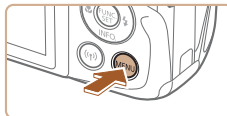

1 Jelenítse meg a menüképernyőt.

- Nyomja meg a [MENU] gombot.



2 Válasszon egy lapot.

- A zoom karral válasszon egy lapot.
- Miután a [▲][▼] gombokkal először kiválasztotta a lapot, a [◀][▶] gombokkal válthat a lapok között.

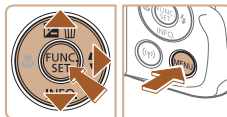
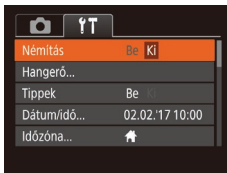
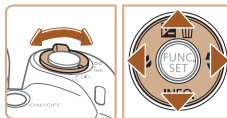

3 Válasszon egy menüpontot.

- Válassza ki a kívánt elemet a [▲][▼] gombokkal.
- Ha olyan menüpontot szeretne választani, amelynél nem láthatók a beállítások, először a [FUNC SET] vagy a [▶] gombbal lépjen át a másik képernyőre, majd a [▲][▼] gombokkal válassza ki a kívánt menüpontot.
- Az előző képernyőhöz a [MENU] gombbal térhet vissza.

Használat előtt

Alapszintű útmutató

Haladó útmutató

1 A fényképezőgép alapvető használata

2 Automatikus üzemmód

3 Egyéb felvételi módok

4 P üzemmód

5 Lejátszási mód

6 Wi-Fi funkciók

7 Beállítások menü

8 Tartozékok

9 Mellékletek

Tárgymutató

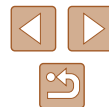

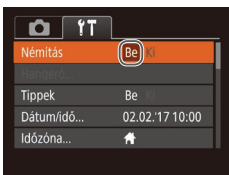

4 Válasszon egy beállítást.

- Válassza ki a kívánt beállítást a [◀][▶] gombokkal.

5 Erősítse meg választását, és lépjen ki a menüből.

- A [MENU] gomb megnyomásával térhet vissza az 1. lépésben, a [MENU] gomb megnyomása előtt látott képernyőre.

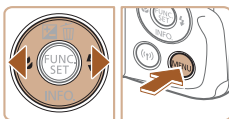

- Ha véletlenül módosított egy beállítást, visszaállíthatja a fényképezőgép gyári beállításait (109).

A képernyőn megjelenő billentyűzet

A képernyőn megjelenő billentyűzeten a Wi-Fi kapcsolatok létrehozásához szükséges adatok (76) vihetők be. A beírható adatok hosszúsága és típusa a használt funkciótól függ.

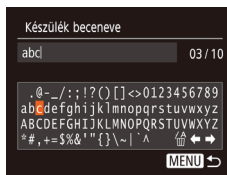

Karakterek beírása

- Válassza ki a kívánt karaktert a [▲][▼][◀][▶] gombokkal, majd a beírásához nyomja meg a [☑] gombot.

A kurzor mozgatása

- Válassza a [◀] vagy a [▶] lehetőséget, és nyomja meg a [☑] gombot.

Karakterek törlése

- Nyomja meg a [☒] gombot, és válassza a [☑] lehetőséget. Az előző karakter törlődni fog.

A beírt adatok megerősítése és visszatérés az előző képernyőre

- Nyomja meg a [MENU] gombot.

Használat előtt

Alapszintű útmutató

Haladó útmutató

1 A fényképezőgép alapvető használata

2 Automatikus üzemmód

3 Egyéb felvételi módok

4 P üzemmód

5 Lejátszási mód

6 Wi-Fi funkciók

7 Beállítások menü

8 Tartozékok

9 Mellékletek

Tárgymutató

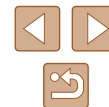

Jelzőfény jelentése

A fényképezőgép hátulján található jelzőfény (📖4) az alábbi helyzetekben zölden villog.

- Csatlakozás számítógéphez (📖114)
- Kikapcsolt kijelző (📖24, 📖105)
- Bekapcsolás, felvételkészítés vagy beolvasás
- Kommunikáció más eszközökkel
- Hosszú expozícióval végzett fényképezés (📖47)
- Csatlakozás/átvitel Wi-Fi kapcsolaton keresztül



- Amikor a jelzőfény zölden villog, ne kapcsolja ki, ne rázogassa és ne ütögesse a fényképezőgépet, ne nyissa ki a memóriakártya és akkumulátor/elem fedelét, mivel ez elronthatja a képeket, vagy kárt tehet a fényképezőgépben és a memóriakártyában.

Óra

Megtekintheti az aktuális időt.

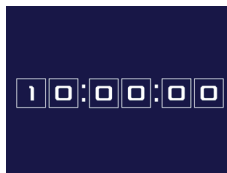

- Tartsa lenyomva a [🕒] gombot.
- Megjelenik az aktuális idő.
- Ha az óra funkció használata közben a fényképezőgépet függőlegesen tartja, a kép függőleges megjelenítésre vált. A kijelző színének módosításához nyomja meg a [◀] [▶] gombokat.
- A [🕒] gomb újbóli megnyomásával kiléphet az órából.



- Amikor a fényképezőgép ki van kapcsolva, nyomja meg és tartsa lenyomva a [🕒] gombot, majd nyomja meg az ON/OFF (BE/KI) gombot az óra megjelenítéséhez.

Használat előtt

Alapszintű útmutató

Haladó útmutató

1 A fényképezőgép alapvető használata

2 Automatikus üzemmód

3 Egyéb felvételi módok

4 P üzemmód

5 Lejátszási mód

6 Wi-Fi funkciók

7 Beállítások menü

8 Tartozékok

9 Mellékletek

Tárgymutató



2

Automatikus üzemmód

Kényelmes üzemmód az egyszerű fényképezéshez, több beállítási lehetőséggel

Felvételkészítés a fényképezőgép által meghatározott beállításokkal

A témáknak leginkább megfelelő beállítások automatikus kiválasztásához hagyhatja, hogy a fényképezőgép ismerje fel a témát és a felvételi körülményeket.

Felvétel készítése (Smart Auto üzemmód)

▶ Állóképek ▶ Videók



1 Kapcsolja be a fényképezőgépet.

- Nyomja meg az ON/OFF gombot.
- Megjelenik a kezdő képernyő.



2 Válassza az [AUTO] módot.

- Nyomja meg többször a [AUTO] gombot az [AUTO] megjelenéséig.
- Irányítsa a fényképezőgépet a témára. Amikor a fényképezőgép felismeri a témát, halk kattánó hangjelzést ad.
- A téma és a képstabilizálás ikonjai megjelennek a kijelző jobb felső sarkában (32, 33).
- A felismert témák körül megjelenített keretek azt jelzik, hogy a fényképezőgép ezekre állította be az élességet.



Használat előtt

Alapszintű útmutató

Haladó útmutató

1 A fényképezőgép alapvető használata

2 Automatikus üzemmód

3 Egyéb felvételi módok

4 P üzemmód

5 Lejátszási mód

6 Wi-Fi funkciók

7 Beállítások menü

8 Tartozékok

9 Mellékletek

Tárgymutató



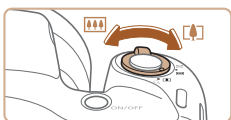

(1)



3 Állítsa be a kompozíciót.

- A téma közelítéséhez és nagyításához tolja a zoom kart a [M] irányába (telefotó), a téma távolításához pedig tolja a [M] irányába (nagy látószög). (Megjelenik a zoom állását jelző zoom sáv (1).)
- A zoom gyors változtatásához mozdítsa a zoom kart teljes mértékben a [M] (teleobjektív) vagy a [M] (nagy látószög) irányába, a lassú változtatásához pedig mozdítsa kis mértékben a kívánt irányba.

4 Készítse el a felvételt.

Állóképek készítése

1) Állítsa be az élességet.

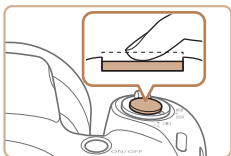

- Nyomja le félig a zárkioldó gombot. A fényképezőgép két hangjelzést ad az élesség beállítása után, és a megjelenő AF keretek jelzik az éles képterületeket.
- Több éles képterület esetén több AF keret jelenik meg.



- Ha megjelenik a [Nyissa ki a vakut!] üzenet, nyissa ki a vakut az ujjával. Exponálásnál a vaku villanni fog. Ha nem kívánja használni a vakut, tolja vissza a fényképezőgép házába az ujjával.

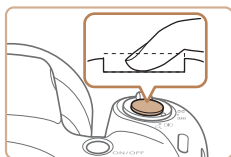
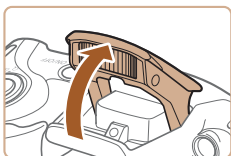

2) Készítse el a felvételt.

- Nyomja le teljesen a zárkioldó gombot.
- Amikor a fényképezőgép elkészíti a felvételt, megszólaltatja a zárkioldási hangjelzést, és ha ki van nyitva, sötét környezetben automatikusan működésbe lép a vaku.
- Tartsa mozdulatlanul a fényképezőgépet, amíg szól a hangjelzés.
- A kép megjelenítését követően a fényképezőgép visszavált a felvételi képernyőre.



(1)



Videofelvételek készítése

1) Kezdje el a felvételt.

- Nyomja meg a videó gombot. A fényképezőgép egy hangjelzéssel jelzi a felvétel elindulását, és a kijelzőn megjeleníti a [Felv] üzenetet és az eltelt időt (1).
- A kijelző felső és alsó szélén fekete sávok jelennek meg, a téma pedig némileg nagyított lesz. A fekete sávok a nem rögzített képterületeket jelzik.
- A felismert arcok körül megjelenített keretek azt jelzik, hogy a fényképezőgép ezekre állította be az élességet.
- A felvétel elindítása után engedje el a videó gombot.

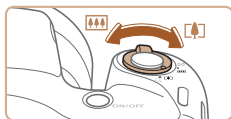

2) Méretezze át a témát, és állítsa be újból a kompozíciót, ha szükséges.

- A téma átméretezéséhez ismételje meg a 3. lépésben ismertetett műveletet. A fényképezőgép rögzíti a működését kísérő hanghatásokat is. A kék színnel megjelenített zoom mellett felvett videó szemcsézettek lesznek.

Használat előtt

Alapszintű útmutató

Haladó útmutató

1 A fényképezőgép alapvető használata

2 Automatikus üzemmód

3 Egyéb felvételi módok

4 P üzemmód

5 Lejátszási mód

6 Wi-Fi funkciók

7 Beállítások menü

8 Tartozékok

9 Mellékletek

Tárgymutató





- Amikor módosítja a kompozíciót, az élességbeállítás, a világosság és a színek automatikusan módosulnak.

3) Fejezze be a felvételt.

- A felvétel leállításához nyomja meg újból a videó gombot. A fényképezőgép két hangjelzést ad a felvétel leállításakor.
- A felvételek készítés automatikusan leáll, ha megtelik a memóriakártya.

■ Állóképek/vidéók



- Ha a fényképezőgép hangjelzései nem hallhatók, lehet hogy a fényképezőgépet a [MENU] gomb lenyomása közben kapcsolta be. A hangok visszakapcsolásához nyomja meg a [MENU] gombot, és válassza a [↑] lap [Némítás] pontját, végül a [◀] [▶] gombok segítségével válassza a [KI] lehetőséget.

■ Állóképek



- A villogó [☞] ikon arra figyelmeztet, hogy a képek valószínűleg elmosódottak lesznek a fényképezőgép rázkódása miatt. Ilyenkor rögzítse állványra a fényképezőgépet, vagy más módon érje el, hogy ne mozogjon.
- Ha a felvételek sötétek annak ellenére, hogy villant a vaku, menjen közelebb a témához. A vaku hatótávolságáról bővebben itt olvashat: „Vaku” (📖138).
- Ha a fényképezőgép csak egy hangjelzést ad a zárkioldó gomb félig történő lenyomása közben, akkor lehet, hogy túl közel van a téma. Az élességállítási tartományról (felvételi távolságról) bővebben itt olvashat: „Felvétel távolsága (az objektív végétől mérve)” (📖138).
- A lámpa kigyulladás mellett rossz fényviszonyok mellett történő fényképezés esetén a vörösszem-hatás csökkentése és az élességállítás segítése céljából.
- A felvételek készítés közben megjelenő villogó [⚡] ikon azt jelzi, hogy a felvételek készítés nem lehetséges, amíg a vaku nem töltődött fel. A felvételek készítés folytatható, amint készen áll a vaku, ezért nyomja le félig a zárkioldó gombot és várjon, vagy engedje fel a gombot és nyomja le újból.
- Bár a felvételi képernyő megjelenése előtt is készíthet újból felvételt, az alkalmazott élességet, fényerőt és színeket az előző felvétel határozza meg.



- Módosíthatja a felvételek elkészítése után látható képek megjelenítési idejét (📖41).

Használat előtt

Alapszintű útmutató

Haladó útmutató

1 A fényképezőgép alapvető használata

2 Automatikus üzemmód

3 Egyéb felvételi módok

4 P üzemmód

5 Lejátszási mód

6 Wi-Fi funkciók

7 Beállítások menü

8 Tartozékok

9 Mellékletek

Tárgymutató



Videók



- Videofelvétel készítése előtt az ujjával nyissa ki a vakut. Ügyeljen arra, hogy ne érjen a mikrofonhoz (1) videofelvétel készítése közben. A vaku nyitva hagyása, vagy a mikrofon eltakarása megakadályozhatja a hang rögzítését, vagy az eltakart mikrofonnal felvett hang tompán fog szólni.

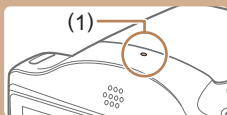

- Videók felvétele közben lehetőleg ne érintse meg a fényképezőgép kezelőszerveit, csak a videó gombot, mert a fényképezőgép a működési hangokat is rögzíti.
- Miután a videorögzítés elindul, a képmegjelenítési terület megváltozik, és kinagyítja a témát, hogy a jelentősebb beremegés miatti hatások korrigálhatók legyenek. Ha szeretne a felvételkészítés előtti méretű témát fényképezni, módosítsa a képstabilizációs beállításokat (59).



- A hangfelvétel monó.

Témák ikonjai

▶ Állóképek ▶ Videók

[AUTO] üzemmódban a fényképezőgép által meghatározott témát a megjelenő ikon jelzi, és a fényképezőgép automatikusan megadja a megfelelő élességhez, a téma fényerejéhez és színéhez szükséges optimális beállításokat.

Háttér	Emberek fényképezéskor			Ikon háttérszíne
	Emberek	Mozgó* ¹	Árnyékos arc* ¹	
Világos				Szürke
Világos jelenet és hátsó megvilágítás			–	
Kék ég				Világoskék
Kék ég és hátsó megvilágítás			–	
Reflektorfény				Sötétkék
Sötét				
Sötét, állványt használva		–	–	

Használat előtt

Alapszintű útmutató

Haladó útmutató

1 A fényképezőgép alapvető használata

2 Automatikus üzemmód

3 Egyéb felvételi módok

4 P üzemmód

5 Lejátszási mód

6 Wi-Fi funkciók

7 Beállítások menü

8 Tartozékok

9 Mellékletek

Tárgymutató



Háttér	Más témák fényképezésekor			Ikon háttérszíne
	Egyéb témák	Mozgó*1	Közeli	
Világos				Szürke
Világos jelenet és hátsó megvilágítás				
Kék ég				Világoskék
Kék ég és hátsó megvilágítás				
Naplemente			–	Narancssárga
Reflektorfény				Sötétkék
Sötét				
Sötét, állványt használva	*2	–	–	

*1 Videók esetében nem jelenik meg.

*2 Sötét témák esetében jelenik meg, amikor a fényképezőgép stabil, például állványra van helyezve.



- Próbálja meg [P] üzemmódban (📖49) fényképezni, ha az ikon által jelzett téma nem felel meg a tényleges felvételi követelményeknek, vagy ha nem lehet felvételeit készíteni a várt hatással, színnel vagy világossággal.

Képstabilizálás ikonjai

▶ Állóképek ▶ Videók

Automatikusan alkalmazza a felvétel körülményei között optimális képstabilizálást (Intelligens IS). Ezenkívül [AUTO] módban a következő ikonok jelennek meg a kijelzőn.

	Képstabilizálás állóképekhez (normál)
	Képstabilizálás állóképekhez, követéses felvételeknél (Követés)*
	Képstabilizálás a fényképezőgép átlós irányú rázkódásának és a lencseeltolásból adódó rázkódás kompenzálására makrófelvételeknél (Hibrid képstabilizálás). A videók esetében a ikon jelenik meg, és a fényképezőgép a képstabilizálást is alkalmazza.
	Képstabilizálás videókhoz, amely csökkenti a fényképezőgép erős bemozdulásait, például a járás közben készített felvételeknél (Dinamikus)
	Képstabilizálás a fényképezőgép lassú bemozdulásaihoz, például a telefont használataival rögzített felvételeknél (Powered funkció)
	Nincs képstabilizálás, mert a fényképezőgép állványra van helyezve, vagy más módon van stabilizálva. Azonban videofelvétel közben megjelenik a ikon, és a szél okozta és egyéb rezgések kiküszöbölésére bekapcsol a képstabilizálás (Állvány képstabilizálás).

* Akkor jelenik meg, amikor mozgó témákat követ a fényképezőgéppel. Ha vízszintesen haladó téma mozgását követi, a képstabilizálás csak a fényképezőgép függőleges bemozdulását csökkenti, a vízszintes képstabilizálást leállítja. Ennek megfelelően ha függőlegesen haladó téma mozgását követi, a képstabilizálás csak a fényképezőgép vízszintes bemozdulását csökkenti.



- A képstabilizálás kikapcsolásához az [IS üzemmód] beállításnál adja meg a [Ki] értéket (📖59). Ekkor nem jelenik meg IS ikon a kijelzőn.

Használat előtt

Alapszintű útmutató

Haladó útmutató

1 A fényképezőgép alapvető használata

2 Automatikus üzemmód

3 Egyéb felvételi módok

4 P üzemmód

5 Lejátszási mód

6 Wi-Fi funkciók

7 Beállítások menü

8 Tartozékok

9 Mellékletek

Tárgymutató



A kijelzőn megjelenő keretek

▶ Állóképek ▶ Videók

Különböző keretek jelennek meg a kijelzőn, amikor a fényképezőgép felismeri a témát, amelyre ráirányította.

- Egy fehér keret jelenik meg a fényképezőgép által fő témának meghatározott téma (vagy arc) körül, és szürke keret jelenik meg a többi felismert arc körül. A keretek bizonyos határokon belül követik a mozgó témákat az élességük megőrzéséhez. Ha azonban a fényképezőgép mozgó témát észlel, csak a fehér keret marad látható a kijelzőn.
- Amikor félig lenyomja a zárkioldó gombot, és a fényképezőgép mozgását észleli, egy kék keret jelenik meg, és a fényképezőgép folyamatosan állítja az élességet és az expozíciót (AF szervo).



- Próbáljon [P] üzemmódban (49) felvételt készíteni, ha nem jelennek meg keretek, ha a keretek nem a kívánt témák körül jelennek meg vagy ha a keretek a háttér, illetve hasonló területek körül jelennek meg.

Ismert, kényelmes funkciók

▶ Állóképek ▶ Videók

A téma további nagyítása (Digitális zoom)

Az optikai zoom számára túl távoli témák fényképezéséhez a digitális zoom használatával körülbelül 180-szoros nagyítás érhető el.

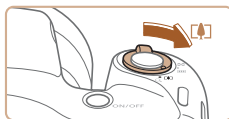

1 Tolja a zoom kart a [Z] irányba.

- Tartsa oldalra nyomva a kart a nagyítás leállításáig.
- A lehető legnagyobb zoomtényező elérésekor (mielőtt a kép észrevehetően szemcséssé válna) leáll a nagyítás, és megjelenik a képernyőn.

2 Tolja a zoom kart ismét a [Z] jel irányába.

- A fényképezőgép még jobban ráközelít a témára.
- (1) a jelenlegi zoomtényező.

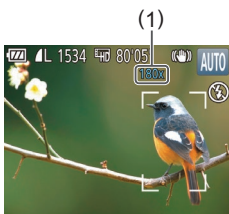

- A zoom kar használatakor megjelenik a zoom sáv (amely a zoom helyzetét jelzi). A zoom sáv színe a zoomtartománytól függően változik.
 - Fehér tartomány: az optikai zoom azon tartománya, ahol a kép nem lesz szemcsézett.
 - Sárga tartomány: a digitális zoom azon tartománya, ahol a kép még nem szembetűnően szemcsés (ZoomPlus).
 - Kék tartomány: a digitális zoom azon tartománya, ahol a kép már szemcsézett lesz.
- Mivel a kék tartomány nem érhető el egyes felbontásoknál (38), a maximális zoomtényező az 1. lépést követve érhető el.

Használat előtt

Alapszintű útmutató

Haladó útmutató

1 A fényképezőgép alapvető használata

2 Automatikus üzemmód

3 Egyéb felvételi módok

4 P üzemmód

5 Lejátszási mód

6 Wi-Fi funkciók

7 Beállítások menü

8 Tartozékok

9 Mellékletek

Tárgymutató





- A digitális zoom kikapcsolásához válassza a MENU (📖26) > [📷] lap > [Digitális zoom] > [Ki] lehetőséget.

Az önkioldó használata

▶ Állóképek ▶ Videók

Az önkioldó használatával időzített felvételeket vagy olyan csoportképeket készíthet, amelyeken saját maga is szerepel. Ekkor a fényképezőgép körülbelül 10 másodperccel a zárkioldó gomb lenyomása után készíti el a képet.



1 Adja meg a beállítást.

- Nyomja meg a [📷] gombot, válassza a menü [📷] lehetőségét, majd a [📷] lehetőséget (📖25).
- A beállítás sikeres befejezését a [📷] megjelenése jelzi.



2 Készítse el a felvételt.

- Állóképek esetében: Az élesség beállításához nyomja le félig a zárkioldó gombot, majd nyomja le teljesen.
- Videók esetében: Nyomja meg a videó gombot.

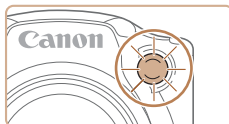

- Az önkioldó elindítása után villogni kezd a lámpa, és a fényképezőgép megszólaltatja az önkioldó hangjelzését.
- A villogás és a hangjelzés üteme felgyorsul két másodperccel a felvétel előtt. (A vaku működése esetén a lámpa hosszán világít.)
- Ha a visszaszámlálás elindítása után meg szeretné szakítani az önkioldóval készülő felvételt, nyomja meg a [MENU] gombot.
- Ha vissza szeretné állítani az eredeti beállítást, az 1. lépésben válassza a [📷] lehetőséget.

■ Az önkioldó használata a fényképezőgép bemozdulásának megakadályozásához

▶ Állóképek ▶ Videók

Ezzel a beállítással a fényképezőgép kb. két másodperccel a zárkioldó gomb lenyomása után készíti el a képet. Ha a fényképezőgép nem stabil a zárkioldó gomb lenyomásakor, az nem lesz hatással a felvételre.



- „Az önkioldó használata” (📖35) című fejezet 1. pontját követve válassza a [📷] lehetőséget.
- A beállítás sikeres befejezését a [📷] megjelenése jelzi.
- A fénykép elkészítéséhez kövesse „Az önkioldó használata” (📖35) fejezet 2. pontját.

Használat előtt
Alapszintű útmutató
Haladó útmutató
1 A fényképezőgép alapvető használata
2 Automatikus üzemmód
3 Egyéb felvételi módok
4 P üzemmód
5 Lejátszási mód
6 Wi-Fi funkciók
7 Beállítások menü
8 Tartozékok
9 Mellékletek
Tárgymutató

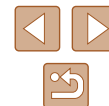

Az önkioldó testreszabása

▶ Állóképek ▶ Videók

Ezzel a funkcióval beállíthatja a késleltetési időt (0–30 másodperc) és a felvételek számát (1–10 felvétel).

1 Válassza a [📷] beállítást.

- „Az önkioldó használata” című fejezet (📖35) 1. lépését követve válassza a [📷] beállítást, majd nyomja meg a [MENU] gombot.

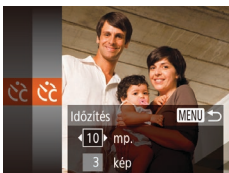

2 Adja meg a beállítást.

- Válassza ki az [Időzítés] vagy a [Felvétel] beállítást a [▲][▼] gombokkal.
- Válassza ki a kívánt értéket a [◀][▶] gombokkal, majd nyomja meg a [OK] gombot.
- A beállítás sikeres befejezését a [📷] megjelenése jelzi.
- A fénykép elkészítéséhez kövesse „Az önkioldó használata” (📖35) fejezet 2. pontját.



- Az önkioldó használatával készített videók esetében az [Időzítés] érték a felvétel elkezdése előtti késleltetést adja meg, azonban a [Felvétel] beállításnak nincs hatása.



- Ha több felvételt állít be, a fényképezőgép az első felvételhez beállított világosságot és fehéregyensúlyt használja. A felvételek között több időre van szükség, ha a vaku működésbe lép vagy ha nagy mennyiségű felvételt adott meg. A felvételek készítés automatikusan leáll, ha megtelik a memóriakártya.
- Ha két másodpercnél hosszabbra állítja az időzítőt, a lámpa villogása és a hangjelzés felgyorsul a felvétel előtt két másodperccel. (A vaku működése esetén a lámpa hosszan világít.)

Dátumbélyegző feltüntetése

▶ Állóképek ▶ Videók

A fényképezőgéppel feltüntethető a képek készítésének dátuma a kép jobb alsó sarkában.

A dátumbélyegzőket azonban nem lehet sem módosítani, sem eltávolítani, úgyhogy előtte győződjön meg arról, hogy helyes-e a dátum és az idő (📖18).



1 Adja meg a beállítást.

- Nyomja meg a [MENU] gombot, válassza a [📷] lap [Dátumbély. 📷] pontját, majd adja meg a kívánt beállítást (📖26).
- A beállítás sikeres befejezését a [📷] megjelenése jelzi.

2 Készítse el a felvételt.

- Felvételek készítése közben a fényképezőgép feltünteti a képek készítésének dátumát és időpontját a kép jobb alsó sarkában.
- Ha vissza szeretné állítani az eredeti beállítást, válassza az 1. lépésben a [KI] lehetőséget.



- A dátumbélyegzők nem módosíthatók és nem távolíthatók el.

Használat előtt
Alapszintű útmutató
Haladó útmutató
1 A fényképezőgép alapvető használata
2 Automatikus üzemmód
3 Egyéb felvételi módok
4 P üzemmód
5 Lejátszási mód
6 Wi-Fi funkciók
7 Beállítások menü
8 Tartozékok
9 Mellékletek
Tárgymutató





- A dátumbélyegző feltüntetése nélkül készített képek a következők szerint nyomtathatók dátumbélyegzővel. Ha azonban ezzel a módszerrel olyan képeken ad meg dátumbélyegzőt, amelyeken már szerepel, akkor előfordulhat, hogy az adatok duplán jelennek meg.
 - Nyomtasson a nyomtató funkciói segítségével (116)
 - Használja a fényképezőgép DPOF nyomtatási beállításait (119) a nyomtatáshoz



- Sorozatfelvétel készítésekor az élesség és az expozíció pozícióját és szintjét a zárkioldó gomb félig történő lenyomásával rögzítheti.
- Nem használható az önkilóddal (35).
- A felvételi körülményektől, a fényképezőgép beállításaitól és a zoom mértékétől függően rövid ideig szünetelhet vagy lelassulhat a sorozatfelvételek készítése.
- Mivel több felvétel készül, a folyamat lelassulhat.
- Vaku használata esetén lassulhat a fényképezés.

Használat előtt

Alapszintű útmutató

Haladó útmutató

1 A fényképezőgép alapvető használata

2 Automatikus üzemmód

3 Egyéb felvételi módok

4 P üzemmód

5 Lejátszási mód

6 Wi-Fi funkciók

7 Beállítások menü

8 Tartozékok

9 Mellékletek

Tárgymutató

Sorozatfelvétel

▶ Állóképek ▶ Videók

Sorozatfelvétel készítéséhez a zárkioldó gombot tartsa teljesen lenyomva. A sorozatfelvétel sebességével kapcsolatban bővebben lásd: „Sorozatfelvétel” (139).

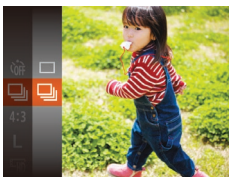

1 Adja meg a beállítást.

- Nyomja meg a [FUNC.] gombot, válassza a menü [Sorozatfelvétel] lehetőséget, majd a [OK] lehetőséget (25).
- A beállítás sikeres befejezését a [OK] megjelenése jelzi.

2 Készítse el a felvételt.

- Sorozatfelvétel készítéséhez a zárkioldó gombot tartsa teljesen lenyomva.



Funkciók a képek testreszabásához

A képarány módosítása

▶ **Állóképek** ▶ Videók

A képarányt (a képek szélességének és magasságának arányát) a következőképpen változtathatja meg.



- Nyomja meg a [FUNC] gombot, válassza a menü [4:3] pontját, majd adja meg a kívánt beállítást (📖25).
- A beállítás megadását követően a kijelző képaránya megváltozik.
- Ha vissza szeretné állítani az eredeti beállítást, hajtson végre újból a fenti műveletet a [4:3] lehetőség kiválasztásával.



16:9	Ugyanaz a képarány, mint a szélesvásznú HDTV-k esetén.
3:2	A 35 mm-es filmekkel azonos képarány, a képek 130 x 180 mm-es vagy képeslap méretű nyomtatásához.
4:3	A fényképezőgép kijelzőjének méretarányával megegyező képarány. Normál felbontású tv-készülékeken vagy hasonló megjelenítőkészülékekön megjelenített képekhez. A 90 x 130 mm-es vagy A méretű képek nyomtatásához is használható.
1:1	Négyszög alakú képarány.

A rögzített képpontok számának módosítása (Képméret)

▶ **Állóképek** ▶ Videók

A rögzíthető képpontok számát 4 szint közül választhatja az alábbiak szerint. Tekintse át, hogy a memóriakártyákon hány kép fér el a különböző képpontszámok esetén: „Rögzített képpontok, memóriakártyánként készíthető felvételek száma” (📖139).

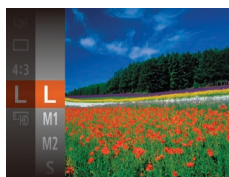

- Nyomja meg a [FUNC] gombot, válassza a menü [L] pontját, majd adja meg a kívánt beállítást (📖25).
- Megjelenik a választott beállítás.
- Ha vissza szeretné állítani az eredeti beállítást, hajtson végre újból a fenti műveletet a [L] lehetőség kiválasztásával.

A rögzíthető képpontok számának kiválasztása a papírméret alapján (4:3 képarányú képeknél)

L	A2 (420 x 594 mm)
M1	A3–A5 (297 x 420 – 148 x 210 mm)
M2	90 x 130 mm, 130 x 180 mm, Képeslap
S	E-mailhez és hasonló célokra

Használat előtt

Alapszintű útmutató

Haladó útmutató

1 A fényképezőgép alapvető használata

2 Automatikus üzemmód

3 Egyéb felvételi módok

4 P üzemmód

5 Lejátszási mód

6 Wi-Fi funkciók

7 Beállítások menü

8 Tartozékok

9 Mellékletek

Tárgymutató



A videók képminőségének megváltoztatása

▶ Állóképek ▶ Videók

Két képminőség-beállítás érhető el. Tekintse át, hogy a memóriakártyákon mekkora teljes rögzítési idejű videó fér el a különböző képminőségi beállítások esetén: „Rögzített képpontok, memóriakártyaként készíthető felvételek száma” (📖139).



- Nyomja meg a [FUNC.] gombot, válassza a menü [HD] pontját, majd adja meg a kívánt beállítást (📖25).
- Megjelenik a választott beállítás.
- Ha vissza szeretné állítani az eredeti beállítást, hajtja végre újból a fenti műveletet a [HD] lehetőség kiválasztásával.



Képminőség	Rögzített képpontok száma	Képszebesség	Részletek
HD	1280 x 720	25 kép/mp.	HD videofelvételek készítéséhez.
VGA	640 x 480	30 kép/mp.	Normál minőségű videofelvételek készítéséhez.



- [HD] üzemmódban a kijelző felső és alsó szélén megjelenített fekete sávok a nem rögzített képterületeket jelzik.

Hasznos felvételi funkciók

Négyzetháló megjelenítése

▶ Állóképek ▶ Videók

A felvételkedészítés megkönnyítéséhez függőleges és vízszintes vonalakkal álló négyzethálót jeleníthet meg a kijelzőn.

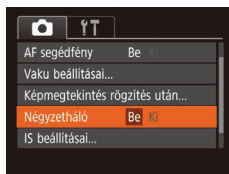

- Nyomja meg a [MENU] gombot, a [CAM] lapon válassza a [Négyzetháló] beállítást, és válassza a [Be] értéket (📖26).
- A beállítás megadását követően a négyzetháló megjelenik a kijelzőn.
- Ha vissza szeretné állítani az eredeti beállítást, hajtja végre újból a fenti műveletet a [Ki] lehetőség kiválasztásával.



- A négyzetháló nem jelenik meg a rögzített képeken.

Használat előtt

Alapszintű útmutató

Haladó útmutató

1 A fényképezőgép alapvető használata

2 Automatikus üzemmód

3 Egyéb felvételi módok

4 P üzemmód

5 Lejátszási mód

6 Wi-Fi funkciók

7 Beállítások menü

8 Tartozékok

9 Mellékletek

Tárgymutató



A fényképezőgép működésének testre szabása

A felvételi funkciókat a menüképernyő  lapján szabhatja testre a következők szerint.

A menü funkcióinak leírását lásd: „A menüképernyő használata” (📖26).

Az AF segédfény kikapcsolása

▶ Állóképek ▶ Videók

Kikapcsolhatja az élességállítás segítéséhez felvillanó lámpát, amely akkor lép működésbe, ha gyenge fényviszonyok mellett nyomja le félig a zárkioldó gombot.

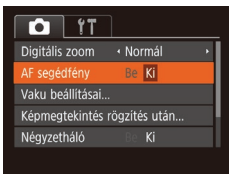

- Nyomja meg a [MENU] gombot, a  lapon válassza az [AF segédfény] beállítást, és válassza a [Ki] értéket (📖26).
- Ha vissza szeretné állítani az eredeti beállítást, hajtja végre újból a fenti műveletet a [Be] lehetőség kiválasztásával.

A vörösszemhatás-csökkentő lámpa kikapcsolása

▶ Állóképek ▶ Videók

Kikapcsolhatja a vörösszemhatás-csökkentő lámpát, amely akkor világít, ha sötét környezetben készít felvételt a vaku használata mellett.

1 Jelenítse meg a [Vaku beállításai] képernyőt.

- Nyomja meg a [MENU] gombot, válassza a  lap [Vaku beállításai] pontját, majd nyomja meg a  gombot (📖26).

2 Adja meg a beállítást.

- Válassza a [Vö.sz.-lámpa] beállítást, és válassza a [Ki] értéket (📖26).
- Ha vissza szeretné állítani az eredeti beállítást, hajtja végre újból a fenti műveletet a [Be] lehetőség kiválasztásával.



Használat előtt

Alapszintű útmutató

Haladó útmutató

1 A fényképezőgép alapvető használata

2 Automatikus üzemmód

3 Egyéb felvételi módok

4 P üzemmód

5 Lejátszási mód

6 Wi-Fi funkciók

7 Beállítások menü

8 Tartozékok

9 Mellékletek

Tárgymutató



A fényképezés után látható kép megjelenítési módjának módosítása

▶ **Állóképek** ▶ Videók

Módosíthatja, hogy a képek milyen hosszan jelennek meg, és hogy milyen információk jelennek meg közvetlenül a fényképezés után.

A fényképezés után látható kép megjelenítési idejének módosítása

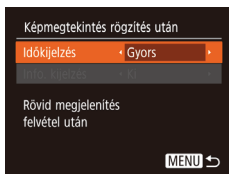

1 Lépjen a [Képmegtekintés rögzítés után] képernyőre.

- Nyomja meg a [MENU] gombot, válassza a [📷] lap [Képmegtekintés rögzítés után] pontját, majd nyomja meg a [📄] gombot (📖26).

2 Adja meg a beállítást.

- Válassza ki az [Időkijelzés] beállítást a [▲][▼] gombokkal. Válassza ki a megfelelő beállítást a [◀][▶] gombokkal.
- Ha vissza szeretné állítani az eredeti beállítást, hajtson végre újból a fenti műveletet a [Gyors] lehetőség kiválasztásával.

Gyors	A képeket csak annyi ideig jeleníti meg, amíg a fényképezőgép felkészül az újabb felvétel készítésére.
2 mp., 4 mp., 8 mp.	A képek megjelenítése a megadott ideig. A zárkioldó gombot újból félig megnyomva a kép megjelenítése közben is készíthető újabb felvétel.
Megtart	A képek addig láthatók, amíg le nem nyomja félig a zárkioldó gombot.
Ki	Fényképezés után nem jelenik meg a kép.

A fényképezés után megjelenő képernyő módosítása

A felvételek elkészítése után látható képek megjelenítési módját a következőképpen változtathatja meg.

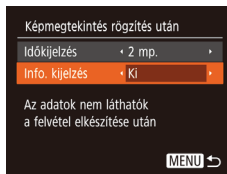

1 Állítsa az [Időkijelzés] beállítást [2 mp.], [4 mp.], [8 mp.] vagy [Megtart] értékre (📖41).

2 Adja meg a beállítást.

- Válassza ki az [Info. kijelzés] beállítást a [▲][▼] gombokkal. Válassza ki a megfelelő beállítást a [◀][▶] gombokkal.
- Ha vissza szeretné állítani az eredeti beállítást, hajtson végre újból a fenti műveletet a [Ki] lehetőség kiválasztásával.

Ki	Csak a kép jelenik meg.
Részletes	A felvételi információk jelennek meg (📖130).



- Ha az [Időkijelzés] (📖41) értéke [Ki] vagy [Gyors], az [Info. kijelzés] értéke [Ki] lesz, és nem módosítható.
- A [▼] gomb megnyomásával a megjelenített információk átválthatók, miközben a kép a fényképezés után még látható. Fontos, hogy az [Info. kijelzés] beállítása nem módosul. Törölheti is a képeket a [▲] gombbal, valamint megvédeni (📖66), illetve kedvenként jelölheti meg (📖71) a képeket a [📄] gombbal.

Használat előtt

Alapszintű útmutató

Haladó útmutató

1 A fényképezőgép alapvető használata

2 Automatikus üzemmód

3 Egyéb felvételi módok

4 P üzemmód

5 Lejátszási mód

6 Wi-Fi funkciók

7 Beállítások menü

8 Tartozékok

9 Mellékletek

Tárgymutató



3

Egyéb felvételi módok

Hatékonyabban fényképezhet különféle témákat, és egyedi képhatásokkal különlegessé tett vagy speciális funkciókkal rögzített képeket készíthet

Világosság/szín beállítása (Élőképes módosítás)

▶ Állóképek ▶ Videók

Fényképezéskor a következőképpen használhat egyéni beállításokat a kép világosságához és a színekhez.



1 Válassza az [LIVE] módot.

- Nyomja meg többször a [AUTO] gombot az [LIVE] megjelenéséig.

2 Adja meg a beállítást.

- A beállítási képernyő megjelenítéséhez nyomja meg a [▼] gombot. A [▲][▼] gombokkal válasszon egy beállítást, majd a kijelző figyelése közben a [◀][▶] gombokkal válassza ki a megfelelő értéket.
- Nyomja meg a [INFO] gombot.

3 Készítse el a felvételt.

fényereje	Világosabb képekhez jobbra haladva, sötétebb képekhez pedig balra haladva állítsa a szintet.
Szín	Élénkebb képekhez jobbra haladva, semlegesebb képekhez pedig balra haladva állítsa a szintet.
Tónus	Meleg, vöröses tónushoz jobbra haladva, hideg, kékes tónushoz pedig balra haladva állítsa a szintet.

Használat előtt

Alapszintű útmutató

Haladó útmutató

1 A fényképezőgép alapvető használata

2 Automatikus üzemmód

3 Egyéb felvételi módok

4 P üzemmód

5 Lejátszási mód

6 Wi-Fi funkciók

7 Beállítások menü

8 Tartozékok

9 Mellékletek

Tárgymutató



Különleges témák

Válasszon a felvételi témának megfelelő üzemmódot, és a fényképezőgép automatikusan kiválasztja az optimális felvételhez szükséges beállításokat.

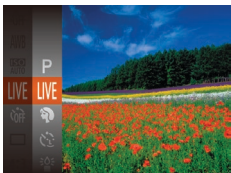

1 Válasszon egy felvételi módot.

- Nyomja meg többször a [AUTO] gombot az [LIVE] megjelenéséig.
- Nyomja meg a [LIVE] gombot, válassza a menü [LIVE] pontját, majd adja meg a kívánt beállítást (25).

2 Készítse el a felvételt.

Portrét készítése (Portré)

▶ Állóképek ▶ Videók

- Lágyító hatás alkalmazásával fényképezhet embereket.



Fényképezés rossz fényviszonyok között (Kevés fény)

▶ Állóképek ▶ Videók

- A készülék és a téma bemozdulásának elkerülésével fényképezhet rossz fényviszonyok között is.



Tűzijáték fényképezése (Tűzijáték)

▶ Állóképek ▶ Videók

- Élénk felvételeket készíthet a tűzijátékokról.



- [Tűzijáték] üzemmódban rögzítse állványra a fényképezőgépet, vagy más módon biztosítsa, hogy az ne mozogjon és ne rázkódjon. Továbbá állvány használata, illetve a fényképezőgép más módon történő rögzítése esetén állítsa az [IS üzemmód] beállítást [K] értékre (59).



- [Tűzijáték] módban a felbontás [M] (2560 x 1920), és ez a beállítás nem változtatható meg.
- Bár [Tűzijáték] módban semmilyen keret nem jelenik meg, a zárkioldó gomb félig történő lenyomásakor a fényképezőgép beállítja az optimális élességet.

Használat előtt

Alapszintű útmutató

Haladó útmutató

1 A fényképezőgép alapvető használata

2 Automatikus üzemmód

3 Egyéb felvételi módok

4 P üzemmód

5 Lejátszási mód

6 Wi-Fi funkciók

7 Beállítások menü

8 Tartozékok

9 Mellékletek

Tárgymutató



Speciális effektusok alkalmazása

A készített képekhez változatos effektusokat adhat.

1 Válasszon egy felvételi módot.

- Válasszon egy felvételi üzemmódot a „Különleges témák” szakasz (📖43) 1. lépését követve.

2 Készítse el a felvételt.



🦜 Élénk színű képek készítése (Különlegesen élénk)

▶ Állóképek ▶ Videók

- Különlegesen élénk színű felvételeket készíthet.



🎸 Poszterszerű képek készítése (Poszter effektus)

▶ Állóképek ▶ Videók

- Régi poszterekhez vagy illusztrációkhoz hasonló felvételek.



- [🦜] és [🎸] üzemmódban készítsen pár próbafelvételt, amivel megbizonyosodhat arról, hogy a várt eredményt kapja.

Fényképezés halszemoptika effektussal (Halszem effekt)

▶ Állóképek ▶ Videók

Halszemoptika effektussal fényképezhet.

1 Válassza a [👁] beállítást.

- Kövesse a „Különleges témák” szakasz (📖43) 1. lépését, és válassza a [👁] lehetőséget.

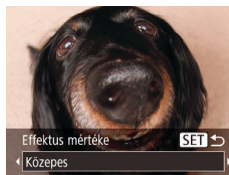

2 Válassza ki az effektus mértékét.

- Nyomja le a [▼] gombot, válassza ki a kívánt effektus mértékét a [◀][▶] gombokkal, végül nyomja meg a [👁] gombot.
- A megjelenő mintaképen tekintheti meg a választott effektus hatását a képen.

3 Készítse el a felvételt.



- Készítsen pár próbafelvételt, amivel megbizonyosodhat arról, hogy a várt eredményt kapja.

Használat előtt

Alapszintű útmutató

Haladó útmutató

1 A fényképezőgép alapvető használata

2 Automatikus üzemmód

3 Egyéb felvételi módok

4 P üzemmód

5 Lejátszási mód

6 Wi-Fi funkciók

7 Beállítások menü

8 Tartozékok

9 Mellékletek

Tárgymutató



Dioráma (makett) hatású képek készítése (Minitúr effektus)

▶ Állóképek ▶ Videók

Maketthez hasonló effektust alkalmaz a képekre úgy, hogy elmosódottá teszi a kiválasztott terület feletti és alatti képterületeket.

Ha a videofelvétel előtt kiválasztja a lejátszási sebességet, a videókat is elkészítheti a makettszerű dioráma effektussal. Az emberek és a tárgyak lejátszáskor gyorsan fognak mozogni a felvételen. Vegye figyelembe, hogy a fényképezőgép ekkor nem rögzít hangot.

1 Válassza a [F1] beállítást.

- Kövesse a „Különleges témák” szakasz (43) 1. lépését, és válassza a [F1] lehetőséget.

- Egy fehér keret jelenik meg a kijelzőn, azt a képterületet jelezve, amely nem lesz homályos.



2 Válassza ki azt a területet, amelyet élesen szeretne hagyni.

- Nyomja meg a [▼] gombot.
- A keret méretét a zoom karral, a helyzetét pedig a [▲][▼] gombokkal módosíthatja.



3 A videók esetében válassza ki a lejátszási sebességet.

- Nyomja meg a [MENU] gombot, majd a [◀][▶] gombokkal válassza ki a sebességet.

4 Térjen vissza a felvételi képernyőre, és készítse el a felvételt.

- A [MENU] gomb megnyomásával térjen vissza a felvételi képernyőre, és készítse el a felvételt.

Lejátszási sebesség és becsült lejátszási idő (egyperces felvételek esetén)

Sebesség	Lejátszási idő
5x	Kb. 12 mp.
10x	Kb. 6 mp.
20x	Kb. 3 mp.

A videók lejátszása 30 kép/másodperc sebességgel történik.



- Videofelvétel készítése esetén nem érhető el a zoom. Ügyeljen arra, hogy felvét elkészítés előtt állítsa be a zoomot.
- Készítsen pár próbafelvételt, amivel megbizonyosodhat arról, hogy a várt eredményt kapja.



- A képkocka tájolásának függőlegesre állításához a 2. lépésben nyomja meg a [◀][▶] gombokat. A keret eredeti vízszintes tájolásának visszaállításához nyomja meg a [▲][▼] gombokat.
- A képkocka mozgatásához vízszintes tájolás esetén nyomja meg a [▲][▼] gombokat, függőleges tájolás esetén pedig a [◀][▶] gombokat.
- A fényképezőgép függőleges helyzetbe fordítása módosítja a keret tájolását is.
- A videó képminősége [EVC], ha a képpoldalarány [4:3], illetve [E-HD], ha a képpoldalarány [16:9] (38). Ezek a minőségi beállítások nem változtathatók meg.

Használat előtt

Alapszintű útmutató

Haladó útmutató

1 A fényképezőgép alapvető használata

2 Automatikus üzemmód

3 Egyéb felvételi módok

4 P üzemmód

5 Lejátszási mód

6 Wi-Fi funkciók

7 Beállítások menü

8 Tartozékok

9 Mellékletek

Tárgymutató



Fényképezés lyukkamera effektussal (Játékkamera effekt)

▶ Állóképek ▶ Videók

Ez az effektus vinyettálással elsötétíti és elmosódottá teszi a kép sarkait, és megváltoztatja a kép színeit, hogy lyukkamerával készült képekhez tegye hasonlóvá.

1 Válassza a [📷] beállítást.

- Kövesse a „Különleges témák” szakasz (📖43) 1. lépését, és válassza a [📷] lehetőséget.

2 Válasszon egy színárnyalatot.

- Nyomja le a [▼] gombot, a [◀][▶] gombokkal válasszon egy színárnyalatot, végül nyomja meg a [📷] gombot.
- A megjelenő mintaképen tekintheti meg a választott effektus hatását a képen.



3 Készítse el a felvételt.

Normál	Lyukkamerával készített képekhez hasonló felvételek.
Meleg	Melegebb tónusú képek, mint a [Normál] beállítás esetében.
Hideg	Hidegebb tónusú képek, mint a [Normál] beállítás esetében.



- Készítsen pár próbafelvételt, amivel megbizonyosodhat arról, hogy a várt eredményt kapja.

Fényképezés egyszínű üzemmódban

▶ Állóképek ▶ Videók

Fekete-fehér, szépia tónusú vagy kék-fehér fényképeket készíthet.

1 Válassza a [📷] beállítást.

- Kövesse a „Különleges témák” szakasz (📖43) 1. lépését, és válassza a [📷] lehetőséget.



2 Válasszon egy színárnyalatot.

- Nyomja le a [▼] gombot, a [◀][▶] gombokkal válasszon egy színárnyalatot, végül nyomja meg a [📷] gombot.
- A megjelenő mintaképen tekintheti meg a választott effektus hatását a képen.

3 Készítse el a felvételt.

Fekete-fehér	Fekete-fehér felvételek.
Szépia	Szépia tónusú felvételek.
Kék	Kék-fehér felvételek.

Használat előtt

Alapszintű útmutató

Haladó útmutató

1 A fényképezőgép alapvető használata

2 Automatikus üzemmód

3 Egyéb felvételi módok

4 P üzemmód

5 Lejátszási mód

6 Wi-Fi funkciók

7 Beállítások menü

8 Tartozékok

9 Mellékletek

Tárgymutató



Speciális üzemmódok más célokra

Automatikus felvét elkészítés új személy észlelése után (Önkioldó arcra)

▶ Állóképek ▶ Videók

A fényképezőgép körülbelül két másodperccel azután készíti el a képet, hogy egy másik személy arcának (például a fotós arcának) feltűnését észleli a képterületen (455). Ez olyankor hasznos, ha olyan csoportképeket vagy hasonló képeket készít, amelyeken saját maga is szerepel.



1 Válassza a [C] beállítást.

- Kövesse a „Különleges témák” szakasz (443) 1. lépését, és válassza a [C] lehetőséget.

2 Állítsa be a kompozíciót, és nyomja le félig a zárkioldó gombot.

- Ellenőrizze, hogy látható-e zöld keret az élesre állított arc körül és fehér keret a többi arc körül.

3 Nyomja le teljesen a zárkioldó gombot.

- A fényképezőgép felvételi készenléti üzemmódba lép, és a kijelzőn megjelenik [A visszaszámláláshoz nézzen a fényképezőgépbe] felirat.
- A lámpa villogni kezd, és megszólal az önkkioldó hangjelzése.



4 Csatlakozzon a többiekhez a képterületen, és nézzen bele a fényképezőgépbe.

- Miután a fényképezőgép észleli az új arcot, felgyorsul a lámpa villogása és az önkkioldó hangjelzése. (Ha elvillan a vaku, a lámpa égve marad.) A fényképezőgép körülbelül két másodperccel később készíti el a képet.
- Ha a visszaszámlálás elindítása után meg szeretné szakítani az önkkioldóval készülő felvételt, nyomja meg a [MENU] gombot.



- Ha a fényképezőgép nem észleli az arcát, miután csatlakozott a többiekhez a képterületen, a zár akkor is kiold körülbelül 15 másodperc elteltével.
- Ha szeretné megváltoztatni a felvételek számát, miután megadta a [C] beállítást az 1. lépésében, nyomja meg a [▼] gombot, adja meg a felvételek számát (a [◀][▶] gombokkal), majd nyomja meg ismét a [C] gombot.

Felvét elkészítés hosszú záridővel (Hosszú záridő)

▶ Állóképek ▶ Videók

A zársebességet 1 és 15 másodperc között állítva hosszú expozíciós idővel készíthet felvételeket. Ilyenkor rögzítse állványra a fényképezőgépet, vagy más módon érje el, hogy ne mozogjon és ne rázkódjon.

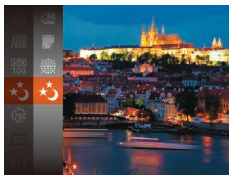

1 Válassza a [A] beállítást.

- Kövesse a „Különleges témák” szakasz (443) 1. lépését, és válassza a [A] lehetőséget.

Használat előtt

Alapszintű útmutató

Haladó útmutató

1 A fényképezőgép alapvető használata

2 Automatikus üzemmód

3 Egyéb felvételi módok

4 P üzemmód

5 Lejátszási mód

6 Wi-Fi funkciók

7 Beállítások menü

8 Tartozékok

9 Mellékletek

Tárgymutató

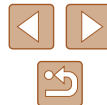

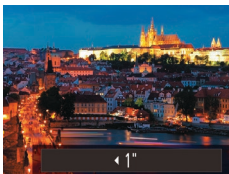

2 Válassza ki a zársebességet.

- Nyomja meg a [▲] gombot, válassza ki a záridőt a [◀][▶] gombokkal, majd nyomja meg a [1/2500] gombot.

3 Ellenőrizze az expozíciót.

- Ha félig lenyomja a zárkioldó gombot, megjelenik a kiválasztott zársebességre vonatkozó expozíció.

4 Készítse el a felvételt.



- A kép világossága eltérhet a 3. lépésben látható képernyő világosságától, amikor a zárkioldó gomb félig le volt nyomva.
- 1,3 másodperces vagy kisebb zársebesség használata esetén két kép elkészítése között kis időnek kell eltelnie, mert a fényképezőgép feldolgozza a képeket a felvétel elkészítése után a zaj csökkentéséhez.
- Állvány használata, illetve a fényképezőgép más módon történő stabilizálása esetén állítsa az [IS üzemmód] beállítást [KI] értékre (59).



- Ha villan a vaku, a felvétel túlexponálttá válhat. Ha ezt tapasztalja, állítsa a vakut [3] értékre, és készítse el újból a felvételt (57).

Használat előtt

Alapszintű útmutató

Haladó útmutató

1 A fényképezőgép alapvető használata

2 Automatikus üzemmód

3 Egyéb felvételi módok

4 P üzemmód

5 Lejátszási mód

6 Wi-Fi funkciók

7 Beállítások menü

8 Tartozékok

9 Mellékletek

Tárgymutató



4

P üzemmód

Még tisztább felvételek, az Ön fényképezési stílusában

- A fejezet utasításai abból indulnak ki, hogy a fényképezőgép [P] üzemmódban van.
- [P]: Programautomatika (AE); AE: automatikus expozíció
- Ha a [P] módtól eltérő üzemmódban próbál meg fényképezni az ebben a fejezetben ismertetett funkciók használatával, előtte ellenőrizze, hogy az adott funkció elérhető-e az adott módban (131).

Fényképezés programautomatika AE módban ([P] üzemmód)

▶ Állóképek ▶ Videók

Különbéle egyéni beállítások megadásával a saját fényképezési stílusának megfelelően szabhatja teste a készülék számos funkcióját.



1 Válassza az [P] módot.

- Kövesse a „Különleges témák” szakasz (43) 1. lépését, és válassza a [P] lehetőséget.

2 Adja meg a kívánt beállításokat (50–59), majd készítse el a felvételt.



- Ha az optimális expozíció nem állítható be, amikor félig lenyomja a zárkioldó gombot, a záridő és a rekesznyílás értéke narancssárga színnel jelenik meg a kijelzőn. Ebben az esetben próbálkozzon az ISO-érzékenység beállításával (51) vagy a vaku bekapcsolásával (ha a téma túl sötét, 57), hogy az expozíció optimális legyen.
- A videó gomb megnyomásával videofelvételek is készíthetők [P] üzemmódban. Azonban egyes FUNC. (25) és MENU (26) beállítások videofelvétel esetén automatikusan módosulhatnak.

Használat előtt

Alapszintű útmutató

Haladó útmutató

1 A fényképezőgép
alapvető használata

2 Automatikus üzemmód

3 Egyéb felvételi módok

4 P üzemmód

5 Lejátszási mód

6 Wi-Fi funkciók

7 Beállítások menü

8 Tartozékok

9 Mellékletek

Tárgymutató



A kép világossága (Expozíció)

A kép fényerejének beállítása (Expozíciókompenzáció)

▶ Állóképek ▶ Videók

A fényképezőgép által beállított normál expozíció -2 és +2 közötti tartományban 1/3-os lépésekben módosítható.



- Nyomja meg a [▲] gombot. A kijelzőt figyelve állítsa be a fényerőt a [◀][▶] gombokkal.
- Videófelvételnél jelenítse meg az expozíciókompenzációs sávot.
- Ha állóképet készít, nyomja meg a [Ⓜ] gombot a beállított expozíciókompenzációs érték megjelenítéséhez, majd készítse el a felvételt.



- Úgy is készíthet állóképeket, hogy közben látható az expozíciókompenzáció sávja.
- Videófelvétel közben az [AE] jelenik meg, és az expozíció zárolásra kerül.

A fénymérési mód megváltoztatása

▶ Állóképek ▶ Videók

A fénymérési módot (a fényerő mérésének módját) az alábbiak szerint módosíthatja a fényképezés környezeti feltételeinek megfelelőre.



- Nyomja meg a [Ⓜ] gombot, válassza a menü [☉] pontját, majd adja meg a kívánt beállítást (25).
- Megjelenik a választott beállítás.

Kéértékelő	A legtöbb esetben megfelelő eredményt ad, beleértve a hátulról megvilágított témákat is. Automatikusan beállítja az expozíciót a körülményeknek megfelelően.
Középre súlyoz. átlag	A képterület egészén mért fényerő átlagát határozza meg, a kép középpontjában mért fényértéket tekintve legfontosabbnak.
Szpot	Csak a kijelző közepén lévő [] (Szpot AE pont keret) területén belül mér.

Használat előtt

Alapszintű útmutató

Haladó útmutató

1 A fényképezőgép alapvető használata

2 Automatikus üzemmód

3 Egyéb felvételi módok

4 P üzemmód

5 Lejátszási mód

6 Wi-Fi funkciók

7 Beállítások menü

8 Tartozékok

9 Mellékletek

Tárgymutató



Az ISO érzékenység módosítása

▶ Állóképek ▶ Videók

Az ISO érzékenységet állítsa [AUTO] értékre a felvételi módnak és a környezeti feltételeknek megfelelő automatikus beállításhoz. Kézi beállítás esetén nagyobb érzékenységhez válasszon nagyobb ISO érzékenységet, a kisebb érzékenységhez pedig válasszon alacsonyabb értéket.



- Nyomja meg a [MENU] gombot, válassza a menü [i-Contrast] pontját, majd adja meg a kívánt beállítást (📖25).
- Megjelenik a választott beállítás.



- Ha az ISO érzékenység [AUTO] beállításon van, a zárkioldó gomb félig történő lenyomásával megjelenítheti az automatikusan beállított ISO érzékenységet.
- Bár az ISO érzékenység csökkentésével a képek kevésbé lesznek szemcsézettek, bizonyos felvételi körülmények között a téma és a fényképezőgép bemozdulására nagyobb esély van.
- A nagyobb ISO érzékenység választása növeli a zársebességet, ami csökkenti a téma és a fényképezőgép bemozdulásának esélyét, és növeli a vakutartományt. Viszont előfordulhat, hogy a felvételek szemcsézettebbek lesznek.

A kép világosságának módosítása (i-Contrast)

▶ Állóképek ▶ Videók

A fényképezőgép érzékeli tudja a kép túl világos vagy túl sötét részeit – például a túl világos vagy túl sötét arcokat és hátteret –, és még a fényképezés előtt automatikusan módosítja őket a megfelelő világossági szintre. A teljes kép nem megfelelő kontrasztja is automatikusan javítható a felvétel előtt, így a téma jobban elkülönül a háttértől.



- Nyomja meg a [MENU] gombot, majd válassza ki a [i] lap [i-Contrast] lehetőségét, majd az [Automatikus] lehetőségét (📖26).
- A beállítás sikeres befejezését a [i] megjelenése jelzi.



- Bizonyos felvételi körülmények esetén a kép gyengébb minőségű lehet, és előfordulhat, hogy a kép szemcsézetre sikerül.



- A korábban készített képek is korrigálhatók (📖74).

Használat előtt

Alapszintű útmutató

Haladó útmutató

1 A fényképezőgép alapvető használata

2 Automatikus üzemmód

3 Egyéb felvételi módok

4 P üzemmód

5 Lejátszási mód

6 Wi-Fi funkciók

7 Beállítások menü

8 Tartozékok

9 Mellékletek

Tárgymutató



Kép színei





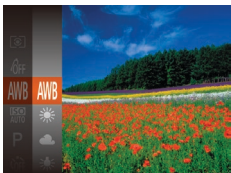

A fehéregyensúly beállítása

▶ Állóképek ▶ Videók

A fehéregyensúly (WB) állításával elérheti, hogy felvételeinek színvilága természetesebbnek, a témának megfelelően hasson.



- Nyomja meg a [WB] gombot, válassza a menü [AWB] pontját, majd adja meg a kívánt beállítást (📖25).
- Megjelenik a választott beállítás.

 Automatikus	Automatikusan beállítja az optimális fehéregyensúlyt a felvételi körülményeknek megfelelően.
 Napfény	Kültéri felvételekhez, jó időjárási feltételek mellett.
 Felhős	Felhős időben vagy szürkületben való fényképezéshez.
 Izzólámpa	Hagyományos izzólámpás megvilágítás mellett készült felvételekhez.
 Fluoreszcens	Fehér fénycsővilágítás esetén.
 Fluoreszcens H	Nappali fénynek megfelelő fénycsővilágítás esetén.
 Egyedi	Az egyéni fehéregyensúly kézi beállításához (📖52).

Egyéni fehéregyensúly

▶ Állóképek ▶ Videók

Ha azt szeretné, hogy felvételeinek színvilága természetesen hasson, állítsa a fehéregyensúlyt a felvétel helyszínének fényviszonyaihoz. Ügyeljen, hogy a fehéregyensúlyt az aktuális helyszínen található fényforrás alatt állítsa be.



- Válassza a „A fehéregyensúly beállítása” (📖52) beállítást a [WB] lépéseit követve.
- Irányítsa úgy a készüléket, hogy egy sima, fehér téma a teljes képernyőt betöltsse. Nyomja meg a [MENU] gombot.
- A fehéregyensúly rögzítését követően a kijelző árnyalata megváltozik.



- Ha a fehéregyensúly értékének rögzítése után módosítja a fényképezőgép beállításait, előfordulhat, hogy a felvétel a színek nem tűnnek természetesnek.

A képek színárnyalatának módosítása (Saját színbeállítás)

▶ Állóképek ▶ Videók

A színek tónusát a fényképezés során tetszés szerint beállíthatja; megadhatja például, hogy a készített kép szépia tónusú vagy fekete-fehér legyen.



- Nyomja meg a [WB] gombot, válassza a menü [OFF] pontját, majd adja meg a kívánt beállítást (📖25).
- Megjelenik a választott beállítás.

Használat előtt

Alapszintű útmutató

Haladó útmutató

1 A fényképezőgép alapvető használata

2 Automatikus üzemmód

3 Egyéb felvételi módok

4 P üzemmód

5 Lejátszási mód

6 Wi-Fi funkciók

7 Beállítások menü

8 Tartozékok

9 Mellékletek

Tárgymutató



☞	Saját szín – Ki	–
♫	Élénk	Kiemeli a kontrasztot és a színtelítettséget, így élesebb képek készíthetők.
♫	Semleges	A kontraszt és a színtelítettség csökkentésével lágyabb színárnyalatokat hoz létre.
♫	Szépia	Szépia tónusú képeket készít.
♫	Fekete-fehér	Fekete-fehér képeket készít.
♫	Diapozitív	Az Élénk kék, az Élénk zöld és az Élénk vörös hatás együttes használatával a diapozitívhoz hasonló élénk, mégis természetes megjelenésű színeket állít elő.
♫	Világosabb bőrszín	Világosítja a bőrszíneket.
♫	Sötétebb bőrszín	Sötétíti a bőrszíneket.
♫	Élénk kék	Kihangsúlyozza a kép kék árnyalatait. Élénkebbé teszi az eget, a vizet és más kék témákat.
♫	Élénk zöld	Kihangsúlyozza a kép zöld árnyalatait. Élénkebbé teszi a hegyeket, a lombzatot és más zöld témákat.
♫	Élénk vörös	Kihangsúlyozza a kép vörös árnyalatait. Élénkebbé teszi a vörös színű témákat.
♫	Saját színek	Tetszés szerint beállíthatja a kontrasztot, az élességet, a telítettséget és az egyéb jellemzőket (☞53).



- [♫] és [♫] módban a fehéregyensúly (☞52) nem állítható be.
- [♫] és [♫] módban nem csak az emberek bőrszíne, hanem a kép egyéb színei is módosulhatnak. A bőrszíntől függően előfordulhat, hogy nem a várt eredményt kapja.

Saját színek

▶ Állóképek ▶ Videók

A kép kontrasztja, élessége, telítettsége, valamint vörös, zöld, kék színbeállításai és a bőr színének árnyalata 1 és 5 közötti szinten állíthatók be.



1 Jelenítse meg a beállítási képernyőt.

- Kövesse a „A képek színárnyalatának módosítása (Saját színbeállítás)” (☞52) lépéseit a [♫] lehetőség kiválasztásához, majd nyomja meg a [MENU] gombot.

2 Adja meg a beállítást.

- A [▲][▼] gombokkal válasszon egy lehetőséget, majd a [◀][▶] gombokkal adja meg a kívánt értéket.
- Erősebb/intenzívebb hatáshoz (és a sötétebb bőrtónusokhoz) jobbra, gyengébb/világosabb hatáshoz (és a világosabb bőrtónusokhoz) pedig balra módosítsa az értéket.
- A beállítás véglegesítéséhez nyomja meg a [MENU] gombot.

Használat előtt
Alapszintű útmutató
Haladó útmutató
1 A fényképezőgép alapvető használata
2 Automatikus üzemmód
3 Egyéb felvételi módok
4 P üzemmód
5 Lejátszási mód
6 Wi-Fi funkciók
7 Beállítások menü
8 Tartozékok
9 Mellékletek
Tárgymutató



A felvétel távolsága és az élességállítás

Közeleli felvétel készítése (Makró)

▶ Állóképek ▶ Videók

Ha a [M] módot választja, csak a közeli témákra állítja az élességet. Az élességállítási tartományról bővebben itt olvashat: „Felvétel távolsága (az objektív végétől mérve)” (138).

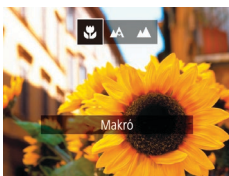

- Nyomja meg a [L] gombot, a [L][R] gombok használatával válassza ki az [M] lehetőséget, végül nyomja meg a [OK] gombot.
- A beállítás sikeres befejezését a [M] megjelenése jelzi.



- Vaku használata esetén a kép szélei sötétek lehetnek.
- Figyeljen, nehogy megsértsen az objektívet.
- A [M] ikon szürkére vált a zoom sáv alatti sárga sávon, és a fényképezőgép nem állítja be az élességet.



- A fényképezőgép rázkódásának megakadályozása érdekében használjon állványt és állítsa a készüléket [C] módba (35).

Távoli témák fényképezése (Végtelen)

▶ Állóképek ▶ Videók

Ha a [∞] módot választja, a fényképezőgép csak a távoli témákra állítja az élességet. Az élességállítási tartományról bővebben itt olvashat: „Felvétel távolsága (az objektív végétől mérve)” (138).



- Nyomja meg a [L] gombot, a [L][R] gombok használatával válassza ki az [∞] lehetőséget, végül nyomja meg a [OK] gombot.
- A beállítás sikeres befejezését a [∞] megjelenése jelzi.

Digitális telekonverter

▶ Állóképek ▶ Videók

Az objektív fókusz távolsága kb. 1,6-szorosára vagy kb. 2-szeresére növelhető. Ezáltal csökkenthető a fényképezőgép bemozdulásának veszélye, mert a zársebesség gyorsabb, mint az azonos zoomtényezővel különállóan használt zoom esetében (beleértve a digitális zoomot is).



- Nyomja meg a [MENU] gombot, válassza az [Z] lap [Digitális zoom] pontját, majd adja meg a kívánt beállítást (26).
- A nézet nagyobbá válik, és megjelenik a kijelzőn a zoomtényező.



- Nem használható a digitális zoommal (34).



- A zársebesség ugyanaz lehet, ha a zoom kart teljesen [∞] állásba, a legnagyobb telefotó értékre tolja, illetve, ha „A téma további nagyítása (Digitális zoom)” szakasz (34) 2. lépését követve a témát azonos méretűre közelíti.

Használat előtt

Alapszintű útmutató

Haladó útmutató

1 A fényképezőgép alapvető használata

2 Automatikus üzemmód

3 Egyéb felvételi módok

4 P üzemmód

5 Lejátszási mód

6 Wi-Fi funkciók

7 Beállítások menü

8 Tartozékok

9 Mellékletek

Tárgymutató



Az AF keret üzemmódjának módosítása

▶ Állóképek ▶ Videók

Állítsa be az AF (automatikus élességállítás) keret üzemmódját a fényképezés környezeti feltételei szerint.



- Nyomja meg a [MENU] gombot, válassza a [AF keret] lap [AF keret] pontját, majd adja meg a kívánt beállítást (26).

Közép

▶ Állóképek ▶ Videók

Egyetlen AF keret jelenik meg középen. Ez a megbízható élességállítás hatékony módszere.



- Egy sárga AF keret és [!] jelenik meg, ha a fényképezőgép nem tudja beállítani az élességet a zárkioldó gomb félig történő lenyomásakor.



- Az AF keret kisebbítéséhez nyomja meg a [MENU] gombot, majd válassza a [AF keret méret] menüpontjában a [Kicsi] lehetőséget (26).
- Az AF keret mindig [Normál] értékű a digitális telekonverter (54) használatakor.
- Olyan kompozíció esetén, ahol a témák a kép szélén vagy valamelyik sarkában helyezkednek el, úgy irányítsa a készüléket, hogy a témát befogja egy AF keretbe, majd nyomja le félig a zárkioldó gombot. Miközben továbbra is félig lenyomva tartja a zárkioldó gombot, módosítsa igény szerint a kompozíciót, majd nyomja le teljesen a zárkioldó gombot (Élesség rögzítése).

AiAF arca

▶ Állóképek ▶ Videók

- Felismeri az emberi arcokat, és ennek megfelelően állítja be az élességet, az expozíciót (csak kiértékelő fénymérés) és a fehér egyensúlyt (csak [RAW]).
- Ha a fényképezőgépet a személyre irányítja, egy fehér keret jelenik meg a fényképezőgép által fő témának vélt alany arcán, és szürke keret jelenik meg legfeljebb 2 másik személy arca körül.
- A fényképezőgép bizonyos határon belül követi az arcokat még akkor is, ha azok elmozdulnak.
- Ha félig lenyomja a zárkioldó gombot, zöld keret jelenik meg maximum 9, az élességtartományon belül lévő arc körül.



- Ha a fényképezőgép nem ismer fel egyetlen arcot sem, vagy csak szürke keretek jelennek meg (nem látható fehér keret), akkor a zárkioldó gomb félig történő lenyomásakor legfeljebb kilenc zöld keret jelenik meg az éles területeken.
- Ha a zárkioldó gomb félig történő lenyomásakor a fényképezőgép egyetlen arcot sem ismer fel, amikor a Servo AF (56) beállítása [Enged], a kijelző közepén megjelenik az AF keret.
- Példák nem érzékelhető arca:
 - Távoli vagy nagyon közeli alanyok
 - Sötét vagy világos alanyok
 - Oldalról, nem szemből, valamint nem teljesen látható arcok
- Előfordulhat, hogy a fényképezőgép arcként érzékel nem emberi témákat is.
- Nem jelenik meg AF keret, ha a fényképezőgép nem tudja beállítani az élességet a zárkioldó gomb félig történő lenyomásakor.

Használat előtt
Alapszintű útmutató
Haladó útmutató
1 A fényképezőgép alapvető használata
2 Automatikus üzemmód
3 Egyéb felvételi módok
4 P üzemmód
5 Lejátszási mód
6 Wi-Fi funkciók
7 Beállítások menü
8 Tartozékok
9 Mellékletek
Tárgymutató



Az élességet meghatározó téma kiválasztása (Követéses AF)

▶ Állóképek ▶ Videók

Az élességállítás céljának kiválasztása után az alábbi módon készíthet felvételt.

1 Válassza ki a [Követéses AF] beállítást.

- A „Az AF keret üzemmódjának módosítása” (55) lépéseit követve válassza ki a [Követéses AF] beállítást.
- A [☐] jelenik meg a kijelző közepén.

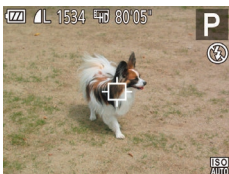

2 Válassza ki a témát, amelyre az élességet szeretné beállítani.

- Irányítsa a fényképezőgépet úgy, hogy a [☐] a kiválasztott témán legyen, majd nyomja meg a [◀] gombot.



- A téma érzékelésekor a fényképezőgép hangjelzést ad és megjelenik a [☐]. A fényképezőgép bizonyos határokon belül követi a témát, ha az elmozdul.
- Ha a fényképezőgép nem érzékel témát, a [☐] jelenik meg.
- A követést a [▶] gomb ismételt megnyomásával szakíthatja meg.

3 Készítse el a felvételt.

- Nyomja le félig a zárkioldó gombot. A [☐] kék [☐] jelre vált, amely követi a témát, miközben a készülék folyamatosan állítja az élességet és az expozíciót (AF szervo) (56).

- A felvétel elkészítéséhez nyomja le teljesen a zárkioldó gombot.
- A felvétel elkészítése után is látszik a [☐] jel, és a fényképezőgép továbbra is követi a témát.



- A [Servo AF] (56) beállítása [Enged], és ez nem módosítható.
- Előfordulhat, hogy a fényképezőgép nem tudja követni a témát, ha az túl kicsi, túl gyorsan mozog vagy a téma és a háttér színe, illetve világossága nagyon hasonló.
- A [☐] és a [▲] nem érhető el.



- A fényképezőgép a témát akkor is érzékeli, ha a [▶] gomb megnyomása nélkül nyomja le félig a zárkioldó gombot. A felvétel elkészítése után a [☐] jelenik meg közepén.

Fényképezés az AF szervo használatával

▶ Állóképek ▶ Videók

Ez az üzemmód segít, hogy ne rontsa el a mozgó témákról készülő felvételeket: amíg a kioldógombot félig lenyomva tartja, a fényképezőgép folytonosan a témához igazítja az élességet és az expozíciót.



1 Adja meg a beállítást.

- Nyomja meg a [MENU] gombot, a [☐] lapon válassza a [Servo AF] pontot, majd válassza ki az [Enged] értéket (26).

2 Állítsa be az élességet.

- Az élesség- és expozícióállítás helyét a megjelenő kék AF keret jelzi, amikor a zárkioldó gombot félig lenyomja.

Használat előtt

Alapszintű útmutató

Haladó útmutató

1 A fényképezőgép alapvető használata

2 Automatikus üzemmód

3 Egyéb felvételi módok

4 P üzemmód

5 Lejátszási mód

6 Wi-Fi funkciók

7 Beállítások menü

8 Tartozékok

9 Mellékletek

Tárgymutató





- Bizonyos körülmények között a fényképezőgép nem tudja beállítani az élességet.
- Gyenge fényviszonyok mellett lehet, hogy a zárkioldó gomb félig történő lenyomásakor az AF szervo nem kapcsolható be (az AF keretek esetleg nem váltanak kékre). Ebben az esetben az élesség és az expozíció a meghatározott AF keret üzemmódban megadottak szerint lesz beállítva.
- Ha nem állítható be optimális expozíció, a záridő és a rekesznyílás értéke narancssárga színnel jelenik meg a kijelzőn. Engedje fel a zárkioldó gombot, majd újból nyomja le félig.
- Nem érhető el az önkijelző használata esetén (📖35).

Az élességbeállítás megváltoztatása

▶ Állóképek ▶ Videók

A fényképezőgép beállítja az élességet, bármire is irányítja, még akkor is, ha a zárkioldó gombot nem nyomja meg. A folyamatos élességállítást a zárkioldó gomb félig történő lenyomásával szüneteltetheti.



- Nyomja meg a [MENU] gombot, válassza a [📷] lap [Folyamatos AF] pontját, majd a [Tilt] lehetőséget (📖26).

Enged	Ez a funkció segít, hogy ne rontsa el a mozgó témákról készülő felvételeket: amíg a kioldógombot félig lenyomva tartja, a fényképezőgép folytonosan a témához igazítja az élességet és az expozíciót.
Tilt	A fényképezőgép nem állítja folyamatosan az élességet, így kevésbé használja az akkumulátor energiáját.

Vaku

A vaku üzemmódjának megváltoztatása

▶ Állóképek ▶ Videók

A vaku üzemmódját átállíthatja a felvételi témának megfelelően. A vaku hatótávolságáról bővebben itt olvashat: „Vaku” (📖138).

1 Emelje fel a vakut.

2 Adja meg a beállítást.



- Nyomja meg a [▶] gombot, a [◀|▶] gombokkal válassza ki a vaku üzemmódját, majd nyomja meg a [📷] gombot.
- Megjelenik a választott beállítás.



- Ha a vaku le van hajtva, a beállítási képernyő a [▶] gomb megnyomásakor sem jelenik meg. Ezért előbb az ujjával hajtja fel a vakut.

Automatikus

Sötét környezetben a vaku automatikusan működésbe lép.

Be

A vaku minden felvételnél villan.

Hosszú szinkron

A vaku villanása növeli a fő téma (például személyek) megvilágítását, miközben a fényképezőgép kis zársebességgel készíti felvételt, így a háttérnek a vaku hatótávolságán kívül eső része is jobban meg lesz világítva.

Használat előtt

Alapszintű útmutató

Haladó útmutató

1 A fényképezőgép alapvető használata

2 Automatikus üzemmód

3 Egyéb felvételi módok

4 P üzemmód

5 Lejátszási mód

6 Wi-Fi funkciók

7 Beállítások menü

8 Tartozékok

9 Mellékletek

Tárgymutató

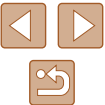



- [F] üzemmódban rögzítse állványra a fényképezőgépet, vagy más módon biztosítsa, hogy az ne mozogjon és ne rázkódjon. Továbbá állvány használata, illetve a fényképezőgép más módon történő rögzítése esetén állítsa az [IS üzemmód] beállítást [Ki] értékre (159).
- [F] módban a vaku villanása után is ügyeljen arra, hogy a fő téma ne mozduljon meg a zárkioldási hangjelzés végéig.

Ki

Vaku nélküli fényképezéshez.



- Ha villogó [K] ikon jelenik meg, amikor félig lenyomja a zárkioldó gombot gyengén megvilágított, a fényképezőgép rázkódását elősegítő környezetben, helyezze állványra a fényképezőgépet, vagy más módon érje el, hogy ne mozogjon.

További beállítások

A tömörítési arány módosítása (Képminőség)

▶ Állóképek ▶ Videók

A következő két tömörítési arány közül választhat: [S] (Szuperfinom) és [L] (Finom). Tekintse át, hogy a memóriakártyákon hány kép fér el a különböző tömörítési arányok esetén: „Felvétel” (139).



- Nyomja meg a [OK] gombot, válassza a menü [L] pontját, majd adja meg a kívánt beállítást (25).

Használat előtt

Alapszintű útmutató

Haladó útmutató

1 A fényképezőgép alapvető használata

2 Automatikus üzemmód

3 Egyéb felvételi módok

4 P üzemmód

5 Lejátszási mód

6 Wi-Fi funkciók

7 Beállítások menü

8 Tartozékok

9 Mellékletek

Tárgymutató



Az IS üzemmód beállításainak módosítása

▶ Állóképek ▶ Videók

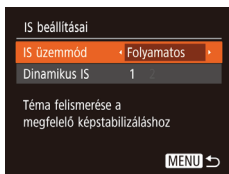

1 Jelenítse meg a beállítási képernyőt.

- Nyomja meg a [MENU] gombot, a [📷] lapon válassza az [IS beállításai] menüpontot, majd nyomja meg a [📖] gombot (📖26).

2 Adja meg a beállítást.

- Válassza az [IS üzemmód] pontot, majd a kívánt lehetőséget (📖26).

Folyamatos	Automatikusan alkalmazza a felvétel körülményei között optimális képstabilizálást (Intelligens IS) (📖33).
Exponálaskor*	A képstabilizálás csak a fényképezés pillanatában van bekapcsolva.
Ki	Kikapcsolja a képstabilizálást.

* Videók rögzítésekor a beállítás a [Folyamatos] értékre vált.



- Ha a képstabilizálás funkció nem képes megakadályozni a fényképezőgép rázkódásából adódó bemozdulást, rögzítse állványra a fényképezőgépet, vagy más módon érje el, hogy ne mozogjon és rázkódjon. Ebben az esetben állítsa az [IS üzemmód] beállítást [Ki] értékre.

Videók felvétele úgy, hogy a témák azonos méretben jelenjenek meg felvétel előtt

▶ Állóképek ▶ Videók

Normál esetben, miután a videorögzítés elindul, a képmegjelenítési terület megváltozik, és kinagyítja a témát, hogy a jelentősebb beremegés miatti hatások korrigálhatók legyenek. Ha a felvételkészítés előtt látható méretben szeretné a témát fényképezni, kikapcsolhatja a jelentősebb remegéseket korrigáló képstabilizációt.

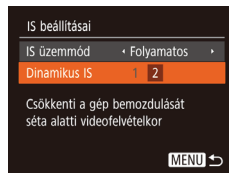

- „Az IS üzemmód beállításainak módosítása” (📖59) lépéseit követve nyissa meg az [IS beállításai] képernyőt.
- Válassza a [Dinamikus IS] pontot, majd a [2] értéket (📖26).



- Ha a videó minősége [FVG] (📖39), a Dinamikus IS értéke [1], amely nem módosítható.
- Az [IS üzemmód] értékét is beállíthatja [Ki]-re, hogy a rögzített méret a felvételkészítés előtt látható legyen.

Használat előtt

Alapszintű útmutató

Haladó útmutató

1 A fényképezőgép alapvető használata

2 Automatikus üzemmód

3 Egyéb felvételi módok

4 P üzemmód

5 Lejátszási mód

6 Wi-Fi funkciók

7 Beállítások menü

8 Tartozékok

9 Mellékletek

Tárgymutató



5

Lejátszási mód

Megtekintheti a felvételeket, és számos módon rendezheti, illetve szerkesztheti azokat

- A fényképezőgép előkészítéséhez lépjen lejátszási módba a [▶] gombbal.



- Előfordulhat, hogy nem tudja megjeleníteni vagy szerkeszteni azokat a képeket, amelyeket átneveztek, számítógépen szerkesztettek vagy más fényképezőgéppel készítettek.

Megjelenítés

▶ Állóképek ▶ Videók

A fényképezőgéppel készített fényképek vagy videók a következőképpen tekinthetők meg a kijelzőn.



1 Váltson lejátszási módba.

- Nyomja meg a [▶] gombot.
- Megjelenik az utolsó felvétel.

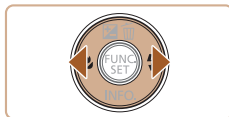

2 Válasszon képeket.

- Az előző kép megtekintéséhez nyomja meg a [◀] gombot. A következő kép megtekintéséhez nyomja meg a [▶] gombot.

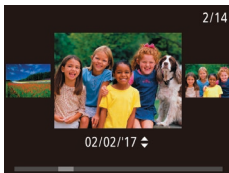

- A képernyő (Görgetéses kij. mód) megnyitásához nyomja le és tartsa nyomva legalább egy másodpercig a [◀][▶] gombokat. Ebben az üzemmódban a [◀][▶] gombokkal lapozhatja a képeket.
- Ha vissza szeretne térni egyképes megjelenítési üzemmódba, nyomja meg a [⊞] gombot.
- Görgetéses kijelzés közben a [▲][▼] gombok megnyomásával lapozhatja a felvétel készítésének dátuma szerint csoportosított képeket.

Használat előtt

Alapszintű útmutató

Haladó útmutató

1 A fényképezőgép alapvető használata

2 Automatikus üzemmód

3 Egyéb felvételi módok

4 P üzemmód

5 Lejátszási mód

6 Wi-Fi funkciók

7 Beállítások menü

8 Tartozékok

9 Mellékletek

Tárgymutató

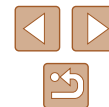



- A videókat [SET ▶] ikon jelzi. A videó lejátszásához kövesse a 3. lépésben leírtakat.

3 Játssza le a videókat.



- A visszajátszás megkezdéséhez nyomja meg a [⏮] gombot, majd a [▶][▼] gombokkal válassza ki a [▶] lehetőséget, végül nyomja meg újból a [⏮] gombot.

4 Állítsa be a hangerőt.



- A [▲][▼] gombokkal állítsa be a hangerőt.
- A hangerő módosításához a hangerőszabályzó (1) eltűnése után nyomja meg a [▲][▼] gombokat.

(1)

5 Szüneteltetheti a videó lejátszását.

- A [⏸] gombbal szüneteltetheti és folytathatja a videó lejátszását.
- A videó befejeződése után megjelenik a [SET ▶] ikon.



- Ha a lejátszási módról a felvételi módra szeretne váltani, nyomja le félig a zárkioldó gombot.
- A görgetéssel kijelzés funkció kikapcsolásához válassza a MENU (⏮26) > [▶] lap > [Görgetéssel kij.] menüpont > [Kij.] lehetőséget.
- Ha Lejátszás módba váltva a legutolsó felvételt szeretné megjeleníteni, válassza a MENU (⏮26) > [▶] lap > [Folytatás] > [Felvett] lehetőséget.
- A képek közötti áttűnési hatás megváltoztatásához lépjen a MENU képernyőre (⏮26), majd válassza ki a kívánt effektust a [▶] lap > [Átmenet] menüpontban.

Váltás a kijelző nézetei között

▶ Állóképek ▶ Videók

A [▼] gomb megnyomásával megjelenítheti vagy elrejtheti a részletes adatokat a kijelzőn. A megjelenített adatok részletes ismertetését lásd: „Lejátszás (részletes információs nézet)” (📖130).

	Információ nélküli nézet
	Egyszerű információs nézet
	Részletes információs nézet

■ Túlexponálási figyelmeztetés (a képek fényes részleteinél)

▶ Állóképek ▶ Videók

Részletes információs nézet (📖61) esetén a kép túlexponált területei felvillannak.

Használat előtt

Alapszintű útmutató

Haladó útmutató

1 A fényképezőgép alapvető használata

2 Automatikus üzemmód

3 Egyéb felvételi módok

4 P üzemmód

5 Lejátszási mód

6 Wi-Fi funkciók

7 Beállítások menü

8 Tartozékok

9 Mellékletek

Tárgymutató



Hisztogram



▶ Állóképek ▶ Videók

- A részletes információs nézetben (61) megjelenő grafikon a kép világosságának eloszlását mutató hisztogram. A vízszintes tengely a világosság mértékét mutatja, a függőleges tengely pedig azt, hogy a kép mekkora részén szerepel az adott világossági szint. A hisztogram az expozíció ellenőrzésének egyik eszköze.

GPS információs nézet

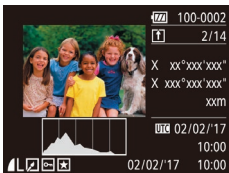

▶ Állóképek ▶ Videók

- Ha a fényképezőgéphez Wi-Fi kapcsolattal okostelefont csatlakoztat, földrajzi címkevel láthatja el a fényképezőgépen lévő képeket, így például megadhatja a földrajzi szélesség, hosszúság és a tengerszint feletti magasság adatait (99). Ezeket az adatokat a GPS információs nézetben is megtekintheti.
- A kijelzőn megjelenített adatok sorrendje fentről lefelé a következő: földrajzi szélesség, földrajzi hosszúság, tengerszint feletti magasság és UTC (a felvétel dátuma és időpontja).



- A GPS információs nézet a kérdéses adatokkal nem rendelkező képek esetén nem érhető el.
- [---] jelölés látható az okostelefonon nem elérhető, illetve a nem megfelelően rögzített elemek mellett.



- UTC: Az UTC a „Coordinated Universal Time” kifejezés rövidítése, amelynek jelentése „egyezményes világidő”. Ez az időzóna tulajdonképpen a greenwichi középidőnek felel meg

Képek böngészése és szűrése

Mozgás az indexképes elrendezésben megjelenített képek között

▶ Állóképek ▶ Videók

Ha egyszerre több képet jelenít meg indexképes megjelenítési módban, gyorsabban megtalálhatja a keresett képet.



1 Jelenítse meg a képeket indexképként.

- A képeket a zoom kar [] irányba mozgatásával is megjelenítheti indexképként. A zoom kart tovább mozgatva növelheti a megjelenített képek számát.
- A zoom kar [Q] irányba tolásával csökkentheti a megjelenített képek számát. A képek száma a kar minden egyes mozgatásával csökken.

2 Válasszon egy képet.

- Válassza ki a kívánt képet a [▲][▼][◀][▶] gombokkal.
- A kijelölt kép körül narancssárga keret jelenik meg.
- A [] gomb megnyomásával a felvételeket egyképes megjelenítési üzemmódban tekintheti meg.



Használat előtt

Alapszintű útmutató

Haladó útmutató

1 A fényképezőgép alapvető használata

2 Automatikus üzemmód

3 Egyéb felvételi módok

4 P üzemmód

5 Lejátszási mód

6 Wi-Fi funkciók

7 Beállítások menü

8 Tartozékok

9 Mellékletek





Tárgymutató



A megadott feltételeknek megfelelő képek megkeresése

▶ Állóképek ▶ Videók

Ha sok kép van a memóriakártyán, szűrheti őket, hogy csak az adott szűrési feltételnek megfelelőek jelenjenek meg. Ezeket a képeket egyszerre láthatja el védelemmel (🔒66), illetve egyszerre törölheti (🗑️68).

 Emberek	A felismert arcokat ábrázoló képeket jeleníti meg.
 Dátum	Egy megadott napon készített képeket jelenít meg.
 Kedvencek	A kedvencként megjelölt képeket jeleníti meg (🔖71).
 Állókép/video	Csak az állóképeket vagy a videofelvételeket jeleníti meg.

1 Válasszon ki egy keresési feltételt.

- Nyomja meg a (🔍) gombot, válassza a menü (📁) lehetőségét, végül válasszon a feltételek közül (🔖25).
- Ha a (📅) vagy a (📷) lehetőséget választotta, jelölje ki a kívánt feltételt a [▲][▼][◀][▶] gombokkal a megjelenő képernyőn, majd nyomja meg a (🔍) gombot.

2 Nézze meg a szűrt képeket.

- A feltételeknek megfelelő képek sárga keretben jelennek meg. A [◀][▶] gombokkal tekintheti meg a szűrt képeket.
- A szűrt megjelenítés kikapcsolásához az 1. lépésben válassza a (📁) lehetőséget.



- Ha a fényképezőgép nem talál egy bizonyos feltételnek megfelelő felvételt, az adott feltétel nem lesz elérhető.



- Az információ megjelenítéséhez vagy elrejtéséhez a 2. lépésben nyomja meg a (▼) gombot.
- A talált képek (2. lépés) megtekintéséhez a következő lehetőségek használhatók: „Mozgás az indexképes elrendezésben megjelenített képek között” (🔖62), „Képek nagyítása” (🔖64) és „Diavetítés megtekintése” (🔖64). A képműveleteket egyszerre is elvégezheti minden megtalált képen; ehhez az [Összes keresett kép védelme] lehetőséget kell választania „A képek védelme” (🔖66) eljárásban, illetve az [Össz. keres. kép kijel.] lehetőséget a „Több kép törlése egyszerre” (🔖68), a „Képek hozzáadása a nyomtatási listához (DPOF)” (🔖119), vagy a „Képek hozzáadása a fotókönyvhöz” (🔖121) eljárásban.
- Ha képeket szerkeszt és új képként menti őket (🔖72–🔖75), egy üzenet jelenik meg, és a megtalált képek nem láthatók többet.

Használat előtt

Alapszintű útmutató

Haladó útmutató

1 A fényképezőgép alapvető használata

2 Automatikus üzemmód

3 Egyéb felvételi módok

4 P üzemmód

5 Lejátszási mód

6 Wi-Fi funkciók

7 Beállítások menü

8 Tartozékok

9 Mellékletek

Tárgymutató



Képmegjelenítési beállítások

Képek nagyítása

▶ Állóképek ▶ Videók

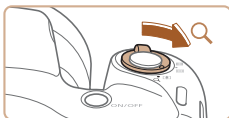

(1)

1 Nagyítson ki egy képet.

- A képet a zoom kar [Q] irányába történő mozgatásával nagyíthatja. Ekkor a [SET] jelzés jelenik meg. Ha a zoom kart nyomva tartja, a fényképezőgép tovább nagyítja a képet. A legnagyobb elérhető nagyítás tízszeres.
- A megjelenített terület körülbelüli helye (1) viszonyításként jelenik meg.
- A képek kicsinyítéséhez tolja a zoom kart a [] irányába. Ha a zoom kart nyomva tartja, a kijelző visszatér egyképes lejátszási üzemmódba.

2 Szükség szerint változtassa meg a megjelenítés helyét és váltson másik képre.

- A [▲][▼][◀][▶] gombokkal módosíthatja a megjelenítés helyét.
- Ha a [SET] látható a kijelzőn, a [] gombbal válthat a [SET] lehetőségre. A [◀][▶] gombok megnyomásával a nagyított képek között válthat. Az eredeti beállításhoz a [] gomb ismételt megnyomásával térhet vissza.



- A nagyított nézetből az egyképes megjelenítésbe a [MENU] gombbal térhet vissza.

Diavetítés megtekintése

▶ Állóképek ▶ Videók

Az alábbi módon játszhatja le automatikusan a memóriakártyára felvett képeket. Mindegyik kép kb. 3 másodpercig lesz látható.



- Nyomja meg a [] gombot, válassza a menü [] pontját, majd adja meg a kívánt beállítást ([]25).
- A [Kép betöltése] felirat megjelenése után néhány másodperccel elindul a diavetítés.
- A diavetítés leállításához nyomja meg a [MENU] gombot.



- Az energiatakarékosági funkció nem működik diavetítés közben ([]24).



- A diavetítést a [] gombbal szüneteltetheti és folytathatja.
- Lejátszás közben a [◀][▶] gombokkal válthat a képek között. Gyors előre- és visszatekeréshez tartsa nyomva a [◀][▶] gombokat.
- Szűrt megjelenítésben ([]63) csak a keresési feltételnek megfelelő képek jelennek meg.

A diavetítés beállításainak módosítása

Beállíthatja, hogy a diavetítés az utolsó kép után újrainduljon, módosíthatja a képek közötti áttűnési hatást, és megadhatja, hogy egy-egy kép mennyi ideig jelenjen meg.

1 Jelenítse meg a beállítási képernyőt.

- Nyomja meg a [MENU] gombot, és válassza a [] lap ([]26) [Diavetítés] lehetőségét.

Használat előtt

Alapszintű útmutató

Haladó útmutató

1 A fényképezőgép alapvető használata

2 Automatikus üzemmód

3 Egyéb felvételi módok

4 P üzemmód

5 Lejátszási mód

6 Wi-Fi funkciók

7 Beállítások menü

8 Tartozékok

9 Mellékletek

Tárgymutató



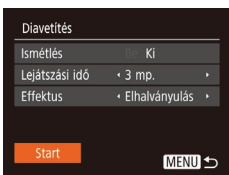

2 Adja meg a beállításokat.

- Válassza ki a beállítandó menüpontot, majd ott a kívánt lehetőséget (📖26).
- A diavetítést az Ön által megadott beállításokkal a [Start] lehetőség (🔴) gombjával indíthatja.
- A menüképernyőre a [MENU] gombbal térhet vissza.



- A [Lejátszási idő] beállítás nem módosítható, ha az [Effektus] beállításnál a [Buborék] típust választja.

Hasonló képek lejátszása (Intelligens válogatás)

▶ Állóképek ▶ Videók

Az aktuálisan megjelenített kép alapján a fényképezőgép négy további felvételt ajánl megtekintésre. Ha az egyiket kiválasztja, akkor a fényképezőgép újabb négy képet választ. Így a képek visszajátszását nem várt sorrendben élvezheti. Különösen akkor érdemes kipróbálnia ezt a funkciót, ha már sok felvételt készített, számos stílusban.



1 Válassza az Intelligens válogatás lehetőséget.

- Nyomja meg a [Smart Select] gombot, majd válassza a menü [Smart Select] lehetőségét (📖25).
- Négy lehetséges kép jelenik meg.



2 Válasszon egy képet.

- A [▲][▼][◀][▶] gombokkal válassza ki a következőnek megjeleníteni kívánt képet.
- A kiválasztott kép közepén jelenik meg, körülötte a következő négy lehetséges képpel.
- A [Smart Select] gombbal a középső képet teljes kijelzős méretben jelenítheti meg. Az eredeti kijelzéshez a [Smart Select] gomb ismételt lenyomásával térhet vissza.
- A [MENU] gombbal térhet vissza az egyképes megjelenítéshez.



- Az Intelligens válogatás lehetőség nem érhető el a következő esetekben:
 - Ha a fényképezőgéppel 50-nél kevesebb képet készített
 - Az aktuális kép nem támogatott
 - A képek szűrve jelennek meg (📖63)

Használat előtt
Alapszintű útmutató
Haladó útmutató
1 A fényképezőgép alapvető használata
2 Automatikus üzemmód
3 Egyéb felvételi módok
4 P üzemmód
5 Lejátszási mód
6 Wi-Fi funkciók
7 Beállítások menü
8 Tartozékok
9 Mellékletek
Tárgymutató

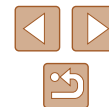

A képek védelme

▶ Állóképek ▶ Videók

Fontos képeit védheti a véletlen törlés ellen (📖68).



- Nyomja meg a [🔒] gombot, majd válassza a menü [🔒] lehetőségét (📖25), a [Védett] üzenet jelenik meg.
- A védelem megszüntetéséhez ismétlje meg a fenti műveletet, válassza ismét a [🔒] lehetőséget, végül nyomja meg a [🔒] gombot.



- A memóriakártya formázásával (📖106, 📖107) a védett képeket is törli.



- A védett képeket a fényképezőgép törlési funkciója nem tudja törölni. Ahhoz, hogy ilyen módon törölni tudja őket, előbb meg kell szüntetnie a védelmüket.

A menü használata

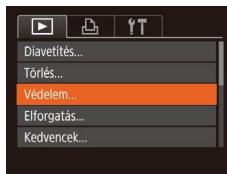

1 Jelenítse meg a beállítási képernyőt.

- Nyomja meg a [MENU] gombot, és válassza a [▶] lap (📖26) [Védelem] lehetőségét.

2 Válasszon egy kiválasztási módot.

- Válasszon egy menüelemet, és adja meg a kívánt beállítást (📖26).
- A menüképernyőre a [MENU] gombbal térhet vissza.

Képek kiválasztása egyenként



1 Válassza a [Választ] beállítást.

- „A menü használata” szakasz (📖66) 2. lépésében válassza ki a [Választ] lehetőséget, majd nyomja meg a [🔒] gombot.

2 Válasszon egy képet.

- A [◀▶] gombokkal válassza ki a képek egyikét, majd nyomja meg a [🔒] gombot. Megjelenik a [🔒] jel.
- A kiválasztást a [🔒] gomb újbóli megnyomásával szüntetheti meg. A [🔒] eltűnik.
- Ismétlje meg ezt a folyamatot további képek kiválasztásához.

Használat előtt

Alapszintű útmutató

Haladó útmutató

1 A fényképezőgép alapvető használatát

2 Automatikus üzemmód

3 Egyéb felvételi módok

4 P üzemmód

5 Lejátszási mód

6 Wi-Fi funkciók

7 Beállítások menü

8 Tartozékok

9 Mellékletek

Tárgymutató



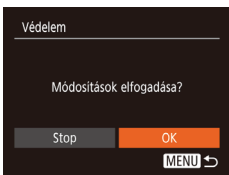

3 Kapcsolja be a kép védelmét.

- Nyomja meg a [MENU] gombot. Mege erősítő üzenet jelenik meg.
- A [◀|▶] gombokkal válassza ki az [OK] lehetőséget, majd nyomja meg a [🔒] gombot.



- Ha a 3. lépés műveleteinek befejezése nélkül másik felvételi módra vált vagy kikapcsolja a fényképezőgépet, akkor a képek nem lesznek védettek.

Tartomány kijelölése

1 Válassza a [Tartomány kijelölése] funkciót.

- „A menü használata” (📖66)
2. lépésének megfelelően válassza ki a [Tartomány kijelölése] lehetőséget, majd nyomja meg a [🔒] gombot.

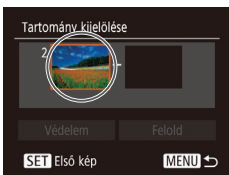

2 Válassza ki a kezdő képet.

- Nyomja meg a [🔒] gombot.
- A [◀|▶] gombokkal válassza ki a képek egyikét, majd nyomja meg a [🔒] gombot.



- A védett képek csoportjának védelmét a 4. lépésben a [Felold] lehetőséget választva oldhatja fel.

3 Válassza ki a befejező képet.

- A [▶] gombbal válassza az [Utolsó kép] lehetőséget, majd nyomja meg a [🔒] gombot.

- A [◀|▶] gombokkal válassza ki a képek egyikét, majd nyomja meg a [🔒] gombot.
- Utolsó képként nem választhat az első felvétel előtti képet.

4 Kapcsolja be a képek védelmét.

- A [▼] gombbal válassza ki a [Védelem] lehetőséget, majd nyomja meg a [🔒] gombot.

Használat előtt
Alapszintű útmutató
Haladó útmutató
1 A fényképezőgép alapvető használata
2 Automatikus üzemmód
3 Egyéb felvételi módok
4 P üzemmód
5 Lejátszási mód
6 Wi-Fi funkciók
7 Beállítások menü
8 Tartozékok
9 Mellékletek
Tárgymutató

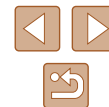

Az összes kép védelme

1 Válassza az [Összes kép védelme] lehetőséget.

- „A menü használata” szakasz (📖66) 2. lépésében válassza ki az [Összes kép védelme] lehetőséget, majd nyomja meg a [📁] gombot.

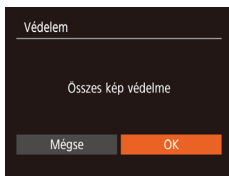

2 Kapcsolja be a képek védelmét.

- A [◀][▶] gombokkal válassza ki az [OK] lehetőséget, majd nyomja meg a [📁] gombot.

Összes kép védelmének törlése

Egyszerre törölheti mindegyik kép védelmét.

Ha törölni szeretné a védelmet, válassza az [Össz. kép védelem kikapcs.] lehetőséget „Az összes kép védelme” szakasz 1. lépésében, majd végezze el a 2. lépést.

Képek törlése

▶ Állóképek ▶ Videók

Egyszerre egy felesleges képet választhat ki törlésre. Legyen körültekintő a képek törlésekor, mert a törölt képek nem állíthatók vissza. A védett képek (📖66) azonban nem törölhetők.

1 Válassza ki a törölni kívánt képet.

- Válassza ki a kívánt képet a [◀][▶] gombokkal.

2 Törölje a képet.

- Nyomja meg a [▲] gombot.
- A [Törli?] kérdés megjelenése után válassza a [Törlés] lehetőséget a [◀][▶] gombokkal, majd nyomja meg a [📁] gombot.
- A készülék törli az aktuális képet.
- Ha mégsem szeretné törölni a képet, a [◀][▶] gombokkal válassza a [Mégse] lehetőséget, és nyomja meg a [📁] gombot.



Több kép törlése egyszerre

Lehetőség van arra is, hogy több képet kiválasztva egyszerre törölje azokat. Legyen körültekintő a képek törlésekor, mert a törölt képek nem állíthatók vissza. A védett képek (📖66) azonban nem törölhetők.

Kiválasztási mód választása

1 Jelenítse meg a beállítási képernyőt.

- Nyomja meg a [MENU] gombot, és válassza a [▶] lap (📖26) [Törlés] lehetőségét.

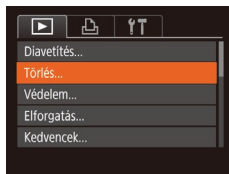

Használat előtt

Alapszintű útmutató

Haladó útmutató

1 A fényképezőgép alapvető használata

2 Automatikus üzemmód

3 Egyéb felvételi módok

4 P üzemmód

5 Lejátszási mód

6 Wi-Fi funkciók

7 Beállítások menü

8 Tartozékok

9 Mellékletek

Tárgymutató

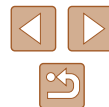

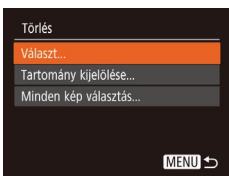

2 Válasszon egy kiválasztási módot.

- Válasszon egy kiválasztási módot a [▲][▼] gombokkal, majd nyomja meg a [⊕] gombot.
- A menüképernyőre a [MENU] gombbal térhet vissza.

■ Képek kiválasztása egyenként

1 Válassza a [Választ] beállítást.

- A „Kiválasztási mód választása” szakasz (📖68) 2. lépését követve válassza ki a [Választ] lehetőséget, majd nyomja meg a [⊕] gombot.



2 Válasszon egy képet.

- Ha a „Képek kiválasztása egyenként” szakasz (📖66) 2. lépése szerint választja ki a képeket, akkor a [✓] jelenik meg a kijelzőn.
- A kiválasztást a [⊕] gomb újbóli megnyomásával szüntetheti meg. A [✓] eltűnik.
- Ismétlje meg ezt a folyamatot további képek kiválasztásához.

3 Törölje a képeket.

- Nyomja meg a [MENU] gombot. Megerősítő üzenet jelenik meg.
- A [◀][▶] gombokkal válassza ki az [OK] lehetőséget, majd nyomja meg a [⊕] gombot.

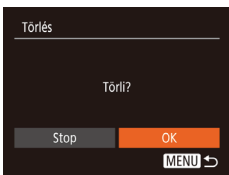

■ Tartomány kijelölése

1 Válassza a [Tartomány kijelölése] funkciót.

- A „Kiválasztási mód választása” szakasz (📖68) 2. lépését követve válassza ki a [Tartomány kijelölése] beállítást, majd nyomja meg a [⊕] gombot.

2 Válasszon képeket.

- Hajtsa végre a „Tartomány kijelölése” szakasz (📖67) 2–3. lépését a képek megadásához.

3 Törölje a képeket.

- A [▼] gombbal válassza ki a [Törölés] lehetőséget, majd nyomja meg a [⊕] gombot.



■ Az összes kép kiválasztása

1 Válassza a [Minden kép választás] lehetőséget.

- A „Kiválasztási mód választása” szakasz (📖68) 2. lépésének megfelelően válassza a [Minden kép választás] funkciót, és nyomja meg a [⊕] gombot.

2 Törölje a képeket.

- A [◀][▶] gombokkal válassza ki az [OK] lehetőséget, majd nyomja meg a [⊕] gombot.

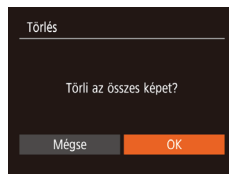

Használat előtt
Alapszintű útmutató
Haladó útmutató
1 A fényképezőgép alapvető használata
2 Automatikus üzemmód
3 Egyéb felvételi módok
4 P üzemmód
5 Lejátszási mód
6 Wi-Fi funkciók
7 Beállítások menü
8 Tartozékok
9 Mellékletek
Tárgymutató

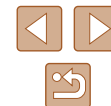

Képek forgatása

▶ **Állóképek** ▶ **Videók**

Az alábbi módon változtathatja meg képek tájolását és mentheti őket.



1 Válassza a [Q] beállítást.

- Nyomja meg a [Q] gombot, majd válassza a menü [Q] lehetőségét (📖25).



2 Forgassa el a képet.

- A kívánt forgatási iránytól függően nyomja meg a [◀] vagy [▶] gombot. A kép minden egyes gombnyomásra 90 fokkal fordul el. A beállítás véglegesítéséhez nyomja meg a [OK] gombot.

A menü használata

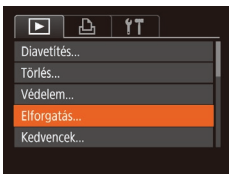

1 Válassza az [Erforgatás] beállítást.

- Nyomja meg a [MENU] gombot, és válassza a [▶] lap (📖26) [Erforgatás] lehetőségét.



2 Forgassa el a képet.

- Válassza ki a kívánt képet a [◀][▶] gombokkal.
- A kép a [OK] gomb minden egyes megnyomására 90 fokkal fordul el.
- A menüképernyőre a [MENU] gombbal térhet vissza.



- A képek nem forgathatók el, ha az [Autom.forgatás] beállítás értéke [Ki] (📖70).

Az automatikus forgatás kikapcsolása

Az alábbi módon kapcsolhatja ki a képek automatikus forgatását, vagyis a képek elforgatását a fényképezőgép aktuális tájolása szerint.

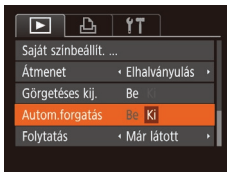

- Nyomja meg a [MENU] gombot, válassza a [▶] lap [Autom.forgatás] pontját, majd válassza a [Ki] lehetőséget (📖6).



- A képek nem forgathatók el (📖70), ha az [Autom.forgatás] beállítás értéke [Ki]. Ezenfelül az elforgatott képek is az eredeti tájolásukkal jelennek meg.
- Intelligens válogatás (📖65) módban még az [Autom.forgatás] beállítás [Ki] értéke esetén is függőlegesen jelennek meg a függőlegesen rögzített képek, míg az elforgatott képek az elforgatott tájolással láthatók.

Használat előtt

Alapszintű útmutató

Haladó útmutató

1 A fényképezőgép alapvető használata

2 Automatikus üzemmód

3 Egyéb felvételi módok

4 P üzemmód

5 Lejátszási mód

6 Wi-Fi funkciók

7 Beállítások menü

8 Tartozékok

9 Mellékletek

Tárgymutató



Képek bejelölése kedvencként

▶ Állóképek ▶ Videók

A képeket a rendezésükhöz kedvencként jelölheti meg. Szűrt lejátszás során kategóriát választva az alábbi műveleteket hajthatja végre az összes képen.

- „Megjelenítés” (📖60), „Diavetítés megtekintése” (📖64), „A képek védelme” (📖66), „Képek törlése” (📖68), „Képek hozzáadása a nyomtatási listához (DPOF)” (📖119), „Képek hozzáadása a fotókönyvhöz” (📖121)



- Nyomja meg a [OK] gombot, majd válassza a menü [★] lehetőségét (📖25).
- A [Megjelölve Kedvencként] üzenet jelenik meg.
- A kedvencként jelölés visszavonásához ismétlje meg a fenti műveletet, válassza ismét a [★] lehetőséget, végül nyomja meg a [OK] gombot.

A menü használata

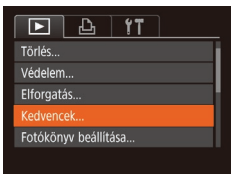

1 Válassza a [Kedvencek] menüpontot.

- Nyomja meg a [MENU] gombot, és válassza a [▶] lap (📖26) [Kedvencek] lehetőségét.

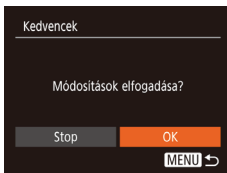

2 Válasszon egy képet.

- A [◀][▶] gombokkal válassza ki a képek egyikét, majd nyomja meg a [OK] gombot. Megjelenik a [★] jel.
- A kép jelölésének megszüntetéséhez nyomja meg újból a [OK] gombot. A [★] eltűnik.
- További képek választásához ismételje meg az előző lépéseket.

3 Fejezze be a beállítási műveletet.

- Nyomja meg a [MENU] gombot. Megerősítő üzenet jelenik meg.
- A [◀][▶] gombokkal válassza ki az [OK] lehetőséget, majd nyomja meg a [OK] gombot.



- Ha a 3. lépés műveleteinek befejezése nélkül másik felvételi módra vált vagy kikapcsolja a fényképezőgépet, akkor a képek nem lesznek kedvencként megjelölve.

Használat előtt

Alapszintű útmutató

Haladó útmutató

1 A fényképezőgép alapvető használata

2 Automatikus üzemmód

3 Egyéb felvételi módok

4 P üzemmód

5 Lejátszási mód

6 Wi-Fi funkciók

7 Beállítások menü

8 Tartozékok

9 Mellékletek

Tárgymutató

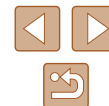

Állóképek szerkesztése



- A képek szerkesztése funkció (72–74) csak akkor érhető el, ha a memóriakártyán elegendő hely van.

Képek átméretezése

▶ Állóképek ▶ Videók

Kép kisebb számú rögzített képpontú másolatának mentése.

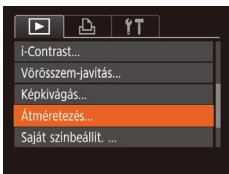

1 Válassza az [Átméretezés] lehetőséget.

- Nyomja meg a [MENU] gombot, és válassza a [▶] lap (26) [Átméretezés] lehetőségét.

2 Válasszon egy képet.

- A [◀][▶] gombokkal válassza ki a képek egyikét, majd nyomja meg a [OK] gombot.

3 Válasszon képméretet.

- A [◀][▶] gombokkal válassza ki a méretet, majd nyomja meg a [OK] gombot.
- A [Menti az új képet?] üzenet jelenik meg.



4 Mentse az új képet.

- A [◀][▶] gombokkal válassza ki az [OK] lehetőséget, majd nyomja meg a [OK] gombot.
- A képet a fényképezőgép új fájlként menti.

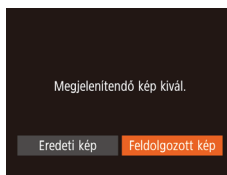
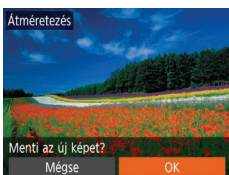

5 Tekintse meg az új képet.

- Nyomja meg a [MENU] gombot.
- A [◀][▶] gombokkal válassza ki a [Feldolgozott kép] lehetőséget, majd nyomja meg a [OK] gombot.
- Megjelenik a mentett kép.



- Az [S] (38) képpontbeállítással rögzített képek nem szerkeszthetők.



- A képek nem méretezhetők a rögzített képpontok számánál nagyobbra.
- Ha az 5. lépésben az [Eredeti kép] lehetőséget választja, akkor az eredeti kép jelenik meg.

Képkivágás

▶ Állóképek ▶ Videók

Lehetősége van a kép egy megadott részletét külön képfájlként menteni.

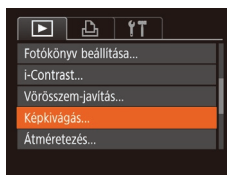

1 Válassza a [Képkivágás] beállítást.

- Nyomja meg a [MENU] gombot, majd válassza a [▶] lap (26) [Képkivágás] lehetőségét.

2 Válasszon egy képet.

- A [◀][▶] gombokkal válassza ki a képek egyikét, majd nyomja meg a [OK] gombot.

Használat előtt
Alapszintű útmutató
Haladó útmutató
1 A fényképezőgép alapvető használata
2 Automatikus üzemmód
3 Egyéb felvételi módok
4 P üzemmód
5 Lejátszási mód
6 Wi-Fi funkciók
7 Beállítások menü
8 Tartozékok
9 Mellékletek
Tárgymutató



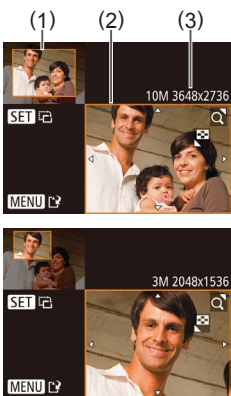

3 Állítsa be a képkivágási területet.

- Egy keret jelenik meg a kép kivágni kívánt területe körül (1).
- Az eredeti kép a kijelző bal felső sarkában, a körülvágott kép előnézete pedig a jobb alsó sarokban lesz látható. A képkivágás után a rögzíthető képpontok száma is látható (3).
- A keret méretét a zoom karral módosíthatja.
- A keretet a [▲][▼][◀][▶] gombokkal mozgathatja.
- A keret tájolását a [⊞] gomb megnyomásával módosíthatja.
- Nyomja meg a [MENU] gombot.

4 Mentse új képként, és tekintse meg.

- Hajtsa végre a „Képek átméretezése” szakasz (📖72) 4–5. lépését.



- Az [S] (📖38) képpontbeállítással rögzített vagy [S] (📖72) képpontbeállításra méretezett képek nem szerkeszthetők.



- A képkivágásra alkalmas képek képkivágás után ugyanolyan képpoldalarányúak maradnak.
- A körülvágott képek kevesebb rögzített képpontot tartalmaznak, mint a körülvágatlanok.

A képek színárnyalatának módosítása (Saját színbeállítás)

▶ Állóképek ▶ Videók

A képek színe megváltoztatható, és az eredmény külön fájlként menthető. A lehetőségekről bővebben itt olvashat: „A képek színárnyalatának módosítása (Saját színbeállítás)” (📖52).

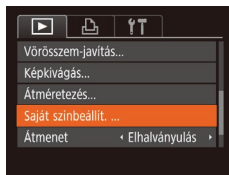

1 Válassza a [Saját színbeállít.] beállítást.

- Nyomja meg a [MENU] gombot, és válassza a [▶] lap (📖26) [Saját színbeállít.] lehetőségét.

2 Válasszon egy képet.

- A [◀][▶] gombokkal válassza ki a képek egyikét, majd nyomja meg a [⊞] gombot.

3 Válasszon egy beállítást.

- A [◀][▶] gombokkal válassza ki a lehetőségek egyikét, majd nyomja meg a [⊞] gombot.

4 Mentse új képként, és tekintse meg.

- Hajtsa végre a „Képek átméretezése” szakasz (📖72) 4–5. lépését.



- Az ilyen módon többször is szerkesztett kép minősége minden szerkesztés után csökken, és ezzel együtt a kép színei is megváltozhatnak.



- Az ezzel a funkcióval szerkesztett képek színe csekély mértékben eltérhet a Saját színbeállítás funkcióval (📖52) készített képek színétől.

Használat előtt

Alapszintű útmutató

Haladó útmutató

1 A fényképezőgép alapvető használata

2 Automatikus üzemmód

3 Egyéb felvételi módok

4 P üzemmód

5 Lejátszási mód

6 Wi-Fi funkciók

7 Beállítások menü

8 Tartozékok

9 Mellékletek

Tárgymutató



A kép világosságának módosítása (i-Contrast)

▶ Állóképek ▶ Videók

A fényképezőgép észleli a kép túlzottan sötét területeit (például az arcokat vagy a háttér egyes részeit), és automatikusan a megfelelő fényességi szintre korrigálja azokat. A teljes kép nem megfelelő kontrasztja is automatikus javításra kerül, így a téma jobban elkülönül a háttértől. Négy korrekciós szint közül választhat, és a végeredményt új képfájlként mentheti.

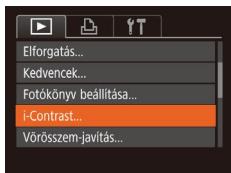

1 Válassza az [i-Contrast] menüpontot.

- Nyomja meg a [MENU] gombot, és válassza a [i] lap (📖26) [i-Contrast] lehetőségét.

2 Válasszon egy képet.

- A [◀][▶] gombokkal válassza ki a képek egyikét, majd nyomja meg a [OK] gombot.

3 Válasszon egy beállítást.

- A [◀][▶] gombokkal válassza ki a lehetőségek egyikét, majd nyomja meg a [OK] gombot.

4 Mentse új képként, és tekintse meg.

- Hajtsa végre a „Képek átméretezése” szakasz (📖72) 4–5. lépését.



- Egyes képeknél a korrekció pontatlanra sikerülhet, és az is előfordulhat, hogy a kép szemcsézetté válik.
- Az ezen funkcióval többször szerkesztett képek szemcsézetté válhatnak.



- Amennyiben az [Automatikus] beállítás használata nem a kívánt eredményt hozza, próbálja meg a korrekciót a [Kicsi], [Közepes] vagy [Nagy] beállításokkal.

Vörösszem-javítás

▶ Állóképek ▶ Videók

Automatikusan korrigálja a vörösszem-hatást. A módosított képet külön fájlként mentheti.

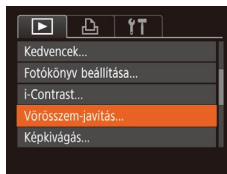

1 Válassza a [Vörösszem-javítás] funkciót.

- Nyomja meg a [MENU] gombot, és válassza a [i] lap (📖26) [Vörösszem-javítás] pontját.

2 Válasszon egy képet.

- Válassza ki a kívánt képet a [◀][▶] gombokkal.

3 Javítsa a képet.

- Nyomja meg a [OK] gombot.
- A fényképezőgép kijavítja az érzékelt vörös szemeket, és a javított területeket kerettel jelöli.
- Szükség szerint nagyítsa vagy kicsinyítse a képet. Hajtsa végre a következő fejezet lépéseit: „Képek nagyítása” (📖64).

4 Mentse új képként, és tekintse meg.

- Válassza az [Új fájl] lehetőséget a [▲][▼][◀][▶] gombokkal, majd nyomja meg a [OK] gombot.
- A képet a fényképezőgép új fájlként menti.
- Hajtsa végre a „Képek átméretezése” szakasz (📖72) 5. lépését.



- Előfordulhat, hogy egy-egy képet nem lehet pontosan kijavítani.
- Ha az eredeti képet felül szeretné írni a javított képpel, a 4. lépésben válassza a [Felülírás] lehetőséget. Ekkor az eredeti kép törölni fog.
- A védett képek nem írhatók felül.

Használat előtt

Alapszintű útmutató

Haladó útmutató

1 A fényképezőgép alapvető használata

2 Automatikus üzemmód

3 Egyéb felvételi módok

4 P üzemmód

5 Lejátszási mód

6 Wi-Fi funkciók

7 Beállítások menü

8 Tartozékok

9 Mellékletek

Tárgymutató



Videók szerkesztése

▶ Állóképek ▶ Videók

Eltávolíthatja a videók elejéről és végéről a feleslegesnek ítélt részeket.



1 Válassza a [⌘] beállítást.

- Hajtsa végre a „Megjelenítés” szakasz (60) 1–5. lépését, válassza a [⌘] lehetőséget, és nyomja meg a [⌘] gombot.
- Megjelenik a videoszerkesztő panel és a videoszerkesztő sáv.



2 Jelölje ki a kivágandó részeket.

- (1) a videoszerkesztő panel és (2) a videoszerkesztő sáv.
- Válassza ki a [▲][▼] gombokkal a [↔] vagy a [↔] lehetőséget.
- A kivágható részeket (melyeket a kijelzőn a [⏏] jel mutat) a [◀][▶] gombokkal mozgatható [⏏] segítségével tekintheti meg. A videó elejét (kezdeti pont: [⏏]) a [↔], a végét pedig a [↔] lehetőséggel vághatja meg.
- Ha a [⏏] a [⏏] jeltől eltérő pozícióba kerül, a [↔] lehetőség használatával csak a legközelebbi [⏏] bal oldali jel előtti részt törli, a [↔] ehetségéggel pedig csak a jobb oldali [⏏] jel után lévő részt törli.



3 Tekintse meg a szerkesztett videót.

- A [▲][▼] gombokkal válassza ki a [▶] lehetőséget, majd nyomja meg a [⏏] gombot. A fényképezőgép lejátszsa a szerkesztett videofelvételt.
- A videofelvétel újbóli szerkesztéséhez ismétlje meg a 2. lépést.
- Ha ki szeretne lépni a szerkesztésből, válassza a [▲][▼] gombokkal a [⏏] lehetőséget. Nyomja le a [⏏] gombot, a [◀][▶] gombokkal válassza ki az [OK] lehetőséget, majd nyomja meg ismét a [⏏] gombot.

4 Mentse a szerkesztett videót.

- A [▲][▼] gombokkal válassza ki a [⏏] lehetőséget, majd nyomja meg a [⏏] gombot.
- Válassza az [Új fájl] lehetőséget a [▲][▼][◀][▶] gombokkal, majd nyomja meg a [⏏] gombot.
- A videót a fényképezőgép új fájlként menti.



- Ha az eredeti videót felül szeretné írni a vágott videóval, a 4. lépésben válassza a [Felülírás] lehetőséget. Ekkor az eredeti videó törlődni fog.
- Ha a memóriakártyán nincs elegendő szabad hely, csak a [Felülírás] funkció érhető el.
- Ha mentés közben lemerül az akkumulátor, akkor előfordulhat, hogy a készülék nem tudja menteni a videót.
- Videók szerkesztésekor célszerű teljesen feltöltött akkumulátoregységet használni.

Használat előtt

Alapszintű útmutató

Haladó útmutató

1 A fényképezőgép alapvető használata

2 Automatikus üzemmód

3 Egyéb felvételi módok

4 P üzemmód

5 Lejátszási mód

6 Wi-Fi funkciók

7 Beállítások menü

8 Tartozékok

9 Mellékletek

Tárgymutató



6

Wi-Fi funkciók

A képek különböző kompatibilis eszközökre történő vezeték nélküli küldése és a fényképezőgép webes szolgáltatásokkal való használata



- A Wi-Fi használata előtt mindenképp olvassa el a következő szakaszt: „A vezeték nélküli (Wi-Fi és egyéb) funkciókra vonatkozó óvintézkedések” (144).

Elérhető Wi-Fi funkciók

Képeket küldhet és fogadhat, valamint távolról vezérelheti a fényképezőgépet, amennyiben ezeket az eszközöket és szolgáltatásokat csatlakoztatja a Wi-Fi-hez.

- **Okostelefonok és táblagépek**
Képeket küldhet Wi-Fi funkcióval ellátott okostelefonokra és táblagépekre. Az okostelefonokról vagy táblagépekről távoli élőképes felvételt is készíthet, valamint távolról földrajzi címkével is elláthatja felvételeit.
Az egyszerűség kedvéért ebben az útmutatóban az okostelefont, táblagépeket és egyéb kompatibilis eszközöket egyaránt okostelefonnak nevezzük.
- **Számítógép**
A képek számítógépre történő Wi-Fi-n keresztüli mentéséhez használja a szoftvert.
- **Webszolgáltatások**
Adja hozzá a fiókinformációit a fényképezőgéphez a CANON iMAGE GATEWAY online fényképezési szolgáltatáshoz vagy más webszolgáltatásokhoz a fényképezőgép képeinek a szolgáltatásokhoz való küldése céljából. A fényképezőgépen lévő el nem küldött képek átküldhetők számítógépre vagy a webszolgáltatásra a CANON iMAGE GATEWAY szolgáltatással.
- **Nyomtatók**
Nyomtatás céljából vezeték nélkül is átküldheti fényképeit a PictBridge-kompatibilis (Internet Protokoll alapján működő DPS, „DPS over IP” szabványt támogató) nyomtatókra.
- **Másik fényképezőgép**
Fényképek vezeték nélküli átküldése a Wi-Fi-kompatibilis Canon fényképezőgépek között.

Használat előtt

Alapszintű útmutató

Haladó útmutató

1 A fényképezőgép alapvető használata

2 Automatikus üzemmód

3 Egyéb felvételi módok

4 P üzemmód

5 Lejátszási mód

6 Wi-Fi funkciók

7 Beállítások menü

8 Tartozékok

9 Mellékletek

Tárgymutató



Képek küldése okostelefonra

Számtalan lehetőség van arra, hogy a fényképezőgépet okostelefonhoz csatlakoztassa és képeket küldjön vele.

- Csatlakozás NFC-n keresztül (📖77)
Egyszerűen érintse hozzá az NFC-kompatibilis Android okostelefont a fényképezőgéphez az eszközök csatlakoztatásához.
- Csatlakozás a Wi-Fi menün keresztül (📖80)
A fényképezőgépet úgy csatlakoztathatja okostelefonhoz, ahogyan egyébként számítógéphez vagy más eszközhöz csatlakoztatná.
Több okostelefont is hozzáadhat.

A fényképezőgép csatlakoztatása előtt telepítse az ingyenes Camera Connect alkalmazást az okostelefonjára. Az alkalmazás részleteit (a támogatott okostelefonok és funkciók) lásd a Canon weboldalán.



- Javasoljuk, hogy azok a Wi-Fi-kompatibilis Canon fényképezőgéppel rendelkező felhasználók, akik össze szeretnék kötni a fényképezőgépüket és az okostelefonjukat, mérlegeljék a CameraWindow mobilalkalmazás helyett a Camera Connect mobilalkalmazás használatát.

Képek küldése egy NFC-kompatibilis okostelefonra

Az Android okostelefonok NFC funkciójának használata egyszerűsíti a Camera Connect telepítésének folyamatát és a fényképezőgéphez történő csatlakoztatást.

Az először NFC-vel csatlakoztatott eszközökkel elvégezhető műveletek attól függenek, hogy a fényképezőgép milyen üzemmódban volt az eszközök összeérintésekor.

- Ha a fényképezőgép ki van kapcsolva, vagy felvételi módban van, amikor összeérinti az eszközöket, akkor a képválasztó képernyőn kiválaszthat és elküldhet képeket. A csatlakoztatást követően távoli élőképes felvételt is készíthet, valamint távolról földrajzi címkével is elláthatja felvételeit (📖99). Könnyen csatlakoztathat újra nemrég használt eszközöket is, amelyek a Wi-Fi menüben vannak felsorolva.
- Ha a fényképezőgép lejátszási módban volt az eszközök egymáshoz érintésekor, akkor az indexképeket megjelenítő képernyőről választhatja ki és küldheti el a képeket.

Az alábbi részben leírt lépésekkel csatlakozhat NFC-n keresztül egy kikapcsolt, vagy felvételi módban lévő fényképezőgéphez.

■ Csatlakozás NFC-n keresztül, ha a fényképezőgép ki van kapcsolva vagy felvételi módban van



1 Telepítse a Camera Connect alkalmazást.

- Az N-jel (N) helyéről az okostelefon kézikönyvében talál információt.
- Aktiválja az NFC-t az okostelefonon, és érintse egymáshoz az eszközök N-jelét (N), hogy a Google Play az okostelefonon automatikusan elinduljon. A Camera Connect letöltési oldalának megjelenésekor töltsse le és telepítse az alkalmazást.

Használat előtt

Alapszintű útmutató

Haladó útmutató

1 A fényképezőgép alapvető használata

2 Automatikus üzemmód

3 Egyéb felvételi módok

4 P üzemmód

5 Lejátszási mód

6 Wi-Fi funkciók

7 Beállítások menü

8 Tartozékok

9 Mellékletek

Tárgymutató



2 Hozza létre a kapcsolatot.

- A fényképezőgép legyen kikapcsolva vagy felvételi módban.
- A Camera Connect alkalmazás telepítése után érintse egymáshoz a fényképezőgép és az okostelefon N-jelét (N).
- A fényképezőgép automatikusan bekapcsolódik.
- A [Készülék beceneve] képernyőn válassza az [OK] lehetőséget a [▲][▼] gombokkal, majd nyomja meg a [☺] gombot.

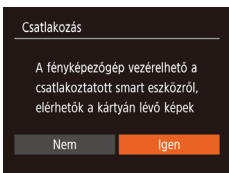
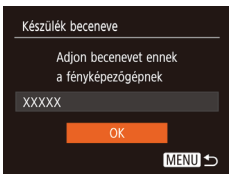

- A Camera Connect alkalmazás elindul az okostelefonon.
- Az eszközök automatikusan csatlakoznak egymáshoz.

3 Adja meg az adatvédelmi beállítást.

- A képernyő megjelenésekor a [◀][▶] gombokkal válassza az [Igen] lehetőséget, majd nyomja meg a [☺] gombot.
- Innentől okostelefonja segítségével készíthet távoli élőképes felvételt, illetve böngészhet a fényképezőgépen tárolt képek között, valamint továbbíthatja vagy földrajzi címkével láthatja el őket.



4 Küldjön át egy képet.

- Válassza ki a [Kijelöl és küld] lehetőséget a [▲][▼][◀][▶] gombokkal, majd nyomja meg a [☺] gombot.
- A [▲][▼] gombokkal válassza ki a [Választ] lehetőséget, majd nyomja meg a [☺] gombot.
- Válasszon ki egy elküldeni kívánt képet a [▲][▼][◀][▶] gombokkal, nyomja meg a [☺] gombot annak kiválasztottként való megjelöléséhez ([✓]), majd nyomja meg [MENU] gombot.
- A [◀][▶] gombokkal válassza ki az [OK] lehetőséget, majd nyomja meg a [☺] gombot.
- A [▲][▼][◀][▶] gombokkal válassza ki a [Küld] lehetőséget, majd nyomja meg a [☺] gombot.
- Az [Átvitel kész] üzenet megjelenik, miután a kép elküldése megtörtént, majd a kijelző visszatér a képátvitel képernyőjére.
- A kapcsolat megszakításához nyomja meg a [MENU] gombot, a megerősítő képernyőn válassza az [OK] lehetőséget a [◀][▶] gombokkal, majd nyomja meg a [☺] gombot. A kapcsolat bontásához használhatja az okostelefont is.

Használat előtt
Alapszintű útmutató
Haladó útmutató
1 A fényképezőgép alapvető használata
2 Automatikus üzemmód
3 Egyéb felvételi módok
4 P üzemmód
5 Lejátszási mód
6 Wi-Fi funkciók
7 Beállítások menü
8 Tartozékok
9 Mellékletek
Tárgymutató





- A NFC használatakor ügyeljen a következőkre.
 - Ne üsse egymáshoz a fényképezőgépet és az okostelefont. Emiatt ugyanis tönkremehetnek az eszközök.
 - Az okostelefontól függően az eszközök nem feltétlenül ismerik fel egymást azonnal. Ilyenkor próbálja meg enyhén eltérő pozícióban egymáshoz közel tartani az eszközöket. Ha a kapcsolat nem jött létre, tartsa a készülékeket együtt amíg a fényképezőgép kijelzője frissül.
 - Ha úgy próbál meg kapcsolódni, hogy a fényképezőgép ki van kapcsolva, az okostelefonon megjelenhet egy, a fényképezőgép bekapcsolására figyelmeztető üzenet. Ebben az esetben kapcsolja be a fényképezőgépet, és ismét érintse egymáshoz a készülékeket.
 - Ne tegyen más tárgyakat a fényképezőgép és az okostelefon közé. Azt is vegye figyelembe, hogy a fényképezőgép vagy az okostelefon tokja vagy hasonló tartozéka blokkolhatja a kommunikációt.
- A fényképezőgépen található valamennyi képet megtekintheti a csatlakoztatott okostelefonon, ha a 3. lépésben az [Igen] lehetőséget választja. Ha meg kívánja őrizni a fényképezőgép képeinek bizalmas jellegét, hogy azokat ne lehessen megtekinteni az okostelefonon, a 3. lépésben válassza a [Nem] lehetőséget.
- Miután regisztrálta az okostelefont, annak adatvédelmi beállításait módosíthatja a fényképezőgépen (101).



- A csatlakozásokhoz memóriakártyának kell lennie a fényképezőgépben.
- A fényképezőgép beceneve is módosítható a 2. lépésben szereplő képernyőn (78).
- Több képet is elküldhet egyszerre, és a küldés előtt módosíthatja azok felbontását (95).
- Az aktuális képet a 4. lépésben a kijelzőn látható [E kép küldése] lehetőség megérintésével is elküldheti.
- Az NFC funkció letiltásához válassza a MENU (26) > [↑] lap > [Vez.nélküli komm. beállítások] > [Wi-Fi beállítások] > [NFC] > [Ki] lehetőséget.

Csatlakozás NFC-n keresztül, ha a fényképezőgép Lejátszás mód van



- Kapcsolja be a fényképezőgépet a [▶] gombbal.
- Miután települt rajta a Camera Connect (77), érintse az okostelefont a fényképezőgép N-jeléhez (N).
- Válassza ki az elküldeni kívánt képet a [▲][▼][◀][▶] gombokkal, majd nyomja meg a [☺] gombot. Megjelenik a [✓] jel.
- A kiválasztást a [☺] gomb újbóli megnyomásával szüntetheti meg. A [✓] eltűnik.
- További képek választásához ismételje meg az előző lépéseket.
- Miután befejezte a képek kiválasztását, nyomja meg a [MENU] gombot.
- A [◀][▶] gombokkal válassza ki az [OK] lehetőséget, majd nyomja meg a [☺] gombot.
- A [▲][▼][◀][▶] gombokkal válassza ki a [Küld] lehetőséget, majd nyomja meg a [☺] gombot.
- Az eszköz ekkor elküldi a képeket.



- Amennyiben a csatlakozás során a fényképezőgépen megjelenik egy üzenet, amely azt kéri, hogy írjon be egy becenevet, azt a „Képek küldése egy NFC-kompatibilis okostelefonra” (77) fejezet 2. lépésében leírtak szerint írja be.
- A fényképezőgép nem rögzíti Lejátszási módban az NFC-kapcsolattal csatlakoztatott okostelefonokat.
- Előre beállíthatja a küldeni kívánt képek méretét (95).

Használat előtt
Alapszintű útmutató
Haladó útmutató
1 A fényképezőgép alapvető használata
2 Automatikus üzemmód
3 Egyéb felvételi módok
4 P üzemmód
5 Lejátszási mód
6 Wi-Fi funkciók
7 Beállítások menü
8 Tartozékok
9 Mellékletek
Tárgymutató

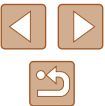

Okostelefon hozzáadása

Ezek a lépések bemutatják, hogyan használhatja a fényképezőgépet elérési pontként, de használhat már létező elérési pontot is (📖82).



1 Telepítse a Camera Connect alkalmazást.

- Az Android okostelefonok esetén keresse meg a Camera Connect alkalmazást a Google Play áruházban, majd töltsse le és telepítse azt.
- iPhone és iPad készülékek esetén az App Store áruházban keresse meg a Camera Connect alkalmazást, majd töltsse le és telepítse azt.

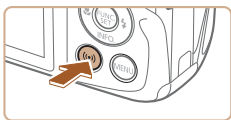

2 Jelenítse meg a Wi-Fi menüt.

- Nyomja meg a [(P)] gombot.
- Amikor megjelenik a [Készülék beceneve] képernyő, válassza az [OK] lehetőséget (📖78).

3 Válassza a [📱] beállítást.

- A [▲][▼][▶][▶] gombokkal válassza ki a [📱] lehetőséget, majd nyomja meg a [📱] gombot.

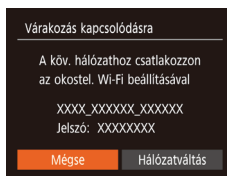
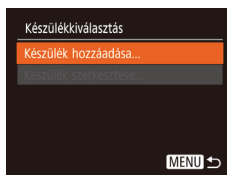
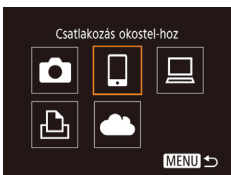

4 Válassza a [Készülék hozzáadása] lehetőséget.

- Válassza ki a [Készülék hozzáadása] lehetőséget a [▲][▼] gombokkal, majd nyomja meg a [📱] gombot.

- Megjelenik a fényképezőgép SSID-azonosítója és jelszava.

5 Csatlakoztassa az okos telefont a hálózathoz.

- Az okostelefon Wi-Fi beállításainak menüjében válassza ki a fényképezőgépen megjelenített SSID-t (hálózatnevet) a csatlakozáshoz.
- A jelszómezőbe írja be a fényképezőgépen megjelenő jelszót.

6 Indítsa el a Camera Connect alkalmazást.

- Indítsa el a Camera Connect alkalmazást az okostelefonon.

7 Válassza ki a fényképezőgépet, amelyhez csatlakozni kíván.

- Az okostelefonon megjelenő fényképezőgép-választó képernyőn válassza ki a fényképezőgépet a párosítás megkezdéséhez.

Használat előtt
Alapszintű útmutató
Haladó útmutató
1 A fényképezőgép alapvető használata
2 Automatikus üzemmód
3 Egyéb felvételi módok
4 P üzemmód
5 Lejátszási mód
6 Wi-Fi funkciók
7 Beállítások menü
8 Tartozékok
9 Mellékletek
Tárgymutató

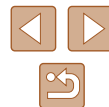

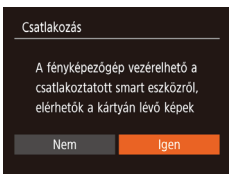

8 Adja meg az adatvédelmi beállítást.

- A [◀][▶] gombokkal válassza ki az [Igen] lehetőséget, majd nyomja meg a [OK] gombot.
- Innentől okostelefonja segítségével készíthet távoli élőképes felvételt, illetve böngészhet a fényképezőgépen tárolt képek között, valamint továbbíthatja vagy földrajzi címével láthatja el őket.

9 Küldjön át egy képet.

- Válassza ki a [Kijelölés és küld] lehetőséget a [▲][▼][◀][▶] gombokkal, majd nyomja meg a [OK] gombot.
- A [▲][▼] gombokkal válassza ki a [Választ] lehetőséget, majd nyomja meg a [OK] gombot.
- Válasszon ki egy elküldeni kívánt képet a [▲][▼][◀][▶] gombokkal, nyomja meg a [OK] gombot annak kiválasztottként való megjelöléséhez ([✓]), majd nyomja meg [MENU] gombot.
- A [◀][▶] gombokkal válassza ki az [OK] lehetőséget, majd nyomja meg a [OK] gombot.
- A [▲][▼][◀][▶] gombokkal válassza ki a [Küld] lehetőséget, majd nyomja meg a [OK] gombot.
- Az [Átvitel kész] üzenet megjelenik, miután a kép elküldése megtörtént, majd a kijelző visszatér a képátviteli képernyőjére.
- A kapcsolat megszakításához nyomja meg a [MENU] gombot, a megerősítő képernyőn válassza az [OK] lehetőséget a [◀][▶] gombokkal, majd nyomja meg a [OK] gombot. A kapcsolat bontásához használhatja az okostelefont is.

- Több okostelefon hozzáadásához ismételje meg a fenti műveleteket az 1. lépéstől kezdve.



- A fényképezőgépen található valamennyi képet megtekintheti a csatlakoztatott okostelefonon, ha a 8. lépésben az [Igen] lehetőséget választja. Ha meg kívánja őrizni a fényképezőgép képeinek bizalmas jellegét, hogy azokat ne lehessen megtekinteni az okostelefonon, a 8. lépésben válassza a [Nem] lehetőséget.
- Miután regisztrálta az okostelefont, annak adatvédelmi beállításait módosíthatja a fényképezőgépen ([101]).



- A csatlakozásokhoz memóriakártyának kell lennie a fényképezőgépben.
- Miután Wi-Fi kapcsolaton keresztül csatlakozott az eszközökhöz, a legutóbbi céleszközök megjelennek a listán, amikor megjeleníti a Wi-Fi menüt. Ha egy korábban használt eszközhöz szeretne csatlakozni, jelölje ki az eszköz nevét a [▲][▼] gombokkal, majd nyomja a [OK] gombot. Új eszköz hozzáadásához jelenítse meg az eszközválasztó képernyőt a [◀][▶] gombokkal, majd konfigurálja a beállítást.
- Ha nem szeretné megjeleníteni a legutóbbi céleszközöket, válassza ki a MENU ([26]) > [f] lap > [Vez.nélküli komm. beállítások] > [Wi-Fi beállítások] > [Cél előzmények] > [Ki] lehetőséget.
- A 3. lépésben látható képernyőt úgy is megnyithatja, hogy a MENU ([26]) > [f] lap > [Wi-Fi-kapcsolat] lehetőséget választja.
- Ha a jelszó megadása nélkül kíván csatlakozni az 5. lépésben, válassza a MENU ([26]) > [f] lap > [Vez.nélküli komm. beállítások] > [Wi-Fi beállítások] > [Jelszó] > [Ki] lehetőséget. A [Jelszó] ezután nem jelenik meg az SSID-képernyőn (a 4. lépésben).
- Több képet is elküldhet egyszerre, és a küldés előtt módosíthatja azok felbontását ([95]).
- Az aktuális képet a 9. lépésben a kijelzőn látható [E kép küldése] lehetőség megérintésével is elküldheti.

Használat előtt
Alapszintű útmutató
Haladó útmutató
1 A fényképezőgép alapvető használata
2 Automatikus üzemmód
3 Egyéb felvételi módok
4 P üzemmód
5 Lejátszási mód
6 Wi-Fi funkciók
7 Beállítások menü
8 Tartozékok
9 Mellékletek
Tárgymutató

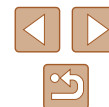

Más elérési pont használata

Amikor a fényképezőgépet okostelefonhoz csatlakoztatja a Wi-Fi menün keresztül, igénybe vehet egy már létező elérési pontot is.



1 Készüljön fel a csatlakozásra.

- Érje el a [Várakozás kapcsolódásra] képernyőt a „Okostelefon hozzáadása” (📖80) szakasz 1–4. lépésében leírtak szerint.

2 Csatlakoztassa az okostelefont az elérési ponthoz.

3 Válassza a [Hálózatváltás] lehetőséget.

- A [◀▶] gombokkal válassza ki a [Hálózatváltás] lehetőséget, majd nyomja meg a [🔍] gombot.
- Megjelenik az észlelt elérési pontok listája.

4 Csatlakozzon egy elérési ponthoz.

- A WPS-kompatibilis elérési pontok esetében csatlakozzon az elérési ponthoz a „WPS-kompatibilis elérési pontok használata” (📖85) szakasz 5–8. lépésében leírtak szerint.
- A nem WPS-kompatibilis elérési pontok esetében a „Csatlakozás a felsorolt elérési pontokhoz” (📖87) szakasz 2–4. lépésében leírtak szerint csatlakozzon az elérési ponthoz.

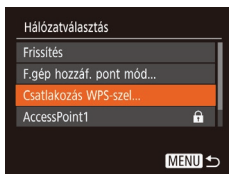
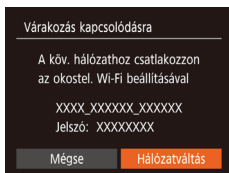

5 Válassza ki a fényképezőgépet, amelyhez csatlakozni kíván.

- Az okostelefonon megjelenő fényképezőgép-választó képernyőn válassza ki a fényképezőgépet a párosítás megkezdéséhez.

6 Konfigurálja az adatvédelmi beállításokat és küldjön képeket.

- Az adatvédelmi beállítások konfigurálásához és a képek küldéséhez kövesse a „Okostelefon hozzáadása” (📖80) szakasz 8–9. pontjában leírt lépéseket.

Előző elérési pontok

Csatlakozhat bármilyen korábban használt elérési ponthoz automatikusan a „Okostelefon hozzáadása” (📖80) szakasz 4. lépését követve.

- Ha a fényképezőgépet szeretné elérési pontként használni, válassza a [Hálózatváltás] lehetőséget azon a képernyőn, amely a kapcsolat létrehozásakor megjelenik, majd válassza a [F.gép hozzáf. pont mód] lehetőséget.
- Elérési pontok váltásához válassza a [Hálózatváltás] lehetőséget azon a képernyőn, amely a kapcsolat létrehozásakor megjelenik, majd hajtsa végre a műveletet a „Más elérési pont használata” (📖82) szakasz 4. lépésétől kezdve.

Használat előtt
Alapszintű útmutató
Haladó útmutató
1 A fényképezőgép alapvető használata
2 Automatikus üzemmód
3 Egyéb felvételi módok
4 P üzemmód
5 Lejátszási mód
6 Wi-Fi funkciók
7 Beállítások menü
8 Tartozékok
9 Mellékletek
Tárgymutató

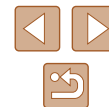

Képek mentése számítógépre

Számítógép regisztrálásának előkészítése

A fényképezőgép Wi-Fi-n keresztül történő csatlakoztatására alkalmas számítógépekkel kapcsolatos részletek, a rendszerkövetelmények és más kompatibilitási információk (beleértve az új operációs rendszerek támogatását is) a Canon webhelyén találhatók.



- A Windows 7 Starter és Home Basic verziók nem támogatottak.
 - A Windows 7 N (európai verzió) és KN (dél-koreai verzió) esetében a Windows Media Feature Pack csomag külön letöltése és telepítése szükséges.
- További részleteket a következő webhelyen talál:
<http://go.microsoft.com/fwlink/?LinkId=159730>

A CameraWindow telepítése

1 Töltse le a szoftvereket.

- Keresse fel a következő oldalt egy internethez csatlakoztatott számítógépen.

<http://www.canon.com/icpd/>

- Válassza ki a megfelelő országot vagy régiót, majd a telepítés előkészítéséhez kövesse a képernyőn megjelenő utasításokat.

2 Kövesse a megjelenő utasításokat.

- A telepítéshez kattintson duplán a letöltött fájlra.



- Internetkapcsolat szükséges, és az ezzel kapcsolatos szolgáltatói vagy letöltési díjakat külön kell megfizetni.



- A szoftver eltávolításához kövesse ezeket a lépéseket.
 - Windows: Válassza ki a [Start] menü > [Minden program] > [Canon Utilities] lehetőséget, majd az eltávolítani kívánt szoftvert.

A számítógép beállítása Wi-Fi kapcsolat használatára (csak Windows)

Windows rendszerű számítógépen végezze el a következő beállításokat, mielőtt a fényképezőgépet vezeték nélkül csatlakoztatná a számítógéphez.



1 Győződjön meg arról, hogy a számítógép kapcsolódik egy elérési ponthoz.

- A hálózati kapcsolat ellenőrzésére vonatkozó utasításokat a számítógéphez mellékelt felhasználói kézikönyvben találja.

2 Adja meg a beállítást.

- Kattintson a következőkre ebben a sorrendben: [Start] menü > [Minden program] > [Canon Utilities] > [CameraWindow] > [Wi-Fi connection setup/Wi-Fi csatlakozás beállítása].
- A megnyíló alkalmazásban kövesse a képernyőn megjelenő utasításokat, és konfigurálja a beállítást.

Használat előtt

Alapszintű útmutató

Haladó útmutató

1 A fényképezőgép alapvető használata

2 Automatikus üzemmód

3 Egyéb felvételi módok

4 P üzemmód

5 Lejátszási mód

6 Wi-Fi funkciók

7 Beállítások menü

8 Tartozékok

9 Mellékletek

Tárgymutató





- Az alábbi Windows-beállítások a segédprogram 2. lépésében konfigurálhatók.
 - Kapcsolja be a médiaadatfolyam-továbbítást.
Ez lehetővé teszi, hogy a fényképezőgép megtalálja a számítógépet Wi-Fi kapcsolaton keresztül.
 - Kapcsolja be a hálózatfelderítést.
Ez lehetővé teszi, hogy a számítógép megtalálja a fényképezőgépet.
 - Kapcsolja be az ICMP (Internet Control Message Protocol) szolgáltatást.
 - Ez lehetővé teszi a hálózati kapcsolat állapotának ellenőrzését.
 - Kapcsolja be az UPnP (Universal Plug & Play) szolgáltatást.
Ez lehetővé teszi, hogy a hálózati eszközök automatikusan felismerjék egymást.
- Egyes biztonsági szoftverek megakadályozhatják az itt leírt beállítások elvégzését. Ellenőrizze a biztonsági szoftverek beállításait.

Képek mentése egy csatlakoztatott számítógépre

Az elérési ponthoz az alábbiak szerint csatlakozhat Wi-Fi kapcsolaton keresztül.

Tekintse át az elérési pont használati kézikönyvét is.

■ Az elérési pont kompatibilitásának ellenőrzése

Győződjön meg arról, hogy a Wi-Fi útvalasztó vagy bázisállomás megfelel a „Illesztőfelület” (📖140) szakaszban felsorolt Wi-Fi szabványok előírásainak.

A csatlakozási módszerek eltérőek lehetnek attól függően, hogy az elérési pont támogatja-e a WPS (📖85) (Wi-Fi Protected Setup) funkciót (📖87). A nem WPS-kompatibilis elérési pontok esetében ellenőrizze az alábbi információt.

- Hálózatonév (SSID/ESSID)
A használt elérési pont SSID vagy ESSID-azonosítója. „Elérési pont neve”, „hozzáférési pont neve” vagy „hálózatonév” néven is ismert.
- Hálózati hitelesítés/adattitkosítás (titkosítási módszer/titkosítási mód)
A vezeték nélkül adatok átvitt adatok titkosításának módszere. Ellenőrizze, hogy melyik biztonsági beállítás van érvényben: WPA2-PSK (AES), WPA2-PSK (TKIP), WPA-PSK (AES), WPA-PSK (TKIP), WEP (nyílt rendszer-hitelesítés), vagy nincs biztonsági beállítás.
- Jelszó (titkosító kulcs/hálózati kulcs)
Az adatok vezeték nélküli átvitele során alkalmazott titkosításhoz használt kulcs. Ez „titkosító kulcs” vagy „hálózati kulcs” néven is ismert.
- Kulcsindex (átviteli kulcs)
A rendszer akkor állítja be ezt a kulcsot, amikor WEP-titkosítást használ a hálózati hitelesítéshez, illetve az adattitkosításhoz. Adja meg az „1” beállítását.



- Ha a hálózati beállításokhoz rendszergazdai jogosultság szükséges, akkor forduljon a rendszergazdához.
- Ezek a beállítások igen fontosak lehetnek a hálózat biztonsága szempontjából. A beállítások módosításakor megfelelő gondossággal járjon el.

Használat előtt

Alapszintű útmutató

Haladó útmutató

1 A fényképezőgép alapvető használata

2 Automatikus üzemmód

3 Egyéb felvételi módok

4 P üzemmód

5 Lejátszási mód

6 Wi-Fi funkciók

7 Beállítások menü

8 Tartozékok

9 Mellékletek

Tárgymutató





- A WPS-kompatibilitással kapcsolatos információkat és a beállítások ellenőrzésére vonatkozó utasításokat az elérési ponthoz mellékelt kézikönyvben találja.
- Az útválasztó egy olyan eszköz, amely több számítógép összekötésével hálózati (LAN) struktúrát hoz létre. A beépített Wi-Fi funkcióval rendelkező útválasztót „Wi-Fi útválasztónak” hívják.
- A Wi-Fi útválasztók és bázisállomások ebben az útmutatóban „elérési pont” néven szerepelnek.
- Ha a Wi-Fi hálózaton MAC-cím szerinti szűrést alkalmaz, akkor ügyeljen arra, hogy megadja a fényképezőgép MAC-címét az elérési ponton. A fényképezőgép MAC-címének ellenőrzéséhez válassza a MENU (26) > [↑] lap > [Vez.nélküli komm. beállítások] > [Wi-Fi beállítások] > [MAC-cím megtekintése] lehetőséget.

WPS-kompatibilis elérési pontok használata

A WPS segítségével a beállítások könnyen elvégezhetők, ha Wi-Fi kapcsolaton keresztül csatlakoztat eszközöket. A WPS-támogatással rendelkező eszköz nyomógombos beállítási mód vagy a PIN módszer segítségével állítható be.

1 Győződjön meg arról, hogy a számítógép kapcsolódik egy elérési ponthoz.

- A kapcsolat ellenőrzésére vonatkozó utasításokat az eszközhöz és az elérési ponthoz mellékelt kézikönyvben találja.

2 Jelenítse meg a Wi-Fi menüt.

- Nyomja meg a [(W)] gombot.

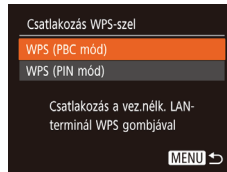
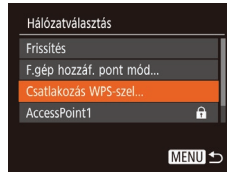
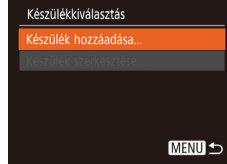
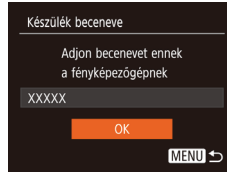

- A [Készülék beceneve] képernyőn válassza az [OK] lehetőséget a [▲][▼] gombokkal, majd nyomja meg a [WPS] gombot.

3 Válassza a [Laptop] beállítást.

- A [▲][▼][◀][▶] gombokkal válassza ki a [Laptop] lehetőséget, majd nyomja meg a [WPS] gombot.

4 Válassza a [Készülék hozzáadása] lehetőséget.

- Válassza ki a [Készülék hozzáadása] lehetőséget a [▲][▼] gombokkal, majd nyomja meg a [WPS] gombot.

5 Válassza a [Csatlakozás WPS-sel] lehetőséget.

- A [▲][▼] gombokkal válassza ki a [Csatlakozás WPS-sel] lehetőséget, majd nyomja meg a [WPS] gombot.

6 Válassza a [WPS (PBC mód)] lehetőséget.

- A [▲][▼] gombokkal válassza ki a [WPS (PBC mód)] lehetőséget, majd nyomja meg a [WPS] gombot.

Használat előtt

Alapszintű útmutató

Haladó útmutató

1 A fényképezőgép alapvető használata

2 Automatikus üzemmód

3 Egyéb felvételi módok

4 P üzemmód

5 Lejátszási mód

6 Wi-Fi funkciók

7 Beállítások menü

8 Tartozékok

9 Mellékletek

Tárgymutató

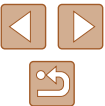

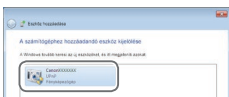
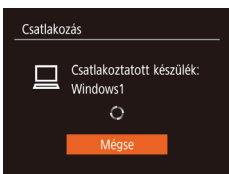
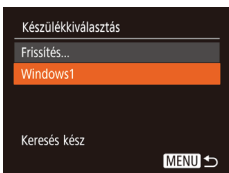

7 Hozza létre a kapcsolatot.

- Az elérési ponton tartsa néhány másodpercig lenyomva a WPS-kapcsolat gombot.
- A fényképezőgépen nyomja meg az [☰] gombot a következő lépésre lépéshez.
- A fényképezőgép csatlakozik az elérési ponthoz, és a [Készülék kiválasztás] képernyőn megjelenik az ahhoz kapcsolódó eszközök listája.

8 Válassza ki a céleszközt.

- A [▲][▼] gombokkal válassza ki a céleszköz nevét, majd nyomja meg a [☰] gombot.

9 Telepítse az illesztőprogramot (csak az első Windows-csatlakozás esetén).

- Amikor a fényképezőgépen megjelenik ez a képernyő, kattintson a számítógép Start menüjére, kattintson a [Vezérlőpult] elemre, majd az [Eszköz hozzáadása] lehetőségre.
- Kattintson duplán a csatlakoztatott fényképezőgép ikonjára.
- Megkezdődik az illesztőprogram telepítése.

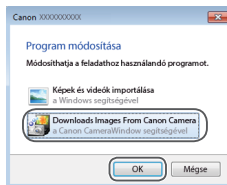

- Az illesztőprogram telepítésének befejezését, valamint a fényképezőgép és számítógép összekapcsolásának engedélyezését követően megjelenik az AutoPlay lejátszás képernyő. A fényképezőgép kijelzőjén semmi nem jelenik meg.

10 Jelenítse meg a CameraWindow ablakát.

- Windows: Indítsa el a CameraWindow alkalmazást a [Downloads Images From Canon Camera/Képek letöltése a Canon fényképezőgépről] ikonra kattintva.

11 Végezze el a képek importálását.

- Kattintson az [Import Images from Camera/ Képek importálása fényképezőgépről], majd az [Import Untransferred Images/ Át nem vitt képek importálása] lehetőségre.
- Az átmásolt képek a dátum alapján elnevezett külön mappákba kerülnek a számítógép Képek mappájában.
- A képek importálásának befejezését követően kattintson a megjelenő képernyőn lévő [OK] gombra.
- A számítógépre mentett képek megtekintéséhez használjon a fényképezőgép által készített képekkel kompatibilis, előre telepített vagy általánosan elérhető szoftvert.

Használat előtt

Alapszintű útmutató

Haladó útmutató

1 A fényképezőgép alapvető használata

2 Automatikus üzemmód

3 Egyéb felvételi módok

4 P üzemmód

5 Lejátszási mód

6 Wi-Fi funkciók

7 Beállítások menü

8 Tartozékok

9 Mellékletek

Tárgymutató





- Miután Wi-Fi kapcsolaton keresztül csatlakozott az eszközhöz, a legutóbbi céleszközök megjelennek a listán, amikor megjeleníti a Wi-Fi menüt. Ha egy korábban használt eszközhöz szeretne csatlakozni, jelölje ki az eszköz nevét a [▲][▼] gombokkal, majd nyomja a [☰] gombot. Új eszköz hozzáadásához jelenítse meg az eszközválasztó képernyőt a [◀][▶] gombokkal, majd konfigurálja a beállítását.
- Ha nem szeretné megjeleníteni a legutóbbi céleszközöket, válassza ki a MENU (📖26) > [f] lap > [Vez.nélküli komm. beállítások] > [Wi-Fi beállítások] > [Cél előzmények] > [Ki] lehetőséget.
- A fényképezőgép beceneve is módosítható a 2. lépésben szereplő képernyőn (📖85).
- Amikor a fényképezőgépet számítógéphez csatlakoztatja, a fényképezőgép képernyője üres lesz.
- A fényképezőgép leválasztásához kapcsolja ki a fényképezőgépet.
- Ha a 6. lépésnél a [WPS (PIN mód)] lehetőséget választja, akkor a PIN-kód megjelenik a képernyőn. Ezt a kódot állítsa be az elérési ponton. Válasszon ki egy eszközt a [Készülék kiválasztás] képernyőn. További részletekért olvassa el az elérési ponthoz mellékelt kézikönyvet.

■ Csatlakozás a felsorolt elérési pontokhoz

1 Tekintse meg a listán szereplő elérési pontokat.

- A listán szereplő hálózatokat (hozzáférési pontokat) a „WPS-kompatibilis elérési pontok használata” (📖85) fejezet 1–4. lépésében leírtak szerint tekintheti meg.

2 Válasszon ki egy elérési pontot.

- Válasszon egy hálózatot (elérési pontot) a [▲][▼] gombok megnyomásával, majd nyomja meg a [☰] gombot.

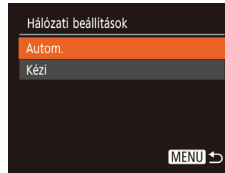
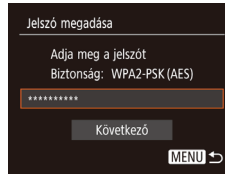
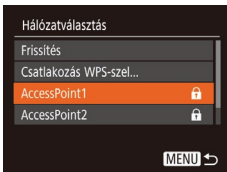

- Az elérési pont jelszavának megállapításához ellenőrizze az elérési pont burkolatán lévő feliratot, vagy tekintse át a kézikönyvet.
- Ha a fényképezőgép még azután sem talál egyetlen elérési pontot sem, hogy a 2. lépésben a lista frissítése céljából megnyomta a [Frissítés] gombot, akkor a 2. lépésnél válassza a [Kézi beállítások] lehetőséget az elérési pont kézi beállításához. Kövesse a képernyőn megjelenő utasításokat, majd írjon be egy SSID-t, a biztonsági beállításokat és a jelszót.
- Ha olyan elérési pontot használ, amelyhez korábban már csatlakozott egy másik eszközhöz való csatlakozás érdekében, [*] jelenik meg a jelszó helyén a 3. lépésben. Ha ugyanazt a jelszót szeretné használni, nyomja meg a [▲][▼] gombokat, válassza ki a [Következő] lehetőséget, végül pedig nyomja meg a [☰] gombot.

3 Adja meg az elérési ponthoz tartozó jelszót.

- A billentyűzet megnyitásához nyomja meg a [☰] gombot, majd írja be a jelszót (📖27).
- A [▲][▼] gombokkal válassza ki a [Következő] lehetőséget, majd nyomja meg a [☰] gombot.

4 Válassza az [Autom.] lehetőséget.

- A [▲][▼] gombokkal válassza ki az [Autom.] lehetőséget, majd nyomja meg a [☰] gombot.
- A képek mentéséhez egy csatlakoztatott számítógépen kövesse a „WPS-kompatibilis elérési pontok használata” (📖85) szakasz 8. lépését.

Használat előtt
Alapszintű útmutató
Haladó útmutató
1 A fényképezőgép alapvető használata
2 Automatikus üzemmód
3 Egyéb felvételi módok
4 P üzemmód
5 Lejátszási mód
6 Wi-Fi funkciók
7 Beállítások menü
8 Tartozékok
9 Mellékletek
Tárgymutató

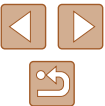

Előző elérési pontok

Csatlakozhat bármilyen korábban használt elérési ponthoz automatikusan a „WPS-kompatibilis elérési pontok használata” (85) szakasz 4. lépését követve.

- Annak érdekében, hogy egy eszközhöz egy elérési ponton keresztül csatlakozzon, győződjön meg róla, hogy a céleszköz már csatlakozott az elérési ponthoz, majd folytassa a „WPS-kompatibilis elérési pontok használata” (85) rész 8. lépésétől.
- Elérési pontok váltásához válassza a [Hálózattváltás] lehetőséget azon a képernyőn, amely a kapcsolat létrehozásakor megjelenik, majd hajtsa végre a „WPS-kompatibilis elérési pontok használata” (85) szakasz 5. lépésétől vagy a „Csatlakozás a felsorolt elérési pontokhoz” (87) szakasz 2. lépésétől kezdődő műveletsort.

Képek küldése regisztrált webszolgáltatásra

Webszolgáltatások regisztrálása

Egy okostelefonon vagy számítógépen keresztül vegye fel a fényképezőgépet a használni kívánt webszolgáltatásokba.

- A CANON iMAGE GATEWAY vagy más webszolgáltatások használatához megfelelő fényképezőgép-beállítások megadásához okostelefon vagy böngészővel és interneteléréssel rendelkező számítógép szükséges.
- A böngészőkre (Microsoft Internet Explorer stb.) vonatkozó követelményeket, valamint a beállításokat és verzióinformációkat a CANON iMAGE GATEWAY weboldalon találja.
- A Canon webhelyén (<http://www.canon.com/cig/>) talál információkat arról, hogy a CANON iMAGE GATEWAY szolgáltatás mely országokban és régiókban érhető el.
- A CANON iMAGE GATEWAY mellett ezután más webszolgáltatások is használhatók, ha rendelkezik hozzájuk fiókkal. További információkat a regisztrálni kívánt webszolgáltatás weboldalon talál.
- A használat során külön internetszolgáltatói és elérési pontnál jelentkező költségek merülhetnek fel.



- A CANON iMAGE GATEWAY szolgáltatás letölthető használati útmutatók is biztosítják.

Használat előtt

Alapszintű útmutató

Haladó útmutató

1 A fényképezőgép alapvető használata

2 Automatikus üzemmód

3 Egyéb felvételi módok

4 P üzemmód

5 Lejátszási mód

6 Wi-Fi funkciók

7 Beállítások menü

8 Tartozékok

9 Mellékletek

Tárgymutató



A CANON iIMAGE GATEWAY szolgáltatás regisztrálása

Kapcsolja össze a fényképezőgépet és a CANON iIMAGE GATEWAY szolgáltatást úgy, hogy a fényképezőgépen felveszi a CANON iIMAGE GATEWAY szolgáltatást célwebszolgáltatásként. Vegye figyelembe, hogy meg kell adnia a számítógépén vagy az okostelefonján használt e-mail címét az összekapcsolási beállítások befejezéséhez szükséges figyelmeztető üzenet kézbesítéséhez.

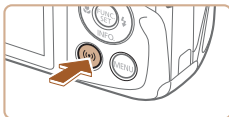

1 Jelenítse meg a Wi-Fi menüt.

- Nyomja meg a [Wi-Fi] gombot.

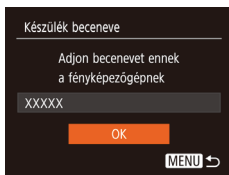

- A [Készülék beceneve] képernyőn válassza az [OK] lehetőséget a [▲][▼] gombokkal, majd nyomja meg a [OK] gombot.



2 Válassza a [Cloud] beállítást.

- A [▲][▼][◀][▶] gombokkal válassza ki a [Cloud] lehetőséget, majd nyomja meg a [OK] gombot.

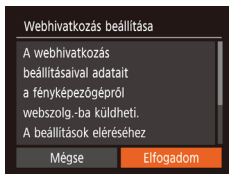

3 Az e-mail cím beírásához fogadja el a szerződést.

- Olvassa el a megjelenő szerződést, a [◀][▶] gombokkal válassza az [Elfogadom] lehetőséget, és nyomja meg a [OK] gombot.

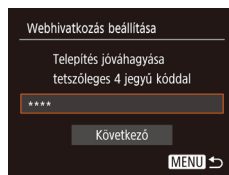
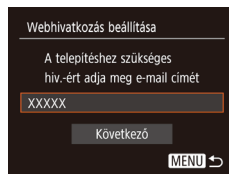
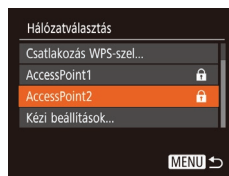

4 Csatlakozzon egy elérési ponthoz.

- Csatlakozzon az elérési ponthoz, és válassza ki az okostelefon a „WPS-kompatibilis elérési pontok használata” (85) szakasz 5–7. lépésében leírtak, vagy a „Csatlakozás a felsorolt elérési pontokhoz” (87) szakasz 2–4. lépésében leírtak szerint.

5 Adja meg az e-mail címét.

- Amint a fényképezőgép az elérési ponton keresztül kapcsolódott a CANON iIMAGE GATEWAY szolgáltatáshoz, megjelenik egy képernyő az e-mail cím megadásához.
- Adja meg az e-mail címét, a [▲][▼] gombokkal válassza ki a [Következő] lehetőséget, és nyomja meg a [OK] gombot.

6 Adjon meg egy négyjegyű számot.

- Adjon meg egy tetszőleges, négyjegyű számot, a [▲][▼] gombokkal válassza ki a [Következő] lehetőséget, és nyomja meg a [OK] gombot.
- A négyjegyű számra akkor lesz szüksége, amikor a 8. lépésben beállítja a kapcsolatot a CANON iIMAGE GATEWAY szolgáltatással.

Használat előtt
Alapszintű útmutató
Haladó útmutató
1 A fényképezőgép alapvető használata
2 Automatikus üzemmód
3 Egyéb felvételi módok
4 P üzemmód
5 Lejátszási mód
6 Wi-Fi funkciók
7 Beállítások menü
8 Tartozékok
9 Mellékletek

Tárgymutató

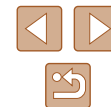

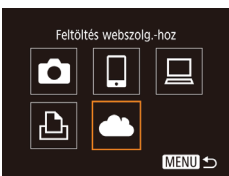
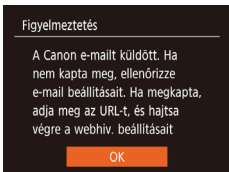

7 Ellenőrizze a figyelmeztető üzenetet.

- Ha az információ elküldése megtörténik a CANON iMAGE GATEWAY szolgáltatás felé, figyelmeztető üzenetet kap az 5. lépésben megadott e-mail címére.
- A következő képernyőn nyomja meg a [OK] gombot, amely azt jelzi, hogy a figyelmeztetés elküldése megtörtént.
- A [Cloud] ekkor [Cloud] jelre vált.

8 Lépjen a figyelmeztető üzenetben található oldalra, és végezze el a fényképezőgép linkbeállításait.

- Egy számítógépen vagy okostelefonon lépjen a figyelmeztető üzenetben található oldal hivatkozására.
- Az utasításokat követve végezze el a beállításokat fényképezőgép linkbeállítások oldalán.

9 Végezze el a fényképezőgép CANON iMAGE GATEWAY beállításait.

- A [Up/Down/Left/Right] gombokkal válassza ki a [Cloud] lehetőséget, majd nyomja meg a [OK] gombot.
- [F1] (97) és a CANON iMAGE GATEWAY szolgáltatás célhelyként történő hozzáadása megtörtént.
- Szükség esetén további webszolgáltatásokat is hozzáadhat. Ebben az esetben kövesse az instrukciókat a „Más webszolgáltatások regisztrálása” (90) szakasz 2. lépésétől kezdve.



- Előre győződjön meg róla, hogy a számítógép vagy okostelefon levelezőprogramjában nincs beállítva a szükséges domainekről érkező e-mailek blokkolása, mert ellenkező esetben előfordulhat, hogy nem kapja meg a figyelmeztető üzenetet.



- A fényképezőgép beceneve is módosítható a 1. lépésben szereplő képernyőn (89).
- Miután Wi-Fi kapcsolaton keresztül csatlakozott az eszközökhöz, a legutóbbi céleszközök megjelennek a listán, amikor megjeleníti a menüt. Jelenítse meg az eszközválasztó képernyőt a [Left/Right] gombokkal, majd végezze el a kívánt beállításokat.

Más webszolgáltatások regisztrálása

A CANON iMAGE GATEWAY szolgáltatáson kívül más webszolgáltatást is felvehet fényképezőgépén.



1 Jelentkezzen be a CANON iMAGE GATEWAY szolgáltatásba, majd lépjen a fényképezőgép linkbeállítások oldalára.

- Számítógépen vagy okostelefonon lépjen a <http://www.canon.com/cig/weboldalra> a CANON iMAGE GATEWAY eléréséhez.



2 Állítson be egy használni kívánt webszolgáltatást.

- Jelenítse meg a számítógépen vagy okostelefonon a Webszolgáltatás beállításai képernyőt.
- A képernyőn megjelenő utasításokat követve végezze el a beállításokat a használni kívánt webszolgáltatásokhoz.

Használat előtt

Alapszintű útmutató

Haladó útmutató

1 A fényképezőgép alapvető használata

2 Automatikus üzemmód

3 Egyéb felvételi módok

4 P üzemmód

5 Lejátszási mód

6 Wi-Fi funkciók

7 Beállítások menü

8 Tartozékok

9 Mellékletek

Tárgymutató

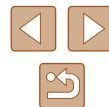

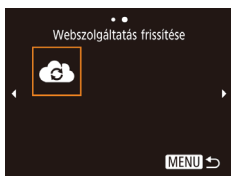

3 Válassza a [☁] beállítást.

- Nyomja meg a [(P)] gombot.
- A [▲][▼][◀][▶] gombokkal válassza ki a [☁] lehetőséget, majd nyomja meg a [OK] gombot.
- Ezzel frissítette a webszolgáltatás beállításait.



- Ha bármelyik konfigurált beállítás megváltozik, ismételje meg ezeket a lépéseket a fényképezőgép-beállítások frissítéséhez.

Képek feltöltése webszolgáltatásokba

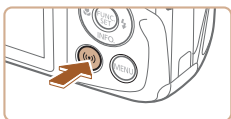

1 Jelenítse meg a Wi-Fi menüt.

- Nyomja meg a [(P)] gombot.



2 Válassza ki a célhelyet.

- Nyomja meg a [▲][▼][◀][▶] gombokat annak a Webszolgáltatás ikonjának a kiválasztásához, amelyhez csatlakozni kíván, majd nyomja meg a [OK] gombot.
- Ha az adott webszolgáltatáshoz több címzett vagy megosztási lehetőség tartozik, válassza ki a kívánt elemet a [Válassza ki a címzettet] képernyőn a [▲][▼] gombokkal, majd nyomja meg a [OK] gombot.



3 Küldjön át egy képet.

- Válassza ki a [Kijelöl és küld] lehetőséget a [▲][▼][◀][▶] gombokkal, majd nyomja meg a [OK] gombot.
- A [▲][▼] gombokkal válassza ki a [Válasszt] lehetőséget, majd nyomja meg a [OK] gombot.
- Válasszon ki egy elküldeni kívánt képet a [▲][▼][◀][▶] gombokkal, nyomja meg a [OK] gombot annak kiválasztottként való megjelöléséhez ([✓]), majd nyomja meg [MENU] gombot.
- A [◀][▶] gombokkal válassza ki az [OK] lehetőséget, majd nyomja meg a [OK] gombot.
- A [▲][▼][◀][▶] gombokkal válassza ki a [Küld] lehetőséget, majd nyomja meg a [OK] gombot.
- A YouTube szolgáltatásba végzett feltöltéskor olvassa el a szolgáltatási feltételeket, válassza az [Elfogadom] lehetőséget, majd nyomja meg a [OK] gombot.
- Ha a kép elküldése után megjelenik az [OK], a [OK] gomb megnyomásával visszatérhet a lejátszás képernyőre.



- A csatlakozásokhoz mentett képeket tároló memóriakártyának kell lennie a fényképezőgépben.
- Több képet is elküldhet egyszerre, és a küldés előtt átméretezheti azokat, és adhat hozzájuk megjegyzéseket ([95]).
- Az aktuális képet a 3. lépésben a kijelzőn látható [E kép küldése] lehetőség megérintésével is elküldheti.
- Ha okostelefonon szeretné megtekinteni a CANON iMAGE GATEWAY szolgáltatásba feltöltött képeket, próbálja ki az erre szánt Canon Online Photo Album alkalmazást. Töltse le és telepítse a Canon Online Photo Album alkalmazást iPhone vagy iPad esetén az App Store, Android eszközök esetén a Google Play szolgáltatásból.

Használat előtt
Alapszintű útmutató
Haladó útmutató
1 A fényképezőgép alapvető használata
2 Automatikus üzemmód
3 Egyéb felvételi módok
4 P üzemmód
5 Lejátszási mód
6 Wi-Fi funkciók
7 Beállítások menü
8 Tartozékok
9 Mellékletek
Tárgymutató



Képek nyomtatása vezeték nélkül egy csatlakoztatott nyomtatóról

A fényképezőgépet nyomtatás céljából az alábbi módon csatlakoztathatja nyomtatóhoz Wi-Fi hálózaton keresztül.

Ezek a lépések bemutatják, hogyan használhatja a fényképezőgépet elérési pontként, de használhat már létező elérési pontot is (182).

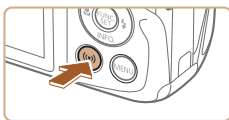

1 Jelenítse meg a Wi-Fi menüt.

- Nyomja meg a [Wi-Fi] gombot.



2 Válassza a [Wi-Fi] beállítást.

- A [▲][▼][◀][▶] gombokkal válassza ki a [Wi-Fi] lehetőséget, majd nyomja meg a [OK] gombot.

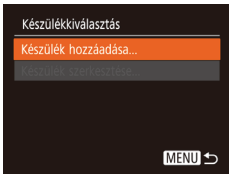

3 Válassza a [Készülék hozzáadása] lehetőséget.

- Válassza ki a [Készülék hozzáadása] lehetőséget a [▲][▼] gombokkal, majd nyomja meg a [OK] gombot.

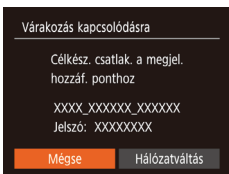

- Megjelenik a fényképezőgép SSID-azonosítója és jelszava.

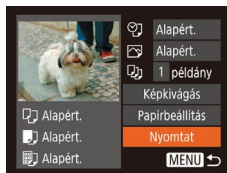
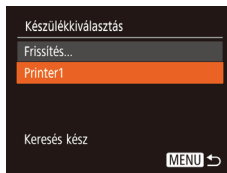

4 Csatlakoztassa a nyomtatót a hálózathoz.

- A nyomtató Wi-Fi beállításainak menüjében válassza ki a fényképezőgépen megjelenített SSID-t (hálózatnevet) a csatlakozáshoz.
- A jelszómezőbe írja be a fényképezőgépen megjelenő jelszót.

5 Válassza ki a nyomtatót.

- A [▲][▼] gombokkal válassza ki a nyomtató nevét, majd nyomja meg a [OK] gombot.

6 Válassza ki a nyomtatni kívánt képet.

- Válassza ki a kívánt képet a [◀][▶] gombokkal.
- Nyomja meg a [OK] gombot, válassza a [Wi-Fi] lehetőséget, végül nyomja le ismét a [OK] gombot.
- A [▲][▼] gombokkal válassza ki a [Nyomat] lehetőséget, majd nyomja meg a [OK] gombot.
- A nyomtatással kapcsolatos részletes tudnivalókat lásd: „Képek nyomtatása” (116).
- A kapcsolat megszakításához nyomja meg a [▲] gombot, a megerősítő képernyőn válassza az [OK] lehetőséget a [◀][▶] gombokkal, majd nyomja meg a [OK] gombot.

Használat előtt
Alapszintű útmutató
Haladó útmutató
1 A fényképezőgép alapvető használata
2 Automatikus üzemmód
3 Egyéb felvételi módok
4 P üzemmód
5 Lejátszási mód
6 Wi-Fi funkciók
7 Beállítások menü
8 Tartozékok
9 Mellékletek

Tárgymutató

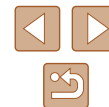



- A csatlakozásokhoz mentett képeket tároló memóriakártyának kell lennie a fényképezőgépben.
- Miután Wi-Fi kapcsolaton keresztül csatlakozott az eszközhöz, a legutóbbi céleszközök megjelennek a listán, amikor megjeleníti a Wi-Fi menüt. Ha egy korábban használt eszközhöz szeretne csatlakozni, jelölje ki az eszköz nevét a [▲][▼] gombokkal, majd nyomja a [OK] gombot. Új eszköz hozzáadásához jelenítse meg az eszközválasztó képernyőt a [◀][▶] gombokkal, majd konfigurálja a beállítást.
- Ha nem szeretné megjeleníteni a legutóbbi céleszközöket, válassza ki a MENU (82) > [↑][↓] lap > [Vez.nélküli komm. beállítások] > [Wi-Fi beállítások] > [Cél előzmények] > [Ki] lehetőséget.
- Ha a jelszó megadása nélkül kíván csatlakozni az 4. lépésben, válassza a MENU (82) > [↑][↓] lap > [Vez.nélküli komm. beállítások] > [Wi-Fi beállítások] > [Jelszó] > [Ki] lehetőséget. A [Jelszó] ezután nem jelenik meg az SSID-képernyőn (a 3. lépésben).
- Egy másik elérési pont használatához kövesse a „Más elérési pont használata” (82) fejezet 3–4. lépésében leírtakat.

Képek küldése másik fényképezőgépre

Két fényképezőgépet az alábbiak szerint csatlakoztathat Wi-Fi kapcsolaton keresztül, ha képeket szeretne küldeni közöttük.

- Wi-Fi-kapcsolattal csak Wi-Fi-kompatibilis Canon fényképezőgépek csatlakoztathatók. Nem tud csatlakozni olyan Canon fényképezőgéphez, amely nem kompatibilis a Wi-Fi funkcióval, még akkor sem, ha az támogatja a FlashAir/Eye-Fi kártyákat.

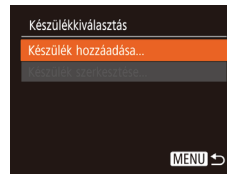
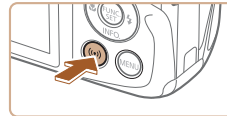

1 Jelenítse meg a Wi-Fi menüt.

- Nyissa meg a Wi-Fi menüt az „Okostelefon hozzáadása” (80) szakasz 2. lépése szerint.

2 Válassza a [Kamera] beállítást.

- A [▲][▼][◀][▶] gombokkal válassza ki a [Kamera] lehetőséget, majd nyomja meg a [OK] gombot.

3 Válassza a [Készülék hozzáadása] lehetőséget.

- Válassza ki a [Készülék hozzáadása] lehetőséget a [▲][▼] gombokkal, majd nyomja meg a [OK] gombot.
- Hajtsa végre az 1–3. lépéseket a célfényképezőgépen is.
- A fényképezőgépek kapcsolati adatainak hozzáadása akkor jelenik meg, amikor a [Csatlakozás megkezdése a cél fényképezőgéphez] lehetőség mindkét fényképezőgép képernyőjén megjelenik.

Használat előtt

Alapszintű útmutató

Haladó útmutató

1 A fényképezőgép alapvető használata

2 Automatikus üzemmód

3 Egyéb felvételi módok

4 P üzemmód

5 Lejátszási mód

6 Wi-Fi funkciók

7 Beállítások menü

8 Tartozékok

9 Mellékletek

Tárgymutató

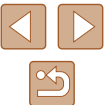



4 Küldjön át egy képet.

- Válassza ki a [Kijelöl és küld] lehetőséget a [▲][▼][◀][▶] gombokkal, majd nyomja meg a [☑] gombot.
- A [▲][▼] gombokkal válassza ki a [Választ] lehetőséget, majd nyomja meg a [☑] gombot.
- Válasszon ki egy elküldeni kívánt képet a [▲][▼][◀][▶] gombokkal, nyomja meg a [☑] gombot annak kiválasztottként való megjelöléséhez ([✓]), majd nyomja meg [MENU] gombot.
- A [◀][▶] gombokkal válassza ki az [OK] lehetőséget, majd nyomja meg a [☑] gombot.
- A [▲][▼][◀][▶] gombokkal válassza ki a [Küld] lehetőséget, majd nyomja meg a [☑] gombot.
- Az [Átvitel kész] üzenet megjelenik, miután a kép elküldése megtörtént, majd a kijelző visszatér a képátvitel képernyőjére.
- A kapcsolat megszakításához nyomja meg a [MENU] gombot, a megerősítő képernyőn válassza az [OK] lehetőséget a [◀][▶] gombokkal, majd nyomja meg a [☑] gombot.



- A csatlakozásokhoz memóriakártyának kell lennie a fényképezőgépben.
- Miután Wi-Fi kapcsolaton keresztül csatlakozott az eszközökhöz, a legutóbbi céleszközök megjelennek a listán, amikor megjeleníti a Wi-Fi menüt. Ha egy korábban használt eszközhöz szeretne csatlakozni, jelölje ki az eszköz nevét a [▲][▼] gombokkal, majd nyomja a [☑] gombot. Új eszköz hozzáadásához jelenítse meg az eszközválasztó képernyőt a [◀][▶] gombokkal, majd konfigurálja a beállítást.
- Ha nem szeretné megjeleníteni a legutóbbi céleszközöket, válassza ki a MENU (26) > [F] lap > [Vez.nélküli komm. beállítások] > [Wi-Fi beállítások] > [Cél előzmények] > [Ki] lehetőséget.
- Több képet is elküldhet egyszerre, és a küldés előtt módosíthatja azok felbontását (95).
- Az aktuális képet a 4. lépésben a kijelzőn látható [E kép küldése] lehetőség megérintésével is elküldheti.

Használat előtt
Alapszintű útmutató
Haladó útmutató
1 A fényképezőgép alapvető használata
2 Automatikus üzemmód
3 Egyéb felvételi módok
4 P üzemmód
5 Lejátszási mód
6 Wi-Fi funkciók
7 Beállítások menü
8 Tartozékok
9 Mellékletek
Tárgymutató

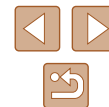

Képküldési beállítások

Kiválaszthat több elküldeni kívánt képet, és a küldés előtt módosíthatja a rögzített képek képpontszámát (méretét). Néhány Webszolgáltatás azt is lehetővé teszi, hogy a küldött képet megjelölje.

Több kép küldése

A képátviteli képernyőn jelölje ki a küldeni kívánt képeket, vagy válassza az összes kedvencként megjelölt kép elküldését.



1 Válassza a [Kijelöl és küld] lehetőséget.

- A képátviteli képernyőn válassza ki a [Kijelöl és küld] lehetőséget a [◀][▶] gombokkal, majd nyomja meg a [☑] gombot.

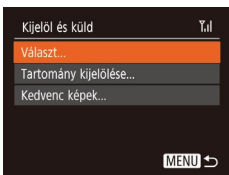

2 Válasszon egy kiválasztási módot.

- Válasszon egy kijelölési módot a [▲][▼] gombokkal.

Tartomány kijelölése

1 Válassza a [Tartomány kijelölése] funkciót.

- „Több kép küldése” szakasz (📖95) 2. lépésében válassza ki a [Tartomány kijelölése] lehetőséget, majd nyomja meg a [☑] gombot.

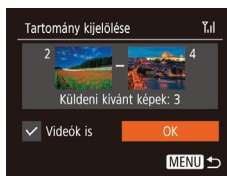

2 Válasszon képeket.

- Hajtsa végre a „Tartomány kijelölése” szakasz (📖67) 2–3. lépését a képek megadásához.
- Ha a videókat is be szeretné válogatni, a [▲][▼][◀][▶] gombokkal válassza a [Videók is] lehetőséget, majd a [☑] gombbal válassza ki ezt a beállítást [✓].
- A [▲][▼][◀][▶] gombokkal válassza ki az [OK] lehetőséget, majd nyomja meg a [☑] gombot.

3 Küldje el a képeket.

- A [◀][▶] gombokkal válassza ki a [Küld] lehetőséget, majd nyomja meg a [☑] gombot.

A kedvenc képek elküldése

Lehetőség van csak a kedvencként megjelölt képek elküldésére is (📖71).

1 Válassza a [Kedvenc képek] menüpontot.

- A „Több kép küldése” szakasz (📖95) 2. lépésében válassza a [Kedvenc képek] lehetőséget, majd nyomja meg a [☑] gombot.
- Ekkor megjelenik a kedvenc képek kiválasztására szolgáló képernyő. Ha egy adott képet inkább ki szeretne hagyni, válassza ki a képet, majd a [☑] gombbal távolítsa azt el [✓].
- Nyomja meg a [MENU] gombot.
- A [◀][▶] gombokkal válassza ki az [OK] lehetőséget, majd nyomja meg a [☑] gombot.

Használat előtt

Alapszintű útmutató

Haladó útmutató

1 A fényképezőgép alapvető használata

2 Automatikus üzemmód

3 Egyéb felvételi módok

4 P üzemmód

5 Lejátszási mód

6 Wi-Fi funkciók

7 Beállítások menü

8 Tartozékok

9 Mellékletek

Tárgymutató

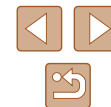

2 Küldje el a képeket.

- A [◀][▶] gombokkal válassza ki a [Küld] lehetőséget, majd nyomja meg a [☺] gombot.



- Az 1. lépésben a [Kedvenc képek] lehetőség csak akkor érhető el, ha korábban már megjelölt képeket kedvencként.

A képek küldésével kapcsolatos megjegyzések

- A videók küldése a használt hálózat állapotától függően hosszú időt vehet igénybe. Mindig figyelje a fényképezőgép akkumulátorának töltöttségi szintjét.
- A webszolgáltatások korlátozhatják az átküldhető képek számát, illetve a videók hosszát.
- Amikor videókat küld okostelefonra, a támogatott képmínőség az okostelefontól függ. A részletekről az okostelefon kézikönyvében olvashat.
- A vezeték nélküli jelerősséget a következő ikonok jelzik a képernyőn. [T] magas, [T] közepes, [T] alacsony, [T] gyenge
- A képek webszolgáltatásokra történő küldése rövidebb időt vesz igénybe, ha olyan, már elküldött képeket küld el újból, amelyek már fent vannak a CANON IMAGE GATEWAY kiszolgálón.

A rögzített képpontok számának kiválasztása (Képméret)

A képátviteli képernyőn válassza ki a [E] lehetőséget a [▲][▼] gombokkal, majd nyomja meg a [☺] gombot. A megjelenített képernyőn válassza a rögzített képpont-beállításokat (képméret) a [▲][▼] gombok megnyomásával, majd nyomja meg a [☺] gombot.

- Ha a képeket eredeti méretükben kívánja elküldeni, akkor átméretezési beállításaként válassza a [Nem] lehetőséget.
- Az [M2] lehetőség kiválasztásával a küldés előtt átméretezheti a kiválasztott méretnél nagyobb képeket.
- A videók nem méretezhetők át.



- A kép méretét itt is beállíthatja: MENU (26) > [T] lap > [Vez.nélküli komm. beállítások] > [Wi-Fi beállítások] > [Átméretezés küldéshez].

Megjegyzések hozzáadása

A fényképezőgép segítségével megjegyzések adhatók hozzá a képekhez, amelyeket e-mail címekre, közösségi oldalakra stb. küld el. A beírható karakterek és szimbólumok száma az adott webszolgáltatástól függ.

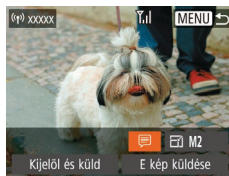

1 Jelenítse meg a megjegyzések megadására szolgáló képernyőt.

- A képátviteli képernyőn válassza ki a [E] lehetőséget a [▲][▼][◀][▶] gombokkal, majd nyomja meg a [☺] gombot.

2 Írjon be egy megjegyzést (27).

3 Küldje el a képet.



- Ha nem ír be megjegyzést, a CANON IMAGE GATEWAY szolgáltatásban beállított megjegyzés lesz automatikusan elküldve.
- Több képet is megjelölhet, mielőtt elküldi őket. Minden együt küldött képhez ugyanaz a megjegyzés kerül.

Használat előtt

Alapszintű útmutató

Haladó útmutató

1 A fényképezőgép alapvető használata

2 Automatikus üzemmód

3 Egyéb felvételi módok

4 P üzemmód

5 Lejátszási mód

6 Wi-Fi funkciók

7 Beállítások menü

8 Tartozékok

9 Mellékletek

Tárgymutató



Képek automatikus küldése (Képszinkronizálás)

A memóriakártyán lévő, még nem átküldött képek átküldhetők számítógépre vagy webszolgáltatásra a CANON iMAGE GATEWAY szolgáltatással. A képeket nem lehet csak webszolgáltatásra átküldeni.

Előkészületek

A fényképezőgép előkészítése

Regisztrálja célként a [📱] eszközt. A célszámítógépen telepítse és konfigurálja az Image Transfer Utility nevű ingyenes szoftvert, amely kompatibilis a képszinkronizálással.



1 Adja meg a [📱] eszközt célként.

- Adja meg a [📱] eszközt célként a „A CANON iMAGE GATEWAY szolgáltatás regisztrálása” (📖89) szakaszban leírtak szerint.
- Ha webszolgáltatást szeretne megadni célhelyként, jelentkezzen be a CANON iMAGE GATEWAY szolgáltatásba (📖89), válassza ki a fényképezőgép típusát, nyissa meg a Webszolgáltatás beállításai képernyőt, majd válassza ki a kívánt webszolgáltatást a Képszinkronizálás beállításoknál. Részletes tájékoztatást a CANON iMAGE GATEWAY súgójában találhat.

A számítógép előkészítése

Telepítse és állítsa be a szoftvert a célszámítógépen.



2 Válassza ki a küldeni kívánt képek típusát (csak ha fényképekkel együtt küld videókat).

- Nyomja meg a [MENU] gombot, válassza a [Vez.nélküli komm. beállítások] lehetőséget a [📄] lapon, majd válassza a [Wi-Fi beállítások] lehetőséget (📖26).
- A [▲][▼] gombokkal válassza ki a [Képszinkron.] lehetőséget, majd a [◀][▶] gombokkal a [Fotók/Videók] beállítást.

1 Telepítse az Image Transfer Utility szoftvert.

- „A CameraWindow telepítése” (📖83) (📖114) rész 1–2. lépését követve telepítse az Image Transfer Utility szoftvert egy internethez csatlakoztatott számítógépre.
- Az Image Transfer Utility szoftver letölthető a CANON iMAGE GATEWAY képszinkronizálási beállítások oldaláról (📖89).

2 Végezze el a fényképezőgép regisztrálását.

- Windows: A tálcán kattintson jobb egérgombbal a [📱] elemre, majd kattintson az [Add new camera/Új fényképezőgép] lehetőségre.
- Mac OS: A menüsávon kattintson a [📱] ikonra, majd az [Add new camera/Új fényképezőgép] lehetőségre.

Használat előtt

Alapszintű útmutató

Haladó útmutató

1 A fényképezőgép alapvető használata

2 Automatikus üzemmód

3 Egyéb felvételi módok

4 P üzemmód

5 Lejátszási mód

6 Wi-Fi funkciók

7 Beállítások menü

8 Tartozékok

9 Mellékletek

Tárgymutató

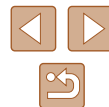



- Megjelenik a CANON iMAGE GATEWAY szolgáltatáshoz kapcsolódó fényképezőgépek listája. Válassza ki a fényképezőgépet, amelyről képeket szeretne elküldeni.
- A fényképezőgép regisztrációját követően, amikor a számítógép készen áll a képek fogadására, az ikon a következőre vált: .

Képek küldése

A fényképezőgépről küldött képeket a program automatikusan menti a számítógépre.

Ha a számítógép, amelyre a képeket át szeretné küldeni, ki van kapcsolva, a képeket a CANON iMAGE GATEWAY kiszolgáló fogja ideiglenesen tárolni. A kiszolgáló rendszeres időközönként törli a tárolt képeket, ezért feltétlenül kapcsolja be a számítógépet, és mentse a képeket.

1 Képek küldése.

- A „Képek feltöltése webszolgáltatásokba” (📖91) szakasz 1–2. lépéseit követve válassza a  beállítást.
- A küldött képeket a készülék megjelöli a  ikonnal.

2 Mentse a számítógépre a fényképezőgépen lévő képeket.

- A képek automatikusan a számítógépre kerülnek annak bekapcsolása után.
- A képek CANON iMAGE GATEWAY kiszolgálóról a webszolgáltatásokra való elküldése kikapcsolt számítógép esetén is automatikusan megtörténik.



- Képek küldésekor célszerű teljes töltöttségű akkumulátoregységet használni.



- Azok a képek, amelyeket nem az CANON iMAGE GATEWAY szolgáltatáson keresztül küldött a számítógépre, szintén a számítógépre kerülnek, még akkor is, ha eltérő módszerrel importálta őket a számítógépre.
- A küldés gyorsabb, ha a cél a fényképezőgéppel azonos hálózaton lévő számítógép, mivel a képek küldése a CANON iMAGE GATEWAY szolgáltatás helyett az elérési ponton keresztül történik. Ne feledje, hogy a számítógép a tárolt képeket a CANON iMAGE GATEWAY szolgáltatásra küldi, ezért a számítógépnek kapcsolódnia kell az internetre.

A Képszinkronizálás funkcion keresztül okostelefonra küldött képek megtekintése

A Canon Online Photo Album (Canon OPA) alkalmazás segítségével okostelefonján megtekintheti és letöltheti a Képszinkronizálás funkcióval átküldött képeket, miközben azokat átmenetileg a CANON iMAGE GATEWAY tárolja.

Előkészületként engedélyezze az okostelefonon keresztüli hozzáférést az alábbi lépésekkel.

- Győződjön meg róla, hogy elvégezte „A számítógép előkészítése” (📖97) szakaszban ismertetett beállításokat.
- Töltse le és telepítse a Canon Online Photo Album alkalmazást iPhone vagy iPad esetén az App Store, Android eszközök esetén a Google Play szolgáltatásból.
- Jelentkezzen be a CANON iMAGE GATEWAY (📖89) szolgáltatásba, válassza ki a fényképezőgépe típusát, nyissa meg a Webszolgáltatás beállításai képernyőt, és engedélyezze az okostelefonról történő megtekintést és letöltést a Képszinkronizálás beállításainál. Részletes tájékoztatást a CANON iMAGE GATEWAY súgójában találhat.

Használat előtt

Alapszintű útmutató

Haladó útmutató

1 A fényképezőgép alapvető használata

2 Automatikus üzemmód

3 Egyéb felvételi módok

4 P üzemmód

5 Lejátszási mód

6 Wi-Fi funkciók

7 Beállítások menü

8 Tartozékok

9 Mellékletek

Tárgymutató





- Miután a CANON iMAGE GATEWAY kiszolgálón átmenetileg tárolt képek törlődtek, a továbbiakban már nem lesznek megtekinthetők.
- Azok a képek, amelyeket az okostelefonon keresztül történő megtekintés és letöltés képszinkronizálási beállításoknál történő engedélyezése előtt küldött, nem nyithatók meg így.



- A Canon Online Photo Album alkalmazással kapcsolatban a Canon Online Photo Album súgójában található további tájékoztatás.

A fényképezőgépen lévő képek megtekintése és a fényképezőgép vezérlése egy okostelefon használatával

Az okostelefonhoz kifejlesztett Camera Connect alkalmazással az alábbiakat teheti meg.

- Képek böngészése a fényképezőgépen azok mentése az okostelefonra
- Képek ellátása földrajzi címkével a fényképezőgépen (📖99)
- Távoli élőképes felvétel készítése (📖100)



- Az adatvédelmi beállításokban előzetesen be kell állítani a képek okostelefonon történő megjelenítésének engedélyezését (📖80, 📖101).

Képek ellátása földrajzi címkével a fényképezőgépen

A megfelelő Camera Connect alkalmazás segítségével az okostelefonokon rögzített GPS-adatokat hozzá lehet adni a fényképezőgépen tárolt képekhez. A képekhez kapcsolt címkéken többek között a földrajzi szélesség, földrajzi hosszúság és tengerszint feletti magasság adata helyezhető el.



- A felvételek elkészítése előtt győződjön meg arról, hogy a dátum, az idő és a hazai időzóna megfelelően van beállítva, a „A dátum és az idő beállítása” (📖18) szakaszban leírtak szerint. Ezenkívül a „Világóra” (📖104) lépéseiben leírtak alapján adja meg a más időzónákban található esetleges felvételkészítési célokat.
- A földrajzi címkével ellátott állóképek és videók alapján más személyek meghatározhatják a tartózkodási helyét vagy azonosíthatják Önt. Legyen körültekintő, amikor megosztja másokkal az ilyen képeket, mivel a képek internetes közzététele esetén igen sok felhasználónak nyílik alkalma megtekinteni azokat.

Használat előtt

Alapszintű útmutató

Haladó útmutató

1 A fényképezőgép alapvető használata

2 Automatikus üzemmód

3 Egyéb felvételi módok

4 P üzemmód

5 Lejátszási mód

6 Wi-Fi funkciók

7 Beállítások menü

8 Tartozékok

9 Mellékletek

Tárgymutató



Távoli élőképes felvétel

A fényképezési képernyő megtekintésekor az okostelefonon készíthet felvételeket távvezérléssel.

1 Rögzítse a fényképezőgépet.

- A távoli élőképes fényképezéskor a fényképező objektívje kinyúlik. A zoom funkció során az objektív mozgása miatt a fényképezőgép elmozdulhat. Rögzítse állványra a fényképezőgépet, vagy más módon érje el, hogy ne mozogjon.

2 Csatlakoztassa egymással a fényképezőgépet és az okostelefont (80).

- Az adatvédelmi beállításoknál válassza az [Igen] lehetőséget.

3 Válassza ki a távoli élőképes felvét elkészítést.

- Az okostelefon Camera Connect alkalmazásában válassza ki a távoli élőképes felvét elkészítés lehetőségét.
- A fényképezőgép objektívje kinyúlik. Ne érintse meg az objektívet, és győződjön meg róla, hogy egyéb tárgyak sem akadályozzák.
- Amint a fényképezőgép készen áll a távvezérelt élőképes fényképezésre, az okostelefonon megjelenik a fényképezőgép élő képe.
- Ekkor megjelenik egy üzenet a fényképezőgépen, és az ON/OFF gombon kívül más funkció nem használható.

4 Készítse el a felvételt.

- Az okostelefon használatával készítsen felvételeket.



- Fényképezés közben a fényképezőgép [P] módban működik. Azonban egyes előre beállított FUNC. és MENU beállítások automatikusan módosulhatnak.
- Videofelvétel nem lehetséges.



- Az okostelefonon a téma csatlakoztatási környezet miatti durva mozgása nem fog jelentkezni a rögzített képeken.
- Az elkészített felvételek nem kerülnek át az okostelefonra. Az okostelefonnal böngészhet a képek között, és átviheti őket a fényképezőgépről.

Használat előtt

Alapszintű útmutató

Haladó útmutató

1 A fényképezőgép alapvető használata

2 Automatikus üzemmód

3 Egyéb felvételi módok

4 P üzemmód

5 Lejátszási mód

6 Wi-Fi funkciók

7 Beállítások menü

8 Tartozékok

9 Mellékletek

Tárgymutató



A Wi-Fi beállítások szerkesztése és törlése

A Wi-Fi beállítások szerkesztését vagy törlését az alábbiak szerint végezheti el.

A kapcsolat adatainak szerkesztése

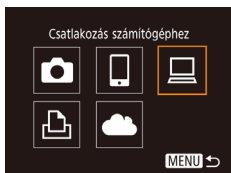

1 Jelenítse meg a Wi-Fi menüt, és válasszon ki egy szerkeszteni kívánt eszközt.

- Nyomja meg a [F7] gombot.
- Válassza ki a szerkeszteni kívánt eszköz ikonját a [▲][▼][◀][▶] gombokkal, majd nyomja meg a [ENTER] gombot.

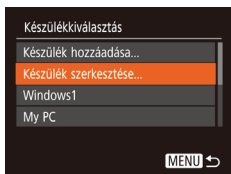

2 Válassza a [Készülék szerkesztése] lehetőséget.

- Válassza ki a [Készülék szerkesztése] lehetőséget a [▲][▼] gombokkal, majd nyomja meg a [ENTER] gombot.

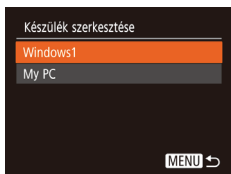

3 Válassza ki a szerkeszteni kívánt eszközt.

- Válassza ki a szerkeszteni kívánt eszközt a [▲][▼] gombokkal, majd nyomja meg a [ENTER] gombot.

4 Válassza ki a szerkeszteni kívánt elemet.

- Válassza ki a szerkeszteni kívánt elemet a [▲][▼] gombokkal, majd nyomja meg a [ENTER] gombot.

- A módosítható elemek köre függ az eszköztől, illetve szolgáltatótól.

Módosítható beállítások	Csatlakozás				
					Webszolgáltatások
[Készülék becenevének módos.] (📖101)	<input type="radio"/>	<input type="radio"/>	<input type="radio"/>	<input type="radio"/>	–
[Beáll. megtek.] (📖80)	–	<input type="radio"/>	–	–	–
[Csatl. adatok törlése] (📖101)	<input type="radio"/>	<input type="radio"/>	<input type="radio"/>	<input type="radio"/>	–

O : Módosítható – : nem módosítható

Eszköz becenevének módosítása

Lehetőség van az eszköz fényképezőgépen megjelenő becenevének (megjelenített nevének) módosítására.

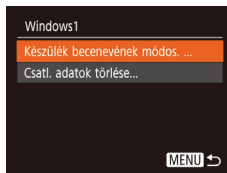

- „A kapcsolat adatainak szerkesztése” (📖101) szakasz 4. lépését követve jelölje ki a [Készülék becenevének módos.] lehetőséget, majd nyomja meg a [ENTER] gombot.
- Válassza ki a beviteli mezőt, majd nyomja meg a [ENTER] gombot. A megjelenő billentyűzet segítségével írjon be egy becenevet (📖27).

Kapcsolat adatainak törlése

A kapcsolat adatait (a csatlakoztatott eszközök adatait) az alábbi módon törölheti.

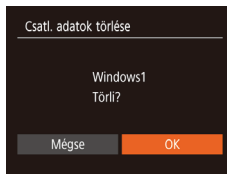

- A „A kapcsolat adatainak szerkesztése” (📖101) fejezet 4. lépését követve jelölje ki a [Csatl. adatok törlése] lehetőséget, majd nyomja meg a [ENTER] gombot.
- A [Törli?] kérdés megjelenése után a [◀][▶] gombokkal válassza az [OK] lehetőséget, és nyomja meg a [ENTER] gombot.
- A kapcsolati adatok törlődnek.

Használat előtt
Alapszintű útmutató
Haladó útmutató
1 A fényképezőgép alapvető használata
2 Automatikus üzemmód
3 Egyéb felvételi módok
4 P üzemmód
5 Lejátszási mód
6 Wi-Fi funkciók
7 Beállítások menü
8 Tartozékok
9 Mellékletek
Tárgymutató



A fényképezőgép becenevének módosítása

Változtassa meg a fényképezőgép (csatlakoztatott készülékeken is látható) becenevét a kívánt névre.

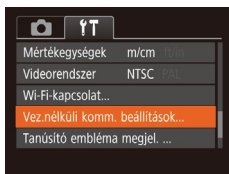

1 Válassza a [Vez.nélküli komm. beállítások] lehetőséget.

- Nyomja meg a [MENU] gombot és válassza a [Vez.nélküli komm. beállítások] lehetőséget a [↑][↓] lapon (106).

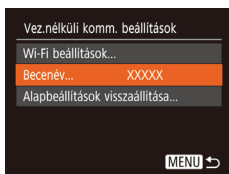

2 Válassza a [Becenév] lehetőséget.

- A [▲][▼] gombokkal válassza ki a [Becenév] lehetőséget, majd nyomja meg a [OK] gombot.

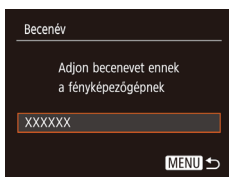

3 Módosítsa a becenevet.

- A billentyűzet megnyitásához nyomja meg a [OK] gombot (107), majd írja be a becenevet.



- Üzenet jelenik meg, ha a beírt becenev szimbólummal vagy szóközzel kezdődik. Nyomja meg a [OK] gombot, majd írjon be egy másik becenevet.
- A Wi-Fi első használatkor megjelenő [Készülék beceneve] képernyőn a becenev módosítására is lehetőség van. Ha élni szeretne a lehetőséggel, válassza ki a szövegdobozt, a [OK] gombbal nyissa meg a billentyűzetet, majd írja be az új becenevet.

A Wi-Fi beállítások visszaállítása alapértelmezett értékre

A fényképezőgép más személy részére történő átruházása vagy kiselejtezése esetén állítsa vissza a Wi-Fi beállításait alapértelmezett értékekre.

A Wi-Fi beállítások alapértelmezett értékeinek visszaállítása az összes webszolgáltatás beállításait is törli. A funkció használata előtt győződjön meg arról, hogy minden Wi-Fi beállítást vissza kíván állítani.

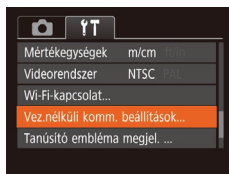

1 Válassza a [Vez.nélküli komm. beállítások] lehetőséget.

- Nyomja meg a [MENU] gombot és válassza a [Vez.nélküli komm. beállítások] lehetőséget a [↑][↓] lapon (106).

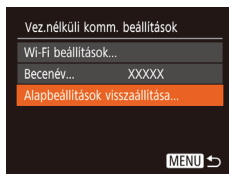

2 Válassza az [Alapbeállítások visszaállítása] lehetőséget.

- Válassza ki az [Alapbeállítások visszaállítása] lehetőséget a [▲][▼] gombokkal, majd nyomja meg a [OK] gombot.

3 Állítsa vissza az alapértelmezett beállításokat.

- A [◀][▶] gombokkal válassza ki az [OK] lehetőséget, majd nyomja meg a [OK] gombot.
- A Wi-Fi beállítások ezzel visszaálltak az alapértékekre.



- A többi (Wi-Fi beállításokon kívüli) beállítás visszaállításához válassza ki a [Mind visszaáll] lehetőséget a [↑][↓] lapon (109).

Használat előtt

Alapszintű útmutató

Haladó útmutató

1 A fényképezőgép alapvető használata

2 Automatikus üzemmód

3 Egyéb felvételi módok

4 P üzemmód

5 Lejátszási mód

6 Wi-Fi funkciók

7 Beállítások menü

8 Tartozékok

9 Mellékletek

Tárgymutató



7

Beállítások menü

A fényképezőgép alapszintű funkcióinak testre szabása vagy beállítása a kényelmesebb fényképezéshez

Az alapvető fényképezőgép-funkciók beállítása

A fényképezőgép alapvető funkcióit a MENU [↑↑] lapján állíthatja be (📖26). Szabja testre a gyakran használt funkciókat a kényelmes használathoz.

A fényképezőgép működésének elnémítása

A fényképezőgép hangjait és a videókat a következőképpen némíthatja el.

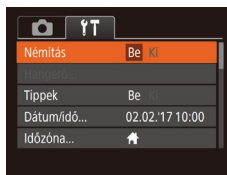

- Válassza a [Némítás] beállítást, majd a [Be] értéket.



- A működés úgy is elnémítható, ha a fényképezőgép bekapcsolásakor nyomva tartja a [MENU] gombot.
- A videók lejátszása hang nélkül történik, ha elnémítja a fényképezőgépet (📖60). A videók hangjának visszaállításához nyomja meg a [▲] gombot. A hangerőt a [▲][▼] gombokkal módosíthatja tetszés szerint.

Használat előtt

Alapszintű útmutató

Haladó útmutató

1 A fényképezőgép alapvető használata

2 Automatikus üzemmód

3 Egyéb felvételi módok

4 P üzemmód

5 Lejátszási mód

6 Wi-Fi funkciók

7 Beállítások menü

8 Tartozékok

9 Mellékletek

Tárgymutató



A hangerő módosítása

Módosítsa a fényképezőgépet egyes hangjainak hangerejét a következők szerint.



- Válassza a [Hangerő] beállítást, majd nyomja meg a [OK] gombot.
- Válasszon a tételek közül, majd a [◀][▶] gombokkal állítsa be a hangerőt.

A tippek elrejtése

A kijelzőn alapértelmezett esetben tippek (magyarázatok) jelennek meg, amikor a FUNC. (125) vagy a MENU (126) beállításait kiválasztja. Ha kívánja, kikapcsolhatja ezeknek az információknak a megjelenítését.

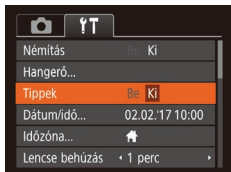

- Válassza a [Tippek] menüt, majd válassza a [Ki] értéket.

Dátum és idő

A dátumot és időt az alábbi művelettel módosíthatja.

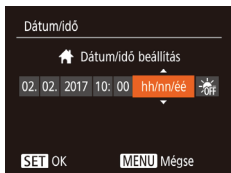

- Válassza a [Dátum/idő] lehetőséget, majd nyomja meg a [OK] gombot.
- Válasszon egy lehetőséget a [◀][▶] gombokkal, majd a [▲][▼] gombokkal módosítsa a beállítást.

Világóra

A képeket a helyi dátum és idő szerint készítheti el utazás közben a megfelelő időzónára történő váltással, ha előzőleg bejegyezte a megfelelő időzónákat. Ezzel a kényelmes funkcióval nem kell kézzel módosítani a Dátum/idő beállítást.

A világóra használata előtt ellenőrizze, hogy megfelelő-e a dátum és az idő beállítása, illetve otthonának időzónája, lásd: „A dátum és az idő beállítása” (118).

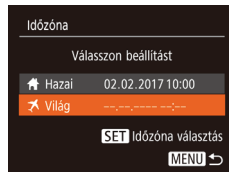

1 Adja meg utazási célját.

- Válassza az [Időzóna] lehetőséget, majd nyomja meg a [OK] gombot.
- A [▲][▼] gombokkal válassza ki a [Világ] lehetőséget, majd nyomja meg a [OK] gombot.
- Válassza ki a kívánt célt a [◀][▶] gombokkal.
- A nyári időszámítás (1 órával előrébb) beállításához a [▲][▼] gombokkal válassza ki a [Világ] lehetőséget, majd a [◀][▶] gombokkal a [Világ] lehetőséget.
- Nyomja meg a [OK] gombot.

2 Váltson az úti cél időzónájába.

- A [▲][▼] gombokkal válassza ki a [Világ] lehetőséget, majd nyomja meg a [MENU] gombot.
- Beállítás után megjelenik a [Világ] jel a felvételi képernyőn (129).



- Ha módosítja a dátumot vagy az időt a [Világ] beállításnál (118), a [Hazai] idő és dátum is automatikusan módosul.

Használat előtt

Alapszintű útmutató

Haladó útmutató

1 A fényképezőgép alapvető használata

2 Automatikus üzemmód

3 Egyéb felvételi módok

4 P üzemmód

5 Lejátszási mód

6 Wi-Fi funkciók

7 Beállítások menü

8 Tartozékok

9 Mellékletek

Tárgymutató



Az objektív behúzási idejének módosítása

Felvétel üzemmódban a készülék biztonsági okokból behúzza az objektívet körülbelül egy perccel a [▶] gomb megnyomása után (123). Ha azt szeretné, hogy a készülék közvetlenül a [▶] gomb megnyomása után behúzza az objektívet, állítsa a behúzási időt [0 mp.] értékre.

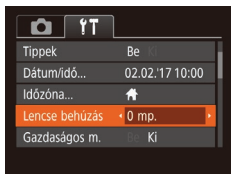

- Válassza a [Lencse behúzás] lehetőséget, majd válassza a [0 mp.] értéket.

A Gazdaságos mód használata

Ez a funkció lehetővé teszi az akkumulátor energiájának megtakarítását Képfelvételi módban. Ha a fényképezőgép nincs használatban, a kijelző gyorsan elsötétül az energiafogyasztás csökkentése érdekében.

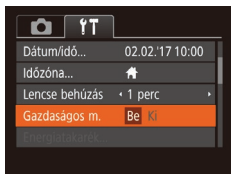

1 Adja meg a beállítást.

- Válassza a [Gazdaságos m.] beállítást, majd a [Be] értéket.
- Beállítás után megjelenik a [ECO] jel a felvételi képernyőn (129).
- A képernyő elsötétül, ha a fényképezőgépet kb. két másodpercig nem használja; az elsötétítés után kb. tíz másodperccel a képernyő kikapcsol. A fényképezőgép automatikusan kikapcsol kb. három percnyi téltlenség után.

2 Készítse el a felvételt.

- Ha a kijelző kikapcsolódott, de a készülék még nem húzta be az objektívet, a zárkioldó gomb félig történő lenyomásával bekapcsolhatja a kijelzőt, és folytathatja a fényképezést.

Az energiatakarékos működés beállítása

Igénei szerint beállíthatja a fényképezőgép és a képernyő automatikus kikapcsolásának időzítését (Automatikus kikapcsolás, illetve Kijelző kikapcs.) (124).



- Válassza az [Energiatakarék] lehetőséget, majd nyomja meg a [OK] gombot.
- Miután kiválaszt egy lehetőséget, szükség szerint módosítsa a [◀|▶] gombokkal.



- Az akkumulátor energiájával való takarékoskodáshoz válasszon [Be] értéket az [Autom. kikapcs.] beállításhoz, valamint [1 perc] értéket vagy kevesebbet a [Kijelző kikapcs.] beállításhoz.



- A [Kijelző kikapcs.] beállítás akkor is érvényes, ha az [Autom. kikapcs.] értéke [Ki].
- Ezek az energiatakarékos funkciók nem érhetők el, ha a Gazdaságos módot (105) [Be] értékre kapcsolta.

Használat előtt

Alapszintű útmutató

Haladó útmutató

1 A fényképezőgép alapvető használata

2 Automatikus üzemmód

3 Egyéb felvételi módok

4 P üzemmód

5 Lejátszási mód

6 Wi-Fi funkciók

7 Beállítások menü

8 Tartozékok

9 Mellékletek

Tárgymutató

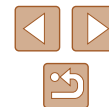

A kijelző fényereje

A következőképpen állíthatja be a kijelző fényerejét.



- Válassza a [Kijelző fényereje] lehetőséget, majd a [◀][▶] gombokkal állítsa be a fényerőt.



- A maximális fényerőhöz nyomja le és legalább egy másodpercig tartsa lenyomva a [▼] gombot a felvétélkészítési képernyőn vagy az egyképes megjelenítés során. (Ezzel felülbírálhatja a [Kijelző fényereje] beállítást a [↑][↓] lapon.) Az eredeti fényerő visszaállításához ismét nyomja le és legalább egy másodpercig tartsa lenyomva a [▼] gombot, vagy indítsa újra a fényképezőgépet.

Az indító kép elrejtése

Ha szeretné, kikapcsolhatja a fényképezőgép bekapcsolásakor alapértelmezett esetben megjelenő indító képet.



- Válassza az [Indító kép] beállítást, és válassza a [KI] értéket.

A memóriakártya formázása

Használat előtt az új (és a korábban más készülékkel formázott) memóriakártyákat formázni kell ezzel a fényképezőgéppel. A formázás minden adatot töröl a memóriakártyáról. A formázás előtt másolja a képeket a memóriakártyáról a számítógépre, vagy készítsen biztonsági másolatot más módon.

1 Jelenítse meg a [Formázás] képernyőt.

- Válassza a [Formázás] lehetőséget, majd nyomja meg a [☰] gombot.

2 Válassza az [OK] gombot.

- A [▲][▼] gombokkal válassza ki a [Mégse] lehetőséget, a [◀][▶] gombokkal válassza az [OK] lehetőséget, majd nyomja meg a [☰] gombot.

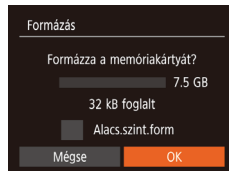

3 Formázza a memóriakártyát.

- A formázási folyamat elindításához a [▲][▼] gombokkal válassza az [OK] lehetőséget, majd nyomja meg a [☰] gombot.
- A formázás befejeződésekor [A memóriakártya formázása befejeződött] üzenet jelenik meg. Nyomja meg a [☰] gombot.

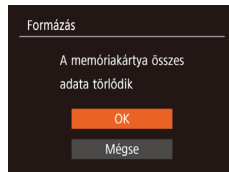

- A memóriakártyán található adatok törlése vagy formázása csak a kártyán található fájlkezelési információkat módosítja, és nem törli teljesen az adatokat. Amikor átad vagy kibővíti egy memóriakártyát, szükség esetén a személyes adatok védelme érdekében végezzen további lépéseket, például fizikailag semmisítse meg a kártyát.

Használat előtt

Alapszintű útmutató

Haladó útmutató

1 A fényképezőgép alapvető használata

2 Automatikus üzemmód

3 Egyéb felvételi módok

4 P üzemmód

5 Lejátszási mód

6 Wi-Fi funkciók

7 Beállítások menü

8 Tartozékok

9 Mellékletek

Tárgymutató

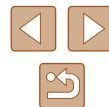



- Előfordulhat, hogy a memóriakártya formázási képernyőn megjelenő teljes kapacitása kevesebb a memóriakártyán jelzett értéknél.

Teljes formázás

Indítsa el a teljes formázás folyamatát a következő esetekben: Megjelenik a [Memóriakártya hiba] üzenet, a fényképezőgép nem működik megfelelően, a kártyák olvasása/írása lelassul, lelassul a sorozatfelvétel vagy a videók rögzítése hirtelen megszakad. A teljes formázás minden adatot töröl a memóriakártyáról. Teljes formázás előtt másolja a képeket a memóriakártyáról a számítógépre, vagy készítsen biztonsági másolatot más módon.

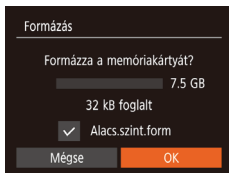

- „A memóriakártya formázása” szakasz (📖106) 2. lépésében szereplő képernyőn a [▲][▼] gombokkal válassza az [Alacs.szint.form] lehetőséget, majd válassza ki ezt a beállítást a [◀][▶] gombokkal. Megjelenik a [✓] ikon.
- „A memóriakártya formázása” szakasz (📖106) 2–3. lépésével folytassa a formázási folyamatot.



- A teljes formázás tovább tart, mint „A memóriakártya formázása” (📖106), mert ekkor a készülék a memóriakártya minden tárolási területéről törli az adatokat.
- A teljes formázás folyamata leállítható a [Stop] parancs választásával. Ebben az esetben az összes adat törlődik, de a memóriakártya a szokásos módon használható.

Fájlszámozás

A fényképezőgép automatikusan hozzárendel a felvett képekhez egy sorszámot (0001 és 9999 között), és legfeljebb 2000 képet tartalmazó mappákba menti a képfájlokat. A fájlszámozás hozzárendelési módja módosítható.

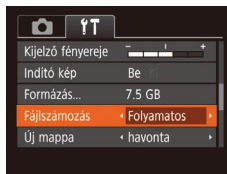

- Válassza a [Fájlszámozás] lehetőséget, majd válasszon egy beállítást.

Folyamatos	A készülék folyamatosan adja a számokat (a 9999. felvételig), még új memóriakártya használatakor is.
Aut. nullázás	A fájlok számozása újraindul 0001-től, ha új memóriakártyát helyez a készülékbe vagy új mappát hoz létre.



- A választott beállítástól függetlenül a felvételek számozása folyamatos lehet az újonnan behelyezett memóriakártyákon található utolsó számtól. Ha 0001-től szeretné kezdeni a felvételeket, üres (vagy formázott, 📖106) memóriakártyát helyezzen be.

Használat előtt

Alapszintű útmutató

Haladó útmutató

1 A fényképezőgép alapvető használata

2 Automatikus üzemmód

3 Egyéb felvételi módok

4 P üzemmód

5 Lejátszási mód

6 Wi-Fi funkciók

7 Beállítások menü

8 Tartozékok

9 Mellékletek

Tárgymutató



Dátum alapú képtárolás

A helyett, hogy egy mappában tárolná az adott hónapban felvett képeket, a fényképezőgép minden nap új mappát tud létrehozni az adott napi képeknek.



- Válassza az [Új mappa] lehetőséget, majd a [naponta] értéket.
- A képek mentése ekkor az adott felvételek napján létrehozott mappákba történik.

Metrikus/angolszász kijelzés

A GPS magassági (📖99) és egyéb adatok megjelenítési mértékegységét szükség szerint módosíthatja m/cm-ről láb/hüvelykre.



- Válassza a [Mértékegységek], majd a [ft/in] lehetőséget.

Tanúsítványemlémények ellenőrzése

A fényképezőgép által teljesített tanúsítványkövetelmények egyes emblémái megtekinthetők a kijelzőn. Az egyéb nyomtatott tanúsítványemlémként az az útmutató, a fényképezőgép csomagolása vagy váza tartalmazza.



- Válassza a [Tanúsító embléma megjel.] lehetőséget, majd nyomja meg a [☰] gombot.

A kijelző nyelve

A kijelző nyelvét szükség esetén módosíthatja.



- Válassza a [Nyelv] lehetőséget, majd nyomja meg a [☰] gombot.
- Válassza ki a kívánt nyelvet a [▲][▼][◀][▶] gombokkal, majd nyomja meg a [☰] gombot.



- A [Nyelv] képernyőt lejátszás módban úgy is elérheti, hogy a [☰] gomb lenyomva tartása közben azonnal megnyomja a [MENU] gombot.

Használat előtt

Alapszintű útmutató

Haladó útmutató

1 A fényképezőgép alapvető használata

2 Automatikus üzemmód

3 Egyéb felvételi módok

4 P üzemmód

5 Lejátszási mód

6 Wi-Fi funkciók

7 Beállítások menü

8 Tartozékok

9 Mellékletek

Tárgymutató

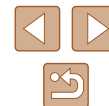

További beállítások módosítása

Az alábbi beállítások a [F1] lapon is módosíthatók.

- [Videorendszer] (113)
- [Vez.nélküli komm. beállítások] (76)

A fényképezőgép alapértelmezett beállításainak visszaállítása

Ha véletlenül módosított egy beállítást, visszaállíthatja a fényképezőgép alapértelmezett beállításait.

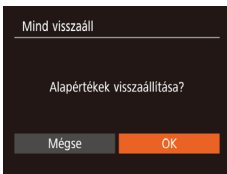

1 Jelenítse meg a [Mind visszaáll] képernyőt.

- Válassza a [Mind visszaáll] lehetőséget, majd nyomja meg a [OK] gombot.

2 Állítsa vissza az alapértelmezett beállításokat.

- A [Left/Right] gombokkal válassza ki az [OK] lehetőséget, majd nyomja meg a [OK] gombot.
- A készülék ekkor visszaállítja az alapértelmezett beállításokat.



- A következő funkcióknál nem állnak vissza az alapértelmezett beállítások.
 - A [F1] lap beállításai: [Dátum/idő] (104), [Időzóna] (104), [Nyelv] (108) és [Videorendszer] (113)
 - Az egyéni fehéregyensúlyhoz mentett adatok (52)
 - Felvételi mód (43)

Használat előtt

Alapszintű útmutató

Haladó útmutató

1 A fényképezőgép alapvető használata

2 Automatikus üzemmód

3 Egyéb felvételi módok

4 P üzemmód

5 Lejátszási mód

6 Wi-Fi funkciók

7 Beállítások menü

8 Tartozékok

9 Mellékletek

Tárgymutató

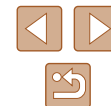

8

Tartozékok

Használja ki a fényképezőgépben rejlő lehetőségeket a választható Canon tartozékokkal és más külön megvásárolható kompatibilis tartozékokkal

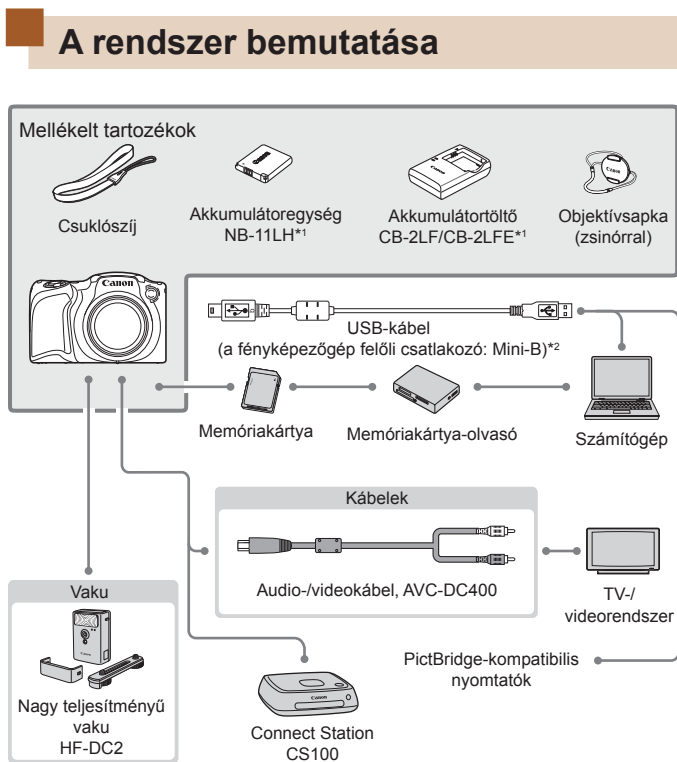

*1 Külön is megvásárolható.

*2 Eredeti Canon tartozék is kapható (interfészkábel, IFC-400PCU).

Használat előtt

Alapszintű útmutató

Haladó útmutató

1 A fényképezőgép alapvető használata

2 Automatikus üzemmód

3 Egyéb felvételi módok

4 P üzemmód

5 Lejátszási mód

6 Wi-Fi funkciók

7 Beállítások menü

8 Tartozékok

9 Mellékletek

Tárgymutató



Eredeti Canon kiegészítők használata javasolt.

Ezt a terméket úgy tervezték, hogy kiemelkedő teljesítményt nyújtson az eredeti Canon kiegészítőkkal.

A Canon nem vállal felelősséget a nem eredeti Canon tartozékok használatából származó hibás működés (például az akkumulátoregység szivárgása és/vagy felrobbanása), a fényképezőgép károsodása vagy az ebből származó balesetek (például tűz) miatt. Vegye figyelembe, hogy ha a Canon-termék ilyen hibás működés miatt szorul javításra, arra nem terjed ki a garancia, ezért a javítás költségét Önnek kell fedeznie.

Választható tartozékok

A következő fényképezőgép-tartozékok külön megvásárolhatók. Érdemes tudnia, hogy az elérhetőség függ az adott területtől, és egyes tartozékok esetleg már nem kaphatók.

Tápellátás

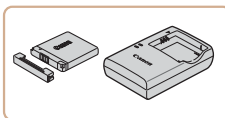

Akkumulátoregység, NB-11LH

- Újratölthető lítiumion-akkumulátor

Akkumulátortöltő, CB-2LF/CB-2LFE

- Töltő az akkumulátoregységhez, NB-11LH



- Az akkumulátortöltő ott használható, ahol a hálózati feszültség 100–240 V (50/60 Hz).
- Eltérő konnektortípus esetén használjon külön megvásárolható átalakítót. Soha ne használjon utazásra tervezett tápfeszültség-átalakítót, mert károsodhat az akkumulátoregység.



- Az akkumulátoregységhez jár egy kényelmesen használható fedél, amely jelzi a töltési állapotot. Az akkumulátoregység töltöttsége könnyen ellenőrizhető, ha a fedelet úgy helyezi rá, hogy a ▲ jel feltöltött akkumulátoregység esetén látható legyen, nem feltöltött akkumulátoregység esetén pedig a ▲ jel ne legyen látható.
- Az NB-11L akkumulátoregység szintén támogatott.
- A CB-2LD és a CB-2LDE akkumulátortöltő szintén támogatott.

Használat előtt

Alapszintű útmutató

Haladó útmutató

1 A fényképezőgép alapvető használata

2 Automatikus üzemmód

3 Egyéb felvételi módok

4 P üzemmód

5 Lejátszási mód

6 Wi-Fi funkciók

7 Beállítások menü

8 Tartozékok

9 Mellékletek

Tárgymutató



Vaku



Nagy teljesítményű vaku, HF-DC2

- Külső vaku a beépített vaku megvilágítási tartományán kívül eső témák megvilágítására.

Egyéb tartozékok

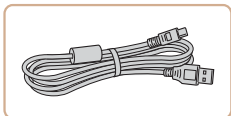

Interfészkábel, IFC-400PCU

- A fényképezőgép számítógéphez vagy nyomtatóhoz való csatlakoztatásához.

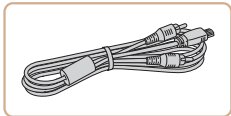

Audio-/videokábel, AVC-DC400

- TV-hez csatlakoztatja a fényképezőgépet, hogy a lejátszást a TV nagyobb képernyőjén élvezhesse.

Nyomtatók

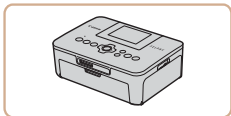

Canon márkájú PictBridge-kompatibilis nyomtatók

- Még számítógép használata nélkül is kinyomtathatja a képeket, ha a fényképezőgépet közvetlenül egy nyomtatóhoz csatlakoztatja. A részletekhez forduljon a legközelebbi Canon kereskedőhöz.

Képek és videók tárolása

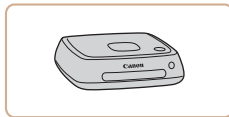

Connect Station CS100

- Egy médiaközpont, amellyel tárolhatja a képeket, megtekintheti azokat egy csatlakoztatott TV-n, vezeték nélkül kinyomtathatja őket Wi-Fi-kompatibilis nyomtatón, megoszthatja az interneten stb.

Használat előtt

Alapszintű útmutató

Haladó útmutató

1 A fényképezőgép alapvető használata

2 Automatikus üzemmód

3 Egyéb felvételi módok

4 P üzemmód

5 Lejátszási mód

6 Wi-Fi funkciók

7 Beállítások menü

8 Tartozékok

9 Mellékletek

Tárgymutató

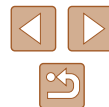

A választható tartozékok használata

Lejátszás TV-készüléken

▶ Állóképek ▶ Videók

Az AVC-DC400 audio-/videókábel (külön vásárolható meg) segítségével összekötheti a fényképezőgépet egy TV-készülékkel, hogy a nagyobb képernyőn élvezhesse a képeket, miközben a fényképezőgépet vezérli. A csatlakoztatásról vagy a bemenetek váltásáról a TV használati útmutatójában olvashat részletesebben.



- Bizonyos információk esetleg nem jelennek meg, ha a képeket TV-n jeleníti meg (130).

1 Győződjön meg arról, hogy a fényképezőgép és a TV-készülék ki van kapcsolva.

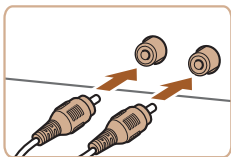

2 Csatlakoztassa a fényképezőgépet a TV-hez.

- A TV-készüléken illessze be teljesen a kábelcsatlakozókat a videobemenetekbe az ábrán látható módon.
- Győződjön meg arról, hogy a kábelcsatlakozók a hasonló színű videobemenetekhez csatlakoznak-e.
- Nyissa ki a fényképezőgép csatlakozóit borító fedelet, és teljesen illessze be a kábelcsatlakozót a fényképezőgép csatlakozójába.

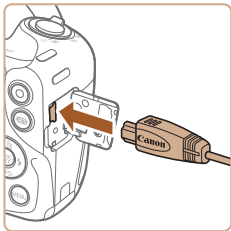

3 Kapcsolja be a TV-t, és állítsa a videobemenetre.

- Állítsa a tévét arra a külső bemenetre, amelyhez a kábelt csatlakoztatta a 2. lépésben.

4 Kapcsolja be a fényképezőgépet.

- Kapcsolja be a fényképezőgépet a [] gombbal.
- A fényképezőgép képei ekkor a TV-n jelennek meg. (A fényképezőgép kijelzőjén semmi sem látható.)
- Ha végzett, kapcsolja ki a fényképezőgépet és a TV-t, mielőtt kihúzza a kábelt.



- Megfelelő kijelzés csak akkor lehetséges, ha a fényképezőgép videokimeneti beállítása (NTSC vagy PAL) megegyezik a TV-készülékével. A videokimeneti formátum módosításához nyomja meg a [MENU] gombot, és válassza a [Videorendszer] lehetőséget a [↑] lapon.

Használat előtt

Alapszintű útmutató

Haladó útmutató

1 A fényképezőgép alapvető használata

2 Automatikus üzemmód

3 Egyéb felvételi módok

4 P üzemmód

5 Lejátszási mód

6 Wi-Fi funkciók

7 Beállítások menü

8 Tartozékok

9 Mellékletek

Tárgymutató



A szoftver használata

A következő szoftverek funkcióinak használatához töltsse le a szoftvereket a Canon webhelyéről, és telepítse a számítógépére.

- CameraWindow
 - Képek importálása és a fényképezőgép beállításainak módosítása
- Image Transfer Utility
 - A képszinkronizálás beállítása (📖97) és a képek áttöltése
- Map Utility
 - Térkép segítségével jelenítheti meg a képekhez csatolt GPS információkat



- A képek számítógépen történő megtekintéséhez és szerkesztéséhez használjon a fényképezőgép által készített képekkel kompatibilis, előre telepített vagy általánosan elérhető szoftvert.

Csatlakozás számítógéphez kábellel

A számítógépes környezet ellenőrzése

A szoftver részletes rendszerkövetelményei és a kompatibilitási információi (beleértve az új operációs rendszerek támogatását is) a Canon webhelyén található.

A szoftver telepítése

Telepítse a szoftvert „A CameraWindow telepítése” (📖83) szakasz 1–2. lépésében leírtak szerint.



- Mac OS rendszeren a szoftver eltávolításához (törléséhez) az [Alkalmazások] mappa [Canon Utilities] mappájából húzza át az eltávolítani kívánt szoftver mappáját a Lomtárba, majd ürítse ki a Lomtárat.

Képek mentése számítógépre

Egy USB-kábel (külön kapható; a fényképezőgép felől Mini-B csatlakozó) használatával számítógéphez csatlakoztatja a fényképezőgépet, és a képeket a számítógépre mentheti.

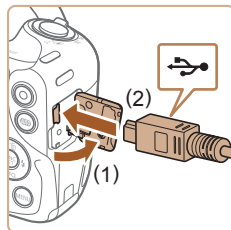

1 Csatlakoztassa a fényképezőgépet a számítógéphez.

- A fényképezőgép kikapcsolt állapotában nyissa ki a fedelet (1). Határozott mozdulattal helyezze az USB-kábel kisebb dugóját a fényképezőgép csatlakozójába (2) az ábrán jelzett irányban.

- Illessze be az USB-kábel nagyobbik dugóját a számítógép USB-csatlakozójába. A számítógép USB-kapcsolataira vonatkozó részletes tájékoztatást a számítógép használati útmutatója tartalmazza.

2 Kapcsolja be a fényképezőgépet a CameraWindow ablak megjelenítéséhez.

- Kapcsolja be a fényképezőgépet a [▶] gombbal.
- Mac OS: A fényképezőgép és a számítógép közötti kapcsolat létrehozása után jelenik meg a CameraWindow ablak.

Használat előtt

Alapszintű útmutató

Haladó útmutató

1 A fényképezőgép alapvető használata

2 Automatikus üzemmód

3 Egyéb felvételi módok

4 P üzemmód

5 Lejátszási mód

6 Wi-Fi funkciók

7 Beállítások menü

8 Tartozékok

9 Mellékletek

Tárgymutató





- Windows: Kövesse az alábbi lépéseket.
- A megjelenő képernyőn kattintson a  hivatkozásra a program módosításához.

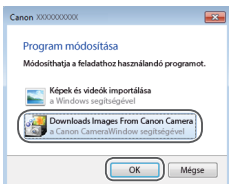

- Válassza a [Downloads Images From Canon Camera/Képek letöltése a Canon fényképezőgépről] lehetőséget, majd kattintson az [OK] gombra.



- Kattintson duplán a  ikonra.

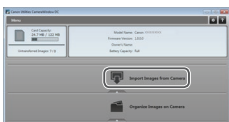

- 3 Mentse a számítógépre a fényképezőgépen lévő képeket.**
- Kattintson az [Import Images from Camera/ Képek importálása fényképezőgépről], majd az [Import Untransferred Images/ Át nem vitt képek importálása] lehetőségre.
 - Az átmásolt képek a dátum alapján elnevezett külön mappákba kerülnek a számítógép Képek mappájában.
 - A képek mentésének befejezése után zárja be a CameraWindow ablakot, a [▶] gombbal kapcsolja ki a fényképezőgépet, és húzza ki a kábelt.
 - A számítógépre mentett képek megtekintéséhez használjon a fényképezőgép által készített képekkel kompatibilis, előre telepített vagy általánosan elérhető szoftvert.



- Windows 7: Ha a 2. lépésben nem jelenik meg a képernyő, kattintson a  ikonra a tálcán.
- Mac OS: Ha a 2. lépés után nem jelenik meg a CameraWindow ablaka, akkor kattintson a Dock területen a [CameraWindow] ikonra.
- A képeket a szoftver telepítése nélkül is átmásolhatja, ha a számítógéphez csatlakoztatja a fényképezőgépet, ilyenkor azonban néhány korlátozással kell számolnia.
 - Lehet, hogy a fényképezőgép számítógéphez történő csatlakozását követően várni kell néhány percet, mielőtt elérhetővé válnak a fényképezőgépen található képek.
 - Előfordulhat, hogy a függőleges helyzetben felvett képek vízszintes helyzetben vihetők át.
 - A képek védelmi beállításai törölhetnek a képek számítógépre mentésekor.
 - A használt operációs rendszertől, a használt szoftvertől és a képek fájlméretétől függően problémák fordulhatnak elő a képek és a képadatok mentésekor.

Használat előtt

Alapszintű útmutató

Haladó útmutató

1 A fényképezőgép alapvető használata

2 Automatikus üzemmód

3 Egyéb felvételi módok

4 P üzemmód

5 Lejátszási mód

6 Wi-Fi funkciók

7 Beállítások menü

8 Tartozékok

9 Mellékletek

Tárgymutató



Képek nyomtatása

▶ Állóképek ▶ Videók

A felvételeket könnyen kinyomtathatja a fényképezőgép nyomtatóhoz kapcsolásával. A fényképezőgépen kiválaszthatja a csoportosan nyomtatni kívánt képeket, előkészítheti a fotólaboroknak küldendő megrendeléseit, és előkészíthet vagy kinyomtathat fotókönyveket. A példákban egy Canon SELPHY CP series Compact Photo Printer szerepel. A megjelenített képernyők és az elérhető funkciók a nyomtatótól függően eltérőek lehetnek. További információkért tekintse meg a nyomtató kézikönyvét.

Egyszerű nyomtatás

▶ Állóképek ▶ Videók

Egyszerűen kinyomtathatja a felvételeket, ha a fényképezőgépet egy PictBridge-kompatibilis nyomtatóhoz (külön vásárolható meg) csatlakoztatja az USB-kábellel.

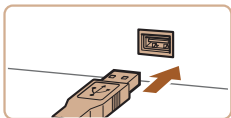
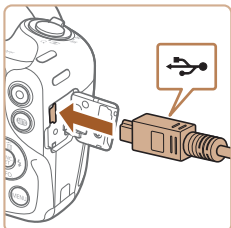

1 Győződjön meg arról, hogy a fényképezőgép és a nyomtató ki van kapcsolva.

2 Csatlakoztassa a fényképezőgépet a nyomtatóhoz.

- Nyissa ki a csatlakozófedelelet. Határozott mozdulattal helyezze a kisebb dugót a fényképezőgép csatlakozójába az ábrán jelzett irányban.
- Csatlakoztassa a kábel nagyobbik végét a nyomtatóhoz. A csatlakoztatás további részleteiről a nyomtató kézikönyvében olvashat.

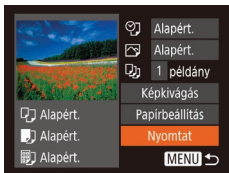

3 Kapcsolja be a nyomtatót.

4 Kapcsolja be a fényképezőgépet.

- Kapcsolja be a fényképezőgépet a [▶] gombbal.

5 Válasszon egy képet.

- Válassza ki a kívánt képet a [◀][▶] gombokkal.

6 Jelenítse meg a nyomtatási képernyőt.

- Nyomja meg a [☺] gombot, válassza a [▶] lehetőséget, végül nyomja le ismét a [☺] gombot.

7 Nyomtassa ki a képet.

- A [▲][▼] gombokkal válassza ki a [Nyomat] lehetőséget, majd nyomja meg a [☺] gombot.
- Ekkor elindul a nyomtatás.
- További képek nyomtatásához az 5. lépéstől kezdve ismételje meg a fenti műveleteket a nyomtatás befejezése után.
- A nyomtatás végeztével kapcsolja ki a fényképezőgépet és a nyomtatót, majd húzza ki a kábelt.



- A Canon márkájú PictBridge-kompatibilis nyomtatókkal (külön vásárolhatók meg) kapcsolatos további részleteket lásd a „Nyomtatók” (112) című fejezetet.

Használat előtt

Alapszintű útmutató

Haladó útmutató

1 A fényképezőgép alapvető használata

2 Automatikus üzemmód

3 Egyéb felvételi módok

4 P üzemmód

5 Lejátszási mód

6 Wi-Fi funkciók

7 Beállítások menü

8 Tartozékok

9 Mellékletek

Tárgymutató



A nyomtatási beállítások beállítása

▶ Állóképek ▶ Videók

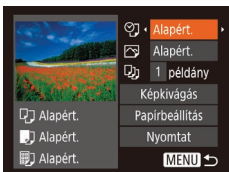

1 Jelenítse meg a nyomtatási képernyőt.

- Jelenítse meg ezt a képernyőt az „Egyszerű nyomtatás” szakasz (📖116) 1–6. lépését követve.

2 Adja meg a beállításokat.

- Válasszon ki egy lehetőséget a [▲][▼] gombokkal, majd válasszon egy beállítást a [◀][▶] gombokkal.

🖨️	Alapért.	A nyomtató aktuális beállításait használja.
	Dátum	Képek nyomtatása a dátum feltüntetésével.
	Fájlszám	Képek nyomtatása a fájl szám feltüntetésével.
	Mindkettő	Képek nyomtatása a dátum és a fájl szám együttes feltüntetésével.
	Ki	–
📄	Alapért.	A nyomtató aktuális beállításait használja.
	Ki	–
	Be	A felvételkor tárolt információk alapján optimalizálja a nyomtatási beállításokat.
	Vö.szem1	Kijavítja a vörösszem-hatást.
📄	Példányszám	Válassza ki a példányszámot a nyomtatáshoz.
Képkivágás	–	A nyomtatni kívánt képterület megadása (📖117).
Papírbeállítás	–	A papírméret, az elrendezés és más részletek megadása (📖118).

▶ Képek körülvágása nyomtatás előtt

▶ Állóképek ▶ Videók

Ha nyomtatás előtt körülvágja a képeket, a teljes kép helyett a kívánt képterületet nyomtathatja ki.

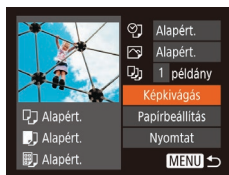

1 Válassza a [Képkivágás] beállítást.

- Miután „A nyomtatási beállítások beállítása” szakasz (📖117) 1. lépésének végrehajtásával megjeleníti a nyomtatási képernyőt, válassza a [Képkivágás] lehetőséget, majd nyomja meg a [🔍] gombot.
- Ekkor megjelenik a nyomtatni kívánt képterületet jelölő körülvágási keret.



2 Állítsa be a körülvágási keretet szükség szerint.

- A keret méretét a zoom karral módosíthatja.
- A keretet a [▲][▼][◀][▶] gombokkal mozgathatja.
- A keretet a [🔍] gombbal forgathatja el.
- Nyomja le a [MENU] gombot, a [▲][▼] gombokkal válassza ki az [OK] lehetőséget, majd nyomja meg a [🔍] gombot.

3 Nyomtassa ki a képet.

- A nyomtatáshoz kövesse az „Egyszerű nyomtatás” szakasz (📖116) 7. lépését.



- Kis képméretknél vagy bizonyos képoldalarányoknál előfordulhat, hogy a körülvágás nem lehetséges.
- Előfordulhat, hogy a dátumokat nem lehet helyesen kinyomtatni a [Dátumbély.] [🔍] funkcióval készült képek körülvágásakor.

Használat előtt
Alapszintű útmutató
Haladó útmutató
1 A fényképezőgép alapvető használata
2 Automatikus üzemmód
3 Egyéb felvételi módok
4 P üzemmód
5 Lejátszási mód
6 Wi-Fi funkciók
7 Beállítások menü
8 Tartozékok
9 Mellékletek
Tárgymutató

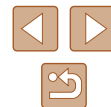

A papírméret és az elrendezés kiválasztása nyomtatás előtt

▶ Állóképek ▶ Videók

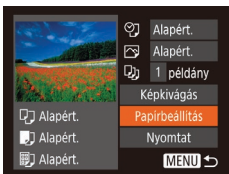

1 Válassza a [Papírbeállítás] menüt.

- Miután „A nyomtatási beállítások beállítása” szakasz (117) 1. lépésének végrehajtásával megjeleníti a nyomtatási képernyőt, válassza a [Papírbeállítás] lehetőséget, majd nyomja meg a [OK] gombot.

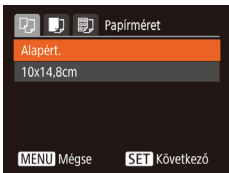

2 Válasszon papírméretet.

- A [▲][▼] gombokkal válassza ki a lehetőségek egyikét, majd nyomja meg a [OK] gombot.

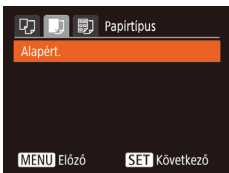

3 Válasszon egy papírtípust.

- A [▲][▼] gombokkal válassza ki a lehetőségek egyikét, majd nyomja meg a [OK] gombot.

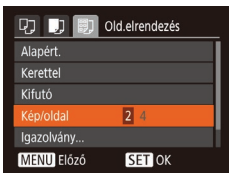

4 Válasszon egy elrendezést.

- Válassza ki a kívánt beállítást a [▲][▼] gombokkal.
- A [Kép/oldal] használatakor a [◀][▶] gombokkal adhatja meg az egy oldalra kerülő képek számát.
- Nyomja meg a [OK] gombot.

5 Nyomtassa ki a képet.

Választható elrendezési beállítások

Alapért.	A nyomtató aktuális beállításait használja.
Kerettel	Nyomtatás a kép körül üres területtel.
Kifutó	Keret nélküli nyomtatás, a papír teljes felületét felhasználja.
Kép/oldal	Kiválasztja az egy oldalra nyomtatandó képek számát.
Igazolvány	Igazolványképek nyomtatása. Csak L felbontású és 4:3 képoldalarányú képek esetén érhető el.
Fix méret	Válassza ki a nyomtatási méretet. A következő lehetőségek közül választhat: 90 x 130 mm, képeslap méretű és széles nyomatok.

Igazolványképek nyomtatása

▶ Állóképek ▶ Videók

1 Válassza az [Igazolvány] lehetőséget.

- „A papírméret és az elrendezés kiválasztása nyomtatás előtt” szakasz (118) 1–4. lépésének végrehajtásával válassza az [Igazolvány] lehetőséget, majd nyomja meg a [OK] gombot.

2 Megadhatja a hosszú és a rövid oldal méretét.

- Válassza ki a kívánt elemet a [▲][▼] gombokkal. A [◀][▶] gombokkal adja meg a hosszúságot, majd nyomja meg a [OK] gombot.

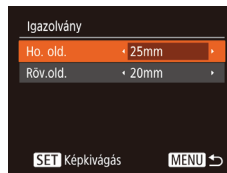

Használat előtt
Alapszintű útmutató
Haladó útmutató
1 A fényképezőgép alapvető használata
2 Automatikus üzemmód
3 Egyéb felvételi módok
4 P üzemmód
5 Lejátszási mód
6 Wi-Fi funkciók
7 Beállítások menü
8 Tartozékok
9 Mellékletek
Tárgymutató

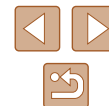

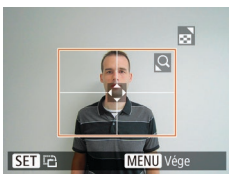

3 Válassza ki a nyomtatandó területet.

- A nyomtatandó terület kiválasztásához kövesse a „Képek körülvágása nyomtatás előtt” szakasz 2. lépését (117).

4 Nyomtassa ki a képet.

Videó képkockáinak nyomtatása

▶ Állóképek ▶ Videók

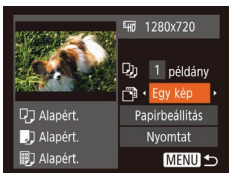

1 Jelenítse meg a nyomtatási képernyőt.

- Válassza ki a videót az „Egyszerű nyomtatás” szakasz (116) 1–6. lépését követve. Ez a képernyő jelenik meg.

2 Válasszon egy nyomtatási módot.

- A [▲][▼] gombokkal válassza a [☰] lehetőséget, majd a [◀][▶] gombokkal válasszon egy nyomtatási módot.

3 Nyomtassa ki a képet.

Videók nyomtatási beállításai

Egy kép	A megjelenített jelenetet állóképként nyomtatja ki.
Sorozat	Adott időközönként kiválasztott jeleneteket nyomtat ki egy oldalra. Kinyomtathatja a mappa számát, a fájl számát és a képkocka felvételen belüli időpontját is, ha a [Felirat] beállításnál a [Be] értéket adja meg.



- Ha mégsem szeretné kinyomtatni a képet, nyomja meg a [☰] gombot, válassza az [OK] lehetőséget, majd nyomja meg ismét a [☰] gombot.
- Miután a „Megjelenítés” szakasz (60) 2–5. pontjában leírtak szerint megjeleníti a nyomtatni kívánt jelenetet, az 1. lépés jelenetéhez is hozzáférhet itt, ha megnyomja a [◀][▶] gombokat, és a [☰] lehetőséget választja a videofelvételek vezérlőpultján, majd megnyomja a [☰] gombot.

Képek hozzáadása a nyomtatási listához (DPOF)

▶ Állóképek ▶ Videók

A fényképezőgépen beállíthat csoportos nyomtatást (121) és fotólaboroktól nyomatok megrendelését. Jelöljön ki a memóriakártyán akár 998 képet, és adja meg a következők szerint a kívánt beállításokat, például a példányszámot. Az így megadott nyomtatási információk megfelelnek a DPOF (Digital Print Order Format) szabványoknak.

A nyomtatási beállítások beállítása

▶ Állóképek ▶ Videók

Adja meg a következők szerint a nyomtatási formátumot, például hogy fel kívánja-e tüntetni a dátumot vagy a fájl számát. A nyomtatási lista minden képre ezek a beállítások érvényesek.

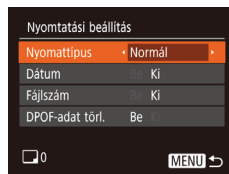

- Nyomja meg a [MENU] gombot, és válassza a [☰] lap [Nyomtatási beállítás] lehetőségét. Tetszés szerint válassza ki és módosítsa a beállításokat (26).

Használat előtt

Alapszintű útmutató

Haladó útmutató

1 A fényképezőgép alapvető használata

2 Automatikus üzemmód

3 Egyéb felvételi módok

4 P üzemmód

5 Lejátszási mód

6 Wi-Fi funkciók

7 Beállítások menü

8 Tartozékok

9 Mellékletek

Tárgymutató



Nyomattípus	Normál	Oldalanként egy kép nyomtatása.
	Index	Több kép kicsinyített változatát nyomtatja ki egy lapra.
	Mindkettő	Normál és indexkép formátumokat egyaránt nyomtat.
Dátum	Be	A képeken nyomtatáskor feltünteti a felvételkészítés dátumát.
	Ki	–
Fájlszám	Be	A képeken nyomtatáskor feltünteti a fájl számát.
	Ki	–
DPOF-adat törl.	Be	A nyomtatási lista képekre vonatkozó összes beállítása törlődik a nyomtatás után.
	Ki	–



- Előfordulhat, hogy a nyomtató vagy a fotólabor nem tudja az összes megadott DPOF beállítást alkalmazni a nyomtatás során.
- A fényképezőgépen megjelenő [!] arra figyelmeztet, hogy a memóriakártya másik fényképezőgépen megadott nyomtatási beállításokat tartalmaz. Ha megváltoztatja a nyomtatási beállításokat a fényképezőgéppel, akkor előfordulhat, hogy az összes korábbi beállítás felülíródik.



- Az [Index] beállítás esetén nem választhat [Be] értéket egyszerre a [Dátum] és a [Fájlszám] lehetőségnél.
- Az indexnyomtatás nem érhető el egyes Canon márkájú PictBridge-kompatibilis nyomtatók esetén (külön vásárolhatók meg).
- A dátum nyomtatása a [] lap [Dátum/idő] beállításának formátuma szerint történik (18).

Egyes képek beállítása nyomtatásra

▶ Állóképek ▶ Videók

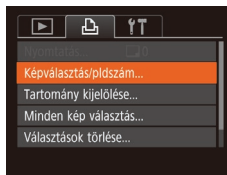

1 Válassza a [Képválasztás/pldszám] menüt.

- Nyomja meg a [MENU] gombot, válassza a [] lapon a [Képválasztás/pldszám] lehetőséget, és nyomja meg a [] gombot.

2 Válasszon egy képet.

- A [] gombokkal válassza ki a képek egyikét, majd nyomja meg a [] gombot.
- Ekkor kiválaszthatja a példányszámot.
- Az indexnyomtatásra kiválasztott képet [] ikon jelöli. A kép indexnyomtatásának törléséhez nyomja meg újra a [] gombot. A [] eltűnik.



3 Állítsa be a példányszámot.

- A [] gombokkal állítsa be a nyomatok kívánt számát (legfeljebb 99).
- Ha szeretné más képek nyomtatását beállítani és a példányszámokat megadni, ismételje meg a 2–3. lépést.
- Indexnyomtatáshoz nem adhat meg nyomtatási mennyiséget. Ebben az esetben csak azt adhatja meg, hogy mely képeket szeretné nyomtatni a 2. lépésben.
- Ha végzett, nyomja meg a [MENU] gombot a menüképernyőre való visszatéréshez.

Használat előtt

Alapszintű útmutató

Haladó útmutató

1 A fényképezőgép alapvető használata

2 Automatikus üzemmód

3 Egyéb felvételi módok

4 P üzemmód

5 Lejátszási mód

6 Wi-Fi funkciók

7 Beállítások menü

8 Tartozékok

9 Mellékletek

Tárgymutató



A képek egy tartományának beállítása nyomtatásra

▶ Állóképek ▶ Videók

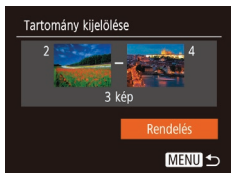

- Az „Egyes képek beállítása nyomtatásra” szakasz (120) 1. lépésének megfelelően válassza a [Tartomány kijelölése] funkciót, és nyomja meg a [OK] gombot.
- Hajtsa végre a „Tartomány kijelölése” szakasz (67) 2–3. lépését a képek megadásához.
- A [▲][▼] gombokkal válassza ki a [Rendelés] lehetőséget, majd nyomja meg a [OK] gombot.

Az összes kép beállítása nyomtatásra

▶ Állóképek ▶ Videók

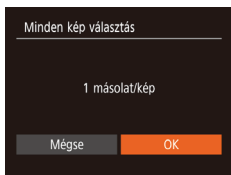

- Az „Egyes képek beállítása nyomtatásra” című rész (120) 1. lépésének megfelelően válassza a [Minden kép választás] funkciót, és nyomja meg a [OK] gombot.
- A [◀][▶] gombokkal válassza ki az [OK] lehetőséget, majd nyomja meg a [OK] gombot.

Az összes kép törlése a nyomtatási listáról

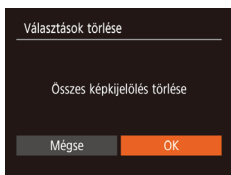

- Az „Egyes képek beállítása nyomtatásra” című rész (120) 1. lépésének megfelelően válassza a [Választások törlése] funkciót, és nyomja meg a [OK] gombot.
- A [◀][▶] gombokkal válassza ki az [OK] lehetőséget, majd nyomja meg a [OK] gombot.

A nyomtatási listára felvett képek nyomtatása (DPOF)

▶ Állóképek ▶ Videók

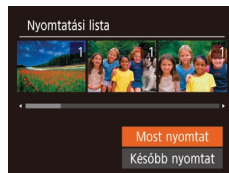

- Ha képeket vett fel a nyomtatási listára (119–121), ez a képernyő jelenik meg, amikor PictBridge-kompatibilis nyomtatóhoz csatlakoztatja a fényképezőgépet. Nyomja meg a [▲][▼] gombokat a [Most nyomtat] lehetőség kiválasztásához, majd egyszerűen nyomja meg a [OK] gombot a nyomtatási listán szereplő képek kinyomtatásához.
- Az ideiglenesen leállított DPOF nyomtatási feladatok a következő képtől folytatódnak.

Képek hozzáadása a fotókönyvhöz

▶ Állóképek ▶ Videók

Ha fotókönyvet szeretne létrehozni a fényképezőgépen, jelöljön ki legfeljebb 998 képet a memóriakártyán, és a CameraWindow használatával importálja őket a számítógépére (114), ahol egy külön mappában található meg őket. Ez a funkció akkor hasznos, ha nyomtatott fotókönyveket szeretne online megrendelni vagy saját nyomtatójával szeretne fotókönyveket nyomtatni.

Kiválasztási mód választása

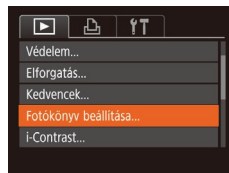

- Nyomja meg a [MENU] gombot, válassza ki a [Fotókönyv beállítása] lehetőséget a [▶] lapon, majd adja meg, hogyan fogja kiválasztani a képeket.

Használat előtt
Alapszintű útmutató
Haladó útmutató
1 A fényképezőgép alapvető használata
2 Automatikus üzemmód
3 Egyéb felvételi módok
4 P üzemmód
5 Lejátszási mód
6 Wi-Fi funkciók
7 Beállítások menü
8 Tartozékok
9 Mellékletek
Tárgymutató

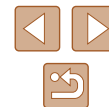



- A fényképezőgépen megjelenő [!] arra figyelmeztet, hogy a memóriakártya másik fényképezőgépen megadott nyomtatási beállításokat tartalmaz. Ha megváltoztatja a nyomtatási beállításokat a fényképezőgéppel, akkor előfordulhat, hogy az összes korábbi beállítás felülíródik.

Képek hozzáadása egyenként

▶ Állóképek ▶ Videók

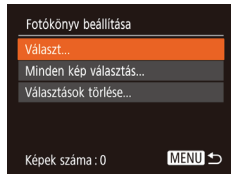

1 Válassza a [Választ] beállítást.

- Válassza ki a [Választ] beállítást a „Kiválasztási mód választása” (121) eljárását követve, majd nyomja meg a [OK] gombot.



2 Válasszon egy képet.

- A [◀][▶] gombokkal válassza ki a képek egyikét, majd nyomja meg a [OK] gombot.
- Megjelenik a [✓] jel.
- Ha szeretné törölni a képet a fotókönyvből, nyomja meg újra a [OK] gombot. A [✓] eltűnik.
- Ismétlje meg ezt a folyamatot további képek kiválasztásához.
- Ha végzett, nyomja meg a [MENU] gombot a menüképernyőre való visszatéréshez.

Az összes kép hozzáadása a fotókönyvhöz

▶ Állóképek ▶ Videók

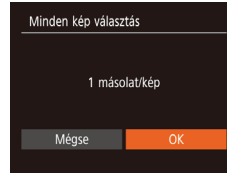

- A „Kiválasztási mód választása” (121) eljárás keretén belül válassza ki a [Minden kép választás] lehetőséget, majd nyomja meg a [OK] gombot.
- A [◀][▶] gombokkal válassza ki az [OK] lehetőséget, majd nyomja meg a [OK] gombot.

A fotókönyv összes képének eltávolítása

▶ Állóképek ▶ Videók

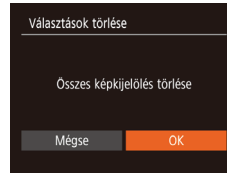

- A „Kiválasztási mód választása” (121) eljárás keretén belül válassza ki a [Választások törlése] lehetőséget, majd nyomja meg a [OK] gombot.
- A [◀][▶] gombokkal válassza ki az [OK] lehetőséget, majd nyomja meg a [OK] gombot.

Használat előtt
Alapszintű útmutató
Haladó útmutató
1 A fényképezőgép alapvető használata
2 Automatikus üzemmód
3 Egyéb felvételi módok
4 P üzemmód
5 Lejátszási mód
6 Wi-Fi funkciók
7 Beállítások menü
8 Tartozékok
9 Mellékletek
Tárgymutató



9

Mellékletek

Hasznos információk a fényképezőgép használatához

Hibaelhárítás

Ha úgy gondolja, hogy probléma lehet a fényképezőgéppel, akkor először ellenőrizze az alábbiakat. Ha a felsorolt eljárásokkal nem oldódik meg a probléma, forduljon a Canon ügyfélszolgálatához.

Tápellátás

Semmi sem történik, amikor megnyomja az ON/OFF gombot.

- Ellenőrizze, hogy az akkumulátoregység fel van-e tűltve (16).
- Ellenőrizze, hogy az akkumulátoregység a megfelelő irányban van-e behelyezve (17).
- Ellenőrizze a memóriakártya és akkumulátor fedelének biztonságos zárását (17).
- A szennyezett akkumulátorpólusok csökkentik az akkumulátor teljesítményét. Próbálja megtisztítani az érintkezőket pamut törlőruhával, és többször visszahelyezni az akkumulátoregységet.

Az akkumulátoregység hamar lemerül.

- Az akkumulátor teljesítménye alacsony hőmérsékleten csökken. Próbálja felmelegíteni az akkumulátoregységet, például tegye a zsebébe, ügyelve arra, hogy a csatlakozók ne érintkezzenek fémtárgyakkal.
- A szennyezett akkumulátorpólusok csökkentik az akkumulátor teljesítményét. Próbálja megtisztítani az érintkezőket pamut törlőruhával, és többször visszahelyezni az akkumulátoregységet.
- Ha ez nem segít, és az akkumulátoregység továbbra is hamar lemerül töltés után, akkor elérte az élettartama végét. Ez esetben vásároljon új akkumulátoregységet.

Az objektív nem húzódik vissza.

- Ne nyissa fel a memóriakártya és akkumulátor fedelét, amíg a fényképezőgép be van kapcsolva. Csukja be a fedelet, kapcsolja be a fényképezőgépet, majd kapcsolja ki újra (17).

Az akkumulátoregység megvastagodott.

- Az akkumulátor megvastagodása szokásos jelenség, és nem jelent biztonsági kockázatot. Ha annyira megvastagodott az akkumulátoregység, hogy nem helyezhető be a fényképezőgépbe, forduljon a Canon ügyfélszolgálatához.

Használat előtt

Alapszintű útmutató

Haladó útmutató

1 A fényképezőgép alapvető használata

2 Automatikus üzemmód

3 Egyéb felvételi módok

4 P üzemmód

5 Lejátszási mód

6 Wi-Fi funkciók

7 Beállítások menü

8 Tartozékok

9 Mellékletek

Tárgymutató



Megjelenítés TV-készüléken

A fényképezőgép képei torzítva vagy nem jelennek meg a TV-készüléken (113).

Felvétel készítése

Nem lehet felvételt készíteni.



- Lejátszás módban (60) nyomja le félig a zárkioldó gombot (24).

Furcsa kijelzés kevés fény esetén (25).

Furcsa kijelzés felvételekor.

- Felhívjuk figyelmét, hogy az alábbi, a kijelzőn megjelenő problémák nem kerülnek rá a rögzített képekre, a videofelvételekre azonban igen.
 - A kijelző elsötétedhet éles fényben.
 - A képernyő villódzhat fénycsöves vagy LED-es megvilágítás esetén.
 - Lilás csíkok jelenhetnek meg a képernyőn, ha olyan képet készít, amelyen éles fényforrás is szerepel.

A képeken nem jelenik meg a dátumbélyegző.

- Adja meg a [Dátumbély. ] beállítást (18). Ne felejtse el, hogy a dátumbélyegzők nem kerülnek rá automatikusan a képekre attól, hogy csupán megadta a [Dátum/idő] beállítást (36).
- A dátumbélyegző nem kerül a képekre azokban a felvételi módokban (134), amelyekben a [Dátumbély. ] beállítás nem módosítható (36).

 villog a képernyőn a zárkioldó gomb megnyomásakor, és így nem lehet felvételt készíteni (31).

 jelenik meg a kijelzőn a zárkioldó gomb félig történő lenyomásakor (31).

- Állítsa az [IS üzemmód] beállítást [Folyamatos] értékre (59).
- Nyissa ki a vakut, és állítsa a vakumódot  értékre (57).
- Növelje az ISO érzékenységet (51).
- Rögzítse állványra a fényképezőgépet, vagy más módon érje el, hogy ne mozogjon. Továbbá állvány használata, illetve a fényképezőgép más módon történő rögzítése esetén állítsa az [IS üzemmód] beállítást [Ki] értékre (59).

A felvételek életlenek.

- Az élesség beállításához nyomja le félig a zárkioldó gombot, mielőtt a felvétel elkészítéséhez teljesen lenyomja (138).
- Ellenőrizze, hogy a témák az élességállítási tartományban helyezkednek-e el (138).
- Állítsa az [AF segédfény] beállítást [Be] értékre (40).
- Ellenőrizze, hogy ki vannak-e kapcsolva a nem kívánt funkciók, például a makró üzemmód.
- Próbálja a felvételt az élességrögzítés segítségével elkészíteni (55).

Nem jelenik meg AF keret, és a fényképezőgép nem állítja be az élességet a zárkioldó gomb félig történő lenyomásakor.

- Az AF keretek megjelenítéséhez és a fényképezőgép megfelelő élességbeállításához próbálkozzon nagyobb kontrasztú témák középre állításával, mielőtt félig lenyomja a zárkioldó gombot. Ellenkező esetben nyomja le többször félig a zárkioldó gombot.

A témák túl sötétek a felvételeken.

- Nyissa ki a vakut, és állítsa a vakumódot  értékre (57).
- Állítsa be a fényerőt expozíciókompenzációval (50).
- Állítson a kontraszton az i-Contrast funkcióval (51, 74).
- Használja a szpot mérést (50).

Az alanyok túl világosak, a fényes részek kiégnek.

- Hajtsa le a vakut, és állítsa a vakumódot  értékűre (29).
- Állítsa be a fényerőt expozíciókompenzációval (50).
- Használja a szpot mérést (50).
- Csökkentse az alanyokat megvilágító világítást.

A felvétel sötét, pedig villant a vaku (31).

- A vaku tartományán belül fényképezzen (138).
- Növelje az ISO érzékenységet (51).

Vakus képeken az alanyok túl világosak, a fényes részek kiégnek.

- A vaku tartományán belül fényképezzen (138).
- Hajtsa le a vakut, és állítsa a vakumódot  értékűre (29).

Fehér pontok jelennek meg vakuvál történő fényképezéskor.

- Ennek az az oka, hogy a vaku fénye visszaverődik a levegőben lévő porszemekről vagy más tárgyakra.

A felvételek szemcsézettnek tűnnek.

- Csökkentse az ISO érzékenységet (51).

Használat előtt

Alapszintű útmutató

Haladó útmutató

1 A fényképezőgép alapvető használata

2 Automatikus üzemmód

3 Egyéb felvételi módok

4 P üzemmód

5 Lejátszási mód

6 Wi-Fi funkciók

7 Beállítások menü

8 Tartozékok

9 Mellékletek

Tárgymutató



Az alanyok szeme piros.

- Állítsa a [Vö.sz.-lámpa] beállítását [Be] értékűre (📖40) a vörösszemhatás-csökkentő lámpa bekapcsolásához (📖44) vakus felvételt készíteskor. Érdemes tudnia, hogy amíg a vörösszemhatás-csökkentő lámpa világít (körülbelül egy másodpercig), nem lehet fényképezni, mert a lámpa a vörös szemek megjelenését akadályozza meg. A legjobb eredményhez kérje meg az alanyokat, hogy nézzenek bele a vörösszemhatás-csökkentő lámpába. Beltéri felvételeken próbálja növelni a megvilágítást, és fényképezzen közelebből.
- Módosítson a képeken a vörösszem-javítással (📖74).

Túl hosszú ideig tart a képek rögzítése a memóriakártyára, vagy lelassult a folyamatos fényképezés.

- Hajtsa végre a memóriakártya teljes formázását a fényképezőgéppel (📖107).

Nem lehet elérni a felvételi funkciók vagy a FUNC. menü beállításait.

- Az egyes felvételi módokban elérhető funkciók különbözőek. Lásd: „Az egyes felvételi módokban elérhető funkciók”, „FUNC. menü” és „Fényképezés lap” (📖131–📖134).

Videók készítése

Az eltelt idő nem megfelelően jelenik meg, vagy megszakad a felvétel.

- Formázza a fényképezőgéppel a memóriakártyát, vagy használjon másik, nagy sebességű felvételre alkalmas memóriakártyát. Ha az eltelt idő nem is megfelelően jelenik meg, a memóriakártyára rögzített videó hossza a tényleges felvételi idő lesz (📖106, 📖140).

Megjelenik a [📷] jel, és a felvétel automatikusan leáll.

- A fényképezőgép belső memóriapuffere megtelt, mert nem sikerült elég gyorsan rögzíteni az adatokat a memóriakártyára. Próbálja ki az alábbiak egyikét.
 - Hajtsa végre a memóriakártya teljes formázását a fényképezőgéppel (📖107).
 - Csökkentse a képminőséget (📖39).
 - Használjon másik, nagy sebességű felvételre alkalmas memóriakártyát (📖140).

Nem lehet használni a zoomot.

- A zoomolás nem lehetséges, ha [📷] üzemmódban készít videót (📖45).

Lejátszás

A lejátszás nem lehetséges.

- A képek vagy a videofelvételek lejátszása esetleg nem lehetséges, ha a fájlnévet vagy a mappaszerkezetet számítógépen megváltoztatja.

A lejátszás megáll, vagy kihagy a hang.

- Olyan memóriakártyát használjon, amelyet ezen a fényképezőgépen előzőleg a teljes formázás funkcióval (📖107) formázott.
- Alacsony olvasási sebességű memóriakártya használatakor a videók lejátszása során rövid szüneteket tapasztalhat.
- Ha a videókat számítógépen játssza le, képek kimaradhatnak vagy a hang ugorhat, ha a számítógép teljesítménye nem elegendő.

A videók hangja lejátszáskor nem hallható.

- Állítsa a hangerőn (📖104), ha bekapcsolta a [Némítás] beállítást (📖103), vagy ha a videónak halk a hangja.
- A [📷] üzemmódban (📖45) készült videóknál nem hallható a hang, mert ebben az üzemmódban a készülék nem rögzít hangot.

Memóriakártya

A memóriakártya nem ismerhető fel.

- Indítsa újra a fényképezőgépet úgy, hogy benne van a memóriakártya (📖23).

Számítógép

Nem sikerül a képeket számítógépre másolni.

- Ha képeket próbál átvinni számítógépre kábellel, akkor próbálja csökkenteni az átviteli sebességet a következőképpen.
 - A lejátszási módba lépéshez nyomja le a [▶] gombot. A [MENU] gomb nyomva tartása mellett nyomja le egyszerre a [▲] és a [📷] gombot. A következő képernyőn a [◀][▶] gombokkal válassza ki a [B] lehetőséget, és nyomja meg a [📷] gombot.

Használat előtt

Alapszintű útmutató

Haladó útmutató

1 A fényképezőgép alapvető használata

2 Automatikus üzemmód

3 Egyéb felvételi módok

4 P üzemmód

5 Lejátszási mód

6 Wi-Fi funkciók

7 Beállítások menü

8 Tartozékok

9 Mellékletek

Tárgymutató

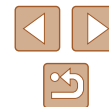

Wi-Fi

A [(P)] gomb megnyomásával nem jelenik meg a Wi-Fi menü.

- A Wi-Fi menü addig nem látható, amíg a fényképezőgép kábelen keresztül nyomatathoz, számítógéphez vagy TV-hez van csatlakoztatva. Válassza le a kábelt.

Nem lehet eszközt/célhelyet felvenni.

- A fényképezőgépre legfeljebb 20 kapcsolati adatelem vehető fel. Először törölje a fényképezőgépről a szükségtelen kapcsolati adatokat, majd végezze el az új eszközök/célhelyek hozzáadását (101).
- A webszolgáltatások regisztrálásához használjon számítógépen vagy okostelefont (88).
- Okostelefon hozzáadásához először telepítenie kell telefonján a Camera Connect alkalmazást (77).
- Számítógép hozzáadásához először telepítenie kell számítógépén a CameraWindow szoftvert. Ellenőrizze továbbá a számítógép, valamint a Wi-Fi hálózat környezetét és beállításait (83, 84).
- Ne használja a fényképezőgépet a Wi-Fi funkciót zavaró források, például mikrohullámú sütő, Bluetooth eszközök, valamint egyéb, a 2,4 GHz-es sávot használó berendezések közelében.
- Vigye a fényképezőgépet közelebb ahhoz az eszközhöz, amelyhez csatlakozni próbál (például az elérési ponthoz), és ügyeljen arra, hogy ne legyenek egyéb tárgyak a két eszköz között.

Az elérési ponthoz való kapcsolódás sikertelen.

- Ellenőrizze, hogy az elérési ponton beállított csatornát a fényképezőgép támogatja-e (140). Az automatikus csatornakeresés helyett javasolt kézzel beállítani a támogatott csatornát.

Nem sikerül a képeket elküldeni.

- A céleszközön nincs elegendő szabad tárhely. Növelje meg a céleszközön a tárhelyet, majd ismétlje meg a képek küldését.
- A célfényképezőgép memóriakártyájának írásvédő kapcsolója zárolt helyzetben van. Tolja az írásvédelmi kapcsolót feloldott állásba.
- A képeket nem lehet a CANON iMAGE GATEWAY szolgáltatásra vagy más webszolgáltatásra küldeni, ha az elérési ponton keresztüli szinkronizáláskor a képeket fogadó számítógépen áthelyez vagy átnevez képeket vagy mappákat (97). Mielőtt ezeket a fájlokat vagy mappákat áthelyezné vagy átnevezné a számítógépen, győződjön meg arról, hogy a képeket már átküldte a CANON iMAGE GATEWAY szolgáltatásra vagy más webszolgáltatásokra.

Nem sikerül a képeket a küldéshez átméretezni.

- A képek nem méretezhetők az eredeti méretnél nagyobb felbontásúvá.
- A videók nem méretezhetők át.

A képek küldése hosszú időt vesz igénybe./A vezeték nélküli kapcsolat megszakadt.

- Több kép küldése hosszú időt vehet igénybe. Próbálja meg átméretezni a képet a küldési idő csökkentéséhez (96).
- A videók küldése hosszú időt vehet igénybe.
- Ne használja a fényképezőgépet a Wi-Fi funkciót zavaró források, például mikrohullámú sütő, Bluetooth eszközök, valamint egyéb, a 2,4 GHz-es sávot használó berendezések közelében. Vegye figyelembe, hogy a képek küldése a [T] jelzés megjelenítése esetén is hosszú időt vehet igénybe.
- Vigye a fényképezőgépet közelebb ahhoz az eszközhöz, amelyhez csatlakozni próbál (például az elérési ponthoz), és ügyeljen arra, hogy ne legyenek egyéb tárgyak a két eszköz között.

A CANON iMAGE GATEWAY fényképezőgéphez való hozzáadását követően nem érkezik figyelmeztető üzenet a számítógépre vagy okostelefonra.

- Ellenőrizze, hogy helyes-e a megadott e-mail cím, és próbálja meg újból hozzáadni a célhelyet.
- Ellenőrizze a számítógép vagy okostelefon e-mail beállításait. Ha a beállítás alapján a rendszer az egyes domainekről érkező e-maileket blokkolja, előfordulhat, hogy nem kap figyelmeztető üzenetet.

Szeretném törölni a Wi-Fi kapcsolati információkat, mielőtt kielejtezném a fényképezőgépet vagy átadnám másnak.

- Állítsa alaphelyzetbe a Wi-Fi beállításokat (102).

Használat előtt

Alapszintű útmutató

Haladó útmutató

1 A fényképezőgép alapvető használata

2 Automatikus üzemmód

3 Egyéb felvételi módok

4 P üzemmód

5 Lejátszási mód

6 Wi-Fi funkciók

7 Beállítások menü

8 Tartozékok

9 Mellékletek

Tárgymutató

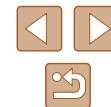

A kijelzőn megjelenő üzenetek

Ha hibaüzenet jelenik meg, a következők szerint járjon el.

Felvételkészítés vagy lejátszás

Nincs memóriakártya

- A memóriakártya esetleg rossz irányban lett behelyezve. A helyes irányban helyezze be újra a memóriakártyát (117).

Memóriakártya zárva

- A memóriakártya írásvédelmi kapcsolója zárolt állásban van. Állítsa az írásvédelmi kapcsolót feloldott állásba (117).

Nem lehet felvenni.

- A memóriakártya nélkül próbált felvételt készíteni. A felvételhez helyezzen be egy memóriakártyát a helyes irányban (117).

Memóriakártya hiba (107)

- Ha akkor is megjelenik ugyanez az üzenet, amikor be van helyezve a készülékbe egy formázott, támogatott memóriakártya (12) a helyes irányban (117), forduljon a Canon ügyfélszolgálatához.

Kevés a hely a kártyán

- Nincs elég szabad hely a memóriakártyán a felvételhez (129, 142, 149) vagy a képek szerkesztéséhez (172). Törölje a felesleges képeket (168), vagy helyezzen be egy memóriakártyát, amelyen elegendő szabad hely található (117).

Töltse fel az akkumulátort (116)

Nincs kép.

- A memóriakártyán nem található egyetlen megjeleníthető kép sem.

Védett! (166)

Azonosíthatatlan kép/Nem megfelelő JPEG/A kép túl nagy./MP4 nem játszható le

- A nem támogatott, illetve a sérült képek nem jeleníthetők meg.
- Előfordulhat, hogy nem tudja lejátszani azokat a képeket, amelyek számítógépen szerkesztettek, neveztek át, vagy más fényképezőgéppel készültek.

Nem lehet nagyítani./A tartalom nem játszható le intelligens válogatással./
Nem lehet forgatni./A kép nem módosítható/Nem lehet módosítani/
Nem kiválasztható kép.

- A következő funkciók esetleg nem használhatók olyan képeken, amelyeket számítógépen átneveztek, szerkesztettek, vagy más fényképezőgéppel készültek. A csillaggal jelölt (*) funkciók nem érhetők el videók esetén. Nagyítás* (164), Intelligens válogatás* (165), Elforgatás* (170), Kedvencek (171) Szerkesztés* (172), Nyomatási lista* (119) és Fotókönyv beállítása* (121).

Érvénytelen. kijel. tart.

- A képkiválasztási tartomány megadásakor (167, 169, 121) olyan kezdő képet próbált választani, amely az utolsó után található, vagy fordítva.

Túllépi a kijel. határt

- Több mint 998 képet választott ki nyomtatási listához (119) vagy fotókönyvhöz (121). Legfeljebb 998 képet válasszon ki.
- Nem lehetett megfelelően menteni a nyomtatási lista (119) vagy a fotókönyv beállításait (121). Csökkentse a kiválasztott képek számát, majd próbálja újra.
- 500 vagy több képet próbált választani a következő funkciók valamelyikéhez: Védelem (166), Törlés (168), Kedvencek (171), Nyomatási lista (119) és Fotókönyv beállítása (121).

Elnevezési hiba!

- A mappa nem hozható létre vagy a képek nem rögzíthetők, mert elérte a kártyán létrehozható mappák maximális számát (999) vagy az egy mappába menthető képek maximális számát (9999). A [F] lapon állítsa a [Fájlszámozás] beállítást [Aut. nullázás] értékre (107), vagy formázza a memóriakártyát (106).

Objektívhiba

- Ez a hiba akkor léphet fel, ha megfogja a mozgó objektívet, illetve ha poros vagy homokos helyen használja a fényképezőgépet.
- A hibaüzenet gyakori megjelenése a fényképezőgép sérülését jelezheti. Ebben az esetben forduljon a Canon ügyfélszolgálatához.

Hiba a fényképezőgéppel (*hiba száma*)

- Ha ez a hibaüzenet közvetlenül felvétel készítése után jelenik meg, akkor előfordulhat, hogy nem sikerült menteni a felvételt. Váltson lejátszási módba, és ellenőrizze a képet.
- A hibaüzenet gyakori megjelenése a fényképezőgép sérülését jelezheti. Ebben az esetben írja le a hibaszámot (Exx), és forduljon a Canon ügyfélszolgálatához.

Használat előtt

Alapszintű útmutató

Haladó útmutató

1 A fényképezőgép alapvető használata

2 Automatikus üzemmód

3 Egyéb felvételi módok

4 P üzemmód

5 Lejátszási mód

6 Wi-Fi funkciók

7 Beállítások menü

8 Tartozékok

9 Mellékletek

Tárgymutató

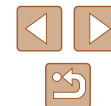

Fájlhiba

- A megfelelő nyomtatás (📄116) esetleg nem lehetséges más fényképezőgéppel készített vagy számítógépes programmal módosított képek esetén, még ha a fényképezőgép nyomtatóhoz is van csatlakoztatva.

Nyomatási hiba

- Ellenőrizze a papírméret beállítását (📄118). Ha ez a hibaüzenet jelenik meg, de a beállítás helyes, akkor indítsa újra a nyomtatót, és adja meg újból a beállítást a fényképezőgépen.

A tintagyűjtő megtelt

- Forduljon a Canon ügyfélszolgálatához, és kérjen segítséget a tintagyűjtő tartály cseréjében.

Wi-Fi

Kapcsolódás sikertelen

- Nincs felismert elérési pont. Ellenőrizze az elérési pont beállításait (📄84).
- Nem található eszköz. Kapcsolja ki, majd ismét be a fényképezőgépet, majd próbálja újra a csatlakoztatást.
- Ellenőrizze a csatlakoztatni kívánt eszközt, és győződjön annak csatlakozásra kész állapotáról.

Nem határozh. meg elérési pont

- Egyszerre több elérési pont WPS gombját nyomták meg. Próbálja meg újból a csatlakoztatást.

Nem található elérési pont

- Ellenőrizze, hogy az elérési pont be van-e kapcsolva.
- Elérési ponthoz történő kézi csatlakozás esetén ellenőrizze, hogy megfelelő SSID-azonosítót adott-e meg.

Hibás jelszó/Helytelen bizt. beáll-ok a vezeték Wi-Fi

- Ellenőrizze az elérési pont biztonsági beállításait (📄84).

Ütköző IP-címek

- Állítsa alaphelyzetbe az IP-címet, hogy az ne ütközzön a másikkal.

Kapcsolat bontva/Fájl(ok) vétele nem sikerült/Küldés sikertelen

- Olyan környezetben tartózkodhat, ahol a Wi-Fi jelek terjedése akadályozott.
- Ne használja a fényképezőgép Wi-Fi funkcióját mikrohullámú sütő, Bluetooth eszközök, valamint egyéb, a 2,4 GHz-es sávot használó berendezések közelében.
- Vigye a fényképezőgépet közelebb ahhoz az eszközhöz, amelyhez csatlakozni próbál (például az elérési ponthoz), és ügyeljen arra, hogy ne legyenek egyéb tárgyak a két eszköz között.
- Ellenőrizze a csatlakoztatott eszközt, hogy nem jelez-e hibát.

Küldés sikertelen

Memóriakártya hiba

- Ha akkor is megjelenik ugyanez az üzenet, amikor be van helyezve a készülékbe helyes irányban egy formázott memóriakártya, forduljon a Canon ügyfélszolgálatához, mert probléma lehet a fényképezőgéppel.

Fájl(ok) vétele nem sikerült

Kevés a hely a kártyán

- Nincs elég szabad hely a célfényképezőgép memóriakártyáján a képek fogadásához. Képek törlésével biztosítson szabad helyet a memóriakártyán, vagy helyezzen be egy elegendő szabad területtel rendelkező memóriakártyát.

Fájl(ok) vétele nem sikerült

Memóriakártya zárolva

- A képet fogadó memóriakártya írásvédő kapcsolója zárolt helyzetben van. Tolja az írásvédelmi kapcsolót feloldott állásba.

Fájl(ok) vétele nem sikerült

Elnevezési hiba!

- A legnagyobb mappasorszám (999) és a legnagyobb képsorszám (9999) fogadó fényképezőgépen történő elérések a képek vétele nem lehetséges.

Nincs elég hely a kiszolgálón

- Biztosítson szabad tárhelyet a CANON iIMAGE GATEWAY kiszolgálóra feltöltött szükségtelen képek törlésével.
- Mentse a Képszinkron. funkción keresztül küldött képeket (📄97) a számítógépre.

Ellenőrizze a hálózat. beállításokat

- Ellenőrizze, hogy a számítógép a jelenlegi hálózati beállításokkal képes-e az internetre csatlakozni.

Használat előtt

Alapszintű útmutató

Haladó útmutató

1 A fényképezőgép alapvető használata

2 Automatikus üzemmód

3 Egyéb felvételi módok

4 P üzemmód

5 Lejátszási mód

6 Wi-Fi funkciók

7 Beállítások menü

8 Tartozékok

9 Mellékletek

Tárgymutató



A kijelzőn megjelenő információk

Felvétel (információs nézet)

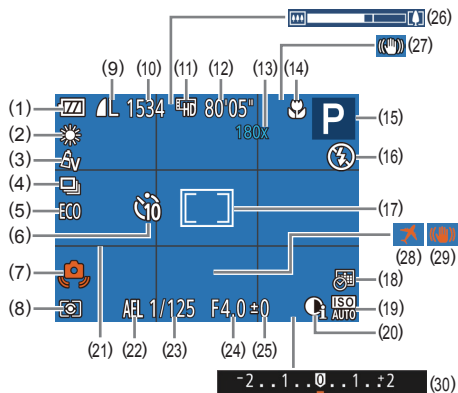

- | | |
|---|---|
| (1) Akkumulátor töltöttsége (129) | (10) Rögzíthető képek száma (139) |
| (2) Fehéregyensúly (52) | (11) Videó minősége (39) |
| (3) Saját színbeállítás (52) | (12) Hátralévő idő (140) |
| (4) Felvételi mód (37) | (13) Zoom nagyítása (34),
Digitális telekonverter (54) |
| (5) Gazdaságos mód (105) | (14) Élességállítási tartomány (54) |
| (6) Önkioldó (35) | (15) Felvételi mód (131),
Téma ikonja (32) |
| (7) Figyelmeztetés a fényképezőgép bemozdulására (31) | (16) Vakumód (57) |
| (8) Fénymérési mód (50) | (17) AF keret (55),
Szpot AE pont keret (50) |
| (9) Állóképek tömörítése (58),
Felbontás (38) | |

- | | |
|---------------------------|--|
| (18) Dátumbélyegző (36) | (25) Expozíciókompenzáció szintje (50) |
| (19) ISO érzékenység (51) | (26) Zoom sáv (29) |
| (20) i-Contrast (51) | (27) IS üzemmód ikonja (33) |
| (21) Négyzetháló (50) | (28) Időzóna (104) |
| (22) AE-rögzítés (50) | (29) Képstabilizálás (59) |
| (23) Záródó | (30) Expozíciókompenzáció sávja (50) |
| (24) Rekesznyílás értéke | |

Akkumulátor töltöttsége

Az akkumulátor töltöttségét a kijelzőn megjelenő ikon vagy üzenet jelzi.

Megjelenítés	Részletek
	Elegendő töltöttség
	Kissé merülőben van, de elegendő
	Majdnem lemerült, hamarosan tölts fel az akkumulátoregységet
[Tölts fel az akkumulátort]	Lemerült, azonnal tölts fel az akkumulátoregységet

Használat előtt

Alapszintű útmutató

Haladó útmutató

1 A fényképezőgép alapvető használata

2 Automatikus üzemmód

3 Egyéb felvételi módok

4 P üzemmód

5 Lejátszási mód

6 Wi-Fi funkciók

7 Beállítások menü

8 Tartozékok

9 Mellékletek

Tárgymutató



Lejátszás (részletes információs nézet)

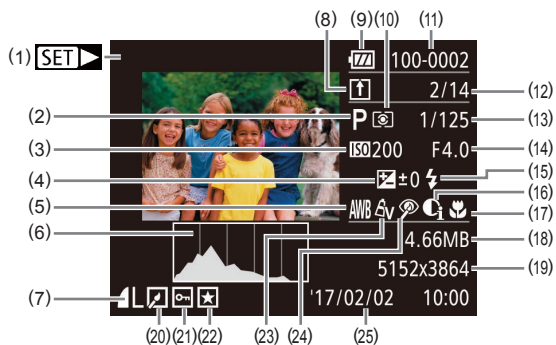

- | | |
|--|---|
| (1) Videók (📖29, 📖60) | (13) Záródó (állóképek), Képmínőség / Képssebesség (videók) (📖39) |
| (2) Felvételi mód (📖131) | (14) Rekesznyílás értéke |
| (3) ISO érzékenység (📖51), Lejátszási sebesség (📖45) | (15) Vaku (📖57) |
| (4) Expozíciókompenzáció szintje (📖50) | (16) i-Contrast (📖51, 📖74) |
| (5) Fehéregyensúly (📖52) | (17) Élességállítási tartomány (📖54) |
| (6) Hisztogram (📖62) | (18) Fájlméret |
| (7) Tömörítés (képmínőség) (📖58) / Felbontás (📖38), MP4 (videók) | (19) Állóképek: Rögzített képpontbeállítások (📖139) Videók: Lejátszási idő (📖140) |
| (8) Képszinkronizálás (📖97) | (20) Képszerkesztés (📖72) |
| (9) Akkumulátor töltöttsége (📖129) | (21) Védelem (📖66) |
| (10) Fénymérési mód (📖50) | (22) Kedvencek (📖71) |
| (11) Mappa száma – fájl száma (📖107) | (23) Saját színbeállítás (📖52, 📖73) |
| (12) Aktuális kép száma / Képek száma összesen | (24) Vörösszem-javítás (📖74) |
| | (25) Felvételi dátum/idő (📖18) |



- Bizonyos információk esetleg nem jelennek meg, ha a képeket TV-n jeleníti meg (📖113).

A videofelvételek vezérlőpultjának áttekintése

Az alábbi műveleteket a videofelvételek vezérlőpultján érheti el, amelyet a „Megjelenítés” (📖60) fejezetben leírt módon nyithat meg.

	Kilépés
	Lejátszás
	Lassítás (A [◀][▶] gombokkal állíthatja a lejátszási sebességet. Hang nem hallatszik.)
	Ugrás vissza* (Folyamatos visszatekeréshez tartsa nyomva a [⏮] gombot.)
	Előző kocka (Gyors visszatekeréshez tartsa nyomva a [⏮] gombot.)
	Következő kocka (Gyors előretekeréshez tartsa nyomva a [⏭] gombot.)
	Ugrás előre* (a [⏭] gomb nyomva tartása esetén folyamatos előretekerés)
	Szerkesztés (📖75)
	Akkor jelenik meg, ha a fényképezőgépet egy PictBridge-kompatibilis nyomtatóhoz csatlakoztatja (📖116).

* Az aktuális képkocka előtt vagy után kb. 4 másodperccel következő képkockát jeleníti meg.



- Videó lejátszása közben a [◀][▶] gombokkal tekerheti előre vagy vissza a videót.

Használat előtt

Alapszintű útmutató

Haladó útmutató

1 A fényképezőgép alapvető használata

2 Automatikus üzemmód

3 Egyéb felvételi módok

4 P üzemmód

5 Lejátszási mód

6 Wi-Fi funkciók

7 Beállítások menü

8 Tartozékok

9 Mellékletek

Tárgymutató



Funkciók és menük táblázatai

Az egyes felvételi módokban elérhető funkciók

Funkció	Felvételi mód														
	AUTO	P	LIVE												
Expozíciókompenzáció (📖50)	-	○	○	○	○	○	○	○	○	○	○	○	-	○	-
Vaku (📖57)															
	○	○	○	○	○	○	○	○	○	○	○	○	○	-	-
	-	○	○	○	○	-	○	○	○	○	○	○	○	-	○
	*1	○	○	-	-	-	-	-	-	-	-	-	-	-	-
	○	○	○	○	○	○	○	○	○	○	○	○	○	○	○
Élességállítási tartomány (📖54)															
	○	○	○	○	○	○	○	○	○	○	○	○	○	○	○
	-	○	○	○	-	○	○	○	○	○	○	○	○	-	○
Követéses AF (📖56)	-	○	○	○	-	○	○	-	-	-	○	○	-	○	-
Kijelzőváltás (📖25)	○	○	-	○	-	○	-	-	-	-	○	○	○	○	○

*1 Nem használható, de bizonyos esetekben értékre vált.

Használat előtt

Alapszintű útmutató

Haladó útmutató

1 A fényképezőgép alapvető használata

2 Automatikus üzemmód

3 Egyéb felvételi módok

4 P üzemmód

5 Lejátszási mód

6 Wi-Fi funkciók

7 Beállítások menü

8 Tartozékok

9 Mellékletek

Tárgymutató

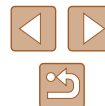

FUNC. menü

Funkció	Felvételi mód														
	AUTO	P	LIVE												
Fényérés (📖50)															
	<input type="radio"/>	<input type="radio"/>	<input type="radio"/>	<input type="radio"/>	<input type="radio"/>	<input type="radio"/>	<input type="radio"/>	<input type="radio"/>	<input type="radio"/>	<input type="radio"/>	<input type="radio"/>	<input type="radio"/>	<input type="radio"/>	<input type="radio"/>	<input type="radio"/>
	-	<input type="radio"/>	-	-	-	-	-	-	-	-	-	-	-	-	-
Saját színbeállítás (📖52)															
	<input type="radio"/>	<input type="radio"/>	<input type="radio"/>	<input type="radio"/>	<input type="radio"/>	<input type="radio"/>	<input type="radio"/>	<input type="radio"/>	<input type="radio"/>	<input type="radio"/>	<input type="radio"/>	<input type="radio"/>	<input type="radio"/>	<input type="radio"/>	<input type="radio"/>
AV AN AS*1 AW*1 AP AL AD AB AG AR AC*2	-	<input type="radio"/>	-	-	<input type="radio"/>	-	-	-	-	-	-	-	-	-	<input type="radio"/>
Fehéregyensúly (📖52)															
	<input type="radio"/>	<input type="radio"/>	<input type="radio"/>	<input type="radio"/>	<input type="radio"/>	<input type="radio"/>	<input type="radio"/>	<input type="radio"/>	<input type="radio"/>	<input type="radio"/>	<input type="radio"/>	<input type="radio"/>	<input type="radio"/>	<input type="radio"/>	<input type="radio"/>
	-	<input type="radio"/>	-	-	<input type="radio"/>	<input type="radio"/>	-	-	-	-	-	-	-	-	<input type="radio"/>
ISO érzékenység (📖51)															
	<input type="radio"/>	<input type="radio"/>	<input type="radio"/>	<input type="radio"/>	<input type="radio"/>	<input type="radio"/>	<input type="radio"/>	<input type="radio"/>	<input type="radio"/>	<input type="radio"/>	<input type="radio"/>	<input type="radio"/>	<input type="radio"/>	<input type="radio"/>	-
ISO 100 ISO 200 ISO 400 ISO 800 ISO 1600	-	<input type="radio"/>	-	-	-	-	-	-	-	-	-	-	-	-	<input type="radio"/>
Önkioldó (📖35)															
	<input type="radio"/>	<input type="radio"/>	<input type="radio"/>	<input type="radio"/>	<input type="radio"/>	<input type="radio"/>	<input type="radio"/>	<input type="radio"/>	<input type="radio"/>	<input type="radio"/>	<input type="radio"/>	<input type="radio"/>	<input type="radio"/>	<input type="radio"/>	<input type="radio"/>
	<input type="radio"/>	<input type="radio"/>	<input type="radio"/>	<input type="radio"/>	-	<input type="radio"/>	<input type="radio"/>	<input type="radio"/>	<input type="radio"/>	<input type="radio"/>	<input type="radio"/>	<input type="radio"/>	<input type="radio"/>	<input type="radio"/>	<input type="radio"/>
Önkioldó beállításai (📖36)															
<input type="checkbox"/>	<input type="radio"/>	<input type="radio"/>	<input type="radio"/>	<input type="radio"/>	<input type="radio"/>	<input type="radio"/>	<input type="radio"/>	<input type="radio"/>	<input type="radio"/>	<input type="radio"/>	<input type="radio"/>	<input type="radio"/>	<input type="radio"/>	<input type="radio"/>	<input type="radio"/>
	<input type="radio"/>	<input type="radio"/>	-	<input type="radio"/>	-	<input type="radio"/>	<input type="radio"/>	<input type="radio"/>	<input type="radio"/>	<input type="radio"/>	<input type="radio"/>	<input type="radio"/>	<input type="radio"/>	<input type="radio"/>	-

*1 Fehéregyensúly nem érhető el.

*2 Az 1–5 tartományban állíthatók be: a kontraszt, az élesség, a szintelitetség, a vörös, a zöld, a kék szín és a bőrtónus.

Használat előtt

Alapszintű útmutató

Haladó útmutató

1 A fényképezőgép alapvető használata

2 Automatikus üzemmód

3 Egyéb felvételi módok

4 P üzemmód

5 Lejátszási mód

6 Wi-Fi funkciók

7 Beállítások menü

8 Tartozékok

9 Mellékletek

Tárgymutató



Funkció	Felvételi mód													
	AUTO	P	LIVE											
Állóképek képaránya (📖38)														
16:9	<input type="radio"/>	<input type="radio"/>	-	<input type="radio"/>	<input type="radio"/>	-	<input type="radio"/>	-	<input type="radio"/>	<input type="radio"/>	<input type="radio"/>	<input type="radio"/>	<input type="radio"/>	<input type="radio"/>
3:2 1:1	<input type="radio"/>	<input type="radio"/>	-	<input type="radio"/>	<input type="radio"/>	-	<input type="radio"/>	-	<input type="radio"/>	<input type="radio"/>	<input type="radio"/>	<input type="radio"/>	<input type="radio"/>	<input type="radio"/>
4:3	<input type="radio"/>	<input type="radio"/>	<input type="radio"/>	<input type="radio"/>	<input type="radio"/>	<input type="radio"/>	<input type="radio"/>	<input type="radio"/>	<input type="radio"/>	<input type="radio"/>	<input type="radio"/>	<input type="radio"/>	<input type="radio"/>	<input type="radio"/>
Rögzített képpont (📖38)														
L	<input type="radio"/>	<input type="radio"/>	<input type="radio"/>	<input type="radio"/>	<input type="radio"/>	-	<input type="radio"/>	<input type="radio"/>	<input type="radio"/>	<input type="radio"/>	<input type="radio"/>	<input type="radio"/>	<input type="radio"/>	<input type="radio"/>
M1M2S	<input type="radio"/>	<input type="radio"/>	-	<input type="radio"/>	<input type="radio"/>	-	-	-	-	-	-	-	<input type="radio"/>	<input type="radio"/>
M	-	-	-	-	-	<input type="radio"/>	-	-	-	-	-	-	-	-
Tömörítés (📖58)														
	-	<input type="radio"/>	-	-	-	-	-	-	-	-	-	-	-	-
	<input type="radio"/>	<input type="radio"/>	<input type="radio"/>	<input type="radio"/>	<input type="radio"/>	<input type="radio"/>	<input type="radio"/>	<input type="radio"/>	<input type="radio"/>	<input type="radio"/>	<input type="radio"/>	<input type="radio"/>	<input type="radio"/>	<input type="radio"/>
Videó minősége (📖39)														
	<input type="radio"/>	<input type="radio"/>	<input type="radio"/>	<input type="radio"/>	<input type="radio"/>	<input type="radio"/>	<input type="radio"/>	<input type="radio"/>	<input type="radio"/>	<input type="radio"/>	<input type="radio"/>	*1	<input type="radio"/>	<input type="radio"/>

*1 Automatikusan beállítva, együtt módosul a képméretarányal (📖45).

Használat előtt
Alapszintű útmutató
Haladó útmutató
1 A fényképezőgép alapvető használata
2 Automatikus üzemmód
3 Egyéb felvételi módok
4 P üzemmód
5 Lejátszási mód
6 Wi-Fi funkciók
7 Beállítások menü
8 Tartozékok
9 Mellékletek
Tárgymutató

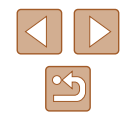

Fényképezés lap

Funkció	Felvételi mód													
	AUTO	P	LIVE											
AF keret (📖55)														
AiAF arcra	<input type="radio"/>	<input type="radio"/>	<input type="radio"/>	<input type="radio"/>	<input type="radio"/>	<input type="radio"/>	<input type="radio"/>	<input type="radio"/>	<input type="radio"/>	<input type="radio"/>	<input type="radio"/>	<input type="radio"/>	<input type="radio"/>	<input type="radio"/>
Követéses AF	<input type="radio"/>	<input type="radio"/>	<input type="radio"/>	<input type="radio"/>	<input type="radio"/>	<input type="radio"/>	<input type="radio"/>	<input type="radio"/>	<input type="radio"/>	<input type="radio"/>	<input type="radio"/>	<input type="radio"/>	<input type="radio"/>	<input type="radio"/>
Közép	<input type="radio"/>	<input type="radio"/>	<input type="radio"/>	<input type="radio"/>	<input type="radio"/>	<input type="radio"/>	<input type="radio"/>	<input type="radio"/>	<input type="radio"/>	<input type="radio"/>	<input type="radio"/>	<input type="radio"/>	<input type="radio"/>	<input type="radio"/>
AF keret méret (📖55)*1														
Normál	<input type="radio"/>	<input type="radio"/>	<input type="radio"/>	<input type="radio"/>	<input type="radio"/>	<input type="radio"/>	<input type="radio"/>	<input type="radio"/>	<input type="radio"/>	<input type="radio"/>	<input type="radio"/>	<input type="radio"/>	<input type="radio"/>	<input type="radio"/>
Kicsi	<input type="radio"/>	<input type="radio"/>	<input type="radio"/>	<input type="radio"/>	<input type="radio"/>	<input type="radio"/>	<input type="radio"/>	<input type="radio"/>	<input type="radio"/>	<input type="radio"/>	<input type="radio"/>	<input type="radio"/>	<input type="radio"/>	<input type="radio"/>
Digitális zoom (📖34)														
Normál	<input type="radio"/>	<input type="radio"/>	<input type="radio"/>	<input type="radio"/>	<input type="radio"/>	<input type="radio"/>	<input type="radio"/>	<input type="radio"/>	<input type="radio"/>	<input type="radio"/>	<input type="radio"/>	<input type="radio"/>	<input type="radio"/>	<input type="radio"/>
Kj*2	<input type="radio"/>	<input type="radio"/>	<input type="radio"/>	<input type="radio"/>	<input type="radio"/>	<input type="radio"/>	<input type="radio"/>	<input type="radio"/>	<input type="radio"/>	<input type="radio"/>	<input type="radio"/>	<input type="radio"/>	<input type="radio"/>	<input type="radio"/>
1.6x/2.0x	<input type="radio"/>	<input type="radio"/>	<input type="radio"/>	<input type="radio"/>	<input type="radio"/>	<input type="radio"/>	<input type="radio"/>	<input type="radio"/>	<input type="radio"/>	<input type="radio"/>	<input type="radio"/>	<input type="radio"/>	<input type="radio"/>	<input type="radio"/>
AF szervo (📖56)														
Enged	<input type="radio"/>	<input type="radio"/>	<input type="radio"/>	<input type="radio"/>	<input type="radio"/>	<input type="radio"/>	<input type="radio"/>	<input type="radio"/>	<input type="radio"/>	<input type="radio"/>	<input type="radio"/>	<input type="radio"/>	<input type="radio"/>	<input type="radio"/>
Tilt	<input type="radio"/>	<input type="radio"/>	<input type="radio"/>	<input type="radio"/>	<input type="radio"/>	<input type="radio"/>	<input type="radio"/>	<input type="radio"/>	<input type="radio"/>	<input type="radio"/>	<input type="radio"/>	<input type="radio"/>	<input type="radio"/>	<input type="radio"/>
Folyamatos AF (📖57)														
Enged	<input type="radio"/>	<input type="radio"/>	<input type="radio"/>	<input type="radio"/>	<input type="radio"/>	<input type="radio"/>	<input type="radio"/>	<input type="radio"/>	<input type="radio"/>	<input type="radio"/>	<input type="radio"/>	<input type="radio"/>	<input type="radio"/>	<input type="radio"/>
Tilt	<input type="radio"/>	<input type="radio"/>	<input type="radio"/>	<input type="radio"/>	<input type="radio"/>	<input type="radio"/>	<input type="radio"/>	<input type="radio"/>	<input type="radio"/>	<input type="radio"/>	<input type="radio"/>	<input type="radio"/>	<input type="radio"/>	<input type="radio"/>

*1 Akkor érhető el, ha az AF keret beállítása [Közép].

*2 A digitális zoom nem használható, ha olyan felvételi módra vált, ahol az nem érhető el.

*3 Értéke [Enged], amikor a fényképezőgép mozgó témát észlel.

Használat előtt

Alapszintű útmutató

Haladó útmutató

1 A fényképezőgép alapvető használata

2 Automatikus üzemmód

3 Egyéb felvételi módok

4 P üzemmód

5 Lejátszási mód

6 Wi-Fi funkciók

7 Beállítások menü

8 Tartozékok

9 Mellékletek

Tárgymutató



		Felvételi mód														
		AUTO	P	LIVE												
Funkció																
AF segédfény (📖40)																
Be		<input type="checkbox"/>	<input type="checkbox"/>	<input type="checkbox"/>	<input type="checkbox"/>	<input type="checkbox"/>	<input type="checkbox"/>	<input type="checkbox"/>	<input type="checkbox"/>	<input type="checkbox"/>	<input type="checkbox"/>	<input type="checkbox"/>	<input type="checkbox"/>	<input type="checkbox"/>	-	<input type="checkbox"/>
Ki		<input type="checkbox"/>	<input type="checkbox"/>	<input type="checkbox"/>	<input type="checkbox"/>	<input type="checkbox"/>	<input type="checkbox"/>	<input type="checkbox"/>	<input type="checkbox"/>	<input type="checkbox"/>	<input type="checkbox"/>	<input type="checkbox"/>	<input type="checkbox"/>	<input type="checkbox"/>	<input type="checkbox"/>	<input type="checkbox"/>
Vaku beállításai (📖40)																
Vö.sz.-lámpa	Be- és kikapcsolás	<input type="checkbox"/>	<input type="checkbox"/>	<input type="checkbox"/>	<input type="checkbox"/>	<input type="checkbox"/>	<input type="checkbox"/>	<input type="checkbox"/>	<input type="checkbox"/>	<input type="checkbox"/>	<input type="checkbox"/>	<input type="checkbox"/>	<input type="checkbox"/>	<input type="checkbox"/>	-	<input type="checkbox"/>
i-Contrast (📖51)																
Automatikus		<input type="checkbox"/>	<input type="checkbox"/>	-	-	-	<input type="checkbox"/>	-	-	-	-	-	-	-	-	-
Ki		-	<input type="checkbox"/>	<input type="checkbox"/>	<input type="checkbox"/>	<input type="checkbox"/>	-	<input type="checkbox"/>	<input type="checkbox"/>	<input type="checkbox"/>	<input type="checkbox"/>	<input type="checkbox"/>	<input type="checkbox"/>	<input type="checkbox"/>	<input type="checkbox"/>	<input type="checkbox"/>
Képmegtekintés rögzítés után (📖41)																
Időkijelzés	Ki/Gyors/2 mp./4 mp./8 mp./Megtart	<input type="checkbox"/>	<input type="checkbox"/>	<input type="checkbox"/>	<input type="checkbox"/>	<input type="checkbox"/>	<input type="checkbox"/>	<input type="checkbox"/>	<input type="checkbox"/>	<input type="checkbox"/>	<input type="checkbox"/>	<input type="checkbox"/>	<input type="checkbox"/>	<input type="checkbox"/>	<input type="checkbox"/>	<input type="checkbox"/>
Info. kijelzés	Ki/Részletes	<input type="checkbox"/>	<input type="checkbox"/>	<input type="checkbox"/>	<input type="checkbox"/>	<input type="checkbox"/>	<input type="checkbox"/>	<input type="checkbox"/>	<input type="checkbox"/>	<input type="checkbox"/>	<input type="checkbox"/>	<input type="checkbox"/>	<input type="checkbox"/>	<input type="checkbox"/>	<input type="checkbox"/>	<input type="checkbox"/>
Négyzetháló (📖39)																
Be- és kikapcsolás		<input type="checkbox"/>	<input type="checkbox"/>	<input type="checkbox"/>	<input type="checkbox"/>	<input type="checkbox"/>	<input type="checkbox"/>	<input type="checkbox"/>	<input type="checkbox"/>	<input type="checkbox"/>	<input type="checkbox"/>	<input type="checkbox"/>	<input type="checkbox"/>	<input type="checkbox"/>	<input type="checkbox"/>	<input type="checkbox"/>
IS beállításai (📖59)																
IS üzemmód	Folyamatos/Ki	<input type="checkbox"/>	<input type="checkbox"/>	<input type="checkbox"/>	<input type="checkbox"/>	<input type="checkbox"/>	<input type="checkbox"/>	<input type="checkbox"/>	<input type="checkbox"/>	<input type="checkbox"/>	<input type="checkbox"/>	<input type="checkbox"/>	<input type="checkbox"/>	<input type="checkbox"/>	<input type="checkbox"/>	<input type="checkbox"/>
	Exponáláskor	-	<input type="checkbox"/>	<input type="checkbox"/>	<input type="checkbox"/>	<input type="checkbox"/>	<input type="checkbox"/>	<input type="checkbox"/>	<input type="checkbox"/>	<input type="checkbox"/>	<input type="checkbox"/>	<input type="checkbox"/>	<input type="checkbox"/>	<input type="checkbox"/>	<input type="checkbox"/>	<input type="checkbox"/>
Dinamikus IS	1	<input type="checkbox"/>	<input type="checkbox"/>	<input type="checkbox"/>	<input type="checkbox"/>	<input type="checkbox"/>	<input type="checkbox"/>	<input type="checkbox"/>	<input type="checkbox"/>	<input type="checkbox"/>	<input type="checkbox"/>	<input type="checkbox"/>	-	<input type="checkbox"/>	<input type="checkbox"/>	<input type="checkbox"/>
	2	<input type="checkbox"/>	<input type="checkbox"/>	<input type="checkbox"/>	<input type="checkbox"/>	<input type="checkbox"/>	<input type="checkbox"/>	<input type="checkbox"/>	<input type="checkbox"/>	<input type="checkbox"/>	<input type="checkbox"/>	<input type="checkbox"/>	<input type="checkbox"/>	<input type="checkbox"/>	<input type="checkbox"/>	<input type="checkbox"/>
Dátumbély. (📖36)																
Ki		<input type="checkbox"/>	<input type="checkbox"/>	<input type="checkbox"/>	<input type="checkbox"/>	<input type="checkbox"/>	<input type="checkbox"/>	<input type="checkbox"/>	<input type="checkbox"/>	<input type="checkbox"/>	<input type="checkbox"/>	<input type="checkbox"/>	<input type="checkbox"/>	<input type="checkbox"/>	<input type="checkbox"/>	<input type="checkbox"/>
Dátum/Dátum és idő		<input type="checkbox"/>	<input type="checkbox"/>	<input type="checkbox"/>	<input type="checkbox"/>	<input type="checkbox"/>	-	-	-	-	-	-	-	-	<input type="checkbox"/>	<input type="checkbox"/>

Használat előtt
Alapszintű útmutató
Haladó útmutató
1 A fényképezőgép alapvető használata
2 Automatikus üzemmód
3 Egyéb felvételi módok
4 P üzemmód
5 Lejátszási mód
6 Wi-Fi funkciók
7 Beállítások menü
8 Tartozékok
9 Mellékletek
Tárgymutató



Beállítás lap

Lehetőség	Referenciaoldal
Némítás	📖103
Hangerő	📖104
Tippek	📖104
Dátum/idő	📖18
Időzóna	📖104
Lencse behúzás	📖105
Gazdaságos mód	📖105
Energiatakarék	📖24, 📖105
Kijelző fényereje	📖106
Indító kép	📖106
Formázás	📖106, 📖107
Fájlszámozás	📖107
Új mappa	📖108
Mértékegységek	📖108
Videorendszer	📖113
Wi-Fi-kapcsolat	📖81
Vez.nélküli komm. beállítások	📖76
Tanúsító embléma megjel.	📖108
Nyelv 	📖19
Mind visszaáll	📖109

Lejátszás lap

Lehetőség	Referenciaoldal
Diavetítés	📖64
Törlés	📖68
Védelem	📖66
Elforgatás	📖70
Kedvencek	📖71
Fotókönyv beállítása	📖121
i-Contrast	📖74
Vörösszem-javítás	📖74
Képkivágás	📖72
Átméretezés	📖72
Saját színbeállít.	📖73
Átmenet	📖60
Görgetéses kij.	📖60
Autom.forgatás	📖70
Folytatás	📖60

Használat előtt

Alapszintű útmutató

Haladó útmutató

1 A fényképezőgép alapvető használata

2 Automatikus üzemmód

3 Egyéb felvételi módok

4 P üzemmód

5 Lejátszási mód

6 Wi-Fi funkciók

7 Beállítások menü

8 Tartozékok

9 Mellékletek

Tárgymutató



Nyomtatás lap

Lehetőség	Referenciaoldal
Nyomtatás	–
Képválasztás/pldszám	📖 120
Tartomány kijelölése	📖 121
Minden kép választás	📖 121
Választások törlése	📖 121
Nyomtatási beállítás	📖 119

Lejátszási mód FUNC. menü

Lehetőség	Referenciaoldal
Elforgatás	📖 70
Védelem	📖 66
Kedvencek	📖 71
Nyomtatás	📖 116
Videó lejátsz.	📖 60
Intell. válog.	📖 65
Képkérés	📖 63
Diavetítés	📖 64

Kezelési előírások

- A fényképezőgép egy érzékeny elektronikus eszköz. Ne ejtse le, és ne tegye ki erős ütésnek.
- Soha ne helyezze a fényképezőgépet mágnes, motor vagy olyan eszköz közelébe, amely erős elektromágneses teret hoz létre, és ezzel a fényképezőgép hibás működéséhez vagy a képadatok sérüléséhez vezethet.
- Ha vízcsepp vagy piszok kerül a fényképezőgépre vagy a kijelzőre, akkor törölje le egy száraz, puha ruhával, például egy szemüvegtörölővel. Ne dörzsölje erősen a készüléket, és ne tegye ki erőhatásnak.
- A fényképezőgép és a kijelző tisztításához soha ne használjon szerves tisztítószert.
- Az objektívről a por eltávolításához használjon légfúvós porcsetet. A makacs szennyeződések eltávolítását bízza a Canon ügyfélszolgálatra.
- Hirtelen hőmérsékletváltozáskor (a fényképezőgépet hideg helyről meleg helyre viszi) a fényképezőgépen páralecsapódás jelenhet meg, ennek megelőzéséhez helyezze a fényképezőgépet egy légmentesen záró, visszazárható műanyag zacskóba, és hagyja, hogy fokozatosan alkalmazkodjon a hőmérséklethez, mielőtt kivinné a zacskóból.
- Ha páralecsapódás jelenik meg a fényképezőgépen, azonnal hagyja abba a használatát. A fényképezőgép károsodhat, ha ebben az állapotban tovább használja. Távolítsa el az akkumulátoregységet és a memóriakártyát, és várjon, amíg a nedvesség elpárolog, mielőtt folytatná a gép használatát.
- A nem használt akkumulátoregységeket műanyag tasakban vagy más eszközben tárolja. Ha meg szeretné őrizni az akkumulátor teljesítményét akkor is, ha egy ideig nem használja, évente egyszer tölts fel, majd használja a fényképezőgépben addig, amíg lemerül, mielőtt tárolja.

Használat előtt

Alapszintű útmutató

Haladó útmutató

1 A fényképezőgép alapvető használata

2 Automatikus üzemmód

3 Egyéb felvételi módok

4 P üzemmód

5 Lejátszási mód

6 Wi-Fi funkciók

7 Beállítások menü

8 Tartozékok

9 Mellékletek

Tárgymutató



Műszaki adatok

Képzékelő

Képméret 1/2,3 típusú
Fényképezőgép hasznos képpontjainak száma
(*A képfeldolgozás miatt a képpontok
száma csökkenhet) Körülbelül 20,0 millió képpont
Összes képpont száma Körülbelül 20,5 millió képpont

Objektív

Fókusz távolság
(35 mm-re vetítve) 4,3–193,5 mm (24–1080 mm)
Zoom nagyítása 45x

Felvétel távolsága (az objektív végétől mérve)

Felvételi mód	Élességállítási tartomány	Legnagyobb látószög (H)	Legnagyobb teleobjektívnél (L)
AUTO	–	0 cm–végtelen	1,3 m–végtelen
A fentől eltérő	A	5 cm–végtelen	1,3 m–végtelen
	*L	0–50 cm	–
	A	3,0 m–végtelen	3,0 m–végtelen

* Nem érhető el egyes felvételi módokban.

Rekesz

Záridő

Automatikus üzemmód
(automatikus beállítás)
Max. Tv 1 mp.
Min. Tv 1/4000 mp.
Tartomány minden felvételi módban
Max. Tv 15 mp.
Min. Tv 1/4000 mp.

Rekesz

F érték
Nagylátószög 3,5–8,0
Telefotó 6,8–8,0

Vaku

Beépített vaku

Max. nagylátószög
legközelebbi pont 50 cm
legtávolabbi pont 5,0 m
Tele állás
legközelebbi pont 1,3 m
legtávolabbi pont 2,7 m

Kijelző

Típus Színes folyadékkristályos TFT
Kijelző mérete 7,5 cm (3,0 hüvelyk)
Hasznos képpontok száma: Kb. 230 000 képpont

Használat előtt

Alapszintű útmutató

Haladó útmutató

1 A fényképezőgép alapvető használata

2 Automatikus üzemmód

3 Egyéb felvételi módok

4 P üzemmód

5 Lejátszási mód

6 Wi-Fi funkciók

7 Beállítások menü

8 Tartozékok

9 Mellékletek

Tárgymutató



Felvétel készítése

Digitális zoom

Nagyítás.....Kb. 4-szeres
Maximális az optikai zoommal.....Kb. 180-szoros
Fókusz távolság
(Tele állás, 35 mm-re vetítve).....Kb. 4320 mm-nek felel meg
ZoomPlus
(Rögzített képpontok száma L).....Kb. 90-szeres

Sorozatfelvétel

Felvétel sebessége*
Automatikus/P normál
sorozatfelvétel.....Kb. 0,5 felvétel/mp.
Kevés fény mód.....Kb. 2,2 felvétel/mp.

* A sorozatfelvétel sebessége a következő tényezők miatt kisebb lehet:
Tv érték / Av érték / téma állapota / fényviszonyok / vaku használata / zoom helyzete

Felvétel









Fájlformátum.....DCF-nek megfelelő,
DPOF-kompatibilis (1.1 verzió)

Adattípus

Állóképek
Rögzítési formátum.....Exif2.3 (DCF2.0)
Kép.....Csak JPEG
Videók
Rögzítési formátum.....MP4
Video.....MPEG-4 AVC/H.264
Audio.....MPEG-4 AAC-LC (monó)

Rögzített képpontok, memóriakártyánként készíthető felvételek száma

Állókép
16 GB méretű (UHS-I) memóriakártya esetén (körülbelüli érték)

L		2015
		3397
M1		3982
		6656
M2		10563
		18689
S		60741
		80988

Használat előtt

Alapszintű útmutató

Haladó útmutató

1 A fényképezőgép alapvető használata

2 Automatikus üzemmód

3 Egyéb felvételi módok

4 P üzemmód

5 Lejátszási mód

6 Wi-Fi funkciók

7 Beállítások menü







8 Tartozékok

9 Mellékletek

Tárgymutató



Videók
16 GB méretű (UHS-I) memóriakártya esetén

Képpontok száma	Képssebesség/ Videorendszer	A készíthető felvételek hossza memóriakártyánként (körülbelüli érték)	Rögzíthető időhossz videónként (körülbelüli érték)
 (1280 x 720)	 29.97P (NTSC)	2 óra 35 perc 37 mp.	29 perc 59 mp.
	 25.00P (PAL)		
 (640 x 480)	 29.97P (NTSC)	8 óra 25 perc 48 mp.	1 óra
	 25.00P (PAL)		

- Videofelvétel korlátozásai: Addig készíthető sorozatfelvétel, amíg a memóriakártyán hely van, vagy egy videofelvétel hossza el nem éri a kb. 29 perc 59 másodpercet.

Tápellátás

Akkumulátoregység, NB-11LH

Rögzíthető állóképek száma (CIPA irányelvek alapján)	Kb. 195 felvétel
Rögzíthető állóképek száma (Gazdaságos mód: Be)	Kb. 260 felvétel
Rögzíthető videó hossza (CIPA irányelvek alapján)	Kb. 50 perc
Videók felvételi ideje (Folyamatos felvétel)	Kb. 90 perc
Lejátszási idő*	Kb. 5 óra

* Idő állóképekből álló diavetítés lejátszása esetén.

Illesztőfelület

Vezetékes

Digitális csatlakozó
(Hi-Speed USB szabványnak megfelelő) Mini-B
Analog videokimenet (NTSC/PAL)
Analog hangkimenet Monó

Vezeték nélküli

NFC NFC Forum 3/4-es típusú címkével kompatibilis (dinamikus)

Wi-Fi

Megfelelőségi szabványok IEEE 802.11b/g/n
Adatátviteli frekvencia 2,4 GHz
Csatornák 1–11 csatorna

Biztonság

Infrastruktúra mód WPA2-PSK (AES/TKIP),
WPA-PSK (AES/TKIP), WEP
* „Wi-Fi Protected Setup” kompatibilis

Fényképezőgép hozzáférési

pont mód WPA2-PSK (AES)
Közvetlen mód WPA2-PSK (AES)

Működési körülmények

Hőmérséklet Min. 0 °C, max. 40 °C

Méreték (CIPA irányelvek alapján)

Szé 104,4 mm

Ma 69,1 mm

Mé 85,1 mm

Használat előtt

Alapszintű útmutató

Haladó útmutató

1 A fényképezőgép alapvető használata

2 Automatikus üzemmód

3 Egyéb felvételi módok

4 P üzemmód

5 Lejátszási mód

6 Wi-Fi funkciók

7 Beállítások menü

8 Tartozékok

9 Mellékletek

Tárgymutató



■ Tömeg (CIPA irányelvek alapján)

Csak a fényképezőgép váza.....Kb. 306 g

Akkumulátoregységgel,
memóriakártyával együtt.....Kb. 323 g

■ Akkumulátoregység, NB-11LH

Típus: Újratölthető lítiumion-akkumulátor
Névleges feszültség: 3,6 V DC
Névleges kapacitás: 800 mAh
Feltöltések száma: Kb. 300
Működési hőmérséklet: 0–40 °C

■ Akkumulátortöltő, CB-2LF/CB-2LFE

Névleges bemenet: 100–240 V AC (50/60 Hz)
Névleges kimenet: 4,2 V DC, 0,41 A
Töltési idő: Kb. 2 óra 20 perc (NB-11LH használatakor)
Működési hőmérséklet: 5–40 °C

- A készíthető képek száma a Camera & Imaging Products Association (CIPA) mérési irányelvein alapszik.
- Bizonyos körülmények esetén a készíthető képek száma és a felvételi idő a fent említetttnél kevesebb lehet.
- Képek száma/idő egy teljesen feltöltött akkumulátoregységgel.

Használat előtt

Alapszintű útmutató

Haladó útmutató

1 A fényképezőgép alapvető használata

2 Automatikus üzemmód

3 Egyéb felvételi módok

4 P üzemmód

5 Lejátszási mód

6 Wi-Fi funkciók

7 Beállítások menü

8 Tartozékok

9 Mellékletek

Tárgymutató



Tárgymutató

A

A csomag tartalma 2
AE rögzítés 50
AF keretek 55
AF szervo 56
AiAF arcra (AF keret üzemmód) 55
Akkumulátoregység
Energiaakárék 24
Gazdaságos mód 105
Szint 129
Töltés 16
Akkumulátorok → Dátum/idő
(dátum/idő akkumulátor/elem)
Energiaakárék 24
Akkumulátortöltő 2, 111
Alapértékek → Mind visszaáll
Audio-/videokábel 112, 113
Automatikus üzemmód
(felvételi mód) 20, 29

C

Camera Connect 77
CameraWindow 114
CANON iIMAGE GATEWAY 76, 88

Cs

Csatlakozás elérési ponton
keresztül 84
Csatlakozó 113, 116
Csuklószíj → Szíj

D

Dátum/idő
Beállítások 18
Dátumbélyegzők feltüntetése 36
Dátum/idő akkumulátor/elem 19
Módosítás 18
Világóra 104
Diavetítés 64
Digitális telekonverter 54
Digitális zoom 34
DPOF 119

E

Egyéni fehéregyensúly 52
Egyszínű (felvételi mód) 46
Energiaakárék 24
Expozíció
Kompenzáció 50

É

Élességállítás
AF keretek 55
AF szervo 56
Élességállítási tartomány
Makró 54
Végtelen 54

Élesség rögzítése 55
Élőképes módosítás
(felvételi mód) 42

F

Fájlszámozás 107
Fehéregyensúly (szín) 52
Fekete-fehér képek 53

Felvétel

Felvételi dátum/idő → Dátum/idő
Fénykép-információ 129
Fényképezőgép
Mind visszaáll 109
Fényképezőgép hozzáférési
pont mód 82
Fénymérési mód 50
Forgatás 70
Fotókönyv beállítása 121
FUNC. menü
Alapvető működés 25
Táblázat 132, 137

G

Gazdaságos mód 105

H

Halszem-effekt (felvételi mód) 44
Hangok 103
Hibaelhárítás 123
Hibaüzenetek 127
Hosszú záridő (felvételi mód) 47

I

i-Contrast 51, 74
Intelligens válogatás 65
ISO érzékenység 51

J

Jelzőfény 28, 40

K

Kapcsolat adatainak szerkesztése
vagy törlése 101
Kedvencek 71

Képek

Lejátszás → Megjelenítés
Megjelenítés időtartama 41
Törlés 68
Védelem 66
Képek átméretezése 72
Képek küldése 95
Képek küldése másik
fényképezőgépre 93
Képek küldése nyomtatóra 92
Képek küldése okostelefonra 77
Képek küldése számítógépre 83
Képek küldése
webszolgáltatásokba 91
Képek mentése számítógépre 83, 114
Képernyő
Ikonok 129, 130
Kijelző nyelve 19
Menü → FUNC. menü, Menü
Képkivágás 72, 117
Képminőség → Tömörítési arány
(képminőség)
Képdalárány 38
Képstabilizálás 59
Képszinkronizálás 97
Keresés 63
Kevés fény (felvételi mód) 43
Kijelző nyelve 19
Követéses AF 56
Közép (AF keret üzemmód) 55
Különlegesen élénk (felvételi mód) 44

L

Lejátszás → Megjelenítés

Ly

Lyukkamera (felvételi mód) 46

Használat előtt

Alapszintű útmutató

Haladó útmutató

1 A fényképezőgép alapvető használata

2 Automatikus üzemmód

3 Egyéb felvételi módok

4 P üzemmód

5 Lejátszási mód

6 Wi-Fi funkciók

7 Beállítások menü

8 Tartozékok

9 Mellékletek

Tárgymutató



M

Makró (élességállítási tartomány) 54
Megjelenítés 21

- Diavetítés 64
- Egyképes lejátszás 21
- Indexképes megjelenítés 62
- Intelligens válogatás 65
- Késkeresés 63
- Nagyított megjelenítés 64
- TV-s megjelenítés 113

Memóriakártyák 2

- Rögzíthető idő 140

Menü

- Alapvető működés 26
- Táblázat 131

Mind visszaáll 109

Miniatűr effektus (felvételi mód) 45

N

Nagyított megjelenítés 64
Négyzetháló 39
Nyomtatás 116

Ó

Óra 28

Ö

Önkioldó 35

- 2 másodperces önkioldó 35
- Önkioldó arca (felvételi mód) 47
- Önkioldó testreszabása 36

Önkioldó arca (felvételi mód) 47
Összes törlése 68

P

P (felvételi mód) 49
PictBridge 112, 116
Portré (felvételi mód) 43
Poszter effektus (felvételi mód) 44
Programautomatika (AE) 49

R

Rögzített képpont (képméret) 38

S

Saját színbeállít. 52, 73
SD/SDHC/SDXC memóriakártyák
→ Memóriakártyák

Sz

Szépia tónusú képek 53
Szerkesztés

- i-Contrast 74
- Képek átméretezése 72
- Képkivágás 72
- Saját színbeállít. 73
- Vörösszem-javítás 74

Szűj 2, 15
Szín (fehéregyensúly) 52
Szoftver

- Képek mentése számítógépre 83, 114
- Telepítés 114

T

Tápellátás 111

- Akkumulátoregység,
- Akkumulátortöltő

Tartozékok 111
Távoli élőképes felvétel 100
Tömörítési arány (képmínőség) 58
Törlés 68
Tűzijáték (felvételi mód) 43
TV-s megjelenítés 113

U

Utazás a fényképezőgéppel 104

V

Vaku

- Be 57
- Hosszú szinkron 57
- Vaku kikapcsolása 58

Védelem 66
Végtelen (élességállítási tartomány) 54
Videók

- Képmínőség (rögzített képpont/ képfrekvencia) 39
- Rögzíthető idő 140
- Szerkesztés 75

Világóra 104
Vörösszem-javítás 74

W

Wi-Fi funkciók 76
Wi-Fi menü 80

Z

Zoom 20, 30, 34

Használat előtt

Alapszintű útmutató

Haladó útmutató

1 A fényképezőgép alapvető használata

2 Automatikus üzemmód

3 Egyéb felvételi módok

4 P üzemmód

5 Lejátszási mód

6 Wi-Fi funkciók

7 Beállítások menü

8 Tartozékok

9 Mellékletek

Tárgymutató



A vezeték nélküli (Wi-Fi és egyéb) funkciókra vonatkozó óvintézkedések

- Vezeték nélküli funkció használatát engedélyező országok és régiók
 - A vezeték nélküli funkciók használata egyes országokban és régiókban korlátozott, a jogellenes használat pedig az országos vagy helyi előírások értelmében büntethető lehet. A vezeték nélküli kapcsolatra vonatkozó előírások megsértésének elkerülése érdekében a használatot engedélyező helyek ellenőrzése céljából keresse fel a Canon webhelyét.
Vegye azonban figyelembe, hogy a vezeték nélküli funkcióknak a felsoroltaktól eltérő országokban és régiókban való használatából eredő problémáért a Canon semmilyen módon nem vonható felelősségre.
- Az alábbiak bármelyike jogi következményekkel járhat:
 - A terméken végzett változtatás vagy módosítás
 - A terméken található tanúsítócímkék eltávolítása
- A devizahasználatra vonatkozó és külkereskedelmi törvény hatálya alá eső fényképezőgép-technológiák és árucikkek exportálásához (beleértve a Japán területéről történő kivittelt vagy nem japán illetőségű személynek történő megmutatást) a japán kormány exportengedélyére vagy szolgáltatásnyújtási hozzájárulására lehet szükség.
- Mivel a termék az Egyesült Államokban fejlesztett titkosító összetevőket tartalmaz, ezért vonatkoznak rá az Egyesült Államok Exporteljárási Szabályai (U.S. Export Administration Regulations), és az Egyesült Államok által kereskedelmi embargó alá sorolt országokba nem exportálható és nem szállítható.
- Feltétlenül jegyezze fel a Wi-Fi beállításokat.
A vezeték nélküli kapcsolat készülékben tárolt beállításai a készülék nem megfelelő használata esetén, rádióhullámok vagy sztatikus elektromosság hatására, véletlenül vagy meghibásodás miatt megváltozhatnak vagy törölődhetnek. Vegye figyelembe, hogy a Canon nem vállal felelősséget a tartalomvesztésből eredő, közvetett vagy közvetlen károkért vagy bevételkiesésért.
- A termék átruházása, kiselejtezése vagy javításra való elküldése esetén mindig állítsa alaphelyzetbe a vezeték nélküli beállításokat, azaz törölje a saját beállításait.

- A Canon nem vállal kártérítési kötelezettséget a termék elvesztéséből vagy ellopásából eredő károkért.
A Canon nem vállal felelősséget a terméken regisztrált céleszközök illetéktelen hozzáféréseiből vagy használatából eredő károkért vagy veszteségeikért a termék elvesztése vagy ellopása esetén.
- Ne használja a termék vezeték nélküli funkcióját egészségügyi berendezés vagy más elektronikus berendezés közelében.
A termék vezeték nélküli funkciójának egészségügyi berendezés vagy más elektronikus berendezés közelében történő használata befolyásolhatja az említett berendezések működését.

Rádióhullámú zavarokkal kapcsolatos óvintézkedések

- A termék más eszközök által keltett zavaró jeleket vehet, illetve a termék rádióhullámokat bocsáthat ki. A zavaró hatások elkerülése érdekében ügyeljen arra, hogy a terméket az ilyen készülékektől a lehető legnagyobb távolságban használja, vagy kerülje az ilyen eszközök jelen termékkel azonos időben történő használatát.

Biztonsági óvintézkedések

Mivel a Wi-Fi funkció rádióhullámok útján továbbítja a jeleket, használatánál szigorúbb biztonsági óvintézkedésekre van szükség, mintha hálózati kábelt használna.

A Wi-Fi használatakor ne feledkezzen meg az alábbiakról.

- Csak olyan hálózatot használjon, amelyhez jogosultsággal rendelkezik. A termék megkeresi és a képernyőn megjeleníti a közelben található Wi-Fi hálózatokat. Olyan hálózatok is megjelenhetnek, amelyek használatára Ön nem jogosult (ismeretlen hálózatok). Az ilyen hálózatokra történő kapcsolódás megkísérlése vagy használata jogosulatlan hozzáférésnek tekinthető. Ügyeljen arra, hogy csak olyan hálózatokat használjon, amelyekre jogosult, és ne próbáljon meg más, ismeretlen hálózatokhoz kapcsolódni.

Használat előtt
Alapszintű útmutató
Haladó útmutató
1 A fényképezőgép alapvető használata
2 Automatikus üzemmód
3 Egyéb felvételi módok
4 P üzemmód
5 Lejátszási mód
6 Wi-Fi funkciók
7 Beállítások menü
8 Tartozékok
9 Mellékletek
Tárgymutató

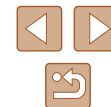

Nem megfelelő biztonsági beállítások esetén az alábbi problémák jelentkezhetnek.

- Az átvitt adatok figyelése
A Wi-Fi hálózaton átvitt adatokhoz külső, rosszindulatú felhasználók is hozzáférhetnek, és megpróbálhatnak a küldött adatokhoz hozzájutni.
- Illetéktelen hálózati hozzáférés
Külső, rosszindulatú felhasználók férhetnek az Ön által használt hálózathoz, hogy információkat lopjanak el, módosítsanak vagy semmisítsenek meg. Emellett Ön más illetéktelen hozzáférési kísérletnek is áldozatul eshet, mint például a személyazonosság meghamisítása (amikor valaki más nevében próbál információkhoz jogosulatlanul hozzáférni) vagy az ugródeszkás támadás (amikor valaki jogosulatlan hozzáférést szerez az Ön hálózatához, és ugródeszkaként rejti el a hozzá vezető nyomokat egyéb rendszerekbe történő behatolásakor).

Az ilyen problémák elkerülése érdekében ügyeljen arra, hogy alapos védelmet biztosítson Wi-Fi hálózata számára.
A fényképezőgép Wi-Fi funkciójának használatához mindenképpen legyen tisztában a Wi-Fi biztonsági jellemzőivel, és a biztonsági beállítások megadásakor teremtse meg a kockázatok és kényelmes használat közötti egyensúlyt.

■ Külső gyártó szoftvere

- expat.h
Copyright (c) 1998, 1999, 2000 Thai Open Source Software Center Ltd

Permission is hereby granted, free of charge, to any person obtaining a copy of this software and associated documentation files (the "Software"), to deal in the Software without restriction, including without limitation the rights to use, copy, modify, merge, publish, distribute, sublicense, and/or sell copies of the Software, and to permit persons to whom the Software is furnished to do so, subject to the following conditions:

The above copyright notice and this permission notice shall be included in all copies or substantial portions of the Software.

THE SOFTWARE IS PROVIDED "AS IS", WITHOUT WARRANTY OF ANY KIND, EXPRESS OR IMPLIED, INCLUDING BUT NOT LIMITED TO THE WARRANTIES OF MERCHANTABILITY, FITNESS FOR A PARTICULAR PURPOSE AND NONINFRINGEMENT. IN NO EVENT SHALL THE AUTHORS OR COPYRIGHT HOLDERS BE LIABLE FOR ANY CLAIM, DAMAGES OR OTHER LIABILITY, WHETHER IN AN ACTION OF CONTRACT, TORT OR OTHERWISE, ARISING FROM, OUT OF OR IN CONNECTION WITH THE SOFTWARE OR THE USE OR OTHER DEALINGS IN THE SOFTWARE.

■ Személyes adatok és biztonsági óvintézkedések

Ha személyes adatokat, illetve Wi-Fi-biztonsági beállításokat, például jelszót stb. tárol a fényképezőgépen, ne feledje, hogy az ilyen információk és beállítások a fényképezőgépen maradhatnak.

A fényképezőgép másik személy részére történő átruházása, kiselejtezése vagy javításra való elküldése esetén az említett információk és beállítások kiszivárgásának megelőzése érdekében mindig tartsa be az alábbiakat.

- A Wi-Fi beállítások [Alapbeállítások visszaállítása] menüpontjával törölje a megadott Wi-Fi-biztonsági adatokat.

Használat előtt
Alapszintű útmutató
Haladó útmutató
1 A fényképezőgép alapvető használata
2 Automatikus üzemmód
3 Egyéb felvételi módok
4 P üzemmód
5 Lejátszási mód
6 Wi-Fi funkciók
7 Beállítások menü
8 Tartozékok
9 Mellékletek
Tárgymutató

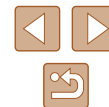

Védjegyek és licenck

- A Microsoft és Windows a Microsoft Corporation védjegyei vagy bejegyzett védjegyei az Egyesült Államokban és más országokban.
- A Macintosh és Mac OS az Apple Inc. Egyesült Államokban és más országokban bejegyzett védjegyei.
- Az App Store, iPhone és iPad az Apple Inc. védjegyei.
- Az SDXC embléma az SD-3C, LLC védjegye.
- A Wi-Fi®, a Wi-Fi Alliance®, a WPA™, a WPA2™ és a Wi-Fi Protected Setup™ a Wi-Fi Alliance védjegye vagy bejegyzett védjegye.
- Az N-jel az NFC Forum, Inc. védjegye vagy bejegyzett védjegye az Egyesült Államokban és más országokban.
- Minden egyéb védjegy a megfelelő tulajdonost illeti.
- Ez az eszköz felhasználja a Microsoft licenccel exFAT technológiát.
- This product is licensed under AT&T patents for the MPEG-4 standard and may be used for encoding MPEG-4 compliant video and/or decoding MPEG-4 compliant video that was encoded only (1) for a personal and non-commercial purpose or (2) by a video provider licensed under the AT&T patents to provide MPEG-4 compliant video. No license is granted or implied for any other use for MPEG-4 standard.
* A közlemény angol nyelvű változata a mérvadó.

A felelősség kizárása

- Az útmutató engedély nélküli reprodukálása tilos.
- A mérések a Canon tesztelési szabványa alapján készültek.
- Az információk, a fényképezőgép műszaki és külső tulajdonságai bejelentés nélkül megváltozhatnak.
- Az útmutatóban lévő ábrák és képernyőfotók kissé eltérhetnek a fényképezőgépen valóban megjelenőktől.
- A fentiekkel összhangban azonban vegye figyelembe, hogy a készülék használatából eredő veszteségekért a Canon semmilyen módon nem vonható felelősségre.

Használat előtt

Alapszintű útmutató

Haladó útmutató

1 A fényképezőgép alapvető használata

2 Automatikus üzemmód

3 Egyéb felvételi módok

4 P üzemmód

5 Lejátszási mód

6 Wi-Fi funkciók

7 Beállítások menü

8 Tartozékok

9 Mellékletek

Tárgymutató

