

Canon

CDI-C021-010 XXXXXXXX

© 2004 CANON INC.

2004.09.01  
PRINTED IN JAPAN

Canon 数码相机 PowerShot S70/S60 相机使用者指南

中文

Canon

数码相机

*PowerShot S70*  
*PowerShot S60*  
相机使用者指南

DiGiC



- 使用本数码相机之前，请先详细阅读本说明书，并妥善保存说明书作日后参考。
- 请阅读用前须知部分（第4页）。
- 同时请参考软件入门指南和直接打印使用者指南。



## 免责声明

- 在本书编制过程中已力求内容的正确与完整，对于任何错误或遗漏恕不承担任何责任。
- 佳能公司保留权利随时变更本手册所提及的硬件及软件而无需事先声明。
- 未经佳能公司事先书面授权，不得以任何形式对本手册的任何部分进行复制、传输、转录或保存于可检索的系统中，或翻译成任何语言。
- 佳能公司对于因相机、软件、CompactFlash™卡（CF卡）、个人计算机及外围设备的错误操作或故障，或使用非佳能公司的CF卡造成的数据损坏或遗失所导致之损失概不负责。

## 版权信息

- Canon和PowerShot是佳能公司的商标。
- CompactFlash是SanDisk Corporation的商标。
- iBook和iMac是苹果计算机公司的商标。
- Macintosh、PowerBook、Power Macintosh和QuickTime是苹果计算机公司在美国与其他国家的注册商标。
- Microsoft、Windows和Windows NT是微软公司在美国与/或其他国家的注册商标或商标。
- 上面未提及的其他名称及商品，也可能为其各自公司的注册商标或商标。

### 建议使用佳能原厂附件。

本产品设计为与佳能原厂附件配合使用效果最佳。佳能公司及其关联公司对使用非佳能原厂附件发生故障（如电池泄漏和/或爆炸）导致的本产品任何损坏和/或任何事故（如失火）概不负责。

请注意由于使用非佳能原厂附件导致本产品的任何损坏均不在本产品保修范围之内，但用户可以付费维修。

# 有关本相机使用者指南

## 流程图与参考指南



## 使用的符号

标题栏下的图标表示操作模式。如下例所示, 应将模式转盘设置到 **AUTO**、、、、、、、、**P**、**Tv**、**Av**、或 **M**。

### ⚡ 使用闪光灯

拍摄模式转盘

**AUTO**       **P Tv Av M**

 本标记代表可能会影响相机操作的项目。

 本标记代表基本操作程序的补充资料。

# 目录

★ 标记的项目是综述相机功能或步骤的列表或图表。

## 用前须知

### 第 1 章 相机预备

部件指南 .....	10
控制键 .....	12
安装电池 /CF 卡 .....	14
格式化 CF 卡 .....	19
打开 / 关闭电源 .....	21
设置日期 / 时间 .....	24
设置语言 .....	26
★ 使用液晶显示屏 .....	27

### 第 2 章 拍摄 - 基本操作

★ <b>AUTO</b> 自动模式 .....	30
拍摄后立即查看图像 .....	33
更改分辨率和压缩率 .....	35
⚡ 使用闪光灯 .....	38

### 第 3 章 播放 - 基本操作

逐张显示图像 .....	42
🔍 放大图像 .....	43
🗪 查看每组九张图像 (索引播放) .....	44
JUMP 在图像间跳换 .....	45

### 第 4 章 删除

🗑 逐张删除图像 .....	46
删除全部图像 .....	47

### 第 5 章 实用拍摄功能

使用拍摄模式转盘 (图像区域) .....	48
👤 人像	
🏞 风景	
🌃 夜景	
📸 快速快门	
📸 慢速快门	
📷 拍摄全景图像 (辅助拼接) .....	50
🌸 微距模式 .....	52
使用自拍机 .....	53
数码变焦 .....	54
连拍模式 .....	56
更改文件格式 .....	57
🎬 短片模式 .....	58
查看 / 编辑短片 .....	60

### 第 6 章 拍摄 - 高级功能

★ 选择菜单和设置 .....	63
重置设置为默认设置 .....	71
使用模式转盘 (创意区域) .....	72
P 程序自动曝光	
Tv 设置快门速度	

<b>Av</b> 设置光圈	
<b>M</b> 手动设置快门速度和光圈	
选择自动对焦框	76
切换测光方式	78
调节曝光	80
调节色调 (白平衡)	81
更改 ISO 感光度	84
更改色彩效果	85
自动包围曝光 (自动包围曝光模式)	86
对焦点包围曝光 (对焦点包围曝光模式)	87
锁定曝光设置 (自动曝光锁定)	89
锁定闪光曝光设置 (闪光曝光锁定)	90
切换闪光灯控制设置	91
切换闪光灯闪光的时间	93
使用设置间隔拍摄图像 (间隔拍摄)	94
拍摄难以进行自动对焦的主体	96
<b>C</b> 保存用户自定义设置	100

## 第 7 章 播放 - 高级功能

在显示屏中旋转图像	102
添加声音记录至图像	103
自动播放 (幻灯片播放)	104
保护图像	108

## 第 8 章 相机设置

设置节电功能	109
--------	-----

设置横竖画面转换功能	111
文件编号重置	112
用户自定义相机 (我的相机设置)	113

## 第 9 章 附加功能

下载图像至计算机	117
计算机系统要求	118
在电视上查看图像	125
关于打印	127
打印设置 (DPOF 打印设置)	129
图像传输设置 (DPOF 传输命令)	134

## 附录

提示列表	137
故障排除	139
使用无线遥控器 (另购)	144
使用转接镜头 (另购)	146
使用电源套件 (另购)	148
使用汽车电池充电器 (另购)	150
相机护理和保养	151
规格	152
照片提示和信息	161
索引	164
★各拍摄模式下可使用的功能	174

# 用前须知

## 请阅读本节

### 试拍

我们推荐您在拍摄重要的图像之前，拍摄几张测试图像，以确保相机操作正常及您能正确地操作本相机。请注意，若因相机或附件（包括CompactFlash™卡）的故障，导致不能拍摄图像或拍摄不能读取的图像格式而引起的任何损失，佳能公司、其子公司和分支机构、以及经销商皆不负赔偿责任。

### 侵犯版权警告

请注意佳能数码相机仅供个人使用，其使用方式不得触犯或侵害国际或国内之版权法规。即使摄制的图像仅供个人使用，请注意在某些状况下运用相机或其他设备复制表演、展览、或商业活动的图像可能侵犯别人的版权或其他法律权益。

### 保修范围

本机的保修服务范围仅限于在原出售国家/地区。如果您在外地使用本机时发生问题，请把它带回原出售国家/地区，再向佳能客户支持中心求助。

有关联系佳能客户支持中心的方法，请参考随相机附送的佳能保修卡。

## 相机机身温度

如果长时间使用相机，机身可能会变热。长时间操作相机时，请留意这种情况。

## 关于液晶显示屏

液晶显示屏是以非常精密的制造技术生产的，显示屏上有99.99%以上的像素都符合规格。少于0.01%的像素可能偶尔失效，成为红点或黑点。但这不会影响到拍摄的图像，也不是一种故障。

## 视频输出制式

连接电视机使用之前，请先把相机的视频信号设置为该地区的使用格式（第69页）。

## 设置语言

请参考第26页更改语言设置。

## 为日期/时间电池充电

- 相机备有维持日期、时间和其他相机设置的内置可充电锂电池。当主电池插入相机时，该电池即会充电。

首次购买相机后，请放入已充电的电池或使用交流电转接器套件（另购）为日期/时间电池充电至少4小时。即使关闭相机电源，电池也会进行充电。

- 如果打开相机电源时出现日期/时间菜单，则表示日期/时间电池的电量耗尽。请如上所述为其充电。

## 安全注意事项

- 使用本相机之前，请确定您已阅读并了解下列的安全注意事项。请确认您操作相机的方法是正确的。
- 以下数页内的安全注意事项旨在指导您如何安全正确地操作本相机与其配件，避免造成自己、他人或设备的伤害或损失。
- 以下数页内的“器材”一词主要指的是相机、电池、另购的电池充电器及另购的小型电源适配器。



## 警告

- 请勿把相机直接对准太阳或其他强烈光源，否则您的视力可能受损。
- 使用闪光灯时，请与人或动物的眼睛保持距离。距离太近时，面对强烈光源可能对视力造成伤害。请特别注意，使用闪光灯时要与婴儿保持一米（39 英寸）以上的距离。
- 请把器材存放在儿童与婴儿拿不到的地方。被儿童意外损坏的相机或电池可能会造成严重伤害。除此之外，相机带如果缠绕在儿童的脖子上可能导致窒息。
- 请勿试图拆开或改装在本说明书中没有说明的任何部分。拆开或改装本器材可能导致高压电击。内部检查或保修应由本公司相机经销商或佳能客户支持中心所指定的合格服务人员负责。
- 如果本机的闪光灯受损，请勿碰触该部分，以免触及高电压。同样道理，如果本器材因受损而导致内部零件外露，也请勿碰触外露的零件，以免触及高电压。请在立即向相机经销商或最近的佳能客户支持中心咨询。

- 如果相机冒烟或发出难闻的气味，应立即停止操作器材。否则可能导致起火或触电。立即关闭相机，并移除相机的电池及拔掉插在电源插座上的电源线。请确保器材已停止冒烟或发出难闻的气味。请向您的相机经销商或附近的佳能客户支持中心咨询。
- 如果您不慎把本器材跌落地面或损坏了其外壳，应立即停止操作器材。否则可能导致起火或触电。请立即关闭相机，并取出相机电池和拔掉插在电源插座上的电源线。请向您的相机经销商或附近的佳能客户支持中心咨询。
- 请勿让器材接触到水或其他液体，或把器材浸入水或其他液体之中。请勿让液体进入器材。本器材并无防水功能。如果外壳沾到液体或盐水，请用柔软且吸收性好的布把它擦干。如水或其他异物进入器材内部，请立即关闭相机，取出电池或拔掉插座上的电源线。继续使用器材可能导致起火或触电。请立即向相机经销商或附近的佳能客户支持中心咨询。
- 请勿用含酒精、苯、稀释剂或其他易燃物质清洁或涂抹在本器材上。使用这些物质可能导致起火。
- 请定期拔除电源线，并清除插头、电源插座及四周的灰尘。长时间在多尘、潮湿或油污的环境下，插头四周的灰尘可能会积聚湿气，导致短路及起火。



- 请勿剪断、损坏、修改或把重物置于电源线上。上述的行为可能导致短路，进而导致起火或触电。
- 请勿用湿手碰触充电器电源线，否则可能触电。拔除电源线时，应握着插头坚硬的部分。握着插头软的部分拔除电源线可能损害电线与其绝缘部分，有起火或触电的可能。
- 只可使用所推荐的供电附件。使用不符合本器材所推荐的电源可能导致过热、器材变形、起火、触电或其他危险。
- 请勿把电池置于热源附近，或直接受到火焰或高温影响的地方。请勿把电池浸入水中，这样可能使电池受损，导致侵蚀性液体流出、起火、触电、爆炸与严重伤害。
- 请勿试图把电池拆解、改装或加热。这样可能造成爆炸，导致严重伤害。如果身体的任何部分，包括眼睛与嘴部或衣物接触到电池内部的化学物质，应该立即用清水冲洗。如果眼睛或嘴接触到这些物质，请立即用清水冲洗并就医。
- 请避免让电池跌落地面，或剧烈撞击电池，否则其外壳可能受损。这样可能导致电池漏液或受伤。
- 请勿用金属物体（例如钥匙环）把电池电极短路。这样可能导致电池过热、燃烧或造成其他伤害。

- 丢弃电池之前，请用胶带或其他绝缘体盖住电池电极，以免直接接触其他物体。电池电极如果接触到垃圾桶中的其他金属物体或材料可能导致起火或爆炸。如果您附近有专门处理电池的垃圾处理设施，请尽量利用。
- 请使用本公司指定的电池和电池充电器。使用非本公司推荐的电池可能造成爆炸或漏液，导致起火、受伤或对环境造成破坏。
- 充电后或不使用本相机时，请断开电池充电器及小型电源适配器与相机和电源插座的连接，避免起火或造成其他危险。
- 另购的小型电源适配器的相机端子是专为您的相机而设计。请勿配合其他产品或电池使用，否则可能导致起火或其他危险。
- 当旋入另购的长焦附加镜及镜头转接器时，请特别注意。如果它们松脱、掉下及摔破，玻璃碎片可能造成伤害。

#### 有关磁场的注意事项

请将对磁场敏感的物品（如信用卡）远离相机蜂鸣器（第 12 页）。否则，这些物品可能丢失数据或停止工作。



## 注意

- 请避免在强烈阳光直射或高温的地方使用、放置或存放本器材，例如汽车的仪表板上或行李厢里。直射的强烈阳光或高温可能造成电池漏液、过热或爆炸，进而导致起火、烧伤或其他伤害。高温可能导致外壳变形。使用小型电源转接器为电池充电或供电给相机时，请确定通风良好。
- 请勿把器材存放在潮湿或多尘的地方。存放在这些地方可能导致起火、触电或其他伤害。
- 使用腕带挂起或拿起本相机时，请避免撞击或震荡相机，以免导致身体受伤或相机受损。
- 拍摄时请注意手指不要挡住闪光灯。否则，闪光灯可能损坏并冒烟或发出噪声。除此之外，连续快拍数张后请勿碰触闪光灯表面，否则可能被烫伤。
- 请勿使用沾有污物、尘埃或附有其他物体的镜头，否则积聚的热力可能会损坏闪光灯。
- 请确保电池充电器或小型电源适配器插入到额定负载的电源插座，而非超过额定负载的电源插座。电池充电器或小型电源适配器的插头因地区而异。
- 如果电源线损坏或插头未完全插入电源插座，请勿使用电池充电器或小型电源适配器。

- 请勿让金属物体（如针或钥匙）或污物接触充电器端子或插头。
- 如果您长时间使用本机，机身温度可能升高。您双手可能感到灼热，因此长时间操作本机时请小心。

## 避免故障

### 避免强力磁场

请勿把相机放在接近电动机或其他会产生强力磁场的设备。暴露在强力磁场下可能导致相机故障或破坏其数据。

### 避免结露引致的问题

把本相机从高温带到低温处，或从低温带到高温处都可能导致其内外表面结露（水滴）。您只要把相机放在塑胶袋里，在使用前先让它逐渐地调整到环境的温度，就可以避免这个问题。

### 如果相机内部结露

发现结露后，请立即停止使用相机。继续使用可能导致相机受损。请取出相机上的CF卡、电池及小型电源适配器，等到湿气完全消散后再使用。

### 长期存放

长期不使用相机时，请将电池从相机或电池充电器取出，然后将相机存放于安全之处。装载电池长期存放相机将导致电池完全消耗。

如果取出电池超过3个星期，日期、时间及其他相机设置可能重置到默认值。

## 安装腕带\*

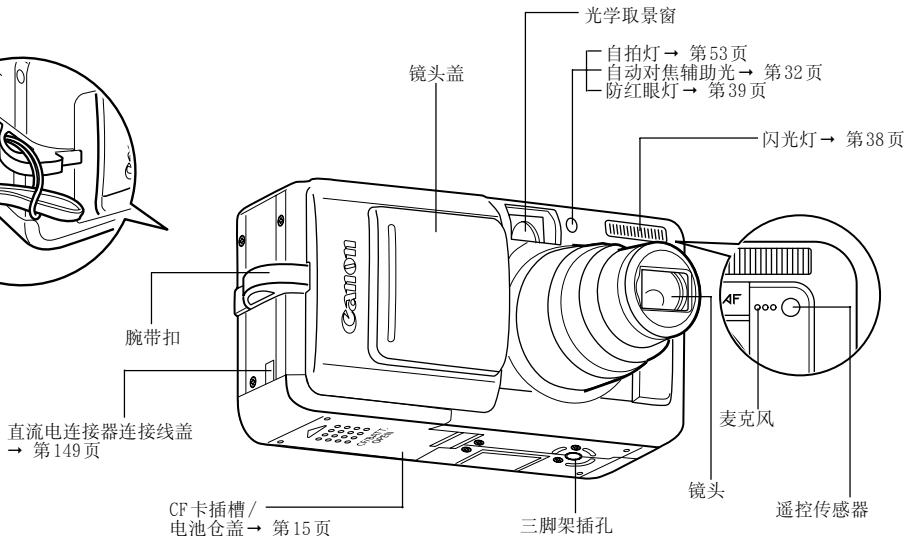
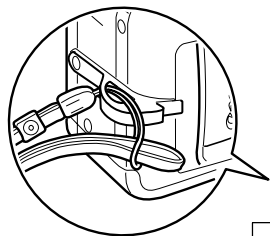

\*使用腕带悬垂携带相机时，请避免晃动相机  
或将相机缠绕或碰撞到其他物件。

下列连接线用于将相机连接到计算机或打印机。

**计算机：**界面连接线 IFC-400PCU（随机附件）

**兼容直接打印的打印机（另购）：**

- CP打印机：界面连接线 IFC-400PCU（随机附件）或直接界面连接线 DIF-100（随打印机提供）。
- 喷墨打印机
  - 兼容 *Bubble Jet Direct* 的打印机：请参考喷墨打印机使用者指南。
  - 兼容 *PictBridge* 的打印机：界面连接线 IFC-400PCU（随机附件）
  - 兼容 *PictBridge* 的非佳能打印机：界面连接线 IFC-400PCU（随机附件）

有关兼容直接打印的打印机详情，请参考随机提供的 *附件系统图* 或 *直接打印使用者指南*。

只需按 （打印/共享）键（第12页）即可进行下列操作。

- 打印：请参考 *直接打印使用者指南*（另册）
- 下载图像（仅限Windows）：请参考本指南的第117页和 *软件入门指南*（另册）。

连接打印机或计算机时，指示灯闪烁或点亮。

蓝色：准备打印/准备传输图像

闪烁蓝色：正在打印/正在传输

（因直接传输方法不同，指示灯可能不会闪烁（第122页）。）

# 控制键

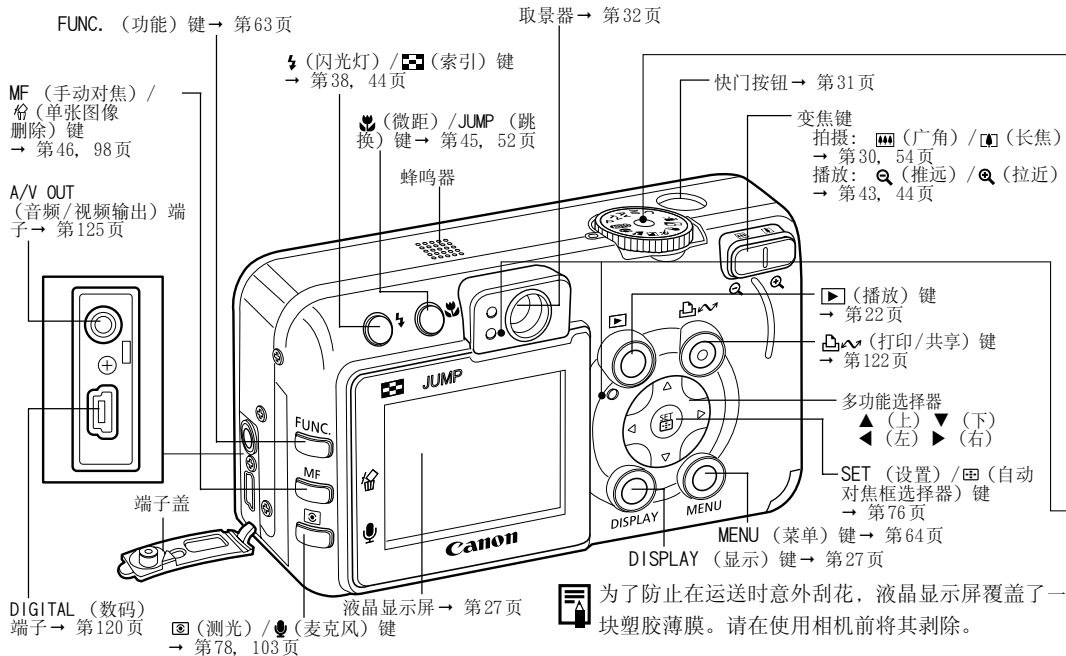

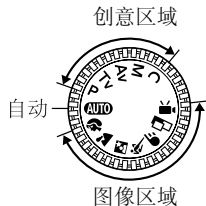

## 拍摄模式转盘

请使用模式转盘切换拍摄模式。

- **AUTO**：自动 → 第30页  
相机自动选择设置。
- **图像区域** → 第48页  
相机根据图像类型自动选择设置。

- ：人像
- ：风景
- ：夜景
- ：快速快门

● ：慢速快门

● ：辅助拼接 → 第50页

● ：短片 → 第58页

- **创意区域** → 第72页  
为获得特殊效果，使用者自行选择曝光、光圈或其他设置。

**P**：程序自动曝光

**Tv**：快门速度优先自动曝光

**Av**：光圈优先自动曝光

**M**：手动曝光

**C**：用户自定义

按下快门按钮或进行下列操作时，指示灯点亮或闪烁。

### ● 电源/模式指示灯

橙色：拍摄模式

绿色：播放模式/打印机连接

黄色：计算机连接

### ● 上方指示灯

绿色：准备拍摄

闪烁绿色：正在写入CF卡/正在读取CF卡/正在删除CF卡数据/正在传送数据（连接计算机时）

橙色：准备拍摄（闪光灯开启）

闪烁橙色：准备拍摄（相机震动警告）

### ● 下方指示灯

黄色：微距模式/手动对焦模式

闪烁黄色：对焦困难（虽然可以按下快门按钮，但是还需手动调节对焦，第96页）

# 安装电池/CF卡

安装随机提供的电池NB-2LH和CF卡，准备拍摄。

首次使用您的相机或显示“更换电池”提示时，请为电池充电。

●上方指示灯闪烁绿色时，相机正在将图像写入CF卡、从CF卡读取图像、删除图像或将图像传送到CF卡。请勿进行下列操作，否则图像数据可能丢失或损坏：

- 请勿震动相机。
- 请勿关闭电源或打开CF卡插槽/电池仓盖。

●为了保护电池以免其性能下降，请勿对其连续充电超过24小时。



- ◆在长时间使用相机时，建议使用另购的交流电转接器套件ACK700对相机供电。
- ◆请参考**电池性能**（第156页）。
- ◆也可使用电池NB-2L。

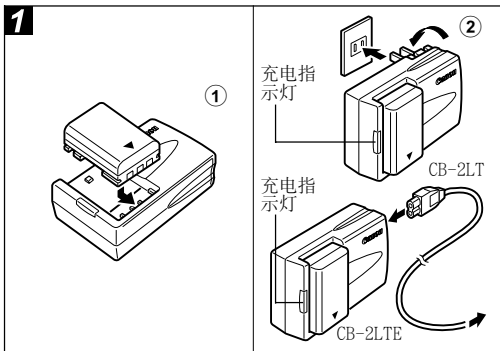

① 对齐电池边缘和电池充电器的边线，然后按箭头方向滑入电池。

② (CB-2LT)\*

将电池充电器插入电源插座。

(CB-2LTE)\*

将电源线插入电池充电器，然后插入电源插座。

\* 电池充电器型号名称和类型因地区而异。



(CB-2LT和CB-2LTE)

- 电池正在充电时，充电指示灯点亮红色。充电完成时，充电指示灯变为稳定的绿色。
- 充电后，建议拨下电池充电器并取出电池。

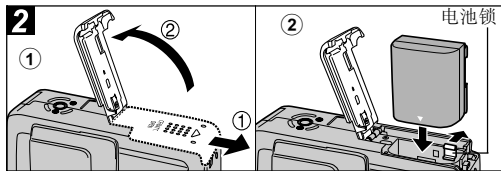

- ① 请确保相机电源关闭（第21页）。按箭头方向滑出CF卡插槽/电池仓盖，然后将其打开。
- ② 用电池一角按箭头方向推开电池锁，然后将电池插入电池仓，直至锁定到位。
  - 如需取出电池，请松开电池锁。

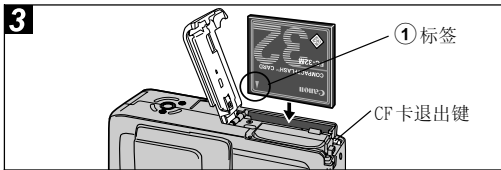

### ① 标签面朝向使用者插入CF卡，然后关闭CF卡插槽/电池仓盖。

- 推入CF卡，直至CF卡退出键完全弹出。如需取出CF卡，推入CF卡退出键即可取出CF卡。



- 请注意其他厂商的相机或计算机格式化的CF卡，或者应用程序格式化或编辑的CF卡可能导致写入CF卡变慢或无法在本相机内正确运作。
- 请参考*CF卡和估计容量（可记录图像）*（第157页）。
- 建议使用本相机格式化的CF卡（第19页）。随机提供的CF卡可能无需再次格式化即可使用。



- ◆ 随机电池为锂电池，在充电前无需完全使用完或放电。它可在任意时间进行充电。
- ◆ 将完全放电电池充满约需90分钟（基于佳能公司测试标准）。在5到40℃（41到104°F）的温度范围内为电池充电。
- ◆ 充电时可能会听到噪声。这并非故障。

## 电池使用注意事项

- 请随时保持电池与相机端子 (⊕Ⓜ⊖) 清洁。端子不洁可能导致电池与相机接触不良。充电或使用之前, 请用纸巾或干布擦拭端子。
  - 充电时请勿让任何东西 (例如桌布, 垫子或毯子) 盖住电池充电器。否则会导致内部发热, 并可能起火。
  - 请勿使用附送的电池充电器给电池NB-2LH/NB-2L (另购) 以外的电池充电。
  - 电池只要放在相机 (即使关闭电源) 或电池充电器中便会不断少量放电。这将缩短电池寿命。不使用相机时, 请取出电池。
  - 请勿让任何金属物体 (如钥匙圈) 触碰 “+” 及 “-” 端子 (图A), 否则可能会损坏电池。不使用电池时 (如携带或存放), 请装上端子盖 (图B)。
- 使用电池NB-2LH时, 可以通过改变电池仓盖的方向

来区别放电过的电池和完全充电的电池 (图C和图D)。再次使用电池前, 请重新完全充电。

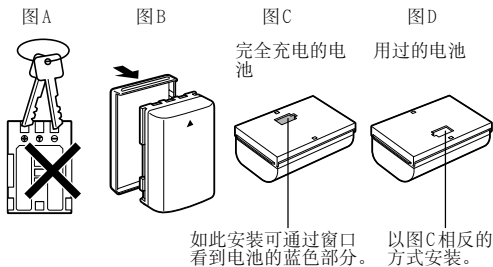

- 即使充完电的电池也会不断自然放电。建议在使用当日或前一天给电池充电, 确保电池已完全充电。
- 由于长时间 (约1年) 存放完全充电的电池可能会缩短电池寿命或影响性能, 因此, 请将电池存放在温度为0到30℃ (32到86°F)、湿度相对较低的室内。如果长时间不使用电池, 请在存放之前, 把电池完全充电后再在相机中完全放电 (每年最少一次)。

- 相机只要开启，即使不使用任何功能都会耗电。如需保存电池的电量，请特别注意把电源关闭。
- 虽然电池操作温度的最大范围为0到40°C（32到104°F），但最适合的温度为10到30°C（50到86°F）。在低温下（例如滑雪时），电池的性能会暂时减弱，在充电前其可使用的的时间减少。
- 如果即使在完全充电后电池的可用时间还是显著减少，请更换电池。

## 电池状态指示灯

下列图标或提示表示液晶显示屏上的电池状态。

	电池电量低。请在长时间使用电池前尽快充电。
更换电池	电池电量不足以操作相机。请立即更换电池。



请参考 **电池性能**（第156页）。

## CF卡使用注意事项

- CF卡是一种高度精密的电子设备。请勿折曲，施压、震动或撞击CF卡。
- 请勿试图拆解或改装CF卡。
- 把CF卡迅速地从高温带到低温处，或从低温带到高温处都可能令CF卡发生结露现象，因而有可能发生故障。如要避免结露，请把CF放在密闭的塑料袋里，再把它拿到温度不同的地方，并让它慢慢地适应新的温度。如果CF卡发生结露，请把它置于室温环境中，直到水珠完全蒸发为止。
- 请把CF卡置于附送的盒中存放。

● 请勿在下列的地点使用或存放CF卡。

- 有灰尘或沙尘的地方
- 潮湿和高温的地方

Microdrive是一个使用硬盘的记录媒体。它的优点是容量大，每MB容量的成本低。但与应用闪存的CF卡比较，Microdrive容易受到撞击及震动的影响。因此，如果您使用Microdrive，请在拍摄或播放图像时加倍注意，切勿撞击或震动相机。

## 格式化CF卡

务必格式化新的CF卡、要删除全部图像或其他数据的CF卡。

 请注意格式化（初始化）CF卡将删除全部数据，包括受保护的图像和其他文件类型。请在格式化CF卡前检查其内容。



- ◆ 如果相机工作异常，插入的CF卡可能导致故障。重新格式化CF卡也许会解决该故障。
- ◆ 非佳能品牌的CF卡产生故障时，重新格式化该卡也许会解决该故障。
- ◆ 其他相机、计算机或外设上格式化的CF卡可能无法正常工作。发生这种情况时，请用本相机重新格式化CF卡。如果本相机无法格式化，请关闭相机并重新插入CF卡。然后重新打开相机并再次格式化。
- ◆ 格式化后显示的CF卡容量可能少于CF卡额定容量。这并非CF卡或相机故障。

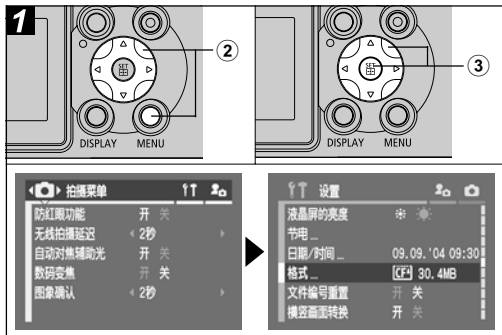

- ① 打开电源（第21页）。
- ② 按菜单 (MENU) 键，然后按多功能选择器上的▶箭头。  
出现 [  (设置) ] 菜单。
- ③ 用多功能选择器上的▲或▼箭头选择 [格式]，然后按设置 (SET) 键。

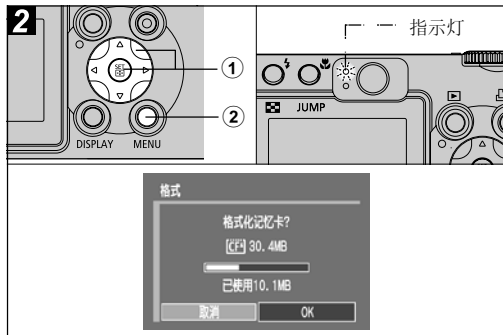

- ① 用多功能选择器上的◀或▶箭头选择 [OK]，然后按设置 (SET) 键。  
上方指示灯闪烁绿色，格式化开始。请等到指示灯熄灭。
  - 如需取消格式化，选择 [取消]，然后按设置 (SET) 键。
- ② 按菜单 (MENU) 键。

# 打开/关闭电源

相机电源打开时，电源/模式指示灯保持点亮。  
电源/模式指示灯如下表示相机状态。

橙色：拍摄模式

绿色：播放模式/打印机连接模式\*

黄色：计算机连接模式\*

熄灭：相机电源关闭。

\* 有关打印机连接模式，请参考*直接打印使用者指南*。有关计算机连接模式，请参考*软件入门指南*。



◆ 打开电源后，将听到起动声音并看到起动图像。（第113页）

◆ 在拍摄模式下，液晶显示屏关闭时或音频/视频输出(A/V OUT)端子与电视连接时，起动图像不会出现。

无起动声音和起动图像打开相机

按住  键，然后打开电源。

## 打开相机至拍摄模式

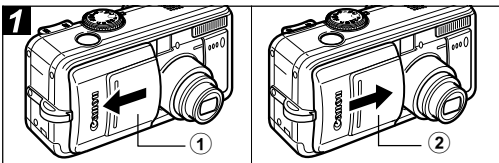

### ① 打开镜头盖。

电源/模式指示灯点亮橙色。

### ② 关闭镜头盖即可关闭电源。

## 打开相机至播放模式

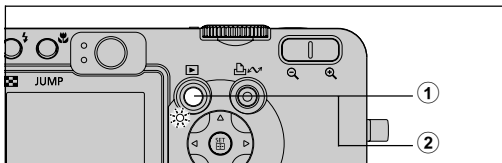

### ① 按 (播放) 键。

打开电源时，电源/模式指示灯点亮绿色。

### ② 再次按 (播放) 键关闭电源。

## 切换拍摄和播放

您可以快速切换拍摄模式和播放模式。便于拍摄后查看或删除图像，随后再次进行拍摄。

### 拍摄模式 $\rightarrow$ 播放模式

按  (播放) 键 (第42页)。

- 相机切换到播放模式，但镜头并不缩回 (如果关闭镜头盖，则镜头将会缩回)。

### 播放模式 $\rightarrow$ 拍摄模式

打开镜头盖。

镜头盖已经打开时，按  (播放) 键或请半按快门按钮。

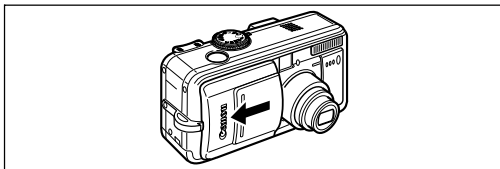



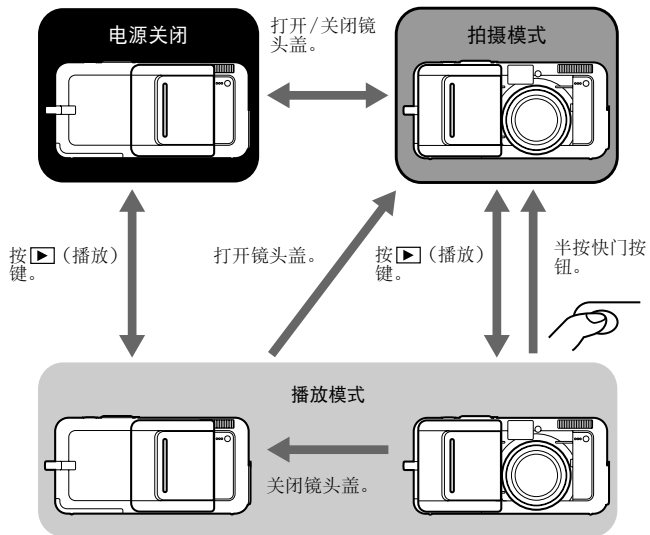

## 切换拍摄模式和播放模式



# 设置日期/时间

首次打开相机电源或内置可充电锂电池电量变低时，请从步骤 ① 开始操作。

 如果取出电池约3个星期，则可能需要重置日期和时间。

 设置日期和时间并不能使日期/时间标记出现在图像中。有关打印带日期的图像，请参考 *直接打印使用者指南* 或 *软件入门指南*。

## 为日期/时间电池充电

- ◆ 相机备有维持日期、时间及其他相机设置的内置可充电锂电池。主电池插入相机时，此电池即会充电。购买相机后，请放入已充电的电池或使用交流电转接器套件ACK700（另购）为日期/时间电池充电最少4小时。即使关闭相机电源，电池也会继续充电。
- ◆ 如果打开相机电源时出现日期/时间菜单，即表示日期/时间电池的电量已经耗尽。请如所述为其充电。

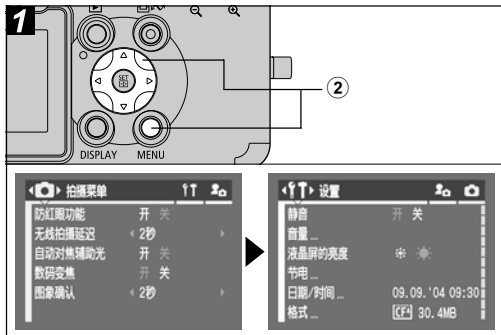

① 打开电源（第21页）。

② 按菜单 (MENU) 键，然后按多功能选择器上的▶箭头。

出现 [  (设置) ] 菜单。

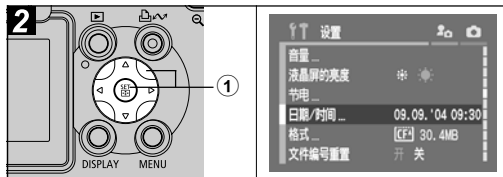

- ① 用多功能选择器上的▲或▼箭头选择[日期/时间]，然后按设置 (SET) 键。

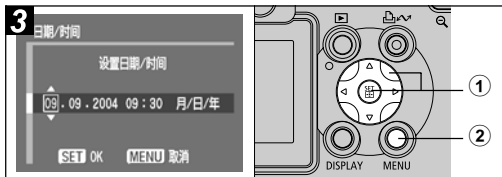

- ① 设置日期和时间，然后按设置 (SET) 键。
- 用◀或▶选择需要设置的项目，然后用多功能选择器上的▲或▼箭头设置数值。
  - 日期可设置到2030年。
- ② 按菜单 (MENU) 键。

# 设置语言

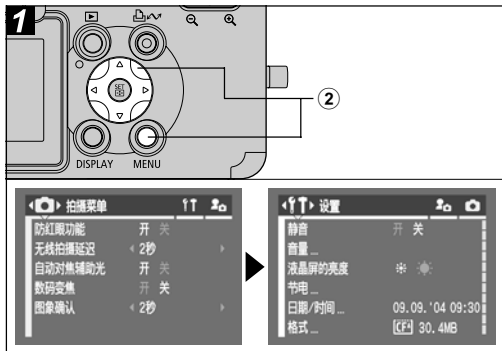

① 打开电源（第21页）。

② 按菜单 (MENU) 键，然后按多功能选择器上的▶箭头。

出现 [  (设置) ] 菜单。

- 在播放模式下，按跳换 (JUMP) 键的同时按住设置 (SET) 键即可变更语言。在短片播放或打印机连接时无法使用该功能。

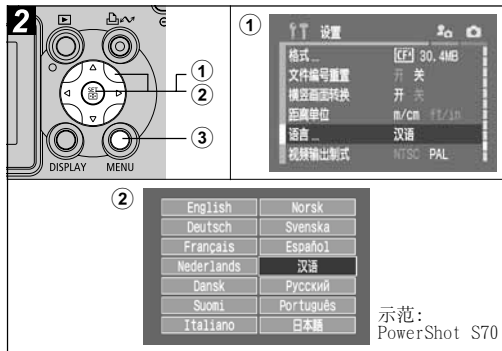

① 用多功能选择器上的▲或▼箭头选择 [语言]，然后按设置 (SET) 键。

② 用多功能选择器上的▲、▼、◀或▶箭头选择一种语言，然后按设置 (SET) 键。

③ 按菜单 (MENU) 键。

# 使用液晶显示屏

按显示 (DISPLAY) 键切换液晶显示屏显示模式。

## 拍摄模式

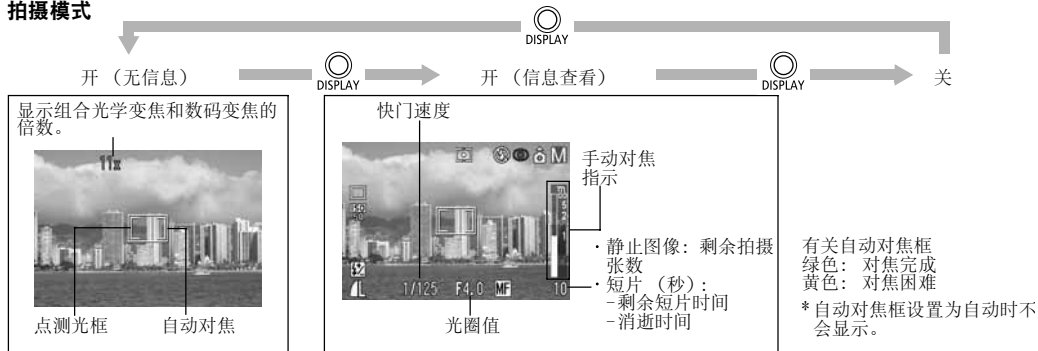

## 播放模式

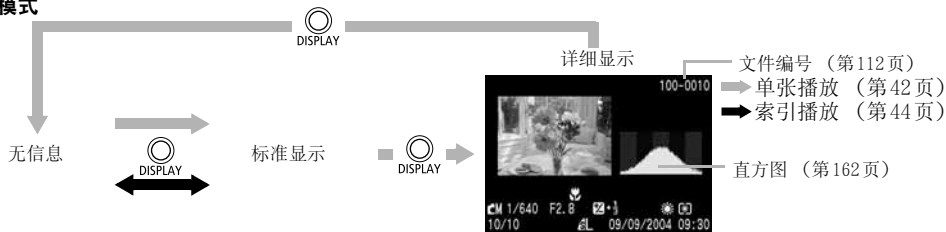

## 显示内容

功能	图标	拍摄模式		播放模式		参考页
		信息查看	无信息显示	详细信息显示	标准显示	
拍摄模式		○	*1	○*2	-	第 48, 72 页
曝光补偿	-2 - +2	○	-	○*3	-	第 80 页
自动曝光锁定 / 闪光曝光锁定		○	○	-	-	第 89, 90 页
测光方式		○	-	○	-	第 78 页
白平衡 *4		○	-	○	-	第 81 页
驱动模式		○	-	-	-	第 53, 56, 145 页
ISO 感光度		○	-	○	-	第 84 页
色彩效果		○	-	○	-	第 85 页
包围		○	-	-	-	第 86 页
闪光灯		○	-	-	-	第 38 页
防红眼		○	-	-	-	第 39 页
闪光曝光补偿		○	-	○*3	-	第 92 页
闪光输出		○	-	○	-	第 92 页

压缩率		○	-	○	○	第 35 页
分辨率 (静止图像)	<b>L M1 M2 M3*5 S RAW</b>	○	-	○	○	第 35 页
分辨率 (短片)		○	-	○	-	第 36 页
RAW	<b>RAW</b>	○	-	○	○	第 57 页
数码变焦 *6	PowerShot S70 3.6x 4.3x 5.4x 6.9x 8.6x 11x 15x PowerShot S60 3.6x 4.6x 5.8x 7.3x 9.1x 11x 15x	○	○	-	-	第 54 页
变焦指示		○	○	-	-	第 30 页
电量微弱		○	○	○	○	第 18 页
微距		○	-	○	-	第 52 页
横竖画面转换		○	-	-	-	第 111 页
相机震动警告		○	○	-	-	第 29 页
手动对焦	<b>MF</b>	○	○	○	-	第 98 页
短片记录	● (红色)	○	○	-	-	第 58 页
声音记录 (WAVE 文件)		-	-	○	○	第 103 页
短片	<b>AVI</b>	-	-	○	○	第 60 页
保护状态		-	-	○	○	第 108 页

\*1 即使无信息显示模式 (短片) 也显示。

\*2 **C** (用户自定义) 不显示。

\*3 各个内容的数值也显示。



\*4 在拍摄模式下， 图标不显示。

\*5 仅限于 PowerShot S70。

\*6 电动变焦反映组合光学变焦和数码变焦的效果。

“3.6x”是光学变焦的最大长焦设置。

下列信息也可能出现在某些图像文件中。

	附带了非 WAVE 文件的音频文件或无法识别格式的文件。
	未符合相机文件系统设计规格的 JPEG 文件格式。
	无法识别的文件格式。

 ◆ 即使在无信息显示模式下，拍摄信息约显示 6 秒钟（根据当时相机设置情况，拍摄信息可能不显示）。

◆ 相机准备拍摄时，相机震动警告图标  将会在光线较暗情况下出现。该图标出现时，请使用下列拍摄方法之一。

- 将闪光灯设置为开或自动
- 将相机固定到三脚架

◆ 请注意本相机记录的图像信息可能在其他相机上无法正确显示，而其他相机记录的图像信息也可能在本相机上无法正确显示。

#### ◆ 过度曝光警告

图像过度曝光的部分闪烁。过度曝光警告出现在下列时间。

- 拍摄图像后立即在液晶显示屏（信息查看）上查看图像时
- 在播放模式的详细显示模式下

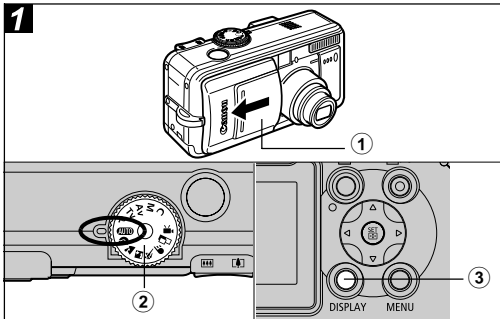

① 打开镜头盖。

② 将拍摄模式转盘设置到 **AUTO**。

电源 / 模式指示灯点亮橙色。

- 镜头盖已经打开且电源 / 模式指示灯点亮绿色时，相机处于播放模式。按 键或半按快门按钮切换到拍摄模式。

③ 如果液晶显示屏没有显示，请按显示 (DISPLAY) 键将其打开。

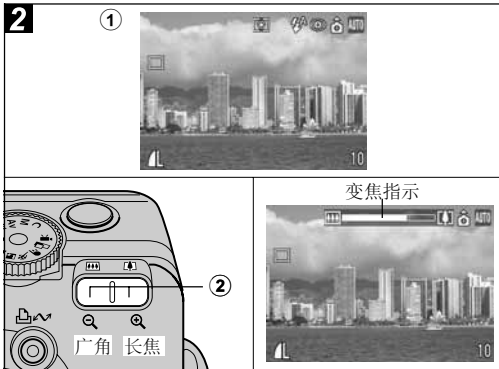

① 将相机对准拍摄主体。

② 使用变焦在液晶显示屏或取景器中获得理想的构图。

- 按变焦键的 或 显示变焦指示。按 放大拍摄主体（长焦）。按 缩小拍摄主体的尺寸（广角）。



- 查看角度可在28到100mm范围内进行调节，相当于35mm胶片。
- 数码变焦和光学变焦的组合使用使得放大拍摄倍数最高达到15x（第54页）。数码变焦在某些拍摄模式下无法使用（第174页）。数码变焦越大，图像越粗糙。

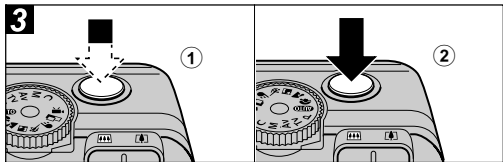

### ① 轻轻半按快门按钮进行对焦。

相机完成对焦时会响起两声提示音，然后液晶显示屏上的自动对焦框变为绿色。

- 如果拍摄主体难以对焦，则自动对焦框将会点亮黄色并响起一声提示音。自动对焦框设置为自动时，则自动对焦框将不会出现。
- 快门速度和光圈值自动设置并显示在液晶显示屏上。曝光补偿（第80页）和对焦也会自动设置。

### ② 完全按下快门按钮。

完成拍摄时，将会听到快门声音。请勿在听到该声音前移动相机。图像将出现2秒钟。



- 有关该模式下可变更的设置，请参考第174页。

- ◆ 图像在记录到CF卡前先保存到相机内存，只要内存中有足够的空间即可立即拍摄下一张图像。
- ◆ 数据记录到CF卡时，上方指示灯闪烁绿色。
- ◆ 使用菜单可以将提示音和快门声音设置为[开]/[关]（第68页）。
- ◆ 闪光灯正在充电时无法进行拍摄。
- ◆ 可以改变拍摄后图像立即显示在液晶显示屏上的时间长度，或将其设置为不显示（第34页）。

### 自动对焦辅助光

- ◆ 在某些环境拍摄时，如黑暗的环境，相机可能会在半按快门按钮时发射自动对焦辅助光，以协助对焦操作。
- ◆ 自动对焦辅助光可以关闭（第67页）。  
例如，如果您要在黑暗的环境下为动物进行拍摄，请关闭光束以免动物受惊。但是，请牢记以下几点。
  - 在黑暗的地方关闭自动对焦辅助光可能会使相机对焦更加困难。

- 即使关闭自动对焦辅助光，防红眼灯也可能会在半按快门按钮时发出光线。

为避免任何灯在闪光灯闪光前发出光线，请通过拍摄菜单把防红眼功能和自动对焦辅助光设置为[关]。

### 使用取景器

拍摄时，把液晶显示屏设置为关（第27页），然后使用光学取景器可节省电源。

- 取景器具有约80%实际拍摄图像的视线范围。

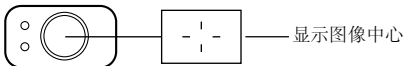

### 通过取景器观看的图像与记录的图像

请注意，基于取景器及镜头的位置有所差别，在光学取景器内所见的图像与实际图像会有所不同。这种现象称之为视差现象，拍摄主体离镜头越近，这种现象越明显。在某些情况下，取景器内显示的近摄图像部份将不会在记录的图像中出现。请使用液晶显示屏进行近摄。

## 拍摄后立即查看图像

### 选择偏离中央自动对焦框进行拍摄

选择偏离中央自动对焦框时，请务必使用液晶显示屏进行构图。将自动对焦框设置到所需的位置拍摄图像时，请使用液晶显示屏（请参考*选择自动对焦框*→第76页）。

### 拍摄模式转盘



拍摄图像后，图像将显示2秒钟（可以改变该设置）。更久显示图像的方法有两种。

#### ● 按住快门按钮

#### ● 显示图像时按设置 (SET) 键\*

再次半按快门按钮停止显示图像，然后进行拍摄。



显示图像时可进行下列操作\*。

- ◆ 以详细显示模式显示图像（第27页）
- ◆ 放大图像（第43页）
- ◆ 更改文件格式（第34页）
- ◆ 逐张删除图像（第46页）
- ◆ 添加声音记录（第103页）

\* 在 （辅助拼接）模式下不可用。

## 更改图像显示时间

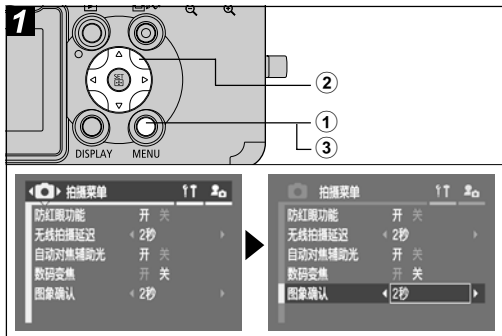

- ① 打开电源（第21页），然后按菜单 (MENU) 键。

出现 [ (拍摄) ] 菜单。

- ② 用多功能选择器上的▲或▼箭头选择 [ 图像确认 ]，然后用多功能选择器上的◀或▶选择时间设置。

关：图像不显示

2到10秒：即使释放快门，图像仍然在所选时间内显示。

- ③ 按菜单 (MENU) 键。

● 即使在显示图像时，也可按快门按钮拍摄另一图像。

## 拍摄后立即更改记录格式

拍摄模式转盘

P Tv Av M

按照下列说明，拍摄后可立即以RAW格式（第161页）保存以JPEG格式拍摄的图像。可以使用计算机方便地处理以RAW格式保存的图像，如进行编辑分辨率、色彩效果和白平衡，而无任何画质损失。

# 更改分辨率和压缩率

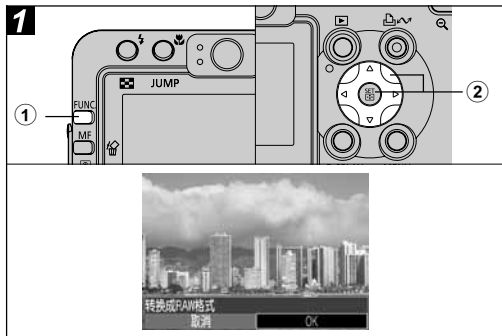

- ① 拍摄后，可立即在液晶显示屏显示图像时按功能 (FUNC.) 键。
- ② 用多功能选择器上的 ◀ 或 ▶ 箭头选择 [OK]，然后按设置 (SET) 键。
  - 半按快门按钮时，相机返回拍摄屏幕。

 如果使用数码变焦拍摄图像或记录格式选择RAW时，则不能进行上述操作。

## 拍摄模式转盘

**AUTO**       **P Tv Av M**

分辨率和压缩率（静止图像）可以更改。如需记录 CCD 输出而不压缩，请选择 RAW 文件格式（第 57 页）。

## 静止图像

PowerShot S70

分辨率		目的
显示	像素	
L (大)	3072 x 2304	高 ↑ ● 打印 A4 大小 * 210 x 297mm (8.3 x 11.7 英寸) 或更大的图像 ● 打印信封大小 * 216 x 279mm (8.5 x 11 英寸) 或更大的图像
M1 (中 1)	2592 x 1944	
M2 (中 2)	2048 x 1536	↓ 低 ● 打印 A4 大小 * 210 x 297mm (8.3 x 11.7 英寸) 的图像 ● 打印信封大小 * 216 x 279mm (8.5 x 11 英寸) 的图像 ● 打印明信片大小 148 x 100mm (6 x 4 英寸) 的图像 ● 打印 L 大小 119 x 89mm (4.7 x 3.5 英寸) 的图像
M3 (中 3)	1600 x 1200	
S (小)	640 x 480	● 作为电子邮件附件发送图像 ● 拍摄大量图像

\* 纸张大小视地区而异。

## PowerShot S60

分辨率		像素	目的
显示			
L (大)	2592 x 1944	高 ↑ ↓ 低	● 打印A4大小* 210 x 297mm (8.3 x 11.7 英寸) 或更大的图像 ● 打印信封大小* 216 x 279mm (8.5 x 11 英寸) 或更大的图像
M1 (中 1)	2048 x 1536		● 打印 A4 大小* 210 x 297mm (8.3 x 11.7 英寸) 的图像 ● 打印信封大小* 216 x 279mm (8.5 x 11 英寸) 的图像
M2 (中 2)	1600 x 1200		● 打印明信片大小 148 x 100mm (6 x 4 英寸) 的图像 ● 打印L大小119 x 89mm (4.7 x 3.5 英寸) 的图像
S (小)	640 x 480		● 作为电子邮件附件发送图像 ● 拍摄大量图像

\* 纸张大小视地区而异。

压缩率		高质量 ↑ ↓ 一般	目的
图标	名称		
	极精细	高质量 ↑ ↓ 一般	拍摄较高质量的图像
	精细		拍摄一般质量的图像
	一般		拍摄大量图像

## 短片

分辨率	像素
	640 x 480 像素
	320 x 240 像素
	160 x 120 像素

**1**

1 FUNC. MF

2 3

DISPLAY MENU

剩余拍摄数量\* (仅在选择分辨率或压缩率时显示。)  
\* 拍摄短片片断时, 显示剩余拍摄时间 (秒)。

示范: PowerShot S70

① 按功能 (FUNC.) 键。

② 用多功能选择器上的▲或▼箭头选择\* (3072x2304或2592x1944)。

\* 显示当前设置。

- ③ 用多功能选择器上的◀或▶箭头选择需要设置的分辨率，然后按设置 (SET) 键。

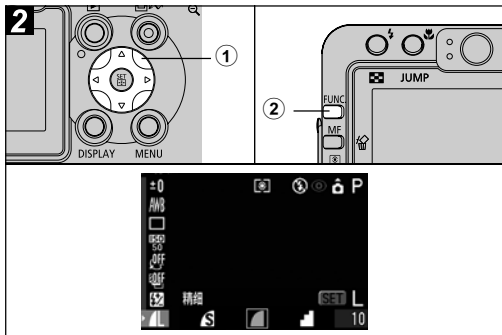

- ① 用多功能选择器上的◀或▶箭头选择需要设置的压缩率。

- 可以在选择设置后立即按快门按钮拍摄图像。拍摄图像后，立即再次出现该屏幕。
- 请参考图像文件大小（估计）（第159页）。
- CF卡类型和剩余拍摄数量（第157页）。

- ② 按功能 (FUNC.) 键，然后拍摄图像。

# ⚡使用闪光灯

## 拍摄模式转盘

AUTO P Tv Av M

根据以下指导使用闪光灯。

	防红眼、自动	闪光灯根据照光度自动按需进行闪光，并且每当主闪光灯闪光，防红眼灯都会闪光。
	自动	闪光灯根据照光度自动按需进行闪光。
	防红眼、闪光灯开启	防红眼灯和闪光灯均会启动。
	闪光灯开启	闪光灯每次均闪光。
	闪光灯关闭	闪光灯不闪光。

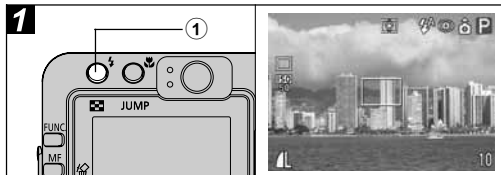

### ① 按 键切换闪光灯模式，然后拍摄图像。

液晶显示屏出现所选的闪光灯模式。

- 按 键可以切换设置。某些拍摄模式下可能无法切换闪光灯设置。

防红眼功能打开时



防红眼功能关闭时





## 设置防红眼功能

### 拍摄模式转盘

AUTO       P Tv Av M

在黑暗的环境下使用闪光灯时，防红眼灯会闪光。这可以防止眼睛反射光线而造成的红眼现象。

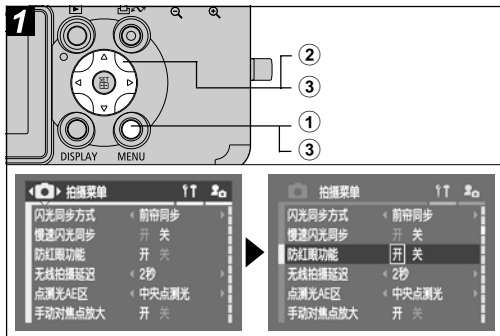

- 1 打开相机至拍摄模式（第21页），然后按菜单 (MENU) 键。

出现 [  (拍摄) ] 菜单。

- 2 用多功能选择器上的▲或▼箭头选择 [防红眼功能]。

- 3 用多功能选择器上的◀或▶箭头选择 [开]，然后按菜单 (MENU) 键。

- 如果设置为信息查看显示，液晶显示屏将显示 。
- 以防红眼功能拍摄时，为了该模式起效果，拍摄主体必须看向防红眼灯。请让他们直视防红眼灯。将镜头设置为广角、增加室内设置时的光线或更加靠近拍摄主体可获得更佳的效果。

## 设置慢速闪光同步

### 拍摄模式转盘

 P Av

可使用慢速快门及闪光灯拍摄图像。这有助于在拍摄夜景或室内光线条件下拍摄时使黑暗背景变亮。

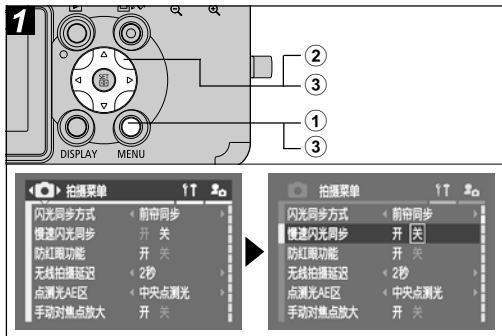

- ① 打开相机至拍摄模式（第21页），然后按菜单 (MENU) 键。  
出现 [📷 (拍摄)] 菜单。
- ② 用多功能选择器上的▲或▼箭头选择 [慢速闪光同步]。
- ③ 用多功能选择器上的◀或▶箭头选择 [开]，然后按菜单 (MENU) 键。



高ISO感光度拍摄和使用内置闪光灯时，越靠近拍摄主体，越容易造成过度曝光。



- ◆ 当在拍摄菜单中把 [闪光灯控制] 设置为 [自动] 时，闪光灯会自动调整闪光。在 M 模式下拍摄，或 [闪光灯控制] 设置为 [手动] 时，闪光灯会以手动设置调整闪光。
- ◆ [闪光灯控制] 设置为 [自动] 时，闪光灯闪光两次。先预闪一次，接着再主闪一次。预闪的作用是让相机取得拍摄主体的曝光数据，以便在主闪时为拍摄提供最合适的光度。
- ◆ 闪光同步的最快快门速度是 1/250 秒。如果选择了较快的速度，则相机自动将快门速度重置为 1/250 速度。
- ◆ 闪光灯正在充电时无法进行拍摄。

- ◆在某些情况下，闪光灯可能需要充电约10秒。  
实际时间视使用情况和电池电量而异。
- ◆闪光曝光和闪光输出可以改变（第92页）。
- ◆[慢速闪光同步]设置为[开]进行拍摄时，相机震动可能成为影响因素。建议使用三脚架。
- ◆相机在**P**、**Tv**、**Av**和**M**拍摄模式关闭时，闪光灯设置将被保存。

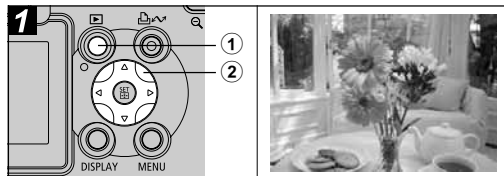

其他相机拍摄的图像或在计算机上使用其他软件程序编辑的图像可能无法播放。

#### ① 按 键。

液晶显示屏出现最后记录的图像。

#### ② 用多功能选择器上的 ▲ 或 ▼ 箭头在图像间移动。

- 用 ◀ 移到前一张图像，而用 ▶ 移到后一张图像。按住 ◀ 或 ▶ 快速在图像间移动，但是无法清晰显示图像。
- 也可以按跳换 (JUMP) 键切换图像 (第45页)。
- 按显示 (DISPLAY) 键显示当前显示图像的信息 (第27页)。
- 按  键快速删除当前显示的图像 (第46页)。



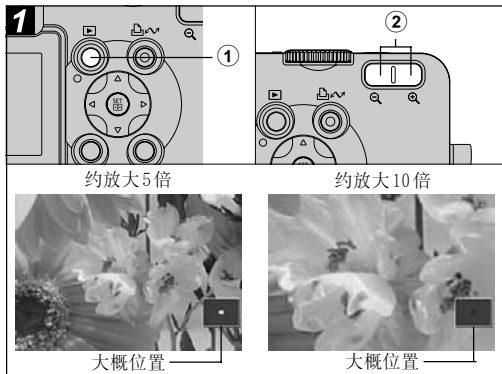

## 🔍放大图像



### ① 按 键。

### ② 按变焦键的 放大显示的图像。按 取消放大显示。

- 在单张播放时，图像可放大到10倍。如需改变图像的放大率，请在按下设置 (SET) 键的同时按变焦键的 。每次如此按键时，放大率将如下进行改变：约2.5x → 约5x → 约10x。

- 可使用多功能选择器上的 、、 或  箭头向放大图像四周移动。
- 无法放大短片的帧和索引播放的图像。
- 可以放大拍摄后立即显示在液晶显示屏上的图像（第34页）。

## 查看每组九张图像（索引播放）

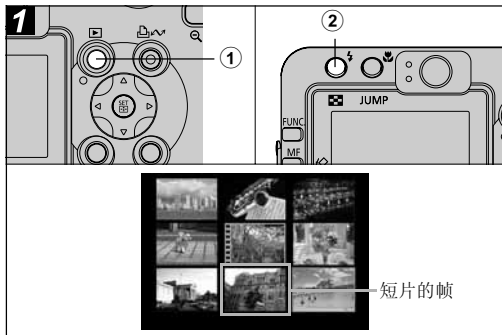

① 按 键。

② 按 键。

- 一次出现九张图像（索引播放）。
- 按 键可以切换到索引播放。

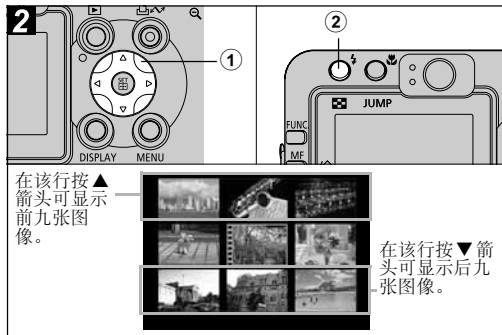

① 可使用多功能选择器上的 、、 或 箭头改变图像选择。

- 按显示 (DISPLAY) 键显示当前显示图像的信息 (第 27 页)。

② 按 键。

- 索引播放取消，然后显示返回到单张播放。
- 按 键可以取消索引播放。

# JUMP 在图像间跳换

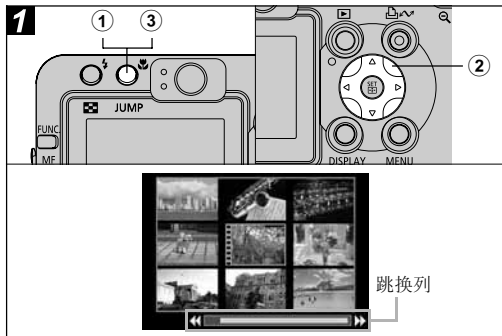

## ① 单张播放（第42页）或索引播放（第44页）时按跳换（JUMP）键。

出现跳换列。

- 索引播放时按变焦键的  同样可以显示跳换列。

## ② 用多功能选择器上的 ◀ 或 ▶ 箭头改变图像选择。

- 单张播放：显示之前或之后的第10张图像。
- 索引播放：显示之前或之后的9张图像。

## ③ 按跳换（JUMP）键。

跳换列消失，相机返回到单张图像播放或索引播放。

- 索引播放时按变焦键的  同样可以清除跳换列。

## 4. 删除

### 逐张删除图像

请注意，删除的图像无法恢复。删除文件前请特别注意。

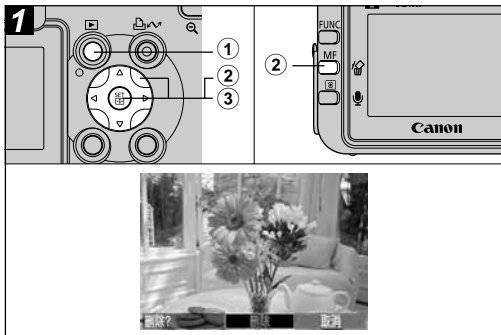

#### ① 按 键。

液晶显示屏出现最后记录的图像。

#### ② 用多功能选择器上的 或 箭头选择需要删除的图像，然后按 键。

#### ③ 用多功能选择器上的 或 箭头选择 [删除]，然后按设置 (SET) 键。

- 如需取消删除，请选择 [取消]。
- 删除功能无法删除受保护的图像（第108页）。



# 删除全部图像

请注意，删除的图像无法恢复。删除文件前请特别注意。

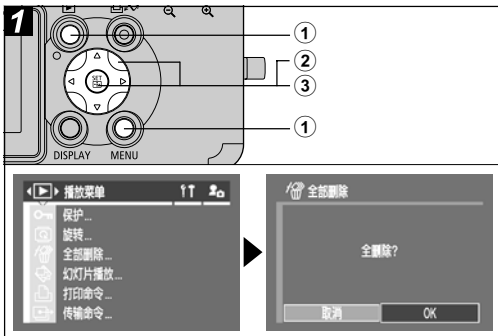

① 按 **▶** 键将相机设置为播放模式，然后按菜单 (MENU) 键。

出现 [ **▶** (播放) ] 菜单。

② 用多功能选择器上的 **▲** 或 **▼** 箭头选择 [全部删除]，然后按设置 (SET) 键。

③ 用多功能选择器上的 **◀** 或 **▶** 箭头选择 [OK]，然后按设置 (SET) 键。

● 如需取消删除，请选择 [取消]。



[全部删除] 功能将删除记录在CF卡上的全部图像数据。删除功能无法删除受保护的图像（第108页）。除要删除图像数据外，还要删除CF卡上的全部数据时，请格式化CF卡（第19页）。

可使用模式转盘轻松设置适合拍摄主体的拍摄环境的设置。

### 风景



使用该模式拍摄风景。

### 人像



需要获得拍摄主体清晰而背景模糊的图像时，请使用该模式。

### 短片 (第58页)

用该模式拍摄短片。同时也记录声音。



### 辅助拼接 (第50页)

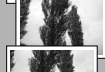

拍摄需要组合到全景的图像时，请使用该模式。



### 夜景



如需捕捉夜晚天空或夜景背景下的人像时，请使用该模式。拍摄主体由闪光灯光线照亮，而背景则以慢速快门捕捉，使拍摄主体和背景均正确曝光。

### 快速快门



用该模式拍摄快速移动的物体。

### 慢速快门



如需拍摄移动物体 (如奔流的河流) 使其模糊，请使用该模式。

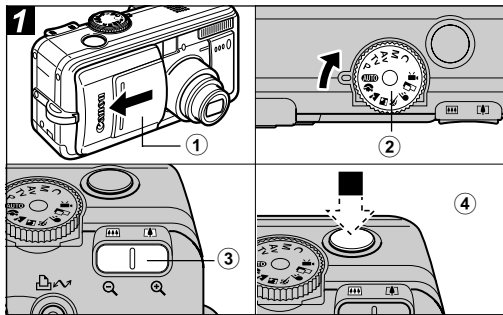

- ① 打开相机至拍摄模式（第21页）。  
出现 [ (拍摄) ] 菜单。
- ② 转动拍摄模式转盘，然后将其设置为上述所需的功能。
- ③ 用变焦键获得所需的构图（与拍摄主体大小成比例）。
- ④ 半按快门按钮锁定对焦，然后将其完全按下拍摄图像。
  - 拍摄步骤与 **AUTO** 模式一致（第30页）。



- ◆ 有关该模式下可变更的设置，请参考第174页。
- ◆ 每个功能的要点显示如下。

	确保拍摄主体的上半部分充满整个液晶显示屏或取景器，可获得更好的背景模糊效果。
	将镜头设置为最大长焦设置时，可增强背景的模糊效果。
	由于经常在该模式下使用较慢的快门速度，因而液晶显示屏可能出现相机震动警告图标 。如果发生这种情况，请将相机固定到三脚架。
	快门速度变慢。即使使用闪光灯，也不要让拍摄主体在一段时间内移动。
	如果夜景模式用于正午拍摄，则可获得与 <b>AUTO</b> 模式相同的效果。
	慢速闪光同步选择自动打开。 请务必使用三脚架避免相机震动。
	图像中的噪声可能与黑暗主体形成更加鲜明的对比。
	请务必使用三脚架避免相机震动。

## 拍摄全景图像（辅助拼接）

如需拍摄一系列重叠的画面，用于在计算机上合并（拼接）为一个大全景图像时，请使用该模式。

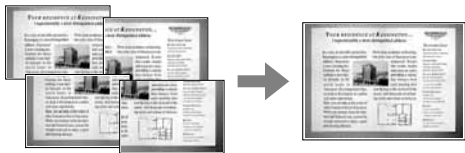
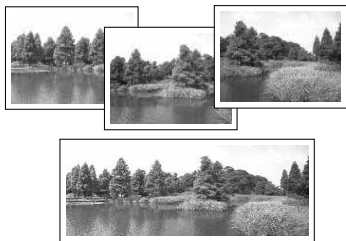

请使用附送的PhotoStitch程序在计算机上合并图像。

## 为拍摄主体构图





PhotoStitch会检测出相连图像的重叠部分并把它们拼接。为图像构图时，请尝试在重叠的部位中包含一些独特的东西（例如路标）。





- ◆ 为各个画面构图，使各个画面与相连图像重叠30%至50%。尝试将纵向偏离限制在图像高度的10%以内。
- ◆ 请勿把移动的物体包括在重叠部分。
- ◆ 请勿试图拼接包括远近拍摄主体的图像。物体可能扭曲或重叠。
- ◆ 请保持各张图像的亮度一致。如果亮度差距太大，最后的图像将显得不自然。
- ◆ 如需取得较佳效果，请摇动（旋转）相机进行连拍。
- ◆ 如需进行近摄，把相机对准拍摄主体移动，并在移动时保持平行。

## 拍摄

在辅助拼接模式下可以利用下列5种顺序拍摄图像。

	水平，左至右
	水平，右至左
	垂直，下至上
	垂直，上至下
	由左上以顺时针方向开始

-  ◆ 有关该模式下可变更的设置，请参考第174页。
- ◆ 用户自定义的白平衡设置（第81页）无法在  模式设置。如需使用用户自定义的白平衡设置，请先在另一拍摄模式设置它。
- ◆ 第一张图像处的设置被锁定，并且在连拍时无法改变。
- ◆ 在该模式拍摄时，无法使用电视作为显示器。

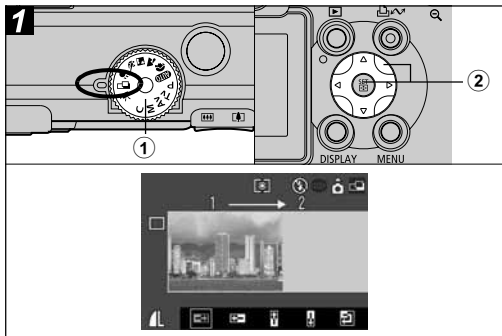

- ① 转动拍摄模式转盘至 。**  
液晶显示屏将会打开。
- ② 用多功能选择器上的 ◀ 或 ▶ 箭头选择拍摄次序，然后按设置 (SET) 键。**  
设置拍摄次序。
  - 也可按快门按钮而不按设置 (SET) 键直接进行拍摄。
- ③ 拍摄第一张图像。**
  - 第一张图像的曝光与白平衡设置被设置并锁定。

## 🌸 微距模式

拍摄模式转盘

**AUTO** 📷 📷📷 📷📷📷 📷📷📷📷 📷📷📷📷📷 📷📷📷📷📷📷 **P Tv Av M**

用微距模式拍摄主体的特写照片时最大广角范围是4到44cm（1.6英寸到1.4英尺），而最大长焦范围是30到44cm（1.0英尺到1.4英尺）。



- ◆ 在微距模式下，请务必使用液晶显示屏进行构图。虽然也可使用取景器拍摄，但是视差现象可能导致光学取景器构图的图像偏离中央（第32页）。
- ◆ 镜头推远到最大广角时，可记录的区域在最近焦距处是64 x 47mm（2.5英寸x1.9英寸），而在最大长焦处则是106 x 80mm（4.2英寸x3.1英寸）。
- ◆ 在微距模式下使用闪光灯时，曝光可能并非最佳。

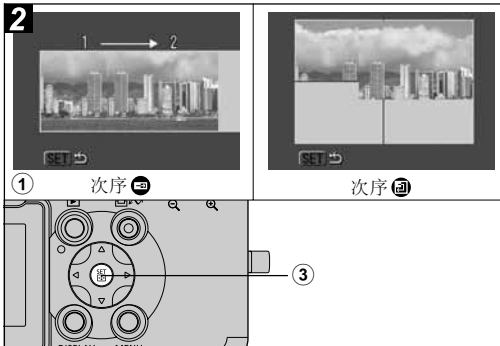

### ① 构图并拍摄第二张图像，将其重叠到第一张图像。

- 重叠部分的轻微偏差可以利用软件修正。
- 可重拍图像。按多功能选择器上的◀、▶、▲或▼箭头，即可回到该画面。
- 最多可垂直或水平记录26张图像。

### ② 以相同的步骤拍摄其他画面。

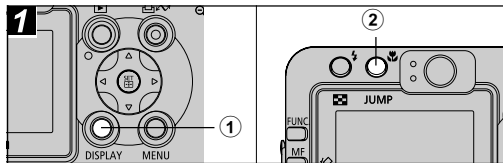

### ③ 拍摄完最后一张图像后，请按设置 (SET) 键。

## 使用自拍机



① 按显示 (DISPLAY) 键打开液晶显示屏。

② 按  键。

- 液晶显示屏出现  图标。
- 再次按  键取消微距模式。

### 拍摄模式转盘

AUTO  P Tv Av M

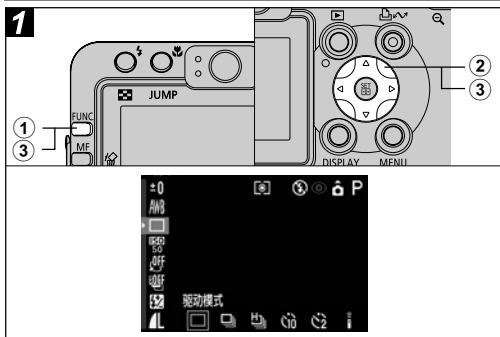

① 按功能 (FUNC.) 键。

② 用多功能选择器上的 ▲ 或 ▼ 箭头选择 \* (驱动模式)。

\* 显示当前设置。

## 数码变焦

### 拍摄模式转盘

 AUTO      P Tv Av M

使用光学变焦和数码变焦组合功能时，图像可如下变焦：



PowerShot S70

4.3x、5.4x、6.9x、8.6x、11x和15x。



PowerShot S60





4.6x、5.8x、7.3x、9.1x、11x和15x。



- ◆ 数码变焦越大，图像越粗糙。
- ◆ 镜头将变焦到最大光学长焦设置，然后停止。如还需进行数码变焦，请再按一次变焦键的 。
- ◆ 如需再次推远，请按变焦键的 .

### ③ 用多功能选择器上的 ◀ 或 ▶ 箭头选择

 或 ，然后按功能 (FUNC.) 键。

- 自拍机设置为  () 时，完全按下快门按钮后 10(2) 秒启动快门。
- 选择  时，自拍机发出声音，然后在完全按下快门按钮时自拍灯开始闪烁。快门启动前 2 秒闪烁开始加速。
- 选择  时，自拍灯从开始即快速闪烁。2 秒后启动快门。
- 可以改变 [  (我的相机) ] 菜单中的 [ 自拍机声音 ] 设置来改变自拍机声音 (第 70 页)。



请参考 *照片提示和信息* (第 161 页)。



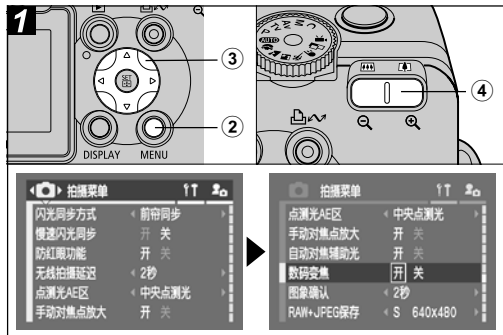

④按变焦键的 $\square \blacktriangleright$ ，然后拍摄图像。



- ①转动拍摄模式转盘至除 $\square$ 或 $\blacktriangleright$ 外的任何拍摄模式。
- ②按菜单 (MENU) 键显示 [ $\square$  (拍摄)] 菜单。
- ③用多功能选择器上的 $\blacktriangle$ 或 $\blacktriangledown$ 选择 [数码变焦]，用 $\blacktriangleleft$ 或 $\blacktriangleright$ 选择 [开]，然后按菜单 (MENU) 键。

# 连拍模式

## 拍摄模式转盘

📷 📷 📷 📷 📷 P Tv Av M



如需在完全按下快门按钮时拍摄连续画面，请使用该模式。

	标准连拍	如需查看连拍图像，请使用该模式。该模式的快门间隔长于  模式。
	高速连拍	如需在短快门间隔下进行连拍，请使用该模式。连拍时，无法查看图像。

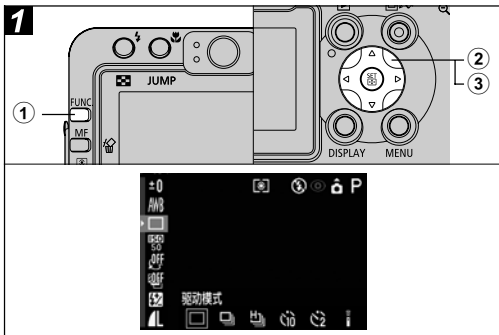

- ◆ 内存变满时，拍摄间隔可能稍微变长。
- ◆ 如果闪光灯闪光，拍摄间隔将延长以便为闪光灯充电。



- ① 按功能 (FUNC.) 键。
- ② 用多功能选择器上的 ▲ 或 ▼ 箭头选择 \* (驱动模式)。  
\* 显示当前设置。
- ③ 用多功能选择器上的 ◀ 或 ▶ 箭头选择  或 。

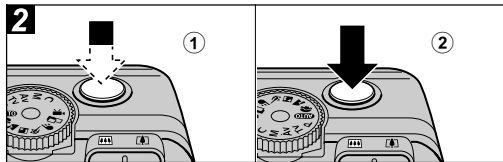

- ① 半按快门按钮锁定对焦。
- ② 完全按下快门按钮进行拍摄。

- 释放快门后，拍摄将会停止。
- 拍摄速度如下：\*

PowerShot S70

选择  时：每秒约 1.2 张图像

选择  时：每秒约 2.0 张图像

PowerShot S60

选择  时：每秒约 1.5 张图像

选择  时：每秒约 2.0 张图像

\*分辨率为大、压缩率为精细且液晶显示屏关闭  
(这些数值基于佳能公司测试标准。实际数值视拍摄环境和设置而异。)

## 更改文件格式

拍摄模式转盘

**P Tv Av M**

在拍摄图像前，记录文件格式可以切换到RAW格式。

以RAW格式拍摄时，可获得与未压缩文件图像相同的高质量图像。

压缩率设置为  (一般) 时，如果选择RAW格式，每张图像的分辨率将固定为 3072 x 2304 (PowerShot S70) 或 2592 x 1944 (PowerShot S60)。



- ◆ 请参考 *RAW格式* (第161页)。
- ◆ 可以为RAW格式图像文件内包含的JPEG缩略图选择分辨率。在本相机显示放大的RAW格式图像、检查对焦或防止相机震动 (第67页) 时，这项功能非常有用。
- ◆ 在拍摄后立即显示JPEG格式拍摄的图像 (第34页) 时，这些图像也可变为RAW格式。

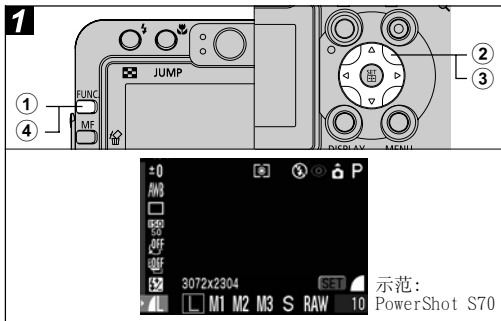

- ① 按功能 (FUNC.) 键。
- ② 用多功能选择器上的 ▲ 或 ▼ 箭头选择 **L\*** (3072x2304 或 2592x1944)。  
\* 显示当前设置。
- ③ 用多功能选择器上的 ◀ 或 ▶ 箭头选择 **RAW**。  
● 可以在选择设置后立即按快门按钮拍摄图像。拍摄图像后，立即再次出现分辨率屏幕。
- ④ 按功能 (FUNC.) 键。

## 短片模式

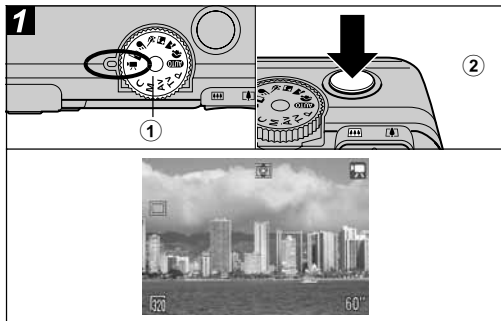

- ① 转动拍摄模式转盘至 **短片模式**。  
出现最大记录时间 (秒)。
- ② 完全按下快门按钮。  
● 拍摄时，液晶显示屏右上方出现红色圆圈。  
● 每个短片片段的最长记录时间在 **640** 设置下为 30 秒 (10 个帧/秒)，在 **320** 和 **160** 设置下则为 3 分钟 (15 个帧/秒)。

最大短片长度基于佳能公司测试标准获得。该最大长度可能因短片的拍摄主体或其他环境而异。该时间过后或CF卡存满后，片段将会自动停止。



●在拍摄时，记录时间可能显示错误，或者使用下列类型的CF卡时拍摄可能意外停止。

- 慢速记录卡
- 其他相机或计算机格式化的卡
- 反复记录和删除图像的卡

尽管在拍摄时记录时间可能显示错误，但是短片将会正确记录到CF卡上。如果在本相机中格式化CF卡（慢速记录CF卡除外），则记录时间将会显示正确。

- 请注意不要在拍摄时触摸麦克风。
- 如果拍摄后上方指示灯闪烁绿色，则表示短片正在写入CF卡。该指示灯停止闪烁前无法再次拍摄。



- ◆有关该模式下可变更的设置，请参考第174页。
- ◆有关分辨率的信息，请参考第35页。
- ◆单声道记录声音。
- ◆短片模式下无快门声音。
- ◆在计算机上播放短片文件（AVI/Motion JPEG）需要QuickTime3.0或更高版本。（附送的佳能数码相机解决方案光盘包含QuickTime（适用于Windows）。在Macintosh平台上，Mac OS 8.5或更高版本的操作系统包含QuickTime 3.0或更高版本。）

## 查看 / 编辑短片

可以播放以短片模式记录的短片，并可从短片片断开头或结尾删除不需要的部分。



- 无法编辑受保护的短片（第108页）。
- 保存编辑过的短片可能需要约3分钟。如果电池中途消耗完毕，则编辑过的短片片断无法保存。编辑短片时，请使用完全充电的电池或交流电转接器套件ACK700（另购）。

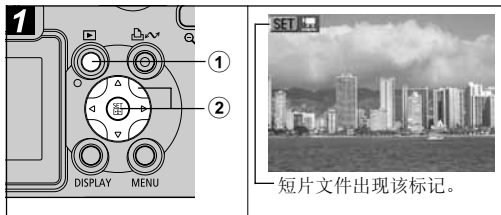

- ① 按 键。
- ② 用多功能选择器上的 或 箭头选择短片，然后按设置 (SET) 键。

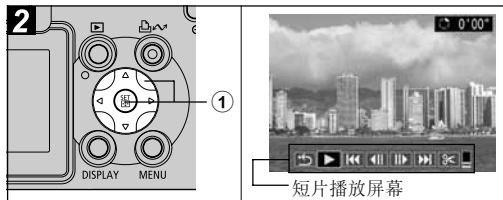

① 用多功能选择器上的◀或▶箭头选择短片播放屏幕上的按钮之一，然后按设置 (SET) 键。

短片播放屏幕

- ⏪ (退出)： 返回至步骤**1**的屏幕
- ▶ (播放)： 播放短片图像和声音
- ⏮ (首帧)： 显示首帧
- ◀ (上一帧)： 如果按下设置 (SET) 键，后退
- ▶ (下一帧)： 如果按下设置 (SET) 键，快进
- ⏭ (末帧)： 显示末帧
- ✂ (编辑) 编辑短片 → 步骤**3**

播放操作

- ▲▼： 调节播放时的音量
- 设置 (SET)： 暂停播放。再次按该键继续播放。

播放结束时

- 播放结束时，末帧图像仍显示。
- 设置 (SET)： 显示短片播放屏幕。再次按该键从首帧重新播放短片。

- 在计算机上播放短片而系统资源不足时，可能会看到画面丢失和断音。
- 播放短片的声音也可在播放菜单进行调节。
- 在电视上查看短片文件时，请在电视上调节音量。



● 可能无法播放或编辑使用其它相机拍摄的短片。

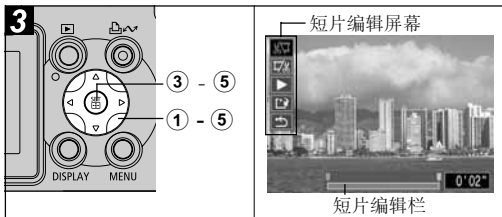

- ① 用多功能选择器上的▲或▼箭头选择短片编辑屏幕上的按钮之一，然后按设置 (SET) 键。

(删除首段)：删除短片前半部分的帧

(删除末段)：删除短片后半部分的帧

(播放)：播放临时编辑的短片

(保存)：保存短片

(退出)：取消短片编辑并返回到步骤 2 的屏幕

- 能够以 1 帧为单位编辑原始时间为 1 秒或更长的短片。

- ② 使用◀或▶箭头选择需要删除的范围。

- ③ 使用▲或▼选择，然后按设置 (SET) 键。

将会开始播放临时编辑的短片。

- 如果在播放时按设置 (SET) 键，则短片停止播放。

- ④ 使用▲或▼选择，然后按设置 (SET) 键。

- 选择了时，不保存编辑过的短片而相机返回到步骤 2 的屏幕。

- ⑤ 使用◀或▶箭头选择[覆盖]或[新文件]，然后按设置 (SET) 键。

[覆盖]：以原始短片相同的文件名保存编辑过的短片。原始数据被删除。

[新文件]：以新文件名保存编辑过的短片。原始数据未被删除。

- 如果 CF 卡上没有足够的空间剩余，则仅提供覆盖功能。如果发生这种情况，短片编辑栏的计数器上会出现▲。



按功能 (FUNC.) 键选择设置 (仅适用于拍摄模式)

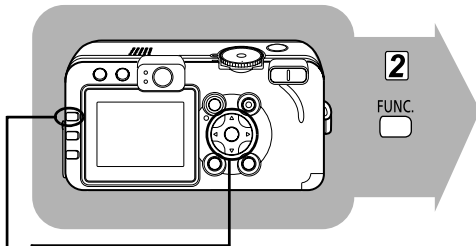

- 1 选择拍摄模式 (第 21 页)。
- 2 按功能 (FUNC.) 键。
- 3 按 ▲ 或 ▼ 箭头选择功能项目。
- 4 按 ◀ 或 ▶ 选择设置内容。
- 5 按功能 (FUNC.) 键。
- 6 拍摄图像。

3 用 ▲ 或 ▼ 选择功能项目

曝光补偿 (±0) → 第 80 页



白平衡 (AWB) → 第 81 页



驱动模式 ( ) → 第 53, 56 页



ISO 感光度 (ISO) → 第 84 页



色彩效果 (Cf) → 第 85 页



括号内的项目表示默认设置。

4 用 ◀ 或 ▶ 选择设置内容

包围 ( ) → 第 86 页



闪光灯控制 (±0) → 第 92 页



闪光输出 → 第 92 页



分辨率 (L) → 第 35 页

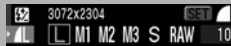

示范: PowerShot S70

压缩率 ( ) → 第 35 页



短片分辨率 ( ) → 第 36 页



5

FUNC.



6

拍摄图像。

## 按菜单 (MENU) 键选择设置

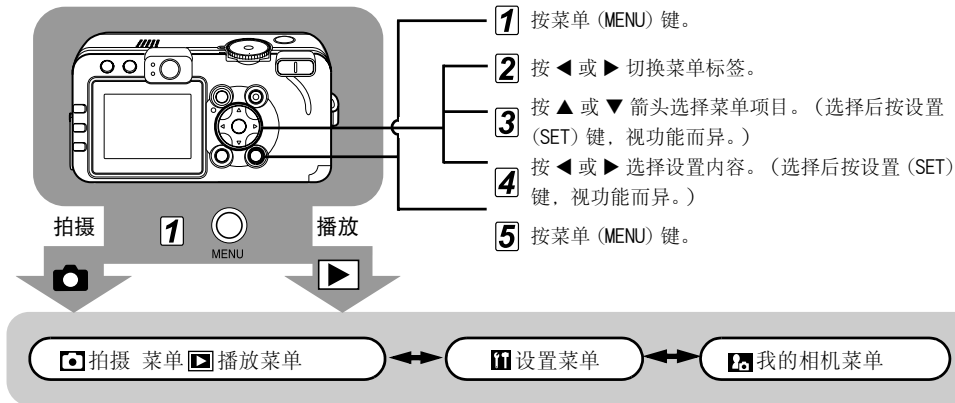

在拍摄模式下, 半按快门按钮可关闭菜单。(在播放模式下, 如果在镜头盖打开的状态下半按快门按钮, 菜单将会关闭, 然后相机切换到拍摄模式。)

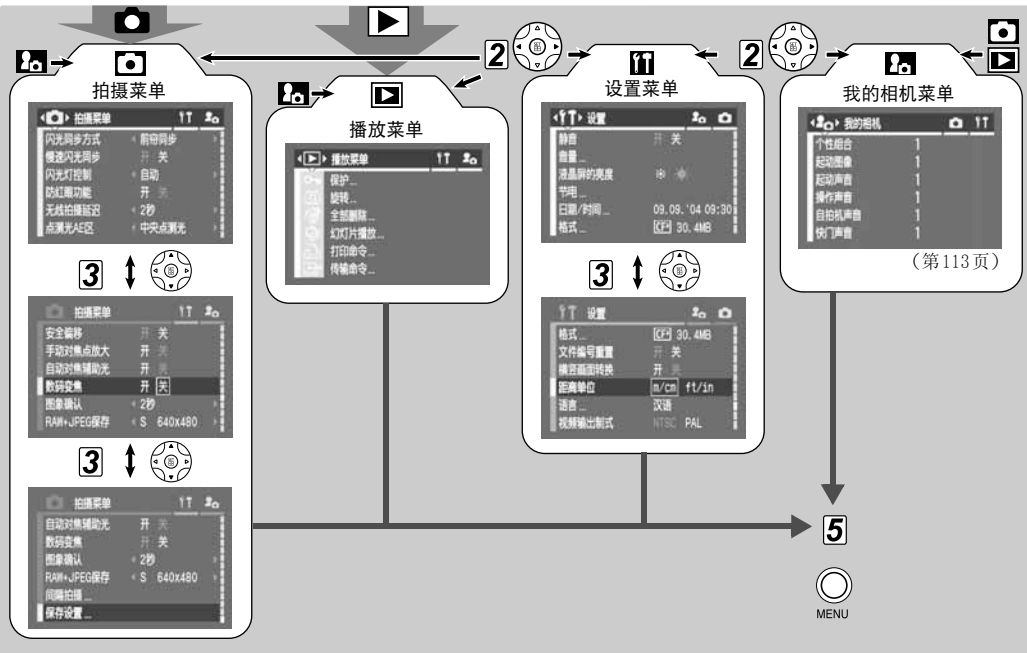



- ◆ 由于拍摄模式的不同，某些菜单项目可能无法选择（第174页）。
- ◆ 我的相机菜单可以将所需的图像和声音应用到 **[2]** 和 **[3]**。有关详情，请参考*注册我的相机设置*（第114页）或*软件入门指南*。
- ◆ 相机设置可重置到默认值（第71页）。

## 拍摄菜单

菜单项目	设置内容	参考页
闪光同步方式	设置闪光灯闪光的时间。 <b>前帘同步*/后帘同步</b>	第 93 页
慢速闪光同步	选择闪光灯是否以慢速快门闪光。 <b>开/关*</b>	第 39 页
闪光灯控制	选择闪光灯是否自动调节。 <b>自动*/手动</b>	第 92 页
防红眼功能	选择闪光灯闪光时防红眼灯是否闪光。 <b>开*/关</b>	第 39 页
无线拍摄延迟	设置按下遥控器快门按钮到自拍机释放快门的时间。 <b>0 秒/2 秒*/10 秒</b>	第 144 页
点测光 AE 区	将 [点测光 AE 区] 选项（切换测光方式之一）设置为中央点测光（AE 区固定为中央）或 AE 区（AE 区对应于自动对焦点）。 <b>中央点测光*/自动对焦点</b>	第 78 页

\* 默认设置

菜单项目	设置内容	参考页
安全偏移	调节该设置，以便拍摄模式转盘设置为 <b>Tv</b> 或 <b>Av</b> 且已设置快门速度或光圈值时曝光恰当。 开 / 关*	第 75 页
手动对焦点放大	设置在使用手动对焦时是否放大对焦点。 开*/关	第 98 页
自动对焦辅助光	设置在使用自动对焦时是否需要启动自动对焦辅助光。 开*/关	第 32 页
数码变焦	设置是否组合数码变焦和光学变焦放大图像。 开 / 关*	第 54 页
图象确认	设置释放快门后液晶显示屏显示图像的时间。 关 / 2 秒*-10 秒	第 34 页

菜单项目	设置内容	参考页
RAW+JPEG 保存	可以为 RAW 格式图像文件内包含的 JPEG 缩略图选择分辨率。在本相机显示放大的 RAW 格式图像、检查对焦或防止相机震动时，这项功能非常有用。将相机设置为 L 以较高精度查看对焦。 PowerShot S70: L/M1/M2/M3/S* PowerShot S60: L/M1/M2/S* ●文件的大小取决于所选的分辨率。	第 57 页
间隔拍摄	以设置的间隔自动进行拍摄。 2*-100 每次数量 1*-60 分钟	第 94 页
保存设置	将拍摄菜单和功能菜单选择的设置保存到模式转盘的 <b>C</b> 模式。	第 100 页



## 播放菜单

菜单项目	设置内容	参考页
保护	保护图像，防止意外删除。	第 108 页
旋转	在显示屏上顺时针旋转图像 90 或 270 度。	第 102 页
全部删除	删除 CF 卡的全部图像（受保护的图像除外）。	第 47 页
幻灯片播放	自动播放幻灯片图像。	第 104 页
打印命令	设置将要打印到兼容直接打印的打印机或在照片冲印公司打印的图像、打印份数和其他参数。	第 129 页
传输命令	下载图像到计算机前指定图像。	第 134 页

## 设置菜单

菜单项目	设置内容	参考页
静音	如需将起动声音、操作声音、自拍机声音和快门声音一次性全部静音，请将其设置为 [开]。 ●如果将 [静音] 设置为 [开]，则即使我的相机菜单中的任何声音项目设置为 <b>1</b> 、 <b>2</b> 或 <b>3</b> （开）也无法听到任何声音。 ●请注意，即使静音设置为 [开] 也会有错误警告提示音。 <b>开 / 关*</b>	-
音量	调节相机操作的音量。	-
① 开机声音音量	调节打开相机时的开机声音音量。	第 21 页
② 调整声音音量	调节除快门按钮以外的操作键的操作声音音量	-
③ 自拍声音音量	调节提示 2 秒后进行拍摄的自拍机声音的音量。	第 53 页
④ 快门音量	调节完全按下快门按钮时的快门声音音量。短片模式下无快门声音。	第 31 页

\* 默认设置

菜单项目	设置内容	参考页
⑤ 重放音量	调节播放短片或声音记录时的声音音量。	第 60, 103 页
上述项目的设置 (① - ⑤)	 关 1 2* 3 4 5	-
液晶屏的亮度	设置液晶显示屏的亮度。  (普通) */  (明亮)	-
节电	设置在指定时间消逝后而没有进行相机操作时, 是否自动关机或液晶显示屏是否关闭。 自动关机 开*/关 显示关闭 10 秒 / 20 秒 / 30 秒 / 1 分钟* / 2 分钟 / 3 分钟。	第 109 页
日期 / 时间格式	设置日期、时间和日期格式。	第 24 页
文件编号重置	设置在插入新的 CF 卡时分配给图像的文件编号。 开 / 关*	第 112 页
横竖画面转换	设置显示屏是否自动旋转竖着相机拍摄的图像。 开 / 关*	第 111 页
距离单位	设置手动对焦指示显示距离单位的格式。 m/cm* 或 ft/in	第 98 页

菜单项目	设置内容	参考页
语言	设置菜单和液晶显示屏提示使用的语言。 PowerShot S70: • English* • Deutsch (German) • Français (French) • Nederlands (Dutch) • Dansk (Danish) • Suomi (Finnish) • Italiano (Italian) • Norsk (Norwegian) • Svenska (Swedish) • Español (Spanish) • 汉语 (Chinese) • Русский (Russian) • Português (Portuguese) • 日本語 (Japanese) PowerShot S60: • English* • Deutsch (German) • Français (French) • Nederlands (Dutch) • Dansk (Danish) • Suomi (Finnish) • Italiano (Italian) • Norsk (Norwegian) • Svenska (Swedish) • Español (Spanish) • 汉语 (Chinese) • 日本語 (Japanese) 按住设置 (SET) 键并按跳换 (JUMP) 键可以在播放图像时更改语言。	第 26 页
视频输出制式	设置视频输出信号的标准。 NTSC/PAL	第 125 页

## 我的相机菜单

可以选择本相机的标题、起动物像及声音、操作声音、自拍机声音和快门声音。这些设置称为我的相机设置。可以使用附送软件，把CF卡的图像及新录制的声音也用户自定义为每个项目的 **12** 与 **13** 选项。有关详情，请参考 *软件入门指南*。

菜单项目	设置内容	参考页
个性组合	选择每个我的相机设置项目的共同标题。	第 113 页
起动物像	选择打开相机时的起动物像。	第 113 页
起动物音	选择打开相机时的起动物音。	第 113 页
操作声音	设置操作多功能选择器或除快门按钮外其他键时的声音。	第 113 页
自拍机声音	调节提示 2 秒后进行拍摄的声音。	第 113 页
快门声音	设置按下快门时的快门声音。拍摄短片时无快门声音。	第 113 页
我的相机菜单设置内容	<b>12</b> (关) / <b>11</b> * / <b>12</b> / <b>13</b>	-

\* 默认设置



# 重置设置为默认设置

可以将菜单和按键操作设置重置为默认设置。

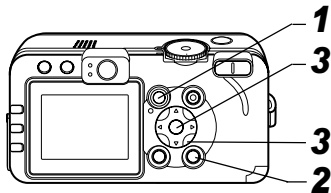



**1** 打开镜头盖或按  键打开相机。

**2** 按住菜单 (MENU) 键 5 秒以上。

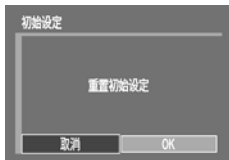
液晶显示屏出现“重置初始设定”提示。



**3** 用多功能选择器上的  或  箭头选择 [OK]，然后按设置 (SET) 键。

重置开始。

- 重置完成后恢复标准屏幕。
- 如需取消重置，请选择 [取消] 而非 [OK]。



● 下列设置无法重置到默认设置：

- [  (设置) ] 菜单中的 [日期/时间]、[语言] 和 [视频输出制式] (第69页)
- 用户自定义白平衡功能设置的白平衡数据 (第81页)
- 新注册的我的相机设置

● 相机连接到计算机或打印机时，无法重置设置。



相机处于拍摄模式且模式转盘设置为 **C** 时，仅 **C** 模式设置恢复到默认设置。其它情况下，**C** 设置不能恢复到默认设置。

# 使用模式转盘（创意区域）

## 拍摄模式转盘

**P Tv Av M**

您可以随意选择相机设置（如快门速度和光圈值）来适合您的拍摄目的。

进行设置后，拍摄步骤与 **AUTO** 模式一致（第30页）。

## 如何使用模式转盘

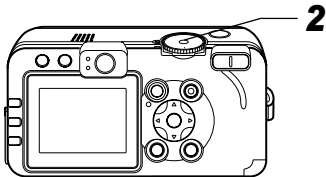

### 1 请确保相机处于拍摄模式。

电源/模式指示灯点亮橙色。

### 2 转动拍摄模式转盘，然后选择需要使用的功能拍摄图像。



快门速度 光圈值

- 按照所选的功能，相机以下列方式进行操作：

<b>P</b>	相机自动设置快门速度和光圈值。
<b>Tv</b>	用户用 ◀ 或 ▶ 箭头选择快门速度。
<b>Av</b>	用户用 ◀ 或 ▶ 箭头选择光圈值。
<b>M</b>	用户用 ◀ 或 ▶ 箭头选择快门速度并用 ▲ 或 ▼ 箭头选择光圈值。

- 液晶显示屏将显示快门速度和光圈值。如果液晶显示屏上以白色显示快门速度和光圈值，则已经设置正确的曝光。
- 无法获得正确的曝光时，液晶显示屏将以红色显示快门速度和光圈值。

- 闪光灯闪光时，快门速度和光圈值将显示白色（除**M**之外的所有拍摄模式）。
- 在相同的曝光设置内，可以改变快门速度和光圈值的组合（第73页-第75页）。



- ◆ 有关该模式下可变更的设置，请参考第174页。
- ◆ 有关光圈值和快门速度的关系详情，请参考第74页。
- ◆ 请注意，低快门速度下可能导致相机震动。如果液晶显示屏出现相机震动警告，则请使用三脚架进行拍摄。

## P 程序自动曝光

用程序自动曝光模式自动设置相机快门速度和光圈值，匹配场景亮度。

- 如果无法获得正确的曝光，请使用下列方法解决。
  - 使用闪光灯。
  - 更改ISO感光度设置。
  - 更改测光方式。

## P 模式和 AUTO 模式的区别。

下列设置可在**P**模式下调节，但无法在**AUTO**模式下调节。

- 曝光补偿
- 白平衡
- ISO感光度
- 包围模式
- 闪光曝光补偿
- 闪光灯（闪光灯开启、慢速闪光同步、后帘同步）
- 色彩效果
- 连拍模式
- 文件格式设置
- 测光方式
- 手动对焦
- 间隔拍摄
- 自动对焦框
- 自动曝光锁定
- 闪光曝光锁定

## Tv 设置快门速度

在快门速度优先自动曝光模式下设置快门速度时，相机自动选择适合亮度的光圈值。较快的快门速度可让您捕捉移动主体的瞬间图像，而较慢的快门速度则会营造流动的效果，并让您在阴暗的环境下无须使用闪光灯进行拍摄。

- 图像曝光不足（光线不足）或过度曝光（光线太强）而无法获得正确曝光时，请用◀或▶箭头调节快门速度。
- 由于CCD图像传感器的特性使然，使用较慢的快门速度时，所记录图像中的噪音会增加。但本相机对以比1.3秒更慢的快门速度拍摄的图像进行特殊处理，以消除噪音，产生更高质量的图像。但在拍摄下一张照片前，则可能需要一定长度的处理时间。
- 根据变焦状态，光圈值和快门速度如下变化：

	光圈值	快门速度(秒)
最大广角	f/2.8 - f/3.5	至 1/1250
	f/4.0 - f/8.0	至 1/2000
最大长焦	f/5.3 - f/7.1	至 1/1250
	f/8.0	至 1/2000

- 闪光同步的最快快门速度是1/250秒。如果选择了较快的速度，则相机自动将快门速度重置为1/250秒。

## 快门速度显示

下列图表所显示的数字代表快门速度（秒）。

1/160代表1/160秒。同样，引号代表小数点，例如0"3表示0.3秒，而2"代表2秒。

15"	13"	10"	8"	6"	5"	4"	3"	2"	5"	2"
1"6	1"3	1"	0"8	0"6	0"5	0"4	0"3			
1/4	1/5	1/6	1/8	1/10	1/13	1/15	1/20			
1/25	1/30	1/40	1/50	1/60	1/80	1/100				
1/125	1/160	1/200	1/250	1/320	1/400					
1/500	1/640	1/800	1/1000	1/1250	1/1600					
1/2000										



请参考关于安全偏移（第75页）

## Av设置光圈

在光圈优先自动曝光模式下设置光圈时，相机自动选择适合亮度的快门速度。

选择较小的光圈值（开大光圈）可以使背景柔和，营造出美丽的人像。较大的光圈值（缩小光圈）会使整个前景与背景都清晰地对焦。光圈值越大，对焦清晰的距离范围也就越大。

- 图像曝光不足（光线不足）或过度曝光（光线太强）而无法获得正确曝光时，请用◀或▶箭头调节光圈值。
- 由于变焦位置的变化，无法选择某些光圈值。
- 在该模式下，同步闪光灯的快门速度为1/250秒。因而，即使之前已经设置了光圈值，光圈值设置也可能自动改变，以便匹配同步闪光速度。

### 光圈设置显示

光圈值越大，镜头光圈越小。



f/2.8	f/3.2	f/3.5	f/4.0	f/4.5	f/5.0
f/5.3	f/5.6	f/6.3	f/7.1	f/8.0	



请参考关于安全偏移（第75页）

### M 手动设置快门速度和光圈

可以手动设置快门速度和光圈，获得特殊效果。该模式非常适合拍摄焰火和其他难以自动设置正确曝光的图像。

- 液晶显示屏的亮度适合所选的快门速度和光圈值。如果闪光灯设置为（闪光灯开启（防红眼功能））或（闪光灯开启），液晶显示屏总是明亮的。
- 半按快门按钮时，液晶显示屏上显示标准曝光和所选曝光之差。如果差值超过“-2”，则“-2”或“+2”在液晶显示屏上显示为红色。

\* 根据所选的测光方式，自动曝光功能计算标准曝光。

### 关于安全偏移

拍摄模式转盘

**Tv Av**

安全偏移已经打开时（第67页），即使已经手动设置快门速度和光圈值也可能无法获得合适的曝光。在这种情况下，自动调节设置，以便快门速度和光圈值设置处于合适曝光的范围内。

 闪光灯闪光时，即使关闭安全偏移也将自动调节设置。

## 选择自动对焦框

自动对焦框表示相机对焦的构图区域。可以按照下列方式设置自动对焦框。

- 有关设置智能自动对焦（自动选取）或中央点自动对焦框，请参考以下说明。
- 请参考 *手动设置自动对焦框*（第77页）。

### 拍摄模式转盘



可以将自动对焦框设置为自动选取（智能自动对焦）或中央点。选择自动选取（智能自动对焦）时，相机根据拍摄环境从9个点中自动选择自动对焦框进行对焦。数码变焦总是自动选择中央点自动对焦框。

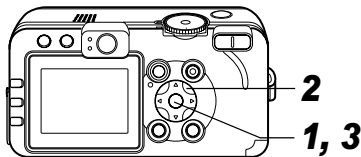

**1** 按  键。

液晶显示屏上出现绿色自动对焦框。

## 2 可使用多功能选择器上的▲、▼、◀或▶箭头选择自动选取或中央点自动对焦框。



示范：自动选取



示范：中央点

## 3 按 $\square$ 键。

- 按快门按钮而非 $\square$ 键可立即使用所选的自动对焦框拍摄图像。

## 手动设置自动对焦框

拍摄模式转盘

P Tv Av M

可以手动将自动对焦框移动到所需位置。该模式非常适合精确对焦您所选的拍摄主体，以便获得所需的构图。

## 1 按 $\square$ 键。

液晶显示屏上出现绿色自动对焦框。

## 2 用多功能选择器上的▲、▼、◀或▶箭头将自动对焦框移动到您需要设置的位置。





## 切换测光方式

拍摄模式转盘

P Tv Av M



测光方式的默认设置是评价测光。可切换到其他测光方式。

### 3 按 键。

- 按快门按钮而非  键可立即使用所选的自动对焦框拍摄图像。
- 如果按住  键，自动对焦框将返回到原始位置（中央）。



- ◆ 拍摄前，请打开液晶显示屏，将自动对焦框设置到所需位置。
- ◆ 使用数码变焦时，自动对焦框锁定到中央点，或在液晶显示屏关闭情况下使用取景器拍摄图像时。
- ◆ 测光方式选择 [点测光 AE 区] 时，可以将自动对焦框用作点测光 AE 区（第 78 页）。
- ◆ 有关自动对焦框颜色的说明，请参考第 27 页。
- ◆ 请参考 *照片提示和信息*（第 161 页）。

	评价测光	相机把图像分为多个区域进行测光。相机评价复合的光线条件，如拍摄主体的位置、亮度、背景、直接光源及背光，然后为主拍摄主体调整正确的曝光设置。 该模式适用于逆光环境和标准拍摄。
	中央重点平均测光	平均整张图像的曝光，但略为偏重中央的拍摄主体。
	点测光 AE 区	为点测光 AE 区框中的区域进行测光
	中央点测光	将点测光框锁定到液晶显示屏的中央。
	自动对焦点	将点测光 AE 区移至自动对焦框。



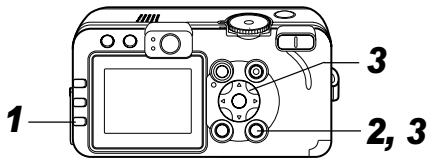

## 1 按 键选择测光方式。

- 每次按 键，测光方式如下变化。

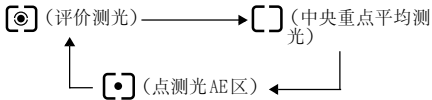

- 液晶显示屏上显示当前所选测光方式的图标。

如果已经选择 (点测光AE区)，请跳到步骤 2。

如果已经选择 (评价测光) 或 (中央重点平均测光)，请拍摄图像。

## 2 在 [ (拍摄)] 菜单下选择 [点测光AE区]。

- 请参考 *选择菜单和设置* (第63页)。

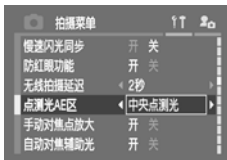

## 3 使用 或 箭头选择 [中央点测光] 或 [自动对焦点]，然后按菜单 (MENU) 键。

- [点测光AE区] 设置为 [中央点测光] 时，液晶显示屏中央出现点测光AE区框，而 [点测光AE区] 设置为 [自动对焦点] 时，所选的自动对焦框内出现点测光AE区框。



示范：中央

点测光AE区

# 调节曝光

## 拍摄模式转盘



调节曝光补偿设置，避免拍摄主体逆光或在明亮背景下拍摄时拍摄主体过于黑暗，或避免夜晚拍摄时光线过于明亮。

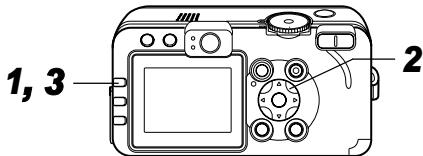

**1** 按功能 (FUNC.) 键。

**2** 用▲或▼箭头选择 \* (曝光补偿)，然后用◀或▶箭头设置曝光。

\* 显示当前设置。



● 可以在-2到+2级范围内以1/3级调节设置。

● 可以在选择设置后立即按快门按钮拍摄图像。拍摄图像后，立即再次出现该屏幕。

## 3 按功能 (FUNC.) 键。

● 如需取消曝光补偿，请用◀或▶将设置返回到 。



请参考照片提示和信息 (第161页)

# 调节色调（白平衡）

## 拍摄模式转盘



将白平衡模式设置为与光源配合时，相机会更加准确地再现色彩。

设置内容和光源组合如下：

	自动	相机自动设置
	日光	用于晴朗天空下的室外拍摄
	阴天	适用于多云、阴暗或黎明黄昏拍摄
	白炽灯	适用于在白炽灯和灯泡类型 3 段波长荧光灯照明下拍摄
	荧光灯	适用于在暖白、冷白或暖白（3 段波长）荧光灯照明下拍摄
	荧光灯 H	适用于在日照荧光灯、或日照荧光灯类型 3 段波长萤光照明下拍摄
	闪光灯模式	适用于闪光灯拍摄

	潜水	适合于使用防水罩 WP-DC40（另购）拍摄图像。该模式使用最佳白平衡产生图像数据，通过降低蓝色色调，以自然色调记录图像。
	用户自定义模式	适用于设置白纸等的自定义值，获得最适合当前环境的白平衡。

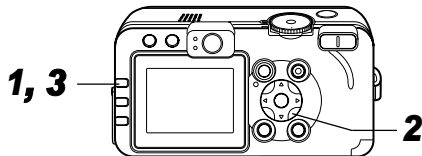

- 1 按功能 (FUNC.) 键。
- 2 用 ▲ 或 ▼ 箭头选择 AWB\*（自动），然后用 ◀ 或 ▶ 箭头选择所需的设置。

\* 显示当前设置。



- 有关 用户自定义模式设置，请参考第 82 页。

- 可以在选择设置后立即按快门按钮拍摄图像。拍摄图像后，立即再次出现该屏幕。

### 3 按功能 (FUNC.) 键。

色彩效果设置为 **S** (旧照片) 或 **BW** (黑白) 时，无法调节白平衡 (第85页)。

### 设置用户自定义白平衡

通过相机对物体 (如一张白纸、一块白布或一张相片质量级的灰色卡纸) 评价测光设置基准白色，可以设置用户自定义白平衡，获得适合拍摄环境的最佳设置。特别是在下列情况下，由于 **AWB** (自动) 无法正确调节白平衡，请使用 **☑** (用户自定义模式) 调节白平衡。

- 近距离拍摄 (微距)
- 拍摄单色主体 (如天空、海洋或森林)

- 拍摄特殊光源 (如水银灯)

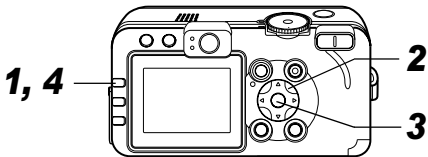

### 1 按功能 (FUNC.) 键。

- 2 用 **▲** 或 **▼** 箭头选择 **AWB\*** (自动)，然后用 **◀** 或 **▶** 箭头选择 **☑** (用户自定义模式)。

\* 显示当前设置。



### 3 将相机对准白纸、白布或灰色卡纸，然后按设置 (SET) 键。



记录白平衡数据。

- 将相机对准白纸、白布或灰色卡纸，使其完全充满画面中央。
- 可以在选择设置后立即按快门按钮拍摄图像。拍摄后再次显示菜单，便于更改设置。

### 4 按功能 (FUNC.) 键。



◆ 建议在下列情况下设置白平衡。

- 拍摄模式设置为 **P** 并且曝光补偿和闪光曝光调节设置为  $\pm 0$ 。



曝光错误时（图像全黑或全白），可能无法获得正确的白平衡。

- 变焦位于最大长焦设置。

将数码变焦设置为 [关]。

- 选择除  外的模式。

在  模式下，无法读取白平衡数据。

- ISO感光度设置为相同设置，以便拍摄图像。
- 闪光灯设置为 （闪光灯开启）或 （闪光灯关闭）。

设置白平衡时请使用与拍摄相同的闪光灯设置。如果白平衡设置条件和拍摄环境不同，则可能无法获得正确的白平衡。

闪光灯设置为  （自动、防红眼）或

（自动）时，闪光灯可能在白平衡数据记录到用户自定义白平衡时闪光。如果发生这种情况，请确保闪光灯在拍摄图像时也闪光。

- ◆ 即使将相机设置重置为默认设置，也无法取消用户自定义白平衡（第71页）。

# 更改 ISO 感光度

拍摄模式转盘

P Tv Av M

提高 ISO 感光度可在弱光环境下拍摄到明亮的图像。该功能适合于避免相机震动、在黑暗环境下不闪光拍摄或使用较快的快门速度拍摄。

可选择下列 ISO 感光度：自动、50、100、200 和 400。

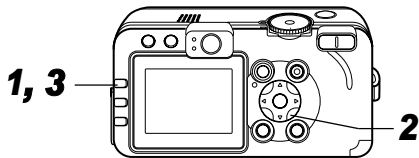

## 1 按功能 (FUNC.) 键。

## 2 用▲或▼箭头选择 ISO\* (ISO 感光度)，然后用◀或▶箭头选择所需的设置。



\* 显示当前设置。

- 可以在选择设置后立即按快门按钮拍摄图像。拍摄后再次显示菜单，便于更改设置。

## 3 按功能 (FUNC.) 键。

- 较高的 ISO 感光度将增加图像噪声。如需消除图像噪声，请尽可能使用低 ISO 感光度。
- 自动设置将选择最佳的 ISO 感光度。闪光灯光线不足以照亮拍摄主体时，将自动提高 ISO 感光度。





请参考 *照片提示和信息* (第 161 页)

# 更改色彩效果

## 拍摄模式转盘

 P Tv Av M

通过拍摄前设置色彩效果，可以改变所拍摄图像的外观和感觉。

	关闭色彩效果	通常以该设置进行拍摄。
	鲜艳模式	强调反差及颜色饱和度来拍摄鲜明的色彩。
	中性模式	调低反差及颜色饱和度来拍摄正常的色调。
	柔和模式	柔化主体的轮廓拍摄。
	旧照片模式	旧照片色调拍摄。
	黑白模式	黑白拍摄。
	用户设置效果*	可以任意设置反差、锐度及颜色饱和度。

\* 仅限于 P、Tv、Av 和 M 模式

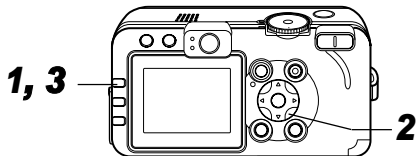

1 按功能 (FUNC.) 键。

2 用 ▲ 或 ▼ 箭头选择 \* (关闭效果)，然后用 ◀ 或 ▶ 箭头选择所需的设置。

\* 显示当前设置。



选择  时

● 按设置 (SET) 键时，出现可以设置反差、锐度和颜色饱和度的屏幕。



用 ▲ 或 ▼ 箭头选择需要设置的项目，接着用 ◀ 或 ▶ 箭头设置，然后按设置 (SET) 键。

## 自动包围曝光（自动包围曝光模式）

### 拍摄模式转盘

#### P Tv Av

在该模式下，相机自动在设置范围内更改曝光，以便按一次快门按钮进行3次拍摄。

可以在标准曝光设置的-2级到+2级范围内，以1/3级调节自动包围曝光设置。如需扩大调节范围，可组合自动包围曝光设置和曝光补偿设置（第80页）。以下列顺序拍摄图像：标准曝光、曝光不足和过度曝光。

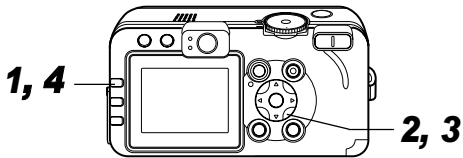

### 1 按功能 (FUNC.) 键。

- 可以在选择设置后立即按快门按钮拍摄图像。拍摄后再次显示菜单，便于更改设置。

#### 反差

- 该功能用于调节亮度。
- 选择-（弱）、0（正常）和+（强）。

#### 锐度

- 该功能用于调节所定义的轮廓锐度。
- 选择-（弱）、0（正常）和+（强）。

#### 颜色饱和度

- 该功能用于调节色彩浓度。
- 选择-（弱）、0（正常）和+（强）。

## 3 按功能 (FUNC.) 键。

- 选择 **S**（旧照片）或 **BW**（黑白）模式时，无法设置白平衡。



## 2 用▲或▼箭头选择 \* (包围曝光关闭)。

\* 显示当前设置。



## 3 选择 (自动包围曝光)，按设置 (SET) 键，然后用◀或▶箭头调节曝光范围。

- 用▶扩大范围，用◀则缩小范围。
- 可以在选择设置后立即按快门按钮拍摄图像。拍摄后再次显示菜单，便于更改设置。



## 4 按功能 (FUNC.) 键。

- 在步骤3选择  (包围曝光关闭) 可取消自动包围曝光模式。



闪光灯拍摄无法使用自动包围曝光模式。如果闪光灯闪光，则仅可拍摄一张图像。

## 对焦点包围曝光 (对焦点包围曝光模式)

拍摄模式转盘



**P Tv Av M**

如果使用手动对焦拍摄，则在对焦自动更改时可拍摄三张图像。

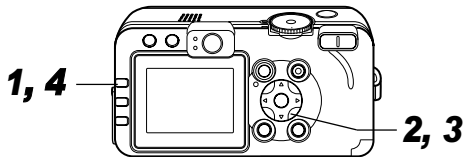
可选择3种范围 (小、中或大)。图像会以下列的焦点位置顺序拍摄：当前位置、较后位置和较前位置。



## 1 按功能 (FUNC.) 键。

**2** 用▲或▼箭头选择 \* (包围曝光关闭), 接着用◀或▶箭头选择  (对焦点包围曝光), 然后按设置 (SET) 键。

\* 显示当前设置。



**3** 用◀或▶箭头选择范围。



- 用▶扩大范围，用◀则缩小范围。
- 可以在选择设置后立即按快门按钮拍摄图像。拍摄后再次显示菜单，便于更改设置。

**4** 按功能 (FUNC.) 键，然后用手动对焦拍摄图像 (第98页)。

- 在步骤2选择  (包围曝光关闭) 可取消对焦点包围曝光模式。



闪光灯开启进行拍摄时，无法使用对焦点包围曝光模式。闪光灯开启时，相机将恢复到仅拍摄一张图像。

# 锁定曝光设置（自动曝光锁定）

拍摄模式转盘

**P Tv Av**

可以分别设置曝光和对焦。该功能适用于拍摄主体和背景反差过强或拍摄主体逆光。

**!** 必须将闪光灯设置为 。如果闪光灯闪光，则无法设置自动曝光锁定。

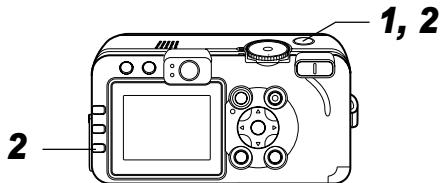

**1** 对焦需要锁定曝光设置的拍摄主体上的自动对焦框或点测光框，然后半按快门按钮。

- 请参考 *选择自动对焦框*（第76页）
- 请参考 *切换测光方式*（第78页）

**2** 半按快门按钮时，请按  键。

- 锁定曝光设置（自动曝光锁定），然后液晶显示屏上出现  图标。



- 使用除多功能选择器外  自动曝光锁定的任何键均可取消自动曝光锁定。

**3** 重新构图，然后进行拍摄。

相机在自动对焦框内对焦拍摄主体。



可以随意更改自动选择的快门速度和光圈值组合，而无需使用下列步骤改变曝光。

1. 转动模式转盘至 **P**、**Tv** 或 **Av**。



## 锁定闪光曝光设置（闪光曝光锁定）

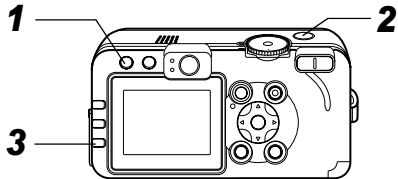

拍摄模式转盘

P Tv Av



无论构图中拍摄主体的位置如何，均可获得正确的曝光。



- 1** 按  键，然后将闪光灯设置为 （闪光灯开启）（第38页）。
- 2** 对焦需要锁定闪光曝光设置的拍摄主体上的自动对焦框或点测光框，然后半按快门按钮。

2. 对焦需要锁定曝光的拍摄主体，然后半按快门按钮。
3. 按  键。  
将锁定曝光设置，然后液晶显示屏上出现 \* 图标。
4. 请按  或  箭头，直至获得所需的快门速度和光圈值。
5. 重新构图，然后进行拍摄。拍摄后将取消设置。

### 3 半按快门按钮时，请按 键。

- 锁定闪光曝光补偿设置（闪光曝光锁定），然后液晶显示屏上出现  图标。
- 闪光灯预闪一次，然后将闪光曝光锁定到照亮拍摄主体所需的亮度。
- 每按一次  键，闪光灯预闪一次，曝光锁定在该次构图所需的亮度。
- 使用除多功能选择器外的任何键均可取消闪光曝光锁定。

### 4 重新构图，然后进行拍摄。



[闪光灯控制] 设置为 [手动] 时，闪光曝光锁定功能不可用。

## 切换闪光灯控制设置

拍摄模式转盘

Tv Av

闪光灯以自动闪光灯控制进行闪光（M模式除外），但也可设置为无任何调节进行闪光（可设置[闪光输出]）。

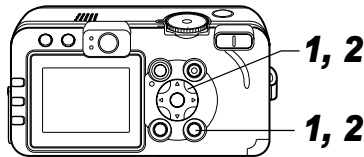

### 1 从 [ (拍摄)] 菜单选择 [闪光灯控制]。

- 请参考 *选择菜单和设置*（第63页）。

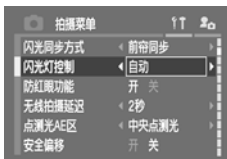

### 2 使用 或 箭头选择 [自动] 或 [手动]，然后按菜单 (MENU) 键。

## 设置闪光灯控制/闪光输出

拍摄模式转盘

P Tv Av M

闪光灯控制	<ul style="list-style-type: none"><li>● [闪光灯控制] 设置为 [自动] 时, 设置可在 -2 级到 +2 级范围内以 1/3 级增量进行调节。</li><li>● 通过相机曝光补偿功能的组合使用, 可以享受曝光调节的闪光拍摄。</li></ul>
闪光输出	<ul style="list-style-type: none"><li>● 在 M 模式下或 [闪光灯控制] 设置为 [手动] 时, 可以在拍摄时分三级控制闪光输出。</li></ul>

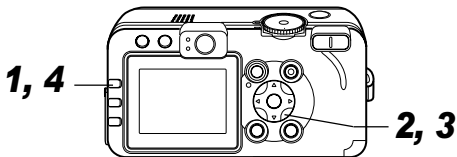

### 1 按功能 (FUNC.) 键。

### 2 用▲或▼箭头选择 (闪光曝光补偿或闪光输出)。

### 3 用◀或▶箭头调节补偿。

- 可以在选择设置后立即按快门按钮拍摄图像。拍摄后再次显示菜单, 便于更改设置。



示范: [闪光灯控制] 设置为 [自动]



示范: [闪光灯控制] 设置为 [手动]

### 4 按功能 (FUNC.) 键。

# 切换闪光灯闪光的时间

拍摄模式转盘

P Tv Av M

前帘同步	无论快门速度如何，闪光灯在快门打开后立即闪光。通常在拍摄时使用前帘同步。
后帘同步	无论快门速度如何，闪光灯在快门关闭前立即闪光。与前帘同步相比，闪光灯稍后闪光，使您拍摄如汽车后灯留下拖影的效果。



前帘同步设置所拍摄的图像



后帘同步设置所拍摄的图像

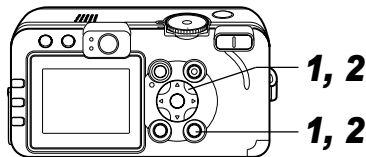

## 1 从 [ ] (拍摄) 菜单选择 [闪光同步方式]。

- 请参考 *选择菜单和设置* (第63页)。

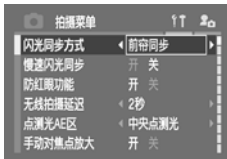

## 2 使用◀或▶箭头选择 [前帘同步] 或 [后帘同步]，然后按菜单 (MENU) 键。

# 使用设置间隔拍摄图像（间隔拍摄）

拍摄模式转盘

**P Tv Av M**

可以使用设置间隔拍摄图像。该功能适用于定点观察植物和开放中的花朵。拍摄的间隔时间可设置为1至60分钟，并拍摄2至100张图像。

 由于相机可能会在长时间内连拍，建议使用交流电转接器套件ACK700（另购）（第148页）。

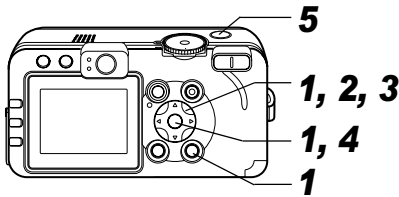

**1** 从 [  (拍摄) ] 菜单选择 [ 间隔拍摄 ]，然后按设置 (SET) 键。

● 请参考 *选择菜单和设置*（第63页）。

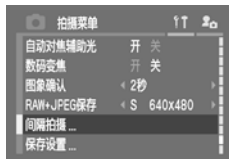

**2** 用 ◀ 或 ▶ 箭头选择间隔拍摄时间。

● 如果连续按 ◀ 或 ▶ 箭头，间隔拍摄时间每次以5分钟为单位变化。



**3** 按 ▼ 箭头，然后用 ◀ 或 ▶ 箭头选择间隔拍摄数量。

● 如果连续按 ◀ 或 ▶ 箭头，间隔拍摄数量每次以5张为单位变化。

● 最大拍摄张数\*因CF卡剩余容量而定。

\*在某些情况下，实际拍摄的最大张数可能少于显示的张数。



## 4 按设置 (SET) 键。

- 相机退出菜单屏幕，而液晶显示屏右下方出现 Int.。

## 5 按快门按钮。

- 开始拍摄第一张图像，并开始间隔拍摄。
- 当设置的图像数目拍摄完成后，无论节电功能设置如何，相机都将自动关闭电源。
- 如果在间隔拍摄时进行下列操作，则会取消间隔拍摄。
  - 相机等待拍摄下一张图像时转动拍摄模式转盘
  - 相机等待拍摄下一张图像时半按快门按钮
  - 打开CF卡插槽/电池仓盖
  - 切换到播放模式
  - 关闭相机电源



- 一旦开始间隔拍摄，所有操作键都不会生效。
- 镜头会保持伸出直至拍摄下一张图像。
- 液晶显示屏不会在拍摄后立即显示图像。
- 没有设置日期及时间时，不能使用间隔拍摄。
- 连拍模式、自动包围曝光模式、对焦点包围曝光模式不可用。自拍机只能在连续拍摄中的第一次拍摄时使用。

# 拍摄难以进行自动对焦的主体

对下列类型的拍摄主体使用自动对焦可能会出现问題。

- 与环境反差极低的主体
- 混合远近物体的主体
- 取景中央有极亮物体的主体
- 快速移动的主体
- 透过玻璃拍摄时，请尽量靠近玻璃，避免反射。
- 带水平条纹的主体

如需拍摄上述物体，请先把相机对准距离相同的物体，锁定对焦，再为要拍摄的主体重新构图，或者使用手动对焦或自动对焦锁定。

## 对焦锁定拍摄

拍摄模式转盘

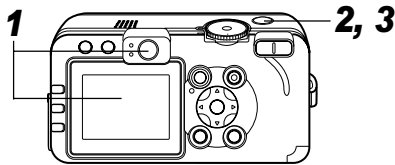

**1** 把自动对焦框对准与拍摄主体距离相近的物体。

**2** 半按快门按钮锁定对焦。

- 此时，也将锁定自动曝光锁定设置。如果两个物体间的距离过大，曝光可能偶尔错误。如果发生这种情况，请使用自动对焦锁定或自动曝光锁定。

**3** 重新构图时，请按住快门按钮，然后将其完全按下即可拍摄图像。

## 自动对焦锁定模式拍摄

拍摄模式转盘

📷 📷 📷 📷 📷 📷 P Tv Av M

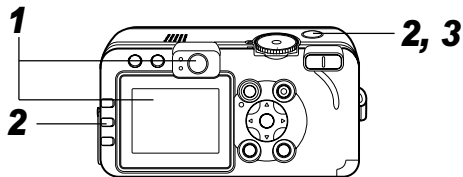

**1** 把自动对焦框对准与拍摄主体距离相近的物体。

**2** 半按快门按钮，然后按手动对焦 (MF) 键。

- 液晶显示屏出现 **MF**。
- 即使释放快门按钮和手动对焦 (MF) 键，对焦依旧锁定。
- 再次按手动对焦 (MF) 键取消手动对焦模式。

**3** 对图像重新构图，然后完全按下快门按钮即可拍摄图像。



自动对焦锁定便于释放快门按钮后对图像重新构图。另外，由于拍摄后对焦依旧保持在相同的位置，因而能立即以相同对焦位置拍摄下一张图像。

## 手动对焦模式拍摄

### 拍摄模式转盘



可以手动设置对焦。

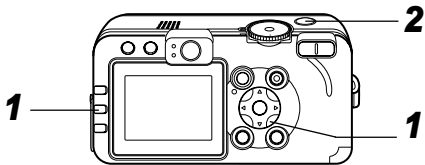

### 1 按住手动对焦 (MF) 键，然后按 ▲ 或 ▼ 箭头。

- 对焦将锁定，而液晶显示屏上出现 MF 图标和手动对焦指示。



手动对焦指

- [📷 (拍摄)] 菜单的 [手动对焦点放大] 设置为 [开] 时，则该框中的图像部分将被放大。<sup>\*1</sup>
  - \* 📺、启动数码变焦或显示屏使用电视时除外。
  - <sup>\*1</sup>也可设置为不放大显示图像（第67页）。
  - 自动对焦指示显示大致数值。仅可将其作为拍摄指引。
  - 图像正确对焦前，请使用 ▲ 或 ▼ 箭头调节对焦。
  - 再次按手动对焦 (MF) 键取消手动对焦模式。
- ## 2 完全按下快门按钮进行图像拍摄。

## 同时使用手动对焦和自动对焦

拍摄模式转盘

 P Tv Av M

相机从当前手动对焦的位置自动搜索更合适的对焦点。

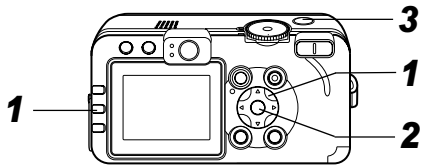

**1** 使用手动对焦调节相机对焦。

**2** 按设置 (SET) 键。

- 相机自动对焦到靠近当前对焦点的更准确的对焦点。

**3** 完全按下快门按钮进行图像拍摄。



手动对焦时，无法更改自动对焦框设置。取消手动对焦模式，然后更改自动对焦框设置。



可以更改显示在距离单位（第69页）的手动对焦指示。

# C 保存用户自定义设置

## 拍摄模式转盘

### P Tv Av M C

可以将经常使用的拍摄模式和各种拍摄设置保存到**C**（用户自定义）模式。如果需要，仅需将拍摄模式转盘转动到**C**，即可使用先前保存设置进行图像拍摄。拍摄模式改变或电源关闭时通常丢失的设置（如连拍模式和自拍机模式）也可保存。

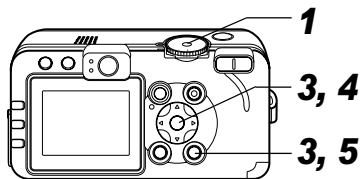

## 1 转动拍摄模式转盘至**P**、**Tv**、**Av**、**M**或**C**。

- 如需再次保持先前保存在**C**模式且部分修改过的设置（拍摄模式除外），请选择**C**。

## 2 设置需要保存的设置内容。

可保存到**C**模式的设置。

- 拍摄模式（**P**、**Tv**、**Av**、**M**）
- 可在**P**、**Tv**、**Av**和**M**模式设置的项目（第174页）
- 拍摄菜单设置
- 变焦位置
- 手动对焦位置

**3** 从 [  (拍摄) ] 菜单选择 [保存设置]，然后按设置 (SET) 键。



- 请参考 *选择菜单和设置* (第63页)。

**4** 选择 [OK]，然后按设置 (SET) 键。

**5** 按菜单 (MENU) 键。



- ◆ 设置内容并不影响其他拍摄模式。
- ◆ 可重置保存的设置 (第71页)。

液晶显示屏可90°和270°顺时针旋转图像。

原始位置

90°

270°

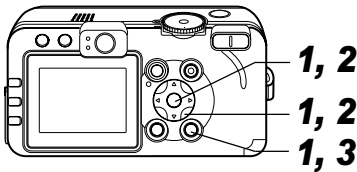

**1** 从 [ ] (播放) 菜单选择 [旋转], 然后按设置 (SET) 键。

- 请参考 *选择菜单和设置* (第63页)。



**2** 使用 ◀ 或 ▶ 箭头选择需要旋转的图像, 然后按设置 (SET) 键。

- 每按一次设置 (SET) 键, 图像会循环切换到下一方向 (90°→270°→原始位置)。



**3** 按菜单 (MENU) 键。

- 再次出现播放菜单。再次按菜单 (MENU) 键关闭菜单。



- 无法旋转短片。
- 将图像下载到计算机时, 相机旋转的图像方向将视用于下载图像的软件而定。



- 旋转后可放大图像 (第43页)。
- 在液晶显示屏上查看图像时, 横竖画面转换功能 (第111页) 设置为 [开] 时垂直拍摄的图像经自动旋转到垂直位置。



## 添加声音记录至图像

在播放模式（包括单张播放、索引播放、放大播放以及在拍摄模式下拍摄后立即确认图像）下，可以将声音记录（最多60秒）添加到图像。声音数据以WAVE格式保存。

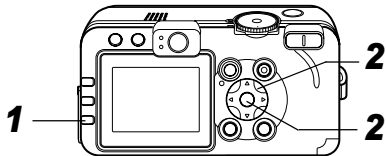

### 1 播放图像时按 键。

- 出现声音记录屏幕。

### 2 使用 或 箭头选择 ，然后按设置 (SET) 键。





- 记录开始，并显示消逝时间和剩余时间。请对向相机麦克风讲话。





声音记录屏幕

- 如需停止记录，请按设置 (SET) 键。如需重新开始记录，请再次按设置 (SET) 键。
- 声音记录达到60秒前，可以随意增加许多声音记录。

### 播放声音记录

- 选择 。以  标记显示带声音记录的图像（在无信息显示模式下不显示）。如需停止播放，请按设置 (SET) 键。如需重新开始播放，请再次按设置 (SET) 键。可以用  或  箭头调节音量。

### 删除声音记录

- 检查是否显示 ，然后选择 。

### 退出声音记录菜单

- 按  键。



- 无法将声音记录添加到短片。
- 无法记录或播放已经添加不兼容声音文件的图像的声音记录。如果试图记录或播放此类图像，则将显示“不能兼容的WAVE格式”提示。本相机无法删除不兼容的声音文件。
- 无法删除受保护图像的声音记录（第108页）。



可在设置菜单中调节音量（第68页）。如果设置菜单中的[静音]设置为[开]，则无法再现任何声音，但是可以按▲或▼箭头继续播放声音并调节音量。

## 自动播放（幻灯片播放）

幻灯片播放图像设置基于DPOF标准（第127页）。

### 开始幻灯片播放

自动幻灯片播放可逐张显示全部图像或所选的图像。

全部图像	依次播放 CF 卡上的全部图像
所选图像 1 到 3	依次播放各组幻灯片所选的图像 (第 105 页)

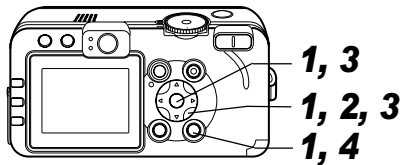

- 1 从 [ ] (播放) 菜单中选择 [幻灯片播放]，然后按设置 (SET) 键。

- 请参考选择菜单和设置（第63页）。



**2** 用▲或▼箭头选择 [播放模式]，然后用◀或▶箭头选择 [全部图像] 或 [所选图像1] 到 [所选图像3] 之一。



**3** 用▲或▼箭头选择 [启动]，然后按设置 (SET) 键。

所选图像开始播放并在结束时自动停止。

暂停和继续幻灯片播放

- 按设置 (SET) 键暂停播放。再次按该键继续播放。

快速前进 / 后退幻灯片播放

- 用◀或▶箭头移动到前一张或后一张图像。

停止幻灯片播放

- 在幻灯片播放期间，按菜单 (MENU) 键停止播放并显示幻灯片播放菜单。

**4** 幻灯片播放结束时，按菜单 (MENU) 键。

再次出现幻灯片播放菜单。再次按菜单 (MENU) 键关闭菜单。



- ◆ 无论幻灯片播放设置中设置的时间多长，短片图像仅播放其记录的时间长度。
- ◆ 相机进行幻灯片播放时，将禁用省电功能（第109页）。

### 选择幻灯片播放的图像

可以标记包含于所选图像1到3的图像。每个幻灯片播放最多可标记998张图像。图像以所选择的顺序依次显示。

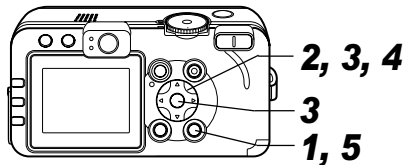

## 1 显示幻灯片播放菜单（第104页）。

## 2 用▲或▼箭头选择 [播放模式]，然后用◀或▶箭头选择 [所选图像1]、[所选图像2] 或 [所选图像3]。



- 已包含图像的幻灯片旁将出现(✓)标记。

## 3 用▲、▼、◀或▶箭头选择 [选择图像]，然后按设置 (SET) 键。

## 4 标记幻灯片中的图像。

### 单张播放

- 用◀或▶箭头移动图像，然后用▲或▼箭头标记或取消标记图像。
- 所选图像的下方将出现选择编号和(✓)标记。



### 索引播放

- 按变焦键的Q或键切换到索引播放（3张图像）。
- 用◀或▶箭头选择图像，然后用▲或▼箭头标记或取消标记图像。
- 所选图像的下方将出现选择编号和(✓)标记。
- 按设置 (SET) 键后，用▲或▼箭头和按设置 (SET) 键选择 [标注全部图像] 可以选择全部图像。选择 [全部清除] 可以取消选择全部图像。
- 可以用◀或▶箭头选择图像，然后在选择 [标注全部图像] 或 [全部清除] 后用▲或▼箭头更改设置。



## 5 按菜单 (MENU) 键。

- 图像选择屏幕将会关闭。

## 调节播放时间和重复播放设置

播放时间	设置幻灯片播放中各张图像显示的时间。选项为 3-10 秒中的任意时间、15 秒、30 秒或手动。
重复播放	设置在全部幻灯片显示完毕后是停止幻灯片播放，还是继续播放到停止。

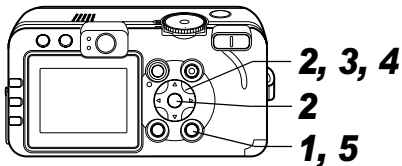

**1** 显示幻灯片播放菜单（第 104 页）。

**2** 使用◀或▶箭头选择 [设置]，然后按设置 (SET) 键。



**3** 用▲或▼箭头选择 [播放时间] 或 [重复播放]。

**4** 用◀或▶箭头选择设置。

播放时间

- 选择播放时间。

重复播放

- 选择 [开] 或 [关]。

**5** 按菜单 (MENU) 键。

设置菜单关闭。



- 显示间隔可能略微受到某些图像的影响而异。
- 使用附送软件 (ZoomBrowser EX 或 ImageBrowser) 可以方便地在计算机上编辑幻灯片。

# 保护图像

可以保护图像，避免意外删除。

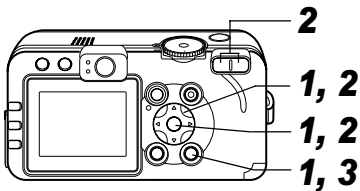

**1** 从 [ ] (播放) 菜单中选择 [保护]，然后按设置 (SET) 键。

- 请参考 *选择菜单和设置* (第63页)。



**2** 使用 ◀或▶ 箭头选择需要保护的图像，然后按设置 (SET) 键。

- 受保护的图像上出现  图标。



- 如需取消保护，再次按设置 (SET) 键 (保护模式下)。
- 用变焦键或  键切换单张播放和索引播放可以方便地进行图像选择。

**3** 按菜单 (MENU) 键。

保护窗口关闭。



请注意格式化 (初始化) CF 卡将删除全部数据，包括受保护的图像 (第19页) 和其他文件类型。请在格式化 CF 卡前检查其内容。

本相机配备有节电功能。通过使用节电设置（第69页），相机可以自动关机或液晶显示屏自动关闭。

### ● 自动关机

[开]: ● 拍摄模式

最后一次操作相机约3分钟后关闭电源。即使[自动关机]设置为[关]，液晶显示屏在最后一次操作相机约1分钟\*1后也会自动关闭。按相机的任意键均可再次打开液晶显示屏。

\*1 该时间可以更改。

### ● 播放模式

最后一次操作相机约5分钟后关闭电源。

### ● 打印机连接模式

最后一次操作相机约5分钟后关闭电源。

[关]: 不启动节电功能。

### ● 显示关闭（仅拍摄模式）

指定的时间消逝或无相机操作后，液晶显示屏将关闭。

可选择下列时间设置：10秒 / 20秒 / 30秒 / 1分钟\*2 / 2分钟 / 3分钟

\*2 默认设置

### 启动自动关机功能时

再次打开电源。

拍摄模式：关闭镜头盖，然后将其再次打开。

播放/打印机连接模式：按 （播放）键。

### 启动显示关闭功能时

如果按下相机的任意键，液晶显示屏将显示。



- ◆ 请注意，即使在节电功能使相机关机后，相机仍会消耗微量电量。
- ◆ 相机进行幻灯片播放时或计算机连接期间，将禁用节电功能（第104，117页）。

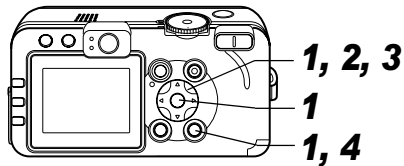

**1** 从 [  (设置) ] 菜单选择 [ 节电 ], 然后按设置 (SET) 键。

● 请参考 *选择菜单和设置* (第 63 页)。



**2** 用 ▲ 或 ▼ 箭头选择 [ 自动关机 ], 然后用 ◀ 或 ▶ 箭头选择 [ 开 ] 或 [ 关 ]。



**3** 用 ▲ 或 ▼ 箭头选择 [ 显示关闭 ], 然后用 ◀ 或 ▶ 箭头选择时间。

**4** 按菜单 (MENU) 键。



# 设置横竖画面转换功能

## 拍摄模式转盘

AUTO       P Tv Av M

本相机配备智能方向传感器，能检测竖着相机拍摄的图像的方向，并自动将图像旋转到可在显示屏中正确查看的方向。可以打开或关闭该功能。

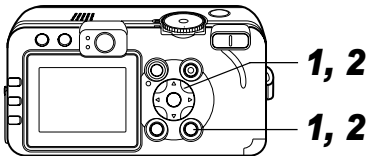

## 1 在 [ (设置) ] 菜单中选择 [横竖画面转换]。

- 请参考 *选择菜单和设置* (第63页)。

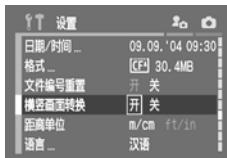

## 2 用 ◀ 或 ▶ 箭头选择 [开]，然后按菜单 (MENU) 键。

- 该功能为开时，如果设置为信息查看，则液晶显示屏的右上角将出现表示相机方向的图标。

：一般

：右竖相机

：左竖相机



- 相机竖直朝上或朝下拍摄时，该功能可能无法正确使用。请检查是否显示正确的相机方向图标（如 ），然后将横竖画面转换功能设置为 [关]。
- 即使将横竖画面转换功能设置为 [开]，下载到计算机的图像的方向也将视用于下载图像的软件而异。



竖直相机进行拍摄时，智能方向传感器将上端标为“上”，而将下端标为“下”。然后，调节垂直拍摄的最佳白平衡和曝光。无论横竖画面转换功能是开状态还是关状态，该功能均可使用。

## 文件编号重置

拍摄的图像被自动分配一文件号。

可以选择文件编号指定的方式。

开	每次插入新的 CF 卡时，文件编号都将重置到开始 (100-0001)。将新的图像记录到存在文件的 CF 卡上时，下一可用的编号将指定给该图像。
关	相机将保存最后拍摄的图像的文件编号，因而记录到新的 CF 卡的图像将从下一编号开始记录。

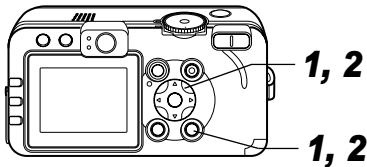

## 1 从 [MENU] (设置) 菜单选择 [文件编号重置]。

- ◆ 请参考 *选择菜单和设置* (第63页)。

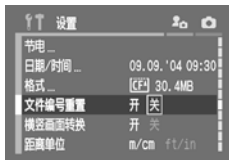

## 2 用 ◀ 或 ▶ 箭头选择 [开]，然后按菜单 (MENU) 键。

- ◆ 将 [文件编号重置] 设置为 [开]，适用于将图像下载到计算机时避免文件名的重复。
- ◆ 请参考 *管理图像文件* (第162页)。

## 用户自定义相机 (我的相机设置)

我的相机允许用户自定义起动图像、起动声音、操作声音、自拍机声音和快门声音。每个菜单均有3个选项。

### 更改我的相机设置

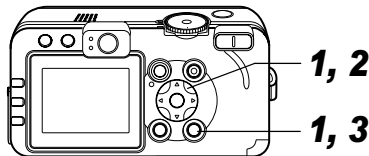

## 1 按菜单 (MENU) 键，然后按两次 ▶ 箭头。

出现 [MENU] (我的相机) 菜单。

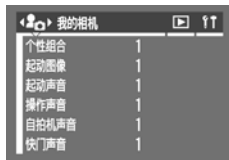

## 2 用▲或▼箭头选择菜单项目，然后用◀或▶箭头选择设置内容。

: 关

: 一般

: 科幻标题

: 动物标题

- 可更改  和  选项的内容。(第70页)

## 3 按菜单 (MENU) 键。



关闭菜单且启动设置。

- 在拍摄模式下，半按快门按钮可关闭菜单。



- ◆如果在步骤2选择[个性组合]，则可以为我每个我的相机设置选择相同的标题。
- ◆如果 [ (设置)] 菜单中的 [静音] 设置为 [开]，则无论所选的我的相机设置如何，均无法再现声音（错误警告信号除外）（第70页）。显示起动图像。

## 注册我的相机设置

该功能将新的内容注册到  和  选项。

可将 CF 卡记录的图像和最新记录的声音添加到相机。也可使用附送的软件将相机图像和声音上传到相机。相机可保存下列菜单项目。

- 起动图像
- 起动声音
- 操作声音
- 自拍机声音
- 快门声音



- ◆如需将我的相机设置返回到默认设置值，则需要使用计算机。使用附送的软件程序（ZoomBrowser EX 或 ImageBrowser）将初始设定上传到相机。

可使用下列步骤将CF卡的图像和声音注册到相机。

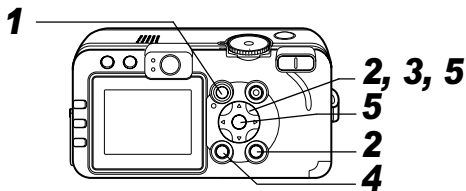

**1** 按 **▶** 键切换到播放模式（第22页）。

**2** 按菜单 (MENU) 键，  
然后按两次 **▶** 箭  
头。

出现 [ (我的相机) ]  
菜单。

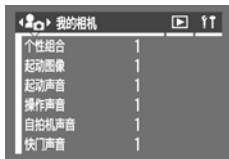

**3** 用 **▲** 或 **▼** 箭头选择需要注册的菜单项目，然  
后用 **◀** 或 **▶** 箭头选择 或 。

[DISPLAY] 出现 。

**4** 按显示 (DISPLAY) 键。

出现启动图像屏幕或声音记录菜单。

### 注册启动图像

- 用 **◀** 或 **▶** 箭头选择需要注册的图像，然后按设置 (SET) 键。



### 注册启动声音、操作声音、自拍机声音和快门声音

- 用 **◀** 或 **▶** 箭头选择 (录音)，然后按设置 (SET) 键。



- 开始记录并在下列时间过后自动停止记录。

启动声音：1 秒                      操作声音：0.3 秒  
自拍机声音：2 秒                    快门声音：0.3 秒

- 选择 (注册)，然后按设置 (SET) 键。

**5** 使用 **◀** 或 **▶** 箭头选择 [OK]，然后按设置 (SET) 键。



- 下列文件格式无法注册为我的相机设置。
  - RAW 图像
  - 短片
  - 使用声音记录功能记录的声音（第103页）
- 注册新的我的相机设置后，将删除先前注册的设置。

### 我的相机设置的文件格式

我的相机设置兼容下列文件格式。无论是下列何种格式（RAW 图像、短片和使用声音记录功能记录的声音除外），使用本相机拍摄的CF卡图像均可注册为我的相机设置。

#### ● 起动图像

- 记录的图像格式           JPEG（基线JPEG）
- 取样速率                   4:2:0 或 4:2:2
- 图像大小                   320 × 240 像素
- 文件大小                   20KB 或更小

#### ● 起动声音、操作声音、自拍机声音和快门声音

- 记录的格式                WAVE（单声道）
- 量化位                    8 位

- 取样频率                   11.025 kHz 和 8.000 kHz
- 记录的时间

	11.025 kHz	8,000 kHz
起动声音	1.0 秒或更少	1.3 秒或更少
操作声音	0.3 秒或更少	0.4 秒或更少
自拍机声音	2.0 秒或更少	2.0 秒或更少
快门声音	0.3 秒或更少	0.4 秒或更少

除上述说明外的其他文件格式无法在本相机上使用。

该功能的示范是记录 "Say cheese" 为自拍机声音，而相机会在拍摄前2秒播放此声音。也可以记录有趣的音乐，使拍摄主体流露自然的笑容，或让拍摄主体摆出符合音乐的姿势。通过这些方法，可以创建或添加新的我的相机设置来自定义相机。

有关如何创建和添加我的相机文件的详情，请参考附送的 *软件入门指南*。

## 下载图像至计算机

可以使用下列方法将相机记录的图像下载到计算机。某些方法并不适用于所有操作系统。此外，支持的操作系统因相机而不同。请务必提前检查 *计算机系统要求*（第118页）。

### ● 连接相机至计算机进行下载

Windows 98   Windows Me   Windows 2000   Windows XP   Mac OS 9   Mac OS X

- 该方法可在安装完适当的软件后使用计算机命令下载图像。  
→ 请参考 *连接相机至计算机*（第118页）以及 *软件入门指南分册*。

Windows 98   Windows Me   Windows 2000   Windows XP

- 该方法可在安装完适当的软件后（仅需要在首次下载时调节计算机设置）使用相机按键操作下载图像。  
→ 请参考 *连接相机至计算机*（第118页）和 *直接传输下载图像*（第122页）。

## 9. 附加功能

Windows XP

Mac OS X

- 该方法可在未安装任何软件的情况下使用计算机命令下载图像。  
→ 请参考 *连接相机至计算机*（第118页）（不需要安装软件）和 *连接相机至计算机无需软件安装下载图像*（第124页）

### ● CF卡直接下载

- 该方法可使用卡适配器和读卡器下载图像。  
→ 请参考 *CF卡直接下载*（第124页）。

## 连接相机至计算机

### 计算机系统要求

请在满足下列要求的计算机上安装并使用该软件。

#### ●Windows

##### PowerShot S70

操作系统	仅限于 Windows98 Second Edition(SE) Windows Me 仅限于 Windows 2000 Service Pack 4 Windows XP (包括 Service Pack 1)
计算机型号	上述操作系统需要预装在配备内置 USB 端口的计算机上。
CPU	Pentium 500MHz 或更高主频的处理器
RAM	Windows 98 SE/Windows Me: 128MB 或更多 Windows 2000/Windows XP: 256MB 或更多
接口	USB
剩余硬盘空间	●Canon Utilities ZoomBrowser EX : 250MB 或更多 (包括 PhotoRecord 打印程序) PhotoStitch : 40MB 或更多 ●Canon Camera TWAIN Driver : 25MB 或更多 ●Canon Camera WIA Driver : 25MB 或更多
显示器	需要 1,024 x 768 像素 / 增强色 (16 位) 或更高

##### PowerShot S60

操作系统	Windows 98 (包括第二版) Windows Me Windows 2000 Windows XP (包括 Service Pack 1)
计算机型号	上述操作系统需要预装在配备内置 USB 端口的计算机上。
CPU	Windows 98/Windows Me/Windows 2000: Pentium 150MHz 或更高主频的处理器 Windows XP: Pentium 300MHz 或更高主频的处理器 所有上述操作系统: 建议使用 Pentium 500MHz 或更高主频的处理器 (用于编辑短片)
RAM	Windows 98/Windows Me/Windows 2000: 64MB 或更多 Windows XP: 128MB 或更多 所有上述操作系统: 建议使用 128MB 或更多 (用于编辑短片)
接口	USB
剩余硬盘空间	●Canon Utilities ZoomBrowser EX : 200MB 或更多 (包括 PhotoRecord 打印程序) PhotoStitch : 40MB 或更多 ●Canon Camera TWAIN Driver : 25MB 或更多 ●Canon Camera WIA Driver : 25MB 或更多
显示器	需要 800 x 600 像素 / 增强色 (16 位) 或更高 建议使用 1,024 x 768 像素或更高



## ●Macintosh

### PowerShot S70

操作系统	Mac OS X(v10.1.5 - v10.3)
计算机型号	上述操作系统需要预装在配备内置USB端口的计算机上。
CPU	PowerPC G3/G4/G5
RAM	256MB 或更多
接口	USB
剩余硬盘空间	●Canon Utilities ImageBrowser : 200MB 或更多 PhotoStitch : 40MB 或更多
显示器	需要 1,024 x 768 像素 /32,000 色或更高

### PowerShot S60

操作系统	Mac OS 9.0 - 9.2 Mac OS X(v10.1/v10.2/v10.3)
计算机型号	上述操作系统需要预装在配备内置USB端口的计算机上。
CPU	PowerPC
RAM	Mac OS 9.0 - 9.2: 可用内存为 64MB 或更多 Mac OS X (v10.1/v10.2/v10.3) : 128MB 或更多
接口	USB
剩余硬盘空间	●Canon Utilities ImageBrowser : 120MB 或更多 PhotoStitch : 30MB 或更多
显示器	需要 800 x 600 像素 /32,000 色或更高 建议使用 1,024 x 768 像素或更高

将相机连接到计算机前，必须在计算机上安装附送的佳能数码相机解决方案光盘内包含的软件和驱动程序。



如果在安装驱动程序和软件前将相机连接到计算机，相机将无法正确操作。如果发生这种情况，请参考 *软件入门指南* 的 *故障排除* 章节。



- ◆进行USB连接时，无需关闭相机或计算机的电源。
- ◆有关USB端口位置的详情，请参考计算机手册。
- ◆连接到相机时，建议使用完全充电的电池或交流电转接器套件ACK700（另购）给相机供电（第14，148页）。
- ◆连接到兼容USB 2.0的主板上时，无法保证所有步骤能够正确执行。

## 1 安装佳能数码相机解决方案光盘内包含的驱动程序和软件应用程序。(仅限于首次连接之前)

- 有关安装步骤，请参考软件入门指南。
- 对于Macintosh，下一步需要设置ImageBrowser自动启动设置（仅限于PowerShot S70）。请参考软件入门指南。

## 2 使用附送的界面连接线连接计算机的USB端口和相机的数码 (DIGITAL) 端子。

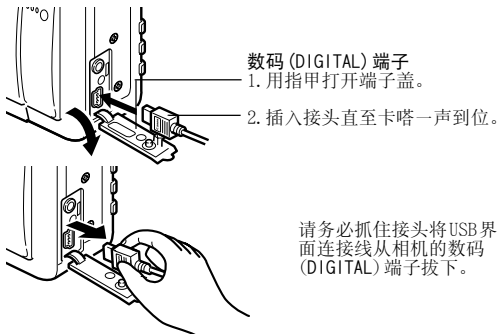
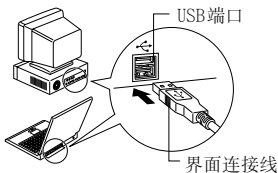

Windows

→ 跳到下列步骤 **3** 和 **4**。

Macintosh

→ 请参考软件入门指南下载图像。

### 3 在计算机上出现的事件对话框中选择 [佳能相机视窗 (Canon CameraWindow)], 然后单击 [确定] (仅第一次时)。



示范: PowerShot S70

### 对于PowerShot S70

❗ 如果事件对话框没有显示, 请单击 [开始] 菜单, 接着单击 [程序] 或 [所有程序]、[佳能实用程序 (Canon Utilities)] 和 [CameraWindow] 和 [CameraWindow]。



将显示左图所示的窗口。

## 对于PowerShot S60

如果事件对话框没有显示，请单击[开始]菜单，接着单击[程序]或[所有程序]、[佳能实用程序(Canon Utilities)]、[相机视窗(Camera Window)]和[CameraWindow - 设置自动启动]。

在[CameraWindow-设置自动启动]窗口中单击[设置]（仅第一次时）。



将显示左图所示的窗口。



### ● 使用软件和计算机下载图像：

→ 请参考 *软件入门指南*。

### ● 使用相机下载图像（直接传输功能）：

→ 请参考 *直接传输下载图像*。

## 直接传输下载图像

该方法可使用相机操作下载图像。首次使用该方法前，请安装附送的软件并调节计算机设置（第118页）。

	全部图像	将全部图像传输并保存到计算机。
	未传输图像	仅将先前没有传输的图像传输并保存到计算机。
	DPOF 传输图像	仅将 DPOF 传输命令设置的图像传输并保存到计算机（第 134 页）。
	选择并传输	将您查看并选择的图像传输并保存到计算机。
	设置桌面	将您查看并选择的图像传输并保存到计算机。 传输的图像将显示在计算机桌面上。

**1** 使用附送的界面连接线连接计算机的USB端口和相机的数码 (DIGITAL) 端子。(请参考第120页上的步骤**2**。)

**2** 确保相机的液晶显示屏上显示直接传输菜单。

- 键将点亮蓝色。
- 如果没有出现直接传输菜单，请按菜单 (MENU) 键。



直接传输菜单

全部图像 / 未传输图像 / DPOF 传输图像

**3** 用▲或▼选择、或，然后按键。

- 如需取消传输，请按设置 (SET) 键。
- 图像将被下载并再次出现直接传输菜单。



选择并传输 / 设置桌面

**3** 用▲或▼选择或，然后按键 (或设置 (SET) 键)。

**4** 用◀或▶选择要下载的图像，然后按键 (或设置 (SET) 键)。

- 图像将被下载。
- 正在下载时，键将闪烁蓝色。





**5** 按菜单 (MENU) 键。

- 再次显示直接传输菜单。



仅 JPEG 格式的图像可被下载为计算机的桌面。传输后的图像将自动转换为 BMP 格式。



- ◆用[全部图像]、[未传输图像]或[DPOF传输图像]下载图像期间，键不闪烁蓝色。
- ◆即使相机电源关闭，键选择的选项仍然保留。下次显示直接传输菜单时，先前设置仍然有效。最后的选择是选择并传输或设置桌面选项时，将直接出现图像选择屏幕。

## 连接相机至计算机无需软件安装下载图像

如果使用Windows XP或Mac OS X(v10.1/v10.2/v10.3)，则可以使用这些操作系统发布的软件下载图像，而无需安装佳能数码相机解决方案光盘内包含的软件。该方法适用于将图像下载到没有安装软件的计算机上。但是，请注意该方法对于下载图像有某些限制。有关详情，请参考*Windows® XP*和*Mac OS X操作系统使用者须知*。

**1 使用附送的界面连接线连接计算机的USB端口和相机的数码(DIGITAL)端子。(请参考第120页上的步骤2。)**

**2 按照屏幕说明下载图像。**

## CF卡直接下载

**1 弹出相机的CF卡，然后将其插入连接到计算机的CF卡读卡器。**

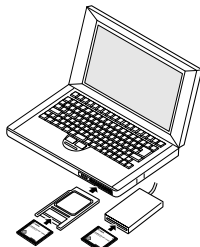

- 如果使用PC卡读卡器或PC卡插槽，请先将CF卡插入PC卡适配器（另购），然后将PC卡适配器插入PC卡插槽。
- 有关如何连接计算机和卡适配器或读卡器的详情，请参考卡适配器或读卡器手册。

## 2 双击CF卡驱动器的图标。

- 窗口自动打开，视操作系统而异。

## 3 将CF卡中的图像复制到硬盘上选择的文件夹。

- 图像保存在 [DCIM] 文件夹下的 [xxx CANON] 文件夹（xxx是从100到998的三位数（第162页））。

## 在电视上查看图像

可以使用兼容视频的电视机查看或播放拍摄的图像，电视通过附送的影音连接线AVC-DC300连接。

### 1 关闭相机（第21页）和电视。

### 2 将影音连接线连接到相机的音频/视频输出端子。

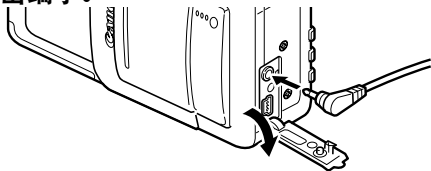

### 3 将影音连接线的其他端插入电视的视频输入插孔和音频输入插孔。

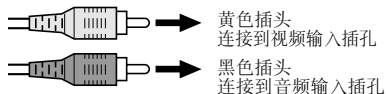

### 4 打开电视并将其切换到视频模式。

## 5 打开相机至拍摄模式或播放模式（第21页）。

- 电视上将出现图像。如同平常一样拍摄或播放图像。



◆ 相机连接到电视监视器时，液晶显示屏将不会出现图像。

- ◆ 可根据不同地区的标准切换视频输出信号（NTSC或PAL）。默认设置因地区而异。

NTSC：日本、美国、加拿大、台湾等地区

PAL：欧洲、亚洲（台湾除外）、大洋洲等地区

如果视频制式设置错误，则输出的图像也将显示错误。

- ◆ 如果电视是立体声型号的电视，将音频插头插入左或右音频输入插孔。有关详情，请参考电视手册。
- ◆ 无法在 （辅助拼接）模式使用电视。



# 关于打印

打印本相机拍摄的图像的方法有两种。

- 用连接线将相机连接到兼容直接打印的打印机\*<sup>1</sup>，然后按相机上的  键，可以方便地打印保存在CF卡上的图像。
- 可以指定CF卡上需要打印的图像及需要打印的份数（DPOF\*<sup>2</sup>打印设置），然后将CF卡送到支持DPOF的加盟照片冲印公司进行打印。

\*<sup>1</sup>本相机符合 *PictBridge* 行业标准，因而除佳能CP打印机和喷墨打印机之外可以将其连接到兼容 *PictBridge* 的非佳能打印机上打印图像。

\*<sup>2</sup>数码打印预选模式

本手册仅说明DPOF打印设置。有关如何打印图像的详情，请参考随机提供的 *直接打印使用者指南*。同时请参考您的打印机手册。

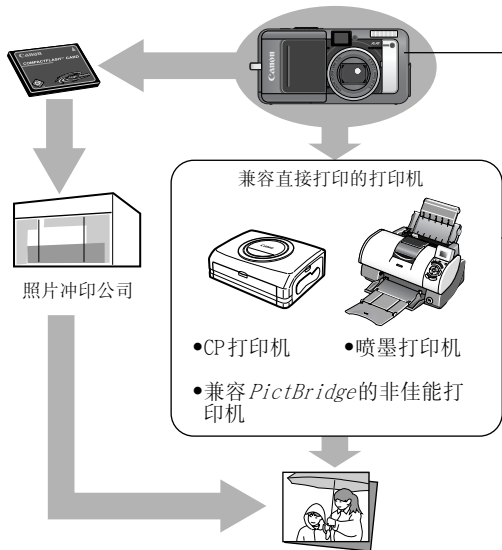

打印设置 (DPOF打印设置) (第129页)  
 图像传输设置 (DPOF传输命令) (第134页)

兼容直接打印的打印

- 有关详情, 请参考 *直接打印使用者指南*。
- 同时请参考您的打印机手册。

#### ■本相机可使用的打印机

兼容 *Canon Direct Print* 的 CP 打印机

- 请参考 *附件系统图*

兼容直接打印的喷墨打印机

- 有关详情, 请咨询您最近的佳能零售商。

# 打印设置 (DPOF 打印设置)

可以选择CF卡上要打印的图像并在使用相机前指定打印的份数。非常适合于把图像送至照片冲印店进行打印, 或使用兼容直接打印功能的打印机进行打印。有关如何从本相机选择打印设置的说明, 请参考*直接打印使用者指南*。

- 如果使用其他兼容DPOF的相机为图像设置打印标记, 则这些图像上会出现▲标记。这些设置可使用本相机设置的任意打印标记覆盖。
- 某些数码打印机或照片冲印公司的输出可能不会依从您所指定的照片打印设置。
- 无法为短片以及RAW格式图像进行打印设置。

## 选择打印的图像

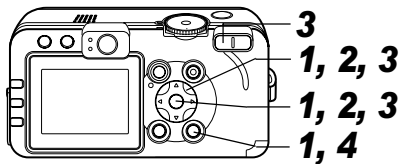

### 1 从[ (播放)]菜单中选择[打印命令], 然后按设置 (SET) 键。

- 请参考*选择菜单和设置* (第63页)。



### 2 用◀或▶箭头选择[命令], 然后按设置 (SET) 键。



### 3 选择打印的图像

#### 单张图像

- 打印类型（第131页）设置为[标准]或[标准及索引]时，请用◀或▶箭头选择图像。可以用▲或▼箭头设置要打印的份数（最多99份）。
- 打印类型（第131页）设置为[索引]时，用◀或▶箭头选择图像，然后用▲或▼箭头标记或取消标记图像。被标记的图像上出现标记。
- 可以在索引播放（3张图像）使用相同的步骤选择图像。按变焦键的🔍或📐键在单张播放和索引播放之间切换。



#### CF 卡上的全部图像

- 按变焦键的🔍或📐键切换到索引播放（3张图像）。
- 按设置 (SET) 键，然后用▲或▼箭头选择[标注全部图像]，然后再次按设置 (SET) 键，可以设置每张图像需要打印的份数。
- 打印类型设置为[标准]或[标准及索引]时，可更改每张图像打印份数的设置。选择[索引]时，可删除打印设置。有关如何更改设置的说明，请从步骤3重新开始参考。
- 选择[全部清除]可以取消全部设置。
- 可以用◀或▶箭头选择图像，然后在选择[标注全部图像]或[全部清除]后用▲或▼箭头更改设置。



## 4 按菜单 (MENU) 键。



所选的模式将会关闭并再次出现打印命令菜单。



- ◆ 根据拍摄的日期，图像从最早到最近的顺序进行打印。
- ◆ 每张CF卡最多可标记998张图像。
- ◆ [打印类型] 设置为 [标准及索引] 时，可以设置份数。将 [打印类型] 设置为 [索引] 时，无法设置份数（仅打印一份）。
- ◆ 也可使用附送的安装于计算机的软件程序（*ZoomBrowser EX*或*ImageBrowser*）指定图像的打印设置。

## 设置打印类型

可选择下列打印设置。

打印类型	 标准	每页打印一张
	 索引	以索引格式打印缩小的选取图像。
	 标准及索引	以标准和索引格式打印图像。
日期		将日期添加到打印的图像
文件号		将文件号添加到打印的图像

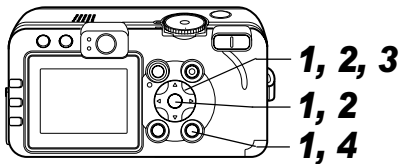

## 1 从 [ ] (播放) 菜单中选择 [打印命令]，然后按设置 (SET) 键。

- 请参考 *选择菜单和设置* (第63页)。



## 2 使用 ◀ 或 ▶ 箭头选择 [设置]，然后按设置 (SET) 键。



## 3 用 ▲ 或 ▼ 箭头选择 [打印类型]、[日期] 或 [文件号]，然后用 ◀ 或 ▶ 箭头选择设置。



打印类型

- 选择 [标准]、[索引] 或 [标准及索引]。

日期

- 选择 [开] 或 [关]。

文件号

- 选择 [开] 或 [关]。

## 4 按菜单 (MENU) 键。

设置菜单将关闭并再次出现打印命令菜单。



- 将 [打印类型] 设置为 [索引] 时，无法将 [日期] 和 [文件号] 同时设置为 [开]。
- 如果 [打印类型] 设置为 [标准及索引] 或 [标准]，[日期] 和 [文件号] 均可设为 [开]，但是，可以打印的项目因所用的打印机而异。



日期以设置日期/时间菜单（第24页）所指定的格式打印日期和时间。

## 重置打印设置

可一次清除所有打印设置。打印类型重置为 [标准] 而日期和文件号选项重置为 [关]。

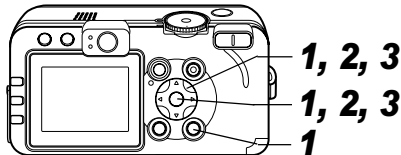

**1** 从 [▣] (播放) 菜单中选择 [打印命令]，然后按设置 (SET) 键。

- 请参考 *选择菜单和设置*（第63页）。



**2** 用◀或▶箭头选择 [重置]，然后按设置 (SET) 键。

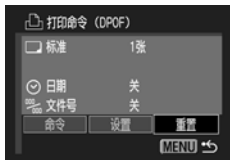

**3** 使用◀或▶箭头选择 [OK]，然后按设置 (SET) 键。

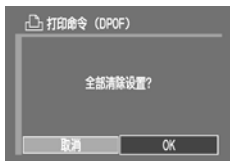

## 图像传输设置 (DPOF 传输命令)

将图像下载到计算机前，可用本相机指定图像的设置。有关如何将图像传输到计算机的说明，请参考*软件入门指南*。但是，对于Mac OS X，如果使用PowerShot S60，则标注用于传输的图像无法一次批量传输到计算机。

本相机使用的设置兼容数码打印预选模式 (DPOF) 标准。



如果使用其他兼容DPOF的相机为图像设置传输标记，则这些图像上会出现▲标记。这些设置可使用本相机设置的任意传输标记覆盖。



## 选择传输的图像

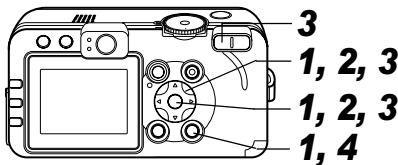

### 1 从 [ ] (播放) 菜单中选择 [传输命令]，然后按设置 (SET) 键。

- 请参考 *选择菜单和设置* (第63页)。



### 2 用 ◀ 或 ▶ 箭头选择 [命令]，然后按设置 (SET) 键。

- 如需取消图像传输设置，请选择 [重置]。



## 3 选择传输的图像。

### 单张图像

- 用 ◀ 或 ▶ 箭头选择图像，然后用 ▲ 或 ▼ 箭头标记或取消标记图像。被标记的图像上出现 (✓) 标记。
- 可以在索引播放 (3张图像) 使用相同的步骤选择图像。按变焦键的 Q 在单张播放和索引播放之间切换。



### CF 卡上的全部图像

- 按变焦键的 Q 切换到索引播放 (3张图像)。
- 按设置 (SET) 键，接着用 ▲ 或 ▼ 箭头选择 [标注全部图像]，然后再次按设置 (SET) 键选择全部图像。
- 如果此时选择 [全部清除] 或 [标注全部图像]，则可以取消标记全部图像。



- 可以用◀或▶箭头选择图像，然后在选择[标注全部图像]或[全部清除]后用▲或▼箭头更改设置。

## 4 按菜单 (MENU) 键。

所选的模式将会关闭并再次出现传输命令菜单。



- ◆ 根据拍摄的日期，图像从最早到最近的顺序进行传输。
- ◆ 每张CF卡最多可标记998张图像。

液晶显示屏上可能出现下列提示。



- 有关连接打印机时可能出现的提示，请参考 *直接打印使用者指南*。

处理中…	图像正被记录到 CF 卡上，或正从 CF 卡读取。 将所有相机和菜单设置重置为默认设置
没有记忆卡	未安装 CF 卡时打开相机。
不能记录！	试图在未安装 CF 卡时拍摄图像。
记忆卡错误！	CF 卡出现异常情况。
记忆卡已满！	CF 卡容量已满，无法保存更多图像、图像设置（例如幻灯片播放或打印设置）或声音记录。
命名错误！	由于相机试图创建的文件名称已存在，或已经到了最高的文件编号，因此不能创建文件。在设置菜单下，请将 [文件编号重置] 设置为 [开]。将所有想要保留的图像存到计算机后，再格式化 CF 卡（第 19 页）。请注意格式化会删除 CF 卡内全部现有的图像及其他数据。
更换电池	电池电量不足以操作相机。请立即更换完全充电的电池或为电池充电。
没有图象	CF 卡上未记录图像。
图象太大	试图播放大于 4064 × 3048 像素的图像。
不能兼容的 JPEG 格式	试图播放不兼容的 JPEG 文件。
数据损坏	试图播放数据已损坏的图像。
RAW	试图播放以不兼容格式记录的 RAW 图像。



不能放大！	试图放大以其他相机拍摄、以不同格式记录或经过计算机编辑的短片或图像。
不能旋转	试图旋转以其他相机拍摄、以不同格式记录或经过计算机编辑的短片或图像。
不能确认的图象	试图播放以特殊格式（如其他厂商的相机所采用的独家格式）记录的图像或其他相机记录的短片片断。
不能兼容的 WAVE 格式	由于图像中的声音文件以不兼容的格式记录，因此无法为图像加上声音记录。
保护！	试图删除受保护的图像或短片。
指令太多	打印设置、传输设置或幻灯片播放设置标记了太多图像。无法处理更多图像。
不能指定的图象	试图为非 JPEG 文件设置打印设置。
不能完成！	无法保存打印、传输或幻灯片播放设置。
无法注册这幅图片！	尝试将其他相机记录或以 RAW 格式拍摄的图像注册为起动物像。
无法转换！	尝试将数码变焦拍摄或已使用 RAW 格式记录的图像更改为 RAW 格式。

# 故障排除

如果使用软件时遇到问题，请参考此部分。如果问题仍未能解决，请联系随机附送顾客联络表上列印的服务中心。



问题	成因	解决方法
无法操作相机	没有打开电源。	打开相机。 → 请参考 <i>打开 / 关闭电源</i> (第 21 页)
	CF 卡插槽 / 电池仓盖打开。	确认 CF 卡插槽盖和电池仓盖已盖紧。
	电池电量不足。	● 将电池完全充电，然后放入相机。 ● 使用小型电源适配器。
	相机和电池端子接触不良。	用洁净的干布擦拭端子。
相机无法记录	相机处于播放模式或计算机 / 打印机连接模式。	● 切换至拍摄模式。 ● 请参考 <i>切换拍摄和播放</i> (第 22 页)。 ● 如果处于计算机或打印机连接模式，请在将相机切换至拍摄模式前断开接口连接线。
	闪光灯正在充电 (液晶显示屏上闪烁  )。	待  指示灯停止闪烁，并持续点亮，便表示闪光灯已充电完毕，然后按下快门按钮。
	CF 卡已满。	● 插入新的 CF 卡。 ● 如有需要，请将图像下载至计算机，然后再删除 CF 卡的图像，腾出空间。
	CF 卡未正确格式化。	● 格式化 CF 卡。 → 请参考 <i>格式化 CF 卡</i> (第 19 页)。 ● 如果重新格式化没有用，则 CF 卡的逻辑线路可能已受损。请与附近的佳能客户服务中心联系。

问题	成因	解决方法
无法播放	试图播放以其他相机拍摄或经过计算机编辑的图像。	在某些情况下，可以播放使用附送的软件（ZoomBrowser EX 或 Image Browser）上传到相机的图像。请参考 <i>ZoomBrowser EX/ImageBrowser 软件使用者指南</i> (PDF)。
	计算机更改了文件名或文件位置已经改变。	将文件名设置为相机文件格式，或将文件位置设置为相机文件夹。 → 请参考关于文件和文件夹编号（第 162 页）
镜头无法缩回	相机打开状态下，CF 卡插槽 / 电池仓盖打开。	关闭 CF 卡插槽 / 电池仓盖，然后关闭相机。
	相机正在将图像记录至 CF 卡时，CF 卡插槽盖或电池仓盖打开（警告信号）。	关闭 CF 卡插槽 / 电池仓盖，然后关闭相机。
	将相机从拍摄模式切换至播放模式。	此时，镜头不缩回。如需缩回镜头，请关闭镜头盖。
电池消耗过快	电池端子脏了。	使用前，请用干布将电池端子擦拭干净。
	由于电池完全充电后 1 年或以上未使用电池，电池容量降低。	请使用新的电池予以更换。
	电池已经失效。	请使用新的电池予以更换。
电池无法充电	电器接触不良。	请将充电器插头牢固地插入电源插座。
	电池端子脏了。	充电前，请用干布将电池端子擦拭干净。
	超过电池寿命。	请使用新的电池予以更换。
相机内部发出噪音	改变了相机的垂直和水平方向。	探测相机方向的机构正在工作。这不是相机故障。

问题	成因	解决方法
图像模糊或无法对焦	相机移动。	<ul style="list-style-type: none"> <li>●按下快门按钮时，请勿移动相机。</li> <li>●如果在慢速快门拍摄时出现相机震动警告, 请使用三脚架。</li> </ul>
	自动对焦辅助光发射器被遮挡时，自动对焦功能失效。	请勿用手指或其他物品遮挡自动对焦辅助光发射器。
	自动对焦辅助光设置为关。	请将自动对焦辅助光设置为 [开]。 → 请参考 <i>拍摄菜单</i> (第 67 页)
	拍摄主体超出对焦范围。	<ul style="list-style-type: none"> <li>●请确保相机镜头和拍摄主体间至少留有 44cm (1.4 英尺)。</li> <li>●请使用  (微距) 模式，以最大广角拍摄在 4 至 44cm (1.6 英寸至 1.4 英尺) 内的主体，以最大长焦拍摄在 30 至 44cm 厘米 (1.0 英尺至 1.4 英尺) 内的主体。</li> </ul>
	拍摄主体难以对焦。	请使用对焦锁定或手动对焦拍摄图像。 → 请参考 <i>拍摄难以进行自动对焦的主体</i> (第 96 页)。
所记录图像中的拍摄主体太暗	拍摄时的光线不足。	请开启闪光灯。
	拍摄主体比背景暗。	<ul style="list-style-type: none"> <li>●请将曝光补偿设置为正值 (+)。</li> <li>●请使用自动曝光锁定或点测光功能。 → 请参考 <i>锁定曝光设置 (自动曝光锁定)</i> (第 89 页) 和 <i>切换测光方式</i> (第 78 页)。</li> </ul>

问题	成因	解决方法
所记录图像中的拍摄主体太暗	拍摄主体太远，以致闪光灯无法照到。	<ul style="list-style-type: none"> <li>●如需使用闪光灯，请在下列范围内进行拍摄： 相当于 ISO 100：离拍摄主体 55cm 至 4.2m (1.8 英尺至 14 英尺) (最大广角设置)；离拍摄主体 55cm 至 2.0m (1.8 英尺至 6.6 英尺) (最大长焦设置)。</li> <li>●请提高 ISO 感光度后进行拍摄。 → 请参考 <i>更改 ISO 感光度</i> (第 84 页)。</li> </ul>
所记录图像中的拍摄主体太亮	拍摄主体太近，导致闪光灯对拍摄主体闪光过强。	请使用闪光曝光补偿功能调节闪光输出 (第 92 页)。
	拍摄主体比背景亮。	<ul style="list-style-type: none"> <li>●请将曝光补偿设置为负值 (-)。</li> <li>●请使用自动曝光锁定或点测光功能。 → 请参考 <i>锁定曝光设置 (自动曝光锁定)</i> (第 89 页) 和 <i>切换测光方式</i> (第 78 页)。</li> </ul>
	光线直接照在拍摄主体上，或光线从拍摄主体反射到相机。	请改变拍摄角度。
	闪光灯设置为开。	请将闪光灯设置为关。
液晶显示屏出现光线的竖条 (红色、紫色)	拍摄主体太亮	这是配备 CCD 镜头的设备的正常现象，并非表示故障。(拍摄静止照片时，不会记录光线的红条，但是拍摄短片时会记录该红条。)



问题	成因	解决方法
图像出现白点或白色的星号	闪光灯发出的光线反射空气中的尘埃或昆虫。该情况在下列环境最为常见： ●最大广角拍摄时。 ●在光圈优先自动曝光模式下使用最高光圈值拍摄时。	这是使用数码相机的正常现象，并非表示故障。
闪光灯无法闪光	闪光灯设置为关。	请将闪光灯设置为开。
图像无法在电视上显示	视频制式设置错误。	请将电视设置到正确的视频制式（NTSC 或 PAL）（第 69 页）。
	拍摄模式设置为  （辅助拼接）。	在  （辅助拼接）模式下，图像无法显示在电视机上。请以其他模式拍摄。
无法进行变焦。	以短片模式拍摄时，移动了变焦键。	请在短片模式拍摄前进行变焦。
CF 卡内图像的读取速度很慢	当前使用的 CF 卡已经由其他设备格式化。	请使用本相机格式化的 CF 卡。 → 请参考格式化 CF 卡（第 19 页）。
将图像记录至 CF 卡需要时间太长		

# 使用无线遥控器（另购）

## 安装电池

使用前，请将电池（CR2025）装入无线遥控器WL-DC100（另购）。

### 警告

务必将电池放置于儿童无法触及之处。由于腐蚀性电池液体或伤害胃或肠壁，如果儿童吞食电池，请立即就医。

**1** 将指尖放于①并沿箭头方向按该位置，同时将另一指尖放于②并拉出电池托架。

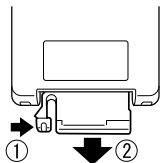

**2** 将电池负极（-）朝上放入电池托架。然后将电池托架重新放入无线遥控器。

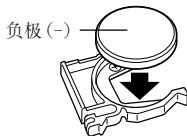

## 取出电池

如需取出日期电池，请沿箭头方向将其拉出。

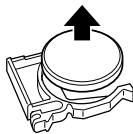

如需永远废弃相机，请先取出日期电池，根据您所在国家的循环利用体制将其循环利用。



## 拍摄/播放

可以使用无线遥控器进行拍摄或播放。可在距前遥控传感器5m（16.4英尺）的大致范围内操作无线遥控器。

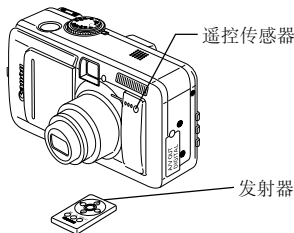

## ■ 拍摄

按相机上的功能 (FUNC.) 键。用 ▲ 或 ▼ 箭头选择 □\* (驱动模式)。用 ◀ 或 ▶ 箭头选择  (遥控器)。按功能 (FUNC.) 键，然后拍摄图像。

\* 显示当前设置。

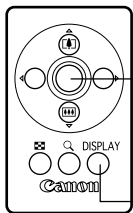

- 按快门按钮。拍摄菜单中的 [无线拍摄延迟] 所设置的时间 (0 秒、2 秒或 10 秒) 过后，相机将拍摄图像。
- 每按一次该键，信息查看模式将在无信息和信息查看之间进行切换。



无法进行变焦。

## ▶ 播放

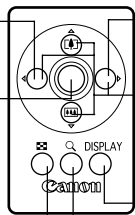
- 
- 显示前一张图像
  - 显示后一张图像
  - 播放短片
  - 在放大模式下，这些键沿图像四周移动放大的区域。
  - 在索引播放状态下，这些键移动图像选择。
  - 每按一次该键，信息查看模式依次切换。
  - 显示每组 9 张图像 (索引播放)
  - 显示的图像在大致 2.5、5 和 10 的放大率之间依次切换。



在下列情况下，无线遥控器的可操作范围将缩小。

- 强光直射相机时。
- 电池电量较弱时。



短片编辑和打印功能不可用。

## 使用转接镜头（另购）

本相机支持使用另购的长焦附加镜TC-DC10。如需安装该镜头，您还需使用另购的镜头转接器LA-DC10。

### 警告

- 安装长焦附加镜时，请务必将其旋紧。如果接口松动，长焦附加镜可能从镜头转接器跌落，破碎的玻璃片可能引起人身伤害。
- 切勿透过长焦附加镜直视太阳或强光，否则可能导致失明或视力伤害。

-  如果在配备长焦附加镜进行拍摄时使用内置闪光灯，则所记录图像的外部区域将会相对变暗。
- 使用长焦附加镜时，请将焦距设置为最大长焦。在其他变焦设置下，显示图像的边角好像被剪切。
- 安装镜头转接器时，无法使用取景器。

长焦附加镜  
TC-DC10

该 37mm 螺纹直径的放大转接镜头用于进行长焦拍摄。该镜头改变了相机机身的焦距，曝光系数为 2。



滤光镜无法安装至长焦附加镜。

### 安装镜头

- 1** 打开镜头盖开启相机。
- 2** 将镜头转接器与相机前端对齐，然后将其安装至三脚架螺丝孔。

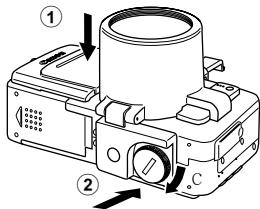

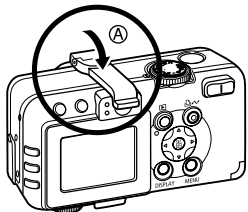

### 3 沿箭头方向移动Ⓐ，然后将其插入至取景器直至到位。

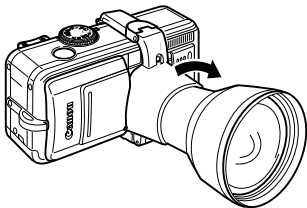

- 如需取下镜头转接器，请按上述步骤的相反顺序进行。

### 4 沿箭头方向转动长焦附加镜，将其安装。



- 安装至相机后，请勿握住镜头转接器或长焦附加镜携带相机。否则，相机可能分离、跌落并导致破损。
- 如需保护转接镜头，请用一只手握住镜头转接器，然后用另一只手将转接镜头旋入镜头转接器。
- 使用这些附件时，请勿在  (辅助拼接) 模式下拍摄图像。虽然此时相机也可选择该模式，但是PhotoStitch软件将无法在计算机上拼接这些图像。
- 使用前，请用镜头吹气刷彻底清除转接镜头的所有尘土。相机可能对焦任何残留的污垢。
- 处理镜头时，请勿将手指印残留在镜头上。



如需短时间关闭电源（如拍摄间隙），请勿取下转接镜头，而应轻轻按上镜头盖。如果长时间不使用相机，请取下转接镜头并关闭镜头盖。

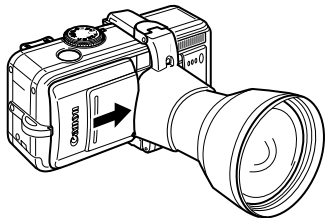

## 使用电源套件（另购）

### 交流电转接器套件

在长时间使用相机和连接至计算机或打印机时，建议使用交流电转接器套件ACK700\*（选购件）。

\* 该套件由小型电源适配器CA-PS700、直流电连接器DR-700和电源线组成。

**1** 将电源线连接至小型电源适配器 **(1)**，  
然后插入电源插座 **(2)**。

小型电源适配器  
CA-PS700

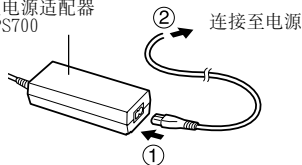

**2** 将小型电源适配器连接线的直流电插头连接至直流电连接器DR-700端子。

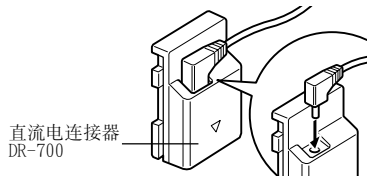

**3** 打开CF卡插槽/电池仓盖，然后插入直流电连接器，直至到位。

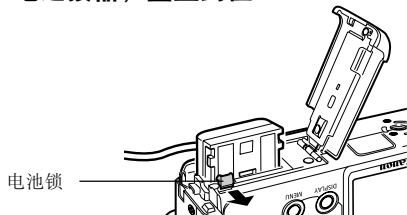

**4** 用电缆按住直流电连接器连接线盖，然后关闭CF卡插槽/电池仓盖。

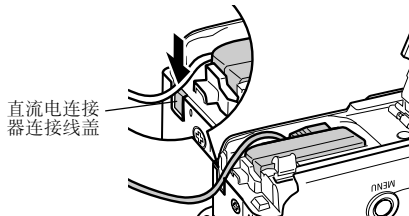

● 使用后，请务必从电源拔下电源线。

- ⚠ ● 连接或断开小型电源适配器前，请务必关闭相机电源（第21页）。
- 使用交流电转接器套件ACK700之外的任何适配器可能导致相机或交流电转接器套件故障。

## 使用汽车电池充电器（另购）

汽车电池充电器CBC-NB2（另购）可用于从汽车点烟器插座为电池充电。

使用汽车电池充电器时，请确定汽车的发动机正在运行。如果在发动机关闭的情况下充电，某些汽车可能无法进行充电。关闭发动机之前，请先拔下汽车电池充电器。

**1** 发动机运行时，将汽车电池连接线插入汽车点烟器插座和电池充电器。

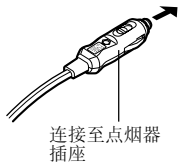

**2** 如图所示，将电池完全插入电池充电器中。

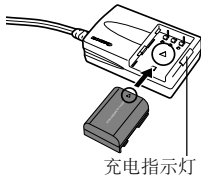

- 将电池的箭头与电池充电器的箭头对齐，然后将电池正确插入充电器。
- 电池正在充电时，充电指示灯点亮红色。充电完成时，充电指示灯变为绿色。
- 充电后，请从点烟器插座拔下汽车电池连接线，然后取出电池。



- 关闭发动机时，电池即会停止充电，因此，请从点烟器插座拔下汽车电池连接线。
- 请待发动机再运行时再将汽车电池连接线连接至点烟器插座。
- 仅可以在地线为负极的汽车上使用汽车电池充电器。无法在地线为正极的汽车上使用。



# 相机护理和保养

请按照下列步骤来清洁相机机身、镜头、取景器、液晶显示屏及其他部份。

---

相机机身	: 用软布或眼镜擦拭布擦净相机机身。
镜头	: 首先使用镜头吹气刷吹走尘土，然后使用软布轻轻抹去镜头上余下的污垢。 <ul style="list-style-type: none"><li>●切勿使用合成清洁剂清洁相机机身或镜头。如果不能清除镜头上的污垢，请与佳能客户支持小册子（分册）所列的佳能客户服务中心联系。</li></ul>
取景器 液晶显示屏	: 用镜头吹气刷吹走尘土。如有必要，可用软布或眼镜擦拭布轻轻抹去取景器及液晶显示屏上难以去除的污垢。 <ul style="list-style-type: none"><li>●切勿用力擦拭或按压液晶显示屏，否则可能造成损坏或导致其他问题。</li></ul>

---



切勿用稀释剂、苯、合成清洁剂或水清洁相机，否则可能使设置变形或损坏。

# 规格

所有数据基于佳能公司测试标准。如有更改，恕不另行通知。

## PowerShot S70/PowerShot S60

相机有效像素	PowerShot S70: 约 710 万 PowerShot S60: 约 500 万
图像传感器	PowerShot S70: 1/1.8 英寸 CCD (像素总数: 约 740 万) PowerShot S60: 1/1.8 英寸 CCD (像素总数: 约 530 万)
镜头	5.8(W)-20.7(T)mm (相当于 35mm 胶片: 28-100mm) f/2.8(W)-f/5.3(T)
数码变焦	约 4.1 倍 (结合光学变焦时, 数码变焦最高为 15 倍)
光学取景器	真实图像变焦取景器 图像查看范围约 80%
液晶显示屏	1.8 英寸, 低温多晶硅 TFT 彩色液晶显示屏, 约 118,000 像素 (图像查看范围 100%)
自动对焦系统	TTL 自动对焦 可用对焦锁定和手动对焦 9 点 (智能自动对焦) / 1 点 (自动对焦) 1 点自动对焦: 可用于任何位置
拍摄距离 (从镜头前端算起)	普通自动对焦: 44cm (1.4 英尺) - ∞ (W/T) 微距自动对焦: 4cm (1.6 英寸) - 44cm (1.4 英尺) (W)/30cm (1.0 英尺) - 44cm (1.4 英尺) (T) 手动对焦: 4cm (1.6 英寸) - ∞ (W)/30cm (1.0 英尺) - ∞ (T)
快门	机械快门 + 电子快门
快门速度	15-1/2000 秒 • 快门速度范围因拍摄模式而异 • 1.3 秒或更慢的慢速快门速度采用噪声减少处理
测光系统	评价测光、中央重点平均测光或点测光 (中央点测光或自动对焦点)

曝光控制系统	程序自动曝光、快门优先自动曝光、光圈优先自动曝光或手动曝光控制 可用自动曝光锁定和安全偏移。
曝光补偿	± 2.0 级, 1/3 级增量 可用自动包围曝光 (AEB)。
感光度	自动, 相当于 ISO 50/100/200/400
白平衡	TTL 自动、预设 (可用设置: 日光、阴天、白炽灯、荧光灯、荧光灯 H、闪光灯模式或潜水) 或用户自定义模式
内置闪光灯	自动*、开*、关 * 可用防红眼。
闪光灯范围	55cm 至 4.2m (1.8 英尺至 14 英尺) (W), 55cm 至 2.0m (1.8 英尺至 6.6 英尺) (T) (感光度设置为相当于 ISO 100 时。)
闪光曝光补偿	可用 ± 2.0 级 (1/3 级增量)、闪光曝光锁定、慢速闪光同步和前帘同步 / 后帘同步闪光灯。
拍摄模式	自动 创意区域: 程序、快门优先、光圈优先、手动、用户自定义 图像区域: 人像、风景、夜景、快速快门、慢速快门、辅助拼接和短片
连拍模式	高速连拍: 约 2.0 张 / 秒 标准连拍: PowerShot S70: 约 1.2 张 / 秒 PowerShot S60: 约 1.5 张 / 秒 (分辨率为大、压缩率为精细且液晶显示屏关闭)
间隔拍摄	拍摄间隔: 约 1-60 分钟 (1 分钟增量) 拍摄张数: 2-100 张 (最大拍摄张数视 CF 卡容量而异。)
自拍机	约 10 秒 / 约 2 秒延迟后启用快门
无线遥控器	可用于拍摄和播放 (无线遥控器为另购部件)。 拍摄时, 按下快门按钮 / 约 2 秒 / 约 10 秒后捕捉图像。

计算机控制拍摄	可用（仅适用于USB连接。拍摄软件程序包含于相机套件中。）
记录介质	CompactFlash™(CF)卡（Type I和Type II）
文件格式	兼容相机文件系统和DPOF的设计规格
图像记录格式	静止图像：JPEG(Exif 2.2)* <sup>1</sup> /RAW 短片：AVI（图像数据：Motion JPEG；音频数据：WAVE（单声道））
压缩率	极精细、精细、一般
记录像素数目	静止图像：PowerShot S70 大：3072 x 2304 像素 中1：2592 x 1944 像素 中2：2048 x 1536 像素 中3：1600 x 1200 像素 小：640 x 480 像素 PowerShot S60 大：2592 x 1944 像素 中1：2048 x 1536 像素 中2：1600 x 1200 像素 小：640 x 480 像素 短片：640 x 480 像素（30秒）* 320 x 240 像素（3分钟）* 160 x 120 像素（3分钟）* * 括号内的数据表示每个短片的最长拍摄时间。
播放模式	单张（可显示直方图）、索引（9张缩略图）、放大（在液晶显示屏为约10倍（最大））、声音记录（记录/播放长达60秒）或幻灯片
直接打印	兼容Canon Direct Print和Bubble Jet Direct，并且兼容PictBridge

显示语言	PowerShot S70 菜单和提示语言有 14 种（英文、德文、法文、荷兰文、丹麦文、芬兰文、意大利文、挪威文、瑞典文、西班牙文、中文、俄文、葡萄牙文和日文） PowerShot S60 菜单和提示语言有 12 种（英文、德文、法文、荷兰文、丹麦文、芬兰文、意大利文、挪威文、瑞典文、西班牙文、中文和日文）
我的相机设置	使用下列方法可自定义起动图像、起动声音、快门声音、操作声音和自拍机声音： 1. 使用记录在相机上的图像或声音。 2. 使用附送的软件从计算机下载的数据。
接口	USB（微型 B、PTP[ 图片传输协议 ]） 音频 / 视频输出（可选择 NTSC 或 PAL，单声道音频）
电源	1. 可充电锂电池 NB-2LH（包含在相机套件中）/NB-2L（另购） 2. 交流电转接器套件 ACK700（另购） 3. 汽车电池充电器套件 CBC-NB2（另购）
工作温度	0-40°C（32-104°F）
工作湿度	10-90%
大小	114.0 x 56.5 x 38.8mm（4.5 x 2.2 x 1.5 英寸）（不包括突出部分）
重量	约 230g（8.1 盎司）（仅相机机身）

(W)：最大广角

(T)：长焦

\*1本数码相机支持Exif2.2（即“Exif Print”）。Exif Print是加强数码相机与打印机之间通讯的标准。连接Exif Print兼容的打印机时，拍摄时的相机图像数据会被设置为最精细化效果，并以最高画质来进行打印。

## 电池性能（完全充电的电池NB-2LH）

### CIPA标准

图像拍摄的张数	约 140 张
---------	---------

\* 实际数字会因拍摄条件和设置而异。

### 测试条件

**拍摄：**常温 (23°C ± 2°C/73°F ± 3.6°F)，一般相对湿度 (50% ± 20%)，每30秒在最大广角和最大长焦之间交替切换，闪光灯每2张用一次，每拍摄10张关闭相机。电源关闭足够时间\*，然后再次打开相机并重复测试操作。

- 使用内置的记忆卡。
- 液晶显示屏设置为原厂默认亮度。

\* 直至电池恢复到常温。

### 佳能标准

图像拍摄的张数		播放时间
液晶显示屏打开	液晶显示屏关闭	
约 240	约 550	约 3 小时 30 分钟

\* 以上数据基于佳能公司测试标准。实际数值将视拍摄环境和设置而异。

## 测试状况

**拍摄：**常温 (23°C/73°F)，每20秒在最大广角与最大长焦之间交替切换，闪光灯每4张用一次，每拍8次就关闭相机电源后再打开。使用CF卡。液晶显示屏亮度设置为原厂默认值。

**播放：**常温 (23°C/73°F)，连续播放，各图像播放3秒。使用CF卡。液晶显示屏亮度设置为原厂默认值。

- 不包括短片数据。
- 低温情况下，电池性能可能会降低，与高温情况下相比，电量微弱图标也可能会较快出现。  
如需在这种情况下改善性能，请在使用相机前先将电池放在口袋保暖。

















请参考**电池使用注意事项**（第17页）。

## CF卡和估计容量（可拍摄图像）

PowerShot S70

 相机附带 CF 卡



			FC-32MH	FC-64M	FC-128M	FC-256MH	FC-512MSH
L (大)	3072 x 2304 像素		9	19	40	81	163
			15	32	64	130	261
			33	67	136	273	547
M1 (中 1)	2592 x 1944 像素		11	24	49	99	198
			21	43	88	177	354
			43	88	176	355	709
M2 (中 2)	2048 x 1536 像素		18	38	76	154	308
			33	68	137	276	552
			67	136	274	548	1096
M3 (中 3)	1600 x 1200 像素		30	61	122	246	491
			54	109	219	440	879
			107	217	435	868	1736
S (小)	640 x 480 像素		119	241	482	962	1893
			195	393	788	1563	3125
			336	676	1355	2720	5209
RAW*	3072 x 2304 像素		3	7	16	33	68
短片	640 x 480 像素		45 秒	92 秒	186 秒	374 秒	743 秒
	320 x 240 像素		91 秒	183 秒	368 秒	735 秒	1453 秒
	160 x 120 像素		241 秒	486 秒	973 秒	1954 秒	3906 秒



			FC-32MH	FC-64M	FC-128M	FC-256MH	FC-512MSH
L (大)	2592 x 1944 像素		11	24	49	99	198
			21	43	88	177	354
			43	88	176	355	709
M1 (中1)	2048 x 1536 像素		18	38	76	154	308
			33	68	137	276	552
			67	136	274	548	1095
M2 (中2)	1600 x 1200 像素		30	61	122	246	491
			54	109	219	440	879
			108	217	435	868	1734
S (小)	640 x 480 像素		120	241	482	962	1891
			196	393	788	1563	3122
			337	676	1355	2720	5203
RAW*	2592 x 1944 像素		5	12	25	51	102
短片	640 x 480 像素		46 秒	92 秒	186 秒	374 秒	742 秒
	320 x 240 像素		91 秒	183 秒	368 秒	735 秒	1451 秒
	160 x 120 像素		242 秒	486 秒	973 秒	1954 秒	3902 秒



\*可以记录的图像的最大张数受 JPEG 缩略图分辨率的影响。

•上述数据基于佳能公司测试标准。实际数值视拍摄主体，拍摄环境和拍摄模式而异。

•短片片段的最长记录时间约为：

：30 秒，：3 分钟，：3 分钟。表中所示的最长时间为连续拍摄时间。

•L (大)、M1 (中1)、M2 (中2)、M3 (中3)、S (小) 以及 、、 表示分辨率。

• (极精细)、 (精细) 和  (一般) 表示相对压缩比。

•某些 CF 卡并未在一些地区出售。



## 图像文件大小 (估计)

### PowerShot S70

分辨率		压缩率		
				
L	3072 x 2304 像素	3045 KB	1897 KB	902 KB
M1	2592 x 1944 像素	2503 KB	1395 KB	695 KB
M2	2048 x 1536 像素	1602 KB	893 KB	445 KB
M3	1600 x 1200 像素	1002 KB	558 KB	278 KB
S	640 x 480 像素	249 KB	150 KB	84 KB
RAW	3072 x 2304 像素	7096 KB		
短片	 640 x 480 像素	660 KB/ 秒		
	 320 x 240 像素	330 KB/ 秒		
	 160 x 120 像素	120 KB/ 秒		

### PowerShot S60

分辨率		压缩率		
				
L	2592 x 1944 像素	2503 KB	1395 KB	695 KB
M1	2048 x 1536 像素	1602 KB	893 KB	445 KB
M2	1600 x 1200 像素	1002 KB	558 KB	278 KB
S	640 x 480 像素	249 KB	150 KB	84 KB
RAW	2592 x 1944 像素	4725 KB		
短片	 640 x 480 像素	660 KB/ 秒		
	 320 x 240 像素	330 KB/ 秒		
	 160 x 120 像素	120 KB/ 秒		

## 无线遥控器 WL-DC100 (另购)

电源	: 日期电池 CR2025
工作温度	: 0-40°C (32-104°F)
大小	: 35 x 6.5 x 56.6mm (1.4 x 0.3 x 2.2 英寸)
重量	: 约 10g (0.4 盎司)

## CompactFlash™ 卡

卡插槽类型	: Type I
大小	: 36.4 x 42.8 x 3.3mm (1.4 x 1.7 x 0.1 英寸)
重量	: 约 10g (0.4 盎司)

## 电池 NB-2LH

类型	: 可充电锂电池
额定电压	: 直流电 7.4V
额定电流	: 720mAh
充电次数	: 约 300
工作温度	: 0-40°C (32-104°F)
大小	: 33.3 x 45.2 x 16.2mm (1.3 x 1.8 x 0.6 英寸)
重量	: 约 43g (1.5 盎司)

## 电池充电器CB-2LT/CB-2LTE

输入电压	: 交流电 100-240V(50/60Hz) 0.17A(100V)-0.10A(240V)
额定输出	: 直流电 8.4V, 0.5A
充电时间	: 约 90 分钟
工作温度	: 0-40°C (32-104°F)
大小	: 91 x 29.5 x 56mm (3.6 x 1.2 x 2.2 英寸)
重量	: CB-2LT: 约 86g (3.0 盎司) : CB-2LTE: 约 82g (2.9 盎司)

## 小型电源适配器CA-PS700

(包含在另购的交流电转接器套件ACK700中)

输入电压	: 交流电 100-240V(50/60Hz) 0.32A
额定输出	: 直流电 7.4V/2.0A
工作温度	: 0-40°C (32-104°F)
大小	: 112 x 29 x 45mm (4.4 x 1.1 x 1.8 英寸) (仅机身)
重量	: 约 186 g (6.6 盎司)

## 汽车电池充电器CBC-NB2 (另购)

额定输入	: 直流电 12V/24V
额定输出	: 直流电 8.4V/0.55A

工作温度	: 0-40°C (32-104°F)
大小	: 91 x 56 x 29.5mm (3.6 x 2.2 x 1.2 英寸)
重量	: 约 145g (5.1 盎司)

## 长焦附加镜TC-DC10 (另购)

放大倍率	: 约 2.0
对焦范围	: 200mm (相当于 35mm 胶片)
镜头构图	: 3组 4张
拍摄距离	: 1.2m - ∞ (3.9 英尺 - ∞) (从镜头前端算起)
螺纹直径	: 37mm 标准滤光镜螺纹 将该镜头安装至 PowerShot S70/S60 需要镜头转接器 LA-DC10
大小	: 直径: 63.5mm (2.5 英寸) : 长度: 54.5mm (2.1 英寸)
重量	: 约 145g (5.1 盎司)

## 镜头转接器LA-DC10 (另购)

螺纹直径	: 37mm 标准滤光镜螺纹 : 安装: 61.7 x 69.6 x 74.8mm (2.4 x 2.7 x 2.9 英寸)
大小	: 存放: 61.7 x 76.3 x 41.8mm (2.4 x 3.0 x 1.6 英寸)
重量	: 约 30g (1.1 盎司)

# 照片提示和信息

## 关于自动对焦框（第76页）

智能自动对焦 (AiAF)\*的实际对焦范围很广。即使物体并未在画面中央，智能自动对焦也能对焦物体。

\*“Ai”代表“智能”，而“AF”代表“自动对焦”。

## ISO感光度（第84页）

ISO感光度是代表相机感光度的数值。ISO感光度越高，感光度则越高。高ISO感光度可以在黑暗的室内或室外环境中无需闪光灯拍摄图像，也有助于防止相机震动导致模糊图像的产生。非常适合于在禁止使用闪光灯的地方拍摄图像。ISO感光度设置可以最大化使用光线，获得身临其境的图像。



相当于 ISO 50



相当于 ISO 400

## RAW格式（第57页）

通过标准的JPEG文件格式，相机将捕捉后的图像进行处理，获得最佳效果的图像。JPEG格式将图像进行压缩，使得单张CF卡上可保存更多的图像。但是，压缩将无法取消，这就意味着原始图像数据在处理后将无法复原。相反地，RAW格式将相机CCD捕捉后的图像数据不进行任何处理而直接记录。压缩后的RAW图像可以复原，因而可从未压缩文件获得高质量的图像，而没有任何图像质量的损失。另外，相对而言，虽然RAW文件比JPEG文件大，但是它仅为未压缩的RGB TIFF格式文件大小的四分之一\*，相对较小。

对于标准的未压缩文件格式（如RGB TIFF），图像在相机中进行处理，且需要润饰软件进行更多的处理来调节图像参数，而这些处理将导致图像质量的降低。由于RAW图像无法被许多图像编辑程序打开，因此，需要将它们转换为标准图像文件格式，如TIFF或JPEG。在保持原始图像数据高质量的同时，通过使用ZoomBrowser EX(Windows)或ImageBrowser(Macintosh)（随机提供），可以在图

像转换时对图像质量和色彩进行微调。有关详情，请参考*软件入门指南*。

\* 基于佳能公司测试标准。

## 使用自拍机的提示（第53页）

一般情况下，相机在按下快门按钮时会略微震动。

将自拍机设置为  可延迟2秒释放快门，防止相机震动，因而可避免图像模糊。

将相机放置于平稳的表面或使用三脚架进行拍摄可获得更佳效果。

## 直方图功能（第27页）

直方图是一幅让您决定拍摄图像亮度的图表。图表内的白色越偏向左侧，图像会越暗；越偏向右侧，图像则越亮。如果图像太暗，请将曝光补偿调整至正数。同样地，如果图像光亮，则请将曝光补偿调整至负数

（第80页）。



黑暗的图像



平衡的图像

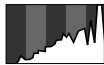

明亮的图像

## 管理图像文件（第112页）

### 关于文件和文件夹编号

从0001至9900文件编号指定图像，而从100到998文件夹编号指定文件夹（文件夹的最后两位数值不能包含99）。

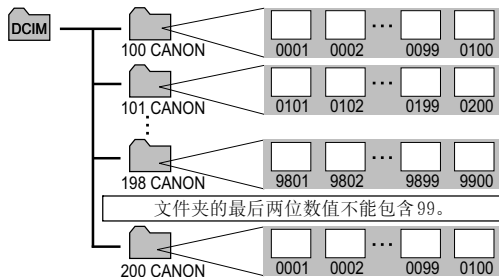

## 文件夹的文件容量

每个文件夹通常最多包含100张图像。但是，由于以连拍模式和辅助拼接模式拍摄的图像总是保存在相同的文件夹内，因而文件夹包含的图像可能超过100张。如果文件夹包含的图像是从计算机复制而来的图像或其他相机拍摄的图像，则图像编号也可能超过100。但是，请注意本相机无法播放包含2001张或2001张以上图像的文件夹内的图像。

## 如何调节曝光（第80页）

本相机自动调节曝光，拍摄最佳亮度的图像。但是，记录的图像有时亮于或暗于实际的图像，视拍摄环境而异。如果发生这种情况，请手动调节曝光补偿（第80页）。

### 曝光不足

记录的整个图像较暗，使得图像的白色部分变灰。拍摄明亮主体或在背光环境下拍摄可能导致图像曝光不足。将曝光补偿调节至+端。



### 最佳曝光

### 过度曝光

记录的整个图像较亮，使得图像的黑色部分变灰。拍摄黑暗主体或在黑暗环境下拍摄可能导致图像过度曝光。将曝光补偿调节至-端。



# 索引

- A**
  - 安全偏移..... 75
- B**
  - 白平衡..... 81
  - 保存设置..... 67
  - 保存用户自定义设置..... 100
  - 保护..... 108
  - 变焦..... 12, 30, 43, 54
  - 标准显示..... 27
  - 播放..... 42, 102
  - 播放模式..... 22
  - 播放音量..... 69
- C**
  - CF 卡
    - 格式化..... 19
    - 使用..... 18
  - 菜单..... 12, 64
    - 播放菜单..... 68
    - 拍摄菜单..... 66
    - 设置菜单..... 68
    - 我的相机菜单..... 70
    - 选择菜单和设置..... 63
  - 操作声音..... 70, 113, 114
- 查看
  - 电视上的图像..... 125
  - 长焦..... 12, 30
  - 长焦附加镜..... 146
  - 重置设置为默认设置..... 71
  - 传输命令..... 134
  - 传输设置
    - 图像传输设置..... 134
  - 创意区域..... 72
- D**
  - DPOF
    - 打印命令..... 68, 129
    - 传输命令..... 68, 134
  - 打开 / 关闭电源..... 21, 22
  - 打印..... 127
  - 打印 / 共享键..... 12, 122
  - 打印命令..... 129
  - 电池
    - 电池充电..... 14
    - 使用..... 17
    - 状态..... 18
  - 电源 / 模式指示灯..... 13
  - 短片
    - 编辑..... 60

查看.....	60
记录.....	58
端子盖.....	12
对焦.....	31, 96
对焦点包围曝光模式.....	87
对焦锁定.....	96
多功能选择器.....	12
<b>F</b>	
放大图像.....	43
防红眼.....	10, 38, 39, 66
分辨率.....	35
风景.....	48
蜂鸣器.....	12
辅助拼接模式.....	48, 50
<b>G</b>	
格式.....	69, 116
格式化.....	19
功能.....	12
功能 (FUNC) 键.....	63
广角.....	12, 30
光圈值.....	72
过度曝光警告.....	29

## H

黑白.....	85
横竖画面转换功能.....	69, 111
后帘同步.....	93
幻灯片播放.....	68, 104
播放时间.....	107
重复播放.....	107
开始.....	104
选择图像.....	105

## I

ISO 感光度.....	84
--------------	----

## J

间隔拍摄.....	67, 94
节电功能.....	69, 109
静音.....	68
距离单位.....	69

## K

开机声音音量.....	68
快门	
按.....	31
按钮.....	12
声音.....	31, 68, 113, 114
速度.....	72

音量 .....	68
快速快门 .....	48
<b>L</b>	
连拍模式 .....	56
列表 .....	137
<b>M</b>	
麦克风 .....	10, 103
慢速快门 .....	48
慢速闪光同步 .....	39, 66
模式转盘 .....	13, 48, 72
<b>P</b>	
拍摄	
短片 .....	58
拍摄模式 .....	21, 22
<b>Q</b>	
起动声音 .....	21, 70, 113, 114
起动图像 .....	21, 70, 113, 114
前帘同步 .....	93
切换测光方式 .....	66, 78
驱动模式 .....	56
取景器 .....	12, 32
全部删除 .....	68

## R

RAW .....	57, 161
人像 .....	48
日期 / 时间 .....	24, 69
锐度 .....	86

## S

色彩反差 .....	85
色彩效果 .....	85
删除	
删除全部图像 .....	47
逐张删除图像 .....	46
闪光曝光锁定 .....	90
闪光灯 .....	10, 38, 66
闪光灯闪光的时间 .....	93
闪光同步 .....	66
调节设置 .....	91
声音记录 .....	103
视频输出制式 .....	69
手动曝光 .....	75
手动对焦 .....	12
手动对焦点放大 .....	67
手动对焦模式 .....	98
数码变焦 .....	54, 67



索引播放..... 44

## T

跳换 (JUMP) 键..... 12, 45

调节曝光..... 80

调整声音音量..... 68

图像区域..... 48

图象确认..... 34, 67

## W

文件编号..... 27, 112, 162

文件编号重置..... 69

我的相机设置..... 113

无线拍摄延迟..... 66

无线遥控器..... 144

## X

显示 (DISPLAY) 键..... 12, 27

显示关闭..... 69, 109

详细显示..... 27

信息查看..... 27

旋转..... 68

旋转图像..... 102

## Y

压缩率..... 35

颜色饱和度..... 86

遥控传感器..... 10

夜景..... 48

液晶屏的亮度..... 69

液晶显示屏..... 12, 27

音量..... 68

语言..... 26, 69

## Z

帧频..... 58

直方图功能..... 27, 162

指示灯..... 13

自动..... 30

自动曝光锁定..... 89

自动包围曝光模式..... 86

自动播放 (幻灯片播放)..... 104

自动对焦辅助光..... 32

自动对焦框..... 27, 76

自动对焦锁定模式..... 97

自动关机..... 69, 109

自拍机..... 53

自拍机声音..... 68, 113, 114

自拍声音音量..... 68

备注

备注

备注

备注

备注

备注

# 各拍摄模式下可使用的功能

本表显示各拍摄模式下可使用的功能。可以使用保存在 **C** 模式下的设置进行拍摄（第 100 页）。

											<b>P</b>	<b>Tv</b>	<b>Av</b>	<b>M</b>	参考页
分辨率 (静止图像)	大	L	○*	○*	○*	○*	○*	○*	△*	-	○*	○*	○*	○*	第 35 页
	中 1	M1	○	○	○	○	○	○	△	-	○	○	○	○	
	中 2	M2	○	○	○	○	○	○	△	-	○	○	○	○	
	中 3 <sup>(1)</sup>	M3	○	○	○	○	○	○	△	-	○	○	○	○	
	小	S	○	○	○	○	○	○	△	-	○	○	○	○	
分辨率 (短片)	640 x 480 像素		-	-	-	-	-	-	-	○	-	-	-	-	第 35 页
	320 x 240 像素		-	-	-	-	-	-	-	○*	-	-	-	-	
	160 x 120 像素		-	-	-	-	-	-	-	○	-	-	-	-	
压缩率	极精细		○	○	○	○	○	○	△	-	○	○	○	○	第 35 页
	精细		○*	○*	○*	○*	○*	○*	△*	-	○*	○*	○*	○*	
	一般		○	○	○	○	○	○	△	-	○	○	○	○	
文件格式	JPEG		○	○	○	○	○	○	○	-	○*	○*	○*	○*	第 57 页
	RAW		-	-	-	-	-	-	-	-	○	○	○	○	
闪光灯	自动		○*	○*	○	○*	○*	○	-	-	○	-	-	-	第 38 页
	开		-	○	○	○	○	○	△	-	○	○	○	○	
	关		○	○	○*	○	○	○*	△*	-	○*	○*	○*	○*	
防红眼			○	○	○	○	○	○	△	-	○	○	○	○	第 38 页



										<b>P</b>	<b>Tv</b>	<b>Av</b>	<b>M</b>	参考页
慢速闪光同步	开	-	-	○	○	-	○	△	-	○	-	○	-	第 39 页
	关	○	○	-	-	○	-	△*	-	○*	○	○*	○	
闪光灯控制	开	○	○	○	○	○	○	○	-	○	○*	○*	-	第 91 页
	关	-	-	-	-	-	-	-	-	-	○	○	○	
闪光同步方式	前帘同步	○	○	○	○	○	-	○	-	○*	○*	○*	○*	第 93 页
	后帘同步	-	-	-	-	-	○	-	-	○	○	○	○	
自动对焦辅助光		○	○	○	○	○	○	△	○	○	○	○	○	第 32 页
驱动模式	单张拍摄	○*	○*	○*	○*	○*	○*	○*	○*	○*	○*	○*	○*	-
	标准连拍模式	-	○	○	○	○	○	-	-	○	○	○	○	第 56 页
	高速连拍模式	-	○	○	○	○	○	-	-	○	○	○	○	
	自拍机 (10 秒)	○	○	○	○	○	○	△	○	○	○	○	○	第 53 页
	自拍机 (2 秒)	○	○	○	○	○	○	△	○	○	○	○	○	
	遥控器	○	○	○	○	○	○	△	○	○	○	○	○	
间隔拍摄		-	-	-	-	-	-	-	-	○	○	○	○	第 94 页
自动对焦框	自动	○*	○*	○*	○*	○*	○*	○	○	-	-	-	-	第 76 页
	中央点	○	○	○	○	○	○	-	-	○*	○*	○*	○*	
	手动	-	-	-	-	-	-	-	-	○	○	○	○	

										<b>P</b>	<b>Tv</b>	<b>Av</b>	<b>M</b>	参考页	
自动对焦锁定		-	○	○	○	○	○	○	○	○	○	○	○	第 97 页	
手动对焦			-	○	○	○	○	○	○	○	○	○	○	第 98 页	
微距模式			○	○	-	○	○	○	○	○	○	○	○	第 52 页	
数码变焦	开	○	○	○	○	○	○	-	-	○	○	○	○	第 54 页	
	关	○*	○*	○*	○*	○*	○*	-	-	○*	○*	○*	○*		
曝光补偿			-	○	○	○	○	○	△	○	○	○	○	-	第 80 页
测光系统	评价测光		○	○	○	○	○	○	○	○*	○*	○*	○*	第 78 页	
	中央重点平均测光		-	-	-	-	-	-	-	○	○	○	○		
	点测光		-	-	-	-	-	-	-	○	○	○	○		
	中央点测光		-	-	-	-	-	-	-	○*	○*	○*	○*		
	自动对焦点		-	-	-	-	-	-	-	○	○	○	○		
自动曝光锁定 / 闪光曝光锁定			-	-	-	-	-	-	-	○	○	○	-	第 89, 90 页	
包围	自动包围曝光		-	-	-	-	-	-	-	○ <sup>(2)</sup>	○ <sup>(2)</sup>	○ <sup>(2)</sup>	-	第 86 页	
	对焦点包围曝光		-	-	-	-	-	-	-	○ <sup>(2)(3)</sup>	○ <sup>(2)(3)</sup>	○ <sup>(2)(3)</sup>	○ <sup>(2)(3)</sup>	第 87 页	
白平衡 <sup>(4)</sup>		<b>WB</b>	- <sup>(5)</sup>	○	○	○	○	○	△	○ <sup>(6)</sup>	○	○	○	第 81 页	
色彩效果			-	○	○	○	○	○	△	○	○	○	○	第 85 页	
	反差 / 锐度 / 颜色饱和度		-	-	-	-	-	-	-	○	○	○	○		

														参考页
安全偏移	开	-	-	-	-	-	-	-	-	-	○	○	-	第 75 页
	关	○	○	○	○	○	○	○	○	○	○*	○*	○	
ISO 感光度		-(7)	-(7)	-(7)	-(7)	-(7)	-(7)	-(7)	-(7)	○	○	○	○ <sup>(8)</sup>	第 84 页
横竖画面转换	开	○*	○*	○*	○*	○*	○*	△*	-	○*	○*	○*	○*	第 111 页
	关	○	○	○	○	○	○	△	○	○	○	○	○	
RAW 格式记录的 JPEG		-	-	-	-	-	-	-	-	○	○	○	○	第 67 页

\*默认设置 ○：可能选择设置。 △：仅第一张图像可选择设置。

-：无法选择设置。

● ：即使相机关闭，设置仍然有效。

● 除 [日期/时间]、[语言] 和 [视频输出制式] 外，可一次恢复菜单和操作键所更改的默认设置（第 71 页）。

(1) 仅限于 PowerShot S70

(2) 闪光灯闪光时，无法进行包围曝光拍摄。

(3) 仅在手动对焦下可选。

(4) 色彩效果设置为 [旧照片] 或 [黑白] 时，无法调节。

(5) 白平衡设置为 [自动]。

(6) 无法设置白平衡 [闪光灯]。

(7) 相机自动设置 ISO 感光度。

(8) 无法选择 ISO [自动]。