

# Canon

PUB.DIC-014

数码摄像机  
使用说明书

中文

## MV800i / MV800 / MV790

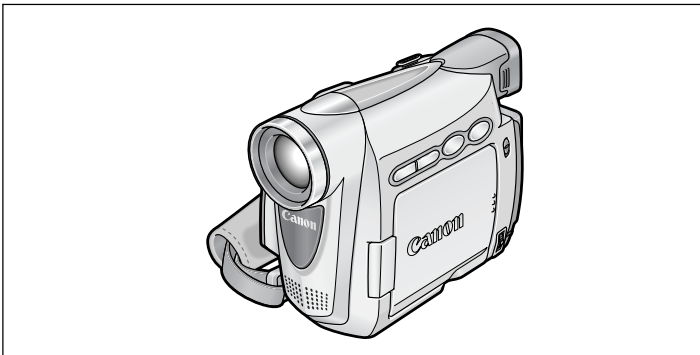

Mini **DV** Digital  
Video  
Cassette

简介

基本功能

高级功能

编辑

其他信息

PAL

## 重要使用说明

**警告：**



为了减少火灾或发生电击的危险，请勿开启外壳（或背盖）。当中并没有使用者可自行维修的零件。如果需要维修服务，请向合格的服务人员洽询。

**警告：**



为了避免发生火灾或电击的危险，请勿让此产品暴露在雨水或潮湿的环境之中。

**注意：**

为了避免发生电击的危险和减少恼人的干扰情形，请使用我们所建议的附件。

**注意：**

不使用本产品时，请拔除电源插座上的电源插头。



CA-570 的识别牌位于底部。

# 使用本说明书

感谢您购买佳能 MV800i/MV800/MV790。使用本摄像机之前，请先详细阅读本说明书，并妥善保存说明书作日后参考。

开始使用之前，请更改显示的语言（ 65）。

## 本说明书所使用的符号及引用

- ：关于摄像机操作的注意事项。
- ：摄像机基本操作步骤的补充说明。
- ：参考页数。
- 大写字母表示摄像机的按钮。
- [ ] 即表示屏幕上所显示的菜单项目。
- “屏幕”即液晶显示屏及取景器。
- 请注意，本说明书的示范以 MV800i 为主。

操作模式（请参考下列说明）

菜单项目显示在缺省值位置

要操作的按钮及开关

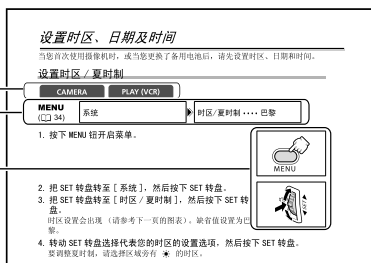

## 关于操作模式

操作模式由 POWER 开关的位置确定。

| 操作模式       | POWER 开关的位置 |
|------------|-------------|
| CAMERA     | CAMERA      |
| PLAY (VCR) | PLAY (VCR)  |

**CAMERA**：此模式可使用的功能。

**CAMERA**：此模式无法使用的功能。

## 商标声明

-  是商标。
- Windows<sup>®</sup> 是微软公司在美国与 / 或其他国家的注册商标或商标。
- Macintosh 和 Mac OS 是苹果计算机公司在美国与其他国家的注册商标。
- 上面未提及的其他名称及商品，也可能为其各自公司的注册商标或商标。

# 目录

## 简介

|              |   |
|--------------|---|
| 使用本说明书 ..... | 3 |
| 查看附件 .....   | 6 |
| 部件指南 .....   | 7 |

## 基本功能

### 准备

|                  |    |
|------------------|----|
| 准备电源 .....       | 10 |
| 插入 / 取出磁带 .....  | 13 |
| 安装备用电池 .....     | 14 |
| 准备摄像机 .....      | 15 |
| 调节液晶显示屏 .....    | 17 |
| 设置时区、日期及时间 ..... | 18 |

### 摄像

|                   |    |
|-------------------|----|
| 记录视频图像至磁带 .....   | 21 |
| 变焦 .....          | 25 |
| 如何拍出效果理想的视频 ..... | 27 |

### 播放

|                |    |
|----------------|----|
| 播放磁带 .....     | 28 |
| 调节音量 .....     | 30 |
| 在电视屏幕上播放 ..... | 31 |

## 高级功能

|             |    |
|-------------|----|
| 菜单及设置 ..... | 34 |
|-------------|----|

### 摄像

|                      |    |
|----------------------|----|
| 使用摄像程序 .....         | 39 |
| 使用夜景模式 .....         | 42 |
| 肤色细节调整功能 .....       | 43 |
| 调整自动曝光偏移 .....       | 44 |
| 手动调整焦点 .....         | 45 |
| 设置白平衡 .....          | 47 |
| 设置快门速度 .....         | 49 |
| 使用自拍机 .....          | 51 |
| 更改记录模式 (SP/LP) ..... | 52 |
| 音频记录 .....           | 53 |
| 使用数码效果 .....         | 54 |
| 宽屏幕电视摄像 (16:9) ..... | 58 |

### 播放

|                 |    |
|-----------------|----|
| 放大图像 .....      | 59 |
| 显示数据码 .....     | 60 |
| 结尾搜索 .....      | 62 |
| 播放加录声音的磁带 ..... | 63 |

### 其他功能

|               |    |
|---------------|----|
| 自定义摄像机 .....  | 64 |
| 更改显示的语言 ..... | 65 |
| 其他摄像机设置 ..... | 66 |







## 编辑

|  |    |
|--|----|
| 转录至录像机或数码视频设备 .....                        | 68 |
| <b>MV800i</b> 从模拟视频录像机、电视或摄像机设备转录 .....    | 70 |
| <b>MV800i</b> 从数码视频设备转录 (DV 转录) .....      | 71 |
| <b>MV800i</b> 把模拟信号转换为数码信号 (模拟数码转换器) ..... | 73 |
| 传输视频记录至计算机 .....                           | 75 |

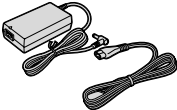
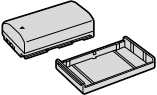
## 其他信息

|                 |    |
|-----------------|----|
| 屏幕显示 .....      | 76 |
| 提示列表 .....      | 78 |
| 维修保养 / 其他 ..... | 79 |
| 故障排除 .....      | 84 |
| 系统概览 .....      | 87 |
| 可选附件 .....      | 88 |
| 规格 .....        | 90 |
| 索引 .....        | 92 |

## 查看附件

|   |  |  |   |
|---|--|--|---|
| <p>CA-570 小型电源转换器<br/>(附电源线)</p>           | <p>NB-2LH 电池</p>                | <p>CR1616 纽扣锂电池</p>           | <p>镜头盖和镜头盖绳</p>  |
| <p><b>MV800 / MV800</b><br/>SS-900 肩带</p>  | <p>STV-250N 立体声视频连接<br/>接线</p>  | <p>PC-A10 SCART<br/>转接器*</p>  |   |

\* 仅适用于欧洲

# 部件指南

## MV800i/MV800/MV790

C

简介

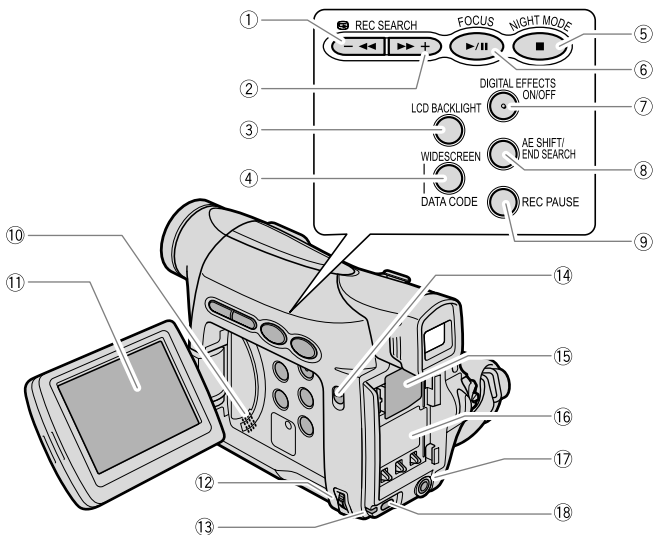

① REC SEARCH (摄像搜索) 一钮 (📖 24) /  
 ㊄ (摄像查看) 钮 (📖 24) /  
 ◀◀ (回卷) 钮 (📖 28)

② REC SEARCH (摄像搜索) + 钮 (📖 24) /  
 ▶▶ (快进) 钮 (📖 28)

③ LCD BACKLIGHT (液晶显示屏背景照明) 钮  
 (📖 17)

④ WIDESCREEN (宽屏幕) 钮 (📖 58) /  
 DATA CODE (数据码) 钮 (📖 60)

⑤ NIGHT MODE (夜景模式) 钮 (📖 42) /  
 ■ (停止) 钮 (📖 28)

⑥ FOCUS (对焦) 钮 (📖 45) /  
 ▶/|| (播放/暂停) 钮 (📖 28)

⑦ DIGITAL EFFECTS (数码效果)  
 ON/OFF (开/关) 钮 (📖 54)

⑧ AE SHIFT (自动曝光偏移) 钮 (📖 44) /  
 END SEARCH (结尾搜索) 钮 (📖 62)

⑨ **MV800i** REC PAUSE (暂停摄像) 钮 (📖 70)

⑩ 扬声器 (📖 30)

⑪ 液晶显示屏 (📖 17)

⑫ SET (设置) 转盘 (📖 34)

⑬ CHARGE (充电) 指示灯 (📖 10)

⑭ 程序选择器 (📖 39)

EASY 容易摄像

P 程序自动曝光

⑮ 备用电池仓 (📖 14)

⑯ 电池安装元件 (📖 10) / 编号

⑰ DC IN (直流电输入) 端子 (📖 10)

⑱ MENU (菜单) 钮 (📖 34)

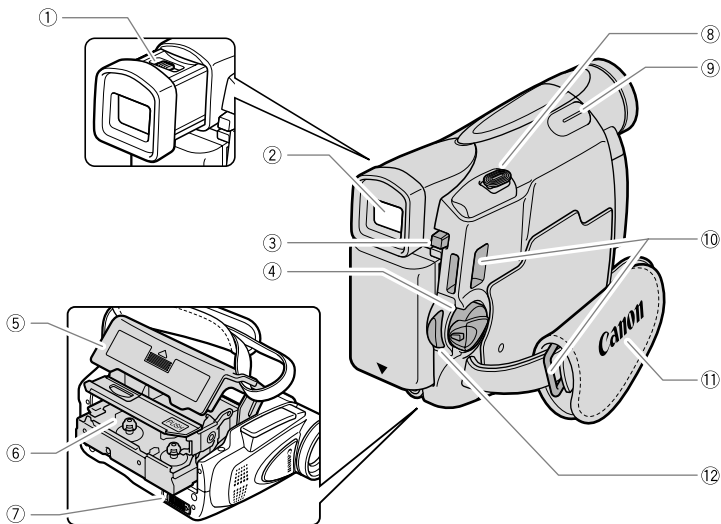

① 屈光度调整杆 ( 15 )

② 取景器 ( 15 )

③ BATT. ( 电池 ) 钮 ( 10 )

④ POWER 开关 ( 3 )

⑤ 磁带仓盖 ( 13 )

⑥ 磁带仓 ( 13 )

⑦ OPEN/EJECT ( 开启 / 弹出 ) ▲ 开关  
( 13 )

⑧ 变焦杆 ( 25 )

⑨ 手指搭放处

⑩ 带扣 ( 16 )

⑪ 握带 ( 15 )

⑫ 开始 / 停止钮 ( 21 )



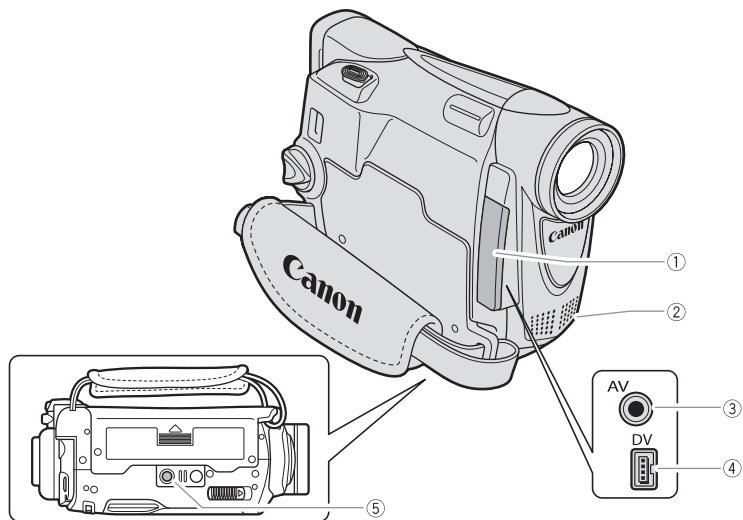

① 端子盖

② 立体声麦克风

③ AV 端子 ( 31)

④ DV 端子 ( 68)

⑤ 三脚架插座 ( 27)

# 准备电源

## 安装电池

1. 把 POWER 开关转至 OFF。
2. 把电池装入摄像机。
  - 取下电池的端子盖。
  - 轻轻按下，并按箭头方向推入，直到安装到位。

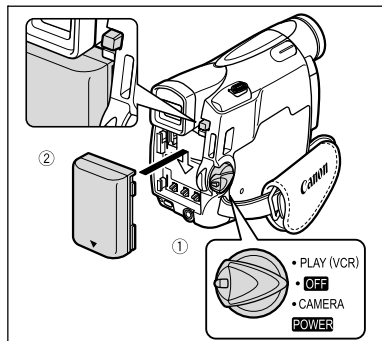

## 为电池充电

1. 把电源线接上转接器。
2. 把电源线插入电源插座。
3. 把电源转接器接上摄像机的 DC IN 端子。

CHARGE 指示灯闪动，充电完成后，指示灯会持续亮起。

4. 充电后请取下摄像机上的电源转接器，并拔除电源插座上的电源线，然后从转接器上取下。
5. 使用后请取出电池。  
按下 BATT. 钮取下电池。

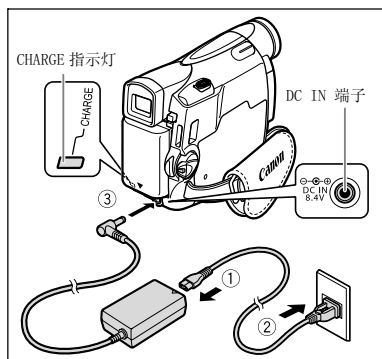

## 使用家用电源

可连接到家用电源使用摄像机，而不必担心电池电源。不必取出电池；电池电量不会消耗。

1. 把 POWER 开关转至 OFF。
2. 连接电源线及电源转接器。
3. 把电源线插入电源插座。
4. 连接电源转接器及摄像机的 DC IN 端子。

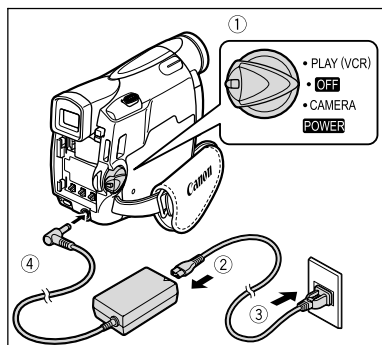

- 连接或拔除电源转接器之前，请先关闭摄像机。
- 如果在接近电视的范围内使用转接器，电视画面可能会受到干扰。请把转接器移离电视或天线。
- 请勿把非专门推荐的产品连接至摄像机的 DC IN 端子或电源转接器。
- 电源转接器在使用时可能会发出噪音，这不是故障。
- 在电池充电过程中，不要断开和重新连接电源线，否则充电可能会停止。即使 CHARGE 指示灯正常发光，电池的充电仍可能出错。如果充电时发生断电的情况，电池的充电也可能出错。取下电池并装回到摄像机上。



- 当电源转接器或电池出现故障时，CHARGE 指示灯快速闪烁（每秒钟约闪烁 2 次），充电停止。
- CHARGE 指示灯显示充电状态。
  - 0-50%: 每秒闪动一次
  - 50% 以上: 每秒闪动两次
  - 100%: 持续亮起

○ **充电、摄像及播放时间**

下列时间为近似值。实际时间视充电、摄像及播放条件而有所不同。

| 电池              |    | NB-2LH | NB-2L  | BP-2L12 | BP-2L14 |
|-----------------|----|--------|--------|---------|---------|
| <b>充电时间</b>     |    | 130 分钟 | 115 分钟 | 205 分钟  | 235 分钟  |
| <b>最长的记录时间</b>  |    |        |        |         |         |
| 取景器             |    | 135 分钟 | 115 分钟 | 245 分钟  | 300 分钟  |
| 液晶显示屏           | 正常 | 95 分钟  | 80 分钟  | 170 分钟  | 210 分钟  |
|                 | 明亮 | 85 分钟  | 70 分钟  | 145 分钟  | 185 分钟  |
| <b>典型的记录时间*</b> |    |        |        |         |         |
| 取景器             |    | 75 分钟  | 60 分钟  | 130 分钟  | 160 分钟  |
| 液晶显示屏           | 正常 | 55 分钟  | 45 分钟  | 95 分钟   | 120 分钟  |
|                 | 明亮 | 50 分钟  | 40 分钟  | 85 分钟   | 105 分钟  |
| <b>播放时间</b>     |    | 100 分钟 | 85 分钟  | 175 分钟  | 220 分钟  |

\* 进行重复操作（如开始 / 停止、变焦、电源开 / 关）的大约摄像时间。实际使用时间可能会较短。

- 我们建议在 10 °C 至 30 °C (50 °F 至 86 °F) 之间的温度环境里对电池充电，否则如果温度超出了 0 °C 至 40 °C (32 °F 至 104 °F) 的范围，则 CHARGE 指示灯快速闪烁，充电停止。
- 锂离子电池可在任何电量状态下进行充电。与一般电池不同，您无须在充电之前完全耗尽或释放电量。
- 建议准备比自己预期所需还要多两三倍的电池。
- 要节省电池电量，请关闭摄像机而不是把摄像机置于暂停摄像模式。

## 插入 / 取出磁带

请务必使用有 <sup>MM</sup> DV 标记的视频磁带。

### 1. 滑动 OPEN/EJECT 开关，打开磁带仓盖。

磁带仓会自动打开。

### 2. 装入 / 取出磁带。

- 让磁带的小孔朝握带方向装入磁带。
- 取出磁带时，请垂直取出。

### 3. 按下磁带仓上的 **PUSH** 标记，直到咔嚓一声关上为止。

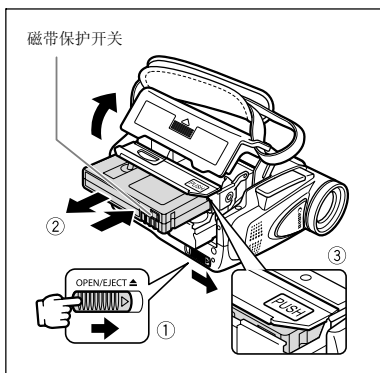

### 4. 请等候直至磁带仓自动关上并关上磁带仓盖。

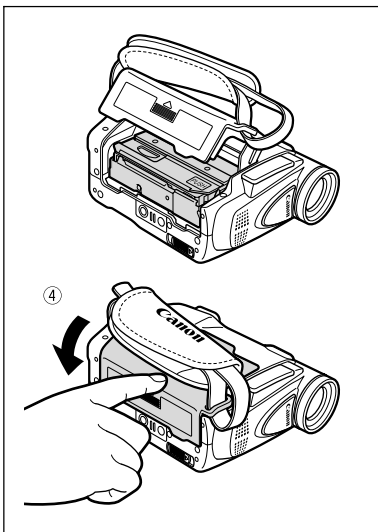

○ 当磁带仓正在自动开启或关闭时，请勿干扰磁带仓的动作或在磁带仓完全缩回之前尝试关上磁带仓盖。

○ 请小心勿让磁带仓盖夹到您的手指。



当摄像机连接至电源时，即使 POWER 开关设置为 OFF，您也可以插入 / 取出磁带。

## 安装备用电池

断开电源时，摄像机使用备用电池（锂纽扣电池 CR1616）保存日期、时间（18）以及其它的摄像机设置。更换备用电池时，摄像机应与电源连接以保存相关设置。

1. 打开备用电池仓盖。
2. 使+面向外插入备用电池。

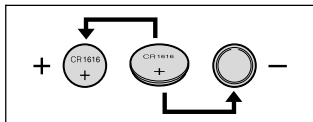

3. 关上电池仓盖。

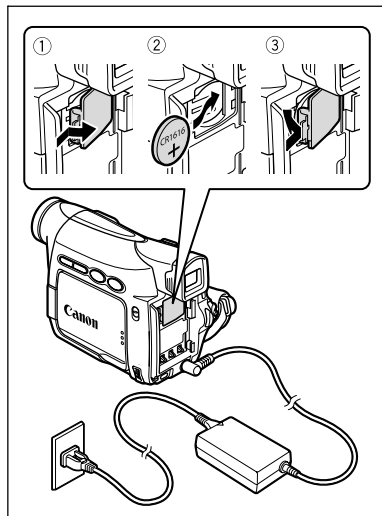

备用电池的寿命约为一年，“” 闪烁红光即表示需要更换电池。

# 准备摄像机

C

## 调整取景器（屈光度调整）

1. 开启摄像机，保持液晶显示屏关闭。
2. 拉出取景器。
3. 调整屈光度调整杆。
4. 将取景器推入。

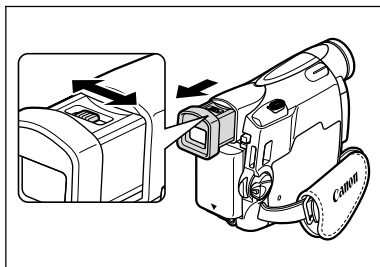

## 安装镜头盖

1. 把绳子系在镜头盖上。
2. 把握带穿过绳子上的圈。  
安装 / 移除镜头盖时，请按下镜头盖上的按钮。摄像时，把镜头盖挂在握带上，并在摄像后装回镜头上。

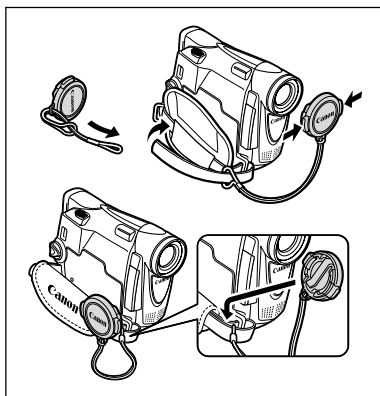

基本功能  
准备

## 系紧握带

使用右手握持摄像机，并使用左手调整握带。

调整握带，以便可以用食指操作变焦杆，并可以用拇指操作开始 / 停止钮。

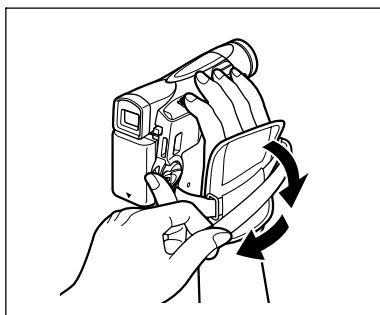

## **MV800i/MV800** 安装肩带

把肩带的末端穿过肩带扣，然后调整长度。

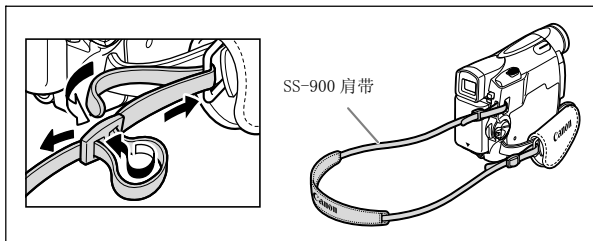



# 调节液晶显示屏

## 旋转液晶显示屏

打开液晶显示屏到 90 度。

- 您可将液晶显示屏向外旋转 90 度。
- 您可将液晶显示屏向内旋转 180 度。

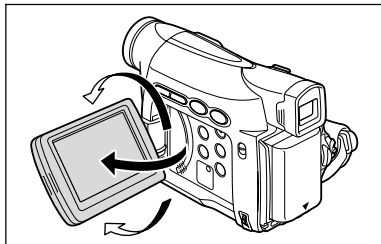

## 液晶显示屏背景照明

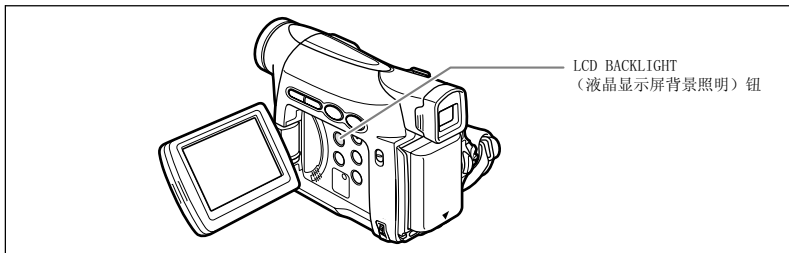

按 LCD BACKLIGHT 钮，您可在正常和明亮两种模式间进行切换，调节液晶显示屏的亮度。适用于户外摄像。

按下 LCD BACKLIGHT 钮。



- 该设置对摄像或取景器亮度无效。
- 使用电池时，即使切换 POWER 开关，摄像机仍然保持设置 ( 12 )。
- 液晶显示屏设置为明亮时，电池使用时间会减少。

## 设置时区、日期及时间

当您首次使用摄像机时，或当您更换了备用电池后，请先设置时区、日期和时间。

### 设置时区 / 夏时制



1. 按下 MENU 钮开启菜单。

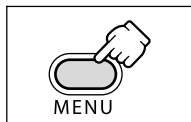

2. 把 SET 转盘转至 [ 系统 ]，然后按下 SET 转盘。
3. 把 SET 转盘转至 [ 时区 / 夏时制 ]，然后按下 SET 转盘。

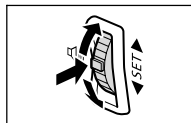

时区设置会出现（请参考下一页的图表）。缺省值设置为巴黎。

4. 转动 SET 转盘选择代表您的时区的设置选项，然后按下 SET 转盘。

要调整夏时制，请选择区域旁有 ☀ 的时区。

### 设置日期及时间

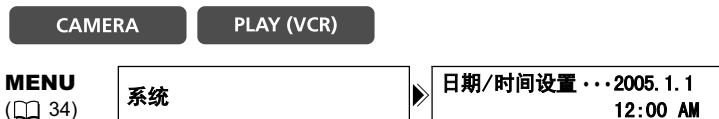

5. 把 SET 转盘转至 [ 日期 / 时间设置 ]，然后按下 SET 转盘。

年份显示会开始闪动。

6. 转动 SET 转盘来选择年份，然后按下 SET 转盘。

- 下一个显示部分会开始闪动。
- 以相同方式设置月份、日期、小时和分钟。

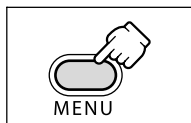

## 7. 按下 MENU 钮关闭菜单及启动时钟。

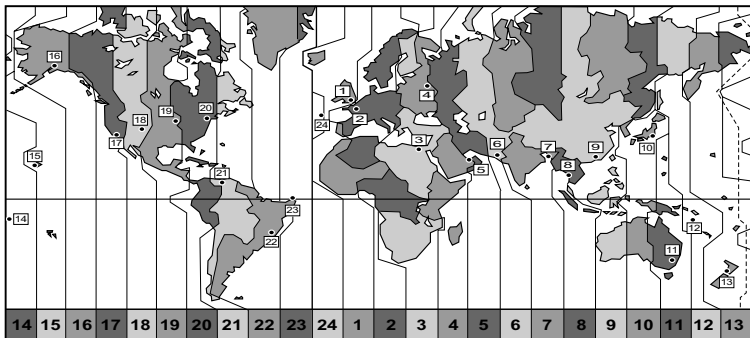

|    |     |    |       |
|----|-----|----|-------|
| 编号 | 时区  | 编号 | 时区    |
| 1  | 伦敦  | 13 | 惠灵顿   |
| 2  | 巴黎  | 14 | 萨摩亚   |
| 3  | 开罗  | 15 | 檀香山   |
| 4  | 莫斯科 | 16 | 安克雷奇  |
| 5  | 迪拜  | 17 | 洛杉矶   |
| 6  | 卡拉齐 | 18 | 丹佛    |
| 7  | 达卡  | 19 | 芝加哥   |
| 8  | 曼谷  | 20 | 纽约    |
| 9  | 北京  | 21 | 加拉加斯  |
| 10 | 东京  | 22 | 里约热内卢 |
| 11 | 悉尼  | 23 | 费尔南多  |
| 12 | 所罗门 | 24 | 亚述尔群岛 |



设置时区、日期和时间后，当您到其他时区旅游时，您就不需要重新设置日期和时间。您只需把时区设置成您的旅游目的地，摄像机将自动调整时钟。

## 摄像时显示日期及时间

您可以选择在屏幕左下方显示日期和时间。

CAMERA

CARD PLAY

**MENU**

( 34)

显示设置 / 

▶▶ 日期/时间显示 ... 关

1. 按下 MENU 钮开启菜单。

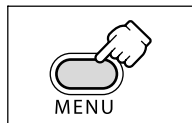

2. 把 SET 转盘转至 [ 显示设置 /  ], 然后按下 SET 转盘。



3. 把 SET 转盘转至 [ 日期 / 时间显示 ], 然后按下 SET 转盘。

4. 把 SET 转盘转至 [ 开 ].

5. 按下 MENU 钮关闭菜单。

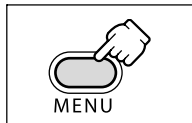

# 记录视频图像至磁带

## 开始摄像之前

请先进行试录来确保摄像机正常工作。如果必要的话，请清洁视频磁头 ( 79 )。

## 摄像

1. 移除镜头盖。
2. 把摄像机设置为 CAMERA 模式。  
把 POWER 开关设置为 CAMERA。

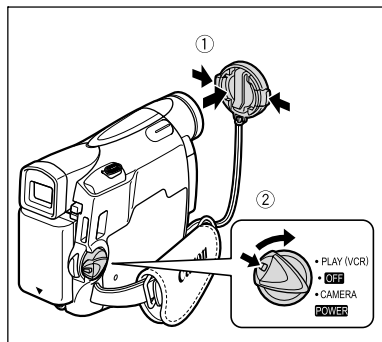

3. 打开液晶显示屏。
4. 按下开始 / 停止钮开始摄像。  
再按一下开始 / 停止钮暂停摄像。

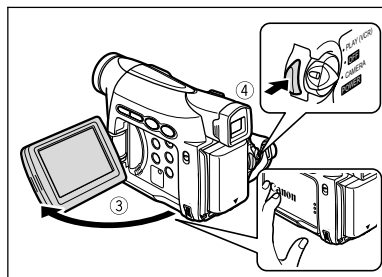

## 结束摄像时

1. 把 POWER 开关转至 OFF。
2. 关闭液晶显示屏。
3. 盖上镜头盖。
4. 取出磁带。
5. 中断电源。

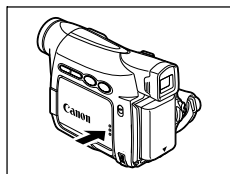



- 关于液晶显示屏及取景器屏幕：屏幕属于高度精密的技术产品，超过 99.99% 的有效像素。少于 0.01% 的像素可能偶尔会失效，或出现小黑点或绿色光点，但这并不会影响记录的图像，也不是故障。
- 当摄像机处于暂停摄像模式来保护磁带及磁头时，摄像机会在 5 分钟后自动关闭。关机之前，摄像机会显示“⚠️自动关闭电源”约 20 秒。要继续摄像，请把 POWER 开关转至 OFF 后再转回 CAMERA。
- 请等候磁带计数器完全停止之后再重新摄录。
- 如果您没有取出磁带，即使关闭摄像机，您也可以继续摄像而图像之间不会产生噪声或空白的画面。
- 液晶显示屏在强光下可能会难以使用。在这种情况下，请使用取景器。
- 在接近嘈杂的环境（例如烟花、鼓声或音乐会）录音时，声音可能会失真或可能无法以实际的声音音量记录。这种现象并不属于故障。

## 让被摄者监视液晶显示屏

您可以把液晶显示屏转到与镜头相同的方向。当让被摄者监视摄像液晶显示屏时，取景器会开启。

当您把液晶显示屏翻转到与镜头相同的方向时，图像会呈镜像反转（液晶显示屏镜像开启）方式显示。但您也可以选择在摄像机记录图像的正常（液晶显示屏镜像关闭）方式显示。

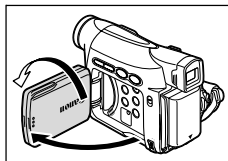

CAMERA

PLAY (VCR)

MENU

(📖 34)

显示设置 / 🗨️

▶️ 液晶屏镜像 ..... 开

1. 按下 MENU 钮开启菜单。

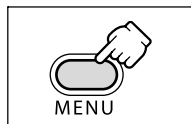

2. 把 SET 转盘转至 [显示设置 / 🗨️]，然后按下 SET 转盘。

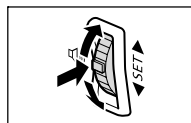

3. 把 SET 转盘转至 [液晶屏镜像]，然后按下 SET 转盘。

4. 把 SET 转盘转至 [关]。

5. 按下 MENU 钮关闭菜单。

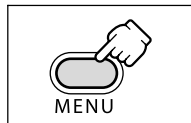

当 [液晶屏镜像] 设置为 [开] 时，某些屏幕显示呈镜像反转。

## 拍摄时屏幕的显示



### ① 时间代码

以小时、分钟及秒表示拍摄时间。

### ② 剩余的磁带



以分钟表示磁带的剩余时间。记录时，“ 结束”闪动。

- 当剩余时间少于 15 秒钟时，剩余的磁带时间可能不会显示。
- 视磁带类型而定，指示可能不会正确显示。

### ③ 剩余电量

电池符号表示电池的电量状态。



- 电量耗尽时，“”会闪动红光。
- 当您安装耗尽的电池时，电源会关闭，而不会显示“”。
- 视电池及摄像机的使用状况而定，实际的电量可能不会正确显示。

### ④ “”闪动时

未安装纽扣锂电池，或需要更换电池时，“”红光闪动。

### ⑤ 拍摄提示

当您开始拍摄时，摄像机会从 1 秒数至 10 秒。这可以避免场景太短。

## 记录时查看和搜索

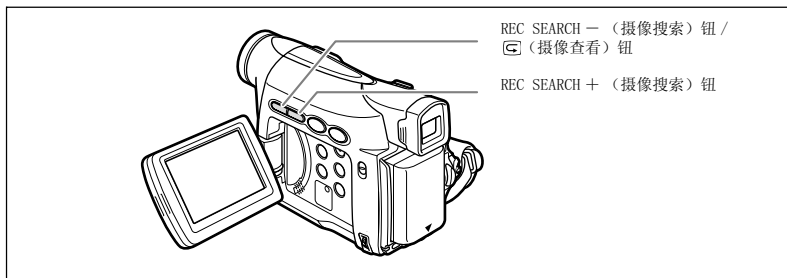

### 摄像查看

CAMERA

PLAY (VCR)

在暂停摄像模式下，您可以播放最后几秒的摄像内容，来确认摄像是否正确。

#### 按下再放开 (摄像查看) 钮。

摄像机会回卷磁带，并播放最后几秒的内容，然后返回到暂停摄像模式。

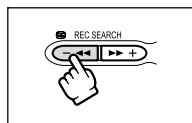

### 摄像搜索

CAMERA

PLAY (VCR)

在暂停摄像模式下，您可以向前或向后播放磁带，并把磁带停在所需开始摄像的地方。

#### 持续按下 REC SEARCH + (前进) 或 - (后退) 钮。

- 找到您要开始摄像的地方后，请释放按钮。
- 摄像机会返回到暂停摄像模式。

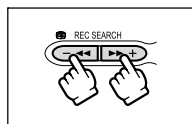



# 变焦

摄像机配有光学变焦和数码变焦。

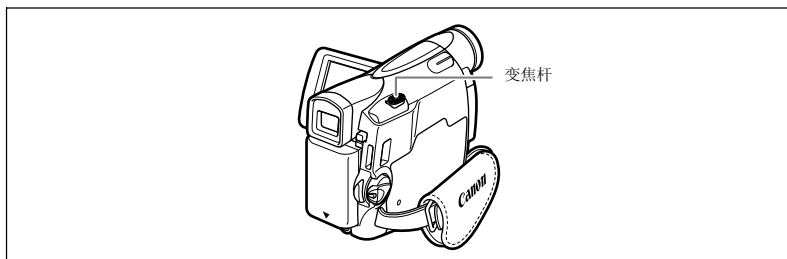
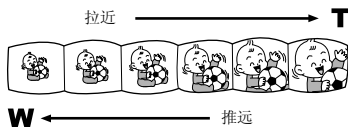

## 光学变焦

| MV800i/MV800 | MV790    |
|--------------|----------|
| 20 倍光学变焦     | 18 倍光学变焦 |

CAMERA

PLAY (VCR)

把变焦杆移向 **W** (广角) 可以推远摄录主体。把变焦杆移向 **T** (长焦) 可以拉近摄录主体。

轻轻按下变焦杆来进行慢速变焦。大力按则可快速变焦。

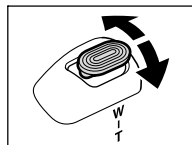

- 请与摄录主体保持至少 1 m (3.3 ft.) 的距离。进行广角拍摄时，您可以为近至 1 cm (0.39 in.) 的主体对焦。
- 在摄像暂停模式下，变焦速度稍微加快。

## 数码变焦

当启动数码变焦时，摄像机可自动在光学和数码变焦之间进行切换。在使用数码变焦时，放大图像则分辨率降低。

| MV800i/MV800     | MV790            |
|------------------|------------------|
| 80 倍 / 400 倍数码变焦 | 72 倍 / 360 倍数码变焦 |



1. 按下 MENU 钮开启菜单。

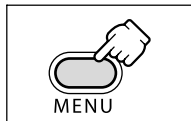

2. 把 SET 转盘转至 [ 摄像设置 ]，然后按下 SET 转盘。

3. 选择 [ 数码变焦 ]，然后按下 SET 转盘。

4. 转动 SET 转盘来选择设置选项。

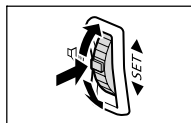

5. 按下 MENU 钮关闭菜单。

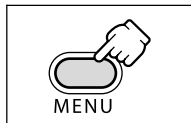

- 在夜景模式下无法使用数码变焦。
- 当选择多画面屏幕时，无法使用数码变焦。
- 变焦指示灯出现 4 秒钟。当数码变焦设置为 80 倍（MV800i/MV800）或 72 倍（MV790）时，指示灯会延伸显示为浅蓝色，而把数码变焦设置为 400 倍（MV800i/MV800）或 360 倍（MV790）时，指示灯则会进一步延伸显示为深蓝色。

# 如何拍出效果理想的视频

## 握持摄像机的方法

要获得最大的稳定性，请用右手握持摄像机，并把右肘紧贴身体。必要时应以左手托着摄像机。请小心手指不要触碰麦克风或镜头。



## 增加稳定性

靠着墙壁



放在桌面上

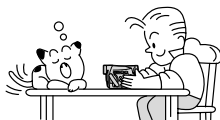

依靠肘部



单腿跪下



使用三脚架



## 光线

在户外摄像时，建议背着太阳拍摄。

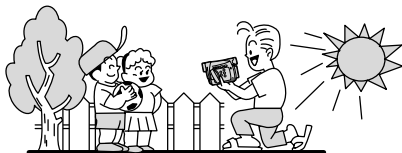

- 使用三脚架时，请小心勿让取景器暴露在强烈的日光下，以免取景器熔化。（光线会经取景器镜片集中而产生高温。）
- 请勿使用长于 5.5 mm (0.2 in.) 的螺丝来固定三脚架，否则可能会损坏摄像机。

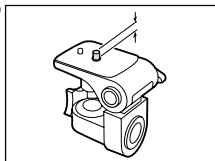

# 播放磁带

如果播放的画面失真，请使用佳能磁头清洁带或市面上出售的数码视频磁头清洁带来清洁摄像机的视频磁头（见79）。

## 1. 把摄像机设置为 PLAY (VCR) 模式。

把 POWER 开关设置为 PLAY (VCR)。

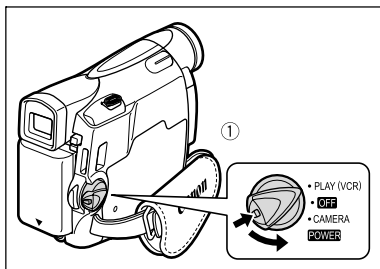

## 2. 开启液晶显示屏。

您可以关闭液晶显示屏，使其屏幕朝外。

## 3. 按下 ◀◀ 钮回卷磁带。

## 4. 按下 ▶/⏏ 钮开始播放。

## 5. 按下 ■ 钮停止播放。

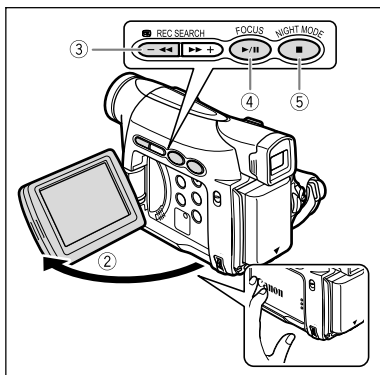

○ 如要使用取景器，应关闭液晶显示屏。

○ 有关屏幕显示：播放时，时间代码会显示小时、分钟、秒及帧。当剩余时间少于 15 秒时，剩余的磁带时间可能不会出现。

## 特殊播放模式

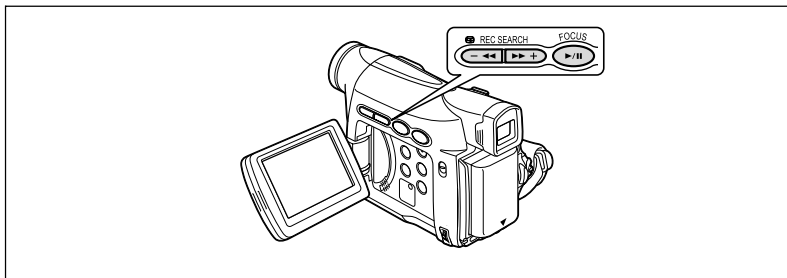

### ▶/|| (暂停播放)

要暂停播放，请在正常播放时按下 ▶/|| 钮。

### ▶▶ (快进播放) / ◀◀ (回卷播放)

要以正常速度的 11.5 倍进行播放（快进或后退），请在正常播放或快进时持续按下此钮。



- 使用特殊播放时，无法播放磁带中的声音。
- 在某些特殊播放模式中，图像可能会出现失真的情况。
- 摄像机进入暂停播放模式 5 分钟后会自动停止磁带，以保护磁带及磁头。

## 调节音量

使用液晶显示屏进行播放时，摄像机机会经由内置扬声器播放声音。关闭液晶显示屏后，扬声器不会发出声音。

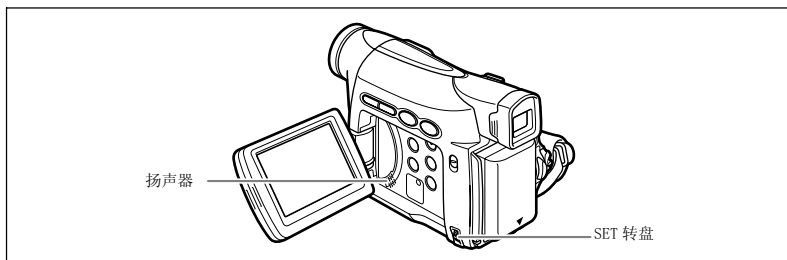

CAMERA

PLAY (VCR)

**把 SET 转盘向上转来调高音量，向下转则可调低音量。**

- 音量指示条会显示约 2 秒钟。
- 您可以向下转动 SET 转盘直至 [关] 出现，即可完全关闭声音。向上转动即可再次调高音量。



# 在电视屏幕上播放

## 配备 SCART 端子的电视

请同时参考电视或录像机的使用说明书。

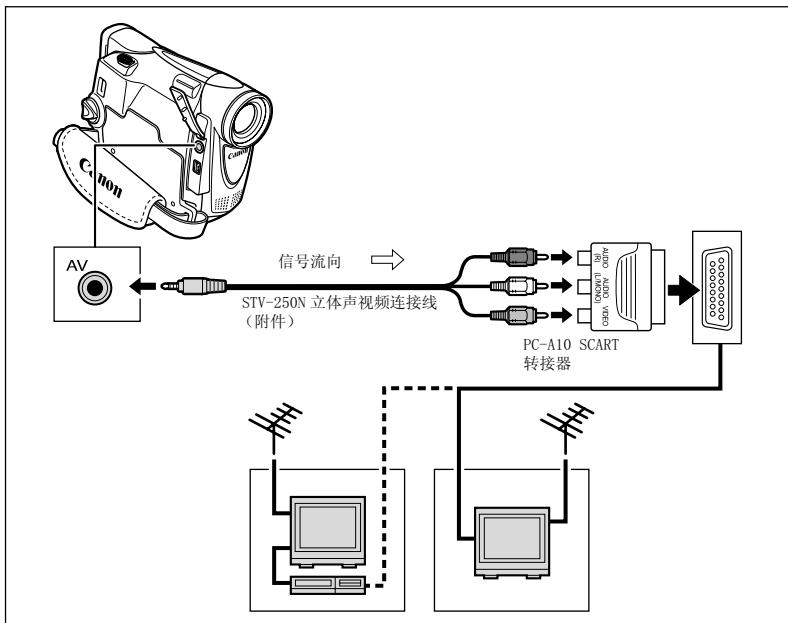

1. 请在连接之前关闭所有设备。
2. 把 PC-A10 SCART 转接器连接到电视或录像机的 SCART 端子上。
3. 请把 STV-250N 立体声视频连接线连接摄像机的 AV 端子及 SCART 转接器上的音频 / 视频端子。  
请把白色插头连接到白色 AUDIO 端子 L (左), 把红色插头连接到红色 AUDIO 端子 R (右), 把黄色插头连接到黄色 VIDEO 端子上。
4. 如果您把摄像机连接至电视, 请把输入选择器设置为 VIDEO。如果您把摄像机连接至录像机, 请把输入选择器设置为 LINE。

## 配备有音频 / 视频输入端子的电视

请同时参考电视或录像机的使用说明书。

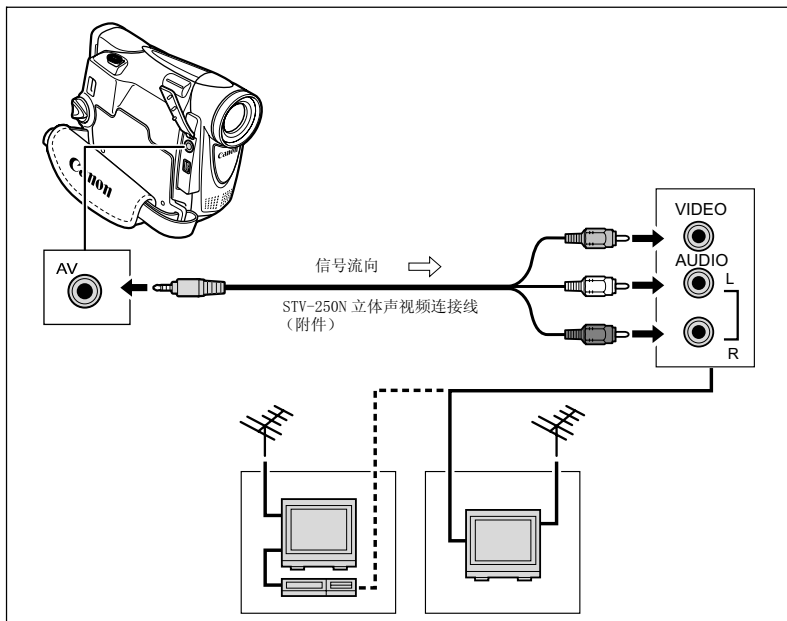

1. 请在连接之前关闭所有设备。
2. 把 STV-250N 立体声视频连接线连接摄像机的 AV 端子及电视 / 录像机的音频 / 视频端子。  
请把白色插头连接到白色音频端子 L (左)，把红色插头连接到红色音频端子 R (右)，把黄色插头连接到黄色视频端子 VIDEO。
3. 如果您把摄像机连接至电视，请把输入选择器设置为 VIDEO。如果您把摄像机连接至录像机，请把输入选择器设置为 LINE。



推荐使用家用电源为摄像机供电。



## 选择音频输出频道

当播放以两种频道记录声音的磁带时，您可以选择输出频道。

CAMERA

PLAY (VCR)

MENU

( 34)

音频设置

▶ 输出频道 ..... 左/右

1. 按下 MENU 钮开启菜单。

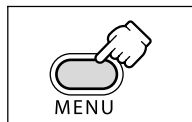

2. 把 SET 转盘转至 [ 音频设置 ]，然后按下 SET 转盘。

3. 把 SET 转盘转至 [ 输出频道 ]，然后按下 SET 转盘。

4. 转动 SET 转盘来选择其中一种设置选项。

- 左 / 右：立体声：左 + 右频道，双频道：主 + 子
- 左 / 左：立体声：左频道，双频道：主
- 右 / 右：立体声：右频道，双频道：子

5. 按下 MENU 钮关闭菜单。

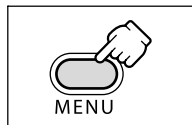
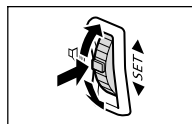

设置会在关闭摄像机后重新设置为左 / 右。

# 菜单及设置

这部摄像机的多种高级功能都可以从显示屏上的菜单中选取。

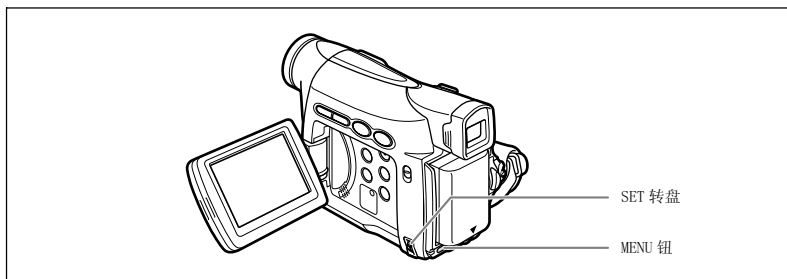

## 选择菜单及设置

1. 按下 MENU 钮开启菜单。

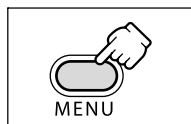

2. 转动 SET 转盘到所需的子菜单，然后按下 SET 转盘。

3. 转动 SET 转盘到所需的菜单项目，然后按下 SET 转盘。

4. 转动 SET 转盘来选择其中一种设置选项。

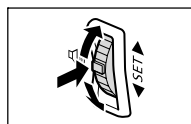

5. 按下 MENU 钮关闭菜单。

当设定白平衡、快门速度或语言时，先按下 SET 转盘，再按下 MENU 钮。

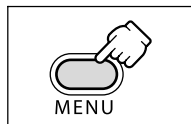

○ 任何时候按下 MENU 钮可关闭菜单。

○ 无法使用的项目会呈现紫色。





## 菜单及缺省值设置

缺省值设置会加粗显示。

### 拍摄菜单

CAMERA

PLAY (VCR)

| 子菜单   | 菜单选项   | 设置选项  |                    |    |
|---|--|---|--------------------|----|
| 数码效果设置  | 数码效果选择   | <b>OFF</b> 、淡入淡出、效果、多画面   | 54                 |    |
|   | 淡入淡出类型   | <b>自动淡入淡出</b> 、擦除、边角、跳跃、翻转、字谜、Z型、光束、潮汐  |                    |    |
|   | 效果类型   | <b>艺术</b> 、黑白、旧照片、马赛克、球、立方体、波浪、彩色色罩、镜像  |                    |    |
|   | 画面速度   | 手动、快速、 <b>普通</b> 、慢速  |                    |    |
|   | 画面数量   | <b>4</b> 、9、16  |                    |    |
| 摄像设置  | 快门   | <b>自动</b> 、1/50、1/120、1/250、1/500、1/1000、1/2000   | 49                 |    |
|   | 自动低速快门   | <b>开</b> 、关   | 50                 |    |
|   | 数码变焦   | MV800i/MV800  | MV790              | 26 |
|   |  | <b>关</b> 、80倍、400倍  | <b>关</b> 、72倍、360倍 |    |
|   | 影像稳定器 (IS)   | <b>开</b> 、关   | 67                 |    |
|   | 白平衡  | <b>自动</b> 、设置  、室内  、户外  | 47                 |    |
|   | 自拍   | 开  、 <b>关</b>  | 51                 |    |
| 肤色细节调整  | 柔和、 <b>通常</b>  | 43  |                    |    |
| 录像设置  | 记录模式   | <b>SP</b> 、LP   | 52                 |    |
| 音频设置  | 防风   | <b>自动</b> 、关  | 53                 |    |
|   | 音频模式   | 16bit、 <b>12bit</b>   | 53                 |    |
| 显示设置 /  | 亮度   |   | 66                 |    |
|   | 液晶屏镜像  | <b>开</b> 、关   | 22                 |    |
|   | 电视屏幕   | <b>开</b> 、关   | 76                 |    |
|   | 日期 / 时间显示  | 开、 <b>关</b>   | 20                 |    |
|   | 语言  | 查看语言列表。   | 65                 |    |
|   | 日期格式   |   | 65                 |    |
|   | 演示模式   | <b>开</b> 、关   | 67                 |    |

C

高级功能

| 子菜单   | 菜单选项      | 设置选项        |  |
|-------|-----------|-------------|---|
| 系统    | 提示音       | 开、关         | 66  |
|       | 时区 / 夏时制  | 请参考时区列表。    | 18  |
|       | 日期 / 时间设置 |             | 18  |
| 我的摄像机 | 启动图像      | 开、关         | 64  |
|       | 启动声音      | 关、声音 1、声音 2 | 64  |
|       | 操作声音      |             |   |
|       | 自拍机声音     |             |   |



## VCR 菜单

CAMERA

PLAY (VCR)

\* 仅适用于 MV800i。

C

| 子菜单  | 菜单选项   | 设置选项                                   |  |
|--|--|--|---|
| 数码效果设置   | 数码效果选择   | <b>Off</b> 、淡入淡出、效果、多画面                | 54  |
|  | 淡入淡出类型   | <b>自动淡入淡出</b> 、擦除、边角、跳跃、翻转、字谜、Z型、光束、潮汐 |   |
|  | 效果类型   | <b>艺术</b> 、黑白、旧照片、马赛克、球、立方体、波浪、彩色色罩、镜像 |   |
|  | 画面速度   | 手动、快速、 <b>普通</b> 、慢速                   |   |
|  | 画面数量   | <b>4</b> 、9、16                         |   |
| 录像设置   | 记录模式*  | <b>SP</b> 、LP                          | 52  |
|  | AV → DV*   | 开、 <b>关</b>                            | 73  |
| 音频设置   | 输出频道   | <b>左 / 右</b> 、左 / 左、右 / 右              | 33  |
|  | 音频模式*  | 16bit、 <b>12bit</b>                    | 53  |
|  | 12bit 音频输出   | <b>立体声 1</b> 、立体声 2、混合 / 固定、混合 / 可变    | 63  |
|  | 混合平衡   |  | 63  |
| 显示设置 /  | 亮度   |  | 66  |
|  | 电视屏幕   | 开、 <b>关</b>                            | 76  |
|  | 显示   | <b>开</b> 、关 < 重放 >                     | 76  |
|  | 6 秒日期  | 开、 <b>关</b>                            | 61  |
|  | 数据码  | <b>日期 / 时间</b> 、摄像机数据、摄像机和日期 / 时间      | 60  |
|  | 日期 / 时间选择  | 日期、时间、 <b>日期 / 时间</b>                  | 60  |
|  | 语言  | 查看语言列表。                                | 65  |
|  | 日期格式   |  | 65  |
|  | 系统   | 提示音                                    | <b>开</b> 、关   |
| 时区 / 夏时制   |  | 请参考时区列表。                               | 18  |
| 日期 / 时间设置  |  |  | 18  |

高级功能

| 子菜单   | 菜单选项  | 设置选项        |  |
|-------|-------|-------------|---|
| 我的摄像机 | 启动图像  | 开、关         | 64  |
|       | 启动声音  | 关、声音 1、声音 2 | 64  |
|       | 操作声音  |             |   |
|       | 自拍机声音 |             |   |

# 使用摄像程序

## □ 容易摄像程序

摄像机会自动调整焦点、曝光和其他设置，让您任意拍摄。



## 程序自动曝光模式

### **A** 自动

摄像机会自动调整焦点、曝光及其他设置，但您也可以手动调整设置。



### **运动**

本模式适合拍摄运动场景（例如网球或高尔夫球）或移动的物体（例如过山车），并适合在移动中的车厢内摄像。



### **肖像**

使用这种模式可以使前景或背景变得模糊，从而突出摄录主体。越趋向长焦变焦，模糊效果越增强。



### **点光源**

这项模式是专为拍摄以点光源作照明的场景或烟花。



### **海滩和雪地**

使用本模式在光亮的环境（例如充满阳光的海滩或滑雪胜地）进行摄像，可避免显示屏中的主体曝光不足。



### **暗光线**

使用本模式在灯光不足的地方摄像。



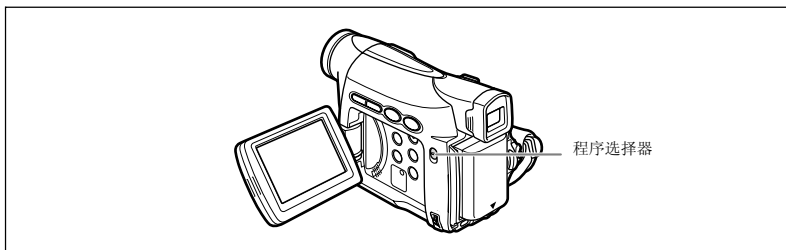

### 各模式下可使用的功能:

| 摄像程序   |       |   |   |  |  |   |       |
|--------|-------|---|---|--|--|---|-------|
| 影像稳定器  | × (开) |   |   |  |  |   | ○     |
| 对焦     | × (A) |   |   |  |  |   | ○     |
| 白平衡    | × (A) |   |   |  |  |   | ○     |
| 防风     | × (A) |   |   |  |  |   | ○     |
| 快门速度   | × (A) | ○ |   |  |  |   | × (A) |
| 自动曝光偏移 | ×     |   | ○ |  |  | × | ○     |
| 数码效果   | ×     |   |   |  |  |   | ○     |

○：可用 ×：无法使用 A：自动设置

### 选择容易摄像程序

CAMERA

PLAY (VCR)

#### 把程序选择器设置为 EASY。

会出现“容易”。

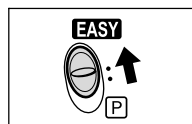



## 选择程序自动曝光模式

CAMERA

PLAY (VCR)

### 1. 把程序选择器设置为 P。

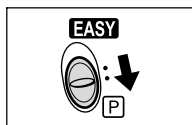

### 2. 按下 SET 转盘。

出现程序自动曝光模式的列表。

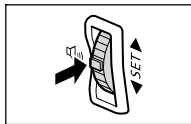

### 3. 选择模式，然后按下 SET 转盘。

屏幕的左上角会出现有关模式的符号。



- 当您更改程序选择器的位置时，设置会返回自动模式。
- 请勿在摄像期间更改摄像模式，以免突然改变图像亮度。
- 运动 / 肖像模式：  
图像可能无法流畅地播放。
- 海滩及雪地模式：
  - 在阴暗的环境下摄像时，摄录主体可能会曝光过度，请在屏幕上查看图像。
  - 图像可能无法流畅地播放。
- 暗光线模式：
  - 移动的主体可能会留下拖影。
  - 图像质量可能会比其他模式稍低。
  - 摄像机可能会难于自动对焦。

C

高级功能  
摄像

## 使用夜景模式

您可以在不能使用灯光的黑暗环境下拍摄，并保持色彩鲜艳。

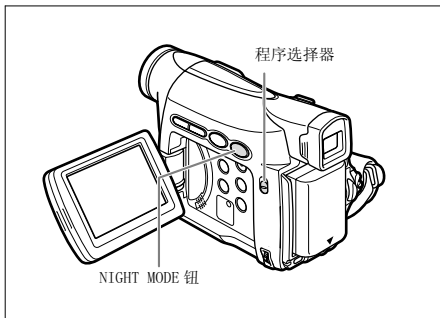

夜景模式

1. 把程序选择器设置为 **P**。

2. 按下 **NIGHT MODE 钮**。

- “”会出现。
- 再次按下 NIGHT MODE 钮重置摄像机为自动模式。



- 移动的摄像主体可能会留下拖影。
- 图像质量不如在其他模式下好。
- 显示屏可能会出现白点。
- 自动对焦的操作可能不如在其他模式下摄像理想。在这种情况下，请手动调整对焦。
- 使用夜景模式时，无法使用数码变焦及多画面屏幕。
- 夜景模式生效时，无法更改程序自动曝光模式。

## 肤色细节调整功能

当拍摄人物特写时，摄像机会自动淡化细节以减少皮肤表面的瑕疵，从而获得优美的外观。

CAMERA

PLAY (VCR)

MENU

( 34)

摄像设置

▶ 肤色细节调整... 通常

开启菜单并选择 [ 摄像设置 ]，然后选择 [ 肤色细节调整 ]，把它设置为 [ 柔和 ]，然后关闭菜单。



- 把程序选择器设置为 EASY 时，无法使用肤色细节调整功能。
- 当您改变 POWER 开关的位置或程序选择器时，[ 肤色细节调整 ] 复位为 [ 通常 ]。
- 要取得最佳效果，请在近距离拍摄人物时使用此功能。  
请注意与肤色相近的区域，其细致部分可能会被略去。

## 调整自动曝光偏移

您可调整自动曝光（AE）功能，使图像变亮或变暗以补偿背光及曝光过度的场景。电平由-2至+2，以0.25为间隔（不含-1.75和+1.75）。

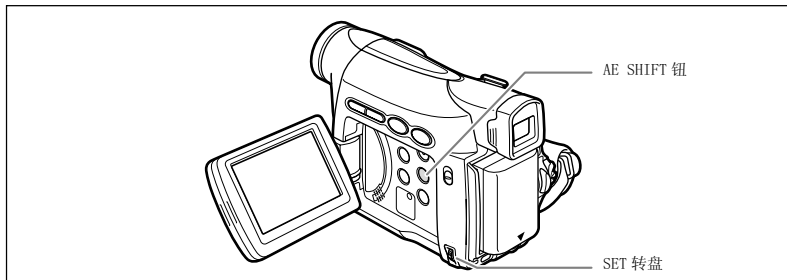

CAMERA

PLAY (VCR)

1. 请确定把程序选择器设置为 **P**。

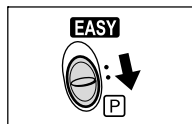

2. 设置程序自动曝光模式为  容易摄像、 点光源或  海滩和雪地之外的其他模式。

3. 按下 AE SHIFT 钮。

“AE ± 0”以浅蓝色出现。

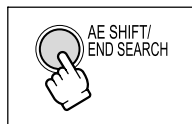

4. 转动 SET 转盘来调整自动曝光偏移电平。

- 向上转动 SET 转盘令图像变亮，向下转动则令图像变暗。
- 如果显示浅蓝色的“MF”字样，则无法调整自动曝光偏移。再次按下 AE SHIFT 钮来显示浅蓝色的“AE ± 0”。



即使关闭摄像机或更改程序自动曝光模式，摄像机也会保留设置。

# 手动调整焦点

以下摄录主体不适宜自动对焦。在这种情况下，请使用手动对焦。

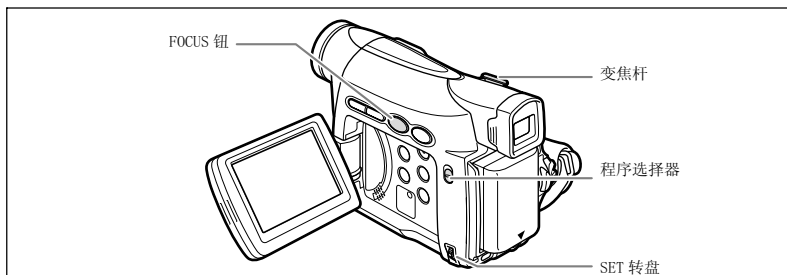
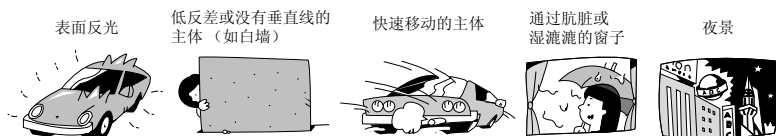

CAMERA

PLAY (VCR)

## 1. 把程序选择器设置为 P。

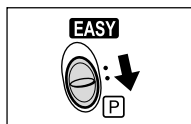

## 2. 调整变焦。

当您在调整焦点后变焦，摄录主体可能无法准确对焦。请在对焦之前调整变焦。

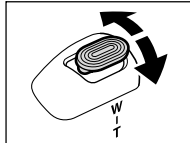

## 3. 按下 FOCUS 钮。

“MF” 出现。

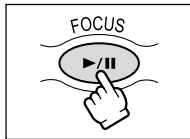

## 4. 旋转 SET 转盘，调整焦距。

- 上下旋转 SET 转盘，直至图像对在焦距上。
- 按下 FOCUS 钮重新自动对焦。



- 把程序选择器转至 EASY 时，设置会重新设置为自动对焦。
- 如果已经关闭摄像机，请重新调整焦点。

## 无限远对焦

---

使用此功能向遥远的主体进行对焦，如山脉或烟花。

**在手动调整焦点的步骤 2 之后按下 FOCUS 钮 2 秒以上。**

“MF $\infty$ ”出现。



---



当操作变焦或旋转 SET 转盘时，“ $\infty$ ”消失，摄像机变为手动对焦。

# 设置白平衡

您可以使用预设模式来准确重现色彩，或设置自定义白平衡来取得最佳设置。

|  |                            |
|--|----------------------------|
| 自动   | 自动白平衡。                     |
| 设置  | 使用自定义白平衡设置，使彩色光线下的白色物体变白。  |
| 室内  | 使用此模式在光线会改变的环境、摄像灯或钠光灯下拍摄。 |
| 户外  | 使用此模式拍摄夜景、烟花、日出或日落。        |

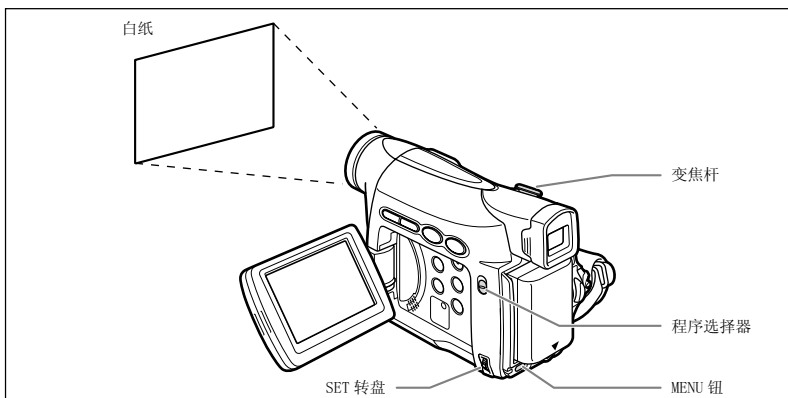

CAMERA



PLAY (VCR)

**MENU**

( 34)

摄像设置

白平衡..... 自动

1. 把程序选择器设置为 。
2. 使用自定义白平衡：把摄像机对准白色物体，然后变焦至填满整个屏幕。  
保持摄像机对白色物体的变焦状态，直到步骤 3 完成。
3. 开启菜单，并选择 [ 摄像设置 ]，选择 [ 白平衡 ]，然后选择设置选项，再关闭菜单。  
当您选择 [ 设置  ] 时，“”会闪烁，但在完成设置后会停止闪烁。

C

高级功能  
摄像



- 拍摄一般户外景致时请使用自动设置。
- 当程序选择器设置为 EASY 时，白平衡会预设为 [ 自动 ]。
- 即使关闭摄像机，摄像机也会保留自定义的白平衡。
- 设置自定义白平衡后：
  - 根据光源的不同而定，“”可能会保持闪动。但摄像的效果会比采取自动设置的方式要好。
  - 当照明条件改变时，重新设置白平衡。
  - 关闭数码变焦。
- 在以下几种情况下，使用自定义白平衡设置效果会更好：
  - 在变化的照明条件下
  - 近摄镜头
  - 单色的摄录主体（例如天空、海洋或森林）
  - 在有某些类型的荧光灯或水银灯照明的地方



# 设置快门速度

您可以手动调整快门速度来稳定拍摄快速移动的主体。请选择自动、1/50、1/120、1/250、1/500、1/1000 或 1/2000。

CAMERA

PLAY (VCR)

MENU

( 34)

摄像设置

▶▶▶ 快门.....自动

1. 把程序选择器设置为 **P**。
2. 把程序自动曝光模式设置为 **A** (自动) 模式。
3. 开启菜单并选择 [ 摄像设置 ]。
4. 选择 [ 快门 ]。
5. 选择所需的快门速度然后按下 SET 转盘。
6. 关闭菜单。



- 以 1/1000 或以上的快门速度摄像时，请勿直接拍摄太阳。
- 设置为高快门速度时，图像看起来可能不顺畅。
- 当您把程序选择器切换为 EASY 或更改程序自动曝光模式时，摄像机会返回自动设置。
- 使用高速快门拍摄时推荐的快门速度：
  - 进行高尔夫球或网球等户外运动：1/2000
  - 移动的主体（如汽车或过山车）：1/1000、1/500 或 1/250
  - 篮球等室内运动：1/120

C

高级功能  
摄像

## 自动低速快门

在容易记录模式中和自动模式下当 [ 快门 ] 设置为 [ 自动 ] 时，摄像机使用的快门速度为 1/25。这一功能允许您在照明不足的地方以足够亮度拍摄。但是，您也可以设置摄像机不使用低速快门速度。

CAMERA

PLAY (VCR)

MENU

( 34)

摄像设置

▶▶ 自动低速快门……开

开启菜单并选择 [ 摄像设置 ]，然后选择 [ 自动低速快门 ]，把它设置为 [ 关 ]，然后关闭菜单。



设置为 [ 开 ] 时，移动的主体可能会留下拖影。

# 使用自拍机

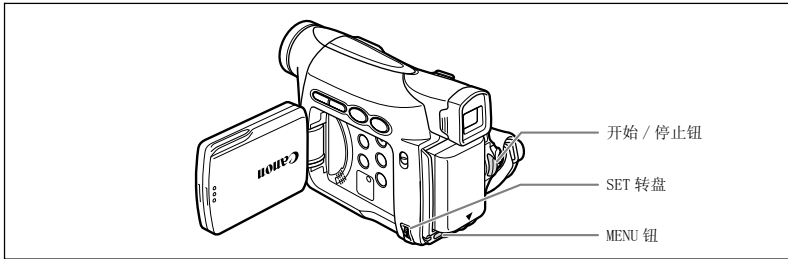

1. 开启菜单并选择 [ 摄像设置 ]。选择 [ 自拍 ]，然后将其设置为 [ 开☺ ] 并关闭菜单。  
“☺”出现。
2. 按下开始 / 停止钮。  
摄像机会在倒数 10 秒钟后开始摄像。摄像指示灯开始闪动。屏幕会显示倒数的时间。



- 要取消自拍，请把 [ 自拍 ] 设置为 [ 关 ]。要在倒数开始后取消自拍，请按下开始 / 停止钮。
- 关闭摄像机即会取消自拍。

## 更改记录模式 (SP/LP)

您可以选择 SP（标准播放）及 LP（长时间播放）。LP 可延长磁带的使用时间 1.5 倍。

CAMERA

PLAY (VCR) \*

\* 仅适用于 MV800i。

**MENU**

( 34)

录像设置

▶ 记录模式 .....SP

要更改为 LP 模式，开启菜单，然后选择 [录像设置] 和 [记录模式]，把它设置为 [LP]，再关闭菜单。



视磁带的状况和使用情况而定，使用 LP 模式录制的图像及声音可能会失真，因此建议使用 SP 模式录制重要的图像。



- 如果在同一盒磁带上同时以 SP 及 LP 模式摄像，图像在播放时可能会失真，所编写的时间代码也可能不准确。
- 如果在本摄像机上播放以其他数码设备录制的 LP 模式图像，图像及声音可能会失真，反之亦然。

# 音频记录

C

## 更改音频模式

本机有两种录制声音的音频模式—16bit 和 12bit。12-bit 模式以两个声道（立体声 1）录音，保留两个声道（立体声 2）供您在日后使用其他编辑设备加入新的声音。选择 16bit 可取得较佳的声音质量。

CAMERA

PLAY (VCR) \*

\* 仅适用于 MV800i。

MENU

( 34)

音频设置

▶▶ 音频模式 ..... 12 bit

开启菜单并选择 [ 音频设置 ]，然后选择 [ 音频模式 ]，把它设置为 [ 16bit ]，再关闭菜单。

“16bit”会出现约 4 秒钟。

## 防风

摄像机自动降低风的噪音。但是，当在室内记录时，或想让麦克风尽可能灵敏时，您可以关闭防风。

CAMERA

PLAY (VCR)

MENU

( 34)

音频设置

▶▶ 防风 ..... 自动

开启菜单并选择 [ 音频设定 ]，然后选择 [ 防风 ]，把它设置为 [ 关 ]，然后关闭菜单。

当防风关闭时，“防风  ”出现在显示屏上。

高级功能  
摄像

# 使用数码效果

## 淡入淡出 ( 56 )

使用淡入淡出或全黑开始或结束画面。

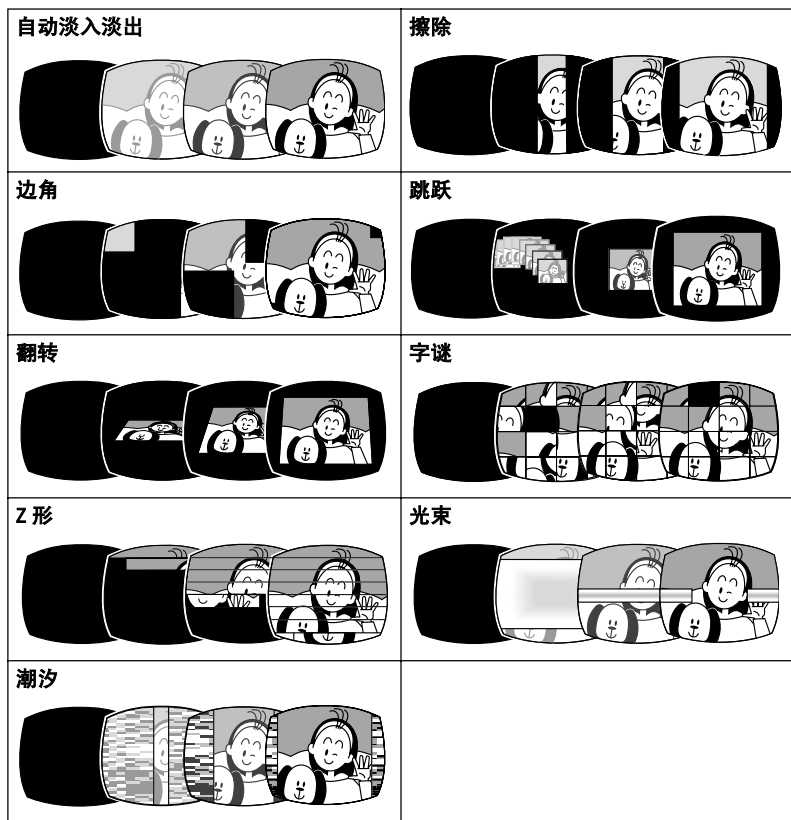

## 效果 ( 56 )

为摄像加入喜爱的效果。

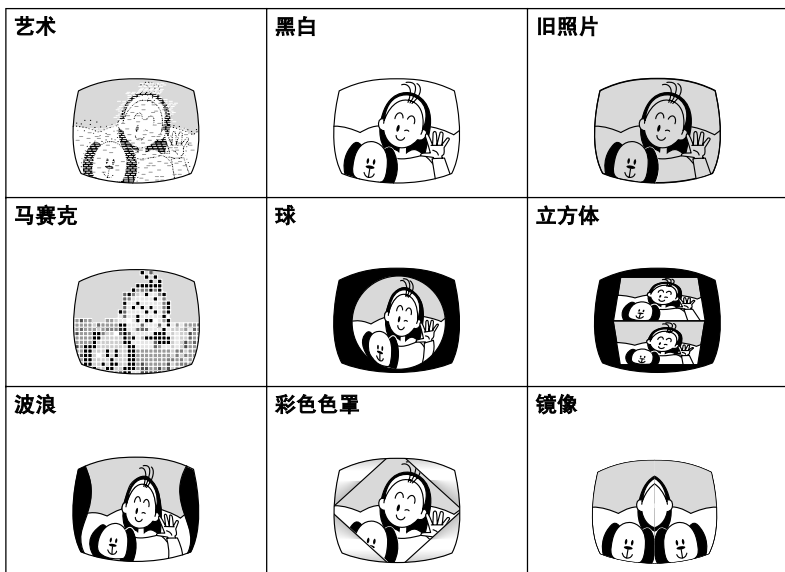

## 多画面屏幕 ( 57 )

屏幕会同时把移动的物体划分 4、9 或 16 个连续的静止图像显示。声音会正常记录。

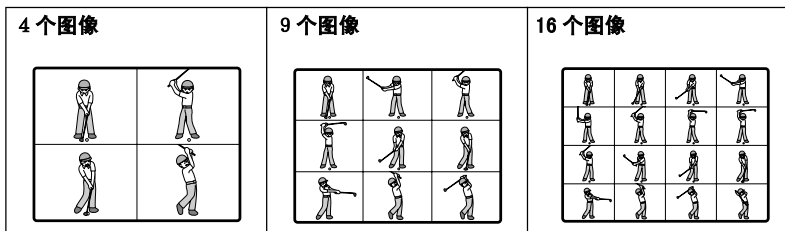

## 选择淡入淡出

在 CAMERA 模式下，把程序选择器设置为 [P]。

CAMERA

PLAY (VCR)

1. 开启菜单并选择 [ 数码效果设置 ]。
2. 选择 [ 数码效果选择 ] 并将其设置为 [ 淡入淡出 ]。
3. 选择 [ 淡入淡出类型 ]，然后选择设置选项并关闭菜单。

您选择的淡入淡出名称会闪动。

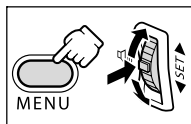

CAMERA 模式：

4. 淡入：在暂停摄像模式下，按下 DIGITAL EFFECTS ON/OFF 钮，然后按下开始 / 停止钮开始摄像。  
淡出：在摄像期间，按下 DIGITAL EFFECTS ON/OFF 钮，然后按下开始 / 停止钮暂停摄像。

按下 DIGITAL EFFECTS ON/OFF 钮可启动 / 关闭淡入淡出。



PLAY (VCR) 模式：

4. 淡入：在暂停播放模式下，按下 DIGITAL EFFECTS ON/OFF 钮，然后按下 ►/|| 钮开始播放。  
淡出：在播放期间，按下 DIGITAL EFFECTS ON/OFF 钮，然后按下 ►/|| 钮暂停播放。

按下 DIGITAL EFFECTS ON/OFF 钮可启动 / 关闭淡入淡出。



## 选择效果

在 CAMERA 模式下，把程序选择器设置为 [P]。

CAMERA

PLAY (VCR)

1. 开启菜单并选择 [ 数码效果设置 ]。
2. 选择 [ 数码效果选择 ] 并将其设置为 [ 效果 ]。
3. 选择 [ 效果类型 ]，然后选择设置选项并关闭菜单。

您选择的效果名称会闪动。

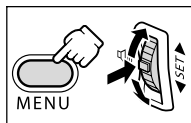

4. 按下 DIGITAL EFFECTS ON/OFF 钮。

- 您选择的名称停止闪动。
- 按下 DIGITAL EFFECTS ON/OFF 钮，选择的效果就会启动 / 关闭。





## 使用多画面屏幕

您仅可以在下列播放模式下操作多画面屏幕：

- 当 [画面速度] 设置为 [手动] 时：暂停播放、慢进 / 慢退播放
  - 当 [画面速度] 设置为 [快速]、[普通] 或 [慢速] 时：暂停播放
- 在 CAMERA 模式下，把程序选择器设置为 [P]。

CAMERA

PLAY (VCR)

1. 开启菜单并选择 [数码效果设置]。
2. 选择 [数码效果选择] 并将其设置为 [多画面]。
3. 选择 [多画面速度]，然后选择切换速度。  
 你可选择以下切换速度：快速（每 4 帧）、普通（每 6 帧\*）或慢速（每 8 帧\*）。

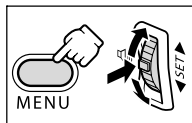

\* 在暗光线模式下：普通（每 8 帧）、慢速（每 12 帧）。

4. 选择 [多画面数量]，然后选择图像显示帧数并关闭菜单。  
“多画面” 闪烁。

5. 按下 DIGITAL EFFECTS ON/OFF 钮。



- 手动：每次按下 DIGITAL EFFECTS ON/OFF 钮则可捕捉图像。捕捉上一个图像后，用以显示下一帧图像的蓝色框会消失。按下 DIGITAL EFFECTS ON/OFF 钮不低于 1 秒，可取消连续图像。
- 快速、普通、慢速：摄像机会根据设置的图像数目和速度捕捉图像。要取消多画面屏幕，按下 DIGITAL EFFECTS ON/OFF 钮。

6. 按下开始 / 停止钮来开始摄像。

多画面屏幕会被录制在磁带上。



- 不使用数码效果时请把它关闭。
- 即使关闭摄像机或更改程序自动曝光模式，摄像机也会保留设置。
- 使用数码效果的画质可能会稍低。
- 在以下情况下，不能使用数码效果：
  - 当程序选择器设定为 EASY 时。
  - DV 配音过程中。

### 关于多画面屏幕：

- 在以下情况下，不能使用多画面屏幕：
  - 在夜景模式中。
  - 当选择宽屏幕模式时。
- 在 PLAY (VCR) 模式中：按下任何磁带操作钮（例如播放或暂停钮）取消多画面屏幕。

## 宽屏幕电视摄像 (16:9)

摄像机使用全屏 CCD，进行高分辨率 (16:9) 摄像。

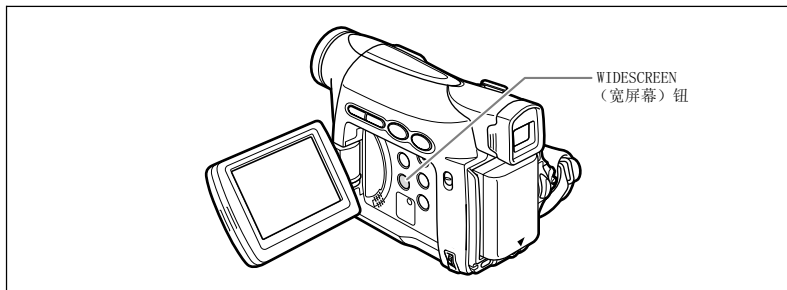

CAMERA

PLAY (VCR)

按下 WIDESCREEN 钮。

- “**WIDE**” 出现。
- 液晶显示屏切换到 “letterbox” (信箱) 显示。取景器中的图像出现水平挤压的现象。



- 当选择宽屏幕模式时，无法使用多画面屏幕。
- 如果在一般电视上播放以宽屏幕摄像的图像，图像会产生水平挤压的现象。

# 放大图像

您可以把图像放大 5 倍播放。

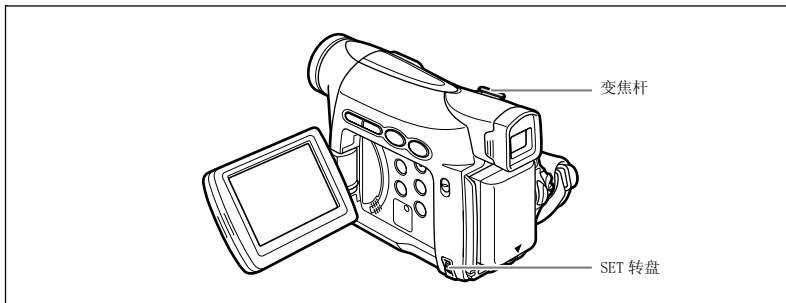

CAMERA

PLAY (VCR)

## 1. 把变焦杆移向 **T**。

- 图像会放大 2 倍。
- 一个显示图像放大部分的框会出现。
- 要进一步放大图像，把变焦杆移向 **T**。要把图像缩小至放大 2 倍以下，把变焦杆移向 **W**。

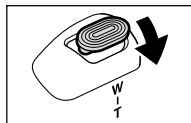

## 2. 使用 SET 转盘选择放大的区域。

- 转动 SET 转盘向左右或上下移动图像。按下 SET 转盘可切换方向。
- 要取消放大功能，把变焦杆移向 **W**，直至框消失。

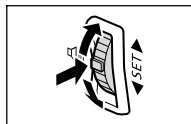

高级功能  
播放

## 显示数据码

摄像机会保留包含摄像日期、时间以及其他摄像机数据（如快门速度和曝光设置（光圈值））的数据码。播放磁带时，您可以显示数据码及选择所需显示的数据码组合。

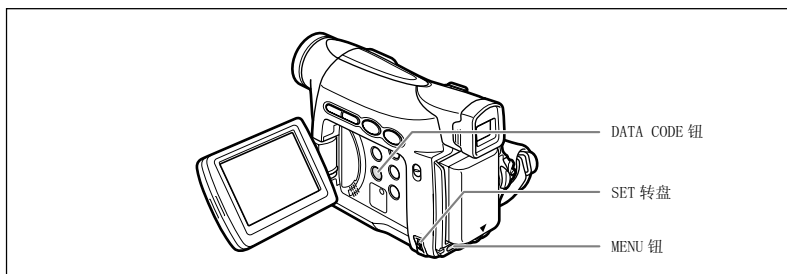

### 选择日期 / 时间显示组合

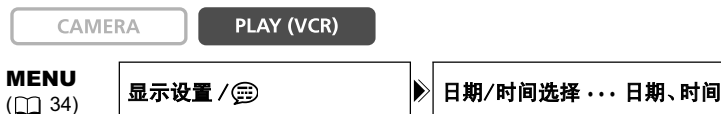

开启菜单并选择 [显示设置 / [icon]]，然后选择 [日期 / 时间选择]，把它设置为 [日期] 或 [时间]，再关闭菜单。

### 选择数据码显示组合

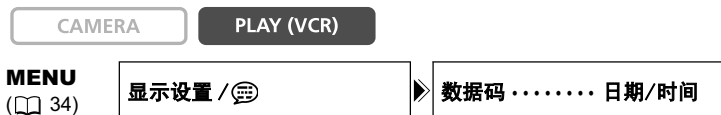

开启菜单并选择 [显示设置 / [icon]]，然后选择 [数据码]，把它设置为 [摄像机数据] 或 [数据 日期 / 时间]，再关闭菜单。

## 显示数据码

CAMERA

PLAY (VCR)

按下 DATA CODE 钮。



当您下次打开摄像机时，数据码将不再显示出来。

## 六秒自动日期

当您开始播放或显示日期或时区已改变时，日期及时间会显示六秒。

CAMERA

PLAY (VCR)

**MENU**

( 34)

显示设置 /

▶ 6 秒日期 ..... 关

开启菜单并选择 [ 显示设置 / ]，然后选择 [ 6 秒日期 ]，把它设置为 [ 开 ]，再关闭菜单。

C

高级功能  
播放

## 结尾搜索

播放磁带时，您可以使用此功能返回最后摄录的画面。

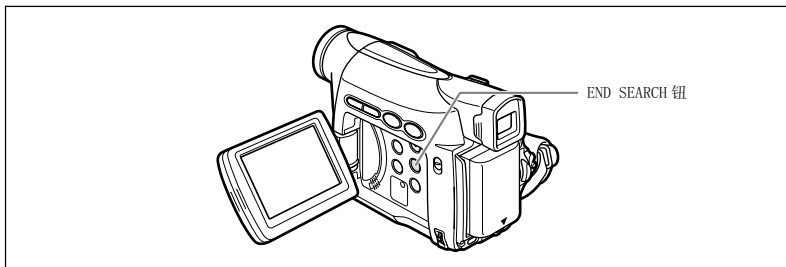

CAMERA

PLAY (VCR)

**在停止模式下，按下 END SEARCH 钮。**

- 屏幕上出现“结尾搜索”。
- 摄像机会回卷 / 快进磁带，并播放摄像最后几秒的内容，然后停止磁带。
- 再次按下此钮取消搜索。



- 取出磁带后，即无法使用结尾搜索。
- 如果磁带有空白画面，结尾搜索可能无法正常操作。

## 播放加录声音的磁带

您可以选择播放立体声 1（原声）、立体声 2（加录的声音）或调整这两种声音的平衡。

CAMERA

PLAY (VCR)

MENU

( 34)

音频设置

▶ 12bit 音频输出... 立体声 1

1. 开启菜单并选择 [ 音频设置 ]，选择 [ 12bit 音频输出 ]，然后选择设置，再关闭菜单。
  - 立体声 1：播放原声。
  - 立体声 2：播放加录的声音。
  - 混合 / 固定：等量混合播放立体声 1 及立体声 2。
  - 混合 / 可变：播放立体声 1 及立体声 2。您可以调整混合平衡。
2. 如果您选择 [ 混合 / 可变 ]，请调整混合电平：开启菜单并选择 [ 音频设置 ]，然后选择 [ 混合平衡 ]，使用 SET 转盘调整平衡，再关闭菜单。向下转动 SET 转盘可增加立体声 1 的音量，向上转动可增加立体声 2 的音量。



- 关闭摄像机后，摄像机会重新设置为 [ 立体声 1 ]，但摄像机会记下混合平衡。
- 您的摄像机不支持音频配音。

C

高级功能  
播放

# 自定义摄像机

您可以按个人喜好自定义启动图像、启动声音、操作声音及自拍机声音（统称为我的摄像机设置）。

## 更改我的摄像机设置

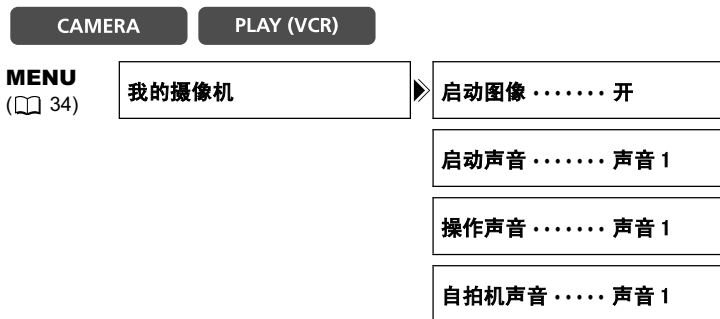

1. 开启菜单，然后选择 [ 我的摄像机 ]。
2. 选择所需更改的菜单项目。
3. 选择设置选项，然后关闭菜单。



## 更改显示的语言

屏幕显示和菜单项目的语言可以改变。语言的可用设置视区域而定。按照以下步骤，检查摄像机所提供的语言设置。

| 语言设置 A<br>(如欧洲)                      | 语言设置 B<br>(如亚洲, 澳大利亚) |
|--------------------------------------|-----------------------|
| 英文, 德文, 西班牙文, 法文, 意大利文, 俄文, 简体中文, 日文 | 英文, 简体中文, 繁体中文, 韩文    |

CAMERA

PLAY (VCR)

MENU

( 34)

显示设置 /

▶ 语言 ..... ENGLISH

要更改显示的语言，开启菜单并选择 [ 显示设置 / ]，然后选择 [ 语言 ]，选择一种语言，然后关闭菜单。



- 如果错误更改语言，请按照菜单项目旁的 标记来更改设置。
- 屏幕下方显示的“MENU”和“SET”是指摄像机的按钮名称，当您更改语言时，这些名称并不会改变。

## 更改日期格式

您可以选择三种日期格式。例如，[1. JAN. 2005]、[JAN. 1, 2005] 及 [2005. 1. 1]。

CAMERA

PLAY (VCR)

MENU

( 34)

显示设置 /

▶ 日期格式 ..... 2005. 1. 1

开启菜单，选择 [ 显示设置 / ]，然后选择 [ 日期格式 ]，选择一种格式，然后关闭菜单。

## 其他摄像机设置

---

### 提示音

当您进行某些摄像机操作，例如开关电源、开始 / 停止、自拍倒数以及摄像机发生异常状况时，都会响起提示音。

如果关闭提示音，摄像机会关闭所有声音（包括我的摄像机设置）。

CAMERA

PLAY (VCR)

MENU

( 34)

系统

提示音 ..... 开

要关闭提示音，开启菜单并选择 [ 系统 ]，然后选择 [ 提示音 ]，把它设置为 [ 关 ]，再关闭菜单。

### 调整液晶显示屏的亮度

---

CAMERA

PLAY (VCR)

MENU

( 34)

显示设置 / 

亮度 ..... 

开启菜单并选择 [ 显示设置 /  ]，选择 [ 亮度 ]，调整亮度水平并关闭菜单。



更改液晶显示屏的亮度并不会影响取景器或摄像。

## 关闭影像稳定器

影像稳定器补偿摄像机的震动，即便是在完全远摄情况下也是如此。它试图补偿水平移动，因此当摄像机安装在三角架上时，可以关闭影像稳定器。

CAMERA

PLAY (VCR)

MENU

( 34)

摄像设置

影像稳定器 ( ) … 开

开启菜单并选择 [ 摄像设置 ]，然后选择 [ 影像稳定器 ( ) ]，把它设置为 [ 关 ]，再关闭菜单。

“ ( ) ” 消失。



- 当程序选择器设置为 EASY 时，不能关闭影像稳定器。
- 影像稳定器的设计是为处理摄像机一般程度的摇晃。
- 当使用夜景模式时，影像稳定器的效果可能会不太显著。

## 演示模式

演示模式显示摄像机的主要功能。如果您开启摄像机，但没有放入摄像媒体，演示模式会在 5 分钟后自动开始。但您可以把摄像机设置为不开启演示模式。

CAMERA

PLAY (VCR)

MENU

( 34)

显示设置 / ( )

演示模式 …… 开

开启菜单并选择 [ 显示设置 / ( ) ]，然后选择 [ 演示模式 ]，把它设置为 [ 关 ]，再关闭菜单。



要取消演示模式，按下任何一个按钮、关闭摄像机及放入磁带。

## 转录至录像机或数码视频设备

把摄像机连接录像机或数码视频设备，即可复制摄像记录。如果连接数码视频设备，您可以复制摄像记录，而不会降低图像与声音的质量。

### 连接设备

#### ① 连接录像机

请参考在电视屏幕上播放（31）。

#### ② 连接数码视频设备

使用选购件 CV-150F（4 针 - 4 针）或者 CV-250F（4 针 - 6 针）DV 连接线。

请参考数码视频设备的使用者手册。

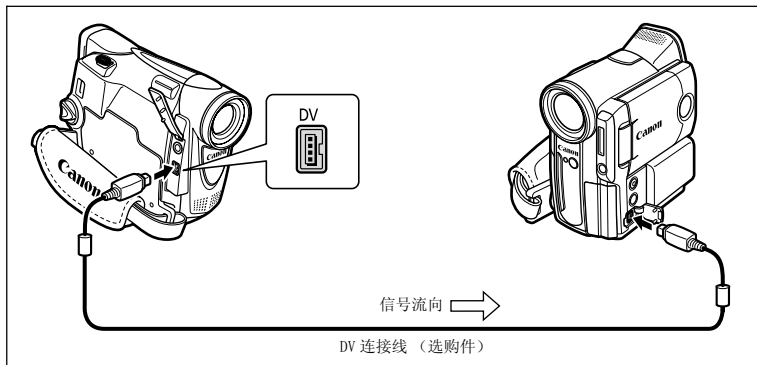

### 记录

CAMERA

PLAY (VCR)

1. 把摄像机设置为 PLAY (VCR) 模式，然后放入已录制的磁带。
2. 已连接设备：放入空白的磁带，然后把设备设置为暂停摄像模式。
3. 寻找所需复制的场景，并在该场景稍前处设置为暂停播放。
4. 播放磁带。
5. 已连接设备：当出现所要复制的场景时，即可开始转录。复制完成后即停止转录。
6. 停止播放。



- 当连接录像机时，编辑过的磁带质量会稍微低于母带。
- 当连接数码视频设备：
  - 如果没有图像出现，请重新连接 DV 连接线，或关闭并重新开启摄像机。
  - 不保证所有配备 DV 端子的数码视频设备能够正常操作。如果设备无法正常操作，请使用 AV 端子。
- 建议使用家用电源为摄像机供电。

C

第  
六  
章

## MV800i 从模拟视频录像机、电视或摄像机设备转录

您可以把录像机或模拟摄像机上播放的视频或电视目录制到摄像机的磁带上。

CAMERA

PLAY (VCR)

### 1. 连接摄像机至模拟视频设备。

请参考在电视屏幕上播放 ( 31 )。

### 2. 把摄像机设置为 PLAY (VCR)，并放入空白磁带。

### 3. 已连接设备：放入已录制的磁带。

### 4. 按下 REC PAUSE 钮。

在暂停摄像模式或摄像期间，您可以在屏幕上查看图像。

### 5. 已连接设备：播放磁带。



### 6. 当出现所需复制的场景时，请按下 ►/|| 钮。

记录开始。



### 7. 按下 ■ 钮停止转录。

- 按下 ►/|| 钮暂停转录。
- 再次按下 ►/|| 钮重新开始转录。

### 8. 已连接设备：停止播放。



- 连接配备 SCART 端子的电视 / 视频时，请使用配备输入端子的 SCART 转接器 (选购件)。附送的 PC-A10 SCART 转接器仅适用于输出。
- 视连接设备的输入信号而定，配音可能无法正常工作 (例如：版权保护信号或重影等异常信号)。



建议使用家用电源为摄像机供电。

## MV800 从数码视频设备转录 (DV 转录)

您可以由配备 DV 端子的数码视频设备转录，而不会降低图像与声音的质量。

CAMERA

PLAY (VCR)

C

### 1. 把摄像机连接到数码视频设备。

请参考连接数码视频设备 (□68)。

### 2. 把摄像机设置为 PLAY (VCR) 模式，然后放入空白的磁带。

确定 [AV → DV] 设置为 [关] (□73)。

### 3. 已连接设备：放入已录制的磁带。

### 4. 按下 REC PAUSE 钮。

在暂停摄像模式和摄像期间，您可以在屏幕上查看图像。

### 5. 已连接设备：播放磁带。



### 6. 当出现所需转录的场景时，请按下 ▶/|| 钮。

记录开始。

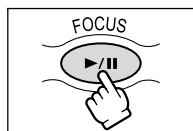

### 7. 按下 ■ 钮停止转录。

- 按下 ▶/|| 钮暂停转录。
- 再次按下 ▶/|| 钮重新开始转录。

### 8. 已连接设备：停止播放。



- 空白部分会被转录为不同步的图像。
- 如果没有出现图像，请重新连接 DV 连接线，或关闭摄像机后重新开启。
- 您仅可以从附有 DV 标志设备转录以 SP 或 LP 格式的 SD 系统录制的信号（注意：同一类型的端子的信号可能会有不同格式）。



建议使用家用电源为摄像机供电。

编辑

## 有关版权

---

### 版权注意事项

某些预先录制的磁带，影片及其他内容，以及一些电视节目都具有版权保护。未经授权录制这些内容可能违反著作权保护法。

### 版权信号

播放时：如果您尝试播放的磁带包含保护软件的版权控制信号，“版权保护，重放限制”会出现几秒，然后摄像机会出现蓝色的空白画面，您无法播放磁带的內容。

摄像时：如果您尝试由软件转录，而软件包含保护的版权控制信号，显示屏会出现几秒的“版权保护，复制限制”，您无法录制软件的内容。  
您无法使用本摄像机把版权保护信号转录到磁带上。



## MV800i 把模拟信号转换为数码信号（模拟数码转换器）

C

把摄像机连接至录像机或 8 毫米摄像机后，您可以把模拟视频 / 音频信号转换为数码信号，然后通过 DV 端子输出数码信号。DV 端子专为输出端子之用。

### 连接设备

连接之前请关闭所有设备，并取出摄像机内的磁带。请参考连接设备的使用者手册。使用选购件 CV-150F（4 针 - 4 针）或 CV-250F（4 针 - 6 针）DV 连接线。

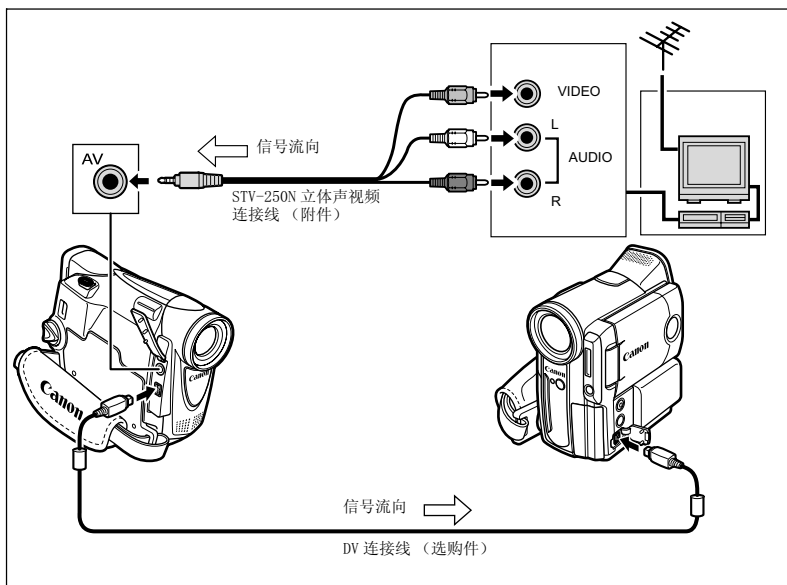

编辑

### 开启模拟数码转换器

CAMERA

PLAY (VCR)

MENU

( 34)

录像设置

▶ AV ⇒ DV..... 关

开启菜单并选择 [ 录像设置 ]，然后选择 [ AV ⇒ DV ]，把它设置为 [ 开 ]，再关闭菜单。



- 视连接设备所输出的信号而定，由模拟信号转换到数码信号的操作，可能会无法正常工作。例如：包含版权保护信号或重影等异常信号。
- 连接配备 SCART 端子的电视 / 视频时，请使用配备输入端子的 SCART 转接器（选购件）。附送的 PC-A10 SCART 转接器仅适用于输出。
- 一般情况使用下，请把 [AV → DV] 设置为 [关]。如果把它设置为 [开]，您则无法使用摄像机的 DV 端子输入数码信号。
- 视使用的软件及计算机规格而定，您可能无法通过 DV 端子传输转换的信号。



建议使用家用电源为摄像机供电。

# 传输视频记录至计算机

C

## 使用 DV 连接线传输

您可以向配备有 IEEE1394 (DV) 端子或 IEEE1394 捕获板的计算机传输记录。使用随同计算机 / 捕获板一起提供的编辑软件, 将磁带上的视频记录传输至计算机。请参考软件的使用说明书。驱动程序预装在 Windows98 第二版之后的 Windows OS 和 Mac OS 9 之后的 Mac OS 上, 并会自动安装。

请使用另购的 CV-150F (4 针 - 4 针) 或 CV-250F (4 针 - 6 针) DV 连接线。

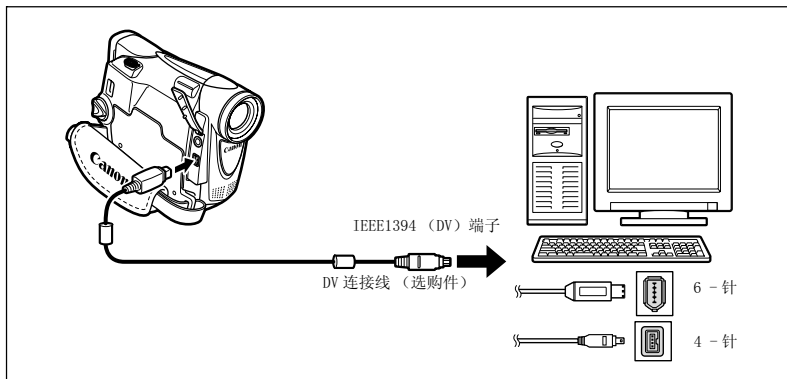

- 根据软件及计算机的规格 / 设置而定, 可能无法正确运作。
- 如果计算机连接至摄像机时停止操作, 请拔除及重新连接 DV 连接线。如果问题持续, 请拔除接口连接线, 关闭摄像机及计算机, 然后再次开启摄像机及计算机, 并重新连接。



- 连接计算机时, 建议使用家用电源为摄像机供电。
- 详细说明请参考计算机的使用说明书。
- Windows XP 用户可从以下主页下载 DV Messenger 软件。通过 DV Messenger, 您可使用摄像机进行视频会议。详细说明, 请参考随软件一起提供的 *DV 网络软件使用说明书*。  
[www.canon.com.cn/down/static/driverflistview.html](http://www.canon.com.cn/down/static/driverflistview.html)

编辑

# 屏幕显示

## 隐藏液晶显示屏显示

您可以隐藏液晶显示屏内的显示，使播放的画面更为清晰。

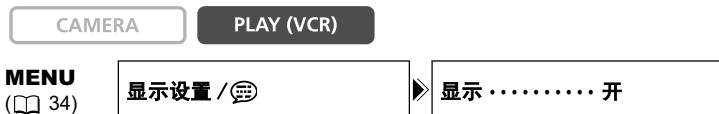

请开启菜单并选择 [显示设置 / [设置图标]]，然后选择 [显示]，把它设置为 [关 <重放>]，然后关闭菜单。

- 摄像机将继续发出警告提示。如果数据代码设置为开，显示屏中会出现数据码。
- 放大重放图像、启动数码效果时，出现显示屏幕。
- 操作摄像机时，显示会出现约 2 秒钟。

## 隐藏 / 显示电视屏幕显示

连接电视进行摄像时，您可以选择在电视屏幕隐藏摄像机显示。对于播放，您可以在电视屏幕显示摄像机显示。



开启菜单并选择 [显示设置 / [设置图标]]，然后选择 [电视屏幕]，把它设置为 [关]，然后关闭菜单。

电视屏幕上的显示会消失。

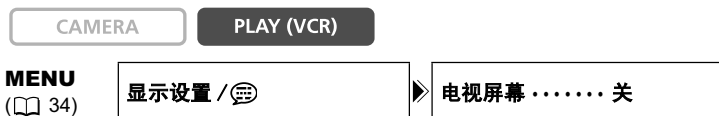

开启菜单并选择 [显示设置 / [设置图标]]，然后选择 [电视屏幕]，把它设置为 [开]，然后关闭菜单。

电视屏幕上会出现显示。

# 摄像 / 播放期间的屏幕显示

## CAMERA 模式 (另请参阅 23)

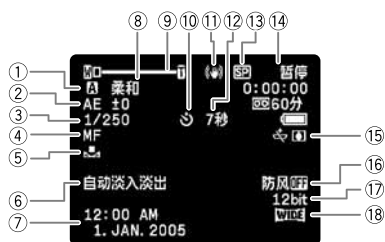

① 程序自动曝光 (39)

② 自动曝光偏移 (44)

③ 快门速度 (49)

④ 手动对焦 (45)

⑤ 白平衡 (47)

⑥ 数码效果 (54)

⑦ 日期和时间 (18)

⑧ 肤色细节调整 (43)

⑨ 变焦 (25)

⑩ 自拍 (51)

⑪ 影像稳定器 (67)

⑫ 自拍机倒数 (51)

⑬ 记录模式 (52)

⑭ 磁带操作

⑮ 结露警告 (80)

⑯ 防风 (53)

⑰ 音频模式 (53)

⑱ 宽屏幕模式 (58)

## PLAY (VCR) 模式



① 12bit 音频输出 (63)

② 结尾搜索 (62)

③ 数据码 (60)

④ 扬声器的音量 (30)

- ⑤
- 记录
  - 暂停
  - 停止
  - 弹出
  - ▶
  - 快进 ▶▶
  - ◀◀ 回卷
- ▶▶/◀◀: 快进播放 / 回卷播放 (29)
- ▶||: 暂停播放 (29)

# 提示列表

| 提示         | 解释   |  |
|------------|--|---|
| 设置时区、日期和时间 | 没有设置时区、日期及时间。每次开启电源时都会出现，直到设置时区、日期及时间为止。               | 18  |
| 更换电池       | 电池耗尽，请更换电池或为电池充电。                                      | 10  |
| 磁带被设置为防止擦写 | 磁带被保护，请更换磁带或更改保护开关的位置。                                 | 82  |
| 取出磁带       | 摄像机停止操作来保护磁带。请取出磁带后重新放入。                               | 13  |
| 检查输入       | 没有连接 DV 连接线，或已关闭连接的数码设备的电源。                            | 68  |
| 已结露        | 摄像机检测到结露。  | 80  |
| 磁带结束       | 磁带已到末端。请回卷或更换磁带。                                       | -   |
| 不同规格不能重放   | 您试图播放以 HD（高清晰度）格式录制的磁带。                                | -   |
| 版权保护重放限制   | 尝试播放受版权保护的磁带。  | 72  |
| 版权保护复制限制   | 尝试复制受版权保护的磁带，模拟输入摄像期间传输不同步的信号，或为受版权保护的磁带进行模拟数码转换时也会显示。 | 72  |

### 摄像机的使用注意事项

- 请勿使用取景器或液晶显示屏握持摄像机。
- 在高热气温下，请勿把摄像机留在日光照射的车内及高湿的地方。
- 请不要在靠近强电场或强磁场的地方如电视、离子电视或移动电话附近使用摄像机。
- 请勿把镜头或取景器直接指向强烈光源，也不要将摄像机置放强烈光源的照射位置。
- 请勿在多尘或风沙地方使用摄像机，沙尘可能会损坏磁带、摄像机及镜头，请在使用后装上镜头盖。
- 本摄像机并不防水。如果让水、泥或盐进入摄像机或磁带的内部，可能会造成损坏。
- 请小心照明设备所产生的热力。
- 请勿拆开摄像机。如果摄像机无法正常操作，请与合格的维修人员联系。
- 请小心使用摄像机。请勿使摄像机受震动或撞击，否则可能会造成损坏。
- 避免把摄像机置于温度会突然转变的地方。如果把摄像机迅速从寒冷的地方带进温暖的地方，内部零件会出现结露的情况（☞80）。

### 保存

- 如果长时间不使用摄像机时，请把摄像机放在不受灰尘与潮湿影响的地方，温度不应超过摄氏 30℃（华氏 86°F）。
- 经存放后应检查摄像机的各部零件与功能，以确保一切操作正常。

### 清洁

#### 摄像机机身与镜头

- 请用柔软的干布擦拭机身与镜头。请勿使用经过化学处理的布或挥发性溶剂如涂料稀释剂。

#### 液晶显示屏

- 可使用市面上出售的玻璃清洁布来清洁液晶显示屏。
- 当温度有很大的转变时，屏幕表面可能会形成水气。请用柔软的干布擦拭。
- 低温时，显示屏看起来会较平常暗一些。这并非故障，随着摄像机温度升高，显示屏便会恢复正常。

#### 取景器

- 请使用吹风刷或市面上出售的玻璃清洁布清洁取景器屏幕。

#### 视频磁头

- 播放图像时如果出现图像失真的情况，表示视频磁头需要清洁。
- 为使画面达到最佳的状态，请定期使用佳能的 DVM-CL 数码视频磁头清洁带或市面有售的干式清洁带来清洁磁头。
- 曾经使用脏视频头记录过的磁带即便是清洗了视频头后仍可能不能正确播放。
- 请勿使用湿式清洁带，否则可能会损坏摄像机。



## 结露

当摄像机迅速从寒冷地方到温暖的地方时，摄像机的内部可能会出现结露（水滴）。请在检测到结露时停止使用摄像机，否则可能会对摄像机造成损坏。

### 在下列情况可能造成结露：

把摄像机从空调房间带到温暖潮湿的环境时

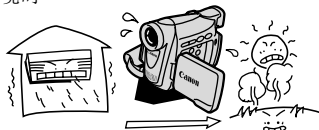

把摄像机从寒冷地方带到温暖的地方时

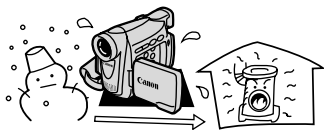

把摄像机留在潮湿的房间时





当寒冷的环境急速变热时



### 如何避免发生结露：

○ 请取出磁带并把摄像机放入密封的塑胶袋内。在摄像机慢慢适应温度变化后，再从塑胶袋取出摄像机。

### 检测到结露时：

- 摄像机停止操作，显示屏会出现约 4 秒钟的“已结露”。“”标记开始闪动。
- 如果摄像机中有磁带，摄像机会自动停止，显示屏会出现约 4 秒钟的“取出磁带”警告提示，“”标记也会开始闪动。立即取出磁带，并保持磁带仓开启。把磁带留在摄像机内可能会损坏磁带。
- 探测到结露时，您不可以装入磁带。

### 重新使用：

○ 要等待约 1 小时雾气才会完全蒸发。当结露警告停止闪动后，至少再等 1 小时再使用摄像机。



## 电池处理注意事项



### 危险!

#### 请妥善处理电池。

- 电池应远离火源（否则可能会爆炸）。
- 请勿让电池暴露在摄氏 60 °C（华氏 140 °F）以上的环境，并且请勿让电池接近电暖器或在炎热天气下把电池置于汽车内。
- 请勿试图拆解或改装电池。
- 请勿丢弃或敲打电池。
- 请勿弄湿电池。

- 完全充电的电池电量会自然流失。因此，请在使用当天或前一天进行充电。
- 不使用电池时，请装上端子盖。如果端子接触金属物件，可能导致短路及损坏电池。
- 如果端子有污垢，可能会导致电池或摄像机接触不良。请使用软布擦拭。
- 长时间（约一年）存放已充电的电池可能会缩短其寿命或影响性能。建议先使用摄像机把电池完全放电，然后存放在摄氏 30 °C（华氏 86 °F）以下的干燥地方。如果长时间不使用电池，请每年至少一次使用摄像机把电池完全充电后再完全放电，然后继续存放。如果您有一枚以上的电池，请同时间处理所有电池。
- 您可以在摄氏 0 °C 至 40 °C（华氏 32 °F 至 104 °F）的范围内使用电池，但在摄氏 10 °C 至 30 °C（华氏 50 °F 至 86 °F）的范围内性能最佳。在低温情况下，电池的性能会暂时降低，请在使用之前把电池放在口袋内保暖。
- 如果电池在充电后的使用时间持续减少（常温），请更换电池。

### 有关电池端子盖

电池端子盖附有 [  ] 形状的小孔。您可以藉此分辨已充电及没有充电电池。例如，使用已充电的电池时，装上端子盖使 [  ] 形状的小孔显示蓝色标签。

电池的背面

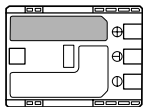

盖上了端子盖已充电

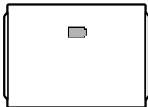

没有充电

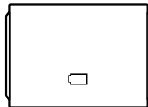

## 锂电池的使用注意事项

### 警告!

- 如果使用不当，设备内所使用的电池可能会导致起火或化学灼伤的危险。请勿为电池充电、拆解、加热超过摄氏 100 °C（华氏 212 °F）或以火烧灼。
- 请使用 Panasonic、Hitachi Maxell、Sony、Toshiba、Varta 或 Renata 的 CR1616 电池。使用其他电池可能会导致起火或爆炸。
- 使用过的电池应交还原经销商进行妥善的处理。
- 

- 请勿使用钳子或其他金属工具来夹取电池，否则可能造成短路。
- 使用干净的软布擦拭电池，以确保电池接触良好。
- 请把电池放置在儿童不易接近的地方。如果不慎误吞电池，请尽快就医，否则电池外壳可能会分解，而电池的液体可能会损害肠胃。
- 请勿把电池拆解、加热或放入水中，以防止爆炸。

## 磁带的处理注意事项

- 使用后请回卷磁带。如果磁带松弛及受损，可能会导致图像及声音失真。
- 把磁带放回盒中，然后以直立方式存放。
- 使用后请勿把磁带留在摄像机内。
- 请勿使用有接合磁带或非标准的磁带，否则可能会损坏摄像机。
- 请勿使用曾经卡带的磁带，否则可能会导致磁头肮脏。
- 请勿把任何异物插入磁带上的小孔中或使用玻璃胶纸封住这些小孔。
- 请小心使用磁带，掉落或强烈撞击皆有可能使磁带受损。
- 如果长时间存放磁带，请在每次使用之前先回卷。
- 如果磁带配备记忆功能，则使用后金属端子可能会变得肮脏。插入 / 取出磁带约 10 次后，请使用棉花棒清洁端子。而磁带的记忆功能可能无法正常操作。

## 防止磁带被不慎擦写

要防止录像遭意外擦写，请向左方滑动磁带上的开关。（此开关位置通常是标记为 SAVE 或 ERASE OFF。）

如果您在 CAMERA 模式下装入受保护的磁带，显示屏中会出现约 4 秒的“磁带被设置为防止擦写”，而“”也会闪动。如果您要在该磁带上进行记录，请向右方滑动开关。

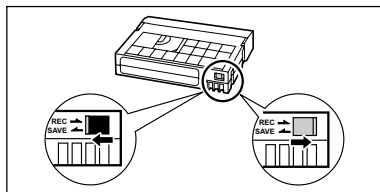

## 在国外使用摄像机

### 电源

任何交流电在 100V 至 240V 之间的电压及 50/60Hz 的国家，都可以使用小型电源转接器来操作摄像机与充电。请与佳能服务中心联系，可得知国外电源转接器的信息。

### 在电视上播放

只能在 PAL 制式的电视机上播放。使用这种电视系统的国家 / 地区如下：

阿尔及利亚、澳大利亚、奥地利、孟加拉、比利时、文莱、中国、丹麦、芬兰、德国、香港特别行政区、冰岛、印度、印度尼西亚、爱尔兰、意大利、约旦、肯尼亚、科威特、利比亚、马来西亚、马耳他、莫桑比克、荷兰、新西兰、朝鲜、挪威、阿曼、巴基斯坦、葡萄牙、卡塔尔、塞拉利昂、新加坡、南非、西班牙、斯里兰卡、斯威士兰、瑞典、瑞士、坦桑尼亚、泰国、土耳其、乌干达、阿拉伯联合酋长国、英国、也门、前南斯拉夫、赞比亚。

C

# 故障排除

如果使用摄像机时遇到问题，请参考此列表。如果问题仍未能解决，请与经销商或佳能服务中心联系。



## 电源

| 问题                   | 原因   | 解决方法   |  |
|----------------------|--|--|---|
| 无法开启摄像机。             | 电池已耗尽。   | 请充电或换新电池。                                    | 10  |
|                      | 错误放置电池。  | 正确放置电池。                                      | 10  |
| 摄像机自动关闭电源。           | 电池已耗尽。   | 请充电或换新电池。                                    | 10  |
|                      | 启动了省电功能。   | 开启摄像机电源。                                     | 21  |
| 无法打开磁带仓。             | 电池已耗尽。   | 请充电或换新电池。                                    | 10  |
|                      | 未完全打开磁带仓盖。   | 完全打开磁带仓盖。                                    | 13  |
| 装入 / 取出磁带时，磁带仓卡在中间。  | 电池已耗尽。   | 请充电或换新电池。                                    | 10  |
|                      | 摄像机故障。   | 与佳能服务中心联系。                                   | -   |
| 液晶显示屏 / 取景器于开启后自动关闭。 | 电池已耗尽。   | 请充电或换新电池。                                    | 10  |
| 电池不充电。               | 如果温度超出了 0 °C 至 40 °C (32 °F 至 104 °F) 的范围，则电池不能充电。 | 在 0 °C 至 40 °C (32 °F 至 104 °F) 的温度范围内对电池充电。 | -   |
|                      | 电池在使用过程中变热，可能无法充电。                                 | 等待电池温度降到 40 °C (104 °F) 以下再重新尝试充电。           | -   |
|                      | 电池已经损坏。  | 使用不同的电池。                                     | -   |

## 摄像 / 播放

| 问题   | 原因            | 解决方法       |  |
|--|---------------|------------|---|
| 按下按钮时没有任何作用。   | 未开启摄像机电源。     | 开启摄像机电源。   | 21  |
|  | 未放入磁带。        | 放入磁带。      | 13  |
| “  ”在屏幕中闪动。 | 未放入磁带。        | 放入磁带。      | 13  |
| “  ”在屏幕中闪动。 | 电池已耗尽。        | 请充电或换新电池。  | 10  |
| “  ”在屏幕中闪动。 | 探测到结露。        | 请参考右侧页数。   | 80  |
| 屏幕上出现“取出磁带”。   | 摄像机停止操作来保护磁带。 | 取出然后再放入磁带。 | 13  |



## 摄像

| 问题                 | 原因  | 解决方法                           |  |
|--------------------|---|--------------------------------|---|
| 显示屏上没有画面。          | 摄像机没有设置为 CAMERA 模式。   | 把摄像机设置为 CAMERA 模式。             | 21  |
| 屏幕上出现“设置时区、日期和时间”。 | 没有设置时区、日期和时间。   | 设置时区、日期和时间。                    | 18  |
|                    | 备用电池电量耗尽。   | 更换备用电池，并重新设置时区、日期和时间。          | 14  |
|                    | 电池插入方向错误。   | 将电池 + 号朝外插入备用电池，并重新设置时区、日期和时间。 | 14  |
| 按下开始 / 停止钮也无法开始摄像。 | 关闭了摄像机电源。   | 开启电源。                          | 21  |
|                    | 未放入磁带。  | 放入磁带。                          | 13  |
|                    | 磁带已经到了末端 (“  结束”在屏幕上闪动)。 | 回卷或更换磁带。                       | 13  |
|                    | 磁带被保护 (“  ”在屏幕上闪动)。      | 更改保护开关的位置。                     | 82  |
|                    | 摄像机没有设置为 CAMERA 模式。   | 把摄像机设置为 CAMERA 模式。             | 21  |
| 摄像机无法对焦。           | 该主体无法自动对焦。  | 使用手动对焦。                        | 45  |
|                    | 需要调整取景器镜头。  | 使用屈光度调整杆调整取景器。                 | 15  |
|                    | 镜头太脏。   | 清洁镜头。                          | 79  |
| 屏幕上出现一条垂直的光线。      | 黑暗环境下的强光会令图像出现一条垂直的光线 (模糊), 这不是故障。  | - - -                          | -   |
| 取景器上的图像模糊。         | 需要调整取景器镜头。  | 使用屈光度调整杆调整取景器。                 | 15  |
| 声音失真或记录的音量比实际音量低。  | 在嘈杂的环境下摄像时 (如放烟花、击鼓或于演唱会中), 声音可能会失真, 或是记录的音量与实际不符, 这不是故障。   | - - -                          | -   |

## 播放

| 问题                 | 原因  | 解决方法   |  |
|--------------------|---|--|---|
| 按下按钮后不起作用。         | 关闭了摄像机电源，或没有把摄像机设定为 PLAY (VCR) 模式。  | 把摄像机设定为 PLAY (VCR) 模式。   | 28  |
|                    | 未放入磁带。  | 放入磁带。  | 13  |
|                    | 磁带已经到了末端 (“  结束”在屏幕上闪动)。 | 回卷磁带。  | 28  |
| 电视屏幕上没有画面。         | [AV  DV] 设置为 [开]。        | 把 [AV  DV] 设置为 [关]。 | 73  |
| 磁带仍在转动，但电视屏幕上没有画面。 | 电视的电视 / 视频选择器没有设置为 [视频]。  | 把选择器设置为 [视频]。  | 31  |
|                    | 视频磁头太脏。   | 视频磁头需要清洁。  | 79  |
|                    | 尝试播放或转录受版权保护的磁带。  | 停止播放或转录。   | -   |
| 内置扬声器没有发出声音。       | 关掉了扬声器的声音。  | 使用 SET 转盘调整音量。   | 30  |

## 编辑

| 问题                    | 原因   | 解决方法   |  |
|-----------------------|--|--|---|
| 通过摄像机的 DV 端子不能进行正常配音。 | [AV  DV] 设置为 [开]。 | 把 [AV  DV] 设置为 [关]。 | 73  |
|                       | 错误的信号格式。   | 可通过 AV 端子进行配音。请参考连接设备的使用说明书。   | -   |

# 系统概览 (不同地区可获得附件会有所不同)

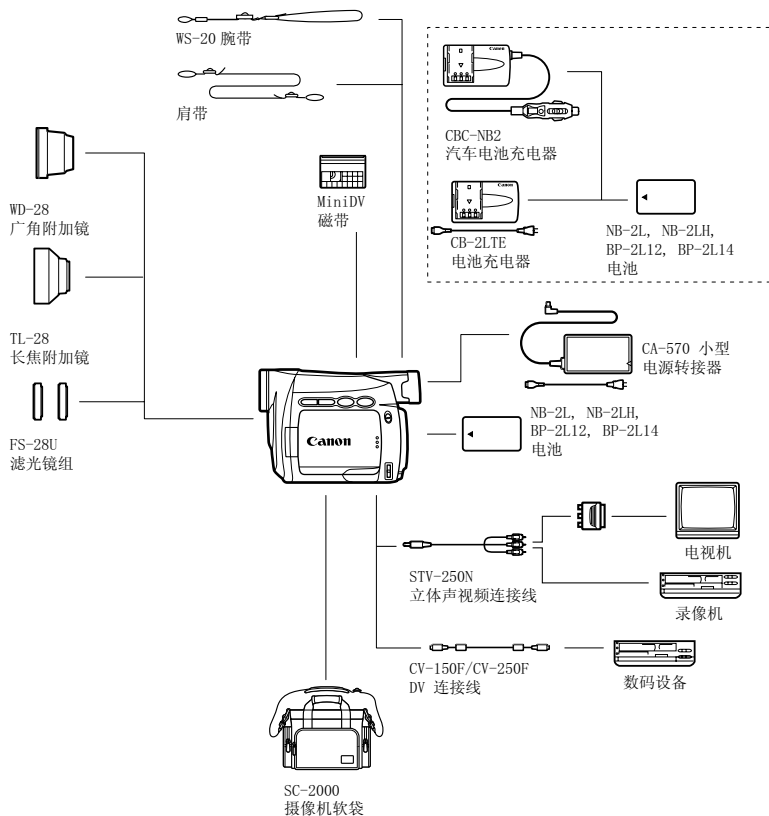

C

其他信息

## 可选附件

### 建议使用原装佳能附件。

本产品配合原装佳能附件可达优越效果。佳能对非原装佳能附件的故障（如电池泄漏及 / 或爆炸）而导致本产品的损坏和 / 或意外（如火灾等）不负任何责任。请注意：此保证不适用于非原装佳能附件的故障而导致的维修，但您需承担维修的费用。

### 电池

如果需要额外的电池，请选择下列电池：  
NB-2L，NB-2LH，BP-2L12，BP-2L14。

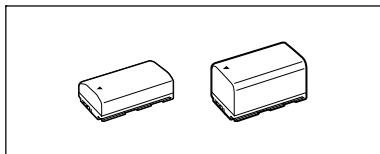

### CB-2LTE 电池充电器

使用电池充电器对电池充电。

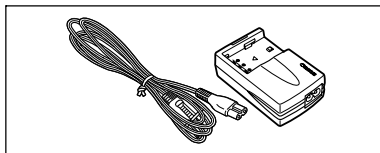

| 电池      | 充电时间   |
|---------|--------|
| NB-2LH  | 90 分钟  |
| NB-2L   | 80 分钟  |
| BP-2L12 | 150 分钟 |
| BP-2L14 | 170 分钟 |

充电时间视充电环境而有所不同。

### CBC-NB2 汽车电池充电器

在汽车运行时，可以使用汽车电池充电器对电池充电。汽车电池连接线插头插入汽车点烟器插座，使用 12 - 24 伏特直流电负接地电池的电力。

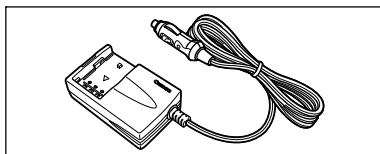



### TL-28 长焦附加镜

本长焦附加镜头能增加摄像机镜头的焦距达 1.7 倍。

- 接上长焦镜头时，影像稳定器的效果会不如一般好。
- 本长焦镜的最短焦距为 3 米；于最大广角时则为 3 厘米。

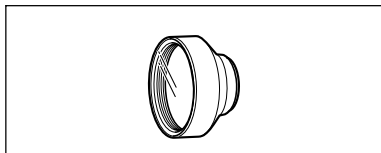

C

### WD-28 广角附加镜

本镜头可使焦距减少到 0.7 倍，让您在室内或全景拍摄时能有更广阔的视野。

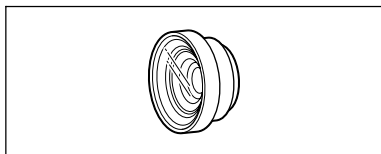

### FS-28U 滤光镜组

中性密度及 MC 保护滤光镜可帮助您掌握不同的光暗条件。

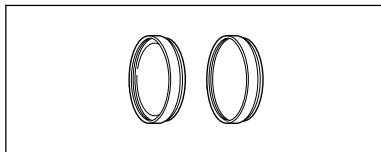

### WS-20 腕带

在活动拍摄时，能提供更进一步的保护。

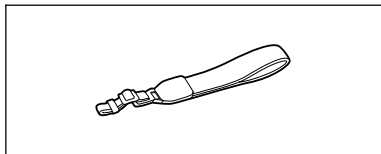

### SC-2000 摄像机软袋

轻巧的手提袋，附软垫隔间，有充足的储存配件的空间。



这个标记是代表佳能原装视频附件。当您使用佳能视频设备时，我们建议您使用佳能品牌的附件或带有此标记的产品。



其他信息

# 规格

## MV800i/MV800/MV790

|                                      |  |
|--------------------------------------|--|
| <b>系统</b>                            |  |
| <b>视频摄像系统</b>                        | 2 旋转磁头，螺旋扫描数码视频系统（用户数码 VCR SD 系统），数码部件摄像   |
| <b>音频录制系统</b>                        | PCM 数码声音：16bit（48 kHz/2 声道）；12bit（32 kHz/4 声道）   |
| <b>电视系统</b>                          | CCIR 标准（625 线，50 场）PAL 色彩讯号  |
| <b>图像感应器</b>                         | 1/6 英寸 CCD，约 800,000 像素<br>有效像素：约 400,000 像素   |
| <b>磁带格式</b>                          | 带有“MiniDV”标记的磁带  |
| <b>带速</b>                            | SP：18.83 毫米 / 秒，LP：12.57 毫米 / 秒  |
| <b>最长摄像时间<br/>（使用 80 分钟的磁带）</b>      | SP：80 分钟，LP：120 分钟   |
| <b>快进 / 回卷时间</b>                     | 约 2 分 20 秒（使用 60 分钟的磁带）  |
| <b>液晶显示屏</b>                         | 对角线 2.4 英寸，TFT 彩色，约 112,000 像素   |
| <b>取景器</b>                           | 0.33inch，TFT 彩色液晶显示屏，113,000 像素  |
| <b>麦克风</b>                           | 立体声电介体电容式麦克风   |
| <b>镜头</b>                            | MV800i/MV800：f=2.8-56 mm，f/1.6-3.2，20 倍电动变焦<br>相当于传统 35mm 相机：<br>4:3 记录：53.7-1074 毫米<br>16:9 记录（影像稳定器开）：44.2-884 毫米<br>MV790：<br>f=2.8-50.4 mm，f/1.6-2.9，18 倍电动变焦<br>相当于传统 35mm 相机：<br>4:3 记录：53.7-967 毫米<br>16:9 记录（影像稳定器开）：44.2-796 毫米 |
| <b>镜头结构</b>                          | 8 组 11 片   |
| <b>滤光镜直径</b>                         | 28 毫米  |
| <b>自动对焦系统</b>                        | TTL 自动对焦，可手动对焦   |
| <b>最短对焦距离</b>                        | 1 m（3.3 ft.）；在最大广角时为 1 cm（0.39 in.）  |
| <b>白平衡</b>                           | 自动白平衡、预设白平衡（室内，户外）或自定义白平衡  |
| <b>最低照度</b>                          | 2.0 照度（在 CAMERA 模式下使用夜景模式）   |
| <b>建议照度</b>                          | 100 照度以上   |
| <b>影像稳定器</b>                         | 电子   |
| <b>输入 / 输出端子（MV800/MV790：仅适用于输出）</b> |  |
| <b>AV 端子</b>                         | φ 直径 3.5 毫米迷你插头<br>视频：1 V <sub>p-p</sub> /75 Ω，不平衡<br>音频输出：-10dBV（47k Ω 负载）/3 Ω 或以下<br>音频输入*：-10dBV/40k Ω 或以上  |
| <b>DV 端子</b>                         | 专用 4 插脚接头（符合 IEEE 1394 标准）   |
| * 仅适用于 MV800i。                       |  |
| <b>电源 / 其他</b>                       |  |
| <b>电源（额定）</b>                        | 直流电 7.4V   |
| <b>电源消耗（自动对焦开）</b>                   | 2.3W（使用取景器），3.1W（使用通常亮度的液晶显示屏）   |
| <b>操作温度</b>                          | 0 - 40 °C（32 - 104 °F）   |
| <b>大小（W×H×D）</b>                     | 51x93x130 mm（2.0x3.7x5.1 in.）不包括凸出部分   |
| <b>重量（仅包括摄像机机身）</b>                  | 430 g（15.2 oz.）  |

## CA-570 小型电源转换器

|      |                               |
|------|-------------------------------|
| 电源   | 100-240 V 交流电, 50/60 Hz       |
| 电源消耗 | 17W                           |
| 额定输出 | 直流电 8.4 V, 1.5 A              |
| 操作温度 | 0 - 40 °C (32 - 104 °F)       |
| 大小   | 52x90x29 mm (2.1x3.5x1.1 in.) |
| 重量   | 135 g (4.8 oz.)               |

## NB-2LH 电池

|      |                                      |
|------|--------------------------------------|
| 电池类型 | 充电式锂离子电池                             |
| 额定电压 | 7.4 V 交流电                            |
| 操作温度 | 0 - 40 °C (32 - 104 °F)              |
| 电池容量 | 720 mAh                              |
| 大小   | 33.3x16.2x45.2 mm (1.3x0.64x1.8 in.) |
| 重量   | 43 g (1.5 oz.)                       |

重量与大小为近似值。误差和省略未计算在内。如有任何变更，恕不预先通知。

# 索引

- 12bit 音频..... 63  
16.9 宽屏幕..... 58  
6 秒自动日期..... 61
- A**  
暗光线模式..... 39  
AV 端子..... 32
- B**  
白平衡..... 47  
版权信号..... 72  
液晶显示器背景照明..... 17  
备用电池..... 14  
变焦..... 25  
播放..... 28
- C**  
菜单..... 35  
操作模式..... 3  
超级夜景模式..... 42  
程序自动曝光..... 39  
磁带..... 13  
磁带保护..... 82
- D**  
淡入淡出..... 54  
电池..... 10  
电池充电器..... 88  
点光源模式..... 39  
电视屏幕..... 76  
电视屏幕 / 连接电视, 录像机..... 31  
电源转接器..... 10  
对焦 / 手动对焦..... 45  
多画面屏幕..... 55  
DV 端子..... 75, 68  
DV 转录..... 71
- F**  
防风..... 53  
附件..... 6, 88  
肤色细节调整..... 43
- G**  
故障排除..... 84
- H**  
海滩和雪地模式..... 39  
回卷..... 28  
肩带..... 16  
结露..... 80  
结尾搜索..... 62  
记录视频图像..... 21  
镜头盖..... 15  
计算机..... 75
- K**  
快进..... 29  
快门速度..... 49  
宽屏幕..... 58
- L**  
亮度..... 66  
LP 模式..... 52
- M**  
模拟输入..... 70  
模拟数码转换器..... 73
- P**  
屏幕显示..... 76
- Q**  
取景器..... 15
- R**  
日期格式..... 65  
日期和时间..... 18  
容易摄像..... 39

**S**

|       |    |
|-------|----|
| 三脚架   | 27 |
| 摄像查看  | 24 |
| 摄像程序  | 39 |
| 摄像搜索  | 24 |
| 影像稳定器 | 67 |
| 时间代码  | 23 |
| 视频磁头  | 79 |
| 时区    | 18 |
| 输出频道  | 33 |
| 数据码   | 60 |
| 数码变焦  | 26 |
| 数码效果  | 54 |
| SP 模式 | 52 |

**T**

|     |    |
|-----|----|
| 提示音 | 66 |
|-----|----|

**W**

|         |    |
|---------|----|
| 维修保养    | 79 |
| 握带      | 15 |
| 我的摄像机设置 | 64 |
| 无限远对焦   | 46 |

**X**

|      |    |
|------|----|
| 效果   | 55 |
| 肖像模式 | 39 |

**Y**

|           |    |
|-----------|----|
| 扬声器       | 30 |
| 演式模式      | 67 |
| 夜景 + 模式   | 42 |
| 夜景模式      | 42 |
| 液晶显示屏     | 21 |
| 液晶显示屏背景照明 | 17 |
| 液晶显示屏镜像模式 | 22 |
| 音频模式      | 53 |
| 运动模式      | 39 |
| 语言        | 65 |

**Z**

|          |    |
|----------|----|
| 在国外使用摄像机 | 83 |
| 暂停播放     | 29 |
| 自动       | 39 |
| 自动对焦     | 45 |
| 自拍       | 51 |
| 自动曝光偏移   | 44 |

# Canon

如有任何印刷错漏或翻译上的误差，望广大用户谅解。  
产品设计与规格如有更改，恕不另行通知。

PUB.DIC-014

© 2005 Canon Inc.  
DY8-9140-012-000



使用 100%再生纸打印

2005.01.01  
PRINTED IN JAPAN