

Getting Started	En
Mise en route	Fr
Erste Schritte	De
Introduzione	It
Introducción	Es
Introdução	Pt
Ξεκινώντας	El
Sådan kommer du i gang	Da
Aan de slag	Nl
Komme i gang	No
Komma igång	Sv
Aloittaminen	Fi
Начало работы	Ru
Початок роботи	Uk
Sagatavošana darbam	Lv
Parengimas darbui	Lt
Alustamine	Et
Pierwsze kroki	Pl
Začínáme	Cs
Začínáme	Sk
Kako začnete	Sl
Početak	Hr
Kezdeti lépések	Hu
Punerea în funcțiune	Ro
Първи стъпки	Bg
Başlangıç	Tr
بدء التشغيل	Ar
آغاز به کار	Fa

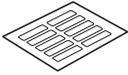

MF8280Cw

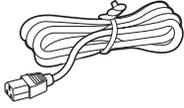

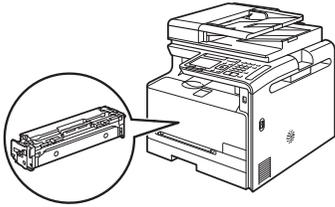
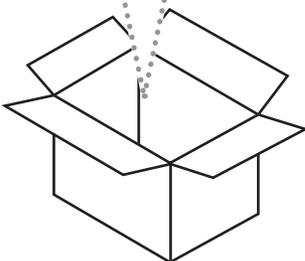
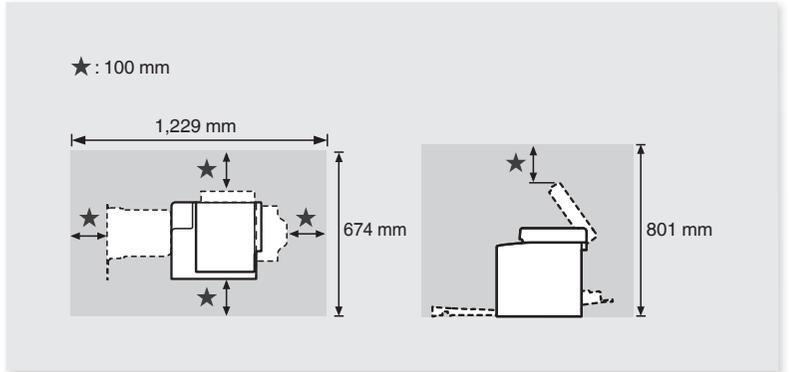
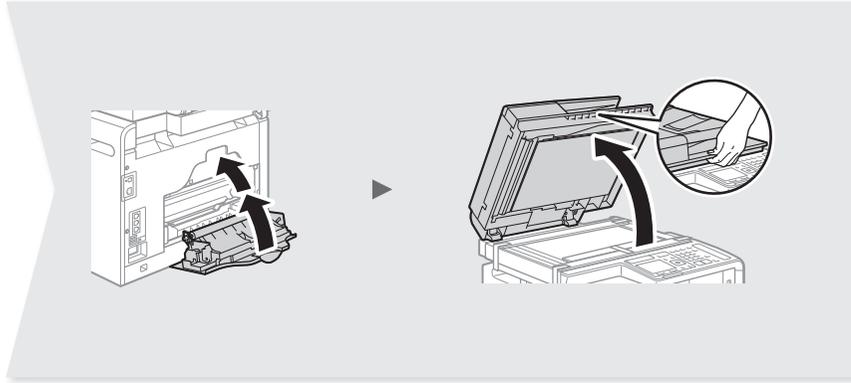
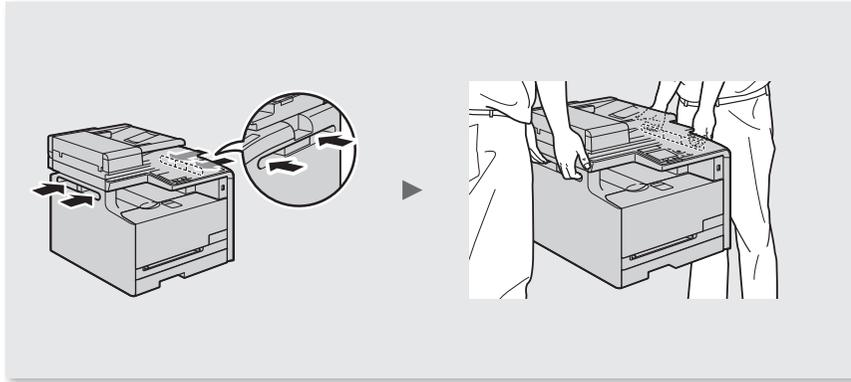
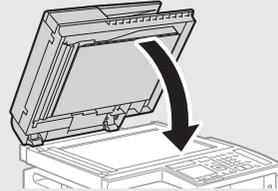
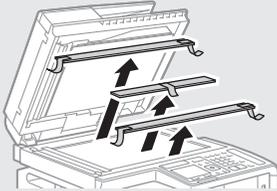
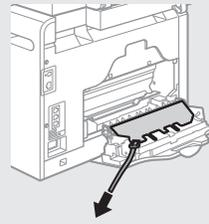
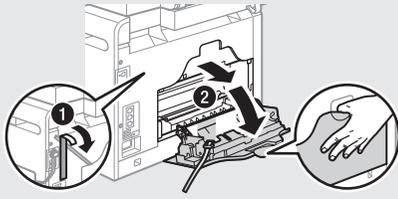

Installing the Optional Handset (MF8280Cw Only)

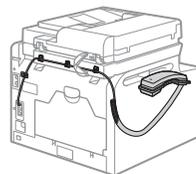
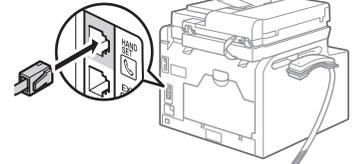
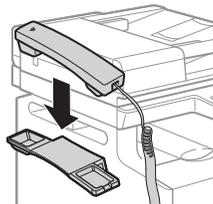
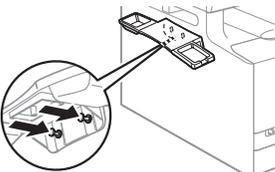
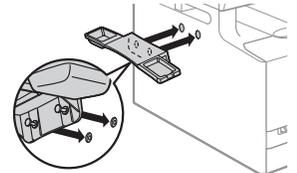
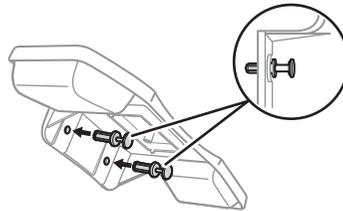
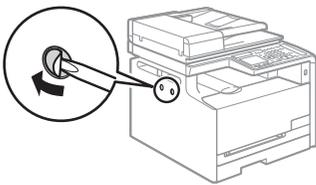

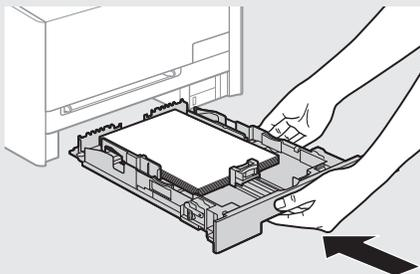
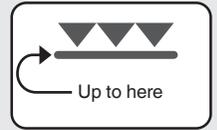
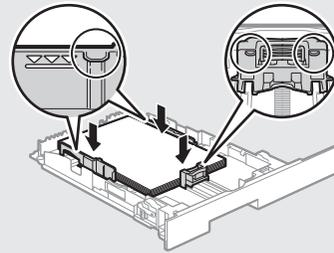
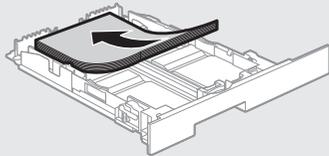
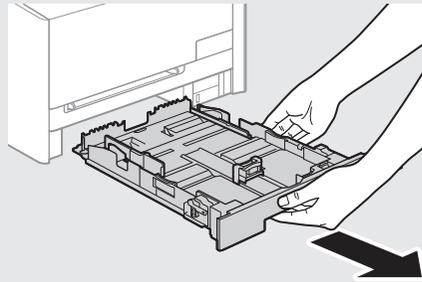
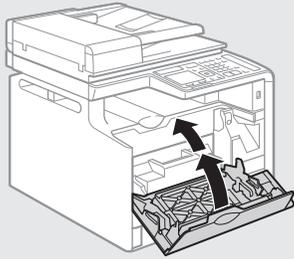
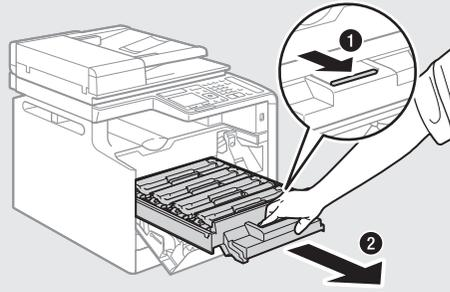
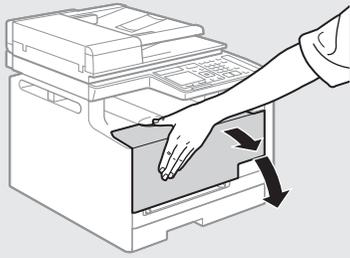

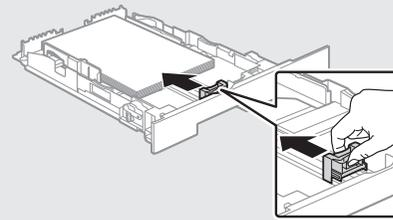
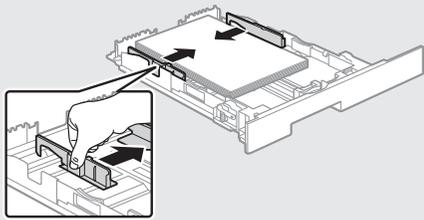
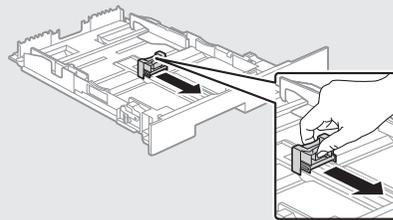
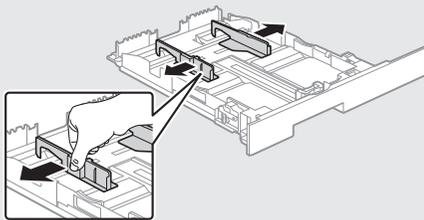
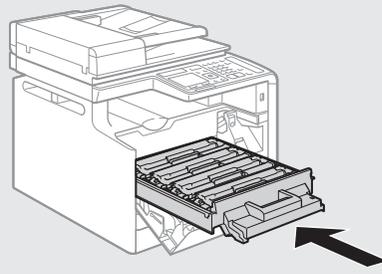
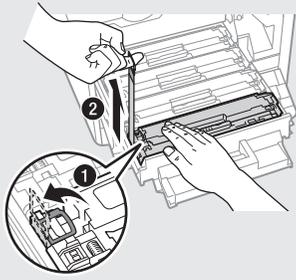

Contents

About the Supplied Manuals	10
Navigating the Menu and Text Input Method ..	10
Connecting the Power Cord and Turning ON the Power	11
Specifying the Initial Settings	11
Choosing the Method to Connect the Machine to the Computer.....	12
Connecting via a Wired LAN	12
Connecting via a USB Cable.....	12
Setting a Paper Size and Type	13
Specifying Initial Fax Settings and Connecting a Telephone Cable (MF8280Cw Only).....	13
Perform Useful Tasks	14
Clearing Paper Jams.....	15
Replacing Toner Cartridges.....	16

Table des matières

A propos des manuels fournis.....	20
Navigation dans le menu et méthode de saisie du texte	20
Branchement du cordon d'alimentation et mise sous tension	21
Configuration des réglages initiaux.....	21
Choix de la méthode de connexion de la machine à l'ordinateur.....	22
Connexion via un réseau filaire	22
Connexion via un câble USB	22
Réglage du format et du type de papier	23
Configuration des réglages de fax initiaux et connexion d'un câble téléphonique (MF8280Cw uniquement)	23
Procédures utiles	24
Résolution des bourrages papier	25
Remplacement des cartouches d'encre.....	26

Inhalt

Informationen zu den mitgelieferten Anleitungen.....	30
Navigieren durch das Menü und Texteingabemethode	30
Anschließen des Netzkabels und Einschalten des Geräts über den Netzschalter	31
Festlegen der anfänglichen Einstellungen	31
Auswählen der Methode zum Herstellen einer Verbindung zwischen Gerät und Computer	32
Verbindung über ein LAN.....	32
Verbindung über ein USB-Kabel	32
Einstellen von Papierformat und Papiertyp.....	33
Festlegen der anfänglichen Faxeneinstellungen und Anschließen eines Telefonkabels (nur MF8280Cw)	33
Ausführen nützlicher Aufgaben	34
Beseitigen von Papierstaus.....	35
Austauschen von Tonerpatronen.....	36

Περιεχόμενα

Πληροφορίες για τα παρεχόμενα εγχειρίδια	70
Περιήγηση στο μενού και τη μέθοδο εισαγωγής κειμένου	70
Σύνδεση του καλωδίου ρεύματος και ΕΝΕΡΓΟΠΟΙΗΣΗ της ισχύος	71
Καθορισμός αρχικών ρυθμίσεων.....	71
Επιλογή του τρόπου σύνδεσης της συσκευής στον υπολογιστή	72
Σύνδεση μέσω ενσύρματου LAN.....	72
Σύνδεση μέσω ενός καλωδίου USB.....	72
Καθορισμός μεγέθους και τύπου χαρτιού.....	73
Καθορισμός των αρχικών ρυθμίσεων του φαξ και σύνδεση του καλωδίου τηλεφώνου (μόνο για το MF8280Cw).....	73
Εκτέλεση χρήσιμων εργασιών	74
Αφαίρεση μπλοκαρισμένων χαρτιών	75
Αντικατάσταση των κασετών γραφίτη.....	76

Indhold

Om de medfølgende vejledninger	80
Navigation i menuen og tekstindlæsningsmetode	80
Tilslutning af netledningen og AKTIVERING af maskinen	81
Angivelse af startindstillingerne	81
Valg af metode til at slutte maskinen til computeren.....	82
Forbindelse via et kablet LAN	82
Forbindelse via USB-kabel	82
Indstilling af papirformat og -type	83
Angivelse af startindstillinger for fax og tilslutning af et telefonkabel (kun MF8280Cw)	83
Udfør nyttige opgaver.....	84
Udbedring af papirstop	85
Udskiftning af tonerpatroner.....	86

Inhoudsopgave

Informatie over de meegeleverde handleidingen	90
Navigeren in het menu en tekstinvoermethode	90
Het netsnoer aansluiten en het apparaat INSCHAKELEN	91
De begininstellingen opgeven.....	91
Kiezen hoe het apparaat met de computer wordt verbonden	92
Verbinding maken via een bekabeld LAN	92
Verbinden via een USB-kabel	92
Papierformaat en type papier instellen	93
De eerste faxinstellingen opgeven en de telefoonkabel aansluiten (alleen MF8280Cw)	93
Nuttige taken uitvoeren	94
Papierstoringen verhelpen	95
Toner cartridges vervangen	96

Содержание

Сведения о входящих в комплект руководства.....	130
Поиск в меню и способ ввода текста	130
Подсоединение кабеля питания и включения аппарата	131
Указание начальных параметров	131
Выбор метода подключения аппарата к компьютеру.....	132
Подключение через проводную локальную сеть	132
Подключение с помощью кабеля USB	132
Установка формата и типа бумаги	133
Выбор начальных параметров факса и подсоединение телефонного кабеля (только для модели MF8280Cw)	133
Использование полезных функций	134
Устранение замятия бумаги.....	135
Замена картриджей с тонером.....	136

Зміст

Посібники з комплекту поставки.....	140
Переміщення між пунктами меню та спосіб введення тексту	140
Підключення шнура живлення та увімкнення живлення	141
Встановлення початкових параметрів	141
Вибір способу підключення апарата до комп'ютера	142
Підключення через дровтову LAN	142
Підключення через кабель USB	142
Установлення формату та типу паперу.....	143
Зазначення початкових налаштувань факсу та підключення телефонного кабелю (лише для моделі MF8280Cw)	143
Корисні функції	144
Усунення зминання паперу	145
Заміна картриджів із тонером.....	146

Saturs

Par komplektācijā iekļautajām rokasgrāmatām.....	150
Navīgēšana izvēlnē un teksta ievades metode	150
Strāvas vada pievienošana un iekārtas IESLĒGŠANA	151
Sākotnējo iestatījumu norādīšana.....	151
Savienojuma veida starp iekārtu un datoru izvēle	152
Savienojuma izveide, izmantojot vadu LAN	152
Savienojuma izveide, izmantojot USB kabeli	152
Papīra formāta un tipa iestatīšana.....	153
Sākotnējo faksa iestatījumu norādīšana un tālruņa kabļa pievienošana (tikai MF8280Cw).....	153
Noderīgu uzdevumu veikšana.....	154
Iestrēgušu lapu izņemšana	155
Tonera kasetņu nomaiņa.....	156

Sommario

Informazioni sui manuali in dotazione	40
Esplorazione del menu e metodo d'immissione del testo	40
Collegamento del cavo di alimentazione e accensione	41
Selezione delle impostazioni iniziali	41
Selezione del metodo di connessione della macchina al computer	42
Connessione tramite LAN via cavo	42
Connessione tramite cavo USB	42
Impostazione del formato e del tipo di carta	43
Selezione delle impostazioni iniziali del fax e connessione di un cavo telefonico (solo MF8280Cw)	43
Attività utili	44
Rimozione degli inceppamenti di carta	45
Sostituzione delle cartucce del toner	46

Contenido

Acerca de los manuales suministrados	50
Navegación por el menú y método de introducción de texto	50
Conexión del cable de alimentación y encendido del interruptor de alimentación	51
Especificación de la configuración inicial	51
Selección del método para conectar la máquina al ordenador	52
Conexión mediante una red LAN cableada	52
Conexión con un cable USB	52
Ajuste del tamaño y el tipo del papel	53
Especificación de la configuración inicial de fax y conexión del cable del teléfono (solamente MF8280Cw)	53
Tareas útiles	54
Eliminación de atascos de papel	55
Sustitución de los cartuchos de tóner	56

Índice

Acerca dos manuais fornecidos	60
Navegar no menu e método de introdução de texto	60
Ligar o cabo de alimentação e a ALIMENTAÇÃO	61
Especificar as definições iniciais	61
Selecionar o método de ligação da máquina ao computador	62
Ligar através de LAN com fios	62
Ligar através de um cabo USB	62
Definir um tipo e tamanho de papel	63
Especificar as definições iniciais de fax e ligar um cabo telefónico (apenas MF8280Cw)	63
Executar tarefas úteis	64
Retirar papel encravado	65
Substituir cartridges de toner	66

Innhold

Om de medfølgende håndbøkene	100
Navigere i menyen og tekstinnkrivingsmetode	100
Koble til strømledningen og slå PÅ maskinen	101
Angi oppstartsinnstillingene	101
Velg metode for å koble maskinen til datamaskinen	102
Koble til via kablet LAN	102
Koble til via en USB-kabel	102
Angi papirformat og -type	103
Angi oppstartsinnstillinger for faks og koble til en telefonkabel (bare for MF8280Cw)	103
Utføre nyttige oppgaver	104
Fjerne fastkjørt papir	105
Bytte tonerkassetter	106

Innehåll

Om de medföljande handböckerna	110
Navigering i menyen och textinmatningsmetod	110
Ansluta nätkabeln och slå PÅ strömmen	111
Ange de inledande inställningarna	111
Välj metod för att ansluta enheten till datorn	112
Ansluta via ett trådbundet nätverk	112
Ansluta via en USB-kabel	112
Ange pappersformat och -typ	113
Ange inledande faxinställningar och ansluta en telefonsladd (endast MF8280Cw)	113
Använda praktiska funktioner	114
Ta bort papper som fastnat	115
Byta tonerpatroner	116

Sisällys

Tietoja laitteen mukana toimitettavista oppaista	120
Valikossa siirtyminen ja tekstinsyöttötapa	120
Virtajohdon liittäminen ja virran KYTKEMINEN	121
Perusasetusten määrittäminen	121
Laitteen ja tietokoneen välisen kytkentätavan valitseminen	122
Kytkeminen langallisen lähiverkon kautta	122
Kytkeminen USB-kaapelilla	122
Paperikoon ja -tyypin määrittäminen	123
Perusfaksiasetusten määrittäminen ja puhelinjohdon kytkeminen (vain MF8280Cw)	123
Päätoimintojen käyttäminen	124
Paperitukosten poistaminen	125
Väriainekasettien vaihtaminen	126

Turinyš

Apie pateikiamas instrukcijas	160
Meniu naršymas ir teksto įvesties būdas	160
Maitinimo laido prijungimas ir aparato JUNGIMAS	161
Pradinį parametrų nustatymas	161
Aparato prijungimo prie kompiuterio būdo pasirinkimas	162
Prijungimas naudojant laidinį LAN	162
Prijungimas naudojant USB kabelį	162
Popieriaus formato ir tipo nustatymas	163
Pradinį fakso parametrų nustatymas ir telefono kabelio prijungimas (tik MF8280Cw)	163
Naudingų užduočių vykdymas	164
Įstrigusio popieriaus išėmimas	165
Dažomųjų miltelių kasečių keitimas	166

Sisukord

Komplekti kuuluvad juhendid	170
Menüüs liikumine ja tekstisestusviis	170
Toitejuhtme ühendamine ja toite SISSELÜLITAMINE	171
Algsätete määramine	171
Seadme arvutiga ühendamise viisi valimine	172
Ühenduse loomine kaabelühendusega kohtvõrgu kaudu	172
Ühendamine USB-kaabli abil	172
Paberiformaadi ja -tüübi määramine	173
Faksi algsätete määramine ja telefoni kaabli ühendamine (ainult MF8280Cw)	173
Kasulike toimingute tegemine	174
Paberiummistuste kõrvaldamine	175
Toonerikassetide väljavahetamine	176

Spis treści

Informacje o dostarczonych podręcznikach	180
Poruszanie się po menu i sposób wpisywania tekstu	180
Podłączanie przewodu zasilania i WŁĄCZANIE urządzenia	181
Konfigurowanie ustawień początkowych	181
Wybór metody podłączenia urządzenia do komputera	182
Podłączanie za pośrednictwem przewodowej sieci LAN	182
Podłączanie za pomocą kabla USB	182
Ustawianie formatu i rodzaju papieru	183
Konfigurowanie ustawień początkowych faksu i podłączenie kabla telefonicznego (tylko model MF8280Cw)	183
Wykonywanie przydatnych zadań	184
Ustawianie zaciętego papieru	185
Wymiana zasobników z tonerem	186

Obsah

Dodané příručky	190
Navigace v nabídce a metoda zadávání textu	190
Připojení napájecího kabelu a ZAPNUTÍ přístroje	191
Zadání počátečního nastavení	191
Volba způsobu připojení přístroje k počítači	192
Připojení přes kabelovou síť LAN	192
Připojení pomocí kabelu USB	192
Nastavení velikosti a typu papíru	193
Určení počátečního nastavení faxu a připojení telefonního kabelu (pouze model MF8280Cw)	193
Provádění užitečných úkolů	194
Odstraňování zachyceného papíru	195
Výměna tonerových kazet	196

Obsah

Informácie o dodaných príručkách	200
Navigácia v ponuke a spôsob zadávania textu	200
Pripojenie napájacieho kábla a ZAPNUTIE zariadenia	201
Zadanie počiatočného nastavenia	201
Výber spôsobu pripojenia zariadenia k počítaču	202
Pripojenie prostredníctvom káblovej siete LAN	202
Pripojenie pomocou kábla USB	202
Nastavenie formátu a typu papiera	203
Zadanie počiatočného nastavenia faxu a pripojenie telefónneho kábla (iba model MF8280Cw)	203
Vykonávanie užitočných úloh	204
Odstraňovanie zachyteného papiera	205
Výměna tonerových kaziet	206

Obsah

O priloženih navodilih	210
Krmarjenje po meniju in način vnosa besedila	210
Priključitev napajalnega kabla in VKLOP	211
Določanje začetnih nastavitvev	211
Izbor načina povezave naprave z računalnikom	212
Povezava prek žičnega LAN	212
Povezava s kablom USB	212
Nastavitev velikosti in vrste papirja	213
Določanje začetnih nastavitvev faksa in priključitev telefonskega kabla (samo MF8280Cw)	213
Izvajanje uporabnih opravil	214
Odpravljanje zastojev papirja	215
Zamenjava kartuš s tonerjem	216

Съдържание

Информация за предоставените ръководства	250
Придвижване в менюто и метод на въвеждане на текст	250
Свързване на захранващия кабел и ВКЛЮЧВАНЕ на захранването	251
Указване на първоначалните настройки	251
Избор на метод за свързване на машината към компютър	252
Свързване чрез LAN кабел	252
Свързване чрез USB кабел	252
Задаване на формата и типа на хартията	253
Указване на първоначалните настройки на факса и свързване на телефонен кабел (само за MF8280Cw)	253
Изпълнение на полезни задачи	254
Отстраняване на заседналата хартия	255
Смяна на тонер касети	256

İçindekiler

Makineyle Birlikte Gelen Kilavuzlar Hakkında	260
Menüde Gezinme ve Metin Giriş Yöntemi	260
Güç Kablosunu Bağlama ve Makineyi AÇIK Konuma Getirme	261
Başlangıç Ayarlarını Belirleme	261
Makineyi Bilgisayara Bağlama Yöntemini Seçme	262
Kablolu LAN aracılığıyla bağlama	262
USB Kablosu ile Bağlama	262
Kağıt Boyutu ve Türü Ayarlama	263
Başlangıç Faks Ayarlarını Belirleme ve Telefon Kablosunu Bağlama (Yalnızca MF8280Cw)	263
Kullanışlı Görevler Gerçekleştirme	264
Kağıt Sıkışmalarını Giderme	265
Toner Kartuşlarını Değiştirme	266

العربية

التنقل عبر القائمة وطريقة إدخال النص	270
حول الأدلة المرفقة	270
توصيل سلك الطاقة والتشغيل	271
تحديد الإعدادات الأولية	271
اختيار طريقة اتصال الجهاز بالكمبيوتر	272
الاتصال من خلال شبكة LAN سلكية	272
التوصيل عبر كابل USB	272
ضبط مقاس ونوع الورق	273
تحديد إعدادات الفاكس الأولية وتوصيل كابل هاتف (النموذج MF8280Cw فقط)	273
تنفيذ مهام مفيدة	274
التخلص من انحشار الورق	275
استبدال خراطيش الحبر	276

Sadržaj

O priloženim priručnicima	220
Kretanje po izborniku i način unosa teksta	220
Povezivanje kabela za napajanje i uključivanje napajanja	221
Određivanje početnih postavki	221
Odabir načina povezivanja uređaja s računalom	222
Povezivanje putem kablenskog LAN-a	222
Povezivanje putem USB kabela	222
Postavljanje vrste i veličine papira	223
Navođenje početnih postavki faksa i priključivanje telefonskog kabela (samo MF8280Cw)	223
Provođenje korisnih zadataka	224
Otklanjanje zaglavljelog papira	225
Zamjena spremnika tonera	226

Tartalom

A mellékelt kézikönyvek	230
Navigálás a menüben és a szövegbeviteli mód megadása	230
A tápkábel csatlakoztatása és a készülék BEKAPCSOLÁSA	231
A kezdeti beállítások megadása	231
A készülék számítógéphez csatlakozási módjának kiválasztása	232
Csatlakozás vezetékes helyi hálózaton keresztül	232
Csatlakozás USB-kábellel	232
A papírméret és a papírtípus beállítása	233
Kezdeti faxbeállítások megadása és a telefonkábel csatlakoztatása (csak MF8280Cw típus esetén)	233
Hasznos feladatok végrehajtása	234
A papírelakadások megszüntetése	235
Festékkazetták cseréje	236

Cuprins

Despre manualele furnizate	240
Navigarea prin meniuri și metoda de introducere a textului	240
Conectarea cablului de alimentare și PORNIREA alimentării	241
Specificarea setărilor inițiale	241
Alegerea metodei de conectare a aparatului la computer	242
Conectarea printr-o rețea LAN cu fir	242
Conectarea printr-un cablu USB	242
Setarea dimensiunii și a tipului de hârtie	243
Specificarea setărilor inițiale de fax și conectarea unui cablu telefonic (numai pentru MF8280Cw)	243
Efectuați activități utile	244
Soluționarea blocajelor de hârtie	245
Înlocuirea cartușelor de toner	246

فارسی

280.....	مرور کردن منو و روش وارد کردن متن
280.....	دریاره دفترچه های راهنمای عرضه شده
281.....	وصل کردن کابل برق و روشن کردن دستگاه
281.....	تعیین تنظیمات اولیه
282.....	انتخاب روش برای اتصال دستگاه به رایانه
282.....	اتصال از طریق یک LAN سیم دار
282.....	اتصال از طریق کابل USB
283.....	تنظیم اندازه و نوع کاغذ
283.....	تعیین تنظیمات اولیه فاکس و اتصال کابل تلفن (نقطه MF8280Cw)
284.....	انجام کارهای مفید
285.....	برطرف کردن گیر کاغذ
286.....	تعویض کارتریج های تونر

① Getting Started (This manual):

Read this manual first. This manual describes the installation of the machine, the settings, and a caution. Be sure to read this manual before using the machine.



② Wireless LAN Setting Guide (MF8280Cw Only):

Read this manual with Getting Started. This manual describes the wireless LAN setup procedures and the causes and solutions for troubles you might face during setup. Be sure to read this manual when connecting the machine to a wireless LAN.



③ MF Driver Installation Guide (User Software CD-ROM):

Read this manual next. This manual describes software installation.

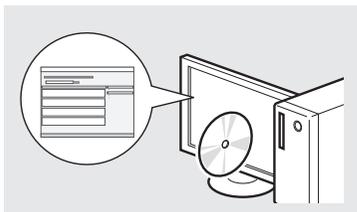

④ e-Manual (Multi-lingual User Manual CD):

Read the desired chapter to suit your needs. The e-Manual is categorized by subject to find desired information easily.

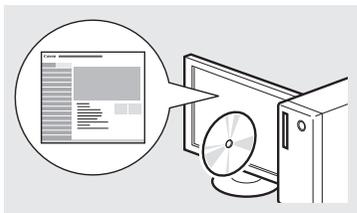

● MF8280Cw

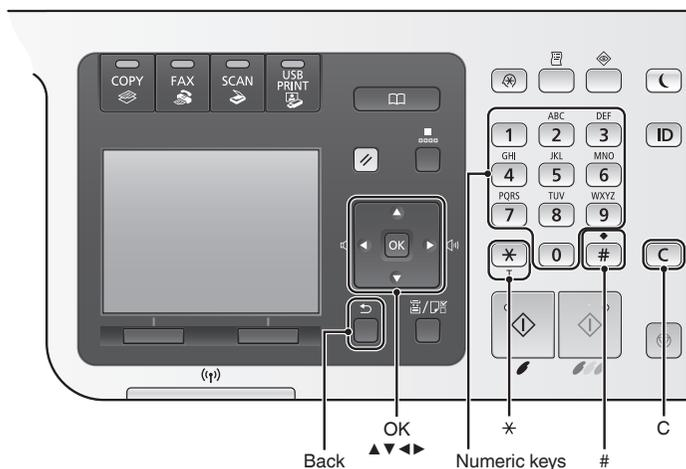

● MF8230Cn

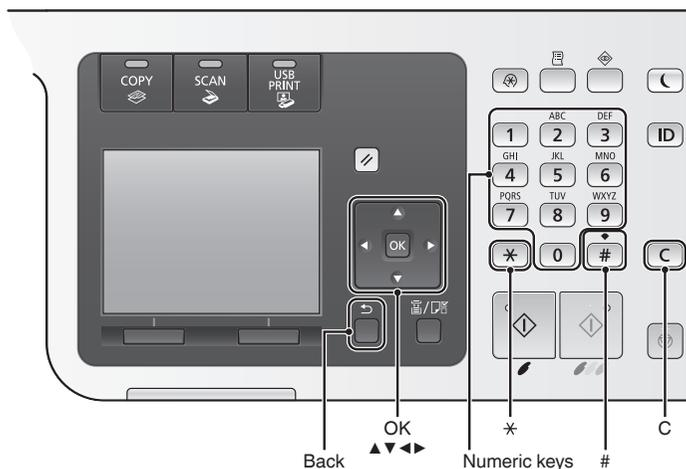

Navigating the Menu

Item selection or moving the cursor among the menu items

Select an item with [▲] or [▼]. Proceed to the next hierarchy with [OK] or [▶]. Return to the previous hierarchy with [■] (Back) or [◀].

Setting confirmation

Press [OK]. However, when <Apply> appears on the display, select <Apply>, and then press [OK].

Viewing the e-Manual from the CD

- 1 Insert the Multi-lingual User Manual CD in your computer.
- 2 Select your language.
- 3 Click [Display Manuals].

Depending on the operating system you are using, a security protection message appears.

Text Input Method

Changing entry mode

Press **<A/a/12>** or [*** >**] to change the entry mode.

Entry mode	Available text
<A>	Alphabet (capital letters) and symbols
<a>	Alphabet (small letters) and symbols
<12>	Numbers

Entering text, symbols, and numbers

Enter with the numeric keys or [**# >**]. For details on the switchable mode or the available text, see the table below.

	Entry mode:		
	<A>	<a>	<12>
1	@ . - _ /		1
2	ABC	abc	2
3	DEF	def	3
4	GHI	ghi	4
5	JKL	jkl	5
6	MNO	mno	6
7	PQRS	pqrs	7
8	TUV	tuv	8
9	WXYZ	wxyz	9
0	(Not available)		0
*	(space) @ . / - _ ! ? & \$ % # () [] { } < > * + = " , ; : ' ^ ' \ ~		(Not available)

Moving the cursor (Entering a space)

Move with [**◀**] or [**▶**]. Move the cursor to the end of the text and press [**▶**] to enter a space.

Deleting characters

Press [**C**] to delete characters. Press and hold [**C**] to delete all characters.

Connecting the Power Cord and Turning ON the Power

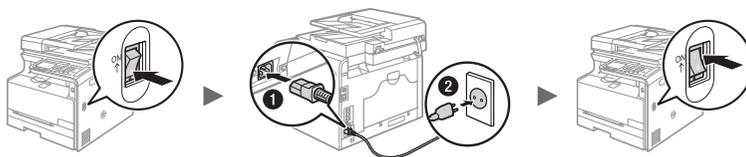

1 Do not connect the USB cable at this time. Connect it when installing software.

Specifying the Initial Settings

Follow the instructions on the screen to set the language, region, time zone, and date and time. For details on navigating the menu and how to input the numbers, see “Navigating the Menu and Text Input Method” (P.10). You can also select whether or not to perform color correction. For details on how to perform color correction, see the e-Manual.

2 e-Manual “Setting Up the Machine” ▶ “Turning ON the Power and Configuring Initial Settings”

MF8280Cw

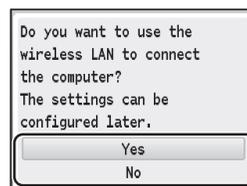
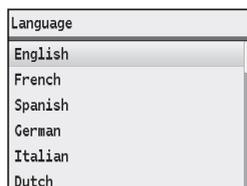

Connect to the computer via a wireless LAN immediately

Yes

2 Start from step 4 of “Setting the Wireless LAN” in Wireless LAN Setting Guide

See Wireless LAN Setting Guide to perform settings.

OK

Connect to the computer via a wireless LAN later

2 Refer to Wireless LAN Setting Guide.

Connect to the computer via a wired LAN

2 Proceed to “Connecting via a Wired LAN” (P.12).

Connect to the computer via a USB cable

2 Proceed to “Connecting via a USB Cable” (P.12).

Do not connect to PC

2 Finish the setup.

No

MF8230Cn

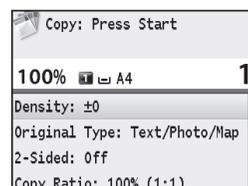
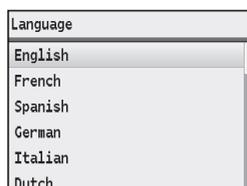

Choosing the Method to Connect the Machine to the Computer

● Connecting via a Wired LAN

- ➔ See “Connecting via a Wired LAN”

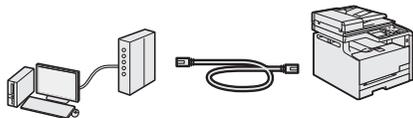

You can connect the machine to the computer through a wired LAN router. Use a LAN cable to connect the machine to the router.

- Make sure that there are ports available on the router to connect the machine and the computer.
- Have a Category 5 or higher twisted pair LAN cable ready.

● Connecting via a USB cable

- ➔ See “Connecting via a USB Cable”



You can connect the machine to the computer using a USB cable.

● Connecting via a Wireless LAN (MF8280Cw Only)

- ➔ See Wireless LAN Setting Guide.

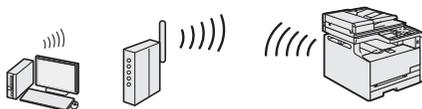

You can connect the machine to the computer through a wireless router*. Since it is connected to wireless, no LAN cables are needed.

* A wireless router, which supports IEEE 802.11b/g/n, is required.

If you are not sure whether your router is wireless or wired:

See the instruction manual provided with your network device, or contact the manufacturer.

Connecting via a Wired LAN

1 Connect the LAN cable.

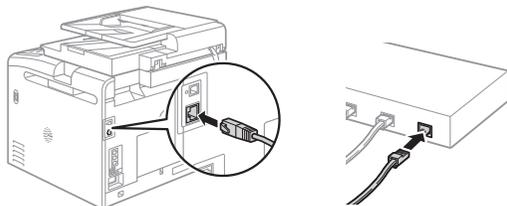

The IP address will be automatically configured in 2 minutes. If you want to set the IP address manually, see the following items.

- ➔ e-Manual “Network” ▶ “Connecting to a Network” ▶ “Setting IP Addresses”

2 Install the driver and software using the User Software CD-ROM.

- ➔ Proceed to “Setting a Paper Size and Type” (P.13).

Connecting via a USB Cable

Connect the USB cable after installing the MF Drivers and the MF Toolbox.

1 Install the driver and software using the User Software CD-ROM .

2 Connect the USB cable.

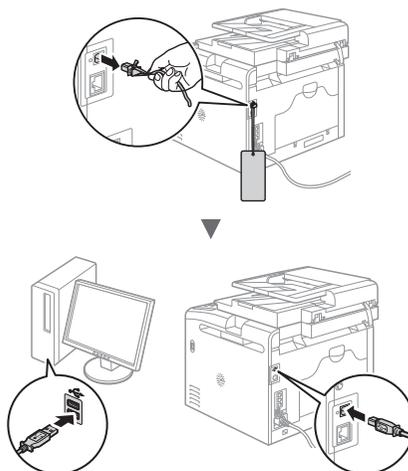

- ➔ Proceed to “Setting a Paper Size and Type” (P.13).

For details on the installation procedures:

- ➔ See MF Driver Installation Guide

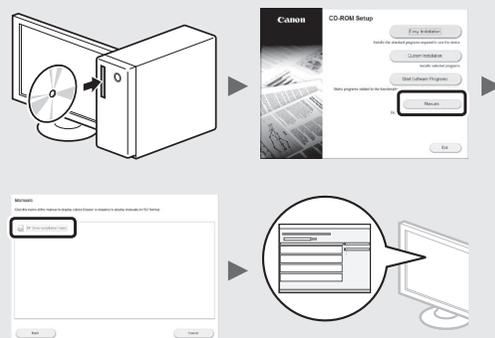

Setting a Paper Size and Type

Follow the instructions on the screen, set the paper size and type.

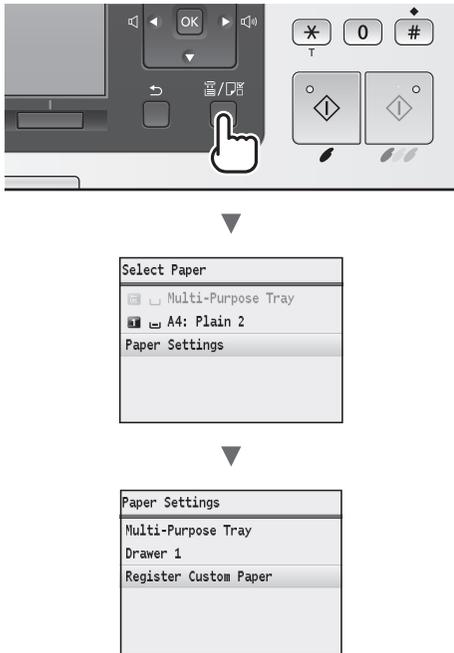

2 Connect a telephone cable*.

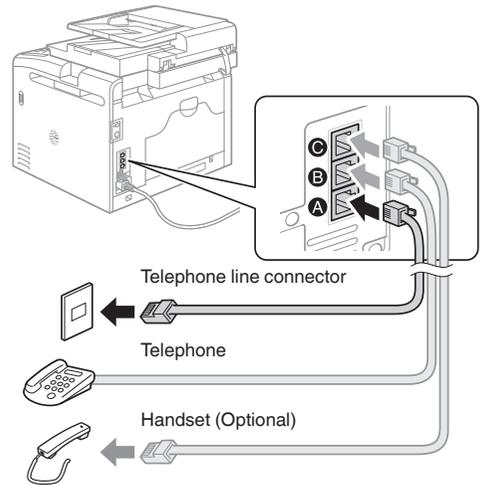

When <Connect Telephone Line> appears on the display, connect the telephone cable by referring to the illustration. The Telephone Line Cord and Adapter may be included with the machine, depending on your country or region. For details on how to connect the Telephone Line Cord and Adapter, see the e-Manual.

➔ e-Manual “Setting Up the Machine” ▶ “Configuring Initial Settings for Fax Functions (MF8580Cdw / MF8550Cdn / MF8280Cw Only)” ▶ “Connecting the Telephone Line”

When installing the optional handset:

For more details, see the supplied manual with the handset.

* The telephone cable may be included with the machine, depending on your country or region.

Specifying Initial Fax Settings and Connecting a Telephone Cable (MF8280Cw Only)

1 Specify the initial fax settings.

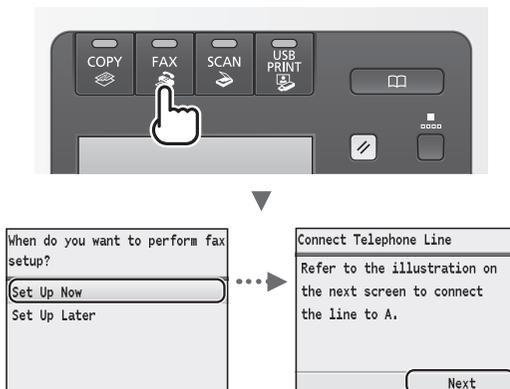

Follow the “Fax Setup Guide” to specify a fax number, a unit name, and a receive mode. For more details on the receive mode, see the e-Manual.

➔ e-Manual “Faxing” ▶ “Receiving Faxes”

How to use a username

When you send a document, the sender information that you registered is printed on the recipient’s paper.

3 Exit the Fax Setup Guide, and then restart the machine.

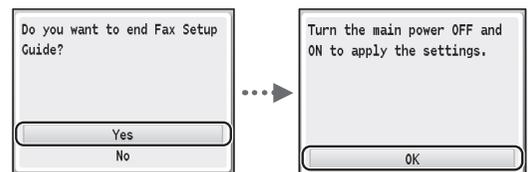

Turn OFF the machine and wait for at least 10 seconds before turning it ON again. If the telephone line types are not detected automatically, see the e-Manual and set a telephone line manually.

➔ e-Manual “Setting Menu List” ▶ “Fax Settings (MF8580Cdw / MF8550Cdn / MF8280Cw Only)” ▶ “Basic Settings”

You can use various functions in this machine. Following functions are the overview of the main functions that you can use routinely.

Copy

Enlarged/Reduced Copies

You can enlarge or reduce standard size documents to copy on standard size paper or specify the copy ratio in percentage.

Collating

You can sort copies into sets arranged in page order.

Reduced Layout

You can reduce multiple documents to copy them onto one sheet.

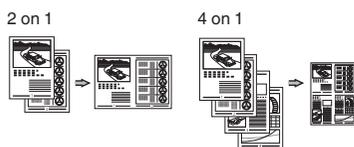

Copying ID Card

You can make a copy of a 2-sided card onto one side of paper.

Paper Save Copy

You can choose the desired copy settings from the options displayed when you select [ Copy] on the operation panel.

Fax*

Sending a Document Directly from a Computer (PC Fax)

In addition to the normal sending and receiving faxes, you can use the PC fax.

Sending

You can register fax destinations in the address book. You can specify the destinations using various methods, enabling you to send documents quickly and easily.

- Destination search
- Favorites list
- Coded dialing
- Destination Group
- Specifying from the sending history
- Sequential broadcast

Receiving

Receiving in the memory

You can store the received documents in the memory. You can print the stored documents at any time, and if you do not need them, you can delete them.

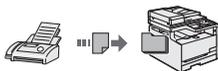

Remote Receiving

If an external telephone is connected, you can switch to the fax receiving mode immediately by dialing the ID number for fax receiving using the dial buttons of the telephone during a phone call.

Print

Enlarged/Reduced Printing

Reduced Layout

You can reduce multiple documents to print them onto one sheet.

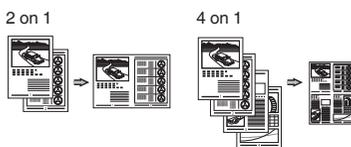

Poster Printing

Watermark Printing

Displaying a Preview before Printing

Selecting a "Profile"

Scan

Saving the Documents Using the Operation Panel of the Machine

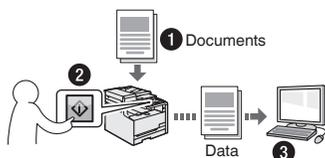

Scanning with []/[]

You can simplify the procedure for selecting the destination and making the scan settings by registering them in the keys on the operation panel.

Saving the Documents Using Operations from a Computer

- Scanning with the MF Toolbox
- Scanning from an Application

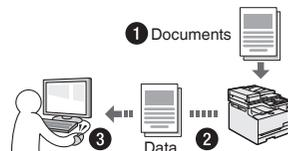

Saving in a USB Memory

You can save scanned documents in a USB memory connected to the machine.

Network Settings

This machine comes equipped with a network interface that you can construct a network environment easily. If you use the MF8280Cw, you can connect to the network using the wireless LAN. Also you can print a document, use the PC fax (MF8280Cw only), and use the network scan from all computers which are connected with the machine. The machine supports to increase work efficiency as a shared machine in the office.

Remote UI

You can understand the condition of the machine from the computers on the network. You can access the machine and manage jobs or specify various settings via network.

* MF8280Cw Only

Clearing Paper Jams

If the following screen appears, a paper jam has occurred in the feeder or inside the machine. Follow the procedure displayed on the screen to remove the jammed document or paper. This manual indicates only areas where paper jams occur. For details on the procedures, see the e-Manual.

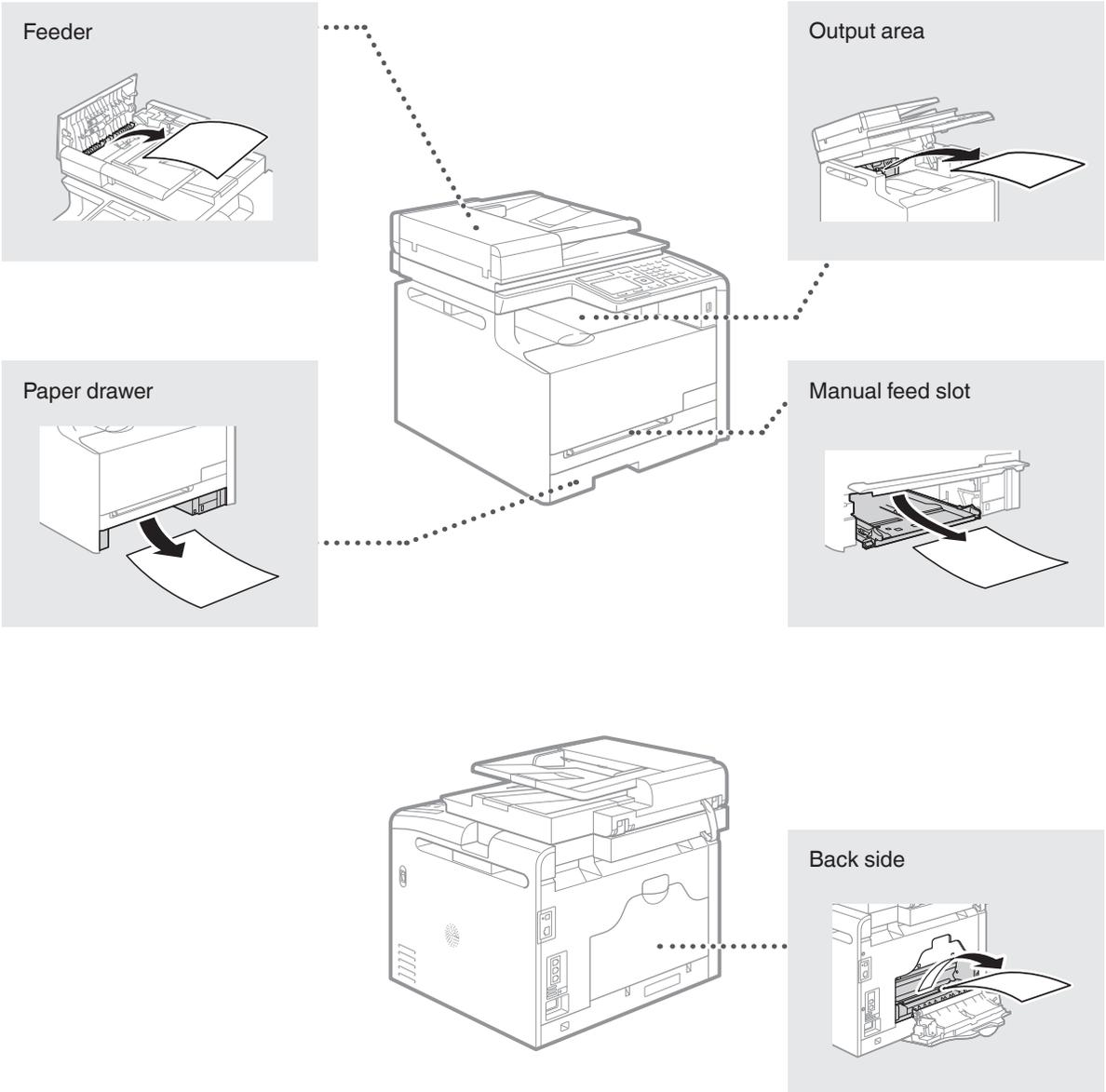
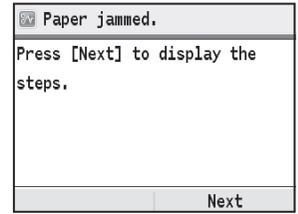

Replacing Toner Cartridges

Toner cartridges are consumables. When the toner becomes nearly empty or has run out completely in the middle of a job run, a message appears on the screen, or the following problems may occur. Take the appropriate action accordingly.

When a Message Appears

When the toner becomes nearly empty in the middle of a job run, a message appears on the screen.

Message	When the message is displayed on the screen	Description and solutions
Prepare the <Toner Color>* toner cartridge.	The toner cartridge needs a replacement soon.	We recommend checking the level of remaining toner and replacing the cartridge with a new one before printing high-volume documents. ⊕ e-Manual "Replacing Toner Cartridges" If this message is displayed, the incoming fax will be stored in the memory without being printed. Also, reports may not be printed, even if they are set to be printed automatically. If <Continue Printing When Toner Is Low> in <RX Print Settings> is set to <On>, however, printing will be continued, but faxes may fade or blur. ⊕ e-Manual "Printing Reports and Lists" ⊕ e-Manual "Setting Menu List"
End of Toner Cart. Lifetime <Toner Color>*	The toner cartridge has reached the end of its life.	If this message does not disappear, replace the toner cartridge. You can continue printing, but the print quality cannot be guaranteed. ⊕ e-Manual "Replacing Toner Cartridges"
End of cart. parts lifetime. Cart. replacement recommended. <Toner Color>*	The machine may not print properly because a toner cartridge that has reached the end of its lifetime is still in the machine.	If this message does not disappear, replace the toner cartridge. You can continue printing, but the print quality may be poor. ⊕ e-Manual "Replacing Toner Cartridges"

* Black, yellow, magenta, or cyan will appear in <Toner Color>.

If Printouts are Poor in Quality

If your printouts begin to show any of the following features, one of your toner cartridges is nearly empty. Replace the nearly empty toner cartridge even if no message is displayed.

White streaks appear



Partially faded



Uneven density



Toner smudges and splatters appear



Blank space of originals becomes grayish in printouts



Memo

Symbols Used in This Manual

WARNING

Indicates a warning concerning operations that may lead to death or injury to persons if not performed correctly. To use the machine safely, always pay attention to these warnings.

CAUTION

Indicates a caution concerning operations that may lead to injury to persons if not performed correctly. To use the machine safely, always pay attention to these cautions.

Keys and Buttons Used in This Manual

The following symbols and key names are a few examples of how keys to be pressed are expressed in this manual.

- Operation panel keys:
[Key icon]
[Key icon] + (Key name)
Example:
[]
[] (Back)
- Display: <Specify the destination.>
- Buttons and items on the computer display: [Preferences]

Illustrations and Displays Used in This Manual

Illustrations and displays used in this manual are which of MF8280Cw unless specified.

WARNING

To avoid the risk of personal injury or damage to the equipment and for legal information, read the Legal Notice and Important Safety Information in Multi-lingual User Manual CD that is included with the product.

Important Safety Instructions

Please read the "Important Safety Instructions" in this manual and in the e-Manual thoroughly before operating the machine.

As these instructions are intended to prevent injury to the user and other persons or to prevent destruction of property, always pay attention to these instructions and operational requirements.

Please note that you are responsible for all damages caused by failure to follow the directions provided herein, using the device for any purpose for which it was not intended, or repairs or alterations made by anyone other than a Canon-approved technician.

Installation

WARNING

- Do not install the machine near flammable substances such as alcohol-based products or paint thinners. If these substances come in contact with the electrical parts inside the machine could ignite these substances and cause a fire or increase your risk of electric shock.
- Do not place necklaces and other metal objects or containers filled with liquid on the machine. If foreign substances come into contact with electrical parts inside the machine, this may result in a fire or electrical shock.
If any of these substances falls into the machine, turn off the power to the machine immediately and contact your local Canon dealer.

- Do not use near any medical equipment. Radio wave emitted from this machine may interfere with medical equipments, which may result in serious accidents.

CAUTION

- Do not install the machine in the following locations. Doing so may result in personal injury, fire or electrical shock.
 - Unstable location
 - A location subject to excessive vibrations
 - A location where block the ventilation slots (too close to walls, bed, shaggy rug, and other similar objects)
 - A damp or dusty location
 - A location exposed to direct sunlight or an outside place
 - A location subject to high temperatures
 - A location near open flames
 - A location with poor ventilation system
- Although ozone is generated from the machine during operation, it does not have any affect on the human body. However, if you intend to use the machine for long periods of time, ensure that the installation location is well ventilated.
- Do not connect unapproved cables to this machine. Doing so may result in a fire or an electric shock.

Power Supply

WARNING

- Do not use power cords other than the one provided, as this can result in a fire or electrical shock.
- Do not modify or bend the power cord and do not pull on it with great force. Do not place heavy objects on the power cord. Damaging the power cord may result in a fire or an electric shock.
- Do not plug or unplug the power plug with wet hands, as this can result in electrical shock.
- Do not use extension cords or multi-plug power strips with this machine. Doing so may result in a fire or electric shock.
- Do not bundle up or tie up the power cord in a knot, as this can result in a fire or electrical shock.
- Insert the power plug completely into the AC power outlet. Failure to do so can result in a fire or electrical shock.
- Remove the power plug completely from the power outlet during a thunder storm. Failure to do may result in a fire, electric shock, or malfunction.

CAUTION

- Use only a power supply that meets the voltage requirements listed herein. Failure to do so may result in a fire or electric shock.
- Do not obstruct the power outlet where this machine is connected, so that you can unplug the power cord easily in an emergency.

Handling

WARNING

- Do not disassemble or modify the machine. There are high-temperature and high-voltage components inside the machine which may result in a fire or electrical shock.
- Do not allow children to touch or play with the power cord and cables or internal or electrical parts. Doing so may result in serious personal injury.
- Please contact an authorized Canon dealer if the machine makes an unusual noise, emits an unusual smell, or emits smoke or excessive heat. Continued use may result in a fire or electric shock.
- Do not use flammable sprays near the machine. If flammable substances come into contact with electrical parts inside the machine, this may result in a fire or electric shock.

⚠ CAUTION

- For your safety, please unplug the power cord if the machine will not be used for a long period of time.
- Use caution when opening and closing covers to avoid injury to your hands.
- Keep hands and clothing away from the rollers in the output area. If the rollers catch your hands or clothing, this may result in personal injury.
- The inside of the machine and the output slot is very hot during and immediately after use. Avoid contact with these areas to prevent burns. Also, printed paper may be hot immediately after being output, so use caution when handling it. Failure to do so may result in burns.

Maintenance and Inspections**⚠ WARNING**

- Turn off the machine and unplug the power cord from the outlet before cleaning. Failure to do so may result in a fire or an electric shock.
- Unplug the power plug from the power outlet periodically and clean the area around the base of the power plug's metal pins and the power outlet with a dry cloth to remove dust and grime. When damp, accumulated dust may cause short circuiting or fires.
- Use a damp, well wrung-out cloth to clean the machine. Dampen cleaning cloths with water only. Do not use alcohol, benzenes, paint thinners, or other flammable substances. If these substances come into contact with electrical parts inside the machine, this may result in a fire or electric shock.
- Check the power cord and plug regularly for damage. Check the machine for rust, dents, scratches, cracks, or excessive heat generation. Use of poorly-maintained equipment may result in a fire or electric shock.

Consumables**⚠ WARNING**

- Do not dispose of used toner cartridges in open flames. This may cause an ignition, and result in burns or fire.
- If you accidentally spill or scatter toner, carefully wipe up the loose toner with a damp, soft cloth and avoid inhaling any toner dust. Never use a vacuum cleaner to clean up loose toner. Doing so may cause a malfunction in the vacuum cleaner or result in a dust explosion due to static discharge.

⚠ CAUTION

- Keep the toner cartridges and other consumables out of the reach of small children. If toner is ingested, consult a physician or poison control center immediately.
- Do not attempt to disassemble the toner cartridge. The toner may scatter and get into your eyes or mouth. If toner gets into your eyes or mouth, wash them immediately with cold water and consult a physician.
- If toner spills from the toner cartridge, avoid inhaling it or allowing it to come into contact with your skin. If the toner comes into contact with your skin, wash immediately with soap. If you inhale the toner or your skin becomes irritated due to contact with the toner, consult a physician or poison control center immediately.

Others**⚠ WARNING**

- If you are using a cardiac pacemaker:
This machine generates a low level magnetic field. If you feel any abnormalities in your body while using this machine, please move away from the machine and consult your physician immediately.

Legal Notices**Legal Limitations on Usage of Your Product and the Use of Images**

Using your product to scan, print or otherwise reproduce certain documents, and the use of such images as scanned, printed or otherwise reproduced by your product, may be prohibited by law and may result in criminal and/or civil liability. A non-exhaustive list of these documents is set forth below. This list is intended to be a guide only. If you are uncertain about the legality of using your product to scan, print or otherwise reproduce any particular document, and/or of the use of the images scanned, printed or otherwise reproduced, you should consult in advance with your legal advisor for guidance.

- Paper Money
- Traveler's Checks
- Money Orders
- Food Stamps
- Certificates of Deposit
- Passports
- Postage Stamps (canceled or uncanceled)
- Immigration Papers
- Identifying Badges or Insignias
- Internal Revenue Stamps (canceled or uncanceled)
- Selective Service or Draft Papers
- Bonds or Other Certificates of Indebtedness
- Checks or Drafts Issued by Governmental Agencies
- Stock Certificates
- Motor Vehicle Licenses and Certificates of Title
- Copyrighted Works/Works of Art without Permission of Copyright Owner

Considerable effort has been made to make sure that the manuals for the machine are free of inaccuracies and omissions. However, as we are constantly improving our products if you need an exact specification, please contact Canon.

① **Mise en route (ce manuel) :**

Commencez par lire ce manuel. Il explique comment installer et configurer la machine, et indique les précautions à suivre. Veuillez à bien lire ce manuel avant d'utiliser la machine.



② **Guide des paramètres du réseau sans fil (MF8280Cw uniquement) :**

Lisez ce manuel avec la Mise en route. Il décrit les procédures de configuration du réseau sans fil et indique les causes et les solutions aux problèmes que vous pourriez affronter lors de la configuration. Veuillez à bien lire ce manuel avant de connecter la machine à un réseau sans fil.



③ **Guide d'installation du pilote MF (User Software CD-ROM) :**

Vous devez ensuite lire ce manuel. Il explique comment installer le logiciel.

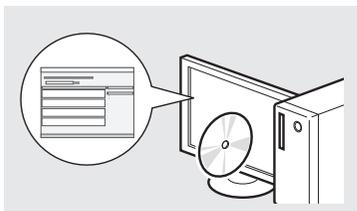

④ **Manuel électronique (Multi-lingual User Manual CD) :**

Lisez le chapitre de votre choix. Le manuel électronique est divisé en rubriques afin de faciliter la recherche d'informations.

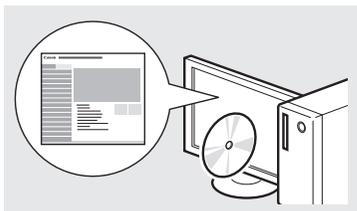

● MF8280Cw

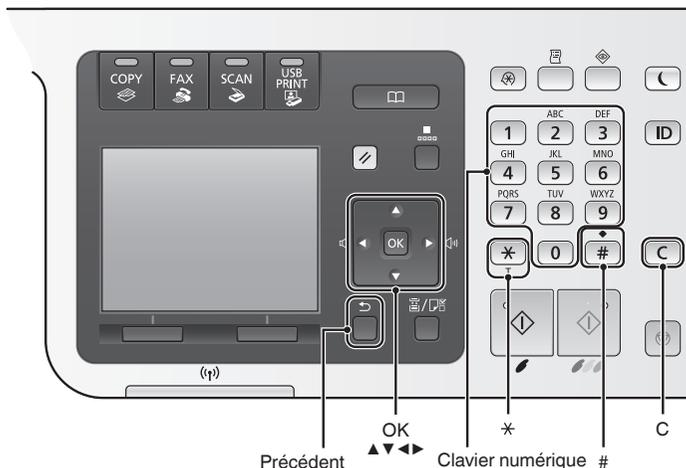

● MF8230Cn

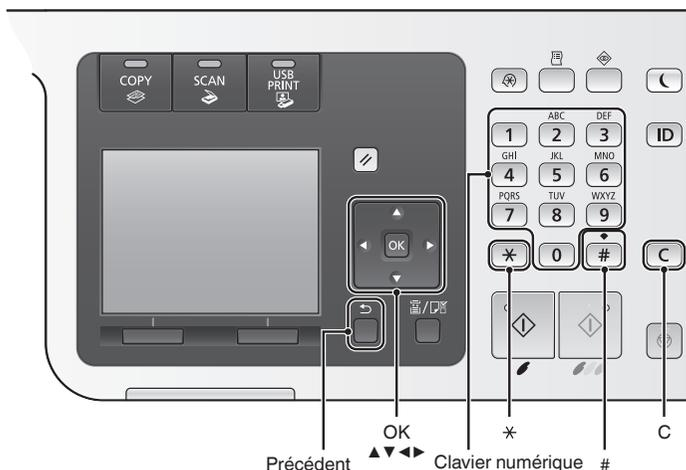

Navigation dans le menu

Sélection des options ou déplacement du curseur dans les options de menu

Sélectionnez une option en appuyant sur [▲] ou [▼]. Accédez au niveau suivant en appuyant sur [OK] ou [▶]. Revenez au niveau suivant en appuyant sur [■] (Précédent) ou [◀].

Validation des réglages

Appuyez sur [OK]. Toutefois, lorsque <Appliquer> s'affiche, sélectionnez <Appliquer>, puis appuyez sur [OK].

Affichage du manuel électronique depuis le CD

- 1 Insérez le CD-ROM "CD du manuel de l'utilisateur multilingue" dans le lecteur de l'ordinateur.
- 2 Sélectionnez votre langue.
- 3 Cliquez sur [Afficher les manuels].

En fonction de votre système d'exploitation, un message d'avertissement de sécurité apparaît parfois.

Branchement du cordon d'alimentation et mise sous tension

Méthode de saisie du texte

Modification du mode de saisie
Appuyez sur <A/a/12> ou [*] pour modifier le mode de saisie.

Mode de saisie	Texte disponible
<A>	Lettres (majuscules) et symboles
<a>	Lettres (minuscules) et symboles
<12>	Chiffres

Saisie de texte, de symboles et de chiffres

Utilisez le clavier numérique ou [#]. Pour en savoir plus sur le changement de mode ou le texte disponible, reportez-vous au tableau suivant.

	Mode de saisie :		
	<A>	<a>	<12>
1	@ . - _ /		1
2	AAÂABCÇ	aaâabcç	2
3	DEÉÉÉÉF	deééééf	3
4	GHÏÏ	ghïï	4
5	JKL	jkl	5
6	MNOÔ	mnoô	6
7	PQRS	pqrs	7
8	TUÛÛÛÛV	tuûûûûv	8
9	WXYZ	wxyz	9
0	(Non disponible)		0
*	(espace) @ . / - _ ! ? & \$ % # () [] { } < > * + = " , ; : ' ^ \ ~		(Non disponible)

Déplacement du curseur (ajout d'un espace)

Déplacez le curseur en appuyant sur [◀] ou [▶]. Déplacez le curseur à la fin du texte, puis appuyez sur [▶] pour ajouter un espace.

Suppression de caractères

Appuyez sur [C] pour supprimer des caractères. Maintenez la touche [C] enfoncée pour effacer tous les caractères.

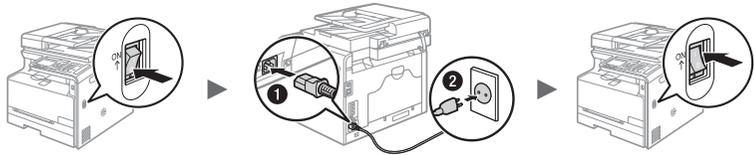

ⓘ Ne connectez pas le câble USB pour l'instant. Connectez-le au moment de l'installation du logiciel.

Configuration des réglages initiaux

Suivez les instructions à l'écran pour définir la langue, la région, le fuseau horaire, la date et l'heure. Pour en savoir plus sur la navigation dans le menu et la saisie des chiffres, reportez-vous à la section "Navigation dans le menu et méthode de saisie du texte" (P.20). Vous pouvez également choisir d'effectuer la correction des couleurs ou pas. Pour plus de détails sur la façon de corriger les couleurs, consultez le Manuel électronique.

➔ Manuel électronique "Configuration de l'appareil" ▶ "Mise sous tension et configuration des réglages initiaux"

MF8280Cw

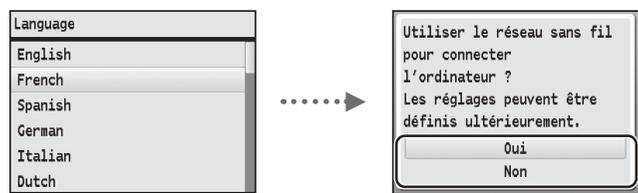

Connecter immédiatement l'ordinateur via un réseau sans fil

➔ Passer à l'étape 4 de la section "Configuration du réseau sans fil" du Guide des paramètres du réseau sans fil.

Voir le guide de configuration du réseau sans fil pour effectuer les réglages.

Connecter ultérieurement l'ordinateur via un réseau sans fil

➔ Consulter le Guide des paramètres du réseau sans fil.

Connecter l'ordinateur via un réseau filaire

➔ Passez à "Connexion via un réseau filaire" (P.22).

Connecter l'ordinateur via un câble USB

➔ Passez à "Connexion via un câble USB" (P.22).

Ne pas connecter l'ordinateur

➔ Mettre fin à la configuration.

MF8230Cn

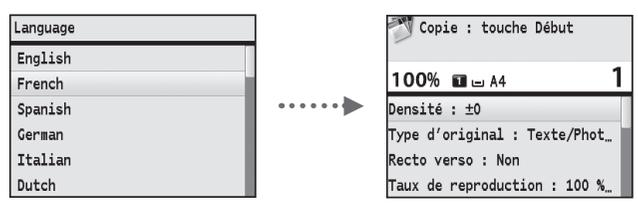

Choix de la méthode de connexion de la machine à l'ordinateur

Fr

● Connexion via un réseau filaire

- ➔ Voir la section "Connexion via un réseau filaire"

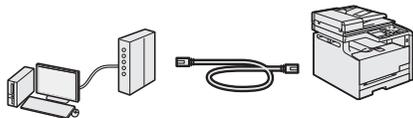

Vous pouvez connecter la machine à l'ordinateur par le biais d'un routeur filaire. Utilisez un câble réseau pour raccorder la machine au routeur.

- Assurez-vous que le routeur dispose de ports disponibles pour connecter la machine et l'ordinateur.
- Prévoyez un câble réseau à paire torsadée de catégorie 5 minimum.

● Connexion via un câble USB

- ➔ Voir "Connexion via un câble USB"

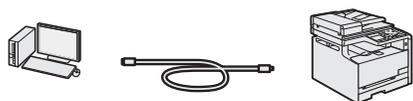

Vous pouvez connecter la machine à l'ordinateur à l'aide d'un câble USB.

● Connexion via un réseau sans fil

(MF8280Cw uniquement)

- ➔ Consulter le Guide des paramètres du réseau sans fil.



Vous pouvez connecter la machine à l'ordinateur par le biais d'un routeur sans fil*. Etant donné qu'il est connecté au réseau sans fil, aucun câble réseau n'est nécessaire.

* Un routeur sans fil conforme à la norme IEEE 802.11b/g/n est nécessaire.

En cas de doute sur le type de routeur (sans fil ou filaire) :

Consultez le mode d'emploi du périphérique réseau ou contactez son fabricant.

Connexion via un réseau filaire

1 Connectez le câble réseau (LAN).

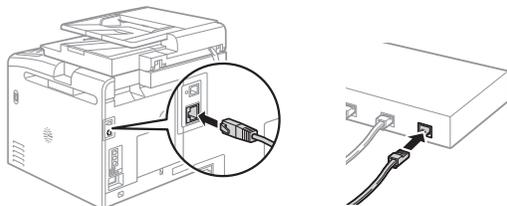

L'adresse IP est automatiquement configurée dans un délai de 2 minutes. Si vous souhaitez configurer l'adresse IP manuellement, reportez-vous aux sections suivantes.

- ➔ Manuel électronique "Réseau" ► "Connexion à un réseau" ► "Définition des adresses IP"

2 Installez le pilote et le logiciel à l'aide du CD-ROM "User Software CD-ROM".

- ➔ passez à "Réglage du format et du type de papier" (P.23).

Connexion via un câble USB

Connectez le câble USB après avoir installé les pilotes MF et la MF Toolbox.

1 Installez le pilote et le logiciel à l'aide du CD-ROM "User Software CD-ROM".

2 Connectez le câble USB.

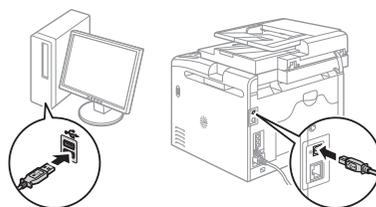
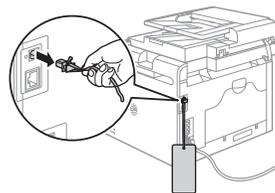

- ➔ passez à "Réglage du format et du type de papier" (P.23).

Pour plus de détails sur les procédures d'installation

- ➔ Voir le Guide d'installation du pilote MF

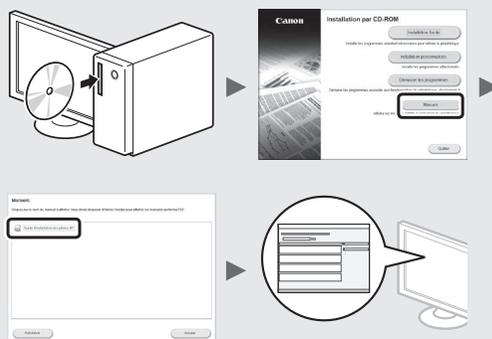

Réglage du format et du type de papier

Suivez les instructions à l'écran pour définir le format et le type de papier.

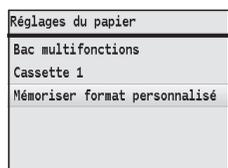
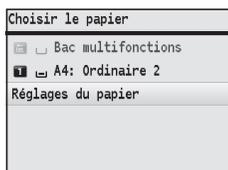

Configuration des réglages de fax initiaux et connexion d'un câble téléphonique (MF8280Cw uniquement)

1 Définissez les réglages initiaux du fax.

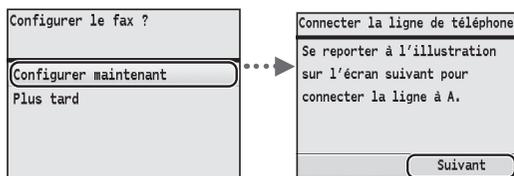
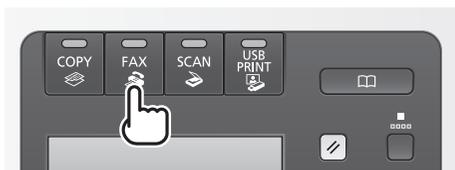

Procédez comme indiqué dans le "Guide de configuration du fax" pour définir le numéro de fax, le nom de la machine et le mode de réception. Pour en savoir plus sur le mode de réception, consultez le Manuel électronique.

➤ Manuel électronique "Fax" ▶ "Réception de fax"

Comment utiliser un nom d'utilisateur

Lorsque vous envoyez un document, les informations concernant l'expéditeur que vous avez mémorisées sont imprimées sur la page reçue par le destinataire.

2 Raccordez le câble téléphonique*.

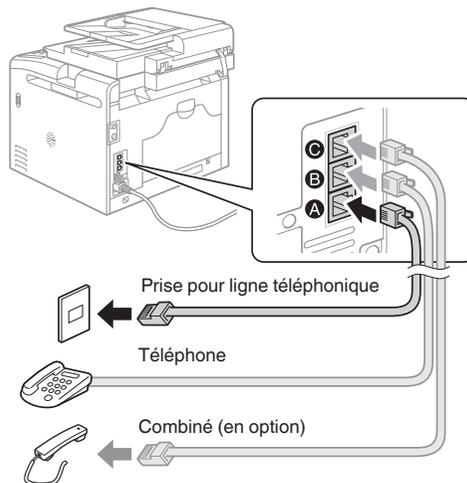

Lorsque le message <Connecter la ligne de téléphone> s'affiche, connectez le câble téléphonique en vous référant à l'illustration. Selon votre pays ou région, il se peut que le cordon de la ligne téléphonique et l'adaptateur soient fournis avec la machine. Pour plus de détails sur la façon de raccorder le cordon de la ligne téléphonique et l'adaptateur, consultez le Manuel électronique.

➤ Manuel électronique "Configuration de l'appareil" ▶ "Configuration des réglages initiaux du fax (MF8580Cdw / MF8550Cdn / MF8280Cw uniquement)" ▶ "Connexion de la ligne téléphonique"

Lors de l'installation du combiné en option :

Pour en savoir plus, reportez-vous au manuel fourni avec le combiné.

* Selon votre pays ou région, il se peut que le câble téléphonique soit fourni avec la machine.

3 Quittez le Guide de configuration du fax, puis redémarrez la machine.

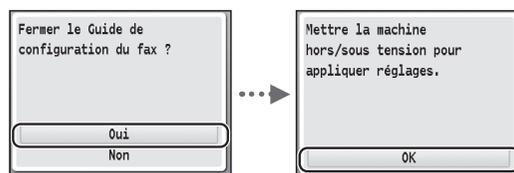

Mettez la machine hors tension et attendez au moins 10 secondes avant de la remettre sous tension. Les types de ligne téléphonique ne sont pas détectés automatiquement. Reportez-vous à le Manuel électronique pour configurer manuellement une ligne téléphonique.

➤ Manuel électronique "Liste des menus des réglages" ▶ "Réglages de télécopie (MF8580Cdw / MF8550Cdn / MF8280Cw uniquement)" ▶ "Réglages de base"

Cette machine vous permet d'effectuer différentes opérations. Vous trouverez ci-dessous une description des fonctions les plus courantes.

Copie

Agrandissement/Réduction de copie

Vous pouvez agrandir ou réduire les documents de taille standard afin de les copier sur du papier de format standard, ou définir un taux de reproduction en pourcentage.

Tri séquentiel

Vous pouvez trier les copies en jeux organisés dans l'ordre des pages.

Disposition réduite

Il est possible de réduire plusieurs documents pour les copier sur une seule feuille de papier.

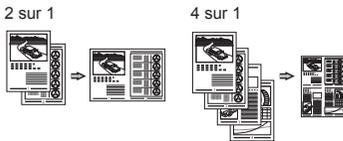

Copie carte d'identité

Vous pouvez copier une carte recto verso sur une même face d'une feuille.

Consommation de papier réduite

Vous pouvez choisir les réglages de copie de votre choix parmi les options affichées lorsque vous sélectionnez [**MF Copy**] sur le panneau de commandes.

Fax*

Envoi d'un document directement depuis un ordinateur (Fax PC)

En plus de l'envoi et de la réception classiques de fax, vous pouvez utiliser la fonction d'envoi de fax depuis un ordinateur.

Envoi

Vous pouvez mémoriser les destinataires de fax dans le carnet d'adresses. Vous pouvez spécifier les destinataires de différentes façons, afin de faciliter et d'accélérer l'envoi de documents.

- Recherche de destinataires
- Liste de favoris
- Composition codée
- Groupe de destinataires
- Historique d'envoi
- Multidiffusion

* MF8280Cw uniquement

Réception

- Réception en mémoire
Vous pouvez stocker les documents reçus en mémoire. Vous pourrez ensuite les imprimer à tout moment ou les supprimer s'ils ne vous sont d'aucune utilité.



- Réception distante
Si un téléphone externe est connecté, vous pouvez passer immédiatement en mode de réception de fax pendant un appel téléphonique, en entrant le numéro d'ID de réception de fax à l'aide des touches de numérotation du téléphone.

Impression

Agrandissement/Réduction d'impression

Disposition réduite

Il est possible de réduire plusieurs documents pour les imprimer sur une seule feuille de papier.

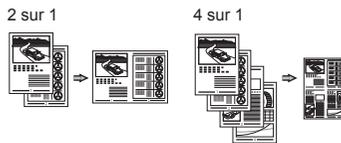

Impression d'un poster

Impression d'un filigrane

Affichage d'un aperçu avant impression

Impression

Sélection d'un "profil"

Numérisation

Enregistrement des documents à l'aide du panneau de commandes de la machine

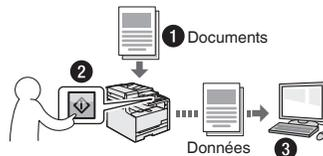

Numérisation avec

[**Scan▶PC1**]/[**Scan▶PC2**]

Vous pouvez simplifier la procédure de sélection de la destination et procéder aux réglages de numérisation en les enregistrant sur les touches du panneau de commandes.

Enregistrement des documents à l'aide des fonctions de l'ordinateur

- Numérisation avec MF Toolbox
- Numérisation depuis une application

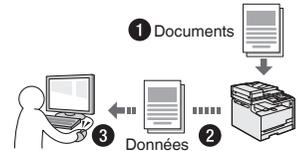

Enregistrement sur une clé USB

Vous pouvez enregistrer des documents numérisés sur une clé USB branchée à la machine.

Réglages réseau

Cette machine est équipée d'une interface réseau afin de vous permettre d'émuler facilement un environnement réseau. Si vous utilisez le MF8280Cw, vous pouvez vous connecter au réseau via le réseau sans fil. Vous pouvez également imprimer un document, utiliser le fax PC (MF8280Cw uniquement) et utiliser la numérisation réseau depuis tous les ordinateurs reliés à la machine. Ce partage des tâches permet d'améliorer l'efficacité de la machine.

Interface distante

Vous pouvez surveiller le statut de la machine, mais aussi gérer les tâches et configurer divers réglages, depuis les ordinateurs connectés au réseau.

Résolution des brouages papier

Lorsque le message ci-contre apparaît, cela signifie qu'un brouage papier s'est produit dans le chargeur ou la machine. Suivez les indications affichées à l'écran afin de retirer le papier ou le document coincé. Seules les zones où un brouage papier risque de se produire sont indiquées dans ce manuel. Pour en savoir plus sur les procédures, consultez le Manuel électronique.

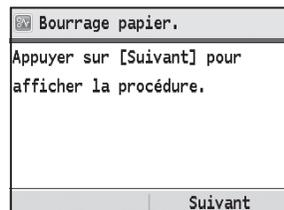

Fr

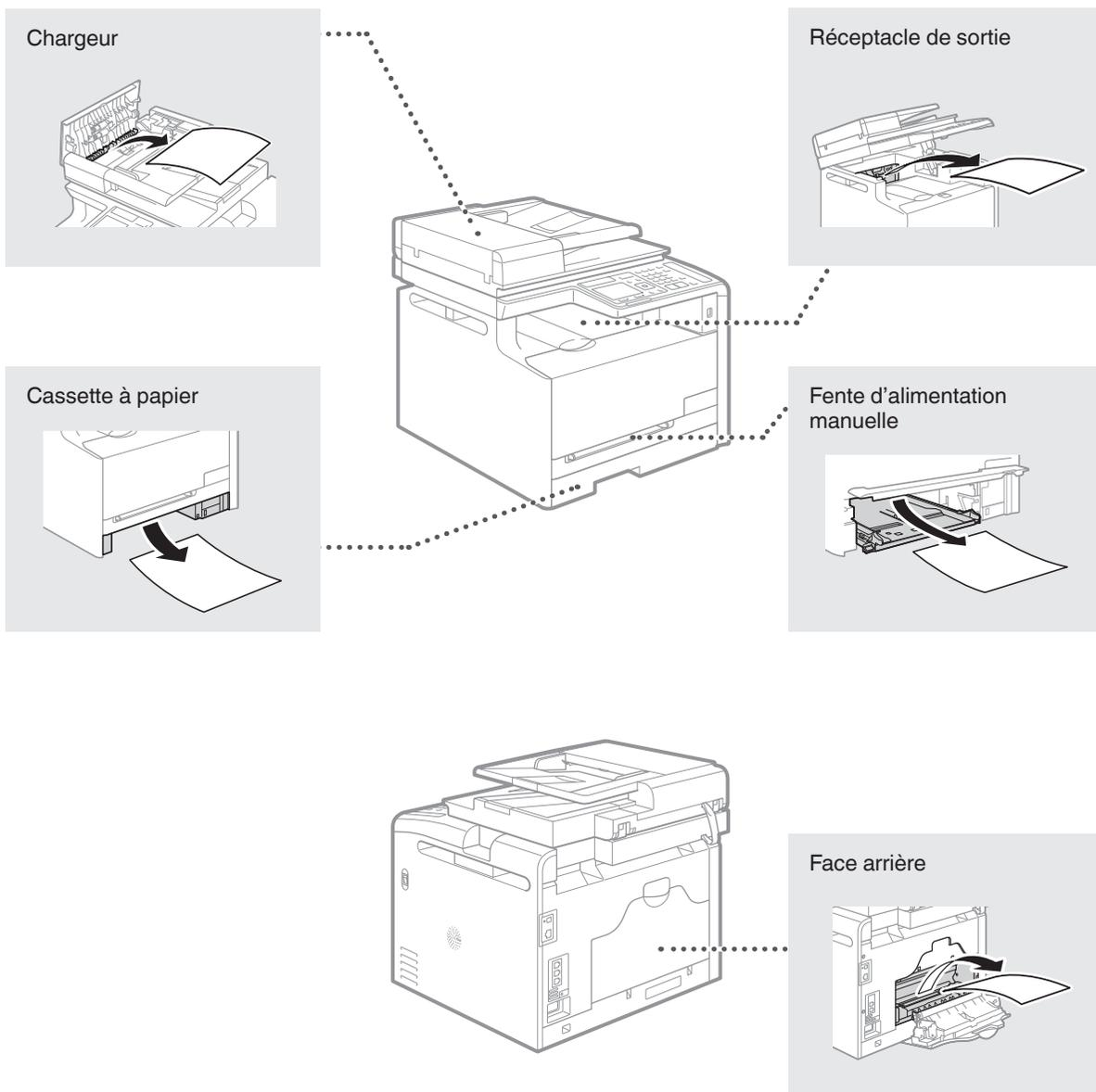

Remplacement des cartouches d'encre

Les cartouches d'encre sont des consommables. Lorsque l'encre est presque ou entièrement épuisée au cours d'une tâche, un message s'affiche à l'écran ou les problèmes suivants surviennent. Prenez les mesures appropriées.

Lorsqu'un message apparaît

Lorsque l'encre est pratiquement épuisée au milieu de l'exécution d'une tâche, un message apparaît à l'écran.

Message	Moment où le message s'affiche à l'écran	Description et solutions
Préparer la cartouche de toner <Couleur de l'encre>*	La cartouche d'encre doit bientôt être remplacée.	Nous recommandons de vérifier le niveau d'encre restant et de remplacer la cartouche d'encre avant d'effectuer une grande quantité d'impressions. ⊕ Manuel électronique "Remplacement des cartouches de toner" Si le message s'affiche, le fax entrant est stocké en mémoire sans être imprimé. De plus, il se peut que les rapports ne s'impriment pas, même s'ils sont configurés sur impression automatique. Toutefois, si l'option <Continuer l'impression si toner faible> sous <Réglages impression RX> est réglée sur <Oui>, l'impression peut continuer, mais les fax peuvent s'effacer ou être flous. ⊕ Manuel électronique "Impression de rapports et de listes" ⊕ Manuel électronique "Liste des menus des réglages"
Fin durée de vie cart. toner <Couleur de l'encre>*	La cartouche d'encre est épuisée.	Si ce message ne disparaît pas, remplacez la cartouche d'encre. Vous pouvez continuer l'impression, mais sa qualité ne peut pas être garantie. ⊕ Manuel électronique "Remplacement des cartouches de toner"
Pièces cart. en fin de vie. Remplacement cart. recommandé. <Couleur de l'encre>*	La machine ne peut pas imprimer correctement car une cartouche épuisée est toujours présente dans la machine.	Si ce message ne disparaît pas, remplacez la cartouche d'encre. Vous pouvez continuer l'impression, mais celle-ci risque d'être de mauvaise qualité. ⊕ Manuel électronique "Remplacement des cartouches de toner"

* Noir, jaune, magenta ou cyan va s'afficher sous <Couleur de l'encre>.

Si les impressions sont de mauvaise qualité

Si vos impressions commencent à présenter l'une des caractéristiques suivantes, c'est que l'une de vos cartouches d'encre est presque vide. Remplacez-la, même si aucun message n'est affiché.

Apparition de traînées blanches



Apparition de zones trop pâles



Densité non uniforme



Apparition de taches d'encre et d'éclaboussures



L'espace vierge de l'original devient grisâtre sur les impressions



Memo

Symboles employés dans ce manuel

AVERTISSEMENT

Avertissement concernant les opérations susceptibles de représenter un danger de mort ou de provoquer des blessures si les instructions ne sont pas respectées. Ces recommandations sont à respecter rigoureusement.

ATTENTION

Point important concernant les opérations susceptibles de provoquer des blessures si les instructions ne sont pas respectées. Ces recommandations sont à respecter rigoureusement.

Touches et boutons utilisés dans ce manuel

Vous trouverez ci-dessous les conventions de notation des symboles et des noms de touches.

- Touches du panneau de commandes :
[icône de touche]
[icône de touche] + (nom de touche)
Exemple :
[] (Précédent)
- Afficheur : <Spécifier la destination.>
- Boutons et options à l'écran de l'ordinateur : [Préférences]

Illustrations et copies d'écran utilisées dans ce manuel

Les illustrations et copies d'écran de ce manuel correspondent au modèle MF8280Cw, sauf mention contraire.

AVERTISSEMENT

Pour éviter tout risque de blessure corporelle ou de dommage matériel de l'équipement et pour toute information juridique, lisez les Avertissements juridiques et les Consignes de sécurité importantes du "CD du manuel de l'utilisateur multilingue" fourni avec ce produit.

Consignes de sécurité importantes

Lisez attentivement les "Consignes de sécurité importantes" de ce manuel et du manuel électronique avant d'utiliser la machine.

Comme ces instructions permettent d'éviter les blessures de l'utilisateur et d'autres personnes, ou la destruction du matériel, lisez-les toujours très soigneusement, ainsi que les détails sur la configuration requise.

Notez que vous serez tenu responsable de tout dommage causé par le non-respect des présentes consignes, l'utilisation de cet équipement à des fins pour lesquelles il n'était pas prévu, ou des réparations ou des modifications effectuées par des techniciens non homologués Canon.

Installation

AVERTISSEMENT

- N'installez jamais la machine à proximité de substances inflammables, comme des produits à base d'alcool ou des diluants. Si de telles substances entrent en contact avec les composants électriques internes de la machine, cela peut provoquer un incendie ou augmenter les risques d'électrocution.
- Ne laissez aucun collier et autre objet métallique, ou récipient contenant un liquide, à proximité de la machine. Si des objets étrangers entrent en contact avec les composants électriques internes de la machine, cela peut provoquer un incendie ou une électrocution.
En cas de chute de l'un de ces objets dans la machine, mettez immédiatement la machine hors tension et contactez votre revendeur agréé Canon.
- N'utilisez pas la machine près d'équipement électrique médical. Les ondes radio émises par la machine risquent de provoquer des interférences avec l'équipement en question et entraîner des accidents graves.

ATTENTION

- N'installez pas la machine dans les lieux suivants, car cela peut provoquer des blessures, des incendies ou des électrocutions.
 - Surface instable
 - Emplacement soumis à de fortes vibrations
 - Endroit où les fentes de ventilation pourraient être obturées (à proximité de murs, de lits, de tapis et autres objets similaires)
 - Lieu humide ou poussiéreux
 - Lieu exposé à la lumière directe du soleil ou en extérieur
 - Lieu exposé à des températures élevées
 - Lieu à proximité d'une flamme nue
 - Endroit insuffisamment ventilé
- Bien que cette machine produise de l'ozone lors de son fonctionnement, cela n'a aucun effet sur la santé humaine. Cependant, si vous prévoyez d'utiliser cette machine pendant une durée prolongée, assurez-vous que la pièce dans laquelle elle est installée est bien aérée.
- Ne connectez pas des câbles non homologués à cette machine. Vous risquez de provoquer un incendie ou une électrocution.

Alimentation électrique

AVERTISSEMENT

- Utilisez uniquement le cordon d'alimentation fourni, pour éviter tout risque d'incendie ou d'électrocution.
- N'altérez pas le cordon d'alimentation, ne le tordez pas et ne le tirez pas avec une force excessive. Ne posez pas d'objets lourds dessus. Tout dommage du cordon électrique peut entraîner un incendie ou une électrocution.
- Ne branchez pas, ni ne débranchez le cordon d'alimentation avec les mains mouillées, car vous risquez de vous électrocuter.
- N'utilisez jamais de rallonge ou de multiprise avec cette machine. Vous risquez de provoquer un incendie ou une électrocution.
- N'enroulez pas le cordon d'alimentation ou ne le retenez pas par un nœud, cela peut provoquer un incendie ou une électrocution.
- Insérez complètement la fiche d'alimentation dans la prise secteur. Le non-respect de cette consigne peut entraîner un risque d'incendie ou d'électrocution.
- En cas d'orage, débranchez la fiche d'alimentation de la prise secteur. Le non-respect de cette consigne peut entraîner un incendie, une électrocution ou un dysfonctionnement.

ATTENTION

- Utilisez uniquement une alimentation électrique conforme aux exigences de tension indiquées dans le présent document. Le non-respect de cette consigne peut entraîner un incendie ou une électrocution.
- Laissez un espace suffisant autour de la prise électrique sur laquelle la machine est connectée de façon à pouvoir la débrancher facilement en cas d'urgence.

Manipulation

⚠ AVERTISSEMENT

- Ne démontez ou ne modifiez jamais la machine. Elle comporte des composants haute tension et haute température qui risquent de provoquer un incendie ou une électrocution.
- Tenez les enfants à l'écart du cordon d'alimentation, des câbles, des mécanismes internes ou des composants électriques de cette machine. Le non-respect de cette consigne peut provoquer des blessures graves.
- Si la machine émet des bruits anormaux, de la fumée, de la chaleur ou une odeur inhabituelle, contactez votre revendeur agréé Canon. Si vous continuez à utiliser la machine, cela peut entraîner un risque d'incendie ou d'électrocution.
- Ne vaporisez pas de produits inflammables près de la machine. Si de telles substances entrent en contact avec les composants électriques internes de la machine, cela peut provoquer un incendie ou une électrocution.

⚠ ATTENTION

- Pour des raisons de sécurité, veillez à débrancher le cordon d'alimentation de la machine si celle-ci doit rester inutilisée pendant une période prolongée.
- Ouvrez et fermez les capots avec précaution afin d'éviter de vous blesser aux mains.
- Éloignez les mains ou vos vêtements du rouleau dans la zone de sortie. Le rouleau pourrait happer vos mains ou vêtements et provoquer des blessures graves.
- Les composants internes de la machine et la fente de sortie sont extrêmement chauds pendant et immédiatement après le fonctionnement de la machine. Éviter de toucher ces zones pour ne pas vous brûler. Le papier imprimé pouvant également être chaud à sa sortie de l'imprimante, manipulez-le avec précaution. Le non-respect de ces consignes peut entraîner des brûlures.

Entretien et vérifications

⚠ AVERTISSEMENT

- Avant tout nettoyage, mettez la machine hors tension et débranchez le cordon d'alimentation du secteur. Le non-respect de ces consignes peut entraîner un incendie ou une électrocution.
- Débranchez régulièrement le cordon d'alimentation de la prise secteur, et nettoyez le pourtour des broches métalliques du cordon d'alimentation et la prise elle-même avec un chiffon sec pour retirer la poussière et la saleté. Avec l'humidité, les dépôts de poussière peuvent provoquer des courts-circuits ou des incendies.
- Nettoyez la machine avec un chiffon humide bien essoré. N'utilisez aucune substance inflammable telle que de l'alcool, du benzène ou du diluant à peinture. Si de telles substances entrent en contact avec les composants électriques internes de la machine, cela peut provoquer un incendie ou une électrocution.
- Vérifiez régulièrement que le cordon d'alimentation et sa fiche ne sont pas endommagés. Assurez-vous que la machine ne comporte pas des traces de rouille ou de coups, des rayures, des craquelures, ou ne génère pas de chaleur excessive. Un équipement insuffisamment entretenu peut entraîner un incendie ou une électrocution.

Consommables

⚠ AVERTISSEMENT

- Ne jetez pas les cartouches d'encre usagées au feu. L'encre risque de s'enflammer, et de provoquer des brûlures ou un incendie.
- Si vous renversez accidentellement du toner, essuyez soigneusement les particules d'encre avec un chiffon doux et humide, et évitez d'inhaler la poussière de toner. N'utilisez jamais un aspirateur pour nettoyer les résidus de toner. Cela peut provoquer un dysfonctionnement de l'aspirateur ou une explosion de poussières due à une décharge électrostatique.

⚠ ATTENTION

- Conservez les cartouches d'encre et autres produits consommables hors de la portée des jeunes enfants. En cas d'ingestion d'encre, consultez immédiatement un médecin ou un centre anti-poison.
- N'essayez pas de démonter la cartouche d'encre. Vous risquez de recevoir des éclaboussures d'encre dans les yeux ou la bouche. En cas de contact de l'encre avec les yeux ou la bouche, rincez immédiatement à l'eau froide et consultez un médecin.
- Si de l'encre s'échappe de la cartouche d'encre, faites attention à ne pas l'inhaler et prenez soin d'éviter tout contact direct avec la peau. Si de l'encre entre en contact avec la peau, lavez immédiatement la zone affectée avec du savon. En cas d'inhalation d'encre ou d'irritation due à un contact avec la peau, consultez immédiatement un médecin ou un centre anti-poison.

Autres

⚠ AVERTISSEMENT

- Si vous portez un stimulateur cardiaque : cette machine émet un faible champ magnétique. Si vous constatez une anomalie, éloignez-vous de la machine et consultez immédiatement votre médecin.

Informations légales

Limitations légales d'utilisation de votre produit et des images

L'utilisation de votre produit pour scanner, imprimer ou reproduire de toute autre manière certains documents, et l'utilisation des images ainsi scannées, imprimées ou reproduites par votre produit peuvent être interdites par la loi, et constituer un délit de responsabilité pénale et/ou civile. Nous donnons ci-après une liste non exhaustive de tels documents. Elle est donnée uniquement à titre indicatif. Si vous n'êtes pas certain de pouvoir utiliser votre imprimante pour scanner, imprimer ou reproduire de toute autre manière un document particulier et/ou de pouvoir utiliser les images scannées, imprimées ou reproduites, vous devez demander l'avis préalable d'un conseiller juridique.

- Billets de banque
- Chèques de voyage
- Mandats
- Coupons alimentaires
- Certificats de dépôt
- Passeports
- Timbres poste (oblitérés ou non)
- Papiers d'immigration
- Badges d'identification ou insignes
- Timbres fiscaux (oblitérés ou non)
- Papiers de service militaire ou ordre d'incorporation
- Obligations ou autres certificats d'endettement
- Chèques ou ordres issus par les agences gouvernementales
- Certificats d'actions
- Permis de conduire et certificat de titre d'un véhicule
- Œuvre protégée par les droits d'auteur/Œuvres d'art sans l'autorisation du détenteur des droits d'auteur

Des efforts considérables ont été mis en oeuvre pour s'assurer que les manuels relatifs à la machine ne contiennent ni imprécision, ni omission. Néanmoins, comme nous améliorons constamment nos produits, n'hésitez pas à contacter Canon pour obtenir des spécifications précises.

Informationen zu den mitgelieferten Anleitungen

① Erste Schritte (diese Anleitung):

Lesen Sie zuerst diese Anleitung. In dieser Anleitung werden die Installation des Geräts, die Einstellungen sowie die Vorsichtshinweise beschrieben. Lesen Sie diese Anleitung, bevor Sie das Gerät in Betrieb nehmen.



② Handbuch der WLAN-Einstellungen (nur MF8280Cw):

Lesen Sie diese Anleitung zusammen mit den ersten Schritten. In dieser Anleitung werden die Schritte für die WLAN-Konfiguration sowie die Ursachen und Abhilfemaßnahmen für gegebenenfalls dabei auftretende Probleme beschrieben. Lesen Sie diese Anleitung, wenn Sie das Gerät mit einem WLAN verbinden.



③ Installationshandbuch für den MF-Treiber (User Software CD-ROM):

Lesen Sie als nächstes diese Anleitung. In dieser Anleitung wird die Installation der Software beschrieben.

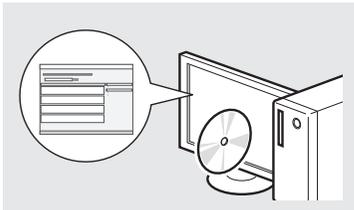

④ e-Anleitung (Multi-lingual User Manual CD):

Lesen Sie nach Bedarf die gewünschten Kapitel. Die e-Anleitung ist nach Themen geordnet, sodass Sie die benötigten Informationen einfach finden können.

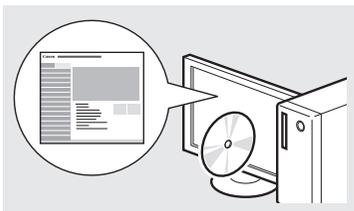

Navigieren durch das Menü und Texteingabemethode

● MF8280Cw

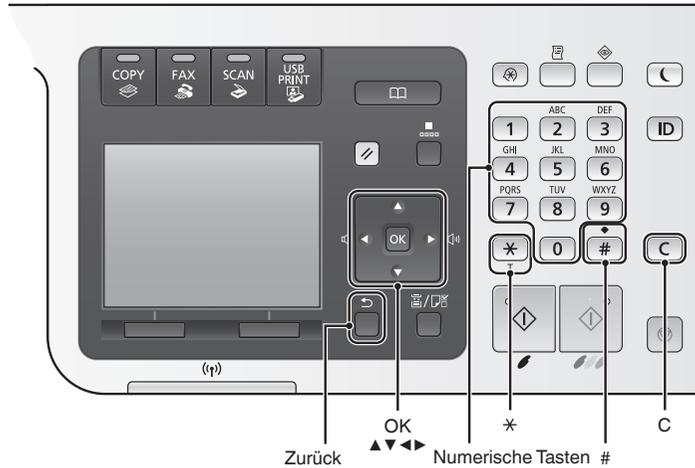

● MF8230Cn

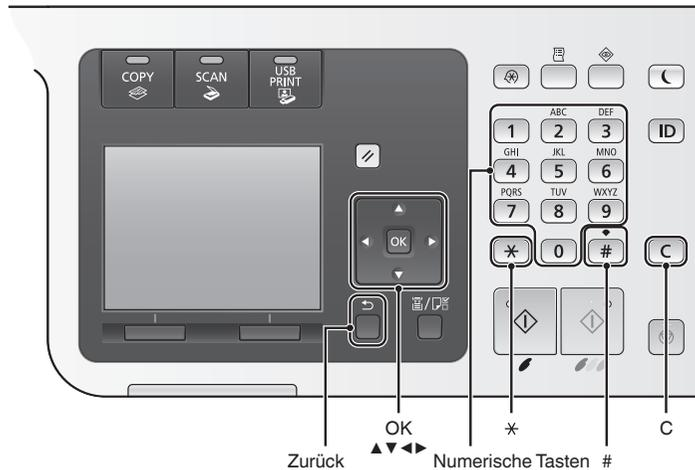

Navigieren durch das Menü

Auswählen von Elementen oder Versetzen des Cursors in den Menüelementen

Wählen Sie mit [▲] oder [▼] ein Element aus. Wechseln Sie mit [OK] oder [▶] zur nächsten Hierarchiestufe. Kehren Sie mit [◀] (Zurück) oder [◀] zur vorherigen Hierarchiestufe zurück.

Bestätigen einer Einstellung

Drücken Sie [OK]. Wenn auf dem Display <Anwenden> angezeigt wird, wählen Sie <Anwenden> aus, und drücken Sie dann [OK].

Anzeigen der e-Anleitung von der CD

- 1 Legen Sie die CD mit Anwenderhandbuch in mehreren Sprachen in den Computer ein.
- 2 Wählen Sie Ihre Sprache aus.
- 3 Klicken Sie auf [Handbücher anzeigen].

Abhängig von dem von Ihnen verwendeten Betriebssystem wird eine Sicherheitswarnung angezeigt.

Anschließen des Netzkabels und Einschalten des Geräts über den Netzschalter

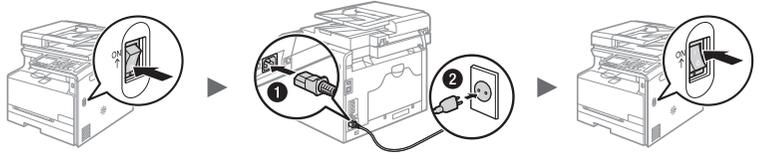

- ❶ Schließen Sie in diesem Fall nicht das USB-Kabel an. Stecken Sie es bei der Softwareinstallation ein.

Texteingabemethode

Ändern des Eingabemodus

Drücken Sie <A/a/12> oder [*], um den Eingabemodus zu ändern.

Eingabemodus	Verfügbare Text
<A>	Großbuchstaben und Sonderzeichen
<a>	Kleinbuchstaben und Sonderzeichen
<12>	Zahlen

Eingeben von Text, Symbolen und Zahlen

Nehmen Sie die Eingabe mit den numerischen Tasten oder mit [#]. Einzelheiten zu den wählbaren Modi sowie zu den verfügbaren Zeichen entnehmen Sie der folgenden Tabelle.

	Eingabe modus:		
	<A>	<a>	<12>
1	@ . - _ /		1
2	AÄBC	aäbc	2
3	DEF	def	3
4	GHI	ghi	4
5	JKL	jkl	5
6	MNOÖ	mnoö	6
7	PQRSß	pqrs	7
8	TUÜV	tuüv	8
9	WXYZ	wxyz	9
0	(nicht verfügbar)		0
*	(Leerzeichen) @ . / - _ ! ? & \$ % # () [] { } < > * + = " , ; : ' ^ \ ` ~	(nicht verfügbar)	

Versetzen des Cursors (Eingeben eines Leerzeichens)

Versetzen Sie den Cursor mit [◀] oder [▶]. Bewegen Sie den Cursor an das Textende, und drücken Sie [▶], um ein Leerzeichen einzugeben.

Löschen von Zeichen

Drücken Sie zum Löschen von Zeichen [C]. Wenn Sie alle Zeichen löschen wollen, halten Sie [C] gedrückt.

Festlegen der anfänglichen Einstellungen

Stellen Sie Sprache, Region, Zeitzone sowie Datum und Uhrzeit gemäß den Anweisungen auf dem Bildschirm ein. Nähere Informationen zum Navigieren durch das Menü und zur Eingabe von Zahlen finden Sie unter "Navigieren durch das Menü und Texteingabemethode" (S.30). Sie können festlegen, ob die Farbkorrektur vorgenommen werden soll. Einzelheiten zum Vornehmen der Farbkorrektur finden Sie in der e-Anleitung.

- ⊕ e-Anleitung "Inbetriebnahme des Geräts" ▶ "Einschalten des Geräts und Konfiguration der Anfangseinstellungen"

MF8280Cw

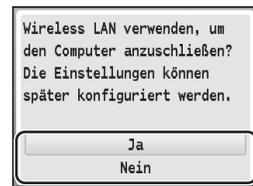
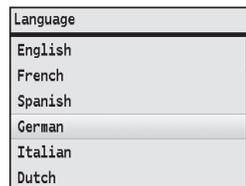

Stellen Sie unmittelbar eine WLAN-Verbindung zum Computer her.

Ja

- ⊕ Beginnen Sie mit Schritt 4 im "Einrichten von WLAN" im Handbuch der WLAN-Einstellungen.

Siehe Handbuch der WLAN-Einstellungen, um Einstellungen auszuführen.

OK

Stellen Sie später eine WLAN-Verbindung zum Computer her.

Nein

- ⊕ Lesen Sie Weiteres im Handbuch der WLAN-Einstellungen nach.

Verbindung über ein LAN zum Computer herstellen

- ⊕ Fahren Sie mit "Verbindung über ein LAN" (S.32).

Für den Anschluss an den Computer über ein USB-Kabel

- ⊕ Fahren Sie mit "Verbindung über ein USB-Kabel" (S.32).

Keine Verbindung zu einem PC herstellen

- ⊕ Schließen Sie die Einrichtung ab.

MF8230Cn

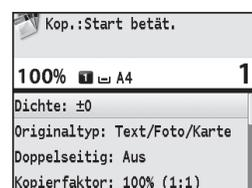
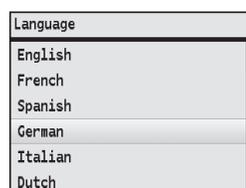

Auswählen der Methode zum Herstellen einer Verbindung zwischen Gerät und Computer

De

● Verbindung über ein LAN

- ➔ Siehe "Verbindung über ein LAN"

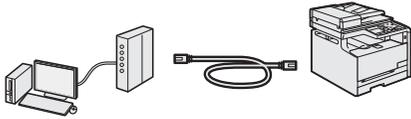

Sie können das Gerät über einen verkabelten LAN-Router mit einem Computer verbinden. Schließen Sie das Gerät mit einem LAN-Kabel an den Router an.

- Vergewissern Sie sich, dass am Router Anschlüsse für das Gerät und den Computer zur Verfügung stehen.
- Halten Sie ein Twisted-Pair-Kabel der Kategorie 5 oder höher bereit.

● Verbindung über ein USB-Kabel

- ➔ Siehe "Verbindung über ein USB-Kabel"



Sie können das Gerät über ein USB-Kabel mit einem Computer verbinden.

● Verbindung über ein WLAN (nur MF8280Cw)

- ➔ Nähere Informationen finden Sie im Handbuch der WLAN-Einstellungen.

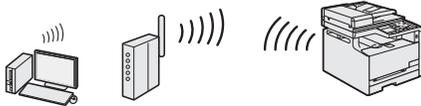

Sie können das Gerät über einen WLAN-Router* mit einem Computer verbinden. Da diese Verbindung drahtlos ist, sind keine LAN-Kabel erforderlich.

* Ein WLAN-Router, der IEEE 802.11b/g/n unterstützt, ist erforderlich.

Falls Sie unsicher sind, ob Ihr Router drahtlos oder drahtgebunden ist:

Sehen Sie im Handbuch des Netzwerkgeräts nach, oder wenden Sie sich an den Hersteller des Geräts.

Verbindung über ein LAN

1 Schließen Sie das LAN-Kabel an.

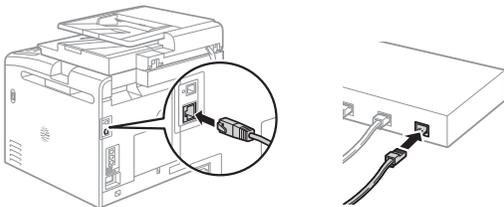

Die IP-Adresse wird automatisch in 2 Minuten konfiguriert. Sollten Sie die IP-Adresse manuell eingeben wollen, lesen Sie im folgenden Abschnitt nach:

- ➔ e-Anleitung "Netzwerk" ► "Anschließen an ein Netzwerk" ► "Einstellen von IP-Adressen"

2 Installieren Sie den Treiber und die Software mithilfe der User Software CD-ROM.

- ➔ Fahren Sie mit "Einstellen von Papierformat und Papiertyp" (S.33).

Verbindung über ein USB-Kabel

Schließen Sie nach der Installation der MF-Treiber und von MF Toolbox das USB-Kabel an.

1 Installieren Sie den Treiber und die Software mithilfe der User Software CD-ROM.

2 Schließen Sie das USB-Kabel an.

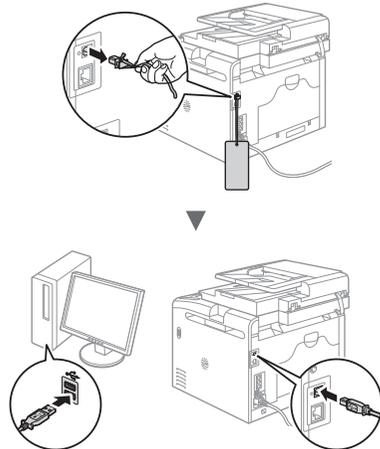

- ➔ Fahren Sie mit "Einstellen von Papierformat und Papiertyp" (S.33).

Nähere Informationen zu den Installationsprozessen:

- ➔ Siehe Installationshandbuch für den MF-Treiber

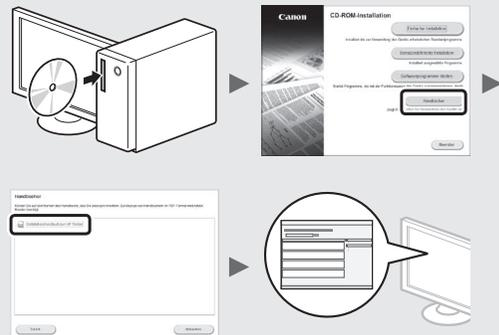

Einstellen von Papierformat und Papiertyp

Folgen Sie den Anweisungen auf dem Bildschirm, um das Papierformat und den Papiertyp einzustellen.

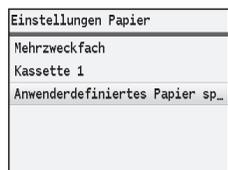
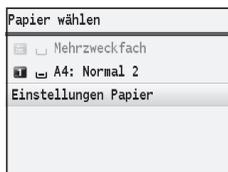

Festlegen der anfänglichen Faxeeinstellungen und Anschließen eines Telefonkabels (nur MF8280Cw)

1 Geben Sie die anfänglichen Faxeeinstellungen an.

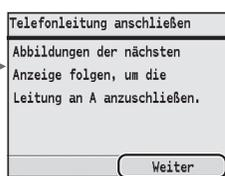
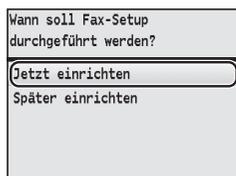
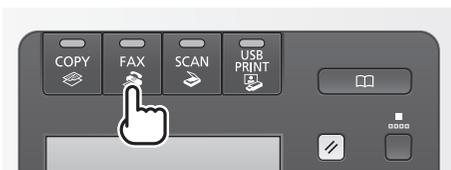

Folgen Sie den Anweisungen im "Fax Setup Handbuch", um eine Faxnummer, einen Gerätenamen und einen Empfangsmodus einzugeben. Nähere Informationen zum Empfangsmodus finden Sie in der e-Anleitung.

➔ e-Anleitung "Faxen" ▶ "Empfangen von Faxen"

Verwendung eines Anwendernamens

Wenn Sie ein Dokument senden, werden die von Ihnen gespeicherten Absenderinformationen auf dem Papier des Empfängers ausgedruckt.

2 Schließen Sie ein Telefonkabel an*.

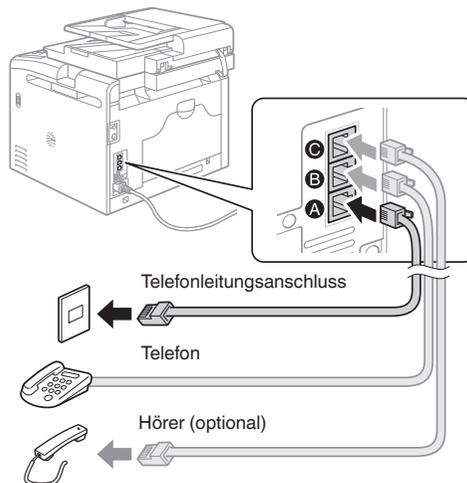

Wenn auf dem Bildschirm <Telefonleitung anschließen> angezeigt wird, schließen Sie das Telefonkabel entsprechend der Abbildung an. Je nach Land oder Region werden das Telefonleitungskabel und der Adapter mit dem Gerät geliefert. Einzelheiten zum Anschließen von Telefonleitungskabel und Adapter finden Sie in der e-Anleitung.

➔ e-Anleitung "Inbetriebnahme des Geräts" ▶ "Konfigurieren der Anfangseinstellungen für Faxfunktionen (nur MF8580Cdw / MF8550Cdn / MF8280Cw)" ▶ "Anschließen an die Telefonleitung"

Wenn der optionale Hörer installiert wird:

Nähere Informationen finden Sie in der mit dem Hörer mitgelieferten Anleitung.

* Je nach Land oder Region wird das Telefonkabel mit dem Gerät geliefert.

3 Beenden Sie den Fax Setup Handbuch, und starten Sie dann das Gerät neu.

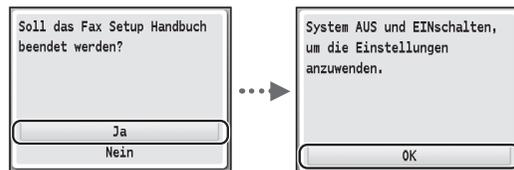

Schalten Sie das Gerät aus, und warten Sie mindestens 10 Sekunden, bevor Sie es wieder einschalten. Wenn der Telefonleitungstyp nicht automatisch erkannt wird, schlagen Sie bitte in der e-Anleitung nach, und stellen Sie manuell eine Telefonleitung ein.

➔ e-Anleitung "Liste der Menüeinstellungen" ▶ "Faxeeinstellungen (nur MF8580Cdw / MF8550Cdn / MF8280Cw)" ▶ "Grundeinstellungen"

Sie können mit diesem Gerät verschiedene Funktionen verwenden. Folgende Funktionen stellen die Übersicht der Hauptfunktionen dar, die Sie routinemäßig verwenden können.

Kopieren

Vergrößern und Verkleinern von Kopien

Sie können Dokumente mit Standardformat für die Kopie auf Papier mit Standardformat vergrößern oder verkleinern oder den Zoomfaktor in Prozent angeben.

Sortieren

Sie können Kopien automatisch in Sätzen in Seitenreihenfolge sortieren.

Verkleinertes Layout

Sie können mehrere Dokumente verkleinern, um sie auf ein Blatt zu kopieren.

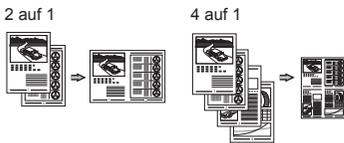

Kopieren einer ID-Karte

Sie können eine doppelseitige Karte auf ein einseitiges Papier kopieren.

Kopieren und Papier sparen

Sie können die gewünschten Kopiereinstellungen aus den Optionen auswählen, die angezeigt werden, wenn Sie auf dem Bedienfeld [Copy] wählen.

Fax*

Senden eines Dokuments direkt von einem Computer (PC-Fax)

Zusätzlich zum normalen Senden und Empfangen von Faxdokumenten können Sie das PC-Fax verwenden.

Senden

Sie können Faxempfänger im Adressbuch speichern. Sie können die Empfänger über verschiedene Methoden angeben, sodass Sie schnell und einfach Dokumente senden können.

- Empfängersuche
- Favoritenliste
- Kodierte Wahl
- Empfängergruppe
- Angeben aus dem Sendelog
- Rundsendung

Empfangen

- Empfangen im Speicher
Sie können die empfangenen Dokumente im Speicher speichern. Sie können die gespeicherten Dokumente jederzeit drucken oder löschen, wenn Sie sie nicht benötigen.



- Remote-Empfang
Wenn ein externes Telefon angeschlossen ist, können Sie während des Telefonanrufs sofort in den Faxempfangsmodus wechseln, indem Sie die ID-Nummer für den Faxempfang über die Wähltasten des Telefons wählen.

Drucken

Vergrößern und Verkleinern des Drucks

Verkleinertes Layout

Sie können mehrere Dokumente verkleinern, um sie auf ein Blatt zu drucken.



Posterdruck

Wasserzeichendruck

Anzeigen einer Druckvorschau

Drucken

Auswählen eines "Profils"

Scannen

Speichern der Dokumente über das Bedienfeld des Geräts

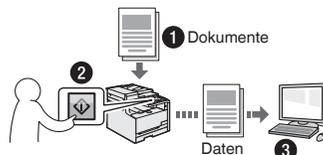

Scannen mit [PC1] / [PC2]

Sie können das Vorgehen zum Auswählen des Empfängers und Vornehmen der Scaneinstellungen vereinfachen, indem Sie sie auf den Tasten auf dem Bedienfeld speichern.

Speichern der Dokumente über Befehle am Computer

- Scannen mit MF Toolbox
- Scannen über eine Anwendung

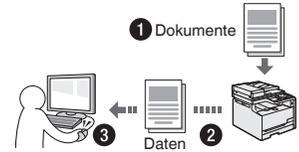

Speichern auf einem USB-Speicher

Sie können gescannte Dokumente auf einem an das Gerät angeschlossenen USB-Speicher speichern.

Netzwerkeinstellungen

Dieses Gerät verfügt über eine Netzwerkschnittstelle, über die Sie ganz einfach eine Netzwerkumgebung einrichten können. Beim Modell MF8280Cw können Sie eine Verbindung zum Netzwerk über das WLAN herstellen. Außerdem können Sie von allen Computern aus, bei denen eine Verbindung zum Gerät besteht, Dokumente drucken, PC-Faxe senden (nur MF8280Cw) und die Scanfunktion im Netzwerk verwenden. Das Gerät hilft beim effizienteren Arbeiten, da es in einem Büro als gemeinsam genutztes Gerät dienen kann.

Remote UI

Sie können den Status des Geräts über die Computer im Netzwerk abrufen, auf das Gerät zugreifen und Aufträge verwalten oder verschiedene Einstellungen über das Netzwerk vornehmen.

* Nur MF8280Cw

Beseitigen von Papierstaus

Wird folgender Bildschirm angezeigt, ist in der Zufuhr oder im Geräteinneren ein Papierstau aufgetreten. Entfernen Sie das gestaute Dokument oder Papier der Anleitung auf dem Bildschirm entsprechend. In diesen Anweisungen wird nur auf Bereiche hingewiesen, in denen ein Papierstau auftreten kann. Nähere Informationen zum Vorgehen finden Sie in der e-Anleitung.

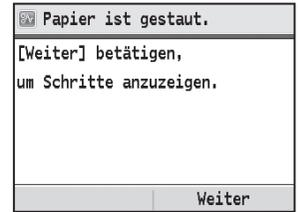

De

Zufuhr



Ausgabefach

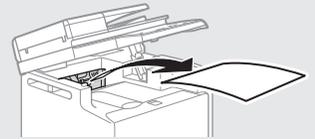

Papierkassette

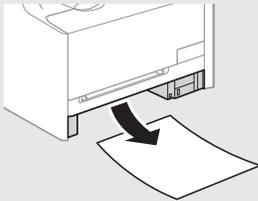

Manuelle Zufuhr

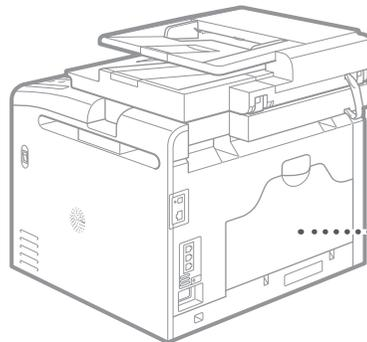
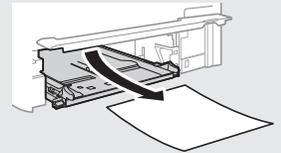

Rückseite

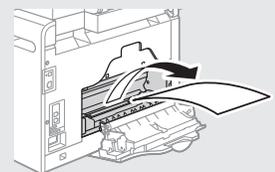

Austauschen von Tonerpatronen

Tonerpatronen sind Verbrauchsmaterialien. Wenn der Toner während der Ausführung eines Auftrags fast oder völlig verbraucht ist, wird auf dem Bildschirm eine Meldung angezeigt, oder es treten möglicherweise die folgenden Probleme auf. Führen Sie die entsprechende Maßnahme durch.

Wenn eine Meldung angezeigt wird

Wenn der Toner während der Ausführung eines Auftrags fast verbraucht ist, wird auf dem Bildschirm eine Meldung angezeigt.

Meldung	Wenn die Meldung auf dem Bildschirm angezeigt wird	Beschreibung und Abhilfemaßnahmen
Tonerpatrone <Tonerfarbe>* vorbereiten.	Die Tonerpatrone muss bald ausgetauscht werden.	Wir empfehlen, vor dem Drucken umfangreicher Dokumente die restliche Toner Menge zu prüfen und die Patrone auszutauschen. ⊕ e-Anleitung "Austauschen von Tonerpatronen" Bei Anzeige dieser Meldung wird das eingehende Fax gespeichert, ohne gedruckt zu werden. Außerdem werden Berichte möglicherweise nicht gedruckt, auch wenn festgelegt wurde, dass Berichte automatisch gedruckt werden sollen. Wenn jedoch in <Einstellungen EM Druck> die Option <Weiterdrucken, wenn Toner niedrig ist> auf <Ein> gesetzt ist, wird der Druckvorgang fortgesetzt, aber Faxe sind möglicherweise blass oder verschwommen. ⊕ e-Anleitung "Drucken von Berichten und Listen" ⊕ e-Anleitung "Liste der Menüeinstellungen"
Ende Lebenszeit Tonerpatrone <Tonerfarbe>*	Die Tonerpatrone hat das Ende ihrer maximalen Nutzungsdauer erreicht.	Wenn diese Meldung weiterhin angezeigt wird, tauschen Sie die Tonerpatrone aus. Sie können weiterhin drucken, aber die Druckqualität ist möglicherweise nicht zufriedenstellend. ⊕ e-Anleitung "Austauschen von Tonerpatronen"
Ende Lebensdauer Patrone. Patronen-Austausch empfohlen. <Tonerfarbe>*	Die Druckergebnisse des Geräts sind möglicherweise nicht zufriedenstellend, weil sich noch eine Tonerpatrone im Gerät befindet, die das Ende ihrer Lebensdauer erreicht hat.	Wenn diese Meldung weiterhin angezeigt wird, tauschen Sie die Tonerpatrone aus. Sie können mit dem Drucken fortfahren, aber die Druckqualität ist eventuell verringert. ⊕ e-Anleitung "Austauschen von Tonerpatronen"

* Statt <Tonerfarbe> wird Schwarz, Gelb, Magenta oder Cyan angezeigt.

Wenn die Ausdrücke von schlechter Qualität sind

Wenn auf den Ausdrucken folgende Probleme auftreten, ist eine der Tonerpatronen fast leer. Tauschen Sie die fast leere Tonerpatrone aus, auch wenn keine Meldung angezeigt wird.

Weißer Streifen



Teilweise zu blass



Ungleichmäßige Dichte



Tonerflecken und -spritzer



Leere Bereiche der Originale sind im Ausdruck gräulich



In diesem Handbuch verwendete Symbole

⚠️ WARNUNG

Wenn Sie eine so gekennzeichnete Warnung nicht beachten, können ernsthafte Verletzungen oder Tod die Folge sein. Bitte beachten Sie diese Warnungen unbedingt, um den sicheren Betrieb zu gewährleisten.

⚠️ VORSICHT

So wird eine Vorsichtsmaßnahme bezüglich Vorgängen gekennzeichnet, die zu Personenschäden führen können, wenn sie nicht korrekt ausgeführt werden. Bitte beachten Sie diese Maßnahmen unbedingt, um den sicheren Betrieb zu gewährleisten.

In dieser Anleitung verwendete Tasten und Schaltflächen

Folgende Symbole und Tastenbezeichnungen verdeutlichen, wie das Drücken von Tasten in dieser Anleitung beschrieben wird.

- Tasten auf dem Bedienfeld:
[Tastensymbol]
[Tastensymbol] + (Tastenbezeichnung)
Beispiel:
[]
[] (Zurück)
- Display: <Empfänger definieren.>
- Schaltflächen und Elemente in der Computeranzeige:
[Voreinstellungen]

In dieser Anleitung verwendete Abbildungen und Anzeigen

Die in dieser Anleitung verwendeten Abbildungen und Anzeigen entsprechen dem Modell MF8280Cw (sofern nicht anders angegeben).

⚠️ WARNUNG

Um die Gefahr von Verletzungen oder Sachschäden zu vermeiden und um sich über die rechtlichen Gegebenheiten zu informieren, lesen Sie die rechtlichen Hinweise und wichtigen Sicherheitsinformationen auf der CD mit Anwenderhandbuch in mehreren Sprachen, die mit dem Produkt geliefert wird.

Wichtige Sicherheitsvorschriften

Lesen Sie den Abschnitt „Wichtige Sicherheitsvorschriften“ in dieser Anleitung und der e-Anleitung aufmerksam durch, bevor Sie das Gerät verwenden.

Da diese Vorschriften dazu gedacht sind, Verletzungen des Benutzers oder anderer Personen sowie Sachbeschädigungen zu vermeiden, sollten diese Anweisungen und Betriebsanforderungen grundsätzlich beachtet werden.

Beachten Sie, dass Sie für alle Schäden verantwortlich sind, die durch die Nichteinhaltung der hier beschriebenen Anweisungen, durch die Verwendung des Geräts zu einem nicht vorgesehenen Zweck oder durch Reparaturen oder Veränderungen am Gerät entstehen, die nicht von einem anerkannten Canon-Techniker durchgeführt wurden.

Installation

⚠️ WARNUNG

- Installieren Sie das Gerät nicht in der Nähe von entzündlichen Stoffen wie alkoholbasierten Produkten oder Farbverdünnern. Sollten diese in Kontakt mit den elektrischen Teilen im Geräteinneren kommen, können diese Substanzen einen Brand verursachen oder das Risiko eines elektrischen Schlags erhöhen.
- Platzieren Sie keine Halsketten und anderen Metallgegenstände oder Behälter mit Wasser oder anderen Flüssigkeiten auf dem Gerät. Wenn fremde Substanzen in Kontakt mit den elektrischen Teilen im Geräteinneren kommen, kann dies zu einem Brand oder elektrischen Schlag führen. Sollte eine dieser Substanzen in das Gerät gelangen, schalten Sie das Gerät sofort aus, und wenden Sie sich an einen örtlichen Canon-Fachhändler.
- Verwenden Sie das Gerät nicht in der Nähe medizinischer Geräte. Die von diesem Gerät abgegebenen Funkwellen können medizinische Geräte beeinträchtigen. Dies kann zu schweren Unfällen führen.

⚠️ VORSICHT

- Installieren Sie das Gerät nicht an folgenden Standorten, da dies sonst zu Verletzungen, einem Brand oder elektrischen Schlag führen kann.
 - Instabiler Ort
 - Ort, an dem starke Vibrationen herrschen
 - Ort, an dem die Ventilationsöffnungen blockiert werden (zu nah an Wänden, einem Bett, einem Fransenteppich und anderen ähnlichen Gegenständen)
 - Feuchte oder staubige Orte
 - Ort, der direktem Sonnenlicht ausgesetzt ist oder im Freien
 - Orte, die hohen Temperaturen ausgesetzt sind
 - Orte in der Nähe von offenen Flammen
 - Ort mit eingeschränkter Belüftung
- Beim Betrieb dieses Geräts entsteht zwar Ozon, die Menge ist allerdings so gering, dass keine Auswirkungen auf den menschlichen Körper zu befürchten sind. Falls Sie das Gerät dennoch für einen längeren Zeitraum verwenden möchten, sollten Sie sicherstellen, dass der Installationsort gut belüftet wird.
- Schließen Sie keine nicht zugelassenen Kabel an das Gerät an, da dies sonst zu einem Brand oder elektrischen Schlag führen kann.

Stromversorgung

⚠️ WARNUNG

- Verwenden Sie nur das mitgelieferte Netzkabel und keine anderen Kabel, da es andernfalls zu einem Brand oder elektrischen Schlag kommen kann.
- Modifizieren oder verbiegen Sie das Netzkabel nicht und ziehen Sie nicht fest daran. Stellen Sie keine schweren Gegenstände auf das Netzkabel. Eine Beschädigung des Netzkabels kann zu einem Brand oder elektrischen Schlag führen.
- Der Netzstecker darf nicht mit feuchten Händen angeschlossen oder abgezogen werden, da dies sonst zu einem elektrischen Schlag führen kann.
- Verwenden Sie keine Verlängerungskabel oder Mehrfachstecker mit diesem Gerät, da dies sonst zu einem Brand oder elektrischen Schlag führen kann.
- Das Netzkabel darf nicht gebunden oder verknotet werden, da dies zu einem Brand oder elektrischen Schlag führen kann.
- Stecken Sie den Netzstecker fest in die Netzsteckdose. Andernfalls kann es zu einem Brand oder elektrischen Schlag kommen.
- Entfernen Sie das Netzkabel während eines Gewitters vollständig aus der Netzsteckdose. Andernfalls kann es zu einem Brand, elektrischen Schlag oder Fehlfunktionen am Gerät kommen.

⚠ VORSICHT

- Verwenden Sie nur eine Stromversorgung, die die hier aufgeführten Spannungsanforderungen erfüllt. Andernfalls kann es zu einem Brand oder einem elektrischen Schlag kommen.
- Behindern Sie den Netzstecker nicht an der Stelle, an der er an die Maschine angeschlossen ist, sodass Sie das Netzkabel im Notfall leicht abziehen können.

Handhabung**⚠ WARNUNG**

- Zerlegen oder modifizieren Sie das Gerät nicht. Im Geräteinneren befinden sich Teile, die unter hoher Temperatur und Hochspannung stehen, was zu einem Brand oder elektrischen Schlag führen kann.
- Lassen Sie nicht zu, dass Kinder das Netzkabel oder andere Kabel, interne oder elektrische Teile berühren oder damit spielen, da dies zu schweren Verletzungen führen kann.
- Wenn das Gerät ungewöhnliche Geräusche oder Gerüche abgibt, sich Rauch oder extreme Hitze entwickelt, wenden Sie sich an einen Canon-Fachhändler. Die Weiterverwendung kann zu einem Brand oder elektrischen Schlag führen.
- Verwenden Sie keine entzündlichen Sprays in der Nähe des Geräts. Wenn entzündliche Substanzen in Kontakt mit den elektrischen Teilen im Geräteinneren kommen, kann dies zu einem Brand oder elektrischen Schlag führen.

⚠ VORSICHT

- Ziehen Sie zu Ihrer eigenen Sicherheit das Netzkabel, falls das Gerät für einen längeren Zeitraum nicht verwendet wird.
- Seien Sie beim Öffnen und Schließen der Abdeckungen vorsichtig, um Verletzungen an den Händen zu vermeiden.
- Halten Sie Hände und Kleidung von den Walzen im Ausgabebereich fern. Sollten die Walzen Ihre Hände oder Kleidung erfassen, kann dies zu Verletzungen führen.
- Das Geräteinnere und der Ausgabeschlitz werden während und unmittelbar nach dem Gebrauch sehr heiß. Vermeiden Sie Kontakt mit diesen Bereichen, um Verbrennungen zu verhindern. Auch bedrucktes Papier kann unmittelbar nach der Ausgabe heiß sein. Seien Sie daher bei der Handhabung vorsichtig. Andernfalls kann es zu Verbrennungen kommen.
- Laserstrahlung kann für den menschlichen Organismus schädlich sein. Da der Laserstrahl in der Lasereinheit durch eine Abdeckung vollständig verschlossen ist, kann die Laserstrahlung während des normalen Gerätebetriebs nicht nach außen dringen. Lesen Sie die folgenden Anmerkungen und Sicherheitsvorschriften.
 - Öffnen Sie nur die Abdeckungen, die Sie laut diesem Handbuch öffnen dürfen.
 - Entfernen Sie nicht den an der Lasereinheit im Inneren des Geräts angebrachten Warnaufkleber.

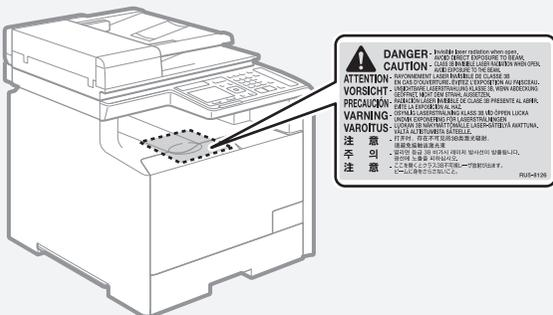

- Wenn der Laserstrahl aus dem Gerät austritt, kann eine Bestrahlung der Augen schwere Sehschäden zur Folge haben.
- Wenn Sie dieses Gerät nicht gemäß der in diesem Handbuch beschriebenen Vorgehensweisen für die Steuerung, Justage und den Betrieb verwenden, kann dies zu einer gefährlichen Strahlenexposition führen.

Wartung und Inspektion**⚠ WARNUNG**

- Schalten Sie das Gerät vor dem Reinigen aus, und trennen Sie das Netzkabel von der Netzsteckdose ab. Andernfalls kann es zu einem Brand oder elektrischen Schlag kommen.
- Ziehen Sie den Netzstecker regelmäßig aus der Netzsteckdose heraus, und reinigen Sie mit einem trockenen Tuch die Bereiche um die Metallstifte des Netzsteckers und die Netzsteckdose herum, um Staub und Schmutz zu entfernen. Bei Feuchtigkeit kann gesammelter Staub zu einem Kurzschluss oder Brand führen.
- Wischen Sie das Gerät mit einem feuchten, gut ausgewringenen Tuch ab. Befeuchten Sie das Tuch nur mit Wasser. Verwenden Sie weder Alkohol, Benzole, Farbverdüner oder andere entzündliche Substanzen. Wenn entzündliche Substanzen in Kontakt mit den elektrischen Teilen im Geräteinneren kommen, kann dies zu einem Brand oder elektrischen Schlag führen.
- Überprüfen Sie das Netzkabel und die Netzsteckdose regelmäßig auf Schäden. Überprüfen Sie das Gerät auf Rost, Beulen, Kratzer, Brüche oder eine übermäßige Wärmeentwicklung. Die Verwendung schlecht gewarteter Teile kann zu einem Brand oder elektrischen Schlag führen.

Verbrauchsmaterial**⚠ WARNUNG**

- Entsorgen Sie gebrauchte Tonerpatronen nicht durch Verbrennen. Dies kann dazu führen, dass sich der Toner entzündet, was Verbrennungen oder einen Brand zur Folge haben kann.
- Wenn Toner versehentlich verschüttet wird, sammeln Sie die Tonerpartikel vorsichtig auf, oder wischen Sie sie mit einem weichen, feuchten Tuch auf. Achten Sie dabei darauf, dass Sie den Tonerstaub nicht einatmen. Verwenden Sie niemals Staubsauger ohne Staubexplosionsschutz zum Entfernen von verschüttetem Toner. Dies kann zu einer Fehlfunktion des Staubsaugers oder zu einer Staubexplosion durch statische Aufladung führen.

⚠ VORSICHT

- Bewahren Sie Tonerpatronen und andere Verbrauchsmaterialien außerhalb der Reichweite von kleinen Kindern auf. Wenn Toner verschluckt wurde, wenden Sie sich unverzüglich an Ihren Arzt oder eine Vergiftungszentrale.
- Versuchen Sie nicht, die Tonerpatrone zu zerlegen. Der Toner kann sonst verstreuen und in Ihre Augen oder Ihren Mund gelangen. Wenn Toner in Augen oder Mund gelangt, waschen Sie die betroffenen Stellen sofort mit kaltem Wasser, und konsultieren Sie einen Arzt.
- Wenn Toner aus der Tonerpatrone läuft, achten Sie darauf, dass Toner nicht eingeatmet wird oder in Kontakt mit Ihrer Haut kommt. Wenn Toner auf Ihre Haut gelangt, waschen Sie die betroffene Stelle sofort mit Seife. Wenn es zu Hautreizungen kommt oder wenn Sie Toner eingeatmet haben, wenden Sie sich unverzüglich an einen Arzt oder eine Vergiftungszentrale.

Sonstiges**⚠ WARNUNG**

- Für Personen mit Herzschrittmacher:
Dieses Gerät erzeugt ein geringes magnetisches Feld. Wenn Sie bei der Verwendung dieses Geräts Anomalitäten in Ihrem Körper bemerken, entfernen Sie sich von dem Gerät, und konsultieren Sie unverzüglich einen Arzt.

Modellbezeichnungen

MF8280Cw (F164702)

MF8230Cn (F164700)

Andere Warnhinweise

Das Gerät ist nicht für die Benutzung im unmittelbaren Gesichtsfeld am Bildschirmarbeitsplatz vorgesehen.

Um störende Reflexionen am Bildschirmarbeitsplatz zu vermeiden, darf dieses Produkt nicht im unmittelbaren Gesichtsfeld platziert werden.

Information zur Lasersicherheit

Laserstrahlung kann für den menschlichen Organismus gefährlich sein. Aus diesem Grund ist die Laserstrahlung innerhalb dieses Geräts hermetisch durch Schutzgehäuse und äußere Abdeckungen abgeschirmt. Aus diesem Gerät kann bei normaler Bedienung durch den Anwender keine Strahlung austreten.

Dieses Gerät ist gemäß den Normen IEC 60825-1: 2007, EN60825-1: 2007 als Laserprodukt der Klasse 1 klassifiziert.

220 bis 240 V-Modell

Der unten abgebildete Aufkleber ist an der Laserscaneinheit des Geräts angebracht.



Dieses Gerät ist gemäß IEC 60825-1: 2007, EN60825-1: 2007 klassifiziert und entspricht den folgenden Klassen.

CLASS 1 LASER PRODUCT

LASER KLASSE 1

APPAREIL À LASER DE CLASSE 1

APPARECCHIO LASER DI CLASSE 1

PRODUCTO LÁSER DE CLASE 1

APARELHO A LASER DE CLASSE 1

LUOKAN 1 LASER-TUOTE

LASERPRODUKT KLASSE 1

⚠ VORSICHT

- Bei Nichtbeachtung der in den Handbüchern enthaltenen Anweisungen zur Handhabung, Einstellung und Bedienung des Geräts kann gefährliche Strahlung austreten.

Rechtliche Beschränkungen zur Verwendung Ihres Produkts und der Verwendung sowie dem Ausdrucken von gescannten Bildern

Die Verwendung Ihres Produkts zum Drucken, Scannen oder anderem Reproduzieren bestimmter Dokumente sowie das Ausdrucken und die Verwendung dieser mit Ihrem Produkt gescannten, gedruckten oder anders reproduzierten Bilder können rechtlich unzulässig sein und strafrechtliche und/oder zivilrechtliche Verfolgung nach sich ziehen. Unten auf dieser Seite finden Sie eine Liste mit Beispielen für solche fraglichen Dokumente, die keinen Anspruch auf Vollständigkeit erhebt. Diese Liste versteht sich nur als Richtlinie. Wenn Sie nicht sicher sind, ob Sie ein Dokument rechtlich unbedenklich mit Hilfe Ihres Produkts einscannen, drucken oder anders reproduzieren dürfen, sollten Sie sich vorher den Rat einer zuständigen Stelle einholen.

- Papiergeld
- Reiseschecks
- Zahlungsanweisungen
- Essensmarken
- Sparbücher
- Pässe
- Briefmarken (neu oder entwertet)
- Einwanderungspapiere
- Dienstmarken oder -ausweise
- Steuermarken (gültig oder ungültig)
- Musterungs- oder Einberufungsbescheide
- Wertpapiere und Schuldverschreibungen
- Schecks oder Urkunden
- Aktien
- Führerscheine und Fahrzeugpapiere
- Urheberrechtlich geschützte Werke/Kunstwerke ohne Genehmigung des Urheberrechtinhabers

Bei der Erstellung dieser Handbücher und Anleitungen wurden größte Anstrengungen unternommen, um Ungenauigkeiten und Auslassungen zu vermeiden. Da es jedoch aufgrund von ständigen Produktverbesserungen zu Abweichungen kommen kann, kontaktieren Sie Canon, falls Sie genaue Spezifikationen benötigen.

Informazioni sui manuali in dotazione

① Introduzione (questo manuale):

Per prima cosa leggere il presente manuale. Illustra l'installazione della macchina, le impostazioni e una nota di attenzione. Leggere questo manuale prima di utilizzare la macchina.



② Guida alla configurazione LAN wireless (solo MF8280Cw):

Leggere il presente manuale con l'Introduzione. Il manuale descrive le procedure di configurazione della LAN wireless, nonché le cause e le soluzioni di eventuali problemi durante la configurazione. Leggere questo manuale prima di collegare la macchina alla LAN wireless.



③ Guida di installazione MF Driver (User Software CD-ROM):

Quindi, leggere il presente manuale. Descrive l'installazione del software.



④ e-Manual (Multi-lingual User Manual CD):

Leggere la sezione di interesse. Il e-Manual è organizzato per argomenti per trovare facilmente le informazioni desiderate.

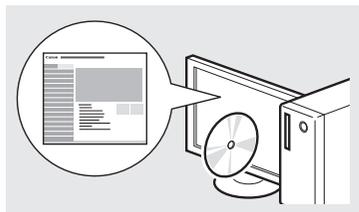

Esplorazione del menu e metodo d'immissione del testo

● MF8280Cw

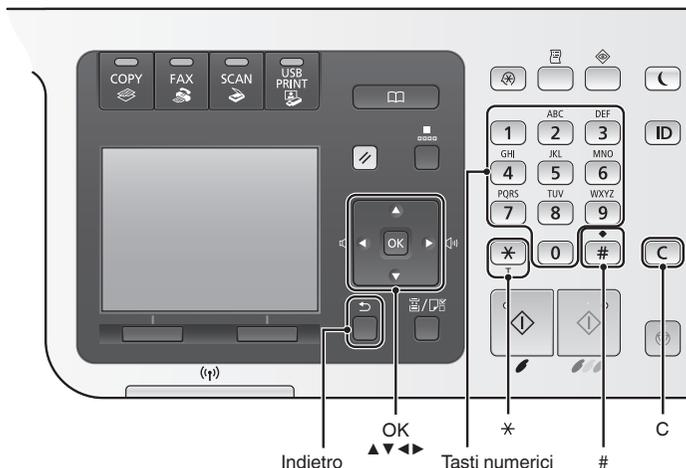

● MF8230Cn

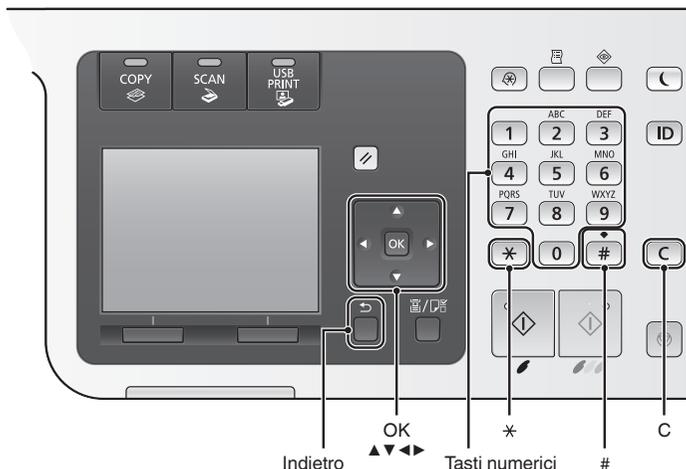

Esplorazione del menu

Selezione degli elementi o spostamento del cursore tra le voci di menu

Selezionare una voce utilizzando [▲] oppure [▼]. Passare alla gerarchia successiva utilizzando [OK] oppure [▶]. Tornare alla gerarchia precedente con [◀] (Indietro) oppure [◀].

Conferma impostazione

Premere [OK]. Tuttavia, quando sul display compare <Applica>, selezionare <Applica>, quindi premere [OK].

Visualizzazione del e-Manual dal CD

- 1 Inserire il CD manuale utente multilingue nel lettore del computer.
- 2 Selezionare la lingua.
- 3 Fare clic su [Visualizzazione manuali].

In base al sistema operativo in uso, compare un messaggio di protezione.

Collegamento del cavo di alimentazione e accensione

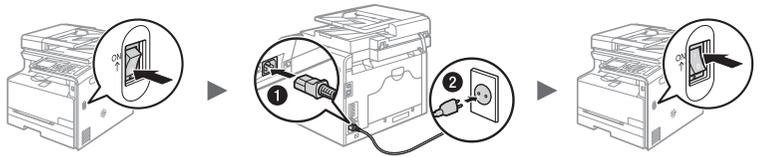

- ❶ Non collegare il cavo USB in questa fase. Colgarlo quando si installa il software.

Metodo d'immissione del testo

Cambio del modo d'immissione

Premere <A/a/12> o [*] per modificare la modalità di immissione.

Modo di immissione	Testo disponibile
<A>	Alfabetico (lettere maiuscole) e simboli
<a>	Alfabetico (lettere minuscole) e simboli
<12>	Numeri

Immissione di testo, simboli e numeri

Immettere utilizzando i tasti numerici oppure [#].

Per conoscere i dettagli relativi alla modalità commutabile o al testo disponibile, vedere la tabella seguente.

	Modo di immissione:		
	<A>	<a>	<12>
1	@ . - _ /		1
2	AÀBC	aàbc	2
3	DEÉF	deéf	3
4	GHil	ghii	4
5	JKL	jkl	5
6	MNOÒ	mnoò	6
7	PQRS	pqrs	7
8	TUÙV	tuùv	8
9	WXYZ	wxyz	9
0	(Non disponibile)		0
*	(spazio) @ . / - _ ! ? & \$ % # () [] { } < > * + = , ; : ' ^ ' \ ~		(Non disponibile)

Spostamento del cursore (immissione di uno spazio)

Spostarsi utilizzando [◀] oppure [▶]. Spostare il cursore alla fine del testo e premere [▶] per inserire uno spazio.

Eliminazione dei caratteri

Premere [C] per eliminare i caratteri. Tenere premuto [C] per eliminare tutti i caratteri.

Selezione delle impostazioni iniziali

Seguire le istruzioni visualizzate per impostare lingua, regione, fuso orario, data e ora. Per i dettagli sull'esplorazione del menu e sull'inserimento dei numeri, vedere "Esplorazione del menu e metodo d'immissione del testo" (Pag.40). È inoltre possibile scegliere se eseguire o meno la correzione del colore. Per dettagli su come eseguire la correzione del colore, vedere l'e-Manual.

- ⊕ e-Manual "Impostazione della macchina" ▶ "Accensione e configurazione delle impostazioni iniziali"

MF8280Cw

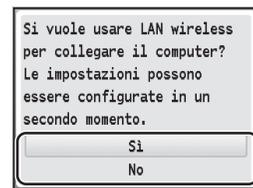
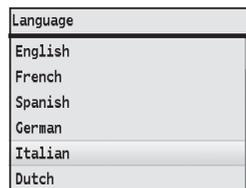

Consente di collegarsi immediatamente al computer tramite LAN wireless

- ⊕ Partire dal punto 4 di "Configurazione della LAN wireless" nella Guida alla configurazione LAN wireless.

Consultare la Guida alla configurazione LAN wireless per eseguire le impostazioni.

OK

Consente di collegarsi al computer tramite LAN wireless in un secondo momento

- ⊕ Fare riferimento alla Guida alla configurazione LAN wireless.

Connessione al computer tramite LAN via cavo

- ⊕ Passare al punto "Connessione tramite LAN via cavo" (Pag.42).

Connessione al computer tramite cavo USB

- ⊕ Passare al punto "Connessione tramite cavo USB" (Pag.42).

Non collegarsi al PC

- ⊕ Terminare la configurazione.

MF8230Cn

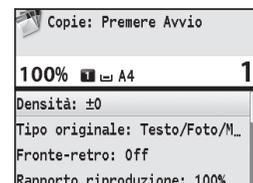
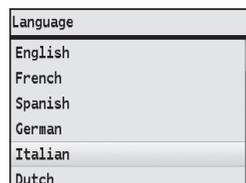

Selezione del metodo di connessione della macchina al computer

● Connessione tramite LAN via cavo

- ⊕ Vedere "Connessione tramite LAN via cavo"

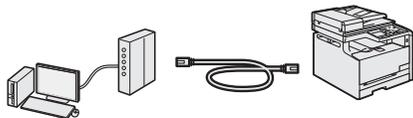

È possibile collegare la macchina al computer tramite un router LAN cablato. Utilizzare il cavo LAN per collegare la macchina al router.

- Assicurarsi che siano disponibili porte sul router per collegare la macchina e il computer.
- Utilizzare un cavo TP categoria 5 o superiore per la LAN.

● Connessione tramite cavo USB

- ⊕ Vedere "Connessione tramite cavo USB"

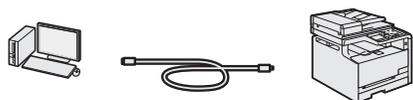

È possibile collegare la macchina al computer tramite cavo USB.

● Connessione tramite LAN wireless (solo MF8280Cw)

- ⊕ Vedere la Guida alla configurazione LAN wireless.



È possibile collegare la macchina al computer tramite un router wireless*. Data la connessione al wireless, non sono necessari cavi LAN.

* È necessario un router wireless, che rispetti gli standard IEEE 802.11b/g/n.

Se non si è sicuri se il router sia wireless o cablato:

Consultare il manuale di istruzioni fornito con il dispositivo di rete, oppure contattare il produttore.

Connessione tramite LAN via cavo

1 Collegare il cavo LAN.

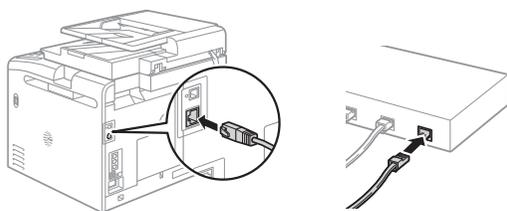

L'indirizzo IP verrà configurato automaticamente in 2 minuti. Per impostare l'indirizzo IP manualmente, vedere le sezioni seguenti.

- ⊕ e-Manual "Rete" ► "Connessione a una rete" ► "Impostazione indirizzi IP"

2 Installare il driver e il software utilizzando il User Software CD-ROM.

- ⊕ Impostare su "Impostazione del formato e del tipo di carta" (Pag.43).

Connessione tramite cavo USB

Collegare il cavo USB dopo aver installato i Driver MF e MF Toolbox.

1 Installare il driver e il software utilizzando il User Software CD-ROM.

2 Per collegare il cavo USB.

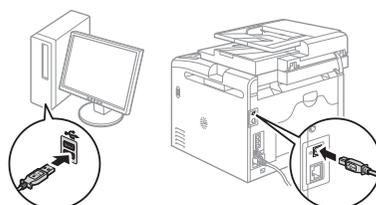
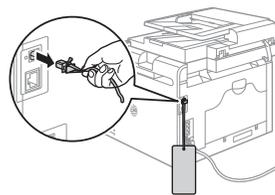

- ⊕ Impostare su "Impostazione del formato e del tipo di carta" (Pag.43).

Per i dettagli relativi alle procedure di installazione:

- ⊕ Vedere la Guida di installazione MF Driver

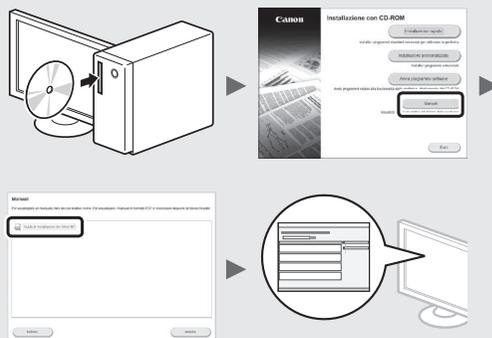

Impostazione del formato e del tipo di carta

Seguire le istruzioni visualizzate, impostare il formato e il tipo di carta.

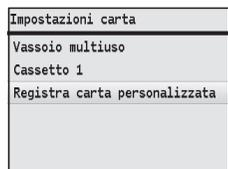
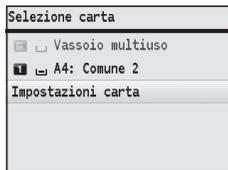

Selezione delle impostazioni iniziali del fax e connessione di un cavo telefonico (solo MF8280Cw)

1 Specificare le impostazioni iniziali del fax.

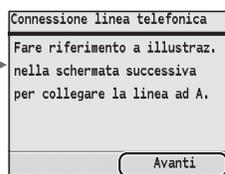
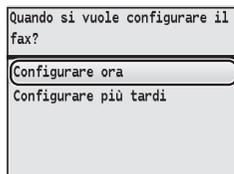
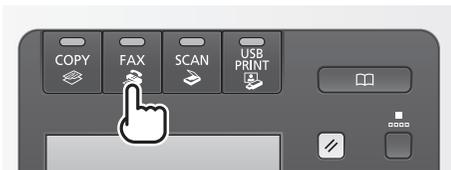

Attenersi alla "Guida configurazione fax" per specificare un numero di fax, un nome unità e una modalità di ricezione. Per maggiori dettagli relativi alla modalità di ricezione, vedere il manuale in formato elettronico.

➔ e-Manual "Fax" ► "Ricezione dei fax"

Come utilizzare un nome utente

Quando si invia un documento, le informazioni sul mittente registrate vengono stampate sul foglio del destinatario.

2 Collegare un cavo del telefono*.

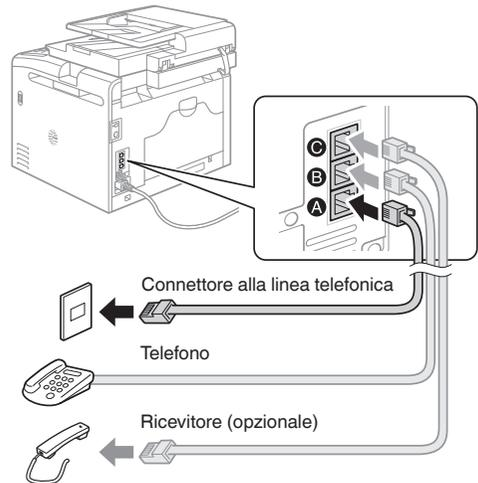

Quando sul display compare <Connessione linea telefonica>, collegare il cavo del telefono come illustrato. In funzione del paese o regione, il cavo telefonico e l'adattatore potrebbero essere forniti con la macchina. Per dettagli su come connettere il cavo telefonico e l'adattatore, vedere l'e-Manual.

➔ e-Manual "Impostazione della macchina" ► "Configurazione delle impostazioni iniziali per le funzioni fax (solo MF8580Cdw / MF8550Cdn / MF8280Cw)" ► "Connessione della linea telefonica"

Quando si installa il ricevitore opzionale:

Per maggiori dettagli, vedere il manuale fornito con il ricevitore.

* In funzione del paese o della regione, il cavo telefonico potrebbe essere incluso con la macchina.

3 Uscire dalla Guida configurazione fax, quindi riavviare la macchina.

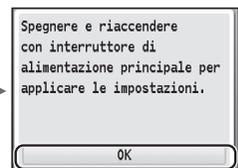
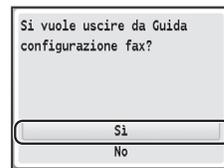

Spegnere la macchina e attendere almeno 10 secondi prima di riaccenderla. I tipi di linea telefonica non vengono rilevati automaticamente. Se i tipi di linea telefonica non sono rilevati automaticamente, vedere l'e-Manual e impostare la linea telefonica manualmente.

➔ e-Manual "Impostazione dell'elenco menu" ► "Impostazioni fax (solo MF8580Cdw / MF8550Cdn / MF8280Cw)" ► "Impostazioni di base"

È possibile utilizzare diverse funzioni di questa macchina. Quella che segue è una panoramica delle funzioni principali che è possibile utilizzare abitualmente.

Copia

Copia ingrandite/ridotte

È possibile aumentare o diminuire la dimensione di documenti di formato standard per copiarli su fogli di formati standard, oppure specificare il rapporto di copia espresso in percentuale.

Fascicolazione

È possibile ordinare le copie in fascicoli disposti per ordine di pagina.

Layout ridotto

È possibile ridurre le dimensioni di più documenti per copiarli su un unico foglio.

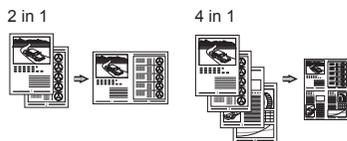

Copia di un documento di identità

È possibile eseguire una copia di un documento fronte/retro su un unico lato di un foglio.

Copia con risparmio carta

È possibile scegliere le impostazioni di copia desiderate dalle opzioni visualizzate quando si seleziona [**MEP Copy**] sul pannello operativo.

Fax*

Invio di un documento direttamente da un computer (invio fax da PC)

Oltre alle normali funzioni di invio e ricezione di fax, è possibile utilizzare la funzione invio fax da PC.

Invio

È possibile registrare le destinazioni fax nella rubrica, utilizzando vari metodi, in modo da poter inviare i documenti rapidamente e facilmente.

- Ricerca destinazione
- Preferiti
- Selezione codificata
- Gruppo di destinazioni
- Selezione dalla cronologia di invio
- Trasmissione sequenziale

Ricezione

- **Ricezione nella memoria**
È possibile salvare i documenti ricevuti nella memoria. È possibile stampare i documenti memorizzati in qualsiasi momento, oppure eliminarli se non sono necessari.

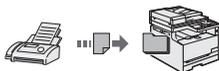

- **Ricezione remota**
Se è collegato un telefono esterno è possibile passare immediatamente alla modalità di ricezione fax nel mezzo della telefonata premendo i pulsanti di composizione di un telefono e componendo l'ID di selezione per la ricezione dei fax.

Stampa

Stampa ingrandita/ridotta

Layout ridotto

È possibile ridurre le dimensioni di più documenti per stamparli su un unico foglio.

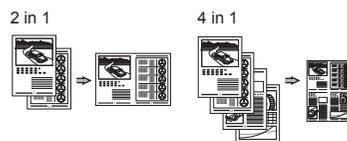

Stampa poster

Stampa filigrana

Visualizzazione dell'anteprima di stampa

Selezione di un "Profilo"

Scansione

Salvataggio dei documenti utilizzando il pannello di controllo della macchina

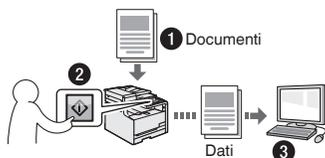

Scansione con [**Scan▶PC1**]/[**Scan▶PC2**]

È possibile semplificare la procedura di selezione della destinazione ed eseguire le impostazioni di scansione registrandole nei pulsanti del pannello operativo.

Salvataggio dei documenti utilizzando le operazioni da computer

- Scansione con MF Toolbox
- Scansione da un'applicazione

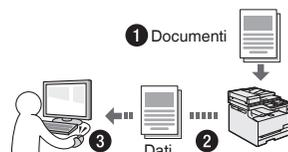

Salvataggio in una memoria USB

È possibile salvare i documenti digitalizzati in una memoria USB connessa alla macchina.

Impostazioni di rete

La macchina è dotata di un'interfaccia di rete che consente di creare un ambiente di rete in modo semplice. Se si utilizza MF8280Cw, è possibile connettere la rete utilizzando una LAN wireless. Inoltre è anche possibile stampare un documento, utilizzare il fax da PC (solo MF8280Cw) e utilizzare la rete per eseguire la scansione a tutti i computer collegati alla macchina. La macchina è un supporto per aumentare l'efficienza del lavoro d'ufficio come macchina condivisa.

IU Remota

È possibile conoscere la condizione della macchina dai computer della rete. È possibile accedere alla macchina e gestire i lavori, nonché specificare varie impostazioni tramite rete.

* Solo MF8280Cw

Rimozione degli inceppamenti di carta

Se compare la schermata seguente, si è verificato un inceppamento della carta nell'alimentatore o all'interno della macchina. Attenersi alla procedura visualizzata sullo schermo per rimuovere i documenti o la carta inceppata. Il presente manuale indica solo le aree dove si verificano gli inceppamenti. Per i dettagli sulle procedure vedere l'e-Manual.

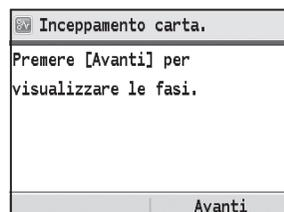

Alimentatore

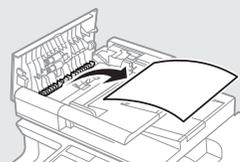

Vassoio di uscita

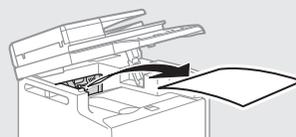

Cassetto della carta



Slot di alimentazione manuale

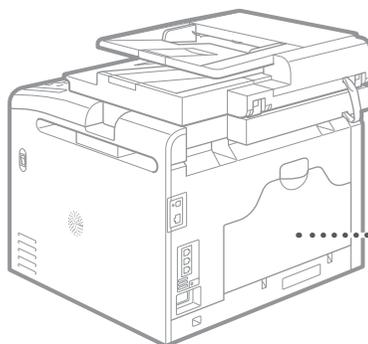
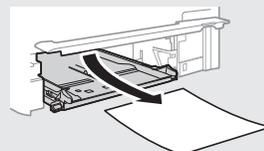

Parte posteriore

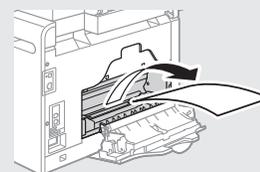

Sostituzione delle cartucce del toner

Le cartucce di toner sono prodotti di consumo. Quando il toner si esaurisce parzialmente o del tutto mentre la macchina sta elaborando un lavoro, compare un messaggio sullo schermo o si verifica il sintomo descritto di seguito. Attuare la soluzione appropriata.

Quando compare un messaggio

Quando il toner sta per finire durante un lavoro, viene visualizzato un messaggio.

Messaggio	Quando viene visualizzato il messaggio	Descrizione e soluzioni
Preparare la cartuccia di toner <Colore toner>*	La cartuccia del toner deve essere sostituita subito.	È consigliabile verificare il livello di toner rimanente e sostituire la cartuccia del toner con una nuova prima di stampare una grande quantità di documenti. ⊕ e-Manual "Sostituzione delle cartucce di toner" Se viene visualizzato questo messaggio, il fax in arrivo viene archiviato nella memoria senza essere stampato. Inoltre è possibile che non vengano stampati neanche i rapporti, anche se è stata impostata la loro stampa automatica. Tuttavia, se <Continua stampa quando toner scarso> in <Impostazioni stampa RX> è impostato su <On>, la stampa continuerà, ma i fax potranno apparire sbiaditi o confusi. ⊕ e-Manual "Stampa di rapporti ed elenchi" ⊕ e-Manual "Impostazione dell'elenco menu"
Ragg.durata prev. cart.toner <Colore toner>*	La cartuccia del toner ha raggiunto il termine della sua vita utile.	Se il messaggio non scompare, sostituire la cartuccia del toner. È possibile continuare la stampa, ma la qualità di stampa non può essere garantita. ⊕ e-Manual "Sostituzione delle cartucce di toner"
Raggiun. dur.prev. elem.cartuc. Si consiglia sostituz. cartuc. <Colore toner>*	La macchina non può stampare correttamente, perché una cartuccia di toner che ha raggiunto il termine della sua vita utile è ancora nella macchina.	Se il messaggio non scompare, sostituire la cartuccia del toner. È possibile continuare la stampa, ma la qualità di stampa sarà scarsa. ⊕ e-Manual "Sostituzione delle cartucce di toner"

* In <Colore toner> verrà visualizzato nero, giallo, magenta o ciano.

Se la qualità delle stampe è scarsa

Se le stampe iniziano a mostrare uno dei seguenti problemi, una delle cartucce di toner è quasi esaurita. Sostituire la cartuccia di toner in esaurimento anche quando non viene visualizzato alcun messaggio.

Compaiono strisce bianche



Parzialmente sbiadite



Densità non uniforme



Compaiono macchie e schizzi di toner



Gli spazi bianchi degli originali appaiono grigi nelle stampe



Memo

It

Simboli utilizzati nel manuale

AVVERTENZA

Indica operazioni che potrebbero provocare gravi incidenti, anche mortali, se non eseguite correttamente. Per utilizzare la macchina in condizioni di sicurezza, prestare pertanto attenzione a queste avvertenze.

ATTENZIONE

Indica operazioni che potrebbero provocare lesioni a persone se non eseguite correttamente. Per utilizzare la macchina in condizioni di sicurezza, prestare pertanto attenzione a queste avvertenze.

Tasti e pulsanti utilizzati in questo manuale

I seguenti simboli e nomi di tasti sono alcuni esempi di come vengono indicati in questo manuale i tasti da premere.

- Tasti del pannello di controllo:

[Icona tasto]

[Icona tasto] + (Nome tasto)

Esempio:

[

] (Indietro)

- Display: <Specificare destinazione.>
- Pulsanti e voci del display del computer: [Preferenze]

Illustrazioni e schermate utilizzate nel manuale

Le illustrazioni e le schermate utilizzate nel manuale si riferiscono al modello MF8280Cw, se non diversamente specificato.

AVVERTENZA

Per evitare il rischio di infortuni o di danni alla macchina, nonché per informazioni di carattere legale, leggere le sezioni Avvertenze legali e Importanti informazioni di sicurezza nel CD manuale utente multilingue in dotazione con il prodotto.

Istruzioni importanti per la sicurezza

Leggere attentamente "Importanti istruzioni di sicurezza" in questo manuale e nel e-Manual prima di utilizzare la macchina.

Prestare sempre attenzione alle istruzioni qui riportate e ai requisiti operativi al fine di evitare infortuni all'utente o ad altri o danni alle cose.

Si prega di notare che l'utente è responsabile per tutti i danni causati dal mancato rispetto delle indicazioni fornite, dall'uso del dispositivo per fini diversi da quelli a cui è destinato o da riparazioni o alterazioni effettuate da tecnici non approvati da Canon.

Installazione

AVVERTENZA

- Non installare la macchina vicino a sostanze infiammabili quali prodotti a base di alcol o solventi per vernici. Se queste sostanze venissero a contatto con le parti elettriche interne della macchina, potrebbero infiammarsi e causare un incendio o aumentare il rischio di una scossa elettrica.
- Non posizionare sulla macchina collane e altri oggetti metallici o contenitori pieni di liquidi. Il contatto tra sostanze estranee e le parti elettriche interne della macchina potrebbe causare incendio o scosse elettriche.
Se una di queste sostanze cade all'interno della macchina, spegnetela immediatamente e contattate il rivenditore Canon di zona.
- Non utilizzare questo prodotto nelle vicinanze di apparecchiature mediche elettriche. Le onde radio emesse da questa macchina potrebbero interferire con tali apparecchiature, con il rischio di gravi incidenti.

ATTENZIONE

- Non installare la macchina nei seguenti luoghi per evitare infortuni, un incendio o scosse elettriche.
 - Un luogo instabile;
 - un luogo soggetto a vibrazioni eccessive;
 - un luogo che ostruisca le aperture di ventilazione (troppo vicino a muri, letti, tappeti pelosi e simili);
 - un luogo polveroso o umido;
 - un luogo esposto alla luce diretta del sole o all'aperto;
 - un luogo soggetto a temperature elevate;
 - un luogo vicino a fiamme libere;
 - un luogo con scarso sistema di areazione.
- Sebbene la macchina generi ozono durante il funzionamento, ciò non ha effetti sul corpo umano. Tuttavia, se si utilizza la macchina per lunghi periodi di tempo, assicurarsi che il luogo di installazione sia ben ventilato.
- Non collegare alla macchina cavi non approvati per evitare il rischio di incendio o di scosse elettriche.

Alimentazione

AVVERTENZA

- Non utilizzare cavi di alimentazione diversi da quello in dotazione per evitare il rischio di incendio o di scosse elettriche.
- Non fare modifiche o non piegare il cavo di alimentazione, nè tirarlo eccessivamente. Non appoggiare oggetti pesanti sul cavo di alimentazione. Il danneggiamento del cavo potrebbe provocare un incendio o scosse elettriche.
- Non collegare o scollegare il cavo di alimentazione con le mani bagnate, in quanto ciò potrebbe causare scosse elettriche.
- Non utilizzare prolunghe o prese multiple con questa macchina per evitare il rischio di incendio o di scosse elettriche.
- Non avvolgere o annodare il cavo di alimentazione, in quanto ciò potrebbe causare incendio o scosse elettriche.
- Inserire il cavo di alimentazione completamente nella presa elettrica. Se non ci si attiene a questa indicazione potrebbe esserci il rischio di un incendio o di una scossa elettrica.
- Durante un temporale, rimuovere completamente il cavo di alimentazione dalla presa elettrica per evitare il rischio di incendio o di scosse elettriche.

ATTENZIONE

- Utilizzare solo cavi di alimentazione che rispettano i requisiti di tensione qui elencati per evitare il rischio di incendio o di scosse elettriche.
- Non ostruire la presa di corrente a cui è collegata la macchina, in modo da poter scollegare facilmente il cavo di alimentazione in caso di emergenza.

Gestione

⚠ AVVERTENZA

- Non smontare o fare modifiche alla macchina. All'interno della macchina ci sono componenti ad alta temperatura e ad alta tensione che potrebbero causare un incendio o scosse elettriche.
- Non permettere a bambini di toccare o di giocare con il cavo di alimentazione, con i fili o con le parti elettriche o interne per evitare il rischio di gravi infortuni.
- Se la macchina produce rumori insoliti, emette uno strano odore, fumo o calore eccessivo, contattare il rivenditore Canon di zona. Un uso prolungato potrebbe causare un incendio o scosse elettriche.
- Non utilizzare spray infiammabili nelle vicinanze della macchina. Il contatto tra sostanze infiammabili e le parti elettriche interne della macchina potrebbe causare incendio o scosse elettriche.

⚠ ATTENZIONE

- Per questioni di sicurezza, scollegare il cavo di alimentazione se la macchina non viene utilizzata per un lungo periodo di tempo.
- Prestare molta attenzione quando si aprono o chiudono i coperchi per evitare il rischio di infortuni alle mani.
- Tenere le mani e i vestiti lontani dai rulli dell'area di uscita. Se le mani o i vestiti rimanessero intrappolati nei rulli, ciò potrebbe causare infortuni.
- L'interno della macchina e lo slot di uscita sono molto caldi durante e immediatamente dopo l'uso. Evitare il contatto con queste aree per evitare ustioni. Inoltre, subito dopo l'emissione la carta stampata potrebbe essere calda, pertanto prestare attenzione quando la si maneggia, per evitare il rischio di ustioni.

Manutenzione e controlli

⚠ AVVERTENZA

- Prima di pulire la macchina, spegnerla e scollegare il cavo di alimentazione per evitare il rischio di incendio o di scosse elettriche.
- Scollegare periodicamente il cavo di alimentazione dalla presa di corrente e pulire l'area circostante la base dei denti metallici della spina di alimentazione e la presa di corrente con un panno asciutto, al fine di rimuovere tutta la polvere e la sporcizia. Se umida, la polvere accumulata potrebbe causare un corto circuito o un incendio.
- Pulire la macchina con un panno inumidito ma ben strizzato. Inumidire i panni per la pulizia solo con acqua. Non utilizzare alcol, benzene, solventi per vernici o altre sostanze infiammabili. Il contatto di queste sostanze con le parti elettriche interne della macchina potrebbe causare incendio o scosse elettriche.
- Controllare periodicamente che il cavo di alimentazione e la presa non siano danneggiati. Controllare che la macchina non presenti ruggine, ammaccature, graffi, rotture o che non generi eccessivo calore. L'uso di macchine con scarsa manutenzione potrebbe causare un incendio o scosse elettriche.

Consumabili

⚠ AVVERTENZA

- Non gettare le cartucce del toner esaurite nelle fiamme libere. Ciò potrebbe causare combustione e provocare ustioni o un incendio.
- Se capita di versare o spargere del toner involontariamente, raccogliere con attenzione le particelle di toner insieme oppure asportarle con un panno morbido, operando in modo da evitarne l'inalazione. Per pulire il toner versato, non usare mai un aspirapolvere che non disponga di una sicurezza contro le esplosioni di polveri. Diversamente si potrebbe causare un malfunzionamento dell'aspirapolvere o addirittura un'esplosione della polvere, causata dalla scarica statica.

⚠ ATTENZIONE

- Tenere le cartucce del toner e gli altri materiali consumabili fuori dalla portata dei bambini. Se il toner viene ingerito, rivolgersi immediatamente a un medico o a un centro antiveleni.
- Non provare a smontare la cartuccia di toner. Il toner potrebbe disperdersi ed entrare a contatto con occhi e bocca. Se del toner finisce negli occhi o nella bocca, lavare immediatamente con acqua fredda e consultare un medico.
- Se la cartuccia perde toner, non inalare il toner né farlo venire a contatto diretto con la pelle. Se il toner entra a contatto con la pelle, lavare immediatamente con sapone. Se si è inalato del toner o se la pelle si irrita, rivolgersi immediatamente a un medico o a un centro antiveleni.

Altro

⚠ AVVERTENZA

- Se si utilizza un pacemaker cardiaco: Questa macchina genera un campo magnetico di basso livello. Se si avvertono delle anomalie nel corpo, allontanarsi dalla macchina e consultare immediatamente il medico.

Informazioni legali

Limitazioni legali sull'uso del prodotto e delle immagini

L'uso del prodotto per effettuare scansioni, stampe o riproduzioni in altro modo di determinati documenti, nonché l'uso di tali immagini in quanto scansionate, stampate o altrimenti riprodotte dal prodotto, potrebbe essere vietato dalla legge e potrebbe risultare in una violazione civile e/o penale. Un elenco non completo di questi documenti è riportato di seguito. Tale elenco è da considerarsi solo come guida. Se non si è certi della legalità dell'uso del prodotto per effettuare scansioni, stampe o altrimenti riprodurre un qualsiasi particolare documento, e/o l'uso di immagini scansionate, stampate o altrimenti riprodotte, consultare in anticipo un legale per consiglio.

- Banconote
- Traveler's Check
- Vaglia postali
- Buoni pasto
- Certificati di deposito
- Passaporti
- Francobolli postali (annullati o non annullati)
- Carte d'immigrazione
- Badge identificativi e insegne
- Marche da bollo (annullate o non annullate)
- Documenti del servizio militare
- Obbligazioni o altri certificati di debito
- Assegni o cambiali emesse da agenzie governative
- Certificati azionari
- Licenze di motoveicoli e certificati di titolo
- Opere protette da copyright / opere d'arte senza autorizzazione del proprietario del copyright

Sono stati compiuti tutti gli sforzi possibili per assicurarsi che i manuali della macchina siano privi di errori e omissioni. Tuttavia siamo sempre impegnati nel costante miglioramento dei nostri prodotti, pertanto per qualsiasi esigenza specifica è possibile contattare Canon.

Acerca de los manuales suministrados

① Introducción (este manual):

Lea el manual primero. Este manual describe la instalación de la máquina, los ajustes y las precauciones. Asegúrese de leer este manual antes de utilizar la máquina.



② Guía de configuración de LAN inalámbrica (MF8280Cw solamente):

Lea este manual con Introducción. Este manual describe los procedimientos de configuración de una red LAN y las causas y soluciones de los problemas que puede encontrar durante dicha configuración. Lea este manual antes de conectar el equipo a una red LAN inalámbrica.



③ Guía de instalación del controlador MF (User Software CD-ROM):

Lea el manual a continuación. Este manual describe la instalación del software.

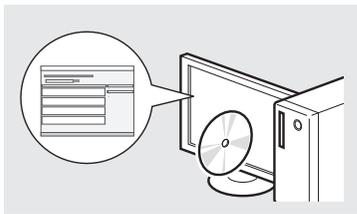

④ e-Manual (Multi-lingual User Manual CD):

Lea el capítulo que mejor se ajuste a sus necesidades. Este e-Manual está categorizado por temas para facilitar la búsqueda rápida de la información deseada.



Navegación por el menú y método de introducción de texto

● MF8280Cw

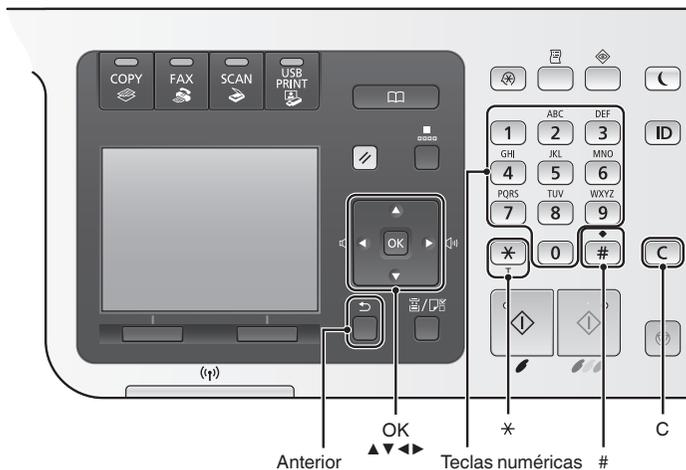

● MF8230Cn

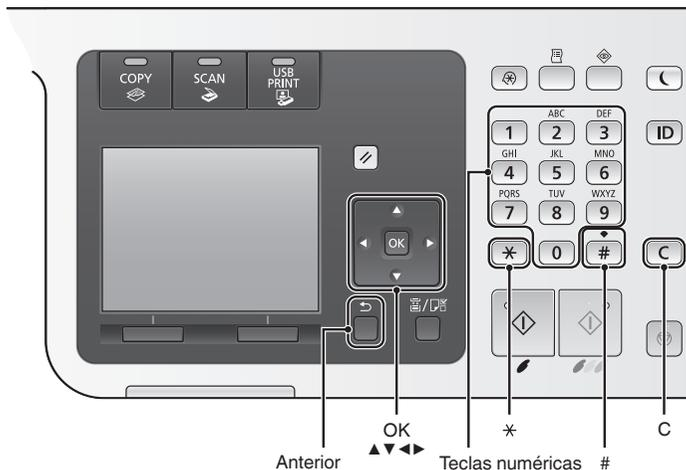

Navegar por el menú

Selección de elementos o desplazamiento del cursor por los elementos del menú

Seleccione un elemento con [▲] o [▼]. Pase a la siguiente jerarquía con [OK] o [▶]. Regrese a la jerarquía anterior con [■] (Anterior) o [◀].

Confirmación de configuración

Pulse [OK]. Sin embargo, cuando aparezca <Aplicar> en la pantalla, seleccione <Aplicar> y, luego, pulse [OK].

Visualización del e-Manual desde el CD

- 1 Inserte el CD multilingüe del Manual de usuario en el ordenador.
- 2 Seleccione su idioma.
- 3 Haga clic en [Mostrar manuales].

Aparecerá un mensaje de protección de seguridad en función del sistema operativo que esté utilizando.

Método de introducción de texto

Cambio del modo de entrada

Pulse <A/a/12> o [*] para cambiar el modo de entrada.

Modo de entrada	Texto disponible
<A>	Alfabeto (letras mayúsculas) y símbolos
<a>	Alfabeto (letras minúsculas) y símbolos
<12>	Números

Introducción de texto, símbolos y números

Use las teclas numéricas o [#]. Para obtener información detallada sobre los modos intercambiables o el texto disponible, consulte la siguiente tabla.

	Modo de entrada:		
	<A>	<a>	<12>
1	@ . - _ /		1
2	ABC	abc	2
3	DEF	def	3
4	GHI	ghi	4
5	JKL	jkl	5
6	MNO	mno	6
7	PQRS	pqrs	7
8	TUV	tuv	8
9	WXYZ	wxyz	9
0	(No disponible)		0
*	(espacio) @ . / - _ ! ? & \$ % # () [] { } < > * + = " ' ; : , ^ \ ~		(No disponible)

Desplazamiento del cursor (introducción de un espacio)

Desplácese con [◀] o [▶]. Desplace el cursor al final del texto y pulse [▶] para entrar a un espacio.

Eliminar caracteres

Pulse [C] para eliminar caracteres. Mantenga pulsado [C] para eliminar todos los caracteres.

Conexión del cable de alimentación y encendido del interruptor de alimentación

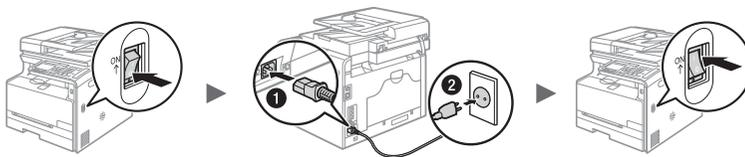

❶ No conecte el cable USB en este momento, conéctelo cuando esté instalando el software.

Especificación de la configuración inicial

Siga las instrucciones de la pantalla para establecer el idioma, la región, la zona horaria y la fecha y hora. Para obtener información detallada sobre la navegación por el menú o la introducción de números, consulte “Navegación por el menú y método de introducción de texto” (P.50). También puede indicar si desea corregir el color. Para obtener información detallada sobre cómo corregir el color, consulte el e-Manual.

➔ e-Manual “Instalación del equipo” ▶ “Encendido del equipo y configuración inicial”

● MF8280Cw

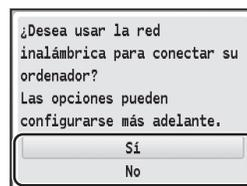
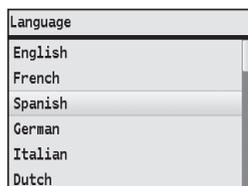

Conexión inmediata al ordenador mediante la red LAN inalámbrica

Sí

➔ En la Guía de configuración de LAN inalámbrica, comience en el paso 4 de “Opciones de LAN inalámbrica”.

Vea la Guía de configuración de LAN inalámbrica para configurar las opciones.

Aceptar

Conexión futura al ordenador mediante la red LAN inalámbrica

➔ Consulte la Guía de configuración de LAN inalámbrica.

Conexión con el ordenador mediante una red LAN cableada

➔ Proceda con “Conexión mediante una red LAN cableada” (P.52).

Conéctese a un ordenador con un cable USB.

➔ Proceda con “Conexión con un cable USB” (P.52).

No se conecte al ordenador.

➔ Finalice la configuración.

● MF8230Cn

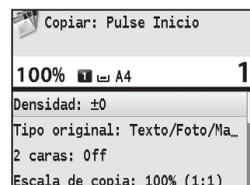

Selección del método para conectar la máquina al ordenador

- Conexión mediante una red LAN cableada
 - ➔ Consulte "Conexión mediante una red LAN cableada"

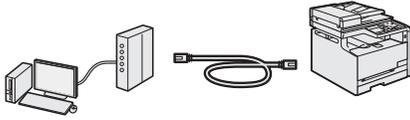

Puede conectar la máquina a un ordenador mediante un router LAN con cable. Use un cable LAN para conectar el equipo al router.

- Asegúrese de que haya puertos disponibles en el router para conectar el equipo y el ordenador.
- Prepare un cable LAN de par trenzado de categoría 5 como mínimo.

- Conexión con un cable USB
 - ➔ Consulte "Conexión con un cable USB".

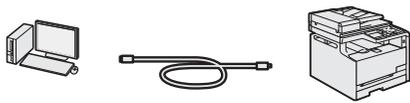

Puede conectar la máquina al ordenador con un cable USB.

- Conexión mediante una red LAN inalámbrica (solamente MF8280Cw)
 - ➔ Consulte la Guía de configuración de LAN inalámbrica.



Ahora puede conectar la máquina a un ordenador mediante un enrutador inalámbrico*. Como la conexión es inalámbrica, no se requieren cables LAN.

* Es necesario un router inalámbrico conforme al estándar IEEE 802.11b/g/n.

Para determinar si su enrutador es inalámbrico o no: Consulte el manual de instrucciones suministrado con el dispositivo de red que está utilizando, o bien, póngase en contacto con el fabricante.

Conexión mediante una red LAN cableada

- 1 Conecte el cable LAN.

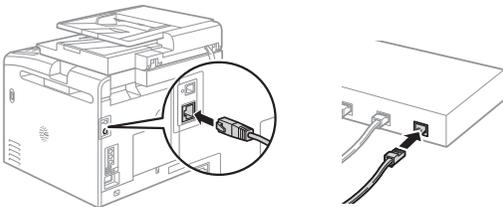

La dirección IP se configura automáticamente en dos minutos. Si desea configurar la dirección IP manualmente, consulte lo siguiente.

- ➔ e-Manual "Red" ▶ "Conexión a una red" ▶ "Configuración de direcciones IP"

- 2 Instale el controlador y el software con el User Software CD-ROM.

- ➔ Pase a "Ajuste del tamaño y el tipo del papel" (P.53).

Conexión con un cable USB

Una vez instalados los controladores MF Drivers y MF Toolbox, conecte el cable USB.

- 1 Instale el controlador y el software con el User Software CD-ROM.

- 2 Conecte el cable USB.

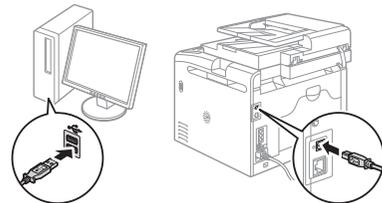
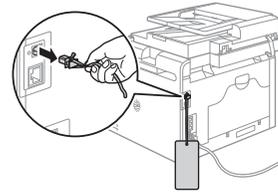

- ➔ Pase a "Ajuste del tamaño y el tipo del papel" (P.53).

Para obtener información detallada sobre los procedimientos de instalación:

- ➔ Consulte la Guía de instalación del controlador MF.

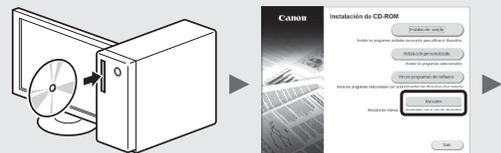

Ajuste del tamaño y el tipo del papel

Siga las instrucciones en pantalla para establecer el tamaño y el tipo de papel.

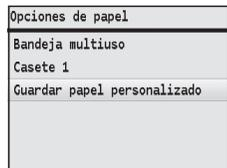
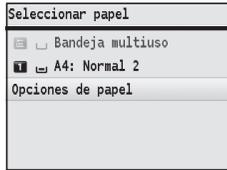

Especificación de la configuración inicial de fax y conexión del cable del teléfono (solamente MF8280Cw)

1 Especifique la configuración inicial de fax.

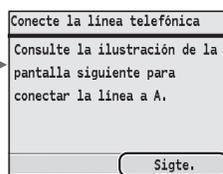
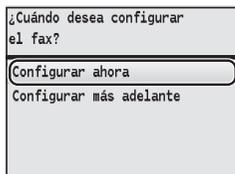

Siga la "Guía de configuración de fax" para especificar el número de fax, el nombre de la unidad y el modo de recepción. Para obtener información detallada sobre el modo de recepción, consulte el e-Manual.

➔ e-Manual "Fax" ▶ "Recepción de faxes"

Cómo utilizar un nombre de usuario

Al enviar un documento, la información del remitente registrada se imprimirá en el papel del destinatario.

2 Conecte un cable de teléfono*.

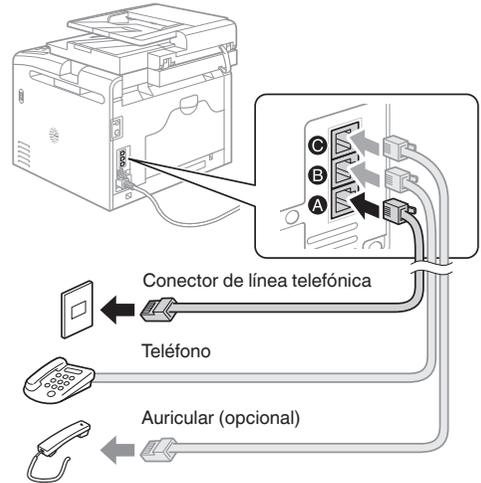

Cuando aparezca en pantalla <Conecte la línea telefónica>, conecte el cable de teléfono como se indica en la ilustración. Es posible que el equipo incluya el adaptador y el cable del teléfono, dependiendo del país o región. Para obtener información detallada sobre cómo conectar el adaptador y el cable del teléfono, consulte el e-Manual.

➔ e-Manual "Instalación del equipo" ▶ "Configuración inicial para las funciones de fax (MF8580Cdw / MF8550Cdn / MF8280Cw solamente)" ▶ "Conexión de la línea telefónica"

Cuando instale el auricular opcional:

Para obtener más información, consulte el manual suministrado con el auricular.

* Es posible que el equipo incluya el cable del teléfono, dependiendo del país o región.

3 Cierre la Guía de configuración de fax y reinicie la máquina.

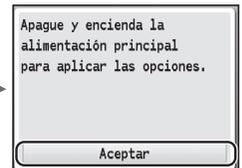
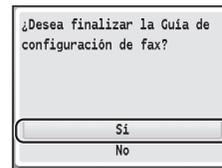

Apague la máquina y espere 10 segundos como mínimo antes de volver a encenderla. Si no se detectan automáticamente los tipos de líneas telefónicas, consulte el e-Manual y configure manualmente una línea telefónica.

➔ e-Manual "Lista del menú de configuración" ▶ "Opciones de fax (solamente MF8580Cdw / MF8550Cdn / MF8280Cw)" ▶ "Opciones básicas"

Puede usar diferentes funciones de la máquina. A continuación se describen las principales funciones que podrá usar rutinariamente.

Copiar

Ampliación/reducción de copias

Podrá ampliar o reducir los documentos de tamaño estándar para copiar en papel de tamaño estándar, o puede especificar una escala de copia en porcentajes.

Intercalado

Podrá clasificar las copias en juegos ordenados por páginas.

Diseño de página reducido

Podrá reducir varios documentos para copiarlos en una sola hoja.

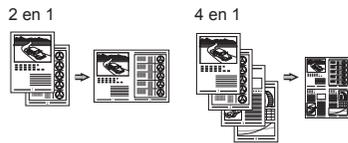

Copia de tarjetas de identidad

Es posible realizar la copia de una tarjeta de dos caras en una sola cara del papel.

Copiar ahorrando papel

Puede configurar las opciones de copia en el menú que aparece al seleccionar [Copy] en el panel de control.

Fax*

Envío de documentos directamente desde el ordenador (PC Fax)

Además del envío y la recepción habituales de faxes, puede usar PC fax.

Envío

Puede registrar destinos de fax en la libreta de direcciones. Y puede especificar destinos con diferentes métodos, lo que le permitirá enviar documentos rápida y fácilmente.

- Búsqueda de destinos
- Lista de favoritos
- Marcación codificada
- Grupo de destino
- Especificación desde el historial de envío
- Difusión secuencial

Recibir

- **Recepción en la memoria**
Pueden almacenarse en la memoria los documentos recibidos. Puede imprimir los documentos almacenados en cualquier momento y, si no los necesita, puede eliminarlos.



- **Recepción remota**
Si se conecta un teléfono externo, podrá cambiar al modo de recepción de fax inmediatamente marcando el número de ID para la recepción de fax; para ello, use los botones de marcación del teléfono durante una llamada telefónica.

Imprimir

Impresión ampliada/reducida

Diseño de página reducido

Podrá reducir varios documentos para imprimirlos en una sola hoja.

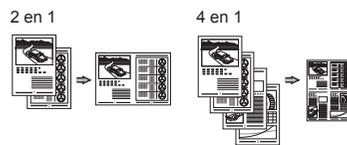

Impresión de póster

Impresión de marca de agua

Vista previa antes de la impresión

Selección de un "Perfil"

Lectura

Almacenamiento de documentos desde el panel de control de la máquina

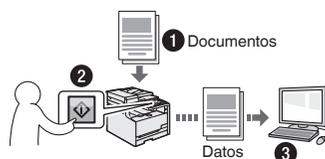

Digitalización con

[PC1] / [PC2]

Puede simplificar el procedimiento de selección de destino y opciones de digitalización registrándolos en las teclas del panel de control.

Almacenamiento de documentos con las operaciones del ordenador

- Lectura con MF Toolbox
- Lectura desde una aplicación

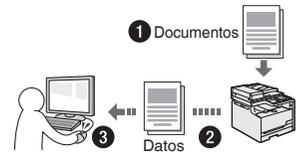

Guardar en una memoria USB

Puede guardar documentos digitalizados en una memoria USB conectada al equipo.

Opciones de red

Esta máquina viene equipada con una interfaz de red que le permitirá construir con facilidad un entorno de red. Si usa el MF8280Cw, puede conectarse a la red a través de la LAN inalámbrica. También puede imprimir un documento, usar el PC fax (solo MF8280Cw) y digitalizar en red desde todos los ordenadores conectados al equipo. La máquina admite el incremento de trabajo eficazmente como equipo compartido de una oficina.

IU remoto

Podrá comprender el estado de la máquina desde los ordenadores de la red. Podrá acceder a la máquina y administrar trabajos o especificar diversos ajustes desde la red.

* MF8280Cw solamente

Eliminación de atascos de papel

Si aparece la siguiente pantalla, es posible que se haya producido un atasco de papel en el alimentador o en alguna parte de la máquina. Siga las instrucciones en pantalla para retirar el documento o el papel atascado. Este manual indica solamente las áreas en las que se producen los atascos de papel. Para obtener información detallada sobre los procedimientos, consulte el e-Manual.

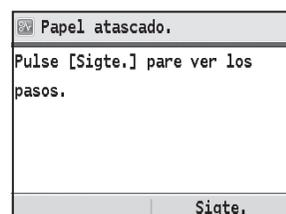

Es

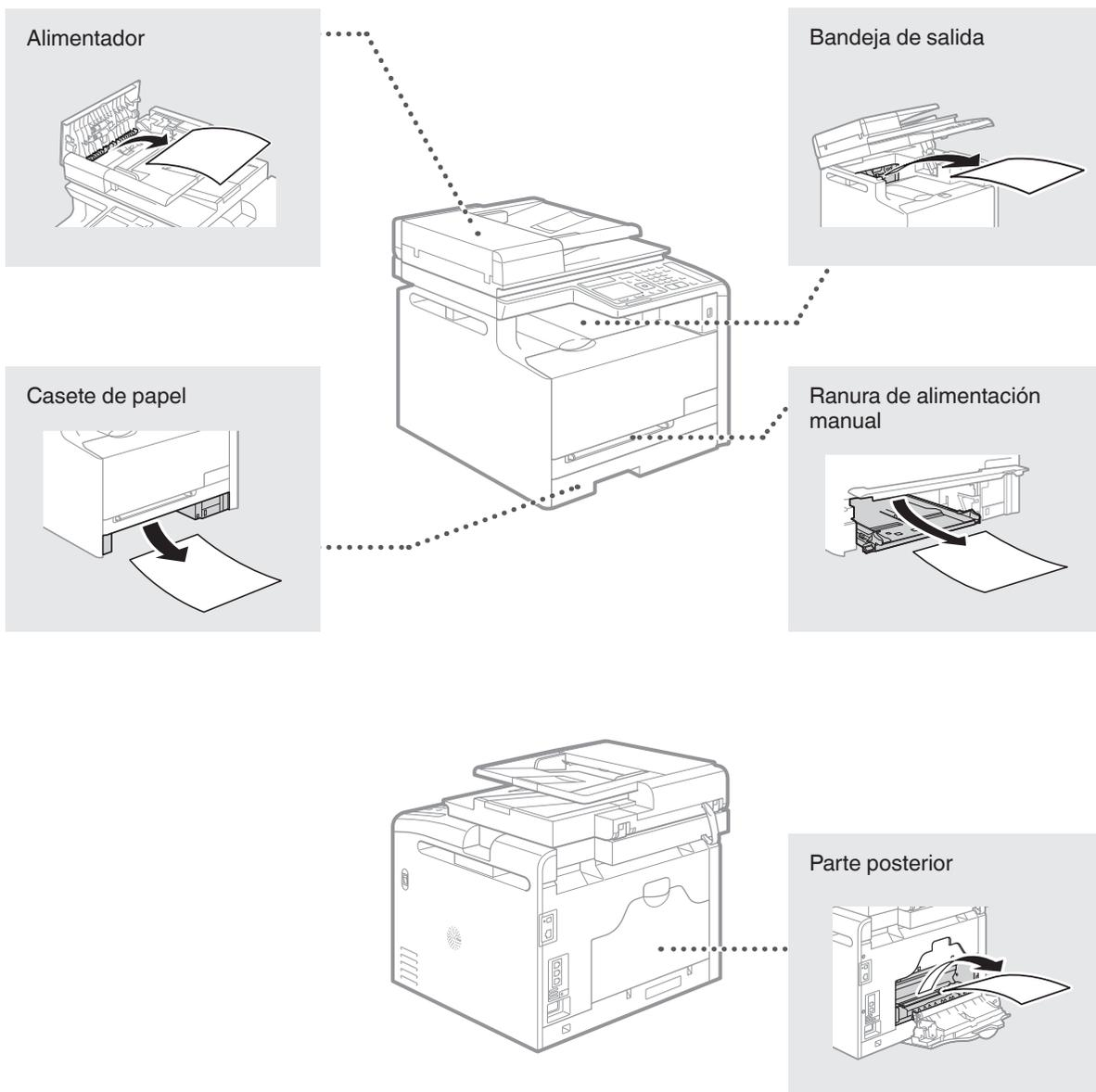

Sustitución de los cartuchos de tóner

Los cartuchos de tóner son productos consumibles. Cuando el tóner esté a punto de agotarse o se haya agotado completamente en medio de la ejecución de un trabajo, aparecerá un mensaje en la pantalla o podrían producirse los siguientes problemas. Lleve a cabo la acción adecuada pertinente.

Cuando aparece un mensaje

Cuando el tóner esté a punto de agotarse durante la ejecución de un trabajo, aparecerá un mensaje en la pantalla.

Es

Mensaje	Cuando se muestre el mensaje en la pantalla	Descripción y soluciones
Prepare el cartucho de tóner <Color del tóner>*	El cartucho de tóner deberá sustituirse pronto.	Recomendamos comprobar el nivel de tóner restante y sustituir el cartucho por uno nuevo antes de imprimir documentos muy voluminosos. ⊕ e-Manual "Sustitución de los cartuchos de tóner" Si aparece este mensaje, el fax entrante se almacenará en la memoria sin imprimirse. Asimismo, los informes podrían no imprimirse, aunque estén configurados para que se impriman automáticamente. No obstante, si <Seguir imprimiendo con poco tóner> en <Opciones de impresión RX> está <On>, la impresión continuará, pero puede perder intensidad en los faxes, o estos pueden salir borrosos. ⊕ e-Manual "Impresión de informes y listas" ⊕ e-Manual "Lista del menú de configuración"
Cartucho de tóner agotado <Color del tóner>*	El cartucho de tóner ha llegado al final de su vida útil.	Si este mensaje no desaparece, sustituya el cartucho de tóner. Puede continuar imprimiendo, pero no se puede garantizar la calidad de la impresión. ⊕ e-Manual "Sustitución de los cartuchos de tóner"
Cartucho agotado. Se recomienda cambiar el cart. <Color del tóner>*	Es posible que el equipo no imprima correctamente porque un cartucho de tóner que ha llegado al final de su vida útil sigue en el equipo.	Si este mensaje no desaparece, sustituya el cartucho de tóner. Puede continuar imprimiendo, pero la calidad de la impresión puede ser mala. ⊕ e-Manual "Sustitución de los cartuchos de tóner"

* Negro, amarillo, magenta o cian aparecerán en <Color del tóner>.

Si la calidad de la impresión es mala

Si sus impresiones comienzan a mostrar cualquiera de las siguientes características, uno de sus cartuchos de tóner está casi vacío. Sustituya el cartucho de tóner casi vacío aunque no aparezca ningún mensaje.

Aparecen rayas blancas



Parcialmente descolorido



Densidad irregular



Aparecen manchas y salpicaduras de tóner

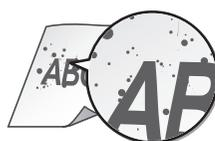

El espacio en blanco de los originales aparece grisáceo en las impresiones



Memo

Es

Símbolos utilizados en este manual

ADVERTENCIA

Indica una advertencia relativa a operaciones que pueden ocasionar la muerte o lesiones personales si no se ejecutan correctamente. Para utilizar el equipo de forma segura, preste atención siempre a estas advertencias.

ATENCIÓN

Indica una precaución relativa a operaciones que pueden ocasionar lesiones personales si no se ejecutan correctamente. Para utilizar el equipo de forma segura, preste atención siempre a estas precauciones.

Teclas y botones utilizados en este manual

Los siguientes nombres de teclas y símbolos son algunos ejemplos de cómo se expresa en este manual cómo deben pulsarse las teclas.

- Teclas del panel de control:
[Icono de la tecla]
[Icono de la tecla] + (Nombre de la tecla)
Ejemplo:
[]
[] (Anterior)
- Pantalla: <Especifique el destino.>
- Botones y elementos en la pantalla del ordenador: [Preferencias]

Ilustraciones y pantallas utilizadas en este manual

Las ilustraciones y las pantallas que se utilizan en este manual pertenecen a MF8280Cw a menos que se especifique lo contrario.

ADVERTENCIA

Para evitar riesgos de lesiones personales o daños en el equipo y para obtener información legal, lea el Aviso legal y la Información importante de seguridad en el CD multilingüe del Manual de usuario incluido con el producto.

Instrucciones de seguridad importantes

Lea atentamente las “Instrucciones de seguridad importantes” de este manual y el e-Manual antes de poner en funcionamiento la máquina.

Estas instrucciones pretenden prevenir lesiones al usuario y a otras personas, así como daños al equipo; por lo tanto, preste siempre atención a estas instrucciones y requisitos operativos.

Nótese que será responsable de todos los daños provocados como consecuencia del incumplimiento de las instrucciones proporcionadas en este documento, como consecuencia del uso de este dispositivo con cualquier propósito para el que este no esté destinado o como consecuencia de las reparaciones o alteraciones realizadas por cualquier persona que no sea un técnico aprobado por Canon.

Instalación

ADVERTENCIA

- No instale la máquina cerca de sustancias inflamables, como productos a base de alcohol o disolventes. Si estas sustancias entran en contacto con las partes eléctricas dentro de la máquina, es posible que las sustancias se enciendan y provoquen un incendio o que se incremente el riesgo de descargas eléctricas.

- No coloque sobre la máquina collares ni otros objetos metálicos, ni recipientes con líquido. Si alguna sustancia extraña entrara en contacto con los componentes eléctricos del interior de la máquina, podría producirse un incendio o una descarga eléctrica. Si alguna sustancia cae dentro de la máquina, apáguela inmediatamente y póngase en contacto con su distribuidor local de Canon.
- No utilice equipos médicos cerca de la máquina. Es posible que las ondas de radio emitidas por la máquina interfieran con estos equipos médicos, lo que puede provocar accidentes graves.

ATENCIÓN

- No instale la máquina en los siguientes lugares. Si lo hace, puede sufrir lesiones físicas o pueden producirse incendios y descargas eléctricas.
 - Lugares inestables
 - Lugares que sufren vibraciones excesivas
 - Lugares en los que queden bloqueadas las ranuras de ventilación (demasiado cerca de la pared, en la cama, sobre una alfombra mullida u otros objetos similares)
 - Lugares húmedos o polvorientos
 - Lugares al aire libre o en los que la máquina quede expuesta a la luz solar directa
 - Lugares sometidos a altas temperaturas
 - Lugares próximos a llamas abiertas
 - Lugares con sistemas de ventilación insuficientes
- Si bien el ozono se genera en la máquina mientras está en funcionamiento, no ejerce ningún tipo de impacto sobre el cuerpo humano. No obstante, si usa la máquina por períodos prolongados, verifique que el lugar de instalación esté bien ventilado.
- No conecte la máquina con cables no aprobados. Si lo hace, corre el riesgo de que se produzcan incendios y descargas eléctricas.

Suministro eléctrico

ADVERTENCIA

- No utilice cables de alimentación distintos al proporcionado, ya que podría provocar un incendio o una descarga eléctrica.
- No modifique ni doble el cable de alimentación, tampoco tire de él con fuerza. No coloque objetos pesados sobre el cable de alimentación. Los cables de alimentación dañados pueden provocar incendios y descargas eléctricas.
- No conecte ni desconecte el enchufe con las manos mojadas ya que puede sufrir descargas eléctricas.
- No use cables alargadores ni regletas múltiples con la máquina. Si lo hace, corre el riesgo de que se produzcan incendios y descargas eléctricas.
- No enrolle ni ate el cable de alimentación, ya que podría provocar un incendio o una descarga eléctrica.
- Inserte el enchufe completamente en la toma de corriente de CA. De lo contrario, podría provocar un incendio o una descarga eléctrica.
- Retire por completo el enchufe de la toma de corriente durante tormentas eléctricas. De lo contrario, es posible que se produzcan incendios y descargas eléctricas, o que la máquina comience a funcionar defectuosamente.

ATENCIÓN

- Use solamente el suministro eléctrico que cumpla con los requisitos de tensión indicados en este documento. De lo contrario, corre el riesgo de que se produzcan incendios y descargas eléctricas.
- No obstruya la toma de corriente mientras la máquina está enchufada, de manera que pueda desconectarse el cable de alimentación con facilidad en casos de emergencia.

Manipulación

⚠️ ADVERTENCIA

- No desmonte ni modifique la máquina. En el interior de la máquina hay componentes con alta temperatura y alta tensión que podrían causar un incendio o una descarga eléctrica.
- No permita que los niños toquen el cable de alimentación, los cables ni los componentes eléctricos, ni permita que jueguen con ellos. De lo contrario, es posible que sufran lesiones físicas.
- Póngase en contacto con un distribuidor autorizado local de Canon si la máquina hace ruidos inusuales, emite olores raros, desprende humo o levanta una temperatura excesiva. El uso continuado puede provocar un incendio o una descarga eléctrica.
- No utilice aerosoles inflamables cerca de la máquina. Si alguna sustancia inflamable entrara en contacto con los componentes eléctricos del interior de la máquina, podría producirse un incendio o una descarga eléctrica.

⚠️ ATENCIÓN

- Para su seguridad, desconecte el cable de alimentación si no usará la máquina por un largo período.
- Sea precavido cuando abra y cierre las cubiertas a fin de prevenir lesiones en las manos.
- Mantenga las manos y la ropa alejadas de los rodillos del área de salida. Puede sufrir lesiones físicas si se agarra las manos o la ropa con los rodillos.
- Durante el uso, o inmediatamente después, el interior de la máquina y la ranura de salida levantan mucha temperatura. Evite el contacto con estas áreas para prevenir quemaduras. Asimismo, el papel impreso también puede estar caliente inmediatamente después de la impresión, sea cuidadoso cuando lo manipule. De lo contrario, es posible que sufra quemaduras.

Mantenimiento e inspecciones

⚠️ ADVERTENCIA

- Antes de realizar la limpieza de la máquina, apague la máquina y desconecte el cable de alimentación. De lo contrario, es posible que se produzcan incendios y descargas eléctricas.
- Desconecte el enchufe de la toma de corriente periódicamente y limpie el área que rodea la base de los conectores metálicos del enchufe y la toma de corriente con un paño seco para retirar todo el polvo y la suciedad. En condiciones húmedas, la acumulación de polvo puede provocar cortocircuitos e incendios.
- Use un paño bien escurrido humedecido con agua para limpiar la máquina. Use solamente agua para humedecer el paño. No use alcohol, benceno, disolvente u otras sustancias inflamables. Si alguna sustancia entrara en contacto con los componentes eléctricos del interior de la máquina, podría producirse un incendio o una descarga eléctrica.
- Verifique periódicamente que no estén dañados el cable de alimentación y el enchufe. Inspeccione la máquina para verificar que no presente oxidación, indentaduras, rayas ni grietas, ni que esté generando calor en exceso. El uso de equipos con tareas de mantenimiento insuficientes puede tener como resultado incendios y descargas eléctricas.

Consumibles

⚠️ ADVERTENCIA

- No tire los cartuchos de tóner usados al fuego. El tóner podría prenderse y provocar quemaduras o un incendio.
- Si accidentalmente se derrama o dispersa tóner, reúna cuidadosamente las partículas de tóner o límpielas con un paño suave y húmedo de manera que se evite la inhalación. Para limpiar el tóner derramado, no utilice nunca una aspiradora que no disponga de medidas de protección contra explosiones de polvo. Al hacerlo, podría provocar un mal funcionamiento en la aspiradora, o tener como resultado una explosión de polvo debido a las descargas estáticas.

⚠️ ATENCIÓN

- Mantenga los cartuchos de tóner y otros consumibles fuera del alcance de los niños. Si alguien ingiere tóner, acuda de inmediato al médico o a un centro de control de intoxicaciones.
- No intente desmontar el cartucho de tóner. El tóner podría esparcirse y entrarle en los ojos o en la boca. Si el tóner le entra en los ojos o en la boca, lávese inmediatamente con agua fría y acuda al médico.
- Si el cartucho de tóner tiene una fuga de tóner, procure no inhalarlo ni deje que entre en contacto directo con su piel. Si el tóner entra en contacto con la piel, lávese de inmediato con jabón. Si inhala tóner o se le irrita la piel, acuda de inmediato al médico o a un centro de control de intoxicaciones.

Otros

⚠️ ADVERTENCIA

- Si utiliza un marcapasos cardíaco: Esta máquina genera un campo magnético de bajo nivel. Si siente anomalías en su cuerpo mientras usa la máquina, aléjese y acuda inmediatamente a un médico.

Avisos legales

Limitaciones legales sobre el uso de su producto y sobre el empleo de imágenes

El uso del producto para escanear, imprimir o reproducir de otro modo ciertos documentos y el empleo de tales imágenes escaneadas, impresas o reproducidas de otro modo con su producto, puede estar prohibido por la ley y podría infringir las leyes del código penal y/o civil. A continuación se ha preparado una amplia lista de estos documentos. Esta lista es meramente una guía. Si no está seguro sobre la legalidad del empleo del producto para escanear, imprimir o reproducir de otro modo cualquier documento en particular y/o sobre el empleo de las imágenes escaneadas, impresas o de otro modo reproducidas, deberá consultar de antemano a un asesor legal para que le oriente.

- Billetes de curso legal
- Cheques de viajes
- Giros postales
- Cupones de alimentos
- Certificados de depósitos
- Pasaportes
- Sellos postales (matasellados o no)
- Documentos de inmigración
- Chapas o insignias de identificación
- Sellos de ingresos fiscales (matasellados o no)
- Documentos de servicio selectivo
- Bonos u otros certificados de endeudamiento
- Cheques o letras de cambio emitidos por agencias gubernamentales
- Certificados de acciones
- Licencias de vehículos motorizados y certificados de titularidad
- Obras protegidas por los derechos de la propiedad intelectual/ Obras de arte sin permiso del propietario de los derechos de autor

Canon ha hecho esfuerzos considerables para asegurarse de que los manuales de la máquina estén libres de imprecisiones y omisiones. Sin embargo, nuestros productos se hallan en un proceso continuo de mejora, por lo que, si necesita una especificación exacta, puede ponerse en contacto con Canon.

Acerca dos manuais fornecidos

① Introdução (este manual):

Leia este manual primeiro. Este manual descreve a instalação da máquina, as definições e inclui uma chamada de atenção. Leia este manual antes de utilizar a máquina.



② Guia de configuração da LAN sem fios (apenas MF8280Cw):

Leia este manual juntamente com o Introdução. Este manual descreve os procedimentos de configuração da LAN sem fios e as causas e soluções de problemas que poderá encontrar durante a configuração. Leia este manual quando pretender ligar a máquina a uma LAN sem fios.



③ MF Driver Installation Guide (Guia de instalação de controladores MF) (User Software CD (CD de software do utilizador)):

Leia este manual a seguir. Este manual descreve a instalação do software.

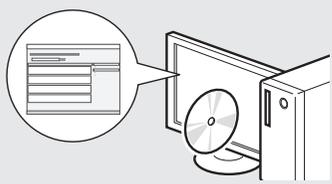

④ Manual Eletrónico (Multi-lingual User Manual CD (CD do Manual de Utilizador Multilingue)):

Leia o capítulo correspondente às suas necessidades. O Manual Eletrónico está organizado por tópicos, para que possa encontrar facilmente a informação pretendida.

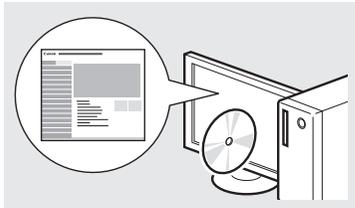

Navegar no menu e método de introdução de texto

● MF8280Cw

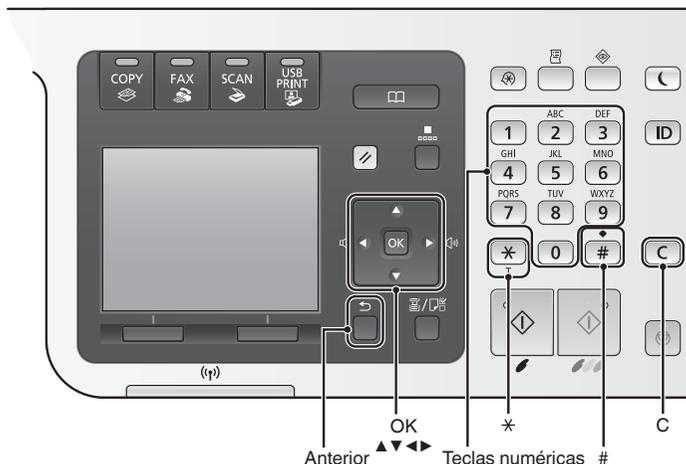

● MF8230Cn

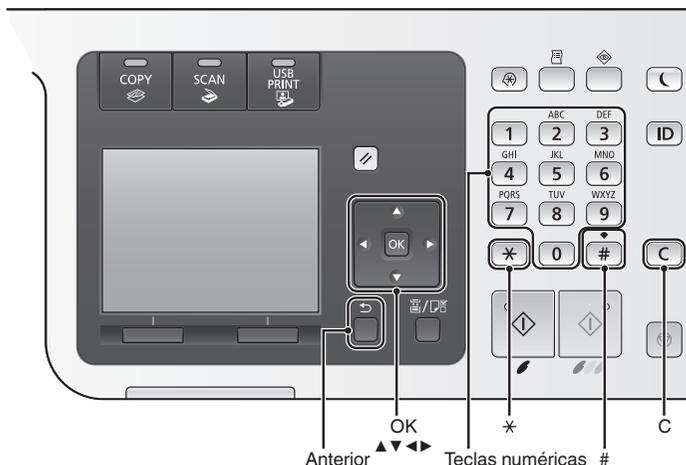

Navegar no menu

Seleção de itens ou movimentação do cursor entre os vários itens de menu

Selecione um item com [▲] ou [▼]. Avance para o item seguinte na hierarquia com [OK] ou [▶]. Regresse ao item anterior na hierarquia com [■] (Anterior) ou [◀].

Confirmação da definição

Prima [OK]. No entanto, quando aparecer no ecrã a mensagem <Aplicar>, seleccione <Aplicar> e depois prima [OK].

Visualizar o Manual Eletrónico a partir do CD

- 1 Introduza o Multi-lingual User Manual CD (CD do Manual de Utilizador Multilingue) no computador.
- 2 Seleccione o idioma pretendido.
- 3 Clique em [Display Manuals] (Visualizar manuais).

Dependendo do sistema operativo que estiver a utilizar, poderá aparecer uma mensagem de proteção de segurança.

Ligar o cabo de alimentação e a ALIMENTAÇÃO

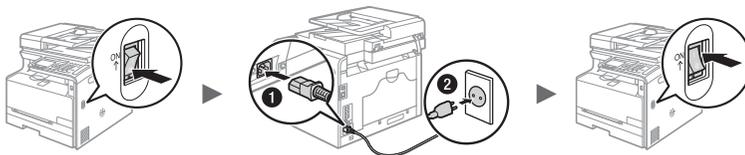

❶ Não ligue o cabo USB neste momento. Ligue-o apenas quando instalar o software.

Método de introdução de texto

Mudar o modo de introdução

Prima <A/a/12> ou [*] para mudar o modo de introdução.

Modo de introdução	Texto disponível
<A>	Alfabeto (letras maiúsculas) e símbolos
<a>	Alfabeto (letras minúsculas) e símbolos
<12>	Números

Introduzir texto, símbolos e números

Introduza com as teclas numéricas ou com [#].

Para obter mais detalhes sobre o modo de mudança ou o texto disponível, consulte a tabela abaixo.

	Modo de introdução:		
	<A>	<a>	
1	@ . - _ /		1
2	AÁÀABCÇ	aáãabcç	2
3	DEÉÉÉF	deéééf	3
4	GHÍÍ	ghíí	4
5	JKL	jkl	5
6	MNOÓÓÓ	mnoóóó	6
7	PQRS	pqrs	7
8	TUÚV	tuúv	8
9	WXYZ	wxyz	9
0	(não disponível)		0
*	(espaço) @ . / - _ ! ? & \$ % # () [] { } < > * + = , ; : ' ^ \ ~		(não disponível)

Mover o cursor (Introduzir um espaço)

Mova o cursor com [◀] ou [▶]. Para introduzir um espaço, mova o cursor para o fim do texto e prima [▶].

Apagar caracteres

Prima [C] para apagar caracteres. Prima [C] sem soltar para apagar todos os caracteres.

Especificar as definições iniciais

Siga as instruções apresentadas no ecrã para definir o idioma, a região, o fuso horário e a data e hora. Para obter mais detalhes sobre como navegar no menu e como introduzir os números, consulte “Navegar no menu e método de introdução de texto” (▶ Pág. 60). Também pode seleccionar se pretende ou não efetuar a correção de cores. Para obter mais detalhes sobre como efetuar a correção de cores, consulte o Manual Eletrónico.

➔ Manual Eletrónico “Configurar a máquina” ▶ “Ligar a máquina e configurar as definições iniciais”

MF8280Cw

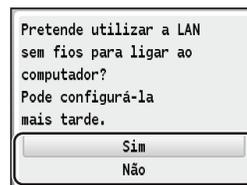
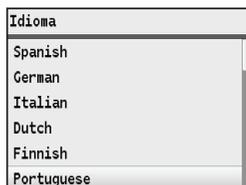

Ligar ao computador de imediato através de LAN sem fios

➔ Comece no passo 4 de “Configurar a LAN sem fios” no Guia de configuração da LAN sem fios

Consulte o Guia de Config. da LAN sem Fios p/efectuar def.

OK

Ligar ao computador mais tarde através de LAN sem fios

➔ Consulte o Guia de configuração da LAN sem fios.

Ligar ao computador através de LAN com fios

➔ Avance para “Ligar através de LAN com fios” (Pág. 62).

Ligar ao computador através de um cabo USB

➔ Avance para “Ligar através de um cabo USB” (Pág. 62).

Não ligar ao computador

➔ Conclua a configuração.

MF8230Cn

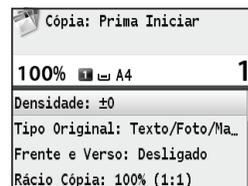

Selecionar o método de ligação da máquina ao computador

● Ligar através de LAN com fios

- ➔ Consulte "Ligar através de LAN com fios"

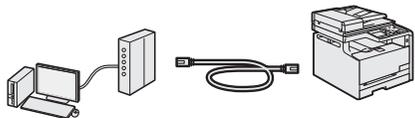

Pode ligar a máquina ao computador através de um router de LAN com fios. Utilize um cabo LAN para ligar a máquina ao router.

- Certifique-se de que o router tem portas disponíveis para ligar a máquina e o computador.
- Prepare um cabo LAN enfiado de categoria 5 ou superior.

● Ligar através de um cabo USB

- ➔ Consulte "Ligar através de um cabo USB"



Pode ligar a máquina ao computador utilizando um cabo USB.

● Ligar através de LAN sem fios (apenas MF8280Cw)

- ➔ Consulte o Guia de configuração da LAN sem fios.

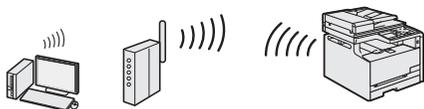

Pode ligar a máquina ao computador através de um router sem fios*. Uma vez que a ligação é feita num ambiente sem fios, não são necessários cabos LAN.

* É necessário um router sem fios compatível com IEEE802.11b/g/n.

Se não souber ao certo se tem um router sem fios ou com fios:

Consulte o manual de instruções fornecido com o dispositivo de rede ou contacte o fabricante.

Ligar através de LAN com fios

1 Ligue o cabo LAN.

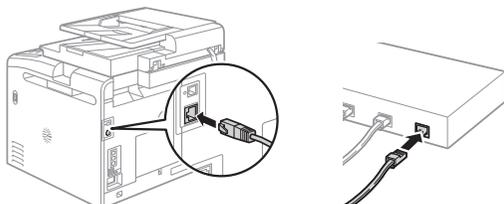

O endereço IP será configurado automaticamente no espaço de 2 minutos. Se pretender definir o endereço IP manualmente, consulte os seguintes itens.

- ➔ Manual Eletrónico "Rede" ► "Ligar a uma rede" ► "Definir endereços IP"

2 Instale o controlador e o software utilizando o User Software CD (CD de software do utilizador).

- ➔ Avance para "Definir um tipo e tamanho de papel" (Pág. 63).

Ligar através de um cabo USB

Ligue o cabo USB depois de instalar os controladores MF e o MF Toolbox.

1 Instale o controlador e o software utilizando o User Software CD (CD de software do utilizador).

2 Ligue o cabo USB.

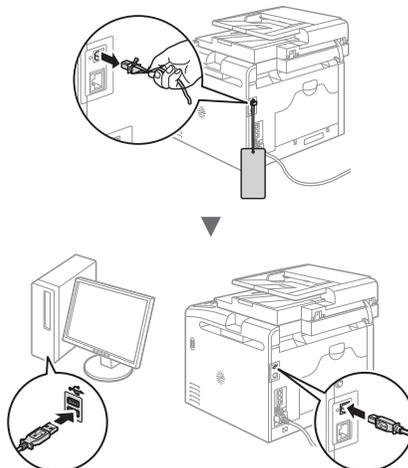

- ➔ Avance para "Definir um tipo e tamanho de papel" (Pág. 63).

Para obter mais detalhes sobre os procedimentos de instalação:

- ➔ Consulte o MF Driver Installation Guide (Guia de instalação de controladores MF)

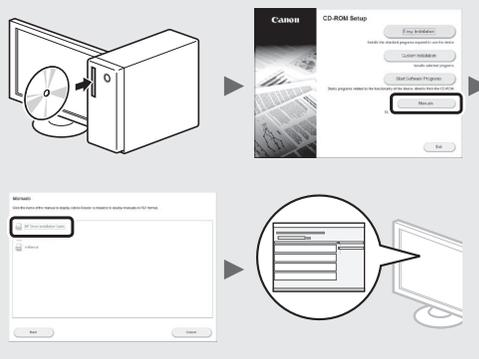

Definir um tipo e tamanho de papel

Siga as instruções apresentadas no ecrã e defina o tamanho e o tipo de papel.

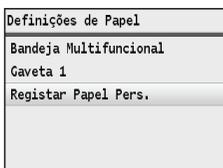
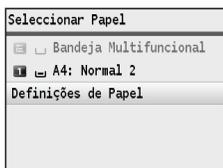

Especificar as definições iniciais de fax e ligar um cabo telefónico (apenas MF8280Cw)

1 Especifique as definições iniciais de fax.

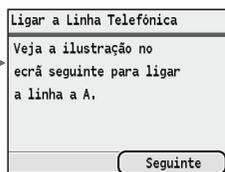
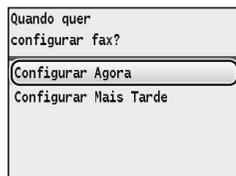
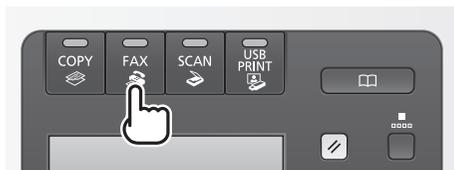

Siga as instruções do "Manual de Configuração de Fax" para especificar um número de fax, o nome de uma unidade e um modo de receção. Para mais detalhes sobre o modo de receção, consulte o Manual Eletrónico.

➤ Manual Eletrónico "Fax" ► "Receber faxes"

Como usar um nome de utilizador

Quando envia um documento, as informações do remetente registadas são impressas no papel do destinatário.

2 Ligue um cabo telefónico*.

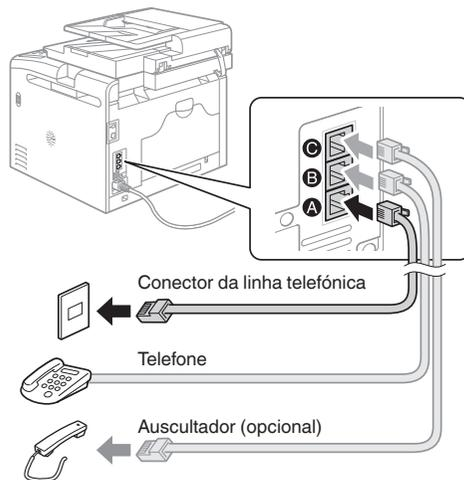

Quando aparecer no visor a mensagem <Ligar a Linha Telefónica>, ligue o cabo telefónico conforme é exemplificado na imagem. É possível que o fio de linha telefónica e o adaptador sejam fornecidos com a máquina, dependendo do país ou da região em que se encontra. Para obter mais detalhes sobre como ligar o fio de linha telefónica e o adaptador, consulte o Manual Eletrónico.

➤ Manual Eletrónico "Configurar a máquina" ► "Configurar as definições iniciais das funções de fax (apenas MF8580Cdw/MF8550Cdn/MF8280Cw)" ► "Ligar a linha telefónica"

Quando instalar o auscultador opcional:

Para mais detalhes, consulte o manual fornecido com o auscultador.

* É possível que o cabo de telefone seja fornecido com a máquina, dependendo do país ou da região em que se encontra.

3 Saia do Manual de Configuração de Fax e reinicie a máquina.



Desligue a máquina e aguarde pelo menos 10 segundos até voltar a ligá-la. Se os tipos de linha telefónica não forem detetados automaticamente, consulte o Manual Eletrónico e defina uma linha telefónica manualmente.

➤ Manual Eletrónico "Lista dos menus de definição" ► "Definições de Fax (apenas MF8580Cdw/MF8550Cdn/MF8280Cw)" ► "Definições Básicas"

Pode utilizar várias funções nesta máquina. As funções que se seguem correspondem a uma descrição geral das funções principais que podem ser utilizadas como rotina.

Copiar

Cópias ampliadas/reduzidas

Pode ampliar ou reduzir documentos de tamanho padrão para copiar em papel de tamanho padrão ou especificar o rácio de cópia sob a forma de percentagem.

Ordenar

Pode ordenar cópias em conjuntos organizados por número de página.

Esquema reduzido

Pode reduzir vários documentos para os copiar para uma única folha.

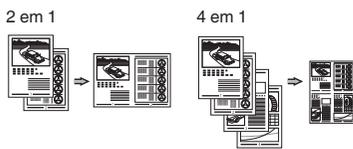

Copiar um documento de identificação

Pode copiar a frente e o verso de um cartão para um lado de uma folha de papel.

Cópia com Poupança de Papel

Pode escolher as definições de cópia pretendidas de entre as opções apresentadas quando seleciona [**Copy**] no painel de controlo.

Fax*

Enviar um documento diretamente a partir de um computador (Fax a partir do PC)

Além de enviar e receber normalmente faxes, pode utilizar o fax a partir do computador.

Enviar

Pode registar destinos de fax no livro de endereços. Pode especificar os destinos utilizando vários métodos, o que lhe permitirá enviar documentos rápida e facilmente.

- Procura de destinos
- Lista de favoritos
- Marcação codificada
- Grupo de destino
- Especificar a partir do histórico de envio
- Envio sequencial

Receber

- Receber na memória
Pode guardar os documentos recebidos na memória. Pode imprimir os documentos guardados a qualquer altura e pode apagar os documentos quando já não precisar deles.



- Receção Remota

Se tiver sido ligado um telefone externo, pode mudar para o modo de receção de fax imediatamente marcando o número da ID de receção de faxes utilizando os botões de marcação do telefone durante uma chamada telefónica.

Imprimir

Impressão ampliada/reduzida

Esquema reduzido

Pode reduzir vários documentos para os imprimir numa só folha.

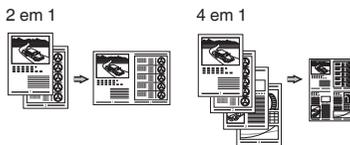

Impressão de poster

Impressão de marca de água

Apresentar uma pré-visualização antes de imprimir

Selecionar um "Perfil"

Digitalizar

Guardar os documentos utilizando o painel de controlo da máquina

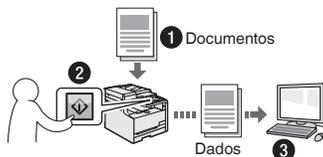

Digitalizar com [**Scan▶PC1**] / [**Scan▶PC2**]

Pode simplificar o procedimento utilizado para seleccionar o destino e efetuar as definições de digitalização, registando as definições nas teclas do painel de controlo.

Guardar os documentos utilizando operações de um computador

- Digitalizar com o MF Toolbox
- Digitalizar a partir de uma aplicação

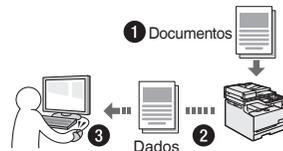

Guardar num dispositivo de memória USB

Pode guardar documentos digitalizados num dispositivo de memória USB ligado à máquina.

Definições de rede

Esta máquina vem equipada com uma interface de rede que lhe permite construir facilmente um ambiente de rede. Se utilizar o modelo MF8280Cw, pode estabelecer ligação à rede utilizando a LAN sem fios. Também pode imprimir um documento, utilizar o fax a partir do computador (apenas MF8280Cw) e utilizar a digitalização de rede a partir de todos os computadores que estão ligados à máquina. A máquina suporta a possibilidade de aumentar a eficiência de trabalho como máquina partilhada no escritório.

UI Remota

Pode ficar a saber em que condição se encontra a máquina a partir dos computadores ligados à rede. Pode aceder à máquina e gerir trabalhos ou especificar várias definições através da rede.

* Apenas MF8280Cw

Retirar papel encravado

Se aparecer o ecrã que se segue, isso significa que existe papel encravado no alimentador ou no interior da máquina. Siga o procedimento apresentado no ecrã para retirar o documento ou papel encravado. Este manual indica apenas as áreas onde ocorrem encravamentos de papel. Para obter mais detalhes sobre os procedimentos, consulte o Manual Eletrónico.

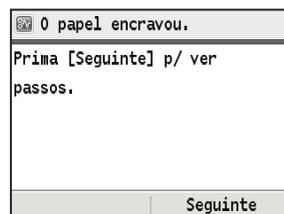

Pt

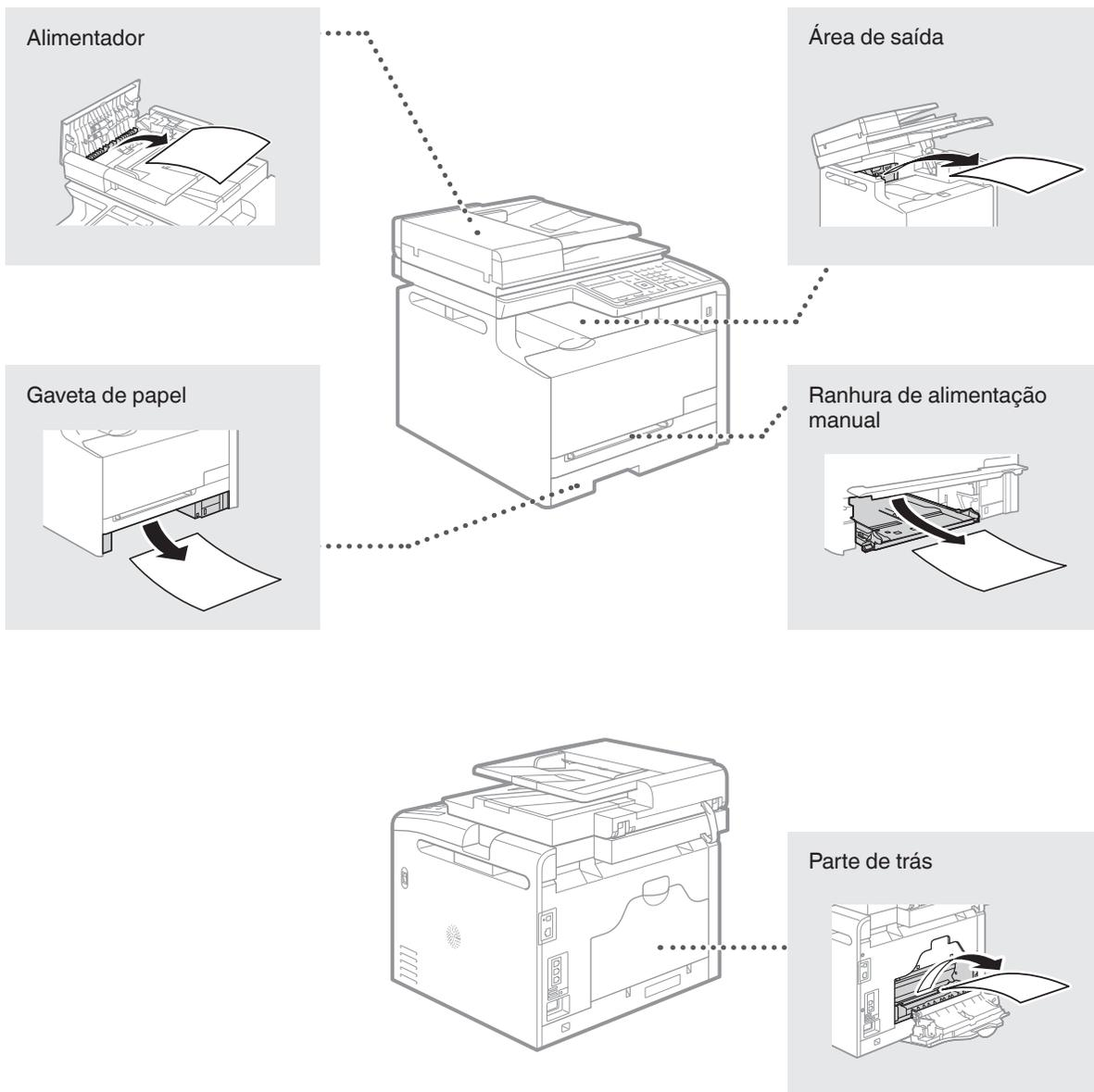

Substituir cartridges de toner

As cartridges de toner são consumíveis. Se o toner ficar quase gasto ou acabar totalmente a meio de um trabalho, aparece uma mensagem no ecrã ou poderão ocorrer os problemas que se seguem. Tome a medida adequada, consoante o problema.

Se aparecer uma mensagem

Se o toner ficar quase gasto a meio de um trabalho, aparece uma mensagem no ecrã.

Mensagem	Quando é que a mensagem aparece no ecrã	Descrição e soluções
Prepare a cartridge de toner <Cor do toner>*	É necessário substituir a cartridge de toner em breve.	É aconselhável verificar o nível de toner restante e substituir a cartridge por uma nova antes de imprimir um grande volume de documentos. ⊕ Manual Eletrónico "Substituir cartridges de toner" Se esta mensagem for apresentada, o fax será guardado na memória sem ser impresso. Além disso, os relatórios podem não ser impressos, mesmo que estejam definidos para impressão automática. No entanto, se o item <Continuar Impressão com Pouco Toner> em <Def. de Impressão RX> estiver definido como <Ligado>, a impressão continua, mas os faxes podem ficar esbatidos ou tremidos. ⊕ Manual Eletrónico "Imprimir relatórios e listas" ⊕ Manual Eletrónico "Lista dos menus de definição"
Fim Vida Útil da Cart. Toner <Cor do toner>*	A cartridge de toner atingiu o fim da sua vida útil.	Se esta mensagem persistir, substitua a cartridge de toner. Pode continuar a imprimir, mas não é possível garantir a qualidade de impressão. ⊕ Manual Eletrónico "Substituir cartridges de toner"
Fim vida útil peças cartridge. Substituição recomendada. <Cor do toner>*	A máquina pode não imprimir corretamente porque se encontra na máquina uma cartridge de toner que atingiu o fim da sua vida útil.	Se esta mensagem persistir, substitua a cartridge de toner. Pode continuar a imprimir, mas a qualidade de impressão poderá ser fraca. ⊕ Manual Eletrónico "Substituir cartridges de toner"

* Em <Cor do toner> aparece preto, amarelo, magenta ou ciano.

Se as impressões ficarem com fraca qualidade

Se começar a notar nas impressões qualquer uma das características que se seguem, isso significa que uma das cartridges de toner está quase a acabar. Substitua a cartridge de toner que está quase a acabar, mesmo que não apareça uma mensagem.

Aparecem riscas brancas



Parcialmente esbatida



Densidade irregular



Aparecem manchas e salpicos de toner



O espaço em branco dos originais fica acinzentado nas impressões



Notas

Pt

Símbolos utilizados neste manual

⚠ AVISO

Indica um aviso relativo a operações que podem causar a morte ou ferimentos em pessoas se não forem efetuadas corretamente. Para utilizar a máquina de forma segura, preste sempre atenção a estes avisos.

⚠ ATENÇÃO

Indica uma chamada de atenção relativa a operações que podem originar ferimentos em pessoas se não forem efetuadas corretamente. Para utilizar a máquina de forma segura, preste sempre atenção a estas chamadas de atenção.

Teclas e botões utilizados neste manual

Os símbolos e nomes de teclas que se seguem são alguns exemplos de como são representadas neste manual as teclas a pressionar.

- Teclas do painel de controlo:
[Ícone da tecla]
[Ícone da tecla] + (Nome da tecla)
Exemplo:
[]
[] (Anterior)
- Visor: <Especifique o destino.>
- Botões e itens no ecrã do computador: [Preferences] (Preferências)

Ilustrações e ecrãs apresentados neste manual

As ilustrações e os ecrãs apresentados neste manual são os do modelo MF8280Cw, exceto especificação em contrário.

⚠ AVISO

Para evitar o risco de ferimentos pessoais ou danos no equipamento e para obter informações legais, leia o Aviso legal e as Instruções de segurança importantes no Multi-lingual User Manual CD (CD do Manual de Utilizador Multilíngue) fornecido com o produto.

Instruções de segurança importantes

Leia atentamente as “Instruções de segurança importantes” incluídas neste manual e no Manual Eletrónico antes de utilizar a máquina.

Como estas instruções se destinam a evitar ferimentos no utilizador e outras pessoas ou a evitar a destruição de bens, preste a devida atenção a estas instruções e requisitos operacionais.

Tenha em atenção que o utilizador é responsável por todos os danos causados pelo incumprimento das instruções disponibilizadas neste manual, pela utilização do dispositivo para qualquer finalidade não prevista ou por reparações ou alterações efetuadas por qualquer pessoa que não seja um técnico aprovado pela Canon.

Instalação

⚠ AVISO

- Não instale a máquina perto de substâncias inflamáveis, tais como produtos à base de álcool ou diluentes de tinta. Se essas substâncias entrarem em contacto com os componentes elétricos no interior da máquina, podem entrar em ignição e provocar um incêndio ou aumentar o risco de choque elétrico.
- Não coloque colares e outros objetos metálicos ou recipientes com líquido sobre a máquina. Se substâncias estranhas entrarem em contacto com os componentes elétricos no interior da máquina, tal pode resultar num incêndio ou choque elétrico. Se qualquer uma dessas substâncias cair para dentro da máquina, desligue a alimentação da máquina de imediato e contacte o agente local da Canon.
- Não utilize a máquina perto de qualquer equipamento médico. As ondas de rádio emitidas pela máquina podem interferir com os equipamentos médicos, o que pode originar acidentes graves.

⚠ ATENÇÃO

- Não instale a máquina nos locais seguintes. Tal poderá originar ferimentos pessoais, incêndio ou choque elétrico.
 - Num local instável
 - Num local sujeito a vibrações excessivas
 - Num local em que as ranhuras de ventilação fiquem tapadas (demasiado perto de paredes, tapete com muito pelo e outros objetos semelhantes)
 - Num local com humidade ou pó
 - Num local exposto a luz solar direta ou um local exterior
 - Num local sujeito a temperaturas elevadas
 - Num local perto de chamas abertas
 - Num local com um fraco sistema de ventilação
- Embora a máquina gere ozono durante o funcionamento, isso não tem qualquer efeito no corpo humano. No entanto, se pretender utilizar a máquina durante longos períodos de tempo, certifique-se de que o local de instalação tem boa ventilação.
- Não ligue cabos não aprovados à máquina. Tal poderá originar um incêndio ou choque elétrico.

Alimentação

⚠ AVISO

- Não utilize cabos de alimentação para além do cabo fornecido, pois isso pode causar um incêndio ou choque elétrico.
- Não modifique nem dobre o cabo de alimentação e não puxe o cabo com demasiada força. Não coloque objetos pesados sobre o cabo de alimentação. Um cabo de alimentação danificado poderá originar um incêndio ou choque elétrico.
- Não insira nem retire a ficha com as mãos molhadas, pois pode sofrer um choque elétrico.
- Não utilize cabos de extensão nem extensões de várias tomadas com a máquina. Tal poderá originar um incêndio ou choque elétrico.
- Não junte nem ate o cabo de alimentação num nó, pois pode causar um incêndio ou choque elétrico.
- Insira completamente a ficha na tomada de CA. A inobservância destes passos pode causar um incêndio ou choque elétrico.
- Retire totalmente a ficha da tomada elétrica durante períodos de trovoada. A inobservância destes passos pode causar um incêndio, choque elétrico ou avaria.

⚠ ATENÇÃO

- Utilize apenas uma fonte de alimentação que cumpra os requisitos de tensão indicados neste manual. A inobservância destes passos pode causar um incêndio ou choque elétrico.
- Não tape a tomada à qual a máquina é ligada, para ser possível desligar facilmente o cabo de alimentação em caso de emergência.

Manuseamento

⚠ AVISO

- Não desmonte nem modifique a máquina. Existem componentes extremamente quentes ou de alta tensão no interior da máquina que podem provocar um incêndio ou choque elétrico.
- Não deixe que as crianças mexam em ou brinquem com o cabo de alimentação, os cabos ou os componentes internos ou elétricos. Tal poderá originar ferimentos pessoais graves.
- Contacte um agente autorizado da Canon se a máquina emitir um ruído involuntário, um odor estranho ou fumo ou calor excessivo. A utilização continuada da máquina poderá originar um incêndio ou choque elétrico.
- Não utilize vaporizadores inflamáveis perto da máquina. Se substâncias inflamáveis entrarem em contacto com os componentes elétricos no interior da máquina, pode ocorrer um incêndio ou choque elétrico.

⚠ ATENÇÃO

- Por motivos de segurança, desligue o cabo de alimentação se não pretender utilizar a máquina durante um período de tempo prolongado.
- Tenha cuidado ao abrir e fechar as tampas, para evitar ferimentos nas mãos.
- Mantenha as mãos e o vestuário afastados dos rolos na área de saída. Se os rolos prenderem as mãos ou o vestuário, tal pode causar ferimentos pessoais.
- O interior da máquina e a ranhura de saída ficam muito quentes durante e imediatamente após a utilização. Evite o contacto com essas áreas para não sofrer queimaduras. Além disso, o papel impresso poderá ficar quente imediatamente após a saída, por isso o utilizador deve ter cuidado ao manusear o papel. Caso contrário, o utilizador pode sofrer queimaduras.

Manutenção e inspeções**⚠ AVISO**

- Desligue a máquina e desligue o cabo de alimentação da tomada antes de limpar a máquina. A inobservância destes passos pode causar um incêndio ou choque elétrico.
- Desligue a ficha da tomada regularmente e limpe a área à volta da base dos pinos metálicos da ficha e a tomada com um pano seco, para remover o pó e a sujidade. Quando fica húmido, o pó acumulado pode causar um curto-circuito ou incêndio.
- Utilize um pano húmido e bem torcido para limpar a máquina. Humedeça os panos de limpeza apenas com água. Não utilize álcool, benzinhas, diluentes de tinta ou outras substâncias inflamáveis. Se essas substâncias entrarem em contacto com os componentes elétricos no interior da máquina, pode ocorrer um incêndio ou choque elétrico.
- Verifique regularmente se existem danos no cabo de alimentação e na ficha. Verifique se a máquina apresenta ferrugem, amolgadelas, riscos e fissuras, ou se emite calor excessivo. A utilização do equipamento em más condições de manutenção poderá originar um incêndio ou choque elétrico.

Consumíveis**⚠ AVISO**

- Para eliminar as cartridges de toner usadas, não as queime em chamas vivas. As cartridges podem entrar em ignição e causar queimaduras ou um incêndio.
- Se derramar ou espalhar o toner acidentalmente, limpe cuidadosamente o toner solto com um pano macio e húmido, e evite inalar partículas de toner. Nunca utilize um aspirador para limpar toner solto. Se o fizer, pode provocar uma avaria no aspirador ou uma explosão de pó causada por descarga de eletricidade estática.

⚠ ATENÇÃO

- Mantenha as cartridges do toner e outros consumíveis fora do alcance das crianças. Em caso de ingestão de toner, consulte imediatamente um médico ou um centro de controlo de venenos.
- Não tente desmontar a cartridge de toner. O toner pode espalhar-se e entrar para os olhos ou para a boca. Se o toner entrar em contacto com os olhos ou com a boca, lave-os imediatamente com água fria e consulte um médico.
- Se o toner verter da cartridge, evite inalar o toner ou permitir que entre em contacto com a pele. Se o toner entrar em contacto com a pele, lave-a imediatamente com sabão. Se inalar o toner ou se a pele ficar irritada devido a contacto com o toner, consulte imediatamente um médico ou um centro de controlo de venenos.

Outros**⚠ AVISO**

- Se utilizar um pacemaker cardíaco:
Esta máquina gera um campo magnético de baixo nível. Se sentir qualquer anomalia no corpo durante a utilização da máquina, afaste-se da mesma e consulte imediatamente um médico.

Limitações legais relativas à utilização do produto e utilização de imagens

A utilização da máquina para fazer leituras, imprimir ou de outro modo reproduzir determinados documentos, e a utilização das imagens lidas, impressas ou de outro modo reproduzidas pela máquina, pode ser proibida por lei e resultar em responsabilidades criminais e/ou civis. Uma lista não exaustiva destes documentos está definida a seguir. Esta lista serve apenas como guia. Se não estiver certo quanto à legalidade da utilização da máquina para fazer leituras, imprimir ou de outro modo reproduzir um determinado documento, e/ou quanto à legalidade da utilização das imagens lidas, impressas ou de outro modo reproduzidas, consulte previamente o seu advogado.

- Papel moeda
- Cheques de viagem
- Vales postais
- Senhas de refeição
- Certificados de depósito
- Passaportes
- Selos postais (válidos ou não)
- Documentos de imigração
- Emblemas e insígnias de identificação
- Selos fiscais (válidos ou não)
- Documentos para o serviço militar
- Obrigações ou outros certificados de endividamento
- Cheques ou letras emitidas por entidades governamentais
- Certificados de ações
- Cartas de condução e títulos de registo de propriedade
- Trabalhos/Obras de arte sujeitos a direitos de autor sem a autorização do titular dos direitos de autor

Foi efetuado um esforço considerável para garantir que os manuais da máquina estão isentos de imprecisões e omissões. No entanto, e visto que estamos constantemente a melhorar os nossos produtos, contacte a Canon se necessitar de uma especificação exata.

Πληροφορίες για τα παρεχόμενα εγχειρίδια

① Ξεκινώντας (το παρόν εγχειρίδιο):

Διαβάστε πρώτα το παρόν εγχειρίδιο. Αυτό το εγχειρίδιο περιγράφει την εγκατάσταση της συσκευής, τις ρυθμίσεις και μια προφύλαξη. Διαβάστε αυτό το εγχειρίδιο πριν χρησιμοποιήσετε τη συσκευή.



② Οδηγός ρύθμισης ασύρματου LAN (μόνο για το MF8280Cw):

Διαβάστε το παρόν εγχειρίδιο μαζί με τον οδηγό Ξεκινώντας. Το παρόν εγχειρίδιο περιγράφει τις διαδικασίες ρύθμισης ασύρματου LAN, καθώς και τις αιτίες και λύσεις για προβλήματα που ενδέχεται να αντιμετωπίσετε κατά τη ρύθμιση. Διαβάστε το παρόν εγχειρίδιο πριν συνδέσετε τη συσκευή σε ασύρματο LAN.



③ MF Driver Installation Guide (Οδηγός εγκατάστασης προγράμματος οδήγησης MF) (User Software CD (CD λογισμικού χρήστη)):

Διαβάστε αυτό το εγχειρίδιο στη συνέχεια. Αυτό το εγχειρίδιο περιγράφει την εγκατάσταση του λογισμικού.

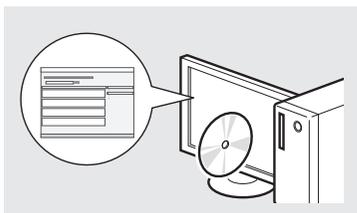

④ Ηλεκτρονικό εγχειρίδιο (Multi-lingual User Manual CD (CD Πολύγλωσσου εγχειριδίου χρήστη)):

Διαβάστε το κεφάλαιο που εξυπηρετεί τις ανάγκες σας. Το Ηλεκτρονικό εγχειρίδιο χωρίζεται σε ενότητες ανά θέμα, έτσι ώστε να βρίσκετε εύκολα τις πληροφορίες που θέλετε.

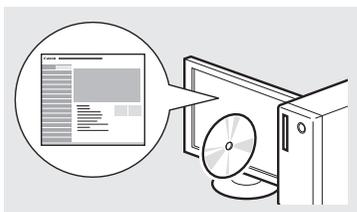

Περιήγηση στο μενού και τη μέθοδο εισαγωγής κειμένου

● MF8280Cw

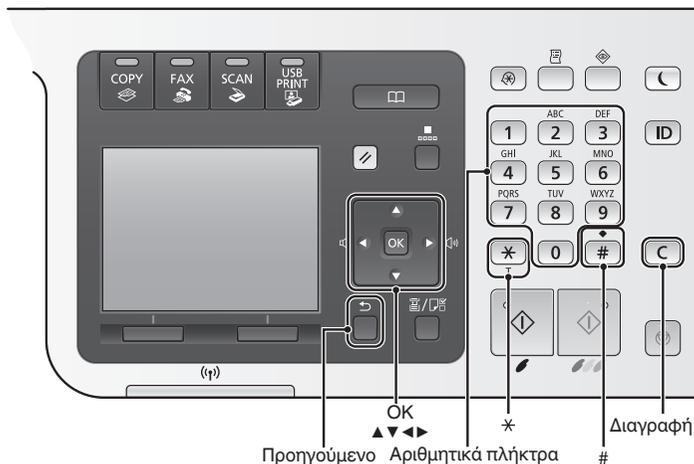

● MF8230Cn

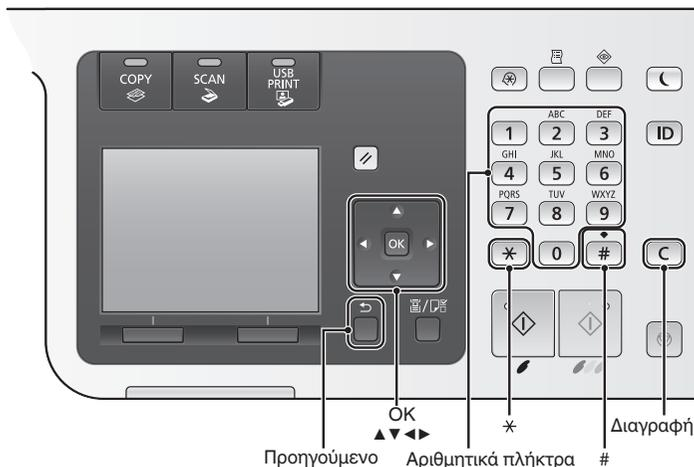

Περιήγηση στο μενού

Επιλογή στοιχείου ή μετακίνηση του δρομέα ανάμεσα στα στοιχεία μενού

Επισημάνετε ένα στοιχείο με το πλήκτρο [▲] ή [▼]. Συνεχίστε στην επόμενη ιεραρχία πατώντας [OK] ή [▶]. Επιστρέψτε στην προηγούμενη ιεραρχία πατώντας [■] (Προηγούμενο) ή [◀].

Επιβεβαίωση ρύθμισης

Πατήστε το πλήκτρο [OK]. Ωστόσο, όταν εμφανιστεί το στοιχείο <Εφαρμογή> στην οθόνη, επιλέξτε <Εφαρμογή>, και έπειτα πατήστε [OK].

Προβολή του Ηλεκτρονικού εγχειριδίου από το CD

- 1 Τοποθετήστε το Multi-lingual User Manual CD (CD Πολύγλωσσου εγχειριδίου χρήστη) στον υπολογιστή σας.
- 2 Επιλέξτε τη γλώσσα σας.
- 3 Κάντε κλικ στο [Display Manuals] (Προβολή εγχειριδίων).

Ανάλογα με το λειτουργικό σύστημα που χρησιμοποιείτε, εμφανίζεται ένα μήνυμα προστασίας.

Μέθοδος εισαγωγής κειμένου

Αλλαγή κατάστασης εισαγωγής

Πατήστε το <A/a/12> ή το πλήκτρο [*] για να αλλάξετε την κατάσταση εισαγωγής.

Κατάσταση εισαγωγής	Διαθέσιμο κείμενο
<A>	Γράμματα (κεφαλαία) και σύμβολα
<a>	Γράμματα (πεζά) και σύμβολα
<12>	Αριθμοί

Εισαγωγή κειμένου, συμβόλων και αριθμών

Εισαγάγετε με τα αριθμητικά πλήκτρα ή με το [#]. Για λεπτομέρειες σχετικά με τη λειτουργία εναλλαγής ή το διαθέσιμο κείμενο, ανατρέξτε στον παρακάτω πίνακα.

	Κατάσταση εισαγωγής:		
	<A>	<a>	<12>
1	@ . - _ /		1
2	ABC	abc	2
3	DEF	def	3
4	GHI	ghi	4
5	JKL	jkl	5
6	MNO	mno	6
7	PQRS	pqrs	7
8	TUV	tuv	8
9	WXYZ	wxyz	9
0	(Μη διαθέσιμο)		0
*	(κενό) @ . / - _ ! ? & \$ % # () [] { } < > * + = , ; : ' ^ \ ~		(Μη διαθέσιμο)

Μετακίνηση του δρομέα (εισαγωγή διαστήματος)

Μετακινηθείτε με το πλήκτρο [◀] ή [▶]. Για να εισαγάγετε διάστημα, μετακινήστε το δρομέα στο τέλος του κειμένου και πιέστε το [▶].

Διαγραφή χαρακτήρων

Πατήστε [C] για να διαγράψετε χαρακτήρες. Πατήστε παρατεταμένα [C] για να διαγράψετε όλους τους χαρακτήρες.

Σύνδεση του καλωδίου ρεύματος και ΕΝΕΡΓΟΠΟΙΗΣΗ της ισχύος

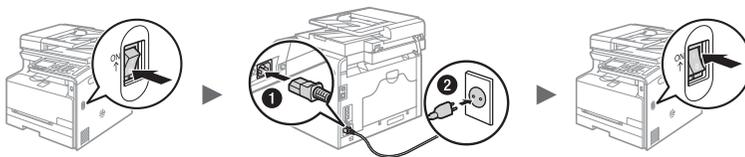

- ❶ Μην συνδέσετε το καλώδιο USB τη δεδομένη στιγμή. Συνδέστε το κατά την εγκατάσταση λογισμικού.

Καθορισμός αρχικών ρυθμίσεων

Ακολουθήστε τις οδηγίες που εμφανίζονται στην οθόνη για να ρυθμίσετε τη γλώσσα, την περιοχή, τη ζώνη ώρας, την ημερομηνία και την ώρα. Για λεπτομέρειες σχετικά με την περιήγηση στο μενού και τον τρόπο εισαγωγής αριθμών, ανατρέξτε στην ενότητα «Περιήγηση στο μενού και τη μέθοδο εισαγωγής κειμένου» (☺ σελ. 70). Μπορείτε επίσης να επιλέξετε εάν θα γίνεται διόρθωση των χρωμάτων. Για λεπτομέρειες σχετικά με τον τρόπο εκτέλεσης της διόρθωσης των χρωμάτων, ανατρέξτε στο Ηλεκτρονικό εγχειρίδιο.

- ☺ Ηλεκτρονικό εγχειρίδιο «Ρύθμιση της συσκευής» ▶ «Ενεργοποίηση της συσκευής και διαμόρφωση των αρχικών ρυθμίσεων»

• MF8280Cw

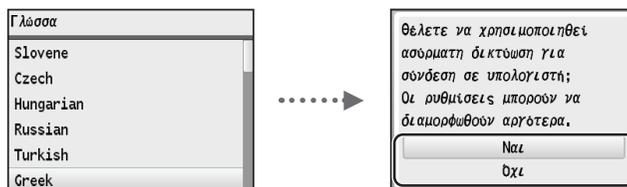

Σύνδεση στον υπολογιστή μέσω ασύρματου LAN αμέσως

- ☺ Ξεκινήστε από το βήμα 4 της ενότητας «Ρύθμιση ασύρματου LAN» στο Οδηγός ρύθμισης ασύρματου LAN

Για την εκτέλεση των ρυθμίσεων, δείτε Οδηγός Ρύθμισης Ασύρματου LAN.

Σύνδεση στον υπολογιστή μέσω ασύρματου LAN αργότερα

- ☺ Ανατρέξτε στο Οδηγός ρύθμισης ασύρματου LAN.

Σύνδεση στον υπολογιστή μέσω ενσύρματου LAN

- ☺ Προχωρήστε στην ενότητα «Σύνδεση μέσω ενσύρματου LAN» (σελ.72).

Σύνδεση στον υπολογιστή μέσω καλωδίου USB

- ☺ Προχωρήστε στην ενότητα «Σύνδεση μέσω ενός καλωδίου USB» (σελ.72).

Να μην γίνει σύνδεση στον υπολογιστή

- ☺ Τερματίστε τη διαμόρφωση.

• MF8230Cn



Επιλογή του τρόπου σύνδεσης της συσκευής στον υπολογιστή

• Σύνδεση μέσω ενσύρματου LAN

- ➔ Δείτε την ενότητα «Σύνδεση μέσω ενσύρματου LAN»

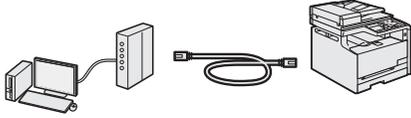

Μπορείτε να συνδέσετε τη συσκευή στον υπολογιστή μέσω δρομολογητή ενσύρματου LAN. Χρησιμοποιήστε ένα καλώδιο LAN για να συνδέσετε τη συσκευή στο δρομολογητή.

- Βεβαιωθείτε ότι υπάρχουν διαθέσιμες θύρες στο δρομολογητή για να συνδέσετε τη συσκευή στον υπολογιστή.
- Να έχετε έτοιμο ένα καλώδιο συνεστραμμένου ζεύγους κατηγορίας 5 ή ανώτερο.

• Σύνδεση μέσω καλωδίου USB

- ➔ Δείτε την ενότητα «Σύνδεση μέσω ενός καλωδίου USB»



Μπορείτε να συνδέσετε τη συσκευή στον υπολογιστή χρησιμοποιώντας ένα καλώδιο USB.

• Σύνδεση μέσω ασύρματου LAN (μόνο για το MF8280Cw)

- ➔ Ανατρέξτε στο Οδηγός ρύθμισης ασύρματου LAN.



Μπορείτε να συνδέσετε τη συσκευή στον υπολογιστή μέσω ασύρματου δρομολογητή*. Καθώς συνδέεται σε ασύρματο δίκτυο, δεν χρειάζονται καλώδια LAN.

* Απαιτείται ασύρματος δρομολογητής, που υποστηρίζει IEEE802.11b/g/n.

Σε περίπτωση που δεν είστε σίγουροι εάν ο δρομολογητής είναι ασύρματος ή ενσύρματος: Διαβάστε το εγχειρίδιο οδηγιών που παρέχεται με τη συσκευή δικτύου ή επικοινωνήστε με τον κατασκευαστή.

Σύνδεση μέσω ενσύρματου LAN

1 Συνδέστε το καλώδιο LAN.

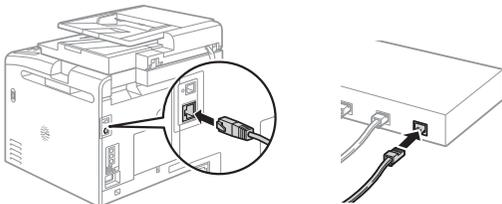

Η διεύθυνση IP θα ρυθμιστεί αυτόματα σε 2 λεπτά. Εάν θέλετε να ορίσετε τη διεύθυνση IP χειροκίνητα, δείτε τα ακόλουθα στοιχεία.

- ➔ Ηλεκτρονικό εγχειρίδιο «Δίκτυο» ► «Σύνδεση σε δίκτυο» ► «Ρύθμιση διευθύνσεων IP»

2 Εγκατάσταση του προγράμματος οδήγησης και του λογισμικού με το User Software CD (CD λογισμικού χρήστη).

- ➔ Προχωρήστε στην ενότητα «Καθορισμός μεγέθους και τύπου χαρτιού» (σελ.73).

Σύνδεση μέσω ενός καλωδίου USB

Συνδέστε το καλώδιο USB αφού πρώτα έχετε εγκαταστήσει τα προγράμματα οδήγησης MF και το MF Toolbox.

1 Εγκατάσταση του προγράμματος οδήγησης και του λογισμικού με το User Software CD (CD λογισμικού χρήστη).

2 Συνδέστε το καλώδιο USB.

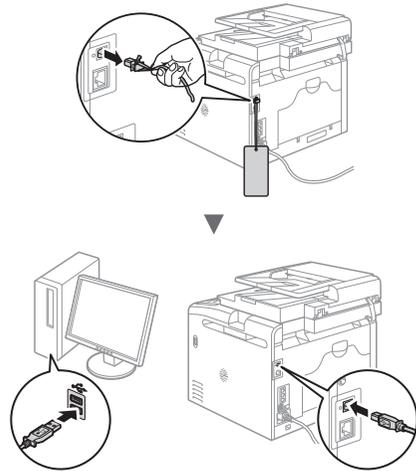

- ➔ Προχωρήστε στην ενότητα «Καθορισμός μεγέθους και τύπου χαρτιού» (σελ.73).

Για λεπτομέρειες σχετικά με τις διαδικασίες εγκατάστασης:

- ➔ Δείτε τον οδηγό MF Driver Installation Guide (Οδηγός εγκατάστασης προγράμματος οδήγησης MF)

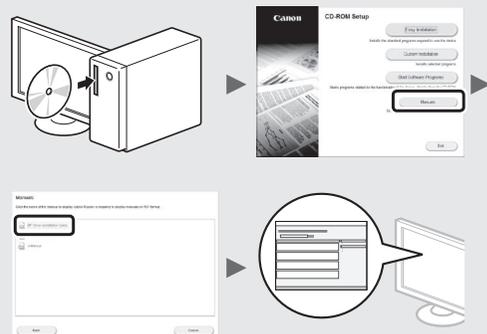

Καθορισμός μεγέθους και τύπου χαρτιού

Ακολουθήστε τις οδηγίες στην οθόνη, ορίστε το μέγεθος χαρτιού και τον τύπο.

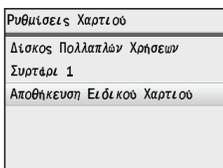
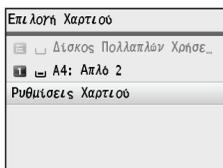

Καθορισμός των αρχικών ρυθμίσεων του φαξ και σύνδεση του καλωδίου τηλεφώνου

(μόνο για το MF8280Cw)

1 Καθορίστε τις αρχικές ρυθμίσεις φαξ.

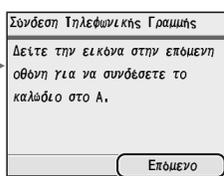
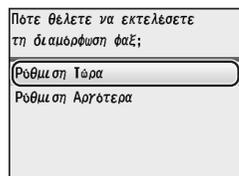
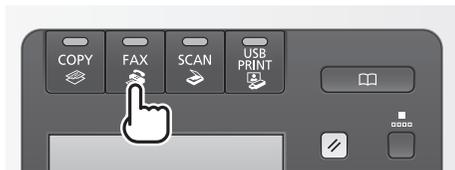

Ακολουθήστε το «Οδηγός Ρύθμισης Φαξ» για να καθορίσετε έναν αριθμό φαξ, ένα όνομα μονάδας και μια κατάσταση λήψης. Για λεπτομέρειες σχετικά με τη λειτουργία λήψης, ανατρέξτε στο Ηλεκτρονικό εγχειρίδιο.

- Ηλεκτρονικό εγχειρίδιο «Λειτουργίες φαξ» ▶ «Λήψη φαξ»

Χρήση του ονόματος χρήστη

Όταν αποστέλλετε ένα έγγραφο, τα στοιχεία του αποστολέα που έχετε καταχωρήσει εκτυπώνονται στο χαρτί του παραλήπτη.

2 Συνδέστε το καλώδιο τηλεφώνου*.

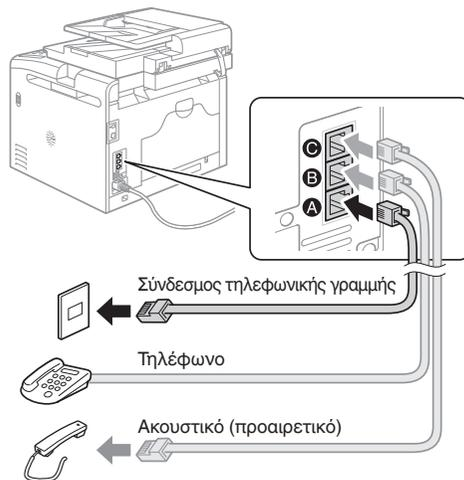

Όταν εμφανίζεται στην οθόνη το μήνυμα <Σύνδεση Τηλεφωνικής Γραμμής>, συνδέστε το καλώδιο τηλεφώνου ανατρέχοντας στην εικόνα. Το καλώδιο της τηλεφωνικής γραμμής και ο προσαρμογέας ενδέχεται να περιλαμβάνονται στη συσκευή ανάλογα με τη χώρα ή την περιοχή αγοράς. Για λεπτομέρειες σχετικά με τον τρόπο σύνδεσης του καλωδίου της τηλεφωνικής γραμμής και του προσαρμογέα, ανατρέξτε στο Ηλεκτρονικό εγχειρίδιο.

- Ηλεκτρονικό εγχειρίδιο «Ρύθμιση της συσκευής» ▶ «Διαμόρφωση αρχικών ρυθμίσεων για τις λειτουργίες φαξ (Μόνο MF8580Cdw/MF8550Cdn/MF8280Cw)» ▶ «Σύνδεση της τηλεφωνικής γραμμής»

Κατά την τοποθέτηση του προαιρετικού ακουστικού:

Για περισσότερες λεπτομέρειες, ανατρέξτε στο παρεχόμενο εγχειρίδιο με το ακουστικό.

* Το καλώδιο του τηλεφώνου ενδέχεται να περιλαμβάνεται στη συσκευή ανάλογα με τη χώρα ή την περιοχή αγοράς.

3 Πραγματοποιήστε έξοδο από το «Οδηγός Ρύθμισης Φαξ» και, έπειτα, επανεκκινήστε τη συσκευή.

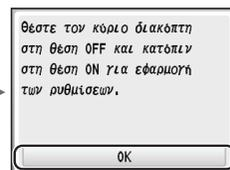
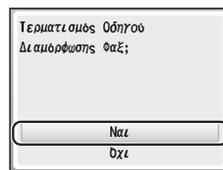

Απενεργοποιήστε τη συσκευή και περιμένετε τουλάχιστον 10 δευτερόλεπτα πριν την ενεργοποιήσετε ξανά. Εάν δεν εντοπίζονται αυτόματα οι τύποι τηλεφωνικής γραμμής, ανατρέξτε στο Ηλεκτρονικό εγχειρίδιο και ρυθμίστε χειροκίνητα την τηλεφωνική γραμμή.

- Ηλεκτρονικό εγχειρίδιο «Λίστα μενού ρυθμίσεων» ▶ «Ρυθμίσεις Φαξ (Μόνο MF8580Cdw/MF8550Cdn/MF8280Cw)» ▶ «Βασικές Ρυθμίσεις»

Μπορείτε να χρησιμοποιήσετε διάφορες λειτουργίες σε αυτή τη συσκευή. Οι παρακάτω λειτουργίες είναι η προεπισκόπηση των κύριων λειτουργιών που μπορείτε να χρησιμοποιείτε καθημερινά.

Αντιγραφή

Αντίγραφα με μεγέθυνση/σμίκρυνση

Μπορείτε να μεγεθύνετε ή να σμικρύνετε τα έγγραφα τυπικού μεγέθους για αντιγραφή σε χαρτί τυπικού μεγέθους ή να καθορίσετε την κλίμακα αντιγραφής σε ποσοστό.

Σελιδοποίηση

Μπορείτε να ταξινομήσετε τα αντίγραφα σε σετ με αριθμηση σελίδων.

Διάταξη σμίκρυνσης

Μπορείτε να σμικρύνετε πολλά έγγραφα προκειμένου να τα αντιγράψετε σε ένα φύλλο.

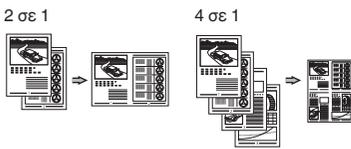

Αντιγραφή ταυτότητας

Μπορείτε να πραγματοποιήσετε αντιγραφή ταυτότητας 2 όψεων στη μία πλευρά ενός χαρτιού.

Αντιγραφή με εξοικονόμηση χαρτιού

Μπορείτε να επιλέξετε τις ρυθμίσεις αντιγραφής που θέλετε από τις επιλογές που εμφανίζονται όταν επιλέγετε [Copy] στον πίνακα ελέγχου.

Φαξ*

Αποστολή εγγράφου απευθείας από υπολογιστή (Φαξ από υπολογιστή)

Εκτός από την κανονική αποστολή και λήψη φαξ, μπορείτε να χρησιμοποιήσετε το φαξ από υπολογιστή.

Αποστολή

Μπορείτε να καταχωρήσετε προορισμούς φαξ στο βιβλίο διευθύνσεων. Μπορείτε να καθορίσετε τους προορισμούς με διάφορες μεθόδους, αποστέλλοντας έγγραφα γρήγορα και εύκολα.

- Αναζήτηση προορισμού
- Λίστα αγαπημένων
- Κωδικοί μνήμης
- Ομάδα προορισμού
- Καθορισμός από το ιστορικό αποστολών
- Διαδοχική αποστολή

Λήψη

• Λήψη στη μνήμη

Μπορείτε να αποθηκεύσετε τα έγγραφα που έχουν ληφθεί στη μνήμη. Μπορείτε να εκτυπώσετε τα αποθηκευμένα έγγραφα οποιαδήποτε στιγμή και, εάν δεν τα χρειάζεστε, μπορείτε να τα διαγράψετε.

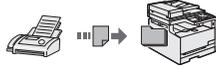

• Απομακρ/νη λήψη

Στη διάρκεια μιας τηλεφωνικής κλήσης και αν έχει συνδεθεί εξωτερικό τηλέφωνο, μπορεί να μεταβεί στην κατάσταση λήψης φαξ αμέσως, πληκτρολογώντας τον αριθμό αναγνωριστικού για τη λήψη φαξ με τα πλήκτρα κλήσης του τηλεφώνου.

Εκτύπωση

Εκτύπωση με μεγέθυνση/σμίκρυνση

Διάταξη σμίκρυνσης

Μπορείτε να σμικρύνετε πολλά έγγραφα προκειμένου να τα εκτυπώσετε σε ένα φύλλο.

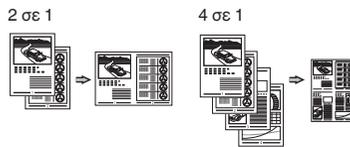

Εκτύπωση αφίσας

Εκτύπωση υδατογραφήματος

Εμφάνιση προεπισκόπησης πριν από την εκτύπωση

Επιλογή «Προφίλ»

Σάρωση

Αποθήκευση των εγγράφων χρησιμοποιώντας τον πίνακα λειτουργίας της συσκευής



Σάρωση με το [Scan▶PC1]/[Scan▶PC2]

Μπορείτε να απλοποιήσετε τη διαδικασία επιλογής προορισμού και προσαρμογής των ρυθμίσεων σάρωσης καταχωρώντας τις στα πλήκτρα του πίνακα ελέγχου.

Αποθήκευση των εγγράφων χρησιμοποιώντας λειτουργίες από υπολογιστή

- Σάρωση με το MF Toolbox
- Σάρωση από εφαρμογή



Αποθήκευση σε μνήμη USB

Μπορείτε να αποθηκεύσετε σαρωμένα έγγραφα σε μια μνήμη USB που είναι συνδεδεμένη με τη συσκευή.

Ρυθμίσεις δικτύου

Αυτή η συσκευή διαθέτει περιβάλλον εργασίας δικτύου με το οποίο μπορείτε να δημιουργήσετε εύκολα ένα περιβάλλον δικτύου. Εάν χρησιμοποιείτε το MF8280Cw, μπορείτε να συνδεθείτε στο δίκτυο χρησιμοποιώντας ασύρματο LAN. Επίσης, μπορείτε να εκτυπώσετε ένα έγγραφο, να χρησιμοποιήσετε το φαξ από υπολογιστή (μόνο για το MF8280Cw) και να χρησιμοποιήσετε τη σάρωση δικτύου από όλους τους υπολογιστές που είναι συνδεδεμένοι στη συσκευή. Η συσκευή υποστηρίζει την αύξηση της απόδοσης εργασίας ως κοινόχρηστη συσκευή στο γραφείο.

Remote UI (Απομακρυσμένο περιβάλλον εργασίας)

Μπορείτε να κατανοήσετε την κατάσταση της συσκευής από τους υπολογιστές στο δίκτυο. Μπορείτε να αποκτήσετε πρόσβαση στη συσκευή και να διαχειρίζεστε εργασίες ή να καθορίζετε διάφορες ρυθμίσεις μέσω δικτύου.

* Μόνο για το MF8280Cw

Αφαίρεση μπλοκαρισμένων χαρτιών

Εάν εμφανιστεί η ακόλουθη οθόνη, έχει μπλοκάρει χαρτί στον τροφοδότη ή στο εσωτερικό της συσκευής. Ακολουθήστε τη διαδικασία που εμφανίζεται στην οθόνη για να αφαιρέσετε το έγγραφο ή το χαρτί που έχει μπλοκάρει. Το παρόν εγχειρίδιο υποδεικνύει μόνο περιοχές όπου έχει μπλοκάρει χαρτί. Για λεπτομέρειες σχετικά με τις διαδικασίες, ανατρέξτε στο Ηλεκτρονικό εγχειρίδιο.

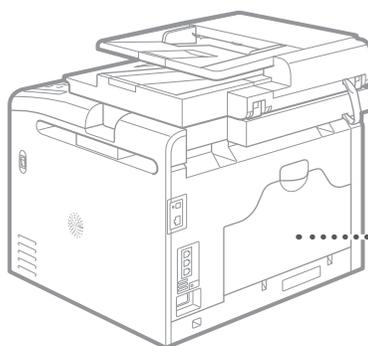
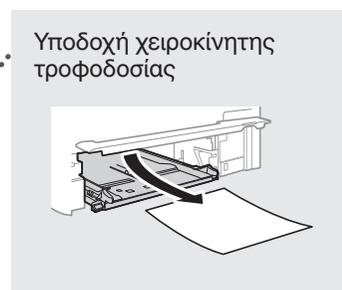
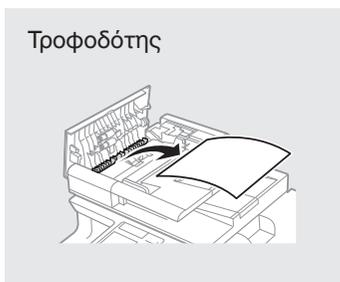
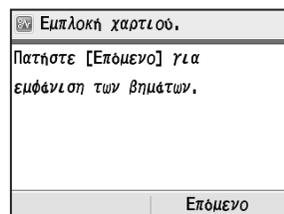

ΕΙ

Αντικατάσταση των κασετών γραφίτη

Οι κασέτες γραφίτη είναι αναλώσιμα προϊόντα. Όταν ο γραφίτης έχει σχεδόν εξαντληθεί ή έχει εξαντληθεί πλήρως κατά την εκτέλεση μίας εργασίας, εμφανίζεται ένα μήνυμα στην οθόνη ή ενδέχεται να προκύψουν τα ακόλουθα προβλήματα. Προβείτε αντίστοιχα στην κατάλληλη ενέργεια.

Όταν εμφανίζεται ένα μήνυμα

Όταν ο γραφίτης έχει σχεδόν εξαντληθεί κατά την εκτέλεση μίας εργασίας, εμφανίζεται ένα μήνυμα στην οθόνη.

Μήνυμα	Όταν στην οθόνη εμφανίζεται το μήνυμα	Περιγραφή και λύσεις
Ετοιμάστε κασέτα <Χρώμα γραφίτη>* γραφίτη.	Η κασέτα γραφίτη πρέπει να αντικατασταθεί σύντομα.	Συνιστούμε να ελέγχετε τη στάθμη του γραφίτη που απομένει και να αντικαθιστάτε την κασέτα με μια καινούρια προτού εκτυπώσετε έγγραφα μεγάλου όγκου. ⊕ Ηλεκτρονικό εγχειρίδιο «Αντικατάσταση των κασετών γραφίτη» Αν εμφανιστεί αυτό το μήνυμα, το εισερχόμενο φαξ θα αποθηκευτεί στη μνήμη χωρίς να εκτυπωθεί. Επίσης, ενδέχεται να μην εκτυπωθούν αναφορές, ακόμη και αν έχει οριστεί η αυτόματη εκτύπωση. Εάν το στοιχείο <Συνέχεια Εκτύπωσης σε Χαμηλή Στάθμη Γραφίτη> στις <Ρυθμίσεις Εκτύπωσης ΛΨ> έχει οριστεί σε <Ον>, η εκτύπωση θα συνεχίσει, αλλά τα φαξ θα είναι ξεθωριασμένα ή θολά. ⊕ Ηλεκτρονικό εγχειρίδιο «Εκτύπωση αναφορών και λιστών» ⊕ Ηλεκτρονικό εγχειρίδιο «Λίστα μενού ρυθμίσεων»
Τέλος Ζωής Κασέτας Γραφίτη <Χρώμα γραφίτη>*	Η κασέτα γραφίτη έχει προσεγγίσει το τέλος της διάρκειας ζωής της.	Αν δεν κλείσει αυτό το μήνυμα, αντικαταστήστε την κασέτα γραφίτη. Μπορείτε να συνεχίσετε να εκτυπώνετε, αλλά δεν εγγυόμαστε την ποιότητα εκτύπωσης. ⊕ Ηλεκτρονικό εγχειρίδιο «Αντικατάσταση των κασετών γραφίτη»
Τέλος ζωής εξαρτημάτ. κασέτας. Συνιστάται αλλαγή της κασέτας. <Χρώμα γραφίτη>*	Η συσκευή ενδέχεται να μην εκτυπώνει σωστά, επειδή η κασέτα γραφίτη που έχει φτάσει στο τέλος της διάρκειας ζωής της είναι ακόμα στη συσκευή.	Αν δεν κλείσει αυτό το μήνυμα, αντικαταστήστε την κασέτα γραφίτη. Μπορείτε να συνεχίσετε να εκτυπώνετε, αλλά δεν η ποιότητα εκτύπωσης θα είναι κακή. ⊕ Ηλεκτρονικό εγχειρίδιο «Αντικατάσταση των κασετών γραφίτη»

* Μαύρο, Κίτρινο, Ματζέντα ή Κυανό θα εμφανιστεί στο <Χρώμα γραφίτη>.

Εάν οι εκτυπώσεις είναι κακής ποιότητας

Εάν στις εκτυπώσεις εμφανίζεται ένα από τα ακόλουθα, σημαίνει ότι μία από τις κασέτες γραφίτη σας έχει σχεδόν εξαντληθεί. Αντικαταστήστε την κασέτα γραφίτη, ακόμα και εάν δεν έχει εμφανιστεί κανένα μήνυμα.

Εμφανίζονται λευκές λωρίδες



Μερικώς ξεθωριασμένες



Ανομοιομορφία στην πυκνότητα



Εμφανίζονται λεκέδες και πιτσιλιές από γραφίτη



Τα λευκά κενά που υπάρχουν στα πρωτότυπα έγγραφα γίνονται γκρι στις εκτυπώσεις



Σημειώσεις

Σύμβολα που χρησιμοποιούνται στο παρόν εγχειρίδιο

⚠ ΠΡΟΕΙΔΟΠΟΙΗΣΗ

Υποδεικνύει προειδοποίηση για λειτουργίες που μπορεί να προκαλέσουν το θάνατο ή τον τραυματισμό ατόμων, εάν δεν πραγματοποιηθούν σωστά. Για να χρησιμοποιήσετε τη συσκευή με ασφάλεια, να λαμβάνετε πάντοτε υπόψη σας αυτές τις προειδοποιήσεις.

⚠ ΠΡΟΣΟΧΗ

Υποδηλώνει προφύλαξη για λειτουργίες που μπορεί να οδηγήσουν σε θάνατο ή τραυματισμό ατόμων, εάν δεν εκτελεστούν σωστά. Για να χρησιμοποιήσετε τη συσκευή με ασφάλεια, να λαμβάνετε πάντοτε υπόψη σας αυτές τις προφυλάξεις.

Πλήκτρα και κουμπιά που χρησιμοποιούνται στο παρόν εγχειρίδιο

Τα παρακάτω ονόματα συμβόλων και πλήκτρων αποτελούν ένα μικρό παράδειγμα του πώς αναφέρονται σε αυτό το εγχειρίδιο τα πλήκτρα που πρέπει να πατήσετε.

- Πλήκτρα πίνακα λειτουργίας:
[Εικονίδιο πλήκτρου]
[Εικονίδιο πλήκτρου] + (Όνομα πλήκτρου)
Παράδειγμα:
[] (Προηγούμενο)
- Οθόνη: <Ορίστε τον προορισμό.>
- Κουμπιά και στοιχεία στην οθόνη υπολογιστή: [Preferences] (Προτιμήσεις)

Εικόνες και οθόνες που χρησιμοποιούνται στο παρόν εγχειρίδιο

Οι εικόνες και οι οθόνες που χρησιμοποιούνται στο παρόν εγχειρίδιο είναι από το MF8280Cw, εκτός αν ορίζεται διαφορετικά.

⚠ ΠΡΟΕΙΔΟΠΟΙΗΣΗ

Για να αποφύγετε τον κίνδυνο τραυματισμού ή βλάβης στον εξοπλισμό και για τη δική σας νομική ενημέρωση, διαβάστε τη Νομική σημείωση και τις Σημαντικές οδηγίες ασφαλείας που περιλαμβάνονται στο Multi-lingual User Manual CD (CD Πολύγλωσσου εγχειριδίου χρήστη), το οποίο παρέχεται μαζί με το προϊόν.

Σημαντικές οδηγίες ασφαλείας

Διαβάστε προσεκτικά τις «Σημαντικές οδηγίες ασφαλείας» του παρόντος εγχειριδίου και του εγχειριδίου Ηλεκτρονικού εγχειριδίου προτού λειτουργήσετε τη συσκευή.

Δεδομένου ότι οι οδηγίες αυτές έχουν ως αντικείμενο την αποτροπή τραυματισμού του χρήστη ή άλλων ατόμων και την αποφυγή πρόκλησης υλικής ζημιάς, πρέπει πάντα να δίνετε προσοχή σε αυτές τις οδηγίες και τις απαιτήσεις λειτουργίας. Σημειώστε ότι είστε υπεύθυνοι για τυχόν φθορές που οφείλονται στη μη τήρηση των παρεχόμενων οδηγιών, τη χρήση της συσκευής με τρόπο που δεν προβλέπεται ή σε επιδιορθώσεις ή τροποποιήσεις που έχουν πραγματοποιηθεί από τεχνικό μη εγκεκριμένο από την Canon.

Εγκατάσταση

⚠ ΠΡΟΕΙΔΟΠΟΙΗΣΗ

- Μην τοποθετείται τη συσκευή κοντά σε εύφλεκτες ουσίες, όπως προϊόντα με βάση την αλκοόλη ή διαλυτικά μπογιών. Εάν τα ηλεκτρικά μέρη στο εσωτερικό της συσκευής έρθουν σε επαφή με αυτές τις ουσίες, ενδέχεται να προκληθεί ανάφλεξη αυτών των ουσιών προκαλώντας πυρκαγιά ή ηλεκτροπληξία.
- Μην τοποθετείτε περιδέραια και άλλα μεταλλικά αντικείμενα ή δοχεία με υγρά πάνω στη συσκευή. Εάν τα ηλεκτρικά μέρη στο εσωτερικό της συσκευής έρθουν σε επαφή με ξένα αντικείμενα, μπορεί να προκληθεί πυρκαγιά ή ηλεκτροπληξία. Εάν οποιοδήποτε από αυτά τα αντικείμενα πέσουν στο εσωτερικό της συσκευής, απενεργοποιήστε τη συσκευή αμέσως και επικοινωνήστε με τον τοπικό εξουσιοδοτημένο αντιπρόσωπο της Canon.

- Να μην χρησιμοποιείται κοντά σε ιατρικό εξοπλισμό. Τα ραδιοκύματα που εκπέμπει η συσκευή ενδέχεται να επηρεάσει τον ιατρικό εξοπλισμό προκαλώντας σοβαρά ατυχήματα.

⚠ ΠΡΟΣΟΧΗ

- Μην τοποθετείται τη συσκευή στα ακόλουθα μέρη. Εάν δεν το κάνετε αυτό, μπορεί να προκληθεί τραυματισμός, πυρκαγιά ή ηλεκτροπληξία.
 - Ασταθές μέρος
 - Σε μέρος που υπόκειται σε υπερβολικούς κραδασμούς
 - Σε μέρος που εμποδίζονται οι οπές αερισμού (πολύ κοντά σε τοίχο, κρεβάτι, χαλί και παρόμοια αντικείμενα)
 - Σε μέρος με υγρασία ή σκόνη
 - Σε μέρος που εκτίθεται σε άμεσο ηλιακό φως ή σε εξωτερικό μέρος
 - Σε μέρος που εκτίθεται σε υψηλές θερμοκρασίες
 - Κοντά σε γυμνές φλόγες
 - Σε μέρος με κακό σύστημα αερισμού
- Παρόλο που η συσκευή εκπέμπει όζον κατά τη διάρκεια της λειτουργίας της, δεν έχει επιπτώσεις στην υγεία του ανθρώπου. Ωστόσο, εάν πρόκειται να χρησιμοποιήσετε τη συσκευή για μεγάλα χρονικά διαστήματα, βεβαιωθείτε ότι το μέρος όπου την έχετε τοποθετήσει αερίζεται καλά.
- Μη συνδέετε μη εγκεκριμένα καλώδια σε αυτή τη συσκευή. Εάν κάνετε κάτι τέτοιο, μπορεί να προκληθεί πυρκαγιά ή ηλεκτροπληξία.

Παροχή ρεύματος

⚠ ΠΡΟΕΙΔΟΠΟΙΗΣΗ

- Μη χρησιμοποιείτε καλώδια ρεύματος πέραν του παρεχόμενου καλωδίου ρεύματος, καθώς μπορεί να προκληθεί πυρκαγιά ή ηλεκτροπληξία.
- Μην τροποποιείτε ούτε λυγίζετε το καλώδιο ρεύματος και μην το τραβάτε ασκώντας μεγάλη δύναμη. Μην τοποθετείτε βαριά αντικείμενα πάνω στο καλώδιο ρεύματος. Εάν το καλώδιο ρεύματος υποστεί φθορές, ενδέχεται να προκληθεί πυρκαγιά ή ηλεκτροπληξία.
- Μη συνδέετε ή αποσυνδέετε το φις του καλωδίου ρεύματος με υγρά χέρια, καθώς μπορεί να προκληθεί ηλεκτροπληξία.
- Μη χρησιμοποιείτε καλώδια επέκτασης ή πολύπριζα με αυτή τη συσκευή. Εάν κάνετε κάτι τέτοιο, μπορεί να προκληθεί πυρκαγιά ή ηλεκτροπληξία.
- Μην τυλίγετε ή δένετε το καλώδιο ρεύματος σε κόμπο, καθώς μπορεί να προκληθεί πυρκαγιά ή ηλεκτροπληξία.
- Εισαγάγετε εντελώς το φις του καλωδίου ρεύματος μέσα στην πρίζα εναλλασσόμενου ρεύματος. Αν δεν το κάνετε αυτό, μπορεί να προκληθεί πυρκαγιά ή ηλεκτροπληξία.
- Αφαιρέστε εντελώς το φις του καλωδίου ρεύματος από την πρίζα κατά τη διάρκεια καταγίγδας. Σε αντίθετη περίπτωση, μπορεί να προκληθεί πυρκαγιά, ηλεκτροπληξία ή δυσλειτουργία.

⚠ ΠΡΟΣΟΧΗ

- Να χρησιμοποιείτε πάντα τροφοδοτικό που να πληροί τις απαιτήσεις τάσης που αναφέρονται στο παρόν. Σε αντίθετη περίπτωση, μπορεί να προκληθεί πυρκαγιά ή ηλεκτροπληξία.
- Μην τοποθετείτε εμπόδια μπροστά στην πρίζα στην οποία είναι συνδεδεμένη η συσκευή, ώστε να μπορείτε να την αποσυνδέετε εύκολα σε περίπτωση έκτακτης ανάγκης.

Χειρισμός

⚠ ΠΡΟΕΙΔΟΠΟΙΗΣΗ

- Μην αποσυναρμολογήσετε ή τροποποιήσετε τη συσκευή. Στο εσωτερικό της συσκευής υπάρχουν εξαρτήματα υψηλής θερμοκρασίας και τάσης που μπορεί να προκαλέσουν πυρκαγιά ή ηλεκτροπληξία.
- Μην αφήνετε τα παιδιά να αγγίζουν ή να παίζουν με το καλώδιο ρεύματος, τα καλώδια, τα εσωτερικά ή τα ηλεκτρικά μέρη. Σε αντίθετη περίπτωση, μπορεί να προκληθεί σοβαρός τραυματισμός.
- Επικοινωνήστε με έναν εξουσιοδοτημένο αντιπρόσωπο της Canon, εάν η συσκευή κάνει περίεργο θόρυβο, βγάζει ασυνήθιστες οσμές, καπνό ή υπερβολική θερμότητα. Τυχόν συνέχιση της χρήσης μπορεί να προκαλέσει πυρκαγιά ή ηλεκτροπληξία.
- Μην χρησιμοποιείτε εύφλεκτα σπρέι κοντά στη συσκευή. Εάν τα ηλεκτρικά μέρη στο εσωτερικό της συσκευής έρθουν σε επαφή με εύφλεκτες ουσίες, μπορεί να προκληθεί πυρκαγιά ή ηλεκτροπληξία.

Νομικοί περιορισμοί για τη χρήση του προϊόντος και των εικόνων

Η χρήση του προϊόντος για σάρωση, εκτύπωση ή με διαφορετικό τρόπο αναπαραγωγή συγκεκριμένων εγγράφων, καθώς και η χρήση τέτοιων εικόνων ως προϊόντα σάρωσης, εκτύπωσης ή με διαφορετικό τρόπο αναπαραγωγής από το προϊόν, απαγορεύεται από το νόμο και μπορεί να επιφέρει αστικές και ποινικές κυρώσεις. Ακολουθεί ενδεικτική λίστα με τα συγκεκριμένα έγγραφα. Αυτή η λίστα είναι μόνο ένας οδηγός. Αν δεν είστε σίγουροι για τη νομιμότητα της χρήσης του προϊόντος για σάρωση, εκτύπωση ή με διαφορετικό τρόπο αναπαραγωγή οποιουδήποτε εγγράφου ή/και για τη χρήση τέτοιων εικόνων ως προϊόντα σάρωσης, εκτύπωσης ή με διαφορετικό τρόπο αναπαραγωγής από το προϊόν, πρέπει να συμβουλευτείτε εκ των προτέρων έναν νομικό σύμβουλο.

- Χαρτονομίσματα
- Ταξιδιωτικές επιταγές
- Εντολές πληρωμής
- Κουπόνια τροφίμων
- Πιστοποιητικά καταθέσεως
- Διαβατήρια
- Γραμματόσημα (ακυρωμένα ή μη ακυρωμένα)
- Έγγραφα σχετικά με την είσοδο και παραμονή αλλοδαπών
- Διακριτικά στοιχεία ή σήματα
- Χαρτόσημα (ακυρωμένα ή μη ακυρωμένα)
- Έγγραφα κατάταξης
- Ομόλογα ή ομολογίες χρέους
- Επιταγές ή εντολές πληρωμής που εκδίδονται από κρατικές υπηρεσίες
- Αποδεικτικά κυριότητας μετοχών
- Άδειες για οχήματα και πιστοποιητικά τίτλων
- Έργα με κατοχυρωμένα δικαιώματα/Έργα τέχνης χωρίς την άδεια του κατόχου των πνευματικών δικαιωμάτων

Έχει γίνει σημαντική προσπάθεια ώστε τα εγχειρίδια του προϊόντος να μην περιέχουν ανακρίβειες και παραλείψεις. Ωστόσο, καθώς βελτιώνουμε συνεχώς τα προϊόντα μας, εάν χρειάζεστε μια συγκεκριμένη προδιαγραφή, παρακαλούμε επικοινωνήστε με την Canon.

⚠ ΠΡΟΣΟΧΗ

- Για τη δική σας ασφάλεια, βγάλτε από την πρίζα το καλώδιο ρεύματος, εάν δεν πρόκειται να χρησιμοποιήσετε τη συσκευή για μεγάλο χρονικό διάστημα.
- Να ανοίγετε και να κλείνετε με προσοχή τα καλύμματα προς αποφυγή τραυματισμών των χεριών σας.
- Κρατάτε τα χέρια και τα ρούχα σας μακριά από τους κυλίνδρους στην περιοχή εξόδου. Εάν οι κύλινδροι πιάσουν τα χέρια σας ή τα ρούχα σας, μπορεί να τραυματιστείτε.
- Το εσωτερικό τμήμα της συσκευής και η υποδοχή εξόδου εκπέμπουν μεγάλη θερμότητα κατά τη διάρκεια και αμέσως μετά τη χρήση. Μην έρχεστε σε επαφή με αυτές τις περιοχές προς αποφυγή εγκαυμάτων. Επίσης, το εκτυπωμένο χαρτί μπορεί να είναι ζεστό αμέσως μετά την εκτύπωσή του. Χειριστείτε το με προσοχή. Αν δεν το κάνετε αυτό, μπορεί να προκληθούν εγκαυματα.

Συντήρηση και επιθεωρήσεις

⚠ ΠΡΟΕΙΔΟΠΟΙΗΣΗ

- Απενεργοποιήστε τη συσκευή και βγάλτε το καλώδιο ρεύματος από την πρίζα προτού καθαρίσετε τη συσκευή. Σε αντίθετη περίπτωση, μπορεί να προκληθεί πυρκαγιά ή ηλεκτροπληξία.
- Να αποσυνδέετε το φινιρίσμα του καλωδίου ρεύματος από την πρίζα ρεύματος σε τακτικά χρονικά διαστήματα και να καθαρίζετε την περιοχή γύρω από τη βάση των μεταλλικών ακίδων του φινιρίσματος του καλωδίου ρεύματος και την πρίζα ρεύματος με ένα στεγνό πανί, προκειμένου να αφαιρεθεί όλη η σκόνη και η βρωμιά. Εάν είναι νωπό, η συγκεντρωμένη σκόνη μπορεί να προκαλέσει βραχυκύκλωμα ή πυρκαγιά
- Χρησιμοποιήστε ένα νωπό, καλά στυμμένο πανί για να καθαρίσετε τη συσκευή. Να μουσκεύετε το πανί μόνο σε νερό. Μη χρησιμοποιείτε οινόπνευμα, βενζίνη, διαλυτικό μπιογιάς ή άλλες εύφλεκτες ουσίες. Εάν τα ηλεκτρικά μέρη στο εσωτερικό της συσκευής έρθουν σε επαφή με αυτές τις ουσίες, μπορεί να προκληθεί πυρκαγιά ή ηλεκτροπληξία.
- Ελέγχετε τακτικά το καλώδιο ρεύματος και το φινιρίσμα για φθορές. Ελέγξτε τη συσκευή για σκουριά, βαθουλώματα, γρατζουνιές, ρωγμές ή υπερβολική εκπομπή θερμότητας. Τυχόν συνέχισή της χρήσης εξοπλισμού με φθορές μπορεί να προκαλέσει πυρκαγιά ή ηλεκτροπληξία.

Αναλώσιμα

⚠ ΠΡΟΕΙΔΟΠΟΙΗΣΗ

- Μην απορρίπτετε τις χρησιμοποιημένες κασέτες γραφίτη σε γυμνές φλόγες. Σε αντίθετη περίπτωση μπορεί να προκληθεί ανάφλεξη οδηγώντας σε εγκαυματα ή πυρκαγιά.
- Εάν χύσετε ή διασκορπίσετε κατά λάθος γραφίτη, σκουπίστε τον με ένα νωπό, απαλό πανί και αποφύγετε να εισπνεύσετε τη σκόνη γραφίτη. Ποτέ μη χρησιμοποιείτε ηλεκτρική σκούπα για να καθαρίσετε το γραφίτη που έχει διασκορπιστεί. Εάν κάνετε κάτι τέτοιο, ενδέχεται να προκληθεί δυσλειτουργία στην ηλεκτρική σκούπα ή να προκληθεί έκρηξη σκόνης λόγω απόφόρτισης στατικού ηλεκτρισμού.

⚠ ΠΡΟΣΟΧΗ

- Κρατάτε τις κασέτες γραφίτη και τα άλλα αναλώσιμα σε σημεία στα οποία δεν έχουν πρόσβαση παιδιά μικρής ηλικίας. Εάν γίνει κατάποση του γραφίτη, συμβουλευτείτε αμέσως γιατρό ή το κέντρο δηλητηριάσεων.
- Μην προσπαθήσετε να αποσυναρμολογήσετε την κασέτα γραφίτη. Ο γραφίτης μπορεί να διασκορπιστεί και να εισχωρήσει στα μάτια ή στο στόμα σας. Εάν μπει γραφίτης στα μάτια ή το στόμα σας, πλύνετε τα αμέσως με κρύο νερό και συμβουλευτείτε έναν ιατρό.
- Εάν ο γραφίτης χύνετε από την κασέτα γραφίτη, αποφύγετε να τον εισπνεύσετε ή να έρθει σε επαφή με το δέρμα σας. Αν ο γραφίτης έρθει σε επαφή με το δέρμα σας, ξεπλύνετε τον αμέσως με σαπούνι. Εάν εισπνεύσετε το γραφίτη ή ερεθιστεί το δέρμα σας λόγω επαφής με το γραφίτη, συμβουλευτείτε αμέσως γιατρό ή το κέντρο δηλητηριάσεων.

Άλλα

⚠ ΠΡΟΕΙΔΟΠΟΙΗΣΗ

- Εάν χρησιμοποιείτε καρδιακό βηματοδότη: Η συσκευή δημιουργεί ένα μαγνητικό πεδίο χαμηλής έντασης. Εάν νιώσετε κάποια αδιαθεσία κατά τη διάρκεια της χρήσης της συσκευής, απομακρυνθείτε από τη συσκευή και συμβουλευτείτε αμέσως έναν γιατρό.

Om de medfølgende vejledninger

① Sådan kommer du i gang (denne vejledning):

Læs denne vejledning først. Denne manual beskriver installation af maskinen, indstillingerne og en forsigtighedsregel. Sørg for at læse denne vejledning, inden maskinen tages i brug.



② Guide til indstilling af trådløst LAN (kun MF8280Cw):

Læs denne vejledning sammen med Sådan kommer du i gang. I denne vejledning beskrives procedurerne for opsætning af trådløst LAN og årsagerne og løsninger til de problemer, der måske viser sig under opsætningen. Sørg for at læse denne vejledning, når du slutter maskinen til et trådløst LAN.



③ MF Driver Installation Guide (Installationsvejledning til MF-drivere) (User Software CD (Cd med brugersoftware)):

Læs derefter denne vejledning. Denne manual beskriver softwareinstallation.

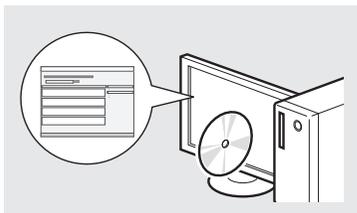

④ e-Manual (Multi-lingual User Manual CD (Cd med flersproget brugervejledning)):

Læs det kapitel, der passer til dine behov. e-Manual er inddelt i kategorier for hvert emne, så det er nemt at finde de ønskede oplysninger.

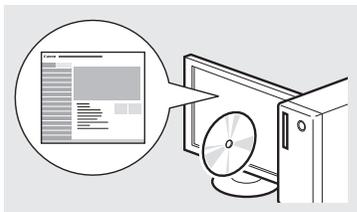

Navigation i menuen og tekstindlæsningsmetode

● MF8280Cw

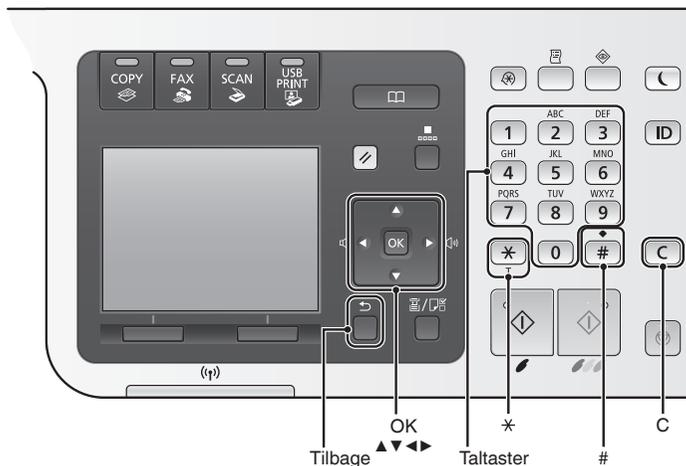

● MF8230Cn

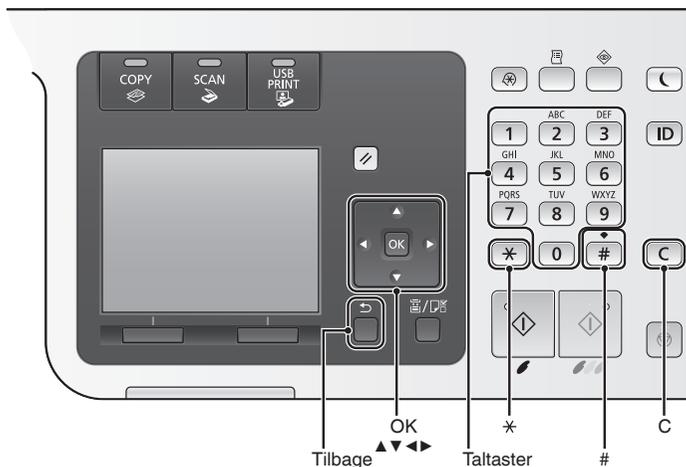

Navigation i menuen

Valg af emne eller flytning af markøren mellem menuemnerne

Vælg et emne med [▲] eller [▼]. Fortsæt til næste hierarki med [OK] eller [▶]. Gå tilbage til det forrige hierarki med [■] (Tilbage) eller [◀].

Bekræftelse af indstillinger

Tryk på [OK]. Men hvis <Anvend> vises på displayet, skal du vælge <Anvend> og derefter trykke på [OK].

Visning af e-Manual fra cd'en

- 1 Isæt Multi-lingual User Manual CD (Cd med flersproget brugervejledning) i din computer.
- 2 Vælg sprog.
- 3 Klik på [Display Manuals] (Vis vejledninger).

Afhængigt af det operativsystem du bruger, vises en meddelelse om sikkerhedsbeskyttelse.

Indtastning af tekst

Ændring af indtastningstilstand

Tryk på <A/a/12> eller [*] for at ændre indtastningstilstand.

Indtastningstilstand	Tilgængelig tekst
<A>	Bogstaver (store bogstaver) og symboler
<a>	Bogstaver (små bogstav) og symboler
<12>	Tal

Indtastning af tekst, symboler og tal

Indtast med taltaster eller [#]. Du kan finde flere oplysninger om den omskiftelige tilstand eller den tilgængelige tekst i tabellen nedenfor.

	Indtastningstilstand:		
	<A>	<a>	<12>
1	@ . - _ /		1
2	ABC	abc	2
3	DEF	def	3
4	GHI	ghi	4
5	JKL	jkl	5
6	MNO	mno	6
7	PQRS	pqrs	7
8	TUV	tuv	8
9	WXYZ	wxyz	9
0	ÆØÅ	æøå	0
*	(mellemrum) @ . / - _ ! ? & \$ % # () [] { } < > * + = " ; : ' ^ ` \ ' -		(ikke tilgængelig)

Flytning af markøren

(Indtastning af et mellemrum)

Flyt med [◀] eller [▶]. Flyt markøren til slutningen af teksten, og tryk på [▶] for at indtaste et mellemrum.

Sletning af tegn

Tryk på [C] for at slette tegn. Tryk på og hold [C] nede for at slette alle tegn.

Tilslutning af netledningen og AKTIVERING af maskinen

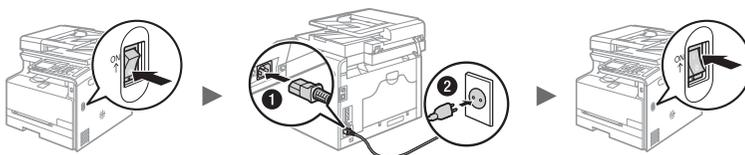

Tilslut ikke USB-kablet endnu. Tilslut det, når du installerer softwaren.

Angivelse af startindstillingerne

Følg instruktionerne på skærmen for at angive sprog, område, tidszone og dato og klokkeslæt. Du kan finde flere oplysninger om navigation i menuen, og hvordan tallene angives i "Navigation i menuen og tekstindlæsningsmetode" (s. 80). Du kan også angive, om der skal udføres farvejustering. Du kan finde flere oplysninger om, hvordan du udfører farvejustering, i e-manualen.

e-Manual "Konfiguration af maskinen" ▶ "Tænding for strømmen og konfiguration af startindstillingerne"

MF8280Cw

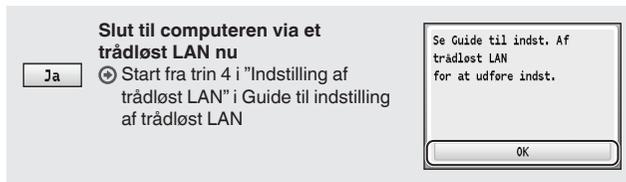
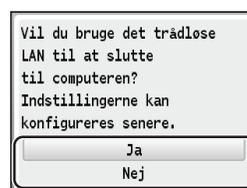
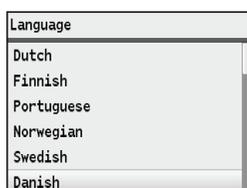

Slut til computeren via et trådløst LAN senere

Se Guide til indstilling af trådløst LAN.

Slut til computeren via et kablet LAN

Gå videre til "Forbindelse via et kablet LAN" (s. 82).

Slut til computeren via et USB-kabel

Gå videre til "Forbindelse via USB-kabel" (s. 82).

Slut ikke til pc

Afslut installationen.

MF8230Cn

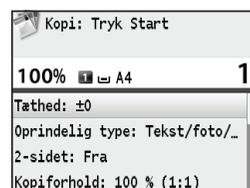
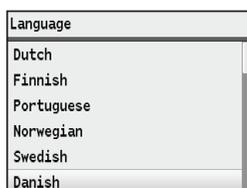

Da

Valg af metode til at slutte maskinen til computeren

● Forbindelse med kablet LAN

- ➔ Se "Forbindelse via et kablet LAN"

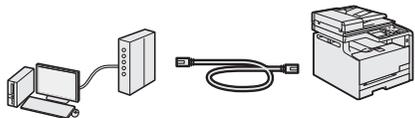

Du kan slutte maskinen til computeren via en kablet LAN-router. Brug et LAN-kabel til at slutte maskinen til routeren.

- Sørg for, at der er ledige porte på routeren til tilslutning af maskinen og computeren.
- Hav et snoet LAN-kabel i kategori 5 eller højere parat.

● Forbindelse via USB-kabel

- ➔ Se "Forbindelse via USB-kabel"



Du kan slutte maskinen til computeren med et USB-kabel.

● Forbindelse via et trådløst LAN (kun MF8280Cw)

- ➔ Se Guide til indstilling af trådløst LAN.

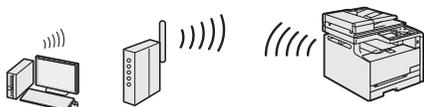

Du kan slutte maskinen til computeren via en trådløs router*. Da forbindelsen er trådløs, skal der ikke bruges LAN-kabler.

* Der kræves en trådløs router, som understøtter IEEE802.11b/g/n.

Hvis du ikke er sikker på, om din router er kablet eller trådløs:

Se den vejledning, der fulgte med netværksenheden, eller kontakt producenten.

Forbindelse via et kablet LAN

1 Tilslut LAN-kablet.

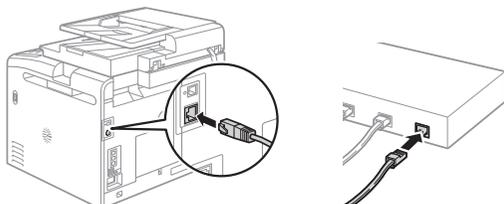

IP-adressen vil automatisk blive konfigureret om 2 minutter. Hvis du vil indstille IP-adressen manuelt, skal du se følgende punkter.

- ➔ e-Manual "Netværk" ▶ "Tilslutning til et netværk" ▶ "Angivelse af IP-adresser"

2 Installer driveren og softwaren med User Software CD (Cd med brugersoftware).

- ➔ Gå til "Indstilling af papirformat og -type" (s. 83).

Forbindelse via USB-kabel

Tilslut USB-kablet efter, du har installeret MF-driverne og MF Toolbox.

1 Installer driveren og softwaren med User Software CD (Cd med brugersoftware).

2 Tilslut USB-kablet.

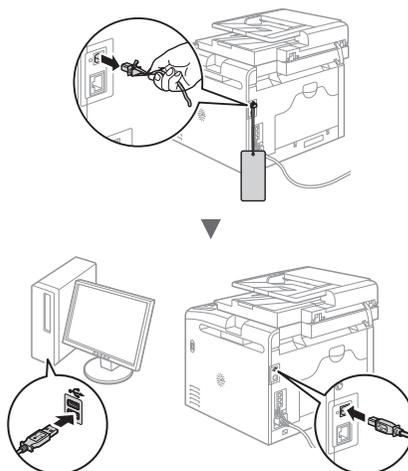

- ➔ Gå til "Indstilling af papirformat og -type" (s. 83).

Flere oplysninger om installationsprocedurerne:

- ➔ Se MF Driver Installation Guide (Installationsvejledning til MF-driverne)

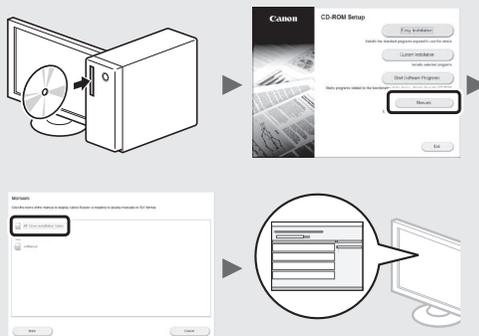

Indstilling af papirformat og -type

Følg instruktionerne på skærmen, indstil papirformat og papirtype.

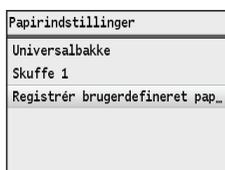
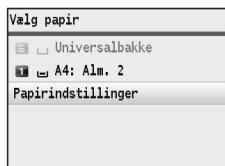

Angivelse af startindstillinger for fax og tilslutning af et telefonkabel (kun MF8280Cw)

1 Angiv startfaxindstillingerne.

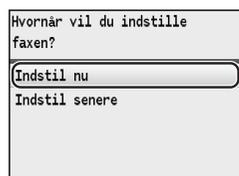
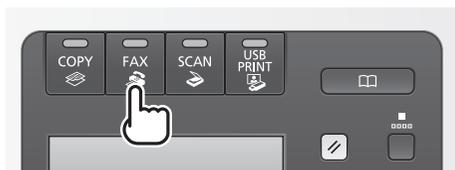

Følg "Opstartsguide for fax" for at angive et faxnummer, et enhedsnavn og en modtagestatus. Du kan finde flere oplysninger om modtagestatus i e-Manual.

➔ e-Manual "Brug af fax" ► "Modtagelse af faxer"

Sådan bruger du et brugernavn

Når du sender et dokument, udskrives de afsenderoplysninger, du registrerede, på modtagerens papir.

2 Tilslut en telefonledning*.

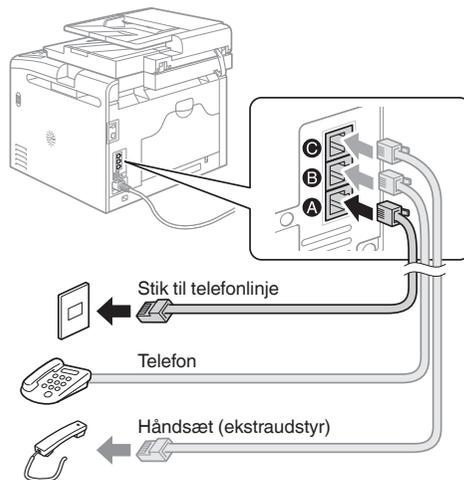

Når <Tilslut telefonlinje> vises på displayet, skal du tilslutte telefonledningen som på illustrationen. Telefonledningen og adapteren kan følge med maskinen afhængigt af dit land og område. Du kan finde flere oplysninger om, hvordan du tilslutter telefonledningen og adapteren, i e-Manualen.

➔ e-Manual "Konfiguration af maskinen" ► "Konfiguration af startindstillingerne for faxfunktioner (kun MF8580Cdw/MF8550Cdn MF8280Cw)" ► "Tilslutning af telefonlinjen"

Når du installerer håndsættet (ekstraudstyr):

Du kan finde flere oplysninger i den vejledning, der følger med håndsættet.

* Telefonledningen kan følge med maskinen afhængigt af dit land og område.

3 Afslut Opstartsguide for fax, og genstart maskinen.

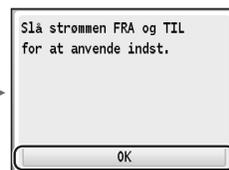
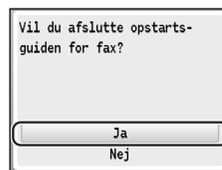

Sluk maskinen, og vent mindst 10 sekunder, før du tænder den igen. Hvis telefonlinjetyperne ikke registreres automatisk, kan du se i e-Manual og indstille en telefonlinje manuelt.

➔ e-Manual "Liste over menuen Indstilling" ► "Indstillinger for fax (kun MF8580Cdw / MF8550Cdn / MF8280Cw)" ► "Grundlæggende indstillinger"

Da

Du kan bruge forskellige funktioner i denne maskine. Følgende funktioner er oversigten over de vigtigste funktioner, som du rutinemæssigt kan bruge.

Kopier

Opkopiering/nedkopiering

Du kan opkopiere og nedkopiere dokumenter i standardformat, så de kopieres på papir i standardformat, eller angive kopiforholdet i procent.

Sætsortering

Du kan sortere kopier i sæt i siderækkefølge.

Nedkopieret layout

Du kan nedkopiere flere dokumenter, hvis du vil kopiere dem på et ark.

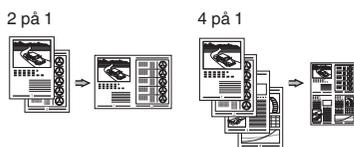

Kopiering af ID-kort

Du kan lave en kopi af et 2-sidet kort på den ene side af et ark papir.

Kopi med papirbesparelse

Du kan vælge de ønskede kopiindstillinger fra de valgmuligheder, der vises, når du vælger [ Copy] på kontrolpanelet.

Fax*

Afsendelse af et dokument direkte fra en computer (pc-fax)

Ud over normal afsendelse og modtagelse af faxer kan du bruge pc-faxen.

Afsendelse

Du kan registrere faxdestinationer i adressebogen. Du kan angive destinationerne med forskellige metoder, så du kan sende dokumenter hurtigt og nemt.

- Destinationssøgning
- Liste over foretrukne
- Kodet opkald
- Destinationsgruppe
- Angivelse fra afsendelsehistorikken
- Rundsending

Modtagelse

- Modtagelse i hukommelsen
Du kan gemme de modtagne dokumenter i hukommelsen. Du kan udskrive de gemte dokumenter når som helst, eller du kan slette dem, hvis du ikke skal bruge dem.

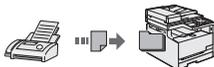

- Fjernmodtager

Hvis der er tilsluttet en ekstern telefon, kan du midt i telefonsamtalen skifte til faxmodtagelsestilstand med det samme ved at kalde op til id-nummeret for faxmodtagelse vha. opkaldstasterne på telefonen.

Udskriv

Opkopiering/nedkopiering under udskrivning

Nedkopieret layout

Du kan nedkopiere flere dokumenter, hvis du vil udskrive dem på et ark.

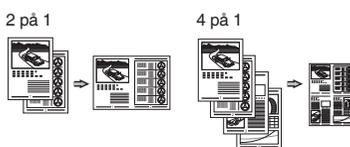

Udskrivning af plakater

Vandmærkeudskrivning

Visning af udskrift før udskrivning

Valg af "Profil"

Scan

Lagring af dokumenterne med maskinens kontrolpanel

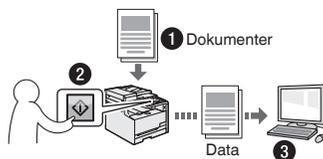

Scanning med [] / []

Du kan forenkle fremgangsmåden for valg af destination og konfiguration af indstillinger ved at registrere dem i tasterne på kontrolpanelet.

Lagring af dokumenterne med betjening fra en computer

- Scanning med MF Toolbox
- Scanning fra et program

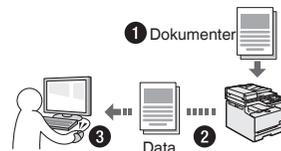

Lagring i USB-hukommelse

Du kan gemme scannede dokumenter i en USB-hukommelse, der er tilsluttet maskinen.

Netværksindstillinger

Denne maskine leveres med en netværksgrænseflade, så du nemt kan konstruere et netværksmiljø. Hvis du bruger MF8280Cw, kan du oprette forbindelse til netværket ved hjælp af det trådløse LAN. Du kan også udskrive et dokument, bruge pc-faxen (kun MF8280Cw) og bruge netværksscanning fra alle computere, der er tilsluttet maskinen. Maskinen øger arbejdets effektivitet som delt maskine på kontoret.

Brugerinterface til fjernbetjening

Du kan se maskinens tilstand fra computerne på netværket. Du kan få adgang til maskinen og styre job og angive forskellige indstillinger via netværket.

* Kun MF8280Cw

Udbedring af papirstop

Når følgende skærbillede vises, er der papirstop i fremføreren eller inden i maskinen. Følg fremgangsmåden på skærbilledet, fjern det fastklemte dokument eller papir. Denne vejledning angiver kun de områder, hvor papirstop forekommer. Du kan finde flere oplysninger om procedurerne i e-Manualen.

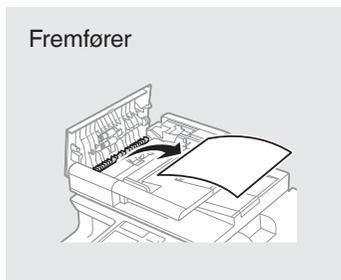
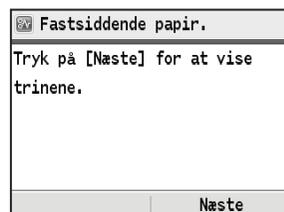

Da

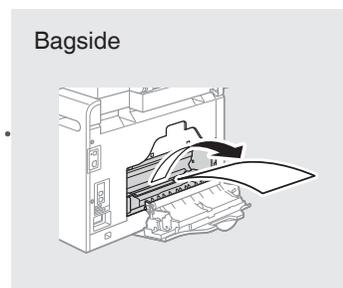
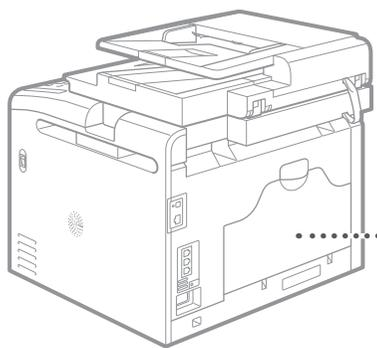
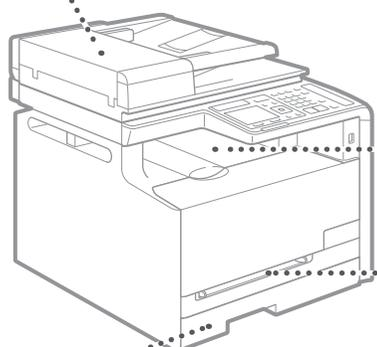
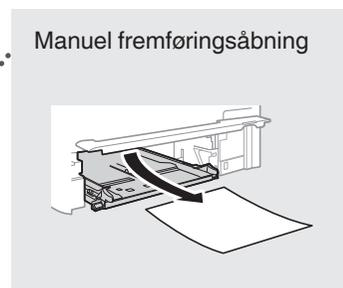

Udskiftning af tonerpatroner

Tonerpatroner er forbrugsmaterialer. Når tonerbeholdningen er meget lav, eller den helt er sluppet op under en jobkørsel, vises en meddelelse på skærmen, eller også kan følgende problemer forekomme. Foretag den relevante handling i forhold til dette.

Når der vises en meddelelse

Når tonerbeholdningen bliver meget lav midt under en jobkørsel, vises en meddelelse på skærmen.

Meddelelse	Når meddelelsen vises på skærmen	Beskrivelse og løsninger
Klargør <Tonerfarve>* tonerpatron.	Tonerpatronen skal snart udskiftes.	Vi anbefaler, at du kontrollerer, hvor meget toner der er tilbage, og udskifter patronen med en ny, før du begynder at udskrive store mængder dokumenter. ⊕ e-Manual "Udskiftning af tonerpatroner" Hvis denne meddelelse vises, lagres den indgående fax i hukommelsen uden at blive udskrevet. Derudover udskrives rapporter ikke, også selvom den er indstillet til at blive udskrevet automatisk. Hvis <Fortsæt print, når tonerniveauet er lavt> i <Printindst. for modtagelse> er angivet til <Til>, fortsættes udskrivningen imidlertid, men faxer kan blive falmet eller sløret. ⊕ e-Manual "Udskriftsrapporter og -lister" ⊕ e-Manual "Liste over menuen Indstilling"
Tonerpatron er opbrugt <Tonerfarve>*	Tonerpatronen er opbrugt.	Hvis denne meddelelse ikke forsvinder, skal du udskifte tonerpatronen. Du kan fortsætte udskrivningen, men der er ingen garanti for udskriftskvaliteten. ⊕ e-Manual "Udskiftning af tonerpatroner"
Patrondele opbrugt. Udsk. af patrondele anbefales. <Tonerfarve>*	Maskinen udskriver muligvis ikke korrekt, fordi en tonerpatron, der er opbrugt, stadig er i maskinen.	Hvis denne meddelelse ikke forsvinder, skal du udskifte tonerpatronen. Du kan fortsætte udskrivningen, men udskriftskvaliteten kan være dårlig. ⊕ e-Manual "Udskiftning af tonerpatroner"

* Sort, gul, magenta eller cyan vil vises i <Tonerfarve>.

Hvis kvaliteten af udskrifterne er dårlig

Hvis udskrifterne begynder at vise nogle af de følgende egenskaber, er en af tonerpatronerne ved at være opbrugt. Udskift den næste tomme tonerpatron, og selvom der ikke vises en meddelelse.

Der forekommer hvide striber



Delvist falmet



Ujævn tæthed



Toneren er tværet ud, og der er klatter



Tomt område på originalen bliver gråt på udskriften



Note

Da

Symboler, der anvendes i denne vejledning

⚠ ADVARSEL

Angiver en advarsel vedrørende betjening, der kan resultere i personers død eller kvæstelse, hvis de ikke udføres korrekt. Vær altid opmærksom på disse advarsler, når du betjener maskinen.

⚠ FORSIGTIG

Dette symbol advarer om, at der er forholdsregler, du skal iagttage i forbindelse med en given handling. Hvis handlingen ikke udføres korrekt, kan det resultere i personskade. Vær altid opmærksom på disse advarsler, når du betjener maskinen.

Taster og knapper i denne vejledning

Følgende symboler og navne på taster er eksempler på, hvordan denne vejledning beskriver kontrolpanelets taster.

- Taster på kontrolpanel:
[Tastikon]
[Tastikon] + (Tastnavn)
Eksempel:
[]
[] (Tilbage)
- Skærm: <Angiv modtageren.>
- Knapper og punkter på computerskærmen: [Preferences] (Indstillinger)

Illustrationer og skærme i denne vejledning

Illustrationer og skærme i denne vejledning er fra MF8280Cw, medmindre andet er angivet.

⚠ ADVARSEL

Læs den juridiske meddelelse og de vigtige sikkerhedsoplysninger på Multi-lingual User Manual CD (Cd med flersproget brugervejledning), der fulgte med produktet, for at undgå risikoen for personskade eller beskadigelse af udstyret.

Vigtige sikkerhedsanvisninger

Læs "Vigtige sikkerhedsanvisninger" i denne vejledning og i e-Manual grundigt, inden du bruger maskinen.

Da disse anvisninger har til hensigt at forhindre skader på brugeren og andre personer eller ødelæggelse af ejendele, skal du altid være opmærksom på disse anvisninger og krav i forbindelse med betjeningen.

Bemærk, at du er ansvarlig for alle skader, der er opstået ved ikke at følge disse anvisninger, ved brug af maskinen til andre formål end hensigten, eller som følge af reparationer eller ændringer, der ikke er foretaget en godkendt Canon-tekniker.

Installation

⚠ ADVARSEL

- Installer ikke maskinen i nærheden af brændbare væsker såsom alkoholbaserede produkter eller fortynder. Hvis disse stoffer kommer i kontakt med de elektriske dele inden i maskinen, kan disse stoffer blive antændt og medføre brand eller øge risikoen for elektrisk stød.
- Placer ikke halskæder eller andre metalgenstande eller beholdere fyldt med væsker på maskinen. Hvis fremmedlegemer kommer i kontakt med elektriske dele inden i maskinen, kan det medføre brand eller elektrisk stød.
Hvis der kommer fremmedlegemer i maskinen, skal du straks slukke for strømmen til maskinen og kontakte din lokale Canon-forhandler.
- Må ikke bruges i nærheden af medicinsk udstyr. De radiobølger, som maskinen udsender, kan påvirke det medicinske udstyr, hvilket kan føre til alvorlige ulykker.

⚠ FORSIGTIG

- Installer ikke maskinen følgende steder, da dette kan resultere i personskade, brand eller elektrisk stød.
 - Ustabile overflader
 - Steder, der udsættes for voldsomme rystelser
 - Steder, hvor der blokeres for ventilationsåbningerne (for tæt på vægge, senge, tæpper og andre lignende genstande)
 - Et fugtigt eller støvet sted
 - Et sted, der udsættes for direkte sollys eller udendørs
 - Et sted, der udsættes for høje temperaturer
 - I nærheden af åben ild
 - Et sted med dårlig udluftning
- Selvom maskinen genererer ozon under betjeningen, har det ingen effekt på menneskekroppen. Men hvis du skal bruge maskinen over længere perioder, skal du sørge for god udluftning.
- Brug ikke ikke-godkendte kabler til maskinen. Dette kan resultere i elektrisk stød.

Strømforsyning

⚠ ADVARSEL

- Anvend ikke andre elledninger end den medleverede, da det kan medføre brand eller elektrisk stød.
- Elledningen må ikke bøjes eller modificeres, og du må ikke trække kraftigt i den. Placer ikke tunge genstande på elledningen. Hvis elledningen ødelægges, kan det medføre brand eller elektrisk stød.
- Du må ikke isætte eller trække strømstikket ud med våde hænder, da det kan medføre elektrisk stød.
- Brug ikke forlængerledninger eller multistik med denne maskine. Dette kan medføre brand eller elektrisk stød.
- Du må ikke bundte elledningen eller binde den i en knude, da det kan medføre brand eller elektrisk stød.
- Sæt elledningen helt ind i stikkontakten. Ellers risikerer du brand eller elektrisk stød.
- Fjern strømstikket fra stikkontakten under tordenvejr. Ellers risikerer du brand, elektrisk stød eller fejl på maskinen.

⚠ FORSIGTIG

- Brug kun en strømforsyning, som lever op til de krav, der er angivet i denne vejledning. Ellers risikerer du brand eller elektrisk stød.
- Bloker ikke den stikkontakt, maskinen er tilsluttet, så du hurtigt kan trække stikket ud i nødstilfælde.

Håndtering

⚠ ADVARSEL

- Prøv ikke at skille maskinen ad eller foretage ændringer på den. Der er komponenter med høje temperaturer og høj spænding inden i maskinen, hvilket kan medføre brand eller elektrisk stød.
- Børn må ikke røre ved eller lege med elledningen, kablerne og de indvendige eller elektriske dele. Dette kan medføre alvorlig personskade.
- Kontakt en autoriseret Canon-forhandler, hvis maskinen laver en usædvanlig lyd, udsender røg, varme eller usædvanlig lugt. Fortsat brug kan medføre brand eller elektrisk stød.
- Anvend ikke brændbare sprays i nærheden af maskinen. Hvis brændbare væsker kommer i kontakt med elektriske dele inden i maskinen, kan det medføre brand eller elektrisk stød.

⚠ FORSIGTIG

- For din egen sikkerheds skyld skal du trække strømstikket ud, hvis maskinen ikke skal bruges i længere tid.
- Vær forsigtig, når du åbner og lukker dæksler, så du ikke kommer til skade med hænderne.
- Hold hænder og tøj væk fra valserne i udskrivningsområdet. Du kan komme til skade, hvis en valse får fat i hænder eller tøj.
- Maskinens inderside og udgangsbakken er varm under og lige efter brug. Undgå kontakt med disse områder for at undgå forbrændinger. Udskrevet papir kan også være varmt lige efter udskrivning, så vær forsigtig, når du fjerner det. Ellers kan det medføre forbrændinger.

Vedligeholdelse og eftersyn**⚠ ADVARSEL**

- Sluk for maskinen, og tag strømstikket ud, inden maskinen rengøres. Ellers risikerer du brand eller elektrisk stød.
- Træk strømstikket ud af stikkontakten, og rengør området omkring strømstikkets metalstifter og stikkontakten med en tør klud, for at fjerne alt støv og snavs. Fugtigt, ophobet støv kan forårsage kortslutning eller brand.
- Brug en fugtig, hårdt opvredet klud til at rengøre maskinen. Brug kun vand. Brug ikke alkohol, benzen, fortynder eller andre brændbare væsker. Hvis disse væsker kommer i kontakt med elektriske dele inde i maskinen, kan det medføre brand eller elektrisk stød.
- Tjek jævnligt strømledningen og -stikket for skader. Tjek maskinen for rust, buler, ridser, revner eller overdreven varmeproduktion. Brug af udstyr, der er dårligt vedligeholdt, kan medføre brand eller elektrisk stød.

Forbrugsmaterialer**⚠ ADVARSEL**

- Brugte tonerpatroner må ikke bortskaffes i åben ild. Dette kan antænde toneren og føre til forbrændinger eller brand.
- Hvis du ved et uheld kommer til at spilde eller sprøjte med toner, skal du tørre den løse toner op med en fugtig, blød klud og undgå at indånde tonerstøv. Brug aldrig en støvsuger til at opsamle løs toner. Dette kan forårsage fejlfunktion i støvsugeren eller resultere i en støvekspllosion på grund af den statiske ladning.

⚠ FORSIGTIG

- Tonerpatroner og andre forbrugsmaterialer opbevares utilgængeligt for små børn. Hvis du indtager toner, skal du øjeblikkeligt søge læge.
- Skil ikke tonerpatronen ad. Toneren kan drysse og komme ind i øjnene eller munden. Hvis du får toner i øjnene eller munden, skal du straks vaske dig med koldt vand og kontakte en læge.
- Hvis patronen lækker toner, skal du undgå at indånde det og undgå, at det kommer i kontakt med huden. Hvis du får toner på huden, skal du straks vaske dig med sæbe. Hvis du indånder toner, eller huden bliver irriteret efter kontakt med toner, skal du straks kontakte en læge.

Øvrigt**⚠ ADVARSEL**

- Hvis du har pacemaker:
Denne maskinen genererer et svagt magnetfelt. Hvis du føler dig utilpas, skal du gå væk fra maskinen, og straks kontakte din læge.

Juridiske begrænsninger i anvendelsen af produktet og billeder

Det kan være forbudt ved lov at anvende produktet til at scanne, udskrive eller på anden måde reproducere visse dokumenter samt anvende billeder, der er scannet, udskrevet eller på anden måde gengivet ved hjælp af produktet. Dette kan medføre strafferetligt eller civilretligt erstatningsansvar. En liste over disse dokumenter vises nedenfor. Listen er ikke udtømmende. Listen er udelukkende vejledende. Hvis du er usikker på lovligheden af at anvende produktet til at scanne, udskrive eller på anden måde gengive et bestemt dokument og/eller anvendelsen af de scannede udskrevne eller på anden måde gengivne billeder, skal du søge juridisk bistand eller vejledning.

- Pengesedler
- Rejsechecks
- Postanvisninger
- Fødevareremærker
- Kvitteringer for deponering
- Pas
- Frimærker (gyldige eller ugyldige)
- Immigrationspapirer
- Identifikationsskilte eller distinktioner
- Udenlandske skattebeviser og -papirer (gyldige eller ugyldige)
- Visse militærtjeneste- eller sessionspapirer
- Obligationer eller andre gældsbeviser
- Checks eller anvisninger udstedt af offentlige kontorer
- Aktiebrev
- Registreringsattester til køretøjer og adkomstdokumenter
- Ophavsretligt beskyttet materiale uden tilladelse fra ejeren af ophavsretten

Der er lagt store anstrengelser i at sikre, at vejledningerne til maskinen er fri for nøjagtigheder og udeladelser. Vi forbedrer dog løbende vore produkter, så hvis du har behov for nøjagtige specifikationer, bedes du kontakte Canon.

Informatie over de meegeleverde handleidingen

① Aan de slag (deze handleiding):

Lees deze handleiding eerst. In deze handleiding worden de installatie van het apparaat, de instellingen en waarschuwingen beschreven. Lees deze handleiding voordat u het apparaat gaat gebruiken.



② Handleiding voor draadloze LAN-instelling (alleen MF8280Cw):

Lees deze handleiding samen met de gids Aan de slag. In deze handleiding worden de procedures voor het instellen van het draadloze LAN beschreven en wordt besproken wat de oorzaak is van problemen die zich bij het uitvoeren van deze procedures kunnen voordoen. Tevens worden oplossingen voor deze problemen aangedragen. Lees deze handleiding als u de machine via een draadloos LAN verbindt.



③ Installatiehandleiding MF-stuurprogramma (User Software CD (cd met gebruikerssoftware)):

Lees nu deze handleiding. In deze handleiding wordt de installatie van de software beschreven.



④ e-Handleiding (Multi-lingual User Manual CD (cd met meertalige gebruikershandleiding)):

Lees de hoofdstukken die voor u van toepassing zijn. De e-Handleiding is ingedeeld op onderwerp zodat u de gewenste informatie eenvoudig kunt vinden.



Navigeren in het menu en tekst invoermethode

● MF8280Cw

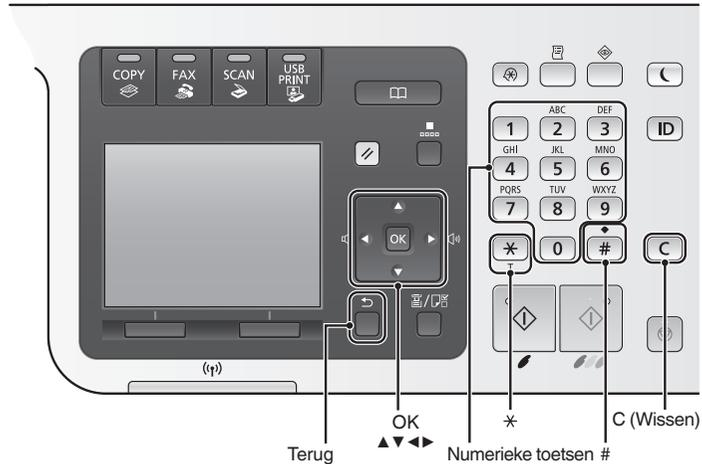

● MF8230Cn

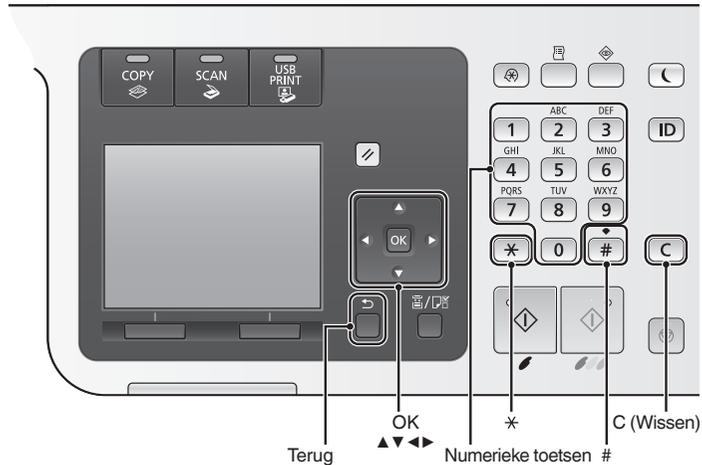

Navigeren in het menu

Items selecteren of de cursor verplaatsen door de menu-items

Markeer een item met [▲] of [▼]. Ga naar de volgende structuur met [OK] of [▶]. Ga naar de vorige structuur met [■] (Terug) of [◀].

Instellingen bevestigen

Druk op [OK]. Als <Toepassen> echter wordt weergegeven op het display, selecteert u <Toepassen> en drukt u op [OK].

De e-Handleiding openen vanaf de cd

- 1 Plaats de Multi-lingual User Manual CD (cd met meertalige gebruikershandleiding) in uw computer.
- 2 Selecteer de gewenste taal.
- 3 Klik op [Display Manuals] (Handleidingen weergeven).

Afhankelijk van het besturingssysteem dat u gebruikt, wordt er een beveiligingswaarschuwing weergegeven.

Het netsnoer aansluiten en het apparaat INSCHAKELEN

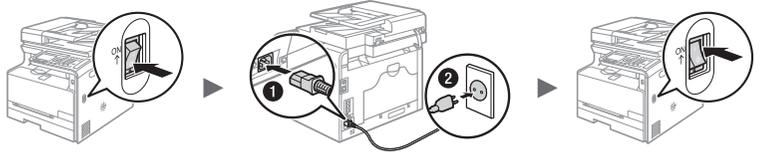

Sluit de USB-kabel nog niet aan. Sluit deze aan wanneer u de software installeert.

Tekstinvoermethode

Invoermodus wijzigen

Druk op <A/a/12> of [*] om de invoermodus te wijzigen.

Invoermodus	Beschikbare tekst
<A>	Alfabet (hoofdletters) en symbolen
<a>	Alfabet (kleine letters) en symbolen
<12>	Cijfers

Tekst, symbolen en nummers invoeren

Gebruik hiervoor de numerieke toetsen of [#]. Zie de onderstaande tabel voor meer informatie over de beschikbare modus of tekst.

	Invoermodus:		
	<A>	<a>	<12>
1	@ . - _ /		1
2	ABC	abc	2
3	DEF	def	3
4	GHI	ghi	4
5	JKL	jkl	5
6	MNO	mno	6
7	PQRS	pqrs	7
8	TUV	tuv	8
9	WXYZ	wxyz	9
0	(niet beschikbaar)		0
*	(spatie) @ . / - _ ! ? & \$ % # () [] { } < > * + = " , ; : ' ^ ` \ ~		(niet beschikbaar)

De cursor verplaatsen (een spatie invoeren)

Verplaats de cursor met [◀] of [▶].
Verplaats de cursor naar het einde van de tekst en druk op [▶] om een spatie in te voeren.

Tekens verwijderen

Druk op [C] om tekens te wissen.
Houd [C] langer ingedrukt om alle tekens te wissen.

De begininstellingen opgeven

Volg de aanwijzingen op het scherm om de taal, de regio, de tijdzone, en de datum en tijd in te stellen. Zie "Navigeren in het menu en tekstinvoermethode" (pag. 90) voor meer informatie over het navigeren in het menu en het invoeren van cijfers. U kunt ook aangeven of u al dan niet kleurcorrectie wilt uitvoeren. Raadpleeg de e-Handleiding voor informatie over het uitvoeren van kleurcorrectie.

e-Handleiding "Het apparaat instellen" ▶ "Het apparaat inschakelen en de begininstellingen opgeven"

MF8280Cw

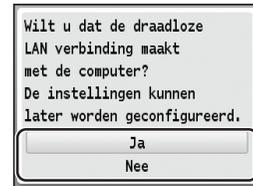
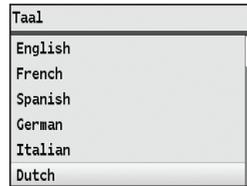

Direct met de computer verbinden via een draadloos LAN
 Begin bij stap 4 van "Draadloos LAN instellen" in de Handleiding voor draadloze LAN-instelling.



Later met de computer verbinden via een draadloos LAN
 Raadpleeg de Handleiding voor draadloze LAN-instelling.
Aansluiten op de computer via een bekabeld LAN
 Ga verder met "Verbinding maken via een bekabeld LAN" (pag. 92).

Verbinden met de computer via een USB-kabel

Ga verder met "Verbinden via een USB-kabel" (pag. 92).

Niet verbinden met pc

Voltooi het instelproces.

MF8230Cn

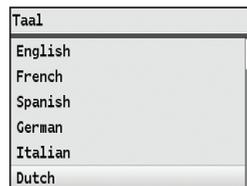

Kiezen hoe het apparaat met de computer wordt verbonden

- Verbinding maken via een bekabeld LAN
 - ⊕ Zie "Verbinding maken via een bekabeld LAN"

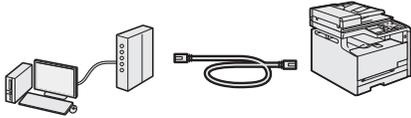

U kunt het apparaat via een bekabelde LAN-router met de computer verbinden. Sluit de machine met een LAN-kabel aan op de router.

- Controleer of er poorten op de router beschikbaar zijn om het apparaat en de computer aan te sluiten.
- Gebruik een categorie 5 of hoger twisted-pair-kabel als LAN-kabel.

- Verbinden via een USB-kabel
 - ⊕ Zie "Verbinden via een USB-kabel"



U kunt het apparaat met de computer verbinden via een USB-kabel.

- Verbinding maken via een draadloos LAN (alleen MF8280Cw)
 - ⊕ Raadpleeg de Handleiding voor draadloze LAN-instelling.

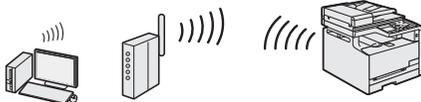

U kunt het apparaat met de computer verbinden via een draadloze router*. Aangezien het om een draadloze verbinding gaat, hebt u geen LAN-kabels nodig.

* Hiervoor is een draadloze router met ondersteuning voor IEEE802.11b/g/n vereist.

Doe het volgende als u niet zeker weet of u een draadloze of bekabelde router gebruikt:

Raadpleeg de instructiehandleiding bij het gebruikte netwerkapparaat of neem contact op met de fabrikant.

Verbinding maken via een bekabeld LAN

- 1 Sluit de LAN-kabel aan.

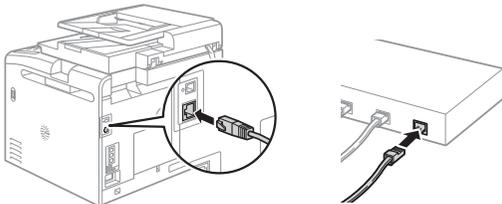

Het IP-adres wordt na 2 minuten automatisch geconfigureerd. Raadpleeg de volgende onderwerpen als u het IP-adres handmatig wilt instellen.

- ⊕ e-Handleiding "Network" ► "Verbinding maken met een netwerk" ► "IP-adressen instellen"

- 2 Installeer het stuurprogramma en de software met de User Software CD (cd met gebruikerssoftware).

- ⊕ Ga verder met "Papierformaat en type papier instellen" (pag. 93).

Verbinden via een USB-kabel

Sluit de USB-kabel aan nadat u de MF-stuurprogramma's en MF Toolbox hebt geïnstalleerd.

- 1 Installeer het stuurprogramma en de software met de User Software CD (cd met gebruikerssoftware).

- 2 Sluit de USB-kabel aan.

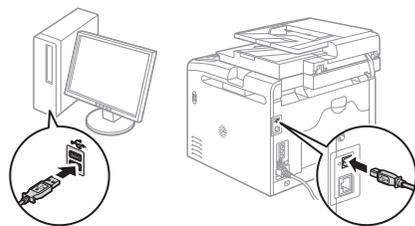
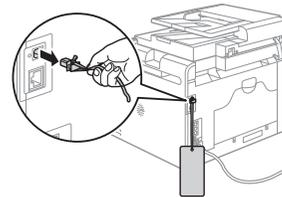

- ⊕ Ga verder met "Papierformaat en type papier instellen" (pag. 93).

Voor meer informatie over de installatieprocedures:

- ⊕ Raadpleeg de Installatiehandleiding MF-stuurprogramma

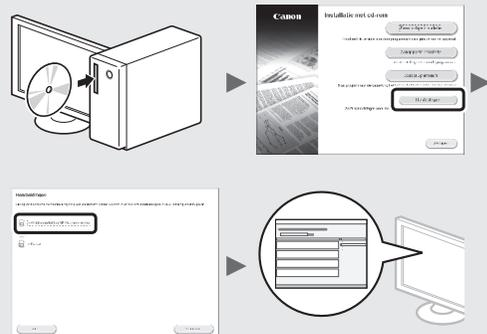

Papierformaat en type papier instellen

Volg de instructies op het scherm; stel het papierformaat en de papiersoort in.

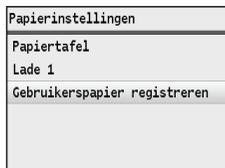
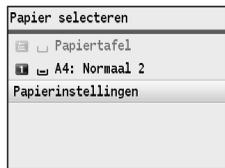

De eerste faxinstellingen opgeven en de telefoonkabel aansluiten (alleen MF8280Cw)

1 Geef de begininstellingen voor faxgebruik op.

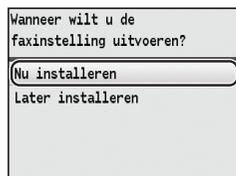
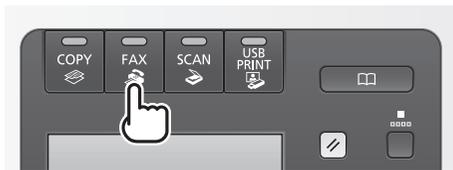

Volg de "Faxinstallatiegids" om een faxnummer, apparaatnaam en ontvangstmodus op te geven. Zie de e-Handleiding voor meer informatie over de ontvangstmodus.

➔ e-Handleiding "Faxen" ► "Faxen ontvangen"

Procedure voor het gebruiken van een gebruikersnaam

Wanneer u een document verzendt, wordt de afzenderinformatie die u hebt opgeslagen afgedrukt op het papier van de ontvanger.

2 Sluit het telefoonsnoer aan*.

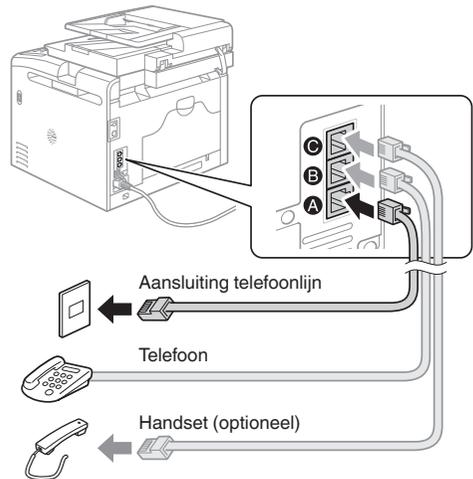

Als <Sluit tel.lijn aan.> wordt weergegeven op het display, sluit u de telefoonkabel aan op de manier die in de afbeelding wordt aangegeven. Afhankelijk van uw land of regio, wordt het apparaat geleverd met een telefoonsnoer en een adapter. Raadpleeg de e-Handleiding voor instructies voor het aansluiten van het telefoonsnoer en de adapter.

➔ e-Handleiding "Het apparaat instellen" ►
"Begininstellingen configureren voor faxfuncties (alleen MF8580Cdw/MF8550Cdn/MF8280Cw)" ►
"De telefoonlijn aansluiten"

De optionele handset installeren:

Raadpleeg de handleiding die bij de handset is geleverd voor meer informatie.

* Afhankelijk van uw land of regio, wordt het apparaat geleverd met een telefoonkabel.

3 Sluit de Faxinstallatiegids en start het apparaat opnieuw.



Schakel het apparaat uit en wacht minimaal 10 seconden voordat u het weer inschakelt. Als het type telefoonlijn niet automatisch wordt herkend, raadpleegt u de e-Handleiding en stelt u zelf het type telefoonlijn in.

➔ e-Handleiding "Overzicht van menuopties" ►
"Faxinstellingen (alleen MF8580Cdw/MF8550Cdn/MF8280Cw)" ► "Basisinstellingen"

U kunt diverse functies gebruiken op dit apparaat. In het volgende overzicht worden de hoofdfuncties weergegeven die u kunt gebruiken.

Kopiëren

Vergrote/verkleinde kopieën

U kunt documenten van standaardformaat vergroten of verkleinen om te kopiëren op papier van standaardformaat of u kunt de kopieverhouding opgeven als percentage.

Sorteren

U kunt kopieën sorteren in sets en op paginavolgorde.

Verkleinde indeling

U kunt meerdere documenten verkleinen zodat ze op één vel kunnen worden gekopieerd.

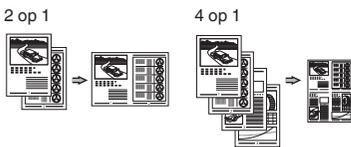

Identiteitskaart kopiëren

U kunt een dubbelzijdige kaart op één zijde van een vel papier kopiëren.

Papierbesparing

U kunt de gewenste kopieerinstellingen selecteren uit de opties die worden weergegeven wanneer u op het bedieningspaneel op [] drukt.

Faxen*

Een document rechtstreeks vanaf een computer verzenden (faxen vanaf de pc)

Naast het normaal verzenden en ontvangen van faxen, kunt u de functie voor faxen vanaf de pc gebruiken.

Verzenden

U kunt faxbestemmingen in het adresboek opslaan. U kunt de bestemmingen op verschillende manieren opgeven, zodat u snel en eenvoudig documenten kunt verzenden.

- Bestemming zoeken
- Lijst met favorieten
- Verkort kiezen
- Bestemmingsgroep
- Opgeven vanuit de verzendhistorie
- Groepsverzending

Ontvangen

- In het geheugen ontvangen
U kunt de ontvangen documenten in het geheugen opslaan. U kunt de opgeslagen documenten op elk gewenst moment afdrucken en (als u ze niet nodig hebt) verwijderen.

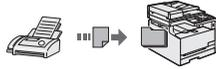

- Ontvangen op afstand
Als een externe telefoon wordt aangesloten, kunt u tijdens een telefoontoepassing direct overschakelen naar de faxontvangstmodus door het id-nummer in te voeren voor het ontvangen van faxen met de kiesknoppen van de telefoon.

Afdrukken

Vergroot/verkleind afdrukken

Verkleinde indeling

U kunt meerdere documenten verkleinen zodat ze op één vel kunnen worden afgedrukt.

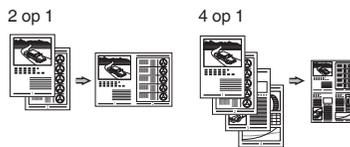

Poster afdrukken

Afdrukken met watermerk

Een voorbeeld weergeven vóór het afdrukken

Een "profiel" selecteren

Scannen

De documenten opslaan via het bedieningspaneel van het apparaat

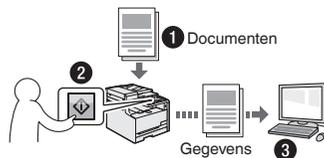

Scannen met []/[]

U kunt de procedure voor het selecteren van de bestemming en het maken van de scaninstellingen vereenvoudigen door deze functies toe te wijzen aan de toetsen op het bedieningspaneel.

Documenten opslaan met bewerkingen op een computer

- Scannen met MF Toolbox
- Scannen vanuit een toepassing

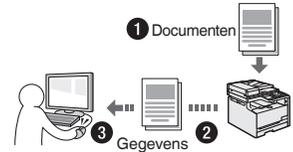

Opslaan op USB-apparaat

U kunt gescande documenten opslaan op een USB-apparaat dat met het apparaat is verbonden.

Netwerkinstellingen

Het apparaat is voorzien van een netwerkinterface waarmee u eenvoudig een netwerkomgeving kunt maken. Als u de MF8280Cw gebruikt, kunt u via een draadloos LAN verbinding maken met het netwerk. Bovendien kunt u documenten afdrukken, de functie voor faxen vanaf pc gebruiken (alleen met de MF8280Cw) en de netwerkscan gebruiken vanaf alle computers die zijn verbonden met het apparaat. Het apparaat ondersteunt netwerkfuncties zodat u de efficiëntie kunt vergroten door het apparaat te delen in het kantoor.

UI op afstand

U kunt de status van het apparaat controleren vanaf de computers op het netwerk. U hebt toegang tot het apparaat en kunt taken beheren of verschillende instellingen opgeven via het netwerk.

* Alleen MF8280Cw

Papierstoringen verhelpen

Als het volgende scherm wordt weergegeven, is er papier vastgelopen in de documentinvoer of in het apparaat. Volg de procedure op het scherm om het vastgelopen document of papier te verwijderen. In deze handleiding wordt alleen aangegeven op welke plaatsen papier kan vastlopen. Raadpleeg de e-Handleiding voor meer informatie over de procedures.

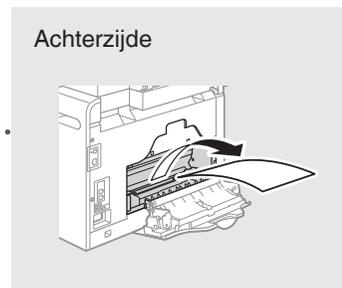
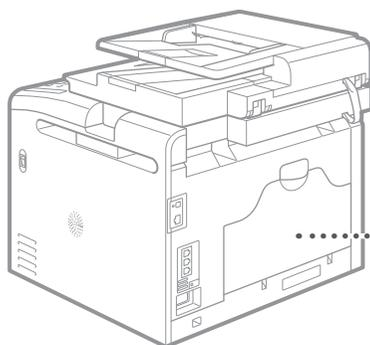
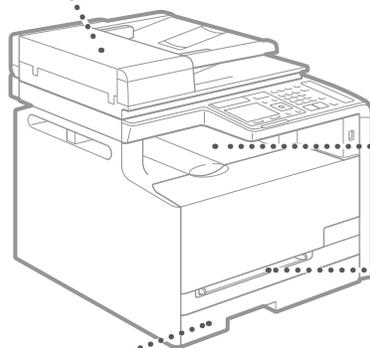
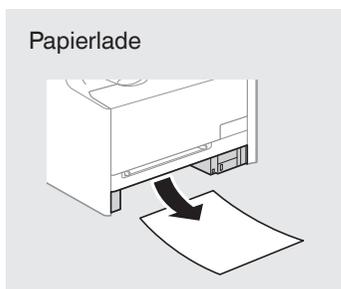
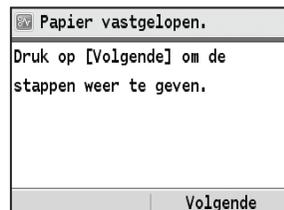

Toner cartridges vervangen

Toner cartridges zijn verbruiksproducten. Wanneer de toner bijna of volledig op raakt tijdens een taakbewerking van deze machine, verschijnt er een bericht op het scherm, of kunnen zich de volgende problemen voordoen. Onderneem de juiste actie hierop.

Wanneer een bericht wordt weergegeven

Wanneer de toner bijna of volledig op raakt tijdens een taakbewerking van deze machine, verschijnt er een bericht op het scherm.

Bericht	Wanneer het bericht op het scherm wordt weergegeven	Beschrijving en oplossingen
Maak de <Tonerkleur>* toner- cartridge gereed.	De tonercartridge moet op korte termijn worden vervangen.	We raden u aan de hoeveelheid toner te controleren en de tonercartridge eventueel te vervangen voordat u grote aantallen afdrucken gaat maken. ⊕ e-Handleiding "Toner cartridges vervangen" Als dit bericht wordt weergegeven, wordt de inkomende fax in het geheugen opgeslagen zonder te worden afgedrukt. Bovendien worden rapporten mogelijk niet afgedrukt, zelfs als automatisch afdrucken is ingesteld voor rapporten. Als <Doorgaan met afdrucken als toner bijna op is> in <RX afdrukinstellingen> is ingesteld op <Aan>, wordt het afdrucken echter voortgezet, maar kunnen de afdrucken vaag zijn. ⊕ e-Handleiding "Rapporten en lijsten afdrucken" ⊕ e-Handleiding "Overzicht van menuopties"
Toner cartridge leeg <Tonerkleur>*	De tonercartridge is volledig op.	Als dit bericht niet verdwijnt, vervangt u de tonercartridge. U kunt doorgaan met afdrucken, maar de afdrukkwaliteit kan niet worden gegarandeerd. ⊕ e-Handleiding "Toner cartridges vervangen"
Toner cartridge bijna leeg. Verv. tonercartridge aanbev. <Tonerkleur>*	De machine drukt mogelijk niet goed af omdat er een tonercartridge is geplaatst die bijna leeg is.	Als dit bericht niet verdwijnt, vervangt u de tonercartridge. U kunt doorgaan met afdrucken, maar de afdrukkwaliteit is mogelijk niet goed. ⊕ e-Handleiding "Toner cartridges vervangen"

* Zwart, geel, magenta of cyaan worden weergegeven bij <Tonerkleur>.

Afdrukken zijn van slechte kwaliteit

Als uw afdrucken één van de onderstaande kenmerken gaat vertonen, is één van de tonercartridges bijna leeg. Vervang de bijna lege tonercartridge ook als er geen bericht wordt weergegeven.

Witte strepen



Vage afdruk



Ongelijke dichtheid



Vlekken en spetters



Witruimte op het origineel is grijs op de afdruk



Aantekeningen

NI

Symbolen in deze handleiding

⚠ WAARSCHUWING

Geeft een waarschuwing aan voor handelingen die lichamelijk letsel tot gevolg kunnen hebben als de handelingen niet juist worden uitgevoerd. Let altijd goed op deze waarschuwingen zodat u het apparaat veilig gebruikt.

⚠ VOORZICHTIG

Dit symbool vraagt om extra aandacht voor handelingen die, indien niet correct uitgevoerd, lichamelijk letsel tot gevolg kunnen hebben. Let altijd goed op deze waarschuwingen zodat u het apparaat veilig gebruikt.

Toetsen en knoppen in deze handleiding

Het indrukken van toetsen en knoppen wordt als volgt aangegeven in deze handleiding.

- Toetsen op het bedieningspaneel:
[Toetspictogram]
[Toetspictogram] + (Toetsnaam)
Voorbeeld:
[]
[] (Terug)
- Display: <Geef de bestemming aan.>
- Knoppen en items op het computerscherm: [Preferences] (Voorkeuren)

Illustraties en schermen in deze handleiding

De afbeeldingen en schermen die in deze handleiding worden gebruikt, zijn afkomstig van de MF8280Cw, tenzij anders aangegeven.

⚠ WAARSCHUWING

Lees de juridische kennisgeving en belangrijke veiligheidsinformatie op de bijgeleverde Multi-lingual User Manual CD (cd met meertalige gebruikershandleiding) voor juridische informatie en om persoonlijk letsel en beschadiging van de apparatuur te voorkomen.

Belangrijke veiligheidsinstructies

Lees de "Belangrijke veiligheidsinstructies" in deze handleiding en in de e-Handleiding zorgvuldig door voordat u het apparaat gebruikt.

Deze instructies zijn bedoeld om lichamelijk letsel en materiële schade te voorkomen. Houd dus altijd rekening met deze instructies en met de bedieningsvereisten.

U bent verantwoordelijk voor alle schade die voortvloeit uit veronachtzaming van de aanwijzingen in deze handleiding, oneigenlijk gebruik van het apparaat of wijzigingen of reparaties die niet door een erkend Canon-onderhoudsmonteur zijn uitgevoerd.

Installatie

⚠ WAARSCHUWING

- Plaats het apparaat niet in de buurt van ontvlambare stoffen zoals spiritus of producten op alcoholbasis. Als deze stoffen in aanraking komen met elektrische onderdelen in het apparaat, kunnen ze vlam vatten en brand veroorzaken of uw risico op elektrische schokken vergroten.
- Plaats geen kettingen of andere metalen voorwerpen of met vloeistof gevulde houders op het apparaat. Als vreemde voorwerpen in aanraking komen met elektrische onderdelen in het apparaat, kan dit leiden tot brand of elektrische schokken. Als een van deze voorwerpen in het apparaat valt, moet u het apparaat direct uitschakelen en contact opnemen met uw Canon-dealer.
- Gebruik het apparaat niet in de buurt van medische apparatuur. Door dit product gegenereerde radiogolven kunnen medische apparatuur verstoren, wat tot ernstige ongelukken kan leiden.

⚠ VOORZICHTIG

- Plaats het apparaat niet op de volgende locaties. Als u dit wel doet, loopt u het risico van persoonlijk letsel, brand of elektrische schokken.
 - Een wankel oppervlak
 - Een plek die onderhevig is aan uitzonderlijke trillingen
 - Een plek waar de ventilatieopeningen worden geblokkeerd (te dicht bij muren of op een bed, een hoogpolige tapijt of soortgelijke plaatsen)
 - Een vochtige of stoffige locatie
 - Een locatie die is blootgesteld aan direct zonlicht of een plek buitenshuis
 - Een locatie die wordt blootgesteld aan hoge temperaturen
 - Een locatie die in de buurt van open vuur
 - Een slecht geventileerde locatie
- De machine genereert tijdens gebruik ozon, maar dit is niet schadelijk voor de gezondheid. Zorg echter voor een goed geventileerde installatieplek als u het apparaat lang achtereenvolgens gaat gebruiken.
- Sluit alleen goedgekeurde kabels op dit apparaat aan. Als u zich niet aan dit voorschrift houdt, loopt u het risico van brand of elektrische schokken.

Elektrische aansluiting

⚠ WAARSCHUWING

- Gebruik uitsluitend het netsnoer dat bij de machine is geleverd, om brand of een elektrische schok te voorkomen.
- Pas het netsnoer niet aan, knik het niet en trek er niet te hard aan. Plaats geen zware voorwerpen op het netsnoer. Als u netsnoer wordt beschadigd, loopt u het risico van brand of elektrische schokken.
- Zorg dat u droge handen hebt wanneer u het netsnoer aansluit of loskoppelt. Als uw handen vochtig zijn, loopt u het risico van een elektrische schok.
- Gebruik geen verlengsnoeren of stekkerdozen bij dit apparaat. Als u zich niet aan dit voorschrift houdt, loopt u het risico van brand of elektrische schokken.
- Rol het netsnoer tijdens het gebruik niet op en zorg ervoor dat er geen knopen in komen. Dit kan namelijk brand of een elektrische schok veroorzaken.
- Steek de stekker van het netsnoer volledig in het stopcontact. Als u dat niet doet, kan dit brand of een elektrische schok tot gevolg hebben.
- Haal bij onweer de stekker uit het stopcontact. Als u dit niet doet, loopt u het risico van brand, elektrische schokken of storingen.

⚠ VOORZICHTIG

- Gebruik alleen een voeding die voldoet aan de spanningsvereisten zoals vermeld in deze handleiding. Als u dat niet doet, kan dit brand of een elektrische schok tot gevolg hebben.
- Zorg dat het stopcontact waarop dit apparaat is aangesloten, vrij toegankelijk is, zodat u de stekker in noodgevallen snel uit het stopcontact kunt verwijderen.

Gebruik

⚠ WAARSCHUWING

- Het is niet toegestaan de machine te demonteren of aan te passen. Het binnenwerk van de machine bevat onderdelen die zeer warm zijn of onder hoge spanning staan, wat brand of een elektrische schok tot gevolg kan hebben.
- Zorg dat kinderen het netsnoer, de kabels of interne of elektrische onderdelen van de machine niet aanraken. Dit kan resulteren in lichamelijk letsel.
- Neem contact op met een erkend Canon-dealer als de machine vreemde geluiden maakt, rook of een vreemde geur verspreidt of extreem heet wordt. Als u de machine onder die omstandigheden blijft gebruiken, kan dit brand of een elektrische schok tot gevolg hebben.
- Gebruik geen spuitbussen met ontvlambare stoffen in de buurt van de machine. Als deze stoffen in aanraking komen met elektrische onderdelen in de machine, kan dit brand of een elektrische schok tot gevolg hebben.

⚠ VOORZICHTIG

- Verwijder de stekker uit het stopcontact als de machine langere tijd niet wordt gebruikt.
- Wees voorzichtig bij het openen en sluiten van kleppen en deksels, zodat u uw handen niet bezeert.
- Houd uw handen en kleding uit de buurt van de rollen in het uitvoergebied. Als uw handen of kleding tussen de rollen bekneld raken, kunt u verwond raken.
- Tijdens en onmiddellijk na gebruik zijn het binnenwerk van de machine en de uitvoersleuf extreem heet. Raak deze gebieden niet aan, om brandwonden te voorkomen. Bedrukt papier kan direct na uitvoer ook heet zijn; ga hiermee dus voorzichtig om. Als u dat niet doet, bestaat de kans op brandwonden.

Onderhoud en inspecties**⚠ WAARSCHUWING**

- Schakel de machine uit en verwijder de stekker uit het stopcontact voordat u begint met schoonmaken. Als u dat niet doet, kan dit brand of een elektrische schok tot gevolg hebben.
- Haal regelmatig de stekker van het netsnoer uit het stopcontact en maak vervolgens de metalen pennen van de stekker en het stopcontact schoon met een droge doek om stof en vuil te verwijderen. Als opgehoopt stof vochtig wordt, loopt u het risico van kortsluiting en brand.
- Reinig de machine met een vochtige, goed uitgewrongen doek. Bevochtig reinigingsdoeken alleen met water. Gebruik geen alcohol, benzeen, spiritus of andere ontvlambare stoffen. Als deze stoffen in aanraking komen met elektrische onderdelen in de machine, kan dit brand of een elektrische schok tot gevolg hebben.
- Controleer regelmatig of het netsnoer en de stekker niet beschadigd zijn. Controleer de machine op roest, deuken, krassen, scheuren of overmatige warmteontwikkeling. Bij gebruik van slecht onderhouden apparatuur loopt u het risico van brand of elektrische schokken.

Verbruiksartikelen**⚠ WAARSCHUWING**

- Gooi lege tonercartridges niet in open vuur. Ze kunnen vlam vatten, met als gevolg brand of brandwonden.
- Als u per ongeluk toner morst, veeg het tonerpoeder dan op met een zachte, vochtige doek zonder het in te ademen. Gebruik nooit een stofzuiger om gemorste toner op te ruimen. Anders kan de stofzuiger kapot gaan of er kan een stofexplosie ontstaan door de statische ontlading.

⚠ VOORZICHTIG

- Zorg ervoor dat tonercartridges en andere verbruiksartikelen buiten het bereik van kinderen worden gehouden. Raadpleeg bij inslikken van tonerpoeder onmiddellijk een arts of antigifcentrum.
- Haal tonercartridges nooit uit elkaar. De toner kan dan in contact komen met uw ogen en mond. Als de toner in uw ogen of mond komt, moet u deze direct spoelen met koud water en een arts raadplegen.
- Als er toner uit de tonercartridge lekt, zorg dan dat u het tonerpoeder niet inademt en dat het niet op uw huid terecht komt. Als de toner in aanraking komt met uw huid, moet u de toner onmiddellijk afspoelen met zeep. Als u toner inademt of als uw huid geïrriteerd raakt na blootstelling aan toner, moet u onmiddellijk een arts of antigifcentrum raadplegen.

Overige**⚠ WAARSCHUWING**

- Als u een pacemaker hebt: Deze machine genereert een zwak magnetisch veld. Als u zich tijdens gebruik van deze machine niet goed voelt, houd dan afstand van de machine en neem direct contact op met uw arts.

Wettelijke beperkingen met betrekking tot het gebruik van dit product en het gebruik van afbeeldingen

Het gebruik van dit product voor het scannen, afdrukken of op andere wijze reproduceren kan voor bepaalde documenten en afbeeldingen bij wet verboden zijn en kan leiden tot aansprakelijkheidstelling of strafrechtelijke vervolging. Hieronder wordt een beknopte lijst met dit soort documenten weergegeven. Deze lijst is alleen als voorbeeld bedoeld. Als u twijfelt of het bij wet verboden is een bepaald document met dit product te scannen, af te drukken of op andere wijze te reproduceren en/of een gescande, afgedrukte of op andere wijze gereproduceerde afbeelding te gebruiken, dient u vooraf een juridisch adviseur te raadplegen.

- Papiergeld
- Travellercheques
- Postwissels
- Voedselbonnen
- Depositocertificaten
- Paspoorten
- Postzegels (gestempeld of ongestempeld)
- Immigratiedocumenten
- Identificatiebadges of -insignes
- Accijnszegels (gestempeld of ongestempeld)
- Bepaalde militaire dienst- of oproeppapieren
- Schuldbekentenissen of andere bewijzen van schuldplichtigheid
- Door overheidsinstellingen uitgegeven cheques of wissels
- Aandeelbewijzen
- Autopapieren en eigendomsbewijzen
- Auteursrechtelijk beschermde werken/kunstwerken zonder toestemming van de eigenaar van het auteursrecht

Bij het samenstellen van deze handleidingen is de grootst mogelijke zorgvuldigheid nagestreefd om de handleidingen vrij van onnauwkeurigheden en weglatingen te maken. Omdat wij onze producten echter voortdurend verbeteren, kunt u voor de exacte specificaties het beste contact opnemen met Canon.

Om de medfølgende håndbøkene

① Komme i gang (denne håndboken):

Les denne håndboken først. Denne håndboken beskriver installering av maskinen, innstillingene og en advarsel. Les denne håndboken før du bruker maskinen.



② Innstillingsveiledning for trådløst LAN (bare MF8280Cw):

Les denne håndboken sammen med Komme i gang. Denne håndboken beskriver oppsettsprosedyrene for trådløst LAN og årsaker til og løsninger for problemer som kan oppstå under oppsettet. Les denne håndboken når du kobler maskinen til et trådløst LAN.



③ MF Driver Installation Guide (Installasjonsguide for MF-driver) (User Software CD (Brukerprogramvare-CD)):

Les denne håndboken etterpå. Denne håndboken beskriver programvareinstallasjon.

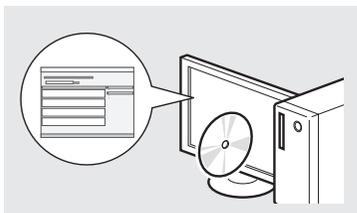

④ Elektronisk håndbok (Multi-lingual User Manual CD (Flerspråklig brukerhåndbok-CD)):

Les kapitlet som passer best til behovene du har. Innholdet i Elektronisk håndbok er kategorisert etter emne slik at det er enkelt å finne riktig informasjon.



Navigere i menyen og tekstinnskrivingsmetode

● MF8280Cw

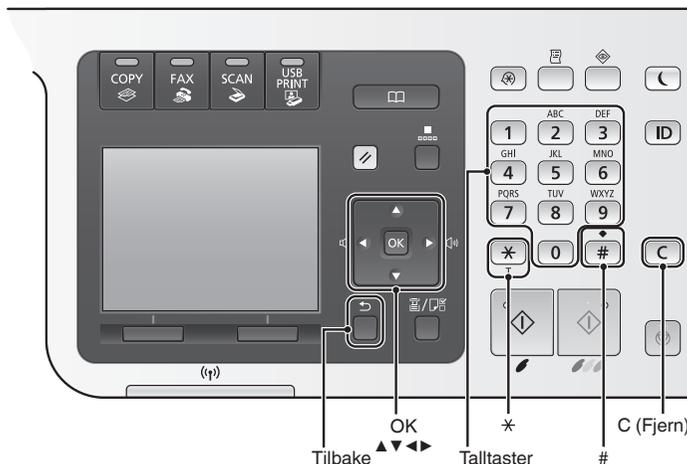

● MF8230Cn

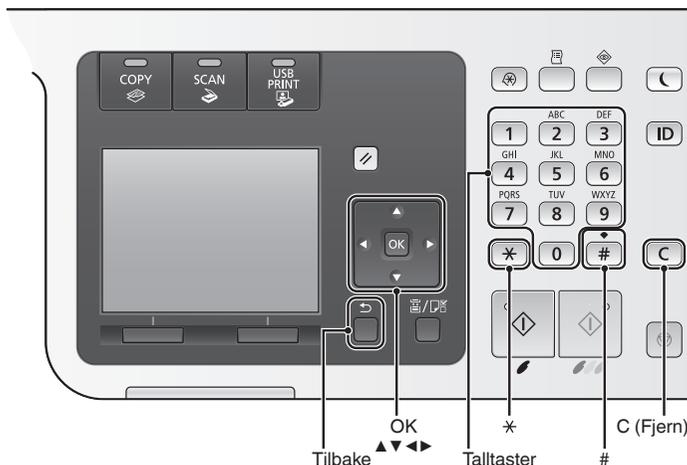

Navigere i menyen

Velge alternativer eller flytte markøren mellom menyalternativene

Velg et alternativ med [**▲**] eller [**▼**]. Fortsett til neste hierarki med [**OK**] eller [**▶**]. Gå tilbake til forrige hierarki med [**◀**] (Tilbake) eller [**◀**].

Bekreft innstilling

Trykk på [**OK**]. Hvis <Bruk> vises på displayet, velger du imidlertid <Bruk>, og deretter trykker du på [**OK**].

Vise Elektronisk håndbok fra CD-en

- 1 Sett inn Multi-lingual User Manual CD (Flerspråklig brukerhåndbok-CD) i datamaskinen.
- 2 Velg språket.
- 3 Klikk på [Display Manuals] (Vis håndbøker).

Avhengig av hvilket operativsystem du bruker, kan det vises en sikkerhetsbeskyttelsesmelding.

Tekstinnskrivingsmetode

Endre inntastingsmodus

Trykk på <A/a/12> eller [*] hvis du vil endre innskrivingsmodus.

Inntastingsmodus	Tilgjengelig tekst
<A>	Alfabet (store bokstaver) og symboler
<a>	Alfabet (små bokstaver) og symboler
<12>	Tall

Skrive inn tekst, symboler og tall

Skriv inn med taltastene eller [#]. Se tabellen nedenfor hvis du vil ha detaljer om bytte av modus eller tilgjengelig tekst.

	Inntastingsmodus:		
	<A>	<a>	<12>
1	@ . - _ /		1
2	ABC	abc	2
3	DEF	def	3
4	GHI	ghi	4
5	JKL	jkl	5
6	MNO	mno	6
7	PQRS	pqrs	7
8	TUV	tuv	8
9	WXYZ	wxyz	9
0	ÆØÅ	æøå	0
*	(mellomrom) @ . / - _ ! ? & \$ % # () [] { } < > * + = , ; : ' ^ \ ` ~		(Ikke tilgjengelig)

Flytte markøren (legge inn et mellomrom)

Flytt med [◀] eller [▶]. Flytt markøren bakerst, og trykk på [▶] for å legge til et mellomrom.

Slette tegn

Trykk på [C] for å slette tegn. Trykk på og hold nede [C] for å slette alle tegn.

Koble til strømledningen og slå PÅ maskinen

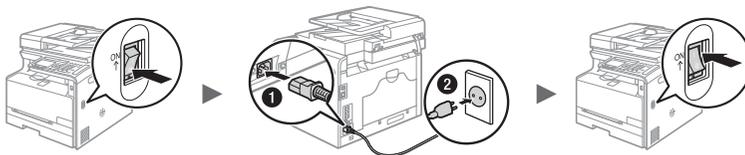

ⓘ Du må ikke koble til USB-kabelen nå. Koble til denne når du installerer programvaren.

Angi oppstartsinnstillingene

Følg instruksjonene på skjermen for å angi språk, region, tidssone og dato og klokkeslett. Hvis du vil ha mer informasjon om navigering i menyen og hvordan du skriver inn tall, kan du se "Navigere i menyen og tekstinnskrivingsmetode" (s. 100). Du kan også velge om du vil utføre fargekorrigering. Hvis du vil ha informasjon om hvordan du utfører fargekorrigering, kan du se Elektronisk håndbok.

ⓘ Elektronisk håndbok "Konfigurere maskinen" ▶ "Slå på strømmen og konfigurere innledende innstillinger"

MF8280Cw

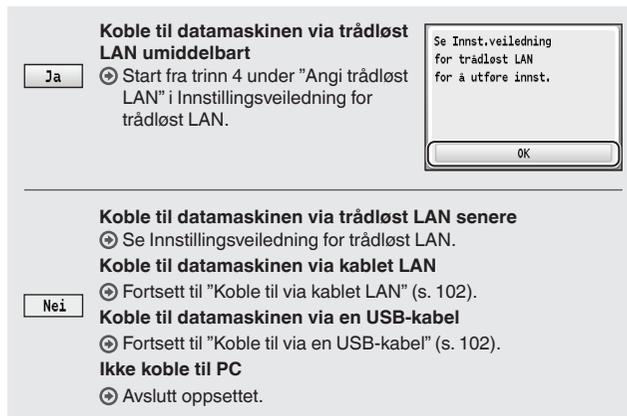
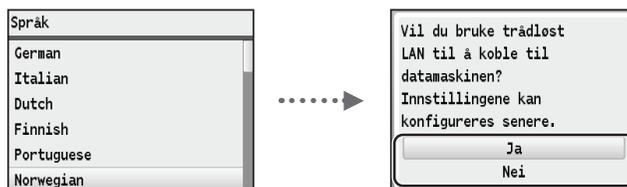

MF8230Cn

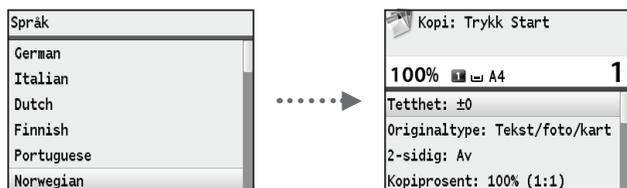

No

Velge metode for å koble maskinen til datamaskinen

● Koble til via kablet LAN

- ➔ Se "Koble til via kablet LAN"

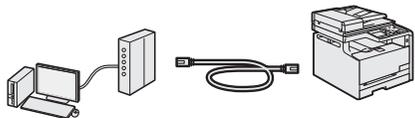

Du kan koble maskinen til datamaskinen via en kablet LAN-ruter. Bruk en LAN-kabel til å koble maskinen til ruterens.

- Sørg for at det er ledige porter i ruterens for å koble til maskinen og datamaskinen.
- Ha en LAN-kabel med tvunnet trådpar av kategori 5 eller høyere klar.

● Koble til via en USB-kabel

- ➔ Se "Koble til via en USB-kabel"



Du kan koble maskinen til datamaskinen via en USB-kabel.

● Koble til via trådløst LAN (bare MF8280Cw)

- ➔ Se Innstillingsveiledning for trådløst LAN.



Du kan koble maskinen til datamaskinen via en trådløs ruter*. Siden den er tilkoblet trådløst, trenger du ingen LAN-kabler.

* En trådløs ruter som støtter IEEE802.11b/g/n, kreves.

Hvis du ikke er sikker på om ruterens er trådløs eller kablet:

Se instruksjonshåndboken for nettverksenheten, eller kontakt produsenten.

Koble til via kablet LAN

1 Koble til LAN-kabelen.

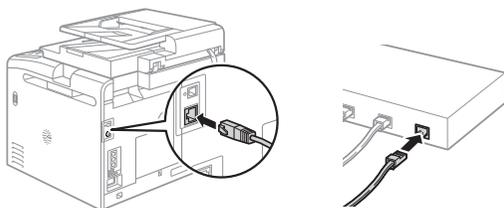

IP-adressen konfigureres automatisk om 2 minutter. Hvis du vil angi IP-adressen manuelt, kan du se følgende punkter.

- ➔ Elektronisk håndbok "Nettverk" ► "Koble til et nettverk" ► "Angi IP-adresse"

2 Installer driveren og programvaren fra User Software CD (Brukerprogramvare-CD).

- ➔ Fortsett til "Angi papirformat og -type" (s. 103).

Koble til via en USB-kabel

Koble til USB-kabelen etter du har installert MF-driverne og MF Toolbox.

1 Installer driveren og programvaren fra User Software CD (Brukerprogramvare-CD).

2 Koble til USB-kabelen.

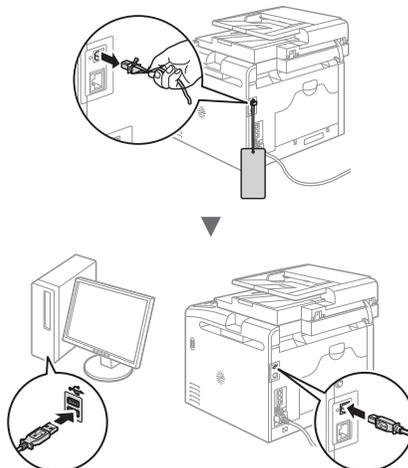

- ➔ Fortsett til "Angi papirformat og -type" (s. 103).

For detaljer om installasjonsprosedyrene:

- ➔ Se MF Driver Installation Guide (Installasjonsguide for MF-driver)

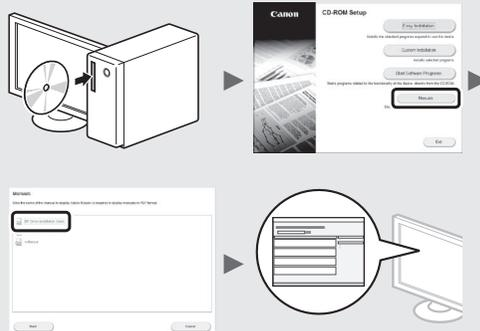

Angi papirformat og -type

Følg instruksjonene på skjermen, og angi papirformat og -type.

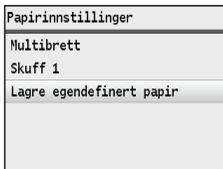
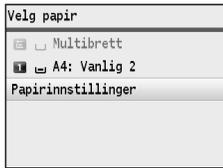

Angi oppstartsinnstillinger for faks og koble til en telefonkabel (bare for MF8280Cw)

1 Angi oppstartsinnstillingene for faks.

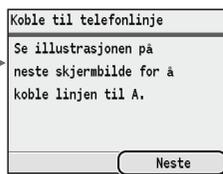
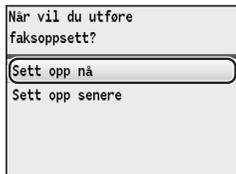

Følg "Faks oppsettguide" for å angi et faksnummer, et enhetsnavn og en mottaksmodus. Hvis du vil ha mer informasjon om mottaksmodusen, kan du se Elektronisk håndbok.

➔ Elektronisk håndbok "Faksing" ► "Motta fakser"

Slik bruker du et brukernavn

Når du sender et dokument, skrives avsenderinformasjonen du har registrert, ut på papiret hos mottakeren.

2 Koble til en telefonledning*.

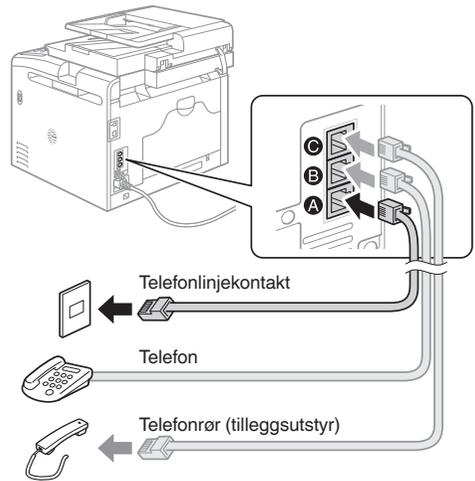

Når <Koble til telefonlinje> vises på displayet, kobler du til telefonledningen som vist på illustrasjonen. Telefonlinjekabelen og adapteren kan være inkludert med maskinen, avhengig av land eller region. Hvis du vil ha informasjon om hvordan du kobler til telefonlinjekabelen og adapteren, kan du se Elektronisk håndbok.

➔ Elektronisk håndbok "Konfigurere maskinen" ► "Konfigurere innledende innstillinger for faksfunksjoner (Bare MF8580Cdw/MF8550Cdn/MF8280Cw)" ► "Koble til telefonlinjen"

Når telefonrøret (tilleggsutstyr) monteres:

Se håndboken som fulgte med telefonrøret, for å få mer informasjon.

* Telefonledningen kan være inkludert med maskinen, avhengig av land eller region.

3 Avslutt Faks oppsettguide, og start deretter maskinen på nytt.

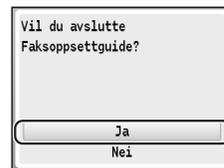

Slå av maskinen, og vent i minst 10 sekunder før du slår den på igjen. Hvis telefonlinjetypene ikke gjenkjennes automatisk, må du angi en telefonlinje manuelt ved å følge Elektronisk håndbok.

➔ Elektronisk håndbok "Innstillingsmenyliste" ► "Faksinnstillinger (Bare MF8580Cdw/MF8550Cdn/MF8280Cw)" ► "Basisinnstillinger"

Du kan bruke forskjellige funksjoner på denne maskinen. Følgende oversikt viser hovedfunksjoner som ofte brukes.

Kopiering

Forstørrede/forminskede kopier

Du kan forstørre eller forminske dokumenter i standardformat for å kopiere på papir i standardformat, eller du kan angi en kopiprosent.

Sortering

Du kan sortere kopier i sett som er ordnet i siderekkefølge.

Redusert layout

Du kan forminske flere dokumenter for å kopiere dem på ett ark.

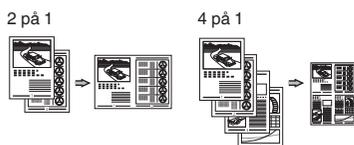

Kopiere ID-kort

Du kan lage en kopi av et 2-sidig kort på samme side av et ark.

Kopiering med sparing av papir

Du kan velge ønskede kopiinnstillinger fra alternativene som vises når du velger [ Copy] på betjeningspanelet.

Faksing*

Sende et dokument direkte fra en datamaskin (PC-faks)

I tillegg til sending og mottak av faks på vanlig måte kan du bruke PC-faks.

Sender

Du kan registrere faksnettverkere i adresseboken. Du kan angi mottakerne ved hjelp av ulike metoder slik at du raskt og enkelt kan sende dokumenter.

- Mottakersøk
- Favorittliste
- Kortnummer
- Mottakergruppe
- Angi fra sendelaggen
- Seriesending

Motta

- Motta i minnet

Du kan lagre mottatte dokumenter i minnet. Du kan skrive ut lagrede dokumenter når som helst, og du kan slette dem hvis du ikke trenger dem.



- Eksternt mottak

Hvis en ekstern telefon er koblet til, kan du bytte til faksnettverksmodus umiddelbart under en telefonsamtale ved å ringe ID-nummeret for faksnettverk ved hjelp av ringetastene på telefonen.

Skriv ut

Forstørret/forminsket utskrift

Redusert layout

Du kan forminske flere dokumenter for å skrive dem ut på ett ark.

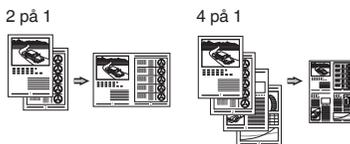

Plakatutskrift

Vannmerkeutskrift

Vise en forhåndsvisning før utskrift

Velge en profil

Skanning

Lagre dokumentene ved hjelp av betjeningspanelet på maskinen

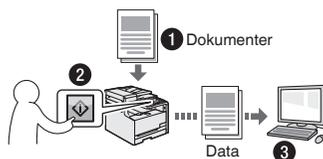

Skanne med [Scan▶PC1] / [Scan▶PC2]

Du kan forenkle prosedyren for å velge mottaker og angi skanneinnstillinger ved å registrere dem på tastene på betjeningspanelet.

Lagre dokumentene ved hjelp av operasjoner fra en datamaskin

- Skanne med MF Toolbox
- Skanne fra et program

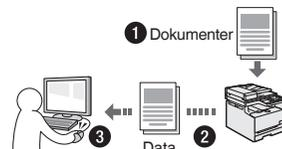

Lagre i et USB-minne

Du kan lagre skannede dokumenter i et USB-minne som er koblet til maskinen.

Nettverksinnstillinger

Denne maskinen er utstyrt med et nettverksgrensesnitt som du enkelt kan konstruere et nettverksmiljø med. Hvis du bruker MF8280Cw, kan du koble til nettverket via trådløst LAN. Du kan også skrive ut et dokument, bruke PC-faks (bare MF8280Cw) og bruke nettverksskanning fra alle datamaskiner som er koblet til maskinen. Maskinen fremmer økt arbeidseffektivitet som delt maskin på et kontor.

Fjernkontroll

Du kan få informasjon om maskinens tilstand fra datamaskinene i nettverket. Du kan få tilgang til maskinen og behandle jobber eller angi ulike innstillinger via nettverket.

* Bare MF8280Cw

Fjerne fastkjørt papir

Hvis følgende skjermbilde vises, har papir kjørt seg fast i materen eller inne i maskinen. Følg fremgangsmåten som vises på skjermbildet for å fjerne dokumentet eller papiret som har satt seg fast. Denne håndboken indikerer bare områder der papirstopp oppstår. Hvis du vil ha mer informasjon om prosedyrene, kan du se Elektronisk håndbok.

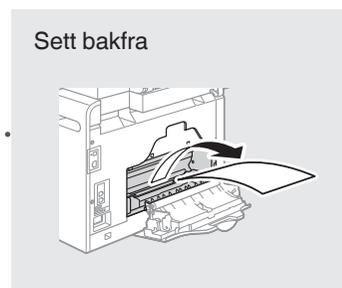
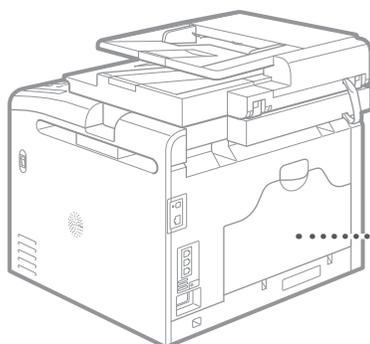
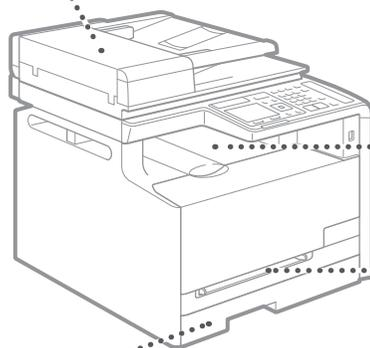
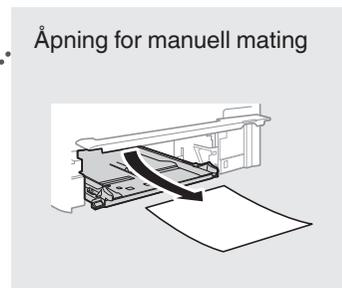
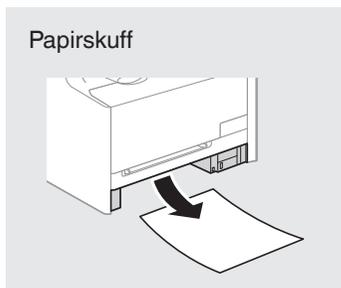
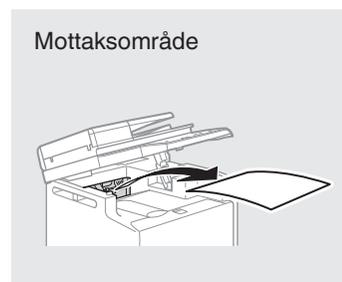
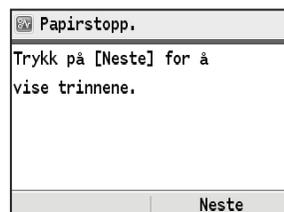

No

Bytte tonerkassetter

Tonerkassetter er forbruksvarer. Når toneren er nesten tom eller helt tom mens en jobb utføres, vises en melding på skjermen eller følgende problemer kan oppstå. Du må utføre riktig handling.

Når en melding vises

Når det blir nesten tomt for toner midt i en jobb, vises en melding på skjermen.

Melding	Når meldingen er vist på skjermen	Beskrivelse og løsninger
Gjør klar <tonerfarge>* tonerkassett.	Tonerkassetten må snart skiftes ut.	Vi anbefaler at du kontrollerer hvor mye toner det er igjen, og at du skifter ut kassetten med en ny før du skriver ut store dokumenter. ⊕ Elektronisk håndbok "Bytte tonerkassetter" Hvis denne meldingen vises, lagres den innkommende faksen i minnet uten å skrives ut. Rapporter skrives kanskje heller ikke ut selv om de er innstilt til automatisk utskrift. Hvis <Fortsett utskrift når det er lite toner> i <Mottaksutskrift innstillinger> er innstilt til <På>, fortsetter imidlertid ikke utskriften, men fakser kan bli falmet eller uskarpe. ⊕ Elektronisk håndbok "Skrive ut rapporter og lister" ⊕ Elektronisk håndbok "Innstillingsmenyliste"
Tonerkassett er tom. <tonerfarge>*	Tonerkassetten er oppbrukt.	Hvis denne meldingen ikke forsvinner, må du bytte tonerkassetten. Du kan fortsette utskriften, men utskriftskvaliteten kan ikke garanteres. ⊕ Elektronisk håndbok "Bytte tonerkassetter"
Tonerkassett er tom. Bytte av kassett anbefales. <tonerfarge>*	Maskinen skriver kanskje ikke ut som den skal fordi en tonerkassett som er oppbrukt, fortsatt er i maskinen.	Hvis denne meldingen ikke forsvinner, må du bytte tonerkassetten. Du kan fortsette utskriften, men utskriftskvaliteten kan være dårlig. ⊕ Elektronisk håndbok "Bytte tonerkassetter"

* Svart, gul, magenta eller cyan vises i <tonerfarge>.

Hvis utskrifter er av dårlig kvalitet

Hvis utskriftene begynner å vise noen av følgende tegn, er en av tonerkassettenes nesten tom. Skift ut tonerkassetten som nesten er tom, selv om det ikke vises noen melding.

Hvite striper vises



Noe falmet



Ujevn tetthet



Tonerflekker og smuss vises



Tomme områder i originaler blir gråaktig i utskrifter



Notat

No

Symboler som brukes i denne håndboken

ADVARSEL

Viser en advarsel i forbindelse med operasjoner som kan føre til dødsfall eller personskade hvis de ikke utføres riktig. Ta alltid hensyn til disse advarslene for å bruke maskinen på en trygg måte.

FORSIKTIG

Viser en advarsel om operasjoner som kan føre til personskade hvis de ikke utføres riktig. Ta alltid hensyn til disse sikkerhetsangivelsene for å bruke maskinen på en trygg måte.

Taster og knapper som brukes i håndboken

Symbol- og tastenavnene nedenfor er noen få eksempler på hvordan taster du skal trykke på, angis i håndboken.

- Taster på betjeningspanelet:

[Tasteikon]

[Tasteikon] + (Tastnavn)

Eksempel:

[

[] (Tilbake)

- Display: <Angi mottakeren.>
- Knapper og elementer på datamaskinens display: [Preferences] (Innstillinger)

Illustrasjoner og displayer som brukes i håndboken

Illustrasjoner og displayer som brukes i denne håndboken, er fra MF8280Cw med mindre noe annet er angitt.

ADVARSEL

For å unngå personskade eller skade på utstyret, og for juridisk informasjon, må du lese de juridiske merknadene og den viktige sikkerhetsinformasjonen på Multi-lingual User Manual CD (Flerspråklig brukerhåndbok-CD) som følger med produktet.

Viktige sikkerhetsinstruksjoner

Les "Viktige sikkerhetsinstruksjoner" i denne i denne håndboken og i Elektronisk håndbok grundig før du betjener maskinen.

Følg alltid disse instruksjonene. De er laget for å hindre personskade og skade på eiendom.

Legg merke til at du er ansvarlig for alle skader som kan oppstå hvis du ikke følger retningslinjene her, hvis du bruker enheten til et formål den ikke er tiltenkt, eller som en følge av reparasjoner eller endringer som ikke er utført av en tekniker godkjent av Canon.

Installasjon

ADVARSEL

- Ikke plasser maskinen i nærheten av brannfarlige stoffer, som for eksempel alkoholbaserte produkter og malingstynnere. Hvis disse stoffene kommer i kontakt med de elektriske delene inne i maskinen, kan stoffene ta fyr og forårsake brann eller øke risikoen for elektrisk støt.
- Du må ikke plassere halssmykker og andre metallobjekter eller beholdere fylt med væske på maskinen. Hvis fremmedlegemer kommer i kontakt med elektriske deler i maskinen, kan dette føre til brann eller elektrisk støt.
Hvis noen av disse legemene/stoffene faller ned i maskinen, må du slå av strømmen umiddelbart og kontakte den lokale Canon-forhandleren.
- Maskinen må ikke brukes i nærheten av medisinsk utstyr. Radiobølger sendt ut fra maskinen kan forstyrre medisinsk utstyr, noe som kan føre til alvorlige ulykker.

FORSIKTIG

- Ikke plasser maskinen på følgende steder. Dette kan føre til personskade, brann eller elektrisk støt.
 - Ustabilt sted
 - Et sted som er utsatt for store vibrasjoner
 - Et sted der ventilasjonsåpningene er blokkert (for nært vegger, en seng, et teppe og andre lignende objekter)
 - Et fuktig eller støvete sted
 - Et sted utsatt for direkte sollys eller utendørs
 - Et sted som er utsatt for høye temperaturer
 - Et sted nær åpen ild
 - Et sted med dårlig ventilasjonssystem
- Selv om maskinen genererer ozon under drift, har ikke dette noen innvirkning på menneskekroppen. Hvis du har tenkt å bruke maskinen over lengre tid, må du imidlertid sørge for at installasjonsstedet er godt ventilert.
- Du må ikke koble kabler som ikke er godkjent, til maskinen. Dette kan føre til brann eller elektrisk støt.

Strømforsyning

ADVARSEL

- Ikke bruk andre strømledninger enn den som følger med maskinen, da det kan føre til brann eller elektrisk støt.
- Du må ikke endre eller bøye strømledningen og heller ikke dra i den med makt. Du må ikke sette tunge objekter på strømledningen. Skade på strømledningen kan føre til brann eller elektrisk støt.
- Ikke sett inn eller trekk ut strømstøpslet med våte hender, da det kan føre til elektrisk støt.
- Ikke bruk skjoteledninger eller strømfordelere med flere kontakter sammen med maskinen. Dette kan føre til brann eller elektrisk støt.
- Ikke kveil opp eller bind strømledningen i en knute, da det kan føre til brann eller elektrisk støt.
- Sett strømstøpslet helt inn i strømuttaket. Hvis du ikke gjør dette, kan det oppstå brann eller elektriske støt.
- Koble strømstøpslet helt fra stikkontakten under tordenvær. Hvis du ikke gjør dette, kan det oppstå brann, elektrisk støt eller feil på maskinen.

FORSIKTIG

- Bruk bare en strømforsyning som oppfyller kravene til spenning som er gjengitt her. Hvis du ikke gjør dette, kan det oppstå brann eller elektrisk støt.
- Du må ha fri tilgang til stikkontakten der maskinen er koblet til, slik at du kan koble fra strømledningen enkelt i et nødstilfelle.

Håndtering

ADVARSEL

- Du må ikke demontere eller endre maskinen. Det finnes komponenter med høy temperatur og spenning inne i maskinen, som kan føre til brann eller elektrisk støt.
- Du må ikke la barn komme i kontakt med eller leke med strømledningen, kabler, interne deler eller elektriske deler. Dette kan føre til alvorlig personskade.
- Du må kontakte en autorisert Canon-forhandler hvis maskinen lager rare lyder, avgir en underlig lukt eller røyk eller sterk varme. Fortsatt bruk kan føre til brann eller elektrisk støt.
- Du må ikke bruke brennbare sprayer i nærheten av maskinen. Hvis brennbare stoffer kommer i kontakt med elektriske deler inne i maskinen, kan det føre til brann eller elektrisk støt.

⚠ FORSIKTIG

- For din egen sikkerhet må du koble fra strømledningen hvis maskinen ikke skal brukes over et lengre tidsrom.
- Vær forsiktig når du åpner og lukker deksler for å unngå å skade hendene.
- Hold hender og klær unna valsene i utmatingsområdet. Hvis valsene får tak i hender eller klær, kan det oppstå personskade.
- Det innvendige i maskinen og utskriftsluken er svært varm under og umiddelbart etter bruk. Unngå kontakt med disse områdene for å hindre brannskader. Utskrevet papir kan også være varmt umiddelbart etter utskrift, så vær forsiktig når du tar i det. Hvis du ikke er forsiktig, kan du få brannskader.

Vedlikehold og inspeksjoner

⚠ ADVARSEL

- Slå av maskinen, og koble strømledningen fra stikkkontakten før rengjøring. Hvis du ikke gjør dette, kan det oppstå brann eller elektrisk støt.
- Koble strømpluggen fra strømuttaket regelmessig, og rengjør området rundt basen til metallpinnene på pluggen og strømuttaket med en tørr klut for å fjerne smuss og støv. Når oppsamlet støv blir fuktig, kan det forårsake kortslutning eller brann.
- Bruk en fuktig og godt vridd klut til å rengjøre maskinen. Bruk utelukkende vann til å fukte rengjøringskluter. Du må ikke bruke alkohol, benzen, malingsstynner eller andre brennbare stoffer. Hvis slike stoffer kommer i kontakt med elektriske deler inne i maskinen, kan det føre til brann eller elektrisk støt.
- Se regelmessig etter om strømledningen og støpslet er skadet. Kontroller at maskinen er fri for rust, bulker, striper og sprekker, og at den ikke genererer for mye varme. Bruk av dårlig vedlikeholdt utstyr kan føre til brann eller elektrisk støt.

Forbruksmaterieil

⚠ ADVARSEL

- Du må ikke kaste brukte tonerkassetter i åpen ild. Toneren kan ta fyr, noe som kan føre til brannskader eller brann.
- Hvis du ved et uhell søler eller strør ut toner, må du forsiktig tørke opp den løse toneren med en fuktig, myk klut og unngå innånding av tonerstøv. Du må aldri bruke en støvsuger til å rengjøre løs toner. Å gjøre dette kan føre til feil på støvsugeren, eller føre til utslipp av støv på grunn av statisk utladning.

⚠ FORSIKTIG

- Oppbevar tonerkassetten og andre forbruksvarer utilgjengelig for små barn. Hvis toner svelges, må du kontakte lege eller umiddelbart.
- Du må ikke forsøke å demontere tonerkassetten. Toneren kan spre seg, og du kan få toner i øynene eller munnen. Hvis du får toner i øynene eller munnen, må du vaske med kaldt vann umiddelbart og kontakte lege.
- Hvis det søles ut toner fra tonerkassetten, må du ikke puste den inn eller la den komme i kontakt med huden. Vask huden umiddelbart med såpe hvis du får toner på den. Hvis du puster inn toneren, eller hvis huden blir irritert på grunn av kontakt med toneren, må du kontakte lege umiddelbart.

Annet

⚠ ADVARSEL

- Hvis du bruker pacemaker:
Denne maskinen genererer et felt med lav magnetisme. Hvis du kjenner noe som er unormalt i kroppen mens du bruker denne maskinen, må du gå bort fra maskinen og kontakte lege umiddelbart.

Juridiske merknader

Juridiske begrensninger for bruk av produktet og bruk av bilder

Bruk av produktet til å skanne, skrive ut eller på annen måte reproducere visse dokumenter og bruken av slike bilder som er skannet, skrevet ut eller på annen måte reproduisert med produktet, kan være forbudt ved lov og kan resultere i straffansvar og/eller sivilrettslig ansvar. En ikke-utfyllende liste over disse dokumentene er angitt nedenfor. Denne listen er bare veiledende. Hvis du er usikker på om det er lov å bruke produktet til å skanne, skrive ut eller på annen måte reproducere et bestemt dokument og/eller bruke bilder som er skannet, skrevet ut eller på annen måte reproduisert, bør du på forhånd undersøke dette med en juridisk rådgiver.

- pengesedler
- reisesjekker
- postanvisninger
- matkuponer
- innskuddsbevis
- pass
- frimerker (brukte eller ubrukte)
- immigrasjonspapirer
- identifikasjonsskilt eller insigniermerker
- interne skattesedler (stemplede eller ustemplede)
- papirer som gjelder verneplikt eller innkalling til militærtjeneste
- brev eller andre gjeldsbevis
- sjekker eller anvisninger som statlige kontorer har utstedt
- aksjebrev
- førerkort til motorkjøretøy og bevis på eiendomsrett
- produkter/kunst som er beskyttet med opphavsrett, uten tillatelse fra den som eier opphavsretten

Vi har gjort vårt ytterste for å sikre at håndboken for maskinen ikke inneholder feil og utelatelser. Produktene våre blir imidlertid kontinuerlig forbedret, og hvis du trenger nøyaktige spesifikasjoner, kan du ta kontakt med Canon.

Om de medföljande handböckerna

① Komma igång (den här handboken):

Läs den här handboken först. I den här handboken beskrivs installationen av enheten, inställningarna och en uppmaning till försiktighet. Var noga med att läsa den här handboken innan du använder enheten.



② Handbok för inställning av trådlöst nätverk (endast MF8280Cw):

Läs den här handboken tillsammans med Komma igång. Den här handboken beskriver procedurerna för inställning av ett trådlöst nätverk och orsaker och lösningar på problem som du kan stöta på under inställningen. Läs den här handboken när enheten ska anslutas till ett trådlöst nätverk.



③ MF Driver Installation Guide (Installationshandbok för MF-drivrutin) (Cd-skivan User Software CD (Användarprogramvara)):

Läs denna handbok härnäst. I den här handboken beskrivs installationen av programvaran.

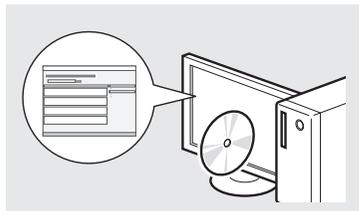

④ e-handbok (Cd-skivan Multi-lingual User Manual CD (Användarhandbok på flera språk)):

Läs de kapitel som du behöver läsa. e-handboken är indelad i olika ämnesområden så att du enkelt kan hitta information.

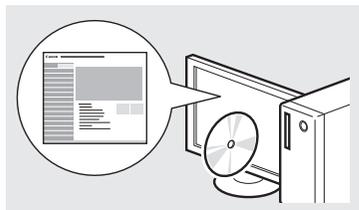

Navigering i meny och textinmatningsmetod

● MF8280Cw

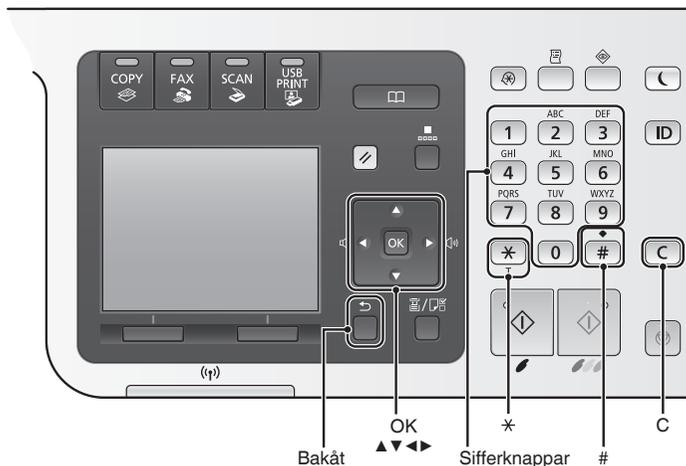

● MF8230Cn

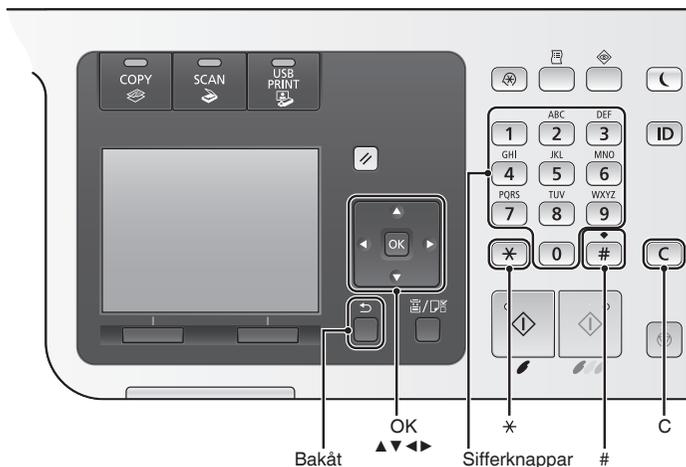

Navigera i meny

Välj alternativ eller flytta markören mellan menyalternativen

Markera ett alternativ med [▲] eller [▼]. Fortsätt till nästa hierarki med [OK] eller [▶]. Återgå till föregående hierarki med [■] (Bakåt) eller [◀].

Bekräfta inställning

Tryck på [OK]. När <Använd> visas på skärmen väljer du först <Använd> och klickar sedan på [OK].

Visa e-handboken från cd-skivan

- 1 Sätt in cd-skivan Multi-lingual User Manual CD (Användarhandbok på flera språk) i datorn.
- 2 Välj språk.
- 3 Klicka på [Display Manuals] (Visa handböcker).

Beroende på vilket operativsystem du använder visas eventuellt ett säkerhetsmeddelande.

Ansluta nätkabeln och slå PÅ strömmen

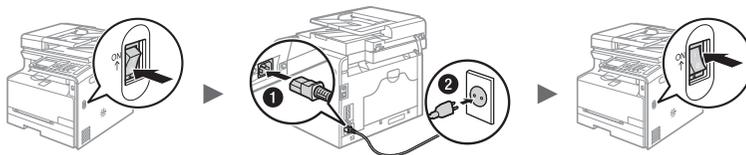

❗ Anslut inte USB-kabeln nu. Anslut den när du installerar programvaran.

Skriva text

Byta inmatningsläge

Tryck på <A/a/12> eller på [*] för att ändra inmatningsläge.

Inmatningsläge	Tillgängliga tecken
<A>	Alfabetet (versaler) och symboler
<a>	Alfabetet (gemener) och symboler
<12>	Siffror

Mata in text, symboler och siffror

Mata in med sifferknapparna eller [#]. Mer information om det växlingsbara läget och tillgängliga tecken finns i nedanstående tabell.

	Inmatningsläge:		
	<A>	<a>	<12>
1	@ . - _ /		1
2	ABC	abc	2
3	DEF	def	3
4	GHI	ghi	4
5	JKL	jkl	5
6	MNO	mno	6
7	PQRS	pqrs	7
8	TUV	tuv	8
9	WXYZ	wxyz	9
0	ÅÄÖ	åäö	0
[*]	(mellanslag) @ . / - _ ! ? & \$ % # () [] { } < > * + = , ; : ' ^ ` \ ~		(Ej tillgänglig)

Flytta markören (infoga mellanslag)

Flytta med [◀] eller [▶]. Flytta markören till slutet av texten och tryck på [▶] om du vill infoga ett mellanslag.

Ta bort tecken

Tryck på [C] för att ta bort tecken. Håll ned [C] för att ta bort alla tecken.

Ange de inledande inställningarna

Följ anvisningarna på skärmen för att ange språk, region, tidszon samt datum och tid. Information om hur du navigerar i menyn och matar in siffror finns i "Navigering i menyn och textinmatningsmetod" (s. 110). Du kan också välja om du vill använda färgkorrigering. Information om hur du utför färgkorrigering finns i e-handboken.

⊕ e-handbok "Konfigurera enheten" ▶ "Slå på strömmen och ange inledande inställningar"

MF8280Cw

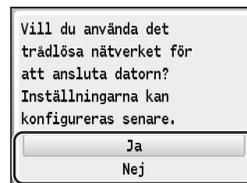

Anslut datorn omedelbart via ett trådlöst nätverk

Ja

⊕ Starta från steg 4 i "Ställa in trådlöst nätverk" i Handbok för inställning av trådlöst nätverk

Se handbok för inställning av trådlöst nätverk för att ange inställningarna.

OK

Anslut datorn via ett trådlöst nätverk senare

⊕ Läs Handbok för inställning av trådlöst nätverk.

Anslut datorn via ett trådbundet nätverk

⊕ Gå till "Anslut via ett trådbundet nätverk" (s. 112)

Anslut datorn via en USB-kabel

⊕ Gå till "Anslut via en USB-kabel" (s. 112)

Anslut inte till dator

⊕ Avsluta inställningen.

Nej

MF8230Cn

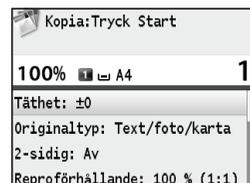

Välj metod för att ansluta enheten till datorn

- Ansluta via ett trådbundet nätverk
 - ⊕ Se "Ansluta via ett trådbundet nätverk"

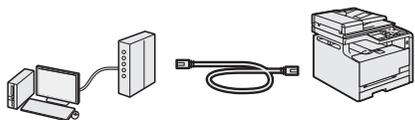

Du kan ansluta enheten till datorn via en trådbunden nätverksrouter. Använd en nätverkskabel för att ansluta enheten till routern.

- Kontrollera att det finns tillgängliga portar i routern för anslutning av enheten och datorn.
- Ha en partvinnad nätverkskabel kategori 5 eller högre redo.

- Ansluta via en USB-kabel
 - ⊕ Se "Ansluta via en USB-kabel"



Du kan ansluta enheten till datorn med en USB-kabel.

- Ansluta via ett trådlöst nätverk (endast MF8280Cw)
 - ⊕ Mer information finns i Handbok för inställning av trådlöst nätverk.

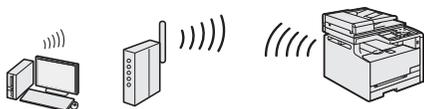

Du kan ansluta enheten till datorn via en trådlös router*. Eftersom den är ansluten till en trådlös enhet behövs inga nätverkskablar.

* Det krävs en trådlös router som stöder IEEE802.11b/g/n.

Om du inte vet om routern är trådlös eller trådbunden:

Läs användarhandboken som levererats med nätverksenheten eller kontakta tillverkaren.

Ansluta via ett trådbundet nätverk

- 1 Anslut nätverkskabeln.

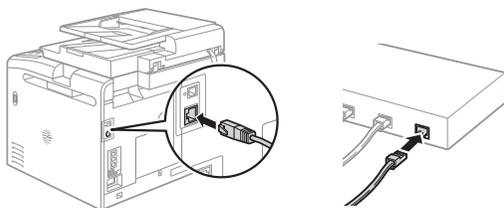

IP-adressen konfigureras automatiskt efter två minuter. Information om hur du anger IP-adressen manuellt finns nedan.

- ⊕ e-handbok "Nätverk" ► "Ansluta till ett nätverk" ► "Ange IP-adress"

- 2 Installera drivrutinen och programvaran med Cd-skivan User Software CD (Användarprogramvara).

⊕ Gå till "Ange pappersformat och -typ" (s. 113).

Ansluta via en USB-kabel

Anslut USB-kabeln efter att ha installerat MF-drivrutinerna och MF Toolbox.

- 1 Installera drivrutinen och programvaran med Cd-skivan User Software CD (Användarprogramvara).

- 2 Anslut USB-kabeln här.

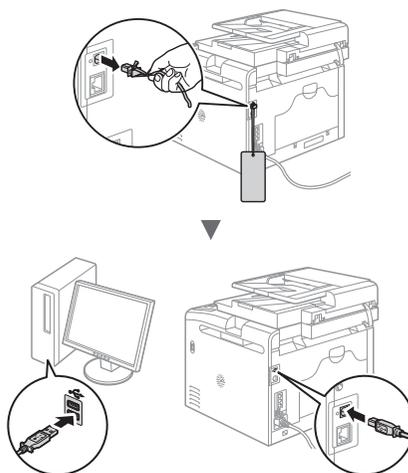

⊕ Gå till "Ange pappersformat och -typ" (s. 113).

Information om installationsprocedurerna:

- ⊕ Se MF Driver Installation Guide (Installationshandbok för MF-drivrutin)

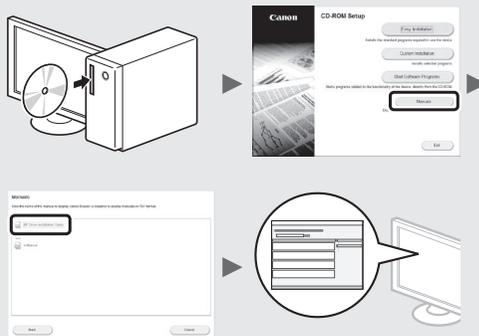

Ange pappersformat och -typ

Följ anvisningarna på skärmen och ställ in pappersformat och papperstyp.

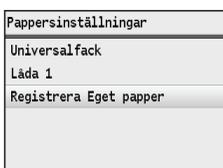
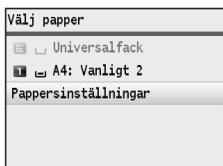

Ange inledande faxinställningar och ansluta en telefonsladd (endast MF8280Cw)

1 Ange de inledande faxinställningarna.

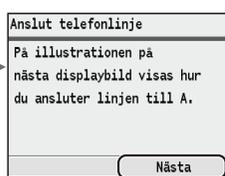
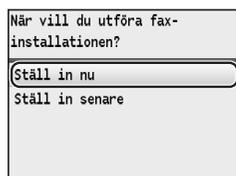

Följ anvisningarna i "Vägledning för faxinstallation" när du ska ange ett faxnummer, ett enhetsnamn och ett mottagningsläge. Mer information om mottagningsläget finns i e-handboken.

☞ e-handbok "Faxa" ► "Ta emot fax"

Så här används användarnamnet

När du sänder ett dokument visas avsändarinformationen du registrerat på mottagarens papper.

2 Anslut en telefonkabel*.

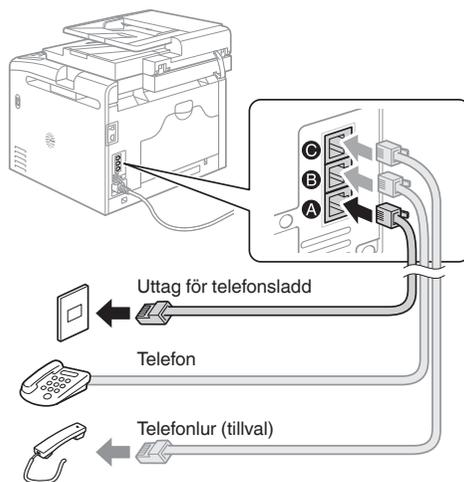

När <Anslut telefonlinje> visas på skärmen ansluter du telefonlinjen som på bilden. Telefonlinjesladden och adaptern kanske medföljer enheten beroende på land och region. Information om hur du ansluter telefonlinjesladden och adaptern finns i e-handboken.

☞ e-handbok "Konfigurera enheten" ► "Ange inledande inställningar för faxfunktioner (Endast MF8580Cdw/MF8550Cdn/MF8280Cw)" ► "Ansluta telefonlinjen"

När tillvalsluren installeras:

Mer information finns i handboken som medföljer telefonluren.

* Telefonsladden kanske medföljer enheten beroende på land och region.

3 Avsluta Vägledning för faxinstallation och starta om enheten.

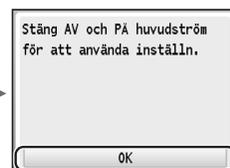
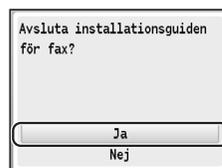

Slå av enheten och vänta i minst 10 sekunder innan du slår på den igen. Om telefonlinjetyperna inte identifieras automatiskt läser du e-handboken och ställer in telefonlinjen manuellt.

☞ e-handbok "Inställningsmenylista" ► "Faxinställningar (Endast MF8580Cdw/MF8550Cdn/MF8280Cw)" ► "Grundinställningar"

Sv

Använda praktiska funktioner

Du kan använda olika funktioner i den här enheten. Med följande funktioner ges en översikt över de huvudfunktioner som används regelbundet.

Kopiering

Förstora/förminskade kopior

Du kan förstora eller förminska dokument med standardformat för kopiering på papper med standardformat eller ändra kopieringsproportionerna i procent.

Sortering

Du kan sortera kopior i sidordning.

Förminskad layout

Du kan förminska flera dokument så att de kan kopieras på ett ark.

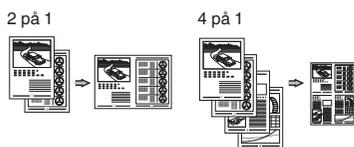

Kopiera ID-kort

Du kan kopiera ett dubbelsidigt kort på ena sidan av ett papper.

Kopiera med pappersbesparing

Du kan välja önskade kopieringsinställningar bland alternativen som visas när du väljer [ Copy] på kontrollpanelen.

Faxa*

Sända ett dokument direkt från en dator (PC-fax)

Utöver det vanliga sättet att sända och ta emot fax, kan du använda PC-fax.

Sändning

Du kan registrera faxmottagare i adressboken. Du kan ange mottagarna på flera olika sätt, så att du kan sända dokument snabbt och enkelt.

- Söka efter mottagare
- Favoritlista
- Använd kortnummer
- Mottagargrupp
- Ange från sändningshistoriken
- Manuell gruppsändning

Mottagning

- Ta emot i minnet

Du kan lagra de mottagna dokumenten i minnet. Du kan skriva ut de lagrade dokumenten när som helst och om du inte behöver dem kan du ta bort dem.

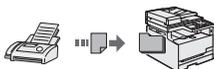

- Fjärrmottagning

Om en extern telefon har anslutits kan du växla till faxmottagningsläge direkt genom att slå ID-numret för faxmottagning med knapparna på telefonen under ett telefonsamtal.

Utskrift

Förstorad/förminskad utskrift

Förminskad layout

Du kan förminska flera dokument så att de kan skrivas ut på ett ark.

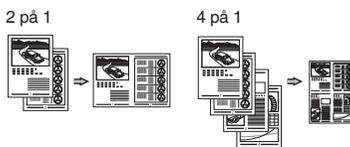

Affisch

Utskrift av vattenstämpel

Visa en förhandsgranskning före utskrift

Välja en "profil"

Skanning

Spara dokument med enhetens kontrollpanel

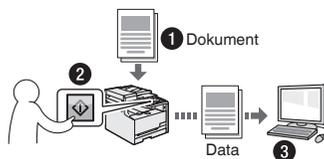

Skanna med [] / []

Du kan göra det enklare att välja en mottagare och ange skanningsinställningar genom att registrera dem under knappar på kontrollpanelen.

Spara dokument via en dator

- Skanna med MF Toolbox
- Skanna från ett program

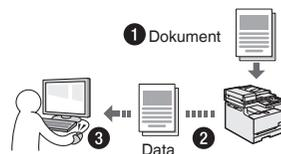

Spara på ett USB-minne

Du kan spara skannade dokument på ett USB-minne som är anslutet till enheten.

Nätverksinställningar

Enheten är utrustad med ett nätverksgränssnitt som du kan använda för att enkelt skapa en nätverksmiljö. Om du använder MF8280Cw kan du ansluta till nätverket trådlöst. Du kan även skriva ut dokument, använda PC-fax (endast MF8280Cw) och använda nätverksskanning från alla datorer som är anslutna till enheten. Enheten ökar arbetseffektiviteten som en delad enhet på kontoret.

Fjärranvändargränssnittet

Du kan ta reda på enhetens status via datorerna i nätverket. Du kan komma åt enheten och hantera jobb eller ange olika inställningar via nätverket.

* Endast MF8280Cw

Ta bort papper som fastnat

När följande skärm visas har ett pappersstopp uppstått i mataren eller inuti enheten. Följ anvisningarna som visas på skärmen för att ta bort papperet eller dokumentet som har fastnat. Den här handboken anger endast områden där papper kan fastna. Mer information om procedurerna finns i e-handboken.

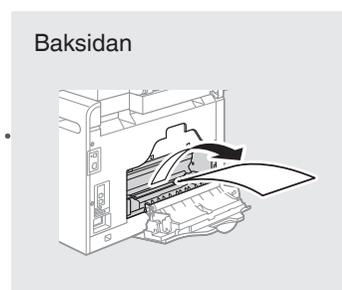
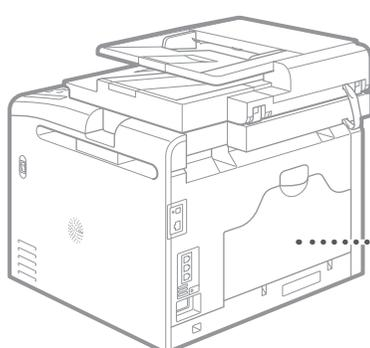
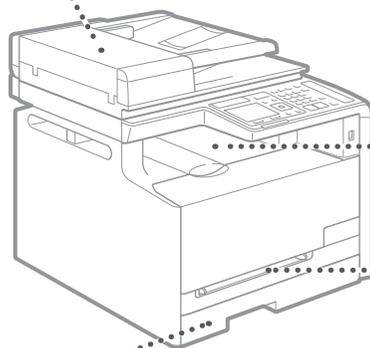
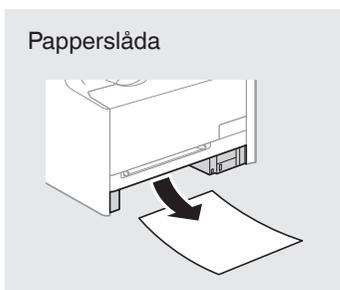
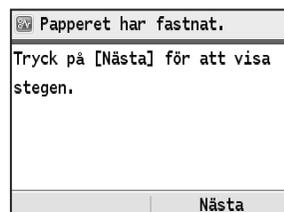

Sv

Byta tonerpatroner

Tonerpatroner är förbrukningsartiklar. Följande meddelande visas på skärmen eller följande problem kan uppstå om tonern börjar ta slut eller tar slut i mitten av ett jobb. Vidta lämplig åtgärd.

När ett meddelande visas

Ett meddelande visas på skärmen när tonern börjar ta slut under ett jobb.

Meddelande	När meddelandet visas på skärmen	Beskrivning och lösningar
Förbered <tonerfärg>* tonerpatron.	Tonerpatronen måste bytas snart.	Vi rekommenderar att du kontrollerar tonernivån och byter patron innan du skriver ut stora dokument. ⊕ e-handbok "Byta tonerpatroner" Om det här meddelandet visas kommer inkommande fax att lagras i minnet utan att skrivas ut. Rapporter kanske inte skrivs ut även om de är inställda på att skrivas ut automatiskt. Om <Fortsätt skriva ut när tonern är slut> i <Inst. mottagningsutskrifter> har värdet <På> fortsätter utskriften men faxen kan bli bleka eller suddiga. ⊕ e-handbok "Skriva ut rapporter och listor" ⊕ e-handbok "Inställningsmenylista"
Tonerpatronen är förbrukad <tonerfärg>*	Tonerpatronen har nått slutet av sin livslängd.	Om det här meddelandet inte försvinner byter du tonerpatronen. Du kan fortsätta skriva ut, men utskriftskvaliteten kan inte garanteras. ⊕ e-handbok "Byta tonerpatroner"
Tonerpatrondelar förbrukade. Byte av patron rekommenderas. <tonerfärg>*	Utskriften kanske inte blir bra eftersom en tonerpatron som är förbrukad fortfarande är kvar i enheten.	Om det här meddelandet inte försvinner byter du tonerpatronen. Du kan fortsätta skriva ut men utskriftskvaliteten kanske blir låg. ⊕ e-handbok "Byta tonerpatroner"

* Svart, gult, magenta eller cyan visas i stället för <tonerfärg>.

Om utskrifterna har dålig kvalitet

Om utskrifterna börjar visa något av följande, är en av tonerpatronerna nästan slut. Byt denna patron även om inget meddelande visas.

Vita ränder syns



Bleka partier



Ojämn täthet



Tonerfläckar och stänk syns



Tomt utrymme på originalen blir grått på utskrifterna



Anteckningar

Sv

Symboler som används i den här handboken

⚠ VARNING!

Indikerar en varning som rör åtgärder som kan leda till dödsfall eller personskada om de inte utförs på rätt sätt. Följ alltid sådana varningar så att enheten används på ett säkert sätt.

⚠ VAR FÖRSIKTIG!

Anger ett försiktighetsmeddelande för åtgärder som kan leda till personskada om de inte utförs korrekt. Följ alltid sådana meddelanden så att enheten används på ett säkert sätt.

Tangenter och knappar som används i den här handboken

Följande symboler och knappnamn är några exempel på hur knappar visas i den här handboken.

- Knappar på kontrollpanelen:

[Knappikon]

[Knappikon] + (Knappnamn)

Exempel:

[]

[] (Bakåt)

- Skärm: <Ange mottagaren.>
- Knappar och alternativ på datorns skärm: [Preferences] (Inställningar)

Bilder och skärmar som används i den här handboken

Bilder och skärmar av MF8280Cw används i den här handboken om inget annat anges.

⚠ VARNING!

Läs Juridisk information och Viktig säkerhetsinformation på cd-skivan Multi-lingual User Manual CD (Användarhandbok på flera språk) som medföljer produkten om du vill minska risken för personskador eller skador på utrustningen och om du vill ha juridisk information.

Viktiga säkerhetsanvisningar

Läs "Viktiga säkerhetsanvisningar" i den här handboken och i e-handboken noggrant innan du använder enheten.

Var alltid uppmärksam på dessa anvisningar och driftkraven eftersom anvisningarna är avsedda att förhindra person- och egendomsskador.

Observera att du ansvarar för alla skador som uppstår på grund av att du inte följer anvisningarna som anges här, att du använder enheten för ändamål som den inte är ämnad för eller att reparationer eller ändringar utförs av någon som inte är Canon-godkänd tekniker.

Installation

⚠ VARNING!

- Placera inte enheten i närheten av lättantändliga ämnen som alkoholbaserade produkter eller lösningsmedel. Om dessa ämnen kommer i kontakt med strömförande delar i enheten kan dessa ämnen fatta eld och orsaka eldsvåda eller öka risken för elstötar.
- Placera inte halsband eller andra metallobjekt eller innehållare fyllda med vätska på enheten. Om främmande föremål kommer i kontakt med elektriska komponenter inuti enheten kan detta leda till eldsvåda eller elstötar.
Om något av dessa ämnen faller ned i enheten stänger du omedelbart av strömmen till enheten och kontaktar närmaste Canon-återförsäljare.
- Använd inte enheten i närheten av medicinsk utrustning. Radiovågor som enheten avger kan störa medicinsk utrustning, vilket kan leda till allvarliga olyckor.

⚠ VAR FÖRSIKTIG!

- Placera inte maskinen på följande platser. Detta kan leda till personskador, eldsvåda eller elstötar.
 - Ostadigt underlag
 - Plats som utsätts för kraftiga vibrationer
 - Plats där ventilationsöppningarna täpps till (för nära väggar, säng, lurvig matta eller andra liknande objekt)
 - Fuktiga eller dammiga platser
 - Plats som utsätts för direkt solljus eller utomhus
 - Platser som utsätts för höga temperaturer
 - I närheten av öppna lågor
 - Plats med dåligt ventilationssystem
- Även om ozon genereras när enheten är under drift påverkar detta inte kroppen. Om du emellertid tänker använda enheten under långa perioder bör du se till att installationsplatsen är välventilerad.
- Anslut inte ej godkända kablar till enheten. Detta kan leda till eldsvåda eller elstötar.

Strömkälla

⚠ VARNING!

- Anslut inte andra nätkablar än den som medföljer, det kan leda till brand eller elstötar.
- Ändra och böj inte strömsladden och dra inte i den för hårt. Placera inte tunga föremål på strömsladden. Skador på strömsladden kan leda till eldsvåda eller elstötar.
- Sätt inte i eller dra ut nätkabeln med våta händer, det kan leda till elstötar.
- Använd inte förlängningsladdar eller grenuttag med den här enheten. Detta kan leda till eldsvåda eller elstötar.
- Linda inte ihop eller slå knut på nätkabeln, det kan leda till brand eller elstötar.
- Sätt i kontakten ordentligt i eluttaget. Om du inte gör det kan det leda till eldsvåda eller elstötar.
- Dra ut kontakter ur vägguttaget när det åskar. Om du inte gör det kan det leda till eldsvåda, elstötar eller funktionsstörningar.

⚠ VAR FÖRSIKTIG!

- Använd bara en nätanslutning som uppfyller de angivna spänningskraven. Om du inte gör det kan det leda till eldsvåda eller elstötar.
- Blockera inte strömuttaget där enheten har anslutits, så att du lätt kan dra ut strömsladden vid nödfall.

Hantering

⚠ VARNING!

- Montera inte isär och ändra inte på enheten. Enheten innehåller komponenter som uppnår hög temperatur eller är strömförande, och som kan orsaka eldsvåda eller elstötar.
- Låt inte barn röra vid eller leka med nätkabeln, andra kablar eller inre eller strömförande komponenter. Detta kan leda till allvarliga personskador.
- Kontakta en behörig Canon-återförsäljare om enheten låter onormalt, ger upphov till onormal lukt eller rök eller blir onormalt het. Fortsatt användning kan leda till eldsvåda eller elstötar.
- Använd inte lättantändliga sprejer nära enheten. Lättantändliga ämnen som kommer i kontakt med strömförande delar i enheten kan ge upphov till eldsvåda eller elstötar.

⚠ VAR FÖRSIKTIG!

- För din egen säkerhet bör du dra ut strömsladden om enheten inte ska användas under en längre period.
- Var försiktig när du öppnar och stänger luckor så att du undviker skador på händerna.
- Se till att dina händer eller kläder inte fastnar i valsen i utmatningsområdet. Om valsarna klämmer dina händer eller kläder kan det leda till personskador.
- Insidan av enheten och utmatningsöppningen är het under och omedelbart efter användning. Undvik kontakt med dessa områden för att förhindra brännskador. Dessutom kan utskrivna sidor vara heta omedelbart efter utskrift och du bör vara försiktig när du hanterar dem. Det kan annars ge upphov till brännskador.

Underhåll och inspektion

⚠ VARNING!

- Stäng av enheten och dra ut strömsladden ur vägguttaget innan du rengör enheten. Om du inte gör det kan det leda till eldsvåda eller elstötar.
- Dra regelbundet ut nätkabeln från eluttaget för att torka bort damm och smuts från ytan runt kabelns metallkontakt och eluttaget med en torr trasa. Fuktigt, samlat damm kan orsaka kortslutning eller eldsvåda.
- Använd en fuktad, urvriden trasa för att rengöra enheten. Fukta trasan med enbart vatten. Använd inte alkohol, bensen, lösningsmedel eller andra lättantändliga ämnen. Om dessa ämnen kommer i kontakt med strömförande delar i enheten kan detta ge upphov till eldsvåda eller elstötar.
- Kontrollera att nätkabeln och kontakten inte är skadade. Kontrollera att enheten inte är rostig, har urgröppningar, repor och sprickor eller blir onormalt het. Fortsatt användning av dåligt underhållen enhet kan leda till eldsvåda eller elstötar.

Förbrukningsartiklar

⚠ VARNING!

- Lägg inte använda tonerpatroner i öppen eld. Detta kan leda till antändning och resultera i brännskador eller eldsvåda.
- Om du spiller toner av misstag ska du försiktigt torka upp tonerpartiklarna med en mjuk och fuktad trasa på ett sätt som förhindrar att tonern andas in. Använd inte dammsugare när du städar upp utspilld toner. Dammsugaren kan gå sönder och du kan utsättas för en dammexplosion orsakad av statisk urladdning.

⚠ VAR FÖRSIKTIG!

- Förvara tonerpatroner och andra förbrukningsmaterial utom räckhåll för små barn. Om du sväljer tonerpulver måste du omedelbart kontakta läkare eller giftcentral.
- Försök aldrig att ta isär tonerpatronen. Tonern kan spridas så att du får toner i ögonen eller munnen. Om du får toner i ögonen eller munnen tvättar du dig genast med kallt vatten och kontaktar en läkare.
- Om toner läcker från tonerpatronen måste du se till att du inte andas in toner eller att det kommer i kontakt med din hud. Om toner kommer i kontakt med hud ska du omedelbart tvätta den med tvål. Om du andas in toner eller om huden blir irriterad på grund av kontakt med toner, ska du omedelbart kontakta läkare eller giftcentral.

Övrigt

⚠ VARNING!

- Om du använder hjärtstimulerande pacemaker:
Den här enheten ger upphov till ett lågmagnetiskt fält. Om du känner obehag när du använder enheten ska du gå bort från den och omedelbart kontakta en läkare.

Juridisk information

Juridiska begränsningar angående användning av produkten och bilder

Att använda produkten för att läsa av, skriva ut eller på annat sätt reproducera vissa dokument, och sedan använda dessa inlästa, utskrivna eller på annat sätt reproducerade material, kan vara förbjudet enligt lag och leda till civilrättsligt ansvar. Exempel på avsedda dokument framgår av listan nedan. Listan tjänar endast som vägledning. Om du är osäker på de juridiska aspekterna av att använda produkten för att läsa av, skriva ut eller på annat sätt reproducera delar av dokument, och/eller hur du använder bilder som lästs av, skrivits ut eller på annat sätt reproducerats, bör du i förväg kontakta din juridiska rådgivare för vägledning.

- Papperspengar
- Resecheckar
- Postanvisningar
- Matkuponger
- Deponeringskvitton
- Pass
- Frimärken (stämplade eller ostämplade)
- Immigrationshandlingar
- ID-märken eller -tecken
- Skattsedlar (makulerade eller ej)
- Inkallelsehandlingar
- Skuldsedlar och liknande
- Checkar eller handlingar som utfärdats av myndigheter
- Aktiebevis
- Fordonsbevis och andra ägandebevis
- Upphovsrättskyddade verk/konstverk utan tillstånd från upphovsrättsinnehavaren

Ett omfattande arbete har lagts ned för att handböckerna inte ska innehålla några felaktigheter och att inget väsentligt utelämnats. Eftersom vi ständigt arbetar med att förbättra våra produkter kan du behöva kontakta Canon för exakta specifikationer.

Tietoja laitteen mukana toimitettavista oppaista

① Aloittaminen (tämä opas):

Lue tämä opas ensin. Tämä opas sisältää laitteen asennus- ja asetusohjeet sekä varoituksia. Muista lukea tämä käyttöohje ennen laitteen käyttöä.



② Langattoman lähiverkon asetusopas (vain MF8280Cw):

Lue tämä opas yhdessä kohdan "Aloittaminen" kanssa. Tässä oppaassa kuvataan langattoman lähiverkon asetuksen toimet sekä asetuksen aikana mahdollisesti esiintyvien ongelmien syyt ja ratkaisut. Muista lukea tämä käyttöohje ennen laitteen kytkemistä langattomaan lähiverkkoon.



③ MF Driver Installation Guide (MF-ajurin asennusopas) (User Software CD (Ohjelmisto-CD) -levy):

Lue tämä käyttöohje seuraavaksi. Tämä opas sisältää ohjelmiston asennusohjeet.

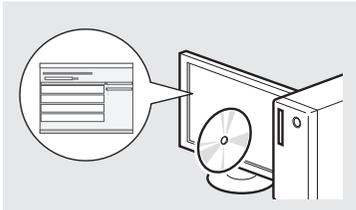

④ eOpas (Multi-lingual User Manual CD (Monikielinen käyttöopas -CD) -levy):

Lue tarpeisiisi soveltuva kappale. eOpas-ohjeen sisältö on jaettu aihepiireittäin, jotta tarvittava tieto löytyisi helposti.



Valikossa siirtyminen ja tekstinsyöttötapa

● MF8280Cw

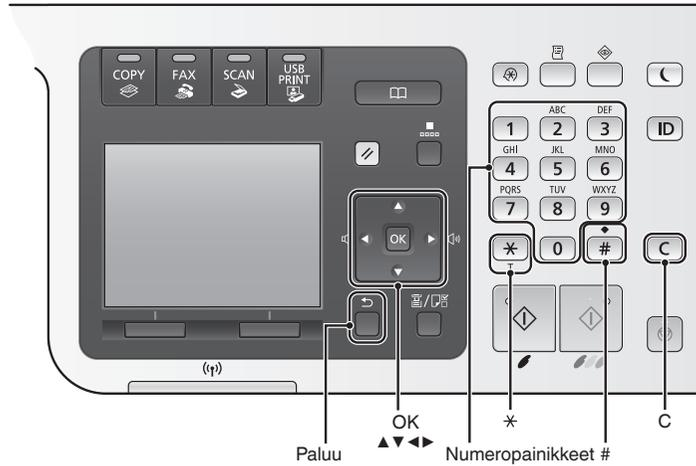

● MF8230Cn

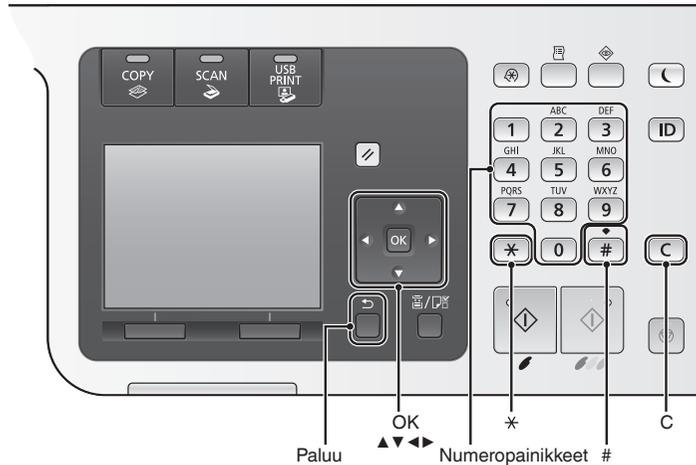

Valikossa siirtyminen

Kohteen valitseminen tai kohdistimen siirtäminen valikkokohtissa

Valitse kohde painikkeella [▲] tai [▼]. Siirry seuraavalle tasolle valitsemalla [OK] tai [▶]. Palaa edelliselle tasolle valitsemalla [■] (Paluu) tai [◀].

Asetuksen vahvistaminen

Paina [OK] -painiketta. Jos <Käytä> näkyy näytössä, valitse kuitenkin <Käytä> ja paina sitten [OK].

eOpas-ohjeen avaaminen CD-levyltä

- 1 Aseta Multi-lingual User Manual CD (Monikielinen käyttöopas -CD) -levy tietokoneeseen.
- 2 Valitse haluamasi kieli.
- 3 Valitse [Display Manuals] (Näytä oppaat).

Käyttämästäsi käyttöjärjestelmästä riippuen esiin saattaa tulla suojausilmoitus.

Virtajohdon liittäminen ja virran KYTKEMINEN

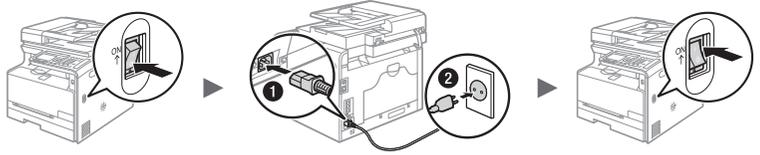

ⓘ Älä liitä USB-kaapelia tässä vaiheessa. Liitä se vasta ohjelmiston asennuksen yhteydessä.

Tekstin syöttötapa

Syöttötilan muuttaminen

Voit vaihtaa syöttötilan painamalla <A/a/12> tai [*].

Syöttötila	Käytettävissä oleva teksti
<A>	Kirjaimet (suuret) ja symbolit
<a>	Kirjaimet (pienet) ja symbolit
<12>	Numerot

Tekstin, symbolien ja numeroiden kirjoittaminen

Kirjoita numeropainikkeilla tai [#]-painikkeella. Lisätietoja vaihdettavissa olevasta tilasta ja käytettävissä olevista merkeistä on seuraavassa taulukossa.

	Syöttötila:		
	<A>	<a>	<12>
1	@ . - _ /		1
2	ABC	abc	2
3	DEF	def	3
4	GHI	ghi	4
5	JKL	jkl	5
6	MNO	mno	6
7	PQRS	pqrs	7
8	TUV	tuv	8
9	WXYZ	wxyz	9
0	ÄÄÖ	ääö	0
*	(välilyönti) @ . / - _ ! ? & \$ % # () [] { } < > * + = " ' : ; ' ^ \ `	(Ei käytettävissä)	

Kohdistimen siirtäminen (välilyönnin lisääminen)

Siirrä [◀]- tai [▶]-painikkeella. Siirrä kohdistin merkkien loppuun ja lisää välilyönti painamalla [▶]-painiketta.

Merkkien poistaminen

Paina [C]-painiketta, kun haluat poistaa merkkejä. Pidä [C]-painiketta painettuna, kun haluat poistaa kaikki merkit.

Perusasetusten määrittäminen

Aseta kieli, alue, aikavyöhyke ja päiväys ja aika näytön ohjeiden mukaan. Tietoja valikossa siirtymisestä ja numeroiden syöttämisestä on kohdassa "Valikossa siirtyminen ja tekstinsyöttötapa" (S. 120). Voit myös valita, suoritetaanko värikorjaus. Lisätietoja värikorjauksen tekemisestä on eOpas-ohjeessa.

ⓘ eOpas "Laitteen asentaminen käyttökuntoon" ▶ "Virran kytkeminen ja perusasetusten määrittäminen"

MF8280Cw

Kieli

French

Spanish

German

Italian

Dutch

Finnish



Haluatko käyttää tietokonetta langattomassa lähiverkossa? Asetukset voidaan määrittää myöhemmin.

Kyllä

Ei

Kytke tietokoneeseen langattoman lähiverkon kautta heti

Kyllä

ⓘ Aloita vaiheesta 4 Langattoman lähiverkon asetusoppaan kohdassa "Langattoman lähiverkon asettaminen".

Katso langattoman lähiverkon asetusohjeet asetusoppaasta.

OK

Kytke tietokoneeseen langattoman lähiverkon kautta myöhemmin

ⓘ Katso tietoja Langattoman lähiverkon asetusoppaasta.

Kytke tietokoneeseen langallisen lähiverkon kautta

Ei

ⓘ Siirry kohtaan "Kytkeminen langallisen lähiverkon kautta" (S. 122).

Kytke tietokoneeseen USB-kaapeilla

ⓘ Siirry kohtaan "Kytkeminen USB-kaapelilla" (S. 122).

Älä kytke tietokoneeseen

ⓘ Lopeta asetukset.

MF8230Cn

Kieli

French

Spanish

German

Italian

Dutch

Finnish



Kopio: Käynnistä

100% A4 1

Tummuus: ±0

Alkup. tyyppi: Teksti/valok...

2-puol.: Ei

Kopiosuhde: 100% (1:1)

Laitteen ja tietokoneen välisen kytkentätavan valitseminen

- Kytkeminen langallisen lähiverkon kautta

⊕ Katso "Kytkeminen langallisen lähiverkon kautta"

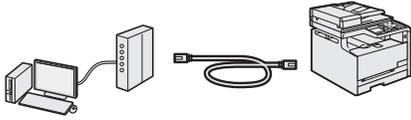

Voit kytkeä laitteen tietokoneeseen langallisen lähiverkon reitittimen kautta. Käytä verkkokaapelia laitteen kytkemiseksi reitittimeen.

- Varmista, että reitittimessä on vapaita portteja laitteen ja tietokoneen kytkemistä varten.
- Ota valmiiksi esiin kategorian 5 tai suuremman kierretty parikaapeli.

- Kytkeminen USB-kaapelilla

⊕ Katso "Kytkeminen USB-kaapelilla"

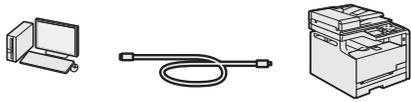

Voit kytkeä laitteen tietokoneeseen USB-kaapelin avulla.

- Kytkeminen langattomaan lähiverkkoon (vain MF8280Cw)

⊕ Katso Langattoman lähiverkon asetusopas

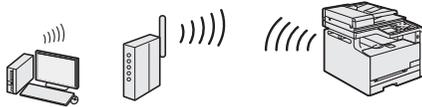

Voit kytkeä laitteen tietokoneeseen langattoman reitittimen kautta*. Koska yhteys on langaton, verkkokaapeleita ei tarvita.

* Langaton reititin, joka tukee IEEE802.11b/g/n-standardia, vaaditaan.

Jos et ole varma, onko reititin langaton vai langallinen:

Katso tietoja verkkolaitteen mukana toimitetusta käyttöohjeesta tai ota yhteyttä valmistajaan.

Kytkeminen langallisen lähiverkon kautta

- 1 Tähän kytketään verkkojohto.

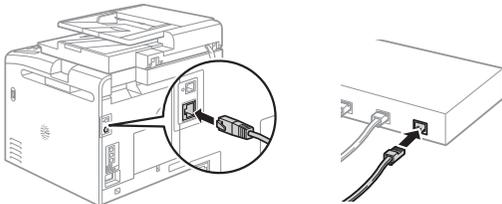

IP-osoite määritetään automaattisesti 2 minuutissa. Jos haluat määrittää IP-osoitteen manuaalisesti, katso lisätietoja seuraavista kohdista.

⊕ eOpas "Verkko" ▶ "Yhdistäminen verkkoon" ▶ "IP-osoitteiden asettaminen"

- 2 Asenna ajuri ja ohjelmisto User Software CD (Ohjelmisto-CD) -levyltä.

⊕ Siirry kohtaan "Paperikoon ja -tyypin määrittäminen" (S. 123).

Kytkeminen USB-kaapelilla

Kytke USB-kaapeli, kun olet asentanut MF-ajurit ja MF Toolbox -sovelluksen.

- 1 Asenna ajuri ja ohjelmisto User Software CD (Ohjelmisto-CD) -levyltä.

- 2 Tähän kytketään USB-kaapeli.

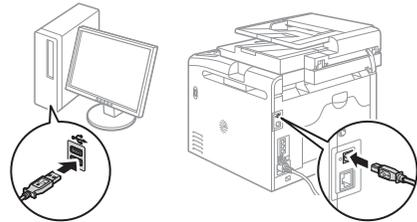
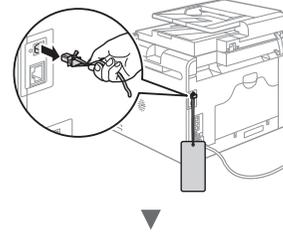

⊕ Siirry kohtaan "Paperikoon ja -tyypin määrittäminen" (S. 123).

Lisätietoja asennustoimista:

⊕ Katso MF Driver Installation Guide (MF-ajurin asennusopas)

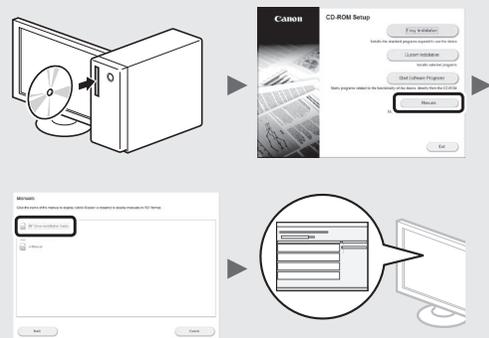

Paperikoon ja -tyypin määrittäminen

Aseta paperikoko ja -tyyppi noudattamalla näytön ohjeita.

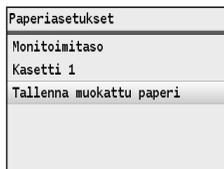
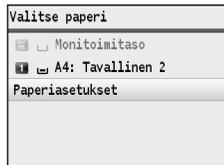

Perusfaksiasetusten määrittäminen ja puhelinjohdon kytkeminen (vain MF8280Cw)

1 Määritä faksin perusasetukset.

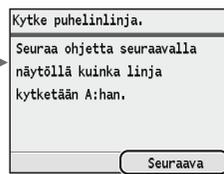
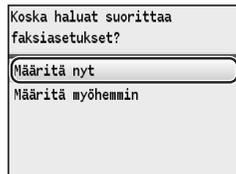
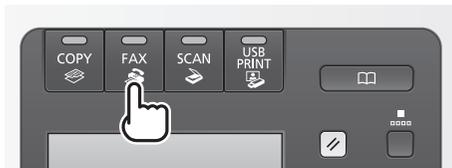

Määritä faksinumero, laitteen nimi ja vastaanottotapa "Faksin määrittämissopas" -ohjeen mukaisesti. Lisätietoja vastaanottotavasta on eOpas-ohjeessa.

➔ eOpas "Faksaaminen" ► "Faksien vastaanottaminen"

Käyttäjänimen käyttäminen

Tallentamasi lähettäjän tiedot tulostuvat lähettämäsi asiakirjaan vastaanottajan päässä.

2 Liitä puhelinlinjan johto*.

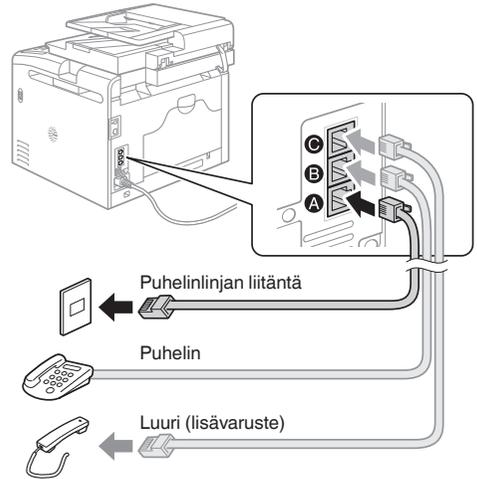

Kun <Kytke puhelinlinja.> näkyy näytössä, liitä puhelinkaapeli kuvan mukaisesti. Laitteen mukana saatetaan toimittaa puhelinjohto ja sovitin maan tai alueen mukaan. Lisätietoja puhelinjohdon ja sovitin kytkemisestä on eOpas-ohjeessa.

➔ eOpas "Laitteen asentaminen käyttökuntoon" ► "Faksoimintojen perusasetusten määrittäminen (vain MF8580Cdw/MF8550Cdn/MF8280Cw)" ► "Puhelinlinjan kytkeminen"

Jos asennat lisävarusteena saatavan luurin:

Katso lisätietoja luurin mukana toimitetusta käyttöoppaasta.

* Laitteen mukana saatetaan toimittaa puhelinjohto maan tai alueen mukaan.

3 Poistu Faksin määrittämissopas -ohjeesta ja käynnistä sitten laite uudelleen.

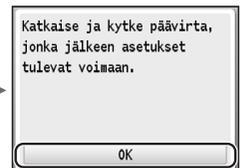
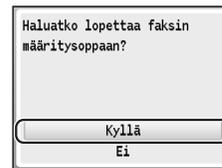

Katkaise laitteen virta ja odota vähintään 10 sekuntia, ennen kuin kytket virran uudelleen. Jos puhelinlinjan tyyppiä ei havaita automaattisesti, katso tietoja eOpas-ohjeesta ja aseta puhelinlinja manuaalisesti.

➔ eOpas "Asetus-valikko" ► "Faksiasetukset (vain MF8580Cdw/MF8550Cdn/MF8280Cw)" ► "Perusasetukset"

Voit käyttää tämän laitteen eri toimintoja. Seuraavassa on yleiskuvaus päätoiminnoista, joita voit käyttää rutiininomaisesti.

Kopioiminen

Suurennetut/pienennetyt kopiot

Voit suurentaa tai pienentää vakiokokoisen asiakirjan toiseen vakiopaperikokoon tai määrittää kopiesuhteen prosenttiarvona.

Lajittelu

Voit lajitella asiakirjat sarjoihin, jotka on järjestetty sivunumerojärjestykseen.

Pienennetty asettelu

Voit pienentää useita sivuja sopimaan yhdelle paperiarkille.

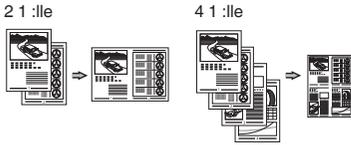

Henkilökortin kopioiminen

Voit tehdä kaksipuolisesta kortista kopion paperin yhdelle puolelle.

Paperin säästökopio

Voit valita halutut kopiointiasetukset näytetyistä asetuksista, kun valitset käyttöpaneelista [Copy].

Faksi*

Asiakirjan lähettäminen suoraan tietokoneesta (faksin lähettäminen tietokoneesta)

Faksin normaalin lähettämisen ja vastaanottamisen lisäksi voit käyttää faksusta myös tietokoneesta.

Lähettäminen

Voit tallentaa faksin vastaanottajat osoitekirjaan. Voit määrittää vastaanottajat eri tavoilla ja lähettää asiakirjoja nopeasti ja helposti.

- Vastaanottajan etsintä
- Suosikit-luettelo
- Lyhytvalinta
- Vastaanottajaryhmä
- Määrittäminen lähetyshistoriasta
- Sarjalähetys

Vastaanottaminen

- Vastaanottaminen muistiin
Voit tallentaa vastaanotetut asiakirjat laitteen muistiin. Voit tulostaa tallennetut asiakirjat koska tahansa ja jos et tarvitse niitä, voit poistaa ne.



- Etävastaanotto
Jos laitteeseen on kytketty ulkoinen puhelin, voit vaihtaa faksin vastaanottotilaan heti valitsemalla faksin vastaanoton tunnusnumeron painamalla puhelimen valintanäppäimiä puhelun aikana.

Tulostaminen

Tulosteen suurentaminen/pienentäminen

Pienennetty asettelu

Voit pienentää useita asiakirjoja niin, että ne voi tulostaa yhdelle arkille.

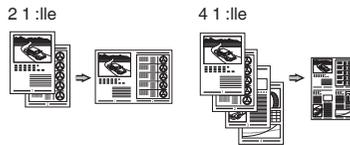

Julistetulostus

Vesileimatulostus

Esikatselun näyttäminen ennen tulostamista

“Profiilin” valitseminen

Skannaus

Asiakirjojen tallentaminen laitteen käyttöpaneelin avulla



Skannaaminen [PC1] / [PC2]-painikkeilla

Voit helpottaa vastaanottajan valitsemista ja skannausasetusten tekemistä tallentamalla ne käyttöpaneelin painikkeisiin.

Asiakirjojen tallentaminen tietokoneen toimintojen avulla

- Skannaaminen MF Toolbox -sovelluksen avulla
- Skannaaminen sovelluksesta

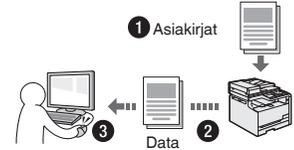

Tallentaminen USB-muistiin

Voit tallentaa skannattuja asiakirjoja laitteeseen kytkettyyn USB-muistiin.

Verkkoasetukset

Tässä laitteessa on verkkoliitäntä, minkä ansiosta voit rakentaa verkkoympäristön helposti. Jos käytössä on malli MF8280Cw, voit yhdistää sen langattomaan lähiverkkoon. Voit tulostaa asiakirjan, käyttää faksusta tietokoneesta (vain MF8280Cw) ja käyttää verkkoskannausta kaikista tietokoneista, joista on yhteys tähän laitteeseen. Koska laite toimii jaettuna laitteena, työskentelyä voidaan tehostaa.

Etäkäyttöliittymä

Laitteen tila voidaan nähdä verkon tietokoneista. Voit käyttää laitetta ja hallita töitä tai määrittää eri asetuksia verkon kautta.

* Vain MF8280Cw

Paperitukosten poistaminen

Jos näyttöön tulee seuraava näyttö, syöttölaitteessa tai laitteen sisällä on paperitukos. Noudata näytön ohjeita ja poista juuttuneet asiakirjat tai paperit. Tämä ohje näyttää vain kohdat, joihin voi tulla paperitukoksia. Lisätietoja toimenpiteistä on eOpas-ohjeessa.

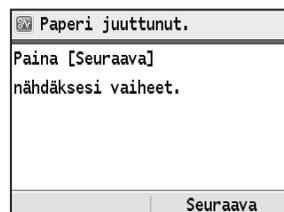

Syöttölaite

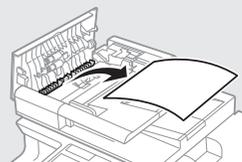

Luovutusalue

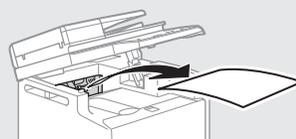

Paperikasetti

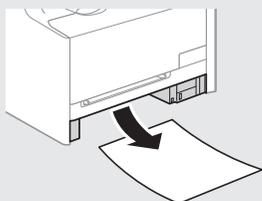

Käsinsyöttöaukko

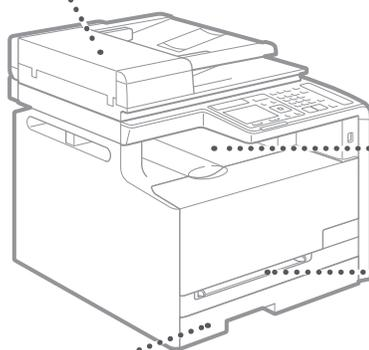
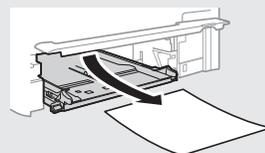

Takaosa

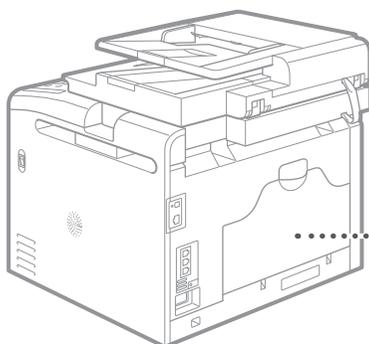
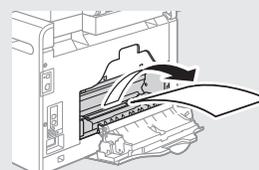

Väriainekasettien vaihtaminen

Väriainekasetit ovat kulutustavaroita. Kun väriaine on vähissä tai loppuu kokonaan kesken tulostustyön, näyttöön ilmestyy viesti tai saattaa esiintyä seuraavia ongelmia. Tee asianmukaiset toimet.

Kun näkyviin tulee viesti

Kun väriaine on vähissä kesken tulostustyön, näyttöön ilmestyy viesti.

Viesti	Kun näyttöön ilmestyy viesti	Kuvaus ja ratkaisut
Valmistele <väriaineen väri>* väriainekasetti.	Väriainekasetti on vaihdettava pian.	Suosittellemme tarkistamaan jäljellä olevan väriaineen määrän ja korvaamaan kasetin uudella ennen suurten asiakirjamäärien tulostamista. ⊕ eOpas "Väriainekasettien vaihtaminen" Jos tämä viesti näytetään, tuleva faksi tallennetaan muistiin tulostamatta sitä. Lisäksi raportteja ei ehkä tulosteta, vaikka ne olisi määritetty tulostumaan automaattisesti. Jos <Vastaanottotulostuks. asetukset> -kohdan <Jatka tulostusta kun väri on vähissä> -asetuksena on <Kyllä>, tulostus jatkuu, mutta fakseista saattaa tulla haalistuneita tai epäselviä. ⊕ eOpas "Raporttien ja luetteloiden tulostaminen" ⊕ eOpas "Asetus-valikko"
Värikasetin käyttöikä loppu <väriaineen väri>*	Väriainekasetin käyttöikä on päättynyt.	Jos tämä viesti ei häviä, vaihda väriainekasetti uuteen. Voit jatkaa tulostamista, mutta tulostuslaatua ei voida taata. ⊕ eOpas "Väriainekasettien vaihtaminen"
Kasetin osien käyttöikä loppu. Kasetin vaihto suositeltavaa. <väriaineen väri>*	Laite ei ehkä tulosta kunnolla, koska väriainekasetti, jonka käyttöikä on lopussa, on yhä laitteessa.	Jos tämä viesti ei häviä, vaihda väriainekasetti uuteen. Voit jatkaa tulostamista, mutta tulostuslaatu voi olla heikko. ⊕ eOpas "Väriainekasettien vaihtaminen"

* Kohdassa <väriaineen väri> lukee musta, keltainen, magenta tai syaani.

Jos tulostusten laatu on huono

Jos tulosteet alkavat näyttää jotain seuraavista ominaisuuksista, yksi väriainekaseteista on lähes tyhjä. Vaihda lähes tyhjä väriainekasetti, vaikka mitään viestiä ei näytettäisikään.

Valkoisia raitoja esiintyy



Ositain haalistunut



Epätasainen tummuus



Väriaineläiskä ja -roiskeita ilmaantuu



Alkuperäisten tyhjä tila on tulosteissa harmahtava



Muistiinpanoja

Oppaassa käytetyt symbolit

VAROITUS

Varoittaa toimenpiteistä, jotka voivat väärin suoritettuina johtaa käyttäjän kuolemaan tai loukkaantumiseen. Varmista laitteen turvallinen käyttö noudattamalla näitä varoituksia joka tilanteessa.

HUOMIO

Varoitus toimista, jotka voivat väärin tehtyinä aiheuttaa vammoja tai kuoleman. Varmista laitteen turvallinen käyttö noudattamalla näitä huomautuksia joka tilanteessa.

Tässä oppaassa käytetyt painikkeet.

Seuraavat symbolit ja painikkeiden nimet ovat esimerkkejä siitä, miten painettavia painikkeita kuvataan tässä oppaassa.

- Käyttöpaneelin painikkeet:
[Painikkeen kuvake]
[Painikkeen kuvake] + (Painikkeen nimi)
Esimerkki:
[]
[] (Paluu)
- Näyttö: <Määrittele vastaanottaja.>
- Painikkeet ja kohteet tietokoneen näytöllä: [Preferences] (Asetukset)

Tämän oppaan kuvat ja näytöt

Tässä oppaassa käytetyt kuvat ja näytöt ovat MF8280Cw-mallista, jos toisin ei ole erikseen ilmoitettu.

VAROITUS

Tietoja henkilövahinkojen ja laitteen vaurioitumisen estämisestä sekä lakiin liittyvistä asioista on tuotteen mukana tulevalla Multi-lingual User Manual CD (Monikielinen käyttöopas -CD) -levyllä olevissa kohdissa "Lainmukainen tiedotus" ja "Tärkeitä turvaohjeita".

Tärkeitä turvallisuusohjeita

Lue "Tärkeitä turvallisuusohjeita" -osio tässä oppaassa ja eOpas-ohjeessa huolellisesti läpi ennen laitteen käyttöä.

Näiden ohjeiden tarkoituksena on estää käyttäjän ja muiden henkilöiden loukkaantumiset sekä omaisuusvahingot, joten noudata näitä ohjeita ja käyttövaatimuksia kaikissa tilanteissa.

Huomaa, että olet vastuussa kaikista vahingoista, jotka johtuvat näiden ohjeiden noudattamatta jättämisestä, laitteen käyttämisestä tavalla, johon sitä ei ole tarkoitettu, tai muun kuin Canonin valtuuttaman korjaajan tekemistä korjauksista tai muutoksista.

Asentaminen

VAROITUS

- Älä asenna laitetta lähelle tulenarkoja aineita, kuten alkoholi- ja polttoaineita tai maalinhenteitä. Jos näitä aineita joutuu kosketuksiin laitteen sisällä olevien sähköosien kanssa, laite saattaa sytyttää nämä aineet, mistä voi aiheutua tulipalo tai lisääntynyt sähköiskun vaara.
- Älä aseta laitteen päälle kaulakoruja tai muita metalliesineitä tai nestettä sisältäviä astioita. Jos laitteen sisällä oleviin sähköosiin pääsee vieraita aineita, ne voivat aiheuttaa tulipalon tai sähköiskun.
Jos jotain tällaisia aineita putoaa laitteen sisään, katkaise laitteesta virta välittömästi ja ota yhteyttä paikalliseen Canon-jälleenmyyjään.
- Älä käytä lääketieteelliseen tarkoitukseen käytettävien laitteiden lähellä. Tämän tuotteen lähettämät radioaalto-voimat voivat häiritä kyseisten laitteiden toimintaa, mikä voi johtaa vakaviin onnettomuuksiin.

HUOMIO

- Älä asenna laitetta seuraaviin paikkoihin. Jos teet niin, seurauksena voi olla henkilövahinko, tulipalo tai sähköisku.
 - Epävakaa alusta
 - Paikka, johon kohdistuu kovaa ääntä
 - Paikkaan, jossa tuuletusaukot tukkeutuvat (liian lähelle seinää, sängylle, pörröiselle matolle tai vastaavalle)
 - Kosteaan tai pölyiseen paikkaan
 - Paikkaan, jossa laite altistuu suoralle auringonvalolle, tai ulkotiloihin
 - Erittäin kuumaan paikkaan
 - Lähelle avotulta
 - Paikkaan, jossa on heikko tuuletus
- Vaikka laitteen käyttöön aikana ilmaan vapautuu otsonia, sillä ei ole mitään vaikutusta ihmisen kehoon. Jos kuitenkin aiot käyttää laitetta pitkiä aikoja, varmista, että asennuspaikka on hyvin tuuletettu.
- Älä kytke tähän laitteeseen kaapeleita, joita ei ole hyväksytty. Jos teet niin, seurauksena voi olla tulipalo tai sähköisku.

Virtalähde

VAROITUS

- Älä käytä muita kuin laitteen mukana toimitettua virtajohtoa, sillä muut johdot voivat aiheuttaa tulipalon tai sähköiskun.
- Älä muuta tai taipuva virtajohtoa äläkä vedä sitä voimakkaasti. Älä aseta painavia esineitä virtajohdon päälle. Virtajohdon vaurioitumisesta voi seurata tulipalo tai sähköisku.
- Älä kytke tai irrota virtapistoketta märin käsin. Voit saada sähköiskun.
- Älä käytä jatkojohtoja tai moniosaisia pistorasioita tämän laitteen kanssa. Jos teet niin, seurauksena voi olla tulipalo tai sähköisku.
- Älä kerä tai solmi virtajohtoa kerälle. Se voi aiheuttaa tulipalon tai sähköiskun.
- Kytke virtapistoke huolellisesti pistorasiaan. Tämän ohjeen laiminlyönnistä voi seurata tulipalo tai sähköisku.
- Irrota virtajohto kokonaan pistorasiasta ukkosen aikana. Jos et tee niin, seurauksena voi olla tulipalo, sähköisku tai toimintahäiriö.

HUOMIO

- Käytä vain virtalähdettä, joka täyttää tässä mainitut jännitevaatimukset. Tämän ohjeen laiminlyönnistä voi seurata tulipalo tai sähköisku.
- Jätä tilaa sen pistorasian ympärille, johon laite on kytketty, jotta voit irrottaa virtapistokkeen pistorasiasta helposti hätätilanteessa.

Käsittely

VAROITUS

- Älä pura laitetta tai tee siihen muutoksia. Laitteen sisällä on kuumia suurjänniteosia, jotka voivat aiheuttaa tulipalon tai sähköiskun.
- Älä anna lasten koskea virtajohtoon, kaapeleihin, sisäosiin tai sähköosiin. Siitä voi aiheutua vakavia henkilövahinkoja.
- Ota yhteys valtuutettuun Canon-jälleenmyyjään, jos laitteesta kuuluu outoa ääntä tai siitä tulee outoa hajua tai savua tai se kuumenee liikaa. Laitteen käytön jatkamisesta voi seurata tulipalo tai sähköisku.
- Älä käytä laitteen lähellä tulenarkoja sumutteita. Jos laitteen sisällä oleviin sähköosiin pääsee tulenarkoja aineita, ne voivat aiheuttaa tulipalon tai sähköiskun.

⚠️ HUOMIO

- Turvallisuutesi vuoksi irrota virtajohto pistorasiasta, jos laitetta ei käytetä pitkään aikaan.
- Ole varovainen, kun avaat ja suljet kansia, ettet satuta käsiäsi.
- Pidä kädet ja vaatteet kaukana tulostusalueen rullista. Jos kätesi tai vaatteesi tarttuvat rulliin, seurauksena voi olla henkilövahinko.
- Laitteen sisäpuoli ja ulostuloaukko ovat kuumia tulostuksen aikana ja heti sen jälkeen. Vältä koskemasta näitä alueita, ettet saa palovammoja. Myös tulostetut paperit saattavat olla kuumia heti tulostuksen jälkeen, joten käsittele niitä varovasti. Tämän ohjeen laiminlyönti saattaa aiheuttaa palovammoja.

Ylläpito ja tarkastukset

⚠️ VAROITUS

- Katkaise laitteesta virta ja irrota virtajohto pistorasiasta ennen puhdistusta. Tämän ohjeen laiminlyönnistä voi seurata tulipalo tai sähköisku.
- Irrota virtajohto pistorasiasta säännöllisesti ja puhdista pistokkeen metalliliittimien ympärillä oleva alue sekä pistorasia kuivalla liinalla, jotta niihin ei pääse kertymään pölyä tai likaa. Kerääntynyt pöly voi kosteana aiheuttaa oikosulun tai tulipalon.
- Puhdista laite kostealla liinalla, josta on puristettu vesi pois kunnolla. Kostuta puhdistusliina vain vedellä. Älä käytä alkoholia, bentseeniä, maalinohenteita tai muita tulenarkoja aineita. Jos näitä aineita pääsee laitteen sisällä oleviin sähköosiin, ne voivat aiheuttaa tulipalon tai sähköiskun.
- Tarkista säännöllisesti, ettei virtajohto tai pistoke ole vahingoittunut. Tarkista, ettei laitteessa ole ruostetta, kolhuja, naarmuja tai halkeamia ja ettei se kuumene liikaa. Huonosti ylläpidetyn laitteen käyttämisestä voi seurata tulipalo tai sähköisku.

Tarvikkeet

⚠️ VAROITUS

- Älä hävitä käytettyjä väriainekasetteja avotulesa polttamalla. Tämä voi aiheuttaa syttymisen, josta voi seurata palovammoja tai tulipalo.
- Jos vahingossa läikytät tai levität väriainetta, pyyhi väriainehiukkaset pois huolellisesti kostealla, pehmeällä liinalla ja varo hengittämästä väriainepölyä. Älä koskaan käytä pölynimuria irrallisen väriaineen pois siivoamiseen. Muuten seurauksena voi olla pölynimurin toimintahäiriö tai staattisesta purkauksesta aiheutuva pölyräjähdys.

⚠️ HUOMIO

- Säilytä värikasetit ja muut tarvikkeet lasten ulottumattomissa. Jos joku nielee väriainetta, ota välittömästi yhteyttä lääkäriin tai myrkytystietokeskukseen.
- Älä yritä purkaa väriainekasettia. Väriaine saattaa levitä ja joutua silmiin tai suuhun. Jos väriainetta joutuu silmiin tai suuhun, pese se heti pois kylmällä vedellä ja ota yhteyttä lääkäriin.
- Jos väriainekasetista vuotaa väriainetta, varo hengittämästä sitä tai saamasta sitä ihollesi. Jos väriainetta joutuu ihollesi, pese se heti pois saippualla. Jos hengität väriainetta tai ihosi ärtyy väriaineesta, ota välittömästi yhteyttä lääkäriin tai myrkytystietokeskukseen.

Muuta

⚠️ VAROITUS

- Jos käytät sydämentahdistinta: Tämä laite tuottaa heikon magneettikentän. Jos tunnet olosi epänormaalksi laitetta käyttäessäsi, poistu laitteen lähetyviltä ja ota viipymättä yhteys lääkäriin.

Oikeudellisia huomautuksia

Tuotteen ja kuvien käytön lainmukaiset rajoitukset

Tuotteen käyttäminen tiettyjen asiakirjojen skannaamiseen, tulostamiseen tai muunlaiseen kopioimiseen sekä tuotteella edellä mainituilla tavoilla tuotettujen kuvien käyttäminen voi olla lailla kielletty ja saattaa johtaa oikeudelliseen vastuuseen. Seuraavassa on epätäydellinen luettelo tällaisista asiakirjoista. Tämä luettelo on tarkoitettu vain ohjeeksi. Jos et ole varma, onko tuotteen käyttäminen tiettyjen asiakirjojen skannaamiseen, tulostamiseen tai muuhun kopioimiseen laillista, tai onko tuotteella edellä mainituilla tavoilla tuotettujen kuvien käyttäminen laillista, ota yhteys lakiasiantuntijaan etukäteen.

- Setelit
- Matkashekkit
- Maksumääräykset
- Ruokakupongit
- Talletustodistukset
- Passit
- Postimerkit (käytetyt ja käyttämättömät)
- Maahanmuuttopaperit
- Henkilöllisyystodistukset ja virkamerkit
- Veromerkit (käytetyt ja käyttämättömät)
- Asevelvollisuuteen tai kutsuntoihin liittyvät asiakirjat
- Velkakirjat
- Valtionhallinnon antamat kuitit
- Osakkekirjat
- Moottoriajoneuvojen ajokortit ja rekisteriotteet
- Tekijänoikeudet suojaamat teokset / taideteokset ilman tekijänoikeuden omistajan lupaa

Kaikki laitteen käyttöoppaat on tarkastettu huolellisesti virheiden ja puutteiden varalta. Canon kuitenkin parantaa tuotteitaan jatkuvasti, joten jos tarvitset täsmällisiä teknisiä tietoja, ota yhteys Canoniin.

Сведения о входящих в комплект руководствах

① Начало работы (данное руководство):

Сначала прочитайте это руководство. В данном руководстве описан порядок установки аппарата, его настройки и меры предосторожности. Обязательно прочтите это руководство перед началом использования аппарата.



② Руководство по настройке беспроводной сети (только для модели MF8280Cw):

Начните знакомство с этим руководством с раздела «Начало работы». В этом руководстве описаны процедуры настройки беспроводной локальной сети, а также причины и способы устранения неполадок, которые могут возникать в процессе настройки. Обязательно прочтите это руководство перед подключением аппарата к беспроводной локальной сети.



③ Руководство по установке драйверов MF (компакт-диск «User Software CD» (Пользовательское программное обеспечение)):

Далее прочитайте это руководство. В данном руководстве описан порядок установки программного обеспечения.

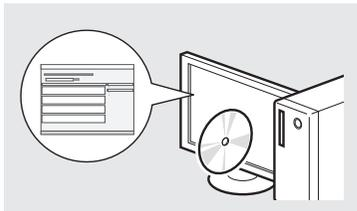

④ Электронное руководство пользователя (Компакт-диск «Multi-lingual User Manual CD» (Многоязычные руководства пользователя)):

Прочтите необходимый раздел. Документ «Электронное руководство пользователя» разбит на категории, соответствующие той или иной теме, что облегчает нахождение нужной информации.

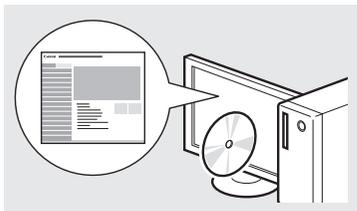

Поиск в меню и способ ввода текста

● MF8280Cw

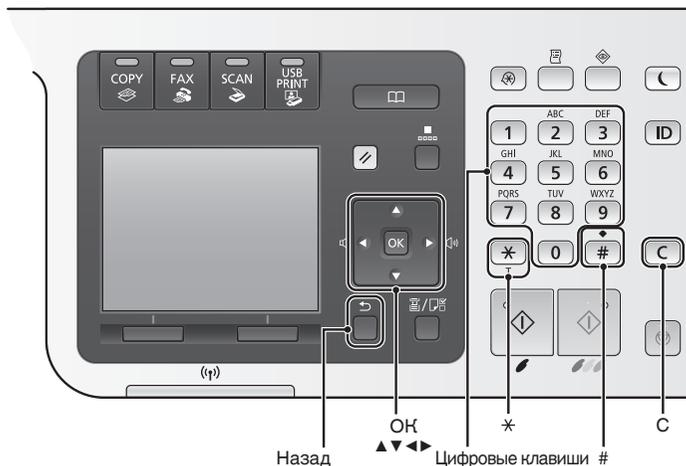

● MF8230Cn

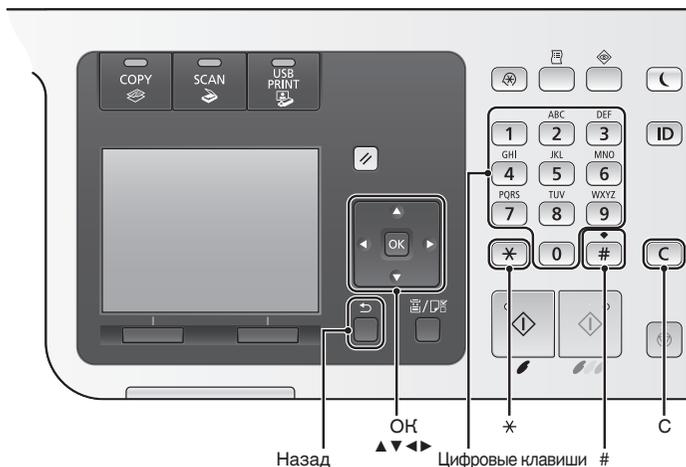

Поиск в меню

Выбор элемента или перемещение курсора по элементам меню

Для выбора элемента используйте клавиши [▲] и [▼]. Для перехода на следующий уровень используйте клавишу [OK] или [▶]. Для возврата на предыдущий уровень используйте клавишу [■] (Назад) или [◀].

Подтверждение настроек

Нажмите кнопку [OK]. Если на экране отображается кнопка <Применить>, сначала выберите <Применить>, затем нажмите [OK].

Просмотр документа «Электронное руководство пользователя» с компакт-диска

- 1 Вставьте компакт-диск «Multi-lingual User Manual CD» (Многоязычные руководства пользователя) в дисковод компьютера.
- 2 Выберите нужный язык.
- 3 Щелкните [Display Manuals] (Показать руководства).

В зависимости от используемой операционной системы, может появиться сообщение об обеспечении безопасности.

Способ ввода текста

Изменение режима ввода

Чтобы изменить режим ввода, нажмите <A/a/12> или [*].

Режим ввода	Доступный текст
<A>	Буквы (заглавные) и символы
<a>	Буквы (строчные) и символы
<12>	Цифры

Ввод текста, символов и чисел

Для ввода используйте цифровые клавиши или [#]. Информацию о режиме, на который можно переключиться, или о доступном тексте см. в таблице ниже.

	Режим ввода:		
	<A>	<a>	<12>
1	@ . - _ /		1
2	АБВГ	абвг	2
3	ДЕЁЖ	деёж	3
4	ЗИЙК	зийк	4
5	ЛМНО	лмно	5
6	ПРСТ	прст	6
7	УФХЦ	уфхц	7
8	ЧШЩЪ	чшщъ	8
9	ЬЪЭЮЯ	ьъэюя	9
0	(Не доступно)		0
*	(пробел) @ . / - _ ! ? & \$ % # () [] { } < > * + = " ; : ' ^ ` \ ~		(Не доступно)

Перемещение курсора (ввод пробела)

Переместить курсор можно клавишами [◀] и [▶]. Переместите курсор в конец текста и нажмите [▶], чтобы ввести пробел.

Удаление символов

Нажмите [C] для удаления символов. Нажмите и удерживайте [C] для удаления всех символов.

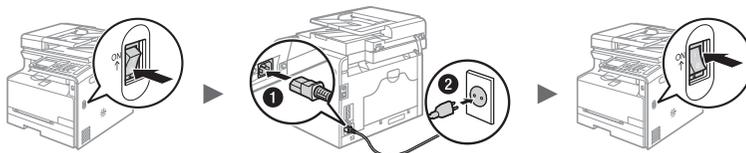

❗ Не используйте кабель USB на этом этапе. Подсоедините его при установке программного обеспечения.

Указание начальных параметров

С помощью инструкций на экране укажите язык, регион, временной пояс, дату и время. Подробнее о поиске в меню и способе ввода чисел см. в разделе «Поиск в меню и способ ввода текста» (стр. 130). Также можно выбрать, следует ли использовать цветокоррекцию. Информацию о том, как выполнить цветокоррекцию, см. в документе «Электронное руководство пользователя».

➔ Электронное руководство пользователя «Настройка устройства» ▶ «Включение питания и настройка исходных параметров»

MF8280Cw

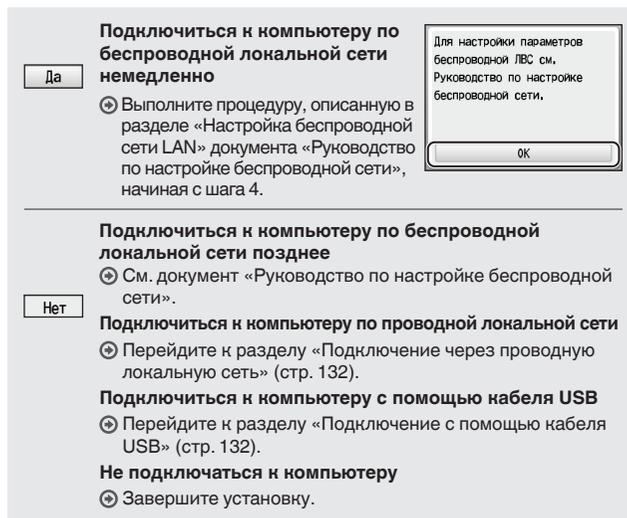
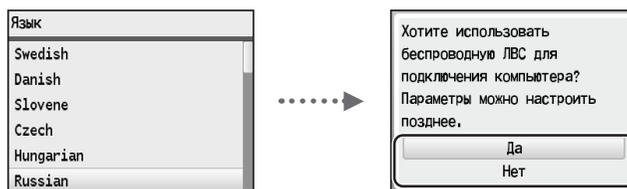

MF8230Cn

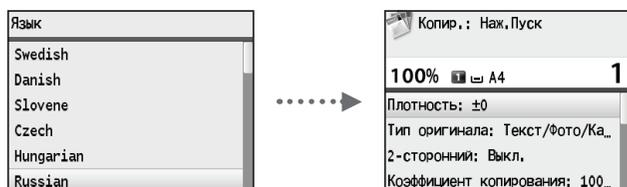

Выбор метода подключения аппарата к компьютеру

● Подключение через проводную локальную сеть

- ⊕ См. раздел «Подключение через проводную локальную сеть»

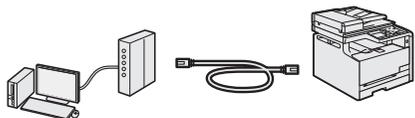

Аппарат можно подключить к компьютеру с помощью маршрутизатора проводной локальной сети. Подключите устройство к маршрутизатору с помощью сетевого кабеля.

- Убедитесь, что на маршрутизаторе есть свободные порты для подключения аппарата и компьютера.
- Подготовьте сетевой кабель типа «витая пара» категории 5 или выше.

● Подключение с помощью кабеля USB

- ⊕ См. раздел «Подключение с помощью кабеля USB»



Аппарат можно подключить к компьютеру с помощью кабеля USB.

● Подключение по беспроводной локальной сети (только для модели MF8280Cw)

- ⊕ См. документ «Руководство по настройке беспроводной сети».



Аппарат можно подключить к компьютеру с помощью маршрутизатора беспроводной локальной сети*. Поскольку подключение является беспроводным, кабели LAN не требуются.

* Требуется маршрутизатор беспроводной локальной сети, поддерживающий стандарт IEEE802.11b/g/n.

Чтобы проверить, предназначен ли маршрутизатор для работы с беспроводной или проводной локальной сетью: См. руководство с указаниями, предоставляемое с сетевым устройством, или обратитесь к производителю устройства.

Подключение через проводную локальную сеть

1 Подключите кабель локальной сети.

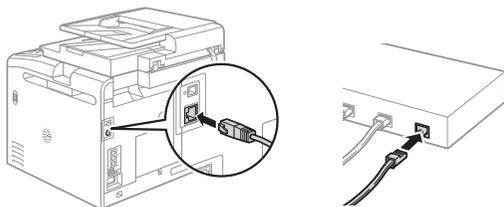

IP-адрес будет автоматически настроен в течение 2 минут. Если требуется установить IP-адрес вручную, см. приведенную ниже информацию.

- ⊕ Электронное руководство пользователя «Сеть» ► «Подключение к сети» ► «Настройка IP-адреса»

2 Установите драйвер и программное обеспечение с компакт-диска «User Software CD» (Пользовательское программное обеспечение).

- ⊕ Перейдите к разделу «Установка формата и типа бумаги» (стр. 133).

Подключение с помощью кабеля USB

Подсоедините кабель USB после установки драйверов MF и программы MF Toolbox.

1 Установите драйвер и программное обеспечение с компакт-диска «User Software CD» (Пользовательское программное обеспечение).

2 Подсоедините кабель USB.

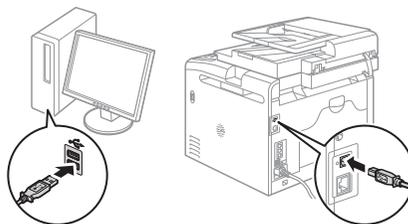
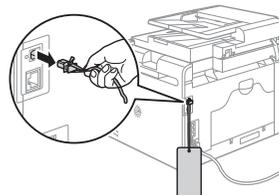

- ⊕ Перейдите к разделу «Установка формата и типа бумаги» (стр. 133).

Описание процедур установки:

- ⊕ См. документ «Руководство по установке драйверов MF»

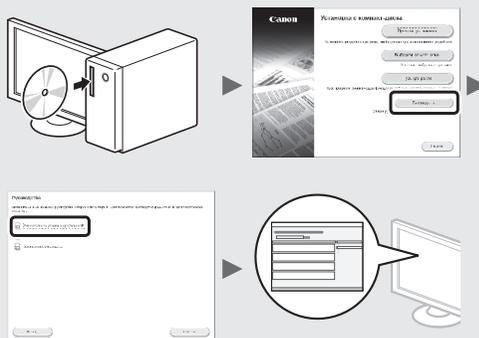

Установка формата и типа бумаги

С помощью указаний на экране настройте формат и тип бумаги.

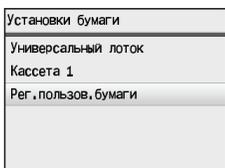
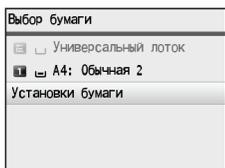

Выбор начальных параметров факса и подключение телефонного кабеля (только для модели MF8280Cw)

1 Укажите начальные параметры факса.

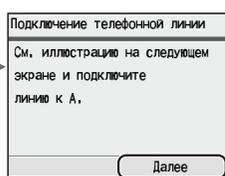
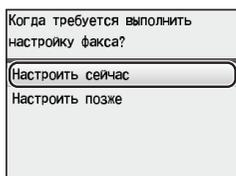

Следуйте инструкциям в разделе «Справочник по настройке факса» для указания номера факса, имени аппарата и режима приема. Дополнительные сведения о режиме приема см. в документе «Электронное руководство пользователя».

- ➔ Электронное руководство пользователя «Факс» ► «Прием факсов»

Использование имени пользователя

При отправке документа зарегистрированные сведения об отправителе печатаются на документе, который получает адресат.

2 Подключите телефонный кабель*.

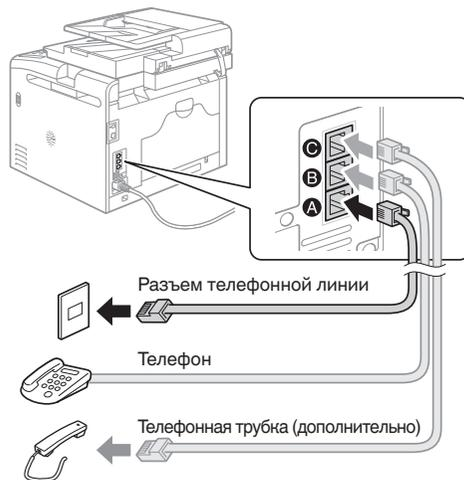

Если на дисплее отображается сообщение «Подключение телефонной линии», подсоедините телефонный кабель, как указано на рисунке. В зависимости от страны или региона в комплект поставки этого устройства может входить телефонный шнур и адаптер для подключения телефонной линии. Информацию о подключении телефонного шнура и адаптера см. в документе «Электронное руководство пользователя».

- ➔ Электронное руководство пользователя «Настройка устройства» ► «Настройка исходных параметров для функций факса (только для моделей MF8580Cdw/MF8550Cdn/MF8280Cw)» ► «Подключение телефонной линии»

При установке дополнительной телефонной трубки:

Подробнее см. в руководстве, входящем в комплект телефонной трубки.

* В зависимости от страны или региона в комплект поставки этого устройства может входить телефонный кабель.

3 Закройте раздел «Справочник по настройке факса» и перезагрузите аппарат.

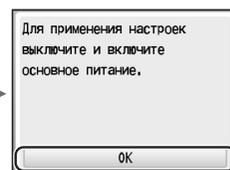
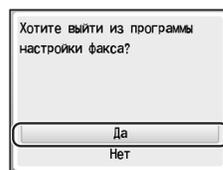

Выключите аппарат и подождите как минимум 10 секунд, прежде чем включить его снова. Если типы телефонных линий не определяются автоматически, см. документ «Электронное руководство пользователя» чтобы настроить телефонную линию вручную.

- ➔ Электронное руководство пользователя «Список меню настройки» ► «Настройки факса (только для моделей MF8580Cdw/MF8550Cdn/MF8280Cw)» ► «Основные настройки»

Данный аппарат предоставляет различные функции. Ниже представлен обзор основных функций, которые можно использовать повседневно.

Копирование

Копии с увеличением/уменьшением

Увеличение или уменьшение документов стандартного формата для копирования на бумаге стандартного формата или указание коэффициента копирования в процентах.

Сортировка

Можно рассортировать копии по комплектам в порядке следования страниц.

Уменьшенный макет

Можно уменьшить несколько документов, чтобы копировать их на одном листе.

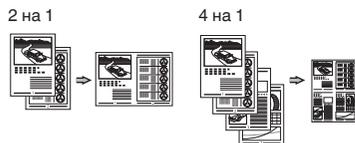

Копирование удостоверения

Возможность копирования 2-сторонней карточки на одной стороне листа.

Копирование с экономией бумаги

Можно выбрать нужные настройки копирования из параметров, появляющихся на экране при выборе [Copу] на панели управления.

Факс*

Отправка документов непосредственно с компьютера (факсимильная связь с помощью компьютера)

Помимо стандартных способов отправки и приема факсов можно использовать функцию факсимильной связи с помощью компьютера.

Отправка

Можно зарегистрировать адресаты факсов в адресной книге. Существует несколько способов указания адресатов, позволяющих быстро и просто отправить документы.

- Поиск адресата
- Список избранного
- Кодированный набор
- Группа адресатов
- Указание из журнала отправки
- Последовательная передача

Прием

- Прием в память
Принятые документы можно сохранять в памяти. Сохраненные документы можно в любое время распечатать или удалить, если они более не требуются.

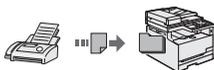

- Удаленный прием
При наличии подключенного внешнего телефона можно немедленно переключиться в режим приема факсов во время телефонного вызова путем ввода идентификатора приема факса с помощью цифровых кнопок телефона.

Печать

Печать с увеличением/уменьшением

Уменьшенный макет

Можно уменьшить несколько документов, чтобы напечатать их на одном листе.

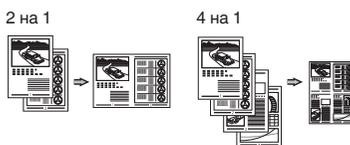

Печать плакатов

Печать водяных знаков

Просмотр предварительного изображения перед печатью

Выбор «профиля»

Сканирование

Сохранение документов с помощью панели управления аппарата



Сканирование с помощью

[Scan>PC1] / [Scan>PC2]

Можно упростить процедуру выбора адресата и установки параметров сканирования посредством их регистрации для клавиш на панели управления.

Сохранение документов с помощью операций на компьютере

- Сканирование с помощью программы MF Toolbox
- Сканирование из приложения



Сохранение на запоминающем устройстве USB

Отсканированные документы можно сохранить на запоминающем устройстве USB, подключенном к аппарату.

Настройки сети

Данный аппарат оборудован сетевым интерфейсом, с помощью которого можно быстро создать сетевое окружение. Если используется модель MF8280Cw, к сети можно подключиться, используя беспроводную локальную сеть. Кроме того, можно печатать документы, использовать функцию факсимильной связи с помощью компьютера (только для модели MF8280Cw) и выполнять сетевое сканирование со всех компьютеров, подключенных к данному аппарату. Возможность использования данного аппарата в качестве офисного аппарата с общим доступом помогает повысить эффективность работы.

Удаленный ИП

Теперь вы можете проверять состояние аппарата с компьютеров в сети. Кроме того, через сеть можно выполнять доступ к аппарату, управлять заданиями и указывать различные настройки.

* Только для модели MF8280Cw

Устранение замятия бумаги

Если отображается этот экран, в устройстве подачи или внутри аппарата произошло замятие бумаги. Удалите смятый документ или бумагу, следуя процедуре, отображаемой на экране. В этом руководстве описаны только области, в которых может возникнуть замятие бумаги. Дополнительную информацию об этих процедурах см. в документе «Электронное руководство пользователя».

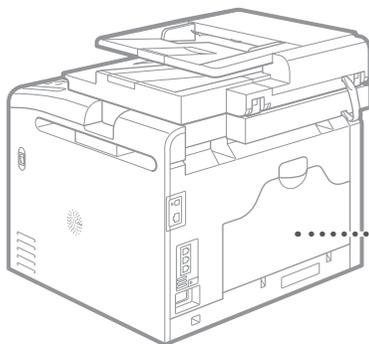
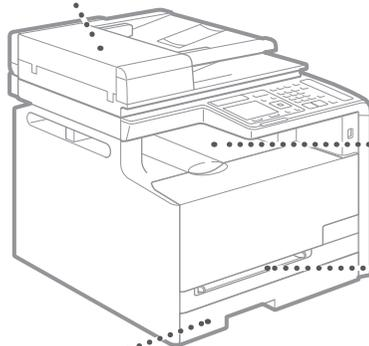
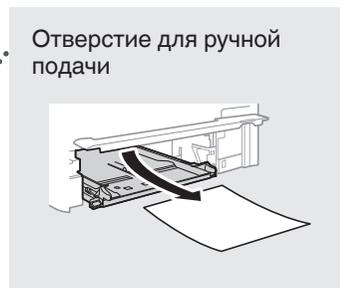
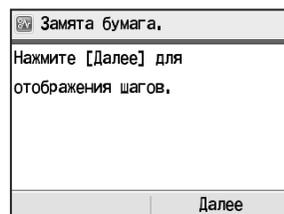

Ru

Замена картриджей с тонером

Картриджи с тонером являются расходными материалами. Если тонер почти или полностью закончился в процессе выполнения задания, на экране появляется сообщение или могут возникнуть следующие проблемы. Примите соответствующие меры.

При появлении сообщения

Если тонер почти закончился в процессе выполнения задания, на экране появляется сообщение.

Сообщение	При отображении сообщения на экране	Описание и возможные решения
Подготовьте картридж с <цвет тонера>* тонером.	Вскоре потребуется заменить картридж с тонером.	Рекомендуется проверять количество тонера, оставшегося в картридже, и заменять картридж перед печатью документов больших объемов. ⊕ Электронное руководство пользователя «Замена картриджей с тонером» При отображении этого сообщения входящий факс будет сохранен в памяти и не будет напечатан. Кроме того, печать отчетов может не выполняться, даже если настроена автоматическая печать. Однако, если для параметра <Продолжать печать при низком уровне тонера> в <Параметры печати при приеме> установлено значение <Вкл.>, печать продолжится, но факсы могут быть нечеткими или размытыми. ⊕ Электронное руководство пользователя «Печать отчетов и списков» ⊕ Электронное руководство пользователя «Список меню настройки»
Истек срок сл. карт. с тон. <цвет тонера>*	Срок годности картриджа с тонером истек.	Если это сообщение не исчезает, замените картридж с тонером. Можно продолжить печать, но качество печати не гарантируется. ⊕ Электронное руководство пользователя «Замена картриджей с тонером»
Истек срок службы комп. картр. Рекомендуется замена картр. <цвет тонера>*	Аппарат может печатать неправильно, так как картридж с тонером, срок службы которого истек, все еще находится в аппарате.	Если это сообщение не исчезает, замените картридж с тонером. Можно продолжить печать, но качество печати может быть низким. ⊕ Электронное руководство пользователя «Замена картриджей с тонером»

* Вместо <цвет тонера> будет отображаться черный, желтый, пурпурный или голубой цвет.

Если результаты печати низкого качества

Если на распечатках появляется что-либо из показанного на рисунках, то в одном из картриджей низкий уровень тонера. Замените картридж с низким уровнем тонера, даже если сообщения об этом не появляются.

Появляются белые полосы



Некоторые части выглядят тусклыми



Отпечаток неравномерный по плотности



Появляются пятна тонера



Пустое пространство оригинала приобретает сероватый оттенок



Для заметок 

A large empty rectangular box intended for taking notes.

Ru

Символы, используемые в данном Руководстве

⚠ ПРЕДУПРЕЖДЕНИЕ

Содержит предупреждение об операциях, которые в случае неправильного выполнения могут привести к травме или гибели людей. Для безопасной эксплуатации аппарата всегда обращайтесь внимание на эти предупреждения.

⚠ ВНИМАНИЕ

Содержит предупреждение об операциях, которые в случае неправильного выполнения могут привести к травмам людей. Для безопасной эксплуатации аппарата всегда обращайтесь внимание на эти предупреждения.

Клавиши и кнопки, используемые в данном Руководстве

Следующие символы и названия клавиш представляют собой примеры нажимаемых клавиш, используемых в этом руководстве.

- Клавиши панели управления:
[Значок клавиши]
[Значок клавиши] + (Название клавиши)
Пример:
[]
[] (Назад)
- Сообщения на дисплее: <Укажите адресата.>
- Кнопки и пункты меню, отображаемые на дисплее компьютера: [Preferences] (Настройки)

Иллюстрации и экраны, используемые в данном руководстве

В данном руководстве используются иллюстрации и экраны модели MF8280Cw, если не указано иное.

⚠ ПРЕДУПРЕЖДЕНИЕ

Чтобы избежать травмы или повреждения оборудования и познакомиться с юридической информацией, прочтите разделы «Правовые положения» и «Важные указания по технике безопасности» на компакт-диске «Multilingual User Manual CD» (Многоязычные руководства пользователя), входящем в комплект поставки устройства.

Важные указания по технике безопасности

Перед началом работы с аппаратом внимательно прочитайте раздел «Важные указания по технике безопасности» в данном руководстве и документе «Электронное руководство пользователя».

Поскольку эти указания предназначены для предотвращения материального ущерба или травмирования пользователя и других лиц, обязательно обращайтесь внимание на эти указания и требования к эксплуатации.

Помните, что вы несете ответственность за любой ущерб, возникший вследствие невыполнения описанных в данном документе указаний, ненадлежащего использования устройства либо любого ремонта или изменений, произведенных не сертифицированным техническим специалистом Canon.

Установка

⚠ ПРЕДУПРЕЖДЕНИЕ

- Не устанавливайте аппарат рядом с легковоспламеняющимися веществами, такими как спиртосодержащие продукты или разбавители краски. Контакт этих веществ с электрическими компонентами внутри аппарата может стать причиной воспламенения этих веществ и, как результат, пожара или увеличения риска поражения электрическим током.

- Не помещайте на аппарат браслеты и другие металлические предметы или емкости с водой. Контакт посторонних веществ с электрическими компонентами внутри аппарата может стать причиной возгорания или поражения электрическим током.
В случае попадания какого-либо из этих веществ внутрь аппарата немедленно выключите переключатели питания аппарата и обратитесь местному дилеру Canon.
- Не используйте данный аппарат рядом с любым медицинским оборудованием. Радиоволны, излучаемые данным аппаратом, могут создавать помехи для работы данного медицинского оборудования, что может привести к несчастному случаю с тяжкими последствиями.

⚠ ВНИМАНИЕ

- Не устанавливайте аппарат в описанных ниже местах. Несоблюдение этого требования может привести к травме, пожару или поражению электрическим током.
 - Неустойчивая поверхность
 - Место, подверженное чрезмерной вибрации
 - Место, в котором вентиляционные отверстия будут закрыты (слишком близко к стене, на кровати или ковре с длинным ворсом или других похожих предметах)
 - Влажное или запыленное помещение
 - Место, подверженное воздействию прямого солнечного света, или на улице
 - Место, подверженное воздействию высоких температур
 - Место вблизи открытого огня
 - Помещение без должной вентиляции
- В процессе работы данного аппарата выделяется озон, но он не оказывает влияния на организм человека. Однако, если планируется долгая непрерывная работа аппарата, убедитесь, что место установки хорошо вентилируется.
- Не подсоединяйте к данному аппарату неутвержденные кабели. Несоблюдение этого требования может привести к пожару или поражению электрическим током.

Источник питания

⚠ ПРЕДУПРЕЖДЕНИЕ

- Не используйте другие шнуры питания, кроме шнура, входящего в комплект принтера – это может стать причиной возгорания или поражения электрическим током.
- Не модифицируйте и не сгибайте шнур питания, а также сильно не растягивайте его. Не ставьте тяжелые предметы на шнур питания. Повреждение шнура питания может привести к пожару или поражению электрическим током.
- Не вставляйте штепсель шнура питания в розетку и не извлекайте его мокрыми руками – это может привести к поражению электрическим током.
- Не используйте удлинительные шнуры или удлинители с несколькими розетками с данным аппаратом. Несоблюдение этого требования может привести к пожару или поражению электрическим током.
- Не сворачивайте шнур питания и не завязывайте его узлом – это может стать причиной возгорания или поражения электрическим током.
- Вставляйте штепсель шнура питания в розетку сети переменного тока полностью. Невыполнение этого правила может стать причиной возгорания или поражения электрическим током.
- Полностью отсоединяйте штепсель шнура питания от розетки во время грозы. Несоблюдение этого требования может привести к пожару, поражению электрическим током или выходу аппарата из строя.

⚠ ВНИМАНИЕ

- Используйте только тот источник питания, который отвечает требованиям к напряжению, описанным в данном документе. Невыполнение этого правила может стать причиной возгорания или поражения электрическим током.
- Не загорайте розетку, к которой подключен аппарат, чтобы можно было без труда отсоединить шнур питания в экстренном случае.

Обращение с аппаратом

⚠ ПРЕДУПРЕЖДЕНИЕ

- Не разбирайте аппарат и не пытайтесь что-либо изменить в его устройстве. Некоторые компоненты внутри аппарата сильно нагреваются или находятся под высоким напряжением, что может стать причиной возгорания или поражения электрическим током.
- Не разрешайте детям прикасаться к шнуру питания и кабелям, а также внутренним или электрическим компонентам или играть с ними. Это может привести к получению серьезных травм.
- Если аппарат издает необычный шум, выделяет непривычный запах или дым или чрезмерно нагревается, обратитесь к уполномоченному дилеру Canon. Продолжение эксплуатации в таких условиях может стать причиной возгорания или поражения электрическим током.
- Не распыляйте вблизи аппарата легковоспламеняющиеся вещества. Контакт легковоспламеняющихся веществ с электрическими компонентами внутри аппарата может стать причиной возгорания или поражения электрическим током.

⚠ ВНИМАНИЕ

- В целях безопасности отсоединяйте шнур питания от электросети, если аппарат не используется долгое время.
- Будьте осторожны при открытии и закрытии крышек, чтобы не травмировать руки.
- Избегайте контакта рук и одежды с валиками в области вывода. Попадание рук или одежды между валиками может привести к получению травмы.
- В процессе и сразу же после работы внутренние компоненты и область вокруг выводного лотка аппарата являются очень горячими. Не прикасайтесь к этим областям, чтобы не получить ожоги. Кроме того, отпечатанная бумага сразу после вывода может быть горячей, поэтому обращайтесь с ней аккуратно. В противном случае можно получить ожоги.

Техническое обслуживание и осмотры

⚠ ПРЕДУПРЕЖДЕНИЕ

- Выключайте аппарат и отсоединяйте шнур питания от розетки перед очисткой. Невыполнение этого правила может стать причиной возгорания или поражения электрическим током.
- Периодически извлекайте штепсель шнура питания из розетки и прочищайте зону вокруг оснований металлических контактов штепселя и розетки сухой тканью, чтобы полностью удалить пыль и грязь. Пыль, осевшая на влажной поверхности, может стать причиной короткого замыкания или пожара.
- Для очистки аппарата используйте влажную хорошо отжатую ткань. Смачивать ткань для очистки необходимо только в воде. Не используйте спирт, бензольные вещества, растворители краски и другие легковоспламеняющиеся вещества. Контакт этих веществ с электрическими компонентами внутри аппарата может стать причиной возгорания или поражения электрическим током.
- Регулярно проверяйте отсутствие повреждений шнура питания и штепселя. Проверяйте отсутствие коррозии, механической деформации, царапин, трещин или чрезмерного нагрева аппарата. Использование оборудования, которое не обслуживается должным образом, может привести к пожару или поражению электрическим током.

Расходные материалы

⚠ ПРЕДУПРЕЖДЕНИЕ

- Не бросайте отработанные картриджи с тонером в открытый огонь. Это может привести к их воспламенению и, как следствие, к получению ожогов или возникновению пожара.
- При случайном рассыпании тонера осторожно вытрите тонер мягкой влажной тканью, не вдыхая его. Не используйте пылесос для очистки просыпанного тонера. В противном случае возможно повреждение пылесоса или взрыв пыли, вызванный статическим разрядом.

⚠ ВНИМАНИЕ

- Храните картриджи с тонером и другие расходные материалы в местах, недоступных для детей. В случае проглатывания тонера немедленно обратитесь к врачу или в токсикологический центр.
- Не пытайтесь разбирать картридж с тонером. Тонер может просыпаться и попасть в глаза или рот. При попадании тонера в глаза или рот немедленно промойте их холодной водой и обратитесь к врачу.
- Если из картриджа просыпался тонер, старайтесь не вдыхать его и избегайте его контакта с кожей. При попадании тонера на кожу сразу же смойте его водой с мылом. В случае вдыхания тонера или возникновения кожного раздражения из-за контакта с тонером немедленно обратитесь к врачу или в токсикологический центр.

Другое

⚠ ПРЕДУПРЕЖДЕНИЕ

- Если используется кардиостимулятор: Этот аппарат создает слабое магнитное поле. Если вы чувствуете дискомфорт во время работы с аппаратом, отойдите подальше от аппарата и немедленно проконсультируйтесь с врачом.

Юридическая информация

Юридические ограничения на использование изделия и изображений

Использование приобретенного вами изделия для сканирования, печати или воспроизведения определенных документов иными способами, а также использование изображений, полученных в результате сканирования, печати или воспроизведения другим способом при помощи приобретенного вами изделия, может быть запрещено законом и может повлечь за собой уголовную и/или гражданскую ответственность. Неполный список таких документов приведен ниже. Этот список предназначен для использования только в качестве ориентира. При возникновении сомнений в законности использования данного изделия для сканирования, печати или воспроизведения иным способом любого-либо документа и/или использования изображений, полученных в результате сканирования, печати или воспроизведения другим способом, заранее обратитесь за консультацией к юристу.

- Бумажные деньги
- Дорожные чеки
- Платежные поручения
- Продовольственные талоны
- Депозитные сертификаты
- Паспорта
- Почтовые марки (погашенные или непогашенные)
- Иммиграционные документы
- Идентификационные карточки или знаки отличия
- Внутренние марки гербового сбора (погашенные или непогашенные)
- Некоторые документы на обслуживание или переводные векселя
- Облигации или другие долговые сертификаты
- Чеки или переводные векселя, выданные государственными учреждениями
- Акции
- Автомобильные права и документы, удостоверяющие права собственности
- Произведения, охраняемые законами об авторском праве/ Произведения искусства, запрещенные для воспроизведения без разрешения обладателя авторских прав

При разработке руководств для данного аппарата были приложены значительные усилия для исключения неточностей и упущений. Тем не менее, наши изделия постоянно обновляются. Для получения точной информации обращайтесь в корпорацию Canon.

Посібники з комплекту поставки

① Початок роботи (цей посібник):

Спочатку прочитайте цей посібник. У цьому посібнику описана процедура встановлення апарата, налаштування параметрів і попередження. Обов'язково прочитайте цей посібник перед використанням апарата.



② Посібник із налаштування бездротової локальної мережі (лише для моделі MF8280Cw):

Прочитайте цей посібник після ознайомлення з Початком роботи. У цьому посібнику описано процедуру налаштування бездротової локальної мережі, а також причини виникнення та способи вирішення проблем, які можуть виникнути під час налаштування. Обов'язково прочитайте цей посібник перед підключенням апарата до бездротової локальної мережі.



③ MF Driver Installation Guide (Посібник зі встановлення драйвера MF) (User Software CD (Компакт-диск з програмним забезпеченням користувача)):

Далі ознайомтеся з цим посібником. У цьому посібнику описана процедура встановлення програмного забезпечення.

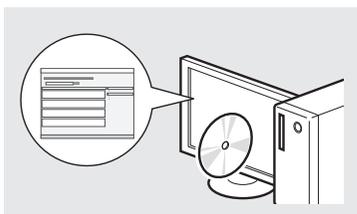

④ Електронний посібник (Multi-lingual User Manual CD (Компакт-диск з посібниками кількома мовами)):

Прочитайте розділ із потрібною інформацією. Електронний посібник розділений на категорії для легкого пошуку потрібної інформації.

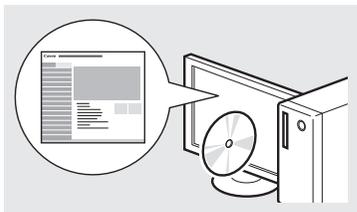

Переміщення між пунктами меню та спосіб введення тексту

● MF8280Cw



● MF8280Cn



Робота з меню

Вибір пунктів або переміщення курсора між пунктами меню

Виділяйте пункти за допомогою клавіші [▲] або [▼]. Щоб перейти до наступного розділу, натисніть кнопку [OK] або [▶]. Щоб повернутися до попереднього розділу, натисніть клавішу [■] (Назад) або [◀].

Налаштування підтвердження

Натисніть кнопку [OK]. Однак якщо на дисплеї з'являється повідомлення <Apply> (Застосувати), виберіть <Apply> (Застосувати), потім натисніть кнопку [OK].

Перегляд «Електронного посібника» з компакт-диска

- 1 Вставте Multi-lingual User Manual CD (Компакт-диск з посібниками кількома мовами) у комп'ютер.
- 2 Виберіть мову.
- 3 Натисніть кнопку [Display Manuals] (Відобразити посібники).

Залежно від операційної системи, що використовується, відобразиться повідомлення про забезпечення захисту.

Спосіб введення тексту

Зміна режиму введення

Натисніть кнопку <A/a/12> або [*****], щоб змінити режим введення.

Режим введення	Доступні літери
<A>	Абетка (великі літери) та знаки
<a>	Абетка (малі літери) та знаки
<12>	Цифри

Введення тексту, знаків і цифр

Виконуйте введення цифровими клавішами або клавішею [**#**]. Докладну інформацію про переключення режимів і доступні для введення символи див. на наступній сторінці.

	Режим введення:		
	<A>	<a>	<12>
1	@ . - _ /		1
2	ABC	abc	2
3	DEF	def	3
4	GHI	ghi	4
5	JKL	jkl	5
6	MNO	mno	6
7	PQRS	pqrs	7
8	TUV	tuv	8
9	WXYZ	wxyz	9
0	(не доступно)		0
*	(пробіл) @ . / - _ ! ? & \$ % # () [] { } < > * + = " , ; : ' ^ ` \ ~		(не доступно)

Переміщення курсору (введення пробілу)

Використовуйте для переміщення курсору [◀] або [▶]. Для введення пробілу перемістіть курсор у кінець тексту й натисніть клавішу [▶].

Видалення символів

Натисніть клавішу [C], щоб видалити символи. Натисніть і утримуйте клавішу [C], щоб видалити всі символи.

Підключення шнура живлення та увімкнення живлення

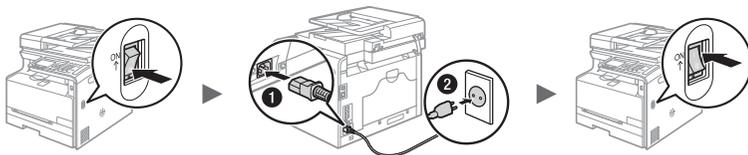

❗ Не підключайте кабель USB у цей момент. Підключіть його під час встановлення програмного забезпечення.

Встановлення початкових параметрів

Дотримуйтесь інструкцій на екрані, щоб настроїти мову, регіон, часовий пояс, а також дату й час. Докладну інформацію про роботу з меню та спосіб введення цифр див. у розділі «Переміщення між пунктами меню та спосіб введення тексту» (стор. 140). Можна також вибрати або скасувати виконання корекції кольорів. Докладніше про те, як виконувати корекцію кольорів, див. «Електронний посібник».

⊕ Електронний посібник: «Настроювання апарата» ▶ «Увімкнення живлення й настроювання початкових параметрів»

MF8280Cw

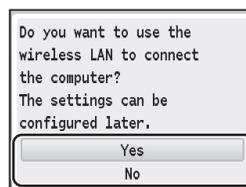
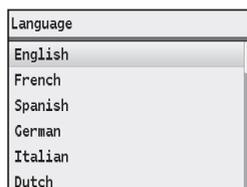

Негайне підключення до комп'ютера через бездротову LAN

Yes

⊕ Почніть із кроку 4 процедури «Настроювання бездротової LAN» в Посібнику із настроювання бездротової локальної мережі

See Wireless LAN Setting Guide to perform settings.

OK

Пізніше підключення до комп'ютера через бездротову LAN

No

⊕ Перегляньте Посібник із настроювання бездротової локальної мережі.

Підключення до комп'ютера через дротову LAN

⊕ Перейдіть до розділу «Підключення через дротову LAN» (стор. 142).

Підключення до комп'ютера за допомогою кабелю USB

⊕ Перейдіть до розділу «Підключення через кабель USB» (стор. 142).

Без підключення до ПК

⊕ Завершіть настроювання.

MF8230Cn

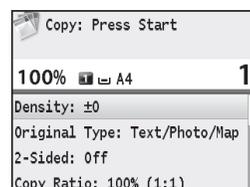
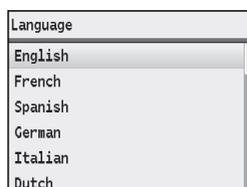

Вибір способу підключення апарата до комп'ютера

- Підключення через дротову локальну мережу
⊕ Див. «Підключення через дротову LAN»

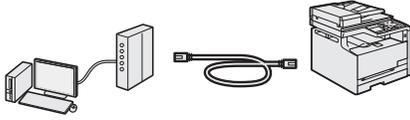

Апарат можна підключити до комп'ютера через дротовий маршрутизатор локальної мережі. Використовуйте кабель LAN для підключення апарата до маршрутизатора.

- Переконайтеся, що на маршрутизаторі є вільний порт для підключення апарата й комп'ютера.
 - Підготуйте кабель типу «кручена пара» категорії 5 або вище для локальної мережі.
- Підключення через кабель USB
⊕ Див. «Підключення через кабель USB»



Апарат можна підключити до комп'ютера через кабель USB.

- Підключення через бездротову локальну мережу (лише для моделі MF8280Cw)
⊕ Див. Посібник із налаштування бездротової локальної мережі.

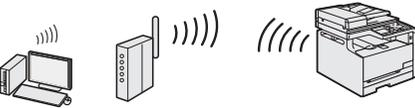

Апарат можна підключити до комп'ютера через бездротовий маршрутизатор.* Оскільки він підключений до бездротової мережі, кабелів LAN не потрібно.

* Потрібен бездротовий маршрутизатор із підтримкою стандарту IEEE802.11b/g/n.

Якщо ви не впевнені, який у вас маршрутизатор: дротовий чи бездротовий

Перегляньте супровідний посібник з експлуатації мережевого пристрою або зверніться до виробника.

Підключення через дротову LAN

- 1 Для підключення кабелю локальної мережі.

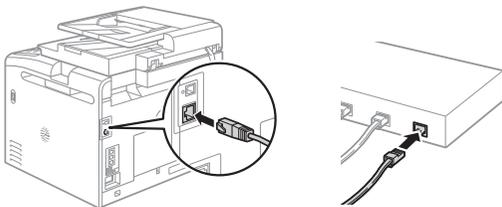

IP-адресу буде автоматично настроєно через 2 хвилини. Якщо необхідно встановити IP-адресу вручну, див. зазначені нижче розділи.

- ⊕ Електронний посібник: «Мережа» ► «Підключення до мережі» ► «Налаштування IP-адрес»

- 2 Установіть драйвер і програмне забезпечення, використовуючи User Software CD (Компакт-диск з програмним забезпеченням користувача).

- ⊕ Перейдіть до розділу «Установлення формату та типу паперу» (стор. 143).

Підключення через кабель USB

Підключіть кабель USB після встановлення програм Драйвери MF і MF Toolbox.

- 1 Установіть драйвер і програмне забезпечення, використовуючи User Software CD (Компакт-диск з програмним забезпеченням користувача).

- 2 Для підключення кабелю USB.

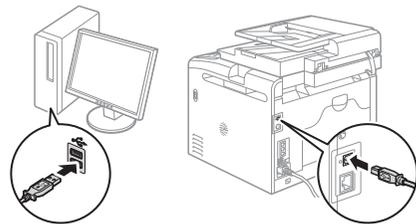
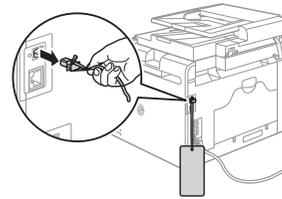

- ⊕ Перейдіть до розділу «Установлення формату та типу паперу» (стор. 143).

Докладна інформація про процедури встановлення

- ⊕ Див. MF Driver Installation Guide (Посібник зі встановлення драйвера MF)

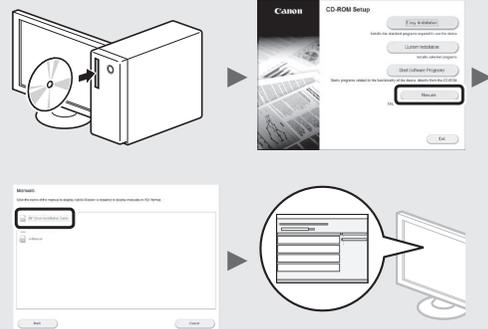

Установлення формату та типу паперу

Виконуйте інструкції, що відображаються на екрані, та встановіть тип і формат паперу.

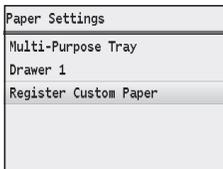
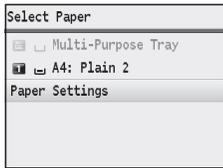

Зазначення початкових налаштувань факсу та підключення телефонного кабелю (лише для моделі MF8280Cw)

1 Укажіть початкові параметри факсу.

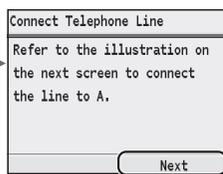
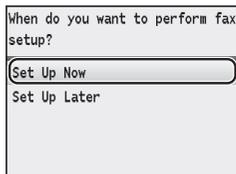
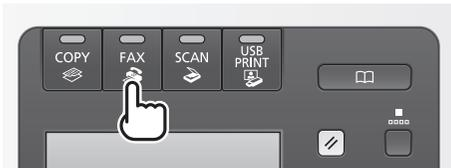

Виконуйте інструкції, зазначені в «Посібнику з налаштування факсу», щоб указати номер факсу, ім'я приладу та режим отримання. Докладнішу інформацію про режим отримання подано в Електронному посібнику.

➔ Електронний посібник: «Факс» ► «Отримання факсів»

Використання імені користувача

Під час надсилання документа зареєстровані відомості про відправника друкуються на факсимальному повідомленні одержувача.

2 Підключіть телефонний кабель*.

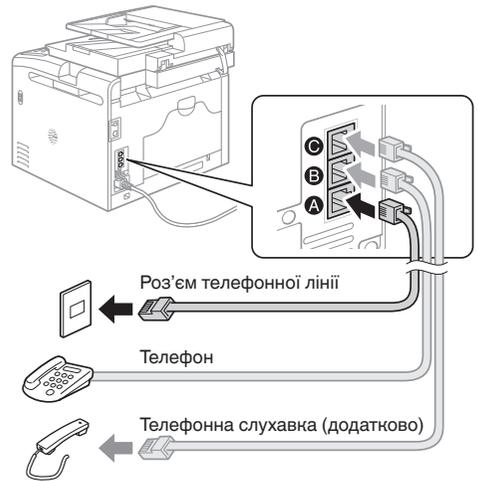

Коли на дисплеї з'являється повідомлення <Connect Telephone Line> (Підключіть телефонну лінію), підключіть телефонний кабель так, як зображено на малюнку. Залежно від країни та регіону з апаратом можуть постачатися кабель підключення до телефонної лінії й адаптер. Докладніше про підключення телефонного кабелю й адаптера див. «Електронний посібник».

➔ Електронний посібник: «Налаштування апарата» ► «Налаштування початкових параметрів факсу (лише для моделей MF8580Cdw/MF8550Cdn/MF8280Cw)» ► «Підключення телефонної лінії»

Підключення додаткової слухавки

Для отримання докладної інформації див. посібник з комплекту поставки слухавки.

* Залежно від країни та регіону з апаратом може постачатися телефонний кабель.

3 Вийдіть з режиму перегляду посібника з налаштування факсу та перезапустіть апарат.

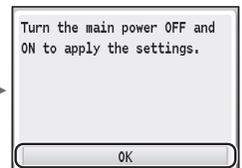
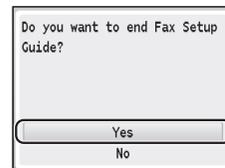

Вимкніть апарат і почекайте принаймні 10 секунд перш ніж увімкнути його знову. Якщо типи телефонних ліній не визначаються автоматично, перегляньте Електронний посібник і настройте телефонну лінію вручну.

➔ Електронний посібник: «Налаштування списку меню» ► «Параметри факсу (лише для моделей MF8580Cdw/MF8550Cdn/MF8280Cw)» ► «Основні параметри»

На цьому апараті можна виконувати різні дії. Нижче наведено огляд основних функцій, які можна використовувати щоденно.

Копіювання

Збільшення або зменшення копій

Можна збільшувати або зменшувати документи стандартного формату, щоб отримувати їх копії на папері стандартного формату або зазначити коефіцієнт масштабування копії у відсотках.

Сортування

Копії можна сортувати по комплектах у порядку розташування сторінок.

Зменшений макет

Можна зменшити кілька документів, щоб копіювати їх на один аркуш.

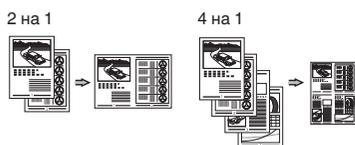

Копіювання посвідчення

Можна робити копії двосторонньої картки з одного боку паперу.

Копіювання із заощадженням паперу

Вибравши на панелі керування клавішу [**EF Copy**], можна відобразити опції копіювання та вибрати бажані настройки.

Факс*

Надсилання документа безпосередньо з комп'ютера (факсимільний зв'язок за допомогою комп'ютера)

Окрім звичайного режиму надсилання та отримання факсів можна використовувати факсимільний зв'язок за допомогою комп'ютера.

Надсилання

В адресній книзі можна реєструвати одержувачів факсів. Зареєструвати адресатів можна кількома способами, що дозволить надсилати документи швидко та зручно.

- Пошук адресата
- Список пріоритетних контактів
- Кодовий набір
- Група адресатів
- Вибір з журналу надісланих документів
- Послідовна розсилка

Отримання

- Отримання в пам'ять: Отримані документи можна зберігати в пам'яті. Збережені документи можна будь-коли роздрукувати, а непотрібні – видалити.

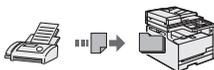

- Віддалене отримання

Якщо підключено зовнішній телефон, можна відразу перемкнути апарат на режим отримання факсу, набравши ідентифікаційний номер отримання факсу за допомогою кнопок набору під час отримання дзвінка.

Друк

Друк зі збільшенням або зменшенням

Зменшений макет

Можна зменшити кілька документів, що дозволить роздрукувати їх на одному аркуші.

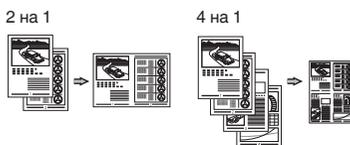

Друк плакатів

Друк водяних знаків

Попередній перегляд перед друком

Вибір «профілю»

Сканування

Збереження документів за допомогою панелі керування апарата



Сканування за допомогою клавіш [**Scan»PC1**] / [**Scan»PC2**]

Щоб спростити процедуру вибору місця призначення та настройок сканування, можна зареєструвати їх у клавішах панелі керування.

Збереження документів за допомогою комп'ютера

- Сканування за допомогою програми MF Toolbox
- Сканування із прикладної програми



Збереження в пам'яті USB

Відскановані документи можна зберігати в пам'яті USB, яку підключено до апарата.

Параметри мережі

Цей апарат обладнаний мережним інтерфейсом, який дозволяє швидко настроїти мережне середовище. За використання моделі MF8280Cw ви можете підключитися до мережі, використовуючи бездротову локальну мережу. Можна друкувати документи, використовувати факсимільний зв'язок за допомогою комп'ютера (лише для моделі MF8280Cw) та сканування через мережу з усіх комп'ютерів, що підключені до апарата. Спільне використання апарата в офісі сприяє підвищенню ефективності роботи.

Remote UI (Інтерфейс віддаленого користувача)

Дізнатися про стан апарата можна з комп'ютерів, що підключені до мережі. Через мережу можна отримати доступ до апарата та його завдань, а також встановлювати різні параметри.

* Лише для моделі MF8280Cw

Усунення зминання паперу

Якщо з'явився наведений нижче екран, у пристрої подавання або в апараті сталося зминання паперу. Виконуючи відображені на екрані вказівки, вийміть зім'ятий документ або папір. У цьому посібнику зазначені тільки області, де трапляється зминання паперу. Докладніше про процедури див. «Електронний посібник».

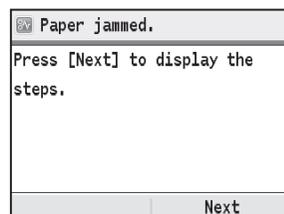

Пристрій подавання

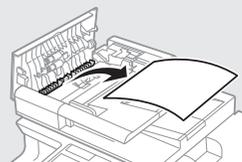

Область виведення

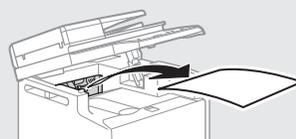

Шухляда для паперу



Пристрій ручного подавання

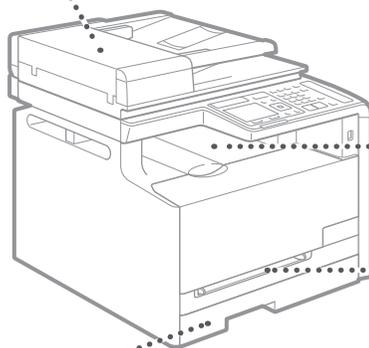
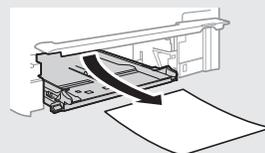

Задня сторона

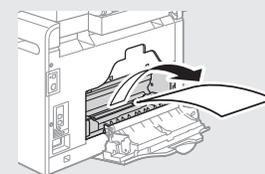
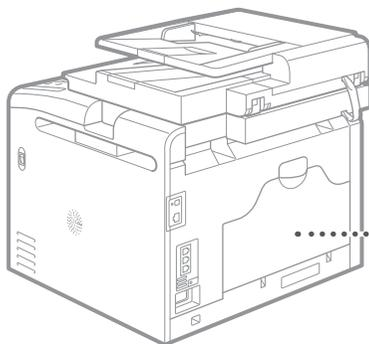

Uk

Заміна картриджів із тонером

Картриджі з тонером є витратними матеріалами. Якщо під час друку завдання тонер повністю чи майже закінчується, на екрані відображається повідомлення або виникають описані нижче помилки. У такому разі слід вжити відповідних заходів.

У разі появи повідомлення

Якщо під час друку завдання тонер майже закінчується, на екрані з'являється повідомлення.

Повідомлення	Коли на екрані відображається повідомлення	Опис проблеми та інструкції щодо її вирішення
Prepare the <Toner Color>* toner cartridge. (Підготуйте картридж із тонером <Колір тонера>*.)	Картридж із тонером потрібно замінити найближчим часом.	Рекомендовано перевірити залишок тонера й замінити картридж новим тонером перед друком об'ємних документів. ⊕ Електронний посібник: «Заміна картриджів з тонером» Якщо відображається це повідомлення, вхідний факс буде збережено в пам'яті без виконання друку. Звіти також можуть не друкуватися, навіть якщо встановлено параметр автоматичного друку звітів. Якщо в пункті <RX Print Settings> (Настройки друку під час отримання) для параметра <Continue Printing When Toner Is Low> (Продовжити друк у разі браку тонера) встановлено значення <On> (Увімкнуто), друк може бути продовжено, але при цьому факс може бути надруковано розмитим або засвітлим. ⊕ Електронний посібник: «Друк звітів та списків» ⊕ Електронний посібник: «Настроювання списку меню»
End of Toner Cart. Lifetime <Toner Color>* (Завершення строку служби картриджа з тонером <Колір тонера>*)	Строк служби картриджа з тонером закінчився.	Якщо це повідомлення не зникне, замінити картридж із тонером. Друк можна продовжити, але висока якість друку не гарантована. ⊕ Електронний посібник: «Заміна картриджів з тонером»
End of cart. parts lifetime. Cart. replacement recommended <Toner Color>* (Строк служби частин картриджа з тонером завершився. Рекомендовано замінити картридж <Колір тонера>*)	Можливо, друк не відбувається належним чином, тому що картридж з тонером, строк служби якого завершився, усе ще міститься в апараті.	Якщо це повідомлення не зникне, замінити картридж із тонером. Друк можна продовжити, але якість друку може бути низька. ⊕ Електронний посібник: «Заміна картриджів із тонером»

* Замість <Toner Color> (Колір тонера) відобразатиметься чорний, жовтий, пурпуровий або блакитний тонер.

Низька якість роздруківок

Якщо на роздруківках з'явилися наведені нижче ознаки, один із ваших картриджів може виявитися пустим. Замінити майже пустий картридж із тонером, навіть якщо не відображається повідомлення.

З'являються білі смуги



Часткове знебарвлення



Нерівномірна насиченість



З'являються плями та бризки від тонера



Білі області вихідних документів друкуються в сірому кольорі на роздруківках



Нотатки

Uk

Символи, що використовуються в цьому посібнику

⚠ ПОПЕРЕДЖЕННЯ

Позначає попередження стосовно операцій, які можуть призвести до травмування в разі їх неправильного виконання. З метою безпечного користування апаратом завжди зважайте на ці попередження.

⚠ УВАГА

Позначає застереження стосовно операцій, які можуть призвести до травмування в разі їх неправильного виконання. З метою безпечного користування апаратом завжди зважайте на ці застереження.

Клавіші та кнопки, що згадуються в цьому посібнику

Символи та назви клавіш, використовувани в цьому посібнику, позначені таким чином.

- Клавіші панелі керування:
[Піктограма клавіші]
[Піктограма клавіші] + (назва клавіші)
Приклад
[]
[] (Назад)
- Дисплей: <Specify the destination.> (Укажіть адресу.)
- Кнопки та елементи на дисплеї комп'ютера: [Preferences] (Настройки)

Ілюстрації та зображення екрана, використані в цьому посібнику

Якщо не зазначено інше, ілюстрації та зображення у цьому посібнику відповідають моделі MF8280Cw.

⚠ ПОПЕРЕДЖЕННЯ

Щоб уникнути ризику тілесних травм або пошкодження обладнання, а також щоб отримати юридичні відомості, прочитайте розділи «Належні правові повідомлення» та «Важливі відомості про техніку безпеки» на компакт-диску Multi-lingual User Manual CD (Компакт-диск з посібниками кількома мовами), який входить у комплект постачання виробу.

Важливі інструкції з техніки безпеки

Перед роботою з апаратом уважно прочитайте «Важливі інструкції з техніки безпеки» в цьому посібнику та Електронному посібнику.

Завжди звертайте увагу на ці інструкції та вимоги до експлуатації; їх дотримання допомагає запобігти травмуванню користувача та інших осіб, а також пошкодженню майна.

Майте на увазі, що ви несете відповідальність за всі збитки внаслідок недотримання наведених тут указівок, будь-якого використання пристрою не за призначенням, а також виконання ремонту й модифікацій будь-ким, крім технічного спеціаліста з повноваженнями від компанії Canon.

Установлення

⚠ ПОПЕРЕДЖЕННЯ

- Не встановлюйте апарат поблизу легкозаймистих речовин на зразок спиртовмісних виробів або розчинників. Контакт легкозаймистих речовин з електричними деталями всередині апарата може призвести до пожежі або ураження електричним струмом.
- Не кладіть на апарат намиста, інші металеві предмети або місткості з рідиною. Контакт сторонніх речовин з електричними деталями всередині апарата може призвести до пожежі або ураження електричним струмом. Якщо якась із таких речовин впаде в апарат, негайно вимкніть його живлення та зверніться до місцевого дилера Canon.
- Не використовуйте апарат поблизу медичного обладнання. Він випромінює радіохвилі, що можуть створити перешкоди для медичного обладнання й призвести до серйозних нещасних випадків.

⚠ УВАГА

- Нижче описано місця, невідповідні для встановлення апарата. Розташування апарата в такому місці може призвести до тілесних травм, пожежі або ураження електричним струмом.
 - Невідповідне місце
 - Місце, в якому можливі сильні вібрації
 - У місцях, де блокуються вентиляційні отвори (надто близько до стін, ліжка, пухнастого килима та інших подібних предметів)
 - У вологих або запиленних місцях
 - Надворі або під прямим сонячним промінням
 - У місцях із високою температурою
 - Біля відкритого вогню
 - У місцях із поганою вентиляційною системою
- Хоча в результаті роботи апарата утворюється озон, він зовсім не впливає на людський організм. Та якщо апарат має використовуватися протягом тривалих періодів, подбайте про добру вентиляцію місця його встановлення.
- Не підключайте до цього апарата nereкомендовані кабелі. Це може призвести до пожежі або ураження електричним струмом.

Джерело живлення

⚠ ПОПЕРЕДЖЕННЯ

- Не користуйтеся іншими шнурами замість шнура живлення з комплекту поставки, оскільки це може призвести до пожежі або ураження електричним струмом.
- Не модифікуйте й не згинайте шнур живлення, не тягніть його з прикладанням значної сили. Не ставте на шнур живлення важкі предмети. Пошкодження шнура живлення може призвести до пожежі або ураження електричним струмом.
- Не вставляйте та не виймайте штепсель шнура живлення мокрими руками, оскільки це може призвести до ураження електричним струмом.
- Не використовуйте з цим апаратом шнури-подовжувачі чи розгалужувачі живлення з кількома розетками. Це може призвести до пожежі або ураження електричним струмом.
- Не змотуйте та не зав'язуйте шнур у вузол, оскільки це може призвести до пожежі або ураження електричним струмом.
- Повністю вставляйте штепсель шнура живлення в розетку мережі змінного струму. Якщо цього не зробити, може статися пожежа або ураження електричним струмом.
- Під час грози повністю виймайте штепсель шнура живлення з розетки. Недотримання цього правила може призвести до пожежі, ураження електричним струмом або несправності апарата.

⚠ УВАГА

- Використовуйте лише джерело живлення, напруга якого відповідає наведеним тут вимогам. Якщо цього не зробити, може статися пожежа або ураження електричним струмом.
- Забезпечте вільний доступ до розетки, до якої підключається апарат, щоб у разі нагальної потреби була змога легко вийняти штепсель шнура живлення.

Поводження

⚠ ПОПЕРЕДЖЕННЯ

- Не модифікуйте апарат і не розбирайте його. Усередині апарата є деталі, які перебувають під високою напругою або розігріті до високих температур, що становить ризик виникнення пожежі або ураження електричним струмом.
- Не дозволяйте дітям торкатися шнура живлення, кабелів, внутрішніх механізмів та електричних деталей або гратися з ними. Недотримання цього правила може призвести до важких тілесних травм.
- Помітивши надмірне нагрівання апарата або незвичний шум, запах чи дим від нього, зверніться до вповноваженого дилера Canon. Подальше використання може призвести до пожежі або ураження електричним струмом.
- Не користуйтеся легкозаймистими аерозолями поблизу апарата. Контакт легкозаймистих речовин з електричними деталями всередині апарата може призвести до пожежі або ураження електричним струмом.

⚠ УВАГА

- З міркувань безпеки виймайте штепсель шнура живлення апарата, якщо він не використовувався протягом тривалого часу.
- Обережно відкривайте та закривайте кришки, щоб не травмувати руки.
- Тримайте руки й одяг подалі від роликів в області виведення. Потрапляння рук або одягу в ролик може призвести до тілесних травм.
- Внутрішні частини апарата й вивідний лоток дуже розігріті під час використання та відразу після нього. Щоб уникнути опіків, уникайте контакту з цими частинами. Крім того, одразу після виведення роздруковки можуть бути гарячі, тож поводьтеся з ними обережно. Необережність може призвести до опіків.

Технічне обслуговування та огляди**⚠ ПОПЕРЕДЖЕННЯ**

- Перед чищенням вимкніть апарат і вийміть штепсель шнура живлення з розетки. Якщо цього не зробити, може статися пожежа або ураження електричним струмом.
- Час від часу виймайте штепсель із розетки та витирайте сухою тканиною пил і бруд із розетки та з основи металевих штирів штепселя. Вологий пил може призвести до короткого замикання або пожежі.
- Очищайте апарат вологою добре викрученою тканиною. Зволожуйте цю тканину лише водою. Не використовуйте спирт, бензол, розчинники та інші легкозаймисті речовини. Контакт таких речовин з електричними деталями всередині апарата може призвести до пожежі або ураження електричним струмом.
- Регулярно перевіряйте шнур живлення та штепсель на наявність пошкоджень. Перевіряйте апарат на наявність іржі, зазублин, подряпин, тріщин або надмірне нагрівання. Використання обладнання в поганому стані може призвести до пожежі або ураження електричним струмом.

Витратні матеріали**⚠ ПОПЕРЕДЖЕННЯ**

- Не кидайте використані картриджі з тонером у відкритий вогонь. Це може спричинити займання й призвести до опіків або пожежі.
- Якщо тонер випадково розпилювся або розсипався, обережно зітріть розсипаний порошок вологою м'якою тканиною; стереміть, щоб не вдихнути його. Ніколи не прибирайте розсипаний тонер пиლოსосом. Це може призвести до несправності пиლოსоса або вибуху пилу в результаті статичного розряду.

⚠ УВАГА

- Зберігайте картриджі з тонером та інші витратні матеріали в місцях, недоступних для дітей. Ці рази ковтання тонера негайно зверніться до лікаря або токсикологічного центру.
- Не намагайтеся розібрати картридж із тонером. Тонер може розсипатися й потрапити в очі або рот. Якщо тонер потрапить в очі або рот, негайно промийте їх холодною водою та зверніться до лікаря.
- Якщо тонер висипався з картриджа, старайтеся не вдихати його та слідкуйте, щоб він не потрапив на шкіру. Якщо тонер потрапить на шкіру, негайно вимийте її з милом. Якщо ви вдихнули тонер або шкіра подразнена внаслідок контакту з ним, негайно зверніться до лікаря або токсикологічного центру.

Інше**⚠ ПОПЕРЕДЖЕННЯ**

- Якщо ви використовуєте кардіостимулятор Цей апарат утворює слабе магнітне поле. Відчувши в організмі якісь порушення під час роботи з цим апаратом, відійдіть від нього й негайно проконсультуйтеся з лікарем.

Юридичні обмеження щодо використання виробу та зображень

Використання цього виробу для сканування, друку або копіювання будь-яким іншим чином певних документів та використання таких відсканованих, надрукованих або скопійованих будь-яким іншим чином зображень може бути заборонено законом та стати причиною притягнення до кримінальної або громадянської відповідальності. Неповний список таких документів наведено нижче. Цей список створений лише для довідки. Якщо виникають сумніви щодо законності використання виробу для сканування, друку або копіювання будь-яким іншим чином певних документів та/або використання таких відсканованих, надрукованих або будь-яким іншим чином скопійованих зображень, слід звернутися за роз'ясненням до радника з юридичних питань.

- Паперові гроші
- Дорожні чеки
- Платіжні доручення
- Продовольчі талони
- Депозитні сертифікати
- Паспорти
- Поштові марки (погашені або непогашені)
- Імміграційні документи
- Ідентифікаційні картки або знаки розрізнення
- Внутрішні марки гербового збору (погашені або непогашені)
- Документи щодо військової повинності
- Облігації або інші документи про боргові зобов'язання
- Чеки або квитанції, видані урядовими агентствами
- Акціонерні сертифікати
- Посвідчення водія та сертифікати на право власності
- Твори, що охороняються законами про авторські права/ витвори мистецтва без отримання згоди власника авторських прав

Було докладено значних зусиль для того, щоб у посібниках до апарата були відсутні неточності та упущення. Однак, зважаючи на те, що ми постійно вдосконалюємо наші продукти, зверніться до компанії Canon, якщо вам знадобляться точні технічні характеристики.

Par komplektācijā iekļautajām rokasgrāmatām

① Sagatavošana darbam (šī rokasgrāmata):

Vispirms izlasiet šo rokasgrāmatu. Šajā rokasgrāmatā aprakstīta iekārtas uzstādīšana, iestatījumi un piesardzības pasākumi. Pirms iekārtas lietošanas noteikti izlasiet šo rokasgrāmatu.



② Bezvadu LAN iestatīšanas rokasgrāmata (tikai MF8280Cw):

Izlasiet šo rokasgrāmatu ar informāciju par Sagatavošanu darbam. Šajā rokasgrāmatā ir paskaidrotas bezvadu LAN iestatīšanas procedūras, kā arī iestatīšanas laikā sastopamo problēmu iemesli un risinājumi. Pirms iekārtas savienošanas ar bezvadu LAN noteikti izlasiet šo rokasgrāmatu.



③ Dokuments MF Driver Installation Guide (MF draivera instalēšanas rokasgrāmata) (User Software CD (Lietotāja kompaktdisks)):

Pēc tam izlasiet šo rokasgrāmatu. Šajā rokasgrāmatā aprakstīta programmatūras instalēšana.

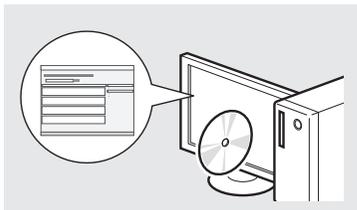

④ e-Rokasgrāmata (Multi-lingual User Manual CD (Daudzvalodu lietošanas pamācības kompaktdisks)):

Lasiet savām vajadzībām atbilstošu nodaļu. e-Rokasgrāmata ir sadalīta pa tēmām, lai varētu ērti atrast nepieciešamo informāciju.

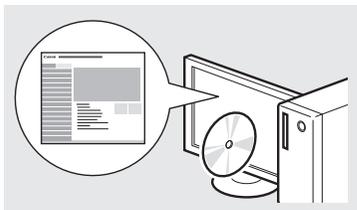

Navīgēšana izvēlnē un teksta ievades metode

● MF8280Cw

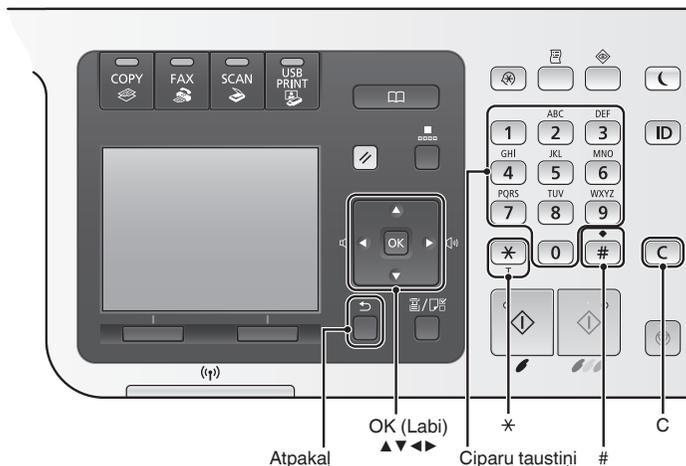

● MF8230Cn

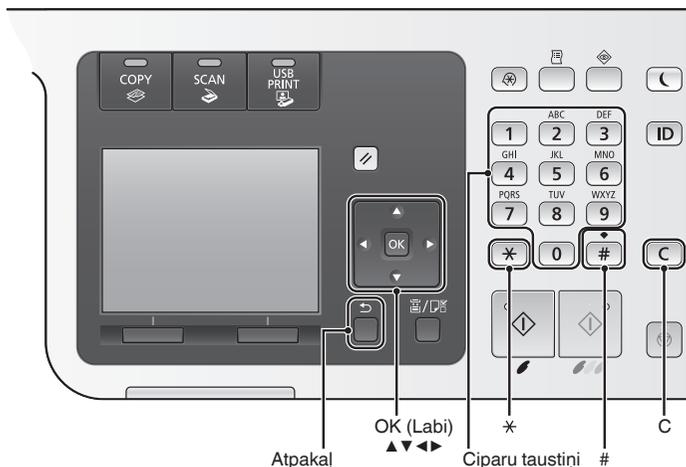

Navīgēšana izvēlnē

Vienumu izvēle vai kursora pārvietošana pa izvēlnes vienumiem

Izvēlieties vienumu, izmantojot [▲] vai [▼]. Pārejiet uz nākamo hierarhijas līmeni, nospiežot [OK] (Labi) vai [▶]. Atgriezieties iepriekšējā hierarhijas līmenī, nospiežot [◀] (Atpakaļ) vai [◀].

Iestatījumu apstiprināšana

Nospiediet [OK] (Labi). Taču, ja displejā ir redzama iespēja <Lietot>, izvēlieties <Lietot> un pēc tam nospiediet [OK] (Labi).

e-Rokasgrāmatas skatīšana kompaktdiskā

- 1 Datorā ievietojiet disku Multi-lingual User Manual CD (Daudzvalodu lietošanas pamācības kompaktdisks).
- 2 Izvēlieties valodu.
- 3 Noklikšķiniet uz [Display Manuals] (Parādīt rokasgrāmatas).

Atkarībā no izmantotās operētājsistēmas tiek parādīts drošības aizsardzības ziņojums.

Strāvas vada pievienošana un iekārtas IESLĒGŠANA

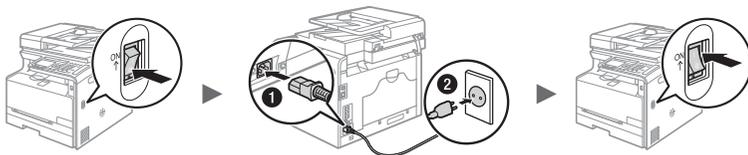

Šobrīd vēl nepievienojiet USB kabeli. Pievienojiet to, kad instalēsiet programmatūru.

Teksta ievades metode

Ievades režīma maiņa

Nospiediet <A/a/12> vai [*], lai mainītu ievades režīmu.

Ievades režīms	Pieejamais teksts
<A>	Burti (lielle) un simboli
<a>	Burti (mazie) un simboli
<12>	Cipari

Teksta, simbolu un ciparu ievade

Ievadiet, izmantojot ciparu taustiņus vai [#]. Detalizētu informāciju par pārlēdzamo režīmu vai pieejamo tekstu skatiet zemāk esošajā tabulā.

	Ievades režīms:		
	<A>	<a>	<12>
1	@ . - _ /		1
2	ABC	abc	2
3	DEF	def	3
4	GHI	ghi	4
5	JKL	jkl	5
6	MNO	mno	6
7	PQRS	pqrs	7
8	TUV	tuv	8
9	WXYZ	wxyz	9
0	(nav pieejams)		0
*	(atstarpe) @ . / - _ ! ? & \$ % # () [] { } < > * + = " ' : ; ' ^ \ `		(nav pieejams)

Kursora pārvietošana (atstarpes ievade)

Pārvietojieties, izmantojot [◀] vai [▶]. Pārvietojiet kursoru uz teksta beigām un nospiediet [▶], lai ievadītu atstarpi.

Rakstzīmju dzēšana

Nospiediet [C], lai izdzēstu rakstzīmes. Nospiediet un turiet [C], lai izdzēstu visas rakstzīmes.

Sākotnējo iestatījumu norādīšana

Izpildiet ekrānā redzamos norādījumus, lai iestatītu valodu, reģionu, laika joslu un datumu un laiku. Detalizētu informāciju par navigēšanu izvēlnē un ciparu ievadi sk. nodaļā Navigēšana izvēlnē un teksta ievades metode (150. lpp.). Varat arī izvēlēties, vai veikt krāsu labošanu. Detalizētu informāciju par to, kā veikt krāsu labošanu, skatiet e-Rokasgrāmatā.

e-Rokasgrāmatā "Iekārtas uzstādīšana" ▶ "Strāvas padeves ieslēgšana un sākotnējo iestatījumu konfigurācija"

MF8280Cw

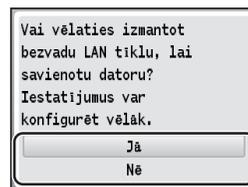

Nekavējoties pievienojiet datoru, izmantojot bezvadu LAN

Jā Nē

➤ Sāciet ar Bezvadu LAN iestatīšanas rokasgrāmatā norādīto 4. darbību Bezvadu LAN iestatīšana

Pievienojiet datoru vēlāk, izmantojot bezvadu LAN

➤ Sk. Bezvadu LAN iestatīšanas rokasgrāmatā.

Pievienojiet datoru, izmantojot vadu LAN

Jā Nē

➤ Pārejiet uz sadaļu Savienojuma izveide, izmantojot vadu LAN (152. lpp.).

Pievienojiet datoram, izmantojot USB kabeli

➤ Pārejiet uz sadaļu Savienojuma izveide, izmantojot USB kabeli (152. lpp.).

Nepievienojiet datoram

➤ Pabeidziet iestatīšanu.

Kā norādīt iestatījumus, sk. Bezvadu LAN iestatīšanas rokasgrāmatā.

OK

MF8230Cn

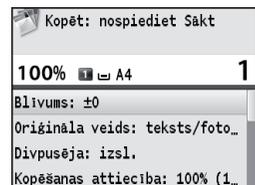
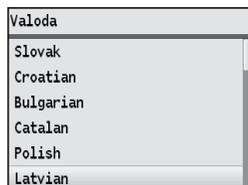

Savienojuma veida starp iekārtu un datoru izvēle

- Savienojuma izveide, izmantojot vadu LAN
 - ⊕ Sk. sadaļu Savienojuma izveide, izmantojot vadu LAN

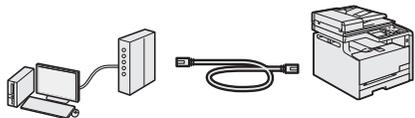

Varat savienot iekārtu ar datoru, izmantojot vadu LAN maršrutētāju. Iekārtas savienošanai ar maršrutētāju izmantojiet LAN kabeli.

- Nodrošiniet, lai būtu pieejami maršrutētāja porti, ar kuru palīdzību iekārta jāsavieno ar datoru.
- Sagatavojiet vismaz 5. kategorijas vītā pāra LAN kabeli.

- Savienojuma izveide, izmantojot USB kabeli
 - ⊕ Sk. sadaļu Savienojuma izveide, izmantojot USB kabeli.



Varat izveidot iekārtas un datora savienojumu, izmantojot USB kabeli.

- Savienojuma izveide, izmantojot bezvadu LAN (tikai MF8280Cw)
 - ⊕ Skatiet Bezvadu LAN iestatīšanas rokasgrāmatā

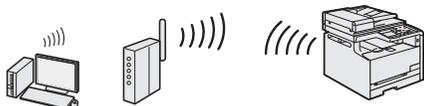

Varat savienot iekārtu ar datoru, izmantojot bezvadu maršrutētāju*. Tā kā tiek izveidots bezvadu savienojums, LAN kabeli nav nepieciešami.

* Jaizmanto bezvadu maršrutētājs ar IEEE802.11b/g/n atbalstu.

Ja neesat pārliecināts par sava maršrutētāja veidu (vai tas ir bezvadu vai vadu):

Skatiet tīkla ierīces komplektācijā iekļauto instrukciju rokasgrāmatu vai sazinieties ar ražotāju.

- 2 Instalējiet draiveri un programatūru, izmantojot User Software CD (Lietotāja kompaktdisks).

⊕ Pārejiet pie sadaļas Papīra formāta un tipa iestatīšana (153. lpp.).

Savienojuma izveide, izmantojot USB kabeli

Pēc MF draiveru un MF Toolbox instalēšanas pievienojiet USB kabeli.

- 1 Instalējiet draiveri un programatūru, izmantojot User Software CD (Lietotāja kompaktdisks).

- 2 Pievienojiet USB kabeli.

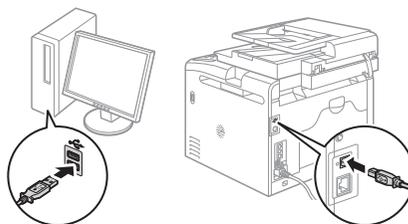
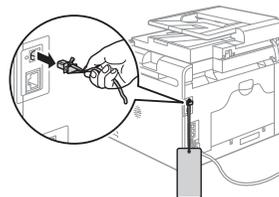

⊕ Pārejiet pie sadaļas Papīra formāta un tipa iestatīšana (153. lpp.).

Detalizēta informācija par instalēšanu

⊕ Skatiet dokumentu MF Driver Installation Guide (MF draivera instalēšanas rokasgrāmatā)

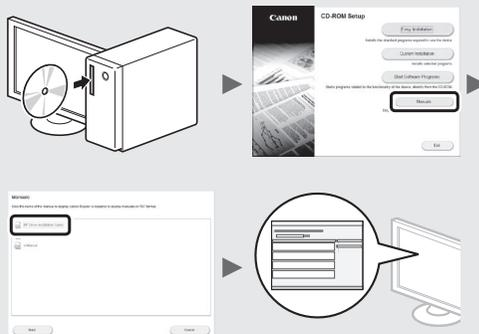

Savienojuma izveide, izmantojot vadu LAN

- 1 Pievienojiet LAN kabeli.

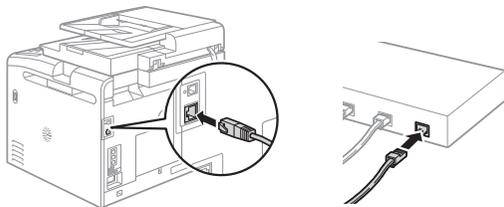

2 minūšu laikā IP adrese tiks konfigurēta automātiski. Ja IP adresi vēlaties iestatīt manuāli, skatiet tālāk norādītās tēmas.

⊕ e-Rokasgrāmatā "Tīkls" ► "Savienojuma izveide ar tīklu" ► "IP adresu iestatīšana"

Papīra formāta un tipa iestatīšana

Izpildiet ekrānā redzamos norādījumus, iestatiet papīra formātu un tipu.

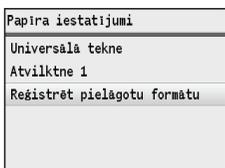
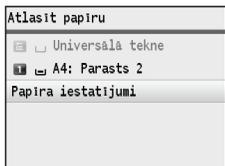

Sākotnējo faksa iestatījumu norādīšana un tālruņa kabeļa pievienošana (tikai MF8280Cw)

1 Norādiet sākotnējos faksa iestatījumus.

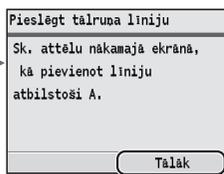
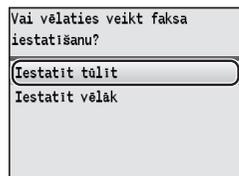
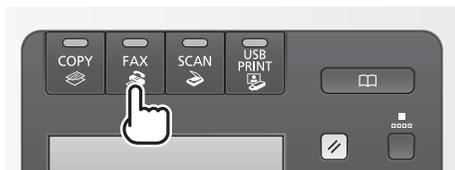

Izpildiet Faksa uzstādīšanas vednī minētās darbības, lai norādītu faksa numuru, iekārtas nosaukumu un saņemšanas režīmu. Detalizētu informāciju par saņemšanas režīmu sk. e-Rokasgrāmatā.

➔ e-Rokasgrāmatā "Fakss" ▶ "Faksu saņemšana"

Kā izmantot lietotājvārdu

Kad sūtāt dokumentu, reģistrētā informācija par sūtītāju tiek drukāta saņēmēja dokumentā.

2 Pievienojiet tālruņa kabeli*.

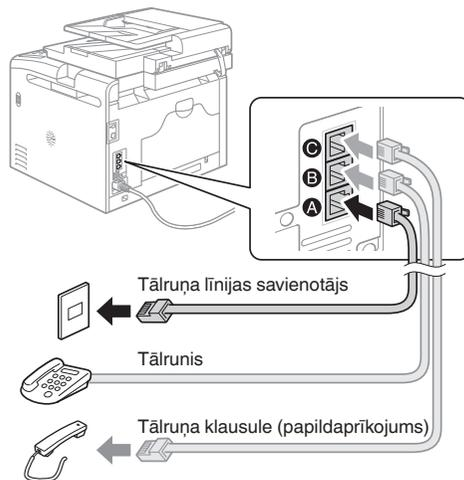

Kad displejā tiek parādīts ziņojums <Pieslēgt tālruņa līniju> pievienojiet tālruņa kabeli, kā tas parādīts attēlā. Atkarībā no jūsu valsts vai reģiona iekārtas komplektācijā var būt iekļauts tālruņa līnijas vads un adapteris. Detalizētu informāciju par to, kā pievienot tālruņa līnijas vadu un adapteri, skatiet e-Rokasgrāmatā.

➔ e-Rokasgrāmatā "Iekārtas uzstādīšana" ▶ "Faksa funkciju sākotnējo iestatījumu konfigurācija (Tikai MF8580Cdw/MF8550Cdn/MF8280Cw)" ▶ "Savienošana ar tālruņa līniju"

Papildu klausules uzstādīšana

Detalizētu informāciju sk. klausules komplektācijā iekļautajā rokasgrāmatā.

* Atkarībā no jūsu valsts vai reģiona iekārtas komplektācijā var būt iekļauts tālruņa kabelis.

3 Aizveriet Faksa uzstādīšanas vedni un pēc tam restartējiet iekārtu.

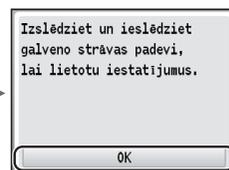
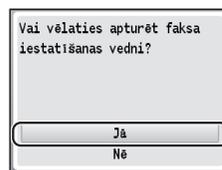

Izslēdziet iekārtu un uzgaidiet vismaz 10 sekundes, pirms to atkal ieslēdzat. Ja tālruņa līnijas tips netiek noteikts automātiski, skatiet informāciju e-Rokasgrāmatā un iestatiet tālruņa līniju manuāli.

➔ e-Rokasgrāmatā "Iestatījumu izvēlnes saraksts" ▶ "Faksa iestatījumi (Tikai MF8580Cdw / MF8550Cdn / MF8280Cw)" ▶ "Pamatiestatījumi"

Šajā iekārtā varat izmantot vairākas funkcijas. Tālāk sniegts ikdienā izmantojamu pamatfunkciju pārskats.

Kopēšana

Palielinātas/samazinātas kopijas

Varat palielināt vai samazināt standarta formāta dokumentus, lai tos kopētu uz standarta formāta papīra, vai arī norādīt procentuālu kopēšanas mēroga vērtību.

Komplektēšana

Kopijas var sašķirot komplektos, kas sakārtoti pēc lapu numuriem.

Samazināts izkārtojums

Vairākus dokumentus var samazināt, lai kopētu tos uz vienas lapas.

Divi vienā

Četri vienā



Identifikācijas kartes kopēšana

Varat kopēt abpusēju karti uz vienas papīra loksnes puses.

Kopēšana papīra taupīšanas režīmā

Vajadzīgos kopēšanas iestatījumus varat izvēlēties no iespējām, kas tiek parādītas, darbības panelī izvēloties [Copy].

Faksēšana*

Dokumenta nosūtīšana tieši no datora (faksa sūtīšana no datora)

Papildus parastai faksa dokumentu sūtīšanai un saņemšanai varat izmantot iespēju faksa sūtīšanai no datora.

Sūtīšana

Adrešu grāmatā varat reģistrēt faksa adresātus. Adresātus varat norādīt, izmantojot dažādas metodes, kas ļauj ātri un ērti nosūtīt dokumentus.

- Adresātu meklēšana
- Izlases saraksts
- Kodēta numuru sastādīšana
- Adresātu grupa
- Norādīšana no sūtīšanas vēstures
- Secīga apraide

Saņemšana

- Saņemšana atmiņā

Saņemtos dokumentus varat saglabāt atmiņā. Jebkurā brīdī varat drukāt un izdzēst saglabātos dokumentus, ja tie nav nepieciešami.

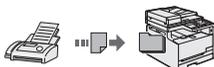

- Attālā saņemšana

Ja ir pievienots ārējais tālrunis, varat nekavējoties pārslēgties uz faksa saņemšanas režīmu, zvana laikā izmantojot tālruņa numura sastādīšanas pogas un sastādīt faksa saņemšanas ID numuru.

Drukāšana

Palielinātas/samazinātas kopijas drukāšana

Samazināts izkārtojums

Varat samazināt vairākus dokumentus, lai drukātu tos uz vienas loksnes.

Divi vienā

Četri vienā

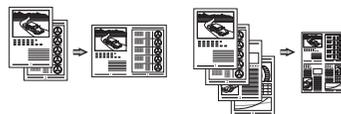

Plakātu drukāšana

Ūdenszīmju drukāšana

Priekšskatījuma parādīšana pirms drukāšanas

Profila izvēle

Skenēšana

Dokumentu saglabāšana, izmantojot iekārtas darbības paneli

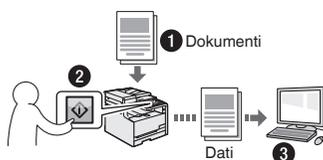

Skenēšana, izmantojot [/ []

Varat vienkāršot adresāta izvēles procedūru un skenēšanas iestatījumu norādīšanu, reģistrējot tos darbības paneļa taustiņos.

Dokumentu saglabāšana, izmantojot datoru

- Skenēšana, izmantojot programmu MF Toolbox
- Skenēšana, izmantojot lietojumprogrammu

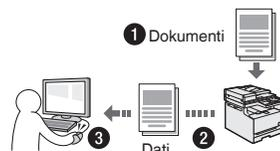

Saglabāšana USB atmiņā

Skenētus dokumentus var saglabāt iekārtai pievienotā USB atmiņā.

Tīkla iestatījumi

Šī iekārta ir aprīkota ar tīkla interfeisu, tāpēc varat vienkārši izveidot tīkla vidi. Ja lietojat MF8280Cw, savienojumu ar tīklu varat izveidot, izmantojot bezvadu LAN. Varat arī drukāt dokumentu, izmantojot faksa sūtīšanas no datora iespēju (tikai MF8280Cw), kā arī izmantot skenēšanas no tīkla funkciju visos datoros, kas pievienoti iekārtai. Lai palielinātu darba efektivitāti, iekārtu var izmantot kā koplietojamu biroja iekārtu.

Remote UI

(Attālais lietotāja interfeiss)

Iekārtas stāvokli varat noteikt, apskatot informāciju tīklā savienotajos datoros. Izmantojot tīklu, varat piekļūt iekārtai un pārvaldīt darbus, kā arī norādīt dažādus iestatījumus.

* Tikai MF8280Cw

Iestrēgušu lapu izņemšana

Ja tiek parādīts tālāk redzamais ekrāns, padevē vai iekārtā ir iestrēdzis papīrs. Lai izņemtu iestrēgušo dokumentu vai papīru, veiciet ekrānā norādītās darbības. Šajā rokasgrāmatā ir norādītas tikai iespējamās papīra iestrēgšanas vietas. Detalizētu informāciju par veicamajām darbībām skatiet e-Rokasgrāmatā.

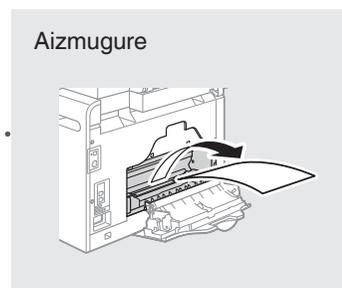
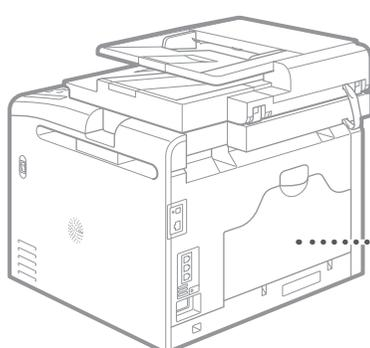
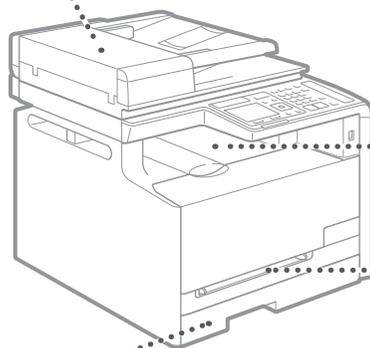
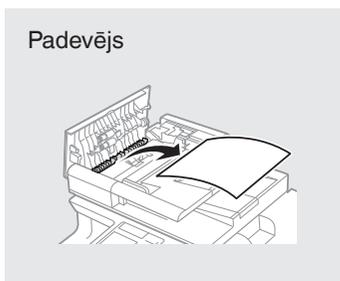
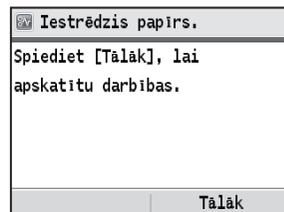

Lv

Tonera kasetņu nomaiņa

Tonera kasetnes ir izejmateriāli. Ja darba izpildes laikā tonera kasetne gandrīz vai pilnībā tiek iztukšota, ekrānā tiek parādīts ziņojums vai arī var rasties tālāk minētās problēmas. Veiciet atbilstošās darbības.

Ja tiek parādīts ziņojums

Ja darba izpildes laikā tonera kasetne gandrīz tiek iztukšota, ekrānā tiek parādīts ziņojums.

Ziņojums	Ja ekrānā tiek parādīts ziņojums	Apraksts un risinājumi
Sagatavojiet <Tonera krāsa>* tonera kasetni.	Drīz būs jānomaina tonera kasetne.	Pirms lielapjoma dokumentu drukāšanas iesakām pārbaudīt atlikušā tonera līmeni un aizstāt esošo kasetni ar jaunu. ⊕ e-Rokasgrāmata "Tonera kasetņu nomaiņa" Ja tiek parādīts šis ziņojums, ienākošais fakss tiek saglabāts atmiņā, bet tas netiek drukāts. Turklāt pārskati, iespējams, netiks drukāti pat tad, ja ir iestatīta to automātiska drukāšana. Ja sadaļā <Saņemšanas drukas iestatījumi> opcija <Turpināt drukāt, ja maz tonera> ir iestatīta kā <Iesl.>, drukāšana tiks turpināta, tomēr faksa dokumenti var būt blāvi vai izplūduši. ⊕ e-Rokasgrāmata "Pārskatu un sarakstu drukāšana" ⊕ e-Rokasgrāmata "Iestatījumu izvēlnes saraksts"
Tonera kasetnes liet. beigas <Tonera krāsa>*	Tonera kasetne ir izlietota.	Ja šis ziņojums nepazūd, nomainiet tonera kasetni. Varat turpināt drukāt, bet drukas kvalitāti nevar garantēt. ⊕ e-Rokasgrāmata "Tonera kasetņu nomaiņa"
Kas. detaļām beidzies derīgums. Ieteicams mainīt kasetni. <Tonera krāsa>*	Ja tonera kasetne, kuras darbmušs ir beidzies, joprojām atrodas iekārtā, drukāšana no iekārtas var nebūt kvalitatīva.	Ja šis ziņojums nepazūd, nomainiet tonera kasetni. Varat turpināt drukāt, bet drukas kvalitāti, iespējams, būs slikta. ⊕ e-Rokasgrāmata "Tonera kasetņu nomaiņa"

* Vārdi <Tonera krāsa> tiks aizstāti ar vajadzīgo krāsu — melna, dzeltena, fuksīna vai ciāna.

Ja izdruku kvalitāte ir slikta

Ja izdrukās parādās kādas no tālāk minētajām pazīmēm, kāda no tonera kasetnēm ir gandrīz tukša. Aizstājiet gandrīz tukšo tonera kasetni pat tad, ja ziņojums netiek rādīts.

Parādās baltas svītras



Druka vai attēls ir daļēji izplūdis



Nevienmērīgs blīvums



Toneris izsmērējās un ir redzami pilieni



Vietas, kas oriģinālos ir tukšas, izdrukās tiek parādītas pelēkā krāsā



Piezīmes

Empty rectangular box for notes.

Šajā lietošanas pamācībā izmantotie simboli

⚠ BRĪDINĀJUMS

Apzīmē brīdinājumu par darbībām, kuru nepareiza izpilde var izraisīt nāvi vai traumas. Lai lietotu iekārtu droši, vienmēr pievērsiet uzmanību šiem brīdinājumiem.

⚠ UZMANĪBU!

Brīdinājums, kas attiecas uz darbībām, kuru nepareiza izpilde var izraisīt traumas. Lai lietotu iekārtu droši, vienmēr pievērsiet uzmanību šiem brīdinājumiem.

Šajā lietošanas pamācībā izmantotie taustiņi un pogas

Tālāk sniegti dažādi piemēri ar simbolu un taustiņu nosaukumiem, kā šajā rokasgrāmatā tiek aprakstītas taustiņu nospiešanas darbības.

- Darbības paneļa pogas:

[Taustiņa ikona]

[Taustiņa ikona] un (taustiņa nosaukums)

Piemērs:

[]

[] (Atpakaļ)

- Displejs: <Norādiet adresātu.>
- Pogas un elementi datora displejā: [Preferences]

Šajā rokasgrāmatā izmantotās ilustrācijas un attēlojumi

Šajā rokasgrāmatā ir izmantotas modeļa MF8280Cw ilustrācijas un attēlojumi, ja nav norādīts citādi.

⚠ BRĪDINĀJUMS

Lai novērstu traumas vai ierīču bojājumus un iepazītos ar juridisku informāciju, Multi-lingual User Manual CD (Daudzvalodu lietošanas pamācības kompaktdisks), kas iekļauts produkta komplektācijā, izlasiet juridisko paziņojumu un svarīgu drošības informāciju.

Svarīgi drošības norādījumi

Pirms iekārtas lietošanas rūpīgi izlasiet šīs rokasgrāmatas un e-Rokasgrāmatas sadaļu "Svarīgi drošības norādījumi".

Tā kā šie norādījumi ir paredzēti, lai pasargātu lietotāju un citas personas no traumām vai novērstu īpašuma bojājumus, vienmēr pievērsiet uzmanību gan šiem norādījumiem, gan ar iekārtas darbību saistītajām prasībām.

Nemiet vērā, ka jūs esat atbildīgs par visiem bojājumiem, kas radušies šajā rokasgrāmatā sniegtā norādījuma neievērošanas dēļ, kad iekārta tiek izmantota neparedzētiem mērķiem, un atbildīgs par remontdarbiem vai izmaiņām, kuras veikusi persona, kura nav Canon apstiprināts tehniskais speciālists.

Uzstādīšana

⚠ BRĪDINĀJUMS

- Neuzstādiet iekārtu līdzās uzliesmojošām vielām, piemēram, spirtu saturošiem produktiem vai krāsu atšķaidītājiem. Ja šīs vielas nonāks saskarē ar iekārtā esošajām elektriskajām daļām, tas var izraisīt aizdegšanos vai palielināt elektriskās strāvas trieciena risku.
- Nenovietojiet uz iekārtas kaklarotas vai citus metāla priekšmetus un traukus, kas pildīti ar šķidrumu. Ja svešas vielas nonāk saskarē ar iekārtas elektriskajām daļām, var rasties aizdegšanās vai elektriskās strāvas trieciens. Ja kāda no šīm vielām nonāk iekārtas iekšpusē, nekavējoties atslēdziet strāvas padevi iekārtai un sazinieties ar vietējo Canon izplatītāju.
- Nelietojiet medicīnisko iekārtu tuvumā. Šīs iekārtas izstarotie radioviļņi var traucēt medicīniskajām iekārtām, kas savukārt var radīt nopietnus nelaimes gadījumus.

⚠ UZMANĪBU!

- Neuzstādiet iekārtu tālāk norādītajās vietās. Tā rīkojoties, var gūt traumas, izraisīt aizdegšanos vai elektriskās strāvas triecienu.
 - Uz nestabilas virsmas
 - Vietās, kas pakļautas pārmērīgām vibrācijām
 - Vietās, kur tiek aizsegta ventilācijas atveres (pārāk tuvu sienām, gultai, pūkainam paklājam vai citiem līdzīgiem priekšmetiem)
 - Mitrās vai putekļainās vietās
 - Vietās, kas pakļautas tiešiem saules stariem vai atrodas ārpus telpām
 - Vietās, kas pakļautas augstas temperatūras iedarbībai
 - Vietās atklātas liesmas tuvumā
 - Vietās ar nepietiekamu ventilācijas sistēmu
- Lai gan, lietojot iekārtu, rodas ozons, tas nekaitē cilvēkam. Taču, ja esat iecerējis lietot iekārtu ilgu laiku, nodrošiniet, lai uzstādīšanas vieta būtu labi ventilēta.
- Nepievienojiet šai iekārtai neapstiprinātus kabelus. Tā rīkojoties, var izraisīt aizdegšanos vai elektriskās strāvas triecienu.

Strāvas padeve

⚠ BRĪDINĀJUMS

- Izmantojiet tikai komplektācijā iekļauto strāvas vadu — neizmantojiet citus vadus, jo šādā gadījumā var rasties aizdegšanās vai elektriskās strāvas trieciens.
- Nemainiet strāvas vada konstrukciju un nelokiet to, kā arī nevelciet to ar lielu spēku. Nenovietojiet smagus priekšmetus uz strāvas vada. Sabojājot strāvas vadu, var rasties aizdegšanās vai elektriskās strāvas trieciens.
- Nepievienojiet vai neatvienojiet kontaktdakšu ar mitrām rokām, jo tas var izraisīt elektriskās strāvas triecienu.
- Šai iekārtai nelietojiet pagarinātājus un vairāku kontaktdakšu pagarinātājus. Tā rīkojoties, var izraisīt aizdegšanos vai elektriskās strāvas triecienu.
- Netiniet strāvas vadu un nesieniet to mezglā, jo tas var izraisīt aizdegšanos vai elektriskās strāvas triecienu.
- Pilnībā ievietojiet kontaktdakšu maiņstrāvas kontaktlīdždā. Pretējā gadījumā var rasties aizdegšanās vai elektriskās strāvas trieciens.
- Pērķona negaisa laikā atvienojiet kontaktdakšu no kontaktlīdždas. Tā nerīkojoties, var izraisīt aizdegšanos vai elektriskās strāvas triecienu vai iekārta var nedarboties pareizi.

⚠ UZMANĪBU!

- Lietojiet tikai tādu strāvas avotu, kas atbilst šajā dokumentā norādītajam sprieguma prasībām. Pretējā gadījumā var izraisīt aizdegšanos vai elektriskās strāvas triecienu.
- Nenobloķējiet piekļuvi strāvas kontaktlīdždai, pie kā ir pieslēgta iekārta, lai ārkārtas gadījumā varētu viegli atvienot strāvas vadu.

Lietošana

⚠ BRĪDINĀJUMS

- Neizjauciet un nepārveidojiet iekārtu. Iekārtā ir augstas temperatūras un augsta sprieguma detaļas, kas var izraisīt aizdegšanos vai elektriskās strāvas triecienu.
- Neļaujiet bērniem aiztikt strāvas vadu, kabelus, iekšējās un elektriskās daļas un spēlēties ar tiem. Tā rīkojoties, var gūt nopietnas traumas.
- Ja no iekārtas atskan neparasts troksnis, izplūst neparasta smaka, dūmi vai pārmērīgs karstums, sazinieties ar pilnvarotu Canon izplatītāju. Turpinot lietot iekārtu, var izraisīt aizdegšanos vai elektriskās strāvas triecienu.
- Iekārtas tuvumā nelietojiet viegli uzliesmojošus aerosolus. Viegli uzliesmojošu vielu nonākšana saskarē ar iekārtā esošajām elektriskajām daļām var izraisīt aizdegšanos vai elektriskās strāvas triecienu.

⚠ UZMANĪBU!

- Ja iekārta netiks izmantota ilgāku laiku, drošības nolūkos atvienojiet strāvas vadu.
- Atverot un aizverot vākus, rīkojieties uzmanīgi, lai netraumētu rokas.
- Sargiet rokas un drēbes no rullīšiem izdruku izvades vietā. Ja rokas vai drēbes iesprūst rullīšos, varat gūt traumas.
- Iekārtas lietošanas laikā vai tūlītēji pēc tās lietošanas tās iekšpuse un izdrukas atvere ir karsta. Lai neapdedzinātos, nepieskarieties šīm vietām. Izdrukātais papīrs tūlīt pēc izdrukāšanas arī var būt karsts, tāpēc rīkojieties uzmanīgi. Pretējā gadījumā var gūt apdegumus.

Apkope un pārbaudes

⚠ BRĪDINĀJUMS

- Pirms iekārtas tīrīšanas izslēdziet to un atvienojiet strāvas vadu. Pretējā gadījumā var izraisīt aizdegšanos vai elektriskās strāvas triecienu.
- Ik pēc laika atvienojiet strāvas vadu no kontaktlīdziņas un noslaukiet kontaktdakšas metāla tapu pamatni un kontaktlīdziņu ar sausu drāniņu, lai notīrītu visus putekļus un netīrumus. Ja drāniņa ir mitra, uzkrājušies netīrumi var izraisīt īssavienojumu vai aizdegšanos.
- Iekārtas tīrīšanai lietojiet mitru, kārtīgi izgrieztu drāniņu. Tīrīšanas drāniņas samitriniet tikai ar ūdeni. Nelietojiet spirtu, benzolu, krāsas atšķaidītājus un citas viegli uzliesmojošas vielas. Vielu nonākšana saskarē ar iekārtā esošajām elektriskajām daļām var izraisīt aizdegšanos vai elektriskās strāvas triecienu.
- Regulāri pārbaudiet, vai strāvas vadam un kontaktdakšai nav bojājumu. Pārbaudiet, vai iekārtai nav rūsas, iespaidumu, skrāpējumu, plaisu un vai no tās neizplūst pārmērīgs karstums. Turpinot lietot neatbilstoši uzturētu iekārtu, var izraisīt aizdegšanos vai elektriskās strāvas triecienu.

Izejmateriāli

⚠ BRĪDINĀJUMS

- Neatbrīvojieties no izlietotām tonera kasetnēm, tās dedzinot atklātā liesmā. Tas var izraisīt aizdegšanos un rādīt apdegumus vai ugunsgrēku.
- Ja neīšām izlejat vai izkaisāt toneri, uzmanīgi saslauciet tonera daļiņas ar mīkstu, mitru drāniņu un centieties neieelpot tonera daļiņas. Nekādā gadījumā tonera daļiņu savākšanai neizmantojiet putekļu sūcēju. To rīkojoties, putekļu sūcēja darbība var būt kļūdaina vai notikt putekļu sprādziens statiskās izlādes dēļ.

⚠ UZMANĪBU!

- Glabājiet tonera kasetnes un citus izejmateriālus mažiem bērniem nepieejamā vietā. Ja toneris ir norīts, nekavējoties sazinieties ar ārstu vai toksikoloģijas centru.
- Nemēģiniet izjaukt tonera kasetni. Toneris var izplūst un iekļūt acīs vai mutē. Ja toneris iekļūst acīs vai mutē, nekavējoties izskalojiet to ar aukstu ūdeni un konsultējieties ar ārstu.
- Ja toneris izbirst no tonera kasetnes, centieties neieelpot to un uzmanieties, lai tas nenokļūst uz ādas. Ja toneris nokļūst uz ādas, nekavējoties nomazgājiet to ar ziepēm. Ja ieelpojat toneri vai āda tiek kairināta saskarē ar toneri, nekavējoties sazinieties ar ārstu vai toksikoloģijas centru.

Citi

⚠ BRĪDINĀJUMS

- Ja izmantojat sirds elektrokardiostimulatoru: šī iekārta rada zemas intensitātes magnētisko lauku. Ja nejutaties labi iekārtas lietošanas laikā, paejiet attālāk no iekārtas un nekavējoties sazinieties ar ārstu.

Juridiskie paziņojumi

Produkta lietošanas un attēlu izmantošanas juridiskie ierobežojumi

Iekārtas izmantošana noteiktu dokumentu skenēšanai, izdrukāšanai vai citādi atveidošanai, kā arī šādu attēlu izmantošana pēc skenēšanas, izdrukāšanas vai citādas atveidošanas ar šo iekārtu var būt aizliegta ar likumu un izraisīt krimināltiesisku un/vai civiltiesisku atbildību. Tālāk ir sniegts nepilnīgs šo dokumentu saraksts. Šis saraksts izmantojams tikai kā informatīvs materiāls. Ja neesat pārliecināts, vai iekārtas lietošana noteiktu dokumentu skenēšanai un izdrukāšanai, citādi attēlošanai un/vai attēlu izmantošanai pēc skenēšanas, izdrukāšanas vai citādas attēlošanas ir atļauta, ieteicams iepriekš konsultēties ar juristu.

- Papīra naudas banknotes
- Ceļojumu čeki
- Naudas pārvedumu dokumenti
- Pārtikas taloni
- Noguldījuma sertifikāti
- Pases
- Pastmarkas (dzēstas vai nedzēstas)
- Imigrācijas dokumenti
- Identifikācijas emblēmas un uzšuves
- Valsts akcīzes markas (dzēstas vai nedzēstas)
- Militārā dienesta vai iesaukuma dokumenti
- Obligācijas vai citi parādsaistību dokumenti
- Valdības iestāžu izdoti čeki vai vekseli
- Akciju sertifikāti
- Autotransporta vadītāju apliecības un ģipašumtiesību apliecības
- Ar autortiesībām aizsargāti darbi un mākslas darbi bez autortiesību īpašnieka atļaujas

Ir ieguldīts daudz darba, lai šajās rokasgrāmatās novērstu neprecizitātes un kļūdas. Tomēr, ņemot vērā to, ka mēs savus izstrādājumus nemitīgi uzlabojam, lūdzam sazināties ar Canon, ja nepieciešamas precīzas tehniskās specifikācijas.

Apie pateikiamas instrukcijas

① Parengimas darbui (ši instrukcija):

Visų pirma perskaitykite šią instrukciją. Šioje instrukcijoje aprašytas aparato įrengimas, parametrai ir atsargumo priemonės. Prieš pradėdami naudoti aparatą, būtinai perskaitykite šią instrukciją.

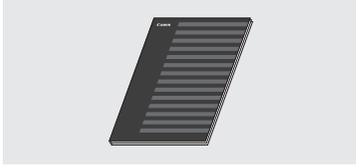

② Belaidžio LAN nustatymo instrukcija (tik MF8280Cw):

Perskaitykite šią instrukciją kartu su Parengimo darbui instrukcija. Šioje instrukcijoje aprašomi belaidžio LAN nustatymo veiksmai, problemų, galinčių kilti nustatymo metu, priežastys ir sprendimai. Jungdami aparatą prie belaidžio LAN, būtinai perskaitykite šią instrukciją.



③ „MF Driver Installation Guide“ (MF tvarkyklės diegimo vadovas) („User Software CD“ (Vartotojo programinės įrangos kompaktinis diskas)):

Šią instrukciją skaitykite paskesnę. Šioje instrukcijoje aprašytas programinės įrangos diegimas.

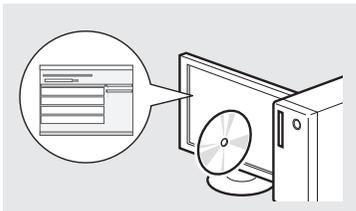

④ El. instrukcija („Multi-lingual User Manual CD“ (Daugiakalbės instrukcijos kompaktinis diskas)):

Skaitykite jūsų poreikius atitinkantį skyrių. El. instrukcija yra suskirstyta kategorijomis pagal temas, kad galėtumėte lengvai rasti reikiamos informacijos.



Menu naršymas ir teksto įvesties būdas

● MF8280Cw

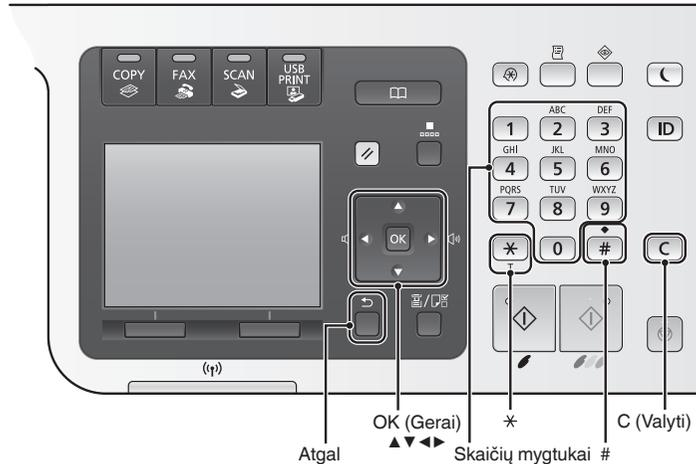

● MF8230Cn

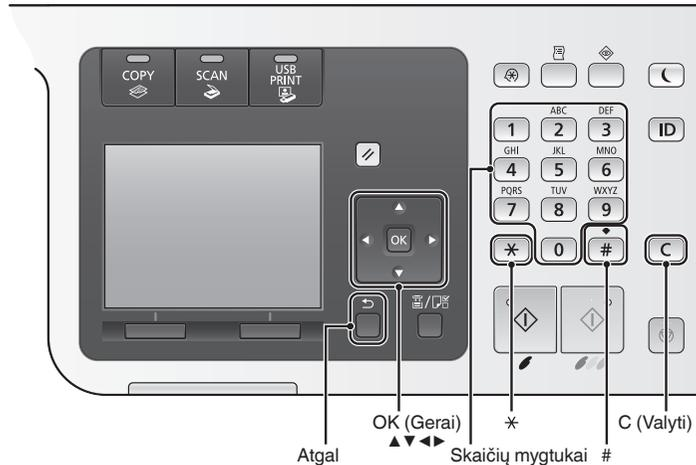

Menu naršymas

Elemento pasirinkimas arba žymeklio perkėlimas prie menu elementų

Pasirinkite elementą paspausdami [▲] arba [▼]. Pereikite į kitą hierarchiją paspausdami [OK] (Gerai) arba [▶]. Į ankstesnį hierarchijos lygmenį grįžkite paspausdami [■] (Atgal) arba [◀].

Patvirtinimo nustatymas

Paspauskite [OK] (Gerai). Tačiau kai ekrane bus rodoma <Taikyti>, pasirinkite <Taikyti> ir paspauskite [OK] (Gerai).

El. instrukcijos peržiūra iš kompaktinio disko.

- 1 Įdėkite „Multi-lingual User Manual CD“ (Daugiakalbės instrukcijos kompaktinis diskas) į savo kompiuterį.
- 2 Pasirinkite savo kalbą.
- 3 Spustelėkite [Display Manuals] (Rodyti instrukcijas).

Atsižvelgiant į naudojamą operacinę sistemą, rodomas saugos pranešimas.

Teksto įvesties būdas

Įvesties režimo keitimas

Norėdami keisti įvesties režimą, paspauskite <A/a/12> arba [*].

Įvesties režimas	Galimas tekstas
<A>	Abėcėlės raidės (didžiosios) ir simboliai
<a>	Abėcėlės raidės (mažosios) ir simboliai
<12>	Skaičiai

Teksto, simbolių ir skaičių įvestis

Įveskite naudodami skaičių mygtukus arba [#]. Išsamesnės informacijos apie perjungimo režimą arba galimą tekstą ieškokite toliau pateiktoje lentelėje.

	Įvesties režimas:		
	<A>	<a>	<12>
1	@ . - _ /		1
2	ABC	abc	2
3	DEF	def	3
4	GHI	ghi	4
5	JKL	jkl	5
6	MNO	mno	6
7	PQRS	pqrs	7
8	TUV	tuv	8
9	WXYZ	wxyz	9
0	(nėra)		0
*	(tarpas) @ . / - _ ! ? & \$ % # () [] { } < > * + = " , ; : ' ^ ` \ ~		(nėra)

Žymiklio perkėlimas

(tarpą įvedimas)

Perkelkite naudodami [◀] arba [▶]. Perkelkite žymiklį į teksto pabaigą ir paspauskite [▶], jei norite įvesti tarpą.

Simbolių naikinimas

Paspauskite [C], jei norite naikinti simbolius. Paspauskite ir palaikykite nuspaudę [C], jei norite naikinti simbolius.

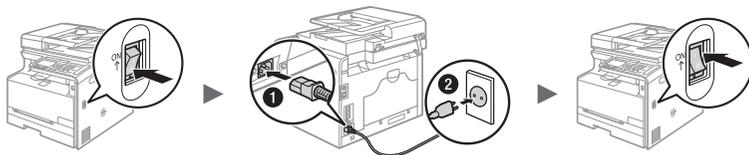

ⓘ Kol kas neprijunkite USB kabelio. Prijunkite jį diegdami programinę įrangą.

Pradinių parametų nustatymas

Vykdydami ekrane rodomas instrukcijas nustatykite kalbą, regioną, laiko juostą, datą ir laiką. Informacijos apie meniu naršymą ir skaičių įvestį rasite skyriuje „Meniu naršymas ir teksto įvesties būdas“ (➔ 160 psl.). Be to, galite pasirinkti, ar norite koreguoti spalvas. Išsamios informacijos, kaip koreguoti spalvas, žr. vadovą „El. instrukcija“.

➔ El. instrukcija „Aparato surinkimas“ ▶ „Įjungimas ir pradinių parametų nustatymas“

MF8280Cw

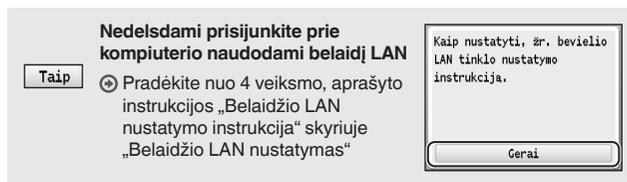
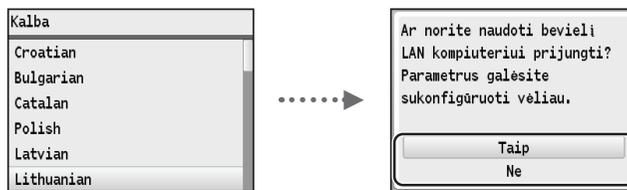

Prisijunkite prie kompiuterio naudodami belaidį LAN vėliau

➔ Žr. „Belaidžio LAN nustatymo instrukcija“.

Prisijunkite prie kompiuterio naudodami laidinį LAN

➔ Pereikite prie „Prijungimas naudojant laidinį LAN“ (162 psl.).

Prisijunkite prie kompiuterio USB kabeliu

➔ Pereikite prie „Prijungimas naudojant USB kabelį“ (162 psl.).

Nesijunkite prie kompiuterio

➔ Užbaikite nustatymą.

MF8230Cn

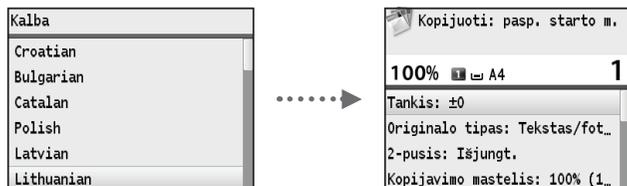

Aparato prijungimo prie kompiuterio būdo pasirinkimas

● Prijungimas naudojant laidinį LAN

➔ Žr. „Prijungimas naudojant laidinį LAN“

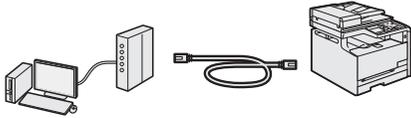

Galite prijungti aparatą prie kompiuterio naudodami laidinį LAN maršrutizatorių. Aparatui prie maršrutizatoriaus prijungti naudokite LAN kabelį.

- Įsitikinkite, kad maršrutizatoriuje yra prievadų aparatui ir kompiuteriui sujungti.
- Turėkite 5 (arba aukštesnės) kategorijos vytų porų LAN kabelį.

● Prijungimas naudojant USB kabelį

➔ Žr. „Prijungimas naudojant USB kabelį“



Galite prijungti aparatą prie kompiuterio naudodami USB kabelį.

● Prijungimas naudojant belaidį LAN (tik MF8280Cw)

➔ Žr. „Belaidžio LAN nustatymo instrukcija“.

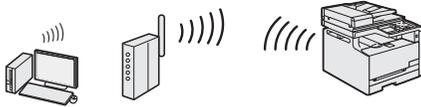

Galite prijungti aparatą prie kompiuterio naudodami belaidį maršrutizatorių*. Jis prijungiamas belaidžiu būdu, todėl LAN kabeliai nereikalingi.

* Reikalingas belaidis maršrutizatorius, palaikantis IEEE802.11b/g/n.

Jei nesate tikri, ar maršrutizatorius yra belaidis, ar laidinis:
peržiūrėkite kartu su tinklo įrenginiu pateikiamas instrukcijas arba kreipkitės į gamintoją.

Prijungimas naudojant laidinį LAN

1 Prijunkite LAN kabelį.

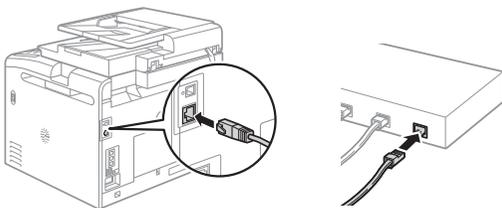

IP adresas bus automatiškai sukonfigūruotas per 2 minutes. Jei norite nustatyti IP adresą rankomis, žr. šiuos elementus.

➔ El. instrukcija „Tinklas“ ► „Prijungimas prie tinklo“ ► „IP adresų nustatymas“

2 Įdėkite tvarkyklę ir programinę įrangą naudodami „User Software CD“ (Vartotojo programinės įrangos kompaktinis diskas).

➔ Pereikite prie „Popieriaus formato ir tipo nustatymas“ (163 psl.).

Prijungimas naudojant USB kabelį

[diegę MF tvarkykles ir „MF Toolbox“ prijunkite USB kabelį.

1 Įdėkite tvarkyklę ir programinę įrangą naudodami „User Software CD“ (Vartotojo programinės įrangos kompaktinis diskas).

2 Prijunkite USB kabelį.

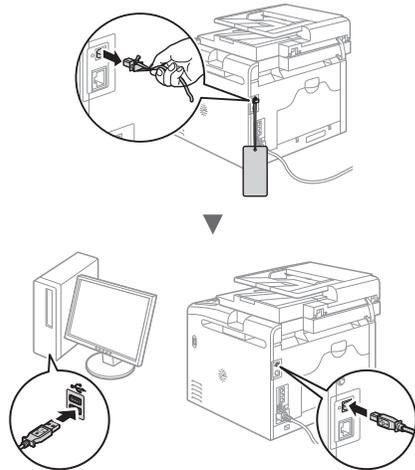

➔ Pereikite prie „Popieriaus formato ir tipo nustatymas“ (163 psl.).

Jei reikia daugiau informacijos apie diegimo procedūrą:

➔ Žr. „MF Driver Installation Guide“ (MF tvarkyklės diegimo vadovas)

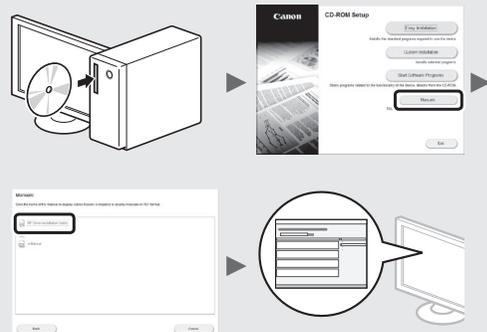

Popieriaus formato ir tipo nustatymas

Vykdydami ekrane rodomas instrukcijas nustatykite popieriaus dydį ir tipą.

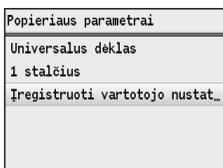
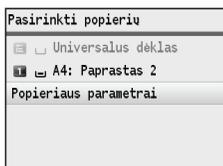

Pradinių fakso parametrų nustatymas ir telefono kabelio prijungimas (tik MF8280Cw)

1 Nurodykite pradinis fakso parametrus.

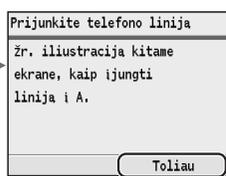
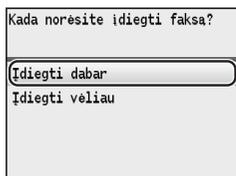
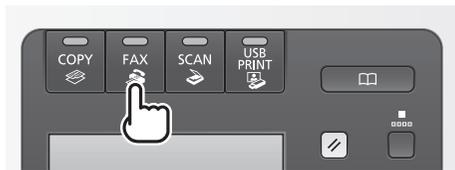

Norėdami nustatyti fakso numerį, aparato pavadinimą ir priėmimo režimą, vykdykite Fakso sąrankos vadove pateiktas instrukcijas. Jei reikia daugiau informacijos apie priėmimo režimą, žr. vadovą „El. instrukcija“.

- ☛ El. instrukcija „Faksogramų siuntimas“ ► „Faksogramų priėmimas“

Kaip naudoti vartotojo vardą

Kai siunčiate dokumentą, užregistruota siuntėjo informacija išspausdinama ant gavėjo popieriaus.

2 Prijunkite telefono kabelį*.

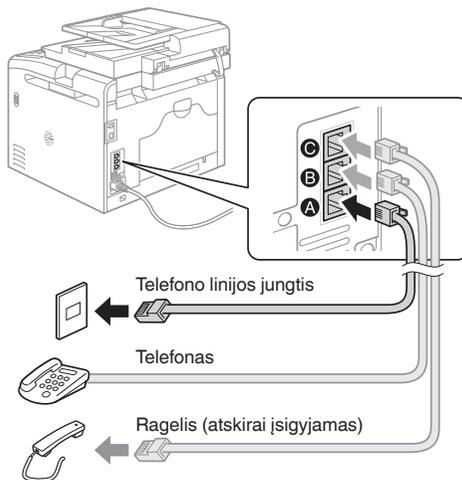

Kai ekrane rodoma <Prijunkite telefono liniją>, prijunkite telefono kabelį, kaip parodyta paveikslėlyje. Atsižvelgiant į šalį arba regioną, telefono linijos laidas ir adapteris gali būti pateikti kartu su aparatu. Išsamios informacijos, kaip prijungti telefono linijos laidą ir adapterį, žr. vadovą „El. instrukcija“.

- ☛ El. instrukcija „Aparato surinkimas“ ► „Fakso funkcijų pradinį parametrų konfigūravimas (Tik MF8580Cdw / MF8550Cdn / MF8280Cw)“ ► „Telefono linijos prijungimas“

Prijungiant papildomą ragelį

Daugiau informacijos rasite instrukcijoje, pateiktoje su rageliu.

* Atsižvelgiant į šalį arba regioną, telefono laidas gali būti pateiktas kartu su aparatu.

3 Uždarykite „Fakso sąrankos vadovą“ ir paleiskite aparatą iš naujo.

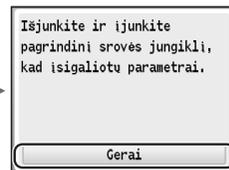
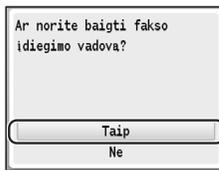

IŠJUNKITE aparatą, palaukite bent 10 sekundžių ir vėl jį ĮJUNKITE. Jei telefono linijos tipai nenustatomi automatiškai, žr. vadovą „El. instrukcija“ ir nustatykite telefono liniją rankiniu būdu.

- ☛ El. instrukcija „Meniu sąrašo nustatymas“ ► „Fakso parametrai (Tik MF8580Cdw / MF8550Cdn / MF8280Cw)“ ► „Pagrindiniai parametrai“

Galite naudoti įvairias šio aparato funkcijas. Po funkcijų aprašymo apžvelgiamos pagrindinės funkcijos, kurias galite naudoti reguliariai.

Kopijavimas

Kopijų padidinimas / sumažinimas

Galite padidinti arba sumažinti standartinio dydžio dokumentus, kopijuojamus ant standartinio dydžio popieriaus lapų, arba nurodyti kopijavimo mastelį procentais.

Rūšiavimas

Kopijas galite rūšiuoti pagal puslapių seką.

Sumažintas išdėstymas

Norėdami kelis dokumentus kopijuoti ant vieno lapo, galite juos sumažinti.

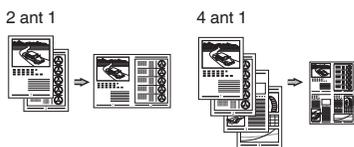

ID kortelės kopijavimas

Dvipusės kortelės kopiją galite padaryti vienoje popieriaus lapo pusėje.

Popierių taupantis kopijavimas

Norimus kopijavimo parametrus galite pasirinkti iš parinkčių, rodomų valdymo pulte pasirinkus [Copy].

Faksas*

Dokumento siuntimas tiesiai iš kompiuterio (kompiuterinis faksas)

Kartu su įprastu faksogramų siuntimu ir priėmimu galite naudoti kompiuterinį faksą.

Siuntimas

Faksogramų adresatus galite užregistruoti adresų knygelėje. Adresatus galite nurodyti įvairiais būdais, leidžiančiais siųsti dokumentus sparčiai ir paprastai.

- Adresato paieška
- Parankinių sąrašas
- Kodinis rinkimas
- Adresatų grupė
- Nurodymas iš siuntimo istorijos
- Nuoseklusis platinimas

Priėmimas

- Priėmimas į atmintį
Priimtus dokumentus galima išsaugoti atmintyje. Galite išspausdinti išsaugotus dokumentus bet kuriuo metu, o jei jų nereikia, galite juos panaikinti.

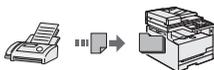

- Nuotolinis priėmimas
Jei prijungtas išorinis telefonas, telefono skambučio metu galite iš karto perjungti faksogramų priėmimo režimą telefono rinkimo mygtukais, surinkdami faksogramų priėmimo ID numerį.

Spausdinimas

Padidintas / sumažintas spausdinimas Sumažintas išdėstymas

Norėdami spausdinti kelis dokumentus ant vieno lapo, galite juos sumažinti.

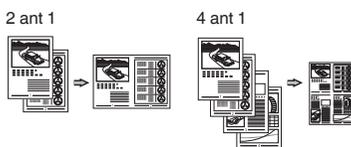

Plakato spausdinimas

Vandenženklis spausdinimas

Peržiūros rodymas prieš spausdinant

„Profilio“ pasirinkimas

Nuskaitymas

Dokumentų išsaugojimas naudojant aparato valdymo pultą

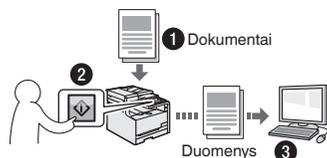

Nuskaitymas [Scan ▶ PC1] / [Scan ▶ PC2]

Supaprastinti veiksmus galite adresato pasirinkimą ir nuskaitymo parametrų nustatymą užregistruoti valdymo skydo mygtukuose.

Dokumentų išsaugojimas naudojant kompiuterį

- Nuskaitymas naudojant „MF Toolbox“.
- Nuskaitymas naudojant taikomąją programą.

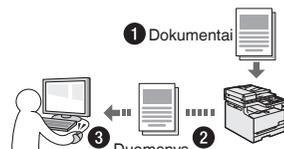

Įrašymas į USB atmintį

Galite įrašyti nuskaitytus dokumentus į USB atmintį, prijungtą prie aparato.

Tinklo parametrai

Šiame aparate yra tinklo sąsaja, kurią naudodami galite lengvai sukurti tinklo aplinką. Jei naudojate MF8280Cw, prie tinklo galite prisijungti belaidžiu LAN. Be to, galite spausdinti dokumentus, naudoti kompiuterio faksą (tik MF8280Cw) ir tinklo nuskaitymo galimybę naudodami visus prie aparato prijungtus kompiuterius. Aparatas, kurį galima bendrai naudoti biure, padeda padidinti darbo našumą.

„Remote UI“ (Nuotolinio vartotojo sąsaja)

Aparato būseną galite nustatyti pagal tinklo kompiuterius. Prie aparato galite prieiti ir tvarkyti užduotis arba nurodyti įvairius parametrus naudodami tinklą.

* Tik MF8280Cw

Ištrigusio popieriaus išėmimas

Kai rodomas toliau pateiktas ekranas, tiekuvėje arba aparato viduje yra įstrigęs popierius. Vykdykite ekrane pateikiamus nurodymus, kad pašalintumėte įstrigusį dokumentą arba popierių. Šioje instrukcijoje pažymimos tik sritys, kuriose popierius įstrigo. Išsamios informacijos apie procedūras ieškokite vadovą „El. instrukcija“.

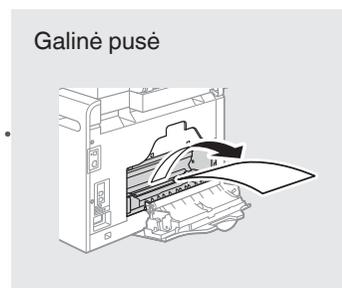
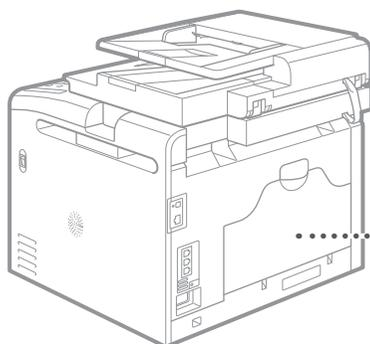
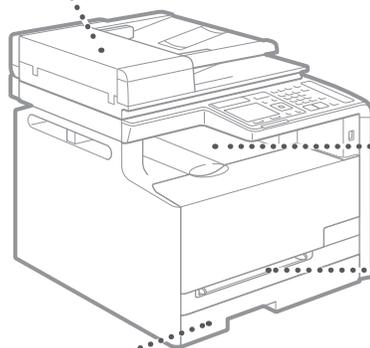
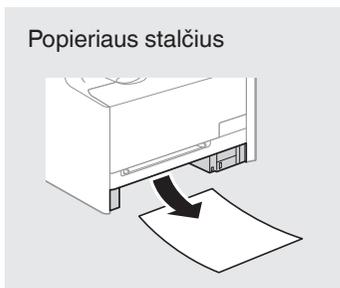
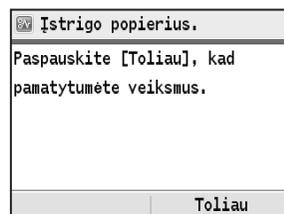

Lt

Dažomųjų miltelių kasečių keitimas

Dažomųjų miltelių kasetės yra eksploatacinės medžiagos. Jei dažomieji milteliai beveik arba visiškai baigiasi vykdam užduotį, ekrane rodomas pranešimas arba gali iškilti toliau nurodytų problemų. Imkitės atitinkamų veiksmų.

Pasirodžius pranešimui

Jei užduoties viduryje beveik baigiasi dažomieji milteliai, ekrane rodomas pranešimas.

Pranešimas	Jei ekrane rodomas pranešimas	Aprašas ir sprendimai
Pasiruoškite <Dažomųjų miltelių spalva>* dažų kasetę.	Greitai reikės keisti dažomųjų miltelių kasetę.	Prieš spausdinant daug dokumentų, rekomenduojame patikrinti dažomųjų miltelių lygį ir pakeisti kasetę nauja. ⊕ El. instrukcija „Dažomųjų miltelių kasečių keitimas“ Jei rodomas šis pranešimas, priimama faksograma bus saugoma atmintyje nespausdinant. Be to, ataskaitos gali būti nespausdinamos, net jei nustatyta jas spausdinti automatiškai. Jei <Spausdinti toliau, kai baigiasi dažai> parametruose <Priimtų dok. spausdinimo param.> nustatyta <Jungt.>, spausdinimas bus tęsiamas, tačiau faksogramos gali būti neryškios arba išsiliejusios. ⊕ El. instrukcija „Ataskaitų ir sąrašų spausdinimas“ ⊕ El. instrukcija „Meniu sąrašo nustatymas“
Baig. dažų kas. tarnav.laik. <Dažomųjų miltelių spalva>*	Baigėsi dažomųjų miltelių kasetės naudojimo laikas.	Jei pranešimas išlieka, pakeiskite dažomųjų miltelių kasetę. Galite tęsti spausdinimą, tačiau spausdinimo kokybė nebus užtikrinta. ⊕ El. instrukcija „Dažomųjų miltelių kasečių keitimas“
Baigėsi kas. dalių tarnav. I Rekomend. keisti dažų kasetę. <Dažomųjų miltelių spalva>*	Aparatas gali spausdinti netinkamai, nes baigėsi vis dar aparate esančios dažomųjų miltelių kasetės naudojimo laikas.	Jei pranešimas išlieka, pakeiskite dažomųjų miltelių kasetę. Galite tęsti spausdinimą, tačiau spausdinimo kokybė gali būti prasta. ⊕ El. instrukcija „Dažomųjų miltelių kasečių keitimas“

* Lauke <Dažomųjų miltelių spalva> bus rodoma juoda, geltona, purpurinė arba žydra spalva.

Jeigu spaudinių kokybė prasta

Jeigu spaudiniuose matomas kuris nors iš toliau išvardytų požymių, vadinasi, viena iš dažomųjų miltelių kasečių beveik tuščia. Pakeiskite beveik tuščią dažomųjų miltelių kasetę, net jei nerodomas pranešimas.

Matyti baltų ruožų



Iš dalies išblukęs



Nevienodas tankis



Matosi užtiškusios dažomųjų miltelių dėmės



Tuščios originalių dokumentų vietos spaudiniuose tampa pilkos



Pastabos

Lt

Šioje instrukcijoje naudojami simboliai

ĮSPĖJIMAS

Įspėja apie veiksmus, kuriuos netinkamai atliekant galima sunkiai arba mirtinai susižeisti. Siekdami saugiai naudoti aparatą, visuomet atsižvelkite į šiuos įspėjimus.

DĖMESIO

Įspėja apie veiksmus, kuriuos netinkamai atliekant galima susižeisti. Siekdami saugiai naudoti aparatą, visuomet atsižvelkite į šiuos įspėjimus.

Šioje instrukcijoje naudojami mygtukai

Toliau pateikiamų simbolių ir mygtukų pavadinimai – tai keli pavyzdžiai, kaip šioje instrukcijoje aprašomi mygtukų paspaudimai.

- Valdymo pulto mygtukai:

[Mygtuko piktograma]

[Mygtuko piktograma] + (Mygtuko pavadinimas)

Pavyzdys:

[]

[] (Atgal)

- Ekranas: <Nurodykite adresatą.>
- Mygtukai ir elementai kompiuterio ekrane: [Preferences] (Nuostatos)

Šioje instrukcijoje naudojami paveikslėliai ir ekranai

Jei nenurodyta kitaip, šioje instrukcijoje naudojami MF8280Cw paveikslėliai ir ekranai.

ĮSPĖJIMAS

Norėdami išvengti susižeidimo ar įrangos sugadinimo pavojaus bei susipažinti su teisine informacija, perskaitykite teisinę informaciją ir svarbią saugos informaciją, esančią „Multi-lingual User Manual CD“ (Daugiakalbės instrukcijos kompaktinis diskas), kuris pateiktas kartu su gaminiu.

Svarbūs saugos nurodymai

Prieš eksploatuodami aparatą perskaitykite šio vadovo skyrių „Svarbūs saugos nurodymai“ ir vadovą „El. instrukcija“.

Visada laikykitės šių nurodymų ir naudojimui reikalavimų, kad apsaugotumėte naudotoją arba kitus asmenis nuo sužeidimo arba nuosavybės sunaikinimo.

Atminkite, kad esate atsakingi už bet kokius nuostolius, kilusius dėl čia pateiktų nurodymų nesilaikymo, įrenginio naudojimo nenumatytu tikslu, taisyčių arba pakeitimų, kuriuos atliko ne „Canon“ patvirtintas specialistas.

Įrengimas

ĮSPĖJIMAS

- Nestatykite aparato arti degių medžiagų, pvz., gaminių alkoholio pagrindu arba dažų skiediklių. Jei aparato viduje šios medžiagos susilies su elektrinėmis dalimis, jos gali užsidegti ir sukelti gaisrą arba padidinti elektros smūgio pavojų.
- Nelaikykite ant aparato pakabukų ir kitų metalinių daiktų arba indų su skysčiu. Pašalinės medžiagos, patekusios ant elektrinių dalių aparato viduje, gali sukelti gaisrą arba elektros smūgį. Jei šios medžiagos įkrenta į aparatą, nedelsdami išjunkite maitinimą ir kreipkitės į vietinius „Canon“ techninio aptarnavimo specialistus.
- Nenaudokite netoli medicininės įrangos. Šio aparato skleidžiamos radijo bangos gali sukelti medicininės įrangos trukdžius, o dėl to gali kilti rimtų nelaimingų atsitikimų.

DĖMESIO

- Nestatykite aparato toliau nurodytose vietose. Jei neatsižvelgsite į šiuos nurodymus, galite susižeisti, gali kilti gaisras arba ištikti elektros smūgis.
 - nestabilioje vietoje;
 - vietoje, kur yra didelė vibracija;
 - vietoje, kurioje užblokuojamos ventilacijos angos (per arti sienų, lovoje, ant šeriuoto kilimėlio ar prie kitų panašių objektų);
 - drėgnoje arba dulkečioje vietoje;
 - vietoje, kurią veikia tiesioginiai saulės spinduliai;
 - aukštos temperatūros vietoje;
 - arti atviros liepsnos;
 - vietoje, kurioje prastai veikia ventilacijos sistema.
- Aparatui veikiant išsiskiria ozonas, tačiau žmogui jis jokios įtakos neturi. Tačiau, jei ketinate naudoti aparatą ilgą laiką, įsitinkinkite, kad įrengimo vieta būtų gerai ventiliuojama.
- Nejunkite prie šio aparato nepatvirtintų kabelių. Jei neatsižvelgsite į šiuos nurodymus, gali kilti gaisras arba ištikti elektros smūgis.

Maitinimas

ĮSPĖJIMAS

- Nenaudokite kitokių maitinimo laidų nei pateiktas, nes dėl to gali kilti gaisras arba ištikti elektros smūgis.
- Nemodifikuokite arba nesulenkite maitinimo laido ir stipriai jo netraukite. Nedėkite ant maitinimo laido sunkių daiktų. Pažeidus maitinimo laidą gali kilti gaisras arba ištikti elektros smūgis.
- Šlapiomis rankomis neikiškite ir neištraukite maitinimo laido kištuko, nes gali ištikti elektros smūgis.
- Su aparatu nenaudokite ilgutuvų arba ilgutuvų su keliais kištukais. Jei neatsižvelgsite į šiuos nurodymus, gali kilti gaisras arba ištikti elektros smūgis.
- Maitinimo laido nevykiokite ir neriškite į mazgą, nes dėl to gali kilti gaisras arba ištikti elektros smūgis.
- Iki galo įkiškite maitinimo laido kištuką į kintamosios srovės elektros lizdą. Jei to nepadarysite, gali kilti gaisras arba elektros smūgis.
- Esant perkūnijai visiškai ištraukite maitinimo kištuką iš maitinimo lizdo. Jei to nepadarysite, gali kilti gaisras, ištikti elektros smūgis arba sugesti aparatas.

DĖMESIO

- Naudokite tik čia nurodytus įtampos reikalavimus atitinkantį maitinimą. Jei to nepadarysite, gali kilti gaisras arba ištikti elektros smūgis.
- Neužstatykite maitinimo lizdo, prie kurio prijungtas aparatas, kad įvykus avarijai galėtumėte lengvai ištraukti maitinimo laidą.

Naudojimas

ĮSPĖJIMAS

- Aparato neardykite ar kitaip nekeiskite. Aparato viduje yra aukštos temperatūros ir aukštos įtampos komponentų, kurie gali sukelti gaisrą arba elektros smūgį.
- Neleiskite vaikams liesti arba žaisti su maitinimo laidu ir kabeliais arba vidinėmis ar elektrinėmis dalimis. Jei neatsižvelgsite į šiuos nurodymus, galite rimtai susižeisti.
- Jei aparatas skleidžia neįprastą garsą, iš jo rūksta dūmai, jaučiamas karštis ar neįprasta kvapas, kreipkitės į įgaliotąjį „Canon“ techninės priežiūros specialistą. Jei naudosite toliau, gali kilti gaisras arba ištikti elektros smūgis.
- Šalia aparato nenaudokite degių purškalo. Degiosios medžiagos, patekusios ant elektrinių dalių spausdintuvo viduje, gali sukelti gaisrą arba elektros smūgį.

⚠ DĖMESIO

- Saugumo sumetimais išjunkite maitinimo laidą, jei aparatas ilgą laiką nebus naudojamas.
- Atsargiai atidarykite ir uždarykite dangčius, kad nesusižeistumėte rankų.
- Saugokitės, kad išvesties vietoje esantys voleliai neįtrauktų rankų ir drabužių. Voleliui įtraukus jūs ranką arba drabužius galite susižeisti.
- Spausdinant arba iš karto po spausdinimo aparato vidus ir išvesties anga būna labai įkaitusi. Neprisilieskite prie šių sričių, kad nenusidegintumėte. Be to, ką tik išspausdintas popierius gali būti įkaitęs, todėl atsargiai lieskite jį rankomis. To nepaisant galima nusideginti.

Priežiūra ir tikrinimai

⚠ ĮSPĖJIMAS

- Išjunkite aparatą ir ištraukite maitinimo laidą iš lizdo prieš išvalydami. Jei to nepadarysite, gali kilti gaisras arba ištikti elektros smūgis.
- Kartkartėmis ištraukite maitinimo laido kištuką iš elektros lizdo ir sausa šluoste nuvalykite dulkes ir purvą nuo maitinimo laido kištuko pagrindo su metaliniais kontaktais ir elektros lizdo. Naudojant drėgnose dulktose vietose gali kilti trumpasis jungimas ar gaisras.
- Aparatą valykite drėgna, gerai išgryninta šluoste. Valymo šluostes drėkinkite tik vandeniu. Nenaudokite alkoholio, benzolo, dažų skiediklių ar kitokių degių medžiagų. Šios medžiagos, patekusios ant elektrinių dalių spausdintuvo viduje, gali sukelti gaisrą arba elektros smūgį.
- Reguliariai tikrinkite, ar maitinimo laidas ir kištukas nepažeisti. Tikrinkite aparatą, ar jis nesurūdijęs, neįlenktas, nesubraižytas, neįlūžęs ir per daug neįkaista. Netinkamos techninės būklės įranga gali sukelti gaisrą arba elektros smūgį.

Ekspluatacinės medžiagos

⚠ ĮSPĖJIMAS

- Panaudotų dažomųjų miltelių kasečių nemeskite į atvirą liepsną. Jos gali užsidegti, nudeginti arba sukelti gaisrą.
- Jei netyčia išpylėte arba paskleidėte dažomųjų miltelių, atsargiai sušluostykite juos drėgna, minkšta šluoste, saugodamiesi, kad neįkvėptumėte dažomųjų miltelių dulkių. Niekada nenaudokite dulkių siurblio išbarstytiems dažomiesiems milteliams siurbti. Naudojamas siurblys gali sugesti arba dėl statinės iškvėros gali įvykti dulkių sproginimas.

⚠ DĖMESIO

- Dažomųjų miltelių kasetes ir kitas eksploatacines medžiagas laikykite vaikams nepasiekiamoje vietoje. Prarijus dažomųjų miltelių, nedelsdami kreipkitės į gydytoją arba apsinuodijimų centrą.
- Nemėginkite ardyti dažomųjų miltelių kasetės. Dažomieji milteliai gali pasklisti ir patekti į jūsų akis arba burną. Jei dažomųjų miltelių pateko į akis arba burną, nedelsdami nuplaukite šaltu vandeniu ir kreipkitės į gydytoją.
- Jei dažomųjų miltelių išbyra iš kasetės, saugokitės, kad jų neįkvėptumėte ir kad jų nepatektų ant odos. Jei dažomųjų miltelių pateko ant odos, nedelsdami nuplaukite juos muilu. Jei įkvėpėte dažomųjų miltelių ar jų pateko ant odos ir ją sudirgino, nedelsdami kreipkitės į gydytoją arba apsinuodijimų centrą.

Kita

⚠ ĮSPĖJIMAS

- Jei naudojate širdies stimuliatorių Šis aparatas sukuria silpną magnetinį lauką. Jei naudodami aparatą pasijuntate kaip nors neįprastai, pasitraukite nuo jo ir nedelsdami kreipkitės į gydytoją.

Juridinio pobūdžio pastabos

Teisiniai gaminio naudojimo apribojimai ir vaizdų naudojimas

Skenavimas, spausdinimas ir kitoks tam tikrų dokumentų atgaminimas bei tokių nuskenuotų, išspausdintų ar kitaip atgamtų dokumentų naudojimas gali būti draudžiamas įstatymais ir užtraukti baudžiamąją ir/arba civilinę atsakomybę. Neišsamus tokių dokumentų sąrašas pateiktas toliau. Šis sąrašas yra tik orientacinis. Jeigu nesate tikri dėl teisėto aparato naudojimo skenuoti, spausdinti ar kitaip atgaminti konkretų dokumentą ir/arba nuskenuoto, išspausdinto ar kitaip atgaminto dokumento naudojimo, pasitarkite su savo teisininku.

- Popieriniai pinigai
- Kelionių čekiai
- Pavedimo nurodymai
- Maisto talonai
- Įmokų sertifikatai
- Pasai
- Pašto ženklai (atšaukti arba neatšaukti)
- Imigraciniai dokumentai
- Žymintieji ženklai ar pažymėjimai
- Vidinės mokesčių sumokėjimo etiketės (atšauktos arba neatšauktos)
- Rinktiniai paslaugų teikimo dokumentai ar vekseliai
- Obligacijos ar kiti įsiskolinimo dokumentai
- Vyriausybinių agentūrų išleisti čekiai ar vekseliai
- Akcijos
- Vairuotojo ar pareigybių suteikimo pažymėjimai
- Autorių teisių saugomi darbai / meno dirbiniai (negavus autoriaus teisių savininko sutikimo)

Siekiant aparato instrukcijoje išvengti netikslumų ir klaidų, buvo įdėta daug pastangų. Tačiau mes nuolat tobuliname savo gaminius, todėl norėdami gauti tikslius duomenis, kreipkitės į „Canon“.

Komplekti kuuluvad juhendid

① Alustamine (käesolev juhend):

Lugege esmalt see juhendi läbi. Selles juhendis kirjeldatakse seadme paigaldamist, sätteid ja hoiatusi. Enne seadme kasutamist lugege see juhend kindlasti läbi.



② Traadita side kohtvõrgu seadistusjuhend (ainult MF8280Cw):

Lugege seda juhendit koos juhendiga Alustamine. Selles juhendis kirjeldatakse traadita side kohtvõrgu seadistamist ja seadistamise ajal ette tulla võivate tõrgete põhjusi ja tõrgete kõrvaldamist. Enne seadme ühendamist traadita side kohtvõrguga lugege kindlasti seda juhendit.



③ MF Driver Installation Guide (MF-draiveri installijuhend) (User Software CD (Kasutustarkvara CD-plaat)):

Lugege järgmisena seda juhendit. Selles juhendis kirjeldatakse tarkvara installimist.

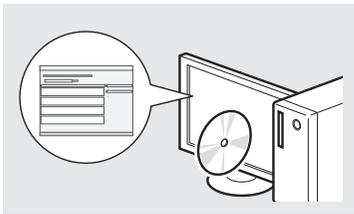

④ e-juhend (Multi-lingual User Manual CD (Mitmekeelse kasutusjuhendi CD-plaat)):

Lugege juhendi vastavat teemat. e-juhend on teemade järgi kategooriateks jaotatud, et soovitud teavet oleks lihtne üles leida.



Menüüs liikumine ja tekstisisestusviis

● MF8280Cw

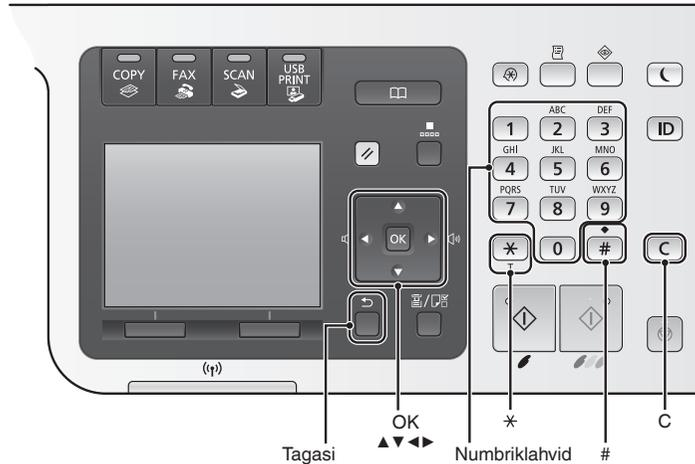

● MF8230Cn

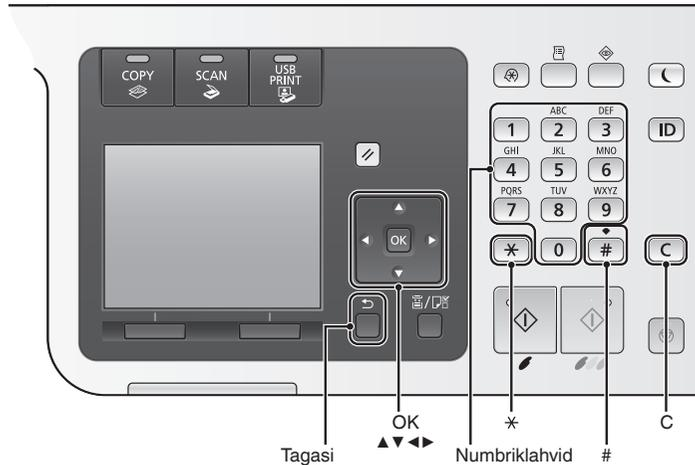

Menüüs liikumine

Üksuste valimine ja kursoriga menüükäskudel liikumine

Valige nupu [▲] ja [▼] abil soovitud üksus. Liikuge nupu [OK] või [▶] abil järgmisse hierarhiasse. Naaske klahvi [■] (Tagasi) või nupu [◀] abil eelmisse hierarhiasse.

Kinnitamine

Vajutage nuppu [OK]. Kui näidikul kuvatakse tekst <Rakenda>, valige käsk <Rakenda> ja seejärel vajutage nuppu [OK].

E-juhendi vaatamine CD-lt

- 1 Sisestage Multi-lingual User Manual CD (Mitmekeelse kasutusjuhendi CD-plaat) arvutisse.
- 2 Valige soovitud keel.
- 3 Klõpsake käsku [Display Manuals] (Kuva juhendid).

Sõltuvalt kasutatavast opsüsteemist kuvatakse turbeteade.

Toitejuhtme ühendamine ja toite SISSELÜLITAMINE

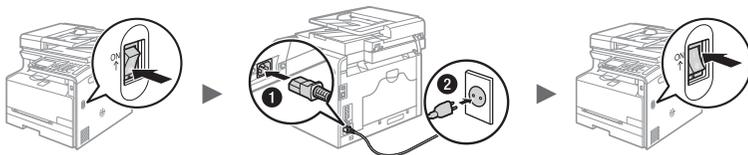

ⓘ Ärge seekord USB-kaablit ühendage. Ühendage kaabel siis, kui installite tarkvara.

Tekstisestusviis

Sisestusrežiimi vahetamine

Sisestusrežiimi muutmiseks vajutage <A/a/12> või [*].

Sisestusrežiim	Saadaolev tekst
<A>	Tähestik (suurtähed) ja sümbolid
<a>	Tähestik (väiketähed) ja sümbolid
<12>	Numbrid

Teksti, sümbolite ja numbrite sisestamine

Sisestamiseks kasutage numbriklahve või klahvi [#]. Lisateavet ümberlülitusrežiimi või saadaoleva teksti kohta leiate järgmisest tabelist.

	Sisestusrežiim:		
	<A>	<a>	<12>
1	@ . - _ /		1
2	ABC	abc	2
3	DEF	def	3
4	GHI	ghi	4
5	JKL	jkl	5
6	MNO	mno	6
7	PQRS	pqrs	7
8	TUV	tuv	8
9	WXYZ	wxyz	9
0	(pole saadaval)		0
*	(tühik) @ . / - _ ! ? & \$ % # () [] { } < > * + = , ; : ' ^ \ ~		(pole saadaval)

Kursori nihutamine (tühiku sisestamine)

Kasutage kursori nihutamiseks nuppu [⬅] või [➡]. Viige kursor teksti lõppu ja vajutage tühiku sisestamiseks nuppu [▶].

Märkide kustutamine

Vajutage märkide kustutamiseks klahvi [C]. Kõikide märkide kustutamiseks vajutage ja hoidke all klahvi [C].

Algsätete määramine

Keele, piirkonna, ajavööndi, kuupäeva ja kellaaja seadistamiseks järgige ekraanil kuvatavaid juhiseid. Lisateavet menüüs liikumise ja numbrite sisestamise kohta leiate teemast "Menüüs liikumine ja tekstisestusviis" (▶ lk. 170). Samuti saate valida, kas korrigeerida värve või mitte. Üksikasjaliku teabe saamiseks värvide korrigeerimise kohta lugege e-juhendit.

ⓘ e-juhend "Seadme seadistamine" ▶ "Toite sisselülitamine ja algseadete konfigureerimine"

MF8280Cw

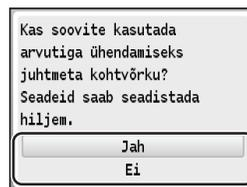
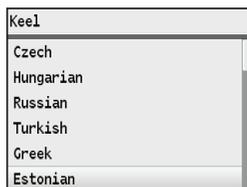

Arvutiga viivitamatu ühenduse loomine traadita side kohtvõrgu kaudu

ⓘ Alustage Traadita side kohtvõrgu seadistusjuhendi teema "Traadita side LAN-i seadistamine" juhiseid 4.

Juhtmeta LAN seadete tegemiseks vt. Traadita side LAN seadistamise juhiseid.

Jah

OK

Arvutiga hilisema ühenduse loomine traadita side kohtvõrgu kaudu

ⓘ Lisateavet leiate Traadita side kohtvõrgu seadistusjuhendist.

Ühenda arvutiga kaabelühendusega kohtvõrgu kaudu

ⓘ Vt teemat "Ühenduse loomine kaabelühendusega kohtvõrgu kaudu" (lk. 172).

Ühenda arvutiga USB-kaabli kaudu

ⓘ Vt teemat "Ühendamine USB-kaabli abil" (lk. 172).

Ära ühenda arvutiga

ⓘ Viige seadistamine lõpule.

Ei

MF8230Cn

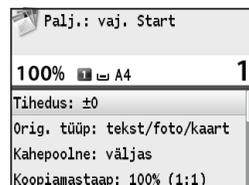

Et

Seadme arvutiga ühendamise viisi valimine

• Ühenduse loomine kaabelühendusega kohtvõrgu kaudu

- ➔ Vt teemat "Ühenduse loomine kaabelühendusega kohtvõrgu kaudu"

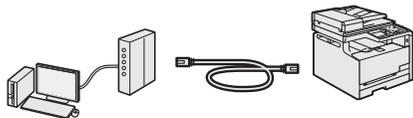

Soovi korral saate ühendada seadme arvutiga kaabelühendusega side marsruuteri abil. Kasutage seadme ühendamiseks marsruuteriga kohtvõrgukaablit.

- Veenduge, et marsruuteril oleksid vabad pordid seadme arvutiga ühendamiseks.
- Kohtvõrguühenduse loomiseks kasutage vähemalt 5. kategooria keerdpaarkaablit.

• Ühendamine USB-kaabli abil

- ➔ Vt teemat "Ühendamine USB-kaabli abil"



Soovi korral saate ühendada seadme arvutiga USB-kaabli abil.

• Ühendamine traadita side kohtvõrgu kaudu (ainult MF8280Cw)

- ➔ Vt Traadita side kohtvõrgu seadistusjuhendit

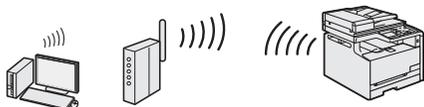

Soovi korral saate ühendada seadme arvutiga traadita side marsruuteri* abil. Tänu traadita side ühendusele pole LAN-kaableid vaja.

* Nõutav on IEEE802.11b/g/n-toega traadita side marsruuter.

Kui te pole kindel, kas kasutatav marsruuter on traadita või kaabelühendusega side marsruuter, siis tehke järgmist.

Lugege võrguseadme juhendit või pöörduge seadme tootja poole.

Ühenduse loomine kaabelühendusega kohtvõrgu kaudu

1 Ühendage kohtvõrgukaabel.

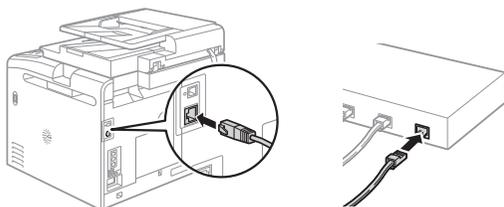

IP-aadress konfigureeritakse automaatselt 2 minuti jooksul. IP-aadressi käsitsi määramiseks vaadake järgmisi teemasid.

- ➔ e-juhend "Võrk" ▶ "Võrguühenduse loomine" ▶ "IP-aadresside määramine"

2 Installige User Software CD (Kasutustarkvara CD-plaat) abil draiver ja tarkvara.

- ➔ Jätka teemaga "Paberiformaadi ja -tüübi määramine" (lk. 173).

Ühendamine USB-kaabli abil

Ühendage USB-kaabel pärast MF-draiverite ja MF Toolbox'i installimist.

1 Installige User Software CD (Kasutustarkvara CD-plaat) abil draiver ja tarkvara.

2 Ühendage USB-kaabel.

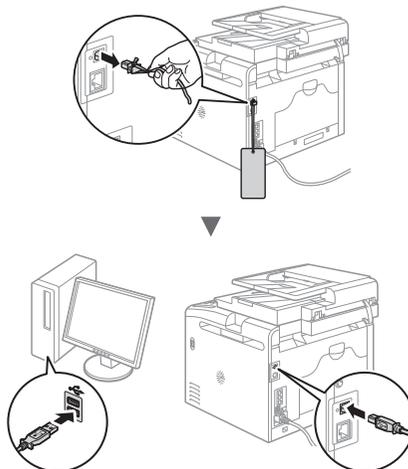

- ➔ Jätka teemaga "Paberiformaadi ja -tüübi määramine" (lk. 173).

Lisateave installitoimingute kohta

- ➔ Vt. juhendit MF Driver Installation Guide (MF-draiveri installijuhend)

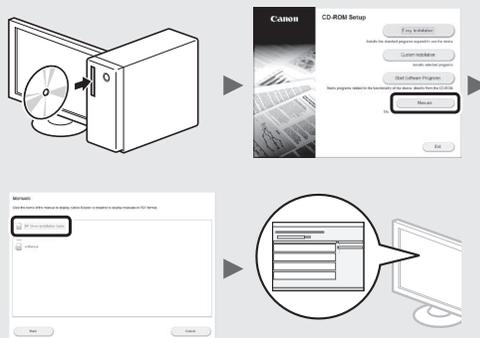

Paberiformaadi ja -tüübi määramine

Järgige ekraanil kuvatavaid juhiseid ning määrake paberi suurus ja tüüp.

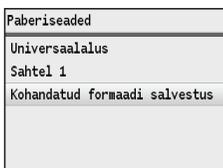
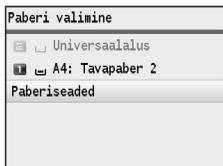

Faksi algsätete määramine ja telefonikaabli ühendamine

(ainult MF8280Cw)

1 Määrake faksi algsätteid.

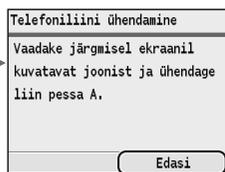
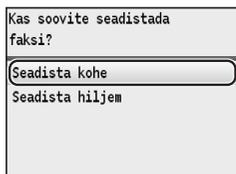
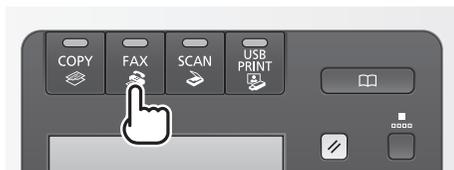

Määrake faksi seadistusjuhendi järgi faksi number, seadme nimi ja vastuvõturiim. Lisateavet vastuvõturiimi kohta leiate e-juhendist.

➔ e-juhend "Faksifunktsioon" ▶ "Fakside vastuvõtmine"

Kasutajanime kasutamine

Dokumendi saatmisel printitakse vastuvõtja paberile registreeritud saatjateave.

2 Ühendage telefonikaabel*.

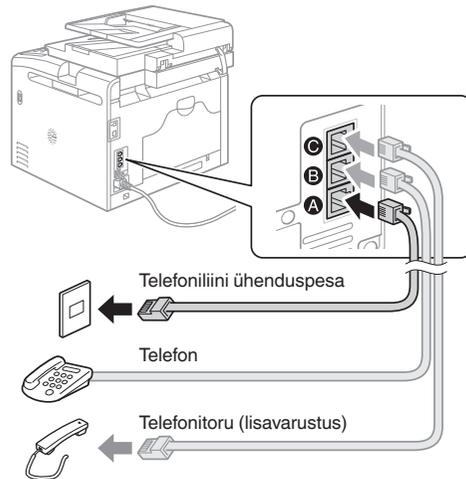

Kui näidikul kuvatakse käsk <Telefoniliini ühendamine>, ühendage telefonikaabel joonisel esitatud juhiste järgi. Sõltuvalt teie riigist või piirkonnast võib seadmega kaasas olla telefoniliini juhe ja adapter. Üksikasjaliku teabe saamiseks telefoniliini juhtme ja adapteri kohta lugege e-juhendit.

➔ e-juhend "Seadme seadistamine" ▶ "Faksifunktsioonide algseadete konfigureerimine (ainult MF8580Cdw/MF8550Cdn/MF8280Cw)" ▶ "Telefoniliini ühendamine"

Kui paigaldatakse lisatelefon

Lisateavet leiate telefoniga kaasas olevast kasutusjuhendist.

* Sõltuvalt teie riigist või piirkonnast võib seadmega kaasas olla telefonikaabel.

3 Sulgege faksiseadistusjuhend ja taaskäivitage seade.

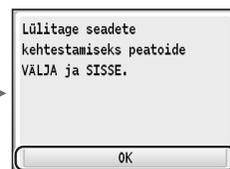
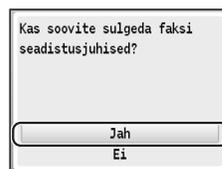

Lülitage seade VÄLJA ja oodake enne uuesti sisselülitamist vähemalt 10 sekundit. Kui telefoniliini tüüpe ei tuvastata automaatselt, lugege e-juhendit ning määrake telefoniliin käsitsi.

➔ e-juhend "Seadistusmenüü loend" ▶ "Faksiseaded (ainult MF8580Cdw/MF8550Cdn/MF8280Cw)" ▶ "Põhiseaded"

Et

Kasulike toimingute tegemine

Selles seadmes on võimalik kasutada mitmeid funktsioone. Järgmised funktsioonid annavad ülevaate igapäevaselt kasutatavatest põhifunktsioonidest.

Paljundamine

Suurendatud/vähendatud kooptid

Standardformaadis dokumente saate standardformaadis paberile paljundamiseks suurendada või vähendada või määrata paljundussuhte protsentides.

Sortimine

Saate sortida kooptid järjestatud lehtedega komplektidesse.

Vähendatud küljendus

Mitme dokumendi suuruse vähendamiseks saab need paljundada ühele lehele.

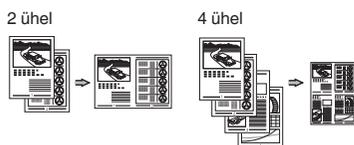

ID-kaardi paljundamine

Kahepoolse kaardi saab paljundada ühele paberipoolele.

Paberit säästev paljundus

Kui valite juhtpaneelil klahvi [ Copy] (Paljunda), saate kuvatavatest suvanditest valida soovitud paljundusseaded.

Faksimine*

Dokumendi saatmine otse arvutist (arvutifaks)

Lisaks fakside tavalisele saatmisele ja vastuvõtmisele saate fakse saata arvutist (arvutifaks).

Saatmine

Fakside sihtkohad saate salvestada aadressiraamatusse. Sihtkoha saate määrata erineval moel, see võimaldab saata dokumente kiiresti ja lihtsalt.

- Sihtkoha otsing
- Loend Lemmikud
- Koodvalimine
- Sihtkohagrupp
- Määramine saatmisajaloo põhjal
- Järjestikune edastamine

Vastuvõtt

- Vastuvõtmine mällu
Vastuvõetud dokumendid saate soovi korral salvestada mällu. Salvestatud dokumendid saate igal ajal välja printida ja kustutada, kui te neid enam ei vaja.



- Kaugvastuvõtt

Kui ühendatud on väline telefon, saate kohe aktiveerida faksivastuvõturežiimi, valides telefonikõne ajal telefoni numbrivalimisnuppude abil fakside vastuvõtmise tunnuse.

Printimine

Suurendatud/vähendatud printimine

Vähendatud küljendus

Saate dokumentide suurust vähendada, et printida ühele paberile mitu dokumenti.

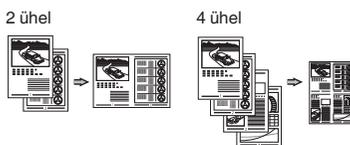

Postri printimine

Vesimärgi printimine

Eelvaate kuvamine enne printimist

Profiili valimine

Skannimine

Dokumentide salvestamine seadme juhtpaneeli abil

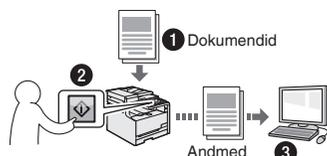

Skannimine valikuga [PC1] või [PC2].

Sihtkoha ja skannimisseadete valimist saab lihtsustada, salvestades need juhtpaneeli klahvide alla.

Dokumentide salvestamine arvutikäskude abil

- Skannimine programmiga MF Toolbox
- Skannimine rakendusest

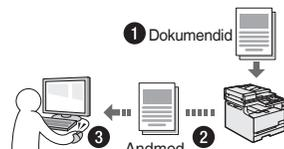

USB-mäluseadmesse salvestamine

Saate salvestada skannitud dokumendid seadmega ühendatud USB-mäluseadmesse.

Võrguseaded

Seade on varustatud võrguliidesega, nii et saate kergesti võrgukeskkonna luua. Kui kasutate seadet MF8280Cw, saate luua võrguühenduse traadita side võrgu kaudu. Saate printida dokumente, kasutada arvutist faksimist (ainult MF8280Cw) ja kasutada võrguskannerit kõigist seadmega ühendatud arvutitest. Ühiskasutatava kontoriseadmena võimaldab seade suuremat tööviljakust.

Remote UI (Kaugkasutajaliides)

Seadme olukorda saate jälgida võrguarvutitest. Võrgu kaudu saate seadmele juurde pääseda, hallata töid või määrata erinevaid sätteid.

* Ainult MF8280Cw

Paberiummistuste kõrvaldamine

Kui näidikul kuvatakse järgmine teade, on seadme sööturis või seadmes paber ummistunud. Täitke ummistuse põhjustanud dokumendi või paberi eemaldamiseks kuvatavad juhised. Selles juhendis näidatakse ainult alad, kus paberiummistus võib esineda. Lisateavet toimingute kohta saate e-juhendist.

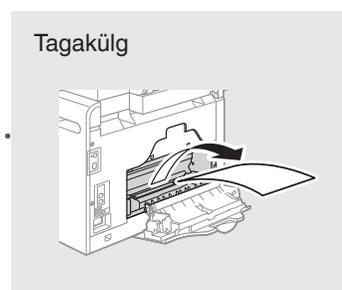
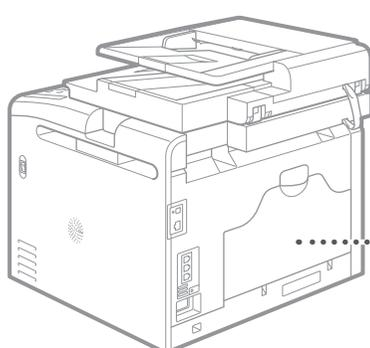
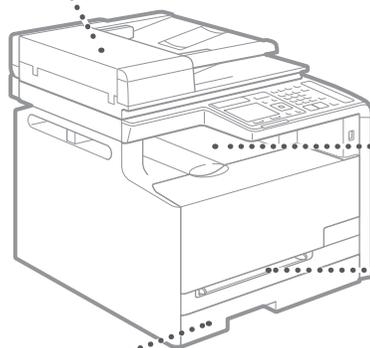
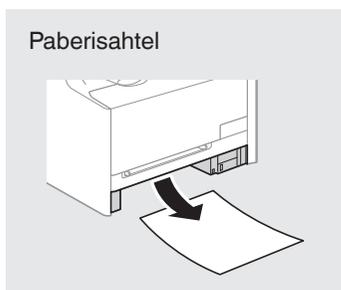
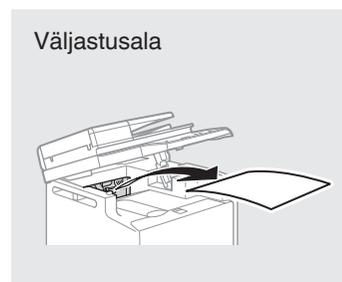
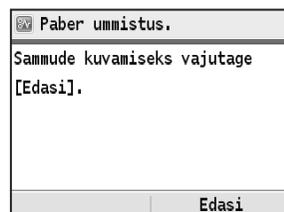

Et

Toonerikassettide väljavahetamine

Toonerikassetid on kulutarvikud. Kui seadme kasutamise ajal saab tooner peaaegu otsa, kuvatakse näidikul vastav teade või ilmnevad järgmised probleemid. Toimige vastavalt olukorrale.

Kui kuvatakse teade

Kui seadme kasutamise ajal saab tooner peaaegu otsa, kuvatakse vastav teade.

Teade	Kui ekraanil kuvatakse teade	Kirjeldus ja lahendused
Valmistage <tooneri värv> tooneri kassett ette.	Toonerikassett vajab peatselt asendamist.	Soovitame kontrollida järelejäänud tooneri taset ning asendada kassett uuega enne mahukate dokumentide printimist. ⊕ e-juhend "Toonerikassettide väljavahetamine" Selle teate kuvamisel salvestatakse sissetulev faks mällu, kuid seda ei prindita. Samuti on võimalik, et aruandeid ei prindita, ehkki määratud on aruannete automaatne printimine. Kui <Vastuvõtmise prindiseaded> seade <Printimise jätkamine vähese tooneriga> väärtuseks on seatud <Sisse>, jätkub printimine, kuid faksid võivad olla tuhmunud või hägused. ⊕ e-juhend "Aruannete ja loendite printimine" ⊕ e-juhend "Seadistusmenüü loend"
Toonerikasseti eluea lõpp <tooneri värv>*	Toonerikasseti katusiga on lõpule jõudnud.	Kui seda teadet ei kuvata, asendage toonerikassett. Saate jätkata printimist, kuid prindikvaliteet pole tagatud. ⊕ e-juhend "Toonerikassettide väljavahetamine"
Kasseti osade eluea lõpp. Kasseti vahetus soovitatakse. <tooneri värv>*	Seade ei pruugi korralikult printida, kuna seadmes on toonerikassett, mille kasutusaeg on otsas.	Kui seda teadet ei kuvata, asendage toonerikassett. Saate jätkata printimist, kuid prindikvaliteet pole tagatud. ⊕ e-juhend "Toonerikassettide väljavahetamine"

* Teksti <tooneri värv> asemel kuvatakse kas must, kollane, magenta või tsüaan.

Halva kvaliteediga väljatrükkid

Kui väljatrükkidel ilmnevad mõned järgmistest märkidest, on üks teie toonerikassett peaaegu tühi. Asendage peaaegu tühi toonerikassett isegi siis, kui teadet ei kuvata.

Valged triibud



Osaliselt tuhmunud



Ebaühtlus



Tooneri määrdumisjäljed või plekid



Originaaldokumentide tühjad alad on väljatrükkis hallikad



Memo

Et

Käesolevas kasutusjuhendis kasutatavad sümbolid

⚠ HOIATUS

Hoiatab toimingute eest, mis võivad põhjustada kasutaja surma või vigastusi. Seadme ohutuks kasutamiseks järgige alati neid hoiatusi.

⚠ ETTEVAATUST

Tähistab hoiatust toimingute korral, mis võivad põhjustada kasutaja surma või kehavigastusi. Seadme ohutuks kasutamiseks järgige alati neid hoiatusi.

Juhendis kasutatavad klahvid ja nupud

Järgmised sümbolid ja nuppude nimetused on mõned näited selles juhendis leiduvatest nuppudest.

- Juhtpaneeli klahvid:
[Klahviikoon]
[Klahviikoon] + (Klahvi nimi)
Näide.
[]
[] (Tagasi)
- Näidik: <Määrake sihtkoht.>
- Arvutiekraanil kuvatavad nupud ja muud üksused: [Preferences] (Eelistused)

Juhendis kasutatavad joonised ja kuvapildid

Selles juhendis esitatud joonised ja kuvad käivad mudeli MF8280Cw kohta, kui ei ole teisiti kirjas.

⚠ HOIATUS

Kehavigastuste ja seadme kahjustamise vältimiseks ning õigussliku teabe saamiseks lugege läbi tootega kaasas oleva Multi-lingual User Manual CD (Mitmekeelse kasutusjuhendi CD-plaat) juriidilised märkused ja oluline ohutusteave.

Tähtsad ohutusnõuded

Enne seadmega töötamise alustamist lugege hoolikalt läbi selle juhendi ja e-juhendi teema "Tähtsad ohutusnõuded".

Kuna nende juhiste otstarve on hoiatada ja kaitsta sellega nii teid kui ka teid ümbritsevat inimest vigastuste eest ja hoida ära varalist kahju, järgige hoolikalt neid juhiseid ja seadme tööga seotud nõudeid.

Pidage meeles, et siin esitatud juhiste eiramise, seadme ebasihhipärase kasutamise või mõne muu kui Canoni tunnustatud mehhaaniku tehtud paranduste või muudatuste tulemusena põhjustatud kahju eest vastutate teie ise.

Paigaldamine

⚠ HOIATUS

- Ärge paigutage seadet tuleohtlike ainete (nt alkoholi baasil toodetud ained või lahustid) läheduses. Kui tuleohtlikud ained puutuvad kokku seadme elektroonikakomponentidega, võivad need ained süttida ja põhjustada tulekahju või suurendada elektrilöögi ohtu.
- Ärge asetage seadme peale kaelakeesid ega muid metallesemeid ega vedelikuga täidetud anumaid. Kui võõrkehade puutuvad kokku seadme sisemuses asuvate elektroonikakomponentidega, võib see põhjustada tulekahju või elektrilöögi. Kui mõni neist ainetest või võõrkehast satub seadme sisemusse, lülitage seade kohe välja ja pöörduge Canoni kohaliku edasimüüja poole.
- Ärge kasutage seadet meditsiiniseadmete läheduses. Seadme tekitatavad raadiolained võivad häirida meditsiiniseadmete tööd ning põhjustada raskeid õnnetusi.

⚠ ETTEVAATUST

- Ärge paigutage seadet järgmistesse kohtadesse, sest see võib põhjustada kehavigastusi, tulekahju või elektrilööki.
 - Ebakindel pind
 - Suure vibratsiooniga kohad
 - Kohad, kus seadme õhuavad on blokeeritud (nt liiga lähedal seinale, voodile, pehmele vaibale vms)
 - Niisked või tolmused kohad
 - Otsese päikesevalguse käes või õues
 - Kõrge temperatuuriga kohad
 - Lahtise leegi lähedus
 - Vähese ventilatsiooniga kohad
- Seadme töötamisel tekiv osoon ei ole inimese organismile ohtlik. Kui kasutate seadet väga kuu järjest, siis veenduge, et ruumi ventilatsioon oleks piisav.
- Ärge ühendage seadmega heakskiiduta kaableid. See võib põhjustada tulekahju või elektrilöögi.

Toide

⚠ HOIATUS

- Kasutage ainult seadmega kaasa pandud toitejuhet, muude juhtmete kasutamise tagajärjeks võib olla tulekahju või elektrilöök.
- Ärge toitejuhet muutke, painutage ega jõuga tõmmake. Ärge asetage toitejuhtme peale raskeid esemeid. Toitejuhtme kahjustamine võib põhjustada tulekahju või elektrilöögi.
- Ärge ühendage toitejuhtme pistikut pistikupessa ega eemaldage seda sealt märgade kätega, sest võite saada elektrilöögi.
- Ärge kasutage seadmega pikendusjuhtmeid ega mitmikpistikupesasid. See võib põhjustada tulekahju või elektrilöögi.
- Ärge keerake toitejuhet kimpu ega siduge sõlme, sest see võib põhjustada tulekahju või elektrilöögi.
- Lükake toitejuhtme pistik vahelduvvoolu pistikupessa lõpuni sisse. Selle juhise eiramine võib põhjustada tulekahju või elektrilöögi.
- Äikese ajal lahutage toitejuhte vooluvõrgust. Selle juhise eiramine võib põhjustada tulekahju, elektrilöögi või seadme tõrkeid.

⚠ ETTEVAATUST

- Kasutage ainult selles juhendis loetletud voolupingenõuetele vastavat toiteallikat. Selle juhise eiramine võib põhjustada tulekahju või elektrilöögi.
- Ärge blokeerige juurdepääsu pistikupesale, kuhu seade on ühendatud, et saaksite hädaolukorras toitejuhtme kiiresti vooluvõrgust lahutada.

Käsitsemine

⚠ HOIATUS

- Ärge võtke seadet koost lahti ega muutke selle ehitust. Seadmes on kõrge temperatuuri ja kõrgepingega osi, mis võivad tekitada tulekahju või elektrilöögi.
- Ärge lubage lastel puutuda toitejuhet ega kaableid ega seadme sisemisi osi ega elektroonikakomponente ega nendega mängida. Selle ohutusnõude eiramine võib põhjustada raskeid kehavigastusi.
- Juhul, kui seade teeb töötamisel ebatavalist häält, eritab ebatavalist lõhna, suitsu või kuumust, siis pöörduge Canoni volitatud edasimüüja poole. Kui kasutate sellises olukorras seadet edasi, võib tagajärjeks olla tulekahju või elektrilöök.
- Ärge kasutage seadme läheduses tuleohtlike pihusaineid. Tuleohtlike ainete kokkupuude seadme sisemuses asuvate elektriliste osadega võib põhjustada tulekahju või elektrilöögi.

⚠ ETTEVAATUST

- Kui te seadet pikema aja jooksul ei kasuta, lahutage ohutuse huvides toitejuhe vooluvõrgust.
- Käte vigastamise vältimiseks olge kaante avamisel ja sulgemisel ettevaatlik.
- Hoidke käed ja riided väljastusala rullikust piisavalt kaugel. Käte või riiete kokkupuutumine rullikuga võib põhjustada kehavigastusi.
- Töötamise ajal ja vahetult pärast kasutamist on seadme sisemus ja väljastusava väga kuumad. Põletuste vältimiseks hoiduge kokkupuutest nende aladega. Prinditud paber võib vahetult pärast väljastamist olla kuum, seega olge selle käsitsemisel ettevaatlik. Selle juhise eiramine võib põhjustada põletusi.

Hooldus ja ülevaatus

⚠ HOIATUS

- Enne puhastamist lülitage seade välja ja lahutage toitejuhe vooluvõrgust. Selle juhise eiramine võib põhjustada tulekahju või elektrilöögi.
- Lahutage toitejuhe regulaarselt vooluvõrgust ja puhastage tolmu ja mustuse eemaldamiseks toitejuhtme pistiku metallorade ümbrus ning pistikupesa kuiva lapiga. Niiske lapiga puhastamisel võib kogunenud tolm põhjustada lühise või tulekahju.
- Puhastage seadet niiske ja korralikult väljaväänatud lapiga. Kasutage puhastuslapi niisutamiseks ainult vett. Ärge kasutage alkoholi, benseeni, lahustit ega muid tuleohtlikke aineid. Tuleohtlike ainete kokkupuutumine seadme sisemuses asuvate elektroonikakomponentidega võib põhjustada tulekahju või elektrilöögi.
- Kontrollige regulaarselt toitejuhet ja selle pistikut. Veenduge, et seadmel poleks roostekahjustusi, mõlke, kriimustusi ega mõrasid ning et seade ei kuumeneks üle. Hooldamata seade võib põhjustada tulekahju või elektrilöögi.

Kulutarvikud

⚠ HOIATUS

- Ärge visake tühjaks saanud toonerikassette tulle. Toonerikasseti süttimine võib põhjustada põletusi või tulekahju.
- Kui juhtub, et tooner pudeneb või paiskub kassetist välja, koguge või pühkige tooneriosakesed hoolikalt pehme niiske lapiga kokku. Ärge hingake toonerit sisse. Ärge kasutage kassetist väljapudenenud tooneri koristamiseks tolmuimejat. Tooneriosakesed võivad tolmuimejat kahjustada või staatiline elekter võib põhjustada tolmuplahvatuse.

⚠ ETTEVAATUST

- Hoidke toonerikassette ja muid kulutarvikuid lastele kättesaamatus kohas. Tooneri sissehingamise korral pöörduge arsti või toksikoloogiakeskuse poole.
- Ärge proovige toonerikassetti lahti võtta. Tooner võib laiali paiskuda ja sattuda silma või suhu. Kui toonerit satub silma või suhu, loputage kohe silmi või suud külma veega ja küsige arstilt nõu.
- Kui tooner pudeneb kassetist välja, siis hoiduge seda sisse hingamast ja vältige tooneri sattumist nahale. Kui toonerit satub nahale, peske see seebiga maha. Tooneri sissehingamisel või tooneri nahaga kokkupuutumisest põhjustatud nahaärrituse korral pöörduge viivitamatult arsti või toksikoloogiakeskuse poole.

Muu

⚠ HOIATUS

- Kui te kasutate südamestimulaatorit, siis arvestage järgmist. Seade tekitab nõrga magnetvälja. Kui märkate seadme kasutamisel mingeid kõrvalekaldeid, minge seadmest eemale ja pöörduge viivitamatult oma arsti poole.

Juriidilised märkused

Antud toote ja piltide kasutamise seotud seaduslikud piirangud

Kasutades seadet skaneerimiseks, trükkimiseks või mõnel muul viisil teatud dokumentide tootmiseks ning nende skaneeritud, trükitud või mõnel muul viisil paljundatud dokumentide kasutamine võib olla seaduse poolt keelatud ning käia kriminaal- ja/või tsiviilõigusliku vastutuse alla. Osaline nimekirja taolistest dokumentidest on toodud allpool. See nimekirja on mõeldud ainult juhendina. Kui te pole mõne teie masinaga skaneeritava, trükitava või mõnel muul viisil paljundatava toote ja/või skaneeritud, trükitud või mõnel muul viisil paljundatud dokumentide kasutamise legaalsuses kindel, siis konsulteerige enne oma juristiga juhtnõude saamiseks.

- Sularaha
- Reisitšekid
- Rahakaardid
- Toidutalongid
- Deposiidi sertifikaadid
- Passid
- Postmargid (templiga ja ilma)
- Immigratsioonipaberid
- Identifitseerimismärgid või ametimärgid
- Riiklikud eelarvemärgid (templiga või ilma)
- Valikteenistuse või sõjaväe dokumendid
- Võlakirjad või muud võlgade sertifikaadid
- Valitsusasutuste poolt välja antud tšekid või vekslid
- Aktsiate sertifikaadid
- Mootorsõidukite load ning omandiõiguse tõendid
- Autoriõigusega kaitstud tööd/Kunstiteosed autoriõiguse omaniku loata

Seadme juhendite koostamisel on pööratud suurt tähelepanu ebatäpsuste ja puuduste kõrvaldamiseks. Kuna me aga edendame pidevalt oma tooteid, siis võite täpsustuste saamiseks pöörduda Canoni poole.

Informacje o dostarczonych podręcznikach

① Pierwsze kroki (ten dokument):

Należy najpierw przeczytać niniejszy podręcznik. W podręczniku opisano proces instalacji, a także ustawienia i ostrzeżenia dotyczące urządzenia. Przed rozpoczęciem korzystania z urządzenia należy zapoznać się z tą instrukcją.



② Instrukcja konfiguracji bezprzewodowej sieci LAN (tylko model MF8280Cw):

Należy również zapoznać się z częścią Pierwsze kroki. Podręcznik ten opisuje procedury konfiguracji sieci bezprzewodowej LAN oraz przyczyny i sposoby rozwiązywania problemów, które można napotkać w trakcie ich wykonywania. Podczas podłączania urządzenia do sieci bezprzewodowej LAN należy zapoznać się z tą instrukcją.



③ Podręcznik instalacji sterownika MF (User Software CD (Dysk CD-ROM z oprogramowaniem użytkownika)):

Następnie należy zapoznać się z niniejszym podręcznikiem. W przewodniku opisano proces instalacji oprogramowania.

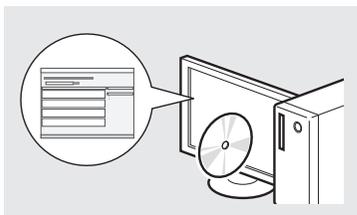

④ e-Podręcznik (Multi-lingual User Manual CD (Dysk CD-ROM z wielojęzycznymi podręcznikami użytkownika)):

W razie potrzeby należy zapoznać się z odpowiednim rozdziałem. e-Podręcznik podzielono na tematy ułatwiające znajdowanie odpowiednich informacji.

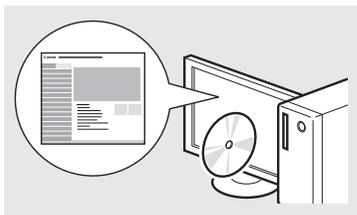

Poruszanie się po menu i sposób wpisywania tekstu

● MF8280Cw

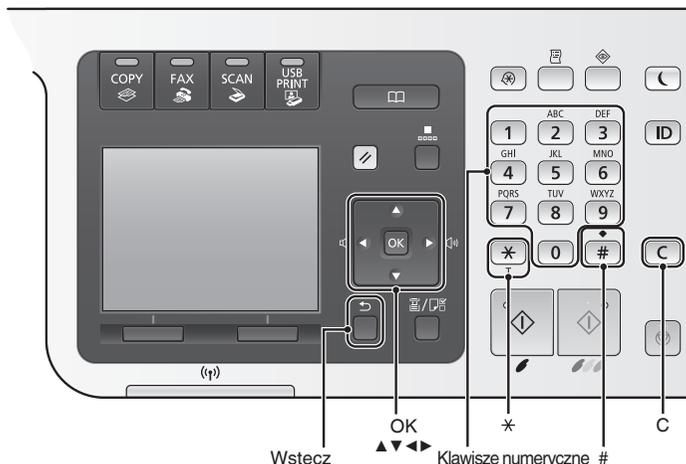

● MF8230Cn

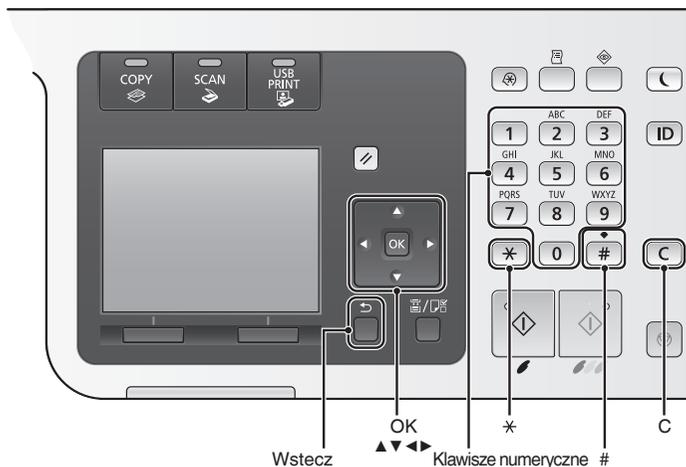

Poruszanie się w obrębie menu

Wybór elementu lub przesunięcie kursora między elementami menu

Wybierz element za pomocą przycisków [▲] lub [▼]. Przejście do następnej hierarchii za pomocą przycisku [OK] lub [▶]. Przejście do poprzedniego poziomu za pomocą przycisku [◀] (Wstecz) lub [◀].

Potwierdzenie ustawień

Naciśnij przycisk [OK]. Jeśli na ekranie pojawi się opcja <Zastosuj>, wybierz ją, a następnie naciśnij przycisk [OK].

Wyświetlanie programu e-Podręcznik z płyty CD

- 1 Umieść dysk Multi-lingual User Manual CD (Dysk CD-ROM z wielojęzycznymi podręcznikami użytkownika) w napędzie dysków optycznych komputera.
- 2 Wybierz język.
- 3 Kliknij opcję [Display Manuals] (Wyświetl podręczniki).

W niektórych systemach operacyjnych wyświetlany jest komunikat o zabezpieczeniach.

Sposób wpisywania tekstu

Zmiana trybu wprowadzania

Naciśnij przycisk <A/a/12> lub [*] w celu zmiany trybu wprowadzania.

Tryb wprowadzania	Dostępny tekst
<A>	Znaki alfabetu (wielkie litery) i symbole
<a>	Znaki alfabetu (małe litery) i symbole
<12>	Cyfry

Wprowadzanie tekstu, symboli i liczb

Wprowadź za pomocą klawiszy numerycznych lub klawisza [#]. Szczegółowe informacje na temat zmiany trybu lub dostępnego tekstu znajdują się w poniższej tabeli.

Tryb wprowadzania:			
	<A>	<a>	<12>
1	@ . _ /		1
2	ABC	abc	2
3	DEF	def	3
4	GHI	ghi	4
5	JKL	jkl	5
6	MNO	mno	6
7	PQRS	pqrs	7
8	TUV	tuv	8
9	WXYZ	wxyz	9
0	(Opcja niedostępna)		0
*	(spacja) @ . / - _ ! ? & \$ % # () [] { } < > * + = , ; : ' ^ \ ~	(Opcja niedostępna)	

Przesuwanie kursora (wprowadzanie spacji)

Przesuń kursor za pomocą przycisków [◀] lub [▶]. Przesuń kursor na koniec tekstu i naciśnij przycisk [▶], aby wprowadzić znak spacji.

Usuwanie znaków

Naciśnij [C], aby usunąć znaki. Naciśnij i przytrzymaj [C], aby usunąć wszystkie znaki.

Podłączanie przewodu zasilania i WŁĄCZANIE urządzenia

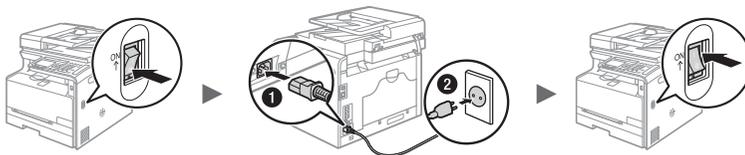

❗ Nie podłączać teraz kabla USB. Kabel należy podłączyć po zainstalowaniu oprogramowania.

Konfigurowanie ustawień początkowych

Aby skonfigurować ustawienia języka, regionu, strefy czasowej oraz daty i godziny, postępuj zgodnie z instrukcjami na ekranie. Szczegółowe informacje na temat poruszania się po menu oraz sposobu wprowadzania cyfr znajdują się w części „Poruszanie się po menu i sposób wpisywania tekstu” (⊕ str. 180). Możliwe jest również zdecydowanie, czy wykonana zostanie korekcja kolorów. Szczegółowe informacje na temat wykonywania korekcji kolorów znajdują się w programie e-Podręcznik.

⊕ e-Podręcznik „Przygotowanie urządzenia” ▶ „Włączanie urządzenia i konfiguracja ustawień początkowych”

● MF8280Cw

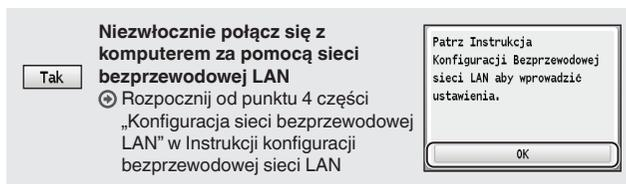
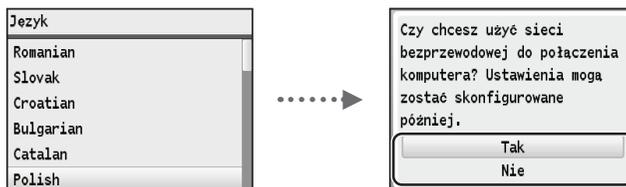

Później podłącz do komputera za pomocą sieci bezprzewodowej LAN

⊕ Patrz Instrukcja konfiguracji bezprzewodowej sieci LAN.

Podłącz do komputera za pomocą sieci przewodowej LAN

⊕ Przejdź do sekcji „Podłączanie za pośrednictwem przewodowej sieci LAN” (str. 182).

Podłącz do komputera za pośrednictwem kabla USB.

⊕ Przejdź do sekcji „Podłączanie za pomocą kabla USB” (str. 182).

Nie podłączaj do komputera

⊕ Zakończ konfigurację.

● MF8230Cn

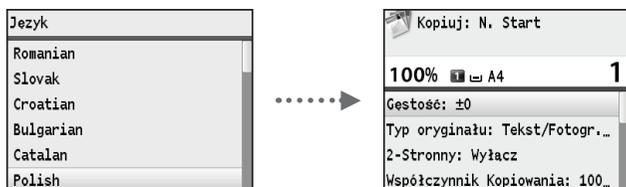

Wybór metody podłączenia urządzenia do komputera

● Podłączenie za pośrednictwem przewodowej sieci LAN

- ➔ Patrz temat „Podłączenie za pośrednictwem przewodowej sieci LAN”

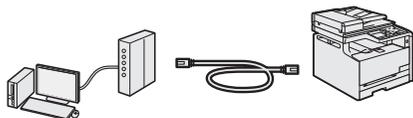

Urządzenie można podłączyć do komputera za pomocą routera przewodowej sieci LAN. Podłączenie urządzenia do routera odbywa się za pomocą kabla sieciowego LAN.

- Sprawdź, czy w routerze znajdują się wolne porty umożliwiające podłączenie urządzenia i komputera.
- Należy przygotować dwuparowy kabel LAN kategorii 5 lub wyższej.

● Podłączenie za pomocą kabla USB

- ➔ Patrz temat „Podłączenie za pomocą kabla USB”



Urządzenie można podłączyć do komputera za pomocą kabla USB.

● Podłączenie przez sieć przewodową LAN (tylko model MF8280Cw)

- ➔ Patrz Instrukcja konfiguracji bezprzewodowej sieci LAN.

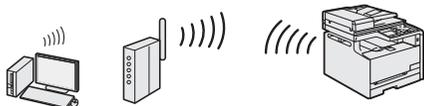

Urządzenie można podłączyć do komputera za pomocą routera bezprzewodowego*. Ponieważ jest to połączenie bezprzewodowe, nie są potrzebne kable LAN.

* Wymagany jest router bezprzewodowy obsługujący standard IEEE802.11b/g/n.

W razie wątpliwości, czy posiadany router jest przewodowy czy bezprzewodowy:

Patrz instrukcje obsługi dostarczone wraz z urządzeniami sieciowymi lub skontaktuj się z ich producentami.

Podłączenie za pośrednictwem przewodowej sieci LAN

1 Podłącz kabel LAN.

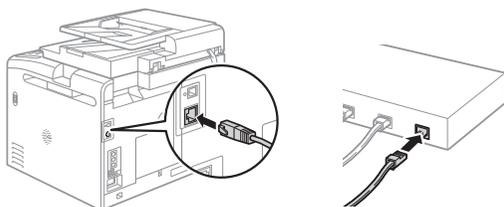

Adres IP zostanie skonfigurowany automatycznie w ciągu 2 minut. Aby ustawić ręcznie adres IP, należy zapoznać się z następującymi częściami.

- ➔ e-Podręcznik „Sieć” ► „Podłączenie do sieci” ► „Konfiguracja adresu IP”

2 Zainstaluj sterownik i oprogramowanie znajdujące się na dysku User Software CD (Dysk CD-ROM z oprogramowaniem użytkownika).

- ➔ Przejdź do sekcji „Ustawianie formatu i rodzaju papieru” (str. 183).

Podłączenie za pomocą kabla USB

Podłącz kabel USB po zainstalowaniu sterowników MF i MF Toolbox.

1 Zainstaluj sterownik i oprogramowanie znajdujące się na dysku User Software CD (Dysk CD-ROM z oprogramowaniem użytkownika).

2 Służy do podłączenia kabla USB.

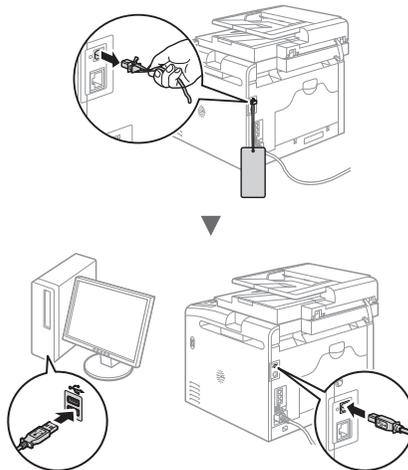

- ➔ Przejdź do sekcji „Ustawianie formatu i rodzaju papieru” (str. 183).

Aby zapoznać się ze szczegółami procedury instalacji:

- ➔ Patrz Podręcznik instalacji sterownika MF

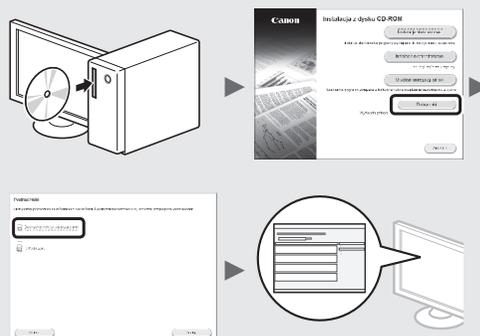

Ustawianie formatu i rodzaju papieru

Postępuj według instrukcji na ekranie. Ustaw format i typ papieru.

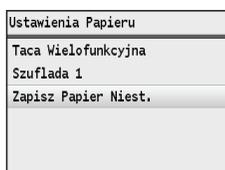
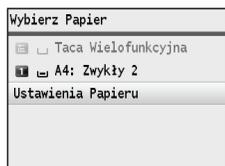

Konfigurowanie ustawień początkowych faksu i podłączenie kabla telefonicznego (tylko model MF8280Cw)

1 Określ ustawienia faksu.

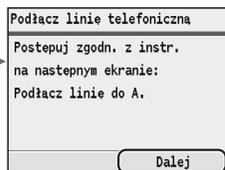
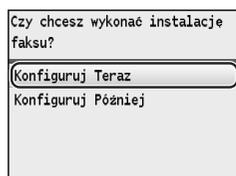
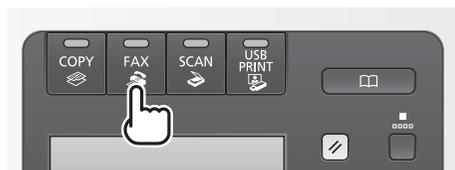

Podaj numer faksu, nazwę urządzenia i tryb odbioru zgodnie z „Przewodnikiem Ustawień Faksu”. Szczegółowe informacje na temat trybu odbioru znajdują się w programie e-Podręcznik.

➔ e-Podręcznik „Faksowanie” ► „Odbieranie faksów”

Sposób korzystania z nazwy użytkownika

Podczas wysyłania dokumentu zapisane informacje o nadawcy są drukowane na papierze u odbiorcy.

2 Podłączenie przewodu telefonicznego*.

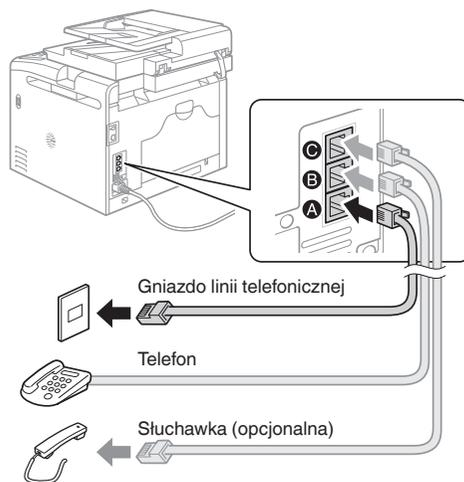

Po wyświetleniu na ekranie opcji <Podłącz linię telefoniczną> podłącz kabel telefoniczny zgodnie z ilustracją. Przewód linii telefonicznej oraz adapter mogą być dołączone do urządzenia w zależności od kraju lub regionu. Szczegółowe informacje na temat podłączania przewodu linii telefonicznej i adaptera znajdują się w programie e-Podręcznik.

➔ e-Podręcznik „Przygotowanie urządzenia” ► „Konfiguracja ustawień wstępnych funkcji faksu (wyłącznie modele MF8580Cdw/MF8550Cdn/MF8280Cw)” ► „Podłączanie linii telefonicznej”

Instalowanie opcjonalnej słuchawki:

Szczegółowe informacje znajdują się w instrukcji obsługi dołączonej do słuchawki.

* Przewód telefoniczny może być dołączony do urządzenia w zależności od kraju lub regionu.

3 Zamknij Przewodnik Ustawień Faksu, a następnie uruchom ponownie urządzenie.

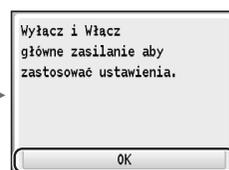
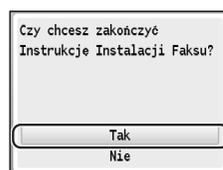

Wyłącz urządzenie, odczekaj co najmniej 10 sekund, a następnie włącz je ponownie. Jeśli rodzaj linii telefonicznej nie zostanie automatycznie wykryty, należy ręcznie skonfigurować linię telefoniczną zgodnie z instrukcjami w programie e-Podręcznik.

➔ e-Podręcznik „Lista menu ustawień” ► „Ustawienia Faksu (wyłącznie modele MF8580Cdw/MF8550Cdn/MF8280Cw)” ► „Ustawienia Podstawowe”

Urządzenie udostępnia wiele różnych funkcji. Poniżej opisano najczęściej używane funkcje.

Kopiowanie

Powiększanie/pomniejszanie kopii

Istnieje możliwość powiększenia lub pomniejszenia dokumentów o standardowym formacie do innego standardowego formatu kopii albo wybrania współczynnika kopia/oryginał.

Układanie

Urządzenie umożliwia układanie kopii według stron w komplety dokumentów.

Pomniejszanie formatu

Można pomniejszyć kilka dokumentów i skopiować je na jeden arkusz.

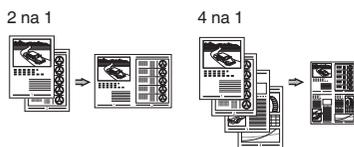

Kopiowanie dowodu osobistego

Można wykonywać jednostronne kopie 2-stronnych dokumentów.

Kopiowanie z oszczędnością papieru

Można wybrać odpowiednie ustawienia kopiowania z opcji wyświetlanych po wybraniu [**MF Copy**] na panelu sterowania.

Faksowanie*

Wysyłanie dokumentu bezpośrednio z komputera (Faks PC)

Oprócz standardowej funkcji wysyłania i odbierania faksów można korzystać z funkcji faksu PC.

Wysyłanie

W książce adresowej można zdefiniować numery faksów. Można to zrobić na kilka sposobów, umożliwiając w ten sposób szybkie i łatwe wysyłanie dokumentów.

- Wyszukiwanie numerów
- Lista ulubionych
- Wybieranie kodowe
- Grupa odbiorców
- Wybieranie z historii wysyłania
- Rozsyłanie sekwencyjne

Odbieranie

- Odbieranie w pamięci
Odebrane dokumenty można przechowywać w pamięci. Przechowywane dokumenty można w każdej chwili wydrukować, a gdy już nie będą potrzebne, można je usunąć.

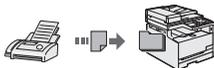

- Odbieranie zdalne
Jeśli podłączono telefon zewnętrzny, można natychmiast przełączyć do trybu odbioru faksów w trakcie połączenia telefonicznego, naciskając przyciski wybierania w telefonie i wybierając numer identyfikacyjny dla odbioru faksu.

Drukowanie

Drukowanie w rozmiarze powiększonym/zmniejszonym

Pomniejszanie formatu

Można pomniejszyć kilka dokumentów, aby wydrukować je na jednym arkuszu.

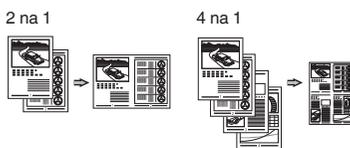

Drukowanie plakatu

Drukowanie znaku wodnego

Wyświetlanie podglądu wydruku przed drukowaniem

Wybieranie „profilu”

Skanowanie

Zapisywanie dokumentów za pomocą panelu sterowania urządzenia

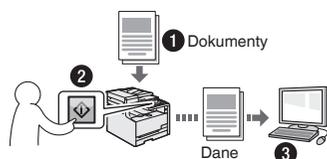

Skanowanie z użyciem [**Scan▶PC1**] / [**Scan▶PC2**]

Można uprościć procedurę wybierania miejsca docelowego oraz wybierania ustawień skanowania poprzez przypisanie ich do klawiszy w panelu sterowania.

Zapisywanie dokumentów przy użyciu operacji na komputerze

- Skanowanie z użyciem programu MF Toolbox
- Skanowanie z aplikacji

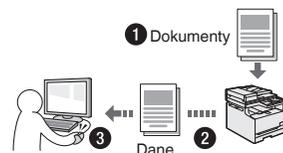

Zapisywanie na nośniku pamięci USB

Zeskanowane dokumenty można zapisać na nośniku pamięci USB podłączonym do urządzenia.

Ustawienia sieci

Urządzenie jest wyposażone w interfejs sieciowy, za pomocą którego można łatwo utworzyć środowisko sieciowe. W przypadku modelu MF8280Cw można podłączyć się do sieci za pomocą bezprzewodowej sieci LAN. Można wydrukować dokument, użyć funkcji faksu PC (tylko model MF8280Cw) i skanowania sieciowego z dowolnego komputera połączony z tym urządzeniem. Urządzenie pozwala na zwiększenie wydajności pracy, działając jako urządzenie udostępnione w biurze.

Zdalny interfejs użytkownika

Dostęp do stanu urządzenia można uzyskać z poziomu komputerów podłączonych do sieci. Za pośrednictwem sieci można uzyskać dostęp do urządzenia i zarządzać różnymi zadaniami.

* Tylko model MF8280Cw

Usuwanie zaciętego papieru

W przypadku wyświetlenia przedstawionego tu komunikatu, w podajniku lub wewnątrz maszyny doszło do zacięcia papieru. Wykonuj polecenia wyświetlane na ekranie, aby usunąć zacięty dokument lub papier. W niniejszym podręczniku wskazano jedynie miejsca, w których występuje zacięcie papieru. Szczegółowe informacje na temat poszczególnych procedur znajdują się w programie e-Podręcznik.

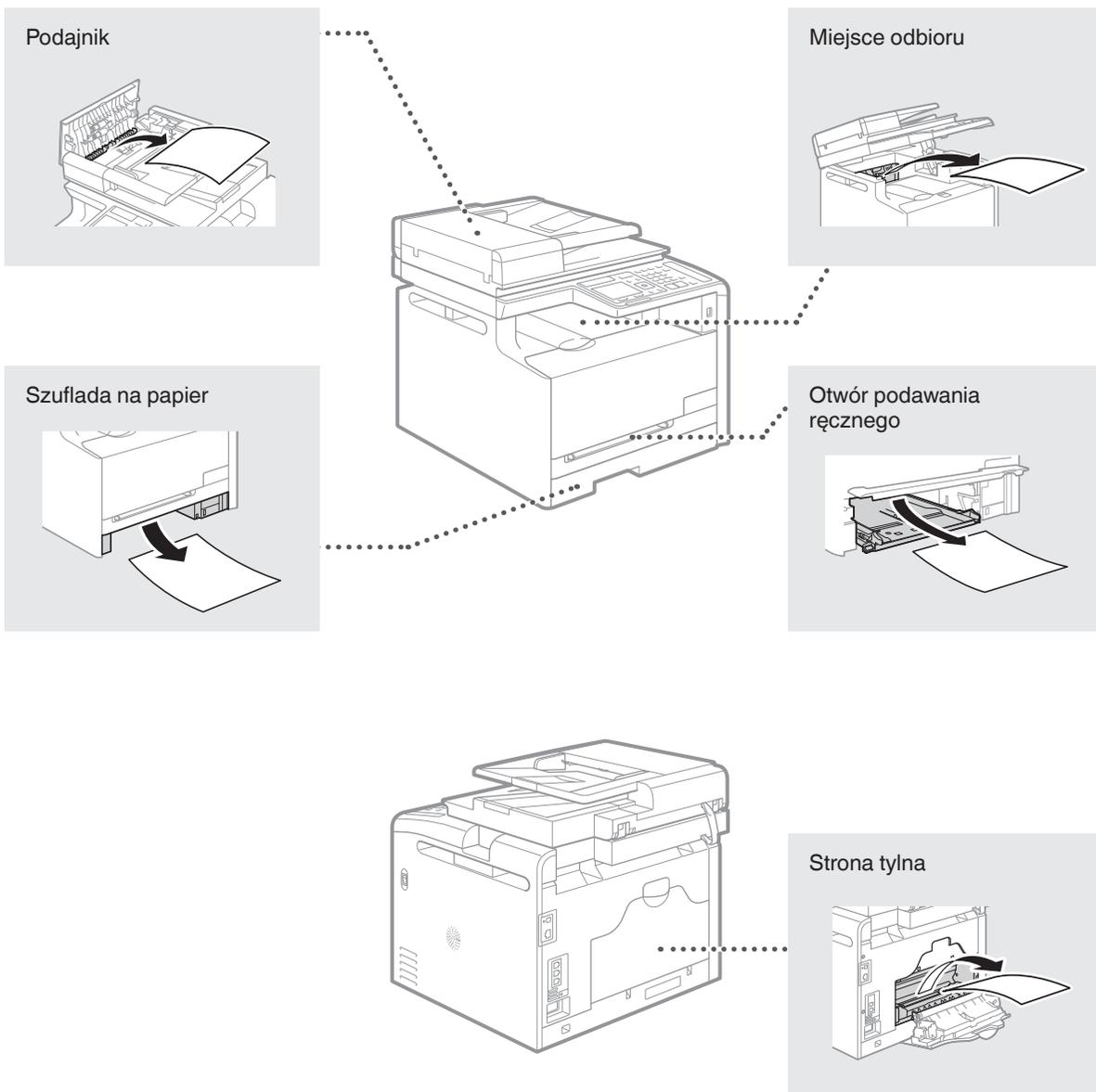
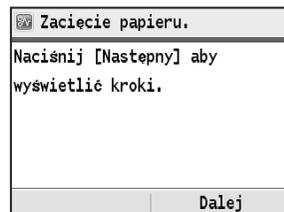

Wymiana zasobników z tonerem

Zasobniki z tonerem są materiałami eksploatacyjnymi. W przypadku niskiego poziomu tonera lub jego całkowitego wyczerpania w trakcie przetwarzania zadania na ekranie zostanie wyświetlony komunikat lub pojawią się następujące problemy. Zastosuj odpowiednie działania.

Gdy zostanie wyświetlony komunikat

W przypadku niskiego poziomu tonera lub jego całkowitego wyczerpania w trakcie przetwarzania zadania na ekranie zostaje wyświetlony komunikat.

Komunikat	Jeżeli na ekranie zostanie wyświetlony komunikat	Opis i rozwiązania
Przygotuj kasetę z <kolor toneru>* tonerem.	Kaseta z tonerem będzie wymagała w krótkim czasie wymiany.	Przed rozpoczęciem drukowania dokumentów o dużej objętości zaleca się sprawdzenie pozostałego poziomu tonera i wymianę zasobnika na nowy. ⊕ e-Podręcznik „Wymiana zasobników z tonerem” Jeśli zostanie wyświetlony ten komunikat, faks przychodzący zostanie zapisany w pamięci i nie będzie drukowany. Ponadto raporty nie są drukowane, nawet jeśli ustawiono drukowanie automatyczne. Jeśli opcja <Kontynuuj Drukowanie Gdy Jest Mało Tонера> w obszarze <Ustawienia Drukowania RX> jest ustawiona na <Włącz>, drukowanie będzie kontynuowane, jednak fakсы mogą być niewyraźne lub rozmazane. ⊕ e-Podręcznik „Drukowanie raportów i list” ⊕ e-Podręcznik „Lista menu ustawień”
Koniec Terminu Ważn. Tонера <kolor toneru>*	Kaseta z tonerem zużyła się.	Jeśli komunikat nie zniknie, należy wymienić zasobnik z tonerem. Można kontynuować drukowanie, ale nie ma gwarancji jakości wydruku. ⊕ e-Podręcznik „Wymiana zasobników z tonerem”
Koniec waż. kas. tonera. Zalecana wymiana kasety. <kolor toneru>*	Urządzenie może nie drukować prawidłowo, ponieważ zasobnik z tonerem, którego ważność upłynęła, w dalszym ciągu znajduje się w urządzeniu.	Jeśli komunikat nie zniknie, należy wymienić zasobnik z tonerem. Można kontynuować drukowanie, ale jakość wydruku może być niska. ⊕ e-Podręcznik „Wymiana zasobników z tonerem”

* W polu <kolor toneru> wyświetlany jest kolor czarny, żółty, amarantowy lub cyjankowy.

Jeśli wydruki są niskiej jakości

Jeśli na wydrukach zaczynają występować poniższe objawy, jeden z zasobników z tonerem jest bliski wyczerpania. Zasobnik z tonerem, który jest bliski wyczerpania, należy wymienić, nawet jeśli nie pojawia się komunikat.

Pojawiają się białe smugi



Wydruk jest częściowo wyblakły



Nierównomierne zabarwienie



Smugi i odpryski toneru



Puste miejsca na oryginale są szare na wydruku



Notatki

PI

Symbole użyte w niniejszej instrukcji

⚠ OSTRZEŻENIE

Oznacza, że niestosowanie się do ostrzeżenia może grozić śmiercią lub poważnymi obrażeniami ciała. W celu bezpiecznego korzystania z urządzenia należy zawsze zwracać uwagę na ostrzeżenia.

⚠ PRZESTROGA

Oznacza przestrożę dotyczącą czynności, których nieprawidłowe wykonanie może doprowadzić do obrażeń ciała. W celu bezpiecznego korzystania z urządzenia należy zawsze zwracać uwagę na przestrogi.

Klawisze i przyciski użyte w niniejszym podręczniku

Poniżej przedstawione symbole i przyciski obrazują, w jaki sposób w podręczniku opisano operacje wykonywane za pomocą przycisków.

- Klawisze na panelu sterowania:
[Ikona przycisku]
[Ikona przycisku] + (nazwa przycisku)
Przykład:
[]
[] (Wstecz)
- Ekran: <Podaj odbiorców.>
- Przyciski i elementy na ekranie komputera: [Preferences] (Właściwości)

Rysunki i zrzuty ekranu zawarte w niniejszym podręczniku

Rysunki i zrzuty ekranu zawarte w tym podręczniku dotyczą modelu MF8280Cw, chyba że napisano inaczej.

⚠ OSTRZEŻENIE

Aby uniknąć ryzyka doznania obrażeń ciała, uszkodzenia sprzętu, a także w celu zapoznania się z informacjami prawnymi, należy przeczytać sekcje Informacje prawne oraz Ważne informacje dotyczące bezpieczeństwa zawarte na dysku Multilingual User Manual CD (Dysk CD-ROM z wielojęzycznymi podręcznikami użytkownika) dołączonym do produktu.

Ważne instrukcje dotyczące bezpieczeństwa

Prze rozpoczęciem korzystania z tego urządzenia zapoznaj się dokładnie z częścią „Ważne instrukcje dotyczące bezpieczeństwa” w niniejszym podręczniku oraz w programie e-Podręcznik.

Instrukcje mają na celu zapobieżenie obrażeniom ciała użytkownika oraz innych osób, jak również zniszczeniu wyposażenia; należy więc zawsze postępować zgodnie z nimi oraz wymienionymi w nich wymaganiami.

Należy pamiętać o tym, że użytkownik ponosi odpowiedzialność za wszystkie straty spowodowane niezastosowaniem się do zamieszczonych tutaj wskazówek, używania urządzenia w sposób niezgodny z jego przeznaczeniem lub też dokonania w nim napraw lub modyfikacji przez osoby inne niż technik serwisowy posiadający autoryzację firmy Canon.

Instalacja

⚠ OSTRZEŻENIE

- Urządzenia nie należy instalować w pobliżu substancji łatwopalnych, takich jak produkty na bazie alkoholu lub rozpuszczalniki do farb. Kontakt tych substancji z częściami elektrycznymi wewnątrz urządzenia może doprowadzić do ich zapłonu i spowodować pożar lub zwiększyć zagrożenie porażenia prądem.

- Na urządzeniu nie należy umieszczać naszyjników ani żadnych innych elementów metalowych ani pojemników wypełnionych płynami. W przypadku kontaktu substancji obcych z elementami elektrycznymi wewnątrz urządzenia może dojść do pożaru lub porażenia prądem elektrycznym. Jeśli jakakolwiek z tych substancji wpadnie do urządzenia, należy natychmiast wyłączyć zasilanie urządzenia i skontaktować się z lokalnym przedstawicielem firmy Canon.
- Nie używać tego urządzenia w pobliżu jakichkolwiek urządzeń medycznych. Promieniowanie radiowe emitowane przez niniejsze urządzenie może zakłócać działanie urządzeń medycznych, co grozi poważnym wypadkiem.

⚠ PRZESTROGA

- Urządzenia nie należy instalować w miejscach wymienionych poniżej. W przeciwnym wypadku może dojść do zranienia, pożaru lub porażenia prądem elektrycznym.
 - miejsca niestabilne
 - miejsca narażone na nadmierne drgania
 - miejsca, w których zablokowane mogą zostać otwory wentylacyjne (zbyt blisko ścian, łóżka, włochatych dywanów i innych podobnych obiektów)
 - miejsca wilgotne lub zakurzone
 - miejsca wystawione na bezpośrednie oddziaływanie promieni słonecznych lub znajdujące się na zewnątrz budynku
 - miejsca, w których występują wysokie temperatury
 - miejsca położone w pobliżu otwartych płomieni
 - miejsca o słabej wentylacji
- Mimo że podczas pracy urządzenia wytwarzany jest ozon, nie ma on żadnego wpływu na organizm człowieka. Jednak w przypadku użytkowania maszyny przez dłuższy czas, należy zapewnić dobrą wentylację pomieszczenia.
- Do urządzenia nie należy podłączać kabli nieposiadających odpowiednich aprobat. W przeciwnym wypadku może dojść do pożaru lub porażenia prądem elektrycznym.

Źródło zasilania

⚠ OSTRZEŻENIE

- Należy używać wyłącznie przewodu dostarczonego wraz z urządzeniem — użycie innego przewodu może doprowadzić do pożaru lub porażenia prądem.
- Nie należy modyfikować ani zaginać przewodu zasilania, ani też ciągnąć za niego ze zbyt dużą siłą. Nie należy kłaść ciężkich przedmiotów na przewodzie zasilania. Uszkodzenie przewodu zasilania grozi pożarem lub porażeniem prądem elektrycznym.
- Nie podłączać ani nie odłączać wtyczki mokrymi rękami — może to doprowadzić do porażenia prądem.
- Do zasilania urządzenia nie należy używać przedłużaczy ani rozdzielaczy. W przeciwnym wypadku może dojść do pożaru lub porażenia prądem elektrycznym.
- Nie związać ani nie zwiżywać kabla zasilającego — może to doprowadzić do pożaru lub porażenia prądem.
- Wtyczkę zasilającą należy wsunąć do końca do gniazdka elektrycznego. Kontynuowanie eksploatacji może doprowadzić do pożaru lub porażenia prądem.
- Podczas burzy z piorunami wtyczka zasilania powinna być wyjęta z gniazda sieciowego. W przeciwnym wypadku może dojść do pożaru, porażenia prądem elektrycznym lub usterek urządzenia.

⚠ PRZESTROGA

- Stosować wyłącznie zasilacz o parametrach zgodnych ze specyfikacją podaną w niniejszym dokumencie. W przeciwnym wypadku może dojść do pożaru lub porażenia prądem elektrycznym.
- Nie należy blokować dostępu do gniazda zasilania gdy podłączone jest do niego urządzenie, aby w razie awarii można było bez przeszkód wyjąć wtyczkę z gniazda zasilania.

Postępowanie

⚠️ OSTRZEŻENIE

- Nie wolno demontować ani modyfikować urządzenia. Wewnątrz urządzenia znajdują się podzespoły działające w wysokiej temperaturze i pod wysokim napięciem, więc grozi to pożarem lub porażeniem prądem.
- Nie należy pozwalać dzieciom dotykać kabla zasilającego, innych kabli, części wewnętrznych lub elektrycznych ani bawić się nimi. W przeciwnym wypadku może dojść do poważnego zranienia.
- W przypadku stwierdzenia nietypowych odgłosów, zapachu lub dymu wydobywającego się z urządzenia lub wytwarzania przez nie nadmiernych ilości ciepła, należy skontaktować się z lokalnym przedstawicielem firmy Canon. Kontynuowanie eksploatacji może doprowadzić do pożaru lub porażenia prądem.
- W pobliżu urządzenia nie korzystać z łatwopalnych rozpylaczy. W przypadku kontaktu substancji łatwopalnych z częściami elektrycznymi wewnątrz urządzenia może dojść do pożaru lub porażenia prądem.

⚠️ PRZESTROGA

- Dla własnego bezpieczeństwa, jeśli urządzenie ma nie być używane przez dłuższy czas, należy odłączyć przewód zasilania.
- Zachować ostrożność podczas otwierania i zamykania pokryw, aby uniknąć zranienia się w dłonie.
- Należy trzymać ręce i ubrania z dala od wałków znajdujących się w obszarze wyrowadzania papieru. Jeśli wałki pochwycą dłonie lub odzież, może dojść do zranienia.
- Wewnątrz urządzenia i w obszarze wyjściowym papieru panują wysokie temperatury, zarówno podczas używania urządzenia jak i bezpośrednio po jego zakończeniu. Należy unikać kontaktu z tymi miejscami, aby zapobiec oparzeniom. Papier opuszczający urządzenie może być również gorący, zachowaj ostrożność. W przeciwnym razie może dojść do poparzeń.

Konserwacja i przeglądy

⚠️ OSTRZEŻENIE

- Przed przystąpieniem do czyszczenia urządzenia wyłącz je i wyjmij wtyczkę z gniazda zasilania. W przeciwnym wypadku może dojść do pożaru lub porażenia prądem elektrycznym.
- Należy okresowo odłączać wtyczkę zasilającą i oczyścić obszar wokół podstawy styków wtyczki suchą tkaniną, aby usunąć zabrudzenia. W warunkach dużej wilgoci nagromadzony brud może powodować zwarcie lub pożar.
- Do czyszczenia urządzenia należy używać wilgotnej, dobrze wykręconej szmatki. Szmatkę należy zwilżyć wyłącznie wodą. Nie należy używać alkoholu, benzyny, rozcieńczalników i innych substancji łatwopalnych. W przypadku kontaktu takich substancji z częściami elektrycznymi wewnątrz urządzenia może dojść do pożaru lub porażenia prądem.
- Przewód zasilający i wtyczkę należy regularnie sprawdzać na występowanie uszkodzeń. Należy sprawdzić, czy w urządzeniu nie ma oznak rdzy, wżerów, rys, pęknięć lub przegrzewania. Kontynuowanie eksploatacji urządzenia bez odpowiedniej obsługi technicznej może doprowadzić do pożaru lub porażenia prądem.

Materiały eksploatacyjne

⚠️ OSTRZEŻENIE

- Nie należy wrzucać zużytych zasobników z tonerem do ognia. Grozi to zapłonem i w efekcie poparzeniem lub pożarem.
- W razie przypadkowego rozsypania tonera, należy ostrożnie zetrzeć luźny toner wilgotną, miękką szmatką, unikając wdychania proszku tonera. Do czyszczenia rozsypanego tonera nie wolno używać odkurzacza. Może to spowodować usterkę odkurzacza lub eksplozję pyłu z powodu wyładowania statycznego.

⚠️ PRZESTROGA

- Zasobniki z tonerem i inne materiały eksploatacyjne należy przechowywać z dala od dzieci. W przypadku przedostania się tonera do organizmu, należy niezwłocznie skontaktować się z lekarzem lub specjalistycznym ośrodkiem leczenia zatruc.
- Nie należy podejmować prób demontażu zasobnika z tonerem. Toner może rozsypać się i dostać do oczu lub ust. W przypadku dostania się tonera do oczu lub ust należy natychmiast przepłukać je zimną wodą i skonsultować się z lekarzem.
- W przypadku wysypania się tonera z zasobnika, należy unikać jego wdychania lub kontaktu ze skórą. Jeśli toner zetknie się ze skórą, niezwłocznie przemyć miejsce zetknięcia wodą z mydłem. W przypadku przedostania się tonera do układu oddechowego lub podrażnienia skóry spowodowanego kontaktem z tonerem, należy niezwłocznie skonsultować się z lekarzem lub specjalistycznym ośrodkiem leczenia zatruc.

Inne

⚠️ OSTRZEŻENIE

- Dla osób z wszczepionym rozrusznikiem serca: to urządzenie generuje pole magnetyczne o niskim natężeniu. W przypadku odczuwania jakichkolwiek nietypowych objawów podczas korzystania z tego urządzenia należy się od niego oddalić i niezwłocznie skonsultować się ze swoim lekarzem.

Uwagi prawne

Ograniczenia prawne dotyczące używania produktu i korzystania z zeskanowanych obrazów

Używanie produktu do skanowania, drukowania lub w inny sposób powielania niektórych dokumentów oraz korzystanie z obrazów zeskanowanych, wydrukowanych lub inaczej powielonych może być prawnie zabronione i zagrożone odpowiedzialnością karną i/lub cywilną. Poniżej znajduje się niepełna lista takich dokumentów. Lista ta ma jedynie charakter pomocniczy. W przypadku braku pewności co do legalności używania produktu do skanowania, drukowania lub w inny sposób powielania określonego dokumentu i/lub korzystania z obrazów zeskanowanych, wydrukowanych lub inaczej powielonych, należy wcześniej skontaktować się z radcą prawnym celem zasięgnięcia opinii.

- banknoty
- czeki podrózne
- przekazy pocztowe
- kartki żywnościowe
- świadczenia depozytowe
- paszporty
- znaczki pocztowe (opieczątowane lub czyste)
- dokumenty imigracyjne
- odznaki i insygnia identyfikujące
- znaczki skarbowe (opieczątowane lub czyste)
- dokumenty związane z poborem i służbą wojskową
- obligacje i inne papiery dłużne
- czeki i polecenia wypłaty wystawione przez organy rządowe
- akcje
- dowody rejestracyjne pojazdów i dokumenty ich własności
- materiały chronione prawem autorskim i dzieła sztuki bez zezwolenia właściciela praw autorskich

Dołożyliśmy wszelkich starań, aby instrukcje obsługi urządzenia były wolne od błędów i opuszczeń. Ponieważ jednak nasze produkty są ciągle rozwijane, w przypadku potrzeby uzyskania dokładnych danych technicznych prosimy o kontakt z firmą Canon.

Dodané příručky

① Začínáme (tato příručka):

Jako první si přečtete tuto příručku. Tato příručka popisuje instalaci přístroje, nastavení a upozornění. Tuto příručku si přečtete, než začnete přístroj používat.



② Průvodce nastavením bezdrátové sítě LAN (pouze model MF8280Cw):

Tuto příručku si přečtete spolu s dokumentem Začínáme. Tato příručka popisuje postupy pro nastavení bezdrátové sítě LAN a příčiny a řešení potíží, s nimiž se můžete během nastavení setkat. Tuto příručku si přečtete při připojení přístroje k bezdrátové síti LAN.



③ MF Driver Installation Guide (Příručka instalace ovladače MF) (disk „User Software CD“ (CD s uživatelským softwarem)):

Ve druhém kroku si přečtete tento návod. Tato příručka popisuje instalaci softwaru.

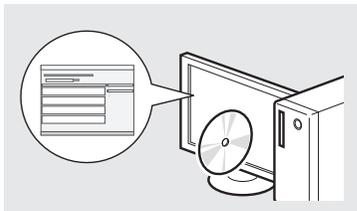

④ Elektronická příručka („Multi-lingual User Manual CD“ (Vícejazyčný disk CD s uživatelskými příručkami)):

Přečtete si požadovanou kapitolu odpovídající vašim potřebám. Elektronická příručka je uspořádána do kategorií podle témat, aby bylo možné snadno vyhledávat požadované informace.



Navigace v nabídce a metoda zadávání textu

● MF8280Cw

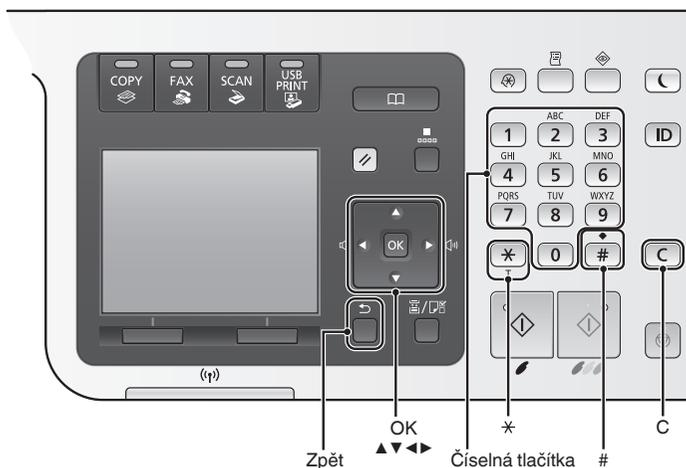

● MF8230Cn

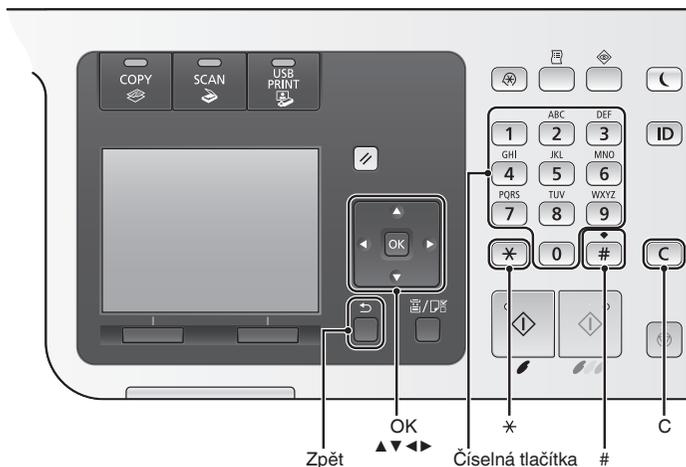

Navigace v nabídce

Výběr položky nebo pohybování kurzoru mezi položkami nabídky

Pomocí tlačítka [▲] nebo [▼] vyberte položku. Na další úroveň přejdete pomocí tlačítka [OK] nebo [▶]. Pomocí tlačítka [■] (Zpět) nebo [◀] se vrátíte o úroveň výše.

Potvrzení nastavení

Stiskněte tlačítko [OK]. Pokud se však na displeji zobrazí <Použit>, vyberte možnost <Použit> a poté stiskněte tlačítko [OK].

Zobrazení Elektronické příručky z kompaktního disku

- 1 Vložte disk „Multi-lingual User Manual CD“ (Vícejazyčný disk CD s uživatelskými příručkami) do počítače.
- 2 Zvolte jazyk.
- 3 Klikněte na možnost [Display Manuals] (Zobrazit příručky).

V závislosti na používaném operačním systému se zobrazí upozornění ochrany zabezpečení.

Připojení napájecího kabelu a ZAPNUTÍ přístroje

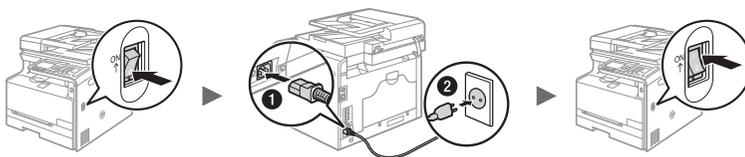

1 V tuto chvíli nepřipojujte kabel USB. Připojte jej při instalaci softwaru.

Metoda zadávání textu

Změna režimu zadávání

Stisknutím kláves <A/a/12> nebo [*] změníte režim zadání.

Režim zadávání	Dostupný text
<A>	Abeceda (velká písmena) a symboly
<a>	Abeceda (malá písmena) a symboly
<12>	Čísla

Zadávání textu, symbolů a čísel

Zadávejte pomocí číselných tlačítek nebo tlačítek [#]. Podrobné informace o přepínatelném režimu nebo dostupném textu najdete v níže uvedené tabulce.

	Režim zadávání:		
	<A>	<a>	<12>
1	@ . - _ /		1
2	AÁÄBC	aáäbc	2
3	DEÉF	deéf	3
4	GHÍJ	ghíj	4
5	JKL	jkl	5
6	MNOÓ	mnoó	6
7	PQRS	pqrs	7
8	TUÚÚV	tuúúv	8
9	WXYZ	wxyz	9
0	(není k dispozici)		0
*	(mezera) @ . / - _ ! ? & \$ % # () [] { } < > * + = " , ; : ' ^ ` \ ~		(není k dispozici)

Přesunutí kurzoru (zadání mezery)

K přesouvání použijte tlačítko [◀] nebo [▶]. Chcete-li zadat mezeru, přesuňte kurzor na konec textu a stiskněte [▶].

Odstraňování znaků

Stisknutím [C] odstraní znaky. Stisknutím a podržením [C] odstraní všechny znaky.

Zadání počátečního nastavení

Postupujte podle instrukcí na obrazovce a nastavte jazyk, oblast, časovou zónu, datum a čas. Podrobné informace o navigaci v nabídce a zadávání čísel najdete v části „Navigace v nabídce a metoda zadávání textu“ (☺ str. 190). Můžete také vybrat, zda se má provádět korekce barev. Podrobnosti o způsobu provedení korekce barev naleznete v Elektronické příručce

☺ Elektronická příručka „Nastavení zařízení“ ▶ „Zapnutí napájení a konfigurace počátečního nastavení“

MF8280Cw

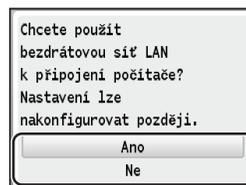
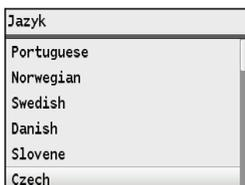

Okamžité připojení k počítači přes bezdrátovou síť LAN

Ano

☺ Začněte krokem 4 části „Nastavení bezdrátové sítě LAN“ v dokumentu Průvodce nastavením bezdrátové sítě LAN

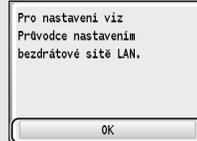

Pozdější připojení k počítači přes bezdrátovou síť LAN

☺ Vyhledejte informace v dokumentu Průvodce nastavením bezdrátové sítě LAN.

Připojení k počítači přes kabelovou síť LAN

Ne

☺ Pokračujte k části „Připojení přes kabelovou síť LAN“ (str. 192)

Připojení k počítači prostřednictvím kabelu USB

☺ Pokračujte k části „Připojení pomocí kabelu USB“ (str. 192)

Nepřipojování k počítači

☺ Ukončete nastavení.

MF8230Cn

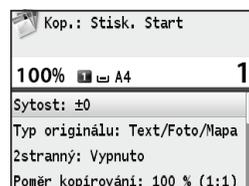
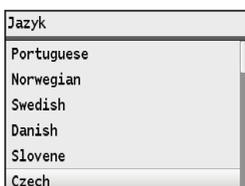

Volba způsobu připojení přístroje k počítači

● Připojení přes kabelovou síť LAN

⊕ Viz část „Připojení přes kabelovou síť LAN“

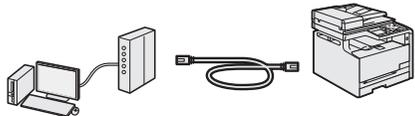

Přístroj lze připojit k počítači pomocí kabelového směrovače sítě LAN. Přístroj připojte ke směrovači pomocí kabelu LAN.

- Je nutné, aby na směrovači byly dostupné porty k připojení přístroje a počítače.
- Připravte si kabel LAN tvořený kroucenou dvoulinkou kategorie 5 nebo vyšší.

● Připojení pomocí kabelu USB

⊕ Viz část „Připojení pomocí kabelu USB“



Přístroj lze připojit k počítači pomocí kabelu USB.

● Připojení přes bezdrátovou síť LAN (pouze model MF8280Cw)

⊕ Informace naleznete v Průvodci nastavením bezdrátové sítě LAN.

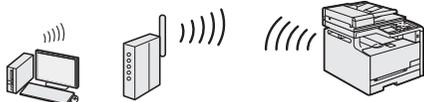

Přístroj lze připojit k počítači pomocí bezdrátového směrovače*. Protože jde o bezdrátové připojení, nejsou nutné kabely sítě LAN.

* Je nutný bezdrátový směrovač, který podporuje standard IEEE802.11b/g/n.

Pokud si nejste jistí, zda je směrovač bezdrátový, nebo kabelový:

Informace vyhledejte v příručce dodané se síťovým zařízením nebo je získáte od výrobce.

Připojení přes kabelovou síť LAN

1 Připojte kabel LAN.

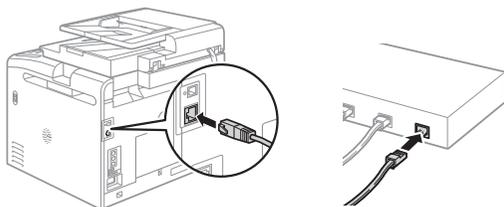

Do 2 minut se automaticky nakonfiguruje adresa IP. Pokud chcete IP adresu nastavit ručně, získáte informace v následujících tématech.

⊕ Elektronická příručka „Síť“ ▶ „Připojení k síti“ ▶ „Nastavení IP adres“

2 Z disku „User Software CD“ (CD s uživatelským softwarem) nainstalujte ovladač a software.

⊕ Pokračujte k části „Nastavení velikosti a typu papíru“ (str. 193).

Připojení pomocí kabelu USB

Po instalaci ovladačů MF a nástroje MF Toolbox připojte kabel USB.

1 Z disku „User Software CD“ (CD s uživatelským softwarem) nainstalujte ovladač a software.

2 Připojte kabel USB.

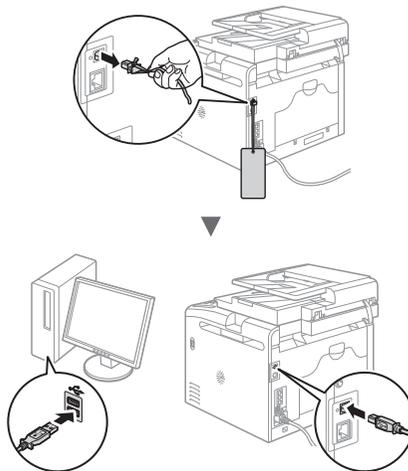

⊕ Pokračujte k části „Nastavení velikosti a typu papíru“ (str. 193).

Podrobné informace o postupech instalace:

⊕ Viz příručka MF Driver Installation Guide (Příručka instalace ovladače MF)

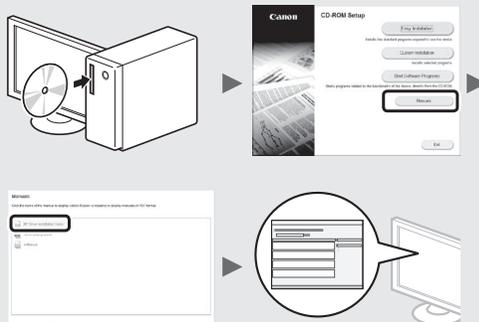

Nastavení velikosti a typu papíru

Podle pokynů na obrazovce nastavte velikost a typ papíru.

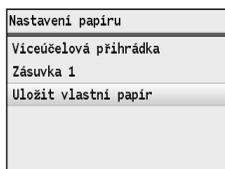
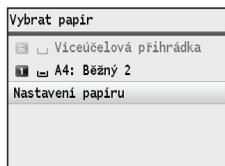

Určení počátečního nastavení faxu a připojení telefonního kabelu (pouze model MF8280Cw)

1 Zadejte počáteční nastavení faxu.

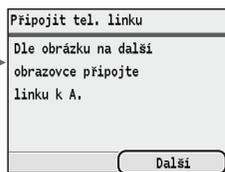
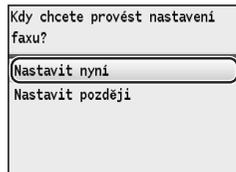
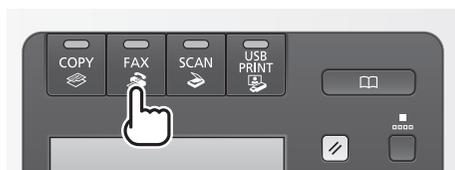

Při zadávání čísla faxu, názvu zařízení a režimu příjmu postupujte podle „Fax Setup Guide“ (Průvodce nastavením faxu). Podrobné informace o režimu příjmu najdete v dokumentu Elektronická příručka.

➔ Elektronická příručka „Faxování“ ► „Příjem faxů“

Jak použít uživatelské jméno

Při odesílání dokumentu jsou zaregistrované informace o odesílateli vtištěny na papír příjemce.

2 Připojení telefonního kabelu*.

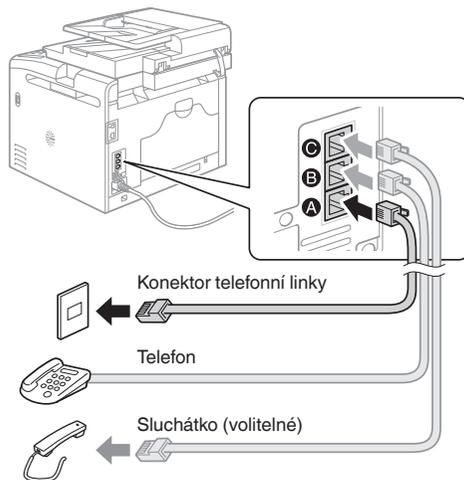

Když se na displeji zobrazí <Připojit tel. linku>, připojte telefonní kabel podle obrázku. V závislosti na vaší zemi či oblasti bude k přístroji přibalen telefonní kabel a adaptér. Podrobnosti o způsobu zapojení telefonního kabelu a adaptéru naleznete v Elektronické příručce.

➔ Elektronická příručka „Nastavení zařízení“ ► „Konfigurace počátečního nastavení pro funkce faxu (pouze model MF8580Cdw/MF8550Cdn/MF8280Cw)“ ► „Připojení telefonní linky“

Při instalaci volitelného sluchátka:

Další informace najdete v příručce dodané se sluchátkem.

* V závislosti na vaší zemi či oblasti bude k přístroji přibalen telefonní kabel.

3 Ukončete Fax Setup Guide (Průvodce nastavením faxu) a poté přístroj restartujte.

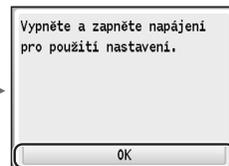
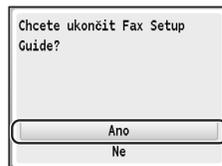

VYPNĚTE zařízení a před jeho opětovným ZAPNUTÍM počkejte nejméně 10 sekund. Pokud nejsou typy telefonních linek automaticky rozpoznány, pokyny k ručnímu nastavení telefonní linky najdete v dokumentu Elektronická příručka.

➔ Elektronická příručka „Nastavení seznamu nabídky“ ► „Nastavení faxu (pouze model MF8580Cdw/MF8550Cdn/MF8280Cw)“ ► „Základní nastavení“

Tento přístroj vám nabízí různé funkce. Následující funkce nabízejí přehled hlavních funkcí, které můžete běžně používat.

Kopírování

Kopírování ve zvětšené/zmenšené velikosti

Můžete zvětšit nebo zmenšit dokumenty standardní velikosti pro kopírování na papír standardní velikosti nebo zvolit poměr pro kopírování v procentech.

Třídění

Kopie můžete třídít do sad uspořádaných podle pořadí stran.

Zmenšené rozložení

Více dokumentů lze zmenšit tak, aby je bylo možné zkopírovat na jeden list.

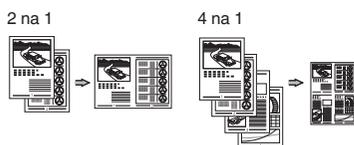

Kopírování z ID karty

Je možné vytvořit kopii 2stranné karty na jednu stranu papíru.

Kopírování s úsporou papíru

Požadované nastavení kopírování si můžete vybrat ze zobrazených možností při výběru možnosti [Copy] na ovládacím panelu.

Fax*

Odesílání dokumentu přímo z počítače (faxování z počítače)

Kromě běžného odesílání a přijímání faxů můžete používat také faxování z počítače.

Odesílání

Do adresáře můžete uložit cíle faxu. Různými metodami můžete zadat cíle a usnadnit a urychlit tak odesílání dokumentů.

- Hledání cíle
- Seznam Oblíbená
- Kódovaná volba
- Skupina cílů
- Volba z historie odesílání
- Sekvenční vysílání

Příjem

- **Příjem do paměti**
Přijaté dokumenty lze ukládat do paměti. Uložené dokumenty lze kdykoli vytisknout, a pokud je nepotřebujete, můžete je odstranit.

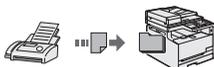

- **Vzdálený příjem**
Pokud je připojen externí telefon, můžete během volání ihned přepnout do režimu příjmu faxu vytočením čísla ID pro příjem faxu pomocí tlačítek vytáčení telefonu.

Tisk

Tisk ve zvětšené/zmenšené velikosti

Zmenšené rozložení

Více dokumentů lze zmenšit tak, aby je bylo možné vytisknout na jeden list.



Tisk plakátu

Tisk vodoznaku

Zobrazení náhledu před tiskem

Výběr „profilu“

Skenování

Oložení dokumentů z ovládacího panelu přístroje

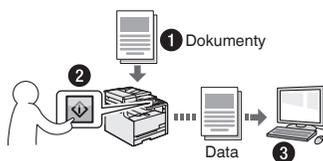

Skenování pomocí tlačítka

[PC1]/[PC2]

Postup výběru místa určení a nastavení skenování můžete zjednodušit uložením do tlačítek na ovládacím panelu.

Oložení dokumentů pomocí počítače

- Skenování pomocí programu MF Toolbox
- Skenování z aplikace

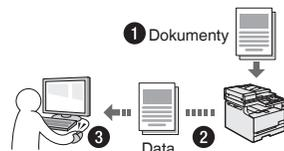

Oložení do paměti USB

Naskenované dokumenty můžete uložit do paměti USB připojené k zařízení.

Nastavení sítě

Tento přístroj je vybaven síťovým rozhraním, které vám usnadní vytvoření síťového prostředí. Pokud používáte model MF8280Cw, můžete se k síti připojit pomocí bezdrátové sítě LAN. Můžete také vytisknout dokument, používat funkci faxování z počítače (pouze model MF8280Cw) a síťové skenování ze všech počítačů připojených k přístroji. Tento přístroj napomáhá při sdílení v kanceláři ke zvýšení efektivity práce.

Vzdálené uživatelské rozhraní

Stav přístroje můžete sledovat z počítače v síti. Pomocí sítě můžete přistupovat k přístroji a spravovat úlohy nebo volit různá nastavení.

* Pouze model MF8280Cw

Odstraňování zachyceného papíru

Když se objeví následující obrazovka, došlo k uvíznutí papíru v podavači nebo uvnitř přístroje. Podle pokynů na obrazovce odstraňte uvíznutý dokument nebo papír. Tato příručka uvádí pouze oblasti, kde dochází k uvíznutí papíru. Podrobné informace o jednotlivých způsobech najdete v Elektronické příručce.

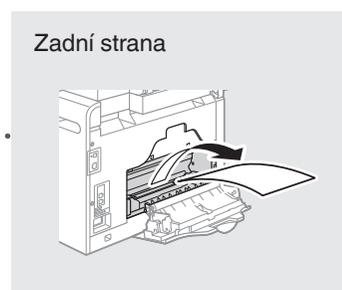
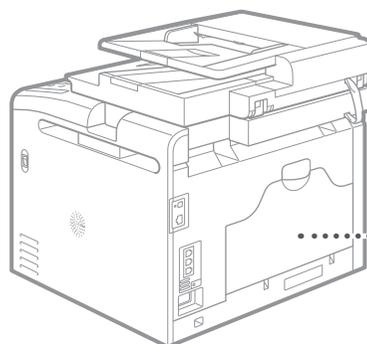
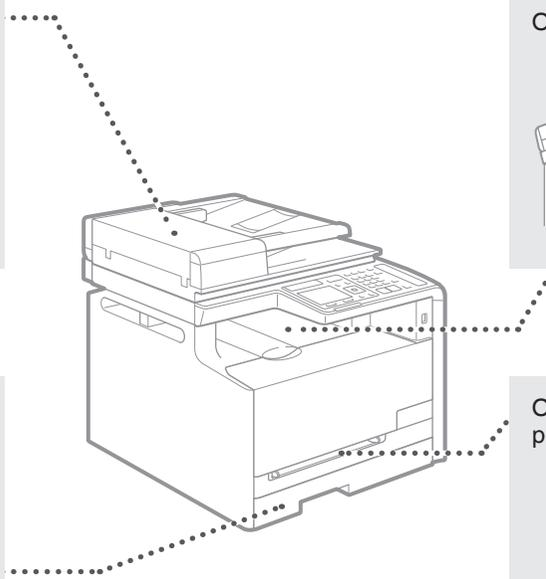
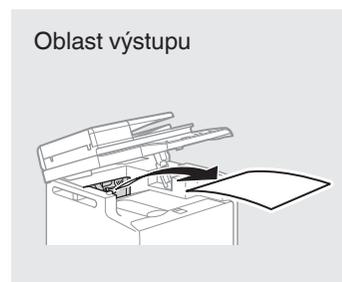
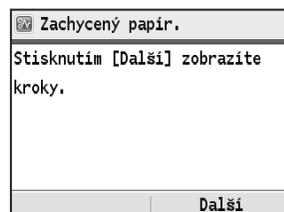

Výměna tonerových kazet

Tonerové kazety jsou spotřební produkty. Pokud toner téměř či zcela dojde uprostřed úlohy, zobrazí se na obrazovce hlášení nebo může dojít k následujícím problémům. Proved'te příslušnou akci.

Když se zobrazí zpráva

Pokud se v průběhu zpracování úlohy téměř vyčerpá toner, na obrazovce se zobrazí hlášení.

Hlášení	Na obrazovce je zobrazeno hlášení v tomto případě	Popis a řešení
Připravte <barva toneru>* tonerovou kazetu.	Je třeba brzy vyměnit tonerovou kazetu.	Než spustíte tisk dokumentů s velkým počtem stran, doporučujeme, abyste zkontrolovali zbývající množství toneru a vyměnili tonerovou kazetu za novou. ⊕ Elektronická příručka „Výměna tonerových kazet“ Pokud se zobrazí toto hlášení, přichází fax se uloží do paměti a nebude vytištěn. Hlášení se také nemusí vytisknout, i když je nastaven automatický tisk. Jestliže je položka <Pokračovat v tisku, když je málo toneru> v části <Nastavení tisku PŘ.> nastavena na hodnotu <Zapnuto>, bude tisk pokračovat, ale faxy mohou být slabě vytištěné nebo rozmazané. ⊕ Elektronická příručka „Tisk hlášení a seznamů“ ⊕ Elektronická příručka „Nastavení seznamu nabídky“
Konec život. toner. kazety <barva toneru>*	Přiblížil se konec životnosti tonerové kazety.	Pokud hlášení nezmizí, vyměňte tonerovou kazetu. Můžete pokračovat v tisku, kvalitu tisku však nelze zaručit. ⊕ Elektronická příručka „Výměna tonerových kazet“
Konec životnosti částí kazety. Doporučena výměna kazety. <barva toneru>*	Je možné, že přístroj správně netiskne, protože v něm je dosud vložena tonerová kazeta, která dosáhla konce životnosti.	Pokud hlášení nezmizí, vyměňte tonerovou kazetu. Můžete pokračovat v tisku, kvalita tisku však může být neuspokojivá. ⊕ Elektronická příručka „Výměna tonerových kazet“

* Místo textu <barva toneru> se zobrazí text černou, žlutou, purpurovou nebo azurovou.

Je-li kvalita výtisků neuspokojivá

Pokud výtisky začínají vykazovat některé z následujících vlastností, jedna z tonerových kazet je téměř prázdná. I když není zobrazena žádná zpráva, vyměňte téměř prázdnou tonerovou kazetu.

Jsou viditelné bílé pruhy



Některé části jsou vybledlé



Nerovnoměrná sytost



Objevují se skvrny od toneru



Prázdná oblast originálů je na výtiscích zbarvena do šeda



Poznámka

Symbyly používané v tomto návodu

⚠ VAROVÁNÍ

Uvádí varování týkající se operací, které by mohly vést k úmrtí nebo zranění osob, pokud by nebyly správně provedeny. Abyste používali zařízení bezpečně, vždy věnujte pozornost těmto varováním.

⚠ UPOZORNĚNÍ

Uvádí upozornění týkající se operací, které by mohly vést k poranění osob, pokud by nebyly správně provedeny. Abyste používali zařízení bezpečně, vždy věnujte pozornost těmto upozorněním.

Tlačítka použitá v příručce

Následující názvy symbolů a tlačítek představují několik příkladů používání tlačítek v této příručce.

- Tlačítka na ovládacím panelu:

[Ikona tlačítka]

[Ikona tlačítka] + (Název tlačítka)

Příklad:

[]

[] (Zpět)

- Displej: <Zadejte místo určení.>
- Tlačítka a položky na monitoru počítače: [Preferences] (Předvolby)

Ilustrace a dialogová okna použité v příručce

Ilustrace a dialogová okna použité v příručce odpovídají modelu MF8280Cw, pokud není uvedeno jinak.

⚠ VAROVÁNÍ

Abyste nezpůsobili nebezpečí zranění osob či poškození přístroje, seznamte se s částí Právní upozornění a důležité bezpečnostní informace na disku „Multi-lingual User Manual CD“ (Vícejazyčný disk CD s uživatelskými příručkami), dodaném spolu s přístrojem. Najdete zde také informace o příslušných právních předpisech.

Důležité bezpečnostní pokyny

Před zahájením provozu přístroje si pečlivě přečtěte část „Důležité bezpečnostní pokyny“ v této příručce a v dokumentu Elektronická příručka.

Všechny tyto pokyny jsou určeny k tomu, aby se zabránilo zranění uživatele nebo jiných osob, případně poškození majetku. Vždy proto tyto pokyny a provozní požadavky dodržujte.

Vezměte prosím na vědomí, že zodpovídáte za veškeré škody způsobené nedodržováním pokynů uvedených v této příručce, používáním zařízení k jakémukoli účelu, k němuž není určeno, případně opravami či úpravami prováděnými jakoukoli osobou kromě technika schváleného společností Canon.

Instalace

⚠ VAROVÁNÍ

- Neinstalujte přístroj v blízkosti hořlavých látek, například produktů na bázi alkoholu či ředidel na barvy. Pokud s těmito látkami přijdou do styku elektrické součásti uvnitř zařízení, může dojít ke vznícení těchto látek a k požáru nebo se může zvýšit riziko úrazu elektrickým proudem.
- Neumísťujte na přístroj řetízky či jiné kovové předměty či nádoby naplněné kapalinami. Pokud se cizí látky dostanou do styku s elektrickými součástmi uvnitř přístroje, může dojít k požáru nebo úrazu elektrickým proudem. Pokud se některá taková látka dostane do přístroje, okamžitě vypněte napájení přístroje a obraťte se na místního autorizovaného prodejce Canon.

- Nepoužívejte v blízkosti zdravotnických zařízení. Na zdravotnická zařízení mohou mít vliv rádiové vlny vyzařované tímto přístrojem, a může tak dojít k závažným nehodám.

⚠ UPOZORNĚNÍ

- Přístroj neinstalujte v následujících umístěních. V opačném případě by mohlo dojít ke zranění osob, vzniku požáru nebo úrazu elektrickým proudem.
 - Nestabilní místo
 - Místo vystavené nadměrným vibracím
 - Místo, kde jsou blokovány větrací otvory (v těsné blízkosti stěn, postele, huňaté přikrývky a podobných předmětů)
 - Vlhké nebo prašné místo
 - Místo vystavené přímému působení slunečního záření nebo venkovní umístění
 - Místo vystavené působení vysokých teplot
 - Místo v blízkosti otevřeného ohně
 - Místo s nedostatečným větráním
- Ačkoli se při provozu tiskárny vytváří ozón, nemá vliv na lidské tělo. Pokud však chcete přístroj používat po dlouhá časová období, zajistěte dostatečné odvětrávání místa instalace.
- Nepřipojujte k přístroji neschválené kabely. V opačném případě by mohlo dojít ke vzniku požáru nebo úrazu elektrickým proudem.

Napájení

⚠ VAROVÁNÍ

- Nepoužívejte jiný napájecí kabel, než který je s přístrojem dodán, protože by mohlo dojít k požáru nebo úrazu elektrickým proudem.
- Napájecí kabel neupravujte ani neohýbejte a netahejte za něj velkou silou. Na napájecí kabel neumisťujte těžké předměty. Poškození napájecího kabelu může vést ke vzniku požáru nebo úrazu elektrickým proudem.
- Nepřipojujte ani neodpojujte napájecí kabel mokřima rukama, protože to může způsobit úraz elektrickým proudem.
- Nepoužívejte s tímto přístrojem prodlužovací šňůry nebo prodlužovací zástrčky. V opačném případě by mohlo dojít ke vzniku požáru nebo úrazu elektrickým proudem.
- Nespojujte napájecí kabel do svazku, protože může dojít k požáru nebo úrazu elektrickým proudem.
- Zástrčku zasuňte do zásuvky střídavého proudu až nadoraz. V opačném případě by mohlo dojít k požáru nebo úrazu elektrickým proudem.
- Za bouřky zcela odpojte zástrčku napájecího kabelu ze zásuvky. V opačném případě by mohlo dojít k požáru, k úrazu elektrickým proudem nebo k nesprávné funkci přístroje.

⚠ UPOZORNĚNÍ

- Použijte pouze zdroj napájení splňující požadavky na napájení uvedené v tomto dokumentu. V opačném případě by mohlo dojít k požáru nebo úrazu elektrickým proudem.
- Neblokujte přístup k elektrické zásuvce, do níž je tento přístroj zapojen, abyste mohli v případě nouze snadno odpojit napájecí kabel.

Manipulace

⚠ VAROVÁNÍ

- Přístroj nerozebírejte ani neupravujte. Uvnitř přístroje jsou součástí s vysokou teplotou a pod vysokým napětím, které by mohly způsobit vznik požáru nebo úraz elektrickým proudem.
- Zabraňte dětem, aby se dotýkaly napájecí šňůry, kabelů a vnitřních nebo elektrických součástí a hrály si s nimi. V opačném případě by mohlo dojít k vážnému zranění osob.
- Pokud bude zařízení vydávat neobvyklý hluk, podivný zápach, kouř či teplo, obraťte se na autorizovaného prodejce Canon. Budete-li dále pokračovat v používání přístroje, může dojít k požáru nebo úrazu elektrickým proudem.
- Nepoužívejte v okolí přístroje hořlavé spreje. Pokud elektrické součásti uvnitř přístroje přijdou do styku s hořlavými látkami, může dojít k požáru nebo úrazu elektrickým proudem.

⚠ UPOZORNĚNÍ

- V zájmu vlastní bezpečnosti odpojte napájecí kabel, pokud nebudete přístroj delší dobu používat.
- Při otevírání a zavírání krytů buďte opatrní, abyste si neporanili ruce.
- Držte ruce a oblečení stranou od válců ve výstupní části. Pokud je v podavačích zachytí ruce či součásti oděvu, může dojít ke zranění.
- Vnitřek přístroje a výstupní přihrádka jsou během používání a bezprostředně po něm velmi horké. Abyste se nepopálili, nedotýkejte se těchto oblastí. Také potíštěný papír může být ihned po výstupu horký, při manipulaci s ním tedy buďte opatrní. V opačném případě byste se mohli popálit.

Údržba a kontroly**⚠ VAROVÁNÍ**

- Před čištěním přístroje vypněte a odpojte napájecí kabel ze zásuvky. V opačném případě by mohlo dojít k požáru nebo úrazu elektrickým proudem.
- Zástrčku napájecího kabelu pravidelně odpojujte z elektrické zásuvky a vyčistěte oblast v okolí základny kovových kolíků zástrčky a elektrickou zásuvku suchým hadříkem, abyste odstranili veškerý prach a nečistoty. Nahromaděný vlhký prach může způsobit zkrat či požár.
- Přístroj čistěte vlhkým, dobře vyždímaným hadříkem. Hadříky vlhčete pouze ve vodě. Nepoužívejte alkohol, benzen, ředidla nebo jiné hořlavé látky. Pokud elektrické součásti uvnitř přístroje přijdou do styku s těmito látkami, může dojít k požáru nebo úrazu elektrickým proudem.
- Pravidelně kontrolujte napájecí kabel a zástrčku, zda nejsou poškozené. Kontrolujte, zda na přístroji není rez, škrábance, praskliny nebo zda není příliš teplý. Při používání nedostatečně udržovaného přístroje může dojít k požáru nebo úrazu elektrickým proudem.

Spotřební materiál**⚠ VAROVÁNÍ**

- Nelikvidujte použité tonerové kazety v otevřeném ohni. Může dojít k vzplanutí a k popálení nebo požáru.
- Pokud toner náhodně vylijete nebo vysypete, volný toner opatrně utřete měkkým navlhčeným hadříkem způsobem, který zabráňuje vdechnutí. K úklidu vylitého či vysypaného toneru nikdy nepoužívejte vysavač. Mohlo by dojít k poškození vysavače nebo výbuchu prachu v důsledku statického výboje.

⚠ UPOZORNĚNÍ

- Udržujte tonerové kazety a další spotřební materiál mimo dosah malých dětí. Pokud dojde k vdechnutí toneru, ihned vyhledejte lékařskou pomoc.
- Tonerovou kazetu nerozebírejte. Toner by se mohl rozptýlit a dostat se vám do očí nebo do úst. Pokud se vám toner dostane do očí či úst, okamžitě postižená místa omyjte studenou vodou a vyhledejte lékařskou pomoc.
- Pokud se toner vylije z tonerové kazety, dejte pozor, abyste ho nevdechli a aby se nedostal do styku s pokožkou. Pokud se toner dostane do kontaktu s pokožkou, okamžitě ji omyjte mýdlem. Pokud dojde k vdechnutí toneru nebo podráždění pokožky po styku s tonerem, ihned vyhledejte lékařskou pomoc.

Další příslušenství**⚠ VAROVÁNÍ**

- Informace pro uživatele kardiostimulátoru: Toto zařízení vytváří slabé magnetické pole. Pokud při používání tohoto přístroje pociťujete zvláštní stavy, vzdalte se od přístroje a okamžitě se obraťte na svého lékaře.

Právní omezení používání produktu a používání obrazů

Používání tohoto přístroje ke skenování, tisku nebo jinému druhu reprodukce určitých dokumentů a používání obrazů, které byly naskenovány, vytištěny nebo jinak reprodukovány pomocí tohoto přístroje může být zakázáno zákonem a mohlo by vyústit v trestní nebo občanskoprávní odpovědnost. Seznam některých z těchto dokladů je uveden níže. Tento seznam je pouze orientační. Pokud si nejste jisti legálností použití produktu ke skenování, tisku nebo jiné reprodukci jakéhokoli dokumentu a/nebo použití obrázků naskenovaných, vytištěných nebo jinak reprodukovanych, měli byste se předem obrátit na svého právního poradce a požádat ho o radu.

- papírové bankovky,
- cestovní šeky,
- peněžní poukázky,
- stravenky,
- depozitní certifikáty,
- pasy,
- poštovní známky (orazítované i neorazítované),
- imigrační dokumenty,
- identifikační průkazy nebo odznaky,
- kolky (orazítované i neorazítované),
- doklady o vojenské službě nebo o odvodu,
- cenné papíry nebo jiné dlužní úpisy,
- šeky nebo směnky vydané vládními úřady,
- akcie,
- řidičské průkazy na motorová vozidla a vlastnické listy,
- autorská díla a umělecká díla chráněná autorskými právy bez svolení vlastníka těchto práv.

Bylo vynaloženo veškeré úsilí k zajištění, aby příručky k přístroji byly bez nepřesností a opomenutí. Vzhledem k tomu, že své výrobky neustále zlepšujeme, kontaktujte společnost Canon, pokud byste potřebovali přesnou specifikaci.

Informácie o dodaných príručkách

① Začíname (táto príručka):

Túto príručku si prečítajte ako prvú. Táto príručka opisuje inštaláciu zariadenia, nastavenia a upozornenia. Túto príručku si prečítajte pred začiatkom používania zariadenia.



② Príručka nastavenia bezdrôtovej siete LAN (iba model MF8280Cw):

Túto príručku si prečítajte spoločne s dokumentom Začíname. Táto príručka opisuje postup nastavenia bezdrôtovej siete LAN a príčiny a riešenia problémov, ktoré sa môžu vyskytnúť pri nastavovaní. Túto príručku si prečítajte, keď budete pripájať zariadenie k bezdrôtovej sieti LAN.



③ MF Driver Installation Guide (Príručka inštalácie ovládača MF) (User Software CD (Disk CD s obslužným softvérom)):

Túto príručku si prečítajte ako ďalšiu v poradí. Táto príručka opisuje inštaláciu softvéru.

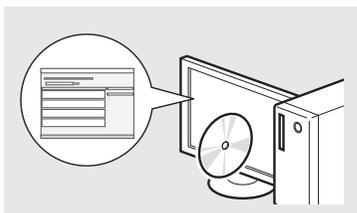

④ e-Manual (Elektronická príručka) (Multi-lingual User Manual CD (Disk CD s viacjazyčnými príručkami pre používateľa)):

Podľa potreby si prečítajte požadovanú kapitolu. Dokument e-Manual (Elektronická príručka) je rozdelený do kategórií podľa predmetu, aby ste mohli jednoducho nájsť požadované informácie.



Navigácia v ponuke a spôsob zadávania textu

● MF8280Cw

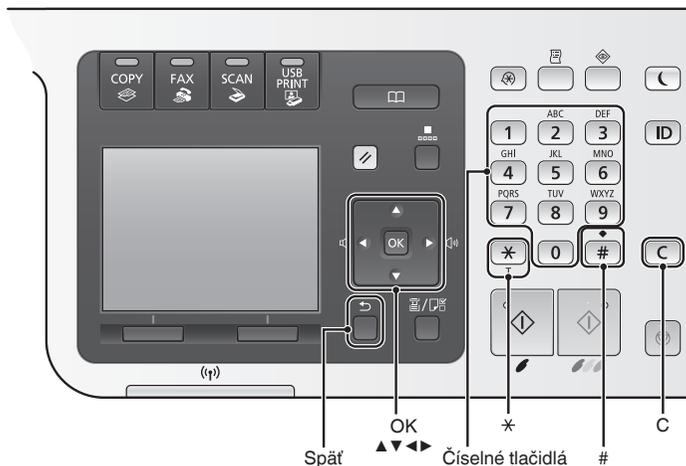

● MF8230Cn

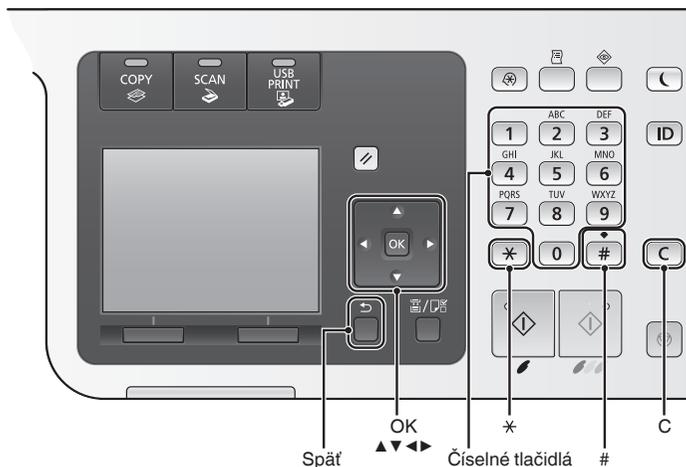

Navigácia v ponuke

Výber položky alebo pohybovanie kurzora medzi položkami ponuky

Pomocou tlačidla [▲] alebo [▼] vyberte položku. Na ďalšiu úroveň pokračujte pomocou tlačidla [OK] alebo [▶]. Pomocou tlačidla [■] (Späť) alebo [◀] sa vrátite o úroveň vyššie.

Potvrdenie nastavenia

Stlačte tlačidlo [OK]. Ak sa však na displeji zobrazí <Použiť>, vyberte možnosť <Použiť> a potom stlačte tlačidlo [OK].

Zobrazenie dokumentu e-Manual (Elektronická príručka) z disku CD

- 1 Vložte disk Multi-lingual User Manual CD (Disk CD s viacjazyčnými príručkami pre používateľa) do počítača.
- 2 Vyberte jazyk.
- 3 Kliknite na položku [Display Manuals] (Zobraziť príručky).

Podľa toho, aký operačný systém používate, sa môže zobraziť správa o ochrane zabezpečenia.

Prípojenie napájacieho kábla a ZAPNUTIE zariadenia

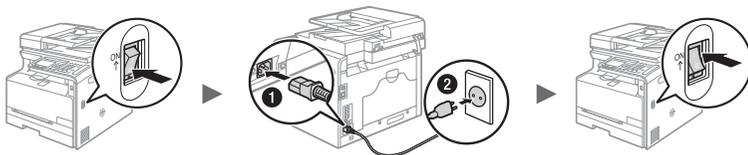

1 V tejto chvíli nepripájajte kábel USB. Pripojte ho pri inštalácii softvéru.

Spôsob zadávania textu

Zmena režimu zadávania

Stlačením tlačidla <A/a/12> alebo [*****] zmeníte režim zadávania.

Režim zadávania	Dostupný text
<A>	Abeceda (veľké písmená) a symboly
<a>	Abeceda (malé písmená) a symboly
<12>	Čísla

Zadávanie textu, symbolov a čísel

Zadávať pomocou číselných tlačidiel alebo tlačidla [**#**]. Podrobné informácie o prepínateľnom režime alebo dostupnom texte nájdete v nasledujúcej tabuľke.

	Režim zadávania:		
	<A>	<a>	<12>
1	@ . - _ /		1
2	ABC	abc	2
3	DEF	def	3
4	GHI	ghi	4
5	JKL	jkl	5
6	MNO	mno	6
7	PQRS	pqrs	7
8	TUV	tuv	8
9	WXYZ	wxyz	9
0	(nedostupné)		0
*	(medzera) @ . / - _ ! ? & \$ % # () [] { } < > * + = " ' : ; ' ^ ` \ ~		(nedostupné)

Pohybovanie kurzorom (zadanie medzery)

Kurzorom pohybnú pomocou tlačidla [**◀**] alebo [**▶**]. Posuňte kurzor na koniec textu a stlačením tlačidla [**▶**] zadajte medzeru.

Odstraňovanie znakov

Znaky môžete odstraňovať stlačením tlačidla [**C**]. Stlačením a podržaním tlačidla [**C**] odstránite všetky znaky.

Zadanie počítačového nastavenia

Postupujte podľa pokynov na obrazovke a nastavte jazyk, oblasť, časové pásmo a dátum a čas. Podrobné informácie o navigácii v ponuke a zadávaní čísel nájdete v časti „Navigácia v ponuke a spôsob zadávania textu“ (➔ str. 200). Môžete tiež vybrať, či chcete vykonať korekciu farieb. Podrobné informácie o vykonávaní korekcie farieb nájdete v dokumente e-Manual (Elektronická príručka).

- ➔ e-Manual (Elektronická príručka) „Setting Up the Machine“ (Nastavenie stroja)
 - ▶ „Turning ON the Power and Configuring Initial Settings“ (Zapnutie napájania a konfigurácia počítačového nastavenia)

MF8280Cw

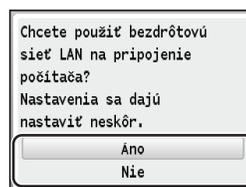
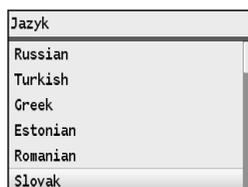

Okamžité pripojenie k počítaču prostredníctvom bezdrôtovej siete LAN

- ➔ Začnite od kroku č. 4 v časti „Nastavenie bezdrôtovej siete LAN“ v dokumente Príručka nastavenia bezdrôtovej siete LAN

Na vykonanie nastavení si pozrite príručku nastavenia bezdrôtovej siete LAN.

OK

Neskoršie pripojenie k počítaču prostredníctvom bezdrôtovej siete LAN

- ➔ Pozrite si dokument Príručka nastavenia bezdrôtovej siete LAN.

Pripojenie k počítaču prostredníctvom káblovej siete LAN

- ➔ Prejdite na časť „Pripojenie prostredníctvom káblovej siete LAN“ (str. 202).

Pripojenie k počítaču prostredníctvom kábla USB

- ➔ Prejdite na časť „Pripojenie pomocou kábla USB“ (str. 202).

Bez pripojenia k počítaču

- ➔ Dokončíte nastavenie.

MF8230Cn

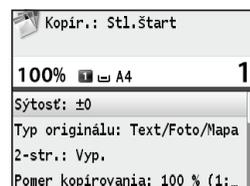
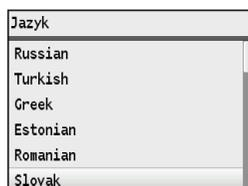

Výber spôsobu pripojenia zariadenia k počítaču

- Pripojenie prostredníctvom káblvej siete LAN
 - ➔ Pozrite si časť „Pripojenie prostredníctvom káblvej siete LAN“.

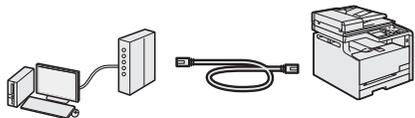

Zariadenie môžete k počítaču pripojiť pomocou smerovača káblvej siete LAN. Zariadenie pripojte k smerovaču pomocou kábla LAN.

- Uistite sa, že na smerovači sú voľné porty na pripojenie zariadenia a počítača.
 - Pripravte si kábel LAN zhotovený z krútenej dvojlinky kategórie 5 alebo vyššej.
- Pripojenie pomocou kábla USB

➔ Pozrite si časť „Pripojenie pomocou kábla USB“.

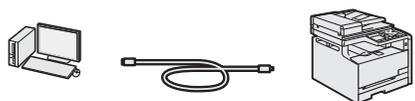

Zariadenie môžete k počítaču pripojiť pomocou kábla USB.

- Pripojenie prostredníctvom bezdrôtovej siete LAN (iba model MF8280Cw)
- ➔ Pozrite si dokument Príručka nastavenia bezdrôtovej siete LAN.



Zariadenie môžete k počítaču pripojiť pomocou bezdrôtového smerovača*. Keďže je pripojenie bezdrôtové, nie sú potrebné žiadne káble LAN.

* Vyžaduje sa bezdrôtový smerovač, ktorý podporuje protokol IEEE802.11b/g/n.

Ak si nie ste istí, či je smerovač bezdrôtový alebo káblvový: Pozrite si príručku poskytnutú so sieťovým zariadením alebo sa obráťte na výrobcu.

Pripojenie prostredníctvom káblvej siete LAN

- 1 Pripojte kábel LAN.

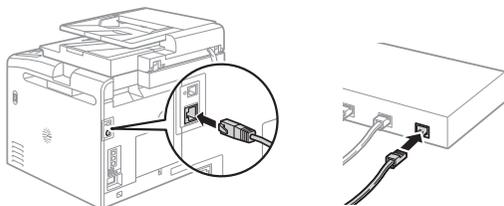

Adresa IP sa automaticky nakonfiguruje za 2 minúty. Ak chcete nastaviť adresu IP manuálne, prečítajte si informácie v nasledujúcom dokumente:

- ➔ e-Manual (Elektronická príručka) ► „Network“ (Sieť) ► „Connecting to a Network“ (Pripojenie k sieti) ► „Setting IP Addresses“ (Nastavenie adresy IP)

- 2 Z disku User Software CD (Disk CD s obslužným softvérom) nainštalujte ovládač a softvér.

➔ Pokračujte na časť „Nastavenie formátu a typu papiera“ (str. 203).

Pripojenie pomocou kábla USB

Po nainštalovaní ovládačov MF a programu MF Toolbox pripojte kábel USB.

- 1 Z disku User Software CD (Disk CD s obslužným softvérom) nainštalujte ovládač a softvér.

- 2 Pripojte kábel USB.

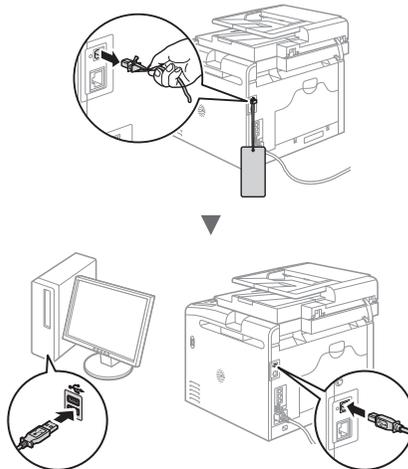

➔ Pokračujte na časť „Nastavenie formátu a typu papiera“ (str. 203).

Ak chcete získať podrobné informácie o postupoch inštalácie:

- ➔ Pozrite si príručku MF Driver Installation Guide (Príručka inštalácie ovládača MF)

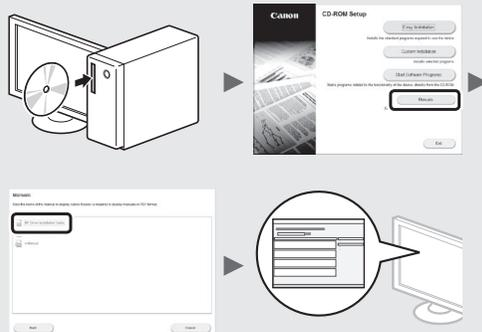

Nastavenie formátu a typu papiera

Postupujte podľa pokynov na obrazovke a nastavte formát a typ papiera.

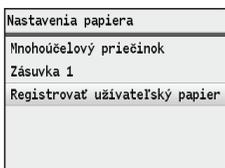
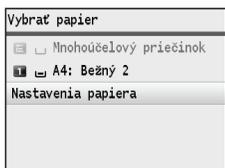

Zadanie počiatočného nastavenia faxu a pripojenie telefónneho kábla (iba model MF8280Cw)

1 Zadajte počiatočné nastavenie faxu.

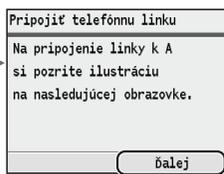
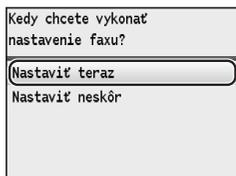
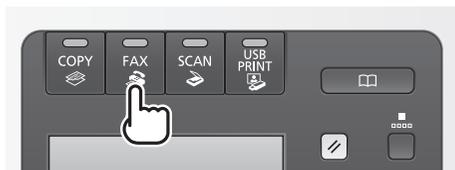

Pri zadávaní čísla faxu, názvu zariadenia a režimu príjmu postupujte podľa Sprievodcu nastavením faxu. Podrobné informácie o režime príjmu nájdete v dokumente e-Manual (Elektronická príručka).

- e-Manual (Elektronická príručka) ► „Faxing“ (Faxovanie) ► „Receiving Faxes“ (Príjem faxov)

Používanie užívateľského mena

Keď odošlete dokument, zaregistrované informácie o odosielateľovi sa vytlačia na papieri príjemcu.

2 Pripojte telefónny kábel*.

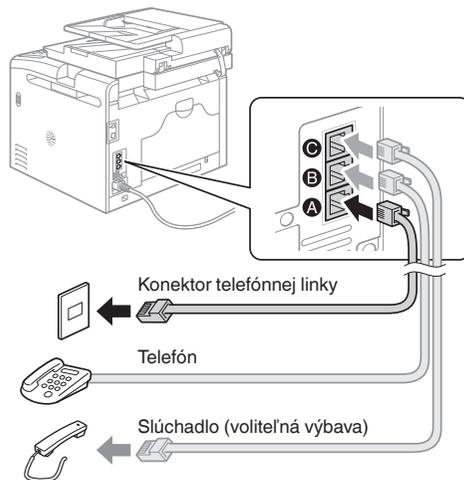

Keď sa na displeji zobrazí správa <Pripojiť telefónnu linku>, podľa obrázka pripojte telefónny kábel. So zariadením sa v závislosti od krajiny alebo oblasti môže dodávať telefónny kábel a adaptér. Podrobné informácie o pripojení telefónneho kábla a adaptéra nájdete v dokumente e-Manual (Elektronická príručka).

- e-Manual (Elektronická príručka) „Setting Up the Machine“ (Nastavenie stroja) ► “Configuring Initial Settings for Fax Functions (MF8580Cdw / MF8550Cdn / MF8280Cw Only)” (Konfigurácia počiatočného nastavenia funkcií faxu (iba modely MF8580Cdw / MF8550Cdn / MF8280Cw)) ► “Connecting the Telephone Line” (Pripojenie telefónnej linky)

Pri inštalácii voliteľného slúchadla:

Ďalšie informácie nájdete v príručke dodanej so slúchadlom.

* So zariadením sa v závislosti od krajiny alebo oblasti môže dodávať telefónny kábel.

3 Ukončíte Sprievodcu nastavením faxu a potom zariadenie reštartujte.

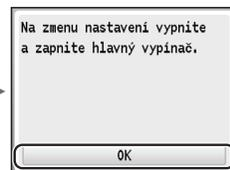
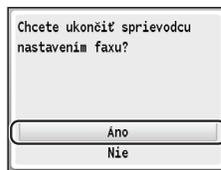

Zariadenie vypnite a počkajte aspoň 10 sekúnd, kým ho znovu zapnete. Ak sa typy telefónnej linky nezistia automaticky, pokyny na manuálne nastavenie telefónnej linky nájdete v dokumente e-Manual (Elektronická príručka).

- e-Manual (Elektronická príručka) ► „Setting Menu List“ (Zoznam ponúk s nastaveniami) ► „Fax Settings (MF8580Cdw / MF8550Cdn / MF8280Cw Only)” (Nastavenia faxu (iba modely MF8580Cdw / MF8550Cdn / MF8280Cw)) ► „Basic Settings“ (Základné nastavenia)

Sk

Toto zariadenie vám ponúka rôzne funkcie. Nasledujúce funkcie predstavujú prehľad hlavných funkcií, ktoré môžete bežne používať.

Kopírovanie

Kopírovanie vo zväčšenej/zmenšenej veľkosti

Môžete zväčšiť alebo zmenšiť dokumenty štandardnej veľkosti pre kopírovanie na papier štandardnej veľkosti alebo zvoliť pomer pre kopírovanie v percentách.

Triedenie

Kópie môžete usporiadať do súprav podľa poradia strán.

Zmenšené rozloženie

Viac dokumentov je možné zmenšiť tak, aby ich bolo možné skopírovať na jeden list.

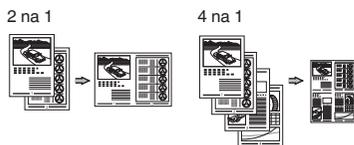

Kopírovanie identifikačných preukazov

Je možné vytvoriť kópiu dvojstrannej karty na jednu stranu papiera.

Kopírovanie s úsporou papiera

Požadované nastavenia kopírovania môžete vybrať z možností, ktoré sa zobrazia, keď na ovládacom paneli stlačíte tlačidlo [Copy].

Faxovanie*

Odosielanie dokumentu priamo z počítača (faxovanie z počítača)

Okrem bežného odosielania a prijímania faxov môžete používať tiež faxovanie z počítača.

Odosielanie

Ciele faxu môžete uložiť do telefónneho zoznamu. Rôznymi metódami môžete zadať ciele a zjednodušiť a zrýchliť tak odosielanie dokumentov.

- Hľadanie cieľa
- Zoznam obľúbených cieľov
- Kódované vytáčanie
- Skupina cieľov
- Voľba z histórie odosielania
- Sekvenčné vysielanie

Príjem

- Príjem do pamäte
Prijaté dokumenty môžete ukladať v pamäti. Uložené dokumenty môžete kedykoľvek vytlačiť a v prípade, že ich nepotrebuje, ich môžete odstrániť.



- Vzdialený príjem

Ak je pripojený externý telefón, môžete počas hovoru okamžite prepnúť do režimu príjmu faxov zadáním identifikačného čísla na príjem faxov pomocou tlačidiel na vytáčanie na telefóne.

Tlač

Tlač vo zväčšenej/zmenšenej veľkosti

Zmenšené rozloženie

Viac dokumentov je možné zmenšiť tak, aby ich bolo možné vytlačiť na jeden list.

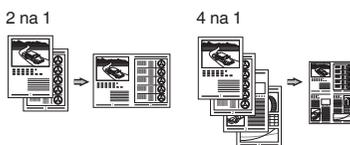

Tlač plagátu

Tlač vodoznaku

Zobrazenie ukážky pred tlačou

Výber profilu

Skenovanie

Ukladanie dokumentov pomocou ovládacieho panela zariadenia

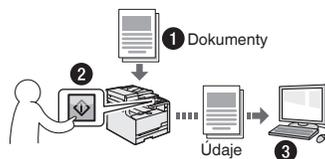

Skenovanie pomocou funkcií

[PC1] [PC2]

Postup výberu cieľa a nastavenie skenovania môžete zjednodušiť tak, že ich zaregistrujete v tlačidlách na ovládacom paneli.

Ukladanie dokumentov pomocou počítača

- Skenovanie pomocou programu MF Toolbox
- Skenovanie z aplikácie

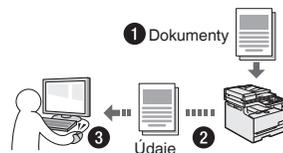

Ukladanie do pamäte USB

Naskenované dokumenty môžete ukladať do pamäte USB pripojenej k zariadeniu.

Nastavenie siete

Toto zariadenie je vybavené sieťovým rozhraním, ktoré vám uľahčí vytvorenie sieťového prostredia. Ak používate zariadenie MF8280Cw, môžete ho pripojiť k bezdrôtovej sieti LAN. Môžete tiež tlačiť dokumenty, používať faxovanie z počítača (iba model MF8280Cw) a sieťové skenovanie zo všetkých počítačov pripojených k zariadeniu. Toto zariadenie zdieľaním v kancelárii napomáha k zvýšeniu efektivity práce.

Remote UI (Vzdialené užívateľské rozhranie)

Stav zariadenia môžete sledovať z počítačov v sieti. Pomocou siete môžete pristupovať k zariadeniu a spravovať úlohy alebo voliť rôzne nastavenia.

* Iba model MF8280Cw

Odstraňovanie zachyteného papiera

Ak sa zobrazí nasledujúca obrazovka, došlo k zachyteniu papiera v podávači alebo vnútri zariadenia. Podľa pokynov zobrazených na obrazovke odstráňte zaseknutý dokument alebo papier. V tejto príručke sú uvedené iba oblasti, kde dochádza k zachytávaniu papiera. Podrobné informácie o postupe nájdete v dokumente e-Manual (Elektronická príručka).

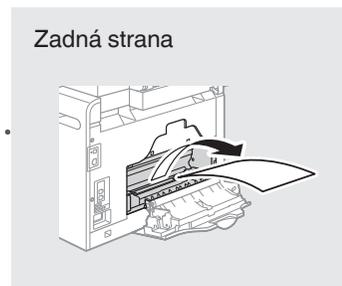
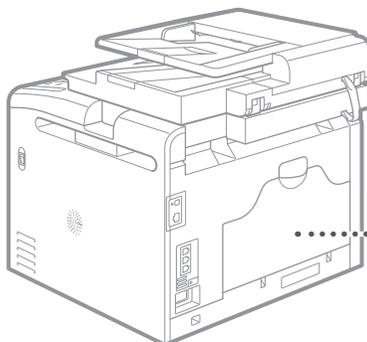
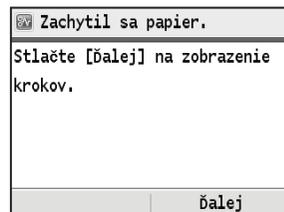

Sk

Výmena tonerových kaziet

Kazety s tonerom sú spotrebný tovar. Keď sa toner takmer minie alebo sa celkom minul počas úlohy, na obrazovke sa zobrazí správa, prípadne sa môžu vyskytnúť nasledujúce problémy. Podľa situácie vykonajte príslušné kroky.

Keď sa zobrazí správa

Keď sa toner takmer minie počas úlohy, na obrazovke sa zobrazí správa.

Správa	Keď sa na obrazovke zobrazí správa	Opis a riešenia
Prípravte <Farba tonera>* tonerovú kazetu.	Je potrebné čoskoro vymeniť kazetu s tonerom.	Odporúčame skontrolovať úroveň zostávajúceho tonera a vymeniť kazetu s tonerom za novú pred tlačou veľkého objemu dokumentov. ⊕ e-Manual (Elektronická príručka) ► „Replacing Toner Cartridges“ (Výmena kaziet s tonerom) Ak sa zobrazí táto správa, prichádzajúci fax sa uloží do pamäte a nevytlačí sa. Hlásenia sa tiež nemusia vytlačiť dokonca ani vtedy, ak sú nastavené, aby sa tlačili automaticky. Ak je však možnosť <Pokračovať v tlači, keď je málo tonera> v položke <Nastavenia tlače PR.> nastavená na hodnotu <Zap.>, tlač bude pokračovať, ale faxy môžu byť vyblednuté alebo rozmazané. ⊕ e-Manual (Elektronická príručka) ► „Printing Reports and Lists“ (Tlač hlásení a zoznamov) ⊕ e-Manual (Elektronická príručka) ► „Setting Menu List“ (Zoznam ponúk s nastaveniami)
Koniec životn. ton. kazety <Farba tonera>*	Kazeta s tonerom dosiahla koniec svojej životnosti.	Ak správa nezmizne, vymeňte kazetu s tonerom. Môžete pokračovať v tlači, ale kvalitu tlače nemožno zaručiť. ⊕ e-Manual (Elektronická príručka) ► „Replacing Toner Cartridges“ (Výmena kaziet s tonerom)
Koniec životnosti častí kazety. Odporúčame výmenu kazety. <Farba tonera>*	Zariadenie nemusí tlačiť správne, pretože v zariadení je stále kazeta s tonerom, ktorá dosiahla koniec svojej životnosti.	Ak správa nezmizne, vymeňte kazetu s tonerom. Môžete pokračovať v tlači, ale kvalita tlače môže byť nízka. ⊕ e-Manual (Elektronická príručka) ► „Replacing Toner Cartridges“ (Výmena kaziet s tonerom)

* V položke <Farba tonera> sa zobrazí text čierna, žltá, purpurová alebo azúrová.

Výtlačky majú nízku kvalitu

Ak sa na výtlačkoch začnú objavovať niektoré z týchto javov, jedna z kaziet s tonerom je takmer prázdna. Vymeňte takmer prázdnu kazetu s tonerom aj vtedy, ak sa nezobrazuje žiadna správa.

Objavujú sa biele pásy



Výtlačok je čiastočne vyblednutý



Výtlačok má nerovnomernú hustotu



Objavuje sa rozmazaný toner a škvrny

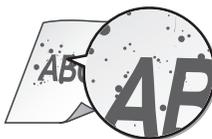

Prázdne miesto originálov sa zmení na výtlačkoch na sivé



Poznámky

Symbole použité v tejto príručke

VAROVANIE

Označuje varovanie týkajúce sa postupov, ktoré by v prípade nesprávneho vykonania mohli spôsobiť smrť alebo poranenie osôb. Ak chcete zariadenie používať bezpečne, vždy venujte pozornosť týmto varovaniám.

UPOZORNENIE

Označuje upozornenie týkajúce sa postupov, ktoré by v prípade nesprávneho vykonania mohli spôsobiť poranenie osôb. Ak chcete zariadenie používať bezpečne, vždy venujte pozornosť týmto upozorneniam.

Tlačidlá použité v tejto príručke

Nasledujúce symboly a názvy tlačidiel predstavujú niekoľko tlačidlov, ako sa v príručke označujú tlačidlá, ktoré treba stlačiť.

- Tlačidlá na ovládacom paneli:
[Ikona tlačidla]
[Ikona tlačidla] + (Názov tlačidla)
Príklad:
[]
[] (Späť)
- Displej: <Špecif. miesto určenia.>
- Tlačidlá a položky na monitore počítača: [Preferences] (Vlastnosti)

Ilustrácie a obrazovky použité v tejto príručke

Ilustrácie a obrazovky použité v tejto príručke zodpovedajú modelu MF8280Cw, ak nie je uvedené inak.

VAROVANIE

Ak chcete predísť riziku poranenia osôb alebo poškodenia zariadenia a ak chcete získať právne informácie, prečítajte si časti Právne oznámenie a Dôležité bezpečnostné informácie na disku Multi-lingual User Manual CD (Disk CD s viacjazyčnými príručkami pre používateľa) dodávanom s produktom.

Dôležité bezpečnostné pokyny

Pred používaním zariadenia si pozorne prečítajte časť „Dôležité bezpečnostné pokyny“ v tejto príručke a v dokumente e-Manual (Elektronická príručka).

Keďže cieľom týchto pokynov je predchádzať poraneniam používateľa a iných osôb, prípadne predchádzať zničeniu majetku, vždy venujte pozornosť týmto pokynom a prevádzkovým požiadavkám.

Upozorňujeme, že ste zodpovední za všetky škody spôsobené nedodržaním pokynov uvedených v tejto príručke, používaním zariadenia na účely, na ktoré nebolo určené, alebo opravami a zmenami vykonanými inou osobou ako technikom schváleným spoločnosťou Canon.

Inštalácia

VAROVANIE

- Zariadenie neinštalujte v blízkosti horľavých látok, ako sú produkty obsahujúce alkohol alebo riedidlá. Ak prídu tieto látky do styku s elektrickými časťami vo vnútri zariadenia, môžu sa vznietiť a spôsobiť požiar alebo zvýšené riziko úrazu elektrickým prúdom.
- Na zariadenie nekladte náhrdelníky ani iné kovové predmety, ani nádoby naplnené tekutinou. Ak prídu cudzie látky do styku s elektrickými časťami vo vnútri zariadenia, môže dôjsť k požiaru alebo úrazu elektrickým prúdom.
Ak ktorákoľvek z týchto látok spadne do zariadenia alebo sa doň vyleje, okamžite vypnite napájanie zariadenia a obráťte sa na miestneho predajcu produktov spoločnosti Canon.
- Zariadenie nepoužívajte v blízkosti žiadnych zdravotníckych zariadení. Rádiové vlny vysielané zariadením môžu rušiť zdravotnícke zariadenia, čo môže viesť k vážnym nehodám.

UPOZORNENIE

- Zariadenie neinštalujte na nasledujúcich miestach. Ak by ste tak urobili, môže dôjsť k poraneniu osôb, požiaru alebo úrazu elektrickým prúdom.
 - Na nestabilnom mieste,
 - mieste vystavenom pôsobeniu nadmerných vibrácií,
 - mieste, kde sú zablokované vetracie otvory (príliš blízko stien, na posteli, hrubej tkanine a iných podobných predmetoch),
 - vlhkom alebo prašnom mieste,
 - mieste vystavenom priamemu slnečnému svetlu alebo mieste v exteriéri,
 - mieste vystavenom pôsobeniu vysokých teplôt,
 - mieste v blízkosti otvoreného ohňa.
 - mieste s nedostatočným systémom ventilácie.
- Hoci pri používaní zariadenie vytvára ozón, nemá to žiadny vplyv na ľudský organizmus. Ak však plánujete zariadenie používať v dlhých intervaloch, zaručte, aby bolo miesto inštalácie dobre vetrané.
- K zariadeniu nepripájajte neschválené káble. Ak by ste tak urobili, môže dôjsť k požiaru alebo úrazu elektrickým prúdom.

Zdroj napájania

VAROVANIE

- Nepoužívajte iný než dodaný napájací kábel, pretože môže dôjsť k požiaru alebo úrazu elektrickým prúdom.
- Napájací kábel neupravujte ani ho neohýbajte a nefahajte ho nadmernou silou. Na napájací kábel nekladte ťažké predmety. Poškodenie napájacieho kábla môže spôsobiť požiar alebo úraz elektrickým prúdom.
- Zástrčku napájacieho kábla nepripájajte ani neodpájajte mokrymi rukami, pretože môže dôjsť k úrazu elektrickým prúdom.
- S týmto zariadením nepoužívajte predlžovacie káble ani napájacie zdroje s viacerými zásuvkami. Ak by ste tak urobili, môže dôjsť k požiaru alebo úrazu elektrickým prúdom.
- Napájací kábel nestáčajte ani nezávazujte do uzla, pretože to môže spôsobiť požiar alebo úraz elektrickým prúdom.
- Zástrčku napájacieho kábla úplne zasuňte do elektrickej zásuvky. Ak tak neurobite, môže dôjsť k požiaru alebo úrazu elektrickým prúdom.
- Počas búrky celkom odpojte zástrčku napájacieho kábla z elektrickej zásuvky. Ak tak neurobite, môže dôjsť k požiaru, úrazu elektrickým prúdom alebo poruche.

UPOZORNENIE

- Používajte iba zdroj napájania, ktorý spĺňa uvedené požiadavky na napätie. Ak tak neurobite, môže dôjsť k požiaru alebo úrazu elektrickým prúdom.
- Neblokujte elektrickú zásuvku, ku ktorej je zariadenie pripojené, aby ste v prípade nebezpečenstva mohli napájací kábel jednoducho odpojiť.

Manipulácia

VAROVANIE

- Zariadenie nerozoberajte ani neupravujte. Vnútri zariadenia sa nachádzajú časti s vysokou teplotou a vysokým napätím, ktoré môžu spôsobiť požiar alebo úraz elektrickým prúdom.
- Zabráňte deťom dotýkať sa a hrať sa s napájacím káblom, vodičmi, vnútornými alebo elektrickými časťami. Môže to viesť k vážnemu poraneniu.
- Ak zariadenie vydáva nezvyčajný zvuk, nezvyčajný zápach, vychádza z neho dym alebo z neho sála nadmerné teplo, obráťte sa na autorizovaného predajcu produktov spoločnosti Canon. Ďalšie používanie môže spôsobiť požiar alebo úraz elektrickým prúdom.
- V blízkosti zariadenia nepoužívajte horľavé spreje. Ak prídu horľavé látky do kontaktu s elektrickými časťami vo vnútri zariadenia, môže to spôsobiť požiar alebo úraz elektrickým prúdom.

⚠ UPOZORNENIE

- Ak sa zariadenie nebude dlhý čas používať, z dôvodu vlastnej bezpečnosti odpojte napájací kábel.
- Buďte opatrní pri otváraní a zatváraní krytov, aby ste predišli poraneniu rúk.
- Dajte pozor, aby sa ruky a odev nenachádzali blízko valcov vo výstupnej oblasti. Ak valce zachytia vaše ruky alebo odev, môže to viesť k poraneniu.
- Vnútro zariadenia a výstupná štrbina je počas používania a bezprostredne po ňom veľmi horúca. Vyhnite sa kontaktu s týmito oblasťami, aby ste predišli popáleninám. Potlačený papier môže byť tiež bezprostredne po tlači horúci, preto pri manipulácii s ním postupujte opatrne. Ak tak neurobíte, môže dôjsť k vzniku popálenín.

Údržba a kontrola**⚠ VAROVANIE**

- Pred čistením vypnite zariadenie a odpojte napájací kábel zo zásuvky. Ak tak neurobíte, môže dôjsť k požiaru alebo úrazu elektrickým prúdom.
- Zástrčku napájacieho kábla pravidelne vyťahujte z elektrickej zásuvky a suchou tkaninou čistite oblasť okolo kovových kolíkov v jej spodnej časti a tiež elektrickú zásuvku, aby ste odstránili prach a nečistoty. Keď navlhne, nahromadený prach môže spôsobiť skrat alebo požiar.
- Zariadenie čistite navlhčenou, dobre vyžmýkanou tkaninou. Na navlhčenie čistiacich tkanín používajte iba vodu. Nepoužívajte alkohol, benzén, riedidlá ani iné horľavé látky. Ak tieto látky prídu do kontaktu s elektrickými časťami vo vnútri zariadenia, môže to spôsobiť požiar alebo úraz elektrickým prúdom.
- Pravidelne kontrolujte napájací kábel a zástrčku, či nie sú poškodené. Kontrolujte, či na zariadení nie je hrdza, nie sú na ňom preliačiny, praskliny alebo či z neho nesáľa nadmerné teplo. Používanie nedostatočne udržiavaného zariadenia môže spôsobiť požiar alebo úraz elektrickým prúdom.

Spotrebný materiál**⚠ VAROVANIE**

- Nelikvidujte použité kazety s tonerom v otvorenom ohni. Mohlo by to spôsobiť vzplanutie a spôsobiť popáleniny alebo požiar.
- Ak nechciac vysypete alebo rozsypete toner, opatrne utrite vysypaný toner vlhkou mäkkou tkaninou tak, aby ste predišli vdýchnutiu prachu z tonera. Na vyčistenie vysypaného tonera nikdy nepoužívajte vysávač. Ak to urobíte, môže to spôsobiť poruchu vysávača alebo viesť k explózii prachu z dôvodu výboja statickej elektriny.

⚠ UPOZORNENIE

- Kazety s tonerom a iný spotrebný materiál skladujte mimo dosahu malých detí. Ak toner prehltnete, okamžite sa obráťte na lekára alebo na centrum kontroly jedov.
- Nerozoberajte kazetu s tonerom. Toner by sa mohol rozsypať a dostať sa vám do očí alebo úst. Ak sa toner dostane do očí alebo úst, ihneď ich vypláchnite studenou vodou a vyhľadajte lekára.
- Ak sa toner vysype z kazety s tonerom, buďte opatrní, aby ste toner nevdýchli, a zabráňte tomu, aby sa dostal do kontaktu s pokožkou. Ak sa toner dostane do kontaktu s pokožkou, okamžite ju umyte mydlom. Ak toner vdýchnete alebo dôjde k podráždeniu pokožky z dôvodu kontaktu s tonerom, okamžite sa obráťte na lekára alebo na centrum kontroly jedov.

Ostatné**⚠ VAROVANIE**

- Ak používate kardiostimulátor: Zariadenie vytvára slabé magnetické pole. Ak počas používania zariadenia pociťujete vo svojom tele akékoľvek anomálie, vzdialte sa od zariadenia a ihneď sa obráťte na lekára.

Zákonné obmedzenia týkajúce sa používania zariadenia a obrázkov

Použitie tohto zariadenia na skenovanie, tlač alebo inú reprodukciu určitých dokumentov a následné použitie takýchto obrázkov naskenovaných, vytlačených alebo inak reprodukováných pomocou zariadenia môže byť zákonom zakázané a môže viesť k trestnej alebo občianskoprávnej zodpovednosti. Nižšie je uvedený neúplný zoznam týchto dokumentov. Tento zoznam možno považovať iba za pomôcku. Ak si nie ste istí, či sú skenovanie, tlač alebo reprodukcia niektorého dokumentu iným spôsobom pomocou tohto zariadenia legálne alebo či je legálne použitie obrázkov pomocou neho naskenovaných, vytlačených alebo inak reprodukováných, v predstihu sa obráťte na právneho zástupcu, ktorý vám poskytne odbornú právnu radu.

- Bankovky,
- cestovné šeky,
- príkazy na úhradu,
- stravné lístky,
- vkladové certifikáty,
- cestovné pasy,
- poštové známky (znehodnoteného alebo nepoužité),
- imigračné dokumenty,
- identifikačné symboly a insignie,
- interné daňové kolký (znehodnoteného alebo nepoužité),
- vojenské alebo povolávacie dokumenty,
- obligácie alebo iné krátkodobé dlžobné úpisy,
- šeky alebo platobné príkazy vydané orgánmi štátnej správy,
- akciové certifikáty,
- technické preukazy pre motorové vozidlá a vlastnícke certifikáty,
- diela alebo umelecké diela chránené autorskými právami bez súhlasu majiteľa autorských práv.

Zvláštna pozornosť sa venovala tomu, aby v príručkách k tomuto zariadeniu neboli žiadne nepresnosti ani nebolo nič vynechané. Keďže naše produkty neustále vylepšujeme, v prípade potreby kontaktujte spoločnosť Canon, ktorá vám poskytne presné technické parametre.

O priloženih navodilih

① Kako začnete (ta navodila):

Najprej preberite ta priročnik. V tem priročniku so opisani nastavitve naprave, nastavitve in opozorilo. Preden začnete uporabljati napravo, preberite ta navodila.



② Vodnik za namestitev brezžičnega lokalnega omrežja (samo za MF8280Cw):

Ta navodila berite z navodili »Kako začnete«. V navodilih so opisani postopki za nastavitve brezžičnega omrežja ter vzroki in rešitve težav, do katerih lahko pride med nastavitvijo. Ta priročnik preberite, če želite povezati napravo z brezžičnim LAN.



③ MF Driver Installation Guide (Navodila za namestitev gonilnika MF) (User Software CD (CD z uporabniško programsko opremo)):

Nato preberite ta priročnik. V tem priročniku je opisana nastavitve programske opreme.



④ E-priročnik (Multi-lingual User Manual CD (CD z večjezičnim uporabniškim priročnikom)):

Preberite zelena poglavja, ki ustreza vašim potrebam. E-priročnik je razvrščen v poglavja, tako da preprosto najdete želene informacije.

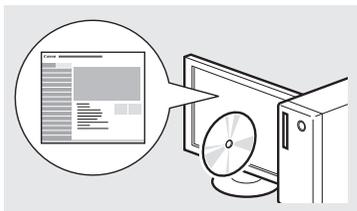

Krmarjenje po meniju in način vnosa besedila

● MF8280Cw

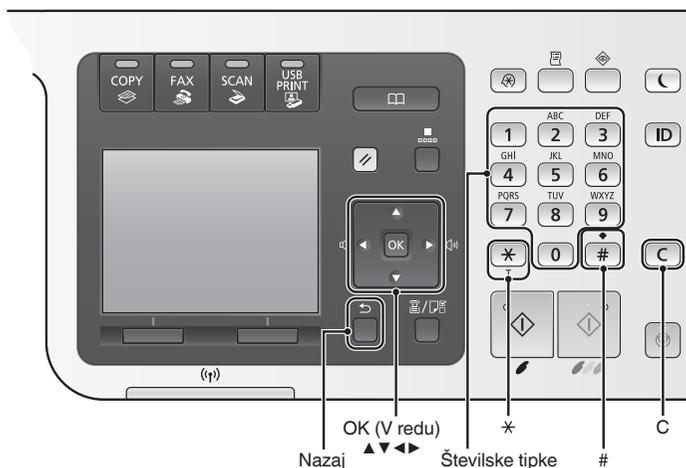

● MF8230Cn

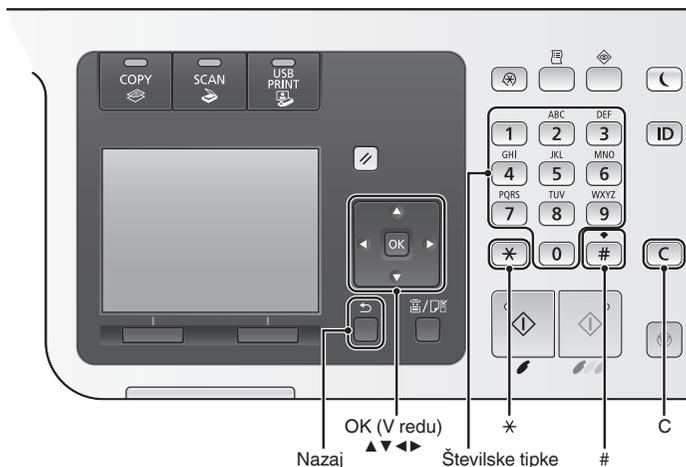

Krmarjenje po meniju

Izbiranje elementa ali premikanje kazalke po menijskih elementih

Element označite s tipko [▲] ali [▼]. S tipko [OK] (V red) ali [▶] se pomaknete na naslednjo hierarhijo. S tipko [◀] (Nazaj) ali [◀] se vrnete na prejšnjo hierarhijo.

Potrditev nastavitve

Pritisnite [OK] (V red). Če se na zaslonu prikaže <Vzpostavi>, izberite <Vzpostavi> in pritisnite [OK] (V red).

Ogled E-priročnika s CD-ja

- 1 V računalnik vstavite Multi-lingual User Manual CD (CD z večjezičnim uporabniškim priročnikom).
- 2 Izberite jezik.
- 3 Kliknite [Display Manuals] (Prikaži priročnike).

Ovisno od operacijskega sistema, ki ga uporabljate, se prikaže varnostno sporočilo.

Priključitev napajalnega kabla in VKLOP

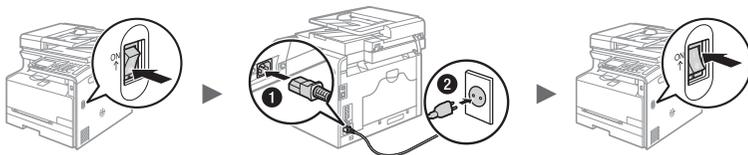

1 Kabla USB še ne priklaplajte. Priključite ga pri namestitvi programske opreme.

Način vnosa besedila

Spreminjanje načina vnosa

Pritisnite <A/a/12> ali [*], da spremenite način vnosa.

Način vnosa	Besedilo, ki je na voljo
<A>	Abeceda (velike črke) in simboli
<a>	Abeceda (male črke) in simboli
<12>	Številke

Vnos besedila, simbolov in številk

Vnesite s številskimi tipkami ali [#]. Če želite podrobnosti o načinu, ki ga je mogoče preklopiti, ali razpoložljivem besedilu, si oglejte spodnjo tabelo.

	Način vnosa:		
	<A>	<a>	<12>
1	@ . - _ /		1
2	ABC	abc	2
3	DDEF	def	3
4	GHI	ghi	4
5	JKL	jkl	5
6	MNO	mno	6
7	PQRS	pqrs	7
8	TUV	tuv	8
9	WXYZ	wxyz	9
0	(Ni na voljo)		0
*	(presledek) @ . / - _ ! ? & \$ % # () [] { } < > * + = , ; : ' ^ \ ` ~		(Ni na voljo)

Premikanje kazalca (vnos presledka)

Pomikajte se s tipko [◀] ali [▶].

Če želite vnesti presledek, premaknite kazalec na konec besedila in pritisnite [▶].

Brisanje znakov

Pritisnite [C], da izbrišete znake.

Pritisnite in držite [C], da izbrišete vse znake.

Določanje začetnih nastavitev

Sledite navodilom na zaslonu ter nastavite jezik, regijo, časovni pas, datum in uro. Če želite podrobnosti o krmarjenju po meniju in načinu vnosa številčk, si oglejte »Krmarjenje po meniju in način vnosa besedila« (⊕ str. 210). Izberete lahko tudi, ali želite izvesti popraviljanje barv. Za podrobnosti o popraviljanju barv glejte E-priročnik.

⊕ E-priročnik »Namestitev naprave« ▶ »Vklop napajanja in konfiguriranje začetnih nastavitev«

MF8280Cw

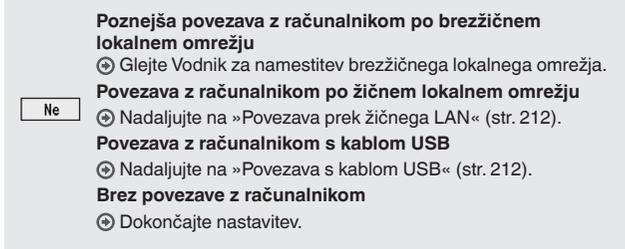
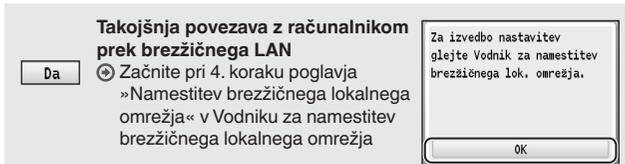
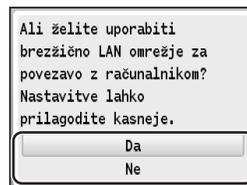
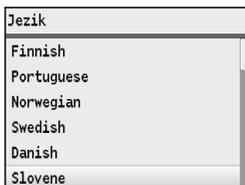

MF8230Cn

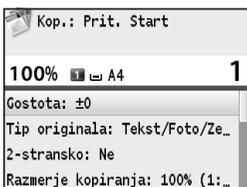
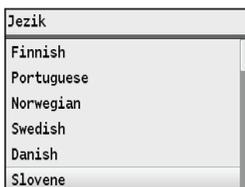

Izbor načina povezave naprave z računalnikom

● Povezava prek žičnega LAN

- ➔ Glejte »Povezava prek žičnega LAN«

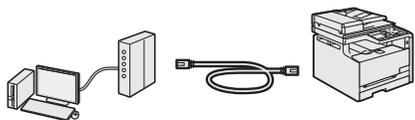

Napravo lahko z računalnikom povežete prek ožičenega usmerjevalnika LAN. S kablom LAN povežite napravo in usmerjevalnik.

- Poskrbite, da bodo na usmerjevalniku na voljo razpoložljiva vrata za povezavo med napravo in računalnikom.
- Pripravite kablom LAN kategorije 5 s prepletenimi žicami ali kakovostnejšega.

● Povezava s kablom USB

- ➔ Glejte »Povezava s kablom USB«



Napravo lahko z računalnikom povežete s kablom USB.

● Povezava v brezžični LAN (samo MF8280Cw)

- ➔ Glejte Vodnik za namestitvev brezžičnega lokalnega omrežja.



Napravo lahko z računalnikom povežete prek brezžičnega usmerjevalnika*. Ker je povezava brezžična, ne boste potrebovali kablov LAN.

* Potrebujete brezžični usmerjevalnik, ki podpira omrežje IEEE802.11b/g/n.

Če niste prepričani, ali je usmerjevalnik brezžični ali žični:

Glejte priročnik, ki je bil priložen omrežni napravi, ali se obrnite na izdelovalca.

2 Z diska User Software CD (CD z uporabniško programsko opremo) namestite gonilnik in programsko opremo.

- ➔ Nadaljujte na »Nastavitev velikosti in vrste papirja« (str. 213).

Povezava s kablom USB

Po namestitvi gonilnikov MF in programa MF Toolbox priključite kablom USB.

1 Z diska User Software CD (CD z uporabniško programsko opremo) namestite gonilnik in programsko opremo.

2 Priključite kablom USB.

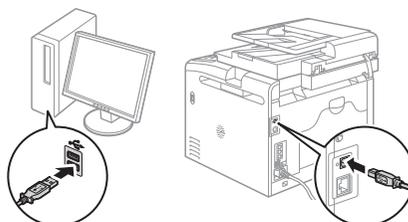
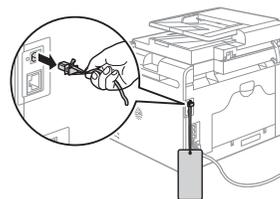

- ➔ Nadaljujte na »Nastavitev velikosti in vrste papirja« (str. 213).

Za podrobnosti o postopku namestitve:

- ➔ Glejte MF Driver Installation Guide (Navodila za namestitvev gonilnika MF)

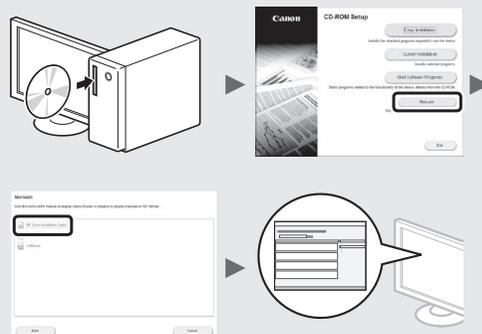

Povezava prek žičnega LAN

1 Priključite kablom LAN.

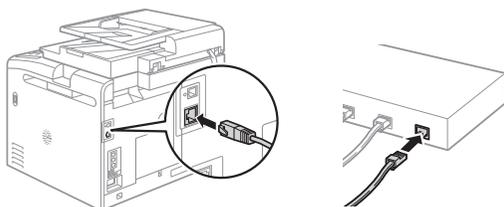

Naslov IP se bo samodejno konfiguriral v dveh minutah. Če želite naslov IP nastaviti ročno, glejte te elemente.

- ➔ E-priročnik »Omrežje« ► »Povezava z omrežjem« ► »Nastavitev naslovov IP«

Nastavitev velikosti in vrste papirja

Sledite navodilom na zaslону ter nastavite velikost in vrsto papirja.

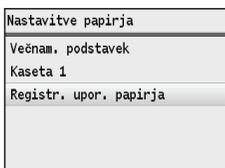
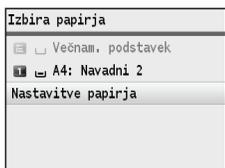

Določanje začetnih nastavitvev faksa in priključitev telefonskega kabla (samo MF8280Cw)

1 Določite prvotne nastavitve faksa.

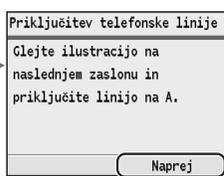
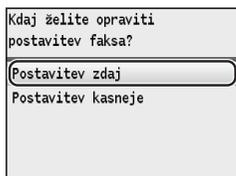
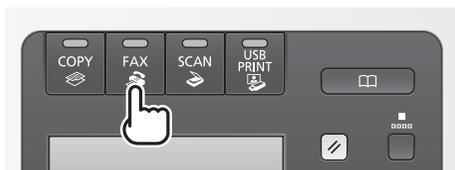

Oglejte si »Vodič za postavitev faksa« ter določite številko faksa, ime enote in način sprejema. Podrobnosti o načinu sprejemanja najdete v E-priročniku.

☛ E-priročnik »Faksiranje« ► »Sprejemanje faksov«

Kako uporabljati uporabniško ime

Ko pošljete dokument, bodo informacije o pošiljatelju natisnjene na prejemnikov papir.

2 Priključite telefonski kabel*.

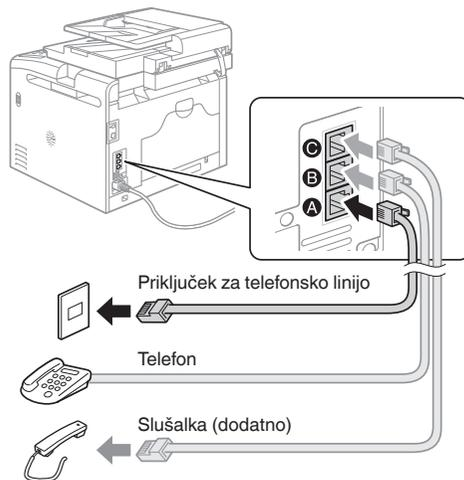

Ko se na zaslону prikaže sporočilo <Priključitev telefonske linije>, si pomagajte s sliko in priključite telefonski kabel. Napravi sta v nekaterih državah ali regijah morda priložena telefonski kabel in vmesnik. Za podrobnosti o priključitvi telefonskega kabla in vmesnika glejte E-priročnik.

☛ E-priročnik »Namestitev naprave« ► »Konfiguriranje začetnih nastavitvev faksa (samo MF8580Cdw/MF8550Cdn/MF8280Cw)« ► »Povezava na telefonsko linijo«

Pri namestitvi izbirne slušalke:

Če želite podrobnosti, si oglejte navodila, priložena slušalki.

* Napravi je v nekaterih državah ali regijah morda priložen telefonski kabel.

3 Zaprite Vodič za postavitev faksa in znova zaženite napravo.

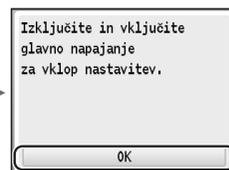
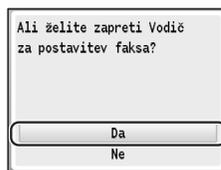

Izklopite napravo in počakajte vsaj deset sekund, preden jo znova vklopite. Če naprava ne zazna vrste telefonske linije samodejno, si oglejte E-priročnik in jo nastavite ročno.

☛ E-priročnik »Seznam menija nastavitvev« ► »Nastavitve faksa (samo MF8580Cdw/MF8550Cdn/MF8280Cw)« ► »Osnovne nastavitve«

SI

V napravi lahko uporabite različne funkcije. Spodaj je pregled glavnih funkcij, ki jih lahko redno uporabljate.

Kopiranje

Povečane/zmanjšane kopije

Dokumente običajne velikosti lahko povečate ali zmanjšate in jih kopirate na papir običajne velikosti ali v odstotkih določite razmerje kopiranja.

Zbiranje

Kopije lahko razvrstite v skupine, zbrane po številkah strani.

Zmanjšana postavitev

Več dokumentov lahko pomanjšate, če jih želite kopirati na en list.

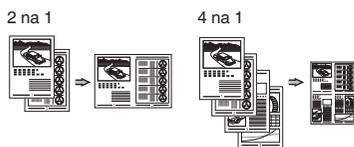

Kopiranje osebne izkaznice

Dvostransko osebno izkaznico je mogoče kopirati na eno stran papirja.

Kopiranje z varčevanjem papirja

Želene nastavitve kopiranja lahko izberete med možnostmi, ki se prikažejo, ko izberete [Copy] na operacijski plošči.

Faks*

Pošiljanje dokumenta neposredno iz računalnika (faksiranje iz računalnika)

Poleg običajnega pošiljanja in sprejemanja faksov lahko uporabite tudi faksiranje iz računalnika.

Pošiljanje

V imeniku je mogoče registrirati prejemnike faksov. Prejemnike lahko določite na več načinov, tako da je pošiljanje dokumentov hitro in preprosto.

- Iskanje prejemnikov
- Seznam priljubljenih
- S kodnim izbiranjem
- Skupina prejemnikov
- Določanje iz zgodovine pošiljanja
- Zaporedno oddajanje

Sprejemanje

- Sprejemanje v pomnilnik
Prejete dokumente lahko shranite v pomnilnik. Shranjene dokumente lahko kadar koli natisnete ali pa jih izbršete, če jih ne potrebujete.



- Daljinski sprejem

Če je povezan zunanji telefon, lahko v način sprejemanja faksov takoj preklopite, če med telefonskim klicem z gumbi za izbiranje izberete številko ID za sprejemanje faksov.

Tiskanje

Povečano/zmanjšano tiskanje

Zmanjšana postavitev

Več dokumentov lahko pomanjšate, če jih želite natisniti na en list.

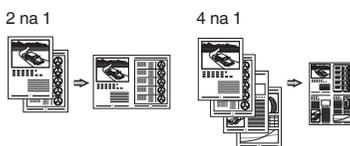

Tiskanje plakata

Tiskanje z vodnim žigom

Prikaz predogleda pred tiskanjem

Izbira profila

Skeniranje

Shranjevanje dokumentov z operacijsko ploščo naprave

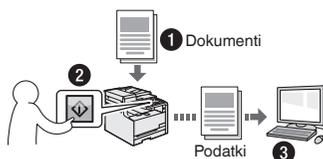

Skeniranje z [Scan▶PC1] / [Scan▶PC2]

Postopek izbiranja prejemnikov in določanja nastavitev skeniranja lahko poenostavite, tako da jih registrirate na tipke na operacijski plošči.

Shranjevanje dokumentov z ukazi iz računalnika

- Skeniranje s programom MF Toolbox
- Optično branje iz programa



Shranjevanje v pomnilnik USB

Skenirane dokumente lahko shranite v pomnilnik USB, ki je povezan z računalnikom.

Mrežne nastavitve

Naprava ima omrežni vmesnik, s katerim lahko preprosto postavite omrežno okolje. Če uporabljate model MF8280Cw, lahko povezavo z omrežjem vzpostavite prek brezžičnega LAN. Poleg tega lahko iz vseh računalnikov, ki so povezani z napravo, natisnete dokument, faksirate (samo MF8280Cw) in skenirate prek omrežja. Naprava v skupni rabi v pisarni poveča delovno učinkovitost.

Remote UI (Oddaljeni uporabniški vmesnik)

Stanje naprave lahko ugotovite iz vseh računalnikov v omrežju. Prek omrežja lahko dostopate do naprave, upravljate opravila in določate različne nastavitve.

* Samo MF8280Cw

Odpravljanje zastojev papirja

Če se prikaže naslednji zaslon, se je v dodajalcu ali napravi zagostil papir. Sledite postopku na zaslonu in odstranite zagosteni dokument ali papir. V tem priročniku so navedena le območja, kjer se papir lahko zagostdi. Podrobnosti o postopkih najdete v E-priročniku.

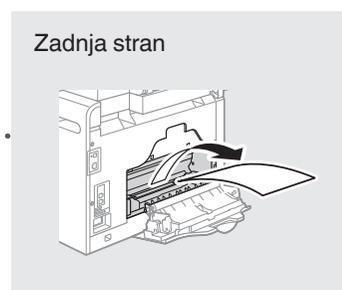
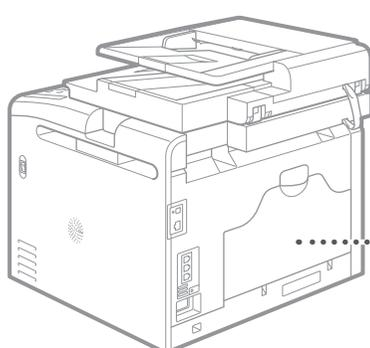
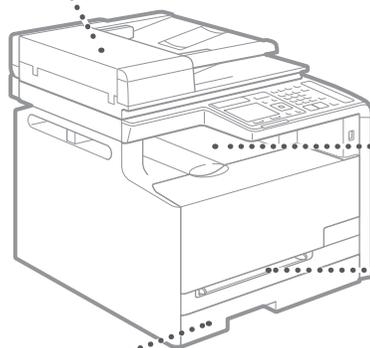
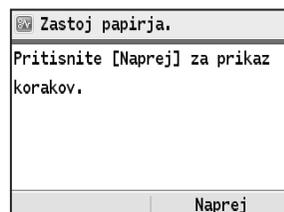

SI

Zamenjava kartuš s tonerjem

Kartuše s tonerjem so potrošni material. Če se toner skoraj ali popolnoma izprazni na sredi postopka, se na zaslonu prikaže sporočilo ali pa pride do naslednjih težav. Ustrezno ukrepajte.

Če se prikaže sporočilo

Če med postopkom tonerja skoraj zmanjka, se na zaslonu prikaže sporočilo.

Sporočilo	Če se na zaslonu prikaže sporočilo	Opisi in rešitve
Pripravite <barva tonerja>* kartušo s tonerjem.	Kartušo s tonerjem bo kmalu treba zamenjati.	Priporočamo, da pred tiskanjem velike količine dokumentov preverite preostalo zmogljivost tonerja in kartušo zamenjate z novo. ⊕ E-priročnik »Zamenjava kartuš s tonerjem« Če se prikaže sporočilo, se bo dohodni faks shranil v pomnilnik in ne bo natisnjen. Tudi poročila morda ne bodo natisnjena, čeprav je izbrano samodejno tiskanje. Če pa je za <Nadalj. izpis. z malo tonerja> v <Nastavitve izpisa SPR> izbrano <Da>, se bo tiskanje nadaljevalo, vendar bodo faksi videti zbledeli ali nečitljivi. ⊕ E-priročnik »Tiskanje poročil in seznamov« ⊕ E-priročnik »Seznam menija nastavitve«
Konec življ. dobe kartuše <barva tonerja>*	Kartuša s tonerjem je dosegla svojo življenjsko dobo.	Če to sporočilo ne izgine, zamenjajte kartušo s tonerjem. Tiskanje lahko nadaljujete, vendar ni mogoče jamčiti za kakovost tiska. ⊕ E-priročnik »Zamenjava kartuš s tonerjem«
Konec življ. dobe kartuše. Priporočena zamenjava kartuše. <barva tonerja>*	Naprava morda ne bo pravilno tiskala, ker je v njej kartuša s tonerjem, ki je prišla do konca življenjske dobe.	Če to sporočilo ne izgine, zamenjajte kartušo s tonerjem. Tiskanje lahko nadaljujete, vendar bo kakovost tiskanja morda nizka. ⊕ E-priročnik »Zamenjava kartuš s tonerjem«

* Kot <barva tonerja> bodo prikazane črna, rumena, magenta ali cijan.

Če so izpisi nizke kakovosti

Če se na izpisih začnejo kazati naslednji znaki, je ena od kartuš s tonerjem skoraj prazna. Zamenjajte skoraj prazno kartušo z drugo, tudi če se še ne prikaže sporočilo o tem.

Bele proge



Delno obledelo



Neenakomerna gostota



Madeži in kapljice tonerja



Prazna območja so na izpisih siva



Note

Uporabljeni simboli v tem priročniku

POZOR

Označuje opozorilo, da lahko nepravilna izvedba postopka povzroči smrt ali fizične poškodbe ljudi. Za varno uporabo naprave vedno upoštevajte ta opozorila.

OPOZORILO

Označuje opozorilo, da nepravilna izvedba postopka lahko povzroči smrt ali fizične poškodbe ljudi. Za varno uporabo naprave vedno upoštevajte ta opozorila.

Uporabljene tipke in gumbi v tem priročniku

Spodnji simboli in imena tipk ponazarjajo, kako so tipke, ki jih je treba pritisniti, poimenovane v tem priročniku.

- Tipke na operacijski plošči:

[Ikona tipke]

[Ikona tipke] + (Ime tipke)

Primer:

[

] (Nazaj)

- Zaslon: <Izberite prejemnika.>
- Gumbi in elementi na računalniškem zaslonu: [Preferences] (Lastnosti)

Ilustracije in prikazi v tem priročniku

Če ni drugače navedeno, se ilustracije in prikazi v tem priročniku nanašajo na napravo MF8280Cw.

POZOR

Preberite Pravno obvestilo in Pomembne varnostne informacije na Multi-lingual User Manual CD (CD z večjezičnim uporabniškim priročnikom), ki je priložen izdelku, da preprečite morebitne poškodbe ali okvaro opreme.

Pomembna varnostna navodila

Pred uporabo naprave natančno preberite »Pomembna varnostna navodila« v tem priročniku in E-priročnik.

Ta navodila so namenjena preprečevanju poškodb uporabnika in drugih oseb ter uničenju lastnine, zato ta navodila in delovne zahteve vedno upoštevajte.

Upoštevajte, da sami odgovarjate za vse poškodbe, ki nastanejo zaradi neupoštevanja teh navodil, uporabe naprave v kateri koli namen, za katerega ni namenjena, ali popravi ali sprememb, ki jih ne opravi tehnik, ki ga odobri družba Canon.

Namestitev

POZOR

- Naprave ne namestite blizu vnetljivih snovi, kot so izdelki iz alkohola ali razredčila. Če pridejo te snovi v stik z električnimi deli v notranjosti naprave, se lahko vnamejo in povzročijo požar ali povečano tveganje za električni udar.
- Na napravo ne odlagajte verižic ali drugih kovinskih predmetov ter posod s tekočino. Če pridejo električni deli v napravi v stik s tujki, lahko pride do požara ali električnega udara. Če tovrstni predmet pade v napravo, jo takoj izklopite in se obrnite na pooblaščenega prodajalca izdelkov Canon.
- Izdelka ne uporabljajte v bližini medicinske opreme. Radijski valovi, ki jih oddaja ta naprava, lahko motijo delovanje medicinske električne opreme, zaradi česar lahko pride do težkih poškodb.

OPOZORILO

- Naprave ne nameščajte na spodaj naštetih mesta. To lahko namreč povzroči osebne poškodbe, požar ali električni udar.
 - Nestabilna mesta
 - Mesto, ki je izpostavljeno močnim tresljajem
 - Mesta, kjer bodo prezračevalne reže ovirane (preblizu zidu, na posteljo, preprogo in druge podobne predmete)
 - Vlažen ali prašen prostor
 - Prostor, ki je izpostavljen neposredni sončni svetlobi, ali na prostem
 - Prostor, ki je izpostavljen visokim temperaturam
 - Prostor v bližini odprtega ognja
 - Slabo prezračevan prostor
- Naprava med delovanjem proizvaja ozon, vendar ta nima nobenega vpliva na človeško telo. Kljub temu poskrbite, da bo prezračevanje v prostoru ustrezno, če boste napravo dlje časa uporabljali.
- V napravo ne priključite neodobrenih kablov. To lahko namreč povzroči požar ali električni udar.

Napajanje

POZOR

- Uporabljajte samo napajalni kabel, ki je priložen napravi, sicer lahko pride do požara ali električnega udara.
- Napajalnega kabla ne spreminjajte in ne upogibajte ter ga ne vlecite na silo. Na napajalni kabel ne polagajte težkih predmetov. Če se napajalni kabel poškoduje, lahko pride do požara ali električnega udara.
- Vtiča ne izklopite ali vklopite z mokrimi rokami, ker lahko pride do električnega udara.
- S to napravo ne uporabljajte podaljškov ali napajalnih vmesnikov z več vtičnicami. To lahko namreč povzroči požar ali električni udar.
- Napajalnega kabla ne zvijte in ne zavežite v vozle, ker lahko pride do požara ali električnega udara.
- Vtaknite vtič napajalnega kabla trdno v vtičnico z izmeničnim tokom. V nasprotnem primeru lahko pride do požara ali električnega udara.
- Med nevihto vtič popolnoma izvlecite iz električne vtičnice. Če tega ne storite, lahko pride do požara, električnega udara ali okvare.

OPOZORILO

- Uporabljajte le v električnem omrežju, ki ustreza tukaj navedenim zahtevam glede napetosti. V nasprotnem primeru lahko pride do požara ali električnega udara.
- Ko je naprava priključena, mora biti dostop do električne vtičnice neoviran, da lahko napajalni kabel v sili hitro izključite.

Ravnanje

POZOR

- Naprave ne razstavite in ne spreminjajte. V napravi so nekateri deli pod visoko napetostjo in delujejo pri visokih temperaturah, zato lahko povzročijo požar ali električni udar.
- Ne dovolite otrokom, da se dotikajo napajalnega in drugih kablov ter notranjih ali električnih delov naprave ali se igrajo z njimi. To lahko povzroči hude poškodbe.
- Če v napravi zaslišite nenavadne zvoke, opazite dim, začutite, da je vroča, ali zaznate nenavadne vonjave, se takoj obrnite na pooblaščenega prodajalca izdelkov Canon. Nadaljnja uporaba naprave lahko povzroči požar ali električni udar.
- V bližini tiskalnika ne uporabljajte vnetljivih razpršil. Če pridejo vnetljive snovi v stik z električnimi deli v notranjosti naprave, lahko pride do požara ali električnega šoka.

⚠ OPOZORILO

- Zaradi varnosti izključite napajalni kabel, če naprave dlje časa ne boste uporabljali.
- Bodite previdni pri odpiranju in zapiranju pokrovov, da si ne poškodujete rok.
- Ne dotikajte se valjev na območju odlaganja in pazite, da ne povleče vaših oblačil. Če se roke ali oblačila zataknejo med valje, lahko pride do poškodb.
- Med uporabo in takoj po njej sta notranjost naprave in izhodni pladenj vroča. Teh površin se ne dotikajte, ker se lahko opečete. Tudi natisnjeni papir je lahko takoj po tiskanju vroč. Lahko se opečete.

Vzdrževanje in pregledi**⚠ POZOR**

- Pred čiščenjem naprave jo izklopite in izključite napajalni kabel iz vtičnice. V nasprotnem primeru lahko pride do požara ali električnega udara.
- Izključite vtičnik napajalnega kabla iz stenske vtičnice in s suho krpo očistite območje okrog kovinskih delov vtičnika ter stensko vtičnico. V vlažnih pogojih lahko zaradi nabranega prahu pride do kratkega stika ali požara.
- Za čiščenje naprave uporabite vlažno krpo, ki jo morate dobro ožeti. Čistilno krpo navlažite samo z vodo. Ne uporabljajte alkohola, benzena, razredčila ali drugih vnetljivih snovi. Če pridejo te snovi v stik z električnimi deli v notranjosti naprave, lahko pride do požara ali električnega šoka.
- Napajalni kabel in vtič redno pregledujte. Bodite pozorni na morebitne znake rje, udrtin, prask, razpok ali pregrevanja. Nadaljnja uporaba slabo vzdrževane naprave lahko povzroči požar ali električni udar.

Potrošni material**⚠ POZOR**

- Prazne kartuše ne vrzite v odprt ogenj. To lahko povzroči vžig in posledično opekline ali požar.
- Če toner nenamerno razlijete ali raztresete, previdno obrišite toner z mehko vlažno krpo in pri tem pazite, da ga ne boste vdihnili. Za čiščenje raztresenega tonerja ne uporabljajte sesalnika. To lahko povzroči okvaro sesalnika ali eksplozijo prahu zaradi statičnega naboja.

⚠ OPOZORILO

- Kartuše s tonerjem in drugi potrošni material držite izven dosega majhnih otrok. Če pride do zaužitja tonerja, se takoj posvetujte z zdravnikom ali službo za nadzor strupenih snovi.
- Ne poskušajte razstaviti kartuše. Toner se lahko razmaže in pride v stik z očmi ali usti. Če vam toner pride v oči ali usta, jih takoj izperite s hladno vodo in se posvetujte z zdravnikom.
- Če kartuša pušča toner, pazite, da ga ne vdihnete in da ne pride v neposreden stik s kožo. Če pride toner v stik s kožo, jo takoj sperite z milom. Če se koža vname ali vdihnete toner, se nemudoma posvetujte z zdravnikom ali službo za nadzor strupenih snovi.

Drugo**⚠ POZOR**

- Če uporabljate srčni spodbujevalnik: Ta naprava ustvarja šibko magnetno polje. Če opazite nenavaden vpliv na vaše telo, se odmaknite od naprave in nemudoma posvetujte z zdravnikom.

Zakonske omejitve pri uporabi izdelka in uporaba slik

Skeniranje, tiskanje ali kakšna drugačna reprodukcija določenih dokumentov in uporaba slik, ki so bile skenirane, tiskane ali kako drugače reproducirane z izdelkom, je lahko protizakonita in ste zanj lahko kazensko in/ali civilnopravno odgovorni. Nedokončen seznam teh dokumentov je naveden spodaj. Ta seznam je zgolj informativne narave. Če niste prepričani o zakonitosti uporabe svojega izdelka za skeniranje, tiskanje ali drugačno reprodukcijo kateregakoli dokumenta in/ali uporabe slik, ki so skenirane, tiskane ali drugače reproducirane, se o tem najprej posvetujte s pravnim svetovalcem.

- Bankovci
- Potovalni čeki
- Denarna nakazila
- Boni za hrano
- Potrdila o vlogi
- Potni listi
- Pošne znamke (neveljavne ali veljavne)
- Priseljenska dokumentacija
- Identifikacijske značke in oznake
- Koleki (neveljavni ali veljavni)
- Dokumenti v zvezi z naborom
- Obveznice in druga potrdila o zadolženosti
- Čeki in menice, ki jih izdajo vladne agencije
- Delniški certifikati
- Vozniška dovoljenja in potrdila o nazivu
- Dela, zaščitená z avtorskimi pravicami/umetniška dela brez dovoljenja lastnika avtorskih pravic

Zelo smo se potrudili, da priročniki za to napravo ne bi vsebovali netočnosti ali pomanjkljivosti. Ker pa naše izdelke nenehno izboljšujemo, se za natančne specifikacije obrnite na Canon.

O priloženim priručnicima

① Početak (ovaj priručnik):

Najprije pročitajte ovaj priručnik. Ovaj priručnik opisuje instalaciju uređaja, postavke i mjere opreza. Prije korištenja uređaja svakako pročitajte taj priručnik.

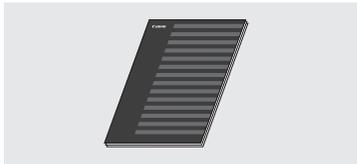

② Upute za postavljanje bežičnog LAN-a (samo model MF8280Cw):

Uz priručnik Početak pročitajte i ovaj priručnik. U priručniku se opisuju postupci za postavljanje bežičnog LAN-a te uzroke i rješenja problema koji se mogu pojaviti tijekom postavljanja. Obavezno pročitajte priručnik prilikom priključivanja uređaja na bežičnu LAN mrežu.



③ MF Driver Installation Guide (Vodič za instalaciju MF upravljačkih programa) (User Software CD (CD s korisničkim softverom)):

Zatim pročitajte ovaj priručnik. U tom je priručniku opisana instalacija softvera.

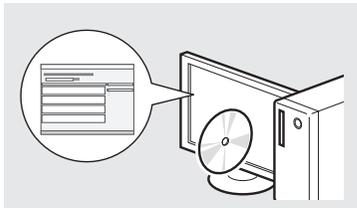

④ e-priručnik (Multi-lingual User Manual CD (CD s korisničkim uputama na više jezika)):

Pročitajte poglavlje koje odgovara vašim potrebama. Da biste jednostavno našli tražene informacije, e-priručnik podijeljen je u kategorije po temama.



Kretanje po izborniku i način unosa teksta

● MF8280Cw

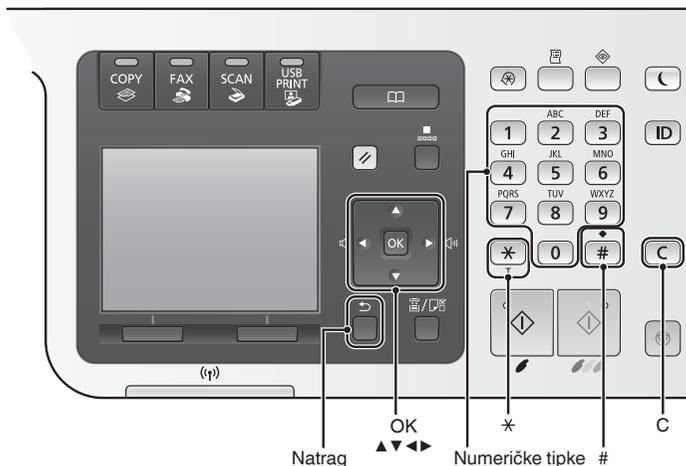

● MF8230Cn

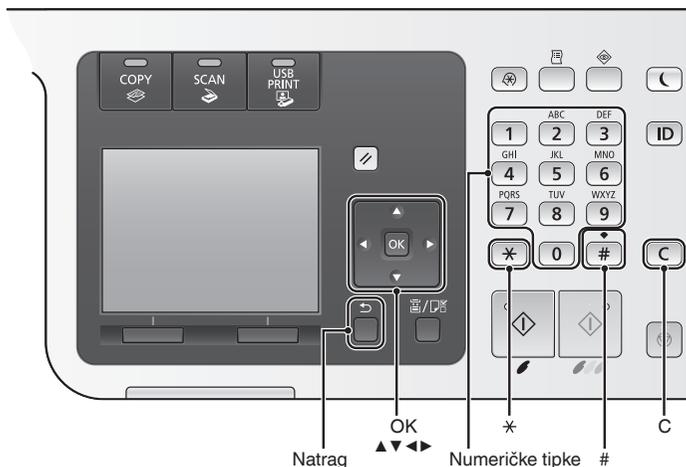

Kretanje po izborniku

Odabir stavke ili pomicanje pokazivača po stavkama izbornika

Odaberite stavku pomoću tipke [▲] ili [▼]. Nastavite do sljedeće razine pomoću tipke [OK] ili [▶]. Vratite se na prethodnu razinu pomoću tipke [■] (Natrag) ili [◀].

Potvrda postavki

Pritisnite [OK]. Ako se na prikazu pojavi <Primijeni>, odaberite <Primijeni> a zatim pritisnite [OK].

Pregledavanje e-priručnika s CD-a

- 1 Umetnite Multi-lingual User Manual CD (CD s korisničkim uputama na više jezika) u računalo.
- 2 Odaberite svoj jezik.
- 3 Triput kliknite [Display Manuals] (Prikaži priručnike).

Ovisno o tome koji operacijski sustav koristite, možda će se pojaviti poruka o sigurnosnoj zaštiti.

Povezivanje kabela za napajanje i uključivanje napajanja

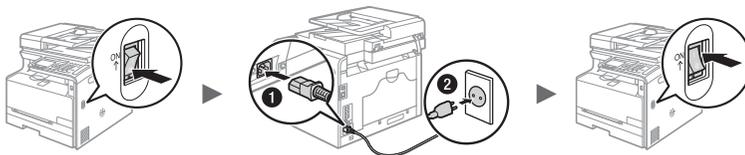

❗ U ovom trenutku nemojte priključivati USB kabel. Priključite ga prilikom instaliranja softvera.

Način unosa teksta

Promjena načina unosa

Pritisnite <A/a/12> ili [*] da biste promijenili način unosa.

Način unosa	Dostupan tekst
<A>	Slova abecede (velika slova) i simboli
<a>	Slova abecede (mala slova) i simboli
<12>	Brojevi

Unos teksta, simbola i brojeva

Upišite pomoću numeričkih tipki ili tipke [#] .

Pojedinosti o načinu prebacivanja ili dostupnom tekstu potražite u tablici u nastavku.

	Način unosa:		
	<A>	<a>	<12>
1	@ . - _ /		1
2	ABC	abc	2
3	DEF	def	3
4	GHI	ghi	4
5	JKL	jkl	5
6	MNO	mno	6
7	PQRS	pqrs	7
8	TUV	tuv	8
9	WXYZ	wxyz	9
0	(nije dostupno)		0
*	(razmak) @ . / - _ ! ? & \$ % # () [] { } < > * + = , ; : ' ^ ` \ ~		(nije dostupno)

Pomicanje pokazivača (unos razmaka)

Pomaknite se pomoću tipki [◀] ili [▶] . Da biste unijeli razmak, pomaknite pokazivač na kraj teksta, a zatim pritisnite [▶] .

Brisanje znakova

Pritisnite [C] da biste izbrisali znakove. Pritisnite i držite [C] da biste izbrisali sve znakove.

Određivanje početnih postavki

Slijedite upute na zaslonu da biste postavili jezik, regiju, vremensku zonu te datum i vrijeme. Pojediniosti o kretanju po izborniku i načinu unosa brojeva potražite u poglavlju "Kretanje po izborniku i način unosa teksta" (▶ str. 220). Možete odabrati i želite li izvršiti korekciju boja. Pojediniosti o tome kako izvršiti korekciju boja potražite u e-priručniku

➔ e-priručnik "Postavljanje uređaja" ▶ "Uključivanje uređaja i konfiguriranje početnih postavki"

MF8280Cw

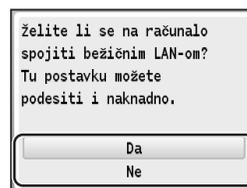
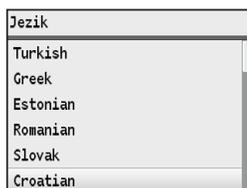

Trenutno povezivanje s računalom putem bežičnog LAN-a

➔ Počnite od 4. koraka u odjeljku "Postavljanje bežičnog LAN-a" u vodiču Upute za postavljanje bežičnog LAN-a

Pogledajte Upute za postavljanje bežičnog LAN-a.

Da

Kasnije povezivanje računala s bežičnim LAN-om

➔ Pogledajte Upute za postavljanje bežičnog LAN-a.

Povežite se s računalom putem kableske LAN mreže

➔ Prijedite na "Povezivanje putem kableskog LAN-a" (str. 222).

Povežite se s računalom pomoću USB kabela.

➔ Prijedite na "Povezivanje putem USB kabela" (str. 222).

Ne povežite se s računalom

➔ Dovršite postavljanje.

Ne

MF8230Cn

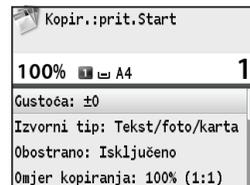
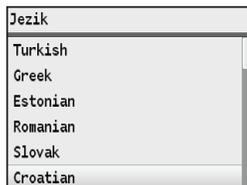

Odabir načina povezivanja uređaja s računalom

- Povezivanje putem kablenskog LAN-a
 - ➔ Pogledajte odjeljak "Povezivanje putem kablenskog LAN-a"

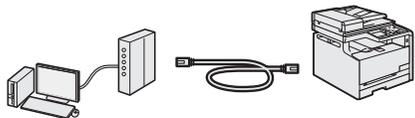

Uređaj možete povezati s računalom putem ožičenog LAN usmjerivača. Uređaj s usmjerivačem povežite pomoću LAN kabela.

- Provjerite ima li na usmjerivaču dostupnih priključaka za povezivanje uređaja s računalom.
- Pripremite dvostruki uvijeni LAN kabel 5. kategorije ili više.

- Povezivanje putem USB kabela
 - ➔ Pogledajte odjeljak "Povezivanje putem USB kabela"



Uređaj možete povezati s računalom putem USB kabela.

- Povezivanje putem bežičnog LAN-a (samo MF8280Cw)
 - ➔ Pogledajte Upute za postavljanje bežičnog LAN-a.

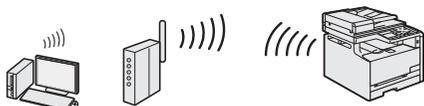

Uređaj možete priključiti na računalo putem bežičnog usmjerivača*. Budući da je povezano s bežičnom mrežom, ne morate koristiti LAN kabele.

* Potreban vam je bežični usmjerivač koji podržava IEEE802.11b/g/n.

Ako niste sigurni je li vaš usmjerivač bežičan ili ožičen:

Pogledajte priručnik za upotrebu koji ste dobili s mrežnim uređajem ili se obratite proizvođaču.

Povezivanje putem kablenskog LAN-a

- 1 Priključite kabel za LAN.

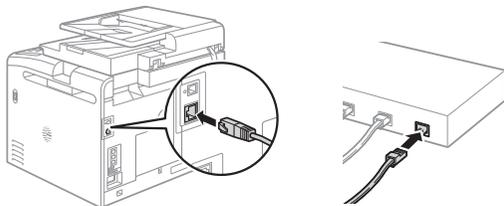

IP adresa automatski će se konfigurirati za 2 minute. Ako želite ručno postaviti IP adresu, pogledajte sljedeće stavke.

- ➔ e-priručnik "Mreža" ▶ "Povezivanje s mrežom" ▶ "Postavljanje IP adresa"

- 2 Instalirajte upravljački program i softver pomoću CD-a User Software CD (CD s korisničkim softverom).

- ➔ Prijedite na "Postavljanje vrste i veličine papira" (str. 223).

Povezivanje putem USB kabela

Povežite USB kabel nakon instalacije upravljačkih programa MF i MF Toolbox.

- 1 Instalirajte upravljački program i softver pomoću CD-a User Software CD (CD s korisničkim softverom).

- 2 Služi za priključivanje USB kabela.

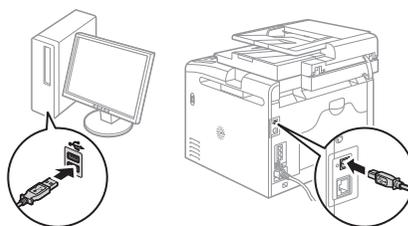
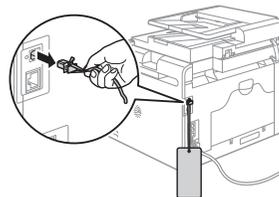

- ➔ Prijedite na "Postavljanje vrste i veličine papira" (str. 223).

Detalje o postupcima instalacije potražite u:

- ➔ Pogledajte dokument MF Driver Installation Guide (Vodič za instalaciju MF upravljačkih programa)

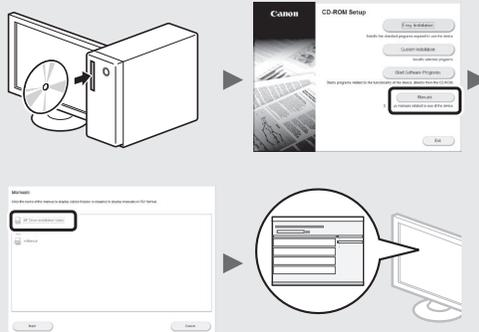

Postavljanje vrste i veličine papira

Pratite upute na zaslonu; postavite veličinu i vrstu papira.

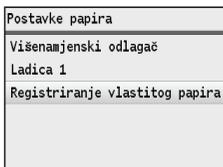
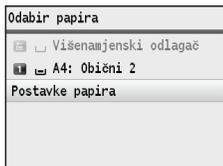

Navođenje početnih postavki faksa i priključivanje telefonskog kabela (samo MF8280Cw)

1 Odredite početne postavke faksa.

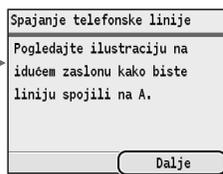
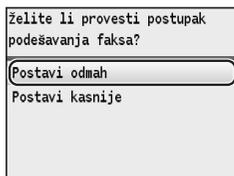
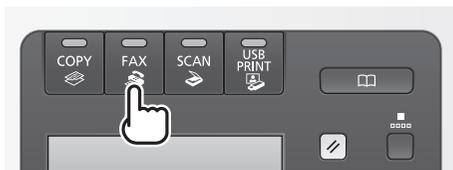

Pratite "Upute za podešavanje faksa" da biste odredili broj faksa, naziv jedinice i način primanja. Pojednosti o načinu primanja potražite u priručniku e-priručnik.

➔ e-priručnik "Faksiranje" ► "Primanje faksova"

Kako koristiti korisničko ime

Kada šaljete dokument, pošiljateljevi podaci koje ste registrirali ispisuju se na primateljevu papiru.

2 Priključite telefonski kabel*.

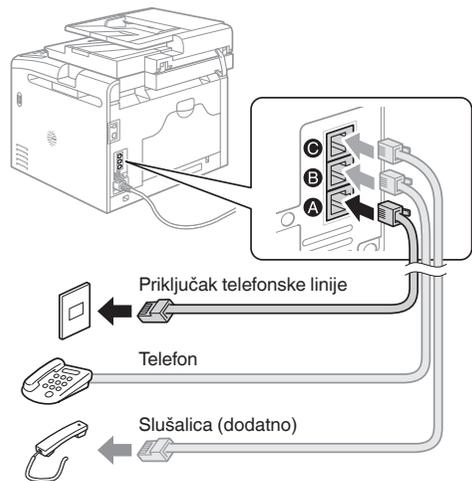

Kada se na zaslonu pojavi <Spajanje telefonske linije>, priključite telefonski kabel prema slici. Telefonski kabel i prilagodnik možda ste dobili uz uređaj, što ovisi o vašoj državi ili regiji. Pojednosti o tome kako priključiti telefonski kabel i prilagodnik potražite u e-priručniku.

➔ e-priručnik "Postavljanje uređaja" ► "Konfiguriranje početnih postavki funkcija faksa (samo MF8580Cdw/MF8550Cdn/MF8280Cw)" ► "Priključivanje telefonske linije"

Pri instaliranju dodatne slušalice:

Više pojednosti potražite u priručniku isporučenom sa slušalicom.

* Telefonski kabel možda ste dobili uz uređaj, što ovisi o vašoj državi ili regiji.

3 Izadite iz odjeljka Upute za podešavanje faksa, a zatim ponovno pokrenite uređaj.

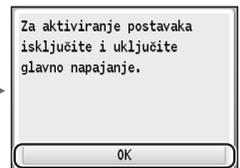
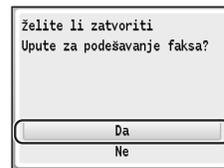

Isključite uređaj pa pričekajte barem 10 sekundi prije no što ga ponovo uključite. Ako se vrste telefonske linije ne otkriju automatski, pogledajte e-priručnik i ručno postavite telefonsku liniju.

➔ e-priručnik "Popis izbornika postavki" ► "Postavke faksa (samo MF8580Cdw/MF8550Cdn/MF8280Cw)" ► "Osnovne postavke"

Možete koristiti razne funkcije ovog uređaja. Slijedi pregled glavnih funkcija koje možete rutinski koristiti.

Kopiranje

Uvećano/umanjeno kopiranje

Dokumente standardnih veličina možete uvećati ili umanjiti da biste ih kopirali na papir standardne veličine ili možete odrediti omjer kopiranja u postotku.

Razvrstavanje

Dokumente možete sortirati u skupove poredane prema redosljedu stranica.

Smanjeni izgled

Možete smanjiti više dokumenata radi njihova kopiranja na jedan list.

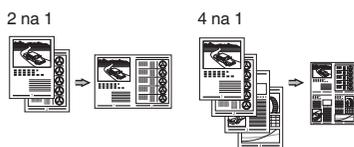

Kopiranje identifikacijske kartice

Možete kopirati dvostranu karticu na jednu stranu papira.

Kopiranje s uštedom papira

Željene postavke kopiranja odaberite među mogućnostima koje se prikazuju kada na upravljačkoj ploči odaberete [Copy].

Faks*

Slanje dokumenta izravno s računala (faksiranje putem računala)

Uz normalno slanje i primanje faksova, faksirati možete i putem računala.

Slanje

U adresaru možete registrirati odredišta faksova. Odredišta možete odrediti na razne načine, što omogućuje brzo i jednostavno slanje dokumenata.

- traženje odredišta
- popis favorita
- kodirano biranje
- grupa odredišta
- određivanje iz povijesti slanja
- slijedno emitiranje

Primanje

- Primanje u memoriju
Primljene dokumente možete pohraniti u memoriju. Pohranjene dokumente možete ispisati u bilo kojem trenutku, a ako vam ne trebaju, možete ih izbrisati.

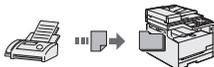

- Udaljeno primanje

Ako je povezan vanjski telefon, način primanja faksa možete neposredno prebaciti tijekom telefonskog poziva biranjem ID broja za primanje faksa pomoću tipki za biranje na telefonu.

Ispis

Uvećano/umanjeno ispisivanje

Smanjeni izgled

Možete smanjiti više dokumenata radi njihova ispisa na jedan list.

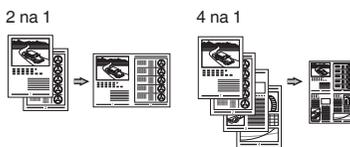

Ispis postera

Ispis vodenog žiga

Prikaz pretpregleda prije Ispis

Odaberite "Profil"

Skeniranje

Spremanje dokumenata s upravljačke ploče uređaja

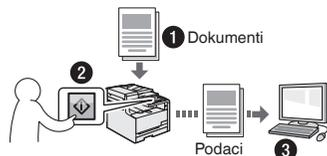

Skeniranje uz [PC1] / [PC2]

Postupak odabira odredišta i postavki skeniranja možete pojednostavniti tako da ih registrirate na tipke na upravljačkoj ploči.

Spremanje dokumenata pomoću funkcija na računalu

- Skeniranje pomoću programa MF Toolbox
- Skeniranje iz aplikacije



Spremanje u USB memoriju

Skenirane dokumente možete spremiti u USB memoriju priključenu na uređaj.

Mrežne postavke

Ovaj se uređaj isporučuje opremljen mrežnim sučeljem pa zato možete jednostavno stvoriti mrežno okruženje. Ako koristite MF8280Cw, povežite se s mrežom pomoću bežičnog LAN-a. Možete i ispisati dokument, koristiti faksiranje putem računala (samo model MF8280Cw) te koristiti mrežno skeniranje putem svih računala povezanih s uređajem. Uređaj podržava povećanje radne učinkovitosti kao zajednički uređaj u uredu.

Remote UI (korisničko sučelje za daljinski pristup)

S računala na mreži možete saznati stanje uređaja. Putem mreže možete pristupiti uređaju i upravljati poslovljima ili određivati razne postavke.

* Samo MF8280Cw

Otklanjanje zaglavljenog papira

Ako se pojavi sljedeći zaslom, papir se zaglavio u ulagaču ili unutar uređaja. Da biste uklonili zaglavljeno papir, slijedite postupak prikazan na zaslonu. U priručniku se navode samo područja u kojima dolazi do zaglavljenja papira. Pojednosti o postupcima potražite u e-priručniku.

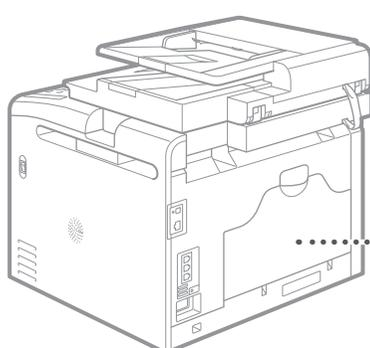
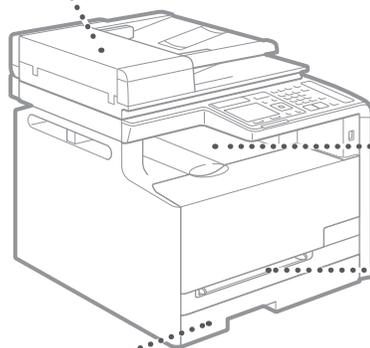
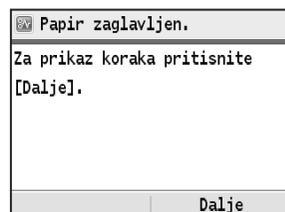

Hr

Zamjena spremnika tonera

Spremnici tonera potrošni su materijal. Kada se spremnik tijekom posla gotovo ili potpuno isprazni, na zaslonu se pojavljuje poruka ili se mogu pojaviti sljedeći problemi. Poduzmite odgovarajuću radnju.

Kada se pojavi poruka

Kada se spremnik tijekom posla gotovo isprazni, na zaslonu se prikazuje poruka.

Poruka	Kada se poruka prikazuje na zaslonu	Opis i rješenja
Pripremite patronu <boja tonera>* tonera.	Potrebno je uskoro zamijeniti spremnik tonera.	Preporučujemo da provjerite razinu preostalog tonera i zamijenite spremnik prije ispisa velikih dokumenata. ⊕ e-priručnik "Zamjena spremnika tonera" Ako se prikaže ova poruka, dolazni će faks biti spremljen u memoriju bez ispisa. K tome, izvješća se ne ispisuju čak i ako su postavljena na automatski ispis. No ako je postavka <Nastaviti ispis pri niskoj razini tonera> u odjeljku <Postavke ispisivanja za RX> postavljena na <Uključeno>, ispis će se nastaviti, ali faksovi mogu biti blijedi ili mutni. ⊕ e-priručnik "Ispis izvješća i popisa" ⊕ e-priručnik "Popis izbornika postavki"
Patrona tonera je istrošena <boja tonera>*	Spremnik tonera dosegao je kraj vijeka trajanja.	Ako ova poruka ne nestaje, zamijenite spremnik tonera. Možete nastaviti ispisivati, ali ne jamčimo kvalitetu ispisa. ⊕ e-priručnik "Zamjena spremnika tonera"
Dijelovi patrone su istrošeni. Preporučuje se zamjena patrone. <boja tonera>*	Uređaj možda neće ispravno ispisivati jer se u uređaju još uvijek nalazi istrošeni spremnik tonera.	Ako ova poruka ne nestaje, zamijenite spremnik tonera. Možete nastaviti ispisivati, ali kvaliteta ispisa možda će biti loša. ⊕ e-priručnik "Zamjena spremnika tonera"

* Umjesto riječi <boja tonera> prikazivat će se crna, žuta, magenta ili cijan.

Ako su ispisi loše kvalitete

Ako na ispisima primijetite nešto od sljedećeg, jedan od spremnika tonera gotovo je prazan. Čak i ako se ne prikazuje nikakva poruka, zamijenite gotovo prazan spremnik tonera.

Pojavljuju se bijele pruge



Djelomično izblijedjelo



Nejednaka gustoća



Pojavljuju se mrlje od tonera, a toner prska

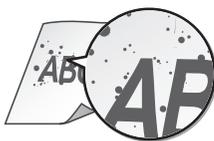

Prazni prostor iz originala na ispisu izgleda sivo



Bilješke

Simboli korišteni u ovom priručniku

⚠ UPOZORENJE

Označava upozorenje vezano uz postupke koji u slučaju nepravilnog izvođenja mogu dovesti do smrti ili ozljede osoba. Za sigurnu upotrebu uređaja uvijek pazite na ova upozorenja.

⚠ OPREZ

Označava oprez vezan uz postupke koji mogu dovesti do ozljeda ako se ne izvode pravilno. Za sigurnu upotrebu uređaja uvijek pazite na ove mjere opreza.

Tipke i gumbi koji se koriste u priručniku

Sljedeći simboli i nazivi tipki primjeri su kako se u priručniku objašnjava pritiskanje tipki.

- Tipke na upravljačkoj ploči:

[Ikona tipke]

[Ikona tipke] + (Naziv tipke)

Primjer:

[]

[] (Natrag)

- Zaslon: <Definirajte odredište.>
- Gumbi i stavke na zaslonu računala: [Preferences] (Preference)

Ilustracije i prikazi koji se koriste u ovom priručniku

Ilustracije i prikazi koji se koriste u ovom priručniku odnose se na model MF8280Cw, osim ako je navedeno drukčije.

⚠ UPOZORENJE

Informacije o izbjegavanju opasnosti od tjelesne ozljede ili oštećenja opreme te pravne informacije potražite u odjeljku s pravnim obavijestima i važnim sigurnosnim informacijama na Multi-lingual User Manual CD (CD s korisničkim uputama na više jezika) koji ste dobili uz proizvod.

Važne sigurnosne upute

Prije upravljanja uređajem detaljno pročitajte odjeljak "Važne sigurnosne upute" u ovom priručniku i u e-priručniku.

Svrha je ovih uputa sprječavanje ozljeda korisnika i drugih osoba, odnosno uništenja imovine, pa biste uvijek trebali pažljivo slijediti te upute i radne preduvjete.

Imajte na umu da ste odgovorni za svu štetu uzrokovanu nepridržavanjem ovdje navedenih uputa i korištenjem uređaja u svrhe kojima nije namijenjen te štetu nastalu ako bilo tko osim službenog tehničara tvrtke Canon provodi popravke ili izmjene.

Instalacija

⚠ UPOZORENJE

- Nemojte instalirati uređaj blizu zapaljivih tvari kao što su proizvodi na bazi alkohola ili razrjeđivači boja. Ako te tvari dospiju u dodir s električnim dijelovima unutar uređaja, može doći do zapaljenja i požara, odnosno može se povećati rizik od strujnog udara.

- Na uređaj ne stavljajte ogrlice i druge metalne predmete ili spremnike ispunjene tekućinom. Ako strane tvari dospiju u dodir s električnim dijelovima unutar uređaja, to može uzrokovati požar ili strujni udar.

Ako bilo koja od tih tvari upadne u uređaj, odmah isključite dovod napajanja i obratite se lokalnom prodavaču tvrtke Canon.

- Ne koristite blizu medicinske opreme. Radiovalovi koje uređaj emitira mogu ometati medicinsku opremu, što može uzrokovati ozbiljne probleme.

⚠ OPREZ

- Uređaj nemojte postavljati na sljedećim mjestima. U suprotnom su moguće osobne ozljede, nastanak požara ili strujnog udara.
 - nestabilna mjesta
 - mjesta podložna snažnim vibracijama
 - mjesta na kojima su ventilacijski utori blokirani (preblizu zidovima, krevetu, tepihu i sličnim predmetima)
 - vlažna ili prašnjava mjesta
 - mjesta izložena izravnom Sunčevu svjetlu ili na otvorenom
 - mjesta izložena visokim temperaturama
 - mjesta u blizini otvorenog plamena
 - mjesta sa slabim ventilacijskim sustavom
- Premda uređaj stvara ozon tijekom rada, on nema nikakav učinak na ljudsko tijelo. No ako uređaj namjeravate koristiti dulje vrijeme, mjesto postavljanja mora biti dobro prozračeno.
- U uređaj ne priključujte neodobrene kabele. U suprotnom je moguć nastanak požara ili strujnog udara.

Napajanje

⚠ UPOZORENJE

- Ne koristite druge kabele za napajanje osim priloženog jer time možete izazvati požar ili strujni udar.
- Ne mijenjajte niti ne savijajte kabel napajanja te ga nemojte jako povlačiti. Nemojte stavljati teške predmete na kabel za napajanje. Ako se kabel napajanja ošteti, moguć je nastanak požara ili strujnog udara.
- Nemojte mokrim rukama uključivati ili isključivati kabel za napajanje jer biste mogli prouzročiti strujni udar.
- S uređajem ne koristite produžne kabele ili višestruke utičnice. U suprotnom je moguć nastanak požara ili strujnog udara.
- Ne savijajte i ne vezujte kabel za napajanje u čvor jer biste mogli prouzročiti požar ili strujni udar.
- Utikač u cijelosti umetnite u zidnu utičnicu. Ako to ne učinite, možete uzrokovati požar ili strujni udar.
- Tijekom oluje izvucite kabel za napajanje iz utičnice napajanja. U suprotnom može doći do požara, strujnog udara ili kvara.

⚠ OPREZ

- Koristite samo napajanje koje odgovara navedenim uvjetima. U suprotnom može doći do požara ili strujnog udara.
- Ne blokirajte utičnicu u koju je uređaj uključen da biste u hitnom slučaju mogli jednostavno isključiti kabel napajanja.

Rukovanje

⚠ UPOZORENJE

- Uređaj nemojte rastavljati ni mijenjati. Unutar uređaja postoje dijelovi visoke temperature ili visokog napona koji mogu izazvati požar ili strujni udar.
- Ne dopuštajte djeci da diraju kabel za napajanje, kabele, unutarnje ili električne dijelove ili se s njima igraju. To bi moglo dovesti do ozljeđivanja.
- Ako uređaj ispušta neuobičajen zvuk, miris ili dim ili se pak prekomjerno zagrijava, obratite se ovlaštenom prodavaču tvrtke Canon. Nastavak upotrebe može uzrokovati požar ili strujni udar.
- U blizini uređaja nemojte koristiti zapaljive sprejeve. Ako zapaljive tvari dođu u dodir s električnim dijelovima unutar uređaja, može doći do požara ili strujnog udara.

⚠ OPREZ

- Radi vlastite sigurnosti isključite kabel napajanja ako uređaj nećete koristiti dulje vrijeme.
- Budite oprezni pri otvaranju i zatvaranju poklopaca da ne biste ozlijedili ruke.
- Držite ruke ili odjeću podalje od valjaka u izlaznom području. Ako vam valjci uhvate ruke ili odjeću, moguće su osobne ozljede.
- Unutrašnjost uređaja i izlazni utor tijekom i neposredno nakon upotrebe jako su zagrijani. Izbjegavajte kontakt s tim područjima da se ne biste opekli. Osim toga, ispisani papir može biti vruć neposredno nakon ispisa te njime oprezno rukujte. Ako to ne učinite, mogli biste se opeći.

Održavanje i provjere

⚠ UPOZORENJE

- Prije čišćenja isključite uređaj i kabel napajanja iz utičnice. U suprotnom može doći do požara ili strujnog udara.
- Povremeno isključite utikač iz zidne utičnice i suhom krpom očistite područje oko metalnih kontakata na podnožju utikača i zidne utičnice da biste uklonili prašinu i prljavštinu. Nakupljena prašina može izazvati kratak spoj ili požar kada se navlaži.
- Uređaj očistite vlažnom i dobro iscijeđenom krpom. Krpe za čišćenje navlažite isključivo vodom. Ne koristite alkohol, benzen, razrjeđivač ili druge zapaljive tvari. Ako te tvari dođu u dodir s električnim dijelovima unutar uređaja, može doći do požara ili strujnog udara.
- Redovno provjeravajte jesu li kabel za napajanje i utikač oštećeni. Provjerite ima li na uređaju hrđe, udubina, ogrebotina i napuklina odnosno ne generira li se prekomjerna toplina. Korištenje slabo održavane opreme može uzrokovati požar ili strujni udar.

Potrošni materijal

⚠ UPOZORENJE

- Ne odlažite rabljene spremnike tonera u otvoreni plamen. To može uzrokovati zapaljenje i opekline ili požar.
- Ako slučajno prolijete ili raspršite toner, pažljivo ga obrišite mekom, vlažnom krpicom i pazite da ne udahnете prašinu. Rasuti toner nikada ne usisavajte usisivačem. U suprotnom možete izazvati kvar na usisavaču ili raspršivanje prašine zbog statičkog pražnjenja.

⚠ OPREZ

- Spremnike za toner i drugi potrošni materijal držite izvan dohvata ruku male djece. Ako dođe do gutanja tonera, odmah se posavjetujte s liječnikom ili službom za otrove.
- Ne pokušavajte rastaviti spremnik s tonerom. Toner se može rasuti te vam dospjeti u oči i usta. Ako vam toner dospije u oči ili usta, odmah ih isperite hladnom vodom i obratite se liječniku.
- Ako se toner prolije iz spremnika, pazite da ga ne udahnете, odnosno da ne dođe u dodir s vašom kožom. Ako toner dođe u dodir s kožom, odmah je isperite sapunom. Ako udahnете toner ili nastane iritacija kože zbog kontakta s tonerom, odmah se obratite liječniku ili službi za otrove.

Ostalo

⚠ UPOZORENJE

- Ako koristite elektrostimulator srca: Ovaj uređaj stvara magnetsko polje niske razine. Ako se tijekom korištenja uređaja javi neuobičajeni osjet u tijelu, odmaknite se od uređaja i odmah se obratite liječniku.

Pravne napomene

Pravna ograničenja upotrebe ovog proizvoda i korištenje slika

Korištenje proizvoda za skeniranje, ispis ili reprodukciju određenih dokumenata i korištenje takvih slika poput skeniranih, ispisanih ili na neki drugi način reproduciranih ovim proizvodom može biti zabranjeno zakonom i može rezultirati kriminalnom i/ili građanskom odgovornošću. Nepotpun popis tih dokumenata navodi se u daljnjem tekstu. Ovaj popis služi samo kao vodič. Ako niste sigurni u pravno ispravno korištenje svog proizvoda za skeniranje, ispis ili neki drugi način reprodukcije bilo kojeg određenog dokumenta i/ili korištenje skeniranih, ispisanih ili na neki drugi način reproduciranih slika, trebate se unaprijed konzultirati sa svojim pravnim savjetnikom i zatražiti savjet.

- Papirnati novac
- Putnički čekovi
- Nalozi za plaćanje
- Bonovi za hranu
- Depozitne potvrde
- Putovnice
- Poštanske marke (poništene ili neponištene)
- Imigracijski dokumenti
- Značke i druge oznake koje služe za identifikaciju
- Interni biljezi (poništeni ili neponišteni)
- Mjenice
- Obveznice ili druge potvrde o dugovanju
- Čekovi i mjenice koje izdaju državna tijela
- Potvrde o dionicama
- Vozačke dozvole i potvrde o vlasništvu
- Djela zaštićena autorskim pravima i umjetnička djela bez dopuštenja vlasnika autorskih prava

Uložen je značajan trud kako bi se osiguralo da u uputama za uređaj ne bude netočnosti i propusta. Međutim, budući da stalno poboljšavamo svoje proizvode, ako vam je potrebna točna specifikacija, molimo vas da se obratite tvrtki Canon.

A mellékelt kézikönyvek

① Kezdeti lépések (ez a kézikönyv):

Először ezt a kézikönyvet olvassa el. Ez a kézikönyv a készülék telepítését, beállításait és a kapcsolódó óvintézkedéseket ismerteti. A készülék használatba vétele előtt olvassa el figyelmesen ezt a kézikönyvet.



② Vezeték nélküli helyi hálózati beállítási útmutató (csak az MF8280Cw típushoz):

Olvassa el ezt a kézikönyvet a Kezdeti lépések útmutatóval együtt. Ez a kézikönyv a vezeték nélküli helyi hálózat beállításának műveleteit ismerteti, valamint a beállítás során esetleg előforduló problémák okát és megoldását. Ha vezeték nélküli helyi hálózathoz szeretné csatlakoztatni a készüléket, olvassa el ezt a kézikönyvet.



③ MF Driver Installation Guide (MF-illesztőprogram-telepítési útmutató) (User Software CD (Felhasználói szoftverlemez)):

Folytassa ennek a kézikönyvnek az elolvasásával. Ez a kézikönyv a szoftvertelepítést mutatja be.

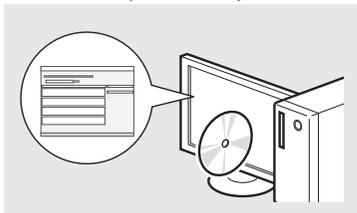

④ e-Kézikönyv (Multi-lingual User Manual CD (Többnyelvű felhasználói kézikönyv CD)):

Olvassa el a megfelelő fejezetet. Az e-Kézikönyv témakörök szerinti csoportosításban tartalmazza a tudnivalókat, így könnyen megtalálhatja a keresett információt.



Navigálás a menüben és a szövegbeviteli mód megadása

● MF8280Cw

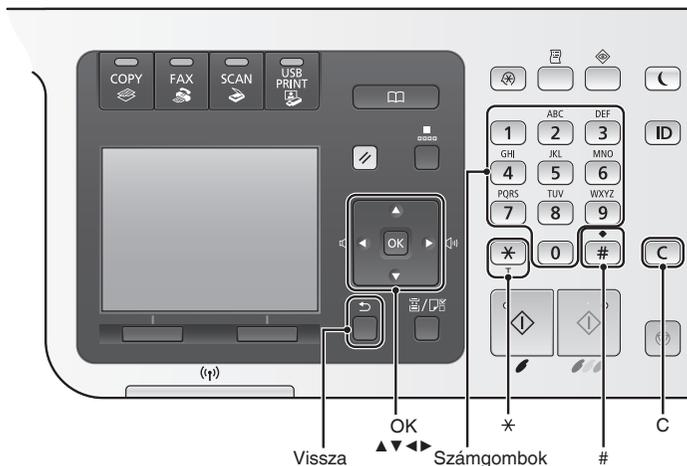

● MF8230Cn

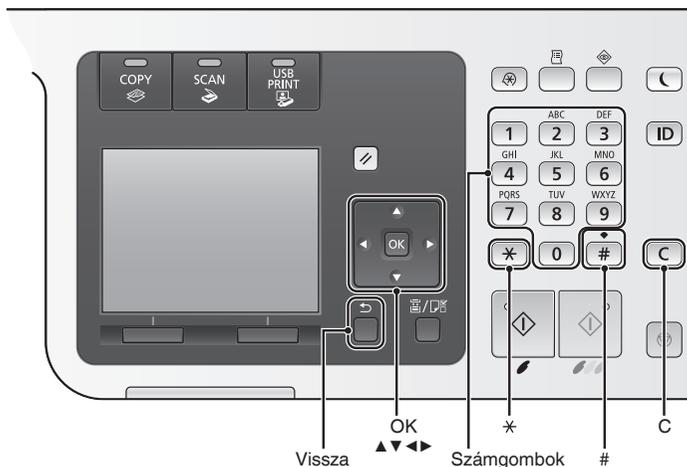

Navigálás a menüben

Elemek kiválasztása és a kurzor léptetése a menüpontok között

Az elemeket a [▲] vagy [▼] gombbal jelölheti ki. A menü következő szintjére az [OK] vagy [▶] gombbal léphet át. Visszalépés az előző szintre a [◀] (Vissza) vagy [◀] használatával.

Megerősítés beállítása

Nyomja meg az [OK] gombot. Ha azonban az <Alkalmaz> elem jelenik meg a kijelzőn, akkor válassza ki az <Alkalmaz> elemet, majd ezután nyomja meg az [OK] gombot.

Az e-Kézikönyv megtekintése a CD-ről

- 1 Helyezze be a Multi-lingual User Manual CD (Többnyelvű felhasználói kézikönyv CD) a számítógépbe.
- 2 Válasszon nyelvet.
- 3 Kattintson a [Display Manuals] (Kézikönyvek megjelenítése) elemre.

A számítógép operációs rendszerétől függően előfordulhat, hogy megjelenik egy adatvédelmi figyelmeztetés.

Szövegbeviteli mód

Beviteli mód megváltoztatása

A beviteli mód módosításához nyomja meg az <A/a/12> vagy [*] gombot.

Beviteli mód	Beírható karakterek
<A>	Ábécé (nagybetűk) és szimbólumok
<a>	Ábécé (kisbetűk) és szimbólumok
<12>	Számok

Szöveg, jelek és számok beírása

A számbillentyűkkel vagy a [#] gombbal írhatja be.

A váltható móddal és az elérhető szöveggel kapcsolatos részleteket lásd az alábbi táblázatban.

	Beviteli mód:		
	<A>	<a>	<12>
1	@ . - _ /		1
2	AÁBC	aábc	2
3	DEÉF	deéf	3
4	GHÍI	ghii	4
5	JKL	jkl	5
6	MNOÓO	mnoóó	6
7	PQRS	pqrs	7
8	TUÚÚV	tuúúv	8
9	WXYZ	wxyz	9
0	(nem érhető el)		0
*	(szóköz) @ . / - _ ! ? & \$ % # () [] { } < > * + = " , ; : ' ^ ` \ ' ` (nem érhető el)		

A kurzor léptetése (szóköz beírása)

A kurzort a [◀] vagy a [▶] gombbal léptetheti. Szóköz beírásához vigye a kurzort a karakterlánc végére, és nyomja meg a [▶] gombot.

Karakterek törlése

Karakter törléséhez nyomja meg a [C] gombot. Az összes karakter törléséhez nyomja meg és tartsa nyomva a [C] gombot.

A tápkábel csatlakoztatása és a készülék BEKAPCSOLÁSA

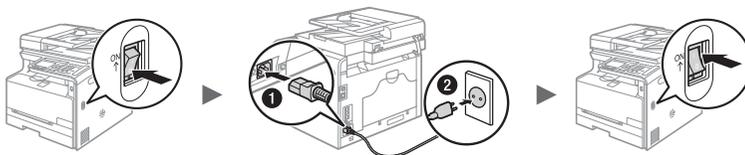

ⓘ Ekkor még ne csatlakoztassa az USB-kábelt. Az USB-kábelt a szoftver telepítésekor kell csatlakoztatni.

A kezdeti beállítások megadása

A képernyőn megjelenő utasításokat követve állítsa be a nyelvet, a régiót, az időzónát, a dátumot és a pontos időt. A menüben végzett navigálással és a számok beviteli módjával kapcsolatos részletekről a „Navigálás a menüben és a szövegbeviteli mód megadása” (230. oldal) témakörben olvashat. Választhat, hogy végez-e színkorrekciót. A színkorrekció végrehajtásának részletei az e-Kézikönyvben olvashatók.

ⓘ e-Kézikönyv „A készülék beállítása” ▶ „A készülék bekapcsolása és a kezdeti beállítások konfigurálása”

MF8280Cw

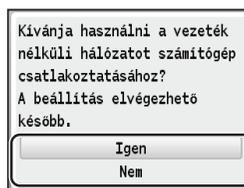

Azonnali csatlakozás a számítógéphez vezeték nélküli helyi hálózaton keresztül

ⓘ Kezdje a Vezeték nélküli helyi hálózati beállítási útmutató „Vezeték nélküli helyi hálózat beállítása” című részének 4. lépésénél

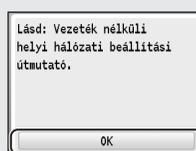

Későbbi csatlakozás a számítógéphez vezeték nélküli helyi hálózaton keresztül

ⓘ Olvassa el a Vezeték nélküli helyi hálózati beállítási útmutatót.

Csatlakozás a számítógéphez vezeték nélküli helyi hálózaton keresztül

ⓘ Kövesse a „Csatlakozás vezeték nélküli helyi hálózaton keresztül” (232. oldal) című részben leírtakat.

Csatlakozás a számítógéphez USB-kábellel

ⓘ Kövesse a „Csatlakozás USB-kábellel” (232. oldal) című részben leírtakat.

Ne csatlakozzon számítógéphez

ⓘ A telepítés befejezése.

MF8230Cn

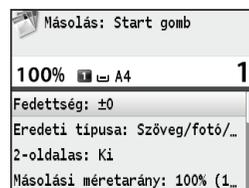

A készülék számítógéphez csatlakozási módjának kiválasztása

- Csatlakozás vezetékes helyi hálózaton keresztül
 - ➔ Olvassa el a „Csatlakozás vezetékes helyi hálózaton keresztül” című részt

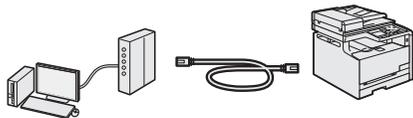

A készüléket vezetékes LAN-útválasztón keresztül is csatlakoztathatja a számítógéphez. A készüléket és az útválasztót egy helyi hálózati kábellel kell összekötni.

- Ellenőrizze, hogy vannak-e szabad portok az útválasztón a készülék és a számítógép összekapcsolásához.
- 5-ös vagy magasabb kategóriájú, sodrott érpárú LAN-kábelt használjon.

- Csatlakozás USB-kábellel

- ➔ Olvassa el a „Csatlakozás USB-kábellel” című részt



A készüléket USB-kábel használatával is csatlakoztathatja a számítógéphez.

- Csatlakozás vezeték nélküli helyi hálózaton keresztül (csak az MF8280Cw típushoz)

- ➔ Olvassa el a Vezeték nélküli helyi hálózati beállítási útmutatót.



A készüléket vezeték nélküli útválasztón* keresztül csatlakoztathatja a számítógéphez. Mivel ez vezeték nélküli csatlakozás, helyi hálózati kábelezésre nincs szükség.

* Az IEEE802.11b/g/n szabványt támogató vezeték nélküli útválasztót igényel.

Ha nem biztos benne, hogy az Ön által használt útválasztó vezeték nélküli vagy vezetékes-e:

Olvassa el a hálózati eszközhez kapott útmutatási kézikönyvet vagy forduljon a gyártóhoz.

Csatlakozás vezetékes helyi hálózaton keresztül

- 1 Csatlakoztassa a LAN-kábelt.

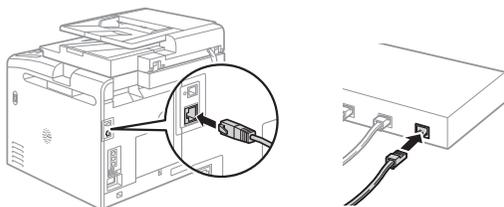

Az IP-cím 2 percen belül automatikusan konfigurálásra kerül. Ha manuálisan szeretné beállítani az IP-címet, akkor olvassa el a következő részeket.

- ➔ e-Kézikönyv: „Hálózat” ► „Csatlakoztatás hálózathoz” ► „IP-címek beállítása”

- 2 Telepítse az illesztőprogramot és a szoftvert a User Software CD (Felhasználói szoftverlemez) segítségével.

- ➔ Lapozzon a „A papírméret és a papírtípus beállítása” (233. oldal).

Csatlakozás USB-kábellel

Az USB-kábelt az MF illesztőprogramok és az MF Toolbox alkalmazás telepítése után csatlakoztassa.

- 1 Telepítse az illesztőprogramot és a szoftvert a User Software CD (Felhasználói szoftverlemez) segítségével.

- 2 Ide csatlakoztatható az USB-kábel.

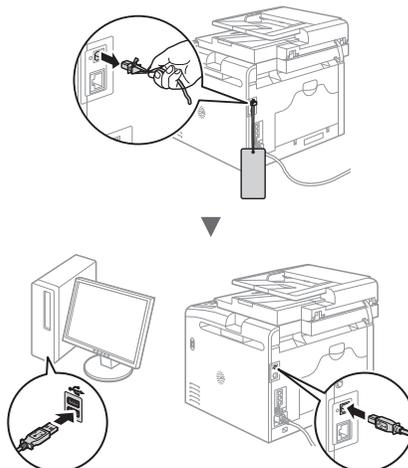

- ➔ Lapozzon a „A papírméret és a papírtípus beállítása” (233. oldal).

A telepítési eljárások részleteivel kapcsolatban

- ➔ Olvassa el az MF Driver Installation Guide (MF-illesztőprogram-telepítési útmutató) című útmutatót

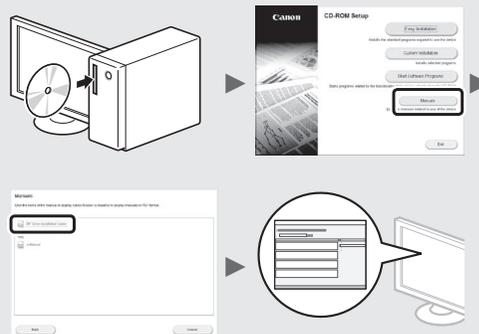

A papírméret és a papírtípus beállítása

A képernyőn megjelenő útmutatást követve állítsa be a papír méretét és típusát.

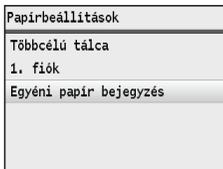
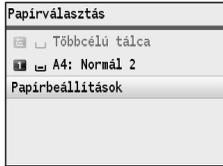

Kezdeti faxbeállítások megadása és a telefonkabel csatlakoztatása (csak MF8280Cw típus esetén)

1 Adja meg a kezdeti faxbeállításokat.

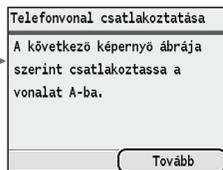
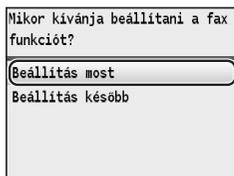
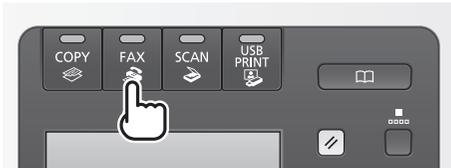

A faxszám, a készüléknév és a vételi mód megadásához kövesse a „Faxbeállítási útmutató” lépéseit. A vételi mód részletes ismertetését az e-Kézikönyv tartalmazza.

➤ e-Kézikönyv: „Faxolás” ► „Faxok fogadása”

A felhasználónév használata

Dokumentum küldésekor a küldő adatai megjelennek a címzettnél kinyomtatott lapokon.

2 Csatlakoztassa a telefonkábelt*.

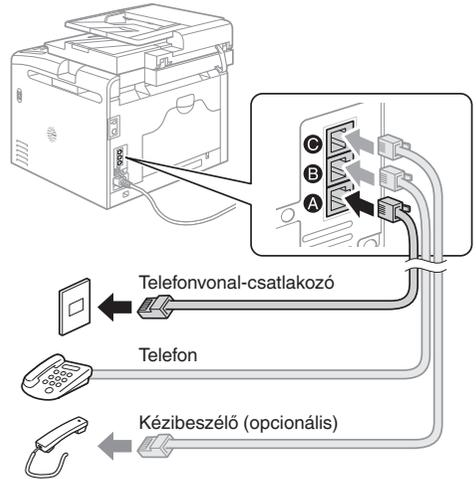

Amikor a <Telefonvonal csatlakoztatása> üzenet megjelenik a kijelzőn, az ábra alapján csatlakoztassa a telefonkábelt. A készüléknek az országtól vagy régiótól függően tartozéka lehet egy telefonzsinór és egy adapter. A telefonzsinór és az adapter csatlakoztatásának részletei az e-Kézikönyvben olvashatók.

➤ e-Kézikönyv „A készülék beállítása” ► „Faxfunkciók kezdeti beállításainak konfigurálása (Csak az MF8580Cdw/MF8550Cdn/MF8280Cw típus esetén)” ► „A telefonvonal csatlakoztatása”

Az opcionális kézibeszélő csatlakoztatása esetén:

További tájékoztatást a kézibeszélőhöz mellékelt kézikönyvben kaphat.

* A készüléknek az országtól vagy régiótól függően tartozéka lehet egy telefonkabel.

3 Lépjen ki a Faxbeállítási útmutatóból és indítsa újra a készüléket.

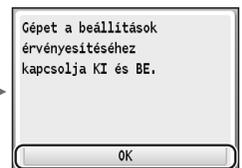
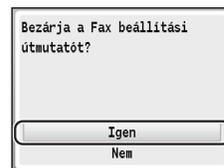

Kapcsolja ki a készüléket, várjon legalább 10 másodpercet, majd kapcsolja be újra. Ha a készülék nem ismeri fel automatikusan a telefonvonal típusát, állítsa be manuálisan a telefonvonalat az e-Kézikönyv tájékoztatása szerint.

➤ e-Kézikönyv „A beállítási menük listája” ► „Faxbeállítások (csak MF8580Cdw/MF8550Cdn/MF8280Cw típus esetén)” ► „Alapvető beállítások”

A készülék segítségével különféle funkciókat hajthat végre. Az alábbi funkciók a mindennapi munka során végezhető főbb tevékenységekről adnak áttekintést.

Másolás

Nagyított/kicsinyített másolatok

A szabványos méretű dokumentumok felnagyíthatók és lekicsinyíthetők úgy, hogy szabványos méretű papírra lehessen másolni őket. A másolási méretarányt emellett százalékos formában is megadhatja.

Leválogatás

Elkészítheti a dokumentumok másolatait az oldalak sorrendjének megfelelően leválogatva.

Kicsinyített elrendezés

Lekicsinyítheti a dokumentumokat úgy, hogy több dokumentumot másolhasson egy lapra.

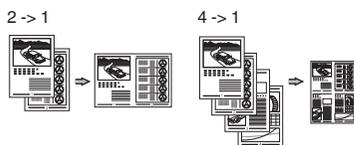

Igazolvány másolása

Elkészítheti kétdoldalas kártyák másolatát a papírlap egyik oldalára.

Papírtakarékos másolás

A kívánt másolási beállításokat a kezelőpanel [Copy] elemének kiválasztásakor megjelenő beállítások közül választhatja ki.

Faxolás*

Dokumentumok küldése közvetlenül a számítógépről (Számítógépes faxolás)

A faxok normál küldésén és fogadásán túl a számítógépes faxolást is használhatja.

Küldés

Felveheti a faxok címzettjeit a címjegyzékbe. A címzetteket különféle módokon adhatja meg, ami lehetővé teszi a dokumentumok gyors és egyszerű elküldését.

- Címzettek keresése
- Kedvencek listája
- Hívószámok
- Címzettcsoportok
- Címzettek megadása a küldési előzményekből
- Körözvényadás

Fogadás

- Fogadás a memóriába
A fogadott dokumentumokat a memóriában tárolhatja. A tárolt dokumentumokat bármikor kinyomtathatja. Ha nincs szüksége a tárolt dokumentumokra, törölheti azokat.

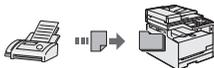

- Távoli vétel
Ha külső telefon van csatlakoztatva, a telefonhívás alatt a telefon tárcsázógombjainak megnyomásával és a faxvételhez szükséges azonosítókód tárcsázásával közvetlenül átválthat faxvételi módra.

Nyomatás

Nagyított/kicsinyített nyomtatás

Kicsinyített elrendezés

Lekicsinyítheti a dokumentumokat úgy, hogy több dokumentumot nyomtathat egy lapra.

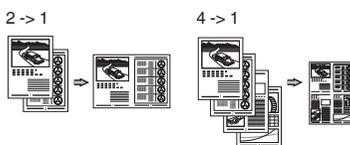

Posztnyomatás

Vízjel nyomtatása

Dokumentumok előzetes megjelenítése nyomtatás előtt

„Profil” kiválasztása

Beolvasás

Dokumentumok mentése a készülék kezelőpaneljének segítségével

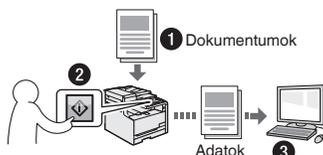

Keresés az [Scan ▶ PC1] / [Scan ▶ PC2] segítségével

Leegyszerűsítheti a célhely kiválasztásának és a beolvasási beállítások megadásának folyamatát, ha hozzárendeli a szükséges adatokat a kezelőpanel egyes gombjaihoz.

Dokumentumok mentése számítógépes műveletek segítségével

- Beolvasás az MF Toolbox szoftver használatával
- Beolvasás alkalmazásból



Mentés USB-memóriára

A beolvasott dokumentumok menthetők a készülékhez csatlakoztatott USB-memóriára.

Hálózati beállítások

A készülék olyan hálózati interfésszel van felszerelve, melynek segítségével a hálózati környezet egyszerűen összeállítható. Ha MF8280Cw típusú készüléket használ, csatlakozhat vezeték nélküli helyi hálózaton keresztül. Ezenfelül a készülékhez csatlakoztatott minden számítógépen végrehajthatja a dokumentumok nyomtatását, a számítógépes faxolást (csak az MF8280Cw típus esetében), valamint a hálózati beolvasást. Az iroda közös használatú eszközöként a készülék támogatja a munkavégzés hatékonyságának növelését.

Távoli felhasználói felület

Ellenőrizheti a készülék állapotát a hálózaton lévő számítógépekről. Hozzáférhet a készülékhez, kezelheti a feladatokat, és megadhat különféle beállításokat a hálózaton keresztül.

* Csak MF8280Cw típus esetén

A papírelakadások megszüntetése

Ha a következő üzenet jelenik meg, az azt jelzi, hogy elakadt a papír az adagolóban vagy a készülék belsejében. A kijelzőn látható útmutatás alapján távolítsa el az elakadt dokumentumot vagy papírt. Az eljárások részletei az e-Kézikönyvben olvashatók.

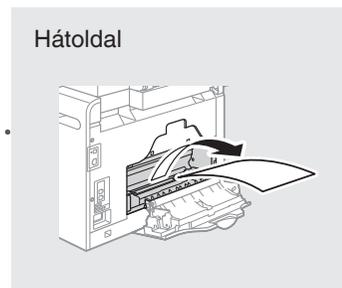
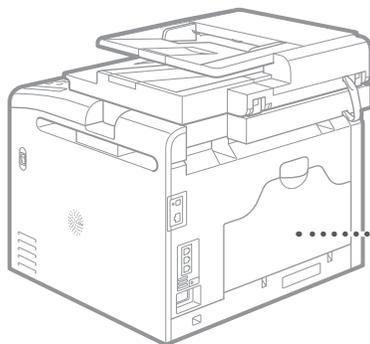
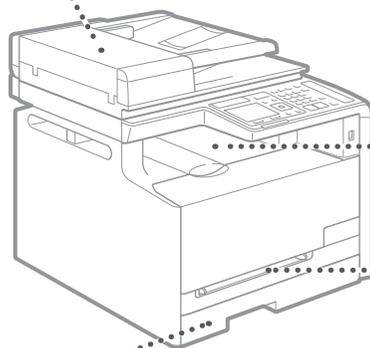
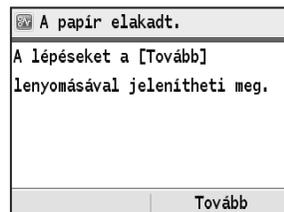

Festékkazetták cseréje

A festékkazetták fogyóeszközök. Ha a festék majdnem vagy teljesen kifogy egy feladat elvégzése közben, üzenet jelenik meg a kijelzőn, vagy az alább ismertetett hibajelenségek jelentkezhetnek. Végezze el a megfelelő lépéseket.

Üzenet megjelenésének oka

Ha a festék majdnem kifogy egy feladat elvégzése közben, üzenet jelenik meg a kijelzőn.

Üzenet	Az üzenet megjelenésének oka	Leírás és megoldási lehetőségek
Készítse elő a <festékszín>* festékkazettát.	A festékkazettát hamarosan cserélni kell.	Azt javasoljuk, hogy nagy mennyiségű dokumentumnyomatás előtt ellenőrizze a festékszintet, és cserélje ki a festékkazettát egy újra. ⊕ e-Kézikönyv: „A festékkazetták cseréje” Ha ez az üzenet megjelenik, a bejövő fax nyomtatás nélkül a memóriában tárolódik. Ezenfelül lehet, hogy a készülék akkor sem nyomtatja ki a jelentéseket, ha azok automatikus nyomtatása van beállítva. Ha a <Vételi nyomtatási beállítás> területen lévő <Nyomatás folytatása festék hiányakor> beállítás értéke <Be>, a nyomtatás folytatódni fog, de a faxok halványak vagy elmosódottak lehetnek. ⊕ e-Kézikönyv: „Jelentések és kimutatások nyomtatása” ⊕ e-Kézikönyv: „A beállítási menük listája”
Festékkaz. élettartam vége <festékszín>*	Elhasználódott a festékkazetta.	Ha ez az üzenet nem tűnik el, helyezzen be új festékkazettát. Folytathatja a nyomtatást, de a nyomtatás minősége nem garantálható. ⊕ e-Kézikönyv: „A festékkazetták cseréje”
Kazetta élettartam lejárt. Kazettacsere ajánlatos. <festékszín>*	Lehet, hogy a készülék nem nyomtat megfelelően, mert olyan festékkazetta van a készülékben, amely élettartama végéhez ért.	Ha ez az üzenet nem tűnik el, helyezzen be új festékkazettát. Folytathatja a nyomtatást, de a nyomtatás minősége gyenge lehet. ⊕ e-Kézikönyv: „A festékkazetták cseréje”

* A <festékszín> helyén fekete, sárga, bíbor vagy cián szerepel.

Ha a nyomatok rossz minőségűek

Ha a nyomatokon az alábbiak valamelyike észlelhető, az azt jelenti, hogy valamelyik festékkazetta majdnem kifogyott. Cserélje ki a majdnem kifogyott festékkazettát akkor is, ha nem jelent meg üzenet.

Fehér csíkok jelennek meg a nyomatokon



Bizonyos részek halványak



Egyetlen fedettség



Foltok vagy kifröccsent festék látható a nyomaton



Az eredetileg üres területek nyomtatásban szürkésnek láthatók



Jegyzetek

A kézikönyvben használt szimbólumok

▲ FIGYELMEZTETÉS

Olyan műveletekre vonatkozó figyelmeztetés, amelyek nem megfelelő végrehajtása halált vagy személyi sérülést okozhat. A készülék biztonságos használata érdekében mindig vegye figyelembe ezeket a figyelmeztetéseket.

▲ VIGYÁZAT

Olyan műveletekre hívja fel a figyelmet, amelyek nem megfelelően végrehajtva személyi sérülést okozhatnak. A készülék biztonságos használata érdekében mindig vegye figyelembe ezeket a figyelmeztetéseket.

A kézikönyvben használt billentyűk és gombok

A következő jelek és gombnevek azt szemléltetik, hogyan kell értelmezni a kézikönyvben szereplő gombok elnevezését és jelölését.

- A kezelőpanel gombjai:
[Gomb ikonja]
[Gomb ikonja] + (Gomb neve)
Példa:
[]
[] (Vissza)
- Kijelző: <Rendeltetési hely megadása.>
- A számítógép képernyőjén megjelenő gombok és elemek:
[Preferences] (Beállítások)

A kézikönyvben szereplő ábrák és képernyők

A kézikönyvben használt ábrák és képernyők az MF8280Cw típusra vonatkoznak, ha nincs másként megadva.

▲ FIGYELMEZTETÉS

A személyi sérülés és a készülék károsodásának elkerülése érdekében olvassa el a termékhez mellékelte Multi-lingual User Manual CD (Többnyelvű felhasználói kézikönyv CD) „Jogi nyilatkozat” és „Fontos biztonsági előírások” című részeit.

Fontos biztonsági előírások

A készülék használata előtt olvassa el figyelmesen a „Fontos biztonsági előírások” című részt ebben a kézikönyvben és az e-Kézikönyvben.

Mivel ezen útmutatók célja annak megakadályozása, hogy a felhasználó vagy más személyek sérülést szenvedjenek, illetve az anyagi javakban kár keletkezzen, ezeket az útmutatásokat és üzemeltetési feltételeket mindig figyelmesen olvassa el.

Ne feledje, hogy az itt megadott előírások be nem tartásából, a készülék nem rendeltetésszerű használatából vagy a Canon jóváhagyással rendelkező szakemberen kívül bárki más által végzett javításokból vagy módosításokból származó minden kárért Ön a felelős.

Telepítés

▲ FIGYELMEZTETÉS

- A készüléket ne telepítse gyúlékony anyagok, például alkoholalapú termékek vagy festékhígító közelébe. Ha ilyen anyagok a nyomtató belső elektromos alkatrészeivel érintkeznek, meggyulladhatnak és tüzet, illetve áramütést okozhatnak.
 - A készülékre ne helyezzen nyálkancot vagy egyéb fémtárgyat, illetve folyadékot tartalmazó edényt. Ha idegen anyagok a készülék belső elektromos alkatrészeivel érintkeznek, az tüzet vagy áramütést okozhat.
- Ha bármi efféle anyag a készülékbe kerülne, azonnal áramtalanítsa a készüléket és forduljon a Canon helyi viszonteladójához.

- Ne használja orvosi berendezések közelében. A készülék által kibocsátott rádióhullámok hatással lehetnek az orvosi berendezések működésére, ami komoly balesetet okozhat.

▲ VIGYÁZAT

- Ne helyezze el a készüléket a következő helyeken. Az ilyen elhelyezés személyi sérülést, tüzet vagy áramütést okozhat.
 - Instabil hely
 - Nagyfokú rázkódásnak kitett terület
 - A szellőzőnyílásokat eltakaró hely (túl közel falakhoz, ágyhoz, bolyhos szőnyeghez és más hasonló tárgyakhoz)
 - Nedves vagy poros hely
 - Közvetlen napsugárzásnak kitett vagy kültéri hely
 - Magas hőmérsékletnek kitett hely
 - Nyílt lánghoz közeli terület
 - Rosszul szellőző hely
- Bár a készülék működése során ózon képződik, annak az emberi szervezetre nincs hatása. Mindazonáltal, ha a készüléket hosszabb ideig kívánja használni, gondoskodjon a telepítési hely megfelelő szellőztetéséről.
- Nem jóváhagyott kábeleket ne csatlakoztasson ehhez a készülékhez. Az ilyen használat személyi sérülést, tüzet vagy áramütést okozhat.

Tápellátás

▲ FIGYELMEZTETÉS

- Ne használjon a gyártó által a készülékhez mellékelte eltérő tápkábelt, mert ez tüzet vagy áramütést okozhat.
- Ne alakítsa át és ne hajlítsa meg a tápkábelt és ne húzza nagy erővel. Ne tegyen nehéz tárgyakat a tápkábelre. A tápkábel sérülése tüzet vagy áramütést okozhat.
- Ne csatlakoztassa és ne távolítsa el a tápkábelt nedves kézzel, mert ez áramütést okozhat.
- Ne használjon hosszabbítókábelt vagy elosztót ehhez a készülékhez. Az ilyen használat személyi sérülést, tüzet vagy áramütést okozhat.
- Ne kösse kötegebe a tápkábelt, és ne kössön rá csomót, mert ez tüzet vagy áramütést okozhat.
- A tápkábel csatlakozóját teljesen dugja be a konnektorba. Ennek be nem tartása tüzet vagy áramütést okozhat.
- Vihar idejére teljesen húzza ki a tápkábel csatlakozóját a konnektorból. Ennek be nem tartása tüzet, áramütést vagy meghibásodást okozhat.

▲ VIGYÁZAT

- Csak olyan tápegységet használjon, amely megfelel az itt felsorolt feszültségi előírásoknak. Ennek be nem tartása tüzet vagy áramütést okozhat.
- Ne torlaszolja el annak a konnektornak a környékét, ahová a készülék tápkábele csatlakozik, így veszély esetén a tápkábel csatlakozóját könnyen kihúzhatja.

Kezelés

▲ FIGYELMEZTETÉS

- Ne szerelje szét és ne módosítsa a készüléket. A készülék belsejében magas hőmérsékletű és nagyfeszültségű alkatrészek találhatók, amelyek tüzet és áramütést okozhatnak.
- Ne engedje, hogy gyermekek megérintsék vagy piszkálják a tápkábelt, az egyéb kábeleket vagy a készülék belső vagy elektromos alkatrészeit. Ennek be nem tartása komoly személyi sérülést okozhat.
- Forduljon a Canon helyi hivatalos viszonteladójához, ha a készülék szokatlan zajt kelt, szokatlan szagot áraszt, füstöl vagy erős hőt sugároz. A további használat tüzet vagy áramütést okozhat.
- Ne használjon gyúlékony permetet a készülék közelében. Ha a nyomtató belső elektromos alkatrészei gyúlékony anyaggal érintkeznek, az tüzet vagy áramütést okozhat.

⚠ VIGYÁZAT

- Saját biztonsága érdekében húzza ki a tápkábel csatlakozóját, ha a készüléket hosszabb ideig nem használja.
- A fedelek nyitásánál és zárásánál legyen óvatos, nehogy megsérüljön a keze.
- Tartsa távol kezét és ruházatát a nyomtató kimeneti területén található görgőktől. Ha a görgők elkapják a kezét vagy a ruházatát, az személyi sérülést okozhat.
- A készülék belseje és a kimeneti nyílás használat közben és közvetlenül utána igen forró. Az égési sérülések megelőzése érdekében ezeket a részeket ne érintse meg. A kinyomtatott papír közvetlenül a kiadást követően szintén forró lehet, ezért kezelje óvatosan. Ennek be nem tartása égési sérüléseket okozhat.

Karbantartás és ellenőrzés

⚠ FIGYELMEZTETÉS

- Tisztítás előtt kapcsolja ki a készüléket és húzza ki a tápkábel csatlakozóját a konnektorból. Ennek be nem tartása tüzet vagy áramütést okozhat.
- Bizonyos időközönként húzza ki a tápkábel csatlakozóját a konnektorból, és a csatlakozó fémágainak tövét és a konnektort száraz kendővel tisztítsa meg a portól és a szennyeződésektől. Ha az összegyűlt por átnedvesedik, rövidzárlatot vagy tüzet okozhat.
- A készülék tisztításához nedves, jól kifacsart kendőt használjon. A tisztítókendő benedvesítéséhez kizárólag vizet használjon. Ne használjon alkoholt, benzint, festékkihígítót vagy más gyúlékony anyagot. Ha a nyomtató belső elektromos alkatrészei ilyen anyagokkal érintkeznek, az tüzet vagy áramütést okozhat.
- Rendszeresen ellenőrizze, hogy a tápkábel és a csatlakozója nem sérült-e. Ellenőrizze, hogy a készüléken van-e rozsdás, karcos, repedt vagy erős hő sugárzó rész. A nem kellően karbantartott berendezés használata tüzet vagy áramütést okozhat.

Kellékanyagok

⚠ FIGYELMEZTETÉS

- Ne dobja a használt festékkazettákat nyílt lángba. Ez belobbanást és égési sérülést vagy tüzet okozhat.
- Ha a festék véletlenül kiömlik vagy szétszóródik, a festékszemcséket gondosan törölje fel puha, nedves ruhával és ne lélegezze be a festékport. Soha ne használjon porszívót a festékszemcsék feltakarításához. Az ilyen eljárás a porszívó meghibásodásához vagy statikus kislülés miatt porrobbanáshoz vezethet.

⚠ VIGYÁZAT

- Tárolja a festékkazettákat és az egyéb kellékanyagokat kisgyermekektől elzárva. Ha lenyelte a festéket, azonnal forduljon orvoshoz vagy mérgezők kezelésével foglalkozó szakintézményhez.
- Ne kísérelje meg a festékkazetta szétszerelését. A festék szétszóródhat, és a szemébe vagy szájába kerülhet. Ha a festék a szemébe vagy a szájába kerülne, azonnal mossa ki hideg vízzel, és forduljon orvoshoz.
- Ha a festékkazettából festék szóródik ki, ne lélegezze be és ügyeljen rá, hogy a festék ne kerülhessen a bőrére. Ha a festék a bőrére kerül, azonnal mossa le szappannal. Ha belélegezte a festéket vagy bőrén a festék irritációt vált ki, azonnal forduljon orvoshoz vagy mérgezők kezelésével foglalkozó szakintézményhez.

Egyéb

⚠ FIGYELMEZTETÉS

- Ha szívritmus-szabályozóval rendelkezik, ügyeljen arra, hogy a készülék kis erejű mágneses mezőt gerjeszt. Ha a készülék használata közben testében bármilyen rendellenességet észlel, menjen távolabb a készüléktől és azonnal kérje orvosa tanácsát.

Jogi feltételek

A termék és a képi anyagok használatával kapcsolatos jogi korlátozások

A termék bizonyos dokumentumok beolvasására, nyomtatására, vagy más módon való reprodukálására való felhasználása törvénybe ütközhet és polgári/büntetőjogi felelősségre vonást eredményezhet. Az ilyen dokumentumokra mutat példát az alábbi, nem teljes lista. Ez a lista csupán útmutatásul szolgál. Ha nem biztos benne, hogy a termék adott esetben, adott célra való felhasználása (beolvasás, nyomtatás, reprodukálás) illetve a beolvasott, kinyomtatott, egyéb módon reprodukált képek felhasználása legális-e, konzultáljon jogi szakértővel.

- Papírpénz
- Utazási csekk
- Átutalási megbízások
- Ebédjegyek
- Letéti jegyek
- Útlevelek
- Postai bélyegek (használt és használatlan)
- Bevándorlási papírok
- Belépők és azonosítók
- Illetékbélyegek (használt és használatlan)
- Szolgálati és üzleti titkot képező papírok
- Kötvények és egyéb adósságlevelek
- Kormányhivatalok által kiállított csekkek és dokumentumok
- Részvényigazolások
- Gépjárművek dokumentumai
- Szerzői jogok által védett munkák és műalkotások a szerzői jogok tulajdonosának engedélye nélkül

Minden erőfeszítést megteszünk, hogy a kézikönyvekben megjelenő információk pontosak és hitelesek legyenek. Mivel azonban termékeinket folyamatosan fejlesztjük, ha pontos specifikációra van szüksége, lépjen kapcsolatba a megfelelő Canon képviselővel.

Despre manualele furnizate

① Punerea în funcțiune (acest manual):

Citiți mai întâi acest manual. Acest manual descrie instalarea aparatului, setările și o secțiune de atenționare. Vă rugăm să citiți acest manual înainte de a utiliza aparatul.



② Ghid de configurare rețea LAN wireless (numai pentru MF8280Cw):

Citiți acest manual în paralel cu documentul Punerea în funcțiune. Acest manual descrie procedurile de configurare a rețelei LAN wireless, precum și cauzele și soluțiile problemelor care pot apărea la configurare. Citiți acest manual când conectați aparatul la o rețea LAN wireless.



③ MF Driver Installation Guide (Ghid de instalare a driverului MF) (User Software CD (CD cu software pentru utilizator)):

În continuare, citiți acest manual. Acest manual descrie instalarea software-ului.

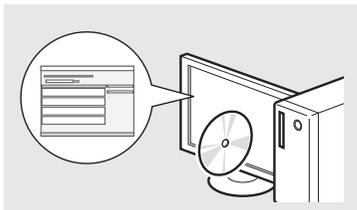

④ e-Manual (Manual electronic) (Multi-lingual User Manual CD (CD cu manualul de utilizare multilingv)):

Citiți capitolul corespunzător necesităților dvs. e-Manual (Manual electronic) este structurat după subiecte, pentru simplificarea găsirii informațiilor.

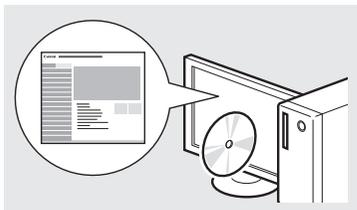

Navigarea prin meniu și metoda de introducere a textului

● MF8280Cw

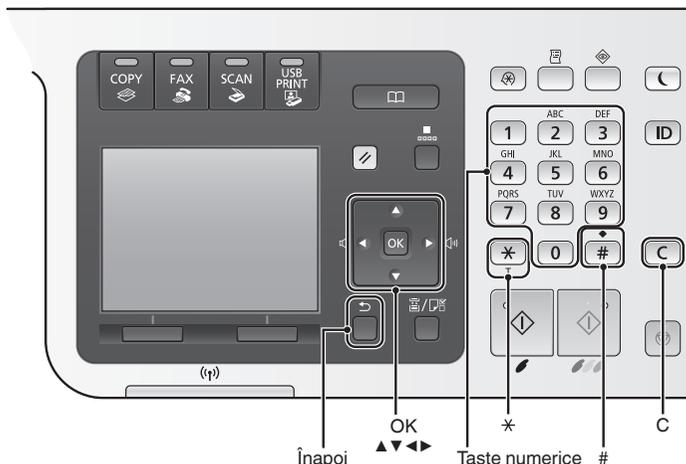

● MF8230Cn

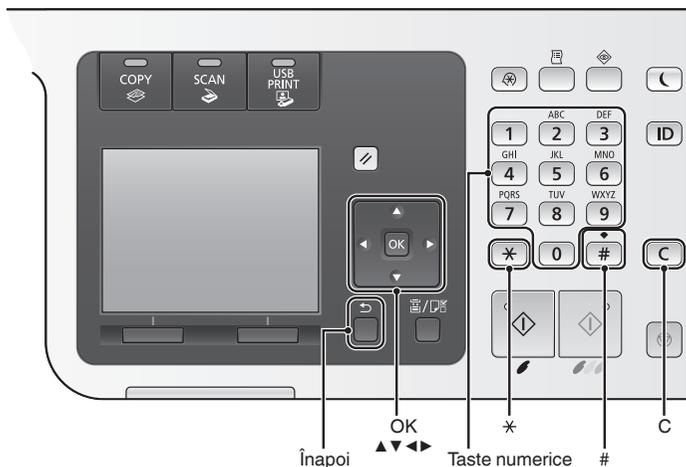

Navigarea prin meniu

Selectarea elementelor sau deplasarea cursorului printre elementele de meniu

Selecționați un element cu [▲] sau cu [▼]. Treceți la următoarea ierarhie cu [OK] sau cu [▶]. Reveniți la meniul anterior cu [■] (Înapoi) sau cu [◀].

Confirmarea setărilor

Apăsați pe [OK]. Totuși, când pe ecran se afișează <Aplicare>, selecționați <Aplicare>, apoi apăsați [OK].

Vizualizarea documentului e-Manual (Manual electronic) de pe CD

- 1 Introduceți Multi-lingual User Manual CD (CD cu manualul de utilizare multilingv) în computer.
- 2 Selecționați limba.
- 3 Faceți clic pe [Display Manuals] (Afișare manuale).

În funcție de sistemul de operare utilizat, este posibil să se afișeze un mesaj de protecție de securitate.

Conectarea cablului de alimentare și PORNIREA alimentării

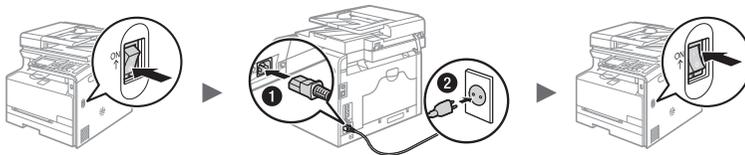

1 Nu conectați cablul USB în acest moment. Conectați-l când instalați software-ul.

Metoda de introducere a textului

Schimbarea modului de intrare

Apăsați pe <A/a/12> sau pe [*] pentru a schimba modul de introducere.

Mod intrare	Text disponibil
<A>	Alfabet (litere mari) și simboluri
<a>	Alfabet (litere mici) și simboluri
<12>	Numere

Introducerea textului, a simbolurilor și a numerelor

Introduceți cu ajutorul tastelor numerice sau cu [#].

Pentru detalii despre modul care se poate comuta sau despre textul disponibil, consultați tabelul de mai jos.

	Mod intrare:		
	<A>	<a>	<12>
1	@ . - _ /		1
2	ABC	abc	2
3	DEF	def	3
4	GHI	ghi	4
5	JKL	jkl	5
6	MNO	mno	6
7	PQRS	pqrs	7
8	TUV	tuv	8
9	WXYZ	wxyz	9
0	(Indisponibil)		0
*	(spațiu) @ . / - _ ! ? & \$ % # () [] { } < > * + = , ; : ' ^ ` \ ~		(Indisponibil)

Deplasarea cursorului (Introducerea unui spațiu)

Deplasați utilizând [◀] sau [▶]. Deplasați cursorul la sfârșitul textului și apăsați pe [▶] pentru a introduce un spațiu.

Ștergerea caracterelor

Apăsați pe [C] pentru a șterge caractere. Apăsați și mențineți apăsat [C] pentru a șterge toate caracterele.

Specificarea setărilor inițiale

Urmați instrucțiunile de pe ecran pentru a seta limba, regiunea, fusul orar și data și ora. Pentru detalii despre navigarea prin meniu și despre modul de introducere a numerelor, consultați „Navigarea prin meniu și metoda de introducere a textului” (P. 240). De asemenea, puteți selecta dacă să efectuați sau nu corecția de culoare. Pentru detalii legate de modul de efectuare a corecției de culoare, consultați documentul e-Manual (Manual electronic).

2 e-Manual (Manual electronic) „Setting Up the Machine” (Configurarea aparatului) ▶ „Turning ON the Power and Configuring Initial Settings” (Alimentarea și configurarea setărilor inițiale)

MF8280Cw

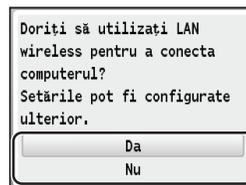
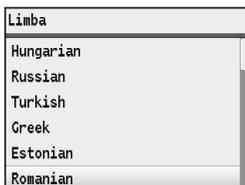

Conectarea imediată la computer printr-o rețea LAN fără fir

Da

3 Începeți de la pasul 4 „Setarea LAN fără fir” din documentul Ghid de configurare rețea LAN wireless

Vezi Ghidul de configurare rețea LAN wireless pentru setări.

OK

Conectarea ulterioară la computer printr-o rețea LAN fără fir

3 Consultați Ghidul de configurare rețea LAN wireless.

Conectarea la computer printr-o rețea LAN cu fir

3 Continuați cu „Conectarea printr-o rețea LAN cu fir” (P. 242).

Conectarea la computer printr-un cablu USB

3 Continuați cu „Conectarea printr-un cablu USB” (P. 242).

Neconectarea la computer

3 Finalizați configurarea.

Nu

MF8230Cn

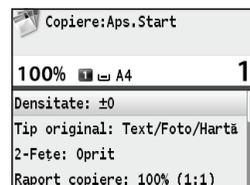
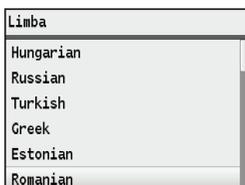

Alegerea metodei de conectare a aparatului la computer

● Conectarea printr-o rețea LAN cu fir

- ⊕ Consultați „Conectarea printr-o rețea LAN cu fir”

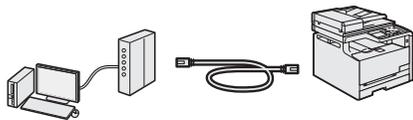

Puteți conecta aparatul la computer prin intermediul unui router LAN cu fir. Utilizați un cablu LAN pentru a conecta aparatul la router.

- Asigurați-vă că există porturi disponibile în router pentru a conecta aparatul și computerul.
- Trebuie să aveți pregătit un cablu LAN cu pereche torsadată, de categorie 5 sau mai mare.

● Conectarea printr-un cablu USB

- ⊕ Consultați „Conectarea printr-un cablu USB”



Puteți conecta aparatul la computer prin intermediul unui cablu USB.

● Conectarea printr-o rețea LAN fără fir (numai pentru MF8280Cw)

- ⊕ Consultați documentul Ghid de configurare rețea LAN wireless



Puteți conecta aparatul la computer prin intermediul unui router fără fir*. Din moment ce este conectat fără fir, nu este necesar niciun cablu LAN.

* Este necesar un router fără fir, care acceptă IEEE802.11b/g/n.

Dacă nu sunteți sigur dacă routerul este fără fir sau cu fir: Consultați manualul de instrucțiuni furnizat împreună cu dispozitivul de rețea sau contactați producătorul.

Conectarea printr-o rețea LAN cu fir

1 Conectați cablul de rețea.

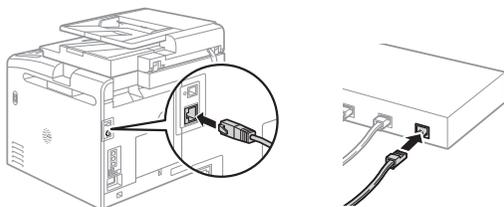

Adresa IP va fi configurată automat în 2 minute. Dacă doriți să setați manual adresa IP, consultați următoarele articole.

- ⊕ e-Manual (Manual electronic) „Network” (Manual electronic Rețea) ► „Connecting to a Network” (Conectarea la o rețea) ► „Setting IP Addresses” (Setarea adreselor IP)

2 Instalați driverul și software-ul utilizând discul User Software CD (CD cu software pentru utilizator).

- ⊕ Continuați cu secțiunea „Setarea dimensiunii și a tipului de hârtie” (P. 243).

Conectarea printr-un cablu USB

Conectați cablul USB după instalarea driverelor MF și a MF Toolbox.

1 Instalați driverul și software-ul utilizând discul User Software CD (CD cu software pentru utilizator).

2 Conectați cablul USB.

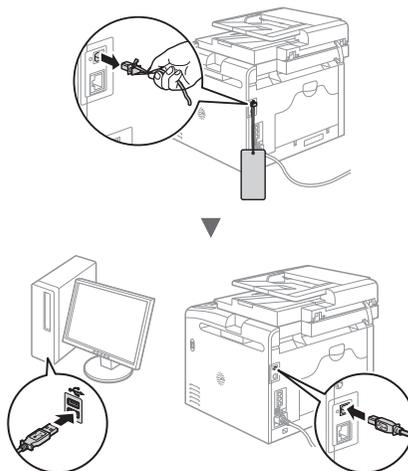

- ⊕ Continuați cu secțiunea „Setarea dimensiunii și a tipului de hârtie” (P. 243).

Pentru detalii despre procedurile de instalare:

- ⊕ Consultați MF Driver Installation Guide (Ghid de instalare a driverului MF)

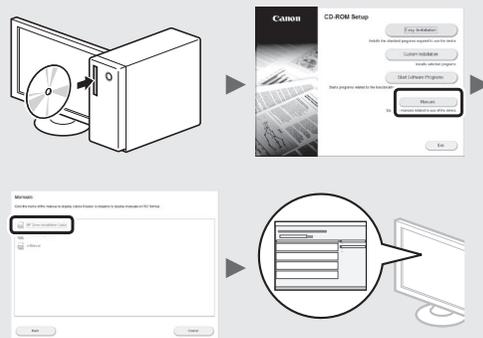

Setarea dimensiunii și a tipului de hârtie

Urmați instrucțiunile de pe ecran, setați dimensiunea și tipul de hârtie.

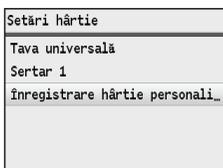
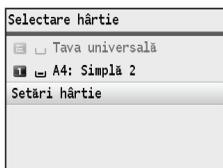

Specificarea setărilor inițiale de fax și conectarea unui cablu telefonic (numai pentru MF8280Cw)

1 Specificați setările de fax inițiale.

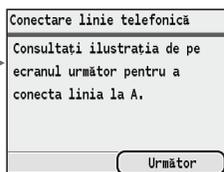
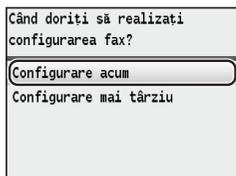
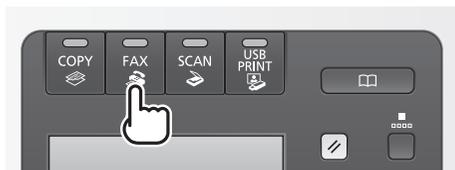

Urmați instrucțiunile din „Ghid de instalare fax” pentru a specifica un număr de fax, un nume de unitate și un mod de recepționare. Pentru detalii despre modul de recepționare, consultați e-Manual (Manual electronic).

- ➔ e-Manual (Manual electronic) „Faxing” (Fax) ► „Receiving Faxes” (Recepționarea faxurilor)

Cum se utilizează un nume de utilizator

Când trimiteți un document, informațiile expeditorului setate de dvs. sunt imprimate pe hârtia destinatarului.

2 Conectați un cablu telefonic*.

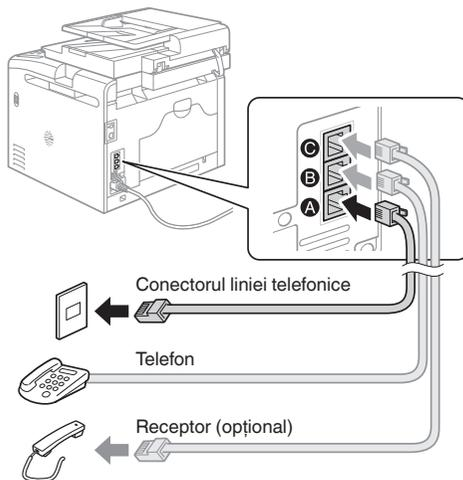

Când pe ecran apare mesajul <Conectare linie telefonică>, conectați cablul telefonic ținând cont de cele prezentate în ilustrație. Este posibil ca, în funcție de țara sau de regiunea dvs., adaptorul și cablul de telefon să fie incluse împreună cu aparatul. Pentru detalii legate de modul de conectare a cablului de telefon și a adaptorului, consultați documentul e-Manual (Manual electronic).

- ➔ e-Manual (Manual electronic) „Setting Up the Machine” (Configurarea aparatului) ► „Configuring Initial Settings for Fax Functions (MF8580Cdw / MF8550Cdn / MF8280Cw Only)” (Configurarea setărilor inițiale pentru funcțiile faxului (numai pentru MF8580Cdw / MF8550Cdn / MF8280Cw)) ► „Connecting the Telephone Line” (Conectarea cablului de telefon)

Când instalați telefonul opțional:

Pentru mai multe detalii, consultați manualul furnizat cu telefonul.

* Este posibil ca, în funcție de țara sau de regiunea dvs., cablul de telefon să fie inclus împreună cu aparatul.

3 Ieșiți din Ghid de instalare fax, apoi reporniți aparatul.

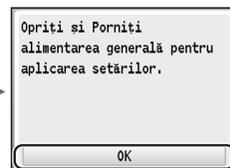
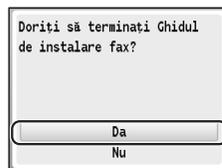

Opriti aparatul și așteptați cel puțin 10 secunde, apoi porniți-l din nou. Dacă nu se detectează automat tipurile de linii telefonice, consultați documentul e-Manual (Manual electronic) și setați manual o linie telefonică.

- ➔ e-Manual (Manual electronic) „Setting Menu List” (Lista meniurilor de setări) ► „Fax Settings” (MF8580Cdw / MF8550Cdn / MF8280Cw Only) (Setări de fax (numai pentru MF8580Cdw / MF8550Cdn / MF8280Cw)) ► „Basic Settings” (Setări de bază)

Acest aparat oferă o gamă variată de funcții. În continuare, sunt prezentate principalele funcții pe care le puteți utiliza în activitățile de rutină.

Copiere

Copii mărite/micșorate

Puteți să măriți sau să micșorați documentele de dimensiuni standard pentru a le copia pe hârtie de dimensiuni standard sau să specificați raportul de copiere în procente.

Coloționare

Puteți sorta copiile pe seturi aranjate în ordinea paginilor.

Paginare redusă

Puteți să reduceți aspectul mai multor documente astfel încât să le copiați pe o singură coală.

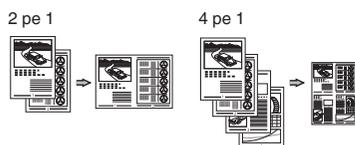

Copierea cărților de identitate

Puteți să faceți o copie a unei cărți de identitate cu două fețe pe o singură față a hârtiei.

Copierea cu economisire de hârtie

Puteți alege setările de copiere dorite din opțiunile afișate atunci când selectați [Copy] de pe panoul de operare.

Fax*

Trimiterea unui document direct de la computer (Fax PC)

Pe lângă trimiterea și recepționarea normală a faxurilor, puteți să utilizați și faxul PC-ului.

Trimiterea

Puteți să înregistrați destinațiile de fax în agenda de adrese. Puteți specifica destinațiile utilizând diferite metode, astfel încât să trimiteți documentele rapid și simplu.

- Căutarea destinațiilor
- Lista de favorite
- Apelare codată
- Grup de destinații
- Specificarea din istoricul trimiterilor
- Transmitere secvențială

Recepționare

- Recepționarea în memorie
Puteți stoca documentele recepționate în memorie. Puteți oricând imprima documentele stocate, iar dacă nu aveți nevoie de ele, le puteți șterge.



- Recepționarea de la distanță
Dacă este conectat un telefon extern, puteți să comutați imediat la modul de recepționare a faxurilor, formând numărul de identificare pentru recepționarea de faxuri cu ajutorul butoanelor de apelare ale telefonului în timpul unui apel telefonic.

Imprimare

Imprimare cu mărire/micșorare

Paginare redusă

Puteți să reduceți aspectul mai multor documente, astfel încât să le imprimați pe o singură coală.

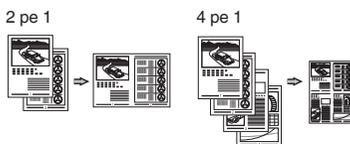

Imprimare de postere

Imprimare de filigrane

Afișarea unei previzualizări înainte tipărirea

Selectarea unui „Profil”

Scanare

Salvarea documentelor prin utilizarea panoului de operare al aparatului

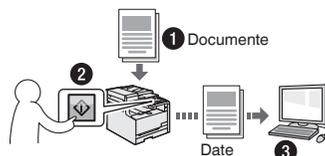

Scanarea cu [Scan▶PC1]/[Scan▶PC2]

Puteți simplifica procedura de selectare a destinației și de efectuare a setărilor de scanare prin înregistrarea acestora în tastele de pe panoul de operare.

Salvarea documentelor prin utilizarea operațiilor specifice computerului

- Scanarea cu MF Toolbox
- Scanarea dintr-o aplicație

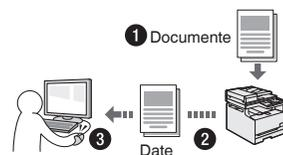

Salvarea într-o memorie USB

Puteți salva documentele scanate într-o memorie USB conectată la aparat.

Setări de rețea

Acest aparat este echipat cu o interfață de rețea cu ajutorul căreia puteți să creați cu ușurință un mediu de rețea. Dacă utilizați modelul MF8280Cw, vă puteți conecta la rețea utilizând rețeaua LAN wireless. De asemenea, puteți să imprimați un document, să utilizați faxul PC-ului (numai pentru MF8280Cw) și să utilizați scanarea prin rețea de la toate computerele conectate la aparat. Aparatul contribuie la creșterea eficienței lucrului atunci când este partajat în birou.

Remote UI (IU la distanță)

Informațiile despre starea aparatului se pot vedea la computerele din rețea. Prin intermediul rețelei, puteți să accesați aparatul și să gestionați lucrările sau să specificați diferite setări.

* Numai pentru MF8280Cw

Soluționarea blocajelor de hârtie

Dacă apare următorul ecran, a avut loc un blocaj de hârtie în alimentator sau în interiorul aparatului. Urmați procedura afișată pe ecran pentru a scoate hârtia blocată sau documentul blocat. Acest manual indică numai zonele unde pot avea loc blocajele de hârtie. Pentru detalii legate de proceduri, consultați documentul e-Manual (Manual electronic).

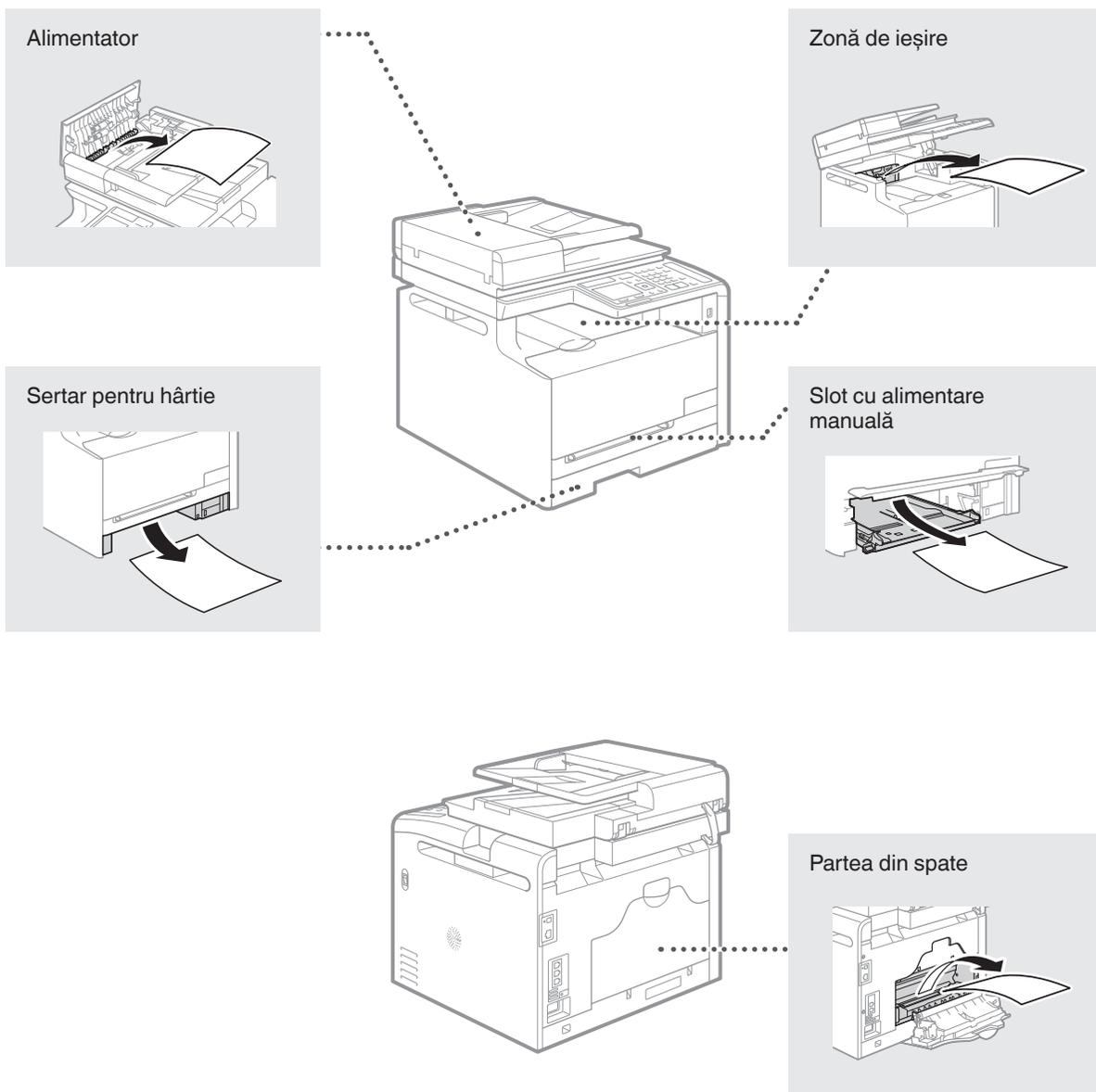
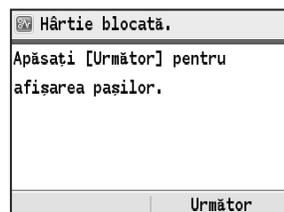

Înlocuirea cartușelor de toner

Cartușele de toner sunt produse consumabile. Când tonerul aproape se golește sau s-a golit complet în mijlocul efectuării unei lucrări, pe ecran apare un mesaj sau ar putea apărea următoarele probleme. Acționați corespunzător.

Când apare un mesaj

Când un toner aproape că se golește în mijlocul efectuării unei acțiuni, pe ecran apare un mesaj.

Mesaj	Când mesajul este afișat pe ecran	Descriere și soluții
Pregătiți cartușul de toner <Culoare toner>*	Cartușul de toner trebuie înlocuit în curând.	Vă recomandăm să verificați nivelul tonerului rămas și să înlocuiți cartușul cu unul nou înainte de a imprima un volum mare de documente. ⊕ e-Manual (Manual electronic) „Replacing Toner Cartridges” (Înlocuirea cartușelor de toner) Dacă se afișează acest mesaj, faxul primit va fi stocat în memorie fără să fie imprimat. De asemenea, rapoartele nu pot fi imprimate, chiar dacă acestea sunt setate să fie imprimate automat. Dacă <Cont. tipărirea cu nivel redus toner> din <Setări tipărire RX> este setat la <Pornit>, totuși, imprimarea va continua, dar este posibil ca faxurile să apară estompeate sau în ceață. ⊕ e-Manual (Manual electronic) „Printing Reports and Lists” (Imprimarea rapoartelor și a listelor) ⊕ e-Manual (Manual electronic) „Setting Menu List” (Lista de meniuri de setări)
Durata cart. toner a expirat <Culoare toner>*	Cartușul de toner a ajuns la finalul duratei de viață.	Dacă acest mesaj nu dispăre, înlocuiți cartușul de toner. Puteți continua imprimarea, dar calitatea imprimării nu poate fi garantată. ⊕ e-Manual (Manual electronic) „Replacing Toner Cartridges” (Înlocuirea cartușelor de toner)
Durata părți cart. a expirat. Se recomandă înlocuire cartuș. <Culoare toner>*	Este posibil ca aparatul să nu imprime corespunzător, deoarece un cartuș de toner care a ajuns la sfârșitul duratei de viață încă mai există în aparat.	Dacă acest mesaj nu dispăre, înlocuiți cartușul de toner. Puteți continua imprimarea, dar este posibil ca imprimarea să aibă o calitate mai slabă. ⊕ e-Manual (Manual electronic) „Replacing Toner Cartridges” (Înlocuirea cartușelor de toner)

* Negru, galben, magenta sau cyan vor apărea la <Culoare toner>.

Dacă documentele tipărite au o calitate slabă

Dacă documentele tipărite încep să prezinte oricare dintre următoarele caracteristici, unul dintre cartușele de toner este aproape gol. Înlocuiți cartușul de toner aproape gol, chiar dacă nu se afișează niciun mesaj.

Apar dungi albe



Parțial estompeate



Densitate inegală



Apar pete sau stropi de toner



Spațiul liber din documentele originale devine gri în documentele tipărite



Notă

Simboluri utilizate în acest manual

⚠ AVERTISMENT

Indică un avertisment referitor la operațiuni care, dacă nu sunt realizate corect, pot duce la decesul sau rănirea unor persoane. Pentru a utiliza aparatul în siguranță, fiți mereu atent la aceste avertismente.

⚠ ATENȚIE

Indică un avertisment referitor la operațiuni care, dacă nu sunt realizate corect, pot duce la decesul sau rănirea unor persoane. Pentru a utiliza aparatul în siguranță, fiți mereu atent la aceste avertismente.

Taste și butoane utilizate în acest manual

Următoarele simboluri și nume de taste reprezintă câteva exemple privind modul în care tastele ce trebuie apăsată sunt prezentate în acest manual.

- Taste ale panoului de operare:
[Pictograma tastei]
[Pictograma tastei] + (Numele tastei)
Exemplu:
[]
[] (Înapoi)
- Afișaj: <Specificați destinația.>
- Butoanele și elementele de pe afișajul computerului: [Preferences] (Preferințe)

Ilustrații și imagini utilizate în acest manual

Dacă nu se specifică altfel, ilustrațiile și imaginile utilizate în acest manual provin de la modelul MF8280Cw.

⚠ AVERTISMENT

Pentru a evita pericolul de vătămări corporale și de avariere a echipamentului și pentru informații legale, citiți secțiunile Aspecte legale și Informații importante privind siguranța de pe discul Multi-lingual User Manual CD (CD cu manualul de utilizare multilingv) inclus împreună cu produsul.

Instrucțiuni de siguranță importante

Citiți cu atenție secțiunea „Instrucțiuni de siguranță importante” din acest manual și din e-Manual (Manual electronic) înainte de a acționa aparatul.

Deoarece aceste instrucțiuni sunt concepute pentru a evita rănirea utilizatorului și a altor persoane sau pentru a preveni distrugerea de proprietăți, respectați mereu aceste instrucțiuni precum și cerințele de operare.

Rețineți că sunteți responsabil pentru toate avarierile cauzate de nerespectarea instrucțiunilor furnizate în acest manual, utilizând dispozitivul într-un scop pentru care nu a fost proiectat sau din cauza reparațiilor sau modificărilor efectuate de orice altă persoană care nu este un tehnician aprobat de Canon.

Instalarea

⚠ AVERTISMENT

- Nu instalați aparatul în apropierea substanțelor inflamabile, cum ar fi produse pe bază de alcool sau diluanți de vopsea. Dacă substanțele intră în contact cu componentele electrice din interiorul aparatului, aceste substanțe se pot aprinde și pot produce un incendiu sau pot mări riscul de producere a unui scurtcircuit.
- Nu amplasați pe aparat lămpișoare sau alte obiecte de metal sau recipiente umplute cu lichid. Dacă substanțe străine intră în contact cu componentele electrice din aparat, se poate crea un pericol de incendiu sau de electrocutare.
Dacă oricare dintre aceste substanțe pătrund în aparat, opriți imediat alimentarea aparatului și contactați distribuitorul Canon local.

- Nu utilizați în apropierea echipamentului medical. Unda radio emisă de la acest aparat poate interfera cu echipamentele medicale, lucru care poate duce la accidente grave.

⚠ ATENȚIE

- Nu instalați aparatul în următoarele locuri. În acest caz, se pot produce răni personale, se poate crea un pericol de incendiu sau de electrocutare.
 - Loc instabil
 - O locație expusă unor vibrații excesive
 - Un loc unde blochează locașurile de ventilare (prea aproape de pereți, de pat, de un covor aspru și de alte obiecte similare)
 - Un loc cu umezeală sau praf
 - Un loc expus la lumina directă a soarelui sau într-un loc exterior
 - Un loc cu temperaturi ridicate
 - Un loc în apropierea unui foc deschis
 - Un loc cu sistem de ventilație slab
- Deși aparatul generează ozon în timpul funcționării, acesta nu are niciun efect asupra corpului uman. Totuși, dacă intenționați să utilizați aparatul pentru perioade îndelungate de timp, asigurați-vă că locul de instalare este bine ventilat.
- Nu conectați cabluri neaprobate la acest aparat. În acest caz, se poate crea un pericol de incendiu sau de electrocutare.

Alimentarea cu energie electrică

⚠ AVERTISMENT

- Nu utilizați alt cablu de alimentare în afară de cel furnizat, deoarece există riscul producerii de incendii sau șocuri electrice.
- Nu modificați și nu îndoiiți cablul de alimentare și nu trageți de acesta cu forță. Nu amplasați obiecte grele pe cablul de alimentare. Avarierea cablului de alimentare poate duce la crearea unui pericol de incendiu sau de electrocutare.
- Nu conectați și nu deconectați cablul de alimentare cu mâinile ude, deoarece există riscul de electrocutare.
- Nu utilizați prelungitoare cu mai multe prize împreună cu acest aparat. În acest caz, se poate crea riscul de incendiu sau de electrocutare.
- Nu legați și nu înnoțați cablul de alimentare, deoarece există riscul producerii de incendii sau șocuri electrice.
- Introduceți complet ștecărul în priză de c.a. Nerespectarea acestei indicații poate crea pericol de incendii sau de electrocutare.
- Scoateți complet fișa de alimentare din priză în timpul unei furtuni cu tunete. Nerespectarea acestei instrucțiuni poate duce la producerea de incendii, de electrocutare sau de funcționări defectuoase.

⚠ ATENȚIE

- Utilizați numai sursa de alimentare care îndeplinește cerințele de tensiune listate mai jos. Nerespectarea acestei indicații poate crea pericol de incendiu sau de electrocutare.
- Nu astupați priză la care este conectat acest aparat, astfel încât să puteți deconecta ușor cablul de alimentare în caz de urgență.

Manevrarea

⚠ AVERTISMENT

- Nu dezamblați și nu modificați aparatul. În interiorul aparatului sunt componente care funcționează la temperaturi ridicate și sub înaltă tensiune, care pot provoca incendii sau scurtcircuite.
- Nu lăsați copii să atingă sau să se joace cu cablul de alimentare, cablurile, componentele interne și electrice. În caz contrar, se pot produce răni grave.
- Contactați un distribuitor Canon autorizat dacă aparatul emite un zgomot neobișnuit, produce un miros neobișnuit sau scoate fum sau căldură excesivă. Continuarea utilizării în aceste condiții creează pericol de incendiu sau de electrocutare.
- Nu utilizați spray-uri inflamabile în apropierea aparatului. Contactul dintre componentele electrice din interiorul aparatului și substanțele inflamabile poate crea un risc de incendiu sau de electrocutare.

⚠️ ATENȚIE

- Pentru siguranța dvs., deconectați cablul de alimentare dacă aparatul nu va fi utilizat pe o perioadă îndelungată de timp.
- Fiți atent la deschiderea și închiderea capacelor pentru a evita rănirea mâinilor.
- Țineți mâinile și hainele la distanță de cilindrul de alimentare din zona de ieșire. Dacă cilindrul de alimentare vă prind mâinile sau hainele, acest lucru poate duce la răniri personale.
- Interiorul aparatului și locașul de ieșire este foarte fierbinte în timpul utilizării și imediat după aceasta. Evitați contactul cu aceste zone pentru a evita arsurile. De asemenea, este posibil ca hârtia imprimată să fie fierbinte după ce este scoasă; prin urmare, manevrați-o cu atenție. În caz contrar, puteți suferi arsuri.

Întreținere și verificări

⚠️ AVERTISMENT

- Opriti aparatul și deconectați cablul de alimentare de la priză înainte de curățare. Nerespectarea acestei indicații poate crea pericol de incendiu sau de electrocutare.
- Deconectați periodic fișa de alimentare de la priză și curățați, cu o cârpă uscată, zona din jurul bazei pinilor de metal ai fișei de alimentare și priză, pentru a elimina praful și mizeria. În caz de umezeală, praful acumulat poate produce scurtcircuitate sau incendii.
- Utilizați o cârpă umedă și stoarsă bine pentru a curăța aparatul. Umeziți cârpele de curățat numai cu apă. Nu utilizați alcool, benzen, diluanți de vopsea sau alte substanțe inflamabile. Contactul dintre componentele electrice din interiorul aparatului și aceste substanțe poate crea un risc de incendiu sau de electrocutare.
- Verificați cablul de alimentare și mufa în mod regulat pentru a detecta avarii. Verificați aparatul pentru a detecta rugină, fisuri, zgărieturi, crăpături sau generare excesivă de căldură. Utilizarea echipamentului slab întreținut creează un risc de incendiu sau de electrocutare.

Consumabile

⚠️ AVERTISMENT

- Nu aruncați cartușele de toner uzate în flăcări deschise. Acest lucru poate produce aprinderea și poate cauza arsuri sau incendii.
- Dacă vărsați sau împrăștiati accidental toner, ștergeți cu atenție tonerul vărsat cu o cârpă moale, umedă și evitați inhalarea prafului de toner. Nu utilizați niciodată un aspirator pentru a curăța tonerul vărsat. În caz contrar, puteți determina stricarea aspiratorului sau împrăștierea explozivă a prafului ca urmare a descărcării statice.

⚠️ ATENȚIE

- Păstrați cartușele de toner și alte consumabile în locuri în care copiii nu pot avea acces. Dacă tonerul este înghițit, consultați imediat un medic sau un centru toxicologic.
- Nu încercați să dezasamblați cartușul de toner. Tonerul se poate împrăști și poate pătrunde în ochi sau în gură. Dacă vă intră toner în ochi sau în gură, spălați-vă imediat cu apă rece și apălați la medic.
- Dacă tonerul se varsă din cartușul de toner, evitați inhalarea acestuia și nu permiteți să intre în contact cu pielea. Dacă tonerul intră în contact cu pielea, spălați-vă imediat cu săpun. Dacă inhalați toner sau dacă pielea se irită din cauza contactului cu tonerul, consultați imediat un medic sau un centru toxicologic.

Alte informații

⚠️ AVERTISMENT

- Dacă utilizați un stimulator cardiac:
Acest aparat produce un câmp magnetic de nivel scăzut. Dacă simțiți anormalități în corpul dvs. în timp ce utilizați acest aparat, îndepărtați-vă de acesta și consultați imediat un medic.

Aspecte legale

Limitări legale pentru utilizarea produsului și utilizarea imaginilor

Utilizarea produsului pentru scanarea, imprimarea sau reproducerea în alt fel a anumitor documente și utilizarea acestor imagini scanate, imprimate sau reproduse în alt fel de produsul dvs. poate fi interzisă de lege și poate conduce la răspunderea penală și/sau civilă. O listă incompletă a acestor documente este prezentată mai jos. Lista este oferită numai ca sugestie. Dacă nu sunteți siguri cu privire la legalitatea scanării, imprimării sau reproducerii în alt fel a oricărui document și/sau a utilizării imaginilor scanate, imprimate sau reproduse în alt fel, trebuie să contactați în avans cu un consultant juridic.

- Bancnote
- Cecuri de călătorie
- Ordine de plată
- Bonuri de masă
- Certificate de depozit
- Pașapoarte
- Timbre poștale (anulate sau neanulate)
- Documente de imigrare
- Legitimății sau insigne de identificare
- Timbre fiscale (anulate sau neanulate)
- Formulare necompletate sau formulare de recrutare
- Cupoane sau alte certificate de depozit
- Cecuri sau cambii emise de agenții guvernamentale
- Certificate de acțiuni
- Permise de conducere și certificate de proprietate
- Lucrări/opere de artă protejate prin drepturi de autor, în lipsa permisiunii deținătorului acestor drepturi

Au fost depuse eforturi considerabile pentru a ne asigura că manualele aparatului nu conțin inadvertențe și omisiuni. Cu toate acestea, deoarece ne îmbunătățim constant produsele, dacă aveți nevoie de o specificație precisă, contactați Canon.

Информация за предоставените ръководства

① Първи стъпки (това ръководство):

Прочетете първо това ръководство. В това ръководство се описват инсталирането на устройството, настройките и предупрежденията. Преди да използвате машината, прочетете това ръководство.



② Ръководство за настройка на WLAN (само за MF8280Cw):

Прочетете това ръководство с ръководство Първи стъпки. Това ръководство описва процедурите за конфигуриране на WLAN, както и причините и решенията за проблеми, които можете да срещнете по време на конфигурирането. Не забравяйте да прочетете това ръководство, когато свързвате машината към WLAN.



③ MF Driver Installation Guide (Ръководство за инсталиране на MF драйвера) (User Software CD (Компакт диск с потребителски софтуер)):

Прочетете ръководството след това. В това ръководство се описва инсталирането на софтуера.

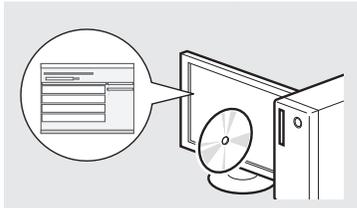

④ e-Manual (Електронно ръководство) (Multi-lingual User Manual CD (Компакт диск с многоезично ръководство за потребителя)):

Прочетете главата, която ви е необходима. Съдържанието на e-Manual (Електронно ръководство) е категоризирано по теми, за да се улесни намирането на желаната информация.



Придвижване в менюто и метод на въвеждане на текст

● MF8280Cw

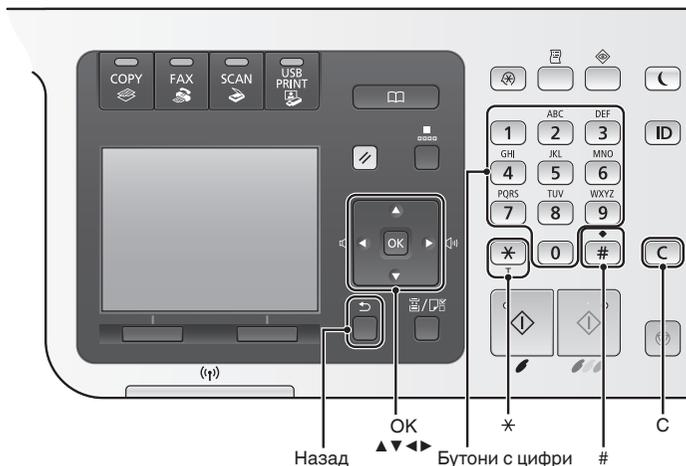

● MF8230Cn

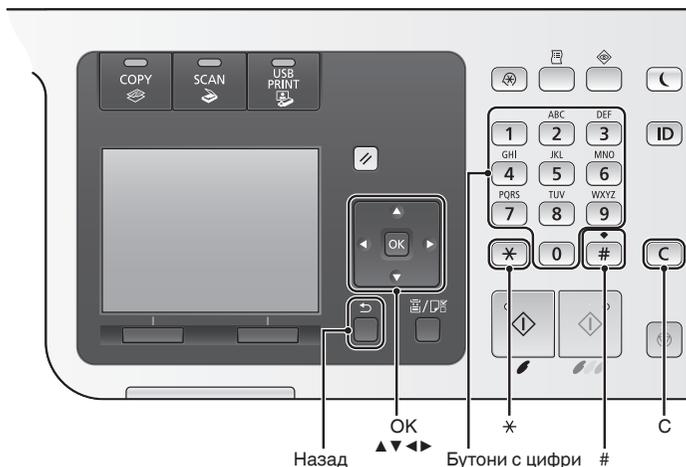

Придвижване в менюто

Избиране на елементи или преместване на курсора между елементите на менюто

Изберете елемент с помощта на [▲] или [▼]. Преминете към следващото йерархично ниво с [OK] или [▶]. Върнете се на предишното йерархично ниво с [◀] (Назад) или [◀].

Потвърждаване на настройките

Натиснете [OK]. Когато обаче на дисплея се появи съобщението <Прилагане>, изберете <Прилагане>, след което натиснете [OK].

Прегледане на e-Manual (Електронно ръководство) от компактдиска

- 1 Поставете Multi-lingual User Manual CD (Компакт диск с многоезично ръководство за потребителя) в компютъра.
- 2 Изберете език.
- 3 Щракнете върху [Display Manuals] (Покажи ръководствата).

В зависимост от използваната операционна система се показва съобщение за защита на сигурността.

Метод на въвеждане на текст

Смяна на режима на въвеждане

Натиснете <A/a/12> или [*], за да промените режима на въвеждане.

Режим на въвеждане	Текст за въвеждане
<A>	Азбука (главни букви) и символи
<a>	Азбука (малки букви) и символи
<12>	Цифри

Въвеждане текст, символи и цифри

Въвеждайте с бутоните с цифри или [#].

За подробности за режимите, на които може да се превключи, или текста, който може да се въвежда, вж. таблицата по-долу.

	Режим на въвеждане:		
	<A>	<a>	<12>
1	@ . - _ /		1
2	ABC	abc	2
3	DEF	def	3
4	GHI	ghi	4
5	JKL	jkl	5
6	MNO	mno	6
7	PQRS	pqrs	7
8	TUV	tuv	8
9	WXYZ	wxyz	9
0	(Не е достъпен)		0
*	(интервал) @ . / - _ ! ? & \$ % # () [] { } < > * + = " , ; : ' ^ \ `	(Не е достъпен)	

Преместване на курсора (въвеждане на интервал)

Преместването се извършва с помощта на [◀] или [▶]. Преместете курсора до края на текста и натиснете [▶], за да въведете интервал.

Изтриване на знаци

Натиснете [C] за изтриване на знаци. Натиснете и задръжте [C] за изтриване на всички знаци.

Свързване на захранващия кабел и ВКЛЮЧВАНЕ на захранването

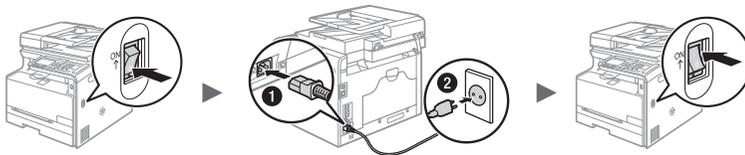

- ❶ Не свързвайте USB кабела на този етап. Свържете го по време на инсталиране на софтуера.

Указване на първоначалните настройки

Изпълнете инструкциите на екрана, за да зададете език, регион, часова зона и дата и час. За повече информация относно придвижването в менюто и въвеждането на цифри вж. „Придвижване в менюто и метод на въвеждане на текст“ (стр. 250). Можете също така да изберете дали да извършите корекция на цветовете. За подробности относно начина на извършване на корекция на цветовете вж. e-Manual (Електронно ръководство).

- ➔ e-Manual (Електронно ръководство) „Setting Up the Machine“ (Настройване на машината) ▶ „Turning ON the Power and Configuring Initial Settings“ (Включване на захранването и конфигуриране на първоначалните настройки)

MF8280Cw

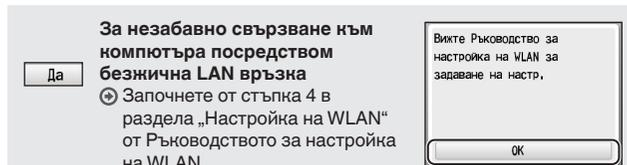
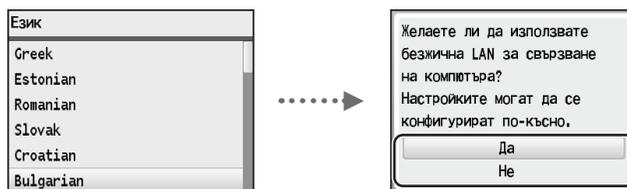

За свързване към компютъра посредством безжична LAN връзка

- ➔ Вж. в Ръководството за настройка на WLAN.

За свързване към компютъра посредством LAN кабел

- ➔ Вж. „Свързване чрез LAN кабел“ (стр. 252).

За свързване към компютъра посредством USB кабел

- ➔ Вж. „Свързване чрез USB кабел“ (стр. 252).

За да продължите, без да свързвате машината към компютър

- ➔ Завършете конфигурирането.

MF8230Cn

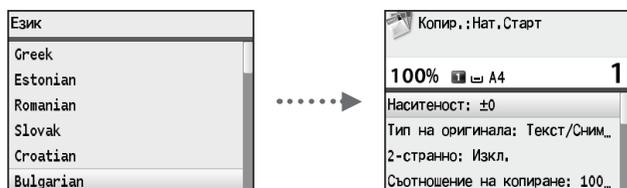

Избор на метод за свързване на машината към компютър

● Свързване чрез LAN кабел

⊕ Вж. „Свързване чрез LAN кабел“

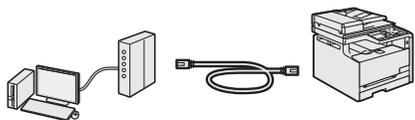

Можете да свържете машината към компютър посредством LAN маршрутизатор с изходи за мрежови кабели. Използвайте LAN кабел за свързване на машината към маршрутизатора.

- Уверете се, че маршрутизаторът разполага със свободни портове за свързване на машината към компютъра.
- Подгответе усукан двоен LAN кабел от категория 5 или по-висока.

● Свързване чрез USB кабел

⊕ Вж. „Свързване чрез USB кабел“

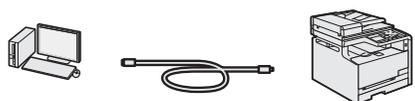

Можете да свържете машината към компютър посредством USB кабел.

● Свързване чрез безжична LAN мрежа (само за MF8280Cw)

⊕ Вж. Ръководството за настройка на WLAN.



Можете да свържете машината към компютър посредством безжичен маршрутизатор*. Тъй като свързването става по безжичен път, не са необходими LAN кабели.

* Изисква се безжичен маршрутизатор с поддръжка на стандартите IEEE802.11b/g/n.

Ако не сте сигурни дали маршрутизаторът ви поддържа безжично или кабелно свързване:

Вж. ръководството към самото мрежово устройство или се свържете с производителя му.

Свързване чрез LAN кабел

1 Свържете LAN кабела.

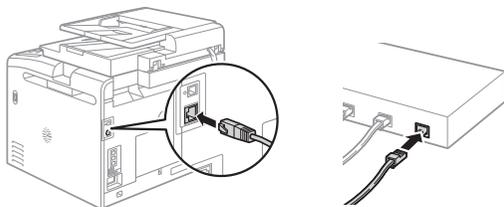

IP адресът ще се конфигурира автоматично в рамките на 2 минути. Ако искате да зададете IP адреса ръчно, вж. елементите по-долу.

⊕ e-Manual (Електронно ръководство) „Network“ (Мрежа) ▶ „Connecting to a Network“ (Свързване с мрежа) ▶ „Setting IP Addresses“ (Настройване на IP адреси)

2 Инсталирайте драйвера и софтуера от User Software CD (Компакт диск с потребителски софтуер).

⊕ Преминане към „Задаване на формата и типа на хартията“ (стр. 253).

Свързване чрез USB кабел

Свържете USB кабела, след като инсталирате MF драйверите и MF Toolbox.

1 Инсталирайте драйвера и софтуера от User Software CD (Компакт диск с потребителски софтуер).

2 Свържете USB кабела.

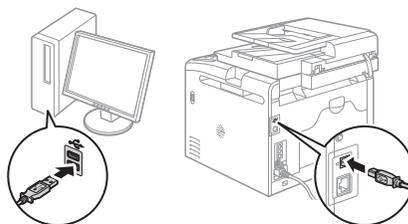
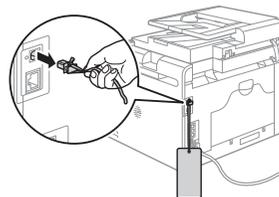

⊕ Преминане към „Задаване на формата и типа на хартията“ (стр. 253).

За повече подробности относно инсталационните процедури:

⊕ Вж. ръководството MF Driver Installation Guide (Ръководство за инсталиране на MF драйвера)

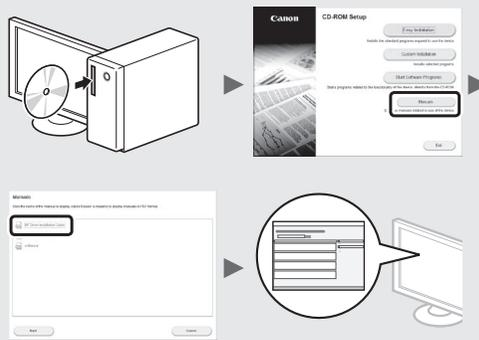

Задаване на формата и типа на хартията

Като следвате инструкциите на екрана, задайте формата и типа на хартията.

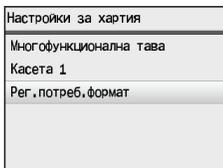
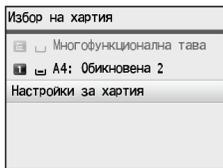

Указване на първоначалните настройки на факса и свързване на телефонен кабел (само за MF8280Cw)

1 Укажете първоначалните настройки на факса.

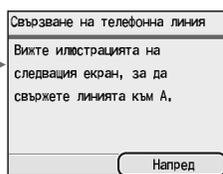
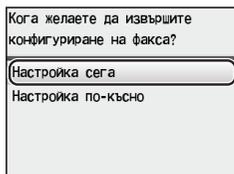
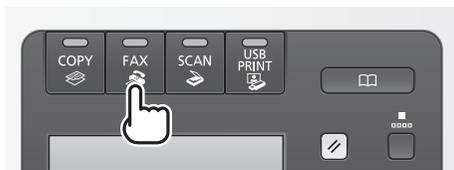

Следвайте инструкциите във „Ръководство за настройване на факса“, за да зададете номер на факса, име на устройството и режим на получаване. За повече подробности относно режимите на получаване вж. е-Manual (Електронно ръководство).

- е-Manual (Електронно ръководство) „Faxing“ (Изпращане на факс) ► „Receiving Faxes“ (Получаване на факсове)

Нак се използва потребителското име

Когато изпращате документ, информацията за изпращача, който сте регистрирали, се отпечатва на документа на получателя.

2 Свържете телефонния кабел*.

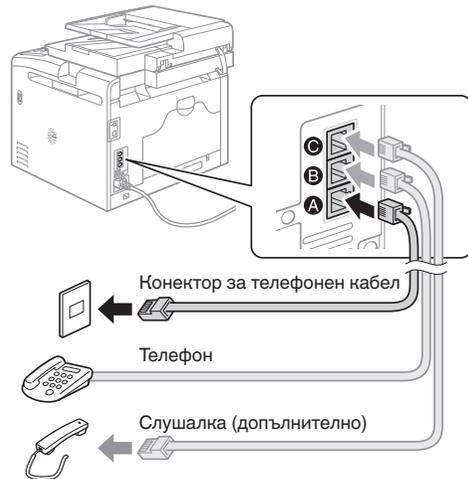

Когато на дисплея се покаже <Свързване на телефонна линия>, свържете телефонния кабел, като използвате за справка илюстрацията. С машината може да се предоставя телефонен кабел и адаптер в зависимост от страната или региона. За подробности относно начина на свързване на телефонния кабел и адаптера вж. електронното ръководство.

- е-Manual (Електронно ръководство) „Setting Up the Machine“ (Настройване на машината) ► „Configuring Initial Settings for Fax Functions (MF8580Cdw / MF8550Cdn / MF8280Cw Only)*“ (Конфигуриране на първоначалните настройки за функциите на факс (само за MF8580Cdw/MF8550Cdn/MF8280Cw)) ► „Connecting the Telephone Line“ (Свързване с телефонната линия)

При инсталиране на допълнителната слушалка:

За повече информация вж. ръководството, предоставено със слушалката.

* С машината може да се предоставя телефонен кабел в зависимост от страната или региона.

3 Излезте от Ръководство за настройване на факса, след което рестартирайте машината.

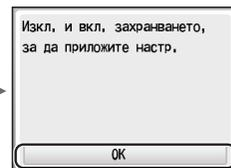
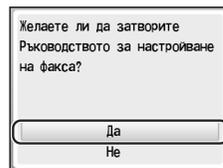

ИЗКЛЮЧЕТЕ устройството и изчакайте поне 10 секунди, преди да го ВКЛЮЧИТЕ отново. Ако типовете телефонна линия не се откриват автоматично, вж. е-Manual (Електронно ръководство) и настройте ръчно телефонната линия.

- е-Manual (Електронно ръководство) „Setting Menu List“ (Списък с меню на настройките) ► „Fax Settings (MF8580Cdw / MF8550Cdn / MF8280Cw Only)*“ (Настройки на факс (само за MF8580Cdw / MF8550Cdn / MF8280Cw)) ► „Basic Settings“ (Основни настройки)

Можете да използвате различни функции на устройството. Следва обзор на основните функции, които можете да използвате в ежеднезната си практика.

Копиране

Увеличени/намалени копия

Можете да увеличавате или намалявате документи със стандартен формат, така че да ги копирате на хартия със стандартен формат. Можете да зададете съотношение на копиране в проценти.

Комплектуване

Можете да сортирате копията в комплекти по номер на страница.

Намалено оформление

Можете да намалявате множество документи, за да ги копирате на един лист.

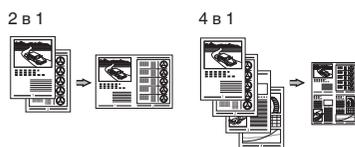

Копиране на лични документи

Можете да копирате двустранен личен документ от едната страна на лист хартия.

Пестене на хартия при копиране

Можете да изберете желаните настройки за копиране от опциите, показващи се при избора на [**MF Copy**] на работния панел.

Факс*

Директно изпращане на документ от компютър (факс от компютър)

Освен нормалното изпращане и получаване на факсове, можете да използвате функцията „факс от компютър“.

Изпращане

Можете да запаметявате факс местоназначения в адресната книга. Можете да зададете местоназначението чрез различни методи, което ви дава възможност да изпращате бързо и лесно документи.

- Търсене на местоназначение
- Списък с предпочитани
- Набиране чрез кодове
- Група на местоназначение
- Задаване от хронологията на изпращане
- Последователно разпращане

Получаване

- Получаване в паметта
Получените документи може да се съхраняват в паметта на машината. Можете по всяко време да разпечатате съхранените в паметта документи или да ги изтриете, ако не са ви необходими.

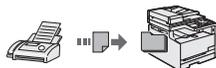

- Отдалечено получаване

Ако е свързан външен телефон, можете да превключите веднага на режим на получаване на факсове, като по време на разговор наберете идентификационния номер за получаване на факсове чрез бутоните за набиране на телефона.

Печат

Отпечатване с увеличаване/намаляване

Намалено оформление

Можете да намалявате множество документи, за да ги отпечатате на един лист.

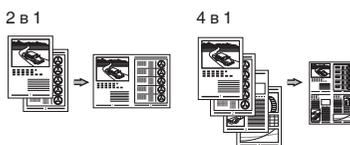

Отпечатване на плакати

Отпечатване на воден знак

Показване на визуализация преди печат

Избиране на „профил“

Сканиране

Записване на документи от работния панел на устройството



Сканиране чрез [**Scan PC1**] / [**Scan PC2**]

Можете да опростите процедурата за избор на местоназначение и създаване на настройките за сканиране, като ги регистрирате в клавишите на работния панел.

Записване на документи от компютъра

- Сканиране чрез MF Toolbox
- Сканиране от приложение



Записване в USB памет

Можете да записвате сканирани документи в USB памет, свързана към машината.

Мрежови настройки

Това устройство е оборудвано с мрежов интерфейс, чрез който можете лесно да създадете мрежова среда. Ако използвате MF8280Cw, можете да се свържете към мрежата чрез WLAN връзката. Също така можете да отпечатате документ, да използвате функцията „факс от компютър“ (само за MF8280Cw) и мрежово сканиране от всички компютри, които са свързани към машината. Поддържането на тези функции дава възможност на устройството да работи по-ефективно като споделено устройство за целия офис.

Remote UI (Потребителски интерфейс за отдалечено управление)

Можете да получите информация за състоянието на устройството от компютрите в мрежата. Имате достъп до устройството и можете да управлявате задания или да задавате различни настройки по мрежата.

* Само за MF8280Cw

Отстраняване на заседналата хартия

Ако се появи този екран, това означава, че има заседнала хартия в подаващото устройство на машината. Следвайте процедурата, показана на екрана, за да отстраните заседналия документ или хартия. Това ръководство указва само местата, където засяда хартия. За подробности относно процедурите вж. e-Manual (Електронно ръководство).

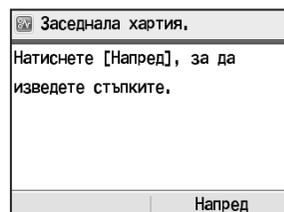

Подаващо устройство

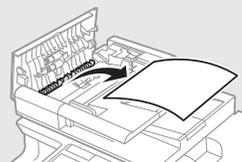

Изходна зона

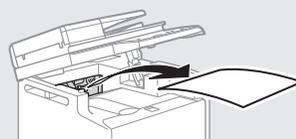

Касета за хартия



Слот за ръчно подаване

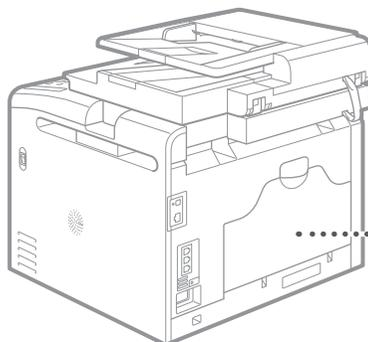
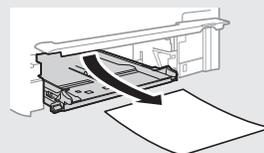

Задна страна

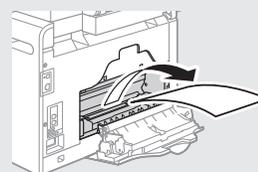

Смяна на тонер касети

Тонер касетите са консумативи. Когато тонерът е на привършване или свърши напълно, докато се изпълнява дадена задача, на екрана се показва съобщение или е възможно да възникне някой от следните проблеми. Предприемете съответните действия според случая.

При поява на съобщение

Когато тонерът започне да привършва, докато се изпълнява дадена задача, се показва съобщение на екрана.

Съобщение	Кога на екрана се показва това съобщение	Описание и решения
Пригответе тонер касета с <Цвят на тонера>*	Скоро ще се наложи да се смени тонер касетата.	Препоръчително е да се проверява нивото на оставащия тонер, както и да се сменя касетата с нова, преди отпечатване на обеимисти документи. ⊕ е-Manual (Електронно ръководство) „Replacing the Toner Cartridges“ (Смяна на тонер касети) Ако това съобщение се покаже, пристигащите факсове ще се съхраняват в паметта, без да се печатат. Възможно е отчетите също да не се отпечатват дори ако е зададено да се печатат автоматично. Въпреки това, ако <Продълж. печат при изчерпан тонер> в <Настр. печат при получ.> е зададено на <Вкл.>, отпечатването ще продължи, но факсовете може да са бледи или размазани. ⊕ е-Manual (Електронно ръководство) „Printing Reports and Lists“ (Отпечатване на отчети и списъци) ⊕ е-Manual (Електронно ръководство) „Setting Menu List“ (Списък с меню на настройките)
Край на живота на тонер кас. <Цвят на тонера>*	Касетата с тонер е достигнала края на живота си.	Ако това съобщение не изчезне, сменете тонер касетата. Може да продължите отпечатването, но качеството на печат не може да се гарантира. ⊕ е-Manual (Електронно ръководство) „Replacing the Toner Cartridges“ (Смяна на тонер касети)
Край на живот части на касета. Препоръчителна е смяна на кас. <Цвят на тонера>*	Машината може да не отпечатва правилно, тъй като в нея все още има касета на тонера с изтекъл живот.	Ако това съобщение не изчезне, сменете тонер касетата. Може да продължите отпечатването, но качеството на печат може да е лошо. ⊕ е-Manual (Електронно ръководство) „Replacing the Toner Cartridges“ (Смяна на тонер касети)

* Черно, жълто, магента или циан ще се появи в <Цвят на тонера>.

Ако разпечатките са с лошо качество

Ако разпечатките ви показват някоя от следните характеристики, една от касетите с тонер е почти празна. Сменете почти празната касета с тонер, дори и да не се покаже съобщение.

Появяват се бели ивици



Частично бледи



Неравномерна плътност



Показват се петна от тонера



Празните места от оригиналите се отпечатват в сиво



Бележки

Използвани символи в настоящото ръководство

⚠ ПРЕДУПРЕЖДЕНИЕ!

Предупреждение, свързано с операции, които при неправилно изпълнение могат да доведат до нараняване или смърт. За да използвате безопасно машината, винаги съблюдавайте тези предупреждения.

⚠ ВНИМАНИЕ!

Предупреждение за внимание, във връзка с операции, които при неправилно изпълнение могат да доведат до нараняване. За да използвате безопасно машината, винаги съблюдавайте тези предупреждения.

Клавиши и бутони, използвани в това ръководство

Символите и наименованията на бутони, посочени по-долу, са пример за начина, по-който се означават в това ръководство бутоните, които трябва да използвате.

- Бутони на работния панел:
[Икона на клавиша]
[Икона на клавиша] + (Име на клавиша)
Пример:
[]
[] (Назад)
- Дисплей: <Задайте дестинацията.>
- Бутони и елементи на дисплея на компютъра: [Preferences] (Предпочитания)

Илюстрации и изображения на дисплеите, използвани в това ръководство

Освен ако изрично не е указано друго, използваните в настоящото ръководство илюстрации и изображения са за модел MF8280Cw.

⚠ ПРЕДУПРЕЖДЕНИЕ!

За да избегнете опасността от нараняване или повреда на оборудването, както и за правна информация, прочетете „Правна бележка“ и „Важна информация за безопасност“ в Multi-lingual User Manual CD (Компактдиск с многоезично ръководство за потребителя), предоставен с продукта.

Важни указания за безопасност

Преди да използвате машината, внимателно прочетете раздела „Важни указания за безопасност“ от настоящото ръководство, както и в e-Manual (Електронно ръководство).

Тъй като целта на тези указания е да се предотвратят наранявания на потребителя и на други лица и да се избегне нанасянето на материални щети, винаги спазвайте указанията и изискванията за работа.

Имайте предвид, че вие носите отговорността за всички щети, причинени в следствие неспазването на дадените в настоящото ръководство указания, използването на устройството за цели, различни от назначените, както и в следствие поправки или модификации, извършени от което и да лице, което не е оторизиран техник на Canon.

Монтаж

⚠ ПРЕДУПРЕЖДЕНИЕ!

- Не гласирайте машината в близост до запалими вещества, като например продукти, съдържащи алкохол, или разреждители за бои. Ако тези вещества влязат в контакт с електрическите части в машината, това може да възпламени веществата и да доведе до пожар или повишен риск от електрически удар.
- Въпреки че по време на работа машината генерира озон, това не оказва влияние върху човека. Ако чужди вещества влязат в контакт с електрическите части в машината, това може да предизвика пожар или електрически удар. Ако в машината попадне външно тяло, незабавно я изключете и се свържете с местния представител на Canon.

- Не използвайте машината в близост до медицинско оборудване. Радиовълните, излъчвани от тази машина, може да интерферират с медицинското оборудване и това да предизвика нещастни случаи.

⚠ ВНИМАНИЕ!

- Не гласирайте машината на следните места. Неспазването на това указание може да доведе до физически наранявания, пожар или токов удар.
 - Нестабилна основа
 - Място със силни трептения.
 - Място, на което се за блокира достъпът до вентилационните отвори (прекалено близо до стени, легла, мъхести килими и други подобни)
 - Влажно или прашно място
 - Място, изложено на директна слънчева светлина, или на открито
 - Място, подложено на високи температури
 - Място, близо до открит източник на огън
 - Недобре вентилирано място
- Въпреки че по време на работа машината генерира озон, това не оказва влияние върху човека. Ако обаче осигурете добра вентилация на мястото за работа.
- Не свързвайте неодобриени кабели към тази машина. Неспазването на това указание може да доведе до пожар или токов удар.

Електрическо захранване

⚠ ПРЕДУПРЕЖДЕНИЕ!

- Не използвайте захранващи кабели, различни от този, който е предоставен, защото това може да предизвика пожар или токов удар.
- Не модифицирайте и не огъвайте захранващия кабел и не го дърпайте прекалено силно. Не поставяйте тежки предмети върху захранващия кабел. Повреждането на захранващия кабел може да доведе до пожар или токов удар.
- Не включвайте или изключвайте щепсела с мокри ръце, тъй като може да предизвикате токов удар.
- Не включвайте машината в удължители или разклонители. Неспазването на това указание може да доведе до пожар или токов удар.
- Не завързвайте на възел захранващия кабел, тъй като това може да предизвика пожар или токов удар.
- Поставете щепсела докрай в електрическата мрежа. В противен случай може да предизвикате пожар или електрически удар.
- По време на гръмотевични бури изключвайте щепсела от контакта. Неспазването на това указание може да доведе до пожар, токов удар или повреда на самото устройство.

⚠ ВНИМАНИЕ!

- Включвайте машината само в ел. мрежи, които покриват ел. изискванията, посочени в настоящото. Неспазването на това указание може да доведе до пожар или токов удар.
- Не препречвайте достъпа до ел. контакта, в който включвате машината, за да можете бързо да изключите щепсела ѝ в случай на авария.

Работа с машината

⚠ ПРЕДУПРЕЖДЕНИЕ!

- Не разглобявайте или модифицирайте машината. Машината съдържа изложени на висока температура и високо напрежение компоненти, които могат да причинят пожар или токов удар.
- Не позволявайте на деца да пипат или да си играят със захранващия кабел, другите кабели, нито с вътрешните електрическите части. Неспазването на това указание може да доведе до сериозни физически наранявания.
- В случай че машината издава странни звуци, отделя неестествени миризми, пушек или прекомерна топлина, се свържете с оторизиран представител на Canon. Използването на машината в такива случаи може да доведе до пожар или токов удар.
- Не използвайте леснозапалими спрейове близо до устройството. Ако запалими вещества влязат в контакт с електрическите части в устройството, това може да предизвика пожар или токов удар.

⚠ ВНИМАНИЕ!

- От съображения за безопасност изключвайте захранващия кабел, когато няма да използвате машината дълго време.
- Отваряйте и затваряйте нападците внимателно, за да избегнете нараняване на ръцете си.
- Пазете ръцете и дрехите си от въртящите устройства в печатната област. Ако ръцете или дрехите ви бъдат захванати от въртящите устройства, може да получите нараняване.
- Вътрешността на машината и изходният отвор са силно нагreti по време на работа и малко след това. Избягвайте допир до тези части, за да предотвратите изгаряния. Разпечатаната хартия може да е гореща непосредствено след излизането си от принтера, така че внимавайте, когато я вземате. В противен случай може да се изгорите.

Поддръжка и профилактика

⚠ ПРЕДУПРЕЖДЕНИЕ!

- Изключете машината и извадете щепсела ѝ от контакта, преди да я почиствате. Неспазването на това указание може да доведе до пожар или токов удар.
- Изключвайте от време на време захранващия кабел от електрическата мрежа и почиствайте мястото около основата на металните щифтове и контакта със суха кърпа, за да отстраните праха и мръсотията. При навлажняване събраният прах повишава опасността от късо съединение или пожар.
- Почиствайте машината с влажен, но добре изцеден парцал. Навлажнявайте парцала за почистване само с вода. Не използвайте алкохол, бензенови продукти, разреждатели за боя или други запалими вещества. Ако подобни вещества влязат в контакт с електрическите части в устройството, това може да предизвика пожар или токов удар.
- Проверявайте редовно изправността на захранващия кабел и щепсела. Проверявайте машината за ръжда, вдлъбнатини, одрасквания, пукнатини или прекомерно нагряване. Използването недобре поддържано оборудване може да доведе до пожар или токов удар.

Консумативи

⚠ ПРЕДУПРЕЖДЕНИЕ!

- Не хвърляйте употребените тонер касети в огън. Това може да доведе до запалване и респективно – изгаряния или пожар.
- Ако неволно разлеее или разсипете тонера, внимателно го поийте със сух, мек парцал и избягвайте вдишването на изпарения от тонера. В никакъв случай не използвайте прахосмукачка за почистването на разлят тонер. В противен случай е възможно прахосмукачката да се повреди или да възникне прахова експлозия поради електростатично разреждане.

⚠ ВНИМАНИЕ!

- Съхранявайте касетите с тонер и другите консумативи далеч от достъпа на малки деца. В случай на поглъщане на тонера незабавно се свържете с лекар или с центъра за контрол на отравянията.
- Не се опитвайте да разглобявате тонер касетите. Тонерът може да се разпръсне и частици от него да попаднат в очите или устата. Ако частици от тонера попаднат в очите или устата, незабавно ги измийте със студена вода и потърсете медицинска помощ.
- Ако тонерът се разлее от касетата, избягвайте вдишването му, както и контакта му с кожата ви. Ако тонерът влезе в контакт с кожата, незабавно го измийте със сапун. Ако вдишате тонера или кожата ви се възпали в следствие на контакт с тонера, незабавно се свържете с лекар или с центъра за контрол на отравянията.

Други

⚠ ПРЕДУПРЕЖДЕНИЕ!

- Ако използвате сърдечен стимулатор (пейсмейкър): Това устройство създава слабо магнитно поле. Ако чувствате каквито и да било аномалии в тялото си при работа с тази машина, незабавно се отдалечете от нея и се консултирайте с лекаря си.

Законови ограничения

Правни ограничения за използването на продукта и на изображения

Използването на продукта за сканиране, разпечатване или възпроизвеждане по друг начин на определени документи и използването на такива изображения като сканирани, разпечатани или възпроизведени по друг начин с вашия продукт може да е забранено от закона и може да доведе до наказателна и/или гражданска отговорност. По-долу е даден неизчерпателен списък на тези документи. Този списък е предназначен да бъде само ориентируващ. Ако не сте сигурни в законността на използването на вашия продукт за сканиране, разпечатване или възпроизвеждане по друг начин на някакъв конкретен документ и/или използването на сканирани, разпечатани или възпроизведени по друг начин изображения, трябва да се консултирате предварително с вашия юрист.

- Банкноти
- Пътнически чекове
- Платежни нареждания
- Купони за храна
- Сертификати за депозит
- Паспорти
- Пощенски марки (валидни или невалидни)
- Имиграционни документи
- Идентифициращи значки или емблеми
- Марки за данъци (валидни или невалидни)
- Документи на военнослужещи и наборници
- Облигации или други удостоверения за дълг
- Чекове или платежни заповеди, издадени от държавни агенции
- Удостоверения за акции
- Документи на автомобили и нотариални актове
- Творби защитени с авторско право/Произведения на изкуството без разрешение от притежателя на авторското право

Положени са значителни усилия ръководствата за устройството да бъдат без неточности и пропуски. Въпреки това, тъй като ние постоянно подобряваме нашите продукти, ако ви е необходима точна спецификация, се свържете с Canon.

Makineyle Birlikte Gelen Kılavuzlar Hakkında

① Başlangıç (Bu kılavuz):

Önce bu kılavuzu okuyun. Bu kılavuzda makinenin kurulumu, ayarlar ve bir dikkat notu açıklanmaktadır. Makineyi kullanmadan önce bu kılavuzu okuduğunuzdan emin olun.



② Kablosuz LAN Ayarları Kılavuzu (Yalnızca MF8280Cw):

Bu kılavuzu Başlangıç kılavuzu ile birlikte okuyun. Bu kılavuz kablosuz LAN kurulumu yordamlarını ve kurulum sırasında karşılaşılabileceğiniz sorunların nedenleri ile çözümlerini açıklar. Makineyi kablosuz bir LAN'a bağlamadan önce bu kılavuzu okuduğunuzdan emin olun.



③ MF Driver Installation Guide (MF Sürücüsü Kurulum Kılavuzu) (User Software CD (Kullanıcı Yazılımı CD'si)):

Ardından bu kılavuzu okuyun. Bu kılavuzda, yazılım kurulumu açıklanmaktadır.



④ Elektronik Kılavuz (Multi-lingual User Manual CD (Çok Dilli Kullanım Kılavuzu CD'si)):

Gereksinimlerinize uyan bölümü okuyun. Elektronik Kılavuz, istenen bilgilerin kolaylıkla bulunabileceği şekilde konulara göre kategorilere ayrılmıştır.



Menüde Gezinme ve Metin Giriş Yöntemi

● MF8280Cw

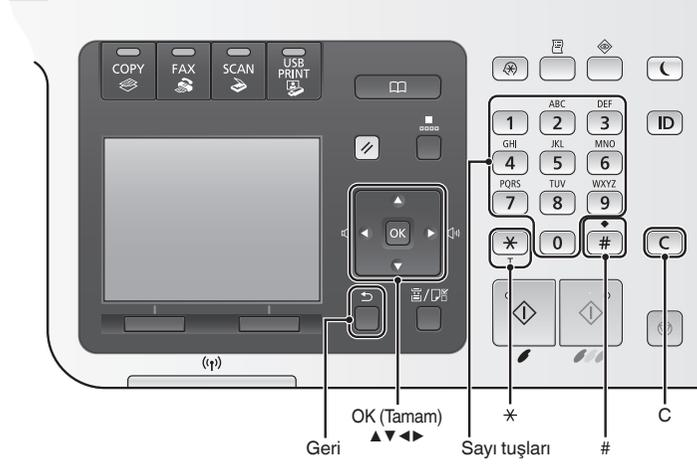

● MF8230Cn

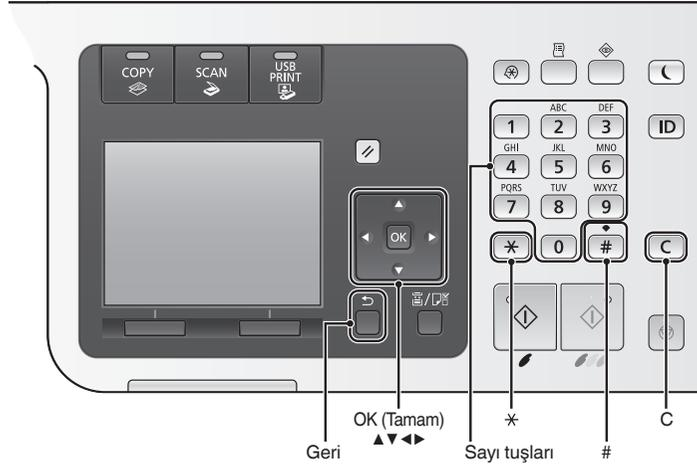

Menüde Gezinme

Öğe seçimi veya imleci menü öğeleri arasında hareket ettirme

[▲] veya [▼] ile bir öğe seçin. [OK] (Tamam) veya [▶] tuşuyla bir sonraki aşamaya ilerleyin. [■] (Geri) veya [◀] tuşu ile bir önceki hiyerarşiye dönün.

Ayar onay

[OK] (Tamam) tuşuna basın. Ancak, ekranda <Uygula> görüntülediğinde, <Uygula> seçeneğini belirleyip ardından [OK] (Tamam) tuşuna basın.

Elektronik Kılavuzu CD'den Görüntüleme

- 1 Multi-lingual User Manual CD (Çok Dilli Kullanım Kılavuzu CD'si) öğesini bilgisayarınıza takın.
- 2 Dilinizi seçin.
- 3 [Display Manuals] (Kılavuzları Göster) öğesini tıklayın.

Kullandığınız işletim sistemine bağlı olarak, bir güvenlik koruma mesajı görüntülenir.

Metin Giriş Yöntemi

Giriş modunu değiştirme

Giriş modunu değiştirmek için <A/a/12> veya [*] ögesine basın.

Giriş modu	Kullanılabilir metin
<A>	Harfler (büyük harf) ve semboller
<a>	Harfler (küçük harf) ve semboller
<12>	Rakamlar

Metin, simge ve sayıları girme

Sayı tuşlarını veya [#] tuşunu kullanarak girin. Değiştirilebilir moddaki veya kullanılabilir metindeki ayrıntılar için aşağıdaki tabloya bakın.

	Giriş modu:		
	<A>	<a>	<12>
1	@ . - _ /		1
2	ABC	abc	2
3	DEF	def	3
4	GHI	ghi	4
5	JKL	jkl	5
6	MNO	mno	6
7	PQRS	pqrs	7
8	TUV	tuv	8
9	WXYZ	wxyz	9
0	(Kullanılmaz)		0
*	(boşluk) @ . / - _ ! ? & \$ % # () [] { } < > * + = , ; : ' ^ ' \ ~		(Kullanılmaz)

İmleci hareket ettirme (Boşluk girme)

[◀] veya [▶] ile hareket ettirin. Boşluk girmek için imleci metnin sonuna hareket ettirin ve [▶] tuşuna basın.

Karakter silme

Karakterleri silmek için [C] tuşuna basın. Tüm karakterleri silmek için [C] tuşunu basılı tutun.

Güç Kablosunu Bağlama ve Makineyi AÇIK Konuma Getirme

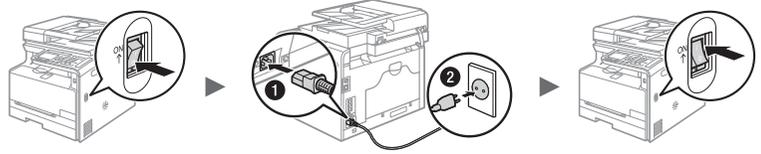

1 USB kablosunu henüz bağlamayın. Yazılım kurulumu sırasında bağlayın.

Başlangıç Ayarlarını Belirleme

Dili, bölgeyi, saat dilimini, tarih ve saati ayarlamak için ekrandaki talimatları uygulayın. Menüde gezinmeyle ve sayıların nasıl girileceğiyle ilgili ayrıntılar için bkz. "Menüde Gezinme ve Metin Giriş Yöntemi" (S. 260). Renk düzeltmesi gerçekleştirilip gerçekleştirilmeyeceğini de belirleyebilirsiniz. Renk düzeltmesini gerçekleştirme ile ilgili ayrıntılar için Elektronik Kılavuz'a bakın.

2 Elektronik Kılavuz "Makineyi Kurma" ► "Makineyi Açma ve Başlangıç Ayarlarını Yapılandırma"

MF8280Cw

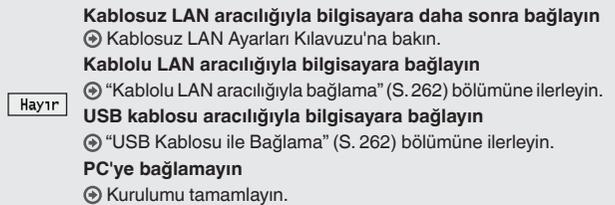
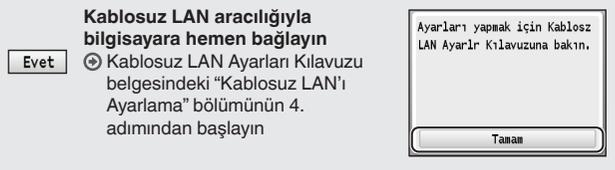
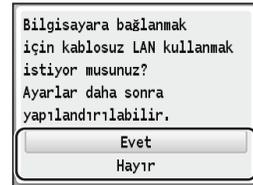
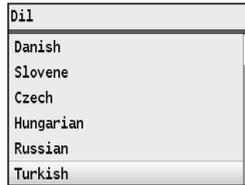

MF8230Cn

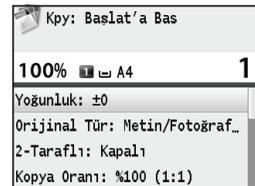
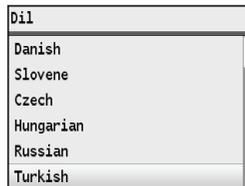

Makineyi Bilgisayara Bağlama Yöntemini Seçme

- Kablolu LAN aracılığıyla bağlama
⊕ Bkz. "Kablolu LAN aracılığıyla bağlama"

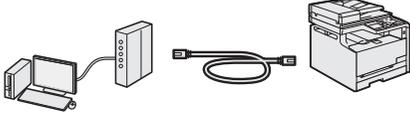

Makineyi bilgisayara kablolu LAN yönlendirici yoluyla bağlayabilirsiniz. Makineyi yönlendiriciye bağlamak için bir LAN kablosu kullanın.

- Makine ve bilgisayarı bağlamak için yönlendiricide kullanılabilir bağlantı noktaları bulunduğundan emin olun.
- 5. Kategori veya daha yüksek bir çift bükümlü LAN kablosunu hazır bulundurun.

- USB kablosu ile bağlama
⊕ Bkz. "USB Kablosu ile Bağlama"

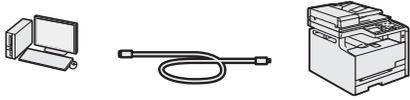

USB kablosu kullanarak makineyi bilgisayara bağlayabilirsiniz.

- Kablosuz LAN ile bağlama (Yalnızca MF8280Cw)
⊕ Bkz. Kablosuz LAN Ayarları Kılavuzu.



Makineyi bilgisayara kablosuz yönlendirici* yoluyla bağlayabilirsiniz. Kablosuz olarak bağlandığından LAN kablosuna ihtiyaç duyulmaz.

* IEEE802.11b/g/n'yi destekleyen bir kablosuz yönlendirici gereklidir.

Yönlendiricinizin kablosuz veya kablolu olduğundan emin değilseniz:

Ağ aygıtınızla birlikte verilen talimat kılavuzuna bakın veya üreticiye başvurun.

Kablolu LAN aracılığıyla bağlama

- 1 LAN kablosunu bağlayın.

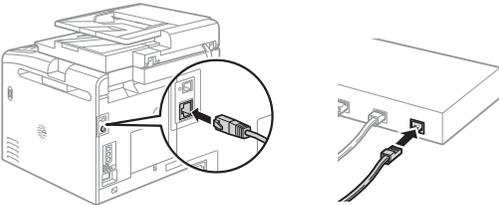

IP adresi 2 dakika içinde otomatik olarak yapılandırılır. IP adresini manuel olarak ayarlamak isterseniz, aşağıdakilere bakın.

- ⊕ Elektronik Kılavuz "Ağ" ► "Ağa Bağlanma" ► "IP Adreslerini Ayarlama"

- 2 User Software CD (Kullanıcı Yazılımı CD'si) kullanarak sürücü ve yazılımı kurun.

- ⊕ "Kağıt Boyutu ve Türü Ayarlama" (S. 263) bölümüne ilerleyin.

USB Kablosu ile Bağlama

MF Sürücülerini ve MF Toolbox'ı yükledikten USB kablosunu bağlayın.

- 1 User Software CD (Kullanıcı Yazılımı CD'si) kullanarak sürücü ve yazılımı kurun.

- 2 USB kablosunu bağlayın.

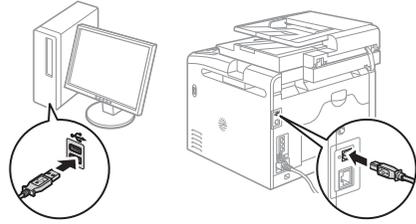
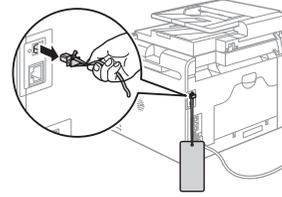

- ⊕ "Kağıt Boyutu ve Türü Ayarlama" (S. 263) bölümüne ilerleyin.

Kurulum prosedürleriyle ilgili ayrıntılar için:

- ⊕ Bkz. MF Driver Installation Guide (MF Sürücüsü Kurulum Kılavuzu)

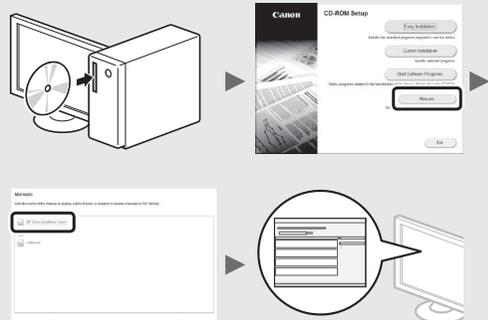

Kağıt Boyutu ve Türü Ayarlama

Ekrandaki talimatları izleyin, kağıt boyutunu ve türünü ayarlayın.

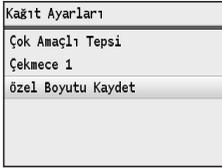
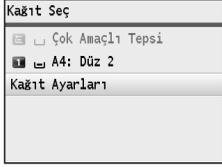

Başlangıç Faks Ayarlarını Belirleme ve Telefon Kablosunu Bağlama (Yalnızca MF8280Cw)

1 Başlangıç faks ayarlarını belirtin.

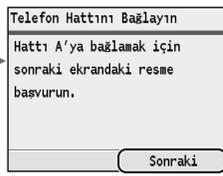
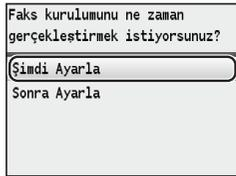
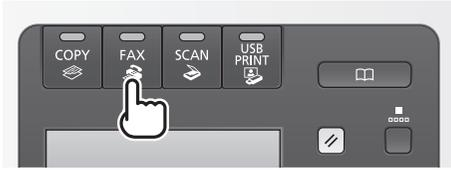

Bir faks numarası, bir ünite adı, bir de alma modu belirlemek için "Faks Kurulum Kılavuzu"nu izleyin. Alma moduyla ilgili daha fazla ayrıntı için Elektronik Kılavuz'a bakın.

➔ Elektronik Kılavuz "Fakslama" ► "Faks Alma"

Kullanıcı adının kullanıma biçimi

Belge gönderirken, kaydettiğiniz gönderen bilgisi alıcının kağıdının üzerine yazdırılır.

2 Telefon kablosu bağlayın*.

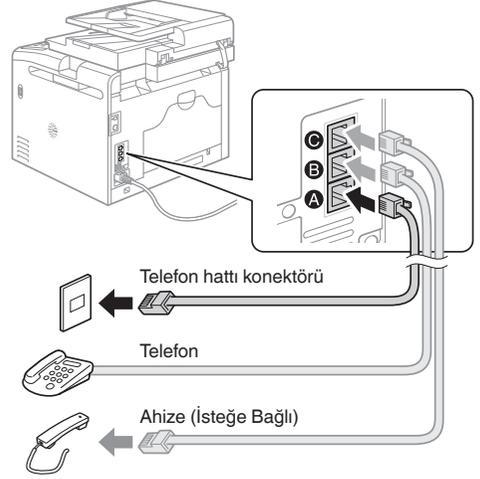

Ekranda <Telefon Hattını Bağlayın> ifadesi görüntülediğinde, resmi göz önünde bulundurarak telefon kablosunu bağlayın. Bulduğunuz ülkeye veya bölgeye bağlı olarak, makineye Telefon Hattı Kablosu ve Adaptör dahil olabilir. Telefon Hattı Kablosu ve Adaptör'ün bağlanması ile ilgili ayrıntılar için Elektronik Kılavuz'a bakın.

➔ Elektronik Kılavuz "Makineyi Kurma" ► "Faks İşlevleri için Başlangıç Ayarlarını Yapılandırma (Yalnızca MF8580Cdw/MF8550Cdn/MF8280Cw)" ► "Telefon Hattını Bağlama"

İsteğe bağlı ahizeyi bağlarken:

Daha fazla ayrıntı için ahizeyle birlikte verilen kılavuza başvurun.

* Bulduğunuz ülkeye veya bölgeye bağlı olarak, makineye telefon kablosu dahil olabilir.

3 Faks Kurulum Kılavuzu'ndan çıkın ve makineyi yeniden başlatın.



Makineyi kapatın ve yeniden açmadan önce en az 10 saniye bekleyin. Telefon hattı türleri otomatik olarak algılanmazsa Elektronik Kılavuz belgesine bakın ve manuel olarak bir telefon hattı ayarlayın.

➔ Elektronik Kılavuz "Ayar Menüleri Listesi" ► "Faks Ayarları (Yalnızca MF8580Cdw/MF8550Cdn/MF8280Cw)" ► "Temel Ayarlar"

Bu makinedeki çeşitli işlevleri kullanabilirsiniz. Aşağıdaki işlevler, rutin olarak kullanabileceğiniz temel işlevlere genel bir bakış sunar.

Kopyalama

Büyütülmüş/Küçültülmüş Kopyalar

Standart boyuttaki belgeleri, standart boyutta bir kağıda yazdırmak üzere büyütebilir veya küçülebilsiniz ya da kopya oranını yüzde olarak belirtebilirsiniz.

Harmanlama

Fotokopileri, sayfa düzenindeki kümeler halinde sıralayabilirsiniz.

Küçültülmüş Düzen

Birden fazla belgeyi tek bir yaprağa kopyalamak üzere küçülebilsiniz.

2 üzerinde 1

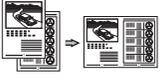

4 üzerinde 1

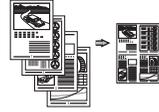

Kimlik Kartı Kopyalama

2 taraflı bir kartı bir kağıdın tek tarafına kopyalayabilirsiniz.

Kağıt Tasarruflu Kopya

İşletim panelinde [ Copy] ögesini seçtiğinizde görüntülenen seçeneklerden istenilen kopya ayarlarını belirleyebilirsiniz.

Faks*

Bilgisayardan Doğrudan Belge Gönderme (PC Faks)

Normal faks alma ve gönderme işlemlerine ek olarak, PC faksı da kullanabilirsiniz.

Gönderme

Faks hedeflerini adres defterine kaydedebilirsiniz. Hedefleri çeşitli yöntemlerle belirleyebilirsiniz, bu da belgeleri hızlı ve kolay bir şekilde göndermenizi sağlar.

- Hedef araması
- Sık kullanılanlar listesi
- Kodlu arama
- Hedef Grubu
- Gönderme geçmişinden belirleme
- Sıralı yayın

Alma

- Belleğe alma
Alınan belgeleri bellekte saklayabilirsiniz. Saklanan belgeleri dilediğiniz zaman yazdırabilir, ihtiyaç duymuyorsanız silebilirsiniz.



- Uzaktan Alma
Harici telefon bağlanırsa, telefon görüşmesi sırasında arama düğmeleriyle faks alma kod numarasını tuşlayarak hemen faks alma moduna geçebilirsiniz.

Yazdırma

Büyütülmüş/Küçültülmüş Yazdırma

Küçültülmüş Düzen

Birden fazla belgeyi tek bir yaprağa yazdırmak üzere küçülebilsiniz.

2 üzerinde 1

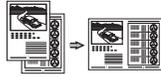

4 üzerinde 1



Poster Yazdırma

Filigran Yazdırma

Yazdırmadan Önce Önizleme Görüntüleme

“Profil” Seçme

Tarama

Makinenin İşletim Panelini Kullanarak Belgeleri Kaydetme

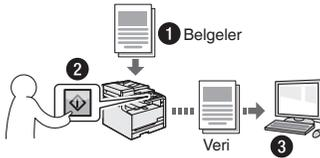

[PC1] / [PC2] tuşlarıyla tarama

Hedef seçme ve tarama ayarlarını yapma yordamını, bunları işletim panelindeki tuşlara kaydederek basitleştirebilirsiniz.

Bilgisayar İşlevlerini Kullanarak Belgeleri Kaydetme

- MF Toolbox ile Tarama
- Bir Uygulamadan Tarama

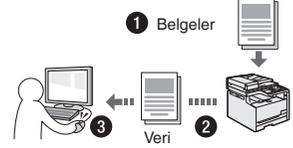

USB Belleğe kaydetme

Taranmış belgeleri, makineye bağlı olan bir USB belleğe kaydedebilirsiniz.

Ağ Ayarları

Bu makine, kolaylıkla ağ ortamı oluşturabileceğiniz bir ağ arabirimi donanımlı olarak gelir. MF8280Cw kullanırsanız, kablosuz LAN kullanarak ağa bağlanabilirsiniz. Ayrıca belge yazdırabilir, PC faksı kullanabilir (yalnızca MF8280Cw) ve makineye bağlı tüm bilgisayarlardan ağ taramasını kullanabilirsiniz. Makine, ofiste ortak kullanılan bir makine olarak iş verimliliğini artırmayı destekler.

Uzak Kullanıcı Arabirimi

Makinenin durumunu, ağdaki bilgisayarlardan anlayabilirsiniz. Ağ üzerinden makineye erişebilir ve işleri yönetebilir ya da çeşitli ayarları belirleyebilirsiniz.

Kağıt Sıkışmalarını Giderme

Aşağıdaki mesaj görüntülenirse, besleyicide veya makine içinde kağıt sıkışması oluşmuştur. Sıkışan belgeyi veya kağıdı çıkarmak için ekranda görüntülenen yordamı uygulayın. Bu kılavuz sadece kağıt sıkışmalarının gerçekleştiği alanları gösterir. Yordamlarla ilgili ayrıntılar için Elektronik Kılavuz'a bakın.

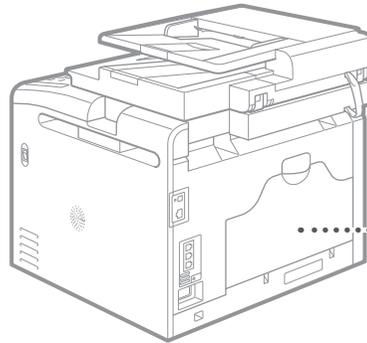
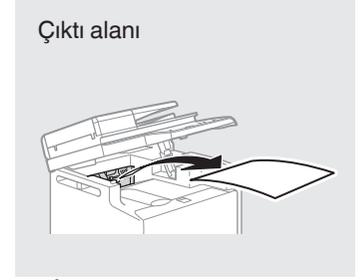
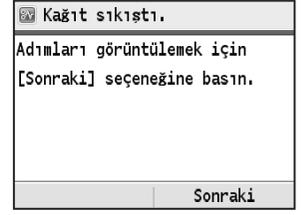

Toner Kartuşlarını Deęiřtirme

Toner kartuşları sarf malzemeleridir. Bir iřin yrtlmesi sırasında toner bitmeye yakın duruma geldięinde veya tamamen tkendięinde, ekranda bir mesaj grnr veya ařaęıdaki sorunlar ortaya ıkabilir. Duruma uygun eylemi gerekleřtirin.

Bir Mesaj Grntlendięinde

Toner yrtlen bir iř sırasında bitmeye yakın duruma geldięinde, ekranda bir mesaj grnr.

Mesaj	Ekranda mesaj grntlendięinde	Aıklama ve zmler
<Toner Rengi>* toner kartuşunu hazırlayın.	Toner kartuşunun yakında deęiřtirilmesi gerekir.	Kalan toner seviyesinin kontrol edilmesini ve byk hacimli belgeler yazdırmadan nce kartuşun yenisiyle deęiřtirilmesini neririz. ⊕ Elektronik Kılavuz "Toner Kartuşlarını Deęiřtirme" Bu mesaj grntlenirse, gelen faks yazdırılmadan bellekte saklanır. Ayrıca, otomatik olarak yazdırılmak zere ayarlanmış olsa bile raporlar yazdırılmayabilir. Ancak <Alım Baskısı Ayarları> iinde <Toner Azken Yazdırmaya Devam Et> ęesi <Aık> olarak ayarlıysa yazdırmaya devam edilir, fakat fakslar solgun veya bulanık olabilir. ⊕ Elektronik Kılavuz "Rapor ve Liste Yazdırma" ⊕ Elektronik Kılavuz "Ayar Mens Listesi"
Toner Kart. mrnn Sonu <Toner Rengi>*	Toner kartuşu kullanım mrnn sonuna gelmiřtir.	Bu mesaj grntlenmeye devam ederse, toner kartuşunu deęiřtirin. Yazdırmaya devam edebilirsiniz, ancak yazdırma kalitesi konusunda garanti verilemez. ⊕ Elektronik Kılavuz "Toner Kartuşlarını Deęiřtirme"
Kart. para mr sonu. Kartuş deęiřimi nerilir. <Toner Rengi>*	Kullanım mrnn sonuna gelmiř bir toner kartuşu hala makinede takılı olduęundan makine dzgn bir biimde yazdırmayabilir.	Bu mesaj grntlenmeye devam ederse, toner kartuşunu deęiřtirin. Yazdırmaya devam edebilirsiniz, ancak yazdırma kalitesi kt olabilir. ⊕ Elektronik Kılavuz "Toner Kartuşlarını Deęiřtirme"

* <Toner Rengi> kısmında siyah, sarı, macenta veya camgbeęi grntlenir.

ıktıların Kalitesi Ktyse

ıktıların ařaęıdaki zelliklerden herhangi birini gstermeye bařlarsa, toner kartuşlarınızdan biri neredeyse boř olabilir. Herhangi bir ileti grntlenirse bile neredeyse boř olan toner kartuşunu deęiřtirin.

Beyaz izgiler grntleniyor



Kismen soluk



Eřit olmayan yoęunluk



Toner lekeleri ve damlaları
grnyor



Orijinallerin boř alanları ıktılarda
grimsi bir renk alıyor



Not 

A large, empty rectangular box with a thin black border, intended for writing notes.

Tr

Bu Kılavuzda Kullanılan Simgeler

⚠ UYARI

Doğru olarak uygulanmadığında kişilerin ölümüne veya yaralanmasına neden olabilecek işlemlerle ilgili bir uyarı gösterir. Makineyi güvenli kullanmak için, bu uyarıları her zaman dikkate alın.

⚠ DİKKAT

Doğru olarak uygulanmadığında kişilerin yaralanmasına neden olabilecek işlemlerle ilgili bir dikkat notunu gösterir. Makineyi güvenli kullanmak için, bu dikkat notlarını her zaman dikkate alın.

Bu Kılavuzda Kullanılan Tuşlar ve Düğmeler

Aşağıdaki simgeler ve tuş adları bu kılavuzda anlatılan tuşların nasıl kullanılacağına dair birkaç örnektir.

- İşletim paneli tuşları:
[Tuş simgesi]
[Tuş simgesi] + (Tuş adı)
Örnek:
[]
[] (Geri)
- Ekran: <Hedefi belirleyin.>
- Bilgisayar ekranındaki düğmeler ve öğeler: [Preferences] (Tercihler)

Bu Kılavuzda Kullanılan Resimler ve Ekranlar

Bu kılavuzda kullanılan resimler ve ekranlar aksi belirtilmedikçe MF8280Cw'ye aittir.

⚠ UYARI

Kişisel yaralanma riskini veya ekipmana gelecek hasarı önlemek ve yasal bilgilere ulaşmak için, ürünle birlikte gelen Multi-lingual User Manual CD (Çok Dilli Kullanım Kılavuzu CD'si) içinde bulunan Yasal Uyarı ve Önemli Güvenlik Bilgileri bölümlerini okuyun.

Önemli Güvenlik Yönergeleri

Lütfen makineyi çalıştırmadan önce bu kılavuzda ve Elektronik Kılavuz yer alan "Önemli Güvenlik Yönergeleri" nin tamamını okuyun. Bu talimatlar kullanıcının ve diğer kişilerin yaralanması veya mülke zararı önleme amaçlı olduğundan her zaman bu talimatlara ve işlem gereksinimlerine dikkat edin.

Burada verilen talimatların izlenememesinden; aygıtın, amacı dışında kullanılmasından veya Canon tarafından onaylanan bir teknisyen dışında herhangi biri tarafından gerçekleştirilen onarımlardan ya da değişikliklerden kaynaklanan tüm zararlardan sizin sorumlu olduğunuzu lütfen unutmayın.

Kurulum

⚠ UYARI

- Makineyi alkol içeren ürünler veya tiner gibi yanıcı maddelerin yakınında bir yere kurmayın. Bu maddelerin makinenin içindeki elektrikli parçalarla temasta bulunması, bu maddelerin ateş alarak yangına neden olmasına veya elektrik çarpması riskinin artmasına neden olur.
- Makinenin üstüne kolye ve diğer metal nesne veya sıvı içeren kap koymayın. Yabancı maddeler, makinenin içindeki elektrikli parçalarla temas ederse bu, yangın veya elektrik çarpmasına yol açabilir. Bu maddelerden herhangi biri makinenin içine düşerse makineye giden gücü derhal kapatarak yerel Canon bayinize başvurun.
- Herhangi bir tıbbi ekipmanın yakınında kullanmayın. Bu makineden yayılan radyo dalgası, tıbbi ekipmanları etkileyebilir; bu da, ciddi kazalara neden olabilir.

⚠ DİKKAT

- Makineyi aşağıdaki konumlara kurmayın. Aksi halde bu; yaralanmaya, yangına veya elektrik çarpmasına neden olabilir.
 - İyi sabitlenmemiş yer
 - Aşırı titreşime maruz kalan yerler
 - Havalandırma yuvalarını kapatan bir yer (duvarlara, yatağa, halıya ve benzer nesnelere çok yakın)
 - Nemli veya tozlu bir konum
 - Doğrudan güneş ışığına maruz kalan veya dışarıda bir yer
 - Yüksek sıcaklıklara maruz kalan bir konum
 - Açık alev yakınındaki bir konum
 - Kötü havalandırma sistemine sahip bir yer
- Çalışma sırasında makine ozon üretse de, bunun insan vücudu üzerinde herhangi bir etkisi yoktur. Ancak makineyi uzun süreler boyunca kullanmayı düşünüyorsanız kurulum yerinin iyi havalandırıldığından emin olun.
- Onaylanmayan kabloları bu makineye bağlamayın. Aksi halde bu, yangına veya elektrik çarpmasına neden olabilir.

Güç Kaynağı

⚠ UYARI

- Yangın çıkmasına veya elektrik çarpmasına neden olabileceğinden, verileden başka güç kablosu kullanmayın.
- Güç kablosunda değişiklik yapmayın veya kabloyu bükmeyin ve uzatmaya çalışmayın. Güç kablosunun üzerine ağır nesnelere koymayın. Güç kablosunun zarar görmesi, yangına veya elektrik çarpmasına neden olabilir.
- Elektrik çarpmasına neden olabileceğinden, güç fişini ıslak elle takip çıkarmayın.
- Bu makine ile uzatma kablosu veya çok fişli kablo kullanmayın. Aksi halde bu, yangına veya elektrik çarpmasına neden olabilir.
- Yangın çıkmasına veya elektrik çarpmasına neden olabileceğinden, güç kablosunu sarmayın ya da güç kablosuna düğüm atmayın.
- Güç fişini AC prizi içine tam olarak yerleştirin. Aksi halde, yangın veya elektrik çarpması meydana gelebilir.
- Gök gürültülü havalarda güç fişini prizden tamamen çıkarın. Aksi halde bu; yangına, elektrik çarpmasına veya arızalanmaya neden olabilir.

⚠ DİKKAT

- Yalnızca burada listelenen voltaj gereksinimlerini karşılayan bir güç kaynağı kullanın. Aksi halde bu, yangına veya elektrik çarpmasına neden olabilir.
- Acil bir durumda güç kablosunu kolaylıkla çıkarabilmeniz için bu makinenin bağlı olduğu prizi herhangi bir şeyle kapatmayın.

Kullanım

⚠ UYARI

- Makineyi sökmeyin veya makine üzerinde değişiklik yapmayın. Makinenin içinde, yangın çıkmasına veya elektrik çarpmasına neden olabilecek yüksek sıcaklık ve yüksek voltajla çalışan bileşenler bulunmaktadır.
- Çocukların güç kablosuna, kabloları, iç tertibata veya elektrikli parçalara dokunmasına ya da onlarla oynamasına izin vermeyin. Aksi halde bu, yaralanmalara neden olabilir.
- Makineden olağan dışı bir ses çıkıyorsa veya duman, aşırı sıcaklık ya da olağan dışı bir koku geliyorsa lütfen yetkili bir Canon bayisine başvurun. Makineyi bu şekilde kullanmaya devam etmeniz, yangın çıkmasına veya elektrik çarpmasına neden olabilir.
- Makinenin yakınında yanıcı sprey kullanmayın. Yanıcı maddelerin makine içindeki elektrikli parçalarla temasta bulunması, yangına veya elektrik çarpmasına neden olabilir.

⚠ DİKKAT

- Makine uzun bir süre kullanılmayacaksa güvenliğini için güç kablosunun fişini lütfen çıkarın.
- Ellerinizin zarar görmesini önlemek için kapakları açarken ve kapatırken dikkatli olun.
- Ellerinizi ve giysilerinizi çıkış alanında bulunan silindirlerden uzak tutun. Elleriniz veya giysileriniz silindirlere sıkışırsa bu, yaralanmalara neden olabilir.
- Kullanım sırasında ve kullanımdan hemen sonra makinenin içi ve çıkış yuvası oldukça sıcak olur. Yanıkları önlemek için bu alanlara temas etmektan kaçınınız. Ayrıca, yazdırılan kağıt yazıcıdan çıktığında sıcak olabilir, bu nedenle tutarken dikkatli olun. Aksi halde yanık oluşabilir.

Bakım ve İncelemeler

⚠ UYARI

- Temizlemeden önce makineyi kapatın ve güç kablosunu prizden çıkarın. Aksi halde bu, yangına veya elektrik çarpmasına neden olabilir.
- Düzenli olarak elektrik fişini prizden çıkarın ve fişin metal pimlerinin tabanı etrafındaki alanı ve elektrik prizini kuru bir bezle silerek toz ve pislikten arındırın. Nem olduğunda, biriken toz kısa devreye veya yangına neden olabilir.
- Makineyi temizlemek için nemlendirilip iyice sıkılmış bir bez kullanın. Temizleme bezlerini yalnızca su ile nemlendirin. Alkol, benzen, tiner veya diğer yanıcı maddeleri kullanmayın. Bu maddelerin makine içindeki elektrikli parçalarla temasta bulunması, yangına veya elektrik çarpmasına neden olabilir.
- Güç kablosunu ve fişi hasara karşı düzenli olarak denetleyin. Makineyi pas, çökme, çizik, çatlak veya aşırı sıcaklık üretimine karşı denetleyin. Bakımı yeterli düzeyde yapılmayan ekipmanın kullanılması, yangına veya elektrik çarpmasına neden olabilir.

Sarf Malzemeleri

⚠ UYARI

- Kullanılmış toner kartuşlarını ateşe atmayın. Bu, tutuşmalara ve yangılara veya yangına neden olabilir.
- Toneri kazayla damlatır veya sıçartırsanız nemli ve yumuşak bir bezle dağılmış toneri dikkatlice toplayarak silin ve toner tozunu solumaktan kaçınınız. Dağılmış toneri temizlemek için kesinlikle elektrikli süpürge kullanmayın. Bu, elektrikli süpürge için anızalanmasına veya statik elektrik boşalması nedeniyle toz patlamasına neden olabilir.

⚠ DİKKAT

- Toner kartuşlarını ve diğer sarf malzemelerini küçük çocuklardan uzak tutun. Toner yutulursa derhal bir doktora veya zehir kontrol merkezine görününüz.
- Toner kartuşunu sökmeye çalışmayın. Toner sıçrayarak gözlerinize veya ağızınıza kaçabilir. Tonerin gözlerinize veya ağızınıza kaçması durumunda tonerle temas eden bölgeyi hemen soğuk suyla yıkayın ve bir doktora danışın.
- Toner, toner kartuşundan dökülürse toneri solumaktan kaçınınız veya derinizle temas etmesini engelleyin. Tonerin cildinizle temas etmesi durumunda, cildinizi derhal sabunla yıkayın. Toneri solursanız veya tonerle temas etmenizden dolayı cildiniz tahriş olursa hemen bir doktora veya zehir kontrol merkezine görününüz.

Diğer Talimatlar

⚠ UYARI

- Kalp pili kullanıyorsanız:
Bu makine düşük düzeyde bir manyetik alan oluşturur. Bu makineyi kullanırken vücudunuzda herhangi bir anormallik hissederseniz lütfen makineden uzaklaşın ve hemen doktorunuza görününüz.

Yasal Uyarılar

Ürününüzün ve Resimlerin Kullanımıyla İlgili Yasal Sınırlamalar

Belirli belgeleri taramak, yazdırmak veya başka bir şekilde çoğaltılmak için ürününüzü kullanmak ve ürününüzü kullanarak taramış, yazdırılmış ya da başka bir şekilde çoğaltılmış bu tür resimleri kullanmak kanunen yasak olabilir ve cezai sorumluluk doğurabilir. Bu tür belgelere ilişkin özet bir liste aşağıda sunulmuştur. Bu liste sadece yol gösterici olarak verilmiştir. Belirli belgeleri taramak, yazdırmak veya başka bir şekilde çoğaltmak için ürününüzü kullanmanın ve/veya taramanın, yazdırılmanın ya da başka bir şekilde çoğaltılan resimleri kullanmanın yasal olup olmadığı konusunda emin değilseniz, önceden size yol göstermesi için yasal danışmanınıza başvurmalısınız.

- Kağıt Para
- Seyahat Çekleri
- Havale Emirleri
- Gıda Pulları
- Mevduat Sertifikaları
- Pasaportlar
- Posta Pulları (iptal edilmiş veya geçerli)
- Göçmen Kimlik Belgeleri
- Kimlik Belirleyici Rozetler veya Bröveler
- Damga Pulları (iptal edilmiş ya da iptal edilmemiş)
- Kura İle Askerlik veya Celp Kağıtları
- Bonolar veya Diğer Borç Senetleri
- Hükümet Kuruluşları Tarafından Verilmiş Çekler veya Ödeme Emirleri
- Hisse Senetleri
- Motorlu Araç Ehliyetleri ve Mülkiyet Belgeleri
- Telif Hakkı Sahibinden İzni Alınmadan Telif Hakkı Bulunan İşler/ Sanat

Makine kılavuzlarının mümkün olduğu kadar doğru ve eksiksiz olmasına azami çaba harcanmıştır. Ancak ürünlerimizi sürekli geliştirdiğimizden teknik özellikleri tam olarak öğrenmek istiyorsanız lütfen Canon'a başvurun.

● الطراز MF8280Cw

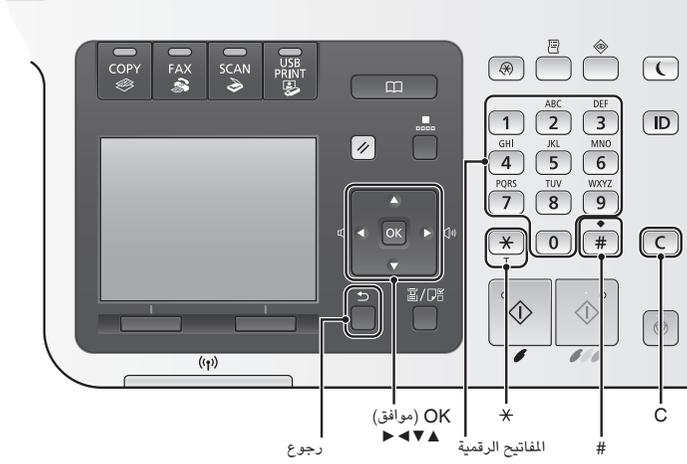

● الطراز MF8230Cn

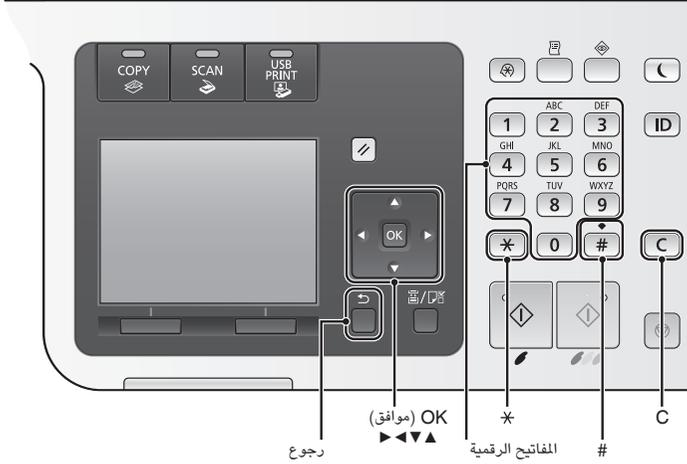

التنقل عبر القائمة

لتحديد عنصر أو تحريك المؤشر بين عناصر القائمة

حدد عنصرًا باستخدام [▲] أو [▼]. انتقل إلى التدرج الهرمي التالي باستخدام [OK] (موافق) أو [▶]. قم بالرجوع إلى التدرج الهرمي السابق باستخدام [■] (رجوع) أو [◀].

تأكيد الإعداد

اضغط على [OK] (موافق). على الرغم من ذلك، عند ظهور <Apply> (تطبيق) على الشاشة، حدد <Apply> (تطبيق)، ثم اضغط على [OK] (موافق).

عرض e-Manual (الدليل الإلكتروني) من خلال القرص المضغوط

١ أدخل Multi-lingual User Manual CD (القرص المضغوط لدليل المستخدم متعدد اللغات) في الكمبيوتر. حدد لغتك.

٢ انقر فوق [Display Manuals] (عرض الأدلة).

تظهر رسالة حماية أمان وفقاً لنظام التشغيل الذي تستخدمه.

① بدء التشغيل (هذا الدليل):

اقرأ هذا الدليل أولاً. يوضح هذا الدليل تركيب الجهاز، والإعدادات والتنبيهات. لذا احرص على قراءة هذا الدليل قبل استخدام الجهاز.

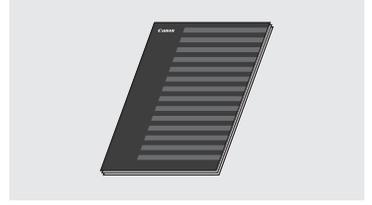

② دليل إعداد الشبكة المحلية اللاسلكية (الطراز MF8280Cw فقط):

اقرأ هذا الدليل مع دليل بدء التشغيل. يصف هذا الدليل إجراءات لإعداد شبكة LAN اللاسلكية والأسباب والحلول للمشكلات التي قد تواجهها خلال الإعداد. احرص على قراءة هذا الدليل عند توصيل الجهاز بأية شبكة LAN لاسلكية.

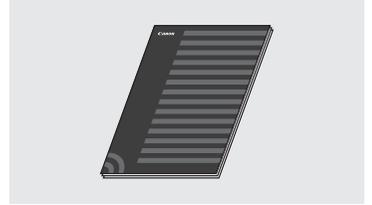

③ MF Driver Installation Guide (User) (دليل تثبيت برنامج التشغيل MF) (Software CD (القرص المضغوط لبرنامج المستخدم)):

اقرأ هذا الدليل مرة ثانية. يوضح هذا الدليل عملية تثبيت البرامج.

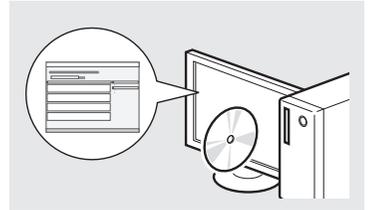

④ e-Manual (الدليل الإلكتروني) Multi-lingual User Manual CD (القرص المضغوط لدليل المستخدم متعدد اللغات):

اقرأ الفصل المطلوب وفقاً لاحتياجاتك الخاصة. يتم تصنيف e-Manual (الدليل الإلكتروني) حسب الموضوع للعثور على المعلومات المطلوبة بسهولة.



توصيل سلك الطاقة والتشغيل

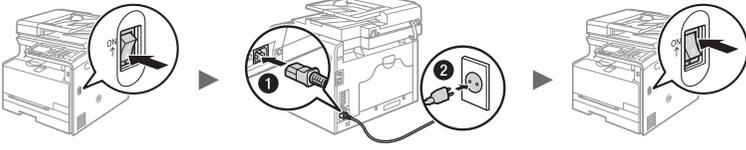

لا تقم بتوصيل كبل USB في هذا الوقت. وقم بتوصيله عند تثبيت البرامج.

طريقة إدخال النص

تغيير وضع الإدخال

اضغط على <A/a/12> أو [*] لتغيير وضع الإدخال.

وضع الإدخال	النص المتاح
<A>	الحروف الأبجدية (أحرف كبيرة) والرموز
<a>	الحروف الأبجدية (أحرف صغيرة) والرموز
<12>	أرقام

إدخال النصوص، والرموز، والأرقام

أدخل باستخدام مفاتيح الأرقام أو [#] للحصول على تفاصيل حول الوضع القابل للتبديل أو النص المتوفر، انظر الجدول التالي.

وضع الإدخال:		
<12>	<a>	<A>
1	/ _ . @	[1]
2	abc	ABC [2]
3	def	DEF [3]
4	ghi	GHI [4]
5	jkl	JKL [5]
6	mno	MNO [6]
7	pqrs	PQRS [7]
8	tuv	TUV [8]
9	wxyz	WXYZ [9]
0	(غير متاح)	[0]
(غير متاح)	% \$ & ? ! _ - / . @ (مسافة) ; : , " = + * < > { } [] () # \ ' ^ `	[*]

تحريك المؤشر (إدخال مسافة)

حرك باستخدام [◀] أو [▶]. حرك المؤشر إلى نهاية النص ثم اضغط على [▶] لإدخال مسافة.

حذف الأحرف

انقر فوق [C] لحذف الحروف. انقر فوق [C] مع الاستمرار لحذف جميع الحروف.

تحديد الإعدادات الأولية

اتباع التعليمات الظاهرة على الشاشة لضبط اللغة، والمنطقة، والنطاق الزمني، والوقت والتاريخ. للحصول على تفاصيل حول التنقل عبر القائمة وكيفية إدخال الأرقام، انظر "التنقل عبر القائمة وطريقة إدخال النص" (صفحة 270). يمكنك أيضًا تحديد ما إذا كنت ترغب في تصحيح الألوان. للتعرف على تفاصيل تصحيح الألوان، انظر e-Manual (الدليل الإلكتروني).

Turning ON the "Setting Up the Machine" (الدليل الإلكتروني) e-Manual (إعداد الجهاز) ◀

"Power and Configuring Initial Settings" (تشغيل الجهاز وتهيئة الإعدادات الأولية)

الطراز MF8280Cw

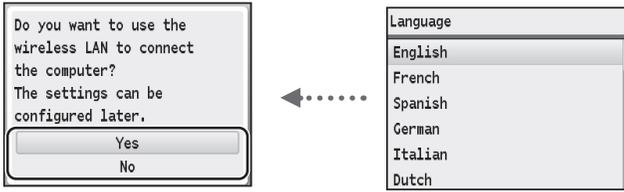

قم بالتوصيل إلى الكمبيوتر من خلال شبكة LAN لاسلكية لاحقًا
راجع دليل إعداد الشبكة المحلية اللاسلكية.

قم بالتوصيل بالكمبيوتر من خلال شبكة LAN سلكية

تابع إلى "الاتصال من خلال شبكة LAN سلكية" (صفحة 272).

قم بالتوصيل بالكمبيوتر من خلال كابل USB

تابع إلى "التوصيل عبر كابل USB" (صفحة 272).

لا تقم بالتوصيل إلى الكمبيوتر الشخصي

انتهي الإعداد.

الطراز MF8230Cn

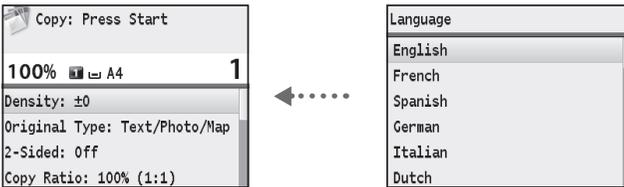

التوصيل عبر كابل USB

قم بتوصيل كابل USB بعد تثبيت برامج التشغيل MF Toolbox و MF.

١ قم بتثبيت برنامج التشغيل والبرامج باستخدام User Software CD (القرص المضغوط لبرامج المستخدم).

٢ قم بتوصيل كابل USB.

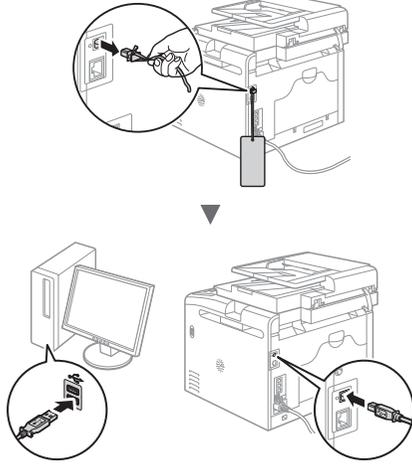

⊕ تابع إلى "ضبط مقاس ونوع الورق" (صفحة 273).

للحصول على تفاصيل حول إجراءات التثبيت:

⊕ انظر MF Driver Installation Guide (دليل تثبيت برنامج التشغيل MF)

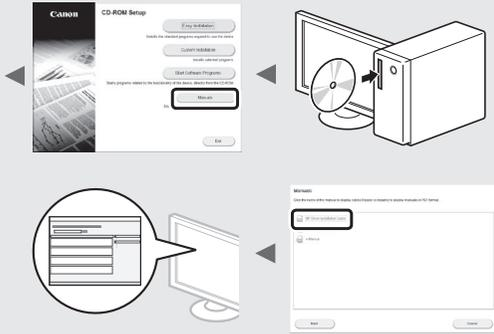

اختيار طريقة اتصال الجهاز بالكمبيوتر

● الاتصال من خلال شبكة LAN سلكية

⊕ انظر "الاتصال من خلال شبكة LAN سلكية"

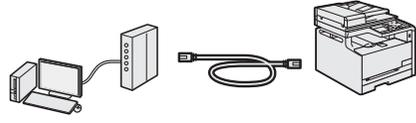

يمكن توصيل الجهاز بالكمبيوتر من خلال موجه شبكة LAN سلكية. استخدم كابل شبكة LAN لتوصيل الجهاز بموجه.

- تأكد من توفر منافذ في الموجه لتوصيل الجهاز والكمبيوتر.
- جهاز كابل شبكة LAN مزدوج جدول فتحة ه أو أعلى.

● التوصيل عبر كابل USB

⊕ انظر "التوصيل عبر كابل USB"



يمكن توصيل الجهاز بالكمبيوتر باستخدام كابل USB.

● الاتصال عبر شبكة LAN لاسلكية (الطراز MF8280Cw فقط)

⊕ انظر دليل إعداد الشبكة المحلية اللاسلكية.

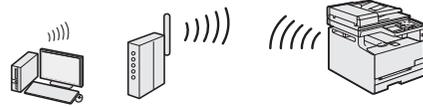

يمكن توصيل الجهاز بالكمبيوتر من خلال موجه لاسلكي*. بما أنه متصل بالشبكة اللاسلكية، فلا حاجة إلى كابلات شبكة LAN.

* يجب توافر موجه لاسلكي يدعم شبكة IEEE802.11b/g/n.

في حالة عدم التأكد من كون الموجه لاسلكيًا أم سلكيًا:

انظر دليل الإرشادات المرفق مع جهاز الشبكة، أو اتصل بالشركة المصنعة.

الاتصال من خلال شبكة LAN سلكية

١ قم بتوصيل كابل الشبكة المحلية (LAN).

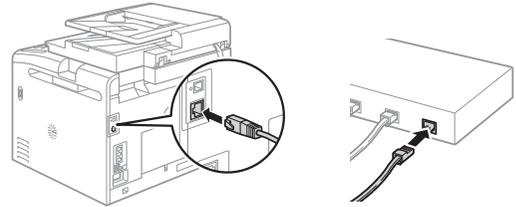

سيتم تكوين عنوان IP تلقائيًا خلال دقائق. إذا كنت تريد ضبط عنوان بروتوكول الإنترنت (IP) يدويًا، فانظر العناصر التالية.

- ⊕ e-Manual (الدليل الإلكتروني) "Network" (الشبكة)
- ⊕ "Connecting to a Network" (التوصيل بالشبكة)
- ⊕ "Setting IP Addresses" (إعداد عنوان IP)

٢ قم بتثبيت برنامج التشغيل والبرامج باستخدام User Software CD (القرص المضغوط لبرامج المستخدم).

⊕ تابع إلى "ضبط مقاس ونوع الورق" (صفحة 273).

اتبع الإرشادات التي تظهر على الشاشة، واضبط حجم الورق ونوعه.

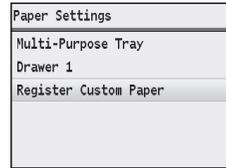
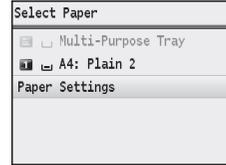

٢ توصيل كابل هاتف*

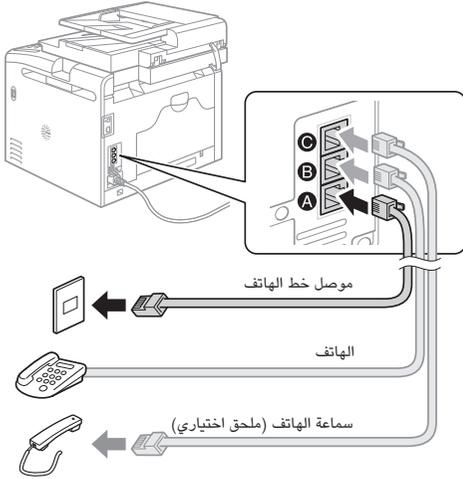

عند ظهور <Connect Telephone Line> (توصيل خط الهاتف) على الشاشة، فقم بتوصيل كابل الهاتف مستعيناً بالرسم التوضيحي. قد يتم إرفاق كابل خط الهاتف والمهايئ مع الجهاز، تبعاً لدولتك أو منطقتك. للتعرف على تفاصيل كيفية توصيل كابل خط الهاتف والمهايئ، انظر e-Manual (الدليل الإلكتروني).

⊕ e-Manual (الدليل الإلكتروني) "Setting Up the Machine" (إعداد الجهاز) ◀ "Configuring Initial Settings for Fax Functions" (إعدادات الفاكس (للطرز MF8280Cw / MF8550Cdn / MF8580Cdw Only)) (إعدادات فقط)) ◀ "Connecting the Telephone Line" (توصيل خط الهاتف)

عند تركيب سماعة الهاتف الاختيارية:

لمزيد من التفاصيل، انظر الدليل المرفق بسماعة الهاتف.
* قد يتم إرفاق كابل الهاتف مع الجهاز، تبعاً لدولتك أو منطقتك.

تحديد إعدادات الفاكس الأولية وتوصيل كابل هاتف (للطرز MF8280Cw فقط)

١ حدد إعدادات الفاكس الأولية.

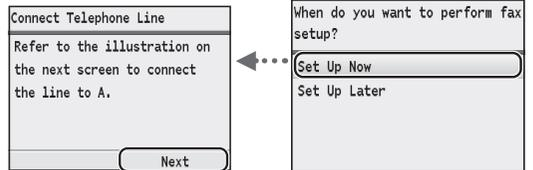

اتبع "دليل إعداد الفاكس" لتحديد رقم فاكس، واسم وحدة ووضع استلام. للحصول على مزيد من التفاصيل حول وضع الاستلام، انظر e-Manual (الدليل الإلكتروني).

⊕ e-Manual (الدليل الإلكتروني) "Faxing" (الفاكس) ◀ "Receiving" (Faxes) (استلام الفاكسات)

كيفية استخدام اسم المستخدم

عند إرسال المستندات، تتم طباعة معلومات المرسل - التي قمت بتسجيلها - على الورق لدى المستلم.

٣ اخرج من دليل إعداد الفاكس، ثم أعد تشغيل الجهاز.

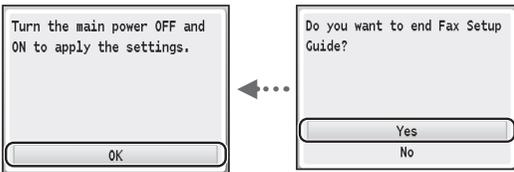

أوقف تشغيل الجهاز وانتظر لمدة ١٠ ثوان على الأقل قبل تشغيله مرة أخرى. إذا لم يتم اكتشاف أنواع خطوط الهاتف تلقائياً، فراجع e-Manual (الدليل الإلكتروني) وحدد خط الهاتف يدوياً.

⊕ e-Manual (الدليل الإلكتروني) "Setting Menu List" (لوائح قوائم الضبط) ◀ "Fax Settings (MF8580Cdw / MF8550Cdn / MF8280Cw Only)" (إعدادات الفاكس (للطرز MF8580Cdw / MF8550Cdn / MF8280Cw Only)) (إعدادات الأساسية)

يمكنك استخدام الوظائف المتعددة بهذا الجهاز. تمثل الوظائف التالية نظرة عامة على الوظائف الرئيسية التي يمكنك استخدامها بشكل منظم.

حفظ المستندات باستخدام عمليات تشغيل من كمبيوتر

- المسح الضوئي باستخدام برنامج MF Toolbox
- المسح الضوئي من أحد التطبيقات

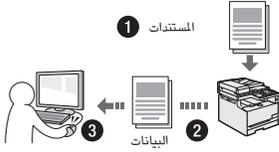

الحفظ في ذاكرة USB

يمكنك حفظ المستندات المسوحة ضوئيًا في أي وحدة ذاكرة USB متصلة بالجهاز.

إعدادات الشبكة

يأتي هذا الجهاز مزودًا بواجهة شبكة يمكنك من خلالها إنشاء بيئة شبكة بسهولة. إذا كنت تستخدم الطراز MF8280Cw، فيمكنك توصيل الشبكة باستخدام الشبكة المحلية اللاسلكية. كذلك، يمكنك طباعة مستند، واستخدام فاكس الكمبيوتر (الطراز MF8280Cw فقط)، واستخدام المسح الضوئي عبر الشبكة من جميع أجهزة الكمبيوتر التي تكون متصلة بالجهاز. ويدعم الجهاز زيادة كفاءة العمل كجهاز مشترك في المكتب.

Remote UI (واجهة المستخدم البعيدة)

يمكنك التعرف على حالة الجهاز من أجهزة الكمبيوتر الموجودة على الشبكة. يمكنك الوصول إلى الجهاز وإدارة المهام أو تحديد الإعدادات المتنوعة عبر الشبكة.

الاستلام

● الاستلام في الذاكرة
يمكنك تخزين المستندات المستلمة في الذاكرة. يمكنك طباعة المستندات المخزنة في أي وقت وإذا لم تكن في حاجة إليها، فيمكنك حذفها.

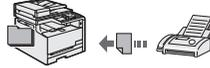

● الاستلام يُعد في حالة توصيل هاتف خارجي، يمكنك التبديل إلى وضع استلام الفاكس على الفور من خلال طلب رقم المعرف لاستلام الفاكس باستخدام أزرار الطلب الخاصة بالهاتف أثناء أية مكالمات هاتفية.

الطباعة

طباعة مكبرة/مصغرة

تخطيط مصغر

يمكنك تصغير العديد من المستندات لطباعتها على ورقة واحدة.

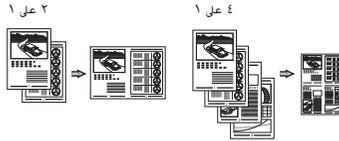

طباعة الملصقات

طباعة العلامات المائية

عرض معاينة قبل الطباعة

تحديد "ملف تعريف"

المسح الضوئي

حفظ المستندات باستخدام لوحة تشغيل الجهاز

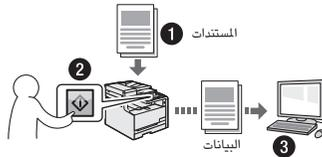

المسح الضوئي باستخدام [Scan▶PC1] / [Scan▶PC2]

يمكنك تبسيط الإجراءات المتعلقة باختيار الوجهة وتطبيق إعدادات المسح الضوئي عن طريق تسجيلها في المفاتيح الموجودة على لوحة التشغيل.

النسخ

نسخ مكبرة/مصغرة

يمكنك تكبير المستندات ذات الحجم القياسي أو تصغيرها لطباعتها على ورق ذي حجم قياسي أو تحديد نسبة النسخ في شكل نسبة مئوية.

الترتيب

يمكنك فرز النسخ إلى مجموعات مرتبة بترتيب الصفحات.

تخطيط مصغر

يمكنك تصغير العديد من المستندات لنسخها على ورقة واحدة.

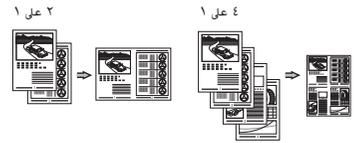

نسخ بطاقات الهوية

يمكنك إنشاء نسخة لبطاقة ذات وجهين على وجه واحد من الورقة.

حفظ الورقة عند نسخها

يمكنك اختيار إعدادات النسخ المطلوبة من الخيارات التي يتم عرضها عند اختيار [Copy] على لوحة التشغيل.

الفاكس*

إرسال مستند من كمبيوتر مباشرةً (فاكس الكمبيوتر)

بالإضافة إلى الإرسال والاستلام العادي للفاكسات، يمكنك استخدام فاكس الكمبيوتر.

الإرسال

يمكنك تسجيل وجهات الفاكس في دفتر العناوين. ويمكنك تحديد الوجهات باستخدام طرق متعددة، الأمر الذي يتيح لك إمكانية إرسال المستندات بسرعة وسهولة.

- البحث عن الوجهة
- قائمة التفضيلات
- الاتصال المشفر
- مجموعة الوجهات
- تحديد من محفوظات الإرسال
- الإرسال المتسلسل

* الطراز MF8280Cw فقط

 Paper jammed.

Press [Next] to display the steps.

Next

في حالة ظهور الشاشة التالية، يشير ذلك إلى انحشار الورق في وحدة التغذية أو داخل الجهاز. أخرج المستند أو الورق المحشور من خلال اتباع الإجراء المعروض على الشاشة. لا يوضح هذا الدليل سوى المناطق التي ينحشر بها الورق. للحصول على تفاصيل حول الإجراءات، انظر e-Manual (الدليل الإلكتروني).

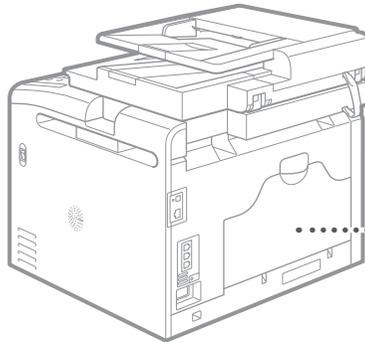
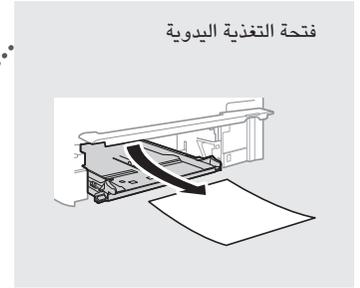
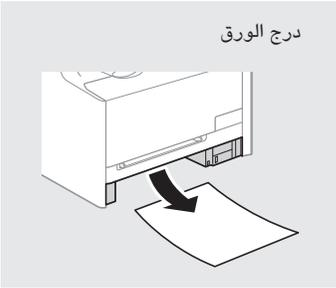
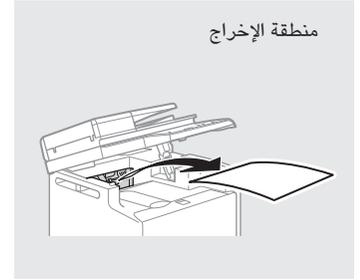

خرطيش الحبر قابلة للاستهلاك. عندما يوشك الحبر على النفاذ أو عندما ينفذ تمامًا أثناء إجراء المهمة، تظهر رسالة على الشاشة أو قد تقع المشاكل التالية. اتخذ الإجراء المناسب تبعًا لذلك.

عند ظهور رسالة

عندما يوشك الحبر على النفاذ أثناء إجراء المهمة، تظهر رسالة على الشاشة.

الوصف والحلول	عند عرض الرسالة على الشاشة	الرسالة
نوصي بفحص مستوى الحبر المتبقي واستبدال الخرطوشة بأخرى جديدة قبل طباعة مستندات بكمية كبيرة. e-Manual (الدليل الإلكتروني) "Replacing the Toner Cartridges" (استبدال خرطوشة الحبر) إذا تم عرض هذه الرسالة، سيتم تخزين الفاكس الوارد في الذاكرة دون طباعته. وأيضًا، قد لا تتم طباعة التقارير، حتى إذا تم تعيينها للطباعة تلقائيًا. إذا تم ضبط <Continue Printing When Toner Is Low> (مواصلة الطباعة عند انخفاض الحبر) في <RX Print Settings> (إعدادات طباعة الاستلام) على الخيار <On> (تشغيل)، فإن الطباعة ستتواصل رغم ذلك، لكن الفاكسات قد تبهت أو يحدث لها تشويه. e-Manual (الدليل الإلكتروني) "Printing Reports and Lists" (طباعة التقرير والقوائم) e-Manual (الدليل الإلكتروني) "Setting Menu List" (لوائح قوائم الضبط)	يجب استبدال خرطوشة الحبر قريبًا.	Prepare the <Toner Color>* toner cartridge (جهاز خرطوشة حبر <لون الحبر>*)
إذا لم تظهر هذه الرسالة، استبدل خرطوشة الحبر. يمكنك مواصلة الطباعة، لكن لا يمكن ضمان جودة الطباعة. e-Manual (الدليل الإلكتروني) "Replacing the Toner Cartridges" (استبدال خرطوشة الحبر)	انتهى العمر الافتراضي لخرطوشة الحبر.	End of Toner Cart. Lifetime *<Toner Color> (مدة خدمة خرطوشة الحبر <لون الحبر>*)
إذا لم تظهر هذه الرسالة، استبدل خرطوشة الحبر. يمكنك مواصلة الطباعة، لكن جودة الطباعة قد تصبح متواضعة. e-Manual (الدليل الإلكتروني) "Replacing the Toner Cartridges" (استبدال خرطيش الحبر)	قد لا تعمل الطباعة بشكل صحيح لأن خرطوشة الحبر التي أشرفت على نهاية عمرها الافتراضي لا تزال في الجهاز.	End of cart. parts lifetime. Cart. replacement recommended. *<Toner Color> (انتهاء مدة خدمة أجزاء الخرطوشة. يوصى باستبدال الخرطوشة. <لون الحبر>*)

* سيظهر اللون الأسود أو الأصفر أو الأزرق السماوي في <Toner Color> (لون الحبر).

إذا كانت جودة المطبوعات متواضعة

إذا بدأ أي من الميزات التالية في الظهور في المطبوعات، فإن إحدى خرطيش الحبر قد شارفت على النفاذ. استبدل الخرطوشة التي شارفت على النفاذ حتى إذا لم يتم عرض أي رسالة.

تفاوت الكثافة



البهتان الجزئي



ظهور الخطوط البيضاء



تحول المساحات البيضاء في المستندات الأصلية إلى اللون الرمادي في المطبوعات



ظهور تلطخات أو بقع حبر

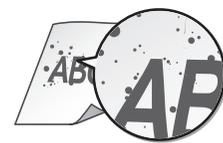

الرموز المستخدمة في هذا الدليل

تحذير

يشير إلى تحذير يتعلق بالعمليات التي قد تؤدي إلى إصابة الأشخاص إذا لم يتم تنفيذها بشكل صحيح. لاستخدام الجهاز على نحو آمن، قم دومًا بمراعاة هذه التحذيرات.

تنبيه

الإشارة إلى التنبيهات المتعلقة بعمليات التشغيل التي قد تؤدي إلى إصابة الأفراد في حالة عدم تنفيذها بشكل صحيح. لاستخدام الجهاز على نحو آمن، قم دومًا بمراعاة هذه التنبيهات.

المفاتيح والأزرار المستخدمة في هذا الدليل

الرموز وأسماء المفاتيح التالية ما هي إلا أمثلة قليلة لطريقة توضع المفاتيح - التي يتم الضغط عليها - في هذا الدليل.

• مفاتيح لوحة التشغيل:

[رمز المفتاح]

[رمز المفتاح] + (اسم المفتاح)

مثال:

[]

[] (رجوع)

- الشاشة: > Specify the destination. (تحديد الوجهة).
- الأزرار والعناصر التي تظهر على شاشة الكمبيوتر: [Preferences] (التفضيلات)

الرسومات التوضيحية والشاشات المستخدمة في هذا الدليل

تكون الرسومات التوضيحية والشاشات المستخدمة في هذا الدليل خاصة بالطراز MF8280Cw ما لم تتم الإشارة لغير ذلك.

تحذير

لتجنب التعرض لمخاطر الإصابة الجسدية أو تلف الجهاز وللحصول على معلومات قانونية، يرجى قراءة الإشعار القانوني ومعلومات السلامة الهامة المدرجة في Multi-lingual User Manual CD (القرص المصغوف لدليل المستخدم متعدد اللغات) المرفق بالمنتج.

إرشادات السلامة المهمة

الرجاء قراءة "إرشادات السلامة الهامة" في هذا الدليل وفي e-Manual (الدليل الإلكتروني) بالكامل قبل تشغيل الجهاز.

ونظرًا لأن هذه الإرشادات معدة خصيصًا للحيلولة دون إصابة المستخدم والأفراد الآخرين أو لتجنب تلف الممتلكات، فاحرص دائمًا على اتباع هذه الإرشادات ومتطلبات التشغيل. الرجاء ملاحظة أنك ستكون مسؤولاً عن جميع الأضرار الناجمة عن عدم اتباع الإرشادات المذكورة هنا. في حالة استخدام الجهاز في أي أغراض أخرى بخلاف المخصصة له، أو إجراء إصلاحات أو تعديلات من قبل أي شخص بخلاف أي فني معتمد من شركة Canon.

التنبيهات

تحذير

- لا تقم بتثبيت الجهاز في مكان بالقرب من مواد قابلة للاشتعال مثل منتجات تحتوي على الكحول أو سوائل تخفيف الدهان (التر). حيث قد تؤدي ملامسة هذه المواد للأجزاء الداخلية من الجهاز إلى اشتعال هذه المواد مما قد يترتب عليه نشوب حريق أو تعرضك لصدمة كهربائية.
- لا تضع القلادات والأجسام المعدنية الأخرى أو الحاويات المملوءة بسائل فوق الجهاز. فقد تؤدي ملامسة المواد الخارجية للأجزاء الكهربائية داخل الجهاز إلى نشوب حريق أو التعرض لصدمة كهربائية.
- في حالة سقوط أي من هذه المواد داخل الجهاز، فيجب إيقاف تشغيل الجهاز على الفور والاتصال بوكيل Canon المحلي.
- لا تستخدم هذا الجهاز بالقرب من أي أجهزة طبية. حيث قد تتداخل موجات الراديو التي تنبعث من هذا الجهاز مع الأجهزة الطبية، مما قد يتسبب في حوادث خطيرة.

تنبيه

- لا تقم بتثبيت الجهاز في الأماكن التالية. فقد يؤدي القيام بذلك إلى حدوث إصابة جسدية أو نشوب حريق أو حدوث صدمة كهربائية.
 - مكان غير مستقر
 - مكان معرض للاهتزازات الشديدة
 - مكان تكون فيه فتحات التهوية مغلقة (مكان شديد القرب من الجدران والسيرير وبساط خشن وغيرها من الأجسام المشابهة)
 - مكان رطب أو تكثر به الأتربة
 - مكان معرض لأشعة الشمس المباشرة أو مكان خارجي
 - مكان معرض لدرجات حرارة مرتفعة
 - مكان قريب من مصادر اللهب المكشوفة
 - مكان لا يوجد فيه نظام تهوية جيد
- على الرغم من انبعاث غاز الأوزون من الجهاز أثناء التشغيل، فلا يكون له أي تأثير على الجسم البشري. ومع ذلك، عند البدء في استخدام الجهاز لفترات زمنية طويلة، فيجب التأكد من وجود تهوية جيدة في مكان التثبيت.
- لا تقم بتوصيل كابلات غير معتمدة بهذا الجهاز. فقد يؤدي القيام بذلك إلى نشوب حريق أو حدوث صدمة كهربائية.

مصدر الطاقة

تحذير

- لا تستخدم أسلاك طاقة غير السلك المرفق، فقد يؤدي ذلك إلى نشوب حريق أو حدوث صدمة كهربائية.
- لا تقم بتعديل سلك التيار الكهربائي ولا تثبه ولا سحبه بقوة مفرطة. لا تضع أجسامًا ثقيلة على سلك التيار الكهربائي. فقد يؤدي تلف سلك التيار الكهربائي إلى نشوب حريق أو حدوث صدمة كهربائية.
- لا تقم بتوصيل سلك الطاقة أو فصله ويداك ميلتان، فقد يؤدي ذلك إلى التعرض لصدمة كهربائية.
- لا تستخدم أسلاك التمديد أو مشترك تيار كهربائي متعدد المقاس مع هذا الجهاز. فقد يؤدي القيام بذلك إلى نشوب حريق أو حدوث صدمة كهربائية.
- لا تقم بلف سلك الطاقة أو ربطه بشكل معقود، فقد يؤدي ذلك إلى نشوب حريق أو حدوث صدمة كهربائية.
- قم بإدخال القابس بالكامل بمأخذ التيار الكهربائي المتردد. قد يؤدي عدم القيام بذلك إلى نشوب حريق أو التعرض لصدمة كهربائية.
- افصل قابس الطاقة تمامًا عن مأخذ التيار الكهربائي في حالة حدوث العواصف الرعدية. قد يؤدي عدم القيام بذلك إلى نشوب حريق أو حدوث صدمة كهربائية أو تلف الجهاز.

تنبيه

- استخدم فقط مصدر تيار كهربائي يتوافق مع متطلبات الجهد الكهربائي المدرجة هنا. قد يؤدي عدم القيام بذلك إلى نشوب حريق أو التعرض لصدمة كهربائية.
- لا تسد مأخذ التيار الكهربائي في موضع توصيل هذا الجهاز، لكي تتمكن من فصل سلك التيار الكهربائي بسهولة في حالات الطوارئ.

التعامل مع الجهاز

تحذير

- لا تقم بتفكيك الجهاز أو تعديله. فهناك مكونات بداخل الجهاز ذات درجة حرارة وجهد مرتفع، والتي قد تؤدي إلى نشوب حريق أو التعرض لصدمة كهربائية.
- لا تسمح للأطفال بلامسة أسلاك التيار الكهربائي ولا الكابلات ولا الأجزاء الداخلية أو الكهربائية أو العبث بها. فقد يؤدي القيام بذلك إلى التعرض لإصابة جسدية خطيرة.
- الرجاء الاتصال بموزع Canon المعتمد في حالة صدور ضوضاء غير معتادة أو انبعاث رائحة غريبة أو خروج دخان أو حرارة شديدة من الجهاز. وقد يؤدي الاستمرار في استخدام الجهاز إلى نشوب حريق أو التعرض لصدمة كهربائية.
- لا تستخدم الرشاشات القابلة للاشتعال بالقرب من الجهاز. في حالة ملامسة المواد القابلة للاشتعال للأجهزة الكهربائية بداخل الجهاز، فقد يؤدي ذلك إلى نشوب حريق أو التعرض لصدمة كهربائية.

- للحفاظ على سلامتك، الرجاء فصل سلك التيار الكهربائي في حالة عدم استخدام الجهاز لفترة زمنية طويلة.
- استخدم التنبيه عند فتح الأنظمة وإغلاقها لتجنب حدوث إصابة في يديك.
- أبعد يديك وملابسك عن الأسطوانات في منطقة الإخراج. إذا تعلقت الأسطوانات بيدك أو ملابسك، فقد يتسبب ذلك في التعرض لإصابة جسيمة.
- يكون الجزء الداخلي بالجهاز وفحة الإخراج ساخنين جداً أثناء استخدام الجهاز وبعد استخدامه مباشرة. تجنب ملامسة تلك المناطق لتجنب الإصابة بالحروق. وأيضاً، قد يكون الورق المطبوع ساخناً عقب إخراجها مباشرة، لذلك يجب استخدام التنبيه عند استخدامه. قد يؤدي عدم القيام بذلك إلى الإصابة بحروق.

الصيانة والفحوصات

⚠ تحذير

- أوقف تشغيل الجهاز وافصل سلك التيار الكهربائي من مأخذ الطاقة قبل التنظيف. قد يؤدي عدم القيام بذلك إلى نشوب حريق أو التعرض لصدمة كهربائية.
- افصل قابس التيار الكهربائي عن مأخذ التيار الكهربائي بانتظام، وقم بتنظيف المنطقة المحيطة بقاعدة الأسنان المعدنية لقابس التيار الكهربائي ومأخذ التيار الكهربائي باستخدام قطعة قماش جافة لإزالة كافة الأتربة والأوساخ. وإذا كانت هذه المنطقة رطبة، فقد تتسبب الأتربة المتراكمة في قصر الدائرة الكهربائية أو نشوب حريق.
- استخدم قطعة قماش رطبة لتنظيف الجهاز بعد عصرها بشكل جيد. بلل قطع قماش التنظيف بالماء فقط. لا تستخدم الكحول أو البنزين أو سوائل تخفيف الدهان (التنر) أو المواد الأخرى القابلة للاشتعال. في حالة ملامسة تلك المواد للأجهزة الكهربائية بداخل الجهاز، فقد يؤدي ذلك إلى نشوب حريق أو التعرض لصدمة كهربائية.
- افحص سلك وقابس الطاقة بانتظام للتأكد من عدم تلفهما. افحص الجهاز للتحقق من عدم وجود صدأ أو انبعاج أو تصدعات أو خدوش أو خروج حرارة شديدة. فقد يؤدي استخدام جهاز لا تتم صيانته بشكل جيد إلى نشوب حريق أو التعرض لصدمة كهربائية.

المواد الاستهلاكية

⚠ تحذير

- لا تتخلص من خراطيش الحبر المستعملة بإلقائها في ألسنة اللهب المكشوفة. فقد يؤدي ذلك إلى حدوث اشتعال، ويتسبب في الإصابة بحروق أو نشوب حريق.
- في حالة انسكاب الحبر أو تناثره عن غير قصد، فيجب مسح الحبر المنسكب بعناية باستخدام قطعة قماش رطبة وناعمة وتجنب استنشاق أي غبار للحبر. لا تستخدم مطلقاً المكتسة الكهربائية لتنظيف الحبر المنسكب. فقد يؤدي القيام بذلك إلى حدوث عطل في المكتسة الكهربائية أو يؤدي إلى انفجار الغبار بسبب تفريغ الكهرباء الإستاتيكية.

⚠ تنبيه

- أبقي خراطيش الحبر والمواد المستهلكة الأخرى بعيداً عن متناول الأطفال. وفي حالة ابتلاع مسحوق الحبر، فيجب استشارة الطبيب أو مركز مراقبة السموم على الفور.
- لا تحاول فك خرطوشة الحبر. فقد يتناثر الحبر ويدخل إلى عينيك أو فمك. في حالة دخول الحبر إلى عينيك أو فمك، اغسله فوراً بماء بارد واستشر الطبيب.
- وفي حالة انسكاب الحبر من خرطوشة الحبر، فتجنب استنشاقه أو السماح له بلمس جلدك. في حالة ملامسة الحبر لبيروتك، اغسلها بالصابون على الفور. في حالة استنشاق الحبر أو التهاب الجلد جراء الملامسة الحبر، فيجب استشارة الطبيب أو مركز مراقبة السموم على الفور.

أخرى

⚠ تحذير

- إذا كنت تستخدم منظم ضربات القلب: فإن هذا الجهاز يصدر مجالاً مغناطيسياً منخفض المستوى. وإذا كنت تشعر بأي أعراض غير طبيعية في جسمك أثناء استخدام هذا الجهاز، فالرجاء الابتعاد عن هذا الجهاز واستشارة الطبيب على الفور.

القيود القانونية على استخدام المنتج واستخدام الصور

قد يحظر القانون استخدام هذا المنتج في مسح مستندات معينة ضوئياً أو طباعتها أو إعادة إنتاجها بأي وسيلة أخرى واستخدام مثل تلك الصور التي تم مسحها ضوئياً أو طباعتها أو إعادة إنتاجها بأي وسيلة كانت من خلال هذا المنتج، وقد يترتب على ذلك مسؤولية جنائية و/أو مدنية. وفيما يلي قائمة بهذه المستندات على سبيل المثال لا الحصر. هذه القائمة لغرض الإرشاد والتوجيه فقط. إذا كانت تساورك الشكوك حول شرعية استخدام المنتج لمسح مستندات معينة ضوئياً أو طباعتها أو إعادة إنتاجها بأي وسيلة أخرى و/أو استخدام مثل تلك الصور التي يتم مسحها ضوئياً أو طباعتها أو إعادة إنتاجها بأي وسيلة كانت، فينبغي عليك طلب الاستشارة مقدماً من مستشارك القانوني ليتولى توجيهك.

- العملات الورقية
- الشيكات السياحية
- الحوالات البريدية
- البطاقات التموينية
- شهادات الإيداع
- جوازات السفر
- طوابع البريد (الملغاة أو السارية)
- مستندات الهجرة
- شارات التعريف أو الشارات الحكومية
- طوابع الدفعة (الملغاة أو السارية)
- أوراق الخدمات أو الكمبيلات
- السندات أو أوراق المديونية الأخرى
- الشيكات أو الكمبيلات الصادرة عن طريق الهيئات الحكومية
- أوراق الأسهم
- تراخيص السيارات وسندات الملكية
- الأعمال/الأعمال الفنية المحفوظة بحقوق الطبع والنشر دون إذن من صاحب الحق

لقد تم بذل جهود مضمّنة للتأكد من خلو الأدلة الخاصة بالجهاز من الأخطاء المتعلقة بعدم الدقة والإسقاطات. ومع ذلك، وحيث إننا نطور منتجاتنا بصفة مستمرة، إذا أردت معرفة المواصفات الدقيقة، فيرجى الاتصال بشركة Canon.

MF8280Cw ●

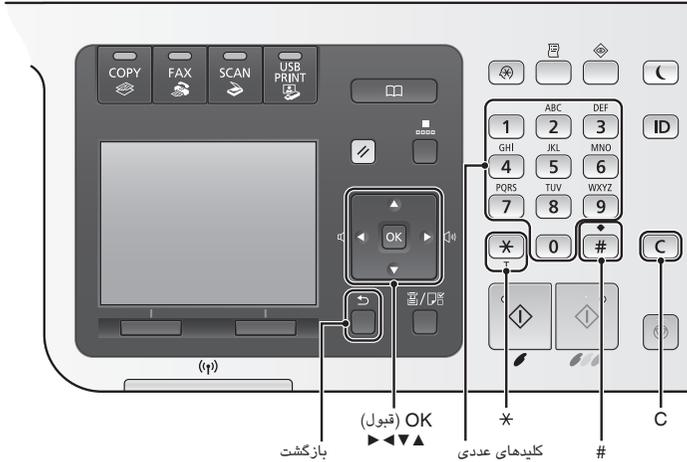

MF8230Cn ●

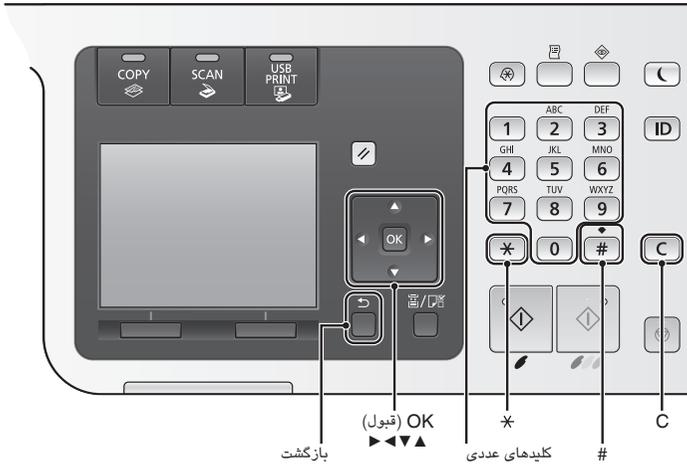

① آغاز به کار (این دفترچه راهنما):

ابتدا این دفترچه راهنما را مطالعه کنید. این دفترچه راهنما، نصب دستگاه، تنظیمات و اقدامات احتیاطی را توضیح می دهد. قبل از استفاده از دستگاه این دفترچه راهنما را مطالعه کنید.

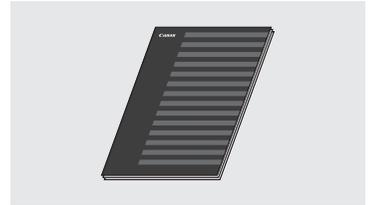

② راهنمای تنظیم شبکه محلی بی سیم (فقط MF8280Cw):

این دفترچه راهنما را به همراه آغاز به کار مطالعه کنید. در این دفترچه راهنما روش های تنظیم شبکه محلی بی سیم و علل مشکلاتی که در طول مرحله تنظیم با آنها مواجه می شوید و راه حل های آنها توضیح داده شده است. هنگام اتصال دستگاه به شبکه محلی بی سیم، این دفترچه راهنما را مطالعه کنید.

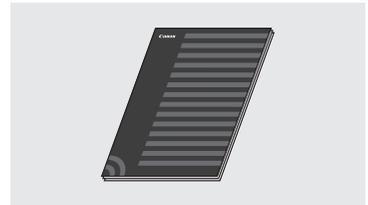

③ MF Driver Installation Guide (User) (راهنمای نصب درایور MF):

(سی دی نرم افزار کاربر): این دفترچه راهنما را بعداً مطالعه کنید. این دفترچه راهنما نحوه نصب نرم افزار را توضیح می دهد.

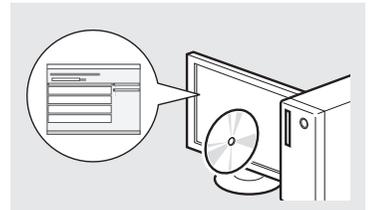

④ e-Manual (دفترچه راهنمای الکترونیکی) Multi-lingual User Manual CD (سی دی دفترچه چند زبانه راهنمای کاربر):

به تناسب نیاز خود فصل مورد نظر را مطالعه کنید. e-Manual (دفترچه راهنمای الکترونیکی) برای هر موضوعی طبقه بندی شده تا به راحتی اطلاعات مورد نظر را پیدا کنید.



مرور کردن منو

انتخاب گزینه یا حرکت مکان نما در گزینه های منو

یک گزینه را با [▲] یا [▼] انتخاب کنید. با [OK] (قبول) یا [▶] به سلسله مراتب بعدی بروید. با استفاده از [■] (بازگشت) یا [◀]، به سلسله مراتب بعدی بروید.

تأیید تنظیم

[OK] (قبول) را فشار دهید. با این وجود، هنگامی که <Apply> (اعمال) روی نمایشگر ظاهر می شود، <Apply> (اعمال) را انتخاب کنید و سپس [OK] (قبول) را فشار دهید.

مشاهده e-Manual (دفترچه راهنمای الکترونیکی) از روی سی دی

1 Multi-lingual User Manual CD (سی دی دفترچه چند زبانه راهنمای کاربر) را در رایانه خود قرار دهید.

2 زبان خود را انتخاب کنید.

3 بر روی [Display Manuals] (نمایش دفترچه های راهنما) کلیک کنید.

بسته به سیستم عاملی که از آن استفاده می کنید، پیام حفاظت امنیتی نمایش داده می شود.

وصل کردن کابل برق و روشن کردن دستگاه

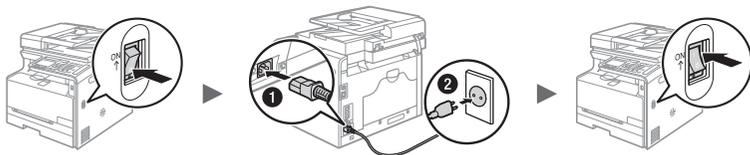

در این زمان کابل USB را وصل نکنید. هنگام نصب نرم افزار آن را وصل کنید.

تعیین تنظیمات اولیه

دستورالعمل های روی صفحه را دنبال کنید، زبان و زمان را تنظیم کنید. برای کسب اطلاعات در مورد مرور منو و نحوه وارد کردن اعداد، به "مرور کردن منو و روش وارد کردن متن" (صفحه 280) مراجعه کنید. همچنین می توانید تعیین کنید که تصحیح رنگ انجام شود یا خیر. برای جزئیات روش انجام تصحیح رنگ، دفترچه راهنمای الکترونیک را ببینید.

e-Manual (دفترچه راهنمای الکترونیکی) "Setting Up the Machine" (تنظیم دستگاه) ◀ "Turning On" (روشن کردن دستگاه و پیکربندی تنظیمات اولیه)

MF8280Cw ●

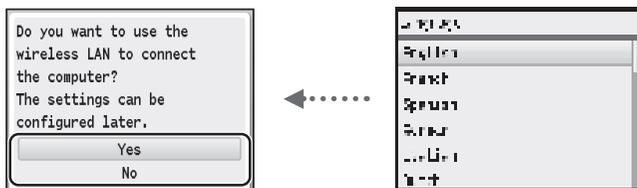

در فرصتی دیگر از طریق یک LAN بی سیم به رایانه وصل شوید.
 به راهنمای تنظیم شبکه محلی بی سیم مراجعه کنید.

اتصال به رایانه از طریق یک LAN بی سیم دار

به "اتصال از طریق یک LAN بی سیم دار" (صفحه ۲۸۲) بروید.

اتصال به رایانه از طریق کابل USB

به "اتصال از طریق کابل USB" (صفحه ۲۸۲) بروید.

به رایانه وصل نشوید

تنظیم را تمام کنید.

MF8230Cn ●

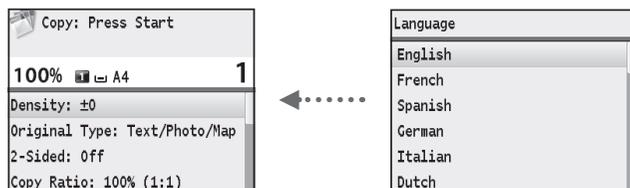

روش وارد کردن متن

تغییر حالت ورودی

برای تغییر حالت ورودی، <A/a/12> یا [*] را فشار دهید.

حالت ورودی	متن موجود
<A>	الفبا (حروف بزرگ) و نمادها
<a>	الفبا (حروف کوچک) و نمادها
<12>	اعداد

وارد کردن متن، نمادها و اعداد

با استفاده از کلیدهای عددی یا [#] وارد کنید. برای کسب جزئیات در مورد حالت قابل تغییر یا متن موجود، جدول زیر را ببینید.

حالت ورودی:			
<12>	<a>	<A>	
1	/ _ . @		1
2	abc	ABC	2
3	def	DEF	3
4	ghi	GHI	4
5	jkl	JKL	5
6	mno	MNO	6
7	pqrs	PQRS	7
8	tuv	TUV	8
9	wxyz	WXYZ	9
0	(غیر قابل دسترس)		0
(غیر قابل دسترس)	% \$ & ? ! _ - / . @ (فاصله) ; , " = + < > { } [] () # - \ ' ^ `		*

حرکت دادن مکان نما (وارد کردن یک فاصله)

با استفاده از [◀] یا [▶] مکان نما را حرکت دهید. مکان را به انتهای متن انتقال دهید و برای وارد کردن یک فاصله [] را فشار دهید.

حذف نویسه ها

جهت حذف نویسه ها [C] را فشار دهید. جهت حذف همه نویسه ها [C] را فشار داده و نگاه دارید.

اتصال از طریق کابل USB

بعد از نصب درایورهای MF و MF Toolbox کابل USB را وصل کنید.

۱ با استفاده از User Software CD (سی دی نرم افزار کاربر)،
درایور و نرم افزار را نصب کنید.

۲ کابل USB را وصل کنید.

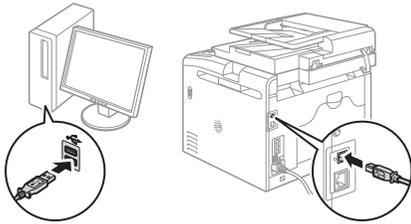
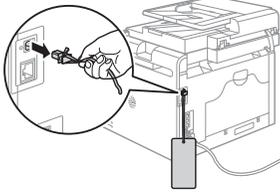

⊕ به قسمت "تنظیم اندازه و نوع کاغذ" (صفحه 283) بروید.

برای اطلاع از جزئیات روش های نصب:

⊕ به MF Driver Installation Guide (راهنمای نصب درایور MF)
مراجعه کنید

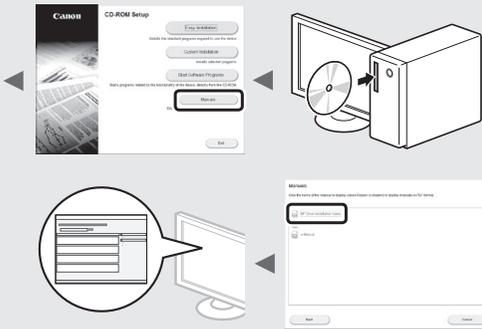

انتخاب روش برای اتصال دستگاه به رایانه

● اتصال از طریق یک LAN سیم دار

⊕ به "اتصال از طریق یک LAN سیم دار" مراجعه کنید

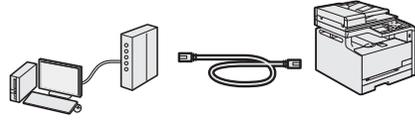

می توانید از طریق یک مسیریاب شبکه محلی سیم دار دستگاه را به رایانه وصل کنید. برای اتصال دستگاه به مسیریاب از یک کابل شبکه محلی استفاده کنید.

- مطمئن شوید که برای اتصال دستگاه و رایانه درگاه هایی در مسیریاب وجود داشته باشد.
- یک کابل زوج بهم پیچیده ۵ یا بالاتر برای شبکه محلی آماده کنید.

● اتصال از طریق کابل USB

⊕ به "اتصال از طریق کابل USB" مراجعه کنید



می توانید از طریق یک کابل USB دستگاه را به رایانه وصل کنید.

● اتصال از طریق شبکه محلی بی سیم (فقط MF8280Cw)

⊕ به راهنمای تنظیم شبکه محلی بی سیم مراجعه کنید.

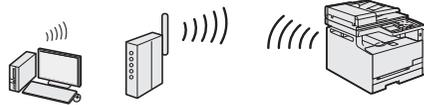

می توانید از طریق یک مسیریاب بی سیم * دستگاه را به رایانه وصل کنید. چون به صورت بی سیم وصل می شود، دیگر نیازی به کابل های LAN نمی باشد.
* یک مسیریاب بی سیم که از IEEE802.11b/g/n پشتیبانی می کند، مورد نیاز است.

اگر مطمئن نیستید که مسیریاب شما بی سیم یا سیم دار است:
به راهنمای دستورالعمل ارائه شده با دستگاه شبکه مراجعه کنید یا با سازنده تماس بگیرید.

اتصال از طریق یک LAN سیم دار

۱ کابل LAN را وصل کنید.

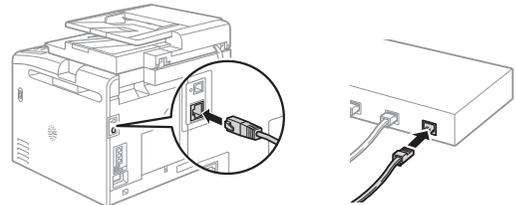

آدرس IP بطور خودکار در ۲ دقیقه پیکربندی می شود. اگر می خواهید آدرس IP را به صورت دستی تنظیم کنید، به موارد زیر توجه کنید.

- ⊕ e-Manual (دفترچه راهنمای الکترونیکی) "Network" (شبکه) ◀
 - ◀ "Connecting to a Network" (اتصال به یک شبکه) ◀
 - "Setting IP Addresses" (تنظیم آدرس IP)

۲ با استفاده از User Software CD (سی دی نرم افزار کاربر)،
درایور و نرم افزار را نصب کنید.

⊕ به قسمت "تنظیم اندازه و نوع کاغذ" (صفحه 283) بروید.

دستورالعمل های روی صفحه را دنبال کنید، اندازه و نوع کاغذ را تنظیم نمایید.

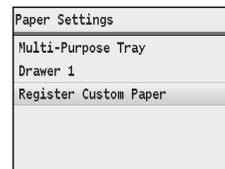
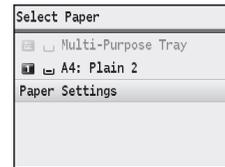

۲ کابل تلفن را وصل کنید.*

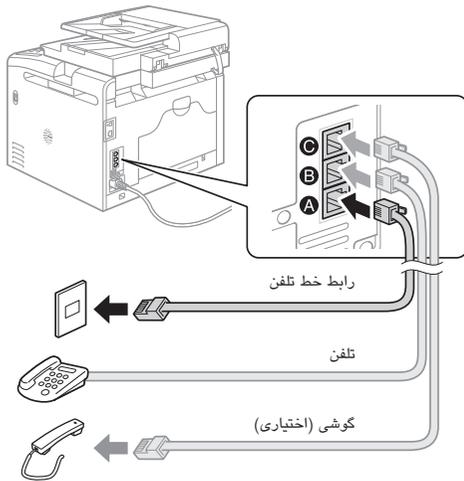

هنگامی که <Connect Telephone Line> (اتصال خط تلفن) روی نمایشگر ظاهر شد، طبق تصویر کابل تلفن را وصل کنید. بسته به کشور یا منطقه، سیم خط تلفن و آداپتور ممکن است همراه دستگاه وجود داشته باشد. برای جزئیات روش اتصال سیم خط تلفن و آداپتور، e-Manual (دفترچه راهنمای الکترونیکی) را ببینید.

Ⓧ e-Manual (دفترچه راهنمای الکترونیکی) "Setting Up the Machine for Fax Functions (MF8580Cdw / MF8550Cdn / MF8580Cdw Only)" (تنظیم دستگاه) ◀
 / MF8580Cdw فقط فاک (تنظیمات فاک فقط MF8280Cw Only)
 ◀ "Connecting the Telephone Line" (اتصال خط تلفن)

هنگام نصب گوشی اختیاری:

برای کسب جزئیات بیشتر، به دفترچه راهنمای عرضه شده به همراه گوشی مراجعه کنید.

* بسته به کشور یا منطقه، کابل تلفن ممکن است همراه دستگاه وجود داشته باشد.

تعیین تنظیمات اولیه فاکس و اتصال کابل تلفن (فقط MF8280Cw)

تنظیمات اولیه فاکس را مشخص کنید.

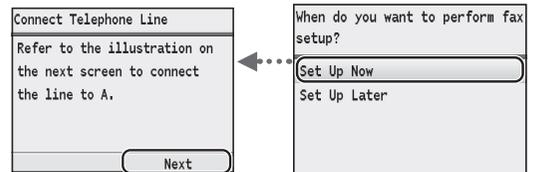
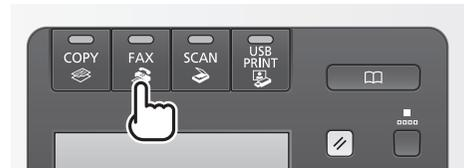

برای تعیین شماره فاکس، نام واحد و حالت دریافت، "راهنمای تنظیم فاکس" را دنبال کنید. برای اطلاع از جزئیات بیشتر درباره حالت دریافت، به e-Manual (دفترچه راهنمای الکترونیکی) مراجعه کنید.

Ⓧ e-Manual (دفترچه راهنمای الکترونیکی) "Faxing" (فاکس) ◀
 "Receiving Faxes" (دریافت فاکس ها)

نحوه استفاده از نام کاربر

هنگام ارسال سند، اطلاعات فرستنده ای که ثبت و وارد کرده اید بر روی کاغذ گیرنده چاپ می شود.

۳ از راهنمای تنظیم فاکس خارج شوید و سپس دستگاه را مجدداً راه اندازی کنید.

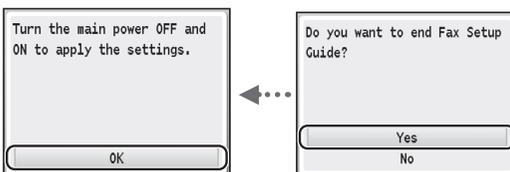

دستگاه را خاموش کرده و برای روشن کردن مجدد آن حداقل ۱۰ ثانیه صبر کنید. اگر انواع خط تلفن به طور خودکار تشخیص داده نشد، به e-Manual (دفترچه راهنمای الکترونیکی) مراجعه کرده و به طور دستی یک خط تلفنی تنظیم کنید.

Ⓧ e-Manual (دفترچه راهنمای الکترونیکی) "Setting Menu List" (لیست منوی تنظیمات) ◀
 Fax Settings (MF8580Cdw / MF8550Cdn / MF8280Cw Only) فقط
 ◀ ((MF8280Cw / MF8550Cdn / MF8580Cdw (تنظیمات اصلی)
 "Basic Settings"

شما می توانید از عملکردهای مختلف در این دستگاه استفاده کنید. عملکردهای زیر یک نمای کلی از عملکردهای اصلی دستگاه است که می توانید به طور عادی از آن استفاده کنید.

ذخیره اسناد با استفاده از عملیات ها از رایانه

- اسکن کردن با استفاده از MF Toolbox

- اسکن کردن از طریق یک برنامه



ذخیره در یک حافظه USB

می توانید اسناد اسکن شده را در یک حافظه USB متصل به دستگاه ذخیره کنید.

ایمیل کردن اسناد اسکن شده

می توانید اسناد اسکن شده را به برنامه ایمیل خود ارسال کنید.

ارسال اسناد اسکن شده به سرور فایل

می توانید اسناد اسکن شده را به سرور فایل ارسال کنید.

تنظیمات شبکه

این دستگاه دارای یک رابط شبکه است که می توانید به راحتی محیط شبکه را ایجاد کنید. در صورت استفاده از MF8280Cw، می توانید از طریق شبکه محلی بی سیم به شبکه متصل شوید. همچنین می توانید با استفاده از PC fax (فاکس از طریق رایانه) (فقط MF8280Cw) و اسکن شبکه از همه رایانه هایی که به دستگاه متصل هستند، سند را چاپ کنید. دستگاه، افزایش بازده کار به عنوان یک دستگاه مشترک در محل کار را پشتیبانی می کند.

Remote UI (واسطه کاربر از راه دور)

می توانید از وضعیت دستگاه در رایانه های روی شبکه آگاه شوید. می توانید از طریق شبکه به دستگاه دسترسی پیدا کرده و کارهای خود را مدیریت کنید یا تنظیمات مختلف را مشخص نمایید.

دریافت

- دریافت در حافظه

می توانید اسناد دریافت شده را در حافظه ذخیره کنید. می توانید اسناد ذخیره شده را در هر زمانی ذخیره کنید، و اگر به آنها نیازی ندارید می توانید آنها را حذف کنید.

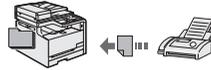

- دریافت از راه دور

اگر یک تلفن خارجی وصل است، می توانید با شماره گیری شماره شناسه برای دریافت فاکس توسط دکمه های شماره گیر تلفن در طول تماس تلفنی، فوراً حالت دریافت فاکس را تغییر دهید.

چاپ

چاپ در سایز بزرگتر/کوچکتر

صفحه آرای کوچک شده

می توانید چندین سند را کوچک کنید تا بتوانید آنها را در یک صفحه چاپ کنید.

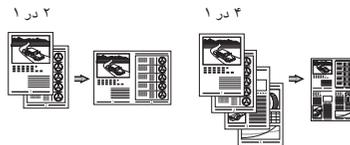

چاپ پوستر

چاپ همراه با سایه

نمایش پیش نمایش قبل از چاپ کردن

انتخاب یک "نمایش"

اسکن

ذخیره اسناد با استفاده از صفحه کنترل دستگاه

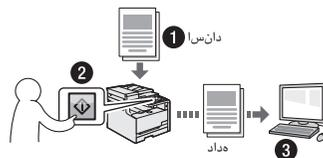

اسکن با [Scan>PC1] / [Scan>PC2]

شما می توانید مرحله انتخاب مقصد را سهولت بخشید و با ثبت آنها در کلیدهای روی پانل عملیات تنظیمات اسکن را انجام دهید.

کپی

کپی در سایز بزرگتر/کوچکتر

می توانید اندازه استاندارد اسناد را برای کپی روی اندازه استاندارد کاغذ کوچک یا بزرگ کنید یا نسبت کپی را بر حسب درصد تعیین کنید.

مرتب کردن

می توانید کپی ها را بر اساس ترتیب صفحه مرتب کنید.

صفحه آرای کوچک شده

می توانید چندین سند را کوچک کنید تا بتوانید آنها را در یک صفحه کپی کنید.

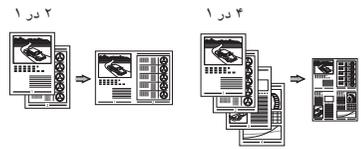

کپی کردن کارت شناسایی

می توانید دو طرف کارت را روی یک طرف کاغذ کپی کنید.

کپی از طریق ذخیره کاغذ

هنگامیکه [Copy] را روی پانل عملیات انتخاب می کنید، می توانید تنظیمات دلخواه کپی را از گزینه های نمایش داده شده انتخاب کنید.

فکس*

ارسال یک سند به طور مستقیم از طریق رایانه (PC Fax (فاکس از طریق رایانه))

علاوه بر ارسال و دریافت عادی فاکس ها، می توانید از PC fax (فاکس از طریق رایانه) استفاده کنید.

ارسال

می توانید مقصدهای فاکس را در دفترچه آدرس خود ثبت کنید. می توانید از طریق روش های مختلف این مقصدها را تعیین کنید، با این کار می توانید سریع و راحت اسناد خود را ارسال نمایید.

- جستجوی مقصد
- لیست موارد دلخواه
- شماره گیری کدگذاری شده
- گروه مقصد
- تعیین از طریق تایخچه ارسال
- پخش ترتیبی

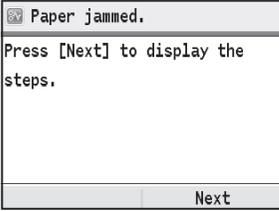

اگر صفحه زیر ظاهر شد به این معناست که در تغذیه کننده یا در داخل دستگاه، کاغذ گیر کرده است. با دنبال کردن روش نشان داده شده بر روی صفحه نمایش، کاغذ یا سند گیر کرده را خارج کنید. این دفترچه راهنما فقط در بعضی از قسمتها به مسئله گیرکردن کاغذ اشاره می کند. برای اطلاع از جزئیات بیشتر درباره روند انجام کار، به دفترچه راهنمای الکترونیکی (e-Manual) مراجعه کنید.

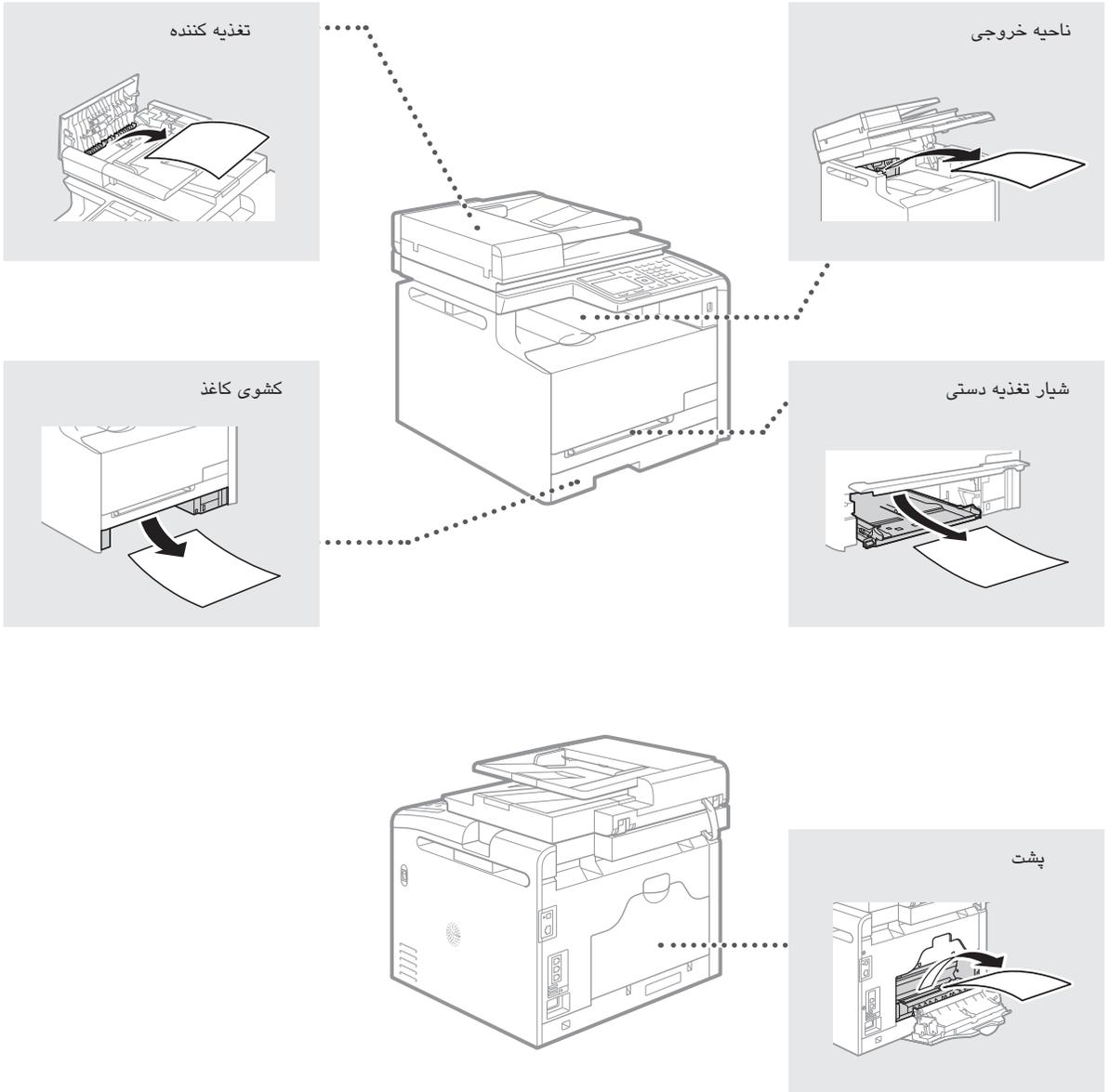

کارتریج های تونر از جمله مواد مصرفی هستند. زمانی که تونر نزدیک به تمام شدن است یا در وسط کار بطور کامل تمام می شود، پیامی بر روی صفحه ظاهر می شود یا ممکن است مشکلات زیر روی دهد. طبق مشکل اقدام مناسب را انجام دهید.

هنگامی که پیامی ظاهر می شود

هنگامی که تونر در میانه کار نزدیک به تمام شدن است، پیامی بر روی صفحه ظاهر می شود.

پیام	هنگامی که پیام بر روی صفحه نشان داده می شود	توصیف و راه حل
Prepare the <Toner Color>* toner cartridge (کارتریج تونر <رنگ تونر>* را آماده کنید.)	کارتریج تونر به زودی نیاز به تعویض دارد.	توصیه می کنیم سطح تونر باقیمانده را بررسی کنید و قبل از چاپ اسناد با حجم زیاد کارتریج را با یک کارتریج نو تعویض کنید. e-Manual (دفترچه راهنمای الکترونیکی) "Replace Toner Cartridges" (تعویض کارتریج های تونر) اگر این پیام نشان داده شد، فاکس ورودی بدون چاپ شدن در حافظه ذخیره می شود. همچنین ممکن است گزارشات هم چاپ نشوند، حتی اگر برای چاپ خودکار تنظیم شده باشند. اگر پیام <Continue Printing When Toner Is Low> (وقتی تونر کم است چاپ ادامه یابد) در <RX Print Settings> (تنظیمات چاپ RX) بر روی <On> (روشن) تنظیم باشد، چاپ ادامه می یابد، اما ممکن است فکس ها کم رنگ یا تار شوند. e-Manual (دفترچه راهنمای الکترونیکی) "Printing Reports and Lists" (چاپ گزارشات و لیستها) e-Manual (دفترچه راهنمای الکترونیکی) "Setting Menu List" (لیست منوی تنظیمات)
End of Toner Cart. Toner <Color>* (عمر کارتریج تونر به پایان رسیده است. طول عمر <رنگ تونر>*)	کارتریج تونر تمام شده است.	اگر این پیام ناپدید نمی شود، کارتریج تونر را تعویض کنید. می توانید به چاپ ادامه دهید اما کیفیت چاپ تضمین نمی شود. e-Manual (دفترچه راهنمای الکترونیکی) "Replace Toner Cartridges" (تعویض کارتریج های تونر)
End of cart. parts lifetime. Cart. replacement recommended <Toner Color> (عمر قطعات کارتریج به پایان رسیده است. توصیه می شود کارتریج را تعویض کنید. <رنگ تونر>*)	دستگاه خوب چاپ نمی کند زیرا یک کارتریج تونر که به پایان عمر خود رسیده است همچنان در دستگاه است.	اگر این پیام ناپدید نمی شود، کارتریج تونر را تعویض کنید. می توانید به چاپ ادامه دهید اما ممکن است کیفیت چاپ ضعیف باشد. e-Manual (دفترچه راهنمای الکترونیکی) "Replace Toner Cartridges" (تعویض کارتریج های تونر)

* سیاه، زرد، قرمز یا آبی در <Toner Color> (رنگ تونر) ظاهر می شود.

اگر کیفیت نتایج چاپ ضعیف است

اگر چاپ های شما شروع به نشان دادن ویژگی های زیر کرد، یکی از کارتریج های تونر شما تقریباً خالی است. حتی اگر هیچ پیامی نمایش داده نشود، کارتریج تونر تقریباً خالی را عوض کنید.

تراکم نا منظم



تا حدی کم رنگ است



خطوط سفیدی ظاهر می شود



فضای خالی اسناد اصلی در چاپ خاکستری می شود



ترشحات و لکه های تونر ظاهر می شود





A large, empty rectangular box with a thin black border, intended for writing notes.

نمادهای استفاده شده در این دفترچه راهنما

⚠ هشدار

هشدار مربوط به عملیات هایی را نشان می دهد که در صورت عدم انجام درست آنها، ممکن است منجر به مرگ یا جراحت افراد شوند. برای استفاده ایمن از چاپگر، همیشه به این هشدارها توجه نمایید.

⚠ احتیاط

اقدام احتیاطی مربوط به عملیات هایی را نشان می دهد که در صورت عدم انجام درست آنها، ممکن است منجر به جراحت افراد شوند. برای استفاده ایمن از چاپگر، همیشه به این احتیاط ها توجه نمایید.

کلیدها و دکمه های مورد استفاده در این دفترچه راهنما

نمادهای زیر و نام کلیدها مثالی از نحوه استفاده کلیدیایی است که در این دفترچه راهنما ارائه شده اند و باید فشار داده شوند.

- کلیدهای پائل عملیات:
[نماد کلید]
[نماد کلید] + [نام کلید]
برای مثال:
[⏏]
[⏏] [بازگشت]
- نمایش: <Specify the destination> (مقصد را تعیین می کنید).
- دکمه ها و گزینه های روی صفحه نمایش رایانه: [Preferences] (ترجیحات)

تصویرها و صفحات نمایشی استفاده شده در این دفترچه راهنما

تصویرها و صفحات نمایشی استفاده شده در این دفترچه راهنما مربوط به مدل MF8280CW می باشد مگر اینکه بصورت دیگری مشخص شده باشد.

⚠ هشدار

به منظور جلوگیری از بروز جراحات شخصی یا آسیب وارد آمدن به دستگاه و یا جهت اطلاع از هرگونه موارد قانونی، اطلاعات حقوقی و اطلاعات ایمنی مهم را در Multi-lingual User Manual CD (سی دی دفترچه چند زبانه راهنمای کاربر) ارائه شده به همراه دستگاه مطالعه کنید.

دستورالعملهای مهم ایمنی

قبل از کار با دستگاه لطفاً "دستورالعمل های مهم ایمنی" در این دفترچه راهنما و در e-Manual (دفترچه راهنمای الکترونیکی) را مطالعه نمایید.

از آنجا که این دستورالعمل ها به منظور اجتناب از آسیب به کاربر و دیگران و همچنین جلوگیری از آسیب به اموال ارائه شده است، همیشه به این دستورالعمل ها و الزامات اجرایی توجه داشته باشید.

لطفاً توجه داشته باشید مسئولیت همه آسیب هایی که به دلیل دنبال نکردن دستورات ارائه شده در اینجا روی می دهد، استفاده از دستگاه برای اهداف دیگری به جز مواردی که عنوان نشده، یا تعمیر یا تغییراتی که توسط افرادی به جز تکنسین مورد تأیید Canon انجام می شود، خود شما هستید.

نصب

⚠ هشدار

- دستگاه را در نزدیکی مواد قابل اشتعال مانند مواد دارای الکل یا تینرهای رنگ نصب نکنید. اگر این مواد با بخش های الکتریکی داخل دستگاه تماس برقرار کنند، ممکن است جرقه بزنند و آتش سوزی ایجاد کند و یا اینکه احتمال برق گرفتگی را افزایش دهد.
- از قرار دادن گردن بند یا اشیای فلزی یا ظروف محتوی مایع بر روی دستگاه اجتناب کنید. اگر اشیای خارجی در تماس با قطعات الکتریکی داخل دستگاه قرار گیرند ممکن است آتش سوزی یا برق گرفتگی روی دهد.
- اگر هر کدام از این اشیاء درون دستگاه افتادند، فوراً دستگاه را خاموش کرده و با فروشنده محلی Canon خود تماس بگیرید.
- از دستگاه در نزدیکی تجهیزات پزشکی استفاده نکنید. ممکن است امواج رادیویی ساطع شده از این دستگاه با تجهیزات پزشکی تداخل پیدا کند و موجب جراحات جدی شود.

⚠ احتیاط

- دستگاه را در محل های زیر نصب نکنید. انجام اینکار موجب آسیب شخصی، آتش سوزی یا برق گرفتگی می شود.
 - محل ناپایدار
 - محل در معرض لرزش های شدید
 - محلی که شکاف های تهویه را مسدود می کند (بسیار نزدیک به دیوار، تخت، قالیچه کرک دار و سایر موارد مشابه)
 - محلی که مرطوب یا پر از گرد و غبار است
 - محلی که در معرض نور مستقیم آفتاب است یا محلی در بیرون از ساختمان
 - محلی که در معرض دمای بالاست
 - محلی که نزدیک شعله های باز است
 - محلی با سیستم تهویه ضعیف
- با اینکه در طول عملیات از دستگاه ازن تولید می شود، اما هیچ اثری بر روی بدن انسان ندارد. با اینحال، اگر می خواهید از دستگاه برای مدت زمان طولانی استفاده کنید، مطمئن شوید که محل نصب از تهویه مناسب برخوردار است.
- از اتصال کابل های غیرتأیید شده به این دستگاه خودداری کنید. انجام اینکار موجب آتش سوزی یا برق گرفتگی می شود.

منبع تغذیه

⚠ هشدار

- از سیم برقی به غیر از سیم برق عرضه شده همراه دستگاه استفاده نکنید زیرا ممکن است موجب آتش سوزی یا برق گرفتگی شود.
- سیم برق را تغییر ندهید یا خم نکنید و با نیروی زاید بر روی سیم فشار نیاورید. اجسام سنگین روی سیم برق قرار ندهید. آسیب به سیم برق می تواند منجر به آتش سوزی یا برق گرفتگی شود.
- با دستان خیس دوشاخه برق را به پریز نزدیک یا از پریز جدا نکنید زیرا ممکن است موجب برق گرفتگی شود.
- برای این دستگاه از سیم های دیگر یا پریزهای چند راهی برق استفاده نکنید. انجام اینکار موجب آتش سوزی یا برق گرفتگی می شود.
- سیم برق را به هم نپیچانید یا گره نزنید زیرا ممکن است موجب آتش سوزی یا برق گرفتگی شود.
- دوشاخه برق را کاملاً داخل پریز برق وارد کنید. بی توجهی به این مورد می تواند موجب آتش سوزی یا برق گرفتگی شود.
- در زمان رعد و برق دو شاخه برق را بطور کامل از پریز برق جدا کنید. بی توجهی به این مورد می تواند منجر به آتش سوزی، برق گرفتگی یا عملکرد نادرست شود.

⚠ احتیاط

- فقط از منبع تغذیه ای که با ولتاژ مشخص شده در اینجا مطابقت دارد استفاده کنید. بی توجهی به این مورد می تواند موجب آتش سوزی یا برق گرفتگی شود.
- در جایی که دستگاه به پریز برق وصل شده مانعی قرار ندهید تا بتوانید در مواقع اضطراری به راحتی سیم برق را جدا کنید.

نحوه استفاده

⚠ هشدار

- قطعات دستگاه را از هم جدا نکنید یا آن را دستکاری نکنید. قطعات دارای دمای زیاد و ولتاژ بالا در داخل دستگاه وجود دارند که ممکن است موجب آتش سوزی یا برق گرفتگی شوند.
- اجازه ندهید کودکان به سیم برق و کابل ها یا قطعات داخلی یا الکتریکی دست بزنند. اینکار موجب صدمات شخصی جدی می شود.
- گر از دستگاه سر و صدای غیرعادی شنیده شد، یا دود، حرارت یا بوهای غیرعادی منتشر گردید، لطفاً با فروشنده مجاز Canon تماس بگیرید. استفاده مستمر ممکن است موجب آتش سوزی یا برق گرفتگی شود.
- از اسپری های قابل اشتعال، در نزدیکی دستگاه استفاده نکنید. در صورت تماس مواد قابل اشتعال با قطعات الکتریکی داخل دستگاه، ممکن است موجب آتش سوزی یا برق گرفتگی شود.

احتیاط

- برای ایمنی خود، در صورتی که نمی خواهید از دستگاه برای مدت زمان طولانی استفاده کنید، لطفاً سیم برق را از پریز جدا کنید.
- برای اجتناب از آسیب به دستهای خود هنگام باز و بسته کردن درپوش‌ها احتیاط کنید.
- دست و لباس‌های خود را از غلتک موجود در قسمت خروجی دور نگهدارید. اگر غلتک با دست یا لباس شما تماس پیدا کند، می‌تواند موجب آسیب شخصی شود.
- داخل دستگاه و شکاف خروجی هنگام استفاده یا درست بعد از استفاده بسیار داغ است. برای جلوگیری از سوختن به این نواحی دست نزنید. همچنین، ممکن است کاغذ چاپ شده درست بعد از خروج داغ باشد برای همین هنگام دست زدن به آن احتیاط کنید. عدم رعایت آن ممکن است منجر به سوختگی شود.

نگهداری و بازرسی ها

هشدار

- قبل از تمیز کردن دستگاه را خاموش کرده و دوشاخه برق را از پریز جدا کنید. بی توجهی به این مورد می‌تواند موجب آتش سوزی یا برق گرفتگی شود.
- هر از چند وقت یکبار، دوشاخه برق را از پریز برق جدا کنید و ناحیه اطراف پایه پین‌های فلزی دوشاخه برق و پریز برق را با یک پارچه خشک تمیز کنید تا گرد و غبار و جرم‌ها پاک شود. هنگام مرطوب شدن، گرد و غبار انباشته شده می‌تواند موجب ایجاد مدار کوتاه یا آتش سوزی شود.
- برای تمیز کردن دستگاه از یک پارچه خوب چلنده شده مرطوب استفاده کنید. پارچه‌ای که برای تمیز کردن استفاده می‌کنید فقط با آب خیس کنید. از الکل، بنزن، تینر رنگ یا سایر مواد قابل اشتعال استفاده نکنید. در صورت تماس مواد قابل اشتعال با قطعات الکتریکی داخل دستگاه، ممکن است موجب آتش سوزی یا برق گرفتگی شود.
- مرتباً سیم برق و دوشاخه را از نظر آسیب دیدگی بررسی کنید. دستگاه را از نظر زنگ زدگی، فرورفتگی، خراش، ترک یا تولید حرارت بیش از حد بررسی کنید. استفاده از تجهیزات که به خوبی نگهداری نشده اند ممکن است موجب آتش سوزی یا برق گرفتگی شود.

مواد مصرفی

هشدار

- کارت‌تریج‌های تونر مصرف شده را در شعله رویاز نیندازید. اینکار می‌تواند موجب احتراق، سوختگی یا آتش سوزی شود.
- اگر بطور تصادفی تونر را ریختید یا به اطراف ریخته شد، با دقت تونر را با یک پارچه مرطوب نرم تمیز کنید و از تنفس غبار تونر اجتناب کنید. هرگز برای تمیز کردن تونر ریخته شده از جاروبرقی استفاده نکنید. انجام این کار سبب بروز نقص در کارکرد جاروبرقی می‌شود و یا سبب می‌شود که گرد و خاک به دلیل تخلیه شارژ استاتیک به اطراف پخش شود.

احتیاط

- کارت‌تریج‌های تونر و سایر مواد مصرفی را دور از دسترس کودکان قرار دهید. اگر تونر را قورت دهید، فوراً با یک پزشک یا مرکز کنترل سم تماس بگیرید.
- سعی نکنید قطعات کارت‌تریج تونر را از هم جدا کنید. تونر ممکن است پاشیده شود و وارد چشم‌ها و دهان شما شود. اگر تونر وارد چشم‌ها یا دهان شما شد، فوراً آنها را با آب سرد بشویید و به پزشک مراجعه کنید.
- اگر تونر از کارت‌تریج تونر بیرون ریخته شد، از تنفس کردن آن اجتناب کرده و مراقب باشید تونر با پوست شما تماس پیدا نکند. اگر تونر با پوست شما تماس پیدا کرد، فوراً آن را با صابون بشویید. اگر تونر را استشمام کردید یا پوست شما به دلیل تماس با تونر سوزش پیدا کرد، فوراً با یک پزشک یا مرکز کنترل سم تماس بگیرید.

سایر موارد

هشدار

- در صورت استفاده از ضریان ساز قلب: این دستگاه میدان مغناطیسی ضعیفی ایجاد می‌کند. اگر هنگام استفاده از دستگاه حالت غیر عادی در بدن خود احساس می‌کنید، لطفاً از دستگاه دور شده و فوراً با پزشک خود تماس بگیرید.

اعلامیه های حقوقی

محدودیت‌های قانونی در مورد استفاده از دستگاه و استفاده از تصاویر

استفاده از این محصول برای اسکن، چاپ یا کپی برخی از اسناد و استفاده از چنین تصاویری که با استفاده از این دستگاه اسکن، چاپ یا کپی شده باشد ممکن است توسط قانون منع شده و الزام‌گیری و یا مدنی داشته باشد. یک لیست غیر جامع از این نوع اسناد در زیر فهرست شده است. این لیست فقط به عنوان یک راهنما تنظیم شده است. اگر شما در مورد قانونی بودن استفاده از این محصول برای اسکن، چاپ یا تولید مجدد هرگونه سند خاص، و/یا استفاده از تصاویر اسکن شده، چاپ شده یا تولید مجدد شده با این دستگاه اطمینان ندارید، قبل از استفاده از دستگاه برای این موارد با مشاور حقوقی مشورت نمایید.

- اسکناس
- چک‌های مسافرتی
- حواله های نقدی
- کوپنهای غذا
- گواهی وثیقه
- گذرنامه ها
- تمبرهای پستی (باطل شده یا باطل نشده)
- اوراق مهاجرت
- کارتها یا نشانهای شناسایی
- تمبرهای درآمد داخلی (باطل شده یا باطل نشده)
- برگهای برات یا مدارک خدمت داوطلبانه نظام سربازی
- اوراق بهادار یا اسناد اوراق قرضه
- چک، حواله های صادر شده توسط ادارات دولتی
- برگه های سهام
- گواهی نامه های وسایل نقلیه موتوری و گواهی های سند
- آثار دارای حق کپی/آثار هنری بدون مجوز از طرف دارنده حق کپی

تلاش زیادی صورت گرفته تا اطمینان حاصل شود که مورد غلط یا از قلم افتاده ای در دفترچه های راهنمای دستگاه مشاهده نگردد. اما، از آنجا که ما دائماً در حال توسعه و بهبود محصولات خود هستیم، در صورت نیاز به مشخصات دقیق، لطفاً با Canon تماس بگیرید.

Memo

Memo



CANON INC.

30-2, Shimomaruko 3-chome, Ohta-ku, Tokyo 146-8501, Japan

CANON MARKETING JAPAN INC.

16-6, Konan 2-chome, Minato-ku, Tokyo 108-8011, Japan

CANON U.S.A., INC.

One Canon Park, Melville, NY 11747, U.S.A.

CANON EUROPA N.V.

Bovenkerkerweg 59, 1185 XB Amstelveen, The Netherlands

CANON CHINA CO. LTD.

15F Jinbao Building No.89, Jinbao Street, Dongcheng District, Beijing 100005, PRC

CANON SINGAPORE PTE LTD

1 HarbourFront Avenue, #04-01 Keppel Bay Tower, Singapore 098632

CANON AUSTRALIA PTY LTD

1 Thomas Holt Drive, North Ryde, Sydney NSW 2113, Australia

CANON GLOBAL WORLDWIDE SITES

<http://www.canon.com/>

Printed on non-chlorine bleached paper.
Gedruckt auf chlorfrei gebleichtem Papier.

