

PowerShot S200

相机使用者指南 使用说明书

中文

- 在使用本产品之前，请务必先仔细阅读本使用说明书。
 - 请务必妥善保管好本书，以便日后能随时查阅（保留备用）。
 - 请在充分理解内容的基础上，正确使用。
- 单击右下角按钮可访问其他页面。
 - ▶：下一页
 - ◀：上一页
 - ↶：返回至单击链接前的页面
 - 要跳转至章节的篇首，请单击右侧对应的章节标题。在章节标题页面，可单击各主题访问相应的内容。

封面

用前须知

相机的基本操作

基本应用指南

高级指南

1 相机的基本知识

2 自动模式

3 其他拍摄模式

4 P模式

5 Tv、Av和M模式

6 播放模式

7 Wi-Fi功能

8 设置菜单

9 附件

10 附录

索引

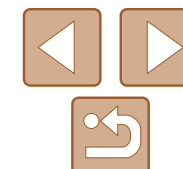

包装内物品

使用本相机前，请确保您的相机包装中包含下列物件。如有任何物件缺失，请与您的相机零售商联系。

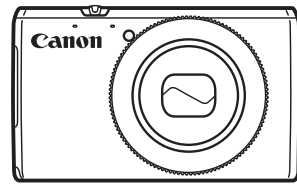

相机

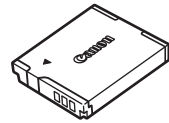

电池
NB-6LH



电池充电器
CB-2LYT

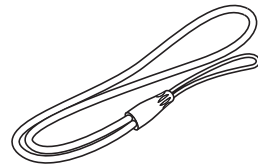

腕带

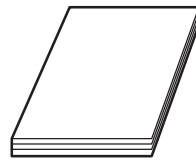

入门指南

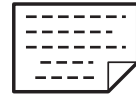

保修卡/产品合格证

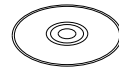

使用说明书光盘

- 本包装内不含存储卡(📖2)。

兼容的存储卡

可使用以下各种容量的存储卡(选购)。

- SD存储卡*
- SDHC存储卡*
- SDXC存储卡* 

* 存储卡均符合SD标准。但并非所有存储卡都确定可与相机兼容。

请拍摄前测试相机并注意如下事项

- 请先试拍几张图像并查看，以确保这些图像记录正确。请注意，如果由于相机或存储卡故障而无法记录图像等数据或将图像等数据下载到计算机，对由此丢失的图像等数据佳能公司无法恢复，敬请谅解。
- 本相机记录的图像仅供个人使用。禁止进行任何违反版权法的未经授权记录，同时请注意，即使拍摄的图像仅供个人使用，在拍摄某些表演、展览或商业环境时，也可能侵犯别人的版权或其他法律权益。
- 本相机的保修条款仅在该相机的购买地区适用。如果本相机在国外出现问题，请将其送回原购买地区，再向佳能热线中心求助。
- 虽然液晶显示屏以非常精密的制造技术生产而成，99.99%以上的像素点均符合设计规格，但在极少数情况下，某些像素点可能会损坏或者可能会显示为红点或黑点。这不是相机故障，不会影响已记录的图像。
- 液晶显示屏上可能贴有一层塑料保护膜，防止运输期间刮伤。这种情况下，请在使用相机前除去该塑料膜。
- 如果长时间使用相机，机身可能会发热。这并非相机故障。

封面

使用前须知

相机的基本操作

基本应用指南

高级指南

1 相机的基本知识

2 自动模式

3 其他拍摄模式

4 P模式

5 Tv、Av和M模式

6 播放模式

7 Wi-Fi功能

8 设置菜单

9 附件

10 附录

索引

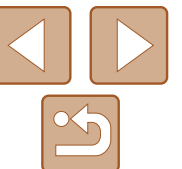

部件名称与本指南编辑常规

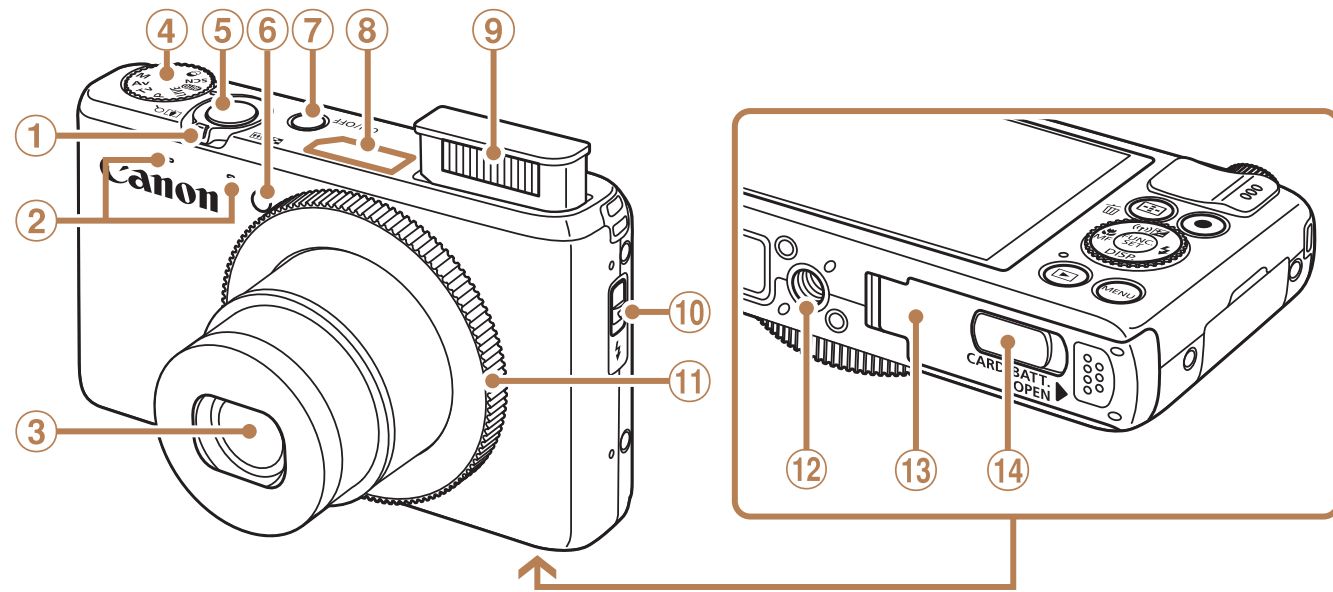

- ① 变焦杆
拍摄时: <[长焦]>/
<[广角]>
播放: <[放大]>/
<[索引]>

- ② 麦克风
- ③ 镜头
- ④ 模式转盘
- ⑤ 快门按钮
- ⑥ 指示灯
- ⑦ 电源按钮
- ⑧ Wi-Fi天线区域
- ⑨ 闪光灯
- ⑩ <[升起闪光灯]>开关
- ⑪ 控制环
- ⑫ 三脚架插孔
- ⑬ 存储卡/电池仓盖
- ⑭ 直流电连接器端子盖

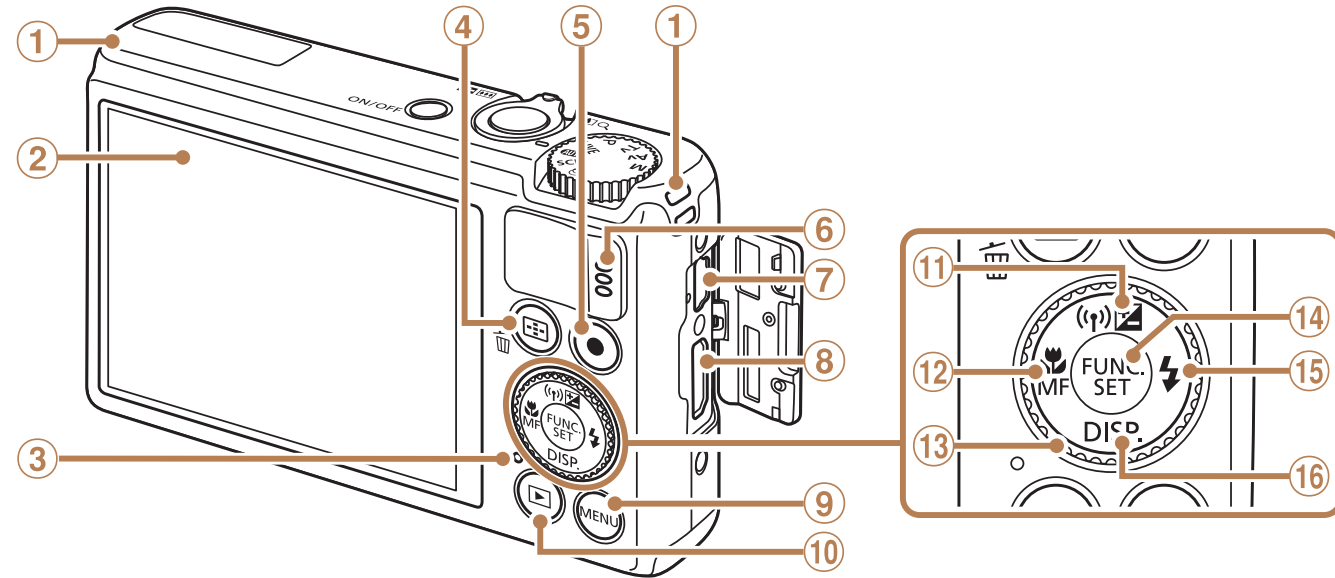

- ① 相机带安装部位
- ② 屏幕(液晶显示屏)
- ③ 指示灯
- ④ <[自动对焦框选择]>/
<[删除单张图像]>按钮
- ⑤ 短片按钮
- ⑥ 扬声器
- ⑦ AV OUT(音频/视频输出)/
DIGITAL(数码)端子
- ⑧ HDMI™端子
- ⑨ <MENU>按钮
- ⑩ <[播放]>按钮
- ⑪ <[曝光补偿]>/<[Wi-Fi]>/
上按钮
- ⑫ <[微距]>/<MF(手动对焦)>/
左按钮
- ⑬ 控制转盘
- ⑭ FUNC./SET(功能/设置)按钮
- ⑮ <[闪光灯模式]>/右按钮
- ⑯ <DISP.(显示)>/下按钮

封面

使用前须知

相机的基本操作

基本应用指南

高级指南

1 相机的基本知识

2 自动模式

3 其他拍摄模式

4 P模式

5 Tv、Av和M模式

6 播放模式

7 Wi-Fi功能

8 设置菜单

9 附件

10 附录

索引

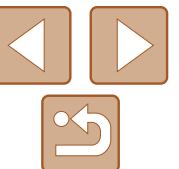

- 本指南使用按钮和转盘上的图标或与其外形相似的图标表示相机上对应的按钮和转盘。
- 以下的相机按钮等用图标表示。
 - <O> 相机正面的控制环⑪
 - <▲> 相机背面的上按钮⑪
 - <◀> 相机背面的左按钮⑫
 - <▶> 相机背面的右按钮⑮
 - <▼> 相机背面的下按钮⑯
 - <⦿> 相机背面的控制转盘⑬
- 方括号中的内容为拍摄模式及屏幕上显示的图标和文字。
- ⚠️: 需要了解的重要信息
- 📌: 有关熟练使用相机的注意事项和提示
- 📖xx: 相关信息页(本例中,“xx”代表页码)
- 本指南以相机处于默认设置为前提进行说明。
- 为方便起见,相机支持的所有存储卡统称为“存储卡”。
- 显示在标题上方的标签表明该功能适用于何种情况:静止图像、短片或两者均适用。

静止图像

: 表示该功能可在拍摄或观看静止图像时使用。

短片

: 表示该功能可在拍摄或观看短片时使用。

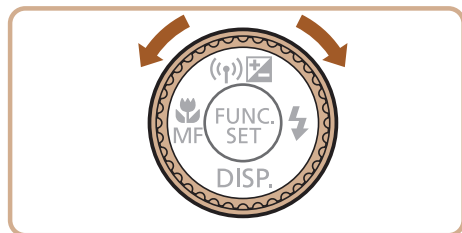

- 转动控制转盘可选择设置项目、切换图像以及执行其他操作,而其中大部分操作也可使用<▲><▼><◀><▶>按钮完成。

封面

用前须知

相机的基本操作

基本应用指南

高级指南

1 相机的基本知识

2 自动模式

3 其他拍摄模式

4 P模式

5 Tv、Av和M模式

6 播放模式

7 Wi-Fi功能

8 设置菜单

9 附件

10 附录

索引

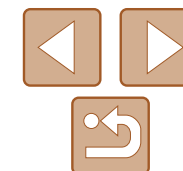

目录

包装内物品.....	2
兼容的存储卡.....	2
请拍摄前测试相机并注意如下事项...2	
部件名称与本指南编辑常规.....	3
目录.....	5
相机的基本操作.....	6
安全注意事项.....	7
基本应用指南.....	10
初期准备.....	11
试用相机.....	15
高级指南.....	19
1 相机的基本知识.....	19
开/关.....	20
快门按钮.....	21
拍摄模式.....	21
拍摄时显示的选项.....	22
使用FUNC.菜单.....	22
使用菜单.....	23
屏幕上显示的键盘.....	24
指示灯显示.....	25
时钟.....	25

2 自动模式.....	26
使用相机确定的设置拍摄.....	27
常用的便捷功能.....	32
使用面部识别功能.....	36
图像自定义功能.....	41
实用的拍摄功能.....	44
自定义相机操作.....	45
3 其他拍摄模式.....	48
自定义亮度/色彩(实时显示控制)...49	
特定场景.....	49
图像效果(创意滤镜).....	51
用于其他用途的特殊模式.....	56
4 P模式.....	60
在程序自动曝光模式	
([P]模式)下拍摄.....	61
图像亮度(曝光).....	61
颜色与连续拍摄.....	64
拍摄范围与对焦.....	67
闪光灯.....	74
其他设置.....	76

5 Tv、Av和M模式.....	77
指定快门速度([Tv]模式).....	78
指定光圈值([Av]模式).....	78
指定快门速度和光圈值([M]模式)...79	
根据拍摄风格自定义相机.....	80
6 播放模式.....	82
观看.....	83
浏览并筛选图像.....	85
编辑面部识别信息.....	88
观看图像的选项.....	89
保护图像.....	92
删除图像.....	94
旋转图像.....	96
标记为收藏图像.....	97
编辑静止图像.....	98
编辑短片.....	102
7 Wi-Fi功能.....	104
Wi-Fi功能的用途.....	105
准备通过Wi-Fi共享图像.....	105
在智能手机上安装	
CameraWindow.....	106
准备注册计算机.....	107
访问Wi-Fi菜单.....	108
通过接入点连接.....	109

不使用接入点建立连接.....	114
连接至其他相机.....	116
发送图像.....	117
将图像保存至计算机.....	119
编辑或删除Wi-Fi设置.....	120
8 设置菜单.....	122
调整相机的基本功能.....	123
9 附件.....	130
系统连接图.....	131
选购附件.....	132
使用选购附件.....	133
使用软件.....	137
打印图像.....	140
10 附录.....	148
故障排除.....	149
屏幕提示信息.....	152
屏幕显示信息.....	155
功能和菜单列表.....	157
使用须知.....	164
规格.....	165
索引.....	168
Wi-Fi(无线LAN)注意事项.....	170

封面

使用前须知

相机的基本操作

基本应用指南

高级指南

1 相机的基本知识

2 自动模式

3 其他拍摄模式

4 P模式

5 Tv、Av和M模式

6 播放模式

7 Wi-Fi功能

8 设置菜单

9 附件

10 附录

索引

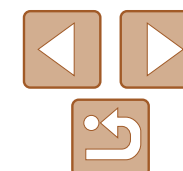

相机的基本操作

📷 拍摄

- 使用由相机确定的设置(自动模式).....27

拍摄精美的人物照



人像
(📖49)



雪景
(📖50)



平滑皮肤
(📖50)

应用特殊效果



鲜艳色彩
(📖51)



海报效果
(📖51)



鱼眼效果
(📖51)



微缩景观效果
(📖52)



玩具相机效果
(📖53)



柔焦
(📖53)



单色
(📖54)

- 调整图像设置时(实时显示控制).....49
- 面部对焦.....27、49、69、73
- 不使用闪光灯(闪光灯关闭).....16
- 将自己拍进照片(自拍).....33、57
- 添加日期标记.....35
- 使用面部识别.....36、85

📺 观看

- 观看图像(播放模式).....83
- 自动播放(幻灯片播放).....90
- 在电视机上观看.....133
- 在计算机上观看.....138
- 快速浏览图像.....85
- 删除图像.....94

📽️ 拍摄/观看短片

- 拍摄短片.....27
- 观看短片(播放模式).....83

🖨️ 打印

- 打印照片.....140

💻 保存

- 通过连接线将图像保存至计算机.....138

🌐 使用Wi-Fi功能

- 将图像发送至智能手机.....105

封面

使用前须知

相机的基本操作

基本应用指南

高级指南

1 相机的基本知识

2 自动模式

3 其他拍摄模式

4 P模式

5 Tv、Av和M模式

6 播放模式

7 Wi-Fi功能

8 设置菜单

9 附件

10 附录

索引

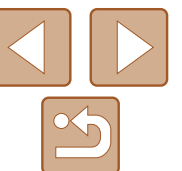

安全注意事项

- 使用本产品前，请务必阅读以下安全注意事项。请务必保证始终正确使用本产品。
- 以下几页所列出的安全注意事项，旨在防止您自己及他人受到伤害，或防止本设备受到损坏。
- 如果使用选购附件，也请务必查阅该附件的使用说明书。



警告

表示可能造成严重的人身伤害或死亡。

- 请勿在靠近人眼处启动闪光灯。
闪光灯发出的强光可能会损害视力。请特别注意，使用闪光灯时应与婴幼儿保持1m以上的距离。
- 请将本设备存放在儿童和婴幼儿接触不到的地方。
相机带：儿童脖子上缠绕相机带可能会导致窒息。
日期/时间电池(如可拆卸)：如果吞咽会发生危险。一旦发生这种情况，请立即就医。
- 请仅使用推荐的电源。
- 请勿尝试将产品拆解、改装或加热。
- 避免产品跌落或使其受到强烈冲击。
- 产品跌落或遭受损坏之后，请勿接触产品的内部，以免受到伤害。
- 如果产品冒烟、发出异味或出现其他异常情况，应立即停止使用。
- 请勿使用酒精、汽油、稀释剂等有机溶剂清洁产品。
- 请勿让产品接触到水(如海水)或其他液体。

- 请勿让液体或异物进入相机。

否则可能导致触电或起火。

如果液体或异物接触到相机内部，应立即关闭相机电源并取出电池。

对于使用电池充电器的相机，如果电池充电器接触到液体变湿，请将其从电源插座上拔下，然后咨询您的相机零售商或佳能热线中心。

- 如果使用的机型具有取景器，请勿透过取景器观看强光源(如天气晴朗时的太阳)。

否则可能损害视力。

- 请仅使用推荐的电池。
- 请勿将电池靠近火焰或置于火中。
- 如果相机使用电池充电器，请注意以下事项。

- 请定期拔下电源线，用干布清除插头、电源插座外表面及周围区域上积聚的灰尘和污垢。
- 请勿用湿手插拔电源线。
- 使用本设备时，请勿超过电源插座或配线附件的额定负荷。如果电源线或插头损坏或未完全插入插座，切勿使用。
- 请勿让污物或金属物体(如别针或钥匙)接触到端子或插头。

否则电池可能会爆炸或漏液，导致触电或起火。这可能造成人身伤害并破坏周围环境。如果电池漏液，电池的电解液接触到眼、嘴、皮肤或衣物，请立即以清水冲洗。

- 在禁止使用相机的场合，请关闭相机。

相机产生的电磁波可能会对电子仪器和其他设备的运行造成干扰。在限制使用电子设备的场所，例如飞机内或医疗机构等，请务必谨慎使用相机。

- 请勿在任何不支持数据CD-ROM的CD播放器中播放附送的CD-ROM。

使用音频CD播放器(音乐播放器)大声播放该CD-ROM，并使用耳机收听时，可能会由于音量过大导致听力受损。另外，还可能损坏扬声器。

封面

使用前须知

相机的基本操作

基本应用指南

高级指南

1 相机的基本知识

2 自动模式

3 其他拍摄模式

4 P模式

5 Tv、Av和M模式

6 播放模式

7 Wi-Fi功能

8 设置菜单

9 附件

10 附录

索引

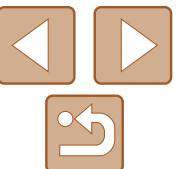



注意

表示可能造成人身伤害。

- 使用相机带提着相机时，请注意切勿撞击或剧烈震荡相机，或使其与其他物体发生碰撞。
- 请注意切勿碰撞或用力推压相机镜头。否则可能导致人身伤害或损坏相机。
- 请勿使屏幕受到强烈冲击。如果屏幕破裂，破损的碎片可能会导致人体受伤。
- 使用闪光灯时，请勿用手指或衣物遮挡闪光灯。否则可能会导致烫伤或损坏闪光灯。
- 避免在以下场所使用、放置或存放相机：
 - 阳光直接照射的地方
 - 温度超过40°C的地方
 - 潮湿或多尘的区域否则可能导致电池漏液、过热或爆炸，造成触电、起火、烧伤或其他伤害。高温可能会造成产品变形。
- 长时间观看时，幻灯片切换效果可能会引起不适。
- 使用选购的镜头、镜头滤镜或滤镜转接器(如果可用)时，请确保将这些附件安装牢固。如果镜头松动并跌落，可能会导致其破裂，产生的玻璃碎片会引起割伤。
- 使用闪光灯会自动升降的相机时，请确保在闪光灯降下时将手指移开，以免夹伤。否则可能导致受伤。

注意

表示可能造成设备损坏。

- 请勿将相机对准强光源(例如天气晴朗时的太阳)。否则可能损坏图像传感器。
- 在海滩或有风的地点使用相机时，请注意不要让灰尘或沙子进入相机内部。
- 使用闪光灯会自动升降的相机时，请勿强行按下或扳起闪光灯。否则可能导致本产品发生故障。
- 正常使用情况下，闪光灯可能会产生少量的烟。这是由于高强度的闪光导致附着在闪光灯前端的灰尘或异物燃烧。请使用棉签清除闪光灯上的灰尘、污垢或其他异物，防止热量聚集而造成设备损坏。
- 不使用相机时，应将电池取出存放。如果将电池留在相机中，相机可能会因为电池漏液而损坏。
- 丢弃电池之前，请用胶带或其他绝缘材料贴住端子处。接触其他金属材料可能导致起火或爆炸。
- 如果相机使用电池充电器，在不使用时请将充电器拔下。电池充电时，请不要将布料或其他物体覆盖或放置于电池上。如果长时间将电池充电器插入插座，可能会使其过热和变形，导致起火。
- 请勿将电池放置于宠物附近。宠物啃咬电池可能导致漏液、过热或爆炸，从而造成起火或损坏。

封面

用前须知

相机的基本操作

基本应用指南

高级指南

1 相机的基本知识

2 自动模式

3 其他拍摄模式

4 P模式

5 Tv、Av和M模式

6 播放模式

7 Wi-Fi功能

8 设置菜单

9 附件

10 附录

索引

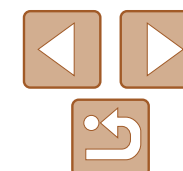

- 如果相机使用多节电池，请勿将电量不同的电池或新旧电池混用。安装电池时请勿颠倒“+”“-”端子。
否则可能导致本产品发生故障。

- 将相机装入裤兜时请勿坐下。
否则可能导致故障或损坏屏幕。

- 将相机放在包内时，确保硬物不会触碰屏幕。如果相机的屏幕可以关上，则将其朝向机身方向关上。
- 请勿在相机上加配任何硬物。
否则可能导致故障或损坏屏幕。

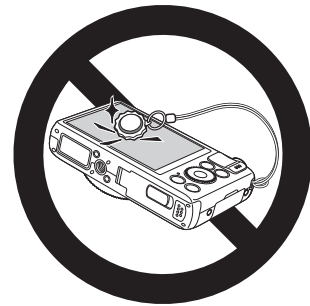

封面

用前须知

相机的基本操作

基本应用指南

高级指南

1 相机的基本知识

2 自动模式

3 其他拍摄模式

4 P模式

5 Tv、Av和M模式

6 播放模式

7 Wi-Fi功能

8 设置菜单

9 附件

10 附录

索引

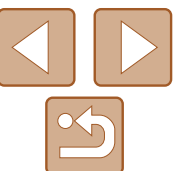

基本应用指南

从初期准备到拍摄和播放的基本信息和说明

初期准备.....	11	试用相机.....	15
安装相机带.....	11	拍摄(智慧自动拍摄).....	15
握持相机.....	11	观看.....	17
为电池充电.....	11		
插入电池和存储卡.....	12		
设置日期和时间.....	13		
显示语言.....	15		

封面

用前须知

相机的基本操作

基本应用指南

高级指南

1 相机的基本知识

2 自动模式

3 其他拍摄模式

4 P模式

5 Tv、Av和M模式

6 播放模式

7 Wi-Fi功能

8 设置菜单

9 附件

10 附录

索引

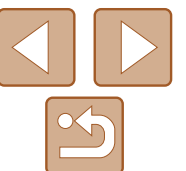

初期准备

按照以下方法进行拍摄前的准备。

安装相机带

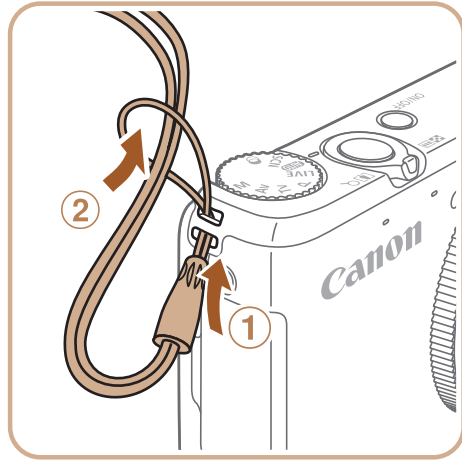

- 将相机带的一端穿过相机带孔(①)，然后从该端形成的圆环中将相机带的另一端拉出(②)。

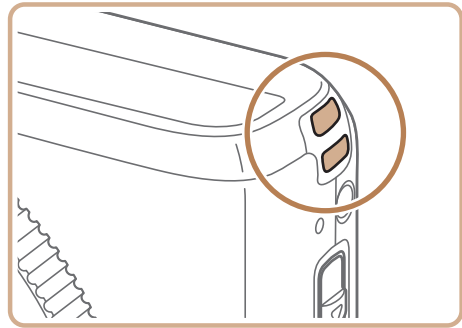

- 相机带也可安装在相机左侧。

握持相机

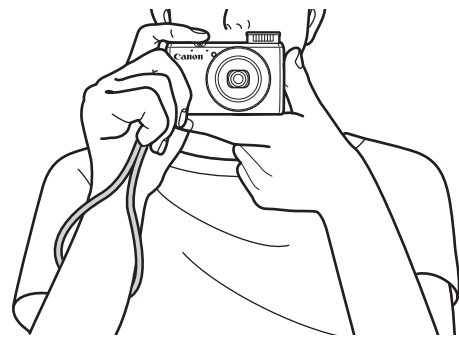

- 将相机带套在手腕上。
- 拍摄时手臂靠紧身体，同时稳妥地握住相机，以防止相机抖动。闪光灯升起后，请勿将手指放在闪光灯上。

为电池充电

使用前，请使用附送的充电器为电池充电。相机在销售时电池没有充电，因此请务必充电后再使用。

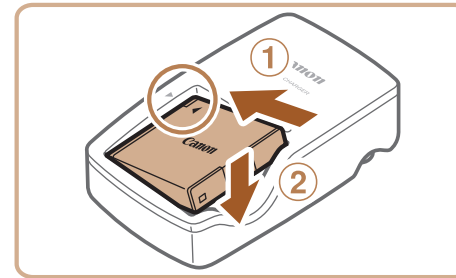

1 插入电池。

- 对准电池和充电器上的标记后，推动插入电池(①)并将其按下(②)。

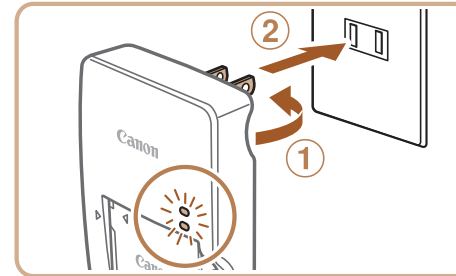

2 为电池充电。

- 翻出插头(①)，然后将其插入电源插座(②)。
- 充电指示灯亮起橙色，并开始充电。
- 充电结束时，指示灯变为绿色。

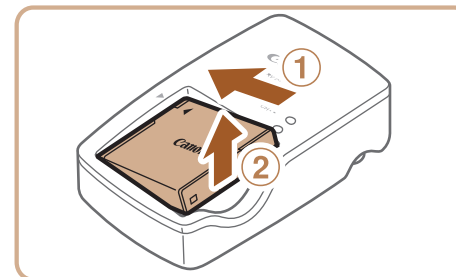

3 取出电池。

- 拔出电池充电器的插头后，推动电池(①)并将其抬起取出(②)。

封面

使用前须知

相机的基本操作

基本应用指南

高级指南

1 相机的基本知识

2 自动模式

3 其他拍摄模式

4 P模式

5 Tv、Av和M模式

6 播放模式

7 Wi-Fi功能

8 设置菜单

9 附件

10 附录

索引

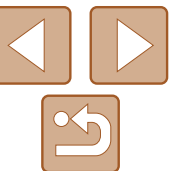



- 要保护电池并使其保持最佳使用状态，请勿连续充电超过24小时。
- 请勿将充电器或电源线连接至其他物体。否则可能会导致故障或损坏产品。



- 有关充电时间，以及使用电量充足的电池可拍摄的图像数量和记录时间的详情，请参阅“可拍摄张数/记录时间和播放时间” (165)。
- 已充电的电池即使不使用，也会逐渐放电。在使用电池的当天(或前一天)为电池充电。
- 可在使用100 – 240 V交流电(50/60 Hz)的地区使用本产品的充电器。如果插头与电源插座不匹配，请使用市售的电源插头适配器。请勿使用国外旅游用电子变压器，因为它们可能会损坏电池。

插入电池和存储卡

插入附送的电池和存储卡(选购)。

请注意，在使用新的存储卡(或已在其他设备上格式化的存储卡)前，应使用本相机对其进行格式化(126)。

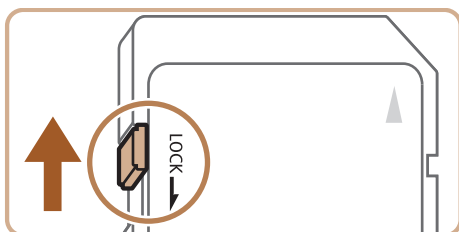

1 检查存储卡的写保护滑块。

- 使用具有写保护滑块的存储卡时，如果该滑块位于锁定(下方)位置，则无法进行记录。向上滑动滑块，直至其咔嗒一声滑至解锁位置。

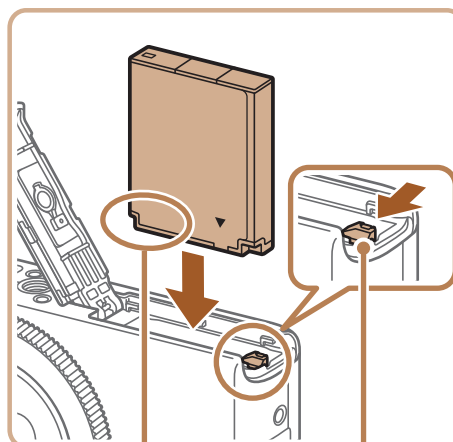
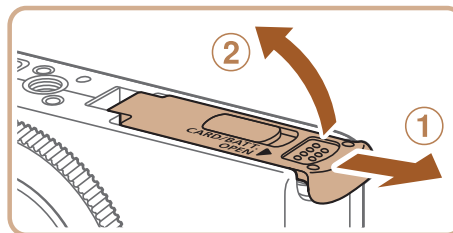

端子 电池锁

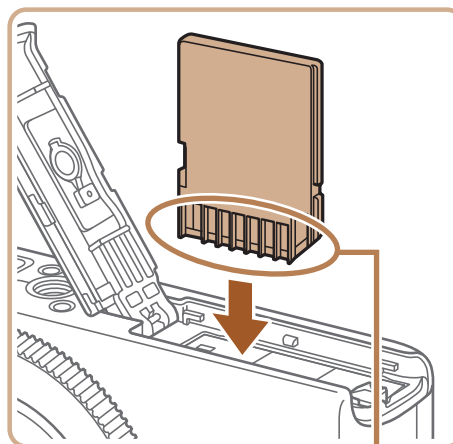

端子

2 打开盖子。

- 滑动盖子(1)并将其打开(2)。

3 插入电池。

- 沿箭头方向按住电池锁，然后按照图示中的方向插入并推动电池，直至其咔嗒一声锁定到位。
- 如果以错误方向插入电池，电池将无法正确锁定到位。插入时请务必确认电池方向正确且锁定到位。

4 插入存储卡。

- 按照图示方向插入存储卡，直至其咔嗒一声锁定到位。
- 插入存储卡时请确保其方向正确。如果以错误方向插入存储卡，可能会损坏相机。

封面

使用前须知

相机的基本操作

基本应用指南

高级指南

1 相机的基本知识

2 自动模式

3 其他拍摄模式

4 P模式

5 Tv、Av和M模式

6 播放模式

7 Wi-Fi功能

8 设置菜单

9 附件

10 附录

索引

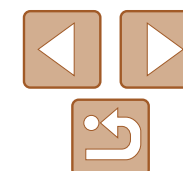

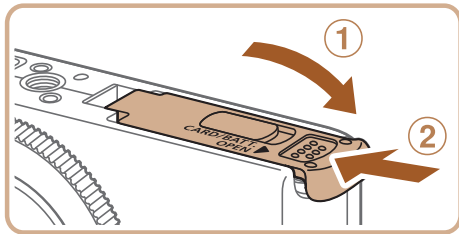

5 关闭盖子。

- 放下盖子①，将其向下按住并滑动，直至其咔嗒一声进入关闭位置②。



- 有关一张存储卡上可存储的图像张数或记录时间，请参阅“每张存储卡的可拍摄张数(纵横比为4:3时)”(P166)。

取出电池和存储卡

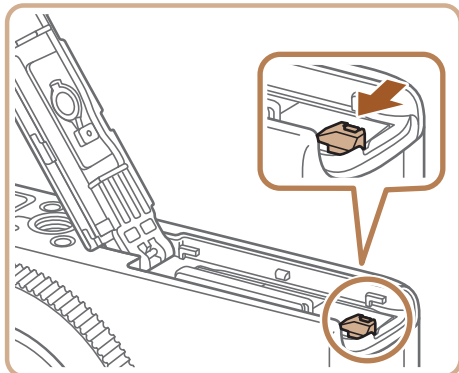

取出电池。

- 打开盖子，然后按照箭头方向推开电池锁。
- 电池便会弹出。

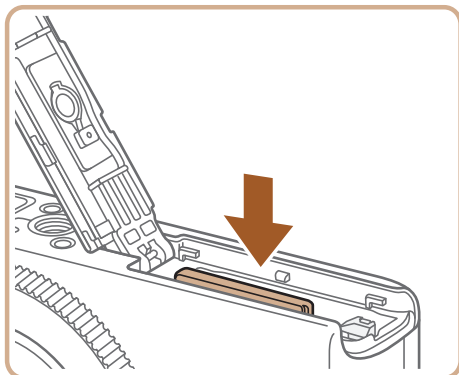

取出存储卡。

- 向里推存储卡，直至听到咔嗒一声，然后慢慢松开。
- 存储卡便会弹出。

设置日期和时间

打开相机电源时，如果显示[日期/时间]屏幕，请按照以下步骤正确设置当前日期和时间。通过此方式指定的信息在拍摄时会记录至图像的属性中，按日期管理图像或打印带日期的图像时会使用这些信息。如果需要，还可将日期标记添加至已拍摄的图像(P35)。

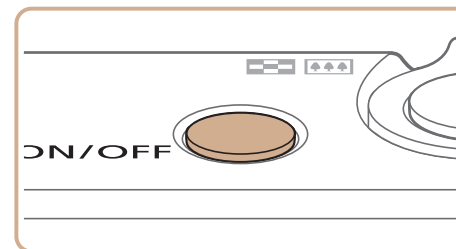

1 打开相机电源。

- 按电源按钮。
- 将显示[日期/时间]屏幕。



2 设置日期和时间。

- 按<◀><▶>按钮选择选项。
- 按<▲><▼>按钮或转动<●>转盘指定日期和时间。
- 完成操作后，按<FUNC SET>按钮。

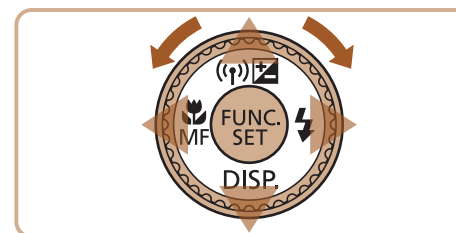

3 设置本地时区。

- 按<◀><▶>按钮或转动<●>转盘选择本地时区。

封面

使用前须知

相机的基本操作

基本应用指南

高级指南

1 相机的基本知识

2 自动模式

3 其他拍摄模式

4 P模式

5 Tv、Av和M模式

6 播放模式

7 Wi-Fi功能

8 设置菜单

9 附件

10 附录

索引

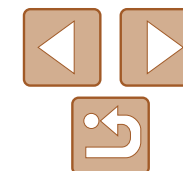

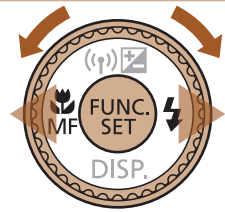

4 完成设置步骤。

- 完成后按<FUNC SET>按钮。确认信息出现后，设置屏幕将不再显示。
- 要关闭相机电源，按电源按钮。



- 如果未设置日期、时间和本地时区，则每次打开相机电源时都会显示[日期/时间]屏幕。请指定正确的信息。



- 要设置夏令时(加1小时)，请在步骤2中选择[☀️Off]，然后按<▲><▼>按钮或转动<●>转盘选择[☀️]。

更改日期和时间

按照以下方法调整日期和时间。

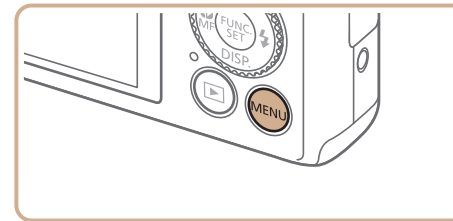

1 访问相机菜单。

- 按<MENU>按钮。



2 选择[日期/时间]。

- 移动变焦杆选择[YT]选项卡。
- 按<▲><▼>按钮或转动<●>转盘选择[日期/时间]，然后按<FUNC SET>按钮。

3 更改日期和时间。

- 按照“设置日期和时间”中的步骤2 (📖13)来调整设置。
- 按<MENU>按钮关闭菜单。

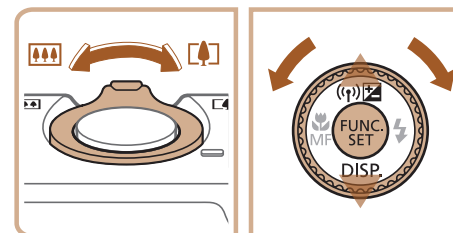

- 在取出相机主电池之后，本相机内置的日期/时间电池(备用电池)可保持日期/时间设置3周左右。
- 插入已充电的电池或将相机连接至交流电转接器套件(选购，📖132)时，即使关闭相机，仍可在约4小时内为日期/时间电池充满电。
- 如果日期/时间电池耗尽，则在开启相机时，会显示[日期/时间]屏幕。按照“设置日期和时间”(📖13)中的说明设置正确的日期和时间。

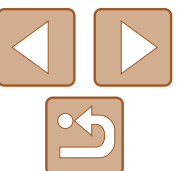

显示语言

按照需要更改显示语言。

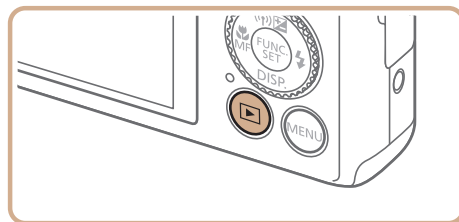

1 进入播放模式。

- 按<▶>按钮。

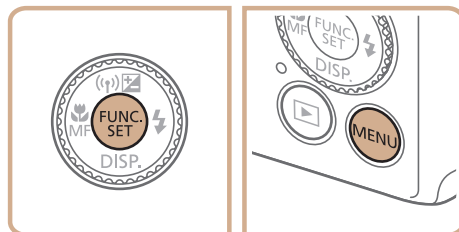

2 访问设置屏幕。

- 按住<FUNC. SET>按钮，然后立即按<MENU>按钮。



3 设置显示语言。

- 按<▲><▼><◀><▶>按钮或转动<●>转盘选择语言，然后按<FUNC. SET>按钮。
- 一旦设置了显示语言，将不再显示设置屏幕。

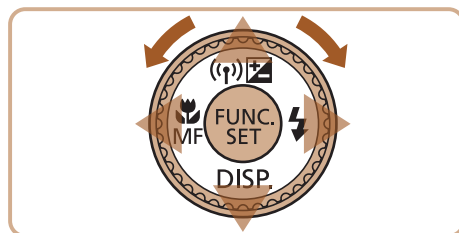

- 在步骤2中，如果按<FUNC. SET>按钮之后等待较长时间才按<MENU>按钮，则会显示当前时间。这种情况下，按<FUNC. SET>按钮关闭时间显示，然后重复步骤2的操作。
- 也可通过以下步骤更改显示语言：按<MENU>按钮后，在[Fn]选项卡中选择[语言]。

静止图像

短片

试用相机

请按照以下方法打开相机电源，拍摄静止图像或短片，然后进行观看。

拍摄(智慧自动拍摄)

仅需让相机确定被摄体和拍摄条件，便可全自动选择适合特定场景的最佳设置。

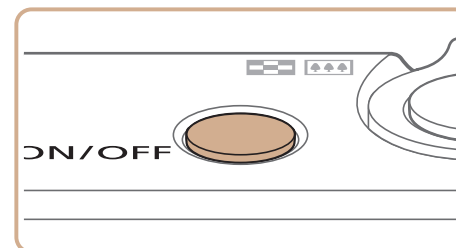

1 打开相机电源。

- 按电源按钮。
- 将显示开机画面。

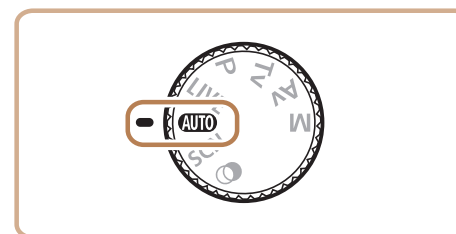

2 进入[AUTO]模式。

- 将模式转盘设置为[AUTO]。
- 将相机对准被摄体。相机会在确定场景的过程中发出轻微的声音。
- 屏幕右上角将显示表示场景的图标和影像稳定器模式图标。
- 相机检测到的被摄体上会显示对焦框，表示对该被摄体进行对焦。



封面

使用前须知

相机的基本操作

基本应用指南

高级指南

1 相机的基本知识

2 自动模式

3 其他拍摄模式

4 P模式

5 Tv、Av和M模式

6 播放模式

7 Wi-Fi功能

8 设置菜单

9 附件

10 附录

索引

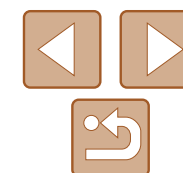

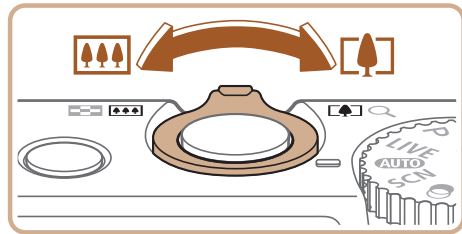

3 进行拍摄构图。

- 要放大被摄体，将变焦杆移向<[🌳]>(长焦)一侧；要缩小被摄体，将变焦杆移向<[🌳]>(广角)一侧。

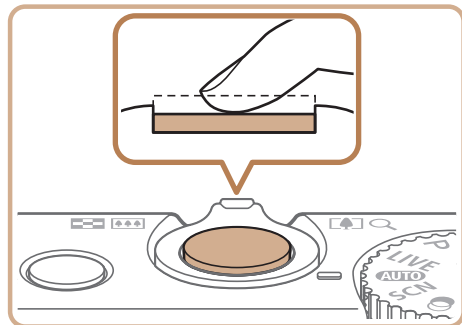

4 拍摄。 拍摄静止图像

①对焦。

- 轻轻地半按快门按钮。相机对焦后会响起两声提示音，并显示自动对焦框，表示对焦的图像区域。

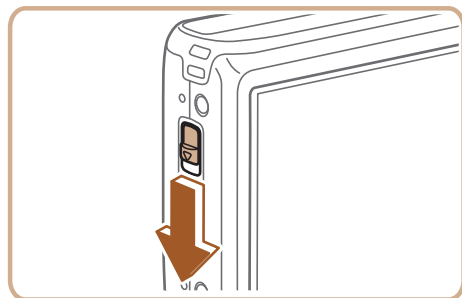
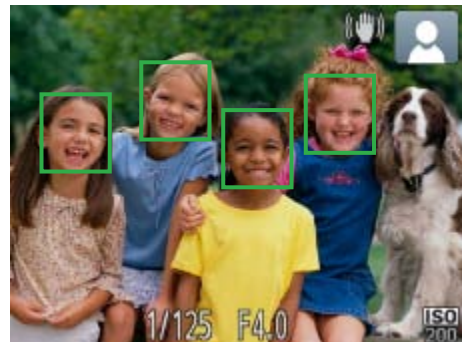

- 如果屏幕上出现[请升起闪光灯]，移动<[🔆]>开关升起闪光灯。拍摄时闪光灯将会闪光。如果不想使用闪光灯，用手指将其按下并推入相机。

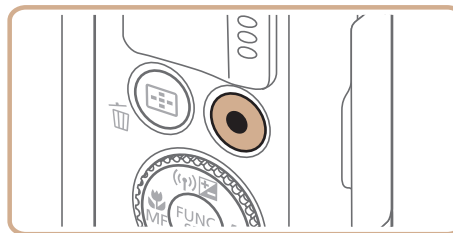
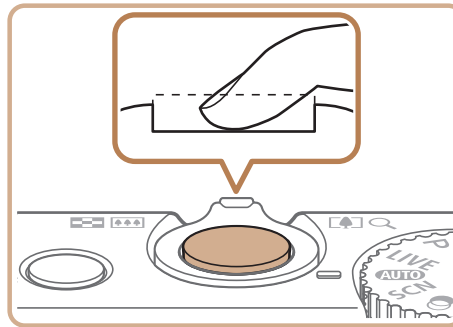

已拍摄时间

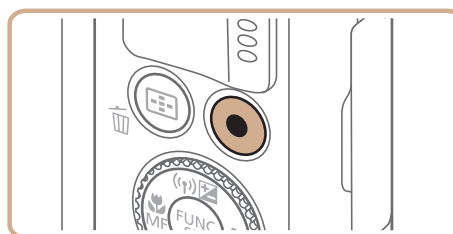
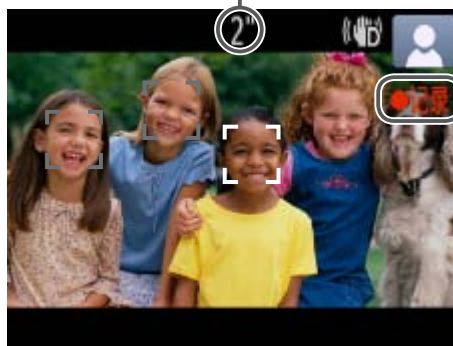

②拍摄。

- 完全按下快门按钮。
- 相机拍摄时会响起快门声音。在低光照条件下，如果闪光灯已升起，则会自动闪光。
- 快门声音结束前，请保持相机不动。
- 显示完照片后，相机将恢复至拍摄屏幕。

拍摄短片

①开始拍摄。

- 按短片按钮。相机响起一声提示音并开始记录，同时屏幕上会显示[●记录]和已拍摄时间。
- 屏幕的顶部和底部会显示黑条，表示拍摄时不会记录这些图像区域。
- 相机检测到面部上会显示对焦框，表示对该面部进行对焦。
- 记录开始后，松开短片按钮。

②完成拍摄。

- 再次按短片按钮停止拍摄。相机响起两声提示音并停止记录。

封面

使用前须知

相机的基本操作

基本应用指南

高级指南

1 相机的基本知识

2 自动模式

3 其他拍摄模式

4 P模式

5 Tv、Av和M模式

6 播放模式

7 Wi-Fi功能

8 设置菜单

9 附件

10 附录

索引

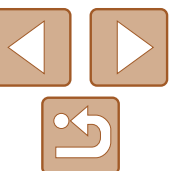

观看

拍摄图像或短片后，可按照以下方法在屏幕上进行观看。

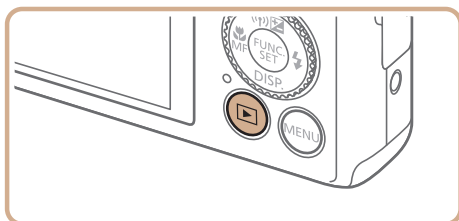

1 进入播放模式。

- 按<▶>按钮。
- 将显示最后拍摄的图像。

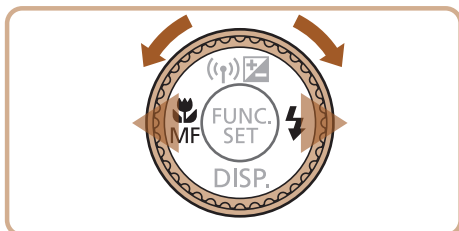

2 浏览图像。

- 要观看上一张图像，按<◀>按钮或逆时针转动<⦿>转盘。要观看下一张图像，按<▶>按钮或顺时针转动<⦿>转盘。
- 按住<◀><▶>按钮可快速浏览图像。



- 要访问滚动显示模式，快速转动<⦿>转盘。在此模式下，可转动<⦿>转盘浏览图像。
- 要返回单张图像显示，按<FUNC SET>按钮。



- 短片以[SET▶]图标为标志。要播放短片，请转至步骤3。



3 播放短片。

- 按<FUNC SET>按钮后，选择[▶](按<▲><▼>按钮或转动<⦿>转盘)，然后再次按<FUNC SET>按钮。
- 此时开始播放短片，短片播放完毕后，将显示[SET▶]。
- 要调整音量，按<▲><▼>按钮。



- 要从播放模式切换到拍摄模式，半按快门按钮。

封面

用前须知

相机的基本操作

基本应用指南

高级指南

1 相机的基本知识

2 自动模式

3 其他拍摄模式

4 P模式

5 Tv、Av和M模式

6 播放模式

7 Wi-Fi功能

8 设置菜单

9 附件

10 附录

索引

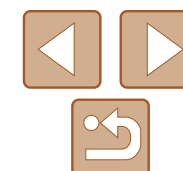

删除图像

可逐张选择并删除不需要的图像。由于删除的图像无法恢复，因此删除图像时请务必谨慎。

1 选择要删除的图像。

- 按<◀><▶>按钮或转动<⦿>转盘选择图像。



2 删除图像。

- 按<☒>按钮。
- 屏幕上显示[删除?]后，按<◀><▶>按钮或转动<⦿>转盘选择[删除]，然后按<FUNC. SET>按钮。
- 当前图像已删除。
- 要取消删除，按<◀><▶>按钮或转动<⦿>转盘选择[取消]，然后按<FUNC. SET>按钮。

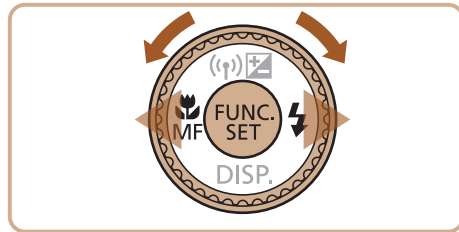

- 也可将全部图像一次删除(📖95)。

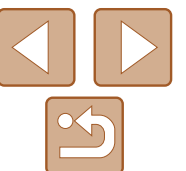

1

相机的基本知识

介绍其他相机基本知识并说明各种拍摄和播放选项的实用指南

开/关	20	拍摄时显示的选项	22	指示灯显示	25
节电功能(自动关机)	20	使用FUNC.菜单	22	时钟	25
快门按钮	21	使用菜单	23		
拍摄模式	21	屏幕上显示的键盘	24		

封面

用前须知

相机的基本操作

基本应用指南

高级指南

1 相机的基本知识

2 自动模式

3 其他拍摄模式

4 P模式

5 Tv、Av和M模式

6 播放模式

7 Wi-Fi功能

8 设置菜单

9 附件

10 附录

索引

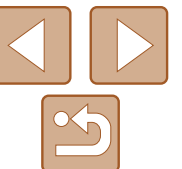

开/关

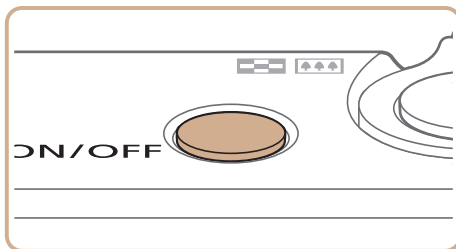

拍摄模式

- 按电源按钮即可打开相机电源，准备拍摄。
- 要关闭相机电源，再次按电源按钮。

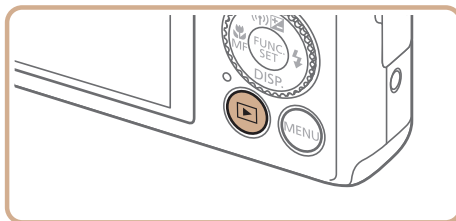

播放模式

- 按<▶>按钮即可打开相机电源，观看拍摄的图像。
- 要关闭相机电源，再次按<▶>按钮。



- 要从拍摄模式切换到播放模式，按<▶>按钮。
- 要从播放模式切换到拍摄模式，半按快门按钮(📖21)。
- 镜头将在相机进入播放模式约1分钟后收回。镜头收回后，按<▶>按钮可关闭相机电源。

节电功能(自动关机)

为了节约电池电量，如果在特定时间内不操作相机，屏幕会自动关闭(显示关闭)，之后相机也会自动关机。

拍摄模式下的节电功能

如果不操作相机的时间达到约1分钟，屏幕会自动关闭。再过约2分钟后，镜头收回，相机自动关机。要在屏幕已关闭、但镜头尚未收回时激活屏幕准备拍摄，请半按快门按钮(📖21)。

播放模式下的节电功能

如果不操作相机的时间达到约5分钟，相机会自动关机。



- 根据个人喜好，可关闭自动关机并调整显示关闭时间(📖125)。
- 相机连接至计算机(📖138)或通过Wi-Fi连接至其他设备(📖104)时，节电功能关闭。

封面

使用前须知

相机的基本操作

基本应用指南

高级指南

1 相机的基本知识

2 自动模式

3 其他拍摄模式

4 P模式

5 Tv、Av和M模式

6 播放模式

7 Wi-Fi功能

8 设置菜单

9 附件

10 附录

索引

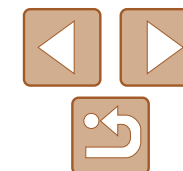

快门按钮

为确保拍摄的图像能够准确对焦，请在每次拍摄开始时半按快门按钮，对焦被摄体后，完全按下快门按钮拍摄。

在本手册中，对快门按钮操作的描述包括半按快门按钮和完全按下快门按钮。

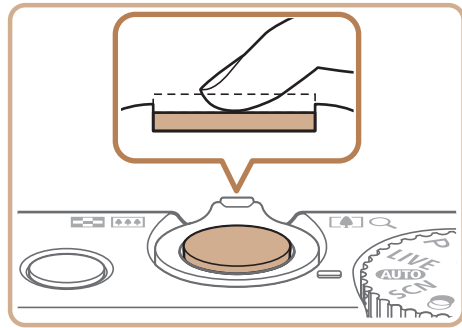

1 半按。(轻按对焦。)

- 半按快门按钮。相机将响起两声提示音，并在图像对焦区域显示自动对焦框。

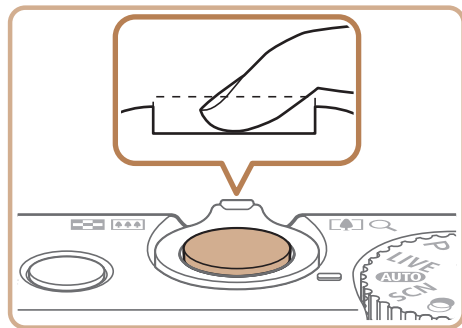

2 完全按下。(从半按位置完全按下进行拍摄。)

- 相机进行拍摄，同时响起快门声音。
- 快门声音结束前，请保持相机不动。



- 如果在拍摄开始时没有半按快门按钮，图像可能没有对焦。
- 根据拍摄所需时间的不同，快门声音的长度会有所变化。在某些拍摄场景中，快门声音可能较长，如果在快门声音结束前移动相机(或被摄体发生移动)，图像将会变得模糊。

拍摄模式

使用模式转盘可将相机设为各种拍摄模式。

实时显示控制模式

拍摄时可自定义图像亮度或色彩(📖49)。

自动模式

全自动拍摄，由相机确定设置(📖15、27)。

场景模式

使用最佳设置拍摄特定场景(📖49)。



P、Tv、Av和M模式

使用您喜爱的设置拍摄各种图像(📖60、77)。

创意滤镜模式

拍摄时可向图像添加各种效果(📖51)。

封面

使用前须知

相机的基本操作

基本应用指南

高级指南

1 相机的基本知识

2 自动模式

3 其他拍摄模式

4 P模式

5 Tv、Av和M模式

6 播放模式

7 Wi-Fi功能

8 设置菜单

9 附件

10 附录

索引

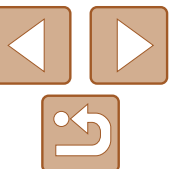

拍摄时显示的选项

按<▼>按钮可查看屏幕上显示的其他信息，也可隐藏这些信息。有关这些显示信息的详情，请参阅“屏幕显示信息”（[155](#)）。

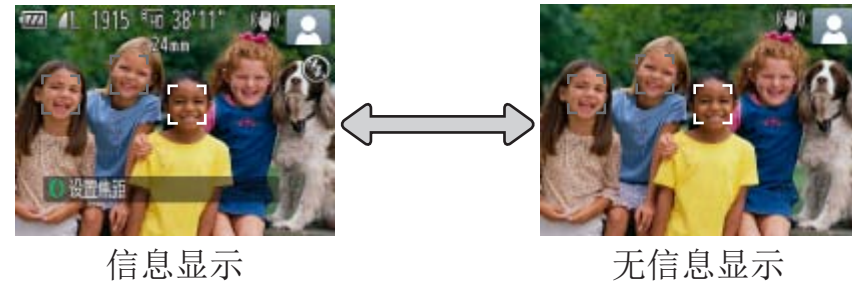

信息显示

无信息显示



- 在低光照条件下拍摄时，夜间显示功能会自动提高屏幕的亮度，这样可更方便地查看构图。但是，屏幕上显示图像的亮度可能会与所拍摄图像的亮度有所不同。请注意，屏幕上显示的任何图像失真或被摄体的快速移动都不会影响记录的图像。
- 有关播放显示选项的详细信息，请参阅“切换显示模式”（[84](#)）。

使用FUNC.菜单

可按照以下方法通过FUNC.菜单配置常用功能。请注意，菜单项目和选项因拍摄模式（[158 - 160](#)）或播放模式（[164](#)）而异。

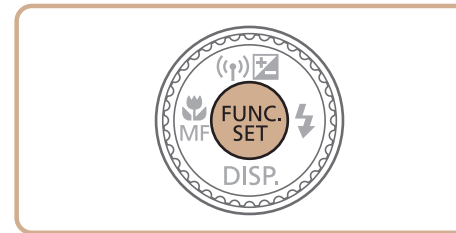

1 访问FUNC.菜单。

- 按<FUNC. SET>按钮。



选项
菜单项目

2 选择菜单项目。

- 按<▲><▼>按钮或转动<DISP.>转盘选择菜单项目，然后按<FUNC. SET>或<▶>按钮。
- 在某些菜单项目中，只需按<FUNC. SET>或<▶>按钮即可指定各项功能，或者在另外显示的屏幕中配置功能。

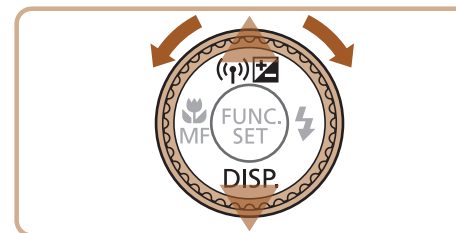

3 选择选项。

- 按<▲><▼>按钮或转动<DISP.>转盘选择选项。
- 要返回菜单项目，按<◀>按钮。

封面

用前须知

相机的基本操作

基本应用指南

高级指南

1 相机的基本知识

2 自动模式

3 其他拍摄模式

4 P模式

5 Tv、Av和M模式

6 播放模式

7 Wi-Fi功能

8 设置菜单

9 附件

10 附录

索引

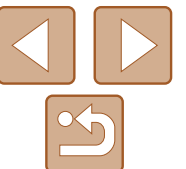



4 完成设置步骤。

- 按<FUNC. SET>按钮。
- 将再次显示步骤1中按<FUNC. SET>按钮前的屏幕，其中会显示所配置的选项。



- 要撤消任何因意外引起的设置变更，可恢复相机的默认设置(129)。
- 在步骤2中可通过转动<O>环直接调整设置，因此在按<▲><▼>按钮或转动<●>转盘选择各种菜单项目后，可按照这种方式逐一配置设置。

使用菜单

可按照以下方法通过其他菜单配置相机的多种功能。菜单项目按用途分组在不同的选项卡中，例如拍摄[📷]、播放[▶]等。请注意，可用的菜单项目因所选拍摄或播放模式(160 - 164)而异。

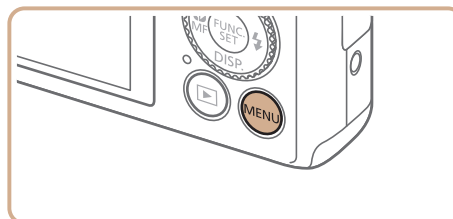

1 访问菜单。

- 按<MENU>按钮。

2 选择选项卡。

- 移动变焦杆选择选项卡。
- 按<▲><▼>按钮选择一个选项卡后，可按<◀><▶>按钮在选项卡之间进行切换。

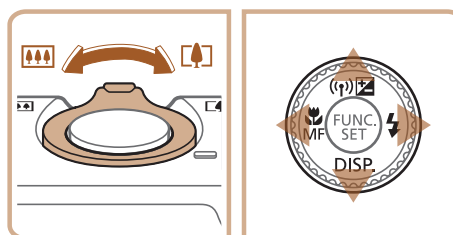

封面

使用前须知

相机的基本操作

基本应用指南

高级指南

1 相机的基本知识

2 自动模式

3 其他拍摄模式

4 P模式

5 Tv、Av和M模式

6 播放模式

7 Wi-Fi功能

8 设置菜单

9 附件

10 附录

索引

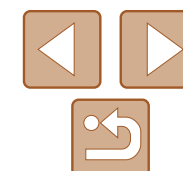

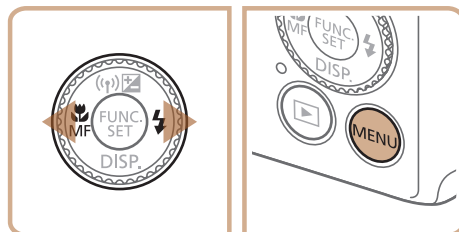
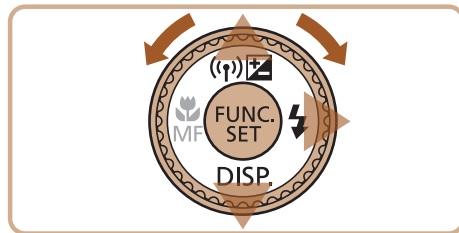

3 选择菜单项目。

- 按<▲><▼>按钮或转动<●>转盘选择菜单项目。
- 对于没有显示选项的菜单项目，请先按<FUNC SET>或<▶>按钮切换屏幕，然后按<▲><▼>按钮或转动<●>转盘选择该菜单项目。
- 要返回之前的屏幕，按<MENU>按钮。

4 选择选项。

- 按<◀><▶>按钮选择选项。

5 完成设置步骤。

- 按<MENU>按钮，返回步骤1中按<MENU>按钮前显示的屏幕。



- 要撤消任何因意外引起的设置变更，可恢复相机的默认设置(📖129)。

屏幕上显示的键盘

需要输入信息(用于面部识别的人名或用于Wi-Fi连接的手机昵称等)时，将显示键盘。请注意，根据所使用的功能，可输入的信息长度及内容会有所不同。

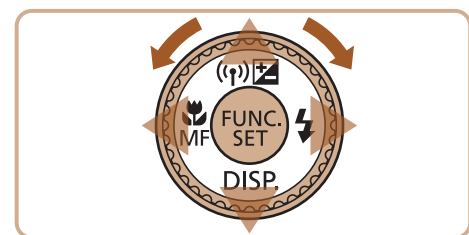

输入字符

- 按<▲><▼><◀><▶>按钮或转动<●>转盘选择字符，然后按<FUNC SET>按钮进行输入。

移动光标

- 转动<O>环，或者选择[←]或[→]，然后按<FUNC SET>按钮。

删除字符

- 要删除前一个字符，按<⏪>按钮或选择[←]后按<FUNC SET>按钮。

确认输入内容并返回前一屏幕

- 按<MENU>按钮。

封面

使用前须知

相机的基本操作

基本应用指南

高级指南

1 相机的基本知识

2 自动模式

3 其他拍摄模式

4 P模式

5 Tv、Av和M模式

6 播放模式

7 Wi-Fi功能

8 设置菜单

9 附件

10 附录

索引

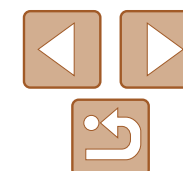

指示灯显示

相机背面的指示灯(📖3)会根据相机的状态亮起或闪烁。

颜色	指示灯状态	相机状态
绿色	亮起	连接到计算机(📖138)或显示关闭(📖20、125)
	闪烁	正在开机、正在记录/读取/传输图像、正在进行长时间曝光拍摄(📖78、79)或正在通过Wi-Fi连接/传输

- ❗ 指示灯闪烁绿色时，切勿关闭相机、打开存储卡/电池仓盖或摇晃相机，否则可能会损坏图像，或导致相机或存储卡故障。

时钟

可查看当前的时间。

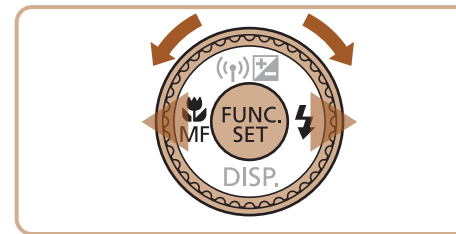
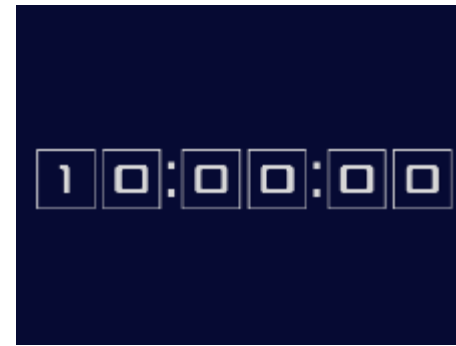

- 按住<FUNC. SET>按钮。
- 将出现当前的时间。
- 在使用时钟功能过程中如果竖握相机，则时间呈竖直显示。按<◀><▶>按钮或转动<DISP.>转盘可更改显示的颜色。
- 再次按<FUNC. SET>按钮即可取消时钟显示。

- ✎ 在相机关闭时，按住<FUNC. SET>按钮，同时按电源按钮也可显示时钟。

封面

使用前须知

相机的基本操作

基本应用指南

高级指南

1 相机的基本知识

2 自动模式

3 其他拍摄模式

4 P模式

5 Tv、Av和M模式

6 播放模式

7 Wi-Fi功能

8 设置菜单

9 附件

10 附录

索引

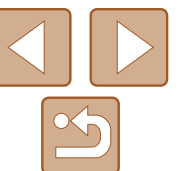

2 自动模式

可以轻松拍摄的便捷模式，拍摄时更易掌控

使用相机确定的设置拍摄.....	27	使用面部识别功能	36	实用的拍摄功能	44
拍摄(智慧自动拍摄).....	27	注册面部识别信息.....	36	显示网格线.....	44
场景图标.....	30	拍摄.....	38	放大对焦区域.....	44
影像稳定效果图标.....	31	查看和编辑注册的信息.....	39	眨眼检测.....	45
屏幕上显示的框.....	31	图像自定义功能	41	自定义相机操作	45
常用的便捷功能	32	更改纵横比.....	41	关闭自动对焦辅助光.....	45
进一步放大被摄体(数码变焦).....	32	更改图像分辨率(大小).....	42	关闭防红眼灯	46
以预设焦距拍摄(逐级变焦).....	33	红眼校正.....	42	更改拍摄后图像显示的风格.....	46
使用自拍.....	33	更改短片图像画质.....	43		
添加日期标记.....	35				

封面

用前须知

相机的基本操作

基本应用指南

高级指南

1 相机的基本知识

2 自动模式

3 其他拍摄模式

4 P模式

5 Tv、Av和M模式

6 播放模式

7 Wi-Fi功能

8 设置菜单

9 附件

10 附录

索引

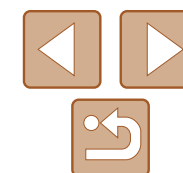

使用相机确定的设置拍摄

仅需让相机确定被摄体和拍摄条件，便可全自动选择适合特定场景的最佳设置。

静止图像

短片

拍摄(智慧自动拍摄)

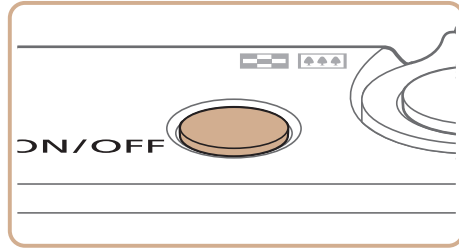

1 打开相机电源。

- 按电源按钮。
- 将显示开机画面。

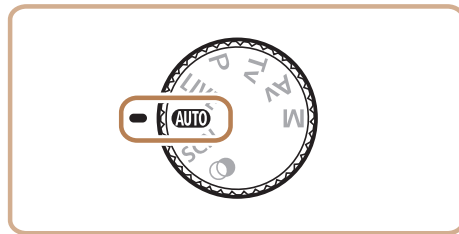

2 进入[AUTO]模式。

- 将模式转盘设置为[AUTO]。
- 将相机对准被摄体。相机会在确定场景的过程中发出轻微的声音。
- 屏幕右上角将显示表示场景的图标和影像稳定器模式图标(30、31)。
- 相机检测到的被摄体上会显示对焦框，表示对该被摄体进行对焦。

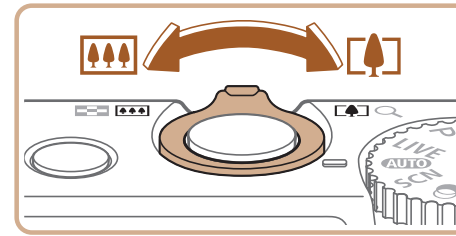

变焦条



对焦范围(近似值)

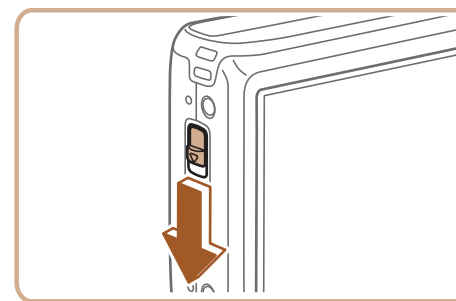
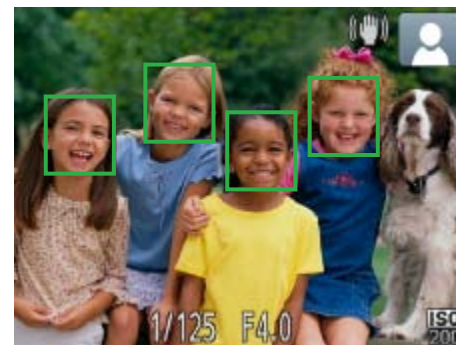
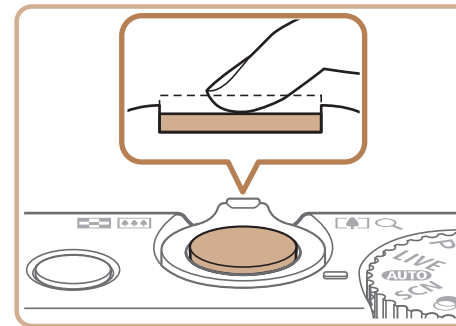

3 进行拍摄构图。

- 要放大被摄体，将变焦杆移向<[🌲]>(长焦)一侧；要缩小被摄体，将变焦杆移向<[🌲]>(广角)一侧。(将出现显示变焦位置的变焦条。)

4 拍摄。

拍摄静止图像

①对焦。

- 半按快门按钮。相机对焦后会响起两声提示音，并显示自动对焦框，表示对焦的图像区域。
- 如果多个区域对焦，会显示多个自动对焦框。

- 如果屏幕上出现[请升起闪光灯]，移动<[🔦]>开关升起闪光灯。拍摄时闪光灯将会闪光。如果不想使用闪光灯，用手指将其按下并推入相机。

封面

使用前须知

相机的基本操作

基本应用指南

高级指南

1 相机的基本知识

2 自动模式

3 其他拍摄模式

4 P模式

5 Tv、Av和M模式

6 播放模式

7 Wi-Fi功能

8 设置菜单

9 附件

10 附录

索引

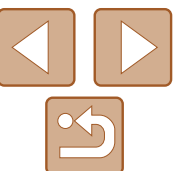

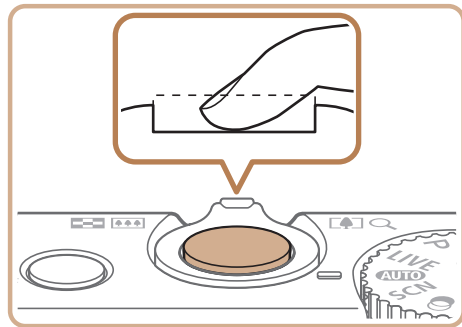

② 拍摄。

- 完全按下快门按钮。
- 相机拍摄时会响起快门声音。在低光照条件下，如果闪光灯已升起，则会自动闪光。
- 快门声音结束前，请保持相机不动。
- 显示完照片后，相机将恢复至拍摄屏幕。

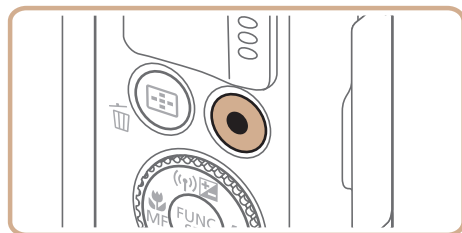

已拍摄时间

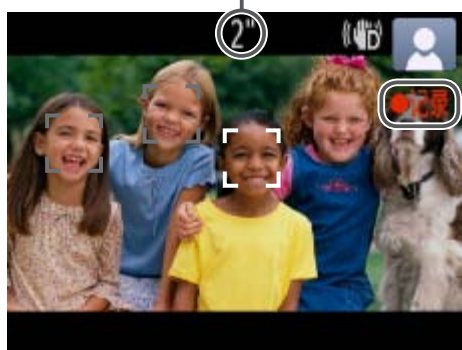

拍摄短片

① 开始拍摄。

- 按短片按钮。相机响起一声提示音并开始记录，同时屏幕上会显示[●记录]和已拍摄时间。
- 屏幕的顶部和底部会显示黑条，表示拍摄时不会记录这些图像区域。
- 相机检测到的面部上会显示对焦框，表示对该面部进行对焦。
- 记录开始后，松开短片按钮。

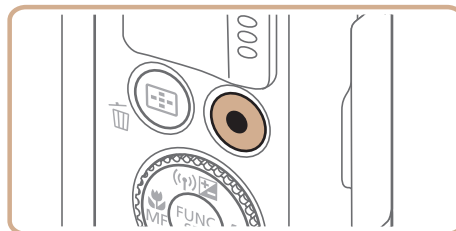
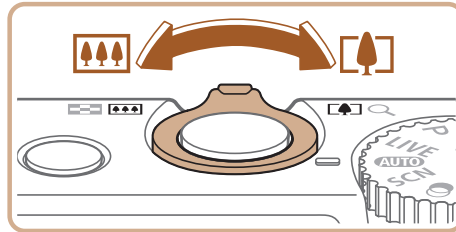

② 根据需要调整被摄体大小，重新构图进行拍摄。

- 要调整被摄体大小，请反复执行步骤3的操作(📖27)。但是请注意，相机的操作音会被记录，而且使用显示为蓝色的变焦倍率拍摄的短片将显得粗糙。
- 重新构图拍摄时，对焦点、亮度和色彩将自动调整。

③ 完成拍摄。

- 再次按短片按钮停止拍摄。相机响起两声提示音并停止记录。
- 存储卡已满时，记录将自动停止。

封面

使用前须知

相机的基本操作

基本应用指南

高级指南

1 相机的基本知识

2 自动模式

3 其他拍摄模式

4 P模式

5 Tv、Av和M模式

6 播放模式

7 Wi-Fi功能

8 设置菜单

9 附件

10 附录

索引

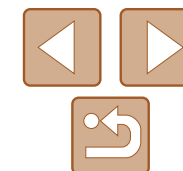

■ 静止图像/短片

- ❗ 如果在按下<▼>按钮时打开相机电源，相机声音将会关闭。要再次激活声音，按<MENU>按钮，在[🔊]选项卡中选择[静音]，然后按<◀><▶>按钮选择[关]。

■ 静止图像

- ❗ 闪烁的[📷]图标警告图像很有可能由于相机抖动而模糊。这种情况下，将相机安装到三脚架上或采取其他措施使其保持稳固。
- 如果闪光灯闪光，但拍摄的图像仍较暗时，请靠近被摄体。有关闪光范围的详细信息，请参阅“闪光范围” (📖166)。
- 半按快门按钮时，如果相机仅发出一声提示音，则可能是被摄体太近。有关对焦范围(拍摄范围)的详细信息，请参阅“拍摄范围” (📖166)。
- 为了减轻红眼并进行辅助对焦，在低光照条件下拍摄时指示灯可能会亮起。
- 尝试拍摄时如果显示闪烁的[🔋]图标，则表明闪光灯正在进行再充电，无法进行拍摄。闪光灯充电就绪后，可立即恢复拍摄，因此请完全按下快门按钮并等待，或者先释放然后再按下。
- 尽管可以在显示拍摄屏幕前再次进行拍摄，但之前已拍摄图像可能会确定所用的对焦点、亮度和色彩。



- 可更改拍摄后图像显示时间的长短(📖46)。

■ 短片

- ❗  拍摄短片时，手指不要遮挡麦克风。遮挡麦克风可能会妨碍声音的记录，或可能导致记录的声音不清晰。

- 拍摄短片时，除按短片按钮之外，请勿进行其他相机操作，因为相机发出的操作音会被记录。



- 声音将以立体声进行记录。
- 可降低记录时因强风而导致的失真。但是，若在无风时选择此选项，则可能导致记录的声音不自然。当风不强时，按<MENU>按钮，在[📷]选项卡中选择[防风屏]，然后选择[关](📖23)。

封面

使用前须知

相机的基本操作

基本应用指南

高级指南

1 相机的基本知识

2 自动模式

3 其他拍摄模式

4 P模式

5 Tv、Av和M模式

6 播放模式

7 Wi-Fi功能

8 设置菜单

9 附件

10 附录

索引

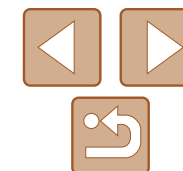

场景图标

在[AUTO]模式下，相机通过显示的图标来表示所确定的拍摄场景。相机会自动选择相应的设置以获得最佳的对焦、被摄体亮度和色彩。

被摄体 \ 背景	普通	背光	昏暗*	日落	点光源
人物				—	
运动中			—	—	—
面部阴影		—	—	—	—
婴幼儿			—	—	—
其他被摄体	AUTO				
运动中			—	—	—
近距离			—	—	

* 使用三脚架

背景为蓝天时，图标的背景颜色为淡蓝色；背景较深时，图标的背景颜色为深蓝色；其他背景下图标的背景颜色均为灰色。

背景为蓝天时，图标的背景颜色为淡蓝色；其他背景下图标的背景颜色均为灰色。

- 、、、和的背景颜色为深蓝色；的背景颜色为橙色。
- 拍摄短片时，仅会显示人物、其他被摄体和近距离图标。
- 使用自拍时，将不会显示人物(运动中)和其他被摄体(运动中)图标。
- 当[面部识别]设置为[开]时，如果相机检测到已注册婴幼儿(2岁以下)的面部，将会显示婴幼儿图标(📖36)。请事先确认日期和时间设置正确(📖13)。

如果场景图标与实际的拍摄条件不匹配，或者无法以预期的效果、色彩或亮度拍摄时，请尝试在[P]模式(📖60)下拍摄。

封面

使用前须知

相机的基本操作

基本应用指南

高级指南

1 相机的基本知识

2 自动模式

3 其他拍摄模式

4 P模式

5 Tv、Av和M模式

6 播放模式

7 Wi-Fi功能

8 设置菜单

9 附件

10 附录

索引

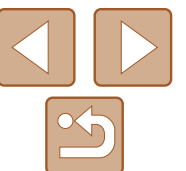

影像稳定效果图标

相机会根据拍摄条件自动应用最佳的影像稳定效果(智能影像稳定器)。此外，在[AUTO]模式下会显示以下图标。

	用于静止图像的影像稳定效果		用于短片的影像稳定效果，可减少行进拍摄过程中产生的大幅度相机抖动(动态影像稳定器)
	摇摄时用于静止图像的影像稳定效果*		用于相机轻微抖动时的影像稳定效果，例如以长焦拍摄短片时(强力影像稳定器)
	用于微距拍摄的影像稳定效果(双重影像稳定器)		无影像稳定效果，因为相机安装在三脚架上或通过其他措施保持稳固

* 使用相机追随移动的被摄体进行摇摄时显示。追随水平移动的被摄体时，影像稳定器仅会降低垂直相机抖动造成的影响，水平稳定效果会停止。同样，追随垂直移动的被摄体时，影像稳定器仅会降低水平相机抖动造成的影响。



- 要取消影像稳定效果，将[影像稳定器模式]设为[关](76)。这种情况下，不会显示影像稳定效果图标。

屏幕上显示的框

将相机对准被摄体时，一旦相机检测到被摄体，便会显示多种框。

- 相机确定的主被摄体周围(或人物面部)会显示白框，其他检测到的面部周围则会显示灰框。这些框会在一定范围内跟踪移动的被摄体以保持对焦。但是，如果相机检测到被摄体移动，则只有白框会保留在屏幕上。
- 半按快门按钮时，如果相机检测到被摄体移动，会显示蓝框，并持续调整对焦和图像亮度(伺服自动对焦)。



- 如果没有显示任何框、框没有显示在要对焦的被摄体上，或者框显示在背景或类似的区域，请尝试在[P]模式(60)下拍摄。

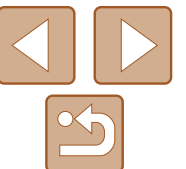

常用的便捷功能

静止图像

短片

进一步放大被摄体(数码变焦)

当距离被摄体太远而无法使用光学变焦继续放大时，可使用数码变焦进行最高约20倍的放大。

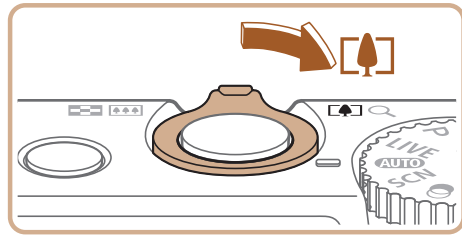

1 将变焦杆移向<[🌳]>一侧。

- 按住变焦杆直至变焦停止。
- 达到图像仍清晰显示的最大变焦倍率时变焦停止，随后显示该值。

变焦倍率

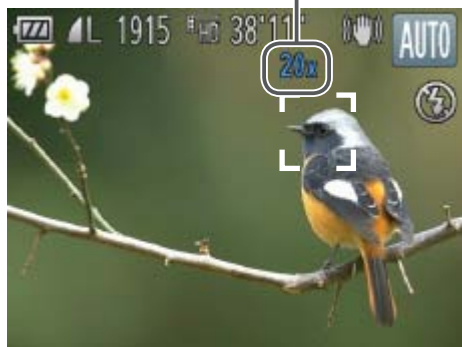

2 将变焦杆再次移向<[🌳]>一侧。

- 使用数码变焦，相机可更进一步放大被摄体。



- 移动变焦杆将显示变焦条(指示变焦位置)。变焦条的颜色将随着变焦范围的变化而变化。
 - 白色范围：图像画质无恶化的光学变焦范围。
 - 黄色范围：图像画质无明显恶化的数码变焦范围(变焦增强)。
 - 蓝色范围：图像画质恶化的数码变焦范围。在某些分辨率设置(📖42)下蓝色范围不可用，因此可按照步骤1的操作达到最大变焦倍率。



- 同时使用光学变焦和数码变焦时，相机的焦距如下所示(以35mm胶片换算)：24 – 480mm(单独使用光学变焦时的焦距约为24 – 120mm)
- 要关闭数码变焦，按<MENU>按钮，在[📷]选项卡中选择[数码变焦]，然后选择[关]。

封面

使用前须知

相机的基本操作

基本应用指南

高级指南

1 相机的基本知识

2 自动模式

3 其他拍摄模式

4 P模式

5 Tv、Av和M模式

6 播放模式

7 Wi-Fi功能

8 设置菜单

9 附件

10 附录

索引

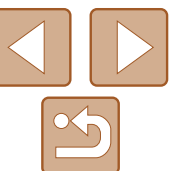

以预设焦距拍摄(逐级变焦)

可使用预设焦距24、28、35、50、85、100或120mm(以35mm胶片换算)进行拍摄。此功能在以这些焦距对应的视角拍摄时非常便捷。

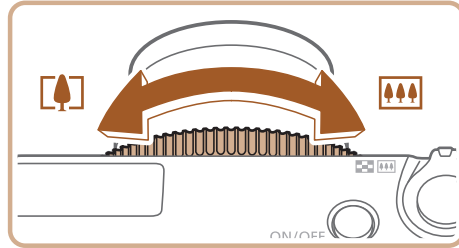

- 要将焦距从24更改为28mm，逆时针转动<0>环直到其发出咔嚓声。继续转动<0>环会增大焦距，每次发出咔嚓声时焦距将依次变更为35、50、85、100和120mm。



- 拍摄短片时，逐级变焦不可用，因此转动<0>环不起作用。



- 使用数码变焦(书32)时，无法通过逆时针转动<0>环来调整变焦倍率。但是，可以通过顺时针转动该环将焦距设置为120mm。

使用自拍

使用自拍功能，拍摄者可加入合影，还可进行其他定时拍摄。相机将在按下快门按钮约10秒后拍摄。

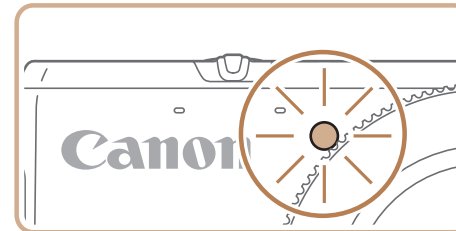
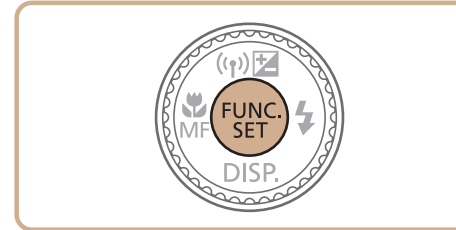

1 进行设置。

- 按<FUNC. SET>按钮，在菜单中选择[C0FF]，然后选择[C10]选项(书22)。
- 设置完成后，将显示[C10]。

2 拍摄。

- 拍摄静止图像时：半按快门按钮对焦被摄体，然后完全按下快门按钮。
- 拍摄短片时：按短片按钮。
- 启动自拍后，指示灯将闪烁且相机会响起自拍声音。
- 拍摄前2秒，指示灯闪烁的速度及自拍声音的频率会加快。(闪光灯闪光时，指示灯仍保持亮起。)
- 要在启动自拍后取消拍摄，按<MENU>按钮。
- 要恢复到原来的设置，在步骤1中选择[C0FF]。

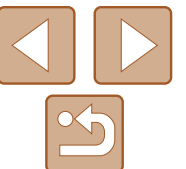

使用自拍防止相机抖动

此选项会在按下快门按钮后延迟2秒再释放快门。如果按下快门按钮时相机不稳定，也不会影响拍摄。



- 按照“使用自拍” (📖33)中的步骤1进行操作并选择[C2]。
- 设置完成后，将显示[C2]。
- 按照“使用自拍” (📖33)中步骤2的操作进行拍摄。

自定义自拍

可指定自拍延迟时间(0 – 30秒)和拍摄数量(1 – 10张)。

1 选择[C2]。

- 按照“使用自拍” (📖33)中步骤1的操作选择[C2]，然后按<MENU>按钮。

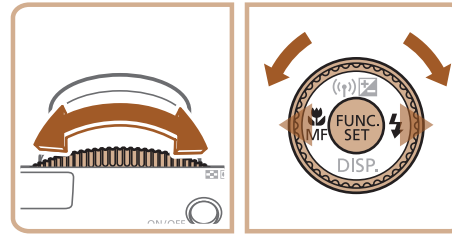

2 进行设置。

- 转动<O>环选择[延迟]时间后，按<◀><▶>按钮或转动<●>转盘在[拍摄数量]中选择所需数量，然后按<FUNC. SET>按钮。
- 设置完成后，将显示[C2]。
- 按照“使用自拍” (📖33)中步骤2的操作进行拍摄。

- ⚠ 使用自拍功能拍摄短片时，[延迟]表示记录开始之前的延迟时间，但[拍摄数量]设置不起作用。

- ✎ 指定拍摄多张图像时，亮度和白平衡通过第一张图像确定。如果闪光灯闪光，或者指定拍摄多张图像时，需要更多的时间才能拍摄下一张图像。存储卡已满时，拍摄将自动停止。
- 如果指定的延迟时间超过2秒，则在拍摄前2秒，指示灯闪烁的速度及自拍声音的频率会加快。(闪光灯闪光时，指示灯仍保持亮起。)

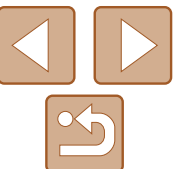

添加日期标记

相机可在图像的右下角添加拍摄日期。但是请注意，日期标记无法编辑或删除，因此请事先确认日期和时间设置正确(📖13)。

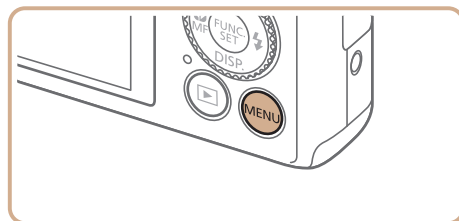

1 进行设置。

- 按<MENU>按钮，在[📷]选项卡中选择[日期标记📅]，然后选择所需的选项(📖23)。
- 设置完成后，将显示[📅]。



2 拍摄。

- 拍摄时，相机会将拍摄日期或时间添加至图像的右下角。
- 要恢复到原来的设置，在步骤1中选择[关]。



- ❗ ● 日期标记无法进行编辑或删除。



- 对于拍摄时原本未添加日期标记的图像，可按照以下方法添加日期标记并进行打印。
但是，如果对已添加日期标记的图像执行此操作，日期标记可能会重复打印两次。
 - 使用打印机功能进行打印(📖140)
 - 使用相机DPOF打印设置(📖144)进行打印
 - 使用从佳能网站下载的软件进行打印(📖137)

封面

使用前须知

相机的基本操作

基本应用指南

高级指南

1 相机的基本知识

2 自动模式

3 其他拍摄模式

4 P模式

5 Tv、Av和M模式

6 播放模式

7 Wi-Fi功能

8 设置菜单

9 附件

10 附录

索引

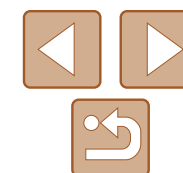

使用面部识别功能

如果事先注册某个人物，则拍摄时相机会检测该人物的面部，并优先针对该人物调整对焦、亮度和色彩。在[AUTO]模式下，相机可根据注册的出生年月检测到婴幼儿，并在拍摄时将设置调整为最适合他们的方式。此功能也可用于在大量图像中搜索已注册的特定人物(📖86)。

人物信息

- 通过面部识别功能注册的面部图像信息(面部信息)以及人物信息(姓名、出生年月)等将保存在相机中。此外，检测到注册的人物时，他们的姓名会记录至静止图像。如果使用面部识别功能，则在与他人共享相机或图像时，以及将这些图像上传至众多网民可以浏览的网络时，请务必小心谨慎。
- 使用面部识别功能后丢弃相机或转让给他人时，请务必删除相机上的所有信息(注册的面部、姓名和出生年月)(📖41)。

注册面部识别信息

使用面部识别功能可注册最多12个人的信息(面部信息、姓名、出生年月)。



1 访问设置屏幕。

- 按<MENU>按钮，在[📷]选项卡中选择[面部识别设置]，然后按<FUNC SET>按钮(📖23)。

- 按<▲><▼>按钮或转动<🌀>转盘选择[添加至面部注册]，然后按<FUNC SET>按钮。

- 按<▲><▼>按钮或转动<🌀>转盘选择[添加新面部]，然后按<FUNC SET>按钮。

封面

使用前须知

相机的基本操作

基本应用指南

高级指南

1 相机的基本知识

2 自动模式

3 其他拍摄模式

4 P模式

5 Tv、Av和M模式

6 播放模式

7 Wi-Fi功能

8 设置菜单

9 附件

10 附录

索引

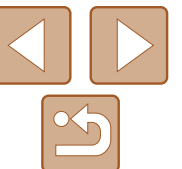



2 注册面部信息。

- 将相机对准要注册的人物，使其面部处于屏幕中央的灰框内。
- 人物面部上的白框表示该面部已被识别。确保人物的面部上显示白框，然后进行拍摄。
- 如果面部未被识别，则无法注册面部信息。
- 屏幕上显示[注册?]后，按<◀><▶>按钮或转动<⦿>转盘选择[确定]，然后按<FUNC SET>按钮。
- 将显示[编辑资料]屏幕。

3 注册人物的姓名和出生年月。

- 按<FUNC SET>按钮访问键盘，然后输入姓名(📖24)。



- 要注册出生年月，在[编辑资料]屏幕中选择[出生年月](按<▲><▼>按钮或转动<⦿>转盘)，然后按<FUNC SET>按钮。
- 按<◀><▶>按钮选择选项。
- 按<▲><▼>按钮或转动<⦿>转盘指定日期。
- 完成操作后，按<FUNC SET>按钮。

4 保存设置。

- 按<▲><▼>按钮或转动<⦿>转盘选择[保存]，然后按<FUNC SET>按钮。
- 屏幕上显示提示信息后，按<◀><▶>按钮或转动<⦿>转盘选择[是]，然后按<FUNC SET>按钮。

5 继续注册面部信息。

- 要继续注册表情或角度等面部信息(最多可再注册4个)，请重复步骤2。
- 如果添加多种面部信息，则注册的面部将更容易识别。除了面部的正面图像外，可添加稍斜角度的面部图像、微笑时以及在室内和室外时的面部图像。

封面

用前须知

相机的基本操作

基本应用指南

高级指南

1 相机的基本知识

2 自动模式

3 其他拍摄模式

4 P模式

5 Tv、Av和M模式

6 播放模式

7 Wi-Fi功能

8 设置菜单

9 附件

10 附录

索引

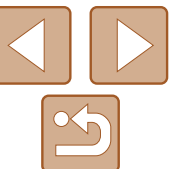



- 执行步骤2时，闪光灯不会闪光。
- 除非在步骤3中注册出生年月，否则将不会在[AUTO]模式中显示婴幼儿图标(📖30)。



- 可覆盖已注册的面部信息，另外，如果未注册满5个面部信息，还可在以后进行添加(📖39)。

拍摄

如果事先注册了某个人物，则拍摄时相机会优先将该人物确定为主被摄体，并针对该人物调整最佳的对焦、亮度和色彩。



- 将相机对准被摄体时，如果相机检测到注册的人物，便会显示他们的姓名(最多3个)。
- 拍摄。
- 显示的姓名将记录至静止图像。在检测到人物的情况下，即使他们的姓名未显示，这些姓名(最多5个人的姓名)也会记录至图像。



- 如果其他人与已注册的人物具有相似的面部特征，则他们也可能被错误地检测为已注册的人物。



- 如果所捕捉的图像或场景与注册的面部信息相差过大，则可能无法正确检测到已注册的人物。
- 如果检测不到注册的面部，或者检测不太容易时，请使用新的面部信息覆盖已注册的信息。在即将拍摄时注册面部信息，会更容易检测到注册的面部。
- 如果在一个人物被错误检测为其他人物的情况下继续进行了拍摄，则可在播放过程中编辑或删除已记录至图像的姓名(📖88)。
- 随着婴幼儿的成长，其面部变化也较快，因此应定期更新其面部信息(📖39)。
- 将信息显示设为关(📖22)时，姓名不会显示，但会记录至图像。
- 如果不想将姓名记录至静止图像，请在[📷]选项卡中选择[面部识别设置]，然后选择[面部识别]并选择[关]。
- 可在播放屏幕(简单信息显示)(📖84)中查看已记录至图像的姓名。

封面

使用前须知

相机的基本操作

基本应用指南

高级指南

1 相机的基本知识

2 自动模式

3 其他拍摄模式

4 P模式

5 Tv、Av和M模式

6 播放模式

7 Wi-Fi功能

8 设置菜单

9 附件

10 附录

索引

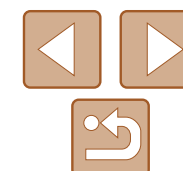

查看和编辑注册的信息



1 访问[查看/编辑信息]屏幕。

- 按照“注册面部识别信息” (📖36)中步骤1的操作选择[查看/编辑信息]，然后按<FUNC SET>按钮。



2 选择要查看或编辑的人物。

- 按<▲><▼><◀><▶>按钮选择要查看或编辑的人物，然后按<FUNC SET>按钮。



3 根据需要查看或编辑信息。

- 要查看姓名或出生年月，请通过以下步骤访问[编辑资料]屏幕：按<▲><▼>按钮或转动<转盘>，然后按<FUNC SET>按钮。可以在显示的屏幕中按照“注册面部识别信息” (📖37)中步骤3描述的内容编辑姓名或出生年月。

- 要查看面部信息，选择[面部信息列表](按<▲><▼>按钮或转动<转盘>)，然后按<FUNC SET>按钮。在显示的屏幕中按<FUNC SET>后，按<▲><▼><◀><▶>或转动<转盘>选择面部信息，然后按<FUNC SET>。屏幕上显示[删除?]后，选择[确定](按<◀><▶>按钮或转动<转盘>)，然后按<FUNC SET>按钮。

- ! 即使在[编辑资料]中更改了姓名，之前已拍摄图像中记录的姓名也将保持不变。

- ✎ 可使用软件编辑已注册的姓名。使用软件输入的部分字符可能无法在相机上显示，但会正确记录至图像。

覆盖和添加面部信息

可使用新的面部信息覆盖现有的面部信息。应定期更新面部信息，尤其对于婴幼儿，因为随着他们的成长，其面部会发生较快变化。如果尚未注册满5个面部信息，还可继续进行添加。



1 访问[添加面部信息]屏幕。

- 按照“注册面部识别信息” (📖36)中步骤1的操作选择[添加面部信息]，然后按<FUNC SET>按钮。

封面

使用前须知

相机的基本操作

基本应用指南

高级指南

1 相机的基本知识

2 自动模式

3 其他拍摄模式

4 P模式

5 Tv、Av和M模式

6 播放模式

7 Wi-Fi功能

8 设置菜单

9 附件

10 附录

索引

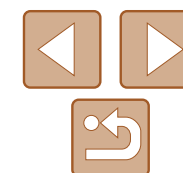



2 选择要覆盖其面部信息的人物的姓名。

- 按<▲><▼><◀><▶>按钮或转动<⦿>转盘选择要覆盖其面部信息的人物的姓名，然后按<FUNC SET>按钮。
- 如果已经注册了五个面部信息，会出现一条提示信息。选择[确定](按<◀><▶>按钮或转动<⦿>转盘)，然后按<FUNC SET>按钮。
- 如果注册的面部信息少于五个，请转至步骤4添加面部信息。



3 选择要覆盖的面部信息。

- 按<▲><▼><◀><▶>按钮或转动<⦿>转盘选择要覆盖的面部信息，然后按<FUNC SET>按钮。



4 注册面部信息。

- 按照“注册面部识别信息”(📖37)中步骤2的操作进行拍摄，然后注册新的面部信息。
- 如果添加多种面部信息，则注册的面部将更容易识别。除了面部的正面图像外，可添加稍斜角度的面部图像、微笑时以及在室内和室外时的面部图像。



- 如果已注册满全部5个面部信息，则无法再进行添加。按照上述步骤覆盖面部信息。
- 注册的面部信息不满5个时，可按照上述步骤注册新的面部信息。但在该情况下无法覆盖任何已有的面部信息，因此请不要尝试进行覆盖，而是先删除不需要的已有信息(📖39)，然后根据需要进行新的注册(📖36)。

封面

使用前须知

相机的基本操作

基本应用指南

高级指南

1 相机的基本知识

2 自动模式

3 其他拍摄模式

4 P模式

5 Tv、Av和M模式

6 播放模式

7 Wi-Fi功能

8 设置菜单

9 附件

10 附录

索引

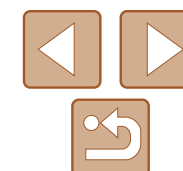

删除注册的信息

可删除注册到面部识别的信息(面部信息、姓名、出生年月)。但是,之前已拍摄图像中记录的姓名不会被删除。



1 访问[删除信息]屏幕。

- 按照“注册面部识别信息”(📖36)中步骤1的操作选择[删除信息]。



2 选择要删除其信息的人物的姓名。

- 按<▲><▼><◀><▶>按钮或转动<⦿>转盘选择要删除的人物姓名,然后按<FUNC. SET>按钮。
- 屏幕上显示[删除?]后,按<◀><▶>按钮或转动<⦿>转盘选择[确定],然后按<FUNC. SET>按钮。



- 如果删除已注册人物的信息,则将无法显示这些人物的姓名(📖85)、覆盖这些人物的信息(📖88)或搜索这些人物的图像(📖86)。



- 也可以在图像信息中删除姓名(📖89)。

图像自定义功能

静止图像

更改纵横比

按照以下方法更改图像的纵横比。

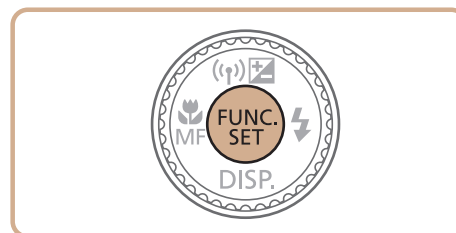

- 按<FUNC. SET>按钮,在菜单中选择[4:3],然后选择所需的选项(📖22)。
- 设置完成后,屏幕的纵横比将会更新。
- 要恢复到原来的设置,重复此操作,但需要选择[4:3]。

16:9	适合在宽屏高清电视机或类似显示设备上显示。
3:2	与35mm胶片相同的纵横比,适合打印约12.7×17.8cm或明信片尺寸的图像。
4:3	相机屏幕本身的纵横比,也适合在标清电视机或类似显示设备上显示,或者用于在约8.9×12.7cm或A系列尺寸纸张上打印图像。
1:1	正方形纵横比。

封面

用前须知

相机的基本操作

基本应用指南

高级指南

1 相机的基本知识

2 自动模式

3 其他拍摄模式

4 P模式

5 Tv、Av和M模式

6 播放模式

7 Wi-Fi功能

8 设置菜单

9 附件

10 附录

索引

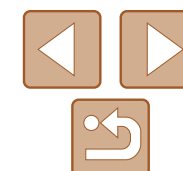

更改图像分辨率(大小)

按照以下方法从4个级别中选择图像分辨率。有关分辨率设置不同的图像在存储卡上可存储的张数，请参阅“每张存储卡的可拍摄张数(纵横比为4:3时)”(166)。

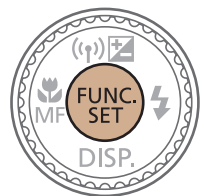

- 按<FUNC. SET>按钮，在菜单中选择[L]，然后选择所需的选项(22)。
- 此时将显示所配置的选项。
- 要恢复到原来的设置，重复此操作，但需要选择[L]。



如何根据纸张尺寸选择分辨率(用于4:3图像)

A2	L
A3 - A5	M1
约12.7×17.8cm 明信片	M2
约8.9×12.7cm	

- [S]：适合于在电子邮件中使用的图像。

红眼校正

按照以下方法自动校正使用闪光灯拍摄时产生的红眼。

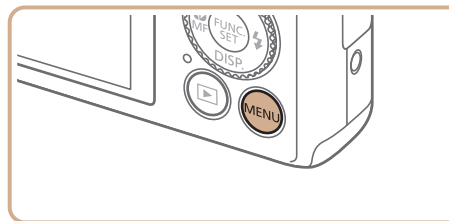

1 访问[闪光灯设置]屏幕。

- 按<MENU>按钮，在[相机]选项卡中选择[闪光灯设置]，然后按<FUNC. SET>按钮(23)。

2 进行设置。

- 选择[红眼校正]，然后选择[开](24)。
- 设置完成后，将显示[⊙]。
- 要恢复到原来的设置，重复此操作，但需要选择[关]。

- ! 红眼校正可能会应用于红眼以外的区域(例如相机将眼部周围的红色化妆误认为红眼的情况)。

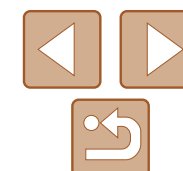



- 也可校正已拍摄的图像(📖101)。
- 闪光灯升起时，也可通过以下操作访问步骤2中的屏幕：按<▶>按钮后立即按<MENU>按钮。

更改短片图像画质

有2种图像画质设置可用。有关图像画质不同的短片在存储卡上可记录的最大短片长度，请参阅“每张存储卡的记录时间”(📖166)。

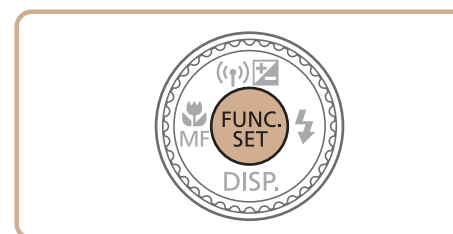

- 按<FUNC SET>按钮，在菜单中选择[HD]，然后选择所需的选项(📖22)。
- 此时将显示所配置的选项。
- 要恢复到原来的设置，重复此操作，但需要选择[HD]。

图像画质	分辨率	帧频	含义
[HD]	1280×720	24帧/秒*	用于高清拍摄
[VGA]	640×480	30帧/秒	用于标清拍摄

* [📷]短片以30帧/秒的速度播放。



- 在[HD]模式下，屏幕的顶部和底部会显示黑条，表示拍摄时不会记录这些图像区域。

封面

使用前须知

相机的基本操作

基本应用指南

高级指南

1 相机的基本知识

2 自动模式

3 其他拍摄模式

4 P模式

5 Tv、Av和M模式

6 播放模式

7 Wi-Fi功能

8 设置菜单

9 附件

10 附录

索引

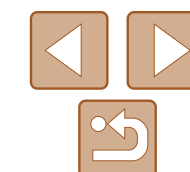

显示网格线

拍摄时可在屏幕上显示网格线，用来标示垂直和水平位置。

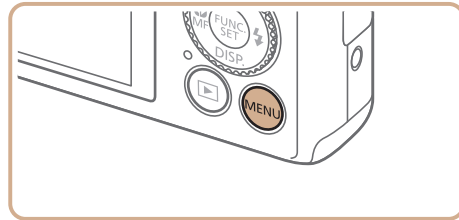

- 按<MENU>按钮，在[📷]选项卡中选择[网格线]，然后选择[开](📖23)。
- 设置完成后，网格线会显示在屏幕上。
- 要恢复到原来的设置，重复此操作，但需要选择[关]。



- 拍摄的图像中不会记录网格线。

放大对焦区域

可半按快门按钮放大自动对焦框内的图像区域，从而查看对焦。

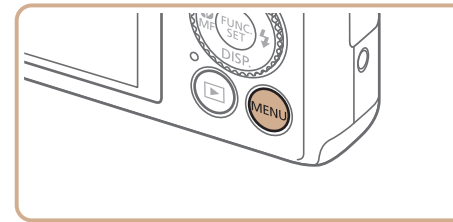

1 进行设置。

- 按<MENU>按钮，在[📷]选项卡中选择[自动对焦点放大]，然后选择[开](📖23)。



2 检查对焦。

- 半按快门按钮。此时检测为主被摄体的面部会放大。
- 要恢复到原来的设置，在步骤1中选择[关]。



- 如果没有检测到面部、人物距离相机过近而导致其面部在屏幕上显示过大，或者相机检测到被摄体移动时，半按快门按钮不会放大显示对焦区域。



- 使用数码变焦(📖32)或使用电视机作为显示器(📖133)时，不能执行放大操作。

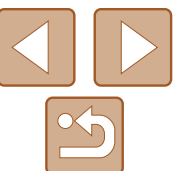

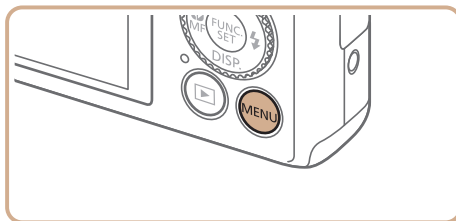

眨眼检测

相机检测到人物可能眨眼时会显示[]。



1 进行设置。

- 按<MENU>按钮，在[]选项卡中选择[眨眼检测]，然后选择[开](23)。

2 拍摄。

- 相机检测到人物眨眼时，[]会闪烁。
- 要恢复到原来的设置，在步骤1中选择[关]。



- 在[C2]模式下，如果指定拍摄多张图像，此功能仅在拍摄最后一张时可用。
- 在[显示时间]中选择[2秒]、[4秒]、[8秒]或[继续显示](46)时，眨眼人物的周围会显示一个框。



自定义相机操作

可按照以下方法在MENU的[]选项卡中自定义拍摄功能。有关菜单功能的详细说明，请参阅“使用菜单”(23)。

关闭自动对焦辅助光

在低光照条件下半按快门按钮时，用于辅助对焦的指示灯通常会亮起，可关闭该指示灯。



- 按<MENU>按钮，在[]选项卡中选择[自动对焦辅助光]，然后选择[关](23)。
- 要恢复到原来的设置，重复此操作，但需要选择[开]。

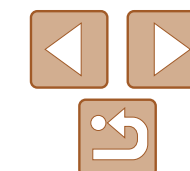

关闭防红眼灯

在低光照条件下使用闪光灯拍摄时，为了减轻红眼，防红眼灯会亮起，可将其关闭。



1 访问[闪光灯设置]屏幕。

- 按<MENU>按钮，在[📷]选项卡中选择[闪光灯设置]，然后按<FUNC/SET>按钮(📖23)。

2 进行设置。

- 选择[防红眼灯]，然后选择[关](📖24)。
- 要恢复到原来的设置，重复此操作，但需要选择[开]。

更改拍摄后图像显示的风格

可更改拍摄后图像显示时间的长短及显示的信息。

更改拍摄后图像显示的时间长短



1 访问[拍摄后确认图像]屏幕。

- 按<MENU>按钮，在[📷]选项卡中选择[拍摄后确认图像]，然后按<FUNC/SET>按钮(📖23)。

2 进行设置。

- 按<▲><▼>按钮或转动<🌀>转盘选择[显示时间]。按<◀><▶>按钮选择所需选项。
- 要恢复到原来的设置，重复此操作，但需要选择[快速]。

快速	短暂显示图像，当相机可再次拍摄时立即结束显示。
2秒、4秒、8秒	以指定的时间显示图像。即使正在显示拍摄的图像，也可再次半按快门按钮拍摄下一张图像。
继续显示	图像会一直显示到半按快门按钮为止。
关	拍摄后不显示图像。

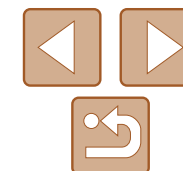

更改拍摄后显示的屏幕

按照以下方法更改拍摄后显示图像的方式。



1 将[显示时间]设为[2秒]、[4秒]、[8秒]或[继续显示](46)。

2 进行设置。

- 按<▲><▼>按钮或转动<●>转盘选择[显示信息]。按<◀><▶>按钮选择所需选项。
- 要恢复到原来的设置，重复此操作，但需要选择[关]。

关	仅显示图像。
详细	显示拍摄详细信息(156)。



- 当[显示时间](46)设为[关]或[快速]时，[显示信息]会设置为[关]且无法更改。
- 拍摄后显示图像时，按<▼>按钮可切换显示信息。请注意，不会更改[]选项卡中[显示信息]的设置。还可以通过按<⏏>按钮删除图像，或通过按<FUNC SET>按钮保护图像(92)或将图像标记为收藏图像(97)。

封面

用前须知

相机的基本操作

基本应用指南

高级指南

1 相机的基本知识

2 自动模式

3 其他拍摄模式

4 P模式

5 Tv、Av和M模式

6 播放模式

7 Wi-Fi功能

8 设置菜单

9 附件

10 附录

索引

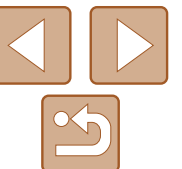

3

其他拍摄模式

在各种场景下更加高效地拍摄，使用独特的图像效果拍摄更加精彩的图像，或使用特殊功能捕捉图像

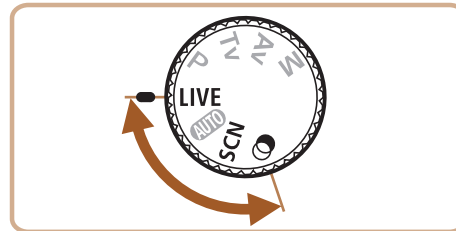

自定义亮度/色彩(实时显示控制)	49
特定场景	49
使皮肤看起来更光滑(平滑皮肤)	50
图像效果(创意滤镜)	51
以鱼眼镜头效果拍摄(鱼眼效果)	51
拍摄微缩模型效果的图像(微缩景观效果)	52
以玩具相机效果拍摄(玩具相机效果)	53
使用柔焦效果拍摄	53

使用单色拍摄	54
使用色彩强调拍摄	54
使用色彩交换拍摄	55
用于其他用途的特殊模式	56
检测到面部后自动拍摄(自动快门)	56
快速连续拍摄(高速连拍)	58
拍摄辅助拼接图像	59

封面

用前须知

相机的基本操作

基本应用指南

高级指南

1 相机的基本知识

2 自动模式

3 其他拍摄模式

4 P模式

5 Tv、Av和M模式

6 播放模式

7 Wi-Fi功能

8 设置菜单

9 附件

10 附录

索引

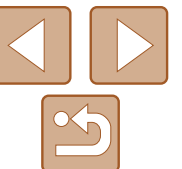

自定义亮度/色彩(实时显示控制)

按照以下方法，可在拍摄时轻松自定义图像的亮度或色彩。



1 进入[LIVE]模式。

- 将模式转盘设置为[LIVE]。

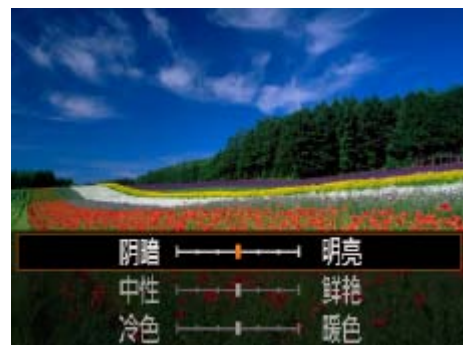

2 进行设置。

- 转动<O>环访问设置屏幕。按<▲><▼>按钮选择设置项目，然后在注视屏幕的同时按<◀><▶>按钮或者转动<O>环或<●>转盘调整值。
- 按<FUNC SET>按钮。

3 拍摄。

亮度	要使图像变得更亮，将水平值向右调整；要使图像变得更暗，将水平值向左调整。
色彩	要使图像变得更鲜艳，将水平值向右调整；要使图像变得更淡，将水平值向左调整。
色调	要使图像具有偏红的暖色调，将水平值向右调整；要使图像具有偏蓝的冷色调，将水平值向左调整。

特定场景

选择符合拍摄场景的模式，相机会自动进行设置以实现最佳的拍摄。

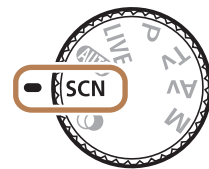

1 进入[SCN]模式。

- 将模式转盘设为[SCN]。

2 选择拍摄模式。

- 按<FUNC SET>按钮，在菜单中选择[人像]，然后选择拍摄模式(22)。

3 拍摄。



拍摄人像(人像)

- 以柔和的效果拍摄人物照。

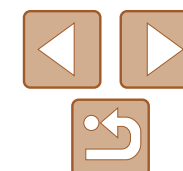



静止图像

短片

在雪景背景下拍摄(雪景)

- 以明亮自然的色彩拍摄雪景背景下的人物。



静止图像

短片

拍摄焰火(焰火)

- 可拍摄出色彩鲜艳的焰火。



- 在[鬚]模式下，请将相机安装到三脚架上或采取其他措施将其稳固，从而防止相机抖动。此外，使用三脚架或采取其他措施稳定相机时，应将[影像稳定器模式]设为[关](76)。



- 在[鬚]模式下，尽管半按快门按钮时不会显示框，但仍确定为最佳对焦。

使皮肤看起来更光滑(平滑皮肤)

可增强肤色，使皮肤看起来更光滑。可按照以下方法选择效果的强弱和色彩([淡化肤色]、[加深肤色])。



1 选择[鬚]。

- 按照“特定场景”(49)中步骤1-2的操作选择[鬚]。

2 访问设置屏幕。

- 按<▼>按钮。

3 进行设置。

- 按<▲><▼>按钮选择选项。选择效果的强弱(按<◀><▶>按钮或转动<⦿>转盘)，然后按<FUNC/SET>按钮。
- 将显示应用效果后的预览图像。

4 拍摄。



- 可能会更改人物皮肤以外的区域。
- 建议先试拍几张，确保获得理想的效果。



- 对于被检测为主被摄体的人物的面部，效果将会更明显。

静止图像

封面

使用前须知

相机的基本操作

基本应用指南

高级指南

1 相机的基本知识

2 自动模式

3 其他拍摄模式

4 P模式

5 Tv、Av和M模式

6 播放模式

7 Wi-Fi功能

8 设置菜单

9 附件

10 附录

索引

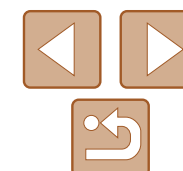

图像效果(创意滤镜)

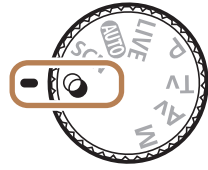

拍摄时可向图像添加各种效果。



1 进入[]模式。

- 将模式转盘设置为[]。

2 选择拍摄模式。

- 按<>按钮，在菜单中选择[]，然后选择拍摄模式(22)。

3 拍摄。

静止图像

短片

以鲜艳的色彩拍摄(极鲜艳色彩)

- 以丰富、鲜艳的色彩拍摄。





静止图像

短片

添加海报效果拍摄(海报效果)

- 可拍摄类似于旧海报或旧插图的照片。



- ! 在[]和[]模式下，建议先试拍几张图像，确保获得理想的效果。

以鱼眼镜头效果拍摄(鱼眼效果)

静止图像

可采用鱼眼镜头变形效果进行拍摄。

1 选择[]。

- 按照“图像效果(创意滤镜)”(51)中步骤1-2的操作选择[]。

2 选择效果的强弱。

- 转动<>环选择效果的强弱。
- 将显示应用效果后的预览图像。

3 拍摄。

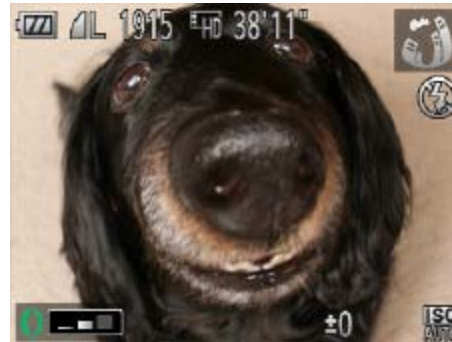

- ! 建议先试拍几张图像，确保获得理想的效果。

封面

使用前须知

相机的基本操作

基本应用指南

高级指南

1 相机的基本知识

2 自动模式

3 其他拍摄模式

4 P模式

5 Tv、Av和M模式

6 播放模式

7 Wi-Fi功能

8 设置菜单

9 附件

10 附录

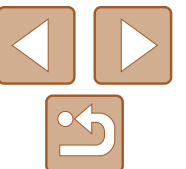

索引



拍摄微缩模型效果的图像(微缩景观效果)

通过虚化图像上所选区域以外的部分获得微缩模型效果。在记录短片前，通过选择播放速度，也可使短片具有微缩模型效果。播放时，场景中的人和物将快速移动。注意，不会记录声音。

1 选择[]。

- 按照“图像效果(创意滤镜)”(51)中步骤1-2的操作选择[]。
- 将显示一个白框，标示出不进行虚化的图像区域。

2 选择对焦区域。

- 按<▼>按钮。
- 移动变焦杆调整框的大小，然后转动<>转盘移动框。

3 要拍摄短片，选择短片播放速度。

- 转动<0>环选择速度。

4 返回拍摄屏幕，然后进行拍摄。

- 按<>按钮返回拍摄屏幕，然后拍摄。



播放速度与近似播放时间(拍摄1分钟短片时)

播放速度	播放时间
5x	约12秒
10x	约6秒
20x	约3秒

- ! 拍摄短片时，变焦功能不可用。请务必在拍摄之前设置变焦倍率。
- 建议先试拍几张图像，确保获得理想的效果。



- 要将框的方向切换为竖向，在步骤2中按<◀><▶>按钮。要使框返回横向显示，按<▲><▼>按钮。
- 要移动横向显示的框，按<▲><▼>按钮；要移动竖向显示的框，按<◀><▶>按钮。
- 竖握相机时，框的方向会改变。
- 纵横比为[4:3]时，短片图像画质为[EVGA]；纵横比为[16:9]时，短片图像画质为[HD](41)。这些图像画质设置无法更改。

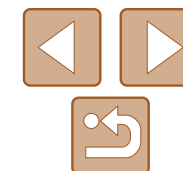

以玩具相机效果拍摄(玩具相机效果)

此效果会使图像产生虚光现象(四角变暗、模糊),同时更改整体色彩,从而使图像具有使用玩具相机拍摄的效果。

1 选择[📷]。

- 按照“图像效果(创意滤镜)”(📖51)中步骤1-2的操作选择[📷]。



2 选择色调。

- 转动<0>环选择色调。
- 将显示应用效果后的预览图像。

3 拍摄。

标准	拍摄玩具相机效果的图像。
暖色	使图像比[标准]色调更偏向暖色系。
冷色	使图像比[标准]色调更偏向冷色系。

- ! 建议先试拍几张图像,确保获得理想的效果。

使用柔焦效果拍摄

采用此功能拍摄图像时,效果如同在相机上安装了柔焦滤镜。可根据需要调整效果的强弱。

1 选择[👤]。

- 按照“图像效果(创意滤镜)”(📖51)中步骤1-2的操作选择[👤]。



2 选择效果的强弱。

- 转动<0>环选择效果的强弱。
- 将显示应用效果后的预览图像。

3 拍摄。

- ! 建议先试拍几张图像,确保获得理想的效果。

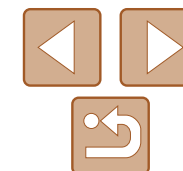

使用单色拍摄

可拍摄黑白色调、棕褐色调或蓝白色调的图像。

1 选择[]。

- 按照“图像效果(创意滤镜)”(51)中步骤1-2的操作选择[]。

2 选择色调。

- 转动<O>环选择色调。
- 将显示应用效果后的预览图像。

3 拍摄。



黑白模式	拍摄黑白色调的图像。
旧照片模式	拍摄棕褐色调的图像。
蓝色	拍摄蓝白色调的图像。

使用色彩强调拍摄

选择保留一种颜色，而将其他的颜色都转换成黑白色。

1 选择[]A。

- 按照“图像效果(创意滤镜)”(51)中步骤1-2的操作选择[]A。

2 访问设置屏幕。

- 按<▼>按钮。
- 将交替显示色彩更改前的图像和色彩强调后的图像。
- 默认情况下，保留的颜色是绿色。

3 指定颜色。

- 将中央框定位在要保留的颜色上，然后按<◀>按钮。
- 将记录指定的颜色。

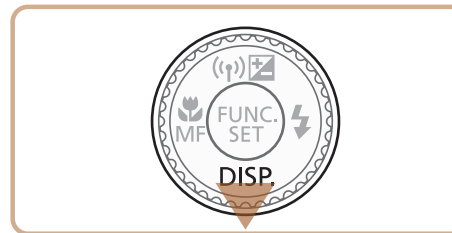

记录的颜色

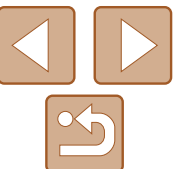

4 指定要保留的颜色范围。

- 按<▲><▼>按钮或转动<●>转盘调整范围。
- 要仅保留指定的颜色，选择一个较大的负值。要同时保留与指定颜色相似的颜色，选择一个较大的正值。
- 按<FUNC/SET>按钮返回拍摄屏幕。

5 拍摄。



- 在此模式下使用闪光灯可能导致无法获得理想的效果。
- 在某些拍摄场景下，图像可能显得粗糙，色彩可能不理想。

静止图像

短片

使用色彩交换拍摄

拍摄前，可将一种图像颜色交换为另一种。注意，只可交换一种颜色。

1 选择[1/s]。

- 按照“图像效果(创意滤镜)”(51)中步骤1-2的操作选择[1/s]。

2 访问设置屏幕。

- 按<▼>按钮。
- 将交替显示色彩更改前的图像和色彩交换后的图像。
- 默认情况下，会将绿色交换为灰色。



3 指定要交换的颜色。

- 将中央框定位在要交换的颜色上，然后按<◀>按钮。
- 将记录指定的颜色。

4 指定新的颜色。

- 将中央框定位在新的颜色上，然后按<▶>按钮。
- 将记录指定的颜色。

5 指定要交换的颜色范围。

- 按<▲><▼>按钮或转动<●>转盘调整范围。
- 要仅交换指定的颜色，选择一个较大的负值。要同时交换与指定颜色相似的颜色，选择一个较大的正值。
- 按<FUNC/SET>按钮返回拍摄屏幕。

6 拍摄。



- 在此模式下使用闪光灯可能导致无法获得理想的效果。
- 在某些拍摄场景下，图像可能显得粗糙，色彩可能不理想。

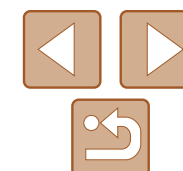

用于其他用途的特殊模式

静止图像



检测到面部后自动拍摄(自动快门)

检测到笑脸后自动拍摄

检测到笑脸后，无需按下快门按钮，相机即会自动拍摄。



1 选择[]。

- 按照“特定场景”(49)中步骤1-2的操作选择[]，然后按<▼>按钮。
- 按<◀><▶>按钮或转动<⦿>转盘选择[]，然后按<FUNC/SET>按钮。
- 此时相机进入拍摄待机模式，屏幕上将显示[正在检测笑脸]。



2 将相机对准人物。

- 每当相机检测到笑脸时，即会在指示灯亮起后自动拍摄。
- 要暂停笑脸检测，按<◀>按钮。再次按<▶>按钮可恢复笑脸检测。



- 完成拍摄后请切换到其他模式，否则相机检测到笑脸即会继续拍摄。



- 也可如平常一样按下快门按钮进行拍摄。
- 如果被摄体面向相机，且微笑时露出牙齿，可更容易检测到笑脸。
- 要更改拍摄张数，在步骤1中选择[]后按<▲><▼>按钮。[眨眼检测](45)仅在拍摄最后一张图像时可用。

封面

使用前须知

相机的基本操作

基本应用指南

高级指南

1 相机的基本知识

2 自动模式

3 其他拍摄模式

4 P模式

5 Tv、Av和M模式

6 播放模式

7 Wi-Fi功能

8 设置菜单

9 附件

10 附录

索引

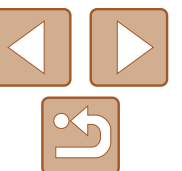

使用眨眼自拍

将相机对准人物并完全按下快门按钮。如果相机检测到眨眼，则会在约2秒后自动拍摄。



1 选择[👁️]。

- 按照“特定场景” (📖49)中步骤1 – 2的操作选择[👁️]，然后按<▼>按钮。
- 按<◀><▶>按钮或转动<🌀>转盘选择[👁️]，然后按<FUNC SET>按钮。

2 进行拍摄构图并半按快门按钮。

- 确保要眨眼的人物面部上显示绿框。

3 完全按下快门按钮。

- 此时相机进入拍摄待机模式，屏幕上将显示[检测到眨眼后自动拍摄]。
- 指示灯会闪烁并响起自拍声音。



- 如果眨眼无法被检测到，请再次用力并慢速眨眼。
- 如果帽子或头发遮住眼睛，或配戴眼镜，则可能无法检测出眨眼。
- 闭上双眼后立刻睁开也会被检测为眨眼。
- 如果未检测到眨眼，相机会在约15秒后拍摄。
- 要更改拍摄张数，在步骤1中选择[👁️]后按<▲><▼>按钮。[眨眼检测](📖45)仅在拍摄最后一张图像时可用。
- 完全按下快门按钮后，如果拍摄区域中没有任何人，则相机会在有人进入拍摄区域并眨眼后进行拍摄。

使用面部优先自拍

如果相机检测到新的面部(例如拍摄者)进入拍摄区域，则会在约2秒后自动拍摄(📖69)。拍摄者加入合影或类似拍摄中时，此功能非常有用。



1 选择[👁️]。

- 按照“特定场景” (📖49)中步骤1 – 2的操作选择[👁️]，然后按<▼>按钮。
- 按<◀><▶>按钮或转动<🌀>转盘选择[👁️]，然后按<FUNC SET>按钮。

封面

使用前须知

相机的基本操作

基本应用指南

高级指南

1 相机的基本知识

2 自动模式

3 其他拍摄模式

4 P模式

5 Tv、Av和M模式

6 播放模式

7 Wi-Fi功能

8 设置菜单

9 附件

10 附录

索引

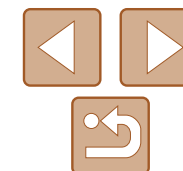

2 进行拍摄构图并半按快门按钮。

- 确保对焦的面部上显示绿框，其他面部上显示白框。

3 完全按下快门按钮。

- 此时相机进入拍摄待机模式，屏幕上将显示[请直视相机开始倒计时]。
- 指示灯会闪烁并响起自拍声音。

4 加入拍摄区域内的被摄体中并注视相机。

- 相机检测到新面部后，指示灯闪烁的速度及自拍声音的频率会加快。(闪光灯闪光时，指示灯仍保持亮起。)约2秒后，相机拍摄。
- 要在启动自拍后取消拍摄，按<MENU>按钮。



- 拍摄者加入拍摄区域的被摄体当中后，即使相机未检测到新的面部，也会在约15秒后拍摄。
- 要更改拍摄张数，在步骤1中选择[]后按<▲><▼>按钮。[眨眼检测](45)仅在拍摄最后一张图像时可用。

快速连续拍摄(高速连拍)

持续完全按下快门按钮，可快速连续拍摄多张图像。有关连续拍摄速度的详细信息，请参阅“连续拍摄速度”(167)。



1 选择[]。

- 按照“特定场景”(49)中步骤1-2的操作选择[]。

2 拍摄。

- 持续完全按下快门按钮进行连续拍摄。



- 分辨率为[M](1824×1368)且无法更改。
- 对焦、图像亮度和色彩通过第一张图像确定。
- 根据拍摄条件、相机设置和变焦位置，拍摄可能暂时停止，或连续拍摄的速度可能会变慢。
- 随着拍摄图像数量的增加，拍摄速度可能会变慢。

播放期间的图像显示

单次连拍的多张图像将归纳为一个组，仅会显示该组中拍摄的第一张图像。屏幕左上角将显示[SET]，表明该图像是编组图像中的一张。



- 如果删除一张编组的图像(94)，将同时删除该组内所有的图像。删除图像时请务必慎重。

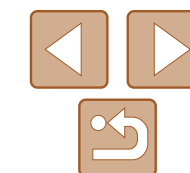



- 编组的图像可逐张播放(📖87)并解除编组(📖88)。
- 如果保护(📖92)一张编组的图像，将对该组内的所有图像进行保护。
- 使用图像搜索(📖86)或关联播放(📖91)播放编组的图像时，可逐张进行观看。这种情况下，图像会被临时解除编组。
- 以下操作不能用于已编组图像：编辑面部识别信息(📖88)、放大(📖89)、标记为收藏图像(📖97)、编辑(📖98 - 101)、打印(📖140)、设置单张图像打印(📖144)或添加至相册(📖146)。要执行这些操作，请逐张观看编组的图像(📖87)或先取消编组(📖88)。

静止图像

拍摄辅助拼接图像

拍摄大型被摄体时，可在不同的位置拍摄多张图像，然后使用软件(📖137)将这些图像合成，从而生成一张全景图。

1 选择[📐]或[📏]。

- 按照“特定场景”(📖49)中步骤1 - 2的操作选择[📐]或[📏]。

2 拍摄第一张图像。

- 将通过第一张图像确定曝光和白平衡。



3 拍摄后续图像。

- 对第二张图像进行构图并拍摄，使其与第一张图像存在部分重叠。
- 重叠部分的细微差异将在合并图像时得到自动校正。
- 按照与第二张图像相同的拍摄方法拍摄其余图像，最多可拍摄26张。

4 完成拍摄。

- 按<FUNC/SET>按钮。

5 使用软件合成图像。

- 有关合成图像的说明，请参阅“软件说明书”(📖137)。

封面

使用前须知

相机的基本操作

基本应用指南

高级指南

1 相机的基本知识

2 自动模式

3 其他拍摄模式

4 P模式

5 Tv、Av和M模式

6 播放模式

7 Wi-Fi功能

8 设置菜单

9 附件

10 附录

索引

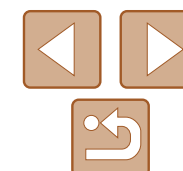

4 P模式

使用喜爱的拍摄风格，拍摄更加精彩的照片

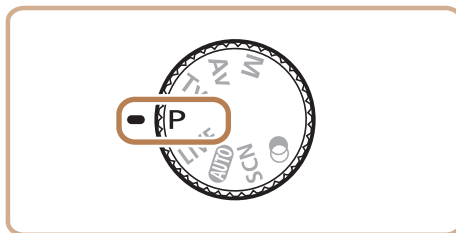

- 本章以相机模式转盘设为[P]模式为前提进行说明。
- [P]：程序自动曝光；AE：自动曝光
- 在[P]以外的其他模式下使用本章描述的某一功能时，请确保该功能可在相应模式下使用(📖 157 – 161)。

在程序自动曝光模式([P]模式)下拍摄	61
图像亮度(曝光)	61
调整图像亮度(曝光补偿)	61
锁定图像亮度/曝光(自动曝光锁)	62
更改测光方式	62
更改ISO感光度	63
校正图像亮度(校正对比度)	64
颜色与连续拍摄	64
调整白平衡	64

更改图像的色调(我的色彩)	65
连续拍摄	66
拍摄范围与对焦	67
拍摄近处被摄体(微距)	67
使用手动对焦模式拍摄	68
数码长焦附加镜	68
更改自动对焦框模式	69
更改对焦设置	72
选择要对焦的人物(面部选择)	73
使用自动对焦锁拍摄	73

闪光灯	74
更改闪光模式	74
调整闪光曝光补偿	74
使用闪光曝光锁拍摄	75
更改闪光灯的闪光时机	75
其他设置	76
更改压缩率(图像画质)	76
更改影像稳定器模式设置	76

封面

用前须知

相机的基本操作

基本应用指南

高级指南

1 相机的基本知识

2 自动模式

3 其他拍摄模式

4 P模式

5 Tv、Av和M模式

6 播放模式

7 Wi-Fi功能

8 设置菜单

9 附件

10 附录

索引

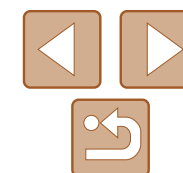

在程序自动曝光模式([P]模式)下拍摄

可根据喜爱的拍摄风格自定义各种功能设置。



1 进入[P]模式。

- 将模式转盘设置为[P]。
- 按照“特定场景”(📖49)中步骤1-2的操作选择[P]。

2 根据需要自定义相应设置(📖61-76)，然后进行拍摄。



- 如果半按快门按钮时无法获得足够的曝光，快门速度和光圈值将以橙色显示。在这种情况下，尝试调整ISO感光度(📖63)或打开闪光灯(如果被摄体较暗，📖74)可能会获得合适的曝光。
- 还可在[P]模式下按短片按钮记录短片。但是，某些FUNC.(📖22)和MENU(📖23)设置可能会根据短片记录的需要进行自动调整。
- 有关[P]模式拍摄范围的详细信息，请参阅“拍摄范围”(📖166)。

图像亮度(曝光)

调整图像亮度(曝光补偿)

可调整相机设置的标准曝光，在±2的范围内，以1/3级增减的方式进行调整。



- 按<▲>按钮。注视屏幕的同时，转动<🌀>转盘调整亮度。
- 此时将显示指定的补偿量。
- 拍摄短片时，在显示曝光补偿条的状态下进行拍摄。
- 拍摄静止图像时，按<FUNC SET>按钮显示设定的曝光补偿量，然后进行拍摄。



- 可对相机操作进行自定义，使其仅需转动<0>环即可更改补偿量(📖80)。
- 也可在显示曝光补偿条的情况下拍摄静止图像。
- 记录短片时，会显示[✖]，同时曝光会锁定。

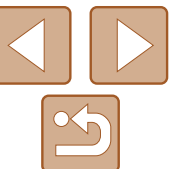

锁定图像亮度/曝光(自动曝光锁)

在拍摄前，可锁定曝光，或分别指定对焦和曝光。

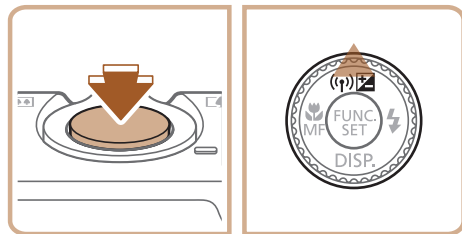

1 锁定曝光。

- 将相机对准被摄体以进行锁定曝光拍摄。保持半按快门按钮，同时按<▲>按钮。
- 会显示[✳]，曝光也会锁定。
- 要解除自动曝光锁定，请松开快门按钮并再次按<▲>按钮。这种情况下，将不再显示[✳]。

2 进行构图并拍摄。

- 完成一次拍摄后，将解除自动曝光锁定，不再显示[✳]。



- AE: 自动曝光
- 锁定曝光后，转动<●>转盘可调整快门速度和光圈值的组合设置(程序偏移)。

更改测光方式

可按照以下方法调整测光方式(亮度测量方式)，以适合拍摄条件。



- 按<FUNC SET>按钮，在菜单中选择[☉]，然后选择所需的选项(📖22)。
- 此时将显示所配置的选项。

评价测光	适合一般的拍摄条件，包括逆光拍摄。自动调整曝光以符合拍摄条件。
中央重点平均测光	确定整个图像区域内光照的平均亮度，但以中央区域的亮度为重点进行计算。
点测光	仅在[](点测光AE区框)内测光。也可使点测光AE区框随自动对焦框移动(📖63)。

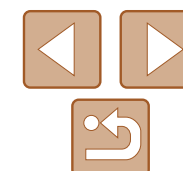

使点测光AE区框随自动对焦框移动



- 1 将测光方式设置为[C·]。
 - 按照“更改测光方式” (62)中的操作步骤选择[C·]。
- 2 进行设置。
 - 按<MENU>按钮，在[相机]选项卡中选择[点测光AE区]，然后选择[自动对焦点] (23)。
 - 点测光AE区框会根据自动对焦框的运动情况移动(70)。

- ❗ [自动对焦框]设为[智能面部优先](69)或[自动跟踪对焦](71)时无法使用。

更改ISO感光度



- 按<FUNC/SET>按钮，在菜单中选择[ISO]，然后选择所需的选项(22)。
- 此时将显示所配置的选项。

ISO AUTO	自动调整ISO感光度，以符合拍摄模式和拍摄条件。	
ISO 80 100 200	低	适合晴天时的室外拍摄。
ISO 400 800	↑ ↓	适合在阴天、黎明或黄昏环境下拍摄。
ISO 1600 3200 6400	高	适合在夜景或阴暗的室内拍摄。

- ✎
- 要在相机设置为[ISO]时查看自动设置的ISO感光度，请半按快门按钮。
 - 虽然选择较低的ISO感光度可能减轻图像的粗糙感，但在某些拍摄条件下可能更易造成被摄体模糊。
 - 选择较高的ISO感光度可使快门速度加快，从而可能减少被摄体模糊并扩大闪光范围。但是，图像可能会显得粗糙。
 - 可对相机操作进行自定义，使其仅需转动<O>环即可更改ISO感光度(80)。

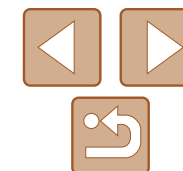

校正图像亮度(校正对比度)

可在拍摄前检测出过亮或过暗的图像区域(例如面部或背景),并自动调整到最佳亮度。如果图像的整体对比度不理想,也可在拍摄前对其进行自动校正,使被摄体更加醒目。



- 按<MENU>按钮,在[📷]选项卡中选择[校正对比度],然后选择[自动](📖23)。
- 设置完成后,将显示[Ci]。

❗ 在某些拍摄条件下,可能无法准确校正或者可能导致图像画质显得粗糙。

✎ 也可校正已拍摄的图像(📖101)。

颜色与连续拍摄

调整白平衡

通过调整白平衡(WB),可使拍摄场景的图像色彩更自然。



- 按<FUNC/SET>按钮,在菜单中选择[AWB],然后选择所需的选项(📖22)。
- 此时将显示所配置的选项。

AWB 自动	自动设置最适合拍摄条件的白平衡。
☀️ 日光	适合晴天时的室外拍摄。
☁️ 阴天	适合在阴天、阴影、黎明或黄昏环境下拍摄。
💡 白炽灯	适合在普通白炽灯照明和类似的彩色荧光灯照明下拍摄。
💡 荧光灯	适合在暖白色(或类似的彩色荧光灯照明)或冷白色荧光灯照明下拍摄。
💡 荧光灯 H	适合在日光色荧光灯和类似的彩色荧光灯照明下拍摄。
👤 用户自定义模式	用于手动设置自定义白平衡(📖65)。

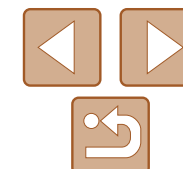

自定义白平衡

要在拍摄时的光源下获得自然的图像色彩，请调整白平衡，使其与拍摄地点的光源相匹配。请在与拍摄时使用光源相同的光源下设置白平衡。



- 按照“调整白平衡” (📖64) 中的操作步骤选择 [WB]。
- 将相机对准纯白色被摄体，确保这种白色充满整个画面。按 <MENU> 按钮。
- 记录了白平衡数据后，屏幕上的色调将会改变。



- 如果在记录白平衡数据后更改相机的设置，可能无法获得自然的色彩。

更改图像的色调(我的色彩)

可按照需要更改图像的色调，例如将图像转换为棕褐色调或黑白色调。



- 按 <FUNC/SET> 按钮，在菜单中选择 [OFF]，然后选择所需的选项 (📖22)。
- 此时将显示所配置的选项。

[OFF] 关闭我的色彩	-
[Av] 鲜艳模式	强调反差和颜色饱和度，使图像更锐利。
[AN] 中性模式	降低反差和颜色饱和度，使图像色彩更柔和。
[Se] 旧照片模式	创建棕褐色调图像。
[BW] 黑白模式	创建黑白色调图像。
[P] 正片效果	将鲜艳蓝色、鲜艳绿色和鲜艳红色效果进行合成，产生类似于正片的强烈的自然色彩。
[L] 淡化肤色	淡化人物肤色。
[D] 加深肤色	加深人物肤色。
[B] 鲜艳蓝色	加强图像中的蓝色。使天空、海洋和其他蓝色被摄体更鲜明。
[G] 鲜艳绿色	加强图像中的绿色。使高山、植物和其他绿色被摄体更鲜明。
[R] 鲜艳红色	加强图像中的红色。使红色被摄体更鲜明。
[C] 自定义色彩	可按照需要调整反差、锐度、颜色饱和度和其他设置 (📖66)。



- 在 [Se] 或 [BW] 模式下无法设置白平衡 (📖64)。
- 在 [L] 和 [D] 模式下，除人物的肤色外，其他颜色可能会改变。这些设置可能无法让某些肤色达到预期效果。

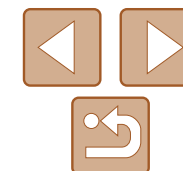

自定义色彩

可在1-5的范围内，按照需要选择图像反差、锐度、颜色饱和度、红色、绿色、蓝色和肤色的等级。



1 访问设置屏幕。

- 按照“更改图像的色调(我的色彩)”(书65)中的步骤操作，选择[Ac]，然后按<MENU>按钮。

2 进行设置。

- 按<▲><▼>按钮选择选项，然后按<◀><▶>按钮或转动<⦿>转盘指定数值。
- 要获得更强/更深的效果(或更深的肤色)，将数值向右调整；要获得更弱/更浅的效果(或更浅的肤色)，将数值向左调整。
- 按<MENU>按钮完成设置。

连续拍摄

持续完全按下快门按钮进行连续拍摄。

有关连续拍摄速度的详细信息，请参阅“连续拍摄速度”(书167)。



1 进行设置。

- 按<FUNC/SET>按钮，在菜单中选择[□]，然后选择所需的选项(书22)。
- 此时将显示所配置的选项。

2 拍摄。

- 持续完全按下快门按钮进行连续拍摄。

模式	说明
连续拍摄	使用半按快门按钮时所确定的对焦点和曝光进行连续拍摄。
自动对焦连拍*	相机会连续拍摄并对焦。 [自动对焦框]设置为[中央]且无法更改。

* 在[🔍]模式(书50)、手动对焦模式(书68)下或自动对焦锁定(书73)时，[AF-L]会变为[LV-L]。

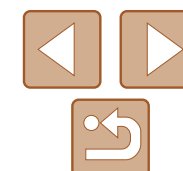



- 不能与自拍(📖33)或[眨眼检测](📖45)一起使用。
- 根据拍摄条件、相机设置和变焦位置，拍摄可能暂时停止，或连续拍摄的速度可能会变慢。
- 随着拍摄图像数量的增加，拍摄速度可能会变慢。
- 如果闪光灯闪光，拍摄速度可能会变慢。



- 使用面部识别(📖36)时，将在第一张图像中确定图像中记录姓名的位置，然后在后续图像中的相同位置记录姓名。

拍摄范围与对焦

静止图像

拍摄近处被摄体(微距)

要仅对焦近处被摄体时，将相机设为[🌸]。有关对焦范围的详细信息，请参阅“拍摄范围”(📖166)。



- 按<◀>按钮，选择[🌸](按<◀><▶>按钮或转动<⦿>转盘)，然后按<FUNC SET>按钮。
- 设置完成后，将显示[🌸]。



- 如果闪光灯闪光，可能会产生虚光现象。



- 尝试将相机安装到三脚架上并将相机设置为[C2](📖34)后拍摄，以防止相机抖动。

封面

使用前须知

相机的基本操作

基本应用指南

高级指南

1 相机的基本知识

2 自动模式

3 其他拍摄模式

4 P模式

5 Tv、Av和M模式

6 播放模式

7 Wi-Fi功能

8 设置菜单

9 附件

10 附录

索引

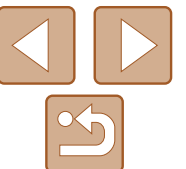

使用手动对焦模式拍摄

在自动对焦模式下无法对焦时，请使用手动对焦。指定大致的对焦位置后半按快门按钮，相机便会在所指定位置的附近确定最佳的对焦位置。有关对焦范围的详细信息，请参阅“拍摄范围”（[166](#)）。



手动对焦指示

1 选择[MF]。

- 按<◀>按钮，选择[MF]（按<◀><▶>按钮或转动<⦿>转盘），然后按<FUNC/SET>按钮。
- 显示[MF]及手动对焦指示。

2 指定大致的对焦位置。

- 参考屏幕上显示的手动对焦指示条（显示距离及对焦位置）和放大的显示区域，按<▲><▼>按钮或转动<⦿>转盘指定大致的对焦位置，然后按<FUNC/SET>按钮。

3 微调对焦。

- 半按快门按钮，相机可微调对焦位置（安全手动对焦）。



- 手动对焦时，自动对焦框模式（[69](#)）将设为[自由移动]，自动对焦框大小（[70](#)）将设为[普通]，而且这些设置无法改变。
- 使用数码变焦（[32](#)）、数码长焦附加镜（[68](#)）或使用电视机作为显示器（[136](#)）时，可进行对焦，但无法显示放大的区域。



- 转动<0>环（[80](#)）也可调整对焦。
- 为了更准确地对焦，请尝试将相机安装到三脚架上以稳定相机。
- 要隐藏放大显示的区域，按<MENU>按钮并在[📷]选项卡中将[手动对焦点放大]设为[关]（[23](#)）。
- 要关闭半按快门按钮时的自动对焦微调功能，按<MENU>按钮并在[📷]选项卡中将[安全手动对焦]设为[关]（[23](#)）。

数码长焦附加镜

可使镜头的焦距提高约1.4x或1.8x。在变焦（包括数码变焦）至相同倍率的情况下，与仅使用相机本身变焦相比，可提高快门速度，减少相机抖动造成的影响。



- 按<MENU>按钮，在[📷]选项卡中选择[数码变焦]，然后选择所需的选项（[23](#)）。
- 画面将会放大，屏幕上会显示变焦倍率。

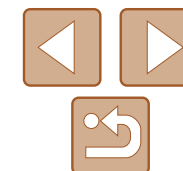



- 数码长焦附加镜不能与数码变焦(📖32)或自动对焦点放大(📖44)共同使用。



- 使用[1.4x]和[1.8x]时的焦距分别约为33.6 – 168.0mm和43.2 – 216.0mm(以35mm胶片换算)。
- 将变焦杆完全移向<[📷]>(最大长焦), 以及按照“进一步放大被摄体(数码变焦)”(📖32)中步骤2的说明拉近镜头, 将被摄体放大至相同大小时, 快门速度可能相同。

更改自动对焦框模式

可按照以下方法更改AF(自动对焦)框模式, 以适合拍摄条件。



- 按<MENU>按钮, 在[📷]选项卡中选择[自动对焦框], 然后选择所需的选项(📖23)。

智能面部优先

- 检测人物的面部并设置对焦、曝光(仅限于评价测光)和白平衡(仅限于[AWB])。
- 将相机对准被摄体后, 在相机确定为主被摄体的人物面部上会显示一个白框, 其他检测到的面部上则会显示灰框(最多2个)。
- 当相机检测到被摄体移动时, 检测框会在一定范围内跟踪移动的被摄体。
- 半按快门按钮后, 相机进行对焦的面部会显示绿框(最多9个)。



- 如果没有检测到面部或仅显示灰框(没有白框), 则半按快门按钮时, 相机对焦的区域会显示绿框(最多9个)。
- 当伺服自动对焦(📖72)设为[开]时, 如果没有检测到面部, 则半按快门按钮时, 屏幕中央会显示自动对焦框。
- 检测不到面部的例子:
 - 被摄体过远或过近
 - 被摄体过暗或过亮
 - 面部转向一侧或偏向一边, 或者部分被遮挡
- 相机可能会误将人物面部以外的被摄体识别为面部。
- 如果在半按快门按钮时相机无法对焦, 则不会显示自动对焦框。

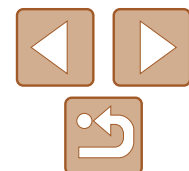

自由移动/中央

会显示一个自动对焦框。可实现准确对焦。

使用[自由移动]，可移动自动对焦框并调整其大小(📖70)。

- ❗ 如果在半按快门按钮时相机无法对焦，则会显示黄色的自动对焦框和[❗]。



- 要进行被摄体位于画面边缘或角落的构图，首先将相机对准被摄体，将其捕捉进自动对焦框中，然后持续半按快门按钮。保持半按快门按钮的同时，根据需要重新构图，然后完全按下快门按钮(对焦锁定)。
- 半按快门按钮且[自动对焦点放大](📖44)设为[开]时，自动对焦框区域将放大。

移动自动对焦框并调整其大小(自由移动)

要更改自动对焦框的位置或大小时，请将自动对焦框模式设为[自由移动](📖70)。

1 准备移动自动对焦框。

- 按[]按钮。自动对焦框变为橙色。



2 移动自动对焦框并调整其大小。

- 转动<>转盘或<>环以移动自动对焦框，或按<><><><>按钮进行小幅移动。
- 要使自动对焦框返回屏幕中央的原始位置，按住<>按钮。
- 要缩小自动对焦框的大小，按<MENU>按钮。再次按该按钮，可使自动对焦框恢复到原始大小。

3 完成设置步骤。

- 按<>按钮。

- ❗ 如果使用数码变焦(📖32)或数码长焦附加镜(📖68)或采用手动对焦模式(📖68)，自动对焦框会显示为普通尺寸。



- 也可使点测光AE区框随自动对焦框移动(📖63)。
- 也可通过以下步骤设置自动对焦框的大小：按<MENU>按钮，在[]选项卡中选择[自动对焦框大小]。

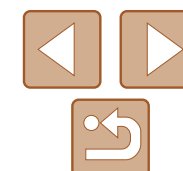

选择要对焦的被摄体(自动跟踪对焦)

按照以下方法，选择要对焦的被摄体后进行拍摄。

1 选择[自动跟踪对焦]。

- 按照“更改自动对焦框模式”([769](#))中的操作步骤选择[自动跟踪对焦]。
- 屏幕中央会显示[□]。



2 选择要对焦的被摄体。

- 对准相机，使[□]处在要对焦的被摄体上，然后按<[确定]>按钮。



- 检测到被摄体时，相机会响起提示音并显示[□]。即使被摄体移动，相机也会在一定范围内继续对其进行跟踪。
- 如果相机检测不到被摄体，会显示[□]。
- 要取消跟踪，再次按<[确定]>按钮。

3 拍摄。

- 半按快门按钮。[□]会变为蓝色的[□]，其会在相机继续调整对焦和曝光的过程中跟踪被摄体(伺服自动对焦)([72](#))。
- 完全按下快门按钮进行拍摄。
- 即使拍摄完成后，[□]仍会显示，相机将继续跟踪被摄体。



- [伺服自动对焦]([72](#))设为[开]且无法更改。
- 如果被摄体过小或移动过快，或者被摄体的颜色或亮度与背景之间的反差太小，则相机可能无法跟踪被摄体。
- [相机]选项卡中的[自动对焦点放大]不可用。
- [人脸]不可用。



- 即使不按<[确定]>按钮，半按快门按钮时相机也可检测出被摄体。拍摄完成后，屏幕中央会显示[□]。
- 如果设置[面部识别]为[开]，检测到注册的人物时将不会显示姓名，但将会记录姓名至静止图像中([38](#))。但是，如果选择对焦的被摄体与使用面部识别检测到的人物相同时，将会显示姓名。

封面

使用前须知

相机的基本操作

基本应用指南

高级指南

1 相机的基本知识

2 自动模式

3 其他拍摄模式

4 P模式

5 Tv、Av和M模式

6 播放模式

7 Wi-Fi功能

8 设置菜单

9 附件

10 附录

索引

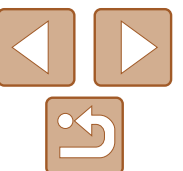

使用伺服自动对焦拍摄

使用此模式时，只要半按快门按钮，相机便会持续对焦被摄体并调整曝光，因此可拍摄移动的被摄体而不会错失拍摄机会。



1 进行设置。

- 按<MENU>按钮，在[📷]选项卡中选择[伺服自动对焦]，然后选择[开](📖23)。

2 对焦。

- 半按快门按钮期间，在显示蓝色自动对焦框的位置会保持对焦和曝光。



- 在某些拍摄条件下，相机可能无法对焦。
- 在低光照条件下，半按快门按钮时可能无法激活伺服自动对焦功能(自动对焦框可能不会变为蓝色)。这种情况下，对焦和曝光会根据指定的自动对焦框模式进行设置。
- 如果无法获得足够的曝光，则快门速度和光圈值将以橙色显示。此时请先松开快门按钮，然后再次半按快门按钮。
- 无法使用自动对焦锁进行拍摄。
- [📷]选项卡中的[自动对焦点放大]不可用。
- 使用自拍(📖33)时不可用。

更改对焦设置

通常情况下，即使不按快门按钮，相机也会对所对准的被摄体进行持续对焦，但您也可将相机设置为仅在半按快门按钮时进行对焦。



- 按<MENU>按钮，在[📷]选项卡中选择[连续自动对焦]，然后选择[关](📖23)。

开	在半按快门按钮前，相机会持续对焦被摄体，让您不会错失突然出现的拍摄良机。
关	由于相机不进行持续对焦，因此可节省电池电量。

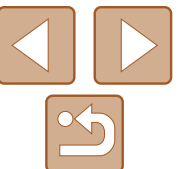

选择要对焦的人物(面部选择)

可选择特定人物的面部进行对焦，然后拍摄。



1 准备相机以进行面部选择。

- 将自动对焦框设置为[智能面部优先] (📖69)。

2 进入面部选择模式。

- 将相机对准人物的面部，然后按<⏏>按钮。
- 显示[面部选择:开]后，检测为主被摄体的面部将会显示面部选择框[]。
- 即使被摄体移动，面部选择框[]也会在一定范围内对其进行跟踪。
- 如果相机检测不到面部，则不会显示[]。

3 选择要对焦的面部。

- 要将面部选择框[]切换至相机检测到的另一个面部，按<⏏>按钮。
- 将面部选择框切换到所有检测到的面部后，将显示[面部选择:关]，并会再次显示指定的自动对焦框模式屏幕。



- [面部识别]设置为[开]时，如果已选择对焦其他未注册的面部，将不会显示检测到的任何已注册人物的姓名。但是，未显示的姓名将记录至静止图像(📖36)。

静止图像

短片

使用自动对焦锁拍摄

可锁定对焦。锁定对焦后，即使松开快门按钮，对焦位置也不会改变。

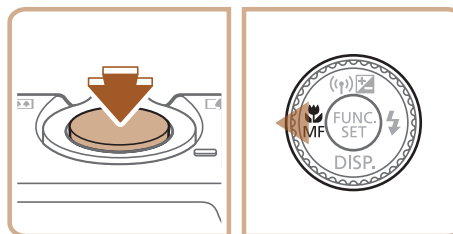

4 拍摄。

- 半按快门按钮。相机对焦后，[]会变为[]。
- 完全按下快门按钮进行拍摄。

1 锁定对焦。

- 保持半按快门按钮，同时按<⏏>按钮。

- 对焦将锁定，屏幕上会显示[MF]和手动对焦指示。
- 要解除对焦锁定，半按住快门按钮，再次按<⏏>按钮。

2 进行构图并拍摄。

封面

用前须知

相机的基本操作

基本应用指南

高级指南

1 相机的基本知识

2 自动模式

3 其他拍摄模式

4 P模式

5 Tv、Av和M模式

6 播放模式

7 Wi-Fi功能

8 设置菜单

9 附件

10 附录

索引

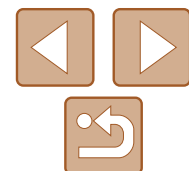

闪光灯

静止图像

更改闪光模式

可更改闪光模式以符合拍摄场景。有关闪光范围的详细信息，请参阅“闪光范围” (📖166)。



1 升起闪光灯。

- 移动<⚡>开关。

2 进行设置。

- 按<▶>按钮，选择闪光模式(按<◀><▶>按钮或转动<⦿>转盘)，然后按<FUNC SET>按钮。
- 此时将显示所配置的选项。

- ❗ 闪光灯降下时，无法通过按<▶>按钮访问设置屏幕。移动<⚡>开关升起闪光灯，然后进行设置。

■ [⚡^A]自动

在低光照条件下，闪光灯会自动闪光。

■ [⚡]闪光灯开

每次拍摄时闪光灯都会闪光。

■ [⚡^{*}]慢速同步

闪光灯闪光以照亮主被摄体(例如人物)，同时以较慢的快门速度拍摄以照亮闪光范围外的背景。

- ❗ 在[⚡^{*}]模式下，请将相机安装到三脚架上或采取其他措施将其稳固，从而防止相机抖动。此外，使用三脚架或采取其他措施稳定相机时，应将[影像稳定器模式]设为[关](📖76)。
- 在[⚡^{*}]模式下，即使在闪光灯闪光后，仍需确保主被摄体不动，直至快门声音停止。

■ [⚡^o]闪光灯关

不使用闪光灯进行拍摄。

- ❗ 如果在低光照环境下半按快门按钮时显示闪烁的 [📷]图标，请将相机安装在三脚架上或使用其他方法使其保持稳固。

调整闪光曝光补偿

如同普通的曝光补偿(📖61)一样，可在±2的范围内，以1/3级的增减方式调整闪光曝光补偿。



- 升起闪光灯，按<▶>按钮后立即转动<⦿>环选择曝光补偿量，然后按<FUNC SET>按钮。
- 设置完成后，将显示[⚡[±]]。

- 📝 如果可能出现曝光过度的情况，则当闪光灯闪光时，相机会自动调整快门速度或光圈值，以避免高光溢出，确保在最佳曝光效果下进行拍摄。也可通过以下方式关闭快门速度和光圈值的自动调整：访问MENU(📖23)，依次选择[📷]选项卡 > [闪光灯设置] > [安全闪光曝光] > [关]。
- 也可通过以下方式配置闪光曝光补偿：访问MENU(📖23)，依次选择[📷]选项卡 > [闪光灯设置] > [闪光曝光补偿]。
- 闪光灯升起时，也可通过以下方式访问[闪光灯设置]MENU屏幕：按<▶>按钮后立即按<MENU>按钮。

封面

使用前须知

相机的基本操作

基本应用指南

高级指南

1 相机的基本知识

2 自动模式

3 其他拍摄模式

4 P模式

5 Tv、Av和M模式

6 播放模式

7 Wi-Fi功能

8 设置菜单

9 附件

10 附录

索引

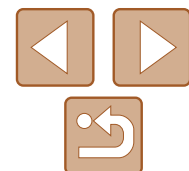

使用闪光曝光锁拍摄

如同使用自动曝光锁(📖62)一样，用闪光灯拍摄时，可锁定曝光。

1 升起闪光灯并将其设为[⚡] (📖74)。

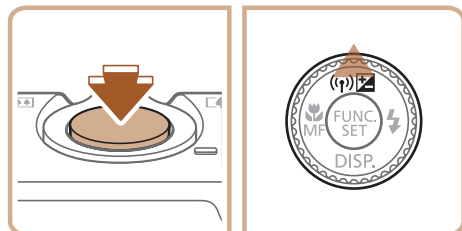

2 锁定闪光曝光。

- 将相机对准被摄体以进行锁定曝光拍摄。保持半按快门按钮，同时按<▲>按钮。



- 闪光灯会闪光，显示[✳]时，相机会记录下闪光输出级别。
- 要解除闪光曝光锁定，请松开快门按钮，并再次按<▲>按钮。这种情况下，将不再显示[✳]。

3 进行构图并拍摄。

- 完成一次拍摄后，将解除闪光曝光锁定，不再显示[✳]。



● FE: 闪光曝光

更改闪光灯的闪光时机

可按照以下方法更改闪光灯与快门同步的时机。



1 访问设置屏幕。

- 按<MENU>按钮，在[📷]选项卡中选择[闪光灯设置]，然后按<FUNC SET>按钮(📖23)。

2 进行设置。

- 选择[快门同步]，然后选择所需的选项(📖23)。

前帘同步	闪光灯在快门打开后一瞬间闪光。
后帘同步	闪光灯在快门关闭前一瞬间闪光。

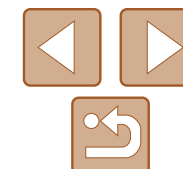

其他设置

静止图像

更改压缩率(图像画质)

按照以下方法从两种压缩率中进行选择：[S](极精细)和[半圆](精细)。有关压缩率不同的图像在存储卡上可存储的张数，请参阅“每张存储卡的可拍摄张数(纵横比为4:3时)”(166)。



- 按<FUNC>按钮，在菜单中选择[半圆]，然后选择所需的选项(22)。

更改影像稳定器模式设置

静止图像

短片



- 按<MENU>按钮，在[相机]选项卡上选择[影像稳定器模式]，然后按<左><右>按钮选择所需的选项(23)。

常开	相机会根据拍摄条件自动应用最佳的影像稳定效果(智能影像稳定器)(31)。
仅拍摄时*	仅在拍摄的瞬间才启用影像稳定器。
关	关闭影像稳定器。

* 记录短片时，设置自动更改为[常开]。

- 如果影像稳定器无法抑制相机抖动造成的影响，请将相机安装到三脚架上或采用其他方法稳定相机。这种情况下，请将[影像稳定器模式]设为[关]。

封面

使用前须知

相机的基本操作

基本应用指南

高级指南

1 相机的基本知识

2 自动模式

3 其他拍摄模式

4 P模式

5 Tv、Av和M模式

6 播放模式

7 Wi-Fi功能

8 设置菜单

9 附件

10 附录

索引

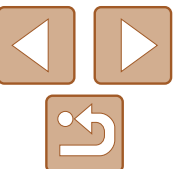

5

Tv、Av和M模式

拍摄更加优美精致的图像，并根据自己的拍摄风格自定义相机

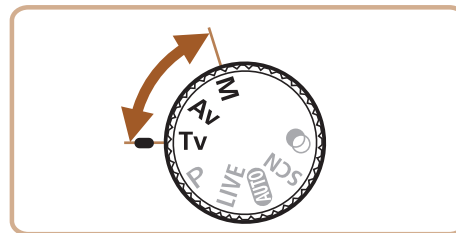

- 本章中的说明适用于相机设定为相应模式时的情况。

指定快门速度([Tv]模式)	78
指定光圈值([Av]模式)	78
指定快门速度和光圈值([M]模式).....	79
调整闪光输出.....	80

根据拍摄风格自定义相机.....	80
更改控制环设置.....	80

封面

用前须知

相机的基本操作

基本应用指南

高级指南

1 相机的基本知识

2 自动模式

3 其他拍摄模式

4 P模式

5 Tv、Av和M模式

6 播放模式

7 Wi-Fi功能

8 设置菜单

9 附件

10 附录

索引

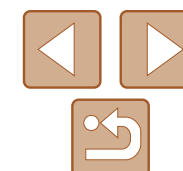

指定快门速度([Tv]模式)

拍摄前，可按照以下方法将快门速度设置为所需的值。相机会自动调整光圈值以适合所设定的快门速度。

有关可用快门速度的详细信息，请参阅“快门速度”(167)。



- 1 进入[Tv]模式。
 - 将模式转盘设置为[Tv]。
- 2 设置快门速度。
 - 转动<0>环设置快门速度。

- ! 快门速度为1.3秒或更慢时，在拍摄下一张图像之前会有片刻延迟，因为相机要对图像进行降噪处理。
- 相机安装在三脚架上时，如果以较低的快门速度拍摄，应将[影像稳定器模式]设为[关](76)。
- 半按快门按钮时，如果光圈值以橙色显示，则表明设置偏离标准曝光。调整快门速度直至光圈值以白色显示，或使用安全偏移(78)。



- [Tv]：时间值
- 可自定义相机操作，通过转动<0>转盘更改快门速度(80)。

指定光圈值([Av]模式)

拍摄前，可按照以下方法将光圈值设置为所需的值。相机会自动调整快门速度以适合所设定的光圈值。

有关可用光圈值的详细信息，请参阅“光圈”(167)。



- 1 进入[Av]模式。
 - 将模式转盘设置为[Av]。
- 2 设置光圈值。
 - 转动<0>环设置光圈值。

- ! 半按快门按钮时，如果快门速度以橙色显示，则表明设置偏离了标准曝光。调整光圈值直至快门速度以白色显示，或使用安全偏移(请参阅下文)。



- [Av]：光圈值(镜头内虹膜光圈开口的大小)
- 在[Tv]和[Av]模式下，为避免发生曝光问题，可将相机设置为自动调整快门速度或光圈值，即使在无法获得标准曝光时，也可通过该设置自动调整快门速度或光圈值。按<MENU>按钮，在[📷]选项卡中将[安全偏移]设为[开](23)。但是，闪光灯闪光时，安全偏移功能会被关闭。
- 可将相机操作自定义为转动<0>转盘更改光圈值(80)。

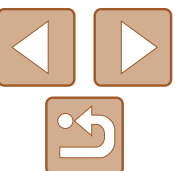

指定快门速度和光圈值([M]模式)

拍摄前，可按照以下步骤将快门速度和光圈值设置为所需的值，从而获得理想的曝光。

有关可用快门速度和光圈值的详细信息，请参阅“快门速度” (📖167)和“光圈” (📖167)。

1 进入[M]模式。

- 将模式转盘设置为[M]。

2 进行设置。

- 转动<⦿>转盘设置快门速度，转动<0>环设置光圈值。
- 根据所指定的值，曝光量指示上会显示曝光量标记，用于与标准曝光量进行比较。
- 当与标准曝光的差异超过2级时，曝光量标记将以橙色显示。半按快门按钮时，右下角会以橙色显示[-2]或[+2]。

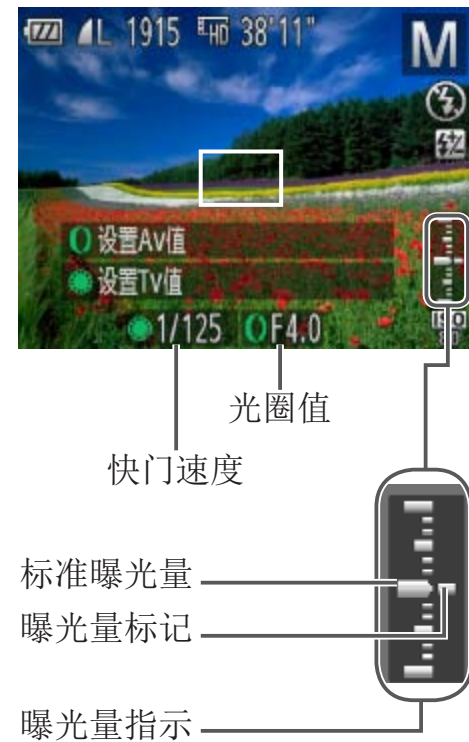

- 设置快门速度或光圈值后，如果调整变焦或重新构图拍摄，曝光量可能会发生更改。
- 根据所指定的快门速度或光圈值，屏幕亮度可能改变。但是，闪光灯升起且模式设置为[🔦]时，屏幕亮度将保持不变。
- 要使快门速度和光圈值自动调整以获得标准曝光，请在半按快门按钮的同时按<▲>按钮。注意，在某些设置下，可能无法实现标准曝光。



- [M]: 手动
- 标准曝光根据所指定的测光方式计算(📖62)。
- 可自定义相机操作，通过转动<0>环来调整快门速度、通过转动<⦿>转盘来调整光圈值(📖80)。

封面

使用前须知

相机的基本操作

基本应用指南

高级指南

1 相机的基本知识

2 自动模式

3 其他拍摄模式

4 P模式

5 Tv、Av和M模式

6 播放模式

7 Wi-Fi功能

8 设置菜单

9 附件

10 附录

索引

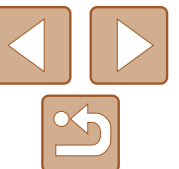

调整闪光输出

在[M]模式下，可从3个闪光级别中进行选择。

1 进入[M]模式。

- 将模式转盘设置为[M]。

2 进行设置。

- 升起闪光灯，按<▶>按钮后立即转动<O>环选择闪光级别，然后按<FUNC SET>按钮。
- 设置完成后，将显示[]。



- 也可按以下方法设置闪光级别：在FUNC.菜单(📖22)中选择[]，或访问MENU(📖23)并依次选择[📷]选项卡 > [闪光灯设置] > [闪光输出]。
- 在[Tv]或[Av]模式下，可通过以下方式设置闪光级别：访问MENU(📖23)，依次选择[📷]选项卡 > [闪光灯设置] > [闪光模式] > [手动]。
- 闪光灯升起时，也可通过以下方式访问[闪光灯设置]MENU屏幕：按<▶>按钮，然后按<MENU>按钮。

根据拍摄风格自定义相机

更改控制环设置

可按照以下方法重新指定控制环功能。

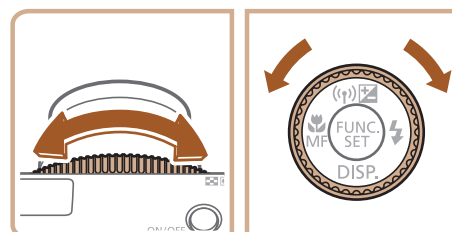
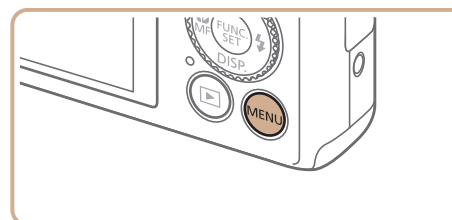

1 选择要指定到<O>环的功能。

- 按<MENU>按钮，然后选择[📷]选项卡 > [设置控制环功能]。按<FUNC SET>按钮，然后按<◀><▶>按钮，或者转动<O>环或<⦿>转盘，选择所需的选项(📖23)。

2 配置指定的功能。

- 转动<O>环或<⦿>转盘配置指定的功能。

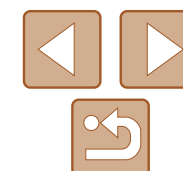

可指定到控制环的功能

根据拍摄模式的不同，可指定到控制环的功能不同，而且所指定的功能将决定可指定到控制转盘的功能。

项目		拍摄模式			
		M	Av	Tv	P
STD		Av	Av	Tv	逐级变焦
		Tv	-	-	-
ISO		ISO	ISO	ISO	ISO
		Tv、Av*	Av	Tv	-
		Tv	+/-	+/-	+/-
		Av	Av	Tv	-
MF		可进行手动对焦(📖68)。			
ZOOM		可进行逐级变焦(📖33)。			
		可更改纵横比(📖41)。			

- +/-: 曝光补偿(📖61); ISO: ISO感光度(📖63); MF: 手动对焦(📖68);
Tv: 快门速度(📖78); Av: 光圈值(📖78)。
- 将[MF]、[ZOOM]或[]指定至<>环时，可指定至<>转盘的功能与[ISO]相同。
- * 可按<>按钮切换Tv和Av设置。



- 在除上述模式外的拍摄模式([]除外)中，<>环可用于逐级变焦(📖33)。

封面

用前须知

相机的基本操作

基本应用指南

高级指南

1 相机的基本知识

2 自动模式

3 其他拍摄模式

4 P模式

5 Tv、Av和M模式

6 播放模式

7 Wi-Fi功能

8 设置菜单

9 附件

10 附录

索引

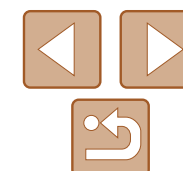

6

播放模式

以多种有趣的方式观看、浏览或编辑所拍摄的图像

- 要准备在相机上执行这些操作，按<▶>按钮进入播放模式。

❗ • 更改过文件名的图像、曾在计算机上编辑过的图像或使用其他相机拍摄的图像，可能无法播放或编辑。

观看.....	83	保护图像.....	92	编辑静止图像.....	98
切换显示模式.....	84	使用菜单.....	92	调整图像尺寸.....	98
查看在面部识别功能中检测到的人物.....	85	逐张选择图像.....	92	剪裁.....	99
浏览并筛选图像.....	85	选择图像范围.....	93	更改图像的色调(我的色彩).....	100
通过索引显示功能定位图像.....	85	一次指定所有图像.....	94	校正图像亮度(校正对比度).....	101
查找符合指定条件的图像.....	86	删除图像.....	94	校正红眼.....	101
使用控制环进行跳转.....	87	一次删除多张图像.....	95	编辑短片.....	102
逐张观看编组内的图像.....	87	旋转图像.....	96		
编辑面部识别信息.....	88	使用菜单.....	96		
观看图像的选项.....	89	关闭横竖画面转换功能.....	97		
放大显示图像.....	89	标记为收藏图像.....	97		
观看幻灯片.....	90				
自动播放相关联图像(关联播放).....	91				

封面

用前须知

相机的基本操作

基本应用指南

高级指南

1 相机的基本知识

2 自动模式

3 其他拍摄模式

4 P模式

5 Tv、Av和M模式

6 播放模式

7 Wi-Fi功能

8 设置菜单

9 附件

10 附录

索引

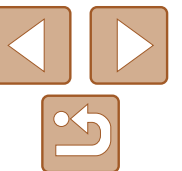

观看

拍摄图像或短片后，可按照以下方法在屏幕上进行观看。

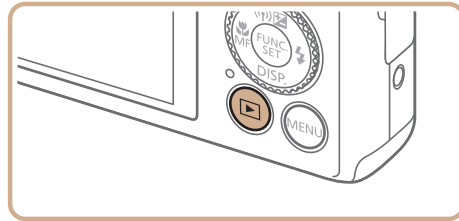

1 进入播放模式。

- 按<▶>按钮。
- 将显示最后拍摄的图像。

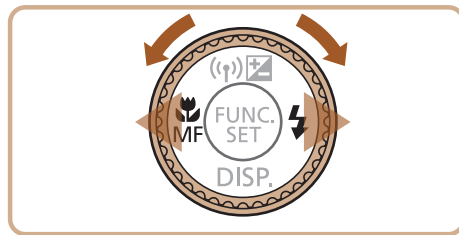

2 浏览图像。

- 要观看上一张图像，按<◀>按钮或逆时针转动<⦿>转盘。要观看下一张图像，按<▶>按钮或顺时针转动<⦿>转盘。
- 按住<◀><▶>按钮可快速浏览图像。



- 要访问滚动显示模式，快速转动<⦿>转盘。在此模式下，可转动<⦿>转盘浏览图像。
- 要返回单张图像显示，按<FUNC/SET>按钮。
- 要浏览按拍摄日期分组的图像，在滚动显示模式下按<▲><▼>按钮。



音量指示器

- 短片以[SET▶]图标为标志。要播放短片，请转至步骤3。

3 播放短片。

- 要开始播放，按<FUNC/SET>按钮，选择[▶] (播放)(按<▲><▼>按钮或转动<⦿>转盘)，然后再次按<FUNC/SET>按钮。

4 调整音量。

- 按<▲><▼>按钮调整音量。
- 要在音量指示器不再显示时调整音量，按<▲><▼>按钮。

5 暂停播放。

- 要暂停或恢复播放，按<FUNC/SET>按钮。
- 短片播放完毕后，将显示[SET▶]。

封面

用前须知

相机的基本操作

基本应用指南

高级指南

1 相机的基本知识

2 自动模式

3 其他拍摄模式

4 P模式

5 Tv、Av和M模式

6 播放模式

7 Wi-Fi功能

8 设置菜单

9 附件

10 附录

索引

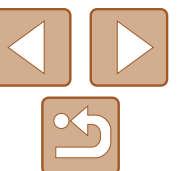



- 要从播放模式切换到拍摄模式，半按快门按钮。
- 要关闭滚动显示，按<MENU>按钮，在[▶]选项卡中选择[滚动显示]，然后选择[关]。
- 如果要在进入播放模式后显示最后拍摄的图像，可按<MENU>按钮，在[▶]选项卡中选择[返回]，然后选择[上一拍摄图像]。
- 要更改图像之间的切换效果，按<MENU>按钮，在[▶]选项卡中选择[切换效果]，然后选择所需的效果。

静止图像

短片

切换显示模式

按<▼>按钮可查看屏幕上显示的其他信息，也可隐藏这些信息。有关这些显示信息的详情，请参阅“播放(详细信息显示)”(156)。



无信息显示

简单信息显示

详细信息显示



静止图像

短片

曝光过度警告(针对图像中的高光区域)

在详细信息显示屏幕(84)上，图像中曝光过度的高光区域会闪烁。

静止图像

短片

柱状图

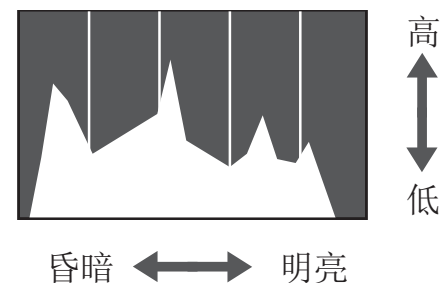

- 详细信息显示屏幕(84)中的图表称为柱状图，显示了图像亮度的分布。水平轴表示亮度的程度，垂直轴表示图像在每个亮度级别上的分布。查看该柱状图可检查曝光情况。

封面

使用前须知

相机的基本操作

基本应用指南

高级指南

1 相机的基本知识

2 自动模式

3 其他拍摄模式

4 P模式

5 Tv、Av和M模式

6 播放模式

7 Wi-Fi功能

8 设置菜单

9 附件

10 附录

索引

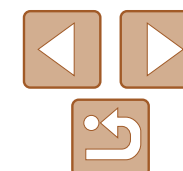

查看在面部识别功能中检测到的人物

将相机切换为简单信息显示模式(📖84)后, 如果相机检测到在面部识别(📖36)中注册的人物, 将会显示这些人物的姓名(最多5个)。



- 按<▼>按钮数次直至激活简单信息显示, 然后按<◀><▶>按钮或转动<⦿>转盘选择图像。
- 将显示检测到的人物的姓名。



- 如果不想将姓名显示在使用面部识别功能拍摄的图像上, 可按<MENU>按钮, 在[📺]选项卡中选择[面部识别信息], 然后将[姓名显示]设为[关]。

浏览并筛选图像

通过索引显示功能定位图像

通过索引显示多张图像, 可快速找到要查找的图像。

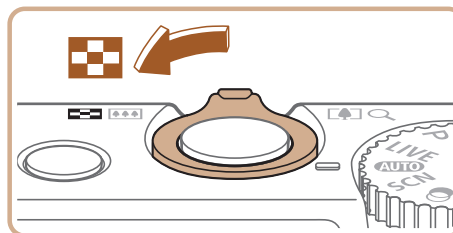

1 通过索引显示图像。

- 将变焦杆移向<📐>一侧可通过索引方式显示图像。再次移动变焦杆, 会增加所显示图像的数量。
- 要减少显示图像的数量, 将变焦杆移向<Q>一侧。每移动一次变焦杆, 图像的数量都会减少。



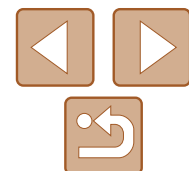

2 选择图像。

- 转动<⦿>转盘滚动显示图像。
- 按<▲><▼><◀><▶>按钮选择图像。
- 所选图像上会显示橙框。
- 按<FUNC SET>按钮以单张图像显示查看所选的图像。



查找符合指定条件的图像

按照指定条件筛选显示图像，在储存有大量图像的存储卡上快速找到所需图像。也可一次性保护(📖92)或删除(📖94)这些图像。

 姓名	显示已注册人物的图像(📖36)。
 人物	显示检测到面部的图像。
 拍摄日期跳转	显示指定日期拍摄的图像。
 收藏图像	显示收藏图像(📖97)。
 静止图像/短片	仅显示静止图像或短片。

1 选择搜索条件。

- 按<FUNC/SET>按钮，在菜单中选择[🔍]，然后选择条件(📖22)。
- 已选择[👤]、[📅]或[📌]时，可按照以下步骤选择条件：在显示的屏幕上按<▲><▼><◀><▶>按钮或转动<🌀>转盘，然后按<FUNC/SET>按钮。

2 观看筛选的图像。

- 符合筛选条件的图像将显示在黄框内。如要仅观看这些图像，按<◀><▶>按钮或转动<🌀>转盘。
- 要取消筛选显示，在步骤1中选择[🔍]。



- 如果相机未检测到符合某些筛选条件的图像，则这些筛选条件不可用。请注意在注册了人物(📖36)之前，[👤]不可用。



- 要显示或隐藏信息，在步骤2中按<▼>按钮。
- 观看筛选图像(步骤2)的选项包括“通过索引显示功能定位图像”(📖85)、“放大显示图像”(📖89)和“观看幻灯片”(📖90)。可在执行“保护图像”(📖92)、“一次删除多张图像”(📖95)、“添加图像至打印列表(DPOF)”(📖144)或“将图像添加至相册”(📖146)操作时选择[选择搜索到的全部图像]，一次性保护、删除或打印找到的所有图像或全部添加至相册。
- 如果编辑图像后将其另存为新图像(📖99 - 102)，将显示信息，同时不再显示已找到的图像。

封面

使用前须知

相机的基本操作

基本应用指南

高级指南

1 相机的基本知识

2 自动模式

3 其他拍摄模式

4 P模式

5 Tv、Av和M模式

6 播放模式

7 Wi-Fi功能

8 设置菜单

9 附件



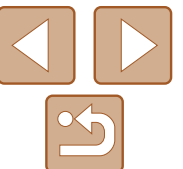

10 附录

索引



使用控制环进行跳转

通过根据指定的条件筛选图像显示，来使用控制环在所需的图像间快速地查找和跳转。

 跳转到收藏图像	显示收藏图像(📖97)。
 拍摄日期跳转	跳转至按拍摄日期分组的各图像组中的第一张图像。
 10张图像跳转	一次跳转10张图像。
 100张图像跳转	一次跳转100张图像。



1 选择条件。

- 在单张图像显示状态下，转动<O>环，然后按<▲><▼>按钮选择条件(或跳转方式)。

2 观看符合指定条件的图像，或根据指定数量进行跳转。

- 转动<O>环可仅观看符合指定条件的图像或根据指定图像数量向前或向后跳转。



- 在索引显示状态下浏览图像时，如果转动<O>环，将会按照在单张图像显示状态下选择的跳转方式跳转至上一张或下一张图像。但是，如果选择了[10]或[100]，跳转方式将切换至[🕒]。

逐张观看编组内的图像

[📖]模式(📖58)下拍摄的图像将编组显示，一次可查看一张编组图像。



1 选择一张编组的图像。

- 按<◀><▶>按钮或转动<🌀>转盘选择标记[SET 📖]的图像。



2 选择[📖]。

- 按<FUNC SET>按钮，然后在菜单(📖22)中选择[📖]。



3 逐张观看编组中的图像。

- 按<◀><▶>按钮或转动<🌀>转盘将仅显示编组内的图像。
- 要取消编组播放，按<FUNC SET>按钮，在菜单中选择[📖]，然后再次按<FUNC SET>按钮(📖22)。

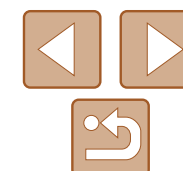



- 编组播放(上述步骤3)时, 可通过按<FUNC SET>按钮访问并使用各项菜单功能。也可快速浏览“通过索引显示功能定位图像”(85)及放大图像“放大显示图像”(89)。通过在“保护图像”(92)、“一次删除多张图像”(95)、“添加图像至打印列表(DPOF)”(144)或“将图像添加至相册”(146)中选择[组内的全部图像], 可一次性控制编组中的所有图像。
- 要解除图像的编组以将其仅按单张静止图像显示, 按<MENU>按钮, 在[▶]选项卡中选择[编组图像], 然后选择[关](23)。但是, 在逐张播放过程中无法解除图像的编组。

编辑面部识别信息

如果在播放过程中注意到某个姓名不正确, 可进行更改或删除。但是, 无法为面部识别没有检测到的人物(姓名未显示)以及姓名已删除的人物添加姓名。

更改姓名



1 访问设置屏幕。

- 按<MENU>按钮, 然后在[▶]选项卡(23)中选择[面部识别信息]。
- 按<▲><▼>按钮或转动<●>转盘选择[编辑识别信息], 然后按<FUNC SET>按钮。

2 选择图像。

- 按照“查看在面部识别功能中检测到的人物”(85)的步骤选择图像, 然后按<FUNC SET>按钮。
- 所选面部上会显示橙框。图像中显示多个姓名时, 按<◀><▶>按钮或转动<●>转盘选择要更改的姓名, 然后按<FUNC SET>按钮。

封面

用前须知

相机的基本操作

基本应用指南

高级指南

1 相机的基本知识

2 自动模式

3 其他拍摄模式

4 P模式

5 Tv、Av和M模式

6 播放模式

7 Wi-Fi功能

8 设置菜单

9 附件

10 附录

索引

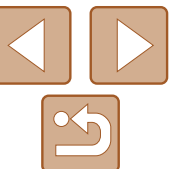



3 选择编辑选项。

- 按<▲><▼><◀><▶>按钮或转动<⦿>转盘选择[覆盖]，然后按<FUNC SET>按钮。

4 选择要覆盖的人物的姓名。

- 按照“覆盖和添加面部信息”中步骤2 (📖40)的操作选择要覆盖的人物的姓名。

删除姓名

- 按照“更改姓名” (📖89)中步骤3的操作选择[删除]，然后按<FUNC SET>按钮。
- 屏幕上显示[删除?]后，按<◀><▶>按钮或转动<⦿>转盘选择[确定]，然后按<FUNC SET>按钮。

观看图像的选项

静止图像

放大显示图像

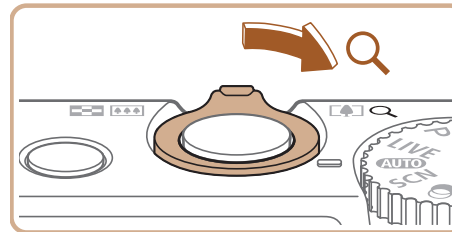

显示区域的大概位置

1 放大图像。

- 将变焦杆移向<Q>一侧将拉近并放大图像。持续按住变焦杆，可不断放大图像，最多可放大至约10倍。
- 要缩小图像，将变焦杆移向<◻>一侧。将其持续按住，将返回单张图像显示。

2 根据需要移动显示位置并切换图像。

- 要移动显示位置，按<▲><▼><◀><▶>按钮。
- 要在缩放显示时切换至其他图像，转动<⦿>转盘。



- 按<MENU>按钮，可从放大显示返回单张图像显示。

封面

使用前须知

相机的基本操作

基本应用指南

高级指南

1 相机的基本知识

2 自动模式

3 其他拍摄模式

4 P模式

5 Tv、Av和M模式

6 播放模式

7 Wi-Fi功能

8 设置菜单

9 附件

10 附录

索引

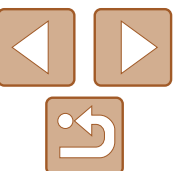

观看幻灯片

按照以下方法自动播放存储卡中的图像。每张图像显示约3秒钟。



选择幻灯片切换效果并开始播放。

- 按<FUNC/SET>按钮，在菜单中选择[]，然后选择所需的选项(📖22)。
- 将在[导入图像]显示数秒后开始播放幻灯片。
- 按<MENU>按钮停止幻灯片播放。

- ⚠ 幻灯片播放过程中，会关闭相机的节电功能(📖20)。



- 要暂停或恢复幻灯片播放，按<FUNC/SET>按钮。
- 在播放过程中，按<◀>>▶>按钮或转动<🌀>转盘可切换至其他图像。要快进或快退，按住<◀>>▶>按钮。
- 在图像搜索模式(📖86)下，只播放符合搜索条件的图像。

更改幻灯片设置

可设置重复播放幻灯片，并更改图像间的切换效果和每张图像的显示时间。



1 访问设置屏幕。

- 按<MENU>按钮，然后在[▶]选项卡(📖23)中选择[幻灯片播放]。

2 进行设置。

- 选择要配置的菜单项目，然后选择所需的选项(📖23)。
- 要以设定的设置开始幻灯片播放，选择[启动]并按<FUNC/SET>按钮。
- 要返回菜单屏幕，按<MENU>按钮。

- ⚠ 在[效果]中选择[气泡]时，无法更改[播放时间]。

封面

用前须知

相机的基本操作

基本应用指南

高级指南

1 相机的基本知识

2 自动模式

3 其他拍摄模式

4 P模式

5 Tv、Av和M模式

6 播放模式

7 Wi-Fi功能

8 设置菜单

9 附件

10 附录

索引

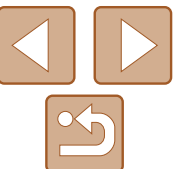

自动播放相关联图像(关联播放)

相机会基于当前的图像提供4张备选图像，如果从中选择1张，相机则会再选择显示4张图像，让您享受意想不到的播放顺序带来的乐趣。建议在多种场景下拍摄了多张图像后使用此功能。



1 选择关联播放。

- 按<FUNC/SET>按钮，然后在菜单(📖22)中选择[关联播放]。
- 将显示4张备选图像。



2 选择图像。

- 按<▲><▼><◀><▶>按钮选择下一张要观看的图像。
- 选择的图像会显示在屏幕中央，周围会显示下一组4张备选图像。
- 要全屏显示中央的图像，按<FUNC/SET>按钮。要恢复到原来的显示，再次按<FUNC/SET>按钮。
- 按<MENU>按钮可恢复单张图像显示。



- 关联播放的对象仅为使用本相机拍摄的静止图像。
- 关联播放在以下情况下不可用：
 - 使用本相机拍摄的图像不足50张
 - 当前显示的图像不受支持
 - 在筛选显示(📖86)中显示图像时
 - 编组播放(📖87)时

封面

使用前须知

相机的基本操作

基本应用指南

高级指南

1 相机的基本知识

2 自动模式

3 其他拍摄模式

4 P模式

5 Tv、Av和M模式

6 播放模式

7 Wi-Fi功能

8 设置菜单

9 附件

10 附录

索引

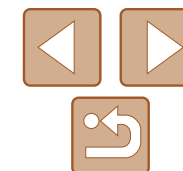

保护图像

可保护重要图像，以免被相机意外删除(📖94)。



- 按<FUNC SET>按钮，然后在菜单(📖22)中选择[🔑]。将显示[已保护]。
- 要取消保护，重复此过程并再次选择[🔑]，然后按<FUNC SET>按钮。

使用菜单



1 访问设置屏幕。

- 按<MENU>按钮，在[▶]选项卡(📖23)中选择[保护]。



2 选择一种选择方式。

- 根据需要选择菜单项目和选项(📖23)。
- 要返回菜单屏幕，按<MENU>按钮。



- 如果格式化存储卡(📖126、127)，则存储卡上受保护的图像将被删除。



- 使用相机的删除功能无法删除受保护的图像。要以此方式删除这些图像，首先取消保护。

逐张选择图像

1 选择[选择图像]。

- 按照“使用菜单”(📖92)中步骤2的操作选择[选择图像]，然后按<FUNC SET>按钮。



2 选择图像。

- 按<◀><▶>按钮或转动<🌀>转盘选择图像，然后按<FUNC SET>按钮。将显示[🔑]。
- 要取消选择，再次按<FUNC SET>按钮。将不再显示[🔑]。
- 重复此步骤指定其他图像。

3 保护图像。

- 按<MENU>按钮。将显示确认信息。
- 按<◀><▶>按钮或转动<🌀>转盘选择[确定]，然后按<FUNC SET>按钮。



- 在完成步骤3的设置前，如果切换至拍摄模式或关闭相机，图像将不会被保护。

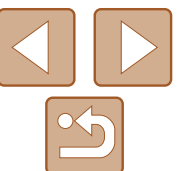

选择图像范围

1 选择[选择图像范围]。

- 按照“使用菜单” (92)中步骤2的操作选择[选择图像范围]，然后按 $\langle \text{FUNC. SET} \rangle$ 按钮。



2 选择第一张图像。

- 按 $\langle \text{FUNC. SET} \rangle$ 按钮。



- 按 $\langle \blacktriangleleft \blacktriangleright \rangle$ 按钮或转动 $\langle \text{DISC} \rangle$ 转盘选择图像，然后按 $\langle \text{FUNC. SET} \rangle$ 按钮。



3 选择最后一张图像。

- 按 $\langle \blacktriangleright \rangle$ 按钮选择[最后一张图像]，然后按 $\langle \text{FUNC. SET} \rangle$ 按钮。

- 按 $\langle \blacktriangleleft \blacktriangleright \rangle$ 按钮或转动 $\langle \text{DISC} \rangle$ 转盘选择图像，然后按 $\langle \text{FUNC. SET} \rangle$ 按钮。
- 无法将第一张图像之前的图像选择为最后一张图像。

4 保护图像。

- 按 $\langle \blacktriangledown \rangle$ 按钮选择[保护]，然后按 $\langle \text{FUNC. SET} \rangle$ 按钮。



- 当显示上述步骤2和3中上方的屏幕时，转动 $\langle \text{DISC} \rangle$ 转盘，也可选择第一张或最后一张图像。

封面

使用前须知

相机的基本操作

基本应用指南

高级指南

1 相机的基本知识

2 自动模式

3 其他拍摄模式

4 P模式

5 Tv、Av和M模式

6 播放模式

7 Wi-Fi功能

8 设置菜单

9 附件

10 附录

索引

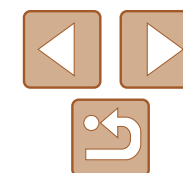

一次指定所有图像

1 选择[选择全部图像]。

- 按照“使用菜单” (📖92)中步骤2的操作选择[选择全部图像]，然后按<FUNC/SET>按钮。



2 保护图像。

- 按<▲><▼>按钮或转动<DISP>转盘选择[保护]，然后按<FUNC/SET>按钮。



- 要取消对整组图像的保护，在步骤2中选择[解除保护]。

删除图像

可逐张选择并删除不需要的图像。由于删除的图像无法恢复，因此删除图像时请务必谨慎。但是，受保护的图像(📖92)无法删除。

1 选择要删除的图像。

- 按<◀><▶>按钮或转动<DISP>转盘选择图像。

2 删除图像。

- 按<☒>按钮。
- 屏幕上显示[删除?]后，按<◀><▶>按钮或转动<DISP>转盘选择[删除]，然后按<FUNC/SET>按钮。
- 当前图像已删除。
- 要取消删除，按<◀><▶>按钮或转动<DISP>转盘选择[取消]，然后按<FUNC/SET>按钮。



静止图像

短片

封面

使用前须知

相机的基本操作

基本应用指南

高级指南

1 相机的基本知识

2 自动模式

3 其他拍摄模式

4 P模式

5 Tv、Av和M模式

6 播放模式

7 Wi-Fi功能

8 设置菜单

9 附件

10 附录

索引

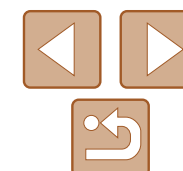

一次删除多张图像

可以选择多张图像并一次删除。由于删除的图像无法恢复，因此删除图像时请务必谨慎。但是，受保护的图像(📖92)无法删除。

选择一种选择方式



1 访问设置屏幕。

- 按<MENU>按钮，然后在[▶]选项卡(📖23)中选择[删除]。



2 选择一种选择方式。

- 根据需要选择菜单项目和选项(📖23)。
- 按<▲><▼>按钮或转动<⦿>转盘选择条件，然后按<FUNC SET>按钮。
- 要返回菜单屏幕，按<MENU>按钮。

逐张选择图像



1 选择[选择图像]。

- 按照“选择一种选择方式”(📖95)中步骤2的操作选择[选择图像]，然后按<FUNC SET>按钮。

2 选择图像。

- 按照“逐张选择图像”(📖92)中步骤2的操作选择图像后，会显示[✓]。
- 要取消选择，再次按<FUNC SET>按钮。将不再显示[✓]。
- 重复此步骤指定其他图像。

3 删除图像。

- 按<MENU>按钮。将显示确认信息。
- 按<◀><▶>按钮或转动<⦿>转盘选择[确定]，然后按<FUNC SET>按钮。

选择图像范围

1 选择[选择图像范围]。

- 按照“选择一种选择方式”(📖95)中步骤2的操作选择[选择图像范围]，然后按<FUNC SET>按钮。

封面

使用前须知

相机的基本操作

基本应用指南

高级指南

1 相机的基本知识

2 自动模式

3 其他拍摄模式

4 P模式

5 Tv、Av和M模式

6 播放模式

7 Wi-Fi功能

8 设置菜单

9 附件

10 附录

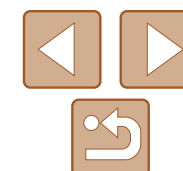

索引



旋转图像

按照以下方法更改图像的方向并进行保存。

1 选择[]。

- 按<>按钮，然后在菜单([图22](#))中选择[]。



2 旋转图像。

- 根据所需的方向按<◀>或<▶>按钮。每按一次按钮，图像旋转90°。按<>按钮完成设置。



使用菜单

1 选择[旋转]。

- 按<MENU>按钮，在[]选项卡([图23](#))中选择[旋转]。



2 选择图像。

- 按照“选择图像范围”([图93 - 93](#))中步骤2 - 3的操作指定图像。

3 删除图像。

- 按<▼>按钮选择[删除]，然后按<>按钮。



一次指定所有图像

1 选择[选择全部图像]。

- 按照“选择一种选择方式”([图95](#))中步骤2的操作选择[选择全部图像]，然后按<>按钮。

2 删除图像。

- 按<◀>或<▶>按钮或转动<>转盘选择[确定]，然后按<>按钮。





2 旋转图像。

- 按<◀><▶>按钮或转动<⦿>转盘选择图像。
- 每按一次<FUNC SET>按钮，图像旋转90°。
- 要返回菜单屏幕，按<MENU>按钮。



- 图像画质设置为[HD]的短片无法旋转。
- [横竖画面转换]设为[关](97)时无法旋转。

关闭横竖画面转换功能

横竖画面转换功能可根据相机的当前方向转换图像的显示方向，请按照以下步骤关闭该功能。



- 按<MENU>按钮，在[▶]选项卡中选择[横竖画面转换]，然后选择[关](23)。



- 如果[横竖画面转换]设为[关]，图像将无法旋转(96)。此外，旋转过的图像会以原来的方向显示。
- 在关联播放(91)模式下，即使[横竖画面转换]设为[关]，竖向拍摄的图像仍然会垂直显示，旋转过的图像则会以旋转后的方向显示。

静止图像

短片

标记为收藏图像

可将图像标记为收藏图像进行整理。在筛选回放中选择某个类别，便可对该类别中的所有图像执行以下操作：

- 观看(83)、观看幻灯片(90)、保护图像(92)、删除图像(94)、添加图像至打印列表(DPOF)(144)、将图像添加至相册(146)



- 按<FUNC SET>按钮，然后在菜单(22)中选择[★]。
- 将显示[已标记为收藏图像]。
- 要取消图像的收藏标记，重复此过程并再次选择[★]，然后按<FUNC SET>按钮。

使用菜单



1 选择[收藏图像]。

- 按<MENU>按钮，在[▶]选项卡(23)中选择[收藏图像]。

封面

使用前须知

相机的基本操作

基本应用指南

高级指南

1 相机的基本知识

2 自动模式

3 其他拍摄模式

4 P模式

5 Tv、Av和M模式

6 播放模式

7 Wi-Fi功能

8 设置菜单

9 附件

10 附录

索引

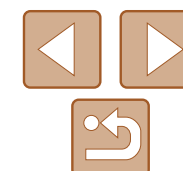



2 选择图像。

- 按<◀><▶>按钮或转动<⦿>转盘选择图像，然后按<FUNC SET>按钮。将显示[★]。
- 要取消图像的收藏标记，再次按<FUNC SET>按钮。将不再显示[★]。
- 重复此步骤选择其他图像。



3 完成设置步骤。

- 按<MENU>按钮。将显示确认信息。
- 按<◀><▶>按钮或转动<⦿>转盘选择[确定]，然后按<FUNC SET>按钮。

! 在完成步骤3的设置前，如果切换至拍摄模式或关闭相机，则无法将图像标记为收藏图像。

✎ 将收藏图像传输至运行Windows 8、Windows 7或Windows Vista的计算机后，图像会被评为3星级(★★★☆☆)。 (不适用于短片。)

编辑静止图像

! 仅在存储卡有足够的可用空间时，才可执行图像编辑(98 - 102)。

调整图像尺寸

以更低的分辨率保存图像的副本。



1 选择[调整尺寸]。

- 按<MENU>按钮，在[▶]选项卡(23)中选择[调整尺寸]。

2 选择图像。

- 按<◀><▶>按钮或转动<⦿>转盘选择图像，然后按<FUNC SET>按钮。

3 选择图像大小。

- 按<◀><▶>按钮或转动<⦿>转盘选择图像大小，然后按<FUNC SET>按钮。
- 将显示[保存新图像?]

静止图像

封面

使用前须知

相机的基本操作

基本应用指南

高级指南

1 相机的基本知识

2 自动模式

3 其他拍摄模式

4 P模式

5 Tv、Av和M模式

6 播放模式

7 Wi-Fi功能

8 设置菜单

9 附件

10 附录

索引

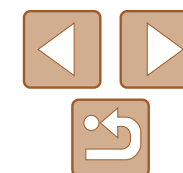

剪裁

可指定将图像上的一部分保存为单独的图像文件。



剪裁区域



剪裁后图像的预览

剪裁后的分辨率



4 保存新图像。

- 按<◀><▶>按钮或转动<⦿>转盘选择[确定]，然后按<FUNC SET>按钮。
- 此时图像会保存为新文件。

5 查看新图像。

- 按<MENU>按钮。将显示[显示新图像?]
- 按<◀><▶>按钮或转动<⦿>转盘选择[是]，然后按<FUNC SET>按钮。
- 此时将显示保存的图像。



- 以分辨率[S]([42](#))拍摄的图像或在步骤3中保存为[S]的图像无法编辑。



- 无法将图像的分辨率调整至更高。

1 选择[剪裁]。

- 按<MENU>按钮，然后在[▶]选项卡([23](#))中选择[剪裁]。

2 选择图像。

- 按<◀><▶>按钮或转动<⦿>转盘选择图像，然后按<FUNC SET>按钮。

3 调整剪裁区域。

- 待剪裁图像部分的周围将显示一个框。
- 原始图像将显示在左上角，剪裁后图像的预览将显示在右下角。
- 要调整框的大小，移动变焦杆。
- 要移动框的位置，按<▲><▼><◀><▶>按钮。
- 要更改框的方向，按<FUNC SET>按钮。
- 图像中检测到的面部会在左上角的图像中被灰框包围。按照灰框剪裁图像时，可转动<⦿>转盘切换至其他灰框。
- 按<MENU>按钮。

4 保存为新图像并查看。

- 按照“调整图像尺寸”([99](#))中的步骤4-5进行操作。

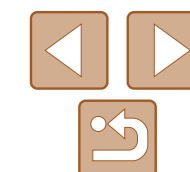

更改图像的色调(我的色彩)

可调整图像的颜色，然后将编辑好的图像保存为单独的文件。有关各选项的详细信息，请参阅“更改图像的色调(我的色彩)”(📖65)。



1 选择[我的色彩]。

- 按<MENU>按钮，然后在[▶]选项卡(📖23)中选择[我的色彩]。

2 选择图像。

- 按<◀>>▶>按钮或转动<⦿>转盘选择图像，然后按<FUNC SET>按钮。

3 选择选项。

- 按<◀>>▶>按钮或转动<⦿>转盘选择选项，然后按<FUNC SET>按钮。

4 保存为新图像并查看。

- 按照“调整图像尺寸”(📖99)中的步骤4-5进行操作。

- ⚠ 如果反复以这种方式编辑图像，则每次编辑后的图像画质可能会略有下降，而且可能无法获得预期的色彩。

- ✎ 使用此功能所编辑图像的色彩可能与使用我的色彩(📖65)功能拍摄的图像的色彩略有不同。

- ⚠ 以分辨率[S](📖42)拍摄的图像或将大小调整为[S](📖98)的图像无法编辑。

- ✎ 支持剪裁功能的图像在剪裁前后具有相同的纵横比。
- 剪裁后的图像分辨率会低于未剪裁的图像。
- 如果使用面部识别功能(📖36)剪裁静止图像，将只保留剪裁后的图像中人物的姓名。

校正图像亮度(校正对比度)

相机可检测图像中较暗的区域(例如面部或背景)并自动调整到最佳亮度。同时也会自动校正图像整体对比度的不足,从而使得被摄体更加醒目。有4种校正级别可供选择,然后可将图像保存为单独的文件。



1 选择[校正对比度]。

- 按<MENU>按钮,然后在[▶]选项卡(📖23)中选择[校正对比度]。

2 选择图像。

- 按<◀><▶>按钮或转动<⦿>转盘选择图像,然后按<FUNC SET>按钮。

3 选择选项。

- 按<◀><▶>按钮或转动<⦿>转盘选择选项,然后按<FUNC SET>按钮。

4 保存为新图像并查看。

- 按照“调整图像尺寸”(📖99)中的步骤4-5进行操作。



- 对于某些图像,校正可能不准确,或者可能导致图像变得粗糙。
- 使用此功能反复编辑图像后,图像可能显得粗糙。



- 如果选择[自动]后未获得理想的结果,尝试使用[低]、[中]或[高]校正图像。

校正红眼

可自动校正图像中的红眼。可将校正后的图像保存为单独的文件。



1 选择[红眼校正]。

- 按<MENU>按钮,然后在[▶]选项卡(📖23)中选择[红眼校正]。

2 选择图像。

- 按<◀><▶>按钮或转动<⦿>转盘选择图像。

3 校正图像。

- 按<FUNC SET>按钮。
- 此时相机检测到的红眼会得到校正,已校正的图像区域周围将显示框。
- 根据需要放大或缩小图像。按照“放大显示图像”(📖89)中的步骤操作。

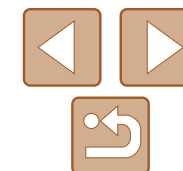



4 保存为新图像并查看。

- 按<▲><▼><◀><▶>按钮或转动<⦿>转盘选择[新文件]，然后按<FUNC SET>按钮。
- 此时图像会保存为新文件。
- 按照“调整图像尺寸” (📖 99)中的步骤5进行操作。



- 某些图像可能无法准确校正。
- 要让校正后的图像覆盖原始图像，在步骤4中选择[覆盖]。这种情况下，原始图像将被删除。
- 受保护的图像无法被覆盖。

编辑短片

可对短片进行剪切以删除开头或结尾不需要的部分。



短片编辑面板



短片编辑条

1 选择[✂]。

- 按照“观看” (📖 83)中步骤1 – 5的操作选择[✂]，然后按<FUNC SET>按钮。
- 此时将显示短片编辑面板和短片编辑条。

2 指定要剪切的部分。

- 按<▲><▼>按钮选择[✂]或[🔪]。
- 要查看可剪切的部分(在屏幕上以[✂]标识)，按<◀><▶>按钮或转动<⦿>转盘以移动[▮]。选择[✂]可剪切短片的开头([✂]之前的部分)，选择[🔪]可剪切短片的结尾。
- 如果将[▮]移至[✂]标记以外的位置，选择[✂]会剪切左侧最近的[✂]标记之前的部分，选择[🔪]会剪切右侧最近的[✂]标记之后的部分。

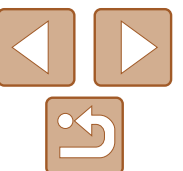

3 查看已编辑的短片。

- 按<▲><▼>按钮选择[▶]，然后按<FUNC SET>按钮。此时将播放编辑的短片。
- 要再次编辑短片，请重复步骤2。
- 要取消编辑，按<▲><▼>按钮选择[↶]。按<FUNC SET>按钮，选择[确定](按<◀><▶>按钮或转动<DISP>转盘)，然后再次按<FUNC SET>按钮。

4 保存已编辑的短片。

- 按<▲><▼>按钮选择[⏏]，然后按<FUNC SET>按钮。
- 按<▲><▼><◀><▶>按钮或转动<DISP>转盘选择[新文件]，然后按<FUNC SET>按钮。
- 此时短片会保存为新文件。



- 要让剪切后的短片覆盖原始短片，在步骤4中选择[覆盖]。这种情况下，原始短片将被删除。
- 如果存储卡没有足够的可用空间，则仅可使用[覆盖]功能。
- 如果正在保存时电池电量耗尽，则短片可能没有被保存。
- 编辑短片时，应使用电量充足的电池或交流电转接器套件(选购，[132](#))。

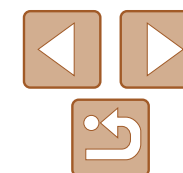

7

Wi-Fi功能

通过无线方式将图像从相机发送至各种兼容的设备

Wi-Fi功能的用途.....	105	访问Wi-Fi菜单.....	108	发送图像.....	117
准备通过Wi-Fi共享图像.....	105	通过Wi-Fi首次建立连接.....	108	逐张发送图像.....	117
将图像发送至智能手机.....	105	通过Wi-Fi首次建立连接后.....	109	发送多张图像.....	118
将图像发送至其他相机.....	105	通过接入点连接.....	109	将图像保存至计算机.....	119
将图像发送至计算机.....	106	确认接入点的兼容性.....	109	编辑或删除Wi-Fi设置.....	120
以无线方式打印图像.....	106	连接至兼容WPS的接入点.....	110	编辑连接信息.....	120
在智能手机上安装CameraWindow.....	106	连接至列表中的接入点.....	113	将Wi-Fi设置返回至默认设置.....	121
准备注册计算机.....	107	不使用接入点建立连接.....	114		
检查您的计算机环境.....	107	以前使用过的接入点.....	116		
安装软件.....	107	连接至其他相机.....	116		
配置计算机以实现Wi-Fi连接(仅Windows).....	108				

封面

用前须知

相机的基本操作

基本应用指南

高级指南

1 相机的基本知识

2 自动模式

3 其他拍摄模式

4 P模式

5 Tv、Av和M模式

6 播放模式

7 Wi-Fi功能

8 设置菜单

9 附件

10 附录

索引

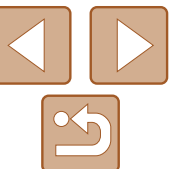

Wi-Fi功能的用途

本相机是经许可的Wi-Fi®*产品。您可以无线连接至以下设备，并向其发送图像。

请注意，在本章中，Wi-Fi以外的无线LAN功能也可能被称为Wi-Fi。

* Wi-Fi是商标名称，表明对无线局域网(以下简称“无线LAN”)设备间相互操作性的认证。

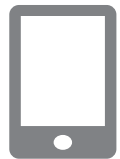

连接至智能手机

将图像发送至具有无线功能的智能手机和平板电脑。
为方便起见，本手册中将智能手机、平板电脑和其他兼容的设备统称为“智能手机”。



连接至其他相机

使用Wi-Fi功能在佳能小型数码相机之间发送图像。



连接至计算机

使用软件将图像从相机无线发送至计算机。



连接至打印机

将图像无线发送至兼容PictBridge的打印机(支持DPS over IP)以进行打印。



- 使用Wi-Fi前，请务必阅读“Wi-Fi(无线LAN)注意事项”(170)和“安全注意事项”(171)。

准备通过Wi-Fi共享图像

要通过Wi-Fi发送图像，需要先在相机和目标设备上进行初期准备。准备工作和图像的发送方法根据目的地而有所不同。

请注意，使用Wi-Fi(108)前，需要先在相机上注册相机昵称。

将图像发送至智能手机

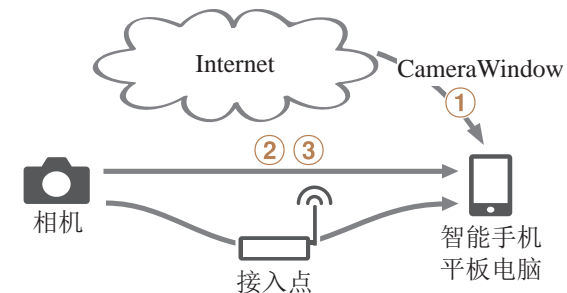

- 在智能手机上安装CameraWindow(106)
- 直接连接(114)或通过接入点连接(109)
- 发送图像(117)

将图像发送至其他相机

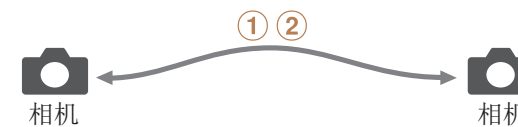

- 连接至其他相机(116)
- 发送图像(117)

封面

用前须知

相机的基本操作

基本应用指南

高级指南

1 相机的基本知识

2 自动模式

3 其他拍摄模式

4 P模式

5 Tv、Av和M模式

6 播放模式

7 Wi-Fi功能

8 设置菜单

9 附件

10 附录

索引

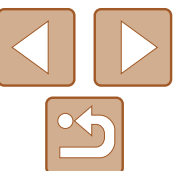

将图像发送至计算机

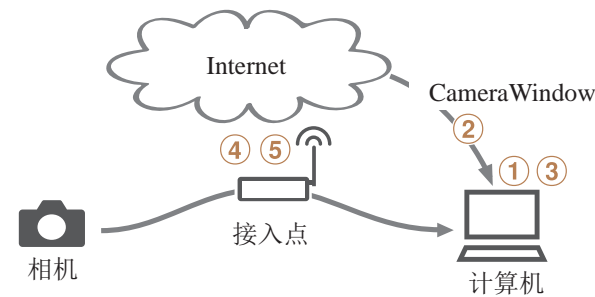

- ① 检查您的计算机环境(📖 107)
- ② 在计算机上安装CameraWindow(📖 107)
- ③ 配置计算机以实现Wi-Fi连接(仅Windows, 📖 108)
- ④ 通过接入点连接(📖 109)
- ⑤ 将图像保存至计算机(📖 119)

以无线方式打印图像

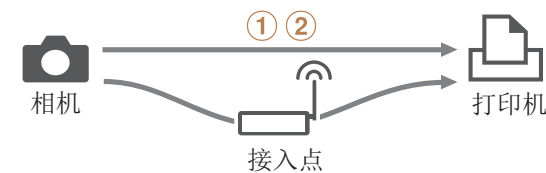

- ① 直接连接(📖 114)或通过接入点连接(📖 109)
- ② 打印图像(📖 140)

在智能手机上安装CameraWindow

将相机连接至智能手机之前，请先在智能手机上安装免费的专用应用程序CameraWindow。



1 将智能手机连接至网络。

2 安装CameraWindow。

- 对于iPhone、iPad或iPod touch，从App Store下载并安装CameraWindow。
- 对于Android设备，从Google Play下载并安装CameraWindow。
- 完成安装后，使用相机建立与智能手机间的连接(📖 109、114)。



- 有关该应用程序的详细信息(支持的智能手机和具备的功能)，请参阅佳能网站。

封面

使用前须知

相机的基本操作

基本应用指南

高级指南

1 相机的基本知识

2 自动模式

3 其他拍摄模式

4 P模式

5 Tv、Av和M模式

6 播放模式

7 Wi-Fi功能

8 设置菜单

9 附件

10 附录

索引

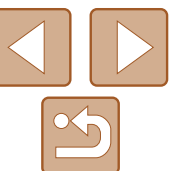

准备注册计算机

准备注册计算机。要以无线方式将图像保存至计算机，必须安装CameraWindow。

检查您的计算机环境

相机可通过Wi-Fi连接至运行以下任意一种操作系统的计算机。有关系统要求和兼容性的详细信息(包括在新操作系统下的支持情况)，请访问佳能网站。

	Windows	Macintosh
操作系统	Windows 8 Windows 7 SP1	Mac OS X 10.6.8 Mac OS X 10.7 Mac OS X 10.8.2或更高版本

- ! 不支持Windows 7 Starter(简易版)和Home Basic(家庭普通版)。
- Windows 7 N(欧洲版本)和KN(韩国版本)需要单独下载并安装Windows Media Feature Pack。
有关详细信息，请参阅以下网站：
<http://go.microsoft.com/fwlink/?LinkId=159730>

安装软件

下面以Windows 7和Mac OS X 10.6为例进行说明。

1 下载软件。

- 通过将计算机连接至Internet，访问<http://www.canon.com/icpd/>。
- 访问所在国家或地区的网站。
- 下载软件。

2 安装软件。

- 单击[简易安装]，然后按照屏幕提示完成安装步骤。
- 根据计算机的性能和Internet连接情况，安装可能需要一些时间。
- 安装完成后单击屏幕上的[完成]或[重新启动]。



- ✎ 使用该软件，可通过Internet更新至最新的版本，还可下载新的功能(部分软件除外)。
- 首次将相机连接至计算机时，将安装驱动程序，因此需要一段时间后才能访问相机的图像。

封面

用前须知

相机的基本操作

基本应用指南

高级指南

1 相机的基本知识

2 自动模式

3 其他拍摄模式

4 P模式

5 Tv、Av和M模式

6 播放模式

7 Wi-Fi功能

8 设置菜单

9 附件

10 附录

索引

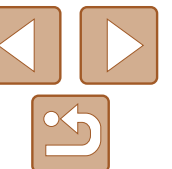

配置计算机以实现Wi-Fi连接(仅Windows)

在运行Windows的计算机上配置以下设置以将相机无线连接至计算机。



- 1 确认计算机已连接至接入点。
 - 有关检查网络连接的说明，请参阅计算机使用说明书。
- 2 进行设置。
 - 依次单击：[开始]菜单▶[所有程序]▶[Canon Utilities]▶[CameraWindow]▶[Wi-Fi连接设置]。
 - 在打开的应用程序中，按照屏幕说明配置设置。



- 在步骤2中运行实用程序时需要配置以下Windows设置。
 - 启用媒体流。
可使相机发现(找到)要通过Wi-Fi访问的计算机。
 - 启用网络发现。
可使计算机发现(找到)相机。
 - 启用ICMP(Internet Control Message Protocol)。
这允许您查看网络连接状态。
 - 启用Universal Plug & Play (UPnP)。
可使网络设备自动互相检测。
- 有些安全软件可能会导致无法按照如下描述完成设置。查看安全软件的设置。

访问Wi-Fi菜单

通过Wi-Fi首次建立连接

首先，注册一个相机昵称。
通过Wi-Fi连接到其他设备时，该昵称将显示在目标设备的屏幕上。

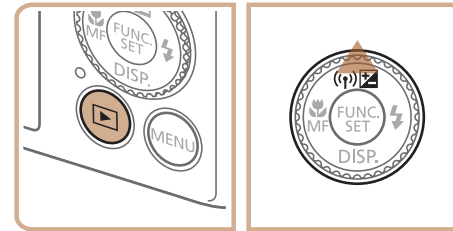

1 访问Wi-Fi菜单。

- 按<▶>按钮打开相机电源。
- 按<▲>按钮。

2 输入昵称。

- 按<FUNC SET>按钮访问键盘，然后输入昵称(📖24)。
- 最多可输入16个字符。
- 按<▲><▼>按钮或转动<🌀>转盘选择[确定]，然后按<FUNC SET>按钮。
- 将显示Wi-Fi菜单。

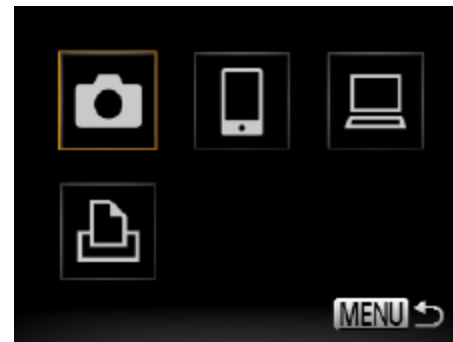

封面

使用前须知

相机的基本操作

基本应用指南

高级指南

1 相机的基本知识

2 自动模式

3 其他拍摄模式

4 P模式

5 Tv、Av和M模式

6 播放模式

7 Wi-Fi功能

8 设置菜单

9 附件

10 附录

索引

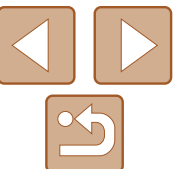



- 如果要与除计算机外的任何设备进行无线连接，必须在本相机中插入存储卡。另外，如果要与智能手机或打印机进行无线连接，存储卡中必须存有图像。
- 要更改相机的昵称，在[**Y**]选项卡中选择[Wi-Fi设置]，然后选择[更改设备昵称]。
- 如果按<▲>按钮时不显示Wi-Fi菜单，仅是信息发生变化，请先按<▼>按钮退出详细信息显示(📖84)。
- 在步骤2中不能输入以空格开头的昵称。如果试图输入此类昵称，在键盘屏幕上按<MENU>按钮后，将出现一条提示信息。按<FUNC SET>按钮访问键盘，然后输入新的昵称。

通过Wi-Fi首次建立连接后

- 通过Wi-Fi与设备连接后，按<▲>按钮访问Wi-Fi菜单时，会将最近连接的目的地名称列在首位。按<▲><▼>按钮选择设备名称，然后按<FUNC SET>按钮即可轻松再次连接。
- 要添加新设备，按<◀><▶>按钮显示设备选择屏幕，然后进行设置。



- 如果不想显示最近使用的目标设备，按<MENU>按钮，在[**Y**]选项卡选择[Wi-Fi设置]▶[目标历史]▶[关]。

通过接入点连接

按照以下步骤通过Wi-Fi连接至接入点。
也可以参阅接入点使用说明书。

确认接入点的兼容性

确认Wi-Fi路由器或基站符合“规格”(📖165)中所列的Wi-Fi标准。
如果正在使用Wi-Fi，请确认以下内容。有关检查网络设置的说明，请参阅接入点使用说明书。



- 如果调整网络设置时需要使用系统管理员身份，请咨询系统管理员。
- 这些设置对于网络安全非常重要。更改这些设置时，请务必谨慎。

封面

使用前须知

相机的基本操作

基本应用指南

高级指南

1 相机的基本知识

2 自动模式

3 其他拍摄模式

4 P模式

5 Tv、Av和M模式

6 播放模式

7 Wi-Fi功能

8 设置菜单

9 附件

10 附录

索引

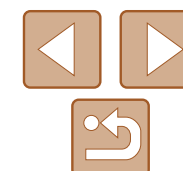

检查单

网络名称(SSID/ESSID) 您使用的接入点的SSID或ESSID。 也称作“接入点名称”或“网络名称”。	
网络身份验证/数据加密(加密方法/加密模式) 无线传输中加密数据的方法。	<input type="radio"/> 无 <input type="radio"/> WEP(开放系统验证) <input type="radio"/> WPA-PSK(TKIP) <input type="radio"/> WPA-PSK(AES) <input type="radio"/> WPA2-PSK(TKIP) <input type="radio"/> WPA2-PSK(AES)
密码(密钥/网络密钥) 该密钥用于在无线传输中加密数据。又称“密钥”或“网络密钥”。	
密钥索引(发送密钥) 使用WEP时用于网络身份验证/数据加密的密钥。	<input type="radio"/> 1

根据接入点对Wi-Fi Protected Setup (WPS)的支持情况，连接方法将有所不同。请在接入点随附的使用说明书中确认其是否支持WPS。



- 路由器可以创建用于连接多台计算机的网络(LAN)结构。具有内置Wi-Fi功能的路由器称为“Wi-Fi路由器”。
- 本指南将所有Wi-Fi路由器和基站均称为“接入点”。
- 如果要在Wi-Fi网络上启用MAC地址筛选，请务必将本相机的MAC地址添加到接入点。可按照如下步骤查看相机的MAC地址：依次选择[**Y/T**]选项卡、[Wi-Fi设置]、[查看MAC地址]。

连接至兼容WPS的接入点

通过Wi-Fi连接设备时，WPS可以轻松完成设置。对于兼容WPS的设备，可以使用“按下按钮配置方法”或“输入个人信息码方法”进行设置。

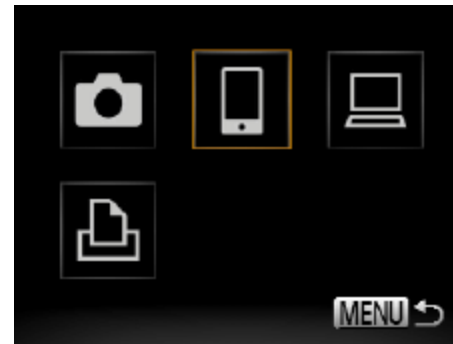

1 确认目标设备已连接至接入点。

- 有关检查连接情况的说明，请参阅该设备与接入点的使用说明书。

2 访问Wi-Fi菜单(📖108)。

3 选择目标设备。

- 选择目标设备(按<▲><▼><◀><▶>按钮或转动<🌀>转盘)，然后按<FUNC SET>按钮。
- 要连接至智能手机，选择[📱]。
- 要连接至计算机，选择[💻]。
- 要连接至打印机，选择[🖨️]。

封面

使用前须知

相机的基本操作

基本应用指南

高级指南

1 相机的基本知识

2 自动模式

3 其他拍摄模式

4 P模式

5 Tv、Av和M模式

6 播放模式

7 Wi-Fi功能

8 设置菜单

9 附件

10 附录

索引

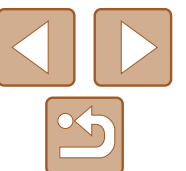



4 选择[添加设备]。

- 按<▲><▼>按钮或转动<●>转盘选择[添加设备]，然后按<FUNC SET>按钮。

5 要连接至智能手机或打印机： 选择[切换网络]。

- 显示[正在等待连接]屏幕(📖114)后，选择[切换网络](按<▲><▼><◀><▶>按钮或转动<●>转盘)，然后按<FUNC SET>按钮。



6 选择[WPS连接]。

- 按<▲><▼>按钮或转动<●>转盘选择[WPS连接]，然后按<FUNC SET>按钮。

7 选择[PBC方式]。

- 按<▲><▼>按钮或转动<●>转盘选择[PBC方式]，然后按<FUNC SET>按钮。



8 建立连接。

- 在接入点上，按住WPS连接按钮数秒。
- 按相机上的<FUNC SET>按钮。
- 相机将连接至该接入点。
- 在步骤3中选择[📱]、[🖨️]或[💻]后，随后显示的[选择设备]屏幕中将列出已连接至接入点的设备。

9 要连接至智能手机、打印机或计算机： 选择目标设备。

- 按<▲><▼>按钮或转动<●>转盘选择计算机的名称，然后按<FUNC SET>按钮。
- 如果选择智能手机、打印机或运行Macintosh的计算机，请转至步骤11。

封面

使用前须知

相机的基本操作

基本应用指南

高级指南

1 相机的基本知识

2 自动模式

3 其他拍摄模式

4 P模式

5 Tv、Av和M模式

6 播放模式

7 Wi-Fi功能

8 设置菜单

9 附件

10 附录

索引

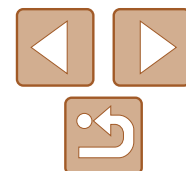



10 如果在步骤9中首次选择运行Windows的计算机： 安装驱动程序。

- 当相机显示左侧屏幕时，单击计算机上的“开始”菜单，单击[控制面板]，然后单击[添加设备]。

- 双击已连接相机的图标。
- 将开始安装驱动程序。
- 当驱动程序安装完毕，相机与计算机的连接启用后，将显示自动播放屏幕。相机屏幕上无任何显示。



11 发送或打印图像。

- 连接设备后所显示的屏幕，因目标设备的不同将有所差异。
- 相机连接至智能手机时，将显示图像传输屏幕。
- 有关发送图像的详细说明，请参阅“发送图像” (117)。
- 相机与计算机连接时，相机屏幕无显示。按照“将图像保存至计算机” (119)中的步骤，将图像保存至计算机。
- 当相机连接至打印机时，可以按照与通过USB打印时相同的以下步骤进行打印。有关详细信息，请参阅“打印图像” (140)。



- 如果在步骤7中选择[PIN方式]，屏幕上将显示一个PIN码。请务必在接入点中设置该PIN码。在[选择设备]屏幕中选择设备。有关更加详细的信息，请参阅接入点随附的使用说明书。
- 要添加多个目的地，请重复执行上述所有步骤。

封面

用前须知

相机的基本操作

基本应用指南

高级指南

1 相机的基本知识

2 自动模式

3 其他拍摄模式

4 P模式

5 Tv、Av和M模式

6 播放模式

7 Wi-Fi功能

8 设置菜单

9 附件

10 附录

索引

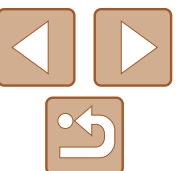

以前使用过的接入点

执行“连接至兼容WPS的接入点”步骤4(📖111)的操作，可再次自动连接至以前使用过的任何接入点。

- 要重新连接至某接入点，请先确认目标设备曾成功连接至该接入点，然后执行步骤9及之后的所有步骤。
- 要切换接入点，请在建立连接后显示的屏幕中选择[切换网络]，然后执行步骤6及之后的所有步骤。

连接至列表中的接入点

1 浏览列出的接入点。

- 按照“连接至兼容WPS的接入点”中步骤1 – 5(📖110 – 111)的操作浏览列出的网络(接入点)。

2 选择接入点。

- 按<▲><▼>按钮或转动<⦿>转盘选择网络(接入点)，然后按<FUNC SET>按钮。



3 输入接入点密码。

- 按<FUNC SET>按钮访问键盘，然后输入密码(📖110)。
- 按<▲><▼>按钮或转动<⦿>转盘选择[下页]，然后按<FUNC SET>按钮。

4 选择[自动]。

- 按<▲><▼>按钮或转动<⦿>转盘选择[自动]，然后按<FUNC SET>按钮。
- 如果选择[□]、[📄]或[📺]作为目标设备，请参阅“连接至兼容WPS的接入点”并执行其中步骤9之后的所有步骤(📖111)。



- 要确定某接入点使用的密码，请查看该接入点或其使用说明书。
- 最多可以显示16个接入点。如果未检测到接入点，在步骤2中选择[手动设置]即可手动设置接入点。按照屏幕说明操作，并输入SSID、安全设置和密码。
- 如果要使用已连接的接入点连接其他设备，则步骤3中的密码中会显示为[*]。要使用同一密码，选择[下页](按<▲><▼>按钮或转动<⦿>转盘)并按<FUNC SET>按钮。

封面

使用前须知

相机的基本操作

基本应用指南

高级指南

1 相机的基本知识

2 自动模式

3 其他拍摄模式

4 P模式

5 Tv、Av和M模式

6 播放模式

7 Wi-Fi功能

8 设置菜单

9 附件

10 附录

索引

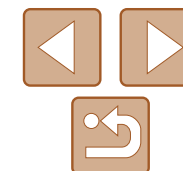

不使用接入点建立连接

通过Wi-Fi与智能手机或打印机进行连接时，可将相机作为接入点(相机接入点模式)，无需使用其他接入点。

同样，在各相机之间建立连接(📖116)时，无需使用接入点。

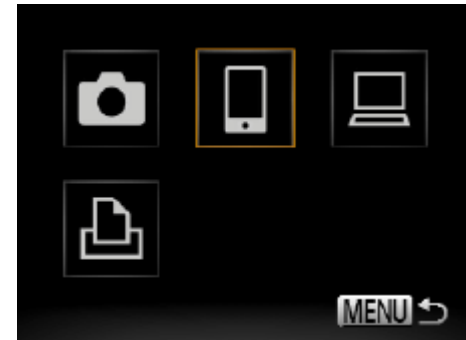

1 访问Wi-Fi菜单(📖108)。

2 选择目标设备。

- 选择目标设备(按<▲><▼><◀><▶>按钮或转动<⦿>转盘)，然后按<FUNC SET>按钮。
- 要连接至智能手机，选择[📱]。
- 要连接至打印机，选择[🖨️]。

3 选择[添加设备]。

- 按<▲><▼>按钮或转动<⦿>转盘选择[添加设备]，然后按<FUNC SET>按钮。

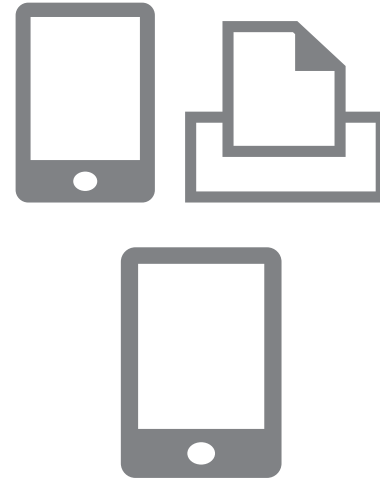

- 显示相机的SSID。

4 在目标设备上，连接至相机屏幕上显示的网络。

- 在智能手机或打印机的Wi-Fi设置菜单中，选择相机屏幕上显示的SSID(网络名称)。

5 连接至智能手机时： 启动智能手机上的CameraWindow。

- 首次启动CameraWindow时，需要注册用于在相机上显示的智能手机昵称。
- 相机识别出智能手机后，即会在相机上显示设备连接屏幕。

封面

使用前须知

相机的基本操作

基本应用指南

高级指南

1 相机的基本知识

2 自动模式

3 其他拍摄模式

4 P模式

5 Tv、Av和M模式

6 播放模式

7 Wi-Fi功能

8 设置菜单

9 附件

10 附录

索引

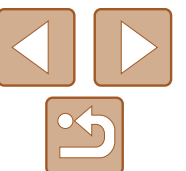



6 选择目标设备。

- 选择目标设备名称(按<▲><▼>按钮或转动<●>转盘), 然后按<FUNC SET>按钮。



7 对于智能手机连接：调整保密设置。

- 按<◀><▶>按钮或转动<●>转盘选择[是], 然后按<FUNC SET>按钮。
- 现在可使用智能手机从相机接收图像。



8 发送或打印图像。

- 连接设备后所显示的屏幕，因目标设备的不同将有所差异。
- 相机连接至智能手机时，将显示图像传输屏幕。
- 有关发送图像的详细说明，请参阅“发送图像” (117)。
- 当相机连接至打印机时，可以按照与通过USB打印时相同的以下步骤进行打印。有关详细信息，请参阅“打印图像” (140)。

- ! 如果在步骤7中选择[是], 可从连接的智能手机中查看相机上的所有图像。如果要对相机上的图像进行保密，使其无法在智能手机上查看，请在步骤7中选择[否]。
- 要更改已添加至列表的智能手机的保密设置，请从步骤3的[编辑设备]中选择要更改其设置的智能手机，然后选择[查看设置]。

- ✎ 要添加多台设备，请重复执行上述所有步骤。
- 为提高安全性，可通过以下操作要求在步骤3的屏幕中输入密码：访问MENU并依次选择[Wi-Fi]选项卡 > [Wi-Fi设置] > [密码] > [开]。这种情况下，在步骤4中设备的密码字段中输入相机上显示的密码。

封面

使用前须知

相机的基本操作

基本应用指南

高级指南

1 相机的基本知识

2 自动模式

3 其他拍摄模式

4 P模式

5 Tv、Av和M模式

6 播放模式

7 Wi-Fi功能

8 设置菜单

9 附件

10 附录

索引

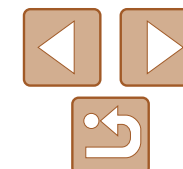

以前使用过的接入点

执行“不使用接入点建立连接”步骤3(📖114)的操作，可再次自动连接至以前使用过的任何接入点。

- 要将相机作为接入点，请在建立连接后显示的屏幕中选择[切换网络]，然后选择[将相机设置为接入点]。
- 通过之前使用过的接入点再次建立连接时，请在步骤4中将目标设备连接至接入点。
- 要切换接入点，请在建立连接后显示的屏幕中选择[切换网络]，然后执行“连接至兼容WPS的接入点”步骤6及之后的所有步骤(📖111)。

连接至其他相机

可按照以下方法通过Wi-Fi连接两台相机并在它们之间发送图像。



- 仅可无线连接具有Wi-Fi功能的佳能品牌相机。无法连接兼容Eye-Fi卡但不具有Wi-Fi功能的佳能品牌相机。本相机不能连接至DIGITAL IXUS WIRELESS相机。

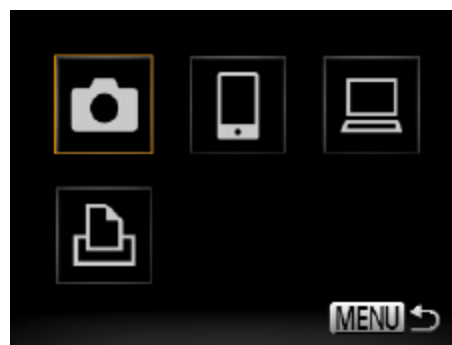

1 访问Wi-Fi菜单(📖108)。

2 选择相机。

- 按<▲><▼><◀><▶>按钮或转动<⦿>转盘选择[📷]，然后按<FUNC SET>按钮。

3 选择[添加设备]。

- 按<▲><▼>按钮或转动<⦿>转盘选择[添加设备]，然后按<FUNC SET>按钮。
- 在目标相机上也执行步骤1 – 3。
- 当两台相机屏幕上均显示[开始连接目标相机]时，将会添加相机连接信息。

封面

用前须知

相机的基本操作

基本应用指南

高级指南

1 相机的基本知识

2 自动模式

3 其他拍摄模式

4 P模式

5 Tv、Av和M模式

6 播放模式

7 Wi-Fi功能

8 设置菜单

9 附件

10 附录

索引

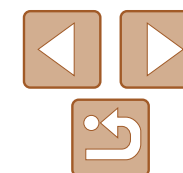



- 成功添加目标相机后，将显示图像传输屏幕。执行“发送图像” (📖117)。



- 要添加多部相机，请从步骤1开始重复执行上述步骤。
- 成功添加相机后，该相机名称将显示在步骤3的屏幕上。要再次连接到相机，只需从列表中选择该相机的名称即可。

发送图像

可按照以下方法将图像无线发送至已在相机中注册的目的地。
请注意，将图像发送至计算机时，将使用计算机传输图像，而非相机(📖119)。

逐张发送图像



1 选择图像。

- 转动<🌀>转盘选择要发送的图像。

2 发送图像。

- 按<◀><▶>按钮选择[发送此图像]，然后按<FUNC. SET>按钮。
- 将开始图像传输。图像传输期间屏幕会变暗。
- 将图像发送至相机或智能手机后，将显示[传输完成]，然后返回至图像传输屏幕。

封面

使用前须知

相机的基本操作

基本应用指南

高级指南

1 相机的基本知识

2 自动模式

3 其他拍摄模式

4 P模式

5 Tv、Av和M模式

6 播放模式

7 Wi-Fi功能

8 设置菜单

9 附件

10 附录

索引

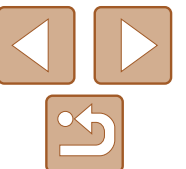



- 保持手指或其他物体远离Wi-Fi天线区域(📖3)。遮挡它们可能会降低图像传输速度。
- 根据所用网络的情况，发送短片可能需要较长时间。请务必留意相机电池的电量。
- 请注意，发送短片至智能手机时，支持的图像画质将根据智能手机的不同而有所差异。有关详细信息，请参考智能手机的使用说明书。
- 要从相机断开连接，按<MENU>按钮，在出现的确认屏幕上选择[确定](按<◀><▶>按钮或转动<⦿>转盘)，然后按<FUNC SET>按钮。也可使用智能手机结束连接。
- 无线信号的强弱在屏幕上通过以下图标表示：
[📶]强、[📶]中、[📶]低、[📶]弱

选择图像分辨率(大小)

在图像传输屏幕中，按<▲><▼>按钮选择[OK]，然后按<FUNC SET>按钮。在随后出现的屏幕中，按<▲><▼>按钮选择分辨率，然后按<FUNC SET>按钮。

- 要以原始大小发送图像，在调整大小选项中选择[否]。
- 选择[M2]或[S]时，发送前会对大于选定尺寸的图像进行调整。



- 不能调整短片大小。

发送多张图像



1 选择[选择并发送]。

- 按<◀><▶>按钮选择[选择并发送]，然后按<FUNC SET>按钮。

2 选择图像。

- 按<▲><▼><◀><▶>按钮选择要发送的图像，然后按<FUNC SET>按钮。将显示[✓]。
- 要取消选择，再次按<FUNC SET>按钮。将不再显示[✓]。
- 重复此步骤选择其他图像。
- 完成图像选择后，按<MENU>按钮。

3 发送图像。

- 按<◀><▶>按钮或转动<⦿>转盘选择[发送]，然后按<FUNC SET>按钮。



- 一次最多可发送50张图像。可同时发送短片，但总播放时间须在2分钟以内。
- 也可在步骤2中选择图像，方法为：将变焦杆向<Q>移动两次进入单张图像显示，然后按<◀><▶>按钮或转动<⦿>转盘。
- 在步骤3中，可在发送图像之前选择所需的图像分辨率(大小)(📖42)。

封面

使用前须知

相机的基本操作

基本应用指南

高级指南

1 相机的基本知识

2 自动模式

3 其他拍摄模式

4 P模式

5 Tv、Av和M模式

6 播放模式

7 Wi-Fi功能

8 设置菜单

9 附件

10 附录

索引

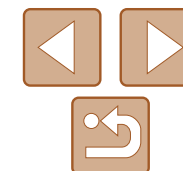

将图像保存至计算机

发送图像至计算机时，将使用计算机传输图像，而非相机。

下面以Windows 7和Mac OS X 10.6为例进行说明。

要了解相机的其他功能，请参见相关软件的帮助系统(某些软件除外)。

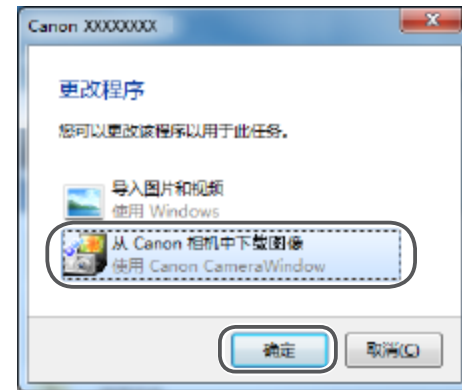

1 显示CameraWindow。

- 在Windows操作系统中，单击[从Canon相机中下载图像]访问CameraWindow。
- 在Macintosh系统下，当相机与计算机之间建立Wi-Fi连接时，将自动显示CameraWindow。



2 导入图像。

- 单击[从相机导入图像]，然后单击[导入未传输的图像]。
- 图像将以单独的文件夹(按日期命名)保存在计算机上的“图片”文件夹内。
- 在图像导入完毕后显示的屏幕中单击[确定]。有关如何使用计算机观看图像的详细说明，请参见“软件说明书”(📖137)。



- 导入短片将需要更长时间，因为短片的文件大小大于静止图像。
- 要断开与相机的连接，请关闭相机电源。
- 也可指定在计算机上保存所有图像或仅保存选择的图像，并且可更改目标文件夹。请参阅“软件说明书”(📖137)了解详细信息。
- 在Windows 7系统下，如果未显示步骤2中的屏幕，单击任务栏上的[📷]图标。
- 在Macintosh系统下，如果未显示CameraWindow，请单击Dock栏(桌面底部显示的工具栏)中的[CameraWindow]图标。
- 不使用软件，仅将相机连接至计算机也可将图像保存至计算机，但会受到以下限制。
 - 连接相机和计算机后可能需要等待几分钟才能访问相机中的图像。
 - 竖向拍摄的图像可能以横向保存。
 - 图像的保护设置可能在保存至计算机后被解除。
 - 根据所使用操作系统的版本、使用的软件或图像文件的大小，保存图像或图像信息时可能会出现一些问题。
 - 软件中的某些功能可能不可用，例如短片编辑。

封面

使用前须知

相机的基本操作

基本应用指南

高级指南

1 相机的基本知识

2 自动模式

3 其他拍摄模式

4 P模式

5 Tv、Av和M模式

6 播放模式

7 Wi-Fi功能

8 设置菜单

9 附件

10 附录

索引

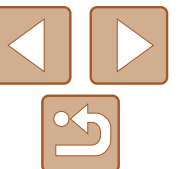

编辑或删除Wi-Fi设置

可按如下方法编辑或删除Wi-Fi设置。

编辑连接信息

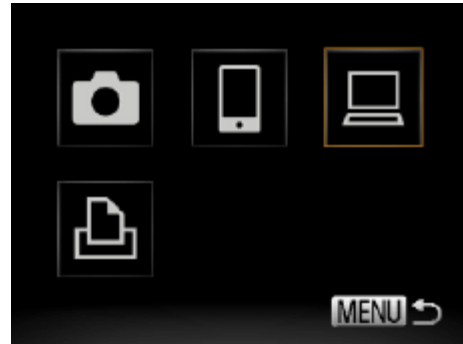

1 访问Wi-Fi菜单(📖108)。

2 选择要编辑的设备。

- 按<▲><▼><◀><▶>按钮或转动<⦿>转盘选择要编辑的设备图标，然后按<FUNC/SET>按钮。

3 选择[编辑设备]。

- 按<▲><▼>按钮或转动<⦿>转盘选择[编辑设备]，然后按<FUNC/SET>按钮。



4 选择要编辑的设备。

- 按<▲><▼>按钮或转动<⦿>转盘选择要编辑的设备，然后按<FUNC/SET>按钮。

5 选择要编辑的项目。

- 按<▲><▼>按钮或转动<⦿>转盘选择要编辑的项目，然后按<FUNC/SET>按钮。
- 根据相机要访问的设备，可更改项目。

可配置的项目	连接			
[更改设备昵称](📖121)	○	○	○	○
[查看设置](📖115)	-	○	-	-
[删除连接信息](📖121)	○	○	○	○

○：可配置 -：不可配置

封面

使用前须知

相机的基本操作

基本应用指南

高级指南

1 相机的基本知识

2 自动模式

3 其他拍摄模式

4 P模式

5 Tv、Av和M模式

6 播放模式

7 Wi-Fi功能

8 设置菜单

9 附件

10 附录

索引

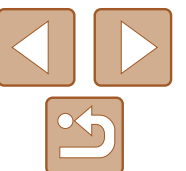

更改设备昵称

可以更改相机上显示的设备昵称(显示名称)。



- 按照“编辑连接信息”(📖120)中步骤5的操作选择[更改设备昵称]，然后按<FUNC SET>按钮。
- 选择输入字段，然后按<FUNC SET>按钮。使用显示的键盘输入新的昵称(📖24)。

删除连接信息

按如下方法删除连接信息(有关所连接设备的信息)。



- 按照“编辑连接信息”(📖120)中步骤5的操作选择[删除连接信息]，然后按<FUNC SET>按钮。
- 屏幕上显示[删除?]后，按<◀><▶>按钮或转动<DISP>转盘选择[确定]，然后按<FUNC SET>按钮。
- 连接信息将被删除。

将Wi-Fi设置返回至默认设置

如果您要将相机交至他人或对相机进行处理，请将Wi-Fi设置返回至默认设置。



1 选择[Wi-Fi设置]。

- 按<MENU>按钮，然后在[YT]选项卡中选择[Wi-Fi设置](📖23)。

2 选择[重置设置]。

- 按<▲><▼>按钮或转动<DISP>转盘选择[重置设置]，然后按<FUNC SET>按钮。

3 恢复默认设置。

- 按<◀><▶>按钮或转动<DISP>转盘选择[确定]，然后按<FUNC SET>按钮。
- Wi-Fi设置现在已重置。



- 要将其他设置(Wi-Fi除外)重置为默认设置，请在[YT]选项卡中选择[重设全部设置](📖129)。

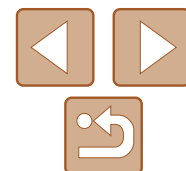

8

设置菜单

自定义或调整相机的基本功能，使操作更加便捷

调整相机的基本功能.....	123
关闭相机的操作声音.....	123
调整音量.....	123
自定义声音.....	123
隐藏提示信息.....	124
日期和时间.....	124
世界时钟.....	124

镜头收回时间.....	125
使用省电模式.....	125
节电调整.....	125
屏幕亮度.....	126
开机画面.....	126
格式化存储卡.....	126
文件编号.....	128

按拍摄日期保存图像.....	128
公制单位/非公制单位显示.....	128
查看认证徽标.....	129
显示语言.....	129
调整其他设置.....	129
恢复默认设置.....	129

封面

用前须知

相机的基本操作

基本应用指南

高级指南

1 相机的基本知识

2 自动模式

3 其他拍摄模式

4 P模式

5 Tv、Av和M模式

6 播放模式

7 Wi-Fi功能

8 设置菜单

9 附件

10 附录

索引

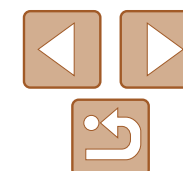

调整相机的基本功能

可在[Y/T]选项卡中配置多项功能。根据需要自定义常用功能，使操作更加便捷(📖23)。

关闭相机的操作声音

按照以下方法关闭相机声音和短片声音。



- 选择[静音]，然后选择[开]。



- 也可在打开相机电源的同时按住<▼>按钮，以关闭相机的所有操作声音。
- 关闭所有相机声音后，播放短片时将不播放声音(📖83)。要恢复短片播放声音，按<▲>按钮。按<▲><▼>按钮可根据需要调整音量。

调整音量

按照以下方法调整相机各项操作声音的音量。



- 选择[音量]，然后按<FUNC SET>按钮。
- 选择项目，然后按<◀><▶>按钮调整音量。



- 即使更改[快门声音]，在[H/□]模式(📖58)下仍然会使用默认的快门声音。

自定义声音

按照以下方法自定义相机操作声音。



- 选择[声音选项]，然后按<FUNC SET>按钮。
- 选择项目，然后按<◀><▶>按钮选择选项。

封面

用前须知

相机的基本操作

基本应用指南

高级指南

1 相机的基本知识

2 自动模式

3 其他拍摄模式

4 P模式

5 Tv、Av和M模式

6 播放模式

7 Wi-Fi功能

8 设置菜单

9 附件

10 附录

索引

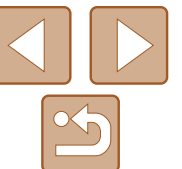

隐藏提示信息

选择FUNC.([122](#))或MENU([123](#))项目时，通常会显示提示信息。根据个人喜好，可关闭显示的提示信息。



- 选择[提示]，然后选择[关]。

日期和时间

按照以下方法调整日期和时间。



- 选择[日期/时间]，然后按<FUNC SET>按钮。
- 按<◀><▶>按钮选择选项，然后按<▲><▼>按钮或转动<DISP>转盘调整设置。

世界时钟

当您出国旅游时，只需预先注册目的地并轻松切换至当地时区，便可用当地日期和时间进行拍摄。此项功能简单便利，无需手动更改日期/时间设置。使用世界时钟前，请务必按照“设置日期和时间”([113](#))中描述的步骤设置日期和时间以及您的本地时区。



1 指定目的地。

- 选择[时区设置]，然后按<FUNC SET>按钮。
- 按<▲><▼>按钮或转动<DISP>转盘选择[✈目的地]，然后按<FUNC SET>按钮。
- 按<◀><▶>按钮或转动<DISP>转盘选择目的地。
- 要设置夏令时(加1小时)，请按<▲><▼>按钮选择[☀]。
- 按<FUNC SET>按钮。

2 切换到目的地时区。

- 按<▲><▼>按钮或转动<DISP>转盘选择[✈目的地]，然后按<MENU>按钮。
- 拍摄屏幕上会显示[✈]([155](#))。



- 如果在[✈]模式下调整日期或时间([114](#))，则[🏠本地]的时间和日期会自动更新。

封面

使用前须知

相机的基本操作

基本应用指南

高级指南

1 相机的基本知识

2 自动模式

3 其他拍摄模式

4 P模式

5 Tv、Av和M模式

6 播放模式

7 Wi-Fi功能

8 设置菜单

9 附件

10 附录

索引

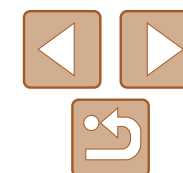

镜头收回时间

出于安全方面的原因，在处于拍摄模式(📖20)时，镜头通常在按<▶>按钮约1分钟后收回。要让镜头在按<▶>按钮后立即收回，可将收回时间设置为[0秒]。



- 选择[镜头收回时间]，然后选择[0秒]。

使用省电模式

此功能可在拍摄模式下节省电池电量。不使用相机时，屏幕会迅速变暗，以降低电池消耗。



1 进行设置。

- 选择[省电模式]，然后选择[开]。
- 拍摄屏幕上会显示[ECO](📖155)。
- 不使用相机约2秒后，屏幕会变暗；再过约10秒后，屏幕会关闭。不操作相机约3分钟后，相机会自动关机。

2 拍摄。

- 要在屏幕已关闭、但镜头尚未收回时激活屏幕准备拍摄，请半按快门按钮。

节电调整

根据需要调整相机和屏幕的自动关闭时间(分别调整自动关机和显示关闭)(📖20)。



- 选择[节电]，然后按<FUNC/SET>按钮。
- 选择项目后，按<◀><▶>按钮根据需要进行调整。

- ⚠️ 为了节约电池电量，通常应将[自动关机]设为[开]，将[显示关闭]设为[1分]或更短的时间。

- ✎ [自动关机]设为[关]时也可使用[显示关闭]设置。
- 当省电模式(📖125)设为[开]时，这些节电功能不可用。

封面

使用前须知

相机的基本操作

基本应用指南

高级指南

1 相机的基本知识

2 自动模式

3 其他拍摄模式

4 P模式

5 Tv、Av和M模式

6 播放模式

7 Wi-Fi功能

8 设置菜单

9 附件

10 附录

索引

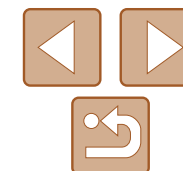

屏幕亮度

按照以下方法调整屏幕亮度。



- 选择[液晶屏的亮度]，然后按<◀><▶>按钮调整亮度。



- 要将屏幕调整至最大亮度，可在显示拍摄屏幕时或在单张图像显示状态下按住<▼>按钮1秒以上。(此时，在[**Y/T**]选项卡中对[液晶屏的亮度]的设置将不起作用。)再次按住<▼>按钮1秒以上或重新启动相机，即可使屏幕恢复到原来的亮度。

开机画面

按照以下方法自定义打开相机电源后显示的开机画面。



- 选择[开机画面]，然后按<FUNC/SET>按钮。
- 按<◀><▶>按钮或转动<转盘>选择选项。

格式化存储卡

使用新的存储卡或经过其他设备格式化的存储卡前，请在本相机上对其进行格式化。

格式化会删除存储卡上的所有数据。执行格式化操作前，请将存储卡上的图像复制到计算机上，或通过其他方式备份这些数据。

1 访问[格式化]屏幕。

- 选择[格式化]，然后按<FUNC/SET>按钮。

封面

使用前须知

相机的基本操作

基本应用指南

高级指南

1 相机的基本知识

2 自动模式

3 其他拍摄模式

4 P模式

5 Tv、Av和M模式

6 播放模式

7 Wi-Fi功能

8 设置菜单

9 附件

10 附录

索引

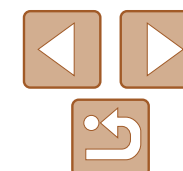



2 选择[确定]。

- 按<▲><▼>按钮选择[取消]后选择[确定] (按<◀><▶>按钮或转动<⦿>转盘), 然后按<FUNC SET>按钮。



3 格式化存储卡。

- 要开始格式化过程, 按<▲><▼>按钮或转动<⦿>转盘选择[确定], 然后按<FUNC SET>按钮。
- 格式化完成后, 屏幕上会显示[存储卡格式化已完成]。按<FUNC SET>按钮。

- ! 格式化或删除存储卡上的数据只是更改存储卡上的文件管理信息, 无法将内容彻底删除。转让或丢弃存储卡时, 如有必要, 请采取措施保护个人信息的安全, 防止泄露, 例如销毁存储卡。

- ✎ 格式化屏幕上显示的存储卡总容量可能小于存储卡上所标示的容量。

低级格式化

在这些情况下需执行低级格式化: 显示[存储卡错误]、相机不能正常操作、存储卡内图像的读/写速度变慢、连续拍摄速度变慢或短片记录突然停止。低级格式化会删除存储卡上的所有数据。执行低级格式化操作前, 请将存储卡上的图像复制到计算机上, 或通过其他方式备份这些数据。



- 在“格式化存储卡” (126)步骤1的屏幕上, 按<▲><▼>按钮或转动<⦿>转盘选择[低级格式化], 然后按<◀><▶>按钮选择该选项。会显示[✓]图标。
- 按照“格式化存储卡” (127)步骤2-3的操作继续进行格式化过程。

- ✎ 低级格式化会删除存储卡中所有存储区内的数据, 因此会比“格式化存储卡” (126)需要更长的时间。
- 选择[停止]可取消正在执行的低级格式化。这种情况下, 所有数据将被删除, 但存储卡仍可正常使用。

封面

使用前须知

相机的基本操作

基本应用指南

高级指南

1 相机的基本知识

2 自动模式

3 其他拍摄模式

4 P模式

5 Tv、Av和M模式

6 播放模式

7 Wi-Fi功能

8 设置菜单

9 附件

10 附录

索引

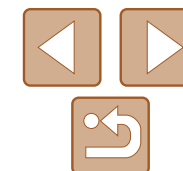

文件编号

拍摄的图像将按顺序(0001 – 9999)自动编号，并保存到文件夹内，每个文件夹最多保存2000张图像。可更改相机的文件编号指定方式。



- 选择[文件编号]，然后选择选项。

连续编号	即使更换存储卡，图像也会连续编号(直至拍摄/保存编号为9999的图像)。
自动重设	如果更换存储卡，或者新建文件夹，图像将会从0001开始重新编号。



- 如果新插入一张存储卡，不论在本设置中选择的是[连续编号]还是[自动重设]，新拍摄图像的编号都可能接续该卡现有图像的最后一个编号继续编号。要从0001开始保存图像，请使用空(或经过格式化(126))的存储卡。
- 关于存储卡文件夹结构和图像格式的信息，请参阅“软件说明书”(137)。

按拍摄日期保存图像

本相机可按每个拍摄日期创建文件夹保存当天拍摄的图像，而无需按月创建文件夹保存图像。



- 选择[创建文件夹]，然后选择[每日]。
- 将按拍摄日期创建新文件夹，以保存已拍摄的图像。

公制单位/非公制单位显示

可根据需要将变焦条(27)、手动对焦指示(68)及其他数据的测量单位由m/cm改为ft/in。



- 选择[单位]，然后选择[ft/in]。

封面

使用前须知

相机的基本操作

基本应用指南

高级指南

1 相机的基本知识

2 自动模式

3 其他拍摄模式

4 P模式

5 Tv、Av和M模式

6 播放模式

7 Wi-Fi功能

8 设置菜单

9 附件

10 附录

索引

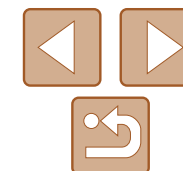

查看认证徽标

可在屏幕上查看表示本相机满足认证的部分徽标。其他认证徽标则印刷在本指南、相机包装或相机机身上。



- 选择[认证徽标显示]，然后按<FUNC SET>按钮。

显示语言

按照需要更改显示语言。



- 选择[语言]，然后按<FUNC SET>按钮。
- 按<▲><▼><◀><▶>按钮或转动<转盘>选择语言，然后按<FUNC SET>按钮。



- 也可在播放模式下，按住<FUNC SET>按钮后立即按<MENU>按钮，以访问[语言]屏幕。

调整其他设置

也可在[Y/T]选项卡中调整以下设置。

- [视频输出制式]([135](#))
- [HDMI操控]([134](#))
- [Wi-Fi设置]([104](#))

恢复默认设置

如果意外更改了相机的某项设置，可将相机恢复至默认设置。



1 访问[重设全部设置]屏幕。

- 选择[重设全部设置]，然后按<FUNC SET>按钮。

2 恢复默认设置。

- 按<◀><▶>按钮或转动<转盘>选择[确定]，然后按<FUNC SET>按钮。
- 相机即可恢复默认设置。



- 以下功能不会恢复为默认设置。
 - 使用面部识别功能注册的信息([36](#))
 - [Y/T]选项卡中的设置：[日期/时间]([124](#))、[语言]([129](#))、[时区设置]([124](#))和[视频输出制式]([135](#))
 - 记录的自定义白平衡数据([65](#))
 - 在色彩强调([54](#))或色彩交换([55](#))中选择的色彩
 - 拍摄模式([49](#))
 - Wi-Fi设置([104](#))

封面

用前须知

相机的基本操作

基本应用指南

高级指南

1 相机的基本知识

2 自动模式

3 其他拍摄模式

4 P模式

5 Tv、Av和M模式

6 播放模式

7 Wi-Fi功能

8 设置菜单

9 附件

10 附录

索引

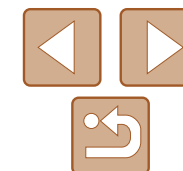

9

附件

使用佳能选购附件和其他兼容的选购附件享受以更多方式使用相机带来的乐趣

系统连接图	131	使用选购附件.....	133	打印图像.....	140
选购附件	132	在电视机上播放.....	133	轻松打印.....	140
电源.....	132	使用家用电源为相机供电.....	136	配置打印设置.....	141
闪光灯.....	132	使用软件.....	137	打印短片场景.....	143
其他附件.....	132	软件.....	137	添加图像至打印列表(DPOF).....	144
打印机.....	133	使用连接线连接计算机.....	138	将图像添加至相册.....	146
		将图像保存至计算机.....	138		

封面

用前须知

相机的基本操作

基本应用指南

高级指南

1 相机的基本知识

2 自动模式

3 其他拍摄模式

4 P模式

5 Tv、Av和M模式

6 播放模式

7 Wi-Fi功能

8 设置菜单

9 附件

10 附录

索引

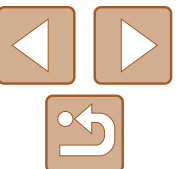

系统连接图

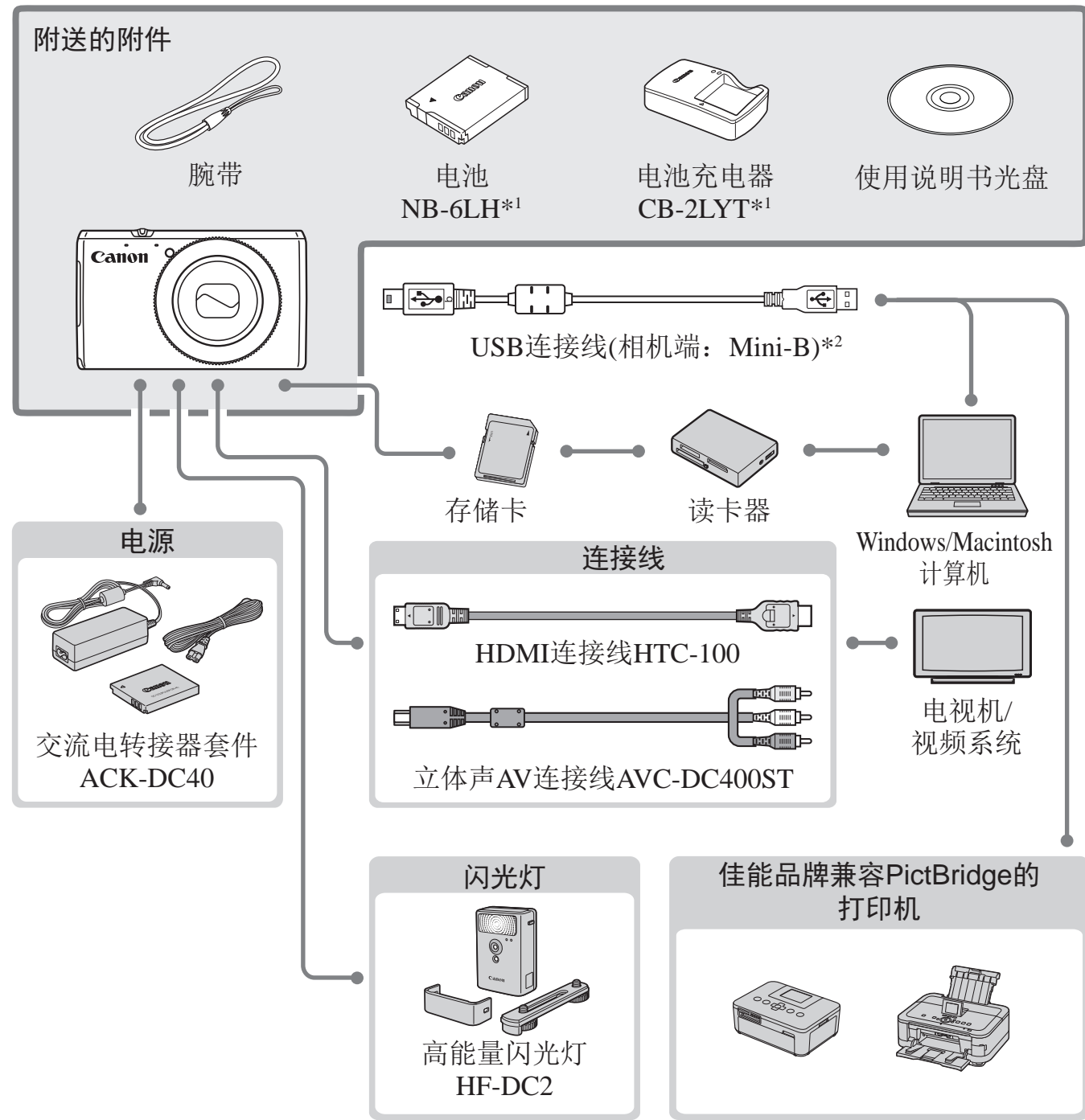

*1 亦可单独购买。

*2 还可以使用佳能原厂附件(界面连接线IFC-400PCU)。

建议使用佳能原厂附件。

本产品设计与佳能原厂附件配合使用时性能最佳。佳能公司对使用非佳能原厂附件发生故障(如电池漏液和/或爆炸)导致的本产品任何损坏和/或任何事故(如起火)概不负责。请注意，由于使用非佳能原厂附件导致本产品的任何故障均不在本产品保修范围之内，但用户可以付费维修。

请注意，能否购买到这些附件因地区而异，有些附件可能已不再供应。

封面

使用前须知

相机的基本操作

基本应用指南

高级指南

1 相机的基本知识

2 自动模式

3 其他拍摄模式

4 P模式

5 Tv、Av和M模式

6 播放模式

7 Wi-Fi功能

8 设置菜单

9 附件

10 附录

索引

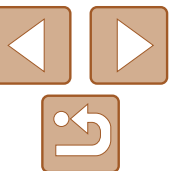

选购附件

下列相机附件为选购件。请注意，能否购买到这些附件因地区而异，有些附件可能已不再供应。

电源

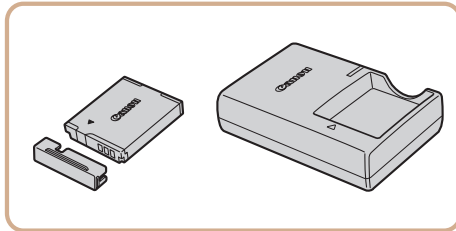

电池NB-6LH

- 可充电锂离子电池

电池充电器CB-2LYT

- 用于电池NB-6LH的充电器

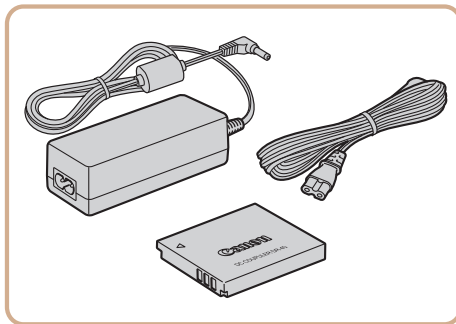

交流电转接器套件ACK-DC40

- 通过此套件可使用家用电源为相机供电。在长时间使用相机或将其连接至打印机或计算机时，建议使用此套件为相机供电。不能用于对相机内的电池进行充电。



- 本电池带有一个方便的盖子，可通过不同的安装方式快速了解充电状态。对于充满电的电池，安装此盖时露出▲，对于未充电的电池，安装时盖住▲。
- 亦支持电池NB-6L。
- 也可以使用CB-2LYE。



- 电池充电器和交流电转接器套件可在使用100 – 240 V交流电(50/60 Hz)的地区使用。
- 如果插头与电源插座不匹配，请使用市售的电源插头适配器。请勿使用国外旅游用电子变压器，因为它们可能会损坏电池。

闪光灯

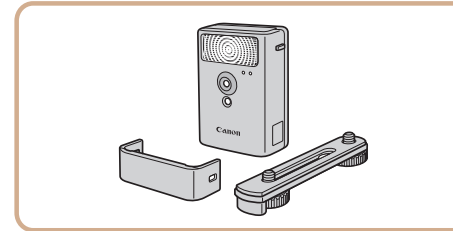

高能量闪光灯HF-DC2

- 当被摄体过远，相机的内置闪光灯无法提供适当照明时，使用此外接闪光灯。

其他附件

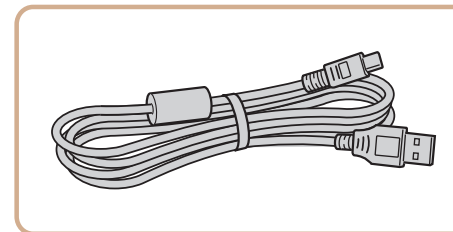

界面连接线IFC-400PCU

- 用于将相机连接至计算机或打印机。

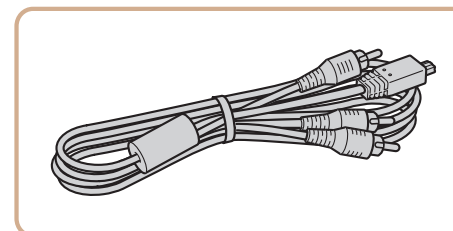

立体声AV连接线AVC-DC400ST

- 用于将相机连接至电视机，以享受在电视机的大屏幕上播放的乐趣。

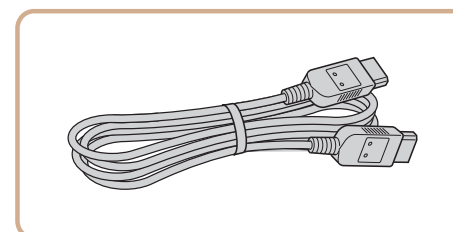

HDMI连接线HTC-100

- 使用此连接线可将相机连接到高清电视机的HDMI输入端子。

封面

使用前须知

相机的基本操作

基本应用指南

高级指南

1 相机的基本知识

2 自动模式

3 其他拍摄模式

4 P模式

5 Tv、Av和M模式

6 播放模式

7 Wi-Fi功能

8 设置菜单

9 附件

10 附录

索引

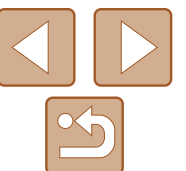

打印机

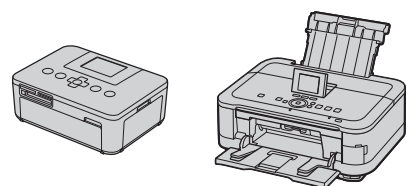

佳能品牌兼容PictBridge的打印机

- 将相机连接到佳能品牌兼容PictBridge的打印机后，无需使用计算机即可打印图像。有关详情请查阅本产品合格证上的佳能(中国)网站或与佳能热线中心联系。

使用选购附件

静止图像

短片

在电视机上播放

静止图像

短片

如果将相机连接至电视机，便可在电视机的大屏幕上观看拍摄的图像。有关连接操作或如何切换输入模式的详细信息，请参阅电视机的使用说明书。



- 有些信息可能无法在电视机上显示(📖156)。请注意，将相机连接到电视机后，相机屏幕上不会显示任何内容。因此，操作相机时需要注视电视机屏幕。

静止图像

短片

在高清电视机上播放

使用HDMI连接线HTC-100(选购)，可将相机连接至高清电视机，在电视机的大屏幕上观看拍摄的图像。可在高清状态下观看以分辨率[]拍摄的短片。

- 1 确保已关闭相机和电视机的电源。

封面

用前须知

相机的基本操作

基本应用指南

高级指南

1 相机的基本知识

2 自动模式

3 其他拍摄模式

4 P模式

5 Tv、Av和M模式

6 播放模式

7 Wi-Fi功能

8 设置菜单

9 附件

10 附录

索引

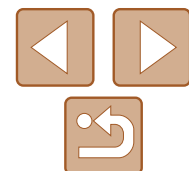

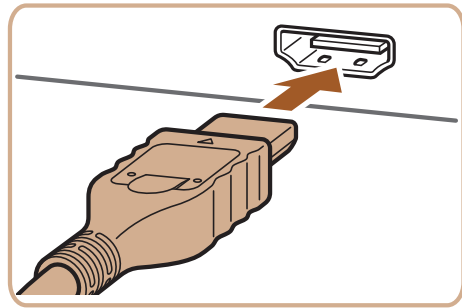

2 将相机连接到电视机。

- 如图所示，将连接线插头完全插入电视机的HDMI输入端子。

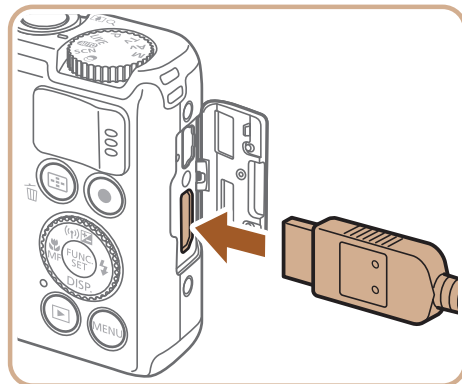

- 打开相机的端子盖，将连接线插头完全插入相机的端子。

3 打开电视机电源，然后切换到视频输入。

- 将电视机输入切换至步骤2中插入连接线的端子对应的视频输入。

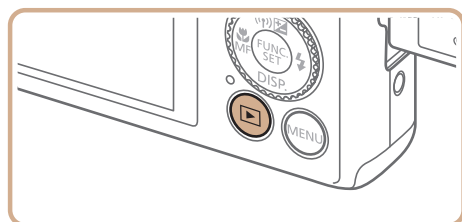

4 打开相机电源。

- 按<▶>按钮打开相机电源。
- 此时，相机中的图像显示在电视机屏幕上。(相机屏幕上无任何显示。)
- 使用完毕后，关闭相机和电视机电源，然后拔下连接线。



- 将相机连接到高清电视机后，相机将不发出操作声音。

■ 用电视机遥控器操作相机

将相机连接到兼容HDMI CEC的电视机后，可使用电视机遥控器播放拍摄的图像(也可以播放幻灯片)。

根据电视机的不同，可能需要调整电视机的部分设置。有关详细信息，请参阅电视机的使用说明书。



1 进行设置。

- 按<MENU>按钮，在[YT]选项卡中选择[HDMI操控]，然后选择[开]([23](#))。

2 将相机连接到电视机。

- 按照“在高清电视机上播放”([133 - 134](#))步骤1 - 2的操作将相机连接至电视机。

3 显示图像。





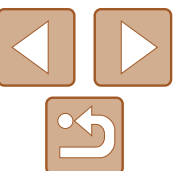

- 打开电视机的电源。按相机上的<▶>按钮。
- 此时，相机中的图像显示在电视机屏幕上。(相机屏幕上无任何显示。)

4 用电视机遥控器操作相机。

- 按遥控器上的<◀><▶>按钮浏览图像。
- 要显示相机的控制面板，按确定按钮。要在控制面板上选择选项时，按<◀><▶>按钮选择选项，然后再次按确定按钮。



■ 电视机上显示的相机控制面板选项

 返回	关闭菜单。
 编组播放	显示数组在[]模式( 58)下拍摄的图像。(仅在选择了编组图像后显示。)
 短片播放	开始短片播放。(仅在选择了短片后显示。)
 幻灯片播放	开始播放幻灯片。按遥控器上的<◀><▶>按钮，可在播放过程中切换图像。
 索引显示	以索引方式显示多张图像。
DISP. 更改显示	切换显示模式( 22)。



- 按相机上的按钮(例如<MENU>)后，将从电视机遥控器操作切换至用相机本身进行操作，只有返回单张图像显示后，才可继续使用电视机遥控器进行操作。
- 移动相机上的变焦杆将从电视机遥控器操作切换至用相机本身进行操作，只有返回单张图像显示后，才可继续使用电视机遥控器进行操作。
- 即使使用了兼容HDMI CEC电视机的专用遥控器，相机也可能偶尔出现无法正确执行操作命令的情况。

■ 在标清电视机上播放

使用立体声AV连接线AVC-DC400ST(选购)，可将相机连接至电视机，只需操作相机，便可在电视机的大屏幕上观看拍摄的图像。

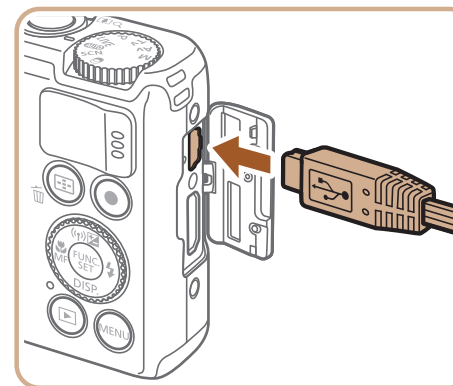
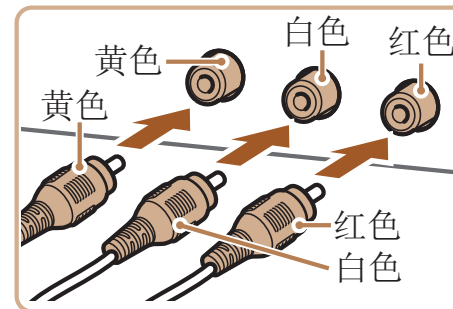

1 确保已关闭相机和电视机的电源。

2 将相机连接到电视机。

- 如图所示，将连接线插头完全插入电视机的视频输入端子。

- 打开相机的端子盖，将连接线插头完全插入相机的端子。

3 显示图像。

- 按照“在高清电视机上播放”(134)步骤3-4的操作显示图像。



- 请确保相机的视频输出制式(NTSC或PAL)与电视机的视频制式相匹配，否则无法正确显示。按<MENU>按钮，在[]选项卡中选择[视频输出制式]，可更改视频输出制式。

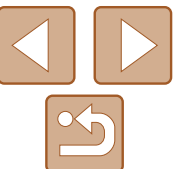



- 将相机连接至电视机后，在电视机的大屏幕上预览已拍摄图像的同时，还可继续拍摄图像。拍摄方法与使用相机屏幕时相同。但是，自动对焦点放大(📖44)、辅助拼接(📖59)和手动对焦点放大(📖68)不可用。

使用家用电源为相机供电

使用交流电转接器套件ACK-DC40(选购)为相机供电，无需在使用相机时担心电池剩余电量。

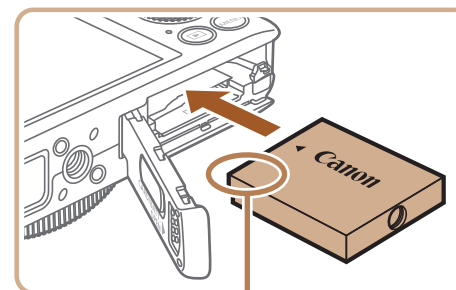

端子

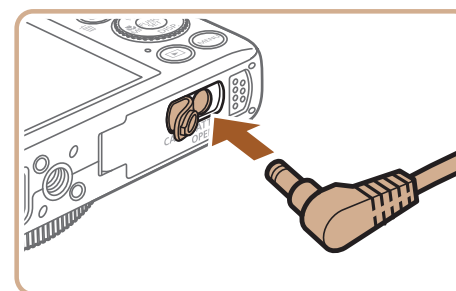

1 确保已关闭相机电源。

2 插入连接器。

- 按照“插入电池和存储卡”(📖12)中步骤2的操作打开盖子。
- 按照图示方向插入连接器，操作方法与插入电池相同(按照“插入电池和存储卡”(📖12)中步骤3的操作进行)。
- 按照“插入电池和存储卡”(📖13)中步骤5的操作关闭盖子。

3 将转接器连接到连接器。

- 打开端子盖，将转接器的插头完全插入连接器的端子。

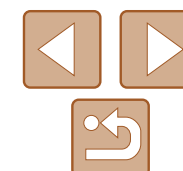

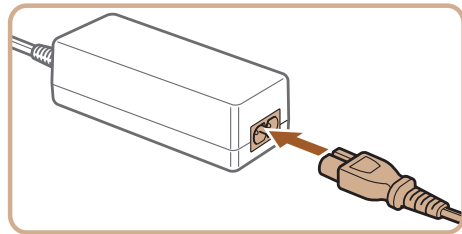

4 连接电源线。

- 将电源线的一端插入小型电源转接器，然后将另一端插入电源插座。
- 打开相机电源使用相机。
- 使用完毕后，请关闭相机电源，然后从电源插座上拔下电源线。



- 请勿在相机电源开启时断开与转接器的连接或拔下电源线。否则可能会删除已拍摄的图像或损坏相机。
- 请勿将转接器或转接器连接线连接到其他设备上。否则可能会导致故障或损坏产品。

使用软件

以下将向您介绍可从佳能网站下载的软件，同时介绍安装软件并将图像保存至计算机的方法。

软件

从Canon网站上下载软件并安装完毕后，即可在计算机上进行以下操作。

CameraWindow

- 导入图像并更改相机设置

ImageBrowser EX

- 管理图像：观看、搜索和整理
- 打印和编辑图像



- 需要进行Internet访问，由此产生的任何ISP帐户费用和访问费用必须另行支付。

软件说明书

使用软件时请参阅该说明书。可从软件(部分软件除外)的帮助系统访问该说明书。

封面

用前须知

相机的基本操作

基本应用指南

高级指南

1 相机的基本知识

2 自动模式

3 其他拍摄模式

4 P模式

5 Tv、Av和M模式

6 播放模式

7 Wi-Fi功能

8 设置菜单

9 附件

10 附录

索引

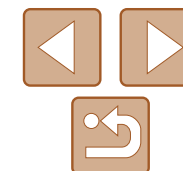

使用连接线连接计算机

检查您的计算机环境

可在以下计算机上使用该软件。有关系统要求和兼容性的详细信息(包括在新操作系统下的支持情况), 请访问佳能网站。

	Windows	Macintosh
操作系统*	Windows 8 Windows 7 SP1 Windows Vista SP2 Windows XP SP3	Mac OS X 10.6 Mac OS X 10.7 Mac OS X 10.8

*通过Wi-Fi将图像发送至计算机时, 请在“检查您的计算机环境”(107)中查看系统要求。



- 请访问佳能网站查看最新的系统要求, 包括支持的操作系统版本。

安装软件

有关软件安装说明, 请参阅“安装软件”(107)。

将图像保存至计算机

下面以Windows 7和Mac OS X 10.6为例进行说明。
要了解相机的其他功能, 请参见相关软件的帮助系统(某些软件除外)。

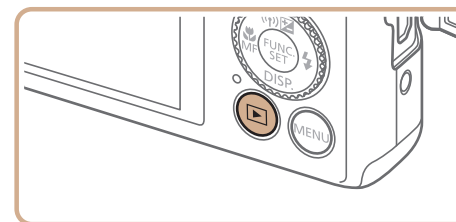
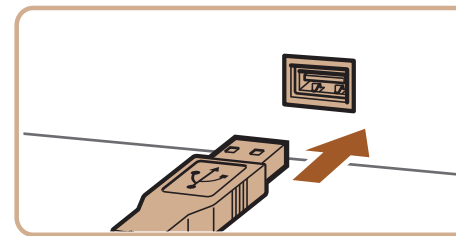
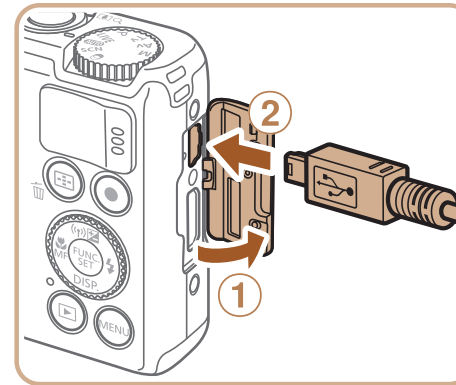

1 将相机连接至计算机。

- 关闭相机, 打开盖子(1)。按照图示方向将USB连接线的小插头完全插入相机的端子(2)。

- 将USB连接线的大插头插入计算机的USB端口中。有关计算机USB连接的详细信息, 请参阅计算机的使用说明书。

2 打开相机电源以访问CameraWindow。

- 按<▶>按钮打开相机电源。
- 在Macintosh系统下, 在相机与计算机之间建立连接时, 将显示CameraWindow。
- 在Windows环境下, 按照以下步骤操作。
- 在显示的屏幕中, 单击[]链接即可修改程序。

封面

用前须知

相机的基本操作

基本应用指南

高级指南

1 相机的基本知识

2 自动模式

3 其他拍摄模式

4 P模式

5 Tv、Av和M模式

6 播放模式

7 Wi-Fi功能

8 设置菜单

9 附件

10 附录

索引

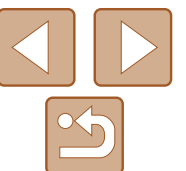



- 选择[从Canon相机中下载图像]，然后单击[确定]。



- 双击[]。

CameraWindow



3 将图像保存至计算机。

- 单击[从相机导入图像]，然后单击[导入未传输的图像]。
- 图像将以单独的文件夹(按日期命名)保存在计算机上的“图片”文件夹内。
- 图像保存完毕后，关闭CameraWindow，按<▶>按钮关闭相机电源，并拔下连接线的插头。
- 有关如何使用计算机观看图像的详细说明，请参阅“软件说明书”(137)。



- 在Windows 7系统下，如果未显示步骤2中的屏幕，单击任务栏上的[]图标。
- 要在Windows Vista或XP系统下启动CameraWindow，单击步骤2中打开相机电源时所显示屏幕上的[从Canon相机中下载图像]。如果未显示CameraWindow，单击[开始]菜单，然后依次选择[所有程序]▶[Canon Utilities]▶[CameraWindow]▶[CameraWindow]。
- 在Macintosh系统下，如果按照步骤2操作后仍未显示CameraWindow，请单击Dock栏(桌面底部显示的工具栏)中的[CameraWindow]图标。
- 不使用软件，仅将相机连接至计算机也可将图像保存至计算机，但会受到以下限制。
 - 连接相机和计算机后可能需要等待几分钟才能访问相机中的图像。
 - 竖向拍摄的图像可能以横向保存。
 - 图像的保护设置可能在保存至计算机后被解除。
 - 根据所使用操作系统的版本、使用的软件或图像文件的大小，保存图像或图像信息时可能会出现一些问题。
 - 软件中的某些功能可能不可用，例如短片编辑。

封面

用前须知

相机的基本操作

基本应用指南

高级指南

1 相机的基本知识

2 自动模式

3 其他拍摄模式

4 P模式

5 Tv、Av和M模式

6 播放模式

7 Wi-Fi功能

8 设置菜单

9 附件

10 附录

索引

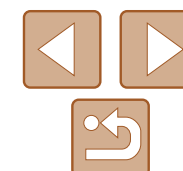

打印图像

将相机连接到打印机后，即可轻松将所拍摄的图像打印出来。可在相机上进行以下操作：指定要批量打印的图像、为冲印店设置打印命令、为相册设置打印命令或准备用于相册的待打印图像。

此处以佳能SELPHY CP系列小型照片打印机作为示例进行说明。显示屏幕和可用功能因不同的打印机型号而异。更多信息另请参阅打印机的使用说明书。

轻松打印

使用USB连接线将相机连接到兼容PictBridge的打印机(选购)，即可轻松将所拍摄的图像打印出来。

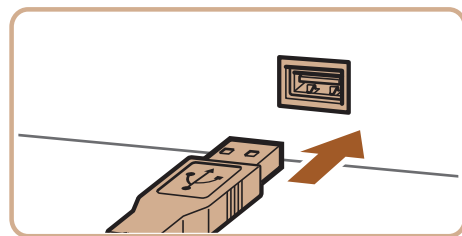
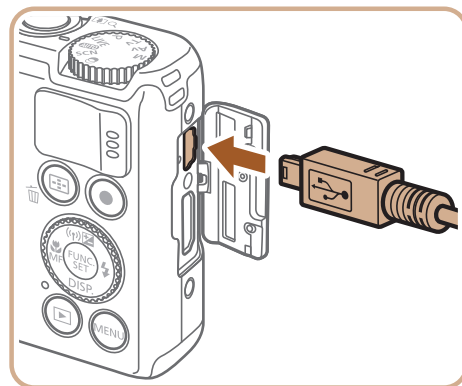

1 确保已关闭相机和打印机的电源。

2 将相机连接到打印机。

- 打开盖子。按照图示的方向将连接线的小插头完全插入相机的端子。
- 将连接线的大插头插入打印机。有关连接的其他详细信息，请参阅打印机的使用说明书。

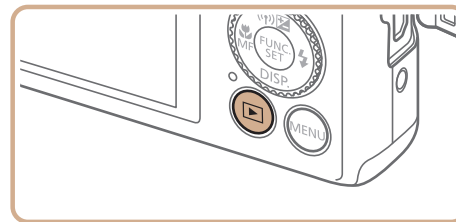

3 打开打印机的电源。

4 打开相机电源。

- 按<▶>按钮打开相机电源。

5 选择图像。

- 按<◀><▶>按钮或转动<●>转盘选择图像。

6 访问打印屏幕。

- 按<FUNC SET>按钮后选择[打印]，然后再次按<FUNC SET>按钮。

7 打印图像。

- 按<▲><▼>按钮或转动<●>转盘选择[打印]，然后按<FUNC SET>按钮。
- 开始打印。
- 若要打印更多图像，可在打印完成后从步骤5开始重复执行上述步骤。
- 打印完毕后，请关闭相机及打印机的电源，并断开与连接线的连接。



- 有关佳能品牌兼容PictBridge的打印机(选购)，请参阅“打印机”(133)。

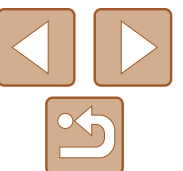

配置打印设置



1 访问打印屏幕。

- 按照“轻松打印” (📖140) 步骤1 – 6的操作访问左侧的屏幕。

2 进行设置。

- 按<▲><▼>按钮或转动<⦿>转盘选择项目，然后按<◀><▶>按钮选择选项。

🔊	默认	遵循打印机的当前设置。
	日期	在图像中添加日期进行打印。
	文件编号	在图像中添加文件编号进行打印。
	全部	在图像中同时添加日期和文件编号进行打印。
	关	—
📷	默认	遵循打印机的当前设置。
	关	—
	开	使用拍摄时的信息，以便在最佳设置下打印图像。
	红眼	校正红眼。
📄	打印份数	选择打印份数。
剪裁	—	指定要打印的图像区域(📖141)。
纸张设置	—	指定纸张尺寸、布局和其他详细信息(📖142)。

打印前剪裁图像

在打印前剪裁图像，即可打印所需的图像区域，而不必打印整张图像。



1 选择[剪裁]。

- 按照“配置打印设置” (📖141) 步骤1的操作访问打印屏幕后，选择[剪裁]，然后按<FUNC SET>按钮。
- 将显示一个剪裁框，框内是要打印的图像区域。

2 根据需要调整剪裁框。

- 要调整框的大小，移动变焦杆。
- 要移动框的位置，按<▲><▼><◀><▶>按钮。
- 转动<⦿>转盘旋转框。
- 完成操作后，按<FUNC SET>按钮。

3 打印图像。

- 按照“轻松打印” (📖140) 步骤7的操作进行打印。

- ❗ 图像太小时或在某些纵横比条件下，可能无法剪裁图像。
- ❗ 对选中[日期标记 📅]时拍摄的图像进行剪裁，可能导致其日期无法正确打印。

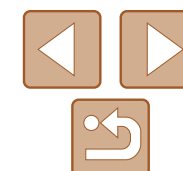

打印前选择纸张尺寸和布局



1 选择[纸张设置]。

- 按照“配置打印设置” (141) 步骤1的操作访问打印屏幕后，选择[纸张设置]，然后按<FUNC/SET>按钮。



2 选择纸张尺寸。

- 按<▲><▼>按钮或转动<转盘>选择选项，然后按<FUNC/SET>按钮。



3 选择纸张类型。

- 按<▲><▼>按钮或转动<转盘>选择选项，然后按<FUNC/SET>按钮。



4 选择布局。

- 按<▲><▼>按钮或转动<转盘>选择选项。
- 选择[N-页面布局]时，按<◀><▶>按钮指定每页打印的图像数量。
- 按<FUNC/SET>按钮。

5 打印图像。

可选布局项

默认	遵循打印机的当前设置。
有边距	打印的图像周围有空白区域。
无边距	不带边距打印，图像边缘紧贴纸张边缘打印。
N-页面布局	选择每页打印的图像数量。
证件照片	打印身份证明图像。 仅适用于分辨率为L并且纵横比为4:3的图像。
固定尺寸	选择打印尺寸。 可选择约8.9×12.7cm、明信片尺寸或宽幅尺寸进行打印。

打印证件照片

1 选择[证件照片]。

- 按照“打印前选择纸张尺寸和布局” (142) 步骤1 – 4的操作选择[证件照片]，然后按<FUNC/SET>按钮。

封面

使用前须知

相机的基本操作

基本应用指南

高级指南

1 相机的基本知识

2 自动模式

3 其他拍摄模式

4 P模式

5 Tv、Av和M模式

6 播放模式

7 Wi-Fi功能

8 设置菜单

9 附件

10 附录

索引

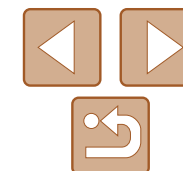

打印短片场景



1 访问打印屏幕。

- 按照“轻松打印” (140) 中步骤1 – 6的操作选择短片。将显示左图中的屏幕。

2 选择一种打印方式。

- 按<▲><▼>按钮或转动<●>转盘选择 [单张]，然后按<◀><▶>按钮选择打印方式。

3 打印图像。

短片打印选项

单张	将当前显示场景打印为静止图像。
连续	在一页纸上打印以某个特定时间间隔选择的连续的场景图像。如果将[标题]设为[开]，可同时打印文件夹编号、文件编号及帧的经过时间。



- 在打印过程中按<FUNC/SET>按钮，即可取消打印。
- 在佳能品牌兼容PictBridge的打印机中，CP720和CP730及更早期的型号无法选择[证件照片]及[连续]。

2 选择长边和短边的长度。

- 按<▲><▼>按钮或转动<●>转盘选择项目。按<◀><▶>按钮选择长度，然后按<FUNC/SET>按钮。

3 选择打印范围。

- 按照“打印前剪裁图像” (141) 中步骤2的操作选择打印范围。

4 打印图像。



添加图像至打印列表(DPOF)

可在相机上设置批量打印(📖146)和冲印店打印命令。按照以下方法,可从存储卡内选择要打印的图像(最多998张)并配置打印份数等相关设置。这样设置的打印信息符合DPOF(Digital Print Order Format)标准。

配置打印设置

可按照以下方法指定打印格式、是否添加日期或文件编号以及其他设置。这些设置将应用于打印列表中的所有图像。



- 按<MENU>按钮,然后在[凸]选项卡中选择[打印设置]。根据需要选择并配置项目(📖23)。

打印类型	标准	每页打印一张图像。
	索引	每页打印多张缩小的图像。
	全部	同时打印标准格式和索引格式的图像。
日期	开	打印的图像上有拍摄日期。
	关	—
文件编号	开	打印的图像上有文件编号。
	关	—
清除DPOF数据	开	打印后,将清除所有图像打印列表设置。
	关	—



- 在某些情况下,打印机或冲印店可能无法在打印中应用所有的DPOF设置。
- 如果使用的存储卡含有其他相机配置的打印设置,则本相机可能显示[!]以示警告。使用本相机更改打印设置,可能会覆盖之前所有的设置。
- 如果[日期]设置为[开],有些打印机可能会在图像上打印两次日期。



- 如果指定了[索引],则无法将[日期]和[文件编号]同时设置为[开]。
- 部分佳能品牌兼容PictBridge的打印机(选购)无法进行索引打印。
- 将按照在[冫]选项卡中设置的[日期/时间]格式(📖13)打印日期。

单张图像的打印设置



1 选择[选择图像及打印份数]。

- 按<MENU>按钮,在[凸]选项卡中选择[选择图像及打印份数],然后按<FUNC/SET>按钮。

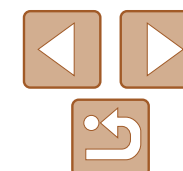

2 选择图像。

- 按<◀><▶>按钮或转动<⦿>转盘选择图像，然后按<FUNC SET>按钮。
- 可指定打印份数。
- 如果为图像指定索引打印，该图像会以[✓]图标标示。再次按<FUNC SET>按钮可取消该图像的索引打印设置。将不再显示[✓]。



3 指定打印份数。

- 按<▲><▼>按钮或转动<⦿>转盘指定打印份数(最多99张)。
- 要对其他图像进行打印设置并指定打印份数，请重复步骤2-3。
- 索引打印中不能指定打印数量。仅可按照步骤2的操作选择要打印的图像。
- 完成设置后，按<MENU>按钮返回菜单屏幕。

多张图像的打印设置



- 按照“单张图像的打印设置” (144)步骤1的操作选择[选择图像范围]，然后按<FUNC SET>按钮。
- 按照“选择图像范围” (93)步骤2-3的操作指定图像。
- 按<▲><▼>按钮选择[命令]，然后按<FUNC SET>按钮。

所有图像的打印设置



- 按照“单张图像的打印设置” (144)步骤1的操作选择[选择全部图像]，然后按<FUNC SET>按钮。
- 按<◀><▶>按钮或转动<⦿>转盘选择[确定]，然后按<FUNC SET>按钮。

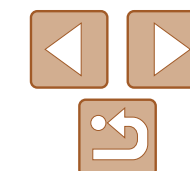

清除打印列表中的所有图像



- 按照“单张图像的打印设置” (📖144) 步骤1的操作选择[清除所有打印选择]，然后按<FUNC SET>按钮。
- 按<◀><▶>按钮或转动<⦿>转盘选择[确定]，然后按<FUNC SET>按钮。

打印添加至打印列表的图像(DPOF)



- 将图像添加至打印列表(📖144 – 145)时，如果相机与兼容PictBridge的打印机连接，将显示左图中的屏幕。按<▲><▼>按钮选择[开始打印]，然后按<FUNC SET>按钮，即可轻松打印添加至打印列表的图像。
- 如果暂停DPOF打印作业，恢复打印后会从下一张图像开始打印。

将图像添加至相册

可在本相机中设置相册：从存储卡内选择要使用的图像(最多998张)，并将图像传输至计算机上的相机软件，这些图像将被储存到专用文件夹中。在线定制相册或使用您自己的打印机打印相册时，此功能非常便利。

选择一种选择方式



- 按<MENU>按钮，在[▶]选项卡中选择[相册设置]，然后选择图像的选择方式。

- ⚠ 如果使用的存储卡含有其他相机配置的打印设置，则本相机可能显示[!]以示警告。使用本相机更改打印设置，可能会覆盖之前所有的设置。

- ✎ 将图像传输至计算机后，如需了解更多详细信息，另请参阅“软件说明书” (📖137)和打印机的使用说明书。

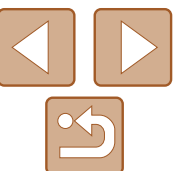

逐张添加图像



1 选择[选择图像]。

- 按照“选择一种选择方式” (146)的步骤选择[选择]，然后按<FUNC SET>按钮。

2 选择图像。

- 按<◀><▶>按钮或转动<转盘>选择图像，然后按<FUNC SET>按钮。
- 将显示[✓]。
- 再次按<FUNC SET>按钮可从相册中删除图像。将不再显示[✓]。
- 重复此步骤指定其他图像。
- 完成设置后，按<MENU>按钮返回菜单屏幕。

添加所有图像至相册



- 按照“选择一种选择方式” (146)的步骤选择[选择全部图像]，然后按<FUNC SET>按钮。
- 按<◀><▶>按钮或转动<转盘>选择[确定]，然后按<FUNC SET>按钮。

从相册中删除所有图像



- 按照“选择一种选择方式” (146)的步骤选择[清除所有打印选择]，然后按<FUNC SET>按钮。
- 按<◀><▶>按钮或转动<转盘>选择[确定]，然后按<FUNC SET>按钮。

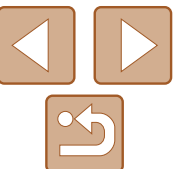

10 附录

使用相机时的帮助信息

故障排除.....	149
屏幕提示信息.....	152
屏幕显示信息.....	155
拍摄(信息显示).....	155
播放(详细信息显示).....	156

功能和菜单列表.....	157
各拍摄模式下可使用的功能.....	157
FUNC.菜单.....	158
📷 拍摄选项卡菜单.....	160
🔧 设置选项卡菜单.....	163
▶ 播放选项卡菜单.....	163

🖨️ 打印选项卡菜单.....	163
播放模式下的FUNC.菜单.....	164
使用须知.....	164
规格.....	165

封面

用前须知

相机的基本操作

基本应用指南

高级指南

1 相机的基本知识

2 自动模式

3 其他拍摄模式

4 P模式

5 Tv、Av和M模式

6 播放模式

7 Wi-Fi功能

8 设置菜单

9 附件

10 附录

索引

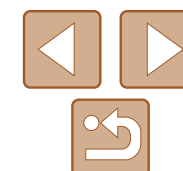

故障排除

如果您认为相机有问题，请首先查看以下各项解说，若仍未解决您的问题，请与佳能热线中心联系，有关联系方式请查阅本产品合格证上的佳能(中国)网站或佳能热线中心的相关信息。

电源

按电源按钮没有任何反应。

- 确认电池已充满电(📖11)。
- 确认以正确的方向插入电池(📖12)。
- 确认存储卡/电池仓盖完全关闭(📖13)。
- 如果电池端子脏污，电池性能将会下降。尝试用棉签清洁端子，然后再将电池重新插入若干次。

电池电量迅速耗尽。

- 低温条件下电池性能会下降。请尝试稍微对电池进行保暖，例如将其放入口袋中，确保不要让端子接触到任何金属物体。
- 如果这些措施不起作用，电池充电后仍很快耗尽，表示电池寿命已竭。请购买新电池。

镜头没有收回。

- 请勿在开机状态下打开存储卡/电池仓盖。关闭盖子，打开相机电源，然后再次关闭(📖13)。

电池膨胀。

- 电池膨胀属正常现象，并非安全问题。但是，如果电池膨胀到无法再装入相机内时，请与佳能热线中心联系。

在电视机上显示

电视机上图像扭曲或不显示图像(📖135)。

拍摄

无法拍摄。

- 处于播放模式(📖82)时，请半按快门按钮(📖21)。

低光照下屏幕显示异常(📖22)。

拍摄时屏幕显示异常。

注意，以下显示问题不会记录至静止图像但会记录至短片。

- 在亮光下屏幕可能变暗。
- 在荧光灯或LED照明光源下屏幕可能会闪烁。
- 如果拍摄时构图中包括明亮光源，屏幕上可能出现紫红色的条纹状光斑。

图像中没有添加日期标记。

- 进行[日期标记]设置(📖13)。请注意，日期标记不会自动添加至图像，只有在进行[日期/时间]设置(📖35)后才会添加。
- 在无法配置日期标记的拍摄模式(📖162)下，不会添加日期标记(📖35)。

按下快门按钮时屏幕上闪烁[⚡]，无法进行拍摄(📖29)。

半按快门按钮时显示[📷](📖29)。

- 将[影像稳定器模式]设为[常开](📖76)。
- 升起闪光灯并将闪光模式设为[⚡](📖74)。
- 提高ISO感光度(📖63)。
- 请将相机安装到三脚架上或采取其他措施将其稳固。这种情况下，应将[影像稳定器模式]设为[关](📖76)。

拍摄的图像没有对焦。

- 完全按下快门按钮拍摄之前，请半按快门按钮对焦被摄体(📖21)。
- 确保被摄体在对焦范围内(📖166)。
- 将[自动对焦辅助光]设为[开](📖45)。
- 确认关闭了不需要的功能(微距拍摄等)。
- 尝试使用对焦锁或自动对焦锁拍摄(📖70、73)。

封面

用前须知

相机的基本操作

基本应用指南

高级指南

1 相机的基本知识

2 自动模式

3 其他拍摄模式

4 P模式

5 Tv、Av和M模式

6 播放模式

7 Wi-Fi功能

8 设置菜单

9 附件

10 附录

索引

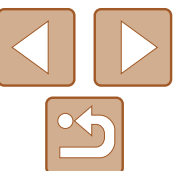

半按快门按钮时，不显示自动对焦框且相机不对焦。

- 要显示自动对焦框且让相机正确对焦，半按快门按钮前，尝试以被摄体上存在高对比度的区域为中心进行构图。或者尝试反复半按快门按钮。

拍摄的被摄体太暗。

- 升起闪光灯并将闪光模式设为[]([74](#))。
- 使用曝光补偿([61](#))调整亮度。
- 使用校正对比度([64](#)、[101](#))调整对比度。
- 使用自动曝光锁或点测光([62](#))。

被摄体太亮，高光区域曝光过度。

- 降下闪光灯并将闪光模式设为[]([27](#))。
- 使用曝光补偿([61](#))调整亮度。
- 使用自动曝光锁或点测光([62](#))。
- 减弱照射被摄体的光强度。

尽管闪光灯闪光，但拍摄的图像仍太暗([29](#))。

- 在闪光范围([166](#))内拍摄。
- 通过使用闪光曝光补偿或更改闪光输出级别([74](#)、[75](#))来调整亮度。
- 提高ISO感光度([63](#))。

使用闪光灯拍摄时，被摄体太亮，高光区域曝光过度。

- 在闪光范围([166](#))内拍摄。
- 降下闪光灯并将闪光模式设为[]([27](#))。
- 通过使用闪光曝光补偿或更改闪光输出级别([74](#)、[80](#))来调整亮度。

使用闪光灯拍摄时，图像上出现白点或类似的现象。

- 这是闪光灯发出的光线反射尘埃或空气中的颗粒所致。

图像显得粗糙。

- 降低ISO感光度([63](#))。

被摄体出现红眼([42](#))。

- 使用闪光灯拍摄时，请将[防红眼灯]设为[开]([46](#))以亮起防红眼灯([3](#))。为获得最佳效果，让被摄体直视防红眼灯。同时，在室内场景中拍摄时尝试增加光源的亮度，并在更近的范围内拍摄。
- 使用红眼校正功能编辑图像([101](#))。

记录到存储卡的时间过长，或连续拍摄的速度变慢。

- 使用相机对存储卡进行低级格式化([127](#))。

拍摄设置或FUNC.菜单设置不可用。

- 根据拍摄模式的不同，可用的设置项目也不同。请参阅“各拍摄模式下可使用的功能”、“FUNC.菜单”和“拍摄选项卡菜单”([157 - 161](#))。

不显示婴幼儿图标。

- 如果在面部信息中没有设置出生年月，则不会显示婴幼儿图标([36](#))。如果设置出生年月后仍不显示这些图标，请重新注册面部信息([36](#))或确保日期/时间设置正确([124](#))。

拍摄短片

显示的已拍摄时间不正确，或者记录中断。

- 使用相机格式化存储卡，或更换为支持高速记录的存储卡。注意，即使显示的已拍摄时间不正确，存储卡上短片的长度也与实际记录时间相同([126](#)、[166](#))。

显示[]且拍摄自动停止。

当相机无法快速将数据记录至存储卡时，相机的内存缓冲器会变满。可尝试采取以下措施：

- 使用相机对存储卡进行低级格式化([127](#))。
- 降低图像画质([43](#))。
- 更换为支持高速记录的存储卡([166](#))。

无法进行变焦。

- 在[]([52](#))模式下拍摄短片时无法进行变焦。

封面

用前须知

相机的基本操作

基本应用指南

高级指南

1 相机的基本知识

2 自动模式

3 其他拍摄模式

4 P模式

5 Tv、Av和M模式

6 播放模式

7 Wi-Fi功能

8 设置菜单

9 附件

10 附录

索引

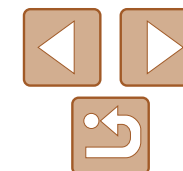

播放





无法进行播放。

- 如果使用计算机对文件进行了重新命名或更改了文件夹结构，则可能无法播放图像或短片。有关文件夹结构和文件名的详细信息，请参阅“软件说明书”（137）。

播放停止或声音短时中断。

- 更换为已使用本相机执行低级格式化(127)的存储卡。
- 如果将短片复制到读取速度慢的存储卡，播放时可能会发生短时中断。
- 在计算机上播放短片时，如果计算机的性能不足，可能会发生丢帧和声音短时中断的情况。

播放短片时没有声音。

- 如果已开启[静音](123)或短片中的声音微弱时，请调整音量(83)。
- 在[]模式(52)中拍摄的短片在播放时没有声音，因为在此模式下不记录声音。

存储卡

无法识别存储卡。

- 在插入存储卡的情况下重新启动相机(20)。

计算机

无法将图像传输至计算机。

尝试通过连接线将图像传输至计算机时，请按照以下方法减慢传输速度。

- 按<>按钮进入播放模式。按住<MENU>按钮的同时按<>和<>按钮。在下一显示屏幕中，按<><>按钮选择[B]，然后按<>按钮。





Wi-Fi

按<>按钮无法访问Wi-Fi菜单。

- Wi-Fi菜单在拍摄模式下不可用。切换至播放模式，然后重试。

- 在播放模式下的详细信息显示、放大显示或索引显示期间，无法访问Wi-Fi菜单。请切换至单张图像显示以及详细信息显示以外的观看模式。同样，在根据指定条件下的编组播放或筛选图像显示期间，无法访问Wi-Fi菜单。取消编组或筛选图像播放。
- 用连接线将相机连接至打印机、计算机或电视机时，无法访问Wi-Fi菜单。断开连接线的连接。

无法添加设备/目的地。

- 最多可将20个连接信息项添加至相机。首先，从相机中删除不需要的连接信息，然后添加新设备/目的地(120)。
- 要添加智能手机，请先在智能手机上安装专用应用程序CameraWindow(106)。
- 要添加计算机，请先在计算机上安装CameraWindow应用程序。同时请检查计算机和Wi-Fi环境及设置(107、108、109)。
- 请勿在微波炉、蓝牙设备或其他以2.4 GHz频段运行的设备等Wi-Fi信号干扰源附近使用相机。
- 使相机更靠近尝试连接的设备(例如接入点)，并确保设备之间没有其他物体。

无法连接至接入点。

- 确认将接入点信道设置为相机所支持的信道(165)。请注意，建议手动指定所支持的信道，而不是自动分配信道。

无法发送图像。

- 目标设备的可用存储容量不足。增加目标设备的存储空间并重新发送图像。
- 目的相机的存储卡的写保护滑块处于锁定位置。将写保护滑块滑至解锁位置。

封面

使用前须知

相机的基本操作

基本应用指南

高级指南

1 相机的基本知识

2 自动模式

3 其他拍摄模式

4 P模式

5 Tv、Av和M模式

6 播放模式

7 Wi-Fi功能

8 设置菜单

9 附件

10 附录

索引

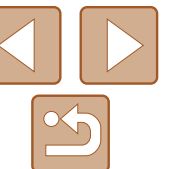

无法为发送操作调整图像大小。

- 不能将图像调整为大于其原始大小分辨率设置的尺寸。
- 不能调整短片大小。

图像的发送时间较长。/无线连接中断。

- 发送多张图像时可能需要较长时间。尝试将图像大小调整至[M2]或[S]，以缩短发送时间(📖118)。
- 短片的发送时间可能较长。
- 请勿在微波炉、蓝牙设备或其他以2.4 GHz频段运行的设备等Wi-Fi信号干扰源附近使用相机。请注意，即使显示[📶]，发送多张图像时可能仍需要较长时间。
- 使相机更靠近尝试连接的设备(例如接入点)，并确保设备之间没有其他物体。
- 从储存有大量图像(约1000张)的存储卡向计算机发送图像时，连接可能中断。将所需图像导入计算机，然后删除不需要的图像以减少存储卡中的图像数量。

想要在对相机进行处理或将相机交至他人之前删除Wi-Fi连接信息。

- 重置Wi-Fi设置(📖121)。

屏幕提示信息

如果显示错误提示信息，请按照以下方法解决。

没有存储卡

- 存储卡的插入方向可能错误。按照正确的方向重新插入存储卡(📖12)。

存储卡锁起

- 存储卡的写保护滑块处于锁定位置。将写保护滑块切换到解锁位置(📖12)。

不能记录

- 拍摄时相机中没有插入存储卡。要进行拍摄，请以正确的方向插入存储卡(📖12)。

存储卡错误(📖127)

- 即使已对支持的存储卡(📖2)进行了格式化，并将其以正确的方向(📖12)插入后仍出现相同的错误提示信息时，请联系佳能热线中心。

存储卡容量不足

- 存储卡上没有足够的可用空间拍摄(📖27、48、60、77)或编辑图像(📖98 – 101)。删除不需要的图像(📖94)或插入有足够可用空间的存储卡(📖12)。

请为电池充电(📖11)

没有图像

- 存储卡上没有可显示的图像。

保护!(📖92)

不能确认的图像/不兼容的JPEG/图像太大/无法播放MOV/无法播放MP4

- 不支持的图像或数据已损坏的图像无法显示。
- 曾在计算机上编辑过或重命名的图像，或者使用其他相机拍摄的图像可能无法显示。

封面

使用前须知

相机的基本操作

基本应用指南

高级指南

1 相机的基本知识

2 自动模式

3 其他拍摄模式

4 P模式

5 Tv、Av和M模式

6 播放模式

7 Wi-Fi功能

8 设置菜单

9 附件

10 附录

索引

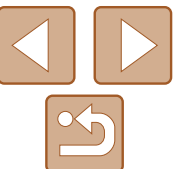

不能放大/此图像无法进行关联播放/不能旋转/不能修改图像/不能修改/无法指定类别/不能指定的图像/没有识别信息

- 曾在计算机上重命名或编辑过的图像，或者使用其他相机拍摄的图像可能无法使用以下功能。注意，标记星号(*)的功能对短片不可用：编辑识别信息*([88 - 89](#))、放大*([89](#))、关联播放*([91](#))、旋转([96](#))、收藏图像([97](#))、编辑*([98 - 102](#))、打印列表*([144](#))和相册设置*([146](#))。
- 无法处理编组图像([58](#))。

选择范围不正确

- 指定图像选择范围([93](#)、[95](#)、[145](#))时，尝试选择最后一张图像之后的图像作为第一张图像，或者正好相反。

超过最多指定张数

- 在打印列表([144](#))或相册设置([146](#))中选择的图像数量超过了998张。请选择小于或等于998张图像。
- 打印列表([144](#))或相册设置([146](#))的设置无法正确保存。请减少选择图像的数量，然后重试。
- 在保护([92](#))、删除([94](#))、收藏图像([97](#))、打印列表([144](#))或相册设置([146](#))中选择的图像数量超过了500张。

通讯错误

- 存储卡上存在大量图像(约1000张)，导致无法进行打印或将图像传输至计算机。要传输图像，请使用市售的USB读卡器。要进行打印，将存储卡正确插入打印机的存储卡插槽。

命名错误!

- 无法创建文件夹或记录图像，因为已达到存储卡支持的最大文件夹编号(999)，且文件夹中的图像已达到最大图像编号(9999)。在[**Y**]选项卡中，将[文件编号]改为[自动重设]([128](#))或格式化存储卡([126](#))。

镜头出错

- 在镜头正在移动时将其握住，或在多尘、多沙的环境下使用相机，则可能出现此错误信息。
- 如果频繁显示此错误信息，可能表明相机损坏。这种情况下，请与佳能热线中心联系。

检测到相机错误(错误编号)

- 如果拍摄后立即显示此错误提示信息，图像可能尚未保存。请切换至播放模式查看图像。
- 如果频繁显示此错误信息，可能表明相机损坏。这种情况下，请记下错误编号(Exx)，然后与佳能热线中心联系。

文件错误

- 即使将相机连接到打印机，使用其他相机拍摄的照片或经过计算机软件更改的照片也可能无法正确打印([140](#))。

打印错误

- 检查纸张尺寸设置([142](#))。如果设置正确时仍显示此错误提示信息，请重新启动打印机，再次在相机上完成设置。

墨水收集器已满

- 请与佳能热线中心联系请求协助以更换墨水收集器。

封面

使用前须知

相机的基本操作

基本应用指南

高级指南

1 相机的基本知识

2 自动模式

3 其他拍摄模式

4 P模式

5 Tv、Av和M模式

6 播放模式

7 Wi-Fi功能

8 设置菜单

9 附件

10 附录

索引

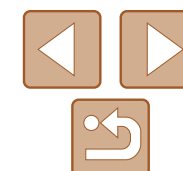

Wi-Fi

连接失败

- 未识别出接入点。检查接入点设置(📖109)。
- 未发现设备。关闭相机电源后再打开，并重新尝试连接。
- 检查想要连接的设备并确定该设备可以随时连接。

无法确定接入点

- 同时按下了多个接入点的WPS按钮。尝试重新连接。

找不到接入点

- 检查并确保接入点已开启。
- 手动连接至接入点时，确保已输入了正确的SSID。

密码不正确/Wi-Fi安全设置不正确

- 检查接入点安全设置(📖109)。

IP地址冲突

- 重新设置IP地址，以避免与另一个IP地址冲突。

已断开/未收到文件/发送失败

- 您可能处于Wi-Fi信号受到阻碍的环境。
- 避免在微波炉、蓝牙设备和其他以2.4 GHz频段运行的设备周围使用相机的Wi-Fi功能。
- 使相机更靠近尝试连接的设备(例如接入点)，并确保设备之间没有其他物体。
- 检查已连接的设备，确认其未处于错误状态。

发送失败

存储卡错误

- 即使以正确的方向插入已格式化的存储卡，但仍出现相同的错误提示信息时请联系佳能热线中心。

未收到文件 存储卡容量不足

- 目标相机存储卡上没有足够的可用空间接收图像。删除图像来获得更大的存储卡空间，或插入一张有足够空间的存储卡。

未收到文件 存储卡锁起

- 用于接收图像的相机的存储卡的写保护滑块位于锁定位置。将写保护滑块滑至解锁位置。

未收到文件 命名错误!

- 在用于接收文件的相机上，当达到最大文件夹编号(999)和最大图像编号(9999)时，该相机将无法接收图像。

检查网络设置

- 检查以确保您的计算机可通过当前网络设置连接到Internet。

封面

使用前须知

相机的基本操作

基本应用指南

高级指南

1 相机的基本知识

2 自动模式

3 其他拍摄模式

4 P模式

5 Tv、Av和M模式

6 播放模式

7 Wi-Fi功能

8 设置菜单

9 附件

10 附录

索引

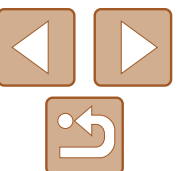

屏幕显示信息

拍摄(信息显示)

取景器内也显示相同的信息。

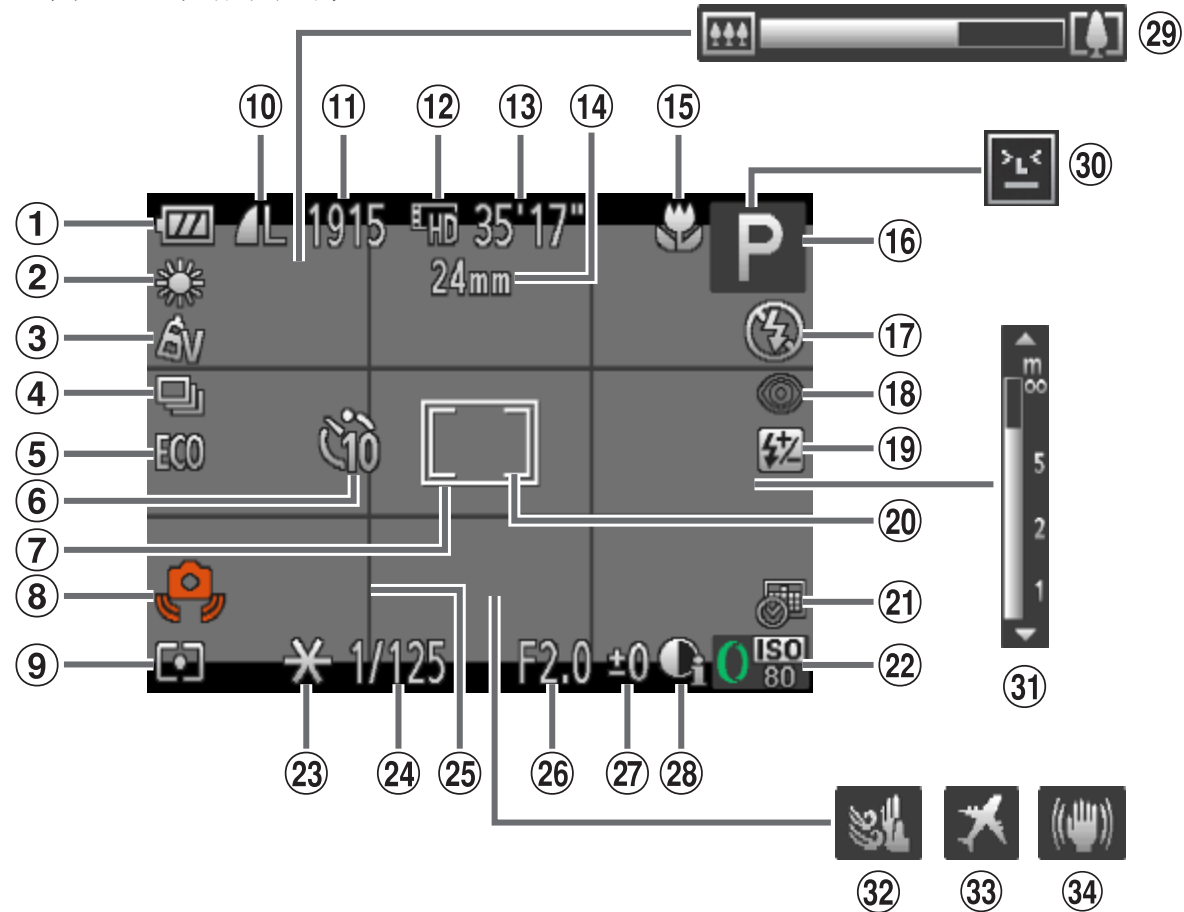

- ① 电池电量(📖155)
- ② 白平衡(📖64)
- ③ 我的色彩(📖65)
- ④ 驱动模式(📖66)
- ⑤ 省电模式(📖125)
- ⑥ 自拍(📖33)
- ⑦ 自动对焦框(📖69)
- ⑧ 相机抖动警告(📖29)
- ⑨ 测光方式(📖62)
- ⑩ 静止图像压缩率(📖76)、分辨率(📖42)
- ⑪ 可拍摄张数(📖166)
- ⑫ 短片分辨率(📖43)
- ⑬ 剩余拍摄时间(📖166)
- ⑭ 焦距(📖33)、数码变焦倍率(📖32)、数码长焦附加镜(📖68)

- ⑮ 对焦范围(📖67、68)、自动对焦锁(📖73)、影像稳定器模式图标(📖31)
- ⑯ 拍摄模式(📖157)、场景图标(📖30)
- ⑰ 闪光模式(📖74)
- ⑱ 红眼校正(📖42)
- ⑲ 闪光曝光补偿/闪光输出级别(📖74、80)
- ⑳ 点测光AE区框(📖62)
- ㉑ 日期标记(📖35)
- ㉒ ISO感光度(📖63)
- ㉓ 自动曝光锁(📖62)、闪光曝光锁(📖75)
- ㉔ 快门速度(📖78、79)
- ㉕ 网格线(📖44)
- ㉖ 光圈值(📖78、79)
- ㉗ 曝光补偿量(📖61)
- ㉘ 校正对比度(📖64)
- ㉙ 变焦条(📖27)
- ㉚ 眨眼检测(📖45)
- ㉛ 手动对焦指示(📖68)
- ㉜ 防风屏(📖29)
- ㉝ 时区设置(📖124)
- ㉞ 影像稳定器(📖76)

电池电量

屏幕上会出现图标或提示信息，显示电池的电量状态。

显示	含义
	电量充足
	略有消耗，但仍充足
	电量几乎耗尽—尽快充电
[请为电池充电]	电量已耗尽—立即充电

封面

使用前须知

相机的基本操作

基本应用指南

高级指南

1 相机的基本知识

2 自动模式

3 其他拍摄模式

4 P模式

5 Tv、Av和M模式

6 播放模式

7 Wi-Fi功能

8 设置菜单

9 附件

10 附录

索引

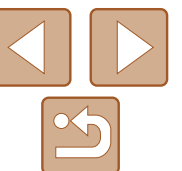

播放(详细信息显示)

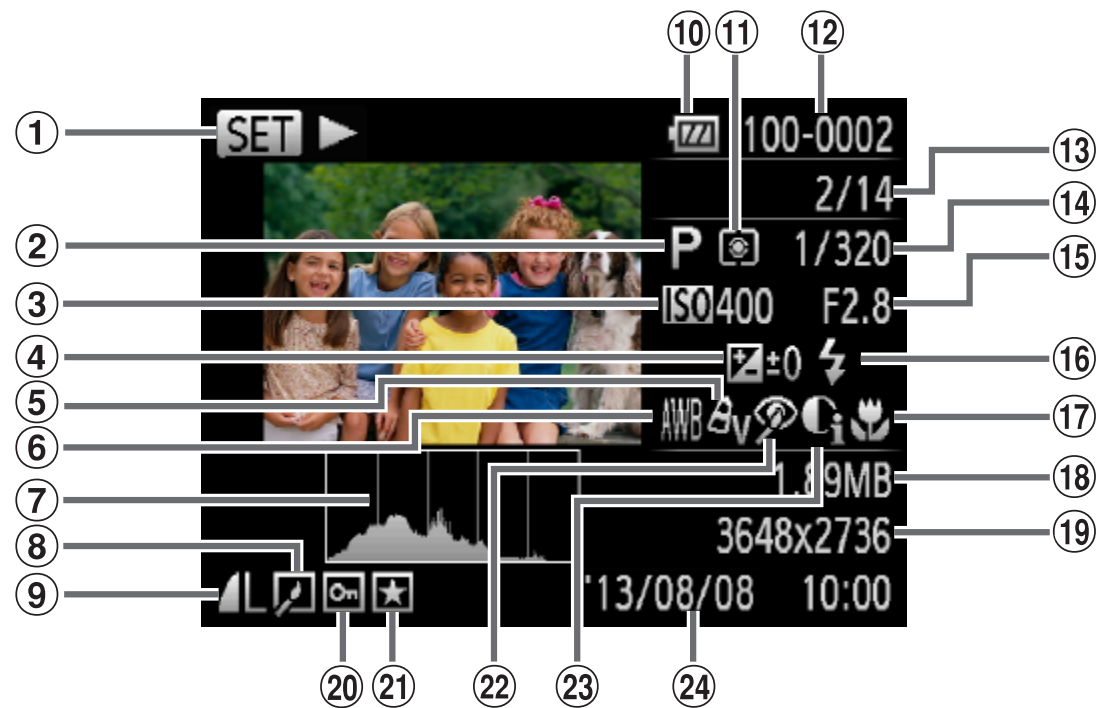

- | | | |
|-------------------------------------|--|--|
| ① 短片(📖27、
83)、高速连拍
(📖58) | ⑨ 压缩率(图像画质)
(📖76)/分辨率
(📖42、43)、
MOV(短片) | 闪光曝光补偿
(📖74) |
| ② 拍摄模式(📖157) | ⑩ 电池电量(📖155) | ⑰ 对焦范围
(📖67、68) |
| ③ ISO感光度
(📖63)、播放
速度(📖52) | ⑪ 测光方式(📖62) | ⑱ 文件大小 |
| ④ 曝光补偿量(📖61) | ⑫ 文件夹编号 -
文件编号(📖128) | ⑲ 静止图像:
分辨率(📖166)
短片: 播放时间
(📖166) |
| ⑤ 我的色彩
(📖65、100) | ⑬ 当前图像编号/
图像总数 | ⑳ 保护(📖92) |
| ⑥ 白平衡(📖64) | ⑭ 快门速度(静止图像)
(📖78)、图像画质/
帧频(短片)(📖43) | ㉑ 收藏图像(📖97) |
| ⑦ 柱状图(📖84) | ⑮ 光圈值(📖78、
79)、图像画质
(短片)(📖43) | ㉒ 红眼校正
(📖42、101) |
| ⑧ 编组播放(📖87)、
图像编辑
(📖98 - 102) | ⑯ 闪光灯(📖74)、 | ㉓ 校正对比度
(📖64、101) |
| | | ㉔ 拍摄日期/时间
(📖13) |

在电视机上观看图像时, 有些信息可能无法显示(📖133)。

在“观看”(📖83)模式下显示的短片控制面板一览

	退出
	播放
	慢镜头(要调整播放速度, 按<◀><▶>按钮或转动<⦿>转盘。不会播放声音。)
	后退跳过*(要连续后退跳过, 按住<FUNC SET>按钮。)
	上一帧(要快退, 按住<FUNC SET>按钮。)
	下一帧(要快进, 按住<FUNC SET>按钮。)
	前进跳过*(要连续前进跳过, 按住<FUNC SET>按钮。)
	编辑(📖102)
	将相机连接至兼容PictBridge的打印机时显示(📖140)。

* 显示当前帧前后约4秒的帧。

播放短片时, 要前进跳过或后退跳过, 请按<◀><▶>按钮。

封面

使用前须知

相机的基本操作

基本应用指南

高级指南

1 相机的基本知识

2 自动模式

3 其他拍摄模式

4 P模式

5 Tv、Av和M模式

6 播放模式

7 Wi-Fi功能

8 设置菜单

9 附件

10 附录

索引

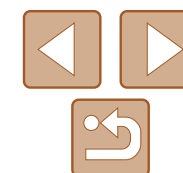

功能和菜单列表

各拍摄模式下可使用的功能

功能	拍摄模式						SCN										其他功能							
	M	Av	Tv	P	LIVE	AUTO	人像	人像+	自拍	自拍+	自拍+2	自拍+3	自拍+4	自拍+5	自拍+6	自拍+7	自拍+8	自拍+9	自拍+10	自拍+11	自拍+12	自拍+13	自拍+14	
曝光补偿(📖61)	-	○	○	○	*1	-	○	○	○	○	○	○	○	○	○	○	○	○	○	○	○	○	-	-
闪光灯(📖74)																								
⚡ ^A	-	-	-	○	○	○	○	○	○	○	○	-	○	-	-	○	○	○	○	○	○	○	○	○
⚡	○	○	○	○	○	-	○	○	○	○	○	-	○	-	○	○	○	○	○	○	○	○	○	○
⚡ ^z	-	○	-	○	○	*2	-	-	-	-	-	-	-	-	○	-	-	-	-	-	-	-	-	
⚡ ^z	-	-	-	-	-	-	-	-	-	-	-	○	-	○	-	-	-	-	-	-	-	-	-	
闪光曝光补偿(📖74)	-	○	○	○	-	-	-	-	-	-	-	-	-	-	-	-	-	-	-	-	-	-	-	
闪光输出级别(📖80)	○	○	○	-	-	-	-	-	-	-	-	-	-	-	-	-	-	-	-	-	-	-	-	
光圈值(📖78)	○	○	-	-	-	-	-	-	-	-	-	-	-	-	-	-	-	-	-	-	-	-	-	
快门速度(📖78)	○	-	○	-	-	-	-	-	-	-	-	-	-	-	-	-	-	-	-	-	-	-	-	
程序偏移(📖62)	-	○	○	○	-	-	-	-	-	-	-	-	-	-	-	-	-	-	-	-	-	-	-	
自动曝光锁/闪光曝光锁(📖62、75)*3	-	○	○	○	-	-	-	-	-	-	-	-	-	-	-	-	-	-	-	-	-	-	-	
对焦范围(📖67、68、73)																								
▲	○	○	○	○	○	○	○	○	○	○	○	○	○	○	○	○	○	○	○	○	○	○	○	○
👤	○	○	○	○	○	-	○	○	-	-	-	○	○	-	○	○	○	○	○	○	○	○	○	
MF	○	○	○	○	○	-	○	○	-	-	-	○	○	-	-	○	○	○	○	○	○	○	○	
移动自动对焦框(📖70)	○	○	○	○	○	-	-	-	-	-	-	-	-	-	-	-	-	-	-	-	-	-	-	
调整自动对焦框大小(📖70)																								
普通	○	○	○	○	○	-	○	-	-	-	-	○	○	-	-	-	-	○	○	○	○	○	○	
面部选择(📖73)	○	○	○	○	○	○	○	○	○	○	○	○	○	-	-	-	-	○	○	○	○	○	○	
自动跟踪对焦(📖71)	○	○	○	○	○	-	○	-	-	-	-	○	○	-	-	-	-	-	-	○	○	○	○	
屏幕显示(📖22)																								
无信息显示	○	○	○	○	○	○	○	○	-	-	-	-	○	○	○	-	-	-	○	○	○	○	○	-
信息显示	○	○	○	○	○	○	○	○	○	○	○	○	○	○	○	○	○	○	○	○	○	○	○	○

*1 详细设置[阴暗 - 明亮](📖49)。

*2 不可用，但在某些情况下会切换至[📖]。

*3 在[📖]闪光模式下，闪光曝光锁不可用。

○可用或自动设置。-不可用。

封面

用前须知

相机的基本操作

基本应用指南

高级指南

1 相机的基本知识

2 自动模式

3 其他拍摄模式

4 P模式

5 Tv、Av和M模式

6 播放模式

7 Wi-Fi功能

8 设置菜单

9 附件

10 附录

索引



FUNC.菜单

功能	拍摄模式						SCN																
	M	Av	Tv	P	LIVE	AUTO																	
测光方式(📖62)																							
	○	○	○	○	○	○	○	○	○	○	○	○	○	○	○	○	○	○	○	○	○	○	○
	○	○	○	○	-	-	-	-	-	-	-	-	-	-	-	-	-	-	-	-	-	-	-
我的色彩(📖65)																							
OFF	○	○	○	○	○	○	○	○	○	○	○	○	○	○	○	○	○	○	○	○	○	○	○
	○	○	○	○	-	-	-	-	○	○	○	-	-	-	○	-	-	-	-	-	-	-	-
白平衡(📖64)																							
AWB	○	○	○	○	○	○	○	○	○	○	○	○	○	○	○	○	○	○	○	○	○	○	○
	○	○	○	○	-	-	-	-	○	○	○	○	-	-	○	-	-	-	-	-	-	-	-
ISO感光度(📖63)																							
ISO AUTO	-	○	○	○	○	○	○	○	○	○	○	○	○	○	○	○	○	○	○	○	○	○	○
ISO 80 ISO 100 ISO 200 ISO 400 ISO 800 ISO 1600 ISO 3200 ISO 6400	○	○	○	○	-	-	-	-	-	-	-	-	-	-	-	-	-	-	-	-	-	-	-
自拍(📖33)																							
OFF	○	○	○	○	○	○	○	○	○	○	○	○	○	○	○	○	○	○	○	○	○	○	○
	○	○	○	○	○	○	○	○	-	-	-	-	○	○	○	○	○	○	○	○	○	○	○
驱动模式(📖66)																							
	○	○	○	○	○	○	○	○	○	○	○	-	○	○	○	○	○	○	○	○	○	○	○
	○	○	○	○	○	-	○	○	-	-	-	○	○	○	-	○	○	○	○	○	○	○	○
	○	○	○	○	○	-	-	-	-	-	-	-	○	○	-	○	○	○	○	○	○	○	○

*1 可在1-5的范围内设置：反差、锐度、颜色饱和度、红色、绿色、蓝色和肤色。

○可用或自动设置。-不可用。

*2 在[📷]或[📷]模式下不可用。

*3 在[MF]、自动对焦锁或[📷]模式时，设置为[LV]。

- 封面
- 用前须知
- 相机的基本操作
- 基本应用指南
- 高级指南
 - 1 相机的基本知识
 - 2 自动模式
 - 3 其他拍摄模式
 - 4 P模式
 - 5 Tv、Av和M模式
 - 6 播放模式
 - 7 Wi-Fi功能
 - 8 设置菜单
 - 9 附件
 - 10 附录
- 索引

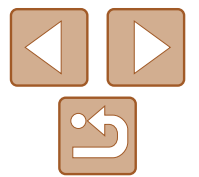

功能	拍摄模式	拍摄模式						SCN										其他功能							
		M	Av	Tv	P	LIVE	AUTO	人像	人像+	笑脸	宠物	宠物+	宠物+	宠物+	宠物+	宠物+	宠物+	宠物+	宠物+	宠物+	宠物+	宠物+	宠物+	宠物+	宠物+
静止图像纵横比(📖41)																									
16:9		○	○	○	○	○	○	○	-	○	○	○	-	○	○	-	-	○	-	-	○	○	○	○	
3:2		○	○	○	○	○	○	○	-	○	○	○	-	○	○	-	-	-	-	-	○	○	○	○	
4:3		○	○	○	○	○	○	○	○	○	○	○	○	○	○	○	○	○	○	○	○	○	○	○	
1:1		○	○	○	○	○	○	○	-	○	○	○	-	○	○	-	-	-	-	-	○	○	○	○	
分辨率(📖42)																									
L		○	○	○	○	○	○	○	○	○	○	○	-	○	○	○	○	○	○	○	○	○	○	○	
M1M2 S		○	○	○	○	○	○	○	-	○	○	○	-	○	○	○	-	-	-	-	-	-	-	-	
M		-	-	-	-	-	-	-	-	-	-	-	○	-	-	-	-	-	-	-	-	-	-	-	
压缩率(📖76)																									
S		○	○	○	○	○	-	-	-	-	-	-	-	-	-	-	-	-	-	-	-	-	-	-	
		○	○	○	○	○	○	○	○	○	○	○	○	○	○	○	○	○	○	○	○	○	○	○	
短片画质(📖43)																									
HD		○	○	○	○	○	○	○	○	○	○	○	○	○	○	○	○	*1	○	○	○	○	○	○	
VGA		○	○	○	○	○	○	○	○	○	○	○	○	○	○	○	○	*1	○	○	○	○	○	○	

*1 与纵横比设置同步且自动设置(📖52)。

○可用或自动设置。-不可用。

封面

用前须知

相机的基本操作

基本应用指南

高级指南

1 相机的基本知识

2 自动模式

3 其他拍摄模式

4 P模式

5 Tv、Av和M模式

6 播放模式

7 Wi-Fi功能

8 设置菜单

9 附件

10 附录

索引

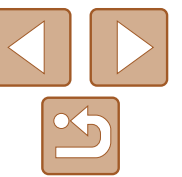

拍摄选项卡菜单

功能	拍摄模式						SCN										其他功能							
	M	Av	Tv	P	LIVE	AUTO	人像	人像+	宠物	运动	运动+	运动+	运动+	运动+	运动+	运动+	运动+	运动+	运动+	运动+	运动+	运动+	运动+	运动+
自动对焦框(📖69)																								
智能面部优先	○	○	○	○	○	○	○	○	○	○	○	○	○	○	-	-	-	-	○	○	○	○	○	○
自动跟踪对焦	○	○	○	○	○	-	○	-	-	-	-	○	○	-	-	-	-	-	-	○	○	○	○	○
自由移动/中央*1	○	○	○	○	○	-	○	-	-	-	-	○	○	○	○	○	○	-	○	○	○	○	○	○
数码变焦(📖32)																								
标准	○	○	○	○	○	○	○	-	○	○	○	-	○	○	-	-	-	-	-	-	-	-	-	-
关	○	○	○	○	○	○	○	○	○	○	○	○	○	○	○	○	○	○	○	○	○	○	○	○
1.4x/1.8x	○	○	○	○	○	-	-	-	-	-	-	-	-	-	-	-	-	-	-	-	-	-	-	-
自动对焦点放大(📖44)																								
开	○	○	○	○	○	○	○	-	○	○	○	○	○	○	-	-	-	-	-	-	○	○	○	○
关	○	○	○	○	○	○	○	○	○	○	○	○	○	○	○	○	○	○	○	○	○	○	○	○
伺服自动对焦(📖72)																								
开	○	○	○	○	○	-	○	-	-	-	-	-	○	-	-	-	-	-	-	○	○	○	○	
关	○	○	○	○	○	*2	○	○	○	○	○	○	○	○	○	○	○	○	○	○	○	○	○	○
连续自动对焦(📖72)																								
开	○	○	○	○	○	○	○	○	○	○	○	○	○	○	-	○	○	○	○	○	○	○	○	○
关	○	○	○	○	○	-	○	○	-	-	-	-	○	○	○	○	○	○	○	○	○	○	○	○
自动对焦辅助光(📖45)																								
开	○	○	○	○	○	○	○	○	○	○	○	○	○	○	-	○	○	○	○	○	○	○	○	○
关	○	○	○	○	○	○	○	○	○	-	○	○	○	○	○	○	○	○	○	○	○	○	○	○

*1 <P>、<Tv>、<Av>和<M>模式下的[自由移动]，[中央]除外。

○可用或自动设置。-不可用。

*2 在[AUTO]模式下检测到被摄体移动时为[开]。

- 封面
- 用前须知
- 相机的基本操作
- 基本应用指南
- 高级指南
 - 1 相机的基本知识
 - 2 自动模式
 - 3 其他拍摄模式
 - 4 P模式
 - 5 Tv、Av和M模式
 - 6 播放模式
 - 7 Wi-Fi功能
 - 8 设置菜单
 - 9 附件
 - 10 附录
- 索引

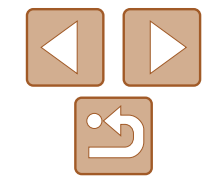

功能	拍摄模式	M	Av	Tv	P	LIVE	AUTO	SCN										其他模式						
								人像	运动	夜景	夜景人像	全景	微距	望远	望远人像	望远运动	望远夜景	望远夜景人像	望远全景	望远微距	望远望远	望远望远人像	望远望远运动	望远望远夜景
手动对焦点放大(📖44)																								
开		○	○	○	○	○	-	○	-	-	-	-	○	○	-	-	-	-	-	-	○	○	○	○
关		○	○	○	○	○	○	○	○	○	○	○	○	○	○	○	○	○	○	○	○	○	○	○
安全手动对焦(📖68)																								
开		○	○	○	○	○	-	○	-	-	-	-	○	○	-	-	○	○	○	○	○	○	○	○
关		○	○	○	○	○	○	○	○	○	○	○	○	○	○	○	○	○	○	○	○	○	○	○
闪光灯设置(📖42、46、74、75、80)																								
闪光模式	自动	-	○	○	○	○	○	○	○	○	○	○	-	○	-	○	○	○	○	○	○	○	○	○
	手动	○	○	○	-	-	-	-	-	-	-	-	-	-	-	-	-	-	-	-	-	-	-	-
闪光曝光补偿		-	○	○	○	-	-	-	-	-	-	-	-	-	-	-	-	-	-	-	-	-	-	-
闪光输出		○	○	○	-	-	-	-	-	-	-	-	-	-	-	-	-	-	-	-	-	-	-	-
快门同步	前帘同步	○	○	○	○	○	○	○	○	○	○	○	-	○	-	○	○	○	○	○	○	○	○	○
	后帘同步	○	○	○	○	○	-	-	-	-	-	-	-	-	-	-	-	-	-	-	-	-	-	-
红眼校正	开	○	○	○	○	-	○	○	-	○	○	○	-	○	-	-	-	-	-	-	-	-	-	-
	关	○	○	○	○	○	○	○	○	○	○	○	-	○	-	○	○	○	○	○	○	○	○	○
防红眼灯		○	○	○	○	○	○	○	○	○	○	○	-	○	-	○	○	○	○	○	○	○	○	○
安全闪光曝光	开	-	○	○	○	○	○	○	○	○	○	○	-	○	-	○	○	○	○	○	○	○	○	○
	关	○	○	○	○	○	-	-	-	-	-	-	-	-	-	-	-	-	-	-	-	-	-	-
校正对比度(📖64)																								
自动		○	○	○	○	-	○	-	-	-	-	-	○	-	-	-	-	-	-	-	-	-	-	-
关		○	○	○	○	○	-	○	○	○	○	○	-	○	○	○	○	○	○	○	○	○	○	○
点测光AE区(📖62)																								
中央		○	○	○	○	-	-	-	-	-	-	-	-	-	-	-	-	-	-	-	-	-	-	-
自动对焦点		○	○	○	○	-	-	-	-	-	-	-	-	-	-	-	-	-	-	-	-	-	-	-

○可用或自动设置。-不可用。

封面

用前须知

相机的基本操作

基本应用指南

高级指南

1 相机的基本知识

2 自动模式

3 其他拍摄模式

4 P模式

5 Tv、Av和M模式

6 播放模式

7 Wi-Fi功能

8 设置菜单

9 附件

10 附录

索引

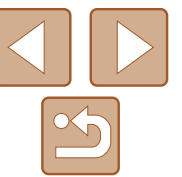

功能	拍摄模式	M	Av	Tv	P	LIVE	AUTO	SCN										🌙					
								👤	👤+	📷	📷	📷	📷	📷	📷	📷	📷	📷	📷	📷	📷	📷	📷
安全偏移(📖78)																							
开		-	○	○	-	-	-	-	-	-	-	-	-	-	-	-	-	-	-	-	-	-	-
关		○	○	○	○	○	○	○	○	○	○	○	○	○	○	○	○	○	○	○	○	○	○
防风屏(📖29)																							
开/关		○	○	○	○	○	○	○	○	○	○	○	○	○	○	○	○	-	○	○	○	○	○
拍摄后确认图像(📖46)																							
显示时间	关/快速/2秒/4秒/8秒/继续显示	○	○	○	○	○	○	○	○	○	○	○	○	○	○	○	○	○	○	○	○	○	○
显示信息	关	○	○	○	○	○	○	○	○	○	○	○	○	○	○	-	○	○	○	○	○	○	○
	详细	○	○	○	○	○	○	○	○	○	○	○	○	○	○	-	○	○	○	○	○	○	○
眨眼检测(📖45)																							
开		○	○	○	○	○	○	○	○	○	○	○	-	○	-	-	-	-	-	-	○	○	○
关		○	○	○	○	○	○	○	○	○	○	○	○	○	○	○	○	○	○	○	○	○	○
网格线(📖44)																							
开		○	○	○	○	○	○	○	○	○	○	○	○	○	○	-	○	○	○	○	○	○	○
关		○	○	○	○	○	○	○	○	○	○	○	○	○	○	○	○	○	○	○	○	○	○
影像稳定器模式(📖76)																							
关/常开		○	○	○	○	○	○	○	○	○	○	○	○	○	○	○	○	○	○	○	○	○	○
仅拍摄时		○	○	○	○	○	-	○	○	○	○	○	○	○	○	○	○	○	○	○	○	○	○
日期标记(📖35)																							
关		○	○	○	○	○	○	○	○	○	○	○	○	○	○	○	○	○	○	○	○	○	○
日期/日期和时间		○	○	○	○	○	○	○	-	○	○	○	-	○	○	-	-	-	-	-	-	-	-
面部识别设置(📖36)																							
开/关		○	○	○	○	○	○	○	○	○	○	○	○	○	○	○	○	○	○	○	○	○	○
设置控制环功能(📖80)																							
		○	○	○	○	-	-	-	-	-	-	-	-	-	-	-	-	-	-	-	-	-	-

○可用或自动设置。-不可用。

- 封面
- 用前须知
- 相机的基本操作
- 基本应用指南
- 高级指南
 - 1 相机的基本知识
 - 2 自动模式
 - 3 其他拍摄模式
 - 4 P模式
 - 5 Tv、Av和M模式
 - 6 播放模式
 - 7 Wi-Fi功能
 - 8 设置菜单
 - 9 附件
 - 10 附录
- 索引

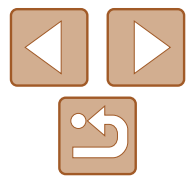

🔊 设置选项卡菜单

项目	参考页	项目	参考页
静音	📖 123	格式化	📖 126、127
音量	📖 123	文件编号	📖 128
声音选项	📖 123	创建文件夹	📖 128
提示	📖 124	单位	📖 128
日期/时间	📖 13	视频输出制式	📖 135
时区设置	📖 124	HDMI操控	📖 134
镜头收回时间	📖 125	Wi-Fi设置	📖 104
省电模式	📖 125	认证徽标显示	📖 129
节电	📖 20、125	语言 	📖 15
液晶屏的亮度	📖 126	重设全部设置	📖 129
开机画面	📖 126		

▶ 播放选项卡菜单

项目	参考页	项目	参考页
幻灯片播放	📖 90	调整尺寸	📖 98
删除	📖 94	我的色彩	📖 100
保护	📖 92	面部识别信息	📖 85
旋转	📖 96	切换效果	📖 84
收藏图像	📖 97	滚动显示	📖 84
相册设置	📖 146	编组图像	📖 87
校正对比度	📖 101	横竖画面转换	📖 97
红眼校正	📖 101	返回	📖 84
剪裁	📖 99		

🖨️ 打印选项卡菜单

项目	参考页	项目	参考页
打印	—	选择全部图像	📖 145
选择图像及打印份数	📖 144	清除所有打印选择	📖 146
选择图像范围	📖 145	打印设置	📖 144

封面

使用前须知

相机的基本操作

基本应用指南

高级指南

1 相机的基本知识

2 自动模式

3 其他拍摄模式

4 P模式

5 Tv、Av和M模式

6 播放模式

7 Wi-Fi功能

8 设置菜单

9 附件

10 附录

索引

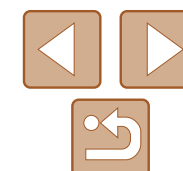

播放模式下的FUNC.菜单

项目	参考页	项目	参考页
旋转	 96	短片播放	 83
保护	 92	关联播放	 91
收藏图像	 97	图像搜索	 86
打印	 140	幻灯片播放	 90
编组播放	 87		

使用须知

- 本相机属于高精度电子设备。避免相机跌落或使其受到强烈冲击。
- 切勿使相机靠近产生强磁场的磁体、电动机或其他设备，否则可能导致故障或删除图像数据。
- 如果相机或屏幕上沾水或粘附污垢，请用干燥的软布(例如眼镜布)擦拭。请勿用力擦拭。
- 切勿使用含有机溶剂的清洁剂清洁相机或液晶显示屏。
- 请用吹气刷除去镜头上的灰尘。如果难以清洁，请与佳能热线中心联系。
- 为避免温度突然变化(将相机从寒冷的地方带到温暖的环境时)而导致相机内部形成结露，可将相机置于密闭的、可再封口的塑料袋里，使其逐渐适应温度变化，然后再从袋里取出相机。
- 如果相机上已形成结露，请立即停止使用。在这种状态下继续使用相机可能会损坏相机。请取出电池和存储卡，待水分完全蒸发之后再继续使用。
- 长期存放电池前，请将电池的剩余电量耗尽，然后将其从相机中取出，放在塑料袋或类似保护盒中。如果将尚有剩余电量的电池长期存放(约1年)，可能会缩短电池寿命或影响其性能。

封面

用前须知

相机的基本操作

基本应用指南

高级指南

1 相机的基本知识

2 自动模式

3 其他拍摄模式

4 P模式

5 Tv、Av和M模式

6 播放模式

7 Wi-Fi功能

8 设置菜单

9 附件

10 附录

索引

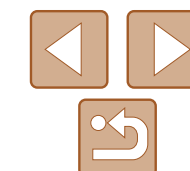

规格

相机有效像素(最大)	约1010万像素
镜头焦距	5倍变焦: 5.2(W) – 26.0(T) mm (以35mm胶片换算: 24(W) - 120(T)mm)
液晶显示屏	3.0" TFT LCD彩色屏幕 有效像素: 约461,000点
文件格式	兼容相机文件系统设计规则和DPOF(version 1.1)
数据类型	静止图像: Exif 2.3 (JPEG) 短片: MOV (视频: H.264; 音频: 线性PCM(立体声))
接口	高速USB接口 HDMI输出 模拟音频输出(立体声) 模拟视频输出(NTSC/PAL)
电源	电池NB-6LH 交流电转接器套件ACK-DC40
尺寸(基于CIPA准则)	99.8 x 59.0 x 26.3 mm
重量(基于CIPA准则)	约181 g(包括电池和存储卡) 约160 g(仅相机机身)

Wi-Fi功能

标准	IEEE802.11b/g/n* * 仅2.4 GHz频段
传输方式	OFDM调制(IEEE 802.11g/n) DSSS调制(IEEE 802.11b)
通讯模式	Infrastructure模式*1、Ad Hoc模式*2 * 1支持Wi-Fi Protected Setup * 2 Wi-Fi CERTIFIED IBSS
支持的信道	1 – 13
安全性	WEP、WPA-PSK(AES/TKIP)、 WPA2-PSK(AES/TKIP)

可拍摄张数/记录时间和播放时间

可拍摄张数	约200张
	省电模式开启 约300张
短片记录时间*1	约50分钟
	连续拍摄*2 约1小时40分钟
播放时间	约5小时

*1 该时间基于以下条件: 相机处于默认设置, 并进行正常的操作, 如拍摄、暂停、打开和关闭相机电源及变焦。

*2 该时间基于以下操作: 反复拍摄最大短片长度(直到记录自动停止)。

- 可拍摄张数基于CIPA(日本相机与影像产品协会)的测试准则。
- 有些拍摄条件下, 可拍摄张数和记录时间可能会少于上述数值。
- 表中的数值为使用电量充足的电池时获得的可拍摄张数/时间。

封面

使用前须知

相机的基本操作

基本应用指南

高级指南

1 相机的基本知识

2 自动模式

3 其他拍摄模式

4 P模式

5 Tv、Av和M模式

6 播放模式

7 Wi-Fi功能

8 设置菜单







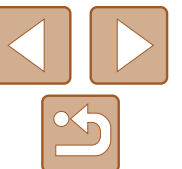

9 附件

10 附录

索引





■ 每张存储卡的可拍摄张数(纵横比为4:3时)

记录像素	压缩率	每张存储卡的可拍摄张数(近似值)	
		8 GB	32 GB
L (大) 10M/3648x2736		1626	6564
		2558	10326
M1 (中1) 6M/2816x2112		2431	9814
		3721	15020
M2 (中2) 2 M/1600×1200		7442	30040
		12927	52176
S (小) 0.3 M/640×480		27291	110150
		40937	165225



- 表中的数值基于佳能公司的标准测定，根据被摄体、存储卡和相机设置的不同，数值可能会有所变化。
- 表中的数值基于4:3的纵横比。如果更改纵横比(📖41)，单张图像的数据尺寸将小于4:3图像的数据尺寸，因此可拍摄更多的图像。但是，采用**M2**时，纵横比为16:9的图像的分辨率达1920×1080像素，因此其数据尺寸将大于4:3图像。

■ 每张存储卡的记录时间





图像画质	每张存储卡的记录时间	
	8 GB	32 GB
	51分06秒	3小时26分28秒
	1小时28分53秒	5小时59分05秒

- 表中的数值基于佳能公司的标准测定，根据被摄体、存储卡和相机设置的不同，数值可能会有所变化。
- 当正在记录的单个短片文件的大小已达到4 GB，或在记录短片时记录时间达到约29分59秒，或在记录短片时达到约1小时，记录将自动停止。
- 使用某些存储卡时，即使未达到最大短片长度，记录也可能停止。建议使用SD Speed Class(传输速率级别)4或更高级别的存储卡。

■ 闪光范围

最大广角()	50 cm - 7.0 m
最大长焦()	50 cm - 2.3 m

■ 拍摄范围

拍摄模式	对焦范围	最大广角()	最大长焦()
AUTO	—	3 cm – 无限远	30 cm – 无限远
其他模式		5 cm – 无限远	30 cm – 无限远
		3 cm – 50 cm	30 cm – 50 cm
	MF*	3 cm – 无限远	30 cm – 无限远

* 在某些拍摄模式下不可用。

封面

使用前须知

相机的基本操作

基本应用指南

高级指南

1 相机的基本知识

2 自动模式

3 其他拍摄模式

4 P模式

5 Tv、Av和M模式

6 播放模式

7 Wi-Fi功能

8 设置菜单



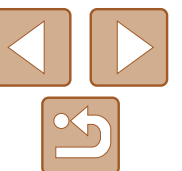

9 附件

10 附录

索引



连续拍摄速度

拍摄模式	连续拍摄模式	拍摄速度
P		约1.9张/秒
		约0.8张/秒
		约0.8张/秒
	—	约4.5张/秒

快门速度

[AUTO]模式下，自动设置范围	1 – 1/2000秒
[Tv]模式下的可用值(秒)	15、13、10、8、6、5、4、3.2、2.5、2、1.6、1.3、1、0.8、0.6、0.5、0.4、0.3、1/4、1/5、1/6、1/8、1/10、1/13、1/15、1/20、1/25、1/30、1/40、1/50、1/60、1/80、1/100、1/125、1/160、1/200、1/250、1/320、1/400、1/500、1/640、1/800、1/1000、1/1250、1/1600、1/2000

光圈

F值	f/2.0 – f/8.0(W)，f/5.9 – f/8.0(T)
[Av]模式下的可用值*	f/2.0、f/2.2、f/2.5、f/2.8、f/3.2、f/3.5、f/4.0、f/4.5、f/5.0、f/5.6、f/5.9、f/6.3、f/7.1、f/8.0

* 根据变焦位置的不同，有些光圈值可能不可用。

电池NB-6LH

类型：	可充电锂离子电池
额定电压：	3.7 V DC
额定容量：	1060 mAh
充放电次数：	约300次
工作温度：	0 – 40 °C
尺寸：	34.4 × 41.8 × 6.9 mm
重量：	约22 g

电池充电器CB-2LYT

额定输入：	100 – 240 V AC(50/60 Hz)、0.085 A(100 V) – 0.05 A(240 V)
额定输出：	4.2 V DC，0.7 A
充电时间：	约2小时(使用电池NB-6LH时)
充电指示灯：	充电时：橙色/充满：绿色 (双指示器系统)
工作温度：	0 – 40 °C

封面

使用前须知

相机的基本操作

基本应用指南

高级指南

1 相机的基本知识

2 自动模式

3 其他拍摄模式

4 P模式

5 Tv、Av和M模式

6 播放模式

7 Wi-Fi功能

8 设置菜单

9 附件

10 附录

索引

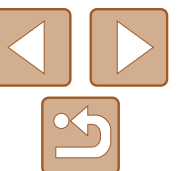

数字和字母

Av(拍摄模式).....78
 CameraWindow (计算机).....107
 CameraWindow (智能手机).....106
 DPOF.....144
 FUNC.菜单
 基本操作.....22
 列表.....158、164
 HDMI连接线.....131、133
 ISO感光度.....63
 M(拍摄模式).....79
 P(拍摄模式).....61
 PictBridge.....133、140
 Tv(拍摄模式).....78
 Wi-Fi
 连接并发送图像.....105
 Wi-Fi菜单.....108
 Wi-Fi功能.....104

B

白平衡(色彩).....64
 包装内物品.....2
 保护.....92
 曝光
 补偿.....61
 闪光曝光锁.....75
 自动曝光锁.....62
 编辑
 红眼校正.....101
 剪裁.....99
 校正对比度.....101

调整图像尺寸.....98
 我的色彩.....100
 编辑或删除连接信息.....120
 变焦.....16、27、32
 播放 → 观看
 不使用接入点建立连接.....114

C

菜单
 基本操作.....23
 列表.....157
 测光方式.....62
 程序自动曝光.....61
 创意滤镜(拍摄模式).....51
 存储卡.....2
 记录时间.....166
 错误提示信息.....152

D

打印.....140
 单色(拍摄模式).....54
 电池 → 日期/时间(日期/时间电池)
 充电.....11
 电量.....155
 节电.....20
 省电模式.....125
 电池充电器.....2、132
 电视机显示.....133
 电源.....132
 → 电池
 → 交流电转接器套件

端子.....134、135、136、140
 短片
 编辑.....102
 记录时间.....166
 图像画质(分辨率/帧频).....43

对焦
 面部选择.....73
 伺服自动对焦.....72
 自动对焦点放大.....44
 自动对焦框.....69
 自动对焦锁.....73
 对焦范围
 手动对焦.....68
 微距.....67
 对焦锁定.....70

F

发送图像.....117
 放大显示.....89
 分辨率(图像大小).....42
 辅助拼接(拍摄模式).....59
 附件.....132

G

高速连拍(拍摄模式).....58
 故障排除.....149
 观看.....17
 单张显示.....17
 电视机显示.....133
 放大显示.....89
 关联播放.....91
 幻灯片播放.....90
 索引显示.....85
 图像搜索.....86
 关联播放.....91

H

海报效果(拍摄模式).....51
 黑白图像.....65
 红眼校正.....42、101
 幻灯片播放.....90

J

极鲜艳色彩(拍摄模式).....51
 家用电源.....136
 剪裁.....99、141
 将图像保存至计算机.....119
 将图像发送至打印机.....106
 将图像发送至计算机.....106
 将图像发送至其他相机.....105
 将图像发送至智能手机.....105
 交流电转接器套件.....132、136
 校正对比度.....64、101
 节电.....20

K

控制环.....80
 控制环功能选择按钮.....80

L

立体声AV连接线.....135
 连续拍摄.....66
 高速连拍(拍摄模式).....58

M

面部识别.....36
 面部选择.....73

封面

用前须知

相机的基本操作

基本应用指南

高级指南

1 相机的基本知识

2 自动模式

3 其他拍摄模式

4 P模式

5 Tv、Av和M模式

6 播放模式

7 Wi-Fi功能

8 设置菜单

9 附件

10 附录

索引

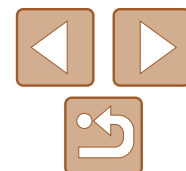

面部优先自拍(拍摄模式).....	57
默认设置 → 重设全部设置	
P	
拍摄	
拍摄日期/时间 → 日期/时间	
拍摄信息.....	155
屏幕	
菜单 → FUNC. 菜单选项卡	
图标.....	155、156
显示语言.....	15
Q	
驱动模式.....	66
R	
人像(拍摄模式).....	49
日期/时间	
变更.....	14
日期/时间电池	14
设置.....	13
世界时钟.....	124
添加日期标记.....	35
柔焦(拍摄模式).....	53
软件	
将图像保存至计算机.....	138
S	
色彩(白平衡).....	64
色彩交换(拍摄模式).....	55
色彩强调(拍摄模式).....	54
删除.....	94
闪光曝光锁.....	75
闪光灯	

开.....	74
闪光曝光补偿.....	74
声音.....	123
省电模式.....	125
实时显示控制(拍摄模式).....	49
时钟.....	25
世界时钟.....	124
收藏图像.....	97
手动对焦(对焦模式).....	68
数码变焦.....	32
数码长焦附加镜.....	68
伺服自动对焦.....	72
搜索.....	86

T	
调整图像尺寸.....	98
通过接入点连接.....	109
图像	
保护.....	92
播放 → 观看	
删除.....	94
显示时间.....	46
图像画质 → 压缩率(图像画质)	

W	
玩具相机效果(拍摄模式).....	53
腕带 → 相机带	
网格线.....	44
微距(对焦模式).....	67
微缩景观效果(拍摄模式).....	52
文件编号.....	128
我的色彩.....	65、100

X	
显示语言.....	15
相册设置.....	146
相机	
重设全部设置.....	129
相机带.....	2、11
相机抖动.....	76
相机接入点模式.....	114
笑脸(拍摄模式).....	56
携带相机旅行.....	124
旋转.....	96
雪景(拍摄模式).....	50

Y	
压缩率(图像画质).....	76
焰火(拍摄模式).....	50
影音连接线.....	135
鱼眼效果(拍摄模式).....	51

Z	
眨眼检测.....	45
眨眼自拍(拍摄模式).....	57
直流电连接器.....	136
指示灯.....	25、45、46
智能面部优先(自动对焦框模式).....	69
重设全部设置.....	129
自定义白平衡.....	65
自动曝光锁.....	62
自动对焦框.....	69、70
自动对焦锁.....	73
自动跟踪对焦.....	71

自动快门(拍摄模式).....	56
自动模式(拍摄模式).....	15、21、27
自拍.....	33
2秒延时自拍.....	34
面部优先自拍(拍摄模式).....	57
眨眼自拍(拍摄模式).....	57
自定义自拍.....	34
自由移动(自动对焦框模式).....	70
棕褐色调图像.....	65
纵横比.....	41

封面
用前须知
相机的基本操作
基本应用指南
高级指南
1 相机的基本知识
2 自动模式
3 其他拍摄模式
4 P模式
5 Tv、Av和M模式
6 播放模式
7 Wi-Fi功能
8 设置菜单
9 附件
10 附录
索引

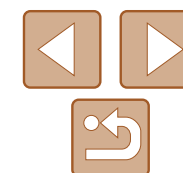

Wi-Fi(无线LAN)注意事项

- 使用的型号是PC2033(包括无线LAN模块型号WM219)。
- 有关可以使用无线局域网的国家或地区
 - 由于无线局域网功能的使用可能受到各个国家或地区的法律等的限制，若有违反，可能会受到惩罚。因此，请在佳能网站上确认可以使用无线局域网功能的国家或地区。
 - 对于在除此以外的国家或地区使用无线局域网功能时导致的问题等，敝公司恕不承担任何责任。
- 以下行为可能会受到法律惩罚：
 - 改装或变动本产品
 - 取下产品的认证标签
- 根据国际汇兑和国际贸易法律法规，向日本以外的国家和地区出口重要服务资源(包括本产品)时，需要获得日本政府的出口许可(或劳务交易许可)。
- 本产品使用美国制造的加密软件，所以须遵守美国出口管理条例，并且不得将本产品出口或携带至美国贸易禁运国家和地区。
- 请务必牢记您使用的无线LAN设置。

错误操作本产品、受到无线电波或静电的影响、发生意外或出现故障，均可能会改变或删除储存在本产品中的无线LAN设置。为保险起见，请务必牢记无线LAN设置。请注意：因拍摄内容恶化或消失导致的直接或间接的损害或收入损失，佳能公司概不负责。
- 将本产品交至他人、进行处理或送修时，如有需要，请记录本产品的无线LAN设置并将本产品重置为默认设置(删除当前设置)。
- 对于因本产品遗失或失窃导致的损害，佳能公司不承担任何赔偿责任。

对于因本产品遗失或失窃后，对本产品中已注册目标设备进行未授权访问或使用而导致的损害或损失，佳能公司不承担任何赔偿责任。
- 请务必按照本指南中的说明使用本产品。

请务必根据本指南中的各项准则使用本产品的无线LAN功能。如果未按照本指南中的各项说明使用该功能和本产品，并因此造成任何损害或损失，佳能公司概不负责。

- 请勿在医疗设备或其他电子设备附近使用本产品的无线LAN功能。

在医疗设备或其他电子设备附近使用无线LAN功能，可能会干扰这些设备的正常使用。

无线电波干扰注意事项

- 本产品可能会受到来自其他发射无线电波的设备的干扰。为避免干扰，请在使用本产品时尽量远离这些设备，或避免这些设备与本产品同时使用。

Complies with
IDA Standards
DB00671

本产品安装有通过新加坡IDA制定的标准的无线局域网模块。

微功率(短距离)无线电设备管理暂行规定

- 使用频率：2.4 - 2.4835 GHz
 - 等效全向辐射功率(EIRP)：

天线增益 < 10dBi时：≤100 mW或≤20 dBm
 - 最大功率谱密度：

天线增益 < 10dBi时：≤10 dBm / MHz(EIRP)
 - 载频容限：20 ppm
 - 带外发射功率(在2.4 - 2.4835 GHz 频段以外)

≤-80 dBm / Hz (EIRP)
 - 杂散辐射等其他技术指标请参照2002/353号文件
1. 不得擅自更改发射频率、加大发射功率(包括额外加装射频功率放大器)，不得擅自外接天线或改用其它发射天线；
 2. 使用时不得对各种合法的无线电通信业务产生有害干扰；一旦发现有害干扰现象时，应立即停止使用，并采取措施消除干扰后方可继续使用；
 3. 使用微功率无线电设备，必须忍受各种无线电业务的干扰或工业、科学及医疗应用设备的辐射干扰；
 4. 不得在飞机和机场附近使用。

封面

使用前须知

相机的基本操作

基本应用指南

高级指南

1 相机的基本知识

2 自动模式

3 其他拍摄模式

4 P模式

5 Tv、Av和M模式

6 播放模式

7 Wi-Fi功能

8 设置菜单

9 附件

10 附录

索引

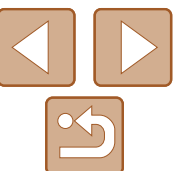

安全注意事项

由于Wi-Fi使用无线电波传输信号，因此比使用LAN电缆时更加需要注意安全。

使用Wi-Fi时，请牢记以下要点。

- 仅可使用已获得使用权限的网络。
本产品可搜索附近的Wi-Fi网络并在屏幕上显示搜索结果。可能也会显示未获得使用权限的网络(未知网络)。但是，如果试图连接或使用这些未知网络，则可能会被视为未经授权的访问。请务必仅使用已获得使用权限的网络，切勿试图连接其他未知网络。

如果未正确设置安全设置，可能会发生以下问题：

- 传输受到监控
心存恶意的第三方可能会监控Wi-Fi传输并试图获取您正在发送的数据。
- 未经授权的网络访问
心存恶意的第三方可能会在未经授权的情况下访问您正在使用的网络，进而窃取、篡改或毁坏信息。另外，您可能会沦为其他未经授权网络访问行为的牺牲品，这些行为包括假冒(他人假装合法用户来获取对未经授权信息的访问权)或跳板攻击(他人对您的网络进行未经授权访问，并以此为跳板以掩盖其混入其他系统的行踪)等。

为避免发生这类问题，请务必全面保护Wi-Fi网络的安全。

请仅在正确理解Wi-Fi安全性的前提下使用本相机的Wi-Fi功能，调整安全性设置时，请权衡风险和便利性。



本相机可以通过Wi-Fi从兼容PictBridge的打印机进行打印。PictBridge技术标准使数码相机、打印机和其他设备之间可以轻松实现直接连接。另外，新标准DPS over IP可在网络环境下实现PictBridge连接，本相机也支持此标准。

封面

使用前须知

相机的基本操作

基本应用指南

高级指南

1 相机的基本知识

2 自动模式

3 其他拍摄模式

4 P模式

5 Tv、Av和M模式

6 播放模式

7 Wi-Fi功能

8 设置菜单

9 附件

10 附录

索引

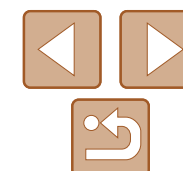

■ 商标及许可声明

- Microsoft、Windows是微软公司(Microsoft Corporation)在美国和/或其它国家(地区)的商标或注册商标。
- Macintosh、Mac OS是苹果公司(Apple Inc.)在美国和其它国家(地区)注册的商标。
- App Store、iPhone和iPad是苹果公司(Apple Inc.)的注册商标。
- SDXC徽标是SD-3C, LLC.的商标。
- HDMI、HDMI徽标和High-Definition Multimedia Interface是HDMI Licensing LLC.的商标或注册商标。
- Wi-Fi®、Wi-Fi Alliance®、WPA™、WPA2™和Wi-Fi Protected Setup™是Wi-Fi Alliance的商标或注册商标。
- 所有其他商标均属其各自所有者的财产。
- 本器材配有Microsoft许可的exFAT技术。

This product is licensed under AT&T patents for the MPEG-4 standard and may be used for encoding MPEG-4 compliant video and/or decoding MPEG-4 compliant video that was encoded only (1) for a personal and non-commercial purpose or (2) by a video provider licensed under the AT&T patents to provide MPEG-4 compliant video. No license is granted or implied for any other use for MPEG-4 standard.

本产品经AT&T MPEG-4标准的专利授权，可用于为提供MPEG-4兼容视频而进行的MPEG-4兼容视频的编码和/或仅对(1)以个人和非商业用途为目的或(2)经AT&T专利授权的视频提供商所编码的MPEG-4兼容视频进行的解码。无论明示或暗示，对MPEG-4标准的任何其它用途均不予许可。

为确保正确使用本产品，建议使用佳能原厂附件。

■ 免责声明

- 未经佳能公司许可不得翻印、传播或在检索系统上存储本指南中的任何部分。
- 佳能公司保留随时变更本指南内容的权利，无需事先声明。
- 本指南中的图例和拍屏图可能会与实际情况略有不同。
- 除此之外，由于错误操作本产品而导致的损失，佳能公司概不负责。

注意

如果换用不正确类型的电池会有爆炸的危险。丢弃废电池时请遵守当地的规则。

部件名称	有毒有害物质或元素					
	铅(Pb)	汞(Hg)	镉(Cd)	六价铬(Cr(VI))	多溴联苯(PBB)	多溴二苯醚(PBDE)
电气实装部分	×	○	○	○	○	○
金属部件	×	○	○	○	○	○

○：表示该有毒有害物质在该部件所有均质材料中的含量均在 SJ/T11363-2006 标准规定的限量要求以下。
×：表示该有毒有害物质至少在该部件的某一均质材料中的含量超出 SJ/T11363-2006 标准规定的限量要求。

 **FOR P.R.C. ONLY**
本标志适用于在中华人民共和国销售的电子信息产品、标志中央的数字代表产品的环保使用期限。

本产品符合佳能CCS-C13-12标准

进口商：佳能(中国)有限公司

进口商地址：北京市东城区金宝街89号金宝大厦15层
邮编100005

原产地：请参照保修卡、产品包装箱或产品机身上的标示

封面

使用前须知

相机的基本操作

基本应用指南

高级指南

1 相机的基本知识

2 自动模式

3 其他拍摄模式

4 P模式

5 Tv、Av和M模式

6 播放模式

7 Wi-Fi功能

8 设置菜单

9 附件

10 附录

索引

