

EOS M5

Kamera-Benutzerhandbuch

- Lesen Sie vor Verwendung der Kamera unbedingt dieses Handbuch, einschließlich des Abschnitts „Sicherheitsvorkehrungen“ (📖 15).
- Das Handbuch unterstützt Sie bei der korrekten Verwendung der Kamera.
- Bewahren Sie das Handbuch zur späteren Verwendung sicher auf.
- Klicken Sie unten rechts auf die Schaltflächen, um auf andere Seiten zuzugreifen.
 - ▶: Nächste Seite
 - ◀: Vorherige Seite
 - ↺: Sie gelangen zu der vorherigen Seite, auf der Sie einen Link angeklickt haben.
- Klicken Sie rechts auf einen Kapiteltitel, um zum Anfang des betreffenden Kapitels zu gelangen.

DEUTSCH

Vor Verwendung

Grundlegendes Handbuch

Erweitertes Handbuch

Grundlagen der Kamera

Automatikmodus/
Modus Hybrid Auto

Andere Aufnahmemodi

Modus P

Modi Tv, Av, M, C1 und C2

Wiedergabemodus

Wireless-Funktionen

Einstellungsmenü

Zubehör

Anhang

Index



Vor Verwendung

Einleitende Informationen

Lieferumfang

Überprüfen Sie, ob die folgenden Teile im Lieferumfang enthalten sind. Wenden Sie sich an den Kamera-Händler, falls etwas fehlen sollte.

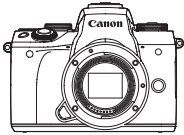

Kamera
(mit Gehäuseschutzkappe)



Akku
LP-E17
(mit Kontaktabdeckung)



Akku-Ladegerät
LC-E17/LC-E17E

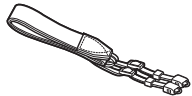

Schulterriemen
EM-300DB

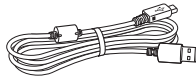

Schnittstellenkabel
IFC-600PCU

- Außerdem ist gedruckte Dokumentation vorhanden.
- Einzelheiten zum Objektiv, das Teil des Objektiv-Kits ist, entnehmen Sie den Informationen im Kamerapaket.
- Eine Speicherkarte ist nicht im Lieferumfang enthalten.

Kompatible Speicherkarten

Die folgenden Speicherkarten (separat erhältlich) können unabhängig von der Kapazität verwendet werden.

- SD-Speicherkarten*¹
- SDHC-Speicherkarten*^{1*2}
- SDXC-Speicherkarten*^{1*2}



*¹ Entspricht den SD-Spezifikationen. Die Kompatibilität aller Speicherkarten mit der Kamera kann jedoch nicht garantiert werden.

*² UHS-I-Speicherkarten werden ebenfalls unterstützt.

Vor Verwendung

Grundlegendes Handbuch

Erweitertes Handbuch

Grundlagen der Kamera

Automatikmodus/ Modus Hybrid Auto

Andere Aufnahmemodi

Modus P

Modi Tv, Av, M, C1 und C2

Wiedergabemodus

Wireless-Funktionen

Einstellungsmenü

Zubehör

Anhang

Index



Vorbemerkungen und rechtliche Hinweise

- Machen Sie zuerst einige Testaufnahmen, und prüfen Sie diese, um sicherzugehen, dass die Bilder richtig aufgenommen wurden. Beachten Sie, dass Canon Inc., dessen Tochterfirmen, angegliederte Unternehmen und Händler keine Haftung für Folgeschäden übernehmen, die aus der Fehlfunktion einer Kamera oder eines Zubehörs (z. B. einer Speicherkarte) herrühren und die dazu führen, dass ein Bild entweder gar nicht oder in einem nicht maschinenlesbaren Format gespeichert wird.
- Das unberechtigte Fotografieren und die Anfertigung von Video- und/oder Tonaufnahmen von Personen oder urheberrechtlich geschütztem Material durch den Benutzer kann die Privatsphäre der betreffenden Personen und/oder die Rechte Dritter – einschließlich Urheberrechte sowie Rechte an geistigem Eigentum – verletzen, auch wenn die Fotos und Aufnahmen ausschließlich für den privaten Gebrauch bestimmt sind.
- Informationen zur Kameragarantie und zum Canon Kundendienst enthalten die im Dokumentationssatz zur Kamera bereitgestellten Garantieinformationen.
- Der Monitor wird mittels hochpräziser Produktionstechniken hergestellt und mehr als 99,99 % der Pixel funktionieren gemäß der Spezifikationen. In seltenen Fällen kann es jedoch vorkommen, dass einige Pixel fehlerhaft sind oder als rote oder schwarze Punkte erscheinen. Dies deutet nicht auf einen Kameraschaden hin und hat keinerlei Auswirkungen auf die aufgezeichneten Bilder.
- Wird die Kamera über einen längeren Zeitraum verwendet, kann sie warm werden. Dies deutet nicht auf einen Schaden hin.

Konventionen in dieser Bedienungsanleitung

- In diesem Handbuch werden Symbole verwendet, um die verschiedenen Kameratasten und -wählräder zu repräsentieren. Diese Symbole sind entweder auf den betreffenden Bedienelementen angebracht oder ähneln diesen.
- Die folgenden Kameratasten und Bedienelemente werden durch Symbole dargestellt.

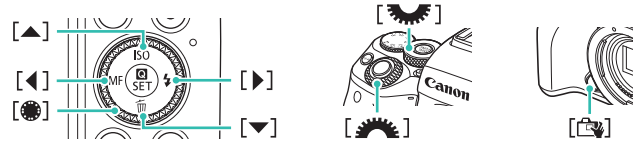

- Aufnahmemodi sowie Symbole und Text auf dem Bildschirm werden in Klammern angegeben.
- ⓘ: Wichtige Informationen, die Sie kennen sollten
- 💡: Hinweise und Tipps zur gekonnten Verwendung der Kamera
- 🖐️: Gibt Touchscreen-Bedienvorgänge an
- 📖 xx: Seiten mit relevanten Informationen (in diesem Beispiel steht „xx“ für eine Seitennummer)
- Bei den Anweisungen in diesem Handbuch wird davon ausgegangen, dass in der Kamera die Standardeinstellungen gewählt wurden.
- Zur Vereinfachung werden alle Objektive und Bajonettadapter einfach als „Objektive“ und „Bajonettadapter“ bezeichnet, egal ob sie im Lieferumfang enthalten sind oder nicht.
- In den Beispielabbildungen wird die Kamera mit dem Objektiv EF-M15-45mm 1:3,5–6,3 IS STM gezeigt.
- Zur Vereinfachung werden alle unterstützten Speicherkarten einheitlich als Speicherkarte bezeichnet.
- Die Symbole „▶ Fotos“ und „▶ Filme“ unter den Überschriften geben an, ob die Funktion für Fotos oder Filme verwendet wird.

Vor Verwendung

Grundlegendes Handbuch

Erweitertes Handbuch

Grundlagen der Kamera

Automatikmodus/ Modus Hybrid Auto

Andere Aufnahmemodi

Modus P

Modi Tv, Av, M, C1 und C2

Wiedergabemodus

Wireless-Funktionen

Einstellungsmenü

Zubehör

Anhang

Index



Teilebezeichnungen

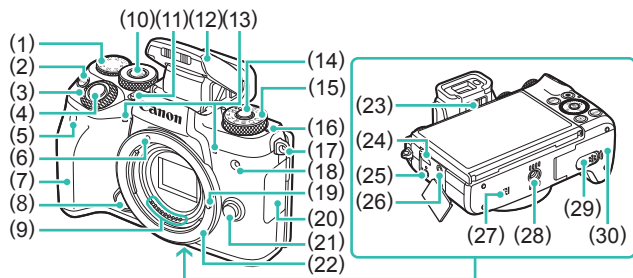

- | | |
|---|--|
| (1) Wahlrad für die Belichtungskorrektur | (15) Modus-Wahlrad |
| (2) Taste M-Fn (Multifunktion) | (16) Markierung der Bildebene |
| (3) Hauptwahlrad | (17) Riemenhalterung |
| (4) Auslöser | (18) Lampe |
| (5) Fernsteuerungssensor | (19) Stift der Objektivverriegelung |
| (6) EF-M-Objektivbajonett-Markierung | (20) Kontaktabdeckung |
| (7) Griff | (21) Objektivriegelungstaste |
| (8) „Touch & Drag AF“-Umschalttaste | (22) Kamerabajonett |
| (9) Kontakte | (23) Knopf zur Dioptrieneinstellung |
| (10) Taste (Wahlradfunktion) | (24) Digital-Anschluss |
| (11) Taste (Blitz ausklappen) | (25) Auslösekabelanschluss |
| (12) Blitz | (26) EINGANG für externes Mikrofon |
| (13) Mikrofon | (27) (N-Symbol)*1 |
| (14) Entriegelungstaste für das Modus-Wahlrad | (28) Stativbuchse |
| | (29) Kontaktabdeckung des DC-Kupplers |
| | (30) Abdeckung des Speicherkarten-/Akkufachs |

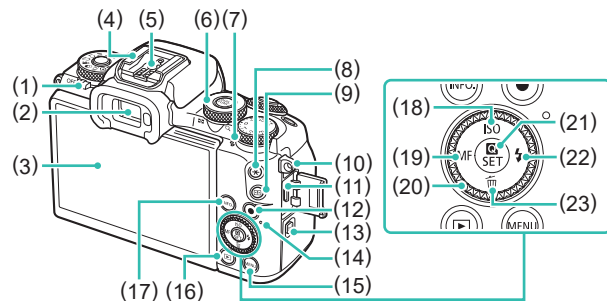

- | | |
|--|---|
| (1) Hauptschalter | (12) Movie-Taste |
| (2) Sucher | (13) Taste (WLAN) |
| (3) Bildschirm (Monitor)*2/
Touchscreen | (14) Kontrollleuchte |
| (4) Zubehörschuh | (15) Taste MENU |
| (5) Blitzsynchronisationskontakte | (16) Taste (Wiedergabe) |
| (6) Schnelleinstellungs-Wahlrad
Wiedergabe: (Vergrößern)/
(Index) | (17) Taste INFO , (Informationen) |
| (7) Lautsprecher | (18) Taste ISO /Aufwärts |
| (8) Taste (AE-Speicherung) | (19) Taste MF (Manueller Fokus)/
Nach links |
| (9) Taste (AF-Rahmenauswahl) | (20) Einstellungs-Wahlrad |
| (10) Riemenhalterung | (21) Taste (Schnelleinstellmenü) |
| (11) HDMI™-Anschluss | (22) Taste (Blitz)/Nach rechts |
| | (23) Taste (Löschen)/Abwärts |

*1 Wird mit NFC-Funktionen (130) verwendet.

*2 Berührungen werden eventuell nicht erkannt, wenn Sie eine Schutzfolie verwenden. Erhöhen Sie in diesem Fall die Berührungsempfindlichkeit des Touchscreens (160).



- Sie können das Einstellungs-Wahlrad drehen, um die meisten Bedienvorgänge durchzuführen, die auch mit den Tasten möglich sind, also beispielsweise Einträge auswählen und in Bildern blättern.

Vor Verwendung

Grundlegendes Handbuch

Erweitertes Handbuch

Grundlagen der Kamera

Automatikmodus/ Modus Hybrid Auto

Andere Aufnahmemodi

Modus P

Modi Tv, Av, M, C1 und C2

Wiedergabemodus

Wireless-Funktionen

Einstellungsmenü

Zubehör

Anhang

Index



Objektiv

EF-M-Objektiv

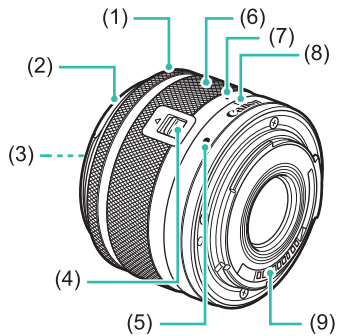

- (1) Entfernungsring
- (2) Blendenhalterung
- (3) Filtergewinde
- (4) Schieber zum Einfahren des Objektivs
- (5) Objektivbajonett-Markierung
- (6) Zoom-Ring
- (7) Index für das Einfahren des Objektivs
- (8) Index für Zoomposition
- (9) Kontakte

Vor Verwendung

Grundlegendes Handbuch

Erweitertes Handbuch

Grundlagen der Kamera

Automatikmodus/
Modus Hybrid Auto

Andere Aufnahmemodi

Modus P

Modi Tv, Av, M, C1 und C2

Wiedergabemodus

Wireless-Funktionen

Einstellungsmenü

Zubehör

Anhang

Index



Inhaltsverzeichnis

Vor Verwendung

Einleitende Informationen	2
Lieferumfang	2
Kompatible Speicherkarten	2
Vorbemerkungen und rechtliche Hinweise	3
Konventionen in dieser Bedienungsanleitung	3
Teilebezeichnungen	4
Objektiv	5
Häufig verwendete Kamerafunktionen	14
Sicherheitsvorkehrungen	15

Grundlegendes Handbuch

Grundlegende Bedienung	18
Erste Vorbereitungen	18
Anbringen des Trageriemens	18
Abnehmen des Trageriemens	19
Kamerahaltung	19
Aufladen des Akkus	19
Einsetzen von Akku und Speicherkarte	20
Entnehmen von Akku und Speicherkarte	21
Einstellen von Datum und Uhrzeit	21
Ändern von Datum und Uhrzeit	22
Spracheinstellung	23
Anbringen eines Objektivs	23
Abnehmen eines Objektivs	24
Bedienungsanleitungen für Objektiv	24

Anbringen eines EF- oder EF-S-Objektivs	25
Abnehmen eines Objektivs	25
Verwenden eines Stativs	26
Verwenden der Bildstabilisierung des Objektivs	26
Ausprobieren der Kamera	26
Aufnehmen (Automatische Motiverkennung)	26
Anzeigen	28
Löschen von Bildern	29

Erweitertes Handbuch

Grundlagen der Kamera	30
Ein/Aus	30
Energiesparmodus (automatische Abschaltung)	31
Auslöser	31
Sucher	32
Aufnahmemodi	33
Anpassen des Bildschirmwinkels	33
Abwärtsneigen des Bildschirms	33
Aufwärtsneigen des Bildschirms	33
Anzeigeoptionen bei der Aufnahme	34
Verwenden des Schnelleinstellmenüs	34
Verwenden von Touchscreen-Bedienvorgängen zum	
Konfigurieren von Einstellungen	35
Verwenden des Menübildschirms	35
Touchscreen-Bedienvorgänge	36
Bildschirmtastatur	37
Status der Kontrollleuchte	38

Vor Verwendung

Grundlegendes Handbuch

Erweitertes Handbuch

Grundlagen der Kamera

Automatikmodus/ Modus Hybrid Auto

Andere Aufnahmemodi

Modus P

Modi Tv, Av, M, C1 und C2

Wiedergabemodus

Wireless-Funktionen

Einstellungsmenü

Zubehör

Anhang

Index



Automatikmodus/Modus Hybrid Auto	39
Aufnahmen mit von der Kamera festgelegten Einstellungen.....	39
Aufnahmen (Automatische Motiverkennung)	39
Aufnahmen im Modus Hybrid Auto	41
Filme aus einem Filmtagebuch wiedergeben.....	41
Fotos/Filme.....	42
Fotos.....	42
Movies	42
Szenensymbole.....	43
Bildschirmrahmen.....	44
Häufig verwendete, praktische Funktionen	44
Verwenden des Selbstauslösers	44
Verwenden des Selbstauslösers zur Vermeidung von Verwicklungen	45
Anpassen des Selbstauslösers	45
Aufnahmen durch Berühren des Bildschirms (Touch-Auslöser)	46
Reihenaufnahme	46
Funktionen zur Bildanpassung	47
Ändern der Bildqualität	47
Aufnahmen im RAW-Format	48
Verwenden des Menüs.....	49
Ändern des Seitenverhältnisses	49
Ändern der Bildqualität für Filme	50
Nützliche Aufnahmefunktionen.....	51
Verwenden der zweiachsigen elektronischen Wasserwaage.....	51
Verwenden der automatischen Wasserwaage	51
Anpassen der Kamera.....	52
Unterdrücken des AF-Hilfslichts	52
Deaktivieren der Lampe zur Verringerung roter Augen	52
Ändern der Bildanzeigedauer nach Aufnahmen	52

Andere Aufnahmemodi	53
Aufnahmen mit Ihren bevorzugten Einstellungen (Kreativassistent).....	53
Speichern/Laden von Einstellungen	54
Speichern von Einstellungen.....	54
Laden von Einstellungen	54
Einstellungen aus Bildern übernehmen.....	55
Einstellungen anzeigen	55
Den Einstellungen für den Modus „Kreativassistent“ entsprechende Einstellungen für Kreativ-Programme.....	55
Spezielle Szenen.....	56
Selbstporträts mit optimalen Einstellungen (Selbstporträt).....	57
Anpassen von Farben bei Aufnahmen von Speisen (Speisen)	58
Vermitteln des Eindrucks von Geschwindigkeit durch Unschärfen des Hintergrunds (Schwenken).....	58
Aufnahmen bei Gegenlicht (HDR-Gegenlicht-Steuerung).....	59
Bildeffekte (Kreativfilter)	59
Aufnahmen im Monochrom-Modus (Körnigkeit S/W)	60
Aufnahmen mit einem Weichzeichner-Effekt.....	60
Aufnahmen mit einem Fischaugeneffekt (Fisheye-Effekt).....	60
Aufnahmen mit der Optik von Ölgemälden (Ölgemälde-Effekt)	61
Aufnahmen mit der Optik von Aquarellen (Aquarell-Effekt)	61
Aufnahmen mit einem Spielzeugkamera-Effekt	61
An Miniaturmodelle erinnernde Aufnahmen (Miniatureffekt)	62
Wiedergabegeschwindigkeit und geschätzte Wiedergabedauer (für einminütige Videoclips).....	62
Aufnahmen von Szenen mit hohem Kontrast (HDR, Hoher Kontrastumfang)	63
Hinzufügen von künstlerischen Effekten	63

Vor Verwendung

Grundlegendes Handbuch

Erweitertes Handbuch

Grundlagen der Kamera

Automatikmodus/ Modus Hybrid Auto

Andere Aufnahmemodi

Modus P

Modi Tv, Av, M, C1 und C2

Wiedergabemodus

Wireless-Funktionen

Einstellungsmenü

Zubehör

Anhang

Index



Aufnahmen von Filmen im Movie-Modus	64
Speichern oder Ändern der Bildhelligkeit vor dem Aufnehmen	64
Deaktivieren der Langzeitautomatik	65
Aufnahmen von Zeitraffer-Movies (Zeitraffer-Movie)	65
Toneinstellungen	66
Anpassen der Aufnahmelautstärke	66
Deaktivieren des Windschutzes	67
Verwenden der Dämpfung	67
Modus P	68
Aufnahmen mit der Programmautomatik (Modus [P])	68
Einrichten der Aufnahmefunktionen über einen einzelnen Bildschirm	69
Bildhelligkeit (Belichtung)	69
Anpassen der Bildhelligkeit (Belichtungskorrektur)	69
Deaktivieren der Belichtungssimulation	69
Speichern der Bildhelligkeit/Belichtung (AE-Speicherung)	70
Ändern des Lichtmessverfahrens	70
Ändern der ISO-Empfindlichkeit	70
Anpassen der automatischen ISO-Einstellungen	71
Bracketing mit Belichtungsautomatik (AEB-Aufnahme)	71
Automatische Korrektur von Helligkeit und Kontrast (Automatische Belichtungsoptimierung)	72
Aufnehmen heller Motive (Tonwert Priorität)	72
Bildfarben	73
Anpassen des Weißabgleichs	73
Custom WB	73
Manuelles Einstellen des Weißabgleichs	74
Manuelle Einstellung der Weißabgleich-Farbtemperatur	75
Anpassen der Farben (Bildstil)	75
Anpassen von Bildstilen	76
Speichern von angepassten Bildstilen	77

Fokussierung	77
Auswählen der AF-Methode	77
Einzelfeld AF	78
L+Verfolgung	78
Weichzeichnungszonen-AF	78
Auswählen von Motiven zum Fokussieren (Touch AF)	79
Aufnahmen mit AF-Speicherung	79
Aufnahmen mit Servo AF	80
Ändern der Fokuseinstellung	80
Feineinstellung des Fokus	81
Aufnahmen mit dem manuellen Fokus	81
Einfache Ermittlung des Fokussierbereichs (MF Peaking)	82
Blitz	83
Ändern des Blitzmodus	83
Auto	83
An	83
Langzeitsynchronisation	83
Aus	83
Anpassen der Blitzbelichtungskorrektur	84
Aufnahmen mit der Blitzbelichtungsspeicherung	84
Ändern des Zeitpunkts der Blitzauslösung	85
Ändern der Blitzmessmethode	85
Zurücksetzen der Blitzeinstellungen	85
Andere Einstellungen	86
Auswählen anderer Funktionen zum Einstellen mit dem Schnelleinstellungs-Wahlrad	86
Ändern der IS Modus-Einstellungen	86
Korrigieren der Verwacklung beim Aufnehmen von Movies	87
Korrigieren der Objektivaberration	87
Objektivkorrekturdaten	88

Vor Verwendung
Grundlegendes Handbuch
Erweitertes Handbuch
Grundlagen der Kamera
Automatikmodus/ Modus Hybrid Auto
Andere Aufnahmemodi
Modus P
Modi Tv, Av, M, C1 und C2
Wiedergabemodus
Wireless-Funktionen
Einstellungsmenü
Zubehör
Anhang
Index



Ändern der Stärke der Rauschunterdrückung.....	88
Verwenden der Multi-Shot-Rauschreduzierung.....	89
Reduzieren des Rauschens bei langen Verschlusszeiten.....	89
Modi Tv, Av, M, C1 und C2	90
Spezielle Verschlusszeiten (Modus [Tv]).....	90
Spezielle Blendenwerte (Modus [Av])	91
Schärfentiefe-Kontrolle.....	91
Spezielle Verschlusszeiten und Blendenwerte (Modus [M])	91
Langzeitbelichtungen	92
Einstellen der Blitzleistung	93
Aufnehmen von Movies mit speziellen Verschlusszeiten und Blendenwerten	93
Anpassen der Steuerung und der Anzeige.....	94
Anpassen der Anzeigeinformationen.....	94
Anpassen der angezeigten Informationen.....	95
Konfigurieren von Touch & Drag AF	95
Ändern der Einstellungen für Touch & Drag-Bedienung.....	95
Beschränken des für „Touch & Drag“-Bedienvorgänge verfügbaren Bildschirmbereichs	96
Konfigurieren benutzerdefinierter Funktionen	96
Hinzufügen von Funktionen zu Tasten und Wahlrädern.....	97
Zuweisen von Funktionen zum Schnelleinstellungs- Wahlrad	98
Anpassen des Schnelleinstellmenüs.....	99
Auswählen der in das Menü einzufügenden Elemente	99
Ändern der Reihenfolge von Menüelementen.....	100
Speichern von Aufnahmeeinstellungen	100
Speicherbare Einstellungen	100

Speichern häufig verwendeter Aufnahmemenüelemente (My Menu)	101
Umbenennen von „My Menu“-Registerkarten	102
Löschen einer „My Menu“-Registerkarte	102
Löschen aller „My Menu“-Registerkarten oder -Elemente... ..	102
Anpassen der Anzeige der „My Menu“-Registerkarte	102

Wiedergabemodus

103	
Anzeigen	103
Touchscreen-Bedienvorgänge.....	104
Wechseln zwischen Anzeigemodi	105
Anpassen der Anzeige der Aufnahmeinformationen	105
Überbelichtungswarnung (für Bildbereiche)	105
AF-Messfeldanzeige.....	106
Gitteranzeige	106
Helligkeitshistogramm	106
RGB-Histogramm	106
Anzeigen der beim Aufnehmen von Fotos aufgezeichneten Movies (Movies im Filmtagebuch).....	106
Anzeigen nach Datum	107
Durchsuchen und Filtern von Bildern	107
Navigieren in den Bildern in einem Index.....	107
Touchscreen-Bedienvorgänge.....	108
Vergrößerung durch Doppelberührung.....	108
Finden von den Suchkriterien entsprechenden Bildern.....	108
Springen mithilfe des vorderen Wahlrads.....	109
Touchscreen-Bedienvorgänge.....	110
Optionen für die Bildanzeige	110
Vergrößern von Bildern.....	110
Touchscreen-Bedienvorgänge.....	111
Anzeigen als Diaschau	111

Vor Verwendung

Grundlegendes Handbuch

Erweitertes Handbuch

Grundlagen der Kamera

Automatikmodus/ Modus Hybrid Auto

Andere Aufnahmemodi

Modus P

Modi Tv, Av, M, C1 und C2

Wiedergabemodus

Wireless-Funktionen

Einstellungsmenü

Zubehör

Anhang

Index



Schützen von Bildern	112
Verwenden des Menüs	112
Auswählen einzelner Bilder	112
Auswählen eines Bereichs	113
Alle Bilder gleichzeitig schützen	113
Entfernen des Schutzes von allen Bildern gleichzeitig	114
Löschen von Bildern	114
Gleichzeitiges Löschen mehrerer Bilder	115
Wählen einer Auswahlmethode	115
Auswählen einzelner Bilder	115
Auswählen eines Bereichs	115
Gleichzeitige Auswahl aller Bilder	116
Drehen von Bildern	116
Verwenden des Menüs	116
Deaktivieren des automatischen Drehens	117
Bilder bewerten (Bewertung)	117
Verwenden des Menüs	117
Bearbeiten von Fotos	118
Anpassen der Bildgröße	118
Verwenden des Menüs	119
Ausschnitt	119
Anwenden von Filtereffekten	120
Korrigieren roter Augen	121
Verarbeiten von RAW-Bildern mit der Kamera	122
Verwenden des Menüs	123
Auswählen einzelner Bilder	123
Auswählen eines Bereichs	124
Schneiden von Movies	124
Reduzieren von Dateigrößen	125
Bearbeiten von Filmtagebüchern	126

Wireless-Funktionen	127
Verfügbare Wireless-Funktionen	127
Verwenden von WLAN-Funktionen	127
Verwenden von Bluetooth®-Funktionen	127
Übertragen von Bildern an ein Smartphone	128
Übertragen von Bildern an ein Bluetooth-fähiges Smartphone	128
Übertragen von Bildern zu einem NFC-kompatiblen Smartphone	130
Herstellen einer Verbindung über NFC, wenn die Kamera sich im Aufnahmemodus befindet	130
Herstellen einer Verbindung über NFC bei Kamera im Wiedergabemodus	131
Herstellen der Verbindung zu einem Smartphone über das WLAN-Menü	132
Verwenden eines anderen Zugriffspunkts	134
Bestätigen der Kompatibilität des Zugriffspunkts	134
Verwenden von WPS-kompatiblen Zugriffspunkten	134
Herstellen von Verbindungen mit aufgelisteten Zugriffspunkten	135
Zuvor verwendete Zugriffspunkte	136
Senden von Bildern an einen registrierten Webservice	136
Registrieren von Webservices	136
Registrieren von CANON IMAGE GATEWAY	137
Registrieren anderer Webservices	138
Hochladen von Bildern zu Webservices	139
Anzeigen von Bildern mit einem Medienwiedergabegerät ...	140
Drahtloses Drucken von Bildern auf einem verbundenen Drucker	141
Senden von Bildern an eine andere Kamera	143

Vor Verwendung

Grundlegendes Handbuch

Erweitertes Handbuch

Grundlagen der Kamera

Automatikmodus/ Modus Hybrid Auto

Andere Aufnahmemodi

Modus P

Modi Tv, Av, M, C1 und C2

Wiedergabemodus

Wireless-Funktionen

Einstellungsmenü

Zubehör

Anhang

Index



Optionen zum Senden von Bildern.....	144
Senden mehrerer Bilder	144
Auswählen einzelner Bilder	144
Auswählen eines Bereichs	145
Senden bewerteter Bilder.....	145
Hinweise zum Senden von Bildern.....	146
Auswählen der Anzahl von Aufnahmepixeln (Bildgröße).....	146
Hinzufügen von Kommentaren	146
Automatisches Senden von Bildern (Bild-Sync).....	147
Erste Vorbereitungen.....	147
Vorbereiten der Kamera	147
Vorbereiten des Computers.....	147
Senden von Bildern	148
Über Bild-Sync gesendete Bilder auf einem Smartphone anzeigen.....	148
Verwenden eines Smartphones zum Anzeigen von Kamerabildern und zum Steuern der Kamera.....	149
Bilder auf der Kamera mit Geotags versehen	149
Fernsteuern der Kamera mit einem Smartphone	149
Steuern der Kamera via WLAN	149
Steuern der Kamera via Bluetooth	150
Bearbeiten oder Löschen von Wireless-Einstellungen.....	151
Bearbeiten der Verbindungsinformationen	151
Ändern des Geräte-Kurznamens.....	151
Löschen von Verbindungsinformationen	152
Anzeige von Bildern auf Smartphones festlegen	152
Ändern des Kamera-Kurznamens	153
Zurücksetzen der Wireless-Einstellungen auf die Standardeinstellungen.....	153
Löschen der Daten von via Bluetooth gekoppelten Geräten...	154

Einstellungsmenü	155
Anpassen grundlegender Kamerafunktionen	155
Dateibasierte Bildspeicherung.....	155
Datei-Nummer	155
Formatieren von Speicherkarten	156
Formatierung auf niedriger Stufe.....	156
Ändern des Videosystems.....	157
Kalibrieren der elektronischen Wasserwaage	157
Zurücksetzen der elektronischen Wasserwaage.....	157
Verwenden des Eco-Modus.....	157
Anpassen der Stromsparfunktion	158
Bildschirmhelligkeit	158
Ändern der Farbe von Bildschirminformationen	158
Zeitzone.....	159
Datum und Uhrzeit.....	159
Spracheinstellung.....	159
Stummschalten der Kamera	160
Aktivieren der Kameratöne	160
Ausblenden von Tipps und Tricks.....	160
Auflisten der Aufnahmemodi mit Symbolen.....	160
Anpassen des Touchscreens.....	160
Reinigen des Bildsensors	161
Automatische Reinigung deaktivieren	161
Aktivieren der Sensorreinigung	161
Manuelle Sensorreinigung.....	162
Überprüfen von Zertifizierungslogos.....	162
Festlegen von Copyright-Informationen zum Speichern in Bildern.....	162
Löschen aller Copyright-Informationen	163
Anpassen anderer Einstellungen.....	163

Vor Verwendung

Grundlegendes Handbuch

Erweitertes Handbuch

Grundlagen der Kamera

Automatikmodus/ Modus Hybrid Auto

Andere Aufnahmemodi

Modus P

Modi Tv, Av, M, C1 und C2

Wiedergabemodus

Wireless-Funktionen

Einstellungsmenü

Zubehör

Anhang

Index



Wiederherstellen der Kamera-Standardinstellungen.....	163
Wiederherstellen aller Kamerastandardinstellungen.....	163
Wiederherstellen der Standardinstellungen für einzelne Funktionen.....	164
Zubehör.....	165
Systemübersicht.....	166
Optionales Zubehör.....	167
Objektive.....	167
Stromversorgung.....	167
Blitzgeräte.....	168
Mikrofon.....	168
Sonstiges Zubehör.....	168
Drucker.....	169
Foto- und Filmspeicher.....	169
Verwendung des optionalen Zubehörs.....	169
Wiedergabe auf einem Fernsehgerät.....	169
Speisen der Kamera mit Netzstrom.....	170
Aufnahmen per Fernbedienung.....	171
Verwenden eines Auslösekabels (separat erhältlich).....	171
Verwenden des Zubehörschuhs.....	171
Verwenden eines externen Blitzgeräts (separat erhältlich).....	172
Einstellen der Funktionen des externen Blitzes.....	172
Einstellen der Individualfunktionen eines externen Blitzes.....	174
Wiederherstellen der Standardwerte des externen Blitzes.....	174
Verwenden externer Mikrofone (separat erhältlich).....	174

Verwenden der Software.....	176
Software.....	176
Software-Bedienungsanleitung.....	176
Überprüfen der Computerumgebung.....	176
Installieren der Software.....	176
Speichern von Bildern auf einem Computer.....	177
Drucken von Bildern.....	178
Einfaches Drucken.....	178
Konfigurieren von Druckeinstellungen.....	179
Zuschneiden von Bildern vor dem Drucken.....	179
Auswählen der Papiergröße und Layouts für den Druck.....	180
Verfügbare Layout-Optionen.....	180
Drucken von Passfotos.....	180
Drucken von Filmszenen.....	181
Druckoptionen für Movies.....	181
Hinzufügen von Bildern zur Druckliste (DPOF).....	181
Konfigurieren von Druckeinstellungen.....	182
Einstellungen für den Druck einzelner Bilder.....	182
Einstellungen für den Druck einer Gruppe von Bildern.....	183
Einstellungen für den Druck aller Bilder.....	183
Löschen aller Bilder aus der Druckliste.....	183
Hinzufügen von Bildern zu einem Fotobuch.....	183
Wählen einer Auswahlmethode.....	184
Hinzufügen einzelner Bilder.....	184
Hinzufügen aller Bilder zu einem Fotobuch.....	184
Entfernen aller Bilder aus einem Fotobuch.....	184
Anhang.....	185
Fehlerbehebung.....	185
Bildschirmmeldungen.....	189
Bildschirminformationen.....	191
Beim Aufnehmen.....	191
Akkuladung.....	191

Vor Verwendung

Grundlegendes Handbuch

Erweitertes Handbuch

Grundlagen der Kamera

Automatikmodus/ Modus Hybrid Auto

Andere Aufnahmemodi

Modus P

Modi Tv, Av, M, C1 und C2

Wiedergabemodus

Wireless-Funktionen

Einstellungsmenü

Zubehör

Anhang

Index



Während der Wiedergabe	192
Infobildschirm 1	192
Infobildschirm 2	192
Infobildschirm 3	192
Infobildschirm 4	192
Infobildschirm 5	193
Infobildschirm 6	193
Infobildschirm 7	193
Infobildschirm 8	193
Übersicht des Filmbedienfelds	193
Funktionen und Menütabelle	194
In den Aufnahmemodi verfügbare Funktionen.....	194
Schnelleinstellmenü.....	196
Aufnahme-Registerkarte.....	198
C.Fn-Registerkarte	206
INFO. Schnelleinstellung	208
Einstellungen-Registerkarte	209
„My Menu“-Registerkarte.....	209
Wiedergabe-Registerkarte.....	210
Schnelleinstellmenü im Wiedergabemodus.....	210
Maßnahmen zur Vermeidung von Schäden	211

Technische Daten.....	212
Typ.....	212
Bildsensor.....	212
Fokussierung.....	212
Belichtungssteuerung.....	212
Weißabgleich.....	212
Verschluss	213
Blitz.....	213
Sucher/Monitor	213
Aufnahme	213
Aufzeichnen.....	214
Wiedergabe	215
Anpassung	215
Stromversorgung.....	216
Schnittstelle	216
Betriebsumgebung	216
Abmessungen (CIPA-konform).....	216
Gewicht (CIPA-konform).....	216
Akku LP-E17	216
Akku-Ladegerät LC-E17/LC-E17E	217
Index.....	218
Sicherheitsvorkehrungen für Wireless-Funktionen (WLAN, Bluetooth und andere)	220
Sicherheitshinweise zu Funkwellenstörungen.....	220
Sicherheitsvorkehrungen.....	221
Software Dritter.....	221
Persönliche Daten und Sicherheitsvorkehrungen	221
Marken und Lizenzierung	222
Haftungsausschluss	222

Vor Verwendung

Grundlegendes Handbuch

Erweitertes Handbuch

Grundlagen der Kamera

Automatikmodus/ Modus Hybrid Auto

Andere Aufnahmemodi

Modus P

Modi Tv, Av, M, C1 und C2

Wiedergabemodus

Wireless-Funktionen

Einstellungsmenü

Zubehör











Anhang

Index









Häufig verwendete Kamerafunktionen

Aufnehmen

- Verwenden der von der Kamera festgelegten Einstellungen (Automatikmodus, Modus Hybrid Auto)
 -  39,  41
- Aufnehmen mit den Effekten Ihrer Wahl (Kreativassistent)
 -  53
- Den Hintergrund unscharf erscheinen lassen/Den Hintergrund fokussiert (Modus Av)
 -  91
- Bewegungen einfrieren/Bewegungen unscharf erscheinen lassen (Modus Tv)
 -  90
- Sich selbst mit optimalen Einstellungen aufnehmen (Selbstporträt)
 -  57
- Spezialeffekte anwenden (Kreativfilter)
 -  59
- Mehrere Aufnahmen auf einmal machen (Reihenaufnahme)
 -  46
- Ohne Blitz (Blitz aus)
 -  39
- Sich selbst mit aufnehmen (Selbstauslöser)
 -  44

Anzeigen

- Anzeigen von Bildern (Wiedergabemodus)
 -  103
- Automatische Wiedergabe (Diaschau)
 -  111

- Auf einem Fernsehgerät
 -  169
- Auf einem Computer
 -  176
- Schnelles Durchsuchen von Bildern
 -  107
- Löschen von Bildern
 -  114

Aufnehmen/Anzeigen von Filmen

- Aufnehmen von Filmen
 -  39,  64
- Anzeigen von Filmen (Wiedergabemodus)
 -  103



Drucken

- Drucken von Bildern
 -  178

Speichern

- Speichern von Bildern auf einem Computer
 -  177

Verwenden der drahtlosen Funktionen

- Senden von Bildern an ein Smartphone
 -  128
- Online-Freigabe von Bildern
 -  136
- Senden von Bildern an einen Computer
 -  147

Vor Verwendung

Grundlegendes Handbuch

Erweitertes Handbuch

Grundlagen der Kamera

Automatikmodus/ Modus Hybrid Auto

Andere Aufnahmemodi

Modus P

Modi Tv, Av, M, C1 und C2

Wiedergabemodus

Wireless-Funktionen

Einstellungsmenü

Zubehör

Anhang

Index



Sicherheitsvorkehrungen

- Lesen Sie die Beschreibungen der folgenden Sicherheitsvorkehrungen vor der Verwendung des Produkts sorgfältig. Achten Sie stets darauf, dass das Produkt ordnungsgemäß verwendet wird.
- Die hier angegebenen Sicherheitsvorkehrungen sollen verhindern, dass Sie oder andere Personen verletzt werden oder Sachschäden entstehen.
- Lesen Sie außerdem die Anleitungen des separat erworbenen Zubehörs, das Sie verwenden.



Warnhinweis

Weist auf die Möglichkeit von schweren Verletzungen oder Tod hin.

- Lösen Sie den Blitz nicht in Augennähe aus.
Dies kann zu Augenverletzungen führen.
- Bewahren Sie die Geräte für Kinder und Kleinkinder unzugänglich auf.
Es besteht Erstickungsgefahr, wenn sich die Schlaufe um den Hals eines Kindes legt.
Ist das Produkt mit einem Netzkabel ausgestattet, besteht Erstickungsgefahr, wenn es sich um den Hals eines Kindes legt.
Die Zubehörschuhabdeckung ist gefährlich, wenn sie verschluckt wird.
Wird sie verschluckt, müssen Sie umgehend einen Arzt aufsuchen.
- Verwenden Sie nur empfohlene Stromversorgungen.
- Sie dürfen das Produkt nicht zerlegen, modifizieren oder Hitze aussetzen.
- Ist der Akku mit einer selbstklebenden Abdeckung versehen, ziehen Sie diese nicht ab.
- Lassen Sie das Produkt nicht fallen, und schützen Sie es vor Stößen oder Schlägen.
- Berühren Sie das Innere des Produkts nicht, wenn das Produkt beschädigt ist, weil es beispielsweise fallengelassen wurde.
- Stellen Sie die Verwendung des Produkts sofort ein, wenn Rauch austritt, ein seltsamer Geruch wahrzunehmen ist oder ein anderes ungewöhnliches Verhalten auftritt.

- Verwenden Sie zum Reinigen des Produkts keine organischen Lösungsmittel wie Alkohol, Benzin oder Verdünner.
- Vermeiden Sie den Kontakt mit Flüssigkeiten. Achten Sie darauf, dass keine Flüssigkeiten oder Fremdkörper in das Produkt gelangen.

Dies könnte einen elektrischen Schlag oder Feuer zur Folge haben. Entnehmen Sie umgehend den Akku/die Batterien bzw. trennen Sie das Produkt vom Stromnetz, wenn das Produkt nass wird oder Fremdkörper in das Innere des Produkts gelangen.

- Falls Ihr Modell einen Sucher oder ein Wechselobjektiv hat, schauen Sie nicht durch den Sucher oder das Objektiv in intensive Lichtquellen (wie z. B. die Sonne an einem klaren Tag oder eine starke künstliche Lichtquelle).

Dies kann zu Augenschäden führen.

- Falls Ihr Modell ein Wechselobjektiv hat, lassen Sie nicht das Objektiv (oder die Kamera mit angebrachtem Objektiv ohne aufgesetzten Objektivdeckel) in der Sonne liegen.

Dies könnte ein Feuer verursachen.

- Berühren Sie das Produkt nicht während eines Gewitters, falls es mit dem Stromnetz verbunden ist.

Dies könnte einen elektrischen Schlag oder Feuer zur Folge haben. Stellen Sie die Verwendung des Produkts sofort ein, und entfernen Sie sich vom Produkt.

- Verwenden Sie ausschließlich empfohlene Akkus/Batterien.
- Akku/Batterien von Feuer/Hitze fernhalten.

Andernfalls kann es zu Explosionen oder Undichtigkeiten von Akkus/Batterien kommen, die elektrische Schläge, Brände und Verletzungen verursachen können. Falls Akkus/Batterien auslaufen und das ausgetretene Elektrolyt mit Augen, Mund, Haut oder Kleidung in Berührung kommen, spülen Sie die betroffene Stelle unverzüglich mit Wasser ab.

Vor Verwendung

Grundlegendes Handbuch

Erweitertes Handbuch

Grundlagen der Kamera

Automatikmodus/ Modus Hybrid Auto

Andere Aufnahmemodi

Modus P

Modi Tv, Av, M, C1 und C2

Wiedergabemodus

Wireless-Funktionen

Einstellungsmenü

Zubehör

Anhang

Index



- Beachten Sie die folgenden Sicherheitsvorkehrungen, wenn mit dem Produkt ein Akku-Ladegerät zum Einsatz kommt.
 - Ziehen Sie das Netzkabel in regelmäßigen Abständen aus der Steckdose, und entfernen Sie den Staub und Schmutz, der sich auf dem Stecker, außen auf der Steckdose und im Bereich um die Steckdose angesammelt hat, mit einem trockenen Lappen.
 - Stecken Sie das Netzkabel nicht mit nassen Händen ein oder aus.
 - Verwenden Sie das Gerät nicht in einer Weise, bei der die Nennkapazität der Steckdose oder des Kabels überschritten wird. Verwenden Sie den Stecker nicht, wenn er beschädigt ist. Achten Sie darauf, dass er vollständig in die Steckdose eingeführt wird.
 - Achten Sie darauf, dass die Kontakte und der Stecker nicht mit Staub oder Metallgegenständen (wie Nadeln oder Schlüsseln) in Berührung kommen.
 - Schneiden, beschädigen und modifizieren Sie das Netzkabel (sofern vorhanden) nicht, und stellen Sie keine schweren Gegenstände darauf ab.

Dies könnte einen elektrischen Schlag oder Feuer zur Folge haben.

- Schalten Sie die Kamera an Orten aus, an denen die Benutzung von Kameras untersagt ist.

Die von der Kamera abgegebene elektromagnetische Strahlung kann unter Umständen den Betrieb von elektronischen Instrumenten und anderen Geräten beeinträchtigen. Gehen Sie mit angemessener Vorsicht vor, wenn Sie das Produkt an Orten verwenden, an denen die Benutzung elektronischer Geräte eingeschränkt ist, beispielsweise in Flugzeugen und medizinischen Einrichtungen.

- Achten Sie darauf, dass die Kamera nicht für längere Zeit mit der Haut in Kontakt kommt.

Auch wenn die Kamera sich nicht heiß anfühlt, kann es zu Niedertemperaturverbrennungen kommen, die sich in Hautrötungen oder Blasenbildung äußern. Verwenden Sie ein Stativ an heißen Orten, bei schlechter Belüftung oder empfindlicher Haut.



Vorsicht

Weist auf die Möglichkeit von Verletzungen hin.

- Wenn Sie das Produkt am Riemen tragen, achten Sie darauf, dass es keinen starken Stößen oder Erschütterungen ausgesetzt wird und nicht gegen Objekte prallt bzw. daran hängen bleibt.

- Achten Sie darauf, dass Sie mit dem Objektiv nicht gegen Objekte stoßen, und üben Sie keinen starken Druck auf das Objektiv aus. Dies kann zu Verletzungen oder Beschädigungen der Kamera führen.

- Achten Sie darauf, dass Sie den Bildschirm keinen starken Stößen aussetzen. Falls der Bildschirm zerbricht, können durch die Scherben Verletzungen entstehen.

- Achten Sie bei Verwendung des Blitzes darauf, dieses nicht mit Ihren Fingern oder Ihrer Kleidung zu verdecken. Dies kann zu Verbrennungen oder einer Beschädigung des Blitzes führen.

- Verwenden oder lagern Sie das Produkt nach Möglichkeit nicht in folgenden Umgebungen:

- Umgebungen mit direkter Sonneneinstrahlung
- Umgebungen mit Temperaturen über 40 °C
- Feuchten oder staubigen Umgebungen

Diese Bedingungen können zu Undichtigkeiten, Überhitzung oder einer Explosion von Akkus/Batterien führen und dadurch elektrische Schläge, Brände, Verbrennungen und andere Verletzungen verursachen. Überhitzung und Beschädigungen können zu elektrischen Schlägen, Bränden sowie Verbrennungen und anderen Verletzungen führen.

- Das Anschauen der Effekte der Diaschauübergänge über längere Zeit kann zu Beschwerden führen.

- Achten Sie bei Verwendung optionaler Objektive, Objektivfilter oder Filteradapter (sofern erforderlich) darauf, diese Zubehörkomponenten sorgfältig zu befestigen.

Falls das Objektiv sich löst und herunterfällt, kann es zerbrechen, und die Scherben können Schnittverletzungen verursachen.

Vor Verwendung

Grundlegendes Handbuch

Erweitertes Handbuch

Grundlagen der Kamera

Automatikmodus/ Modus Hybrid Auto

Andere Aufnahmemodi

Modus P

Modi Tv, Av, M, C1 und C2

Wiedergabemodus

Wireless-Funktionen

Einstellungsmenü

Zubehör

Anhang

Index



- Achten Sie bei Produkten mit automatisch auf- und zuklappendem Blitz darauf, dass die Finger beim Zuklappen des Blitzes nicht eingeklemmt werden.

Dies könnte zu Verletzungen führen.

Vorsicht

Weist auf die Möglichkeit von Sachschäden hin.

- Richten Sie die Kamera nicht auf intensive Lichtquellen (wie z. B. die Sonne an einem klaren Tag oder eine starke künstliche Lichtquelle).

Dadurch können Bildsensor und andere interne Komponenten beschädigt werden.

- Achten Sie darauf, dass kein Staub oder Sand in die Kamera eindringt, wenn Sie sie an einem Sandstrand oder bei starkem Wind verwenden.

- Bei Produkten, die den Blitz automatisch auf- und zuklappen, dürfen Sie den Blitz nicht zudrücken oder aufhebeln.

Andernfalls können Fehlfunktionen auftreten.

- Wischen Sie Staub, anhaftenden Schmutz und andere Verunreinigungen mit einem Wattestäbchen oder einem Tuch vom Blitz. Die Verunreinigungen auf dem Blitz können aufgrund der entstehenden Hitze rauchen oder zu einer Fehlfunktion des Produkts führen.

- Entnehmen Sie bei Nichtverwendung des Produkts den Akku/die Batterien zur Lagerung.

Auslaufende Akkus/Batterien können das Produkt beschädigen.

- Vor dem Entsorgen der Akkus/Batterien sollten Sie die Kontakte mit Klebestreifen oder sonstigem Isoliermaterial abkleben.

Eine Berührung mit Metallgegenständen kann zu Bränden oder Explosionen führen.

- Stecken Sie das mit dem Produkt verwendete Akku-Ladegerät aus, wenn es nicht genutzt wird. Decken Sie es während des Gebrauchs nicht mit einem Tuch oder anderen Objekten ab.

Wenn das Gerät über einen langen Zeitraum an die Stromversorgung angeschlossen bleibt, kann es infolge von Überhitzung und Deformierung zu Brandentwicklung kommen.

- Halten Sie Akkus von Tieren fern. Tierbisse können zu Undichtigkeiten, Überhitzung oder Explosion des Akkus führen und dadurch Produktschäden und Brände verursachen.

- Wenn im Produkt mehrere Akkus/Batterien verwendet werden, dürfen Akkus/Batterien unterschiedlichen Ladestands sowie alte und neue Batterien nicht gemeinsam verwendet werden. Setzen Sie die Akkus/Batterien immer mit richtig ausgerichtetem Plus- (+) und Minuspol (-) ein.

Andernfalls können Fehlfunktionen auftreten.

- Setzen Sie sich nicht hin, wenn Sie die Kamera in Ihrer Gesäßtasche tragen.

Andernfalls können Fehlfunktionen auftreten oder Schäden am Bildschirm entstehen.

- Achten Sie darauf, dass keine harten Gegenstände mit dem Bildschirm in Berührung kommen, wenn Sie die Kamera in eine Tasche stecken. Schließen Sie außerdem den Bildschirm (so dass er zum Gehäuse zeigt), wenn der Bildschirm des Produkts geschlossen werden kann.

- Bringen Sie keine harten Gegenstände am Produkt an. Andernfalls können Fehlfunktionen auftreten oder Schäden am Bildschirm entstehen.



Vor Verwendung

Grundlegendes Handbuch

Erweitertes Handbuch

Grundlagen der Kamera

Automatikmodus/ Modus Hybrid Auto

Andere Aufnahmemodi

Modus P

Modi Tv, Av, M, C1 und C2

Wiedergabemodus

Wireless-Funktionen

Einstellungsmenü

Zubehör

Anhang

Index



Grundlegendes Handbuch

Grundlegende Bedienung

Grundlegende Informationen und Anweisungen, von den ersten Vorbereitungen über die Aufnahme bis hin zur Wiedergabe

Erste Vorbereitungen

Bereiten Sie die Kamera für Aufnahmen folgendermaßen vor.

Anbringen des Trageriemens

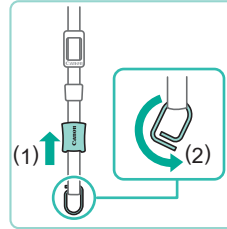

1 Bereiten Sie den Trageriemen vor.

- Ziehen Sie die Hülse in Richtung (1), während Sie den Haltebügel halten.
- Drehen Sie den Haltebügel in Richtung (2).

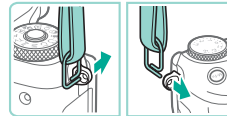

2 Bringen Sie den Haltebügel an.

- Führen Sie das Ende des Haltebügels wie gezeigt durch die Halterung.

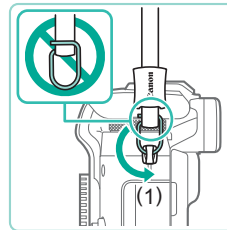

3 Drehen Sie den Haltebügel.

- Drehen Sie den Haltebügel in Richtung (1).
- Achten Sie beim Drehen des Haltebügels darauf, ihn nicht aus dem Trageriemen herauszudrehen.

Vor Verwendung

Grundlegendes Handbuch

Erweitertes Handbuch

Grundlagen der Kamera

Automatikmodus/
Modus Hybrid Auto

Andere Aufnahmemodi

Modus P

Modi Tv, Av, M, C1 und C2

Wiedergabemodus

Wireless-Funktionen

Einstellungsmenü

Zubehör

Anhang

Index



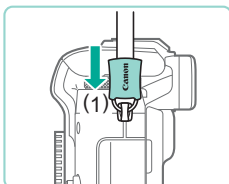

4 Sichern Sie den Haltebügel.

- Schieben Sie die Hülse bis zum Einrasten in Richtung (1), um den Haltebügel zu sichern.
- Befestigen Sie den Haltebügel auf der anderen Seite der Kamera auf dieselbe Weise.



- Befolgen Sie immer diese Schritte, um den Trageriemen richtig anzubringen. Wenn der Trageriemen nicht richtig angebracht wird, kann die Kamera herunterfallen.

Abnehmen des Trageriemens

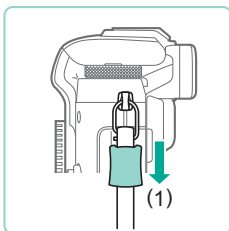

1 Lösen Sie die Hülse.

- Ziehen Sie die Hülse in Richtung (1), um sie vom Haltebügel zu lösen.

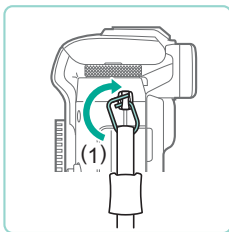

2 Lösen Sie den Haltebügel.

- Drehen Sie den Haltebügel in Richtung (1).
- Führen Sie das Ende des Haltebügels (den Spalt) wie gezeigt aus der Halterung, um den Haltebügel abzubauen.

Kamerahaltung

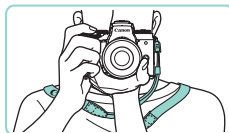

- Legen Sie den Riemen um Ihren Hals.
- Halten Sie beim Aufnehmen Ihre Arme nah an Ihrem Körper, und halten Sie die Kamera sicher, um Kamerabewegungen zu verhindern. Wenn Sie das Blitzlicht zugeschaltet haben, legen Sie nicht Ihre Finger darauf.

Aufladen des Akkus

Laden Sie den Akku vor Verwendung mit dem im Lieferumfang enthaltenen Ladegerät auf. Laden Sie den Akku zunächst auf, da die Kamera mit nicht geladenem Akku verkauft wird.

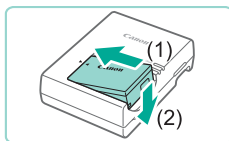

1 Setzen Sie den Akku ein.

- Entfernen Sie die Abdeckung des Akkus, richten Sie die ▲-Markierungen auf Akku und Ladegerät aneinander aus, und setzen Sie dann den Akku ein, indem Sie ihn hineinschieben (1) und nach unten drücken (2).

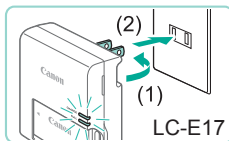

2 Laden Sie den Akku auf.

- LC-E17: Klappen Sie den Stecker aus (1), und stecken Sie das Ladegerät in eine Steckdose (2).
- LC-E17E: Schließen Sie das eine Ende des Netzkabels an das Ladegerät an, und stecken Sie das andere Ende in eine Steckdose.
- Die Ladelampe leuchtet orange, und der Ladevorgang beginnt.
- Wenn der Akku vollständig aufgeladen wurde, leuchtet die Lampe grün.

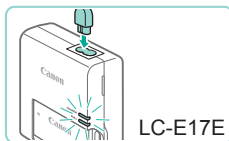

Vor Verwendung

Grundlegendes Handbuch

Erweitertes Handbuch

Grundlagen der Kamera

Automatikmodus/
Modus Hybrid Auto

Andere Aufnahmemodi

Modus P

Modi Tv, Av, M, C1 und C2

Wiedergabemodus

Wireless-Funktionen

Einstellungsmenü

Zubehör

Anhang

Index



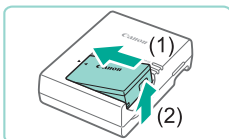

3 Entfernen Sie den Akku.

- Ziehen Sie den Stecker des Akku-Ladegeräts heraus, und nehmen Sie dann den Akku heraus, indem Sie ihn hineindrücken (1) und nach oben ziehen (2).



- Zum Schutz des Akkus und zur Verlängerung der Lebensdauer sollte er nicht länger als 24 Stunden ohne Unterbrechung geladen werden.
- Wenn Sie ein Akku-Ladegerät mit Netzkabel verwenden, bringen Sie das Ladegerät bzw. Kabel nicht an anderen Objekten an. Dies kann zu Fehlfunktionen oder einer Beschädigung des Produkts führen.
- Probleme mit dem Akku-Ladegerät können einen Schutzkreis auslösen, der den Ladevorgang stoppt und dazu führt, dass die Ladeanzeige orange blinkt. Trennen Sie in diesem Fall den Netzstecker des Ladegeräts von der Steckdose und entnehmen Sie den Akku. Legen Sie den Akku erneut in das Ladegerät ein und warten Sie eine Weile, bevor Sie das Ladegerät wieder an der Steckdose anschließen.



- Einzelheiten zur Ladezeit finden Sie unter „Akku-Ladegerät LC-E17/LC-E17E“ (📖 217). Einzelheiten zur Anzahl der Aufnahmen und zur Aufnahmezeit bei vollständig geladenem Akku finden Sie unter „Stromversorgung“ (📖 216).
- Geladene Akkus entladen sich nach und nach von selbst, auch wenn sie nicht verwendet werden. Laden Sie den Akku an dem Tag auf, an dem er verwendet werden soll (oder kurz davor).
- Damit der Ladestatus erkennbar ist, sollten Sie die Batterie-/ Akkufachabdeckung so aufsetzen, dass ▲ bei einem geladenen Akku sichtbar und bei einem entladenen Akku verdeckt ist.
- Das Ladegerät kann in Regionen mit einer Stromversorgung von 100 bis 240 V (50/60 Hz) verwendet werden. Verwenden Sie einen handelsüblichen Steckeradapter, falls die Steckdosen im Reiseland eine andere Form aufweisen. Verwenden Sie jedoch keine Reise-Spannungswandler, da diese Schäden am Akku verursachen können.

Einsetzen von Akku und Speicherkarte

Setzen Sie den im Lieferumfang enthaltenen Akku und eine Speicherkarte (separat erhältlich) ein.

Bevor Sie eine neue Speicherkarte oder eine Speicherkarte, die in anderen Geräten formatiert wurde, verwenden, sollten Sie sie mit dieser Kamera formatieren (📖 156).

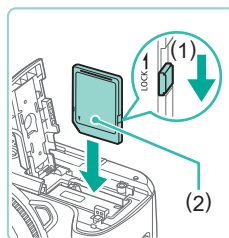
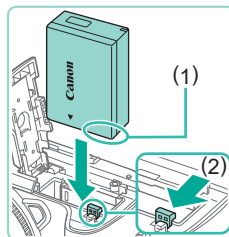
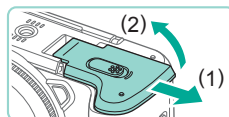

1 Öffnen Sie die Abdeckung.

- Schieben Sie die Abdeckung (1), und öffnen Sie sie (2).

2 Setzen Sie den Akku ein.

- Halten Sie den Akku mit den Kontakten (1) in der gezeigten Ausrichtung und die Akkuverriegelung in Richtung (2), und führen Sie den Akku ein, bis er einrastet.
- Wenn Sie den Akku falsch herum einsetzen, kann er nicht einrasten. Prüfen Sie immer, ob der Akku richtig ausgerichtet ist und einrastet.

3 Überprüfen Sie den Schreibschutzschalter der Karte, und setzen Sie die Speicherkarte ein.

- Wenn die Speicherkarte über einen Schreibschutzschalter verfügt und sich dieser in der Position für den Schreibschutz befindet, können Sie keine Bilder aufnehmen. Bewegen Sie den Schalter in Richtung (1).
- Setzen Sie die Speicherkarte mit dem Etikett (2) in der gezeigten Ausrichtung ein, bis sie hörbar einrastet.

Vor Verwendung

Grundlegendes Handbuch

Erweitertes Handbuch

Grundlagen der Kamera

Automatikmodus/
Modus Hybrid Auto

Andere Aufnahmemodi

Modus P

Modi Tv, Av, M, C1 und C2

Wiedergabemodus

Wireless-Funktionen

Einstellungsmenü

Zubehör

Anhang

Index



- Prüfen Sie, ob die Speicherkarte richtig ausgerichtet ist, bevor Sie sie einsetzen. Wenn Sie Speicherkarten falsch einsetzen, könnte dies zu einer Beschädigung der Kamera führen.

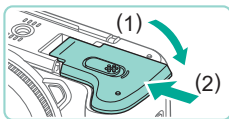

4 Schließen Sie die Abdeckung.

- Klappen Sie die Abdeckung herunter (1), und halten Sie sie dort, während Sie den Schalter schieben, bis die Abdeckung einrastet (2).



- Die Anzahl der Aufnahmen und die Aufnahmezeit pro Speicherkarte können Sie den angezeigten Informationen entnehmen (26).

Entnehmen von Akku und Speicherkarte

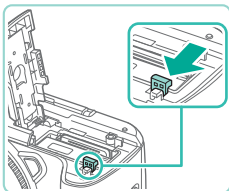

Entfernen Sie den Akku.

- Öffnen Sie die Abdeckung, und drücken Sie die Akkuverriegelung in Richtung des Pfeils.
- Der Akku wird freigegeben.

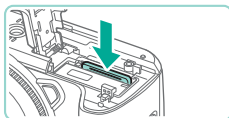

Entfernen Sie die Speicherkarte.

- Drücken Sie die Speicherkarte hinein, bis Sie ein Klicken hören, und lassen Sie sie dann langsam los.
- Die Speicherkarte wird freigegeben.

Einstellen von Datum und Uhrzeit

Stellen Sie Datum und Uhrzeit folgendermaßen ein, wenn der Bildschirm [Datum/Uhrzeit] beim Einschalten der Kamera angezeigt wird. Die auf diese Weise angegebenen Informationen werden bei der Aufnahme in den Bildeigenschaften aufgezeichnet und beim Verwalten der Bilder nach Aufnahme datum oder beim Drucken von Bildern mit dem Aufnahmedatum verwendet.

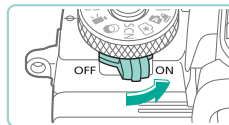

1 Schalten Sie die Kamera ein.

- Bewegen Sie den Hauptschalter auf [ON].
- Der Bildschirm [Datum/Uhrzeit] wird angezeigt.

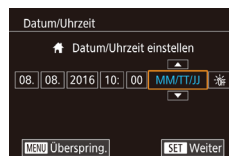

2 Stellen Sie das Datum und die Uhrzeit ein.

- Wählen Sie mit den Tasten [◀][▶] eine Option aus.
- Drücken Sie die Tasten [▲][▼] oder drehen Sie das Wahlrad [🌀], um Datum und Uhrzeit anzugeben.
- Drücken Sie abschließend die Taste [🔒].

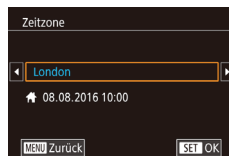

3 Geben Sie Ihre Standardzeitzone an.

- Drücken Sie die Tasten [◀][▶], um Ihre Standardzeitzone auszuwählen.

Vor Verwendung

Grundlegendes Handbuch

Erweitertes Handbuch

Grundlagen der Kamera

Automatikmodus/
Modus Hybrid Auto

Andere Aufnahmemodi

Modus P

Modi Tv, Av, M, C1 und C2

Wiedergabemodus

Wireless-Funktionen

Einstellungsmenü

Zubehör

Anhang

Index





4 Schließen Sie den Einrichtungsvorgang ab.

- Drücken Sie abschließend die Taste [SET]. Nach der Anzeige einer Bestätigungsmeldung wird der Einstellungsbildschirm nicht mehr angezeigt.
- Bewegen Sie den Hauptschalter zum Ausschalten der Kamera auf [OFF].



- Wenn Sie das Datum, die Uhrzeit und die Standardzeitzone nicht eingestellt haben, wird der Bildschirm [Datum/Uhrzeit] bei jedem Einschalten der Kamera angezeigt. Geben Sie die korrekten Informationen an.



- Um die Sommerzeit (plus 1 Stunde) einzustellen, wählen Sie [☀] in Schritt 2 und dann [☀] aus, indem Sie die Tasten [▲][▼] drücken oder das Wahlrad [🌀] drehen.



- Sie können das Datum und die Uhrzeit auch einstellen, indem Sie in Schritt 2 das gewünschte Element auf dem Bildschirm berühren und dann [▲][▼] gefolgt von [SET] berühren. Auf ähnliche Weise können Sie auch Ihre Standardzeitzone einstellen, indem Sie in Schritt 3 [◀][▶] auf dem Bildschirm berühren, gefolgt von [SET].

Ändern von Datum und Uhrzeit

Stellen Sie das Datum und die Uhrzeit wie folgt ein.

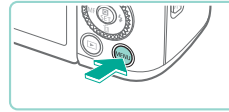

1 Rufen Sie den Menübildschirm auf.

- Drücken Sie die Taste [MENU].



2 Wählen Sie [Datum/Uhrzeit].

- Drücken Sie die Tasten [◀][▶] oder drehen Sie das Wahlrad [🌀], um die Registerkarte [2] auszuwählen.
- Drücken Sie die Tasten [▲][▼] oder drehen Sie das Wahlrad [🌀], um [Datum/Uhrzeit] auszuwählen. Drücken Sie dann die Taste [SET].

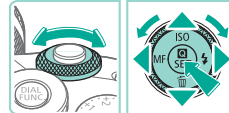

3 Ändern Sie Datum und Uhrzeit.

- Führen Sie Schritt 2 unter „Einstellen von Datum und Uhrzeit“ (📖21) aus, um die Einstellungen vorzunehmen.
- Drücken Sie die Taste [MENU], um den Menübildschirm zu schließen.



- Die Einstellungen von Datum/Uhrzeit werden nach Entfernen des Akkus für etwa drei Wochen durch die integrierte Batterie der Kamera für Datum/Uhrzeit (Speicherbatterie) gespeichert.
- Die Batterie für Datum/Uhrzeit wird – auch bei ausgeschalteter Kamera – innerhalb von ca. 4 Stunden aufgeladen, wenn Sie einen geladenen Akku einsetzen, oder wenn Sie einen DC-Kuppler einsetzen und an einen Netzadapter anschließen (beide separat erhältlich, 📖167).
- Wenn die Batterie für Datum/Uhrzeit leer ist, wird beim Einschalten der Kamera der Bildschirm [Datum/Uhrzeit] angezeigt. Stellen Sie Datum und Uhrzeit gemäß der Beschreibung in „Einstellen von Datum und Uhrzeit“ (📖21) ein.

Vor Verwendung

Grundlegendes Handbuch

Erweitertes Handbuch

Grundlagen der Kamera

Automatikmodus/
Modus Hybrid Auto

Andere Aufnahmemodi

Modus P

Modi Tv, Av, M, C1 und C2

Wiedergabemodus

Wireless-Funktionen

Einstellungsmenü

Zubehör

Anhang

Index



Spracheinstellung

Ändern Sie die Anzeigesprache wie erforderlich.

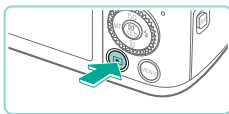

1 Wechseln Sie in den Wiedergabemodus.

- Drücken Sie die Taste [▶].

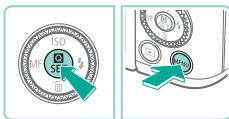

2 Rufen Sie den Einstellungsbildschirm auf.

- Halten Sie die Taste [M] gedrückt, und drücken Sie dann die Taste [MENU].

English	Norsk	Română
Deutsch	Svenska	Türkçe
Français	Español	العربية
Nederlands	Ελληνικά	עברית
Dansk	Русский	繁體中文
Português	Polski	简体中文
Suomi	Čeština	한국어
Italiano	Magyar	日本語
Українська		

3 Stellen Sie die Anzeigesprache ein.

- Drücken Sie die Tasten [▲][▼][◀][▶] oder drehen Sie das Wahlrad [Q], um eine Sprache auszuwählen. Drücken Sie dann die Taste [Q].
- Sobald die Anzeigesprache eingestellt wurde, wird der Einstellungsbildschirm nicht mehr angezeigt.



- Sie können die Anzeigesprache auch ändern, indem Sie die Taste [MENU] drücken und auf der Registerkarte [F3] den Eintrag [Sprache] auswählen.



- Sie können die Anzeigesprache auch einstellen, indem Sie in Schritt 3 eine Sprache auf dem Bildschirm berühren und die Sprache dann erneut berühren.

Anbringen eines Objektivs

Die Kamera ist mit EF-M-Objektiven kompatibel. Zusätzlich kann der optionale Bajonett Adapter EF-EOS M angebracht werden, um die Verwendung von EF- und EF-S-Objektiven zu ermöglichen (B25).

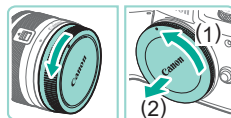

1 Vergewissern Sie sich, dass die Kamera ausgeschaltet ist.

2 Nehmen Sie die Objektiv- und die Gehäuseschutzkappe ab.

- Nehmen Sie den Objektivdeckel und die Gehäuseschutzkappe der Kamera ab, indem Sie beide in die Richtung des abgebildeten Pfeils drehen.

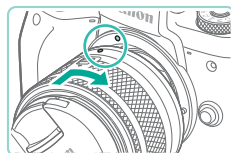

3 Bringen Sie das Objektiv an.

- Richten Sie die Ansetz-Markierungen (die weißen Kreise) an Objektiv und Kamera aus. Drehen Sie das Objektiv dann in die gezeigte Richtung, bis es einrastet.

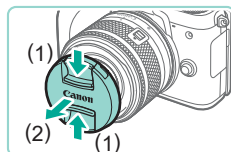

4 Nehmen Sie den vorderen Objektivdeckel ab.

Vor Verwendung

Grundlegendes Handbuch

Erweitertes Handbuch

Grundlagen der Kamera

Automatikmodus/
Modus Hybrid Auto

Andere Aufnahmemodi

Modus P

Modi Tv, Av, M, C1 und C2

Wiedergabemodus

Wireless-Funktionen

Einstellungsmenü

Zubehör

Anhang

Index



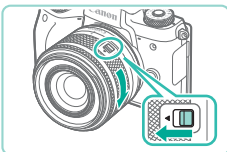

5 Bereiten Sie die Kamera zur Aufnahme vor.

- Richten Sie den Index für das Einfahren des Objektivs und den Index für die Zoomposition aneinander aus. Halten Sie den Schieber zum Einfahren des Objektivs in Richtung [▲], während Sie den Zoom-Ring ein wenig in die gezeigte Richtung drehen. Lassen Sie dann den Schieber los.
- Drehen Sie den Zoom-Ring, bis er einrastet. Sie haben das Objektiv nun für die Aufnahme vorbereitet.
- Halten Sie zum Einfahren des Objektivs den entsprechenden Schieber in Richtung [▲], und drehen Sie den Zoom-Ring. Richten Sie den Index für das Einfahren des Objektivs und den Index für die Zoomposition aneinander aus, und lassen Sie den Schieber dann los.



- Drehen Sie zum Zoomen den Zoom-Ring am Objektiv mit den Fingern.
- Zoomen Sie erst, bevor Sie fokussieren. Wenn Sie den Zoom-Ring nach dem Fokussieren drehen, kann sich der Fokus leicht verändern.



- Wenn Sie die Kamera gerade nicht verwenden, nehmen Sie den Objektivdeckel nicht ab, um das Objektiv zu schützen.



- Bei einigen Objektiven kann es in Verbindung mit dem internen Blitz zu Vignettierung kommen.

Abnehmen eines Objektivs

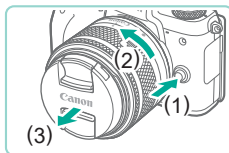

- Vergewissern Sie sich, dass die Kamera ausgeschaltet ist.
- Halten Sie die Objektivverriegelungstaste (1) gedrückt, und drehen Sie das Objektiv in die abgebildete Richtung (2).
- Drehen Sie das Objektiv bis zum Anschlag, und nehmen Sie es dann in der gezeigten Richtung ab (3).
- Befestigen Sie den Objektivdeckel am abgenommenen Objektiv.



- Minimieren von Staub
 - Wechseln Sie Objektive zügig in einer staubfreien Umgebung.
 - Wenn Sie die Kamera ohne Objektiv aufbewahren, bringen Sie die Gehäuseschutzkappe an der Kamera an.
 - Entfernen Sie Staub von der Gehäuseschutzkappe, bevor Sie sie anbringen.



- Da die Größe des Bildsensors kleiner ist als das 35-mm-Filmformat, erscheint die Brennweite des Objektivs etwa 1,6-mal verlängert. So entspricht beispielsweise die Brennweite eines 15-45-mm-Objektivs ungefähr einer Brennweite von 24-72 mm einer 35-mm-Kamera.

Bedienungsanleitungen für Objektive

Bedienungsanleitungen für Objektive können Sie auf dieser Seite herunterladen:
<http://www.canon.com/icpd/>

Vor Verwendung

Grundlegendes Handbuch

Erweitertes Handbuch

Grundlagen der Kamera

Automatikmodus/
Modus Hybrid Auto

Andere Aufnahmemodi

Modus P

Modi Tv, Av, M, C1 und C2

Wiedergabemodus

Wireless-Funktionen

Einstellungsmenü

Zubehör

Anhang

Index



Anbringen eines EF- oder EF-S-Objektivs

Bringen Sie den optionalen Bajonett Adapter EF-EOS M an, um EF- und EF-S-Objektive verwenden zu können.

1 Vergewissern Sie sich, dass die Kamera ausgeschaltet ist.

2 Nehmen Sie die Objektiv- und die Gehäuseschutzkappe ab.

- Führen Sie Schritt 2 unter „Anbringen eines Objektivs“ (S. 23) aus, um die Kapfen abzunehmen.

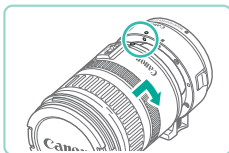

3 Bringen Sie das Objektiv an dem Adapter an.

- Bei einem EF Objektiv richten Sie die roten Kreise an Objektiv und Adapter aus und drehen das Objektiv dann in die gezeigte Richtung, bis es einrastet.
- Bei einem EF-S Objektiv richten Sie die weißen Quadrate an Objektiv und Adapter aus und drehen das Objektiv dann in die gezeigte Richtung, bis es einrastet.

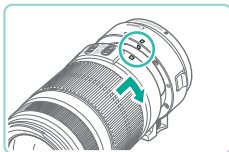

4 Bringen Sie den Adapter an der Kamera an.

- Richten Sie die Ansetz-Markierungen (die weißen Kreise) an Adapter und Kamera aus. Drehen Sie das Objektiv dann in die gezeigte Richtung, bis es einrastet.

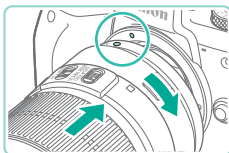

- Wenn Sie die Kamera mit einem Objektiv verwenden, das schwerer als die Kamera ist, stützen Sie das Objektiv.
- Durch Adapter kann sich der Mindestabstand vergrößern oder sie können die maximale Vergrößerung oder den Aufnahmebereich des Objektivs beeinflussen.
- Wenn sich der Entfernungsring (der vordere Teil) des Objektivs während der automatischen Fokussierung dreht, berühren Sie ihn nicht.
- Die Fokusvoreinstellung und Power Zoom-Funktionen einiger Super-Teleobjektive werden nicht unterstützt.

Abnehmen eines Objektivs

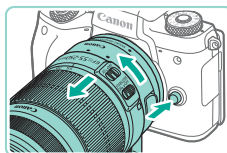

1 Nehmen Sie den Adapter ab.

- Vergewissern Sie sich, dass die Kamera ausgeschaltet ist.
- Halten Sie die Objektiventriegelungstaste gedrückt und drehen Sie den Adapter (mit angebrachtem Objektiv) in die gezeigte Richtung.
- Drehen Sie den Adapter bis zum Anschlag, nehmen Sie ihn dann ab.

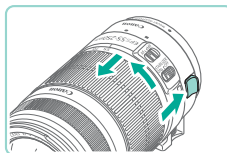

2 Nehmen Sie das Objektiv ab.

- Halten Sie den Objektiventriegelungshebel am Adapter gedrückt und drehen Sie das Objektiv gegen den Uhrzeigersinn.
- Drehen Sie das Objektiv bis zum Anschlag, nehmen Sie es dann ab.
- Befestigen Sie den Objektivdeckel am abgenommenen Objektiv.

Vor Verwendung

Grundlegendes Handbuch

Erweitertes Handbuch

Grundlagen der Kamera

Automatikmodus/
Modus Hybrid Auto

Andere Aufnahmemodi

Modus P

Modi Tv, Av, M, C1 und C2

Wiedergabemodus

Wireless-Funktionen

Einstellungsmenü

Zubehör

Anhang

Index



Verwenden eines Stativs

Wenn Sie ein Stativ nutzen, während ein Adapter an der Kamera angebracht ist, verwenden Sie den mit dem Adapter gelieferten Stativanschluss. Verwenden Sie nicht die Stativbuchse der Kamera.

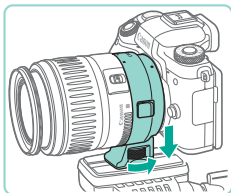

- Bringen Sie den Stativanschluss an dem Adapter an. Drehen Sie den Knopf des Stativanschlusses, um zu gewährleisten, dass er sicher angebracht ist.
- Befestigen Sie das Stativ an der Stativanschlussbuchse.



- Bei EF Objektiven mit Stativanschluss (wie Super-Teleobjektiven) befestigen Sie das Stativ am Stativanschluss am Objektiv.

Verwenden der Bildstabilisierung des Objektivs

Korrigieren Sie Verwacklungen durch Verwenden eines Objektivs mit integrierter Bildstabilisierung. Objektive mit integrierter Bildstabilisierung tragen die Bezeichnung „IS“.

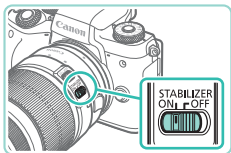

- Schieben Sie den Schalter für den Image Stabilizer (Bildstabilisator) am Objektiv auf [ON].

Ausprobieren der Kamera

► Fotos ► Filme

Befolgen Sie diese Anweisungen, um die Kamera einzuschalten, Fotos oder Filme aufzunehmen und sie dann anzuzeigen.

Aufnehmen (Automatische Motiverkennung)

Für die vollautomatische Wahl mit optimalen Einstellungen für spezielle Szenen können Sie das Motiv und die Aufnahmebedingungen einfach von der Kamera ermitteln lassen.

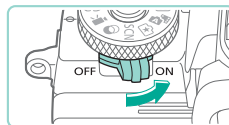

1 Schalten Sie die Kamera ein.

- Bewegen Sie den Hauptschalter auf [ON].



2 Wechseln Sie in den Modus [A+].

- Halten Sie die Entriegelungstaste für das Modus-Wahlrad gedrückt, und drehen Sie das Modus-Wahlrad auf [A+].
- Ein Motiv-Symbol (1) wird links oben im Bildschirm angezeigt.
- Ebenfalls oben auf dem Bildschirm werden die Anzahl der Aufnahmen (2) und Länge der Movies (3) angezeigt, die auf die Karte passen.
- Es werden Rahmen um Gesichter und ermittelte Objekte herum angezeigt, um anzuzeigen, dass auf sie fokussiert wird.



Vor Verwendung

Grundlegendes Handbuch

Erweitertes Handbuch

Grundlagen der Kamera

Automatikmodus/
Modus Hybrid Auto

Andere Aufnahmemodi

Modus P

Modi Tv, Av, M, C1 und C2

Wiedergabemodus

Wireless-Funktionen

Einstellungsmenü

Zubehör

Anhang

Index





3 Richten Sie die Kamera auf den gewünschten Bildausschnitt.

- Wenn Sie ein Zoomobjektiv verwenden, drehen Sie zum Zoomen den Zoom-Ring am Objektiv mit den Fingern.

4 Machen Sie die Aufnahme. Aufnahmen von Fotos

1) Stellen Sie scharf.

- Halten Sie den Auslöser angetippt. Nach der Fokussierung gibt die Kamera zwei Piep-Töne aus, und um die fokussierten Bildbereiche werden AF-Rahmen eingeblendet.

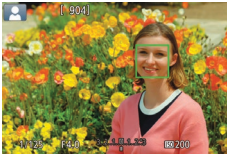
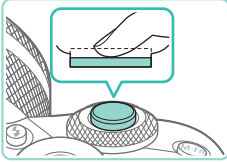

- Wenn die Meldung [Blitz zuschalten] angezeigt wird, drücken Sie die Taste [Blitz], um den Blitz auszuklappen. Er wird während der Aufnahme ausgelöst. Wenn Sie den Blitz nicht verwenden möchten, drücken Sie ihn mit Ihrem Finger nach unten in das Kameragehäuse.

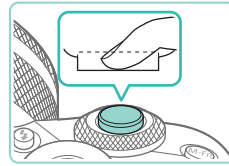

2) Machen Sie die Aufnahme.

- Drücken Sie den Auslöser vollständig herunter, um aufzunehmen. (In dunklen Lichtverhältnissen löst der Blitz automatisch aus, wenn Sie ihn ausgeklappt haben.)
- Ihre Aufnahme wird auf dem Bildschirm für etwa zwei Sekunden angezeigt.
- Sie können sogar während der Anzeige Ihrer Aufnahme eine zweite Aufnahme machen, indem Sie den Auslöser erneut drücken.



Movie-Aufnahmen

1) Starten Sie die Aufnahme.

- Drücken Sie die Movie-Taste. Die Aufnahme beginnt, und [● REC] sowie die abgelaufene Zeit werden angezeigt.
- Auf dem Bildschirm werden oben und unten schwarze Balken angezeigt, die auf nicht aufgezeichnete Bildbereiche hinweisen.
- Die um die erkannten Gesichter angezeigten Rahmen weisen darauf hin, dass diese fokussiert sind.
- Lassen Sie die Movie-Taste los, sobald die Aufzeichnung begonnen hat.

2) Beenden Sie die Aufnahme.

- Drücken Sie die Movie-Taste erneut, um die Filmaufnahme zu beenden.

Vor Verwendung

Grundlegendes Handbuch

Erweitertes Handbuch

Grundlagen der Kamera

Automatikmodus/
Modus Hybrid Auto

Andere Aufnahmemodi

Modus P

Modi Tv, Av, M, C1 und C2

Wiedergabemodus

Wireless-Funktionen

Einstellungsmenü

Zubehör

Anhang

Index





- Wenn die Kamera bei leichtem Druck auf den Auslöser nicht scharfstellen kann, wird ein orangefarbener AF-Rahmen mit [!] angezeigt. Es wird keine Aufnahme gemacht, wenn Sie den Auslöser ganz durchdrücken.
- Wenn die Aufnahme beginnt, wird der Anzeigebereich schmaler und Motive werden vergrößert.

Anzeigen

Nach dem Aufnehmen von Bildern oder Filmen können Sie sie wie folgt auf dem Bildschirm anzeigen.



1 Wechseln Sie in den Wiedergabemodus.

- Drücken Sie die Taste [▶].
- Die letzte Aufnahme wird angezeigt.



2 Wählen Sie Bilder aus.

- Um das vorherige Bild anzuzeigen, drücken Sie die Taste [◀] oder drehen das Wahrad [MF] gegen den Uhrzeigersinn. Um das nächste Bild anzuzeigen, drücken Sie die Taste [▶] oder drehen das Wahrad [MF] im Uhrzeigersinn.
- Um Ihre Bilder schnell zu durchsuchen, halten Sie die Tasten [◀][▶] gedrückt.
- Drehen Sie das Wahrad [MF] schnell, um auf diesen Bildschirm (Modus „Anzeige scrollen“) zuzugreifen. Um Ihre Bilder in diesem Modus zu durchsuchen, drehen Sie das Wahrad [MF].
- Durch Drücken der Taste [MF] gelangen Sie zur Einzelbildanzeige zurück.

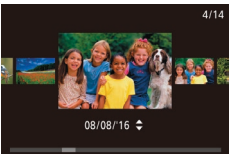

- Filme werden durch das Symbol [SET ▶] identifiziert. Um Filme wiederzugeben, fahren Sie mit Schritt 3 fort.

3 Hiermit können Sie Movies abspielen.

- Drücken Sie die Taste [MF] und anschließend die Tasten [▲][▼], um [▶] auszuwählen. Drücken Sie dann erneut die Taste [MF].
- Die Wiedergabe beginnt. Wenn der Film beendet ist, wird [SET ▶] angezeigt.
- Drücken Sie zum Einstellen der Lautstärke während der Wiedergabe die Tasten [▲][▼].



- Tippen Sie den Auslöser an (31), drücken Sie die Taste [▶] oder die Movie-Taste oder drehen Sie das Modus-Wahrad, um vom Aufnahmemodus zum Wiedergabemodus zu wechseln.



- Sie können die Movie-Wiedergabe auch beginnen, indem Sie [▶] berühren. Um die Lautstärke anzupassen, bewegen Sie Ihren Finger während der Wiedergabe schnell nach oben oder unten über den Bildschirm.

Vor Verwendung

Grundlegendes Handbuch

Erweitertes Handbuch

Grundlagen der Kamera

Automatikmodus/
Modus Hybrid Auto

Andere Aufnahmemodi

Modus P

Modi Tv, Av, M, C1 und C2

Wiedergabemodus

Wireless-Funktionen

Einstellungsmenü

Zubehör

Anhang

Index



Löschen von Bildern

Sie können nicht benötigte Bilder einzeln auswählen und löschen. Gehen Sie beim Löschen von Bildern vorsichtig vor, da sie nicht wiederhergestellt werden können.

1 Wählen Sie ein zu löschendes Bild aus.

- Drücken Sie die Tasten [◀][▶] oder drehen Sie das Wahrad [🌀], um ein Bild auszuwählen.



2 Löschen Sie das Bild.

- Drücken Sie die Taste [▼].
- Wenn [Löschen?] angezeigt wird, drücken Sie die Tasten [◀][▶] oder drehen Sie das Wahrad [🌀], um [Löschen] auszuwählen, und drücken Sie dann die Taste [📄].
- Das aktuelle Bild wird nun gelöscht.
- Um den Löschvorgang abzubrechen, wählen Sie mit den Tasten [◀][▶] oder mit dem Wahrad [🌀] [Abbrechen] aus, und drücken Sie dann die Taste [📄].



- Mit dieser Option können Sie mehrere Bilder auswählen, um diese gleichzeitig zu löschen (📖115).



- Das aktuelle Bild können Sie auch löschen, indem Sie in Schritt 2 auf dem Bildschirm [Löschen] berühren.

Vor Verwendung

Grundlegendes Handbuch

Erweitertes Handbuch

Grundlagen der Kamera

Automatikmodus/
Modus Hybrid Auto

Andere Aufnahmemodi

Modus P

Modi Tv, Av, M, C1 und C2

Wiedergabemodus

Wireless-Funktionen

Einstellungsmenü

Zubehör

Anhang

Index



Erweitertes Handbuch

Grundlagen der Kamera

Weitere grundlegende Bedienungsfunktionen und Möglichkeiten Ihrer Kamera, darunter Aufnahme- und Wiedergabeoptionen

Ein/Aus

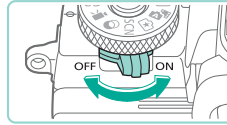

Aufnahmemodus

- Schieben Sie den Hauptschalter zum Einschalten der Kamera im Aufnahmemodus auf [ON].
- Bewegen Sie den Hauptschalter zum Ausschalten der Kamera auf [OFF].

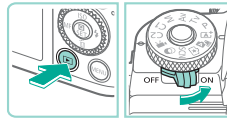

Wiedergabemodus

- Halten Sie die Taste [▶] gedrückt, und schieben Sie den Hauptschalter zum Einschalten der Kamera im Wiedergabemodus auf [ON].
- Um in den Aufnahmemodus zu wechseln, drücken Sie die Taste [▶] erneut.
- Bewegen Sie den Hauptschalter zum Ausschalten der Kamera auf [OFF].



- Wenn ein EF-M-Objektiv auf die Kamera aufgesetzt ist und der Hauptschalter aus ist, wird die Blende reduziert, um die Menge des einfallenden Lichts zu begrenzen und das Innere der Kamera zu schützen. Dementsprechend gibt die Kamera beim Ein- und Ausschalten ein leises Geräusch von sich, während die Blende angepasst wird.
- Der Sensor wird gereinigt, während die Kamera ein- oder ausgeschaltet wird, was ebenfalls ein leises Geräusch verursachen kann. Selbst wenn die Kamera aus ist, wird während der Sensorreinigung [.] angezeigt. Das Symbol [.] wird eventuell nicht angezeigt, wenn Sie die Kamera in schneller Folge ein- und ausschalten.
- Tippen Sie den Auslöser an (31), drücken Sie die Taste [▶] oder die Movie-Taste, oder drehen Sie das Modus-Wahlrad, um vom Aufnahmemodus zum Wiedergabemodus zu wechseln.

Vor Verwendung

Grundlegendes Handbuch

Erweitertes Handbuch

Grundlagen der Kamera

Automatikmodus/
Modus Hybrid Auto

Andere Aufnahmemodi

Modus P

Modi Tv, Av, M, C1 und C2

Wiedergabemodus

Wireless-Funktionen

Einstellungsmenü

Zubehör

Anhang

Index



Energiesparmodus (automatische Abschaltung)

- Wird die Kamera über einen bestimmten Zeitraum nicht verwendet, wird der Bildschirm zunächst automatisch deaktiviert (Display aus) und die Kamera dann ausgeschaltet, um Akkuleistung zu sparen.
- Wenn Sie die Kamera etwa eine Minute lang nicht nutzen, wird der Bildschirm automatisch deaktiviert. Nach einer weiteren Minute wird die Kamera ausgeschaltet. Tippen Sie den Auslöser an, um den Bildschirm zu aktivieren und auf das Aufnehmen vorzubereiten, wenn der Bildschirm ausgeschaltet ist (📖31).



- Wenn der Bildschirm im Wiedergabemodus ausgeschaltet wird, können Sie auf den Aufnahmebildschirm auch zugreifen, indem Sie den Auslöser antippen.
- Sie können die automatische Abschaltung deaktivieren und die Zeit bis zum Ausschalten des Displays ändern (📖158).
- Der Energiesparmodus ist nicht aktiv, solange die Kamera über eine WLAN-Verbindung mit anderen Geräten verbunden (📖127) oder an einen Computer angeschlossen ist (📖177).

Auslöser

Um sicherzustellen, dass das Motiv fokussiert ist, drücken Sie zunächst den Auslöser halb durch. Wenn das Motiv fokussiert ist, drücken Sie den Auslöser für die Aufnahme ganz durch.

In diesem Handbuch wird bei der Betätigung des Auslösers zwischen *halb durchdrücken* und *vollständig bzw. ganz durchdrücken* unterschieden.

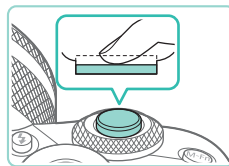

1 Halb durchdrücken. (Den Auslöser halb durchdrücken, um das Motiv zu fokussieren.)

- Halten Sie den Auslöser angetippt. Die Kamera gibt zwei Piep-Töne aus, und um fokussierte Bildbereiche werden Rahmen angezeigt.

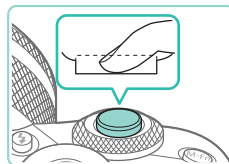

2 Ganz herunterdrücken. (Drücken Sie den Auslöser nach dem Antippen vollständig herunter, um aufzunehmen.)

- Die Kamera erstellt eine Aufnahme.



- Motive werden möglicherweise nicht scharf gestellt, wenn Sie den Auslöser sofort ganz herunterdrücken, ohne ihn vorher anzutippen.

Vor Verwendung

Grundlegendes Handbuch

Erweitertes Handbuch

Grundlagen der Kamera

Automatikmodus/
Modus Hybrid Auto

Andere Aufnahmemodi

Modus P

Modi Tv, Av, M, C1 und C2

Wiedergabemodus

Wireless-Funktionen

Einstellungsmenü

Zubehör

Anhang

Index



Sucher

Das Aufnehmen ist mit einem Sucher oft einfacher, weil er die Konzentration auf das Motiv lenkt.

1 Schalten Sie nach Bedarf zwischen Bildschirm und Sucher um.

- Wenn Sie den Sucher ans Auge heben, wird seine Anzeige aktiviert und der Kamerabildschirm deaktiviert.
- Wenn Sie den Sucher vom Auge entfernen, wird seine Anzeige deaktiviert und der Kamerabildschirm aktiviert.

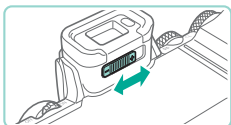

2 Stellen Sie den Diopter ein.

- Drehen Sie den Knopf, bis die Darstellung im Sucher scharf erscheint.



- Die Sucher-Anzeige und der Kamerabildschirm können nicht gleichzeitig aktiviert werden.



- Der Sucher wird mittels hochpräziser Produktionstechniken hergestellt und mehr als 99,99 % der Pixel funktionieren gemäß der technischen Daten. In seltenen Fällen kann es jedoch vorkommen, dass einige Pixel fehlerhaft sind oder als rote oder schwarze Punkte erscheinen. Dies deutet nicht auf einen Kameraschaden hin und hat keinerlei Auswirkungen auf die aufgezeichneten Bilder.
- Bei bestimmten Seitenverhältniseinstellungen (📖49) werden oben und unten oder links und rechts auf dem Bildschirm schwarze Balken angezeigt. Diese Bereiche werden nicht aufgenommen.
- Der Bildschirm wird nicht aktiviert, wenn Sie Ihr Auge vom Sucher entfernen, falls MENU (📖35) > Registerkarte [📷1] > [Anz.-Einstell.] > [Monitorstrg.] > [Manuell] und dann [Manuelle Anz.] > [Sucher] ausgewählt wurde.
- Die Anzeige der Aufnahmeinformationen wird nicht angepasst, während Sie die Kamera hochkant halten, wenn Sie MENU (📖35) > Registerkarte [📷1] > [Anzeige für Aufnahmeinfos] > [Sucher: Vert. Anz.] > [Aus] ausgewählt haben.
- Sie können in den Modi [A], [P], [Av], [Tv] und [M] Akkuleistung sparen, indem Sie MENU (📖35) > Registerkarte [📷2] > [Anzeigemodus] > [Anzeigepriorität] > [Stromsparmmodus] wählen, die Darstellung im Sucher und auf dem Bildschirm kann dann aber ungleichmäßiger erscheinen.
- Die Anzeige wechselt zum Kamerabildschirm, wenn Sie bei Verwendung der Sucher-Anzeige auf das WLAN-Menü zugreifen (📖127).
- Sie können die Anzeigehelligkeit (📖158) für Sucher-Anzeige und Kamerabildschirm separat einstellen.
- Wählen Sie zum Reduzieren des Aufnahmebildschirms MENU (📖35) > Registerkarte [📷2] > [Sucher-Anz.format] > [Anzeige 2].

Vor Verwendung

Grundlegendes Handbuch

Erweitertes Handbuch

Grundlagen der Kamera

Automatikmodus/
Modus Hybrid Auto

Andere Aufnahmemodi

Modus P

Modi Tv, Av, M, C1 und C2

Wiedergabemodus

Wireless-Funktionen

Einstellungsmenü

Zubehör

Anhang

Index



Aufnahmemodi

Greifen Sie mit dem Modus-Wahlrad auf die verschiedenen Aufnahmemodi zu. Halten Sie beim Drehen die Entriegelungstaste für das Modus-Wahlrad in der Mitte des Wahlrads gedrückt.

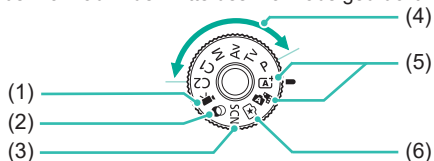

- (1) **Moviemodus**
Zum Aufnehmen von Movies (📖 64, 📖 93). Sie können Movies auch aufnehmen, während das Modus-Wahlrad nicht auf den Moviemodus eingestellt ist, indem Sie einfach die Movie-Taste drücken.
- (2) **Modus „Kreativfilter“**
Sie können Bildern schon bei der Aufnahme verschiedene Effekte hinzufügen (📖 59).
- (3) **Modus „Besondere Szene“**
Nehmen Sie mit optimalen Einstellungen für spezifische Szenen auf (📖 56).
- (4) **Modi P, Tv, Av, M, C1 und C2**
Nehmen Sie unterschiedliche Bilder mit Ihren bevorzugten Einstellungen auf (📖 68, 📖 90, 📖 91, 📖 91, 📖 100).
- (5) **Modus „Autom. Motiverkennung“/ Modus „Hybrid Auto“**
Vollautomatische Aufnahmen mit von der Kamera festgelegten Einstellungen (📖 39, 📖 41).
- (6) **Modus „Kreativassistent“**
Sie können die Auswirkungen leicht verständlicher Bildeinstellungen während des Aufnehmens in der Vorschau anzeigen. Die Einstellungen können außerdem gespeichert und später angewendet werden (📖 53).



- Sie können das Modus-Wahlrad drehen, um vom Wiedergabemodus in den Aufnahmemodus zu wechseln.

Anpassen des Bildschirmwinkels

Sie können den Winkel und die Ausrichtung des Bildschirms an die jeweilige Szene oder an Ihre Aufnahmeart anpassen.

Abwärtsneigen des Bildschirms

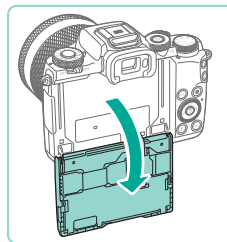

- Der Bildschirm kann etwa bis 180° gedreht werden.
- Bei der Aufnahme von Selbstporträts können Sie ein Spiegelbild von sich betrachten, indem Sie den Bildschirm zur Vorderseite der Kamera hin drehen.

Aufwärtsneigen des Bildschirms

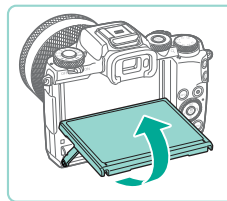

- Ziehen Sie die untere Kante des Bildschirms zu sich.
- Der Bildschirm kann etwa bis 85° gedreht werden.



- Wenn Sie die Kamera nicht verwenden, halten Sie den Bildschirm geschlossen.
- Öffnen Sie den Bildschirm nicht weiter als vorgesehen, da dies zu einer Beschädigung der Kamera führen kann.



- Wählen Sie zum Beenden der Displayspiegelung MENU (📖 35) > Registerkarte [📷1] > [Display spiegeln] > [Aus].

Vor Verwendung

Grundlegendes Handbuch

Erweitertes Handbuch

Grundlagen der Kamera

Automatikmodus/
Modus Hybrid Auto

Andere Aufnahmemodi

Modus P

Modi Tv, Av, M, C1 und C2

Wiedergabemodus

Wireless-Funktionen

Einstellungsmenü

Zubehör

Anhang

Index



Anzeigeoptionen bei der Aufnahme

Drücken Sie die Taste [INFO], um die Aufnahmeinformationen, das Gitternetz oder die elektronische Wasserwaage anzuzeigen oder auszublenden.

Auf der Registerkarte [1] > [Anzeige für Aufnahmeinfos] können Sie im Detail konfigurieren, was auf dem Bildschirm angezeigt wird (105).



- Wenn Sie bei wenig Licht aufnehmen, wird die Bildschirmhelligkeit automatisch durch die Nachtanzeigefunktion angepasst, damit die Motivauswahl einfacher überprüft werden kann. Die Helligkeit des auf dem Bildschirm angezeigten Bildes weicht jedoch möglicherweise von der tatsächlichen Aufnahme ab. Verzerrungen des auf dem Bildschirm angezeigten Bildes und grobe Motivbewegungen haben keine Auswirkungen auf die aufgezeichneten Bilder.
- Informationen zu Anzeigeoptionen bei der Wiedergabe finden Sie unter „Wechseln zwischen Anzeigemodi“ (105).

Verwenden des Schnelleinstellmenüs

Konfigurieren Sie häufig verwendete Funktionen im Menü [Q] (Schnelleinstellungen).

Beachten Sie, dass die Menüelemente und Optionen je nach Aufnahme- (196) und Wiedergabemodus (210) variieren.



(1)

(2)

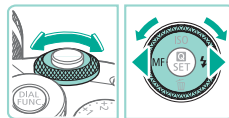

1 Rufen Sie das Menü [Q] auf.

- Drücken Sie die Taste [Q].

2 Wählen Sie ein Menüelement aus.

- Drücken Sie die Tasten [▲][▼], um ein Menüelement (1) auszuwählen.
- Die verfügbaren Optionen (2) werden unten auf dem Bildschirm angezeigt.

3 Wählen Sie eine Option aus.

- Drücken Sie die Tasten [◀][▶] oder drehen Sie das Wahrad [W] oder [G], um eine Option auszuwählen.
- Mit dem Symbol [INFO] gekennzeichnete Elemente können durch Drücken der Taste [INFO] konfiguriert werden.

Vor Verwendung

Grundlegendes Handbuch

Erweitertes Handbuch

Grundlagen der Kamera

Automatikmodus/
Modus Hybrid Auto

Andere Aufnahmemodi

Modus P

Modi Tv, Av, M, C1 und C2

Wiedergabemodus

Wireless-Funktionen

Einstellungsmenü

Zubehör

Anhang

Index





4 Bestätigen Sie Ihre Auswahl und verlassen Sie das Menü.

- Drücken Sie die Taste [MENU].
- Der Bildschirm, der vor dem Drücken der Taste [MENU] in Schritt 1 angezeigt wurde, wird erneut eingeblendet und zeigt die von Ihnen konfigurierte Option an.



- Sie können in Schritt 3 auch eine Option wählen, indem Sie das Wahlrad [Wahlrad] drehen.
- Sie können die versehentliche Änderung von Einstellungen rückgängig machen, indem Sie die Kamera auf die Standardeinstellungen zurücksetzen (163).
- Sie können das Menü verlassen, indem Sie in den Menüelementen [Auswahl] wählen und die Taste [MENU] drücken.

Verwenden von Touchscreen-Bedienvorgängen zum Konfigurieren von Einstellungen



- Berühren Sie [Q] in der oberen rechten Ecke des Bildschirms, um auf das Menü für die Schnelleinstellungen zuzugreifen.
- Berühren Sie ein Menüelement und anschließend eine Option, um die Einstellung zu übernehmen.
- Für die Rückkehr zum vorherigen Bildschirm, berühren Sie entweder das Menüelement [Auswahl] oder nochmals die gewählte Option.
- Sie können auf den Bildschirm für mit dem Symbol [INFO] gekennzeichnete Optionen zugreifen, indem Sie [INFO] berühren.

Verwenden des Menübildschirms

Im Menübildschirm können zahlreiche Kamerafunktionen konfiguriert werden. Dazu führen Sie die folgenden Schritte aus:

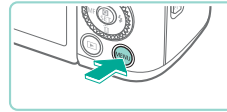

1 Rufen Sie den Menübildschirm auf.

- Drücken Sie die Taste [MENU].

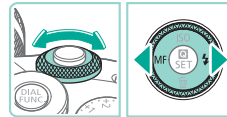
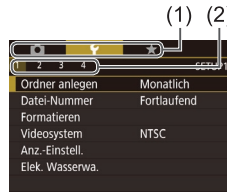

2 Wählen Sie eine Registerkarte aus.

- Drücken Sie die Taste [◀] oder [▶] bzw. drehen Sie das Wahlrad [Wahlrad], um eine Registerkarte auszuwählen.
- Registerkarten stehen für Funktionen (1), wie Aufnahme ([Foto]), Wiedergabe ([Wiedergabe]) oder Einstellungen ([Einstellungen]), oder für Seiten innerhalb jeder Funktion (2). Registerkarten werden in diesem Handbuch durch Kombination der Funktion und Seite, wie in [F1], identifiziert.



3 Wählen Sie ein Menüelement aus.

- Drücken Sie die Tasten [▲][▼] oder drehen Sie das Wahlrad [Wahlrad], um ein Element auszuwählen. Drücken Sie dann die Taste [MENU].
- Drücken Sie für Menüelemente, deren Optionen nicht angezeigt werden, zunächst die Taste [MENU], um den Bildschirm zu wechseln. Drücken Sie dann die Tasten [▲][▼] oder drehen Sie das Wahlrad [Wahlrad], um das Menüelement auszuwählen.
- Drücken Sie die Taste [MENU], um zum vorherigen Bildschirm zurückzukehren.

Vor Verwendung

Grundlegendes Handbuch

Erweitertes Handbuch

Grundlagen der Kamera

Automatikmodus/
Modus Hybrid Auto

Andere Aufnahmemodi

Modus P

Modi Tv, Av, M, C1 und C2

Wiedergabemodus

Wireless-Funktionen

Einstellungsmenü

Zubehör

Anhang

Index



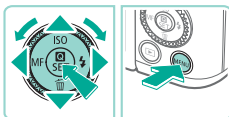

4 Wählen Sie eine Option aus.

- Wenn Optionen vertikal aufgelistet sind, drücken Sie die Tasten [▲][▼] oder drehen Sie das Wahhrad [🌀], um eine Option auszuwählen.
- Wenn Optionen horizontal aufgelistet sind, drücken Sie die Tasten [◀][▶] oder drehen Sie das Wahhrad [🌀], um eine Option auszuwählen.

5 Bestätigen Sie Ihre Auswahl und verlassen Sie das Menü.

- Drücken Sie die Taste [🔍], um Ihre Auswahl zu bestätigen und zum Auswahlbildschirm für Menüelemente zurückzukehren.
- Drücken Sie die Taste [MENU], um zu dem Bildschirm zurückzukehren, der vor dem Drücken der Taste [MENU] in Schritt 1 angezeigt wurde.



- Sie können Registerkarten mit Funktionen in Schritt 2 auch auswählen, indem Sie die Taste [M-Fn] drücken.
- Sie können in den Schritten 3 und 4 auch eine Option wählen, indem Sie das Wahhrad [🌀] drehen.
- Sie können die versehentliche Änderung von Einstellungen rückgängig machen, indem Sie die Kamera auf die Standardeinstellungen zurücksetzen (📖163).
- Die verfügbaren Menüelemente variieren je nach gewähltem Aufnahme- bzw. Wiedergabemodus (📖198 – 📖210).

Touchscreen-Bedienvorgänge

- Drücken Sie zum Auswählen der Registerkarten die Taste [MENU], um auf den Menübildschirm zuzugreifen. Berühren Sie dann die gewünschte Funktions-Registerkarte und Seiten-Registerkarte.
- Berühren Sie ein Element, um es auszuwählen, dann berühren Sie es erneut.
- Berühren Sie eine Option, um die Einstellung zu übernehmen und zum Auswahlbildschirm für Menüelemente zurückzukehren.
- Zum Konfigurieren von Menüelementen, für die keine Optionen angezeigt werden, berühren Sie zuerst das Menüelement, um den Einstellungsbildschirm zu öffnen. Berühren Sie [MENU], um zum vorherigen Bildschirm zurückzukehren.
- Sie können auch Eingabelemente (z. B. Kontrollkästchen oder Textfelder) berühren, um sie auszuwählen. Außerdem können Sie Text durch Berühren der Bildschirmtastatur eingeben.
- Das Berühren von [INFO], [MENU] oder [SET] hat den gleichen Effekt wie das Drücken der Tasten [INFO], [MENU] oder [🔍].
- Zum Verlassen des Menüs drücken Sie erneut die Taste [MENU].

Vor Verwendung

Grundlegendes Handbuch

Erweitertes Handbuch

Grundlagen der Kamera

Automatikmodus/
Modus Hybrid Auto

Andere Aufnahmemodi

Modus P

Modi Tv, Av, M, C1 und C2

Wiedergabemodus

Wireless-Funktionen

Einstellungsmenü

Zubehör

Anhang

Index



Bildschirmtastatur

Nutzen Sie die Bildschirmtastatur, um auf die Wireless-Kommunikationseinstellungen (📖 127) und andere Informationen zuzugreifen. Beachten Sie, dass Länge und Art der einzugebenden Informationen von der verwendeten Funktion abhängig sind.

(1) Eingeben von Zeichen

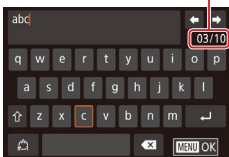

- Berühren Sie Zeichen, um sie einzugeben.
- Die Länge der einzugebenden Informationen (1) ist von der verwendeten Funktion abhängig.

Bewegen des Cursors

- Berühren Sie [←][→].

Einfügen von Zeilenumbrüchen

- Berühren Sie [↵].

Wechseln zwischen Eingabemodi

- Zum Wechseln zu Zahlen oder Symbolen berühren Sie [123].
- Berühren Sie [⇧], um Großbuchstaben einzugeben.
- Die verfügbaren Eingabemodi sind von der verwendeten Funktion abhängig.

Löschen von Zeichen

- Berühren Sie [✕], um das Zeichen links neben dem Cursor zu löschen.
- Wenn Sie [✕] gedrückt halten, werden fünf Zeichen auf einmal gelöscht.

Bestätigen der Eingabe und Zurückkehren zum vorhergehenden Bildschirm

- Drücken Sie die Taste [MENU].



- Für einige Funktionen wird [↵] nicht angezeigt und kann nicht verwendet werden.



- Sie können die Tastatur auch verwenden, indem Sie die Tasten [▲][▼][◀][▶] drücken oder die Wahlräder [🔍][⚙️] drehen, um Zeichen oder Symbole auszuwählen, und anschließend die Taste [🔍] drücken. Sie können den Cursor auch bewegen, indem Sie das Wahlrad [🔍] drehen. Drücken Sie die Taste [MENU], um zum vorherigen Bildschirm zurückzukehren.

Vor Verwendung

Grundlegendes Handbuch

Erweitertes Handbuch

Grundlagen der Kamera

Automatikmodus/
Modus Hybrid Auto

Andere Aufnahmemodi

Modus P

Modi Tv, Av, M, C1 und C2

Wiedergabemodus

Wireless-Funktionen

Einstellungsmenü

Zubehör

Anhang

Index



Status der Kontrollleuchte

Die Kontrollleuchte auf der Kamerarückseite (📖4) blinkt in folgenden Situationen grün.

- Mit einem Computer verbunden (📖177)
- Display ausgeschaltet (📖31, 📖157, 📖158)
- Einschaltvorgang, Aufnahme oder Lesevorgang läuft
- Kommunikation mit anderen Geräten
- Langzeitbelichtungen (📖90, 📖91)
- Verbindungsherstellung/Übertragung via WLAN



- Wenn die Kontrollleuchte grün blinkt, schalten Sie die Kamera nicht aus, öffnen Sie nicht die Speicherkarten-/Akkufachabdeckung, und schütteln Sie die Kamera nicht bzw. setzen Sie sie keinen Stößen aus. Hierdurch können die Bilder, die Kamera und die Speicherkarte beschädigt werden.

Vor Verwendung

Grundlegendes Handbuch

Erweitertes Handbuch

Grundlagen der Kamera

Automatikmodus/
Modus Hybrid Auto

Andere Aufnahmemodi

Modus P

Modi Tv, Av, M, C1 und C2

Wiedergabemodus

Wireless-Funktionen

Einstellungsmenü

Zubehör

Anhang

Index



Automatikmodus/ Modus Hybrid Auto

Praktischer Modus für einfache Aufnahmen mit besserer Aufnahmekontrolle

Aufnehmen mit von der Kamera festgelegten Einstellungen

Für die vollautomatische Wahl mit optimalen Einstellungen für spezielle Szenen können Sie das Motiv und die Aufnahmebedingungen einfach von der Kamera ermitteln lassen.

Aufnehmen (Automatische Motiverkennung)

► Fotos ► Filme

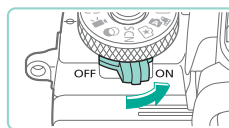

1 Schalten Sie die Kamera ein.

- Bewegen Sie den Hauptschalter auf [ON].



2 Wechseln Sie in den Modus [A+].

- Halten Sie die Entriegelungstaste für das Modus-Wahlrad gedrückt und drehen Sie das Modus-Wahlrad auf [A+].
- Ein Motiv-Symbol wird rechts oben im Bildschirm angezeigt (43).
- Es werden Rahmen um Gesichter und ermittelte Objekte herum angezeigt, um anzuzeigen, dass auf sie fokussiert wird.



3 Richten Sie die Kamera auf den gewünschten Bildausschnitt.

- Wenn Sie ein Zoomobjektiv verwenden, drehen Sie zum Zoomen den Zoom-Ring am Objektiv mit den Fingern.

Vor Verwendung

Grundlegendes Handbuch

Erweitertes Handbuch

Grundlagen der Kamera

Automatikmodus/
Modus Hybrid Auto

Andere Aufnahmemodi

Modus P

Modi Tv, Av, M, C1 und C2

Wiedergabemodus

Wireless-Funktionen

Einstellungsmenü

Zubehör

Anhang

Index



4 Machen Sie die Aufnahme.

Aufnahmen von Fotos

1) Stellen Sie scharf.

- Halten Sie den Auslöser angetippt. Nach der Fokussierung ertönen zwei Piep-Töne, und um die fokussierten Bildbereiche werden AF-Rahmen eingeblendet.

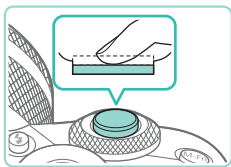

- Wenn die Meldung [Blitz zuschalten] angezeigt wird, drücken Sie die Taste [⚡], um den Blitz auszuklappen. Er wird während der Aufnahme ausgelöst. Wenn Sie den Blitz nicht verwenden möchten, drücken Sie ihn mit Ihrem Finger nach unten in das Kameragehäuse.



2) Machen Sie die Aufnahme.

- Drücken Sie den Auslöser vollständig herunter, um aufzunehmen. (In dunklen Lichtverhältnissen löst der Blitz automatisch aus, wenn Sie ihn ausgeklappt haben.)
- Ihre Aufnahme wird auf dem Bildschirm für etwa zwei Sekunden angezeigt.
- Sie können sogar während der Anzeige Ihrer Aufnahme eine zweite Aufnahme machen, indem Sie den Auslöser erneut drücken.

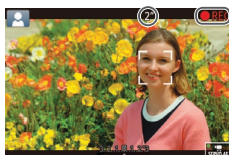
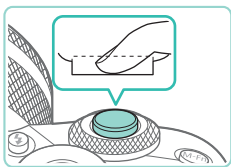

Movie-Aufnahmen

1) Starten Sie die Aufnahme.

- Drücken Sie die Movie-Taste. Die Aufnahme beginnt, und [● REC] sowie die abgelaufene Zeit werden angezeigt.
- Auf dem Bildschirm werden oben und unten schwarze Balken angezeigt, die auf nicht aufgezeichnete Bildbereiche hinweisen.
- Die um die erkannten Gesichter angezeigten Rahmen weisen darauf hin, dass diese fokussiert sind.
- Lassen Sie die Movie-Taste los, sobald die Aufzeichnung begonnen hat.

2) Passen Sie die Größe des Motivs an, und wählen Sie bei Bedarf einen anderen Bildausschnitt aus.

- Wiederholen Sie die Vorgehensweise in Schritt 3, um die Größe des Motivs anzupassen. Beachten Sie jedoch, dass die Betriebsgeräusche der Kamera aufgezeichnet werden.
- Wenn Sie den Bildausschnitt ändern, werden Fokus, Helligkeit und Farben automatisch angepasst.

3) Beenden Sie die Aufnahme.

- Drücken Sie die Movie-Taste erneut, um die Filmaufnahme zu beenden.
- Die Aufzeichnung wird automatisch beendet, wenn die Speicherkarte voll ist.

Vor Verwendung

Grundlegendes Handbuch

Erweitertes Handbuch

Grundlagen der Kamera

Automatikmodus/
Modus Hybrid Auto

Andere Aufnahmemodi

Modus P

Modi Tv, Av, M, C1 und C2

Wiedergabemodus

Wireless-Funktionen

Einstellungsmenü

Zubehör

Anhang

Index



Aufnahmen im Modus Hybrid Auto

► Fotos ► Filme

Sie können einen kurzen Film über den Tag erstellen, indem Sie einfach Fotos aufnehmen. Die Kamera zeichnet vor jeder Aufnahme 2 bis 4 Sekunden lange Videoclips der Szenen auf, die später in einem Filmtagebuch zusammengestellt werden.

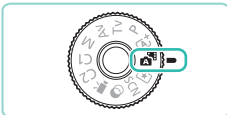

1 Wechseln Sie in den Modus [A*].

- Führen Sie Schritt 2 unter „Aufnehmen (Automatische Motiverkennung)“ (📖39) aus, und wählen Sie [A*].



2 Richten Sie die Kamera auf den gewünschten Bildausschnitt.

- Befolgen Sie die Schritte 3 – 4 unter „Aufnehmen (Automatische Motiverkennung)“ (📖39), um den Bildausschnitt festzulegen und zu fokussieren.
- Eindrucksvollere Filmtagebücher erhalten Sie, indem Sie die Kamera vor dem Aufnehmen von Fotos ca. vier Sekunden lang auf das Motiv richten.

3 Machen Sie die Aufnahme.

- Befolgen Sie Schritt 4 unter „Aufnehmen (Automatische Motiverkennung)“ (📖39), um ein Foto aufzunehmen.
- Die Kamera nimmt ein Foto und einen Videoclip auf. Der Videoclip, der mit der Aufnahme des Fotos und einem Verschlussgeräusch endet, stellt ein Kapitel im Filmtagebuch dar.



- Die Akkulebensdauer ist in diesem Modus kürzer als im Modus [A*], da für jede Aufnahme ein Film für das Filmtagebuch aufgezeichnet wird.
- Wenn Sie direkt nach dem Einschalten der Kamera, dem Auswählen des Modus [A*] oder einer Benutzung der Kamera ein Foto aufnehmen, wird möglicherweise kein Film für das Filmtagebuch aufgezeichnet.
- Durch den Kamera- oder Objektivbetrieb bedingte Geräusche und Vibrationen werden ebenfalls im Filmtagebuch aufgezeichnet.



- Die Bildqualität für Filmtagebücher ist [HD 29.97P] für NTSC oder [HD 25.00P] für PAL. Sie variiert abhängig vom Videoausgabeformat (📖157).
- Es werden keine Töne beim Antippen des Auslösers oder beim Verwenden des Selbstauslösers wiedergegeben.
- Filme für das Filmtagebuch werden in den folgenden Fällen als separate Filmdateien gespeichert, auch wenn sie am gleichen Tag im Modus [A*] aufgezeichnet wurden.
 - Die Filmtagebuchdatei erreicht eine Größe von ca. 4 GB, oder die Gesamtaufnahmezeit beträgt etwa 16 Minuten und 40 Sekunden.
 - Das Filmtagebuch ist geschützt (📖112)
 - Sommerzeit (📖21), Videosystem (📖157), Zeitzone (📖159) oder Copyright-Informationen (📖162) werden geändert.
 - Ein neuer Ordner wird erstellt (📖155)
- Aufgezeichnete Verschlussgeräusche können nicht geändert oder gelöscht werden.
- Wenn Filmtagebücher ohne Fotos aufgezeichnet werden sollen, passen Sie die Einstellung im Voraus entsprechend an. Wählen Sie MENU (📖35) > Registerkarte [📷6] > [Filmtagebuchtyp] > [Keine Standb.] (📖35) aus.
- Die einzelnen Kapitel können bearbeitet werden (📖126).

Filme aus einem Filmtagebuch wiedergeben

Zeigen Sie ein Foto im Modus [A*] an oder geben das Datum des gewünschten Filmtagebuchs ein (📖106), um ein Filmtagebuch wiederzugeben, das am gleichen Tag erstellt wurde.

Vor Verwendung

Grundlegendes Handbuch

Erweitertes Handbuch

Grundlagen der Kamera

Automatikmodus/
Modus Hybrid Auto

Andere Aufnahmemodi

Modus P

Modi Tv, Av, M, C1 und C2

Wiedergabemodus

Wireless-Funktionen

Einstellungsmenü

Zubehör

Anhang

Index



Fotos/Filme



- Wenn die Kamera keine Betriebstöne macht, wurde sie eventuell eingeschaltet, während die Taste [INFO] gedrückt gehalten wurde. Um die Töne einzuschalten, drücken Sie die Taste [MENU], wählen Sie [Piep-Ton] auf der Registerkarte [F3], und drücken Sie dann die Tasten [▲][▼] oder drehen Sie das Wahhrad [Q], um [Ein] auszuwählen.

Fotos



- Wenn die Kamera beim halben Durchdrücken des Auslösers nicht scharfstellen kann, wird ein orangefarbener AF-Rahmen mit [L] angezeigt. Es wird keine Aufnahme gemacht, wenn Sie den Auslöser ganz durchdrücken.
- Die Fokussierung dauert eventuell länger oder kann fehlerhaft sein, wenn keine Menschen oder anderen Motive erkannt werden, wenn Motive dunkel sind oder Kontrast fehlt, oder in sehr hellen Bedingungen.
- Wird das blinkende Symbol [Q] angezeigt, besteht die Gefahr von unscharfen Bildern durch Verwacklung. Setzen Sie die Kamera in diesem Fall auf ein Stativ oder ergreifen Sie andere Maßnahmen, um die Kamera ruhig zu halten.
- Falls Ihre Aufnahmen trotz Verwendung des Blitzes dunkel sind, gehen Sie näher an das Motiv heran. Einzelheiten zur Blitzreichweite finden Sie unter „Blitz“ (S. 213).
- Um rote Augen zu verringern und die Fokussierung zu vereinfachen, leuchtet die Lampe bei Aufnahmen in dunklen Lichtverhältnissen.
- Vignettierung oder dunkle Bildbereiche können mit einigen Objektiven auftreten, wenn der Blitz auslöst.
- Die Anzeige des blinkenden Symbols [L] bei einem Aufnahmeversuch weist darauf hin, dass der Blitz lädt und die Aufnahme erst nach Abschluss des Ladevorgangs erfolgen kann. Die Aufnahme kann fortgesetzt werden, sobald der Blitz bereit ist. Sie können den Auslöser entweder vollständig herunterdrücken und warten oder den Auslöser loslassen und erneut drücken.
- Zwar können Sie vor dem Erscheinen des Aufnahmebildschirms weitere Fotos aufnehmen, Fokus, Helligkeit und Farben richten sich jedoch möglicherweise nach der vorhergehenden Aufnahme.



- Vignettierung erscheint sofort nach Ihren Aufnahmen in der Vorschau, bevor die endgültigen, gespeicherten Bilder angezeigt werden.
- Sie können die Dauer der Anzeige von Bildern nach einer Aufnahme einstellen (S. 52).

Movies



- Wenn die Kamera über einen längeren Zeitraum Movies aufnimmt, kann sie warm werden. Dies deutet nicht auf einen Schaden hin.
- Halten Sie Ihre Finger beim Aufnehmen von Filmen vom Mikrofon (1) fern. Wird das Mikrofon verdeckt, werden unter Umständen keine Audiodaten aufgezeichnet oder die Audioaufzeichnung klingt gedämpft.

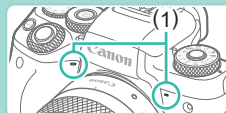

- Vermeiden Sie beim Filmen die Berührung von Kamerabedienelementen außer der Movie-Taste und dem Touchscreen, da von der Kamera erzeugte Töne aufgezeichnet werden. Um während der Aufnahme die Einstellungen anzupassen oder andere Aufgaben durchzuführen, verwenden Sie wenn möglich den Touchscreen.
- Mechanische Geräusche von Objektiv und Kamera werden ebenfalls aufgezeichnet. Diese Töne sind bei Verwendung eines optionalen externen Mikrofons weniger störend (S. 174).
- Sobald die Movieaufnahme beginnt, ändert sich der Bildanzeigebereich, und Motive werden vergrößert dargestellt, um Verwacklungskorrekturen zu ermöglichen. Zum Aufnehmen von Motiven in der vor der Aufnahme angezeigten Größe passen Sie die Bildstabilisierungseinstellungen an (S. 86).

Vor Verwendung

Grundlegendes Handbuch

Erweitertes Handbuch

Grundlagen der Kamera

Automatikmodus/
Modus Hybrid Auto

Andere Aufnahmemodi

Modus P

Modi Tv, Av, M, C1 und C2

Wiedergabemodus

Wireless-Funktionen

Einstellungsmenü

Zubehör

Anhang

Index





- Die Audioaufzeichnung erfolgt in Stereo.
- Während der Filmaufnahme werden eventuell auch Objektivgeräusche der automatischen Fokussierung aufgezeichnet. Objektivgeräusche sind bei Verwendung eines optionalen externen Mikrofons weniger deutlich. Wenn Sie keine Tonaufnahme möchten, wählen Sie MENU (📖35) > Registerkarte [📷7] > [Tonaufnahme] > [Deakt.] aus.
- Um den Fokus während der Filmaufnahme zu fixieren, wählen Sie MENU (📖35) > Registerkarte [📷7] > [Movie-Servo-AF] > [Deakt.] aus.
- Einzelne Filme, die größer als 4 GB sind, werden in mehrere Dateien aufgeteilt. Um Sie etwa 30 Sek. bevor der Film 4 GB erreicht zu benachrichtigen, beginnt die Aufnahmezeit auf dem Aufnahmebildschirm zu blinken. Wenn Sie über die 4 GB hinaus weiter aufnehmen, erstellt die Kamera automatisch eine neue Movie-Datei und das Blinken hört auf. Beachten Sie, dass die automatische Wiedergabe von geteilten Movie-Dateien nacheinander nicht unterstützt wird. Geben Sie jeden Film separat wieder.

Szenensymbole

► Fotos ► Filme

In den Modi [A+] und [A-] werden die von der Kamera ermittelten Aufnahmeszenen durch ein Symbol auf dem Bildschirm gekennzeichnet, und die entsprechenden Einstellungen für die optimale Fokussierung, Helligkeit und Farbe des Motivs werden automatisch ausgewählt.

Hintergrund	Beim Aufnehmen von Menschen		Hintergrundfarbe des Symbols
	Menschen	In Bewegung	
Hell			Grau
Hell und Gegenlicht			
Mit blauem Himmel			Hellblau
Blauer Himmel und Gegenlicht			
Spotlights		–	Dunkelblau
Dunkel		–	
Dunkel, mit Stativ		–	

Hintergrund	Beim Aufnehmen anderer Motive			Hintergrundfarbe des Symbols
	Andere Motive	In Bewegung	Im Nahbereich	
Hell				Grau
Hell und Gegenlicht				
Mit blauem Himmel				Hellblau
Blauer Himmel und Gegenlicht				
Sonnenuntergang		–	–	Orange
Spotlights		–		Dunkelblau
Dunkel				
Dunkel, mit Stativ		–	–	

- Die Symbole „In Bewegung“ werden nicht angezeigt, wenn Sie Aufnahmen mit Selbstauslöser (📖44) oder im Modus [A-] machen oder wenn Sie einen Film aufnehmen.
- Die Symbole „Beim Aufnehmen von Menschen“ und „In Bewegung“ werden nicht angezeigt, wenn Sie das Objektiv auf [MF] gestellt haben oder ein Objektiv ohne Autofokus verwenden.



- Versuchen Sie, im Modus [P] (📖68) aufzunehmen, wenn das Symbol für die Szene nicht den tatsächlichen Aufnahmebedingungen entspricht oder die Aufnahme mit dem gewünschten Effekt bzw. der gewünschten Farbe oder Helligkeit nicht möglich ist.

Vor Verwendung

Grundlegendes Handbuch

Erweitertes Handbuch

Grundlagen der Kamera

Automatikmodus/
Modus Hybrid Auto

Andere Aufnahmemodi

Modus P

Modi Tv, Av, M, C1 und C2

Wiedergabemodus

Wireless-Funktionen

Einstellungsmenü

Zubehör

Anhang

Index



Bildschirmrahmen

► Fotos ► Filme

Wenn die Kamera die Motive erkennt, auf die Sie die Kamera richten, werden verschiedene Rahmen angezeigt.

- Ein weißer Rahmen wird um das Motiv (oder das Gesicht einer Person) angezeigt, das als das Hauptmotiv erkannt wird. Die Rahmen folgen sich bewegenden Motiven innerhalb eines bestimmten Bereichs, um sie bei der Verfolgung im Fokus zu halten.
- Rahmen werden grün, nachdem Sie den Auslöser halb durchdrücken und die Kamera scharfstellt.
- Rahmen werden im Modus [A+] blau, wenn eine Motivbewegung erkannt wird, während Sie den Auslöser antippen. Außerdem werden Fokus und Helligkeit mittels Servo-AF nachgestellt.
- Kann die Kamera Motive nicht scharf stellen, wenn Sie den Auslöser halb durchdrücken, wird ein orangefarbener Rahmen mit [O] angezeigt.



- Versuchen Sie, im Modus [P] (468) aufzunehmen, wenn keine Rahmen angezeigt werden, Rahmen nicht um die gewünschten Motive angezeigt werden oder Rahmen auf dem Hintergrund bzw. ähnlichen Bereichen angezeigt werden.



- Stellen Sie zum Ausschalten von Servo-AF für die Option [AF-Auto-Schalt] auf der Registerkarte [6] den Wert [Deakt.] ein. Beachten Sie, dass die Symbole „In Bewegung“ (43) nicht länger angezeigt werden. [AF-Auto-Schalt] wird automatisch auf [Deakt.] gestellt und kann nicht geändert werden, wenn der Selbstauslöser (44) auf eine andere Option als [O] eingestellt ist.



- Zum Auswählen von Motiven für die Fokussierung berühren Sie das gewünschte Motiv auf dem Bildschirm. [u, v] wird angezeigt, und die Kamera aktiviert den Modus „Touch AF“.

Häufig verwendete, praktische Funktionen

Verwenden des Selbstauslösers

► Fotos ► Filme

Mit dem Selbstauslöser können Sie sich in einem Gruppenfoto oder einer anderen zeitgesteuerten Aufnahmen mit aufnehmen. Die Kamera nimmt etwa 10 Sekunden nach Drücken des Auslösers auf.



1 Konfigurieren Sie die Einstellung.

- Drücken Sie die Taste [O] und wählen Sie [O] im Menü aus. Wählen Sie anschließend [O] (34).
- Sobald die Einstellung vorgenommen wurde, wird [O] angezeigt.

2 Machen Sie die Aufnahme.

- Für Fotos: Drücken Sie den Auslöser halb durch, um das Motiv zu fokussieren, und drücken Sie ihn dann vollständig herunter.
- Für Filme: Drücken Sie die Movie-Taste.

Vor Verwendung

Grundlegendes Handbuch

Erweitertes Handbuch

Grundlagen der Kamera

Automatikmodus/
Modus Hybrid Auto

Andere Aufnahmemodi

Modus P

Modi Tv, Av, M, C1 und C2

Wiedergabemodus

Wireless-Funktionen

Einstellungsmenü

Zubehör

Anhang

Index



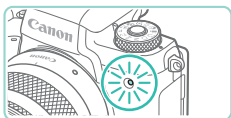

- Nach dem Starten des Selbstauslösers blinkt die Lampe, und die Kamera gibt einen Selbstauslöserton aus.
- Zwei Sekunden vor der Aufnahme werden das Blinken der Lampe und der Selbstauslöserton schneller. (Die Lampe leuchtet bei Auslösung des Blitzes weiterhin.)
- Drücken Sie die Taste **[MENU]**, um eine Aufnahme nach Aktivieren des Selbstauslösers abzubrechen.
- Um die ursprüngliche Einstellung wiederherzustellen, wählen Sie **[C]** in Schritt 1 aus.

Verwenden des Selbstauslösers zur Vermeidung von Verwacklungen

► Fotos ► Filme

Mit dieser Option erfolgt die Aufnahme mit einer Verzögerung von ca. zwei Sekunden nach dem Drücken des Auslösers. Wenn die Kamera beim Drücken des Auslösers bewegt wird, wirkt sich das nicht auf die Aufnahme aus.



- Führen Sie Schritt 1 unter „Verwenden des Selbstauslösers“ (44) aus, und wählen Sie **[C]**.
- Sobald die Einstellung vorgenommen wurde, wird **[C]** angezeigt.
- Führen Sie zum Aufnehmen Schritt 2 unter „Verwenden des Selbstauslösers“ (44) aus.

Anpassen des Selbstauslösers

► Fotos ► Filme

Sie können die Verzögerung (0 – 30 Sekunden) und Anzahl der Aufnahmen (1 – 10) festlegen.



1 Wählen Sie **[C]** aus.

- Führen Sie Schritt 1 unter „Verwenden des Selbstauslösers“ (44) aus, wählen Sie **[C]**, und drücken Sie dann die Taste **[INFO]**.

2 Konfigurieren Sie die Einstellung.

- Drücken Sie die Tasten **[▲]****[▼]**, um die Verzögerung oder Anzahl der Aufnahmen auszuwählen.
- Drücken Sie die Tasten **[◀]****[▶]** oder drehen Sie das Wahlrad **[Q]**, um einen Wert auszuwählen. Drücken Sie dann zweimal die Taste **[SET]**.
- Sobald die Einstellung vorgenommen wurde, wird **[C]** angezeigt.
- Führen Sie zum Aufnehmen Schritt 2 unter „Verwenden des Selbstauslösers“ (44) aus.



- Für mit dem Selbstauslöser aufgenommene Movies beginnt die Aufnahme nach Ihrer festgelegten Verzögerungszeit, aber eine Auswahl der Anzahl von Aufnahmen hat keine Auswirkung.

Vor Verwendung

Grundlegendes Handbuch

Erweitertes Handbuch

Grundlagen der Kamera

Automatikmodus/
Modus Hybrid Auto

Andere Aufnahmemodi

Modus P

Modi Tv, Av, M, C1 und C2

Wiedergabemodus

Wireless-Funktionen

Einstellungsmenü

Zubehör

Anhang

Index





- Wenn Sie mehrere Aufnahmen einstellen, werden Bildhelligkeit und Weißabgleich durch die erste Aufnahme festgelegt. Es ist mehr Zeit zwischen den Aufnahmen erforderlich, wenn der Blitz auslöst oder wenn Sie viele Aufnahmen eingestellt haben. Die Aufzeichnung wird automatisch beendet, wenn die Speicherkarte voll ist.
- Wenn eine Verzögerung von mehr als zwei Sekunden eingestellt ist, beginnt zwei Sekunden vor der Aufnahme die Lampe zu blinken, und der Selbstauslöser wird schneller. (Die Lampe leuchtet bei Auslösung des Blitzes weiterhin.)

Aufnahmen durch Berühren des Bildschirms (Touch-Auslöser)

► Fotos ► Filme

Mit dieser Option können Sie ohne Drücken des Auslösers aufnehmen, indem Sie den Bildschirm einfach mit Ihrem Finger berühren und den Finger dann wieder vom Bildschirm nehmen. Die Kamera fokussiert automatisch auf Motive und passt die Bildhelligkeit an.

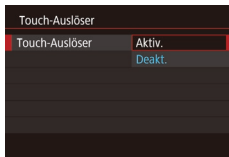
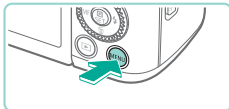

1 Aktivieren Sie die Funktion Touch-Auslöser.

- Drücken Sie die Taste [MENU] und wählen Sie [Touch-Auslöser] auf der Registerkarte [2]. Drücken Sie dann die Taste [OK].
- Wählen Sie [Touch-Auslöser] und dann [Aktiv.].

2 Machen Sie die Aufnahme.

- Berühren Sie das Motiv auf dem Bildschirm, um das Foto aufzunehmen.
- Wählen Sie zum Ausschalten des Touch-Auslösers in Schritt 1 [Deakt.].



- Ein orangefarbener AF-Rahmen zeigt an, dass die Kamera keine Motive fokussieren konnte. Es wird keine Aufnahme gemacht.



- Sie können auch bei der Anzeige der Aufnahme bereits die nächste Aufnahme vorbereiten, indem Sie [] berühren.

Reihenaufnahme

► Fotos ► Filme

Halten Sie im Modus [A+] den Auslöser für Reihenaufnahmen gedrückt. Einzelheiten zur Geschwindigkeit von Reihenaufnahmen finden Sie unter „Aufnahme“ (213).



1 Konfigurieren Sie die Einstellung.

- Drücken Sie die Taste [OK] und wählen Sie [] im Menü aus. Wählen Sie anschließend [] oder [] (34).
- Sobald die Einstellung vorgenommen wurde, wird [] oder [] angezeigt.

2 Machen Sie die Aufnahme.

- Drücken Sie den Auslöser vollständig herunter, um kontinuierlich zu fotografieren.

Vor Verwendung

Grundlegendes Handbuch

Erweitertes Handbuch

Grundlagen der Kamera

Automatikmodus/
Modus Hybrid Auto

Andere Aufnahmemodi

Modus P

Modi Tv, Av, M, C1 und C2

Wiedergabemodus

Wireless-Funktionen

Einstellungsmenü

Zubehör

Anhang

Index





- Bei Reihenaufnahmen wird der Fokus verwendet, der beim Antippen des Auslösers festgelegt wurde.
- Kann nicht in Kombination mit dem Selbstauslöser (📖44) verwendet werden.
- Abhängig von den Aufnahmebedingungen, den Kameraeinstellungen und der Zoomposition unterbricht die Kamera das Aufnehmen möglicherweise vorübergehend oder die Geschwindigkeit der Reihenaufnahmen verringert sich.
- Je mehr Bilder gemacht werden, desto langsamer wird die Aufnahme.
- Es gibt eventuell eine Verzögerung, bis Sie wieder Aufnahmen machen können, abhängig von den Aufnahmebedingungen, dem Speicherkartentyp und der Anzahl der Reihenaufnahmen.
- Bei Blitzauslösung verlangsamt sich die Aufnahmegeschwindigkeit unter Umständen.
- Mit Touch-Auslöser (📖46) erstellt die Kamera Reihenaufnahmen, solange Sie den Bildschirm berühren. Der Fokus bleibt während der Reihenaufnahme konstant, nachdem er für die erste Aufnahme festgelegt wurde.
- Die Bildschirmanzeige bei Reihenaufnahmen unterscheidet sich von den tatsächlichen Bildern und kann unscharf aussehen. Bei einigen Objektiven kann sie die Bildschirmanzeige bei Reihenaufnahmen auch verdunkeln, aber die Bilder werden in der Standardhelligkeit aufgenommen.



- Wenn neun oder weniger Aufnahmen als Reihenaufnahme gemacht werden können, wird die verfügbare Anzahl rechts von den insgesamt verbleibenden Aufnahmen oben auf dem Bildschirm angezeigt (📖191). Diese Anzeige erscheint nicht, wenn 10 oder mehr Aufnahmen gemacht werden können.
- Weniger Reihenaufnahmen können unter einigen Aufnahmebedingungen oder Kameraeinstellungen verfügbar sein.

Funktionen zur Bildanpassung

Ändern der Bildqualität

► Fotos ► Filme

Wählen Sie aus 7 Kombinationen von Größe (Pixelzahl) und Kompression (Bildqualität). Legen Sie auch fest, ob Bilder im RAW-Format aufgenommen werden sollen (📖48). Richtlinien zur Anzahl der verschiedenen Aufnahmen, die auf eine Speicherkarte passen, finden Sie unter „Aufzeichnen“ (📖214).



- Drücken Sie die Taste [Q], und wählen Sie im Menü [L] und dann die gewünschte Option aus (📖34).
- Die von Ihnen konfigurierte Option wird nun angezeigt.
- Zum Wiederherstellen der ursprünglichen Einstellungen wiederholen Sie diesen Vorgang, wählen dabei jedoch [L] aus.



- [L] und [H] geben verschiedene Stufen der Bildqualität abhängig von der Kompression an. Bei gleicher Größe (Anzahl von Pixeln), bietet [L] höhere Bildqualität. Obwohl [H]-Bilder eine etwas geringere Bildqualität haben, passen mehr auf eine Speicherkarte. Beachten Sie, dass Bilder der Größe [S2] die Qualität [L] aufweisen.
- Nicht verfügbar im Modus [A].
- Sie können diese Einstellung auch konfigurieren, indem Sie MENU (📖35) > Registerkarte [1] > [Bildqualität] auswählen.

Vor Verwendung

Grundlegendes Handbuch

Erweitertes Handbuch

Grundlagen der Kamera

Automatikmodus/
Modus Hybrid Auto

Andere Aufnahmemodi

Modus P

Modi Tv, Av, M, C1 und C2

Wiedergabemodus

Wireless-Funktionen

Einstellungsmenü

Zubehör

Anhang

Index



Wenn Sie basierend auf der Druckgröße über die Pixelzahl entscheiden, verwenden Sie die folgende Tabelle als Richtlinie für Bilder mit einem Seitenverhältnis von 3:2.







L	A2 (420 x 594 mm)
M	A3 (297 x 420 mm)
S1	A4 (210 x 297 mm)
S2	90 x 130 mm, 130 x 180 mm, Postkarte

Aufnahmen im RAW-Format

Diese Kamera kann Bilder in den Formaten JPEG und RAW aufnehmen.

JPEG-Bilder	Sie werden in der Kamera für eine optimale Bildqualität verarbeitet und komprimiert, um die Dateigröße zu reduzieren. Der Komprimierungsvorgang ist jedoch unumkehrbar. Der ursprüngliche, nicht verarbeitete Zustand von Bildern kann also nicht wiederhergestellt werden. Durch die Bildverarbeitung kann es auch zu einer Verschlechterung der Bildqualität kommen.
RAW-Bilder	Die Rohdaten (nicht verarbeitete Daten) werden praktisch ohne Bildqualitätsverlust durch Bildverarbeitung in der Kamera aufgezeichnet. Die Daten können in diesem Zustand nicht für die Anzeige auf einem Computer oder das Drucken verwendet werden. Sie müssen zunächst von dieser Kamera (📖 122) oder mit der Anwendung Digital Photo Professional (📖 176) in normale JPEG- oder TIFF-Dateien konvertiert werden. Bilder können bei minimaler Beeinträchtigung der Bildqualität angepasst werden.



- Drücken Sie die Taste , und wählen Sie dann im Menü  aus (📖 34).
- Um nur im RAW-Format aufzunehmen, wählen Sie die Option  aus.
- Um Bilder gleichzeitig im JPEG- und RAW-Format aufzunehmen, wählen Sie die JPEG-Bildqualität aus, und drücken Sie dann die Taste  [INFO]. Es wird eine -Markierung neben [RAW] angezeigt. Um diese Einstellung rückgängig zu machen, führen Sie die gleichen Schritte durch, und entfernen Sie die -Markierung neben [RAW].



- Wenn Sie RAW-Bilder auf einen Computer übertragen (oder RAW- und JPEG-Bilder, die gleichzeitig aufgenommen wurden), verwenden Sie immer die dafür vorgesehene Software EOS Utility (📖 176).



- Informationen zur Beziehung zwischen der Anzahl der Aufnahmepixel und der Anzahl der Aufnahmen, die auf eine Karte passen, finden Sie unter „Aufzeichnen“ (📖 214).
- Die Dateierweiterung für JPEG-Bilder lautet .JPG, und die Erweiterung für RAW-Bilder ist .CR2. Dateinamen von gleichzeitig aufgenommenen JPEG- und RAW-Bildern haben die gleiche Bildnummer.
- Einzelheiten zu Digital Photo Professional und EOS Utility-Anwendungen finden Sie unter „Software“ (📖 176). Laden Sie die benötigten Software-Bedienungsanleitungen von der Canon-Website herunter. Anleitungen zum Herunterladen finden Sie unter „Software-Bedienungsanleitung“ (📖 176).

Vor Verwendung

Grundlegendes Handbuch

Erweitertes Handbuch

Grundlagen der Kamera

Automatikmodus/
Modus Hybrid Auto

Andere Aufnahmemodi

Modus P

Modi Tv, Av, M, C1 und C2

Wiedergabemodus

Wireless-Funktionen

Einstellungsmenü

Zubehör

Anhang

Index



Verwenden des Menüs

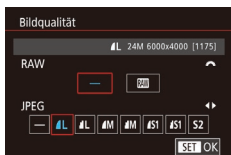

- Drücken Sie die Taste **[MENU]** und wählen Sie **[Bildqualität]** auf der Registerkarte **[MENU]**. Drücken Sie dann die Taste **[OK]** (S. 35).
- Um gleichzeitig im RAW-Format aufzunehmen, drehen Sie das Wahhrad **[Wahhrad]**, und wählen Sie unter **[RAW]** **[RAW]** aus. Beachten Sie, dass nur JPEG-Bilder aufgenommen werden, wenn **[-]** ausgewählt ist.
- Drücken Sie die Tasten **[◀|▶]** oder drehen Sie das Wahhrad **[Wahhrad]**, um **[JPEG]** auszuwählen, und wählen Sie dann Bildgröße und -qualität. Beachten Sie, dass nur RAW-Bilder aufgenommen werden, wenn **[-]** ausgewählt ist.
- Drücken Sie abschließend die Taste **[OK]**, um zum Menübildschirm zurückzukehren.



- **[RAW]** und **[JPEG]** können nicht beide auf **[-]** eingestellt sein.

Ändern des Seitenverhältnisses

► **Fotos** ► **Filme**

Ändern Sie das Seitenverhältnis des Bildes (Verhältnis von Breite und Höhe) wie folgt.



- Drücken Sie die Taste **[OK]**, und wählen Sie im Menü **[3:2]** und dann die gewünschte Option aus (S. 34).
- Nach Abschluss der Einstellung wird das Seitenverhältnis des Bildschirms aktualisiert.
- Zum Wiederherstellen der ursprünglichen Einstellungen wiederholen Sie diesen Vorgang, wählen dabei jedoch **[3:2]** aus.

16:9	Zur Anzeige auf HD-Breitbild-Fernsehgeräten oder ähnlichen Anzeigegeräten.
3:2	Natives Seitenverhältnis des Kamerabildschirms, entsprechend 35-mm-Film. Wird zum Drucken von Bildern im Format 130 x 180 mm bzw. im Postkartenformat verwendet.
4:3	Wird zum Drucken von Bildern im Format 90 x 130 mm bzw. in Formaten der DIN A-Reihe verwendet.
1:1	Quadratisches Seitenverhältnis



- Nicht verfügbar im Modus **[A]**.
- Sie können diese Einstellung auch konfigurieren, indem Sie **MENU** (S. 35) > Registerkarte **[MENU]** > **[Seitenverhältnis für Fotos]** auswählen.

Vor Verwendung

Grundlegendes Handbuch

Erweitertes Handbuch

Grundlagen der Kamera

Automatikmodus/
Modus Hybrid Auto

Andere Aufnahmemodi

Modus P

Modi Tv, Av, M, C1 und C2

Wiedergabemodus

Wireless-Funktionen

Einstellungsmenü

Zubehör

Anhang

Index



Ändern der Bildqualität für Filme

► Fotos ► Filme

Passen Sie die Bildqualität für Filme an (Bildgröße und Bildrate). Die Bildrate gibt an, wie viele Bilder pro Sekunde aufgenommen werden, was automatisch basierend auf der NTSC- oder PAL-Einstellung festgelegt wird (📖157). Richtlinien zur Gesamtaufnahmedauer für Filme, die bei jeder Bildqualitätseinstellung auf eine Speicherkarte passt, finden Sie unter „Aufzeichnen“ (📖214).



- Drücken Sie die Taste [ISO] und wählen Sie im Menü die Option [Movie-Aufn.größe] und dann die gewünschte Option aus (📖34).
- Die von Ihnen konfigurierte Option wird nun angezeigt.



Für NTSC-Video

Bildqualität	Anzahl von Aufnahme-pixeln	Bildrate	Details
FHD 59.94P	1920 x 1080	59,94 Bilder/Sek.	Für Aufnahmen in Full HD (FHD 23.98P) aktiviert eine filmische Bildrate.
FHD 29.97P	1920 x 1080	29,97 Bilder/Sek.	
FHD 23.98P	1920 x 1080	23,98 Bilder/Sek.	
HD 59.94P	1280 x 720	59,94 Bilder/Sek.	Für Aufnahmen in HD.
VGA 29.97P	640 x 480	29,97 Bilder/Sek.	Für Aufnahmen in SD.

Für PAL-Video

Bildqualität	Anzahl von Aufnahme-pixeln	Bildrate	Details
FHD 50.00P	1920 x 1080	50,00 Bilder/Sek.	Für Aufnahmen in Full HD
FHD 25.00P	1920 x 1080	25,00 Bilder/Sek.	
HD 50.00P	1280 x 720	50,00 Bilder/Sek.	Für Aufnahmen in HD.
VGA 25.00P	640 x 480	25,00 Bilder/Sek.	Für Aufnahmen in SD.



- Schwarze Balken (angezeigt links und rechts in den Modi **FVGA 29.97P** und **FVGA 25.00P**) und oben und unten in den Modi **FHD 59.94P**, **FHD 29.97P**, **FHD 23.98P**, **FHD 59.94P**, **FHD 50.00P**, **FHD 25.00P** und **FHD 50.00P**) kennzeichnen Bildbereiche, die nicht aufgenommen werden.
- Sie können diese Einstellung auch konfigurieren, indem Sie MENU (📖35) > Registerkarte [📷7] > [Movie-Aufn.größe] auswählen.

Vor Verwendung

Grundlegendes Handbuch

Erweitertes Handbuch

Grundlagen der Kamera

Automatikmodus/
Modus Hybrid Auto

Andere Aufnahmemodi

Modus P

Modi Tv, Av, M, C1 und C2

Wiedergabemodus

Wireless-Funktionen

Einstellungsmenü

Zubehör

Anhang

Index



Nützliche Aufnahmefunktionen

Verwenden der zweiachsigen elektronischen Wasserwaage

► Fotos ► Filme

Eine elektronische Wasserwaage kann als Hilfe angezeigt werden, um sicherzustellen, dass die Kamera von vorne nach hinten und von links nach rechts gerade ausgerichtet ist.



1 Zeigen Sie die elektronische Wasserwaage an.

- Drücken Sie mehrmals die Taste **[INFO]**, um die elektronische Wasserwaage anzuzeigen.



(1) (2)

2 Richten Sie die Kamera aus.

- (1) gibt die Ausrichtung an der Längsachse (von vorne nach hinten) und (2) die Ausrichtung an der Querachse (von links nach rechts) an.
- Wenn die Kamera geneigt ist, korrigieren Sie die Ausrichtung, bis die rote Linie grün wird.



- Wenn die elektronische Wasserwaage in Schritt 1 nicht angezeigt wird, überprüfen Sie die Einstellung unter **MENU** (📖35) > Registerkarte **[CAM1]** > [Anzeige für Aufnahmeinfos] (📖94).
- Die elektronische Wasserwaage wird im Modus **[AV]** und während der Aufnahme von Movies nicht angezeigt.
- Wenn Sie die Kamera vertikal halten, wird die Ausrichtung der elektronischen Wasserwaage automatisch der Kameraausrichtung entsprechend aktualisiert.
- Kalibrieren Sie die elektronische Wasserwaage, wenn Sie den Eindruck haben, dass die Kamera damit nicht richtig ausgerichtet wird (📖157).

Verwenden der automatischen Wasserwaage

► Fotos ► Filme

Die automatische Ausrichtung sorgt für gerade Movieaufnahmen.



- Drücken Sie die Taste **[MENU]** und wählen Sie **[Aut.Wass.w.]** auf der Registerkarte **[CAM4]**. Drücken Sie dann die Taste **[OK]** (📖35).
- Wählen Sie **[Aktiv.]** aus, und drücken Sie erneut die Taste **[OK]** (📖35).



- Wenn Sie **[Digital-IS]** auf **[Aktiv.]** oder **[Erweitert]** einstellen (📖87), wird für **[Aut.Wass.w.]** **[Deakt.]** eingestellt und dieser Wert kann nicht geändert werden.



- Wenn die Aufnahme beginnt, wird der Anzeigebereich schmaler und Motive werden vergrößert (📖87).

Vor Verwendung

Grundlegendes Handbuch

Erweitertes Handbuch

Grundlagen der Kamera

Automatikmodus/
Modus Hybrid Auto

Andere Aufnahmemodi

Modus P

Modi Tv, Av, M, C1 und C2

Wiedergabemodus

Wireless-Funktionen

Einstellungsmenü

Zubehör

Anhang

Index



Anpassen der Kamera

Passen Sie die Aufnahmefunktionen auf der Registerkarte  des Menübildschirms wie folgt an. Anleitungen zu Menüfunktionen finden Sie unter „Verwenden des Menübildschirms“ (📖35).

Unterdrücken des AF-Hilfslichts

▶ Fotos ▶ Filme

Sie können die Lampe, die normalerweise zur Unterstützung der Fokussierung bei schlechtem Licht durch Antippen des Auslöser eingeschaltet wird, deaktivieren.



- Drücken Sie die Taste **[MENU]**, und wählen Sie **[AF-Hilfslicht(LED) Aussend.]** auf der Registerkarte  und danach **[Deakt.]**.
- Um die ursprüngliche Einstellung wiederherzustellen, wiederholen Sie diesen Vorgang, wählen jedoch die Option **[Aktiv.]**.

Deaktivieren der Lampe zur Verringerung roter Augen

▶ Fotos ▶ Filme

Sie können die Lampe zur Rote-Augen-Reduzierung deaktivieren. Diese leuchtet auf, um den Rote-Augen-Effekt zu reduzieren, wenn Sie mit Blitz in dunklen Umgebungen aufnehmen.

1 Rufen Sie den Bildschirm [Blitzsteuerung] auf.

- Drücken Sie die Taste **[MENU]** und wählen Sie **[Blitzsteuerung]** auf der Registerkarte . Drücken Sie dann die Taste **[📖]** (📖35).

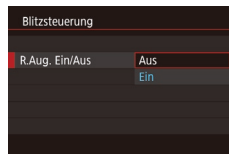

2 Konfigurieren Sie die Einstellung.

- Wählen Sie **[R.Aug. Ein/Aus]** und dann **[Aus]** (📖35).
- Zum Wiederherstellen der ursprüngliche Einstellung wiederholen Sie diesen Vorgang, wählen Sie jedoch **[Ein]**.

Ändern der Bildanzeigedauer nach Aufnahmen

▶ Fotos ▶ Filme



- Drücken Sie die Taste **[MENU]** und wählen Sie **[Rückschauzeit]** auf der Registerkarte  und dann die gewünschte Option aus.
- Zum Wiederherstellen der ursprüngliche Einstellung wiederholen Sie diesen Vorgang, wählen Sie jedoch **[2 Sek.]**.

2 Sek., 4 Sek., 8 Sek.	Zeigt Bilder für die festgelegte Dauer an. Sie können sogar während der Anzeige Ihrer Aufnahme eine zweite Aufnahme machen, indem Sie den Auslöser erneut drücken.
Halten	Zeigt Bilder an, bis Sie den Auslöser halb durchdrücken.
Aus	Es wird kein Bild nach Aufnahmen angezeigt.



- Sie können die Displayinformationen umschalten, während ein Bild nach einer Aufnahme angezeigt wird, indem Sie die Taste **[INFO]** drücken.

Vor Verwendung

Grundlegendes Handbuch

Erweitertes Handbuch

Grundlagen der Kamera

Automatikmodus/
Modus Hybrid Auto

Andere Aufnahmemodi

Modus P

Modi Tv, Av, M, C1 und C2

Wiedergabemodus

Wireless-Funktionen

Einstellungsmenü

Zubehör

Anhang

Index



Andere Aufnahmemodi

Effektivere Aufnahmen in verschiedenen Szenen und bessere Aufnahmen dank einzigartiger Bildeffekte oder spezieller Funktionen

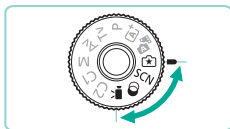

Aufnahmen mit Ihren bevorzugten Einstellungen (Kreativassistent)

Machen Sie Aufnahmen ganz nach Ihren Vorstellungen, ohne Fachkenntnisse der Fotografie zu benötigen. Wählen Sie aus leicht verständlichen Optionen, mit denen Sie den Hintergrund unscharf erscheinen lassen, die Helligkeit anpassen oder Aufnahmen in anderer Weise anpassen können, während Sie den Bildschirm im Auge behalten. Wenn Sie Ihre Lieblingseinstellungen speichern, können Sie sie später einfach wiederverwenden. Sie können auch die Einstellungen von früheren Bildern anwenden, die im Modus **[SCN]** aufgenommen wurden. Dieser Modus hilft Ihnen dabei, mehr über Aufnahmemodi mit Kreativ-Programmen (**[P]**), **[Tv]**, **[Av]** und **[M]**) zu erfahren, da Sie die entsprechenden Einstellungen bei der Ansicht von im **[SCN]**-Modus aufgenommenen Bildern in diesen Modi überprüfen können. Passen Sie Aufnahmen folgendermaßen an:

Hintergrund	Passen Sie die Darstellung des Hintergrunds an. Wählen Sie höhere Werte, um den Hintergrund schärfer erscheinen zu lassen, oder niedrigere Werte, um ihn verschwommener erscheinen zu lassen.
Helligkeit	Passen Sie die Bildhelligkeit an. Wählen Sie höhere Werte, um Bilder heller zu machen.
Kontrast	Passen Sie den Kontrast an. Wählen Sie höhere Werte, um den Kontrast zu verstärken.
Farbsättigung	Passen Sie die Lebendigkeit von Farben an. Wählen Sie höhere Werte, um Farben lebendiger erscheinen zu lassen, oder niedrigere Werte, um sie gedämpfter erscheinen zu lassen.
Farbton	Passen Sie den Farbton an. Wählen Sie höhere Werte, um Farben wärmer erscheinen zu lassen, oder niedrigere Werte, um sie kühler erscheinen zu lassen.
Monochrom	Wählen Sie aus fünf Monochrom-Optionen: [BW] Schwarzweiß, [S] Sepia, [B] Blau, [P] Lila und [G] Grün. Wählen Sie [OFF] , um Farbbilder aufzunehmen. Beachten Sie, dass [Farbsättigung] und [Farbton] nicht mit anderen Optionen als [OFF] verfügbar sind.

Vor Verwendung

Grundlegendes Handbuch

Erweitertes Handbuch

Grundlagen der Kamera

Automatikmodus/
Modus Hybrid Auto

Andere Aufnahmemodi

Modus P

Modi Tv, Av, M, C1 und C2

Wiedergabemodus

Wireless-Funktionen

Einstellungsmenü

Zubehör

Anhang

Index



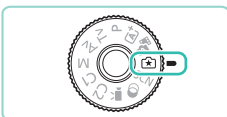

1 Wechseln Sie in den Modus [☆].

- Halten Sie die Entriegelungstaste für das Modus-Wahlrad gedrückt und drehen Sie das Modus-Wahlrad auf [☆].

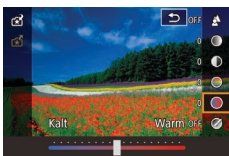

2 Konfigurieren Sie die Einstellungen.

- Drücken Sie die Taste [ⓘ]. Drücken Sie die Tasten [▲][▼], um ein Element auszuwählen, und nehmen Sie dann die Einstellung entweder durch Drücken der Tasten [◀][▶] oder durch Drehen der Wahlräder [☀][☁] vor (S. 34).
- Nachdem Sie alle Einstellungen angepasst haben, drücken Sie die Taste [MENU], um zum Aufnahmebildschirm zurückzukehren.

3 Machen Sie die Aufnahme.



- [Hintergrund] ist nicht verfügbar, wenn der Blitz verwendet wird.



- Die Einstellung von Optionen im Aufnahmebildschirm, die mit [☀] beschriftet sind, ist durch Drehen des Wahlrads [☀] möglich. Durch Drücken der Tasten [▲][▼] können Sie außerdem [☀] verschieben, um zu einer anderen Option zu wechseln und diese einzustellen.
- Um zu verhindern, dass Ihre Einstellungen beim Ausschalten der Kamera zurückgesetzt werden, stellen Sie [Einst. ☆ beib.] auf der Registerkarte [6] auf [Aktiv.].



- Sie können auch auf den Einstellungsbildschirm zugreifen, indem Sie [Q] oben rechts berühren. Sie können Elemente auf dem Einstellungsbildschirm berühren, um sie anzupassen. Berühren Sie [↵], um zum Aufnahmebildschirm zurückzukehren.

Speichern/Laden von Einstellungen

Speichern Sie Ihre bevorzugten Einstellungen und verwenden Sie sie jederzeit wieder.

Speichern von Einstellungen



- Befolgen Sie die Schritte 1 – 2 unter „Aufnahmen mit Ihren bevorzugten Einstellungen (Kreativassistent)“ (S. 53), um [☆] auszuwählen und die Einstellungen nach Bedarf zu konfigurieren.
- Drücken Sie die Taste [ⓘ]. Drücken Sie die Tasten [▲][▼], um [☆] auszuwählen. Wählen Sie dann ein Profil zum Speichern der Einstellungen aus, entweder durch Drücken der Tasten [◀][▶] oder durch Drehen der Wahlräder [☀][☁].
- Sie können Ihre Einstellungen in bis zu sechs Profilen speichern.
- [INFO Vergleich] wird angezeigt, wenn Sie das ausgewählte Profil bereits zugewiesen haben. Wenn dieses Profil ausgewählt ist, können Sie die Taste [INFO] drücken, um die vorherigen Einstellungen einzusehen und mit Ihren neuen Einstellungen zu vergleichen.
- Drücken Sie die Taste [ⓘ]. Drücken Sie die Tasten [◀][▶] oder drehen Sie das Wahlrad [☀], um nach Anzeige der Bestätigungsmeldung [OK] auszuwählen. Drücken Sie dann die Taste [ⓘ].

Laden von Einstellungen



- Führen Sie Schritt 1 unter „Aufnahmen mit Ihren bevorzugten Einstellungen (Kreativassistent)“ (S. 53) aus, und wählen Sie [☆].
- Drücken Sie die Taste [ⓘ]. Drücken Sie die Tasten [▲][▼], um [☆] auszuwählen. Wählen Sie dann ein zu ladendes Profil aus, entweder durch Drücken der Tasten [◀][▶] oder durch Drehen der Wahlräder [☀][☁].

Vor Verwendung

Grundlegendes Handbuch

Erweitertes Handbuch

Grundlagen der Kamera

Automatikmodus/
Modus Hybrid Auto

Andere Aufnahmemodi

Modus P

Modi Tv, Av, M, C1 und C2

Wiedergabemodus

Wireless-Funktionen

Einstellungsmenü

Zubehör

Anhang

Index



- Drücken Sie die Taste **[OK]**, um die gespeicherten Einstellung zu übernehmen.
- Um den Bildschirm zu schließen, ohne die Einstellungen zu übernehmen, wählen Sie **[-]** und drücken Sie die Taste **[OK]**.

Einstellungen aus Bildern übernehmen

Laden Sie die Einstellungen von im Modus **[★]** aufgenommenen Bildern, um sie beim Aufnehmen zu verwenden.



- Führen Sie Schritt 1 unter „Aufnahmen mit Ihren bevorzugten Einstellungen (Kreativassistent)“ (S. 53) aus, und wählen Sie **[★]**.
- Drücken Sie die Taste **[▶]**, um den Wiedergabemodus aufzurufen, dann wählen Sie ein im Modus **[★]** aufgenommenes Bild aus, um es anzuzeigen.
- Drücken Sie die Taste **[OK]**, wählen Sie **[★]** im Menü aus, und drücken Sie anschließend erneut die Taste **[OK]**.
- Die Einstellungen werden übernommen und die Kamera wechselt in den Aufnahmemodus.



- Die Einstellungen können nicht angewendet werden, wenn mit dem Modus-Wahlrad ein anderer Modus als **[★]** eingestellt ist. Wenn dies versucht wird, wird eine Meldung angezeigt, und die Kamera verbleibt im Wiedergabemodus. Stellen Sie das Wahlrad zum Anwenden der Einstellungen auf **[★]**.
- **[★]** wird nicht für Bilder angezeigt, die in anderen Modi als **[★]** aufgenommen wurden.

Einstellungen anzeigen

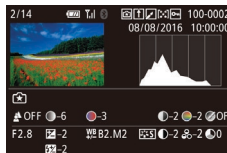

- Drücken Sie zum Überprüfen der Einstellungen für angezeigte Bilder, die im Modus **[★]** aufgenommen wurden, die Taste **[INFO]**. Der Bildschirm links wird angezeigt.

Den Einstellungen für den Modus „Kreativassistent“ entsprechende Einstellungen für Kreativ-Programme

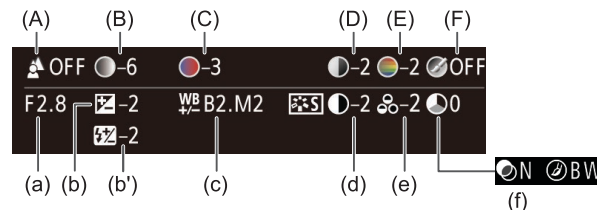

[★] -Moduseinstellung	Einstellung Kreativ-Programme
(A) Hintergrund	(a) Blendenwert (S. 91)
(B) Helligkeit	(b) Belichtungskorrektur (S. 69) Entspricht bei Blitzlichtaufnahmen jedoch (b'), Blitzbelichtungskorrektur (S. 84)
(C) Farbton	(c) Weißabgleich-Korrektur (S. 73)
(D) Kontrast	(d) Bildstil-Kontrast (S. 76)
(E) Farbsättigung	(e) Bildstil-Farbsättigung (S. 76)
(F) Monochrom	(f) Bildstil [Filter] Filter- und Tonungseffekt (S. 76)

Vor Verwendung

Grundlegendes Handbuch

Erweitertes Handbuch

Grundlagen der Kamera

Automatikmodus/
Modus Hybrid Auto

Andere Aufnahmemodi

Modus P

Modi Tv, Av, M, C1 und C2

Wiedergabemodus

Wireless-Funktionen

Einstellungsmenü

Zubehör

Anhang

Index



Spezielle Szenen

Wählen Sie einen geeigneten Modus für die Aufnahmeszene aus. Die Kamera konfiguriert automatisch die Einstellungen für optimale Aufnahmen.



1 Wechseln Sie in den Modus [SCN].

- Halten Sie die Entriegelungstaste für das Modus-Wahlrad gedrückt und drehen Sie das Modus-Wahlrad auf [SCN].



2 Wählen Sie einen Aufnahmemodus aus.

- Drücken Sie die Taste [OK], und wählen Sie im Menü [OK] aus. Wählen Sie anschließend einen Aufnahmemodus (S. 34).

3 Machen Sie die Aufnahme.



- Sie können einen Aufnahmemodus auch auswählen, indem Sie oben links [OK] berühren, nachdem Sie das Modus-Wahlrad auf [SCN] gestellt haben.



👤 Porträtaufnahmen (Porträt)

▶ Fotos ▶ Filme

- Nehmen Sie Personen mit einem Weichzeichnereffekt auf.



🏞️ Landschaftsaufnahmen (Landschaft)

▶ Fotos ▶ Filme

- Nehmen Sie offene Landschaften oder ähnliche Szenen in hoher Schärfe von nah bis fern auf, mit blauem Himmel und Grün in kräftigen Farben.



🌸 Nahaufnahmen (Nahaufnahme)

▶ Fotos ▶ Filme

- Machen Sie Nahaufnahmen von Blumen oder kleinen Objekten, um sie in Ihren Aufnahmen zu vergrößern.
- Verwenden Sie ggf. ein Makroobjektiv (separat erhältlich), um kleine Gegenstände viel größer erscheinen zu lassen.
- Überprüfen Sie den Mindestabstand des verwendeten Objektivs, um herauszufinden, wie nah an Motiven Sie aufnehmen können. Der Mindestabstand des Objektivs wird von der Markierung [-∞] (Bildebene) oben an der Kamera bis zum aufzunehmenden Objekt gemessen.



🏊 Sich bewegende Motive (Sport)

▶ Fotos ▶ Filme

- Nehmen Sie kontinuierlich auf, während die Kamera das Motiv im Fokus hält.

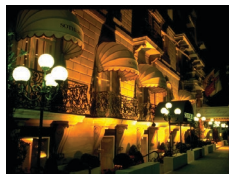

🌃 Nachtaufnahmen ohne Stativ (Nachtaufnahme ohne Stativ)

▶ Fotos ▶ Filme

- Diese Option ermöglicht tolle Nachtaufnahmen sowie Porträtaufnahmen von Abend Szenen im Hintergrund, ohne dass die Kamera dabei sehr ruhig gehalten werden muss (z. B. durch Verwendung eines Stativs).
- Durch die Kombination von Reihenaufnahmen wird ein einzelnes Bild erstellt. Hierdurch werden Kameraverwacklungen und Bildrauschen reduziert.

Vor Verwendung

Grundlegendes Handbuch

Erweitertes Handbuch

Grundlagen der Kamera

Automatikmodus/
Modus Hybrid Auto

Andere Aufnahmemodi

Modus P

Modi Tv, Av, M, C1 und C2

Wiedergabemodus

Wireless-Funktionen

Einstellungsmenü

Zubehör

Anhang

Index





- Im Modus [📷] wirken die Motive größer als in anderen Modi.
- In den Modi [📷] und [📷] können Bilder grob wirken, da die ISO-Empfindlichkeit (📷70) für die jeweiligen Aufnahmebedingungen erhöht wird.
- Da die Kamera im Modus [📷] kontinuierlich Bilder aufnimmt, dürfen Sie sich bei der Aufnahme nicht bewegen.
- Im Modus [📷] können starke Verwacklungen oder bestimmte Bildstabilisierungsmodi verhindern, dass die erwarteten Ergebnisse erzielt werden.



- Wenn Sie bei der Aufnahme von Abendscenen ein Stativ verwenden, können Sie im Modus [A+] bessere Ergebnisse erzielen als im Modus [📷] (📖39).

Selbstporträts mit optimalen Einstellungen (Selbstporträt)

► Fotos ► Filme

Für Selbstporträts sind bei den Einstellungen zur Bildverarbeitung eine Glättung der Hauttöne sowie Anpassungen bei Helligkeit und Hintergrund möglich, damit Sie ein optimales Bild erhalten.

1 Wählen Sie [📷] aus.

- Führen Sie die Schritte 1 und 2 unter „Spezielle Szenen“ (📖56) aus, und wählen Sie [📷].

2 Öffnen Sie den Bildschirm.

- Öffnen Sie den Bildschirm wie dargestellt.

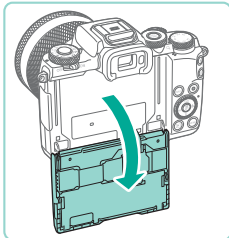

3 Konfigurieren Sie die Einstellung.

- Berühren Sie auf dem Bildschirm das Symbol für die zu konfigurierende Einstellung.
- Wählen Sie die gewünschte Option aus.
- Berühren Sie [↩], um zum vorherigen Bildschirm zurückzukehren.

4 Machen Sie die Aufnahme.

Option	Details
	Wählen Sie aus [AUTO] oder einer von fünf Stufen der Hintergrundunschärfe aus.
	Wählen Sie aus fünf Helligkeitsstufen aus.
	Wählen Sie aus fünf Stufen der Hautglättung aus. Die Hautglättung ist für das Gesicht des Hauptmotivs optimiert.
	Wählen Sie zum Verwenden des Touch-Auslösers [📷].



- Bereiche, die nicht Haut von Menschen zeigen, können geändert werden, abhängig von den Aufnahmebedingungen.
- Machen Sie zunächst einige Testaufnahmen, um sicherzustellen, dass Sie die gewünschten Ergebnisse erzielen.



- Im Blitzmodus [📷] ist [📷] auf [AUTO] eingestellt und kann nicht geändert werden.
- Im Modus [📷] wird die Zeit vor dem Aufnehmen oben auf dem Bildschirm angezeigt, wenn Sie den Selbstauslöser durch Auswahl von [📷] oder Auswahl von [📷] und Einstellung der Zeit auf 3 Sekunden oder mehr aktivieren.

Vor Verwendung

Grundlegendes Handbuch

Erweitertes Handbuch

Grundlagen der Kamera

Automatikmodus/
Modus Hybrid Auto

Andere Aufnahmemodi

Modus P

Modi Tv, Av, M, C1 und C2

Wiedergabemodus

Wireless-Funktionen

Einstellungsmenü

Zubehör

Anhang

Index



Anpassen von Farben bei Aufnahmen von Speisen (Speisen)

► Fotos ► Filme

Passen Sie die Farbtöne an, damit Speisen frisch und leuchtend erscheinen.

1 Wählen Sie [📷] aus.

- Führen Sie die Schritte 1 und 2 unter „Spezielle Szenen“ (📖56) aus, und wählen Sie [📷].



2 Ändern Sie den Farbton.

- Drehen Sie das Wahrad [🌀], um den Farbton anzupassen.

3 Machen Sie die Aufnahme.



- Die Farbtöne sind eventuell nicht für die Anwendung auf Menschen geeignet.
- Bei Blitzlichtaufnahmen werden die Farbtöne automatisch in der Standardeinstellung aufgenommen.

Vermitteln des Eindrucks von Geschwindigkeit durch Unschärfen des Hintergrunds (Schwenken)

► Fotos ► Filme

Durch Schwenken kann eine Bewegungsunschärfe in den Hintergrund eingebracht und so der Eindruck von Geschwindigkeit vermittelt werden. Indem ein mit dem Modus [📷] kompatibles Objektiv aufgesetzt wird, kann die Bewegungsunschärfe von Motiven erkannt und korrigiert werden, damit die Motive klar und scharf bleiben. Einzelheiten zu Objektiven, die mit dem Modus [📷] kompatibel sind, finden Sie auf der Website von Canon.

1 Wählen Sie [📷] aus.

- Führen Sie die Schritte 1 und 2 unter „Spezielle Szenen“ (📖56) aus, und wählen Sie [📷].



2 Machen Sie die Aufnahme.

- Tippen Sie vor dem Aufnehmen den Auslöser an, während Sie die Kamera bewegen, damit die Kamera dem Motiv folgt.
- Halten Sie das sich bewegende Motiv im angezeigten Rahmen, und drücken Sie den Auslöser vollständig herunter.
- Bewegen Sie die Kamera auch nach dem Drücken des Auslösers weiter, um dem Motiv zu folgen.



- Die Verwacklung des Motivs wird nur reduziert, wenn das Objektiv mit dem Modus [📷] kompatibel ist. Die Verschlusszeit wird aber automatisch nach Maßgabe der Effektstärke angepasst.
- Machen Sie zunächst einige Testaufnahmen, um sicherzustellen, dass Sie die gewünschten Ergebnisse erzielen.
- In hellen Szenen kann der Effekt möglicherweise nicht mit der von Ihnen angegebenen Stärke angewendet werden.



- Drehen Sie das Wahrad [🌀], um die Effektstärke einzustellen.
- Sie können den Rahmen verschieben, indem Sie ihn ziehen oder den Bildschirm berühren.
- Um optimale Ergebnisse zu erzielen, sollten Sie die Kamera fest in beiden Händen halten, die Ellbogen an den Körper anlegen und den gesamten Körper drehen, um dem Motiv zu folgen.
- Diese Funktion ist für Motive wie Kraftfahrzeuge oder Züge, die sich horizontal bewegen, die effektivere Methode.

Vor Verwendung

Grundlegendes Handbuch

Erweitertes Handbuch

Grundlagen der Kamera

Automatikmodus/
Modus Hybrid Auto

Andere Aufnahmemodi

Modus P

Modi Tv, Av, M, C1 und C2

Wiedergabemodus

Wireless-Funktionen

Einstellungsmenü

Zubehör

Anhang

Index



Aufnahmen bei Gegenlicht (HDR-Gegenlicht-Steuerung)

► Fotos ► Filme

Es werden drei aufeinander folgende Aufnahmen mit verschiedenen Helligkeitsstufen erstellt. Die Kamera kombiniert Bildbereiche mit optimaler Helligkeit, um ein einzelnes Bild zu erzeugen. Dieser Modus kann Detailverluste in Schattenbereichen verhindern, die tendenziell in Aufnahmen mit hellen und dunklen Bereichen auftreten.

1 Wählen Sie [☀️] aus.

- Führen Sie die Schritte 1 und 2 unter „Spezielle Szenen“ (☰56) aus, und wählen Sie [☀️].



2 Machen Sie die Aufnahme.

- Halten Sie die Kamera während der Aufnahme ruhig. Wenn Sie den Auslöser komplett herunterdrücken, macht die Kamera drei Aufnahmen und kombiniert sie.



- Motive werden größer als in anderen Modi angezeigt.
- Starke Verwacklungen oder bestimmte Bildstabilisierungsmodi können verhindern, dass die erwarteten Ergebnisse erzielt werden.



- Wenn aufgrund starker Verwacklung keine Aufnahme möglich ist, setzen Sie die Kamera auf ein Stativ, oder ergreifen Sie andere Maßnahmen, so dass sich die Kamera nicht bewegt. Deaktivieren Sie in diesem Fall auch Bildstabilisierung (☰86).
- Jegliche Bewegung des Motivs führt zu unscharfen Bildern.
- Es wird eine Weile dauern, bis Sie wieder Aufnahmen machen können, da die Kamera die Bilder verarbeitet und kombiniert.

Bildeffekte (Kreativfilter)

Sie können Bildern schon bei der Aufnahme verschiedene Effekte hinzufügen.

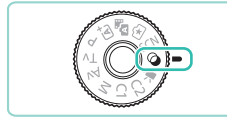

1 Wechseln Sie in den Modus [🎨].

- Halten Sie die Entriegelungstaste für das Modus-Wahlrad gedrückt und drehen Sie das Modus-Wahlrad auf [🎨].

2 Wählen Sie einen Aufnahmemodus aus.

- Drücken Sie die Taste [📷], und wählen Sie im Menü [☰] aus. Wählen Sie anschließend einen Aufnahmemodus (☰34).



3 Machen Sie die Aufnahme.



- Sie können einen Aufnahmemodus auch auswählen, indem Sie oben links [☰] berühren, nachdem Sie das Modus-Wahlrad auf [🎨] gestellt haben.

Vor Verwendung

Grundlegendes Handbuch

Erweitertes Handbuch

Grundlagen der Kamera

Automatikmodus/
Modus Hybrid Auto

Andere Aufnahmemodi

Modus P

Modi Tv, Av, M, C1 und C2

Wiedergabemodus

Wireless-Funktionen

Einstellungsmenü

Zubehör

Anhang

Index



Aufnahmen im Monochrom-Modus (Körnigkeit S/W)

► Fotos ► Filme

Nehmen Sie monochrome Bilder mit einem grobkörnigen Effekt auf.

1 Wählen Sie [☰] aus.

- Führen Sie die Schritte 1 und 2 unter „Bildeffekte (Kreativfilter)“ (📖 59) aus, und wählen Sie [☰].



2 Wählen Sie eine Effektstärke aus.

- Drehen Sie das Wahhrad [☀️], um eine Effektstärke auszuwählen.
- Es wird eine Vorschau Ihrer Aufnahme mit dem Effekt angezeigt.

3 Machen Sie die Aufnahme.

Aufnahmen mit einem Weichzeichner-Effekt

► Fotos ► Filme

Mit dieser Funktion können Sie Bilder aufnehmen, die wirken, als wäre ein Weichzeichner-Filter an der Kamera aufgesetzt. Sie können die Effektstärke nach Wunsch anpassen.

1 Wählen Sie [👤] aus.

- Führen Sie die Schritte 1 und 2 unter „Bildeffekte (Kreativfilter)“ (📖 59) aus, und wählen Sie [👤].



2 Wählen Sie eine Effektstärke aus.

- Drehen Sie das Wahhrad [☀️], um eine Effektstärke auszuwählen.
- Es wird eine Vorschau Ihrer Aufnahme mit dem Effekt angezeigt.

3 Machen Sie die Aufnahme.



- Machen Sie zunächst einige Testaufnahmen, um sicherzustellen, dass Sie die gewünschten Ergebnisse erzielen.

Aufnahmen mit einem Fischaugeneffekt (Fisheye-Effekt)

► Fotos ► Filme

Machen Sie Aufnahmen mit dem verzerrenden Effekt eines Fisheye-Objektivs.

1 Wählen Sie [🐟] aus.

- Führen Sie die Schritte 1 und 2 unter „Bildeffekte (Kreativfilter)“ (📖 59) aus, und wählen Sie [🐟].



2 Wählen Sie eine Effektstärke aus.

- Drehen Sie das Wahhrad [☀️], um eine Effektstärke auszuwählen.
- Es wird eine Vorschau Ihrer Aufnahme mit dem Effekt angezeigt.

3 Machen Sie die Aufnahme.



- Machen Sie zunächst einige Testaufnahmen, um sicherzustellen, dass Sie die gewünschten Ergebnisse erzielen.

Vor Verwendung

Grundlegendes Handbuch

Erweitertes Handbuch

Grundlagen der Kamera

Automatikmodus/
Modus Hybrid Auto

Andere Aufnahmemodi

Modus P

Modi Tv, Av, M, C1 und C2

Wiedergabemodus

Wireless-Funktionen

Einstellungsmenü

Zubehör

Anhang

Index



Aufnahmen mit der Optik von Ölgemälden (Ölgemälde-Effekt)

► Fotos ► Filme

Lassen Sie Motive reichhaltiger erscheinen, wie Motive in Ölgemälden.

1 Wählen Sie [🎨] aus.

- Führen Sie die Schritte 1 und 2 unter „Bildeffekte (Kreativfilter)“ (📖 59) aus, und wählen Sie [🎨].



2 Wählen Sie eine Effektstärke aus.

- Drehen Sie das Wahrad [🌀], um eine Effektstärke auszuwählen.
- Es wird eine Vorschau Ihrer Aufnahme mit dem Effekt angezeigt.

3 Machen Sie die Aufnahme.

Aufnahmen mit der Optik von Aquarellen (Aquarell-Effekt)

► Fotos ► Filme

Lassen Sie Farben weicher erscheinen, für Fotos mit der Optik von Aquarellzeichnungen.

1 Wählen Sie [🎨] aus.

- Führen Sie die Schritte 1 und 2 unter „Bildeffekte (Kreativfilter)“ (📖 59) aus, und wählen Sie [🎨].



2 Wählen Sie eine Effektstärke aus.

- Drehen Sie das Wahrad [🌀], um eine Effektstärke auszuwählen.
- Es wird eine Vorschau Ihrer Aufnahme mit dem Effekt angezeigt.

3 Machen Sie die Aufnahme.

Aufnahmen mit einem Spielzeugkamera-Effekt

► Fotos ► Filme

Durch diesen Effekt ähneln Bilder Aufnahmen mit einer Spielzeugkamera, indem diese vignettiert werden (dunklere, unschärfere Bildecken) und ihre Farbe geändert wird.

1 Wählen Sie [📷] aus.

- Führen Sie die Schritte 1 und 2 unter „Bildeffekte (Kreativfilter)“ (📖 59) aus, und wählen Sie [📷].

2 Wählen Sie einen Farbton aus.

- Drehen Sie das Wahrad [🌀], um einen Farbton auszuwählen.
- Es wird eine Vorschau Ihrer Aufnahme mit dem Effekt angezeigt.

3 Machen Sie die Aufnahme.



Standard	Die Aufnahmen ähneln Bildern, die mit einer Spielzeugkamera aufgenommen wurden.
Warm	Bilder haben einen wärmeren Farbton als bei Auswahl von [Standard].
Kalt	Bilder haben einen kälteren Farbton als bei Auswahl von [Standard].



- Machen Sie zunächst einige Testaufnahmen, um sicherzustellen, dass Sie die gewünschten Ergebnisse erzielen.

Vor Verwendung

Grundlegendes Handbuch

Erweitertes Handbuch

Grundlagen der Kamera

Automatikmodus/
Modus Hybrid Auto

Andere Aufnahmemodi

Modus P

Modi Tv, Av, M, C1 und C2

Wiedergabemodus

Wireless-Funktionen

Einstellungsmenü

Zubehör

Anhang

Index



An Miniaturmodelle erinnernde Aufnahmen (Miniatureffekt)

► Fotos ► Filme

Sie können Motiven den Effekt eines Miniaturmodells verleihen, indem die Bildbereiche über und unter dem ausgewählten Bereich unscharf dargestellt werden.

Sie können auch Filme aufzeichnen, die wie Szenen in Miniaturmodellen wirken, indem Sie vor der Aufnahme des Films die Wiedergabegeschwindigkeit ändern. Personen und Objekte in der Szene bewegen sich während der Wiedergabe schnell. Töne werden nicht aufgenommen.

1 Wählen Sie [] aus.

- Führen Sie die Schritte 1 und 2 unter „Bildeffekte (Kreativfilter)“ (159) aus, und wählen Sie [].
- Ein weißer Rahmen wird angezeigt. Dies ist der Bildbereich, der nicht unscharf dargestellt wird.



2 Wählen Sie den Bereich aus, der scharf dargestellt werden soll.

- Drücken Sie die Taste [▲].
- Drücken Sie die Taste [INFO], um die Größe des Rahmens zu ändern. Drücken Sie dann die Tasten [▲][▼] oder drehen Sie das Wahrad [], um den Rahmen zu verschieben.

3 Wählen Sie Geschwindigkeit für die Movie-Wiedergabe aus.

- Drehen Sie das Wahrad [], um die Geschwindigkeit auszuwählen.

4 Kehren Sie zum Aufnahmebildschirm zurück, und machen Sie die Aufnahme.

- Drücken Sie die Taste [], um zum Aufnahmebildschirm zurückzukehren, und machen Sie dann die Aufnahme.

Wiedergabegeschwindigkeit und geschätzte Wiedergabedauer (für einminütige Videoclips)

Geschwindigkeit	Wiedergabezeit
5x	Etwa 12 Sek.
10x	Etwa 6 Sek.
20x	Etwa 3 Sek.



- Machen Sie zunächst einige Testaufnahmen, um sicherzustellen, dass Sie die gewünschten Ergebnisse erzielen.



- Um die Ausschnittauswahl vertikal auszurichten, drücken Sie in Schritt 2 die Taste [◀] oder [▶]. Drücken Sie die Taste [◀] oder [▶] erneut, um die Ausschnittauswahl zu verschieben. Um die Ausschnittauswahl wieder in horizontaler Ausrichtung anzuzeigen, drücken Sie die Taste [▲] oder [▼].
- Wenn Sie die Kamera vertikal halten, ändert sich die Ausrichtung der Ausschnittauswahl.
- Die Filmqualität variiert abhängig vom Videosystem (157) und vom Seitenverhältnis für Fotos (49).
 - Für [NTSC] ist die Filmqualität [29.97P] bei einem Seitenverhältnis von [4:3].
 - Für [PAL] ist die Filmqualität [25.00P] bei einem Seitenverhältnis von [4:3].



- Sie können die Ausschnittauswahl auch durch Berühren oder Ziehen auf dem Bildschirm verschieben.

Vor Verwendung

Grundlegendes Handbuch

Erweitertes Handbuch

Grundlagen der Kamera

Automatikmodus/
Modus Hybrid Auto

Andere Aufnahmemodi

Modus P

Modi Tv, Av, M, C1 und C2

Wiedergabemodus

Wireless-Funktionen

Einstellungsmenü

Zubehör

Anhang

Index



Aufnahmen von Szenen mit hohem Kontrast (HDR, Hoher Kontrastumfang)

► Fotos ► Filme

Es werden drei aufeinander folgende Aufnahmen mit verschiedenen Helligkeitsstufen erstellt. Die Kamera kombiniert Bildbereiche mit optimaler Helligkeit, um ein einzelnes Bild zu erzeugen. Dieser Modus reduziert das Auswaschen von hellen Bildbereichen und Detailverlust in Schattenbereichen, wie sie in Aufnahmen mit hohem Kontrast vorkommen.

1 Wählen Sie [HDR] aus.

- Führen Sie die Schritte 1 und 2 unter „Bildeffekte (Kreativfilter)“ (📖59) aus, und wählen Sie [HDR].



2 Machen Sie die Aufnahme.

- Halten Sie die Kamera während der Aufnahme ruhig. Wenn Sie den Auslöser komplett herunterdrücken, macht die Kamera drei Aufnahmen und kombiniert sie.



- Starke Verwacklungen oder bestimmte Bildstabilisierungsmodi können verhindern, dass die erwarteten Ergebnisse erzielt werden.



- Wenn aufgrund starker Verwacklung keine Aufnahme möglich ist, setzen Sie die Kamera auf ein Stativ, oder ergreifen Sie andere Maßnahmen, so dass sich die Kamera nicht bewegt. Deaktivieren Sie in diesem Fall auch Bildstabilisierung (📖86).
- Jegliche Bewegung des Motivs führt zu unscharfen Bildern.
- Es wird eine Weile dauern, bis Sie wieder Aufnahmen machen können, da die Kamera die Bilder verarbeitet und kombiniert.

Hinzufügen von künstlerischen Effekten



- Führen Sie die Schritte 1 und 2 unter „Bildeffekte (Kreativfilter)“ (📖59) aus, und wählen Sie [HDR].
- Drehen Sie das Wahrad [🌞], um einen Effekt auszuwählen.
- Es wird eine Vorschau Ihrer Aufnahme mit dem Effekt angezeigt.

Natürlich	Die Bilder sehen natürlich und authentisch aus.
Standard	Die Bilder ähneln Gemälden, der Kontrast ist gedämpft.
Gesättigt	Die Bilder ähneln lebhaften Illustrationen.
Markant	Die Bilder haben die Optik von Ölgemälden und weisen scharfe Kontraste auf.
Prägung	Die Bilder sehen wie alte Fotos aus und weisen scharfe Kontraste auf. Die Stimmung ist düster.

Vor Verwendung

Grundlegendes Handbuch

Erweitertes Handbuch

Grundlagen der Kamera

Automatikmodus/
Modus Hybrid Auto

Andere Aufnahmemodi

Modus P

Modi Tv, Av, M, C1 und C2

Wiedergabemodus

Wireless-Funktionen

Einstellungsmenü

Zubehör

Anhang

Index



Aufnahmen von Filmen im Movie-Modus

► Fotos ► Filme

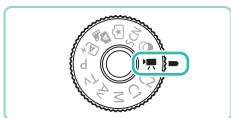

1 Wechseln Sie in den Modus [Movie].

- Halten Sie die Entriegelungstaste für das Modus-Wahlrad gedrückt und drehen Sie das Modus-Wahlrad auf [Movie].
- Auf dem Bildschirm werden oben und unten schwarze Balken angezeigt, die auf nicht aufgezeichnete Bildbereiche hinweisen.
- Drücken Sie die Taste [OK] und wählen Sie [Movie] im Menü aus. Wählen Sie anschließend [OK] (S. 34).

2 Konfigurieren Sie die Einstellungen für den Film (S. 194).

3 Machen Sie die Aufnahme.

- Drücken Sie die Movie-Taste.
- Drücken Sie die Movie-Taste erneut, um die Filmaufnahme zu beenden.



- Im Modus [Movie] wird der Anzeigebereich schmaler und Motive werden vergrößert.



- Tippen Sie den Auslöser während des Aufnehmens eines Movies an, um Fokus und Belichtung zu korrigieren. (Es ertönt kein Piep-Ton der Kamera.)



- Sie können den Fokus während der Aufnahme speichern, indem Sie [AF] berühren. Daraufhin wird [MF] angezeigt.
- Um zwischen der Aufnahme mit Autofokus und festem Fokus zu wechseln, berühren Sie vor oder während der Aufnahme [Servo AF] auf dem Bildschirm. (Autofokus wird durch einen grünen [AF] oben links im Symbol [Servo AF] angezeigt.) Beachten Sie, dass dieses Symbol nicht angezeigt wird, wenn [Movie-Servo-AF] (S. 42) auf der Registerkarte [Movie] im Menü auf [Deakt] gesetzt ist.

Speichern oder Ändern der Bildhelligkeit vor dem Aufnehmen

► Fotos ► Filme

Sie können die Belichtung vor oder während der Aufnahme speichern oder in Drittelstufen innerhalb eines Bereichs von -3 bis +3 ändern.



- Drücken Sie die Taste [WB], um die Belichtung zu speichern. Drücken Sie die Taste [WB] erneut, um die Belichtungsspeicherung aufzuheben.
- Drehen Sie während der Betrachtung des Bildschirms das Wahlrad für die Belichtungskorrektur, um die Belichtung anzupassen.



- Sie können die Belichtung auch durch Berühren von [WB] auf dem Bildschirm sperren oder freigeben.
- Während der Aufnahme können Sie auch die Belichtung anpassen, indem Sie den Balken für die Belichtungskorrektur unten auf dem Bildschirm berühren und dann [Left] [Right] berühren.
- Der Wert, um den die Belichtung beim Berühren des Bildschirms korrigiert wird, unterscheidet sich von dem Wert, der mit dem Wahlrad für die Belichtungskorrektur zugewiesen wird. Prüfen Sie das angezeigte Bild.

Vor Verwendung

Grundlegendes Handbuch

Erweitertes Handbuch

Grundlagen der Kamera

Automatikmodus/
Modus Hybrid Auto

Andere Aufnahmemodi

Modus P

Modi Tv, Av, M, C1 und C2

Wiedergabemodus

Wireless-Funktionen

Einstellungsmenü

Zubehör

Anhang

Index



Deaktivieren der Langzeitautomatik

► Fotos ► Filme

Die Langzeitautomatik kann deaktiviert werden, wenn die Bewegung in Movies zu ungleichmäßig erscheint. Bei schlechtem Licht wirken Filme aber möglicherweise zu dunkel.

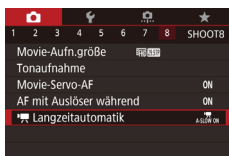

- Drücken Sie die Taste [MENU] und wählen Sie auf der Registerkarte [8] die Option [Langzeitautomatik] aus. Wählen Sie dann [A-SLOW OFF] (📖35).
- Wiederholen Sie diesen Vorgang zum Wiederherstellen der ursprünglichen Einstellung, wählen Sie aber [A-SLOW ON].

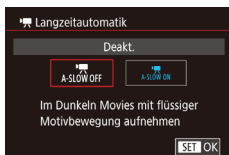

- Die Langzeitautomatik ist für [59.94P]-, [59.94P]-, [50.00P]- und [50.00P]-Movies verfügbar.

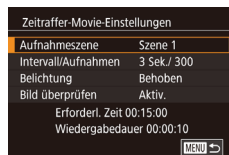

Aufnehmen von Zeitraffer-Movies (Zeitraffer-Movie)

► Fotos ► Filme

In Zeitraffer-Movies werden Bilder zusammengefasst, die automatisch in einem angegebenen Intervall aufgenommen wurden. Langsame Veränderungen eines Motivs (beispielsweise einer Landschaft) können so als schneller Ablauf wiedergegeben werden. Sie können das Aufnahmeintervall und die Anzahl der Aufnahmen einstellen.

1 Wählen Sie [] aus.

- Halten Sie die Entriegelungstaste für das Modus-Wahlrad gedrückt und drehen Sie das Modus-Wahlrad auf [].
- Drücken Sie die Taste [] und wählen Sie [] im Menü aus. Wählen Sie anschließend [] (📖34).
- Auf dem Bildschirm werden oben und unten schwarze Balken angezeigt, die auf nicht aufgezeichnete Bildbereiche hinweisen.

2 Konfigurieren Sie die Movie-Einstellungen.

- Drücken Sie die Taste [▲].
- Drücken Sie die Tasten [▲][▼] oder drehen Sie das Wahlrad [], um ein Element auszuwählen. Wählen Sie die gewünschte Option, und drücken Sie die Taste [MENU].

3 Befestigen Sie die Kamera.

- Setzen Sie die Kamera auf ein Stativ oder ergreifen Sie andere Maßnahmen, um Kamerabewegungen zu vermeiden.

4 Machen Sie die Aufnahme.

- Drücken Sie die Movie-Taste, um die Aufnahme zu starten.
- Bewegen Sie die Kamera während der Aufnahme nicht.
- Drücken Sie die Movie-Taste erneut, um die Aufnahme zu beenden.
- Die Kamera befindet sich während der Aufnahme im Eco-Modus (📖157).

Vor Verwendung

Grundlegendes Handbuch

Erweitertes Handbuch

Grundlagen der Kamera

Automatikmodus/
Modus Hybrid Auto

Andere Aufnahmemodi

Modus P

Modi Tv, Av, M, C1 und C2

Wiedergabemodus

Wireless-Funktionen

Einstellungsmenü

Zubehör

Anhang

Index



Option	Details
Aufnahmeszene	Wählen Sie unter vier Szenetypen aus.
Intervall/ Aufnahmen	Wählen Sie das Aufnahmeintervall (in Sekunden) und die Gesamtzahl der Aufnahmen.
Belichtung	Legen Sie fest, ob die für die erste Aufnahme festgelegte Belichtung verwendet oder die Belichtung für jede Aufnahme angepasst wird.
Bild überprüfen	Lassen Sie das vorherige Bild für bis zu 2 Sekunden anzeigen.

Option	Details
Erforderl. Zeit	Länge der Aufnahmesitzung. Variiert in Abhängigkeit vom Aufnahmeintervall und von der Anzahl der Aufnahmen. - Szene 1: Bis zu 1 Stunde - Szene 2 oder 3: Bis zu 2 Stunden - Custom: Bis zu 7,5 Stunden
Wiedergabedauer	Wiedergabedauer des aus aufgenommenen Fotos erstellten Movies.



- Motive, die sich schnell bewegen, können in Movies verzerrt erscheinen.



- Wenn für [Belichtung] der Wert [Behoben] eingestellt ist, kann die Belichtung auch gespeichert werden, indem Sie vor dem Aufnehmen die Taste [X] drücken.
- Ton wird nicht aufgezeichnet.
- Der Fokus bleibt während der Aufnahme konstant, nachdem er für die erste Aufnahme festgelegt wurde.
- Als Filmqualität ist [FHD] eingestellt. Dieser Wert kann nicht geändert werden.
- Die Bildfrequenz des Zeitraffer-Movies wird für NTSC automatisch auf [FHD 29.97P] und für PAL auf [FHD 25.00P] eingestellt. Der Wert kann nicht geändert werden (157).
- Sie können diese Einstellung auch konfigurieren, indem Sie MENU (35) > Registerkarte [6] > [Zeitraffer-Movie-Einstellungen] auswählen.

Toneinstellungen

► Fotos ► Filme

Anpassen der Aufnahmelautstärke

Obwohl der Aufnahmepegel (Lautstärke) automatisch angepasst wird, können Sie ihn manuell einstellen, um ihn an die Aufnahmeszene anzupassen.

1 Rufen Sie den Bildschirm [Tonaufnahme] auf.

- Drücken Sie die Taste [MENU] und wählen Sie [Tonaufnahme] auf der Registerkarte [8] aus. Drücken Sie dann die Taste [6] (35).

Vor Verwendung

Grundlegendes Handbuch

Erweitertes Handbuch

Grundlagen der Kamera

Automatikmodus/
Modus Hybrid Auto

Andere Aufnahmemodi

Modus P

Modi Tv, Av, M, C1 und C2

Wiedergabemodus

Wireless-Funktionen

Einstellungsmenü

Zubehör

Anhang

Index



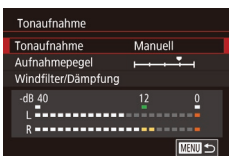

2 Konfigurieren Sie die Einstellung.

- Wählen Sie [Tonaufnahme] aus, drücken Sie die Taste **[OK]**, drücken Sie die Taste **[▲]**/**[▼]** oder drehen Sie das Wahhrad **[Q]**, um im nächsten Bildschirm [Manuell] auszuwählen, und drücken Sie dann die Taste **[OK]**.
- Drücken Sie die Taste **[▼]**, um [Aufnahmepegel] auszuwählen, und drücken Sie anschließend die Taste **[OK]**. Drücken Sie im nächsten Bildschirm die Tasten **[◀]**/**[▶]** oder drehen Sie das Wahhrad **[Q]**, um den Pegel einzustellen, und drücken Sie dann die Taste **[OK]**.
- Um die ursprüngliche Einstellung wiederherzustellen, wiederholen Sie diesen Vorgang, wählen Sie jedoch die Option [Auto].

Deaktivieren des Windschutzes

Rauschen durch starkem Wind kann reduziert werden. Wenn diese Option jedoch an Orten ohne Wind verwendet wird, kann dies zu unnatürlichem Ton in der Aufzeichnung führen. In diesem Fall können Sie den Windfilter deaktivieren.

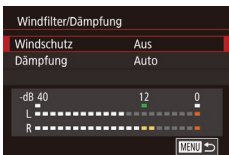

- Greifen Sie auf den Bildschirm [Tonaufnahme] wie in Schritt 1 unter „Anpassen der Aufnahmelautstärke“ (66) beschrieben zu.
- Wählen Sie [Windfilter/Dämpfung], und drücken Sie dann die Taste **[OK]**.
- Wählen Sie [Windschutz] und dann [Aus].

Verwenden der Dämpfung

Wählen Sie [Auto], um die Audioverzerrung zu dämpfen. Mit dieser Einstellung wird die Dämpfung automatisch nach Maßgabe der Aufnahmebedingungen aktiviert bzw. deaktiviert. Für die Dämpfung kann manuell auch [Ein] oder [Aus] eingestellt werden.

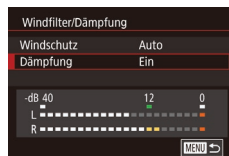

- Greifen Sie auf den Bildschirm [Tonaufnahme] wie in Schritt 1 unter „Anpassen der Aufnahmelautstärke“ (66) beschrieben zu.
- Wählen Sie [Windfilter/Dämpfung], und drücken Sie dann die Taste **[OK]**.
- Wählen Sie [Dämpfung] und dann [Ein] oder [Aus].

Vor Verwendung

Grundlegendes Handbuch

Erweitertes Handbuch

Grundlagen der Kamera

Automatikmodus/
Modus Hybrid Auto

Andere Aufnahmemodi

Modus P

Modi Tv, Av, M, C1 und C2

Wiedergabemodus

Wireless-Funktionen

Einstellungsmenü

Zubehör

Anhang

Index



Modus P

Anspruchsvollere Aufnahmen in Ihrem bevorzugten Aufnahmestil

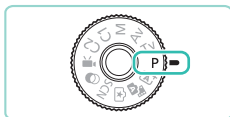

- In diesem Kapitel wird davon ausgegangen, dass mit dem Modus-Wahlrad der Kamera der Modus **[P]** ausgewählt wurde.
- **[P]**: Programmautomatik, AE: Belichtungsautomatik
- Wenn Sie eine in diesem Kapitel beschriebene Funktion in anderen Modi als **[P]** verwenden möchten, sollten Sie zuvor prüfen, ob die Funktion in diesen Modi verfügbar ist (📖194).

Aufnahmen mit der Programmautomatik (Modus [P])

► Fotos ► Filme

Sie können viele Funktionseinstellungen an Ihren bevorzugten Aufnahmestil anpassen.



1 Wechseln Sie in den Modus **[P]**.

- Halten Sie die Entriegelungstaste für das Modus-Wahlrad gedrückt und drehen Sie das Modus-Wahlrad auf **[P]**.

2 Passen Sie die Einstellungen wie gewünscht an (📖69 – 📖89), und machen Sie dann eine Aufnahme.



- Movies können im Modus **[P]** auch durch Drücken der Movie-Taste aufgenommen werden. Einige Menüeinstellungen (📖34, 📖35) werden für die Filmaufnahme eventuell automatisch angepasst.

Vor Verwendung

Grundlegendes Handbuch

Erweitertes Handbuch

Grundlagen der Kamera

Automatikmodus/
Modus Hybrid Auto

Andere Aufnahmemodi

Modus P

Modi Tv, Av, M, C1 und C2

Wiedergabemodus

Wireless-Funktionen

Einstellungsmenü

Zubehör

Anhang

Index



Einrichten der Aufnahmefunktionen über einen einzelnen Bildschirm

Der INFO. Schnelleinstellung-Bildschirm bietet einen bequemen Zugriff auf eine Vielzahl von Aufnahmeeinstellungen über einen einzelnen Bildschirm.



- Wechseln Sie auf den Bildschirm INFO. Schnelleinstellungen anzuzeigen.**
 - Drücken Sie mehrfach die Taste [INFO], um den Bildschirm INFO. Schnelleinstellungen anzuzeigen.
- Wählen Sie eine Einstellung für die Konfiguration.**
 - Wählen Sie zum Anzeigen einer Beschreibung ein Element, indem Sie die Tasten [▲][▼][◀][▶] drücken.
 - Drehen Sie die Wahlräder [☀][⊙], um eine Einstellung anzuzeigen.



- Die angezeigten und konfigurierbaren Elemente variieren je nach Aufnahmemodus.



- Einige Einstellungen werden in einem anderen Bildschirm konfiguriert, der geöffnet wird, wenn Sie die Einstellung auswählen und die Taste [INFO] drücken. Elemente, die auf dem zweiten Bildschirm mit [INFO] gekennzeichnet sind, können durch Drücken der Taste [INFO] konfiguriert werden. Um zum Bildschirm INFO. Schnelleinstellungen zurückzukehren, drücken Sie die Taste [INFO].



- Sie können auch auf Einstellungsbildschirme zugreifen, indem Sie eine Einstellung auf dem Bildschirm INFO. Schnelleinstellungen berühren und diese Einstellung dann erneut berühren. Um zum Bildschirm INFO. Schnelleinstellungen zu gelangen, berühren Sie [INFO].
- Zum Schließen einer Einstellungsbeschreibung berühren Sie [X] oben rechts in der Beschreibung.

Bildhelligkeit (Belichtung)

Anpassen der Bildhelligkeit (Belichtungskorrektur)

► Fotos ► Filme

Die Standardbelichtung der Kamera kann in Drittstufen im Bereich von -3 bis +3 angepasst werden.



- Drehen Sie während der Betrachtung des Bildschirms das Wahrad für die Belichtungskorrektur, um die Helligkeit anzupassen.

Deaktivieren der Belichtungssimulation

► Fotos ► Filme

Bilder werden mit einer Helligkeit angezeigt, die die tatsächlich aufgenommene Helligkeit simuliert. Aus diesem Grund wird die Bildschirmhelligkeit als Reaktion auf Änderungen der Belichtungskorrektur ebenfalls angepasst. Diese Funktion kann deaktiviert werden, damit der Bildschirm mit einer Helligkeit angezeigt wird, die für das Aufnehmen komfortabel und unbeeinflusst von der Belichtungskorrektur ist.



- Drücken Sie die Taste [MENU] und wählen Sie auf der Registerkarte [1] die Option [Belichtungssimul.] aus. Wählen Sie dann [Deakt.] (135).

Vor Verwendung

Grundlegendes Handbuch

Erweitertes Handbuch

Grundlagen der Kamera

Automatikmodus/
Modus Hybrid Auto

Andere Aufnahmemodi

Modus P

Modi Tv, Av, M, C1 und C2

Wiedergabemodus

Wireless-Funktionen

Einstellungsmenü

Zubehör

Anhang

Index



Speichern der Bildhelligkeit/Belichtung (AE-Speicherung)

► Fotos ► Filme

Vor der Aufnahme können Sie die Belichtung speichern oder den Fokus und die Belichtung separat einstellen.



1 Speichern Sie die Belichtung.

- Richten Sie die Kamera mit der gespeicherten Belichtung auf das gewünschte Motiv aus, und drücken Sie die Taste [A*].
- [A*] wird angezeigt, und die Belichtung wird gespeichert.
- Drücken Sie die Taste [A*] erneut, um AE aufzuheben. [A*] wird nicht mehr angezeigt.

2 Wählen Sie ein Motiv aus, und machen Sie die Aufnahme.



- AE: Belichtungsautomatik
- Nach dem Speichern der Belichtung können Sie die Kombination aus Verschlusszeit und Blendenwert anpassen, indem Sie das Wahrad [M/35] (Programmwechsel) drehen.

Ändern des Lichtmessverfahrens

► Fotos ► Filme

Passen Sie das Lichtmessverfahren (Messung der Helligkeit) wie folgt an die Aufnahmebedingungen an.



- Drücken Sie die Taste [M], und wählen Sie im Menü [M] und dann die gewünschte Option aus (M34).
- Die von Ihnen konfigurierte Option wird nun angezeigt.

Mehrfeldmessung	Für Standardaufnahmebedingungen einschließlich Gegenlichtaufnahmen. Hält die Standardbelichtung von Motiven durch automatische Anpassungen passend zu den Aufnahmebedingungen stabil.
Selektivmessung	Diese Messmethode ist nützlich, wenn der Hintergrund aufgrund von Gegenlicht o. Ä. sehr viel heller ist als das Motiv. Misst die Belichtung nur innerhalb des kreisförmigen Messfeldrahmens in der Bildschirmmitte.
Spotmessung	Eignet sich hervorragend zum Messen eines bestimmten Motivdetails. Misst die Belichtung nur innerhalb des kreisförmigen Spotmessfeldrahmens in der Bildschirmmitte.
Mittenbetonte Messung	Legt die durchschnittliche Helligkeit für den gesamten Bildbereich fest (Helligkeit im Hauptbereich hat bei der Berechnung höhere Gewichtung).



- Bei [M] wird die Belichtung auf der Stufe festgelegt, an der Sie den Auslöser leicht herunterdrücken. Bei [M], [M] oder [M] wird die Belichtung nicht an dieser Stelle festgelegt, sondern im Moment der Aufnahme.
- Sie können diese Einstellung auch konfigurieren, indem Sie MENU [M35] > Registerkarte [M5] > [Messmethode] auswählen.

Ändern der ISO-Empfindlichkeit

► Fotos ► Filme

Stellen Sie die ISO-Empfindlichkeit auf [AUTO] für eine automatische Einstellung passend zu Aufnahmemodus und Bedingungen. Stellen Sie sonst eine höhere ISO-Empfindlichkeit für mehr Empfindlichkeit und einen niedrigeren Wert für geringere Empfindlichkeit ein.

Vor Verwendung

Grundlegendes Handbuch

Erweitertes Handbuch

Grundlagen der Kamera

Automatikmodus/
Modus Hybrid Auto

Andere Aufnahme Modi

Modus P

Modi Tv, Av, M, C1 und C2

Wiedergabemodus

Wireless-Funktionen

Einstellungsmenü

Zubehör

Anhang

Index





- Um eine Einstellung anzupassen, drehen Sie das Wahlrad [⚙️].
- Die von Ihnen konfigurierte Option wird nun angezeigt.



- Um die automatisch festgelegte ISO-Empfindlichkeit anzuzeigen, wenn für die ISO-Empfindlichkeit die Einstellung [AUTO] ausgewählt wurde, tippen Sie den Auslöser an.
- Obwohl die Auswahl einer geringeren ISO-Empfindlichkeit die Körnigkeit von Bildern reduzieren kann, besteht ein höheres Risiko, dass unter einigen Aufnahmebedingungen Motivbewegungen und Verwacklungen auftreten.
- Eine höhere ISO-Empfindlichkeit erhöht die Verschlusszeit, wodurch die Gefahr von Motivbewegungen und Verwacklungen sinkt und die Blitzreichweite steigt. Aufnahmen können jedoch körnig wirken.
- Sie können die ISO-Empfindlichkeit auch einstellen, indem Sie auf MENU (📖35) > Registerkarte [📷5] > [ISO-Empfindl.] > [ISO-Empfindl.] zugreifen.

Anpassen der automatischen ISO-Einstellungen

▶ Fotos ▶ Filme

Sie können die ISO-Empfindlichkeit begrenzen, die bei der Einstellung [AUTO] verwendet werden soll.

1 Rufen Sie den Einstellungsbildschirm auf.

- Drücken Sie die Taste [MENU], wählen Sie [ISO-Empfindl.] auf der Registerkarte [📷5] aus, und drücken Sie dann die Taste [📖35].

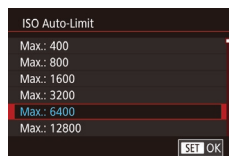

2 Konfigurieren Sie die Einstellung.

- Wählen Sie [ISO Auto-Limit] aus, und wählen Sie dann eine Option aus (📖35).

Bracketing mit Belichtungsautomatik (AEB-Aufnahme)

▶ Fotos ▶ Filme

Es werden bei jeder Aufnahme drei Reihenaufnahmen mit unterschiedlichen Belichtungsstufen gemacht (Standardbelichtung, Unterbelichtung und Überbelichtung). Der Wert der Unterbelichtung und Überbelichtung (relativ zur Standardbelichtung) kann in Drittelstufen im Bereich von -2 bis +2 angepasst werden.

1 Rufen Sie den Einstellungsbildschirm auf.

- Drücken Sie die Taste [MENU], wählen Sie [AEB] auf der Registerkarte [📷4] aus, und drücken Sie dann die Taste [📖35].

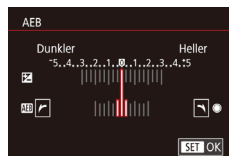

2 Konfigurieren Sie die Einstellung.

- Drücken Sie die Tasten [◀] [▶] oder drehen Sie das Wahlrad [📏], um die Einstellung anzupassen.
- Führen Sie zum Beenden von AEB die Schritte 1 – 2 aus, um den AEB-Korrekturwert auf 0 zu setzen.



- AEB ist nicht verfügbar, wenn der Blitz nicht auf [📢] eingestellt oder die Multi-Shot-Rauschreduzierung aktiviert ist (📖89), bei Reihenaufnahmen sowie bei Aufnahmen mit Langzeitbelichtung.

Vor Verwendung

Grundlegendes Handbuch

Erweitertes Handbuch

Grundlagen der Kamera

Automatikmodus/
Modus Hybrid Auto

Andere Aufnahmemodi

Modus P

Modi Tv, Av, M, C1 und C2

Wiedergabemodus

Wireless-Funktionen

Einstellungsmenü

Zubehör

Anhang

Index





- Wenn Sie bereits die Belichtungskorrektur nutzen (📖69), wird der für diese Funktion angegebene Wert als Standardbelichtungsstufe für diese Funktion verwendet. Sie können die Belichtungskorrektur auch anpassen, indem Sie das Wahrad für die Belichtungskorrektur in Schritt 2 drehen.

Automatische Korrektur von Helligkeit und Kontrast (Automatische Belichtungsoptimierung)

► Fotos ► Filme

Korrigieren Sie Helligkeit und Kontrast automatisch, um zu dunkle oder zu kontrastarme Bilder zu verhindern.



- Drücken Sie die Taste [M], und wählen Sie im Menü [E] und dann die gewünschte Option aus (📖34).



- Diese Funktion kann das Rauschen unter einigen Aufnahmebedingungen verstärken.
- Wenn der Effekt der automatischen Belichtungsoptimierung zu stark ist und Bilder zu hell werden, wählen Sie die Einstellung [Gering] oder [Deakt].
- Bei einer anderen Einstellung als [Deakt.] können Bilder hell erscheinen und die Belichtungskorrektur auf AEB-Basis wirkt sich möglicherweise nur wenig aus, auch wenn Sie die Belichtung in den Einstellungen für Belichtungskorrektur bzw. Blitzbelichtungskorrektur reduzieren. Stellen Sie diese Funktion für Aufnahmen mit der von Ihnen festgelegten Helligkeit auf [Deakt].



- Sie können diese Einstellung auch konfigurieren, indem Sie MENU (📖35) > Registerkarte [5] > [Autom. Belichtungsoptimierung] auswählen.

Aufnehmen heller Motive (Tonwert Priorität)

► Fotos ► Filme

Verbessern Sie die Gradation in hellen Bildbereichen, um einen Detailverlust bei Motivglanzlichtern zu vermeiden.

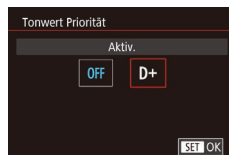

- Drücken Sie die Taste [MENU], und wählen Sie [Tonwert Priorität] auf der Registerkarte [5] und dann [D+] aus (📖35).



- In der Einstellung [D+] sind ISO-Empfindlichkeiten unter 200 nicht verfügbar. In diesem Fall ist die automatische Belichtungsoptimierung auch deaktiviert.

Vor Verwendung
Grundlegendes Handbuch
Erweitertes Handbuch
Grundlagen der Kamera
Automatikmodus/ Modus Hybrid Auto
Andere Aufnahmemodi
Modus P
Modi Tv, Av, M, C1 und C2
Wiedergabemodus
Wireless-Funktionen
Einstellungsmenü
Zubehör
Anhang
Index



Bildfarben

Anpassen des Weißabgleichs

► Fotos ► Filme

Durch die Anpassung des Weißabgleichs (WB) erscheinen Bildfarben für die aufgenommene Szene natürlicher.



- Drücken Sie die Taste **[WB]**, und wählen Sie im Menü **[WB]** und dann die gewünschte Option aus (📖 34).
- Die von Ihnen konfigurierte Option wird nun angezeigt.

[WB] Auto	Legt automatisch den optimalen Weißabgleich für die Aufnahmebedingungen fest.
[☀] Tageslicht	Für Außenaufnahmen bei gutem Wetter.
[🏠] Schatten	Für Aufnahmen im Schatten.
[☁] Wolkig	Für Aufnahmen bei Bewölkung oder Dämmerung.
[💡] Kunstlicht	Für Aufnahmen bei herkömmlichen Glühlampen.
[💡] Leuchtstoff	Für Aufnahmen bei weißen Leuchtstofflampen.
[⚡] Blitz	Für Aufnahmen mit Blitz.
[📧] Manuell	Festlegung eines benutzerdefinierten Weißabgleichs.
[K] Farbtemperatur	Ermöglicht die manuelle Einstellung einer Weißabgleich-Farbtemperatur.

Custom WB

Passen Sie den Weißabgleich an die Lichtquelle an, damit Bildfarben unter den vorhandenen Lichtverhältnissen natürlich aussehen. Legen Sie den Weißabgleich also auf die Lichtquelle fest, die für die Beleuchtung der Aufnahme sorgt.

1 Nehmen Sie ein weißes Motiv auf.

- Richten Sie die Kamera auf ein Blatt Papier oder ein anderes weißes Objekt, sodass das Weiß den Bildschirm ausfüllt.
- Führen Sie eine manuelle Fokussierung durch, und machen Sie eine Aufnahme (📖 81).

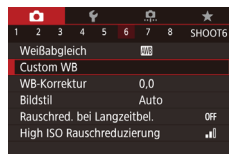

2 Wählen Sie die Option [Custom WB].

- Wählen Sie [Custom WB] auf der Registerkarte **[WB]** aus, und drücken Sie die Taste **[WB]**.
- Der Bildschirm für die Auswahl des benutzerdefinierten Weißabgleichs wird angezeigt.



3 Laden Sie die Weißdaten.

- Wählen Sie Ihr Bild aus Schritt 1 aus, und drücken Sie dann **[WB]**.
- Drücken Sie im Bestätigungsbildschirm die Tasten **[▶]** oder drehen Sie das Wahlrad (📖), um [OK] auszuwählen. Drücken Sie dann die Taste **[WB]**.
- Drücken Sie die Taste **[MENU]**, um das Menü zu schließen.

4 Wählen Sie **[📧]** aus.

- Führen Sie die Schritte unter „Anpassen des Weißabgleichs“ (📖 73) aus, um **[📧]** auszuwählen.



Vor Verwendung

Grundlegendes Handbuch

Erweitertes Handbuch

Grundlagen der Kamera

Automatikmodus/
Modus Hybrid Auto

Andere Aufnahmemodi

Modus P

Modi Tv, Av, M, C1 und C2

Wiedergabemodus

Wireless-Funktionen

Einstellungsmenü

Zubehör

Anhang

Index





- Aufnahmen in Schritt 1, die zu hell oder zu dunkel sind, verhindern eventuell die korrekte Einstellung des Weißabgleichs.
- Es wird eine Meldung angezeigt, wenn Sie in Schritt 3 ein Bild verwenden, das zum Laden von Weißabgleichdaten ungeeignet ist. Wählen Sie [Abbrechen], um ein anderes Bild auszuwählen. Wählen Sie [OK], um dieses Bild zum Laden von Weißabgleichdaten zu verwenden, aber beachten Sie, dass eventuell kein geeigneter Weißabgleich produziert wird.
- Wenn in Schritt 3 die Meldung [Bildauswahl nicht möglich.] angezeigt wird, wählen Sie [OK] aus, um die Meldung zu schließen. Wählen Sie dann ein anderes Bild aus.
- Wenn in Schritt 3 die Meldung [WB einstellen auf] angezeigt wird, drücken Sie die Taste [, um zum Menübildschirm zurückzukehren. Wählen Sie dann [] aus.



- Anstelle eines weißen Motivs können Sie mit einem im Handel erhältlichen grauen Diagramm oder grauen Reflektor von 18 % einen exakteren Weißabgleich erzielen.
- Der aktuelle Weißabgleich und dazugehörige Einstellungen werden nicht beachtet, wenn Sie Aufnahmen in Schritt 1 anfertigen.

Manuelles Einstellen des Weißabgleichs

► Fotos ► Filme

Sie können den Weißabgleich manuell einstellen. Die Anpassung hat die gleiche Wirkung wie ein im Handel erhältlicher Konversionsfilter für die Farbtemperatur oder ein Filter für den Farbausgleich.



1 Konfigurieren Sie die Einstellung.

- Führen Sie die Schritte unter „Anpassen des Weißabgleichs“ (📖 73) aus, um die Weißabgleichoption auszuwählen.
- Passen Sie mit dem Wahhrad [, die Korrekturstufe für B und A an.



- Die von Ihnen eingestellten Korrekturstufen bleiben erhalten, auch wenn Sie in Schritt 1 die Option Weißabgleich ändern.



- B: Blau; A: Gelb; M: Magenta; G: Grün
- Eine Stufe bei der Blau/Gelb-Korrektur entspricht ca. 5 Mireds eines Konversionsfilters für die Farbtemperatur. (Mired: Einheit der Farbtemperatur, mit der die Dichte eines Konversionsfilters für die Farbtemperatur angegeben wird.)
- Sie können diese Einstellung auch konfigurieren, indem Sie MENU (📖 35) > Registerkarte [] > [WB-Korrektur] auswählen.



- Sie können die Korrekturstufe auch auswählen, indem Sie in Schritt 1 den Balken oder in Schritt 2 den Rahmen berühren oder ziehen.
- Sie können den Bildschirm in Schritt 2 auch aufrufen, indem Sie in Schritt 1 [, berühren.

2 Konfigurieren Sie die erweiterten Einstellungen.

- Um erweiterte Einstellungen zu konfigurieren, drücken Sie die Taste [, und drehen Sie das Wahhrad [, oder [, um die Korrekturstufe anzupassen.
- Drücken Sie die Taste [, wenn die Korrekturstufe zurückgesetzt werden soll.
- Drücken Sie die Taste [, um die Einstellung zu bestätigen.

Vor Verwendung

Grundlegendes Handbuch

Erweitertes Handbuch

Grundlagen der Kamera

Automatikmodus/
Modus Hybrid Auto

Andere Aufnahmemodi

Modus P

Modi Tv, Av, M, C1 und C2

Wiedergabemodus

Wireless-Funktionen

Einstellungsmenü

Zubehör

Anhang

Index



Manuelle Einstellung der Weißabgleich-Farbtemperatur

► Fotos ► Filme

Sie können einen Wert festlegen, der die Weißabgleich-Farbtemperatur angibt.



- Führen Sie die Schritte unter „Anpassen des Weißabgleichs“ (📖 73) aus, um [K] auszuwählen.
- Drücken Sie die Taste [F], und stellen Sie dann den Wert ein, indem Sie die Tasten [◀][▶] drücken oder das Wahhrad [🌀] drehen.



- Die Farbtemperatur kann in Schritten von 100 K im Bereich zwischen 2.500 und 10.000 K eingestellt werden.

Anpassen der Farben (Bildstil)

► Fotos ► Filme

Wählen Sie einen Bildstil mit Farbeinstellungen, die Stimmungen oder Motive gut zum Ausdruck bringen. Es stehen acht Bildstile zur Verfügung, und jeder kann weiter angepasst werden.



- Drücken Sie die Taste [F], und wählen Sie im Menü [A] und dann die gewünschte Option aus (📖 34).

Auto	Der Farbton wird automatisch auf das Motiv abgestimmt. Bei Natur-, Außen- und Abendlichtaufnahmen sehen die Farben, insbesondere von blauem Himmel, Grünpflanzen und Sonnenuntergängen, kräftiger aus.
Standard	Das Bild wirkt lebhaft, scharf und frisch. Eignet sich für die meisten Aufnahmesituationen.
Porträt	Für glatte Hauttöne. Das Bild wirkt weicher. Geeignet für Nahaufnahmen. Zum Ändern von Hauttönen, passen Sie [Farbton] an (📖 76).
Landschaft	Für kräftige Blau- und Grüntöne in sehr scharfen und frischen Bildern. Geeignet für eindrucksvolle Landschaftsaufnahmen.
Feindetail	Für eine detaillierte Wiedergabe feiner Objektkonturen und zarter Texturen. Die Bilder wirken lebendiger.
Neutral	Zum späteren Retouchieren am Computer. Führt zu einer gedämpften Bildwirkung mit geringerem Kontrast und natürlichen Farbtönen.
Natürlich	Zum späteren Retouchieren am Computer. Nimmt die tatsächlichen Farben von Motiven unter Umgebungslicht mit einer Farbtemperatur von 5200K natürlich auf. Kräftige Farben werden gedämpft, um dem Bild ein gedämpftes Aussehen zu verleihen.
Monochrom	Für Schwarzweißbilder.
Anw. Def.	Fügen Sie einen neuen Stil basierend auf Voreinstellungen wie [Porträt] oder [Landschaft] oder eine Bildstildatei hinzu, und passen Sie den neuen Stil nach Bedarf an.



- Die Standardeinstellungen [Auto] werden für [1], [2] und [3] verwendet, bis Sie einen Bildstil hinzufügen.
- Sie können diese Einstellung auch konfigurieren, indem Sie MENU (📖 35) > Registerkarte [6] > [Bildstil] auswählen.

Vor Verwendung

Grundlegendes Handbuch

Erweitertes Handbuch

Grundlagen der Kamera

Automatikmodus/
Modus Hybrid Auto

Andere Aufnahmemodi

Modus P

Modi Tv, Av, M, C1 und C2

Wiedergabemodus

Wireless-Funktionen

Einstellungsmenü

Zubehör

Anhang

Index



Anpassen von Bildstilen

Passen Sie diese Bildstileinstellungen nach Bedarf an.

Schärfe	☰ Stärke	Legen Sie fest, wie sehr Kanten und Umrisse betont werden sollen. Wählen Sie niedrigere Werte, um Motive weicher (unscharf) erscheinen zu lassen, oder höhere Werte, um sie schärfer erscheinen zu lassen.
	☰ Feinheit	Gibt an, wie dünn die Kanten und Umrisse sein sollen, die verstärkt werden. Je kleiner die Werte, desto mehr werden Details hervorgehoben.
	☰ Schwelle	Kontrastgrenze zwischen Kanten und den sie umgebenden Bildbereichen, bestimmt die Kantenbetonung. Wählen Sie niedrigere Werte, um Kanten zu betonen, die sich nur wenig von den umgebenden Bildbereichen abheben. Beachten Sie, dass niedrigere Werte auch zu einer Verstärkung des Bildrauschens führen können.
☰ Kontrast		Passen Sie den Kontrast an. Wählen Sie niedrigere Werte, um den Kontrast zu verringern oder höhere Werte, um ihn zu steigern.
☰ Farbsättigung* ¹		Passen Sie die Intensität von Farben an. Wählen Sie niedrigere Werte, um Farben verblasst erscheinen zu lassen, oder höhere Werte, um sie tiefer erscheinen zu lassen.
☰ Farbton* ¹		Passen Sie den Farbton der Haut an. Wählen Sie niedrigere Werte, um rötlichere Töne zu erhalten, oder höhere Werte, um gelblichere Töne zu erhalten.

☰ Filtereffekt* ²	<p>Betonen Sie weiße Wolken in monochromen Bildern, das Grün von Bäumen oder andere Farben.</p> <p>N: Normales Schwarzweißbild ohne Filtereffekte. Ye: Blauer Himmel wirkt natürlicher, weiße Wolken wirken frischer. Or: Blauer Himmel wirkt etwas dunkler. Der Sonnenuntergang wirkt leuchtender. R: Blauer Himmel wirkt deutlich dunkler. Herbstlaub wirkt frischer und leuchtender. G: Hauttöne und Lippen wirken gedeckt. Grünes Laub wirkt frischer und leuchtender.</p>
☰ Tonungseffekt* ²	<p>Wählen Sie aus den folgenden monochromen Tönen: [N:Kein], [S:Sepia], [B:Blau], [P:Violett] oder [G:Grün].</p>

*¹ Nicht verfügbar mit [S:M].

*² Nur verfügbar mit [S:M].



- Die Einstellungen für [Schärfe], [Feinheit] und [Schwelle] werden nicht auf Movies angewendet.

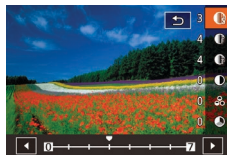

1 Rufen Sie den Einstellungsbildschirm auf.

- Wählen Sie wie unter „Anpassen der Farben (Bildstil)“ (📖 75) beschrieben einen Bildstil aus.
- Drücken Sie die Taste [INFO].

2 Konfigurieren Sie die Einstellung.

- Drücken Sie die Tasten [▲][▼], um ein Element auszuwählen, und wählen Sie dann eine Option durch Drücken der Tasten [◀][▶] oder durch Drehen der Wahlräder [☰][☰] aus.
- Drücken Sie die Taste [INFO], um Änderungen rückgängig zu machen.
- Drücken Sie abschließend die Taste [📷].

Vor Verwendung

Grundlegendes Handbuch

Erweitertes Handbuch

Grundlagen der Kamera

Automatikmodus/
Modus Hybrid Auto

Andere Aufnahmemodi

Modus P

Modi Tv, Av, M, C1 und C2

Wiedergabemodus

Wireless-Funktionen

Einstellungsmenü

Zubehör

Anhang

Index





- Die Ergebnisse von [Filtereffekt] sind mit höheren [Kontrast]-Werten deutlicher.

Speichern von angepassten Bildstilen

Speichern Sie Voreinstellungen (wie [Anpassen der Farben] oder [Anpassen der Kontraste]), die Sie angepasst haben, als neue Stile. Sie können mehrere Bildstile mit unterschiedlichen Parametereinstellungen für Schärfe oder Kontrast erstellen.



1 Wählen Sie eine benutzerdefinierte Stilnummer.

- Wählen Sie [1], [2] oder [3] wie unter „Anpassen der Farben (Bildstil)“ (175) beschrieben aus.



2 Wählen Sie einen Stil zum Bearbeiten aus.

- Drücken Sie die Taste [INFO].
- Drücken Sie die Tasten [Left] [Right] oder drehen Sie die Wählräder [Up] [Down], um einen Bildstil auszuwählen, der als Basis dienen soll.

3 Passen Sie den Stil an.

- Drücken Sie die Tasten [Up] [Down], um ein zu bearbeitendes Element auszuwählen, und passen Sie es dann durch Drücken der Tasten [Left] [Right] oder durch Drehen der Wählräder [Up] [Down] an.
- Drücken Sie abschließend die Taste [Set].



- Sie können in Schritt 2 auch Stile auswählen, die Sie der Kamera mit EOS Utility hinzugefügt haben (176).
- Laden Sie die benötigten Software-Bedienungsanleitungen von der Canon-Website herunter. Anleitungen zum Herunterladen finden Sie unter „Software-Bedienungsanleitung“ (176).

Fokussierung

Auswählen der AF-Methode

► Fotos ► Filme

Wählen Sie eine Autofokus-Methode (AF) für das Motiv und die Szene Ihrer Aufnahme.



- Drücken Sie die Taste [Set], und wählen Sie im Menü [AF] und dann die gewünschte Option aus (34).



- Die Fokussierung kann länger dauern oder fehlerhaft sein, wenn Motive dunkel sind oder keinen Kontrast aufweisen, extrem helle Bedingungen herrschen oder bestimmte EF und EF-S Objektive verwendet werden. Einzelheiten zu Objektiven finden Sie auf der Website von Canon.



- Sie können diese Einstellung auch konfigurieren, indem Sie MENU (35) > Registerkarte [3] > [AF-Methode] auswählen.

Vor Verwendung

Grundlegendes Handbuch

Erweitertes Handbuch

Grundlagen der Kamera

Automatikmodus/
Modus Hybrid Auto

Andere Aufnahmemodi

Modus P

Modi Tv, Av, M, C1 und C2

Wiedergabemodus

Wireless-Funktionen

Einstellungsmenü

Zubehör

Anhang

Index



Einzelfeld AF

- Die Kamera fokussiert mit einem einzelnen AF-Rahmen. Gut für die zuverlässige Fokussierung geeignet.
- Rahmen werden grün, nachdem Sie den Auslöser halb durchdrücken und die Kamera scharfstellt.



- Verschieben Sie den Rahmen nach Bedarf (📖79). Um den Bildausschnitt ohne ein Ändern der Rahmenposition so auszuwählen, bei denen sich die Motive am Rand oder in einer Ecke befinden, richten Sie die Kamera zuerst so aus, dass sich das Motiv im AF-Rahmen befindet. Tippen Sie dann den Auslöser an. Ändern Sie bei halb durchgedrücktem Auslöser den Bildausschnitt, und drücken Sie den Auslöser dann vollständig herunter (Schärfenspeicher).
- Befolgen Sie zum Vergrößern der Position des AF-Rahmens die Schritte 2 bis 4 unter „Aufnehmen mit dem manuellen Fokus“ (📖81). Beachten Sie, dass der Touch-Auslöser in diesem Moment nicht verfügbar ist.
- Wählen Sie zum Reduzieren der Rahmengröße MENU (📖35) > Registerkarte [📷3] > [AF-Feld Größe] > [Klein]. Beachten Sie, dass Servo-AF (📖80) und kontinuierlicher Autofokus (📖80) zu diesem Zeitpunkt nicht verfügbar sind.

☑+Verfolgung

- Nach dem Ausrichten der Kamera auf das Motiv wird ein weißer Rahmen um das Gesicht des von der Kamera erkannten Hauptmotivs angezeigt. Sie können Motive auch selbst auswählen (📖79).
- Die Rahmen folgen den sich bewegenden Motiven innerhalb eines bestimmten Bereichs, wenn die Kamera Bewegungen erkennt.
- Rahmen werden grün, nachdem Sie den Auslöser halb durchdrücken und die Kamera scharfstellt.
- Wenn keine Gesichter erkannt werden, werden durch halb Durchdrücken des Auslösers grüne Rahmen um andere fokussierte Bereiche angezeigt.



- Beispiele für Gesichter, die nicht erkannt werden können:
 - Entfernte oder sehr nahe Motive
 - Dunkle oder helle Motive
 - Gesichter im Profil, aus einem bestimmten Winkel oder teilweise verborgen
- Die Kamera identifiziert möglicherweise auch Gegenstände als menschliche Gesichter.
- Kann die Kamera Motive nicht scharf stellen, wenn Sie den Auslöser halb durchdrücken, wird ein orangefarbener Rahmen mit [📷] angezeigt.
- Es ist nicht möglich, am Rand des Bildschirms erkannte Gesichter zu fokussieren (diese werden in grauen Rahmen angezeigt), selbst wenn Sie den Auslöser halb durchdrücken.

Weichzeichnungszonen-AF

- Die Kamera fokussiert den von Ihnen angegebenen Bereich. Nützlich, wenn das Motiv mit „☑+Verfolg.“ oder „Einzelfeld AF“ nur schwer aufzunehmen ist, weil Sie hier angeben können, wo fokussiert werden soll. Die Kamera stellt im angezeigten weißen Rahmen scharf. Sie können den weißen Rahmen verschieben, indem Sie ihn ziehen oder den Bildschirm berühren.
- Wenn Sie den Auslöser antippen, werden um scharf gestellte Positionen im weißen Rahmen bis zu neun grüne Rahmen angezeigt.



- Kann die Kamera Motive nicht scharf stellen, wenn Sie den Auslöser halb durchdrücken, wird ein orangefarbener Rahmen mit [📷] angezeigt.



- Die Rahmengröße variiert in Abhängigkeit von den Einstellungen für Bildstabilisierungsmodus und automatische Wasserwaage.
- Fokussierte Positionen werden mit blauen Rahmen umgeben, wenn Sie MENU (📖35) > Registerkarte [📷3] > [AF-Betrieb] > [Servo-AF] wählen.

Vor Verwendung

Grundlegendes Handbuch

Erweitertes Handbuch

Grundlagen der Kamera

Automatikmodus/
Modus Hybrid Auto

Andere Aufnahmemodi

Modus P

Modi Tv, Av, M, C1 und C2

Wiedergabemodus

Wireless-Funktionen

Einstellungsmenü

Zubehör

Anhang

Index



Auswählen von Motiven zum Fokussieren (Touch AF)

► Fotos ► Filme

Sie können ein Bild aufnehmen, nachdem die Kamera Ihr gewünschtes Motiv, das Gesicht einer Person oder den Bereich auf dem Bildschirm fokussiert hat.



1 Wählen Sie ein Motiv, Gesicht oder einen Bereich zur Fokussierung aus.

- Berühren Sie das Motiv oder die Person auf dem Bildschirm.
- Wenn als AF-Methode [AF] eingestellt ist, wird ein AF-Rahmen an der Stelle angezeigt, an der Sie den Bildschirm berührt haben.
- Wenn als AF-Methode [AF] eingestellt ist, wird bei erfolgreicher Gesichtserkennung [AF] angezeigt, und die Scharfstellung wird nachgeführt, wenn sich das Motiv bewegt. Um Touch AF abzubrechen, berühren Sie [↵].



2 Machen Sie die Aufnahme.

- Halten Sie den Auslöser angetippt. Nachdem die Kamera fokussiert hat, wird [OK] in Grün angezeigt.
- Drücken Sie den Auslöser vollständig herunter, um aufzunehmen.



- Wenn die Kamera aufnimmt, sobald Sie den Bildschirm berühren, wählen Sie MENU [35] > Registerkarte [2] > [Touch-Auslöser], und weisen Sie [Touch-Auslöser] den Wert [Deakt.] zu.
- Möglicherweise kann das Motiv nicht verfolgt werden, wenn es zu klein ist, sich zu schnell bewegt oder der Kontrast zwischen Motiv und Hintergrund nicht stark genug ist.



- Sie können auch andere Gesichter auswählen und den AF-Rahmen verschieben, indem Sie die Taste [AF] drücken.
 - Um den Rahmen zu verschieben, wenn [AF] als AF-Methode eingestellt ist, drücken Sie nach der Taste [AF] die Tasten [▲][▼][◀][▶]. Drücken Sie die Taste [OK], um zum Aufnahmebildschirm zurückzukehren. Halten Sie die Taste [AF] mindestens zwei Sekunden lang gedrückt, um den Rahmen wieder im Aufnahme- oder Rahmeneinstellungsbildschirm zu zentrieren.
 - Wenn [AF] als AF-Methode eingestellt ist, drücken Sie die Taste [AF], um [Gesichtsauswahl: Ein] anzuzeigen. Das als Hauptmotiv erkannte Gesicht wird von einem Gesichtsrahmen [AF] umgeben. Drücken Sie die Taste [AF] erneut, um den Gesichtsrahmen [AF] zu einem anderen erkannten Gesicht zu verschieben. Nachdem Sie alle erkannten Gesichter aufgerufen haben, wird [Gesichtsauswahl: Aus] angezeigt und die Gesichtsauswahl ausgeschaltet.
- Soll der Rahmen nach dem Aufnehmen mit der Einstellung [Aktiv.] für [Touch-Auslöser] (46) an der Position verbleiben, die Sie berührt haben, wählen Sie MENU (35) > Registerkarte [2] > [Touch-Auslöser] > [Pos. AF-Rahmen] > [Berührungsp.]

Aufnehmen mit AF-Speicherung

► Fotos ► Filme

Die Fokuseinstellung kann gespeichert werden. Dann ändert sich die Fokusposition auch beim Loslassen des Auslösers nicht.

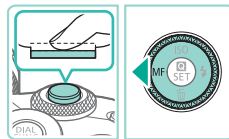

1 Speichern Sie den Fokus.

- Halten Sie den Auslöser angetippt, und drücken Sie dann die Taste [◀].
- Der Fokus ist nun gespeichert, und [MF] wird angezeigt.
- Um die Fokusspeicherung aufzuheben, lassen Sie den Auslöser los und drücken die Taste [▶] erneut. In diesem Fall wird [MF] nicht mehr angezeigt.

Vor Verwendung

Grundlegendes Handbuch

Erweitertes Handbuch

Grundlagen der Kamera

Automatikmodus/
Modus Hybrid Auto

Andere Aufnahmemodi

Modus P

Modi Tv, Av, M, C1 und C2

Wiedergabemodus

Wireless-Funktionen

Einstellungsmenü

Zubehör

Anhang

Index



2 Wählen Sie ein Motiv aus, und machen Sie die Aufnahme.

Aufnehmen mit Servo AF

► Fotos ► Filme

Dieser Modus sorgt dafür, dass sich bewegende Motive aufgenommen werden, da die Kamera weiterhin auf das Motiv fokussiert ist und die Belichtung so lange anpasst, wie Sie den Auslöser antippen.

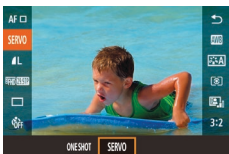

1 Konfigurieren Sie die Einstellung.

- Drücken Sie die Taste [MENU], und wählen Sie [ONE SHOT] im Menü und dann [SERVO] aus (S. 34).



2 Stellen Sie scharf.

- Fokus und Belichtung werden an der Stelle beibehalten, an der der blaue AF-Rahmen angezeigt wird, während Sie den Auslöser antippen.



- Unter Umständen kann die Kamera während der Fokussierung auch dann keine Aufnahme machen, wenn Sie den Auslöser vollständig herunterdrücken. Halten Sie den Auslöser gedrückt, während Sie dem Motiv folgen.
- Es wird ein orangefarbener AF-Rahmen angezeigt, wenn die Kamera kein Motiv fokussieren kann.
- Ein Verwenden des Selbstauslösers (S. 44) beschränkt den AF-Modus auf [ONE SHOT].
- Wenn Sie MENU (S. 35) > Registerkarte [3] > [AF-Feld Größe] > [Klein] wählen, kann nur der Modus [ONE SHOT] verwendet werden.



- Die Belichtung wird im Modus „Servo-AF“ nicht festgelegt, wenn Sie den Auslöser halb durchdrücken, sondern erst im Moment der Aufnahme, unabhängig von der Einstellung der Messmethode (S. 70).
- Reihenaufnahmen (S. 46) mit Autofokus sind möglich, indem Sie die Funktion „Servo-AF“ aktivieren. Beachten Sie, dass die Reihenaufnahme langsamer ist. Beachten Sie ebenfalls, dass der Fokus verloren gehen kann, wenn Sie bei Reihenaufnahmen hinein- oder herauszoomen.
- Je nach verwendetem Objektiv, Entfernung zum Motiv und Geschwindigkeit des Motivs kann die Kamera unter Umständen nicht richtig fokussieren.
- Sie können diese Einstellung auch konfigurieren, indem Sie MENU (S. 35) > Registerkarte [3] > [AF-Betrieb] auswählen.

Ändern der Fokuseinstellung

► Fotos ► Filme

Standardmäßig fokussiert die Kamera kontinuierlich Motive, auf die sie gerichtet ist, auch wenn der Auslöser nicht betätigt wird. Sie können diese Einstellung jedoch ändern. Sie können die Kamera so einstellen, dass sie erst dann fokussiert, wenn Sie den Auslöser leicht herunterdrücken.

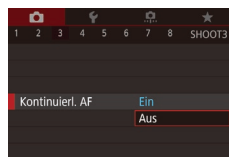

- Drücken Sie die Taste [MENU], und wählen Sie [Kontinuierl. AF] auf der Registerkarte [3] und danach [Aus] aus (S. 35).

An	Verhindert, dass Ihnen Gelegenheiten für eine Aufnahme entgehen, da die Kamera Motive kontinuierlich fokussiert, bis der Auslöser angetippt wird.
Aus	Spart Akkuleistung, da die Kamera nicht kontinuierlich fokussiert. Dies kann jedoch die Fokussierung verzögern.

Vor Verwendung

Grundlegendes Handbuch

Erweitertes Handbuch

Grundlagen der Kamera

Automatikmodus/
Modus Hybrid Auto

Andere Aufnahme Modi

Modus P

Modi Tv, Av, M, C1 und C2

Wiedergabemodus

Wireless-Funktionen

Einstellungsmenü

Zubehör

Anhang

Index





- Wenn Sie MENU (📖35) > Registerkarte [📷3] > [AF-Feld Größe] > [Klein] wählen, kann nur der Modus [Aus] verwendet werden.

Feineinstellung des Fokus

► Fotos ► Filme

Nehmen Sie die Feineinstellung des Autofokus bei einem angebrachtem EF-M-Objektiv vor, indem Sie den Entfernungsring drehen.

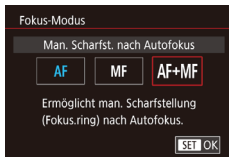

1 Konfigurieren Sie die Einstellung.

- Drücken Sie die Taste [MENU], und wählen Sie [Fokus-Modus] auf der Registerkarte [📷3] und danach [AF+MF] aus (📖35).

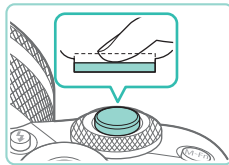

2 Stellen Sie scharf.

- Drücken Sie den Auslöser halb durch, um das Motiv zu fokussieren, und halten Sie ihn.

3 Nehmen Sie die Feineinstellung des Fokus vor.

- Drehen Sie den Entfernungsring des Objektivs, um den Fokus anzupassen.
- [MF] blinkt auf dem Bildschirm.
- Lassen Sie den Auslöser los, um die Fokussierung abzubrechen.

4 Machen Sie die Aufnahme.

- Drücken Sie den Auslöser vollständig herunter, um aufzunehmen.



- Eine Nutzung in Verbindung mit Servo AF ist nicht möglich (📖80).
- Nicht mit anderen Objektiven als EF-M Objektiven verfügbar.

Aufnahmen mit dem manuellen Fokus

► Fotos ► Filme

Falls im AF-Modus nicht scharf gestellt werden kann, können Sie stattdessen den manuellen Fokus verwenden. Vergrößern Sie die Anzeige, um die Fokussierung einfacher zu machen.

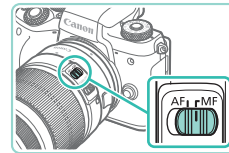

1 Wählen Sie [MF] aus.

- EF-M Objektive: Drücken Sie die Taste [◀].
- Andere Objektive: Schalten Sie die Kamera aus, stellen Sie den Objektivschalter auf [MF], und schalten Sie die Kamera dann wieder ein.
- [MF] wird angezeigt.

2 Aktivieren Sie die Anzeige des Vergrößerungsrahmens.

- Drücken Sie die Taste [Z].
- Der Vergrößerungsrahmen wird mittig auf dem Bildschirm angezeigt.

3 Wählen Sie den zu vergrößernden Bereich aus.

- Drücken Sie die Tasten [▲][▼][◀][▶], um den Rahmen in einen zu vergrößernden Bereich zu verschieben.
- Drücken Sie die Taste [INFO], um den Rahmen wieder mittig auszurichten.



Vor Verwendung

Grundlegendes Handbuch

Erweitertes Handbuch

Grundlagen der Kamera

Automatikmodus/
Modus Hybrid Auto

Andere Aufnahmemodi

Modus P

Modi Tv, Av, M, C1 und C2

Wiedergabemodus

Wireless-Funktionen

Einstellungsmenü

Zubehör

Anhang

Index



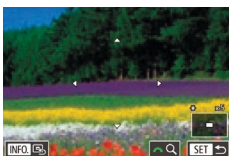

4 Aktivieren Sie die Vergrößerung.

- Drehen Sie das Wahrad [🔧], um die Vergrößerung auf 1x (keine Vergrößerung), 5x oder 10x umzuschalten.

5 Stellen Sie scharf.

- Betrachten Sie das vergrößerte Bild, und drehen Sie zum Fokussieren den Entfernungsring des Objektivs.

6 Machen Sie die Aufnahme.



- Sie können den Vergrößerungsrahmen in Schritt 3 auch an die gewünschte Position ziehen.
- Indem Sie unten rechts [Q] berühren, können Sie auch das Vergrößerungsverhältnis einstellen und den Vergrößerungsbereich an die gewünschte Position ziehen.

Einfache Ermittlung des Fokussierbereichs (MF Peaking)

▶ Fotos ▶ Filme

Die Ränder der fokussierten Motive sind farblich dargestellt, um Ihnen die manuelle Fokussierung zu erleichtern. Sie können die Farben sowie die Empfindlichkeit (Stufen) der Kantenerkennung nach Ihren Bedürfnissen anpassen.

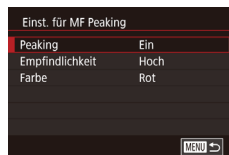

1 Rufen Sie den Einstellungsbildschirm auf.

- Drücken Sie die Taste [MENU], und wählen Sie [Einst. für MF Peaking] auf der Registerkarte [Q4] aus. Legen Sie anschließend [Peaking] auf [Ein] fest (📖35).

2 Konfigurieren Sie die Einstellung.

- Wählen Sie ein zu konfigurierendes Menüelement und dann die gewünschte Option aus (📖35).



- Die für MF Peaking angezeigten Farben werden nicht in Ihren Aufnahmen gespeichert.

Vor Verwendung

Grundlegendes Handbuch

Erweitertes Handbuch

Grundlagen der Kamera

Automatikmodus/
Modus Hybrid Auto

Andere Aufnahmemodi

Modus P

Modi Tv, Av, M, C1 und C2

Wiedergabemodus

Wireless-Funktionen

Einstellungsmenü

Zubehör

Anhang

Index



Blitz

Ändern des Blitzmodus

► Fotos ► Filme

Sie können den Blitzmodus ändern, um ihn an die Aufnahmeszene anzupassen. Einzelheiten zur Blitzreichweite finden Sie unter „Blitz“ (📖213).

1 Schalten Sie den Blitz zu.

- Drücken Sie die Taste [🔚].

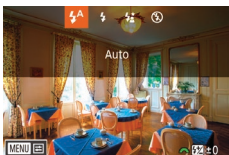

2 Konfigurieren Sie die Einstellung.

- Drücken Sie die Taste [▶], drücken Sie dann die Tasten [◀|▶] oder verwenden Sie das Wahlrad (🌀), um einen Blitzmodus auszuwählen, und drücken Sie schließlich die Taste [🔍].
- Die von Ihnen konfigurierte Option wird nun angezeigt.



- Auf den Einstellungsbildschirm kann nicht durch Drücken der Taste [▶] zugegriffen werden, wenn der Blitz eingeklappt ist. Drücken Sie die Taste [🔚], um den Blitz auszuklappen. Konfigurieren Sie dann die Einstellung.
- Bei Blitzauslösung kann eine Vignettierung erfolgen. Vignettierung oder dunkle Bildbereiche können auch auftreten, wenn der Blitz auslöst. Dies ist vom Objektiv abhängig.



- Wenn das Risiko einer Überbelichtung besteht, passt die Kamera die Verschlusszeit oder die ISO-Empfindlichkeit für Blitzaufnahmen automatisch an, um die Verwischung des Hauptmotivs zu reduzieren und mit optimaler Belichtung aufzunehmen. Daher kann es sein, dass die angezeigten Verschlusszeiten und ISO-Empfindlichkeiten beim halb Durchdrücken des Auslösers nicht den Einstellungen in Blitzaufnahmen entsprechen.
- Sie können diese Einstellung auch konfigurieren, indem Sie MENU (📖35) > Registerkarte [📷5] > [Blitzsteuerung] > [Blitzzündung] auswählen.

Auto

Löst den Blitz bei dunklen Lichtverhältnissen automatisch aus.

An

Blitzt bei jeder Aufnahme.

Langzeitsynchronisation

Blitzt, um das Motiv (beispielsweise Personen) zu erhellen, während bei Aufnahmen mit langer Verschlusszeit die Helligkeit des Hintergrunds außerhalb der Blitzreichweite erhöht wird.



- Setzen Sie die Kamera bei Verwendung des Modus [🔚] auf ein Stativ auf, oder ergreifen Sie andere Maßnahmen, um Kamerabewegungen und -verwacklungen zu vermeiden. Deaktivieren Sie in diesem Fall auch Bildstabilisierung (📖86).
- Im Modus [🔚] sollte sich das Hauptmotiv, auch wenn der Blitz bereits ausgelöst wurde, erst nach dem Ende des Verschlussgeräuschs bewegen.

Aus

Für Aufnahmen ohne Blitz.

Vor Verwendung

Grundlegendes Handbuch

Erweitertes Handbuch

Grundlagen der Kamera

Automatikmodus/
Modus Hybrid Auto

Andere Aufnahmemodi

Modus P

Modi Tv, Av, M, C1 und C2

Wiedergabemodus

Wireless-Funktionen

Einstellungsmenü

Zubehör

Anhang

Index



Anpassen der Blitzbelichtungskorrektur

► Fotos ► Filme

Ähnlich wie bei der regulären Belichtungskorrektur (📖69) können Sie die Blitzbelichtung in Drittelstufen im Bereich -2 bis +2 anpassen.

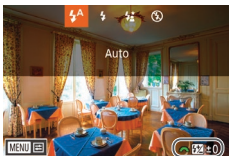

- Klappen Sie den Blitz aus, drücken Sie die Taste [▶], und drehen Sie sofort danach das Wahrad [🔧], um die Korrekturstufe auszuwählen. Drücken Sie dann die Taste [Ⓜ].
- Die von Ihnen angegebene Korrekturstufe wird nun angezeigt.



- Wenn das Risiko einer Überbelichtung besteht, passt die Kamera die Verschlusszeit oder den Blendenwert für Blitzaufnahmen automatisch an, um die Verwischung des Hauptmotivs zu reduzieren und mit optimaler Belichtung aufzunehmen. Sie können die automatische Einstellung von Verschlusszeit und Blendenwert aber deaktivieren, indem Sie auf MENU (📖35) zugreifen und Registerkarte [📷5] > [Blitzsteuerung] > [Safety FE] > [Deakt.] wählen.
- Sie können die Blitzbelichtungskorrektur ebenfalls konfigurieren, indem Sie die Taste MENU (📖35) drücken und Registerkarte [📷5] > [Blitzsteuerung] > [Einstellung int. Blitz] > [Bel.korrekt.] auswählen.
- Sie können auf den Bildschirm [Blitzsteuerung] (📖35) auch wie folgt zugreifen.
 - Halten Sie die Taste [▶] mindestens eine Sekunde gedrückt.
 - Wenn der Blitz ausgeklappt ist, drücken Sie die Taste [▶] und direkt danach die Taste [MENU].



- Alternativ dazu können Sie den Bildschirm [Blitzsteuerung] (📖35) auch durch Drücken der Taste [▶] und Berühren von [MENU] aufrufen.

Aufnahmen mit der Blitzbelichtungsspeicherung

► Fotos ► Filme

Ähnlich wie bei der AE-Speicherung (📖70) können Sie die Belichtung bei Blitzaufnahmen mithilfe der Blitzbelichtungsspeicherung (FE) speichern.

1 Klappen Sie den Blitz aus, und weisen Sie die Einstellung [⚡] zu (📖83).

2 Speichern Sie die Blitzbelichtung.

- Richten Sie die Kamera mit der gespeicherten Belichtung auf das gewünschte Motiv aus, und drücken Sie die Taste [✖].
- Der Blitz wird ausgelöst, und wenn [⚡] angezeigt wird, wird die Blitzleistungsstufe gespeichert.
- Drücken Sie die Taste [✖] erneut, um FE aufzuheben. [⚡] wird nicht mehr angezeigt.

3 Wählen Sie ein Motiv aus, und machen Sie die Aufnahme.



- FE: Blitzbelichtung
- Der Messbereich wird durch einen Kreis in der Bildschirmmitte angezeigt, wenn FE festgelegt ist.
- [⚡] blinkt, wenn die Standardbelichtung nicht möglich ist (selbst wenn der Blitz in Schritt 2 auslöst). Befolgen Sie Schritt 2, wenn sich Motive im Bereich für Blitzaufnahmen befinden.

Vor Verwendung

Grundlegendes Handbuch

Erweitertes Handbuch

Grundlagen der Kamera

Automatikmodus/
Modus Hybrid Auto

Andere Aufnahmemodi

Modus P

Modi Tv, Av, M, C1 und C2

Wiedergabemodus

Wireless-Funktionen

Einstellungsmenü

Zubehör

Anhang

Index



Ändern des Zeitpunkts der Blitzauslösung

► Fotos ► Filme

Stellen Sie den Auslösezeitpunkt für Blitz und Verschluss wie folgt ein.

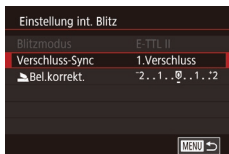

- Drücken Sie die Taste **[MENU]**, und wählen Sie **[Blitzsteuerung]** auf der Registerkarte **[5]** und dann **[Einstellung int. Blitz]** aus.
- Wählen Sie **[Verschluss-Sync]** und dann die gewünschte Option aus (**[35]**).

1.Verschluss	Der Blitz wird unmittelbar nach dem Öffnen des Verschlusses ausgelöst.
2.Verschluss	Der Blitz wird unmittelbar vor dem Schließen des Verschlusses ausgelöst.



- **[1.Verschluss]** wird verwendet, wenn die Verschlusszeit 1/100 oder kürzer ist, selbst wenn Sie **[2.Verschluss]** auswählen.

Ändern der Blitzmessmethode

► Fotos ► Filme

[Mehrfeld]-Blitzmessung, welche die standardmäßige Blitzbelichtung aktiviert, kann für den gesamten Messbereich in Integral-Blitzmessung geändert werden, z. B. bei Verwendung eines Blitzes mit externer Messung.



- Drücken Sie die Taste **[MENU]**, und wählen Sie **[Blitzsteuerung]** auf der Registerkarte **[5]** aus. Wählen Sie **[E-TTL II Mess.]** und dann **[Integral]**.



- Wenn Sie **[Integral]** verwenden, passen Sie die Blitzbelichtungskorrektur an die Aufnahmebedingungen an.

Zurücksetzen der Blitzeinstellungen

► Fotos ► Filme

Setzen Sie die **[Einstellung int. Blitz]** auf die Standardwerte zurück.

- Drücken Sie die Taste **[MENU]**, und wählen Sie **[Blitzsteuerung]** auf der Registerkarte **[5]** und dann **[Einstell. löschen]** aus.
- Wählen Sie **[Int. Blitzeinstell. löschen]** aus, drücken Sie die Taste **[OK]**, drücken Sie die Tasten **[◀|▶]** oder drehen Sie das Wahhrad **[Q]**, um im nächsten Bildschirm **[OK]** auszuwählen, und drücken Sie dann die Taste **[OK]**.

Vor Verwendung

Grundlegendes Handbuch

Erweitertes Handbuch

Grundlagen der Kamera

Automatikmodus/
Modus Hybrid Auto

Andere Aufnahmemodi

Modus P

Modi Tv, Av, M, C1 und C2

Wiedergabemodus

Wireless-Funktionen

Einstellungsmenü

Zubehör

Anhang

Index



Andere Einstellungen

Auswählen anderer Funktionen zum Einstellen mit dem Schnelleinstellungs-Wahlrad

► Fotos ► Filme

Sie können zwischen den Funktionen umschalten, die mit dem Wahlrad [🔧] eingestellt werden können, indem Sie wiederholt die Taste [🔍] drücken.

1 Wählen Sie eine Funktion aus.

- Drücken Sie die Taste [🔍].
- Das Symbol (1) der mit dem Wahlrad [🔧] einstellbaren Funktion wird angezeigt.



(1)



2 Wählen Sie das gewünschte Element aus.

- Drehen Sie das Wahlrad [🔧], um das gewünschte Element einzustellen, während das Funktionssymbol angezeigt wird.
- Nachdem Sie das gewünschte Element eingestellt haben, kehrt die Kamera zu der mit dem Schnelleinstellungs-Wahlrad eingestellten Standardfunktion zurück.



- Die Kamera kehrt nach einer gewissen Zeit zur mit der Taste [🔍] eingestellten Standardfunktion zurück, auch wenn keine Elemente eingestellt wurden.



- Welche Funktionen durch Drücken der Taste [🔍] aufgerufen werden können, können Sie anhand der Beschreibung unter „Zuweisen von Funktionen zum Schnelleinstellungs-Wahlrad“ (📖98) ändern.
- Diese Funktion ist in den Modi [P] und [S] nicht verfügbar.
- Beim Aufnehmen von Movies [MOVIE] im Modus sind die Funktionen [Av], [Tv] und [ISO] verfügbar.

Ändern der IS Modus-Einstellungen

► Fotos ► Filme

Konfigurieren Sie die Bildstabilisierung über das Kameramenu, wenn Sie ein EF-M-Objektiv mit Bildstabilisierung verwenden.

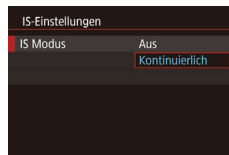

1 Rufen Sie den Einstellungsbildschirm auf.

- Drücken Sie die Taste [MENU], und wählen Sie [IS-Einstellungen] auf der Registerkarte [📷4] aus. Drücken Sie dann die Taste [🔍] (📖35).

2 Konfigurieren Sie die Einstellung.

- Wählen Sie [IS Modus] und dann die gewünschte Option aus (📖35).

Kontinuierlich	Korrigiert Kamerabewegungen oder Verwacklung mit der integrierten Bildstabilisierung des Objektivs.
Aus	Deaktiviert die Bildstabilisierung.



- Wenn Verwacklungen nicht durch Bildstabilisierung verhindert werden können, setzen Sie die Kamera auf ein Stativ auf, oder ergreifen Sie andere Maßnahmen. Setzen Sie in diesem Fall [IS Modus] auf [Aus].
- Der [IS Modus] wird nur für EF-M Objektive angezeigt. Nutzen Sie stattdessen den Schalter für die Bildstabilisierung am Objektiv (📖26).

Vor Verwendung

Grundlegendes Handbuch

Erweitertes Handbuch

Grundlagen der Kamera

Automatikmodus/
Modus Hybrid Auto

Andere Aufnahmemodi

Modus P

Modi Tv, Av, M, C1 und C2

Wiedergabemodus

Wireless-Funktionen

Einstellungsmenü

Zubehör

Anhang

Index





- Objektive mit integrierter Bildstabilisierung tragen die Bezeichnung „IS“. IS steht für „Image Stabilizer“ (Bildstabilisator).

Korrigieren der Verwacklung beim Aufnehmen von Movies

► Fotos ► Filme

Die interne Bildstabilisierung der Kamera korrigiert Verwacklungen, während Sie Movies aufnehmen. Verwacklungen können auch ohne ein Objektiv korrigiert werden, das mit einer Funktion zur Bildstabilisierung ausgestattet ist.

Eine noch wirksamere Korrektur wird durch Verwendung eines Objektivs möglich, das die kombinierte Bildstabilisierung, also die Kombination der Bildstabilisierungsfunktion des Objektivs und der integrierten Digital-IS der Kamera erlaubt.

Einzelheiten zu Objektiven, die eine kombinierte Bildstabilisierung unterstützen, finden Sie auf der Website von Canon.

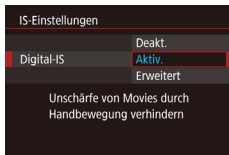

- Führen Sie Schritt 1 unter „Ändern der IS Modus-Einstellungen“ (📖86) aus, um auf den Bildschirm [IS-Einstellungen] zuzugreifen.
- Wählen Sie [Digital-IS] und dann die gewünschte Option aus (📖35).

Aktiv.	(Bei Verwendung eines Objektivs, das die kombinierte Bildstabilisierung unterstützt.)	Korrigiert Verwacklungen beim Aufnehmen von Movies. Der Bildbereich wird schmaler und Motive werden leicht vergrößert.
Erweitert	(Bei Verwendung eines Objektivs, das die kombinierte Bildstabilisierung unterstützt.)	Korrigiert starke Verwacklungen beim Aufnehmen von Movies. Motive werden stärker vergrößert.
Deakt.	OFF	–



- Machen Sie zunächst einige Testaufnahmen, um den Effekt mit dem verwendeten Objektiv zu überprüfen.
- [Erweitert] ist nur in den Modi [P] und [Av] verfügbar.
- Wenn Sie [Digital-IS] auf [Aktiv.] oder [Erweitert] einstellen, wird für [Aut.Wass.w.] [Deakt.] eingestellt und dieser Wert kann nicht geändert werden.

Korrigieren der Objektivaberration

► Fotos ► Filme

Korrigieren Sie sowohl Vignettierung als auch Farbsäume an Motiven, die aufgrund der Merkmale des Objektivs entstehen, und zugleich mangelnde Bildschärfe aufgrund der verwendeten Blende.

Beachten Sie, dass der Kamera keine Korrekturdaten bereitgestellt wurden, wenn im Einstellungsbildschirm [Korrekturdaten nicht verfügbar] angezeigt wird. Details zum Bereitstellen der Korrekturdaten finden Sie unter „Objektivkorrekturdaten“ (📖88).

1 Wählen Sie [ObjektivAberrationskorrektur].

- Drücken Sie die Taste [MENU], und wählen Sie [ObjektivAberrationskorrektur] auf der Registerkarte [4] und danach ein Element aus (📖35).

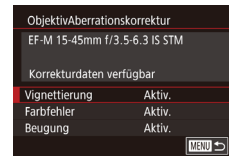

2 Überprüfen Sie, dass Korrekturdaten verfügbar sind.

- Vergewissern Sie sich, dass für das verwendete Objektiv [Korrekturdaten verfügbar] angezeigt wird.

3 Führen Sie die Korrektur durch.

- Wählen Sie einen Eintrag aus, und drücken Sie die Taste [OK], um die Einstellung zu übernehmen (📖35).

Vor Verwendung

Grundlegendes Handbuch

Erweitertes Handbuch

Grundlagen der Kamera

Automatikmodus/
Modus Hybrid Auto

Andere Aufnahmemodi

Modus P

Modi Tv, Av, M, C1 und C2

Wiedergabemodus

Wireless-Funktionen

Einstellungsmenü

Zubehör

Anhang

Index





- Abhängig von den Aufnahmebedingungen kann ein Rauschen an den Bildrändern auftreten, wenn Sie [Vignettierung] auf [Aktiv.] eingestellt haben.
- Wenn Sie für [Beugung] [Aktiv.] einstellen, müssen Sie die folgenden Aspekte berücksichtigen.
 - Die Korrektur der Aberration des Objektivs kann bei bestimmten Aufnahmebedingungen das Rauschen verstärken.
 - Je höher die ISO-Empfindlichkeit, desto geringer wird die Korrektur ausfallen.
 - Die Korrektur wird auf Movies nicht angewendet.



- Die Wirkung der Vignettierungs-Korrektur ist etwas geringer als die der maximalen Korrektur in Digital Photo Professional.
- Je höher die ISO-Empfindlichkeit, desto geringer wird die Vignettierungs-Korrektur ausfallen.
- [Beugung] korrigiert den Verlust an Schärfe, der nicht nur aus der Beugung entsteht, sondern auch vom Tiefpassfilter verursacht und von anderen Faktoren beeinflusst wird. Die Korrektur ist also auch bei Belichtungen mit weit geöffneter Blende wirksam.
- Laden Sie die benötigten Software-Bedienungsanleitungen von der Canon-Website herunter. Anleitungen zum Herunterladen finden Sie unter „Software-Bedienungsanleitung“ (📖 176).

Objektivkorrekturdaten

Objektivkorrekturdaten für Objektive, die mit dieser Funktion kompatibel sind, werden in der Kamera registriert (gespeichert). Weisen Sie [Vignettierung] und [Farbfehler] den Wert [Aktiv.] zu, um eine automatische Korrektur zu veranlassen.

Mit EOS Utility können Sie ermitteln, für welche Objektive Korrekturdaten in der Kamera registriert wurden. Außerdem können Sie Korrekturdaten für Objektive registrieren, die noch nicht registriert wurden. Einzelheiten hierzu finden Sie in der EOS Utility Bedienungsanleitung (📖 176).

* Beachten Sie, dass für EF-M- und EF-Objektive, die ihre eigenen Korrekturdaten enthalten, keine Daten registriert werden müssen.



- Vorhandene JPEG-Bilder können nicht korrigiert werden.
- Die Wirkungen der Vignettierungs-Korrektur und der Farbfehlerkorrektur werden beim Aufnehmen mit einer vergrößerten Darstellung nicht angezeigt. Entsprechend wird auch die Wirkung der Beugungskorrektur beim Aufnehmen nicht angezeigt.
- Die Stärke der Korrektur (ausgenommen ist die Beugungskorrektur) ist bei Objektiven geringer, die keine Abstandsdaten liefern.



- Die Wirkung der ObjektivAberrationskorrektur variiert in Abhängigkeit von Objektiv und Aufnahmebedingungen. Bei bestimmten Objektiven und Aufnahmebedingungen sind die Wirkungen möglicherweise weniger offensichtlich.
- Wenn die Wirkung der Korrektur schlecht zu erkennen ist, vergrößern Sie das Bild, und überprüfen Sie es dann erneut.
- Wenn Sie aufnehmen, ohne Korrekturdaten für das Objektiv in der Kamera zu registrieren, entsprechen die Ergebnisse denen, die mit der Einstellung [Deakt.] für [Vignettierung] und [Farbfehler] erzielt werden.

Ändern der Stärke der Rauschunterdrückung

▶ Fotos ▶ Filme

Die Rauschunterdrückung kann in drei Stufen eingestellt werden: [Standard], [Hoch], [Gering]. Diese Funktion ist besonders wirksam beim Aufnehmen mit hohen ISO-Empfindlichkeiten.



- Drücken Sie die Taste [MENU], und wählen Sie [High ISO Rauschreduzierung] auf der Registerkarte [📷6] und dann die gewünschte Option aus (📖 35).

Vor Verwendung

Grundlegendes Handbuch

Erweitertes Handbuch

Grundlagen der Kamera

Automatikmodus/
Modus Hybrid Auto

Andere Aufnahmemodi

Modus P

Modi Tv, Av, M, C1 und C2

Wiedergabemodus

Wireless-Funktionen

Einstellungsmenü

Zubehör

Anhang



Index



Verwenden der Multi-Shot-Rauschreduzierung

Kombinieren Sie automatisch vier gleichzeitig aufgenommene Bilder für eine bessere Rauschreduzierung als mit der Option [Hoch] in [High ISO Rauschreduzierung].

1 Wählen Sie aus.

- Führen Sie die Schritte unter „Ändern der Stärke der Rauscherunterdrückung“ (88) aus, um  auszuwählen.

2 Machen Sie die Aufnahme.

- Halten Sie die Kamera während der Aufnahme ruhig. Wenn Sie den Auslöser komplett herunterdrücken, macht die Kamera vier Aufnahmen und kombiniert sie.



- Es können unerwartete Ergebnisse auftreten, wenn Bilder falsch ausgerichtet sind (z. B. durch Verwacklung). Setzen Sie die Kamera wenn möglich auf ein Stativ, oder ergreifen Sie andere Maßnahmen, um Kamerabewegungen zu vermeiden.
- Wenn Sie ein sich bewegendes Motiv aufnehmen, kann die Bewegung des Motivs zu Nachbildern führen, oder die Umgebung des Motivs kann dunkel dargestellt werden.
- Je nach Aufnahmebedingungen kann Bildrauschen am Bildrand auftreten.
- Nicht verfügbar mit AEB und [Rauschred. bei Langzeitbel.] sowie beim Aufnehmen von RAW-Bildern und bei Langzeitbelichtungen. Bei Einrichtung dieser Funktionen ist die Verwendung von [Multi-Shot-Rauschreduz.] nicht möglich.
- Blitzaufnahmen sind nicht möglich.
- Das Speichern des Bilds auf der Karte dauert länger als bei normalen Aufnahmen. Solange die Verarbeitung nicht abgeschlossen ist, können keine weiteren Aufnahmen gemacht werden.

Reduzieren des Rauschens bei langen Verschlusszeiten

► Fotos ► Filme

Reduzieren Sie Rauschen von Langzeitbelichtungen bei Verschlusszeiten von einer Sekunde oder mehr.

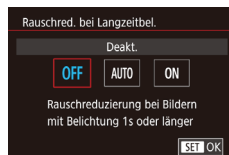

- Drücken Sie die Taste **[MENU]**, und wählen Sie [Rauschred. bei Langzeitbel.] auf der Registerkarte  auf der Registerkarte 35).

OFF	Deaktiviert die Rauschreduzierung für Langzeitbelichtungen.
AUTO	Rauschreduzierung wird angewendet, wenn Rauschen erkannt wird, das bei langen Belichtungszeiten mit Verschlusszeiten von einer Sekunde oder mehr auftritt.
ON	Die Rauschreduzierung wird bei Verschlusszeiten von 1 Sekunde oder mehr immer durchgeführt.



- Es kann eine Weile dauern, bis Sie wieder Aufnahmen machen können, da die Kamera das Rauschen in Bildern reduziert.
- Bilder, die mit einer ISO-Empfindlichkeit von 1600 oder mehr aufgenommen wurden, können körniger erscheinen, wenn diese Option auf [ON] statt auf [OFF] oder [AUTO] eingestellt ist.

Vor Verwendung

Grundlegendes Handbuch

Erweitertes Handbuch

Grundlagen der Kamera

Automatikmodus/
Modus Hybrid Auto

Andere Aufnahmemodi

Modus P

Modi Tv, Av, M, C1 und C2

Wiedergabemodus

Wireless-Funktionen

Einstellungsmenü

Zubehör

Anhang

Index



Modi Tv, Av, M, C1 und C2

Aufnahmen von raffinierteren und anspruchsvolleren Bildern und Anpassen der Kamera an Ihren Aufnahmestil

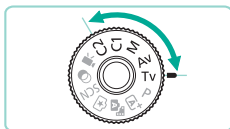

- In diesem Kapitel wird davon ausgegangen, dass der entsprechende Modus in der Kamera eingestellt wurde.

Spezielle Verschlusszeiten (Modus [Tv])

► Fotos ► Filme

Sie können die gewünschte Verschlusszeit vor einer Aufnahme wie folgt festlegen. Die Kamera passt den Blendenwert automatisch an die gewählte Verschlusszeit an.

Informationen zu verfügbaren Verschlusszeiten finden Sie unter „Verschluss“ (📖 213).



1 Wechseln Sie in den Modus [Tv].

- Halten Sie die Entriegelungstaste für das Modus-Wahlrad gedrückt und drehen Sie das Modus-Wahlrad auf [Tv].

2 Legen Sie die Verschlusszeit fest.

- Drehen Sie das Wahlrad [🌞], um die Verschlusszeit einzustellen.



- Es tritt eventuell eine Verzögerung auf, bevor Sie das nächste Bild aufnehmen können, wenn [Rauschred. bei Langzeitbel.] auf [ON] oder [AUTO] eingestellt ist und die Verschlusszeit 1 Sekunde oder langsamer ist, da die Bilder zum Entfernen von Rauschen verarbeitet werden.
- Wir empfehlen, die Bildstabilisierung zu deaktivieren, wenn Sie Aufnahmen mit langen Verschlusszeiten auf einem Stativ anfertigen (📖 86).
- Die maximale Verschlusszeit bei Verwendung des Blitzes beträgt 1/200 Sekunden. Wenn Sie eine kürzere Verschlusszeit festlegen, wird der Wert von der Kamera vor der Aufnahme automatisch auf 1/200 Sekunde zurückgesetzt.
- Wird der Blendenwert beim leichten Herunterdrücken des Auslösers orange angezeigt, weist dies darauf hin, dass die Einstellungen von der Standardbelichtung abweichen. Passen Sie die Verschlusszeit an, bis der Blendenwert weiß angezeigt wird, oder verwenden Sie die Funktion Safety Shift (📖 96).



- [Tv]: Zeitwert

Vor Verwendung

Grundlegendes Handbuch

Erweitertes Handbuch

Grundlagen der Kamera

Automatikmodus/
Modus Hybrid Auto

Andere Aufnahmemodi

Modus P

Modi Tv, Av, M, C1 und C2

Wiedergabemodus

Wireless-Funktionen

Einstellungsmenü

Zubehör

Anhang

Index



Spezielle Blendenwerte (Modus [Av])

► Fotos ► Filme

Legen Sie den gewünschten Blendenwert vor der Aufnahme wie folgt fest. Die Kamera passt die Verschlusszeit automatisch an den gewählten Blendenwert an.
Die verfügbaren Blendenwerte variieren je nach Objektiv.



1 Wechseln Sie in den Modus [Av].

- Halten Sie die Entriegelungstaste für das Modus-Wahlrad gedrückt und drehen Sie das Modus-Wahlrad auf **[Av]**.

2 Legen Sie den Blendenwert fest.

- Drehen Sie das Wahlrad , um den Blendenwert einzustellen.





- Wird die Verschlusszeit beim halb Durchdrücken des Auslösers orange angezeigt, weist dies darauf hin, dass die Einstellungen von der Standardbelichtung abweichen. Passen Sie den Blendenwert an, bis die Verschlusszeit weiß angezeigt wird, oder verwenden Sie die Funktion Safety Shift (96).
- Die maximale Verschlusszeit bei Verwendung des Blitzes beträgt 1/200 Sekunden. Um bei Blitzaufnahmen 1/200 Sekunden nicht zu überschreiten, kann die Kamera den Blendenwert anpassen.



- **[Av]**: Blendenwert (Größe der Öffnung der Irisblende im Objektiv)

Schärfentiefe-Kontrolle

Die Blende verändert sich erst im Moment der Aufnahme und ist sonst geöffnet. Daher sieht die Schärfentiefe auf dem Bildschirm schmal oder flach aus. Weisen Sie zum Prüfen des betreffenden Bereichs einer Taste  (Schärfentiefe-Kontrolle) zu (97) und drücken Sie die Taste.

Spezielle Verschlusszeiten und Blendenwerte (Modus [M])

► Fotos ► Filme

Stellen Sie Verschlusszeit und Blendenwert so ein, dass Sie die gewünschte Belichtung erhalten.

Informationen zu verfügbaren Verschlusszeiten finden Sie unter „Verschluss“ (213). Die verfügbaren Blendenwerte variieren je nach Objektiv.

1 Wechseln Sie in den Modus [M].

- Halten Sie die Entriegelungstaste für das Modus-Wahlrad gedrückt und drehen Sie das Modus-Wahlrad auf **[M]**.

2 Konfigurieren Sie die Einstellung.

- Drehen Sie das Wahlrad , um die Verschlusszeit (1) einzustellen.
- Drehen Sie das Wahlrad , um den Blendenwert (2) einzustellen.
- Drücken Sie die Taste  und drehen Sie das Wahlrad , um die ISO-Empfindlichkeit (3) einzustellen.
- Wenn die ISO-Empfindlichkeit fest ist, wird eine Belichtungswertmarkierung (5) basierend auf den von Ihnen angegebenen Werten in der Belichtungsstufenanzeige angezeigt, so dass Sie ihn mit der Standard-Belichtungsstufe(4) vergleichen können. Die Belichtungswertmarkierung wird als  oder  angezeigt, wenn der Unterschied zum Standardbelichtungswert drei Stopps übersteigt.
- Die ISO-Empfindlichkeit wird festgelegt und die Bildschirmhelligkeit verändert sich, wenn Sie den Auslöser nach dem Einstellen der ISO-Empfindlichkeit auf [AUTO] halb durchdrücken. Wenn die Standardbelichtung mit Ihrer festgelegten Verschlusszeit und dem Blendenwert nicht erreicht werden kann, wird die ISO-Empfindlichkeit orange angezeigt.



(1) (2) (3)
(4) (5)

Vor Verwendung

Grundlegendes Handbuch

Erweitertes Handbuch

Grundlagen der Kamera

Automatikmodus/
Modus Hybrid Auto

Andere Aufnahmemodi

Modus P

Modi Tv, Av, M, C1 und C2

Wiedergabemodus

Wireless-Funktionen

Einstellungsmenü

Zubehör

Anhang

Index





- Nach Festlegung der Verschlusszeit und des Blendenwerts wird die Belichtungsstufe eventuell geändert, wenn Sie den Zoom anpassen oder den Bildausschnitt ändern.
- Wenn die ISO-Empfindlichkeit gesperrt ist, kann sich abhängig von den eingestellten Werten für die Verschlusszeit und die Blende die Bildschirmhelligkeit ändern. Die Bildschirmhelligkeit ändert sich jedoch nicht, wenn der Blitz ausgeklappt ist und der Modus auf [☑] eingestellt ist.
- Wenn als ISO-Empfindlichkeit [AUTO] eingestellt ist, entspricht die Belichtung möglicherweise nicht der Erwartung, weil die ISO-Empfindlichkeit korrigiert wird, um eine Standardbelichtung – im Verhältnis zur angegebenen Verschlusszeit und zum angegebenen Blendenwert – sicherzustellen.
- Die Bildhelligkeit kann durch die automatische Belichtungsoptimierung beeinflusst werden (📖72). Um die automatische Belichtungsoptimierung im Modus [M] auf Dauer zu deaktivieren, drücken Sie im Einstellungsbildschirm für die automatische Belichtungsoptimierung die Taste [INFO], um [Deaktiv bei manuell Bel] mit [✓] zu markieren.



- **[M]:** Manuell
- Die Standardbelichtung wird anhand des festgelegten Lichtmessverfahrens (📖70) berechnet.
- Sie können die Kamera so einstellen, dass sich die Verschlusszeit durch Drehen des Wahlrads (📖) und der Blendenwert durch Drehen des Wahlrads [☀️] ändern lassen (📖98).
- Die folgenden Funktionen sind verfügbar, wenn die ISO-Empfindlichkeit auf [AUTO] eingestellt ist.
 - Drehen Sie das Wahrad für die Belichtungskorrektur, um die Belichtung anzupassen.
 - Drücken Sie die Taste [✖], um die ISO-Empfindlichkeit zu speichern. Die Bildschirmhelligkeit ändert sich entsprechend.



- Sie können die Einstellungen auch unten auf dem Bildschirm anpassen, indem Sie ein Element berühren, um es auszuwählen, und dann entweder den Balken berühren/ziehen oder [◀] [▶] berühren.

Langzeitbelichtungen

Bei einer Langzeitbelichtung erfolgt die Belichtung so lange, wie Sie den Auslöser gedrückt halten.

1 Geben Sie die Langzeitbelichtung an.

- Stellen Sie [BULB] als Verschlusszeit ein (siehe die Schritte 1 – 2 unter „Spezielle Verschlusszeiten und Blendenwerte (Modus [M])“ (📖91)).

2 Machen Sie die Aufnahme.

- Die Belichtung dauert an, solange Sie den Auslöser gedrückt halten. Während der Belichtung wird die verstrichene Belichtungszeit angezeigt.



- Setzen Sie die Kamera auf ein Stativ auf, oder ergreifen Sie andere Maßnahmen, um Kamerabewegungen und Verwacklungen zu vermeiden. Deaktivieren Sie in diesem Fall auch Bildstabilisierung (📖86).
- Langzeitbelichtungen weisen ein starkes Bildrauschen auf und können körnig wirken. Das Rauschen kann durch Einstellung von [Rauschred. bei Langzeitbel.] auf [AUTO] oder [ON] reduziert werden (📖89).



- Aufnahmen mit Langzeitbelichtung können auch über die Fernbedienung (separat erhältlich) ausgelöst werden (📖171).



- Wenn für [Touch-Auslöser] der Wert [Aktiv.] eingestellt ist, wird die Aufnahme durch einmaliges Berühren des Bildschirms gestartet und durch erneutes Berühren gestoppt. Achten Sie darauf, die Kamera beim Tippen nicht zu bewegen.

Vor Verwendung

Grundlegendes Handbuch

Erweitertes Handbuch

Grundlagen der Kamera

Automatikmodus/
Modus Hybrid Auto

Andere Aufnahmemodi

Modus P

Modi Tv, Av, M, C1 und C2

Wiedergabemodus

Wireless-Funktionen

Einstellungsmenü

Zubehör

Anhang

Index



Einstellen der Blitzleistung

► Fotos ► Filme

In den Modi [Tv][Av][M] können Sie unter drei Blitzstärken wählen.

1 Setzen Sie den Blitzmodus auf [Man. Blitz].

- Drücken Sie die Taste [MENU], und wählen Sie [Blitzsteuerung] auf der Registerkarte [5] aus. Stellen Sie unter [Einstellung int. Blitz] für [Blitzmodus] den Wert [Manueller Blitz] ein (35).

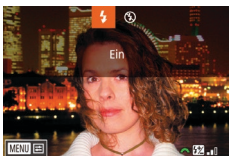

2 Konfigurieren Sie die Einstellung.

- Klappen Sie den Blitz aus, drücken Sie die Taste [▶], und drehen Sie sofort danach das Wahrad [☀], um die Blitzstufe auszuwählen. Drücken Sie dann die Taste [Ⓢ].
- Nach Abschluss der Einstellung wird die Blitzleistung angezeigt.
☀: Gering, ☀☀: Mittel, ☀☀☀: Hoch



- Sie können auch die Blitzstärke konfigurieren, indem Sie die Taste MENU (35) drücken und in der Registerkarte [5] > [Blitzsteuerung] > [Einstellung int. Blitz] > [Blitzleist.] auswählen.
- Sie können auf den Bildschirm [Blitzsteuerung] (35) auch wie folgt zugreifen.
 - Halten Sie die Taste [▶] mindestens eine Sekunde gedrückt.
 - Wenn der Blitz ausgeklappt ist, drücken Sie die Taste [▶] und direkt danach die Taste [MENU].



- Alternativ dazu können Sie den Bildschirm [Blitzsteuerung] (35) auch durch Drücken der Taste [▶] und Berühren von [MENU] aufrufen.

Aufnahmen von Movies mit speziellen Verschlusszeiten und Blendenwerten

► Fotos ► Filme

Stellen Sie Ihre bevorzugte Verschlusszeit, den Blendenwert und die ISO-Empfindlichkeit ein. Informationen zu verfügbaren Verschlusszeiten finden Sie unter „Verschluss“ (213). Die verfügbaren Blendenwerte variieren je nach Objektiv.

1 Wechseln Sie in den Modus [P].

- Halten Sie die Entriegelungstaste für das Modus-Wahrad gedrückt und drehen Sie das Modus-Wahrad auf [P].
- Drücken Sie die Taste [Ⓢ] und wählen Sie [P] im Menü aus. Wählen Sie anschließend [P] (34).

2 Konfigurieren Sie die Einstellungen.

- Drehen Sie das Wahrad [☀], um die Verschlusszeit einzustellen.
- Drehen Sie das Wahrad [☀], um den Blendenwert einzustellen.
- Drücken Sie die Taste [▲] und drehen Sie das Wahrad [⦿], um die ISO-Empfindlichkeit einzustellen.



- Einige Verschlusszeiten können zu einem Flackern auf dem Bildschirm führen, wenn die Aufnahme unter Kunstlicht oder LED-Licht erfolgt. Dieses Flackern ist eventuell in der Aufnahme zu sehen.
- Hohe-Blendenwerte können eine genaue Fokussierung verzögern oder verhindern.

Vor Verwendung

Grundlegendes Handbuch

Erweitertes Handbuch

Grundlagen der Kamera

Automatikmodus/
Modus Hybrid Auto

Andere Aufnahmemodi

Modus P

Modi Tv, Av, M, C1 und C2

Wiedergabemodus

Wireless-Funktionen

Einstellungsmenü

Zubehör

Anhang

Index





- Wenn die ISO-Empfindlichkeit gesperrt ist, wird eine Belichtungswertmarkierung basierend auf dem von Ihnen angegebenen Wert in der Belichtungsstufenanzeige angezeigt, so dass Sie ihn mit der Standard-Belichtungsstufe vergleichen können. Die Belichtungswertmarkierung wird als [◀] oder [▶] angezeigt, wenn der Unterschied zum Standardbelichtungswert drei Stopps übersteigt.
- Sie können die ISO-Empfindlichkeit im Modus [AUTO] prüfen, indem Sie den Auslöser antippen. Wenn die Standardbelichtung mit der festgelegten Verschlusszeit und dem Blendenwert nicht erreicht werden kann, wird die Belichtungswertmarkierung verschoben, um die Abweichung zur Standardbelichtung anzuzeigen. Die Belichtungswertmarkierung wird als [◀] oder [▶] angezeigt, wenn der Unterschied zum Standardbelichtungswert drei Stopps übersteigt.



- Sie können die Einstellungen auch unten auf dem Bildschirm anpassen, indem Sie ein Element berühren, um es auszuwählen, und dann entweder den Balken berühren/ziehen oder [◀][▶] berühren.
- Der Fokus kann während des Aufnehmens durch Berühren von [AF] gespeichert werden. Daraufhin wird [MF] angezeigt.

Anpassen der Steuerung und der Anzeige

Anpassen der Anzeigeeinformationen

Stellen Sie ein, welcher Bildschirm angezeigt wird, wenn Sie auf dem Aufnahmebildschirm die Taste [INFO] drücken. Sie können auch festlegen, welche Informationen angezeigt werden sollen.

1 Rufen Sie den Einstellungsbildschirm auf.

- Wählen Sie auf der Registerkarte [CAM] [Bildsch.-Info/Einst ändern] oder unter [Anzeige für Aufnahmeinfos] den Wert [Sucher-Info/Einstellungen ändern]. Drücken Sie dann die Taste [INFO] (S. 35).



2 Konfigurieren Sie die Einstellung.

- Drücken Sie die Taste [▲][▼] oder drehen Sie das Wahlrad [DIAL], um Bildschirme auszuwählen, die nicht angezeigt werden sollen. Drücken Sie anschließend zum Entfernen des Symbols [✓] die Taste [INFO]. Durch erneutes Drücken der Taste [INFO] wird das Symbol [✓] hinzugefügt, der betreffende Bildschirm also angezeigt.
- Drücken Sie die Taste [MENU], um zum Menübildschirm zurückzukehren.



- Eine Beispielanzeige mit den in Schritt 2 ausgewählten Optionen ist links zur Referenz abgebildet.
- Die Anzeige kann nicht konfiguriert werden, wenn alle [✓]-Symbole entfernt wurden oder wenn nur [INFO. Schnelleinst.] ausgewählt ist.

Vor Verwendung

Grundlegendes Handbuch

Erweitertes Handbuch

Grundlagen der Kamera

Automatikmodus/
Modus Hybrid Auto

Andere Aufnahmemodi

Modus P

Modi Tv, Av, M, C1 und C2

Wiedergabemodus

Wireless-Funktionen

Einstellungsmenü

Zubehör

Anhang

Index



Anpassen der angezeigten Informationen

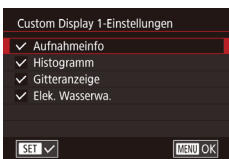

- Führen Sie die Schritte 1 – 2 unter „Anpassen der Anzeigeeinformationen“ (194) aus, um [Custom Display 1] oder [Custom Display 2] auszuwählen, und drücken Sie dann die Taste [INFO].
- Drücken Sie die Tasten [▲][▼] oder drehen Sie das Wahhrad, um die anzuzeigenden Informationen auszuwählen. Drücken Sie anschließend die Taste [OK], um ein [✓]-Symbol hinzuzufügen.
- Drücken Sie die Taste [MENU], um zum Bildschirm [Bildsch.-Info/Einst. ändern] oder [Sucher-Info/Einstellungen ändern] zurückzukehren und ein Beispiel für die Anzeige zu betrachten.



- Sie können das Gittermuster feiner gestalten, indem Sie Registerkarte [1] > [Anzeige für Aufnahmeinfos] > [Gitteranzeige] aufrufen.
- Die folgenden Einstellungen sind verfügbar, wenn Sie Registerkarte [1] > [Anzeige für Aufnahmeinfos] > [Histogramm] wählen.
 - Schalten Sie von einem Helligkeitshistogramm zu einem RGB-Histogramm um.
 - Reduzieren Sie die Größe des angezeigten Histogramms.

Konfigurieren von Touch & Drag AF

► Fotos ► Filme

Mit der Funktion „Touch & Drag AF“ können Sie den AF-Rahmen verschieben, indem Sie den Bildschirm berühren oder darauf ziehen, während Sie durch den Sucher blicken.

1 Rufen Sie den Einstellungsbildschirm auf.

- Wählen Sie [Touch & Drag AF-Einstell.] auf der Registerkarte [2] aus, und drücken Sie die Taste [OK] (135).

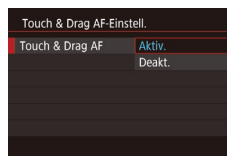

2 Konfigurieren Sie die Einstellung.

- Wählen Sie [Touch & Drag AF] und [Aktiv.] aus, und drücken Sie dann die Taste [OK].



- Diese Funktion ist in den folgenden Situationen nicht verfügbar.
 - Der Bildschirm wurde auf 180° geöffnet
 - Für MENU (135) > Registerkarte [3] > [Touch-Bedien.] wurde [Deakt.] eingestellt
- AF-Rahmen werden möglicherweise nicht richtig angezeigt, wenn Sie zur Sucheranzeige wechseln, während Sie den Bildschirm berühren. Heben Sie in diesem Fall den Finger vom Bildschirm und berühren Sie ihn dann erneut.



- Sie können auch „Touch & Drag AF“-Einstellungen ändern, indem Sie die Taste [OK] drücken.

Ändern der Einstellungen für Touch & Drag-Bedienung

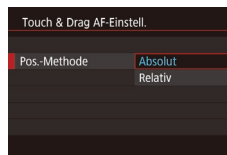

- Wählen Sie in Schritt 1 unter „Konfigurieren von Touch & Drag AF“ (195) [Pos.-Methode] und dann die gewünschte Option aus.

Absolut	Der AF-Rahmen wird an die Position bewegt, an der der Bildschirm berührt oder zu der gezogen wurde.
Relativ	Der AF-Rahmen wird in die Richtung bewegt, in die Sie ziehen. Wie weit der Rahmen bewegt wird, hängt – unabhängig von der Position, an der Sie den Bildschirm berühren – davon ab, wie weit Sie über den Bildschirm ziehen.

Vor Verwendung

Grundlegendes Handbuch

Erweitertes Handbuch

Grundlagen der Kamera

Automatikmodus/
Modus Hybrid Auto

Andere Aufnahmemodi

Modus P

Modi Tv, Av, M, C1 und C2

Wiedergabemodus

Wireless-Funktionen

Einstellungsmenü

Zubehör

Anhang

Index



Beschränken des für „Touch & Drag“-Bedienvorgänge verfügbaren Bildschirmbereichs

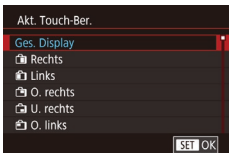

- Wählen Sie in Schritt 1 unter „Konfigurieren von Touch & Drag AF“ (📖95) [Akt. Touch-Ber.].
- Wählen Sie den Bereich, der für diese Funktion verfügbar sein soll.

Konfigurieren benutzerdefinierter Funktionen

Konfigurieren Sie benutzerdefinierte Funktionen auf der Registerkarte [📖1] des Menüs (📖35), um die Funktion der Kamera entsprechend Ihrer Aufnahmepräferenzen anzupassen. Sie können häufig verwendete Funktionen bestimmten Wählrädern oder Tasten zuweisen.



1 Wählen Sie die Art der Funktion, die Sie anpassen möchten.

- Drücken Sie die Taste [MENU], und wählen Sie die Registerkarte [📖1] aus (📖35).
- Drücken Sie die Tasten [▲][▼] oder drehen Sie das Wählrad [📏], um einen Funktionstyp ([Belicht.] oder [Andere]) auszuwählen. Drücken Sie anschließend die Taste [📏].

2 Wählen Sie die Funktion aus.

- Drücken Sie die Tasten [◀][▶] oder drehen Sie die Wählräder [📏][📏], um eine Funktion auszuwählen. Drücken Sie dann die Taste [📏].

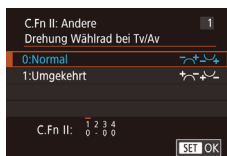

3 Wählen Sie eine Option aus.

- Drücken Sie die Taste [▲] oder [▼] bzw. drehen Sie das Wählrad [📏], um eine Option auszuwählen.
- Drücken Sie abschließend die Taste [📏], um zum vorherigen Bildschirm zurückzukehren.

Art der Funktion	Funktion	Beschreibung
Belicht.	ISO-Erweiterung	Stellen Sie [1:Aktivieren] ein, um die ISO-Empfindlichkeit im Modus [P] auf [H] einstellen zu können. [H] entspricht ISO 12800.
	Safety Shift	Stellen Sie [1:Aktivieren] ein für die automatische Anpassung von Verschlusszeit und Blendenwert, um die Belichtungsstufe näher an die Standardbelichtung zu bringen, wenn die Standardbelichtung anderweitig unter den von Ihnen festgelegten Werten für Verschlusszeit oder Blendenwert in den Modi [Tv] oder [Av] nicht zur Verfügung steht.
Andere	Drehung Wählrad bei Tv/Av	Stellen Sie [1:Umgekehrt] ein, um die Richtung beim Einstellen der Verschlusszeit oder des Blendenwerts im Modus [Tv], [Av] oder [P] mit dem Wählrad [📏], [📏] oder [📏] umzukehren.
	Custom-Steuerung	Weisen Sie häufig verwendete Funktionen Wählrädern und Tasten zu (📖97).
	Ohne Objektiv auslösen	Stellen Sie [1:Aktivieren] ein, um Aufnahmen ohne Objektiv zu aktivieren, entweder durch Drücken des Auslösers oder der Movie-Taste.
	Obj. beim Aussch. einfahren	Legen Sie fest, ob das Objektiv automatisch eingefahren werden soll, wenn Sie die Kamera ausschalten.

Vor Verwendung

Grundlegendes Handbuch

Erweitertes Handbuch

Grundlagen der Kamera

Automatikmodus/
Modus Hybrid Auto

Andere Aufnahmemodi

Modus P

Modi Tv, Av, M, C1 und C2

Wiedergabemodus

Wireless-Funktionen

Einstellungsmenü

Zubehör

Anhang

Index





- Um alle Änderungen auf der Registerkarte [1] zu löschen und die Standardwerte wiederherzustellen, wählen Sie [Alle C.Fn löschen] im Bildschirm in Schritt 1. Drücken Sie dann die Tasten [◀][▶] oder drehen Sie das Wahlräd [●], um [OK] auszuwählen, und drücken Sie schließlich die Taste [●].
- [H] ist nicht verfügbar, wenn [Tonwert Priorität] auf [D+] (172) eingestellt ist, selbst wenn [ISO-Erweiterung] auf [1:Aktivieren] eingestellt ist.
- Safety Shift ist deaktiviert, wenn der Blitz ausgelöst wird.
- Automatisches Einfahren des Objektivs beim Ausschalten ist für Objektive verfügbar, die diese Funktion unterstützen.

Hinzufügen von Funktionen zu Tasten und Wahlrädern

Weisen Sie die Funktionen des Auslösers, der Taste [X] und der Wahlräder [●], [●] und [●] neu zu, oder weisen Sie der Taste [M-Fn], der Movie-Taste oder anderen Tasten häufig benötigte Funktionen zu.

1 Rufen Sie den Bildschirm zum Zuweisen von Funktionen auf.

- Führen Sie die Schritte 1 – 2 unter „Konfigurieren benutzerdefinierter Funktionen“ (96) aus, und wählen Sie [Custom-Steuerung] unter [Andere] aus.

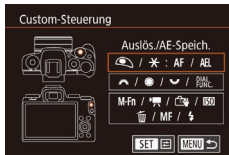

2 Weisen Sie die Funktion zu.

- Drücken Sie die Tasten [▲][▼] oder drehen Sie die Wahlräder [●][●], um das Wahlräd bzw. die Taste auszuwählen, dem bzw. der eine Funktion zugewiesen werden soll. Drücken Sie anschließend die Taste [●].
- Drücken Sie die Tasten [▲][▼] oder drehen Sie das Wahlräd [●], um dem Auslöser oder der Taste [X] eine Funktion zuzuweisen.

- Sollen den Wahlrädern [●][●][●] Funktionen zugewiesen werden, wählen Sie [Wahlräder] und dann eine Funktion.

- Details zum Zuweisen einer Funktion zum Wahlräd [●] finden Sie unter „Zuweisen von Funktionen zum Schnelleinstellungs-Wahlräd“ (98).

- Drücken Sie die Tasten [▲][▼][◀][▶] oder drehen Sie die Wahlräder [●][●], um eine Funktion auszuwählen, wenn Sie der Movie-Taste, der „Touch & Drag AF“-Taste oder einer der Tasten [M-Fn], [ISO], [M-Fn] oder [●] eine Funktion zuweisen.

- Drücken Sie abschließend die Taste [●], um zum vorherigen Bildschirm zurückzukehren.

Vor Verwendung

Grundlegendes Handbuch

Erweitertes Handbuch

Grundlagen der Kamera

Automatikmodus/
Modus Hybrid Auto

Andere Aufnahmemodi

Modus P

Modi Tv, Av, M, C1 und C2

Wiedergabemodus

Wireless-Funktionen

Einstellungsmenü

Zubehör

Anhang

Index



Auslöser oder Taste [⌘]	[AF/AE-Speicherung]	Aktivieren Sie die Belichtungsspeicherung durch Drücken der Taste [⌘], nachdem Sie durch Antippen des Auslösers scharf gestellt haben.
	[AE-Speicherung/AF]	Aktivieren Sie die Belichtungsspeicherung, indem Sie den Auslöser antippen, und fokussieren Sie durch Drücken der Taste [⌘].
	[AF/AF-Spei., keine AE-Spei.]	Aktivieren Sie den Schärfenspeicher, indem Sie die Taste [⌘] drücken.
	[AE/AF, keine AE-Spei.]	Aktivieren Sie die Belichtungs Korrektur, indem Sie den Auslöser antippen, und fokussieren Sie durch Drücken der Taste [⌘].
Wahlräder [☀️][⚙️]	Indem Sie im Modus [M] [Av/Tv] zuweisen, können Sie den Blendenwert mit dem Wahlrad [☀️] und die Verschlusszeit mit dem Wahlrad [⚙️] einstellen.	
[☀️] (Taste [⌘])	Passen Sie die verfügbaren Funktionen und deren Reihenfolge an, indem Sie in den Modi [Tv], [Av], [P], [M] und [P] die Taste [⌘] drücken.	
Taste [M-Fn]	Drücken Sie die Taste, um die zugewiesene Funktion zu aktivieren.	
Movie-Taste		
„Touch & Drag AF“-Umschalttaste		
[▲] (Taste [ISO])		
[▼] (Taste [⏏])		
[◀] (Taste [MF])		
[▶] (Taste [⚡])		



- Um die Standardfunktionen für Movie-Taste, „Touch & Drag AF“-Umschalttaste sowie die Tasten [M-Fn], [ISO], [⏏], [MF] und [⚡] wiederherzustellen, wählen Sie [OFF], [P], [Tv], [M], [ISO], [OFF], [MF] und [⚡].
- Wenn Sie der Taste keine Funktionen zuzuweisen möchten, wählen Sie [OFF] aus.
- Wenn Tasten Funktionen zugewiesen wurden und Symbole mit [Ⓞ] gekennzeichnet sind, weist dies darauf hin, dass die betreffende Funktion unter den aktuellen Funktionsbedingungen nicht verfügbar ist.
- Sie können angeben, ob Bilder gleichzeitig im JPEG- und im RAW-Format aufgezeichnet werden sollen, wenn eine Taste gedrückt wird, indem Sie [☑️] zuweisen.
- Um eine Vorschau der Schärfentiefe mit Ihrem festgelegten Blendenwert zu erhalten, während Sie eine Taste drücken, weisen Sie [☑️] zu.
- Weisen Sie [☑️] zu, um die Bildschirmanzeige auf Tastendruck zu deaktivieren.

Zuweisen von Funktionen zum Schnelleinstellungs-Wahlrad

Sie können einstellbare Funktionen für das Wahlrad [☀️] hinzufügen oder deren Reihenfolge ändern, indem Sie die Taste [⌘] drücken.

1 Rufen Sie den Bildschirm zum Zuweisen von Funktionen auf.

- Führen Sie die Schritte 1 und 2 unter „Hinzufügen von Funktionen zu Tasten und Wahlrädern“ (97) aus, und wählen Sie [Funkt. ☀️] festlegen].

2 Weisen Sie die Funktion zu.

- Wählen Sie [Register]. Drücken Sie dann die Taste [⌘].
- Wählen Sie mit den Tasten [◀][▶] einen Aufnahmemodus aus.
- Drücken Sie die Tasten [▲][▼] oder drehen Sie das Wahlrad [☀️], um eine hinzuzufügende Funktion auszuwählen. Drücken Sie dann die Taste [⌘].



Vor Verwendung

Grundlegendes Handbuch

Erweitertes Handbuch

Grundlagen der Kamera

Automatikmodus/Modus Hybrid Auto

Andere Aufnahmemodi

Modus P

Modi Tv, Av, M, C1 und C2

Wiedergabemodus

Wireless-Funktionen

Einstellungsmenü

Zubehör

Anhang

Index





- [✓] wird angezeigt.
- Um das Speichern abzubrechen, drücken Sie die Taste [OK] erneut. [✓] wird nicht mehr angezeigt.
- Drücken Sie die Taste [MENU].

3 Ändern Sie die Reihenfolge der Funktionen nach Bedarf.

- Wählen Sie [Sortieren], und drücken Sie die Taste [OK].
- Wählen Sie mit den Tasten [◀][▶] einen Aufnahmemodus aus.
- Wählen Sie eine zu verschiebende Funktion aus (drücken Sie entweder die Tasten [▲][▼] oder drehen Sie das Wahhrad [Dreh]). Drücken Sie dann die Taste [OK].
- Drücken Sie die Tasten [▲][▼] oder drehen Sie das Wahhrad [Dreh], um die Reihenfolge zu ändern. Drücken Sie anschließend die Taste [OK].
- Für Funktionen, die mit [Normal] gekennzeichnet sind, werden Standardaufnahmeeinstellungen verwendet.
- Drücken Sie die Taste [MENU].



- Im Bildschirm [Register] zum Speichern oder Löschen von Einträgen können Sie Einträge auch berühren, um sie auszuwählen.
- Im Bildschirm [Sortieren] können Sie Einträge auch ziehen, um die Anzeigereihenfolge zu ändern.

Anpassen des Schnelleinstellmenüs

► Fotos ► Movies

Die Anzeige der Elemente im Schnelleinstellmenü kann konfiguriert werden.

Auswählen der in das Menü einzufügenden Elemente

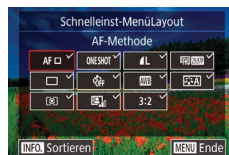
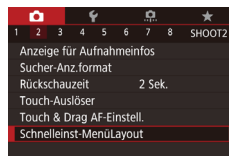

1 Rufen Sie den Einstellungsbildschirm auf.

- Drücken Sie die Taste [MENU], wählen Sie [Schnelleinst.-MenüLayout] auf der Registerkarte [Q2] aus, und drücken Sie dann die Taste [OK] (S. 35).

2 Wählen Sie die in das Menü einzufügenden Symbole.

- Drücken Sie die Tasten [◀][▶] oder drehen Sie das Wahhrad [Dreh], um ein Symbol auszuwählen. Drücken Sie dann die Taste [OK], um die im Schnelleinstellmenü [✓] anzuzeigenden Symbole zu kennzeichnen.
- Ausgewählte Elemente (gekennzeichnet mit [✓]) werden angezeigt.
- Elemente ohne [✓] können auf der Registerkarte [Q2] des Menübildschirms konfiguriert werden.

3 Konfigurieren Sie die Einstellung.

- Drücken Sie die Taste [MENU], wählen Sie [OK] (drücken Sie die Tasten [◀][▶] oder drehen Sie das Wahhrad [Dreh]), und drücken Sie dann die Taste [OK].



- Im Menü können bis zu 11 Elemente angezeigt werden.
- Auf den Bildschirm in Schritt 2 können Sie auch zugreifen, indem Sie die Taste [OK] gedrückt halten, während das Schnelleinstellmenü angezeigt wird.



- Sie können Symbole im Bildschirm in Schritt 2 auch durch Berühren auswählen.

Vor Verwendung

Grundlegendes Handbuch

Erweitertes Handbuch

Grundlagen der Kamera

Automatikmodus/
Modus Hybrid Auto

Andere Aufnahmemodi

Modus P

Modi Tv, Av, M, C1 und C2

Wiedergabemodus

Wireless-Funktionen

Einstellungsmenü

Zubehör

Anhang

Index



Ändern der Reihenfolge von Menüelementen



1 Rufen Sie den Einstellungsbildschirm auf.

- Drücken Sie im Bildschirm in Schritt 2 unter „Auswählen der in das Menü einzufügenden Elemente“ (📖99) die Taste [INFO].
- Drücken Sie die Tasten [▲][▼] oder drehen Sie das Wahhrad [🌀], um ein zu verschiebendes Symbol auszuwählen. Drücken Sie dann die Taste [🌀].
- Drücken Sie die Tasten [▲][▼] oder drehen Sie das Wahhrad [🌀], um die neue Position auszuwählen. Drücken Sie dann die Taste [🌀].

2 Konfigurieren Sie die Einstellung.

- Drücken Sie die Taste [MENU], wählen Sie [OK] (drücken Sie die Tasten [◀][▶] oder drehen Sie das Wahhrad [🌀]), und drücken Sie dann die Taste [🌀].



- Sie können die Reihenfolge von Symbolen ändern, indem Sie die Symbole an die gewünschte Position ziehen.

Speichern von Aufnahmeeinstellungen

► Fotos ► Filme

Sie können häufig verwendete Aufnahmemodi und Ihre konfigurierten Funktionseinstellungen zur Wiederverwendung speichern. Um zu einem späteren Zeitpunkt auf diese gespeicherten Einstellungen zuzugreifen, drehen Sie das Modus-Wahhrad einfach auf [C1] oder [C2]. Auf diese Weise können sogar Einstellungen gespeichert werden, die normalerweise beim Wechsel in einen anderen Aufnahmemodus oder beim Ausschalten der Kamera gelöscht werden (wie Selbstauslöser-Einstellungen).

Speicherbare Einstellungen

- Aufnahmemodi ([P], [Tv], [Av] und [M])
- Menüelemente, die in den Modi [P], [Tv], [Av] und [M] eingestellt wurden (📖69 – 📖91)
- Aufnahmemenü-Einstellungen
- My Menu Einstellungen (📖101)

1 Wechseln Sie in einen Aufnahmemodus mit Einstellungen, die Sie speichern möchten, und ändern Sie die Einstellungen nach Bedarf.

2 Rufen Sie den Bildschirm zum Zuweisen von Funktionen auf.

- Drücken Sie die Taste [MENU], wählen Sie [Indiv. Aufnahmemodus (C1, C2)] auf der Registerkarte [4] aus, und drücken Sie die Taste [🌀].

3 Speichern Sie die Einstellungen.

- Drücken Sie die Tasten [▲][▼] oder drehen Sie das Wahhrad [🌀], um [Einstellungen registrieren] auszuwählen. Drücken Sie anschließend die Taste [🌀].
- Drücken Sie die Tasten [▲][▼] oder drehen Sie das Wahhrad [🌀], um einen zuzuweisenden individuellen Aufnahmemodus auszuwählen. Drücken Sie dann die Taste [🌀].
- Drücken Sie im Anschluss an die Bestätigungsmeldung die Tasten [◀][▶] oder drehen Sie das Wahhrad [🌀], um [OK] auszuwählen. Drücken Sie dann die Taste [🌀].

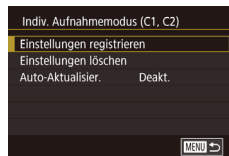

- Um gespeicherte Einstellungen (mit Ausnahme des Aufnahmemodus) zu ändern, wählen Sie [C1] oder [C2] aus, ändern die Einstellungen und wiederholen die Schritte 2 bis 3. Diese Einstellungsdetails werden in anderen Aufnahmemodi nicht angewendet.

Vor Verwendung

Grundlegendes Handbuch

Erweitertes Handbuch

Grundlagen der Kamera

Automatikmodus/
Modus Hybrid Auto

Andere Aufnahmemodi

Modus P

Modi Tv, Av, M, C1 und C2

Wiedergabemodus

Wireless-Funktionen

Einstellungsmenü

Zubehör

Anhang

Index





- Wählen Sie im Bildschirm in Schritt 3 [Einstellungen löschen], um die gespeicherten Einstellungen auf deren Standardwerte zurückzusetzen. Drücken Sie dann die Taste [OK], und wählen Sie den individuellen Aufnahmemodus aus. Wählen Sie im anschließend angezeigten Bestätigungsbildschirm [OK], und drücken Sie die Taste [OK].
- Sollen die gespeicherten Einstellungen automatisch mit von Ihnen beim Aufnehmen im Modus [C1] oder [C2] vorgenommenen Änderungen aktualisiert werden, weisen Sie [Auto-Aktualisier.] im Bildschirm in Schritt 3 [Aktiv.] zu.

Speichern häufig verwendeter Aufnahmemenüelemente (My Menu)

► Fotos ► Filme

Sie können bis zu sechs häufig genutzte Aufnahmemenüelemente auf der Registerkarte [★1] speichern. Durch Anpassen der Registerkarte [★1] können Sie schnell über nur einen Bildschirm auf diese Einträge zugreifen.



1 Rufen Sie den Einstellungsbildschirm auf.

- Drücken Sie die Taste [MENU], wählen Sie [Registerkarte My Menu hinzufügen.] auf der Registerkarte [★1] aus, und drücken Sie dann die Taste [OK] (OK 35).
- Drücken Sie die Tasten [◀][▶] oder drehen Sie das Wahhrad [🌀], um [OK] auszuwählen. Drücken Sie dann die Taste [OK].
- Wählen Sie [Einstellung MY MENU1] auf der Registerkarte [★1] aus, und drücken Sie die Taste [OK].

2 Konfigurieren Sie die Einstellung.

- Drücken Sie die Tasten [▲][▼] oder drehen Sie das Wahhrad [🌀], um [Zu registrierende Position wählen] auszuwählen. Drücken Sie anschließend die Taste [OK].

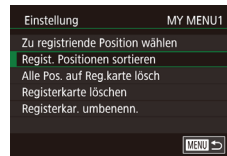

- Drücken Sie die Tasten [▲][▼] oder drehen Sie das Wahhrad [🌀], um ein zu speicherndes Menüelement auszuwählen (maximal sechs Elemente). Drücken Sie dann die Taste [OK], um es zu speichern.
- [✓] wird angezeigt.
- Um das Speichern abzubrechen, drücken Sie die Taste [OK] erneut. [✓] wird nicht mehr angezeigt.
- Drücken Sie die Taste [MENU].

3 Ändern Sie die Reihenfolge der Menüelemente nach Bedarf.

- Drücken Sie die Tasten [▲][▼] oder drehen Sie das Wahhrad [🌀], um [Regist. Positionen sortieren] auszuwählen. Drücken Sie anschließend die Taste [OK].
- Wählen Sie ein zu verschiebendes Menüelement aus (drücken Sie entweder die Tasten [▲][▼] oder drehen Sie das Wahhrad [🌀]). Drücken Sie dann die Taste [OK].
- Drücken Sie die Tasten [▲][▼] oder drehen Sie das Wahhrad [🌀], um die Reihenfolge zu ändern. Drücken Sie anschließend die Taste [OK].
- Drücken Sie die Taste [MENU].



- Ausgegraute Einträge in Schritt 2 lassen sich ebenfalls festlegen. Sie sind in einigen Aufnahmemodi jedoch möglicherweise nicht verfügbar.



- Sie können bis zu [★5] hinzufügen, indem Sie Schritt 1 wiederholen.
- Wenn Sie im Bildschirm in Schritt 2 unter [Alle Pos. auf Reg. karte löschen] wählen, werden alle der Registerkarte hinzugefügten Elemente gelöscht.

Vor Verwendung

Grundlegendes Handbuch

Erweitertes Handbuch

Grundlagen der Kamera

Automatikmodus/
Modus Hybrid Auto

Andere Aufnahmemodi

Modus P

Modi Tv, Av, M, C1 und C2

Wiedergabemodus

Wireless-Funktionen

Einstellungsmenü

Zubehör

Anhang

Index





- Im Bildschirm [Zu registrierende Position wählen] zum Speichern oder Löschen von Elementen können Sie Elemente auch berühren, um sie auszuwählen.
- Im Bildschirm [Regist. Positionen sortieren] können Sie Elemente auch ziehen, um die Anzeigereihenfolge zu ändern.

Umbenennen von „My Menu“-Registerkarten



1 Wählen Sie [Registerkar. umbenenn.] aus.

- Führen Sie Schritt 2 unter „Speichern häufig verwendeter Aufnahmemenüelemente (My Menu)“ (101) aus, wählen Sie die Option [Registerkar. umbenenn.], und drücken Sie die Taste [OK].

2 Ändern Sie den Registerkartennamen.

- Geben Sie mit der angezeigten Tastatur einen neuen Registerkartennamen ein (37).
- Drücken Sie die Tasten [Left] oder drehen Sie das Wahhrad [Dial], um [Ja] auszuwählen. Drücken Sie anschließend die Taste [OK].

Löschen einer „My Menu“-Registerkarte

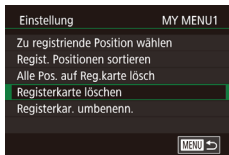

1 Wählen Sie [Registerkarte löschen] aus.

- Führen Sie Schritt 2 unter „Speichern häufig verwendeter Aufnahmemenüelemente (My Menu)“ (101) aus, wählen Sie die Option [Registerkarte löschen], und drücken Sie die Taste [OK].

2 Löschen Sie das Element.

- Drücken Sie die Tasten [Left] oder drehen Sie das Wahhrad [Dial], um [OK] auszuwählen. Drücken Sie dann die Taste [OK].

Löschen aller „My Menu“-Registerkarten oder -Elemente



1 Wählen Sie ein Element aus.

- Wählen Sie im Bildschirm in Schritt 1 unter „Speichern häufig verwendeter Aufnahmemenüelemente (My Menu)“ (101) [Alle Reg.karten My Menu lösch] oder [Alle Positionen löschen].

2 Löschen Sie das Element.

- Mit [Alle Reg.karten My Menu lösch] werden alle „My Menu“-Registerkarte gelöscht und die Standardregisterkarte [★] wird wiederhergestellt.
- Mit [Alle Positionen löschen] werden alle den Registerkarten [★1] bis [★5] hinzugefügten Elemente gelöscht.

Anpassen der Anzeige der „My Menu“-Registerkarte

Geben Sie an, welcher Bildschirm angezeigt werden soll, wenn Sie im Aufnahmemodus die Taste [MENU] drücken.

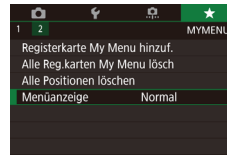

- Wählen Sie im Bildschirm in Schritt 1 unter „Speichern häufig verwendeter Aufnahmemenüelemente (My Menu)“ (101) [Menüanzeige], und wählen Sie dann ein gewünschtes Element.

Normale Anzeige	Lassen Sie das zuletzt für den vorhergehenden Bedienvorgang verwendete Menü anzeigen.
Von Reg.karte My Menu anz.	Lassen Sie zunächst die Bildschirme der Registerkarte [★] anzeigen.
Nur Reg.karte My Menu anz.	Beschränken Sie die Anzeige auf die Bildschirme der Registerkarte [★].

Vor Verwendung

Grundlegendes Handbuch

Erweitertes Handbuch

Grundlagen der Kamera

Automatikmodus/
Modus Hybrid Auto

Andere Aufnahmemodi

Modus P

Modi Tv, Av, M, C1 und C2

Wiedergabemodus

Wireless-Funktionen

Einstellungsmenü

Zubehör

Anhang

Index



Wiedergabemodus

Anzeigen von Aufnahmen und Durchsuchen oder Schneiden von Aufnahmen.

- Zum Vorbereiten der Kamera für diese Funktionen drücken Sie die Taste [▶], um in den Wiedergabemodus zu wechseln.



- Unter Umständen ist es nicht möglich, Bilder wiederzugeben oder zu bearbeiten, deren Namen geändert, die bereits auf einem Computer bearbeitet oder die mit anderen Kameras aufgenommen wurden.

Anzeigen

▶ Fotos ▶ Filme

Nach dem Aufnehmen von Bildern oder Filmen können Sie sie wie folgt auf dem Bildschirm anzeigen.

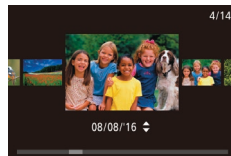
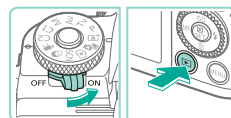

1 Wechseln Sie in den Wiedergabemodus.

- Bewegen Sie den Hauptschalter auf [ON].
- Drücken Sie die Taste [▶].
- Die letzte Aufnahme wird angezeigt.

2 Wählen Sie Bilder aus.

- Um das vorherige Bild anzuzeigen, drücken Sie die Taste [◀] oder drehen das Wahrad [⦿] gegen den Uhrzeigersinn. Um das nächste Bild anzuzeigen, drücken Sie die Taste [▶] oder drehen das Wahrad [⦿] im Uhrzeigersinn.
- Um Ihre Bilder schnell zu durchsuchen, halten Sie die Tasten [◀][▶] gedrückt.
- Drehen Sie das Wahrad [⦿] schnell, um auf diesen Bildschirm (Modus „Anzeige scrollen“) zuzugreifen. Um in diesem Modus in Ihren Bildern zu blättern, können Sie die Tasten [◀][▶] drücken oder das Wahrad [⦿] drehen.
- Durch Drücken der Taste [⏪] gelangen Sie zur Einzelbildanzeige zurück.
- Drücken Sie im Modus „Anzeige scrollen“ die Taste [▲] oder [▼], um nach Aufnahmedatum gruppierte Bilder zu durchsuchen.

Vor Verwendung

Grundlegendes Handbuch

Erweitertes Handbuch

Grundlagen der Kamera

Automatikmodus/
Modus Hybrid Auto

Andere Aufnahmemodi

Modus P

Modi Tv, Av, M, C1 und C2

Wiedergabemodus

Wireless-Funktionen

Einstellungsmenü

Zubehör

Anhang

Index



- Filme werden durch das Symbol **[SET ▶]** identifiziert. Um Filme wiederzugeben, fahren Sie mit Schritt 3 fort.



(1)

3 Spielen Sie Filme ab.

- Zum Starten der Wiedergabe drücken Sie die Taste **[⏪]** und drücken dann die Taste **[▶]** oder **[▼]**, um **[▶]** auszuwählen. Anschließend drücken Sie erneut die Taste **[⏪]**.

4 Passen Sie die Lautstärke an.

- Stellen Sie mit den Tasten **[▲]** oder **[▼]** die Lautstärke ein.
- Zum Einstellen der Lautstärke, wenn die Lautstärkeanzeige (1) nicht mehr angezeigt wird, drücken Sie die Taste **[▲]** oder **[▼]**.

5 Halten Sie die Wiedergabe an.

- Drücken Sie die Taste **[⏸]**, um die Wiedergabe anzuhalten oder fortzusetzen.
- Wenn der Film beendet ist, wird **[SET ▶]** angezeigt.



- Drücken Sie den Auslöser halb durch, um vom Wiedergabemodus in den Aufnahmemodus zu wechseln.
- Weiße Linien geben das beim Anzeigen von RAW-Bildern verwendete Seitenverhältnis an. Diese Linien werden oben und unten an Bildern gezeigt, die mit einem Seitenverhältnis von **[16:9]** aufgenommen wurden, und links und rechts an Bildern, die mit einem Seitenverhältnis von **[4:3]** oder **[1:1]** aufgenommen wurden.
- Um das Scrollen der Anzeige zu deaktivieren, wählen Sie **MENU** (**[M]** 35) > Registerkarte **[▶4]** > [Anz. scrollen] > [Aus] aus.
- Damit beim Wechseln in den Wiedergabemodus die letzte Aufnahme angezeigt wird, wählen Sie **MENU** (**[M]** 35) > Registerkarte **[▶5]** > [Wiedergabe] > [LetzteAufn] aus.
- Um den Übergang zwischen Bildern zu ändern, greifen Sie auf **MENU** (**[M]** 35) zu, und wählen Sie den gewünschten Effekt auf der Registerkarte **[▶4]** > [Übergangseffekt] aus.

Touchscreen-Bedienvorgänge

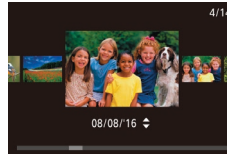

- Wischen Sie mit dem Finger nach links über den Bildschirm, um das nächste Bild anzuzeigen. Wischen Sie mit dem Finger nach rechts, um das vorherige Bild anzuzeigen.

- Wischen Sie mit dem Finger wiederholt schnell nach links oder rechts, um den Modus „Anzeige scrollen“ aufzurufen.
- Sie können im Modus „Anzeige scrollen“ auch Bilder durchsuchen, indem Sie mit dem Finger nach links oder rechts wischen.

- Durch Berühren des mittleren Bildes wird die Einzelbildanzeige wiederhergestellt.
- Wischen Sie mit dem Finger schnell nach oben oder unten, um in nach Aufnahmedatum sortierten Bildern im Modus „Anzeige scrollen“ zu blättern.
- Berühren Sie **[⏪]** in Schritt 3 unter „Anzeigen“ (**[M]** 103), um die Movie-Wiedergabe zu starten.

- Wischen Sie mit dem Finger schnell nach oben oder unten über den Bildschirm, um die Lautstärke während der Movie-Wiedergabe anzupassen.

Vor Verwendung

Grundlegendes Handbuch

Erweitertes Handbuch

Grundlagen der Kamera

Automatikmodus/
Modus Hybrid Auto

Andere Aufnahmemodi

Modus P

Modi Tv, Av, M, C1 und C2

Wiedergabemodus

Wireless-Funktionen

Einstellungsmenü

Zubehör

Anhang

Index



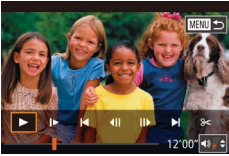

- Berühren Sie den Bildschirm, um die Movie-Wiedergabe zu beenden. Der hier dargestellte Bildschirm wird angezeigt, und die Kamera ist bereit für die nächste Funktion.
 - Berühren Sie **[M]**, um die Lautstärkensteuerung anzuzeigen, und berühren Sie dann **[▲]** oder **[▼]**, um die Lautstärke anzupassen.
 - Berühren Sie die Bildlaufleiste oder wischen Sie mit dem Finger nach links oder rechts, um zwischen den Bildern zu wechseln.
 - Berühren Sie **[▶]**, um die Wiedergabe fortzusetzen.
 - Berühren Sie **[↶]**, um zum Bildschirm in Schritt 2 unter „Anzeigen“ (📖 103) zurückzukehren.

Wechseln zwischen Anzeigemodi

Drücken Sie im Wiedergabemodus die Taste **[INFO]**, um zwischen „Keine Infos angezeigt“, „Infobildschirm 1“ (Grundinformationen) und „Infobildschirm 2“ (Details) zu wechseln.



- Das Wechseln der Anzeigemodi ist nicht möglich, während die Kamera über WLAN mit anderen Geräten als Druckern verbunden ist.

Anpassen der Anzeige der Aufnahmeinformationen

Passen Sie die auf jedem Bildschirm angezeigten Informationen an. Einzelheiten zu den verfügbaren Informationen finden Sie unter „Während der Wiedergabe“ (📖 192).

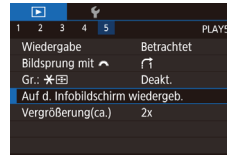

- Eine Beispielanzeige mit den in Schritt 2 ausgewählten Optionen ist links zur Referenz abgebildet.
- Zum Anzeigen der Details der **[*]**-Moduseinstellung, fügen Sie eine Markierung **[✓]** zu [Infobildschirm 2] hinzu. Diese Einstellungsinformationen, gefolgt von [Infobildschirm 2], werden angezeigt, wenn Sie die Taste **[INFO]** drücken.

Überbelichtungswarnung (für Bildbereiche)

► Fotos ► Filme

Lassen Sie überbelichtete Bildbereiche blinken.



1 Rufen Sie den Einstellungsbildschirm auf.

- Drücken Sie die Taste **[MENU]** und wählen Sie [Auf d. Infobildschirm wiedergeb.] auf der Registerkarte **[▶5]**. Drücken Sie dann die Taste **[ⓘ]**.

2 Informationen für die Anzeige auswählen.

- Drücken Sie die Tasten **[▲]**/**[▼]** oder drehen Sie das Wahlrad **[🌀]**, um die anzuzeigenden Informationen auszuwählen. Drücken Sie anschließend die Taste **[ⓘ]**, um ein **[✓]**-Symbol hinzuzufügen.
- Drücken Sie die Taste **[MENU]**, um zum Menübildschirm zurückzukehren.

Vor Verwendung

Grundlegendes Handbuch

Erweitertes Handbuch

Grundlagen der Kamera

Automatikmodus/
Modus Hybrid Auto

Andere Aufnahmemodi

Modus P

Modi Tv, Av, M, C1 und C2

Wiedergabemodus

Wireless-Funktionen

Einstellungsmenü

Zubehör

Anhang

Index



AF-Messfeldanzeige

► Fotos ► Filme

Prüfen Sie den AF-Rahmen, der für eine Aufnahme fokussiert wurde, indem Sie diesen mit rotem Umriss anzeigen.



- Drücken Sie die Taste **[MENU]**, und wählen Sie **[AF-Feldanzeige]** auf der Registerkarte **[▶4]** und dann **[Aktiv.]** aus.

Gitteranzeige

► Fotos ► Filme

Lassen Sie ein Gitter anzeigen.

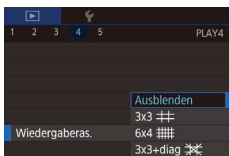

- Drücken Sie die Taste **[MENU]**, und wählen Sie **[Wiedergabemas.]** auf der Registerkarte **[▶4]** und dann die gewünschte Option aus.

Helligkeitshistogramm

► Fotos ► Filme

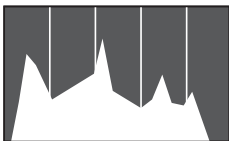

- Die Informationsanzeigen 2 – 8 zeigen oben eine als Helligkeitshistogramm bezeichnete Kurve, das die Verteilung der Helligkeit in Bildern darstellt. Die horizontale Achse repräsentiert den Helligkeitsgrad, die vertikale Achse die Helligkeit des Bildes auf jeder Stufe. Mithilfe des Histogramms können Sie die Belichtung prüfen.

RGB-Histogramm

► Fotos ► Filme

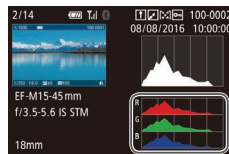

- Die Informationsanzeige 3 hat ein RGB-Histogramm, in dem die Verteilung von Rot-, Grün- und Blautönen in Bildern dargestellt wird. Die horizontale Achse repräsentiert die R-, G- oder B-Helligkeit, die vertikale Achse die Helligkeit des Bildes auf jeder Stufe. Mit diesem Histogramm können Sie die Farbmerkmale des Bildes prüfen.



- Oben in den Informationsanzeigen 2 – 8 kann ein RGB-Histogramm angezeigt werden. Wählen Sie eine der Informationsanzeigeeoptionen (2 – 8) unter **[Auf d. Infobildschirm wiedergeb.]** auf der Registerkarte **[▶5]**, drücken Sie die Taste **[INFO.]**, wählen Sie **[RGB]** (drücken Sie die Tasten **[▲]**/**[▼]** oder drehen Sie das Wahhrad **[Q]**), und drücken Sie dann die Taste **[G]**. Beachten Sie, das unten in der Informationsanzeige 3 ein Helligkeitshistogramm angezeigt wird.
- Das Histogramm kann auch während der Aufnahme angezeigt werden (191).

Anzeigen der beim Aufnehmen von Fotos aufgezeichneten Movies (Movies im Filmtagebuch)

► Fotos ► Filme

Mit dieser Option können Sie Filmtagebücher anzeigen, die automatisch im Modus **[SET]** (41) am Aufnahme datum des Standbildes erstellt wurden.

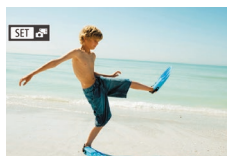

1 Wählen Sie ein Bild aus.

- Im Modus **[SET]** aufgenommene Fotos werden mit dem Symbol **[SET]** gekennzeichnet.
- Wählen Sie ein mit **[SET]** versehenes Standbild aus und drücken Sie die Taste **[G]**.

Vor Verwendung

Grundlegendes Handbuch

Erweitertes Handbuch

Grundlagen der Kamera

Automatikmodus/
Modus Hybrid Auto

Andere Aufnahmemodi

Modus P

Modi Tv, Av, M, C1 und C2

Wiedergabemodus

Wireless-Funktionen

Einstellungsmenü

Zubehör

Anhang

Index





2 Geben Sie den Film wieder.

- Drücken Sie die Taste [OK], und wählen Sie dann im Menü [SET] aus (134).
- Der am Aufnahmezeitpunkt des Standbildes aufgezeichnete Movie wird automatisch von Anfang an wiedergegeben.



- Nach einer Weile wird [SET] nicht mehr angezeigt, wenn Sie die Kamera bei deaktivierter Informationsanzeige verwenden (105).



- Sie können auch ein Filmtagebuch wiedergeben, indem Sie [SET] auf dem Bildschirm in Schritt 1 wählen und dann [SET] auf dem Bildschirm in Schritt 2 berühren.

Anzeigen nach Datum

Die Filme in Filmtagebüchern können nach Datum angezeigt werden.

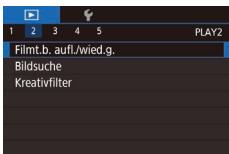

1 Wählen Sie einen Film aus.

- Drücken Sie die Taste [MENU], wählen Sie [Filmt.b. aufl./wied.g.] auf der Registerkarte [PLAY2] aus, und wählen Sie dann ein Datum (135).

2 Geben Sie den Film wieder.

- Drücken Sie die Taste [OK], um die Wiedergabe zu starten.

Durchsuchen und Filtern von Bildern

Navigieren in den Bildern in einem Index

► Fotos ► Filme

Durch das Anzeigen von mehreren Bildern in einem Index finden Sie schnell die Bilder, nach denen Sie suchen.



1 Zeigen Sie Bilder in einem Index an.

- Drehen Sie das Wahrad im Uhrzeigersinn [DIAL FUNC.], um Bilder in einem Index anzuzeigen. Um mehr Bilder auf einmal anzuzeigen, drehen Sie das Wahrad nochmals.
- Um weniger Bilder auf einmal anzuzeigen, drehen Sie das Wahrad gegen den Uhrzeigersinn. Es werden jedes Mal, wenn Sie das Wahrad drehen, weniger Bilder angezeigt.

2 Wählen Sie ein Bild aus.

- Drehen Sie das Wahrad [OK], um in den Bildern zu blättern.
- Drücken Sie die Tasten [▲][▼][◀][▶], um ein Bild auszuwählen.
- Ein orangefarbener Rahmen wird um das ausgewählte Bild angezeigt.
- Drücken Sie die Taste [OK], um das ausgewählte Bild in der Einzelbildanzeige anzuzeigen.



Vor Verwendung

Grundlegendes Handbuch

Erweitertes Handbuch

Grundlagen der Kamera

Automatikmodus/
Modus Hybrid Auto

Andere Aufnahmemodi

Modus P

Modi Tv, Av, M, C1 und C2

Wiedergabemodus

Wireless-Funktionen

Einstellungsmenü

Zubehör

Anhang

Index





- Um die Tasten [X] und [□] wie das Wahrad [☺] in Schritt 1 verwenden zu können, wählen Sie MENU (📖35) > Registerkarte [▶5] > [Gr.: X[□]] > [Aktiv].
- Wählen Sie zum Deaktivieren des 3D-Anzeigeeffekts (der angezeigt wird, wenn Sie die Tasten [▲][▼] gedrückt halten oder das Wahrad [☺] schnell drehen) MENU (📖35) > Registerkarte [▶4] > [Indexeffekt] > [Aus].

Touchscreen-Bedienvorgänge



- Ziehen Sie die Finger über dem Bildschirm zusammen, um von der Einzelbild- zur Indexanzeige zu wechseln.
- Ziehen Sie die Finger noch einmal zusammen, um mehr Miniaturbilder pro Bildschirm anzuzeigen.
- Ziehen Sie den Finger nach oben oder unten über den Bildschirm, um durch die angezeigten Bilder zu blättern.



- Um weniger Miniaturbilder pro Bildschirm anzuzeigen, ziehen Sie Ihre Finger auseinander.
- Berühren Sie ein Bild, um es auszuwählen, und berühren Sie es dann erneut, um es in der Einzelbildanzeige anzuzeigen.

Vergrößerung durch Doppelberührung



- Berühren Sie den Bildschirm zweimal schnell hintereinander, um das Bild etwa 3x zu vergrößern.
- Um von der vergrößerten Anzeige zurückzugelangen, berühren Sie den Bildschirm zweimal schnell hintereinander.

Finden von den Suchkriterien entsprechenden Bildern

▶ Fotos ▶ Filme

Unter den auf einer Speicherkarte gespeicherten Bilder können Sie die gewünschten Aufnahmen schnell finden, indem Sie die Bildanzeige entsprechend der Suchkriterien filtern. Sie können diese Bilder auch alle gleichzeitig schützen (📖112) oder löschen (📖114).

★ Bewertung	Zeigt Bilder an, die Sie bewertet haben (📖117).
📅 Aufnahmedatum	Zeigt die an einem bestimmten Datum aufgenommenen Bilder an.
👤 Menschen	Zeigt Bilder mit erkannten Gesichtern an.
📷 Foto/Movie	Zeigt Standbilder, Movies oder im Modus [📷] aufgenommene Movies an (📖41).



1 Wählen Sie das erste Kriterium.

- Drücken Sie die Taste [📷], und wählen Sie im Menü die Option [📷] aus. Drücken Sie anschließend die Taste [📷]. Wählen Sie mit den Tasten [▲][▼] ein Kriterium aus.
- Wenn [👤] ausgewählt ist, können Sie nur diesem Kriterium entsprechende Bilder anzeigen, indem Sie die Tasten [◀][▶] drücken oder das Wahrad [☺] drehen. Um für alle Bilder gleichzeitig eine Aktion auszuführen, drücken Sie die Taste [📷], und fahren Sie mit Schritt 3 fort.

Vor Verwendung

Grundlegendes Handbuch

Erweitertes Handbuch

Grundlagen der Kamera

Automatikmodus/
Modus Hybrid Auto

Andere Aufnahmemodi

Modus P

Modi Tv, Av, M, C1 und C2

Wiedergabemodus

Wireless-Funktionen

Einstellungsmenü

Zubehör

Anhang

Index



2 Wählen Sie das zweite Kriterium und betrachten Sie die gefilterten Bilder.

- Wenn Sie [★], [☺] oder [👤] als erstes Kriterium ausgewählt haben, wählen Sie das zweite Kriterium durch Drücken der Tasten [◀][▶]. Drehen Sie dann das Wahhrad [🌀], damit nur den Kriterien entsprechende Bilder angezeigt werden.
- Drücken Sie zum Umschalten zur gefilterten Bildanzeige die Taste [📄], und fahren Sie mit Schritt 3 fort.



3 Zeigen Sie die gefilterten Bilder an.

- Die Ihren Kriterien entsprechenden Bilder werden in gelben Rahmen angezeigt. Um nur diese Bilder anzuzeigen, drücken Sie die Tasten [◀][▶] oder drehen Sie das Wahhrad [🌀].
- Um die gefilterte Anzeige zu beenden, drücken Sie die Taste [📄], und wählen Sie im Menü die Option [👤] aus. Drücken Sie anschließend die Taste [📄].



- Wenn die Kamera für einige Kriterien keine entsprechenden Bilder findet, sind diese Kriterien nicht verfügbar.



- Zu den Optionen zur Anzeige der gefundenen Bilder (Schritt 3) gehören „Navigieren in den Bildern in einem Index“ (📄107), „Vergrößern von Bildern“ (📄110) und „Anzeigen als Diaschau“ (📄111). Sie können Bildfunktionen an allen gefundenen Bildern anwenden, indem Sie [Alle Bilder in Suche schützen] unter „Schützen von Bildern“ (📄112) oder [In Suche Alle Bil. wähl.] unter „Gleichzeitiges Löschen mehrerer Bilder“ (📄115), „Hinzufügen von Bildern zur Druckliste (DPOF)“ (📄181) oder „Hinzufügen von Bildern zu einem Fotobuch“ (📄183) auswählen.
- Wenn Sie Bilder bearbeiten und als neue Bilder speichern (📄118 – 📄121), wird eine Meldung angezeigt, und die ursprünglich gefundenen Bilder werden nicht mehr angezeigt.
- Die gleichen Funktionen sind verfügbar, wenn Sie die Taste [MENU] drücken und die Registerkarte [📄2] > [Bildsuche] auswählen.



- Sie können auch Kriterien auswählen, indem Sie die Bildschirme in den Schritten 1 und 2 berühren.

Springen mithilfe des vorderen Wahlrads

Verwenden Sie das Hauptwahhrad, um schnell die gewünschten Bilder zu finden und zwischen ihnen zu wechseln, indem Sie die Bildanzeige nach festgelegten Kriterien filtern.

	Zeigt Bilder an, die Sie bewertet haben (📄117).
	Springt zum ersten Bild in jeder Gruppe von Bildern, die am gleichen Datum aufgenommen wurden.
	Überspringt 10 Aufnahmen.
	Überspringt 100 Aufnahmen.

Vor Verwendung

Grundlegendes Handbuch

Erweitertes Handbuch

Grundlagen der Kamera

Automatikmodus/
Modus Hybrid Auto

Andere Aufnahmemodi

Modus P

Modi Tv, Av, M, C1 und C2

Wiedergabemodus

Wireless-Funktionen

Einstellungsmenü

Zubehör

Anhang

Index





1 Wählen Sie ein Kriterium aus.

- Wählen Sie ein Kriterium oder eine Sprungmethode in der Einzelbildanzeige aus, indem Sie das Wahhrad [🔧] drehen und dann die Tasten [▲][▼] drücken.

2 Zeigen Sie Bilder an, die den angegebenen Suchkriterien entsprechen, oder springen Sie um die angegebene Anzahl an Bildern.

- Drehen Sie das Wahhrad [🔧], um nur Bilder anzuzeigen, die dem angegebenen Kriterium entsprechen, oder um die angegebene Anzahl an Bildern vor- oder zurückzuspringen.



- Verwenden Sie [★], um zwischen Bildern mit beliebiger Bewertung zu wechseln.
- Wenn Sie das Wahhrad [🔧] beim Blättern in den Bildern in der Indexanzeige drehen, gelangen Sie zum nach Maßgabe der in der Einzelbildanzeige gewählten Sprungmethode vorherigen oder nächsten Bild.
- Sie können die Bedingung (oder Sprungmethode) auch einstellen, indem Sie MENU (📖35) > Registerkarte [▶5] > [Bildsprung mit 🔧] auswählen.

Touchscreen-Bedienvorgänge



- Sie können auch unter Verwendung der in Schritt 1 unter „Springen mithilfe des vorderen Wahlrads“ (📖109) gewählten Sprungmethode zum vorherigen oder nächsten Bild springen, indem Sie mit zwei Fingern auf dem Bildschirm nach links oder rechts ziehen.

Optionen für die Bildanzeige

Vergrößern von Bildern

▶ Fotos ▶ Filme



(1)

1 Vergrößern Sie ein Bild.

- Mit jedem Drehen des Wahlrads [🔧] gegen den Uhrzeigersinn werden die Bilder etwa um das 10-fache vergrößert.
- Die ungefähre Position des dargestellten Bereichs (1) wird zur Referenz angezeigt.
- Drehen Sie das Wahhrad [🔧] im Uhrzeigersinn, um die Bilddarstellung zu verkleinern.

2 Verschieben Sie die Anzeigeposition wie gewünscht, und wechseln Sie zwischen Bildern.

- Drücken Sie die Tasten [▲][▼][◀][▶], um die Anzeigeposition zu verschieben. Drücken Sie die Taste [🔍], um den AF-Rahmen zu verschieben, der zum Zeitpunkt der Aufnahme den Fokus hatte.
- Drehen Sie das Wahhrad [🔧], um in der vergrößerten Darstellung zu anderen Bildern zu wechseln.

Vor Verwendung

Grundlegendes Handbuch

Erweitertes Handbuch

Grundlagen der Kamera

Automatikmodus/
Modus Hybrid Auto

Andere Aufnahmemodi

Modus P

Modi Tv, Av, M, C1 und C2

Wiedergabemodus

Wireless-Funktionen

Einstellungsmenü

Zubehör

Anhang

Index





- Sie können aus der vergrößerten Anzeige zur Einzelbildanzeige zurückkehren, indem Sie die Taste **[MENU]** drücken.
- Unter [Vergrößerung(ca.)] auf der Registerkarte **[▶5]** können Sie die Vergrößerung in der Einzelbildanzeige einstellen, wenn das Wahrad **[☰]** gegen den Uhrzeigersinn gedreht wird. Stellen Sie [Letzte Vergrößerg. wiederverw.], um auf die zuletzt vor dem Drücken der Taste **[MENU]** verwendete Vergrößerung zu vergrößern. Stellen Sie [Tatsächl. Größe (ausgew. Pkt.)] für die Anzeige mit Bildpixeln in annähernd voller Größe ein, zentriert auf den fokussierten AF-Rahmen.
- Um die Tasten **[*]** und **[□]** wie das Wahrad **[☰]** in Schritt 1 verwenden zu können, wählen Sie **MENU** (☰35) > Registerkarte **[▶5]** > [Gr.: *□] > [Aktiv.].

Touchscreen-Bedienvorgänge



- Ziehen Sie zum Heranzoomen Ihre Finger auseinander.
- Sie können Bilder durch Wiederholen dieser Aktion um das bis zu 10-fache vergrößern.



- Ziehen Sie den Finger über den Bildschirm, um die Anzeigeposition zu verschieben.
- Ziehen Sie Ihre Finger zusammen, um herauszuzoomen.
- Berühren Sie **[MENU]**, um die Einzelbildanzeige wiederherzustellen.

Anzeigen als Diaschau

▶ Fotos ▶ Filme

Sie können auf einer Speicherkarte aufgezeichnete Bilder wie folgt automatisch wiedergeben.



- Drücken Sie die Taste **[MENU]** und wählen Sie auf der Registerkarte **[▶1]** die Option [Diaschau] aus (☰35).
- Drücken Sie die Tasten **[▲]**/**[▼]** oder drehen Sie das Wahrad **[☰]**, um [Start] auszuwählen. Drücken Sie anschließend die Taste **[☺]**.
- Die Diaschau wird einige Sekunden nach Anzeige von [Bild laden] gestartet.
- Drücken Sie die Taste **[MENU]**, um die Diaschau zu stoppen.



- Die Energiesparfunktionen der Kamera (☰31) werden bei einer Diaschau deaktiviert.



- Um eine Diaschau anzuhalten oder fortzusetzen, drücken Sie die Taste **[☺]**.
- Sie können während der Wiedergabe zu anderen Bildern wechseln, indem Sie die Tasten **[◀]**/**[▶]** drücken oder das Wahrad **[☰]** drehen. Halten Sie für einen schnellen Vor- oder Rücklauf die Taste **[◀]** oder **[▶]** gedrückt.
- Sie können Diaschau-Wiederholung, Anzeigedauer pro Bild und den Übergang zwischen Bildern auf dem verwendeten Bildschirm konfigurieren, indem Sie [Einstellung] wählen und dann die Taste **[☺]** drücken (☰35).



- Sie können eine Diaschau auch beenden, indem Sie den Bildschirm berühren.

Vor Verwendung

Grundlegendes Handbuch

Erweitertes Handbuch

Grundlagen der Kamera

Automatikmodus/
Modus Hybrid Auto

Andere Aufnahmemodi

Modus P

Modi Tv, Av, M, C1 und C2

Wiedergabemodus

Wireless-Funktionen

Einstellungsmenü

Zubehör

Anhang

Index



Schützen von Bildern

► Fotos ► Filme

Schützen Sie wichtige Bilder vor versehentlichem Löschen (114).



- Drücken Sie die Taste [MENU], und wählen Sie im Menü [Schützen] aus. Wählen Sie dann [OK] (drücken Sie entweder die Tasten [◀] [▶], oder drehen Sie das Wahlrad [Dreh]). [OK] wird angezeigt.
- Wählen Sie zum Aufheben des Schutzes [OFF]. [OK] wird nicht mehr angezeigt.



- Geschützte Bilder auf einer Speicherkarte werden gelöscht, wenn Sie die Karte formatieren (156).



- Schreibgeschützte Bilder können nicht durch die LösCHFunktion der Kamera gelöscht werden. Um sie auf diese Art zu löschen, heben Sie zunächst den Schutz auf.

Verwenden des Menüs



1 Rufen Sie den Einstellungsbildschirm auf.

- Drücken Sie die Taste [MENU] und wählen Sie dann auf der Registerkarte [▶1] die Option [Schützen] aus (35).

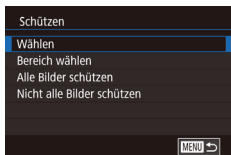

2 Wählen Sie eine Auswahlmethode.

- Wählen Sie die gewünschte Option aus (35).
- Drücken Sie die Taste [MENU], um zum Menübildschirm zurückzukehren.

Auswählen einzelner Bilder

1 Wählen Sie [Wählen] aus.

- Führen Sie Schritt 2 unter „Verwenden des Menüs“ (112) aus, wählen Sie die Option [Wählen], und drücken Sie dann die Taste [Dreh].



2 Wählen Sie ein Bild aus.

- Drücken Sie die Tasten [◀] [▶] oder drehen Sie das Wahlrad [Dreh], um ein Bild auszuwählen. Drücken Sie dann die Taste [Dreh]. [OK] wird angezeigt.
- Zum Aufheben der Auswahl drücken Sie die Taste [MENU]. [OK] wird nicht mehr angezeigt.
- Wiederholen Sie diese Vorgehensweise, um andere Bilder auszuwählen.

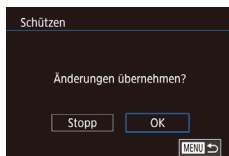

3 Schützen Sie das Bild.

- Drücken Sie die Taste [MENU]. Eine Bestätigungsmeldung wird angezeigt.
- Drücken Sie die Tasten [◀] [▶] oder drehen Sie das Wahlrad [Dreh], um [OK] auszuwählen. Drücken Sie dann die Taste [Dreh].



- Bilder werden nicht geschützt, wenn Sie in den Aufnahmemodus wechseln oder die Kamera ausschalten, bevor Sie den Einstellungsvorgang in Schritt 3 abgeschlossen haben.



- Sie können Bilder auch auswählen oder löschen, indem Sie den Bildschirm in Schritt 2 berühren. Sie können den Bestätigungsbildschirm aufrufen, indem Sie [MENU] berühren.
- Sie können Bilder auch schützen, indem Sie [OK] auf dem Bildschirm in Schritt 3 berühren.

Vor Verwendung

Grundlegendes Handbuch

Erweitertes Handbuch

Grundlagen der Kamera

Automatikmodus/
Modus Hybrid Auto

Andere Aufnahmemodi

Modus P

Modi Tv, Av, M, C1 und C2

Wiedergabemodus

Wireless-Funktionen

Einstellungsmenü

Zubehör

Anhang

Index



Auswählen eines Bereichs

1 Wählen Sie [Bereich wählen] aus.

- Führen Sie Schritt 2 unter „Verwenden des Menüs“ (📖 112) aus, wählen Sie die Option [Bereich wählen], und drücken Sie dann die Taste [OK].



2 Wählen Sie ein Startbild aus.

- Drücken Sie die Taste [OK].



- Drücken Sie die Tasten [◀] [▶] oder drehen Sie das Wahhrad (🌀), um ein Bild auszuwählen. Drücken Sie dann die Taste [OK].

3 Wählen Sie ein Endbild aus.

- Drücken Sie die Taste [▶], um [Letztes Bild] auszuwählen, und drücken Sie anschließend die Taste [OK].



- Drücken Sie die Tasten [◀] [▶] oder drehen Sie das Wahhrad (🌀), um ein Bild auszuwählen. Drücken Sie dann die Taste [OK].
- Bilder vor dem ersten Bild können nicht als letztes Bild ausgewählt werden.

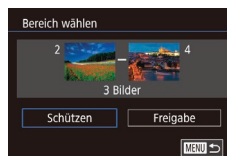

4 Schützen Sie die Bilder.

- Wählen Sie mit der Taste [▼] die Option [Schützen] aus und drücken Sie anschließend die Taste [OK].



- Sie können außerdem das erste oder letzte Bild aufrufen, indem Sie das Wahhrad (🌀) drehen, während der oberste Bildschirm in den Schritten 2 und 3 angezeigt wird.
- Um den Schutz für Gruppen von Bildern aufzuheben, wählen Sie [Freigabe] in Schritt 4.



- Sie können außerdem den Auswahlbildschirm für das erste oder letzte Bild anzeigen, indem Sie oben auf dem Bildschirm in Schritt 2 oder 3 ein Bild berühren.
- Sie können Bilder auch schützen, indem Sie [Schützen] auf dem Bildschirm in Schritt 4 berühren.

Alle Bilder gleichzeitig schützen

1 Wählen Sie [Alle Bilder schützen] aus.

- Führen Sie Schritt 2 unter „Verwenden des Menüs“ (📖 112) aus, wählen Sie [Alle Bilder schützen], und drücken Sie die Taste [OK].

2 Schützen Sie die Bilder.

- Drücken Sie die Tasten [◀] [▶] oder drehen Sie das Wahhrad (🌀), um [OK] auszuwählen. Drücken Sie dann die Taste [OK].

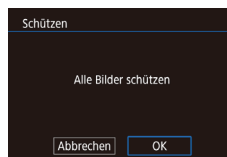

Vor Verwendung

Grundlegendes Handbuch

Erweitertes Handbuch

Grundlagen der Kamera

Automatikmodus/
Modus Hybrid Auto

Andere Aufnahmemodi

Modus P

Modi Tv, Av, M, C1 und C2

Wiedergabemodus

Wireless-Funktionen

Einstellungsmenü

Zubehör

Anhang

Index



Entfernen des Schutzes von allen Bildern gleichzeitig

Sie können den Schutz von allen Bildern gleichzeitig entfernen.

Zum Entfernen des Schutzes wählen Sie [Nicht alle Bilder schützen] in Schritt 1 unter „Alle Bilder gleichzeitig schützen“ (📖 113) aus. Führen Sie dann Schritt 2 vollständig aus.

Löschen von Bildern

► Fotos ► Filme

Sie können nicht benötigte Bilder einzeln auswählen und löschen. Gehen Sie beim Löschen von Bildern vorsichtig vor, da sie nicht wiederhergestellt werden können. Geschützte Bilder (📖 112) können nicht gelöscht werden.

1 Wählen Sie ein zu löschendes Bild aus.

- Drücken Sie die Tasten [◀][▶] oder drehen Sie das Wahhrad [🌀], um ein Bild auszuwählen.

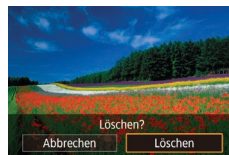

2 Löschen Sie das Bild.

- Drücken Sie die Taste [▼].
- Wenn [Löschen?] angezeigt wird, drücken Sie die Tasten [◀][▶] oder drehen Sie das Wahhrad [🌀], um [Löschen] auszuwählen, und drücken Sie dann die Taste [📷].
- Das aktuelle Bild wird nun gelöscht.
- Um den Löschvorgang abzubrechen, wählen Sie mit den Tasten [◀][▶] oder mit dem Wahhrad [🌀] [Abbrechen] aus, und drücken Sie dann die Taste [📷].



- Für in sowohl in RAW- als auch JPEG-Format aufgenommene Bilder haben Sie nach Drücken der Taste [▼] während der Bildanzeige die Option, [Löschen RAW], [Löschen JPEG], oder [Löschen RAW+JPEG] zu wählen.



- Das aktuelle Bild können Sie auch löschen, indem Sie in Schritt 2 auf dem Bildschirm [Löschen] berühren.

Vor Verwendung

Grundlegendes Handbuch

Erweitertes Handbuch

Grundlagen der Kamera

Automatikmodus/
Modus Hybrid Auto

Andere Aufnahmemodi

Modus P

Modi Tv, Av, M, C1 und C2

Wiedergabemodus

Wireless-Funktionen

Einstellungsmenü

Zubehör

Anhang

Index



Gleichzeitiges Löschen mehrerer Bilder

Mit dieser Option können Sie mehrere Bilder auswählen, um diese gleichzeitig zu löschen. Gehen Sie beim Löschen von Bildern vorsichtig vor, da sie nicht wiederhergestellt werden können. Geschützte Bilder (📖 112) können nicht gelöscht werden.

Wählen einer Auswahlmethode



1 Rufen Sie den Einstellungsbildschirm auf.

- Drücken Sie die Taste [MENU] und wählen Sie auf der Registerkarte [▶1] die Option [Löschen] aus (📖 35).

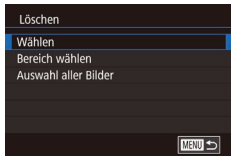

2 Wählen Sie eine Auswahlmethode.

- Drücken Sie die Tasten [▲][▼] oder drehen Sie das Wahhrad (🌀), um eine Auswahlmethode auszuwählen. Drücken Sie dann die Taste [📏].
- Drücken Sie die Taste [MENU], um zum Menübildschirm zurückzukehren.

Auswählen einzelner Bilder

1 Wählen Sie [Wählen] aus.

- Führen Sie Schritt 2 unter „Wählen einer Auswahlmethode“ (📖 115) aus, wählen Sie die Option [Wählen], und drücken Sie dann die Taste [📏].

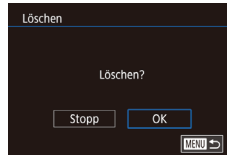

- Bei Auswahl eines in RAW- und JPEG-Format aufgenommenen Bildes werden beide Versionen gelöscht.

Auswählen eines Bereichs

1 Wählen Sie [Bereich wählen] aus.

- Führen Sie Schritt 2 unter „Wählen einer Auswahlmethode“ (📖 115) aus, wählen Sie die Option [Bereich wählen], und drücken Sie dann die Taste [📏].

2 Wählen Sie Bilder aus.

- Führen Sie die Schritte 2 – 3 unter „Auswählen eines Bereichs“ (📖 113) aus, um Bilder anzugeben.

2 Wählen Sie ein Bild aus.

- Wenn Sie nach Schritt 2 unter „Auswählen einzelner Bilder“ (📖 112) ein Bild auswählen, wird [✓] angezeigt.
- Zum Aufheben der Auswahl drücken Sie die Taste [📏] erneut. [✓] wird nicht mehr angezeigt.
- Wiederholen Sie diese Vorgehensweise, um andere Bilder auszuwählen.

3 Löschen Sie die Bilder.

- Drücken Sie die Taste [MENU]. Eine Bestätigungsmeldung wird angezeigt.
- Drücken Sie die Tasten [◀][▶] oder drehen Sie das Wahhrad (🌀), um [OK] auszuwählen. Drücken Sie dann die Taste [📏].

Vor Verwendung

Grundlegendes Handbuch

Erweitertes Handbuch

Grundlagen der Kamera

Automatikmodus/
Modus Hybrid Auto

Andere Aufnahmemodi

Modus P

Modi Tv, Av, M, C1 und C2

Wiedergabemodus

Wireless-Funktionen

Einstellungsmenü

Zubehör

Anhang

Index





3 Löschen Sie die Bilder.

- Drücken Sie die Taste [▼], um die Option [Löschen] auszuwählen, und drücken Sie anschließend die Taste [⊗].

Gleichzeitige Auswahl aller Bilder

1 Wählen Sie [Auswahl aller Bilder] aus.

- Führen Sie Schritt 2 unter „Wählen einer Auswahlmethode“ (📖 115) aus, wählen Sie [Auswahl aller Bilder], und drücken Sie die Taste [⊗].

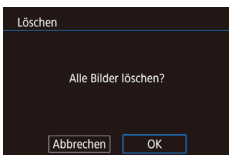

2 Löschen Sie die Bilder.

- Drücken Sie die Tasten [◀] [▶] oder drehen Sie das Wahhrad [🌀], um [OK] auszuwählen. Drücken Sie dann die Taste [⊗].

Drehen von Bildern

► Fotos ► Filme

Ändern Sie die Ausrichtung von Bildern und speichern Sie sie wie folgt.



1 Wählen Sie [⊗] aus.

- Drücken Sie die Taste [⊗], und wählen Sie dann im Menü [⊗] aus (📖 34).

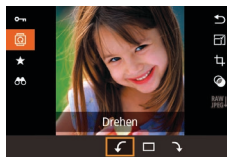

2 Drehen Sie das Bild.

- Drücken Sie die Taste [◀] oder [▶] bzw. drehen Sie das Wahhrad [🌀], um [↶] oder [↷] auszuwählen. Das Bild wird um 90° in der angegebenen Richtung gedreht. Drücken Sie die Taste [⊗], um die Einstellung zu bestätigen.



- Drehen ist nicht möglich, wenn [Autom. Drehen] auf [Aus] eingestellt ist (📖 117).

Verwenden des Menüs



1 Wählen Sie [Drehen] aus.

- Drücken Sie die Taste [MENU] und wählen Sie dann auf der Registerkarte [▶ 1] die Option [Drehen] aus (📖 35).

Vor Verwendung

Grundlegendes Handbuch

Erweitertes Handbuch

Grundlagen der Kamera

Automatikmodus/
Modus Hybrid Auto

Andere Aufnahmemodi

Modus P

Modi Tv, Av, M, C1 und C2

Wiedergabemodus

Wireless-Funktionen

Einstellungsmenü

Zubehör

Anhang

Index



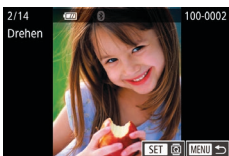

2 Drehen Sie das Bild.

- Drücken Sie die Tasten [◀|▶] oder drehen Sie das Wahrad [🌀], um ein Bild auszuwählen.
- Drücken Sie die Taste [📷], um das ausgewählte Bild um 90° im Uhrzeigersinn zu drehen. Drücken Sie die Taste noch einmal, um das Bild um 90° gegen den Uhrzeigersinn zu drehen, und drücken Sie die Taste ein drittes Mal, um die ursprüngliche Ausrichtung des Bildes wiederherzustellen.
- Drücken Sie die Taste [MENU], um zum Menübildschirm zurückzukehren.



- Auf dem Bildschirm in Schritt 2 können Sie auch [SET] berühren, um Bilder zu drehen. Alternativ berühren Sie [MENU], um zum Menübildschirm zurückzukehren.

Deaktivieren des automatischen Drehens

Führen Sie die folgenden Schritte aus, um das automatische Drehen der Bilder, d. h. das Drehen nach Maßgabe der aktuellen Kameraausrichtung zu deaktivieren.



- Drücken Sie die Taste [MENU] und wählen Sie auf der Registerkarte [▶4] die Option [Autom. Drehen] aus. Wählen Sie dann [Aus] (📖35).



- Wenn [Autom. Drehen] auf [Aus] gesetzt ist, können Bilder nicht gedreht werden (📖116). Zusätzlich werden bereits gedrehte Bilder in der ursprünglichen Ausrichtung angezeigt.

Bilder bewerten (Bewertung)

► Fotos ► Filme

Ordnen Sie Bilder, indem Sie sie auf einer Skala von 1 – 5 bewerten ([OFF], [1], [2], [3], [4] oder [5]). Wenn Sie nur Bilder mit einer bestimmten Bewertung anzeigen, können Sie die folgenden Funktionen auf alle Bilder mit der gleichen Bewertung einschränken.

- „Anzeigen“ (📖103), „Anzeigen als Diaschau“ (📖111), „Schützen von Bildern“ (📖112), „Löschen von Bildern“ (📖114), „Hinzufügen von Bildern zur Druckliste (DPOF)“ (📖181), „Hinzufügen von Bildern zu einem Fotobuch“ (📖183)



- Drücken Sie die Taste [📷], und wählen Sie im Menü [★] aus. Bewerten Sie anschließend das Bild (📖34).
- Um die Bewertung wieder aufzuheben, wiederholen Sie diesen Prozess, wählen aber [OFF] aus, und drücken dann die Taste [📷].

Verwenden des Menüs



1 Wählen Sie [Bewertung] aus.

- Drücken Sie die Taste [MENU] und wählen Sie dann auf der Registerkarte [▶1] die Option [Bewertung] aus (📖35).

2 Wählen Sie ein Bild aus und bewerten Sie es.

- Drücken Sie die Tasten [◀|▶] oder drehen Sie das Wahrad [🌀], um ein Bild auszuwählen. Drücken Sie dann die Tasten [▲|▼], um eine Bewertung auszuwählen.

Vor Verwendung

Grundlegendes Handbuch

Erweitertes Handbuch

Grundlagen der Kamera

Automatikmodus/
Modus Hybrid Auto

Andere Aufnahmemodi

Modus P

Modi Tv, Av, M, C1 und C2

Wiedergabemodus

Wireless-Funktionen

Einstellungsmenü

Zubehör

Anhang

Index



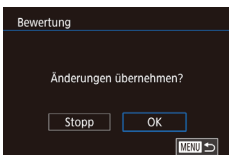

3 Konfigurieren Sie die Einstellung.

- Drücken Sie die Taste [MENU]. Eine Bestätigungsmeldung wird angezeigt.
- Drücken Sie die Tasten [◀][▶] oder drehen Sie das Wahrad [🌀], um [OK] auszuwählen. Drücken Sie dann die Taste [SET].



- Bewertungen werden nicht angewandt, wenn Sie in den Aufnahmemodus wechseln oder die Kamera ausschalten, bevor Sie den Einstellungsvorgang in Schritt 3 abgeschlossen haben.



- Sie können Bilder auch bewerten, indem Sie [▲][▼] unten auf dem Bildschirm in Schritt 2 berühren.

Bearbeiten von Fotos



- Die Bildbearbeitung (📖118 – 📖121) ist nur möglich, wenn die Speicherkarte genügend freien Speicher aufweist.



- Wenn [SET] auf dem Bildschirm angezeigt wird, können Sie auch [SET] berühren anstatt die Taste [🌀] zu drücken.
- Wenn [MENU] auf dem Bildschirm angezeigt wird, können Sie auch [MENU] berühren anstatt die Taste [MENU] zu drücken.

Anpassen der Bildgröße

► Fotos ► Filme

Hiermit können Sie eine Kopie der Bilder mit einer geringeren Anzahl an Aufnahmepixeln speichern.



1 Wählen Sie eine Bildgröße aus.

- Drücken Sie die Taste [🌀] und wählen Sie im Menü [F4] aus. Wählen Sie anschließend eine Bildgröße aus (📖34).
- Drücken Sie die Taste [🌀].



2 Speichern Sie das neue Bild.

- Wenn [Neues Bild speichern?] (New image save?) angezeigt wird, drücken Sie die Tasten [◀][▶] oder drehen Sie das Wahrad [🌀], um [OK] auszuwählen, und drücken Sie dann die Taste [🌀].

Vor Verwendung

Grundlegendes Handbuch

Erweitertes Handbuch

Grundlagen der Kamera

Automatikmodus/
Modus Hybrid Auto

Andere Aufnahmemodi

Modus P

Modi Tv, Av, M, C1 und C2

Wiedergabemodus

Wireless-Funktionen

Einstellungsmenü

Zubehör

Anhang

Index





3 Prüfen Sie das neue Bild.

- Drücken Sie die Tasten [◀][▶] oder drehen Sie das Wahrad [🌀], um [Bearbeitetes Bild] auszuwählen. Drücken Sie anschließend die Taste [📄].
- Das gespeicherte Bild wird nun angezeigt.



- Die Bearbeitung ist nicht für Bilder möglich, die eine Aufnahme-Pixel-Einstellung von [S2] aufweisen (📖47).
- RAW-Bilder können nicht bearbeitet werden.



- Bilder können nicht zu einer Größe geändert werden, die höher liegt als die ursprünglichen Aufnahme-Pixel.
- Durch Auswahl von [Ursprüngl. Bild] in Schritt 3 wird das ursprüngliche Bild angezeigt.

Verwenden des Menüs



1 Wählen Sie [Größe anpassen] aus.

- Drücken Sie die Taste [MENU], und wählen Sie dann auf der Registerkarte [▶]3 die Option [Größe anpassen] aus (📖35).

2 Wählen Sie ein Bild aus.

- Drücken Sie die Tasten [◀][▶] oder drehen Sie das Wahrad [🌀], um ein Bild auszuwählen. Drücken Sie dann die Taste [📄].

3 Wählen Sie eine Bildgröße aus.

- Drücken Sie die Tasten [◀][▶] oder drehen Sie das Wahrad [🌀], um die Größe auszuwählen. Drücken Sie dann die Taste [📄].

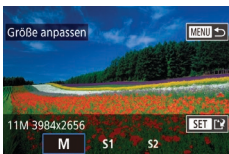

4 Speichern Sie das Bild als neues Bild und prüfen Sie es.

- Führen Sie Schritt 2 unter „Anpassen der Bildgröße“ (📖118) aus.
- Drücken Sie die Taste [MENU] und führen Sie Schritt 3 unter „Anpassen der Bildgröße“ (📖118) aus.

Ausschnitt

► Fotos ► Filme

Diese Option ermöglicht es Ihnen, einen Teil eines Bildes als eine separate Bilddatei zu speichern.

1 Rufen Sie den Einstellungsbildschirm auf.

- Drücken Sie die Taste [📄] und wählen Sie im Menü die Option [📄] aus. Drücken Sie anschließend die Taste [📄] (📖34).

2 Anpassen der Größe, Verschieben und Anpassen des Seitenverhältnisses des Zuschneiderahmens.

- Drehen Sie das Wahrad [🌀], um die Größe des Rahmens zu ändern.
- Drücken Sie die Tasten [▲][▼][◀][▶], um den Rahmen zu verschieben.
- Zum Ändern der Rahmenausrichtung drehen Sie das Wahrad [🌀], um [📄] auszuwählen. Drücken Sie dann die Taste [📄].
- Zum Ändern des Rahmenseitenverhältnisses drehen Sie das Wahrad [🌀], um die Option [📄] auszuwählen. Zum Wechseln zwischen den Seitenverhältnissen ([3:2], [16:9], [4:3], und [1:1]), drücken Sie wiederholt die Taste [📄].



Vor Verwendung

Grundlegendes Handbuch

Erweitertes Handbuch

Grundlagen der Kamera

Automatikmodus/
Modus Hybrid Auto

Andere Aufnahmemodi

Modus P

Modi Tv, Av, M, C1 und C2

Wiedergabemodus

Wireless-Funktionen

Einstellungsmenü



Zubehör

Anhang





Index



3 Sehen Sie sich das zugeschnittene Bild in der Vorschau an.

- Drehen Sie das Wahhrad , um die Option  auszuwählen.
- Zum Wechseln der Anzeige zwischen dem zugeschnittenen Bild und dem Zuschneiderahmen, drücken Sie wiederholt die Taste .



4 Speichern Sie das Bild als neues Bild und prüfen Sie es.

- Drehen Sie das Wahhrad , um die Option  auszuwählen, und drücken Sie dann die Taste .
- Führen Sie die Schritte 2 und 3 unter „Anpassen der Bildgröße“ ( 118) aus.







- RAW-Bilder können nicht bearbeitet werden.
- Zugeschnittene Bilder können nicht nochmals zugeschnitten werden.
- Zugeschnittene Bilder können nicht in der Größe angepasst werden und es können keine Kreativfilter für sie angewendet werden.









- Zugeschnittene Bilder weisen eine geringere Anzahl an Aufnahme-Pixeln als nicht zugeschnittene Bilder auf.
- Bei der Vorschau des zugeschnittenen Bildes in Schritt 3 können Sie die Größe des Zuschneiderahmens ändern, ihn verschieben und das Seitenverhältnis anpassen.
- Die Funktionen in Schritt 2 können auch ausgeführt werden, indem Sie die Taste **[MENU]** drücken, die Registerkarte **[3] > [Ausschnitt]** auswählen, die Taste  drücken, ein Bild auswählen, und anschließend nochmals die Taste  drücken.





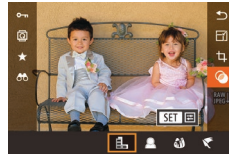

- Sie können den Zuschneiderahmen in Schritt 2 auch an die gewünschte Position ziehen. Außerdem können Sie die Größe der Rahmen ändern, indem Sie die Finger auf dem Bildschirm zusammen- oder auseinanderziehen ( 111).
- Die Funktionen können auch ausgeführt werden, indem Sie , , und  oben auf dem Bildschirm in Schritt 2 drücken.

Anwenden von Filtereffekten

























Wenden Sie Effekte entsprechend der Aufnahme in den Modi , , , , , und  auf Bilder an, und speichern Sie diese als separate Bilder.



1 Wählen Sie einen Effekt aus.

- Drücken Sie die Taste , und wählen Sie im Menü  aus. Wählen Sie anschließend den Effekt ( 34).
- Drücken Sie die Taste .

2 Passen Sie den Effekt wie gewünscht an.

- : Drücken Sie die Tasten   oder drehen Sie das Wahhrad , um den Kontrast einzustellen.
- : Drücken Sie die Tasten   oder drehen Sie das Wahhrad , um die Defokussierung einzustellen.
-  oder : Drücken Sie die Tasten   oder drehen Sie das Wahhrad , um die Stärke des Effekts anzupassen.
- : Drücken Sie die Tasten   oder drehen Sie das Wahhrad , um die Farbsättigung einzustellen.
- : Drücken Sie die Tasten   oder drehen Sie das Wahhrad , um den Farbton einzustellen.
- : Drücken Sie die Taste **[INFO]**, um die Größe des Rahmens anzupassen. Drücken Sie dann die Tasten  , um den Rahmen zu verschieben.

Vor Verwendung

Grundlegendes Handbuch

Erweitertes Handbuch

Grundlagen der Kamera

Automatikmodus/
Modus Hybrid Auto

Andere Aufnahmemodi

Modus P

Modi Tv, Av, M, C1 und C2

Wiedergabemodus

Wireless-Funktionen

Einstellungsmenü

Zubehör

Anhang

Index



3 Speichern Sie das Bild als neues Bild und prüfen Sie es.

- Drücken Sie die Taste [☺].
- Führen Sie die Schritte 2 und 3 unter „Anpassen der Bildgröße“ (📖 118) aus.



- [☺]: Um die Ausschnittauswahl vertikal auszurichten, drücken Sie in Schritt 2 die Tasten [◀][▶] auf dem Bildschirm. Drücken Sie die Taste [◀] oder [▶] erneut, um die Ausschnittauswahl zu verschieben. Um die Ausschnittauswahl wieder in horizontaler Ausrichtung anzuzeigen, drücken Sie die Taste [▲] oder [▼].
- Die gleichen Funktionen sind verfügbar, indem Sie die Taste [MENU] drücken und Registerkarte [2] > [Kreativfilter] auswählen, ein Bild auswählen, und die Taste [☺] drücken.



- Sie können den Effekt anpassen, indem Sie den Balken unten auf dem Bildschirm in Schritt 2 berühren oder ziehen. Für [☺] können Sie die Ausschnittauswahl auch durch Berühren oder Ziehen auf dem Bildschirm verschieben.



3 Korrigieren Sie das Bild.

- Drücken Sie die Taste [☺].
- Von der Kamera erkannte rote Augen werden nun korrigiert. Um die korrigierten Bildbereiche werden Rahmen angezeigt.
- Vergrößern oder verkleinern Sie Bilder wie gewünscht. Führen Sie die Schritte unter „Vergrößern von Bildern“ (📖 110) aus.

4 Speichern Sie das Bild als neues Bild und prüfen Sie es.

- Drücken Sie die Tasten [▲][▼][◀][▶] oder drehen Sie das Wahlrad [🌀], um [Neue Datei] auszuwählen. Drücken Sie anschließend die Taste [☺].
- Das Bild wird nun als neue Datei gespeichert.
- Drücken Sie die Taste [MENU] und führen Sie Schritt 3 unter „Anpassen der Bildgröße“ (📖 118) aus.



- Einige Bilder werden u. U. nicht ordnungsgemäß korrigiert.
- Wählen Sie in Schritt 4 [Überschreiben] aus, um das Originalbild mit dem korrigierten Bild zu überschreiben. Dadurch wird das Originalbild gelöscht.
- Geschützte Bilder können nicht überschrieben werden.
- RAW-Bilder können nicht auf diese Weise bearbeitet werden.
- Die Rote-Augen-Korrektur kann auf JPEG-Bilder angewendet werden, die auch im RAW-Format aufgenommen wurden, jedoch kann das Originalbild nicht überschrieben werden.



- Sie können Bilder auch speichern, indem Sie [Neue Datei] oder [Überschreiben] auf dem Bildschirm in Schritt 4 auswählen.

Vor Verwendung

Grundlegendes Handbuch

Erweitertes Handbuch

Grundlagen der Kamera

Automatikmodus/
Modus Hybrid Auto

Andere Aufnahmemodi

Modus P

Modi Tv, Av, M, C1 und C2

Wiedergabemodus

Wireless-Funktionen

Einstellungsmenü

Zubehör

Anhang

Index

Korrigieren roter Augen

▶ Fotos ▶ Filme

Wenn diese Option aktiviert ist, werden Bilder, die vom Rote-Augen-Effekt betroffen sind, automatisch korrigiert. Sie können das korrigierte Bild als eine separate Bilddatei speichern.

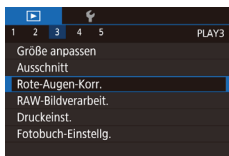

1 Wählen Sie [Rote-Augen-Korr.] aus.

- Drücken Sie die Taste [MENU] und wählen Sie dann auf der Registerkarte [2] die Option [Rote-Augen-Korr.] aus (📖 35).

2 Wählen Sie ein Bild aus.

- Drücken Sie die Tasten [◀][▶] oder drehen Sie das Wahlrad [🌀], um ein Bild auszuwählen.



Verarbeiten von RAW-Bildern mit der Kamera

► Fotos ► Filme

Im Format RAW aufgenommene Bilder können Sie in der Kamera verarbeiten lassen. Das RAW-Originalbild bleibt erhalten, eine Kopie wird im JPEG-Format gespeichert.

1 Wählen Sie ein RAW-Bild aus.

- Drücken Sie die Tasten [◀][▶] oder drehen Sie das Wahhrad [🌀], um ein RAW-Bild auszuwählen.



2 Rufen Sie den Einstellungsbildschirm auf.

- Drücken Sie die Taste [📷], und wählen Sie im Menü [RAW] aus. Drücken Sie die Tasten [◀][▶] oder drehen Sie das Wahhrad [🌀], um die gewünschte Option auszuwählen.
- Wenn Sie [RAW] wählen, müssen Sie mit Schritt 5 fortfahren.



3 Stellen Sie die Verarbeitungskriterien ein.

- Drücken Sie nach Auswahl von [RAW] die Taste [📷], und drücken Sie dann die Tasten [▲][▼][◀][▶], um eine Option auszuwählen. Drücken Sie schließlich die Taste [📷].



4 Konfigurieren Sie die erweiterten Einstellungen.

- Wählen Sie einen Effekt aus (drücken Sie entweder die Tasten [◀][▶] oder drehen Sie das Wahhrad [🌀]), und drücken Sie dann die Taste [📷], um zum Bildschirm in Schritt 3 zurückzukehren.



5 Speichern Sie das Bild.

- Wenn Sie [RAW] gewählt haben, drücken Sie die Tasten [▲][▼][◀][▶], um [L1] auszuwählen. Drücken Sie die Taste [📷], wählen Sie [OK] (drücken Sie die Tasten [◀][▶] oder drehen Sie das Wahhrad [🌀]), und drücken Sie dann erneut die Taste [📷].
- Wenn Sie [RAW] gewählt haben, drücken Sie die Tasten [◀][▶] oder drehen Sie das Wahhrad [🌀], um [OK] auszuwählen, und drücken Sie dann die Taste [📷].

Helligkeitsregelung	Stellen Sie die Helligkeit ein.
Weißabgleich	Wählen Sie einen Weißabgleich.
Bildstil	Wählen Sie einen Bildstil.
Automatische Belichtungsoptimierung	Stellen Sie die Details der automatischen Belichtungsoptimierung ein.
High ISO Rauschreduzierung	Legen Sie die Einstellungen für die Rauschreduzierung fest.
Bildqualität	Stellen Sie die Bildqualität für das resultierende JPEG-Bild ein.
Vignettierungskorr.	Lassen Sie die durch Objektivmerkmale verursachte Vignettierung korrigieren.
Farbfehlerkorrektur	Lassen Sie die durch Objektivmerkmale verursachten Farbfehler korrigieren.
Beugungskorrektur	Lassen Sie den durch Beugungsfehler verursachten Schärfeverlust korrigieren.

Vor Verwendung

Grundlegendes Handbuch

Erweitertes Handbuch

Grundlagen der Kamera

Automatikmodus/
Modus Hybrid Auto

Andere Aufnahmemodi

Modus P

Modi Tv, Av, M, C1 und C2

Wiedergabemodus

Wireless-Funktionen

Einstellungsmenü

Zubehör

Anhang

Index





- Sie können im Bildschirm in Schritt 3 auch einen Effekt für eine gewählte Verarbeitungsbedingung wählen, indem Sie das Wahrad drehen.
- Drehen Sie das Wahrad gegen den Uhrzeigersinn, um die Anzeige im Bildschirm in Schritt 3 zu vergrößern.
- Sie können das aktuelle Bild mit dem Originalbild vergleichen, indem Sie die Taste **[INFO]** drücken und im Bildschirm in Schritt 3 das Wahrad drehen. Drücken Sie die Taste **[MENU]**, um zum Einstellungsbildschirm zurückzukehren.
- Drücken Sie zum Wiederherstellen der ursprünglichen Einstellungen im Bildschirm in Schritt 3 die Taste **[RST]**. Drücken Sie die Tasten **[<|>]** oder drehen Sie das Wahrad , um **[OK]** auszuwählen. Drücken Sie anschließend die Taste .
- Sie können erweiterte Einstellungen für die mit **[INFO]** beschrifteten Funktionen im Bildschirm in Schritt 4 konfigurieren, indem Sie die Taste **[INFO]** drücken.

Verwenden des Menüs

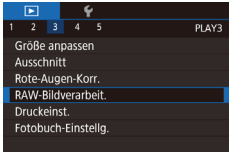

1 Rufen Sie den Einstellungsbildschirm auf.

- Drücken Sie die Taste **[MENU]**, und wählen Sie **[RAW-Bildverarbeit.]** auf der Registerkarte **[▶3]** aus 35).

2 Wählen Sie eine Auswahlmethode.

- Wählen Sie die gewünschte Option aus 35).
- Drücken Sie die Taste **[MENU]**, um zum Menübildschirm zurückzukehren.

Auswählen einzelner Bilder

1 Wählen Sie **[Wählen]** aus.

- Wählen Sie gemäß der Vorgehensweise unter „Verwenden des Menüs“ 123) die Option **[Wählen]**, und drücken Sie die Taste .



2 Wählen Sie ein Bild aus.

- Wenn Sie nach Schritt 2 unter „Auswählen einzelner Bilder“ 112) ein Bild auswählen, wird angezeigt.
- Zum Aufheben der Auswahl drücken Sie die Taste erneut. wird nicht mehr angezeigt.
- Wiederholen Sie diese Vorgehensweise, um andere Bilder auszuwählen.
- Drücken Sie die Taste **[MENU]**, um zum nächsten Bildschirm zu gelangen.

3 Verarbeiten Sie das Bild.

- Führen Sie die Schritte 2 – 5 unter „Verarbeiten von RAW-Bildern mit der Kamera“ 122) aus, um das Bild zu verarbeiten.

Vor Verwendung

Grundlegendes Handbuch

Erweitertes Handbuch

Grundlagen der Kamera

Automatikmodus/
Modus Hybrid Auto

Andere Aufnahmemodi

Modus P

Modi Tv, Av, M, C1 und C2

Wiedergabemodus

Wireless-Funktionen

Einstellungsmenü

Zubehör

Anhang

Index



1 Wählen Sie [Bereich wählen] aus.

- Wählen Sie gemäß der Vorgehensweise unter „Verwenden des Menüs“ (119) [Bereich wählen], und drücken Sie die Taste [OK].

2 Wählen Sie Bilder aus.

- Führen Sie die Schritte 2 – 3 unter „Auswählen eines Bereichs“ (113) aus, um Bilder anzugeben.

3 Verarbeiten Sie das Bild.

- Führen Sie die Schritte 2 – 5 unter „Verarbeiten von RAW-Bildern mit der Kamera“ (122) aus, um das Bild zu verarbeiten.



- Mittels kamerainterner Verarbeitung erstellte Bilder entsprechend den mit Digital Photo Professional verarbeiteten Bildern nicht exakt.



- Bis zu 500 Bilder können gleichzeitig ausgewählt werden.
- Wenn Sie Bilder über das Menü verarbeiten, wählen Sie das gewünschte Element mit den Tasten [▲][▼] aus.

Schneiden von Movies

► Fotos ► Filme

Sie können nicht gewünschte Teile am Anfang und Ende von Movies entfernen (gilt nicht für Filmtagebücher, 41).

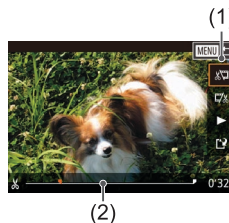
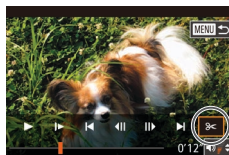

1 Wählen Sie [OK] aus.

- Führen Sie die Schritte 1 – 5 unter „Anzeigen“ (103) aus, wählen Sie [OK], und drücken Sie dann die Taste [OK].
- Die Steuerung und die Leiste für die Filmbearbeitung werden nun angezeigt.

2 Geben Sie die zu schneidenden Teile an.

- (1) ist die Steuerung und (2) die Leiste für die Filmbearbeitung.
- Drücken Sie die Taste [▲] oder [▼], um [L] oder [R] auszuwählen.
- Drücken Sie zum Angeben des zu schneidenden Teils (gekennzeichnet durch [L]) die Tasten [◀][▶] oder drehen Sie das Wahrad [C], um das orangefarbene Symbol [L] oder [R] zu verschieben. Schneiden Sie den Anfang des Films (von [L]), indem Sie [L] auswählen, und schneiden Sie das Ende des Films, indem Sie [R] auswählen.
- Wenn Sie [L] oder [R] auf eine andere Position als eine [L]-Markierung verschieben, wird im Modus [L] der Teil vor der nächsten [L]-Markierung links geschnitten. Im Modus [R] wird der Teil hinter der nächsten [L]-Markierung rechts geschnitten.

Vor Verwendung

Grundlegendes Handbuch

Erweitertes Handbuch

Grundlagen der Kamera

Automatikmodus/
Modus Hybrid Auto

Andere Aufnahmemodi

Modus P

Modi Tv, Av, M, C1 und C2

Wiedergabemodus

Wireless-Funktionen

Einstellungsmenü

Zubehör

Anhang

Index



3 Prüfen Sie das geschnittene Movie.

- Wählen Sie mit der Taste [▲] oder [▼] die Option [▶▶] aus, und drücken Sie anschließend die Taste [Ⓜ]. Das bearbeitete Movie wird jetzt wiedergegeben.
- Wiederholen Sie Schritt 2, um das Schneiden des Movies fortzusetzen.
- Drücken Sie zum Abbrechen der Bearbeitung die Taste [MENU], wählen Sie [OK] (drücken Sie die Tasten [◀][▶] oder drehen Sie das Wahhrad [⦿]), und drücken Sie dann die Taste [Ⓜ].



4 Speichern Sie das bearbeitete Movie.

- Wählen Sie mit der Taste [▲] oder [▼] die Option [▶▶] aus, und drücken Sie anschließend die Taste [Ⓜ].
- Drücken Sie die Tasten [▲][▼][◀][▶] oder drehen Sie das Wahhrad [⦿], um [Neue Datei] auszuwählen. Drücken Sie anschließend die Taste [Ⓜ].
- Wählen Sie [Ohne Kmpr. spc.] aus und drücken Sie danach die Taste [Ⓜ].
- Der Movie wird nun als neue Datei gespeichert.



- Wählen Sie in Schritt 4 [Überschreiben] aus, um den Original-Movie mit dem geschnittenen Movie zu überschreiben. Dadurch wird der Original-Movie gelöscht.
- Wenn die Speicherkarte nicht genügend freien Speicher aufweist, ist nur [Überschreiben] verfügbar.
- Movies werden evtl. nicht gespeichert, wenn der Akku leer wird, während das Speichern erfolgt.
- Sie sollten beim Bearbeiten von Movies einen vollständig geladenen Akku verwenden oder einen DC-Kuppler einsetzen und einen Netzadapter anschließen (beide separat erhältlich, 167).

Reduzieren von Dateigrößen

Die Movie-Dateigröße kann reduziert werden, indem Sie Movies wie folgt komprimieren.



- Wählen Sie im Bildschirm in Schritt 4 unter „Schneiden von Movies“ (124) die Option [▶▶] aus. Wählen Sie [Neue Datei] und drücken Sie dann die Taste [Ⓜ].
- Wählen Sie [Kompr. & Spch.] und drücken Sie dann die Taste [Ⓜ].

Nach der Kompression gilt folgende Bildqualität.

Vor der Komprimierung	Nach der Komprimierung
FHD 59.94P	FHD 29.97P
FHD 50.00P	FHD 25.00P
FHD 29.97P	FHD 29.97P
FHD 23.98P	FHD 23.98P
FHD 59.94P	FHD 29.97P
FHD 25.00P	FHD 25.00P
FHD 50.00P	FHD 25.00P

Vor Verwendung

Grundlegendes Handbuch

Erweitertes Handbuch

Grundlagen der Kamera

Automatikmodus/
Modus Hybrid Auto

Andere Aufnahmemodi

Modus P

Modi Tv, Av, M, C1 und C2

Wiedergabemodus

Wireless-Funktionen

Einstellungsmenü

Zubehör

Anhang

Index





- [VGA 29.97P]- und [VGA 25.00P]-Movies können nicht komprimiert werden.
- Geschnittene Movies können nicht in komprimiertem Format gespeichert werden, wenn Sie [Überschreiben] auswählen.

Bearbeiten von Filmtagebüchern

► Fotos ► Filme

Einzelne Kapitel (Clips) (📖41), die im Modus [📷] aufgezeichnet wurden, können nach Bedarf gelöscht werden. Gehen Sie beim Löschen von Movies vorsichtig vor, da sie nicht wiederhergestellt werden können.

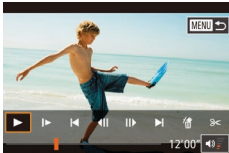

1 Wählen Sie das zu löschende Movie aus.

- Geben Sie ein im Modus [📷] aufgenommenes Movie gemäß der Beschreibung in den Schritten 1 und 2 unter „Anzeigen der beim Aufnehmen von Fotos aufgezeichneten Movies (Movies im Filmtagebuch)“ (📖106) wieder. Drücken Sie dann die Taste [📷], um auf das Filmbedienfeld zuzugreifen.
- Drücken Sie die Tasten [◀|▶] oder drehen Sie das Wahlrad [🌀], um [▶|▶] oder [▶|▶] auszuwählen. Drücken Sie dann die Taste [📷].

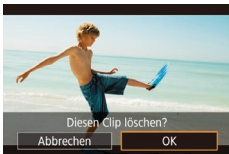

2 Wählen Sie [🗑️] aus.

- Drücken Sie die Tasten [◀|▶] oder drehen Sie das Wahlrad [🌀], um [🗑️] auszuwählen. Drücken Sie dann die Taste [📷].
- Das ausgewählte Movie wird erneut wiedergegeben.

3 Bestätigen Sie den Löschvorgang.

- Drücken Sie die Tasten [◀|▶] oder drehen Sie das Wahlrad [🌀], um [OK] auszuwählen. Drücken Sie dann die Taste [📷].
- Der Clip wird gelöscht und der Videoclip überschrieben.



- [🗑️] wird nicht angezeigt, wenn Sie einen Videoclip auswählen, während die Kamera mit einem Drucker verbunden ist.

Vor Verwendung

Grundlegendes Handbuch

Erweitertes Handbuch

Grundlagen der Kamera

Automatikmodus/
Modus Hybrid Auto

Andere Aufnahmemodi

Modus P

Modi Tv, Av, M, C1 und C2

Wiedergabemodus

Wireless-Funktionen

Einstellungsmenü

Zubehör

Anhang

Index



Wireless-Funktionen

Sie können Bilder drahtlos von der Kamera auf verschiedene kompatible Geräte übertragen und die Kamera mit Webservices nutzen.



- Lesen Sie vor dem Verwenden von Wireless-Funktionen „Sicherheitsvorkehrungen für Wireless-Funktionen (WLAN, Bluetooth und andere)“ (S. 220).

Verfügbare Wireless-Funktionen

Verwenden von WLAN-Funktionen

Sie können Bilder senden, empfangen und die Kamera fernsteuern, indem Sie diese Geräte und Services über WLAN verbinden.

- Smartphones und Tablets
Senden Sie Bilder an Smartphones und Tablets mit WLAN-Funktion. Außerdem können Sie aufnehmen, während auf dem Smartphone oder Tablet ein Aufnahmebildschirm angezeigt wird. Zur Vereinfachung werden Smartphones, Tablets und andere kompatible Geräte in diesem Handbuch insgesamt als „Smartphones“ bezeichnet.
- Webservices
Geben Sie Ihre Kontodaten an der Kamera ein, um den CANON iMAGE GATEWAY Online-Fotografieservice oder andere Webservices zum Senden von Kamerabildern an die Services zu nutzen. Nicht gesendete Bilder auf der Kamera können auch über CANON iMAGE GATEWAY an einen Computer oder Webservice gesendet werden.
- Medienwiedergabegerät
Betrachten Sie Bilder auf DLNA*-kompatiblen Fernsehgeräten oder anderen Geräten.
* Digital Living Network Alliance
- Drucker
Senden Sie Bilder drahtlos an einen PictBridge-kompatiblen Drucker (der „DPS over IP“ unterstützt), um sie zu drucken.
- Andere Kamera
Senden Sie Bilder drahtlos an andere WLAN-kompatible Kameras von Canon.

Verwenden von Bluetooth®-Funktionen

Sie können die Kamera ganz einfach mit einem Smartphone koppeln, das die Technologie Bluetooth Low Energy* unterstützt. Sie können Bilder auch aufnehmen oder anzeigen, indem Sie das Smartphone als Fernsteuerung einsetzen.

* Wird im Weiteren als „Bluetooth“ bezeichnet.

Vor Verwendung

Grundlegendes Handbuch

Erweitertes Handbuch

Grundlagen der Kamera

Automatikmodus/
Modus Hybrid Auto

Andere Aufnahmemodi

Modus P

Modi Tv, Av, M, C1 und C2

Wiedergabemodus

Wireless-Funktionen

Einstellungsmenü

Zubehör

Anhang

Index



Übertragen von Bildern an ein Smartphone

Übertragen Sie Bilder folgendermaßen auf ein Smartphone.

- Verbindung via Bluetooth (📖128)
Sie können die Kamera ganz einfach mit einem Bluetooth-fähigen Smartphone verbinden, indem Sie die beiden Geräte koppeln. Dadurch wird das Übertragen von Bildern an ein Smartphone erleichtert.
- Verbindung über NFC (📖130)
Berühren Sie die Kamera einfach mit einem NFC-kompatiblen Android-Smartphone, um die Geräte miteinander zu verbinden.
- Verbindung über das WLAN-Menü (📖132)
Sie können die Kamera mit einem Smartphone auf die gleiche Weise verbinden, wie Sie dies mit einem Computer oder einem anderen Gerät tun würden. Mehrere Smartphones können hinzugefügt werden.

Bevor Sie eine Verbindung mit der Kamera herstellen, müssen Sie die kostenlose Camera Connect App auf dem Smartphone installieren. Informationen zu dieser Anwendung (unterstützte Smartphones und enthaltene Funktionen) finden Sie auf der Canon-Website.



- Besitzer einer WLAN-kompatiblen Kamera von Canon, die EOS Remote zum Verbinden ihrer Kamera mit einem Smartphone über WLAN verwenden, sollten den Wechsel zur mobilen App Camera Connect in Betracht ziehen.

Übertragen von Bildern an ein Bluetooth-fähiges Smartphone

Nachdem Sie ein Smartphone via Bluetooth gekoppelt haben, können Sie das Smartphone verwenden, um Kamerabilder anzuzeigen und zu speichern.

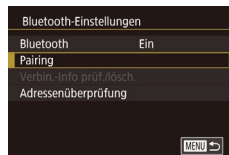
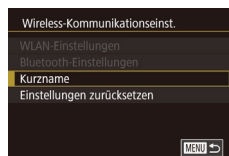

1 Installieren Sie Camera Connect.

- Bei Android-Smartphones suchen Sie in Google Play nach Camera Connect, laden die App herunter und installieren sie.
- Bei einem iPhone oder iPad suchen Sie im App Store nach Camera Connect, laden die App herunter und installieren sie.

2 Registrieren Sie einen Kurznamen.

- Schalten Sie die Kamera ein.
- Drücken Sie die Taste [MENU], und wählen Sie [Wireless-Kommunikationseinst.] auf der Registerkarte [4] und dann [Kurzname] aus.
- Drücken Sie die Taste [OK], um auf die Tastatur zuzugreifen (📖37), und geben dann einen Namen ein.
- Um nach dem Drücken der Taste [MENU] zu [Wireless-Kommunikationseinst.] zurückzukehren, drücken Sie die Taste [MENU] erneut.

3 Bereiten Sie das Koppeln vor.

- Wählen Sie [Bluetooth-Einstellungen], drücken Sie die Tasten [▲][▼] oder drehen Sie das Wahlrad [D], um [Pairing] auszuwählen, und drücken Sie dann die Taste [OK].

Vor Verwendung

Grundlegendes Handbuch

Erweitertes Handbuch

Grundlagen der Kamera

Automatikmodus/
Modus Hybrid Auto

Andere Aufnahmemodi

Modus P

Modi Tv, Av, M, C1 und C2

Wiedergabemodus

Wireless-Funktionen

Einstellungsmenü

Zubehör

Anhang

Index



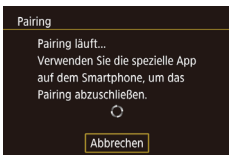

- Ein Bildschirm wird angezeigt und meldet, dass die Kamera auf die Herstellung der Verbindung wartet.

4 Starten Sie Camera Connect.

- Aktivieren Sie Bluetooth auf dem Smartphone. Starten Sie dann Camera Connect auf dem Smartphone.
- Sobald die Kamera erkannt wurde, wird ein Kameraauswahlbildschirm angezeigt.

5 Wählen Sie die Kamera für die Verbindung aus.

- Wählen Sie den Kurznamen der Kamera aus.
- Schließen Sie das Koppeln mit dem Smartphone ab.

6 Schließen Sie das Koppeln ab.

- Drücken Sie die Tasten [◀][▶] oder drehen Sie das Wahrad [🌀], um nach Anzeige der Bestätigungsmeldung [OK] auf der Kamera auszuwählen. Drücken Sie dann die Taste [🔑].
- Drücken Sie die Taste [🔑], wenn der links dargestellte Bildschirm angezeigt wird.

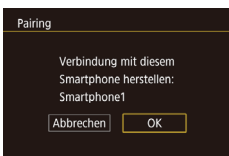

7 Übertragen Sie Bilder.

- Die Kamera aktiviert die WLAN-Funktion automatisch, wenn Sie in Camera Connect [Bilder auf Kamera] wählen.
- Wählen Sie auf einem iPhone oder iPad im WLAN-Einstellungsmenü die auf der Kamera angezeigte SSID (Netzwerkname), um eine Verbindung herzustellen.
- Verwenden Sie das Smartphone, um die Bilder von der Kamera zum Smartphone zu übertragen.
- Deaktivieren Sie die WLAN-Verbindung auf dem Smartphone, um zu Bluetooth zu wechseln.



- Die Akkulebensdauer verkürzt sich, wenn Sie die Kamera nach dem Koppeln verwenden, weil auch im Energiesparmodus Strom verbraucht wird.



- Der Bluetooth-Verbindungsstatus wird mit einem der folgenden Symbole gemeldet.
 - [📶]: Verbunden, [📵]: Getrennt
- Sie können auch die Kamera verwenden, um die in Schritt 7 beschriebene WLAN-Verbindung zu deaktivieren.
- Wählen Sie zum Deaktivieren der Bluetooth-Kommunikation MENU (📖35) > Registerkarte [📷4] > [Wireless-Kommunikationseinst.] > [Bluetooth-Einstellungen] und weisen Sie [Bluetooth] den Wert [Aus] zu.
- Sie können die Daten des via Bluetooth verbundenen Smartphones unter [Verbin.-Info prüf./lösch.] prüfen, indem Sie MENU (📖35) > Registerkarte [📷4] > [Wireless-Kommunikationseinst.] > [Bluetooth-Einstellungen] wählen. Wählen Sie [Adressenüberprüfung], um die Bluetooth-Adresse der Kamera zu prüfen.

Vor Verwendung

Grundlegendes Handbuch

Erweitertes Handbuch

Grundlagen der Kamera

Automatikmodus/
Modus Hybrid Auto

Andere Aufnahmemodi

Modus P

Modi Tv, Av, M, C1 und C2

Wiedergabemodus

Wireless-Funktionen

Einstellungsmenü

Zubehör

Anhang

Index



Übertragen von Bildern zu einem NFC-kompatiblen Smartphone

Verwenden Sie die NFC-Funktion eines Android-Smartphones, um das Installieren von Camera Connect zu vereinfachen und eine Verbindung mit der Kamera herzustellen.

Der Betrieb bei der ersten Verbindung der Geräte über NFC ist abhängig vom eingestellten Kameramodus, wenn die Geräte einander berühren.

- Wenn die Kamera sich im Aufnahmemodus befindet, während die Geräte einander berühren, können Sie Bilder im Bildschirm für die Bildauswahl auswählen und senden. Sobald die Verbindung zwischen den Geräten hergestellt wurde, können Sie auch ferngesteuert aufnehmen, während auf dem Smartphone ein Aufnahmebildschirm angezeigt wird, oder Ihren Aufnahmen Geotags zuweisen (📖 149). Das Wiederherstellen einer Verbindung zwischen der Kamera und einem Gerät, das im WLAN-Menü aufgeführt wird, ist einfach.
- Wenn die Kamera sich im Wiedergabemodus befindet, wenn die Geräte einander berühren, können Sie Bilder aus der Indexanzeige für die Bildauswahl auswählen und senden.

Herstellen einer Verbindung über NFC, wenn die Kamera sich im Aufnahmemodus befindet

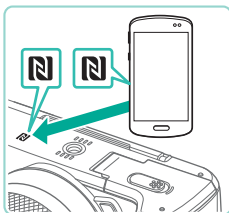

1 Installieren Sie Camera Connect.

- Bewegen Sie den Hauptschalter auf [ON].
- Entnehmen Sie die Position des NFC-Symbols (N) der Bedienungsanleitung zum Smartphone.
- Aktivieren Sie NFC auf dem Smartphone, und lassen Sie die N-Markierungen (N) an den Geräten einander berühren, um Google Play automatisch auf dem Smartphone zu starten. Sobald die Download-Seite von Camera Connect angezeigt wird, laden Sie die App herunter und installieren sie.

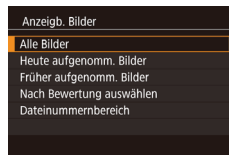

2 Stellen Sie die Verbindung her.

- Berühren Sie mit der N-Markierung (N) auf dem Smartphone mit Camera Connect die N-Markierung auf der Kamera.
- Der Inhalt des Kamerabildschirms ändert sich automatisch.
- Wenn der Bildschirm [Geräte-Kurzname] angezeigt wird, drücken Sie die Tasten [▲][▼] oder drehen Sie das Wahrad (🌀), um [OK] auszuwählen. Drücken Sie dann die Taste (📷).
- Camera Connect startet auf dem Smartphone und die Geräte werden automatisch miteinander verbunden.

3 Passen Sie die Freigabeeinstellung an.

- Wenn dieser Bildschirm angezeigt wird, drücken Sie die Tasten [▲][▼] oder drehen Sie das Wahrad (🌀), um [Alle Bilder] auszuwählen. Drücken Sie dann die Taste (📷).
- Sie können das Smartphone jetzt nutzen, um ferngesteuert Live View-Aufnahmen zu erstellen oder Bilder in der Kamera zu durchsuchen, zu übertragen oder mit Geotags zu versehen.

Vor Verwendung

Grundlegendes Handbuch

Erweitertes Handbuch

Grundlagen der Kamera

Automatikmodus/
Modus Hybrid Auto

Andere Aufnahmemodi

Modus P

Modi Tv, Av, M, C1 und C2

Wiedergabemodus

Wireless-Funktionen

Einstellungsmenü

Zubehör







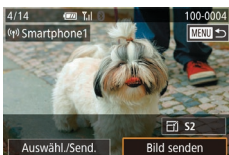

Anhang

Index





4 Wählen Sie ein Bild aus.

- Drehen Sie das Wahlrad , um ein zu sendendes Bild auszuwählen. Wählen Sie mit den Tasten   die Option [Bild senden] aus, und drücken Sie dann die Taste .
- Nach dem Senden des Bildes wird [Übertragung abgeschlossen] und anschließend wieder der Bildübertragungsbildschirm angezeigt.
- Um die Verbindung zu beenden, drücken Sie die Taste [MENU]. Wählen Sie im Bestätigungsbildschirm [OK] (drücken Sie die Tasten   oder drehen Sie das Wahlrad ). Drücken Sie anschließend die Taste . Sie können die Verbindung auch mit dem Smartphone beenden.











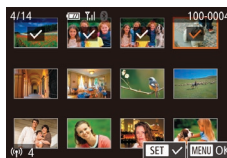









- Beachten Sie bei der Verwendung von NFC die folgenden Punkte.
 - Vermeiden Sie heftige Berührungen zwischen Kamera und Smartphone. Anderenfalls können die Geräte beschädigt werden.
 - Abhängig vom Smartphone erkennen sich die Geräte unter Umständen nicht sofort. Halten Sie die Geräte in diesem Fall in leicht veränderten Positionen aneinander. Falls die Verbindung nicht hergestellt wird, halten Sie die Geräte zusammen, bis der Bildschirm der Kamera aktualisiert wird.
 - Platzieren Sie keine Objekte zwischen Kamera und Smartphone. Beachten Sie auch, dass Kamerataschen, Smartphone-Schutzhüllen oder ähnliches Zubehör die Kommunikation blockieren können.
- Wählen Sie für ferngesteuerte Live View-Aufnahmen in Schritt 3 [Alle Bilder].
- Wenn Sie in Schritt 3 [Alle Bilder] auswählen, können alle Bilder auf der Kamera über das verbundene Smartphone angezeigt werden. Um die Kamerabilder einzuschränken, die über das Smartphone angezeigt werden können, wählen Sie in Schritt 3 eine andere Option (152). Sobald Sie ein Smartphone registriert haben, können Sie die Datenschutzeinstellungen für das Smartphone mit der Kamera ändern (152).



- Die Verbindungen setzen voraus, dass sich eine Speicherkarte in der Kamera befindet.
- Sie können den Kamera-Kurznamen auch im Bildschirm in Schritt 2 ändern (153).
- Wählen Sie zum Deaktivieren von NFC-Verbindungen MENU (35) > Registerkarte  > [Wireless-Kommunikationseinst.] > [WLAN-Einstellungen] > [NFC] > [Aus].

Herstellen einer Verbindung über NFC bei Kamera im Wiedergabemodus



- Bewegen Sie den Hauptschalter auf [ON].
- Drücken Sie die Taste .
- Berühren Sie mit dem Smartphone, auf dem Camera Connect installiert ist (130), das N-Symbol der Kamera .
- Drücken Sie die Tasten    , um ein zu sendendes Bild auszuwählen, und drücken Sie anschließend die Taste .  wird angezeigt.
- Zum Aufheben der Auswahl drücken Sie die Taste  erneut.  wird nicht mehr angezeigt.
- Wiederholen Sie diesen Vorgang, um weitere Bilder auszuwählen.
- Wenn Sie alle Bilder ausgewählt haben, drücken Sie die Taste [MENU].
- Drücken Sie die Tasten   oder drehen Sie das Wahlrad , um [OK] auszuwählen. Drücken Sie dann die Taste .
- Drücken Sie die Tasten   oder drehen Sie das Wahlrad , um [Senden] auszuwählen. Drücken Sie anschließend die Taste .
- Die Bilder werden jetzt gesendet.

Vor Verwendung

Grundlegendes Handbuch

Erweitertes Handbuch

Grundlagen der Kamera

Automatikmodus/
Modus Hybrid Auto

Andere Aufnahmemodi

Modus P

Modi Tv, Av, M, C1 und C2

Wiedergabemodus

Wireless-Funktionen

Einstellungsmenü

Zubehör

Anhang

Index



- Um die Verbindung zu beenden, müssen Sie [✓] von allen Bildern entfernen, die Taste [MENU] drücken und dann die Tasten [◀][▶] drücken oder das Wahhrad [🌀] drehen, um [OK] auszuwählen.



- Wenn beim Herstellen der Verbindung eine Meldung auf der Kamera oder dem Smartphone angezeigt wird, die zur Eingabe des Kurznamens auffordert, führen Sie die Anweisungen in Schritt 2 unter „Herstellen einer Verbindung über NFC, wenn die Kamera sich im Aufnahme-Modus befindet“ (📖 130) aus, um den Kurznamen einzugeben.
- Die Kamera verwaltet keine Aufzeichnung der Smartphones, mit denen im Wiedergabemodus eine NFC-Verbindung hergestellt wurde.

Herstellen der Verbindung zu einem Smartphone über das WLAN-Menü

Diese Schritte zeigen, wie die Kamera als Zugriffspunkt verwendet wird. Sie können aber auch einen anderen Zugriffspunkt verwenden (📖 134).



1 Installieren Sie Camera Connect.

- Bei Android-Smartphones suchen Sie in Google Play nach Camera Connect, laden die App herunter und installieren sie.
- Bei einem iPhone oder iPad suchen Sie im App Store nach Camera Connect, laden die App herunter und installieren sie.



2 Rufen Sie das WLAN-Menü auf.

- Bewegen Sie den Hauptschalter auf [ON].
- Drücken Sie die Taste [📶].
- Wenn der Bildschirm [Geräte-Kurzname] angezeigt wird, drücken Sie die Tasten [▲][▼] oder drehen Sie das Wahhrad [🌀], um [OK] auszuwählen. Drücken Sie dann die Taste [🌀].

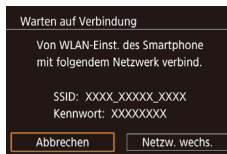
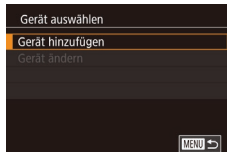

3 Wählen Sie [📶] aus.

- Drücken Sie die Tasten [▲][▼][◀][▶] oder drehen Sie das Wahhrad [🌀], um [📶] auszuwählen. Drücken Sie dann die Taste [🌀].

4 Wählen Sie [Gerät hinzufügen].

- Drücken Sie die Tasten [▲][▼] oder drehen Sie das Wahhrad [🌀], um [Gerät hinzufügen] auszuwählen. Drücken Sie dann die Taste [🌀].
- Die SSID und das Kennwort der Kamera werden angezeigt.

5 Stellen Sie eine Verbindung zwischen dem Smartphone mit dem Netzwerk her.

- Zum Herstellen einer Verbindung wählen Sie im Menü für die WLAN-Einstellungen des Smartphones die SSID (Netzwerkname), die auf der Kamera angezeigt wird.
- Geben Sie das auf der Kamera angezeigte Kennwort in das entsprechende Feld auf dem Smartphone ein.

6 Starten Sie Camera Connect.

- Starten Sie Camera Connect auf dem Smartphone.

Vor Verwendung

Grundlegendes Handbuch

Erweitertes Handbuch

Grundlagen der Kamera

Automatikmodus/
Modus Hybrid Auto

Andere Aufnahmemodi

Modus P

Modi Tv, Av, M, C1 und C2

Wiedergabemodus

Wireless-Funktionen

Einstellungsmenü

Zubehör

Anhang

Index





7 Wählen Sie die Kamera, zu der eine Verbindung hergestellt werden soll.

- Wählen Sie auf dem angezeigten Kamarauswahl-Bildschirm des Smartphones die Kamera für das Pairing aus.



8 Passen Sie die Freigabeeinstellung an.

- Wenn dieser Bildschirm angezeigt wird, drücken Sie die Tasten [▲][▼] oder drehen Sie das Wahrad [🌀], um [Alle Bilder] auszuwählen. Drücken Sie dann die Taste [📷].
- Sie können das Smartphone jetzt nutzen, um ferngesteuert Live View-Aufnahmen zu erstellen oder Bilder in der Kamera zu durchsuchen, zu importieren oder mit Geotags zu versehen.



9 Wählen Sie ein Bild aus.

- Drehen Sie das Wahrad [🌀], um ein zu sendendes Bild auszuwählen. Wählen Sie mit den Tasten [◀][▶] die Option [Bild senden] aus, und drücken Sie dann die Taste [📷].
- Nach dem Senden des Bildes wird [Übertragung abgeschlossen] und anschließend wieder der Bildübertragungsbildschirm angezeigt.
- Um die Verbindung zu beenden, drücken Sie die Taste [MENU]. Wählen Sie im Bestätigungsbildschirm [OK] (drücken Sie die Tasten [◀][▶] oder drehen Sie das Wahrad [🌀]). Drücken Sie anschließend die Taste [📷]. Sie können die Verbindung auch mit dem Smartphone beenden.



- Wählen Sie für ferngesteuerte Live View-Aufnahmen in Schritt 8 [Alle Bilder].
- Wenn Sie in Schritt 8 [Alle Bilder] auswählen, können alle Bilder auf der Kamera über das verbundene Smartphone angezeigt werden. Um die Kamerabilder einzuschränken, die über das Smartphone angezeigt werden können, wählen Sie in Schritt 8 eine andere Option (📖 152). Sobald Sie ein Smartphone registriert haben, können Sie die Datenschutzeinstellungen für das Smartphone mit der Kamera ändern (📖 152).



- Die Verbindungen setzen voraus, dass sich eine Speicherkarte in der Kamera befindet.
- Sie können den Kamera-Kurznamen auch im Bildschirm in Schritt 2 ändern (📖 153).
- Sie können den Bildschirm in Schritt 3 auch aufrufen, indem Sie MENU (📖 35) > Registerkarte [📷4] > [WLAN-Verbind.] wählen.
- Um in Schritt 5 eine Verbindung ohne Eingabe eines Kennworts herzustellen, wählen Sie MENU (📖 35) > Registerkarte [📷4] > [Wireless-Kommunikationseinst.] > [WLAN-Einstellungen] > [Kennwort] > [Aus]. [Kennwort] wird jetzt nicht mehr auf dem SSID-Bildschirm angezeigt (in Schritt 4).
- Wenn Sie bereits Verbindungen mit Geräten über das WLAN-Menü hergestellt haben, werden die zuletzt genutzten Ziele am Anfang aufgelistet, wenn Sie auf das WLAN-Menü zugreifen. Sie können die Verbindung einfach wiederherstellen, indem Sie den Gerätenamen mit der Taste [▲] oder [▼] auswählen und dann die Taste [📷] drücken. Zum Hinzufügen eines neuen Gerätes zeigen Sie den Geräteauswahlbildschirm an, indem Sie die Tasten [◀][▶] drücken. Konfigurieren Sie anschließend die Einstellung.
- Wenn die letzten Zielgeräte nicht angezeigt werden sollen, wählen Sie MENU (📖 35) > Registerkarte [📷4] > [Wireless-Kommunikationseinst.] > [WLAN-Einstellungen] > [Zielgeräteverl.] > [Aus].

Vor Verwendung

Grundlegendes Handbuch

Erweitertes Handbuch

Grundlagen der Kamera

Automatikmodus/
Modus Hybrid Auto

Andere Aufnahmemodi

Modus P

Modi Tv, Av, M, C1 und C2

Wiedergabemodus

Wireless-Funktionen

Einstellungsmenü

Zubehör

Anhang

Index



Verwenden eines anderen Zugriffspunkts

Wenn Sie die Kamera über das WLAN-Menü mit einem Smartphone verbinden, können Sie auch einen vorhandenen Zugriffspunkt verwenden. Beachten Sie auch die Bedienungsanleitung des Zugangspunkts.

Bestätigen der Kompatibilität des Zugriffspunkts

Bestätigen Sie, dass der WLAN-Router oder die Basisstation den WLAN-Standards unter „Schnittstelle“ (📖216) entspricht. Die verfügbaren Verbindungsmethoden sind davon abhängig, ob der Zugriffspunkt WPS (Wi-Fi Protected Setup) unterstützt (📖134) oder nicht (📖135). Beachten Sie für andere Zugriffspunkte als WPS-Zugriffspunkte die folgenden Informationen.

- **Netzwerkname (SSID/ESSID)**
Die SSID oder ESSID für den verwendeten Zugriffspunkt. Wird auch als „Zugriffspunktname“ oder „Netzwerkname“ bezeichnet.
- **Netzwerkauthentifizierung/Datenverschlüsselung (Verschlüsselungsmethode/Verschlüsselungsmodus)**
Die Methode zum Verschlüsseln von Daten während einer drahtlosen Übertragung. Überprüfen Sie, welche Sicherheitseinstellung verwendet wird: WPA2-PSK (AES), WPA2-PSK (TKIP), WPA-PSK (AES), WPA-PSK (TKIP), WEP (Open System Authentication) oder keine Sicherheit.
- **Kennwort (Verschlüsselungsschlüssel/Netzwerkschlüssel)**
Der zum Verschlüsseln von Daten im Rahmen einer drahtlosen Übertragung verwendete Schlüssel. Wird auch als „Kodierungsschlüssel“ oder „Netzwerkschlüssel“ bezeichnet.
- **Schlüsselindex (Übertragungsschlüssel)**
Der für WEP zur Netzwerkauthentifizierung/Datenverschlüsselung festgelegte Schlüssel. Verwenden Sie „1“ als Einstellung.



- Sollte zum Anpassen der Netzwerkeinstellungen der Status eines Systemadministrators erforderlich sein, wenden Sie sich an Ihren Systemadministrator.
- Diese Einstellungen sind für die Netzwerksicherheit von entscheidender Bedeutung. Gehen Sie bei der Änderung dieser Einstellungen mit angemessener Sorgfalt vor.



- Informationen zur WPS-Kompatibilität und Anweisungen zum Überprüfen der Einstellungen finden Sie in der Zugriffspunkt-Bedienungsanleitung.
- Ein Router ist ein Gerät, das eine Netzwerkstruktur (LAN) erzeugt, in deren Rahmen mehrere Computer miteinander verbunden werden können. Ein Router, der eine interne WLAN-Funktion aufweist, wird als WLAN-Router bezeichnet.
- In diesem Handbuch werden alle WLAN-Router und Basisstationen als „Zugriffspunkte“ bezeichnet.
- Falls Sie eine MAC-Adressfilterung in Ihrem WLAN-Netzwerk verwenden, fügen Sie Ihrem Zugriffspunkt die MAC-Adresse der Kamera hinzu. Sie können die MAC-Adresse Ihrer Kamera prüfen, indem Sie MENU (📖35) > Registerkarte [4] > [Wireless-Kommunikationseinst.] > [WLAN-Einstellungen] > [MAC-Adresse überprüfen] auswählen.

Verwenden von WPS-kompatiblen Zugriffspunkten

WPS erleichtert das Vornehmen der Einstellungen, wenn Geräte per WLAN verbunden werden. Sie können entweder die Push-Button-Configuration- oder die PIN-Methode verwenden, um Einstellungen auf einem WPS-fähigen Gerät vorzunehmen.



1 Stellen Sie eine Verbindung zwischen dem Smartphone und dem Zugangspunkt her.

2 Bereiten Sie das Herstellen der Verbindung vor.

- Greifen Sie auf den Bildschirm [Warten auf Verbindung] zu, indem Sie die Schritte 1 bis 4 in „Herstellen der Verbindung zu einem Smartphone über das WLAN-Menü“ (📖132) ausführen.

Vor Verwendung

Grundlegendes Handbuch

Erweitertes Handbuch

Grundlagen der Kamera

Automatikmodus/
Modus Hybrid Auto

Andere Aufnahmemodi

Modus P

Modi Tv, Av, M, C1 und C2

Wiedergabemodus

Wireless-Funktionen

Einstellungsmenü

Zubehör

Anhang

Index



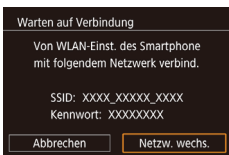

3 Wählen Sie [Netzwerk wechs.] aus.

- Drücken Sie die Tasten [◀][▶] oder drehen Sie das Wahlrad [🌀], um [Netzwerk wechs.] auszuwählen. Drücken Sie anschließend die Taste [🔍].
- Eine Liste der erkannten Zugangspunkte wird angezeigt.

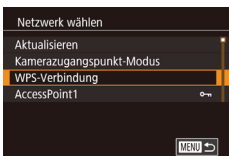

4 Wählen Sie [WPS-Verbindung].

- Drücken Sie die Tasten [▲][▼] oder drehen Sie das Wahlrad [🌀], um [WPS-Verbindung] auszuwählen, und drücken Sie dann die Taste [🔍].

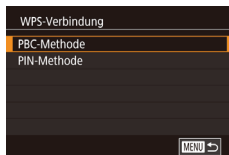

5 Wählen Sie [PBC-Methode].

- Drücken Sie die Tasten [▲][▼] oder drehen Sie das Wahlrad [🌀], um [PBC-Methode] auszuwählen, und drücken Sie dann die Taste [🔍].



6 Stellen Sie die Verbindung her.

- Drücken und halten Sie die WPS-Verbindungstaste am Zugangspunkt einige Sekunden lang gedrückt.
- Drücken Sie an der Kamera die Taste [🔍], um mit dem nächsten Schritt fortzufahren.



7 Senden Sie die Bilder.

- Führen Sie die Schritte 6 bis 9 unter „Herstellen der Verbindung zu einem Smartphone über das WLAN-Menü“ (📖 132) aus, um das Smartphone auszuwählen, die Datenschutzeinstellungen einzurichten und die Bilder zu senden.



- Wenn Sie sich in Schritt 5 für die [PIN-Methode] entschieden haben, wird ein PIN-Code auf dem Bildschirm angezeigt. Geben Sie diesen Code beim Zugriffspunkt ein. Wählen Sie ein Gerät auf dem Bildschirm [Gerät auswählen] aus. Weitere Informationen finden Sie in der Zugriffspunkt-Bedienungsanleitung.

Herstellen von Verbindungen mit aufgelisteten Zugriffspunkten

1 Zeigen Sie die aufgelisteten Zugriffspunkte an.

- Zeigen Sie die aufgelisteten Netzwerke (Zugriffspunkte) mithilfe der Beschreibung in den Schritten 1 – 3 unter „Verwenden von WPS-kompatiblen Zugriffspunkten“ (📖 134) an.

2 Wählen Sie einen Zugriffspunkt aus.

- Drücken Sie die Tasten [▲][▼] oder drehen Sie das Wahlrad [🌀], um ein Netzwerk (einen Zugriffspunkt oder Access Point) auszuwählen, und drücken Sie anschließend die Taste [🔍].

3 Geben Sie das Kennwort für den Zugriffspunkt ein.

- Drücken Sie die Taste [🔍], um auf die Tastatur zuzugreifen, und geben Sie dann das Kennwort ein (📖 37).
- Drücken Sie die Tasten [▲][▼] oder drehen Sie das Wahlrad [🌀], um [Weiter] auszuwählen. Drücken Sie dann die Taste [🔍].

4 Wählen Sie [Auto].

- Drücken Sie die Tasten [▲][▼] oder drehen Sie das Wahlrad [🌀], um [Auto] auszuwählen. Drücken Sie dann die Taste [🔍].

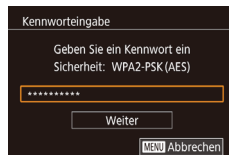
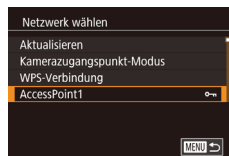

Vor Verwendung

Grundlegendes Handbuch

Erweitertes Handbuch

Grundlagen der Kamera

Automatikmodus/
Modus Hybrid Auto

Andere Aufnahmemodi

Modus P

Modi Tv, Av, M, C1 und C2

Wiedergabemodus

Wireless-Funktionen

Einstellungsmenü

Zubehör

Anhang

Index



5 Senden Sie die Bilder.

- Führen Sie die Schritte 6 bis 9 unter „Herstellen der Verbindung zu einem Smartphone über das WLAN-Menü“ (📖 132) aus, um das Smartphone auszuwählen, die Datenschutzeinstellungen einzurichten und die Bilder zu senden.



- Das Kennwort für den Zugriffspunkt finden Sie normalerweise auf dem Zugriffspunkt selbst oder in der zugehörigen Bedienungsanleitung.
- Falls auch nach dem Auswählen von [Aktualisieren] in Schritt 2 (zum Aktualisieren der Liste) keine Zugriffspunkte erkannt werden, wählen Sie [Manuelle Einstellung] in Schritt 2 aus, um die Einstellung für die Zugriffspunkte manuell vorzunehmen. Befolgen Sie die Anweisungen auf dem Bildschirm, und geben Sie eine SSID, Sicherheitseinstellungen sowie ein Kennwort ein.
- Kennwörter für Zugangspunkte, mit denen Sie bereits verbunden waren, werden in Schritt 3 als [*] angezeigt. Wenn Sie dasselbe Kennwort verwenden möchten, wählen Sie [Weiter] aus (drücken Sie die Tasten [▲][▼] oder drehen Sie das Wahlrad [🌀]). Drücken Sie anschließend die Taste [📶].

Zuvor verwendete Zugriffspunkt:e

Die Verbindung zu bereits genutzten Zugriffspunkten kann automatisch wiederhergestellt werden, indem Sie Schritt 4 unter „Herstellen der Verbindung zu einem Smartphone über das WLAN-Menü“ (📖 132) ausführen.

- Sie können die Kamera als Zugriffspunkt verwenden, indem Sie auf dem beim Herstellen der Verbindung angezeigten Bildschirm [Netzw. wechs.] wählen. Wählen Sie dann [Kamerazugangspunkt-Modus] aus.
- Wählen Sie zum Wechsel des Zugangspunkts die Option [Netzw. wechs.] auf dem Bildschirm aus, der beim Herstellen einer Verbindung angezeigt wird. Führen Sie anschließend entweder das Verfahren in Schritt 4 unter „Verwenden von WPS-kompatiblen Zugriffspunkten“ (📖 134) oder das Verfahren in Schritt 2 unter „Herstellen von Verbindungen mit aufgelisteten Zugriffspunkten“ (📖 135) aus.

Senden von Bildern an einen registrierten Webservice

Registrieren von Webservices

Verwenden Sie ein Smartphone oder einen Computer, um der Kamera Webservices hinzuzufügen, die Sie verwenden möchten.

- Um die Kameraeinstellungen für CANON iMAGE GATEWAY und andere Webservices vorzunehmen, wird ein Smartphone oder Computer mit Browser und Internetverbindung benötigt.
- Details zu Browseranforderungen (Microsoft Internet Explorer usw.), einschließlich Informationen zu Einstellungen und Version, finden Sie auf der CANON iMAGE GATEWAY-Website.
- Informationen zu den Ländern und Regionen, in denen CANON iMAGE GATEWAY verfügbar ist, finden Sie auf der Website von Canon (<http://www.canon.com/cig/>).
- Anweisungen und Einstellungsdetails für CANON iMAGE GATEWAY finden Sie in der Hilfe für CANON iMAGE GATEWAY.
- Sie müssen ein Konto für andere Webservices als CANON iMAGE GATEWAY einrichten, wenn Sie diese Webservices nutzen möchten. Weitere Details finden Sie auf den Websites der Webservices, für die Sie sich registrieren möchten.
- Möglicherweise fallen separate Gebühren für Internetverbindung und Zugriffspunkte an.



- CANON iMAGE GATEWAY stellt auch Benutzerhandbücher für den Download zur Verfügung.

Vor Verwendung

Grundlegendes Handbuch

Erweitertes Handbuch

Grundlagen der Kamera

Automatikmodus/
Modus Hybrid Auto

Andere Aufnahmemodi

Modus P

Modi Tv, Av, M, C1 und C2

Wiedergabemodus

Wireless-Funktionen

Einstellungsmenü

Zubehör

Anhang

Index



Registrieren von CANON iMAGE GATEWAY

Verknüpfen Sie die Kamera und CANON iMAGE GATEWAY, indem Sie CANON iMAGE GATEWAY als Zielwebservice auf der Kamera hinzufügen. Beachten Sie, dass Sie eine E-Mail-Adresse eingeben müssen, die auf dem Computer oder Smartphone verwendet wird, um eine Nachricht empfangen zu können, die zum Fertigstellen der Verbindungseinstellungen benötigt wird.



1 Rufen Sie das WLAN-Menü auf.

- Bewegen Sie den Hauptschalter auf [ON].
- Drücken Sie die Taste [WLAN].

- Wenn der Bildschirm [Geräte-Kurzname] angezeigt wird, drücken Sie die Tasten [▲][▼] oder drehen Sie das Wahlrad, um [OK] auszuwählen. Drücken Sie dann die Taste [OK].



2 Wählen Sie [WLAN] aus.

- Drücken Sie die Tasten [▲][▼][◀][▶] oder drehen Sie das Wahlrad, um [WLAN] auszuwählen. Drücken Sie dann die Taste [OK].



3 Stimmen Sie der Verpflichtung zu, eine E-Mail-Adresse einzugeben.

- Lesen Sie den angezeigten Vertrag, drücken Sie die Tasten [◀][▶] oder drehen Sie das Wahlrad, um [Ich stimme zu] auszuwählen, und drücken Sie dann die Taste [OK].

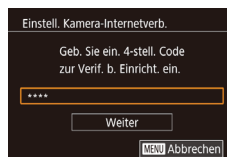
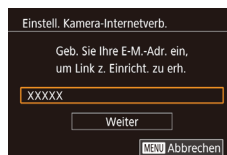
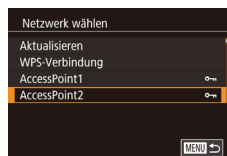
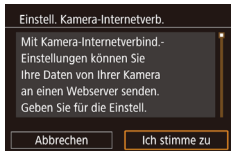

4 Stellen Sie eine Verbindung mit einem Zugriffspunkt her.

- Stellen Sie die Verbindung mit dem Zugriffspunkt gemäß der Beschreibung in den Schritten 4 – 6 unter „Verwenden von WPS-kompatiblen Zugriffspunkten“ (134) bzw. in den Schritten 2 – 4 unter „Herstellen von Verbindungen mit aufgelisteten Zugriffspunkten“ (135) her.

5 Geben Sie Ihre E-Mail-Adresse ein.

- Sobald die Kamera über den Zugriffspunkt mit CANON iMAGE GATEWAY verbunden wurde, wird ein Bildschirm zum Eingeben einer E-Mail-Adresse angezeigt.
- Geben Sie Ihre E-Mail-Adresse ein, drücken Sie die Tasten [▲][▼] oder drehen Sie das Wahlrad, um [Weiter] auszuwählen, und drücken Sie dann die Taste [OK].

6 Geben Sie eine vierstellige Zahl ein.

- Geben Sie eine beliebige vierstellige Zahl ein, drücken Sie die Tasten [▲][▼] oder drehen Sie das Wahlrad, um [Weiter] auszuwählen, und drücken Sie dann die Taste [OK].
- Sie benötigen diese vierstellige Zahl später, wenn Sie die Verbindung zu CANON iMAGE GATEWAY in Schritt 8 einrichten.

Vor Verwendung

Grundlegendes Handbuch

Erweitertes Handbuch

Grundlagen der Kamera

Automatikmodus/
Modus Hybrid Auto

Andere Aufnahmemodi

Modus P

Modi Tv, Av, M, C1 und C2

Wiedergabemodus

Wireless-Funktionen

Einstellungsmenü

Zubehör



Anhang

Index

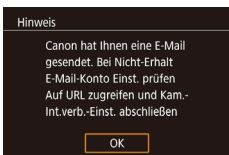









7 Prüfen Sie, ob die Benachrichtigung eingegangen ist.

- Sobald die Daten an CANON iMAGE GATEWAY gesendet wurden, erhalten Sie eine Benachrichtigung an die in Schritt 5 angegebene E-Mail-Adresse.
- Drücken Sie im nächsten Bildschirm die Taste , die angibt, dass die Benachrichtigung gesendet wurde.
-  wechselt jetzt zu .

8 Greifen Sie auf die in der Benachrichtigung angegebene Seite zu und stellen Sie die Verbindungseinstellungen für die Kamera fertig.

- Greifen Sie mit einem Computer oder Smartphone auf die in der Benachrichtigung verlinkte Seite zu.
- Befolgen Sie die Anleitung, um die Einstellungen auf der Seite mit den Kameraverbindungseinstellungen fertigzustellen.



9 Stellen Sie die CANON iMAGE GATEWAY-Einstellungen in der Kamera fertig.

- Drücken Sie die Tasten  oder drehen Sie das Wahlrad , um  auszuwählen. Drücken Sie dann die Taste .



- Stellen Sie zunächst sicher, dass die E-Mail-Anwendung des Computers oder Smartphones nicht zum Blockieren von E-Mails aus bestimmten Domänen konfiguriert wurde, weil dies den Empfang der Benachrichtigung verhindern kann.



- Sie können den Kamera-Kurznamen auch im Bildschirm in Schritt 1 ändern  (153).
- Nachdem Sie Verbindungen zu Geräten über das WLAN-Menü hergestellt haben, werden die zuletzt genutzten Ziele am Anfang aufgelistet, wenn Sie auf das Menü zugreifen. Drücken Sie die Tasten , um auf den Geräteauswahlbildschirm zuzugreifen, und konfigurieren Sie dann die Einstellung.

Registrieren anderer Webservices

Sie können der Kamera auch andere Webservices außer CANON iMAGE GATEWAY hinzufügen.



1 Melden Sie sich bei CANON iMAGE GATEWAY an, und öffnen Sie die Seite mit den Kameraeinstellungen.

- Greifen Sie mit einem Computer oder Smartphone auf <http://www.canon.com/cig/> zu, um das CANON iMAGE GATEWAY zu besuchen.

Vor Verwendung

Grundlegendes Handbuch

Erweitertes Handbuch

Grundlagen der Kamera

Automatikmodus/
Modus Hybrid Auto

Andere Aufnahmemodi

Modus P

Modi Tv, Av, M, C1 und C2

Wiedergabemodus

Wireless-Funktionen

Einstellungsmenü

Zubehör

Anhang

Index





2 Konfigurieren Sie den Webservice, den Sie verwenden möchten.

- Befolgen Sie die auf dem Smartphone oder Computer angezeigten Anweisungen, um den Webservice einzurichten.

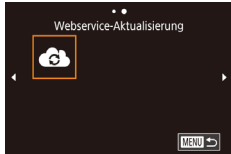

3 Wählen Sie [☁] aus.

- Drücken Sie die Taste [⏏].
- Drücken Sie die Tasten [▲][▼][◀][▶] oder drehen Sie das Wahrad [🌀], um [☁] auszuwählen. Drücken Sie dann die Taste [🔍].
- Die Webservice-Einstellungen werden jetzt aktualisiert.



- Wenn sich konfigurierte Einstellungen ändern, befolgen Sie die folgenden Schritte erneut, um die Kameraeinstellungen zu aktualisieren.

Hochladen von Bildern zu Webservices

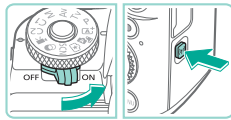

1 Rufen Sie das WLAN-Menü auf.

- Bewegen Sie den Hauptschalter auf [ON].
- Drücken Sie die Taste [⏏].



2 Wählen Sie das Ziel aus.

- Wählen Sie das Symbol des Webservices, zu dem eine Verbindung hergestellt werden soll (drücken Sie die Tasten [▲][▼][◀][▶] oder drehen Sie das Wahrad [🌀]). Drücken Sie anschließend die Taste [🔍].

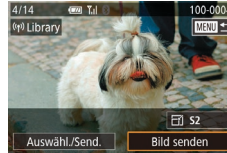

- Wenn mehrere Empfänger oder Freigabeoptionen mit einem Webservice verwendet werden, wählen Sie das gewünschte Element im Bildschirm [Empfänger auswählen] aus (drücken Sie die Tasten [▲][▼] oder drehen Sie das Wahrad [🌀]), und drücken Sie dann die Taste [🔍].

3 Wählen Sie ein Bild aus.

- Drehen Sie das Wahrad [🌀], um ein zu sendendes Bild auszuwählen. Wählen Sie mit den Tasten [◀][▶] die Option [Bild senden] aus, und drücken Sie dann die Taste [🔍].
- Beim Hochladen auf YouTube lesen Sie die Nutzungsbedingungen, wählen [Ich stimme zu], und drücken dann die Taste [🔍].
- Drücken Sie die Taste [🔍], um zum Wiedergabebildschirm zurückzukehren, sobald nach dem Senden des Bildes [OK] angezeigt wird.



- Verbindungen setzen voraus, dass sich eine Speicherkarte mit gespeicherten Bildern in der Kamera befindet.
- Sie können auch gleichzeitig mehrere Bilder senden, die Bildgröße ändern und vor dem Senden Kommentare hinzufügen (🗨️ 144).
- Verwenden Sie zum Anzeigen der nach CANON iMAGE GATEWAY hochgeladenen Bilder mit einem Smartphone die spezielle App Canon Online Photo Album. Laden Sie die App Canon Online Photo Album für iPhone oder iPad aus dem App Store oder für Android-Geräte von Google Play herunter.

Vor Verwendung

Grundlegendes Handbuch

Erweitertes Handbuch

Grundlagen der Kamera

Automatikmodus/
Modus Hybrid Auto

Andere Aufnahmemodi

Modus P

Modi Tv, Av, M, C1 und C2

Wiedergabemodus

Wireless-Funktionen

Einstellungsmenü

Zubehör

Anhang

Index



Anzeigen von Bildern mit einem Medienwiedergabegerät

Zeigen Sie Bilder, die sich auf der Speicherkarte der Kamera befinden, auf einem Fernsehgerät oder anderen Gerät an. Für diese Funktion ist ein DLNA-kompatibles Fernsehgerät oder ein anderes Medienwiedergabegerät erforderlich, beispielsweise ein Videospielsystem oder Smartphone. In diesem Handbuch wird der Begriff „Medienwiedergabegerät“ stellvertretend für alle Geräte dieser Art verwendet. Führen Sie diese Anleitung erst aus, nachdem Sie das Medienwiedergabegerät mit einem Zugriffspunkt verbunden haben. Die Anleitung dazu finden Sie im Benutzerhandbuch des Geräts.



1 Rufen Sie das WLAN-Menü auf.

- Bewegen Sie den Hauptschalter auf [ON].
- Drücken Sie die Taste [ON].



2 Wählen Sie [Fernsehgerät] aus.

- Drücken Sie die Tasten [▲][▼][◀][▶] oder drehen Sie das Wahlrad [Wahlrad], um [Fernsehgerät] auszuwählen. Drücken Sie dann die Taste [OK].

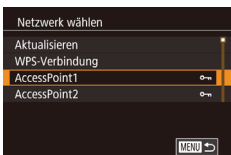

3 Stellen Sie eine Verbindung mit einem Zugriffspunkt her.

- Stellen Sie die Verbindung mit dem Zugriffspunkt gemäß der Beschreibung in den Schritten 4 – 6 unter „Verwenden von WPS-kompatiblen Zugriffspunkten“ (134) bzw. in den Schritten 2 – 4 unter „Herstellen von Verbindungen mit aufgelisteten Zugriffspunkten“ (135) her.

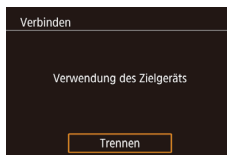

- Wenn die Kamera bereit für die Verbindung mit dem Medienwiedergabegerät ist, wird dieser Bildschirm angezeigt. Der Bildschirm wird nach einer Weile ausgeblendet.
- Nachdem die Geräte miteinander verbunden sind, verwenden Sie das Medienwiedergabegerät zum Betrachten von Bildern. Einzelheiten hierzu finden Sie im Benutzerhandbuch des Medienwiedergabegeräts.

4 Zeigen Sie den Bildschirm mit den Einstellungen des Medienwiedergabegeräts an.

- Zeigen Sie auf dem Medienwiedergabegerät [Canon EOS M5] an.
- Das angezeigte Symbol kann je nach verwendetem Medienwiedergabegerät variieren. Suchen Sie ein Symbol mit der Bezeichnung [Canon EOS M5].

5 Zeigen Sie die Bilder an.

- Wählen Sie [Canon EOS M5] > Speicherkarte (SD oder andere Karte) > Ordner > Bilder aus.
- Wählen Sie ein Bild aus, um es auf dem Medienwiedergabegerät anzuzeigen. Einzelheiten hierzu finden Sie im Benutzerhandbuch des Medienwiedergabegeräts.
- Drücken Sie wenn Sie fertig sind die Taste [OK] an der Kamera, um die Verbindung zu beenden. Wenn der Bildschirm ausgeblendet ist, drücken Sie eine beliebige Taste. Wenn der zweite Bildschirm in Schritt 3 angezeigt wird, drücken Sie die Taste [OK].

Vor Verwendung

Grundlegendes Handbuch

Erweitertes Handbuch

Grundlagen der Kamera

Automatikmodus/
Modus Hybrid Auto

Andere Aufnahmemodi

Modus P

Modi Tv, Av, M, C1 und C2

Wiedergabemodus

Wireless-Funktionen

Einstellungsmenü

Zubehör

Anhang

Index





- Verbindungen setzen voraus, dass sich eine Speicherkarte mit gespeicherten Bildern in der Kamera befindet.
- Nachdem Sie Verbindungen zu Geräten über das WLAN-Menü hergestellt haben, werden die zuletzt genutzten Ziele am Anfang aufgelistet, wenn Sie auf das WLAN-Menü zugreifen. Sie können die Verbindung einfach wiederherstellen, indem Sie den Gerätenamen mit der Taste [▲] oder [▼] auswählen und dann die Taste [⏏] drücken. Zum Hinzufügen eines neuen Gerätes zeigen Sie den Geräteauswahlbildschirm an, indem Sie die Tasten [◀][▶] drücken. Konfigurieren Sie anschließend die Einstellung.
- Frühere Verbindungen zu Medienwiedergabegeräten sind in „MediaServ.“ aufgeführt.
- RAW-Bilder und Movies werden nicht angezeigt.
- Die auf dem Fernsehgerät eingeblendeten Informationen und Details hängen von dem verwendeten Medienwiedergabegerät ab. Bei einigen Medienwiedergabegeräten werden eventuell keine Bildinformationen angezeigt. Es kann auch vorkommen, dass vertikale Bilder horizontal angezeigt werden.
- Symbole mit einem Zahlenbereich wie „1-100“ als Bezeichnung enthalten beispielsweise Aufnahmen, die anhand der Dateinummer im ausgewählten Ordner gruppiert sind.
- Datumsangaben, die für Karten oder Ordner angezeigt werden, spiegeln unter Umständen das Datum der Kamera wieder, zu dem sie zuletzt verwendet wurden.

Drahtloses Drucken von Bildern auf einem verbundenen Drucker

Schließen Sie die Kamera per WLAN an einen Drucker an, um wie im Folgenden beschrieben zu drucken. Diese Schritte zeigen, wie die Kamera als Zugriffspunkt verwendet wird. Sie können aber auch einen anderen Zugriffspunkt verwenden (📖 134).

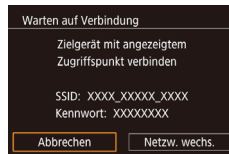
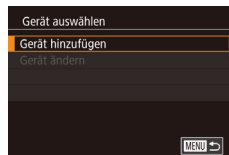
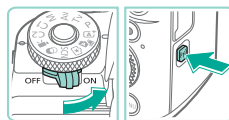

1 Rufen Sie das WLAN-Menü auf.

- Bewegen Sie den Hauptschalter auf [ON].
- Drücken Sie die Taste [⏏].

2 Wählen Sie [Gerät hinzufügen] aus.

- Drücken Sie die Tasten [▲][▼][◀][▶] oder drehen Sie das Wahhrad [🌀], um [Gerät hinzufügen] auszuwählen. Drücken Sie dann die Taste [⏏].

3 Wählen Sie [Gerät hinzufügen] aus.

- Drücken Sie die Tasten [▲][▼] oder drehen Sie das Wahhrad [🌀], um [Gerät hinzufügen] auszuwählen. Drücken Sie dann die Taste [⏏].
- Die SSID und das Kennwort der Kamera werden angezeigt.

Vor Verwendung

Grundlegendes Handbuch

Erweitertes Handbuch

Grundlagen der Kamera

Automatikmodus/
Modus Hybrid Auto

Andere Aufnahmemodi

Modus P

Modi Tv, Av, M, C1 und C2

Wiedergabemodus

Wireless-Funktionen

Einstellungsmenü

Zubehör

Anhang

Index





4 Schließen Sie den Drucker an das Netzwerk an.

- Zum Herstellen einer Verbindung wählen Sie im Drucker Menü mit den WLAN-Einstellungen die SSID (Netzwerkname), die auf der Kamera angezeigt wird.

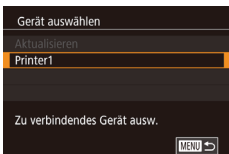

5 Wählen Sie den Drucker aus.

- Wählen Sie den Druckernamen aus (drücken Sie die Tasten [▲][▼] oder drehen Sie das Wahlrad [🌀]), und drücken Sie die Taste [👉].



6 Wählen Sie ein Bild zum Drucken aus.

- Drücken Sie die Tasten [◀][▶] oder drehen Sie das Wahlrad [🌀], um ein Bild auszuwählen.
- Drücken Sie die Taste [👉], wählen Sie [📄] aus, und drücken Sie anschließend erneut die Taste [👉].
- Drücken Sie die Tasten [▲][▼] oder drehen Sie das Wahlrad [🌀], um [Drucken] auszuwählen. Drücken Sie anschließend die Taste [👉].
- Eine ausführliche Anleitung zum Drucken finden Sie unter „Drucken von Bildern“ (📖 178).
- Um die Verbindung zu beenden, drücken Sie die Taste [▲]. Wählen Sie im Bestätigungsbildschirm [OK] (drücken Sie die Tasten [◀][▶] oder drehen Sie das Wahlrad [🌀]). Drücken Sie anschließend die Taste [👉].



- Verbindungen setzen voraus, dass sich eine Speicherkarte mit gespeicherten Bildern in der Kamera befindet.
- Nachdem Sie Verbindungen zu Geräten über das WLAN-Menü hergestellt haben, werden die zuletzt genutzten Ziele am Anfang aufgelistet, wenn Sie auf das WLAN-Menü zugreifen. Sie können die Verbindung einfach wiederherstellen, indem Sie den Gerätenamen mit der Taste [▲] oder [▼] auswählen und dann die Taste [👉] drücken. Zum Hinzufügen eines neuen Gerätes zeigen Sie den Geräteauswahlbildschirm an, indem Sie die Tasten [◀][▶] drücken. Konfigurieren Sie anschließend die Einstellung.
- Wenn die letzten Zielgeräte nicht angezeigt werden sollen, wählen Sie MENU (📖 35) > Registerkarte [4] > [Wireless-Kommunikationseinst.] > [WLAN-Einstellungen] > [Zielgeräteverl.] > [Aus].
- Wenn Sie einen anderen Zugangspunkt verwenden, lesen Sie „Verwenden eines anderen Zugriffspunkts“ (📖 134).

Vor Verwendung

Grundlegendes Handbuch

Erweitertes Handbuch

Grundlagen der Kamera

Automatikmodus/
Modus Hybrid Auto

Andere Aufnahmemodi

Modus P

Modi Tv, Av, M, C1 und C2

Wiedergabemodus

Wireless-Funktionen

Einstellungsmenü

Zubehör

Anhang

Index



Senden von Bildern an eine andere Kamera

Hier ist beschrieben, wie Sie zwei Kameras per WLAN verbinden und Bilder zwischen den Kameras übertragen können.

- Nur WLAN-kompatible Kameras von Canon können via WLAN verbunden werden. Sie können eine Verbindung zu einer Kamera von Canon nur herstellen, wenn diese WLAN-fähig ist, auch wenn sie FlashAir/Eye-Fi-Karten unterstützt.



1 Rufen Sie das WLAN-Menü auf.

- Bewegen Sie den Hauptschalter auf [ON].
- Drücken Sie die Taste [WLAN].



2 Wählen Sie [Kamera] aus.

- Drücken Sie die Tasten [▲][▼][◀][▶] oder drehen Sie das Wahhrad [W], um [Kamera] auszuwählen. Drücken Sie dann die Taste [OK].

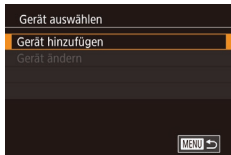

3 Wählen Sie [Gerät hinzufügen].

- Drücken Sie die Tasten [▲][▼] oder drehen Sie das Wahhrad [W], um [Gerät hinzufügen] auszuwählen. Drücken Sie dann die Taste [OK].
- Führen Sie die Schritte 1 bis 3 auch auf der Zielkamera aus.
- Wenn [Verbindung zu Kamera starten] auf beiden Kamerabildschirmen angezeigt wird, werden die Verbindungsinformationen hinzugefügt.



4 Wählen Sie ein Bild aus.

- Drehen Sie das Wahhrad [W], um ein zu sendendes Bild auszuwählen. Wählen Sie mit den Tasten [◀][▶] die Option [Bild senden] aus, und drücken Sie dann die Taste [OK].
- Nach dem Senden des Bildes wird [Übertragung abgeschlossen] und anschließend wieder der Bildübertragungsbildschirm angezeigt.
- Um die Verbindung zu beenden, drücken Sie die Taste [MENU]. Wählen Sie im Bestätigungsbildschirm [OK] (drücken Sie die Tasten [◀][▶] oder drehen Sie das Wahhrad [W]). Drücken Sie anschließend die Taste [OK].



- Die Verbindungen setzen voraus, dass sich eine Speicherkarte in der Kamera befindet.
- Nachdem Sie Verbindungen zu Geräten über das WLAN-Menü hergestellt haben, werden die zuletzt genutzten Ziele am Anfang aufgelistet, wenn Sie auf das WLAN-Menü zugreifen. Sie können die Verbindung einfach wiederherstellen, indem Sie den Gerätenamen mit der Taste [▲] oder [▼] auswählen und dann die Taste [OK] drücken. Zum Hinzufügen eines neuen Gerätes zeigen Sie den Geräteauswahlbildschirm an, indem Sie die Tasten [◀][▶] drücken. Konfigurieren Sie anschließend die Einstellung.
- Wenn die letzten Zielgeräte nicht angezeigt werden sollen, wählen Sie MENU (35) > Registerkarte [4] > [Wireless-Kommunikationseinst.] > [WLAN-Einstellungen] > [Zielgeräteverl.] > [Aus].
- Sie können auch gleichzeitig mehrere Bilder senden und die Bildgröße vor dem Senden ändern (144).

Vor Verwendung

Grundlegendes Handbuch

Erweitertes Handbuch

Grundlagen der Kamera

Automatikmodus/
Modus Hybrid Auto

Andere Aufnahmemodi

Modus P

Modi Tv, Av, M, C1 und C2

Wiedergabemodus

Wireless-Funktionen

Einstellungsmenü

Zubehör

Anhang

Index



Optionen zum Senden von Bildern

Sie können die Auswahl mehrerer Bilder zum gleichzeitigen Senden aktivieren und die Bild-Aufnahmepixeleinstellung (Größe) vor dem Senden ändern. Bei einigen Webservices können die Bilder zudem mit Kommentaren versehen werden.

Senden mehrerer Bilder

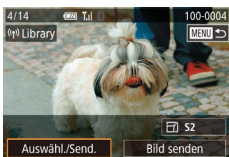

1 Wählen Sie [Auswahl./Send.] aus.

- Wählen Sie im Bildschirm für die Bildübertragung mit den Tasten [◀][▶] [Auswahl./Send.] aus, und drücken Sie dann die Taste [OK].

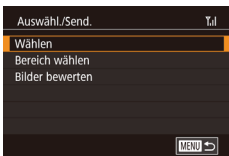

2 Wählen Sie eine Auswahlmethode.

- Drücken Sie die Tasten [▲][▼] oder drehen Sie das Wahhrad [Drehrad], um eine Auswahlmethode zu wählen.

Auswählen einzelner Bilder

1 Wählen Sie [Wählen] aus.

- Führen Sie Schritt 2 unter „Senden mehrerer Bilder“ (144) aus, wählen Sie die Option [Wählen], und drücken Sie dann die Taste [OK].

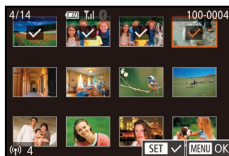

2 Wählen Sie ein Bild aus.

- Drücken Sie die Tasten [▲][▼][◀][▶], um ein zu sendendes Bild auszuwählen, und drücken Sie anschließend die Taste [OK]. [✓] wird angezeigt.
- Zum Aufheben der Auswahl drücken Sie die Taste [MENU] erneut. [✓] wird nicht mehr angezeigt.
- Wiederholen Sie diesen Vorgang, um weitere Bilder auszuwählen.
- Wenn Sie alle Bilder ausgewählt haben, drücken Sie die Taste [MENU].
- Drücken Sie die Tasten [◀][▶] oder drehen Sie das Wahhrad [Drehrad], um [OK] auszuwählen. Drücken Sie dann die Taste [OK].

3 Senden Sie die Bilder.

- Drücken Sie die Tasten [◀][▶] oder drehen Sie das Wahhrad [Drehrad], um [Senden] auszuwählen. Drücken Sie anschließend die Taste [OK].



- Sie können Bilder in Schritt 2 auch auswählen, indem Sie das Wahhrad [Drehrad] gegen den Uhrzeigersinn drehen, um zur Einzelbildanzeige zu schalten, und dann die Tasten [◀][▶] drücken oder das Wahhrad [Drehrad] drehen.

Vor Verwendung

Grundlegendes Handbuch

Erweitertes Handbuch

Grundlagen der Kamera

Automatikmodus/
Modus Hybrid Auto

Andere Aufnahmemodi

Modus P

Modi Tv, Av, M, C1 und C2

Wiedergabemodus

Wireless-Funktionen

Einstellungsmenü

Zubehör

Anhang

Index



Auswählen eines Bereichs

1 Wählen Sie [Bereich wählen] aus.

- Führen Sie Schritt 2 unter „Senden mehrerer Bilder“ (📖 144) aus, wählen Sie die Option [Bereich wählen], und drücken Sie dann die Taste [📷].

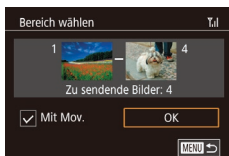

2 Wählen Sie Bilder aus.

- Führen Sie die Schritte 2 – 3 unter „Auswählen eines Bereichs“ (📖 113) aus, um Bilder anzugeben.
- Um Filme einzubeziehen, drücken Sie die Tasten [▲][▼][◀][▶] zur Auswahl von [Mit Mov.], und drücken Sie dann die Taste [📷], um die Option wie ausgewählt zu markieren (✓).
- Wählen Sie mit den Tasten [▲][▼][◀][▶] die Option [OK] aus, und drücken Sie anschließend die Taste [📷].

3 Senden Sie die Bilder.

- Drücken Sie die Tasten [◀][▶] oder drehen Sie das Wahlrad [📷], um [Senden] auszuwählen. Drücken Sie anschließend die Taste [📷].

Senden bewerteter Bilder

Senden Sie mehrere Bilder mit der gleichen Bewertung (📖 117).

1 Wählen Sie [Bilder bewerten] aus.

- Führen Sie Schritt 2 unter „Senden mehrerer Bilder“ (📖 144) aus, wählen Sie [Bilder bewerten], und drücken Sie die Taste [📷].
- Drücken Sie die Tasten [▲][▼] oder drehen Sie das Wahlrad [📷], um eine Bewertung auszuwählen. Drücken Sie dann die Taste [📷]. Es wird ein Bildauswahl-Bildschirm angezeigt, auf dem nur Bilder mit dieser Bewertung angezeigt werden.
- Sie können auch Bilder aus der zu sendenden Gruppe entfernen, indem Sie ein Bild auswählen und die Taste [📷] drücken, um die Markierung [✓] zu löschen.
- Wenn Sie alle Bilder ausgewählt haben, drücken Sie die Taste [MENU].
- Drücken Sie die Tasten [◀][▶] oder drehen Sie das Wahlrad [📷], um [OK] auszuwählen. Drücken Sie dann die Taste [📷].

2 Senden Sie die Bilder.

- Drücken Sie die Tasten [◀][▶] oder drehen Sie das Wahlrad [📷], um [Senden] auszuwählen. Drücken Sie anschließend die Taste [📷].

Vor Verwendung

Grundlegendes Handbuch

Erweitertes Handbuch

Grundlagen der Kamera

Automatikmodus/
Modus Hybrid Auto

Andere Aufnahmemodi

Modus P

Modi Tv, Av, M, C1 und C2

Wiedergabemodus

Wireless-Funktionen

Einstellungsmenü

Zubehör

Anhang

Index



Hinweise zum Senden von Bildern

- Je nach Zustand des verwendeten Netzwerks kann das Senden von Filmen eine lange Zeit in Anspruch nehmen. Beobachten Sie die Akkuladung der Kamera.
- Für Webservices kann die Anzahl der zu sendenden Bilder oder die Länge der zu sendenden Filme beschränkt sein.
- Beim Senden von Filmen an Smartphones hängt die unterstützte Bildqualität vom Smartphone ab. Weitere Einzelheiten finden Sie in der Bedienungsanleitung des Smartphones.
- Auf dem Bildschirm wird die Stärke des WLAN-Signals durch folgende Symbole angezeigt:
[📶] = hohe Feldstärke, [📶] = mittlere Feldstärke,
[📶] = geringe Feldstärke, [📶] = unzureichende Feldstärke
- Das Senden von Bildern an Webservices nimmt weniger Zeit in Anspruch, wenn Sie Bilder erneut senden, die Sie bereits gesendet haben und die sich noch auf dem CANON iMAGE GATEWAY-Server befinden.

Auswählen der Anzahl von Aufnahmepixeln (Bildgröße)

Wählen Sie im Bildschirm für die Bildübertragung die Option [📷], indem Sie die Tasten [▲][▼] drücken. Drücken Sie dann die Taste [📷]. Wählen Sie im angezeigten Bildschirm die Einstellung für die Aufnahmepixel (Bildgröße), indem Sie die Tasten [▲][▼] drücken oder das Wahrad [🔘] drehen. Drücken Sie dann die Taste [📷].

- Wenn Sie Bilder in Originalgröße senden möchten, wählen Sie [Nein] als Option für die Anpassung der Größe aus.
- Wenn Sie [S2] auswählen, werden Bilder, die größer sind als die ausgewählte Größe, vor dem Senden auf die gewählte Größe angepasst.
- Die Größe von Movies kann nicht angepasst werden.

Hinzufügen von Kommentaren

Mit der Kamera können Sie Bildern, die Sie an E-Mail-Adressen, soziale Netzwerke usw. senden, Kommentare hinzufügen. Die zulässige Anzahl an Zeichen und Symbolen ist vom jeweiligen Webservice abhängig.



1 Rufen Sie den Bildschirm zum Hinzufügen von Kommentaren auf.

- Wählen Sie im Bildschirm für die Bildübertragung [📷] aus, indem Sie die Tasten [▲][▼][◀][▶] drücken. Drücken Sie dann die Taste [📷].

2 Fügen Sie einen Kommentar hinzu (📖37).

3 Senden Sie das Bild.



- Wenn kein Kommentar eingegeben wird, wird automatisch der in CANON iMAGE GATEWAY konfigurierte Kommentar gesendet.
- Sie können auch mehrere Bilder mit Kommentaren versehen, bevor diese gesendet werden. Allen Bildern, die zusammen gesendet werden, wird der gleiche Kommentar hinzugefügt.

Vor Verwendung

Grundlegendes Handbuch

Erweitertes Handbuch

Grundlagen der Kamera

Automatikmodus/
Modus Hybrid Auto

Andere Aufnahmemodi

Modus P

Modi Tv, Av, M, C1 und C2

Wiedergabemodus

Wireless-Funktionen

Einstellungsmenü

Zubehör

Anhang

Index



Automatisches Senden von Bildern (Bild-Sync)

Bilder auf der Speicherkarte, die noch nicht übertragen wurden, können per CANON iMAGE GATEWAY oder Webservices an einen Computer gesendet werden.

Beachten Sie, dass Bilder nicht nur an Webservices gesendet werden können.

Erste Vorbereitungen

Vorbereiten der Kamera

Speichern Sie  als Ziel. Auf dem Zielcomputer installieren und konfigurieren Sie Bildübertragung-Utility, eine mit Bild-Sync kompatible kostenlose Software.



1 Fügen Sie als Ziel hinzu.

- Fügen Sie  als Ziel hinzu (siehe Beschreibung unter „Registrieren von CANON iMAGE GATEWAY“ (137)).
- Um einen Webservice als Ziel hinzuzufügen, loggen Sie sich bei CANON iMAGE GATEWAY (136) ein, wählen Sie Ihr Kameramodell aus, greifen Sie auf den Webservice-Einstellungsbildschirm zu, und wählen Sie den Ziel-Webservice in den Bild-Sync-Einstellungen. Einzelheiten dazu finden Sie in der Hilfe des CANON iMAGE GATEWAY.

2 Wählen Sie den Typ der zu sendenden Bilder aus (nur, wenn Filme mit Bildern gesendet werden).

- Drücken Sie die Taste [MENU], und wählen Sie [Wireless-Kommunikationseinst.] auf der Registerkarte [4] und dann [WLAN-Einstellungen] aus (35).
- Drücken Sie die Tasten [▲][▼], um [Bild-Sync] auszuwählen, und wählen Sie dann [Bilder/Filme] aus (35).

Vorbereiten des Computers



Installieren und konfigurieren Sie die Software auf dem Zielcomputer.



1 Installieren Sie Bildübertragung-Utility.

- Installieren Sie Bildübertragung-Utility auf einem Computer, der mit dem Internet verbunden ist (176).
- Bildübertragung-Utility kann auch von der Seite Bild-Sync-Einstellungen des CANON iMAGE GATEWAY heruntergeladen werden (147).

2 Registrieren Sie die Kamera.

- Windows: Klicken Sie in der Taskleiste mit der rechten Maustaste auf , und klicken Sie dann auf [Neue Kamera hinzufügen].
- Mac OS: Klicken Sie in der Menüleiste auf , und klicken Sie dann auf [Neue Kamera hinzufügen].
- Eine Liste der mit CANON iMAGE GATEWAY verknüpften Kameras wird angezeigt. Wählen Sie die Kamera aus, von der Bilder gesendet werden sollen.

Vor Verwendung

Grundlegendes Handbuch

Erweitertes Handbuch

Grundlagen der Kamera

Automatikmodus/
Modus Hybrid Auto

Andere Aufnahmemodi

Modus P

Modi Tv, Av, M, C1 und C2

Wiedergabemodus

Wireless-Funktionen

Einstellungsmenü

Zubehör

Anhang

Index





- Sobald die Kamera registriert wurde und der Computer zum Empfangen von Bildern bereit ist, ändert sich das Symbol in .

Senden von Bildern

Von der Kamera gesendete Bilder werden automatisch auf dem Computer gespeichert.

Wenn der als Ziel für die Bilder vorgesehene Computer ausgeschaltet ist, werden die Bilder zwischenzeitlich auf dem CANON iMAGE GATEWAY-Server gespeichert. Gespeicherte Bilder werden regelmäßig gelöscht. Achten Sie deshalb darauf, den Computer gelegentlich einzuschalten und die Bilder zu speichern.

1 Senden Sie Bilder.

- Führen Sie die Schritte 1 und 2 unter „Hochladen von Bildern zu Webservices“ ( 139) aus, und wählen Sie .
- Gesendete Bilder sind mit dem Symbol  gekennzeichnet.

2 Speichern Sie die Bilder auf dem Computer.

- Die Bilder werden automatisch auf dem Computer gespeichert, sobald Sie diesen einschalten.
- Bilder werden vom CANON iMAGE GATEWAY-Server automatisch an Webservices übertragen, auch wenn der Computer ausgeschaltet ist.





- Sie sollten beim Senden von Bildern einen vollständig geladenen Akku oder einen Netzadapter (separat erhältlich,  167) verwenden.



- Auch wenn Bilder mit einer anderen Methode auf den Computer importiert wurden, werden nicht über CANON iMAGE GATEWAY an den Computer gesendete Bilder an den Computer gesendet.
- Das Senden ist schneller, wenn das Ziel ein Computer in demselben Netzwerk wie die Kamera ist, da Bilder über den Zugriffspunkt anstatt über CANON iMAGE GATEWAY gesendet werden. Beachten Sie, dass auf dem Computer gespeicherte Bilder an CANON iMAGE GATEWAY gesendet werden, der Computer also mit dem Internet verbunden sein muss.

Über Bild-Sync gesendete Bilder auf einem Smartphone anzeigen

Indem Sie die App Canon Online Photo Album (Canon OPA) installieren, können Sie Ihr Smartphone dazu verwenden, Bilder über Bild-Sync anzuzeigen und herunterzuladen, während sie zwischenzeitlich auf dem CANON iMAGE GATEWAY-Server gespeichert sind. Bereiten Sie den Smartphonezugang folgendermaßen vor.

- Überprüfen Sie, dass Sie die in „Vorbereiten des Computers“ ( 147) beschriebenen Einstellungen abgeschlossen haben.
- Laden Sie die App Canon Online Photo Album für iPhone oder iPad aus dem App Store oder für Android-Geräte von Google Play herunter.
- Melden Sie sich bei CANON iMAGE GATEWAY ( 136) an, wählen Sie Ihr Kameramodell aus, greifen Sie auf den Webservice-Einstellungsbildschirm zu, und aktivieren Sie das Anzeigen und Herunterladen mit einem Smartphone in den Bild-Sync-Einstellungen. Einzelheiten dazu finden Sie in der Hilfe des CANON iMAGE GATEWAY.



- Wenn zwischenzeitlich auf dem CANON iMAGE GATEWAY-Server gespeicherte Bilder gelöscht wurden, können sie nicht länger angezeigt werden.
- Auf Bilder, die Sie vor dem Aktivieren der Smartphone-Anzeige und Herunterladen in Bild-Sync-Einstellungen gesendet haben, kann nicht auf diese Art zugegriffen werden.



- Anweisungen zum Canon Online Photo Album finden Sie in der Hilfe zum Canon Online Photo Album.

Vor Verwendung

Grundlegendes Handbuch

Erweitertes Handbuch

Grundlagen der Kamera

Automatikmodus/
Modus Hybrid Auto

Andere Aufnahmemodi

Modus P

Modi Tv, Av, M, C1 und C2

Wiedergabemodus

Wireless-Funktionen

Einstellungsmenü

Zubehör

Anhang

Index



Verwenden eines Smartphones zum Anzeigen von Kamerabildern und zum Steuern der Kamera

Mit der speziellen Smartphone-App Camera Connect haben Sie folgende Möglichkeiten.

- In den Bildern auf der Kamera navigieren und Bilder im Smartphone speichern
- Bilder auf der Kamera mit Geotags versehen (📖149)
- Kamera über ein Smartphone fernsteuern (📖149)



- Das Anzeigen von Kamerabildern muss dem Smartphone in den Kameraeinstellungen gestattet werden (📖132, 📖151).

Bilder auf der Kamera mit Geotags versehen

Die auf einem Smartphone mit der speziellen App Camera Connect aufgezeichneten GPS-Daten können den Bildern auf der Kamera hinzugefügt werden. Den Bildern werden in diesem Fall Längengrad, Breitengrad und Höhe hinzugefügt.



- Stellen Sie vor dem Aufnehmen sicher, dass Datum, Uhrzeit und Standardzeitzone richtig eingestellt wurden (siehe die Beschreibung unter „Einstellen von Datum und Uhrzeit“ (📖21)). Führen Sie außerdem die Schritte unter „Zeitzone“ (📖159) durch, um Aufnahmeziele in anderen Zeitzonen anzugeben.
- Andere Personen können Sie oder Ihren Aufenthaltsort gegebenenfalls anhand der Positionsdaten in Ihren mit Geotags versehenen Fotos oder Movies identifizieren. Bedenken Sie dies, wenn Sie Bilder an andere Personen weitergeben, beispielsweise durch Onlineveröffentlichung, die gegebenenfalls vielen anderen Personen den Zugriff auf die Bilder ermöglicht.

Fernsteuern der Kamera mit einem Smartphone

Steuern der Kamera via WLAN

Sie können aufnehmen, während auf dem Smartphone ein Aufnahmebildschirm angezeigt wird.



- Die Datenschutzeinstellungen müssen konfiguriert werden, bevor das Anzeigen der Bilder vom Smartphone zulässig ist (📖152).

1 Befestigen Sie die Kamera.

- Setzen Sie die Kamera auf ein Stativ auf, oder ergreifen Sie andere Maßnahmen, um Kamerabewegungen zu vermeiden.

2 Verbinden Sie Kamera und Smartphone (📖132).

- Wählen Sie in den Datenschutzeinstellungen [Alle Bilder] aus.

3 Wählen Sie „Remote Live View-Aufnahme“.

- Wählen Sie in Camera Connect auf dem Smartphone [Remote Live View-Aufnahme] aus.
- Sobald die Kamera zum ferngesteuerten Erstellen von Live View-Aufnahmen bereit ist, wird auf dem Smartphone ein Live-Bild von der Kamera angezeigt.
- Gleichzeitig erscheint auf der Kamera eine Meldung, und sämtliche Bedienfunktionen der Kamera außer dem Hauptschalter werden deaktiviert.

Vor Verwendung

Grundlegendes Handbuch

Erweitertes Handbuch

Grundlagen der Kamera

Automatikmodus/
Modus Hybrid Auto

Andere Aufnahmemodi

Modus P

Modi Tv, Av, M, C1 und C2

Wiedergabemodus

Wireless-Funktionen

Einstellungsmenü

Zubehör

Anhang

Index



4 Machen Sie die Aufnahme.

- Bedienen Sie das Smartphone zum Erstellen der Aufnahme.



- Movie-Aufnahmen sind nicht möglich.
- Die Fokussierung dauert eventuell länger.
- Bildanzeige oder Aufnahme können verzögert sein, abhängig vom Verbindungsstatus.



- Auf dem Smartphone sichtbare, ruckhafte Motivbewegungen aufgrund der Verbindungsbedingungen haben keine Auswirkungen auf die aufgezeichneten Bilder.
- Die aufgenommenen Bilder werden nicht an das Smartphone übertragen. Verwenden Sie das Smartphone, um Bilder auf dem Smartphone zu betrachten und von der Kamera zum Smartphone zu übertragen.

Steuern der Kamera via Bluetooth

Sie können ein Bluetooth-fähiges Smartphone zum ferngesteuerten Aufnehmen und zum Umschalten der Bildanzeige verwenden. Dies ist nützlich, wenn Sie beispielsweise beim Aufnehmen schnell eine Verbindung herstellen möchten oder die Wiedergabe steuern wollen, während eine Verbindung zu einem Fernsehgerät besteht.

1 Bereiten Sie die Kamera vor.

- Stellen Sie den Aufnahmemodus und die Aufnahmefunktionen an der Kamera ein.
- Platzieren Sie die Kamera auf einem Stativ oder ergreifen Sie andere Maßnahmen, um Kamerabewegungen beim Aufnehmen zu vermeiden.

2 Verbinden Sie Kamera und Smartphone (📖128).

- Stellen Sie sicher, dass die Bluetooth-Verbindung hergestellt wurde.

3 Wählen Sie „Bluetooth-Fernsteuerung“.

- Wählen Sie in Camera Connect auf dem Smartphone [Bluetooth-Fernsteuerung] aus.
- Der Smartphonebildschirm wird aktualisiert, um die Fernbedienung via Bluetooth zu ermöglichen.

4 Nehmen Sie Bilder auf und navigieren Sie in den Bildern.

- Verwenden Sie das Smartphone, um im Aufnahmemodus aufzunehmen und im Wiedergabemodus die Bilder zu wechseln.



- [Bluetooth-Fernsteuerung] ist nicht verfügbar, wenn eine WLAN-Verbindung hergestellt wurde.



- Sie können den Bluetooth-Verbindungsstatus anhand des Symbols auf dem Bildschirm prüfen (📖192).

Vor Verwendung

Grundlegendes Handbuch

Erweitertes Handbuch

Grundlagen der Kamera

Automatikmodus/
Modus Hybrid Auto

Andere Aufnahmemodi

Modus P

Modi Tv, Av, M, C1 und C2

Wiedergabemodus

Wireless-Funktionen

Einstellungsmenü

Zubehör

Anhang

Index



Bearbeiten oder Löschen von Wireless-Einstellungen

Wireless-Einstellungen können wie folgt bearbeitet oder gelöscht werden.

Bearbeiten der Verbindungsinformationen



1 Greifen Sie auf das WLAN-Menü zu, und wählen Sie das zu bearbeitende Gerät aus.

- Bewegen Sie den Hauptschalter auf [ON].
- Drücken Sie die Taste [(P)].
- Drücken Sie die Tasten [◀][▶], um auf den Geräteauswahlbildschirm zuzugreifen, drücken Sie die Tasten [▲][▼][◀][▶] oder drehen Sie das Wahhrad [🌀], um das Symbol eines zu bearbeitenden Geräts auszuwählen, und drücken Sie dann die Taste [(📶)].

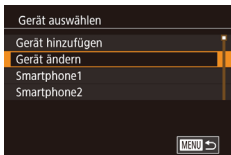

2 Wählen Sie [Gerät ändern] aus.

- Drücken Sie die Tasten [▲][▼] oder drehen Sie das Wahhrad [🌀], um [Gerät ändern] auszuwählen. Drücken Sie anschließend die Taste [(📶)].

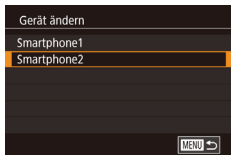

3 Wählen Sie ein Gerät zum Bearbeiten aus.

- Drücken Sie die Tasten [▲][▼] oder drehen Sie das Wahhrad [🌀], um das zu bearbeitende Gerät auszuwählen. Drücken Sie anschließend die Taste [(📶)].

4 Wählen Sie den zu bearbeitenden Eintrag aus.

- Drücken Sie die Tasten [▲][▼] oder drehen Sie das Wahhrad [🌀], um den zu bearbeitenden Eintrag auszuwählen. Drücken Sie anschließend die Taste [(📶)].
- Welche Einträge Sie ändern können, hängt vom Gerät bzw. Service ab.

Konfigurierbare Einträge	Verbindung				
					Web-services
Geräte-Kurzname ändern (📖151)	○	○	○	–	–
Einstell. anz. (📖152)	–	○	–	–	–
Verbindungsinf. löschen (📖152)	○	○	○	–	–

○ : Konfigurierbar –: Nicht konfigurierbar

Ändern des Geräte-Kurznamens

Sie können den Geräte-Kurzname (Anzeigenname) ändern, der auf der Kamera angezeigt wird.

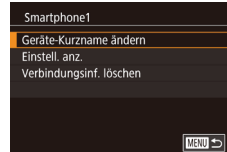

- Befolgen Sie Schritt 4 unter „Bearbeiten der Verbindungsinformationen“ (📖151), wählen Sie [Geräte-Kurzname ändern] aus, und drücken Sie die Taste [(📶)].
- Wählen Sie das gewünschte Eingabefeld, und drücken Sie die Taste [(📶)]. Geben Sie einen neuen Kurznamen über die Tastatur ein (📖37).

Vor Verwendung

Grundlegendes Handbuch

Erweitertes Handbuch

Grundlagen der Kamera

Automatikmodus/
Modus Hybrid Auto

Andere Aufnahmemodi

Modus P

Modi Tv, Av, M, C1 und C2

Wiedergabemodus

Wireless-Funktionen

Einstellungsmenü

Zubehör

Anhang

Index



Löschen von Verbindungsinformationen

Löschen Sie die Verbindungsinformationen (Informationen zu den Geräten, zu denen Verbindungen hergestellt wurden) wie folgt:



- Führen Sie Schritt 4 unter „Bearbeiten der Verbindungsinformationen“ (📖 151) aus, wählen Sie [Verbindungsinf. löschen] aus, und drücken Sie die Taste [🔍].
- Wenn [Löschen?] angezeigt wird, drücken Sie die Tasten [⏪] oder [⏩], um [OK] auszuwählen, und drücken Sie dann die Taste [🔍].
- Die Verbindungsinformationen werden gelöscht.

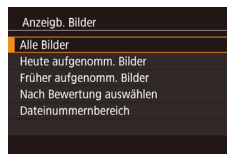
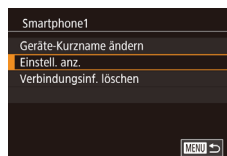

Anzeige von Bildern auf Smartphones festlegen

Legen Sie fest, welche Bilder auf der Speicherkarte der Kamera auf mit der Kamera verbundenen Smartphones angezeigt werden können.

Einstellungsoption	Anzeige von Bildern auf Smartphones
Alle Bilder	Alle Bilder auf der Speicherkarte
Heute aufgenommen. Bilder	An diesem Tag aufgenommene Bilder
Früher aufgenommen. Bilder	Bilder, die in einem festgelegten Zeitraum von Tagen aufgenommen wurden
Nach Bewertung auswählen	Bild mit der festgelegten Bewertung (📖 117)
Dateinummernbereich	Bilder in dem festgelegten Dateinummernbereich

Die gleichen Anweisungen können befolgt werden, wenn der Bildschirm in Schritt 2 angezeigt wird, nachdem Sie eine Verbindung mit einem Smartphone hergestellt haben.

1 Rufen Sie den Einstellungsbildschirm auf.

- Führen Sie Schritt 4 unter „Bearbeiten der Verbindungsinformationen“ (📖 151) aus, wählen Sie [Einstell. anz.], und drücken Sie die Taste [🔍].

2 Wählen Sie eine Option aus, und stellen Sie sie ein.

- Drücken Sie die Taste [▲] oder [▼] bzw. drehen Sie das Wahrad [🌀], um eine Option auszuwählen.
- Nach der Auswahl von [Alle Bilder] oder [Heute aufgenommen. Bilder]: Drücken Sie die Taste [🔍].
- Nach der Auswahl von [Früher aufgenommen. Bilder]: Drücken Sie die Taste [🔍], drücken Sie die Tasten [▲][▼] auf dem nächsten Bildschirm, um die Anzahl von Tagen auszuwählen, und drücken Sie dann die Taste [🔍].
- Nach der Auswahl von [Nach Bewertung auswählen]: Drücken Sie die Taste [🔍], drücken Sie die Tasten [▲][▼] im nächsten Bildschirm, um die Bewertung auszuwählen, und drücken Sie dann die Taste [🔍].
- Nach der Auswahl von [Dateinummernbereich]: Drücken Sie die Taste [🔍], legen Sie auf dem nächsten Bildschirm die erste und die letzte Nummer fest, wählen Sie [OK], und drücken Sie dann die Taste [🔍]. Eine Anleitung zum Festlegen des Bereichs finden Sie in den Schritten 2 – 3 unter „Auswählen eines Bereichs“ (📖 113).

Vor Verwendung

Grundlegendes Handbuch

Erweitertes Handbuch

Grundlagen der Kamera

Automatikmodus/
Modus Hybrid Auto

Andere Aufnahmemodi

Modus P

Modi Tv, Av, M, C1 und C2

Wiedergabemodus

Wireless-Funktionen

Einstellungsmenü

Zubehör

Anhang

Index



- Wählen Sie für ferngesteuerte Live View-Aufnahmen [Alle Bilder].



Ändern des Kamera-Kurznamens

Ändern Sie den Kamera-Kurznamen (angezeigt auf den verbundenen Geräten) nach Wunsch.



1 Wählen Sie [Wireless-Kommunikationseinst.].

- Drücken Sie die Taste [MENU], und wählen Sie [Wireless-Kommunikationseinst.] auf der Registerkarte [4] aus (163).

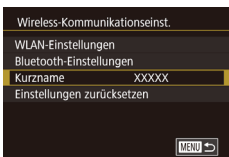

2 Wählen Sie [Kurzname] aus.

- Drücken Sie die Tasten [▲][▼] oder drehen Sie das Wahrad, um [Kurzname] auszuwählen. Drücken Sie dann die Taste [OK].

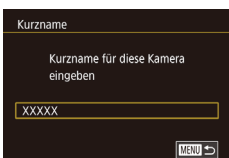

3 Ändern Sie den Geräte-Kurzname.

- Drücken Sie die Taste [OK], um auf die Tastatur zuzugreifen (137), und geben dann einen Namen ein.



- Es wird eine Meldung angezeigt, wenn der von Ihnen eingegebene Kurzname mit einem Symbol oder Leerzeichen beginnt. Drücken Sie die Taste [OK] und geben Sie einen anderen Kurznamen ein.
- Sie können auch den Kurznamen im angezeigten Bildschirm [Geräte-Kurzname] ändern, wenn Sie zum ersten Mal WLAN benutzen. Wählen Sie in diesem Fall das Textfeld aus, drücken Sie die Taste [OK], um auf die Tastatur zuzugreifen. Geben Sie dann einen neuen Kurznamen ein.

Zurücksetzen der Wireless-Einstellungen auf die Standardeinstellungen

Setzen Sie die Wireless-Einstellungen auf die Standardeinstellungen zurück, wenn Sie einer anderen Person das Eigentum an der Kamera übertragen oder die Kamera entsorgen.

Durch das Zurücksetzen der Wireless-Einstellungen werden auch alle Webservice-Einstellungen gelöscht. Sie sollten sich absolut sicher sein, dass Sie alle WLAN-Einstellungen zurücksetzen möchten, bevor Sie diese Option verwenden.

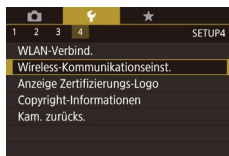

1 Wählen Sie [Wireless-Kommunikationseinst.].

- Drücken Sie die Taste [MENU], und wählen Sie [Wireless-Kommunikationseinst.] auf der Registerkarte [4] aus (135).

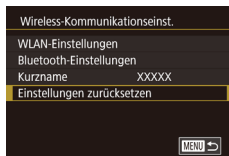

2 Wählen Sie [Einstellungen zurücksetzen] aus.

- Drücken Sie die Tasten [▲][▼] oder drehen Sie das Wahrad, um [Einstellungen zurücksetzen] auszuwählen. Drücken Sie anschließend die Taste [OK].

3 Stellen Sie die Standardeinstellungen wieder her.

- Drücken Sie die Tasten [◀][▶] oder drehen Sie das Wahrad, um [OK] auszuwählen. Drücken Sie dann die Taste [OK].
- Die Wireless-Einstellungen werden zurückgesetzt.



- Wählen Sie zum Zurücksetzen anderer Einstellungen als der Einstellungen für drahtlose Übertragungen die Option [Kam. zurücks.] auf der Registerkarte [4] aus (163).

Vor Verwendung

Grundlegendes Handbuch

Erweitertes Handbuch

Grundlagen der Kamera

Automatikmodus/
Modus Hybrid Auto

Andere Aufnahmemodi

Modus P

Modi Tv, Av, M, C1 und C2

Wiedergabemodus

Wireless-Funktionen

Einstellungsmenü

Zubehör

Anhang

Index



Löschen der Daten von via Bluetooth gekoppelten Geräten

Löschen Sie die Daten zu verbundenen Smartphones, bevor Sie eine Kopplung mit einem anderen Smartphone durchführen.

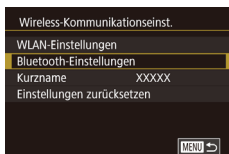

1 Wählen Sie [Bluetooth-Einstellungen].

- Drücken Sie die Taste [MENU], und wählen Sie Registerkarte [4] > [Wireless-Kommunikationseinst.] > [Bluetooth-Einstellungen] aus.

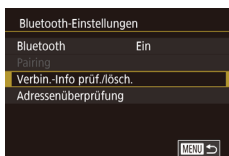

2 Wählen Sie [Verbin.-Info prüf./lösch.].

- Drücken Sie die Tasten [▲][▼] oder drehen Sie das Wahlrad (🌀), um [Verbin.-Info prüf./lösch.] auszuwählen, und drücken Sie dann die Taste [🌀].

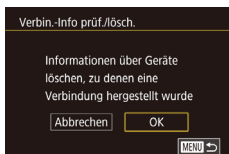

3 Löschen Sie die Daten.

- Drücken Sie im [Verbin.-Info prüf./lösch.]-Bildschirm die Taste [🌀].
- Wenn [Informationen über Geräte löschen, zu denen eine Verbindung hergestellt wurde] angezeigt wird, drücken Sie die Tasten [◀][▶] oder drehen Sie das Wahlrad (🌀), um [OK] auszuwählen, und drücken Sie dann die Taste [🌀].

4 Löschen Sie die Kameradaten.

- Löschen Sie im Bluetooth-Einstellungsmenü des Smartphones die im Smartphone registrierten Kameradaten.



Vor Verwendung

Grundlegendes Handbuch

Erweitertes Handbuch

Grundlagen der Kamera

Automatikmodus/
Modus Hybrid Auto

Andere Aufnahmemodi

Modus P

Modi Tv, Av, M, C1 und C2

Wiedergabemodus

Wireless-Funktionen

Einstellungsmenü

Zubehör

Anhang

Index



Einstellungsmenü

Anpassen grundlegender Kamerafunktionen für eine einfachere Bedienung

Anpassen grundlegender Kamerafunktionen

Sie können die MENU-Einstellungen (📖 35) auf den Registerkarten [F1], [F2], [F3] und [F4] konfigurieren. Sie können häufig verwendete Funktionen nach eigenem Bedarf an Ihre Bedürfnisse anpassen.

Dateibasierte Bildspeicherung

Anstatt Bilder in für jeden Monat erstellten Ordnern speichern zu lassen, können Sie die Kamera auch veranlassen, Ordner für jeden Tag zu erstellen, an dem Sie fotografieren, und die Bilder in diesen Ordnern zu speichern.



- Wählen Sie [Ordner anlegen] auf der Registerkarte [F1] und dann [Täglich] aus.
- Die Bilder werden dann in Ordnern gespeichert, die für das jeweilige Aufnahmedatum erstellt werden.

Datei-Nummer

Den aufgenommenen Bildern werden automatisch Dateinummern von 0001 – 9999 in der Aufnahmereihenfolge zugewiesen. Sie werden in Ordnern gespeichert, die jeweils bis zu 2.000 Bilder fassen können. Sie können konfigurieren, wie die Kamera Dateinummern zuweist.



- Wählen Sie [Datei-Nummer] auf der Registerkarte [F1] und dann eine Option aus.

Vor Verwendung

Grundlegendes Handbuch

Erweitertes Handbuch

Grundlagen der Kamera

Automatikmodus/
Modus Hybrid Auto

Andere Aufnahmemodi

Modus P

Modi Tv, Av, M, C1 und C2

Wiedergabemodus

Wireless-Funktionen

Einstellungsmenü

Zubehör

Anhang

Index



Fortlaufend	Die Bilder werden der Reihenfolge nach nummeriert, bis die Zahl 9999 erreicht ist, auch wenn Sie die Speicherkarte wechseln.
Autom. Rückst	Die Bildnummerierung beginnt wieder bei 0001, wenn Sie die Speicherkarte durch eine neue ersetzen oder ein neuer Ordner erstellt wird.



- Bei einer neu eingesetzten Speicherkarte werden die Bilder unabhängig von dieser Einstellung unter Umständen beginnend von der Nummer des letzten darauf befindlichen Bilds nummeriert. Wenn die Nummerierung wieder bei 0001 beginnen soll, verwenden Sie eine leere (oder formatierte, 156) Speicherkarte.

Formatieren von Speicherkarten

Bevor Sie eine neue Speicherkarte oder eine Speicherkarte, die in anderen Geräten formatiert wurde, verwenden können, sollten Sie sie mit dieser Kamera formatieren.

Durch das Formatieren einer Speicherkarte werden alle darauf gespeicherten Daten gelöscht. Kopieren Sie die Bilder auf der Speicherkarte vor dem Formatieren auf einen Computer, oder sichern Sie sie auf andere Weise.

1 Rufen Sie den Bildschirm [Formatieren] auf.

- Wählen Sie [Formatieren] auf der Registerkarte [1], und drücken Sie die Taste

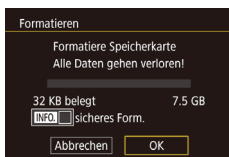

2 Wählen Sie [OK].

- Drücken Sie die Tasten oder drehen Sie das Wahrad , um [OK] auszuwählen. Drücken Sie dann die Taste .

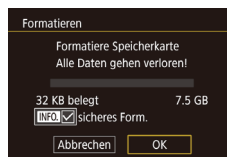

3 Formatieren Sie die Speicherkarte.

- Drücken Sie zum Starten der Formatierung die Tasten oder drehen Sie das Wahrad , um [OK] auszuwählen. Drücken Sie dann die Taste .
- Nach Abschluss der Formatierung wird [Speicherkartenformat. abgeschlossen] angezeigt. Drücken Sie die Taste .



- Das Formatieren oder Löschen von Daten auf einer Speicherkarte ändert nur die Dateiverwaltungsinformationen auf der Karte und löscht die Daten nicht vollständig. Treffen Sie beim Entsorgen einer Speicherkarte die entsprechenden Vorsichtsmaßnahmen, indem Sie die Karte z. B. zerstören und damit verhindern, dass Ihre persönlichen Daten in falsche Hände geraten.



- Die auf dem Formatierungsbildschirm angezeigte Gesamtkapazität der Speicherkarte ist möglicherweise geringer als die Kapazität, die der Speicherkarte eigentlich zugewiesen ist.

Formatierung auf niedriger Stufe

Führen Sie die Formatierung auf niedriger Stufe in folgenden Fällen aus: [Speicherkartenfehler] wird angezeigt, die Kamera funktioniert nicht ordnungsgemäß, das Lesen/Schreiben der Bilder auf der Karte dauert sehr lange, die Reihenaufnahme ist verlangsamt oder Filmaufzeichnungen werden unerwartet beendet. Bei der Formatierung auf niedriger Stufe werden alle auf der Speicherkarte enthaltenen Daten gelöscht. Kopieren Sie die Bilder vor der Formatierung auf niedriger Stufe auf einen Computer, oder sichern Sie sie auf andere Weise.

- Drücken Sie in Schritt 2 unter „Formatieren von Speicherkarten“ 156) die Taste , um [sicheres Form.] auszuwählen. Ein Symbol wird angezeigt.

Vor Verwendung

Grundlegendes Handbuch

Erweitertes Handbuch

Grundlagen der Kamera

Automatikmodus/
Modus Hybrid Auto

Andere Aufnahmemodi

Modus P

Modi Tv, Av, M, C1 und C2

Wiedergabemodus

Wireless-Funktionen

Einstellungsmenü

Zubehör

Anhang

Index



- Führen Sie Schritt 2 unter „Formatieren von Speicherkarten“ (📖 156) aus, um den Formatierungsprozess fortzusetzen.



- Die Formatierung auf niedriger Stufe dauert unter Umständen länger als eine normale Formatierung (siehe „Formatieren von Speicherkarten“ (📖 156)), da dabei die Daten aller Speicherbereiche auf der Speicherkarte gelöscht werden.
- Sie können eine laufende Formatierung auf niedriger Stufe abbrechen, indem Sie [Abbrechen] auswählen. In diesem Fall werden alle Daten gelöscht, und die Speicherkarte kann ohne Probleme verwendet werden.

Ändern des Videosystems

Stellen Sie das Videosystem des für die Anzeige verwendeten Fernsehgeräts ein. Mit dieser Einstellung wird auch die für Filme verfügbare Bildqualität (Bildrate) festgelegt.

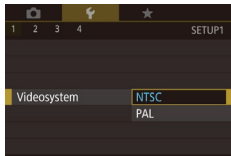

- Wählen Sie [Videosystem] auf der Registerkarte [👉1] und dann eine Option aus.

Kalibrieren der elektronischen Wasserwaage

Kalibrieren Sie die elektronische Wasserwaage, wenn Sie den Eindruck haben, dass die Kamera damit nicht richtig ausgerichtet wird. Blenden Sie zum Erzielen einer höheren Kalibrierungsgenauigkeit das Gitternetz ein (📖 94), damit Sie die Kamera besser ausrichten können.

- 1 **Vergewissern Sie sich, dass die Kamera gerade ausgerichtet ist.**
 - Stellen Sie die Kamera auf eine flache Oberfläche, z. B. einen Tisch.

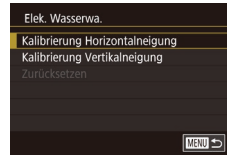

2 Kalibrieren Sie die elektronische Wasserwaage.

- Wählen Sie [Elek. Wasserwa.] auf der Registerkarte [👉1] aus, und drücken Sie die Taste [📏].
- Wählen Sie [Kalibrierung Horizontalneigung], um die Neigung nach links/rechts anzupassen, und [Kalibrierung Vertikalneigung], um die Neigung nach vorne/hinten anzupassen. Drücken Sie dann die Taste [📏]. Eine Bestätigungsmeldung wird angezeigt.
- Wählen Sie [OK] aus, und drücken Sie anschließend die Taste [📏].

Zurücksetzen der elektronischen Wasserwaage

Sie können die elektronische Wasserwaage wie folgt auf den ursprünglichen Zustand zurücksetzen. Dies ist nur möglich, wenn Sie die elektronische Wasserwaage zuvor kalibriert haben.

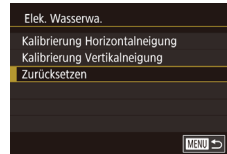

- Wählen Sie [Elek. Wasserwa.] auf der Registerkarte [👉1] aus, und drücken Sie die Taste [📏].
- Wählen Sie [Zurücksetzen] aus, und drücken Sie anschließend die Taste [📏].
- Wählen Sie [OK] aus, und drücken Sie anschließend die Taste [📏].

Verwenden des Eco-Modus

Mit dieser Funktion können Sie im Aufnahmemodus Akkuleistung sparen. Wenn die Kamera nicht verwendet wird, wird der Bildschirm nach kurzer Zeit abgedunkelt, um den Stromverbrauch zu reduzieren.

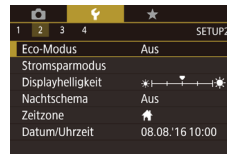

1 Konfigurieren Sie die Einstellung.

- Wählen Sie [Eco-Modus] auf der Registerkarte [👉2] und dann [Ein] aus.
- [ECO] wird nun auf dem Aufnahmebildschirm angezeigt (📖 191).

Vor Verwendung

Grundlegendes Handbuch

Erweitertes Handbuch

Grundlagen der Kamera

Automatikmodus/
Modus Hybrid Auto

Andere Aufnahmemodi

Modus P

Modi Tv, Av, M, C1 und C2

Wiedergabemodus

Wireless-Funktionen

Einstellungsmenü

Zubehör

Anhang

Index



- Der Bildschirm wird nach ca. zwei Sekunden Inaktivität der Kamera abgedunkelt. Nach weiteren ca. zehn Sekunden wird der Bildschirm ausgeschaltet. Die Kamera wird nach etwa drei Minuten Inaktivität automatisch ausgeschaltet.

2 Machen Sie die Aufnahme.

- Tippen Sie zum Aktivieren des Bildschirms und zum Vorbereiten der Kamera für die Aufnahme bei ausgeschaltetem Bildschirm und blinkender Anzeigelampe den Auslöser an.

Anpassen der Stromsparfunktion

Sie können die Zeiteinstellung für die automatische Deaktivierung von Kamera und Bildschirm (automatisches Abschalten bzw. Ausschalten des Displays) wie gewünscht anpassen (📖31).



- Wählen Sie [Stromsparmodus] auf der Registerkarte [F2] aus, und drücken Sie die Taste [INFO].
- Wählen Sie einen Eintrag aus, und drücken Sie die Taste [INFO]. Drücken Sie die Tasten [▲][▼] oder drehen Sie das Wahhrad [D], um die Einstellung anzupassen. Drücken Sie dann erneut die Taste [INFO].



- Um so wenig Akkuleistung wie möglich zu verbrauchen, sollten Sie für [auto.Abschalt] die Option [1 Min.] und für [Display Aus] den Wert [1 Min.] oder einen kleineren Wert einstellen.



- Die Einstellung [Display Aus] wird auch dann angewendet, wenn Sie für [auto.Abschalt] die Option [Aus] festgelegt haben.
- Diese Energiesparfunktionen sind nicht verfügbar, wenn Sie für den Eco-Modus (📖157) [Ein] eingestellt haben.

Bildschirmhelligkeit

Die Helligkeit kann für Bildschirm und Sucher separat eingestellt werden. Bevor Sie die Einstellung vornehmen, müssen Sie sicherstellen, dass die betreffende Anzeige aktiviert ist.

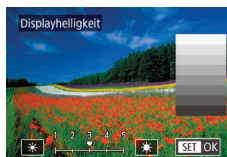

- Wählen Sie Registerkarte [F2] > [Displayhelligkeit], drücken Sie die Taste [INFO], und drücken Sie dann die Tasten [◀][▶] oder drehen Sie das Wahrad [D], um die Helligkeit einzustellen.



- Halten Sie die Taste [INFO] für maximale Helligkeit mindestens eine Sekunde lang gedrückt. (Dadurch wird die Einstellung [Displayhelligkeit] auf der Registerkarte [F2] überschrieben.) Um die ursprüngliche Bildschirmhelligkeit wiederherzustellen, halten Sie die Taste [INFO] erneut mindestens eine Sekunde gedrückt, oder starten Sie die Kamera neu.

Ändern der Farbe von Bildschirminformationen

Die auf dem Bildschirm und in Menüs angezeigten Informationen können auch in Farben angezeigt werden, die für das Aufnehmen bei schlechtem Licht besser geeignet sind.

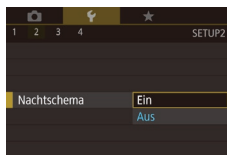

- Wählen Sie [Nachtschema] auf der Registerkarte [F2] und dann [Ein] aus.
- Um die ursprüngliche Anzeige wiederherzustellen, wählen Sie [Aus].



- Sie können auch die Einstellung [Aus] wiederherstellen, indem Sie die Taste [INFO] mindestens eine Sekunde gedrückt halten.

Vor Verwendung

Grundlegendes Handbuch

Erweitertes Handbuch

Grundlagen der Kamera

Automatikmodus/
Modus Hybrid Auto

Andere Aufnahmemodi

Modus P

Modi Tv, Av, M, C1 und C2

Wiedergabemodus

Wireless-Funktionen

Einstellungsmenü

Zubehör

Anhang

Index



Zeitzone

Damit Ihre Aufnahmen auch bei Reisen ins Ausland mit der richtigen Ortszeit versehen werden, können Sie die Zeitzone des Reiseziels schon vorher in der Kamera speichern und dann vor Ort einfach zu dieser Zeitzone wechseln. Auf diese Weise müssen Sie Datum und Uhrzeit nicht manuell einstellen. Vor der Speicherung einer neuen Zeitzone müssen Sie Datum und Uhrzeit sowie Ihre Standardzeitzone gemäß der Beschreibung in „Einstellen von Datum und Uhrzeit“ (191) einstellen.

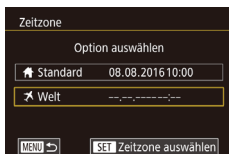

1 Geben Sie Ihr Reiseziel an.

- Wählen Sie [Zeitzone] auf der Registerkarte [2] aus, und drücken Sie die Taste [OK].
- Drücken Sie die Tasten [▲][▼] oder drehen Sie das Wahrad [W], um [Welt] auszuwählen. Drücken Sie dann die Taste [OK].
- Wählen Sie mit den Tasten [◀][▶] das Reiseziel aus.
- Um die Sommerzeit (plus 1 Stunde) einzustellen, wählen Sie [☀] mit den Tasten [▲][▼] und anschließend [☀] mit den Tasten [◀][▶] aus.
- Drücken Sie die Taste [OK].



2 Wechseln Sie zur Zeitzone des Reiseziels.

- Drücken Sie die Tasten [▲][▼] oder drehen Sie das Wahrad [W], um [Welt] auszuwählen. Drücken Sie dann die Taste [MENU].
- [Welt] wird nun auf dem Aufnahmebildschirm angezeigt (191).



- Wenn Sie im Modus [Welt] das Datum oder die Uhrzeit ändern (192), ändern sich automatisch Datum und Uhrzeit der Zeitzone [Standard].

Datum und Uhrzeit

Stellen Sie das Datum und die Uhrzeit wie folgt ein.

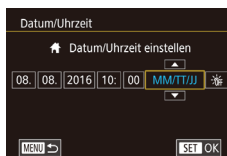

- Wählen Sie [Datum/Uhrzeit] auf der Registerkarte [2] aus, und drücken Sie die Taste [OK].
- Drücken Sie die Tasten [◀][▶], um eine Option auszuwählen, und nehmen Sie dann die Einstellung entweder durch Drücken der Tasten [▲][▼] oder durch Drehen des Wahlrads [W] vor.

Spracheinstellung

Ändern Sie die Anzeigesprache wie erforderlich.

English	Norsk	Română
Deutsch	Svenska	Türkçe
Français	Español	العربية
Nederlands	Ελληνικά	മലയാളം
Dansk	Русский	繁體中文
Português	Polski	繁體中文
Suomi	Čeština	한국어
Italiano	Magyar	日本語
Українська		

- Wählen Sie [Sprache] auf der Registerkarte [3] aus, und drücken Sie die Taste [OK].
- Drücken Sie die Tasten [▲][▼][◀][▶] oder drehen Sie das Wahrad [W], um eine Sprache auszuwählen. Drücken Sie dann die Taste [OK].



- Sie können den Bildschirm [Sprache] auch im Wiedergabemodus aufrufen, indem Sie die Taste [OK] gedrückt halten und dann die Taste [MENU] drücken.

Vor Verwendung

Grundlegendes Handbuch

Erweitertes Handbuch

Grundlagen der Kamera

Automatikmodus/
Modus Hybrid Auto

Andere Aufnahmemodi

Modus P

Modi Tv, Av, M, C1 und C2

Wiedergabemodus

Wireless-Funktionen

Einstellungsmenü

Zubehör

Anhang

Index



Stummschalten der Kamera

Verhindert die Wiedergabe von Kameratönen beim Antippen des Auslösers oder beim Verwenden des Selbstauslösers.

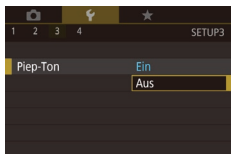

- Wählen Sie [Piep-Ton] auf der Registerkarte [🔊3] und dann [Aus] aus.

Aktivieren der Kameratöne

Kamera-Bedienvorgänge wie das Drücken von Tasten und das Berühren des Bildschirms können durch Töne rückgemeldet werden.

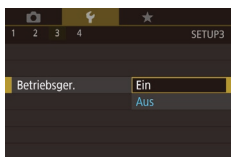

- Wählen Sie [Betriebsger.] auf der Registerkarte [🔊3] und dann [Ein] aus.

Ausblenden von Tipps und Tricks

Die Hilfe wird normalerweise angezeigt, wenn Sie Elemente im Menü Schnelleinstellungen (📖34) oder auf dem Bildschirm mit den Aufnahmeeinstellungen (📖69) auswählen. Sie können diese Informationen jedoch bei Bedarf auch ausblenden.

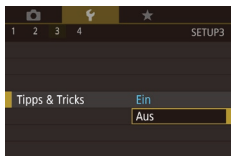

- Wählen Sie [Tipps & Tricks] auf der Registerkarte [🔊3] und dann [Aus] aus.

Auflisten der Aufnahmemodi mit Symbolen

Listen Sie Aufnahmemodi auf dem Auswahlbildschirm nur mit Symbolen auf, ohne Modinamen, für eine schnellere Auswahl.



- Wählen Sie [Symbolgröße /-Info] in der Registerkarte [🔊3], und wählen Sie anschließend [Klein, o. Info].

Anpassen des Touchscreens

Die Empfindlichkeit des Touchscreens kann erhöht werden, damit er auf leichtere Berührungen reagiert. Sie können die Touch-Bedienung aber auch deaktivieren.



- Wählen Sie Registerkarte [🔊3] > [Touch-Bedien.] und dann die gewünschte Option aus.
- Wählen Sie [Empfindlich] aus, um die Empfindlichkeit des Touchscreens zu erhöhen, oder [Deakt.], um die Touch-Bedienung zu deaktivieren.



- Beachten Sie bei Verwendung des Touchscreens die folgenden Sicherheitshinweise.
 - Der Bildschirm reagiert nicht auf Druck. Bedienen Sie den Touchscreen nicht mit scharfen Objekten wie Fingernägeln oder Kugelschreiberminen.
 - Bedienen Sie den Touchscreen nicht mit nassen Fingern.
 - Wenn Sie den Touchscreen mit nassen Fingern bedienen, reagiert die Kamera möglicherweise nicht und oder zeigt eine Fehlfunktion. Schalten Sie in einem solchen Fall die Kamera aus und wischen Sie den Bildschirm mit einem Tuch ab.
 - Bringen Sie keine separat erworbenen Schutzfolien auf. Diese können das Ansprechverhalten des Touchscreens beeinträchtigen.
- Die Kamera spricht auf schnelle Touch-Bedienvorgänge möglicherweise schlechter an, wenn [Empfindlich] eingestellt wurde.

Vor Verwendung

Grundlegendes Handbuch

Erweitertes Handbuch

Grundlagen der Kamera

Automatikmodus/
Modus Hybrid Auto

Andere Aufnahmemodi

Modus P

Modi Tv, Av, M, C1 und C2

Wiedergabemodus

Wireless-Funktionen

Einstellungsmenü

Zubehör

Anhang

Index



Reinigen des Bildsensors

Der Bildsensor wird zum Entfernen von Staub automatisch jedes Mal gereinigt, wenn Sie die Kamera ein- und ausschalten oder wenn die Kamera in den Stromsparmodus übergeht. Sie können das automatische Reinigen deaktivieren oder Reinigen bei Bedarf aktivieren.

Automatische Reinigung deaktivieren

1 Rufen Sie den Einstellungsbildschirm auf.

- Schalten Sie die Kamera im Aufnahmemodus ein, wählen Sie [Sensorreinigung] auf der Registerkarte [3] aus, und drücken Sie die Taste [OK].
- Drücken Sie die Tasten [▲][▼] oder drehen Sie das Wahhrad [Drehknopf], um [Autom.Reinigung] auszuwählen. Drücken Sie dann die Taste [OK].

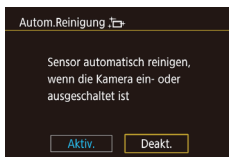

2 Konfigurieren Sie die Einstellung.

- Drücken Sie die Tasten [◀][▶] oder drehen Sie das Wahhrad [Drehknopf], um [Deakt.] auszuwählen. Drücken Sie dann die Taste [OK].

Aktivieren der Sensorreinigung

1 Rufen Sie den Einstellungsbildschirm auf.

- Schalten Sie die Kamera im Aufnahmemodus ein, wählen Sie [Sensorreinigung] auf der Registerkarte [3] aus, und drücken Sie die Taste [OK].



- Drücken Sie die Tasten [▲][▼] oder drehen Sie das Wahhrad [Drehknopf], um [Jetzt reinigen] auszuwählen. Drücken Sie dann die Taste [OK].

2 Beginnen Sie die Reinigung.

- Drücken Sie die Tasten [◀][▶] oder drehen Sie das Wahhrad [Drehknopf], um [OK] auszuwählen. Drücken Sie dann die Taste [OK].
- Es wird eine Nachricht angezeigt, dass der Sensor gereinigt wird. Zwar ist ein Verschlussgeräusch zu hören, aber es wird keine Aufnahme gemacht.



- Die Sensorreinigung funktioniert auch, wenn kein Objektiv aufgesetzt ist. Wenn kein Objektiv angebracht ist, dürfen Sie weder Finger noch Blasebalgspitze tiefer als bis zum Bajonett in die Kamera einführen, da andernfalls die Verschlusslamellen beschädigt werden können.



- Für ein optimales Reinigungsergebnis sollte die Kamera aufrecht auf einem Tisch oder einer anderen Oberfläche abgestellt werden.
- Das Ergebnis wird durch mehrere aufeinanderfolgende Reinigungsvorgänge nicht merklich verbessert. Beachten Sie, dass die Option [Jetzt reinigen] direkt nach einer Reinigung unter Umständen nicht zur Verfügung steht.
- Wenden Sie sich an den Canon Kundendienst, wenn Staub oder anderer Schmutz bei der Sensorreinigung nicht entfernt werden können.

Vor Verwendung

Grundlegendes Handbuch

Erweitertes Handbuch

Grundlagen der Kamera

Automatikmodus/
Modus Hybrid Auto

Andere Aufnahmemodi

Modus P

Modi Tv, Av, M, C1 und C2

Wiedergabemodus

Wireless-Funktionen

Einstellungsmenü

Zubehör

Anhang

Index



Manuelle Sensorreinigung

Jeglicher Staub, der nach der automatischen Reinigung verbleibt, kann mit einem optionalen Blasebalg oder anderem Spezialwerkzeug entfernt werden. Die Oberfläche des Bildsensors ist sehr empfindlich. Wenn der Sensor manuell gereinigt werden muss, empfehlen wir Ihnen, sich dazu an den Canon Kundenservice zu wenden.

- 1 Vergewissern Sie sich, dass die Kamera ausgeschaltet ist.**
- 2 Nehmen Sie das Objektiv ab.**
- 3 Reinigen Sie den Sensor.**



- Der Bildsensor ist sehr empfindlich. Reinigen Sie den Sensor vorsichtig.
- Verwenden Sie einen Blasebalg ohne Pinsel. Ein Pinsel kann Kratzer auf dem Sensor verursachen.
- Führen Sie die Blasebalgspitze nicht weiter als bis zum Kamerabajonett in die Kamera ein. Sie kann die Verschlusslamellen beschädigen.
- Verwenden Sie niemals Sprühluft oder Sprühgas für die Sensorreinigung. Der Druck kann den Sensor beschädigen oder das Sprühgas auf dem Sensor einfrieren.
- Wenn eine Verschmutzung nicht mit einem Blasebalg entfernt werden kann, wird empfohlen, die Sensorreinigung vom Canon Kundenservice durchführen zu lassen.

Überprüfen von Zertifizierungslogos

Einige Logos für die von der Kamera erfüllten Zertifizierungsanforderungen sind auf dem Bildschirm zu sehen. Andere Zertifizierungslogos sind in diesem Handbuch, auf der Kameraverpackung oder auf dem Kameragehäuse aufgedruckt.

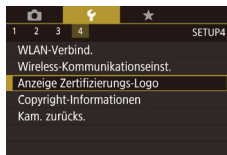

- Wählen Sie [Anzeige Zertifizierungs-Logo] auf der Registerkarte [4] aus, und drücken Sie die Taste [OK].

Festlegen von Copyright-Informationen zum Speichern in Bildern

Wenn Sie den Namen des Fotografen und andere Copyright-Informationen in Bildern speichern möchten, können Sie diese Informationen vorher in der Kamera festlegen.

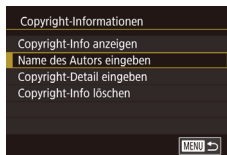

- Wählen Sie [Copyright-Informationen] auf der Registerkarte [4] aus, und drücken Sie die Taste [OK].
- Drücken Sie die Tasten [▲][▼] oder drehen Sie das Wahlrad [OK], um [Name des Autors eingeben] oder [Copyright-Detail eingeben] auszuwählen. Drücken Sie die Taste [OK], um auf die Tastatur zuzugreifen, und geben Sie den Namen ein (37).
- Drücken Sie die Taste [MENU]. Wenn [Änderungen übernehmen?] angezeigt wird, drücken Sie die Tasten [◀][▶] oder drehen Sie das Wahlrad [OK], um [Ja] auszuwählen. Drücken Sie dann die Taste [OK].
- Die festgelegten Informationen werden nun mit den Bildern gespeichert.

Vor Verwendung

Grundlegendes Handbuch

Erweitertes Handbuch

Grundlagen der Kamera

Automatikmodus/
Modus Hybrid Auto

Andere Aufnahmemodi

Modus P

Modi Tv, Av, M, C1 und C2

Wiedergabemodus

Wireless-Funktionen

Einstellungsmenü

Zubehör

Anhang

Index





- Wenn Sie die festgelegten Informationen prüfen möchten, wählen Sie auf dem oben gezeigten Bildschirm die Option [Copyright-Info anzeigen] aus, und drücken Sie dann die Taste [G].
- Sie können die Copyright-Informationen auf der Kamera auch mit EOS Utility (📖 176) eingeben, ändern oder löschen. Einige der mit der Software eingegebenen Zeichen werden möglicherweise nicht auf der Kamera angezeigt, sie werden jedoch richtig in den Bildern aufgezeichnet.
- Sie können die aufgezeichneten Copyright-Informationen mit der Software prüfen, sobald Sie die Bilder auf einem Computer gespeichert haben.
- Laden Sie die Bedienungsanleitung zu EOS Utility bei Bedarf von der Canon-Website herunter. Anleitungen zum Herunterladen finden Sie unter „Software-Bedienungsanleitung“ (📖 176).

Löschen aller Copyright-Informationen

Sie können den Namen des Fotografen und andere Copyright-Informationen wie folgt löschen.



- Führen Sie die Schritte unter „Festlegen von Copyright-Informationen zum Speichern in Bildern“ (📖 162) aus, und wählen Sie [Copyright-Info löschen] aus.
- Drücken Sie die Tasten [◀][▶] oder drehen Sie das Wahhrad [G], um [OK] auszuwählen. Drücken Sie dann die Taste [G].



- Die bereits in Bildern gespeicherten Copyright-Informationen werden hierbei nicht gelöscht.

Anpassen anderer Einstellungen

Die folgenden Einstellungen können ebenfalls angepasst werden.

- [Wireless-Kommunikationseinst.] (Registerkarte [W4]) (📖 127)
- [Indiv. Aufnahmemodus (C1, C2)] (Registerkarte [W4]) (📖 100)
- Registerkarte [📷 Firmware-Ver.] ([W4]) (für Firmware-Updates)



- Während der Durchführung der Firmware-Updates wird der Touchscreen deaktiviert, um unbeabsichtigte Vorgänge zu verhindern.

Wiederherstellen der Kamera-Standard-einstellungen

Wenn Sie eine Einstellung der Kamera irrtümlicherweise geändert haben, können Sie die Kamera auf die Standardeinstellungen zurücksetzen.

Wiederherstellen aller Kamerastandardeinstellungen

1 Rufen Sie den Bildschirm [Grundeinstell.] auf.

- Wählen Sie [Kam. zurücks.] auf der Registerkarte [W4] aus, und drücken Sie die Taste [G].
- Drücken Sie die Tasten [▲][▼] oder drehen Sie das Wahhrad [G], um [Grundeinstell.] auszuwählen. Drücken Sie anschließend die Taste [G].

Vor Verwendung

Grundlegendes Handbuch

Erweitertes Handbuch

Grundlagen der Kamera

Automatikmodus/
Modus Hybrid Auto

Andere Aufnahmemodi

Modus P

Modi Tv, Av, M, C1 und C2

Wiedergabemodus

Wireless-Funktionen

Einstellungsmenü

Zubehör

Anhang

Index



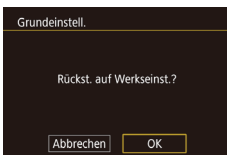

2 Stellen Sie die Standardeinstellungen wieder her.

- Drücken Sie die Tasten [◀][▶] oder drehen Sie das Wahhrad [🌀], um [OK] auszuwählen. Drücken Sie dann die Taste [📄].
- Alle Kamerastandardeinstellungen werden nun wiederhergestellt.



- Folgende Funktionen werden nicht auf die Standardeinstellungen zurückgesetzt.
 - Registerkarteneinstellung [📄1] [Videosystem] (📖157)
 - Registerkarteneinstellungen [📄2] [Zeitzone] (📖159), [Datum/Uhrzeit] (📖159) und [Sprache] (📖159)
 - Einstellungen auf der Registerkarte [📄5]: [Funktionseinst. ext. Blitz] sowie [C.Fn-Einst. ext. Blitz] unter [Blitzsteuerung]
 - Registerkarte [📄1]
 - Einstellung der Belichtungskorrektur (📖69)
 - Aufnahmemodus (📖56)
 - Wireless-Kommunikationseinstellungen (📖127)
 - Kalibrierter Wert der elektronischen Wasserwaage (📖157)
 - Copyright-Informationen (📖163)

Wiederherstellen der Standardeinstellungen für einzelne Funktionen

Die Einstellungen der folgenden Funktionen können separat auf die Standardwerte zurückgesetzt werden.

- Benutzereinstellungen für individuelle Aufnahmemodi
- Einstellungen auf der Registerkarte [📄5]: [Einstellung int. Blitz], [Funktionseinst. ext. Blitz] sowie [C.Fn-Einst. ext. Blitz] unter [Blitzsteuerung]
- Registerkarte [📄1]
- Wireless-Kommunikationseinstellungen
- Kalibrierter Wert der elektronischen Wasserwaage
- Copyright-Informationen



1 Rufen Sie den Bildschirm [Andere Einstell.] auf.

- Wählen Sie [Kam. zurücks.] auf der Registerkarte [📄4] aus, und drücken Sie die Taste [📄].
- Drücken Sie die Tasten [▲][▼] oder drehen Sie das Wahhrad [🌀], um [Andere Einstell.] auszuwählen. Drücken Sie anschließend die Taste [📄].

2 Wählen Sie die zurückzusetzende Funktion aus.

- Drücken Sie die Tasten [▲][▼] oder drehen Sie das Wahhrad [🌀], um die zurückzusetzende Funktion auszuwählen. Drücken Sie anschließend die Taste [📄].

3 Stellen Sie die Standardeinstellungen wieder her.

- Drücken Sie die Tasten [◀][▶] oder drehen Sie das Wahhrad [🌀], um [OK] auszuwählen. Drücken Sie dann die Taste [📄].
- Die Standardfunktionseinstellungen werden nun wiederhergestellt.

Vor Verwendung

Grundlegendes Handbuch

Erweitertes Handbuch

Grundlagen der Kamera

Automatikmodus/
Modus Hybrid Auto

Andere Aufnahmemodi

Modus P

Modi Tv, Av, M, C1 und C2

Wiedergabemodus

Wireless-Funktionen

Einstellungsmenü

Zubehör

Anhang

Index



Zubehör

Verwenden Sie separat erhältliches, optionales Canon-Zubehör und anderes kompatibles Zubehör, um Ihre Kamera optimal zu nutzen

Es wird empfohlen, nur Originalzubehör von Canon zu verwenden.

Dieses Produkt wurde konzipiert, um zusammen mit Originalzubehör von Canon optimale Ergebnisse zu bieten.

Canon übernimmt keine Gewährleistung für Schäden an diesem Produkt oder Unfälle, etwa durch Brandentwicklung oder andere Ursachen, die durch eine Fehlfunktion von Zubehörteilen, die nicht von Canon stammen, entstehen (z. B. Auslaufen und/oder Explosion eines Akkus). Beachten Sie, dass infolge einer solchen Fehlfunktion erforderliche Reparaturen Ihres Canon-Produkts nicht dieser Garantie unterfallen und kostenpflichtig sind.

Vor Verwendung

Grundlegendes Handbuch

Erweitertes Handbuch

Grundlagen der Kamera

Automatikmodus/
Modus Hybrid Auto

Andere Aufnahmemodi

Modus P

Modi Tv, Av, M, C1 und C2

Wiedergabemodus

Wireless-Funktionen

Einstellungsmenü

Zubehör

Anhang

Index



Systemübersicht

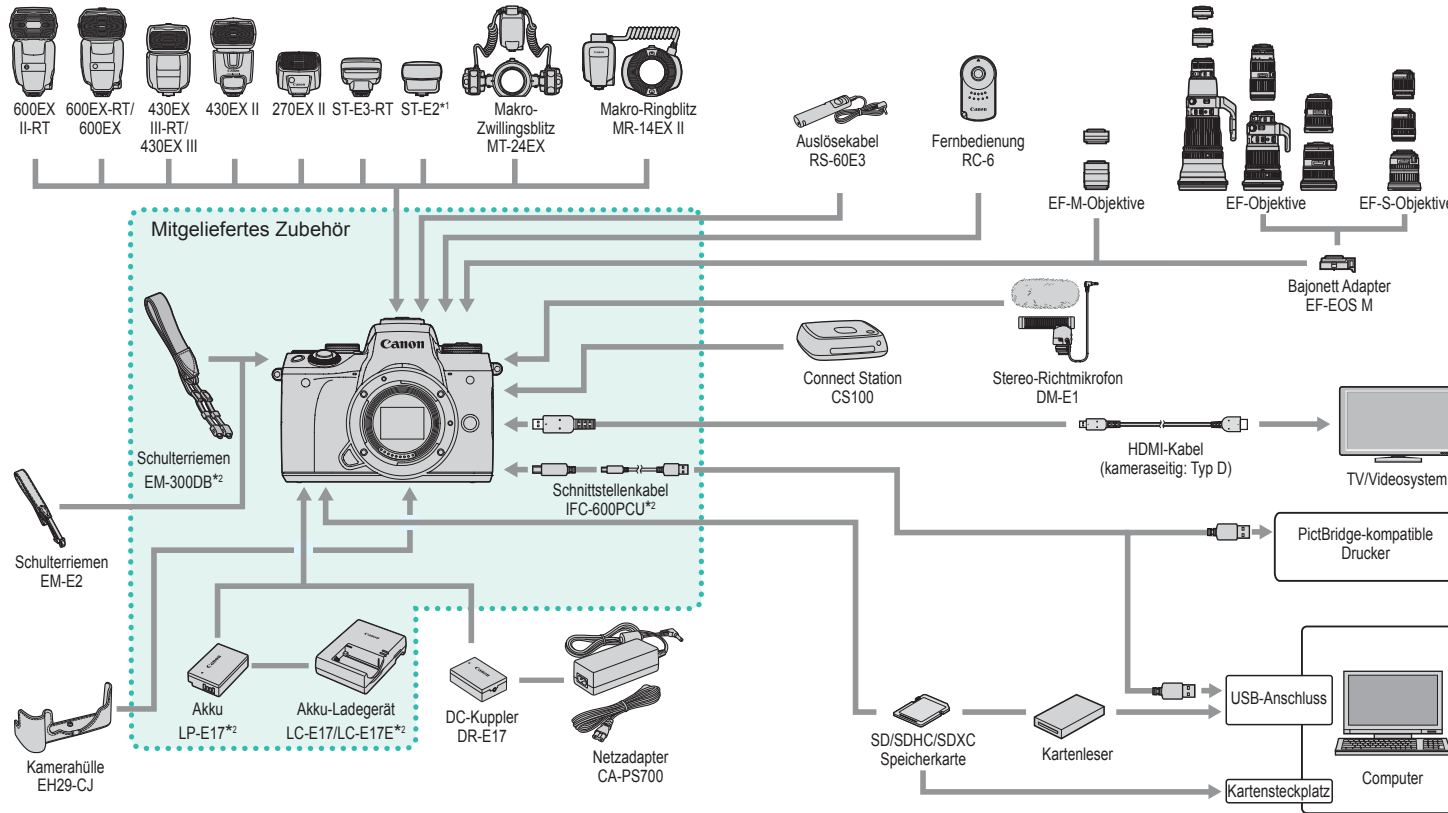

*1 Bei bestimmten Objektiven ist eventuell das Blitzschuh-Verlängerungskabel OC-E3 erforderlich.
 *2 Kann auch einzeln erworben werden.

- Vor Verwendung
- Grundlegendes Handbuch
- Erweitertes Handbuch
 - Grundlagen der Kamera
 - Automatikmodus/ Modus Hybrid Auto
 - Andere Aufnahmemodi
 - Modus P
 - Modi Tv, Av, M, C1 und C2
 - Wiedergabemodus
 - Wireless-Funktionen
 - Einstellungsmenü
 - Zubehör
 - Anhang
- Index



Optionales Zubehör

Das folgende Kamerazubehör kann separat erworben werden. Die Verfügbarkeit des Zubehörs ist je nach Region unterschiedlich, und in einigen Regionen ist bestimmtes Zubehör unter Umständen nicht mehr erhältlich.

Objektive

EF-M, EF und EF-S Objektive

- Wechseln Sie die Objektive passend zum Motiv oder Ihrem bevorzugten Aufnahmestil. Beachten Sie, dass für die Objektive EF und EF-S der Bajonett Adapter EF-EOS M erforderlich ist.

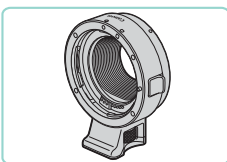

EF-EOS M Bajonett Adapter

- Verwenden Sie diesen Bajonett Adapter, um die Objektive EF oder EF-S zu befestigen.

Stromversorgung

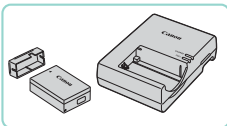

Akku LP-E17

- Wiederaufladbarer Lithium-Ionen-Akku

Akku-Ladegerät LC-E17/LC-E17E

- Ladegerät für Akku LP-E17



- Die Meldung [Fehler b. Akkukommunikation.] wird angezeigt, wenn Sie einen nicht von Canon stammenden Akku verwenden und eine Benutzerreaktion erforderlich ist. Canon haftet nicht für Schäden aufgrund von Unfällen (beispielsweise Fehlfunktionen oder Brände), die durch die Verwendung nicht von Canon stammender Akkus auftreten.



- Der Akku wird mit einer komfortablen Kontaktabdeckung geliefert, die Sie in Abhängigkeit vom Ladestatus des Akkus unterschiedlich aufsetzen können. Setzen Sie die Abdeckung so auf, dass ▲ bei geladenem Akku sichtbar und ▲ bei entladenerem Akku nicht sichtbar ist.

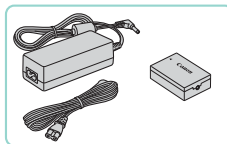

Netzadapter CA-PS700

- Zum Betrieb der Kamera über eine Haushaltssteckdose. Die Verwendung dieses Adapters wird insbesondere dann empfohlen, wenn die Kamera über einen längeren Zeitraum betrieben wird oder an einen Computer oder Drucker angeschlossen ist. Er kann jedoch nicht zum Aufladen des Akkus in der Kamera verwendet werden.

DC-Kuppler DR-E17

- Wird mit einem Netzadapter verwendet.



- Das Akku-Ladegerät und der Netzadapter können in Regionen mit einer Stromversorgung von 100 bis 240 V (50/60 Hz) verwendet werden.
- Verwenden Sie einen handelsüblichen Steckeradapter, falls die Steckdosen im Reiseland eine andere Form aufweisen. Verwenden Sie jedoch keine Reise-Spannungswandler, da diese Schäden am Akku verursachen können.

Vor Verwendung

Grundlegendes Handbuch

Erweitertes Handbuch

Grundlagen der Kamera

Automatikmodus/
Modus Hybrid Auto

Andere Aufnahmemodi

Modus P

Modi Tv, Av, M, C1 und C2

Wiedergabemodus

Wireless-Funktionen

Einstellungsmenü

Zubehör

Anhang

Index



Blitzgeräte



Speedlite 600EX II-RT/600EX-RT/600EX/430EX III-RT/430EX III/430EX II/270EX II

- Blitz, der eine große Bandbreite unterschiedlicher Blitzaufnahmen ermöglicht und am Zubehörschuh der Kamera angebracht wird. Die Blitzgeräte Speedlite 580EX II, 580EX, 550EX, 430EX, 420EX, 380EX, 320EX, 270EX, 220EX und 90EX werden ebenfalls unterstützt.



Speedlite-Transmitter ST-E3-RT/ST-E2

- Mit diesem Fernauslöser lassen sich fernbediente Speedlite-Blitzgeräte (mit Ausnahme von Speedlite 220EX/270EX) drahtlos steuern.
- Bei Verwendung des Transmitters ST-E2 mit bestimmten Objektiven ist eventuell das Blitzschuh-Verlängerungskabel OC-E3 erforderlich.

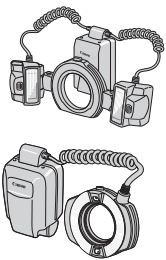

Makro-Zwillingsblitz MT-24EX Makro-Ringblitz MR-14EX II

- Externer Makroblitz, der unterschiedliche Makro-Blitzaufnahmen ermöglicht und am Zubehörschuh der Kamera angebracht wird. Der MR-14EX wird auch unterstützt.

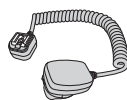

Blitzschuh-Verlängerungskabel OC-E3

- Verbindungskabel für Speedlite-Blitzgeräte, die nicht an der Kamera angebracht werden.

Mikrofon

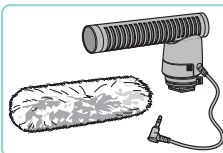

Stereo-Richtmikrofon DM-E1

- Beim Aufnehmen von Movies werden durch Kamera und Objektiv verursachte Geräusche vom Mikrofon leiser aufgezeichnet.

Sonstiges Zubehör



Auslösekabel RS-60E3

- Aktiviert die Fernbedienung des Auslösers (antippen oder drücken).



Fernbedienung RC-6

- Ermöglicht die Fernbedienung einer von Ihnen eingerichteten Kamera.

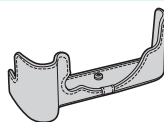

Kamerahülle EH29-CJ

- Schützt die Kamera vor Staub und Kratzern.

Vor Verwendung

Grundlegendes Handbuch

Erweitertes Handbuch

Grundlagen der Kamera

Automatikmodus/
Modus Hybrid Auto

Andere Aufnahmemodi

Modus P

Modi Tv, Av, M, C1 und C2

Wiedergabemodus

Wireless-Funktionen

Einstellungsmenü

Zubehör

Anhang

Index





Schulterriemen EM-E2

- Der Trageriemen besteht aus dem gleichen Material wie die Kamerahülle EH29-CJ.

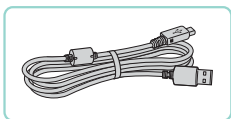

Schnittstellenkabel IFC-600PCU

- Für den Anschluss der Kamera an einen Computer oder Drucker.



- Die mit dem Schulterriemen EM-300DB gelieferten Haltebügel und Hülsen werden zum Anbringen des Schulterriemens EM-E2 benötigt.

Drucker

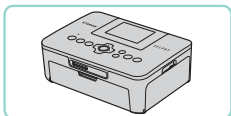

Canon PictBridge-kompatible Drucker

- Sie können Ihre Bilder auch drucken, indem Sie Ihre Kamera direkt an einen Drucker anschließen – ohne einen Computer zu verwenden. Weitere Informationen erhalten Sie bei einem Canon Händler in Ihrer Nähe.

Foto- und Filmspeicher

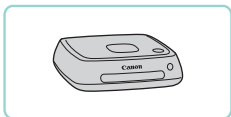

Connect Station CS100

- Ein Medienzentrum für das Speichern von Kamerabildern, das Anschauen auf einem verbundenen Fernsehgerät, drahtloses Drucken über einen WLAN-kompatiblen Drucker, Teilen über das Internet und vieles mehr.

Verwendung des optionalen Zubehörs

► Fotos ► Filme

Wiedergabe auf einem Fernsehgerät

► Fotos ► Filme

Sie können Ihre Aufnahmen auf einem HDTV-Fernsehgerät betrachten, indem Sie die Kamera über ein handelsübliches HDMI-Kabel (nicht länger als 2,5 m, kameraseitig mit einem Anschluss des Typs D) verbinden. Filme, die mit einer Bildqualität von [FHD 59.94P], [FHD 29.97P], [FHD 23.98P], [FHD 59.94P], [FHD 60.00P], [FHD 25.00P] oder [FHD 60.00P] aufgenommen wurden, können in HD angezeigt werden. Einzelheiten zum Anschluss und Wechsel der Eingänge finden Sie im Handbuch des Fernsehgeräts.

1 Vergewissern Sie sich, dass die Kamera und der Fernseher ausgeschaltet sind.

2 Schließen Sie die Kamera an das Fernsehgerät an.

- Stecken Sie den Kabelstecker wie abgebildet vollständig in den HDMI-Anschluss ein.

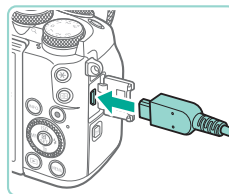
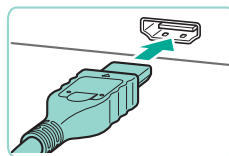

- Öffnen Sie die Anschlussabdeckung der Kamera und führen Sie den Stecker des Kabels bis zum Anschlag in den Anschluss der Kamera ein.

Vor Verwendung

Grundlegendes Handbuch

Erweitertes Handbuch

Grundlagen der Kamera

Automatikmodus/
Modus Hybrid Auto

Andere Aufnahmemodi

Modus P

Modi Tv, Av, M, C1 und C2

Wiedergabemodus

Wireless-Funktionen

Einstellungsmenü

Zubehör

Anhang

Index



3 Schalten Sie das Fernsehgerät ein und schalten Sie auf den Videoeingang um.

- Stellen Sie als Eingang des Fernsehgeräts den Videoeingang ein, an den Sie das Kabel in Schritt 2 angeschlossen haben.

4 Schalten Sie die Kamera ein.

- Bewegen Sie den Hauptschalter auf [ON].
- Drücken Sie die Taste [▶].
- Die Bilder auf der Kamera werden nun auf dem Fernsehgerät angezeigt. (Auf dem Kamerabildschirm wird nichts angezeigt.)
- Wenn Sie fertig sind, schalten Sie die Kamera und das Fernsehgerät aus, und ziehen Sie erst dann das Kabel ab.



- Wenn die Kamera mit einem HD-Fernsehgerät verbunden ist, wird die Touchscreen-Bedienung nicht unterstützt.



- Auch wenn die Kamera an ein Fernsehgerät angeschlossen ist, können Sie Aufnahmen machen und sich eine Vorschau der Bilder auf dem Fernschirmschirm anschauen. Führen Sie für Aufnahmen die gleichen Schritte wie bei der Nutzung des Kamerabildschirms aus. Die Anzeige kann aber nicht vergrößert werden (110) und „Nachtschema“ (158) ist nicht verfügbar.

Speisen der Kamera mit Netzstrom

► Fotos ► Filme

Wenn Sie die Kamera mit dem Netzadapter CA-PS700 und dem DC-Kuppler DR-E17 (separat erhältlich) speisen, müssen Sie sich während des Betriebs nicht mehr um den verbleibenden Ladezustand des Akkus kümmern.

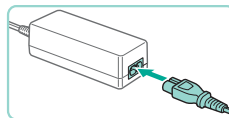
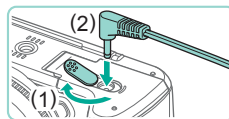
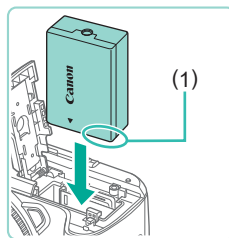

1 Vergewissern Sie sich, dass die Kamera ausgeschaltet ist.

2 Setzen Sie den Kuppler ein.

- Führen Sie Schritt 1 unter „Einsetzen von Akku und Speicherkarte“ (20) aus, um die Abdeckung zu öffnen.
- Setzen Sie den Kuppler mit den Kontakten (1) in der gezeigten Ausrichtung wie einen Akku ein (gemäß Schritt 2 unter „Einsetzen von Akku und Speicherkarte“ (20)).
- Führen Sie Schritt 4 unter „Einsetzen von Akku und Speicherkarte“ (20) aus, um die Abdeckung zu schließen.

3 Schließen Sie den Adapter an den Kuppler an.

- Öffnen Sie die Abdeckung und stecken Sie den Adapterstecker vollständig in den Kuppler ein.

4 Schließen Sie das Netzkabel an.

- Schließen Sie ein Ende des Netzkabels an den Kompakt-Netzadapter an und stecken Sie dann das andere Ende in eine Steckdose.
- Schalten Sie die Kamera ein, um sie zu verwenden.
- Schalten Sie die Kamera nach Beendigung aus und ziehen Sie das Netzkabel aus der Steckdose.

Vor Verwendung

Grundlegendes Handbuch

Erweitertes Handbuch

Grundlagen der Kamera

Automatikmodus/
Modus Hybrid Auto

Andere Aufnahmemodi

Modus P

Modi Tv, Av, M, C1 und C2

Wiedergabemodus

Wireless-Funktionen

Einstellungsmenü

Zubehör

Anhang

Index







- Ziehen Sie den Adapter oder das Netzkabel nicht ab, so lange die Kamera noch eingeschaltet ist. Andernfalls können Bilder auf der Kamera gelöscht werden, oder es kann zu Beschädigungen der Kamera kommen.
- Bringen Sie den Adapter bzw. das Adapterkabel nicht an anderen Geräten an. Dies kann zu Fehlfunktionen oder einer Beschädigung des Produkts führen.

Aufnahmen per Fernbedienung

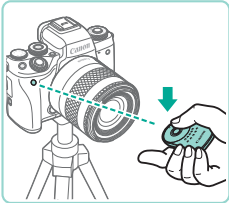
Mit der Fernbedienung RC-6 (separat erhältlich) können Sie in einem Abstand von ca. 5 m zur Vorderseite der Kamera Aufnahmen machen.



- Führen Sie Schritt 1 unter „Verwenden des Selbstauslösers“ (📖 44) aus, und wählen Sie .
- Richten Sie die Fernbedienung auf den Fernsteuerungssensor an der Kamera und drücken Sie die Sendetaste, um eine Aufnahme auszulösen.



- Die Kamera nimmt erst auf, wenn sich das Motiv im Fokus befindet.
- Der Verschluss kann unbeabsichtigt durch eine Leuchtstoff- oder LED-Lampe in der Nähe ausgelöst werden. Halten Sie die Kamera möglichst weit von solchen Lichtquellen fern.
- Wenn eine TV-Fernbedienung oder ein ähnliches Gerät auf die Kamera gerichtet und benutzt wird, kann der Verschluss unbeabsichtigt ausgelöst werden.

Verwenden eines Auslösekabels (separat erhältlich)

Mit dem optionalen Auslösekabel RS-60E3 können Sie Verwacklungen vermeiden, die beim Drücken des Auslösers entstehen können. Dieses optionale Zubehör ist vor allem bei Aufnahmen mit langen Verschlusszeiten hilfreich.

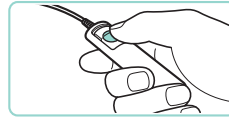
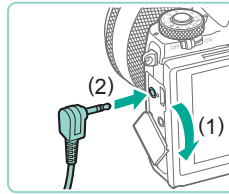

1 Verbinden Sie das Auslösekabel mit der Kamera.

- Vergewissern Sie sich, dass die Kamera ausgeschaltet ist.
- Öffnen Sie die Anschlussabdeckung und stecken Sie den Stecker des Auslösekabels ein.

2 Machen Sie die Aufnahme.

- Schalten Sie die Kamera ein.
- Drücken Sie den Auslöser am Auslösekabel, um aufzunehmen.

Verwenden des Zubehörschuhs

Verwenden Sie den Zubehörschuh, um ein optionales externes Blitzgerät oder ein Mikrofon anzubringen.

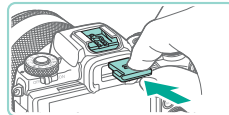
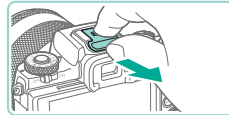

1 Entfernen Sie die Abdeckung des Zubehörschuhs.

- Nehmen Sie die Abdeckung wie gezeigt ab.
- Um die Abdeckung nicht zu verlieren, können Sie sie in Hülle des externen Blitzgeräts oder des Mikrofons legen.

2 Setzen Sie die Zubehörschuh-Abdeckung wieder auf.

- Nachdem Sie den externen Blitz oder Mikrofon entfernt haben, bringen Sie die Abdeckung zum Schutz des Zubehörschuhs wieder an.
- Setzen Sie die Abdeckung wie gezeigt ein.

Vor Verwendung

Grundlegendes Handbuch

Erweitertes Handbuch

Grundlagen der Kamera

Automatikmodus/
Modus Hybrid Auto

Andere Aufnahmemodi

Modus P

Modi Tv, Av, M, C1 und C2

Wiedergabemodus

Wireless-Funktionen

Einstellungsmenü

Zubehör

Anhang

Index



Verwenden eines externen Blitzgeräts (separat erhältlich)

► Fotos ► Filme

Mit den optionalen Blitzgeräten der Speedlite EX-Serie können die Möglichkeiten der Kamera für die Blitzfotografie erheblich erweitert werden.



- Wenn andere Canon-Blitzgeräte als die der EX-Serie verwendet werden, löst der Blitz unter Umständen nicht richtig oder gar nicht aus.
- Blitzgeräte, die nicht von Canon stammen (besonders Hochspannungsblitze), können den normalen Betrieb der Kamera stören oder die Kamera beschädigen.



- Weitere Informationen hierzu finden Sie auch im Handbuch zur Speedlite EX-Serie. Diese Kamera ist eine Kamera des Typs A und unterstützt alle Funktionen von Speedlite-Blitzgeräten der EX-Serie.

1 Bringen Sie den Blitz an.

- Achten Sie darauf, die Kamera vor dem Anbringen des Blitzes auszuschalten.

2 Schalten Sie zuerst den Blitz und dann die Kamera ein.

- Ein oranges [⚡]-Symbol wird jetzt angezeigt.
- Die Blitz-Kontrolllampe leuchtet auf, sobald der Blitz betriebsbereit ist.

3 Wählen Sie den Aufnahmemodus [P], [Tv], [Av] oder [M] aus.

- Die Blitzeinstellungen können nur in diesen Modi konfiguriert werden. In allen anderen Modi erfolgen Anpassung und Auslösen des Blitzes automatisch.

4 Konfigurieren Sie den externen Blitz (172).



- Halten Sie die Kabel (des Makro-Ringblitzes oder des Makro-Zwillingsblitzes sowie das Blitzschuh-Verlängerungskabel) immer von den Blitzköpfen fern.
- Wenn Sie ein Stativ verwenden, positionieren Sie die Stativfüße so, dass die Blitzköpfe die Füße nicht berühren.



- Die Einstellungen für den internen Blitz können nicht konfiguriert werden, wenn ein Blitzgerät der Speedlite EX-Serie angebracht ist, da der entsprechende Bildschirm dann nicht aufgerufen werden kann.
- Sie können den Einstellungsbildschirm auch aufrufen, indem Sie die Taste [▶] mindestens eine Sekunde lang drücken.
- Das AF-Hilfslicht am externen Blitzgerät zündet nicht.

Einstellen der Funktionen des externen Blitzes

Wenn ein externer Blitz angebracht wurde, konfigurieren Sie die folgenden Einstellungen unter MENU (35) > Registerkarte [5] > [Blitzsteuerung].

- Blitzzündung (83)
- E-TTL II-Messmethoden (85)
- Verringerung roter Augen (52)
- Safety FE (84)
- Externe Blitzfunktionseinstellungen (172)
- Einstellungen der Individualfunktionen des externen Blitzes (174)
- Einstell. löschen (174)



- Wählen Sie [Funktionseinst. ext. Blitz] und drücken Sie die Taste [5], um auf den links gezeigten Bildschirm zuzugreifen.
- Drücken Sie die Tasten [▲][▼][◀][▶] oder drehen Sie das Wahhrad (17), um ein Element auszuwählen. Drücken Sie dann die Taste [5]. Wählen Sie im angezeigten Bildschirm eine Option aus (drücken Sie entweder die Tasten [◀][▶] oder drehen Sie das Wahrad (17)), und drücken Sie die Taste [5].

Vor Verwendung

Grundlegendes Handbuch

Erweitertes Handbuch

Grundlagen der Kamera

Automatikmodus/
Modus Hybrid Auto

Andere Aufnahmemodi

Modus P

Modi Tv, Av, M, C1 und C2

Wiedergabemodus

Wireless-Funktionen



Einstellungsmenü

Zubehör

Anhang

Index



Einstellungsoption	Beschreibung
Blitzmodus	<p>Wählen Sie einen Blitzmodus, der Ihren Anforderungen entspricht.</p> <ul style="list-style-type: none"> [E-TTL II-Blitzmessung] ist der Standardmodus für Speedlite-Blitzgeräte der EX-Serie, die automatisch auslösen können. Verwenden Sie [Man. Blitz], wenn Sie die [Blitzleistungsstufe] des Blitzes selbst einstellen. Einzelheiten zu anderen Blitzmodi finden Sie in der Bedienungsanleitung zu einem Blitz, der mit diesen Modi kompatibel ist.
Funkt.drahtlos	<p>Ermöglicht drahtlose Blitzaufnahmen mit mehreren Blitzgeräten. Wenn Sie mit mehreren Blitzern aufnehmen, können Sie auch den Funkkanal, den optischen Kanal und die Zündung via Master-Blitz einrichten. Einzelheiten finden Sie in der Bedienungsanleitung von Blitzgeräten, die mit der Funktion für drahtlose Blitzaufnahmen kompatibel sind.</p>
Zoomblitz (Leuchtwinkel)	<p>Bei Blitzgeräten mit einem einstellbaren Blitzkopf können Sie den Leuchtwinkel einstellen. Normalerweise sollten Sie [AUTO] wählen, damit die Kamera den Leuchtwinkel automatisch an die Brennweite des Objektivs anpasst.</p>
Verschluss-Synchronisation	<p>Stellen Sie den Auslösezeitpunkt für Blitz und Verschluss wie folgt ein.</p> <ul style="list-style-type: none"> : Der Blitz wird unmittelbar nach dem Öffnen des Verschlusses ausgelöst. : Der Blitz löst unmittelbar vor dem Schließen des zweiten Verschlusses aus. Wenn die Verschlusszeit 1/100 s oder kürzer ist, wird „Synchronisation 1. Verschluss“ automatisch angewendet, auch wenn [Synchronisation 2. Verschluss] eingestellt ist. : Der Blitz kann bei allen Verschlusszeiten verwendet werden. Dies ist besonders bei Porträtaufnahmen mit unterstützendem Blitz nützlich, damit die Blendeneinstellung Vorrang erhält.

Einstellungsoption	Beschreibung
Blitzbelichtungs-korrektur	<p>Ermöglicht die Einstellung der Belichtungskorrektur im Moment der Blitzauslösung. Einzelheiten finden Sie in der Bedienungsanleitung des Blitzgeräts. Wenn die Blitzbelichtungskorrektur am Blitz eingestellt ist, kann sie nicht an der Kamera eingestellt werden. Wurde die Funktion sowohl an der Kamera als auch am Blitz eingestellt, hat die Einstellung am Blitz Vorrang.</p>
Blitzleistungsstufe	<p>Konfigurieren Sie die Blitzleistungsstufe. Einzelheiten finden Sie in der Bedienungsanleitung des Blitzgeräts. Wurde die Funktion sowohl an der Kamera als auch am Blitz eingestellt, hat die Einstellung am Blitz Vorrang.</p>
Blitzbelichtungs-Bracketing	<p>Aktiviert das FEB (Blitzbelichtungs-Bracketing). In dieser Einstellung werden drei Aufnahmen nacheinander erstellt, während die Blitzleistung automatisch geändert wird. Einzelheiten finden Sie in der Bedienungsanleitung von Blitzgeräten, die mit der Funktion für das Blitzbelichtungs-Bracketing kompatibel sind.</p>
Blitzanzahl/ Blitzfrequenz	<p>Legen Sie Blitzanzahl und -frequenz fest, wenn [Blitzmodus] auf [MULTI] gestellt ist.</p>
Blitzverhältnis	<p>Legen Sie die relative Blitzleistungsstufe für drahtlose Aufnahmen mit mehreren Blitzern oder dem MR-14EX II fest.</p>



- Wenn ein externer Blitz angeschlossen ist, ist [Einstellung int. Blitz] nicht verfügbar.
- Welche Informationen angezeigt werden und welche Einstellungen verfügbar sind, hängt vom Typ des Blitzgeräts, vom aktuellen Blitzmodus, von den Einstellungen der Individualfunktionen des externen Blitzes und von anderen Faktoren ab. Einzelheiten zu den für das Blitzgerät verfügbaren Funktionen finden Sie in der Bedienungsanleitung des Blitzgeräts.
- Bei Verwendung eines Speedlite-Blitzes der EX-Serie, der nicht mit Blitzfunktionseinstellungen kompatibel ist, kann nur die Option [Blitzbel.korr.] eingestellt werden. (Bei bestimmten Speedlite-Blitzern der EX-Serie können Sie darüber hinaus die [Verschluss-Synchronisation] einstellen.)

Vor Verwendung

Grundlegendes Handbuch

Erweitertes Handbuch

Grundlagen der Kamera

Automatikmodus/
Modus Hybrid Auto

Andere Aufnahmemodi

Modus P

Modi Tv, Av, M, C1 und C2

Wiedergabemodus

Wireless-Funktionen

Einstellungsmenü

Zubehör

Anhang

Index



Einstellen der Individualfunktionen eines externen Blitzes

Einzelheiten zu den Individualfunktionen für Blitzgeräte finden Sie in der Bedienungsanleitung des jeweiligen Blitzes (separat erhältlich).

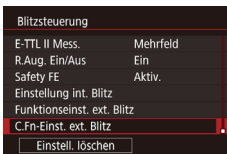

- Drücken Sie die Taste **[MENU]**, wählen Sie [Blitzsteuerung] auf der Registerkarte **[5]** und dann **[C.Fn-Einst. ext. Blitz]** aus. Drücken Sie dann die Taste **[OK]**.
- Drücken Sie die Tasten **[◀][▶]** oder drehen Sie das Wahhrad **[D]**, um ein Element auszuwählen. Drücken Sie dann die Taste **[OK]**. Wählen Sie im angezeigten Bildschirm eine Option aus (drücken Sie entweder die Tasten **[▲][▼]** oder drehen Sie das Wahhrad **[D]**), und drücken Sie die Taste **[OK]**.



- Stellen Sie unter **[C.Fn-Einst. ext. Blitz]** für [Blitzmessmethode] den Wert **[1:TTL]** (automatische Blitzmessung) ein, damit der Blitz bei Aufnahmen stets mit der vollen Leistung ausgelöst wird.

Wiederherstellen der Standardwerte des externen Blitzes

Stellen Sie die Standardwerte für [Funktionseinst. ext. Blitz] und [C.Fn-Einst. ext. Blitz] wieder her.

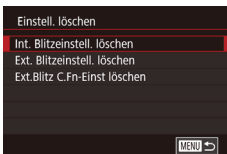

- Drücken Sie die Taste **[MENU]**, wählen Sie Registerkarte **[5]** > [Blitzsteuerung] > [Einstell. löschen] und drücken Sie die Taste **[OK]**.
- Drücken Sie die Tasten **[▲][▼]** oder drehen Sie das Wahhrad **[D]**, um ein Element auszuwählen. Drücken Sie dann die Taste **[OK]**. Drücken Sie im nächsten Bildschirm die Tasten **[◀][▶]** oder drehen Sie das Wahhrad **[D]**, um **[OK]** auszuwählen. Drücken Sie dann die Taste **[OK]**.



- Wenn ein externer Blitz angeschlossen ist, ist [Int. Blitzzeinstell. löschen] nicht verfügbar.

Verwenden externer Mikrofone (separat erhältlich)

► Fotos ► Filme

Verwenden Sie das Stereo-Richtmikrofon DM-E1 (separat erhältlich), mit dem die Betriebsgeräusche von Kamera und Objektiv beim Aufnehmen von Filmen gemindert werden können. Beachten Sie, dass das interne Mikrofon nicht verwendet wird, wenn ein externes Mikrofon angeschlossen ist.



- Beachten Sie auch die Bedienungsanleitung zum DM-E1.

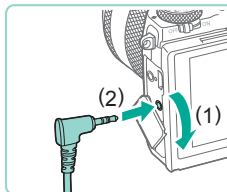
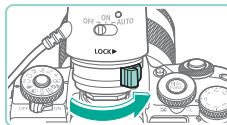
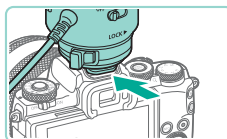

1 Vergewissern Sie sich, dass die Kamera ausgeschaltet ist.

2 Bringen Sie das externe Mikrofon am Zubehörschuh an.

- Bringen Sie das Stereo-Richtmikrofon wie gezeigt am Zubehörschuh (📖4) an.

- Bewegen Sie den Hebel auf die [LOCK]-Seite.

3 Schließen Sie den Mikrofon-Ausgangsstecker an.

- Schließen Sie den Mikrofon-Ausgangsstecker an den **EINGANG** für externes Mikrofon (📖4) an.

Vor Verwendung

Grundlegendes Handbuch

Erweitertes Handbuch

Grundlagen der Kamera

Automatikmodus/
Modus Hybrid Auto

Andere Aufnahmemodi

Modus P

Modi Tv, Av, M, C1 und C2

Wiedergabemodus

Wireless-Funktionen

Einstellungsmenü

Zubehör

Anhang

Index



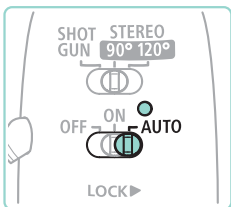

4 Schalten Sie die Kamera und dann das externe Mikrofon ein.

- Schieben Sie den Hauptschalter des externen Mikrofons von [OFF] auf [AUTO]. In der Stellung [AUTO] wird das Mikrofon automatisch mit dem Hauptschalter der Kamera und mit der Funktion „auto.Abschalt“ ein- und ausgeschaltet.



5 Stellen Sie die Richtcharakteristik des Mikrofons dem Motiv entsprechend ein.

- Verwenden Sie den Mikrofonumschalter für die Richtcharakteristik, um die Richtcharakteristik des Mikrofons einzustellen.

6 Trennen Sie das Mikrofon, wenn Sie fertig sind.

- Ziehen Sie nach dem Ausschalten des Mikrofons den Ausgangsstecker ab und bauen Sie das Mikrofon ab, indem Sie die Schritte zum Anbringen in umgekehrter Reihenfolge ausführen.



- Das externe Mikrofon benötigt Batteriestrom. Tauschen Sie die Batterie aus, wenn die Stromprüfleuchte nicht mehr brennt.
- Sprechen Sie zum Prüfen des Mikrofons in das Mikrofon, statt auf das Mikrofon zu tippen oder in das Mikrofon zu pusten.
- Achten Sie beim Aufnehmen darauf, Mikrofon, Kabel und Windschutz nicht zu berühren. Die dabei entstehenden Geräusche werden aufgenommen.
- Aufgrund von in der Nähe befindlichen Funkmasten, Hochspannungsleitungen, Mobiltelefonen oder anderen Quellen starker elektromagnetischer Wellen kann es zur Aufzeichnung von Frequenz- oder Hochspannungsrauschen kommen.
- Rauschen kann auch aufgezeichnet werden, wenn die drahtlosen Funktionen der Kamera verwendet werden. Vermeiden Sie die Verwendung von drahtlosen Funktionen beim Aufnehmen, um optimale Ergebnisse zu erzielen.
- Bei niedrigen Temperaturen können Mikrofonaufnahmen verzerrt werden.



- Von Ihnen vorgenommene Dämpfungseinstellungen werden auch auf Aufnahmen mit dem externen Mikrofon angewendet (67).
- Beim Anschließen eines externen Mikrofons wird die Option [Windschutz] deaktiviert (67).
- Sie können ein handelsübliches Mikrofon mit einem Mini-Klinkenstecker (Durchmesser 3,5 mm) an den EINGANG für externes Mikrofon der Kamera anschließen, um Ton aufzunehmen.

Vor Verwendung

Grundlegendes Handbuch

Erweitertes Handbuch

Grundlagen der Kamera

Automatikmodus/
Modus Hybrid Auto

Andere Aufnahmemodi

Modus P

Modi Tv, Av, M, C1 und C2

Wiedergabemodus

Wireless-Funktionen

Einstellungsmenü

Zubehör

Anhang

Index



Verwenden der Software

Die auf der Canon-Website zum Herunterladen verfügbare Software wird unten mit Anweisungen zur Installation der Software und zum Speichern von Bildern auf einem Computer vorgestellt.

Software

Nach der Installation der Software können Sie die folgenden Dinge auf Ihrem Computer machen.

- EOS Utility
 - Bilder importieren und Kameraeinstellungen ändern
- Digital Photo Professional
 - Bilder durchsuchen, verarbeiten und bearbeiten, einschließlich RAW-Bilder
- Picture Style Editor
 - Bildstile bearbeiten und Bildstildateien erstellen und speichern
- Bildübertragung-Utility
 - Bild-Sync einrichtung (📖 147) und Bilder empfangen
- Map Utility
 - Lassen Sie die Bildern hinzugefügten GPS-Daten auf einer Karte anzeigen.



- Verwenden Sie zum Ansehen und Bearbeiten von Filmen auf einem Computer vorinstallierte oder handelsübliche Software, die mit den von der Kamera aufgenommenen Filmen kompatibel ist.



- Bildübertragung-Utility kann auch von der Seite Bild-Sync-Einstellungen des CANON iMAGE GATEWAY heruntergeladen werden.

Software-Bedienungsanleitung

Laden Sie die benötigten Software-Bedienungsanleitungen von der Canon-Website herunter.



- Greifen Sie auf einem Computer mit Internetzugang auf „<http://www.canon.com/icpd/>“ zu.
- Greifen Sie auf die Site für Ihr Land bzw. Ihre Region zu.

Überprüfen der Computerumgebung

Ausführliche Informationen zu den Software-Systemanforderungen und zur Kompatibilität sowie zur Unterstützung neuer Betriebssysteme finden Sie auf der Canon-Website.

Installieren der Software

1 Laden Sie die Software herunter.

- Greifen Sie auf einem Computer mit Internetzugang auf „<http://www.canon.com/icpd/>“ zu.
- Greifen Sie auf die Site für Ihr Land bzw. Ihre Region zu.
- Laden Sie die Software herunter.

2 Befolgen Sie die angezeigten Anweisungen.

- Doppelklicken Sie auf die heruntergeladene Datei, um sie zu installieren.

Vor Verwendung

Grundlegendes Handbuch

Erweitertes Handbuch

Grundlagen der Kamera

Automatikmodus/
Modus Hybrid Auto

Andere Aufnahmemodi

Modus P

Modi Tv, Av, M, C1 und C2

Wiedergabemodus

Wireless-Funktionen

Einstellungsmenü

Zubehör

Anhang

Index



Speichern von Bildern auf einem Computer

Verwenden Sie ein Schnittstellenkabel (📖2), um die Kamera an einen Computer anzuschließen und Bilder von der Kamera auf dem Computer zu speichern.

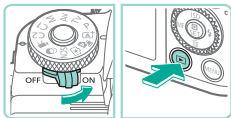
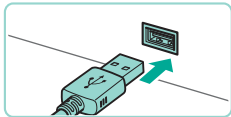
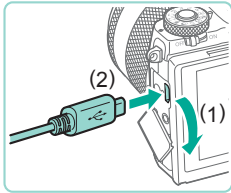

1 Schließen Sie die Kamera an den Computer an.

- Öffnen Sie die Abdeckung (1), während die Kamera ausgeschaltet ist. Schließen Sie den kleineren Stecker des Kabels wie dargestellt an den Kameraanschluss an (2).
- Schließen Sie den größeren Stecker des Kabels an den USB-Anschluss des Computers an. Einzelheiten zu den USB-Anschlüssen des Computers finden Sie im Computerbenutzerhandbuch.

2 Schalten Sie die Kamera, ein und zeigen Sie das EOS Utility an.

- Bewegen Sie den Hauptschalter auf [ON].
- Drücken Sie die Taste [].
- Windows: Doppelklicken Sie auf das Symbol „EOS Utility“ auf dem Desktop.
- Mac OS: Klicken Sie auf das Symbol „EOS Utility“ im Dock.
- Wenn Sie die Kamera zu einem späteren Zeitpunkt erneut an den Computer anschließen und einschalten, wird das EOS Utility automatisch gestartet.

3 Speichern Sie die Bilder auf dem Computer.

- Klicken Sie auf [Herunterladen von Bildern auf den Computer] > [Download automatisch starten].
- Wenn die Bilder auf dem Computer im Ordner „Bilder“ gespeichert sind (in separaten, nach Datum benannten Ordnern), startet Digital Photo Professional automatisch und die importierten Bilder werden angezeigt.
- Nachdem die Bilder gespeichert sind, schließen Sie EOS Utility. Schieben Sie den Hauptschalter auf [OFF], um die Kamera auszuschalten. Ziehen Sie dann das Kabel ab.
- Verwenden Sie Digital Photo Professional zum Anzeigen von Bildern, die Sie auf einem Computer speichern. Verwenden Sie zum Ansehen von Filmen vorinstallierte oder handelsübliche Software, die mit den von der Kamera aufgenommenen Filmen kompatibel ist.



- Wenn Sie die Kamera zum ersten Mal an den Computer anschließen, werden Treiber installiert. Daher kann es einige Minuten dauern, bis Kamerabilder verfügbar sind.
- Obwohl Sie Bilder auf einem Computer speichern können, indem Sie einfach Ihre Kamera an den Computer anschließen, ohne die Software zu verwenden, gelten folgende Einschränkungen.
 - Wenn Sie die Kamera an den Computer angeschlossen haben, kann es einige Minuten dauern, bis Kamerabilder verfügbar sind.
 - Bilder, die vertikal aufgenommen wurden, werden möglicherweise horizontal gespeichert.
 - RAW-Bilder (oder JPEG-Bilder, die mit RAW-Bildern aufgezeichnet wurden), werden möglicherweise nicht gespeichert.
 - Schutzeinstellungen für Bilder gehen beim Speichern auf einen Computer möglicherweise verloren.
 - Je nach Version des verwendeten Betriebssystems, verwendeter Software oder Bilddateigrößen können beim Speichern von Bildern oder Bildinformationen Probleme auftreten.

Vor Verwendung

Grundlegendes Handbuch

Erweitertes Handbuch

Grundlagen der Kamera

Automatikmodus/
Modus Hybrid Auto

Andere Aufnahmemodi

Modus P

Modi Tv, Av, M, C1 und C2

Wiedergabemodus

Wireless-Funktionen

Einstellungsmenü

Zubehör

Anhang

Index



Drucken von Bildern

► Fotos ► Filme

Sie können Bilder ganz einfach drucken, indem Sie die Kamera an einen Drucker anschließen. Auf der Kamera können Sie mehrere Bilder für den Druck auswählen, Fotolaborbestellungen und Bestellungen für Fotobücher vorbereiten oder Bilder für Fotobücher drucken.

In den folgenden Abbildungen ist ein Compact Photo Printer der Canon SELPHY CP-Serie zu sehen. Die abgebildeten Bildschirme und verfügbaren Funktionen variieren je nach Drucker. Zusätzliche Informationen erhalten Sie in dem jeweiligen Drucker-Handbuch.

Einfaches Drucken

► Fotos ► Filme

Wenn Sie die Kamera über das Schnittstellenkabel (📖 2) an einen PictBridge-kompatiblen Drucker anschließen (separat erhältlich), können Sie die aufgenommenen Bilder bequem ausdrucken.

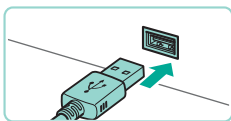
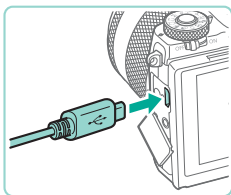

1 Achten Sie darauf, dass die Kamera und der Drucker ausgeschaltet sind.

2 Schließen Sie die Kamera an den Drucker an.

- Öffnen Sie die Kontaktabdeckung. Richten Sie den kleineren Kabelstecker wie in der Abbildung gezeigt aus und führen Sie ihn bis zum Anschlag in den Anschluss der Kamera ein.
- Schließen Sie den größeren Kabelstecker an den Drucker an. Weitere Einzelheiten zum Anschließen finden Sie im Druckerhandbuch.

3 Schalten Sie den Drucker ein.

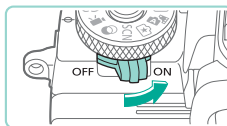

4 Schalten Sie die Kamera ein.

- Bewegen Sie den Hauptschalter auf [ON].



5 Wählen Sie ein Bild aus.

- Drücken Sie die Tasten [◀][▶] oder drehen Sie das Wahlrad (🔘), um ein Bild auszuwählen.

6 Rufen Sie den Bildschirm für die Druckeinstellungen auf.

- Drücken Sie die Taste [🖨️], wählen Sie [📄] aus, und drücken Sie anschließend erneut die Taste [🖨️].



7 Drucken Sie das Bild.

- Drücken Sie die Tasten [▲][▼] oder drehen Sie das Wahlrad (🔘), um [Drucken] auszuwählen. Drücken Sie anschließend die Taste [🖨️].
- Der Druckvorgang wird gestartet.
- Um andere Bilder zu drucken, wiederholen Sie die oben beschriebene Vorgehensweise ab Schritt 5, nachdem der Druckvorgang beendet wurde.
- Schalten Sie nach Beendigung des Druckvorgangs die Kamera und den Drucker aus und ziehen Sie das Kabel ab.



- Einzelheiten zu PictBridge-kompatiblen Druckern der Marke Canon (separat erhältlich) finden Sie unter „Drucker“ (📖 169).

Vor Verwendung

Grundlegendes Handbuch

Erweitertes Handbuch

Grundlagen der Kamera

Automatikmodus/
Modus Hybrid Auto

Andere Aufnahmemodi

Modus P

Modi Tv, Av, M, C1 und C2

Wiedergabemodus

Wireless-Funktionen

Einstellungsmenü

Zubehör

Anhang

Index



Konfigurieren von Druckeinstellungen

► Fotos ► Filme



1 Rufen Sie den Bildschirm für die Druckeinstellungen auf.

- Führen Sie die Schritte 1 – 6 unter „Einfaches Drucken“ (178) aus, um auf diesen Bildschirm zuzugreifen.

2 Konfigurieren Sie die Einstellungen.

- Drücken Sie die Tasten [▲][▼] oder drehen Sie das Wahrad [⦿], um ein Element auszuwählen. Drücken Sie dann die Taste [⏏]. Drücken Sie im daraufhin angezeigten Bildschirm die Tasten [▲][▼] oder drehen Sie das Wahrad [⦿], um eine Option auszuwählen. Drücken Sie dann die Taste [⏏], um zum Bildschirm für die Druckeinstellungen zurückzukehren.

🗨️	Voreinstellung	Verwendet die aktuellen Einstellungen des Druckers.
	Datum	Fügt das Datum beim Drucken hinzu.
	DateiNr.	Fügt die Dateinummer beim Drucken hinzu.
	Beides	Fügt das Datum und die Dateinummer beim Drucken hinzu.
	Aus	–
🖨️	Voreinstellung	Verwendet die aktuellen Einstellungen des Druckers.
	Aus	–
	An	Verwendet Aufnahmeinformationen zur Optimierung der Druckeinstellungen.
	Rote-Augen 1	Korrigiert rote Augen.
📄	Anzahl Drucke	Wählen Sie die Anzahl der zu druckenden Exemplare aus.
Auschnitt	–	Geben Sie einen Bildbereich an, der gedruckt werden soll (179).
Papierauswahl	–	Geben Sie Papiergröße, Layout und andere Eigenschaften an (180).

Zuschneiden von Bildern vor dem Drucken

► Fotos ► Filme

Durch das Zuschneiden von Bildern vor dem Drucken können Sie einen gewünschten Bildbereich anstatt des gesamten Bilds drucken.

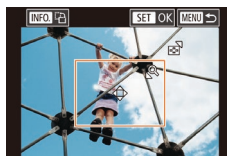
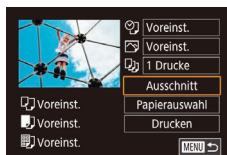

1 Wählen Sie [Ausschnitt] aus.

- Nachdem Sie Schritt 1 unter „Konfigurieren von Druckeinstellungen“ (179) ausgeführt haben, um den Druckbildschirm aufzurufen, wählen Sie [Ausschnitt] und drücken Sie die Taste [⏏].
- Ein Zuschneiderahmen wird angezeigt, der den zu druckenden Bildbereich angibt.

2 Passen Sie den Zuschneiderahmen wie gewünscht an.

- Drehen Sie die Wahlräder [⦿][⦿], um die Größe des Rahmens zu ändern.
- Drücken Sie die Tasten [▲][▼][◀][▶], um den Rahmen zu verschieben.
- Drücken Sie die Taste [INFO], um den Rahmen zu drehen.
- Drücken Sie abschließend die Taste [⏏].

3 Drucken Sie das Bild.

- Führen Sie zum Drucken Schritt 7 unter „Einfaches Drucken“ (178) aus.



- Das Zuschneiden ist bei kleinen Bildern oder bestimmten Seitenverhältnissen unter Umständen nicht möglich.

Vor Verwendung

Grundlegendes Handbuch

Erweitertes Handbuch

Grundlagen der Kamera

Automatikmodus/
Modus Hybrid Auto

Andere Aufnahmemodi

Modus P

Modi Tv, Av, M, C1 und C2

Wiedergabemodus

Wireless-Funktionen

Einstellungsmenü

Zubehör

Anhang

Index



Auswählen der Papiergröße und Layouts für den Druck

► Fotos ► Filme



1 Wählen Sie [Papierauswahl] aus.

- Nachdem Sie Schritt 1 unter „Konfigurieren von Druckeinstellungen“ (📖 179) ausgeführt haben, um den Druckbildschirm aufzurufen, wählen Sie [Papierauswahl] und drücken Sie die Taste [OK].



2 Wählen Sie eine Papiergröße aus.

- Drücken Sie die Tasten [▲][▼] oder drehen Sie das Wahhrad [🌀], um eine Option auszuwählen. Drücken Sie dann die Taste [OK].



3 Wählen Sie eine Papierart aus.

- Drücken Sie die Tasten [▲][▼] oder drehen Sie das Wahhrad [🌀], um eine Option auszuwählen. Drücken Sie dann die Taste [OK].



4 Wählen Sie ein Layout aus.

- Drücken Sie die Tasten [▲][▼] oder drehen Sie das Wahhrad [🌀], um eine Option auszuwählen. Drücken Sie dann die Taste [OK].
- Wenn Sie [Mehrfach] auswählen, drücken Sie abschließend die Taste [OK]. Drücken Sie im nächsten Bildschirm die Tasten [▲][▼] oder drehen Sie das Wahhrad [🌀], um die Anzahl der Bilder pro Blatt auszuwählen. Drücken Sie dann die Taste [OK].

5 Drucken Sie das Bild.

Verfügbare Layout-Optionen

Voreinstellung	Verwendet die aktuellen Einstellungen des Druckers.
Mit Rand	Lässt beim Drucken einen freien Bereich um die Bilder.
Randlos	Randloser Druck von Papierkante zu Papierkante.
Mehrfach	Geben Sie an, wie viele Bilder pro Blatt gedruckt werden sollen.
Passfoto	Druckt Bilder für Identifikationsdokumente. Nur verfügbar für Bilder mit einer Aufnahmepixel-Einstellung von L und einem Seitenverhältnis von 3:2.
Feste Größe	Wählen Sie die Druckgröße aus. Wählen Sie zwischen 90 x 130 mm, Postkarten- oder Breitbildgröße.

Drucken von Passfotos

► Fotos ► Filme

1 Wählen Sie [Passfoto] aus.

- Führen Sie die Schritte 1 bis 4 unter „Auswählen der Papiergröße und Layouts für den Druck“ (📖 180) aus, wählen Sie [Passfoto], und drücken Sie die Taste [OK].

2 Geben Sie die Maße für die Höhe und Breite an.

- Drücken Sie die Tasten [▲][▼] oder drehen Sie das Wahhrad [🌀], um ein Element auszuwählen. Drücken Sie dann die Taste [OK]. Wählen Sie im nächsten Bildschirm die Länge aus (drücken Sie entweder die Tasten [▲][▼] oder drehen Sie das Wahhrad [🌀]), und drücken Sie die Taste [OK].



Vor Verwendung

Grundlegendes Handbuch

Erweitertes Handbuch

Grundlagen der Kamera

Automatikmodus/
Modus Hybrid Auto

Andere Aufnahmemodi

Modus P

Modi Tv, Av, M, C1 und C2

Wiedergabemodus

Wireless-Funktionen

Einstellungsmenü

Zubehör

Anhang

Index



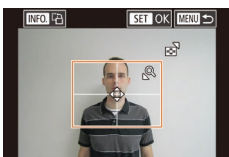

3 Wählen Sie den Druckbereich aus.

- Drücken Sie im Bildschirm in Schritt 2 die Tasten [▲][▼] oder drehen Sie das Wahhrad [🌀], um [Ausschnitt] auszuwählen.
- Führen Sie Schritt 2 unter „Zuschneiden von Bildern vor dem Drucken“ (📖 179) aus, um den Druckbereich auszuwählen.

4 Drucken Sie das Bild.

Drucken von Filmszenen

▶ Fotos ▶ Filme



1 Rufen Sie den Bildschirm für die Druckeinstellungen auf.

- Führen Sie die Schritte 1 – 6 unter „Einfaches Drucken“ (📖 178) aus, um ein Movie auszuwählen. Dieser Bildschirm wird angezeigt.

2 Wählen Sie eine Druckmethode aus.

- Wählen Sie mit der Taste [▲] oder [▼] die Option [📄] aus, und drücken Sie anschließend die Taste [🌀]. Drücken Sie im daraufhin angezeigten Bildschirm die Tasten [▲][▼] oder drehen Sie das Wahhrad [🌀], um eine Option auszuwählen. Drücken Sie dann die Taste [🌀], um zum Bildschirm für die Druckeinstellungen zurückzukehren.

3 Drucken Sie das Bild.

Druckoptionen für Movies

Einzel	Druckt die aktuelle Szene als Standbild.
Folge	Druckt eine Szenenfolge mit einem bestimmten Intervall auf ein einzelnes Blatt Papier. Sie können auch die Ordnernummer, Dateinummer und die abgelaufene Zeit für die Moviezene drucken lassen, indem Sie [Titelzeile] auf [Ein] setzen.



- Um das Drucken während eines Druckvorgangs abbrechen, drücken Sie die Taste [🌀], wählen [OK] und drücken die Taste [🌀] dann noch einmal.
- Nachdem Sie wie in den Schritten 2 – 5 unter „Anzeigen“ (📖 103) beschrieben eine zu druckende Szene angezeigt haben, können Sie auf den hier in Schritt 1 angezeigten Bildschirm auch zugreifen, indem Sie die Tasten [◀][▶] oder das Wahhrad [🌀] drehen, um in der Filmsteuerung [📄] auszuwählen. Drücken Sie anschließend die Taste [🌀].

Hinzufügen von Bildern zur Druckliste (DPOF)

▶ Fotos ▶ Filme

Das Drucken mehrerer Fotos auf einmal (📖 184) und das Aufgeben von Fotolaborbestellungen können auf der Kamera eingerichtet werden. Wählen Sie bis zu 998 Bilder auf einer Speicherkarte aus und konfigurieren Sie die relevanten Einstellungen, wie die Druckanzahl, wie folgt. Die Druckinformationen, die Sie auf diese Weise angeben, entsprechen den DPOF-Standards (Digital Print Order Format) für digitale Druckaufträge.



- RAW-Bilder können einer Druckliste nicht hinzugefügt werden.

Vor Verwendung

Grundlegendes Handbuch

Erweitertes Handbuch

Grundlagen der Kamera

Automatikmodus/
Modus Hybrid Auto

Andere Aufnahmemodi

Modus P

Modi Tv, Av, M, C1 und C2

Wiedergabemodus

Wireless-Funktionen

Einstellungsmenü

Zubehör

Anhang

Index



Konfigurieren von Druckeinstellungen

► Fotos ► Filme

Geben Sie wie folgt die Einstellungen für das Druckformat, den Druck von Datum oder Dateinummer und andere Einstellungen an. Diese Einstellungen gelten für alle Bilder in der Druckliste.



- Drücken Sie die Taste [MENU], wählen Sie [Druckeinst.] auf der Registerkarte [▶]3, und drücken Sie dann die Taste [📷].
- Drücken Sie die Tasten [▲][▼] oder drehen Sie das Wahhrad [🔘], um [Druckeinstellungen] auszuwählen. Drücken Sie anschließend die Taste [📷]. Wählen und konfigurieren Sie auf dem nächsten Bildschirm Elemente nach Bedarf (📖35).

Drucklayout	Standard	Druckt ein Bild je Blatt.
	Übersicht	Kleine Versionen mehrerer Bilder werden pro Blatt gedruckt.
	Beides	Druckt Bilder sowohl im Standard- als auch im Indexformat.
Datum	An	Fügt den Bildern beim Drucken das Aufnahmedatum hinzu.
	Aus	–
Datei-Nr.	An	Fügt den Bildern beim Drucken die Dateinummer hinzu.
	Aus	–
DPOF Daten löschen	An	Alle Einstellungen für die Bilddruckliste werden nach dem Drucken gelöscht.
	Aus	–



- Einige Drucker oder Fotolabors können möglicherweise nicht alle von Ihnen angegebenen DPOF-Einstellungen umsetzen.
- Wenn die Speicherkarte Druckeinstellungen aufweist, die auf einer anderen Kamera konfiguriert wurden, wird eventuell [📷] auf der Kamera angezeigt. Wenn Sie die Druckeinstellungen mit dieser Kamera ändern, werden alle vorherigen Einstellungen überschrieben.
- Wenn [Datum] auf [Ein] gesetzt ist, wird bei einigen Druckern das Datum möglicherweise zweimal gedruckt.



- Wenn Sie [Übersicht] ausgewählt haben, können Sie nicht gleichzeitig [Ein] für [Datum] und [Datei-Nr.] wählen.
- Der Indexprint steht bei bestimmten PictBridge-kompatiblen Druckern der Marke Canon (separat erhältlich) nicht zur Verfügung.
- Das Datum wird einem Format passend zu den Einstellungsdetails in MENU (📖35) > Registerkarte [📷]2 > [Datum/Uhrzeit] (📖21) gedruckt.

Einstellungen für den Druck einzelner Bilder

► Fotos ► Filme

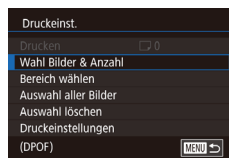

1 Wählen Sie [Wahl Bilder & Anzahl] aus.

- Drücken Sie die Taste [MENU], wählen Sie [Druckeinst.] auf der Registerkarte [▶]3, und drücken Sie dann die Taste [📷].
- Drücken Sie die Tasten [▲][▼] oder drehen Sie das Wahhrad [🔘], um [Wahl Bilder & Anzahl] auszuwählen. Drücken Sie anschließend die Taste [📷] (📖35).

Vor Verwendung

Grundlegendes Handbuch

Erweitertes Handbuch

Grundlagen der Kamera

Automatikmodus/
Modus Hybrid Auto

Andere Aufnahmemodi

Modus P

Modi Tv, Av, M, C1 und C2

Wiedergabemodus

Wireless-Funktionen

Einstellungsmenü

Zubehör

Anhang

Index



2 Wählen Sie ein Bild aus.

- Drücken Sie die Tasten [◀][▶] oder drehen Sie das Wahlrad (🌀), um ein Bild auszuwählen. Drücken Sie dann die Taste [📷].
- Jetzt können Sie die Anzahl der zu druckenden Exemplare angeben.
- Wenn Sie ein Bild für den Indexprint ausgewählt haben, ist es mit dem Symbol [✓] markiert. Durch erneutes Drücken der Taste [📷] können Sie den Indexprint für dieses Bild abbrechen. [✓] wird nicht mehr angezeigt.



3 Legen Sie die Anzahl der Drucke fest.

- Drücken Sie die Tasten [▲][▼] oder drehen Sie das Wahlrad (🌀), um die Anzahl der Drucke festzulegen (maximal 99).
- Wiederholen Sie die Schritte 2 – 3, um weitere Bilder und die Anzahl der zu druckenden Exemplare auszuwählen.
- Beim Indexprint kann keine Exemplaranzahl festgelegt werden. Sie können lediglich die zu druckenden Bilder auswählen (wie in Schritt 2 beschrieben).
- Drücken Sie abschließend die Taste [MENU], um zum Menübildschirm zurückzukehren.

Einstellungen für den Druck einer Gruppe von Bildern

▶ Fotos ▶ Filme



- Führen Sie Schritt 1 unter „Einstellungen für den Druck einzelner Bilder“ (📖 182) aus, wählen Sie die Option [Bereich wählen], und drücken Sie dann die Taste [📷].

- Führen Sie die Schritte 2 – 3 unter „Auswählen eines Bereichs“ (📖 113) aus, um Bilder anzugeben.
- Wählen Sie mit der Taste [▲] oder [▼] die Option [Auftrag] aus, und drücken Sie anschließend die Taste [📷].

Einstellungen für den Druck aller Bilder

▶ Fotos ▶ Filme

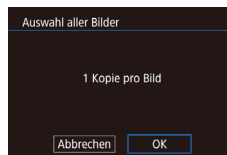

- Führen Sie Schritt 1 unter „Einstellungen für den Druck einzelner Bilder“ (📖 182) aus, wählen Sie [Auswahl aller Bilder], und drücken Sie die Taste [📷].
- Drücken Sie die Tasten [◀][▶] oder drehen Sie das Wahlrad (🌀), um [OK] auszuwählen. Drücken Sie dann die Taste [📷].

Löschen aller Bilder aus der Druckliste

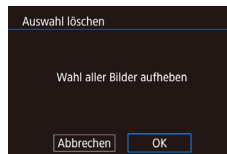

- Führen Sie Schritt 1 unter „Einstellungen für den Druck einzelner Bilder“ (📖 182) aus, wählen Sie [Auswahl löschen], und drücken Sie die Taste [📷].
- Drücken Sie die Tasten [◀][▶] oder drehen Sie das Wahlrad (🌀), um [OK] auszuwählen. Drücken Sie dann die Taste [📷].

Hinzufügen von Bildern zu einem Fotobuch

▶ Fotos ▶ Filme

Sie können Fotobücher mit der Kamera erstellen, indem Sie bis zu 998 Bilder auf einer Speicherkarte wählen und sie in die Software auf Ihrem Computer übertragen, wo sie in einem eigenen Order gespeichert werden. Diese Funktion eignet sich insbesondere für die Online-Bestellung von Fotobüchern und das Drucken von Fotobüchern auf einem Drucker.

Vor Verwendung

Grundlegendes Handbuch

Erweitertes Handbuch

Grundlagen der Kamera

Automatikmodus/
Modus Hybrid Auto

Andere Aufnahmemodi

Modus P

Modi Tv, Av, M, C1 und C2

Wiedergabemodus

Wireless-Funktionen

Einstellungsmenü

Zubehör

Anhang

Index



Wählen einer Auswahlmethode

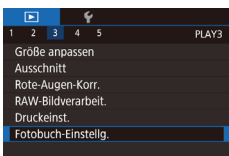

- Drücken Sie die Taste [MENU], wählen Sie [Fotobuch-Einstellg.] auf der Registerkarte [▶]3, und legen Sie danach fest, wie Sie die Bilder auswählen möchten.



- Wenn die Speicherkarte Druckeinstellungen aufweist, die auf einer anderen Kamera konfiguriert wurden, wird eventuell [!] auf der Kamera angezeigt. Wenn Sie die Druckeinstellungen mit dieser Kamera ändern, werden alle vorherigen Einstellungen überschrieben.

Hinzufügen einzelner Bilder

▶ Fotos ▶ Filme

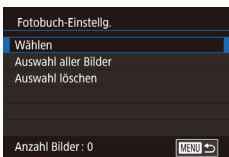

1 Wählen Sie [Wählen] aus.

- Wählen Sie gemäß der Vorgehensweise unter „Wählen einer Auswahlmethode“ (184) die Option [Wählen], und drücken Sie die Taste [SET].

2 Wählen Sie ein Bild aus.

- Drücken Sie die Tasten [◀] [▶] oder drehen Sie das Wahlrad [D], um ein Bild auszuwählen. Drücken Sie dann die Taste [SET].
- [✓] wird angezeigt.
- Um ein Bild aus dem Fotobuch zu entfernen, drücken Sie erneut die Taste [SET]. [✓] wird nicht mehr angezeigt.
- Wiederholen Sie diese Vorgehensweise, um andere Bilder auszuwählen.



- Drücken Sie abschließend die Taste [MENU], um zum Menübildschirm zurückzukehren.

Hinzufügen aller Bilder zu einem Fotobuch

▶ Fotos ▶ Filme

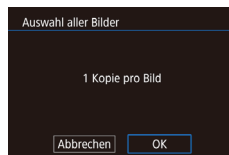

- Führen Sie die unter „Wählen einer Auswahlmethode“ (184) beschriebene Vorgehensweise aus, wählen Sie [Auswahl aller Bilder], und drücken Sie die Taste [SET].
- Drücken Sie die Tasten [◀] [▶] oder drehen Sie das Wahlrad [D], um [OK] auszuwählen. Drücken Sie dann die Taste [SET].

Entfernen aller Bilder aus einem Fotobuch

▶ Fotos ▶ Filme

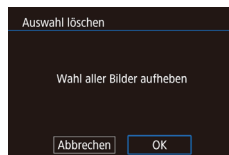

- Führen Sie die unter „Wählen einer Auswahlmethode“ (184) beschriebene Vorgehensweise aus, wählen Sie [Auswahl löschen], und drücken Sie die Taste [SET].
- Drücken Sie die Tasten [◀] [▶] oder drehen Sie das Wahlrad [D], um [OK] auszuwählen. Drücken Sie dann die Taste [SET].

Vor Verwendung

Grundlegendes Handbuch

Erweitertes Handbuch

Grundlagen der Kamera

Automatikmodus/
Modus Hybrid Auto

Andere Aufnahmemodi

Modus P

Modi Tv, Av, M, C1 und C2

Wiedergabemodus

Wireless-Funktionen

Einstellungsmenü

Zubehör

Anhang

Index



Anhang

Hilfreiche Informationen für die Verwendung der Kamera

Fehlerbehebung

Falls ein Problem mit der Kamera vorliegt, überprüfen Sie zunächst die unten aufgeführten Punkte. Sollten sich die Probleme auf diese Weise nicht beseitigen lassen, wenden Sie sich an den Canon Kundendienst.

Stromversorgung

Wenn der Hauptschalter auf [ON] bewegt wird, geschieht nichts.

- Vergewissern Sie sich, dass der Akku aufgeladen ist (19).
- Vergewissern Sie sich, dass der Akku in der richtigen Ausrichtung eingesetzt wurde (20).
- Vergewissern Sie sich, dass die Speicherkarten-/Akkufachabdeckung vollständig geschlossen ist (20).
- Verschmutzte Akkukontakte führen zu einer verminderten Akkuleistung. Reinigen Sie die Kontakte mit einem Wattestäbchen und setzen Sie den Akku mehrmals ein.

Die Akkuladung ist schnell erschöpft.

- Bei niedrigen Temperaturen nimmt die Akkuleistung ab. Erwärmen Sie den Akku z. B. in einer Tasche Ihrer Kleidung. Achten Sie dabei darauf, dass die Kontakte nicht mit Gegenständen aus Metall in Berührung kommen.
- Verschmutzte Akkukontakte führen zu einer verminderten Akkuleistung. Reinigen Sie die Kontakte mit einem Wattestäbchen und setzen Sie den Akku mehrmals ein.
- Wenn sich der Akku trotz dieser Maßnahmen immer noch rasch nach dem Aufladen entlädt, hat er das Ende seiner Lebensdauer erreicht. Kaufen Sie einen neuen Akku.

Der Akku hat sich ausgedehnt.

- Die Ausdehnung von Akkus ist normal und beeinträchtigt nicht die Sicherheit. Wölbt sich der Akku allerdings so weit, dass er nicht mehr in die Kamera passt, wenden Sie sich an den Canon Kundendienst.

Die Kamera gibt ein Geräusch von sich, wenn sie mit einem angebrachtem EF-M-Objektiv ein- oder ausgeschaltet wird.

- Wenn Sie die Kamera ausschalten, wird die Blende reduziert, um zu verhindern, dass Licht in die Kamera eintritt. Dadurch wird das Innere der Kamera geschützt.

Vor Verwendung

Grundlegendes Handbuch

Erweitertes Handbuch

Grundlagen der Kamera

Automatikmodus/
Modus Hybrid Auto

Andere Aufnahmemodi

Modus P

Modi Tv, Av, M, C1 und C2

Wiedergabemodus

Wireless-Funktionen

Einstellungsmenü

Zubehör

Anhang

Index



Aufnahme

Es können keine Aufnahmen gemacht werden.

- Aufnahmen sind nur möglich, wenn sich ein Motiv im Fokus befindet. Warten Sie, bis der Rahmen grün wird, während Sie den Auslöser halb durchdrücken, und geben Sie der Kamera Zeit zum Fokussieren, bevor Sie eine Aufnahme versuchen.
- Wenn Sie sich im Wiedergabemodus (📖103) befinden, drücken Sie den Auslöser(📖31) halb durch.

Veränderte Bildschirmanzeige bei schlechten Lichtverhältnissen (📖34).

Veränderte Bildschirmanzeige bei Aufnahmen.

- Folgende Anzeigeprobleme werden nicht in Standbildern, aber in Movies aufgezeichnet.
 - Bei Aufnahmen mit Kunstlicht oder LED-Licht kann der Bildschirm flimmern. Möglicherweise ist ein horizontaler Balken zu sehen.

⚡ blinkt auf dem Bildschirm, wenn der Auslöser gedrückt wird, und es ist keine Aufnahme möglich (📖42).

📷 wird angezeigt, wenn der Auslöser halb durchgedrückt wird (📖42).

- Aufnehmen mit Bildstabilisierung (📖86).
- Schalten Sie den Blitz zu und setzen Sie den Blitzmodus auf ⚡ (📖83).
- Stellen Sie eine höhere ISO-Empfindlichkeit ein (📖70).
- Setzen Sie die Kamera auf ein Stativ oder ergreifen Sie andere Maßnahmen, um Kamerabewegungen zu vermeiden. Deaktivieren Sie in diesem Fall auch Bildstabilisierung (📖86).

Die Aufnahmen sind unscharf.

- Verwenden Sie für die Aufnahmen Autofokus (AF).
- Drücken Sie den Auslöser halb durch, um ein Motiv zu fokussieren, und drücken Sie erst dann vollständig durch, um die Aufnahme vorzunehmen (📖31).
- Scharfstellen ist nicht möglich, wenn Sie sich näher am Motiv befinden, als es der Mindestabstand des Objektivs erfordert. Überprüfen Sie zur Bestimmung des Mindestabstands das Objektiv. Der Mindestabstand des Objektivs wird von der Markierung [∞] (Bildebene) oben an der Kamera bis zum aufzunehmenden Objekt gemessen.
- Setzen Sie [AF-Hilfslicht(LED) Aussend.] auf [Aktiv.] (📖52).
- Überprüfen Sie, dass Sie sämtliche nicht zu verwendenden Funktionen deaktiviert haben, beispielsweise den manuellen Fokus.
- Verwenden Sie für die Aufnahme den Schärfenspeicher oder die AF-Speicherung (📖78, 📖79).

Die Aufnahmen sind verwackelt.

- Abhängig vom Bildstabilisierungsmodus kann es bei der Verwendung der Touch-Auslöser-Funktion häufiger zu Bildverwacklungen kommen. Halten Sie die Kamera während der Aufnahme möglichst ruhig.

AF-Rahmen sind orange und die Motive bleiben unscharf, wenn ich den Auslöser halb durchdrücke.

- Bevor Sie den Auslöser halb durchdrücken, versuchen Sie, Motivteile mit höherem Kontrast zu zentrieren. Alternativ können Sie versuchen, den Auslöser mehrmals halb durchzudrücken. Diese Ansätze können die Kamera beim Fokussieren unterstützen, bei Erfolg erscheint ein grüner AF-Rahmen.

Die Motive sind in den Aufnahmen zu dunkel.

- Schalten Sie den Blitz zu und setzen Sie den Blitzmodus auf ⚡ (📖83).
- Stellen Sie die Bildhelligkeit über die Belichtungskorrektur ein (📖69).
- Passen Sie die Helligkeit mit der automatischen Belichtungsoptimierung an (📖72).
- Verwenden Sie die AE-Speicherung oder die Selektivmessung (📖70).

Motive sehen zu hell aus, Glanzlichter wirken ausgewaschen.

- Klappen Sie den Blitz ein und stellen Sie den Blitzmodus auf ☀️ (📖39).
- Stellen Sie die Bildhelligkeit über die Belichtungskorrektur ein (📖69).
- Verwenden Sie die AE-Speicherung oder die Selektivmessung (📖70).
- Reduzieren Sie die Beleuchtung des Motivs.

Die Aufnahmen sind trotz Verwendung des Blitzes zu dunkel (📖42).

- Beachten Sie bei der Aufnahme die Blitzreichweite (📖213).
- Stellen Sie die Helligkeit über die Blitzbelichtungskorrektur oder die Blitzleistungsstufe ein (📖84, 📖93).
- Stellen Sie eine höhere ISO-Empfindlichkeit ein (📖70).

Motive sehen in Aufnahmen mit Blitz zu hell aus, Glanzlichter wirken ausgewaschen.

- Beachten Sie bei der Aufnahme die Blitzreichweite (📖213).
- Klappen Sie den Blitz ein und stellen Sie den Blitzmodus auf ☀️ (📖39).
- Stellen Sie die Helligkeit über die Blitzbelichtungskorrektur oder die Blitzleistungsstufe ein (📖84, 📖93).

Bei Blitzaufnahmen erscheinen weiße Punkte auf dem Bild.

- Diese Punkte entstehen, wenn das Blitzlicht durch Staubpartikel oder andere Objekte in der Luft reflektiert wird.

Die Aufnahmen wirken körnig.

- Stellen Sie eine geringere ISO-Empfindlichkeit ein (📖70).
- Hohe ISO-Empfindlichkeiten können in einigen Aufnahmemodi dazu führen, dass Aufnahmen körnig wirken (📖56).

Vor Verwendung

Grundlegendes Handbuch

Erweitertes Handbuch

Grundlagen der Kamera

Automatikmodus/
Modus Hybrid Auto

Andere Aufnahmemodi

Modus P

Modi Tv, Av, M, C1 und C2

Wiedergabemodus

Wireless-Funktionen

Einstellungsmenü

Zubehör

Anhang

Index



Aufnahmen werden durch lineares Rauschen oder unregelmäßige Farbverteilung beeinträchtigt.

- Einige Motive machen die Aufnahmen anfälliger für lineares Rauschen oder unregelmäßige Farbverteilung. Unter folgenden Bedingungen besteht eine erhöhte Wahrscheinlichkeit:
 - Motive haben feine horizontale Streifen oder Karomuster.
 - Die Sonne, Leuchten oder andere helle Lichtquellen sind auf dem Aufnahmebildschirm oder in der Nähe sichtbar.

In diesem Fall können die folgenden Schritte Rauschen oder unregelmäßige Farbverteilung reduzieren:

- Ändern Sie die Motivgröße, indem Sie den Abstand ändern oder hinein- oder herauszoomen.
- Ändern Sie den Bildausschnitt, um die hellen Lichtquellen außerhalb des Aufnahmebildschirms zu halten.
- Bringen Sie eine Gegenlichtblende an, um zu verhindern, dass helles Licht in das Objektiv scheint.
- Bilder können auch durch lineares Rauschen oder unregelmäßige Farbverteilung beeinträchtigt werden, wenn Sie ein TS-E Objektiv drehen oder neigen.

In Motiven sind rote Augen zu sehen.

- Stellen Sie [R.Aug. Ein/Aus] auf [Ein] (📖52). Die Lampe zur Verringerung roter Augen (📖4) leuchtet für Blitzaufnahmen auf. Sorgen Sie dafür, dass Ihr Motiv in die Lampe zur Verringerung roter Augen blinkt. Verstärken Sie außerdem bei Innenaufnahmen die Beleuchtung und gehen Sie näher an das Motiv heran.
- Bearbeiten Sie Bilder mit der Rote-Augen-Korrektur (📖121).

Das Speichern der Bilder auf der Speicherkarte dauert sehr lange oder die Geschwindigkeit von Reihenaufnahmen nimmt ab.

- Führen Sie eine Formatierung auf niedriger Stufe der Speicherkarte in der Kamera durch (📖156).

Reihenaufnahmen werden unvermittelt beendet.

- Die Reihenaufnahme endet zum Schutz der Kamera automatisch, nachdem etwa 1.000 Aufnahmen hintereinander angefertigt wurden. Lassen Sie den Auslöser einen Moment los, bevor Sie mit den Aufnahmen fortfahren.

Aufnahmeeinstellungen oder Einstellungen des Schnelleinstellmenüs sind nicht verfügbar.

- Die verfügbaren Einstellungen hängen vom Aufnahmemodus ab. Lesen Sie hierzu auch die Abschnitte „In den Aufnahmemodi verfügbare Funktionen“, „Schnelleinstellmenü“, „Registerkarte 'Aufnahme'“, „Registerkarte 'C.Fn'“, „INFO. Schnelleinstellung“ und „Registerkarte 'Einstellung“ (📖194 – 📖209).

Touch AF oder Touch-Auslöser funktionieren nicht.

- Touch AF und der Touch-Auslöser können nicht durch Berühren der Bildschirmkanten aktiviert werden. Berühren Sie den Bildschirm mehr in der Mitte.

Aufnahmen von Movies

Die Angabe der abgelaufenen Zeit ist falsch oder die Aufnahme wird unterbrochen.

- Formatieren Sie die Speicherkarte in der Kamera oder verwenden Sie eine für hohe Aufzeichnungsgeschwindigkeiten geeignete Speicherkarte. Auch wenn die Angabe der abgelaufenen Zeit falsch ist, entspricht die Länge der Filme auf der Speicherkarte der Aufnahmezeit.

[!] wird angezeigt und die Aufnahme wird automatisch beendet.

- Der interne Puffer der Kamera ist fast voll, da die Kamera die Speicherkarte nicht schnell genug beschreiben konnte. Versuchen Sie eine der folgenden Maßnahmen.
 - Führen Sie eine Formatierung auf niedriger Stufe der Speicherkarte in der Kamera durch (📖156).
 - Verringern Sie die Bildqualität (📖50).
 - Verwenden Sie eine für hohe Aufzeichnungsgeschwindigkeiten geeignete Speicherkarte.

Motive wirken verzerrt.

- Motive, die sich während der Aufnahme schnell vor der Kamera bewegen, können verzerrt aussehen. Hierbei handelt es sich nicht um eine Funktionsstörung.

Es sind Standbilder im Film.

- Bei einigen Objektiven kann es sein, dass Filmen aufgezeichnete Bilder in Momenten fehlen, in denen sich die Helligkeit deutlich ändert.

Wiedergabe

Wiedergabe nicht möglich.

- Standbilder oder Movies können möglicherweise nicht wiedergegeben werden, wenn der Dateiname oder die Ordnerstruktur per Computer geändert wird.

Die Bild- oder Audiowiedergabe wird gestoppt.

- Verwenden Sie eine Speicherkarte, für die Sie mit dieser Kamera eine Formatierung auf niedriger Stufe durchgeführt haben (📖156).
- Unter Umständen wird die Wiedergabe von Movies von Speicherkarten mit geringen Lesegeschwindigkeiten zwischendurch kurz unterbrochen.
- Wenn Movies auf einem Computer mit geringer Leistung abgespielt werden, werden einige Einzelbilder u. U. übersprungen, und es findet möglicherweise keine Audiowiedergabe statt.

Bei der Wiedergabe von Movies wird kein Ton ausgegeben.

- Passen Sie die Lautstärke an (📖103) wenn der Ton des Movies zu leise ist.
- Bei im Modus **[📖]** (📖62) oder **[📖]** (📖65) aufgenommenen Movies erfolgt keine Audioausgabe, weil diese Modi keine Audioaufzeichnung vorsehen.

Vor Verwendung

Grundlegendes Handbuch

Erweitertes Handbuch

Grundlagen der Kamera

Automatikmodus/
Modus Hybrid Auto

Andere Aufnahmemodi

Modus P

Modi Tv, Av, M, C1 und C2

Wiedergabemodus

Wireless-Funktionen

Einstellungsmenü

Zubehör

Anhang

Index



Computer

Es ist keine Übertragung von Bildern auf einen Computer möglich.

- Das Problem kann möglicherweise wie folgt durch eine Reduzierung der Übertragungsgeschwindigkeit gelöst werden, wenn die Kamera über ein Kabel an den Computer angeschlossen ist.
 - Drücken Sie die Taste **[▶]**, um in den Wiedergabemodus zu wechseln. Halten Sie die Taste **[MENU]** gedrückt, während Sie gleichzeitig die Tasten **[▲]** und **[⊕]** drücken. Drücken Sie im nächsten Bildschirm die Tasten **[▶]** oder verwenden Sie das Wahhrad **[⊙]**, um **[B]** auszuwählen. Drücken Sie dann die Taste **[⊕]**.

WLAN

Zugriff auf das WLAN-Menü durch Drücken der Taste **[Ⓜ]** nicht möglich.

- Das WLAN-Menü kann nicht aufgerufen werden, wenn die Kamera über ein Kabel mit einem Drucker verbunden ist. Ziehen Sie das Kabel ab.

Gerät/Ziel kann nicht hinzugefügt werden.

- Insgesamt können der Kamera 20 Elemente mit Verbindungsinformationen hinzugefügt werden. Löschen Sie zuerst nicht benötigte Verbindungsinformationen aus der Kamera, bevor Sie neue Geräte/Ziele hinzufügen (151).
- Verwenden Sie einen Computer oder ein Smartphone, um Webservices zu registrieren (136).
- Wenn Sie ein Smartphone hinzufügen möchten, installieren Sie zunächst die dedizierte Anwendung Camera Connect auf dem Smartphone (128).
- Verwenden Sie die Kamera nicht in der Nähe potenzieller WLAN-Signalstörquellen wie Mikrowellenöfen und anderen Geräten, die im 2,4-GHz-Band arbeiten.
- Bringen Sie die Kamera näher an das andere Gerät (wie etwa den Zugriffspunkt), mit dem Sie eine Verbindung herstellen möchten, und vergewissern Sie sich, dass sich keine störenden Objekte zwischen den Geräten befinden.

Es kann keine Verbindung zum Zugriffspunkt hergestellt werden.

- Vergewissern Sie sich, dass der Zugriffspunktkanal auf einen von der Kamera unterstützten Kanal festgelegt ist (216). Anstelle die automatische Kanalzuweisung zu verwenden, sollten Sie einen unterstützten Kanal manuell angeben.

Es können keine Bilder gesendet werden.

- Das Zielgerät verfügt nicht über ausreichend Speicherplatz. Erweitern Sie den Speicherplatz auf dem Zielgerät und senden Sie die Bilder erneut.
- Der Schreibschutzschalter der Speicherkarte in der Zielkamera befindet sich in der Position für den Schreibschutz. Schieben Sie den Schreibschutzschalter in die Position ohne Schreibschutz.
- RAW-Bilder können nicht an die Kamera gesendet oder auf Fernsehgeräten angezeigt werden. RAW-Bilder, die für den Import auf ein Smartphone ausgewählt sind, werden als JPEG-Bilder importiert. Beachten Sie, dass Image Sync auch RAW-Bilder senden kann.
- Bilder werden nicht an CANON iMAGE GATEWAY oder andere Webservices gesendet, wenn Sie Bilddateien oder Ordner auf dem Computer verschieben oder umbenennen, der während der Verwendung von Bild-Sync über einen Zugriffspunkt Bilder empfangen hat (147). Vergewissern Sie sich vor dem Verschieben oder Umbenennen dieser Bilddateien oder Ordner auf dem Computer, dass die Bilder bereits an CANON iMAGE GATEWAY oder andere Webservices gesendet wurden.

Die Größe von Bildern kann zum Senden nicht geändert werden.

- Die Größe von Bildern kann nicht auf eine höhere Aufnahmepixel-Einstellung als die Originalgröße geändert werden.
- Die Größe von Movies kann nicht angepasst werden.

Das Senden von Bildern dauert sehr lange./Die WLAN-Verbindung ist unterbrochen.

- Das Senden mehrerer Bilder kann durchaus eine lange Zeit dauern. Versuchen Sie, die Größe von Bildern zu ändern, um die Sendezeit zu reduzieren (146).
- Das Senden von Movies kann durchaus eine lange Zeit dauern.
- Verwenden Sie die Kamera nicht in der Nähe potenzieller WLAN-Signalstörquellen wie Mikrowellenöfen und anderen Geräten, die im 2,4-GHz-Band arbeiten. Beachten Sie, dass das Senden von Bildern lange dauern kann, auch wenn **[T]** angezeigt wird.
- Bringen Sie die Kamera näher an das andere Gerät (wie etwa den Zugriffspunkt), mit dem Sie eine Verbindung herstellen möchten, und vergewissern Sie sich, dass sich keine störenden Objekte zwischen den Geräten befinden.

Nach dem Hinzufügen von CANON iMAGE GATEWAY in der Kamera wird keine Benachrichtigung auf dem Computer oder Smartphone empfangen.

- Stellen Sie sicher, dass die angegebene E-Mail-Adresse richtig ist, und versuchen Sie erneut, das Ziel hinzuzufügen.
- Prüfen Sie die E-Mail-Einstellungen auf dem Computer oder Smartphone. Wenn aufgrund der Einstellungen E-Mails aus bestimmten Domänen blockiert werden, empfangen Sie die Benachrichtigung möglicherweise nicht.

Die WLAN-Verbindungsinformationen sollen vor dem Entsorgen der Kamera bzw. vor der Weitergabe der Kamera an Dritte gelöscht werden.

- Setzen Sie die WLAN-Einstellungen zurück (153).

Vor Verwendung

Grundlegendes Handbuch

Erweitertes Handbuch

Grundlagen der Kamera

Automatikmodus/
Modus Hybrid Auto

Andere Aufnahmemodi

Modus P

Modi Tv, Av, M, C1 und C2

Wiedergabemodus

Wireless-Funktionen

Einstellungsmenü

Zubehör

Anhang

Index



Bildschirmmeldungen

Gehen Sie wie folgt vor, wenn eine Fehlermeldung angezeigt wird.

Aufnahme oder Wiedergabe

Keine Speicherkarte

- Die Speicherkarte wurde u. U. in der falschen Ausrichtung eingesetzt. Setzen Sie die Speicherkarte in der richtigen Ausrichtung ein (📖20).

Speicherkarte gesperrt

- Der Schreibschutzschalter der Speicherkarte befindet sich in der gesperrten Position. Bewegen Sie den Schreibschutzschalter in die entsperrte Position (📖20).

Aufnahme nicht möglich

- Sie haben versucht, eine Aufnahme zu machen, obwohl keine Speicherkarte in der Kamera eingesetzt war. Setzen Sie eine Speicherkarte in der richtigen Ausrichtung ein (📖20).

Speicherkartenfehler (📖156)

- Wird die Fehlermeldung auch angezeigt, nachdem Sie eine unterstützte Speicherkarte (📖2) formatiert und richtig eingesetzt (📖20) haben, wenden Sie sich an den Canon Kundendienst.

Zu wenig Speicher

- Es gibt nicht genug freien Speicherplatz auf der Karte, um die aufgenommenen Bilder zu speichern (📖39, 📖53, 📖68) oder zu bearbeiten (📖118). Löschen Sie nicht benötigte Bilder (📖114) oder setzen Sie eine Speicherkarte mit ausreichend Speicherplatz ein (📖20).

Touch AF nicht verfügbar

- Touch AF ist im aktuellen Aufnahmemodus nicht verfügbar (📖194).

Touch AF abgebrochen

- Das für Touch AF ausgewählte Motiv kann nicht mehr erkannt werden (📖79).

Akku aufladen (📖19).

Kein Bild vorhanden.

- Es befinden sich keine Aufnahmen auf der Speicherkarte, die wiedergegeben werden können.

Schreibgeschützt! (📖112)

Nicht identifiziertes Bild/Inkompatibles JPEG/Bild ist zu groß/MOV-Wiederg. nicht möglich/MP4-Wiederg. nicht möglich

- Nicht unterstützte Bilder oder beschädigte Bilder können nicht angezeigt werden.
- Unter Umständen ist es nicht möglich, Bilder wiederzugeben, die an einem Computer bearbeitet, deren Namen auf einem Computer geändert oder die mit anderen Kameras aufgenommen wurden.

Vergrößern nicht möglich!/Drehen nicht möglich/Bildmodifizierung nicht möglich/Modifizierung nicht möglich/Bildauswahl nicht möglich.

- Folgende Funktionen sind unter Umständen nicht verfügbar für Bilder, die bereits an einem Computer bearbeitet, deren Namen auf einem Computer geändert oder die mit anderen Kameras aufgenommen wurden. Mit einem Stern (*) gekennzeichnete Funktionen stehen nicht für Movies zur Verfügung. Vergrößern* (📖110), Drehen* (📖116), Bewertung (📖117), Bearbeiten* (📖118), Druckliste* (📖181), und Fotobuch-Einstellg.* (📖183).

Ungültiger Auswahlbereich

- Bei der Auswahl eines Bereichs für die Bilderauswahl (📖113, 📖115, 📖183) haben Sie als erstes Bild das letzte Bild ausgewählt oder umgekehrt.

Zu viel ausgewählt

- Für Druckliste (📖181) oder Fotobuch-Einstellung (📖183) wurden mehr als 998 Bilder ausgewählt. Wählen Sie 998 oder weniger Bilder aus.
- Die Einstellungen für Druckliste (📖181) oder Fotobuch-Einstellung (📖183) konnten nicht ordnungsgemäß gespeichert werden. Verringern Sie die Anzahl der ausgewählten Bilder und versuchen Sie es erneut.
- Sie haben unter Schützen (📖112), Löschen (📖114), Bewertung (📖117), Druckliste (📖181) oder Fotobuch-Einstellung (📖183) mehr als 500 Bilder ausgewählt.

Name falsch!

- Der Ordner konnte nicht erstellt oder Bilder konnten nicht aufgenommen werden, weil die höchstmögliche Ordnernummer (999) für das Speichern von Bildern auf der Karte und die höchstmögliche Bildnummer (9999) für Bilder in Ordnern erreicht wurden. Ändern Sie in der Registerkarte [👉1] des Menüs (📖35) [Datei-Nummer] zu [Autom.Rückst] (📖155) oder formatieren Sie die Speicherkarte (📖156).

Objektivfehler

- Es besteht ein Kommunikationsproblem zwischen Kamera und Objektiv. Reinigen Sie die Objektivkontakte, und bringen Sie das Objektiv korrekt an der Kamera an.
- Wird diese Fehlermeldung häufig angezeigt, kann dies ein Hinweis auf eine beschädigte Kamera sein. Wenden Sie sich in diesem Fall an den Canon Kundendienst.

Vor Verwendung

Grundlegendes Handbuch

Erweitertes Handbuch

Grundlagen der Kamera

Automatikmodus/
Modus Hybrid Auto

Andere Aufnahmemodi

Modus P

Modi Tv, Av, M, C1 und C2

Wiedergabemodus

Wireless-Funktionen

Einstellungsmenü

Zubehör

Anhang

Index



Kamerafehler gefunden (*Fehlernummer*)

- Wenn diese Fehlermeldung direkt nach einer Aufnahme angezeigt wird, wurde das Bild möglicherweise nicht gespeichert. Überprüfen Sie das Bild im Wiedergabemodus.
- Wird diese Fehlermeldung häufig angezeigt, kann dies ein Hinweis auf eine beschädigte Kamera sein. Notieren Sie sich in diesem Fall die Fehlernummer (*Exx*) und wenden Sie sich an den Canon Kundendienst.

Dateifehler

- Korrektes Drucken (📖 178) ist für Fotos aus anderen Kameras oder für Bilder, die mithilfe der Computersoftware geändert wurden, unter Umständen nicht möglich, selbst wenn die Kamera an den Drucker angeschlossen ist.

Druckerfehler

- Prüfen Sie die Papiergrößeneinstellung (📖 180). Wenn diese Fehlermeldung angezeigt wird, obwohl die Einstellung richtig ist, schalten Sie den Drucker aus und wieder ein, und nehmen Sie die Einstellung an der Kamera erneut vor.

Tintenauffangbehälter voll

- Wenden Sie sich an den Canon Kundendienst für Unterstützung zum Austausch des Tintenauffangbehälters.

WLAN

Verbindung fehlgeschlagen

- Es wurden keine Zugriffspunkte erkannt. Überprüfen Sie die Zugriffspunkteinstellungen (📖 134).
- Es konnte kein Gerät gefunden werden. Schalten Sie die Kamera aus und wieder ein, und versuchen Sie erneut, die Verbindung herzustellen.
- Überprüfen Sie das Gerät, mit dem Sie die Verbindung herstellen möchten, und vergewissern Sie sich, dass es für eine Verbindung bereit ist.

Keinen Zugangspunkt gefunden

- Die WPS-Tasten mehrerer Zugriffspunkte wurden gleichzeitig gedrückt. Versuchen Sie erneut, die Verbindung herzustellen.

Keine Zugangspunkte gefunden

- Überprüfen Sie, ob der Zugriffspunkt eingeschaltet ist.
- Wenn Sie die Verbindung zu einem Zugriffspunkt manuell herstellen, vergewissern Sie sich, dass Sie die korrekte SSID eingegeben haben.

Ungültiges Kennwort/WLAN-Sicherheitseinstellungen sind nicht korrekt

- Überprüfen Sie die Sicherheitseinstellungen für den Zugriffspunkt (📖 134).

IP-Adressenkonflikt

- Setzen Sie die IP-Adresse zurück, damit sie keine Konflikte mit einer anderen Adresse verursacht.

Verbindung getrennt/Datei(en) nicht empfangen/Senden fehlgeschlagen

- Sie befinden sich möglicherweise in einer Umgebung, in der die WLAN-Signale gestört werden.
- Verwenden Sie die Kamera nicht in der Nähe potenzieller WLAN-Signalstörquellen wie Mikrowellenöfen, Bluetooth-Geräten und anderen Geräten, die im 2,4-GHz-Band arbeiten.
- Bringen Sie die Kamera näher an das andere Gerät (wie etwa den Zugriffspunkt), mit dem Sie eine Verbindung herstellen möchten, und vergewissern Sie sich, dass sich keine störenden Objekte zwischen den Geräten befinden.
- Überprüfen Sie das verbundene Gerät, um sicherzustellen, dass keine Fehler vorliegen.

Senden fehlgeschlagen

Speicherkartenfehler

- Wird die Fehlermeldung auch dann angezeigt, wenn eine formatierte Speicherkarte in der richtigen Ausrichtung eingesetzt wurde, wenden Sie sich an den Canon Kundendienst.

Datei(en) nicht empfangen

Zu wenig Speicher

- Auf der Speicherkarte in der Zielkamera ist nicht genügend Speicherkapazität verfügbar, um Bilder zu empfangen. Löschen Sie Bilder, um Platz auf der Speicherkarte zu schaffen, oder legen Sie eine Speicherkarte mit ausreichend Speicherplatz ein.

Datei(en) nicht empfangen

Speicherkarte gesperrt

- Der Schreibschutzschalter der Speicherkarte in der Kamera, die die Bilder empfangen soll, befindet sich in der Position für den Schreibschutz. Schieben Sie den Schreibschutzschalter in die Position ohne Schreibschutz.

Datei(en) nicht empfangen

Name falsch!

- Wenn die höchste Ordnernummer (999) und die höchste Bildnummer (9999) auf der empfangenden Kamera erreicht wurden, können keine Bilder empfangen werden.

Zu wenig Platz auf dem Server

- Löschen Sie unnötige Bilder, die Sie auf CANON iMAGE GATEWAY hochgeladen haben, um Platz zu schaffen.
- Speichern Sie die über Bild-Sync (📖 147) gesendeten Bilder auf dem Computer.

Netzwerkeinstellungen überprüfen

- Vergewissern Sie sich, dass Ihr Computer mit den aktuellen Netzwerkeinstellungen eine Verbindung zum Internet herstellen kann.



Bildschirminformationen

Beim Aufnehmen

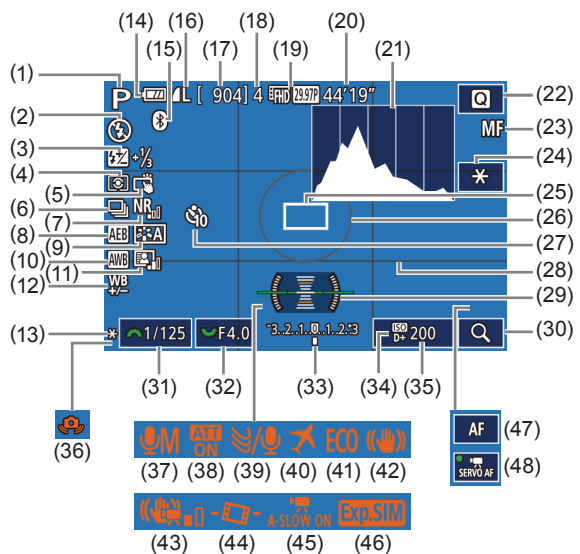

- | | |
|--|--|
| (1) Aufnahmemodus (194), Motiv-Symbol (43) | (7) Rauschreduzierung bei hoher ISO-Empfindlichkeit (88) |
| (2) Blitzmodus (83) | (8) AEB (71) |
| (3) Blitzbelichtungskorrektur/Blitzleistung (84, 93) | (9) Bildstil (75) |
| (4) Messmethode (70) | (10) Weißabgleich (73) |
| (5) Touch-Auslöser (46) | (11) Automatische Belichtungsoptimierung (72) |
| (6) Reihenaufnahme (46) | (12) Weißabgleich-Korrektur (74) |

- | | |
|---|-------------------------------------|
| (13) AE-Speicherung (70) | (29) Elektronische Wasserwaage (51) |
| (14) Akkuladung (191) | (30) Vergrößern (81) |
| (15) Bluetooth-Verbindungsstatus (128) | (31) Verschlusszeit (90) |
| (16) Standbildqualität (Kompression, Aufnahmepixeleinstellung) (47) | (32) Blendenwert (91) |
| (17) Verbleibende Aufnahmen | (33) Belichtungskorrektur (69) |
| (18) Maximale Reihenaufnahmen | (34) Tonwert Priorität (72) |
| (19) Filmqualität (Aufnahmepixel, Bildrate) (50) | (35) ISO-Empfindl. (70) |
| (20) Verbleibende Zeit | (36) Warnung: Verwacklung (42) |
| (21) Histogramm (106) | (37) Audio-Aufnahmemodus (66) |
| (22) Schnelleinstellmenü (34) | (38) Dämpfung (67) |
| (23) Manueller Fokus (81) | (39) Windschutz (67) |
| (24) AE-Speicherung für Movies (64) | (40) Zeitzone (159) |
| (25) AF-Rahmen (77) | (41) Eco-Modus (157) |
| (26) Messfeldrahmen (70) | (42) Bildstabilisierung (86) |
| (27) Selbstauslöser (44) | (43) Digital-IS (87) |
| (28) Gitternetz (34) | (44) Automatische Wasserwaage (51) |
| | (45) Langzeitautomatik (65) |
| | (46) Belichtungssimulation (69) |
| | (47) AF/MF-Anzeige (64) |
| | (48) Movie-Servo-AF (64) |

Akkuladung

Auf dem Bildschirm wird ein Symbol oder eine Meldung mit Informationen zum Ladezustand des Akkus angezeigt.

Anzeige	Details
	Ausreichend geladen
	Etwas entladen, aber noch ausreichend
	Nahezu entladen, laden Sie den Akku bald auf
[Akku aufladen]	Entladen, laden Sie den Akku sofort auf

Vor Verwendung

Grundlegendes Handbuch

Erweitertes Handbuch

Grundlagen der Kamera

Automatikmodus/
Modus Hybrid Auto

Andere Aufnahmemodi

Modus P

Modi Tv, Av, M, C1 und C2

Wiedergabemodus

Wireless-Funktionen

Einstellungsmenü

Zubehör

Anhang

Index



Während der Wiedergabe

Infobildschirm 1

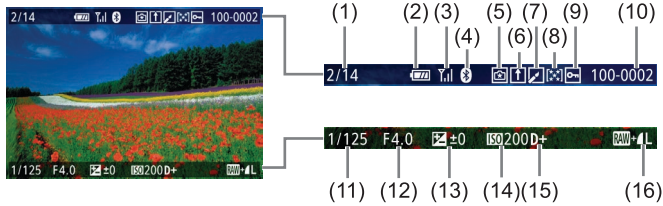

- | | |
|---|--------------------------------|
| (1) Aktuelles Bild/
Gesamtanzahl Bilder | (8) Bewertung |
| (2) Akkuladung | (9) Schutz |
| (3) WLAN-Signalstärke | (10) Ordernummer – Dateinummer |
| (4) Bluetooth-Verbindungsstatus | (11) Verschlusszeit |
| (5) Einstellungen können
im Modus [★] angewendet
werden | (12) Blendenwert |
| (6) Bild-Sync abgeschlossen | (13) Belichtungskorrekturstufe |
| (7) Bearbeitet*1 | (14) ISO-Empfindl. |
| | (15) Tonwert Priorität |
| | (16) Bildqualität*2 |

*1 Wird für Bilder angezeigt, auf die ein Kreativfilter, eine Größenänderung, ein Beschneiden oder eine Rote-Augen-Korrektur angewendet wurde.

*2 Zugeschnittene Bilder sind mit [□] gekennzeichnet.

Infobildschirm 2

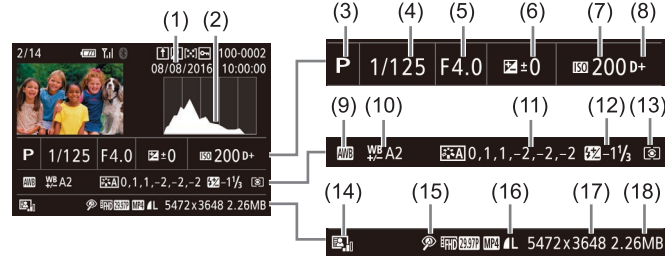

- | | |
|-------------------------------|---|
| (1) Aufnahmedatum/-uhrzeit | (10) Weißabgleich-Korrektur |
| (2) Histogramm | (11) Bildstil-Einstellungsdetails |
| (3) Aufnahmemodus | (12) Blitzbelichtungskorrektur |
| (4) Verschlusszeit | (13) Messmethode |
| (5) Blendenwert | (14) Automatische
Belichtungsoptimierung |
| (6) Belichtungskorrekturstufe | (15) Rote-Augen-Korrektur |
| (7) ISO-Empfindl. | (16) Bildqualität* |
| (8) Tonwert Priorität | (17) Aufnahmepixeleinstellung |
| (9) Weißabgleich | (18) Bildgröße |

* Zugeschnittene Bilder sind mit [□] gekennzeichnet.

Infobildschirm 3

Zeigt die Bezeichnung des Objektivs, die Brennweite und ein RGB-Histogramm an. Beachten Sie, dass lange Objektivnamen eventuell nicht vollständig angezeigt werden. Die Information oben im Bildschirm ist die gleiche wie für Infobildschirm 2.

Infobildschirm 4

Zeigt Weißabgleichsinformationen an. Die Information oben im Bildschirm ist die gleiche wie für Infobildschirm 2.

Vor Verwendung

Grundlegendes Handbuch

Erweitertes Handbuch

Grundlagen der Kamera

Automatikmodus/
Modus Hybrid Auto

Andere Aufnahmemodi

Modus P

Modi Tv, Av, M, C1 und C2

Wiedergabemodus

Wireless-Funktionen

Einstellungsmenü

Zubehör

Anhang

Index



Infobildschirm 5

Zeigt Bildstil-Informationen an. Die Information oben im Bildschirm ist die gleiche wie für Infobildschirm 2.

Infobildschirm 6

Zeigt die Rauschreduzierungseinstellungen für eine Langzeitbelichtung und hohe ISO-Empfindlichkeiten an. Die Information oben im Bildschirm ist die gleiche wie für Infobildschirm 2.

Infobildschirm 7









Zeigt Objektivkorrekturdaten und Informationen über die Korrektur von Vignettierung, chromatischer Aberration und Beugung an. Die Information oben im Bildschirm ist die gleiche wie für Infobildschirm 2.

Infobildschirm 8

Zeigt GPS-Informationen an. Die Information oben im Bildschirm ist die gleiche wie für Infobildschirm 2.

Übersicht des Filmbedienfelds

Die folgenden Vorgänge sind im Filmbedienfeld verfügbar. Wie Sie darauf zugreifen können, wird unter „Anzeigen“ (📖 103) beschrieben.

	Wird angezeigt, wenn die Kamera an einen PictBridge-kompatiblen Drucker angeschlossen ist (📖 178).
	Wiedergabe
	Zeitlupe (Drücken Sie die Tasten [◀ ▶] oder drehen Sie das Wahrad [🌀], um die Wiedergabegeschwindigkeit einzustellen. Ton wird nicht wiedergegeben.)
	Zurückspulen* oder vorheriges Movie (📖 126) (Halten Sie die Taste [🌀] gedrückt, um kontinuierlich zurückzuspulen.)
	Vorheriges Bild (Halten Sie die Taste [🌀] gedrückt, um einen schnellen Rücklauf auszuführen.)
	Nächstes Bild (Halten Sie die Taste [🌀] gedrückt, um einen schnellen Vorlauf auszuführen.)
	Vorspulen* oder nächster Clip (📖 126) (Halten Sie die Taste [🌀] gedrückt, um kontinuierlich vorzuspulen.)
	Clip löschen (wird nur angezeigt, wenn ein Movie aus einem Filmtagebuch ausgewählt wird (📖 126))
	Schneiden (📖 124)

* Zeigt das Bild ca. 4 Sekunden vor bzw. nach dem aktuellen Bild an.



- Während der Movie-Wiedergabe können Sie mit den Tasten [◀] oder [▶] vor- und zurückspulen (oder zum vorherigen oder nächsten Movie wechseln).
- Berühren Sie die Bildlaufleiste oder wischen Sie mit dem Finger nach links oder rechts, um zwischen den Bildern zu wechseln.

Vor Verwendung

Grundlegendes Handbuch

Erweitertes Handbuch

Grundlagen der Kamera

Automatikmodus/
Modus Hybrid Auto

Andere Aufnahmemodi

Modus P

Modi Tv, Av, M, C1 und C2

Wiedergabemodus

Wireless-Funktionen

Einstellungsmenü

Zubehör

Anhang

Index



Funktionen und Menütabellen

In den Aufnahmemodi verfügbare Funktionen

Funktion		Aufnahmemodus	C1 / C2	M	Av	Tv	P																							
Belichtungskorrektur 69)			*1	0	0	0	0	-	-	*2	0	*2	0	0	0	0	0	0	0	0	0	0	0	0	0	0	0	0	0	
ISO-Empfindlichkeit 70)	AUTO		*1	0	0	0	0	0	0	0	0	0	0	0	0	0	0	0	0	0	0	0	0	0	0	0	0	0	0	
	100 – 6400		*1	0	0	0	0	-	-	-	-	-	-	-	-	-	-	-	-	-	-	-	-	-	-	-	-	-	0	-
	8000 – 25600		*1	0	0	0	0	-	-	-	-	-	-	-	-	-	-	-	-	-	-	-	-	-	-	-	-	-	-	
Blitz 83)	Auto		*1	-	-	-	0	0	0	0	-	-	0	-	0	-	0	-	0	0	0	0	0	0	0	0	0	-	-	-
	Ein		*1	0	0	0	0	-	-	0	-	0	0	-	0	0	-	0	0	0	0	0	0	0	0	0	0	-	-	-
	Langzeitsyncr.		*1	-	0	-	0	*3	*3	0	-	-	-	-	-	-	-	-	*3	-	-	-	-	-	-	-	-	-	-	-
	Aus		*1	0	0	0	0	0	0	0	0	0	0	0	0	0	0	0	0	0	0	0	0	0	0	0	0	0	0	0
Externe Blitzzündung 172)			0	0	0	0	0	0	0	0	-	0	0	-	0	0	-	0	-	0	0	0	0	0	0	0	0	0	-	-
Blitzbelichtungskorrektur 84)			*1	0	0	0	0	-	-	*4	-	*4	-	-	-	-	-	-	-	-	-	-	-	-	-	-	-	-	-	
Blitzleistungsstufe 93)			*1	0	0	0	-	-	-	-	-	-	-	-	-	-	-	-	-	-	-	-	-	-	-	-	-	-	-	
Blendenwert 91)			*1	0	0	-	-	-	-	-	-	-	-	-	-	-	-	-	-	-	-	-	-	-	-	-	0	-	-	
Verschlusszeit 90)			*1	0	-	0	-	-	-	-	-	-	-	-	-	-	-	-	-	-	-	-	-	-	-	-	0	-	-	
Langzeitbelichtung 92)			*1	0	-	-	-	-	-	-	-	-	-	-	-	-	-	-	-	-	-	-	-	-	-	-	-	-	-	
Programmwechsel 70)			*1	-	-	-	0	-	-	-	-	-	-	-	-	-	-	-	-	-	-	-	-	-	-	-	-	-	0	
AE-Speicherung 64, 70) Blitzbelichtungsspeicherung 84)			0	0	0	0	0	-	-	-	-	-	-	-	-	-	-	-	-	-	-	-	-	-	-	-	0	0	0	
AE-Speicherung (während der Aufnahme), Belichtungskorrektur 64)			0	0	0	0	0	-	-	-	0	-	0	0	0	0	0	0	0	0	0	0	0	0	0	0	0	0	-	

Vor Verwendung

Grundlegendes Handbuch

Erweitertes Handbuch

Grundlagen der Kamera

Automatikmodus/
Modus Hybrid Auto

Andere Aufnahmemodi

Modus P

Modi Tv, Av, M, C1 und C2

Wiedergabemodus

Wireless-Funktionen

Einstellungsmenü

Zubehör

Anhang

Index



Funktion		Aufnahmemodus	C1	M	Av	Tv	P													HDR												
			C2																													
Manueller Fokus (81)*5			*1	O	O	O	O	-	-	O	-	-	O	O	O	O	O	O	O	O	O	O	O	O	O	O	O	O	O	O	O	
Manuelle Umschaltung des Fokus beim Aufnehmen von Movies (64)			O	O	O	O	O	-	-	O	-	-	O	O	O	O	O	O	O	O	O	O	O	O	O	O	O	O	O	O	O	-
AF-Rahmen verschieben (79)	Mitte		*1	O	O	O	O	-	-	O	O	-	O	O	O	O	O	O	O	O	O	-	O	O	-	O	O	O	O	O	O	
	Bildrand		*1	O	O	O	O	-	-	O	O	-	O	O	O	O	O	O	O	O	O	-	O	O	-	-	-	O	O	O	O	
Touch AF (79)			O	O	O	O	O	O	O	O	O	O	O	O	O	O	O	O	O	O	O	-	O	O	-	-	-	O	O	O	O	
Gesichtsauswahl (79)			O	O	O	O	O	O	O	O	O	O	O	O	O	O	-	O	O	O	-	O	O	-	O	O	O	O	O	O	-	
Vergrößerte Anzeige (81)			*1	O	O	O	O	-	-	O	O	-	O	O	O	O	-	-	-	-	-	-	-	-	-	-	-	-	-	-		
Touch-Auslöser (46)			O	O	O	O	O	O	O	O	O	O	O	O	O	O	O	O	O	O	O	*6	O	O	-	*6	*6	O	-	-	-	
Anzeige ändern (34, 69)	Infobildschirm 1/ Infobildschirm 2/ Kein Infobildschirm		O	O	O	O	O	O	O	O	O	O	O	O	O	O	O	O	O	O	O	O	O	O	O	O	O	O	O	O		
	INFO. Schnelleinst.		*1	O	O	O	O	-	-	-	-	-	-	-	-	-	-	-	-	-	-	-	-	-	-	-	-	-	O	O		

- *1 Die Optionen variieren in Abhängigkeit vom zugewiesenen Aufnahmemodus.
- *2 Unter [Helligkeit] einstellen.
- *3 Nicht verfügbar, wechselt aber in einigen Fällen zu 42.
- *4 Angepasst entsprechend der Einstellung für [Helligkeit].
- *5 Manueller Fokus, wenn der Schalter an EF- oder EF-S-Objektiven auf MF eingestellt wird.
- *6 Nur für das Aufnehmen verfügbar. Motivbezeichnung nicht verfügbar.

O Verfügbar oder automatisch eingestellt. – Nicht verfügbar.

Vor Verwendung

Grundlegendes Handbuch

Erweitertes Handbuch

Grundlagen der Kamera

Automatikmodus/
Modus Hybrid Auto

Andere Aufnahmemodi

Modus P

Modi Tv, Av, M, C1 und C2

Wiedergabemodus

Wireless-Funktionen

Einstellungsmenü

Zubehör

Anhang

Index



Schnelleinstellmenü

Funktion		Aufnahmemodus	C1	C2	M	A	V	Tv	P																													
AF-Methode (📖77)	AF	*1	o	o	o	o	o	o	o	o	o	*2	o	o	o	o	o	o	-	o	o	o	-	o	o	-	o	o	o	o	o	o	o	o	o	o	-	
	AF	*1	o	o	o	o	o	-	-	*2	o	-	o	o	o	o	o	o	o	-	o	o	-	o	o	-	o	o	o	o	o	o	o	o	o	o	-	
	AF	*1	o	o	o	o	-	-	*2	o	-	o	o	o	o	-	o	o	o	o	o	o	o	o	o	o	o	o	o	o	o	o	o	o	o	o	o	
AF-Betrieb (📖80)	ONESHOT	*1	o	o	o	o	o	o	o	*2	-	o	o	o	o	o	-	o	o	o	o	o	o	o	o	o	o	o	o	o	o	o	o	o	o	o		
	SERVO	*1	o	o	o	o	-	-	*2	o	-	-	-	-	-	o	-	o	o	-	o	o	-	o	o	-	o	-	o	-	-	-	-	-	-			
Bildqualität (📖47)		Einzelheiten finden Sie unter „Aufnahme-Registerkarte“ (📖198).																																				
Movie-Aufn.größe (📖50)	Wenn auf NTSC eingestellt		*1	o	o	o	o	o	o	o	o	o	o	o	o	o	o	o	o	o	o	o	o	o	o	o	o	o	o	o	o	o	o	o	o	o		
			*1	o	o	o	o	o	o	o	o	o	o	o	o	o	o	o	o	o	o	o	o	o	o	o	o	o	o	o	o	o	o	o	o	o	o	
			*1	o	o	o	o	o	o	o	o	o	o	o	o	o	o	o	o	o	o	o	o	o	o	o	o	o	o	o	o	o	o	o	o	o	o	o
	Wenn auf PAL eingestellt		*1	o	o	o	o	o	o	o	o	o	o	o	o	o	o	o	o	o	o	o	o	o	o	o	o	o	o	o	o	o	o	o	o	o	o	-
			*1	o	o	o	o	o	o	o	o	o	o	o	o	o	o	o	o	o	o	o	o	o	o	o	o	o	o	o	o	o	o	o	o	o	o	
			*1	o	o	o	o	o	o	o	o	o	o	o	o	o	o	o	o	o	o	o	o	o	o	o	o	o	o	o	o	o	o	o	o	o	o	o
Betriebsart (📖46)		*1	o	o	o	o	o	o	o	o	o	o	o	o	o	o	o	o	o	o	o	o	o	o	o	o	o	o	o	o	o	o	o	o	o	o		
		*1	o	o	o	o	o	-	-	o	-	o	o	o	o	o	o	o	o	o	o	o	o	o	o	o	o	o	o	o	o	o	o	o	o	o		
		*1	o	o	o	o	o	-	-	o	-	o	o	o	o	o	o	o	o	o	o	o	o	o	o	o	o	o	o	o	o	o	o	o	o	o		
Selbstaustl./Fernsteuer. (📖44)		*1	o	o	o	o	o	o	o	o	o	o	o	o	o	o	o	o	o	o	o	o	o	o	o	o	o	o	o	o	o	o	o	o	o	o	o	
		*1	o	o	o	o	o	o	-	o	o	o	o	o	o	o	o	o	o	o	o	o	o	o	o	o	o	o	o	o	o	o	o	o	o	o	o	
		*1	o	o	o	o	o	o	-	o	-	o	o	o	o	o	o	o	o	o	o	o	o	o	o	o	o	o	o	o	o	o	o	o	o	o	o	
Selbstauslöseereinstellungen	Custom Timer	Vorlauf	*1	o	o	o	o	o	o	o	-	o	o	o	o	o	o	o	o	o	o	o	o	o	o	o	o	o	o	o	o	o	o	o	o	o		
		Aufnahmen	*1	o	o	o	o	o	-	o	-	o	o	o	o	o	o	o	o	o	o	o	o	o	o	o	o	o	o	o	o	o	o	o	o	o		

Vor Verwendung

Grundlegendes Handbuch

Erweitertes Handbuch

Grundlagen der Kamera

Automatikmodus/
Modus Hybrid Auto

Andere Aufnahmemodi

Modus P

Modi Tv, Av, M, C1 und C2

Wiedergabemodus

Wireless-Funktionen

Einstellungsmenü

Zubehör

Anhang

Index



Funktion		Aufnahmemodus	C1 / C2	M	Av	Tv	P																						
Weißabgleich (73)			*1	0	0	0	0	0	0	0	0	0	0	0	0	0	0	0	0	0	0	0	0	0	0	0	0		
			*1	0	0	0	0	-	-	-	-	-	-	-	-	-	-	-	-	-	-	-	-	-	0	0	0		
			*1	0	0	0	0	-	-	-	-	-	-	-	-	-	-	-	-	-	-	-	-	-	-	-	-		
			*1	0	0	0	0	-	-	-	-	-	-	-	-	-	-	-	-	-	-	-	-	-	0	0	0		
Bildstil (75)			*1	0	0	0	0	0	0	-	0	-	0	0	0	0	0	0	-	0	-	-	-	-	-	0	0	0	
			*1	0	0	0	0	-	-	0	-	0	-	-	-	-	-	-	0	-	0	0	0	0	0	0	0	0	
			*1	0	0	0	0	-	-	-	-	-	-	-	-	-	-	-	-	-	-	-	-	-	0	0	0		
Messmethode (70)			*1	0	0	0	0	0	0	0	0	0	0	0	0	0	0	0	0	0	0	0	0	0	0	0	0	0	
			*1	0	0	0	0	-	-	-	-	-	-	-	-	-	-	-	-	-	-	-	-	-	-	-	-		
Autom. Belichtungsoptimierung (72)			*1	0	0	0	0	-	-	0	-	0	-	-	-	-	-	-	-	-	0	0	0	0	0	0	0		
			*1	0	0	0	0	-	-	0	-	0	0	0	0	0	0	0	-	-	-	-	-	-	0	0	-		
			*1	0	0	0	0	0	0	-	0	-	0	0	0	0	0	0	-	-	-	-	-	-	0	0	-		
Seitenverhältnis für Fotos (49)	16:9		*1	0	0	0	0	0	-	*4	0	-	0	0	0	0	0	0	0	0	0	0	0	0	0	0	*5	*5	0
	3:2		*1	0	0	0	0	0	0	*4	0	0	0	0	0	0	0	0	0	0	0	0	0	0	0	0	0	-	-
	4:3		*1	0	0	0	0	0	0	-	*4	0	-	0	0	0	0	0	0	0	0	0	0	0	0	0	*5	*5	-
	1:1		*1	0	0	0	0	0	0	-	*4	0	0	0	0	0	0	0	0	0	0	0	0	0	0	0	-	-	

*1 Die Optionen variieren in Abhängigkeit vom zugewiesenen Aufnahmemodus.
 *2 Funktionen können auf der Registerkarte konfiguriert werden.
 *3 Wird mit der Seitenverhältniseinstellung synchronisiert und automatisch eingestellt (62).
 *4 Funktionen können auf der Registerkarte konfiguriert werden.
 *5 Wird automatisch passend zum Seitenverhältnis der Movie-Aufnahmegröße eingestellt.

0 Verfügbar oder automatisch eingestellt. – Nicht verfügbar.

Vor Verwendung

Grundlegendes Handbuch

Erweitertes Handbuch

Grundlagen der Kamera

Automatikmodus/ Modus Hybrid Auto

Andere Aufnahmemodi

Modus P

Modi Tv, Av, M, C1 und C2

Wiedergabemodus

Wireless-Funktionen

Einstellungsmenü

Zubehör

Anhang

Index



Aufnahme-Registerkarte

Funktion			Aufnahmemodus		C1 / C2	M	Av	Tv	P	A+	[INFO]	[INFO]	[INFO]	[INFO]	[INFO]	[INFO]	[INFO]	[INFO]	[INFO]	[INFO]	[INFO]	[INFO]	[INFO]	[INFO]	[INFO]	[INFO]	[INFO]	[INFO]	[INFO]	[INFO]	[INFO]	[INFO]	[INFO]	[INFO]	[INFO]	[INFO]	[INFO]	[INFO]	[INFO]	[INFO]							
																																									Bildqualität						
Bildqualität (147)	JPEG	-	*1	0	0	0	0	0	0	0	0	0	0	0	0	0	0	0	0	0	0	0	0	0	0	0	0	0	0	0	0	0	0	0	0	0	0	0	0	0	0	0					
		[L]	*1	0	0	0	0	0	0	0	0	0	0	0	0	0	0	0	0	0	0	0	0	0	0	0	0	0	0	0	0	0	0	0	0	0	0	0	0	0	0	0	0	0			
	[L][M][S1][S2]	*1	0	0	0	0	0	0	0	0	0	0	0	0	0	0	0	0	0	0	0	0	0	0	0	0	0	0	0	0	0	0	0	0	0	0	0	0	0	0	0	0	0	0	0		
	RAW	-	*1	0	0	0	0	0	0	0	0	0	0	0	0	0	0	0	0	0	0	0	0	0	0	0	0	0	0	0	0	0	0	0	0	0	0	0	0	0	0	0	0	0	0	0	
		[RAW]	*1	0	0	0	0	0	0	0	0	0	0	0	0	0	0	0	0	0	0	0	0	0	0	0	0	0	0	0	0	0	0	0	0	0	0	0	0	0	0	0	0	0	0	0	0
Seitenverhältnis für Fotos (149)			Siehe „Schnelleinstellmenü“ (196).																																												
Anzeige für Aufnahmefunktionen (94)	Bildsch.-Info/ Einst. ändern	Custom Display 1/ Custom Display 2/ Keine Infos angezeigt/ INFO. Schnelleinst.	0	0	0	0	0	0	0	0	0	0	0	0	0	0	0	0	0	0	0	0	0	0	0	0	0	0	0	0	0	0	0	0	0	0	0	0	0	0	0	0	0	0	0		
		Sucher-Info/ Einstellungen ändern	Keine Infos angezeigt/ Custom Display 1/ Custom Display 2	0	0	0	0	0	0	0	0	0	0	0	0	0	0	0	0	0	0	0	0	0	0	0	0	0	0	0	0	0	0	0	0	0	0	0	0	0	0	0	0	0	0	0	
	Sucher: Vert. Anz.	Ein	*1	0	0	0	0	0	0	0	0	0	0	0	0	0	0	0	0	0	0	0	0	0	0	0	0	0	0	0	0	0	0	0	0	0	0	0	0	0	0	0	0	0	0	0	
		Aus	*1	0	0	0	0	0	0	0	0	0	0	0	0	0	0	0	0	0	0	0	0	0	0	0	0	0	0	0	0	0	0	0	0	0	0	0	0	0	0	0	0	0	0	0	
	Gitteranzeige	3x3 [Gitter] 6x4 [Gitter] 3x3+diag [Gitter]	*1	0	0	0	0	0	0	0	0	0	0	0	0	0	0	0	0	0	0	0	0	0	0	0	0	0	0	0	0	0	0	0	0	0	0	0	0	0	0	0	0	0	0	0	0
	Histogramm	Helligkeit/ RGB	Helligkeit/ RGB	*1	0	0	0	0	0	0	0	0	0	0	0	0	0	0	0	0	0	0	0	0	0	0	0	0	0	0	0	0	0	0	0	0	0	0	0	0	0	0	0	0	0	0	0
		Anzeige- größe	Groß/ Klein	*1	0	0	0	0	0	0	0	0	0	0	0	0	0	0	0	0	0	0	0	0	0	0	0	0	0	0	0	0	0	0	0	0	0	0	0	0	0	0	0	0	0	0	0
Belichtungssimul. (69)	Aktiv.	*1	0	0	0	0	0	0	0	0	0	0	0	0	0	0	0	0	0	0	0	0	0	0	0	0	0	0	0	0	0	0	0	0	0	0	0	0	0	0	0	0	0	0	0	0	0
	Deakt.	*1	0	0	0	0	0	0	0	0	0	0	0	0	0	0	0	0	0	0	0	0	0	0	0	0	0	0	0	0	0	0	0	0	0	0	0	0	0	0	0	0	0	0	0	0	
Display spiegeln (33)	Ein	*1	0	0	0	0	0	0	0	0	0	0	0	0	0	0	0	0	0	0	0	0	0	0	0	0	0	0	0	0	0	0	0	0	0	0	0	0	0	0	0	0	0	0	0	0	0
	Aus	*1	0	0	0	0	0	0	0	0	0	0	0	0	0	0	0	0	0	0	0	0	0	0	0	0	0	0	0	0	0	0	0	0	0	0	0	0	0	0	0	0	0	0	0	0	

Vor Verwendung

Grundlegendes Handbuch

Erweitertes Handbuch

Grundlagen der Kamera

Automatikmodus/
Modus Hybrid Auto

Andere Aufnahmefunktionen

Modus P

Modi Tv, Av, M, C1 und C2

Wiedergabemodus

Wireless-Funktionen

Einstellungsmenü

Zubehör

Anhang

Index



Funktion			Aufnahmemodus		C1	M	Av	Tv	P	A+	A-	★	📷	📷	📷	📷	📷	📷	📷	📷	📷	📷	📷	📷	📷	📷	📷	📷	📷	📷	📷	📷	📷	📷	📷			
			C2																																			
📷	Anzeigemodus (📖32)	Anzeige- priorität	Stromspar- modus	*1	○	○	○	○	○	○	○	○	○	○	○	○	○	○	○	○	○	○	○	○	○	○	○	○	○	○	○	○	○	○	○	○		
			Flüssig	*1	○	○	○	○	○	○	○	○	○	○	○	○	○	○	○	○	○	○	○	○	○	○	○	○	○	○	○	○	○	○	○	○	○	
	Sucher-Anz.format (📖32)	Display 1/Display 2		*1	○	○	○	○	○	○	○	○	○	○	○	○	○	○	○	○	○	○	○	○	○	○	○	○	○	○	○	○	○	○	○	○	○	
	Rückschauzeit (📖52)*2	Aus/2 Sek./4 Sek./ 8 Sek./Halten		*1	○	○	○	○	○	○	○	○	○	○	○	○	○	○	○	○	○	○	○	○	○	○	○	○	○	○	○	○	○	○	○	○	○	
	Touch-Auslöser (📖46)	Touch- Auslöser	Aktiv.	*1	○	○	○	○	○	○	○	○	○	○	○	○	○	○	○	○	○	○	○	○	○	○	○	○	○	○	○	○	○	○	○	○	○	
			Deakt.	*1	○	○	○	○	○	○	○	○	○	○	○	○	○	○	○	○	○	○	○	○	○	○	○	○	○	○	○	○	○	○	○	○	○	○
		Pos. AF-Rahmen	Mitte/Be- rührungsp.	*1	○	○	○	○	○	○	○	○	○	○	○	○	○	○	○	○	○	○	○	○	○	○	○	○	○	○	○	○	○	○	○	○	○	○
	Touch & Drag AF-Einstell. (📖95)	Touch & Drag AF	Aktiv./ Deakt.	*1	○	○	○	○	○	○	○	○	○	○	○	○	○	○	○	○	○	○	○	○	○	○	○	○	○	○	○	○	○	○	○	○	○	○
			Pos.- Methode	Absolut/ Relativ	*1	○	○	○	○	○	○	○	○	○	○	○	○	○	○	○	○	○	○	○	○	○	○	○	○	○	○	○	○	○	○	○	○	○
			Akt. Touch-Ber.	Ges. Display/ Rechts/ Links/ O. rechts/ U. rechts/ O. links/ U. links	*1	○	○	○	○	○	○	○	○	○	○	○	○	○	○	○	○	○	○	○	○	○	○	○	○	○	○	○	○	○	○	○	○	○
	Schnelleinst-MenüLayout (📖99)				○	○	○	○	○	○	○	○	○	○	○	○	○	○	○	○	○	○	○	○	○	○	○	○	○	○	○	○	○	○	○	○	○	○

Vor Verwendung

Grundlegendes Handbuch

Erweitertes Handbuch

Grundlagen der Kamera

Automatikmodus/
Modus Hybrid Auto

Andere Aufnahmemodi

Modus P

Modi Tv, Av, M, C1 und C2

Wiedergabemodus

Wireless-Funktionen

Einstellungsmenü

Zubehör

Anhang

Index



Funktion		Aufnahmemodus		C1	M	Av	Tv	P	A+	A-	A*	Hand	Self	Macro	Flower	Fork	Tea	Document	Star	HDR	Light	Flash	Video	Photo	Portrait	Movie	Still	Scene		
		C2																												
	AF-Betrieb (📖80)			Siehe „Schnelleinstellmenü“ (📖196).																										
	AF-Methode (📖77)			Siehe „Schnelleinstellmenü“ (📖196).																										
	AF-Feld Größe*3 (📖78)	Normal	*1	○	○	○	○	○	○	○	○	○	○	○	○	○	○	○	○	○	○	○	○	○	○	○	○	○	○	○
		Klein	*1	○	○	○	○	○	○	○	○	○	○	○	○	○	○	○	○	○	○	○	○	○	○	○	○	○	○	○
	Kontinuierl. AF (📖80)	Ein	*1	○	○	○	○	○	○	○	○	○	○	○	○	○	○	○	○	○	○	○	○	○	○	○	○	○	○	○
		Aus	*1	○	○	○	○	○	○	○	○	○	○	○	○	○	○	○	○	○	○	○	○	○	○	○	○	○	○	○
	Fokus-Modus (📖81)	AF	*1	○	○	○	○	○	○	○	○	○	○	○	○	○	○	○	○	○	○	○	○	○	○	○	○	○	○	○
		man. Fokus/AF+MF	*1	○	○	○	○	○	○	○	○	○	○	○	○	○	○	○	○	○	○	○	○	○	○	○	○	○	○	○
	AF-Hilfslicht(LED) Aussend. (📖52)	Aktiv.	*1	○	○	○	○	○	○	○	○	○	○	○	○	○	○	○	○	○	○	○	○	○	○	○	○	○	○	○
		Deakt.	*1	○	○	○	○	○	○	○	○	○	○	○	○	○	○	○	○	○	○	○	○	○	○	○	○	○	○	○

Vor Verwendung

Grundlegendes Handbuch

Erweitertes Handbuch

Grundlagen der Kamera

Automatikmodus/
Modus Hybrid Auto

Andere Aufnahmemodi

Modus P

Modi Tv, Av, M, C1 und C2

Wiedergabemodus

Wireless-Funktionen

Einstellungsmenü

Zubehör

Anhang

Index



Funktion			Aufnahmemodus		C1	M	A	V	Tv	P	A+	A-	★	📷	📷	📷	📷	📷	📷	📷	📷	📷	📷	📷	📷	📷	📷	📷	📷	📷	📷	📷	📷	📷	📷	📷				
			C2																																					
	Einst. für MF Peaking (📖82)	Peaking	Ein	*1	○	○	○	○	○	○	○	○	○	○	○	○	○	○	○	○	○	○	○	○	○	○	○	○	○	○	○	○	○	○	○	○	○	○		
			Aus	*1	○	○	○	○	○	○	○	○	○	○	○	○	○	○	○	○	○	○	○	○	○	○	○	○	○	○	○	○	○	○	○	○	○	○	○	
		Empfindlichkeit	Gering/Hoch	*1	○	○	○	○	○	○	○	○	○	○	○	○	○	○	○	○	○	○	○	○	○	○	○	○	○	○	○	○	○	○	○	○	○	○	○	
			Farbe	Rot Gelb Blau	*1	○	○	○	○	○	○	○	○	○	○	○	○	○	○	○	○	○	○	○	○	○	○	○	○	○	○	○	○	○	○	○	○	○	○	○
	IS-Einstellungen (📖86)	IS Modus*4	Aus	*1	○	○	○	○	○	○	○	○	○	○	○	○	○	○	○	○	○	○	○	○	○	○	○	○	○	○	○	○	○	○	○	○	○	○	○	
			Fortlaufend	*1	○	○	○	○	○	○	○	○	○	○	○	○	○	○	○	○	○	○	○	○	○	○	○	○	○	○	○	○	○	○	○	○	○	○	○	○
		Digital-IS	Deakt.	*1	○	○	○	○	○	○	○	○	○	○	○	○	○	○	○	○	○	○	○	○	○	○	○	○	○	○	○	○	○	○	○	○	○	○	○	○
			Aktiv.	*1	○	○	○	○	○	○	○	○	○	○	○	○	○	○	○	○	○	○	○	○	○	○	○	○	○	○	○	○	○	○	○	○	○	○	○	○
			Erweitert	-	-	-	-	-	-	-	-	-	-	-	-	-	-	-	-	-	-	-	-	-	-	-	-	-	-	-	-	-	-	-	-	-	-	-	-	-
	Aut. Wass.w. (📖51)	Aktiv.		*1	○	○	○	○	○	○	○	○	○	○	○	○	○	○	○	○	○	○	○	○	○	○	○	○	○	○	○	○	○	○	○	○	○	○	○	
		Deakt.		*1	○	○	○	○	○	○	○	○	○	○	○	○	○	○	○	○	○	○	○	○	○	○	○	○	○	○	○	○	○	○	○	○	○	○	○	○
	ObjektivAberrationskorrektur (📖87)	Vignettierung	Aktiv./Deakt.	*1	○	○	○	○	○	○	○	○	○	○	○	○	○	○	○	○	○	○	○	○	○	○	○	○	○	○	○	○	○	○	○	○	○	○	○	○
Farbfehler			Aktiv./Deakt.	*1	○	○	○	○	○	○	○	○	○	○	○	○	○	○	○	○	○	○	○	○	○	○	○	○	○	○	○	○	○	○	○	○	○	○	○	○
Beugung		Aktiv.	*1	○	○	○	○	○	○	○	○	○	○	○	○	○	○	○	○	○	○	○	○	○	○	○	○	○	○	○	○	○	○	○	○	○	○	○	○	
		Deakt.	*1	○	○	○	○	○	○	○	○	○	○	○	○	○	○	○	○	○	○	○	○	○	○	○	○	○	○	○	○	○	○	○	○	○	○	○	○	○
AEB (📖71)				*1	○	○	○	○	○	○	○	○	○	○	○	○	○	○	○	○	○	○	○	○	○	○	○	○	○	○	○	○	○	○	○	○	○	○	○	

Vor Verwendung

Grundlegendes Handbuch

Erweitertes Handbuch

Grundlagen der Kamera

Automatikmodus/
Modus Hybrid Auto

Andere Aufnahmemodi

Modus P

Modi Tv, Av, M, C1 und C2

Wiedergabemodus

Wireless-Funktionen

Einstellungsmenü

Zubehör

Anhang

Index



Funktion		Aufnahmemodus	C1 / C2																									
			M	A	v	Tv	P	A+	A-	A*	A	A	A	A	A	A	A	A	A	A	A	A	A	A				
	ISO-Empfindl. (📖70)	ISO-Empfindl.	Siehe „In den Aufnahmemodi verfügbare Funktionen“ (📖194).																									
		ISO Auto-Limit	*1	0	0	0	0	-	-	-	-	-	-	-	-	-	-	-	-	-	-	-	-	0	-			
	Tonwert Priorität (📖72)	Deakt.	*1	0	0	0	0	0	0	0	0	0	0	0	0	0	0	0	0	0	0	0	0	0	0			
		Aktiv.	*1	0	0	0	0	-	-	-	-	-	-	-	-	-	-	-	-	-	-	-	-	0	0	-		
	Autom. Belichtungsoptimierung (📖72)		Siehe „Schnelleinstellmenü“ (📖196).																									
	Messmethode (📖70)		Siehe „Schnelleinstellmenü“ (📖196).																									
	Blitzsteuerung	Blitzzündung (📖83)		Siehe „In den Aufnahmemodi verfügbare Funktionen“ (📖194).																								
		E-TTL II Mess. (📖85)	Mehrfeld	*1	0	0	0	0	0	0	-	0	0	-	0	0	-	0	-	0	0	0	0	0	0	-	-	-
			Integral	*1	0	0	0	0	-	-	-	-	-	-	-	-	-	-	-	-	-	-	-	-	-	-	-	-
		R.Aug. Ein/Aus (📖52)	Ein/Aus	*1	0	0	0	0	0	0	-	0	0	-	0	0	-	0	-	0	0	0	0	0	0	-	-	-
			Aktiv.	*1	0	0	0	0	0	0	-	0	0	-	0	0	-	0	-	0	0	0	0	0	0	-	-	-
		Safety FE (📖84)	Deakt.	*1	0	0	0	0	-	0	-	-	-	-	-	-	-	-	-	-	-	-	-	-	-	-	-	-
			Blitzmodus (📖93)	E-TTL II	*1	0	0	0	0	0	0	-	0	0	-	0	0	-	0	-	0	0	0	0	0	0	-	-
		Man. Blitz		*1	0	0	0	-	-	-	-	-	-	-	-	-	-	-	-	-	-	-	-	-	-	-	-	-
Einstellung int. Blitz		Verschluss-Synchronisation (📖85)	1.Ver-schluss	*1	0	0	0	0	0	0	-	0	0	-	0	0	-	0	-	0	0	0	0	0	0	-	-	-
			2.Ver-schluss	*1	0	0	0	0	-	0	-	-	-	-	-	-	-	-	-	-	-	-	-	-	-	-	-	-
Belichtungskorrektur		Siehe „In den Aufnahmemodi verfügbare Funktionen“ (📖194).																										
Blitzleistung		Siehe „In den Aufnahmemodi verfügbare Funktionen“ (📖194).																										
Funktionseinst. ext. Blitz (📖172)		0 0 0 0 0 -																										
C.Fn-Einst. ext. Blitz (📖174)		0 0 0 0 0 -																										
Einstell. löschen (📖85, 📖174)	Int. Blitzzeinstell. löschen		0 0 0 0 0 - - 0 -																									
	Ext. Blitzzeinstell. löschen/Ext.Blitz C.Fn-Einst löschen		0 0 0 0 0 -																									

- Vor Verwendung
- Grundlegendes Handbuch
- Erweitertes Handbuch
 - Grundlagen der Kamera
 - Automatikmodus/ Modus Hybrid Auto
 - Andere Aufnahmemodi
 - Modus P
 - Modi Tv, Av, M, C1 und C2
 - Wiedergabemodus
 - Wireless-Funktionen
 - Einstellungsmenü
 - Zubehör
 - Anhang
- Index



Funktion		Aufnahmemodus	C1 / C2	M	Av	Tv	P	A+	A-	★	Hand	Info	Scene	Portrait	Close-up	Close-up	Close-up	Close-up	Close-up	Close-up	Close-up	Close-up	Close-up	Close-up	Close-up	Close-up	Close-up	Close-up	Close-up	Close-up	Close-up	Close-up	Close-up	Close-up	Close-up	Close-up	Close-up	Close-up	Close-up	Close-up			
6*	Weißabgleich (173)		Siehe „Schnelleinstellmenü“ (196).																																								
	Custom WB (173)		○	○	○	○	○	○	-	-	-	-	-	-	-	-	-	-	-	-	-	-	-	-	-	-	-	-	-	-	-	-	-	-	-	-	-	-	-	○	○	○	
	WB-Korrektur (174)		Siehe „Schnelleinstellmenü“ (196).																																								
	Bildstil (175)		Siehe „Schnelleinstellmenü“ (196).																																								
	Rauschred. bei Langzeitbel. (189)	Deakt.	*1	○	○	○	○	○	○	○	○	○	○	○	○	○	○	○	○	○	○	○	○	○	○	○	○	○	○	○	○	○	○	○	○	○	○	○	○	○	○	○	
		Auto/Aktiv.	*1	○	○	○	○	○	-	-	-	-	-	-	-	-	-	-	-	-	-	-	-	-	-	-	-	-	-	-	-	-	-	-	-	-	-	-	-	-	-	-	-
High ISO Rauschreduzierung (188)	Standard	*1	○	○	○	○	○	○	○	○	○	○	○	○	○	○	○	○	○	○	○	○	○	○	○	○	○	○	○	○	○	○	○	○	○	○	○	○	○	○	○	○	○
	Deakt./Gering/Stark/Multi-Shot-Rauschreduz.	*1	○	○	○	○	○	-	-	-	-	-	-	-	-	-	-	-	-	-	-	-	-	-	-	-	-	-	-	-	-	-	-	-	-	-	-	-	-	-	-	-	-

- Vor Verwendung
- Grundlegendes Handbuch
- Erweitertes Handbuch**
- Grundlagen der Kamera
- Automatikmodus/Modus Hybrid Auto
- Andere Aufnahmemodi
- Modus P
- Modi Tv, Av, M, C1 und C2
- Wiedergabemodus
- Wireless-Funktionen
- Einstellungsmenü
- Zubehör
- Anhang
- Index



Funktion		Aufnahmemodus	C1	M	Av	Tv	P	A+										HDR																		
			C2																																	
Betriebsart ()		Siehe „Schnelleinstellmenü“ ()																																		
Selbstausl./Fernsteuer. ()		Siehe „Schnelleinstellmenü“ ()																																		
Filmtagebuchtyp ()	Std. b. hinz. f./ Keine Standb.	-	-	-	-	-	-	○	-	-	-	-	-	-	-	-	-	-	-	-	-	-	-	-	-	-	-	-	-	-	-	-	-	-	-	-
AF-Auto-Schalt ()	Aktiv.	-	-	-	-	-	○	-	-	-	-	-	-	-	-	-	-	-	-	-	-	-	-	-	-	-	-	-	-	-	-	-	-	-	-	-
	Deakt.	○	○	○	○	○	○	○	○	○	○	○	○	○	○	○	○	○	○	○	○	○	○	○	○	○	○	○	○	○	○	○	○	○	○	○
Einst. beibehalten ()	Deakt./Aktiv.	-	-	-	-	-	-	○	-	-	-	-	-	-	-	-	-	-	-	-	-	-	-	-	-	-	-	-	-	-	-	-	-	-	-	-
Zeitraffer-Movie-Einstellungen ()	Aufnah- menszene Szene 1/Szene 2/ Szene 3/Custom	-	-	-	-	-	-	-	-	-	-	-	-	-	-	-	-	-	-	-	-	-	-	-	-	-	-	-	-	-	-	-	-	-	-	○
		2 – 4 Sek./ 30 – 900 (Szene 1) 5 – 10 Sek./ 30 – 720 (Szene 2) 11 – 30 Sek./ 30 – 240 (Szene 3) 2 – 30 Sek./ 30 – 900 (Custom)	-	-	-	-	-	-	-	-	-	-	-	-	-	-	-	-	-	-	-	-	-	-	-	-	-	-	-	-	-	-	-	-	-	-
	Belichtung	Behoben Für jede Aufn.	-	-	-	-	-	-	-	-	-	-	-	-	-	-	-	-	-	-	-	-	-	-	-	-	-	-	-	-	-	-	-	-	-	-
Bild überprüfen	Aktiv./ Deakt.	-	-	-	-	-	-	-	-	-	-	-	-	-	-	-	-	-	-	-	-	-	-	-	-	-	-	-	-	-	-	-	-	-	-	○

Vor Verwendung

Grundlegendes Handbuch

Erweitertes Handbuch

Grundlagen der Kamera

Automatikmodus/
Modus Hybrid Auto

Andere Aufnahmemodi

Modus P

Modi Tv, Av, M, C1 und C2

Wiedergabemodus

Wireless-Funktionen

Einstellungsmenü

Zubehör

Anhang

Index



Funktion		Aufnahmemodus	C1 / C2	M	Av	Tv	P	Ⓜ	Ⓜ	Ⓜ	Ⓜ	Ⓜ	Ⓜ	Ⓜ	Ⓜ	Ⓜ	Ⓜ	Ⓜ	Ⓜ	Ⓜ	Ⓜ	Ⓜ	Ⓜ	Ⓜ	Ⓜ	Ⓜ	Ⓜ	Ⓜ	Ⓜ	Ⓜ	Ⓜ	Ⓜ	Ⓜ	Ⓜ	Ⓜ	Ⓜ	Ⓜ	Ⓜ												
📷	Movie-Aufn.größe (📖50)		Siehe „Schnelleinstellmenü“ (📖196).																																															
	Tonaufnahme (📖6)	Auto/Aktiv.	*1	○	○	○	○	○	○	○	○	○	○	○	○	○	○	○	○	○	○	○	○	○	○	○	○	○	○	○	○	○	○	○	○	○	○	○	○	○										
		Manuell	*1	○	○	○	○	○	-	-	-	-	-	-	-	-	-	-	-	-	-	-	-	-	-	-	-	-	-	-	-	-	-	-	-	-	-	-	-	-	-	○	○	○						
		Deakt.	*1	○	○	○	○	○	○	○	○	○	○	○	○	○	○	○	○	○	○	○	○	○	○	○	○	○	○	○	○	○	○	○	○	○	○	○	○	○	○	○	○	○	○					
	Aufnahmepegel		*1	○	○	○	○	-	-	-	-	-	-	-	-	-	-	-	-	-	-	-	-	-	-	-	-	-	-	-	-	-	-	-	-	-	-	-	-	-	○	○	○							
	Windschutz/ Dämpfung	Windschutz	Auto	*1	○	○	○	○	○	○	○	○	○	○	○	○	○	○	○	○	○	○	○	○	○	○	○	○	○	○	○	○	○	○	○	○	○	○	○	○	○	○	○	○	○					
			Aus	*1	○	○	○	○	-	-	-	-	-	-	-	-	-	-	-	-	-	-	-	-	-	-	-	-	-	-	-	-	-	-	-	-	-	-	-	-	-	-	-	○	○	○				
		Dämpfung	Auto	*1	○	○	○	○	○	○	○	○	○	○	○	○	○	○	○	○	○	○	○	○	○	○	○	○	○	○	○	○	○	○	○	○	○	○	○	○	○	○	○	○	○	○	○			
			Aus/Ein	*1	○	○	○	○	-	-	-	-	-	-	-	-	-	-	-	-	-	-	-	-	-	-	-	-	-	-	-	-	-	-	-	-	-	-	-	-	-	-	-	-	○	○	○			
	Movie-Servo-AF (📖64)	Aktiv.	*1	○	○	○	○	○	○	○	○	○	○	○	○	○	○	○	○	○	○	○	○	○	○	○	○	○	○	○	○	○	○	○	○	○	○	○	○	○	○	○	○	○	○	○	○			
		Deakt.	*1	○	○	○	○	○	○	○	○	○	○	○	○	○	○	○	○	○	○	○	○	○	○	○	○	○	○	○	○	○	○	○	○	○	○	○	○	○	○	○	○	○	○	○	○	○		
	AF mit Auslöser während ❶ (📖64)	ONE SHOT	*1	○	○	○	○	○	○	○	○	○	○	○	○	○	○	○	○	○	○	○	○	○	○	○	○	○	○	○	○	○	○	○	○	○	○	○	○	○	○	○	○	○	○	○	○	○	○	
		Deakt.	*1	○	○	○	○	○	○	○	○	○	○	○	○	○	○	○	○	○	○	○	○	○	○	○	○	○	○	○	○	○	○	○	○	○	○	○	○	○	○	○	○	○	○	○	○	○	○	○
	❶ Langzeitautomatik	Aktiv.	*1	○	○	○	○	○	○	○	○	○	○	○	○	○	○	○	○	○	○	○	○	○	○	○	○	○	○	○	○	○	○	○	○	○	○	○	○	○	○	○	○	○	○	○	○	○	○	○
		Deakt.	*1	○	○	○	○	○	○	○	○	○	○	○	○	○	○	○	○	○	○	○	○	○	○	○	○	○	○	○	○	○	○	○	○	○	○	○	○	○	○	○	○	○	○	○	○	○	○	○

Vor Verwendung
Grundlegendes Handbuch

Erweitertes Handbuch

Grundlagen der Kamera

Automatikmodus/
Modus Hybrid Auto

Andere Aufnahmemodi

Modus P

Modi Tv, Av, M, C1 und C2

Wiedergabemodus

Wireless-Funktionen

Einstellungsmenü

Zubehör

Anhang



Index

- *1 Die Optionen variieren in Abhängigkeit vom zugewiesenen Aufnahmemodus.
- *2 Eingestellt auf [Aus] und kann nicht angepasst werden, wenn [❶] (oder [❷]) und [SERVO] ausgewählt sind.
- *3 Nur verfügbar, wenn [AF] als AF-Methode eingestellt ist.
- *4 Wird nicht angezeigt für EF- und EF-S-Objektive sowie für EF-M-Objektive ohne Bildstabilisierung.
- *5 Elemente der Registerkarte [❸] werden im Modus [❹] auf der Registerkarte [❺] angezeigt. Elemente der Registerkarte [❻] werden in folgenden Modi auf der Registerkarte [❻] angezeigt: [❶], [❷], [❸], [❹] und [HDR].
- *6 Elemente der Registerkarte [❼] werden in folgenden Modi auf der Registerkarte [❸] angezeigt: [❶], [❷], [❸], [❹], [❺], [❻], [❼], [❽], [❾], [❿], [Ⓜ], [Ⓜ], [Ⓜ] und [❹]. Elemente der Registerkarte [❸] werden in folgenden Modi auf der Registerkarte [❸] angezeigt: [❶], [❷], [❸], [❹] und [HDR].
- *7 Elemente der Registerkarte [❸] werden in folgenden Modi auf der Registerkarte [❸] angezeigt: [❶], [❷], [❸], [❹], [❺], [❻], [❼], [❽], [❾], [❿], [Ⓜ], [Ⓜ], [Ⓜ] und [❹].

○ Verfügbar oder automatisch eingestellt. – Nicht verfügbar.



C.Fn-Registerkarte

Funktion		Aufnahmemodus		C1 / C2	M	Av	Tv	P	A+	A-	A*	Hand	AEL	AEL	AEL	AEL	AEL	AEL	AEL	AEL	AEL	AEL	AEL	AEL	AEL	AEL	AEL	AEL	AEL	AEL	AEL	AEL			
		C1	C2																																
C.Fn I: Belichtung (96)	ISO-Erweiterung	Deakt.		*	o	o	o	o	o	o	o	o	o	o	o	o	o	o	o	o	o	o	o	o	o	o	o	o	o	o	o	o	o		
		Aktiv.		*	-	-	-	-	-	-	-	-	-	-	-	-	-	-	-	-	-	-	-	-	-	-	-	-	-	-	-	-	-	-	
	Safety Shift	Deakt.		*	o	o	o	o	o	o	o	o	o	o	o	o	o	o	o	o	o	o	o	o	o	o	o	o	o	o	o	o	o	o	
		Aktiv.		*	-	o	o	-	-	-	-	-	-	-	-	-	-	-	-	-	-	-	-	-	-	-	-	-	-	-	-	-	-	-	-
C.Fn II: Sonstige (96)	Drehung Wählrad bei Tv/Av	Normal		*	o	o	o	o	-	-	-	-	-	-	-	-	-	-	-	-	-	-	-	-	-	-	-	-	-	-	-	-	-		
		Umgekehrt		*	o	o	o	o	-	-	-	-	-	-	-	-	-	-	-	-	-	-	-	-	-	-	-	-	-	-	-	-	-	-	
	Custom- Steuerung	Auslös./ AE-Speich.	AF/ AE-Spei- cherung	*	o	o	o	o	-	-	-	-	-	-	-	-	-	-	-	-	-	-	-	-	-	-	-	-	-	-	-	-	-	-	
			AE-Spei- cherung/AF	*	o	o	o	o	-	-	-	-	-	-	-	-	-	-	-	-	-	-	-	-	-	-	-	-	-	-	-	-	-	-	-
			AF/ AF-Spei., keine AE- Spei.	*	o	o	o	o	-	-	-	-	-	-	-	-	-	-	-	-	-	-	-	-	-	-	-	-	-	-	-	-	-	-	-
			AE/AF, keine AE- Spei.	*	o	o	o	o	-	-	-	-	-	-	-	-	-	-	-	-	-	-	-	-	-	-	-	-	-	-	-	-	-	-	-
		Wahlräder	Funkt.  f. M-Mod. einst.	o	o	o	o	o	-	-	-	-	-	-	-	-	-	-	-	-	-	-	-	-	-	-	-	-	-	-	-	-	-	-	-
	Funkt.  festlegen		o	o	o	o	o	-	-	-	-	-	-	-	-	-	-	-	-	-	-	-	-	-	-	-	-	-	-	-	-	-	-	-	

- Vor Verwendung**
- Grundlegendes Handbuch**
- Erweitertes Handbuch**
 - Grundlagen der Kamera
 - Automatikmodus/
Modus Hybrid Auto
 - Andere Aufnahmemodi
 - Modus P
 - Modi Tv, Av, M, C1 und C2
 - Wiedergabemodus
 - Wireless-Funktionen
 - Einstellungsmenü
 - Zubehör
 - Anhang**
- Index**



Funktion			Aufnahmemodus		C1	M	Av	Tv	P												HDR												
			C2																														
C.Fn II: Sonstige (📖96)	Custom- Steuerung	Andere Tasten	M-Fn-Taste	○	○	○	○	○	○	○	○	○	○	○	○	○	○	○	○	○	○	○	○	○	○	○	○	○	○	○	○	○	
			-Taste	○	○	○	○	○	○	○	○	○	○	○	○	○	○	○	○	○	○	○	○	○	○	○	○	○	○	○	○	○	○
			-Taste	○	○	○	○	○	○	○	○	○	○	○	○	○	○	○	○	○	○	○	○	○	○	○	○	○	○	○	○	○	○
			ISO-Taste	○	○	○	○	○	○	○	○	○	○	○	○	○	○	○	○	○	○	○	○	○	○	○	○	○	○	○	○	○	○
			-Taste	○	○	○	○	○	○	○	○	○	○	○	○	○	○	○	○	○	○	○	○	○	○	○	○	○	○	○	○	○	○
			MF-Taste	○	○	○	○	○	○	○	○	○	○	○	○	○	○	○	○	○	○	○	○	○	○	○	○	○	○	○	○	○	○
			-Taste	○	○	○	○	○	○	○	○	○	○	○	○	○	○	○	○	○	○	○	○	○	○	○	○	○	○	○	○	○	○
	Ohne Objektiv auslösen	Deakt.	*	○	○	○	○	○	○	○	○	○	○	○	○	○	○	○	○	○	○	○	○	○	○	○	○	○	○	○	○	○	
		Aktiv.	*	○	○	○	○	○	○	○	○	○	○	○	○	○	○	○	○	○	○	○	○	○	○	○	○	○	○	○	○	○	
	Obj. beim Aussch. einfahren	Aktiv.	*	○	○	○	○	○	○	○	○	○	○	○	○	○	○	○	○	○	○	○	○	○	○	○	○	○	○	○	○	○	
		Deakt.	*	○	○	○	○	○	○	○	○	○	○	○	○	○	○	○	○	○	○	○	○	○	○	○	○	○	○	○	○	○	
	Alle C.Fn löschen (📖96)				○	○	○	○	○	○	○	○	○	○	○	○	○	○	○	○	○	○	○	○	○	○	○	○	○	○	○	○	

* Die Optionen variieren in Abhängigkeit vom zugewiesenen Aufnahmemodus.

○ Verfügbar oder automatisch eingestellt. – Nicht verfügbar.

Vor Verwendung

Grundlegendes Handbuch

Erweitertes Handbuch

Grundlagen der Kamera

Automatikmodus/
Modus Hybrid Auto

Andere Aufnahmemodi

Modus P

Modi Tv, Av, M, C1 und C2

Wiedergabemodus

Wireless-Funktionen

Einstellungsmenü

Zubehör

Anhang

Index



INFO. Schnelleinstellung

Der Bildschirm „INFO. Schnelleinstellung“ (69) ist in den folgenden Modi nicht verfügbar: [A+], [A], [S], [L], [Lo], [Hi], [A], [M], [P], [Movie], [L], [H], [H], [C], [O], [Z] und [E].

Funktion	Aufnahmemodus	C1 / C2	M	Av	Tv	P			
Aufnahmemodus		–	–	–	–	–	○	○	○
Verschlusszeit		*	○	–	○	–	–	○	–
Blendenwert		*	○	○	–	–	–	○	–
ISO-Empfindl.		○	○	○	○	○	–	○	–
AEB		○	○	○	○	○	–	–	–
Blitzbel.korr.		○	○	○	○	○	–	–	–
Bildstil		○	○	○	○	○	○	○	○
Weißabgleich		○	○	○	○	○	○	○	○
WB-Korrektur		○	○	○	○	○	○	○	○
Autom. Belichtungsoptimierung		○	○	○	○	○	○	○	–
Custom-Steuerung		○	○	○	○	○	○	○	–
Messmethode		○	○	○	○	○	–	–	–
Betriebsart		○	○	○	○	○	–	–	–
Selbstausröser		○	○	○	○	○	○	○	○
Bildqualität		○	○	○	○	○	○	○	○
Blitzzündung		○	○	○	○	○	–	–	–
AF-Methode		○	○	○	○	○	○	○	–
AF-Betrieb		○	○	○	○	○	–	–	–
Movie-Aufn.größe		–	–	–	–	–	○	○	–
Aufnahmepegel		–	–	–	–	–	○	○	–

Funktion	Aufnahmemodus	C1 / C2	M	Av	Tv	P			
Windschutz		–	–	–	–	–	○	○	–
Dämpfung		–	–	–	–	–	○	○	–
Zeitraffer-Movie-Einstellungen		–	–	–	–	–	–	–	○

○ Verfügbar oder automatisch eingestellt. – Nicht verfügbar.

* Die Optionen variieren in Abhängigkeit vom zugewiesenen Aufnahmemodus.

Vor Verwendung

Grundlegendes Handbuch

Erweitertes Handbuch

Grundlagen der Kamera

Automatikmodus/
Modus Hybrid Auto

Andere Aufnahmemodi

Modus P

Modi Tv, Av, M, C1 und C2

Wiedergabemodus

Wireless-Funktionen

Einstellungsmenü

Zubehör

Anhang

Index



Einstellungen-Registerkarte

Registerkarte	Option	Referenzseite
👤1	Ordner anlegen	📖155
	Datei-Nummer	📖155
	Formatieren	📖156
	Videosystem	📖157
	Anz.-Einstell.	📖32
	Elek. Wasserwa.	📖51
	Eco-Modus	📖157
👤2	Stromsparmmodus	📖31
	Displayhelligkeit	📖158
	Nachtschema	📖158
	Zeitzone	📖159
	Datum/Uhrzeit	📖159
	Sprache 🗣️	📖159
👤3	Piep-Ton	📖160
	Betriebsger.	📖160
	Tipps & Tricks	📖160
	Symbolgröße /-Info	📖160
	Touch-Bedien.	📖160
	Sensorreinigung	📖161

👤4	WLAN-Verbind.	📖127
	Wireless-Kommunikationseinst.	📖127
	Anzeige Zertifizierungs-Logo	📖162
	Indiv. Aufnahmemodus (C1, C2)*1	📖100
	Copyright-Informationen	📖162
	Kam. zurücks.*2	📖163
	📷 Firmware-Ver.: *.*.* *3	📖163

*1 Nur in diesen Modi verfügbar: [C1], [C2], [M], [Av], [Tv] und [P].

*2 In den Modi [C1] und [C2] ist nur [Andere Einstell.] verfügbar.

*3 Nur in diesen Modi verfügbar: [C1], [C2], [M], [Av], [Tv], [P], [P], [P] und [P].

„My Menu“-Registerkarte

Registerkarte	Option	Referenzseite
★1	My Menu Einst.	📖101

Vor Verwendung

Grundlegendes Handbuch

Erweitertes Handbuch

Grundlagen der Kamera

Automatikmodus/
Modus Hybrid Auto

Andere Aufnahmemodi

Modus P

Modi Tv, Av, M, C1 und C2

Wiedergabemodus

Wireless-Funktionen

Einstellungsmenü

Zubehör

Anhang

Index



Wiedergabe-Registerkarte

Registerkarte	Option	Referenzseite
▶1	Schützen	📖 112
	Drehen	📖 116
	Löschen	📖 114
	Bewertung	📖 117
	Diaschau	📖 111
▶2	Filmt.b. aufl./wied.g.	📖 106
	Bildsuche	📖 108
	Kreativfilter	📖 120
▶3	Größe anpassen	📖 118
	Ausschnitt	📖 119
	Rote-Augen-Korr.	📖 121
	RAW-Bildverarbeit.	📖 122
	Druckeinst.	📖 181
	Fotobuch-Einstellung	📖 183
▶4	Übergangseffekt	📖 103
	Indexeffekt	📖 107
	Anz. scrollen	📖 103
	Überbelichtungswarnung	📖 105
	AF-Feldanzeige	📖 106
	Wiedergaberas.	📖 106
	Autom. Drehen	📖 117
	Wiedergabe	📖 103
▶5	Bildsprung mit 	📖 109
	Gr.:  	📖 107, 📖 110
	Auf d. Infobildschirm wiedergeb.	📖 105
	Vergrößerung(ca.)	📖 111

Schnelleinstellmenü im Wiedergabemodus

Option	Referenzseite
Schützen	📖 112
Drehen	📖 116
Bewertung	📖 117
Bildsuche	📖 108
Movie abspielen	📖 104
Verlinkt. Filmt.b. wied.g.	📖 106
Drucken	📖 178
Größe anpassen	📖 118
Ausschnitt	📖 119
Kreativfilter	📖 120
RAW-Bildverarbeit.	📖 122
Einst. für  anwenden	📖 55

Vor Verwendung

Grundlegendes Handbuch

Erweitertes Handbuch

Grundlagen der Kamera

Automatikmodus/
Modus Hybrid Auto

Andere Aufnahmemodi

Modus P

Modi Tv, Av, M, C1 und C2

Wiedergabemodus

Wireless-Funktionen

Einstellungsmenü

Zubehör

Anhang

Index



Maßnahmen zur Vermeidung von Schäden

- Diese Kamera ist ein hochpräzises elektronisches Gerät. Lassen Sie sie nicht fallen, und setzen Sie sie keinen starken Stößen aus.
- Halten Sie die Kamera fern von Magneten, Motoren oder anderen Geräten, die starke elektromagnetische Felder erzeugen. Andernfalls können Fehlfunktionen auftreten oder Bilddaten gelöscht werden.
- Gelangen Wassertropfen oder Staubpartikel auf die Kamera oder den Bildschirm, wischen Sie sie mit einem trockenen, weichen Lappen wie z. B. einem Brillenreinigungstuch ab. Vermeiden Sie starkes Reiben oder übermäßige Krafteinwirkung.
- Verwenden Sie zum Reinigen der Kamera oder des Bildschirms niemals Reinigungsmittel mit organischen Lösungsmitteln.
- Entfernen Sie Staub mit einem Blaspinsel vom Objektiv. Wenden Sie sich bei hartnäckigem Schmutz an den Canon Kundendienst.
- Um eine Kondensationsbildung nach plötzlichen Temperaturwechseln (wenn die Kamera aus kalten in warme Umgebungen kommt) zu vermeiden, geben Sie die Kamera in einen luftdichten Plastikbeutel, um eine allmähliche Anpassung an die Temperatur zu ermöglichen. Nehmen Sie die Kamera erst nach erfolgter Anpassung aus dem Beutel.
- Bewahren Sie unbenutzte Akkus in einem Plastikbeutel oder einem anderen Behältnis auf. Wenn Sie den Akku für eine längere Zeit nicht verwenden, laden Sie einmal pro Jahr auf und verwenden Sie die Kamera, bis er leer ist. Geben Sie den Akku dann zurück in seine Aufbewahrung. Dies dient dem Erhalt der Akkuleistung.
- Stellen Sie den Einsatz der Kamera sofort ein, falls sich Kondenswasser gebildet hat. Andernfalls kann die Kamera beschädigt werden. Entnehmen Sie das Objektiv, den Akku und die Speicherkarte, und warten Sie, bis die Feuchtigkeit verdunstet ist, bevor Sie die Kamera wieder verwenden.
- Berühren Sie nicht die Kamera- oder Objektivkontakte. Andernfalls können Fehlfunktionen bei der Kamera auftreten.
- Vermeiden Sie Schäden am Bildsensor. Berühren Sie ihn nicht, wenn er nach Entfernen eines Objektivs freiliegt.

- Behindern Sie den Kameraverschluss nicht mit Ihren Fingern oder Ähnlichem. Andernfalls kann es zu Fehlfunktionen kommen.
- Wenn Sie ein Objektiv von der Kamera entfernen, setzen Sie das Objektiv mit der Rückseite nach oben ab, und bringen Sie die Objektivdeckel an, um eine Beschädigung der Glasfläche oder der elektrischen Kontakte zu verhindern.
- Neben Staub, der von außen in die Kamera gelangt, können in seltenen Fällen vorne am Sensor Schmiermittel von Innenteilen der Kamera haften. Wenn nach der automatischen Sensorreinigung immer noch Flecken sichtbar sind, wenden Sie sich an den Canon Kundendienst, um eine Sensorreinigung durchführen zu lassen.
- Es wird empfohlen, das Kameragehäuse und das Kamerabajonett regelmäßig mit einem weichen Tuch zu reinigen.

Vor Verwendung

Grundlegendes Handbuch

Erweitertes Handbuch

Grundlagen der Kamera

Automatikmodus/
Modus Hybrid Auto

Andere Aufnahmemodi

Modus P

Modi Tv, Av, M, C1 und C2

Wiedergabemodus

Wireless-Funktionen

Einstellungsmenü

Zubehör

Anhang

Index



Technische Daten

Typ

Kategorie Digitale AF/AE-Systemkameras

Bildsensor

Sensorgröße

Größe des Bildsensors Ca. 22,3 x 14,9 mm

Anzahl der Pixel

Effektive Anzahl der Pixel

(Bildverarbeitung kann zu einer

Reduzierung der Pixelzahl führen) Ca. 24,2 Megapixel

Gesamtpixel Ca. 25,8 Megapixel

Seitenverhältnis 3:2

Staubreinigungsfunktion

(Automatisch/Manuell) Möglich

Fokussierung

AF-Methode Gesichtserkennung +
Verfolgung AF, Einzelfeld AF

AF-Messfelder (max.) 49 Messfelder

Fokussierungshelligkeitsbereich

(Zimmertemperatur, ISO 100, bei

Verwendung von EF-M22mm f/2 STM)

EV-Wert -1 – 18

Fokusbetrieb

TTL-Autofokus One-Shot AF, Servo AF

AF-Hilfslicht Integrierte LED

Belichtungssteuerung

Messmethode Echtzeitmessung über den
Bildsensor, Mehrfeldmessung,
Selektivmessung, Mittenbetont
integral, Spot

Messbereich Helligkeit
(Zimmertemperatur, ISO 100)

EV-Wert 1 – 20

Belichtungssteuerung Programmautomatik,
Blendenautomatik,
Verschlusszeitautomatik,
Manuelle Belichtung

Belichtungskorrektur

Manuell ± 3 Stufen in Drittelstufen

AE-Bracketing ± 2 Stufen in Drittelstufen (kann
in Verbindung mit der manuellen
Belichtungskorrektur verwendet
werden)

ISO-Empfindlichkeit

(empfohlener Belichtungsindex)

ISO Auto-Bereich (Automatikmodus)

Minimale Empfindlichkeit ISO 100

Maximale Empfindlichkeit ISO 6400

Maximale ISO-Empfindlichkeit

(Modus P) ISO 25600

AE-Speicherung (Manuell/Auto) Möglich

Weißabgleich

Weißabgleichseinstellungen Auto, Tageslicht, Schatten, Wolkig,
Kunstlicht, Leuchtstoff, Blitz,
Farbtemperatur, Custom

Weißabgleich-Korrektur Möglich

Vor Verwendung

Grundlegendes Handbuch

Erweitertes Handbuch

Grundlagen der Kamera

Automatikmodus/
Modus Hybrid Auto

Andere Aufnahmemodi

Modus P

Modi Tv, Av, M, C1 und C2

Wiedergabemodus

Wireless-Funktionen

Einstellungsmenü

Zubehör

Anhang

Index



Verschluss

Methode.....Bildebene

Verschlusszeit

Bereich in allen Aufnahmemodi

Max. Tv.....30 Sek.

Min. Tv.....1/4.000 Sek.

Kürzeste synchronisierte

Verschlusszeit mit Blitz.....1/200 Sek.

Blitz

Interner Blitz

Typ.....Manuell ausklappbarer Blitz

Technische Daten

Leitzahl (ISO 100/m).....Ca. 5

Blitzreichweite (informativ, Reichweite ca. in m)

ISO-Empfindl.	EF-M15-45mm F3.5-6.3 IS STM	
	Weitwinkel: f/3.5	Tele: f/6.3
100	0,5 – 1,4	0,5 – 0,9
200	0,5 – 2,0	0,5 – 1,3
400	0,5 – 2,9	0,5 – 1,8
800	0,7 – 4,0	0,5 – 2,5
1600	1,0 – 5,7	0,5 – 3,6
3200	1,5 – 8,1	0,8 – 5,1
6400	2,1 – 11,4	1,2 – 7,1
12800	2,9 – 16,2	1,6 – 10,1
25600 (äquivalent)	4,1 – 22,9	2,4 – 14,3

Externer Blitz.....E-TTL II-Blitzautomatik,
Blitzfunktionen können mit der
Kamera eingestellt werden

Blitzbelichtungsspeich.....Möglich

Sucher/Monitor

Elektronischer Sucher (farbig)

Anzeigegröße.....Typ 0,39

Pixel.....Ca. 2.360.000 Pixel

Monitor

Typ.....TFT-LCD-Farbmonitor

Anzeigegröße.....8,0 cm (3,2 Zoll)

Effektive Pixel.....Ca. 1.620.000 Pixel

Schärfentiefe-Kontrolle.....Möglich

Angezeigte Sprachen.....Englisch, Deutsch, Französisch,
Niederländisch, Dänisch,
Portugiesisch, Finnisch, Italienisch,
Norwegisch, Schwedisch,
Spanisch, Griechisch, Russisch,
Polnisch, Tschechisch, Ungarisch,
Rumänisch, Ukrainisch, Türkisch,
Arabisch, Thai, Vereinfachtes
Chinesisch, Traditionelles
Chinesisch, Koreanisch, Japanisch

Aufnahme

Bildverarbeitung

Rauschreduzierung

Langzeitbelichtungen.....Bei einer Belichtung von
mindestens einer Sekunde
und bei Langzeitbelichtung

Aufnahmen mit hoher
ISO-Empfindlichkeit.....Bei jeder ISO-Empfindlichkeit

Bildkorrektur

Automatische
Belichtungsoptimierung.....Möglich

Tonwert Priorität.....Möglich

Vor Verwendung

Grundlegendes Handbuch

Erweitertes Handbuch

Grundlagen der Kamera

Automatikmodus/
Modus Hybrid Auto

Andere Aufnahmemodi

Modus P

Modi Tv, Av, M, C1 und C2

Wiedergabemodus

Wireless-Funktionen

Einstellungsmenü

Zubehör

Anhang

Index



- Objektivkorrektur
(EF-M-Objektive enthalten
Objektivkorrekturdaten) Peripheriebeleuchtungskorrektur,
Farbfehlerkorrektur,
Beugungskorrektur
- Bildstil Auto, Standard, Porträt,
Landschaft, Feindetail, Neutral,
Natürlich, Monochrom, Anw.
Def. 1, Anw. Def. 2, Anw. Def. 3
- Reihenaufnahme
Betriebsart Einzelaufnahme,
Reihenaufnahme
(max. ca. 9,0 Aufnahmen/Sek.)
- Maximale Anzahl der Aufnahmen bei Reihenaufnahme

	Ca. 26 Aufnahmen
	Ca. 25 Aufnahmen
	Ca. 24 Aufnahmen
	Ca. 23 Aufnahmen
S2	Ca. 24 Aufnahmen
	Ca. 17 Aufnahmen
RAW + JPEG ()	Ca. 16 Aufnahmen

Aufzeichnen

Dateiformat DCF-konform, DPOF-kompatibel
(Version1.1)

Datentyp

Fotos

Aufnahmeformat Exif 2.3 (DCF 2.0)

Bilder (per Reihenaufnahme
aufgezeichnete RAW-Bilder werden
mittels 12-Bit-AD-Umwandlung

verarbeitet) JPEG/RAW (CR2, ein Canon-
RAW-Format mit 14 Bit)

Filme

Aufnahmeformat MP4

Video MPEG-4 AVC/H.264

Audio MPEG-4 AAC-LC (Stereo)

Aufnahmepegelinstellung Möglich

Windschutz Möglich

Dämpfung Möglich

Anzahl der Aufnahmen

Foto

Bei einer UHS-I-Speicherkarte mit 16 GB

Bildqualität	Anzahl der Aufnahmen (informativ)
	1.833 Aufnahmen
	2.760 Aufnahmen
	3.114 Aufnahmen
	4.671 Aufnahmen
	4.717 Aufnahmen
	6.656 Aufnahmen
S2	8.098 Aufnahmen
	450 Aufnahmen
RAW + JPEG ()	361 Aufnahmen

Vor Verwendung

Grundlegendes Handbuch

Erweitertes Handbuch

Grundlagen der Kamera

Automatikmodus/
Modus Hybrid Auto

Andere Aufnahmemodi

Modus P

Modi Tv, Av, M, C1 und C2

Wiedergabemodus

Wireless-Funktionen

Einstellungsmenü

Zubehör









Anhang

Index



Movie

Bei einer UHS-I-Speicherkarte mit 16 GB

Bildqualität	Aufnahmedateigröße (informativ)	Aufnahmedauer pro Speicherkarte (informativ)
 	4.288 KB/Sek.	59 Min. 30 Sek.
 	2.945 KB/Sek.	1 Std. 26 Min. 5 Sek.
	2.945 KB/Sek.	1 Std. 26 Min. 5 Sek.
 	1.969 KB/Sek.	2 Std. 8 Min. 27 Sek.
 	382 KB/Sek.	10 Std. 22 Min. 35 Sek.

- Eine ununterbrochene Aufnahme ist möglich, bis entweder die Speicherkarte voll oder eine Aufnahmezeit von ca. 29 Min. 59 Sek. erreicht ist.

Speichermedien SD/SDHC/SDXC-Speicherkarten

Ordneinstellung Monatlich/Täglich

Datei-Nummer Kontinuierlich, Automatische Rückstellung

Wiedergabe

Zoomvergrößerungsanzeige

Zoomvergrößerung Min.: ca. 2,0 x
Max.: ca. 10,0 x

Überbelichtungswarnung Möglich

Bewertung Möglich

Bildschutz Möglich

Methoden zum Blättern durch Bilder Einzelbild, Springe 10 Aufn., Spring 100 Aufn, Bildsuche (Bewertung, Datum, Personen, Einzelbild, Movies, Movies für das Filmtagebuch), Anzeige scrollen

Diaschau Alle Bilder, Diaschau der Bilder nach Auswahl in der Suchliste

Nachträgliche Bildbearbeitung

(Nur mit Bildern möglich, die mit dem gleichen Modell aufgenommen wurden) ... Kreativfilter (Körnigkeit S/W, Weichzeichner, Fischaugeneffekt, Ölgemälde-Effekt, Aquarell-Effekt, Spielzeugkamera-Effekt, Miniatureffekt), Größe anpassen, Rote-Augen-Korr.

Anpassung

Registrierung von

Individualfunktionen Auslöser, Hauptwahlrad, Schnelleinstellungs-Wahlrad, Kreuztaste (oben, unten, links, rechts), Einstellungs-Wahlrad, M-Fn-Taste, Movie-Taste, „Touch & Drag AF“-Umschalttaste

Copyright-Informationen Möglich

Vor Verwendung

Grundlegendes Handbuch

Erweitertes Handbuch

Grundlagen der Kamera

Automatikmodus/
Modus Hybrid Auto

Andere Aufnahmemodi

Modus P

Modi Tv, Av, M, C1 und C2

Wiedergabemodus

Wireless-Funktionen

Einstellungsmenü

Zubehör

Anhang

Index



Stromversorgung

Akku.....	LP-E17
Anzahl der Fotos (CIPA-konform)	
Monitor ein.....	Ca. 295 Aufnahmen
Elektronischer Sucher (farbig) ein.....	Ca. 295 Aufnahmen
Anzahl der Fotos (Eco-Modus ein)	
Monitor ein.....	Ca. 420 Aufnahmen
Filmaufnahmedauer (CIPA-konform)	
Monitor ein.....	Ca. 85 Min.
Elektronischer Sucher (farbig) ein.....	Ca. 90 Min.

Schnittstelle

Kabel.....	Digitalanschluss (Hi-Speed USB-konform), HDMI-AUSGANG
Drahtlos	
NFC.....	NFC Forum Type3/4 Tag-konform (dynamisch)
Bluetooth	
Compliance-Standards.....	Bluetooth-Spezifikation Version 4.1 (Bluetooth Low Energy-Technologie)
Übertragungsmethode.....	GFSK-Modulationsschema
WLAN	
Compliance-Standards.....	IEEE 802.11b/g/n
Übertragungsfrequenz	
Frequenz.....	2,4 GHz
Kanäle.....	1 – 11 Kanäle
Sicherheit	
Infrastrukturmodus.....	WPA2-PSK (AES/TKIP), WPA-PSK (AES/TKIP), WEP * Wi-Fi Protected Setup-konform
Kamerazugangspunkt-Modus.....	WPA2-PSK (AES)
Ad-hoc-Modus.....	WPA2-PSK (AES)

Betriebsumgebung

Temperatur.....	Min.: 0 °C, Max.: 40 °C
Feuchte.....	85 % oder weniger

Abmessungen (CIPA-konform)

B.....	115,6 mm
H.....	89,2 mm
T.....	60,6 mm

Gewicht (CIPA-konform)

Nur Kameragehäuse.....	Ca. 380 g
Mit Akku und Speicherkarte.....	Ca. 427 g

Akku LP-E17

Typ.....	Wiederaufladbarer Lithium-Ionen-Akku
Nennspannung.....	7,2 V Gleichstrom
Akkukapazität.....	1040 mAh
Betriebstemperaturbereich.....	Aufladen: 5 °C – 40 °C Aufnahme: 0 °C – 40 °C
Luftfeuchtigkeit Betriebsbereich.....	85 % oder weniger
Abmessungen (B x H x T).....	Ca. 33,0 x 14,0 x 49,4 mm
Gewicht.....	Ca. 45 g (ohne Schutzabdeckung)

Vor Verwendung

Grundlegendes Handbuch

Erweitertes Handbuch

Grundlagen der Kamera

Automatikmodus/
Modus Hybrid Auto

Andere Aufnahmemodi

Modus P

Modi Tv, Av, M, C1 und C2

Wiedergabemodus

Wireless-Funktionen

Einstellungsmenü

Zubehör

Anhang

Index



Akku-Ladegerät LC-E17/LC-E17E

Kompatible Akkus:	Akku LP-E17
Aufladezeit	ca. 2 Stunden (bei Zimmertemperatur)
Nenneingang	100 bis 240 V Wechselstrom (50/60 Hz)
Nennausgang	8,4 V Gleichstrom/700 mA
Betriebstemperaturbereich	5 °C – 40 °C
Luftfeuchtigkeit Betriebsbereich.....	85 % oder weniger
Abmessungen (B x H x T).....	Ca. 67,3 x 27,7 x 92,2 mm
Gewicht.....	LC-E17: Ca. 85 g LC-E17E: Ca. 80 g (ohne Netzkabel)

- Alle obigen Daten basieren auf den Teststandards von Canon sowie auf den Teststandards und Richtlinien der CIPA (Camera & Imaging Products Association).
- Die obigen Angaben für Abmessungen, maximalen Durchmesser, Länge und Gewicht basieren auf den CIPA-Richtlinien (ausgenommen das nur für das Kameragehäuse angegebene Gewicht).
- Änderungen der technischen Daten und des Aussehens des Produkts ohne Ankündigung vorbehalten.
- Wenn bei der Verwendung eines Objektivs von einem anderen Hersteller als Canon in Verbindung mit der Kamera Probleme auftreten, wenden Sie sich an den Hersteller des Objektivs.

Vor Verwendung

Grundlegendes Handbuch

Erweitertes Handbuch

Grundlagen der Kamera

Automatikmodus/
Modus Hybrid Auto

Andere Aufnahmemodi

Modus P

Modi Tv, Av, M, C1 und C2

Wiedergabemodus

Wireless-Funktionen

Einstellungsmenü

Zubehör

Anhang

Index



Index

Zahlen

1-Punkt (AF-Rahmenmodus) 78

A

AEB-Aufnahmen 71

AE-Speicherung 70

AF-Feld Zoom 81

AF-Rahmen 77

AF-Speicherung 79

Akku

Aufladen 19

Eco-Modus 157

Energiesparmodus 31

Level 191

Akku-Ladegerät 2, 167

Akkus → Datum/Uhrzeit

(Speicherbatterie)

Energiesparmodus 31

Alle löschen 116

An 83

Anpassen der Bildgröße 118

Anschluss 169, 170, 178

Anzeige auf einem Fernsehgerät 169

Anzeigedauer 52

Anzeigen 28

Anzeige auf einem

Fernsehgerät 169

Bildsuche 108

Diaschau 111

Einzelbildwiedergabe 28

Indexanzeige 107

Sprungbalken 109

Vergrößerte Anzeige 110

Aquarell-Effekt (Aufnahmemodus) 61

Aufladen 19

Aufnahme

Aufnahmeinformationen 191

Aufnahmen mit drahtlosem Blitz 173

Aufnahmepixel (Bildgröße) 47

Ausschnitt 119, 179

Automatische

Belichtungsoptimierung 72

Autom. Drehen 117

Auto-Modus

(Aufnahmemodus) 26, 39

Av (Aufnahmemodus) 91

B

Belichtung

AE-Speicherung 70

Blitzbelichtungsspeicherung 84

Korrektur 69

Bewertung 117

Bilder

Anzeigedauer 52

Löschen 114

Schützen von Bildern 112

Wiedergabe → Anzeigen

Bildqualität → Kompression

Bildschirm

Menü → Schnelleinstellmenü

Spracheinstellung 23

Symbole 191, 192

Bildstabilisierung 86

Bildstil 75

Bild-Sync 147

Blitz

An 83

Blitzbelichtungskorrektur 84

Deaktivieren des Blitzes 83

Langzeitsynchronisation 83

Blitzbelichtungskorrektur 84

Blitzbelichtungsspeich. 84

Blitzmodus 173

C

C (Aufnahmemodus) 100

Camera Connect 130

CANON IMAGE GATEWAY 136

Custom WB 73

Custom Weißabgleich 73

D

Datei-Nummer 155

Datum/Uhrzeit

Ändern 22

Einstellungen 21

Speicherbatterie 22

Zeitzone 159

DC-Kuppler 167, 170

Deaktivieren des Blitzes 83

Diaschau 111

DLNA 127

DPOF 181

Drehen von Bildern 116

Drucken 178

E

Eco-Modus 157

Einzelbildwiedergabe 28

Energiesparmodus 31

F

Farbe (Weißabgleich) 73

Farbfehlerkorrektur 87

Farbsättigung 76

Farbtemperatur 74

Favoriten 117

FEB 173

Fehlerbehebung 185

Fehlermeldungen 189

Ferngesteuerte Live View-

Aufnahme 149

Filtereffekt 76

Firmware 163

Fisheye-Effekt (Aufnahmemodus) 60

Fokussierung

AF-Rahmen 77

AF-Speicherung 79

MF Peaking 82

Servo AF 80

Touch AF 79

Fotobuch-Einstellg. 183

G

Gesichtserkennung+Verfolgung 78

Gitternetz 34

Grundeinstellungen 163

H

Haushaltssteckdose 170

HDMI-Kabel 169

HDR (Aufnahmemodus) 63

High ISO Rauschreduzierung 88

Hybrid Auto (Aufnahmemodus) 41

I

Indexanzeige 107

Individualfunktionen 96

Installation 176

ISO-Empfindlichkeit 70

K

Kamera

Grundeinstellungen 163

Kamerazugangspunkt-Modus 136

Kompression 47

Kontrast 76

Kontrollleuchte 38, 52

Vor Verwendung

Grundlegendes Handbuch

Erweitertes Handbuch

Grundlagen der Kamera

Automatikmodus/
Modus Hybrid Auto

Andere Aufnahmemodi

Modus P

Modi Tv, Av, M, C1 und C2

Wiedergabemodus

Wireless-Funktionen

Einstellungsmenü

Zubehör

Anhang

Index



Körnigkeit S/W (Aufnahmemodus) 60
Kreativassistent
(Aufnahmemodus) 53
Kreativfilter (Aufnahmemodus) 59

L

Landschaft 75
Landschaft (Aufnahmemodus) 56
Langzeitbelichtung 92
Langzeitsynchronisation 83
Level 191
Lichtmessverfahren 70
Lieferumfang 2
Löschen 114

M

M (Aufnahmemodus) 91
Makroaufnahmen 56
Manueller Fokus 81
Menü
 Grundlegende Bedienung 35
 Tabelle 194
MF (Manuelle Fokussierung) 81
MF Peaking 82
Miniatureffekt (Aufnahmemodus) 62
Movies
 Bildqualität (Aufnahmepixel/
 Bildfrequenz) 50
 Schneiden 124
Multifunktionstaste 97
Multi-Shot-Rauschreduzierung 88, 89

N

Nachtaufnahmen ohne Stativ
(Aufnahmemodus) 56
Nahaufnahme (Aufnahmemodus) 56
Natürlich 75
Netzadapter 167, 170
Neutral 75

O

Objektiv 23
 Sperrtaste 24
Ölgemälde-Effekt
(Aufnahmemodus) 61

P

P (Aufnahmemodus) 68
PictBridge 169, 178
Porträt (Aufnahmemodus) 56
Programmautomatik 68

Q

Q Menü → Schnelleinstellmenü

R

Rauschreduzierung
 Hohe ISO-Empfindlichkeit 88
 Langzeitbelichtung 89
Rauschreduzierung bei
 Langzeitbelichtung 89
RAW 48
RAW-Bildbearbeitung 122
Reinigung (Bildsensor) 161
Reisen mit der Kamera 159
Rote-Augen-Korr. 121

S

Schärfe 76
Schärfenbereich
 Manueller Fokus 81
Schärfenspeicher 78
Schneiden
 Anpassen der Bildgröße 118
 Ausschnitt 119
 Rote-Augen-Korr. 121
Schnelleinstellmenü
 Grundlegende Bedienung 34
 Tabelle 196

Schulterriemen → Trageriemen
Schützen von Bildern 112
Schwarzweißbilder 60
Schwenken (Aufnahmemodus) 58
SD/SDHC/SDXC-Speicherkarten
 → Speicherkarten
Seitenverhältnis 49
Selbstausröser 44
 2-Sekunden-Selbstausröser 45
 Einstellen des
 Selbstausröser 45
Selbstporträt (Aufnahmemodus) 57
Senden von Bildern 136
Senden von Bildern an eine andere
 Kamera 143
Senden von Bildern an einen
 Webservice 139
Senden von Bildern an ein
 Smartphone 128
Sensor-Reinigung 161
Servo AF 80
Software
 Benutzerhandbuch 176
 Installation 176
 Speichern von Bildern auf einem
 Computer 177
Speicherkarten 2
Speichern von Bildern auf einem
 Computer 148, 177
Speisen (Aufnahmemodus) 58
Sport (Aufnahmemodus) 56
Spracheinstellung 23
Sprungbalken 109
Standardeinstellungen
 → Grundeinstellungen
Stativbuchse 4
Stromversorgung 167
 → Akku,
 → Akku-Ladegerät,
 → Netzadapter

Suchen 108
S/W (monochrom) 75
Symbole 191, 192
Synchronisation 1. Verschluss 173
Synchronisation 2. Verschluss 173

T

Teilebezeichnungen 4
Töne 160
Tonungseffekt 76
Tonwert Priorität 72
Touch AF 79
Touch-Ausröser 46
Touchscreen 4
Trageriemen 18
Tv (Aufnahmemodus) 90

V

Verbindungsinformationen bearbeiten
 oder löschen 151
Vergrößerte Anzeige 110
Vermeiden von Staub 161
Vignettierungs-Korrektur 87

W

Wahrad vorne 4
Weichzeichner (Aufnahmemodus) 60
Weißabgleich (Farbe) 73
Wiedergabe → Anzeigen
Wireless-Funktionen 127

Z

Zeitraffer-Movie
(Aufnahmemodus) 65
Zeitzone 159
Zoom 27
Zubehör 167

Vor Verwendung

Grundlegendes Handbuch

Erweitertes Handbuch

Grundlagen der Kamera

Automatikmodus/
Modus Hybrid Auto

Andere Aufnahmemodi

Modus P

Modi Tv, Av, M, C1 und C2

Wiedergabemodus

Wireless-Funktionen

Einstellungsmenü

Zubehör

Anhang

Index



Sicherheitsvorkehrungen für Wireless-Funktionen (WLAN, Bluetooth und andere)

- Länder und Regionen, in denen die Nutzung von Wireless-Funktionen zulässig ist
 - Die Verwendung von Wireless-Funktionen ist in manchen Ländern und Regionen verboten, und die rechtswidrige Nutzung ist möglicherweise gemäß staatlichen oder lokalen Vorschriften strafbar. Um einen Verstoß gegen die Vorschriften zu Wireless-Funktionen zu vermeiden, besuchen Sie die Website von Canon und prüfen Sie, wo die Nutzung erlaubt ist. Beachten Sie, dass Canon für Probleme, die aus der Nutzung von Wireless-Funktionen in anderen Ländern und Regionen entstehen, nicht zur Verantwortung gezogen werden kann.
- Die folgenden Aktionen können rechtliche Sanktionen nach sich ziehen:
 - Ändern oder Manipulieren des Produkts
 - Entfernen der Zertifizierungsetiketten vom Produkt
- Bevor Komponenten oder Technologien in der Kamera, die dem Außenhandelsgesetz unterliegen, exportiert, also außerhalb Japans verbracht oder nicht in Japan ansässigen Personen gezeigt werden, muss eine entsprechende Export- oder Servicetransaktionserlaubnis bei den zuständigen japanischen Stellen beantragt werden.
- Da dieses Produkt amerikanische Verschlüsselungskomponenten enthält, unterliegt es den U.S. Export Administration Regulations und darf nicht in ein Land exportiert oder verbracht werden, das einem US-Handelsembargo unterliegt.
- Notieren Sie sich die verwendeten Wireless-Einstellungen.
Die in diesem Produkt gespeicherten Wireless-Einstellungen können durch einen falschen Betrieb des Produkts, durch Auswirkungen von Funkwellen oder statischer Elektrizität oder versehentlich oder durch Fehlfunktionen geändert oder gelöscht werden.
Beachten Sie, dass Canon keinerlei Haftung für unmittelbare oder mittelbare Schäden oder Ertragsverluste übernimmt, die aus einer Verschlechterung oder aus fehlender Verfügbarkeit von Inhalten entstehen.

- Wenn Sie das Eigentum an diesem Produkt übertragen, das Produkt entsorgen oder es zur Reparatur einsenden, sollten Sie die Standardeinstellungen für die Wireless-Kommunikation wiederherstellen und dabei sämtliche von Ihnen eingegebenen Einstellungen überschreiben.
- Canon leistet keinen Ersatz für Schäden, die aus Verlust oder Diebstahl des Produkts erwachsen.
Canon übernimmt keinerlei Haftung für Schäden oder Verluste, die aus einem nicht autorisierten Zugriff oder der Verwendung der in diesem Produkt registrierten Zielgeräte aufgrund Verlusts oder Diebstahls dieses Produkts erwachsen.
- Verwenden Sie das Produkt gemäß den Anweisungen in diesem Handbuch. Verwenden Sie die Wireless-Funktionen des Produkts gemäß den in diesem Handbuch dargestellten Richtlinien. Canon übernimmt keinerlei Haftung für Schäden oder Verluste, wenn die Funktion und das Produkt auf andere als die in diesem Handbuch beschriebene Weise verwendet werden.
- Verwenden Sie die Wireless-Funktionen dieses Produkts nicht in der Nähe von medizinischen oder anderen elektrischen Geräten.
Die Verwendung der Wireless-Funktionen in der Nähe medizinischer oder anderer elektronischer Geräte kann deren Funktionsweise beeinträchtigen.

Sicherheitshinweise zu Funkwellenstörungen

- Dieses Produkt empfängt möglicherweise Störungen von anderen Geräten, die Funkwellen ausgeben. Um Störungen zu vermeiden, verwenden Sie dieses Produkt so weit wie möglich von solchen Geräten entfernt, oder vermeiden Sie, solche Geräte gleichzeitig mit diesem Produkt zu verwenden.

Vor Verwendung

Grundlegendes Handbuch

Erweitertes Handbuch

Grundlagen der Kamera

Automatikmodus/
Modus Hybrid Auto

Andere Aufnahmemodi

Modus P

Modi Tv, Av, M, C1 und C2

Wiedergabemodus

Wireless-Funktionen

Einstellungsmenü

Zubehör

Anhang

Index



Sicherheitsvorkehrungen

Da WLAN Funkwellen für die Übertragung von Signalen verwendet, sind strengere Sicherheitsvorkehrungen als bei der Verwendung eines LAN-Kabels erforderlich.

Bedenken Sie bei Verwendung von WLAN die folgenden Aspekte.

- Verwenden Sie nur Netzwerke, für deren Verwendung Sie autorisiert sind. Dieses Produkt sucht nach WLAN-Netzwerken in der Nähe und zeigt die Ergebnisse auf dem Bildschirm an. Möglicherweise werden auch Netzwerke angezeigt, für deren Verwendung Sie nicht autorisiert sind (unbekannte Netzwerke). Bereits der Versuch, eine Verbindung zu solchen Netzwerken herzustellen oder diese zu nutzen, kann als unberechtigter Zugriff betrachtet werden. Stellen Sie sicher, dass Sie nur Netzwerke verwenden, für deren Verwendung Sie autorisiert sind, und versuchen Sie nicht, eine Verbindung zu anderen unbekanntem Netzwerken herzustellen.

Wenn Sicherheitseinstellungen nicht korrekt festgelegt wurden, können die folgenden Probleme auftreten.

- Übertragungsüberwachung
Böswillige Dritte können WLAN-Übertragungen überwachen und versuchen, die von Ihnen gesendeten Daten abzufangen.
- Nicht genehmigter Netzwerkzugriff
Böswillige Dritte können unberechtigt Zugriff auf das von Ihnen verwendete Netzwerk erlangen, um Informationen zu stehlen, zu ändern oder zu zerstören. Darüber hinaus können Sie Opfer anderer nicht autorisierter Zugriffe werden, darunter Imitation (bei der eine Person eine Identität annimmt, um Zugriff auf nicht autorisierte Informationen zu erhalten) oder Sprungbrettangriffe (bei denen eine Person einen nicht autorisierten Zugriff auf Ihr Netzwerk als Sprungbrett nutzt, um seine Spuren zu verdecken, wenn sie in andere System eindringt).

Um diese Art von Netzwerkproblemen zu verhindern, müssen Sie Ihr WLAN-Netzwerk sorgfältig schützen.

Verwenden Sie die WLAN-Funktion dieser Kamera nur, wenn Sie sich über die WLAN-Sicherheit ausreichend informiert haben, und wägen Sie stets Risiko und Komfort beim Anpassen der Sicherheitseinstellungen ab.

Software Dritter

- expat.h
Copyright (c) 1998, 1999, 2000 Thai Open Source Software Center Ltd

Permission is hereby granted, free of charge, to any person obtaining a copy of this software and associated documentation files (the "Software"), to deal in the Software without restriction, including without limitation the rights to use, copy, modify, merge, publish, distribute, sublicense, and/or sell copies of the Software, and to permit persons to whom the Software is furnished to do so, subject to the following conditions:

The above copyright notice and this permission notice shall be included in all copies or substantial portions of the Software.

THE SOFTWARE IS PROVIDED "AS IS", WITHOUT WARRANTY OF ANY KIND, EXPRESS OR IMPLIED, INCLUDING BUT NOT LIMITED TO THE WARRANTIES OF MERCHANTABILITY, FITNESS FOR A PARTICULAR PURPOSE AND NONINFRINGEMENT. IN NO EVENT SHALL THE AUTHORS OR COPYRIGHT HOLDERS BE LIABLE FOR ANY CLAIM, DAMAGES OR OTHER LIABILITY, WHETHER IN AN ACTION OF CONTRACT, TORT OR OTHERWISE, ARISING FROM, OUT OF OR IN CONNECTION WITH THE SOFTWARE OR THE USE OR OTHER DEALINGS IN THE SOFTWARE.

Persönliche Daten und Sicherheitsvorkehrungen

Wenn persönliche Daten und/oder sicherheitsrelevante WLAN-Einstellungen wie Kennwörter usw. in der Kamera gespeichert wurden, müssen Sie sich bewusst sein, dass diese Einstellungen noch in der Kamera vorhanden sein können.

Wenn Sie diese Kamera einer anderen Person übergeben, sie entsorgen oder zur Reparatur einsenden, sollten Sie die folgenden Maßnahmen ergreifen, um das ungewollte Bekanntwerden solcher Informationen und Einstellungen zu verhindern.

- Löschen Sie registrierte WLAN-Sicherheitsinformationen, indem Sie in den WLAN-Einstellungen [Einstellungen zurücksetzen] wählen.

Vor Verwendung

Grundlegendes Handbuch

Erweitertes Handbuch

Grundlagen der Kamera

Automatikmodus/
Modus Hybrid Auto

Andere Aufnahmemodi

Modus P

Modi Tv, Av, M, C1 und C2

Wiedergabemodus

Wireless-Funktionen

Einstellungsmenü

Zubehör

Anhang

Index



Marken und Lizenzierung

- Microsoft und Windows sind Marken oder eingetragene Marken der Microsoft Corporation in den USA und/oder anderen Ländern.
- Macintosh und Mac OS sind Marken von Apple Inc., die in den USA und anderen Ländern eingetragen sind.
- App Store, iPhone und iPad sind Marken von Apple Inc.
- Das SDXC-Logo ist eine Marke von SD-3C, LLC.
- HDMI, das HDMI-Logo und High-Definition Multimedia Interface sind Marken oder eingetragene Marken von HDMI Licensing, LLC.
- Wi-Fi®, Wi-Fi Alliance®, WPA™, WPA2™ und Wi-Fi Protected Setup™ sind Marken oder eingetragene Marken der Wi-Fi Alliance.
- Die Bluetooth®-Wortmarke und die Logos sind eingetragene Marken von Bluetooth SIG, Inc. Jede Verwendung dieser Marken durch Canon Inc. erfolgt unter Lizenz. Andere Marken und Handelsnamen sind Eigentum der jeweiligen Rechtsinhaber.
- Das N-Symbol ist eine Marke oder eingetragene Marke von NFC Forum, Inc. in den USA und anderen Ländern.
- Alle anderen Marken sind Eigentum der jeweiligen Rechtsinhaber.
- Dieses Gerät enthält von Microsoft lizenzierte exFAT-Technologie.
- This product is licensed under AT&T patents for the MPEG-4 standard and may be used for encoding MPEG-4 compliant video and/or decoding MPEG-4 compliant video that was encoded only (1) for a personal and non-commercial purpose or (2) by a video provider licensed under the AT&T patents to provide MPEG-4 compliant video. No license is granted or implied for any other use for MPEG-4 standard.

* Vermerk wie erforderlich in Englisch dargestellt.

Haftungsausschluss

- Eine nicht ausdrücklich erlaubte Reproduktion dieses Handbuchs ist verboten.
- Alle Messungen basierend auf Teststandards von Canon.
- Änderungen von Informationen, technischen Daten und des Aussehens des Produkts ohne Ankündigung vorbehalten.
- Die in diesem Handbuch verwendeten Abbildungen können sich vom tatsächlichen Gerät unterscheiden.
- Canon kann trotz der oben aufgeführten Punkte für Verluste, die aus der Nutzung dieses Produkts entstehen, nicht zur Verantwortung gezogen werden.

Vor Verwendung

Grundlegendes Handbuch

Erweitertes Handbuch

Grundlagen der Kamera

Automatikmodus/
Modus Hybrid Auto

Andere Aufnahmemodi

Modus P

Modi Tv, Av, M, C1 und C2

Wiedergabemodus

Wireless-Funktionen

Einstellungsmenü

Zubehör

Anhang

Index

