

MVX350i / MVX330i / MVX300

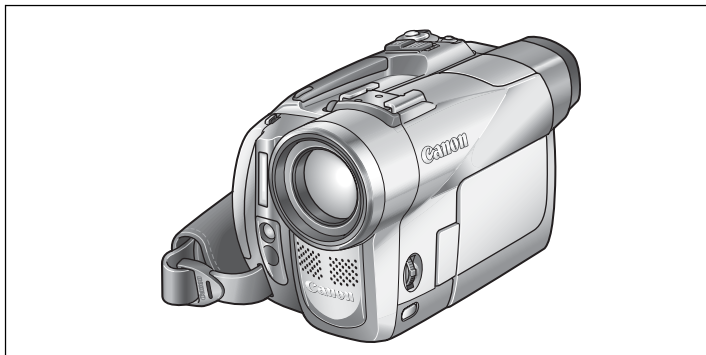

Mini DV Digital
Video
Cassette

BUBBLE JET
DIRECT

DIRECT
PRINT

PictBridge

另请阅读下列使用说明书。

- 数码视频软件



使用本摄像机之前，请先详细阅读本说明书，并妥善保存说明书作日后参考。

简介

基本功能

高级功能

编辑

使用存储卡

直接打印

传输图像

其他信息

重要使用说明

警告！



为了减少火灾或发生电击的危险，请勿开启外壳（或背盖）。当中并没有使用者可自行维修的零件。如果需要维修服务，请向合格的服务人员洽询。

警告！



为了避免发生火灾或电击的危险，请勿让此产品暴露在雨水或潮湿的环境之中。

注意：

为了避免发生电击的危险和减少恼人的干扰情形，请使用我们所建议的附件。

注意：

不使用本产品时，请拔除电源插座上的电源插头。



CA-570 的识别牌位于底部。

使用本说明书

感谢您购买佳能 MVX350i/MVX330i/MVX300。使用本摄像机之前，请先详细阅读本说明书，并妥善保存说明书作日后参考。

开始使用之前，请更改显示的语言（ 76）。

本说明书所使用的符号及引用

- ：关于摄像机操作的注意事项。
- ：摄像机基本操作步骤的补充说明。
- ：参考页数。
- 大写字母表示摄像机或无线遥控器的按钮。
- [] 即表示屏幕上所显示的菜单项目。
- “屏幕”即液晶显示屏及取景器。
- 请注意，本说明书的示范以 MVX350i 为主。

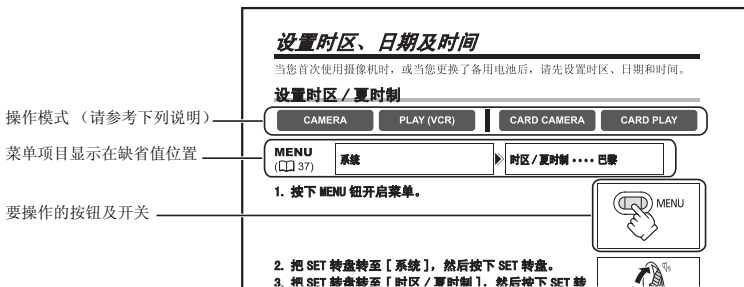

关于操作模式

摄像机的操作模式由 POWER 开关和 TAPE/CARD 开关的位置确定。

操作模式	POWER 开关的位置	TAPE/CARD 开关的位置
CAMERA	CAMERA	 （磁带）
PLAY (VCR)	PLAY (VCR)	 （磁带）
CARD CAMERA	CAMERA	 （存储卡）
CARD PLAY	PLAY (VCR)	 （存储卡）

CAMERA：此模式可使用的功能。

CAMERA：此模式无法使用的功能。

商标声明

- “iN”是商标。
-  是商标。
- Windows® 是微软公司在美国与 / 或其他国家的注册商标。
- Macintosh 和 Mac OS 是苹果计算机公司在美国与其他国家的注册商标。
- 上面未提及的其他名称及商品，也可能为其各自公司的注册商标或商标。

目录

简介

使用本说明书.....	3
查看附件.....	6
部件指南.....	7

基本功能

准备

准备电源.....	11
插入 / 取出磁带.....	14
安装备用电池.....	15
准备摄像机.....	16
使用无线遥控器.....	18
调节液晶显示屏.....	19
设置时区、日期及时间.....	20

摄像

记录视频图像至磁带.....	23
变焦.....	28
如何拍出效果理想的视频.....	30

播放

播放磁带.....	31
调节音量.....	33
在电视屏幕上播放.....	34

高级功能

菜单及设置.....	37
------------	----

摄像

使用摄像程序.....	45
使用夜景模式.....	48
肤色细节调整功能.....	50
手动调整曝光.....	51
手动调整焦点.....	52
设置白平衡.....	54
设置快门速度.....	56
使用自拍机.....	58
更改记录模式 (SP/LP).....	59
音频记录.....	60
使用数码效果.....	62
宽屏幕电视摄像 (16:9).....	68

播放

放大图像.....	69
显示数据码.....	70
结尾搜索.....	72
返回以前标记的位置.....	73
日期搜索.....	74

其他功能

自定义摄像机.....	75
-------------	----

更改显示的语言	76
其他摄像机设置	77

编辑

转录至录像机或数码视频设备	79
MX350i / MX330i 从模拟视频设备（录像机、电视或摄像机）转录	81
MX350i / MX330i 从数码视频设备转录（DV 转录）	82
MX350i / MX330i 把模拟信号转换为数码信号（模拟数码转换器）	84
音频配音	86
传输视频记录至计算机（IEEE1394）	89

使用存储卡

插入和取出存储卡	90
选择图像的质量 / 尺寸	91
文件编号	93
记录静止图像至存储卡	94
MX350i / MX330i 使用闪光灯	98
拍摄静止图像后立刻查看	100
记录 Motion JPEG 视频至存储卡	101
选择焦点	104
选择驱动模式	105
记录全景图像（辅助拼接模式）	107
播放存储卡	109
保护图像	111
删除图像	112
结合多个图像（存储卡组合）	113
把存储卡格式化	117
创建启动图像	118

直接打印

打印静止图像	119
选择打印设置	123
剪裁设置	128
在打印指定设置下执行打印	129

传输图像

将存储卡上的图像传输至计算机	131
直接传输 <small>[仅适用于 Windows OS]</small>	132
选择图像用于传输（传输指定）	135

其他信息

有关 NETWORK 模式（DV Messenger 版本 2）	136
屏幕显示	137
提示列表	140
维修保养 / 其他	144
故障排除	150
系统概览（不同地区可获得附件会有所不同）	154
可选附件	155
规格	157
索引	159

查看附件

<p>CA-570 小型电源转换器 (附电源线)</p> 	<p>NB-2LH 电池</p> 	<p>CR1616 纽扣锂电池</p> 	<p>WL-D85 无线遥控器</p> 
<p>用于无线遥控器的 CR2025 锂纽扣电池</p> 	<p>镜头盖和镜头盖绳</p> 	<p>SS-900 肩带</p> 	<p>STV-250N 立体声视频连接线</p> 
<p>PC-A10 SCART 转接器*</p> 	<p>IFC-300PCU USB 连接线</p> 	<p>SDC-8M SD 存储卡</p> 	<p>DIGITAL VIDEO SOLUTION DISK</p> 
<p>MOVX350i WA-34 广角附加镜</p> 			

* 仅适用于欧洲。

MXV350i/MXV330i/MXV300

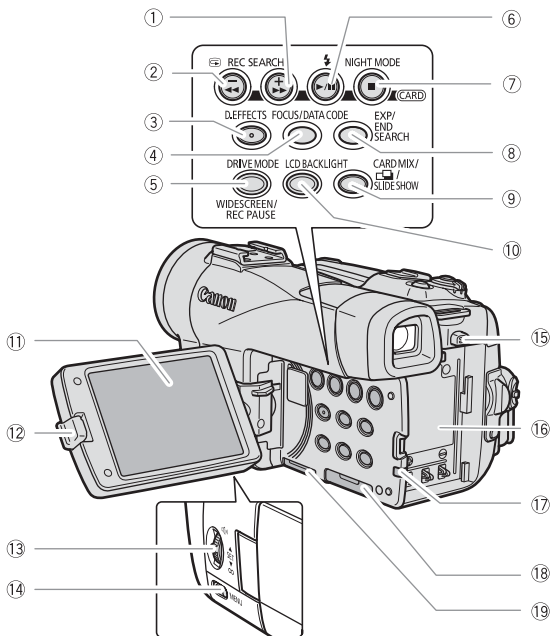

① REC SEARCH (摄像搜索) + 钮 (27) /
▶▶ (快进) 钮 (32) /
CARD (存储卡) + 钮 (109)

② REC SEARCH (摄像搜索) - 钮 (27)
/◀ (摄像查看) 钮 (27) /
◀◀ (回卷) 钮 (31) /
CARD (存储卡) - 钮 (109)

③ D. EFFECTS (数码效果) 钮 (62)

④ FOCUS (对焦) 钮 (52) /
DATA CODE (数据码) 钮 (70)

⑤ DRIVE MODE (驱动模式) 钮 (105) /
WIDESCREEN (宽屏幕) 钮 (68) /
REC PAUSE (暂停摄像) 钮 * (81)

⑥ ⚡ (闪光灯) 钮 * (98) /
▶/|| (播放/暂停) 钮 (31)

⑦ NIGHT MODE (夜景模式) 钮 (48) /
■ (停止) 钮 (31)

⑧ EXP (曝光) 钮 (51) /
END SEARCH (结尾搜索) 钮 (72)

⑨ CARD MIX (存储卡组) 钮 (113) /
◻ (辅助拼接) 钮 (107) /
SLIDE SHOW (幻灯片播放) 钮 (110)

⑩ LCD BACKLIGHT (液晶显示屏背景照明) 钮
(19)

⑪ 液晶显示屏 (19)

⑫ OPEN (打开) 钮 (23)

⑬ SET (设置) 转盘 (37)

⑭ MENU (菜单) 钮 (37)

⑮ BATTERY RELEASE (电池释放) 钮 (11)

⑯ 电池安装元件 (11) / 编号

⑰ CHARGE (充电) 指示灯 (11) /
卡存取指示灯 (94)

⑱ 存储卡插槽 (90)

⑲ 备用电池仓 (15)

* 仅适用于 MXV350i/MXV330i。

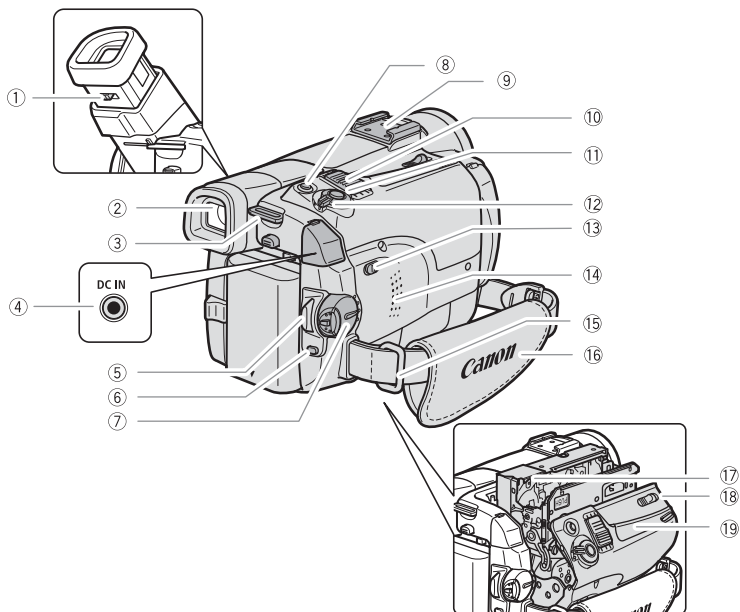

- ① 屈光度调整杆 (16)
- ② 取景器 (16)
- ③ 带扣 (17)
- ④ DC IN (直流电输入) 端子 (11)
- ⑤ 开始 / 停止钮 (23、101)
- ⑥ UNLOCK (解锁) 钮 (136)
- ⑦ POWER 开关 (3、136)
- ⑧ (打印 / 共享) 钮 (120、132)
- ⑨ 附件插座 (61)
- ⑩ 变焦杆 (28)
- ⑪ PHOTO (照片) 钮 (94)
- ⑫ TAPE/CARD 开关 (3)

- 使用磁带
- 使用存储卡

- ⑬ 程序选择器 (45)
- EASY** 容易摄像
- P** 程序自动曝光
- ⑭ 扬声器 (33)
- ⑮ 带扣 (17)
- ⑯ 握带仓 (16)
- ⑰ 磁带仓 (14)
- ⑱ OPEN/EJECT (开启 / 弹出) 开关 (14)
- ⑲ 磁带仓盖 (14)

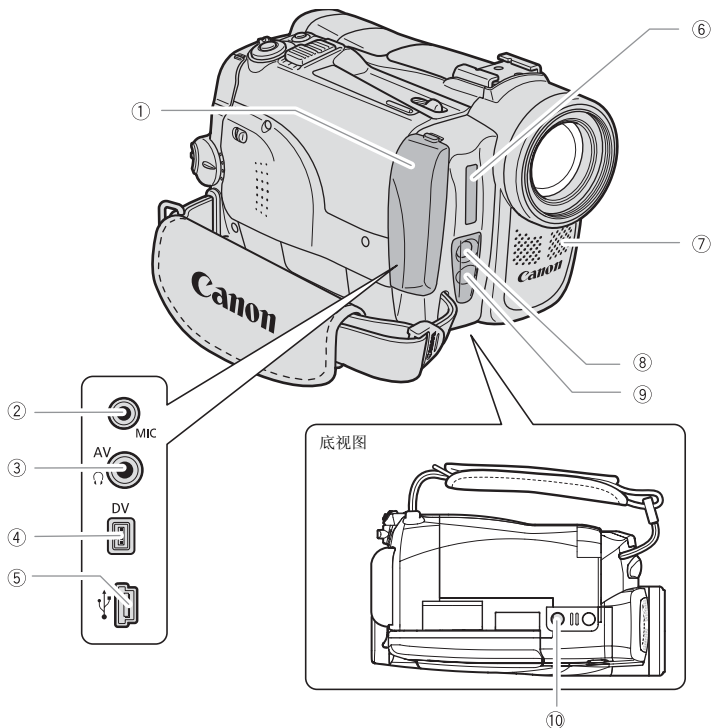

① 端子盖

② MIC 端子* (61)

③ AV 端子 (34) /
⌚ (耳机) 端子 (33、60)

④ DV 端子 (79、89)

⑤ USB 端子 (119、131)

⑥ 闪光灯* (98)

⑦ 立体声麦克风

⑧ **MVX350i** 微型摄像照明灯
(辅助照明灯) (48)**MVX330i** 辅助照明灯 (48)

⑨ 遥控感应器 (18)

⑩ 三脚架插座 (30)

* 仅适用于 MVX350i/MVX330i。

无线遥控器 WL-D85

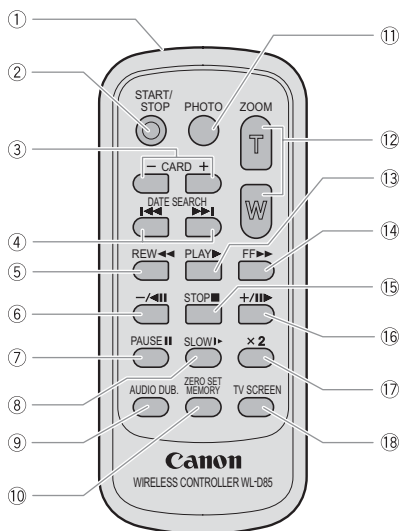

① 发射器

② START/STOP (开始/停止) 钮
(23、101)

③ CARD (存储卡) +/- 钮 (109)

④ DATE SEARCH (日期搜索) 钮
(74)

⑤ REW (回卷) 钮 (31)

⑥ -/PAUSE 钮 (32)

⑦ PAUSE (暂停) 钮 (32)

⑧ SLOW (慢速) 钮 (32)

⑨ AUDIO DUB. (音频配音) 钮 (86)

⑩ ZERO SET MEMORY (调零记忆) 钮
(73)

⑪ PHOTO (照片) 钮 (94)

⑫ 变焦钮 (28)

⑬ PLAY (播放) 钮 (31)

⑭ FF (快进) 钮 (32)

⑮ STOP (停止) 钮 (31)

⑯ +/- 钮 (32)

⑰ x2 钮 (32)

⑱ TV SCREEN (电视屏幕) 钮 (137)

准备电源

安装电池

1. 把 POWER 开关转至 OFF。
2. 把取景器向上推起。
3. 把电池装入摄像机。
 - 取下电池的端子盖。
 - 轻轻按下，并按箭头方向推入，直到安装到位。

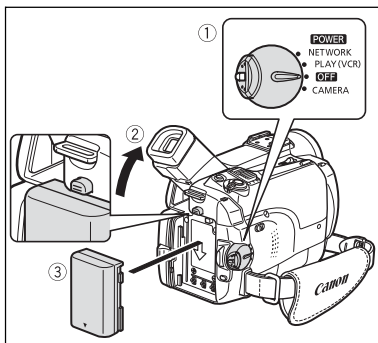

为电池充电

1. 把电源线接上转接器。
2. 把电源线插入电源插座。
3. 把电源转接器接上摄像机的 DC IN 端子。

CHARGE 指示灯闪动，充电完成后，指示灯会持续亮起。
4. 充电后请取下摄像机上的电源转接器，并拔除电源插座上的电源线，然后从转接器上取下。
5. 使用后请取出电池。

按下 BATTERY RELEASE 钮取下电池。

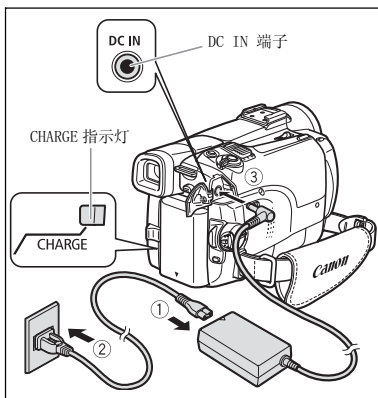

使用家用电源

可连接到家用电源使用摄像机，而不必担心电池电源。不必取出电池；电池电量不会消耗。

1. 把 POWER 开关转至 OFF。
2. 连接电源线及电源转接器。
3. 把电源线插入电源插座。
4. 连接电源转接器及摄像机的 DC IN 端子。

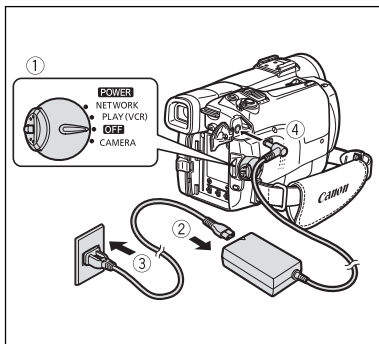

- 连接或拔除电源转接器之前，请先关闭摄像机。
- 如果在接近电视的范围内使用转接器，电视画面可能会受到干扰。请把转接器移离电视或天线。
- 请勿把非专门推荐的产品连接至摄像机的 DC IN 端子或电源转接器。
- 电源转接器在使用时可能会发出噪音，这不是故障。
- 在电池充电过程中，不要断开和重新连接电源线，否则充电可能会停止。即使 CHARGE 指示灯正常发光，电池的充电仍可能出错。如果充电时发生断电的情况，电池的充电也可能出错。取下电池并装回到摄像机上。



- 当电源转接器或电池出现故障时，CHARGE 指示灯快速闪烁（每秒闪烁 2 次），充电停止。
- CHARGE 指示灯显示充电状态。
 - 0-50%：每秒闪动一次
 - 50% 以上：每秒闪动两次
 - 100%：持续亮起

○ 充电、摄像及播放时间

下列时间为近似值。实际时间视充电、摄像及播放条件而有所不同。

		NB-2LH	NB-2L	BP-2L12	BP-2L14
充电时间		135 分钟	120 分钟	210 分钟	240 分钟
最长的记录时间					
取景器		120 分钟	100 分钟	205 分钟	250 分钟
液晶显示屏	正常	95 分钟	75 分钟	165 分钟	205 分钟
	明亮	85 分钟	70 分钟	140 分钟	180 分钟
典型的记录时间*					
取景器		70 分钟	55 分钟	120 分钟	150 分钟
液晶显示屏	正常	55 分钟	45 分钟	95 分钟	120 分钟
	明亮	50 分钟	40 分钟	85 分钟	105 分钟
播放时间		110 分钟	90 分钟	185 分钟	230 分钟

* 进行重复操作（如开始 / 停止、变焦、电源开 / 关）的大约摄像时间。实际使用时间可能会较短。

- 我们建议在 10 °C 至 30 °C（50 °F 至 86 °F）之间的温度环境里对电池充电，否则如果温度超出了 0 °C 至 40 °C（32 °F 至 104 °F）的范围，则 CHARGE 指示灯快速闪烁，充电停止。
- 锂离子电池可在任何电量状态下进行充电。与一般电池不同，您无须在充电之前完全耗尽或释放电量。
- 建议准备比自己预期所需还要多两三倍的电池。
- 要节省电池电量，请关闭摄像机而不是把摄像机置于暂停摄像模式。

插入 / 取出磁带

请务必使用有 **Mini DV** 标记的视频磁带。

1. 滑动 OPEN/EJECT 开关，打开磁带仓盖。

磁带仓会自动打开。

2. 装入 / 取出磁带。

- 让磁带的小孔朝握带方向装入磁带。
- 取出磁带时，请垂直取出。

3. 按下磁带仓上的 **(PUSH)** 标记，直到咔嚓一声关上为止。

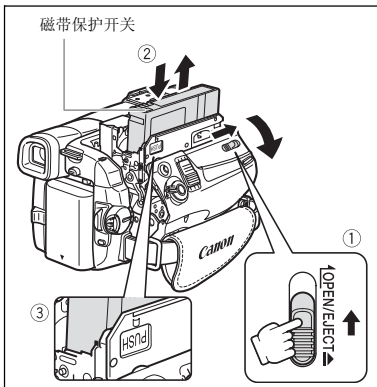

4. 请等候直至磁带仓自动关上并关上磁带仓盖。

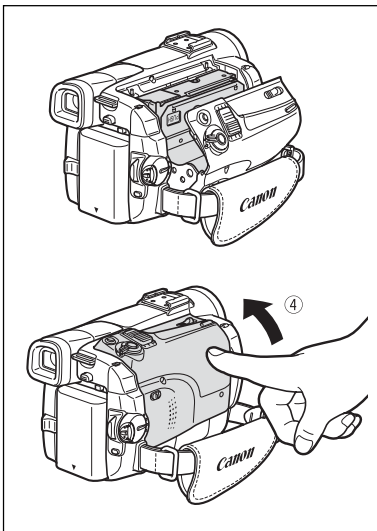

○ 当磁带仓正在自动开启或关闭时，请勿干扰磁带仓的动作或在磁带仓完全缩回之前尝试关上磁带仓盖。

○ 请小心勿让磁带仓盖夹到您的手指。



当摄像机连接至电源时，即使 POWER 开关设置为 OFF，您也可以插入 / 取出磁带。

安装备用电池

断开电源时，摄像机使用备用电池（锂纽扣电池 CR1616）保存日期、时间（20）以及其它的摄像机设置。更换备用电池时，摄像机应与电源连接以保存相关设置。

1. 按下 OPEN 钮打开液晶显示屏。
2. 拉出电池座。
3. 把锂电池的 + 面向下放入电池座。

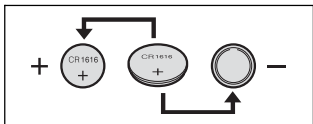

4. 插入电池座。
5. 关上液晶显示屏。

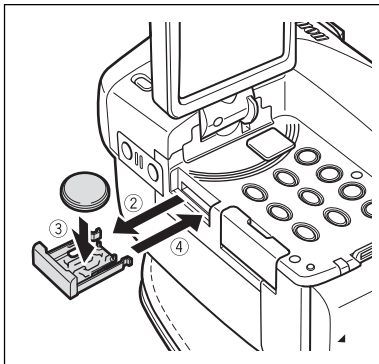
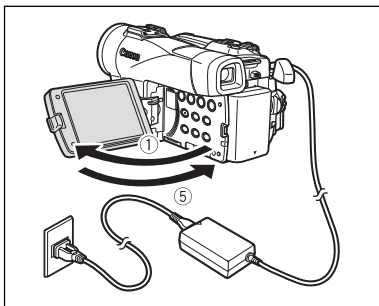

基本功能
准备



备用电池的寿命约为一年，“” 闪烁红光即表示需要更换电池。

准备摄像机

调整取景器（屈光度调整）

1. 开启摄像机，保持液晶显示屏关闭。
2. 拉出取景器。
3. 调整屈光度调整杆。
4. 将取景器推入。

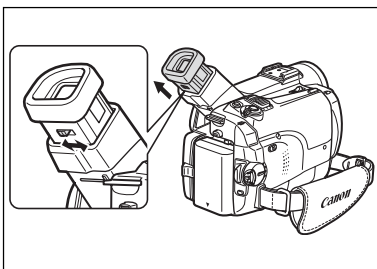

安装镜头盖

1. 把绳子系在镜头盖上。
2. 把握带穿过绳子上的圈。

安装 / 移除镜头盖时，请按下镜头盖上的按钮。摄像时，把镜头盖挂在握带上，并在摄像后装回镜头上。

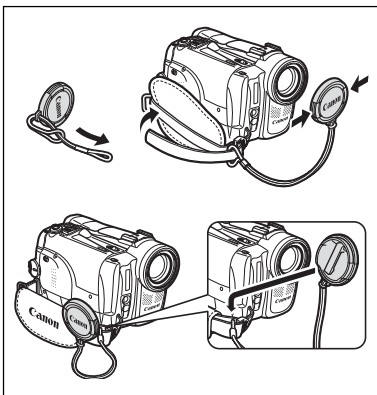

系紧握带

使用右手握持摄像机，并使用左手调整握带。

调整握带，以便可以用食指操作变焦杆，并可以用拇指操作开始 / 停止钮。

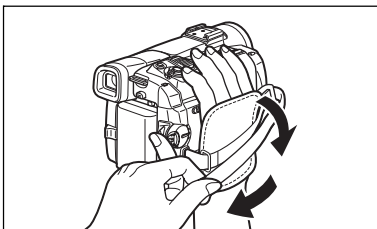

安装肩带

把肩带的末端穿过肩带扣，然后调整长度。

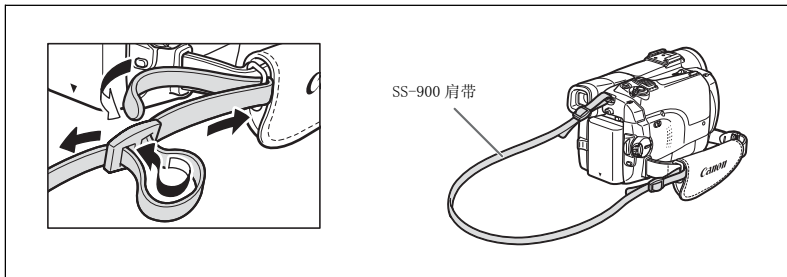

MX350i 安装广角附加镜

WA-34 广角附加镜可有助于拍摄室内或全景镜头（0.7 倍）。广角附加镜用于最大广角端。

把广角附加镜完全旋入镜头的螺纹。

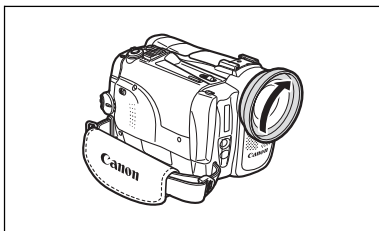

- 请勿通过广角附加镜直视太阳或其他强烈光源，否则视力可能受损。
- 如果您变焦至长焦端，图像将会无法对焦。
- 广角附加镜可能会阻碍遥控感应器（无线遥控器的操作范围会收窄）。而使用辅助照明灯摄像时，可能会导致图像产生阴影。
- 无法同时使用广角附加镜及滤光镜。
- 如果广角附加镜或镜头上附有尘埃，请使用吹气刷小心清洁镜头。
- 请勿触碰镜头以避免色弄污镜头或留下指纹。
- 请勿把广角附加镜存放在潮湿的环境，否则会发霉。

使用无线遥控器

当您按下按钮时，请对准摄像机的遥控感应器。

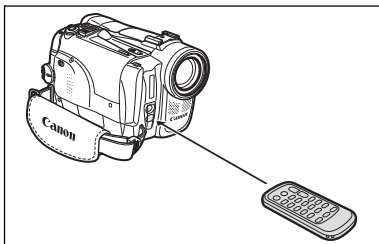

安装电池

无线遥控器需要一枚 CR2025 锂纽扣电池。

1. 按下箭头所指的固定片，拉出电池座。
2. + 面向上放置锂纽扣电池。
3. 插入电池座。

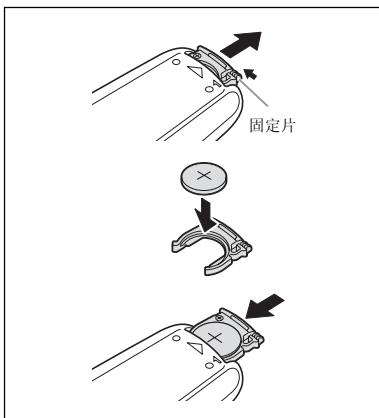

- 当遥控感应器暴露在强光或直射阳光下，无线遥控器可能无法正常操作。
- 如果无线遥控器无法操作，请检查遥控感应器是否被设置为 [关] (77)。
- 如果无法用无线遥控器操作摄像机，或摄像机只能在十分近的距离内操作时，应更换电池。

调节液晶显示屏

旋转液晶显示屏

按下 OPEN 钮，打开液晶显示屏到 90 度。

- 您可将液晶显示屏向下旋转 90 度。
- 您可将液晶显示屏向镜头方向旋转 180 度。

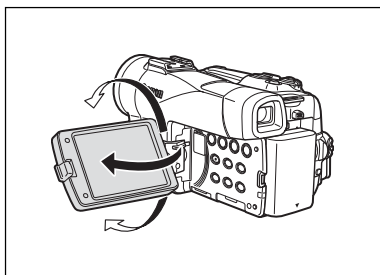

液晶显示器背景照明

按 LCD BACKLIGHT 钮，您可在正常和明亮两种模式间进行切换，调节液晶显示屏的亮度。适用于户外摄像。

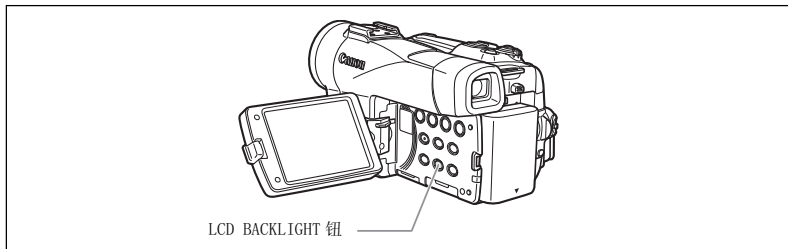

按下 LCD BACKLIGHT 钮。



- 该设置对摄像或取景器亮度无效。
- 使用电池时，即使切换 POWER 开关，摄像机仍然保持设置。
- 液晶显示屏设置为明亮时，电池使用时间会减少（ 13）。

设置时区、日期及时间

当您首次使用摄像机时，或当您更换了备用电池后，请先设置时区、日期和时间。

设置时区 / 夏时制

CAMERA

PLAY (VCR)

CARD CAMERA

CARD PLAY

MENU

( 37)

系统

时区 / 夏时制 ... 巴黎

1. 按下 MENU 钮开启菜单。

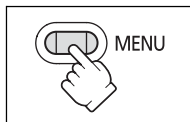

2. 把 SET 转盘转至 [系统]，然后按下 SET 转盘。

3. 把 SET 转盘转至 [时区 / 夏时制]，然后按下 SET 转盘。

时区设置会出现（请参考下一页的图表）。缺省值设置为巴黎。

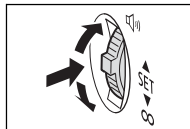

4. 转动 SET 转盘选择代表您的时区的设置选项，然后按下 SET 转盘。

要调整夏时制，请选择区域旁有  的时区。

设置日期及时间

CAMERA

PLAY (VCR)

CARD CAMERA

CARD PLAY

MENU

( 37)

系统

日期 / 时间设置 ... 1. JAN. 2005
12:00 AM

5. 把 SET 转盘转至 [日期 / 时间设置]，然后按下 SET 转盘。

年份显示会开始闪动。

6. 转动 SET 转盘来选择年份，然后按下 SET 转盘。

- 下一个显示部分会开始闪动。
- 以相同方式设置月份、日期、小时和分钟。

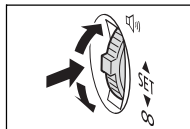

7. 按下 MENU 钮关闭菜单及启动时钟。

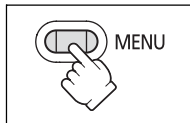

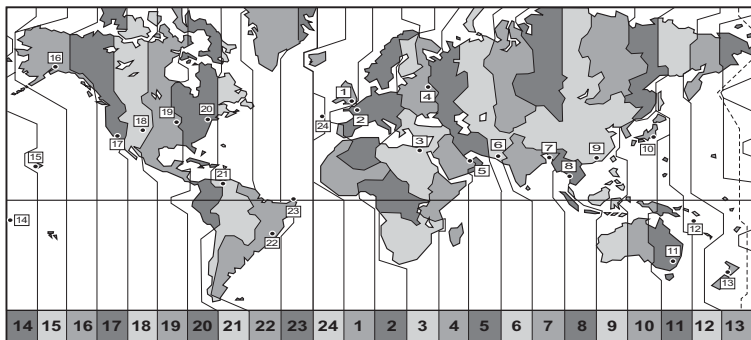

编号	时区	编号	时区
1	伦敦	13	惠灵顿
2	巴黎	14	萨摩亚
3	开罗	15	檀香山
4	莫斯科	16	安克雷奇
5	迪拜	17	洛杉矶
6	卡拉齐	18	丹佛
7	达卡	19	芝加哥
8	曼谷	20	纽约
9	北京	21	加拉加斯
10	东京	22	里约热内卢
11	悉尼	23	费尔南多
12	所罗门	24	亚述尔群岛



设置时区、日期和时间后，当您到其他时区旅游时，您就不需要重新设置日期和时间。您只需把时区设置成您的旅游目的地，摄像机将自动调整时钟。

摄像时显示日期及时间

您可以选择在屏幕左下方显示日期和时间。

CAMERA

CARD PLAY

CARD CAMERA

CARD PLAY

MENU

( 37)

显示设置 / 

▶ 日期 / 时间显示 ... 关

1. 按下 MENU 钮开启菜单。

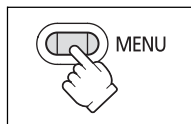

2. 把 SET 转盘转至 [显示设置 / ], 然后按下 SET 转盘。

3. 把 SET 转盘转至 [日期 / 时间显示], 然后按下 SET 转盘。

4. 把 SET 转盘转至 [开]。

5. 按下 MENU 钮关闭菜单。

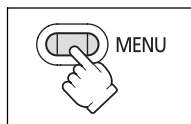
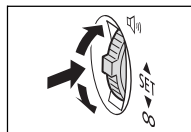

记录视频图像至磁带

开始摄像之前

请先进行试录来确保摄像机正常工作。如果必要的话，请清洁视频磁头 (145)。

摄像

1. 移除镜头盖。
2. 把摄像机设置为 CAMERA 模式。
把 POWER 开关设置为 CAMERA，并把 TAPE/CARD 开关设置为 。

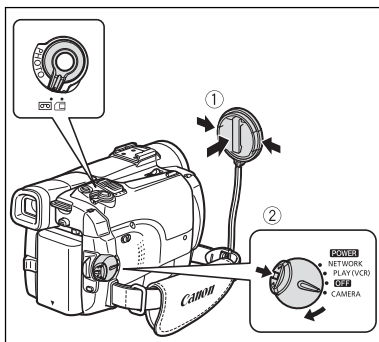

3. 按下液晶显示屏上的 OPEN 钮，然后打开液晶显示屏。
4. 按下开始 / 停止钮开始摄像。
再按一下开始 / 停止钮暂停摄像。

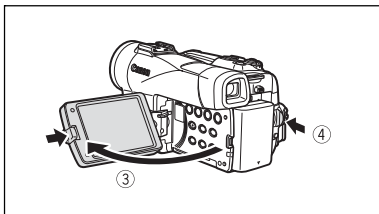

结束摄像时

1. 把 POWER 开关转至 OFF。
2. 关闭液晶显示屏。
3. 盖上镜头盖。
4. 取出磁带。
5. 中断电源。

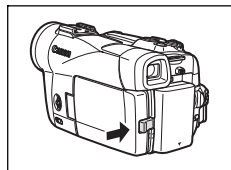



- 关于液晶显示屏及取景器屏幕：屏幕属于高度精密的技术产品，超过 99.99% 的有效像素。少于 0.01% 的像素可能偶尔会失效，或出现小黑点或绿色光点，但这并不会影响记录的图像，也不是故障。
- 当摄像机处于暂停摄像模式来保护磁带及磁头时，摄像机会在 5 分钟后自动关闭。关机之前，摄像机会显示“⚠️ 自动关闭电源”约 20 秒。要继续摄像，请把 POWER 开关转至 OFF 后再转回 CAMERA。
- 请等候磁带计数器完全停止之后再重新摄录。
- 如果您没有取出磁带，即使关闭摄像机，您也可以继续摄像而图像之间不会产生噪声或空白的画面。
- 液晶显示屏在强光下可能会难以使用。在这种情况下，请使用取景器。
- 在接近嘈杂的环境（例如火花、鼓声或音乐会）录音时，声音可能会失真或可能无法以实际的声音音量记录。这种现象并不属于故障。

让被摄者监视液晶显示屏

您可以把液晶显示屏转到与镜头相同的方向。当让被摄者监视摄像液晶显示屏时，取景器会开启。

当您把液晶显示屏翻转到与镜头相同的方向时，图像会呈镜像反转（液晶显示屏镜像开启）方式显示。但您也可以选择在摄像机记录图像的正常（液晶显示屏镜像关闭）方式显示。

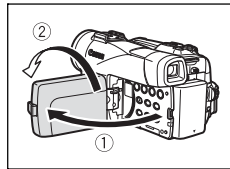

CAMERA

CARD PLAY

CARD CAMERA

CARD PLAY

MENU

37)

显示设置 /

液晶屏镜像 开

1. 按下 MENU 钮开启菜单。

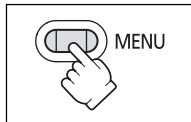

2. 把 SET 转盘转至 [显示设置 /], 然后按下 SET 转盘。

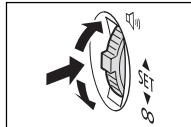

3. 把 SET 转盘转至 [液晶屏镜像], 然后按下 SET 转盘。

4. 把 SET 转盘转至 [关]。

5. 按下 MENU 钮关闭菜单。

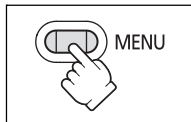

当 [液晶屏镜像] 设置为 [开] 时，在液晶显示屏屏幕上只显示磁带或存储卡操作和自拍（在取景器屏幕上显示所有的显示信息）。



拍摄时屏幕的显示



① 时间代码

以小时、分钟及秒表示拍摄时间。

② 剩余的磁带



以分钟表示磁带的剩余时间。记录时，“”移动。当磁带到达末端时，“结束”闪动。

- 当剩余时间少于 15 秒钟时，剩余的磁带时间可能不会显示。
- 视磁带类型而定，指示可能不会正确显示。

③ 剩余电量

电池符号表示电池的电量状态。



- 电量耗尽时，“”会闪动红光。
- 当您安装耗尽的电池时，电源会关闭，而不会显示“”。
- 视电池及摄像机的使用状况而定，实际的电量可能不会正确显示。

④ “”闪动时

未安装钮扣锂电池，或需要更换电池时，“”红光闪动。

⑤ 拍摄提示

当您开始拍摄时，摄像机会从 1 秒数至 10 秒。这可以避免场景太短。

记录时查看和搜索

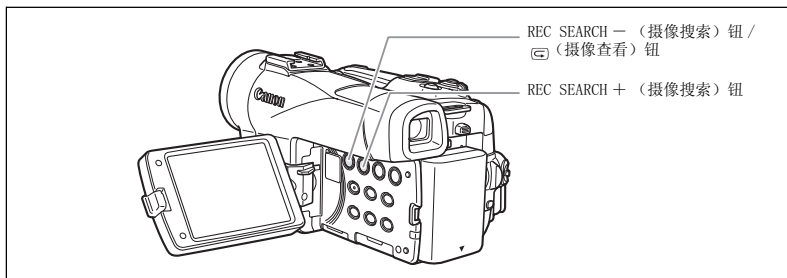

摄像查看

CAMERA

CARD PLAY

CARD CAMERA

CARD PLAY

在暂停摄像模式下，您可以播放最后几秒的摄像内容，来确认摄像是否正确。

按下再放开 (摄像查看) 钮。

摄像机会回卷磁带，并播放最后几秒的内容，然后返回到暂停摄像模式。

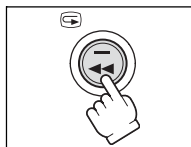

摄像搜索

CAMERA

CARD PLAY

CARD CAMERA

CARD PLAY

在暂停摄像模式下，您可以向前或向后播放磁带，并把磁带停在所需开始摄像的地方。

持续按下 REC SEARCH + (前进) 或 - (后退) 钮。

- 找到您要开始摄像的地方后，请释放按钮。
- 摄像机会返回到暂停摄像模式。



变焦

摄像机配有光学变焦和数码变焦。

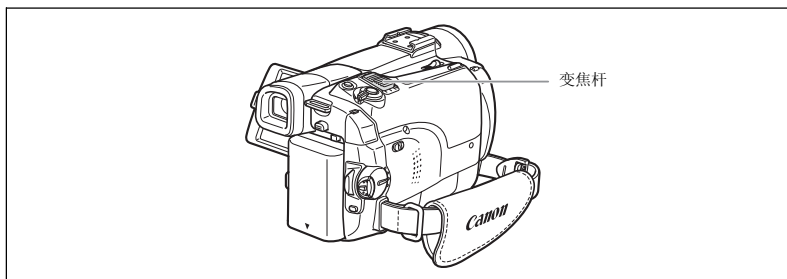
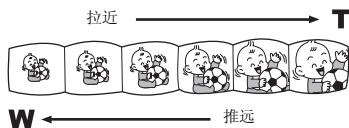

光学变焦

MVX350i	MVX330i / MVX300
20 倍光学变焦	18 倍光学变焦

CAMERA

CARD PLAY

CARD CAMERA

CARD PLAY

把变焦杆移向 **W**（广角）可以推远摄录主体。把变焦杆移向 **T**（长焦）可以拉近摄录主体。

轻轻按下变焦杆来进行慢速变焦。大力按则可快速变焦。

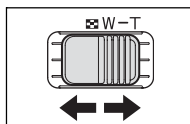

- 您也可以使用无线遥控器上的 **T** 与 **W** 按钮，但无法控制变焦速度。
- 在摄像暂停模式下，变焦速度稍微加快。
- 请与摄录主体保持至少 1 m (3.3 ft.) 的距离。进行广角摄像时，您可以为近至 1 cm (0.39 in.) 的主体对焦。

数码变焦

当启动数码变焦时，摄像机可自动在光学和数码变焦之间进行切换。在使用数码变焦时，放大图像则分辨率降低。

MVX350i	MVX330i / MVX300
80 倍 / 400 倍数码变焦 (在 CARD CAMERA 模式下为 80 倍)	72 倍 / 360 倍数码变焦 (在 CARD CAMERA 模式下为 72 倍)

CAMERA

CARD PLAY

CARD CAMERA

CARD PLAY

MENU

(37)

摄像设置

数码变焦 关

1. 按下 MENU 钮开启菜单。

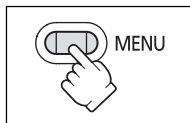

2. 把 SET 转盘转至 [摄像设置]，然后按下 SET 转盘。

3. 选择 [数码变焦]，然后按下 SET 转盘。

4. 转动 SET 转盘来选择设置选项。

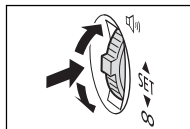

5. 按下 MENU 钮关闭菜单。

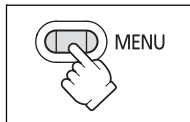

- 在夜景模式下无法使用数码变焦。
- 数码变焦不能用于辅助拼接模式，如选择了多画面屏幕，也不能使用数码变焦。
- 变焦指示灯出现 4 秒钟。当数码变焦设置为 80 倍 (MVX350i) 或 72 倍 (MVX330i/MVX300) 倍时，指示灯延伸为浅蓝色；当设置为 400 倍 (MVX350i) 或 360 倍 (MVX330i/MVX300) 倍时，指示灯进一步延伸为深蓝色。

如何拍出效果理想的视频

握持摄像机的方法

要获得最大的稳定性，请用右手握持摄像机，并把右肘紧贴身体。必要时应以左手托着摄像机。请小心手指不要触碰麦克风或镜头。



增加稳定性

靠着墙壁



放在桌面上



依靠肘腕



单腿跪下



使用三脚架



光线

在户外拍摄时，建议背着太阳拍摄。

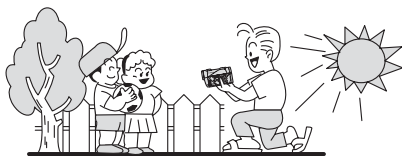

- 使用三脚架时，请小心勿让取景器暴露在强烈的日光下，以免取景器熔化。（光线会经取景器镜片集中而产生高温。）

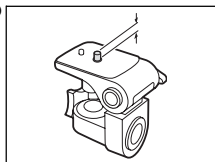

请勿使用长于 5.5 mm (0.2 in.) 的螺丝来固定三脚架，否则可能会损坏摄像机。

如果播放的画面失真，请使用佳能磁头清洁带或市面上出售的数码视频磁头清洁带来清洁摄像机的视频磁头（[145](#)）。

1. 把摄像机设置为 PLAY (VCR) 模式。

把 POWER 开关设置为 PLAY (VCR)，并把 TAPE/CARD 开关设置为 。

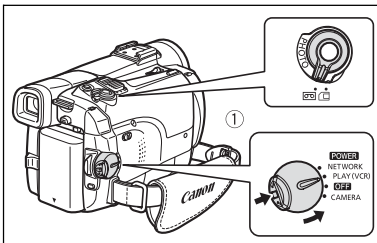

2. 开启液晶显示屏。

3. 按下 回卷磁带。

4. 按下 / 开始播放。

5. 按下 停止播放。

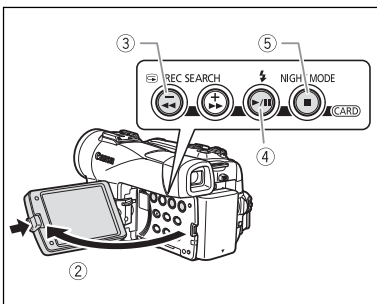

○ 如要使用取景器，应关闭液晶显示屏。

○ 有关屏幕显示：播放时，时间代码会显示小时、分钟、秒及帧。当剩余时间少于 15 秒时，剩余的磁带时间可能不会出现。

特殊播放模式

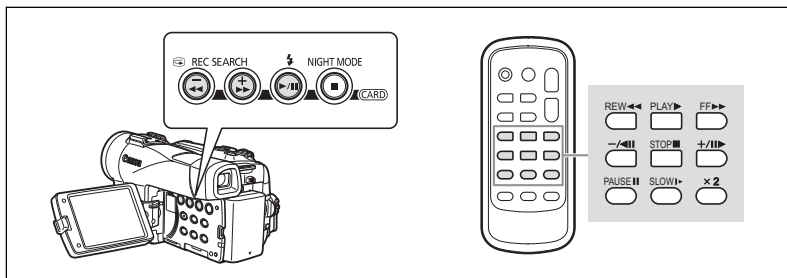

▶/|| (暂停播放)

要暂停播放，请在正常播放时按下▶/|| 钮。

▶▶ (快进播放) / ◀◀ (回卷播放)

要以正常速度的 11.5 倍进行播放（快进或后退），请在正常播放或快进时持续按下此钮。

— / ◀|| (后退播放)

在正常播放时按下无线遥控器上的按钮。按下▶（播放）钮可回复至正常播放。

+ / ||▶ (逐帧前进) / — / ◀|| (逐帧后退)

要以逐帧播放，请在暂停播放时重复按下此钮。如果您持续按下此钮，则可以连续逐帧前进 / 逐帧后退播放。

SLOW ▶ (慢进播放) / (慢退播放)

以正常速度的 1/3 进行播放。在正常播放及后退播放时按下无线遥控器上的按钮。按下▶（播放）钮可回复至正常播放。

x2 (前进 x2 播放) / (后退 x2 播放)

以正常速度的 2 倍播放。在正常播放及后退播放时按下无线遥控器上的按钮。按下▶（播放）钮可回复至正常播放。



- 使用特殊播放时，无法播放磁带中的声音。
- 在某些特殊播放模式中，图像可能会出现失真的情况。
- 摄像机进入暂停播放模式 5 分钟后会自动停止磁带，以保护磁带及磁头。

调节音量

使用液晶显示屏进行播放时，摄像机会经由内置扬声器播放声音。关闭液晶显示屏后，扬声器不会发出声音。当使用取景器工作时，请使用耳机。

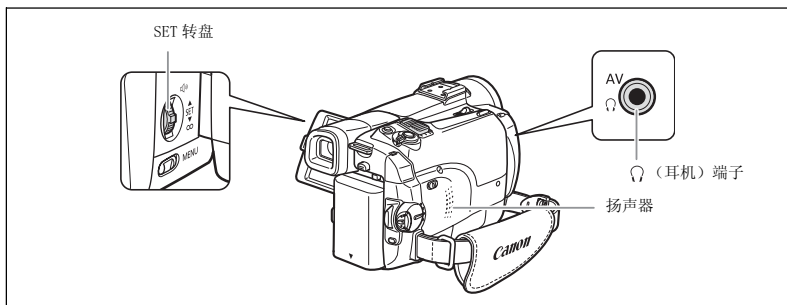

使用耳机

耳机端子可作 AV 端子使用。仅可以在屏幕上显示“Ω”时使用耳机。如果屏幕没有显示“Ω”，请按照下列步骤来更改设置。

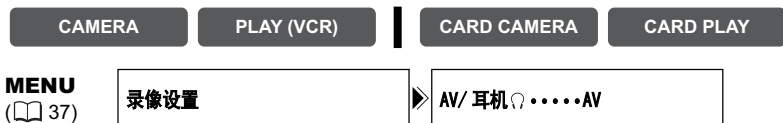

开启菜单并选择 [录像设置]，然后选择 [AV/ 耳机Ω]，把它设置为 [耳机Ω]，然后关闭菜单。

- ⚠ 当显示“Ω”时，扬声器不会发出声音。
- ⚠ 除非显示“Ω”，否则请勿连接耳机，因为这样会产生噪音。

调节音量



把 SET 转盘向上转来调高音量，向下转则可调低音量。

- 音量指示条会显示约 2 秒钟。
- 您可以向下转动 SET 转盘直至 [关] 出现，即可完全关闭声音。向上转动即可再次调高音量。

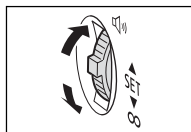

在电视屏幕上播放

AV 端子可作耳机端子使用。当屏幕上显示“Ω”时，请按照下列步骤来更改设置。

CAMERA

PLAY (VCR)

CARD CAMERA

CARD PLAY

MENU

(37)

录像设置

▶ AV/ 耳机 Ω AV

开启菜单并选择 [录像设置]，然后选择 [AV/ 耳机Ω]，把它设置为 [AV]，然后关闭菜单。

配备 SCART 端子的电视

请同时参考电视或录像机的使用说明书。

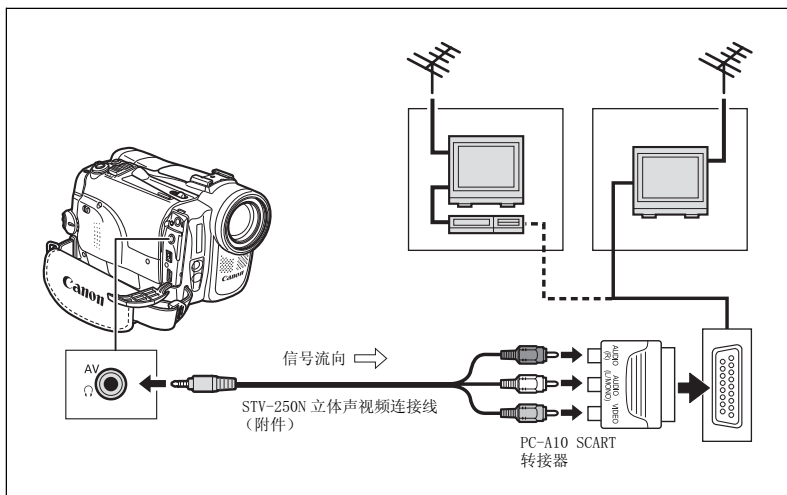

1. 请在连接之前关闭所有设备。
2. 把 PC-A10 SCART 转接器连接到电视或录像机的 SCART 端子上。
3. 请把 STV-250N 立体声视频连接线连接摄像机的 AV 端子及 SCART 转接器上的音频 / 视频端子。

请把白色插头连接到白色 AUDIO 端子 L (左)，把红色插头连接到红色 AUDIO 端子 R (右)，把黄色插头连接到黄色 VIDEO 端子上。

4. 如果您把摄像机连接至电视，请把输入选择器设置为 VIDEO。如果您把摄像机连接至录像机，请把输入选择器设置为 LINE。

配备有音频 / 视频输入端子的电视

请同时参考电视或录像机的使用说明书。

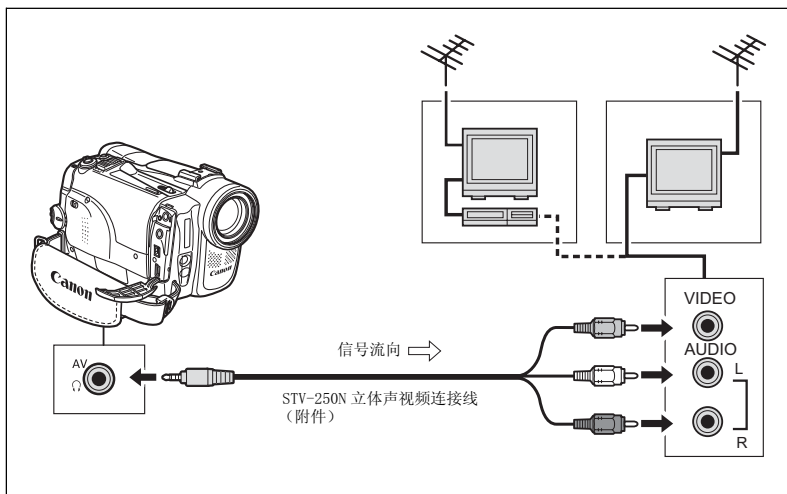

1. 请在连接之前关闭所有设备。
2. 把 STV-250N 立体声视频连接线连接摄像机的 AV 端子及电视 / 录像机的音频 / 视频端子。
请把白色插头连接到白色音频端子 L (左)，把红色插头连接到红色音频端子 R (右)，把黄色插头连接到黄色视频端子 VIDEO。
3. 如果您把摄像机连接至电视，请把输入选择器设置为 VIDEO。如果您把摄像机连接至录像机，请把输入选择器设置为 LINE。



推荐使用家用电源为摄像机供电。

选择音频输出频道

当播放以两种频道记录声音的磁带时，您可以选择输出频道。

CAMERA

PLAY (VCR)

CARD CAMERA

CARD PLAY

MENU

( 37)

音频设置

▶ 输出频道 左 / 右

1. 按下 MENU 钮开启菜单。

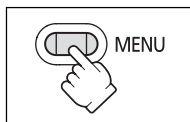

2. 把 SET 转盘转至 [音频设置]，然后按下 SET 转盘。

3. 把 SET 转盘转至 [输出频道]，然后按下 SET 转盘。

4. 转动 SET 转盘来选择其中一种设置选项。

- 左 / 右：立体声：左 + 右频道，双频道：主 + 子
- 左 / 左：立体声：左频道，双频道：主
- 右 / 右：立体声：右频道，双频道：子

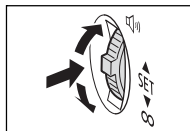

5. 按下 MENU 钮关闭菜单。

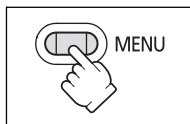

设置会在关闭摄像机后重新设置为左 / 右。

菜单及设置

这部摄像机的多种高级功能都可以从显示屏上的菜单中选取。

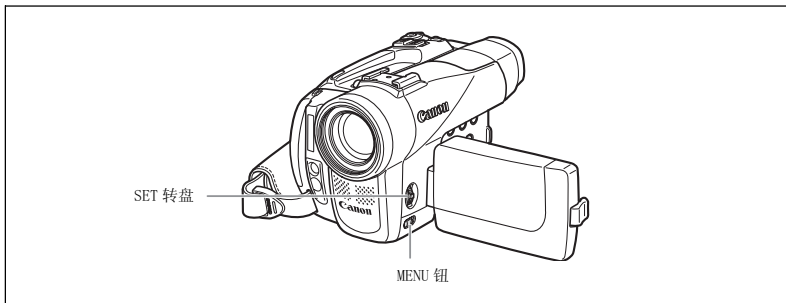

选择菜单及设置

1. 按下 MENU 钮开启菜单。

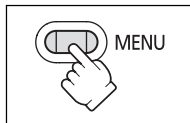

2. 转动 SET 转盘到所需的子菜单，然后按下 SET 转盘。

3. 转动 SET 转盘到所需的菜单项目，然后按下 SET 转盘。

4. 转动 SET 转盘来选择其中一种设置选项。

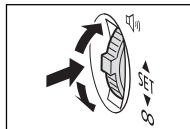

5. 按下 MENU 钮关闭菜单。

当设置白平衡、快门速度或语言时，先按下 SET 转盘，再按下 MENU 钮。

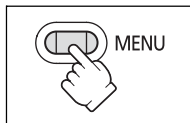

○ 任何时候按下 MENU 钮可关闭菜单。

○ 无法使用的项目会呈现紫色。

菜单及缺省值设置

缺省值设置会加粗显示。

拍摄菜单

CAMERA

PLAY (VCR)

CARD CAMERA

CARD PLAY

子菜单	菜单选项	设置选项	📖	
数码效果设置	➔ 存储卡组合		113	
	数码效果选择	关 、淡入淡出、效果、多画面	62	
	淡入淡出类型	自动淡入淡出 、擦除、边角、跳跃、翻转、字谜、Z形、光束、潮汐		
	效果类型	艺术 、黑白、旧照片、马赛克、球、立方体、波浪、彩色色罩、镜像		
	画面速度	手动、快速、 普通 、慢速		
	画面数量	4 、9、16		
摄像设置	快门	自动 、1/50、1/120、1/250、1/500、1/1000、1/2000	56	
	自动低速快门	开 、关	57	
	数码变焦	MVX350i	MVX330i/MVX300	29
		关 、80倍、400倍		
	影像稳定器 (M)	开 、关	78	
	白平衡	自动 、设置 、室内 、户外	54	
	自动对焦辅助光	自动 、关	99	
	自拍	开 、 关	58	
	夜景模式*	夜景 、 夜景+ 、 超级夜景	48	
	肤色细节调整	柔和、 通常	50	
静止图像记录	关 、 精细 、 普通	96		
录像设置	记录模式	SP 、LP	59	
	AV/耳机	AV 、耳机	60	
音频设置	防风	自动 、关	61	
	音频模式	16bit、 12bit	60	
	音量		60	
显示设置 /	亮度		77	
	液晶屏镜像	开 、关	25	
	电视屏幕	开 、关	137	
	日期/时间显示	开 、 关	22	
	语言	请参阅语言列表。	76	
	日期格式		76	
	演示模式	开 、关	78	

* 仅适用于 MVX350i/MVX330i。

子菜单	菜单选项	设置选项	
系统	无线遥控器	开、关 	77
	提示音	开、关	77
	时区 / 夏时制	请参考时区列表。	20
	日期 / 时间设置		20
我的摄像机	启动声音	关、 缺省值 、自选声音	75
	快门声音		
	操作声音		
	自拍机声音		





VCR 菜单

CAMERA

PLAY (VCR)

CARD CAMERA

CARD PLAY

子菜单	菜单选项	设置选项	
数码效果设置	数码效果选择	关 、淡入淡出、效果、多画面	62
	淡入淡出类型	自动淡入淡出 、擦除、边角、跳跃、翻转、字谜、Z形、光束、潮汐	
	效果类型	艺术 、黑白、旧照片、马赛克、球、立方体、波浪、彩色色罩、镜像	
	画面速度	手动、快速、 普通 、慢速	
	画面数量	4 、9、16	
录像设置	记录模式*	SP 、LP	59
	AV/ 耳机 	AV 、耳机 	34
	AV → DV*	开、 关	85
音频设置	输出频道	左 / 右 、左 / 左、右 / 右	36
	音频配音*	音频输入 、麦克风输入	86
	防风	自动 、关	61
	音频模式*	16bit、 12bit	60
	12bit 音频输出	立体声 1 、立体声 2、混合 / 固定、混合 / 可变	88
	混合平衡		88
存储卡设置	静止图像质量	超精细、 精细 、普通	91
	视频图像尺寸	320x240 、160x120	92
	文件编号	重新设置、 连续	93
显示设置 / 	亮度		77
	电视屏幕	开、 关	137
	显示	开 、关 < 重放 >	137
	6 秒日期	开、 关	71
	数据码	日期 / 时间 、摄像机数据、数据 日期 / 时间	70
	日期 / 时间选择	日期、时间、 日期 、 时间	70
	语言 	请参阅语言列表。	76
	日期格式		76

* 仅适用于 MVX350i/MVX330i。

子菜单	菜单选项	设置选项	
系统	无线遥控器	开、关 	77
	提示音	开、关	77
	时区 / 夏时制	请参考时区列表。	20
	日期 / 时间设置		20
我的摄像机	启动声音	关、 缺省值 、自选声音	75
	快门声音		
	操作声音		
	自拍机声音		

存储卡拍摄菜单

CAMERA

PLAY (VCR)

CARD CAMERA

CARD PLAY

子菜单	菜单选项	设置选项	📖	
数码效果设置	效果	关、黑白	65	
摄像设置	快门	自动、1/50、1/120、1/250	56	
	自动低速快门	开、关	57	
	数码变焦	MX350i	MX330i/MX300	29
		关、80倍	关、72倍	
	白平衡	自动、设置、室内、户外	54	
	自动对焦辅助光	自动、关	99	
	对焦优先	开、关	104	
	自拍	开、关	58	
	中灰滤镜	自动、关	95	
	夜景模式*	夜景、夜景+、超级夜景	48	
	肤色细节调整	柔和、通常	50	
	静止图像确认时间	关、2秒、4秒、6秒、8秒、10秒	100	
	存储卡设置	静止图像质量	超精细、精细、普通	91
静止图像尺寸		1280x960、640x480	91	
视频图像尺寸		320x240、160x120	92	
文件编号		重新设置、连续	93	
录像设置	AV/耳机	AV、耳机	60	
音频设置	防风	自动、关	61	
	音量		60	
显示设置 /	亮度		77	
	液晶屏镜像	开、关	25	
	电视屏幕	开、关	137	
	日期 / 时间显示	开、关	22	
	语言	请参阅语言列表。	76	
	日期格式		76	
	演示模式	开、关	78	

* 仅适用于 MX350i/MX330i。

子菜单	菜单选项	设置选项	
系统	无线遥控器	开、关 	77
	提示音	开、关	77
	时区 / 夏时制	请参考时区列表。	20
	日期 / 时间设置		20
我的摄像机	启动声音	关、 缺省值 、自选声音	75
	快门声音		
	操作声音		
	自拍机声音		













存储卡重放菜单

CAMERA

PLAY (VCR)

CARD CAMERA

CARD PLAY

子菜单	菜单选项	设置选项	
存储卡操作 (单张图像显示)	删除所有  打印指定	否、是	130
	删除所有  传输指定	否、是	135
	图像删除	取消、单张、全部	112
	格式化	取消、执行	117
存储卡操作 (索引屏幕)	→  保护		111
	→  打印指定		129
	→  传输指定		135
录像设置	AV/ 耳机 	AV、耳机 	34
显示设置 / 	亮度		77
	电视屏幕	开、关	137
	显示	开、关 < 重放 >	137
	日期 / 时间选择	日期、时间、日期、时间	70
	语言 	请参阅语言列表。	76
	日期格式		76
系统	无线遥控器	开、关 	77
	提示音	开、关	77
	时区 / 夏时制	请参考时区列表。	20
	日期 / 时间设置		20
我的摄像机	创建启动图像		118
	选择启动图像	没有图像、佳能标志、我的图像	75
	启动声音	关、缺省值、自选声音	75
	快门声音		
	操作声音		
自拍机声音			
→  打印	连接到直接照片打印机时出现。	130	

使用摄像程序

□ 容易摄像程序

摄像机会自动调整焦点、曝光和其他设置，让您任意拍摄。



程序自动曝光模式

A 自动

摄像机会自动调整焦点、曝光及其他设置，但您也可以手动调整设置。



运动

本模式适合拍摄运动场景（例如网球或高尔夫球）或移动的物体（例如过山车），并适合在移动中的车厢内摄像。



肖像

使用这种模式可以使前景或背景变得模糊，从而突出摄录主体。越趋向长焦变焦，模糊效果越增强。



A 点光源

这项模式是专为拍摄以点光源作照明的场景或烟花。



海滩和雪地

使用本模式在光亮的环境（例如充满阳光的海滩或滑雪胜地）进行摄像，可避免显示屏中的主体曝光不足。



暗光线

使用本模式在灯光不足的地方摄像。



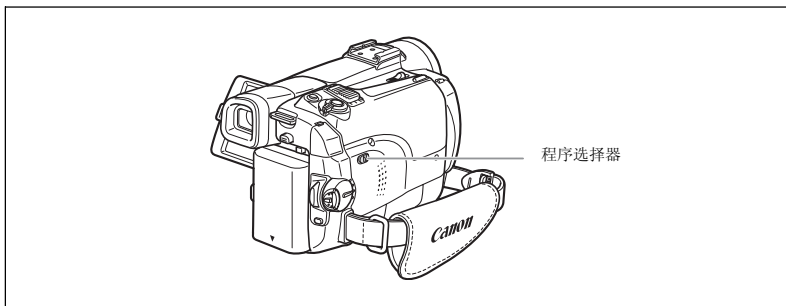

各模式下可使用的功能：

摄像程序	<input type="checkbox"/>	A					
影像稳定器	×*					○	
对焦	× (A)					○	
白平衡	× (A)					○	
快门速度	× (A)	○				× (A)	
曝光锁定	×					○	
数码效果	×					○	
存储卡组合	×					○	

○：可用 ×：无法使用 **A**：自动设置

深色部分：仅在 CAMERA 模式下可使用。

*该设置自动设置为开。

选择容易摄像程序



把程序选择器设置为 EASY。

会出现“容易”。

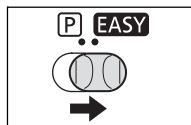

选择程序自动曝光模式

CAMERA

PLAY (VCR)

CARD CAMERA

CARD PLAY

1. 把程序选择器设置为 **P**。

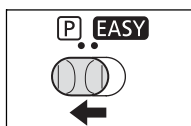

2. 按下 SET 转盘。

出现程序自动曝光模式的列表。

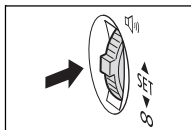

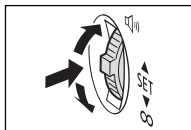

3. 选择模式，然后按下 SET 转盘。

屏幕的左上角会出现有关模式的符号。



- 当您更改程序选择器的位置时，设置会返回自动模式。
- 请勿在摄像期间更改摄像模式，以免突然改变图像亮度。
- 运动 / 肖像模式：
图像可能无法流畅地播放。
- 海滩及雪地模式：
 - 在阴暗的环境下摄像时，摄录主体可能会曝光过度，请在屏幕上查看图像。
 - 图像可能无法流畅地播放。
- 暗光线模式：
 - 移动的主体可能会留下拖影。
 - 图像质量可能会比其他模式稍低。
 - 摄像机可能会难于自动对焦。

使用夜景模式

 夜景	您可以在不能使用灯光的黑暗环境下拍摄，并保持色彩鲜艳。
MVX350i/MVX330i  夜景 +	辅助灯亮起并一直发亮，在黑暗中也可以保持色彩鲜艳。
MVX350i/MVX330i  超级夜景	您可以在黑暗的环境下拍摄，并保持色彩鲜艳。辅助灯会根据四周的亮度自动亮起。

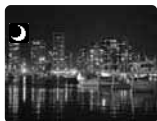

夜景模式



MVX350i/MVX330i
夜景+模式
超级夜景模式

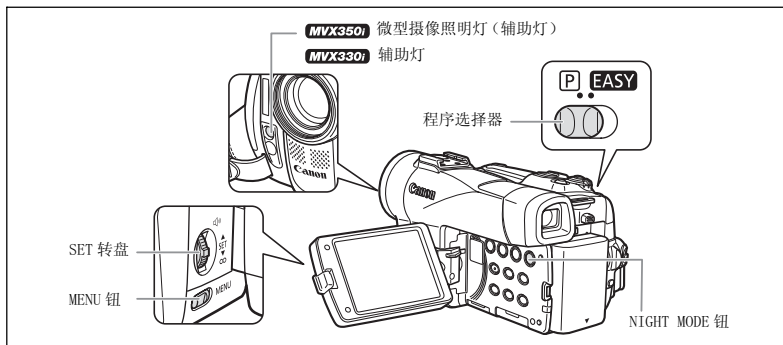

CAMERA

PLAY (VCR)

CARD CAMERA

CARD CAMERA

MVX350i/MVX330i

MENU

( 37)

摄像设置

▶ 夜景模式  夜景 +

1. 把程序选择器设置为 **P**。
2. 开启菜单并选择 [摄像设置]，然后选择 [夜景模式]，选择设置选项，然后关闭菜单。
3. 按下 NIGHT MODE 钮。
 - 屏幕会显示所选择模式的符号。
 - 再次按下 NIGHT MODE 钮重新设置摄像机为自动模式。

MVX300

1. 把程序选择器设置为 **P**。
2. 按下 NIGHT MODE 钮。
 - “”会出现。
 - 再次按下 NIGHT MODE 钮重新设置摄像机为自动模式。

**MVX350i**

- 请勿将微型摄像照明灯对着正在驾驶的人。
- 请勿长时间注视微型摄像照明灯。
- 使用时，请勿将微型摄像照明灯靠近人的眼睛。



- 移动的摄像主体可能会留下拖影。
- 图像质量不如在其他模式下好。
- 显示屏可能会出现白点。
- 自动对焦的操作可能不如在其他模式下摄像理想。在这种情况下，请手动调整对焦。
- 使用夜景模式时，无法使用数码变焦及多画面屏幕。
- 夜景模式生效时，无法更改程序自动曝光模式。

肤色细节调整功能

当拍摄人物特写时，摄像机会自动淡化细节以减少皮肤表面的瑕疵，从而获得优美的外观。



开启菜单并选择 [摄像设置]，然后选择 [肤色细节调整]，把它设置为 [柔和]，然后关闭菜单。



- 把程序选择器设置为 EASY 时，无法使用肤色细节调整功能。
- 当您改变 POWER 开关的位置或程序选择器时，[肤色细节调整] 复位为 [通常]。
- 要取得最佳效果，请在近距离拍摄人物时使用此功能。
请注意：与肤色相近的区域，其细致部分可能会被略去。

手动调整曝光

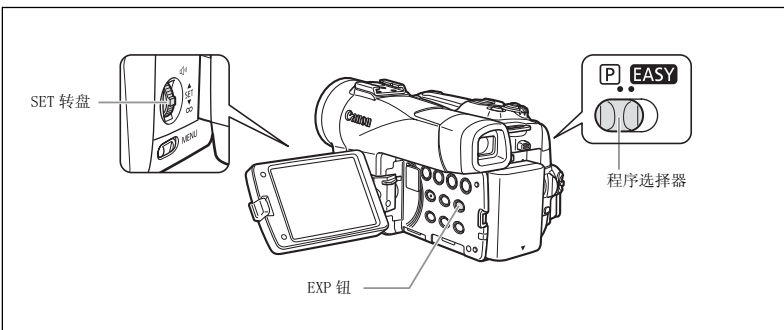

曝光锁定

当在光线可能会突然改变的环境下拍摄时，您可以锁定曝光来控制图像的亮度。

CAMERA

PLAY (VCR)

CARD CAMERA

CARD PLAY

1. 把程序选择器设置为 P。

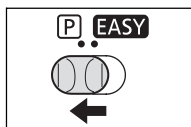

2. 按下 EXP 钮。

- 屏幕上出现“曝光锁定 ± 0”。
- 如果在曝光锁定过程中操作变焦，图像的亮度可能会发生改变。



调整曝光

曝光锁定时，您可以手动调整曝光来控制有问题的光线环境。摄像机的光圈可以设置完全关闭到完全开启之间的任何位置。

CAMERA

PLAY (VCR)

CARD CAMERA

CARD PLAY

旋转 SET 转盘来调整图像的亮度。

调整范围视您锁定曝光时的亮度而定。

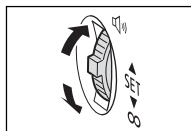

手动调整焦点

以下摄录主体不适宜自动对焦。在这种情况下，请使用手动对焦。

表面反光



低反差或没有垂直线的主体（如白墙）



快速移动的物体



通过肮脏或湿漉漉的窗子



夜景

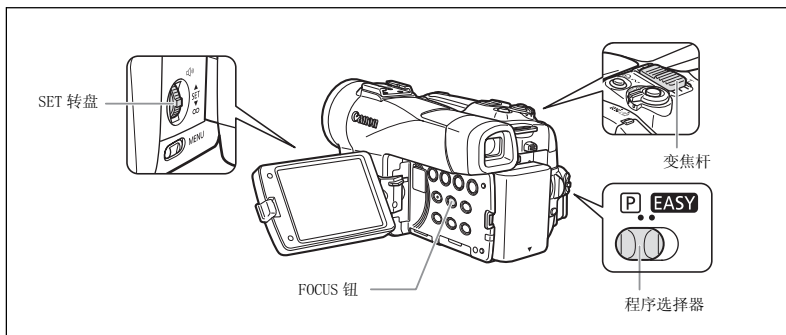

CAMERA

PLAY (VCR)

CARD CAMERA

CARD PLAY

1. 把程序选择器设置为 P。

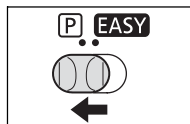

2. 调整变焦。

当您在调整焦点后变焦，摄录主体可能无法准确对焦。请在对焦之前调整变焦。

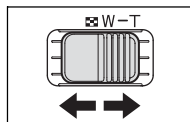

3. 按下 FOCUS 钮。

“MF” 出现。

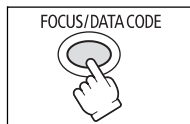

4. 旋转 SET 转盘，调整焦距。

- 上下旋转 SET 转盘，直至图像对在焦距上。
- 按下 FOCUS 钮重新自动对焦。

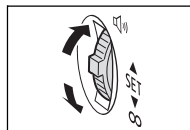



- 把程序选择器转至 EASY 时，设置会重新设置为自动对焦。
- 如果已经关闭摄像机，请重新调整焦点。

无限远对焦

使用此功能向遥远的主体进行对焦，如山脉或烟花。

在手动调整焦点的步骤 2 之后按下 FOCUS 钮 2 秒以上。



“MF ∞ ” 出现。



当操作变焦或旋转 SET 转盘时，“ ∞ ” 消失，摄像机变为手动对焦。

设置白平衡

您可以使用预设模式来准确重现色彩，或设置自定义白平衡来取得最佳设置。

自动	自动白平衡。
设置 	使用自定义白平衡设置，使彩色光线下的白色物体变白。
室内 	使用此模式在光线会改变的环境、摄像灯或钠光灯下拍摄。
户外 	使用此模式拍摄夜景、烟花、日出或日落。

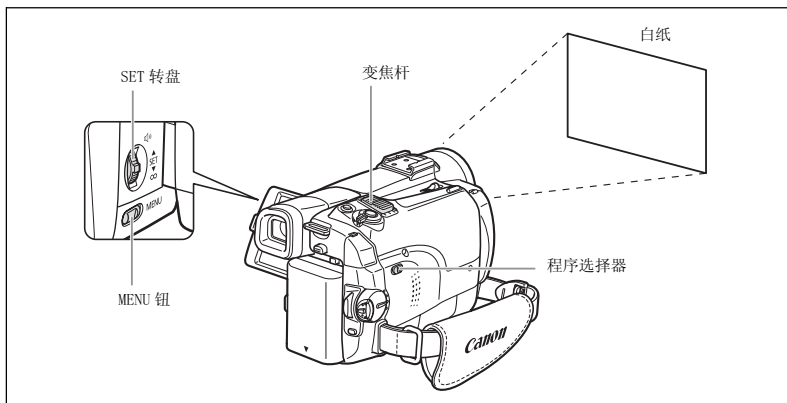

CAMERA

PLAY (VCR)

CARD CAMERA



CARD PLAY

MENU

( 37)

摄像设置

白平衡 自动

1. 把程序选择器设置为 。
2. 使用自定义白平衡：把摄像机对准白色物体，然后变焦至填满整个屏幕。
保持摄像机对白色物体的变焦状态，直到步骤 3 完成。
3. 开启菜单，并选择 [摄像设置]，选择 [白平衡]，然后选择设置选项，再关闭菜单。
当您选择 [设置 ] 时，“”会闪动，但在完成设置后会停止闪动。



- 拍摄一般户外景致时请使用自动设置。
- 当程序选择器设置为 EASY 时，白平衡会预设为 [自动]。
- 即使关闭摄像机，摄像机也会保留自定义的白平衡。但当您更改 TAPE/CARD 开关的位置时，则会重新设置为 [自动]。
- 设置自定义白平衡后：
 - 根据光源的不同而定，“”可能会保持闪动。但摄像的效果会比采取自动设置的方式要好。
 - 当照明条件改变时，重新设置白平衡。
 - 关闭数码变焦。
- 在以下几种情况下，使用自定义白平衡设置效果会更好：
 - 在变化的照明条件下
 - 近镜头
 - 单色的摄录主体（例如天空、海洋或森林）
 - 在有某些类型的荧光灯或水银灯照明的地方

设置快门速度

您可以手动调整快门速度来稳定拍摄快速移动的主体。

CAMERA

PLAY (VCR)

CARD CAMERA

CARD PLAY

MENU

( 37)

摄像设置

快门.....自动

1. 把程序选择器设置为 **P**。
2. 把程序自动曝光模式设置为 **A** (自动) 模式。
3. 开启菜单并选择 [摄像设置]。
4. 选择 [快门]。
5. 选择所需的快门速度然后按下 SET 转盘。

CAMERA 模式	CARD CAMERA 模式
自动	自动
1/50	1/50
1/120	1/120
1/250	1/250
1/500	
1/1000	
1/2000	

6. 关闭菜单。



- 如果您在 CAMERA 模式下把快门速度设置为 1/500 或以上，并把摄像机切换至 CARD CAMERA 模式，则快门速度将自动更改为 1/250。
- 以 1/1000 或以上的快门速度摄像时，请勿直接拍摄太阳。
- 设置为高快门速度时，图像看起来可能不顺畅。
- 当您把程序选择器切换为 EASY 或更改程序自动曝光模式时，摄像机将返回自动设置。
- 使用高速快门拍摄时推荐的快门速度：
 - 进行高尔夫球或网球等户外运动：1/2000
 - 移动的主体（如汽车或过山车）：1/1000、1/500 或 1/250
 - 篮球等室内运动：1/120

自动低速快门

在容易记录模式中和自动模式下当 [快门] 设置为 [自动] 时，摄像机使用的快门速度在 CAMERA 模式下较慢，为 1/25，在 CARD CAMERA 模式下较慢，为 1/12.5。这一功能允许您在照明不足的地方以足够亮度拍摄。但是，您也可以设置摄像机不使用低速快门速度。

CAMERA

PLAY (VCR)

CARD CAMERA *

CARD PLAY

* **MVX350i/MVX330i** 仅适用于闪光灯模式设置为 （强制不闪光）时。

MENU

(37)

摄像设置

▶ 自动低速快门 开

开启菜单并选择 [摄像设置]，然后选择 [自动低速快门]，把它设置为 [关]，然后关闭菜单。



- 设置为 [开] 时，移动的主体可能会留下拖影。
- 摄像机在 CAMERA 和 CARD CAMERA 模式时分别保存设置。
- 当曝光锁定时不能更改此设置。
- 如果在 CARD CAMERA 模式中出现 “”（摄像机震动警告），则应使摄像机保持稳定，例如，通过将摄像机装在三角架上或者放置在桌面上来实现。

使用自拍机

自拍可用于摄录视频图像及静止图像。

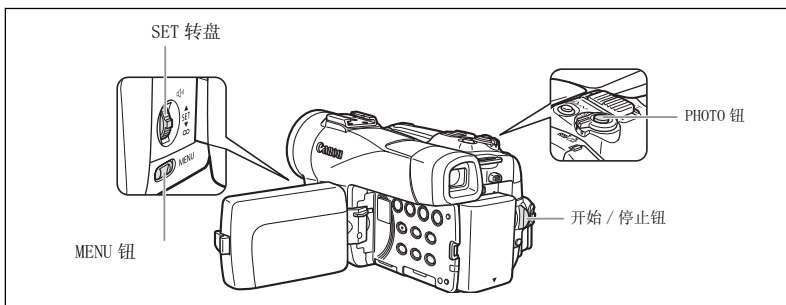

CAMERA

PLAY (VCR)

CARD CAMERA

CARD PLAY

MENU

(37)

摄像设置

自拍 关

1. 开启菜单并选择 [摄像设置]。选择 [自拍]，然后将其设置为 [开☺] 并关闭菜单。

“☺”出现。

2. 按下开始 / 停止钮。

- 摄像机会在倒数 10 秒钟后开始摄像。摄像指示灯开始闪动（假如您使用的是无线遥控器，则会在 2 秒钟后开始摄像）。屏幕会显示倒数的时间。
- 要拍摄静止图像，按下 PHOTO 钮 (94)。



- 要取消自拍，请把 [自拍] 设置为 [关]。要在倒数开始后取消自拍，请按下开始 / 停止钮（记录视频图像时）或 PHOTO 钮（记录静止图像时）。
- 关闭摄像机即会取消自拍。

更改记录模式 (SP/LP)

您可以选择 SP（标准播放）及 LP（长时间播放）。LP 可延长磁带的使用时间 1.5 倍。

CAMERA

PLAY (VCR) *

CARD CAMERA

CARD PLAY

* 仅适用于 MVX350i/MVX330i。

MENU

(37)

录像设置

记录模式SP

要更改为 LP 模式，开启菜单，然后选择 [录像设置] 和 [记录模式]，把它设置为 [LP]，再关闭菜单。



- 在 LP 模式中记录的磁带不能用作音频配音。
- 视磁带的状况和使用情况而定，使用 LP 模式录制的图像及声音可能会失真，因此建议使用 SP 模式录制重要的图像。



- 如果在同一盒磁带上同时以 SP 及 LP 模式摄像，图像在播放时可能会失真，所编写的时间代码也可能不准确。
- 如果在本摄像机上播放以其他数码设备录制的 LP 模式图像，图像及声音可能会失真，反之亦然。

更改音频模式

本机有两种录制声音的音频模式—16bit 和 12bit。12bit 以两个频道录音（立体声 1），留下两个频道（立体声 2）供您在日后加入新的声音。选择 16bit 可取得较佳的声音质量。

CAMERA

PLAY (VCR) *

CARD CAMERA

CARD PLAY

* 仅适用于 MVX350i/MVX330i。

MENU

(37)

音频设置

音频模式12 bit

开启菜单并选择 [音频设置]，然后选择 [音频模式]，把它设置为 [16bit]，再关闭菜单。

“16bit”会出现约 4 秒钟。

录像时使用耳机

耳机端子可作 AV 端子使用。仅可以在屏幕上显示 “Ω” 时使用耳机。如果 “Ω” 没有显示，请按照下列步骤来更改设置。

CAMERA

PLAY (VCR)

CARD CAMERA

CARD PLAY

MENU

(37)

录像设置

AV/ 耳机 ΩAV

开启菜单并选择 [录像设置]，然后选择 [AV/ 耳机Ω]，把它设置为 [耳机Ω]，然后关闭菜单。

调节耳机音量

CAMERA

PLAY (VCR)

CARD CAMERA

CARD PLAY

MENU

(37)

音频设置

Ω 音量

开启菜单并选择 [音频设置]，然后选择 [Ω 音量]，使用 SET 转盘调节音量，然后关闭菜单。

您可以向下转动 SET 转盘，直到 [关] 出现，即可完全关闭声音。向上转动 SET 转盘可再次调高音量。

防风

摄像机自动降低风的噪音。但是，当在室内记录时，或想让麦克风尽可能灵敏时，您可以关闭防风。

CAMERA

PLAY (VCR) *

CARD CAMERA

CARD PLAY

* **MX350i/MX330i** 仅适用于 [音频配音] 设置为 [麦克风输入] 时。

MENU

(37)

音频设置

防风 自动

开启菜单并选择 [音频设置]，然后选择 [防风]，把它设置为 [关]，然后关闭菜单。

当防风关闭时，“防风 **OFF**” 出现在显示屏上。



防风功能仅适用于内置麦克风。

MX350i/MX330i 使用外接麦克风记录

您可连接市面有售的配备附件插座的麦克风。

请参考麦克风的使用说明书。

1. 把麦克风连接至附件插座。
2. 使用市面有售的麦克风时，请连接至 MIC 端子。

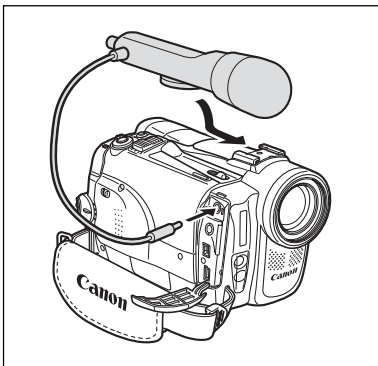

- 当在寂静的地方进行记录时，内置麦克风可能会提取马达的噪音。在这种情况下，我们建议使用外接麦克风。
- 当使用其它途径购置的麦克风时：
 - 使用配备内置电源的麦克风（电容式麦克风）。绝大部分带有直径为 3.5 毫米 (0.14in.) 插头的立体声麦克风都可以使用。其音频电平可能与内置麦克风的音频电平不同。
 - 屏幕上可能显示长麦克风。

使用数码效果

淡入淡出 (64)

使用淡入淡出或全黑开始或结束画面。

自动淡入淡出

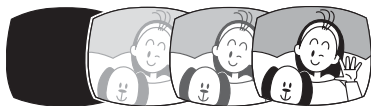

擦除



边角



跳跃



翻转



字谜



Z形



光束

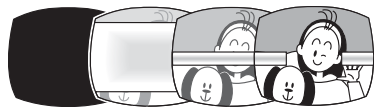



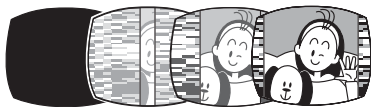



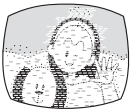

潮汐



效果 (65)

为摄像加入喜爱的效果。

艺术 	黑白 	旧照片 
马赛克 	球 	立方体 
波浪 	彩色色罩 	镜像 

多画面屏幕 (66)

屏幕会同时把移动的主体划分 4、9 或 16 个连续的静止图像显示。声音会正常记录。

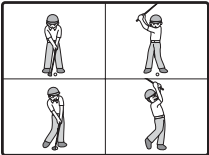
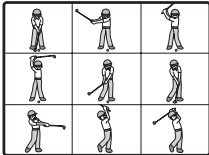
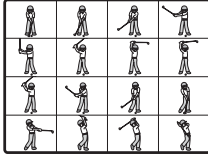
4 个图像 	9 个图像 	16 个图像 
--	--	---

各操作模式下可用的数码效果：

	CAMERA		PLAY (VCR)	CARD CAMERA	CARD PLAY
	视频图像	静止图像			
淡入淡出	○	×	○	×	×
效果	○	×	○	○*	×
多画面屏幕	○	×	○	×	×

○：可用 ×：无法使用

*：仅提供黑白效果。

选择淡入淡出

在 CAMERA 模式下，把程序选择器设置为 。

CAMERA

PLAY (VCR)

CARD CAMERA

CARD PLAY

1. 开启菜单并选择 [数码效果设置]。
2. 选择 [数码效果选择] 并将其设置为 [淡入淡出]。
3. 选择 [淡入淡出类型]，然后选择设置选项并关闭菜单。

您选择的淡入淡出名称会闪动。

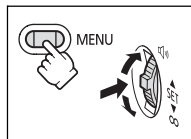



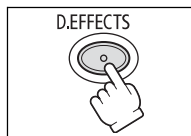

CAMERA 模式：

4. 淡入：在暂停摄像模式下，按下 D. EFFECTS 钮，然后按下开始 / 停止钮开始摄像。
淡出：在摄像期间，按下 D. EFFECTS 钮，然后按下开始 / 停止钮暂停摄像。

按下 D. EFFECTS 钮可启动 / 关闭淡入淡出。



PLAY (VCR) 模式：

4. 淡入：在暂停播放模式下，按下 D. EFFECTS 钮，然后按下  /  钮开始播放。
淡出：在播放期间，按下 D. EFFECTS 钮，然后按下  /  钮暂停播放。

按下 D. EFFECTS 钮可启动 / 关闭淡入淡出。

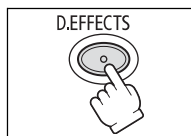

选择效果

在 CAMERA 模式下，把程序选择器设置为 **P**。

CAMERA

PLAY (VCR)

CARD CAMERA

CARD PLAY

1. 开启菜单并选择 [数码效果设置]。
2. 选择 [数码效果选择] 并将其设置为 [效果]。
3. 选择 [效果类型]，然后选择设置选项并关闭菜单。
您选择的效果名称会闪动。

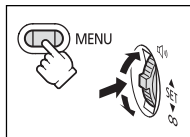

4. 按下 D. EFFECTS 钮。
 - 您选择的效果名称停止闪动。
 - 按下 D. EFFECTS 钮，选择的效果就会启动 / 关闭。

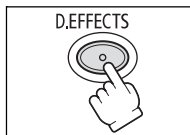

在 CARD CAMERA 模式下选择效果

CAMERA

PLAY (VCR)

CARD CAMERA

CARD PLAY

1. 开启菜单并选择 [数码效果设置]。选择 [效果]，
然后将其设置为 [黑白] 并关闭菜单。
“黑白”闪动。

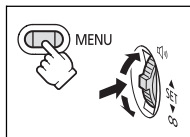

2. 按下 D. EFFECTS 钮。
 - “黑白”停止闪动。
 - 按下 D. EFFECTS 钮，选择的效果就会启动 / 关闭。

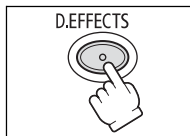

使用多画面屏幕

您仅可以在下列播放模式下操作多画面屏幕：

— 当 [画面速度] 设置为 [手动] 时：暂停播放、慢进 / 慢退播放

— 当 [画面速度] 设置为 [快速]、[普通] 或 [慢速] 时：暂停播放
在 CAMERA 模式下，把程序选择器设置为 。

CAMERA

PLAY (VCR)

CARD CAMERA

CARD PLAY

1. 开启菜单并选择 [数码效果设置]。

2. 选择 [数码效果选择] 并将其设置为 [多画面]。

3. 选择 [画面速度]，然后选择切换速度。

你可选择以下切换速度：快速（每 4 帧）、普通（每 6 帧*）
或慢速（每 8 帧*）。

* 在暗光线模式下：普通（每 8 帧）、慢速（每 12 帧）。

4. 选择 [画面数量]，然后选择图像显示帧数并关闭菜单。

“多画面”闪动。

5. 按下 D. EFFECTS 钮。

- 手动：每次按下 D. EFFECTS 钮则可捕捉图像。捕捉上一个图像后，用以显示下一帧图像的蓝色框会消失。按下 D. EFFECTS 钮不低于 1 秒，可取消连续图像。
- 快速、普通、慢速：摄像机会根据设置的图像数目和速度捕捉图像。要取消多画面屏幕，按下 D. EFFECTS 钮。

6. 按下开始 / 停止钮来开始摄像。

多画面屏幕会被录制在磁带上。

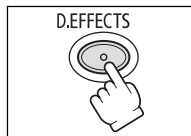
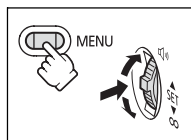



- 不使用数码效果时请把它关闭。
- 即使关闭摄像机或更改程序自动曝光模式，摄像机也会保留设置。
- 使用数码效果的画质可能会稍低。
- 在以下情况下，不能使用数码效果：
 - 当程序选择器设置为 EASY 时。
 - DV 配音过程中。
- 当存储卡组启动时，不能使用淡入淡出。

关于多画面屏幕：

- 在以下情况下，不能使用多画面屏幕：
 - 在夜景模式中。
 - 当选择宽屏幕模式时。
 - 当存储卡组启动时。
- 在 PLAY (VCR) 模式中：按下任何磁带操作钮（例如播放或暂停钮），或执行日期搜索，均会取消多画面屏幕。

宽屏幕电视摄像 (16:9)

摄像机使用全屏 CCD，进行高分辨率 (16:9) 摄像。

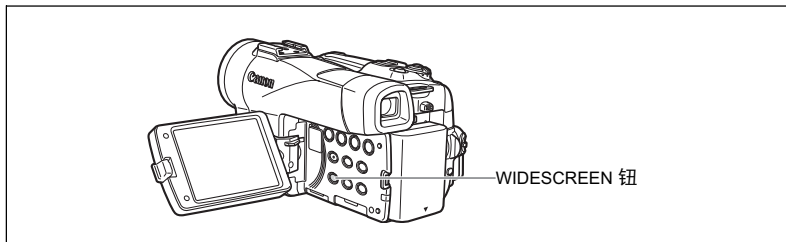

CAMERA

PLAY (VCR)

CARD CAMERA

CARD PLAY

按下 WIDESCREEN 钮。

- “**WIDE**” 出现。
- 液晶显示屏切换到 “letterbox” (信箱) 显示。取景器中的图像出现水平挤压的现象。

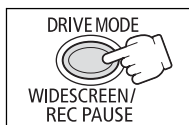

- 当您关闭影像稳定器时，可以获得更大的水平查看角度。
- 当选择宽屏幕模式时，无法使用多画面屏幕。
- 选择 16:9 模式时，不能同时把摄像记录到存储卡。
- 如果在一般电视上播放以宽屏幕摄像的图像，图像会产生水平挤压的现象。

放大图像

您可以把图像放大 5 倍播放。

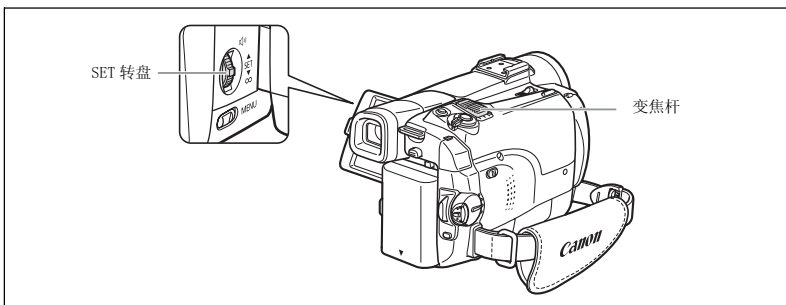

CAMERA

PLAY (VCR)

CARD CAMERA

CARD PLAY

1. 把变焦杆移向 **T**。

- 图像会放大 2 倍。
- 一个显示图像放大部分的框会出现。
- 要进一步放大图像，把变焦杆移向 **T**。要把图像缩小至放大 2 倍以下，把变焦杆移向 **W**。

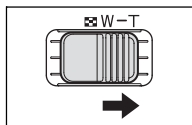

2. 使用 SET 转盘选择放大的区域。

- 转动 SET 转盘向左右或上下移动图像。按下 SET 转盘可切换方向。
- 要取消放大功能，把变焦杆移向 **W**，直至框消失。

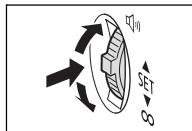

高级功能
播放



播放存储卡上的视频图像时，无法使用放大功能。

显示数据码

摄像机机会保留包含摄像日期、时间以及其他摄像机数据（如快门速度和曝光设置（光圈值））的数据码。播放磁带时，您可以显示数据码及选择所需显示的数据码组合。

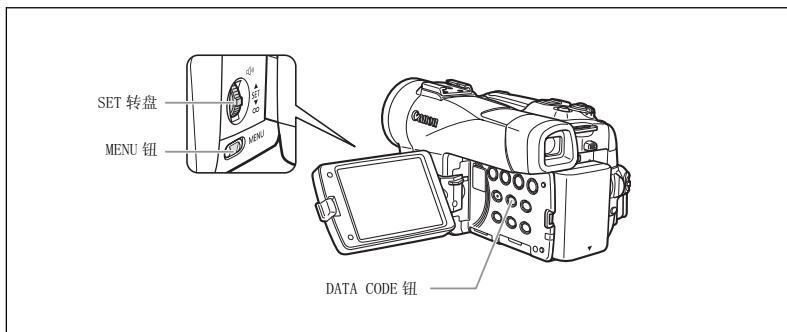

选择日期 / 时间显示组合



开启菜单并选择 [显示设置 / [MENU]]，然后选择 [日期 / 时间选择]，把它设置为 [日期] 或 [时间]，再关闭菜单。

选择数据码显示组合



开启菜单并选择 [显示设置 / [MENU]]，然后选择 [数据码]，把它设置为 [摄像机数据] 或 [数据 日期 / 时间]，再关闭菜单。

显示数据码

CAMERA

PLAY (VCR)

CARD CAMERA

CARD PLAY

按下 DATA CODE 钮。



- 当您下次打开摄像机时，数据码将不再显示出来。
- 在 CARD PLAY 模式下仅会显示日期及时间。

六秒自动日期

当您开始播放或显示日期或时区已改变时，日期及时间会显示六秒。

CAMERA

PLAY (VCR)

CARD CAMERA

CARD PLAY

MENU

(37)

显示设置 /

▶ 6 秒日期 关

开启菜单并选择 [显示设置 /]，然后选择 [6 秒日期]，把它设置为 [开]，再关闭菜单。

结尾搜索

播放磁带时，您可以使用此功能返回最后摄录的画面。

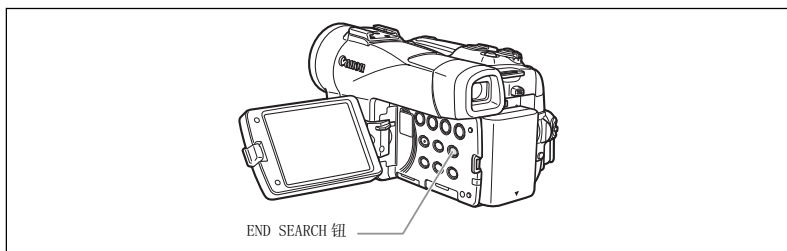

CAMERA

PLAY (VCR)

CARD CAMERA

CARD PLAY

在停止模式下，按下 END SEARCH 钮。

- 屏幕上出现“结尾搜索”。
- 摄像机会回卷 / 快进磁带，并播放摄像最后几秒的内容，然后停止磁带。
- 再次按下此钮取消搜索。



- 取出磁带后，即无法使用结尾搜索。
- 如果磁带有空白画面，结尾搜索可能无法正常操作。
- 您不能使用结尾搜索来定位音频配音的编辑终点。

返回以前标记的位置

如果您稍后要返回某个特定场景，请使用调零记忆功能标记此位置。当磁带回卷或快进时，便会停在此位置上。

此功能使用无线遥控器操作。

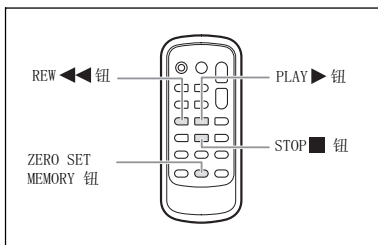

CAMERA

PLAY (VCR)

CARD CAMERA

CARD PLAY

1. 在所需返回的位置上按下 ZERO SET MEMORY 钮。

- “0:00:00 M” 出现。
- 再按一次 ZERO SET MEMORY 钮，可取消调零记忆。

2. 完成播放后，可以让磁带回卷。

- “◀◀ 返回” 出现。
- 磁带自动停止在 “0:00:00”。
- 磁带计数器会变为时间代码。

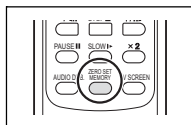

如果时间代码没有连续记录，则调零记忆可能无法正常工作。

C

高级功能
播放

日期搜索

您可以使用日期搜索功能定位日期 / 时区的改变。

此功能使用无线遥控器操作。

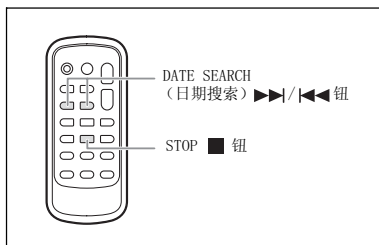

CAMERA

PLAY (VCR)

CARD CAMERA

CARD PLAY

按下▶▶或◀◀按钮开始搜索。

- 多次按下该按钮，搜索更多的日期改变（最多可达 10 次）。
- 按下■（停止）按钮可停止搜索。

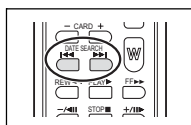

- 每个日期 / 时区的摄像时间必须超过 1 分钟。
- 如果没有正确显示数据码，日期搜索功能可能无法运作。

自定义摄像机

您可以按个人喜好自定义启动图像、启动声音、快门声音、操作声音及自拍机声音（统称为我的摄像机设置）。

更改我的摄像机设置

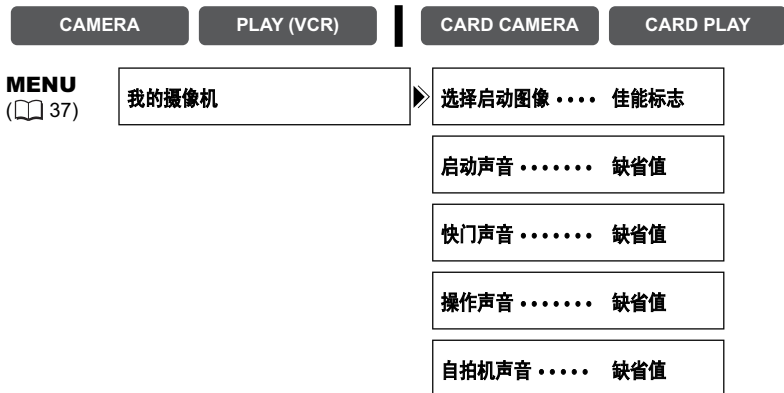

1. 开启菜单，然后选择 [我的摄像机]。

2. 选择所需更改的菜单项目。

选择启动图像时，把摄像机设置为 CARD PLAY 模式。

3. 选择设置选项，然后关闭菜单。



- 您可以把原始图像或包含在附送软件（Windows 的 ZoomBrowser EX 及 Macintosh 的 ImageBrowser）的图像及声音保存到 [我的图像]、[自选声音] 的设置选项。详细说明，请参考 *数码视频软件使用说明书*。
- 您也可以创建原始启动图像（[118](#)）。

更改显示的语言

摄像机的显示屏及菜单项所使用的语言可以更改。可用语言组根据国家 / 地区的不同会有所不同。请遵循以下步骤查看您的摄像机提供的可用语言组。

语言组 A (如欧洲)	语言组 B (如亚洲、澳大利亚)
英语、德语、西班牙语、法语、意大利语、俄语、简体中文、日语	英语、简体中文、繁体中文、韩语

CAMERA

PLAY (VCR)

CARD CAMERA



CARD PLAY

MENU

( 37)

显示设置 / 

▶ 语言  ENGLISH

要更改显示的语言，开启菜单并选择 [显示设置 / ]，然后选择 [语言 ]，选择一种语言，然后关闭菜单。



- 如果错误更改语言，请按照菜单项目旁的  标记来更改设置。
- 屏幕下方显示的“MENU”和“SETUP”是指摄像机的按钮名称，当您更改语言时，这些名称并不会改变。

更改日期格式

您可以选择三种日期格式。例如，[1. JAN. 2005]、[JAN. 1, 2005] 及 [2005. 1. 1]。

CAMERA

PLAY (VCR)

CARD CAMERA

CARD PLAY

MENU

( 37)

显示设置 / 

▶ 日期格式 1. JAN. 2005

开启菜单，选择 [显示设置 / ]，然后选择 [日期格式]，选择一种格式，然后关闭菜单。

其他摄像机设置

C

提示音

当您进行某些摄像机操作，例如开关电源、开始 / 停止、自拍倒数以及摄像机发生异常状况时，都会响起提示音。

如果关闭提示音，摄像机会关闭所有声音（包括我的摄像机设置）。

CAMERA

PLAY (VCR)

CARD CAMERA

CARD PLAY

MENU

( 37)

系统

提示音 开

要关闭提示音，开启菜单并选择 [系统]，然后选择 [提示音]，把它设置为 [关]，再关闭菜单。

调整液晶显示屏的亮度

CAMERA

PLAY (VCR)

CARD CAMERA

CARD PLAY

MENU

( 37)

显示设置 / 

亮度 

开启菜单并选择 [显示设置 / ]，选择 [亮度]，调整亮度水平并关闭菜单。



更改液晶显示屏的亮度并不会影响取景器或摄像。

关闭遥控感应器

CAMERA

PLAY (VCR)

CARD CAMERA

CARD PLAY

MENU

( 37)

系统

无线遥控器 开

开启菜单并选择 [系统]，然后选择 [无线遥控器]，把它设置为 [关] ()，再关闭菜单。

“”出现。

高级功能
其他功能

关闭影像稳定器

影像稳定器补偿摄像机的震动，即便是在完全远摄情况下也是如此。它试图补偿水平移动，因此当摄像机安装在三角架上时，可以关闭影像稳定器。

CAMERA

PLAY (VCR)

CARD CAMERA

CARD PLAY

MENU

( 37)

摄像设置

影像稳定器() ... 开

开启菜单并选择 [摄像设置]，然后选择 [影像稳定器()]，把它设置为 [关]，再关闭菜单。

“()” 消失。



- 当程序选择器设置为 EASY 时，不能关闭影像稳定器。
- 影像稳定器的设计是为处理摄像机一般程度的摇晃。
- 当您使用夜景模式，影像稳定器的效果可能会不太显著。

演示模式

演示模式显示摄像机的主要功能。如果您开启摄像机，但没有放入摄像媒体，演示模式会在 5 分钟后自动开始。但您可以把摄像机设置为不开启演示模式。

CAMERA

PLAY (VCR)

CARD CAMERA

CARD PLAY

MENU

( 37)

显示设置 / ()

演示模式 开

开启菜单并选择 [显示设置 / ()]，然后选择 [演示模式]，把它设置为 [关]，再关闭菜单。



要取消演示模式，按下任何一个按钮、关闭摄像机或放入摄像媒体。

转录至录像机或数码视频设备

把摄像机连接录像机或数码视频设备，即可复制摄像记录。如果连接数码视频设备，您可以复制摄像记录，而不会降低图像与声音的质量。

连接设备

① 连接录像机

请参考在电视屏幕上播放（ 34）。

② 连接数码视频设备

请参考数码视频设备的使用者手册。

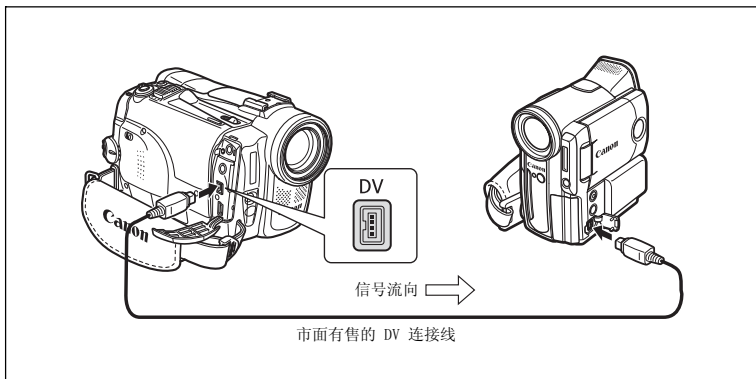

记录

编辑

CAMERA

PLAY (VCR)

CARD CAMERA

CARD PLAY

1. 把摄像机设置为 PLAY (VCR) 模式，然后放入已录制的磁带。
如果您通过 AV 端子连接，请查看设置（ 34）。
2. 已连接设备：放入空白的磁带，然后把设备设置为暂停摄像模式。
3. 寻找所需复制的场景，并在该场景稍前处设置为暂停播放。
4. 播放磁带。
5. 已连接设备：当出现所要复制的场景时，即可开始转录。复制完成后即停止转录。
6. 停止播放。



- 当连接录像机时，编辑过的磁带质量会稍微低于母带。
- 当连接数码视频设备：
 - 如果没有图像出现，请重新连接 DV 连接线，或关闭并重新开启摄像机。
 - 不保证所有配备 DV 端子的数码视频设备能够正常操作。如果设备无法正常操作，请使用 AV 端子。
- 建议使用家用电源为摄像机供电。

从模拟视频设备（录像机、电视或摄像机）转录

您可以把录像机或模拟摄像机上播放的视频或电视节目录制到摄像机的磁带上。

CAMERA

PLAY (VCR)

CARD CAMERA

CARD PLAY

1. 连接摄像机至模拟视频设备。

请参考在电视屏幕上播放 (34)。

2. 把摄像机设置为 PLAY (VCR)，并放入空白磁带。

3. 已连接设备：放入已录制的磁带。

4. 按下 REC PAUSE 钮。

在暂停摄像模式或摄像期间，您可以在屏幕上查看图像。

5. 已连接设备：播放磁带。

6. 当出现所需复制的场景时，请按下 ►/|| 钮。

记录开始。

7. 按下 ■ 钮停止转录。

- 按下 ►/|| 钮暂停转录。
- 再次按下 ►/|| 钮重新开始转录。

8. 已连接设备：停止播放。

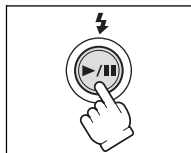
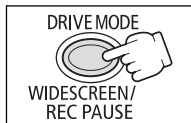

- 进行模拟输入录像时无法使用耳机。
- 连接配备 SCART 端子的电视 / 视频时，请使用配备输入端子的 SCART 转接器（选购件）。附送的 PC-A10 SCART 转接器仅适用于输出。
- 视连接设备的输入信号而定，配音可能无法正常工作（例如：版权保护信号或重影等异常信号）。



建议使用家用电源为摄像机供电。

MOVX350i/MOVX330i 从数码视频设备转录 (DV 转录)

您可以由配备 DV 端子的数码视频设备转录，而不会降低图像与声音的质量。

CAMERA

PLAY (VCR)

CARD CAMERA

CARD PLAY

1. 把摄像机连接到数码视频设备。

请参考连接数码视频设备 (79)。

2. 把摄像机设置为 PLAY (VCR) 模式，然后放入空白的磁带。

确定 [AV → DV] 设置为 [关] (85)。

3. 已连接设备：放入已录制的磁带。

4. 按下 REC PAUSE 钮。

在暂停摄像模式和摄像期间，您可以在屏幕上查看图像。

5. 已连接设备：播放磁带。

6. 当出现所需转录的场景时，请按下 ►/|| 钮。

记录开始。

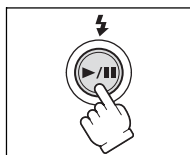
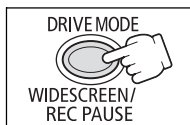

7. 按下 ■ 钮停止转录。

- 按下 ►/|| 钮暂停转录。
- 再次按下 ►/|| 钮重新开始转录。

8. 已连接设备：停止播放。



- 空白部分会被转录为不同步的图像。
- 如果没有出现图像，请重新连接 DV 连接线，或关闭摄像机后重新开启。
- 您仅可以从附有 **DV** 标志设备转录以 SP 或 LP 格式的 SD 系统录制的信号 (注意：同一类型的端子的信号可能会有不同格式 152)。



建议使用家用电源为摄像机供电。

有关版权

版权注意事项

某些预先录制的磁带，影片及其他内容，以及一些电视节目都具有版权保护。未经授权录制这些内容可能违反著作权保护法。

版权信号

播放时：如果您尝试播放的磁带包含保护软件的版权控制信号，“版权保护，重放限制”会出现几秒，然后摄像机会出现蓝色的空白画面，您无法播放磁带的內容。

摄像时：如果您尝试由软件转录，而软件包含保护的版权控制信号，显示屏会出现几秒的“版权保护，复制限制”，您无法录制软件的内容。

您无法使用本摄像机把版权保护信号转录到磁带上。

MX350/MX330 把模拟信号转换为数码信号 (模拟数码转换器)

把摄像机连接至录像机或 8 毫米摄像机后，您可以把模拟视频 / 音频信号转换为数码信号，然后通过 DV 端子输出数码信号。DV 端子专为输出端子之用。

连接设备

连接之前请关闭所有设备，并取出摄像机内的磁带。请参考连接设备的使用者手册。

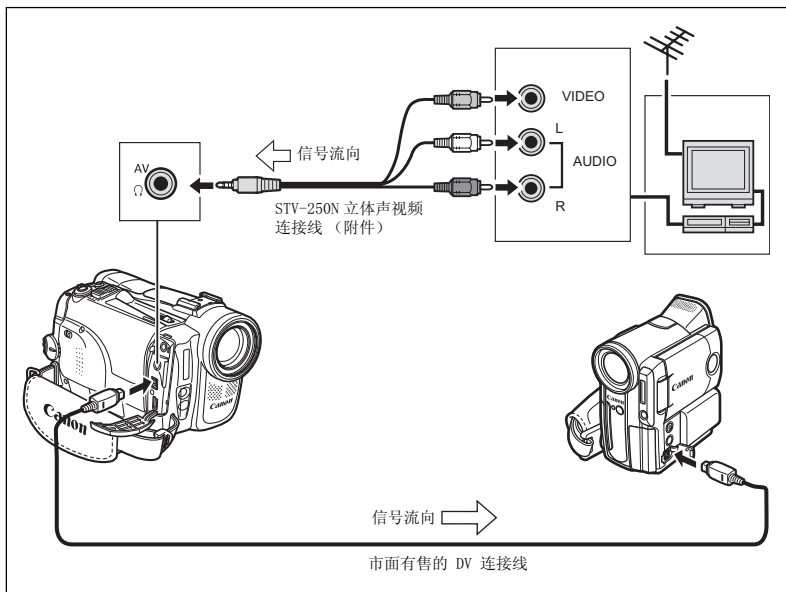

开启模拟数码转换器



开启菜单并选择 [录像设置]。选择 [AV → DV]，把它设置为 [开]，然后关闭菜单。



- 无法在模拟数码转换时使用耳机。
- 视连接设备所输出的信号而定，由模拟信号转换到数码信号的操作，可能会无法正常工作。例如：包含版权保护信号或重影等异常信号。
- 连接配备 SCART 端子的电视 / 视频时，请使用配备输入端子的 SCART 转接器（选配件）。附送的 PC-A10 SCART 转接器仅适用于输出。
- 一般情况使用下，把 [AV → DV] 设置为 [关]。如果把它设置为 [开]，您则无法使用摄像机的 DV 端子输入数码信号。
- 视使用的软件及计算机规格而定，您可能无法通过 DV 端子传输转换的信号。



建议使用家用电源为摄像机供电。

音频配音

可以通过内置麦克风录入声音。使用 MVX350i/MVX330i，还可以从音频设备或通过外接麦克风录入声音。

此功能使用无线遥控器操作。

MVX350i/MVX330i 连接

① 连接至音频设备

请同时参考连接设备的说明书。

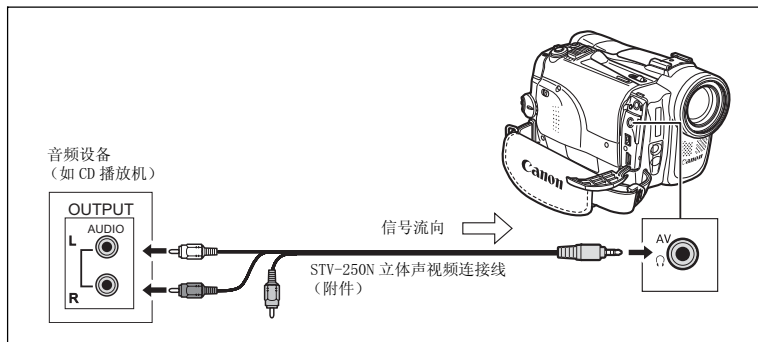

② 连接麦克风

参见 *使用外接麦克风记录* (📖 61)。

配音

CAMERA

PLAY (VCR)

CARD CAMERA

CARD PLAY

MENU

(📖 37)

音频设置

▶ 音频配音 音频输入

1. 把摄像机设置为 PLAY (VCR) 模式，然后放入已录制的磁带。
请使用本机 SP 模式 12bit 所录制的磁带。
2. **MVX350i/MVX330i** 开启菜单并选择 [音频设置]，选择 [音频配音]，把它设置为 [音频输入] 或 [麦克风输入]，再关闭菜单。
3. 设置要启动音频配音的起点。
4. 按下无线遥控器上的 PAUSE Ⅱ 钮。

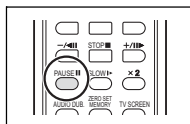

5. 按下无线遥控器上的 AUDIO DUB. 钮

显示屏中出现“音频配音”及“⏸”。

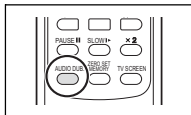

6. 按下无线遥控器上的 PAUSE ■■ 钮开始配音。

- **MVX350i/MVX330i** 音频设备：开始播放。
- 麦克风：把声音向着麦克风输入。

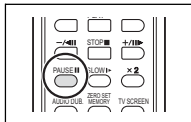

7. 按下无线遥控器上的 STOP ■ 钮停止配音。

- **MVX350i/MVX330i** 音频设备：停止播放。

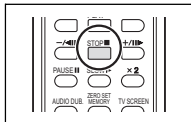

- 请仅使用本机 SP 模式 12bit 所录制的磁带来加上声音。如果磁带上有空白部分、以 LP 模式或 16bit 模式录制的部分，则音频配音会停止。
- **MVX350i/MVX330i** 当使用内置麦克风时，不要连接任何设备至麦克风端子。
- 无法使用 DV 端子进行音频配音。
- 如果把声音添加在非本摄像机录制的磁带，声音质量可能会下降。
- 如果在同一个场景上加录声音 3 次以上，声音质量可能会下降。



- 您可在液晶显示屏上查看照片。
- **MVX350i/MVX330i** 如果连接音频设备，请通过内置扬声器或音频设备收听声音。
- 使用麦克风时，可通过 AV 端子连接电视机来查看图像，并通过与电视机连接的耳机收听声音。
- 请把调零记忆设置在所需配音的场景结束处。摄像机到达该点后会自动停止音频配音。

播放加录的声音

您可以选择播放立体声 1（原声）、立体声 2（加录的声音）或调整这两种声音的平衡。

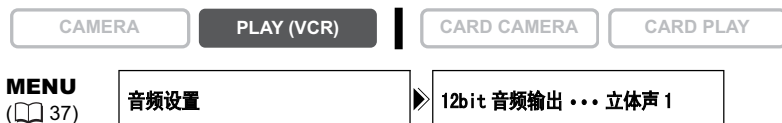

1. 开启菜单并选择 [音频设置]，选择 [12bit 音频输出]，然后选择设置，再关闭菜单。

- 立体声 1：播放原声。
- 立体声 2：播放加录的声音。
- 混合 / 固定：等量混合播放立体声 1 及立体声 2。
- 混合 / 可变：播放立体声 1 及立体声 2。您可以调整混合平衡。

2. 如果您选择 [混合 / 可变]，请调整混合电平：开启菜单并选择 [音频设置]，然后选择 [混合平衡]，使用 SET 转盘调整平衡，再关闭菜单。向下转动 SET 转盘可增加立体声 1 的音量，向上转动可增加立体声 2 的音量。



关闭摄像机后，摄像机会重新设置为 [立体声 1]，但摄像机会记下混合平衡。

传输视频记录至计算机 (IEEE1394)

您可以向配备有 IEEE1394 (DV) 端子或 IEEE1394 捕获板的计算机传输记录。使用随同计算机 / 捕获板一起提供的编辑软件, 将磁带上的视频记录传输至计算机。请参考软件的使用说明书。驱动程序预装在 Windows98 第二版之后的 Windows OS 和 Mac OS 9 之后的 Mac OS 上, 并会自动安装。

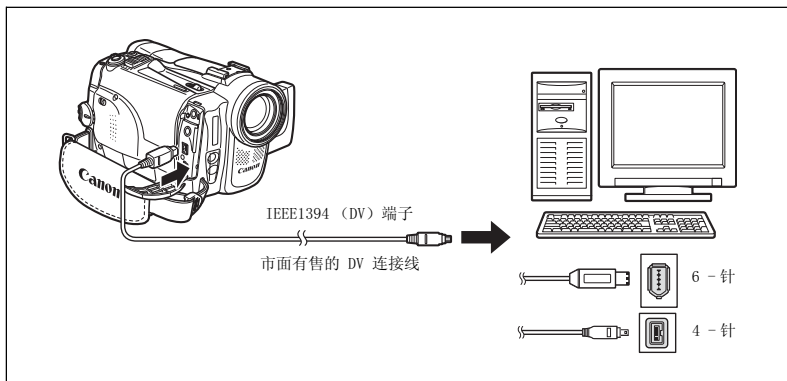

- 根据软件及计算机的规格 / 设置而定, 可能无法正确运作。
- 如果计算机连接至摄像机时停止操作, 请拔除及重新连接 DV 连接线。如果问题持续, 请拔除接口连接线, 关闭摄像机及计算机, 然后再次开启摄像机及计算机, 并重新连接。
- 在使用 DV 连接线将摄像机连接至计算机之前, 确保摄像机和计算机没有通过 USB 连接线相连, 并且计算机也没有连接其他 1394 设备。



- 连接计算机时, 建议使用家用电源为摄像机供电。
- 详细说明请参考计算机的使用说明书。

插入和取出存储卡

本摄像机可以使用 **SD** SD 存储卡或 MultiMediaCard 卡（在市面上有售）。SD 存储卡有保护开关，可避免意外删除记录的图像。

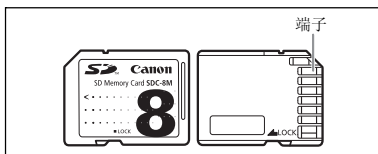

插入存储卡

1. 关闭摄像机。
2. 打开仓盖。
3. 把存储卡完全插入存储卡插槽。
4. 关闭仓盖。

请勿在存储卡未完全正确插入之前强行把盖关上。

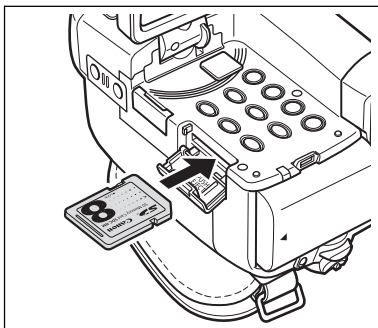

取出存储卡

如果没有先把存储卡推入，请勿尝试把它拉出。

1. 关闭摄像机。
关闭摄像机前，确保卡存取指示灯没有闪动。
2. 打开仓盖。
3. 推按存储卡来释放，然后取出存储卡。
4. 关闭仓盖。

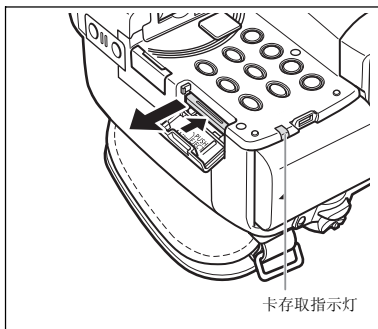

- 本摄像机仅兼容 SD 存储卡或 MultiMediaCard 卡。请勿使用其他种类的存储卡。
- 不能保证所有存储卡的正常工作。
- 插入或取出存储卡之前，请先关闭摄像机，否则可能会损坏数据。
- 如果使用其他非附送的存储卡，请先使用摄像机把存储卡格式化（[117](#)）。

选择图像的质量 / 尺寸

更改静止图像的质量

您可以选择超精细、精细及普通。

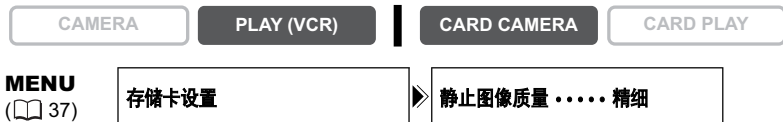

开启菜单并选择 [存储卡设置]，然后选择 [静止图像质量]，把它设置为 [超精细] 或 [普通]，再关闭菜单。

更改静止图像的尺寸

您可以选择 1280x960 像素或 640x480 像素。



开启菜单并选择 [存储卡设置]。然后选择 [静止图像尺寸]，把它设置为 [640x480]，再关闭菜单。



- 静止图像会以 JPEG（Joint Photographic Experts Group）压缩方式记录。
- 下列为 8 MB 存储卡的估计容量：

图像尺寸 \ 图像质量	1280x960		640x480	
	图像数目	每个图像的文件大小	图像数目	每个图像的文件大小
超精细	6	850 KB	34	175 KB
精细	10	550 KB	50	120 KB
普通	18	300 KB	84	65 KB

这些数字皆为近似值。实际能够记录的数量依摄像环境及摄录主体而不同。

更改视频图像尺寸

您可以选择 320x240 像素及 160x120 像素。

CAMERA

PLAY (VCR)

CARD CAMERA

CARD PLAY

MENU

( 37)

存储卡设置

▶ 视频图像尺寸320x240

开启菜单并选择 [存储卡设置]，然后选择 [视频图像尺寸]，把它设置为 [160x120]，再关闭菜单。



- 短片以 Motion JPEG 压缩方式录制。
- 8MB SD 存储卡的最长连续记录时间如下所示：

图像尺寸	记录时间 (8MB)	每秒钟的文件大小
320x240	约 20 秒	250KB/ 秒
160x120	约 50 秒	120KB/ 秒

文件编号

您所拍摄的图像会自动指定文件编号，由 0101 至 9900，并保存在文件夹中，每个文件夹保存 100 个图像。每个文件夹的编号由 101 至 998。

您可以选择使用连续的文件编号（连续），或在每次插入新的存储卡时重设文件编号（重新设置）。推荐把文件编号设置为 CONTINUOUS。

重新设置	每次插入新的存储卡，文件编号就会重新设置。如果该存储卡已存有图像文件，则会指定下一个可用的编号。
连续	即使插入新的存储卡，摄像机也会保留最后一个图像的文件编号，并为下一个图像指定一个连续的文件编号。（如果存储卡上已有一个更大的文件编号，则会指定下一个连续的编号。）文件编号并不会重复，以方便您在计算机上组织图像。

例：

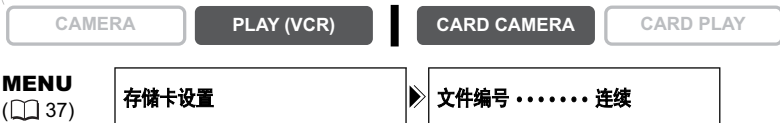
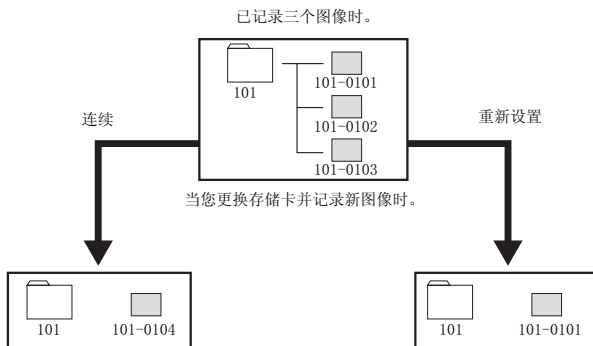

要改变设置，开启菜单并选择 [存储卡设置]，然后选择 [文件编号]，把它设置为 [重新设置]，再关闭菜单。

记录静止图像至存储卡

您可以使用摄像机记录静止图像，从摄像机内的磁带或通过 DV 端子或 AV 端子连接摄像机的设备记录图像。您可以将静止图像记录到存储卡中，而将视频图像记录到磁带上。

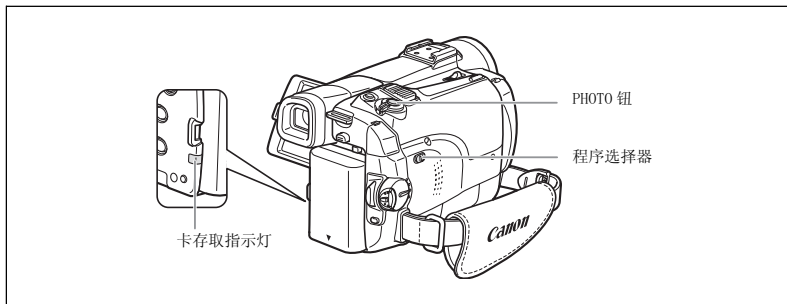

CAMERA

PLAY (VCR)

CARD CAMERA

CARD PLAY

1. 把摄像机设置为 CARD CAMERA 模式。

屏幕中央出现白色的对焦框。摄像机会将焦点对准屏幕中央的主体。要更改焦点，请参考选择焦点（104）。

2. 半按 PHOTO 钮。

- 和对焦框在焦点调整后变为绿色显示，并发出两声提示音。摄像机对焦期间，图像看起来可能模糊不清。
- 曝光已经锁定。
- 按下无线遥控器上的 PHOTO 钮即开始记录。



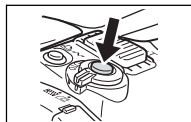

3. 完全按下 PHOTO 钮。

- 和对焦框消失，而摄像机会发出快门声音。
- 卡存取指示灯闪动，并出现卡存取显示。
- 显示在屏幕上的静止图像会记录到存储卡。



- 当卡存取指示灯闪动时，请勿关闭摄像机、勿变换 TAPE/CARD 开关的位置、勿中断电源、勿打开存储卡盖或取出存储卡，否则可能会损坏数据。
- 使用 SD 存储卡时，请确定把保护开关设置为允许录像。



- 根据存储卡中图像的数量（Windows：多于 1800 张图像；Macintosh：多于 1000 张图像），您可能无法将图像下载至计算机。这种情况下，请使用 PC 卡读卡器。
- 当存储卡中的图像多于 1800 张时，将无法连接至 PictBridge 兼容打印机。为获得最佳性能，我们建议存储卡中保存的图像应少于 100 张。
- 当摄录主体太亮时，中灰滤镜会自动开启（“中灰滤镜”出现在屏幕上）。如果情况持续，“曝光过度”会开始闪动。在这种情况下，请使用另购的 FS-34U 中灰滤镜。如果您要关闭中灰滤镜：开启菜单并选择 [摄像设置]，然后选择 [中灰滤镜]，把它设置为 [关]，再关闭菜单。
- **当对焦优先模式设置为 [开] 时：**
当您在  及对焦框转为绿色之前完全按下 PHOTO 钮，您可能需要等候 2 * 秒钟才能调整焦点，而静止图像会记录到存储卡。
* 在暗光线或夜景模式下为 4 秒钟。
如果摄录主体不适宜自动对焦，对焦框会变为黄色显示，并锁定焦点。使用 SET 转盘手动调整焦点。
- **当对焦优先模式设置为 [关] 时：**
不会显示对焦框。
在步骤 2， 会变为绿色，并锁定焦点和曝光。
- 如果您没有操作摄像机 5 分钟，摄像机会自动关闭来节省电源。关机之前，摄像机会显示 “ 自动关闭电源” 约 20 秒。要继续摄像，请把 POWER 开关转至 OFF 后再转回 CAMERA。



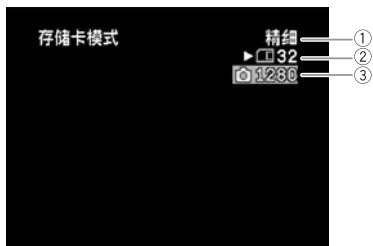

记录静止图像时的屏幕显示



① 静止图像质量

表示静止图像的图像质量

② 存储卡用于静止图像的剩余容量

-  闪动红光：没有卡
-  亮起绿光：6 个或以上图像
-  亮起黄光：1 至 5 个图像
-  亮起红光：无法存储更多图像
- 拍摄后，显示的数字可能不会减少，或一次减少两个图像。
- 当播放存储卡时，所有指示灯会亮起绿光。

“▶” 存储卡存取显示

表示摄像机正在写入存储卡。

③ 图像尺寸

表示静止图像的尺寸。

将静止图像记录至存储卡，而将视频图像记录至磁带

当您把视频图像记录至磁带时，您可以将同一个画面作为静止图像记录至存储卡。选择图像质量为普通或精细。



1. 开启菜单并选择 [摄像设置]，然后选择 [静止图像记录]，把它设置为 [精细] 或 [普通]，再关闭菜单。
2. 录制视频图像时，按下 PHOTO 钮。



- 静止图像尺寸为 640x480。
- 静止图像的质量会稍微低于 CARD CAMERA 模式所记录的静止图像。
- 使用淡入淡出、效果或多画面屏幕时，无法把静止图像记录到存储卡。
- 当选择宽屏幕模式时，无法把静止图像记录到存储卡。
- 当 [静止图像记录] 设置为 [关] 时，如果按下 PHOTO 钮，则“ OFF”显示出来。

从摄像机的磁带记录



1. 播放磁带。
2. 当显示屏上出现所需记录的图像时，半按 PHOTO 钮。
 - 磁带设置为暂停播放模式，而显示屏上会出现存储卡仍可记录之图像数目及其他信息。
 - 当您按下无线遥控器上的 PHOTO 钮时，即会立即开始记录。
3. 完全按下 PHOTO 钮。
 - 卡存取指示灯闪动。
 - 当磁带设置为暂停播放模式时，您也可以完全按下 PHOTO 钮记录静止图像。

您可以从通过 AV 端子（模拟输入功能）连接的设备，或从通过 DV 端子连接的设备将图像作为静止图像记录至存储卡。有关连接的说明，请参考第 34 及 79 页。

CAMERA

PLAY (VCR)

CARD CAMERA

CARD PLAY

C

1. 把摄像机设置为 PLAY (VCR) 模式。

- 如果您已装入磁带，请确定磁带在停止模式。
- 通过 AV 端子记录时，请确保屏幕上显示“AV ➡ DV”。通过 DV 端子记录时，请确保屏幕上没有显示“AV ➡ DV”。如有需要，请更改设置（ 85）。

2. 已连接设备：放入已录制的磁带并播放。

3. 当出现所需转录的场景时，半按 PHOTO 钮。

- 屏幕会显示静止图像、可记录之图像数目及其他信息。
- 当您按下无线遥控器上的 PHOTO 钮时，即会立即开始记录。

4. 完全按下 PHOTO 钮。

卡存取指示灯闪动。



- 从摄像机的磁带或其他视频设备记录时：
 - 使用宽屏幕模式所录制的静止图像，图像看起来会有垂直方向“压扁”的现象。
 - 静止图像之数据码将显示其原始记录于存储卡的日期及时间。
 - 静止图像尺寸为 640x480。静止图像的质量是可以选择的。
- 使用 DV 连接线连接时，确定摄像机上没有连接 USB 连接线。

您可以使用内置闪光灯在黑暗的环境中记录静止图像。闪光配备有防红眼模式。

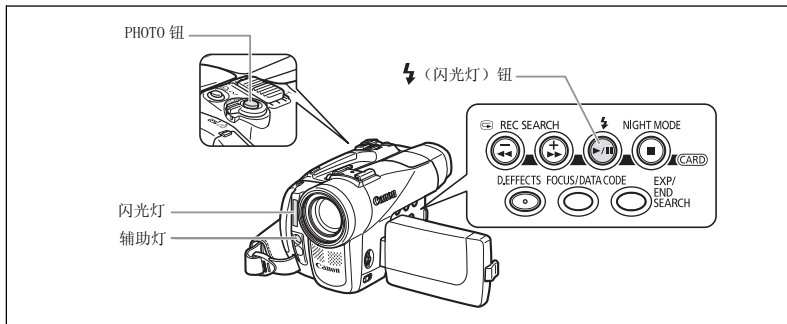

选择闪光灯模式

⚡ (自动)	闪光灯根据主体亮度自动闪光。
👁️ (防红眼、自动)	根据摄录主体的亮度，闪光灯自动闪光并辅助灯点亮以减轻红眼效果。
⚡ (强制闪光)	闪光灯在任何情况下也会闪光。
🚫 (强制不闪光)	闪光灯不会闪光。请在禁止使用闪光灯拍摄的地方使用本设置。

CAMERA

PLAY (VCR)

CARD CAMERA

CARD PLAY

按下 ⚡ (闪光灯) 钮。

- 每按一次此钮，设置即会更改。
- 屏幕会显示所选择闪光灯模式的符号。“⚡”在 4 秒后消失。

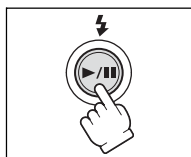

记录过程中使用闪光

1. 半按 PHOTO 钮。

- “⚡”会亮起绿光。
- 在 CAMERA 模式中，当 [静止图像记录] 设置为 [精细] 或者 [普通] 时，可以在记录暂停模式下使用闪光。



2. 完全按下 PHOTO 钮。

闪光灯会闪光。





- 请勿向着人们的眼睛近距离使用闪光灯。
- 请勿向着驾驶者使用闪光灯。
- 闪光灯闪光时，请勿用手遮盖闪光灯。



- 闪光灯的实际照明范围约为 1 至 2m (3.3 至 6.6ft.)，范围视摄录情况而定。
- 在连续拍摄模式中，闪光的范围逐渐减少。
- 发出预闪光以获得摄录主体的曝光数据，从而调整主闪光，得到最佳的亮度（闪光曝光补偿）。
- 为了使防红眼模式有效，需要摄录主体眼看辅助灯。减轻的程度依距离和不同的个人而不同。
- 闪光灯不会在以下情况下闪光：
 - 在 A （自动）或 AE （防红眼、自动）模式中，当您按下 EXP 钮时。
 - 当在记录视频图像至磁带时。
 - 在 CAMERA 模式中，当 [静止图像记录] 设置为 [关] 时。
 - 在 A （自动）或 AE （防红眼、自动）和 CAMERA 模式中，当设置快门速度为 1/2000 时。
 - 当选定多画面屏幕时。
 - 自动包围曝光时。
 - 当充电过程中发生异常时。
- 当在 Camera 模式中选择了 AF （强制闪光）并设置快门速度为 1/2000 时，则快门速度会变成 1/1000 并且闪光灯闪光。
- 如果 WA-34 广角附加镜（MVX350i 提供），另购的广角附加镜或长焦附加镜安装在摄像机上，建议不使用闪光灯，否则其阴影可能会被记录。
- 当曝光锁定时，或者在辅助拼接模式下记录第一张静止图像后，不能选择闪光灯模式。
- 在辅助拼接模式中不能使用防红眼模式。
- **关于自动对焦辅助灯：**
 - 当 PHOTO 钮按下一半时，辅助灯会亮起，作为自动对焦辅助灯照亮拍摄主体，使摄像机更精确地对焦。
 - 即使自动对焦辅助灯亮起，摄像机也可能无法对焦。
 - 自动对焦辅助灯十分光亮。请在餐厅或剧院等公共场所关闭自动对焦辅助灯。

拍摄静止图像后立刻查看

您可以选择在拍摄静止图像后显示图像 2、4、6、8 或 10 秒钟。

CAMERA

PLAY (VCR)

CARD CAMERA

CARD PLAY

MENU





( 37)

摄像设置

▶ 静止图像确认时间 ...2 秒

开启菜单并选择 [摄像设置]，选择 [静止图像确认时间] 及设置选项，然后关闭菜单。



- 拍摄后持续按下 PHOTO 钮，即可一直显示静止图像。
- 当您正在查看静止图像时按下 SET 转盘，或者当您在记录后立刻按下 SET 转盘，会出现文件设置菜单。您可以使用此菜单保护 ( 111) 或删除 ( 112) 图像。
- 当选定  (连续拍摄)、 (快速连续拍摄) 或者  (自动包围曝光) 时，不能选择 [静止图像确认时间]。

记录 Motion JPEG 视频至存储卡

您可以使用摄像机或从摄像机的磁带记录 Motion JPEG 视频。使用 MVX350i/MVX330i 时，您也可以通过 DV 端子或 AV 端子连接的设备记录。记录在存储卡上的视频图像声音为单声道。

CAMERA

PLAY (VCR)

CARD CAMERA

CARD PLAY

1. 按下开始 / 停止钮开始记录。

使用高达 512MB 的 SD 存储卡时，您可以记录直至出现“存储卡已满”警告（使用 512MB 的 SD 存储卡、图像大小为 320x240 时，时间约为 33 分钟）。使用 Multi Media Card 卡时，摄录的时限为 10 秒（320x240 像素）及 30 秒（160x120 像素）。

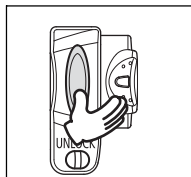

2. 按下开始 / 停止钮停止记录。



- 当存储卡存取指示灯闪动时，请勿关闭摄像机，勿变换 TAPE/CARD 开关的位置，勿中断电源，勿打开存储卡盖或取出存储卡，否则可能会损坏数据。
- 使用 SD 存储卡时，请确定保护开关设置为可记录。
- 请勿在记录期间放入 / 取出磁带。



- 我们建议使用佳能 SD 存储卡，或者使用在本摄像机中格式化后，传输速率超过 2MB/ 秒的 SD 存储卡。如果使用非本摄像机格式化的存储卡，或者当重复执行记录 / 删除时，写入速度可能变慢，记录可能会停止。
- 摄录视频图像到存储卡时，您可以选择焦点。
- Windows XP 的用户：当您计划使用 USB 连接线把摄像机连接至一台计算机时，在 320x240 格式下，视频长度应当短于 12 分钟，160x120 格式下应当短于 35 分钟。
- 记录时间会根据视频图像的大小、记录条件及主题的不同而变化。

记录视频图像时的屏幕显示



① 存储卡存取显示

“▶”出现并且“□”移动，显示摄像机正在向存储卡写入数据。

② 视频图像的摄录时间

表示视频图像的摄录时间。

③ 图像尺寸

表示视频图像的尺寸。

④ 存储卡用于视频图像的剩余容量

剩余时间以小时及分钟表示。剩余时间少于1分钟时，剩余时间会以10秒为单位显示，少于10秒时，剩余时间会以1秒为单位显示。

- 视摄录情况而定，实际的摄录剩余时间可能会比显示的较长或短。

从摄像机的磁带录制

CAMERA

PLAY (VCR)

CARD CAMERA

CARD PLAY

1. 播放磁带。
2. 当所需记录的画面出现时，按下开始 / 停止钮。
3. 按下开始 / 停止钮停止记录。

MVX350i/MVX330i 从其他视频设备记录

您可以从通过 AV 端子（模拟输入功能）连接的设备，或从通过 DV 端子连接的设备将视频图像记录至存储卡。有关连接的说明，请参考第 34 及 79 页。

CAMERA

PLAY (VCR)

CARD CAMERA

CARD PLAY

1. 把摄像机设置为 PLAY (VCR) 模式。
 - 如果您已装入磁带，请确定磁带在停止模式。
 - 通过 AV 端子记录时，请确保屏幕上显示“AV ➡ DV”。通过 DV 端子记录时，请确保屏幕上没有显示“AV ➡ DV”。如有需要，请更改设置（ 85）。
2. 已连接设备：放入已录制的磁带，然后播放磁带。
3. 当要记录的场景出现时，按下开始 / 停止钮开始记录。
4. 按下开始 / 停止钮停止记录。



从摄像机的磁带或其他视频设备记录时：

- 使用宽屏幕模式摄像的视频图像看起来会有垂直压缩的现象。
- 视频图像之数据代码将显示其原始记录于存储卡的日期及时间。

选择焦点

当所需记录的摄录主体不在屏幕的中央时，您可以使用对焦优先模式从三个焦点中选择其中一个焦点，即可取得清晰对焦的主体。

当程序选择器设置为 EASY 时，对焦优先模式会设置为开（仅可使用中央的对焦点）。

CAMERA

PLAY (VCR)

CARD CAMERA

CARD PLAY

1. 把程序选择器设置为 。
2. 转动 SET 转盘来显示所有对焦框。

屏幕上出现三个对焦框，而其中一个对焦框以绿色显示。

3. 转动 SET 转盘选择焦点。

向上转动 SET 转盘可选择右边的对焦框，或向下转选择左边的对焦框。



- 对焦框会显示焦点。视摄录主体的大小或距离而定，摄像机可能向框外的位置对焦。
- 操作变焦杆时，除选择的框外，其他框会消失。
- 在 CARD CAMERA 模式下把对焦优先设置为 [开] 后，才可以选择焦点。
- 如果关闭摄像机电源、变更为 CARD CAMERA 模式以外的模式或把程序选择器设置为 EASY，焦点会返回中央位置。
- 无法在下列情况下选择焦点：
 - 使用数码变焦。
 - 当曝光锁定时。
 - 在辅助拼接模式下。

关闭对焦优先模式

如果您需要掌握时间拍摄，请关闭对焦优先模式。

CAMERA

PLAY (VCR)

CARD CAMERA

CARD PLAY

MENU

( 37)



摄像设置

对焦优先 开

开启菜单并选择 [摄像设置]，选择 [对焦优先]，把它设置为 [关]，再关闭菜单。

选择驱动模式

C

 连续拍摄	当您按下 PHOTO 按钮时，摄像机快速拍摄一系列的静止图像。有关每秒帧数的信息，参见以下表格。
 快速连续拍摄	
 AEB（自动包围曝光）	摄像机以三种不同的曝光方式（以 1/2 档为增量曝光，分为曝光不足、曝光正常、曝光过度）记录静止图像，您可以从中选择曝光最佳的图像。
单张拍摄	按下 PHOTO 按钮时，拍摄单张的静止图像。

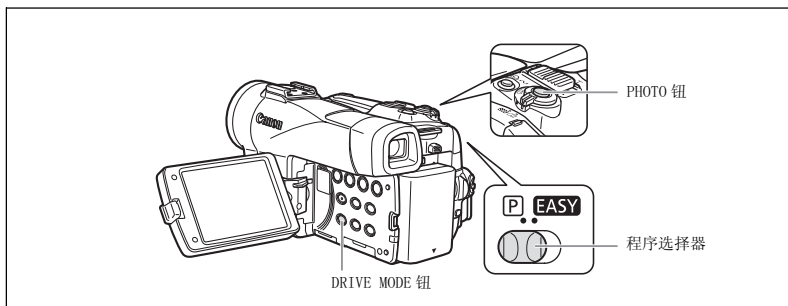

更改驱动模式



1. 把程序选择器设置为 **P**。
2. 按下 DRIVE MODE 按钮，可以在不同驱动模式之间转换。
每按一次该按钮，设置更改一次。

连续拍摄 / 快速连续拍摄



按下并保持 PHOTO 按钮。

只要您按住 PHOTO 按钮不放，就会记录一系列的静止图像。

使用存储卡



- 每次连续拍摄的最大数目：

静止图像的尺寸	每秒帧数		连续拍摄的最大数目
	正常速度	快速	
1280x960	3 帧	5 帧	10 个图像
640x480	3 帧	5 帧	60 个图像

此数字为近似值。实际数字视拍摄环境及主体而有所不同。存储卡上需要足够的容量。当存储卡已满时，连续拍摄会停止。

- 当屏幕上显示“”（摄像机震动警告）时，每秒钟记录照片的数量可能会变少。
- 在普通和快速连续拍摄模式中，当使用闪光时，以每秒钟 2 张照片的速度捕获图像。

自动包围曝光

CAMERA

PLAY (VCR)

CARD CAMERA

CARD PLAY

按下 PHOTO 钮。

三个不同曝光的静止图像会记录到存储卡。



请确定存储卡上有足够的容量。

记录全景图像（辅助拼接模式）

您可以拍摄一系列重叠的图像，并使用附送的软件（PhotoStitch）在计算机上把这些图像拼接为一个大的全景图。

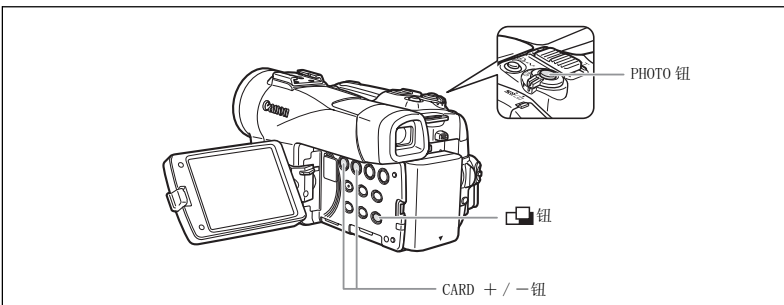

在辅助拼接模式下摄像时：

PhotoStitch 会检测相连图像的重叠部分。请尽量在重叠的部分中包含一些独特的东西（例如路标等）。



CAMERA

PLAY (VCR)

CARD CAMERA

CARD PLAY

1. 按下 按钮。



2. 使用 CARD +/- 按钮选择方向。

CARD + 按钮：顺时针。CARD - 按钮：逆时针。

3. 选择程序自动曝光模式，然后向主体变焦。

按需要手动调整焦点及曝光。开始记录图像后，便无法更改程序自动曝光模式、曝光、变焦或对焦。



4. 按下 PHOTO 按钮记录第一个图像。

屏幕会显示记录图像的方向和数目。

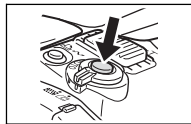

5. 记录第二个图像，使其与第一个图像重叠一部分。

- 您可以使用软件修饰重叠部分的轻微差异。
- 您可以按下 CARD + / - 钮返回前一个记录的图像，然后重新记录。
- 最多可记录 26 个图像。



6. 拍摄最后一个图像后，按下 钮。

有关拼接图像的说明，请参考 *数码视频软件使用说明书*。



- 记录时，各图像之间应有 30% 至 50% 的重叠部分。请维持图像的垂直差异在 10% 内。
- 请确定重叠部分中没有移动的主体。
- 请勿试图拼接包括远近景物的图像，否则图像可能会扭曲或重叠。

播放存储卡

您可以显示单张图像、每次显示 6 张图像（索引屏幕  110）或逐张图像显示（幻灯片  110）。请使用存储卡跳换功能迅速寻找所需的图像，而无须逐张显示（ 110）。

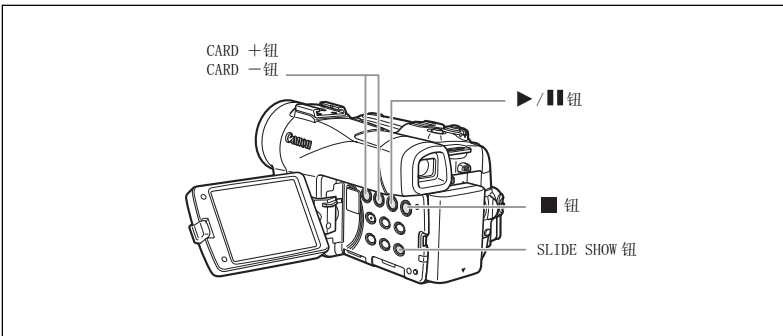

CAMERA

PLAY (VCR)

CARD CAMERA

CARD PLAY

1. 把摄像机设置为 CARD PLAY 模式。
2. 按下 CARD + / - 钮来寻找所需的图像。

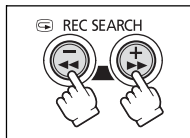

3. 要播放视频图像，按下 >/|| 钮。

- 播放完毕后，最前一个场景显示为静止图像。
- 在播放时按下 >/|| 钮可暂停播放。再次按下 >/|| 钮可重新播放。
- 按下 ■ 钮可显示视频图像的第二个画面。
- 按下 CARD + / - 钮（或无线遥控器上的 REW ◀◀/FF ▶▶ 钮）可 8 倍快进 / 回卷播放。

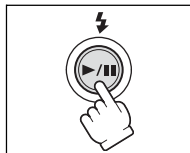

使用存储卡



- 无法正确播放非本摄像机记录、由计算机上传（除示范图像外  115）、编辑及文件名称已更改的图像。
- 当存储卡存取指示灯闪动时，请勿关闭摄像机，勿变换 TAPE/CARD 开关的位置，勿中断电源，勿打开存储卡盖或取出存储卡，否则可能会损坏数据。

幻灯片

CAMERA

PLAY (VCR)

CARD CAMERA

CARD PLAY

1. 按下 SLIDE SHOW 钮。

图像会一张接一张播放。

2. 按下 SLIDE SHOW 钮停止幻灯片播放。



索引屏幕

CAMERA

PLAY (VCR)

CARD CAMERA

CARD PLAY

1. 把变焦杆移向 W。

- 显示屏上会显示 6 张图像。
- 对于视频图像，索引屏幕启动时只能以静止图像方式显示它的第一个画面。

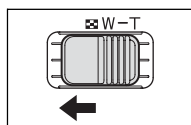

2. 转动 SET 转盘选择图像。

- 把 “” 记号移到所需观看的图像。
- 按下 CARD + 或 CARD - 钮可切换索引页。

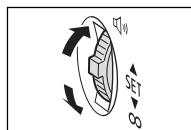

3. 把变焦杆移向 T。

索引屏幕会取消，而选择的图像会显示。

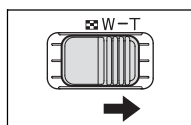

存储卡跳换功能

您可从当前的图像跳换至所需的图像，而不需要显示每个图像。屏幕右上方显示的数字表示当前图像的编号与图像总数的比。

CAMERA

PLAY (VCR)

CARD CAMERA

CARD PLAY

持续按下 CARD + 或 CARD - 钮。

- 放开按钮时，当前指定编号的图像会出现在显示屏中。
- 对于视频图像，只有当它第一个画面作为静止图像显示时，才能开始使用存储卡跳换功能。

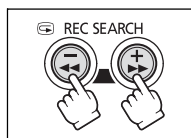

保护图像

您可以在显示单张图像或索引屏幕时保护重要的图像，避免意外删除图像。



如果把存储卡格式化，则所有静止图像和视频图像，包括受保护的图像，都会被永久删除。



只有当视频图像的第一个场景显示为静止图像时，才能保护视频图像。

CAMERA

PLAY (VCR)

CARD CAMERA

CARD PLAY

1. 选择所需保护的图像。
2. 按下 SET 转盘来开启文件设置菜单。

在 CARD CAMERA 模式下，查看静止图像时按下 SET 转盘，或在拍摄后立刻按下 SET 转盘，菜单即会出现。

3. 选择 [O_{ff} 保护]。
 - 出现 “O_{ff}”。现在您将无法删除此图像。
 - 要取消保护，按下 SET 转盘。
4. 选择 [← 返回] 关闭菜单。

在索引屏幕显示时保护图像

CAMERA

PLAY (VCR)

CARD CAMERA

CARD PLAY

MENU

(37)

存储卡操作

▶ → O_{ff} 保护

1. 把变焦杆移向 W。
 - 显示屏上会显示 6 张图像。
 - 选择所需保护的图像。
2. 开启菜单并选择 [存储卡操作]。选择 [→ O_{ff} 保护] 然后按下 SET 转盘。
 - 图像上会出现 “O_{ff}”。
 - 要取消保护，按下 SET 转盘。
3. 关闭菜单。

删除图像

您可以一次删除一张图像，或一次删除所有图像。



请小心删除图像。已删除的图像无法复原。



○ 无法删除受保护的图像。

○ 只有当视频图像的的第一个场景显示为静止图像时，才能删除视频图像。

删除单张图像

CAMERA

PLAY (VCR)

CARD CAMERA

CARD PLAY

1. 选择所需删除的图像。
2. 按下 SET 转盘开启文件设置菜单。

在 CARD CAMERA 模式下，查看静止图像时按下 SET 转盘，或在拍摄后立刻按下 SET 转盘，菜单即会出现。

3. 选择 [图像删除]。
 - 显示屏上会出现“删除此图像？”、[否] 及 [是]。
 - 如果所需删除的图像已受保护，则 [是] 会呈现紫色。
4. 选择 [是]。

此图像会被删除，并出现前一个图像。
5. 选择 [← 返回] 关闭菜单。

删除单张图像 / 所有图像

CAMERA

PLAY (VCR)

CARD CAMERA

CARD PLAY

MENU

(37)

存储卡操作

▶ 图像删除

1. 开启菜单并选择 [存储卡操作]。
2. 选择 [图像删除]。
3. 选择 [单张] 或 [全部]。
 - 删除单张图像时：“删除此图像？”、[否] 及 [是] 会出现。如果图像已受保护，[是] 会呈现紫色。
 - 删除所有图像时：显示屏上会出现“删除所有图像？ [有 的图像除外]”、[否] 及 [是]。
4. 选择 [是] 及关闭菜单。
 - 删除单张图像时：图像会被删除，并显示前一张图像。要删除其他图像，使用 CARD + / - 按钮选择图像，然后选择 [是]。
 - 删除所有图像时：除了受保护的静止图像或视频图像外，所有图像都会被删除。

结合多个图像（存储卡组合）

您可以使用存储卡组合功能，为磁带创作特殊效果。请在附送的 DIGITAL VIDEO SOLUTION DISK 上选择一个示范图像（如图像框、背景及动画），然后结合示范图像和摄像机正在记录的图像。

存储卡色度键

结合相框及正在记录的图像。当前正在录制的图像会取代存储卡组合图像的蓝色区域。

组合电平的调整：静止图像的蓝色区域。



存储卡亮度键

把正在记录的图像结合插图及标题。当前正在录制的图像会取代存储卡组合图像中的浅色区域。

组合电平的调整：静止图像的浅色区域。



摄像机色度键

结合背景及正在记录的图像。使当前要录制的对象以蓝色为背景摄像，而非蓝色的主体会记录在存储卡组合图像之上。

组合电平的调整：正在记录图像的蓝色区域。



存储卡动画

结合动画和摄像。您可以选择 3 种存储卡动画效果。

- 边角：动画在显示屏的左上角和右下角出现。
- 直线：动画在显示屏的顶端和底端出现，并向左和右移动。
- 随机：动画在显示屏上任意移动。

组合电平的调整：动画图像的蓝色区域。

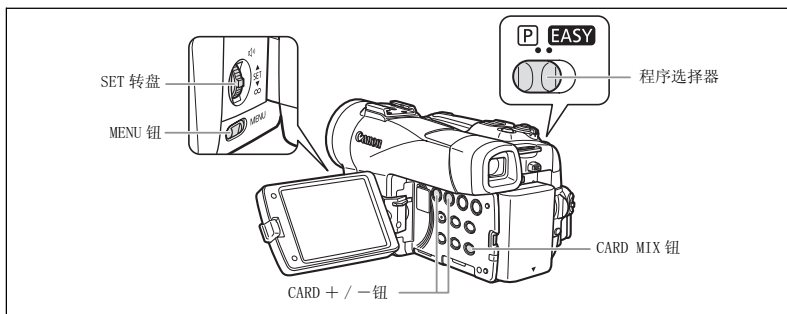
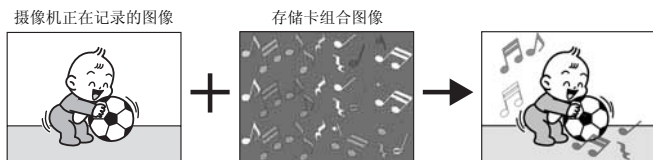

选择存储卡组效果



1. 将 DIGITAL VIDEO SOLUTION DISK 上的示范图像上传到摄像机的存储卡。

请参考数码视频软件使用说明书中把计算机的静止图像添加到存储卡一节。

2. 把程序选择器设置为 [P]。
3. 开启菜单并选择 [数码效果设置]。
4. 选择 [➡ 存储卡组]。

存储卡组菜单会出现。

5. 按下 CARD + / - 按钮选择所需结合的图像。
6. 选择 [组合类型]。

[存储卡色度]、[存储卡亮度]、[摄像机色度] 及 [存储卡动画] 会出现。

7. 选择配合所选取图像的组合类型。

- 屏幕会显示结合的图像。
- 选择 [存储卡动画] 后, 选择 [动画类型], 在 [边角]、[直线] 及 [随机] 中作选择。

8. 要调整组合电平, 选择 [组合电平], 然后使用 SET 转盘调整组合电平。

9. 关闭菜单。

“存储卡组合”会在显示屏上闪动。

10. 按下 CARD MIX 钮。

- “存储卡组合”会停止闪动。
- 结合的图像会出现。



- 当 [静止图像记录] 设置为 [精细] 或者 [普通] 时, 不能使用存储卡组合。
- 无法结合记录在存储卡上的视频图像和摄像机的摄像。

示范图像

以下为附送的 DIGITAL VIDEO SOLUTION DISK 上提供一些示范图像。

存储卡色度键



存储卡亮度键



摄像机色度键

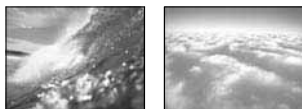

存储卡动画





本摄像机附送的 DIGITAL VIDEO SOLUTION DISK 上提供的示范图像仅供个人使用此摄像机之用。请勿使用预先录制的示范图像于任何其他用途。

PhotoEssentials — 免费图库

PhotoEssentials 套件是一套存在 CD-ROM 上，不必另付使用费的高质量相片，非常适合广告、小册、报告、多媒体、网站、书籍、包装及其他用途。

有关详细信息，请连接至网站 www.photoessentials.com

把存储卡格式化

格式化新的存储卡、出现“存储卡错误”的提示、或要删除存储卡上的所有数据。



- 把存储卡格式化会删除所有数据，包括受保护的图像。
- 无法复原因格式化而被删除的图像。
- 如果使用其他非附送的存储卡，请以本摄像机进行格式化。

CAMERA

PLAY (VCR)

CARD CAMERA

CARD PLAY

MENU

(📖 37)

存储卡操作

▶ 格式化

1. 开启菜单并选择 [存储卡操作]。

2. 选择 [格式化]。

[取消] 及 [执行] 会出现。

3. 选择 [执行]。

[存储卡中所有数据将被永久删除，格式化存储卡 ?]、[否] 及 [是] 会出现。

4. 选择 [是] 及关闭菜单。

- 开始进行格式化。
- 选择 [否]，将回到步骤 3。

创建启动图像

您可以使用存储卡里的一张静止图像来创建启动图像。



1. 使用 **CARD + / -** 按钮选择静止图像。
2. 选择 [我的摄像机]。
3. 选择 [创建启动图像]。
[设置为启动图像?]、[是] 及 [否] 会出现。
4. 选择 [是]。
[覆盖我的图像?]、[是] 及 [否] 会出现。
5. 选择 [是]。

静止图像会被保存，而之前保存为 [我的图像] 的图像会被删除。







请把设置为启动图像的静止图像原始数据保存在计算机或可移除式磁盘上。

打印静止图像

把摄像机与一台打印机相连，使用直接打印功能，就可以打印静止图像了。在直接打印时您还可以使用打印指定设置（[129](#)）。

以下类型的打印机可以与您的摄像机相连接：

佳能打印机	兼容 PictBridge 的 SELPHY CP 系列打印机 * /Bubble Jet 打印机（PIXMA 系列 /SELPHY DS 系列）	
	兼容 Bubble Jet Direct 的 Bubble Jet 打印机	
	CP-10/CP-100 直接照片打印机	
兼容 PictBridge 的非佳能打印机		

* 包括 CP-330/CP-220/CP-300/CP-200。



如果您的 CP-300 不兼容 PictBridge（没有附上 PictBridge 标志），您可以按照下列网页的说明更新打印机的固件，即可配合本摄像机使用。

http://www.canon.co.jp/Imaging/cp300/cp300_firmware-e.html

如果您不能进入网页，请联系：



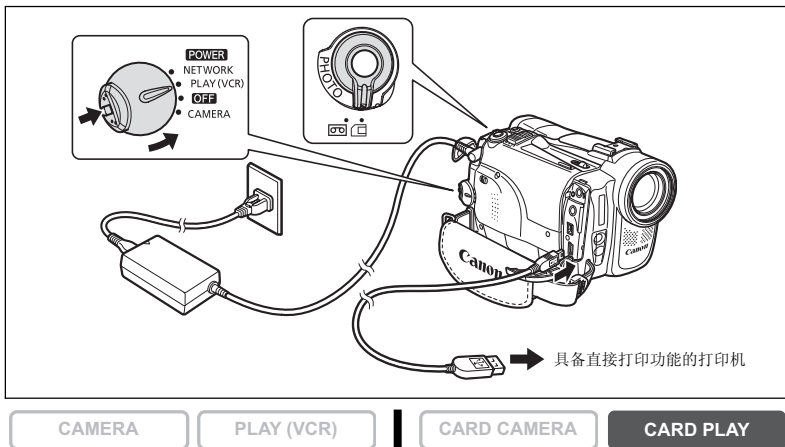

- 欧洲：随 CP-300 套件附送的佳能欧洲保修卡内所列出的当地佳能销售商。
- 其他地区：随 CP-300 套件附送的佳能客户支持小册子内所列出的佳能客户支持中心。

连接打印机至摄像机







1. 切断摄像机电源，插入保存有静止图像的存储卡。
2. 开启打印机。
3. 将摄像机设置为 CARD PLAY 模式。

4. 使用连接线将摄像机连接至打印机。

-  出现，并且当打印机正确连接到摄像机时，该标志改变为 、 或 。 （处理视频图像或者不能使用摄像机回放的静止图像时不会出现这些标志。）
- （打印 / 共享）钮亮起，并且当前打印设置将显示约 6 秒钟。



- 如果  连续闪烁（时间超过 1 分钟），或者如果没有出现 、 或 ，则说明摄像机没有正确连接至打印机。在这种情况下，从摄像机和打印机上断开连接线，切断摄像机和打印机的电源。再接通两者的电源并重新把摄像机连接至打印机。
- 当摄像机设置为 CARD PLAY 模式以外的模式时，请勿把摄像机连接至打印机。



- 参见各种打印机的使用说明书，确定使用何种接口连接线与摄像机相连。佳能 CP 打印机 CP-10 和 CP-100 提供两条直接口连接连接线。使用带有 USB 标志的连接线接入连接器（DIF-100）。
- 我们建议使用家用电源向摄像机供电。
- 还应参阅各自打印机的使用说明书。
- 所连接的打印机不同，打印机设置菜单可能也有一些细微差别。

使用 （打印 / 共享）钮执行打印

您只需按下 （打印 / 共享）钮，即可在不更改设置的情况下打印图像。

CAMERA

PLAY (VCR)

CARD CAMERA

CARD PLAY

1. 使用 CARD + / - 钮选择您想要打印的静止图像。

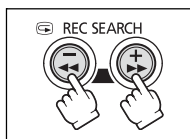

2. 按下 钮。

- 打印开始。该按钮闪烁，并在打印完成时停止闪烁，平稳发光。
- 如果您想继续打印，使用 CARD + / - 钮选择其它的静止图像。

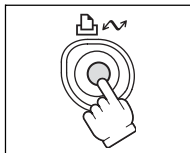

选定打印设置后执行打印

您可以选择打印的份数和打印的其它设置。打印机型号不同，设置选项也各异。

CAMERA

PLAY (VCR)

CARD CAMERA

CARD PLAY

1. 按下 SET 转盘。

- 出现打印设置菜单。
- 根据不同的打印机，在摄像机显示打印设置菜单之前，可能会出现“处理中”的信息。

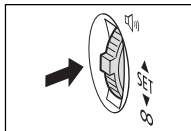

2. 选择打印设置 (123)。

3. 旋转 SET 转盘以选择 [打印] 并按下 SET 转盘。

- 打印开始。打印完成时，打印设置菜单消失。
- 如果您想继续打印，使用 CARD + / - 钮选择其它的静止图像。



- 打印过程中应遵循下列注意事项，否则可能无法正确执行打印。
 - 不要切断摄像机或打印机的电源。
 - 不要改变 TAPE/CARD 开关的位置。
 - 不要拆卸连接线。
 - 不要打开存储卡盖或取下存储卡。
- 非在本摄像机上记录的图像、从计算机中上传的图像、在计算机中编辑过的图像以及改变过文件名的图像均可能无法正确打印。
- 如果“处理中”信息没有消失，从摄像机和打印机上断开连接线，并重新把摄像机连接至打印机。



○取消打印

打印过程中按下 SET 转盘。出现一个确认对话框。选择 [OK] 并按下 SET 转盘。

- 佳能打印机：即使打印未完成也会立即停止打印，打印纸直接通过输出。
- 佳能 CP 打印机 CP-10/CP-100：正在执行中的打印无法停止。当前打印任务完成后即停止打印，剩余的打印任务被取消。

○打印错误

如果打印过程中发生了错误，会出现错误信息（142）。

- 佳能打印机：消除这个错误。打印不能自动恢复时，选择 [继续]，并按下 SET 转盘。如果不能选择 [继续]，选择 [停止]，按下 SET 转盘重试打印。另请参阅打印机说明书，了解详细信息。
- 佳能 CP 打印机 CP-10/CP-100：选择 [停止] 或者 [恢复] 并按下 SET 转盘。（在有些错误信息情况下并不出现 [恢复] 设置，此时，选择 [停止]。）另请参阅打印机说明书，了解详细信息。
- 如果错误仍未消失，而且没有重新开始打印，则执行以下步骤：
 1. 断开连接线。
 2. 把摄像机的 POWER 开关转换至 OFF 并重新打开至 PLAY (VCR)。
 3. 重新连接连接线。

○当您完成打印任务时：

1. 从摄像机和打印机上断开连接线。
2. 关闭摄像机电源。

选择打印设置

对所有的打印机而言，选择打印份数的步骤都是一样的。其它的打印设置程序则因打印机型号不同而各异。在连接之后，查看出现在摄像机屏幕左上角的图标，并参阅相关页码的说明。



选择打印份数

对同一张静止图像而言，最多可以选择打印 99 份。

1. 在打印设置菜单中，旋转 SET 转盘以选择 (份数) 并按下 SET 转盘。



2. 旋转 SET 转盘以选择打印的份数并按下 SET 转盘。



设置打印风格

打印纸设置	打印纸尺寸	打印机型号不同，可用的纸张大小也各异。
	打印纸类型	照片纸、高级照片纸、默认
	打印纸设计	无边框的、有边框的、默认、8- 页面布局
(日期打印)	开、关、默认	
(打印效果)	开、关、VIVID、NR、VIVID+NR、默认	



- 打印机型号不同，打印设置选项和 [默认] 设置也各异。要了解详细信息，请参阅所用打印机的使用说明书。
- [有边框的]：打印时，图像面积相对保持不变，与记录的图像相同。[无边框的]/[8- 页面布局]：记录的图像的中心部分以放大的尺寸打印。图像的上下和侧边可能会被稍稍修剪。
- 当在直接照片打印机上使用卡片尺寸纸张（5.3x8.6 厘米）时，您可选择 [8- 页面布局]。
- 使用直接照片打印机 CP-200 及 CP-300 时，不能选择日期打印。
- 使用佳能 Bubble Jet 打印机时，可以选择 [VIVID]、[VIVID+NR] 和 [NR]。
- 使用直接照片打印机时，请确认选择所安装纸匣的纸张尺寸。

打印纸设置

1. 在打印设置菜单中，旋转 SET 转盘以选择 [打印纸设置] 并按下 SET 转盘。



2. 旋转 SET 转盘以选择打印纸尺寸并按下 SET 转盘。

选择您的打印机中打印纸集合里的打印纸尺寸。



3. 旋转 SET 转盘以选择打印纸类型并按下 SET 转盘。

选择您的打印机中打印纸集合里的打印纸类型。



4. 旋转 SET 转盘以选择一个布置选项并按下 SET 转盘。



在打印中包含日期

1. 在打印设置菜单中，旋转 SET 转盘以选择 ☺ (日期) 并按下 SET 转盘。



2. 旋转 SET 转盘以选择一种日期打印选项并按下 SET 转盘。



设置打印效果（图像优化）

这一功能使用摄像机的记录信息来优化图像数据，从而获得高质量的打印效果。

1. 在打印设置菜单中，旋转 SET 转盘以选择 （打印效果）并按下 SET 转盘。



2. 旋转 SET 转盘以选择一种设置并按下 SET 转盘。



设置打印风格

打印纸	卡片 1*、卡片 2*、卡片 3*、信纸大小、A4 有关纸张类型的详细信息，参阅 Bubble Jet 打印机的用户指南。
边框	无边框的 直接打印至页面的边缘。
	有边框的 打印带有边框。

* 建议纸张尺寸



[有边框的]：打印时，图像面积相对保持不变，与记录的图像相同。

[无边框的]：记录的图像的中心部分以放大的尺寸打印。图像的上下和侧边可能会被稍稍修剪。

1. 在打印设置菜单中，旋转 SET 转盘以选择 [风格] 并按下 SET 转盘。



2. 确信已经选定了 （打印纸）并按下 SET 转盘。



直接打印

3. 旋转 SET 转盘以选择纸张大小并按下 SET 转盘。

- 选择您的打印机中纸张集合里的纸张大小。
- 按下 MENU 钮可以重新返回打印设置菜单。



4. 旋转 SET 转盘以选择 (边框) 并按下 SET 转盘。

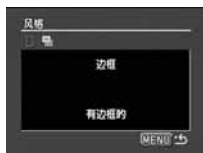

5. 旋转 SET 转盘以选择一种边框选项并按下 SET 转盘。

按下 MENU 钮可以重新返回打印设置菜单。



设置打印风格

图像	标准	每页打印一张静止图像。
	多重	在一个页面上打印 8 张相同的静止图像。
边框	无边框的	直接打印至页面的边缘。
	有边框的	打印带有边框。



○ [有边框的]：打印时，图像面积相对保持不变，与记录的图像相同。

[无边框的]/[多重]：记录的图像的中心部分以放大的尺寸打印。图像的上下和侧边可能会被稍稍修剪。

○ 只有在照片大小打印纸上打印时才能选择 [多重]。

○ 仅当 [图像] 设置为 [标准] 时，才能选择 [边框]。

1. 在打印设置菜单中，旋转 SET 转盘以选择 [风格] 并按下 SET 转盘。



选择图像风格

2. 确信已经选定  (图像) 并按下 SET 转盘。



3. 旋转 SET 转盘以选择图像风格并按下 SET 转盘。

按下 MENU 钮可以重新返回打印设置菜单。



选择边框

2. 旋转 SET 转盘以选择  (边框) 并按下 SET 转盘。



3. 旋转 SET 转盘以选择一种边框选项并按下 SET 转盘。

按下 MENU 钮可以重新返回打印设置菜单。



剪裁设置

在开始剪裁设置之前设置打印风格。

1. 在打印设置菜单中，旋转 SET 转盘以选择 [剪裁] 并按下 SET 转盘。

剪裁框出现。



2. 更改剪裁框的大小。

- 朝 **T** 方向移动变焦杆，以缩小剪裁框，朝 **W** 方向移动扩大剪裁框。
- 如果要取消剪裁设置，朝 **W** 方向移动变焦杆直至剪裁框消失。



3. 移动剪裁框。

- 旋转 SET 转盘以移动剪裁框。按下 SET 转盘可以在方向（上 / 下或右 / 左）之间切换。
- 按下 MENU 钮可以重新返回打印设置菜单。



○ 关于剪裁框的颜色（仅适用于佳能 CP 打印机）：

- 白色：无剪裁设置。
- 绿色：建议的剪裁大小。（根据图像大小、纸张大小或边框设置不同，剪裁框可能不会以绿色出现。）
- 红色：图像被放大，超过了建议的大小。打印出来的图像会不清晰。

○ 剪裁设置仅对单张图像适用。

○ 执行以下操作时，剪裁设置被取消：

- 当您关闭摄像机电源时。
- 当您断开接口连接线时。
- 当您放大剪裁框超过其最大尺寸时。



在打印指定设置下执行打印

您可以选择多张静止图像用于打印并设置打印的份数。这些打印指定设置支持数码打印指定格式（DPOF）标准并能够在支持 DPOF 的打印机上打印输出（ 119）。最多可以选择 200 张静止图像。

选择静止图像用于打印（打印指定）

设置打印指定时，不要连接 USB 或 DV 连接线到摄像机上。



1. 选择您想要打印的静止图像。
2. 按下 SET 转盘以展开文件设置菜单。
3. 选择 [ 打印指定]。
4. 选择打印份数。
 - “” 出现在图像上。
 - 要取消打印指定，把打印份数设置为 0 即可。
5. 选择 [ 返回]，关闭菜单。



在索引屏幕显示中进行选择



MENU
( 37)

存储卡操作

→  打印指定

1. 向 **W** 方向移动变焦杆。
 - 最多可以出现 6 张图像。
 - 选择您想要打印的图像。
2. 展开菜单并选择 [存储卡操作]。选择 [→  打印指定]。
3. 按下 SET 转盘并利用 SET 转盘设置打印份数。
 - “” 出现在图像上。
 - 要取消打印指定，把打印份数设置为 0 即可。
4. 关闭菜单。

删除全部打印指定

CAMERA

PLAY (VCR)

CARD CAMERA

CARD PLAY

MENU

(📖 37)

存储卡操作

删除所有 打印指定

1. 展开菜单并选择 [存储卡操作]。

2. 选择 [删除所有 打印指定]。

出现“删除所有 打印指定?”、[否] 和 [是]。

3. 选择 [是]。

所有的“ ”均消失。

4. 关闭菜单。

打印

CAMERA

PLAY (VCR)

CARD CAMERA

CARD PLAY

MENU

(📖 37)

→ 打印

1. 将打印机连接到摄像机上 (📖 119)。

2. 展开菜单并选择 [→ 打印]。

- 出现打印设置菜单。

- 当您连接至一台具备直接打印功能的打印机并在没有设置打印指定时选择 [→ 打印] 时，会出现“设置打印指定 ”。

3. 确信已经选定 [打印] 并按下 SET 转盘。

打印开始。打印完成时，打印设置菜单消失。



○ 根据所连接的打印机，您可以在第 3 步之前选择风格或纸张设置。

○ 取消打印 / 打印错误 (📖 122)

○ 重新开始打印

展开 CARD PLAY 菜单并选择 [→ 打印]。在打印设置菜单中选择 [恢复] 并按下 SET 转盘。将会打印剩余的图像。



在下列情况下，打印无法重新开始：

- 当您更改打印指定设置时。

- 当您删除一张附有打印指定设置的静止图像时。

将存储卡上的图像传输至计算机

使用附送的 USB 连接线和数码视频软件，可以浏览图像和将其存档，或整理图像以进行打印。详细信息请参阅 *数码视频软件的使用说明书*。

Windows 操作系统用户只需按  (打印 / 共享) 钮 ( 132) 即可传输图像至计算机。

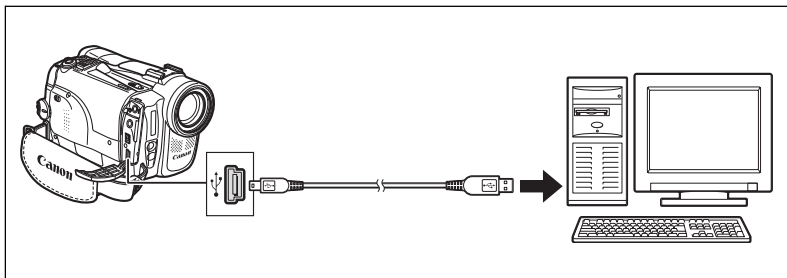





- 传输数据至计算机（当摄像机的存储卡存取指示灯闪烁）时，请勿拔除 USB 连接线、打开存储卡盒盖、取出存储卡、更改 TAPE/CARD 开关的位置或关闭摄像机及计算机，否则可能会导致存储卡的数据损坏。
- 视软件及计算机的规格 / 设置而定，可能无法正常操作。
- 存储卡内的图像文件及保存在计算机硬盘的图像文件是重要的原始图像文件，如果您需要使用计算机内的图像文件，请先复制该文件，然后使用该副本，并保留原始的文件。
- 在使用 USB 连接线将摄像机连接至计算机之前，要确信摄像机和计算机没有通过 DV 连接线相连。否则，计算机可能无法正常操作。



- 把摄像机连接计算机时，建议使用家用电源为摄像机供电。
- 请参考计算机的说明书。
- Windows XP 及 Mac OS X 的使用者：
您的摄像机配备标准的图像传输协议（PTP）。本协议让您无需安装 DIGITAL VIDEO SOLUTION DISK 上的软件，仅需使用 USB 连接线把摄像机连接到计算机，即可轻易下载静止图像（仅适用于 JPEG）。

您可以使用  (打印 / 共享) 按钮传输图像至计算机。

 全部图像 ...	向计算机传输全部图像。
 未传输图像 ...	只向计算机传输那些没有传输过的图像。
 DPOF 传输图像 ...	只向计算机传输附带 DPOF 传输图像的图像。
 选择并传输 ...	允许您选择一张图像并将选定的图像传输到计算机中。
 设置桌面 ...	允许您选择一张静止图像并将选定的图像传输到计算机中作为设置桌面。

准备工作

第一次将摄像机连接至计算机时，您需要安装软件并设置自动执行设置。

CAMERA

PLAY (VCR)

CARD CAMERA

CARD PLAY

1. 安装所提供的数码视频软件。

参见 *数码视频软件使用说明书* 中安装软件一节。

2. 将摄像机设置为 CARD PLAY 模式。

3. 使用 USB 连接线将摄像机连接至计算机。

参见 *数码视频软件使用说明书* 中连接摄像机及计算机一节。

4. 设置自动执行设置。

- 请参阅 *数码视频软件使用说明书* 中启动 *CameraWindow*。
- 在摄像机屏幕上出现直接传输菜单，并且  按钮点亮。



从第二次传输开始，您只需要将摄像机连接至计算机即可传输图像。

传输全部图像、未传输图像或带有 DPOF 传输图像的图像

要传输附带 DPOF 传输图像的图像，您必须设置 DPOF 传输图像（[135](#)）。

CAMERA

PLAY (VCR)

CARD CAMERA

CARD PLAY

1. 旋转 SET 转盘以选择 [全部图像]、[未传输图像] 或者 [DPOF 传输图像]。

2. 按下   钮。

- 图像被传输到计算机中并显示在 ZoomBrowser EX 的主窗口中。
- 当传输完成时，摄像机显示出传输菜单。
- 要取消传输，旋转 SET 转盘以选择 [取消] 并按下 SET 转盘，或者按下 MENU 钮。



传输一张选定的图像

CAMERA

PLAY (VCR)



CARD CAMERA

CARD PLAY

1. 旋转 SET 转盘以选择 [选择并传输]。

2. 按下   钮。

3. 使用 CARD + / - 钮选择您想要传输的图像。

4. 按下   钮。

- 选定的图像被传输到计算机中并显示在 ZoomBrowser EX 的主窗口中。
- 如果要继续传输，使用 CARD + / - 钮选择其它的图像。
- 按下 MENU 钮可以重新返回传输菜单。



传输一张静止图像作为壁纸

CAMERA

PLAY (VCR)

CARD CAMERA

CARD PLAY

1. 旋转 SET 转盘以选择 [设置桌面]。

2. 按下   钮。

3. 使用 CARD + / - 钮选择您想要作为壁纸传输的静止图像。

4. 按下   钮。











- 选定的图像被传输到计算机中并显示在桌面上。
- 按下 MENU 钮可以重新返回传输菜单。





- 摄像机已与计算机连接时，请勿更改操作模式。
- 只能够传输以 JPEG 压缩方式记录的静止图像和以 Motion JPEG 压缩方式记录的视频图像。



- 您可以按下 SET 转盘代替   钮。在 [ 全部图像]、[ 未传输图像] 或者 [ DPOF 传输图像] 情况下，会出现一个确认信息。旋转 SET 转盘以选择 [确定] 并按下 SET 转盘。
- 使用   钮执行传输时，即使将其关闭或改变 TAPE/CARD 开关的位置，摄像机仍能保持传输设置。选择 [ 选择并传输] 或 [ 设置桌面] 后，会出现选择静止图像的屏幕。按下 MENU 钮显示直接传输菜单。
- SD 存储卡的保护开关在图像传输过程中被激活时，图像不会被标记成“已经传输”，以后若选择 [ 未传输图像] 时，它才会再次传输。

选择图像用于传输（传输指定）

您可以选择图像用于传输至计算机。这些传输指定设置支持数码打印指定格式（DPOF）标准。最多可以选择 200 张图像。

设置传输指定时，不要将 USB 或 DV 连接线连接至摄像机。



1. 选择想要传输的图像。
2. 按下 SET 转盘以展开文件设置菜单。
3. 选择 [传输指定] 并按下 SET 转盘。
 - “传输指定” 出现在图像上。
 - 如果要取消传输指定，再次按下 SET 转盘。

4. 选择 [返回]，关闭菜单。

在索引屏幕显示中进行选择



MENU

(37)

存储卡操作

→ 传输指定

1. 向 **W** 方向移动变焦杆。
最多可以出现 6 张图像。
2. 展开菜单并选择 [存储卡操作]。选择 [→ 传输指定]。
3. 在您想要传输的图像上按下 SET 转盘。
 - “传输指定” 出现在图像上。
 - 要取消传输指定，再次按下 SET 转盘即可。
4. 关闭菜单。

删除全部传输指定



MENU

(37)

存储卡操作

→ 删除所有 传输指定

1. 展开菜单并选择 [存储卡操作]。
2. 选择 [删除所有 传输指定]。
出现“删除所有 传输指定？”、[否] 和 [是]。
3. 选择 [是]。
所有的 “传输指定” 均消失。
4. 关闭菜单。

有关 NETWORK 模式 (DV Messenger 版本 2)

使用 Windows XP 专用的 DV 网络软件 (DV Messenger)，您可以通过计算机操作摄像机、使用摄像机实现视频会议或在家中通过互联网远程访问摄像机。

从以下主页下载 DV Messenger 和 DV 网络软件使用说明书。更多细节请参考 DV 网络软件使用说明书。

www.canon.com.cn/down/static/driverflistview.html

准备工作

1. 安装 DV Messenger。
2. 把电源转接器连接到摄像机。
3. 按下 UNLOCK 钮，然后把 POWER 开关转至 NETWORK。

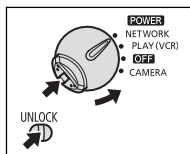

4. 使用 DV 连接线把摄像机连接到计算机。

- 摄像机的屏幕上显示“网络连接模式”。

5. 启动 DV Messenger。



在使用 DV 连接线将摄像机连接至计算机之前，确保摄像机和计算机没有通过 USB 连接线相连，并且计算机也没有连接其他 1394 设备。



- 在 NETWORK 模式下，您仅可以在计算机上操作摄像机，除下列功能外：
 - 当 DV Messenger 的 [摄像机] 控制面板显示时：变焦及对焦（当 DV Messenger 设置为自动对焦时）
 - 当 DV Messenger 的 [录像机] 控制面板显示时：内置扬声器的音量调节
- 使用 DV Messenger 时，无法使用下列功能：
 - 影像稳定器
 - 数码变焦
 - **MVX350i/MVX330i** 闪光灯
- 无法使用无线遥控器操作摄像机。

隐藏液晶显示屏显示

您可以隐藏液晶显示屏内的显示，使播放的画面更为清晰。



请开启菜单并选择 [显示设置 / [设置图标]]，然后选择 [显示]，把它设置为 [关 < 重放 >]，然后关闭菜单。

- 摄像机机会继续发出警告提示。如果数据代码设置为开，显示屏中会出现数据码。
- 放大重放图像，启动数码效果时，出现显示屏幕。
- 操作摄像机时，显示会出现约 2 秒钟。
- 当显示索引屏幕时，无法隐藏显示。

隐藏 / 显示电视屏幕显示

连接电视进行摄像时，您可以选择在电视屏幕隐藏摄像机显示。对于播放，您可以在电视屏幕显示摄像机显示。



开启菜单并选择 [显示设置 / [设置图标]]，然后选择 [电视屏幕]，把它设置为 [关]，然后关闭菜单。

电视屏幕上的显示会消失



开启菜单并选择 [显示设置 / [设置图标]]，然后选择 [电视屏幕]，把它设置为 [开]，然后关闭菜单。

电视屏幕上会出现显示。

摄像 / 播放期间的屏幕显示

CAMERA 模式 (另请参阅 26)

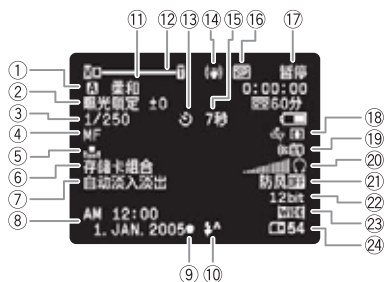

- ① 程序自动曝光 (45)
- ② 曝光 (51)
- ③ 快门速度 (56)
- ④ 手动对焦 (52)
- ⑤ 白平衡 (54)
- ⑥ 存储卡组合 (113)
- ⑦ 数码效果 (62)
- ⑧ 日期和时间 (20)

- ⑨ 当记录静止图像时, AF/AE 被锁定 (94)
- ⑩ 闪光灯* (98)
- ⑪ 肤色细节调整 (50)
- ⑫ 变焦 (28)
- ⑬ 自拍 (58)
- ⑭ 影像稳定器 (78)
- ⑮ 自拍机倒数 (58)
- ⑯ 记录模式 (59)
- ⑰ 磁带操作
- ⑱ 备用电池 (15) / 结露警告 (145)
- ⑲ 遥控感应器 (77)
- ⑳ 耳机 (60)
- ㉑ 防风 (61)
- ㉒ 音频模式 (60)
- ㉓ 宽屏幕模式 (68)
- ㉔ 可用于静止图像的存储卡剩余容量 (96)

* 仅适用于 MVX350i/MVX330i。

PLAY (VCR) 模式



- ① 磁带模式混合/可变速
- ② 结尾搜索
- ③ F1.8, 1/60, AM 12:00, 1. JAN. 2005
- ④ DV输入
- ⑤ 12bit 音频输出
- ⑥ 记录
暂停
停止
弹出
▶ 快进
◀◀ 回卷

- ① 12bit 音频输出 (88)
- ② 结尾搜索 (72) / 日期搜索 (74) / 音频配音 (86)
- ③ 数据码 (70)
- ④ DV 连接* (82)
- ⑤ 扬声器或耳机的音量 (33)

- ▶▶/◀◀: 快进播放 / 回卷播放 (32)
- x2▶/◀x2: x2 播放 (32)
- x1▶/◀x1: x1 播放 (32)
- ▶▶/◀◀: 慢速播放 (32)
- ||▶/◀||: 逐帧前进播放 / 逐帧后退播放 (32)

- ||▶/||◀: 暂停播放 (32)
- ▶▶/◀◀: 日期搜索 (74)
- 返回▶▶/◀◀返回: 调零记忆 (73)
- /●||: 音频配音 (86)

* 仅适用于 MVX350i/MVX330i。

CARD CAMERA 模式 (另请参阅 102)

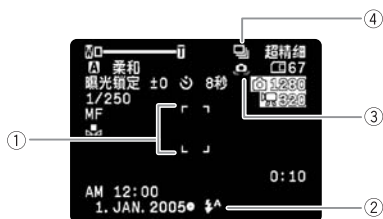

- ① 对焦框 (104)
- ② 闪光灯* (98)
- ③ 摄像机震动警告 (57)
- ④ 驱动模式 (105)

* 仅适用于 MVX350i/MVX330i。

CARD PLAY 模式

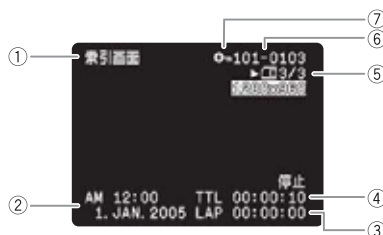





- ① 幻灯片 (110)
- ② 数据码 (70)
- ③ 相差时间
- ④ 视频图像的长度
- ⑤ 当前的图像 / 图像总数
- ⑥ 文件编号 (93)
- ⑦ 保护记号 (111)

提示列表

提示	解释	
设置时区、日期和时间	没有设置时区、日期及时间。每次开启电源时都会出现，直到设置时区、日期及时间为止。	20
更换电池	电池耗尽，请更换电池或为电池充电。	11
磁带被设置为防止擦写	磁带被保护，请更换磁带或更改保护开关的位置。	148
取出磁带	摄像机停止操作来保护磁带。请取出磁带后重新放入。	14
检查输入	没有连接 DV 连接线或 USB 连接线，或已关闭连接的数码设备的电源。	84
已结露	摄像机检测到结露。	145
磁带结束	磁带已到末端。请回卷或更换磁带。	-
检查录像带 [记录模式]	您试图在非 SP 模式下记录的磁带上进行音频配音。	86
检查录像带 [音频模式]	尝试在以 16 位或 12 位 4 声道录制的磁带上进行音频配音。	86
检查录像带 [空白]	您试图在有空白区的磁带上进行音频配音。	86
不同规格不能重放	您试图播放以 HD（高清晰度）格式录制的磁带。	-
检查录像带请确认 [不同规格]	您试图在以 HD（高清晰度）格式录制的磁带上进行音频配音。	-
磁头脏了，请使用清洗带	磁头肮脏，请清洁磁头。	145
版权保护重放限制	尝试播放受版权保护的磁带。	83
版权保护复制限制	尝试复制受版权保护的磁带，模拟输入摄像期间传输不同步的信号，或为受版权保护的磁带进行模拟数码转换时也会显示。	83











存储卡的相关提示

提示	解释	
没有存储卡	摄像机没有插入存储卡。	90
存储卡被设置为防止擦写	SD 存储卡设置为防止擦写。更换存储卡或更改保护开关的位置。	90
没有图像	存储卡上没有记录任何图像。	-
存储卡错误	发生存储卡错误，摄像机无法摄像或播放图像。 错误可能是暂时性的。如果提示在 4 秒钟后消失而“  ”以红色闪动，请关闭摄像机电源，并取出存储卡后再插入。如果“  ”转为绿色，则可以继续摄像 / 播放。	-
存储卡已满	存储卡没有剩余空间。请更换存储卡或删除图像。	-
命名错误	文件或文件夹编号已达到最大值。	93

提示	解释	
不能识别的图像	图像以非 JPEG 压缩方式或是以摄像机不兼容的压缩方式记录，或图像文件损毁。	-
 传输指定错误	您试图设置超过 200 个的传输指定。	135
不可传输!	您试图传输一个短片文件作为壁纸。	133
不能记录此图像	视信号而定，某些模拟图像可能无法记录至存储卡。	-
这幅图像不能设置为启动图像	您尝试使用其他摄像机记录、本摄像机不兼容的压缩方式记录、或曾在计算机上编辑的图像。	118
静止图像太多断开 USB 连接线	断开 USB 连接线并减少存储卡中静止图像的数量，使之少于 1800 张。如果在计算机屏幕上出现一个对话框，关闭它。再重新连接 USB 连接线。	-

直接打印的相关提示

摄像机屏幕上可能出现下列提示。对于配备操作面板或可以连接至 TV 的打印机，面板或 TV 监视器上会显示错误代码或错误提示。有关错误代码或错误提示对应的解决方法，请参考打印机说明书。

提示	解释
打印纸错误	纸张有问题。插入错误纸张、墨水不适用于所选择的纸张或纸张输出盘被打开。
缺纸	纸匣装入不正确或纸张用完。如果打印机配备了相片打印纸盒，请使用 Paper Feed（供纸）开关指定纸张的进给位置。
卡纸	打印时夹纸。选择 [停止] 以取消打印。清除纸张后，重新装入纸张并按打印机上的恢复 / 取消键。
打印纸被更换	进行打印设置及开始打印之间已更改纸张大小。
介质类型错误	您尝试使用打印机不支持的纸张大小 / 类型。
打印纸规格不符	您尝试在摄像机无法使用的纸张上打印。
墨水错误	墨水匣有问题。
缺墨	墨水匣没有装入或墨水匣已流空。
低墨量	墨水匣快要用完。请准备新的墨水匣。选择 [继续] 以重新打印。
墨盒错误	墨水匣有问题。
打印纸与墨水不匹配	所选择的纸张类型无法使用此墨水。
废墨水盒满	废墨料盒已满。选择 [继续] 重新打印。如果要更换废墨水槽（废墨水吸收器），请咨询您的经销商或联系清单（与打印机或打印机手册一起提供）中的佳能服务中心。
文件错误	您尝试打印其他摄像机记录、压缩方式不同或曾经在计算机上编辑的图像。
不能打印!	您尝试打印其他摄像机记录、压缩方式不同或曾经在计算机上编辑的图像。
没能打印 X 张图像	您尝试使用打印指定设置打印其他摄像机记录、压缩方式不同或曾经在计算机上编辑的图像。
设置打印指定 	尝试从 CARD PLAY 菜单 [  打印] 打印没有设置打印指定的图像。
 打印指定错误	尝试在打印指定中设置 200 个以上静止图像。
不能剪裁	您尝试剪裁其他摄像机记录的图像。
重新剪裁	您在进行剪裁设置后更改打印风格。
打印机错误	取消打印。关闭打印机后再开启，然后查看打印机状态。如果问题仍然存在，请咨询您的经销商或联系清单（与打印机或打印机手册一起提供）中的佳能服务中心。
打印错误	取消打印，断开 USB 连接线并关闭打印机电源。等待一会儿，重新接通打印机电源并重新连接 USB 连接线。请查看打印机的状态。如果问题仍然存在，请咨询您的经销商或联系清单（与打印机或打印机手册一起提供）中的佳能服务中心。 当您正在使用   按钮打印时，检查打印设置。
硬件错误	取消打印。关闭打印机后再开启，然后查看打印机状态。如果打印机配备了电池，则其电量可能已经耗尽。这种情况下，请关闭打印机，更换电池并重新启动。如果问题仍然存在，请咨询您的经销商或联系清单（与打印机或打印机手册一起提供）中的佳能服务中心。
打印机电池需要充电	打印机电池耗尽。
通信错误	打印机遭遇数据传输错误。取消打印，断开 USB 连接线并关闭打印机电源。等待一会儿，重新接通打印机电源并重新连接 USB 连接线。当您正在使用   按钮打印时，检查打印设置。或者，您试图从含有过量图像的存储卡中执行打印。减少图像的数量。
检查打印设置	打印设置不能用于使用   按钮打印。
打印机在使用中	打印机正在使用中，请查看打印机的状态。

提示	解释
打印机预热	打印机正在预热。如果几秒后提示没有消失，请查看打印机的状态。
打印纸错误	纸张选择杆发生问题。请调整纸张选择杆至适当的位置。
打印机盖开启	请关好打印机盖。
没有打印头	打印机中没有安装打印头，或者打印头出现故障。请参阅打印机的使用说明书。

摄像机的使用注意事项

- 请勿使用取景器或液晶显示屏握持摄像机。
- 在高热气温下，请勿把摄像机留在日光照射的车内及高湿的地方。
- 请不要在靠近强电场或强磁场的地方如电视、离子电视或移动电话附近使用摄像机。
- 请勿把镜头或取景器直接指向强烈光源，也不要把摄像机置放强烈光源的照射位置。
- 请勿在多尘或风沙地方使用摄像机，沙尘可能会损坏磁带、摄像机及镜头，请在使用后装上镜头盖。
- 本摄像机并不防水。如果让水、泥或盐进入摄像机或磁带的内部，可能会造成损坏。
- 请小心照明设备所产生的热力。
- 请勿拆开摄像机。如果摄像机无法正常操作，请与合格的维修人员联系。
- 请小心使用摄像机。请勿使摄像机受震动或撞击，否则可能会造成损坏。
- 避免把摄像机置于温度会突然转变的地方。如果把摄像机迅速从寒冷的地方带进温暖的地方，内部零件会出现结露的情况（145）。

保存

- 如果长时间不使用摄像机时，请把摄像机放在不受灰尘与潮湿影响的地方，温度不应超过摄氏 30 °C（86 °F）。
- 经存放后应检查摄像机的各部零件与功能，以确保一切操作正常。

清洁

摄像机机身与镜头

- 请用柔软的干布擦拭机身与镜头。请勿使用经过化学处理的布或挥发性溶剂如涂料稀释剂。

液晶显示屏

- 可使用市面上出售的玻璃清洁布来清洁液晶显示屏。
- 当温度有很大的转变时，屏幕表面可能会形成水气。请用柔软的干布擦拭。
- 低温时，显示屏看起来会较平常暗一些。这并非故障，随着摄像机温度升高，显示屏便会恢复正常。

取景器

- 请使用吹风刷或市面上出售的玻璃清洁布清洁取景器屏幕。

视频磁头

- 当“磁头脏了，请使用清洗带”出现时或播放图像时如果出现图像失真的情况，表示视频磁头需要清洁。
- 为使画面达到最佳的状态，请定期使用佳能的DVM-CL数码视频磁头清洁带或市面有售的干式清洁带来清洁磁头。
- 曾经使用脏视频头记录过的磁带即便是清洗了视频头后仍可能不能正确播放。
- 请勿使用湿式清洁带，否则可能会损坏摄像机。



结露

当摄像机迅速从寒冷地方到温暖的地方时，摄像机的内部可能会出现结露（水滴）。请在检测到结露时停止使用摄像机，否则可能会对摄像机造成损坏。

在下列情况可能造成结露：

把摄像机从空调房间带到温暖潮湿的环境时

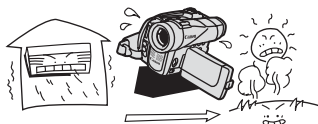

把摄像机从寒冷地方带到温暖的地方时

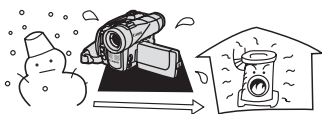

把摄像机留在潮湿的房间时

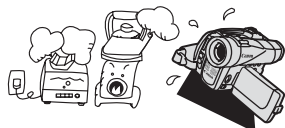



当寒冷的环境急速变热时



如何避免发生结露：

- 请取出磁带并把摄像机放入密封的塑胶袋内。在摄像机慢慢适应温度变化后，再从塑胶袋取出摄像机。

检测到结露时：

- 摄像机停止操作，显示屏会出现约4秒钟的“已结露”。“”标记开始闪动。
- 如果摄像机中有磁带，摄像机会自动停止，显示屏会出现约4秒钟的“取出磁带”警告提示，“”标记也会开始闪动。立即取出磁带，并保持磁带仓开启。把磁带留在摄像机内可能会损坏磁带。
- 探测到结露时，您不可以装入磁带。

重新使用:

- 要等待约 1 小时雾气才会完全蒸发。当结露警告停止闪动后, 至少再等 1 小时再使用摄像机。



电池处理注意事项

危险!

请妥善处理电池。

- 电池应远离火源 (否则可能会爆炸)。
 - 请勿让电池暴露在摄氏 60 °C (140 °F) 以上的环境, 并且请勿让电池接近电暖器或在炎热天气下把电池置于汽车内。
 - 请勿试图拆解或改装电池。
 - 请勿丢弃或敲打电池。
 - 请勿弄湿电池。
- 完全充电的电池电量会自然流失。因此, 请在使用当天或前一天进行充电。
 - 不使用电池时, 请装上端子盖。如果端子接触金属物件, 可能导致短路及损坏电池。
 - 如果端子有污垢, 可能会导致电池或摄像机接触不良。请使用软布擦拭。
 - 长时间 (约一年) 存放已充电的电池可能会缩短其寿命或影响性能。建议先使用摄像机把电池完全放电, 然后存放在摄氏 30 °C (86 °F) 以下的干燥地方。如果长时间不使用电池, 请每年至少一次使用摄像机把电池完全充电后再完全放电, 然后继续存放。如果您有一枚以上的电池, 请同时间处理所有电池。
 - 如果电池在充电后的使用时间持续减少 (常温), 请更换电池。
 - 您可以在摄氏 0 °C 至 40 °C (32 °F 至 104 °F) 的范围内使用电池, 但在摄氏 10 °C 至 30 °C (50 °F 至 86 °F) 的范围内性能最佳。在低温情况下, 电池的性能会暂时降低, 请在使用之前把电池放在口袋内保暖。

有关电池端子盖

电池端子盖附有 [] 形状的小孔。您可以藉此分辨已充电及没有充电电池。例如, 使用已充电的电池时, 装上端子盖使 [] 形状的小孔显示蓝色标签。

电池的背面

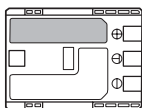

盖上了端子盖已充电

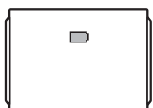

没有充电



钮扣锂电池处理注意事项

警告!

- 如果使用不当，设备内所使用的电池可能会导致起火或化学灼伤的危险。请勿为电池充电、拆解、加热超过摄氏 100 °C (212 °F) 或以火烧灼。

CR1616:

- 请使用 Panasonic、Hitachi Maxell、Sony、Toshiba、Varta 或 Renata 的 CR1616 电池。使用其他电池可能会导致起火或爆炸。

CR2025:

- 请使用 Panasonic、Hitachi Maxell、Sony、Sanyo 的 CR2025 电池或 Duracell12025 电池。使用其他电池可能会导致起火或爆炸。
- 使用过的电池应交还原经销商进行妥善的处理。

- 请勿使用钳子或其他金属工具来夹取电池，否则可能造成短路。
- 使用干净的软布擦拭电池，以确保电池接触良好。
- 请把电池放置在儿童不易接近的地方。如果不慎误吞电池，请尽快就医，否则电池外壳可能会分解，而电池的液体可能会损害肠胃。
- 请勿把电池拆解、加热或放入水中，以防止爆炸。

磁带的处理注意事项

- 使用后请回卷磁带。如果磁带松弛及受损，可能会导致图像及声音失真。
- 把磁带放回盒中，然后以直立方式存放。
- 使用后请勿把磁带留在摄像机内。
- 请勿使用有接合磁带或非标准的磁带，否则可能会损坏摄像机。
- 请勿使用曾经卡带的磁带，否则可能会导致磁头肮脏。
- 请勿把任何异物插入磁带上的小孔中或使用玻璃胶纸封住这些小孔。
- 请小心使用磁带，掉落或强烈撞击皆有可能使磁带受损。
- 如果长时间存放磁带，请在每次使用之前先回卷。
- 如果磁带配备记忆功能，则使用后金属端子可能会变得肮脏。插入 / 取出磁带约 10 次后，请使用棉花棒清洁端子。而磁带的记忆功能可能无法正常操作。

防止磁带被不慎擦写

为保护您的记录不被意外擦除，请将磁带上的保护开关推到保存或擦除保护位置。

如果您在 CAMERA 模式下装入受保护的磁带，显示屏中会出现约 4 秒的“磁带被设置为防止擦写”，而“REC”也会闪动。如果您希望在磁带上记录，请更改保护开关的位置。

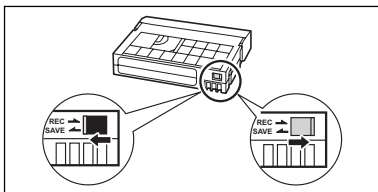

存储卡的使用注意事项

- 请使用本摄像机为新的存储卡进行格式化。使用计算机或其他设备格式化的存储卡可能无法正常工作。
- 建议您把存储卡图像存储备份于您的个人计算机硬盘或其他外接存储设备。存储卡若出现瑕疵或当暴露于静电下，均可能使图像数据损坏或遗失。佳能公司不负责任何损坏或遗失的数据。
- 卡存取指示灯闪动时，请勿关闭摄像机、中断电源、打开存储卡盖或取出存储卡。
- 请勿在有强烈磁场的环境中使用存储卡。
- 请勿把存储卡放置在高温或高湿度的环境中。
- 请勿拆解存储卡。
- 请勿使存储卡弯曲、掉落、或受到强烈震动及浸水。
- 把存储卡迅速地在高温和低温的环境之间移动可能导致存储卡的外部或内部结露。如果存储卡发生结露的现象，请让存储卡保持恒温并使湿气自然地蒸发。
- 请勿触摸存储卡的端子，或让灰尘或脏污接触端子。
- 把存储卡插入摄像机时请确定方向，请勿把存储卡强行插入，否则可能损坏存储卡或摄像机。
- 请勿取下存储卡的标签或贴上其他标签。

在国外使用摄像机

电源

任何交流电在 100V 至 240V 之间的电压及 50/60Hz 的国家，都可以使用小型电源转换器来操作摄像机与充电。请与佳能服务中心联系，可得知国外电源转换器的信息。

在电视上播放

摄像机只能在 PAL 制式的电视机上播放。使用这种电视系统的国家 / 地区如下：

阿尔及利亚、澳大利亚、奥地利、孟加拉、比利时、文莱、中国、丹麦、芬兰、德国、香港特别行政区、冰岛、印度、印度尼西亚、爱尔兰、意大利、约旦、肯尼亚、科威特、利比亚、马来西亚、马耳他、莫桑比克、荷兰、新西兰、朝鲜、挪威、阿曼、巴基斯坦、葡萄牙、卡塔尔、塞拉利昂、新加坡、南非、西班牙、斯里兰卡、斯威士兰、瑞典、瑞士、坦桑尼亚、泰国、土耳其、乌干达、阿拉伯联合酋长国、英国、也门、前南斯拉夫、赞比亚。

故障排除

如果使用摄像机时遇到问题，请参考此列表。如果问题仍未能解决，请与经销商或佳能服务中心联系。





电源

问题	原因	解决方法	
无法开启摄像机。	电池已耗尽。	请充电或换新电池。	11
	错误放置电池。	正确放置电池。	11
摄像机自动关闭电源。	电池已耗尽。	请充电或换新电池。	11
	启动了省电功能。	开启摄像机电源。	23
无法打开磁带仓。	电池已耗尽。	请充电或换新电池。	11
	未完全打开磁带仓盖。	完全打开磁带仓盖。	14
装入 / 取出磁带时，磁带仓卡在中间。	电池已耗尽。	请充电或换新电池。	11
液晶显示屏 / 取景器于开启后自动关闭。	电池已耗尽。	请充电或换新电池。	11
电池不充电。	如果温度超出了 0 °C 至 40 °C (32 °F 至 104 °F) 的范围，则电池不能充电。	在 0 °C 至 40 °C (32 °F 至 104 °F) 的温度范围内对电池充电。	-
	电池在使用过程中变热，可能无法充电。	等待电池温度降到 40 °C (104 °F) 以下再重新尝试充电。	-
	电池已经损坏。	使用不同的电池。	-









摄像 / 播放

问题	原因	解决方法	
按下按钮时没有任何作用。	未开启摄像机电源。	开启摄像机电源。	23
	未放入磁带。	放入磁带。	14
“  ”在屏幕中闪动。	未放入磁带。	放入磁带。	14
“  ”在屏幕中闪动。	电池已耗尽。	请充电或换新电池。	11
“  ”在屏幕中闪动。	探测到结露。	请参考右侧页数。	145
屏幕上出现“取出磁带”。	摄像机停止操作来保护磁带。	取出然后再放入磁带。	14
无线遥控器失效。	在菜单中，把 [无线遥控器] 设置为 [关 ]。	在菜单中，把 [无线遥控器] 设置为 [开]。	77
	无线遥控器的电量耗尽。	请更换电池。	18

摄像

问题	原因	解决方法	
“  ”在屏幕上闪动红光。	摄像机发生故障。	与佳能服务中心联系。	-
显示屏上没有画面。	摄像机没有设置为 CAMERA 模式。	把摄像机设置为 CAMERA 模式。	23
屏幕上出现“设置时区、日期和时间”。	没有设置时区、日期和时间。	设置时区、日期和时间。	20
	备用电池电量耗尽。	更换备用电池，并重新设置时区、日期和时间。	15
按下开始/停止钮也无法开始摄像。	电池插入方向错误。	将电池+号朝外插入备用电池，并重新设置时区、日期和时间。	15
	关闭了摄像机电源。	开启电源。	23
	未放入磁带。	放入磁带。	14
	磁带已经到了末端（“  结束”在屏幕上闪动）。	回卷或更换磁带。	14
	磁带被保护（“  ”在屏幕上闪动）。	更改保护开关的位置。	148
摄像机无法对焦。	摄像机没有设置为 CAMERA 模式。	把摄像机设置为 CAMERA 模式。	23
	该主体无法自动对焦。	使用手动对焦。	52
	需要调整取景器镜头。	使用屈光度调整杆调整取景器。	16
	镜头太脏。	清洁镜头。	145
屏幕上出现一条垂直的光线。	黑暗环境下的强光会让图像出现一条垂直的光线（模糊），这不是故障。	- - -	-
取景器上的图像模糊。	需要调整取景器镜头。	使用屈光度调整杆调整取景器。	16
声音失真或记录的音量比实际音量低。	在嘈杂的环境下摄像时（如放烟花、击鼓或于演唱会中），声音可能会失真，或是记录的音量与实际不符，这不是故障。	- - -	-

播放

问题	原因	解决方法	
按下按钮后不起作用。	关闭了摄像机电源，或没有把摄像机设置为 PLAY (VCR) 模式。	把摄像机设置为 PLAY (VCR) 模式。	31
	TAPE/CARD 开关设置为 CARD。	把 TAPE/CARD 开关设置为 TAPE。	31
	未放入磁带。	放入磁带。	14
	磁带已经到末端 (“  结束”在屏幕上闪动)。	回卷磁带。	31
电视屏幕上没有画面。	通过菜单把 [AV/ 耳机 ] 设置为 [耳机 ]。	通过菜单把 [AV/ 耳机 ] 设置为 [AV]。	34
	在菜单中，把 [AV \rightarrow DV] 设置为 [开]。	在菜单中，把 [AV \rightarrow DV] 设置为 [关]。	85
磁带仍在转动，但电视屏幕上没有画面。	电视的电视 / 视频选择器没有设置为 [视频]。	把选择器设置为 [视频]。	34
	视频磁头太脏。	视频磁头需要清洁。	145
	尝试播放或转录受版权保护的磁带。	停止播放或转录。	-
内置扬声器没有发出声音。	关掉了扬声器的声音。	使用 SET 转盘调整音量。	33
从耳机中发出噪音。	菜单中的 [AV/ 耳机 ] 被设置为 [AV]。	在菜单中，把 [AV/ 耳机 ] 设置为 [耳机 ]。	33

编辑

问题	原因	解决方法	
通过摄像机的 DV 端子不能进行正常配音。	[AV \rightarrow DV] 设置为 [开]。	把 [AV \rightarrow DV] 设置为 [关]。	85
	错误的信号格式。	可通过 AV 端子进行配音。请参考连接设备的使用说明书。	-

存储卡操作

问题	原因	解决方法	
存储卡无法插入。	按入的方向不对。	把它转为正确的方向，再尝试插入。	90
无法记录至存储卡。	存储卡已满。	更换存储卡或删除图像。	90
	未格式化存储卡。	格式化存储卡。	117
	未插入存储卡。	插入存储卡。	90
	文件编号已到达最大值。	在菜单中，把 [文件编号] 设置为 [重新设置]，并插入新的存储卡。	93
无法播放存储卡。	SD 存储卡被保护。	更改保护开关的位置。	90
	没有把摄像机设置为 CARD PLAY 模式。	把摄像机设置为 CARD PLAY 模式。	109
无法删除图像。	未插入存储卡。	插入存储卡。	90
	图像被设置为保护。	取消保护。	111
“  ”红色闪动。	SD 存储卡被设置为保护。	请更换保护开关的位置。	90
	存储卡发生问题。	把摄像机电源关闭，并把存储卡取出再插回。如果标记持续闪动，请把存储卡格式化。	117

打印

问题	原因	解决方法	
即使正确连接摄像机和打印机，打印机仍无法操作。	摄像机设置为 NETWORK 模式。	<ol style="list-style-type: none"> 1. 把摄像机设置为 CARD PLAY 模式。 2. 拔除 USB 连接线后再重新连接。 3. 关闭打印机后再开启。 	-

系统概览 (不同地区可获得附件会有所不同)

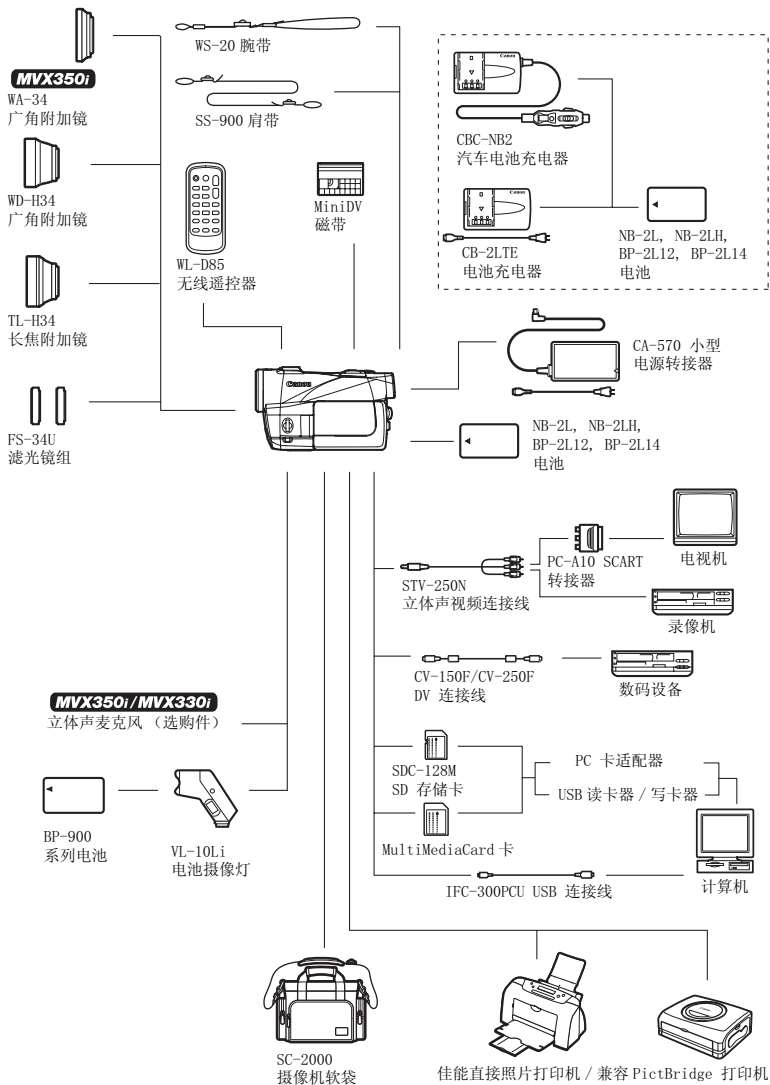

建议使用原装佳能附件。

本产品配合原装佳能附件可达优越效果。佳能对非原装佳能附件的故障（如电池泄漏及 / 或爆炸）而导致本产品的损坏和 / 或意外（如火灾等）不负任何责任。请注意：此保证不适用于非原装佳能附件的故障而导致的维修，但您需承担维修的费用。

电池

如果需要额外的电池，请选择下列电池：
NB-2L, NB-2LH, BP-2L12, BP-2L14。

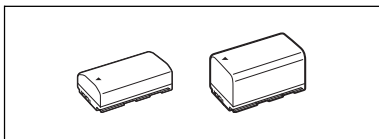

CB-2LTE 电池充电器

使用电池充电器对电池充电。

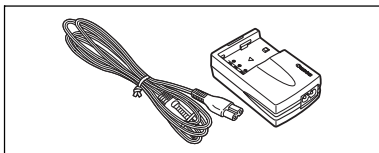

电池	充电时间
NB-2LH	90 分钟
NB-2L	80 分钟
BP-2L12	150 分钟
BP-2L14	170 分钟

充电时间视充电环境而有所不同。

CBC-NB2 汽车电池充电器

在汽车运行时，可以使用汽车电池充电器对电池充电。汽车电池连接线插头插入汽车点烟器插座，使用 12 - 24 伏特直流电负接地电池的电力。

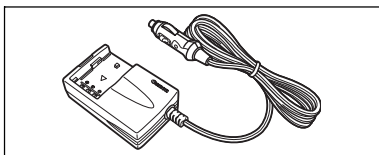

TL-H34 长焦附加镜

本长焦附加镜头能增加摄像机镜头的焦距达 1.5 倍。

- 接上长焦镜头时，影像稳定器的效果会不如一般好。
- 本长焦镜的最短焦距为 2.5 米；于最大广角时则为 2.5 厘米。
- **MVX350i / MVX330i** 接上长焦附加镜时，如果利用闪光灯或辅助照明灯进行拍摄，画面中可能出现阴影。

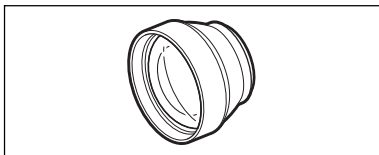

WD-H34 广角附加镜

本镜头可使焦距减少到 0.7 倍，让您在室内或全景拍摄时能有更广阔的视野。

- **MOVX350i/MOVX330i** 装上广角附加镜时，如果利用闪光灯或辅助照明灯进行拍摄，画面中可能出现阴影。

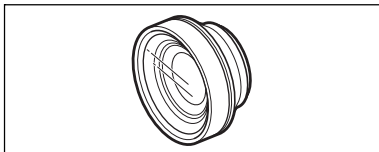

FS-34U 滤光镜组

中性密度及 MC 保护滤光镜可帮助您掌握不同的光暗条件。

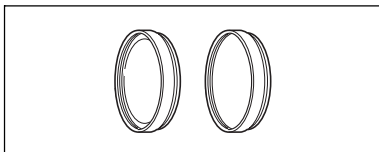

VL-10Li 电池摄像灯

此轻巧强力的摄像灯可用于室内及室外拍摄，此灯安装于 SA-1 适配器支架上并以 BP-900 系列电池供电。

- 使用时间的近似值如下：BP-915：60 分钟，BP-930：120 分钟，BP-945：170 分钟。
- 使用 CA-920 小型电源转接器或 CH-910 双电池充电器 / 电池座为 BP-900 系列电池充电。

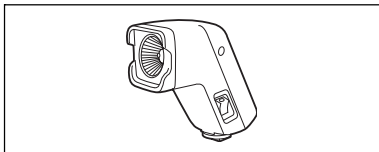

WS-20 腕带

在活动拍摄时，能提供更进一步的保护。

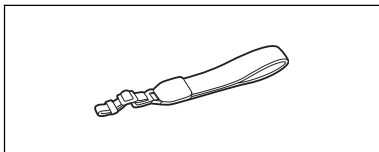

SC-2000 摄像机软袋

轻巧的手提袋，附软垫隔间，有充足的储存配件的空间。



这个标记是代表佳能原装视频附件。当您使用佳能视频设备时，我们建议您使用佳能品牌的附件或带有此标记的产品。



MVX350i/MVX330i/MVX300

系统	
视频摄像系统	2 旋转磁头，螺旋扫描数码视频系统（用户数码 VCR SD 系统），数码部件摄像
音频录制系统	PCM 数码声音：16 位（48 kHz/2 声道）；12 位（32 kHz/4 声道）
电视系统	CCIR 标准（625 线，50 场）PAL 色彩讯号
图像感应器	1/4.5 英寸 CCD，约 1,330,000 像素 有效像素：磁带：约 860,000 像素 存储卡：约 1,230,000 像素
磁带格式	带有“MiniDV”标记的磁带
带速	SP：18.83 毫米 / 秒，LP：12.57 毫米 / 秒
最长拍摄时间 （使用 80 分钟的磁带）	SP：80 分钟，LP：120 分钟
快进 / 回卷时间	约 2 分 20 秒（使用 60 分钟的磁带）
液晶显示屏	对角线 2.5 英寸，TFT 彩色，约 123,000 像素
取景器	0.33 英寸，TFT 彩色液晶显示屏，113,000 像素
麦克风	立体声电介质电容式麦克风
镜头	MVX350i： f=3.5-70 毫米，f/1.8-3.5，20 倍电动变焦 相当于传统 35 毫米相机： 磁带：4:3 记录：45.4-908 毫米 16:9 记录（影像稳定器开）：44.6-892 毫米 16:9 记录（影像稳定器关）：41.3-826 毫米 存储卡：37.9-758 毫米 MVX330i/MVX300： f=3.5-63 毫米，f/1.8-3.4，18 倍电动变焦 相当于传统 35 毫米相机： 磁带：4:3 记录：45.4-817 毫米 16:9 记录（影像稳定器开）：44.6-803 毫米 16:9 记录（影像稳定器关）：41.3-743 毫米 存储卡：37.9-682 毫米
镜头结构	8 组 10 片
滤光镜直径	34 毫米
自动对焦系统	TTL 自动对焦，可手动对焦
最短对焦距离	1 m（3.3 ft.）；在最大广角时为 1 cm（0.39 in.）
白平衡	自动白平衡、预设白平衡（室内，户外）或自定义白平衡
最低照度	1.5 照度（在 CAMERA 模式下使用夜景模式）
建议照度	100 照度以上
影像稳定器	电子
存储卡	
记录媒体	SD 存储卡，MultiMediaCard 卡
记录的像素数目	静止图像：1280x960、640x480 像素 视频图像：320x240、160x120 像素、12.5 帧 / 秒

文件格式	用于相机文件系统（DCF）的设计规则，支持 Exif 2.2*，支持 DPOF。
* 本摄像机支持 Exif 2.2（即“Exif Print”）。Exif Print 是加强摄像机与打印机之间的通讯标准。连接 Exif Print 兼容的打印机时，摄像机的图像数据会被设置为最佳化效果，并以最高质量来进行打印。	
图像压缩方式	静止图像：JPEG（压缩方式：超精细、精细、普通） 视频图像：视频数据：Motion JPEG；音频数据：WAVE（单声道）

输入 / 输出端子

AV 端子	φ 直径 3.5 毫米迷你插头 视频：1 Vp-p/75 Ω，不平衡 音频输出：-10dBV（47k Ω 负载）/3 Ω 或以下 音频输入：-10dBV/40k Ω 或以上
DV 端子	专用 4 插脚接头（符合 IEEE 1394 标准）
MIC 端子 (MVX350i/MVX330i)	φ 直径 3.5 毫米立体声迷你插头 -57dBV（使用 600 Ω 麦克风时）/5k Ω 或以上
耳机端子	φ 直径 3.5 毫米立体声迷你插孔
USB 端子	迷你 B

电源 / 其他

电源（额定）	直流电 7.4V
电源消耗（自动对焦开）	2.6W（使用取景器），3.2W（使用液晶显示屏正常亮度）
操作温度	0 - 40 °C（32 - 104 °F）
大小（W×H×D）	72x78x131 mm（2.8x3.1x5.2 in.），不包括凸出部分
重量（仅包括摄像机机身）	500 g（1.1 lb.）

CA-570 小型电源转接器

电源	100-240 V 交流电，50/60 Hz
电源消耗	17W
额定输出	直流电 8.4 V，1.5 A
操作温度	0 - 40 °C（32 - 104 °F）
大小	52x90x29 mm（2.1x3.5x1.1 in.）
重量	135 g（4.8 oz.）

NB-2LH 电池

电池类型	充电式锂离子电池
额定电压	7.4 V 直流电
操作温度	0 - 40 °C（32 - 104 °F）
电池容量	720 mAh
大小	33.3x16.2x45.2 mm（1.3x0.64x1.8 in.）
重量	43 g（1.5 oz.）

SDC-8M SD 存储卡

容量	8 MB
接口	SD 存储卡标准
操作温度	0 - 40 °C（32 - 104 °F）
大小	32x24x2.1 mm（1.3x0.94x0.08 in.）
重量	2 g（0.07 oz.）

重量与大小为近似值。误差和省略未计算在内。如有任何变更，恕不预先通知。

- 12bit 音频..... 88
 16:9 宽屏幕..... 68
 6 秒自动日期..... 71
- A**
 暗光线模式..... 45
 AV/ 耳机端子..... 33, 34
 AV-DV..... 84
- B**
 白平衡..... 54
 版权信号..... 83
 曝光..... 51
 保护..... 111
 背景照明..... 19
 备用电池..... 15
 变焦..... 28
 播放磁带..... 31
 播放存储卡..... 109
- C**
 菜单..... 37
 操作模式..... 3
 查看..... 100
 超级夜景模式..... 48
 程序自动曝光..... 45
 传输指定..... 135
 磁带..... 14
 磁带保护..... 148
 存储卡..... 90
 存储卡跳换..... 110
 存储卡组合..... 113
- D**
 淡入淡出..... 62
 打印指定..... 129
 电池..... 11
 电池充电器..... 155
 点光源模式..... 45
 电视屏幕..... 34, 137
 电源转接器..... 11
 对焦..... 52
 对焦点..... 104
 对焦优先..... 104
 多画面屏幕..... 63
 DV 端子..... 79, 89
 DV 转录..... 82
- E**
 耳机..... 33, 60
- F**
 防风..... 61
 附件..... 6, 155
 肤色细节调整..... 50
 辅助灯..... 48
 辅助拼接模式..... 107
- G**
 格式化..... 117
 故障排除..... 150
 广角附加镜..... 17
- H**
 海滩和雪地模式..... 45
 幻灯片..... 110
 回卷..... 31
- J**
 肩带..... 17
 简易摄像..... 45
 结露..... 145
 结尾搜索..... 72
 记录静止图像 (存储卡)..... 94
 记录视频图像 (存储卡)..... 101
 记录视频图像 (磁带)..... 23
 镜头盖..... 16
 静止图像尺寸..... 91
 静止图像质量..... 91
 计算机..... 89, 131
- K**
 快进..... 32
 快门速度..... 56
 宽屏幕..... 68
- L**
 亮度..... 77
 连接电视, 录像机..... 34
 连续摄像..... 105
 LP 模式..... 59
- M**
 麦克风..... 61

MIC 端子	61
模拟输入	81
模拟数码转换器	84
MultiMediaCard 卡	90

N	
NETWORK 模式	136

P	
屏幕显示	137

Q	
驱动模式	105
取景器	16

R	
日期搜索	74
日期格式	76
日期和时间	20

S	
三脚架	30
SD 存储卡	90
删除图像	112
闪光灯	98
摄像查看	27
摄像程序	45
摄像灯	156
摄像搜索	27
示范图像	115
时间代码	26
视频磁头	145
视频图像尺寸	92
时区	20
手动对焦	52
输出频道	36
数据码	70
数码变焦	29
数码效果	62
SP 模式	59
索引屏幕	110

T	
调零记忆	73
提示音	77
图像质量	91

U	
USB 端子	119, 131

W	
微型摄像照明灯	48
维修保养	144
文件编号	93
握带	16
我的摄像机设置	75
无线遥控器	18
无限远对焦	53

X	
效果	63
肖像模式	45

Y	
扬声器	33
演示模式	78
遥控感应器	77
夜景 + 模式	48
夜景模式	48
液晶显示屏	19
液晶显示器背景照明	19
液晶显示屏镜像模式	25
影像稳定器	78
音频模式	60
音频配音	86
运动模式	45
语言	76

Z	
在国外使用摄像机	149
暂停播放	32
直接传输	132
直接打印功能	119
中灰滤镜	95
自动	45
自动包围曝光	106
自动对焦	52
自动对焦辅助灯	99
自拍	58

MEMO

Dotted lines for writing.

Canon



如有任何印刷错漏或翻译上的误差，望广大用户谅解。
产品设计与规格如有更改，恕不另行通知。

PUB.DIC-018

© 2005 Canon Inc.
DY8-9140-016-000



使用 100%再生纸打印

2005.1.01
PRINTED IN JAPAN