

Canon

RF

35mm F1.4 L VCM

使用説明書

JPN

# キヤノン製品のお買い上げ誠にありがとうございます。

キヤノン RF35mm F1.4 L VCMは、EOS R シリーズカメラ用の広角レンズです。

- VCMはVoice Coil Motor（ボイスコイルモーター）の略称です。

## 本文中のマークについて



撮影に不都合が生じる可能性のある注意事項などが書いてあります。



基本操作に加えて知っておいていただきたい事項が書いてあります。

## カメラのファームウェアとカメラのアプリケーションについて

お使いのカメラのファームウェアと、対応したカメラアプリケーションは最新のバージョンにしてください。それらの最新バージョンの有無やアップデート方法については、キヤノンのホームページで確認してください。



カメラ\*のファームウェアが対応したバージョンでない場合、次の制限があります。

- 拡大表示できません。
- その他、カメラの動作に不具合が生じることがあります。

\* 以下のカメラにおいて  
EOS R、EOS RP

## 安全上のご注意

安全に使っていただくための注意事項です。必ずお読みください。お使いになる方と他の人々への危害や障害の発生を防ぐためにお守りください。

 **警告** 死亡や重傷を負う可能性がある内容です。

- レンズを通して、太陽や強い光源を直接見ないでください。失明の原因となります。
- レンズキャップを取り付けていないレンズを、日光下に放置しないでください。レンズに入った太陽光が集まり、故障や火災の原因となります。

 **注意** 傷害や、製品以外の物的損害を負う可能性がある内容です。

- 製品を高温や低温となる場所に放置しないでください。製品に触れるとやけどやけがの原因となります。
- 本製品から微弱な磁気が出ています。植込み型心臓ペースメーカーやその他の医療機器をご使用の方は、異常を感じたら本製品から離れてください。そして、医師にご相談ください。

## 一般的なご注意

### 取り扱い上のご注意

- 日光下の車の中など、高温となる場所に製品を放置しないでください。故障の原因となります。
- レンズを寒い場所から暖かい場所に移すと、レンズの外側や内部に水滴が付着（結露）することがあります。そのようなときは、事前にレンズをビニール袋に入れて、周囲の温度になじませてから、取り出してください。また、暖かい場所から寒い場所に移すときも、同様にしてください。
- レンズをカメラに取り付けていないときや、取り付けた状態でカメラの電源スイッチがOFFになっているとき、レンズを振ると内部のレンズ群が動くため、音が発生することがありますが故障ではありません。レンズを持ち運ぶ際などの振動で内部のレンズ群が動いても、性能などに影響はありません。
- 適切な絞り制御のため、絞り優先AEやマニュアル露出などの絞り数値を指定した撮影時であっても、ピント合わせによって絞り羽根が動くことがあります。
- カメラの使用説明書の取り扱いに関する記載もご覧ください。

### 撮影上のご注意

- オートパワーオフ状態から復帰したときは、ピント合わせを再度行ってください。
- 撮影準備状態でピント位置を保持するときは、カメラの設定で [オートパワーオフ] を [しない] に設定してください。

# 各部の名称

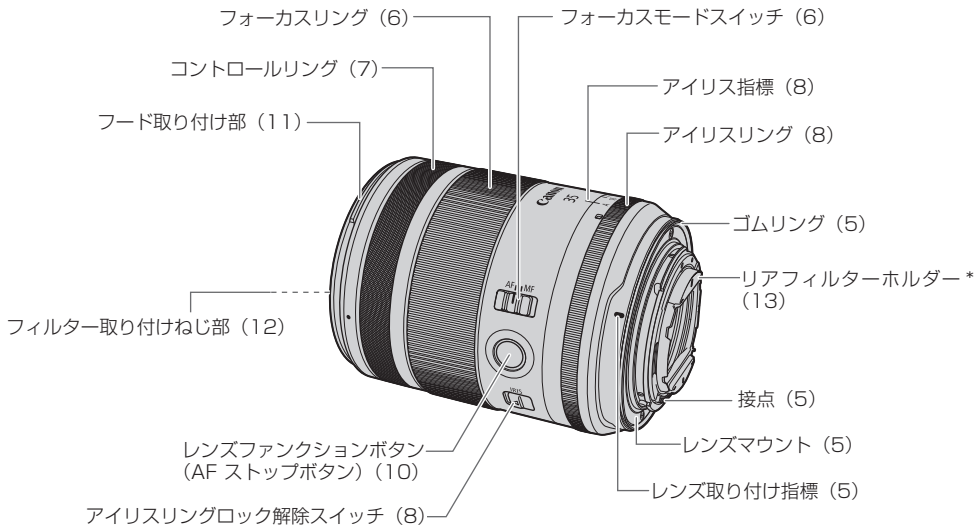

\*レンズに同梱されています。購入時はレンズに取り付けられていません。

● (\*\* ) の \*\* 部は参照ページを示しています。

# 1. レンズの取り付け／取り外し

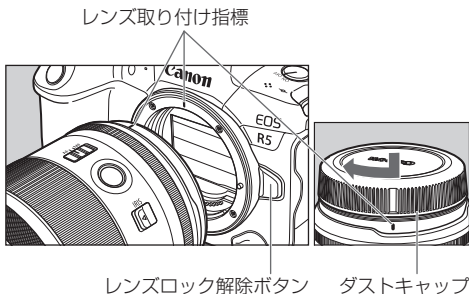

## レンズの取り付け方

レンズ側とカメラ側のレンズ取り付け指標を合わせ、レンズを時計方向に「カチッ」と音がするまで回します。

## レンズの取り外し方

カメラのレンズロック解除ボタンを押しながら、レンズを反時計方向に回します。回転が止まるまで回してから取り外します。

詳しくはカメラの使用説明書をご覧ください。



- レンズの取り付け/取り外しを行うときは、カメラの電源スイッチをOFFにしてください。
- レンズを取り外す前に、レンズキャップを取り付けてください。
- レンズを取り外したときは、接点やレンズ面を傷つけないように、レンズマウント側を上にして置き、ダストキャップを取り付けてください。ダストキャップを取り付けるときは、レンズ側とダストキャップ側の取り付け指標を合わせてください。
- 接点に傷、汚れ、指紋などが付くと接触不良や腐食の原因になり、動作不良を起こすことがあります。汚れなどが付いたときは、柔らかい布で接点を清掃してください。
- 防じん・防滴性能の向上のために、このレンズではレンズマウントにゴムリングが付いています。このゴムリングにより、カメラのレンズマウント周辺に細い擦れ跡が付くことがありますが、使用上の問題はありません。



- ゴムリングはキャノンサービスセンターで交換できます。(有料)

## 2. フォーカスモードの選択

フォーカスモードスイッチ

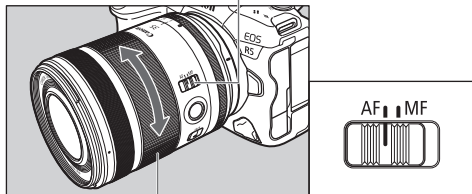

フォーカスリング

オートフォーカス (AF) で撮影するときは、フォーカスモードスイッチをAFにします。  
マニュアルフォーカス (MF) で撮影するときは、フォーカスモードスイッチをMFにし、フォーカスリングを手で回してピントを合わせます。



- フォーカスリングを急回転させた場合、ピント合わせが遅れることがあります。



- このレンズのフォーカスリングは電子式です。
- 電子式フルタイムマニュアルフォーカス対応のカメラでは、カメラ操作可能な状態で、マニュアルフォーカスができます。ただし、カメラの設定変更が必要です。
- カメラのAF動作がワンショットAFのとき、AFのあとシャッターボタン半押し状態で、マニュアルフォーカスができます（電子式手動フォーカス機能）。ただし、カメラの設定変更が必要です。
- 動画撮影時は、静止画撮影時よりもAF速度が遅くなります。動画サーボAFを [する] に設定すると、カメラ側でAF速度の調整を行うことができます。

詳しくはカメラの使用説明書をご覧ください。

### 3. コントロールリング

コントロールリングは、シャッター速度や絞り数値の設定など、カメラでよく使う機能を割り当てて使います。

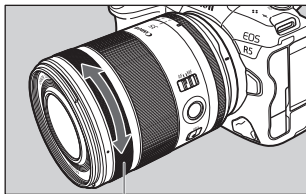

コントロールリング

コントロールリングは回すとクリックがあり、回した量分かるようになっています。コントロールリングの使い方について、詳しくはカメラの使用説明書をご覧ください。



- コントロールリングの操作音は動画撮影中に録音されることがあります。



- キヤノンサービスセンターで、コントロールリングのクリックを無くすことができます。(有料)
- カメラの設定変更により、フォーカスリングをコントロールリングとして使用することができます\*。ただし、フォーカスリングをコントロールリングとして使用しているときは、元のコントロールリングは操作が無効となります。詳しくはカメラの使用説明書をご覧ください。

\* EOS R、RP、Ra、R5、R5C、R6は除く



## 4. マニュアル／オート絞り操作

アイリスリングによる絞り数値の設定が可能です。出荷時は、オート絞り操作に設定されています。

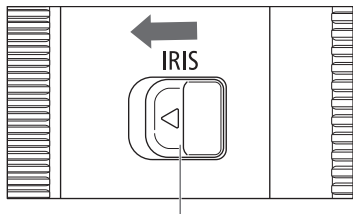

アイリスリングロック解除スイッチ

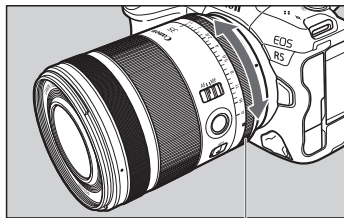

アイリスリング

### マニュアル絞り操作

- 1 アイリスリングロック解除スイッチを矢印の方向にスライドさせながら、アイリスリングを回して、アイリス指標を1.4から16の間に合わせます。
- 2 アイリスリングを回して絞り操作を行います。

### オート絞り操作

- 1 アイリスリングロック解除スイッチを矢印の方向にスライドさせながら、アイリスリングを回して、アイリス指標をAIに合わせます。
- 2 カメラからの指令信号により絞りが動作します。

## マニュアル／オート絞り操作

- アイリスリングによってマニュアル絞り操作を行う場合、動画撮影時はカメラ側での設定に関わらず1/32段ステップで絞り値が変化します。そのため、動画撮影時はカメラに表示される絞り値と実際の絞り値が異なる場合があります。
  - 一部のカメラ\*1\*2では、以下の制限があります。
    - 静止画撮影時には、アイリスリングで絞り数値の設定をすることができません。
    - 動画撮影時には、アイリスリングを操作するとオートフォーカスで被写体にピントが合いにくい場合があります。さらに、カメラに表示される絞り値と実際の絞り値が異なる場合があります。
- \*1 EOS R、RP、Ra、R3、R5、R6、R6 Mark II、R7、R8、R10、R50、R100
- \*2 EOS R5Cでは、静止画撮影時にのみ制限があります。

## 5. レンズファンクションボタン (AF ストップボタン)

レンズファンクションボタンは初期状態ではAFストップボタンとして機能します。カメラの[ボタンカスタマイズ]の設定により、他の機能を割り当てることもできます。詳しくはカメラの使用説明書をご覧ください。

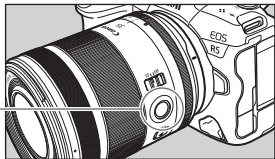

レンズファンクションボタン (AFストップボタン)

### AFストップボタンとして使う

AF中にAFストップボタンを押すと、AFは一時的に停止し、離すとAFは再開します。撮影距離を保持したいときや、サーチ駆動を避けたいとき、AFストップボタンを押します。AFストップボタンを押したままでシャッターボタンを押すと、その撮影距離で撮影できます。

- 主にAF動作がサーボAFのときに便利です。

## 6. フード

専用のフードは、フレアやゴーストの原因となる不要光をさえぎるとともに、雨・雪・ほこりなどからレンズ前面を保護します。

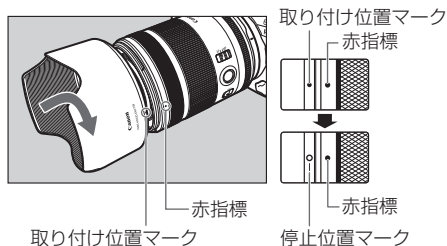

### フードの取り付け方

フードの赤い取り付け位置マークとレンズ先端にある赤指標を合わせ、フードを矢印の方向に「カチッ」と音がするまで回します。

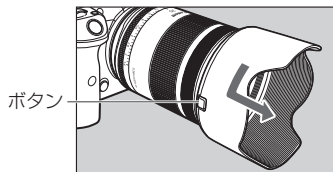

### フードの取り外し方

フードの側面にあるボタンを押しながら、フードの取り付け位置マークとレンズ先端にある赤指標が合うまで、フードを矢印の方向に回して取り外します。

収納時にはフードをレンズに逆向きにかぶせることができます。



- フードが正しく取り付けられていないと、撮影画面にケラレが生じることがあります。
- フードの取り付けや取り外しをするときは、フードの根元付近を持って回してください。フードの先端付近を持つと変形して回らなくなることがあります。

## 7. フィルター（別売）

このレンズでは、レンズの前部と後部にフィルターを取り付けることができます。

### ねじ込み式フィルターを使用する場合

フィルター（φ67）は、レンズ先端のフィルター取り付けねじ部に取り付けます。

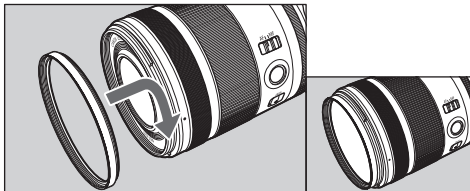

- フィルターは1枚のみ使えます。
- 偏光フィルターはキヤノン円偏光フィルター PL-C Bを使ってください。
- 円偏光フィルターの調整をするときは、フードを取り外してください。

## フィルター（別売）

### シートタイプのフィルターを使用する場合

このレンズには、リアフィルターホルダーが同梱されています。

フィルターの型紙ファイルをダウンロードして、印刷した型紙上のフィルター形状に合わせてフィルターを切り、リアフィルターホルダーに差し込んで使用してください。

#### 1 フィルター形状の線に合わせ、フィルターを切ります。

- フィルターの型紙ファイル（PDF形式）をダウンロードしてください。
- フィルターの型紙は、原寸（100%サイズ）で印刷してフィルターを切り取る際の型紙としてお使いください。
- 本ページを原寸で印刷して型紙として使用いただくこともできます。型紙ファイルの内容は下図と同じです。

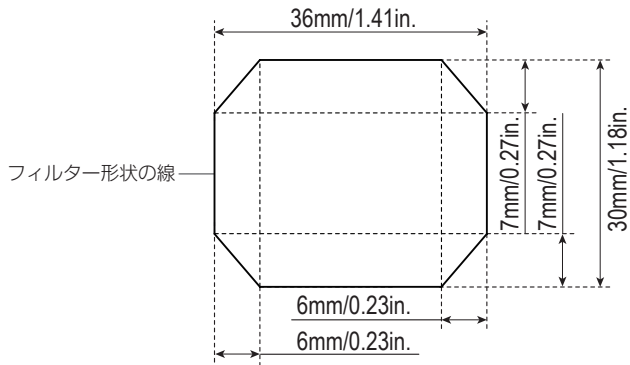

## フィルター（別売）

- フィルターは厚さ0.2mm以下のものを1枚のみ使用できます。
- 型紙を印刷する際、イラストのサイズが変わらないように注意してください。印刷後にイラストが記載の寸法通りに印刷されているか確認してください。
- 印刷したフィルター形状の線に対して「線幅の中央」でカットしてください。フィルター形状の線幅から外れてカットした場合は次の現象が発生することがあります。
  - 注1：線の内側でカットした場合、フィルターの外側を光線が通り画面の一部分でフィルターの効果が得られず、特に画面四隅に光量差や色むらが生じることがあります。
  - 注2：線の外側でカットした場合、リアフィルターホルダーに納まらない、またはフィルターの角部がカメラと接触し、カメラやフィルターに傷を付けることがあります。

## フィルター（別売）

2 フィルターをリアフィルターホルダーに矢印の方向から差し込みます。

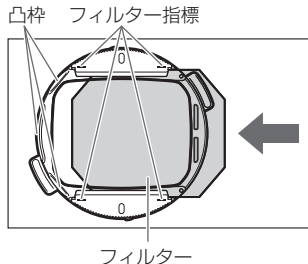

3 フィルター装着後の確認をします。

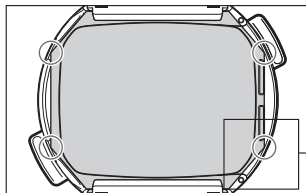

① フィルターの装着状態（リアフィルターホルダーの枠に入っているか、4つの角部が外形からはみ出していないか）を確認します。

- リアフィルターホルダーの外形からはみ出していれば、フィルターを切ってください。

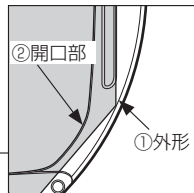

② フィルターの装着状態（フィルターがリアフィルターホルダーの開口部を覆っているか）を確認します。



## フィルター（別売）

レンズの後部に、リアフィルターホルダーを取り付けます。

**4** レンズ本体の取り付け位置マークと、リアフィルターホルダーの指標を合わせます。

**5** リアフィルターホルダーの指標が、レンズ本体の停止位置マークに合うまで矢印の方向に回します。

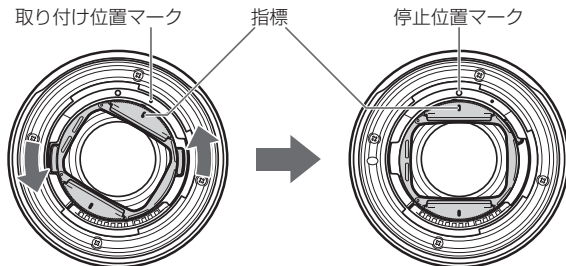

## フィルター（別売）

- 撮影前にテスト撮影をして、画面全体に対してフィルターの効果を確認してください。
- 撮影をする前にもフィルターが正しく装着されていることを確認してください。
- リアフィルターホルダーをレンズ本体に取り付けると、撮影条件によってゴーストが発生することがあります。リアフィルターを使用しない場合は、リアフィルターホルダーをレンズ本体から外してください。
- フィルターとリアフィルターホルダーを外すときは、取り付けと逆の手順で外してください。

## 主な仕様

焦点距離・明るさ	35mm F1.4
レンズ構成	11群14枚
開放絞り数値	F1.4
最小絞り数値	F16
画角	水平 54°、垂直 38°、対角 63°
最短撮影距離	0.28m
最大撮影倍率	0.18倍
画界	約195×130mm
フィルター径	67mm (前部)
最大径×長さ	約76.5×99.3mm
質量	約555g
フード	EW-73F*
レンズキャップ	E-67 II*
レンズダストキャップ	レンズダストキャップRF*
ケース	LP1219*

\* レンズに同梱されていますが、単品でも購入できます。

## 主な仕様

- レンズの長さはマウント面からレンズ先端までの寸法です。  
付属のレンズキャップおよびダストキャップをつけたときの長さは寸法表示+24.2mm になります。
- 最大径×長さ・質量は本体のみの値です。
- クローズアップレンズ250D/500Dは使用可能なサイズがありません。
- エクステンダーは使用できません。
- 一部のカメラ\*では、このレンズを使った多重露出撮影はできません。  
\* EOS R、RP、Ra、R5、R5C、R6
- 記載データはすべて当社基準によります。
- 製品の仕様および外観の一部を予告なく変更することがあります。

## 修理対応について

1. 保証期間経過後の修理は原則として有料となります。なお、運賃諸掛かりはお客様にてご負担願います。
2. 本製品の修理対応期間は、製品の製造打切り後7年間です。なお、弊社の判断により修理対応として同一機種または同程度の機種への本体交換を実施させていただく場合があります。同程度の機種との交換の場合、お手持ちの消耗品や付属品がご使用いただけなくなることがあります。
3. 修理品をご送付の場合は、撮影された画像を添付するなど、修理箇所を明確にご指示のうえ、十分な梱包でお送りください。

キヤノンEOSホームページ

**canon.jp/eos**

キヤノンお客様相談センター

**0570-08-0002**

(つながらないときは 050-555-90002)

受付時間〈平日/土〉9:00～17:00

(12月31日から1月3日は、休ませていただきます。)

※ 受付時間は予告なく変更する場合があります。あらかじめご了承ください。

**Canon**