

MG7500 series

Manuel en ligne

Lisez-moi d'abord
Fonctions utiles disponibles sur la machine
Présentation de la machine
Impression
Copie
Numérisation
Dépannage

Contenu

Lisez-moi d'abord.	16
Symboles utilisés dans ce document.	17
Marques et licences.	18
Astuces pour la recherche.	22
Remarques sur l'explication des opérations.	24
Fonctions utiles disponibles sur la machine.	25
Se connecter facilement avec la technologie sans fil en « Mode point d'accès ».	26
Impression rapide de photos à l'aide de My Image Garden.	27
Créer et imprimer facilement de superbes étiquettes de disques personnalisées (CD/DVD/BD).	29
Téléchargement de différents contenus.	30
Imprimer des éléments avec Easy-PhotoPrint+ (application Web).	31
Impression/Numérisation en plaçant votre smartphone au-dessus de la machine.	32
Méthodes de connexion disponibles sur la Machine.	34
Connexion sans point d'accès (Windows XP).	36
Restrictions.	39
Note relative à l'impression de service Web.	41
Utilisation de PIXMA Cloud Link.	43
Utilisation de PIXMA Cloud Link à partir de votre Imprimante.	44
Avant d'utiliser PIXMA Cloud Link à partir de votre Imprimante.	45
Préparation à l'utilisation de PIXMA Cloud Link à partir de votre Imprimante.	47
Gestion des applications.	50
Utilisation de PIXMA Cloud Link.	55
Nuage sous Windows.	58
Nuage Dépannage.	61
Utilisation de PIXMA Cloud Link à partir de votre smartphone, de votre tablette ou de votre ordinateur.	62
Avant d'utiliser Canon Inkjet Cloud Printing Center.	63
Configuration requise pour le fonctionnement de Canon Inkjet Cloud Printing Center.	64
Préparatifs avant d'utiliser Canon Inkjet Cloud Printing Center.	66
Impression de votre Code enregist. imprimante.	74
Fenêtre Canon Inkjet Cloud Printing Center.	75
Utilisation de Canon Inkjet Cloud Printing Center.	91

Ajout d'une Imprimante.	95
Dépannage de Canon Inkjet Cloud Printing Center.	97
Impression avec Google Cloud Print.	99
Préparations à l'impression avec Google Cloud Print.	100
Impression depuis votre ordinateur ou votre smartphone avec Google Cloud Print.	104
Impression à partir d'un périphérique compatible AirPrint.	106
Android Imprimer.	111
Vérification des informations relatives à l'imprimante.	112
Fonction d'intégration aux services de stockage en ligne.	115
Utilisation de Imprimer depuis un e-mail.	116
Préparation de l'utilisation d'Imprimer depuis un e-mail.	121
Liste des fuseaux horaires.	124
Impression rapide à partir d'un smartphone ou d'une tablette avec PIXMA Printing Solutions	125
Impression avec Windows RT.	126
Présentation de la machine.	127
Guide de sécurité.	128
Précautions de sécurité.	129
Informations sur la sécurité et les réglementations.	131
Principaux composants et opérations de base.	135
Principaux composants.	136
Face avant.	137
Face arrière.	139
Vue de l'intérieur.	140
Panneau de contrôle.	141
À propos de l'alimentation de la machine.	143
Vérification que la machine est sous tension.	144
Mise sous tension/hors tension de la machine.	145
Note relative à la prise secteur et au cordon d'alimentation.	147
Note relative au débranchement du cordon d'alimentation.	148
Utilisation du panneau de contrôle.	149
Chargement du papier / des originaux.	154
Chargement du papier.	155
Alimentations papier - Chargement du papier.	156
Chargement du papier de petite taille.	158

Chargement du papier de grande taille.	162
Chargement des enveloppes.	167
Types de support pouvant être utilisés.	171
Limite de chargement du papier.	174
Types de support ne pouvant pas être utilisés.	176
Avant d'imprimer sur du papier beaux-arts.	177
Zone d'impression.	179
Zone d'impression.	180
Formats autres que Lettre, Légal ou Enveloppes.	181
Lettre, Légal.	182
Formats du papier beaux-arts.	183
Enveloppes.	185
Disques imprimables.	186
Insertion d'un disque imprimable.	187
Précautions à prendre lors d'une impression sur un disque imprimable.	188
Avant d'insérer un disque imprimable.	189
Insertion d'un disque imprimable.	190
Retrait d'un disque imprimable.	192
Comment enlever/fixer le bac disque.	194
Chargement des originaux.	195
Chargement des originaux sur la vitre d'exposition.	196
Chargement des originaux selon chaque fonction.	197
Originaux pouvant être chargés.	200
Comment enlever/fixer le couvercle du scanner.	201
Insertion de la carte mémoire.	202
Avant d'insérer la carte mémoire.	203
Insertion de la carte mémoire.	205
Retrait de la carte mémoire.	207
Remplacement d'une cartouche d'encre.	208
Remplacement d'une cartouche d'encre.	209
Vérification du niveau d'encre.	214
Contrôle du niveau d'encre avec l'écran tactile de la machine.	215
Contrôle du niveau d'encre à l'aide des voyants d'encre.	216
Entretien.	218
L'impression devient pâle ou les couleurs ne s'impriment plus correctement.	219
Procédure d'entretien.	220
Impression du motif de vérification des buses.	222

Examen du motif de vérification des buses.	224
Nettoyage de la tête d'impression.	226
Nettoyage en profondeur de la tête d'impression.	228
Alignement de la tête d'impression.	230
Alignement manuel de la tête d'impression.	232
Réalisation de l'entretien depuis un ordinateur.	237
Nettoyage des Têtes d'impression à partir de votre ordinateur.	238
Utiliser votre ordinateur pour imprimer un motif de vérification des buses.	240
Alignement de la Tête d'impression à partir de votre ordinateur.	241
Alignement manuel de la position de la tête d'impression à partir de votre ordinateur.	242
Nettoyage de la machine.	246
Nettoyage de l'extérieur de la machine.	247
Nettoyage de la vitre d'exposition et du couvercle du scanner.	248
Nettoyage du rouleau d'entraînement du papier.	249
Nettoyage de l'intérieur de la machine (nettoyage de la platine inférieure).	251
Nettoyage de la zone de contact de la cassette.	254
Modification des paramètres de la machine.	255
Modification des paramètres de la machine depuis votre ordinateur.	256
Contrôle du niveau d'encre sur votre ordinateur.	257
Enregistrement d'un profil d'impression modifié.	258
Gestion de l'alimentation de l'Imprimante.	260
Réduction du bruit de l'Imprimante.	262
Modification du mode de fonctionnement de l'Imprimante.	264
Modification des paramètres de la machine avec le panneau de contrôle.	266
Modification des paramètres de la machine avec le panneau de contrôle.	267
Param. impr.	269
Paramètres réseau.	271
Paramètres utilisateur périph.	277
Param. impr. PictBridge.	278
Sélection de langue.	281
Couleur arrière-plan écr. accueil.	282
Mise à jour du micrologiciel.	283
Param. cassette.	284
Réinitialiser paramètre.	285
À propos des Paramètres ECO.	286
À propos des Paramètres silencieux.	288
Utilisation de la machine en mode point d'accès.	289
Définition de l'emplacement de carte comme lecteur de carte mémoire de l'ordinateur.	293

Définition de l'emplacement de carte comme lecteur de carte mémoire de l'ordinateur.	294
Informations sur la connexion réseau.	296
Informations utiles sur la connexion réseau.	297
Valeurs par défaut réglées en usine (réseau).	298
Connexion de la Machine à l'ordinateur avec un câble USB.	299
Lorsque les imprimantes ont le même nom.	300
Connexion à un autre ordinateur avec un réseau local/Modification de la méthode de connexion (USB remplacé par réseau local).	301
Impression des informations de configuration réseau.	302
À propos des communications réseau.	305
Modification et confirmation des paramètres réseau.	306
IJ Network Tool.	307
Écran Canon IJ Network Tool.	308
Menus Canon IJ Network Tool.	310
Modification des paramètres dans la feuille Réseau sans fil.	312
Modification des paramètres détaillés WEP.	316
Modification des paramètres détaillés WPA/WPA2.	318
Modification des paramètres dans la feuille Réseau câblé.	320
Modification des paramètres dans la feuille Mot de passe d'administrateur.	321
Surveillance de l'état du réseau sans fil.	323
Initialisation des paramètres réseau de la Machine.	325
Affichage des paramètres modifiés.	326
Annexes des communications réseau.	327
Utilisation de l'Emplacement de carte sur un réseau.	328
À propos des termes techniques.	330
Restrictions.	337
Astuces pour garantir une qualité d'impression optimale.	338
Informations utiles sur l'encre.	339
Points clés d'une impression réussie.	341
Veillez à vérifier les paramètres du papier avant d'imprimer.	342
Veillez à définir les informations concernant le papier dans la cassette après avoir chargé du papier.	343
Annulation d'une tâche d'impression.	344
Méthode clé permettant de bénéficier d'une qualité d'impression constante.	345
Précautions de transport de la machine.	346
Conditions légales d'utilisation de ce produit et des images.	348
Spécifications.	349
A propos du mot de passe d'administrateur.	353

Impression.	354
Impression depuis un ordinateur.	355
Impression avec le logiciel d'application que vous utilisez (pilote d'imprimante).	356
Impression avec les instructions d'installation simplifiée.	357
Paramètres de papier dans le pilote d'imprimante et sur l'imprimante (Type de support). . .	362
Paramètres de papier dans le pilote d'imprimante et sur l'imprimante (Format de papier). .	363
Les diverses méthodes d'impression.	364
Définition du nombre de copies et de l'ordre d'impression.	365
Définition de la marge d'agrafage.	367
Exécution d'une impression sans bordure.	369
Mise à l'échelle du papier pour l'impression.	372
Impression proportionnée.	374
Impression mise en page.	375
Impression recto/verso.	377
Impression sur cartes postales.	380
Affichage d'un aperçu avant impression.	381
Définition du format de papier (format personnalisé).	382
Modification de la qualité d'impression et correction des données d'image.	384
Définition du niveau de Qualité d'impression (Personnalisée).	385
Impression d'un document couleur en monochrome.	386
Réglage de la tonalité.	387
Définition de la correction des couleurs.	389
Impression photo optimale des données d'image.	391
Réglage des couleurs avec le pilote d'imprimante.	393
Impression avec les profils ICC (spécification d'un profil ICC à partir du logiciel d'application). .	394
Impression avec les profils ICC (spécification d'un profil ICC à partir du pilote d'imprimante). .	396
Interprétation du profil ICC.	397
Réglage de l'équilibre des couleurs.	398
Réglage de la luminosité.	400
Réglage de l'intensité.	402
Réglage du contraste.	404
Présentation du pilote d'imprimante.	406
Canon IJ Pilote d'imprimante.	407
Ouverture de la fenêtre de configuration du pilote d'imprimante.	408
Boîte de dialogue Configuration de la page.	409
Boîte de dialogue Imprimer.	410

Qualité et support.	412
Options couleur.	414
Impression sans bordure.	416
Marge.	417
Canon IJ Printer Utility.	418
Ouverture de Canon IJ Printer Utility.	420
Entretien de cette Imprimante.	421
Affichage de l'écran d'état de l'impression.	422
Suppression d'une tâche d'impression.	424
Instructions d'utilisation (pilote d'imprimante).	425
Mise à jour du pilote d'imprimante.	426
Obtention du dernier pilote d'imprimante.	427
Suppression de l'imprimante Canon IJ inutile de la liste des imprimantes.	428
Avant l'installation du pilote d'imprimante.	429
Installation du pilote d'imprimante.	430
Impression à l'aide du panneau de contrôle de la machine.	431
Impression de données photo.	432
Impression de photographies sauvegardées sur une carte mémoire.	433
À propos du menu Photo avancée.	438
Impression de photos avec rognage.	439
Configuration des paramètres pour l'impression photo à partir du panneau de contrôle de la machine.	441
Utilisation de fonctions d'affichage utiles.	444
Utilisation de la fonction Diaporama.	446
Impression de photos tout en visionnant le diaporama.	447
Impression de modèles de type papier réglé ou millimétré.	449
Impression de documents (fichiers PDF) enregistrés sur une carte mémoire.	452
À propos de l'impression d'étiquettes de disques.	455
Copie de la face étiquette d'un disque.	456
Impression de photos à partir d'une carte mémoire sur l'étiquette d'un disque.	459
Impression à l'aide du service Web.	462
Note relative à l'impression de service Web.	463
Téléchargement et impression de formats modèles.	464
Impression à partir d'un appareil photo numérique.	465
Impression de photos directement à partir d'un périphérique compatible PictBridge (réseau sans fil).	466
À propos des paramètres d'impression PictBridge (réseau sans fil).	468
Définition du type de papier pour l'impression.	471

Copie.	474
Copie de documents.	475
Affichage de l'écran Aperçu.	478
Configuration des paramètres pour la copie.	479
Réduction ou agrandissement d'une copie.	482
Copie recto verso.	484
À propos du menu Copie spéciale.	486
Copie d'originaux épais tels que des livres.	487
Copie sans bordure.	489
Copie de photos.	490
Copie de deux pages sur une seule feuille.	492
Copie de quatre pages sur une seule feuille.	495
Numérisation.	498
Numérisation à partir d'un ordinateur.	499
Numérisation à l'aide de IJ Scan Utility.	500
Qu'est-ce que IJ Scan Utility (logiciel du scanner) ?.	501
Démarrage de IJ Scan Utility.	503
Numérisation facile avec la numérisation automatique.	504
Numérisation de documents.	505
Numérisation de photos.	506
Numérisation à l'aide des paramètres favoris.	507
Numérisation d'éléments plus grands que la vitre (Image panorama).	508
Numérisation de plusieurs éléments simultanément.	512
Enregistrement après vérification des résultats de la numérisation.	515
Envoi d'images numérisées par courrier électronique.	518
Extraction de texte à partir d'images numérisées (OCR).	521
Écrans IJ Scan Utility.	525
IJ Scan Utility Écran principal.	526
Boîte de dialogue Paramètres.	528
Écran de sélection de réseau.	576
Boîte de dialogue Enregistrer les paramètres.	578
Fenêtre Image panorama.	581
Numérisation à l'aide du pilote du scanner.	586
Corrections d'image et réglage des couleurs.	587
Remarques générales (pilote du scanner).	591
Mise à jour du pilote de scanner.	592

Obtention de la dernière version du pilote du scanner.	593
Avant l'installation du pilote du scanner.	594
Installation du pilote du scanner.	595
Informations utiles sur la numérisation.	596
Ajustement des cadres de découpe dans la fenêtre Image panorama.	597
Résolution.	598
Format de données.	600
Mise en place des éléments (lors de la numérisation à partir d'un ordinateur).	601
Numérisation à l'aide du panneau de contrôle de la machine.	603
Transfert des données numérisées sur un ordinateur à l'aide du panneau de contrôle de la machine.	604
Joindre des données numérisées à un courrier électronique à l'aide du panneau de contrôle de la machine.	609
Configuration des paramètres pour la numérisation à partir du panneau de contrôle de la machine.	612
Paramètres de numérisation réseau.	614
Sélection d'une réponse aux commandes issues du Panneau de contrôle dans IJ Scan Utility.	616
Dépannage.	620
Problèmes de communication réseau.	621
Problèmes liés à la Machine lors de son utilisation avec le réseau.	622
La Machine a soudainement cessé de fonctionner.	623
Vitesse d'impression lente.	626
Impossible d'utiliser l'emplacement de carte via un réseau.	627
Impossible d'utiliser l'emplacement de carte.	628
Impossible d'utiliser la Machine lors du remplacement d'un point d'accès ou de la modification de ses paramètres.	629
Impossible de détecter une Machine sur un réseau.	630
Impossible de détecter la Machine lors de la configuration des communications réseau.	631
Impossible de détecter la Machine lors de la configuration du réseau sans fil : Contrôle 1.	632
Impossible de détecter la Machine lors de la configuration du réseau sans fil : Contrôle 2.	633
Impossible de détecter la Machine lors de la configuration du réseau sans fil : Contrôle 3.	634
Impossible de détecter la Machine lors de la configuration du réseau sans fil : Contrôle 4.	635
Impossible de détecter la Machine lors de la configuration du réseau sans fil : Contrôle 5.	636
Impossible de détecter la Machine lors de la configuration du réseau sans fil : Contrôle 6.	637
Impossible de détecter la machine lors de la configuration du réseau filaire : Contrôle 1.	638
Impossible de détecter la machine lors de la configuration du réseau filaire : Contrôle 2.	639
Impossible de détecter la machine lors de la configuration du réseau filaire : Contrôle 3.	640
Impossible de détecter la machine lors de la configuration du réseau filaire : Contrôle 4.	641
Impossible de détecter la machine lors de la configuration du réseau filaire : Contrôle 5.	642

Impossible de détecter la machine lors de la configuration du réseau filaire : Contrôle 6. . .	643
Impossible de détecter la Machine sur le réseau sans fil.	644
Impossible de détecter la machine sur le réseau filaire.	646
Autres problèmes liés au réseau.	647
Vous avez oublié un nom de point d'accès, un identificateur SSID ou une clé réseau.	648
Le message s'affiche sur l'écran de l'ordinateur pendant la configuration.	650
Le mot de passe d'administrateur défini pour la Machine a été oublié.	651
Vérification des informations de réseau.	652
Procédure de restauration des paramètres réseau par défaut définis en usine de la Machine. . .	654
Problèmes liés à l'impression.	655
L'impression ne démarre pas.	656
Bourrages papier.	658
L'alimentation du papier ne se fait pas normalement/Une erreur « Pas de papier » se produit.	659
Impression impossible sur l'étiquette d'un disque.	661
Impression recto verso automatique impossible.	663
La copie/l'impression s'interrompt avant la fin.	664
Problèmes liés à la qualité d'impression.	665
Résultats de l'impression insatisfaisants.	666
Impossible de terminer l'impression d'un travail.	668
Aucun résultat d'impression/L'impression est floue/Les couleurs ne sont pas fidèles/Traces blanches.	669
Les lignes ne sont pas alignées.	672
Le papier est gondolé ou présente des taches d'encre.	673
Le papier est taché/La surface imprimée est rayée.	674
Le verso du papier est taché.	677
Des lignes verticales sont imprimées sur les côtés du document imprimé.	678
Les couleurs sont inégales ou striées.	679
L'encre ne s'écoule pas.	681
Problèmes liés à la numérisation.	682
Problèmes liés à la numérisation.	683
Le scanner ne fonctionne pas.	684
Le pilote du scanner ne démarre pas.	685
Un message d'erreur s'affiche et l'écran du pilote du scanner n'apparaît pas.	686
Impossible de numériser plusieurs éléments à la fois.	687
Impossible de numériser correctement en mode de numérisation automatique.	688
La vitesse de numérisation est lente.	689
Le message « Mémoire insuffisante. » s'affiche.	690

Le fonctionnement de l'ordinateur est interrompu pendant la numérisation.	691
L'image numérisée ne s'ouvre pas.	692
Résultats de la numérisation insatisfaisants.	693
La qualité de la numérisation (image affichée sur le moniteur) est médiocre.	694
Des zones blanches entourent l'image numérisée.	695
Numérisation impossible au format approprié.	696
Impossible de détecter correctement la position ou la taille de l'image lors de la numérisation à partir du Panneau de contrôle.	697
L'élément est placé correctement, mais l'image numérisée est inclinée.	698
L'image numérisée est agrandie (ou réduite) sur le moniteur.	699
Problèmes liés à la machine.	700
Impossible de mettre la machine sous tension.	701
La machine est mise hors tension de façon inopinée.	702
Impossible de se connecter correctement à l'ordinateur avec un câble USB.	703
Impossible de communiquer avec la Machine via une connexion USB.	704
L'affichage de l'écran tactile n'est pas du tout visible.	705
Une langue non voulue est affichée sur l'écran tactile.	706
Impossible de retirer une carte mémoire.	707
Le Support de tête d'impression n'est pas à l'emplacement correct pour le remplacement.	708
Si l'extension du bac de sortie papier se détache.	709
Impossible d'imprimer/de numériser à partir d'un périphérique compatible NFC.	710
Problèmes liés à l'installation/le téléchargement.	711
Impossible d'installer les MP Drivers.	712
Désinstallation de IJ Network Tool.	713
À propos des erreurs/messages affichés.	714
En cas d'erreur.	715
Un message s'affiche.	716
Un message d'erreur s'affiche sur un périphérique compatible PictBridge (réseau sans fil).	720
Si vous ne pouvez pas résoudre le problème.	722
Liste des codes de support.	723
Liste des codes de support (en cas de bourrage papier).	725
1300.	726
1304.	728
1311.	731
1312.	734
1313.	736
1315.	739

1316.....	742
Bourrage papier à l'intérieur de la Machine.....	745
Dans les autres situations.....	748
1001.....	749
1002.....	750
1007.....	751
1008.....	752
1200.....	753
1250.....	754
1253.....	755
1254.....	756
1255.....	757
1256.....	758
1257.....	759
1310.....	760
1401.....	761
1403.....	762
1405.....	763
1410.....	764
1411.....	765
1412.....	766
1413.....	767
1414.....	768
1415.....	769
1600.....	770
1660.....	771
1680.....	772
1681.....	773
1683.....	774
1684.....	775
1688.....	776
1700.....	777
1701.....	778
1710.....	779
1711.....	780

1830.....	781
1850.....	782
1851.....	783
1855.....	784
1856.....	785
1857.....	786
1858.....	787
1872.....	788
1873.....	789
2111.....	790
2112.....	793
2121.....	796
2122.....	797
2500.....	798
2700.....	799
4100.....	800
4101.....	801
4103.....	802
5011.....	803
5012.....	804
5100.....	805
5101.....	806
5200.....	807
5400.....	808
5B00.....	809
5B01.....	810
5B10.....	811
5B11.....	812
5C00.....	813
5C20.....	814
6000.....	815
6001.....	816
6003.....	817
6500.....	818

6502.	819
6800.	820
6801.	821
6900.	822
6901.	823
6902.	824
6910.	825
6911.	826
6920.	827
6921.	828
6930.	829
6931.	830
6932.	831
6933.	832
6934.	833
6935.	834
6936.	835
6937.	836
6938.	837
6940.	838
6941.	839
6942.	840
6943.	841
6944.	842
6945.	843
6946.	844
6950.	845
6B20.	846
B202.	847
B203.	848
B204.	849
C000.	850

Lisez-moi d'abord

■ [Remarques sur l'utilisation du manuel en ligne](#)

■ [Comment imprimer](#)

Remarques sur l'utilisation du manuel en ligne

- La reproduction, le détournement et la copie d'un texte, d'une photo ou d'une image publié(e) dans le *Manuel en ligne* (désigné ci-après « ce guide »), en totalité ou en partie, sont interdits.
- En principe, Canon se réserve le droit de modifier ou de supprimer le contenu de ce guide sans en avertir les utilisateurs. Par ailleurs, Canon peut interrompre temporairement ou définitivement la diffusion de ce guide en cas de force majeure. Canon ne sera pas tenu pour responsable pour tout dommage subi par les utilisateurs suite à la modification ou la suppression d'informations contenues dans ce guide, ou à l'interruption temporaire ou définitive de sa diffusion.
- Bien que le contenu de ce guide ait été conçu avec attention, contactez le centre de service en cas d'informations incorrectes ou manquantes.
- En principe, les descriptions contenues dans ce guide sont basées sur le produit au moment de sa première commercialisation.
- Ce guide n'inclut pas les manuels de tous les produits vendus par Canon. Reportez-vous au manuel fourni avec le produit lorsque vous utilisez un produit non décrit dans ce guide.

Comment imprimer

Utilisez la fonction d'impression de votre navigateur Internet pour imprimer ce guide.

Pour imprimer des images et des couleurs d'arrière-plan, suivez les étapes ci-dessous pour afficher les options de la boîte de dialogue Imprimer, puis cochez la case **Imprimer les arrière-plans**.

1. Cliquez sur **Imprimer...** dans le menu **Fichier**.
2. Cliquez sur **Afficher les détails** ou sur  (flèche vers le bas).
3. Sélectionnez **Safari** dans le menu déroulant.

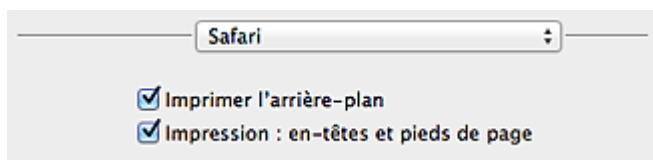

Symboles utilisés dans ce document

Avertissement

Instructions dont le non-respect peut entraîner la mort ou des blessures graves provoquées par un fonctionnement incorrect du matériel. Ces instructions doivent être respectées afin de garantir un fonctionnement sûr.

Attention

Instructions dont le non-respect peut entraîner des blessures graves ou des dommages matériels dus à un fonctionnement incorrect du matériel. Ces instructions doivent être respectées afin de garantir un fonctionnement sûr.

Important

Instructions contenant des informations importantes. Pour éviter les détériorations et les blessures ou une utilisation inappropriée du produit, veuillez lire ces indications.

Remarque

Instructions comprenant des remarques et des explications complémentaires.

Basique

Instructions décrivant les opérations de base de votre produit.

Remarque

- Les icônes peuvent varier en fonction du produit utilisé.

Marques et licences

- Microsoft est une marque déposée de Microsoft Corporation.
- Windows est une marque ou une marque déposée de Microsoft Corporation aux États-Unis et/ou dans d'autres pays.
- Windows Vista est une marque ou une marque déposée de Microsoft Corporation aux États-Unis et/ou dans d'autres pays.
- Internet Explorer est une marque ou une marque déposée de Microsoft Corporation aux États-Unis et/ou dans d'autres pays.
- Mac, Mac OS, AirPort, Safari, Bonjour, iPad, iPhone et iPod touch sont des marques d'Apple Inc., déposées aux États-Unis et dans d'autres pays. AirPrint et le logo AirPrint sont des marques d'Apple Inc.
- IOS est une marque ou une marque déposée de Cisco aux États-Unis et dans d'autres pays, et est utilisé sous licence.
- Google Cloud Print, Google Chrome, Android, Google Play et Picasa sont des marques déposées ou des marques de Google Inc.
- Adobe, Photoshop, Photoshop Elements, Lightroom, Adobe RGB et Adobe RGB (1998) sont des marques déposées ou des marques d'Adobe Systems Incorporated aux États-Unis et/ou dans d'autres pays.
- Photo Rag est une marque de Hahnemühle FineArt GmbH.
- Bluetooth est une marque de Bluetooth SIG, Inc., aux États-Unis et sous licence de Canon Inc.

»» Remarque

- Le nom officiel de Windows Vista est le système d'exploitation Microsoft Windows Vista.

Copyright (c) 2003-2004, Apple Computer, Inc. All rights reserved.

Redistribution and use in source and binary forms, with or without modification, are permitted provided that the following conditions are met:

1. Redistributions of source code must retain the above copyright notice, this list of conditions and the following disclaimer.
2. Redistributions in binary form must reproduce the above copyright notice, this list of conditions and the following disclaimer in the documentation and/or other materials provided with the distribution.
3. Neither the name of Apple Computer, Inc. ("Apple") nor the names of its contributors may be used to endorse or promote products derived from this software without specific prior written permission.

THIS SOFTWARE IS PROVIDED BY APPLE AND ITS CONTRIBUTORS "AS IS" AND ANY EXPRESS OR IMPLIED WARRANTIES, INCLUDING, BUT NOT LIMITED TO, THE IMPLIED WARRANTIES OF MERCHANTABILITY AND FITNESS FOR A PARTICULAR PURPOSE ARE DISCLAIMED. IN NO EVENT SHALL APPLE OR ITS CONTRIBUTORS BE LIABLE FOR ANY DIRECT, INDIRECT, INCIDENTAL, SPECIAL, EXEMPLARY, OR CONSEQUENTIAL DAMAGES (INCLUDING, BUT NOT LIMITED TO, PROCUREMENT OF SUBSTITUTE GOODS OR SERVICES; LOSS OF USE, DATA, OR PROFITS; OR BUSINESS INTERRUPTION) HOWEVER CAUSED AND ON ANY THEORY OF LIABILITY, WHETHER IN CONTRACT, STRICT LIABILITY, OR TORT INCLUDING NEGLIGENCE OR OTHERWISE) ARISING IN ANY WAY OUT OF THE USE OF THIS SOFTWARE, EVEN IF ADVISED OF THE POSSIBILITY OF SUCH DAMAGE.

Apache License

Version 2.0, January 2004

TERMS AND CONDITIONS FOR USE, REPRODUCTION, AND DISTRIBUTION

1. Definitions.

"License" shall mean the terms and conditions for use, reproduction, and distribution as defined by Sections 1 through 9 of this document.

"Licensor" shall mean the copyright owner or entity authorized by the copyright owner that is granting the License.

"Legal Entity" shall mean the union of the acting entity and all other entities that control, are controlled by, or are under common control with that entity. For the purposes of this definition, "control" means (i) the power, direct or indirect, to cause the direction or management of such entity, whether by contract or otherwise, or (ii) ownership of fifty percent (50%) or more of the outstanding shares, or (iii) beneficial ownership of such entity.

"You" (or "Your") shall mean an individual or Legal Entity exercising permissions granted by this License.

"Source" form shall mean the preferred form for making modifications, including but not limited to software source code, documentation source, and configuration files.

"Object" form shall mean any form resulting from mechanical transformation or translation of a Source form, including but not limited to compiled object code, generated documentation, and conversions to other media types.

"Work" shall mean the work of authorship, whether in Source or Object form, made available under the License, as indicated by a copyright notice that is included in or attached to the work (an example is provided in the Appendix below).

"Derivative Works" shall mean any work, whether in Source or Object form, that is based on (or derived from) the Work and for which the editorial revisions, annotations, elaborations, or other modifications represent, as a whole, an original work of authorship. For the purposes of this License, Derivative Works shall not include works that remain separable from, or merely link (or bind by name) to the interfaces of, the Work and Derivative Works thereof.

"Contribution" shall mean any work of authorship, including the original version of the Work and any modifications or additions to that Work or Derivative Works thereof, that is intentionally submitted to Licensor for inclusion in the Work by the copyright owner or by an individual or Legal Entity authorized to submit on behalf of the copyright owner. For the purposes of this definition, "submitted" means any form of electronic, verbal, or written communication sent to the Licensor or its representatives, including but not limited to communication on electronic mailing lists, source code control systems, and issue tracking systems that are managed by, or on behalf of, the Licensor for the purpose of discussing and improving the Work, but excluding communication that is conspicuously marked or otherwise designated in writing by the copyright owner as "Not a Contribution."

"Contributor" shall mean Licensor and any individual or Legal Entity on behalf of whom a Contribution has been received by Licensor and subsequently incorporated within the Work.

2. Grant of Copyright License. Subject to the terms and conditions of this License, each Contributor hereby grants to You a perpetual, worldwide, non-exclusive, no-charge, royalty-free, irrevocable copyright license to reproduce, prepare Derivative Works of, publicly display, publicly perform, sublicense, and distribute the Work and such Derivative Works in Source or Object form.
3. Grant of Patent License. Subject to the terms and conditions of this License, each Contributor hereby grants to You a perpetual, worldwide, non-exclusive, no-charge, royalty-free, irrevocable (except as stated in this section) patent license to make, have made, use, offer to sell, sell, import, and

otherwise transfer the Work, where such license applies only to those patent claims licensable by such Contributor that are necessarily infringed by their Contribution(s) alone or by combination of their Contribution(s) with the Work to which such Contribution(s) was submitted. If You institute patent litigation against any entity (including a cross-claim or counterclaim in a lawsuit) alleging that the Work or a Contribution incorporated within the Work constitutes direct or contributory patent infringement, then any patent licenses granted to You under this License for that Work shall terminate as of the date such litigation is filed.

4. Redistribution. You may reproduce and distribute copies of the Work or Derivative Works thereof in any medium, with or without modifications, and in Source or Object form, provided that You meet the following conditions:
 1. You must give any other recipients of the Work or Derivative Works a copy of this License; and
 2. You must cause any modified files to carry prominent notices stating that You changed the files; and
 3. You must retain, in the Source form of any Derivative Works that You distribute, all copyright, patent, trademark, and attribution notices from the Source form of the Work, excluding those notices that do not pertain to any part of the Derivative Works; and
 4. If the Work includes a "NOTICE" text file as part of its distribution, then any Derivative Works that You distribute must include a readable copy of the attribution notices contained within such NOTICE file, excluding those notices that do not pertain to any part of the Derivative Works, in at least one of the following places: within a NOTICE text file distributed as part of the Derivative Works; within the Source form or documentation, if provided along with the Derivative Works; or, within a display generated by the Derivative Works, if and wherever such third-party notices normally appear. The contents of the NOTICE file are for informational purposes only and do not modify the License. You may add Your own attribution notices within Derivative Works that You distribute, alongside or as an addendum to the NOTICE text from the Work, provided that such additional attribution notices cannot be construed as modifying the License.

You may add Your own copyright statement to Your modifications and may provide additional or different license terms and conditions for use, reproduction, or distribution of Your modifications, or for any such Derivative Works as a whole, provided Your use, reproduction, and distribution of the Work otherwise complies with the conditions stated in this License.

5. Submission of Contributions. Unless You explicitly state otherwise, any Contribution intentionally submitted for inclusion in the Work by You to the Licensor shall be under the terms and conditions of this License, without any additional terms or conditions. Notwithstanding the above, nothing herein shall supersede or modify the terms of any separate license agreement you may have executed with Licensor regarding such Contributions.
6. Trademarks. This License does not grant permission to use the trade names, trademarks, service marks, or product names of the Licensor, except as required for reasonable and customary use in describing the origin of the Work and reproducing the content of the NOTICE file.
7. Disclaimer of Warranty. Unless required by applicable law or agreed to in writing, Licensor provides the Work (and each Contributor provides its Contributions) on an "AS IS" BASIS, WITHOUT WARRANTIES OR CONDITIONS OF ANY KIND, either express or implied, including, without limitation, any warranties or conditions of TITLE, NON-INFRINGEMENT, MERCHANTABILITY, or FITNESS FOR A PARTICULAR PURPOSE. You are solely responsible for determining the appropriateness of using or redistributing the Work and assume any risks associated with Your exercise of permissions under this License.
8. Limitation of Liability. In no event and under no legal theory, whether in tort (including negligence), contract, or otherwise, unless required by applicable law (such as deliberate and grossly negligent acts) or agreed to in writing, shall any Contributor be liable to You for damages, including any direct, indirect, special, incidental, or consequential damages of any character arising as a result of this

License or out of the use or inability to use the Work (including but not limited to damages for loss of goodwill, work stoppage, computer failure or malfunction, or any and all other commercial damages or losses), even if such Contributor has been advised of the possibility of such damages.

9. **Accepting Warranty or Additional Liability.** While redistributing the Work or Derivative Works thereof, You may choose to offer, and charge a fee for, acceptance of support, warranty, indemnity, or other liability obligations and/or rights consistent with this License. However, in accepting such obligations, You may act only on Your own behalf and on Your sole responsibility, not on behalf of any other Contributor, and only if You agree to indemnify, defend, and hold each Contributor harmless for any liability incurred by, or claims asserted against, such Contributor by reason of your accepting any such warranty or additional liability.

END OF TERMS AND CONDITIONS

Saisissez des mots-clés dans la fenêtre de recherche, puis cliquez sur  (Rechercher).

Vous pouvez rechercher des pages cible dans ce guide.

Astuces pour la recherche

Vous pouvez rechercher des pages cibles en saisissant des mots-clés dans la fenêtre de recherche.



Remarque

- L'écran affiché peut varier.
- Lorsque vous effectuez une recherche à partir de cette page ou de la page « Page d'accueil » sans indiquer le nom de modèle de votre produit ou le nom de votre application, tous les produits pris en charge par ce guide seront pris en compte.
Pour restreindre les résultats de la recherche, ajoutez le nom de modèle de votre produit ou le nom de votre application dans les mots-clés.

• Rechercher des fonctions

Saisissez le nom de modèle de votre produit et un mot-clé correspondant à la fonction pour laquelle vous souhaitez obtenir plus d'informations

Exemple : Lorsque vous souhaitez obtenir plus d'informations sur le chargement de papier

Saisissez « (nom de modèle de votre produit) charger papier » dans la fenêtre de recherche et lancez la recherche

• Dépannage

Saisissez le nom de modèle de votre produit et un code de produit

Exemple : Lorsque l'écran d'erreur suivant apparaît

Saisissez « (nom de modèle de votre produit) 1 000 » dans la fenêtre de recherche et lancez la recherche

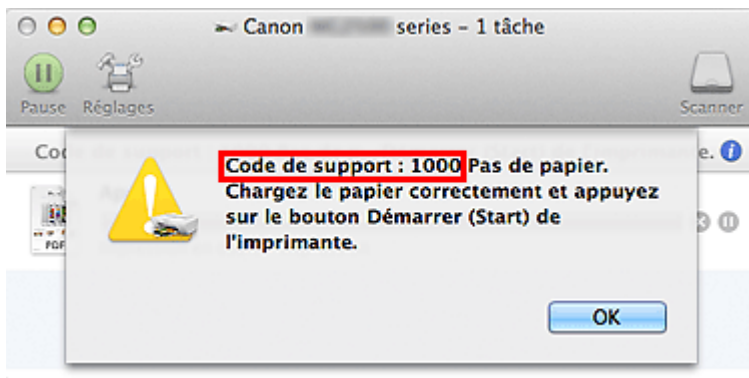

»»» Remarque

- L'écran affiché varie en fonction du produit utilisé.

• Rechercher des fonctions propres aux applications

Saisissez le nom de votre application et un mot-clé correspondant à la fonction pour laquelle vous souhaitez obtenir plus d'informations

Exemple : Si vous souhaitez en savoir plus sur l'impression de collages avec My Image Garden Saisissez « collage My Image Garden » dans la fenêtre de recherche et lancez la recherche

• Rechercher des pages de référence

Saisissez le nom de votre modèle et un titre de page de référence*

* Vous pouvez trouver plus facilement des pages de référence en saisissant également le nom de fonction.

Exemple : Si vous souhaitez consulter la page correspondant à la phrase suivante sur une page de procédure de numérisation

Reportez-vous à « Onglet Paramètres de couleur » pour votre modèle à partir de la section Accueil du *Manuel en ligne* pour plus de détails.

Saisissez « (nom de modèle de votre produit) Onglet Paramètres de couleur numériser » dans la fenêtre de recherche et lancez la recherche

Remarques sur l'explication des opérations

Dans ce guide, la plupart des opérations sont décrites en fonction des fenêtres affichées lorsque OS X Mavericks v10.9 est utilisé.

Fonctions utiles disponibles sur la machine

- **Se connecter facilement avec la technologie sans fil en « Mode point d'accès »**
- **Impression rapide de photos à l'aide de My Image Garden**
- **Créer et imprimer facilement de superbes étiquettes de disques personnalisées (CD/DVD/BD)**
- **Téléchargement de différents contenus**
- **Imprimer des éléments avec Easy-PhotoPrint+ (application Web)**
- **Impression facile en plaçant votre smartphone au-dessus de la machine**
- **Méthodes de connexion disponibles sur la Machine**
- **Note relative à l'impression de service Web**
- **Utilisation de PIXMA Cloud Link**
- **Impression avec Google Cloud Print**
- **Impression à partir d'un périphérique compatible AirPrint**
- **Vérification des informations relatives à l'imprimante**
- **Fonction d'intégration aux services de stockage en ligne**
- **Utilisation de Imprimer depuis un e-mail**
- **Impression rapide à partir d'un smartphone ou d'une tablette avec PIXMA Printing Solutions**
- **Impression avec Windows RT**

Se connecter facilement avec la technologie sans fil en « Mode point d'accès »

La machine prend en charge le « mode point d'accès » permettant une connexion sans fil à la machine à partir d'un ordinateur ou d'un smartphone, y compris depuis un environnement sans point d'accès ou sans routeur de réseau sans fil.

Passez en « mode point d'accès » en suivant des étapes simples pour ensuite numériser et imprimer avec la technologie sans fil.

Lors de l'utilisation de la machine avec le mode point d'accès, assurez-vous de préciser le nom du point d'accès de la machine et le paramètre de sécurité en avance.

■ [Utilisation de la machine en mode point d'accès](#)



Impression rapide de photos à l'aide de My Image Garden

Organisation aisée des images

Dans My Image Garden, vous pouvez indiquer sur les photos le nom des personnes et des événements. Vous pouvez organiser vos photos en les classant dans des dossiers ou en les affichant dans des vues calendrier, événement et personne. Vous pourrez ainsi les retrouver aisément lors de recherches ultérieures.

<Vue calendrier>



<Vue personnes>

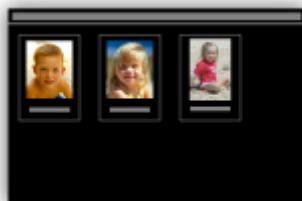

Affichage des éléments recommandés dans des diaporamas

En fonction des informations associées aux photos, Quick Menu sélectionne automatiquement les photos conservées sur votre ordinateur, puis crée des éléments recommandés, tels que des collages et des cartes. Les éléments créés apparaissent dans des diaporamas.



Si un élément vous plaît, vous pouvez l'imprimer rapidement en deux étapes.

1. Dans l'application Image Display de Quick Menu, sélectionnez l'élément à imprimer.
2. Imprimez-le avec My Image Garden.



Placement automatique de photos

Les photos sélectionnées en fonction du thème étant placées automatiquement, vous pouvez créer de superbes montages en un rien de temps.



Autres fonctions

My Image Garden dispose de nombreuses autres fonctions utiles.

Reportez-vous à la section « Capacités de My Image Garden » pour plus d'informations.

Créer et imprimer facilement de superbes étiquettes de disques personnalisées (CD/DVD/BD)

Impression sans ordinateur

Vous pouvez imprimer facilement des étiquettes de disques même sans utiliser un ordinateur.

Pour plus d'informations, consultez la section « [À propos de l'impression d'étiquettes de disques](#) ».

Créer des éléments avec des applications et les imprimer

Utilisez My Image Garden pour combiner vos photos préférées avec des thèmes prédéfinis afin de créer et d'imprimer des étiquettes de disques personnalisées.

Reportez-vous à la section « Impression d'étiquettes de disques (CD/DVD/BD) » pour plus d'informations.



Téléchargement de différents contenus

CREATIVE PARK

Il s'agit d'un « site de modèles à imprimer » sur lequel vous pouvez télécharger gratuitement des modèles.

Le site met à votre disposition plusieurs types de contenu, tels que des cartes de vœux et des papiers de création, que vous pouvez ensuite assembler.

Vous pouvez aisément y accéder depuis Quick Menu.

CREATIVE PARK PREMIUM

Il s'agit d'un service à partir duquel les clients qui utilisent les modèles compatibles avec le contenu Premium peuvent télécharger des modèles à imprimer exclusifs.

Vous pouvez télécharger rapidement le contenu Premium via My Image Garden. Ce contenu Premium téléchargé peut être directement imprimé avec My Image Garden.

Pour télécharger un contenu Premium, assurez-vous que des cartouches d'encre d'origine Canon sont installées pour toutes les couleurs sur une imprimante prise en charge.



»» Remarque

- Les contenus Premium fournis sur cette page peuvent faire l'objet de modifications sans préavis.

Imprimer des éléments avec Easy-PhotoPrint+ (application Web)

Vous pouvez facilement créer et imprimer des éléments personnalisés tels que des calendriers et des collages, quel que soit le moment et l'endroit, en accédant à Easy-PhotoPrint+ sur le Web à partir d'un ordinateur ou d'une tablette.

Avec Easy-PhotoPrint+, vous pouvez créer des éléments dans l'environnement le plus récent sans vous soucier d'une quelconque installation.

De plus, vous pouvez ajouter des photos à votre élément via l'intégration avec les réseaux sociaux tels que Facebook, le stockage en ligne, les albums Web, etc.

Pour plus d'informations, reportez-vous au « Guide Easy-PhotoPrint+ ».



Impression/Numérisation en plaçant votre smartphone au-dessus de la machine

La machine prend en charge la fonction NFC (Near Field Communication), technologie de communication sans fil à courte portée.

En plaçant un smartphone Android compatible NFC au-dessus du logo NFC sur le panneau de contrôle de la machine, vous pouvez imprimer des photos et des documents enregistrés sur votre smartphone ou numériser des éléments placés sur la vitre de la machine.



Avant d'utiliser la fonction NFC sur la machine

Téléchargez et installez « PIXMA Printing Solutions ».

Vous pouvez télécharger gratuitement cette application sur Google Play.

»» Important

- L'application peut ne pas être disponible dans votre pays ou votre région.
- L'application peut être téléchargée gratuitement ; néanmoins, des frais de connexion à Internet sont applicables.

Impression à l'aide de la fonction NFC

1. Lancez « PIXMA Printing Solutions ».
2. Sélectionnez **Impression photo** ou **Impression document**.
3. Sélectionnez la photo ou le document que vous souhaitez imprimer, puis définissez le format de papier, etc. de manière appropriée.
4. Placez le smartphone au-dessus de la machine.

L'impression démarre.

»» Important

- Si l'impression ne démarre pas, modifiez la position du smartphone.

Numérisation à l'aide de la fonction NFC

1. Placez l'élément sur la vitre de la machine.
2. Lancez « PIXMA Printing Solutions ».
3. Sélectionnez **Numériser**, puis définissez la taille de l'élément, etc., de manière appropriée.
4. Placez le smartphone au-dessus de la machine.

La numérisation commence.

»» Important

- Si la numérisation ne démarre pas, modifiez la position du smartphone.

Dépannage

[Impossible d'imprimer/de numériser à partir d'un périphérique compatible NFC](#)

Méthodes de connexion disponibles sur la Machine

Les méthodes de connexion suivantes sont disponibles sur la Machine.

Connexion sans fil

Avec un point d'accès



Sans point d'accès



Connexion filaire



Connexion USB



Connexion sans fil

Il existe deux méthodes pour connecter l'imprimante à votre périphérique (par exemple, un smartphone). Une méthode consiste à se connecter via un point d'accès et l'autre, sans point d'accès. Les deux méthodes de connexion ne peuvent pas être utilisées simultanément.

Si vous disposez d'un point d'accès (ou d'un routeur de réseau sans fil), il est conseillé d'utiliser la méthode décrite dans Connexion à l'aide d'un point d'accès.

Lorsque vous connectez un périphérique alors qu'un autre périphérique est déjà connecté à l'imprimante, utilisez la même méthode de connexion.

Si vous utilisez une méthode différente, la connexion du périphérique en cours d'utilisation sera désactivée.

Connexion à l'aide d'un point d'accès



- Connectez l'imprimante et un périphérique à l'aide d'un point d'accès.
- Les méthodes de connexion diffèrent selon le type de point d'accès.

- Vous pouvez modifier les paramètres réseau tels que le SSID et le protocole de sécurité sur l'imprimante.
- Lorsque la connexion entre un périphérique et un point d'accès est établie et que  (icône Wi-Fi) s'affiche sur l'écran du périphérique, vous pouvez connecter celui-ci à l'imprimante via le point d'accès.

Connexion sans point d'accès



- Connectez l'imprimante et un périphérique sans point d'accès. Connectez directement un périphérique et l'imprimante à l'aide de la fonction mode point d'accès de l'imprimante.
- Lorsque vous établissez une connexion en mode point d'accès, la connexion Internet peut devenir non disponible. Dans ce cas, il est impossible d'utiliser les services Web de l'imprimante.
- Si un périphérique connecté à Internet via un point d'accès est connecté à l'imprimante en mode point d'accès, la connexion entre le périphérique et le point d'accès sera désactivée. Dans ce cas, la connexion du périphérique peut basculer automatiquement vers une connexion de données mobile en fonction de votre périphérique. Des droits de transmission relatifs à la connexion à Internet via une connexion de données mobile s'appliquent.
- En mode point d'accès, vous pouvez connecter jusqu'à cinq périphériques simultanément. Si vous essayez de connecter un sixième périphérique, une erreur s'affiche. Si une erreur s'affiche, déconnectez un périphérique qui n'utilise pas l'imprimante, puis configurez à nouveau les paramètres.
- Les paramètres réseau tels que le SSID et le protocole de sécurité peuvent être modifiés sur l'imprimante.

Lors de l'utilisation de Windows XP :

Connexion sans point d'accès (Windows XP)

Restrictions

(affichage dans une nouvelle fenêtre)

Connexion filaire

Connectez l'imprimante et un concentrateur ou un routeur à l'aide d'un câble Ethernet. Préparez un câble Ethernet.

Connexion USB

Connectez l'imprimante à l'ordinateur en utilisant un câble USB. Préparez un câble USB.

Connexion sans point d'accès (Windows XP)

Restrictions

(affichage dans une nouvelle fenêtre)

1. Si le bouton **ACCUEIL (HOME)** (A) sur l'imprimante est allumé, appuyez sur le bouton **ACCUEIL (HOME)**.

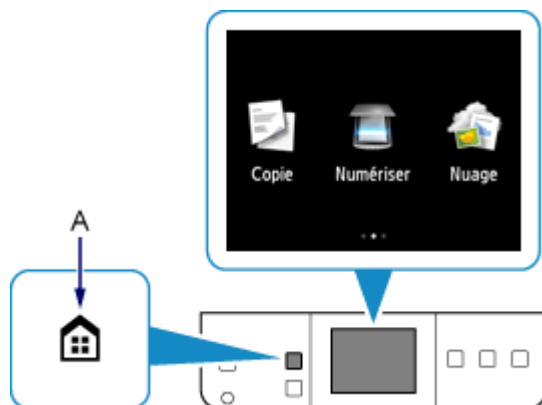

2. Déplacez l'écran à gauche ou à droite, puis touchez **Config..**

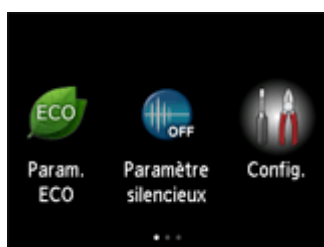

3. Déplacez l'écran en haut ou en bas, puis touchez **Paramètres périphérique**.

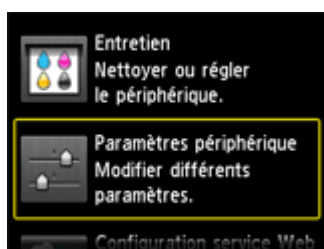

4. Touchez **Paramètres réseau**.

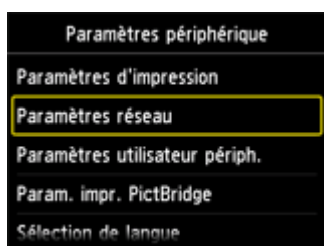

5. Touchez **Changer réseau**.

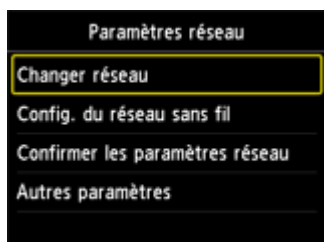

6. Touchez **Mode Point d'accès actif**.

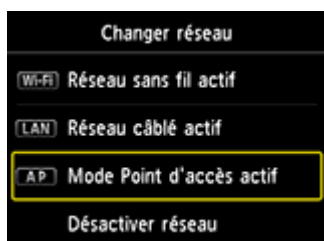

7. Vérifiez le **SSID** affiché dans l'écran de l'imprimante.

8. Touchez **Détails**, vérifiez le **Mot de passe** (clé réseau), puis touchez **OK**.

Vous allez utiliser le **SSID** et le **Mot de passe** (clé réseau) dans les étapes suivantes.

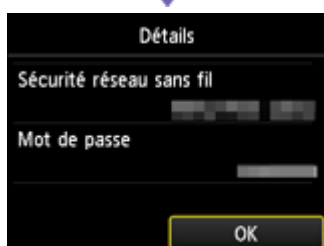
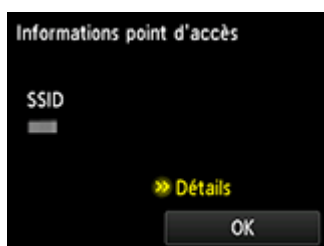

9. Touchez **OK**.

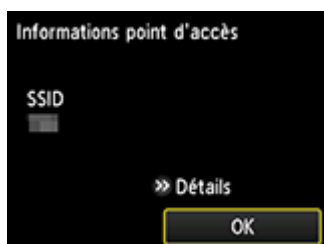

10. Cliquez avec le bouton droit de la souris sur l'icône de **Connexion réseau sans fil** dans la zone de notifications de la barre des tâches sur l'ordinateur, puis sélectionnez **Afficher les réseaux sans fil disponibles**.

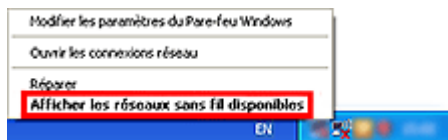

11. Sélectionnez le nom du réseau (SSID) que vous voulez utiliser, puis cliquez sur **Connecter**.



12. Entrez le **Mot de passe (Clé réseau)**, puis cliquez sur **Connexion**.

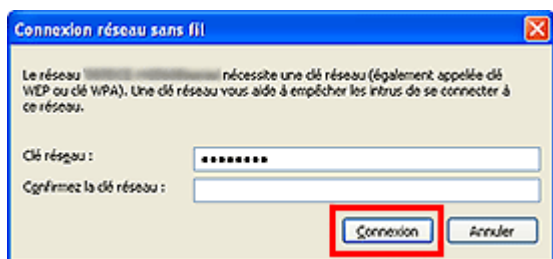

13. Une fois la connexion établie, cliquez sur **Précédent** jusqu'à ce que l'écran ci-dessous s'affiche.
Procédez à la configuration.



Restrictions

Lorsque vous connectez un périphérique alors qu'un autre périphérique (par exemple, un smartphone) est déjà connecté à l'imprimante, utilisez la même méthode de connexion.

Si vous utilisez une méthode différente, la connexion du périphérique en cours d'utilisation sera désactivée.

La connexion avec un réseau filaire ne peut pas être activée sur des imprimantes ne prenant pas en charge ce type de connexion.

Connexion à l'aide d'un point d'accès

- Assurez-vous qu'un périphérique et un point d'accès (ou un routeur de réseau sans fil) sont connectés. Pour plus d'informations sur la procédure de vérification des paramètres, reportez-vous au manuel fourni avec le point d'accès ou contactez le fabricant.
Si un périphérique est déjà connecté à l'imprimante sans point d'accès, reconnectez-le via un point d'accès.
- La configuration, les fonctions de routeur, les procédures de configuration et les paramètres de sécurité du périphérique réseau varient selon l'environnement de votre système. Pour plus d'informations, consultez le manuel de votre périphérique réseau ou contactez le fabricant.
- Vérifiez que votre périphérique prend en charge la norme IEEE802.11n (2,4 GHz), IEEE802.11g ou IEEE802.11b.
- Si votre périphérique est configuré en mode « IEEE802.11n seul », WEP ou TKIP ne peut pas être utilisé comme protocole de sécurité. Choisissez pour votre périphérique un autre protocole de sécurité que WEP et TKIP ou sélectionnez un autre paramètre que « IEEE802.11n seul ».
La connexion entre votre périphérique et le point d'accès sera temporairement désactivée pendant les modifications de paramètre. N'utilisez pas l'écran de ce guide tant que la configuration n'est pas terminée.
- Pour une utilisation dans un environnement de bureau, consultez votre administrateur de réseau.
- Soyez particulièrement vigilant lorsque vous vous connectez à un réseau qui n'est pas protégé par des mesures de sécurité, car il existe alors un risque de divulgation des données (informations personnelles par exemple) à des tiers.

Connexion sans point d'accès

»» Important

- Si un périphérique connecté à Internet via un point d'accès est connecté à l'imprimante en mode point d'accès, la connexion entre le périphérique et le point d'accès sera désactivée. Dans ce cas, la connexion du périphérique peut basculer automatiquement vers une connexion de données mobile en fonction de votre périphérique. Lorsque vous vous connectez à Internet via une connexion de données mobile, des frais peuvent vous être facturés en fonction de votre contrat.
 - Lorsque vous connectez un périphérique et que l'imprimante est en mode point d'accès, les informations de connexion seront sauvegardées dans les paramètres Wi-Fi. Le périphérique a peut-être été connecté automatiquement à l'imprimante, même après avoir été déconnecté et reconnecté à un autre point d'accès.
 - Vous ne pouvez pas vous connecter en même temps à un point d'accès et à l'imprimante en mode point d'accès. Si vous avez un point d'accès, il est conseillé de l'utiliser pour vous connecter à l'imprimante.

- Pour éviter toute connexion automatique à l'imprimante en mode point d'accès, modifiez le mode de connexion après avoir utilisé l'imprimante ou désactivez la connexion automatique dans les paramètres Wi-Fi du périphérique.

Pour plus d'informations sur la procédure de modification des paramètres d'un périphérique, reportez-vous au manuel fourni avec celui-ci ou contactez le fabricant.

- Lorsque vous établissez une connexion entre un périphérique et l'imprimante en mode point d'accès, la connexion Internet peut devenir non disponible. Dans ce cas, il est impossible d'utiliser les services Web de l'imprimante.
- En mode point d'accès, vous pouvez connecter jusqu'à cinq périphériques simultanément. Si vous essayez de connecter un sixième périphérique, une erreur s'affiche.
Si une erreur s'affiche, déconnectez un périphérique qui n'utilise pas l'imprimante, puis configurez à nouveau les paramètres.
- Les périphériques connectés à l'imprimante en mode point d'accès ne peuvent pas communiquer entre eux.
- Les mises à jour du micrologiciel pour l'imprimante ne sont pas disponibles si vous utilisez le mode point d'accès.
- Lorsqu'un périphérique a été connecté à l'imprimante sans point d'accès, et que vous voulez le configurer à nouveau en utilisant la même méthode de connexion, commencez par le déconnecter. Désactivez la connexion entre le périphérique et l'imprimante dans l'écran des paramètres Wi-Fi.

Connexion via un réseau filaire

- Cette imprimante ne peut pas être utilisée simultanément sur des connexions sans fil et câblées.
- Si vous utilisez un routeur, connectez l'imprimante et le périphérique côté réseau (même segment réseau).

Note relative à l'impression de service Web

Utilisation du service Web

- Canon ne garantit pas la continuité ni la fiabilité des services Web fournis, la disponibilité de l'accès au site ni l'autorisation de téléchargement de données.
- Canon se réserve le droit à tout moment de mettre à jour, modifier ou supprimer les informations fournies dans le cadre du service Web ou de supprimer temporairement ou définitivement le service sans notification préalable. Canon décline toute responsabilité en cas de tout dommage résultant de ces actions.
- En aucun cas, Canon ne saurait être tenu responsable d'un quelconque dommage résultant de l'utilisation des services Web.
- Tout utilisateur doit s'inscrire avant d'utiliser le site de partage photos.
Lorsque vous utilisez le site de partage photos, respectez les conditions d'utilisation du site et utilisez ses services sous votre propre responsabilité.
- L'ensemble ou une partie de ce service Web n'est peut-être pas disponible dans votre pays ou votre région.
- Selon votre environnement réseau, certaines fonctions du service Web ne sont pas disponibles. Même si ces dernières sont disponibles, l'impression ou l'affichage du contenu peut nécessiter un certain temps ou la communication peut être interrompue alors qu'une tâche est en cours.
- Lorsque vous utilisez le service Web, le nom de votre machine, les informations concernant votre région ou pays, la langue de votre choix et le type de service auquel vous faites appel (par ex., site de partage photos) sont transférés et enregistrés sur notre serveur. Canon n'est pas en mesure d'identifier des clients spécifiques à l'aide de ces informations.
- Le nom d'utilisateur et le mot de passe que vous utilisez pour accéder au site de partage photos sont enregistrés dans la mémoire de la machine (non chiffrés).
Si vous cédez votre machine à un tiers ou si vous voulez vous en débarrasser, supprimez d'abord votre nom d'utilisateur et votre mot de passe de la mémoire de la machine.
- Les données de compte seront envoyées au serveur de Canon Inc. (situé au Japon), puis transférées au serveur du fournisseur de services.
- Canon utilise vos données de compte comme suit :
 - Vos données de compte serviront lors du processus d'identification personnelle du service sélectionné.
 - Canon ne transmettra pas vos données de compte à des tiers sans votre consentement, à l'exception de l'envoi au fournisseur de services ou en cas d'obligation juridique ou réglementaire.
 - Après conclusion de l'accord de non-divulgence, Canon peut confier vos données de compte au contractant dans le cadre de l'utilisation prévue.
 - Canon s'efforce de sécuriser vos données de compte.
 - La décision de saisir et d'envoyer ou non vos données de compte vous revient. Toutefois, le service qui nécessite que vous saisissiez vos données de compte sera accessible uniquement si vous saisissez et envoyez vos données.
 - Vos données de compte ne sont pas conservées sur le serveur de Canon Inc. Au plus tard, elles seront supprimées une fois votre imprimante déconnectée du réseau local.
 - Pour plus de détails, contactez un représentant commercial agréé par Canon dans le pays ou la région où vous résidez.

Droits d'auteur et droits de publicité

Impression à partir de sites de partage de photos :

- Respectez les conditions d'utilisation du site de partage photos lorsque vous manipulez des photos sur le site.
- Il est illégal de reproduire ou de modifier le travail soumis à copyright d'une autre personne sans l'autorisation du titulaire du copyright, sauf pour un usage personnel, usage à domicile ou autre usage dans les limites fixées par le copyright. En outre, toute reproduction ou publication de photographies de personnes est susceptible d'enfreindre les droits de publicité.

Impression de modèles téléchargés :

1. Les droits d'auteur associés à tout élément (photos, illustrations, logos ou documents, désignés ci-après « les éléments ») fourni dans le cadre du service d'impression modèle Web relèvent de la propriété de son propriétaire. Les droits de publicité peuvent s'appliquer quant à l'utilisation des personnes ou personnages affichés sur le service d'impression modèle Web.

Sauf dans certains cas définis au préalable (voir le point 2 ci-dessous), toute copie, modification ou distribution de l'intégralité ou d'une partie de tout élément contenu dans le service d'impression modèle Web sans l'autorisation préalable du titulaire des droits respectifs est strictement interdite.

2. Tous les éléments fournis dans le cadre du service d'impression modèle Web peuvent être utilisés librement à des fins personnelles et non commerciales.

Utilisation de PIXMA Cloud Link

En utilisant PIXMA Cloud Link, vous pouvez connecter votre imprimante à un service Nuage, tel que CANON iIMAGE GATEWAY, Evernote ou Twitter et utiliser les fonctions suivantes sans vous servir d'un ordinateur :

- Impression d'images à partir de sites de partage de photos
- Impression de documents à partir d'un service de gestion de données
- Enregistrement d'images numérisées sur un service de gestion de données.
- Utilisation de Twitter pour indiquer l'état de l'imprimante, par exemple l'absence de papier ou des niveaux de cartouches d'encre faibles.

De plus, vous pouvez utiliser différentes fonctions en ajoutant et en enregistrant des applications liées à différents services Nuage.

■ [Utilisation de PIXMA Cloud Link à partir de votre Imprimante](#)

■ [Utilisation de PIXMA Cloud Link à partir de votre smartphone, de votre tablette ou de votre ordinateur](#)



►► Important

- Dans certains pays, il se peut que PIXMA Cloud Link soit indisponible ou que d'autres applications soient proposées.
- Pour pouvoir utiliser certaines applications, vous devez disposer d'un compte. Pour ces applications, veuillez préalablement configurer un compte.
- Pour connaître les modèles qui prennent en charge PIXMA Cloud Link, consultez la page d'accueil de Canon.
- L'affichage à l'écran peut changer sans notification préalable.

Utilisation de PIXMA Cloud Link à partir de votre Imprimante

- **Avant d'utiliser PIXMA Cloud Link à partir de votre Imprimante**
- **Préparation à l'utilisation de PIXMA Cloud Link à partir de votre Imprimante**
- **Utilisation de PIXMA Cloud Link**
- **Nuage Dépannage**

Avant d'utiliser PIXMA Cloud Link à partir de votre Imprimante

Commencez par vérifier les points suivants :

- **Précautions**

Si vous prévoyez d'utiliser le service Web pour imprimer des documents, commencez par prendre ces [précautions](#).

- **Environnement réseau**

L'imprimante doit être connectée à un réseau et à Internet.

Si votre imprimante n'est pas connectée à un réseau local, cliquez ici et configurez-en un.

Pour plus d'informations sur les paramètres réseau et Internet, consultez le manuel de vos périphériques réseau ou contactez le fabricant.

»» Important

- Le coût de l'accès à Internet sera à la charge de l'utilisateur.

■ [Préparation à l'utilisation de PIXMA Cloud Link à partir de votre Imprimante](#)

Copyright c 1991-2013 Unicode, Inc. All rights reserved. Distributed under the Terms of Use in <http://www.unicode.org/copyright.html>.

This software is based in part on the work of the Independent JPEG Group.

THE BASIC LIBRARY FUNCTIONS

Written by: Philip Hazel

Email local part: ph10

Email domain: cam.ac.uk

University of Cambridge Computing Service, Cambridge, England.

Copyright (c) 1997-2008 University of Cambridge All rights reserved.

THE "BSD" LICENCE

Redistribution and use in source and binary forms, with or without modification, are permitted provided that the following conditions are met:

* Redistributions of source code must retain the above copyright notice, this list of conditions and the following disclaimer.

* Redistributions in binary form must reproduce the above copyright notice, this list of conditions and the following disclaimer in the documentation and/or other materials provided with the distribution.

* Neither the name of the University of Cambridge nor the name of Google Inc. nor the names of their contributors may be used to endorse or promote products derived from this software without specific prior written permission.

THIS SOFTWARE IS PROVIDED BY THE COPYRIGHT HOLDERS AND CONTRIBUTORS "AS IS" AND ANY EXPRESS OR IMPLIED WARRANTIES, INCLUDING, BUT NOT LIMITED TO, THE IMPLIED WARRANTIES OF MERCHANTABILITY AND FITNESS FOR A PARTICULAR PURPOSE ARE DISCLAIMED. IN NO EVENT SHALL THE COPYRIGHT OWNER OR CONTRIBUTORS BE LIABLE FOR ANY DIRECT, INDIRECT, INCIDENTAL, SPECIAL, EXEMPLARY, OR CONSEQUENTIAL DAMAGES (INCLUDING, BUT NOT LIMITED TO, PROCUREMENT OF SUBSTITUTE GOODS OR SERVICES; LOSS OF USE, DATA, OR PROFITS; OR BUSINESS INTERRUPTION) HOWEVER CAUSED AND ON ANY THEORY OF LIABILITY, WHETHER IN CONTRACT, STRICT LIABILITY, OR TORT (INCLUDING

NEGLIGENCE OR OTHERWISE) ARISING IN ANY WAY OUT OF THE USE OF THIS SOFTWARE, EVEN IF ADVISED OF THE POSSIBILITY OF SUCH DAMAGE.

Préparation à l'utilisation de PIXMA Cloud Link à partir de votre Imprimante

Suivez les étapes décrites ci-dessous pour enregistrer les informations sur l'imprimante dans le serveur du service Nuage.

1. Vérifiez que l'imprimante est connectée à Internet

2. Dans l'écran d'accueil de l'imprimante, sélectionnez  **Nuage**

3. Lorsque l'écran de fin d'enregistrement s'affiche, sélectionnez **OK**

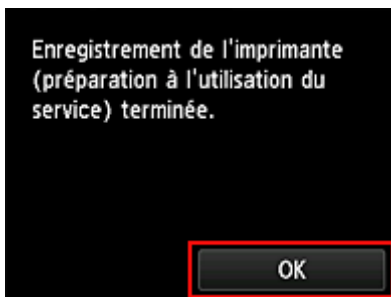

4. Dans l'écran de confirmation, sélectionnez **Suivant**

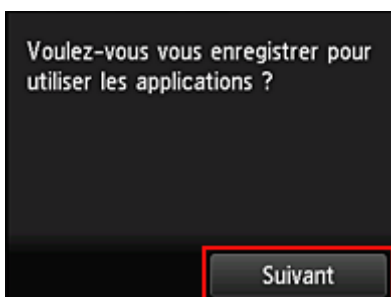

5. Dans les fenêtres **Contrat de licence** et **Déclaration de confidentialité**, lisez les instructions et sélectionnez **J'accepte** si vous êtes d'accord

<Contrat de licence>

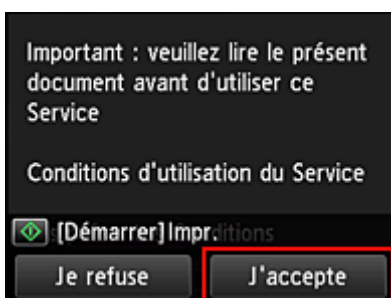

<Déclaration de confidentialité>

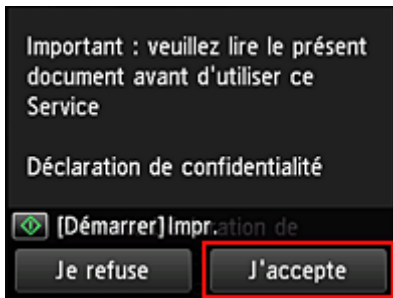

»» Remarque

- Si vous sélectionnez **Je refuse**, un écran de confirmation de l'annulation de l'enregistrement des informations utilisateur s'affiche. Si vous sélectionnez **Oui**, les informations d'enregistrement de l'utilisateur sont annulées, et vous revenez à l'écran d'accueil. Même si vous sélectionnez **Je refuse**, vous pouvez accéder ultérieurement à ce service en sélectionnant **J'accepte** à partir de l'écran d'enregistrement.
- Vous pouvez imprimer les informations affichées en appuyant sur le bouton **Démarrer (Start)**.

6. Dans l'écran **Fuseau hor.**, sélectionnez l'heure la plus proche de votre région, puis sélectionnez **Suivant**

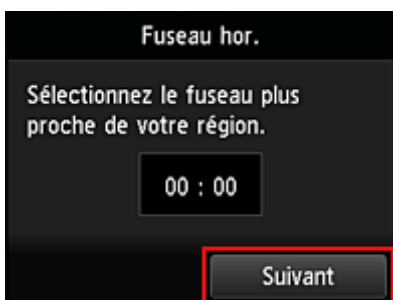

7. Dans la liste des fuseaux horaires, sélectionnez la région la plus proche de vous
Pour certaines régions, un écran permettant d'appliquer le paramètre d'heure d'été peut s'afficher.

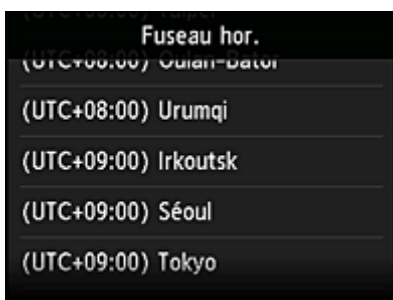

8. Lorsque vous êtes informé que l'application est disponible, sélectionnez **Ouvrir la liste**

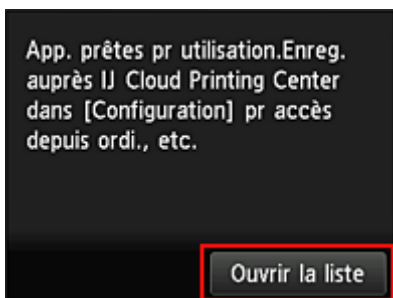

L'enregistrement des informations relatives à l'imprimante est terminé et une liste d'applications s'affiche. Cliquez [ici](#) pour consulter la description de l'écran de liste des applications.

Une fois l'enregistrement terminé, vous pouvez [imprimer des photos et des documents](#) téléchargés vers des applications sur le service de Nuage lié et [ajouter/supprimer/trier des applications](#).

■ [Utilisation de PIXMA Cloud Link](#)

Gestion des applications

Vous découvrirez dans cette section comment [ajouter](#), [supprimer](#) et [trier](#) des applications.

Ajouter des applications

Vous pouvez ajouter vos applications préférées à l'imprimante.

Procédez comme suit pour ajouter des applications :

1. Dans l'écran d'accueil de l'imprimante, sélectionnez  **Nuage**
2. Dans l'écran principal de la fonction Nuage, sélectionnez **Aj./Suppr.**



3. Sélectionnez **Enregistrer app.**

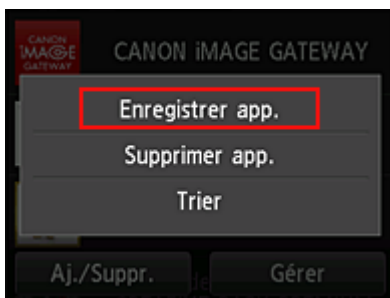

4. Sélectionnez la catégorie de l'application dans la liste

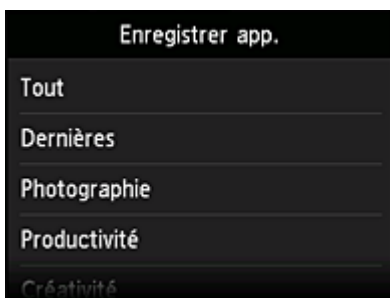

5. Dans la liste des applications affichées, sélectionnez l'application à enregistrer

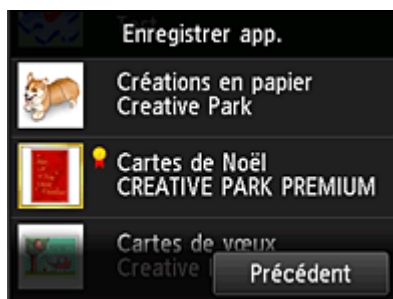

»» Remarque

- Description des icônes affichées
 : est utilisable avec de l'encre Canon.

6. Sélectionnez **Enreg.**

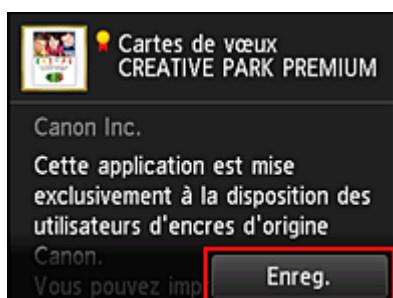

L'enregistrement est terminé et l'application est ajoutée à la liste des applications.

Pour enregistrer une autre application, reprenez la procédure à partir de l'étape 5.

Pour mettre fin à l'enregistrement de l'application, sélectionnez **Précédent** et revenez à l'écran d'accueil du Nuage.

»» Important

- Pour pouvoir utiliser certaines applications, vous devez au préalable disposer d'un compte d'application liée. Dans ce cas, définissez le compte à l'avance.

Supprimer des applications

Vous pouvez supprimer des applications inutiles dans la liste des applications.

Procédez comme suit pour supprimer des applications :

1. Dans l'écran d'accueil de l'imprimante, sélectionnez  **Nuage**
2. Dans l'écran principal de la fonction Nuage, sélectionnez **Aj./Suppr.**



3. Sélectionnez **Supprimer app. enreg.**



4. Dans la liste des applications, sélectionnez l'application à supprimer

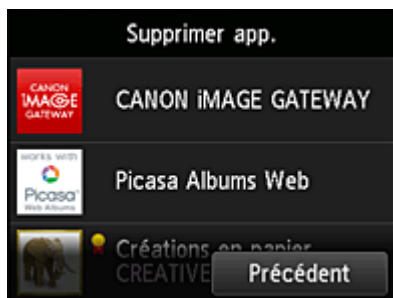

➤➤ Remarque

- Description des icônes affichées



: impossible à utiliser car non encore publié, indisponible dans votre région, ou ne prend pas en charge votre modèle.



: est utilisable avec de l'encre Canon.

5. Sélectionnez **Supprimer**

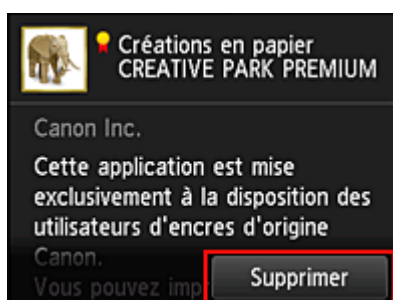

Une fois la suppression terminée, l'application ne figure plus dans la liste des applications de l'écran principal.

Pour supprimer une autre application, reprenez la procédure à partir de l'étape 4.

Pour terminer la suppression de l'application, sélectionnez **Précédent** et revenez à l'écran principal du Nuage.

Trier les applications

Vous pouvez trier les applications affichées dans la liste des applications.

Procédez comme suit pour trier les applications :



1. Dans l'écran d'accueil de l'imprimante, sélectionnez **Nuage**
2. Dans l'écran principal de la fonction Nuage, sélectionnez **Aj./Suppr.**



3. Sélectionnez **Trier**

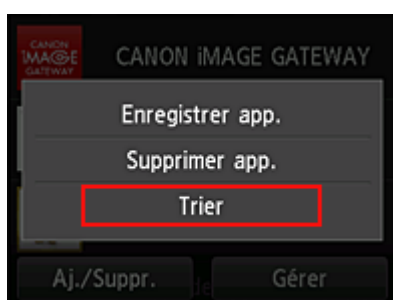

4. Dans la liste des applications, sélectionnez l'application à trier

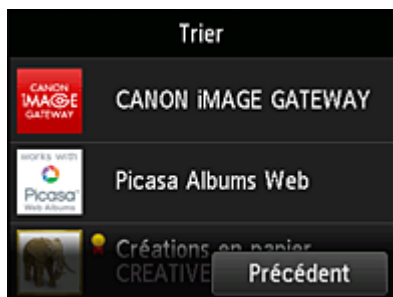

»»» Remarque

- Description des icônes affichées



: impossible à utiliser car non encore publié, indisponible dans votre région, ou ne prend pas en charge votre modèle.



: est utilisable avec de l'encre Canon.

5. Utilisez les boutons ▲ / ▼ pour déplacer l'application

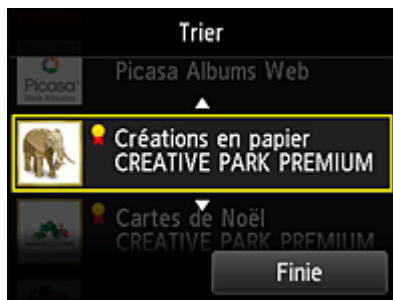

6. Sélectionnez **Finie**

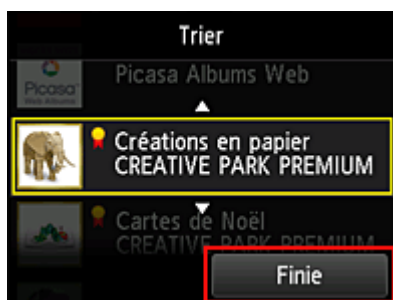

Le tri est terminé.

Pour poursuivre le tri, reprenez la procédure à partir de l'étape 4.

Pour mettre fin au tri, sélectionnez **Précédent** et revenez à l'écran principal du Nuage.

Utilisation de PIXMA Cloud Link

Cette section présente la procédure d'impression de photos au moyen de CANON iIMAGE GATEWAY comme exemple.

»» Important

- Les fonctions disponibles varient selon l'application.
- La procédure d'impression varie selon l'application.
- Vous devez au préalable obtenir le compte et enregistrer les photos et les autres données.
- Les formats de fichiers suivants peuvent être imprimés : jpg, jpeg, pdf, docx, doc, xlsx, xls, pptx, ppt et rtf.
Les formats de fichier imprimables varient selon l'application.
- Avant d'imprimer, vérifiez que l'imprimante est sous tension et connectée au réseau. Ensuite, démarrez.

»» Remarque

- Vous pouvez utiliser CANON iIMAGE GATEWAY pour imprimer les formats jpg et jpeg.

1. Dans l'[écran principal](#), sélectionnez l'application à utiliser
2. Entrez les informations selon les instructions de l'écran d'authentification, puis sélectionnez **Connexion**



The screenshot shows a dark-themed login interface. At the top, it says 'Pays ou région :' followed by a dropdown menu showing 'Japon'. Below that are two input fields: 'Code utilisateur' and 'Mot de passe'. At the bottom right, there is a button labeled 'Connexion' which is highlighted with a red rectangular border.

»» Important

- Il se peut que certaines applications ne soient pas entièrement visibles dans la zone d'affichage. Si tel est le cas, faites défiler vers le haut, le bas, la droite et la gauche pour modifier la zone d'affichage.

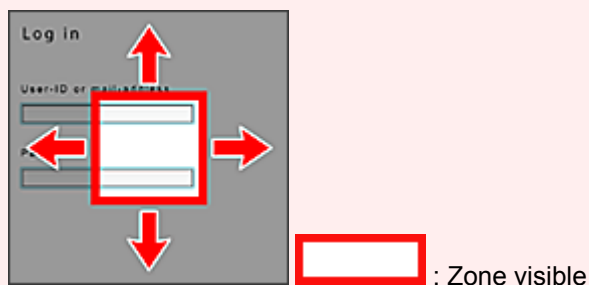

- L'écran de connexion peut varier d'une application à l'autre.
- Après la connexion, il est possible qu'un service externe vous demande d'accepter d'utiliser son application. Acceptez si vous utilisez l'application.

3. Dans la liste d'albums affichée, sélectionnez l'album de votre choix



4. Dans la liste des images affichées, sélectionnez l'image que vous souhaitez imprimer, puis sélectionnez **Suivant**



5. Définissez les paramètres d'impression nécessaires, puis sélectionnez **Couleur (Color)**

Un message de fin de tâche d'impression s'affiche et l'impression démarre.

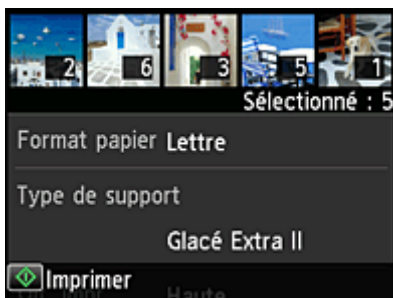

Pour poursuivre l'impression, sélectionnez **Continuer** et exécutez l'opération à partir de l'étape 3.

Pour mettre fin à l'impression, sélectionnez **App.**. L'écran de liste d'applications s'affiche à nouveau.



»» Important

- Si la tâche d'impression ne s'imprime pas dans les 24 heures suivant son lancement, elle arrive à expiration et aucune impression n'a lieu.
- Avec les applications Premium qui limitent le nombre de tâches d'impression, les tâches qui ne peuvent pas être imprimées parce qu'elles ont expiré ou pour toute autre raison sont également incluses dans le nombre d'impressions.

»» Remarque

- Pour conserver un historique d'utilisation de ce service, à partir de la fenêtre d'accueil du panneau de

contrôle, sélectionnez  **Config. ->**  **Configuration du service Web -> Config. connexion service Web -> Config. IJ Cloud Printing Center -> Param. historique pour ce service -> Enregistrer.**

■ [Nuage Dépannage](#)

Nuage sous Windows

Cette section décrit l'écran principal de la fonction **Nuage** et les services qui y sont disponibles.

À propos de l'écran principal

Lorsque vous utilisez la fonction **Nuage**, suivez la procédure ci-dessous et affichez l'écran principal.



Si vous sélectionnez **Nuage** à partir de l'écran d'accueil de l'imprimante, l'écran principal de la fonction Nuage s'affiche.

Vous pouvez utiliser les zones indiquées ci-dessous pour exécuter différentes fonctions, notamment l'impression de photos et de documents, ainsi que l'ajout, le démarrage et la gestion des applications.



- (1) [Zone d'affichage](#)
- (2) [Bouton Aj./Suppr.](#)
- (3) [Bouton Gérer](#)

►►► Important

- Pour pouvoir utiliser certaines applications, vous devez au préalable disposer d'un compte. Dans ce cas, procurez-vous le compte à l'avance.
- Une fois sélectionnée, une application peut ne pas s'afficher complètement dans la zone d'affichage. Si tel est le cas, faites défiler vers le haut, le bas, la droite et la gauche pour modifier la zone d'affichage.

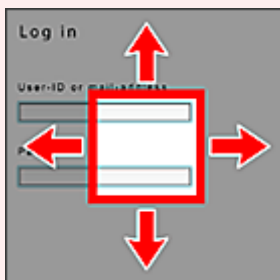

 : Zone visible

- L'application n'est pas affichée si elle n'est pas encore publiée ou si une langue non disponible dans votre région est sélectionnée dans les paramètres de langue d'affichage.

(1) Zone d'affichage

L'affichage varie selon le menu que vous sélectionnez.

Les applications apparaissent dans la liste dès l'affichage de l'écran principal de la fonction Nuage. Pour démarrer une application, sélectionnez-la dans la liste.

»» Remarque

- Description des icônes affichées

 : impossible à utiliser car non encore publié, indisponible dans votre région, ou ne prend pas en charge votre modèle.

 : est utilisable avec de l'encre Canon.

(2) Bouton Aj./Suppr.

Utilisez ce bouton pour ajouter, supprimer et trier des applications.

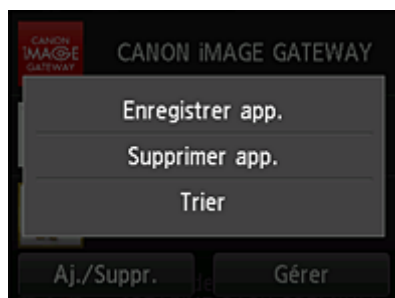

Enregistrer app.

Sélectionnez cette option pour ajouter vos applications préférées.

- [Cliquez ici pour savoir comment ajouter des applications](#)

Supprimer app.

Sélectionnez cette option pour supprimer des applications enregistrées.

- [Cliquez ici pour savoir comment supprimer des applications](#)

Trier

Sélectionnez cette option pour trier la liste des applications.

- [Cliquez ici pour savoir comment trier la liste des applications](#)

(3) Bouton Gérer

Utilisez ce bouton pour gérer des tâches, vous déconnecter d'une application, afficher le contrat de licence ainsi que la déclaration de confidentialité et définir le fuseau horaire.



Gérer les tâches

A partir de la fenêtre **Liste états**, vous pouvez vérifier l'état d'une tâche.

Paramètres

Sélectionnez cette option pour définir le **Fuseau hor.**.

Sélectionnez votre région dans la liste. Pour certaines régions, vous pouvez choisir d'appliquer ou non le paramètre d'heure d'été.

»» Important

- Si vous ne trouvez pas votre région dans la liste, sélectionnez celle qui en est la plus proche.

Informations légales

Cette option permet d'afficher le **Contrat de licence** et la **Déclaration de confidentialité**.

Pour imprimer les informations affichées, appuyez sur le bouton **Démarrer (Start)**.

Déconnex. ttes app.

Vous pouvez vous déconnecter en même temps de toutes les applications auxquelles vous êtes connecté.

»» Remarque

- Certaines applications ne vous autorisent pas à vous déconnecter. Si vous souhaitez vous connecter avec un autre compte, vous devez utiliser cette fonction pour vous déconnecter au préalable.
- Une fois déconnecté, vous devez vous reconnecter. Avec certaines applications, les paramètres risquent d'être perdus.

Nuage Dépannage

Impression impossible

Si l'impression est impossible, vérifiez les points suivants :

- Vérifiez que l'imprimante est connectée à Internet.
- Vérifiez que l'imprimante est connectée à un réseau local et que celui-ci est connecté à Internet.
- Vérifiez qu'aucun message d'erreur n'est affiché sur l'écran LCD de l'imprimante.
- Si l'impression ne démarre pas après un certain temps, accédez à l'écran d'accueil de l'imprimante et



exécutez **Setup** -> **Web service inquiry**. Si l'impression ne démarre pas, effectuez la demande plusieurs fois.

Si le problème persiste, utilisez le pilote d'imprimante de votre ordinateur pour lancer la tâche d'impression et vérifiez que les données peuvent être imprimées normalement sur l'imprimante.

Si vous ne pouvez toujours pas imprimer, consultez la page de dépannage correspondant à votre modèle sur la page d'accueil du *Manuel en ligne*.

▶▶ Remarque

- Dans le cadre d'une connexion de réseau sans fil, une fois l'imprimante sous tension, l'établissement de la connexion peut prendre plusieurs minutes. Vérifiez que l'imprimante est connectée au réseau sans fil et patientez quelques instants avant de lancer l'impression.
- Si l'imprimante n'est pas sous tension ou connectée à Internet, ce qui empêche le traitement d'une tâche d'impression sous 24 heures après sa soumission, cette tâche est automatiquement annulée. Si cela se produit, vérifiez l'alimentation de l'imprimante et la connexion Internet, puis soumettez de nouveau la tâche d'impression.

Utilisation de PIXMA Cloud Link à partir de votre smartphone, de votre tablette ou de votre ordinateur

- ▶ **Avant d'utiliser Canon Inkjet Cloud Printing Center**
- ▶ **Préparatifs avant d'utiliser Canon Inkjet Cloud Printing Center**
- ▶ **Utilisation de Canon Inkjet Cloud Printing Center**
- ▶ **Ajout d'une Imprimante**
- ▶ **Dépannage de Canon Inkjet Cloud Printing Center**

Avant d'utiliser Canon Inkjet Cloud Printing Center

Canon Inkjet Cloud Printing Center est un service qui se connecte à la fonction Cloud de l'imprimante et vous permet d'effectuer des opérations telles que l'enregistrement et la gestion d'applications à partir de votre smartphone ou de votre tablette, la vérification de l'état de l'impression, de l'erreur d'impression et du niveau d'encre de l'imprimante. Vous pouvez également imprimer des photos et des documents à partir d'un smartphone ou d'une tablette.

Commencez par vérifier les points suivants :

- **Précautions**

Si vous prévoyez d'utiliser le service Web pour imprimer des documents, commencez par prendre ces [précautions](#).

- **Spécifications de l'imprimante**

Vérifiez que Canon Inkjet Cloud Printing Center prend en charge l'imprimante.

- **Environnement réseau**

L'imprimante doit être connectée à un réseau et à Internet.

»» Important

- Le coût de l'accès à Internet sera à la charge de l'utilisateur.

- **Spécifications d'exploitation**

Pour les ordinateurs, smartphones et tablettes, reportez-vous à la section « [Configuration requise pour le fonctionnement de Canon Inkjet Cloud Printing Center](#) ».

»» Important

- Il se peut que ce service ne soit pas disponible dans certains pays ou certaines régions. De plus, même si le service est disponible, certaines applications ne peuvent pas être utilisées dans certaines régions.

■ [Préparatifs avant d'utiliser Canon Inkjet Cloud Printing Center](#)

Configuration requise pour le fonctionnement de Canon Inkjet Cloud Printing Center

Ordinateur

Processeur	x86 ou x64 à 1,6 GHz ou plus
RAM	2 Go ou plus
Affichage	Résolution de 1024 x 768 pixels ou plus Nombre de couleurs d'affichage 24 bits (True Color) ou plus

Système d'exploitation	Navigateur
Windows XP SP3 ou version ultérieure	Internet Explorer 8* Mozilla Firefox Google Chrome
Windows Vista SP1 ou version ultérieure	Internet Explorer 8*, 9 Mozilla Firefox Google Chrome
Windows 7	Internet Explorer 8*, 9, 10, 11 Mozilla Firefox Google Chrome
Windows 8	Internet Explorer 10 Mozilla Firefox Google Chrome
Windows 8.1	Internet Explorer 11 Mozilla Firefox Google Chrome
Mac OS X v10.6-OS X Mavericks v10.9	Safari 5.1, 6 ou 7

* Lorsque vous utilisez Internet Explorer 8, les pages Web risquent de ne pas s'afficher correctement. Canon recommande une mise à niveau vers Internet Explorer 9 ou version ultérieure, ou l'utilisation d'un autre navigateur.

Smartphone ou tablette

Système d'exploitation	Navigateur	Résolution
iOS 5.1 ou version ultérieure	Navigateur standard du système d'exploitation	320 x 480 (HVGA) ou plus
Android 2.3.3 ou version ultérieure		480 x 800 (HVGA) ou plus

*Android3.x n'est pas pris en charge.

»» Important

- Activez JavaScript et les cookies sur le navigateur que vous utilisez.
- Les pages Web peuvent ne pas s'afficher correctement si vous utilisez la fonction de zoom ou que vous modifiez la taille de la police.
- Les pages Web peuvent ne pas s'afficher correctement si vous utilisez la fonction de traduction de Google Chrome.



- Le service peut ne pas être en mesure de déterminer la région exacte si vous utilisez un serveur proxy en dehors de votre pays.
- Dans un environnement réseau interne, le port 5222 doit être libéré. Pour obtenir des instructions de confirmation, contactez l'administrateur de réseau.

Préparatifs avant d'utiliser Canon Inkjet Cloud Printing Center

Pour utiliser Canon Inkjet Cloud Printing Center, vous devez suivre les étapes décrites ci-dessous et enregistrer les informations utilisateur.



Imprimez les informations d'enregistrement depuis l'imprimante

1. À partir de la fenêtre d'accueil, sélectionnez  **Config.** ->  **Configuration du service Web** -> **Config. connexion service Web** -> **Config. IJ Cloud Printing Center** -> **S'enreg. auprès de ce service**
2. Dans la fenêtre de confirmation de l'enregistrement, sélectionnez **Oui**

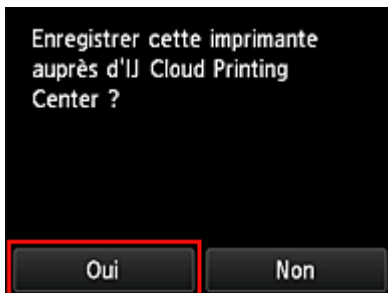

3. Dans les paramètres d'impression, sélectionnez la langue d'affichage



4. Suivez les instructions affichées dans la fenêtre et imprimez l'URL du site d'authentification ainsi que le **Code enregistr. imprimante**

Définissez le format de papier A4 ou Lettre et sélectionnez **OK**.

L'URL d'authentification et le **Code enregistr. imprimante** sont imprimés.

Remarque

- Vous utiliserez cette page imprimée à l'étape suivante.

Canon Inkjet Cloud Printing Center

Enregistrement utilisateur

Pour utiliser le service Canon Inkjet Cloud Printing Center, vous devez enregistrer les informations sur le propriétaire de l'imprimante.

Accédez à l'URL ci-dessous depuis un navigateur installé sur un ordinateur, un smartphone, etc., puis saisissez le code d'enregistrement de l'imprimante pour procéder à l'enregistrement.

(Remarque)
Toutes les opérations à effectuer avant la fin de l'enregistrement doivent être dans les 60 minutes. Si ce délai est dépassé, le code d'enregistrement de l'imprimante ci-dessous sera désactivé.

URL :

Code enregistrement imprimante :

Copyright © CANON INC.

Important

- Vous devez effectuer l'enregistrement dans un délai de 60 minutes.

Accédez à l'URL de la page imprimée et entrez l'adresse e-mail ainsi que les autres informations requises

Important

- N'utilisez pas le bouton Précédent du navigateur Web pendant que le traitement d'une opération est en cours. La transition de l'écran peut être incorrecte.

1. Utilisez le navigateur Web sur votre PC, smartphone, tablette ou autres appareils pour accéder à l'URL d'authentification.



2. Dans l'écran d'identification, sélectionnez **Créer un compte**.



3. Entrez l'**Adresse e-mail** et le **Code enregistr. imprimante** du propriétaire de l'imprimante, puis sélectionnez **OK**

L'URL de la page d'enregistrement est envoyée à l'adresse e-mail saisie.

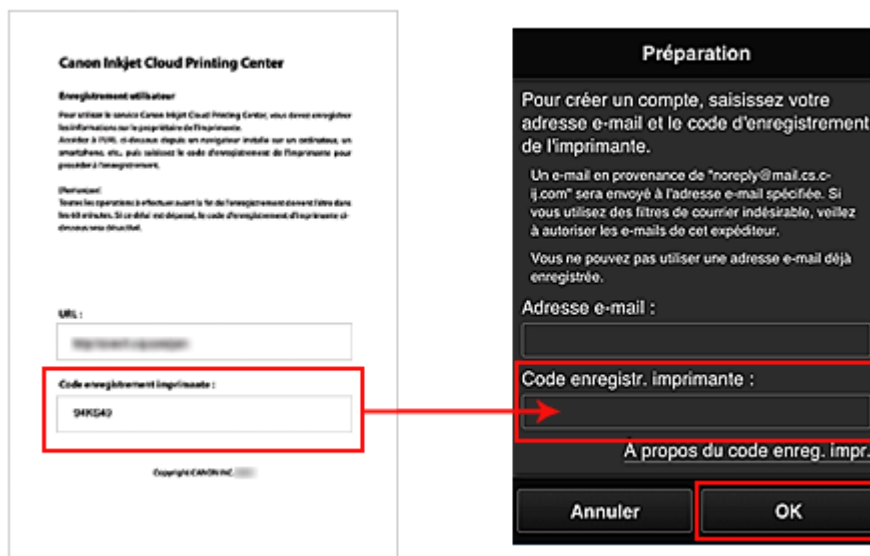

»» Important

- Il y a des restrictions en matière de caractères pour l'adresse e-mail, comme indiqué ci-dessous.
 - Vous pouvez utiliser jusqu'à 255 caractères alphanumériques constitués de caractères et de symboles à un seul octet (!\$*/^_{}|~.-@).
 - Il est impossible d'utiliser des caractères multi-octets.
Vous obtiendrez une erreur si l'adresse e-mail que vous saisissez contient un caractère qui ne peut pas être utilisé.
- Si vous avez enregistré par erreur une autre adresse e-mail, vous avez la possibilité d'annuler l'enregistrement en sélectionnant **Config.** depuis l'écran d'accueil de l'imprimante, (ou en appuyant sur le bouton **Configuration (Setup)** du panneau de contrôle) -> **Configuration du service Web** -> **Config. connexion** -> **Config. IJ Cloud Printing Center (IJCloudPrintingCtr)** -> **Supprimer de ce service.**
- Vous ne pourrez peut-être pas recevoir la notification si vous utilisez un filtre anti-spam. Si votre messagerie est configurée pour ne recevoir des e-mails que de certains domaines, modifiez le paramètre pour autoriser la réception d'e-mails depuis « noreply@mail.cs.c-ij.com ». Aucune erreur ne sera affichée, même si vous n'avez pas pu recevoir l'e-mail à cause du paramètre de filtre anti-spam ou d'une erreur dans l'adresse e-mail saisie.

Accédez à l'URL fournie dans l'e-mail, enregistrez les informations et terminez le processus d'enregistrement de l'utilisateur

1. Lorsqu'un e-mail ayant l'objet « Informations sur Canon Inkjet Cloud Printing Center » est envoyé à l'adresse e-mail que vous avez saisie, sélectionnez l'URL
2. Dans les fenêtres **Contrat de licence** et **Déclaration de confidentialité** de Canon Inkjet Cloud Printing Center, lisez les instructions et sélectionnez **J'accepte** si vous êtes d'accord

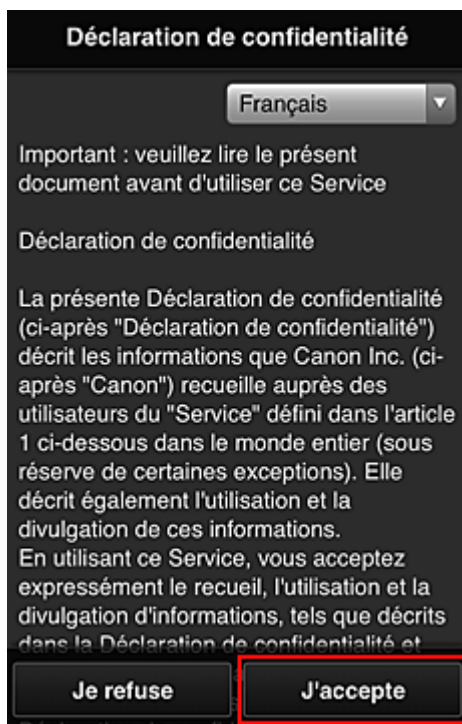
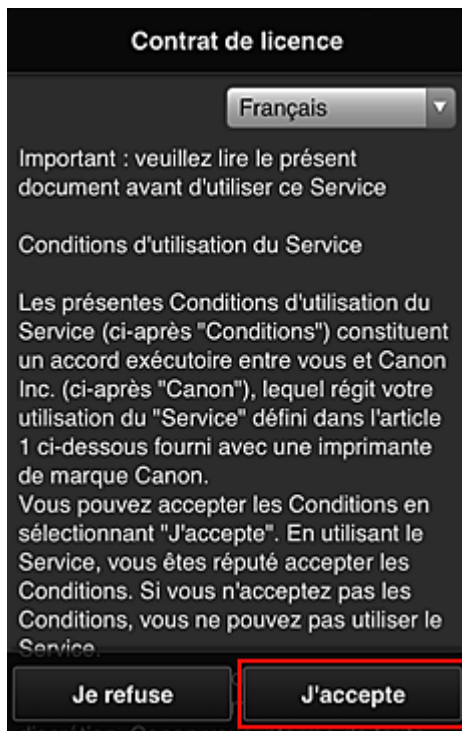

3. Dans l'écran de saisie des informations utilisateur, entrez votre **Mot de passe** et sélectionnez **Suivant**

Entrez votre mot de passe de connexion pour Canon Inkjet Cloud Printing Center.

Enreg. infos utilis.

Définissez un mot de passe pour vous connecter à ce service.

Mot de passe :

Mot de passe (confirmation) :

8 à 32 caractères

Annuler **Suivant**

»» Important

- Il y a des restrictions en matière de caractères pour le **Mot de passe**, comme indiqué ci-dessous.
 - Le mot de passe doit comporter entre 8 et 32 caractères alphanumériques et symboles (!"# \$%&'()*+,-./:;<=>?@[\\]^_`{|}~) à un seul octet. (Les lettres de l'alphabet sont sensibles à la casse.)

4. Entrez le **Nom utilisateur**

Entrez le nom identifiant l'utilisateur.

Enreg. infos utilis.

Nom utilisateur :

1 à 20 caractères

Fuseau horaire :

(UTC) Temps universel coordonné ▼

Précédent **Suivant**

»» Important

- Le champ de saisie **Nom utilisateur** a les restrictions suivantes en matière de caractères :

- Le mot de passe doit comporter entre 1 et 20 caractères alphanumériques et symboles (!"# \$%&'()*+,-./:;<=>?@[\\]^_`{|}~) à un seul octet. (Les lettres de l'alphabet sont sensibles à la casse.)

5. Spécifiez le paramètre **Fuseau horaire** et sélectionnez **Suivant**

Sélectionnez votre région dans la liste. Si vous ne trouvez pas votre région dans la liste, sélectionnez celle qui en est la plus proche.

Appliquer l'heure d'été

Cela n'apparaît que lorsqu'il y a une heure d'été dans le **Fuseau horaire** que vous avez sélectionné.

Choisissez d'appliquer ou non l'heure d'été.

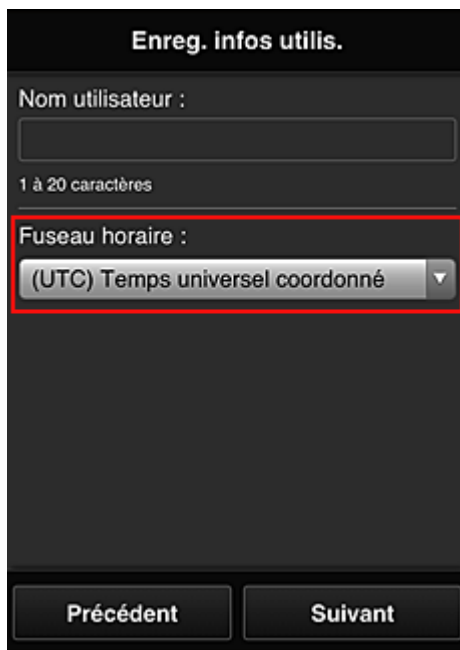

The screenshot shows a dark-themed interface titled "Enreg. infos utilis.". It features a text input field for "Nom utilisateur :" with a note "1 à 20 caractères" below it. Below this is a dropdown menu for "Fuseau horaire :" which is highlighted with a red border and shows the selected option "(UTC) Temps universel coordonné". At the bottom, there are two buttons: "Précédent" and "Suivant".

6. Entrez le **Code de sécurité** et sélectionnez **Finie**

Entrez le code identifiant l'utilisateur.

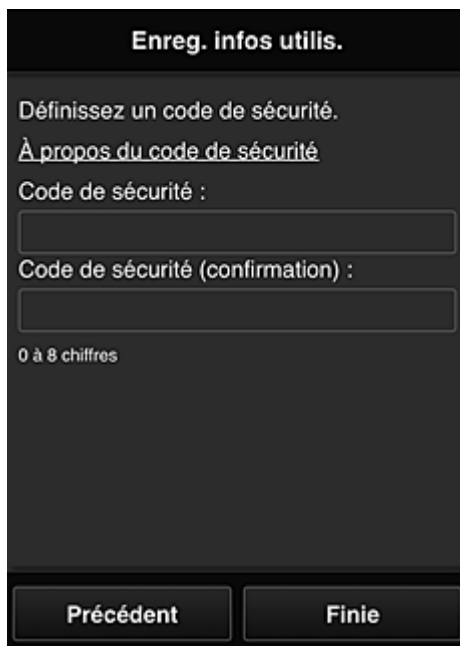

The screenshot shows the same dark-themed interface titled "Enreg. infos utilis.". It prompts the user to "Définissez un code de sécurité." and provides a link "À propos du code de sécurité". There are two text input fields: "Code de sécurité :" and "Code de sécurité (confirmation) :". Below the second field is a note "0 à 8 chiffres". At the bottom, there are two buttons: "Précédent" and "Finie".

»» Important

- Le champ de saisie **Code de sécurité** a les restrictions suivantes en matière de caractères :
 - Nombres codés sur un octet

L'enregistrement est terminé. Un message de fin d'enregistrement s'affiche.

Lorsque vous sélectionnez le bouton **OK** dans le message, l'écran de connexion s'affiche.

Entrez l'adresse e-mail enregistrée et le mot de passe, et [connectez-vous](#) à Canon Inkjet Cloud Printing Center.

■ [Utilisation de Canon Inkjet Cloud Printing Center](#)

Impression de votre Code enregistr. imprimante



Pour ajouter une imprimante au moyen de Canon Inkjet Cloud Printing Center, il vous faut un **Code enregistr. imprimante**.

Dans le panneau de contrôle de cette imprimante, imprimez l'URL du site d'authentification et votre **Code enregistr. imprimante**. La procédure est la suivante :

1. Vérifiez que l'imprimante est connectée à Internet

»» Important

- Pour utiliser cette fonction, vous devez connecter cette imprimante à Internet.

2. À partir de la fenêtre d'accueil, sélectionnez  **Config.** ->  **Configuration du service Web** -> **Config. connexion service Web** -> **Config. IJ Cloud Printing Center** -> **S'enreg. auprès de ce service**

3. Dans la fenêtre de confirmation de l'enregistrement, sélectionnez **Oui**

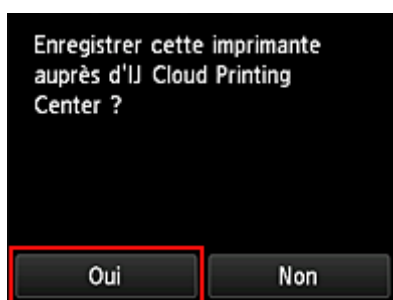

4. Dans les paramètres d'impression, sélectionnez la langue d'affichage



5. Suivez les instructions fournies dans la fenêtre, imprimez l'URL du site d'authentification et votre **Code enregistr. imprimante**

Lorsque vous définissez un format papier A4 ou Lettre et que vous sélectionnez **OK**, l'URL du site d'authentification et votre **Code enregistr. imprimante** s'impriment.

»» Important

- Vous devez effectuer l'enregistrement dans un délai de 60 minutes.

Fenêtre Canon Inkjet Cloud Printing Center

Cette section décrit les écrans de Canon Inkjet Cloud Printing Center qui s'affichent sur votre smartphone, tablette ou ordinateur.

■ [Description de l'écran Connexion](#)

■ [Description de l'écran principal](#)

Description de l'écran Connexion

Cette section décrit l'écran Connexion de Canon Inkjet Cloud Printing Center.

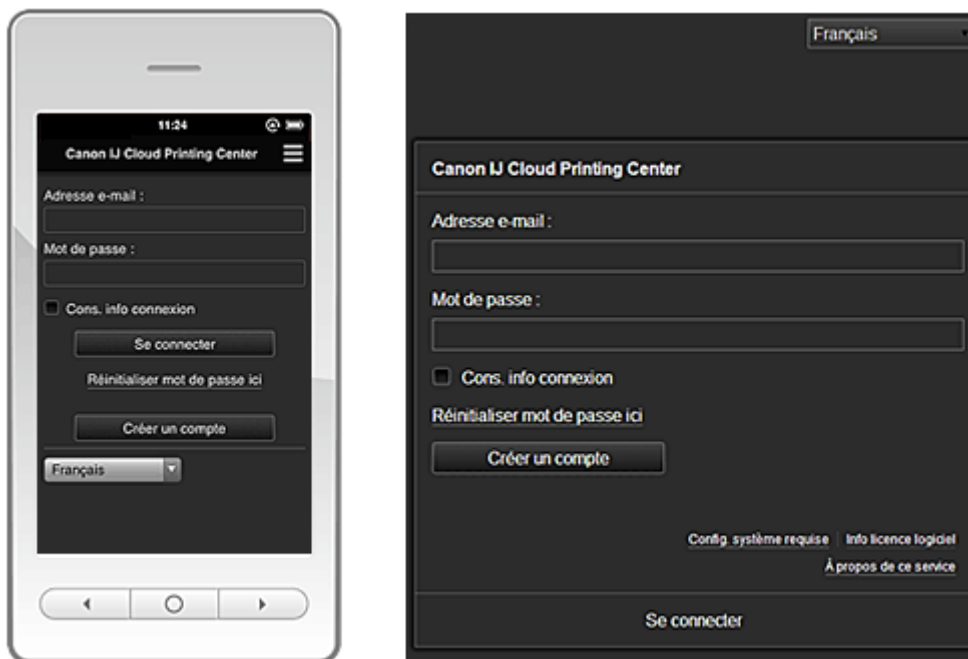

►► Important

- Vous disposez de 5 tentatives pour entrer le mot de passe. En cas d'échec, vous ne pouvez pas vous connecter pendant l'heure suivante.
- Vous restez connecté pendant un heure après le dernier accès.

Langue

Sélectionnez la langue à utiliser.

Adresse e-mail

Entrez l'adresse e-mail que vous avez indiquée lors de l'enregistrement de l'utilisateur.

►► Important

- L'adresse e-mail est sensible à la casse. Vérifiez que la casse est correcte.

Mot de passe

Entrez le mot de passe que vous avez indiqué lors de l'enregistrement de l'utilisateur.

Cons. info connexion

Lorsque vous cochez la case, l'écran de connexion est ignoré pendant 14 jours à compter du dernier jour où vous avez accédé à l'écran du service.

Réinitialiser mot de passe ici

Sélectionnez cette option si vous avez oublié le mot de passe.

Réinitialisez votre mot de passe en suivant les instructions à l'écran.

Créer un compte

Un nouvel enregistrement sera ajouté à Canon Inkjet Cloud Printing Center.

Pour un nouvel enregistrement, vous devez disposer du [Code enregistr. imprimante](#).

Config. système requise

Cette option affiche la configuration système requise pour Canon Inkjet Cloud Printing Center.

Aide/mentions légales (smartphones et tablettes seulement)

La description de l'écran Canon Inkjet Cloud Printing Center et différents rappels sont affichés.

Info licence logiciel

Les informations de licence de Canon Inkjet Cloud Printing Center sont affichées.

À propos de ce service

Cette option affiche la description de ce service.

Description de l'écran principal

Lorsque vous vous connectez à Canon Inkjet Cloud Printing Center, l'écran principal s'affiche.

Avec ce service, les fonctions disponibles pour l'**Util. standard** de l'imprimante sont différentes de celles disponibles pour l'**Administrateur**.

L'utilisateur **Util. standard** peut utiliser seulement les fonctions marquées d'un astérisque (*).

Vous pouvez utiliser les zones ci-dessous pour démarrer*, ajouter et gérer des applications.

Si vous utilisez un smartphone ou une tablette, vous pouvez également imprimer des photos et des documents.

■ [Si vous utilisez un smartphone ou une tablette](#)

■ [Si vous utilisez un PC](#)

Si vous utilisez un smartphone ou une tablette

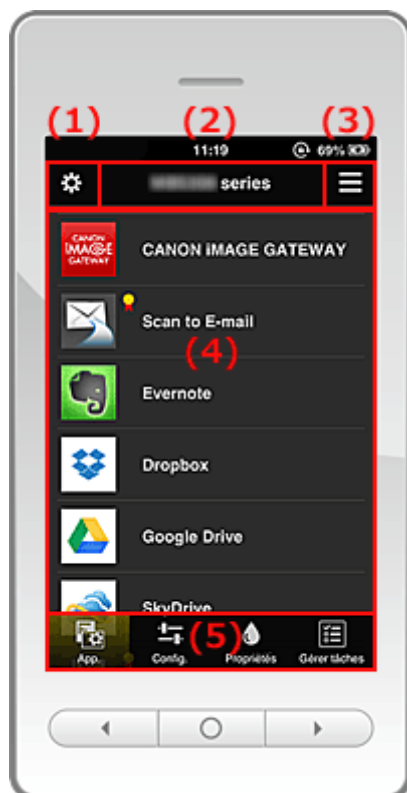

(1) [Menu contextuel de gauche](#)

- (2) [Zone Nom de l'imprimante](#)
- (3) [Menu contextuel de droite](#)
- (4) [Zone d'affichage](#)
- (5) [Zone de menus](#)

(1) Menu contextuel de gauche

Lorsque vous sélectionnez , l'écran **Gest. impr.** de l'écran **Gérer les utilisateurs** s'affiche. Pour la plupart des utilisateurs, l'écran **Sélect. une imprimante** s'affiche.

Écran Gest. impr. (écran Sélect. une imprimante)



Dans l'écran **Gest. impr.** (écran **Sélect. une imprimante**), vous pouvez [vérifier*](#) et [mettre à jour*](#) les informations sur l'imprimante enregistrées dans le Canon Inkjet Cloud Printing Center, [modifier des noms d'imprimante](#), [supprimer des imprimantes](#), [ajouter des imprimantes](#) et [copier des applications](#).

- **Vérifier des informations relatives à l'imprimante***

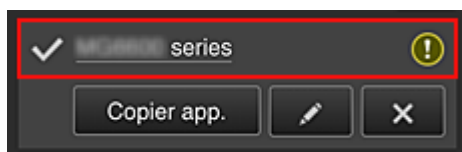

Le nom de l'imprimante enregistrée s'affiche.

 indique l'imprimante actuellement sélectionnée.

 indique qu'une erreur s'est produite sur l'imprimante.

- **Afficher la date/heure de mise à jour des informations relatives à l'imprimante***



La date/heure de dernière mise à jour des informations relatives à l'imprimante s'affiche.

 actualise les informations.

• Copier des applications

Sélectionnez cette option pour copier sur une autre imprimante des applications ajoutées à l'imprimante sélectionnée.

Si vous sélectionnez , l'écran ci-dessous s'affiche.



Définissez l'**Imprimante cible** et l'**Imprimante source**. Sélectionnez ensuite **OK**.

• Changer le nom de l'imprimante

Si vous sélectionnez , un écran permettant de changer le nom de l'imprimante s'affiche. Suivez les instructions à l'écran pour changer le nom de l'imprimante.

»» Remarque

- Le champ de saisie du nom de l'imprimante a les contraintes de longueur suivantes :
 - Jusqu'à 128 caractères

• Supprimer des imprimantes

Si vous sélectionnez , l'imprimante est supprimée de Canon Inkjet Cloud Printing Center. Lors du transfert de la propriété de l'imprimante, sélectionnez **Effacer les informations enregistrées sur l'imprimante**.

• Ajouter des imprimantes

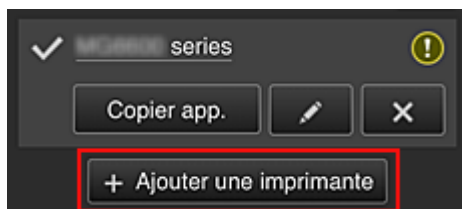

Sélectionnez cette option pour ajouter des imprimantes à utiliser dans Canon Inkjet Cloud Printing Center.

Pour ajouter une imprimante, il vous faut un [code d'enregistrement de l'imprimante](#).

»» Remarque

- Le fonctionnement de 16 imprimantes est garanti pour chaque adresse e-mail.

Écran Gérer les utilisateurs

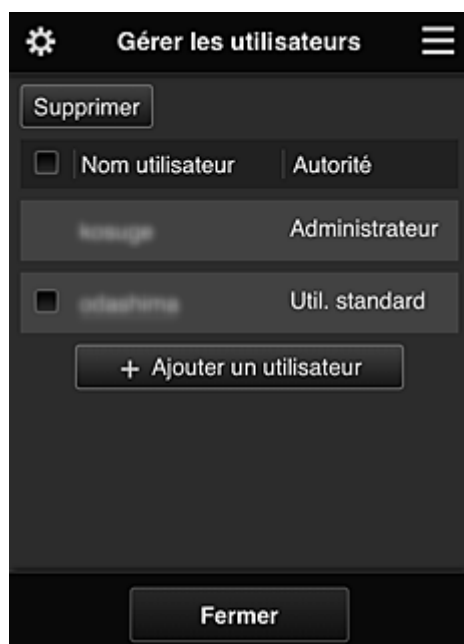

Dans l'écran **Gérer les utilisateurs**, vous pouvez [vérifier les informations utilisateur](#) enregistrées dans le Canon Inkjet Cloud Printing Center, [supprimer des utilisateurs](#), [ajouter des utilisateurs](#) et [modifier les paramètres Administrateur et Util. standard](#).

- **Suppression d'un utilisateur**

Cochez la case correspondant à l'utilisateur que vous voulez supprimer, puis sélectionnez **Supprimer**.

Toutefois, vous ne pouvez pas supprimer votre propre utilisateur. Pour supprimer votre propre utilisateur, annulez votre adhésion à partir de l'écran des [informations utilisateur](#).

- **Ajout d'un utilisateur**

Sélectionnez **Ajouter un utilisateur**. L'écran d'enregistrement utilisateur apparaît.

- **Modification des paramètres Administrateur et Util. standard**

Vous pouvez modifier les privilèges des utilisateurs **Administrateur** et **Util. standard**.

(2) Zone Nom de l'imprimante

Le nom enregistré de l'imprimante sélectionnée s'affiche.

L'**Administrateur** peut [changer le nom de l'imprimante](#).

(3) Menu contextuel de droite

Si vous sélectionnez , le menu contextuel s'affiche.

Les informations affichées dépendent du menu actuellement sélectionné dans la zone des menus.

Le symbole  indique qu'il existe une nouvelle notification non lue.

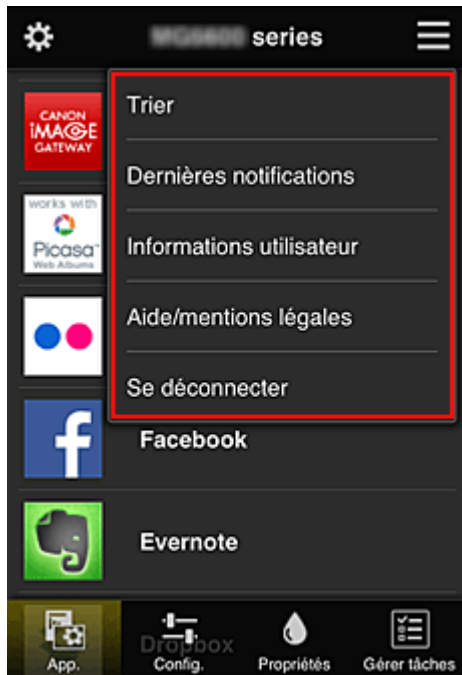

- **Trier**

Cette option affiche l'écran de tri des applications enregistrées.

Vous pouvez utiliser les boutons ▲ ▼ pour modifier l'ordre d'affichage des applications. Une fois le tri terminé, appuyez sur le bouton **Finie** pour confirmer l'ordre.

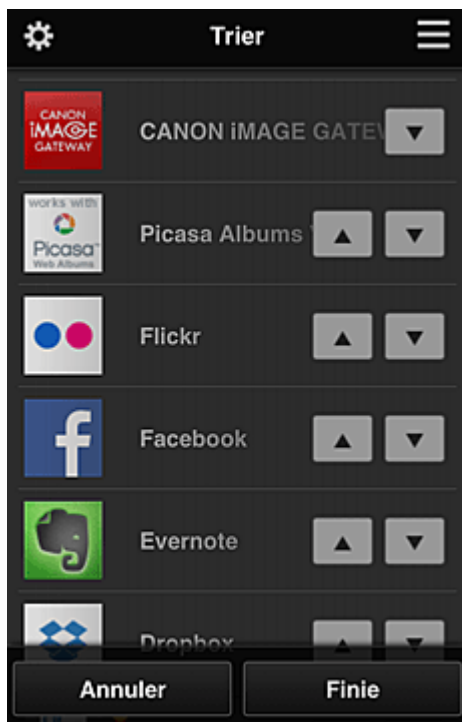

- **Dernières notifications**

Cette option affiche les dernières notifications. Le symbole ⓘ indique qu'il existe une nouvelle notification non lue.

- **Informations utilisateur Informations utilisateur***

Cette option affiche l'écran Informations utilisateur.

Vous pouvez modifier l'adresse e-mail enregistrée, le mot de passe, la langue, le fuseau horaire et d'autres paramètres.

- **Aide/mentions légales Aide/mentions légales***

La description de l'écran Canon Inkjet Cloud Printing Center et différents rappels sont affichés.

- **Se déconnecter Se déconnecter***

Cette option affiche l'écran Déconnexion de Canon Inkjet Cloud Printing Center.

(4) Zone d'affichage

L'affichage varie selon le menu que vous sélectionnez.

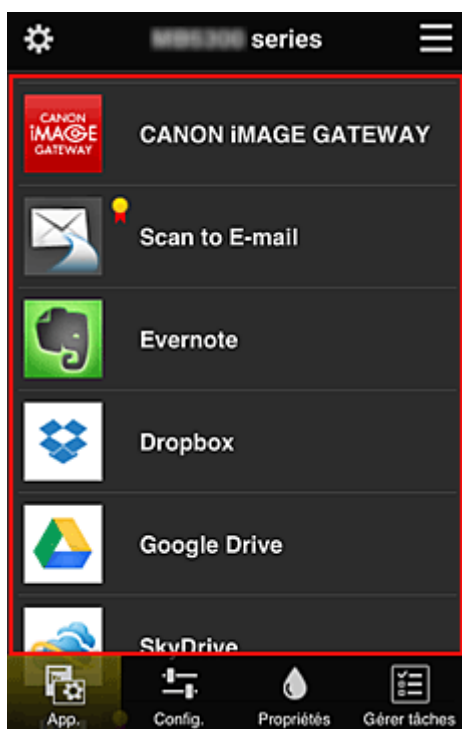

(5) Zone de menus

Les 4 boutons de menu suivants sont affichés :

-  **App.***

Cette option affiche la liste des applications enregistrées dans la [Zone d'affichage](#).

-  **Config.**

Cette option affiche l'écran Enregistrer applications dans la [Zone d'affichage](#).

Vous pouvez basculer entre les affichages **Enregistré** et **Rech. app.**

L'écran **Enregistré** répertorie les applications enregistrées.

Vous pouvez vérifier les informations de ces applications ou annuler leur enregistrement.

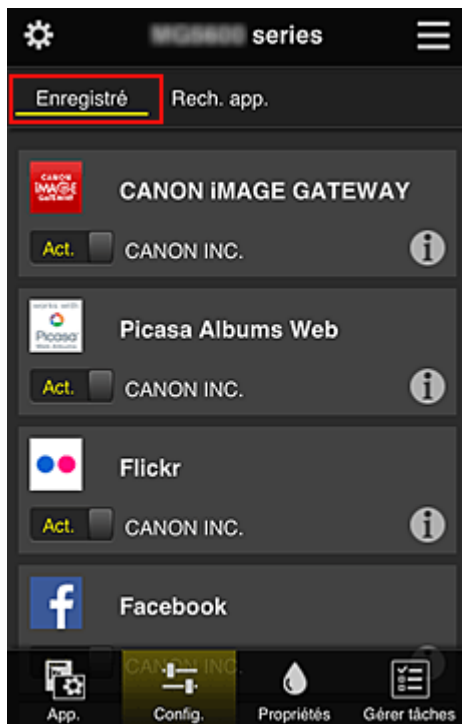

Dans l'écran **Rech. app.**, les applications que vous pouvez enregistrer à l'aide de Canon Inkjet Cloud Printing Center sont affichées par catégorie.

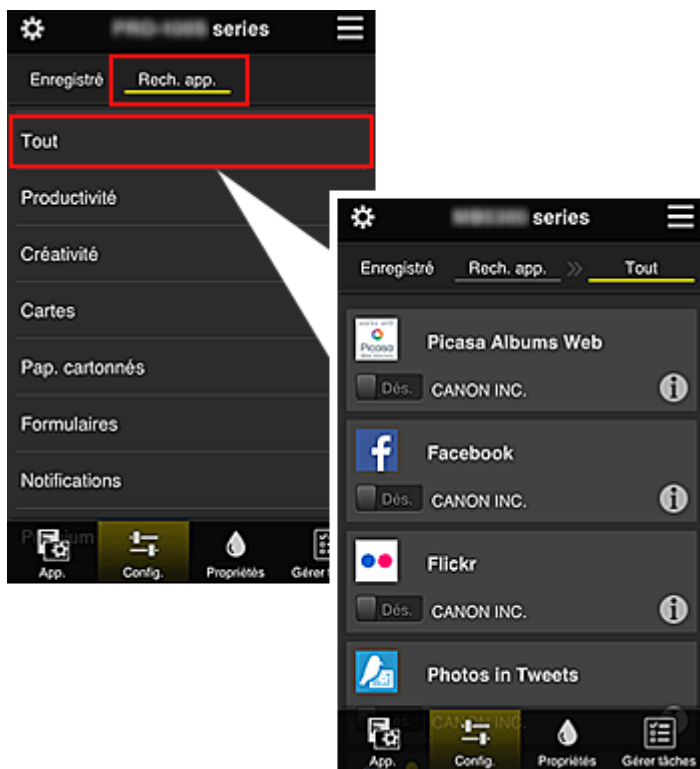

- Si vous sélectionnez , les détails de l'application s'affichent.

Lorsque vous sélectionnez / , vous pouvez choisir d'enregistrer l'application ou d'annuler son enregistrement.

»» Remarque

- Description des icônes affichées

: impossible à utiliser car non encore publié, indisponible dans votre région, ou ne

prend pas en charge votre modèle.

 : est utilisable avec de l'encre Canon.



• Propriétés **Propriétés***

Cet écran affiche l'état de l'imprimante actuellement sélectionnée.

Vous pouvez vérifier le niveau d'encre restante ou les détails d'une erreur qui s'est produite. Vous pouvez aussi accéder au site d'achat d'encre et au *Manuel en ligne*.

»» Important

- Les propriétés affichées peuvent être différentes de l'état actuel au moment de l'affichage, selon l'état de l'imprimante.



• Gérer tâches **Gérer tâches***

Cet écran affiche l'état de l'impression et l'historique des impressions.

Vous pouvez vérifier l'état de l'impression en examinant la **Liste d'états** et l'historique des impressions en examinant l'**Historique**.

Vous pouvez également annuler des tâches d'impression et supprimer les informations d'historique. Pour annuler ou supprimer une tâche, sélectionnez-la, puis sélectionnez **Annuler** ou **Supprimer**.

Si vous utilisez un PC



- (1) [Bouton Gest. impr. \(Sélect. une imprimante\)](#)
- (2) [Bouton Gérer les utilisateurs](#)
- (3) [Zone Nom de l'imprimante](#)

- (4) [Zone de menus](#)
- (5) [Zone Notifications](#)
- (6) [Zone d'informations](#)
- (7) [Zone de navigation globale](#)
- (8) [Zone d'affichage](#)

(1) Bouton Gest. impr. (Sélect. une imprimante)

Lorsque vous sélectionnez **Gest. impr. (Sélect. une imprimante)**, l'écran **Gest. impr. (Sélect. une imprimante)** s'affiche.

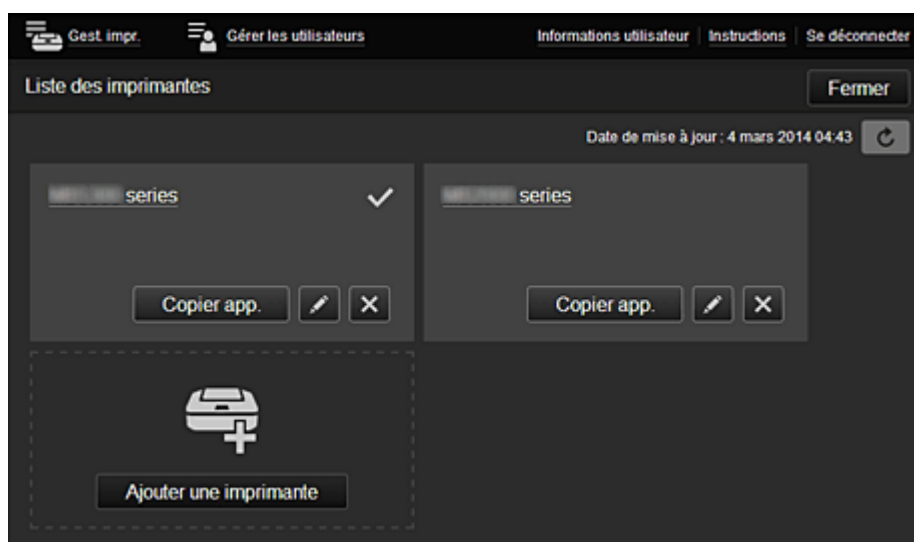

Dans l'écran **Gest. impr.** (écran **Sélect. une imprimante**), vous pouvez [vérifier*](#) et [mettre à jour*](#) les informations sur l'imprimante enregistrées dans le Canon Inkjet Cloud Printing Center, [modifier des noms d'imprimante](#), [supprimer des imprimantes](#), [ajouter des imprimantes](#) et [copier des applications](#).

- **Vérifier des informations relatives à l'imprimante***

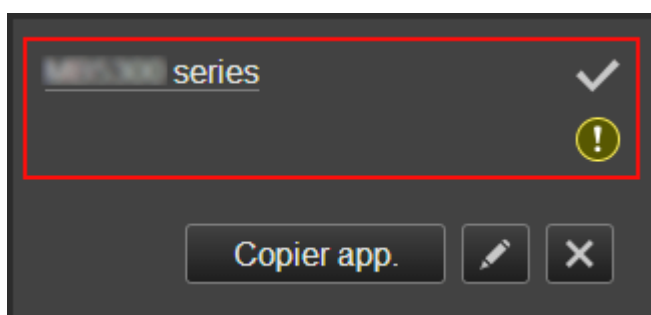

Le nom de l'imprimante enregistrée s'affiche.

- ✓ indique l'imprimante actuellement sélectionnée.
- ! indique qu'une erreur s'est produite sur l'imprimante.

- **Afficher la date/heure de mise à jour des informations relatives à l'imprimante***

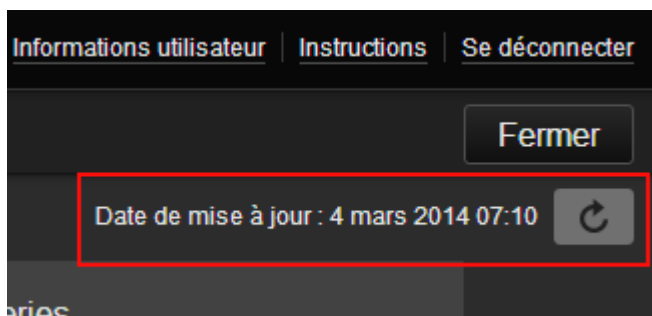

La date/heure de dernière mise à jour des informations relatives à l'imprimante s'affiche.

 actualise les informations.

- **Changer le nom de l'imprimante**

Si vous sélectionnez , un écran permettant de changer le nom de l'imprimante s'affiche. Suivez les instructions à l'écran pour changer le nom de l'imprimante.

»» Remarque

- Le champ de saisie du nom de l'imprimante a les contraintes de longueur suivantes :
 - Jusqu'à 128 caractères

- **Supprimer des imprimantes**

Si vous sélectionnez , l'imprimante est supprimée de Canon Inkjet Cloud Printing Center. Lors du transfert de la propriété de l'imprimante, sélectionnez **Effacer les informations enregistrées sur l'imprimante**.

- **Ajouter des imprimantes**



Sélectionnez cette option pour ajouter des imprimantes à utiliser dans Canon Inkjet Cloud Printing Center.

Pour ajouter une imprimante, vous devez disposer d'un [Code enregistr. imprimante](#).

»» Remarque

- Le fonctionnement de 16 imprimantes est garanti pour chaque adresse e-mail.

- **Copier des applications**

Sélectionnez cette option pour copier sur une autre imprimante des applications ajoutées à l'imprimante sélectionnée.

Si vous sélectionnez , l'écran ci-dessous s'affiche.

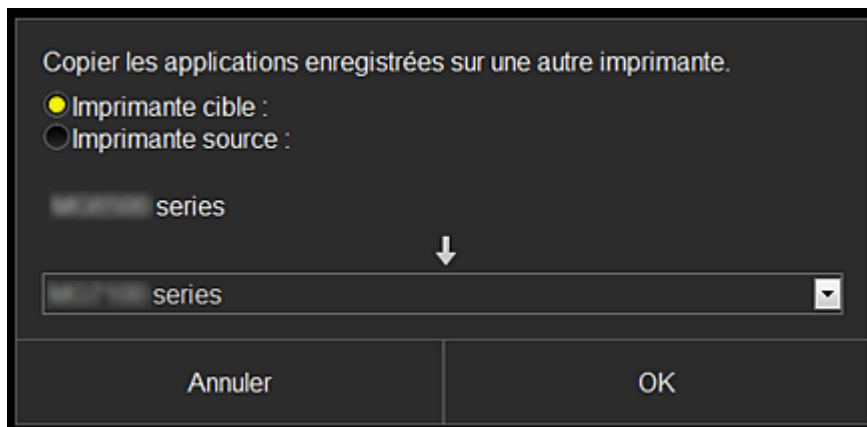

Définissez l'**Imprimante cible** et l'**Imprimante source**. Sélectionnez ensuite **OK**.

(2) Bouton Gérer les utilisateurs

Lorsque vous sélectionnez **Gérer les utilisateurs**, l'écran Gérer les utilisateurs s'affiche.

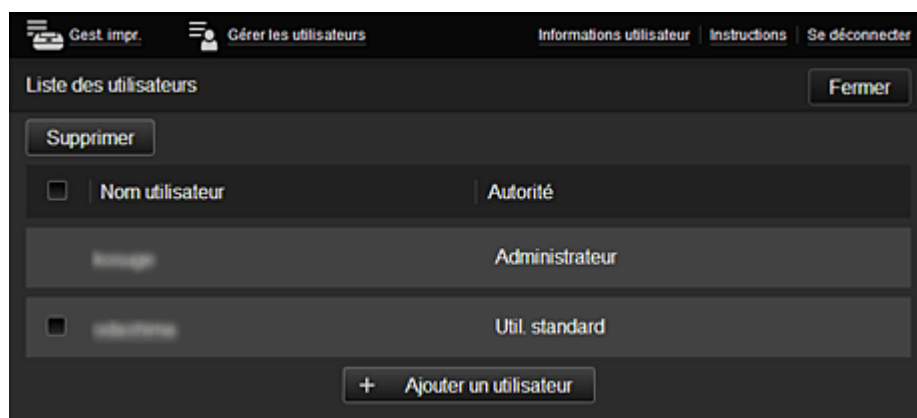

Dans l'écran **Gérer les utilisateurs**, vous pouvez [vérifier les informations utilisateur](#) enregistrées dans le Canon Inkjet Cloud Printing Center, [supprimer des utilisateurs](#), [ajouter des utilisateurs](#) et [modifier les paramètres Administrateur et Util. standard](#).

- **Suppression d'un utilisateur**

Cochez la case correspondant à l'utilisateur que vous voulez supprimer, puis sélectionnez **Supprimer**.

Toutefois, vous ne pouvez pas supprimer votre propre utilisateur. Pour supprimer votre propre utilisateur, annulez votre adhésion à partir de l'écran des [informations utilisateur](#).

- **Ajout d'un utilisateur**

Sélectionnez **Ajouter un utilisateur**. L'écran d'enregistrement utilisateur apparaît.

- **Modification des paramètres Administrateur et Util. standard**

Vous pouvez modifier les privilèges des utilisateurs **Administrateur** et **Util. standard**.

(3) Zone Nom de l'imprimante

Le nom enregistré de l'imprimante sélectionnée s'affiche.

L'**Administrateur** peut utiliser les fonctions **Gest. impr.** pour [changer le nom de l'imprimante](#).

(4) Zone de menus

Les 4 boutons de menu suivants sont affichés :

-  **Trier (App.)**

Cette option affiche la liste des applications enregistrées dans la [Menu contextuel de gauche](#). Faites glisser l'application pour modifier l'ordre.

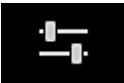

Une fois le tri terminé, appuyez sur le bouton **Déf. ordre tri** et confirmez l'ordre.

-  **Config.**

Cette option affiche l'écran Enregistrer applications dans la [Zone d'affichage](#).

Vous pouvez basculer entre les affichages **Enregistré** et **Rech. app.**

L'écran **Enregistré** répertorie les applications enregistrées.

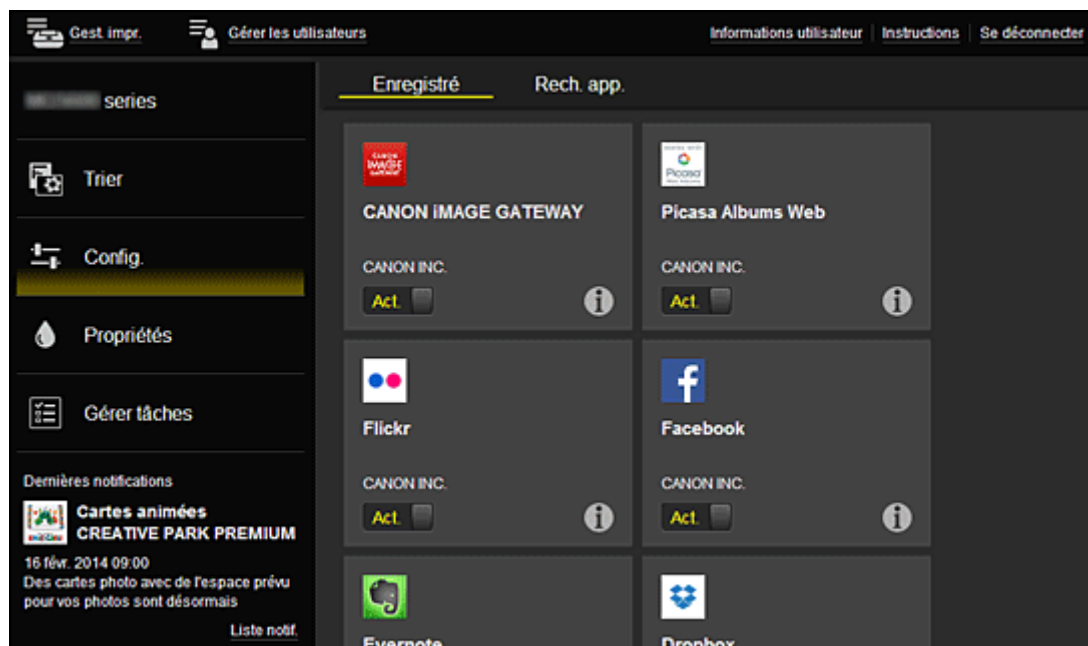

Vous pouvez vérifier les informations de ces applications ou annuler leur enregistrement.

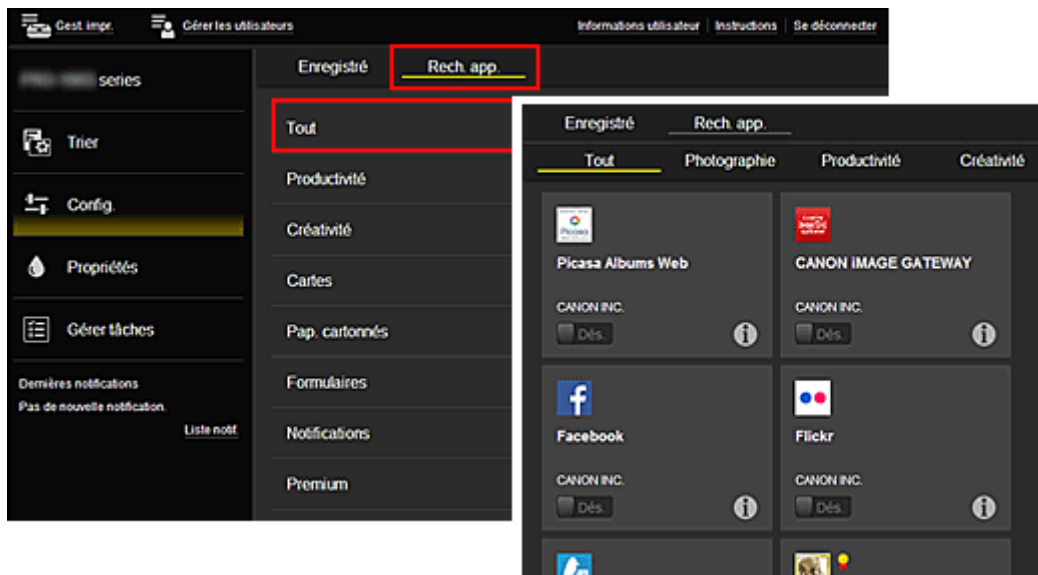

Dans l'écran **Rech. app.**, les applications que vous pouvez enregistrer à l'aide de Canon Inkjet Cloud Printing Center sont affichées par catégorie.





- Si vous sélectionnez , les détails de l'application s'affichent.

Lorsque vous sélectionnez  / , vous pouvez choisir d'enregistrer l'application ou d'annuler son enregistrement.

»» Remarque

- Description des icônes affichées

 : impossible à utiliser car non encore publié, indisponible dans votre région, ou ne prend pas en charge votre modèle.

 : est utilisable avec de l'encre Canon.

• Propriétés*

Cet écran affiche l'état de l'imprimante actuellement sélectionnée.

Vous pouvez vérifier le niveau d'encre restante ou les détails d'une erreur qui s'est produite. Vous pouvez aussi accéder au site d'achat d'encre et au *Manuel en ligne*.

»» Important

- Les propriétés affichées peuvent être différentes de l'état actuel au moment de l'affichage, selon l'état de l'imprimante.

• Gérer tâches*

Cet écran affiche l'état de l'impression et l'historique des impressions.

Vous pouvez vérifier l'état de l'impression en examinant la **Liste d'états** et l'historique des impressions en examinant l'**Historique**.

Vous pouvez également annuler des tâches d'impression et supprimer les informations d'historique. Pour annuler ou supprimer une tâche, sélectionnez-la, puis sélectionnez **Annuler** ou **Supprimer**.

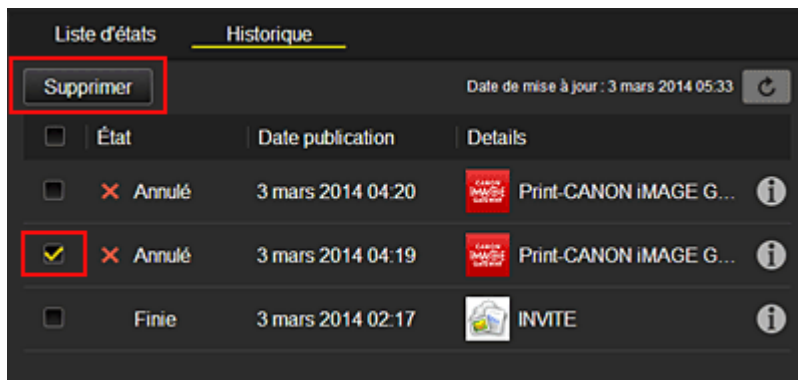

(5) Zone Notifications

Cette option affiche la dernière notification. Rien n'est affiché dans cette zone s'il n'y a pas de notification.

Si vous sélectionnez **Liste notif.**, vous pouvez afficher jusqu'à 40 éléments.

(6) Zone d'informations

Cette option affiche d'autres informations, notamment la déclaration de confidentialité et les informations de licence d'autres entreprises.

(7) Zone de navigation globale

Les boutons **Informations utilisateur***, **Instructions*** et **Se déconnecter*** sont affichés.

Appuyez sur **Informations utilisateur** pour modifier les paramètres.

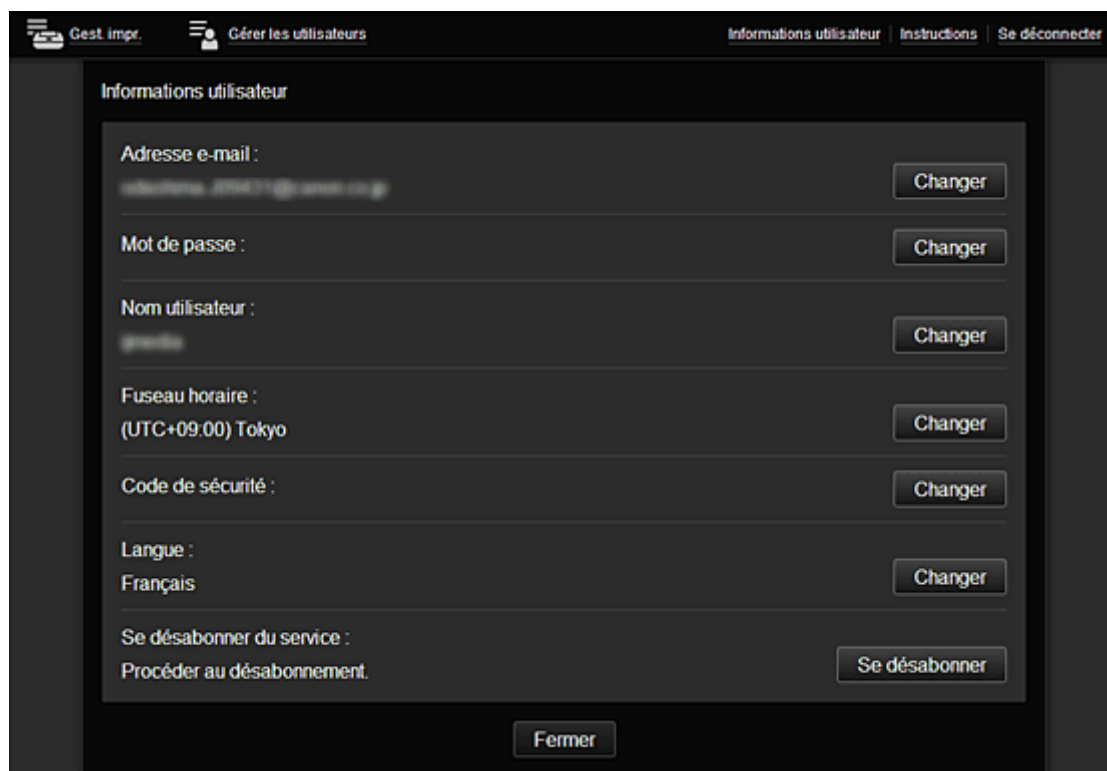

(8) Zone d'affichage

L'affichage varie selon le menu que vous sélectionnez.

Gest. impr. Gérer les utilisateurs Informations utilisateur Instructions Se déconnecter

series

Trier

Config.







Propriétés

Gérer tâches

Dernières notifications
Pas de nouvelle notification. [Liste notif.](#)

Contrat de licence
[Déclaration de confidentialité](#)
[Info licence logiciel](#)
Copyright CANON INC.

Faites glisser les applications pour les réorganiser.

-  **CANON IMAGE GATEWAY**
-  **Evernote**
-  **Dropbox**
-  **Google Drive**
-  **OneDrive**
-  **Notifications**

Utilisation de Canon Inkjet Cloud Printing Center

Une fois l'enregistrement de l'utilisateur terminé, vous pouvez vous connecter à Canon Inkjet Cloud Printing Center et utiliser le service.

1. Depuis votre PC, smartphone ou tablette, accédez à l'URL de connexion au service (<http://cs.c-ij.com/>)
2. Dans l'écran de connexion, entrez l'**Adresse e-mail** et le **Mot de passe**, puis sélectionnez **Se connecter**

»» Important

- L'adresse e-mail et le mot de passe sont sensibles à la casse. Vérifiez que la casse est correcte.

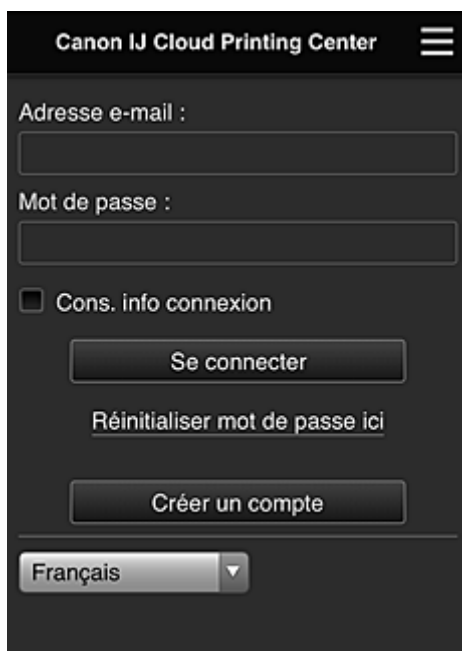

Adresse e-mail

Entrez l'adresse e-mail que vous avez indiquée lors de l'enregistrement de l'utilisateur.

Mot de passe

Entrez le mot de passe que vous avez indiqué lors de l'enregistrement de l'utilisateur.

Cons. info connexion

Lorsque vous cochez la case, l'écran de connexion est ignoré pendant 14 jours à compter du dernier jour où vous avez accédé à l'écran du service.

»» Important

- Si vous ne parvenez pas à vous connecter cinq fois de suite, vous ne pourrez plus vous connecter pendant une heure.
- Vous restez connecté pendant un heure après le dernier accès.
- Le service risque de ne pas fonctionner correctement si vous vous connectez simultanément à partir de plusieurs appareils.

Après la connexion, vous pouvez utiliser des services utiles, tels que l'ajout et la gestion d'applications fonctionnant conjointement avec la fonctionnalité Nuage de ce produit et la vérification de l'état de l'encre.

Pour les descriptions des écrans et les instructions des opérations, reportez-vous à la section « [Fenêtre Canon Inkjet Cloud Printing Center](#) ».

Procédure d'impression

Cette section présente la procédure d'impression de photos au moyen de CANON IMAGE GATEWAY comme exemple.

►► Important

- Les fonctions disponibles varient selon l'application.
- La procédure d'impression varie selon l'application.
- Vous devez au préalable obtenir le compte et enregistrer les photos et les autres données.
- Les formats de fichiers suivants peuvent être imprimés : jpg, jpeg, pdf, docx, doc, xlsx, xls, pptx, ppt et rtf.
Les formats de fichier imprimables varient selon l'application.
- Avant d'imprimer, vérifiez que l'imprimante est sous tension et connectée au réseau. Ensuite, démarrez.
- Ceci est disponible si vous utilisez un smartphone ou une tablette.

►► Remarque

- Vous pouvez utiliser CANON IMAGE GATEWAY pour imprimer les formats jpg et jpeg.

1. Dans l'écran principal, sélectionnez l'application à utiliser
2. Entrez les informations selon les instructions de l'écran d'authentification, puis sélectionnez **Se connecter**

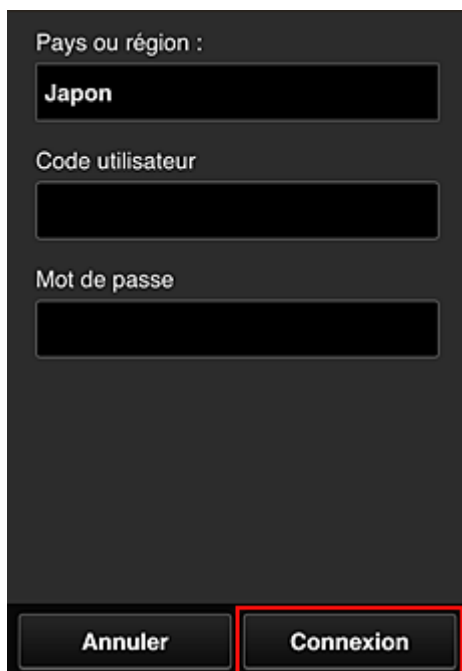

Pays ou région :

Japon

Code utilisateur

Mot de passe

Annuler Connexion

3. Dans la liste d'albums affichée, sélectionnez l'album de votre choix

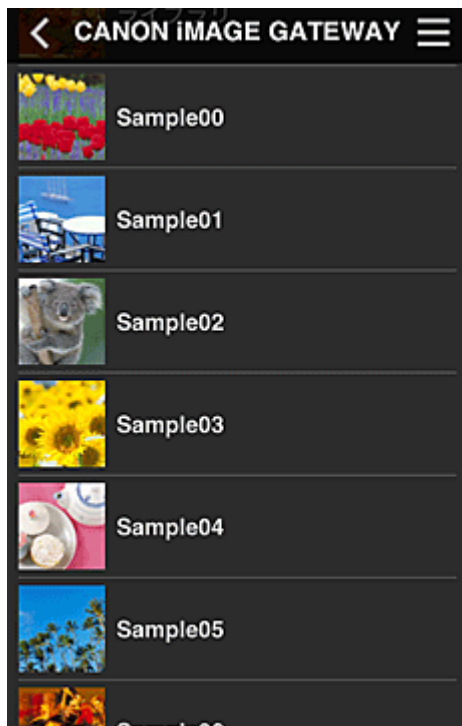

4. Dans la liste des images affichées, sélectionnez l'image que vous souhaitez imprimer, puis sélectionnez **Suivant**



5. Définissez les paramètres d'impression nécessaires, puis sélectionnez **Imprimer**

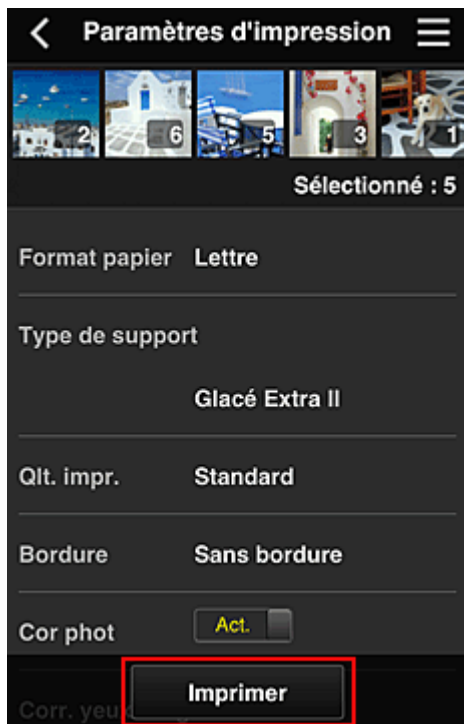

6. Un message de fin de tâche d'impression s'affiche et l'impression démarre



Pour poursuivre l'impression, sélectionnez **Continuer** et reprenez la procédure à partir de l'étape 3. Pour mettre fin à l'impression, sélectionnez **App.** et revenez à l'écran de la liste des applications.

»» Important

- Si la tâche d'impression ne s'imprime pas dans les 24 heures suivant son lancement, elle arrive à expiration et aucune impression n'a lieu.
- Avec les applications Premium qui limitent le nombre de tâches d'impression, les tâches qui expirent et ne peuvent pas être imprimées sont également incluses dans le nombre d'impressions.

■ [Ajout d'une Imprimante](#)

Ajout d'une Imprimante

Vous pouvez utiliser les services Canon Inkjet Cloud Printing Center sur plusieurs imprimantes avec le même compte.

La procédure d'ajout d'une imprimante est décrite ci-dessous :

1. Imprimez les [informations d'enregistrement](#) depuis l'imprimante à ajouter
2. Depuis le navigateur de votre smartphone, votre tablette ou votre ordinateur, accédez à l'URL du site d'authentification

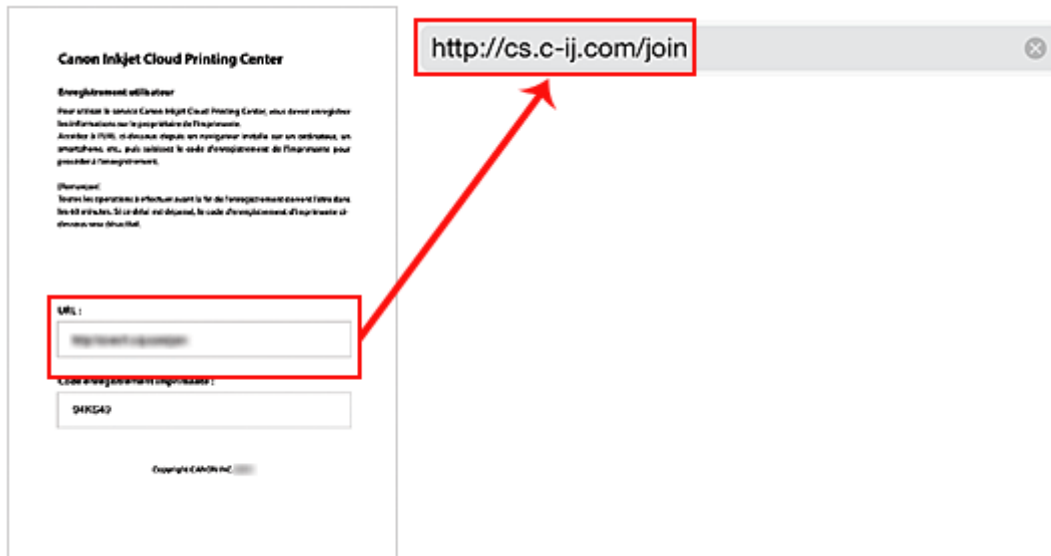

3. Sélectionnez **Ajouter une imprimante**

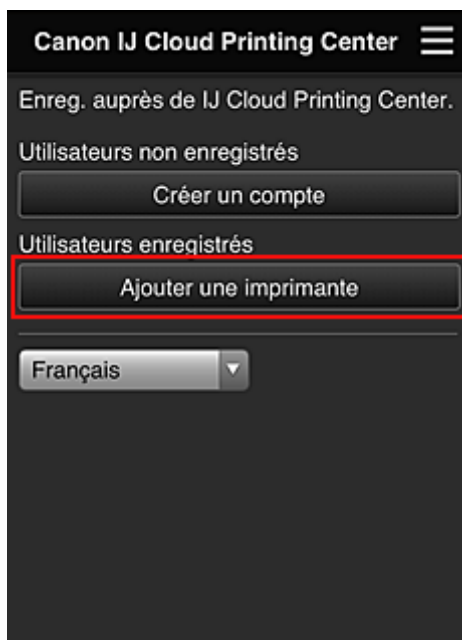

4. Lorsque le message de confirmation apparaît, sélectionnez **OK**
5. Entrez votre **Code enregistr. imprimante** et sélectionnez **OK**

Ajouter une imprimante

Ajoutez une imprimante. Saisissez le code d'enregistrement de l'imprimante.

Code enregistr. imprimante :

[À propos du code enreg. impr.](#)

Annuler OK

»» Remarque

- Lorsque vous accédez au service à partir de **Interface utilisateur distante**, le **Code enregistr. imprimante** est entré automatiquement.

L'ajout de l'imprimante est terminé.

■ [Dépannage de Canon Inkjet Cloud Printing Center](#)

Dépannage de Canon Inkjet Cloud Printing Center

- [S'il est impossible d'installer une application](#)
- [Si l'application enregistrée ne figure pas dans la liste des applications](#)
- [Si les informations ne sont pas mises à jour lorsque vous cliquez sur le bouton **Mettre à jour**](#)
- [Si vous ne recevez pas l'e-mail d'enregistrement](#)
- [Impression impossible](#)
- [L'impression démarre toute seule même si vous ne faites rien](#)
- [Si vous ne parvenez pas à vous connecter correctement même après avoir entré le mot de passe requis dans iOS ou Mac](#)

S'il est impossible d'installer une application

Vérifiez le pays ou la région où vous avez acheté l'imprimante.

Si l'imprimante est emportée hors de son pays ou de sa région d'achat, il est impossible d'installer les applications.

Si l'application enregistrée ne figure pas dans la liste des applications

Vérifiez la langue d'affichage de Canon Inkjet Cloud Printing Center.

Si la langue d'affichage correspond à une langue ne prenant pas en charge une application, cette application ne figure pas dans la liste des applications, mais elle est toujours enregistrée.

Si vous revenez à la langue cible de l'application, cette dernière sera affichée dans la liste des applications et vous pourrez démarrer et enregistrer l'application, ainsi qu'annuler son enregistrement.



Si les informations ne sont pas mises à jour lorsque vous cliquez sur le bouton **Mettre à jour**

Comme l'écran Propriétés exige une connexion réseau avec ce produit, les informations peuvent ne pas apparaître immédiatement. Patientez un moment et tentez à nouveau de mettre à jour les informations.

Si les informations ne sont toujours pas mises à jour, vérifiez que le produit est connecté à Internet.

Si vous ne recevez pas l'e-mail d'enregistrement

Vous avez peut-être entré une adresse e-mail différente lors de l'enregistrement utilisateur de Canon Inkjet Cloud Printing Center.

Dans l'écran d'accueil de l'imprimante, sélectionnez  **Config.** ->  **Configuration du service Web** -> **Config. connexion service Web** -> **Config. IJ Cloud Printing Center** -> **Supprimer de ce service** pour supprimer l'enregistrement du service.

Après avoir réinitialisé l'imprimante, répétez l'enregistrement utilisateur de Canon Inkjet Cloud Printing Center depuis le début.

Impression impossible

Si l'impression est impossible, vérifiez les points suivants :

- Vérifiez que l'imprimante est connectée à Internet.
- Vérifiez que l'imprimante est connectée à un réseau local et que celui-ci est connecté à Internet.

- Vérifiez qu'aucun message d'erreur n'est affiché sur l'écran LCD de l'imprimante.
- Si l'impression ne démarre pas après un certain temps, accédez à l'écran d'accueil de l'imprimante et



exécutez **Setup** -> **Web service inquiry**. Si l'impression ne démarre pas, effectuez la demande plusieurs fois.

Si le problème persiste, utilisez le pilote d'imprimante de votre ordinateur pour lancer la tâche d'impression et vérifiez que les données peuvent être imprimées normalement sur l'imprimante.

Si vous ne pouvez toujours pas imprimer, consultez la page de dépannage correspondant à votre modèle sur la page d'accueil du *Manuel en ligne*.

▶▶ Remarque

- Dans le cadre d'une connexion de réseau sans fil, une fois l'imprimante sous tension, l'établissement de la connexion peut prendre plusieurs minutes. Vérifiez que l'imprimante est connectée au réseau sans fil et patientez quelques instants avant de lancer l'impression.
- Si l'imprimante n'est pas sous tension ou connectée à Internet, ce qui empêche le traitement d'une tâche d'impression sous 24 heures après sa soumission, cette tâche est automatiquement annulée. Si cela se produit, vérifiez l'alimentation de l'imprimante et la connexion Internet, puis soumettez de nouveau la tâche d'impression.

L'impression démarre toute seule même si vous ne faites rien

Un tiers utilise peut-être Canon Inkjet Cloud Printing Center de manière illégale.



Dans l'écran d'accueil de l'imprimante, sélectionnez **Config.** -> **Configuration du service Web** -> **Config. connexion service Web** -> **Config. IJ Cloud Printing Center** -> **Supprimer de ce service** pour supprimer l'enregistrement du service.

Après avoir réinitialisé l'imprimante, répétez l'enregistrement utilisateur de Canon Inkjet Cloud Printing Center depuis le début.

Si vous ne parvenez pas à vous connecter correctement même après avoir entré le mot de passe requis dans iOS ou Mac

Si vous utilisez iOS ou Mac et que le mot de passe contient le symbole ¥, remplacez-le par une barre oblique inverse. Pour plus d'informations sur la saisie d'une barre oblique inverse, reportez-vous à l'aide relative au système d'exploitation.

Impression avec Google Cloud Print

L'imprimante est compatible avec Google Cloud Print™ (Google Cloud Print est un service fourni par Google Inc.).

Google Cloud Print vous permet d'imprimer depuis n'importe quel endroit avec des applications ou services prenant en charge Google Cloud Print.

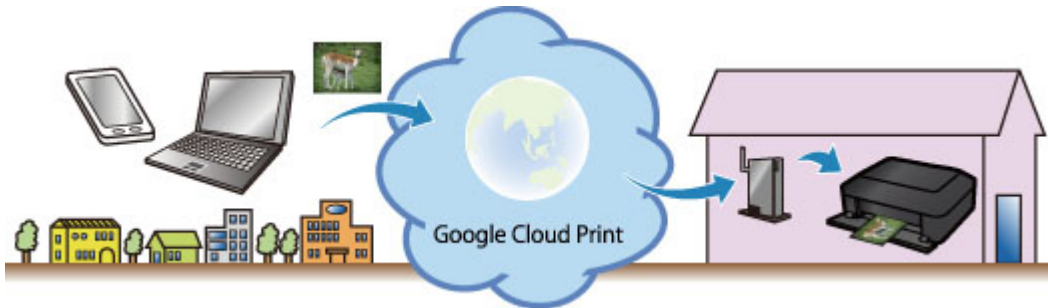

1. [Préparations à l'impression avec Google Cloud Print](#)
2. [Impression depuis votre ordinateur ou votre smartphone avec Google Cloud Print](#)

►► Important

- Une connexion réseau avec l'imprimante et une connexion Internet sont requises pour enregistrer l'imprimante et imprimer avec Google Cloud Print. Frais de connexion à Internet applicables.
- Cette fonction n'est pas disponible dans tous les pays.

Préparations à l'impression avec Google Cloud Print

Pour imprimer avec Google Cloud Print, il vous faut un compte Google sur lequel enregistrer l'imprimante avec Google Cloud Print au préalable.

■ [Se procurer un compte Google](#)

Si vous possédez déjà un compte Google, enregistrez l'imprimante.

■ [Enregistrement de l'imprimante avec Google Cloud Print](#)

Se procurer un compte Google

Tout d'abord, il vous faut un compte Google sur lequel enregistrer l'imprimante avec Google Cloud Print.

Accédez au service Google Cloud Print à l'aide d'un navigateur Internet sur l'ordinateur ou l'appareil mobile, puis saisissez les informations requises.

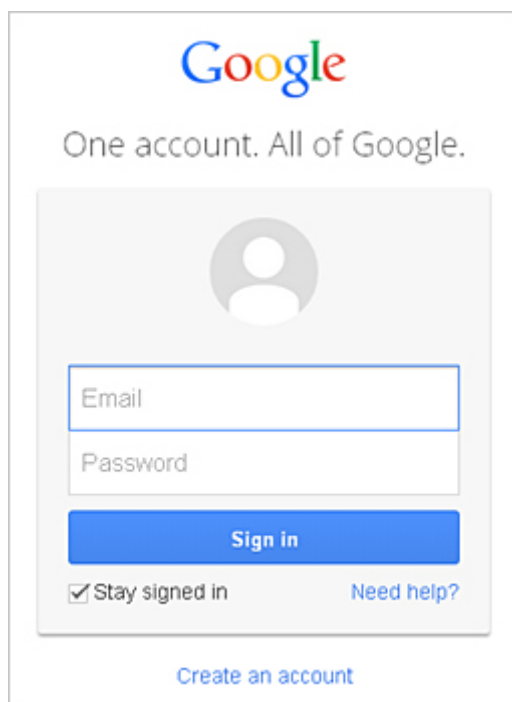

* L'écran ci-dessus peut changer sans notification préalable.

Enregistrement de l'imprimante avec Google Cloud Print

Enregistrez l'imprimante avec Google Cloud Print.

Si la version du micrologiciel est Ver. 2.010 ou une version ultérieure, l'enregistrement est possible à partir de Google Chrome sur votre ordinateur, votre smartphone ou votre tablette.

■ [Enregistrement au moyen de Google Chrome](#)

Pour les versions antérieures, enregistrez les informations à partir de l'imprimante.



■ [Enregistrement à partir de l'imprimante](#)

»» Important

- Pour savoir comment vérifier la version du micrologiciel et mettre à jour celui-ci, reportez-vous à la section « [Mise à jour du micrologiciel](#) ».
- Une fois le micrologiciel mis à jour, vous devez réenregistrer l'imprimante même si vous l'avez déjà enregistrée.

- Lorsque vous enregistrez une imprimante, l'imprimante doit être connectée au réseau local et celui-ci doit être connecté à Internet. Il convient de noter que les frais de connexion à Internet incombent au client.
- Si le propriétaire de l'imprimante change, [supprimez l'enregistrement de l'imprimante de Google Cloud Print](#).

Enregistrement au moyen de Google Chrome

1. Démarrez le navigateur Google Chrome sur votre ordinateur, votre smartphone ou votre tablette. Ensuite, à partir de  (menu Chrome), sélectionnez **Se connecter à Chrome...** et connectez-vous à votre compte Google
2. À partir de  (menu Chrome), sélectionnez **Paramètres**
3. Cliquez sur **Afficher les paramètres avancés...** pour afficher les informations. Ensuite, pour **Google Cloud Print**, sélectionnez **Gérer**
4. Sélectionnez **Ajouter des imprimantes** pour l'imprimante à ajouter
5. Lorsque le message de confirmation de l'enregistrement de l'imprimante s'affiche, sélectionnez **OK**
L'enregistrement de l'imprimante est terminé.

Enregistrement à partir de l'imprimante

La procédure d'authentification via le navigateur Web de l'ordinateur ou de l'appareil mobile est requise durant le processus d'enregistrement. Préparez une feuille au format A4 ou Lettre pour permettre l'impression de l'URL d'authentification à partir de l'imprimante, lors du processus d'authentification.

1. Assurez-vous que l'imprimante est sous tension
2. Dans l'écran d'accueil, sélectionnez **Config.**
3. Sélectionnez **Configuration du service Web -> Config. connexion -> Configuration Google Cloud Print -> Enr. auprès Google Cloud Print**

Remarque

- Si vous avez déjà enregistré l'imprimante sur Google Cloud Print, un message de confirmation pour enregistrer de nouveau l'imprimante s'affiche.

4. Lorsque l'écran de confirmation de l'enregistrement de l'imprimante s'affiche, sélectionnez **Oui**
5. Sélectionnez une langue d'affichage dans l'écran des paramètres d'impression de Google Cloud Print

Le message de confirmation pour imprimer l'URL d'authentification s'affiche.

6. Chargez du papier ordinaire de format A4 ou Lettre, puis sélectionnez OK
L'URL d'authentification est en cours d'impression.
7. Vérifiez que l'URL d'authentification est imprimée, sélectionnez **Oui**
8. Effectuez le processus d'authentification à l'aide d'un navigateur Internet sur l'ordinateur ou sur l'appareil mobile

Accédez à l'URL à l'aide d'un navigateur Internet ou d'un appareil mobile et suivez la procédure d'authentification à l'aide des instructions affichées à l'écran.

▶▶ Remarque

- Effectuez le processus d'authentification avec votre compte Google préalablement créé.

9. Lorsque le message confirmant la fin de l'enregistrement s'affiche sur l'écran LCD de l'imprimante, sélectionnez OK

Lorsque le processus d'authentification s'est correctement déroulé, les éléments enregistrés sont affichés. Lorsque le processus d'authentification s'est correctement déroulé, [vous pouvez imprimer les données avec Google Cloud Print](#).



Lorsque le processus d'authentification ne s'est pas correctement déroulé et qu'un message d'erreur s'affiche, sélectionnez OK. Lorsque le message de confirmation de l'impression de l'URL d'authentification s'affiche, imprimez l'URL d'authentification, puis effectuez le processus d'authentification de nouveau.

Suppression de l'imprimante de Google Cloud Print

Pour modifier le propriétaire de l'imprimante ou pour réenregistrer l'imprimante, commencez par supprimer l'imprimante de Google Cloud Print en suivant la procédure appropriée.

- [Suppression à partir de Google Chrome](#)
- [Suppression à partir de l'imprimante](#)

Suppression à partir de Google Chrome

1. Démarrez le navigateur Google Chrome sur votre ordinateur, votre smartphone ou votre tablette. Ensuite, à partir de  (menu Chrome), sélectionnez **Se connecter à Chrome...** et connectez-vous à votre compte Google
2. À partir de  (menu Chrome), sélectionnez **Paramètres**
3. Cliquez sur **Afficher les paramètres avancés...** pour afficher les informations. Ensuite, pour **Google Cloud Print**, sélectionnez **Gérer**
4. Sélectionnez **Supprimer** pour l'imprimante à supprimer

5. Lorsque le message de confirmation de la suppression de l'imprimante s'affiche, sélectionnez **OK**

Suppression à partir de l'imprimante

1. Assurez-vous que l'imprimante est sous tension
2. Dans l'écran d'accueil, sélectionnez **Config.**
3. Sélectionnez **Configuration du service Web -> Config. connexion -> Configuration Google Cloud Print -> Supprimer de Google Cloud Print**
4. Lorsque l'écran de confirmation de la suppression de l'imprimante s'affiche, sélectionnez **Oui**

Impression depuis votre ordinateur ou votre smartphone avec Google Cloud Print

Lorsque vous envoyez des données d'impression avec Google Cloud Print, l'imprimante reçoit et imprime les données automatiquement si l'imprimante est sous tension.

Lorsque vous imprimez à partir d'un smartphone, d'une tablette, d'un ordinateur ou d'un périphérique externe avec Google Cloud Print, pensez à charger du papier dans l'imprimante au préalable.

Envoi des données d'impression avec Google Cloud Print

1. Assurez-vous que l'imprimante est sous tension

»»» Remarque

- Si vous souhaitez envoyer des données d'impression à distance, pensez à mettre l'imprimante sous tension.

2. Envoi de données à imprimer à partir de votre smartphone, de votre tablette ou de votre ordinateur

La figure ci-après illustre un exemple d'impression à partir du navigateur Web avec Google Cloud Print. L'écran peut varier en fonction des applications ou des services prenant en charge Google Cloud Print.

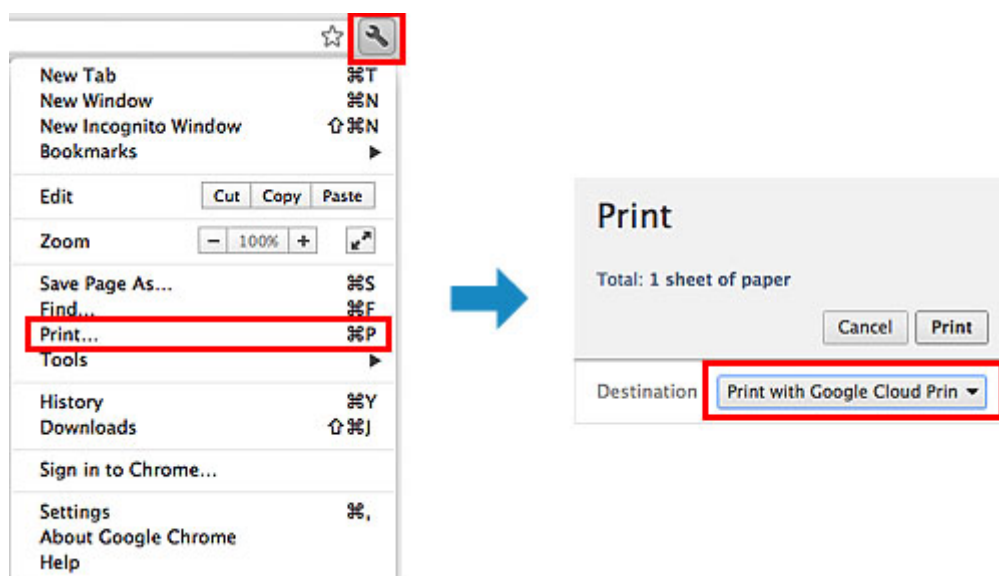

Lorsque la préparation à l'impression avec Google Cloud Print est achevée et que l'imprimante est sous tension, l'imprimante recevra et imprimera automatiquement les données.

»»» Remarque

- Si la version du micrologiciel est Ver. 2.010 ou une version ultérieure, vous pouvez sélectionner l'imprimante à utiliser.
Pour la méthode d'impression, vous pouvez également choisir d'utiliser le réseau local ou le nuage.
- En fonction de l'état de la communication, l'imprimante peut ne pas recevoir les données ou mettre un certain temps pour les imprimer.
- Lors de l'impression avec Google Cloud Print, cette dernière peut être annulée selon l'état de l'imprimante. Par exemple lorsque l'imprimante est utilisée ou qu'une erreur est apparue. Pour

reprendre l'impression, vérifiez l'état de l'imprimante, puis imprimez de nouveau avec Google Cloud Print.

- Pour les paramètres d'impression :
 - Si vous sélectionnez un type de support autre que le papier ordinaire ou un format autre que A4/Lettre/B5/A5, les données sont imprimées en recto simple, même si vous avez sélectionné l'impression recto-verso. (* Les formats de papier peuvent varier selon le modèle de l'imprimante. Pour des informations sur les formats de papier pris en charge, accédez à la page d'accueil du *Manuel en ligne* et consultez la section « Impression recto verso automatique impossible » correspondant à votre modèle.
 - Si vous sélectionnez le papier ordinaire comme support ou le format B5/A5, les données sont imprimées avec des bordures, même si vous avez sélectionné l'impression sans bordure.
 - Selon les données d'impression, les résultats d'impression peuvent différer de l'image d'impression.
 - En fonction de l'appareil qui émet les données d'impression avec Google Cloud Print, il vous sera peut être impossible de sélectionner les paramètres d'impression.

Pour réaliser une impression immédiate à partir de Google Cloud Print

Lorsque l'imprimante ne reçoit pas les données d'impression ou que vous voulez imprimer immédiatement, vous pouvez vérifier si une tâche d'impression est en cours sur Google Cloud Print et lancer manuellement une impression.

Suivez les étapes ci-dessous.

►► Important

- Selon le modèle de votre imprimante, cette fonction peut ne pas être disponible.

1. Assurez-vous que l'imprimante est sous tension
2. Dans l'écran d'accueil, sélectionnez **Config.**
3. Sélectionnez **Recherche service Web**

►► Remarque

- Si vous n'avez pas enregistré l'imprimante avec Google Cloud Print, **Recherche service Web** n'apparaît pas.

[Enregistrez l'imprimante avec Google Cloud Print.](#)

4. Sélectionnez **Imp. dep. Google Cloud Print**

L'écran de confirmation pour vérification s'affiche.

5. Sélectionnez **Oui**

Si des données d'impression sont émises, l'imprimante les reçoit et les imprime.

Impression à partir d'un périphérique compatible AirPrint

Le présent document explique comment utiliser AirPrint pour imprimer sans connexion filaire depuis votre iPad, iPhone et iPod touch sur une imprimante Canon.

Avec AirPrint, vous pouvez imprimer des photos, des e-mails, des pages Web et des documents directement depuis votre appareil Apple sur votre imprimante sans avoir à installer un pilote.



Vérification de votre environnement

Vérifiez d'abord votre environnement.

- **Environnement de fonctionnement AirPrint**

Pour utiliser AirPrint, vous devez disposer d'un des périphériques Apple suivants qui dispose de la dernière version d'iOS :

- iPad (tous les modèles)
- iPhone (3GS ou version ultérieure)
- iPod touch (3e génération ou version ultérieure)

- **Environnement réseau**

L'appareil Apple (iPad, iPhone ou iPod touch) et l'imprimante doivent être connectés au même réseau Wi-Fi ou en mode point d'accès.

»» Remarque

- Si votre iPad, iPhone ou iPod touch fonctionne avec la dernière version d'iOS, il n'est pas nécessaire de télécharger ni d'installer des pilotes ou des logiciels supplémentaires.

Impression avec AirPrint

1. Vérifiez que cette imprimante est sous tension et que le périphérique Apple et cette imprimante sont connectés au même réseau local ou en mode point d'accès.

2. Depuis l'application de votre appareil Apple, appuyez sur l'icône d'activation pour afficher les options de menu.

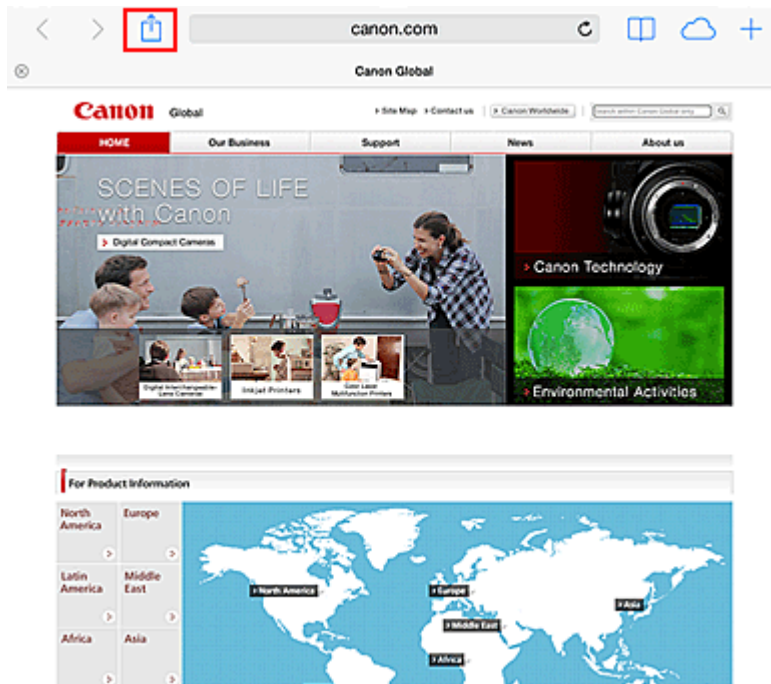

3. Dans le menu, appuyez sur **Imprimer**.

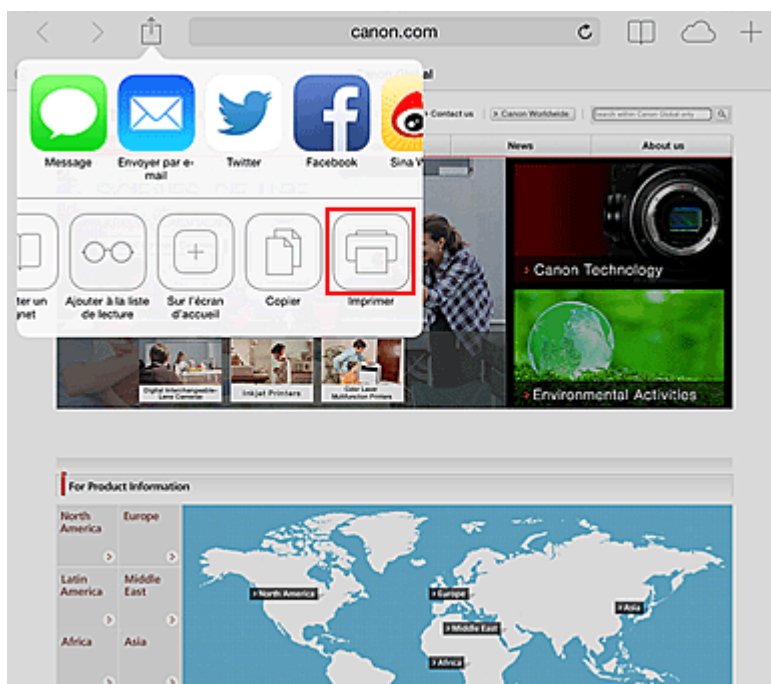

4. Dans **Options de l'imprimante**, sélectionnez le modèle que vous utilisez.

»» Important

- Certaines applications ne prenant pas en charge AirPrint, les **Options de l'imprimante** risquent de ne pas s'afficher. Si vous n'avez pas accès à ces options, vous ne pourrez pas lancer d'impressions depuis cette application.

»» Remarque

- Les **options de l'imprimante** peuvent varier en fonction de l'application et du modèle utilisés.

5. Lorsque vous imprimez un fichier composé de plusieurs pages (un fichier PDF, par exemple), cliquez sur **Plage**, puis sur **Toutes les pages** ou définissez la plage de pages à imprimer.
6. Avec l'option **1 copie**, cliquez sur **+** ou **-** pour définir le nombre de copies.
7. Pour une **impression recto/verso**, cliquez sur **Activer** pour activer la fonction ou sur **Désactiver** pour la désactiver.
8. Appuyez sur **Imprimer**.

Lorsque vous lancez une impression, l'imprimante utilise les paramètres spécifiés pour imprimer les données.

Format papier

Avec AirPrint, le format du papier est automatiquement sélectionné en fonction de l'application utilisée sur l'appareil Apple et de la région d'utilisation d'AirPrint.

Si vous utilisez l'application photo d'Apple, le format de papier est défini par défaut sur L au Japon et sur 4"x6" ou KG dans les autres pays et régions.

Si vous imprimez des documents depuis l'application Safari d'Apple, le format de papier est défini par défaut sur Lettre aux États-Unis et sur A4 en Europe et au Japon.

»» Important

- Votre application peut prendre en charge plusieurs formats de papier.

Vérification de l'état de l'impression

Lors d'une impression, une icône **Print Center** apparaît dans la liste des applications utilisées récemment. Vous pouvez utiliser cette icône pour vérifier la progression de l'impression.

Appuyez deux fois sur le bouton d'accueil de l'appareil Apple pour activer le mode **multitâche**. Balayez vers la droite pour afficher l'icône du **centre d'impression** et un **récapitulatif d'impression**.

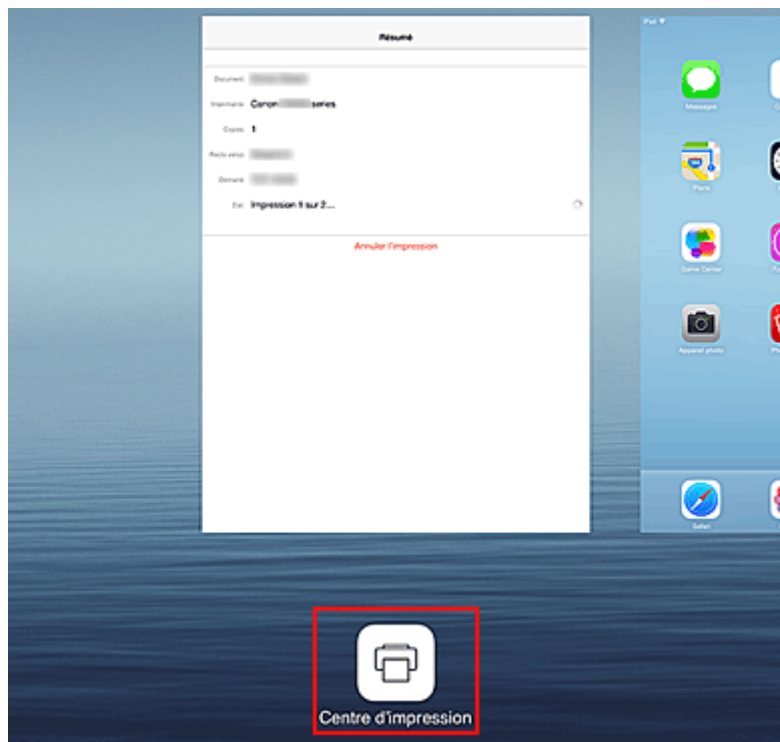

Suppression d'une tâche d'impression

Pour supprimer une tâche d'impression avec AirPrint, suivez l'une des deux méthodes suivantes :

- Depuis l'imprimante : si votre imprimante dispose d'un écran LCD, utilisez le panneau de contrôle pour annuler la tâche d'impression.
Si votre imprimante n'a pas d'écran LCD, appuyez sur le bouton **Arrêt (Stop)** de l'imprimante pour annuler la tâche d'impression.
- A partir d'un périphérique Apple : appuyez deux fois sur le bouton Accueil du périphérique Apple pour activer le mode **multitâche**, puis balayez vers la droite. Touchez l'icône du **centre d'impression** pour afficher un **récapitulatif d'impression**. Touchez la tâche d'impression à annuler, puis touchez **Annuler l'impression**.

Dépannage AirPrint

Si l'impression du document ne se lance pas, vérifiez les points suivants :

1. Vérifiez que l'imprimante est sous tension. Si l'imprimante est sous tension, éteignez-la, puis rallumez-la. Vérifiez ensuite si le problème est résolu.
2. Vérifiez que l'imprimante est connectée au réseau local sur le même sous-réseau que l'appareil doté d'iOS.
3. Vérifiez que l'imprimante dispose de suffisamment de papier et d'encre.
4. Si votre imprimante dispose d'un écran LCD, vérifiez qu'aucun message d'erreur ne s'affiche sur l'écran LCD.

Si le problème persiste, utilisez le pilote d'imprimante de votre ordinateur pour lancer l'impression et vérifier que le document peut être imprimé normalement sur l'imprimante.

Si le document ne peut pas être imprimé, reportez-vous au *Manuel en ligne* de votre modèle.

▶▶ Remarque

- Une fois l'imprimante sous tension, l'imprimante peut mettre quelques minutes avant de pouvoir communiquer via une connexion réseau sans fil. Confirmez que l'imprimante est connectée au réseau sans fil, puis relancez l'impression.
- Si Bonjour est désactivé sur l'imprimante, AirPrint ne peut pas être utilisé. Vérifiez les paramètres réseau sur l'imprimante, puis activez Bonjour.

▶▶ Remarque

- Les fenêtres utilisées pour les explications peuvent varier de celles affichées par votre application ou produit Apple.

Android Imprimer

Utilisez le plug-in d'impression Canon

Canon Print Service est un plug-in d'impression pour Android 4.4 disponible gratuitement sur Google Play. L'installation et l'activation du plug-in permettent à votre smartphone ou à votre tablette Android d'imprimer sans fil sur une imprimante Canon.

Impression via Mopria

Vous pouvez imprimer sans fil sur une imprimante Canon depuis un smartphone ou une tablette Android compatible Mopria.

Consultez la page d'accueil Mopria (<http://www.mopria.org>) pour plus de détails, notamment les périphériques pris en charge.

Vérification des informations relatives à l'imprimante

Vous pouvez utiliser votre smartphone, votre tablette ou votre ordinateur pour vérifier le paramètre **État impr.** et exécuter des fonctions utilitaires à partir d'applications telles que Canon Inkjet Print Utility et PIXMA Printing Solutions.

De plus, vous pouvez utiliser les services Web pratiques proposés par Canon.

1. Sélection d'informations sur l'imprimante dans un écran d'application

»» Remarque

- Vous pouvez également entrer l'adresse IPv4 directement dans le navigateur Web pour afficher les informations sur l'imprimante.



Config. ->



Paramètres périphérique -

1. Dans la fenêtre d'accueil, sélectionnez **Config.** -> **Paramètres périphérique - > Paramètres réseau -> Confirmer les paramètres réseau -> Liste param. réseau sans fil** ou **Liste des paramètres réseau**. Ensuite, dans la fenêtre affichée, vérifiez l'adresse IP.

2. Depuis votre ordinateur, smartphone ou tablette, ouvrez le navigateur Web et entrez l'URL suivante :

http:// <Adresse IP de l'imprimante>

Pour <Adresse IP de l'imprimante>, entrez l'adresse IP que vous avez vérifiée dans la procédure précédente.

2. Saisie du **Nom d'utilisateur** et du mot de passe d'administrateur

Dans l'écran d'authentification, entrez les informations pour **Nom d'utilisateur** et **Mot de passe**.

Nom d'utilisateur: ADMIN

Mot de passe : Voir « [A propos du mot de passe d'administrateur](#) ».

»» Remarque

- Le **Nom d'utilisateur** peut varier selon le navigateur utilisé.

3. Affichage des informations relatives à l'imprimante

Le premier écran relatif aux informations sur l'imprimante s'affiche.



État impr.

Cette fonction affiche des informations sur l'imprimante, telles que la quantité d'encre restante, l'état de la machine et des informations détaillées sur les erreurs.

Vous pouvez également vous connecter sur le site d'achat d'encre ou la page d'assistance et utiliser les services Web.

Utilitaires

Cette fonction vous permet de configurer et d'exécuter les fonctions utilitaires de l'imprimante telles que le nettoyage.

Param. AirPrint

Cette fonction vous permet de spécifier les paramètres Apple AirPrint, tels que les informations de position.

Configur. Google Cloud Print

Cette fonction vous permet d'enregistrer cette imprimante sur Google Cloud Print ou de supprimer l'imprimante.

Conf. Impr. depuis un e-mail

Permet d'enregistrer des imprimantes, de vérifier des adresses d'imprimante et de supprimer des imprimantes enregistrées.

Conf. IJ Cloud Printing Center

Permet de vous enregistrer sur IJ Cloud Printing Center ou de supprimer un enregistrement.

Sécurité

Permet de définir le mot de passe **Administrateur** et les **Restrictions d'opération** pour la machine.

»»» Important

- Pour le **Mot de passe** initial, voir « [A propos du mot de passe d'administrateur](#) ».
Pour des raisons de sécurité, il est recommandé de personnaliser le **Mot de passe**.
- Les restrictions de caractères suivantes s'appliquent aux mots de passe que vous entrez :
 - Définissez un mot de passe d'une longueur comprise entre 0 et 32 caractères.
 - Seuls les caractères alphanumériques d'un octet sont autorisés.

Mise à jour du micrologiciel

Cette fonction vous permet de mettre à jour le programme interne et de vérifier les informations de version.

Manuel (en ligne)

Cette fonction affiche le *Manuel en ligne*.

Fonction d'intégration aux services de stockage en ligne

Vous pouvez utiliser l'imprimante avec des services de stockage en ligne tels que Evernote.



Intégration au service de création de note en ligne « Evernote »

Si une application client Evernote est installée sur votre ordinateur, vous pouvez y importer des images numérisées, puis les charger sur le serveur Evernote.

Vous pouvez ensuite accéder à ces images sur des smartphones ou d'autres ordinateurs.

Pour utiliser Evernote, vous devez créer un compte. Accédez à la page « CRÉER UN COMPTE » de Evernote pour créer un compte.

• Paramètres

Dans la boîte de dialogue Paramètres de IJ Scan Utility, sélectionnez l'élément à configurer, puis sélectionnez Evernote pour **Envoyer à une application** dans **Paramètres de l'application**.

Pour plus d'informations, reportez-vous à la section « Boîte de dialogue Paramètres » correspondant à votre modèle et accessible depuis l'accueil du *Manuel en ligne*.

»» Important

- Les fonctions de service Evernote peuvent faire l'objet de modifications ou d'une résiliation sans préavis.

Utilisation de Imprimer depuis un e-mail

Imprimer depuis un e-mail vous permet d'imprimer facilement une photo ou un document enregistré sur votre smartphone, votre tablette ou votre ordinateur en le joignant à un e-mail.

Vous pouvez imprimer en toute simplicité lorsque vous êtes à l'extérieur, par exemple en voyage. De même, les membres de votre famille ou vos amis peuvent imprimer en s'enregistrant au préalable.

Vous pouvez utiliser **Imprimer depuis un e-mail** sur toutes les imprimantes Canon qui prennent en charge le service.

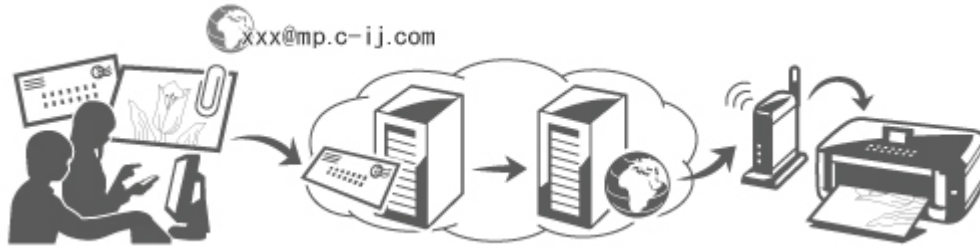

Vérification de votre environnement

Vérifiez d'abord votre environnement.

- **Environnement réseau**

Ce produit doit être connecté à un réseau local avec une connexion Internet.

»» Important

- Le coût de l'accès à Internet sera à la charge de l'utilisateur.
- Il se peut que cette fonction ne soit pas disponible dans certains pays ou certaines régions.
- Selon le modèle de votre imprimante, cette fonction peut ne pas être disponible.

Préparation de l'utilisation d'Imprimer depuis un e-mail

Pour utiliser **Imprimer depuis un e-mail**, vous devez enregistrer l'imprimante en entrant des informations sur son propriétaire.



1. Imprimez l'URL de la page d'enregistrement de l'imprimante et le code PIN
2. Accédez à l'URL et entrez l'adresse e-mail du propriétaire ainsi que les autres informations requises

3. Vérifiez si un e-mail a été envoyé à l'adresse que vous avez saisie
4. Accédez à l'URL fournie dans l'e-mail et effectuez le processus d'enregistrement de l'imprimante

»» Remarque

- L'adresse e-mail qui apparaît à l'écran une fois l'enregistrement terminé est celle qui sera utilisée exclusivement pour la fonction **Imprimer depuis un e-mail**.

■ [Pour plus de détails sur la procédure d'enregistrement, cliquez ici](#)

Impression depuis votre smartphone, votre tablette ou votre ordinateur

1. Préparez un fichier que vous souhaitez imprimer

Le format de fichier, le nombre de fichiers et la taille de fichier pris en charge par cette fonction d'impression sont indiqués ci-dessous.

Formats de fichier pris en charge

- Fichiers Adobe PDF
- Fichiers JPEG
- Fichiers .doc/.docx/.xls/.xlsx/.ppt/.pptx

»» Important

- Seuls les fichiers joints à un e-mail peuvent être imprimés. Les e-mails ne peuvent pas l'être.
- Adobe II est impossible d'imprimer des fichiers Adobe PDF et .doc/.docx/.xls/.xlsx/.ppt/.pptx cryptés, protégés par mot de passe ou dont la fonction d'impression est désactivée.
- Les fichiers joints sous forme compressée ne peuvent pas être imprimés.
- Les fichiers d'un format autre que Adobe PDF, JPEG et .doc/.docx/.xls/.xlsx/.ppt/.pptx ne peuvent pas être imprimés.

Nombre de fichiers et tailles de fichier pris en charge

- Il est possible d'imprimer jusqu'à 10 fichiers joints.
- La taille maximale d'un e-mail avec des fichiers joints est de 10 Mo.

»» Remarque

- La taille d'un e-mail dépend de la taille du fichier entier transmis, message et en-tête compris. Il est donc parfois impossible d'imprimer un fichier joint, même si sa taille est inférieure à 10 Mo.
- Si un fichier JPEG joint a une taille inférieure à 10 Ko, il ne peut pas être imprimé.

2. Joignez à l'e-mail le fichier à imprimer depuis votre smartphone, votre tablette ou votre ordinateur et envoyez-le à l'adresse e-mail pour impression

Pour vérifier l'adresse d'impression, dans le panneau de contrôle de cette imprimante, affichez la



fenêtre d'accueil et sélectionnez **Config.** ->  **Configuration du service Web** -> **Config. connexion service Web** -> **Conf. Imprimer depuis un e-mail** -> **Vérifier adresse pour impression.**

»» Important

- Vous ne pourrez pas utiliser le service durant les périodes de maintenance le concernant.

Utilisation du service avec plusieurs personnes

Pour permettre à plusieurs personnes (autres que le propriétaire de l'imprimante) d'utiliser cette fonction, enregistrez-les en tant que membres.

1. Le propriétaire de l'imprimante utilise son smartphone, sa tablette ou son ordinateur pour accéder à l'URL de connexion du service (<https://pr.mp.c-ij.com/po>) et se connecte
2. Sélectionnez le nom de l'imprimante à laquelle vous souhaitez ajouter le membre.
Cliquez sur **Paramètres des membres** -> **Ajouter** pour entrer l'adresse e-mail du membre et cliquez sur **Ajouter**

Une URL de page d'enregistrement de membre est envoyée à l'adresse e-mail du nouveau membre enregistré.

3. Le membre enregistré accède à l'URL incluse dans l'e-mail et effectue l'enregistrement

Vous pouvez utiliser ce service à partir de l'adresse e-mail enregistrée.

▶▶ Remarque

- Vous pouvez enregistrer jusqu'à 500 membres.

Imprimer depuis un e-mail Dépannage

- [Le document ne s'imprime pas](#)
- [Si vous ne pouvez pas vous enregistrer auprès du service ou si vous le supprimez](#)
- [Si vous ne pouvez pas imprimer après la réparation de l'imprimante](#)

Le document ne s'imprime pas

Si l'impression du document ne se lance pas, vérifiez les points suivants :

- Vérifiez que l'imprimante est sous tension.
Si l'imprimante est sous tension, éteignez-la, puis rallumez-la. Vérifiez ensuite si le problème est résolu.
- Vérifiez que l'imprimante est connectée au réseau.
- Vérifiez que l'imprimante est connectée à un réseau local et que celui possède une connexion Internet.
- Vérifiez qu'aucun message d'erreur n'est affiché sur l'écran LCD de l'imprimante.
Si le problème persiste, utilisez le pilote d'imprimante de votre ordinateur pour lancer l'impression et vérifier que le document peut être imprimé normalement sur l'imprimante.
Si le document ne peut pas être imprimé, reportez-vous au *Manuel en ligne* de votre imprimante.
- Vérifiez que le fichier joint à l'e-mail est un fichier Adobe PDF ou un fichier JPEG, doc, docx, xls, xlsx, ppt ou pptx.
- Vérifiez que l'adresse e-mail de destination est correcte.
Pour vérifier l'adresse d'impression, dans le panneau de contrôle de cette imprimante, affichez la



Config. ->



Configuration du service Web -> Config.

connexion service Web -> Conf. Imprimer depuis un e-mail -> Vérifier adresse pour impression.

- Vérifiez que l'adresse e-mail de l'utilisateur liée à l'utilisation de ce service est enregistrée. Pour consulter les détails de l'erreur, le propriétaire de l'imprimante doit accéder à l'URL de connexion (<https://pr.mp.c-ij.com/po>).
- Dans l'écran **État d'impression**, cliquez sur **Accéder à l'écran de l'historique des impressions** et vérifiez l'historique des tâches envoyées. Vous pouvez consulter les détails de l'erreur. Pour consulter les détails de l'erreur, le propriétaire de l'imprimante doit accéder à l'URL de connexion (<https://pr.mp.c-ij.com/po>).

»» Remarque

- Dans le cadre d'une connexion de réseau sans fil, une fois l'imprimante sous tension, l'établissement de la connexion peut prendre plusieurs minutes. Vérifiez que votre imprimante est connectée au réseau sans fil, puis relancez l'impression.

Si vous ne pouvez pas vous enregistrer auprès du service ou si vous le supprimez

Si vous ne pouvez pas vous enregistrer auprès du service

- Si le panneau de contrôle de l'imprimante affiche le message « **Echec lors de l'enregistrement auprès de "Imprimer depuis un e-mail"**. », il se peut que l'enregistrement auprès de **Imprimer depuis un e-mail** n'ait pas été effectué à temps. Sélectionnez **OK** pour supprimer l'erreur et recommencez depuis le début.
- Vérifiez que la version du micrologiciel de l'imprimante a été mise à jour.

Si vous ne recevez pas un e-mail indiquant l'URL d'enregistrement

- Une adresse e-mail incorrecte a peut-être été saisie. Patientez environ 30 minutes et utilisez le panneau de contrôle pour imprimer l'URL d'enregistrement de l'imprimante et le code PIN. Ensuite, recommencez l'enregistrement depuis le début.

Si vous ne pouvez pas supprimer le service

- Si le panneau de contrôle de l'imprimante affiche le message « **Echec de la connexion à "Imprimer depuis un e-mail". Seules les infos sur l'imprimante ont été supprimées.** », il est possible que les informations d'enregistrement du service n'aient pas pu être supprimées, même si les informations de **Imprimer depuis un e-mail** enregistrées sur cette imprimante l'ont été. Sélectionnez **OK** pour supprimer l'erreur, puis accédez à l'URL de connexion au service (<https://pr.mp.c-ij.com/po>) pour supprimer les informations d'enregistrement.
- Si les informations liées à **Imprimer depuis un e-mail** et stockées sur cette imprimante ne peuvent pas être supprimées, même si les informations d'enregistrement sur le service l'ont été, accédez à

la fenêtre d'accueil de cette imprimante via le panneau de contrôle et sélectionnez  **Config. -**

>  **Configuration du service Web -> Config. connexion service Web -> Conf. Imprimer depuis un e-mail -> Supprimer imprimante enregistrée** pour supprimer les informations d'enregistrement.

Si vous ne pouvez pas imprimer après la réparation de l'imprimante

Réenregistrement de l'imprimante et de son propriétaire

- Une fois l'imprimante réparée, toutes les informations enregistrées sont supprimées et **Imprimer depuis un e-mail** ne peut plus être utilisé.

Si vous souhaitez réutiliser ce service, vous devez réenregistrer l'imprimante et son propriétaire.

Pour plus d'informations sur la procédure de réenregistrement, reportez-vous à la section

« [Préparation de l'utilisation d'Imprimer depuis un e-mail](#) ».

Même si des utilisateurs autres que le propriétaire ont été enregistrés en tant que membres, reprenez l'enregistrement à partir d'[ici](#).

Préparation de l'utilisation d'Imprimer depuis un e-mail

Pour utiliser ce service pour imprimer une photo ou un document, vous devez suivre la procédure fournie ci-dessous et enregistrer l'imprimante.

Impression de l'URL de la page Enregistrement de l'imprimante et du code PIN

Commencez par imprimer l'URL de la page d'enregistrement de l'imprimante et le code PIN. Vérifiez que la quantité d'encre est suffisante dans l'imprimante, puis imprimez à l'aide du panneau de contrôle de l'imprimante.

1. Vérifiez que l'imprimante est connectée au réseau

»» Important

- Ce produit doit être connecté à un réseau local avec une connexion Internet.

2. Dans le panneau de contrôle de cette imprimante, affichez la fenêtre d'accueil et

sélectionnez  **Config.** ->  **Configuration du service Web -> Config. connexion service Web -> Conf. Imprimer depuis un e-mail -> Enregistrement imprimante.**

3. Suivez les instructions à l'écran et imprimez l'URL d'enregistrement de la page ainsi que le code PIN

»» Important

- N'éteignez pas l'imprimante tant que le processus d'enregistrement n'est pas terminé. Accédez à l'URL imprimée et connectez-vous dans un délai de 25 minutes.
- Si vous avez annulé l'enregistrement avant qu'il ne soit terminé, répétez la procédure à partir de l'impression des informations d'enregistrement.

Accédez à l'URL imprimée et entrez l'adresse e-mail du propriétaire ainsi que les autres informations requises

Ensuite, entrez l'adresse e-mail du propriétaire et les autres informations requises.

1. Depuis le navigateur de votre smartphone, de votre tablette ou de votre ordinateur, accédez à l'URL imprimé et sélectionnez **Se connecter**
2. Dans la fenêtre du contrat d'utilisation, sélectionnez **J'accepte**

»» Important

- Si vous ne sélectionnez pas **J'accepte** dans la fenêtre du contrat d'utilisation, vous ne pourrez pas vous inscrire en tant que propriétaire de l'imprimante.

3. Entrez l'adresse e-mail du propriétaire de l'imprimante et sélectionnez **Suivant**

»» Important

- Un e-mail est envoyé à l'adresse e-mail saisie pour le propriétaire de l'imprimante. Il contient les informations requises pour effectuer l'enregistrement.
- Si la réception en fonction des domaines est configurée, modifiez le paramètre de façon qu'il soit possible de recevoir des e-mails de « info@mp.c-ij.com ».

»» Remarque

- Il est impossible de changer l'adresse e-mail du propriétaire de l'imprimante une fois ce dernier enregistré.
Pour changer l'adresse e-mail, supprimez l'enregistrement de l'imprimante et enregistrez à nouveau son propriétaire à l'aide de la nouvelle adresse e-mail. Dans ce cas, toutes les informations préalablement enregistrées seront supprimées.
- La notification est envoyée automatiquement à l'adresse e-mail enregistrée lorsque l'impression ou l'entretien commence.

4. Dans la fenêtre **Enregistrement du propriétaire de l'imprimante**, entrez les informations figurant ci-dessous, puis cliquez sur **Suivant**

Nom d'utilisateur

Entrez un nom quelconque.

Le nom que vous entrez est affiché lors de la connexion.

»» Important

- Vous pouvez entrer au maximum 30 caractères.

Langue

Sélectionnez la langue que vous utilisez.

La langue que vous sélectionnez est utilisée dans les e-mails de notification tels que les notifications de démarrage de l'impression.

Fuseau horaire

Reportez-vous à [cette section](#) et sélectionnez l'heure standard de la ville la plus proche de la région où vous habitez.

Format d'affichage Date/Heure

Sélectionnez le format de votre choix.

Le format que vous sélectionnez est appliqué aux informations de date/heure figurant dans les écrans et les e-mails de notification de ce service.

Heure d'été

Ce paramètre est combiné au paramètre **Fuseau horaire**, puis appliqué aux informations de date/heure des écrans et des e-mails de notification de ce service.

Lorsque vous sélectionnez **Activé**, 1 heure est ajoutée au paramètre **Fuseau horaire** lorsque les informations de date/heure sont affichées.

5. Dans la fenêtre **Enregistrement de l'imprimante**, entrez le **Nom de l'imprimante** et sélectionnez **Confirmation**

Entrez un nom quelconque vous permettant d'identifier l'imprimante.

»» Important

- Vous pouvez entrer au maximum 30 caractères.

6. Dans la fenêtre **Confirmation de l'enregistrement du propriétaire**, vérifiez les informations d'inscription, et sélectionnez sur **Enregistrer**

Un mot de passe temporaire est affiché.

»» Important

- Le mot de passe temporaire qui s'affiche n'est pas inclus dans l'e-mail de notification. Veillez à noter le mot de passe temporaire avant de fermer l'écran.

Vérifiez si un e-mail a été envoyé à l'adresse e-mail que vous avez saisie

Une URL permettant de terminer l'enregistrement est envoyée à l'adresse e-mail du propriétaire de l'imprimante enregistrée.

Accédez à l'URL fournie dans l'e-mail et terminez le processus d'enregistrement de l'imprimante

1. Accédez à l'URL fournie dans l'e-mail

»» Important

- Vous devez effectuer l'enregistrement dans un délai de 30 minutes.

2. Entrez l'adresse e-mail enregistrée du propriétaire de l'imprimante, le mot de passe temporaire et sélectionnez **Se connecter**

3. Définissez le mot de passe de votre choix et sélectionnez **Enregistrer**

Une fois le processus de définition du mot de passe effectué, l'adresse e-mail de l'imprimante et l'URL du service sont affichés, et le processus d'enregistrement de l'imprimante est terminé.

»» Important

- Lorsque vous entrez le mot de passe, les restrictions suivantes s'appliquent quant aux caractères.
 - Définissez un mot de passe de 8 caractères ou plus.
 - Les caractères que vous pouvez utiliser sont des lettres majuscules à un seul octet, des lettres minuscules à un seul octet et des chiffres à un seul octet.
 - Dans le mot de passe, combinez les différents types de caractères que vous pouvez utiliser.
- L'adresse e-mail de l'imprimante affichée et l'URL de la page de connexion ne sont pas envoyées. Veillez à noter l'adresse e-mail de l'imprimante et l'URL de la page de connexion avant de fermer l'écran.

Liste des fuseaux horaires

(UTC-12:00)	Ligne internationale de changement de date (ouest)
(UTC-11:00)	Île Midway
(UTC-10:00)	Hawaï
(UTC-09:00)	Alaska
(UTC-08:00)	Tijuana, Basse-Californie, heure du Pacifique (États-Unis et Canada)
(UTC-07:00)	Arizona, Chihuahua, La Paz, Mazatlan, heure des Rocheuses (États-Unis et Canada)
(UTC-06:00)	Guadalajara, Mexico, Monterrey, Saskatchewan, Amérique centrale, heure du Centre (États-Unis et Canada)
(UTC-05:00)	Indiana (est), Bogota, Lima, Quito, heure de l'Est (États-Unis et Canada), Caracas
(UTC-04:00)	Asuncion, Santiago, Georgetown, La Paz, San Juan, Manaus, heure de l'Atlantique (Canada), Terre-Neuve
(UTC-03:00)	Cayenne, Groenland, Buenos Aires, Brasilia, Montevideo
(UTC-02:00)	Milieu de l'océan Atlantique
(UTC-01:00)	Açores, Îles du Cap-Vert
(UTC+00:00)	Casablanca, Dublin, Édimbourg, Lisbonne, Londres, Monrovia, Reykjavik, temps universel coordonné
(UTC+01:00)	Amsterdam, Berlin, Bern, Rome, Stockholm, Vienne, Sarajevo, Skopje, Varsovie, Zagreb, Bruxelles, Copenhague, Madrid, Paris, Belgrade, Bratislava, Budapest, Ljubljana, Prague, Afrique de l'Ouest et Afrique centrale
(UTC+02:00)	Athènes, Bucarest, Istanbul, Amman, Windhoek, Jérusalem, Le Caire, Harare, Pretoria, Beyrouth, Helsinki, Kiev, Riga, Sofia, Tallinn, Vilnius, Minsk
(UTC+03:00)	Koweït, Riyad, Tbilissi, Nairobi, Bagdad, Moscou, Saint-Pétersbourg, Volgograd, Téhéran
(UTC+04:00)	Abou Dabi, Muscat, Erevan, Bakou, Port Louis, Kaboul
(UTC+05:00)	Islamabad, Karachi, Iekaterinbourg, Tashkent, Sri Jayawardenepura, Chennai, Kolkata, Bombay, New Delhi, Katmandou
(UTC+06:00)	Astana, Dhaka, Almaty, Novosibirsk, Rangoun
(UTC+07:00)	Krasnoyarsk, Bangkok, Hanoï, Jakarta
(UTC+08:00)	Irkoutsk, Oulan-Bator, Kuala Lumpur, Singapour, Perth, Taipei, Pékin, Chongqing, Hong Kong, Urumqi
(UTC+09:00)	Séoul, Iakoutsk, Osaka, Sapporo, Tokyo, Adelaïde, Darwin
(UTC+10:00)	Vladivostok, Canberra, Melbourne, Sydney, Guam, Port Moresby, Brisbane, Hobart
(UTC+11:00)	Magadan, Îles Salomon, Nouvelle-Calédonie
(UTC+12:00)	Auckland, Wellington, Fidji, Îles Marshall, Petropavlovsk-Kamchatsky
(UTC+13:00)	Samoa, Nuku'alofa

Impression rapide à partir d'un smartphone ou d'une tablette avec PIXMA Printing Solutions

Utilisez PIXMA Printing Solutions pour imprimer facilement via une connexion sans fil les photos enregistrées sur un smartphone ou une tablette.

Vous pouvez également recevoir des données numérisées (PDF ou JPEG) directement sur un smartphone ou une tablette sans utiliser d'ordinateur.

PIXMA Printing Solutions est disponible en téléchargement sur l'App Store et Google Play.



Impression avec Windows RT

Lorsque vous utilisez Windows RT, l'impression est simple car cette imprimante est connectée au réseau.

Pour plus d'informations sur la connexion au réseau, reportez-vous à l'URL de configuration (<http://www.canon.com/ijsetup>) pour utiliser ce produit à partir de votre ordinateur, smartphone ou tablette.

Une fois connecté à un réseau, le logiciel Canon Inkjet Print Utility, qui vous permet de spécifier des paramètres d'impression détaillés, est automatiquement téléchargé.

Avec Canon Inkjet Print Utility, vous pouvez vérifier les informations de **État impr.** et spécifier des paramètres d'impression détaillés. (Les fonctions disponibles différeront en fonction de votre environnement d'utilisation et de votre méthode de connexion.)

Présentation de la machine

➤ Guide de sécurité

- Précautions de sécurité
- Informations sur la sécurité et les réglementations

➤ Principaux composants et opérations de base

- Principaux composants
- À propos de l'alimentation de la machine
- Utilisation du panneau de contrôle

➤ Chargement du papier / des originaux

- Chargement du papier
- Insertion d'un disque imprimable
- Chargement des originaux
- Insertion de la carte mémoire

➤ Remplacement d'une cartouche d'encre

- Remplacement d'une cartouche d'encre
- Contrôle du niveau d'encre sur votre ordinateur
- Vérification du niveau d'encre

➤ Entretien

- L'impression devient pâle ou les couleurs ne s'impriment plus correctement
- Réalisation de l'entretien depuis un ordinateur
- Nettoyage de la machine

➤ Modification des paramètres de la machine

- Modification des paramètres de la machine depuis votre ordinateur
- Modification des paramètres de la machine avec le panneau de contrôle
- Définition de l'emplacement de carte comme lecteur de carte mémoire de l'ordinateur

➤ Informations sur la connexion réseau

- Informations utiles sur la connexion réseau

➤ À propos des communications réseau

- Modification et confirmation des paramètres réseau
- Annexes des communications réseau

➤ Astuces pour garantir une qualité d'impression optimale

- Informations utiles sur l'encre
- Points clés d'une impression réussie
- Veillez à vérifier les paramètres du papier avant d'imprimer
- Veillez à définir les informations concernant le papier dans la cassette après avoir chargé du papier
- Annulation d'une tâche d'impression
- Méthode clé permettant de bénéficier d'une qualité d'impression constante
- Précautions de transport de la machine

➤ Conditions légales d'utilisation de ce produit et des images

➤ Spécifications

Guide de sécurité

- **Précautions de sécurité**
- **Informations sur la sécurité et les réglementations**

Précautions de sécurité

Choix d'un emplacement

- N'installez pas la machine dans un endroit instable ou soumis à des vibrations excessives.
- Évitez d'installer la machine à l'extérieur ou dans un endroit exposé à l'humidité ou à la poussière, à un ensoleillement direct ou à proximité d'une source de chaleur.
Pour éviter tout risque d'incendie ou d'électrocution, utilisez la machine dans l'environnement de fonctionnement spécifié au Manuel en ligne.
- Ne placez pas la machine sur une moquette ou un tapis épais.
- N'adossez pas l'arrière de la machine au mur.

Alimentation

- Vérifiez que la zone autour de la prise est dégagée en permanence afin de pouvoir facilement débrancher le cordon d'alimentation si nécessaire.
- Ne retirez jamais la fiche en tirant sur le cordon.
Tirez sur le cordon peut endommager le cordon d'alimentation et d'entraîner un incendie ou une électrocution.
- N'utilisez pas de rallonge.

Travail autour de la machine

- Ne placez jamais vos mains ou vos doigts dans la machine lorsqu'une impression est en cours.
- Déplacez la machine en la portant par les deux extrémités. Si le poids de la machine dépasse 14 kg, il est recommandé de la faire soulever par deux personnes. Vous pourriez vous blesser si vous faisiez tomber la machine par accident. Pour connaître le poids de la machine, reportez-vous au Manuel en ligne.
- Ne placez aucun objet sur la machine. En particulier, ne placez jamais d'objets métalliques (trombones, agrafes, etc.) ou de récipients contenant des solvants inflammables (alcool, diluants, etc.) sur la machine.
- Ne transportez et n'utilisez pas la machine sur un plan incliné, à la verticale ou à l'envers, car l'encre risque de couler et d'endommager la machine.

Travail autour de la machine (pour l'imprimante multifonction)

- Si vous placez un livre épais sur la vitre d'exposition, n'appuyez pas trop fort sur le capot des documents. La vitre d'exposition pourrait se briser et entraîner des blessures.

Têtes d'impression/réservoirs d'encre et cartouches FINE

- Gardez les réservoirs d'encre hors de portée des enfants. En cas d'absorption accidentelle d'encre* par la bouche, par léchage ou ingestion, rincez abondamment la bouche ou faites boire un verre d'eau ou deux. En cas d'irritation ou de gêne, consultez immédiatement un médecin.
* L'encre transparente contient du nitrate (pour les modèles utilisant de l'encre transparente).
- En cas de contact avec les yeux, rincez immédiatement avec de l'eau. En cas de contact avec la peau, lavez immédiatement avec de l'eau et du savon. Si l'irritation des yeux ou de la peau persiste, consultez immédiatement un médecin.

- Ne touchez jamais les contacts électriques de la tête d'impression ou des cartouches FINE après une impression.
Les parties métalliques peuvent être très chaudes et vous brûler.
- Ne jetez pas les réservoirs d'encre ni les cartouches FINE au feu.
- N'essayez pas de démonter la tête d'impression, les réservoirs d'encre ou les cartouches FINE, ni d'y apporter des modifications.

Informations sur la sécurité et les réglementations

Pour les modèles contenant une pile au lithium

- Mettez au rebut les piles usagées conformément aux règlements locaux.
- Risque d'explosion si la pile est remplacée par une autre d'un type incorrect.

Users in the U.S.A.

FCC Notice (U.S.A. Only)

For 120V, 60Hz model

Model Number: K10406 (Contains FCC ID: AZDK30357)

This device complies with Part 15 of the FCC Rules. Operation is subject to the following two conditions:

(1) This device may not cause harmful interference, and (2) this device must accept any interference received, including interference that may cause undesired operation.

Note: This equipment has been tested and found to comply with the limits for a Class B digital device, pursuant to Part 15 of the FCC Rules. These limits are designed to provide reasonable protection against harmful interference in a residential installation. This equipment generates, uses and can radiate radio frequency energy and, if not installed and used in accordance with the instructions, may cause harmful interference to radio communications.

However, there is no guarantee that interference will not occur in a particular installation. If this equipment does cause harmful interference to radio or television reception, which can be determined by turning the equipment off and on, the user is encouraged to try to correct the interference by one or more of the following measures:

- Reorient or relocate the receiving antenna.
- Increase the separation between the equipment and receiver.
- Connect the equipment into an outlet on a circuit different from that to which the receiver is connected.
- Consult the dealer or an experienced radio/TV technician for help.

Use of a shielded cable is required to comply with Class B limits in Subpart B of Part 15 of the FCC Rules.

Do not make any changes or modifications to the equipment unless otherwise specified in the manual. If such changes or modifications should be made, you could be required to stop operation of the equipment.

FCC ID:AZDK30357

Changes or modifications not expressly approved by the party responsible for compliance could void the user's authority to operate equipment.

This transmitter must not be co-located or operating in conjunction with any other antenna or transmitter.

The equipment complies with FCC radiation exposure limits for uncontrolled equipment. This equipment should be installed and operated with minimum distance at least 20cm between the radiator and persons body (excluding extremities: hands, wrists, feet and ankles) and must not be colocated or operated with any other antenna or transmitter.

Canon U.S.A., Inc.

One Canon Park

Melville, New York 11747

1-800-652-2666

Users in Canada

This device complies with Industry Canada license-exempt RSS standard(s). Operation is subject to the following two conditions:

(1) this device may not cause interference, and (2) this device must accept any interference, including interference that may cause undesired operation of the device.

This equipment complies with IC radiation exposure limits set forth for an uncontrolled environment and meets RSS-102 of the IC radio frequency (RF) Exposure rules. This equipment should be installed and operated keeping the radiator at least 20cm or more away from person's body (excluding extremities: hands, wrists, feet and ankles).

Pour les usagers résidant au Canada

Le présent appareil est conforme aux CNR d'Industrie Canada applicables aux appareils radio exempts de licence. L'exploitation est autorisée aux deux conditions suivantes :

(1) l'appareil ne doit pas produire de brouillage, et (2) l'utilisateur de l'appareil doit accepter tout brouillage radioélectrique subi, même si le brouillage est susceptible d'en compromettre le fonctionnement.

Cet équipement est conforme aux limites d'exposition aux rayonnements énoncées pour un environnement non contrôlé et respecte les règles d'exposition aux fréquences radioélectriques (RF) CNR-102 de l'IC. Cet équipement doit être installé et utilisé en gardant une distance de 20 cm ou plus entre le dispositif rayonnant et le corps (à l'exception des extrémités : mains, poignets, pieds et chevilles).

Union Européenne, Norvège, Islande et Liechtenstein uniquement.



Ce symbole indique que ce produit ne doit pas être jeté avec les ordures ménagères, conformément à la directive DEEE (2012/19/UE) et à la réglementation de votre pays. Ce produit doit être confié au distributeur à chaque fois que vous achetez un produit neuf similaire, ou à un point de collecte mis en place par les collectivités locales pour le recyclage des Déchets des Équipements Électriques et Électroniques (DEEE). Le traitement inapproprié de ce type de déchet risque d'avoir des répercussions sur l'environnement et la santé humaine, du fait de la présence de substances potentiellement dangereuses généralement associées aux équipements électriques et électroniques. Parallèlement, votre entière coopération dans le cadre de la mise au rebut correcte de ce produit favorisera une meilleure utilisation des ressources naturelles. Pour plus d'informations sur les points de collecte des équipements à recycler, contactez vos services municipaux, les autorités locales compétentes, le plan DEEE approuvé ou le service d'enlèvement des ordures ménagères. Pour plus d'informations sur le retour et le recyclage des produits DEEE, consultez le site: www.canon-europe.com/weee.

Environmental Information

Reducing your environmental impact while saving money

Power Consumption and Activation Time

The amount of electricity a device consumes depends on the way the device is used. This product is designed and set in a way to allow you to reduce your electricity costs. After the last print it switches to

Ready Mode. In this mode it can print again immediately if required. If the product is not used for a time, the device switches to its Power Save Mode. The devices consume less power (Watt) in these modes. If you wish to set a longer Activation Time or would like to completely deactivate the Power Save Mode, please consider that this device may then only switch to a lower energy level after a longer period of time or not at all.

Canon does not recommend extending the Activation Times from the optimum ones set as default.

Energy Star®

The Energy Star® programme is a voluntary scheme to promote the development and purchase of energy efficient models, which help to minimise environmental impact.

Products which meet the stringent requirements of the Energy Star® programme for both environmental benefits and the amount of energy consumption will carry the Energy Star® logo accordingly.

Paper types

This product can be used to print on both recycled and virgin paper (certified to an environmental stewardship scheme), which complies with EN12281 or a similar quality standard. In addition it can support printing on media down to a weight of 64g/m², lighter paper means less resources used and a lower environmental footprint for your printing needs.

Le code de modèle réglementaire (Regulatory Model Code - RMC) sert à identifier et vérifier que le produit est conforme aux réglementations. Veuillez noter que le code RMC est différent du numéro de modèle commercial du produit.



Déclaration de la conformité pour R&TTE

Par la présente, CANON INC. déclare que la imprimante est conforme aux exigences essentielles et aux autres dispositions pertinentes de la directive 1999/5/CE.

Copie de la Déclaration de conformité



Canon Inc. Yako Office
Tsukagoshi 3-451, Saiwai-ku, Kawasaki-shi, Kanagawa
212-8530 Japan
Phone : (044) 542-2111

Ref. No.: IJ14-002-01

DECLARATION OF CONFORMITY

Multifunction Printer Including Wireless LAN Module with Ink Tank

We

Manufacturer; Canon Inc.
30-2, Shimomaruko 3-chome Ohta-ku, Tokyo 146-8501, Japan, and
Authorized representative in Europe ; Canon Europa N.V.
Bovenkerkerweg 59, 1185 XB Amstelveen, The Netherlands

declare under our sole responsibility that the product(s)

Multifunction Printer Including Wireless LAN Module; model K10406 (Sales Name: Canon Inkjet Photo All-In-One MG7550)

-Included Wireless LAN Module; model K30357 (Sales Name: None)

**Ink Tank; PGI-550XL/ PGI-550(PGBK), CLI-551XL/ CLI-551(BK,Y,M,C,GY)

is(are) in conformity with the essential requirements of EC Directive(s) and Regulation(s)

1999/5/EC, 2011/65/EU, 2009/125/EC, Commission Regulation (EC) No 1275/2008 and No 1194/2012

by applying the following standards

EC Directive (s)	Reference of standard(s) and amendment(s)
1999/5/EC	EN60950-1: 2006 with A11: 2009+A1:2010+A12:2011
	EN55022: 2010
	EN55024: 2010
	EN61000-3-2: 2006+A1:2009+A2:2009
	EN61000-3-3: 2008
	EN62311: 2008
	EN300 328 V1.8.1
	EN301 489-1 V1.9.2
	EN301 489-17 V2.2.1
2011/65/EU	EN50581:2012
2009/125/EC, Commission Regulation (EC) No 1275/2008	EN50564:2011
2009/125/EC, Commission Regulation (EC) No 1194/2012	

Note:

1. The CE Marking is affixed from the year 2014.
2. The quality system covering the production is implemented according to ISO 9000-Series (EN29000-Series) or monitored based on appropriate measures.
3. The internal design control system is implemented according to ISO 14000-series and monitored based on appropriate measures.
4. The product which a double asterisk added is covered by only 1999/5/EC of EC Directives.

Date: May 12, 2014

Atsushi Koizumi
General Manager
IJ Quality Assurance Center
Canon Inc.

Principaux composants et opérations de base

- Principaux composants
- À propos de l'alimentation de la machine
- Utilisation du panneau de contrôle

Principaux composants

- **Face avant**
- **Face arrière**
- **Vue de l'intérieur**
- **Panneau de contrôle**

Face avant

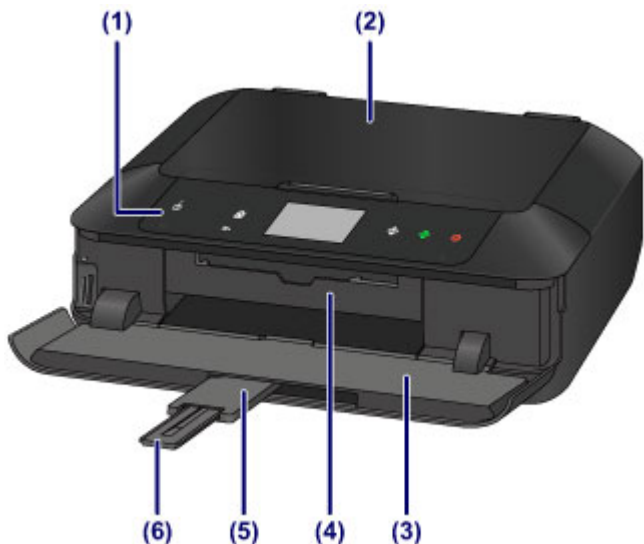

(1) panneau de contrôle

Permet de modifier les paramètres de la machine ou d'utiliser cette dernière. De même, soulevez-le et ouvrez-le pour remplacer une cartouche d'encre, vérifier le voyant d'encre ou retirer les brouillages papier dans la machine.

■ [Panneau de contrôle](#)

(2) couvercle du scanner

S'ouvre pour vous permettre de placer un original sur la vitre d'exposition.

(3) bac de sortie papier

S'ouvre automatiquement au démarrage d'une impression ou d'une copie pour réceptionner la feuille imprimée. Vous devrez aussi l'ouvrir pour insérer une carte mémoire.

(4) guide bac disque

S'ouvre et se retire pour vous permettre de fixer le bac disque. Utilisez-le uniquement lors de l'impression sur un disque imprimable. En fonctionnement normal, laissez-le fermé.

(5) extension du bac de sortie papier

S'ouvre automatiquement quand vous ouvrez le bac de sortie papier, et accueille le papier éjecté.

(6) support de sortie papier

Déployez pour accueillir le papier éjecté.



(7) cassette 1

Chargez le papier photo 10 x 15 cm (4 x 6 pouces) ou 13 x 18 cm (5 x 7 pouces) dans la cassette et insérez-la dans la machine. Plusieurs feuilles de papier, de même format et de même type, peuvent être chargées simultanément, et la machine est automatiquement alimentée par une seule feuille à la fois.

■ [Chargement du papier de petite taille](#)

Le bac disque peut être rangé à l'arrière de la cassette 1.

■ [Comment enlever/fixer le bac disque](#)

(8) cassette 2

Chargez le papier photo ou le papier ordinaire A4, B5, A5 ou Lettre, ainsi que les enveloppes dans la cassette et insérez-la dans la machine. Plusieurs feuilles de papier, de même format et de même type, peuvent être chargées simultanément, et la machine est automatiquement alimentée par une seule feuille à la fois.

■ [Chargement du papier de grande taille](#)

■ [Chargement des enveloppes](#)

(9) vitre d'exposition

Chargez un original ici.

Face arrière

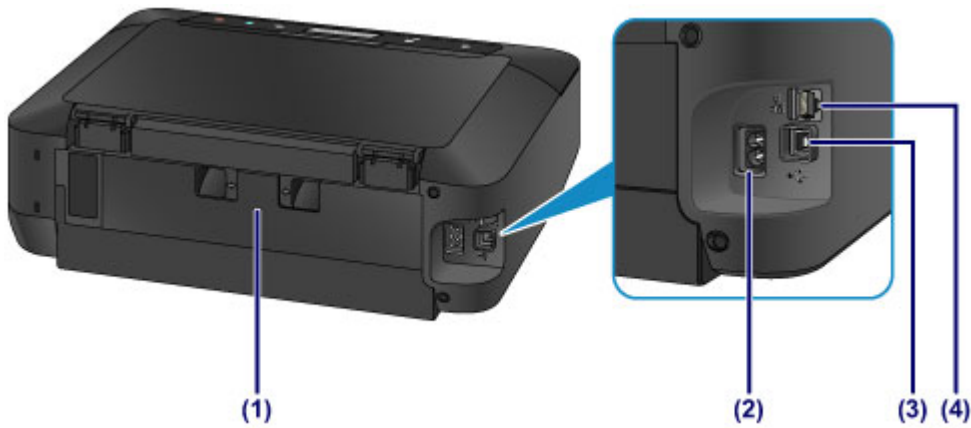

(1) capot arrière

Détachez ce capot pour éliminer tout bourrage papier.

(2) connecteur du cordon d'alimentation

Permet de connecter le cordon d'alimentation fourni.

(3) port USB

Permet de brancher le câble USB pour relier la machine à un ordinateur.

(4) connecteur de réseau câblé

Permet de brancher le câble réseau pour connecter la machine à un réseau local.

»» Important

- Ne touchez pas le boîtier métallique.
- Vous ne devez ni brancher, ni débrancher le câble USB ou réseau lorsque la machine effectue une impression à partir de l'ordinateur ou numérise des documents originaux vers celui-ci.

Vue de l'intérieur

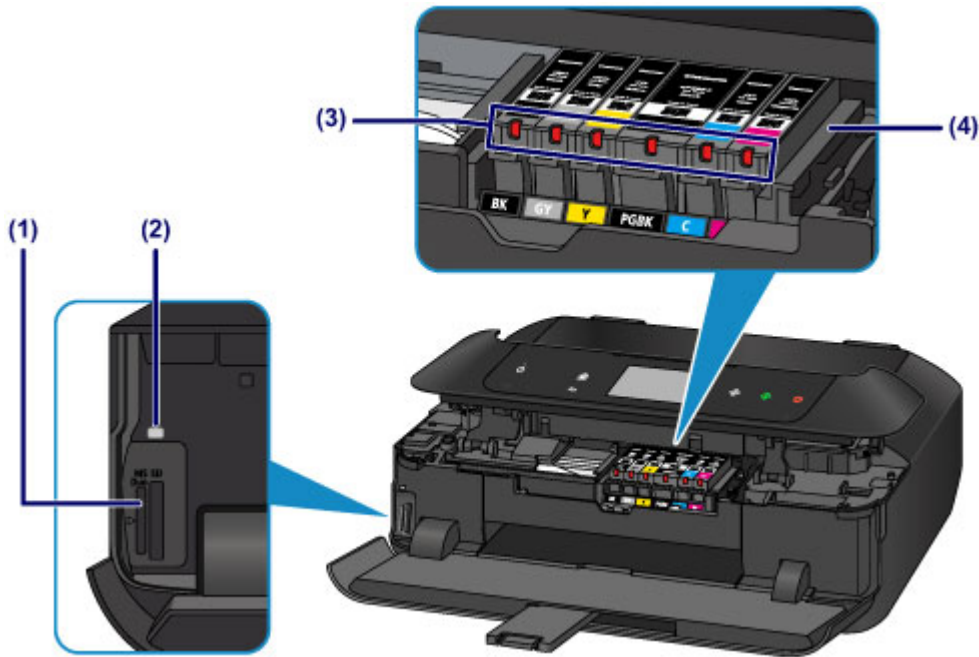

(1) emplacement de carte

Permet d'insérer une carte mémoire.

■ [Avant d'insérer la carte mémoire](#)

(2) Voyant Accès (Access)

S'allume ou clignote pour indiquer l'état de la carte mémoire.

■ [Insertion de la carte mémoire](#)

(3) voyants d'encre

S'allume ou clignote pour indiquer l'état du réservoir d'encre.

■ [Contrôle du niveau d'encre à l'aide des voyants d'encre](#)

(4) support de tête d'impression

La tête d'impression est préinstallée.

▶▶ Remarque

- Pour plus d'informations sur le remplacement d'une cartouche d'encre, reportez-vous à la section [Remplacement d'une cartouche d'encre](#).

Panneau de contrôle

* La figure ci-dessus présente tous les boutons et voyants du panneau de contrôle allumés dans un but explicatif.

Seuls les boutons disponibles sont allumés.

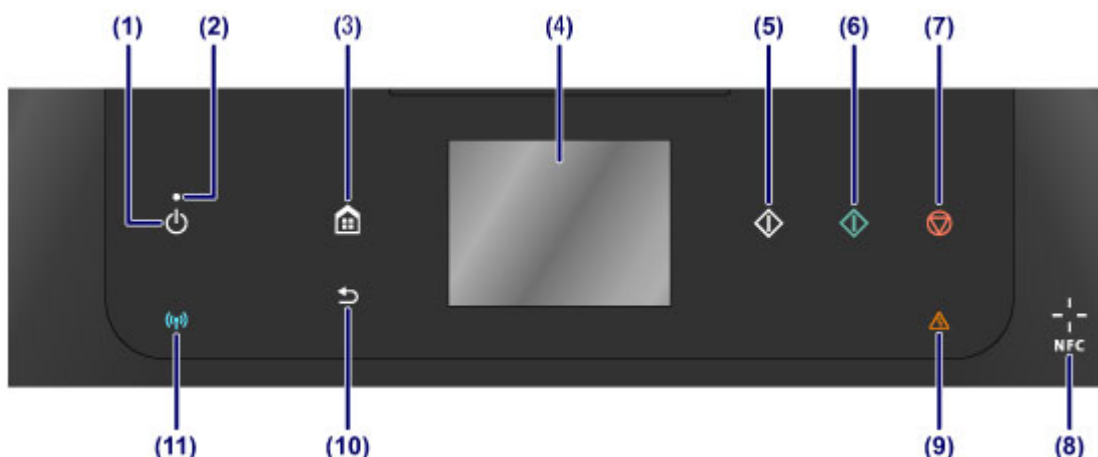

(1) Bouton MARCHÉ (ON)

Permet d'activer ou de désactiver l'alimentation de la machine. Avant d'activer l'alimentation, assurez-vous que le couvercle du scanner est fermé.

■ [Mise sous tension/hors tension de la machine](#)

(2) Voyant ALIMENTATION (POWER)

S'allume après avoir clignoté lors de la mise sous tension.

(3) Bouton ACCUEIL (HOME)

Permet d'accéder à l'écran ACCUEIL.

■ [Utilisation du panneau de contrôle](#)

(4) écran tactile

Affiche des messages, des éléments de menu et l'état de fonctionnement de la machine. Appuyez légèrement directement sur l'écran avec votre doigt pour sélectionner une commande de menu ou un bouton affiché. Vous pouvez également afficher un aperçu des photos enregistrées sur une carte mémoire avant d'imprimer.

■ [Opérations de base de l'écran tactile](#)

(5) Bouton Noir (Black)

Permet de lancer une copie, une numérisation ou autre en noir et blanc.

(6) Bouton Couleur (Color)

Permet de lancer une copie, une numérisation, etc.

(7) Bouton Arrêt (Stop)

Permet d'annuler une tâche d'impression, de copie ou de numérisation en cours.

(8) Symbole NFC (Near Field Communication)

Passez un smartphone compatible NFC ou un autre périphérique sur lequel une application Canon compatible NFC est installée sur ce symbole pour lancer une impression et effectuer d'autres opérations.

(9) Témoignage Alarme (Alarm)

S'allume ou clignote lorsqu'une erreur se produit.

(10) Bouton Précédent (Back)

Permet d'afficher l'écran précédent.

(11) Voyant Wi-Fi

S'allume ou clignote pour indiquer l'état du réseau sans fil.

Voyants :

La connexion réseau sans fil est activée.

Clignote :

Impression ou numérisation sur un réseau sans fil. Clignote également lors de la configuration du réseau sans fil.

»» Remarque

- Lorsque l'on appuie sur les boutons du panneau de contrôle, la machine émet un son de clavier ou une alarme, selon vos besoins. Le volume sonore peut être réglé dans **Contrôle du son des Paramètres utilisateur périph.**

■ [Paramètres utilisateur périph.](#)

À propos de l'alimentation de la machine

- **Vérification que la machine est sous tension**
- **Mise sous tension/hors tension de la machine**
- **Note relative à la prise secteur et au cordon d'alimentation**
- **Note relative au débranchement du cordon d'alimentation**

Vérification que la machine est sous tension

Le voyant **ALIMENTATION (POWER)** est allumé lorsque la machine est sous tension.

Même si les boutons du panneau de contrôle et l'écran tactile sont éteints, du moment que le voyant **ALIMENTATION (POWER)** est allumé, la machine est sous tension.

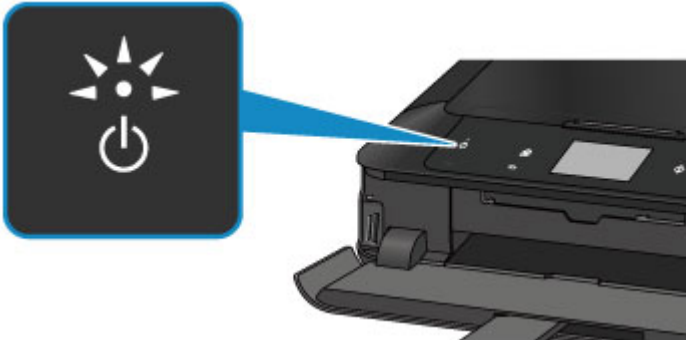

»» Remarque

- Après la mise sous tension de la machine, la machine peut mettre un certain temps à commencer l'impression.
- Les boutons du panneau de contrôle et l'écran tactile s'éteignent lorsque la machine reste inutilisée pendant environ 5 minutes. Pour restaurer l'affichage, appuyez sur l'écran tactile. L'écran tactile est restauré et les boutons disponibles s'affichent. L'affichage sera également restauré si vous effectuez une impression à partir d'un ordinateur.

Mise sous tension/hors tension de la machine

Mise sous tension de la machine

1. Appuyez sur le bouton **MARCHE (ON)** pour mettre la machine sous tension.

Le voyant **ALIMENTATION (POWER)** clignote puis reste allumé.

- [Vérification que la machine est sous tension](#)

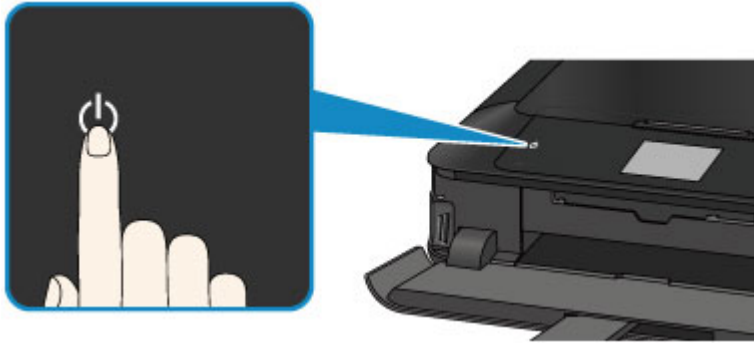

»» Remarque

- Après la mise sous tension de la machine, la machine peut mettre un certain temps à commencer l'impression.
- Si le voyant **Alarme (Alarm)** est allumé ou clignote et qu'un message d'erreur s'affiche sur l'écran tactile, reportez-vous à la section [Un message s'affiche](#).
- Vous pouvez configurer la machine pour la mettre automatiquement sous tension lorsqu'une opération d'impression ou de numérisation est exécutée à partir d'un ordinateur connecté par un câble USB ou un réseau. Cette fonctionnalité est désactivée par défaut. Pour plus de détails sur la fonction de mise sous tension automatique, voir ci-dessous.

Depuis la machine

- [À propos des Paramètres ECO](#)

À partir de l'ordinateur

- [Gestion de l'alimentation de l'Imprimante](#)

Mise hors tension de la machine

1. Lorsque le voyant **ALIMENTATION (POWER)** cesse de clignoter, la machine est mise hors tension.

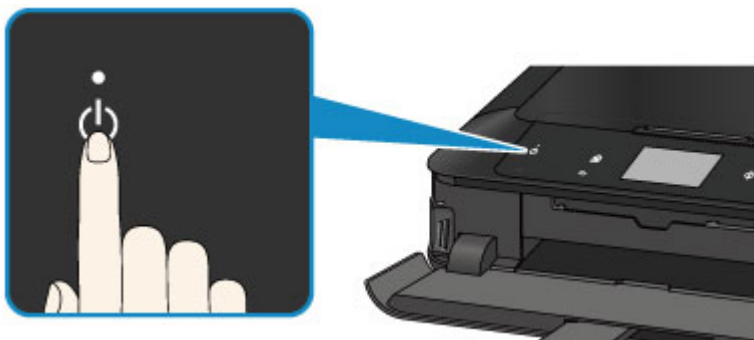

»» Important

- Lorsque vous [débranchez le cordon d'alimentation](#) après avoir mis hors tension la machine, vérifiez que le voyant **ALIMENTATION (POWER)** est bien éteint.

»» Remarque

- Vous pouvez configurer la machine afin qu'elle se mette automatiquement hors tension lorsqu'aucune opération n'est exécutée ou qu'aucune donnée à imprimer n'est envoyée à la machine pendant une durée spécifique. Il s'agit du paramètre par défaut. Pour plus de détails sur la fonction de mise hors tension automatique, voir ci-dessous.

Depuis la machine

- [À propos des Paramètres ECO](#)

À partir de l'ordinateur

- [Gestion de l'alimentation de l'Imprimante](#)

Note relative à la prise secteur et au cordon d'alimentation

Débranchez le cordon d'alimentation une fois par mois afin de vérifier que la prise secteur et le cordon d'alimentation ne présentent aucune des anomalies décrites ci-dessous.

- La prise secteur ou le cordon d'alimentation sont chauds.
- La prise secteur ou le cordon d'alimentation sont rouillés.
- La prise secteur ou le cordon d'alimentation sont pliés.
- La prise secteur ou le cordon d'alimentation sont usés.
- La prise secteur ou le cordon d'alimentation sont fendus.

Attention

- Si vous constatez une anomalie au niveau de la prise secteur ou du cordon d'alimentation, comme indiqué ci-dessus, [débranchez le cordon d'alimentation](#) et appelez le service de maintenance. Si vous utilisez la machine malgré la présence de l'une des anomalies mentionnées plus haut, vous risquez de provoquer une électrocution ou un incendie.

Note relative au débranchement du cordon d'alimentation

Pour débrancher le cordon d'alimentation, suivez la procédure ci-dessous.

»» Important

- Lorsque vous débranchez le câble d'alimentation, appuyez sur le bouton **MARCHE (ON)**, puis vérifiez que le voyant **ALIMENTATION (POWER)** est éteint. Si vous débranchez le cordon d'alimentation alors que le voyant **ALIMENTATION (POWER)** est allumé ou clignote, la tête d'impression risque de sécher ou de s'obstruer et la qualité d'impression de diminuer.

1. Appuyez sur le bouton **MARCHE (ON)** pour mettre la machine hors tension.

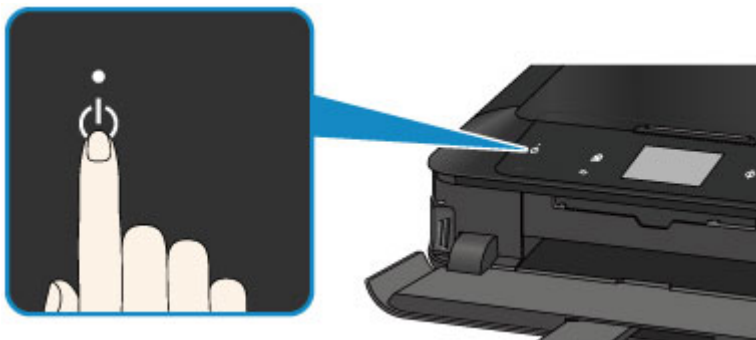

2. Vérifiez que le voyant **ALIMENTATION (POWER)** est éteint.

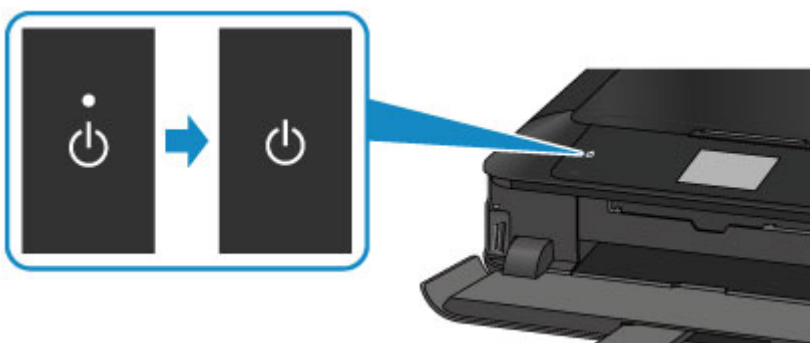

3. Débranchez le cordon d'alimentation.

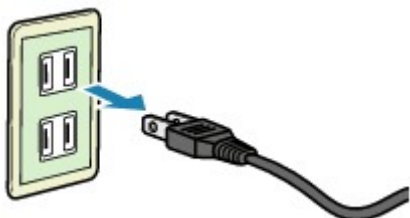

Les spécifications du cordon d'alimentation diffèrent selon le pays et la région d'utilisation.

Utilisation du panneau de contrôle

Le panneau de contrôle est composé de l'écran tactile (A) et des boutons (B) qui s'allument.

Appuyez sur l'écran ACCUEIL sur l'écran tactile avec votre doigt pour sélectionner des menus pour copier, numériser et accéder à d'autres fonctions.

L'écran ACCUEIL est constitué de trois écrans distincts.

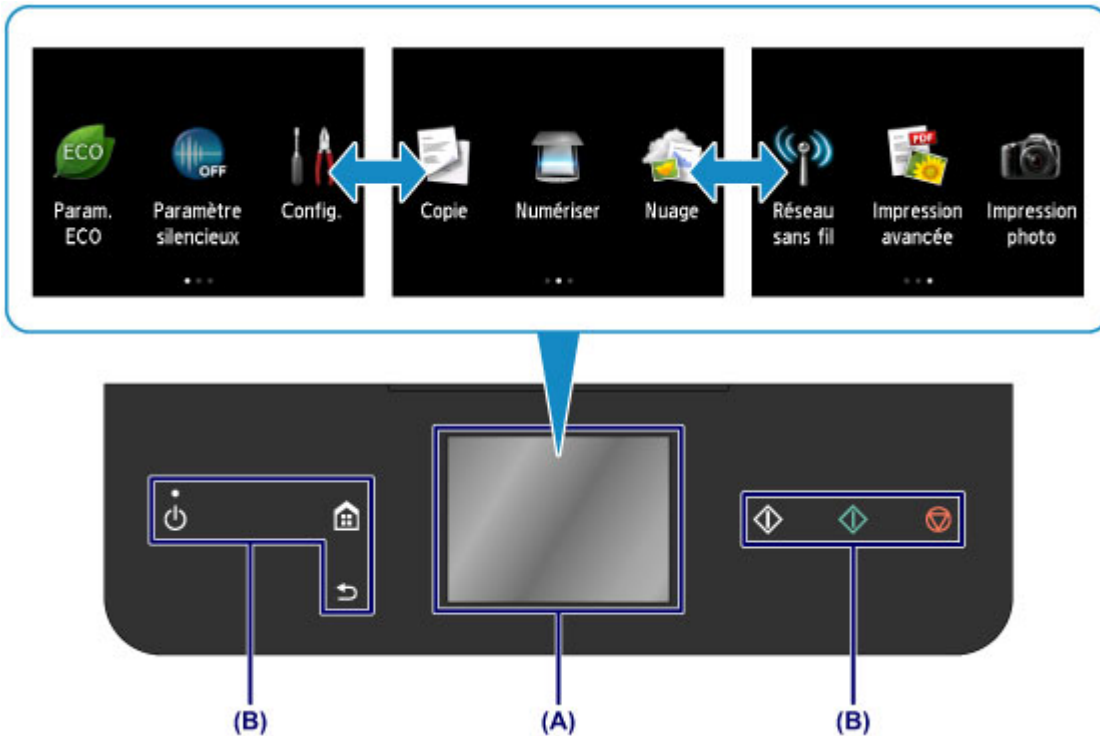

(A) écran tactile

Appuyez légèrement sur un menu, un bouton ou une icône de l'écran avec votre doigt.

■ [Opérations de base de l'écran tactile](#)

(B) Boutons du panneau de contrôle

Appuyez légèrement sur les boutons (B) sur le panneau de contrôle avec votre doigt.

Seuls les boutons du panneau de contrôle disponibles pour l'écran actuel s'allument.

»» Important

- Ne placez aucun objet (surtout des objets métalliques ou des objets humides) sur le panneau de contrôle. Cela pourrait entraîner un dysfonctionnement de la machine.
- Les objets métalliques de valeur, tels que les bagues et les bracelets, pourraient provoquer un dysfonctionnement de la machine. Placez ces objets à 2 cm (0,8 pouces) minimum du panneau de contrôle lorsque vous utilisez le panneau de contrôle.

Opérations de base de l'écran tactile

Appuyez légèrement sur l'écran tactile avec votre doigt ou déplacez votre doigt pour accéder aux différentes fonctions ou paramètres.

»» Important

- Lorsque vous utilisez l'écran tactile, évitez les gestes suivants qui pourraient perturber le fonctionnement de la machine ou endommager la machine.

- appuyer fortement sur l'écran tactile ;
- appuyer sur l'écran tactile avec un objet autre que votre doigt (en particulier les pointes affûtées comme les stylos à bille, les crayons ou les ongles) ;
- appuyer sur l'écran tactile avec des mains sales ou humides ;
- placer des objets sur l'écran tactile.

Toucher

Appuyez légèrement avec votre doigt et relâchez immédiatement.

Permet de sélectionner un élément ou une photo sur l'écran.

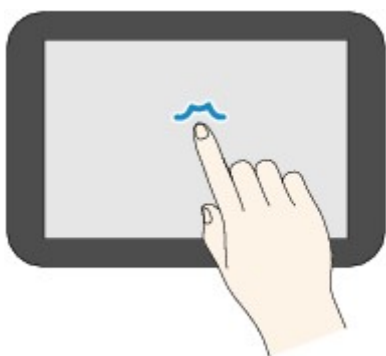

Appuyer

Appuyez légèrement avec votre doigt.

Pour faire défiler vers l'avant (ou l'arrière) des menus ou des photos en continu, maintenez la pression sur le symbole suivant (ou précédent).

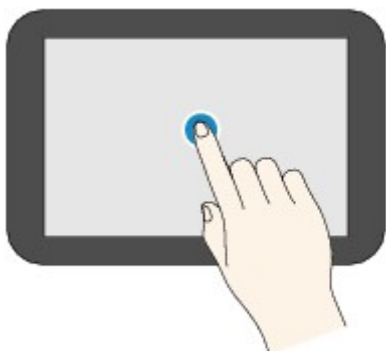

Faire défiler

Faites glisser rapidement votre doigt sur l'écran vers le haut, vers le bas, vers la gauche ou vers la droite.

Permet de permuter les menus ou de faire défiler des photos vers l'avant ou l'arrière.

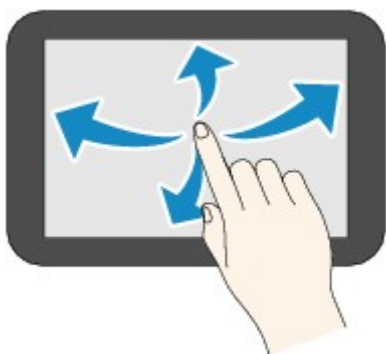

Glisser

Tout en appuyant légèrement sur l'écran, déplacer votre doigt vers le haut, le bas, la gauche ou la droite.
Permet d'afficher des listes d'éléments ou de déplacer des curseurs.

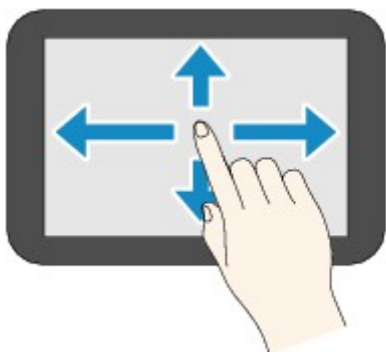

Exemple d'opération de l'écran tactile

Exemple : le fonctionnement de l'écran tactile sur l'écran de sélection de photo dans **Impression photo**

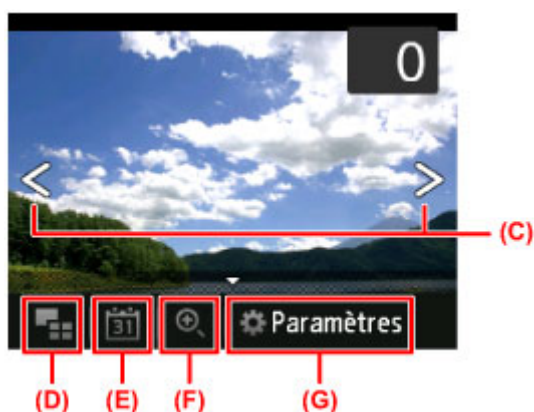

Faites glisser rapidement votre doigt vers la gauche ou la droite sur une photo pour afficher la photo suivante ou précédente.

Vous pouvez faire de même en touchant les symboles (C). Pour faire défiler des photos vers l'avant ou l'arrière en continu, maintenez la pression sur l'un des symboles (C).

Touchez (D) pour basculer sur un écran affichant plusieurs photos.

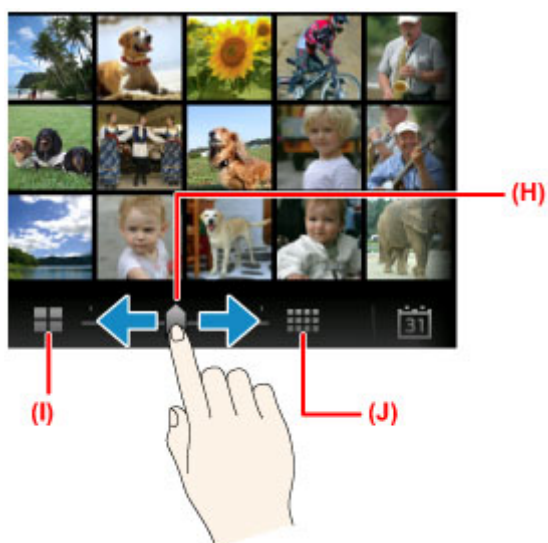

Faites glisser le curseur (H) vers la gauche ou la droite pour modifier le nombre de photos affichées à l'écran. Vous obtenez le même résultat en touchant (I) ou (J).

Touchez (E) pour afficher l'écran **Date la plus récente**.



Faites défiler vers la gauche ou la droite et touchez la date des photos à afficher.

Touchez (F) pour agrandir/réduire la photo.

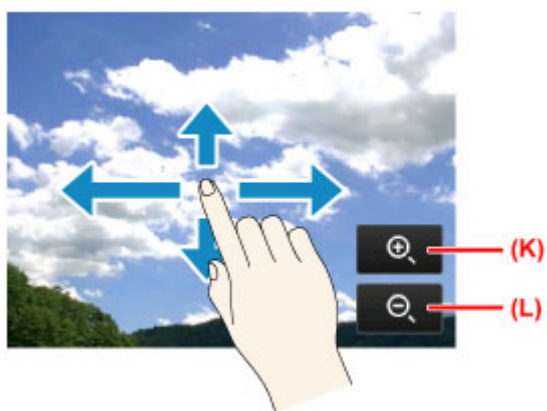

Touchez (K) pour agrandir la photo et (L) pour la réduire.

Faites glisser votre doigt sur la photo pour afficher la partie qui vous intéresse.

Touchez (G) pour afficher l'écran **Paramètres**.

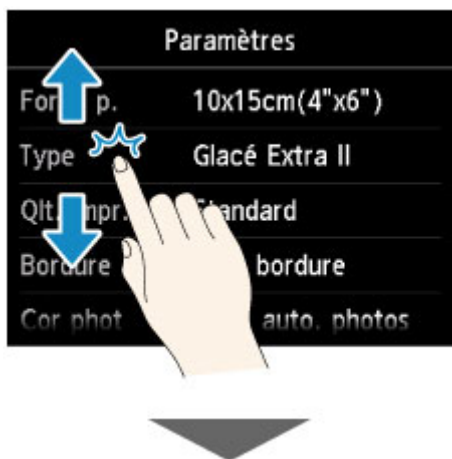



Faites glisser l'écran vers le haut ou le bas et touchez un élément à sélectionner.

Une autre liste d'éléments s'ouvre. Faites-la glisser de la même façon et touchez un paramètre.

Chargement du papier / des originaux

- **Chargement du papier**
- **Insertion d'un disque imprimable**
- **Chargement des originaux**
- **Insertion de la carte mémoire**

Chargement du papier

- **Alimentations papier - Chargement du papier**
- **Chargement du papier de petite taille**
- **Chargement du papier de grande taille**
- **Chargement des enveloppes**
- **Types de support pouvant être utilisés**
- **Types de support ne pouvant pas être utilisés**
- **Avant d'imprimer sur du papier beaux-arts**
- **Zone d'impression**

Alimentations papier - Chargement du papier

La machine dispose de deux sources d'alimentation papier, la cassette 1 et la cassette 2.

L'alimentation papier utilisée dépend du format de page et du type de support.

■ [Types de support pouvant être utilisés](#)

▶▶▶ Remarque

- Lors de l'impression, sélectionnez le format de page et le type de support appropriés. Si vous ne sélectionnez pas le format de page ou le type de support approprié, la machine risque d'utiliser une autre source d'alimentation papier ou de ne pas imprimer avec la qualité d'impression souhaitée.

Pour plus d'informations sur le chargement du papier dans chaque source d'alimentation papier, reportez-vous à la section ci-dessous.

- [Chargement du papier de petite taille](#)
- [Chargement du papier de grande taille](#)
- [Chargement des enveloppes](#)

Chargement du papier photo de petite taille dans la cassette 1

Lorsque vous utilisez du papier photo de petit format, tel que 10 x 15 cm (4 x 6 pouces) ou 13 x 18 cm (5 x 7 pouces), chargez-le dans la cassette 1.

La machine utilise automatiquement le papier photo provenant de la cassette 1 si vous sélectionnez un format papier tel que 10 x 15 cm (4 x 6 pouces) ou 13 x 18 cm (5 x 7 pouces) dans les paramètres d'impression du panneau de contrôle ou du pilote d'imprimante.



(A) Papier photo 10 x 15 cm (4 x 6 pouces) ou 13 x 18 cm (5 x 7 pouces)

Chargement d'une feuille de papier ordinaire / papier photo grand format ou d'enveloppes dans la cassette 2

Lorsque vous utilisez du papier photo ou du papier ordinaire grand format, tel que A4, B5, A5 ou Lettre, chargez-le dans la cassette 2. Vous pouvez aussi charger des enveloppes dans la cassette 2.

La machine utilise automatiquement le papier provenant de la cassette 2 si vous sélectionnez un format papier A4, B5, A5 ou Lettre dans les paramètres d'impression du panneau de contrôle ou du pilote d'imprimante.

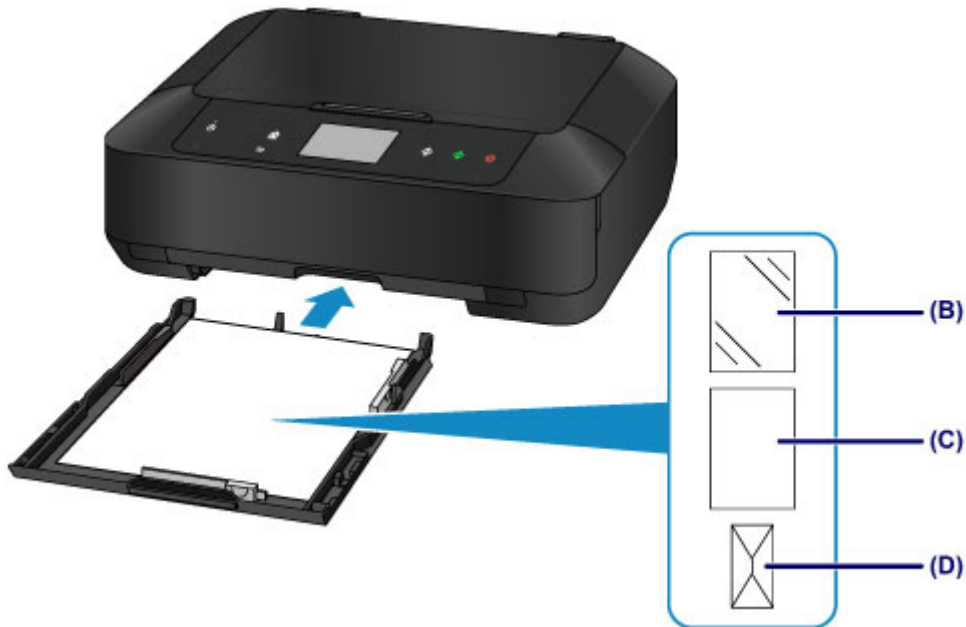

- (B) Papier photo (A4, 20 x 25 cm (8 x 10 pouces) ou Lettre)
- (C) Papier ordinaire (A4, B5, A5, Lettre ou Légal)
- (D) Enveloppes

Chargement du papier avec la face à imprimer vers le bas

Si le papier possède une face à imprimer (recto ou verso), comme le papier photo, chargez-le avec la face la plus blanche (ou face brillante) vers le bas.

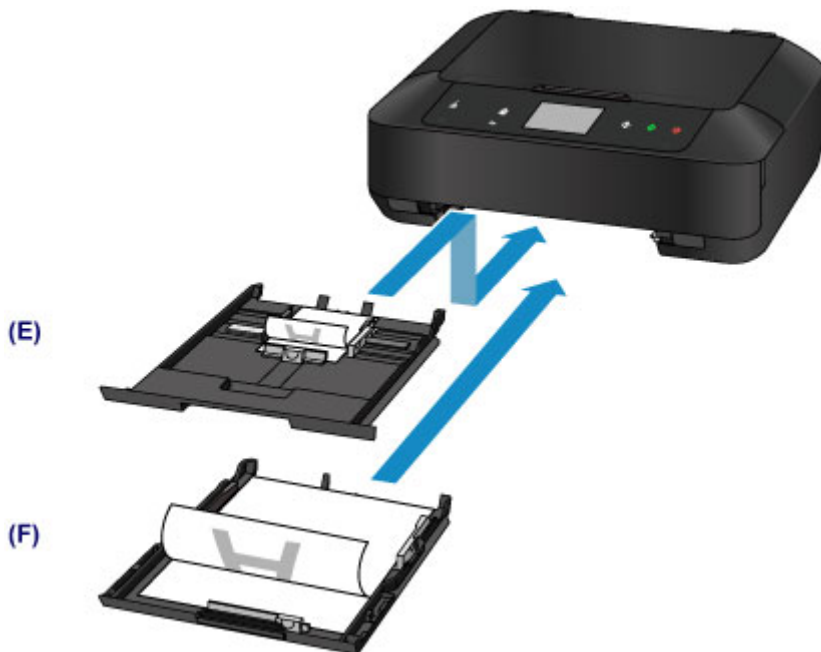

- (E) cassette 1
- (F) cassette 2

Chargement du papier de petite taille

Vous pouvez charger du papier photo de format 10 x 15 cm (4 x 6 pouces) ou 13 x 18 cm (5 x 7 pouces) dans la cassette 1.

Chargez les feuilles de grand format dans la cassette 2.

■ [Chargement du papier de grande taille](#)

▶▶▶ Important

- Si vous coupez du papier ordinaire pour obtenir un format plus petit, par exemple 10 x 15 cm (4 x 6 pouces) ou 13 x 18 cm (5 x 7 pouces) pour effectuer un essai d'impression, vous risquez de provoquer un bourrage papier.

▶▶▶ Remarque

- Nous recommandons l'utilisation de papier photo Canon pour l'impression de photos.
Pour plus d'informations sur le papier Canon, reportez-vous à la section [Types de support pouvant être utilisés](#).

1. Préparez le papier.

Alignez les bords du papier. Si le papier est gondolé, aplanissez-le.

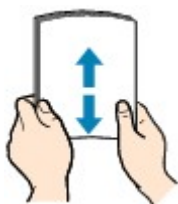

▶▶▶ Remarque

- Alignez avec précision les bords du papier avant de le charger. Si vous chargez du papier sans en aligner les bords, vous risquez de provoquer un bourrage.
- Si le papier est gondolé, prenez les côtés gondolés et recourbez-les soigneusement dans le sens opposé de manière à aplanir totalement le papier.
Pour plus d'informations sur l'aplatissement du papier gondolé, reportez-vous à « Chargez le papier après l'avoir aplani. » dans la section [Le papier est taché/La surface imprimée est rayée](#).
- Lorsque vous utilisez du Papier Photo Satiné SG-201, chargez les feuilles une par une dans l'état où elles sont, même si elles sont ondulées. Le fait de rouler ce papier pour l'aplanir risque de provoquer des craquelures sur la surface et d'affecter la qualité d'impression.

2. Chargez le papier.

1. Retirez la cassette 1 de la machine.



2. Faites glisser le guide papier (A) vers l'avant et (B) vers la droite pour ouvrir les guides.
3. Chargez la pile de papier AVEC LA FACE À IMPRIMER ORIENTÉE VERS LE BAS et placez-la au centre de la cassette 1.

»» Important

- Disposez toujours le papier en orientation portrait (C). L'orientation paysage (D) risque de provoquer des bourrages papier.

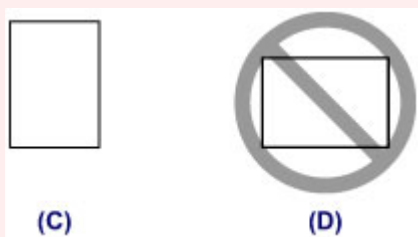

»» Remarque

- Aligned la pile de papier avec le bord de la cassette 1 comme illustré dans la figure ci-après.
Si la pile de papier est en contact avec les embouts (E), l'alimentation papier risque de ne pas s'effectuer correctement.
- Si le papier possède une face à imprimer (recto ou verso), comme le papier photo, chargez-le avec la face la plus blanche (ou face brillante) vers le bas.

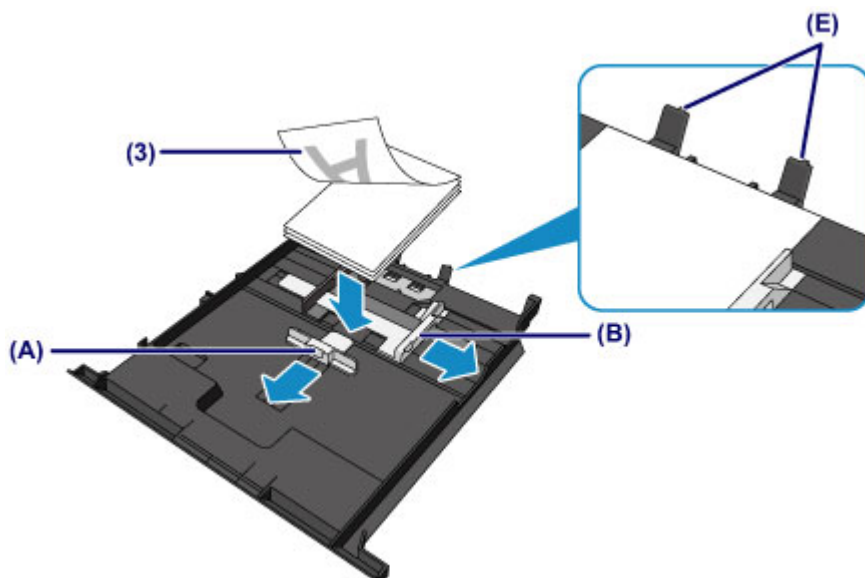

4. Alignez le guide papier (A) à l'avant avec la pile de papier.

Pour les formats standard, alignez le guide papier (A) jusqu'à ce que vous entendiez un clic.

5. Faites glisser le guide papier (B) vers la droite pour aligner les guides droit et gauche avec les deux côtés de la pile de papier.

Ne faites pas glisser les guides papier avec trop de force contre le papier. Cela pourrait provoquer des problèmes d'alimentation du papier.

»» Remarque

- Vérifiez que la pile de papier chargée ne dépasse pas le repère de la limite de chargement (F).
- Maintenez la hauteur de la pile de papier sous les ergots (G) des guides papier.

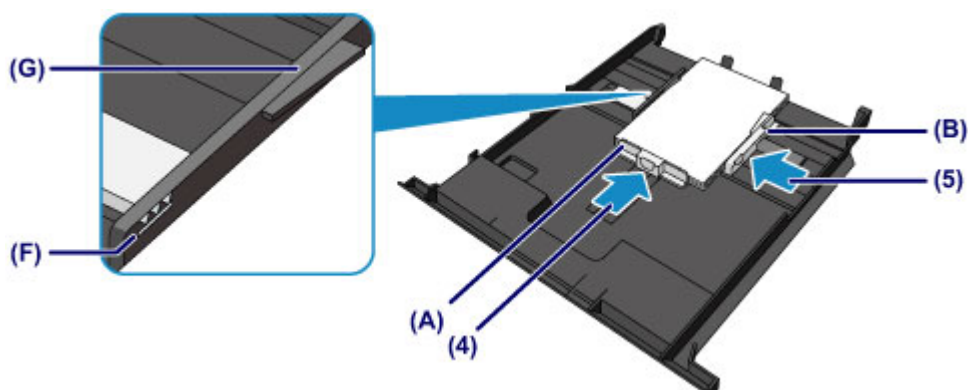

6. Insérez la cassette 1 dans la machine.

Enfoncez complètement la cassette 1 dans la machine.

Une fois que vous avez inséré la cassette dans la machine, l'écran d'enregistrement des informations sur le papier pour la cassette s'affiche sur l'écran tactile.



7. Sélectionnez la taille et le type de papier chargé dans la cassette 1 dans **Form. p.** et **Type**, puis appuyez sur **Enregistrer**.

Si un message est affiché à l'écran, suivez ses instructions pour terminer l'enregistrement.

■ [Définition du type de papier pour l'impression](#)

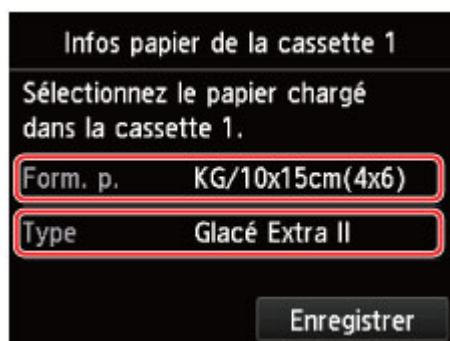

3. Ouvrez le bac de sortie papier.

1. Ouvrez doucement le bac de sortie papier en tenant les deux côtés.

L'extension du bac de sortie papier s'ouvre automatiquement quand le bac de sortie papier est ouvert.



▶▶▶ **Remarque**

- Lorsque vous imprimez, sélectionnez la taille et le type de papier chargé dans l'écran des paramètres d'impression du panneau de contrôle ou du pilote d'imprimante.

Chargement du papier de grande taille

Vous pouvez charger du papier ordinaire ou du papier photo A4, B5, A5, 20 x 25 cm (8 x 10 pouces), Lettre ou Légal dans la cassette 2.

Vous pouvez aussi charger des enveloppes dans la cassette 2.

■ [Chargement des enveloppes](#)

Chargez de petites quantités de papier dans la cassette 1.

■ [Chargement du papier de petite taille](#)

»» Remarque

- Nous recommandons l'utilisation de papier photo Canon pour l'impression de photos.
Pour plus d'informations sur le papier Canon, reportez-vous à la section [Types de support pouvant être utilisés](#).
- Vous pouvez utiliser du papier pour copies classique.
Pour en savoir plus sur le format et le grammage à utiliser avec cette machine, reportez-vous à la rubrique [Types de support pouvant être utilisés](#).

1. Préparez le papier.

Alignez les bords du papier. Si le papier est gondolé, aplanissez-le.

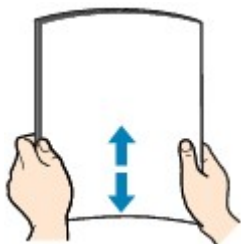

»» Remarque

- Alignez avec précision les bords du papier avant de le charger. Si vous chargez du papier sans en aligner les bords, vous risquez de provoquer un bourrage.
- Si le papier est gondolé, prenez les côtés gondolés et recourbez-les soigneusement dans le sens opposé de manière à aplanir totalement le papier.
Pour plus d'informations sur l'aplanissement du papier gondolé, reportez-vous à « Chargez le papier après l'avoir aplani. » dans la section [Le papier est taché/La surface imprimée est rayée](#).
- Lorsque vous utilisez du Papier Photo Satiné SG-201, chargez les feuilles une par une dans l'état où elles sont, même si elles sont ondulées. Le fait de rouler ce papier pour l'aplanir risque de provoquer des craquelures sur la surface et d'affecter la qualité d'impression.

2. Chargez le papier.

1. Retirez la cassette 2 de la machine.



2. Faites glisser le guide papier (A) vers l'avant et (B) vers la droite pour ouvrir les guides.
3. Chargez la pile de papier AVEC LA FACE À IMPRIMER ORIENTÉE VERS LE BAS et placez-la au centre de la cassette 2.

►► Important

- Disposez toujours le papier en orientation portrait (C). L'orientation paysage (D) risque de provoquer des brouillages papier.

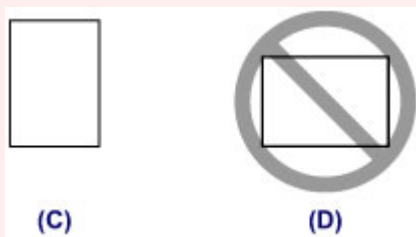

►► Remarque

- Alignez la pile de papier avec le bord de la cassette 2 comme illustré dans la figure ci-après.
Si la pile de papier est en contact avec l'embout (E), l'alimentation papier risque de ne pas s'effectuer correctement.
- Si le papier possède une face à imprimer (recto ou verso), comme le papier photo, chargez-le avec la face la plus blanche (ou face brillante) vers le bas.

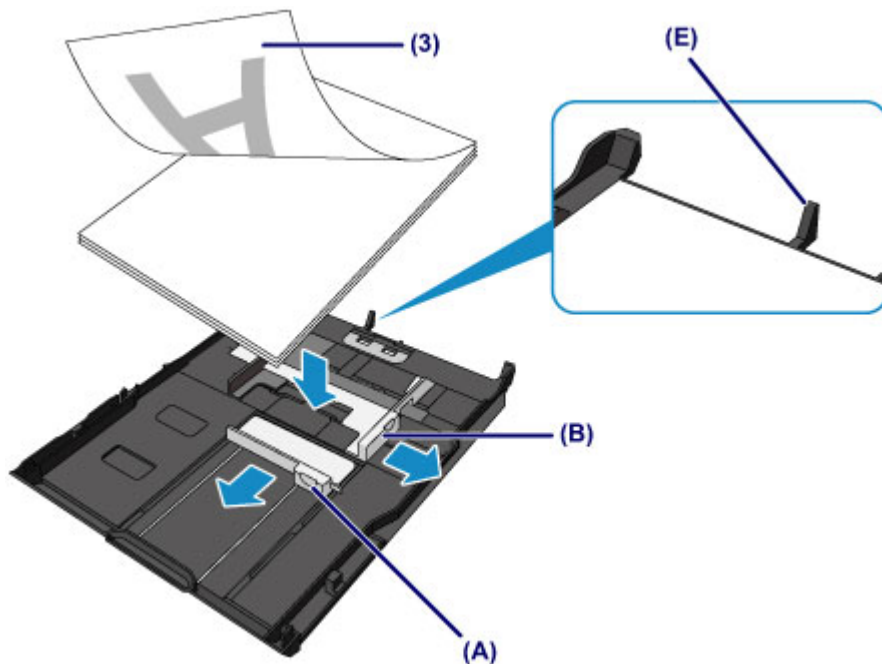

4. Alignez le guide papier (A) à l'avant avec la pile de papier.

Pour les formats standard, alignez le guide papier (A) jusqu'à ce que vous entendiez un clic.

5. Faites glisser le guide papier (B) vers la droite pour aligner les guides droit et gauche avec les deux côtés de la pile de papier.

Ne faites pas glisser les guides papier avec trop de force contre le papier. Cela pourrait provoquer des problèmes d'alimentation du papier.

Remarque

- Vérifiez que la pile de papier chargée ne dépasse pas le repère de la limite de chargement (F).
- Maintenez la hauteur de la pile de papier sous les ergots (G) des guides papier.

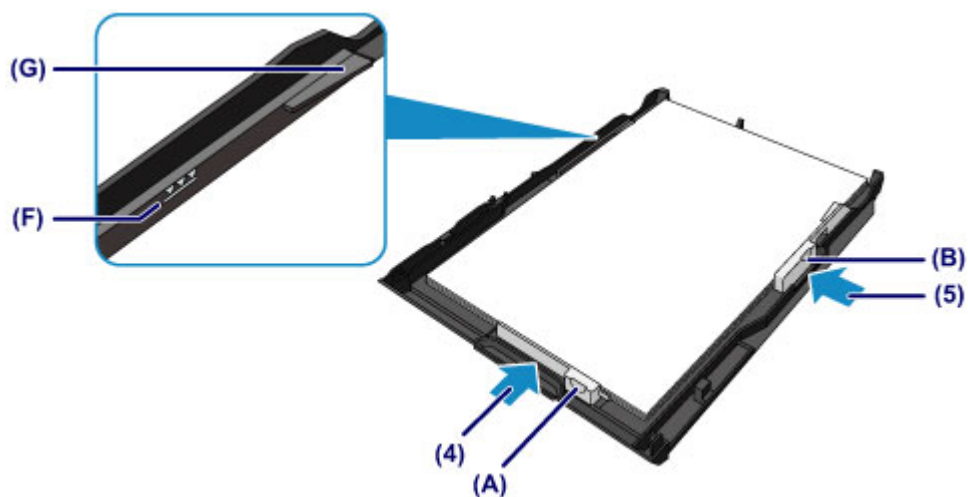

Remarque

- Pour charger du papier supérieur au format A4 dans la cassette 2, appuyez sur le verrouillage (H) de la cassette 2, puis déployez la cassette 2.

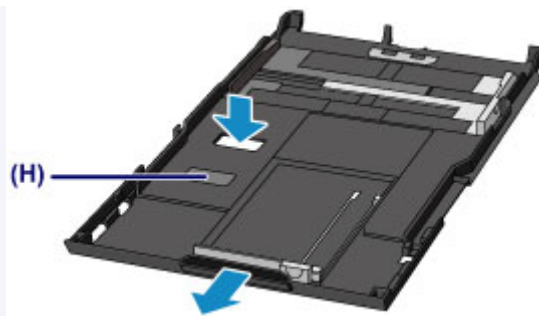

La cassette 2 dépasse légèrement de la machine lorsqu'elle est correctement installée. Ne forcez pas pour insérer davantage la cassette 2 dans la machine.

Vous risquez d'endommager la machine ou la cassette 2.



6. Insérez la cassette 2 dans la machine.

Poussez la cassette 2 dans la machine jusqu'à ce qu'elle se bloque.

Une fois que vous avez inséré la cassette dans la machine, l'écran d'enregistrement des informations sur le papier pour la cassette s'affiche sur l'écran tactile.



7. Sélectionnez la taille et le type du papier chargé dans la cassette 2 dans **Form. p.** et **Type**, puis appuyez sur **Enregistrer**.

Si un message est affiché à l'écran, suivez ses instructions pour terminer l'enregistrement.

■ [Définition du type de papier pour l'impression](#)

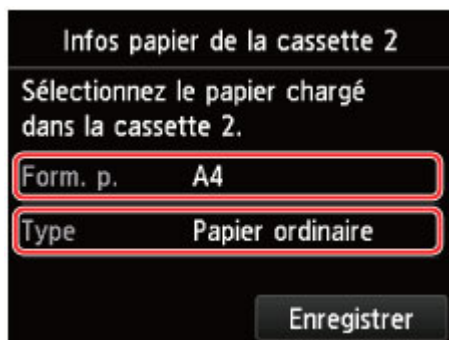

3. Ouvrez le bac de sortie papier.

1. Ouvrez doucement le bac de sortie papier en tenant les deux côtés.

L'extension du bac de sortie papier s'ouvre automatiquement quand le bac de sortie papier est ouvert.

2. Déployez le support de sortie papier.

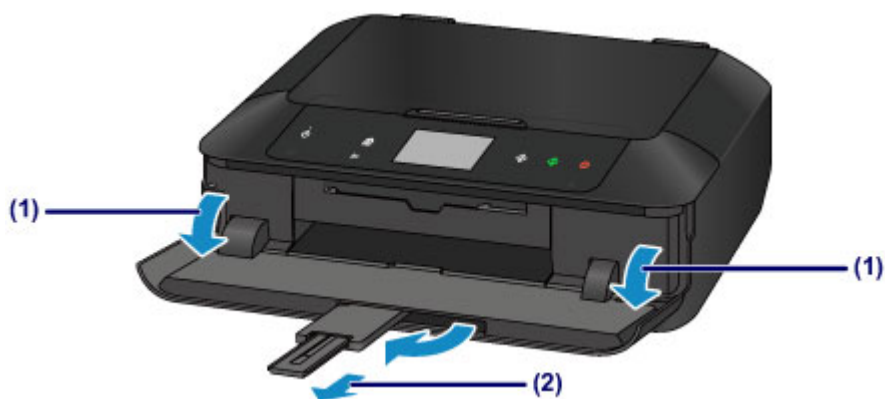

»» Remarque

- Lorsque vous imprimez, sélectionnez la taille et le type de papier chargé dans l'écran des paramètres d'impression du panneau de contrôle ou du pilote d'imprimante.

Chargement des enveloppes

Vous pouvez charger des enveloppes de format DL et Com 10.

L'adresse subit une rotation automatique et s'imprime dans le sens de l'enveloppe, les paramètres du pilote d'imprimante étant correctement définis.

►► Important

- L'impression des enveloppes à partir du panneau de contrôle ou d'un appareil photo numérique n'est pas prise en charge.
- N'utilisez pas les enveloppes suivantes : elles risqueraient de provoquer des bourrages papier de la machine ou un dysfonctionnement de la machine.
 - Enveloppes à surface embossée ou traitée
 - Enveloppes à double rabat
 - Enveloppes dont les rabats gommés sont déjà humides et prêts à être collés

1. Préparez les enveloppes.

- Appuyez sur les quatre coins et sur les bords des enveloppes pour les aplanir.

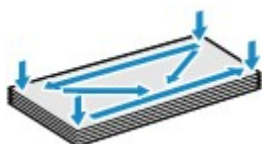

- Si les enveloppes sont gondolées, prenez-les par les coins opposés et recourbez-les doucement dans le sens opposé.



- Si le rabat de l'enveloppe est gondolé, aplanissez-le.

►► Important

- Les enveloppes peuvent provoquer des bourrages papier dans la machine si elles ne sont pas planes ou si les bords ne sont pas alignés. Assurez-vous que la courbure ou le gonflement ne dépasse pas 3 mm (0,1 pouces).
- N'aplanissez pas le premier bord des enveloppes. Sinon, la position d'impression risque de se retrouver déplacée.

2. Chargez les enveloppes.

1. Retirez la cassette 2 de la machine.



2. Faites glisser le guide papier (A) vers l'avant et (B) vers la droite pour ouvrir les guides.

3. Chargez les enveloppes AVEC LA FACE À IMPRIMER ORIENTÉE VERS LE BAS et placez-les au centre de la cassette 2.

Le rabat de l'enveloppe sera face vers le haut, à gauche.



(C)



(D)

(C) Dos

(D) Côté adresse

Vous pouvez charger jusqu'à 10 enveloppes à la fois.

Remarque

- Alignez la pile d'enveloppes avec le bord de la cassette 2 comme illustré dans la figure ci-après. Si les enveloppes sont en contact avec l'embout (E), l'alimentation des enveloppes risque de ne pas s'effectuer correctement.

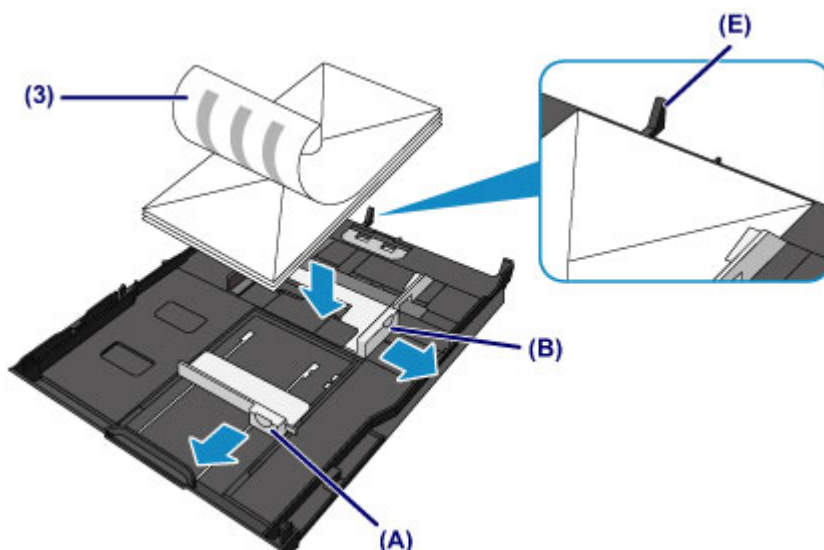

4. Alignez le guide papier (A) à l'avant avec les enveloppes.

5. Faites glisser le guide papier (B) vers la droite pour aligner les guides droit et gauche avec les deux côtés des enveloppes.

Ne faites pas glisser les guides papier avec trop de force contre les enveloppes. Cela pourrait provoquer des problèmes d'alimentation des enveloppes.

▶▶ Remarque

- Ne chargez pas d'enveloppes au-delà du repère de la limite de chargement (F).
- Maintenez la hauteur de la pile d'enveloppes sous les ergots (G) des guides papier.

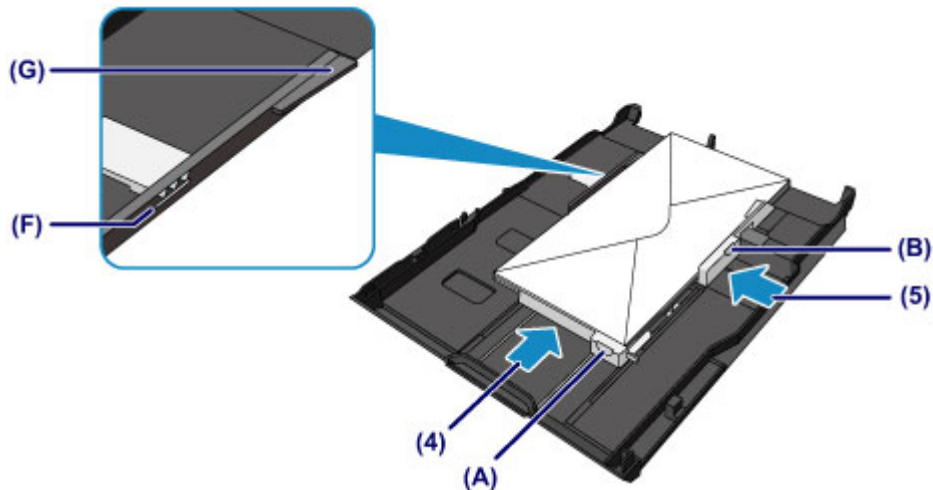

6. Insérez la cassette 2 dans la machine.

Poussez la cassette 2 dans la machine jusqu'à ce qu'elle se bloque.

Une fois que vous avez inséré la cassette dans la machine, l'écran d'enregistrement des informations sur le papier pour la cassette s'affiche sur l'écran tactile.



7. Sélectionnez la taille et le type des enveloppes chargées dans la cassette 2 dans **Form. p.** et **Type**, puis appuyez sur **Enregistrer**.

■ [Définition du type de papier pour l'impression](#)

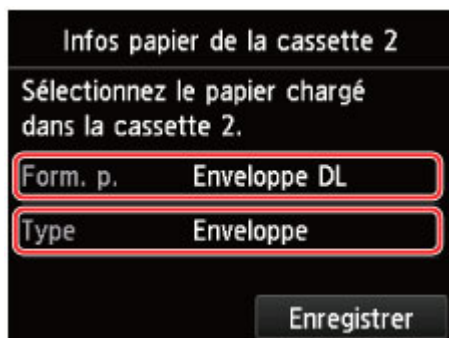

3. Ouvrez le bac de sortie papier.

1. Ouvrez doucement le bac de sortie papier en tenant les deux côtés.

L'extension du bac de sortie papier s'ouvre automatiquement quand le bac de sortie papier est ouvert.

2. Déployez le support de sortie papier.

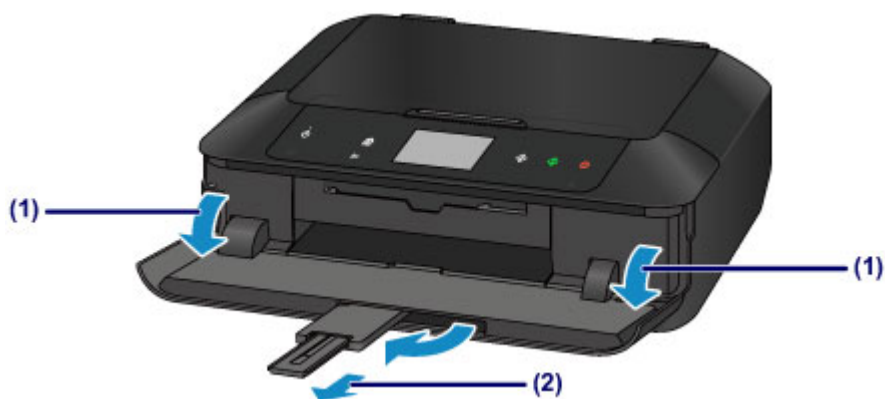

»» Remarque

- Lorsque vous imprimez, sélectionnez la taille et le type des enveloppes chargées dans l'écran des paramètres d'impression du pilote d'imprimante.

Types de support pouvant être utilisés

Sélectionnez du papier compatible avec l'impression, pour obtenir les meilleurs résultats. Canon vous propose différents types de papier pour agrémenter vos impressions, tels que des autocollants et des papiers spéciaux pour les photos et les documents. Nous recommandons l'utilisation de papier Canon authentique pour l'impression de vos clichés importants.

Types de support

Papiers disponibles à la vente

- Papier ordinaire (y compris le papier recyclé)
- Enveloppes*[1](#)

Papiers Canon

Le numéro de modèle du papier Canon est indiqué entre crochets. Reportez-vous au mode d'emploi fourni avec le papier pour de plus amples informations concernant la face imprimable et les remarques sur la manipulation du papier. Pour plus d'informations sur les formats de papier Canon disponibles, accédez à notre site Web.

»» Remarque

- Il est possible que certains papiers de marque Canon ne soient pas disponibles dans votre pays ou région. Aux États-Unis, le papier n'est pas vendu par numéro de modèle. Son nom suffit.

Papier pour l'impression de photos :

- Photo Professionnel Platine <PT-101>
- Papier Photo Brillant Standard <GP-501/GP-601>
- Papier Photo Brillant <GP-601>
- Papier Photo Glacé Extra II <PP-201>
- Photo Professionnel Lustré <LU-101>
- Papier Photo Satiné <SG-201>
- Papier Photo Mat <MP-101>

Papier pour l'impression de documents commerciaux :

- Papier haute résolution <HR-101N>*[1](#)

Papier pour la création de vos propres impressions :

- Transferts Tee-shirt <TR-301>*[1](#)
- Autocollants photo <PS-101>

*1 L'impression sur ce papier à partir du panneau de contrôle ou d'un appareil photo numérique n'est pas prise en charge.

■ [Limite de chargement du papier](#)

■ [Paramètres de papier dans le pilote d'imprimante et sur l'imprimante \(Type de support\)](#)

»» Remarque

- Vous avez la possibilité d'imprimer sur un disque imprimable. Pour ce faire, utilisez le bac disque fourni avec la machine.

■ [Insertion d'un disque imprimable](#)

- Lorsque vous imprimez des photos à partir d'un périphérique compatible PictBridge, vous devez définir le format de page et le type de support.

■ [Impression à partir d'un appareil photo numérique](#)

- Vous pouvez utiliser du papier beaux-arts d'une autre marque que Canon. Pour plus d'informations, accédez à notre site Web.

Vous ne pouvez pas imprimer sur 35 mm (1,38 pouces) dans les bords inférieur et supérieur du papier (selon l'orientation de l'impression).

■ [Formats du papier beaux-arts](#)

■ [Avant d'imprimer sur du papier beaux-arts](#)

Formats

Vous pouvez utiliser les formats suivants.

▶▶ Remarque

- Vous pouvez charger les formats de papier comme suit.
 - cassette 1: 10 x 15 cm (4 x 6 pouces) et 13 x 18 cm (5 x 7 pouces)
 - cassette 2 : A4, B5, A5, Lettre, Légal, 20 x 25 cm (8 x 10 pouces), Enveloppe DL et Env. comm. numéro 10
- L'impression sur les formats de page suivants à partir du panneau de contrôle ou d'un appareil photo numérique n'est pas prise en charge.
 - Légal et Enveloppes

Formats standard :

- Lettre
- Légal
- A5
- A4
- B5
- 10 x 15 cm (4 x 6 pouces)
- 13 x 18 cm (5 x 7 pouces)
- 20 x 25 cm (8 x 10 pouces)
- Enveloppe DL
- Enveloppe Com 10

Formats non standard :

Vous pouvez également imprimer sur un papier de format non standard compris entre les tailles ci-après.

- cassette 1
 - Format minimal : 89,0 x 127,0 mm (3,50 x 5,00 pouces)
 - Taille maximale : 200,0 x 184,9 mm* (7,87 x 7,28 pouces*)
- cassette 2
 - Taille minimale : 90,0 x 185,0 mm* (3,54 x 7,29 pouces*)
 - Format maximal : 215,9 x 355,6 mm (8,50 x 14,00 pouces)

* L'alimentation du papier peut se faire à partir d'une autre source en fonction du système d'exploitation de votre ordinateur.

Grammage du papier

Vous utiliser des papiers compris dans la plage de grammage suivante.

- 64 à 105 g /m² (17 à 28 livres) (papier ordinaire sauf pour le papier Canon)

* Vous pouvez utiliser un papier spécial d'une marque autre que Canon jusqu'à 200 g /m² (53 livre).

N'utilisez pas un papier d'un grammage inférieur ou supérieur (sauf pour le papier Canon), car des bourrages papier risquent de se produire dans la machine.

Remarques sur le stockage du papier

- Sortez de l'emballage uniquement la quantité nécessaire de papier juste avant l'impression.
- Pour éviter que le papier soit gondolé, lorsque vous n'imprimez pas, remplacez le papier non utilisé dans son emballage et stockez-le sur une surface plane. Veillez également à le stocker dans un endroit protégé de la chaleur, de l'humidité et de la lumière directe.

Limite de chargement du papier

Papiers disponibles à la vente

Nom du support	Cassette 1	Cassette 2	Bac de sortie papier
Papier ordinaire (y compris le papier recyclé)* <u>1</u>	S/O* <u>2</u>	125 feuilles environ	50 feuilles environ
Enveloppes	S/O* <u>2</u>	10 enveloppes	* <u>3</u>

Papiers Canon

»»» Remarque

- Nous vous recommandons de retirer la feuille imprimée précédemment du bac de sortie papier avant d'imprimer en continu, et ce afin de réduire les flous et la décoloration (à l'exception du Papier haute résolution <HR-101N>).

Papier pour l'impression de photos :

Nom du support <n° du modèle>	Cassette 1	Cassette 2
Photo Professionnel Platine <PT-101>* <u>4</u>	20 feuilles : 10 x 15 cm (4 x 6 pouces)	10 feuilles : A4, Lettre et 20 x 25 cm (8 x 10 pouces)
Papier Photo Brillant Standard <GP-501/GP-601>* <u>4</u>	20 feuilles : 10 x 15 cm (4 x 6 pouces)	10 feuilles : A4 et Lettre
Papier Photo Brillant <GP-601>* <u>4</u>	20 feuilles : 10 x 15 cm (4 x 6 pouces)	10 feuilles : A4 et Lettre
Papier Photo Glacé Extra II <PP-201>* <u>4</u>	10 feuilles : 13 x 18 cm (5 x 7 pouces) 20 feuilles : 10 x 15 cm (4 x 6 pouces)	10 feuilles : A4, Lettre et 20 x 25 cm (8 x 10 pouces)
Photo Professionnel Lustré <LU-101>* <u>4</u>	S/O* <u>2</u>	10 feuilles : A4 et Lettre
Papier Photo Satiné <SG-201>* <u>4</u>	10 feuilles : 13 x 18 cm (5 x 7 pouces) 20 feuilles : 10 x 15 cm (4 x 6 pouces)	10 feuilles : A4, Lettre et 20 x 25 cm (8 x 10 pouces)
Papier Photo Mat <MP-101>	20 feuilles : 10 x 15 cm (4 x 6 pouces)	10 feuilles : A4 et Lettre

Papier pour l'impression de documents commerciaux :

Nom du support <n° du modèle>	Cassette 1	Cassette 2	Bac de sortie papier
Papier haute résolution <HR-101N>	S/O* <u>2</u>	65 feuilles	50 feuilles

Papier pour la création de vos propres impressions :

Nom du support <n° du modèle>	Cassette 1	Cassette 2
-------------------------------	------------	------------

Transferts Tee-shirt <TR-301>	S/O* 2	1 feuille
Autocollants photo <PS-101>	1 feuille	S/O* 5

*1 Notez que le chargement de papier jusqu'à la capacité maximale peut, dans certains cas, s'avérer impossible en fonction du type de papier ou des conditions ambiantes (température ou humidité très élevées ou très basses). Dans ce cas, réduisez le nombre de feuilles de papier chargées à un nombre inférieur à la moitié de la limite de chargement.

*2 L'utilisation du papier depuis la cassette 1 peut endommager la machine. Chargez-le toujours dans la cassette 2.

*3 Nous vous recommandons de retirer l'enveloppe imprimée précédemment du bac de sortie papier avant d'imprimer en continu et ce, afin de réduire les flous et la décoloration.

*4 Lors du chargement d'une pile de papier, le côté imprimé peut être marqué au moment de l'entraînement ou le papier peut être mal chargé. Pour y remédier, chargez une feuille à la fois.

*5 L'utilisation du papier depuis la cassette 2 peut endommager la machine. Chargez-le toujours dans la cassette 1.

Types de support ne pouvant pas être utilisés

N'utilisez pas les types de papier suivants. Si vous les utilisez, vous n'obtiendrez pas de résultats satisfaisants et risquez de déclencher un bourrage papier ou un dysfonctionnement de la machine.

- Papier plié, gondolé ou froissé
- Papier humide
- Papier trop fin (d'un grammage inférieur à 64 g /m² (17 livres))
- Papier trop épais (papier ordinaire d'un grammage supérieur à 105 g /m² (28 livres), à l'exception du papier de marque Canon)
- Papier plus fin qu'une carte postale, y compris du papier ordinaire ou de bloc-notes petit format (si vous imprimez sur du format inférieur à A5)
- Cartes postales
- Cartes postales avec autocollants ou photos
- Enveloppes à double rabat
- Enveloppes à surface embossée ou traitée
- Enveloppes dont les rabats gommés sont déjà humides et prêts à être collés
- Tous types de papier perforé
- Papier non rectangulaire
- Papier agrafé ou collé
- Papier avec adhésifs
- Papier décoré, avec des paillettes, etc.

Avant d'imprimer sur du papier beaux-arts

L'utilisation d'un papier beaux-arts peut générer des résidus poussiéreux. Par conséquent, il est conseillé d'enlever tout résidu de papier juste avant l'impression.

Vous aurez besoin d'une brosse à poils doux (ou d'une brosse similaire pour nettoyer les équipements de bureau automatisés).

Plus la brosse sera large et plus elle sera efficace.



Utilisez de préférence une brosse à poils doux à base de polypropylène, polyéthylène, crin ou poils de chèvre.

»» Important

- Veillez à ne pas utiliser de brosses comme celles présentées ci-dessous. La surface d'impression pourrait être endommagée.



N'utilisez pas de brosses fabriquées à partir de matières, de chiffons ou de tissus nettoyants rugueux, de matériaux collants et abrasifs.

Procédure de retrait des résidus poussiéreux :

1. Vérifiez que la brosse n'est pas humide et qu'elle ne présente aucune poussière ni résidu.
2. Brossez doucement toute la surface d'impression en procédant toujours dans la même direction.

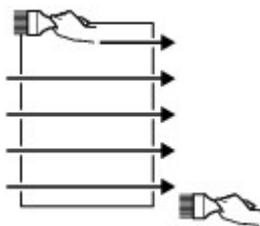

»» Important

- Veillez à bien broser le papier sur toute sa longueur et non pas à commencer ou à stopper à mi-chemin.
- Veillez autant que possible à ne pas toucher la surface d'impression.

3. Pour supprimer les résidus poussiéreux, brossez le papier dans l'autre direction de haut en bas.

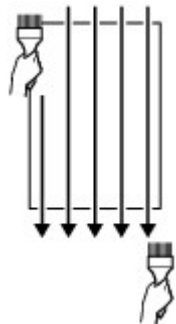



Zone d'impression

- **Zone d'impression**
- **Formats autres que Lettre, Légal ou Enveloppes**
- **Lettre, Légal**
- **Formats du papier beaux-arts**
- **Enveloppes**
- **Disques imprimables**

Zone d'impression

Pour offrir la meilleure qualité d'impression possible, la machine laisse une marge le long des bords du support. La zone d'impression effective est donc la zone située à l'intérieur de ces marges.

Zone d'impression recommandée  : Canon zone à l'intérieur de laquelle il est recommandé d'imprimer.

Zone imprimable  : zone à l'intérieur de laquelle il est possible d'imprimer. L'impression dans cette zone risque toutefois d'affecter la qualité d'impression ou la précision du chargement du papier.

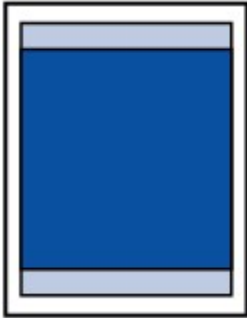

»» Remarque

- En impression automatique recto verso et en copie recto verso, la zone imprimable est réduite de 2 mm (0,08 pouces) au niveau de la marge supérieure.
- Lors d'une copie ou d'une impression sans bordure à partir d'un tirage papier, sélectionnez **Niveau d'extension copie** dans **Paramètres d'impression** de **Paramètres périphérique** pour indiquer la partie des images qui dépasse de la feuille.

[Param. impr.](#)

- En sélectionnant l'option d'impression sans bordure, vous pouvez réaliser des impressions sans marge.
- Lors d'une impression sans bordure, un léger rognage peut se produire au niveau des bords, car l'image imprimée est agrandie pour remplir intégralement la page.
- Pour une impression sans bordure, utilisez le papier suivant :
 - Photo Professionnel Platine <PT-101>
 - Papier Photo Brillant Standard <GP-501/GP-601>
 - Papier Photo Brillant <GP-601>
 - Papier Photo Glacé Extra II <PP-201>
 - Photo Professionnel Lustré <LU-101>
 - Papier Photo Satiné <SG-201>
 - Papier Photo Mat <MP-101>

L'utilisation d'autres types de papier pour des impressions sans bordure peut réduire sensiblement la qualité d'impression et/ou altérer la restitution des couleurs.

L'impression sans bordure sur du papier ordinaire peut produire des résultats médiocres. Utilisez ce papier uniquement à des fins de test. L'impression sans bordure sur papier ordinaire à partir du panneau de contrôle ou d'un appareil photo numérique n'est pas prise en charge.

- Vous ne pouvez pas utiliser l'impression sans bordure avec du papier au format Legal, A5 ou B5, des enveloppes ou du papier beaux-arts d'une autre marque que Canon.
- Selon le type de papier, ce type d'impression peut produire une qualité d'impression réduite sur les bords supérieur et inférieur du papier ou laisser des traces à ces emplacements.

Formats autres que Lettre, Légal ou Enveloppes

Taille	Zone d'impression (largeur x hauteur)
A5	141,2 x 202,0 mm (5,56 x 7,95 pouces)
A4	203,2 x 289,0 mm (8,00 x 11,38 pouces)
B5	175,2 x 249,0 mm (6,90 x 9,80 pouces)
10 x 15 cm (4 x 6 pouces)	94,8 x 144,4 mm (3,73 x 5,69 pouces)
13 x 18 cm (5 x 7 pouces)	120,2 x 169,8 mm (4,73 x 6,69 pouces)
20 x 25 cm (8 x 10 pouces)	196,4 x 246,0 mm (7,73 x 9,69 pouces)

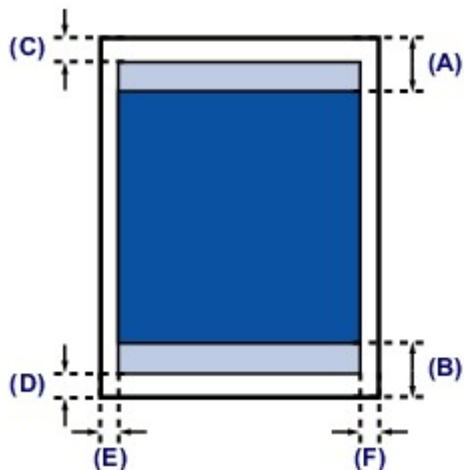

Zone d'impression recommandée

(A) 40,4 mm (1,59 pouces)

(B) 37,4 mm (1,47 pouces)

Zone imprimable

(C) 3,0 mm (0,12 pouces)

(D) 5,0 mm (0,20 pouces)

(E) 3,4 mm (0,13 pouces)

(F) 3,4 mm (0,13 pouces)

Lettre, Légal

Taille	Zone d'impression (largeur x hauteur)
Lettre	203,2 x 271,4 mm (8,00 x 10,69 pouces)
Légal	203,2 x 347,6 mm (8,00 x 13,69 pouces)

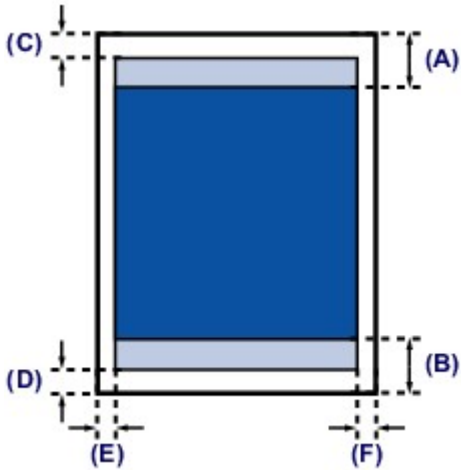

■ Zone d'impression recommandée

(A) 40,4 mm (1,59 pouces)

(B) 37,4 mm (1,47 pouces)

■ Zone imprimable

(C) 3,0 mm (0,12 pouces)

(D) 5,0 mm (0,20 pouces)

(E) 6,4 mm (0,25 pouces)

(F) 6,3 mm (0,25 pouces)

Formats du papier beaux-arts

Si vous sélectionnez un format de papier beaux-arts dans le pilote de l'imprimante, une limite est fixée pour éviter toute impression dans une marge de 35 mm (1,38 pouces) au niveau des bords supérieur et inférieur. Il est recommandé de vérifier la zone d'impression dans l'écran d'aperçu avant de lancer l'impression.

A4

Taille	Zone d'impression recommandée (largeur x hauteur)
A4 (papier beaux-arts, marge 35 mm (1,38 pouces))	203,2 x 227,0 mm (8,00 x 8,94 pouces)

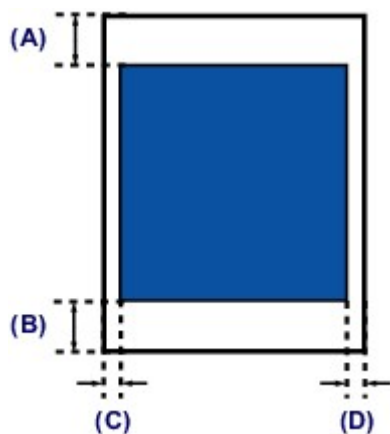

 Zone d'impression recommandée

(A) 35,0 mm (1,38 pouces)

(B) 35,0 mm (1,38 pouces)

(C) 3,4 mm (0,13 pouces)

(D) 3,4 mm (0,13 pouces)

Lettre

Taille	Zone d'impression recommandée (largeur x hauteur)
Lettre (papier beaux-arts, marge 35 mm (1,38 pouces))	203,2 x 209,4 mm (8,00 x 8,24 pouces)

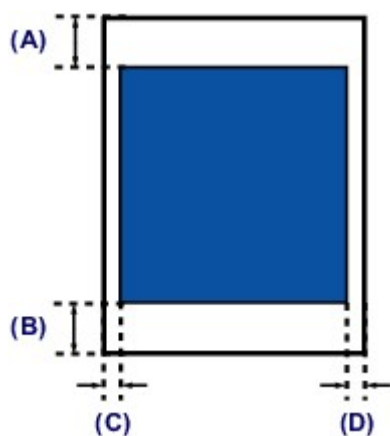

 Zone d'impression recommandée

(A) 35,0 mm (1,38 pouces)

(B) 35,0 mm (1,38 pouces)

(C) 6,4 mm (0,25 pouces)

(D) 6,3 mm (0,25 pouces)

Enveloppes

Taille	Zone d'impression recommandée (largeur x hauteur)
Enveloppe DL	98,8 x 179,6 mm (3,88 x 7,07 pouces)
Enveloppe Com 10	93,5 x 200,9 mm (3,68 x 7,90 pouces)

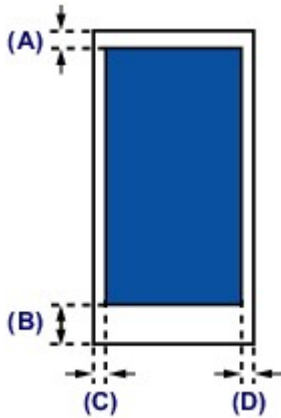

 Zone d'impression recommandée

(A) 3,0 mm (0,12 pouces)

(B) 37,4 mm (1,47 pouces)

(C) 5,6 mm (0,22 pouces)

(D) 5,6 mm (0,22 pouces)

Disques imprimables

La zone d'impression du disque imprimable est la zone comprise entre le diamètre interne (17 mm (0,67 pouces)) et le diamètre externe (1 mm (0,04 pouces)) de la surface d'impression.

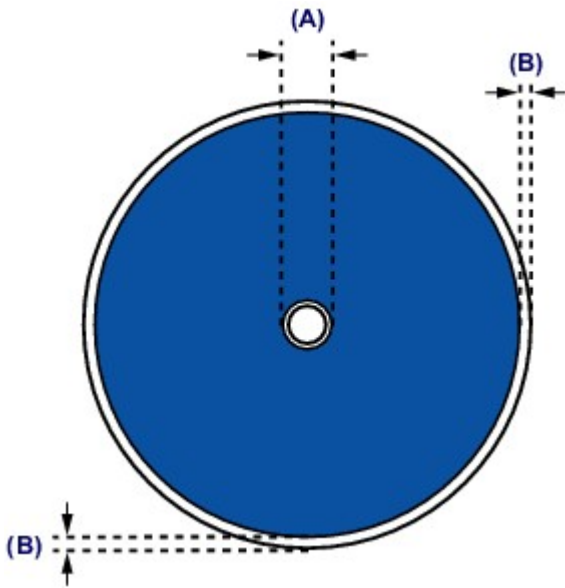

 Zone d'impression recommandée

(A) 17,0 mm (0,67 pouces)

(B) 1,0 mm (0,04 pouces)

Insertion d'un disque imprimable

- **Précautions à prendre lors d'une impression sur un disque imprimable**
- **Avant d'insérer un disque imprimable**
- **Insertion d'un disque imprimable**
- **Retrait d'un disque imprimable**
- **Comment enlever/fixer le bac disque**

Précautions à prendre lors d'une impression sur un disque imprimable

- Veillez à bien utiliser le bac disque fourni avec cette machine. La lettre « J » figure sur la face supérieure.
- N'utilisez pas de disques imprimables non compatibles avec l'impression à jet d'encre. L'encre ne sécherait pas et pourrait entraîner des problèmes au niveau du disque lui-même ou des périphériques dans lesquels le disque est chargé.
- N'imprimez pas sur la surface d'enregistrement des disques imprimables. Cela rendrait illisibles les données enregistrées sur ces derniers.
- Manipulez les disques imprimables en les tenant par leur bord. Ne touchez pas la surface d'étiquette (surface imprimable) ou la surface d'enregistrement.
- Nettoyez le bac disque avant d'insérer les disques imprimables dans le bac disque. Le chargement de disques dans un bac disque sale risque de rayer la surface d'enregistrement des disques.
- Après l'impression, laissez la surface d'impression du disque sécher normalement. N'utilisez pas de séchoir ou la lumière directe du soleil pour sécher l'encre. Ne touchez pas la surface d'impression tant que l'encre n'est pas sèche.
- Ne fixez pas le bac disque pendant que la machine est en cours de fonctionnement.
- Ne retirez pas le bac disque lorsqu'une impression sur disques imprimables est en cours. Cela risquerait d'endommager la machine, le bac disque ou le disque.
- Ne laissez pas les réflecteurs du bac disque se salir ou se rayer. La machine pourrait ne plus être en mesure de reconnaître le chargement du disque imprimable, ou l'impression risquerait de ne plus être alignée. Si les réflecteurs du bac disque sont sales, essuyez le réflecteur avec un chiffon doux et sec, en prenant soin de ne pas rayer la surface.
- Le bac disque risque de se salir si un logiciel autre que My Image Garden est utilisé.
- Fermez toujours le guide bac disque après l'impression sur des disques imprimables.
- Pour conserver une qualité d'impression optimale, il est recommandé de faire une pause tous les dix disques lorsque vous imprimez plus de dix disques en continu.
Pour arrêter l'opération d'impression, retirez le bac disque de la machine, puis fermez le guide bac disque. Attendez environ trois minutes, puis ouvrez le guide bac disque, fixez le bac disque à la machine et reprenez l'impression.

Avant d'insérer un disque imprimable

Il est nécessaire d'imprimer les éléments suivants sur le disque imprimable :

- bac disque (fourni avec la machine)



* Utilisez le bac disque avec la lettre « J » sur la surface.

Le bac disque est fixé à l'arrière de la cassette 1.

■ [Comment enlever/fixer le bac disque](#)

- Disque imprimable 12 cm (4,72 pouces)



Procurez-vous un disque imprimable doté d'une surface d'étiquette compatible avec l'impression jet d'encre.

»» Remarque

- Un « disque imprimable » diffère des BD/DVD/CD ordinaires dans la mesure où sa surface est spécialement traitée pour être imprimée à l'aide d'une imprimante à jet d'encre.

Insertion d'un disque imprimable

Pour imprimer sur un disque imprimable, placez celui-ci dans le bac disque fourni avec la machine avant de l'insérer dans la machine.

Cette procédure concerne également l'impression depuis un ordinateur.

►► Important

- Ne fixez pas le bac disque tant que le message vous invitant à charger le disque imprimable ne s'est pas affiché. Vous risqueriez d'endommager la machine.

1. Retirez le bac disque de la cassette 1.

■ [Comment enlever/fixer le bac disque](#)

►► Remarque

- Si un message s'affiche à l'écran après que vous avez inséré la cassette dans la machine, appuyez sur **Enregistrer**.

2. Ouvrez doucement le bac de sortie papier (A) en tenant les deux côtés.

3. Lorsque le message vous invitant à charger le disque imprimable s'affiche, ouvrez le guide bac disque (B) et enfoncez-le jusqu'en bas.

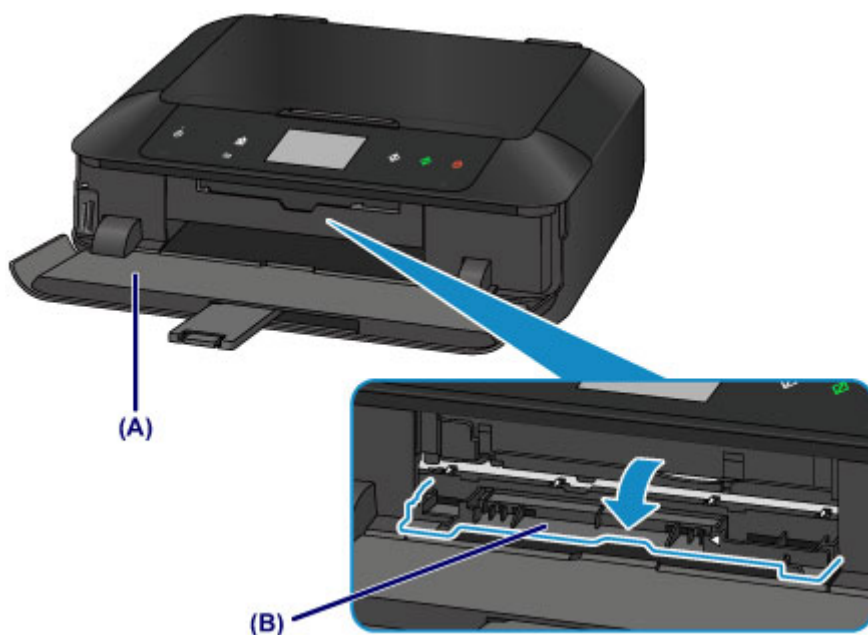

4. Insérez le disque imprimable dans le bac disque avec la surface imprimable orientée vers le haut.

►► Important

- Vérifiez la propreté du bac disque avant d'insérer un disque imprimable dans le bac disque.
- Lorsque vous insérez un disque imprimable dans le bac disque, veillez à ne pas toucher la surface imprimable du disque ou les réflecteurs (C) du bac disque.

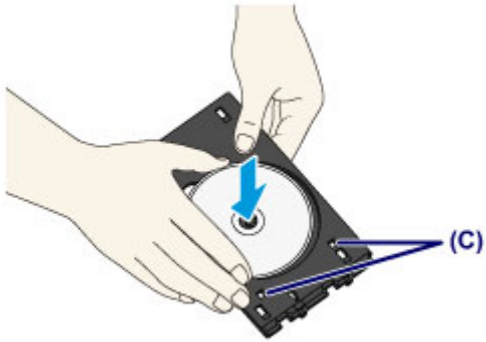

5. Fixez le bac disque sur la machine.

Remarque

- Le bac disque peut être éjecté après une période définie. Dans ce cas, suivez les instructions à l'écran pour remettre en place le bac disque.

1. Insérez le bac disque dans le guide bac disque.
2. Insérez le bac disque tout droit jusqu'à ce que la flèche (◀) située sur le guide bac disque soit presque alignée avec la flèche (▶) située sur le bac disque.

Important

- N'insérez pas le bac disque au-delà de la flèche (◀) située sur le guide bac disque.

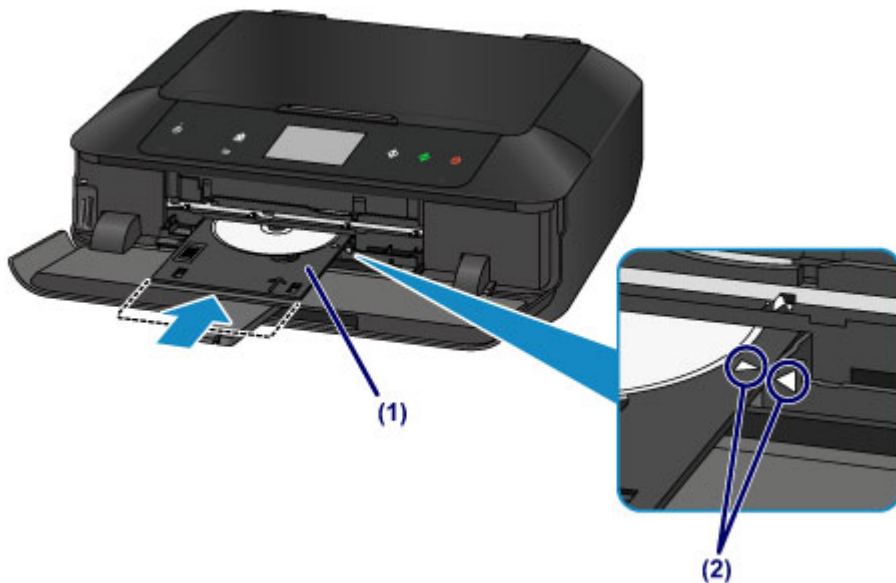

Retrait d'un disque imprimable

1. Tirez le bac disque vers vous.

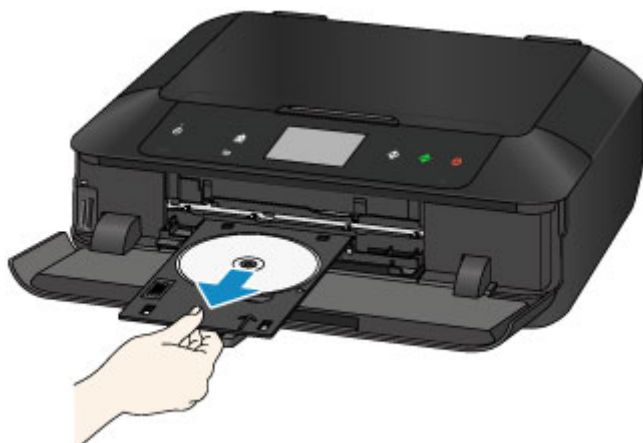

2. Fermez le guide bac disque.

»» Important

- Si le guide bac disque est ouvert, vous ne pouvez pas imprimer car le papier n'est pas alimenté correctement. Assurez-vous que le guide bac disque est fermé.



3. Retirez le disque imprimable du bac disque.

»» Important

- Ne touchez pas la surface d'impression en retirant le disque du bac disque.

»» Remarque

- Laissez la surface d'impression du disque sécher avant de retirer le disque. Si des traces d'impression sont visibles sur le bac disque ou sur les parties transparentes du diamètre interne ou externe du disque imprimable, essayez-les une fois que la surface imprimable a séché.

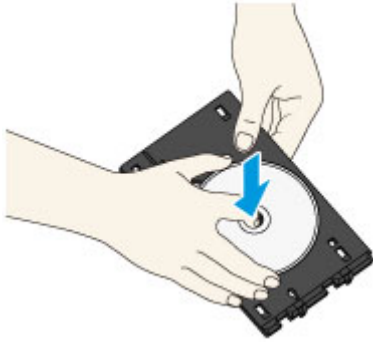

4. Fermez le bac de sortie papier.
5. Fixez le bac disque sur la cassette 1.

■ [Comment enlever/fixer le bac disque](#)

»» Remarque

- Si un message s'affiche à l'écran après que vous avez inséré la cassette dans la machine, appuyez sur **Enregistrer**.

Comment enlever/fixer le bac disque

Retrait du bac disque

Faites glisser latéralement le bac disque à l'arrière de la cassette 1 et soulevez-le pour le détacher.

»» Important

- Veillez à supprimer tous les rubans de protection orange sur le bac disque.

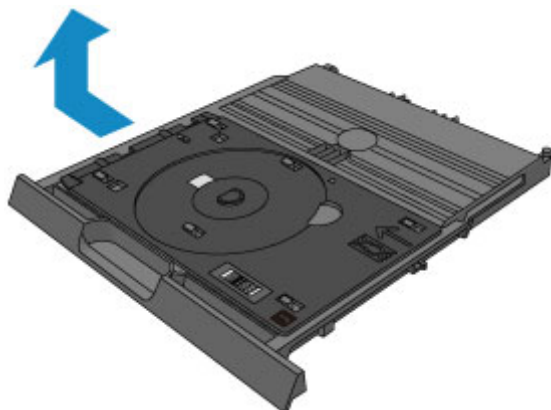

Fixation du bac disque

Alignez les trous du bac disque sur les crochets à l'arrière de la cassette 1 et faites-le glisser pour le fixer.

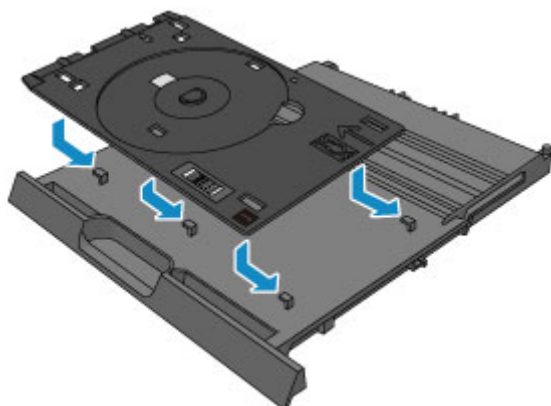

»» Important

- Veillez à bien aligner chaque trou du bac disque avec son crochet correspondant à l'arrière de la cassette 1. Si le bac disque n'est pas fixé correctement, le bac disque peut être endommagé durant l'insertion de la cassette 1 dans la machine.

Chargement des originaux

- **Chargement des originaux sur la vitre d'exposition**
- **Chargement des originaux selon chaque fonction**
- **Originaux pouvant être chargés**
- **Comment enlever/fixer le couvercle du scanner**

Chargement des originaux sur la vitre d'exposition

1. Placez un original sur la vitre d'exposition.

1. Ouvrez le couvercle du scanner.

2. Placez l'original AVEC LA FACE À NUMÉRISER VERS LE BAS sur la vitre d'exposition.

■ [Originaux pouvant être chargés](#)

■ [Chargement des originaux selon chaque fonction](#)



»» Important

- Lors du chargement d'un original sur la vitre d'exposition, veillez à respecter les consignes suivantes.
 - Ne placez pas d'objets de plus de 2,0 kg (4,4 livre) sur la vitre d'exposition.
 - N'exercez pas de pression supérieure à 2,0 kg (4,4 livre) sur la vitre d'exposition, en appuyant sur l'original, par exemple.

Le non-respect de ces consignes peut provoquer un dysfonctionnement du scanner ou casser la vitre d'exposition.

2. Fermez délicatement le couvercle du scanner.

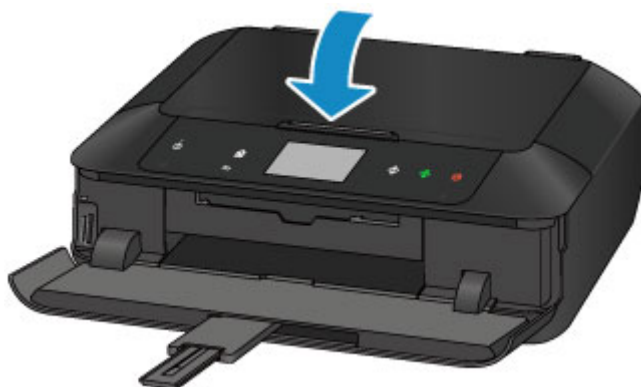

»» Important

- Une fois l'original placé sur la vitre d'exposition, veillez à fermer le couvercle du scanner avant de lancer la copie ou la numérisation.

Chargement des originaux selon chaque fonction

Chargez l'original dans la position correcte selon la fonction à utiliser. Si vous ne chargez pas l'original de manière appropriée, il risque de ne pas être numérisé correctement.

Chargement de l'original à aligner sur le repère d'alignement

- Charger les originaux à copier
- Sous **Numériser**,
 - sélectionnez **Numérisation auto.** comme **Type doc** pour numériser les documents texte, magazines ou journaux
 - sélectionnez **Document** ou **Photo** comme **Type doc** et choisissez un format standard (A4, Lettre, etc.) sous **For. num** pour numériser des originaux
- Avec une application installée sur un ordinateur,
 - numériser des documents texte, des magazines ou des journaux
 - sélectionnez un format standard (A4, Lettre, etc.) sous pour numériser des originaux

Placez l'original **FACE À NUMÉRISER VERS LE BAS** sur la vitre d'exposition et alignez-le sur le repère d'alignement . Les parties du document placées sur la zone à rayures diagonales ne peuvent pas être numérisées.

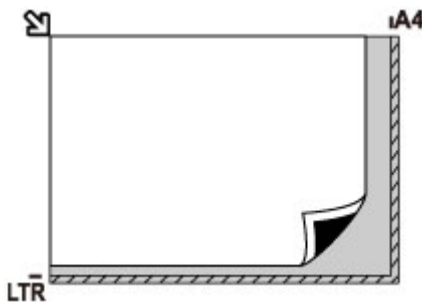

Important

- La machine ne peut pas numériser la zone à rayures (A) (1 mm (0,04 pouces) des bordures de la vitre d'exposition).

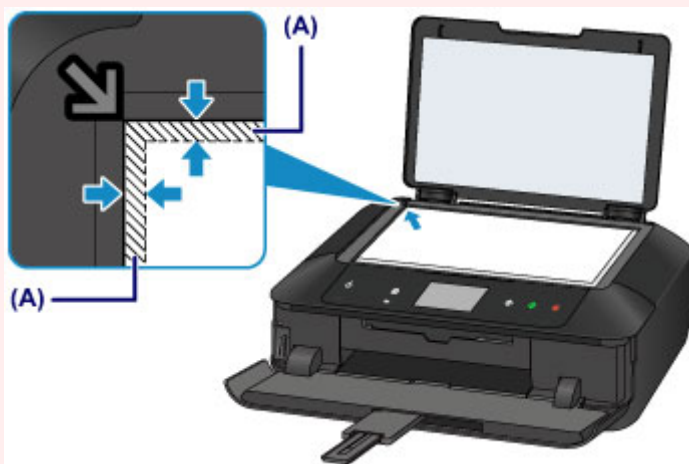

Chargement d'un seul original au centre de la vitre d'exposition

- Numériser un seul disque dans Copier étiquette sur étiquette disque
- Numériser un seul tirage papier dans **Copie photo**

- Sous **Numériser**,
 - sélectionnez **Numérisation auto.** comme **Type doc** pour numériser une photo imprimée, une carte postale, une carte de visite ou un disque
 - sélectionnez **Photo** comme **Type doc** et indiquez **Numérisation auto.** sous **For. num** pour numériser un original
- Numériser une photo imprimée, une carte postale, une carte de visite ou un disque à l'aide d'une application installée sur un ordinateur.

Placez l'original AVEC LA FACE À NUMÉRISER VERS LE BAS en laissant un espace d'au moins 1 cm (0,4 pouces) entre les bords (la zone à rayures diagonales) de la vitre d'exposition. Les parties du document placées sur la zone à rayures diagonales ne peuvent pas être numérisées.

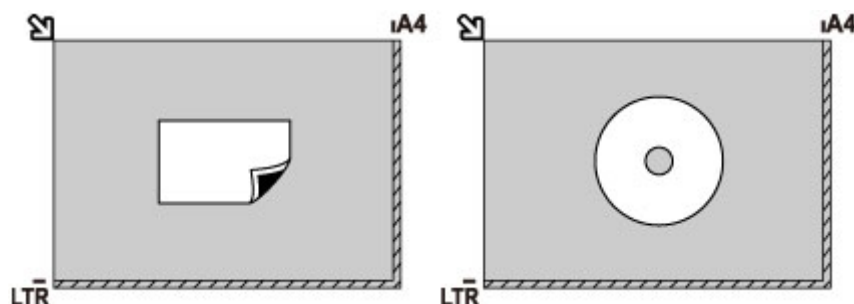

Chargement de plusieurs originaux sur la vitre d'exposition

- Numériser plusieurs tirages papier dans **Copie photo**
- Sous **Numériser**,
 - sélectionnez **Numérisation auto.** comme **Type doc** pour numériser plusieurs photos imprimées, cartes postales ou cartes de visite
 - sélectionnez **Photo** comme **Type doc** et indiquez **Multinumér. auto.** sous **For. num** afin de numériser plusieurs originaux
- Numériser plusieurs photos imprimées, cartes postales ou cartes de visite à l'aide d'un logiciel d'application sur un ordinateur

Chargez l'original AVEC LA FACE À NUMÉRISER VERS LE BAS. Laissez un espace d'au moins 1 cm (0,4 pouces) entre les bords (la zone à rayures diagonales) de la vitre d'exposition et les originaux, ainsi qu'entre les originaux. Les parties du document placées sur la zone à rayures diagonales ne peuvent pas être numérisées.

Vous pouvez positionner jusqu'à 12 éléments.

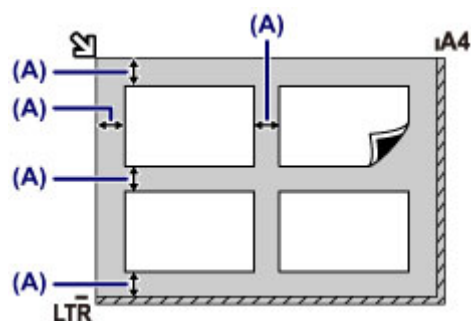

(A) Plus de 1 cm (0,4 pouces)

»» Remarque

- La fonction Correction de l'inclinaison permet de compenser automatiquement les originaux inclinés de 10 degrés maximum. Les photos inclinées avec un bord long de 180 mm (7,1 pouces) ou plus ne peuvent pas être corrigées.
- Les photos qui ne sont pas rectangulaires ou qui présentent un contour irrégulier (photos découpées, par exemple) risquent de ne pas être numérisées correctement.

Originaux pouvant être chargés

Élément	Détails
Types d'originaux	- Document texte, magazine ou journal - Photo imprimée, carte postale, carte de visite ou disque (BD/DVD/CD, etc.)
Format (largeur x hauteur)	Max. 216 x 297 mm (8,5 x 11,7 pouces)

▶▶ Remarque

- Lorsque vous chargez un original épais tel qu'un livre sur la vitre d'exposition, vous pouvez le positionner en retirant le couvercle du scanner de la machine.

■ [Comment enlever/fixer le couvercle du scanner](#)

Comment enlever/fixer le couvercle du scanner

Retrait du couvercle du scanner :

Maintenez le couvercle du scanner verticalement, puis inclinez-le vers l'arrière.



Fixation du couvercle du scanner :

Insérez les charnières (A) du couvercle du scanner dans le support (B), puis insérez les charnières du couvercle du scanner verticalement comme illustré ci-après.

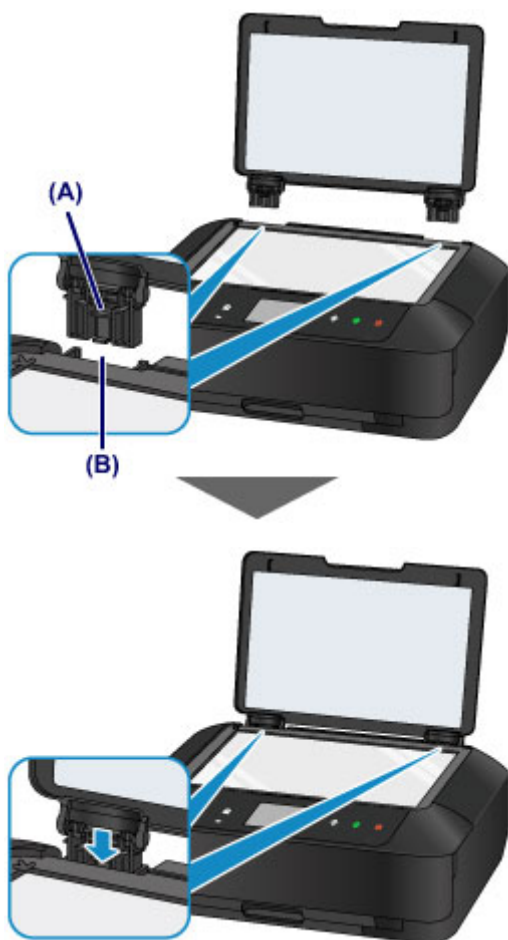

Insertion de la carte mémoire

- **Avant d'insérer la carte mémoire**
- **Insertion de la carte mémoire**
- **Retrait de la carte mémoire**

Avant d'insérer la carte mémoire

Les types de carte mémoire et de données d'image suivants sont compatibles avec la machine.

»» Important

- Si vous avez pris et enregistré des photos sur un type de carte mémoire dont l'utilisation sur votre appareil photo numérique n'est pas garantie, les données d'image risquent d'être illisibles sur la machine ou endommagées. Pour plus d'informations sur les cartes mémoire dont l'utilisation sur votre appareil photo numérique est garantie, reportez-vous au manuel d'instructions fourni avec votre appareil photo.
- Formatez la carte mémoire avec un appareil photo numérique conforme à la norme DFC (Design rule for Camera File system) (compatible Exif 2.2/2.21/2.3) et aux fichiers TIFF (compatible Exif 2.2/2.21/2.3). La carte mémoire ne sera peut-être pas compatible avec la machine si elle est formatée sur un ordinateur.

Cartes mémoire ne nécessitant pas d'adaptateur de carte

- Carte mémoire SD (Secure Digital), carte mémoire SDHC



- Memory Stick Duo, Memory Stick PRO Duo



Cartes mémoire nécessitant un adaptateur de carte

»» Important

- Veillez à fixer les adaptateurs de carte spéciaux aux cartes mémoire suivantes avant d'insérer celles-ci dans l'emplacement de carte.

Si l'une des cartes mémoire suivantes est insérée sans l'adaptateur, vous ne pourrez peut-être pas la retirer.

■ [Impossible de retirer une carte mémoire](#)

- Carte miniSD, carte miniSDHC

Utilisez le « SD Card Adapter » spécial.



- Carte microSD, carte microSDHC

Utilisez le « SD Card Adapter » spécial.



- Memory Stick Micro

Utilisez l'adaptateur spécial Duo size.



Données d'image imprimables

- Cette machine accepte des images prises avec un appareil photo conforme à la norme DFC (Design rule for Camera File system) (conforme Exif 2.2/2.21/2.3) et aux fichiers TIFF (conforme Exif 2.2/2.21/2.3). Les autres types d'image ou de vidéo, comme les images RAW, ne peuvent pas être imprimés.
- La machine accepte les images numérisées et enregistrées avec la machine lorsque **Type doc** est défini sur **Photo** et **Format** sur **JPEG** (extension de fichier « .jpg »).

»» Remarque

- Ce périphérique incorpore la technologie exFAT sous licence de Microsoft.

Insertion de la carte mémoire

►► Important

- Lorsqu'une carte mémoire est insérée dans l'emplacement de carte, le voyant **Accès (Access)** est allumé. Lorsque le voyant **Accès (Access)** clignote, la machine est en train d'accéder à la carte mémoire. Dans ce cas, ne touchez pas la zone autour de l'emplacement de carte.

►► Remarque

- Lorsque **Attribut lecture/écriture** est défini sur **Ecriture depuis PC USB** ou **Ecriture depuis PC réseau**, vous ne pouvez pas imprimer de photos à partir d'une carte mémoire à l'aide du panneau de contrôle de la machine. Après avoir utilisé l'emplacement de carte comme lecteur de carte mémoire d'un ordinateur, retirez la carte mémoire, sélectionnez **Paramètres utilisateur périph.** dans **Paramètres périphérique**, puis définissez **Attribut lecture/écriture** sur **Lecture seule depuis PC**.
 - [Définition de l'emplacement de carte comme lecteur de carte mémoire de l'ordinateur](#)
- Lorsque vous utilisez un ordinateur pour modifier ou améliorer des photos sauvegardées sur une carte mémoire, assurez-vous de les imprimer à partir de l'ordinateur. Si vous utilisez le panneau de contrôle, les photos risquent de ne pas être imprimées correctement.

1. Préparez votre carte mémoire.

Fixez un adaptateur de carte spécial si votre carte mémoire l'exige.

- [Avant d'insérer la carte mémoire](#)

2. Placez la machine sous tension et ouvrez doucement le bac de sortie papier en maintenant les deux côtés.



3. Insérez une seule carte mémoire dans l'emplacement de carte.

L'emplacement où doit être insérée une carte mémoire varie selon le type de la carte. Insérez la carte mémoire directement dans l'emplacement de carte EN ORIENTANT LE CÔTÉ PORTANT L'ÉTIQUETTE VERS LA GAUCHE, selon l'emplacement d'insertion représenté dans la figure ci-dessous.

Lorsque la carte mémoire est insérée correctement, le voyant **Accès (Access)** (A) s'allume.

Veillez à fixer l'adaptateur de carte correspondant à la carte mémoire marquée d'un astérisque * et insérez-la dans l'emplacement de carte comme indiqué ci-dessous.

Insérez les types de cartes mémoire suivants dans l'emplacement de carte du haut :

- Memory Stick Duo, Memory Stick PRO Duo

- Memory Stick Micro (avec l'adaptateur Duo size)*

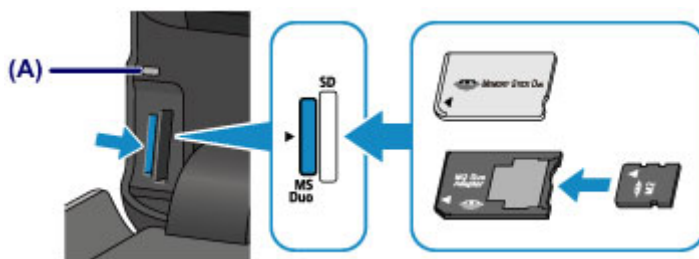

Insérez les types de cartes mémoire suivants dans l'emplacement de carte du bas :

- Carte mémoire SD (Secure Digital), carte mémoire SDHC
- miniSD Card*, miniSDHC Card*
- microSD Card*, microSDHC Card*

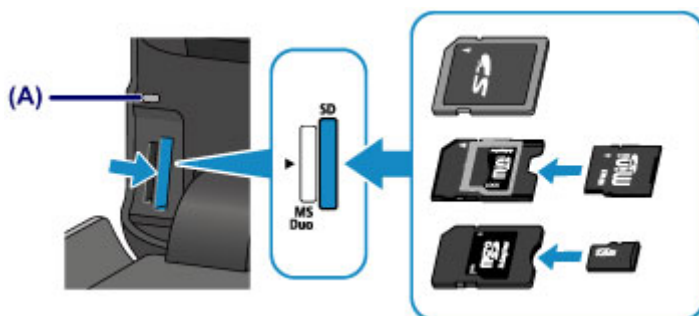

►► Important

- Une partie de la carte mémoire dépasse légèrement de l'emplacement de carte. Ne forcez pas pour l'insérer davantage. Vous risquez d'endommager la machine ou la carte mémoire.
- Vérifiez que la carte mémoire est correctement orientée avant de l'insérer dans l'emplacement de carte. Si vous introduisez la carte de force dans l'emplacement de carte alors qu'elle est mal orientée, vous risquez d'endommager la carte mémoire ou la machine.
- N'insérez pas plusieurs cartes mémoire à la fois.

4. Fermez le bac de sortie papier.

Retrait de la carte mémoire

»» Important

- Si vous avez utilisé l'emplacement de carte en tant que lecteur de carte mémoire d'un ordinateur, vous devez effectuer une opération de « retrait sécurisé » sur votre ordinateur avant de retirer physiquement la carte mémoire de la machine.

■ [Définition de l'emplacement de carte comme lecteur de carte mémoire de l'ordinateur](#)

1. Ouvrez doucement le bac de sortie papier en tenant les deux côtés.
2. Assurez-vous que le voyant **Accès (Access)** est allumé et retirez la carte mémoire.

Tenez la carte mémoire par la partie qui dépasse et retirez-la directement de la machine.

»» Important

- Ne retirez pas la carte mémoire si le voyant **Accès (Access)** clignote. Le voyant **Accès (Access)** clignote quand la machine lit ou écrit des données depuis/vers la carte mémoire. Si vous enlevez la carte mémoire ou que vous éteignez la machine alors que le voyant **Accès (Access)** clignote, les données enregistrées sur la carte risquent d'être endommagées.

3. Fermez le bac de sortie papier.

Remplacement d'une cartouche d'encre

- Remplacement d'une cartouche d'encre
- Vérification du niveau d'encre

Remplacement d'une cartouche d'encre

Lorsque des avertissements ou des erreurs de niveau d'encre restant se produisent, un message s'affiche sur l'écran tactile pour vous en informer. Suivez la procédure adéquate décrite dans le message.

■ [Un message s'affiche](#)

»»» Remarque

- Si les résultats d'impression deviennent pâles ou si des traces blanches apparaissent alors que les niveaux d'encre sont suffisants, reportez-vous à la section [Procédure d'entretien](#).

Procédure de remplacement

Pour remplacer une cartouche d'encre, procédez comme suit.

»»» Important

- Si vous avez retiré une cartouche d'encre, remplacez-la immédiatement. Ne laissez pas la machine avec une cartouche d'encre manquante.
- Utilisez une cartouche d'encre neuve. L'installation d'une cartouche d'encre usagée peut entraîner une obstruction des buses. Par ailleurs, si vous utilisez une cartouche d'encre usagée, la machine ne pourra pas vous indiquer correctement quand remplacer la cartouche d'encre.
- Une fois qu'une cartouche d'encre a été installée, ne la retirez pas de la machine et ne la laissez pas en plein air. La cartouche d'encre risquerait de sécher et la machine de ne plus fonctionner correctement une fois la cartouche remise en place. Pour préserver une qualité d'impression optimale, changez la cartouche d'encre tous les six mois.

»»» Remarque

- De l'encre couleur peut être consommée même lors de l'impression d'un document en noir et blanc ou lorsque l'impression en noir et blanc est spécifiée.

Chaque encre est également consommée lors du nettoyage standard et du nettoyage en profondeur de la tête d'impression, qui peut être nécessaire pour garantir les performances de la machine. Lorsqu'une cartouche d'encre est vide, remplacez-la immédiatement.

■ [Informations utiles sur l'encre](#)

1. Assurez-vous que la machine est sous tension et ouvrez doucement le bac de sortie papier en maintenant les deux côtés.
2. Soulevez et ouvrez le panneau de contrôle jusqu'à ce qu'il s'arrête.

Le support de tête d'impression se positionne à l'emplacement approprié pour le remplacement.

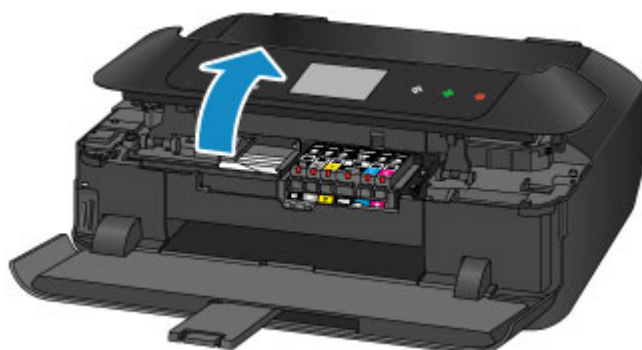

⚠ Attention

- Ne tenez pas le support de tête d'impression pour l'arrêter ou forcer son déplacement. Ne touchez pas le support de tête d'impression jusqu'à son arrêt total.

➤➤ Important

- Lorsque vous ouvrez ou fermez le panneau de contrôle, ne touchez pas les boutons ni l'écran tactile sur le panneau de contrôle. Cela risquerait, en effet, de provoquer un fonctionnement imprévu.
- Ne touchez pas les parties métalliques ou autres à l'intérieur de la machine.
- Si le panneau de contrôle reste ouvert pendant plus de 10 minutes, le support de tête d'impression se déplace vers la droite. Dans ce cas, fermez et ouvrez à nouveau le panneau de contrôle.

3. Retirez la cartouche d'encre dont le voyant clignote rapidement.

Poussez le taquet (A) et soulevez la cartouche d'encre à retirer.

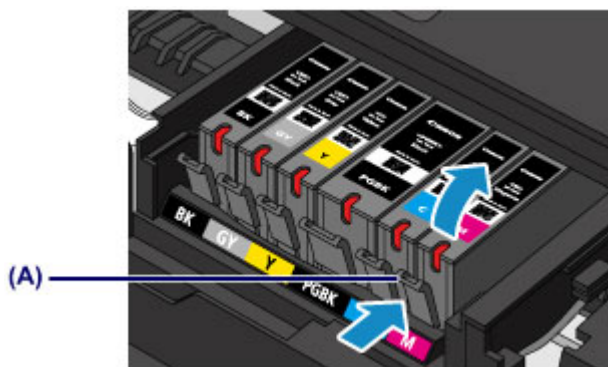

➤➤ Important

- Ne touchez pas les autres parties à côté des cartouches d'encre.
- Manipulez la cartouche d'encre avec précaution afin d'éviter de tacher vos vêtements ou la zone environnante.
- Débarrassez-vous de la cartouche d'encre vide conformément à la réglementation locale sur la mise au rebut des consommables.

➤➤ Remarque

- Ne retirez pas plusieurs cartouches d'encre à la fois. Si vous devez remplacer plusieurs cartouches d'encre, veillez à remplacer au moins deux cartouches d'encre.
- Pour plus d'informations sur la vitesse de clignotement du voyant d'encre, reportez-vous à la section [Contrôle du niveau d'encre à l'aide des voyants d'encre](#).

4. Préparez une nouvelle cartouche d'encre.

1. Sortez la nouvelle cartouche d'encre de son emballage, et retirez entièrement la bande orange (1), puis décollez la totalité du film protecteur (2).

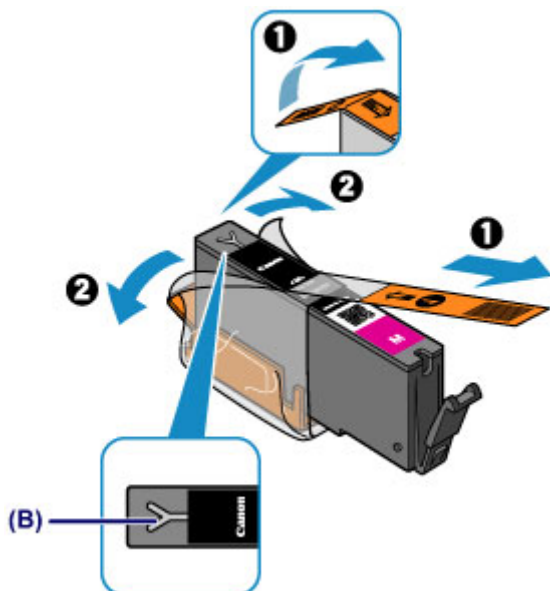

»» Important

- Manipulez la cartouche d'encre avec précaution. Veillez à ne pas la laisser tomber et n'exercez pas de forte pression sur elle.
- Si la bande orange reste sur le trou d'arrivée d'air en forme de Y (B), cela risque de provoquer des projections d'encre ou des défauts d'impression de la machine.

2. Tenez la cartouche d'encre avec la capsule de protection orange (C) dirigée vers le haut, en veillant à ne pas obstruer le trou d'arrivée d'air en forme de Y (B).

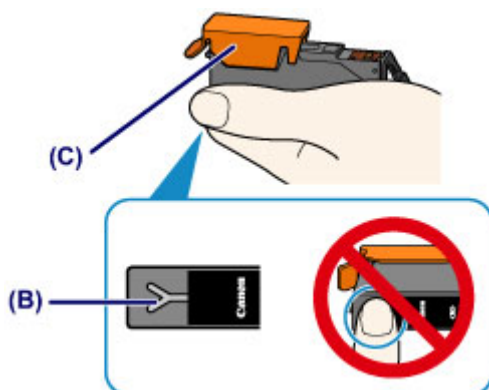

3. Soulevez le taquet de la capsule de protection orange (C) pour la retirer DOUCEMENT.

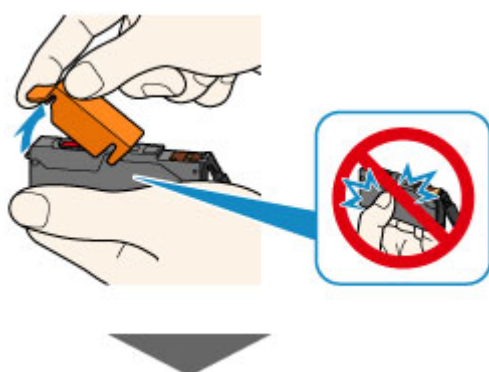

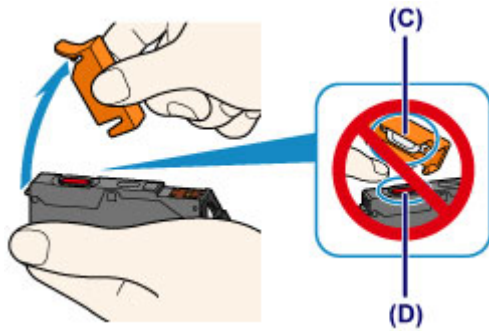

►► Important

- N'appuyez pas sur les côtés de la cartouche d'encre. Si vous appuyez sur les côtés de la cartouche d'encre alors que le trou d'arrivée d'air en forme de Y (B) est obstrué, cela risque de provoquer des projections d'encre.
- Ne touchez pas l'intérieur de la capsule de protection orange (C) ni le port d'encre ouvert (D). L'encre pourrait vous tacher les mains si vous les touchiez.
- Ne remettez pas en place la capsule de protection (C) une fois qu'elle a été ôtée. Jetez-la conformément à la législation en vigueur en matière de mise au rebut des consommables.

5. Placez la cartouche d'encre neuve.

1. Insérez l'avant de la cartouche d'encre dans la tête d'impression en l'inclinant.

Assurez-vous que la cartouche d'encre est positionnée comme indiqué sur l'étiquette.

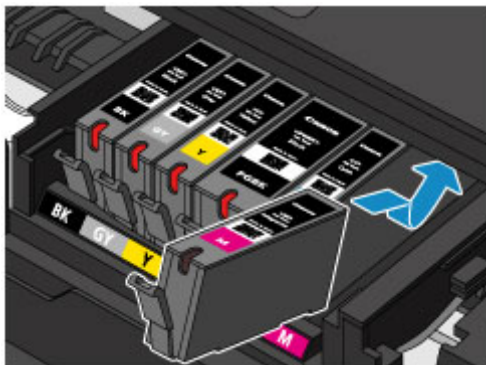

2. Appuyez sur le haut de la cartouche d'encre jusqu'à entendre un clic confirmant que la cartouche d'encre est bien en place.

Assurez-vous que le voyant d'encre correspondant est allumé.

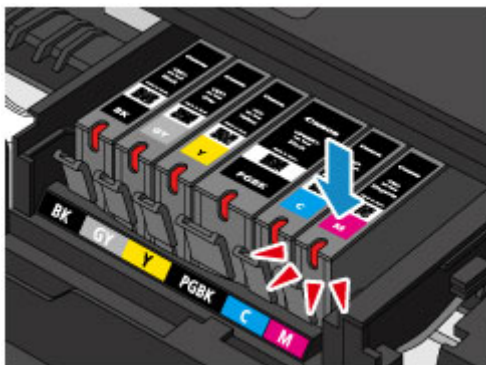

►► Important

- Vous ne pourrez pas imprimer si la cartouche d'encre est mal positionnée. Veillez à installer correctement la cartouche d'encre, comme indiqué sur le support de tête d'impression.

- Vous ne pourrez pas imprimer tant que les cartouches d'encre ne sont pas toutes installées. Veuillez à installer toutes les cartouches d'encre.

6. Fermez doucement le panneau de contrôle.

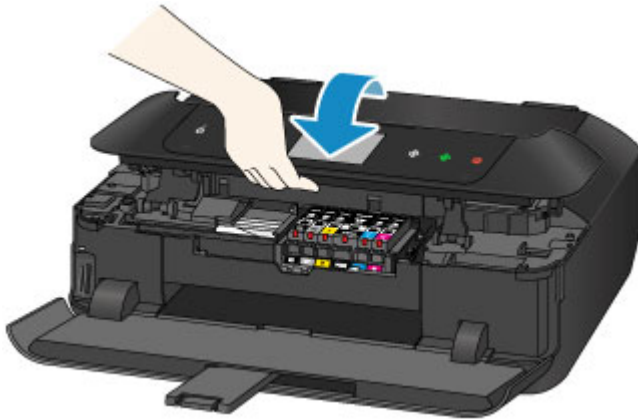

⚠ Attention

- Lors de la fermeture du panneau de contrôle, veillez à ne pas vous coincer les doigts.

➤➤ Important

- Lorsque vous ouvrez ou fermez le panneau de contrôle, ne touchez pas les boutons ni l'écran tactile sur le panneau de contrôle. Cela risquerait, en effet, de provoquer un fonctionnement imprévu.

➤➤ Remarque

- Si le message d'erreur s'affiche après la fermeture du panneau de contrôle, prenez les mesures appropriées.
 - [Un message s'affiche](#)
- Lorsque vous démarrez l'impression après remplacement de la cartouche d'encre, la machine lance automatiquement le nettoyage de la tête d'impression. N'effectuez aucune autre opération avant la fin du nettoyage de la tête d'impression par la machine.
- Si la tête d'impression n'est pas correctement alignée, ce qui vous est indiqué par des lignes droites mal alignées ou d'autres symptômes du même type, [réglez la position de la tête d'impression](#).
- Il arrive que la machine fasse du bruit en cours d'utilisation.

Vérification du niveau d'encre

- **Contrôle du niveau d'encre avec l'écran tactile de la machine**
- **Contrôle du niveau d'encre à l'aide des voyants d'encre**

Vous pouvez également contrôler le niveau d'encre sur l'écran de l'ordinateur.

- **Contrôle du niveau d'encre sur votre ordinateur**

Contrôle du niveau d'encre avec l'écran tactile de la machine

1. Assurez-vous que la machine est sous tension, puis affichez l'écran ACCUEIL.

Si l'écran ACCUEIL ne s'affiche pas, appuyez sur le bouton **ACCUEIL (HOME)** pour le faire apparaître.

2. Faites défiler l'écran ACCUEIL, puis touchez  **Config..**

■ [Utilisation du panneau de contrôle](#)

L'écran Menu Configuration s'affiche.

3. Touchez  **Niveaux d'encre estimés.**

Un symbole s'affiche dans la zone (A) en cas d'informations sur le niveau d'encre restant.

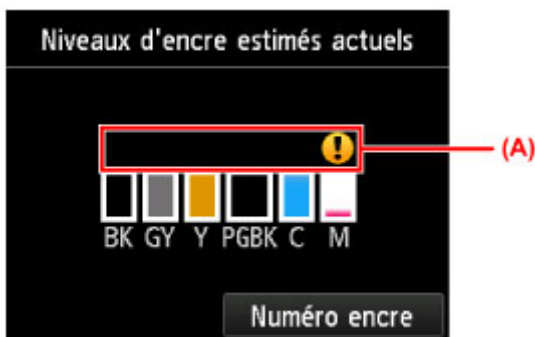

Exemple : 

Le niveau d'encre du réservoir est faible. Préparez un nouveau réservoir d'encre.

▶▶ Remarque

- L'écran ci-dessus affiche une estimation des niveaux d'encre.
- Pour afficher et imprimer la référence de la cartouche d'encre, touchez **Numéro encre**.
- Vous pouvez également vérifier le niveau d'encre sur l'écran tactile pendant l'impression.
- Vous pouvez également contrôler le niveau d'encre sur l'écran de l'ordinateur.

■ [Contrôle du niveau d'encre sur votre ordinateur](#)

Contrôle du niveau d'encre à l'aide des voyants d'encre

1. Assurez-vous que la machine est sous tension et ouvrez doucement le bac de sortie papier en maintenant les deux côtés.
2. Soulevez et ouvrez le panneau de contrôle jusqu'à ce qu'il s'arrête.

■ [Procédure de remplacement](#)

3. Vérifiez le voyant d'encre.

Refermez le panneau de contrôle après avoir vérifié l'état du voyant d'encre.

■ [Procédure de remplacement](#)

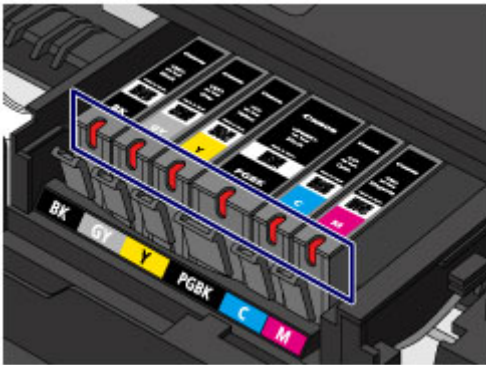

- Le voyant d'encre est allumé.
La cartouche d'encre est correctement installée.
- Le voyant d'encre clignote.

Clignotement lent (environ toutes les 3 secondes)

 Plusieurs fois

Le niveau d'encre du réservoir est faible. Préparez un nouveau réservoir d'encre.

Clignotement rapide (environ toutes les secondes)

 Plusieurs fois

- La cartouche d'encre est mal positionnée.

Ou

- L'encre est épuisée.

Assurez-vous que la cartouche d'encre est bien positionnée, comme indiqué sur le support de tête d'impression. Si la position est correcte et si le voyant clignote, cela signifie qu'une erreur s'est produite empêchant la machine d'imprimer. Vérifiez le message d'erreur affiché sur l'écran tactile.

■ [Un message s'affiche](#)

- Le voyant d'encre est éteint.

La cartouche d'encre n'est pas correctement installée ou la fonction de détection du niveau d'encre restant est désactivée. Si la cartouche d'encre n'est pas fermement en place, assurez-vous que la capsule de protection orange a été retirée du bas de la cartouche d'encre, puis appuyez sur le haut de la cartouche d'encre jusqu'à entendre le clic de mise en place de la cartouche d'encre.

Si le voyant d'encre est toujours éteint après réinstallation de la cartouche d'encre, cela signifie qu'une erreur empêchant la machine d'imprimer s'est produite. Vérifiez le message d'erreur affiché sur l'écran tactile.

■ [Un message s'affiche](#)

▶▶ Remarque

- Vous pouvez également contrôler le niveau d'encre sur l'écran de l'ordinateur.

■ [Contrôle du niveau d'encre sur votre ordinateur](#)

Entretien

- **L'impression devient pâle ou les couleurs ne s'impriment plus correctement**
- **Réalisation de l'entretien depuis un ordinateur**
- **Nettoyage de la machine**

L'impression devient pâle ou les couleurs ne s'impriment plus correctement

- **Procédure d'entretien**
- **Impression du motif de vérification des buses**
- **Examen du motif de vérification des buses**
- **Nettoyage de la tête d'impression**
- **Nettoyage en profondeur de la tête d'impression**
- **Alignement de la tête d'impression**
- **Alignement manuel de la tête d'impression**

Procédure d'entretien

Si l'impression est floue, si les couleurs ne sont pas imprimées correctement ou si les résultats de l'impression ne vous donnent pas satisfaction (lignes droites mal alignées, par exemple), suivez la procédure de maintenance ci-dessous.

►►► Important

- N'essayez pas de rincer, ni d'essuyer la tête d'impression et la cartouche d'encre. Cela pourrait endommager la tête d'impression et la cartouche d'encre.

►►► Remarque

- Vérifiez que le ruban de protection orange n'est pas resté sur la cartouche d'encre.

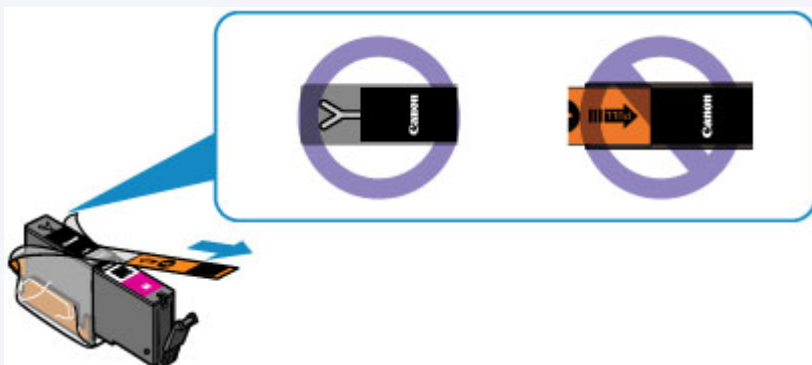

- Ouvrez le panneau de contrôle et assurez-vous que le voyant de la cartouche d'encre est allumé. Si le voyant clignote ou est éteint, prenez les mesures appropriées.
 - [Contrôle du niveau d'encre à l'aide des voyants d'encre](#)
- Le fait d'augmenter la qualité d'impression dans les paramètres du pilote d'imprimante peut permettre d'améliorer le résultat d'impression.
 - [Modification de la qualité d'impression et correction des données d'image](#)

Lorsque les résultats d'impression sont flous ou inégaux :

|| Étape 1 | Imprimez le motif de vérification des buses.

Depuis la machine

- [Impression du motif de vérification des buses](#)

À partir de l'ordinateur

- [Utiliser votre ordinateur pour imprimer un motif de vérification des buses](#)

|| Étape 2 | [Examinez le motif de vérification des buses.](#)

Si le motif présente des rayures blanches horizontales ou si certaines lignes n'apparaissent pas :



|| Étape 3 | Nettoyez la tête d'impression.

Depuis la machine

- [Nettoyage de la tête d'impression](#)

À partir de l'ordinateur

- [Nettoyage des Têtes d'impression à partir de votre ordinateur](#)

Une fois le nettoyage de la tête d'impression terminé, imprimez et examinez le motif de vérification des buses:

➔ [Étape 1](#)

Si le problème persiste après avoir effectué deux fois les étapes 1 à 3:



|| Étape 4 Nettoyez en profondeur la tête d'impression.

Depuis la machine

- [Nettoyage en profondeur de la tête d'impression](#)

À partir de l'ordinateur

- [Nettoyage des Têtes d'impression à partir de votre ordinateur](#)

➤➤ Remarque

- Si vous avez suivi la procédure jusqu'à l'étape 4 et que le problème persiste, mettez l'imprimante hors tension et effectuez de nouveau un nettoyage approfondi de la tête d'impression 24 heures plus tard.
Si le problème persiste, cela signifie que la tête d'impression est peut-être endommagée. Contactez le centre de service.

Lorsque les résultats d'impression sont inégaux, comme un problème d'alignement des lignes droites :

|| Étape Alignez la tête d'impression.

Depuis la machine

- [Alignement de la tête d'impression](#)

À partir de l'ordinateur

- [Alignement de la Tête d'impression à partir de votre ordinateur](#)

Impression du motif de vérification des buses

Imprimez le motif de vérification des buses afin de déterminer si l'encre s'écoule correctement de la buse de tête d'impression.

»» Remarque

- Si le niveau d'encre est bas, le motif de vérification des buses ne s'imprimera pas correctement. [Remplacez la cartouche d'encre](#) dont le niveau d'encre est faible.

Vous devez préparer : une feuille de papier ordinaire de format A4 ou Lettre

1. Assurez-vous que la machine est sous tension.
2. Chargez une feuille de papier ordinaire au format A4 ou Lettre dans la cassette 2.

Une fois que vous avez inséré la cassette dans la machine, l'écran d'enregistrement des informations sur le papier s'affiche sur l'écran tactile. Sélectionnez **A4** pour **Form. p.** et **Papier ordinaire** pour **Type**, puis appuyez sur **Enregistrer**.

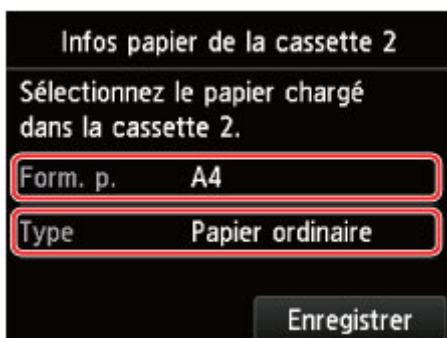

Si un message est affiché à l'écran, suivez ses instructions pour terminer l'enregistrement.

3. Ouvrez le bac de sortie papier.
 1. Ouvrez doucement le bac de sortie papier en tenant les deux côtés.
L'extension du bac de sortie papier s'ouvre automatiquement quand le bac de sortie papier est ouvert.
 2. Déployez le support de sortie papier.

»» Important

- Si le guide bac disque est ouvert, fermez-le.

4. Imprimez le motif de vérification des buses.

1. Faites défiler l'écran ACCUEIL, puis touchez  **Config..**

■ [Utilisation du panneau de contrôle](#)

L'écran Menu Configuration s'affiche.



2. Touchez **Entretien**.

L'écran **Entretien** s'affiche.

3. Touchez **Impr. motif de vérif. des buses**.

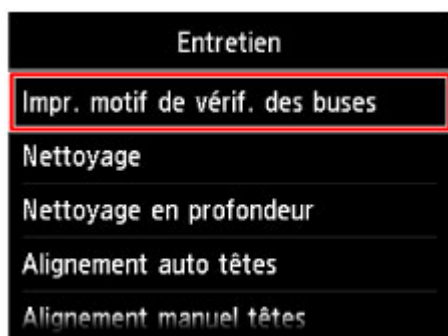

L'écran de confirmation s'affiche.

4. Touchez **Oui**.

Le motif de vérification des buses s'imprime et deux fenêtres de confirmation du motif s'affichent sur l'écran tactile.

5. [Examinez le motif de vérification des buses.](#)

Examen du motif de vérification des buses

Examinez le motif de vérification des buses et nettoyez la tête d'impression si cela est nécessaire.

- Vérifiez qu'aucune ligne ne manque dans le motif (C) ou qu'il n'y a pas de rayure blanche horizontale (D).

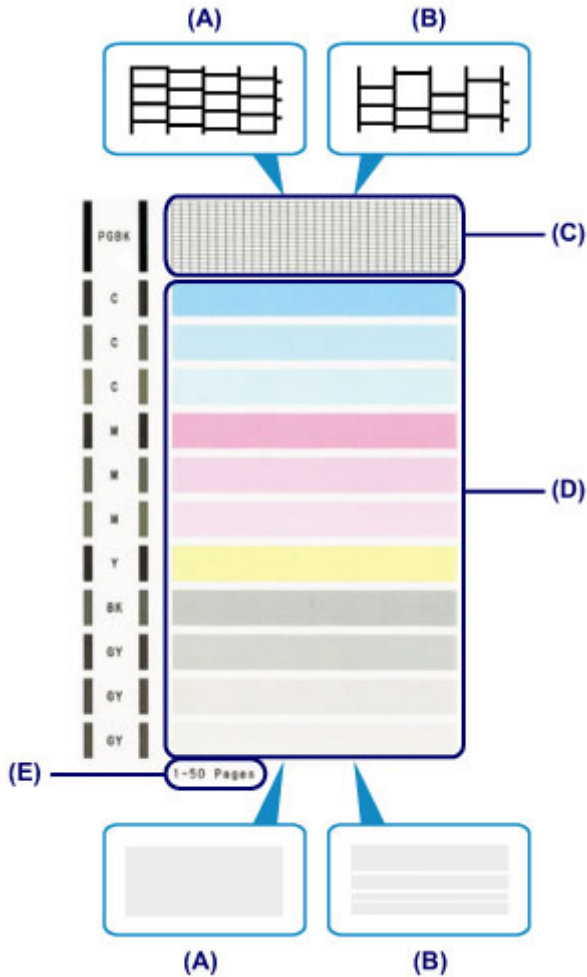

- (A) Aucune ligne ne manque, aucune rayure blanche n'apparaît
- (B) Des lignes manquent, des rayures blanches horizontales apparaissent.
- (E) Nombre de feuilles imprimées à ce stade

- Sur l'écran de confirmation, sélectionnez le motif le plus proche du motif de vérification des buses imprimé.



Pour (A) (aucune ligne manquante ou aucune rayure blanche horizontale) dans les motifs (C) et (D) :

1. Le nettoyage n'est pas obligatoire. Touchez **Tous A**.

2. Validez le message et touchez **OK**.

L'écran **Entretien** s'affiche de nouveau.

Pour (B) (des lignes manquent ou des rayures blanches horizontales apparaissent) dans le motif (C) ou le motif (D), ou dans les deux motifs :

1. Le nettoyage est obligatoire. Touchez **Egalement B**.

L'écran de confirmation du nettoyage s'affiche.

2. Touchez **Oui**.

La machine lance le nettoyage de la tête d'impression.

■ [Nettoyage de la tête d'impression](#)

▶▶ Remarque

- Le nombre total de feuilles imprimées jusque là est affiché par incréments de 50 feuilles lors de l'impression du motif de vérification des buses.

Nettoyage de la tête d'impression

Nettoyez la tête d'impression si des lignes manquent ou si des rayures blanches horizontales apparaissent dans le motif de vérification des buses. Cette opération d'entretien débouche les buses et restaure l'état de la tête d'impression. Dans la mesure où le nettoyage de la tête d'impression consomme de l'encre, nettoyez la tête d'impression uniquement en cas de nécessité.

Vous devez préparer : une feuille de papier ordinaire de format A4 ou Lettre

1. Assurez-vous que la machine est sous tension.
2. Chargez une feuille de papier ordinaire au format A4 ou Lettre dans la cassette 2.

Une fois que vous avez inséré la cassette dans la machine, l'écran d'enregistrement des informations sur le papier s'affiche sur l'écran tactile. Sélectionnez **A4** ou **Lettre** pour **Form. p.** et **Papier ordinaire** pour **Type**, puis appuyez sur **Enregistrer**.

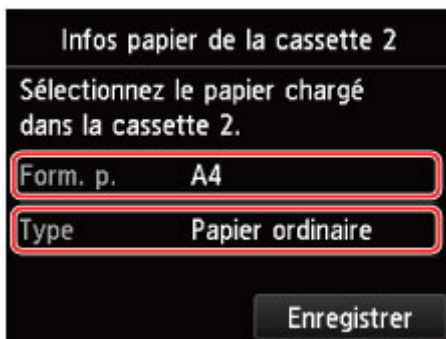

Si un message est affiché à l'écran, suivez ses instructions pour terminer l'enregistrement.

3. Ouvrez le bac de sortie papier.
 1. Ouvrez doucement le bac de sortie papier en tenant les deux côtés.
L'extension du bac de sortie papier s'ouvre automatiquement quand le bac de sortie papier est ouvert.
 2. Déployez le support de sortie papier.

»» Important

- Si le guide bac disque est ouvert, fermez-le.

4. Nettoyez la tête d'impression.

1. Faites défiler l'écran ACCUEIL, puis touchez  **Config..**

■ [Utilisation du panneau de contrôle](#)

L'écran Menu Configuration s'affiche.

2. Touchez  **Entretien.**

L'écran **Entretien** s'affiche.

3. Touchez **Nettoyage**.

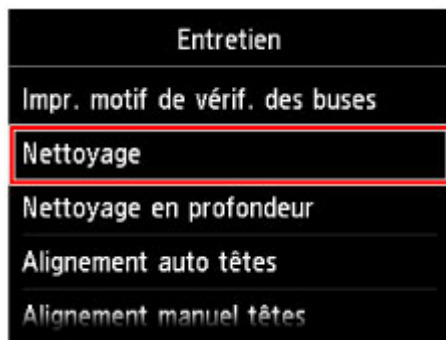

L'écran de confirmation s'affiche.

4. Touchez **Oui**.

La machine lance le nettoyage de la tête d'impression.

N'effectuez aucune autre opération avant la fin du nettoyage de la tête d'impression par la machine.

L'opération dure entre 2 et 3 minutes.

L'écran de confirmation d'impression du motif s'affiche.

5. Touchez **Oui**.

Le motif de vérification des buses sera imprimé.

5. [Examinez le motif de vérification des buses.](#)

»» Remarque

- Si le problème persiste après deux nettoyages de la tête d'impression, [effectuez un nettoyage en profondeur de la tête d'impression.](#)

Nettoyage en profondeur de la tête d'impression

Si le nettoyage standard de la tête d'impression ne permet pas d'améliorer la qualité d'impression, procédez à un nettoyage en profondeur de la tête d'impression. Le nettoyage en profondeur de la tête d'impression requiert une plus grande quantité d'encre qu'un nettoyage normal de la tête d'impression : vous ne devez donc nettoyer la tête d'impression qu'en cas d'absolue nécessité.

Vous devez préparer : une feuille de papier ordinaire de format A4 ou Lettre

1. Assurez-vous que la machine est sous tension.
2. Chargez une feuille de papier ordinaire au format A4 ou Lettre dans la cassette 2.

Une fois que vous avez inséré la cassette dans la machine, l'écran d'enregistrement des informations sur le papier s'affiche sur l'écran tactile. Sélectionnez **A4** pour **Form. p.** et **Papier ordinaire** pour **Type**, puis appuyez sur **Enregistrer**.

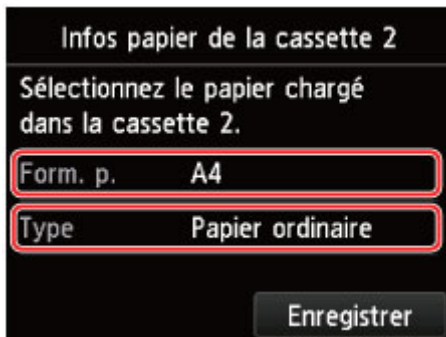

Si un message est affiché à l'écran, suivez ses instructions pour terminer l'enregistrement.

3. Ouvrez le bac de sortie papier.
 1. Ouvrez doucement le bac de sortie papier en tenant les deux côtés.
L'extension du bac de sortie papier s'ouvre automatiquement quand le bac de sortie papier est ouvert.
 2. Déployez le support de sortie papier.

»» Important

- Si le guide bac disque est ouvert, fermez-le.

4. Nettoyez en profondeur la tête d'impression.

1. Faites défiler l'écran ACCUEIL, puis touchez  **Config..**

■ [Utilisation du panneau de contrôle](#)

L'écran Menu Configuration s'affiche.

2. Touchez  **Entretien.**

L'écran **Entretien** s'affiche.

3. Touchez **Nettoyage en profondeur**.

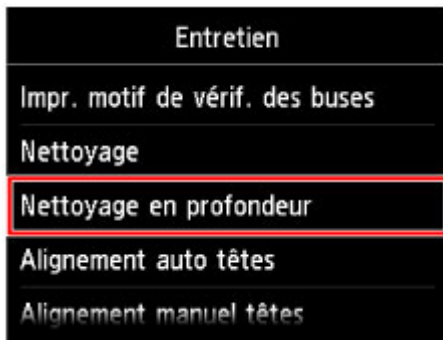

L'écran de confirmation s'affiche.

4. Touchez **Oui**.

La machine commence le nettoyage en profondeur de la tête d'impression.

N'effectuez aucune autre opération avant la fin du nettoyage en profondeur par la machine de la tête d'impression. L'opération dure entre 2 et 3 minutes.

L'écran de confirmation d'impression du motif s'affiche.

5. Touchez **Oui**.

Le motif de vérification des buses sera imprimé.

6. Lorsque le message de fin apparaît, touchez **OK**.

5. [Examinez le motif de vérification des buses](#).

Si une couleur particulière ne s'imprime pas correctement, [remplacez la cartouche d'encre](#) de cette couleur.

Si le problème persiste, mettez la machine hors tension et nettoyez soigneusement la tête d'impression 24 heures plus tard.

Si le problème persiste, cela signifie que la tête d'impression est peut-être endommagée. Contactez le centre de service.

Alignement de la tête d'impression

Si des lignes droites imprimées sont mal alignées ou si les résultats de l'impression ne vous donnent pas satisfaction, vous devez régler la position de la tête d'impression.

»» Remarque

- Si le niveau d'encre est bas, la feuille d'alignement de la tête d'impression ne s'imprimera pas correctement.

[Remplacez la cartouche d'encre](#) dont le niveau d'encre est faible.

Vous devez préparer : une feuille de papier ordinaire de format A4 ou Lettre (y compris du papier recyclé)*

* Veillez à utiliser du papier blanc et propre sur les deux faces.

1. Assurez-vous que la machine est sous tension.
2. Chargez une feuille de papier ordinaire au format A4 ou Lettre dans la cassette 2.

Une fois que vous avez inséré la cassette dans la machine, l'écran d'enregistrement des informations sur le papier s'affiche sur l'écran tactile. Sélectionnez **A4** ou **Lettre** pour **Form. p.** et **Papier ordinaire** pour **Type**, puis appuyez sur **Enregistrer**.

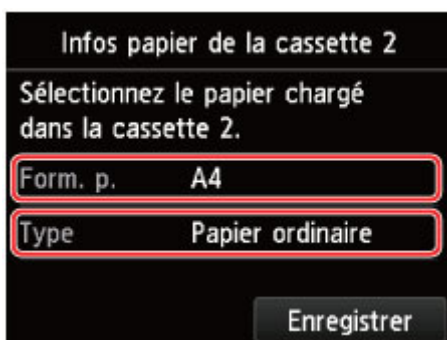

Si un message est affiché à l'écran, suivez ses instructions pour terminer l'enregistrement.

3. Ouvrez le bac de sortie papier.
 1. Ouvrez doucement le bac de sortie papier en tenant les deux côtés.
L'extension du bac de sortie papier s'ouvre automatiquement quand le bac de sortie papier est ouvert.
 2. Déployez le support de sortie papier.

»» Important

- Si le guide bac disque est ouvert, fermez-le.

4. Ajustez automatiquement la position de la tête d'impression.

1. Faites défiler l'écran ACCUEIL, puis touchez  **Config..**

■ [Utilisation du panneau de contrôle](#)

L'écran Menu Configuration s'affiche.



2. Touchez **Entretien**.

L'écran **Entretien** s'affiche.

3. Touchez **Alignement auto têtes**.

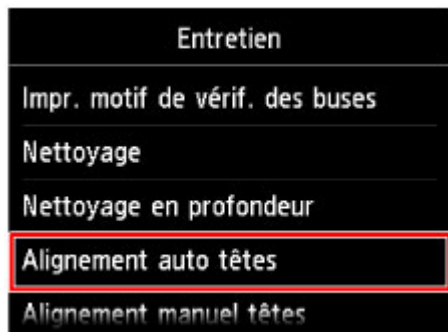

L'écran de confirmation s'affiche.

4. Touchez **Oui**.

Le motif d'alignement de la tête d'impression est imprimé et la machine ajuste automatiquement la position de la tête d'impression.

L'opération dure entre 3 et 4 minutes.

►►► Important

- N'ouvrez pas le panneau de contrôle tant que l'impression est en cours.

►►► Remarque

- Si l'ajustement automatique de la tête d'impression n'a pas été réalisé correctement, le message d'erreur apparaît sur l'écran tactile.

■ [Un message s'affiche](#)

5. Lorsque le message de fin apparaît, touchez **OK**.

►►► Remarque

- Si, après le réglage de la tête d'impression de la manière décrite ci-dessus, les résultats d'impression ne vous donnent toujours pas satisfaction, [alignez la tête d'impression manuellement](#).

Vous pouvez également aligner la tête d'impression manuellement à partir d'un ordinateur.

■ [Alignement manuel de la position de la tête d'impression à partir de votre ordinateur](#)

Alignement manuel de la tête d'impression

Si des lignes droites sont mal alignées ou si les résultats de l'impression ne vous donnent pas satisfaction après avoir effectué le réglage automatique de la tête d'impression, réglez cette dernière manuellement.

»» Remarque

- Pour plus d'informations sur le réglage automatique de la tête d'impression, reportez-vous à la section [Alignement de la tête d'impression](#).

Vous devez préparer : trois feuilles de papier ordinaire de format A4 ou Lettre

1. Assurez-vous que la machine est sous tension.
2. Chargez trois feuilles de papier ordinaire au format A4 ou Lettre dans la cassette 2.

Une fois que vous avez inséré la cassette dans la machine, l'écran d'enregistrement des informations sur le papier s'affiche sur l'écran tactile. Sélectionnez **A4** pour **Form. p.** et **Papier ordinaire** pour **Type**, puis appuyez sur **Enregistrer**.

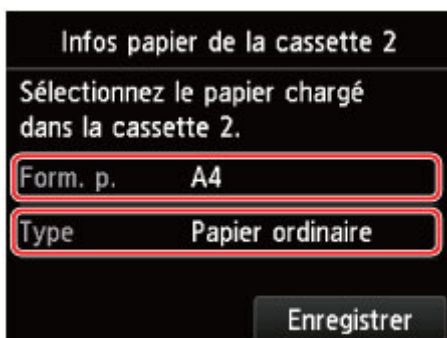

Si un message est affiché à l'écran, suivez ses instructions pour terminer l'enregistrement.

3. Ouvrez le bac de sortie papier.
 1. Ouvrez doucement le bac de sortie papier en tenant les deux côtés.
L'extension du bac de sortie papier s'ouvre automatiquement quand le bac de sortie papier est ouvert.
 2. Déployez le support de sortie papier.

»» Important

- Si le guide bac disque est ouvert, fermez-le.

4. Imprimez le motif d'alignement de la tête d'impression.

1. Faites défiler l'écran ACCUEIL, puis touchez  **Config..**

■ [Utilisation du panneau de contrôle](#)

L'écran Menu Configuration s'affiche.



2. Touchez **Entretien**.

L'écran **Entretien** s'affiche.

3. Touchez **Alignement manuel têtes**.

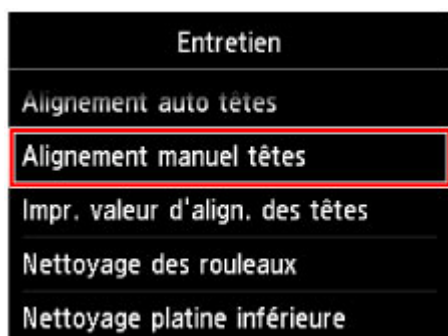

L'écran de confirmation s'affiche.

▶▶ Remarque

- Sélectionnez **Impr. valeur d'align. des têtes** pour imprimer et vérifier les valeurs d'ajustement actuelles de la tête d'impression.

4. Touchez **Oui**.

Le motif d'alignement de la tête d'impression s'imprime.

▶▶▶ Important

- N'ouvrez pas le panneau de contrôle tant que l'impression est en cours.

5. Lorsque le message « **Les motifs ont-ils été imprimés correctement ?** » s'affiche, vérifiez si le motif a été imprimé correctement, puis touchez **Oui**.

6. Validez le message et touchez **Suivant**.

L'écran de saisie permettant d'entrer les valeurs d'ajustement de la position de la tête d'impression s'affiche.

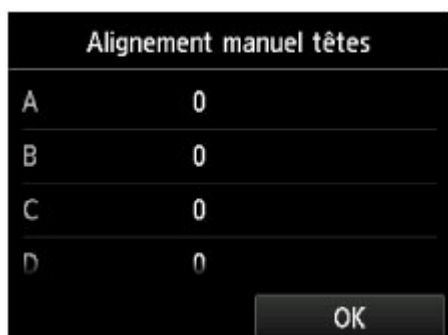

5. Examinez le premier motif et ajustez la position de la tête d'impression.

1. Touchez A pour vérifier les motifs imprimés et touchez le numéro du motif dans la colonne A qui présente les traînées verticales les moins visibles.

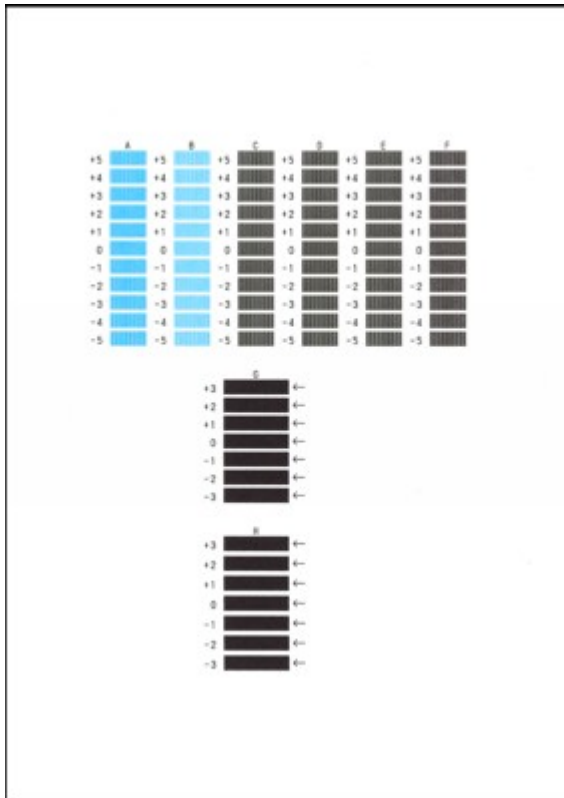

▶▶ Remarque

- Si vous avez des difficultés à choisir le meilleur motif, choisissez celui qui produit les traînées verticales les moins visibles.

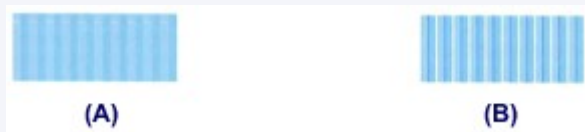

- (A) Traînées verticales non visibles
 (B) Traînées verticales visibles

2. Répétez la procédure jusqu'à ce que vous ayez fini de saisir le numéro de motif des colonnes B à H et touchez **OK**.

Pour les colonnes G et H, sélectionnez le paramètre qui produit les traînées horizontales les moins visibles à l'endroit indiqué par une flèche.

▶▶ Remarque

- Si vous avez des difficultés à choisir le meilleur motif, sélectionnez celui qui produit les traînées horizontales les moins visibles.

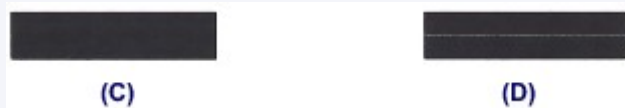

- (C) Traînées horizontales non visibles
 (D) Traînées horizontales visibles

3. Validez le message et touchez **OK**.

Le second motif s'imprime.

»» Important

- N'ouvrez pas le panneau de contrôle tant que l'impression est en cours.

6. Examinez le deuxième motif et ajustez la position de la tête d'impression.

1. Touchez I pour vérifier les motifs imprimés et touchez le numéro du motif dans la colonne I qui présente les traînées verticales les moins visibles.

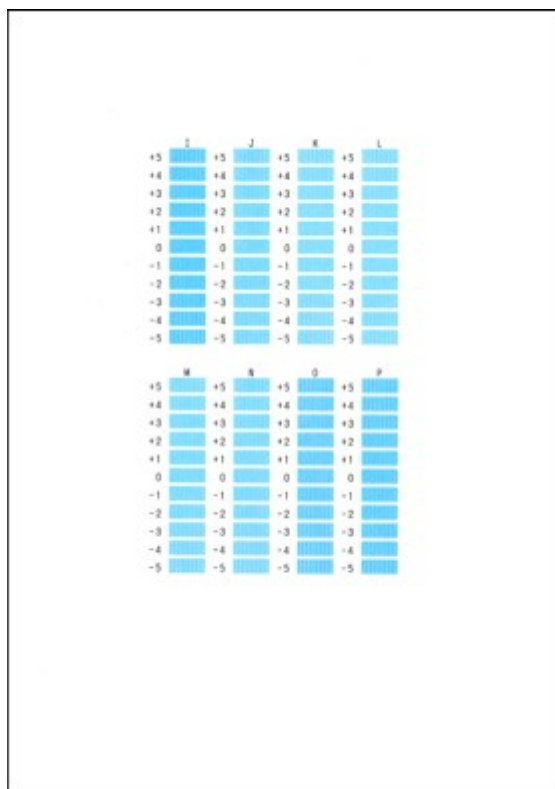

»» Remarque

- Si vous avez des difficultés à choisir le meilleur motif, choisissez celui qui produit les traînées verticales les moins visibles.

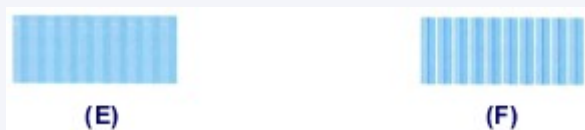

(E) Traînées verticales non visibles

(F) Traînées verticales visibles

2. Répétez la procédure jusqu'à ce que vous ayez fini de saisir le numéro de motif des colonnes J à P et touchez **OK**.
3. Validez le message et touchez **OK**.

Le troisième motif s'imprime.

»» Important

- N'ouvrez pas le panneau de contrôle tant que l'impression est en cours.

7. Examinez le troisième motif et ajustez la position de la tête d'impression.

1. Touchez a pour vérifier les motifs imprimés et touchez le numéro du motif dans la colonne a qui présente les bandes horizontales les moins visibles.

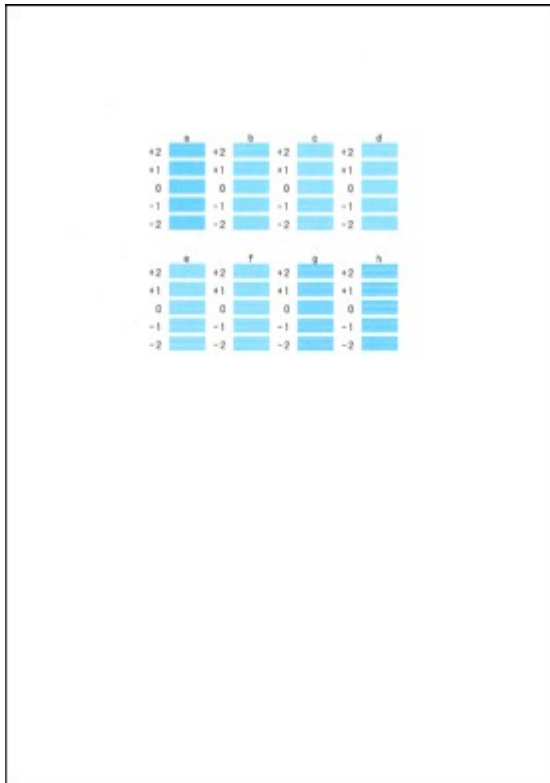

»» Remarque

- Si vous avez des difficultés à choisir le meilleur motif, sélectionnez celui qui produit les bandes horizontales les moins visibles.

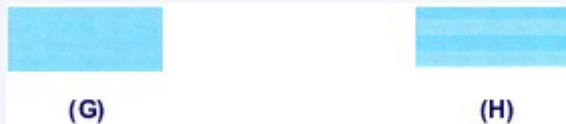

- (G) Bandes horizontales non visibles
(H) Bandes horizontales visibles

2. Répétez la procédure jusqu'à ce que vous ayez fini de saisir le numéro de motif des colonnes b à h et touchez **OK**.

Le réglage manuel de la position de la tête d'impression est terminé.

3. Lorsque le message de fin apparaît, touchez **OK**.

Réalisation de l'entretien depuis un ordinateur

- **Nettoyage des Têtes d'impression à partir de votre ordinateur**
- **Utiliser votre ordinateur pour imprimer un motif de vérification des buses**
- **Alignement de la Tête d'impression à partir de votre ordinateur**
- **Contrôle du niveau d'encre sur votre ordinateur**

Nettoyage des Têtes d'impression à partir de votre ordinateur

La fonction de nettoyage des têtes d'impression permet de déboucher les buses de tête d'impression obstruées. Procédez à un nettoyage des têtes d'impression si vous remarquez que l'encre pâlit à l'impression ou qu'une couleur n'est pas imprimée, même si le niveau d'encre dans l'imprimante est suffisant.

Pour effectuer le nettoyage de la tête d'impression, procédez comme suit :



Nettoyage

1. Sélectionnez **Nettoyage** dans le menu déroulant de [Canon IJ Printer Utility](#)
2. Cliquez sur l'icône **Nettoyage**

Lorsque la boîte de dialogue s'ouvre, sélectionnez le groupe d'encre pour lequel le nettoyage doit être réalisé.

Cliquez sur  pour afficher les éléments à vérifier avant d'effectuer le nettoyage.

3. Procédez au nettoyage

Vérifiez que l'imprimante est sous tension et cliquez sur **OK**.

Le nettoyage des têtes d'impression commence.

Important

- Ne fermez pas le bac de sortie papier tant que le nettoyage n'est pas terminé.

4. Terminez le nettoyage

Le message de confirmation apparaît et la boîte de dialogue **Vérification des buses** s'ouvre.

5. Vérifiez les résultats

Pour vérifier si la qualité d'impression s'est améliorée, cliquez sur le bouton **Imprimer le motif de vérification**. Pour annuler la procédure de contrôle, cliquez sur **Annuler**.

Si un seul nettoyage ne suffit pas à résoudre le problème de la tête d'impression, renouvelez l'opération.

Important

- Le **Nettoyage** exige une faible quantité d'encre.
Le nettoyage fréquent de la tête d'impression épuise rapidement l'encre de votre imprimante. Ne procédez donc à leur nettoyage que lorsque cela est nécessaire.



Nettoyage en profondeur

Le **Nettoyage en profondeur** est plus complet que le nettoyage. Procédez au nettoyage en profondeur lorsque deux tentatives de **Nettoyage** normal n'ont pas permis de résoudre le problème de la tête d'impression.

1. Sélectionnez **Nettoyage** dans le menu déroulant de [Canon IJ Printer Utility](#)

2. Cliquez sur l'icône **Nettoyage en profondeur**

Lorsque la boîte de dialogue s'ouvre, sélectionnez le groupe d'encrage pour lequel le nettoyage en profondeur doit être réalisé.

Cliquez sur  pour afficher les éléments à vérifier avant d'effectuer le nettoyage en profondeur.

3. Procédez au nettoyage en profondeur

Vérifiez que l'imprimante est sous tension et cliquez sur **OK**.

Cliquez sur **OK** lorsque le message de confirmation s'affiche.

Le nettoyage en profondeur des têtes d'impression commence.

►► Important

- Ne fermez pas le bac de sortie papier tant que le nettoyage en profondeur n'est pas terminé.

4. Terminez le nettoyage en profondeur

Le message de confirmation apparaît et la boîte de dialogue **Vérification des buses** s'ouvre.

5. Vérifiez les résultats

Pour vérifier si la qualité d'impression s'est améliorée, cliquez sur le bouton **Imprimer le motif de vérification**. Pour annuler la procédure de contrôle, cliquez sur **Annuler**.

►► Important

- Le **Nettoyage en profondeur** exige une quantité d'encre plus importante que le **Nettoyage**. Le nettoyage fréquent de la tête d'impression épuise rapidement l'encre de votre imprimante. Ne procédez donc à leur nettoyage que lorsque cela est nécessaire.

►► Remarque

- Si vous ne remarquez aucune amélioration après une opération de **Nettoyage en profondeur**, éteignez l'imprimante, attendez 24 heures et recommencez le **Nettoyage en profondeur**. Si aucune amélioration n'est constatée, l'encre est probablement épuisée ou la tête d'impression est usée. Pour plus d'informations sur les mesures à prendre, reportez-vous à la rubrique « [L'encre ne s'écoule pas](#) ».

Rubrique connexe

- [Utiliser votre ordinateur pour imprimer un motif de vérification des buses](#)

Utiliser votre ordinateur pour imprimer un motif de vérification des buses

La fonction de vérification des buses permet de savoir si la tête d'impression fonctionne correctement en imprimant un motif de vérification. Imprimez un motif lorsque l'encre pâlit à l'impression ou qu'une couleur n'est pas imprimée.

Pour imprimer un motif de vérification des buses, procédez comme suit :



Vérification des buses

1. Sélectionnez **Impression test** dans le menu déroulant de [Canon IJ Printer Utility](#)
2. Cliquez sur l'icône **Vérification des buses**
Le message de confirmation apparaît.
Cliquez sur  pour afficher la liste des points à vérifier avant d'imprimer le motif de vérification des buses.
3. Chargez du papier dans l'imprimante
Chargez une feuille de papier ordinaire au format A4 ou Lettre dans la cassette 2.
4. Imprimez un motif de vérification des buses
Veillez que l'imprimante soit sous tension et cliquez sur **Imprimer le motif de vérification**.
L'impression du motif de vérification des buses commence.
5. Vérifiez le résultat de l'impression
Lorsque la boîte de dialogue s'ouvre, vérifiez le résultat de l'impression. Si le résultat de l'impression est normal, cliquez sur **Quitter**.
Si le résultat de l'impression est taché ou incomplet, cliquez sur **Nettoyage** pour nettoyer la tête d'impression.

Rubrique connexe

- [Nettoyage des Têtes d'impression à partir de votre ordinateur](#)

Alignement de la Tête d'impression à partir de votre ordinateur

L'alignement des têtes d'impression corrige la position de montage de la tête d'impression et réduit les déviations de couleurs et de lignes.

Cette imprimante prend en charge deux méthodes d'alignement des têtes d'impression : l'alignement automatique et l'alignement manuel. En général, l'imprimante est configurée pour l'alignement automatique des têtes d'impression.

Si les résultats d'impression ne sont pas satisfaisants après l'alignement automatique des têtes d'impression, [procédez à un alignement manuel de la tête](#).

Pour aligner automatiquement les têtes d'impression, procédez comme suit :

»» Remarque

- Si le guide bac disque est ouvert, fermez-le.
- Le motif est imprimé uniquement en noir et bleu.

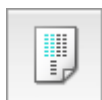

Alignement tête d'impression

1. Sélectionnez **Impression test** dans le menu déroulant de [Canon IJ Printer Utility](#)

2. Cliquez sur l'icône **Alignement tête d'impression**

Un message s'affiche.

3. Chargez du papier dans l'imprimante.

Chargez une feuille de papier ordinaire au format A4 ou Lettre dans la cassette 2.

»» Remarque

- Le nombre de feuilles à utiliser est différent si vous sélectionnez l'alignement manuel.

4. Exécutez l'alignement des têtes

Veillez que l'imprimante soit sous tension et cliquez sur **Aligner tête d'impression**.

L'alignement des têtes d'impression commence.

»» Important

- N'ouvrez pas le panneau de contrôle tant que l'impression est en cours.

»» Remarque

- N'effectuez aucune autre opération avant la fin de l'impression. L'impression dure entre 3 et 4 minutes.

»» Remarque

- Une fois l'alignement des têtes terminé, vous pouvez imprimer et vérifier le réglage actuel. Pour ce faire, cliquez sur l'icône **Alignement tête d'impression** et lorsque le message s'affiche, cliquez sur **Valeur d'alignement d'impression**.

Alignement manuel de la position de la tête d'impression à partir de votre ordinateur

L'alignement des têtes d'impression corrige la position de montage de la tête d'impression et réduit les déviations de couleurs et de lignes.

Cette imprimante prend en charge deux méthodes d'alignement des têtes d'impression : [l'alignement automatique](#) et l'alignement manuel. En général, l'imprimante est configurée pour l'alignement automatique des têtes d'impression.

Si les résultats d'impression ne sont pas satisfaisants après l'alignement automatique des têtes d'impression, procédez à un alignement manuel de la tête.

Pour aligner manuellement les têtes d'impression, procédez comme suit :

»» Remarque

- Si le guide bac disque est ouvert, fermez-le.
- Le motif est imprimé uniquement en noir et bleu.

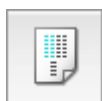

Alignement tête d'impression

1. Sélectionnez **Paramètres personnalisés** dans le menu déroulant de [Canon IJ Printer Utility](#)
2. Activez le mode d'alignement manuel
Activez la case à cocher **Aligner les têtes manuellement**.
3. Appliquez les paramètres
Cliquez sur **Appliquer**, puis sur **OK** lorsque le message de confirmation apparaît.
4. Sélectionnez **Impression test** dans le menu déroulant de Canon IJ Printer Utility
5. Cliquez sur l'icône **Alignement tête d'impression**
Un message s'affiche.
6. Chargez du papier dans l'imprimante
Chargez trois feuilles de papier ordinaire au format A4 ou Lettre dans la cassette 2.
7. Exécutez l'alignement des têtes
Veillez que l'imprimante soit sous tension et cliquez sur **Aligner tête d'impression**.
Le premier motif s'imprime.

»» Important

- N'ouvrez pas le panneau de contrôle tant que l'impression est en cours.

8. Vérifiez les motifs imprimés

Entrez les numéros des motifs comportant le moins de rayures visibles dans les champs correspondants, puis cliquez sur **OK**.

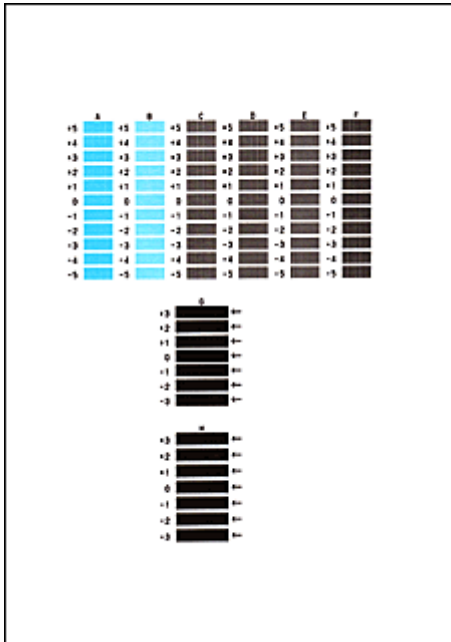

▶▶ Remarque

- Si vous avez des difficultés à choisir le meilleur motif, choisissez celui qui produit les traînées verticales les moins visibles.



(A)



(B)

- (A) Traînées verticales les moins visibles
(B) Traînées verticales les plus visibles

- Si vous avez des difficultés à choisir le meilleur motif, sélectionnez celui qui produit les traînées horizontales les moins visibles.



(A)



(B)

- (A) Traînées horizontales les moins visibles
(B) Traînées horizontales les plus visibles

9. Validez le message affiché et cliquez sur **OK**

Le second motif s'imprime.

▶▶ Important

- N'ouvrez pas le panneau de contrôle tant que l'impression est en cours.

10. Vérifiez les motifs imprimés

Entrez les numéros des motifs comportant le moins de rayures visibles dans les champs correspondants, puis cliquez sur **OK**.

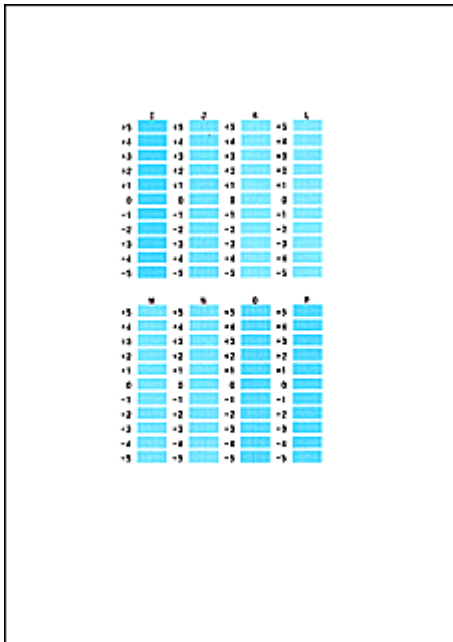

Remarque

- Si vous avez des difficultés à choisir le meilleur motif, choisissez celui qui produit les traînées verticales les moins visibles.



(A)



(B)

(A) Traînées verticales les moins visibles

(B) Traînées verticales les plus visibles

11. Validez le message affiché et cliquez sur **OK**

Le troisième motif s'imprime.

Important

- N'ouvrez pas le panneau de contrôle tant que l'impression est en cours.

12. Vérifiez les motifs imprimés

Entrez les numéros des motifs comportant le moins de bandes visibles dans les champs correspondants, puis cliquez sur **OK**.

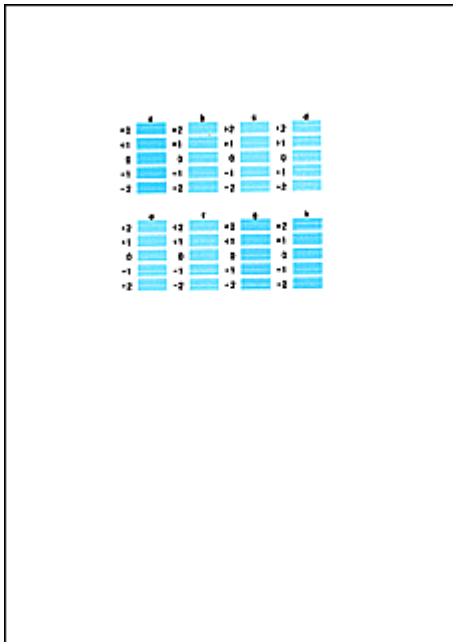

Remarque

- Si vous avez des difficultés à choisir le meilleur motif, sélectionnez celui qui produit les bandes horizontales les moins visibles.



(A)



(B)

(A) Bandes horizontales les moins visibles

(B) Bandes horizontales les plus visibles

Remarque

- Une fois l'alignement des têtes terminé, vous pouvez imprimer et vérifier le réglage actuel. Pour ce faire, cliquez sur l'icône **Alignement tête d'impression** et lorsque le message s'affiche, cliquez sur **Valeur d'alignement d'impression**.

Nettoyage de la machine

- **Nettoyage de l'extérieur de la machine**
- **Nettoyage de la vitre d'exposition et du couvercle du scanner**
- **Nettoyage du rouleau d'entraînement du papier**
- **Nettoyage de l'intérieur de la machine (nettoyage de la platine inférieure)**
- **Nettoyage de la zone de contact de la cassette**

Nettoyage de l'extérieur de la machine

Utilisez un chiffon doux et sec tel qu'un tissu servant à nettoyer les lunettes et retirez délicatement la poussière présente sur la surface de l'imprimante. Si nécessaire, défroissez le tissu avant de procéder au nettoyage.

►► Important

- Veillez à mettre la machine hors tension et à débrancher le cordon d'alimentation avant de nettoyer la machine.
- Lors du nettoyage, n'utilisez pas de mouchoirs ou serviettes en papier, de tissus rugueux ou de matières similaires pour ne pas rayer la surface. Des particules de mouchoirs ou de serviettes en papier risquent de se déposer à l'intérieur de la machine et de provoquer des problèmes (blocage de la tête d'impression ou mauvaise qualité d'impression, par exemple).
- N'utilisez jamais de liquides volatils, tels que des diluants, du benzène, de l'acétone ou tout autre détergent chimique pour nettoyer la machine, car ils pourraient provoquer un dysfonctionnement ou endommager la surface de la machine.
- Utilisez un chiffon doux imprégné d'eau et bien essoré pour éliminer les taches du panneau de contrôle. N'éteignez pas la machine tant que la surface du panneau de contrôle n'est pas totalement sèche.

Nettoyage de la vitre d'exposition et du couvercle du scanner

»» Important

- Veillez à mettre la machine hors tension et à débrancher le cordon d'alimentation avant de nettoyer la machine.
- Lors du nettoyage, n'utilisez pas de mouchoirs ou serviettes en papier, de tissus rugueux ou de matières similaires pour ne pas rayer la surface. Des particules de mouchoirs ou de serviettes en papier risquent de se déposer à l'intérieur de la machine et de provoquer des problèmes (blocage de la tête d'impression ou mauvaise qualité d'impression, par exemple).
- N'utilisez jamais de liquides volatils, tels que des diluants, du benzène, de l'acétone ou tout autre détergent chimique pour nettoyer la machine, car ils pourraient provoquer un dysfonctionnement ou endommager la surface de la machine.

À l'aide d'un tissu doux, propre, sec et non pelucheux, essuyez délicatement la vitre d'exposition (A) et la face intérieure du couvercle du scanner (revêtement blanc) (B). Prenez soin de ne pas laisser de résidus, en particulier sur la vitre.



»» Important

- La face intérieure du couvercle du scanner (revêtement blanc) (B) étant fragile, essuyez-la délicatement.

Nettoyage du rouleau d'entraînement du papier

Si le rouleau d'entraînement du papier est sale ou si des particules de papier s'y sont déposées, l'alimentation papier risque de ne pas s'effectuer correctement.

Dans ce cas, nettoyez le rouleau d'entraînement du papier. Dans la mesure où ce nettoyage use le rouleau d'entraînement du papier, n'effectuez cette opération qu'en cas de nécessité.

Vous devez préparer

Pour la cassette 1 : une seule feuille de papier ordinaire A4 ou Lettre (à couper avant utilisation)

Pour la cassette 2 : trois feuilles de papier ordinaire A4 ou Lettre

1. Assurez-vous que la machine est sous tension.
2. Sélectionnez **Nettoyage des rouleaux**.

1. Faites défiler l'écran ACCUEIL, puis touchez  **Config..**

■ [Utilisation du panneau de contrôle](#)

L'écran Menu Configuration s'affiche.

2. Touchez  **Entretien.**

L'écran **Entretien** s'affiche.

3. Touchez **Nettoyage des rouleaux**.

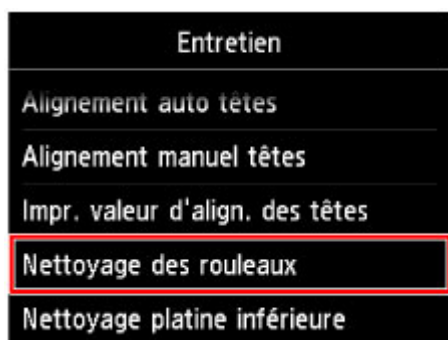

L'écran de confirmation s'affiche.

4. Touchez **Oui**.
 5. Touchez la source de papier à nettoyer (**Cassette 1** ou **Cassette 2**).
3. Nettoyez le rouleau d'entraînement du papier sans papier.

1. Suivez les instructions du message pour retirer le papier de l'alimentation papier sélectionnée au point (5) de l'étape 2.
2. Touchez **OK**.

Le rouleau d'entraînement du papier tourne pendant le nettoyage.

4. Nettoyez le rouleau d'entraînement du papier avec du papier.

1. Vérifiez que le rouleau d'entraînement du papier a cessé de tourner, puis suivez les instructions du message pour charger le papier ordinaire dans l'alimentation papier sélectionnée au point (5) de l'étape 2.

Chargement du papier dans la cassette 1 :

Coupez une feuille de papier ordinaire au format A4 ou Lettre en quatre morceaux.

Chargez-les dans la cassette 1 avec les bords haut et bas (A) orientés vers l'arrière de la cassette 1.

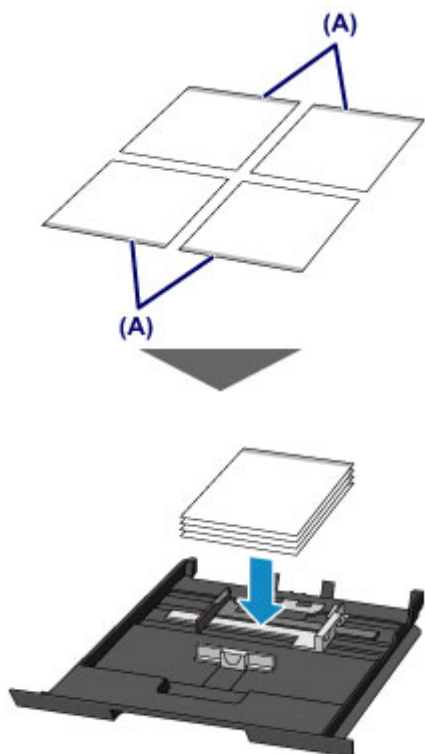

Chargement du papier dans la cassette 2 :

Chargez trois feuilles ou plus de papier ordinaire au format A4 ou Lettre dans la cassette 2.

2. Ouvrez doucement le bac de sortie papier en tenant les deux côtés.
L'extension du bac de sortie papier s'ouvre automatiquement quand le bac de sortie papier est ouvert.
3. Déployez le support de sortie papier.

»» Important

- Si le guide bac disque est ouvert, fermez-le.

4. Touchez **OK**.
La machine commence le nettoyage. Le papier est éjecté une fois le nettoyage terminé.
5. Lorsque le message de fin apparaît, touchez **OK**.

Si le problème persiste après le nettoyage du rouleau d'entraînement du papier, contactez le centre de service.

Nettoyage de l'intérieur de la machine (nettoyage de la platine inférieure)

Nettoyez les taches à l'intérieur de la machine. Lorsque l'intérieur de la machine s'encrasse, le support d'impression peut lui aussi s'encrasser. Nous vous conseillons dès lors de l'entretenir régulièrement.

Vous devez préparer : une feuille de papier ordinaire de format A4 ou Lettre*

* Veillez à utiliser une nouvelle feuille de papier.

1. Assurez-vous que la machine est sous tension.
2. Nettoyez l'intérieur de la machine.

1. Faites défiler l'écran ACCUEIL, puis touchez  **Config..**

■ [Utilisation du panneau de contrôle](#)

L'écran Menu Configuration s'affiche.

2. Touchez  **Entretien.**

L'écran **Entretien** s'affiche.

3. Touchez **Nettoyage platine inférieure.**

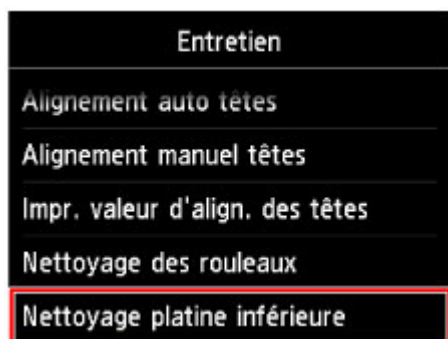

L'écran de confirmation s'affiche.

4. Touchez **Oui.**
5. Retirez le papier présent dans la cassette 2, en suivant les instructions affichées à l'écran, puis appuyez sur **OK.**
6. Pliez une simple feuille de papier ordinaire au format A4 ou Lettre en deux parties égales, dans le sens de la largeur, puis dépliez-la.
7. Pliez un côté de la feuille ouverte sur l'autre moitié, en alignant le bord au centre du pli, dépliez la feuille, puis touchez **OK.**

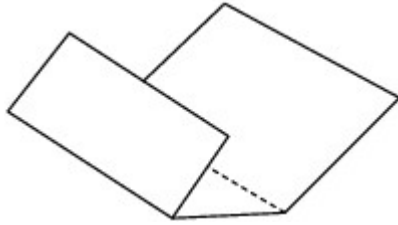

- Chargez uniquement cette feuille de papier dans la cassette 2 de façon que les arrêtes du pli soient orientées vers le haut et que le bord de la moitié non pliée soit orienté à l'envers.



- Ouvrez doucement le bac de sortie papier en tenant les deux côtés.
L'extension du bac de sortie papier s'ouvre automatiquement quand le bac de sortie papier est ouvert.
- Déployez le support de sortie papier.

»» Important

- Si le guide bac disque est ouvert, fermez-le.

- Touchez **OK**.

Le papier nettoie l'intérieur de la machine durant son trajet dans la machine.

Vérifiez les parties pliées du papier éjecté. Si elles sont tachées d'encre, recommencez le nettoyage de la platine inférieure.

- Lorsque le message de fin apparaît, touchez **OK**.

»» Remarque

- Lorsque vous procédez à un nouveau nettoyage de la platine inférieure, veillez à utiliser une nouvelle feuille de papier.

Si le problème persiste après un second nettoyage, il se peut que les parties saillantes à l'intérieur de la machine soient encrassées. Nettoyez les parties saillantes avec un coton-tige ou un objet similaire.

»» Important

- Veillez à mettre la machine hors tension et à débrancher le cordon d'alimentation avant de nettoyer la machine.

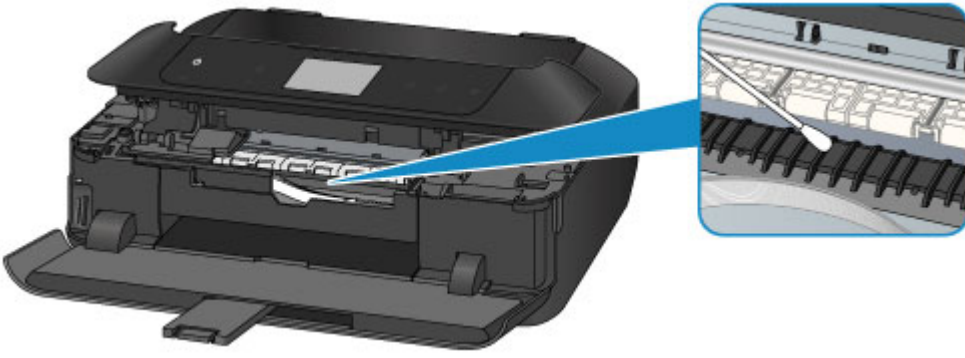

Nettoyage de la zone de contact de la cassette

Si la zone de contact de la cassette est encrassée, plusieurs feuilles de papier peuvent être éjectées. Procédez comme suit pour nettoyer la zone de contact de la cassette.

Vous devez préparer : un coton-tige

1. Retirez la cassette 1 ou la cassette 2 de la machine, puis enlevez tout le papier.
2. Nettoyez la zone de contact (A) à l'aide d'un coton-tige humide.

»» Important

- Après avoir nettoyé la zone de contact encrassée, séchez-la soigneusement.

Pour la cassette 1 :

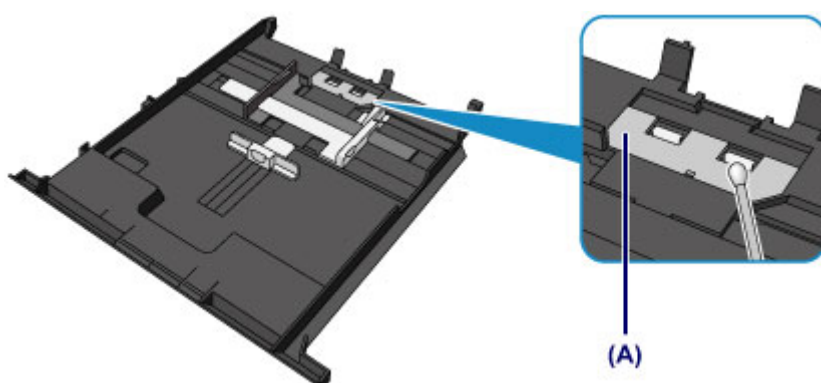

Pour la cassette 2 :

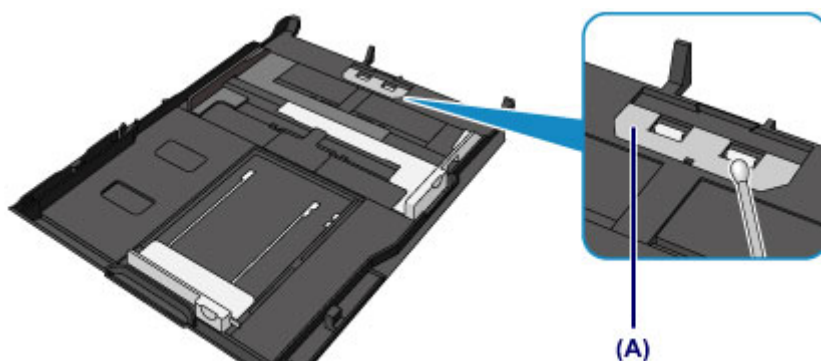

3. Rechargez le papier dans la cassette, puis insérez celle-ci dans la machine.

»» Remarque

- Si un message s'affiche à l'écran après que vous avez inséré la cassette dans la machine, appuyez sur **Enregistrer**.

Si le problème persiste, contactez le centre de service.

Modification des paramètres de la machine

- **Modification des paramètres de la machine depuis votre ordinateur**
- **Modification des paramètres de la machine avec le panneau de contrôle**
- **Définition de l'emplacement de carte comme lecteur de carte mémoire de l'ordinateur**

Modification des paramètres de la machine depuis votre ordinateur

- **Contrôle du niveau d'encre sur votre ordinateur**
- **Enregistrement d'un profil d'impression modifié**
- **Gestion de l'alimentation de l'Imprimante**
- **Réduction du bruit de l'Imprimante**
- **Modification du mode de fonctionnement de l'Imprimante**

Contrôle du niveau d'encre sur votre ordinateur

Vous pouvez vérifier certaines informations telles que le niveau d'encre restant et le type de cartouche d'encre utilisé par votre modèle d'imprimante.

1. Sélectionnez **Informations de niveau d'encre** dans le menu déroulant de [Canon IJ Printer Utility](#)

Une illustration des types d'encre et de leur état apparaît.

Si le niveau d'encre restant provoque un avertissement ou une erreur, le pilote d'imprimante affiche une icône pour vous en informer.

2. Si nécessaire, cliquez sur **Détails encre**

Vous pouvez vérifier les informations relatives à l'encre.

»» Remarque

- **Détails encre** s'affiche lorsque le niveau d'encre est faible.
- Cliquez sur  pour savoir quelle cartouche d'encre est utilisée par votre modèle.
- Cliquez sur **Mettre à jour** pour actualiser le niveau d'encre restant.

Enregistrement d'un profil d'impression modifié

Vous pouvez désigner et enregistrer le profil d'impression que vous avez défini dans la [Boîte de dialogue Imprimer](#). Le profil d'impression enregistré peut être appelé à partir des **Préréglages** à utiliser. Le profil d'impression devenu inutile peut aussi être supprimé.

Pour enregistrer un profil d'impression, procédez comme suit :

Enregistrement d'un profil d'impression

1. Dans la boîte de dialogue Imprimer, définissez les options requises
2. Sélectionnez **Enregistrer les paramètres actuels comme préreglage...** (**Enregistrer sous...**) dans **Préréglages**

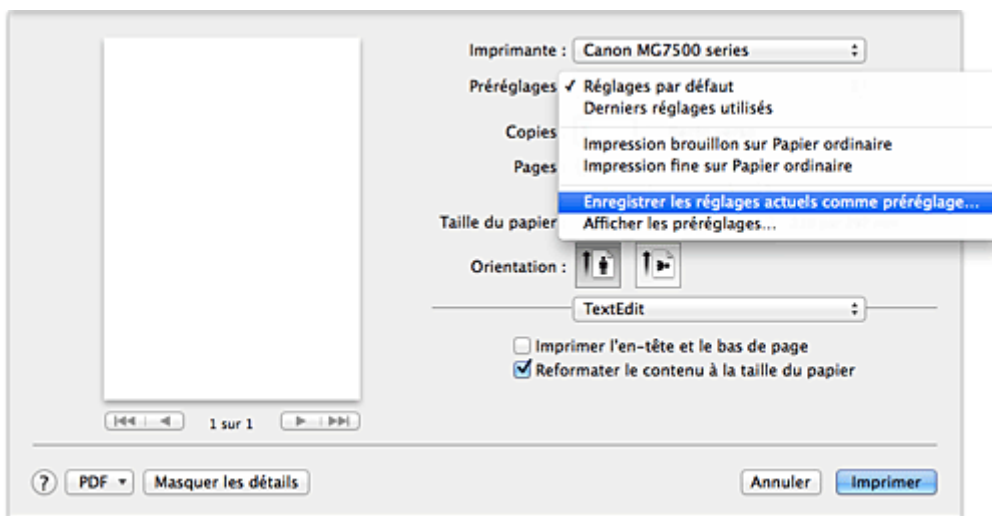

3. Enregistrez les paramètres.

Dans la boîte de dialogue qui s'affiche, saisissez un nom dans **Nom du préreglage** et, si nécessaire, définissez **Préréglage disponible pour**. Cliquez sur **OK**.

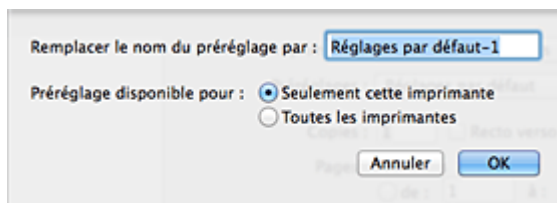

»» Important

- Certains paramètres d'impression ne peuvent pas être enregistrés comme préreglages.

Utilisation du profil d'impression enregistré

1. Dans l'onglet **Préréglages** de la boîte de dialogue Imprimer, sélectionnez le nom du profil d'impression à utiliser

Le profil d'impression dans la boîte de dialogue Imprimer sera mis à jour en fonction du profil appelé.

Suppression des profils d'impression inutiles

1. Sélectionnez le profil d'impression à supprimer.

- Si vous utilisez OS X Mavericks v10.9, OS X Mountain Lion v10.8, ou OS X Lion v10.7

Dans la boîte de dialogue Imprimer, sélectionnez **Afficher les préférences...** dans la section **Préférences**. Ensuite, dans la boîte de dialogue qui s'affiche, sélectionnez le nom du profil d'impression à supprimer.

- Si vous utilisez Mac OS X v10.6.8

Dans la section **Préférences** de la boîte de dialogue Imprimer, sélectionnez le nom du profil d'impression à supprimer.

2. Supprimez le profil d'impression.

- Si vous utilisez OS X Mavericks v10.9, OS X Mountain Lion v10.8, ou OS X Lion v10.7

Cliquez sur **Supprimer**, puis sur **OK**. Les profils d'impression sélectionnés sont supprimés dans la section **Préférences**.

- Si vous utilisez Mac OS X v10.6.8

Dans les **Préférences** de la boîte de dialogue Imprimer, cliquez sur **Supprimer**. Les profils d'impression sélectionnés sont supprimés dans la section **Préférences**.

Gestion de l'alimentation de l'imprimante

Cette fonction permet de gérer l'alimentation de l'imprimante à partir du pilote d'imprimante.

Pour gérer l'alimentation de l'imprimante, procédez comme suit :



Alim. désactivée

La fonction **Alim. désactivée** met l'imprimante hors tension. Lorsque vous utilisez cette fonction, vous ne pouvez pas mettre l'imprimante sous tension à partir du pilote d'imprimante.

1. Sélectionnez **Paramètres d'alimentation** dans le menu déroulant de [Canon IJ Printer Utility](#)

2. Désactivez l'alimentation.

Cliquez sur **Alim. désactivée**, puis sur **OK** lorsque le message de confirmation apparaît.
L'alimentation de l'imprimante est coupée.



Alim. auto

Alim. auto vous permet de paramétrer les fonctions **Alim. auto activée** et **Alim. auto désactivée**.

La fonction **Alim. auto activée** met automatiquement sous tension l'imprimante en cas de réception de données.

La fonction **Alim. auto désactivée** met automatiquement hors tension l'imprimante lorsqu'aucune opération n'est transmise par le pilote d'imprimante ou l'imprimante pendant une période définie.

1. Sélectionnez **Paramètres d'alimentation** dans le menu déroulant de [Canon IJ Printer Utility](#)

2. Vérifiez que l'imprimante est sous tension, puis cliquez sur **Alim. auto**

Une boîte de dialogue apparaît.

▶▶ Remarque

- Si l'imprimante est hors tension ou si la communication entre l'imprimante et l'ordinateur est désactivée, un message d'erreur peut apparaître indiquant que l'ordinateur ne peut pas obtenir l'état de l'imprimante.

3. Si nécessaire, effectuez les réglages suivants :

Alim. auto activée

Lorsque vous sélectionnez **Activer** dans la liste, l'imprimante est mise sous tension dès la réception des données à imprimer.

Alim. auto désactivée

Définissez la période à partir de la liste. Si la période s'écoule sans qu'aucune opération ne soit transmise par le pilote d'imprimante ou l'imprimante, l'imprimante est automatiquement mise hors tension.

4. Appliquez les paramètres.

Ce paramètre est désormais activé. Pour désactiver cette fonction, sélectionnez **Désactiver** dans la liste selon la même procédure.

»» Important

- Si vous connectez cette imprimante à un réseau et l'utilisez, vous pouvez sélectionner **Alim. auto désactivée**, mais elle ne sera pas mise automatiquement hors tension.

Réduction du bruit de l'Imprimante

Le mode silencieux permet de réduire le bruit de fonctionnement de cette imprimante. Sélectionnez cette fonction lorsque vous souhaitez réduire le bruit de fonctionnement de l'imprimante, par exemple, pendant la nuit.

L'utilisation de cette fonction peut ralentir la vitesse d'impression.

Pour utiliser le mode silencieux, procédez comme suit :

1. Sélectionnez **Paramètres silencieux** dans le menu déroulant de [Canon IJ Printer Utility](#)

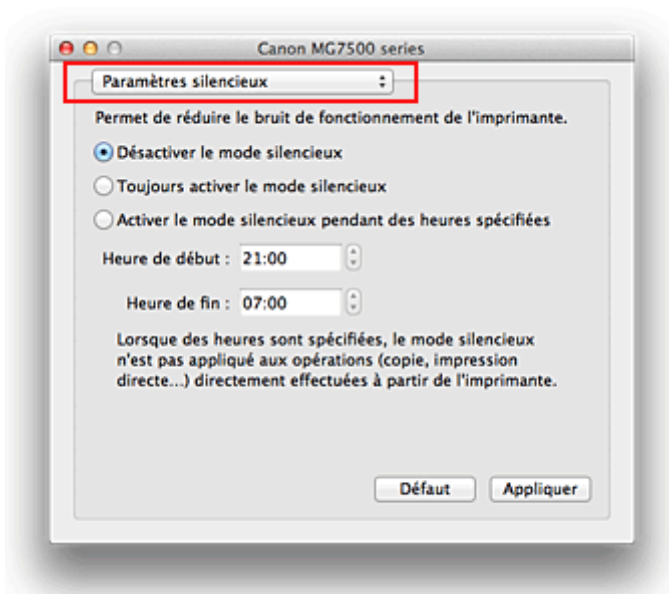

»» Remarque

- Si l'ordinateur ne peut pas communiquer avec l'imprimante, il est possible qu'un message s'affiche, car l'ordinateur n'arrive pas à accéder aux informations des fonctions configurées sur l'imprimante. Dans ce cas, cliquez sur **Annuler** pour afficher les derniers paramètres définis sur votre ordinateur.

2. Activez le mode silencieux.

Si nécessaire, choisissez l'une des options suivantes :

Désactiver le mode silencieux

Sélectionnez cette option pour utiliser l'imprimante avec un bruit de fonctionnement normal.

Toujours activer le mode silencieux

Sélectionnez cette option pour réduire le bruit de fonctionnement de l'imprimante.

Activer le mode silencieux pendant des heures spécifiées

Sélectionnez cette option pour réduire le bruit de fonctionnement de l'imprimante pendant une durée spécifiée.

Définissez les paramètres **Heure de début** et **Heure de fin** de la période d'activation du mode silencieux. Si les deux paramètres correspondent à la même heure, le mode silencieux ne fonctionne pas.

»» Important

- Vous pouvez définir le mode silencieux à partir du panneau de contrôle de l'imprimante ou de son pilote.

Quelle que soit la solution choisie pour définir le mode silencieux, celui-ci s'applique lorsque vous effectuez des opérations à partir du panneau de contrôle de l'imprimante ou lors des procédures d'impression et de numérisation depuis l'ordinateur.

- Si vous spécifiez une durée pour **Activer le mode silencieux pendant des heures spécifiées**, le mode silencieux n'est pas appliqué aux opérations (copie, impression directe, etc.) exécutées directement à partir de l'imprimante.

3. Appliquez les paramètres.

Veillez que l'imprimante soit sous tension et cliquez sur **Appliquer**.

Cliquez sur **OK** lorsque le message de confirmation s'affiche.

Les paramètres sont désormais activés.

Remarque

- Les effets du mode silencieux peuvent être moindres, en fonction des paramètres de qualité d'impression.

Modification du mode de fonctionnement de l'imprimante

Si nécessaire, choisissez un autre mode de fonctionnement de l'imprimante parmi ceux disponibles.

Pour configurer des **Paramètres personnalisés**, procédez comme suit :

1. Vérifiez que l'imprimante est sous tension, puis sélectionnez **Paramètres personnalisés** dans le menu déroulant de [Canon IJ Printer Utility](#)

»» Remarque

- Si l'ordinateur ne peut pas communiquer avec l'imprimante, il est possible qu'un message s'affiche, car l'ordinateur n'arrive pas à accéder aux informations des fonctions configurées sur l'imprimante.
Dans ce cas, cliquez sur **Annuler** pour afficher les derniers paramètres définis sur votre ordinateur.

2. Si nécessaire, effectuez les réglages suivants :

Temps d'attente pour le séchage d'encre

Vous pouvez définir la durée pendant laquelle l'imprimante fait une pause avant de démarrer l'impression de la page suivante. Faites glisser le curseur vers la droite pour augmenter la durée de la pause et vers la gauche pour la diminuer.

Si la page qui vient d'être imprimée est tachée parce que la page suivante est éjectée avant que l'encre de la première page ne soit sèche, augmentez le temps d'attente entre les impressions. La réduction du temps d'attente augmente la vitesse d'impression.

Afficher le message guide

Affiche un message guide expliquant la procédure complexe de définition du type de papier.

Impression sur Hagaki

Affiche le message guide avant le début de l'impression sur Hagaki.

Pour que ces messages n'apparaissent plus, sélectionnez la case **Ne plus afficher** de la boîte de dialogue qui s'affiche.

Si vous souhaitez au contraire que les messages guide continuent de s'afficher, ouvrez le menu déroulant de l'utilitaire Canon IJ Printer Utility, sélectionnez **Paramètres personnalisés**, puis cochez la case **Impression sur Hagaki**.

»» Important

- Avec OS X Mavericks v10.9, OS X Mountain Lion v10.8 ou OS X Lion v10.7, vous ne pouvez pas utiliser **Afficher le message guide**.
Par conséquent, si vous cochez la case **Ne plus afficher** lorsqu'un message guide s'affiche avant le démarrage de l'impression, cela empêche l'affichage de tout autre message guide.

Détecte un disque imprimable dans le bac disque

Détecte si un disque imprimable est chargé dans le bac disque pendant l'impression de l'étiquette de disque et affiche un message si tel n'est pas le cas.

Activez cette case si vous souhaitez imprimer en utilisant la fonction de détection de disque imprimable.

Désactivez cette case si vous souhaitez imprimer sans utiliser la fonction de détection de disque imprimable.

»» Important

- Si cette case est désactivée, l'imprimante peut imprimer sur le bac disque même si aucun disque imprimable n'est chargé dans le bac disque. En conditions d'utilisation normale, vous devez donc cocher cette case.
- Si vous chargez un disque imprimable déjà imprimé dans le bac disque, il est possible que l'imprimante détecte qu'aucun disque imprimable n'est chargé dans le bac disque. Dans ce cas de figure, désactivez cette case.

Empêcher l'abrasion du papier

Lors d'une impression haute densité, l'imprimante peut augmenter l'intervalle entre la tête d'impression et le papier pour empêcher l'abrasion du papier.

Cochez cette case pour empêcher l'abrasion du papier.

Aligner les têtes manuellement

Généralement, la fonction **Alignement tête d'impression** de **Impression test** dans le menu contextuel de l'utilitaire Canon IJ Printer Utility est configurée pour l'alignement automatique des têtes d'impression, mais vous pouvez sélectionner l'alignement manuel.

Si les résultats d'impression ne sont pas satisfaisants après l'alignement automatique des têtes d'impression, [procédez à un alignement manuel de la tête](#).

Cochez cette case pour effectuer l'alignement manuel des têtes. Désactivez cette case à cocher pour effectuer l'alignement automatique des têtes.

Ne pas dét. param. pap. discord. lors d'une imp. à partir d'un ord

Si vous imprimez des documents à partir de votre ordinateur et que les réglages de papier dans la boîte de dialogue d'impression et sur la cassette de l'imprimante ne correspondent pas, ce réglage désactive l'affichage du message et vous permet de continuer à imprimer.

Sélectionnez cette case à cocher pour désactiver la détection des discordances de paramètres de papier.

3. Appliquez les paramètres

Cliquez sur **Appliquer**, puis sur **OK** lorsque le message de confirmation apparaît.

L'imprimante fonctionne ensuite avec les nouveaux paramètres.

Modification des paramètres de la machine avec le panneau de contrôle

- **Modification des paramètres de la machine avec le panneau de contrôle**
- **Param. impr.**
- **Paramètres réseau**
- **Paramètres utilisateur périph.**
- **Param. impr. PictBridge**
- **Sélection de langue**
- **Couleur arrière-plan écr. accueil**
- **Mise à jour du micrologiciel**
- **Param. cassette**
- **Réinitialiser paramètre**
- **À propos des Paramètres ECO**
- **À propos des Paramètres silencieux**
- **Utilisation de la machine en mode point d'accès**

Modification des paramètres de la machine avec le panneau de contrôle

Cette section présente la procédure à suivre pour modifier les paramètres à partir de l'écran **Paramètres périphérique**. L'option **Niveau d'extension copie** est utilisée comme exemple.

1. [Assurez-vous que la machine est sous tension.](#)

2. Faites défiler l'écran ACCUEIL, puis touchez  **Config..**

■ [Utilisation du panneau de contrôle](#)

3. Touchez  **Paramètres périphérique.**

L'écran **Paramètres périphérique** s'affiche.

4. Touchez le paramètre à ajuster.

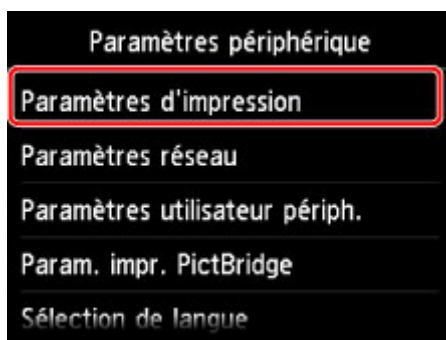

L'écran de configuration du paramètre sélectionné s'affiche.

5. Touchez le paramètre.

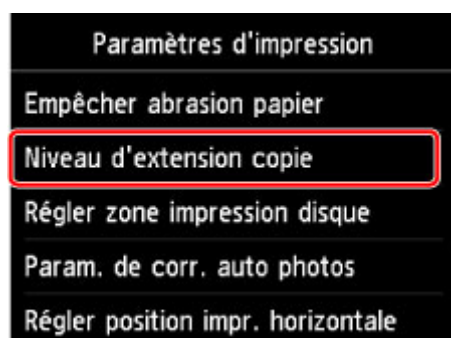

6. Touchez le paramètre à spécifier.



Vous pouvez sélectionner les menus de configuration suivants :

■ [Param. impr.](#)

■ [Paramètres réseau](#)

■ [Paramètres utilisateur périph.](#)

■ [Param. impr. PictBridge](#)

■ [Sélection de langue](#)

■ [Couleur arrière-plan écr. accueil](#)

■ [Mise à jour du micrologiciel](#)

■ [Param. cassette](#)

■ [Réinitialiser paramètre](#)

▶▶ Remarque

- Vous pouvez utiliser la machine en tenant compte de l'environnement, notamment définir l'impression recto/verso par défaut ou configurer la machine afin qu'elle se mette automatiquement sous/hors tension.

■ [À propos des Paramètres ECO](#)

- Vous pouvez réduire le bruit de fonctionnement de l'imprimante si vous imprimez la nuit.

■ [À propos des Paramètres silencieux](#)

Param. impr.

- **Empêcher abrasion papier**

Ce paramètre n'est utilisé que si la surface imprimée est tachée.

►►► Important

- Pensez à réattribuer la valeur **Désactivé** à ce paramètre après l'impression, car il peut réduire la qualité ou la vitesse d'impression.

- **Niveau d'extension copie**

Sélectionne la proportion de l'image qui dépasse du papier dans le cas d'une impression sans bordure (entière).

Un léger rognage peut se produire aux bords, car l'image copiée est agrandie pour remplir intégralement la page. Vous pouvez modifier la largeur à découper à partir des marges de l'image selon vos besoins.

La zone découpée sera plus grande si **Niveau d'ext. : grand** est sélectionné.

►►► Important

- Ce paramètre peut être appliqué dans les conditions suivantes :
 - Copie sans bordure
 - Le paramètre Sans bordure est sélectionné pour l'option Bordure lors d'une copie à partir de tirages papier

►►► Remarque

- Si les impressions comportent des marges même en impression sans bordure, la sélection de l'option **Niveau d'ext. : grand** pour ce paramètre peut contribuer à résoudre le problème.

- **Régler zone impression disque**

Vous pouvez ajuster la zone d'impression sur le disque si l'image n'est pas alignée sur le disque imprimable.

Vous pouvez régler la zone d'impression par incréments de 0,1 mm/0,003 pouce entre -0,9 mm/-0,03 pouce et +0,9 mm/+0,03 pouce.

- **Param. de corr. auto photos**

Lorsque ce paramètre est configuré sur **Activé**, vous pouvez choisir d'imprimer les photos avec les informations Exif enregistrées dans les fichiers image dans les cas suivants.

- L'option **Corr. auto. photos** est sélectionnée sous **Cor phot** en cas d'impression depuis une carte mémoire.
- Le paramètre d'impression du périphérique compatible PictBridge (réseau sans fil) est défini sur **Par défaut*** ou **Activé** lorsque vous imprimez avec un périphérique compatible PictBridge (réseau sans fil).

* Lorsque l'option **Défaut** est sélectionnée pour le paramètre d'impression du périphérique compatible PictBridge (réseau sans fil), sélectionnez **Corr. auto. photos** pour **Cor phot** dans **Param. impr. PictBridge**.

- **Régler position impr. horizontale**

Règle la position d'impression lorsque les marges gauche/droite ne sont pas alignées.

Vous pouvez ajuster les marges gauche et droite par incréments de 0,1 mm/ 0,003 pouce entre -3 mm/-0,1 pouce et +3 mm/+0,1 pouce centrés sur le centre horizontal du papier.

»» Important

- Pour le papier au format Lettre ou au format Légal, vous pouvez ajuster les marges gauche et droite entre -1,5 mm/-0,05 pouce et +1,5 mm/+0,05 pouce même si vous spécifiez une valeur supérieure à 1,5 mm/0,05 pouce.

Paramètres réseau

- **Changer réseau**

Active le réseau sans fil, le réseau filaire ou le mode point d'accès. Vous pouvez également tout désactiver.

- **Config. du réseau sans fil**

Sélectionne la méthode de configuration de la connexion réseau sans fil.

»» Remarque

- Vous pouvez également accéder à ce menu de paramètres en sélectionnant **Réseau sans fil** dans l'écran ACCUEIL. Dans ce cas, activez le réseau sans fil.

Si ce menu est sélectionné, la machine lance la recherche d'un point d'accès compatible WPS. Lorsque la machine détecte un point d'accès, suivez les instructions à l'écran pour configurer un réseau sans fil. Si aucun point d'accès n'est détecté ou si vous avez opté pour une autre méthode de configuration, sélectionnez une méthode de configuration ci-dessous.

- **Configuration standard**

Sélectionnez cette option lorsque vous configurez le réseau sans fil manuellement à l'aide du panneau de contrôle de la machine.

- **WPS (Bouton poussoir)**

Sélectionnez cette option lorsque vous configurez les paramètres pour le réseau sans fil à l'aide d'un point d'accès prenant en charge un bouton poussoir Wi-Fi Protected Setup (WPS). Suivez les instructions à l'écran pendant la configuration.

- **Autre Configuration**

Sélectionnez **Configuration avancée** si vous spécifiez les paramètres en saisissant directement les paramètres du point d'accès de la machine. Sélectionnez **Configuration sans câble** si vous spécifiez les paramètres des informations du point d'accès à la machine directement à partir d'un périphérique (comme un smartphone) sans utiliser le point d'accès. Suivez les instructions qui apparaissent à l'écran du périphérique connecté pour connaître la procédure de configuration.

Configuration avancée

Sélectionnez cette option lorsque vous définissez manuellement les paramètres du réseau sans fil. Vous pouvez spécifier plusieurs clés WEP.

WPS (Code PIN)

Sélectionnez cette option lorsque vous configurez les paramètres pour le réseau sans fil à l'aide d'un point d'accès prenant en charge un code PIN Wi-Fi Protected Setup (WPS). Suivez les instructions à l'écran pendant la configuration.

Configuration sans câble

Sélectionnez cette option si vous spécifiez les paramètres des informations du point d'accès à la machine directement à partir d'un périphérique (comme un smartphone) sans utiliser le point d'accès. Suivez les instructions qui apparaissent à l'écran du périphérique connecté pour connaître la procédure de configuration.

- **Confirmer les paramètres réseau**

La liste des paramètres du réseau sans fil/câblé ou le mode point d'accès de cette machine est affichée sur l'écran tactile.

Vous pouvez imprimer la liste à partir de ce menu de configuration.

- **Liste param. réseau sans fil**

La liste des paramètres réseau sans fil de cette machine s'affiche sur l'écran tactile.

Les paramètres suivants sont affichés :

Eléments	Paramètre
Connexion	Active/Inactive
SSID	XXXXXXXXXXXXXXXXXX XXXXXXXXXXXXXXXXXX
Mode de communication	Infrastructure
Canal	XX
Sécurité réseau sans fil	Inactive/WEP (64 bits)/WEP (128 bits)/WPA-PSK (TKIP)/WPA-PSK (AES)/WPA2-PSK (TKIP)/WPA2-PSK (AES)
Adresse IPv4	XXX. XXX. XXX. XXX
Masque de sous-réseau IPv4	XXX. XXX. XXX. XXX
Passerelle par défaut IPv4	XXX. XXX. XXX. XXX
Adresse IPv6	XXXX: XXXX: XXXX: XXXX: XXXX: XXXX: XXXX: XXXX
Long. préfixe sous-réseau IPv6	XXX
Passerelle par défaut IPv6	XXXX: XXXX: XXXX: XXXX: XXXX: XXXX: XXXX: XXXX
Adresse MAC	XX:XX:XX:XX:XX:XX
Paramètres IPsec	Activer (ESP)/Activer (ESP et AH)/Activer (AH)/Désactiver
Clé pré-partagée	XXXXXXXXXXXXXXXXXX
Nom de l'imprimante	XXXXXXXXXXXXXXXXXX
Nom du service Bonjour	XXXXXXXXXXXXXXXXXX XXXXXXXXXXXXXXXXXX XXXXXXXXXXXXXXXXXX XXXXXXXXXXXXXXXXXX

(« XX » représente des caractères alphanumériques.)

- **Liste des paramètres réseau**

La liste des paramètres réseau filaire de cette machine s'affiche sur l'écran tactile.

Les paramètres suivants sont affichés :

Eléments	Paramètre
----------	-----------

Connexion	Active/Inactive
Adresse IPv4	XXX. XXX. XXX. XXX
Masque de sous-réseau IPv4	XXX. XXX. XXX. XXX
Passerelle par défaut IPv4	XXX. XXX. XXX. XXX
Adresse IPv6	XXXX: XXXX: XXXX: XXXX: XXXX: XXXX: XXXX: XXXX
Long. préfixe sous-réseau IPv6	XXX
Passerelle par défaut IPv6	XXXX: XXXX: XXXX: XXXX: XXXX: XXXX: XXXX: XXXX
Adresse MAC	XX:XX:XX:XX:XX:XX
Paramètres IPsec	Activer (ESP)/Activer (ESP et AH)/Activer (AH)/Désactiver
Clé pré-partagée	XXXXXXXXXXXXXXXXXXXX
Nom de l'imprimante	XXXXXXXXXXXXXXXXXXXX
Nom du service Bonjour	XXXXXXXXXXXXXXXXXXXX XXXXXXXXXXXXXXXXXXXX XXXXXXXXXXXXXXXXXXXX XXXXXXXXXXXXXXXXXXXX

(« XX » représente des caractères alphanumériques.)

◦ **Liste paramètres mode PA**

La liste des paramètres du mode point d'accès de cette machine est affichée sur l'écran tactile.

Les paramètres suivants sont affichés :

Éléments	Paramètre
Connexion	Active/Inactive
SSID	XXXXXXXXXXXXXXXXXXXX XXXXXXXXXXXXXXXXXXXX
Mot de passe	XXXXXXXXXXXX
Mode de communication	Mode Point d'accès
Canal	3
Sécurité réseau sans fil	Inactive/WPA2-PSK (AES)
Adresse IPv4	XXX. XXX. XXX. XXX
Masque de sous-réseau IPv4	XXX. XXX. XXX. XXX
Passerelle par défaut IPv4	XXX. XXX. XXX. XXX
Adresse IPv6	XXXX: XXXX: XXXX: XXXX: XXXX: XXXX: XXXX: XXXX

Long. préfixe sous-réseau IPv6	XXX
Passerelle par défaut IPv6	XXXX: XXXX: XXXX: XXXX: XXXX: XXXX: XXXX: XXXX
Adresse MAC	XX:XX:XX:XX:XX:XX
Paramètres IPsec	Désactiver
Clé pré-partagée	XXXXXXXXXXXXXXXXXXXX
Nom de l'imprimante	XXXXXXXXXXXXXXXXXXXX
Nom du service Bonjour	XXXXXXXXXXXXXXXXXXXX XXXXXXXXXXXXXXXXXXXX XXXXXXXXXXXXXXXXXXXX XXXXXXXXXXXXXXXXXXXX

(« XX » représente des caractères alphanumériques.)

- **Imprimer détails réseau**

Vous pouvez imprimer les paramètres réseau de la machine, tels que son adresse IP ou son SSID.

Les informations suivantes relatives à la configuration réseau de la machine sont imprimées :

■ [Impression des informations de configuration réseau](#)

▶▶▶ Important

- Cette impression fournit des informations précieuses sur l'ordinateur. Conservez-la soigneusement.

- **Autres paramètres**

▶▶▶ Important

- Vous ne pouvez pas sélectionner les éléments ci-dessous lorsque **Désactiver réseau** est sélectionné pour **Changer réseau**.

- **Définir nom d'imprimante**

Permet de déterminer le nom d'imprimante. Vous pouvez saisir jusqu'à 15 caractères pour le nom.

▶▶▶ Remarque

- Vous ne pouvez pas modifier ce paramètre si la carte mémoire est insérée dans l'emplacement de carte.
- Vous ne pouvez pas utiliser le même nom d'imprimante que celui déjà employé pour les autres périphériques connectés au réseau.
- Vous ne pouvez pas utiliser de trait d'union comme premier ou dernier caractère du nom d'imprimante.

- **Paramètres TCP/IP**

Définit le paramètre IPv4 ou IPv6.

- **Définir partage de carte mémoire**

Permet d'indiquer s'il faut partager l'emplacement de carte avec un ordinateur connecté au réseau.

»» Remarque

- Vous ne pouvez pas modifier ce paramètre si la carte mémoire est insérée dans l'emplacement de carte.

Paramètre WSD

Permet d'activer ou de désactiver le paramètre WSD (un des protocoles réseau pris en charge par Windows 8.1, Windows 8, Windows 7, et Windows Vista).

Activer/désactiver WSD

Permet d'activer ou de désactiver WSD.

»» Remarque

- Lorsque ce paramètre est activé, l'icône d'imprimante s'affiche dans l'Explorateur de réseau de Windows 8.1, Windows 8, Windows 7 et Windows Vista.

Param. num. WSD du périph.

Le fait de sélectionner **Activer** vous permet de transférer les données numérisées vers l'ordinateur à l'aide du paramètre WSD.

Paramètre délai d'attente

Spécifie le délai d'attente.

◦ Paramètres Bonjour

Permet de configurer les paramètres du réseau local à l'aide de Bonjour pour Mac OS.

Activer/désactiver Bonjour

Le fait de sélectionner **Activer** vous permet d'utiliser Bonjour pour définir les paramètres réseau.

Nom du service

Permet de déterminer le nom du service Bonjour. Vous pouvez saisir jusqu'à 48 caractères pour le nom.

»» Remarque

- Vous ne pouvez pas utiliser le même nom de service que celui déjà employé pour les autres périphériques connectés au réseau.

◦ Paramètre protocole LPR

Permet d'activer ou de désactiver le paramètre LPR.

◦ Communication PictBridge

Permet de configurer les paramètres relatifs à l'impression à partir d'un périphérique compatible PictBridge (réseau sans fil).

Activer/désact. communication

L'option **Activer** vous permet d'imprimer à partir d'un périphérique compatible PictBridge (réseau sans fil).

Paramètre délai d'attente

Spécifie le délai d'attente.

◦ Paramètre DRX réseau sans fil

Le fait de sélectionner **Activer** vous permet d'activer la réception discontinue avec un réseau sans fil. Vous économisez ainsi de l'électricité.

▶▶ Remarque

- En fonction du point d'accès utilisé, il se peut que la réception discontinue ne soit pas activée même si vous avez sélectionné **Activer**.
- La réception discontinue est activée uniquement lorsque la machine est en mode veille. (L'écran tactile est en mode économie d'énergie.)

◦ Paramètre DRX réseau filaire

Le fait de sélectionner **Activer** vous permet d'activer la réception discontinue lorsque la machine est connectée à un périphérique compatible avec les réseaux filaires. Vous économisez ainsi de l'électricité.

◦ Paramètres mode Point d'accès

Lorsque vous utilisez la machine comme point d'accès, spécifiez le nom du point d'accès et le paramètre de sécurité.

■ [Utilisation de la machine en mode point d'accès](#)

Paramètres utilisateur périph.

- **Format d'affichage de la date**

Modifie le format d'affichage de la date lors d'une impression.

»»» Remarque

- Lorsque l'option **Activé** est sélectionnée pour **Imprimer la date** dans l'écran des paramètres d'impression, pour une impression à partir d'une carte mémoire, la date est imprimée au format d'affichage de date sélectionné.

■ [Configuration des paramètres pour l'impression photo à partir du panneau de contrôle de la machine](#)

- **Attribut lecture/écriture**

Détermine s'il est possible d'enregistrer des données sur les cartes mémoire à partir d'un ordinateur.

»»» Important

- Retirez la carte mémoire avant de modifier ce paramètre.

■ [Définition de l'emplacement de carte comme lecteur de carte mémoire de l'ordinateur](#)

- Lorsque ce paramètre est défini sur **Ecriture depuis PC USB** ou **Ecriture depuis PC réseau**, vous ne pouvez pas imprimer de photos à partir d'une carte mémoire à l'aide du panneau de contrôle de la machine. Lorsque vous avez fini d'utiliser le lecteur de carte mémoire dédié, pensez à rétablir le paramètre **Lecture seule depuis PC**. Lorsque vous mettez la machine hors tension, l'option **Ecriture depuis PC USB** ou **Ecriture depuis PC réseau** est désactivée. Le paramètre **Lecture seule depuis PC** est rétabli lorsque vous remettez la machine sous tension.
- Si **Ecriture depuis PC USB** ou **Ecriture depuis PC réseau** est sélectionné, le paramètre d'extinction automatique est désactivé.

Pour en savoir plus sur le paramètre d'extinction automatique :

■ [À propos des Paramètres silencieux](#)

- **Contrôle du son**

Sélectionne le volume.

- **Volume clavier**

Sélectionne le volume du bip émis lorsque vous touchez l'écran tactile ou appuyez sur les boutons du panneau de contrôle.

- **Volume alarme**

Sélectionne le volume de l'alarme.

- **Param. envoi infos périph.**

Indique si vous allez envoyer les informations d'utilisation de l'imprimante vers le serveur Canon. Les informations envoyées à Canon seront utilisées pour développer de meilleurs produits. Cliquez sur **J'accepte** pour envoyer les informations d'utilisation de l'imprimante vers le serveur Canon.

- **Paramètre NFC**

Si vous sélectionnez **Activer**, vous pouvez imprimer ou numériser via NFC (Near Field Communication).

Param. impr. PictBridge

Permet de modifier les paramètres d'impression lorsque vous effectuez des impressions à partir d'un périphérique compatible PictBridge (réseau sans fil).

Définissez les paramètres d'impression du périphérique compatible PictBridge (réseau sans fil) sur **Défaut** lorsque vous souhaitez effectuer une impression en fonction des paramètres définis pour la machine.

■ [Param. impr. PictBridge Écran](#)

■ [Param. impr. étiq. disque Écran](#)

Pour modifier les paramètres d'impression à partir d'un périphérique compatible PictBridge (réseau sans fil) :

■ [Paramètres sur un périphérique compatible PictBridge \(réseau sans fil\)](#)

Param. impr. PictBridge Écran

Lorsque vous effectuez des impressions directement à partir d'un périphérique compatible PictBridge (réseau sans fil), vous devez sélectionner la qualité des impressions.

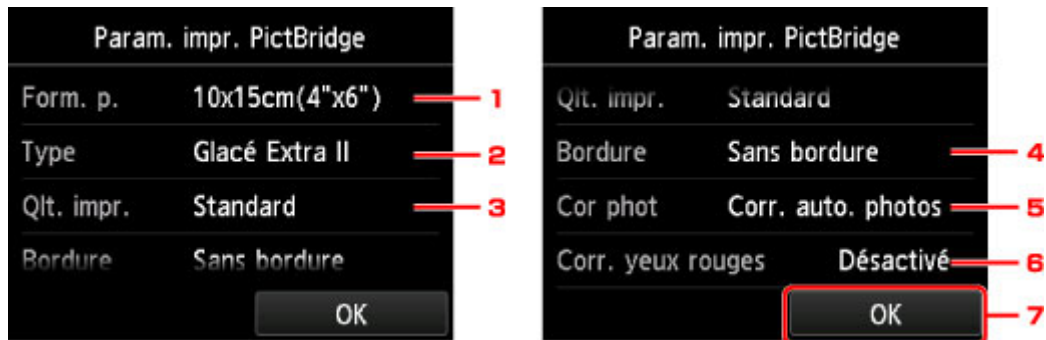

1. Form. p.

Sélectionnez le format de papier lorsque vous effectuez des impressions directement à partir d'un périphérique compatible PictBridge (réseau sans fil).

Lorsque vous exécutez les paramètres PictBridge (réseau sans fil) à partir de la machine, définissez le **Format papier** sur **Défaut** pour le périphérique compatible PictBridge (réseau sans fil).

2. Type (Type de support)

Sélectionnez le type de support lorsque vous effectuez des impressions directement à partir d'un périphérique compatible PictBridge (réseau sans fil).

Lorsque vous exécutez les paramètres PictBridge (réseau sans fil) à partir de la machine, définissez le **Type de papier** sur **Défaut** pour le périphérique compatible PictBridge (réseau sans fil).

3. Qlt. impr. (Qualité d'impression)

Lorsque vous effectuez des impressions directement à partir d'un périphérique compatible PictBridge (réseau sans fil), vous devez sélectionner la qualité des impressions.

4. Bordure (Impression avec bordure/sans bordure)

Sélectionnez la présentation avec ou sans bordure.

Lorsque vous exécutez les paramètres PictBridge (réseau sans fil) à partir de la machine, définissez la **Mise en page** sur **Défaut** pour le périphérique compatible PictBridge (réseau sans fil).

5. Cor phot

Lorsque **Corr. auto. photos** est sélectionné, la scène ou le visage figurant sur la photo est repéré et la correction la mieux adaptée à chaque photo est appliquée automatiquement. Cette fonction permet d'éclaircir l'impression des visages assombris par un contre-jour. Elle analyse également une scène (paysage, nocturne, portrait, etc.), puis la corrige en adaptant automatiquement la couleur, la luminosité ou le contraste pour impression.

»» Remarque

- Par défaut, la correction automatique est appliquée lors de l'impression de photos à partir d'un périphérique compatible avec PictBridge (réseau sans fil).
- Si **Pas de correction** est sélectionné, les photos sont imprimées sans correction.

6. Corr. yeux rouges

Sélectionnez **Activé** pour corriger l'effet « yeux rouges » dû à la prise de vue au flash dans les portraits.

Selon le type de photo, les yeux rouges peuvent ne pas être corrigés ou la correction peut s'appliquer à d'autres endroits que les yeux.

7. Touchez pour définir les paramètres d'impression.

Param. impr. étiq. disque Écran

L'écran **Définir zone impression disque** s'affiche et vous pouvez sélectionner les paramètres d'impression sur un disque imprimable à partir d'un périphérique compatible PictBridge (réseau sans fil).

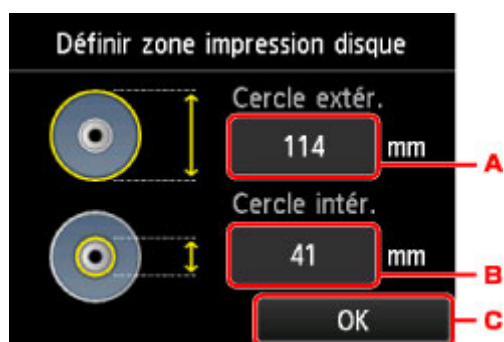

Procédez comme suit pour configurer les param. impr. étiq. disque.

1. Réglez la zone d'impression (diamètre interne ou externe du disque imprimable).

- A. Touchez pour définir le diamètre externe.
- B. Touchez pour définir le diamètre interne.
- C. Touchez pour définir la zone d'impression.

»» Remarque

- Mesurez les diamètres externe et interne de la surface d'impression du disque imprimable, et prenez soin de définir une valeur inférieure à la valeur mesurée pour le diamètre externe et une valeur supérieure à la valeur mesurée pour le diamètre interne.
- Pour des informations sur les disques imprimables, contactez leurs fabricants.

2. Sélectionnez le type de disque imprimable à utiliser.

»» Remarque

- Si votre disque imprimable est le disque recommandé, touchez **Disq. recommandé** comme impression de densité adéquate. Sinon, touchez **Autre disque**.

Sélection de langue

Permet de changer la langue des messages et des menus affichés sur l'écran tactile.

Couleur arrière-plan écr. accueil

Sélectionnez la couleur d'arrière-plan de l'écran ACCUEIL. Vous pouvez sélectionner noir ou blanc.

Mise à jour du micrologiciel

Vous pouvez mettre à jour le programme interne de la machine, vérifier la version du programme interne ou configurer les paramètres d'un écran de notification, d'un serveur DNS et d'un serveur proxy.

»» Remarque

- Seule l'option **Vérifier la version courante** est disponible lorsque **Désactiver réseau** est sélectionnée pour **Changer réseau** dans **Paramètres réseau**.

• Installer la mise à jour

Effectuez la mise à jour du programme interne de la machine. Si vous sélectionnez **Oui**, la mise à jour du micrologiciel commence. Suivez les instructions à l'écran pour effectuer la mise à jour.

»» Important

- Lorsque vous utilisez cette fonction, assurez-vous que la machine est connectée à Internet.

»» Remarque

- Si la mise à jour du programme interne n'est pas terminée, vérifiez les points suivants et prenez les mesures appropriées.
 - Lors de l'utilisation d'un réseau filaire, vérifiez que la machine est correctement connectée à l'ordinateur à l'aide d'un câble réseau.
 - Vérifiez les paramètres réseau, par exemple un point d'accès ou un routeur.
 - Si **Impossible de se connecter au serveur** s'affiche sur l'écran tactile, appuyez sur le bouton **OK**, patientez quelques instants et essayez à nouveau.

• Vérifier la version courante

Vous pouvez vérifier la version actuelle du programme interne.

• Paramètres de notif. de m. à j.

Lorsque **Oui** est sélectionné et que la mise à jour du micrologiciel est disponible, l'écran vous informe que la mise à jour du micrologiciel est affichée sur l'écran tactile.

• Configuration du serveur DNS

Configurez les paramètres d'un serveur DNS. Sélectionnez **Configuration automatique** ou **Configuration manuelle**. Si vous sélectionnez **Configuration manuelle**, suivez les instructions sur l'écran tactile pour configurer les paramètres.

• Configuration du serveur proxy

Configurez les paramètres d'un serveur proxy. Suivez les instructions affichées sur l'écran tactile pour configurer les paramètres.

Param. cassette

En enregistrant le format papier et le type de support chargé dans la cassette, vous pouvez éviter les erreurs d'impression de la machine lorsque le format papier ou le type de support du papier chargé sont différents de ceux des paramètres d'impression.

Pour plus d'informations :

■ [Définition du type de papier pour l'impression](#)

- **Enregistrer infos papier cassette**

Enregistrez le format papier et le type de support que vous chargez dans la cassette.

▶▶▶ **Remarque**

- Lorsque vous enregistrez le format papier et le type de support, l'écran permettant de choisir d'appliquer ces paramètres à la copie s'affiche. Sélectionnez **Oui** pour appliquer les paramètres enregistrés à la copie.
- Pour plus de détails sur la combinaison des réglages de papier que vous pouvez spécifier par l'intermédiaire du gestionnaire d'imprimante ou sur l'écran tactile :

■ [Définition du type de support dans le pilote d'imprimante et sur l'imprimante](#)

■ [Définition du format papier dans le pilote d'imprimante et sur l'imprimante](#)

- **Délect. incohérence param. pap.**

Si vous sélectionnez **Oui**, la machine détecte si le format papier et le type de support sont identiques à ceux enregistrés dans **Enregistrer infos papier cassette**. Si l'impression commence avec des paramètres qui ne correspondent pas, un message d'erreur s'affiche sur l'écran tactile.

▶▶▶ **Remarque**

- Lorsque **Non** est sélectionné, **Enregistrer infos papier cassette** ou **Délect. réinsertion cassette** est désactivé.

- **Délect. réinsertion cassette**

Si vous sélectionnez **Oui**, la machine détecte si la cassette est réintroduite. Lorsque l'écran **Enregistrer infos papier cassette** s'affiche, enregistrez le format papier et le type de support.

Réinitialiser paramètre

Vous pouvez restaurer les paramètres par défaut.

- **Configuration service Web uniq.**

Rétablit les valeurs par défaut des paramètres du service Web.

- **Paramètres réseau uniquement**

Rétablit les valeurs par défaut des paramètres du réseau autres que le mot de passe administrateur spécifiés par IJ Network Tool.

- **Paramètres uniquement**

Rétablit les valeurs par défaut des paramètres tels que la taille du papier ou le type de support.

- **Param. envoi infos périph. uniq.**

Rétablit uniquement les paramètres d'envoi des informations du périphérique.

- **Réinitialiser tout**

Rétablit les valeurs par défaut de tous les paramètres de la machine. Le mot de passe administrateur par défaut spécifié par IJ Network Tool est rétabli.

▶▶ Remarque

- Vous ne pouvez pas restaurer les valeurs par défaut des paramètres suivants :
 - La langue affichée sur l'écran tactile
 - La couleur d'arrière-plan de l'écran ACCUEIL
 - La position actuelle de la tête d'impression
 - Le paramètre **Attribut lecture/écriture**

À propos des Paramètres ECO

Ce paramètre vous permet d'utiliser l'impression recto/verso automatique comme paramètre par défaut pour économiser du papier et de mettre automatiquement la machine sous/hors tension pour économiser de l'électricité.

■ [Utilisation de l'impression recto/verso](#)

■ [Utilisation de la fonction économie d'énergie](#)

Utilisation de l'impression recto/verso

Pour utiliser l'impression recto/verso, procédez comme suit.

1. [Assurez-vous que la machine est sous tension.](#)

2. Faites défiler l'écran ACCUEIL, puis touchez  **Param. ECO.**

■ [Utilisation du panneau de contrôle](#)

3. Touchez **Par imp rec. ver..**
4. Définissez les paramètres selon vos besoins.

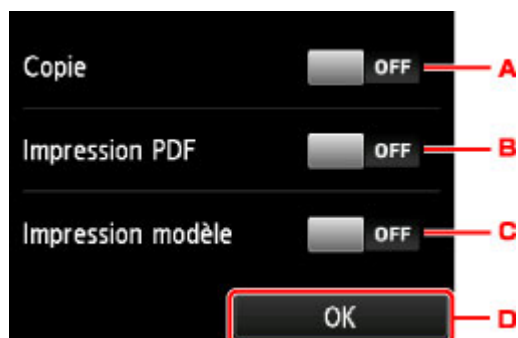

- A. Touchez pour sélectionner l'option de copie recto verso par défaut.
- B. Touchez pour sélectionner l'impression recto/verso des fichiers PDF enregistrés sur une carte mémoire comme paramètre par défaut.
- C. Touchez pour sélectionner l'impression recto/verso des formats modèles sur la machine comme paramètre par défaut.
- D. Touchez pour définir les paramètres d'impression.

▶▶ Remarque

- Lorsque l'option d'impression recto/verso est sélectionnée, l'icône  s'affiche au niveau des paramètres d'impression recto/verso sur chaque écran des paramètres d'impression.

Utilisation de la fonction économie d'énergie

Pour utiliser la fonction d'économie d'énergie, procédez comme suit.

1. [Assurez-vous que la machine est sous tension.](#)

2. Faites défiler l'écran ACCUEIL, puis touchez  **Param. ECO.**

[Utilisation du panneau de contrôle](#)

3. Touchez **Paramètres éco. d'énergie.**

4. Définissez les paramètres selon vos besoins.

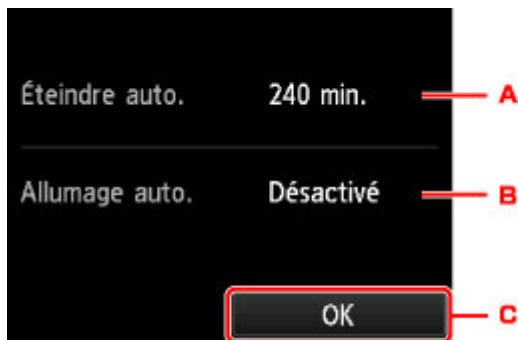

A. Touchez pour définir la durée au terme de laquelle la machine se met automatiquement hors tension lorsqu'aucune opération n'est exécutée ou qu'aucune donnée d'impression n'est envoyée à la machine.

▶▶ Remarque

- Le paramètre d'extinction automatique n'est pas valide dans les conditions suivantes :
 - Configurez au préalable la machine par le biais d'une connexion réseau pour activer la connexion au réseau
Vous pouvez vérifier l'état de la connexion à partir de la **Liste param. réseau sans fil** dans **Confirmer les paramètres réseau** sous **Paramètres réseau.**
 - Lorsque l'option **Ecriture depuis PC USB** ou **Ecriture depuis PC réseau** est sélectionnée pour **Attribut lecture/écriture** sous **Paramètres utilisateur périph..**

B. Touchez pour sélectionner le paramètre.

Si vous sélectionnez **Activé**, la machine est automatiquement mise sous tension lorsqu'une commande de numérisation d'un ordinateur ou des données d'impression sont envoyées à la machine.

C. Touchez pour confirmer les paramètres.

À propos des Paramètres silencieux

Activez cette fonction sur la machine pour réduire le bruit de fonctionnement (si vous imprimez la nuit, par exemple).

Pour procéder à la configuration, suivez la procédure ci-dessous.

1. [Assurez-vous que la machine est sous tension.](#)

2. Faites défiler l'écran ACCUEIL, puis touchez  **Paramètre silencieux.**

■ [Utilisation du panneau de contrôle](#)

3. Touchez **Utiliser mode silencieux.**

L'écran de confirmation s'affiche, puis l'icône  s'affiche comme l'icône du menu **Paramètres silencieux.**

Activez ce paramètre pour réduire le bruit de l'imprimante lorsque celle-ci fonctionne.

»» Important

- Il est possible que le traitement des opérations soit plus lent que si ce paramètre est défini sur **Désactiver le mode silencieux.**
- Selon la configuration de la machine, il est possible que ce paramètre soit peu efficace. Par ailleurs, certains bruits, par exemple lorsque la machine se prépare à imprimer, ne sont pas réduits.

»» Remarque

- Vous pouvez définir le mode silencieux à partir du panneau de contrôle de la machine ou du pilote de l'imprimante. Quelle que soit la solution choisie pour définir le mode silencieux, celui-ci s'applique lorsque vous effectuez des opérations à partir du panneau de contrôle de la machine ou lors des procédures d'impression et de numérisation depuis l'ordinateur.

Utilisation de la machine en mode point d'accès

Si vous utilisez la machine comme point d'accès dans un environnement sans routeur de réseau sans fil ou point d'accès, ou si vous utilisez temporairement la machine comme point d'accès dans un environnement possédant un routeur de réseau sans fil ou un point d'accès, vous pouvez connecter la machine à un périphérique externe tel qu'un ordinateur ou un smartphone et imprimer/numériser à partir de ces derniers.

Cette section explique comment activer le mode point d'accès, le nom du point d'accès de la machine et le paramètre de sécurité.

■■ [Activation du mode point d'accès](#)

■■ [Impression/numérisation en mode point d'accès](#)

■■ [Fin du mode point d'accès](#)

■■ [Définition du mode point d'accès](#)

►► Important

- Avant d'utiliser la machine en mode point d'accès, vérifiez les instructions d'utilisation, puis faites passer la machine en mode point d'accès.

■■ [Restrictions](#)

- Si vous utilisez la machine en mode point d'accès sur une longue période, nous vous recommandons de remplacer le nom du point d'accès par défaut et le mot de passe par défaut par une combinaison de chiffres et de lettres dans une optique de sécurité.

Activation du mode point d'accès

Activez le mode point d'accès en suivant la procédure ci-dessous.

1. [Assurez-vous que la machine est sous tension.](#)

2. Faites défiler l'écran ACCUEIL, puis touchez  **Config.**

■■ [Utilisation du panneau de contrôle](#)

3. Touchez  **Paramètres périphérique.**

4. Touchez **Paramètres réseau.**

5. Touchez **Changer réseau.**

6. Touchez **Mode Point d'accès actif.**

Le nom du point d'accès (SSID) défini actuellement s'affiche. (Lors de la première utilisation de la machine, le paramètre par défaut s'affiche.)

Lors de la détection de la machine à partir d'un périphérique externe comme un ordinateur ou un smartphone, vous pouvez utiliser le nom du point d'accès (SSID).

»» Remarque

- Touchez **Détails** pour afficher le paramètre de sécurité.
Le mot de passe requis lors de la connexion à partir d'un périphérique externe est également affiché.
- Vous pouvez éventuellement spécifier le nom du point d'accès (SSID) et le paramètre de sécurité.
[■ Définition du mode point d'accès](#)

7. Touchez **OK** pour démarrer la connexion.

Le mode point d'accès est activé et la machine peut être utilisée comme point d'accès.

Impression/numérisation en mode point d'accès

Imprimez/numérisez en mode point d'accès en suivant la procédure ci-dessous.

1. Connectez un périphérique externe tel qu'un ordinateur ou un smartphone à la machine via le réseau sans fil.

Spécifiez les paramètres de réseau sans fil pour votre périphérique externe, puis indiquez le nom du point d'accès spécifié pour la machine en tant que destination.

»» Remarque

- Pour savoir comment spécifier les paramètres de réseau sans fil pour un périphérique externe, reportez-vous au guide d'utilisation de votre périphérique.
- Lorsqu'un mot de passe WPA2-PSK (AES) est valide sur la machine, la saisie de ce mot de passe est nécessaire pour connecter un périphérique externe à la machine via un réseau sans fil. Saisissez le mot de passe défini pour la machine.

2. Imprimez ou numérisez à partir d'un périphérique externe tel qu'un ordinateur ou un smartphone.

»» Remarque

- Pour savoir comment imprimer ou numériser à partir d'un périphérique externe tel qu'un ordinateur ou un smartphone via un réseau sans fil, reportez-vous au guide d'utilisation de votre périphérique ou de l'application.

Fin du mode point d'accès

Dans les environnements où la machine est généralement connectée à l'ordinateur sur le réseau dans fil, configurez la machine pour la connexion au réseau sans fil en suivant la procédure ci-dessous lorsque vous avez terminé d'utiliser temporairement la machine en mode point d'accès.

1. Faites défiler l'écran ACCUEIL, puis touchez **Config..**

[■ Utilisation du panneau de contrôle](#)

2. Touchez  **Paramètres périphérique.**

3. Touchez **Paramètres réseau.**

4. Touchez **Changer réseau.**

5. Touchez **Réseau sans fil actif.**

Si vous n'utilisez pas la machine sur un réseau sans fil, sélectionnez **Réseau câblé actif** ou **Désactiver réseau.**

Définition du mode point d'accès

Spécifiez les paramètres du mode point d'accès en suivant la procédure ci-dessous.

1. [Assurez-vous que la machine est sous tension.](#)

2. Faites défiler l'écran ACCUEIL, puis touchez  **Config..**

[Utilisation du panneau de contrôle](#)

3. Touchez  **Paramètres périphérique.**

4. Touchez **Paramètres réseau.**

5. Touchez **Autres paramètres.**

6. Touchez **Paramètres mode Point d'accès.**

L'écran de saisie du nom du point d'accès (SSID) s'affiche.

7. Touchez l'écran tactile.

8. Saisissez le nom du point d'accès (jusqu'à 32 caractères).

Entrez le nom du point d'accès lorsque vous utilisez la machine comme point d'accès.

9. Touchez **OK** pour confirmer le nom.

10. Touchez **OK** pour indiquer le nom du point d'accès.

11. Sélectionnez le paramètre de sécurité.

Désactiver

Quitte les paramètres du point d'accès sans spécifier de paramètre de sécurité.

WPA2-PSK (AES)

Spécifie le paramètre de sécurité en appliquant WPA2-PSK (AES). Passez à l'étape suivante lorsque l'écran permettant de spécifier le mot de passe s'affiche.

12. Touchez l'écran tactile.
13. Saisissez le mot de passe (entre 8 et 10 caractères).
14. Touchez **OK** pour terminer la saisie du mot de passe.
15. Touchez **OK** pour terminer la définition du mot de passe.

»» Remarque

- Si vous modifiez le paramètre du mode point d'accès de la machine, modifiez également le paramètre de point d'accès du périphérique externe tel qu'un ordinateur ou un smartphone.

Définition de l'emplacement de carte comme lecteur de carte mémoire de l'ordinateur

- **Définition de l'emplacement de carte comme lecteur de carte mémoire de l'ordinateur**

Définition de l'emplacement de carte comme lecteur de carte mémoire de l'ordinateur

L'emplacement de carte de la machine peut aussi servir de lecteur de carte mémoire pour l'ordinateur.

Remarque

- Si vous utilisez la machine sur un réseau, l'emplacement de carte de la machine peut être utilisé en tant que lecteur réseau .
[■■ Utilisation de l'emplacement de carte sur un réseau](#)
- Vous ne pouvez pas écrire de données sur une carte mémoire insérée dans l'emplacement de carte sur un réseau.

Important

- Si l'option **Attribut lecture/écriture** dans **Paramètres utilisateur périph.** sous **Paramètres périphérique** est définie sur **Ecriture depuis PC USB** ou **Ecriture depuis PC réseau** à l'aide du panneau de contrôle de la machine, vous ne pouvez pas imprimer des photos stockées sur une carte mémoire à l'aide du panneau de contrôle de la machine. Après avoir utilisé l'emplacement de carte comme lecteur de carte mémoire de l'ordinateur, retirez la carte mémoire et redéfinissez l'option **Attribut lecture/écriture** sur **Lecture seule depuis PC**. Lorsque vous mettez la machine hors tension, l'option **Ecriture depuis PC USB** ou **Ecriture depuis PC réseau** est désactivée. Le paramètre **Lecture seule depuis PC** est rétabli lorsque vous remettez la machine sous tension.

1. [Assurez-vous que la machine est sous tension.](#)

2. Vérifiez que la carte mémoire n'est pas insérée.

Si elle l'est, retirez-la de l'emplacement de carte.

[■■ Insertion de la carte mémoire](#)

3. Faites défiler l'écran ACCUEIL, puis touchez  **Config.**

[■■ Utilisation du panneau de contrôle](#)

4. Touchez  **Paramètres périphérique.**

5. Touchez **Paramètres utilisateur périph.**

6. Touchez **Attribut lecture/écriture.**

7. Consultez le message qui s'affiche, puis touchez **OK.**

8. Touchez un attribut de lecture/écriture pour spécifier le paramètre.

Ecriture depuis PC USB

L'emplacement de carte est utilisé en tant que lecteur de carte mémoire d'un ordinateur connecté à la machine via USB. Des données peuvent être écrites sur la carte mémoire à partir de l'ordinateur.

Ecriture depuis PC réseau

L'emplacement de carte est utilisé en tant que lecteur de carte mémoire d'un ordinateur connecté à la machine via un réseau. Des données peuvent être écrites sur la carte mémoire à partir de l'ordinateur.

Lecture seule depuis PC

L'emplacement de carte est utilisé uniquement pour la lecture. Sélectionnez ce mode pour imprimer des photos depuis une carte mémoire.

»» Important

- Si **Ecriture depuis PC USB** ou **Ecriture depuis PC réseau** est sélectionné, le paramètre d'extinction automatique est désactivé.

Pour en savoir plus sur le paramètre d'extinction automatique :

■ [À propos des Paramètres ECO](#)

»» Important

- Si vous utilisez l'emplacement de carte en tant que lecteur de la carte mémoire de l'ordinateur, vous devez effectuer une opération de retrait en toute sécurité sur votre ordinateur avant de retirer physiquement la carte de la machine.

Faites glisser l'icône  (Monter un lecteur) dans la **Corbeille**.

Informations sur la connexion réseau

- ▶ [Informations utiles sur la connexion réseau](#)

Informations utiles sur la connexion réseau

- Valeurs par défaut réglées en usine (réseau)
- Connexion de la Machine à l'ordinateur avec un câble USB
- Lorsque les imprimantes ont le même nom
- Connexion à un autre ordinateur avec un réseau local/Modification de la méthode de connexion (USB remplacé par réseau local)
- Impression des informations de configuration réseau

Valeurs par défaut réglées en usine (réseau)

Valeurs par défaut de la connexion réseau

Élément	La valeur par défaut
Changer réseau	Désactiver réseau
SSID	BJNPSETUP
Mode de communication	Infrastructure
Sécurité réseau sans fil	Désactiver
Adresse IP (IPv4)	Configuration automatique
Adresse IP (IPv6)	Configuration automatique
Définir partage de carte mémoire	Activer
Définir nom d'imprimante*	XXXXXXXXXXXX
Activer/désactiver IPv6	Activer
Activer/désactiver WSD	Activer
Paramètre délai d'attente	1 minute
Activer/désactiver Bonjour	Activer
Nom du service	Canon MG7500 series
Paramètre protocole LPR	Activer
Communication PictBridge	Activer
Paramètre DRX réseau sans fil	Activer
Paramètre DRX réseau filaire	Activer

(« XX » représente des caractères alphanumériques.)

* La valeur par défaut de ce paramètre varie d'une machine à l'autre. Vous pouvez vérifier la valeur de ce paramètre à l'aide du panneau de contrôle de la machine.

[■ Paramètres réseau](#)

Valeurs par défaut du mode point d'accès

Élément	La valeur par défaut
SSID (nom du point d'accès)	XXXXXX-MG7500series
Sécurité réseau sans fil	WPA2-PSK (AES)
Mot de passe	Numéro de série de la machine

(XXXXXX représente les six derniers chiffres de l'adresse MAC de la machine.)

Connexion de la Machine à l'ordinateur avec un câble USB

Raccordez la machine à l'ordinateur à l'aide d'un câble USB conformément à l'illustration ci-dessous. Le port USB se situe à l'arrière de la machine.



Lorsque les imprimantes ont le même nom

Une fois l'imprimante détectée, l'écran des résultats de détection peut afficher plusieurs imprimantes portant le même nom. Les noms d'imprimante s'affichent avec l'adresse MAC ajoutée à la fin ou sous la forme du nom d'imprimante spécifié par Bonjour.

Sélectionnez une imprimante en cochant l'adresse MAC, le nom de l'imprimante spécifié par Bonjour, ou le numéro de série associé à l'imprimante, en regard du nom de l'imprimante dans l'écran des résultats de détection.

»» Remarque

- Un numéro de série risque de ne pas s'afficher sur l'écran des résultats de détection.

Pour vérifier l'adresse MAC de l'imprimante, imprimez les informations de configuration réseau à l'aide du panneau de contrôle de l'imprimante.

■ [Impression des informations de configuration réseau](#)

Vous pouvez aussi vérifier les informations de configuration réseau sur l'écran tactile de l'imprimante.

Sélectionnez **Liste param. réseau sans fil** à partir de **Confirmer les paramètres réseau** dans **Paramètres réseau** sous **Paramètres périphérique** et vérifiez l'élément qui s'affiche sur l'écran tactile.

■ [Paramètres réseau](#)

Connexion à un autre ordinateur avec un réseau local/Modification de la méthode de connexion (USB remplacé par réseau local)

Pour ajouter l'option de connexion de l'ordinateur à la machine avec un réseau local ou pour modifier la méthode de connexion entre la machine et l'ordinateur en remplaçant la connexion USB par un réseau local, procédez à la configuration conformément aux instructions de notre site Web.

Connexion à un autre ordinateur avec un réseau local

Pour ajouter l'option de connexion de l'ordinateur à la machine avec un réseau local, procédez à la configuration conformément aux instructions de notre site Web.

Modification de la méthode de connexion (en remplaçant la connexion USB par une connexion réseau)

Pour modifier la méthode de connexion et la remplacer par une connexion réseau alors que vous utilisez la machine avec une connexion USB, procédez de nouveau à la configuration conformément aux instructions de notre site Web et sélectionnez **Changer méthode de connexion**.

Impression des informations de configuration réseau

Vous pouvez imprimer les paramètres réseau en cours de la machine à l'aide du panneau de contrôle de la machine.

►► Important

- Cette impression fournit des informations précieuses sur l'ordinateur. Conservez-la soigneusement.

1. [Assurez-vous que la machine est sous tension.](#)
2. [Chargez une feuille de papier ordinaire de format A4 ou Lettre.](#)

3. Faites défiler l'écran ACCUEIL, puis touchez  **Config.**

■ Utilisation du panneau de contrôle

L'écran de menu s'affiche.

4. Touchez  **Paramètres périphérique.**
5. Touchez **Paramètres réseau.**
6. Touchez **Confirmer les paramètres réseau.**
7. Touchez **Imprimer détails réseau.**
8. Touchez **Oui.**

La machine commence à imprimer les informations relatives à la configuration réseau.

Les informations suivantes relatives à la configuration réseau de la machine sont imprimées.

Élément	Description	Paramètre
Réseau sans fil	Réseau sans fil	Activer/Désactiver
Connexion	État de la connexion	Active/Inactive
Adresse MAC	Adresse MAC	XX:XX:XX:XX:XX:XX
SSID	SSID	SSID du réseau sans fil/SSID du mode point d'accès
Mot de passe	Mot de passe	Mot de passe du mode point d'accès (8 à 10 caractères alphanumériques)
Mode de communication	Mode de communication	Infrastructure/Mode point d'accès
Canal *1	Canal	XX (1 - 13)
Cryptage	Méthode de cryptage	Aucune/WEP/TKIP/AES

Longueur de clé WEP	Longueur de clé WEP	Inactive/128/64
Authentification	Méthode d'authentification	Aucune/auto/système ouvert/partagé/WPA-PSK/WPA2-PSK
Puissance du signal	Puissance du signal	0 - 100 [%]
Version TCP/IP	Version TCP/IP	IPv4 & IPv6/IPv4
Adresse IP IPv4	Adresse IP sélectionnée (IPv4)	XXX.XXX.XXX.XXX
Passerelle par défaut IPv4	Passerelle par défaut (IPv4)	XXX.XXX.XXX.XXX
Masque de sous-réseau	Masque de sous-réseau	XXX.XXX.XXX.XXX
Adresse IP IPv6 *2	Adresse IP sélectionnée (IPv6)	XXXX:XXXX:XXXX:XXXX XXXX:XXXX:XXXX:XXXX
Passerelle par défaut IPv6 *2	Passerelle par défaut (IPv6)	XXXX:XXXX:XXXX:XXXX XXXX:XXXX:XXXX:XXXX
Longueur du préfixe de sous-réseau *2	Longueur du préfixe de sous-réseau	XXX
IPsec *3	Paramètre IPsec	Active
Protocole de sécurité *3	Méthode du protocole de sécurité	ESP/ESP & AH/AH
Réseau sans fil DRX	Réception discontinuée (réseau sans fil)	Activer/Désactiver
Réseau filaire	Réseau filaire	Activer/Désactiver
Connexion	État du réseau câblé	Active/Inactive
Adresse MAC	Adresse MAC	XX:XX:XX:XX:XX:XX
Version TCP/IP	Version TCP/IP	IPv4 & IPv6/IPv4
Adresse IP IPv4	Adresse IP sélectionnée (IPv4)	XXX.XXX.XXX.XXX
Passerelle par défaut IPv4	Passerelle par défaut (IPv4)	XXX.XXX.XXX.XXX
Masque de sous-réseau	Masque de sous-réseau	XXX.XXX.XXX.XXX
Adresse IP IPv6 *2	Adresse IP sélectionnée (IPv6)	XXXX:XXXX:XXXX:XXXX XXXX:XXXX:XXXX:XXXX
Passerelle par défaut IPv6 *2	Passerelle par défaut (IPv6)	XXXX:XXXX:XXXX:XXXX XXXX:XXXX:XXXX:XXXX
Longueur du préfixe de sous-réseau *2	Longueur du préfixe de sous-réseau	XXX
IPsec *3	Paramètre IPsec	Active
Protocole de sécurité *3	Méthode du protocole de sécurité	ESP/ESP & AH/AH

Réseau filaire DRX	Réception discontinue (réseau filaire)	Activer/Désactiver
Autres paramètres	Autres paramètres	-
Nom de l'imprimante	Nom d'imprimante	Nom de l'imprimante (15 caractères alphanumériques maximum)
Carte mémoire partagée	Partage de carte mémoire	Activer/Désactiver
WSD	Paramètre WSD	Activer/Désactiver
Délai d'attente WSD	Délai d'attente	1/5/10/15/20 [min]
Protocole LPR	Paramètre protocole LPR	Activer/Désactiver
Bonjour	Paramètre Bonjour	Activer/Désactiver
Nom du service Bonjour	Nom du service Bonjour	Nom du service Bonjour (52 caractères alphanumériques maximum)
Commun. PictBridge	Communication PictBridge	Activer/Désactiver
Serveur DNS	Récupération automatique du serveur DNS	Automatique/Manuel
Serveur principal	Adresse du serveur principal	XXX.XXX.XXX.XXX
Serveur secondaire	Adresse du serveur secondaire	XXX.XXX.XXX.XXX
Serveur proxy	Configuration du serveur proxy	Activer/Désactiver
Port du Proxy	Spécification du port du Proxy	1 - 65535
Adresse proxy	Adresse proxy	XXXXXXXXXXXXXXXXXXXXXXXXXX

(« XX » représente des caractères alphanumériques.)

*1 Selon le pays, un des canaux de 1 à 11 est imprimé.

*2 L'état du réseau est imprimé uniquement lorsque IPv6 est activé.

*3 L'état du réseau est imprimé uniquement lorsque IPv6 et le paramètre IPsec sont activés.

À propos des communications réseau

- **Modification et confirmation des paramètres réseau**
- **Annexes des communications réseau**

Modification et confirmation des paramètres réseau

- **IJ Network Tool**
- **Écran Canon IJ Network Tool**
- **Menus Canon IJ Network Tool**
- **Modification des paramètres dans la feuille Réseau sans fil**
- **Modification des paramètres détaillés WEP**
- **Modification des paramètres détaillés WPA/WPA2**
- **Modification des paramètres dans la feuille Réseau câblé**
- **Modification des paramètres dans la feuille Mot de passe d'administrateur**
- **Surveillance de l'état du réseau sans fil**
- **Initialisation des paramètres réseau de la Machine**
- **Affichage des paramètres modifiés**

IJ Network Tool

IJ Network Tool est un utilitaire qui vous permet d'afficher et de modifier les paramètres réseau de la machine. Il est installé en même temps que la machine.

►► Important

- Pour utiliser la machine sur un réseau, vérifiez que vous disposez de l'équipement nécessaire en fonction du type de connexion, tel qu'un point d'accès ou un câble réseau.
- Ne démarrez pas IJ Network Tool pendant une impression.
- Ne lancez pas d'impression lorsque IJ Network Tool est exécuté.
- Si la fonction de pare-feu de votre logiciel de sécurité est activée, un message peut apparaître avertissant que le logiciel Canon essaie d'accéder au réseau. Si c'est le cas, paramétrez le logiciel de sécurité pour qu'il autorise toujours l'accès.

Démarrage de IJ Network Tool

1. Sélectionnez **Applications** dans le menu **Aller** du Finder, double-cliquez sur **Canon Utilities > IJ Network Tool**, puis double-cliquez sur l'icône **Canon IJ Network Tool**.

Selon l'imprimante que vous utilisez, un mot de passe d'administrateur est déjà spécifié lorsque vous faites l'acquisition de l'imprimante. Lorsque vous modifiez les paramètres réseau, l'authentification par le mot de passe d'administrateur est requise.

Pour plus d'informations :

■ [A propos du mot de passe d'administrateur](#)

Pour améliorer la sécurité, il est recommandé de modifier le mot de passe administrateur.

■ [Modification des paramètres dans la feuille Mot de passe d'administrateur](#)

Écran Canon IJ Network Tool

Cette section décrit les options de l'écran **Canon IJ Network Tool**.

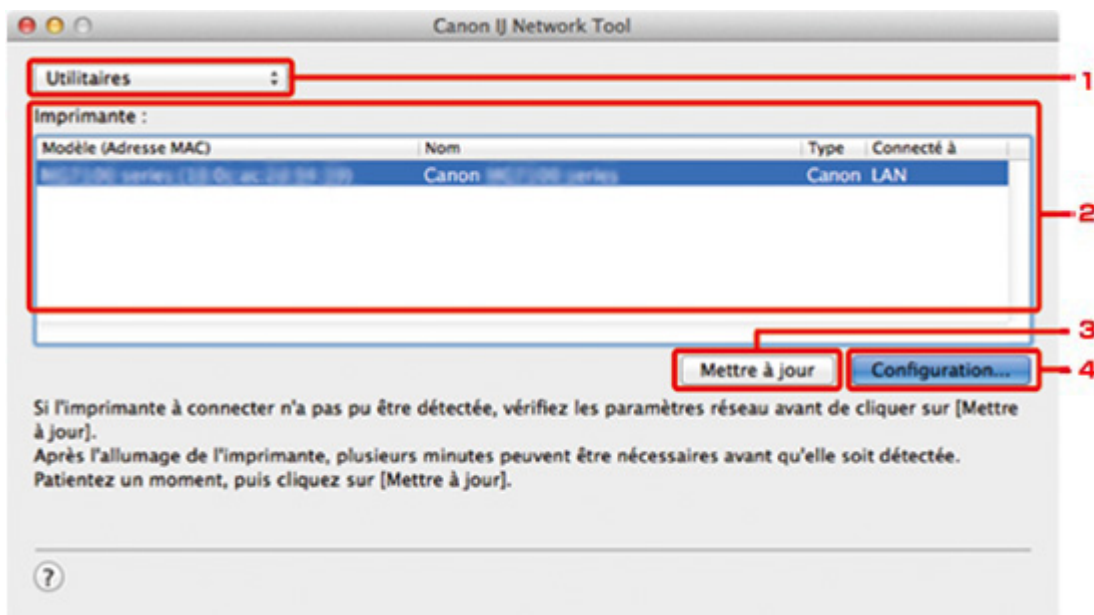

1. Utilitaires

Modifie les paramètres de la machine.

Sélectionnez cette option pour modifier les paramètres de nom de réseau (SSID).

Installation

Installe la machine.

Pour installer la machine, commencez par connecter la machine à l'ordinateur à l'aide d'un câble USB.

2. Imprimante :

Le nom de l'imprimante, le type et la destination de la connexion s'affichent.

Vous pouvez configurer ou modifier les paramètres de l'imprimante sélectionnée.

3. Mettre à jour

Exécute de nouveau la détection d'imprimante. Cliquez sur ce bouton si l'imprimante cible ne s'affiche pas.

»» Important

- Pour modifier les paramètres réseau de l'imprimante à l'aide d'IJ Network Tool, elle doit être connectée via un réseau.
- Si l'imprimante d'un réseau n'est pas détectée, vérifiez que l'imprimante est sous tension, puis cliquez sur **Mettre à jour**. La détection des imprimantes peut prendre quelques minutes. Si l'imprimante n'est pas encore détectée, raccordez la machine à l'ordinateur à l'aide d'un câble USB, puis cliquez sur **Mettre à jour**.
- Si l'imprimante est utilisée depuis un autre ordinateur, un écran s'affiche vous informant de son état.

»» Remarque

- Cet élément a la même fonction que l'option **Actualiser** du menu **Présentation**.

4. Configuration...

Cette option est activée lorsque vous sélectionnez **Utilitaires**. Cliquez dessus pour afficher l'écran **Configuration** permettant de configurer les paramètres de l'imprimante sélectionnée.

»» Remarque

- Cet élément a la même fonction que l'option **Configuration...** du menu **Paramètres**.

Menus Canon IJ Network Tool

Cette section décrit les menus de la boîte de dialogue **Canon IJ Network Tool**.



1. Menu **Canon IJ Network Tool**

À propos de Canon IJ Network Tool

Affiche la version de cette application.

Quitter Canon IJ Network Tool

Permet de fermer IJ Network Tool.

2. Menu **Présentation**

État

Permet d'afficher l'écran **État** pour confirmer l'état de la connexion de l'imprimante et de la communication sans fil.

En mode point d'accès, cet élément est grisé et vous ne pouvez pas confirmer l'état de la connexion de l'imprimante.

Actualiser

Met à jour et affiche les dernières informations des **Imprimante** :

►► Important

- Pour modifier les paramètres réseau de l'imprimante à l'aide d'IJ Network Tool, elle doit être connectée via un réseau.
- Si l'imprimante d'un réseau n'est pas détectée, vérifiez que l'imprimante est sous tension, puis sélectionnez **Actualiser**. La détection des imprimantes peut prendre quelques minutes. Si l'imprimante n'est pas encore détectée, raccordez la machine à l'ordinateur à l'aide d'un câble USB, puis sélectionnez **Actualiser**.
- Si l'imprimante est utilisée depuis un autre ordinateur, un écran s'affiche vous informant de son état.

►► Remarque

- Cet élément a la même fonction que l'option **Mettre à jour** de l'écran **Canon IJ Network Tool**.

Informations réseau

Affiche l'écran **Informations réseau** pour confirmer les paramètres réseau de l'imprimante.

3. Menu **Paramètres**

Configuration...

Affiche l'écran **Configuration** permettant de configurer les paramètres de l'imprimante sélectionnée.

►► Remarque

- Cet élément a la même fonction que l'élément **Configuration...** dans l'écran **Canon IJ Network Tool**.

Maintenance...

Affiche l'écran **Maintenance** afin de rétablir les valeurs d'usine par défaut des paramètres réseau de l'imprimante.

Configurer le réseau sans fil de l'imprimante...

Vous pouvez modifier les paramètres du mode point d'accès. Configurez les paramètres selon le message à l'écran.

Si vous modifiez les paramètres **Méthode de cryptage** : et **Mot de passe** : sur l'écran **Configurer le réseau sans fil de l'imprimante...**, les modifications s'appliquent aux paramètres de l'imprimante.

»» Remarque

- Vous ne pouvez utiliser cette fonction que si vous utilisez un ordinateur compatible avec le réseau sans fil.

4. Menu **Aide**

Instructions

Permet d'afficher ce guide.

Modification des paramètres dans la feuille Réseau sans fil

Pour modifier les paramètres réseau sans fil de l'imprimante, connectez temporairement l'imprimante à l'ordinateur à l'aide d'un câble USB. Si vous modifiez les paramètres réseau sans fil de l'ordinateur sur une connexion sans fil sans connexion USB, votre ordinateur risque de ne pas pouvoir communiquer avec la machine après la modification des paramètres.

Remarque

- Cet écran peut ne pas être disponible selon l'imprimante que vous utilisez.
- Activez les paramètres de réseau sans fil de l'imprimante pour modifier les paramètres de la feuille **Réseau sans fil**.

1. [Démarrez IJ Network Tool](#).

2. Sélectionnez l'imprimante dans **Imprimante** :

Lorsque l'imprimante est connectée temporairement à l'ordinateur à l'aide d'un câble USB, sélectionnez l'imprimante avec la mention **USB** figurant dans la colonne **Connecté à**.

3. Cliquez sur le bouton **Configuration...**

4. Cliquez sur le bouton **Réseau sans fil**.

5. Modifiez ou confirmez les paramètres.

Cliquez sur **OK** une fois la configuration modifiée. Une boîte de dialogue s'affiche vous demandant confirmation avant l'envoi des paramètres à l'imprimante. Si vous cliquez sur **OK**, les paramètres sont envoyés à l'imprimante et l'écran **Paramètres transmis** s'affiche.

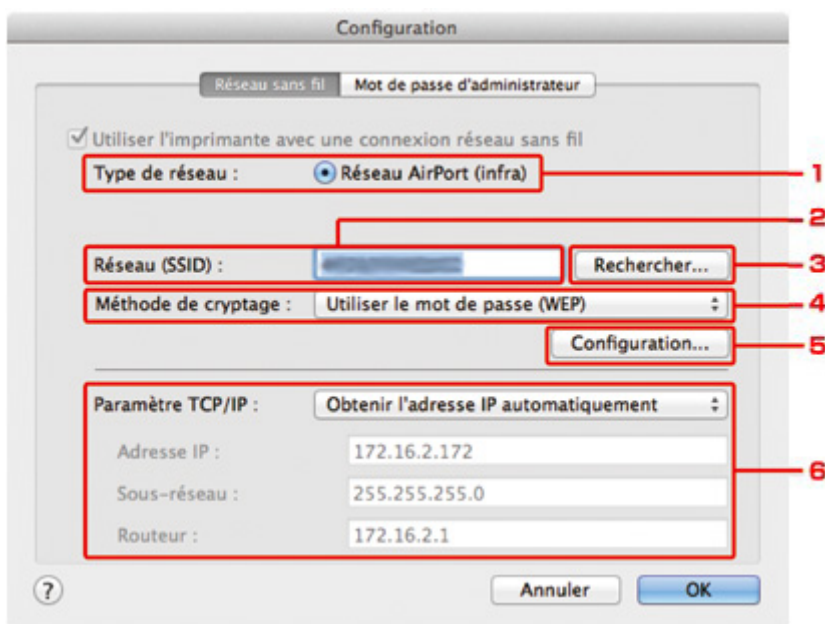

1. **Type de réseau :**

Affiche le mode réseau sans fil sélectionné.

Réseau AirPort (infra)

Connecte l'imprimante au réseau sans fil avec un point d'accès.

Mode Point d'accès

Connecte des périphériques (par exemple, des ordinateurs, des smartphones ou des tablettes) à l'imprimante en utilisant celle-ci comme point d'accès.

»» Remarque

- Lorsque **Mode Point d'accès** apparaît sur l'écran **Type de réseau** :, vous ne pouvez pas modifier les paramètres sur la feuille **Réseau sans fil** ou **Mot de passe d'administrateur**.
 - Vous pouvez définir les paramètres à partir de **Configurer le réseau sans fil de l'imprimante...** du menu **Paramètres** lorsque vous utilisez l'imprimante en mode point d'accès.
- Selon l'imprimante que vous utilisez, vous pouvez modifier les paramètres à l'aide du panneau de contrôle.

2. Réseau (SSID) :

Le nom de réseau (SSID) du réseau sans fil en cours d'utilisation s'affiche.

En mode point d'accès, le nom du point d'accès (SSID) de l'imprimante est affiché.

»» Remarque

- Entrez le même SSID que celui utilisé par le point d'accès. Le SSID est sensible à la casse.

3. Rechercher...

L'écran **Points d'accès** permet de sélectionner un point d'accès auquel se connecter.

 [Points d'accès Écran](#)

»» Remarque

- Lorsque IJ Network Tool est exécuté sur un réseau, le bouton est grisé et ne peut pas être sélectionné. Pour modifier les paramètres, connectez temporairement l'imprimante à l'ordinateur à l'aide d'un câble USB.

4. Méthode de cryptage :

Sélectionnez la méthode de cryptage utilisée sur le réseau sans fil.

»» Important

- Si aucun des types de cryptage du point d'accès, de l'imprimante ou de l'ordinateur ne correspondent, l'imprimante ne peut pas communiquer avec l'ordinateur. Si l'imprimante ne peut pas communiquer avec l'ordinateur après modification du type de cryptage de l'imprimante, assurez-vous que les types de cryptage de l'ordinateur et du point d'accès correspondent à celui défini pour l'imprimante.
- Si vous vous connectez à un réseau non protégé par des mesures de sécurité, des données risquent d'être divulguées à une tierce partie, telles que vos informations personnelles.

Ne pas utiliser

Sélectionnez cette option pour désactiver le chiffrement.

Utiliser le mot de passe (WEP)

La transmission est chiffrée à l'aide d'une clé WEP que vous avez spécifiée.

Si aucun mot de passe réseau (WEP) n'a été défini à ce stade, l'écran **Détails WEP** s'affiche automatiquement. Pour modifier les paramètres WEP définis auparavant, cliquez sur **Configuration...** pour afficher l'écran.

■ [Modification des paramètres détaillés WEP](#)

Utiliser WPA/WPA2

La transmission est chiffrée à l'aide d'une clé réseau que vous avez spécifiée.

La sécurité a été renforcée au-delà de celle proposée par WEP.

Si aucune clé réseau n'a encore été définie, l'écran **Confirmation du type d'authentification** s'affiche automatiquement. Pour modifier les paramètres de clé réseau précédemment définis, cliquez sur **Configuration...** pour afficher l'écran **Détails WPA/WPA2**.

■ [Modification des paramètres détaillés WPA/WPA2](#)

5. Configuration...

L'écran des paramètres détaillés s'affiche. Le mot de passe réseau (WEP) ou la clé WPA/WPA2 sélectionné dans **Méthode de cryptage** : peut être confirmé et modifié.

Pour plus d'informations sur les paramètres WEP :

■ [Modification des paramètres détaillés WEP](#)

Pour plus d'informations sur les paramètres WPA/WPA2 :

■ [Modification des paramètres détaillés WPA/WPA2](#)

6. Paramètre TCP/IP :

Permet de définir l'adresse IP de l'imprimante à utiliser sur le réseau. Spécifiez une valeur appropriée pour votre environnement réseau.

Obtenir l'adresse IP automatiquement

Sélectionnez cette option pour utiliser une adresse IP automatiquement attribuée par un serveur DHCP. La fonctionnalité du serveur DHCP doit être activée sur votre routeur de réseau sans fil ou sur le point d'accès.

Utiliser l'adresse IP suivante

Sélectionnez cette option si aucune fonctionnalité de serveur DHCP n'est disponible dans l'environnement d'utilisation de l'imprimante ou si vous souhaitez utiliser une adresse IP en particulier ou une adresse IP fixe.

• Points d'accès Écran

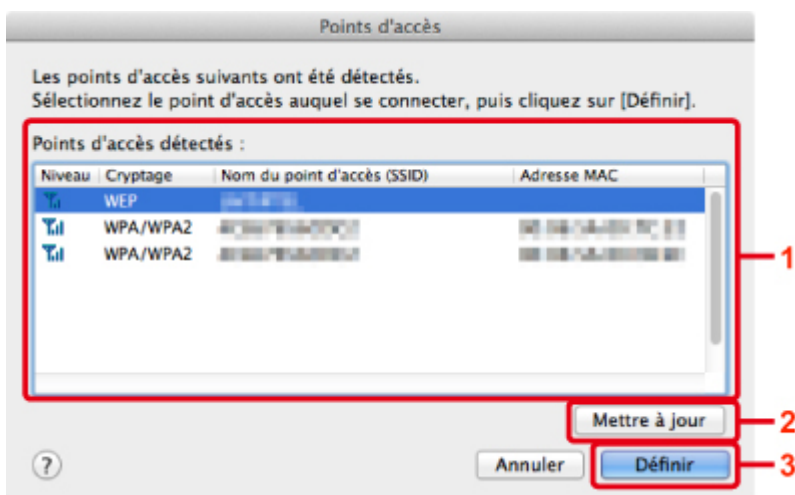

1. Points d'accès détectés :

La puissance du signal en provenance du point d'accès, le type de cryptage, le nom du point d'accès et le canal radio peuvent être confirmés.

»» Important

- Si vous vous connectez à un réseau non protégé par des mesures de sécurité, des données risquent d'être divulguées à une tierce partie, telles que vos informations personnelles.

»» Remarque

- La puissance du signal s'affiche comme suit.

 : bonne

 : correcte

 : médiocre

- Le type de cryptage s'affiche comme suit.

Vide : aucun cryptage

WEP : WEP est défini

WPA/WPA2 : WPA/WPA2 est défini

2. Actualiser

Cliquez sur cette option pour mettre à jour la liste des points d'accès lorsque votre point d'accès cible n'est pas détecté.

Si le point d'accès cible est défini pour un réseau fermé (mode furtif), cliquez sur **Annuler** pour revenir à l'écran précédent, puis saisissez le nom de réseau (SSID) dans **Réseau (SSID)**.

»» Remarque

- Assurez-vous que le point d'accès est sous tension.

3. Définir

Cliquez sur cette option pour définir le nom de réseau (SSID) dans **Réseau (SSID)** : sur la feuille **Réseau sans fil**.

»» Remarque

- L'écran **Détails WEP** ou **Détails WPA/WPA2** s'affiche si le point d'accès sélectionné a été crypté. Dans ce cas, configurez les détails pour utiliser les mêmes paramètres de cryptage que ceux définis pour le point d'accès.
- Les points d'accès ne pouvant pas être utilisés par cette machine (y compris ceux configurés pour utiliser différentes méthodes de cryptage) s'affichent en grisé et ne peuvent pas être configurés.

Modification des paramètres détaillés WEP

»» Remarque

- Cet écran peut ne pas être disponible selon l'imprimante que vous utilisez.

Pour modifier les paramètres réseau sans fil de l'imprimante, connectez temporairement l'imprimante à l'ordinateur à l'aide d'un câble USB. Si vous modifiez les paramètres réseau sans fil de l'ordinateur sur une connexion sans fil sans connexion USB, votre ordinateur risque de ne pas pouvoir communiquer avec la machine après la modification des paramètres.

1. [Démarrez IJ Network Tool.](#)
2. Sélectionnez l'imprimante dans **Imprimante** :
Lorsque l'imprimante est connectée temporairement à l'ordinateur à l'aide d'un câble USB, sélectionnez l'imprimante avec la mention **USB** figurant dans la colonne **Connecté à**.
3. Cliquez sur le bouton **Configuration...**
4. Cliquez sur le bouton **Réseau sans fil**.
5. Sélectionnez **Utiliser le mot de passe (WEP)** dans **Méthode de cryptage** : et cliquez sur **Configuration...**
L'écran **Détails WEP** s'affiche.
6. Modifiez ou confirmez les paramètres.
En cas de modification de mot de passe (clé WEP), la même modification doit être apportée au mot de passe (clé WEP) du point d'accès.

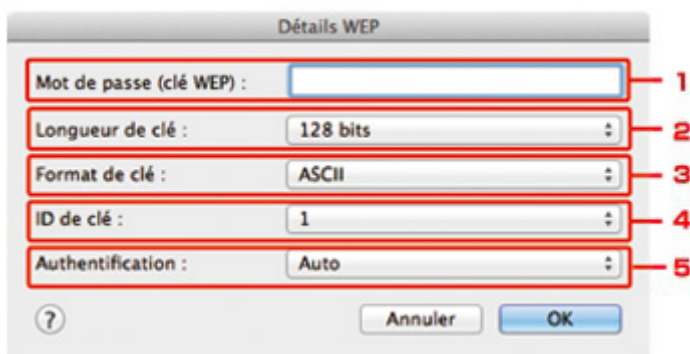

1. Mot de passe (clé WEP) :

Entrez la même clé que celle définie pour le point d'accès.

Le nombre et le type de caractères qui peuvent être saisis dépendent de la combinaison de longueur et de format de la clé.

		Longueur de clé	
		64 bits	128 bits
Format de clé	ASCII	5 caractères	13 caractères

	Hexadécimal (Hexa)	10 chiffres	26 chiffres
--	-----------------------------	-------------	-------------

2. **Longueur de clé :**

Sélectionnez **64 bits** ou **128 bits**.

3. **Format de clé :**

Sélectionnez **ASCII** ou **Hexa**.

4. **ID de clé :**

Sélectionnez l'ID de clé (index) défini pour le point d'accès.

»» Remarque

- Lorsque l'imprimante est connectée à AirPort Base Station sur un réseau :

Lorsque l'imprimante est connectée à AirPort Base Station via un réseau local, vérifiez les paramètres dans **Sécurité sans fil** dans **AirPort Utility**.

- Sélectionnez **64 bits** si **WEP 40 bits** est sélectionné comme longueur de clé dans AirPort Base Station.
- Sélectionnez **1** comme **ID de clé** :. Sinon, votre ordinateur ne pourra pas communiquer avec l'imprimante via le point d'accès.

5. **Authentification :**

Sélectionnez la méthode d'authentification permettant d'authentifier l'accès de l'imprimante au point d'accès.

Normalement, sélectionnez **Auto**. Si vous souhaitez spécifier la méthode manuellement, sélectionnez **Système ouvert** ou **Clé partagée** selon le paramètre du point d'accès.

7. Cliquez sur **OK**.

»» Important

- Si l'imprimante ne peut pas communiquer avec l'ordinateur après modification du type de cryptage de l'imprimante, assurez-vous que les types de cryptage de l'ordinateur et du point d'accès correspondent à celui défini pour l'imprimante.

Modification des paramètres détaillés WPA/WPA2

»» Remarque

- Cet écran peut ne pas être disponible selon l'imprimante que vous utilisez.

Pour modifier les paramètres réseau sans fil de l'imprimante, connectez temporairement l'imprimante à l'ordinateur à l'aide d'un câble USB. Si vous modifiez les paramètres réseau sans fil de l'ordinateur sur une connexion sans fil sans connexion USB, votre ordinateur risque de ne pas pouvoir communiquer avec la machine après la modification des paramètres.

Les écrans illustrés dans la présente section font référence aux paramètres détaillés WPA.

1. [Démarrez IJ Network Tool.](#)
2. Sélectionnez l'imprimante dans **Imprimante** :
Lorsque l'imprimante est connectée temporairement à l'ordinateur à l'aide d'un câble USB, sélectionnez l'imprimante avec la mention **USB** figurant dans la colonne **Connecté à**.
3. Cliquez sur le bouton **Configuration...**
4. Cliquez sur le bouton **Réseau sans fil**.
5. Sélectionnez **Utiliser WPA/WPA2** dans **Méthode de cryptage** : et cliquez sur **Configuration...**
6. Entrez la phrase de passe, puis cliquez sur **OK**.

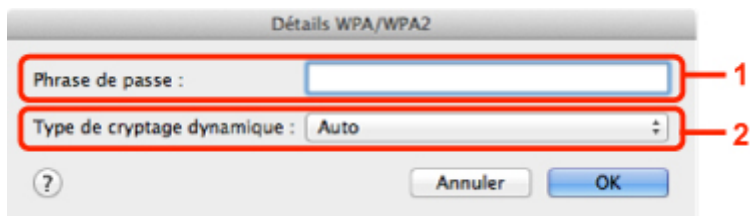

1. Phrase de passe :

Entrez la phrase de passe définie pour le point d'accès. Il convient que la phrase de passe soit une chaîne comportant 8 à 63 caractères alphanumériques ou une valeur hexadécimale à 64 chiffres.

Si vous ne connaissez pas la phrase de passe du point d'accès, reportez-vous au manuel fourni avec le point d'accès ou contactez le fabricant.

2. Type de cryptage dynamique :

La méthode de cryptage dynamique est sélectionnée entre TKIP (cryptage de base) et AES (cryptage sécurisé).

»» Important

- Si le **Type de cryptage dynamique** : **Auto** ne s'affiche, sélectionnez **TKIP(cryptage de base)** ou **AES(cryptage sécurisé)**.

- Si l'imprimante ne peut pas communiquer avec l'ordinateur après modification du type de cryptage de l'imprimante , assurez-vous que les types de cryptage de l'ordinateur et du point d'accès correspondent à celui défini pour l'imprimante.

»» Remarque

- Cette machine prend en charge WPA/WPA2-PSK (WPA/WPA2 Personnel) et WPA2-PSK (WPA2 Personnel).

Modification des paramètres dans la feuille Réseau câblé

»» Remarque

- Cet écran peut ne pas être disponible selon l'imprimante que vous utilisez.
- Activez les paramètres du réseau filaire de l'imprimante pour modifier les paramètres de la feuille **Réseau filaire**.

1. [Démarrez IJ Network Tool](#).
2. Sélectionnez l'imprimante dans **Imprimante** :
3. Cliquez sur le bouton **Configuration...**
4. Cliquez sur le bouton **Réseau filaire**.
5. Modifiez ou confirmez les paramètres.

Cliquez sur **OK** une fois la configuration modifiée. Une boîte de dialogue s'affiche vous demandant confirmation avant l'envoi des paramètres à l'imprimante. Si vous cliquez sur **OK**, les paramètres sont envoyés à l'imprimante et l'écran **Paramètres transmis** s'affiche.

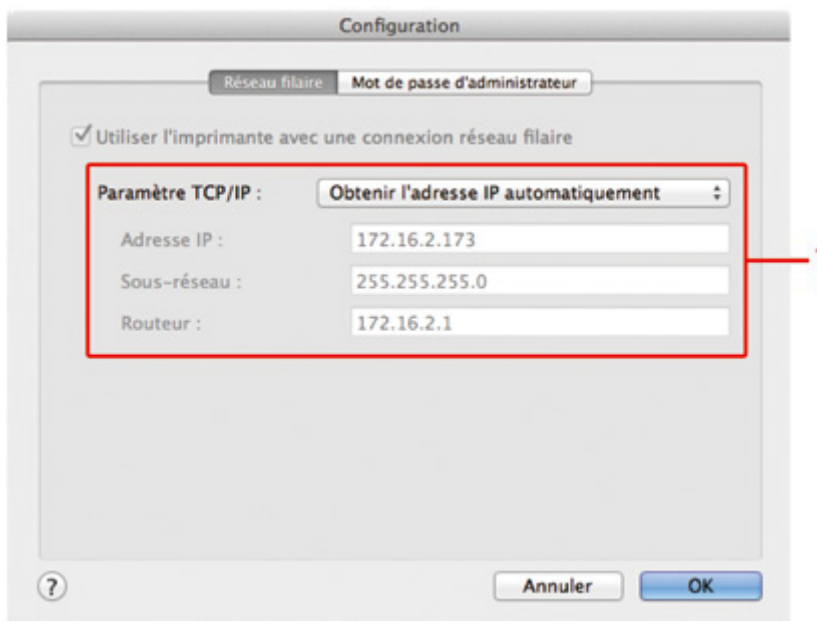

1. Paramètre TCP/IP :

Permet de définir l'adresse IP de l'imprimante à utiliser sur le réseau. Spécifiez une valeur appropriée pour votre environnement réseau.

Obtenir l'adresse IP automatiquement

Sélectionnez cette option pour utiliser une adresse IP automatiquement attribuée par un serveur DHCP. La fonctionnalité du serveur DHCP doit être activée sur votre routeur.

Utiliser l'adresse IP suivante

Sélectionnez cette option si aucune fonctionnalité de serveur DHCP n'est disponible dans l'environnement d'utilisation de l'imprimante ou si vous souhaitez utiliser une adresse IP en particulier ou une adresse IP fixe.

Modification des paramètres dans la feuille Mot de passe d'administrateur

»» Remarque

- Vous ne pouvez pas modifier les paramètres lorsque vous utilisez le mode point d'accès.

1. [Démarrez IJ Network Tool.](#)
2. Sélectionnez l'imprimante dans **Imprimante** :
3. Cliquez sur le bouton **Configuration...**
4. Cliquez sur le bouton **Mot de passe d'administrateur.**

La feuille **Mot de passe d'administrateur** s'affiche.

5. Modifiez ou confirmez les paramètres.

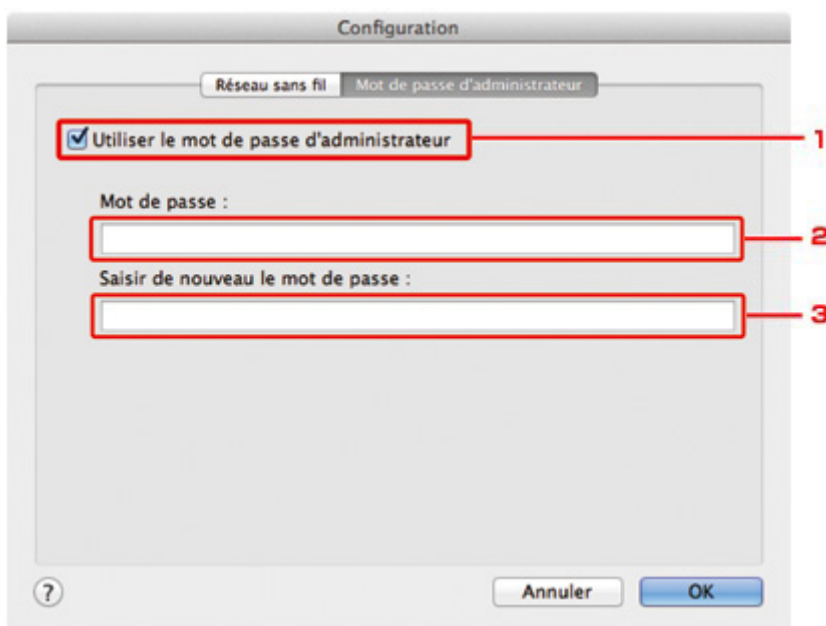

1. Utiliser le mot de passe d'administrateur

Définissez un mot de passe d'administrateur avec des privilèges lui permettant de configurer et de modifier les options détaillées. Pour utiliser cette fonction, cochez cette case et entrez un mot de passe.

»» Important

- Le mot de passe doit être composé de caractères alphanumériques et ne pas excéder 32 caractères. Le mot de passe est sensible à la casse. N'oubliez pas le mot de passe défini.

2. Mot de passe :

Entrez le mot de passe à définir.

3. Saisir de nouveau le mot de passe :

Entrez de nouveau le mot de passe pour confirmation.

6. Cliquez sur **OK**.

Une boîte de dialogue s'affiche vous demandant confirmation avant l'envoi des paramètres à l'imprimante. Si vous cliquez sur **OK**, les paramètres sont envoyés à l'imprimante et l'écran **Paramètres transmis** s'affiche.

Écran Saisir le mot de passe

L'écran suivant s'affiche si un mot de passe d'administrateur est défini sur l'imprimante.

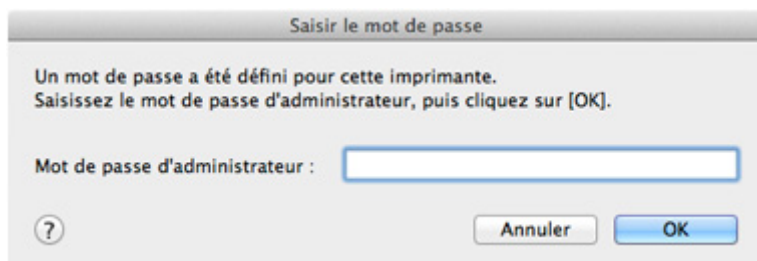

- **Mot de passe d'administrateur**

Saisissez le mot de passe d'administrateur défini. Pour des raisons de sécurité, votre mot de passe ne s'affiche pas à mesure que vous le tapez.

»» Important

- Si vous avez oublié le mot de passe d'administrateur que vous avez spécifié, initialisez l'imprimante pour rétablir le paramètre par défaut.

- **OK**

Cliquez sur cet élément après avoir saisi le mot de passe d'administrateur.

- **Annuler**

Cet élément vous renvoie à la liste des imprimantes détectées. Si vous ne saisissez pas le mot de passe d'administrateur correct, vous ne pouvez pas utiliser l'imprimante.

Surveillance de l'état du réseau sans fil

»» Remarque

- Cet écran peut ne pas être disponible selon l'imprimante que vous utilisez.
- Vous ne pouvez pas surveiller l'état du réseau lorsque vous utilisez la machine sur un réseau filaire.

1. [Démarrez IJ Network Tool.](#)
2. Sélectionnez l'imprimante dans **Imprimante** :
3. Sélectionnez **État** dans le menu **Présentation**.

L'écran **État** s'affiche et vous pouvez vérifier l'état et les performances de connexion de l'imprimante.

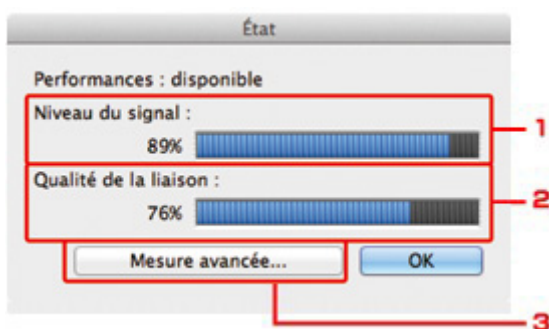

1. Niveau du signal :

Indique la puissance du signal reçu par l'imprimante, comprise entre 0 % et 100 %.

2. Qualité de la liaison :

Indique la qualité du signal, sans tenir compte des interférences pendant la communication, comprise entre 0 % et 100 %.

»» Important

- Si la valeur indiquée est faible, rapprochez l'imprimante du périphérique réseau sans fil.

3. Mesure avancée...

Permet d'examiner les performances de la connexion entre l'imprimante et le point d'accès. Suivez les instructions à l'écran pour lancer la mesure et affichez l'état. La mesure prend quelques minutes.

Lorsque  est affiché dans **Performances de la connexion entre l'imprimante et le point d'accès** ;, l'imprimante peut communiquer avec le point d'accès. Sinon, reportez-vous aux commentaires affichés et à l'aide pour améliorer l'état de la communication et cliquez sur l'option **Remesurer**.

- Vérifiez que l'imprimante et le point d'accès soient situés dans les limites de la plage de connectivité sans fil ainsi que l'absence de tout obstacle entre les deux éléments.
- Vérifiez que l'imprimante et le point d'accès ne soient pas trop distants l'un de l'autre.
Dans le cas contraire, rapprochez-les (à 50 m/164 pieds).
- Veillez à ce qu'aucun obstacle ou cloison ne se trouve entre l'imprimante et le point d'accès.

En général, le niveau des performances de la connexion diminue lorsque la communication est établie d'une pièce à une autre ou entre différents étages. Changez les périphériques de place pour éviter tout problème de ce type.

- Veillez à ce qu'aucune source d'interférence radio ne se trouve à proximité de l'imprimante ou du point d'accès.

La connexion sans fil peut utiliser la même bande de fréquence que les fours à micro-ondes et d'autres sources d'interférence radio. Veillez à maintenir l'imprimante et le point d'accès éloignés de toute source de ce type.

- Vérifiez si le canal radio du point d'accès se trouve à proximité de celui d'autres points d'accès.

Si le canal radio du point d'accès se trouve à proximité de celui d'autres points d'accès, les performances de la connexion risquent d'être instables. Assurez-vous d'utiliser un canal radio n'interférant pas avec d'autres points d'accès.

- Assurez-vous que l'imprimante et le point d'accès se font face.

L'orientation des périphériques sans fil peut influencer sur les performances de la connexion. Pour de meilleures performances, modifiez la direction du point d'accès et de l'imprimante.

- Assurez-vous que d'autres ordinateurs n'accèdent pas à l'imprimante.

Si  s'affiche dans les résultats des mesures, assurez-vous que d'autres ordinateurs n'accèdent pas à l'imprimante.

Si après vérification,  s'affiche toujours, terminez les mesures et relancez IJ Network Tool afin de recommencer les mesures.

▶▶ Remarque

- Si un message s'affiche sur les **Performances globales du réseau** :, déplacez la machine et le point d'accès selon les instructions afin d'améliorer les performances.

Initialisation des paramètres réseau de la Machine

►► Important

- Notez que l'initialisation efface tous les paramètres réseau de la machine et les opérations d'impression et de numération à partir d'un ordinateur sur le réseau peuvent devenir impossibles. Pour utiliser la machine sur le réseau, procédez à la configuration conformément aux instructions de notre site Web.

1. [Démarrez IJ Network Tool.](#)
2. Sélectionnez l'imprimante dans **Imprimante** :
3. Sélectionnez **Maintenance...** dans le menu **Paramètres**.

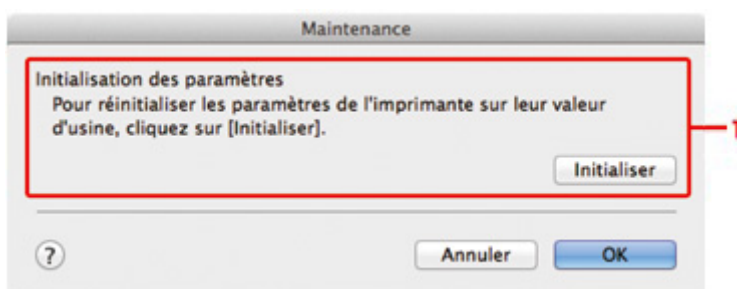

1. Initialisation des paramètres

Initialiser

Rétablit la valeur usine par défaut de tous les paramètres réseau de l'imprimante.

4. Cliquez sur **Initialiser**.

L'écran **Initialisation des paramètres** s'affiche.

Cliquez sur **OK** pour initialiser les paramètres réseau de l'imprimante. N'éteignez pas l'imprimante pendant ce temps.

Cliquez sur **OK** lorsque l'initialisation est terminée.

Si vous procédez à une initialisation alors que vous êtes connecté à un réseau sans fil, la connexion est interrompue. Procédez alors à la configuration conformément aux instructions de notre site Web.

►► Remarque

- Vous pouvez modifier les paramètres réseau de l'imprimante à l'aide d'IJ Network Tool via une connexion USB après initialisation des paramètres du réseau. Pour modifier les paramètres réseau à l'aide de Canon IJ Network Tool, activez le réseau sans fil au préalable.

Affichage des paramètres modifiés

L'écran **Confirmation** s'affiche lorsque vous modifiez les paramètres de l'imprimante sur l'écran **Configuration**. Lorsque vous cliquez sur **OK** sur l'écran **Confirmation**, l'écran suivant s'affiche pour confirmer les paramètres modifiés.

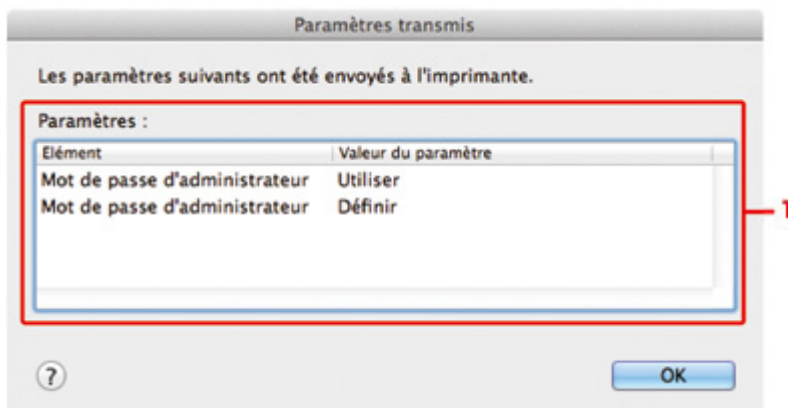

1. Paramètres :

Une liste des modifications apportées sur l'écran **Configuration** s'affiche.

Annexes des communications réseau

- **Utilisation de l'Emplacement de carte sur un réseau**
- **À propos des termes techniques**
- **Restrictions**

Utilisation de l'Emplacement de carte sur un réseau

»» Remarque

- Cet écran peut ne pas être disponible selon l'imprimante que vous utilisez.

■ Montage de l'emplacement de carte en tant que lecteur réseau

■ Restrictions concernant l'utilisation de l'emplacement de carte sur un réseau

Montage de l'emplacement de carte en tant que lecteur réseau

L'emplacement de carte doit être monté pour une utilisation en réseau.

Pour monter l'emplacement de carte en tant que lecteur réseau, procédez comme suit.

1. Insérez une carte mémoire dans l'emplacement de carte de la machine.
2. Vérifiez le nom actuel de l'imprimante.
Vous pouvez vérifier le nom actuel de l'imprimante sur l'écran LCD de l'imprimante.
3. Dans le Finder, cliquez sur le menu **Aller**, puis sur **Se connecter au serveur**.
4. Saisissez « smb://xxxxxxxxxxx/canon_memory », puis cliquez sur **Connecter**.
Par exemple, si le nom actuel de l'imprimante est « 123ABC000000 », saisissez « smb://123ABC000000/canon_memory/ ».

5. Vérifiez que l'emplacement de carte est bien monté.

Lorsque l'emplacement de carte est monté, l'icône suivante s'affiche sur le Bureau ou dans la fenêtre **Ordinateur** dans le menu **Accéder** de Finder.



»» Remarque

- L'écran d'authentification peut apparaître. Dans ce cas, il n'est pas nécessaire de saisir le mot de passe.
- Si vous ne parvenez pas à monter l'emplacement de carte avec la méthode ci-dessus, saisissez l'adresse IP de la machine à la place du nom actuel de l'imprimante et réessayez. Par exemple, saisissez « smb://192.168.1.1/canon_memory/ ». Si vous montez l'emplacement de carte avec l'adresse IP, vous devrez le refaire à chaque modification de l'adresse IP de la machine.

Restrictions concernant l'utilisation de l'emplacement de carte sur un réseau

- Vous ne pouvez pas écrire de données sur une carte mémoire insérée dans l'emplacement de carte sur un réseau. Vous pouvez uniquement lire les données enregistrées sur celle-ci.
- L'emplacement de carte peut être partagé par plusieurs ordinateurs si la machine est connectée à un réseau. Plusieurs ordinateurs peuvent lire simultanément les fichiers stockés sur une carte mémoire insérée dans l'emplacement de carte.
- Si votre ordinateur rejoint un domaine, l'emplacement de carte peut ne pas être monté en tant que lecteur réseau.
- Si vous utilisez la carte mémoire qui a stocké de gros fichiers ou de nombreux fichiers, une grande quantité d'accès à la carte peut être générée. Dans ce cas, le fonctionnement de la carte mémoire peut être impossible ou ralenti. Procédez une fois que le voyant d'**Accès** de la machine est allumé.
- Lorsque vous accédez au lecteur réseau correspondant à l'emplacement de carte sur le réseau, les noms de fichier comprenant moins de huit lettres minuscules (sans compter l'extension) peuvent s'afficher en majuscules.

Par exemple, le nom de fichier « abcdefg.doc » peut devenir « ABCDEFG.DOC », tandis que « AbcdeFG.doc » restera identique.

Le fichier n'est pas renommé, il est seulement identifié différemment.

- Désactivez la fonction d'enregistrement de fichiers sur une carte mémoire depuis un ordinateur pour lire les fichiers d'une carte mémoire sur un réseau.

À propos des termes techniques

Cette section décrit les termes techniques utilisés dans ce manuel.

[IA](#)

[IB](#)

[IC](#)

[ID](#)

[IE](#)

[IF](#)

[IK](#)

[IL](#)

[IM](#)

[IN](#)

[IP](#)

[IR](#)

[IS](#)

[IT](#)

[IU](#)

[IW](#)

A

- **Point d'accès (Access Point)**

Émetteur-récepteur ou station de base sans fil recevant des informations de la part de clients/de la machine sans fil et les retransmettant. Indispensable dans un réseau de type infrastructure.

- **Mode Point d'accès (Access point mode)**

La machine est utilisée en tant que point d'accès pour connecter des périphériques (par exemple, des ordinateurs, des smartphones ou des tablettes) dans un environnement sans point d'accès ou sans routeur de réseau sans fil. En mode point d'accès, vous pouvez connecter jusqu'à 5 périphériques simultanément à la machine.

- **Ad-hoc**

Configuration de l'ordinateur client et de la machine dans laquelle la communication sans fil intervient d'homologue à homologue, c'est-à-dire que tous les clients ayant le même SSID/nom réseau communiquent directement entre eux. Aucun point d'accès n'est requis. Cette machine ne prend pas en charge la communication ad-hoc.

- **Mot de passe d'administrateur (Admin Password)**

Mot de passe d'administrateur de IJ Network Tool permettant de limiter l'accès aux utilisateurs réseau. Il est nécessaire pour accéder à l'imprimante et modifier les paramètres de l'imprimante.

- **AES**

Méthode de cryptage. Facultative pour WPA/WPA2. Algorithme de chiffrement fort adopté par les organisations gouvernementales américaines pour le traitement des données.

- **AirPort Réseau (Infra)**

Configuration d'un ordinateur client et de la machine dans laquelle toutes les communications sans fil passent par un point d'accès.

- **Méthode d'authentification (Authentication Method)**

Méthode d'authentification employée par un point d'accès pour authentifier une imprimante via un réseau sans fil. Les méthodes sont compatibles entre elles.

Lorsque vous utilisez le WEP comme méthode de cryptage, la méthode d'authentification peut se paramétrer sur **Système ouvert** ou sur **Clé partagée**.

Pour WPA/WPA2, la méthode d'authentification est PSK.

- **Auto**

- L'imprimante change automatiquement de méthode d'authentification pour que celle-ci corresponde à celle du point d'accès.

- **Système ouvert**

- Dans cette méthode d'authentification, le partenaire de communication est authentifié sans clé WEP même si **Utiliser le mot de passe (WEP)** est sélectionné.

- **Clé partagée**

- Dans cette méthode d'authentification, le partenaire de communication est authentifié à l'aide de la clé WEP définie pour le chiffrement.

B

- **Bonjour**

Service intégré au système d'exploitation Mac OS X qui détecte les périphériques pouvant être connectés automatiquement à un réseau.

C

- **Canal**

Canal de fréquence pour la communication sans fil. En mode infrastructure, le canal est automatiquement réglé pour correspondre à celui défini pour le point d'accès. Cette machine prend en charge les canaux 1 à 13. (Les canaux 12 et 13 ne sont pas pris en charge dans tous les pays.). Il est à noter que le nombre de canaux pouvant être utilisés pour un réseau sans fil varie d'une région ou d'un pays à l'autre.

D

- **Fonctionnalité du serveur DHCP (DHCP server functionality)**

Le routeur ou le point d'accès attribue automatiquement une adresse IP à chaque démarrage de l'imprimante ou d'un ordinateur sur un réseau.

- **Serveur DNS (DNS server)**

Serveur qui convertit les noms de périphérique en adresses IP. Lorsque vous définissez des adresses IP manuellement, spécifiez les adresses d'un serveur principal et d'un serveur secondaire.

F

- **Pare-feu (Firewall)**

Système empêchant l'accès illégal d'un ordinateur extérieur au réseau. Pour prévenir de tels accès, vous pouvez utiliser le pare-feu d'un routeur haut débit, le logiciel de sécurité installé sur l'ordinateur ou le système d'exploitation de l'ordinateur.

I

- **IEEE 802.11b**

Norme internationale relative aux réseaux sans fil utilisant la gamme de fréquence 2,4 GHz avec un débit de plus de 11 Mbps.

- **IEEE 802.11g**

Norme internationale relative aux réseaux sans fil utilisant la gamme de fréquence 2,4 GHz avec un débit de plus de 54 Mbps. Elle est compatible avec la norme 802.11b.

- **IEEE 802.11n**

Norme internationale relative aux réseaux sans fil utilisant les gammes de fréquence 2,4 GHz et 5 GHz. Même si vous utilisez simultanément deux antennes ou plus, ou obtenez une vitesse de transfert supérieure à la précédente en utilisant simultanément plusieurs canaux de communication, la vitesse de transmission peut être influencée par l'appareil connecté.

À la vitesse de transfert maximale de 600 Mbits/sec, il est possible de communiquer avec plusieurs terminaux informatiques situés dans un rayon d'une douzaine de mètres environ.

Elle est compatible avec les normes 802.11b et 802.11g.

- **Adresse IP (IP Address)**

Numéro unique composé de quatre parties séparées par des points. Chaque périphérique réseau connecté à Internet possède une adresse IP. Exemple : 192.168.0.1

Généralement, une adresse IP est attribuée automatiquement par un point d'accès ou un serveur DHCP du routeur.

- **IPv4/IPv6**

Protocoles interréseau/intercouche utilisés sur Internet. IPv4 utilise des adresses 32 bits tandis que IPv6 utilise des adresses 128 bits.

K

- **Format de clé (Key Format)**

Sélectionnez **ASCII** ou **Hexa** comme format de clé de mot de passe (WEP). Le caractère pouvant être utilisé pour la clé WEP varie selon les formats de clé sélectionnés.

- ASCII

Spécifiez une chaîne de 5 à 13 caractères alphanumériques, y compris le trait de soulignement « _ ». Le format est sensible à la casse.

- Hexa

Spécifiez une chaîne de 10 ou 26 chiffres contenant des caractères hexadécimaux (0 à 9, A à F et a à f).

- **Longueur de clé (Key Length)**

Longueur de la clé WEP. Sélectionnez 64 bits ou 128 bits. Une longueur de clé plus importante vous permet de définir une clé WEP plus complexe.

L

- **Qualité de la liaison (Link Quality)**

L'état de la connexion entre le point d'accès et l'imprimante (à l'exclusion des interférences) est indiqué sous forme d'une valeur comprise entre 0 et 100 %.

- **LPR**

Protocole d'impression indépendant de la plateforme, utilisé dans les réseaux TCP/IP. Non pris en charge dans les communications bidirectionnelles.

M

- **Adresse MAC (ID AirPort) (MAC Address (AirPort ID))**

Egalement appelée adresse physique. Identificateur matériel unique et permanent attribué aux périphériques réseau par leur constructeur. Les adresses MAC ont une longueur de 48 bits et sont sous forme de numéro hexadécimal séparé par des deux-points. Ex. : 11:22:33:44:55:66.

N

- **Réseau (SSID) (Network (SSID))**

Nom unique d'un réseau sans fil. Souvent représenté par un nom de réseau ou de point d'accès.

Le SSID permet de distinguer un réseau sans fil d'un autre pour éviter les interférences.

L'imprimante et tous les clients d'un réseau sans fil doivent utiliser le même SSID afin de communiquer entre eux. Le SSID peut contenir jusqu'à 32 caractères alphanumériques. Le SSID peut également être désigné par son nom réseau.

P

- **Mot de passe (WEP)/Mot de passe (clé WEP) (Password (WEP)/Password (WEP Key))**

Méthode de chiffrement utilisée par IEEE 802.11. Clé de sécurité partagée utilisée pour chiffrer et déchiffrer les données envoyées sur des réseaux sans fil. Cette imprimante prend en charge une longueur de clé de 64 bits ou 128 bits, un format de clé ASCII ou Hexadécimal et un numéro de clé compris entre 1 et 4.

- **Performance**

Indique si l'imprimante peut être utilisée.

- **Serveur proxy (Proxy server)**

Serveur qui relie un ordinateur connecté au réseau à Internet. Lorsque vous utilisez un serveur proxy, définissez l'adresse et le numéro de port de ce serveur.

- **PSK**

Méthode de cryptage utilisée par WPA/WPA2.

R

- **Routeur**

Périphérique relais permettant la connexion à un autre réseau.

S

- **Niveau du signal (Signal Level)**

La puissance du signal reçu par l'imprimante depuis le point d'accès est indiquée par une valeur comprise entre 0 et 100 %.

- **SSID**

Nom unique d'un réseau sans fil. Souvent représenté par un nom de réseau ou de point d'accès.

Le SSID permet de distinguer un réseau sans fil d'un autre pour éviter les interférences.

L'imprimante et tous les clients d'un réseau sans fil doivent utiliser le même SSID afin de communiquer entre eux. Le SSID peut contenir jusqu'à 32 caractères alphanumériques. Le SSID peut également être désigné par son nom réseau.

- **Furtif (Stealth)**

En mode furtif, un point d'accès se cache en ne diffusant pas son SSID. Le client doit indiquer le SSID défini sur le point d'accès pour le détecter.

Le mode furtif est appelé « réseau fermé ».

- **Adresse du masque de sous-réseau (Subnet Mask Address)**

L'adresse IP est composée de deux éléments, l'adresse réseau et l'adresse de l'hôte. Le masque de sous-réseau sert à calculer l'adresse de sous-réseau à partir de l'adresse IP. Un masque de sous-réseau est généralement attribué automatiquement par un point d'accès ou un serveur DHCP du routeur.

Exemple :

Adresse IP : 192.168.127.123

Masque de sous-réseau : 255.255.255.0

Adresse du masque de sous-réseau : 192.168.127.0

T

- **TCP/IP**

Suite de protocoles de communication utilisée pour connecter des hôtes à Internet ou au réseau. Ce protocole permet à différents terminaux de communiquer entre eux.

- **TKIP**

Protocole de cryptage utilisé par WPA/WPA2.

U

- **USB**

Interface série conçue pour vous permettre de permuter à chaud des périphériques, par exemple, en les branchant et les débranchant sans mise hors tension.

W

- **WEP/Clé WEP**

Méthode de chiffrement utilisée par IEEE 802.11. Clé de sécurité partagée utilisée pour chiffrer et déchiffrer les données envoyées sur des réseaux sans fil. Cette imprimante prend en charge une longueur de clé de 64 bits ou 128 bits, un format de clé ASCII ou Hexadécimal et un numéro de clé compris entre 1 et 4.

- **Wi-Fi**

Association internationale certifiant l'interopérabilité des produits de réseau sans fil en s'appuyant sur la spécification IEEE 802.11.

Cette machine est un produit agréé Wi-Fi.

- **Réseau sans fil (Wireless LAN)**

Réseau, qui au lieu d'être raccordé par des câbles physiques, est connecté grâce à une technologie sans fil, telle que Wi-Fi.

- **WPA**

Infrastructure de sécurité annoncée par Wi-Fi Alliance en octobre 2002. La sécurité a été renforcée au-delà de celle proposée par WEP.

- Authentification

WPA définit les méthodes d'authentification suivantes : WPA Personnel qui peut être utilisée sans serveur d'authentification et WPA Entreprise qui en requiert un.

Cette machine prend en charge WPA Personnel.

- Phrase de passe

Cette clé cryptée permet de procéder à l'authentification WPA Personnel.

Il convient que la phrase de passe soit une chaîne comportant 8 à 63 caractères alphanumériques ou une valeur hexadécimale à 64 chiffres.

- **WPA2**

Infrastructure de sécurité conçue par Wi-Fi Alliance en septembre 2004 en tant que version ultérieure de WPA. Propose un mécanisme de cryptage plus fort par le biais de la norme AES (Advanced Encryption Standard).

- Authentification

WPA2 définit les méthodes d'authentification suivantes : WPA2 Personnel qui peut être utilisée sans serveur d'authentification et WPA2 Entreprise qui en requiert un.

Cette machine prend en charge WPA2 Personnel.

- Phrase de passe

Cette clé cryptée permet de procéder à l'authentification WPA2 Personnel.

Il convient que la phrase de passe soit une chaîne comportant 8 à 63 caractères alphanumériques ou une valeur hexadécimale à 64 chiffres.

- **WPS (Wi-Fi Protected Setup)**

WPS est une norme permettant de mettre en place facilement et de manière sécurisée un réseau sans fil.

Deux principales méthodes sont utilisées dans Wi-Fi Protected Setup :

Saisie de PIN : méthode de configuration obligatoire de tous les périphériques certifiés WPS

Bouton poussoir (PBC) : bouton poussoir réel présent sur le matériel ou bouton poussoir simulé dans le logiciel.

Restrictions

Si vous utilisez une imprimante sur le réseau sans fil, l'imprimante peut reconnaître les systèmes sans fil voisins et il convient que vous définissiez une clé réseau (WEP ou WPA/WPA2) au point d'accès pour chiffrer la transmission sans fil. La communication sans fil avec un produit non conforme à la norme Wi-Fi ne peut pas être garantie.

La connexion d'un trop grand nombre d'ordinateurs risque de nuire aux performances de l'imprimante, telles que la vitesse d'impression.

Astuces pour garantir une qualité d'impression optimale

- **Informations utiles sur l'encre**
- **Points clés d'une impression réussie**
- **Veillez à vérifier les paramètres du papier avant d'imprimer**
- **Veillez à définir les informations concernant le papier dans la cassette après avoir chargé du papier**
- **Annulation d'une tâche d'impression**
- **Méthode clé permettant de bénéficier d'une qualité d'impression constante**
- **Précautions de transport de la machine**

Informations utiles sur l'encre

Dans quelle mesure l'encre sert-elle à d'autres fins que l'impression ?

L'encre peut être utilisée à autre chose qu'à l'impression.

Lorsque vous utilisez une imprimante Canon pour la première fois après avoir installé les cartouches d'encre fournies, l'imprimante consomme une petite quantité d'encre pour remplir les buses de la tête d'impression afin de permettre l'impression. Pour cette raison, le nombre de feuilles imprimées avec les premières cartouches d'encre est moins important qu'avec les cartouches installées par la suite.

Le nombre d'impressions indiqué dans les brochures ou sur les sites Web ne prend pas en compte les premières cartouches d'encre utilisées. Il est calculé en fonction des cartouches installées par la suite.

L'encre sert parfois à maintenir un niveau de qualité d'impression optimale.

Un nettoyage automatique peut être nécessaire pour garantir la performance de l'imprimante Canon. Une petite quantité d'encre est consommée lors du nettoyage de l'imprimante. Dans ce cas de figure, toutes les couleurs des cartouches d'encre peuvent être mises à contribution.

[Fonction de nettoyage]

La fonction de nettoyage permet à l'imprimante de vider les buses des bulles d'air ou de l'encre elle-même, ce qui empêche la dégradation de la qualité d'impression et évite l'obstruction des buses.

L'impression en noir et blanc utilise-t-elle de l'encre de couleur ?

L'impression en noir et blanc peut utiliser de l'encre autre que l'encre noire en fonction du type de papier d'impression ou des paramètres du pilote d'imprimante. Ainsi, de l'encre de couleur est consommée même lors de l'impression en noir et blanc.

Pourquoi la machine comporte-t-elle deux cartouches d'encre noire ?

Il existe deux types d'encre noire dans la machine : l'encre à colorant (BK) et l'encre à pigment (PGBK).

L'encre à colorant est utilisée principalement pour l'impression de photos, illustrations, etc. et l'encre à pigment pour les documents de type texte. Chacune ayant des usages différents, si l'une de ces encres est épuisée, il n'est pas possible d'utiliser l'autre à la place. Lorsque l'une de ces encres est épuisée, il est nécessaire de remplacer la cartouche d'encre correspondante.

L'utilisation de ces deux encres est déterminée automatiquement en fonction du type de papier d'impression ou des paramètres du pilote d'imprimante. Vous ne pouvez pas modifier vous-même la destination de ces encres.

Lorsque le niveau d'encre est faible, le voyant d'encre vous le signale.

L'intérieur d'une cartouche d'encre se compose (A) d'une réserve d'encre et (B) d'une éponge imbibée d'encre.

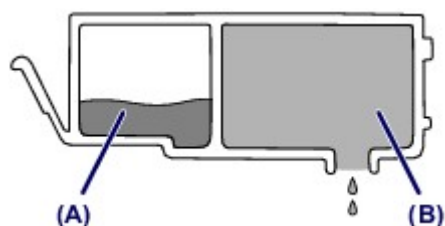

Lorsqu'il n'y a plus d'encre dans la zone (A), le voyant d'encre clignote lentement afin de vous avertir du faible niveau d'encre.

Lorsqu'il n'y a plus d'encre dans la zone (B), le voyant d'encre clignote rapidement afin de vous informer que la cartouche d'encre doit être remplacée.

■ [Contrôle du niveau d'encre à l'aide des voyants d'encre](#)

Points clés d'une impression réussie

Vérifiez l'état de la machine avant d'imprimer !

- La tête d'impression fonctionne-t-elle ?

Si une buse de tête d'impression est obstruée, l'impression sera pâle et du papier sera gâché. Imprimez le motif de vérification des buses pour contrôler la tête d'impression.

■ [Procédure d'entretien](#)

- L'intérieur de la machine est-il maculé d'encre ?

Suite à l'impression de gros volumes ou à l'impression sans bordure, les zones que traverse le papier peuvent s'encrasser d'encre. Nettoyez l'intérieur de la machine en procédant au [nettoyage de la platine inférieure](#).

Vérifiez le chargement du papier !

- Le papier est-il chargé dans le bon sens ?

Pour charger le papier dans la cassette, chargez le papier AVEC LA FACE À IMPRIMER ORIENTÉE VERS LE BAS.

■ [Chargement du papier](#)

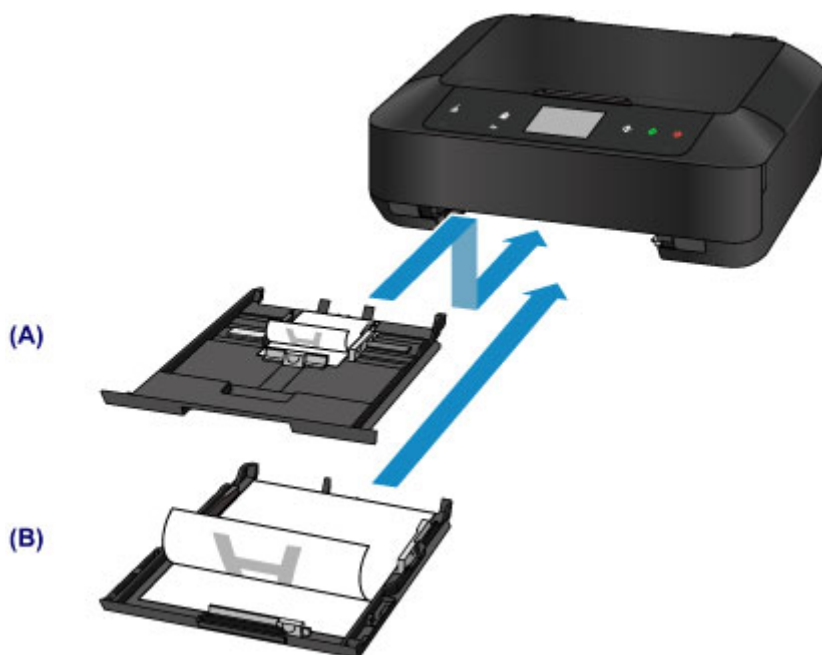

(A) cassette 1

(B) cassette 2

- Le papier est-il gondolé ?

Le papier gondolé risque de provoquer des bourrages papier. Aplanissez le papier gondolé, puis chargez-le de nouveau.

■ « Chargez le papier après l'avoir aplani. » dans [Le papier est taché/La surface imprimée est rayée](#)

Veillez à vérifier les paramètres du papier avant d'imprimer

Avant d'imprimer, réglez les paramètres du papier dans le panneau de contrôle ou sur l'écran de l'ordinateur.

Il existe différents types de papier : papier à surface spéciale pour l'impression de photos en qualité optimale et papier convenant pour l'impression de documents.

Chaque type de support propose des paramètres prédéfinis (utilisation et projection de l'encre, distance des buses, etc.) de façon que vous puissiez imprimer sur chaque type de support avec une qualité d'image optimale. Des paramètres de papier incorrects peuvent réduire la qualité des couleurs ou provoquer des rayures sur la surface imprimée.

Si vous remarquez des bavures ou des couleurs irrégulières, affinez le paramètre de qualité d'impression et recommencez l'impression.

Veillez à définir les informations concernant le papier dans la cassette après avoir chargé du papier

Lorsque vous insérez une cassette dans la machine après avoir chargé du papier, l'écran permettant de définir le type et la taille du papier est affiché. Définissez les informations sur le papier dans la cassette en fonction du type et de la taille du papier chargé.

Pour éviter toute impression incorrecte, cette machine dispose d'une fonction permettant de détecter si les informations définies pour le papier chargé dans la cassette correspondent aux paramètres du papier. Avant d'imprimer, effectuez les réglages du papier conformément aux informations concernant le papier chargé dans la cassette. Lorsque cette fonction est activée, un message d'erreur s'affiche si ces paramètres ne correspondent pas pour éviter toute impression incorrecte. Lorsque ce message d'erreur s'affiche, vérifiez et corrigez les paramètres du papier.

Pour vérifier les informations sur le papier dans la cassette, affichez l'écran d'informations sur le papier dans le panneau de contrôle.

Annulation d'une tâche d'impression

N'appuyez jamais sur le bouton MARCHE (ON) !

Si vous appuyez sur le bouton **MARCHE (ON)** alors que l'impression est en cours, les données d'impression envoyées depuis l'ordinateur sont placées dans la file d'attente de la machine et vous risquez de ne pas pouvoir imprimer.

Appuyez sur le bouton **Arrêt (Stop)** pour annuler l'impression.

Méthode clé permettant de bénéficier d'une qualité d'impression constante

La clé de l'impression avec une qualité optimale consiste à éviter que la tête d'impression ne sèche ou que les buses ne s'obstruent. Pour une qualité d'impression optimale, respectez toujours les règles suivantes.

Ne jamais débrancher le cordon d'alimentation tant que la machine n'est pas hors tension !

Si vous appuyez sur le bouton **MARCHE (ON)** pour mettre la machine hors tension, celle-ci protège automatiquement la tête d'impression (buses) afin que l'encre ne sèche pas. Si vous débranchez le cordon d'alimentation de la prise secteur avant l'extinction du voyant **ALIMENTATION (POWER)**, la tête d'impression ne sera pas correctement protégée et l'encre risque de sécher et les buses de s'obstruer.

Lorsque vous [débranchez le cordon d'alimentation](#), vérifiez que le voyant **ALIMENTATION (POWER)** n'est pas allumé.

Imprimez régulièrement !

De même qu'un crayon-feutre sèche et devient inutilisable faute d'avoir servi pendant une longue période, même si le bouchon est en place, la tête d'impression peut elle aussi sécher ou s'obstruer si la machine ne sert pas pendant un certain temps.

Nous vous recommandons d'utiliser la machine au moins une fois par mois.

▶▶ Remarque

- En fonction du type de papier, l'encre peut déborder si vous annotez une partie imprimée à l'aide d'un surligneur ou d'un feutre, ou des bavures peuvent apparaître si une goutte d'eau ou de sueur vient imbiber la partie imprimée.

Précautions de transport de la machine

Si vous devez déplacer la machine, tenez compte des points suivants.

»» Important

- Emballez la machine dans un carton solide, en orientant la partie inférieure vers le bas et en utilisant suffisamment de matériau protecteur pour garantir un transport en toute sécurité.
- En laissant la tête d'impression et la cartouche d'encre installées dans la machine, appuyez sur le bouton **MARCHE (ON)** pour mettre l'imprimante hors tension. La machine protège alors automatiquement la tête d'impression afin que celle-ci ne sèche pas.
- Une fois la machine emballée, n'inclinez pas le carton, ne le mettez pas sur le côté et ne le retournez pas. Vous risqueriez d'entraîner un écoulement de l'encre pendant le transport et d'endommager la machine.
- Lorsque vous confiez la machine à un transporteur, apposez la mention « CE CÔTÉ VERS LE HAUT » sur le carton de façon à ce que la partie inférieure de la machine soit orientée vers le bas. Apposez également la mention « FRAGILE » ou « MANIPULER AVEC PRÉCAUTION ».

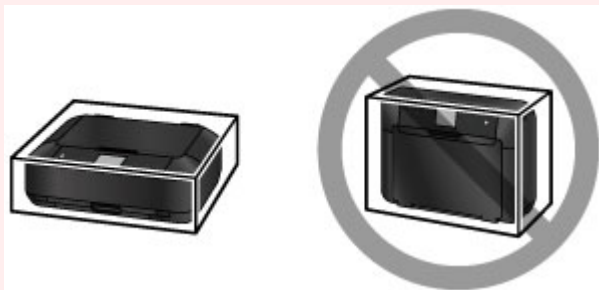

1. Mettez la machine hors tension.
2. Vérifiez que le voyant **ALIMENTATION (POWER)** est éteint et [débranchez le cordon d'alimentation](#).

»» Important

- Ne débranchez pas la machine si le témoin **ALIMENTATION (POWER)** est allumé ou clignote, car cela pourrait endommager la machine ou perturber le fonctionnement de la machine.

3. Repliez le support de sortie papier, puis fermez doucement le bac de sortie papier.
L'extension du bac de sortie papier se replie automatiquement quand le bac de sortie papier est fermé.
4. Débranchez le câble reliant l'ordinateur à la machine, puis débranchez le cordon d'alimentation de la machine.
5. Utilisez du rouleau adhésif pour protéger tous les panneaux de la machine et empêcher leur ouverture pendant le transport. Emballez ensuite la machine dans le sac en plastique.
6. Fixez le matériau protecteur à la machine lors de l'emballage de la machine dans le carton.

»» Important

- Nous vous recommandons de tenir et de transporter cette machine comme illustré sur la figure ci-dessous. Si vous tenez la cassette, elle risque de tomber hors de la machine.



Conditions légales d'utilisation de ce produit et des images

La photocopie, la numérisation, l'impression ou l'utilisation de reproductions des documents suivants peuvent être interdites par la loi.

La liste ci-dessous n'est pas exhaustive. Dans le doute, consultez un représentant juridique dans votre région.

- Billets de banque
- Mandats
- Certificats de dépôt
- Timbres-poste (oblitérés ou non)
- Badges ou insignes servant d'identifiants
- Papiers militaires
- Chèques au porteur ou bancaires provenant d'organismes gouvernementaux
- Permis d'utilisation de véhicules automobiles et certificats de titre
- Chèques de voyage
- Bons alimentaires
- Passeports
- Cartes d'immigration
- Timbres fiscaux (oblitérés ou non)
- Obligations ou autres titres de créance
- Certificats d'action
- Documents soumis aux lois sur le copyright/œuvres d'art sans l'autorisation de l'auteur

Spécifications

Spécifications générales

Résolution de l'impression (ppp)	9600* (horizontale) x 2400 (verticale) * Les gouttelettes d'encre peuvent être placées avec un pas minimal de 1/9600 pouce.
Interface	Port USB : USB Hi-Speed *1 Port LAN : Réseau filaire : 100BASE-TX / 10BASE-T Réseau sans fil : IEEE802.11n / IEEE802.11g / IEEE802.11b *2 *1 Un ordinateur conforme à la norme USB Hi-Speed est requis. Comme l'interface USB Hi-Speed présente une conformité ascendante totale à la norme USB 1.1, elle peut être utilisée avec USB 1.1. *2 Configuration possible via la Configuration standard WPS (Wi-Fi Protected Setup), WCN (Windows Connect Now) ou la Configuration sans câble. L'USB et le réseau local peuvent être utilisés simultanément. Le réseau sans fil et le réseau filaire ne peuvent pas être utilisés simultanément.
Largeur d'impression	203,2 mm/8 pouces (pour l'impression sans bordure : 216 mm/8,5 pouces)
Environnement de fonctionnement	Température : de 5 à 35 °C (de 41 à 95 °F) Humidité : de 10 à 90 % HR (sans condensation) * Les performances de l'imprimante peuvent être réduites en fonction de conditions de température et d'humidité particulières. Conditions recommandées : Température : de 15 à 30 °C (de 59 à 86 °F) Humidité : de 10 à 80 % HR (sans condensation) * Pour les conditions de température et d'humidité des papiers comme le papier photo, reportez-vous à l'emballage de celui-ci ou aux instructions fournies.
Environnement de stockage	Température : de 0 à 40 °C (de 32 à 104 °F) Humidité : de 5 à 95 % HR (sans condensation)
Alimentation	100-240 V CA, 50/60 Hz
Consommation d'énergie	Impression (copie) : approx. 17 W Veille (minimale) : approx. 1,0 W *1*2 Désactivée : approx. 0,2 W *1 *1 Connexion USB à l'ordinateur *2 Le délai de mise en veille ne peut pas être modifié.
Dimensions extérieures	Approx. 435 (L) x 370 (P) x 148 (H) mm Approx. 17,2 (L) x 14,6 (P) x 5,9 (H) pouces

	* Avec le bac de sortie papier replié.
Poids	Approx. 7,9 kg (approx. 17,4 livre) * Avec la tête d'impression et les cartouches d'encre installées.
Tête d'impression/encre	6 656 buses au total (PgBK 1 024 buses, Y/DyeBK 512 buses chacune, C/M/GY 1 536 buses chacune)

Spécifications du copieur

Copie multiple	max. 99 pages
Réglage de l'intensité	9 positions, Intensité auto (copie AE)
Réduction/agrandissement	25 % - 400 % (par unités de 1 %)

Spécifications du scanner

Pilote du scanner	Windows : Spécification TWAIN 1.9,WIA Mac OS : ICA
Format de numérisation maximal	A4/Lettre, 216 x 297 mm/8,5 x 11,7 pouces
Résolution de la numérisation	Résolution optique (horizontale x verticale) max : 2400 x 4800 ppp *1 Résolution interpolée max. : 19 200 x 19 200 ppp *2 *1 La résolution optique représente le taux d'échantillonnage maximal fondé sur la norme ISO 14473. *2 L'augmentation de la résolution de la numérisation limite la zone de numérisation maximale possible.
Gradation (Entrée / Sortie)	Gris : 16 bits/8 bits Couleur : 48 bits/24 bits (RVB de 16 bits/8 bits chacun)

Spécifications réseau

Protocole de communication	TCP/IP
Réseau filaire	Normes prises en charge : IEEE802.3u (10BASE-TX) / IEEE802.3 (10BASE-T) Vitesse de transfert : 10 M/100 Mbits/s (commutation automatique)
Réseau sans fil	Normes prises en charge : IEEE802.11n / IEEE802.11g / IEEE802.11b Bande de fréquence : 2,4 GHz Canal : 1-11 ou 1-13 * La bande de fréquence et les canaux disponibles diffèrent en fonction du pays ou de la région. Distance de communication : à l'intérieur 50 m/164 pieds * La portée efficace varie en fonction de l'emplacement et de l'environnement d'installation. Sécurité :

	WEP (64/128 bits) WPA-PSK (TKIP/AES) WPA2-PSK (TKIP/AES) Configuration : Configuration standard WPS (méthode Bouton poussoir/Code PIN) WCN (WCN-NET) Configuration sans câble Autres fonctionnalités : mot de passe d'administration
--	--

Configuration système minimale

Respectez les conditions requises du système d'exploitation lorsqu'elles sont supérieures à celles définies ici.

Windows

Système d'exploitation	Windows 8, Windows 8.1 Windows 7, Windows 7 SP1 Windows Vista SP1, Windows Vista SP2 Windows XP SP3 32 bits uniquement
Navigateur	Internet Explorer 8 ou version ultérieure
Espace disque	3 Go Remarque : pour l'installation des logiciels fournis. L'espace disque nécessaire peut être modifié sans notification préalable.
Affichage	XGA 1024 x 768

Mac OS

Système d'exploitation	Mac OS X v10.6.8 ou version ultérieure
Navigateur	Safari 5 ou version ultérieure
Espace disque	1,5 Go Remarque : pour l'installation des logiciels fournis. L'espace disque nécessaire peut être modifié sans notification préalable.
Affichage	XGA 1024 x 768

Autres systèmes d'exploitation pris en charge

Certaines fonctions peuvent ne pas être disponibles avec tous les systèmes d'exploitation. Reportez-vous au manuel ou consultez le site Web de Canon pour plus d'informations sur le fonctionnement sous iOS, Android et Windows RT.

Fonctionnalité d'impression mobile

Apple AirPrint
Google Cloud Print
Impression depuis un e-mail
PIXMA Cloud Link

- Vous devez disposer d'une connexion Internet pour consulter le *Manuel en ligne*.
- Windows : le fonctionnement peut être garanti uniquement sur un ordinateur doté au préalable de Windows 8.1, Windows 8, Windows 7, Windows Vista ou Windows XP.
- Windows : Vous devez disposer d'un lecteur de CD-ROM ou d'une connexion Internet pour installer les logiciels.
- Windows : Internet Explorer 8, 9, 10 ou 11 est requis pour l'installation d'Easy-WebPrint EX.
- Windows : certaines fonctions peuvent ne pas être disponibles avec Windows Media Center.
- Windows : vous devez avoir installé .NET Framework 4 ou 4.5 pour utiliser le logiciel sur Windows.
- Windows : XPS Essentials Pack est requis pour imprimer à l'aide de Windows XP.
- Windows : le pilote TWAIN (ScanGear) s'appuie sur la spécification TWAIN 1.9 et requiert le Gestionnaire de sources de données fourni avec le système d'exploitation.
- Mac OS : le disque dur doit être formaté en tant que Mac OS Extended (Journalisé) ou Mac OS Extended.
- Mac OS : pour Mac OS, une connexion Internet est requise lors de l'installation des logiciels.
- Dans un environnement réseau interne, le port 5222 doit être ouvert. Pour plus de détails, contactez l'administrateur du réseau.

Les informations contenues dans ce guide peuvent être modifiées sans préavis.

A propos du mot de passe d'administrateur

A l'achat, un mot de passe administrateur « canon » est déjà spécifié pour l'imprimante.

»» Important

- Pour des raisons de sécurité, il est recommandé de modifier le mot de passe avant d'utiliser l'imprimante.
- Vous pouvez modifier le mot de passe à l'aide d'un des outils ci-dessous. (Il est possible que certains outils ne soient pas disponibles selon l'imprimante que vous utilisez.)
 - panneau de contrôle de l'imprimante
 - IJ Network Tool
 - écran des informations de l'imprimante affiché sur certains logiciels d'application Canon
- Lorsque vous modifiez le mot de passe, utilisez 0 à 32 caractères alphanumériques.
- Si le mot de passe a été changé pendant que l'imprimante était partagée et que vous ne le connaissez pas, contactez l'administrateur de l'imprimante que vous utilisez.
- Le mot de passe par défaut peut être rétabli en initialisant les paramètres de l'imprimante.

Impression

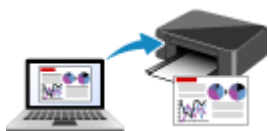

Impression depuis un ordinateur



Impression à l'aide du panneau de contrôle
de la machine

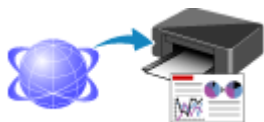

Impression à l'aide du service Web



Impression à partir d'un appareil photo
numérique



Définition du type de papier pour
l'impression

Impression depuis un ordinateur

- **Impression avec le logiciel d'application que vous utilisez (pilote d'imprimante)**

Impression avec le logiciel d'application que vous utilisez (pilote d'imprimante)

- **Impression avec les instructions d'installation simplifiée** 📌 **Opération basique**
- **Les diverses méthodes d'impression**
- **Modification de la qualité d'impression et correction des données d'image**
- **Présentation du pilote d'imprimante**
- **Mise à jour du pilote d'imprimante**

Impression avec les instructions d'installation simplifiée

Pour imprimer correctement et de façon simple des données sur cette imprimante, procédez comme suit :

1. [Vérifiez que l'imprimante est sous tension](#)
2. [Chargez du papier](#) dans l'imprimante
3. Sélectionnez l'imprimante

Sélectionnez votre modèle dans la liste **Imprimante** de la [Boîte de dialogue Imprimer](#).

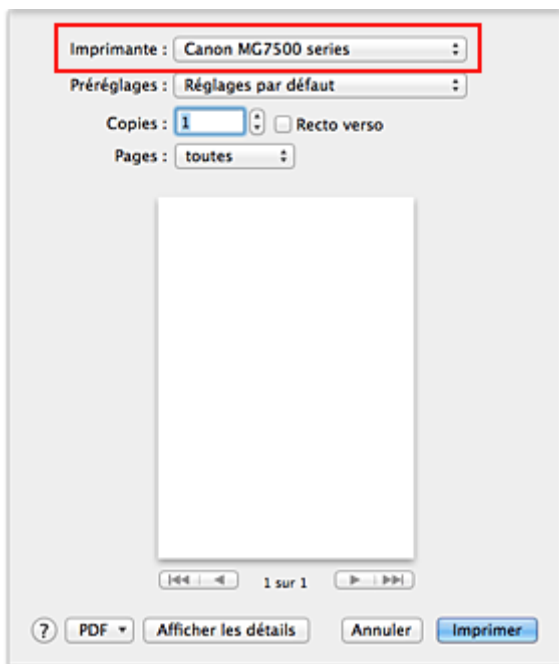

»»» Remarque

- Cliquez sur le bouton **Afficher les détails** (▾ (triangle d'expansion)) pour activer l'affichage détaillé de la fenêtre de configuration.

4. Sélectionnez le format du papier

Dans **Taille du papier**, sélectionnez le format de papier à utiliser.

Si nécessaire, définissez le nombre de copies, les pages à imprimer et l'orientation.

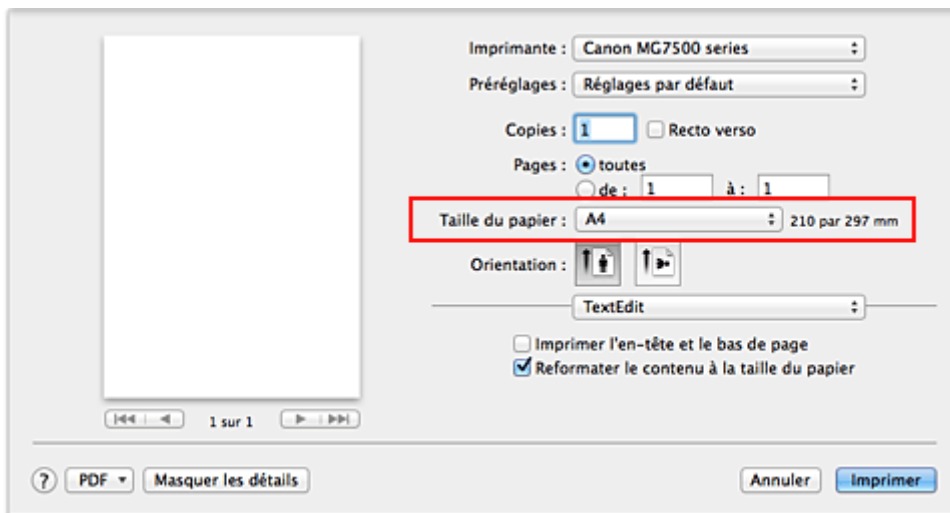

5. Sélectionnez **Qualité et support** dans le menu déroulant

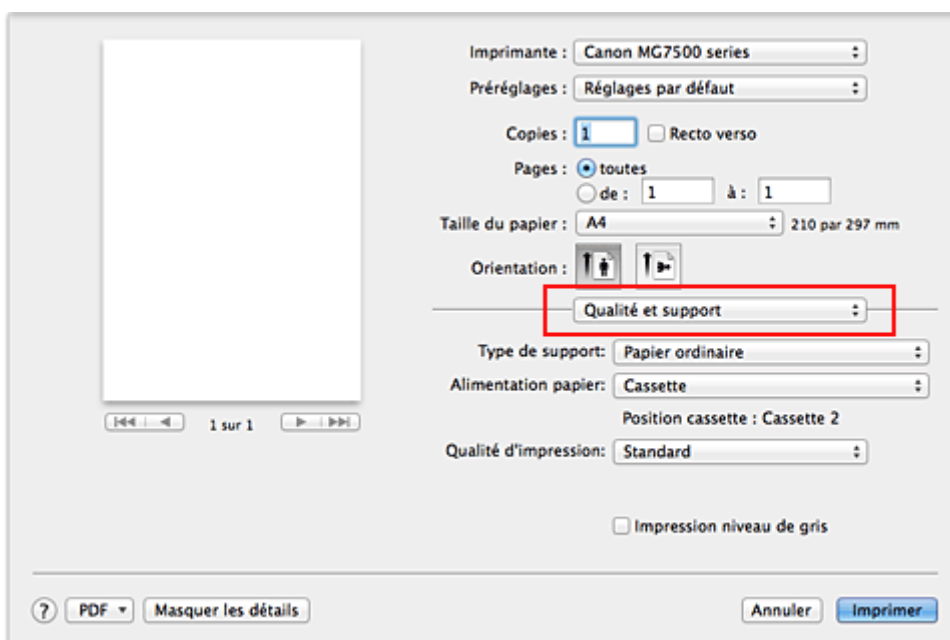

6. Sélectionnez le type de support

Dans **Type de support**, sélectionnez le même type de support que celui chargé dans l'imprimante.

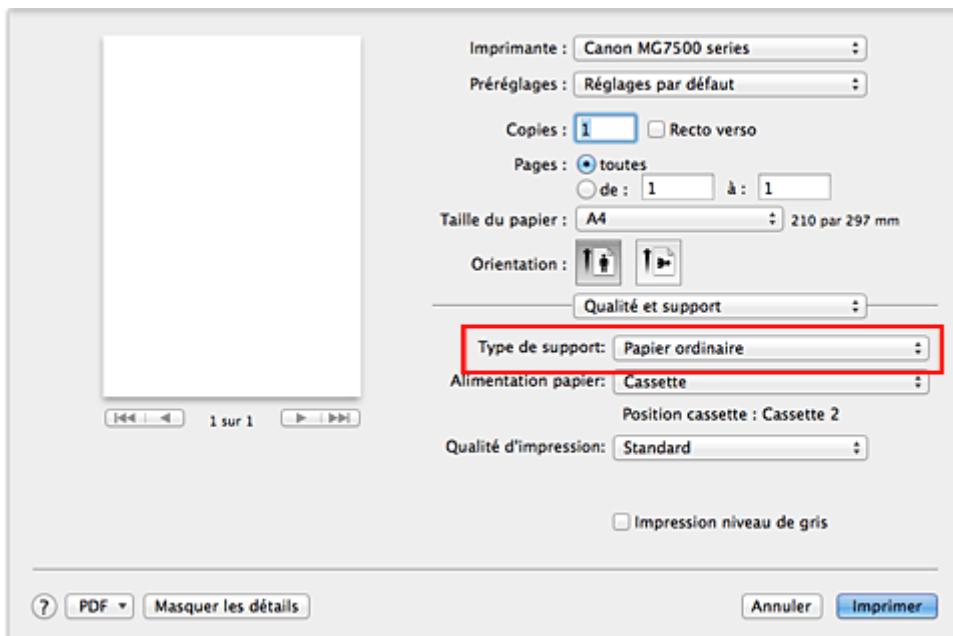

7. Vérifiez la source d'alimentation en papier

Assurez-vous qu'**Alimentation papier** est défini sur **Cassette**.

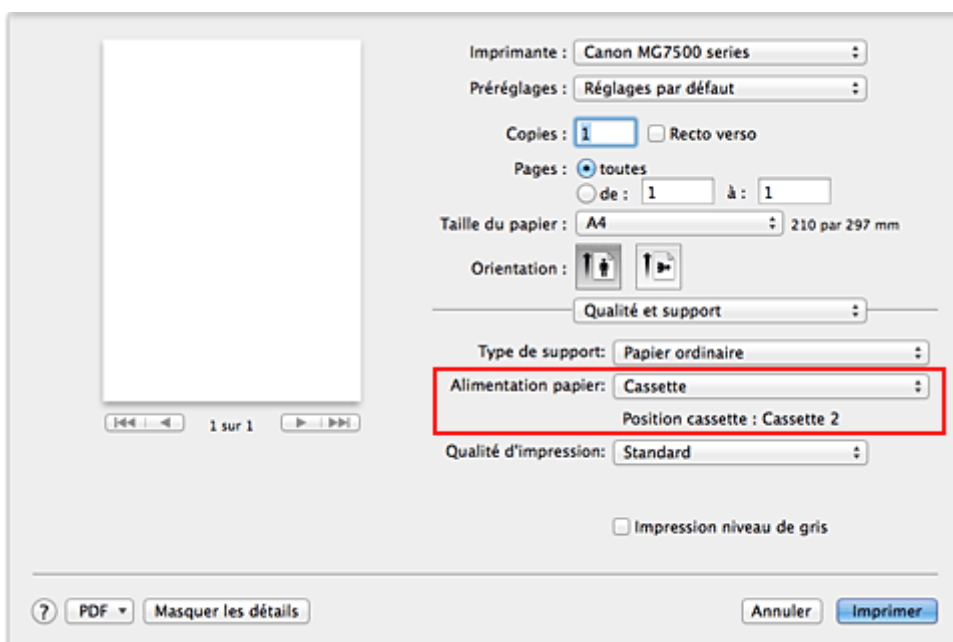

»» Important

- La taille du papier détermine si vous devez utiliser la cassette 1 ou la cassette 2. La cassette à utiliser est indiquée sous **Alimentation papier**.

8. Sélectionnez la qualité d'impression

Dans **Qualité d'impression**, sélectionnez **Haute**, **Standard** ou **Brouillon**, selon vos besoins.

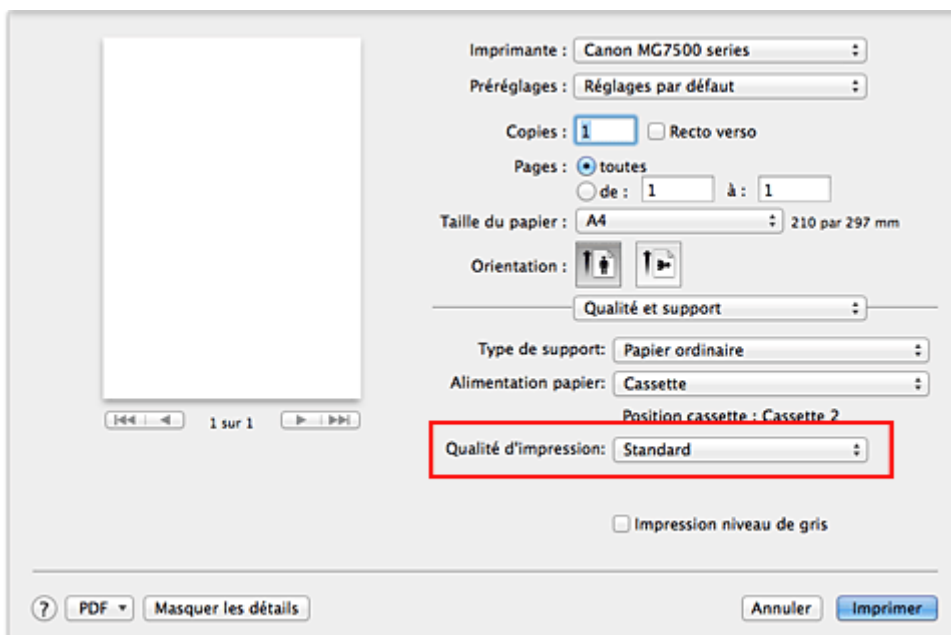

»»» Important

- Les paramètres de qualité d'impression qui peuvent être sélectionnés peuvent différer en fonction d'un profil d'impression.

9. Terminez la configuration

Cliquez sur **Imprimer**.

Lorsque vous lancez l'impression, le document est imprimé en fonction de la taille et du type de support utilisé.

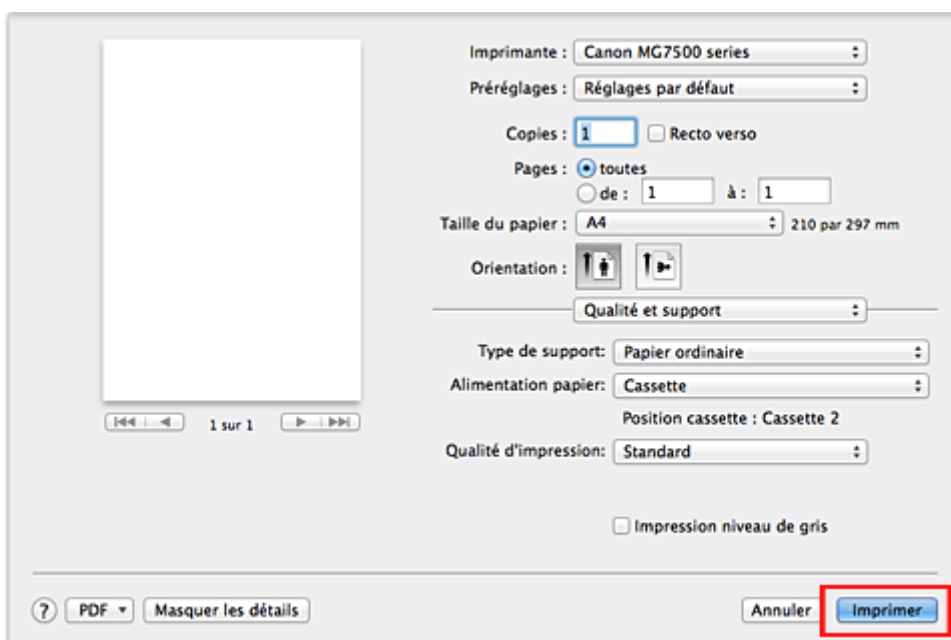

»»» Important

- Dans la section **Préréglages**, cliquez sur **Enregistrer les paramètres actuels comme préreglages...** (**Enregistrer sous...**) pour [enregistrer les paramètres spécifiés](#).

»» Remarque

- Si les réglages de papier dans la boîte de dialogue d'impression sont différents des informations concernant le papier de la cassette enregistrées sur l'imprimante, une erreur peut se produire. Pour plus d'informations sur la procédure à suivre en cas d'erreur, consultez la section « [Définition du type de papier pour l'impression](#) ».

Pour plus de détails sur les informations concernant le papier de la cassette à enregistrer sur l'imprimante, consultez les sections suivantes :

- [Paramètres de papier dans le pilote d'imprimante et sur l'imprimante \(Type de support\)](#)
- [Paramètres de papier dans le pilote d'imprimante et sur l'imprimante \(Format de papier\)](#)

Paramètres de papier dans le pilote d'imprimante et sur l'imprimante (Type de support)

Lorsque vous utilisez cette imprimante, le fait de sélectionner le type de support et le [format de papier](#) correspondant au but de l'impression vous permet d'obtenir des résultats de qualité optimale. Cette printer vous permet d'utiliser les types de supports suivants.

Papiers disponibles à la vente

Nom du support	Type de support dans le pilote d'imprimante	Infos papier de la cassette enregistrées sur l'imprimante
Papier ordinaire (y compris le papier recyclé)	Papier ordinaire	Papier ordinaire
Enveloppes	Enveloppe	Enveloppe
Autre papier photo	Autre papier photo	Autre papier photo

Papiers Canon (impression de photos)

Nom du support <n° du modèle>	Type de support dans le pilote d'imprimante	Infos papier de la cassette enregistrées sur l'imprimante
Papier Photo Glacé Extra II <PP-201>	Papier Photo Glacé Extra II	Glacé Extra II
Photo Professionnel Platine <PT-101>	Photo Professionnel Platine	Pro Platine
Photo Professionnel Lustré <LU-101>	Photo Professionnel Lustré	Pro. Lustré
Papier Photo Satiné <SG-201>	Papier Photo Satiné	Satiné
Papier Photo Brillant <GP-501/GP-601>	Papier Photo Brillant	Brillant
Papier Photo Mat <MP-101>	Papier Photo Mat	Mat

Papiers Canon (impression de documents commerciaux)

Nom du support <n° du modèle>	Type de support dans le pilote d'imprimante	Infos papier de la cassette enregistrées sur l'imprimante
Papier haute résolution <HR-101N>	Papier haute résolution	Papier haute réso.

Papiers Canon (produits d'origine)

Nom du support <n° du modèle>	Type de support dans le pilote d'imprimante	Infos papier de la cassette enregistrées sur l'imprimante
Transferts Tee-shirt <TR-301>	Transferts Tee-shirt	Autres
Autocollants photo <PS-101>	Papier Photo Brillant	Brillant

Paramètres de papier dans le pilote d'imprimante et sur l'imprimante (Format de papier)

Lorsque vous utilisez cette imprimante, le fait de sélectionner le format de papier correspondant au but de l'impression vous permet d'obtenir des résultats de qualité optimale.

Vous pouvez utiliser les formats de papier suivants sur cette imprimante.

Format papier dans le pilote d'imprimante	Infos papier de la cassette enregistrées sur l'imprimante
Lettre US	Lettre
Lettre US (papier Art marge 35)	Lettre
Légal US	Légal
A5	A5
A4	A4
Arts A4 (Marge 35)	A4
JIS B5 (B5 (JIS))	B5
4 x 6	KG/10x15cm(4x6)
5 x 7	2L/13x18cm(5x7)
8 x 10	20x25cm(8"x10")
L	L(89x127mm)
Enveloppe n° 10	Env. comm. 10
Enveloppe DL	Enveloppe DL
Enveloppe You4	Autres
Yougata 6	Autres
Format personnalisé	Autres

Les diverses méthodes d'impression

- **Définition du nombre de copies et de l'ordre d'impression**
- **Définition de la marge d'agrafage**
- **Exécution d'une impression sans bordure**
- **Mise à l'échelle du papier pour l'impression**
- **Impression proportionnée**
- **Impression mise en page**
- **Impression recto/verso**
- **Impression sur cartes postales**
- **Affichage d'un aperçu avant impression**
- **Définition du format de papier (format personnalisé)**

Définition du nombre de copies et de l'ordre d'impression

Pages assemblées + Inversé Pages assemblées + Normal Ordre inversé

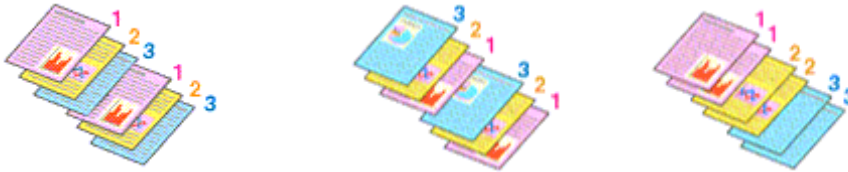

Pour définir le nombre de copies et l'ordre d'impression, procédez comme suit :

1. Spécifiez le nombre de copies à imprimer.

Spécifiez le nombre de copies à imprimer sous **Copies** dans la [Boîte de dialogue Imprimer](#).

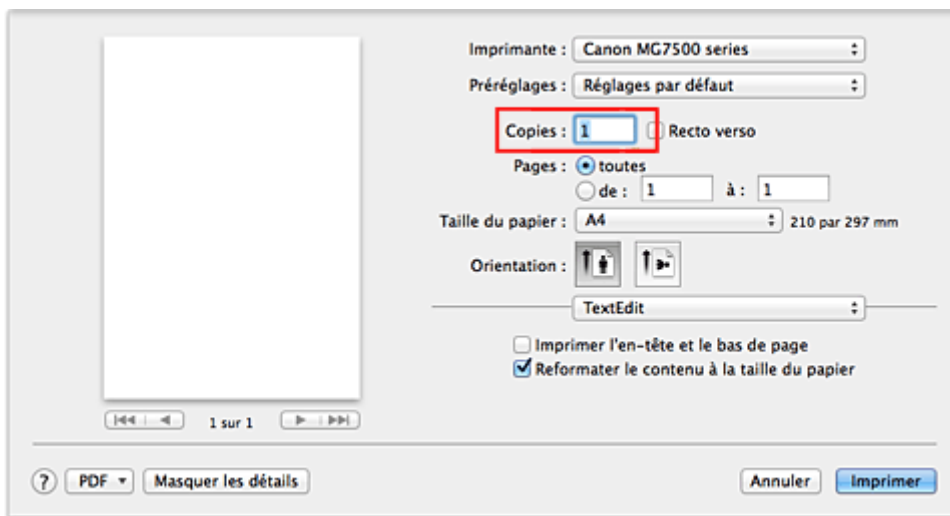

2. Sélectionnez **Gestion du papier** dans le menu déroulant

3. Cochez la case **Pages assemblées** lorsque vous indiquez plusieurs copies dans la zone **Copies**

Cochez la case **Pages assemblées** pour imprimer ensemble toutes les pages d'une même copie. Désactivez cette case à cocher pour imprimer ensemble toutes les pages de même numéro.

4. Spécifiez l'ordre d'impression.

Vérifiez l'**Ordre des pages**.

Lorsque vous sélectionnez **Automatique** ou **Inversé**, l'impression démarre à partir de la dernière page. Lorsque vous sélectionnez **Normal**, l'impression démarre à partir de la première page.

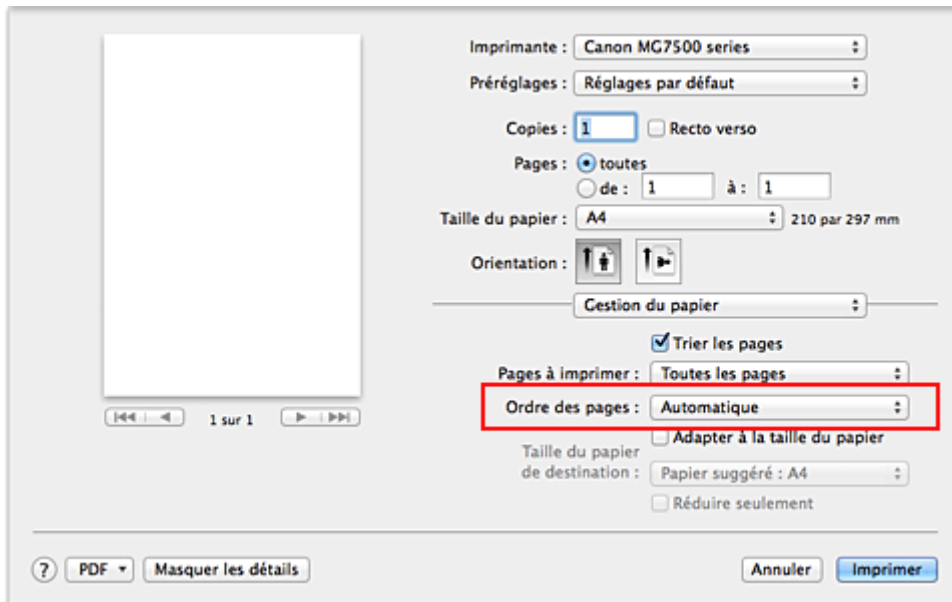

5. Terminez la configuration.

Cliquez sur **Imprimer**.

Lorsque vous lancez l'impression, le nombre de copies indiqué est imprimé dans l'ordre spécifié.

»» Important

- Lorsque l'application utilisée pour créer le document comporte la même fonction, spécifiez les paramètres du pilote d'imprimante. Toutefois, si la qualité d'impression n'est pas satisfaisante, spécifiez les paramètres de la fonction de l'application. Lorsque vous spécifiez le nombre de copies et l'ordre d'impression à l'aide de l'application et de ce pilote d'imprimante, le nombre de copies peut être la multiplication des deux paramètres ou l'ordre d'impression spécifié peut ne pas être activé.

Définition de la marge d'agrafage

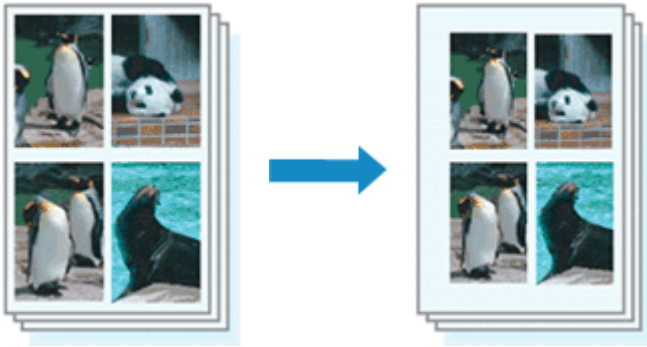

Pour définir la largeur de la marge et le côté d'agrafage, procédez comme suit :

1. Sélectionnez **Marge** dans le menu déroulant de la [Boîte de dialogue Imprimer](#)

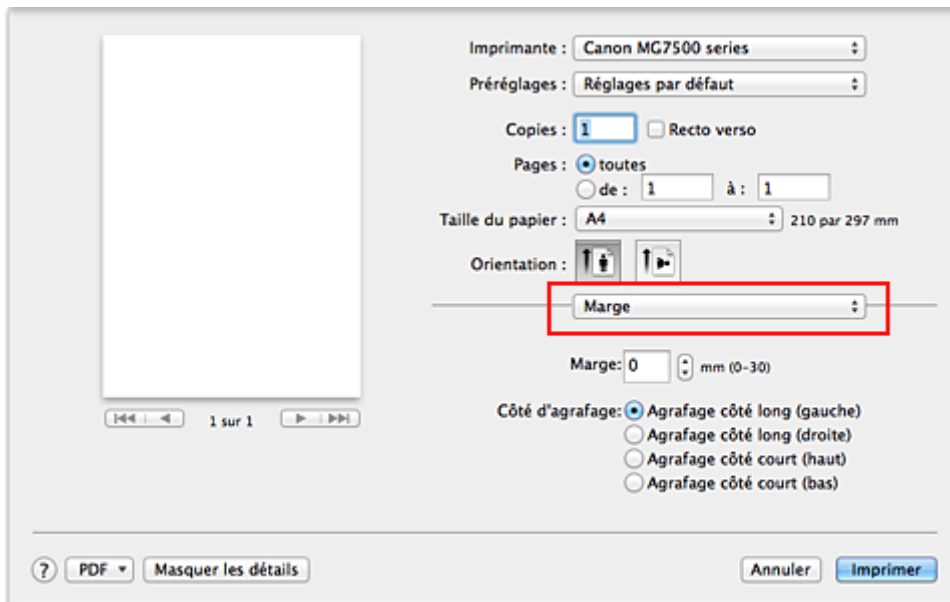

2. Définissez la largeur de la marge et le côté d'agrafage

Si nécessaire, définissez la largeur de la **Marge** et sélectionnez une position d'agrafage dans la liste **Côté d'agrafage**.

»»» Remarque

- L'imprimante réduit automatiquement la zone d'impression en fonction de la marge de position d'agrafage.
- Le **Côté d'agrafage** pouvant être sélectionné varie en fonction du paramètre **Recto verso** dans le menu déroulant **Mise en page**.

3. Terminez la configuration.

Cliquez sur **Imprimer**.

Lorsque vous lancez l'impression, les données sont imprimées avec la largeur de marge et le côté d'agrafage spécifiés.

»» Important

- Lorsque l'impression sans bordure est activée, les options **Marge** et **Côté d'agrafage** sont grisés et ne sont pas disponibles.

Exécution d'une impression sans bordure

La fonction d'impression sans bordure permet d'imprimer des données sans aucune marge en agrandissant les données afin qu'elles débordent légèrement de la feuille. En mode d'impression standard, des marges sont créées autour de la zone du document. Ces marges ne seront toutefois pas créées si la fonction d'impression sans bordure est activée. Par exemple, pour imprimer une photo sans marge autour, définissez l'impression sans bordure.

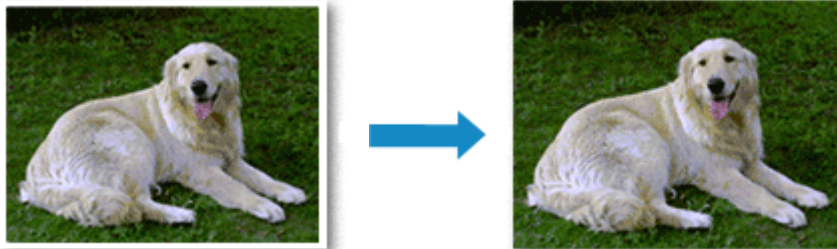

Pour effectuer une impression sans bordure, procédez comme suit :

Définition d'une impression sans bordure

1. Sélectionnez le format de papier à utiliser pour l'impression sans bordure

Sélectionnez « XXX (sans bordure) » dans le menu **Format papier** de la [Boîte de dialogue Imprimer](#).

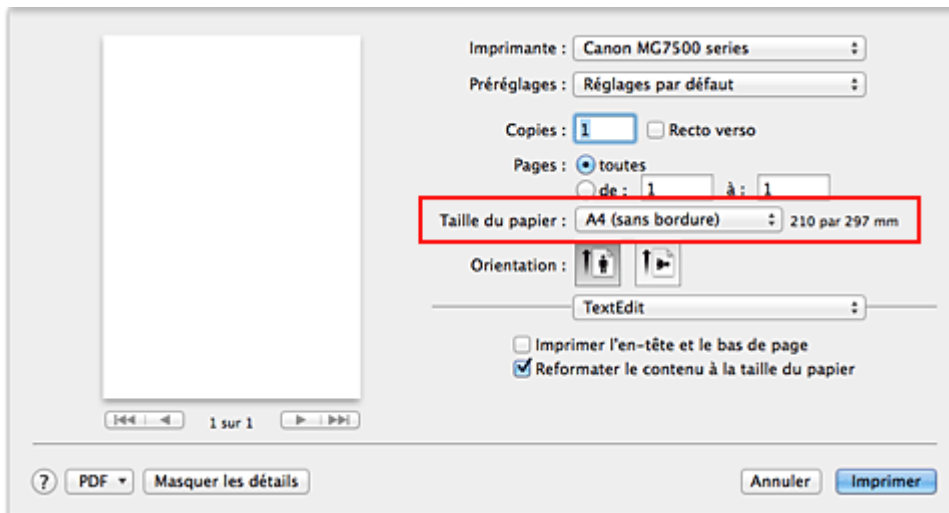

2. Sélectionnez **Impression sans bordure** dans le menu déroulant

3. Ajustez la grandeur de dépassement du papier

Si nécessaire, ajustez la grandeur de dépassement à l'aide du curseur **Grandeur de dépassement**. Augmentez la grandeur de dépassement en déplaçant le curseur vers la droite et réduisez-la en le déplaçant vers la gauche.

Il est recommandé dans la plupart des cas de placer le curseur sur la deuxième position en partant de la droite.

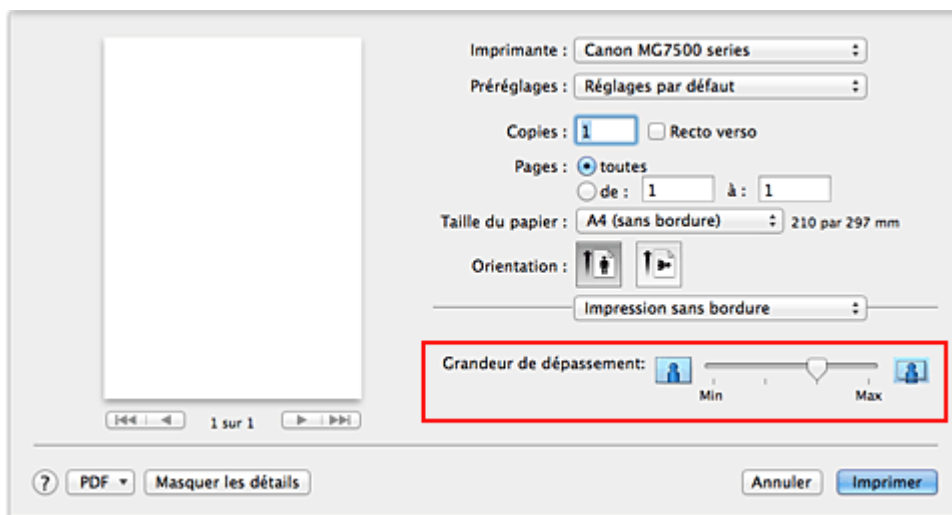

►►► Important

- Lorsque le curseur **Grandeur de dépassement** est déplacé tout à droite, le verso du papier peut être maculé.

4. Terminez la configuration

Cliquez sur **Imprimer**.

Lorsque vous lancez l'impression, les données sont imprimées sans marges sur le papier.

►►► Important

- L'impression sans bordure prend uniquement en charge des formats de papier spécifiques. Veillez à sélectionner un format de papier comportant la mention « (sans bordure) » dans le menu **Taille du papier**.
- Lorsque l'impression sans bordure est activée, les options **Autre papier Fine Art**, **Enveloppe**, **Papier haute résolution** et **Transferts Tee-shirt** apparaissent grisées et ne sont plus disponibles dans la liste **Type de support** de l'option **Qualité et support** du menu contextuel de la boîte de dialogue Imprimer.
- Il se peut que la qualité d'impression soit détériorée ou que la feuille soit tachée en haut et en bas en fonction du type de papier utilisé.
- Si le rapport entre la hauteur et la largeur diverge des données d'image, une partie de l'image peut ne pas être imprimée, selon le format de support utilisé.
Dans ce cas, ajustez les données d'image dans l'application en fonction du format de papier.
- Lorsque l'impression proportionnée ou l'impression mise en page est activée, vous ne pouvez pas effectuer d'impression sans bordure.

►►► Remarque

- Lorsque l'option **Papier ordinaire** est sélectionnée dans le menu **Type de support** de l'option **Qualité et support**, l'impression sans bordure est déconseillée.

Agrandissement de la partie du document située dans la zone imprimable

Définissez une grandeur de dépassement importante pour effectuer une impression sans bordure correcte. Toutefois, la partie du document qui dépasse de la feuille ne sera pas imprimée, si bien que les sujets situés à la périphérie d'une photo risquent de ne pas être imprimés.

Lorsque vous n'êtes pas satisfait du résultat, réduisez la grandeur de dépassement. Pour réduire la grandeur de dépassement, déplacez le curseur **Grandeur de dépassement** vers la gauche.

»» Important

- Lorsque vous réduisez la valeur de Grandeur de dépassement, une marge non souhaitée risque d'apparaître à l'impression selon le format du papier.

»» Remarque

- Lorsque le curseur **Grandeur de dépassement** se trouve complètement à gauche, les données d'image sont imprimées à leur taille maximale. Si vous mettez ce curseur complètement à gauche lors de l'impression du côté adresse d'une carte postale, le code postal de l'expéditeur est imprimé dans la bonne position.

Mise à l'échelle du papier pour l'impression



Pour imprimer un document agrandi ou réduit automatiquement pour s'adapter au format de page à utiliser, procédez comme suit :

1. Vérifiez le format du papier.

Vérifiez que le paramètre **Format papier** de la [Boîte de dialogue Imprimer](#) est identique au format de papier défini dans l'application.

2. Sélectionnez **Gestion du papier** dans le menu déroulant

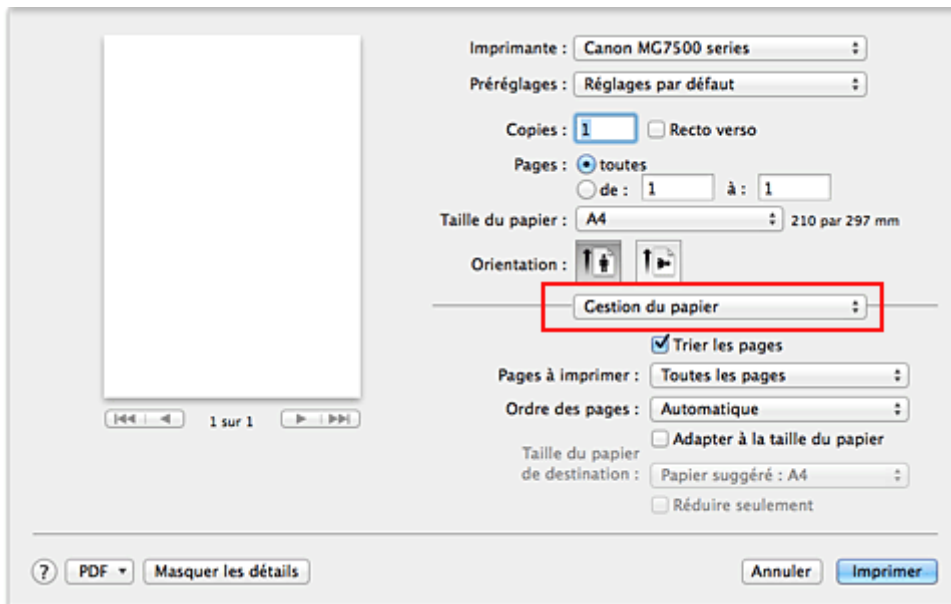

3. Définissez le format du papier pour l'impression

Activez la case **Adapter à la taille du papier**. Dans le menu déroulant **Taille du papier de destination**, sélectionnez ensuite le format de papier réellement chargé dans l'imprimante.

4. Si nécessaire, activez la case à cocher **Réduire seulement**

Lorsque vous activez cette case à cocher, le document est réduit pour s'adapter au format de la page lorsque la taille du document est supérieure à celle de la page. En revanche, si la taille du document est inférieure à celle de la page, le document est imprimé dans son format d'origine.

5. Terminez la configuration.

Cliquez sur **Imprimer**.

Lorsque vous lancez l'impression, le document est agrandi ou réduit pour correspondre à l'échelle du papier.

Impression proportionnée



Pour imprimer un document avec des pages agrandies ou réduites pour correspondre à l'échelle du papier, procédez comme suit :

1. Sélectionnez l'imprimante

Dans la [Boîte de dialogue Configuration de la page](#), sélectionnez le nom de votre modèle dans la liste **Format pour**.

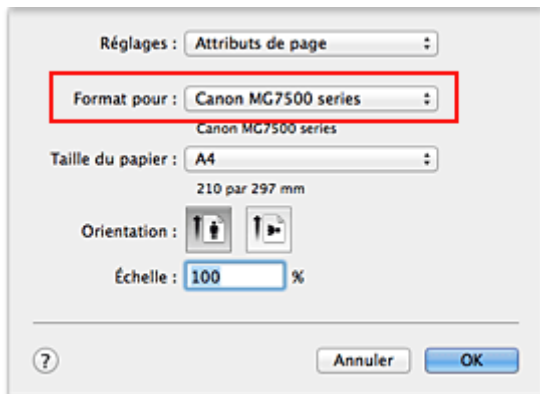

2. Configurez l'impression proportionnée.

Indiquez le facteur dans la zone **Échelle** et cliquez sur **OK**.

▶▶▶ Remarque

- Selon la valeur d'**échelle** que vous définissez, un message d'erreur peut s'afficher.

3. Terminez la configuration.

Dans la [Boîte de dialogue Imprimer](#), cliquez sur **Imprimer**.

Lorsque vous lancez une impression, le document est imprimé à l'échelle spécifiée.

▶▶▶ Important

- Lorsque le logiciel d'application avec lequel vous avez créé l'original dispose de la fonction d'impression proportionnée, configurez les paramètres dans le logiciel d'application. Vous n'avez pas besoin de configurer les mêmes paramètres dans la boîte de dialogue Configuration de la page.

Impression mise en page

La fonction d'impression mise en page permet d'imprimer plus d'une image de page sur une seule feuille de papier.



Pour effectuer une impression mise en page, procédez comme suit :

1. Sélectionnez **Mise en page** dans le menu déroulant de la [Boîte de dialogue Imprimer](#)

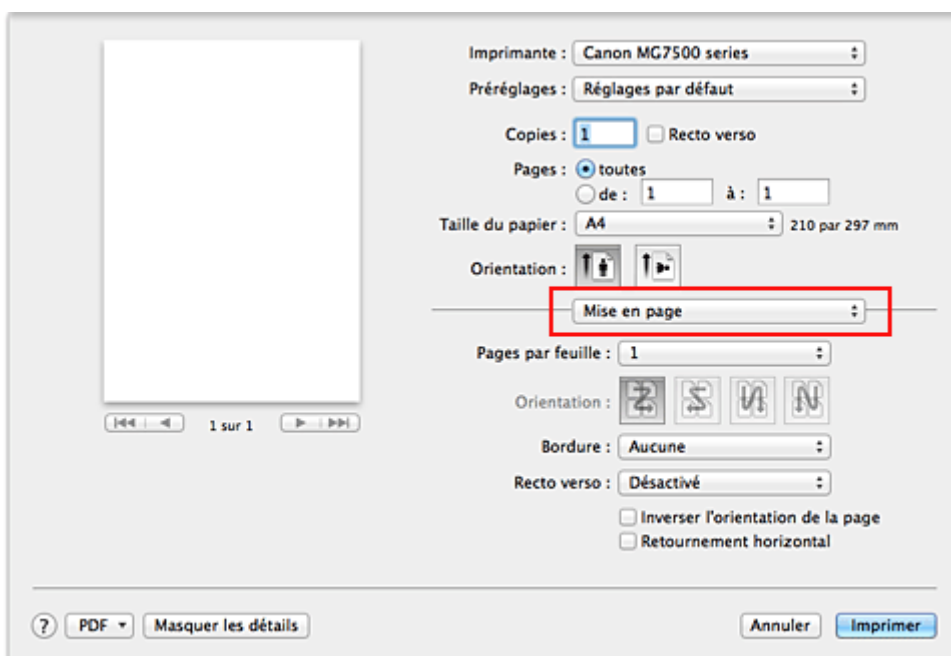

2. Définissez le nombre d'originaux à imprimer sur une page

Dans **Pages par feuille**, indiquez le nombre de pages de l'original à imprimer sur une page.

3. Si nécessaire, définissez les options suivantes

Orientation

Pour changer l'ordre de placement des pages, sélectionnez une icône dans la liste.

Bordure

Pour imprimer une bordure autour de chaque page du document, sélectionnez un type de bordure de page.

Inverser l'orientation de la page

Activez cette case à cocher pour modifier l'orientation du papier.

Retourner horizontalement

Activez cette case à cocher pour inverser la gauche et la droite du document.

4. Terminez la configuration.

Cliquez sur **Imprimer**.

Lorsque vous lancez l'impression, le nombre de pages spécifié est disposé sur chaque feuille de papier dans l'ordre indiqué.

Impression recto/verso



Pour imprimer des données sur les deux faces d'une feuille de papier, procédez comme suit :

1. Définissez l'impression recto/verso

Cochez la case **Recto verso** dans la [Boîte de dialogue Imprimer](#).

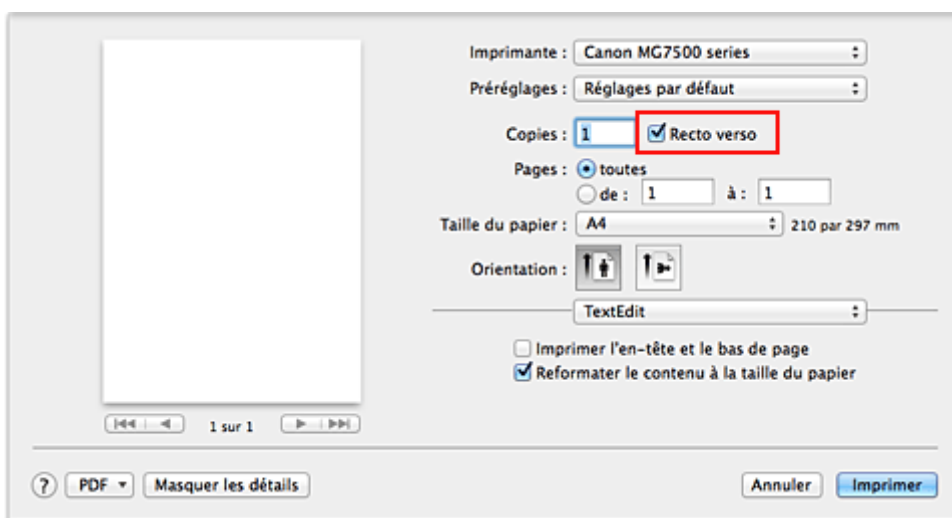

2. Sélectionnez **Mise en page** dans le menu déroulant de la Boîte de dialogue Imprimer

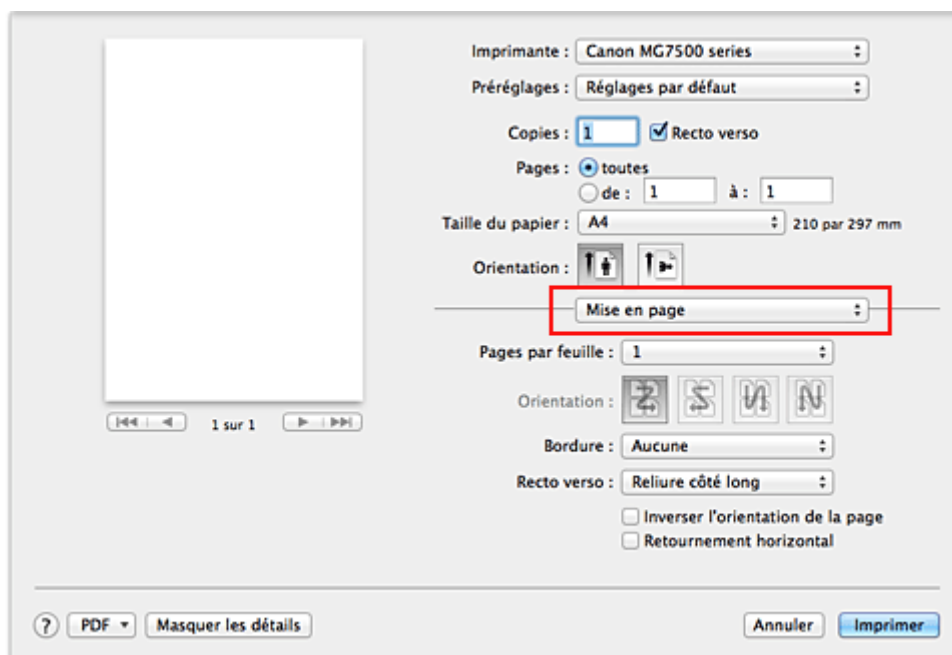

3. Définissez le côté d'agrafage

Pour **Recto verso**, sélectionnez **Reliure côté long** ou **Reliure côté court**.

4. Sélectionnez **Marge** dans le menu déroulant de la Boîte de dialogue Imprimer

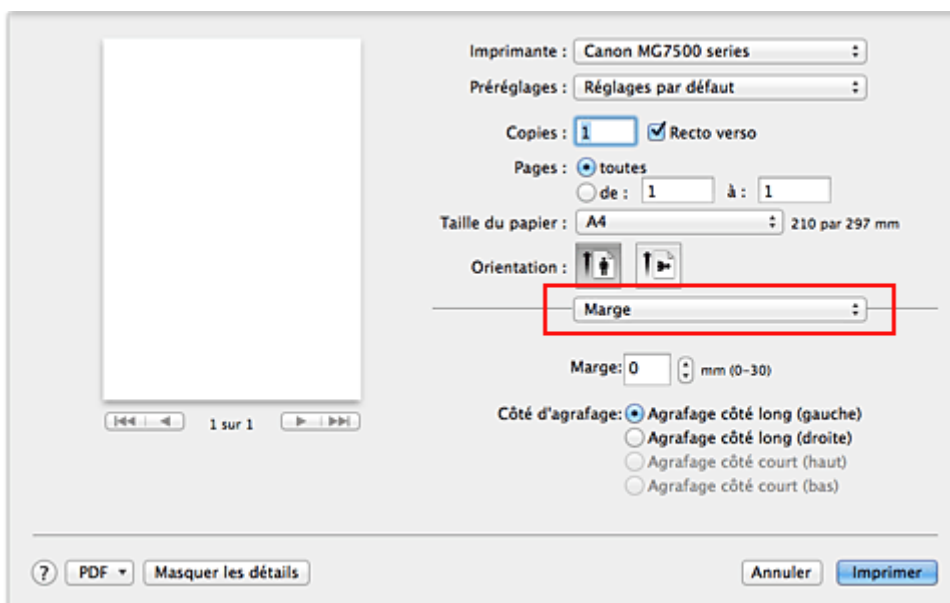

5. Définissez la marge d'agrafage

Si nécessaire, définissez la largeur de la **Marge**, puis, pour modifier le **Côté d'agrafage**, sélectionnez un paramètre dans la liste.

»» Remarque

- Le **Côté d'agrafage** pouvant être sélectionné varie en fonction du paramètre **Recto verso** dans le menu déroulant **Mise en page**.

6. Terminez la configuration

Cliquez sur **Imprimer**.

Lorsque vous lancez l'impression, l'impression recto/verso démarre.

»» Important

- Lorsqu'un type de support autre que **Papier ordinaire**, **Hagaki A** ou **Hagaki** est sélectionné dans le menu **Type de support** de **Qualité et support**, l'impression recto/verso ne peut pas être lancée.
- Lorsqu'une impression sans bordure est définie, l'impression recto verso ne peut pas être lancée.
- L'impression recto verso est uniquement possible lorsqu'un des formats de papier suivants est sélectionné dans le menu déroulant **Format papier**.
 - **Lettre US, A5, A4, JIS B5 (B5 (JIS)), Carte postale**
- Après l'impression du recto, un délai avant l'impression du verso permet à l'encre de sécher (l'opération s'arrête temporairement). Ne touchez pas le papier pendant ce délai. Vous pouvez modifier le temps d'attente pour le séchage d'encre dans les options **Paramètres personnalisés** de l'utilitaire Canon IJ Printer Utility.
- Si vous utilisez la fonction d'impression recto/verso automatique pour imprimer une carte postale, imprimez le côté de l'adresse avant le côté du message.

»» Remarque

- Lorsque vous effectuez une impression recto verso, la zone imprimable du document est légèrement inférieure à la taille normale.

Rubrique connexe

- [Modification du mode de fonctionnement de l'Imprimante](#)

Impression sur cartes postales

Cette section décrit la procédure pour imprimer une carte postale.

1. [Chargez la carte postale](#) dans l'imprimante
2. Sélectionnez le format du papier dans la [Boîte de dialogue Imprimer](#)

Sélectionnez **Carte postale** ou **Carte postale double** dans le menu **Format papier**.

»» Important

- Les cartes postales de réponse ne peuvent être utilisées que lorsqu'elles sont imprimées à partir de l'ordinateur.
- Si vous imprimez une carte postale de réponse, définissez toujours le format papier sur **Carte postale double** à partir de votre logiciel d'application ou du pilote d'imprimante.
- Les cartes postales de réponse ne doivent pas être pliées. Si un pli se forme, la imprimante ne pourra pas charger correctement la carte postale, ce qui risque de provoquer des sauts de ligne ou un bourrage papier.
- Vous ne pouvez pas utiliser l'impression sans bordure pour les cartes postales de réponse.

3. Sélectionnez **Qualité et support** dans le menu déroulant
4. Sélectionnez le type de support

Dans **Type de support**, sélectionnez le même type de support que celui chargé dans l'imprimante.

»» Important

- Cette imprimante ne peut pas imprimer sur des cartes postales qui comportent des photos ou des autocollants.
- Si vous utilisez la fonction d'impression recto/verso pour imprimer une carte postale, imprimez le côté de l'adresse avant le côté du message.
- Si vous imprimez séparément sur les deux côtés d'une carte postale, vous obtiendrez de meilleurs résultats en imprimant le côté du message avant le côté de l'adresse.
- Les réglages de papier sur le pilote d'imprimante et les informations sur le papier de la cassette à enregistrer sur l'imprimante sont différents selon que vous imprimez sur le côté de l'adresse ou sur le côté du message. Pour plus de détails sur les informations concernant le papier de la cassette à enregistrer sur l'imprimante, consultez les sections suivantes :
 - [Paramètres de papier dans le pilote d'imprimante et sur l'imprimante \(Type de support\)](#)
 - [Paramètres de papier dans le pilote d'imprimante et sur l'imprimante \(Format de papier\)](#)
- Lorsque vous utilisez la fonction d'impression recto/verso, enregistrez les informations concernant la face à imprimer en premier.

5. Terminez la configuration

Cliquez sur **Imprimer**.

Lorsque vous lancez l'impression, les données sont imprimées sur la carte postale.

Affichage d'un aperçu avant impression

Si vous utilisez Mac OS X v10.6.8, vous pouvez afficher et vérifier un aperçu avant impression.

Pour afficher l'aperçu avant impression, cliquez sur **Aperçu** dans la [Boîte de dialogue Imprimer](#).

»» Remarque

- Lorsque vous cliquez sur  (triangle d'expansion) dans la boîte de dialogue Imprimer pour basculer vers l'affichage détaillé, l'option **Aperçu** ne s'affiche pas.
Pour l'affichage détaillé, un aperçu s'affiche dans la partie gauche de la boîte de dialogue Imprimer.

Définition du format de papier (format personnalisé)

Vous pouvez définir la largeur et la hauteur du papier lorsque le format correspondant n'est pas disponible dans le menu **Format papier**. Ce type de format est dit « personnalisé ».

Pour spécifier un format personnalisé, procédez comme suit :

1. Création d'un format de papier personnalisé

Dans la [Boîte de dialogue Imprimer](#), sélectionnez **Gérer les tailles personnalisées...** à partir de l'option **Format papier**.

Dans la boîte de dialogue **Tailles personnalisées**, cliquez sur le signe **+**.

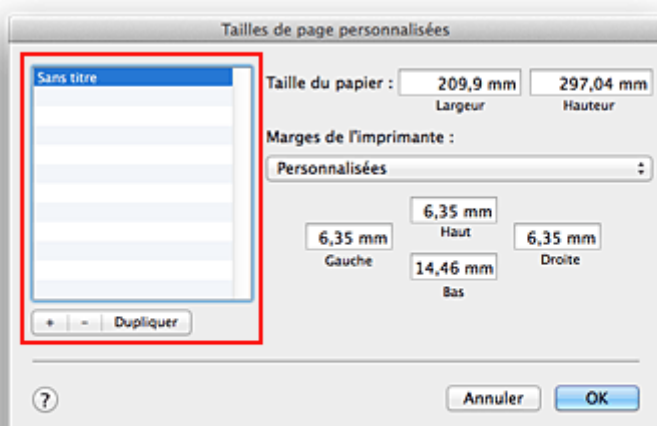

Sans titre est ajouté à la liste.

2. Définition des détails relatifs au format de papier personnalisé

Double-cliquez sur **Sans titre**, entrez le nom du format de papier que vous souhaitez enregistrer, puis définissez les options **Largeur** et **Hauteur** du papier sous **Format papier**.

Sélectionnez **Défini par l'utilisateur** ou votre modèle d'imprimante sous **Zone non imprimable**, puis saisissez les marges.

3. Enregistrement du format de papier personnalisé

Cliquez sur **OK**.

Le format personnalisé est enregistré.

»» Important

- Si le logiciel d'application à l'origine du document est doté d'une fonction permettant de spécifier les valeurs de hauteur et de largeur, définissez ces valeurs dans le logiciel d'application. Si le logiciel d'application ne propose pas cette fonction ou si le document ne s'imprime pas correctement, exécutez la procédure ci-dessus dans le pilote d'imprimante pour définir ces valeurs.

»» Remarque

- Pour dupliquer le format de papier enregistré, sélectionnez le format à dupliquer dans la liste **Tailles personnalisées**, puis cliquez sur **Dupliquer**.
- Pour supprimer un format de papier enregistré, sélectionnez le format à supprimer dans la liste **Tailles personnalisées**, puis cliquez sur **-**.

- Si les réglages de papier dans la boîte de dialogue d'impression sont différents des informations concernant le papier de la cassette enregistrées sur l'imprimante, une erreur peut se produire. Pour plus d'informations sur la procédure à suivre en cas d'erreur, consultez la section « [Définition du type de papier pour l'impression](#) ».

Pour plus de détails sur les informations concernant le papier de la cassette à enregistrer sur l'imprimante, consultez les sections suivantes :

- [Paramètres de papier dans le pilote d'imprimante et sur l'imprimante \(Type de support\)](#)
- [Paramètres de papier dans le pilote d'imprimante et sur l'imprimante \(Format de papier\)](#)

Modification de la qualité d'impression et correction des données d'image

- **Définition du niveau de Qualité d'impression (Personnalisée)**
- **Impression d'un document couleur en monochrome**
- **Réglage de la tonalité**
- **Définition de la correction des couleurs**
- **Impression photo optimale des données d'image**
- **Réglage des couleurs avec le pilote d'imprimante**
- **Impression avec les profils ICC (spécification d'un profil ICC à partir du logiciel d'application)**
- **Impression avec les profils ICC (spécification d'un profil ICC à partir du pilote d'imprimante)**
- **Interprétation du profil ICC**
- **Réglage de l'équilibre des couleurs**
- **Réglage de la luminosité**
- **Réglage de l'intensité**
- **Réglage du contraste**

Définition du niveau de Qualité d'impression (Personnalisée)

Le niveau de qualité d'impression peut être défini dans **Personnalisée**.

Pour définir le niveau de qualité d'impression, procédez comme suit :

1. Sélectionnez **Qualité et support** dans le menu déroulant de la [Boîte de dialogue Imprimer](#)
2. Sélectionnez la qualité d'impression.

Sélectionnez **Personnalisée** pour **Qualité d'impression**.

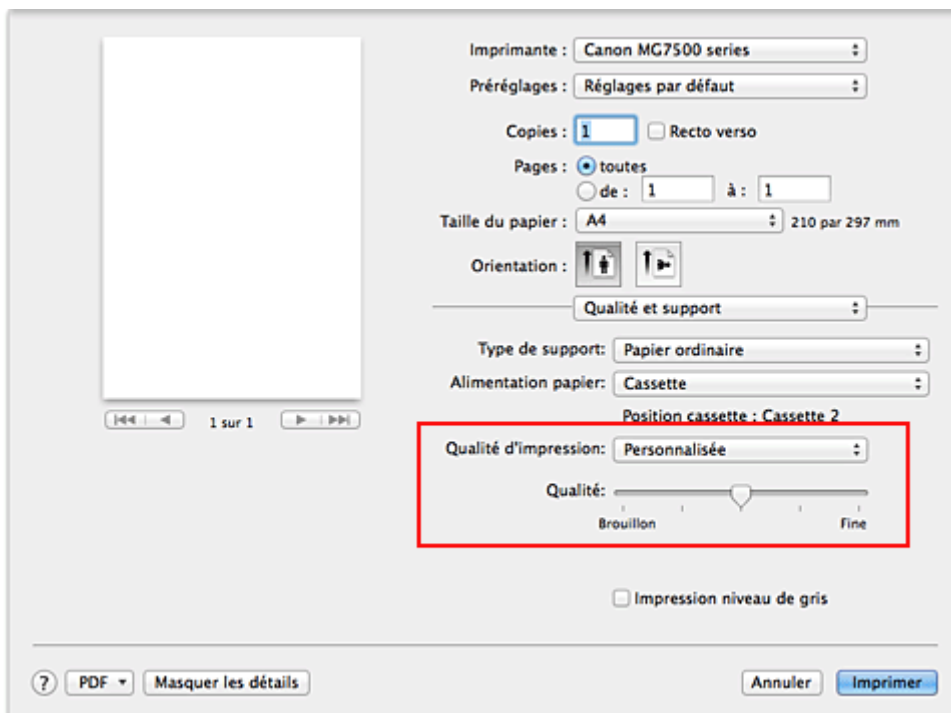

3. Définissez le niveau de qualité d'impression

Déplacez le curseur **Qualité** pour sélectionner le niveau de qualité d'impression.

4. Terminez la configuration.

Cliquez sur **Imprimer**.

Lorsque vous lancez une impression, les données d'image sont imprimées avec le niveau de qualité d'impression sélectionné.

»»» Important

- Certains niveaux de qualité d'impression ne peuvent pas être sélectionnés selon les paramètres du champ **Type de support**.

Rubriques connexes

- [Définition de la correction des couleurs](#)
- [Réglage de l'équilibre des couleurs](#)
- [Réglage de la luminosité](#)
- [Réglage de l'intensité](#)
- [Réglage du contraste](#)

Impression d'un document couleur en monochrome

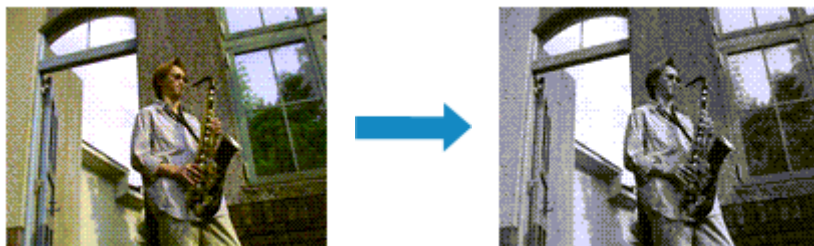

Pour imprimer un document couleur en monochrome, procédez comme suit :

1. Sélectionnez **Qualité et support** dans le menu déroulant de la [Boîte de dialogue Imprimer](#)
2. Définissez l'impression en niveau de gris

Cochez la case **Impression niveau de gris**.

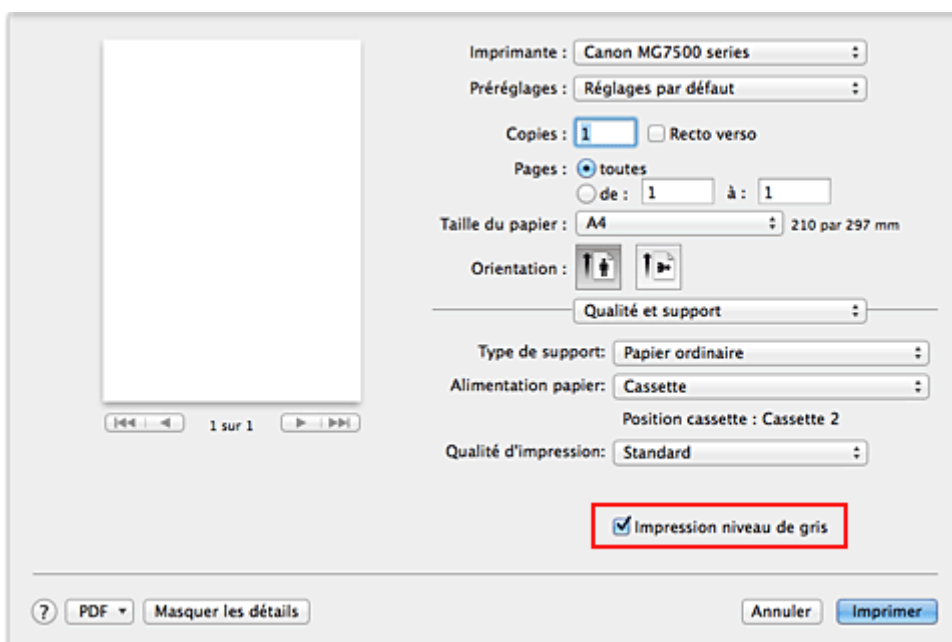

3. Terminez la configuration

Cliquez sur **Imprimer**.

Lorsque vous lancez une impression, le document est converti en données niveau de gris. Cela vous permet d'imprimer un document couleur en monochrome.

»» Remarque

- Pendant une **Impression niveau de gris**, des encres différentes de l'encre noire peuvent être utilisées.

Rubrique connexe

- [Réglage de la tonalité](#)

Réglage de la tonalité

Lorsque vous imprimez des photos noir et blanc, vous pouvez obtenir des effets produits par les couleurs froides et les couleurs chaudes.



L'option **Froid** est sélectionnée Option Standard sélectionnée L'option **Chaud** est sélectionnée

La procédure de réglage de la tonalité est décrite ci-dessous :

1. Sélectionnez **Qualité et support** dans le menu déroulant de la [Boîte de dialogue Imprimer](#)

2. Sélectionnez le type de support

Pour **Type de support**, sélectionnez soit **Papier Photo Glacé Extra II**, **Photo Professionnel Platine**, **Photo Professionnel Lustré**, **Papier Photo Satiné** ou **Autre papier Fine Art**.

3. Définissez l'impression en niveau de gris

Cochez la case **Impression niveau de gris**.

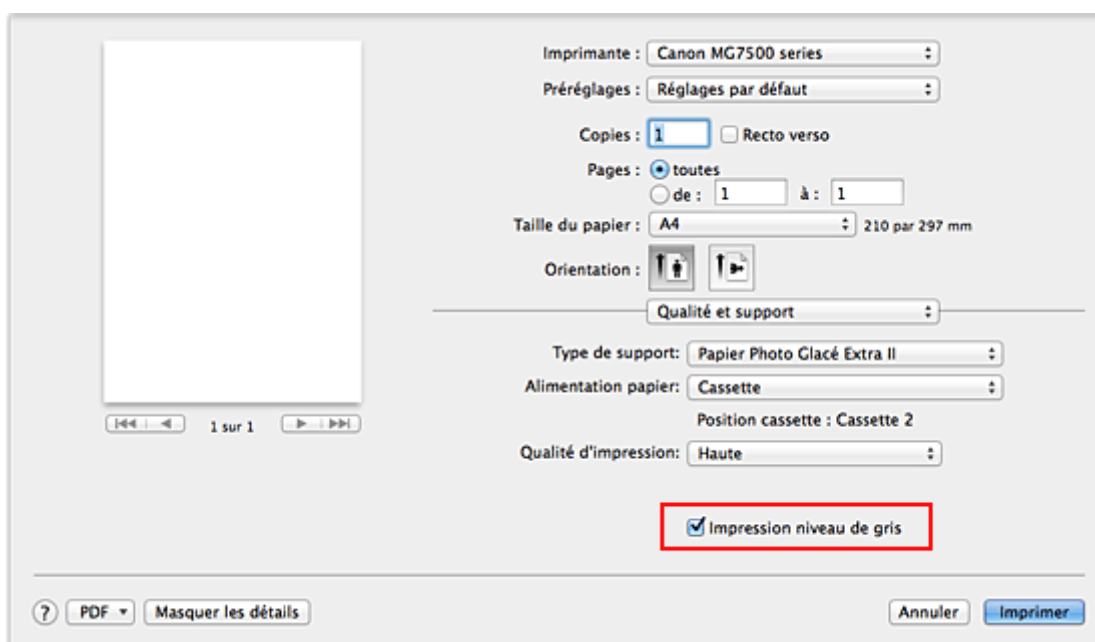

4. Sélectionnez **Options couleur** dans le menu déroulant

5. Réglage des tons monochromes

Déplacez le curseur **Ton** vers la droite pour faire ressortir les couleurs chaudes (tonalités plus chaudes) et vers la gauche pour faire ressortir les couleurs froides (tonalités plus froides).

Vous pouvez également entrer directement une valeur dans la zone associée au curseur. Entrez une valeur comprise entre -50 et 50.

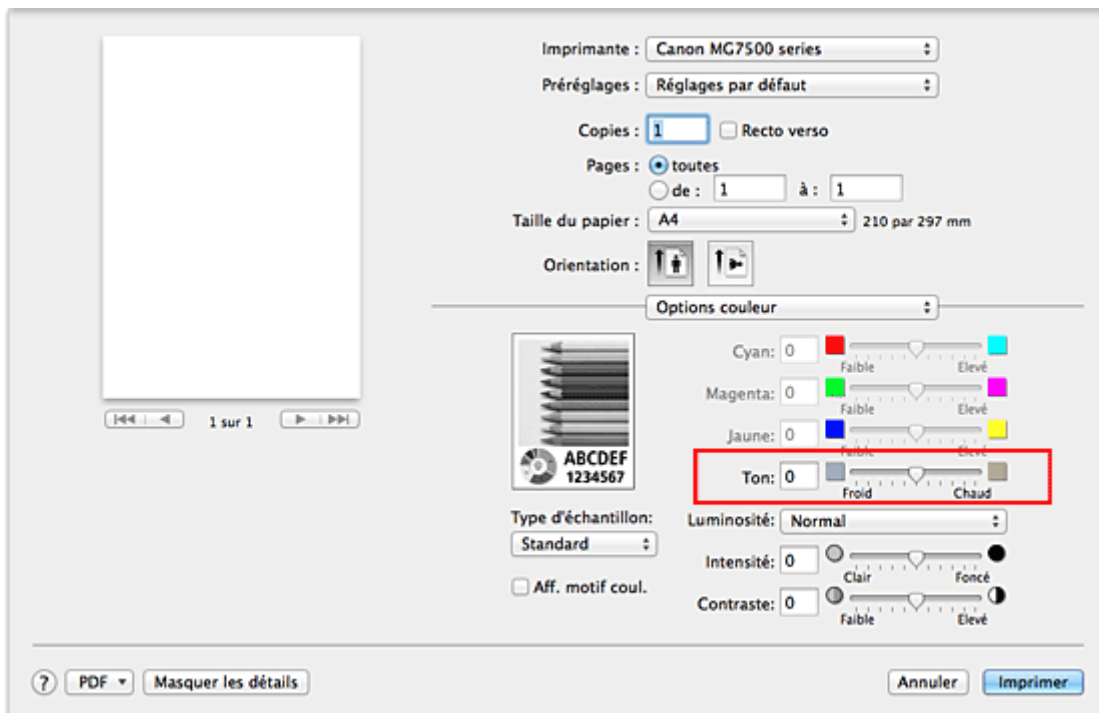

6. Terminez la configuration

Cliquez sur **Imprimer**.

Lorsque vous lancez une impression, le document couleur est converti en données niveau de gris selon les tons définis. Cela vous permet d'imprimer un document couleur en monochrome.

►►► Important

- Si vous sélectionnez **ColorSync** pour **Concordance des couleurs**, l'option **Ton** est grisée et n'est pas disponible.

Rubriques connexes

- [Impression d'un document couleur en monochrome](#)
- [Réglage de la luminosité](#)
- [Réglage de l'intensité](#)
- [Réglage du contraste](#)

Définition de la correction des couleurs

Vous pouvez indiquer la méthode de correction des couleurs appropriée pour le type de document à imprimer.

En général, le pilote d'imprimante règle les couleurs sur le mode Photo couleur numérique Canon afin que les données soient imprimées avec les teintes que la plupart des gens préfèrent.

Lorsque vous voulez imprimer correctement à l'aide de l'espace chromatique (Adobe RGB ou sRGB) des données d'image ou en spécifiant un profil ICC d'impression à partir de votre logiciel d'application, sélectionnez **ColorSync**. Si vous souhaitez que le pilote d'imprimante corrige les couleurs lors de l'impression, sélectionnez **Concordance des couleurs Canon**.

La procédure de réglage de la correction des couleurs est décrite ci-dessous :

1. Sélectionnez **Concordance des couleurs** dans le menu déroulant de la [Boîte de dialogue Imprimer](#)

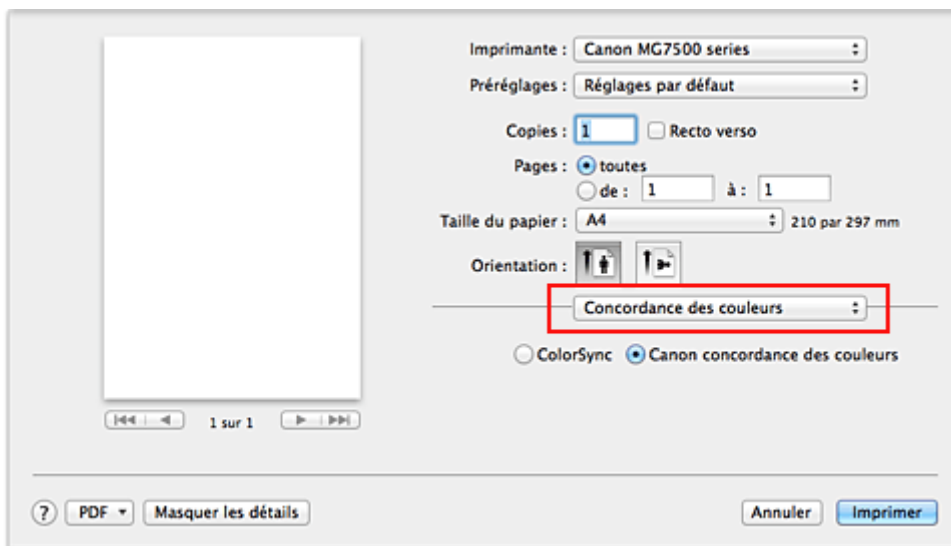

2. Sélectionnez la correction des couleurs.

Sélectionnez l'option ci-dessous correspondant à ce que vous voulez faire.

ColorSync

Effectuez la correction des couleurs avec ColorSync.

Concordance des couleurs Canon

La Photo couleur numérique Canon vous permet d'imprimer avec les teintes que la plupart des gens préfèrent.

3. Terminez la configuration.

Cliquez sur **Imprimer**.

Lorsque vous lancez l'impression, le document est imprimé avec la correction des couleurs spécifiée.

»» Important

- Selon le logiciel d'application utilisé, lorsque vous spécifiez un profil ICC d'impression à partir de ce logiciel d'application, l'option **Concordance des couleurs Canon** peut ne pas être disponible, car le profil **ColorSync** est automatiquement sélectionné.

- Le paramétrage de l'option **Qualité et support** est nécessaire même lorsque l'option **ColorSync** ou **Concordance des couleurs Canon** est sélectionnée.

Rubriques connexes

- [Impression photo optimale des données d'image](#)
- [Réglage des couleurs avec le pilote d'imprimante](#)
- [Impression avec les profils ICC \(spécification d'un profil ICC à partir du logiciel d'application\)](#)
- [Impression avec les profils ICC \(spécification d'un profil ICC à partir du pilote d'imprimante\)](#)
- [Interprétation du profil ICC](#)

Impression photo optimale des données d'image

Lorsque les personnes impriment des images capturées à l'aide d'appareils photo numériques, elles ont parfois l'impression que les teintes imprimées sont différentes de celles de l'image réelle ou de celles qui apparaissent à l'écran.

Pour obtenir des résultats d'impression aussi proches que possible des teintes souhaitées, vous devez sélectionner la méthode d'impression la mieux adaptée à l'application utilisée ou au but recherché.

Gestion des couleurs

Les périphériques tels que les appareils photo numériques, les scanners, les écrans et les imprimantes traitent les couleurs différemment. La gestion des couleurs (correspondance des couleurs) est une méthode qui gère des couleurs dépendantes du périphérique sous la forme d'un espace chromatique commun.

Sous Mac OS, un système de gestion des couleurs appelé « ColorSync » est intégré au système d'exploitation.

Adobe RGB et sRGB sont des espaces chromatiques couramment utilisés. Adobe RGB propose un espace chromatique plus étendu que sRGB.

Les profils ICC convertissent les couleurs dépendantes des périphériques en espace chromatique commun. L'utilisation d'un profil ICC et la mise en place de la gestion des couleurs permettent de définir l'espace chromatique des données d'image dans la zone de reproduction des couleurs que l'imprimante peut exprimer.

Sélection d'une méthode d'impression adaptée aux données d'image

La méthode d'impression recommandée dépend de l'espace chromatique (Adobe RGB ou sRGB) des données d'image ou du logiciel d'application à utiliser.

Il existe deux méthodes classiques d'impression.

Vérifiez l'espace chromatique (Adobe RGB ou sRGB) des données d'image et le logiciel d'application à utiliser, puis sélectionnez la méthode d'impression adaptée au but recherché.

Réglage des couleurs avec le pilote d'imprimante

Décrit la procédure d'impression à l'aide de la fonction de correction des couleurs du pilote d'imprimante.

- Pour imprimer à l'aide de la Photo couleur numérique Canon

L'imprimante imprime les données avec les teintes que la plupart des gens aiment, en reproduisant les couleurs des données d'image de l'original et réalisant des effets en trois dimensions avec des contrastes élevés et nets.

- Pour imprimer des données en appliquant directement les résultats d'édition et de retouche d'une application

Lors de l'impression des données, l'imprimante accentue les différences entre les zones claires et foncées, sans affecter les zones les plus claires et les plus foncées.

Lors de l'impression des données, l'imprimante applique les résultats des réglages précis, tels que l'ajustement de la luminosité effectué à l'aide d'un logiciel d'application.

Impression avec les profils ICC (spécification d'un profil ICC à partir du logiciel d'application)

Décrit la procédure d'impression de données à l'aide de l'espace chromatique Adobe RGB ou sRGB. Vous pouvez imprimer des données avec un espace chromatique commun en configurant l'application et le pilote d'imprimante de telle sorte que la gestion des couleurs corresponde au profil

ICC d'entrée des données d'image.

La méthode de configuration du pilote d'imprimante dépend de l'application à utiliser.

Rubrique connexe

- [Interprétation du profil ICC](#)

Réglage des couleurs avec le pilote d'imprimante

Vous pouvez spécifier la fonction de correction des couleurs du pilote d'imprimante pour imprimer avec les teintes que la plupart des gens préfèrent à l'aide de la Photo couleur numérique Canon.

Lorsque vous imprimez depuis une application capable d'identifier des profils ICC et qui vous permet de les spécifier, utilisez un profil ICC d'impression dans l'application et sélectionnez des paramètres de gestion des couleurs.

La procédure de réglage des couleurs avec le pilote d'imprimante est décrite ci-dessous :

1. Sélectionnez **Concordance des couleurs** dans le menu déroulant de la [Boîte de dialogue Imprimer](#)

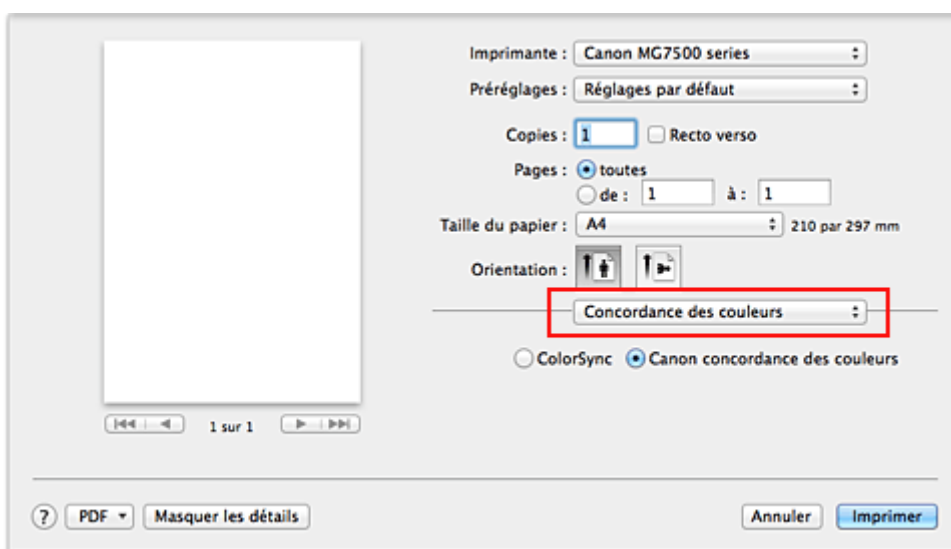

2. Sélectionnez la correction des couleurs.

Sélectionnez **Concordance des couleurs Canon**.

3. Définissez les autres éléments.

Dans le menu déroulant, sélectionnez **Options couleur**. Si nécessaire, réglez l'équilibre des couleurs (**Cyan**, **Magenta** et **Jaune**) et ajustez les paramètres **Luminosité**, **Intensité** et **Contraste**.

4. Terminez la configuration.

Cliquez sur **Imprimer**.

Lorsque vous lancez l'impression, le pilote d'imprimante règle les couleurs pour l'impression des données.

Rubriques connexes

- [Définition du niveau de Qualité d'impression \(Personnalisée\)](#)
- [Définition de la correction des couleurs](#)
- [Réglage de l'équilibre des couleurs](#)
- [Réglage de la luminosité](#)
- [Réglage de l'intensité](#)
- [Réglage du contraste](#)

Impression avec les profils ICC (spécification d'un profil ICC à partir du logiciel d'application)

Lorsque vous imprimez des données à partir d'Adobe Photoshop, de Canon Digital Photo Professional ou de tout autre logiciel d'application capable d'identifier des profils ICC en entrée et permettant de spécifier des profils de ce type, l'imprimante utilise le système de gestion des couleurs (ColorSync) intégré dans Mac OS. L'imprimante imprime les résultats d'édition et de retouche du logiciel d'application et utilise efficacement l'espace chromatique du profil ICC d'entrée spécifié dans les données d'image.

Pour utiliser cette méthode d'impression, servez-vous de votre application afin de sélectionner des options de gestion des couleurs et d'indiquer un profil ICC d'entrée, ainsi qu'un profil ICC d'impression dans les données d'image.

Même si vous imprimez à l'aide d'un profil ICC d'impression que vous avez vous-même créé ou d'un profil défini pour du papier spécial Canon, veillez à sélectionner des options de gestion des couleurs dans votre logiciel d'application.

Pour plus d'informations, reportez-vous au manuel de l'application utilisée.

1. Sélectionnez **Concordance des couleurs** dans le menu déroulant de la [Boîte de dialogue Imprimer](#)

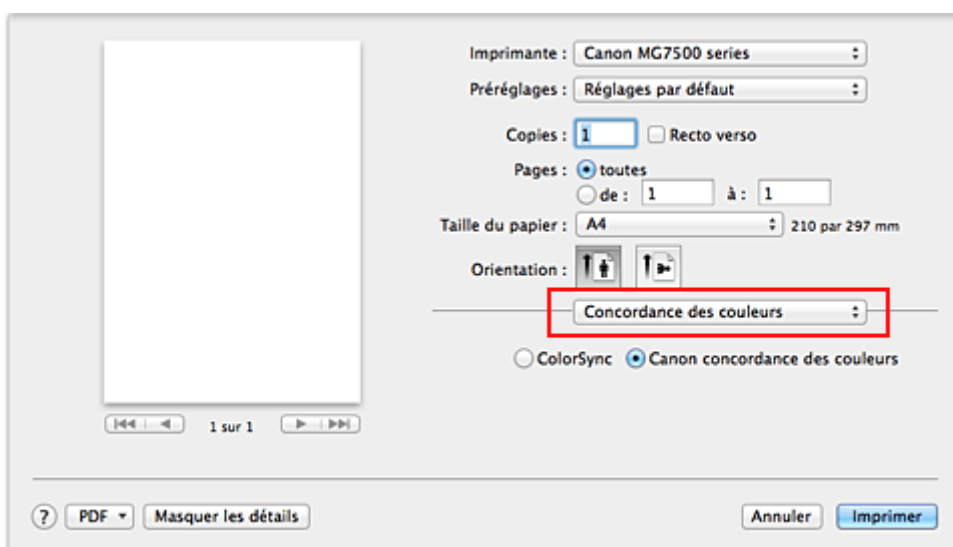

2. Sélectionnez la correction des couleurs.

Sélectionnez **ColorSync**.

Vous pouvez laisser l'option **Profil** définie sur **Automatique**.

»» Important

- En fonction de l'application utilisée, il peut s'avérer impossible de sélectionner des paramètres autres que **ColorSync**.
- Si vous sélectionnez un paramètre **Profil** autre que **Automatique** ou « Impression profil ICC papier », l'imprimante n'est pas en mesure d'imprimer correctement les couleurs.

3. Terminez la configuration.

Cliquez sur **Imprimer**.

Lorsque vous lancez l'impression, l'imprimante utilise l'espace chromatique des données d'image.

Rubriques connexes

- [Définition du niveau de Qualité d'impression \(Personnalisée\)](#)
- [Définition de la correction des couleurs](#)
- [Réglage de l'équilibre des couleurs](#)
- [Réglage de la luminosité](#)
- [Réglage de l'intensité](#)
- [Réglage du contraste](#)

Impression avec les profils ICC (spécification d'un profil ICC à partir du pilote d'imprimante)

Pour imprimer à partir d'une application qui est incapable d'identifier ou de spécifier des profils ICC en entrée, utilisez l'espace chromatique du profil ICC en entrée (sRGB) détecté dans les données.

1. Sélectionnez **Concordance des couleurs** dans le menu déroulant de la [Boîte de dialogue Imprimer](#)

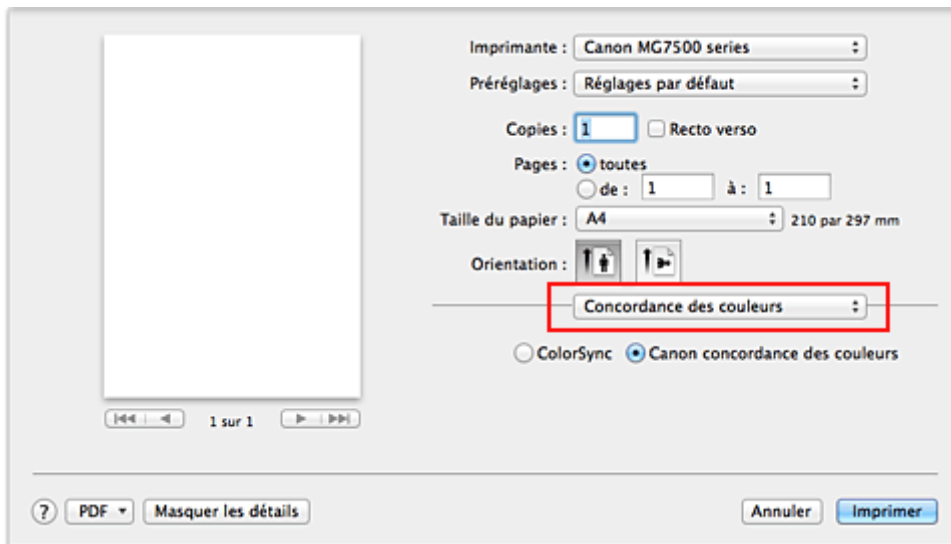

2. Sélectionnez la correction des couleurs.

Sélectionnez **ColorSync**.

Vous pouvez laisser l'option **Profil** définie sur **Automatique**.

»» Important

- Si vous sélectionnez un paramètre **Profil** autre que **Automatique** ou « Impression profil ICC papier », l'imprimante n'est pas en mesure d'imprimer correctement les couleurs.

3. Terminez la configuration.

Cliquez sur **Imprimer**.

Lorsque vous lancez l'impression, l'imprimante utilise l'espace chromatique des données d'image.

»» Important

- Vous ne pouvez pas spécifier de profil ICC d'entrée à partir du pilote d'imprimante.

Rubriques connexes

- [Définition du niveau de Qualité d'impression \(Personnalisée\)](#)
- [Définition de la correction des couleurs](#)
- [Réglage de l'équilibre des couleurs](#)
- [Réglage de la luminosité](#)
- [Réglage de l'intensité](#)
- [Réglage du contraste](#)

Interprétation du profil ICC

Lorsque vous devez spécifier le profil de l'imprimante, sélectionnez le profil ICC pour le papier sur lequel vous souhaitez imprimer.

Les profils ICC installés pour cette printer apparaissent comme suit.

Canon XXXXX PR 1
(1) (2) (3)

- (1) correspond au nom du modèle de l'imprimante.
- (2) indique le type de support. Cette notation correspond aux types de support suivants :
 - GL : Papier Photo Glacé Extra II
 - PT : Photo Professionnel Platine
 - SG/LU : Papier Photo Satiné / Photo Professionnel Lustré
 - MP : Papier Photo Mat
 - Other Fine Art Paper : Autre papier Fine Art

- (3) indique la qualité d'impression.

La qualité d'impression est divisée en 5 niveaux, allant de la vitesse la plus rapide à la qualité la plus élevée. La qualité d'impression augmente à mesure que le nombre décroît. Cette valeur correspond au curseur de réglage **Qualité** qui s'affiche lorsque vous sélectionnez **Qualité et support** dans le menu déroulant de la [Boîte de dialogue Imprimer](#), puis **Personnalisée** pour **Qualité d'impression**.

Réglage de l'équilibre des couleurs

Vous pouvez ajuster les nuances de couleur pendant l'impression.

Du fait que cette fonction permet d'ajuster l'équilibre des couleurs du document imprimé en modifiant les ratios d'encre de chaque couleur, l'équilibre global des couleurs du document est affecté. Utilisez l'application lorsque vous souhaitez modifier l'équilibre des couleurs de façon significative. Utilisez le pilote d'imprimante uniquement lorsque le réglage de l'équilibre des couleurs doit être minime.

L'exemple suivant présente le cas où l'équilibre des couleurs est utilisé pour augmenter l'intensité de la couleur cyan et réduire l'intensité de la couleur jaune de sorte que les couleurs globales soient plus uniformes.



Sans réglage Équilibre des couleurs modifié

La procédure de réglage de l'équilibre des couleurs est décrite ci-dessous :

1. Sélectionnez **Options couleur** dans le menu déroulant de la [Boîte de dialogue Imprimer](#)
2. Équilibre des couleurs modifié

Des curseurs distincts existent pour le **Cyan**, le **Magenta** et le **Jaune**. Les couleurs sont renforcées lorsque vous déplacez le curseur correspondant vers la droite et elles sont atténuées lorsque vous le déplacez vers la gauche. Par exemple, l'atténuation de la couleur cyan entraîne le renforcement de la couleur rouge.

Vous pouvez également entrer directement une valeur dans la zone associée au curseur. Entrez une valeur comprise entre -50 et 50. Les paramètres actuels sont affichés dans l'aperçu des paramètres sur le côté gauche du pilote d'imprimante.

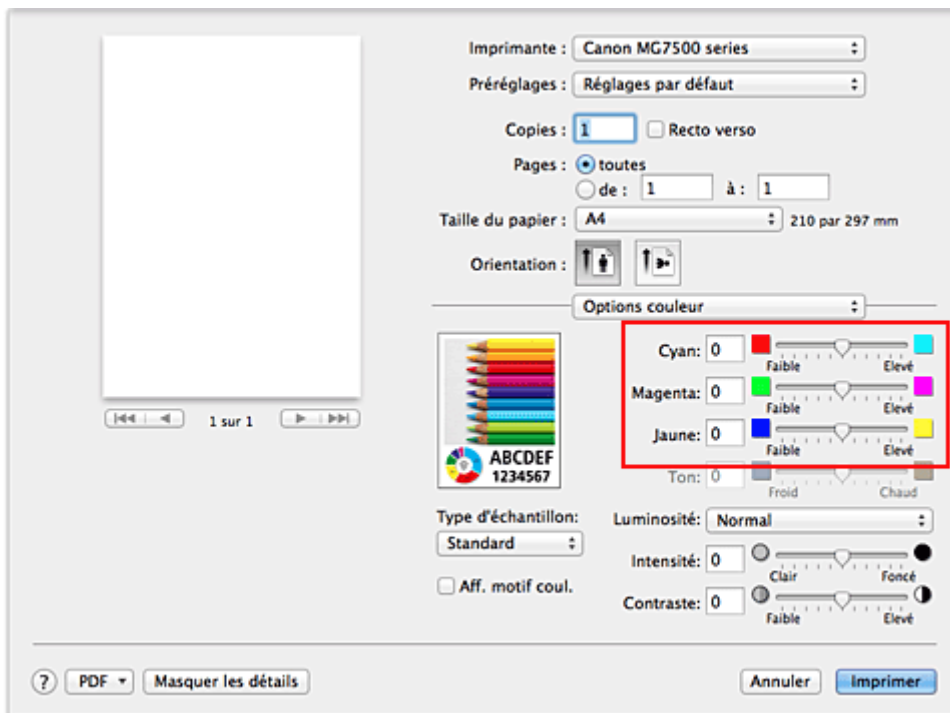

3. Terminez la configuration.

Cliquez sur **Imprimer**.

Lorsque vous lancez l'impression, le document est imprimé avec l'équilibre des couleurs réglé.

►►► Important

- Lorsque la case **Impression niveau de gris** est cochée pour **Qualité et support**, les options d'équilibre des couleurs (**Cyan**, **Magenta** et **Jaune**) apparaissent grisées et ne sont pas disponibles.
- Si vous sélectionnez **ColorSync** pour **Concordance des couleurs**, l'équilibre des couleurs (**Cyan**, **Magenta**, **Jaune**) apparaît en grisé et n'est pas disponible.

Rubriques connexes

- [Définition du niveau de Qualité d'impression \(Personnalisée\)](#)
- [Définition de la correction des couleurs](#)
- [Réglage de la luminosité](#)
- [Réglage de l'intensité](#)
- [Réglage du contraste](#)

Réglage de la luminosité

Vous pouvez ajuster la luminosité des données d'image globales pendant l'impression. Cette fonction ne modifie pas le blanc pur ni le noir pur, mais elle modifie la luminosité des couleurs intermédiaires.

L'exemple suivant présente le résultat d'impression lorsque le paramètre de luminosité est modifié.



L'option **Clair** est sélectionnée L'option **Normal** est sélectionnée L'option **Foncé** est sélectionnée

La procédure de réglage de la luminosité est décrite ci-dessous :

1. Sélectionnez **Options couleur** dans le menu déroulant de la [Boîte de dialogue Imprimer](#)
2. Spécifiez la luminosité.

Sélectionnez **Clair**, **Normal** ou **Foncé** dans la liste **Luminosité**. Les paramètres actuels sont affichés dans l'aperçu des paramètres sur le côté gauche du pilote d'imprimante.

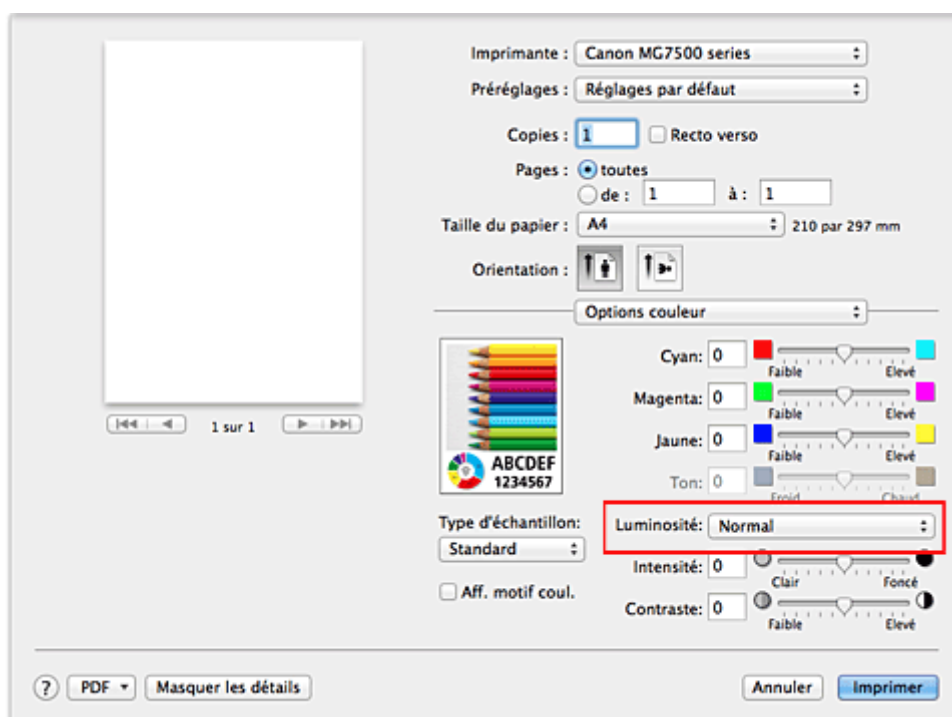

3. Terminez la configuration.

Cliquez sur **Imprimer**.

Lorsque vous lancez une impression, les données sont imprimées avec la luminosité spécifiée.

►► Important

- Si vous sélectionnez **ColorSync** pour **Concordance des couleurs**, l'option **Luminosité** est grisée et n'est pas disponible.

Rubriques connexes

- [Définition du niveau de Qualité d'impression \(Personnalisée\)](#)
- [Définition de la correction des couleurs](#)
- [Réglage de l'équilibre des couleurs](#)
- [Réglage de l'intensité](#)
- [Réglage du contraste](#)

Réglage de l'intensité

Vous pouvez alléger (éclaircir) ou intensifier (obscurcir) les couleurs des données d'image globales pendant l'impression.

L'exemple suivant présente le cas où l'intensité est augmentée de façon à ce que toutes les couleurs soient plus intenses au moment de l'impression des données d'image.



Sans réglage



Intensité renforcée

La procédure de réglage de l'intensité est décrite ci-dessous :

1. Sélectionnez **Options couleur** dans le menu déroulant de la [Boîte de dialogue Imprimer](#)
2. Réglez l'intensité.

Déplacez le curseur **Intensité** vers la droite pour intensifier (obscurcir) les couleurs, et vers la gauche pour alléger (éclaircir) les couleurs.

Vous pouvez également entrer directement une valeur dans la zone associée au curseur. Entrez une valeur comprise entre -50 et 50. Les paramètres actuels sont affichés dans l'aperçu des paramètres sur le côté gauche du pilote d'imprimante.

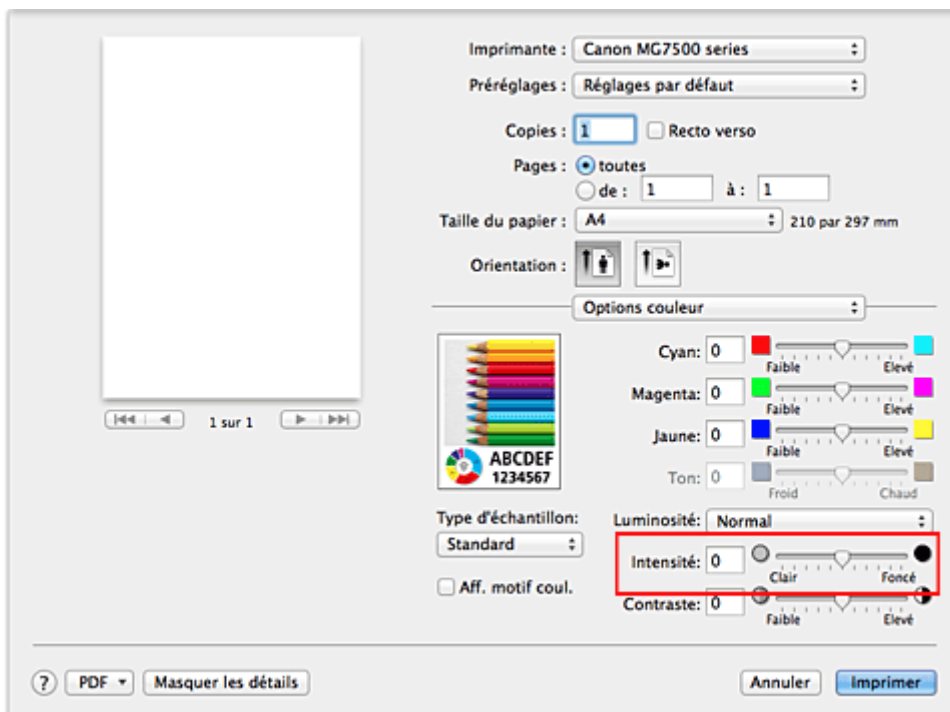

3. Terminez la configuration.

Cliquez sur **Imprimer**.

Lorsque vous lancez l'impression, les données d'image sont imprimées avec l'intensité réglée.

»» Important

- Si vous sélectionnez **ColorSync** pour **Concordance des couleurs**, l'option **Intensité** est grisée et n'est pas disponible.

Rubriques connexes

- [Définition du niveau de Qualité d'impression \(Personnalisée\)](#)
- [Définition de la correction des couleurs](#)
- [Réglage de l'équilibre des couleurs](#)
- [Réglage de la luminosité](#)
- [Réglage du contraste](#)

Réglage du contraste

Vous pouvez ajuster le contraste de l'image pendant l'impression.

Pour renforcer et rendre plus distinctes les différences entre les zones claires et foncées des images, augmentez le contraste. À l'opposé, pour réduire et atténuer les différences entre les zones claires et foncées des images, réduisez le contraste.



Sans réglage

Réglez le contraste

La procédure de réglage du contraste est décrite ci-dessous :

1. Sélectionnez **Options couleur** dans le menu déroulant de la [Boîte de dialogue Imprimer](#)
2. Réglez le contraste

Déplacez le curseur **Contraste** vers la droite pour augmenter le contraste et vers la gauche pour le réduire.

Vous pouvez également entrer directement une valeur dans la zone associée au curseur. Entrez une valeur comprise entre -50 et 50. Les paramètres actuels sont affichés dans l'aperçu des paramètres sur le côté gauche du pilote d'imprimante.

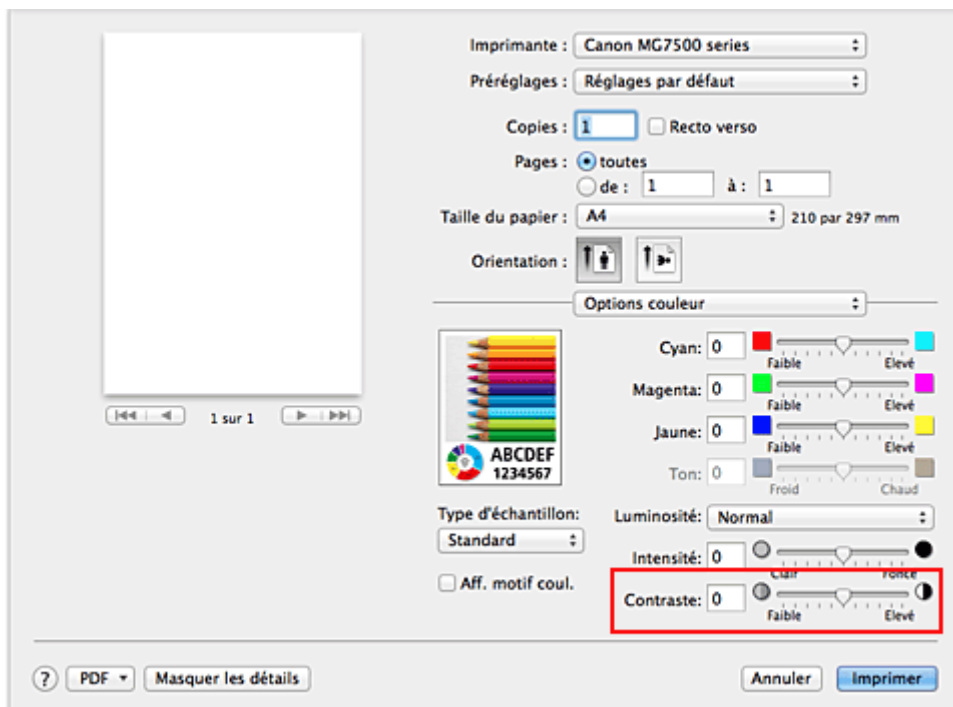

3. Terminez la configuration.

Cliquez sur **Imprimer**.

Lorsque vous lancez l'impression, les images sont imprimées avec le contraste réglé.

»» Important

- Si vous sélectionnez **ColorSync** pour **Concordance des couleurs**, l'option **Contraste** est grisée et n'est pas disponible.

Rubriques connexes

- [Définition du niveau de Qualité d'impression \(Personnalisée\)](#)
- [Définition de la correction des couleurs](#)
- [Réglage de l'équilibre des couleurs](#)
- [Réglage de la luminosité](#)
- [Réglage de l'intensité](#)

Présentation du pilote d'imprimante

- **Canon IJ Pilote d'imprimante**
- **Ouverture de la fenêtre de configuration du pilote d'imprimante**
- **Boîte de dialogue Configuration de la page**
- **Boîte de dialogue Imprimer**
- **Qualité et support**
- **Options couleur**
- **Impression sans bordure**
- **Marge**
- **Canon IJ Printer Utility**
- **Ouverture de Canon IJ Printer Utility**
- **Entretien de cette Imprimante**
- **Affichage de l'écran d'état de l'impression**
- **Suppression d'une tâche d'impression**
- **Instructions d'utilisation (pilote d'imprimante)**

Canon IJ Pilote d'imprimante

Le pilote d'imprimante Canon IJ (appelé pilote d'imprimante ci-dessous) est un logiciel installé sur votre ordinateur pour l'impression de données à l'aide de cette imprimante.

Le pilote d'imprimante convertit les données d'impression créées par votre logiciel d'application en données que votre imprimante peut comprendre et envoie les données ainsi converties à l'imprimante.

Le format des données d'impression variant en fonction du modèle d'imprimante, vous aurez besoin d'un pilote d'imprimante correspondant au modèle que vous utilisez.

Utilisation de l'aide du pilote d'imprimante

Vous pouvez afficher la fonction Aide à partir de la [Boîte de dialogue Imprimer](#).

Sélectionnez une option de configuration dans le menu déroulant de la boîte de dialogue Imprimer.

Cliquez ensuite sur  dans la partie inférieure gauche de l'écran pour afficher une explication de l'élément.

L'aide relative au pilote d'imprimante s'affiche lorsque l'élément de menu déroulant suivant est sélectionné :

- **Qualité et support**
- **Options couleur**
- **Impression sans bordure**
- **Marge**

Ouverture de la fenêtre de configuration du pilote d'imprimante

Vous pouvez afficher la fenêtre de configuration du pilote d'imprimante à partir du logiciel d'application utilisé.

Ouverture de la boîte de dialogue Configuration de la page

Pour définir les paramètres (papier) de la page avant l'impression, procédez comme suit.

1. Sélectionnez **Configuration de la page...** dans le menu **Fichier** du logiciel d'application.

La boîte de dialogue [Boîte de dialogue Configuration de la page](#) s'ouvre.

Ouverture de la boîte de dialogue Imprimer

Pour définir les paramètres d'impression avant l'impression, procédez comme suit.

1. Sélectionnez **Imprimer...** dans le menu **Fichier** du logiciel d'application.

La [Boîte de dialogue Imprimer](#) s'ouvre.

Boîte de dialogue Configuration de la page

La boîte de dialogue Configuration de la page permet de configurer les paramètres d'impression de base tels que le format de papier chargé dans l'imprimante ou le taux d'échelle.

Pour ouvrir la boîte de dialogue Configuration de la page, vous sélectionnez généralement **Configuration de la page...** dans le menu **Fichier** de votre logiciel d'application.

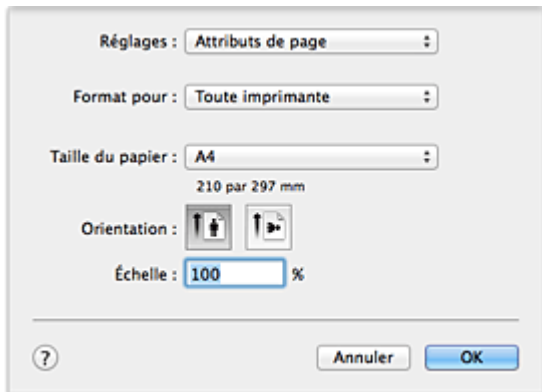

Réglages

Cliquez sur le menu déroulant, puis sélectionnez les éléments suivants :

Attributs de page

Définissez le format du papier ou l'impression proportionnée.

Enregistrer par défaut

Vous pouvez enregistrer les attributs de la page affichée en tant que paramètres par défaut.

Format pour

Sélectionnez le nom de l'imprimante à utiliser pour l'impression.

Taille du papier

Sélectionnez le format de papier à utiliser pour l'impression.

Pour définir un format non standard, sélectionnez **Gérer les tailles personnalisées...**

Orientation

Sélectionnez l'orientation de l'impression.

Échelle

Définissez le pourcentage d'échelle.

Vous pouvez agrandir ou réduire le format du document lorsque vous l'imprimez.

Boîte de dialogue Imprimer

La boîte de dialogue Imprimer permet de définir le type de papier et la qualité d'impression pour démarrer l'impression.

Pour ouvrir la boîte de dialogue Imprimer, vous sélectionnez généralement **Imprimer...** dans le menu **Fichier** de votre logiciel d'application.

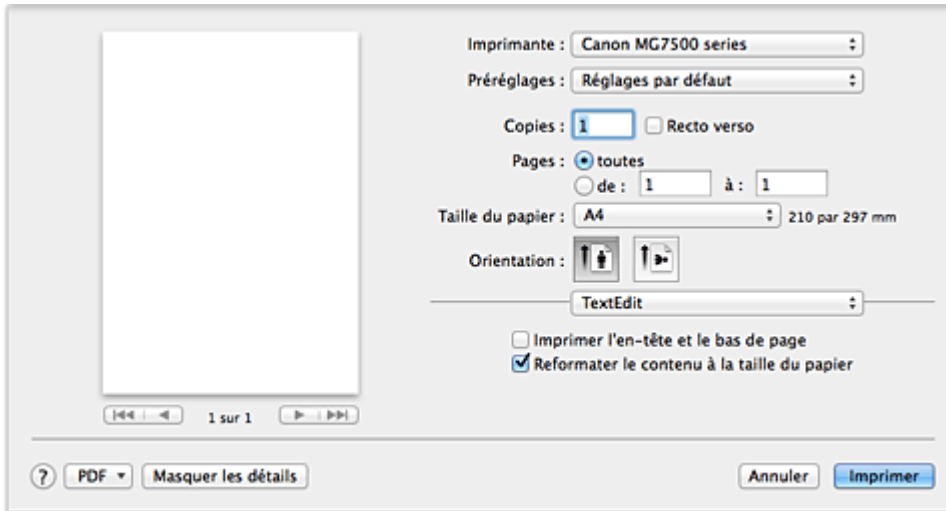

Imprimante

Sélectionnez le nom de l'imprimante à utiliser pour l'impression.

Lorsque vous cliquez sur **Ajouter une imprimante...**, une boîte de dialogue s'ouvre pour vous permettre de spécifier l'imprimante.

Préréglages

Vous pouvez enregistrer ou supprimer les paramètres de la boîte de dialogue Imprimer.

»»» Remarque

- Si vous utilisez OS X Mavericks v10.9, OS X Mountain Lion v10.8 ou OS X Lion v10.7, vous pouvez sélectionner **Afficher les préréglages...** pour vérifier les paramètres d'impression définis dans la boîte de dialogue Imprimer.

Copies

Vous pouvez définir le nombre de copies à imprimer.

»»» Remarque

- Si vous utilisez Mac OS X v10.6.8, vous pouvez également définir une impression assemblée.
- Si vous utilisez OS X Mavericks v10.9, OS X Mountain Lion v10.8 ou OS X Lion v10.7, vous pouvez définir l'impression assemblée en sélectionnant **Gestion du papier** dans le menu déroulant.

Recto verso

Vous pouvez définir une impression recto verso.

Pages

Vous pouvez définir la plage de pages à imprimer.

Taille du papier

Sélectionnez le format de papier à utiliser pour l'impression.

Pour définir un format non standard, sélectionnez **Gérer les tailles personnalisées...**

Orientation

Sélectionnez l'orientation de l'impression.

Menu contextuel

Le menu contextuel permet de passer d'une page à l'autre dans la boîte de dialogue Imprimer. Le premier menu qui s'affiche diffère selon le logiciel d'application qui a permis d'ouvrir la boîte de dialogue Imprimer.

Vous pouvez sélectionner l'un des éléments suivants du menu.

Mise en page

Vous pouvez définir une impression mise en page.

Utilisez l'option **Inverser l'orientation de la page** pour modifier l'orientation du papier et l'option **Retourner horizontalement** pour imprimer une image miroir du document. Vous pouvez également définir une impression recto verso.

Correspondance des couleurs

Vous pouvez sélectionner la méthode de correction des couleurs.

Gestion du papier

Vous pouvez définir les pages à imprimer ainsi que l'ordre d'impression.

Page de garde

Vous pouvez générer des pages de garde avant et après un document.

Programmateur

Vous pouvez définir l'heure de début de l'impression et les priorités d'impression.

Qualité et support

Vous pouvez définir des paramètres d'impression de base correspondant à l'imprimante.

Options couleur

Vous pouvez régler les couleurs d'impression selon vos souhaits.

Impression sans bordure

Vous pouvez modifier la partie du document qui dépasse de la feuille lors de l'impression sans bordure.

Marge

Vous pouvez définir le côté d'agrafage et la marge d'agrafage.

Niveau des fournitures

Une indication approximative de la quantité d'encre restante s'affiche.

Résumé

Les éléments sélectionnés dans la boîte de dialogue Imprimer s'affichent.

»» Important

- Si vous utilisez OS X Mavericks v10.9, OS X Mountain Lion v10.8 ou OS X Lion v10.7, vous ne pouvez pas vous servir du **programmateur** ni du **résumé**.

PDF

Vous pouvez enregistrer un document au format PDF (Portable Document Format).

Aperçu

Si vous utilisez Mac OS X v10.6.8, lorsque vous cliquez sur le bouton  (triangle d'expansion) en regard de la liste **Imprimante** pour basculer vers l'affichage simple, le bouton **Aperçu** s'affiche. Ce bouton permet de vérifier les résultats d'impression à l'écran avant l'impression.

Qualité et support

Cette boîte de dialogue permet de définir des paramètres d'impression de base, en conformité avec le type de papier. Sauf dans le cas d'une impression spéciale, il suffit de définir les éléments dans cette boîte de dialogue.

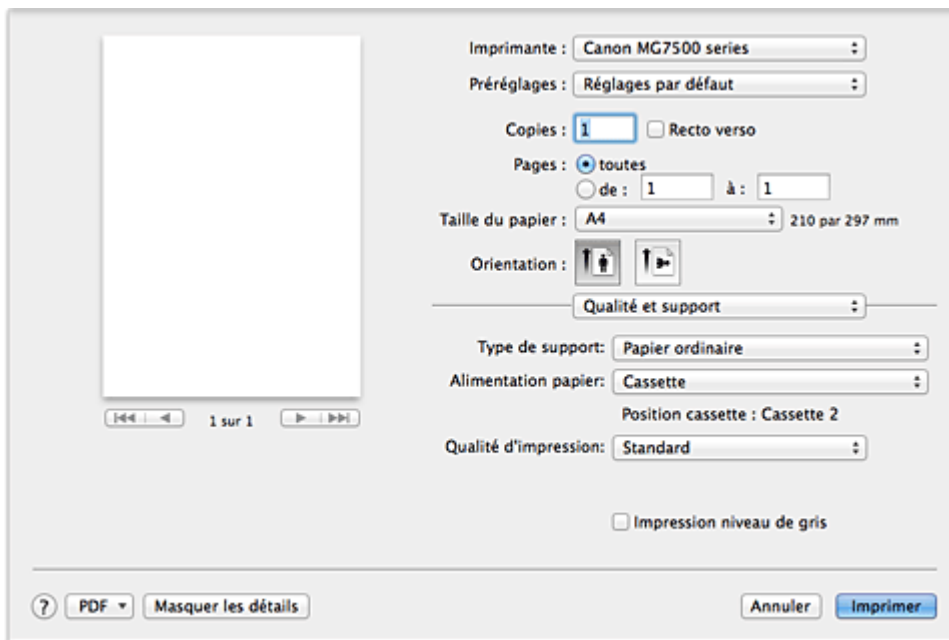

Type de support

Sélectionnez le type de support à utiliser.

Vous devez sélectionner le type de support effectivement chargé dans l'imprimante. Cette sélection permet à l'imprimante d'effectuer correctement l'impression en fonction du type de support utilisé.

Alimentation papier

Indique la source d'alimentation du papier.

»» Important

- La taille du papier détermine si vous devez utiliser la cassette 1 ou la cassette 2. La cassette à utiliser est indiquée sous **Alimentation papier**.

Qualité d'impression

Cliquez sur celle qui correspond le mieux au type de document original et à l'objectif de l'impression. La sélection de l'un des boutons radio détermine automatiquement la qualité d'impression appropriée.

Haute

Privilégie la qualité à la vitesse d'impression.

Standard

Imprime avec une vitesse et une qualité moyennes.

Brouillon

Ce paramètre est approprié aux tests d'impression.

Personnalisée

Sélectionnez ce bouton radio pour spécifier une qualité.

Qualité

Lorsque vous sélectionnez **Personnalisée** dans **Qualité d'impression**, vous pouvez utiliser le curseur pour régler le niveau de qualité d'impression.

Impression niveau de gris

Définissez l'impression en niveaux de gris. L'impression en niveaux de gris fait référence à la conversion d'un document en données de niveaux de gris dans l'imprimante et à son impression en monochrome.

Si vous activez cette case, les documents monochromes et couleur seront tous imprimés en monochrome. Si vous imprimez un document couleur, veillez à désactiver la case.

Rubriques connexes

- [Définition du niveau de Qualité d'impression \(Personnalisée\)](#)
- [Impression d'un document couleur en monochrome](#)

Options couleur

Cette boîte de dialogue vous permet d'ajuster la couleur d'impression. Si la couleur de l'image imprimée n'est pas celle prévue, ajustez les propriétés dans la boîte de dialogue et tentez une nouvelle impression.

Les réglages effectués ici n'affectent pas les couleurs définies dans les données d'impression d'origine, contrairement aux logiciels d'application destinés au traitement d'images. Utilisez cette boîte de dialogue pour effectuer des réglages précis.

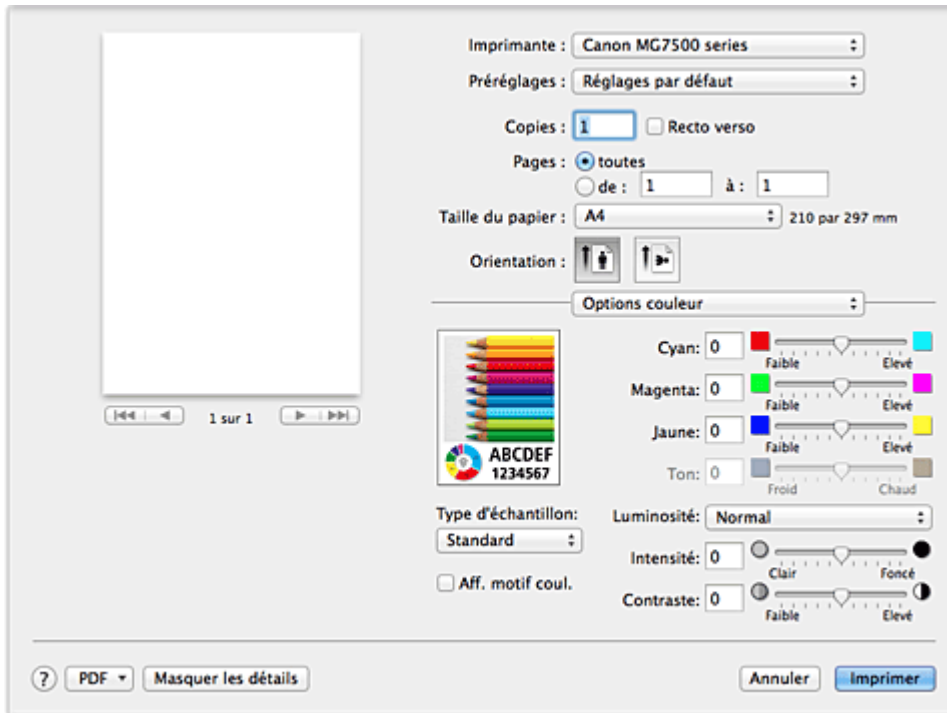

Aperçu

Permet d'afficher les résultats du réglage des couleurs.

Une fois le réglage de chaque élément effectué, les effets se ressentent dans la couleur et la luminosité.

Type d'échantillon

Sélectionnez une image que vous voulez afficher comme échantillon.

Si nécessaire, sélectionnez une image dont le type est le plus proche du résultat d'impression voulu : **Standard**, **Portrait**, **Paysage** ou **Graphiques**.

Aff. motif coul.

Affiche un motif permettant de visualiser le résultat du réglage des couleurs.

Cochez cette case lorsque vous souhaitez afficher l'exemple d'image avec un motif de couleur.

Désactivez la case si vous voulez afficher l'exemple d'image avec un motif de couleur sélectionné dans **Type d'échantillon**.

»» Remarque

- Lorsque la case **Impression niveau de gris** est cochée dans **Qualité et support**, les éléments graphiques s'affichent en monochrome.

Equilibre des couleurs (Cyan, Magenta, Jaune)

Si nécessaire, modifiez l'intensité de chaque couleur. Pour renforcer une couleur, déplacez le curseur vers la droite. Pour réduire une couleur, déplacez le curseur vers la gauche.

Vous pouvez également entrer directement une valeur dans la zone associée au curseur. Entrez une valeur comprise entre -50 et 50.

L'ajustement de l'équilibre des couleurs aboutit à des variations dans le volume des encres respectives et dans les teintes du document dans son ensemble.

Utilisez le pilote d'imprimante uniquement pour des modifications légères de l'équilibre des couleurs. Pour des modifications importantes, utilisez le logiciel d'application.

Ton

Définit le réglage des couleurs pour l'impression monochrome.

Déplacez le curseur vers la droite pour augmenter le pourcentage de rouge (tonalités plus chaudes) ou vers la gauche pour augmenter le pourcentage de bleu (tonalités plus froides).

Vous pouvez également entrer directement une valeur dans la zone associée au curseur. Entrez une valeur comprise entre -50 et 50.

►►► Important

- Cette fonction n'est pas disponible pour certains paramètres **Type de support**.

Luminosité

Sélectionnez la luminosité des images imprimées.

Vous ne pouvez pas modifier les niveaux de noir et de blanc purs. Vous pouvez modifier le contraste de couleurs entre le noir et le blanc.

Intensité

Sélectionnez cette méthode pour ajuster la densité globale de l'impression.

Déplacez le curseur vers la droite pour augmenter la densité. Déplacez le curseur vers la gauche pour réduire la densité.

Vous pouvez également entrer directement une valeur dans la zone associée au curseur. Entrez une valeur comprise entre -50 et 50.

Contraste

La fonction Contraste modifie les différences entre le clair et le foncé dans les images pendant l'impression.

Pour renforcer et rendre plus distinctes les différences entre les zones claires et foncées des images, augmentez le contraste. À l'opposé, pour réduire et atténuer les différences entre les zones claires et foncées des images, réduisez le contraste.

Vous pouvez également entrer directement une valeur dans la zone associée au curseur. Entrez une valeur comprise entre -50 et 50.

►►► Important

- Lorsque la case **Impression niveau de gris** est cochée pour **Qualité et support**, les options d'équilibre des couleurs (**Cyan**, **Magenta** et **Jaune**) apparaissent grisées et ne sont pas disponibles.
- Si vous sélectionnez **ColorSync** pour **Concordance des couleurs**, l'équilibre des couleurs (**Cyan**, **Magenta**, **Jaune**) et les options **Ton**, **Luminosité**, **Intensité** et **Contraste** apparaissent en grisé et ne sont pas disponibles.

Rubriques connexes

- [Définition de la correction des couleurs](#)
- [Réglage de l'équilibre des couleurs](#)
- [Réglage de la luminosité](#)
- [Réglage de l'intensité](#)
- [Réglage du contraste](#)

Impression sans bordure

Cette boîte de dialogue vous permet de définir la partie du document qui dépasse de la feuille lors de l'impression sans bordure.

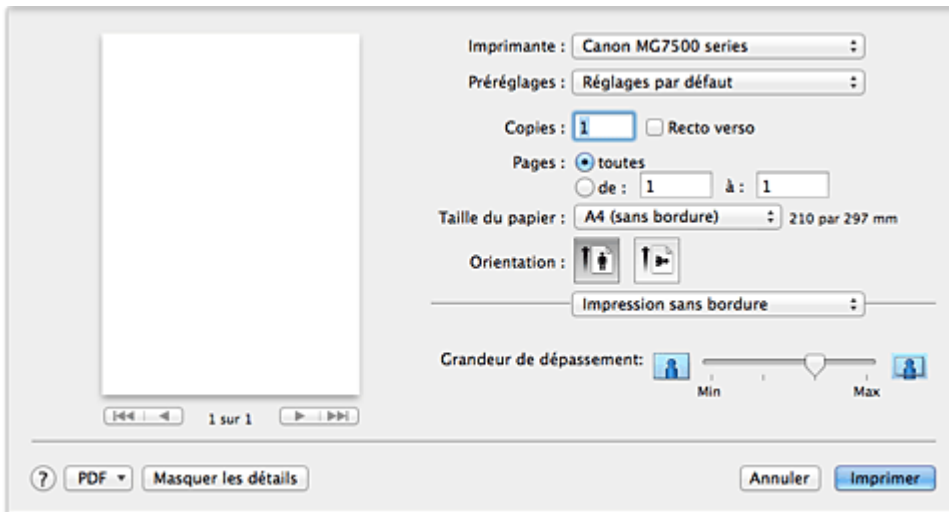

Grandeur de dépassement

Utilisez le curseur **Grandeur de dépassement** pour définir la partie du document qui dépasse de la feuille.

Accroissez la grandeur de dépassement en déplaçant le curseur vers la droite, réduisez-la en le déplaçant vers la gauche.

Rubrique connexe

- [Exécution d'une impression sans bordure](#)

Marge

Cette boîte de dialogue permet de définir le côté de l'agrafage et la taille de la marge pour agraffer plusieurs feuilles de papier.

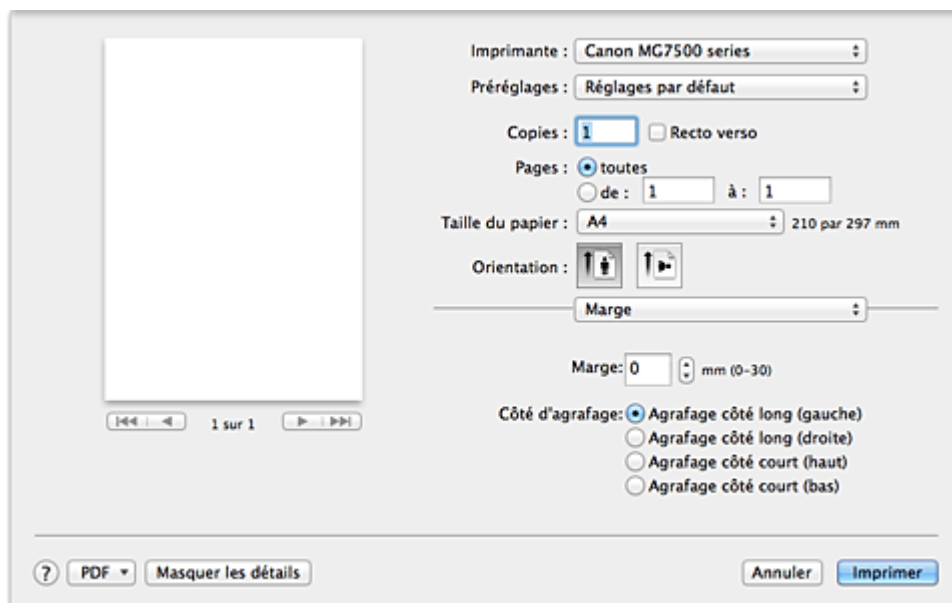

Marge

Définissez la largeur de la marge d'agrafage. Entrez une valeur comprise entre 0 mm (0 pouce) et 30 mm (1,2 pouce).

Côté d'agrafage

Spécifiez le côté d'agrafage.

Agrafage côté long (gauche) / Agrafage côté long (droite)

Sélectionnez cette option pour agraffer le côté long du papier.
Choisissez droite ou gauche.

Agrafage côté court (haut) / Agrafage côté court (bas)

Sélectionnez cette option pour agraffer le côté court du papier.
Choisissez haut ou bas.

Rubriques connexes

- [Définition de la marge d'agrafage](#)
- [Impression recto/verso](#)

Canon IJ Printer Utility

L'utilitaire Canon IJ Printer Utility permet d'effectuer un entretien de l'imprimante ou de modifier les paramètres de l'imprimante.

Capacités de l'utilitaire Canon IJ Printer Utility

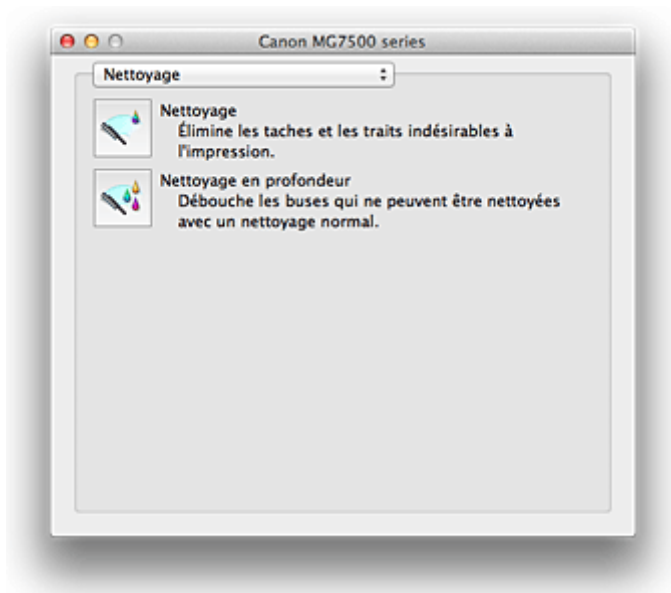

Le menu déroulant permet de passer d'une page à l'autre dans l'utilitaire Canon IJ Printer Utility. Vous pouvez sélectionner l'un des éléments suivants du menu.

Nettoyage

Nettoyez l'imprimante pour déboucher les buses de tête d'impression obstruées.

Impression test

Exécutez une impression test pour vérifier l'état de la buse de tête d'impression et pour régler la position de la tête d'impression.

Paramètres d'alimentation

Gérez l'alimentation de l'imprimante à partir du pilote d'imprimante.

Informations de niveau d'encre

Vérifiez les niveaux d'encre restants.

Paramètres silencieux

Vous pouvez réduire le bruit de fonctionnement de l'imprimante.

Paramètres personnalisés

Modifiez les paramètres de l'imprimante.

▶▶ Remarque

- Pour utiliser Canon IJ Printer Utility, commencez par allumer l'imprimante.
- En fonction des éléments sélectionnés, l'ordinateur communique avec l'imprimante afin d'obtenir des informations. Si l'ordinateur ne peut pas communiquer avec l'imprimante, un message d'erreur peut s'afficher.

Dans ce cas, cliquez sur **Annuler** pour afficher les derniers paramètres définis sur votre ordinateur.

Rubriques connexes

- [Nettoyage des Têtes d'impression à partir de votre ordinateur](#)
- [Utiliser votre ordinateur pour imprimer un motif de vérification des buses](#)
- [Alignement de la Tête d'impression à partir de votre ordinateur](#)
- [Contrôle du niveau d'encre sur votre ordinateur](#)
- [Gestion de l'alimentation de l'Imprimante](#)
- [Réduction du bruit de l'Imprimante](#)
- [Modification du mode de fonctionnement de l'Imprimante](#)

Ouverture de Canon IJ Printer Utility

Pour ouvrir l'utilitaire Canon IJ Printer Utility, procédez comme suit.

1. Ouvrez **Préférences système** et sélectionnez **Imprimantes et scanners (Imprimantes et scanner ou Imprimantes et fax)**

2. Lancez l'utilitaire Canon IJ Printer Utility

Sélectionnez votre modèle dans la liste des imprimantes et cliquez sur **Options et fournitures....**

Cliquez sur **Ouvrir l'utilitaire de l'imprimante** dans l'onglet **Utilitaire**.

L'utilitaire Canon IJ Printer Utility est lancé.

Entretien de cette Imprimante

- **Nettoyage des Têtes d'impression à partir de votre ordinateur**
- **Utiliser votre ordinateur pour imprimer un motif de vérification des buses**
- **Alignement de la Tête d'impression à partir de votre ordinateur**
- **Contrôle du niveau d'encre sur votre ordinateur**
- **Gestion de l'alimentation de l'Imprimante**
- **Réduction du bruit de l'Imprimante**
- **Modification du mode de fonctionnement de l'Imprimante**

Affichage de l'écran d'état de l'impression

Vérifiez la progression de l'impression de la manière suivante :

1. Lancement de l'écran d'état de l'impression

- Si les données à imprimer ont été envoyées à l'imprimante

L'écran d'état de l'impression s'ouvre automatiquement. Pour afficher l'écran d'état de l'impression, cliquez sur  (icône de l'imprimante) dans le Dock.

- Si les données à imprimer n'ont pas été envoyées à l'imprimante

Ouvrez **Préférences système** et sélectionnez **Imprimantes et scanners (Imprimantes et scanner ou Imprimantes et fax)**.





Pour afficher l'écran d'état de l'impression, sélectionnez le nom du modèle de votre imprimante dans la liste des imprimantes, puis cliquez sur **Ouvrir la file d'attente d'impression....**

2. Vérification de l'état de l'imprimante

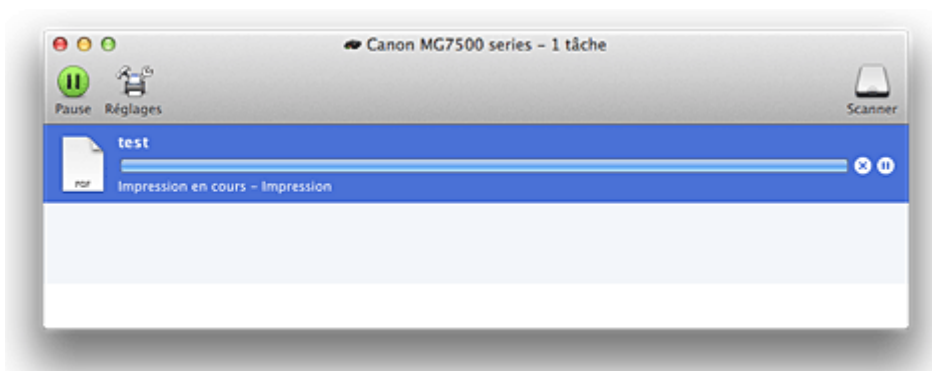
Vous pouvez vérifier le nom du fichier en cours d'impression ou prêt à être imprimé.







- Si vous utilisez OS X Mavericks v10.9 ou OS X Mountain Lion v10.8

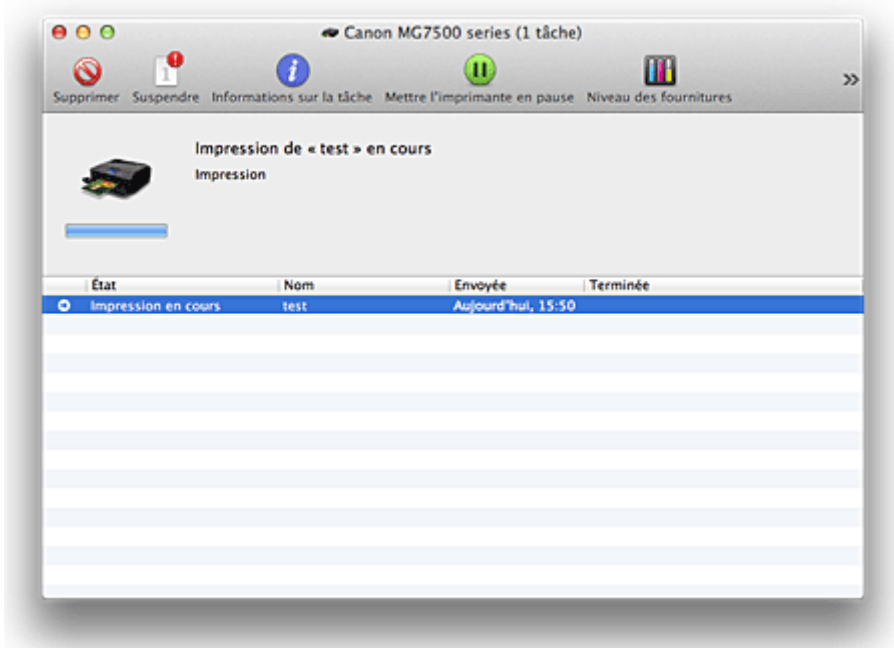

-  Supprime la tâche d'impression spécifiée.
-  Arrête l'impression du document spécifié.
-  Reprend l'impression du document spécifié.
-  Arrête l'impression de tous les documents.
-  Apparaît uniquement lorsque l'impression de tous les documents est interrompue et reprend l'impression de tous les documents.

- Si vous utilisez OS X Lion v10.7 ou Mac OS X v10.6.8



-  Supprime la tâche d'impression spécifiée.
-  Arrête l'impression du document spécifié.
-  Reprend l'impression du document spécifié.
-  Affiche les informations relatives aux travaux d'impression.
-  Arrête l'impression de tous les documents.
-  Apparaît uniquement lorsque l'impression de tous les documents est interrompue et reprend l'impression de tous les documents.

Suppression d'une tâche d'impression



Si l'imprimante ne commence pas l'impression, il se peut que des données d'une tâche d'impression ayant été annulée ou ayant échoué subsistent.

Supprimez les tâches d'impression inutiles dans l'écran de vérification de l'état de l'impression.

1. Ouvrez **Préférences système** et sélectionnez **Imprimantes et scanners (Imprimantes et scanner ou Imprimantes et fax)**

2. Sélectionnez votre modèle, puis cliquez sur **Ouvrir File d'attente...**

L'écran de vérification de l'état de l'impression apparaît.

3. Sélectionnez la tâche d'impression superflue et cliquez sur  ( **Supprimer**)

Les tâches d'impression sélectionnées sont supprimées.

Instructions d'utilisation (pilote d'imprimante)

Ce pilote d'imprimante est sujet aux restrictions suivantes. Gardez les points suivants à l'esprit lorsque vous utilisez le pilote d'imprimante.

Restrictions relatives au pilote d'imprimante

- Lorsque vous configurez la boîte de dialogue Configuration de la page, assurez-vous de sélectionner le modèle que vous utilisez dans la liste **Format pour**. Si vous sélectionnez une autre imprimante, il se peut que l'impression ne soit pas correctement effectuée.
- Si l'utilitaire Canon IJ Printer Utility n'affiche pas le niveau d'encre restant dans **Informations de niveau d'encre**, vérifiez que la tête d'impression et la cartouche d'encre sont correctement installées.
- Lorsque Canon IJ Printer Utility affiche les **Informations de niveau d'encre**, fermez le panneau de contrôle de l'imprimante.
- Les fonctions suivantes ne peuvent pas être utilisées dans Mac OS, mais peuvent être utilisées sur les ordinateurs Windows.
 - Impression recto/verso (manuelle)
 - Impression de brochure
 - Impression Mosaïque/Poster
- En fonction du logiciel d'application utilisé, il se peut qu'aucun aperçu ne soit disponible sur le côté gauche de la boîte de dialogue Imprimer.
- Ne démarrez pas Canon IJ Network Tool pendant une impression.
- Ne lancez pas d'impression lorsque Canon IJ Network Tool est exécuté.
- Si vous connectez cette imprimante et AirPort à l'aide d'un câble USB pour imprimer, vous devez installer la version la plus récente du programme interne AirPort.
- Si vous utilisez OS X Mavericks v10.9, fermez la fenêtre de vérification de l'état de l'impression lorsque vous effectuez l'entretien de l'imprimante à partir de Canon IJ Printer Utility.

Remarques sur l'ajout d'une imprimante

- Si vous avez l'intention d'installer le pilote de l'imprimante Canon sur Mac OS et d'utiliser l'imprimante via une connexion réseau, vous pouvez sélectionner **Bonjour** ou **Canon IJ Network** dans la boîte de dialogue **Ajouter (Ajouter une imprimante)**.
Canon vous recommande d'utiliser **Canon IJ Network** pour imprimer.
Si **Bonjour** est sélectionné, les messages de niveau restant d'encre peuvent être différents de ceux indiqués par **Canon IJ Network**.

Points à noter concernant les applications avec des restrictions

- Lorsque vous créez un document avec Microsoft Word 2004 pour Mac, vous pouvez définir un format de papier autre que le format A4 ou Lettre. Vérifiez le **Format papier** dans la boîte de dialogue Imprimer.

Mise à jour du pilote d'imprimante

- **Obtention du dernier pilote d'imprimante**
- **Suppression de l'imprimante Canon IJ inutile de la liste des imprimantes**
- **Avant l'installation du pilote d'imprimante**
- **Installation du pilote d'imprimante**

Obtention du dernier pilote d'imprimante

La mise à jour du pilote d'imprimante vers la version la plus récente peut permettre de résoudre certains problèmes.

Vous pouvez accéder à notre site Web et télécharger le dernier pilote d'imprimante correspondant à votre modèle.

»» Important

- Vous pouvez télécharger gratuitement le pilote d'imprimante, mais les frais d'accès à Internet restent à votre charge.

Rubriques connexes

- [Avant l'installation du pilote d'imprimante](#)
- [Installation du pilote d'imprimante](#)

Suppression de l'imprimante Canon IJ inutile de la liste des imprimantes

Vous pouvez supprimer de la liste des imprimantes une imprimante Canon IJ que vous n'utilisez plus. Avant de supprimer l'imprimante Canon IJ, débranchez le câble qui relie l'imprimante à l'ordinateur.

La procédure de suppression de l'imprimante Canon IJ inutile de la liste des imprimantes est décrite ci-dessous :

La suppression de l'imprimante Canon IJ est possible uniquement si vous êtes connecté en tant qu'utilisateur disposant de droits d'administrateur. Pour plus d'informations sur un administrateur, reportez-vous au manuel de l'utilisateur Mac OS.

1. Ouvrez **Préférences système** et sélectionnez **Imprimantes et scanners (Imprimantes et scanner ou Imprimantes et fax)**

2. Supprimez l'imprimante Canon IJ de la liste des imprimantes

Dans la liste des imprimantes, sélectionnez l'imprimante Canon IJ à supprimer, puis cliquez sur le signe -.

Cliquez sur **Supprimer l'imprimante** lorsque le message de confirmation apparaît.

»» Remarque

- Même si une imprimante Canon IJ a été supprimée de la liste des imprimantes, vous pouvez l'enregistrer automatiquement en connectant l'imprimante et votre ordinateur à l'aide d'un câble USB.

Avant l'installation du pilote d'imprimante

Cette section décrit les éléments à vérifier avant d'installer le pilote d'imprimante. Il est également conseillé de se reporter à cette section si vous ne parvenez pas à installer le pilote d'imprimante.

Vérification des paramètres de l'ordinateur personnel

- Fermez toutes les applications en cours.
- Ouvrez une session avec un compte administrateur. Le programme d'installation vous invite à entrer le nom et le mot de passe de l'administrateur. Lorsque plusieurs utilisateurs emploient Mac OS, connectez-vous avec le compte du premier administrateur enregistré.

►► Important

- Lorsque vous mettez à niveau Mac OS, tous les pilotes d'imprimante installés sont supprimés. Si vous envisagez de continuer à utiliser cette printer, réinstallez le tout dernier pilote d'imprimante.

Rubriques connexes

- [Obtention du dernier pilote d'imprimante](#)
- [Installation du pilote d'imprimante](#)

Installation du pilote d'imprimante

Vous pouvez accéder à notre site Web sur Internet et télécharger le dernier pilote d'imprimante correspondant à votre modèle.

La procédure d'installation du pilote d'imprimante téléchargé est décrite ci-dessous :

1. Montez le disque

Double-cliquez sur le fichier d'image du disque téléchargé.
Le fichier est développé et le disque est monté.

2. Lancez le programme d'installation.

Double-cliquez sur « PrinterDriver_XXX_YYY.pkg » (« XXX » étant le nom de votre modèle et « YYY » la version) se trouvant sur le disque.

3. Démarrez l'installation

Installez le pilote d'imprimante en suivant les messages d'instructions à l'écran.

Lorsque le Contrat de licence s'affiche, lisez son contenu, puis cliquez sur **Continuer**. Si vous n'acceptez pas les termes de l'accord de licence, vous ne pouvez pas installer le logiciel.

4. Sélection de l'emplacement de destination de l'installation

Le cas échéant, sélectionnez l'emplacement dans lequel vous souhaitez installer le pilote d'imprimante, puis cliquez sur **Continuer**.

5. Exécutez l'installation

Cliquez sur **Installer**.

Lorsque l'écran d'authentification s'affiche, entrez le nom et le mot de passe de l'administrateur, puis cliquez sur **Installer le logiciel (OK)**.

6. Terminez l'installation.

Lorsque le message de fin apparaît, cliquez sur **Fermer**.

L'installation du pilote d'imprimante a abouti.

Important

- Si le programme d'installation ne fonctionne pas correctement, sélectionnez **Quitter le programme d'installation** dans le menu **Programme d'installation** du Finder pour quitter le programme d'installation. Redémarrez ensuite le Programme d'installation.
- Vous pouvez télécharger gratuitement le pilote d'imprimante, mais les frais de connexion à Internet restent à votre charge.

Rubriques connexes

- [Obtention du dernier pilote d'imprimante](#)
- [Suppression de l'imprimante Canon IJ inutile de la liste des imprimantes](#)
- [Avant l'installation du pilote d'imprimante](#)

Impression à l'aide du panneau de contrôle de la machine

- **Impression de données photo**
- **Utilisation de la fonction Diaporama**
- **Impression de modèles de type papier réglé ou millimétré**
- **Impression de documents (fichiers PDF) enregistrés sur une carte mémoire**
- **À propos de l'impression d'étiquettes de disques**

Impression de données photo

- **Impression de photographies sauvegardées sur une carte mémoire**
- **À propos du menu Photo avancée**
- **Impression de photos avec rognage**
- **Configuration des paramètres pour l'impression photo à partir du panneau de contrôle de la machine**
- **Utilisation de fonctions d'affichage utiles**

Impression de photographies sauvegardées sur une carte mémoire

Vous pouvez facilement imprimer les photos enregistrées sur une carte mémoire.

Cette section décrit la procédure d'impression d'une photo à l'aide de l'option **Impression photo**.

1. [Assurez-vous que la machine est sous tension.](#)

2. [Chargez du papier photo.](#)

3. Faites défiler l'écran ACCUEIL, puis touchez  **Impression photo**.

■ [Utilisation du panneau de contrôle](#)

4. [Insérez la carte mémoire dans l'emplacement de carte.](#)

L'écran de sélection des photos s'affiche.

▶▶ Remarque

- Si vous insérez la carte mémoire avant de sélectionner l'option **Impression photo** sur l'écran ACCUEIL, l'écran de sélection des photos s'affiche.
Si les fichiers photo et les fichiers PDF sont enregistrés sur la carte mémoire, l'écran de confirmation de la sélection du fichier à imprimer s'affiche. Touchez **Imprimer les photos** sur l'écran affiché.
- Si aucune donnée photo imprimable n'est enregistrée sur la carte mémoire, **Données types pris en charge pas enregistrées.** s'affiche sur l'écran tactile.
- Si plus de 2 000 données de photos sont enregistrées sur la carte mémoire, elles seront alors réparties automatiquement par groupes de 2 000 photos selon un ordre chronologique inversé (date de la dernière modification). Vérifiez le message affiché sur l'écran tactile, puis touchez **OK**.

5. Définissez les paramètres selon vos besoins.

- Pour sélectionner une photo à imprimer :

Faites défiler l'écran horizontalement pour sélectionner une photo.

Vous pouvez également sélectionner la photo en touchant « A ».

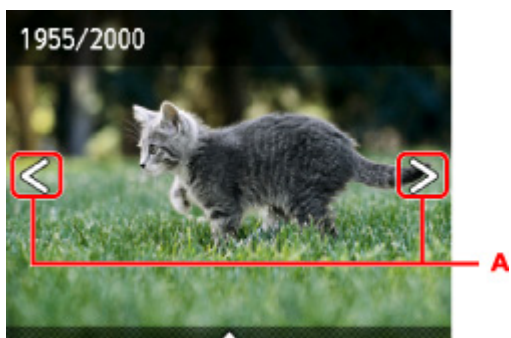

Appuyez sur le bouton **Couleur** pour imprimer une copie de la photo affichée.

- Pour changer la méthode d'affichage, le nombre de copies ou les paramètres d'impression :

Touchez le centre de la photo affichée pour faire apparaître les menus.

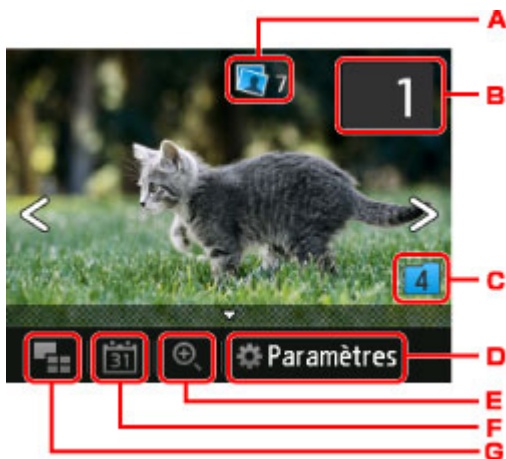

A. Nombre total de copies

Le nombre total de copies est affiché.

Permet d'afficher l'écran **Vérif. nb. total de copies.** afin de vérifier le nombre de copies pour chaque photo. Vous pouvez changer le nombre de copies pour chaque photo sur l'écran **Vérif. nb. total de copies.**

B. Nombre de copies

Touchez pour spécifier le nombre de copies.

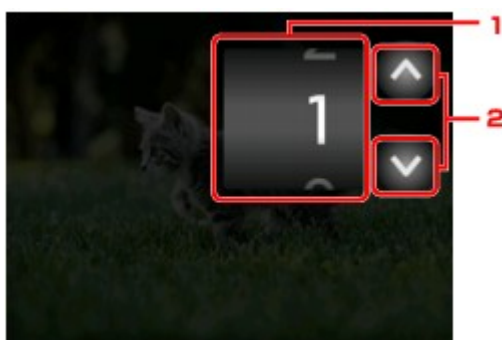

1. Faites défiler verticalement pour spécifier le nombre de copies.

Touchez pour afficher l'écran de sélection des photos.

2. Touchez pour spécifier le nombre de copies.

Maintenez appuyé pour spécifier le nombre de copies par tranches de 10.

»» Remarque

- Vous pouvez spécifier le nombre de copies pour chaque photo. Affichez la photo à imprimer, puis indiquez le nombre de copies lorsque la photo de votre choix est affichée.

C. Changement de groupe

Touchez pour changer le groupe de la photo.

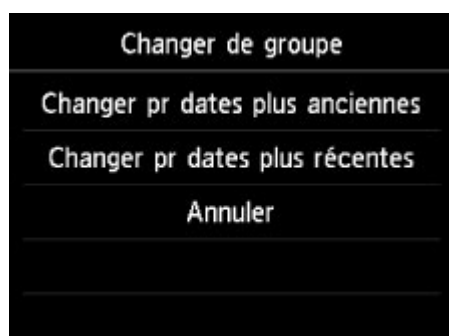

Pour plus d'informations :

[■ Utilisation de fonctions d'affichage utiles](#)

D. Paramètres

Touchez pour afficher l'écran **Paramètres**.

Vous pouvez changer les paramètres, tels que le format de page, le type de support, la qualité d'impression, etc.

Paramètres	
Form. p.	10x15cm(4"x6")
Type	Glacé Extra II
Qlt. impr.	Standard
Bordure	Sans bordure
Cor phot	Corr. auto. photos

Pour en savoir plus sur les paramètres :

[■ Configuration des paramètres pour l'impression photo à partir du panneau de contrôle de la machine](#)

E. Zoom avant

Touchez pour zoomer sur la photo.

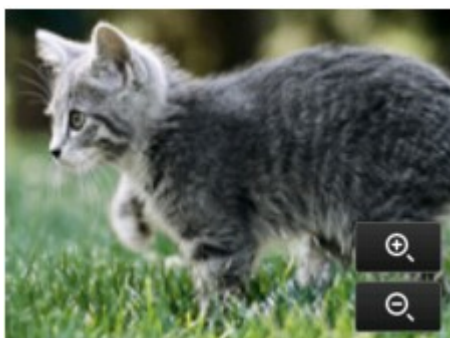

Pour plus d'informations :

[■ Utilisation de fonctions d'affichage utiles](#)

F. Spécifications de la date

Touchez pour sélectionner la photo en indiquant la date (date de dernière modification des données).



Pour plus d'informations :

[■ Utilisation de fonctions d'affichage utiles](#)

G. Affichage multiple

Touchez pour afficher plusieurs photos d'un coup.



Pour plus d'informations sur la méthode d'affichage :

■ [Utilisation de fonctions d'affichage utiles](#)

6. Appuyez sur le bouton **Couleur**.

La machine commence à imprimer.

▶▶ Remarque

- Appuyez sur le bouton **Arrêt (Stop)** pour annuler l'impression.
- Lors du traitement du travail de copie, vous pouvez ajouter le travail de copie (Réservation de la copie).

■ [Ajout de la tâche d'impression](#)

Ajout de la tâche d'impression

Vous pouvez ajouter la tâche d'impression (Réservation de la copie) tout en imprimant des photos.

Suivez la procédure ci-dessous pour ajouter la tâche d'impression.

1. Faites défiler la photo tout en imprimant pour sélectionner la prochaine photo.

▶▶ Remarque

- Pendant que vous sélectionnez la photo, la machine imprime les photos réservées.

- L'icône  de la photo réservée s'affiche sur la photo placée dans la tâche d'impression.

2. Spécifier le nombre de copies pour chaque photo.

▶▶ Remarque

- Lors du traitement de la tâche d'impression, vous ne pouvez pas modifier le paramètre **Form.** **p.** ou **Type** dans l'écran de confirmation des paramètres d'impression. Le paramètre est identique à celui de la photo placée dans la tâche d'impression.

3. Appuyez sur le bouton **Couleur**.

La photo réservée est imprimée à côté de la photo dont l'impression a déjà démarré.

Pour imprimer davantage de photos, retournez à l'étape 1.

»» Remarque

- Lors du traitement de la tâche d'impression, vous ne pouvez pas afficher l'écran ACCUEIL, modifier le menu d'impression, ni lancer d'impression à partir de l'ordinateur ou d'autres périphériques.
- Lors du traitement du travail de copie, les photos dans un autre groupe ne sont pas sélectionnées.
- Si vous appuyez sur le bouton **Arrêt** pendant que la tâche d'impression est en cours, l'écran de sélection de la méthode permettant d'annuler la réservation s'affiche. Si vous touchez **Annuler toutes les réservations**, vous pouvez annuler l'impression de toutes les photos. Si vous touchez **Annuler la dernière réservation**, vous pouvez annuler la dernière tâche d'impression.
- Si de nombreuses tâches d'impression sont déjà définies, le message **Impossible de réserver d'autres travaux d'impression. Patientez quelques instants et recommencez l'opération.** peut s'afficher sur l'écran tactile. Dans ce cas, patientez, puis essayez de nouveau d'ajouter la tâche d'impression.

À propos du menu Photo avancée

Vous pouvez sélectionner les menus suivants dans le menu **Impression avancée** pour imprimer les photos enregistrées sur la carte mémoire.



Rogner et imprimer

Vous pouvez modifier les photos affichées sur l'écran tactile en les rognant avant de lancer l'impression.

■ [Impression de photos avec rognage](#)



Diaporama

Vous pouvez visualiser les photos sauvegardées sur la carte mémoire à l'aide du diaporama.

■ [Impression de photos tout en visionnant le diaporama](#)

Impression de photos avec rognage

Vous pouvez modifier les photos affichées sur l'écran tactile en les rognant avant de lancer l'impression.

1. [Assurez-vous que la machine est sous tension.](#)

2. [Chargez du papier photo.](#)

3. Faites défiler l'écran ACCUEIL, puis touchez  **Impression avancée.**

■ [Utilisation du panneau de contrôle](#)

4. [Insérez la carte mémoire dans l'emplacement de carte.](#)

»» Remarque

- Si vous insérez la carte mémoire avant de sélectionner l'option **Impression avancée** sur l'écran ACCUEIL, l'écran de sélection des photos s'affiche sous **Impression photo**.

Si les fichiers photo et les fichiers PDF sont enregistrés sur la carte mémoire, l'écran de confirmation de la sélection du fichier à imprimer s'affiche.

Pour afficher l'écran ACCUEIL, appuyez sur le bouton **ACCUEIL (HOME)**.

5. Touchez **Rogner et imprimer**.

»» Remarque

- Si aucune donnée photo imprimable n'est enregistrée sur la carte mémoire, **Données types pris en charge pas enregistrées** s'affiche sur l'écran tactile.
- Si plus de 2 000 données de photos sont enregistrées sur la carte mémoire, elles seront alors réparties automatiquement par groupes de 2 000 photos selon un ordre chronologique inversé (date de la dernière modification). Vérifiez le message affiché sur l'écran tactile, puis touchez **OK**.

6. Touchez la photo à imprimer.

»» Remarque

- Autres options

■ [Utilisation de fonctions d'affichage utiles](#)

7. Rognez la zone d'impression.

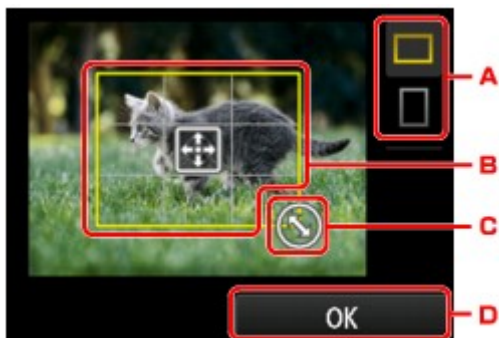

- A. Touchez pour modifier les proportions du cadre de rognage.
- B. Permet de positionner le cadre de rognage.
- C. Permet de définir la taille du cadre de rognage.
- D. Touchez pour finaliser la sélection de la zone de rognage.

Lorsque la zone à découper est sélectionnée, l'écran de confirmation des paramètres d'impression s'affiche.

8. Définissez les paramètres selon vos besoins.

Touchez **Copies** pour afficher l'écran sur lequel spécifier le nombre de copies.

Pour en savoir plus sur les paramètres autres que **Copies** :

■ [Configuration des paramètres pour l'impression photo à partir du panneau de contrôle de la machine](#)

9. Appuyez sur le bouton **Couleur**.

La machine commence à imprimer.

▶▶ Remarque

- Appuyez sur le bouton **Arrêt (Stop)** pour annuler l'impression.
- Touchez **Imprimer plus** pour ajouter la tâche d'impression pendant l'impression.

■ [Ajout de la tâche d'impression](#)

- L'image rognée ne peut pas être enregistrée sur la carte mémoire.

Configuration des paramètres pour l'impression photo à partir du panneau de contrôle de la machine

Vous pouvez régler le format de page, le type de support, la correction des photos, etc. afin d'imprimer les photos enregistrées sur la carte mémoire.

Écran Paramètres impression

Le mode d'affichage de l'écran des paramètres d'impression varie en fonction du menu d'impression.

- **Sous Photo ou Diaporama :**

Touchez **Paramètres** pour afficher l'écran suivant.

Paramètres	
Form. p.	10x15cm(4"x6")
Type	Glacé Extra II
Qlt. impr.	Standard
Bordure	Sans bordure
Cor phot.	Corr. auto. photos

* Dans **Diaporama**, touchez **Paramètres d'impression** pour afficher l'écran **Paramètres d'impression**.

- **Sous Rogner et imprimer :**

L'écran suivant s'affiche avant l'impression.

Rogner et imprimer	
Copies	1
Form. p.	10x15cm(4"x6")
Type	Glacé Extra II
Qlt. impr.	Standard
Bordure	Sans bordure

Éléments de paramètre

Vous pouvez définir les options suivantes.

Faites défiler verticalement pour afficher les paramètres de configuration, puis touchez le paramètre pour afficher ses options. Touchez pour définir le paramètre.



Paramètres		
Form. p.	10x15cm(4"x6")	1
Type	Glacé Extra II	2
Qlt. impr.	Standard	3
Bordure	Sans bordure	4
Cor phot	Corr. auto. photos	

Paramètres		
Qlt. impr.	Standard	
Bordure	Sans bordure	
Cor phot	Corr. auto. photos	5
Corr. yeux rouges	Désactivé	6
Imprimer la date	Désactivé	7

Remarque

- En fonction du menu d'impression, certaines options ne peuvent pas être sélectionnées. Cette section décrit les options du menu **Impression photo**.

Le paramètre qui ne peut pas être sélectionné apparaît en grisé ou n'est pas affiché.

- Certains paramètres ne peuvent pas être spécifiés conjointement avec d'autres paramètres ou avec les menus d'impression. Si l'option qui ne peut pas être spécifiée conjointement est sélectionnée,  et **Infos erreur** s'affichent sur l'écran tactile. Dans ce cas, touchez  en haut à gauche de l'écran tactile pour confirmer le message, puis modifiez le paramètre.
- Les paramètres de format de page, de type de support, etc. sont conservés même si un autre menu d'impression est sélectionné ou si la machine est mise hors tension.

1. Form. p.

Sélectionnez le format de page pour le papier chargé.

2. Type (Type de support)

Sélectionnez le type de support pour le papier chargé.

3. Qlt. impr. (Qualité d'impression)

Sélectionnez la qualité d'impression en fonction de la photo.

4. Bordure (Impression avec bordure/sans bordure)

Sélectionnez l'impression avec ou sans bordure.

5. Cor phot

Lorsque **Corr. auto. photos** est sélectionné, la scène ou le visage figurant sur la photo est repéré et la correction la mieux adaptée à chaque photo est appliquée automatiquement. Cette fonction permet d'éclaircir l'impression des visages assombris par un contre-jour. Elle analyse également une scène (paysage, nocturne, portrait, etc.), puis la corrige en adaptant automatiquement la couleur, la luminosité ou le contraste pour impression.

Remarque

- Par défaut, la correction automatique est appliquée lors de l'impression de photos à partir d'une carte mémoire.
- Si **Pas de correction** est sélectionné, les photos sont imprimées sans correction.

6. Corr. yeux rouges

Corrige l'effet « yeux rouges » dû à la prise de vue au flash dans les portraits.

Selon le type de photo, les yeux rouges peuvent ne pas être corrigés ou la correction peut s'appliquer à d'autres endroits que les yeux.

7. Imprimer la date

Active ou désactive l'impression de la date (date de prise de vue) sur une photo.

»» Remarque

- La date de prise de vue est imprimée en fonction des paramètres de **Format d'affichage de la date** dans **Paramètres utilisateur périph.** sous **Paramètres périphérique** sous **Configuration**.

■ [Paramètres utilisateur périph.](#)

Utilisation de fonctions d'affichage utiles

Vous pouvez afficher plusieurs photos en même temps, spécifier la date (date de dernière modification des données) de sélection des photos et changer le groupe de photos.

■ [Affichage de photos multiples pour sélectionner la photo](#)

■ [Spécification de date de sélection des photos](#)

■ [Zoom sur la photo](#)

■ [Changement du groupe de photos](#)

Affichage de photos multiples pour sélectionner la photo

L'écran suivant s'affiche lorsque vous touchez  dans l'écran de sélection des photos.



A. Touchez la photo à imprimer, l'écran tactile revient en mode affichage simple.

B. Touchez pour afficher la photo avec la date.

■ [Spécification de date de sélection des photos](#)

C. Touchez pour augmenter le nombre de photos affichées. (54 photos affichées)

D. Faites glisser pour changer le nombre de photos affichées entre 6, 15 et 54 photos.

E. Touchez pour diminuer le nombre de photos affichées. (6 photos affichées)

Spécification de date de sélection des photos

L'écran suivant s'affiche lorsque vous touchez  dans l'écran de sélection des photos.



A. Touchez pour sélectionner la date (date de dernière modification des données).

B. Touchez la date à afficher.

Les photos correspondant à cette date s'affichent.

»» Remarque

- La date est affichée en fonction des paramètres de **Format d'affichage de la date** dans **Paramètres utilisateur périph.** sous **Paramètres périphérique** sous **Configuration**.

■ [Paramètres utilisateur périph.](#)

Zoom sur la photo

L'écran suivant s'affiche lorsque vous touchez  dans l'écran de sélection des photos.

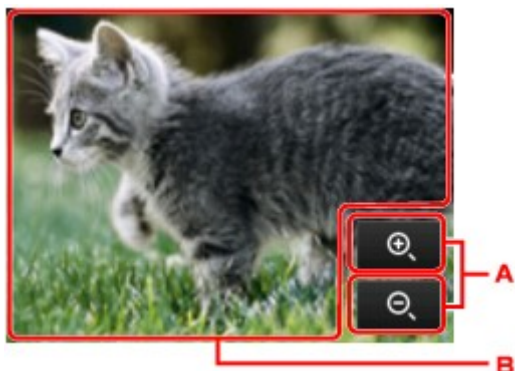

- A. Touchez pour basculer sur l'agrandissement de l'aperçu.
- B. Permet de positionner la position de l'aperçu.

Changement du groupe de photos

»» Remarque

- Si plus de 2 000 données de photos sont enregistrées sur la carte mémoire, elles seront alors réparties automatiquement par groupes de 2 000 photos selon un ordre chronologique inversé (date de la dernière modification).

L'écran suivant s'affiche lorsque vous touchez  dans l'écran de sélection des photos.

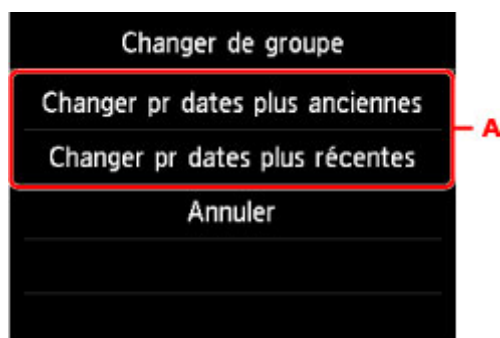

- A. Touchez pour changer le groupe de la photo.

Utilisation de la fonction Diaporama

- [Impression de photos tout en visionnant le diaporama](#)

Impression de photos tout en visionnant le diaporama

Vous pouvez visualiser les photos sauvegardées sur la carte mémoire à l'aide du diaporama.

Dans le diaporama, les photos s'affichent automatiquement les unes après les autres.

Vous pouvez imprimer votre photo préférée tout en visionnant le diaporama.

1. [Assurez-vous que la machine est sous tension.](#)



2. Faites défiler l'écran ACCUEIL, puis touchez **Impression avancée**.

■ [Utilisation du panneau de contrôle](#)

3. [Insérez la carte mémoire dans l'emplacement de carte.](#)

»» Remarque

- Si vous insérez la carte mémoire avant de sélectionner l'option **Impression avancée** sur l'écran ACCUEIL, l'écran de sélection des photos dans **Photo** s'affiche.

Si les fichiers photo et les fichiers PDF sont enregistrés sur la carte mémoire, l'écran de confirmation de la sélection du fichier à imprimer s'affiche.

Pour afficher l'écran ACCUEIL, appuyez sur le bouton **ACCUEIL (HOME)**.

4. Touchez **Diaporama**.

»» Remarque

- Si aucune donnée photo imprimable n'est enregistrée sur la carte mémoire, **Données types pris en charge pas enregistrées**. s'affiche sur l'écran tactile.
- Si plus de 2 000 données de photos sont enregistrées sur la carte mémoire, elles seront alors réparties automatiquement par groupes de 2 000 photos selon un ordre chronologique inversé (date de la dernière modification). Vérifiez le message affiché sur l'écran tactile, puis touchez **OK**.

5. Touchez l'effet à appliquer au cours de la lecture.

La lecture du diaporama démarre.

»» Remarque

- Pour afficher les photos correspondant à la plage de dates spécifiée, pour modifier l'ordre d'affichage ou pour afficher un autre groupe de photos, touchez **Par. affichage**.

Pour afficher les photos correspondant à la plage de dates spécifiée, suivez les instructions à l'écran pour indiquer la date de début et la date de fin.

- Touchez l'écran tactile au cours de la lecture du diaporama pour le mettre en pause.

Vous pouvez imprimer la photo affichée en appuyant sur le bouton **Couleur (Color)** pendant que le diaporama est en pause.

Lors de l'impression de photos

Après avoir touché l'écran tactile pour mettre en pause la lecture du diaporama, vous pouvez imprimer la photo à l'écran.



Lors du lancement de l'impression, chargez du papier, puis appuyez sur le bouton **Couleur (Color)**.

»» Remarque

- Les paramètres d'impression peuvent être modifiés en touchant **Paramètres d'impression**.
[Configuration des paramètres pour l'impression photo à partir du panneau de contrôle de la machine](#)
- Pour reprendre la lecture du diaporama en pause, touchez **Reprendre**.
- Touchez **Reprendre** pour reprendre la lecture du diaporama pendant l'impression. Si l'impression n'est pas terminée, vous pouvez imprimer la photo affichée en mettant de nouveau le diaporama sur pause et en appuyant sur le bouton **Couleur (Color)**.
- Pour annuler la lecture du diaporama, appuyez sur le bouton **ACCUEIL (HOME)**.

Impression de modèles de type papier réglé ou millimétré

Vous pouvez imprimer des modèles de type papier réglé, papier millimétré, liste de contrôle, etc., sur du papier ordinaire au format A4, B5 ou Lettre.

■ [Modèles imprimables](#)

■ [Impression à l'aide de modèles](#)

Modèles imprimables

Vous pouvez choisir l'un des modèles suivants :

• Papier bloc-notes



Vous pouvez sélectionner trois formats d'espacement de ligne.

Paramétrage sur l'écran tactile :

- **Papier bloc-notes 1 (8 mm)**
- **Papier bloc-notes 2 (7 mm)**
- **Papier bloc-notes 3 (6 mm)**

▶▶ Remarque

- Vous ne pouvez pas imprimer de papier bloc-notes sur du papier B5.

• Papier millimétré



Vous pouvez sélectionner deux tailles de quadrillage.

Paramétrage sur l'écran tactile :

- **Papier millim. 1 (grille 5mm)**
- **Papier millim. 2 (grille 3mm)**

▶▶ Remarque

- Vous ne pouvez pas imprimer de papier millimétré sur du papier B5.

• Liste de contrôle



Vous pouvez imprimer un bloc-notes contenant des cases à cocher.

Paramétrage sur l'écran tactile :

Liste de contrôle

• Papier à musique



Vous pouvez imprimer du papier à musique contenant 10 ou 12 portées.

Paramétrage sur l'écran tactile :

- **Pap. à musique 1 (10 port.)**
- **Pap. à musique 2 (12 port.)**

• Papier manuscrit



Vous pouvez effectuer des impressions sur papier manuscrit.

Paramétrage sur l'écran tactile :

Papier manuscrit (3 lignes)

• Calendrier hebdo.

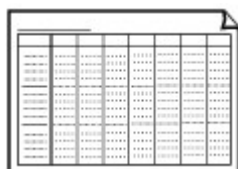

Vous pouvez imprimer un modèle de calendrier hebdomadaire.

Paramétrage sur l'écran tactile :

Calendrier hebdo. (vertical)

• Calendrier mensuel

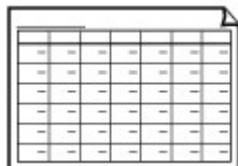

Vous pouvez imprimer un modèle de calendrier mensuel.

Paramétrage sur l'écran tactile :

Calendrier mensuel

Impression à l'aide de modèles

Imprimez un modèle en procédant comme suit.

1. [Assurez-vous que la machine est sous tension.](#)
2. [Chargez du papier ordinaire au format A4, B5 ou Lettre.](#)

3. Faites défiler l'écran ACCUEIL, puis touchez  **Impression avancée.**

[Utilisation du panneau de contrôle](#)

4. Touchez **Impression modèle.**
5. Touchez le modèle à imprimer.

6. Définissez les paramètres selon vos besoins.

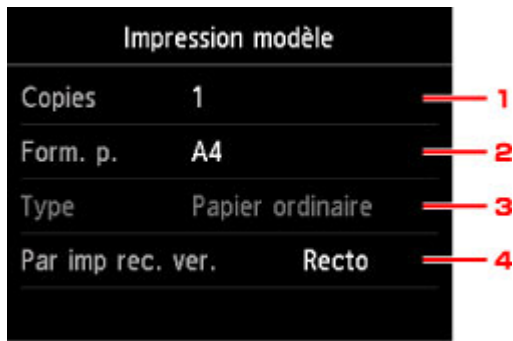



1. **Copies**

Spécifiez le nombre de copies.

2. **Form. p.**

Sélectionnez le format de page en fonction du papier chargé.

»» **Remarque**

- En fonction du modèle, certains formats de page ne peuvent pas être spécifiés. S'il est sélectionné,  et **Infos erreur** s'affichent sur l'écran tactile. Dans ce cas, touchez  en haut à gauche de l'écran tactile pour confirmer le message, puis modifiez le paramètre.

3. **Type** (Type de support)

Le type de papier est défini sur **Papier ordinaire**.

4. **Par imp rec. ver.**

Sélectionnez l'impression recto simple vers recto.

7. Lancez l'impression.

Appuyez sur le bouton **Couleur** pour imprimer les modèles suivants.

Papier bloc-notes 1 (8 mm)/Papier bloc-notes 2 (7 mm)/Papier bloc-notes 3 (6 mm)/Papier millim. 1 (grille 5mm)/Papier millim. 2 (grille 3mm)/Papier manuscrit (3 lignes)

Appuyez sur le bouton **Noir** pour imprimer les modèles suivants.

Liste de contrôle/Pap. à musique 1 (10 port.)/Pap. à musique 2 (12 port.)/Calendrier hebdo. (vertical)/Calendrier mensuel

Impression de documents (fichiers PDF) enregistrés sur une carte mémoire

Vous pouvez imprimer des fichiers PDF créés à l'aide de Canon IJ Scan Utility ou My Image Garden (logiciel d'application compatible avec la machine) à partir d'une carte mémoire.

»» Remarque

- Vous pouvez imprimer des fichiers PDF remplissant les conditions suivantes depuis une carte mémoire. Les fichiers autres que les PDF suivants ne peuvent pas être imprimés, même s'ils apparaissent dans la liste de documents.

- Les fichiers PDF créés à l'aide de Canon IJ Scan Utility ou My Image Garden (logiciel d'application compatible avec la machine) (Extension : .pdf)

A l'exception des données suivantes :

-Données chiffrées

-Données supérieures à 2 Go

-Données contenant des images numérisées à 9601 pixels ou davantage horizontalement et verticalement.

Pour plus d'informations sur la création de fichiers PDF à l'aide de My Image Garden (logiciel d'application compatible avec la machine) :

■■Création/modification de fichiers PDF

Pour plus d'informations sur la création de fichiers PDF à l'aide de Canon IJ Scan Utility (logiciel d'application compatible avec la machine) :

■■[Numérisation de documents](#)

1. [Assurez-vous que la machine est sous tension.](#)
2. [Chargez du papier ordinaire au format A4 ou Lettre.](#)

3. Faites défiler l'écran ACCUEIL, puis touchez  **Impression avancée.**

■■[Utilisation du panneau de contrôle](#)

4. Touchez **Impression PDF.**
5. [Insérez la carte mémoire dans l'emplacement de carte.](#)

La liste des documents s'affiche.

»» Remarque

- Si les fichiers photo et les fichiers PDF sont enregistrés sur la carte mémoire et que vous insérez la carte mémoire avant de sélectionner **Impression PDF**, l'écran de confirmation de la sélection du fichier à imprimer s'affiche. Touchez **Imprimer les documents** sur l'écran affiché.
- Si aucun document imprimable (fichiers PDF) n'est enregistré sur la carte mémoire, le message **Données types pris en charge pas enregistrées.** s'affiche sur l'écran tactile.

6. Sélectionnez le document à imprimer.

Liste de noms de fichier

Aperçu

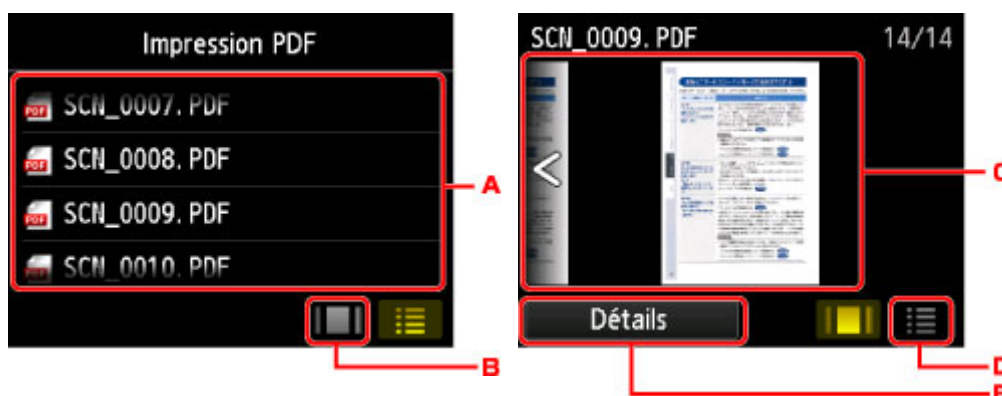

- A. Faites défiler pour afficher le nom des documents, puis touchez le document à imprimer.
- B. Touchez pour basculer sur l'aperçu.
- C. Faites défiler pour afficher l'aperçu de document, puis touchez le document à imprimer.
- D. Touchez pour basculer vers la liste des noms de fichier.
- E. Touchez pour afficher l'écran **Détails**.

»» Remarque

- Les noms de fichiers peuvent ne pas s'afficher correctement dans la liste de documents s'ils sont trop longs ou contiennent des caractères non compatibles.
- L'écran d'aperçu affiche la première page de chaque fichier PDF sur l'écran tactile. En outre, si un document est au format paysage, il sera affiché avec une rotation de 90 degrés.
- Avec certains fichiers PDF, l'affichage de l'aperçu peut prendre plus de temps ou une partie de l'aperçu peut être découpée.
- Le nom des fichiers PDF s'affiche même si ces fichiers PDF ne peuvent pas être imprimés à partir du panneau de contrôle de la machine. Les fichiers PDF ne peuvent pas être imprimés lorsqu'une des conditions suivantes est remplie :
 - Fichiers PDF enregistrés à l'aide d'un logiciel d'application autre que Canon IJ Scan Utility et My Image Garden (logiciel d'application compatible avec la machine)
 - PDF fichiers pour lesquels l'écran d'aperçu n'est pas disponible (« ? » s'affiche sur l'écran d'aperçu.)
- Il est conseillé d'afficher l'écran **Détails** et de vérifier que le fichier PDF est imprimable. Le fichier PDF ne peut pas être imprimé lorsqu'une des conditions suivantes est remplie :
 - Les informations ne peuvent pas être affichées sur l'écran **Détails**.
 - Des caractères autres que le nom de la machine, **IJ Scan Utility** ou **My Image Garden** s'affichent dans **Créé par**.
- Les fichiers PDF créés à l'aide d'un logiciel d'application autre que Canon IJ Scan Utility et My Image Garden (logiciel d'application compatible avec la machine) ne peuvent pas être imprimés même s'ils ont été enregistrés avec Canon IJ Scan Utility ou My Image Garden.

7. Définissez les paramètres selon vos besoins.



1. Copies

Spécifiez le nombre de copies.

2. Form. p.

Sélectionnez le format de page en fonction du papier chargé.

3. Type (Type de support)

Le type de papier est défini sur **Papier ordinaire**.

4. Qlt. impr. (Qualité d'impression)

Spécifiez la qualité d'impression.

5. Par imp rec. ver.

Sélectionnez l'impression recto simple vers recto.

Si vous appuyez sur **Avancés** lorsque **Rec. ver.** est sélectionné, vous pouvez définir l'orientation et le côté d'agrafage du document.

»» Remarque

- Si le nom de la machine, **IJ Scan Utility** ou **My Image Garden** s'affiche dans **Créé par** sur l'écran **Détails**, vous pouvez sélectionner **Rec. ver.** pour imprimer sur les deux côtés d'une même feuille de papier.

8. Touchez le bouton **Couleur (Color)** pour effectuer une impression couleur ou le bouton **Noir (Black)** pour une impression en noir et blanc.

La machine commence à imprimer.

»» Remarque

- Vous pouvez imprimer jusqu'à 250 pages à la fois. Si vous essayez d'imprimer plus de 250 pages d'un fichier PDF, le message **Trop de pages dans fichier PDF spécifié. Pages dépassant nombre de pages pouvant être imprimées ne seront pas imprimées. Continuer ?** s'affiche sur l'écran tactile. Touchez **Oui** pour lancer l'impression. Si vous devez imprimer plus de 250 pages d'un fichier PDF, lancez l'impression depuis un ordinateur.
- Selon le fichier PDF, il peut être imprimé avec une rotation de 90 degrés.
- Si le document est plus grand que le format de page spécifié sur la machine, il sera imprimé à une taille réduite. Dans ce cas, il est possible que les fines lignes du document ne soient pas imprimées ou que les images soient mal alignées.
- Avec certains fichiers PDF, un message d'erreur peut s'afficher avant le début de l'impression ou en cours d'impression.

Pour plus d'informations, reportez-vous à la section [Un message s'affiche](#).

À propos de l'impression d'étiquettes de disques

- Copie de la face étiquette d'un disque
- Impression de photos à partir d'une carte mémoire sur l'étiquette d'un disque

Copie de la face étiquette d'un disque

Vous pouvez copier l'étiquette d'un BD/DVD/CD existant et l'imprimer sur un disque imprimable.

»» Important

- Vous ne pouvez pas imprimer sur des disques imprimables 8 cm / 3,15 pouces.
- Ne fixez pas le bac disque et n'insérez pas le disque imprimable tant que le message vous invitant à les charger ne s'est pas affiché. Vous risqueriez d'endommager la machine.

1. [Assurez-vous que la machine est sous tension.](#)

2. Faites défiler l'écran ACCUEIL, puis touchez  **Impression avancée.**

■ [Utilisation du panneau de contrôle](#)

3. Touchez **Copier étiquette sur étiq. disque.**



L'écran de confirmation de la zone d'impression s'affiche.

4. Spécifiez la zone d'impression.

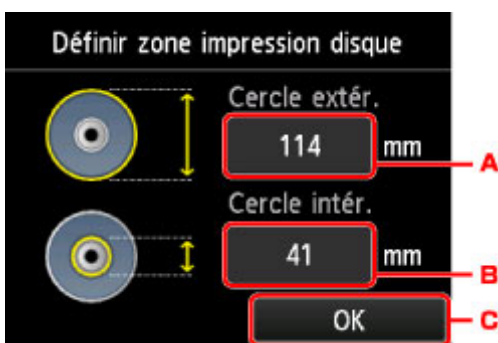

A. Touchez pour définir le cercle extérieur.

B. Touchez pour définir le cercle intérieur.

C. Touchez pour terminer une fois la zone d'impression définie.

»» Remarque

- Mesurez les diamètres externe et interne de la surface d'impression du disque imprimable, et prenez soin de définir une valeur inférieure à la valeur mesurée pour le diamètre externe et une valeur supérieure à la valeur mesurée pour le diamètre interne.

- Pour des informations sur les disques imprimables, contactez leurs fabricants.

5. Touchez pour choisir un type de disque imprimable.

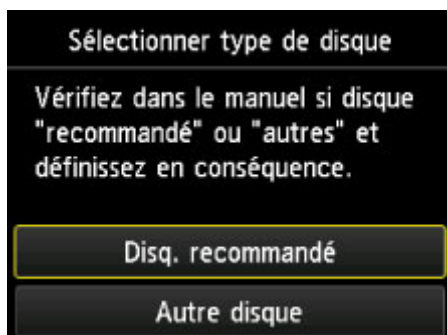

▶▶▶ Remarque

- Si votre disque imprimable est le disque recommandé, spécifiez **Disq. recommandé** comme impression de densité adéquate. Sinon, spécifiez **Autre disque**.

6. Suivez les instructions qui s'affichent à l'écran pour charger le BD/DVD/CD sur la vitre d'exposition, puis touchez **OK**.

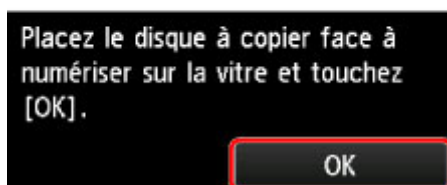

L'écran de confirmation des paramètres d'impression s'affiche.

▶▶▶ Important

- Prenez soin de charger le BD/DVD/CD source de la copie au centre de la vitre d'exposition, face étiquette orientée vers le bas. Si vous le chargez près du bord de la vitre d'exposition, une partie de l'image risque d'être coupée.

7. Appuyez sur le bouton **Couleur** pour effectuer une copie couleur ou sur le bouton **Noir** pour une copie en noir et blanc.

Étiquette disque	
Cercle extér.	114mm
Cercle intér.	41mm
Type	Disq. recommandé

8. Suivez les instructions à l'écran pour placer le disque imprimable.



Placez disque imprimable dans bac de disque, insérez bac dans périphér. et touchez [OK].

» Guide install.

OK

»» Remarque

- Pour consulter la procédure de chargement du disque imprimable, touchez **Guide install..** Touchez **Suivant** pour afficher l'écran suivant. Enfin, appuyez sur le bouton **Arrêt** pour revenir à l'écran de confirmation d'impression.
- Pour plus d'informations sur la procédure à suivre pour placer le disque imprimable :
[■ Insertion d'un disque imprimable](#)

9. Touchez **OK**.



Placez disque imprimable dans bac de disque, insérez bac dans périphér. et touchez [OK].

» Guide install.

OK

La machine lance la copie.

»» Remarque

- Pour annuler la copie, appuyez sur le bouton **Arrêt**.
- Après l'impression, laissez la surface d'impression du disque sécher normalement. N'utilisez pas de séchoir ou la lumière directe du soleil pour sécher l'encre. Ne touchez pas la surface d'impression tant que l'encre n'est pas sèche.
- Pour conserver une qualité d'impression optimale, il est recommandé de faire une pause tous les dix disques lorsque vous imprimez plus de dix disques en continu. Pour arrêter l'opération d'impression, retirez le bac disque de la machine, puis fermez le guide bac disque. Attendez environ trois minutes, puis ouvrez le guide bac disque, fixez le bac disque à la machine et reprenez l'impression.
- Si l'impression n'est pas correctement alignée, ajustez sa position à l'aide de l'option **Régler zone impression disque** dans **Paramètres d'impression** sous **Paramètres périphérique**.
[■ Param. impr.](#)

Impression de photos à partir d'une carte mémoire sur l'étiquette d'un disque

Vous pouvez imprimer une photo enregistrée sur une carte mémoire sur l'étiquette du disque imprimable.

►► Important

- Vous ne pouvez pas imprimer sur des disques imprimables 8 cm / 3,15 pouces.
- Ne fixez pas le bac disque et n'insérez pas le disque imprimable tant que le message vous invitant à les charger ne s'est pas affiché. Vous risqueriez d'endommager la machine.

1. [Assurez-vous que la machine est sous tension.](#)



2. Faites défiler l'écran ACCUEIL, puis touchez **Impression avancée**.

■ [Utilisation du panneau de contrôle](#)

3. [Insérez la carte mémoire dans l'emplacement de carte.](#)

►► Remarque

- Si vous insérez la carte mémoire avant de sélectionner l'option **Impression avancée** sur l'écran ACCUEIL, l'écran de sélection des photos dans **Photo** s'affiche.

Si les fichiers photo et les fichiers PDF sont enregistrés sur la carte mémoire, l'écran de confirmation de la sélection du fichier à imprimer s'affiche.

Pour afficher l'écran ACCUEIL, appuyez sur le bouton **ACCUEIL (HOME)**.

4. Touchez **Imprimer photos sur étiq. disque**.

L'écran de confirmation de la zone d'impression s'affiche.

►► Remarque

- Si aucune donnée photo imprimable n'est enregistrée sur la carte mémoire, **Données types pris en charge pas enregistrées** s'affiche sur l'écran tactile.
- Si plus de 2 000 données de photos sont enregistrées sur la carte mémoire, elles seront alors réparties automatiquement par groupes de 2 000 photos selon un ordre chronologique inversé (date de la dernière modification). Vérifiez le message affiché sur l'écran tactile, puis touchez **OK**.

5. Spécifiez la zone d'impression.

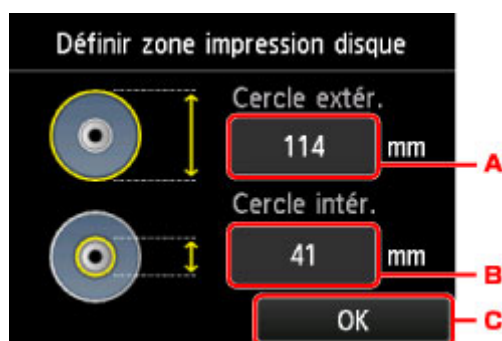

- A. Touchez pour définir le cercle extérieur.
- B. Touchez pour définir le cercle intérieur.
- C. Touchez pour terminer une fois la zone d'impression définie.

»» Remarque

- Mesurez les diamètres externe et interne de la surface d'impression du disque imprimable, et prenez soin de définir une valeur inférieure à la valeur mesurée pour le diamètre externe et une valeur supérieure à la valeur mesurée pour le diamètre interne.
- Pour des informations sur les disques imprimables, contactez leurs fabricants.

6. Touchez pour choisir un type de disque imprimable.

»» Remarque

- Si votre disque imprimable est le disque recommandé, spécifiez **Disq. recommandé** comme impression de densité adéquate. Sinon, spécifiez **Autre disque**.

7. Touchez la photo à imprimer.

»» Remarque

- Autres options
 - [Utilisation de fonctions d'affichage utiles](#)

8. Spécifiez la zone spécifiée avec rognage.

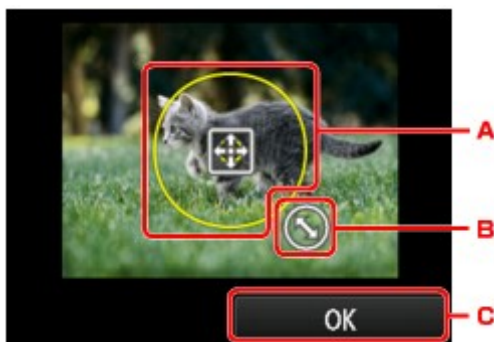

- A. Permet de positionner le cadre de rognage.
- B. Permet de définir la taille du cadre de rognage.
- C. Touchez pour finaliser la sélection de la zone de rognage.

Lorsque la zone à découper est sélectionnée, l'écran de confirmation des paramètres d'impression s'affiche.

9. Vérifiez les paramètres d'impression, puis appuyez sur le bouton **Couleur (Color)**.
10. Suivez les instructions à l'écran pour placer le disque imprimable.

»» Remarque

- Pour consulter la procédure de chargement du disque imprimable, touchez **Guide install.** Touchez **Suivant** pour afficher l'écran suivant. Enfin, appuyez sur le bouton **Arrêt** pour revenir à l'écran de confirmation d'impression.
- Pour plus d'informations sur la procédure à suivre pour placer le disque imprimable :
■ [Insertion d'un disque imprimable](#)

11. Touchez **OK**.

La machine commence à imprimer.

»» Remarque

- Appuyez sur le bouton **Arrêt (Stop)** pour annuler l'impression.
- Après l'impression, laissez la surface d'impression du disque sécher normalement. N'utilisez pas de séchoir ou la lumière directe du soleil pour sécher l'encre. Ne touchez pas la surface d'impression tant que l'encre n'est pas sèche.
- Pour conserver une qualité d'impression optimale, il est recommandé de faire une pause tous les dix disques lorsque vous imprimez plus de dix disques en continu. Pour arrêter l'opération d'impression, retirez le bac disque de la machine, puis fermez le guide bac disque. Attendez environ trois minutes, puis ouvrez le guide bac disque, fixez le bac disque à la machine et reprenez l'impression.
- Si l'impression n'est pas correctement alignée, ajustez sa position à l'aide de l'option **Régler zone impression disque** dans **Paramètres d'impression** sous **Paramètres périphérique**.
■ [Param. impr.](#)

Impression à l'aide du service Web

»» Important

- Cette fonction n'est pas disponible dans tous les pays.

- [Note relative à l'impression de service Web](#)
- [Téléchargement et impression de formats modèles](#)

Note relative à l'impression de service Web

Utilisation du service Web

- Canon ne garantit pas la continuité ni la fiabilité des services Web fournis, la disponibilité de l'accès au site ni l'autorisation de téléchargement de données.
- Canon se réserve le droit à tout moment de mettre à jour, modifier ou supprimer les informations fournies dans le cadre du service Web ou de supprimer temporairement ou définitivement le service sans notification préalable. Canon décline toute responsabilité en cas de tout dommage résultant de ces actions.
- En aucun cas, Canon ne saurait être tenu responsable d'un quelconque dommage résultant de l'utilisation des services Web.
- L'ensemble ou une partie de ce service Web n'est peut-être pas disponible dans votre pays ou votre région.
- Selon votre environnement réseau, certaines fonctions du service Web ne sont pas disponibles. Même si ces dernières sont disponibles, l'impression ou l'affichage du contenu peut nécessiter un certain temps ou la communication peut être interrompue alors qu'une tâche est en cours.

Droits d'auteur et droits de publicité

Impression de modèles téléchargés :

1. Les droits d'auteur associés à tout élément (photos, illustrations, logos ou documents, désignés ci-après « les éléments ») fourni dans le cadre du service d'impression modèle Web relèvent de la propriété de son propriétaire. Les droits de publicité peuvent s'appliquer quant à l'utilisation des personnes ou personnages affichés sur le service d'impression modèle Web.

Sauf dans certains cas définis au préalable (voir le point 2 ci-dessous), toute copie, modification ou distribution de l'intégralité ou d'une partie de tout élément contenu dans le service d'impression modèle Web sans l'autorisation préalable du titulaire des droits respectifs est strictement interdite.

2. Tous les éléments fournis dans le cadre du service d'impression modèle Web peuvent être utilisés librement à des fins personnelles et non commerciales.

Téléchargement et impression de formats modèles

►► Important

- Cette fonction n'est pas disponible dans tous les pays.

Vous pouvez télécharger le modèle de votre choix à imprimer à partir du service Web.

Avant d'utiliser ce service Web, consultez les conditions d'utilisation.

■ ■ [Note relative à l'impression de service Web](#)

►► Important

- Une connexion réseau avec la machine et une connexion Internet sont requises pour utiliser cette fonction.

1. [Assurez-vous que la machine est sous tension.](#)

2. Faites défiler l'écran ACCUEIL, puis touchez  **Nuage**.

■ ■ [Utilisation du panneau de contrôle](#)

3. Touchez **Impress. modèle Web**.

Les dossiers des modèles par catégorie s'affichent sur l'écran tactile.

4. Touchez les dossiers par catégorie à afficher.

Les modèles dans le dossier par catégorie s'affichent sur l'écran tactile.

5. Touchez le modèle à imprimer.



6. Consultez le message qui s'affiche, puis touchez **OK**.

7. Vérifiez les paramètres d'impression.

Les paramètres d'impression sont déterminés automatiquement conformément au modèle spécifié.

Pour modifier un paramètre d'impression, touchez l'élément à modifier.

►► Remarque

- **Par imp rec. ver.** est défini sur **Recto**.
- En fonction du modèle, certains paramètres d'impression ne peuvent pas être spécifiés. S'il est sélectionné,  et **Infos erreur** s'affichent sur l'écran tactile. Dans ce cas, touchez  en haut à gauche de l'écran tactile pour confirmer le message, puis modifiez le paramètre.

8. [Chargez le papier conformément aux paramètres d'impression.](#)

9. Appuyez sur le bouton **Couleur**.

La machine commence à imprimer.

Impression à partir d'un appareil photo numérique

- **Impression de photos directement à partir d'un périphérique compatible PictBridge (réseau sans fil)**
- **À propos des paramètres d'impression PictBridge (réseau sans fil)**

Impression de photos directement à partir d'un périphérique compatible PictBridge (réseau sans fil)

Vous pouvez connecter un périphérique compatible PictBridge (réseau sans fil) tel qu'un appareil photo numérique, un caméscope numérique ou un téléphone portable à la machine via un réseau sans fil, puis imprimer les images enregistrées directement, sans recourir à un ordinateur.

Périphériques pouvant être connectés :

Périphérique compatible PictBridge (réseau sans fil)

Format de données d'image imprimable :

Cette machine accepte des images* prises avec un appareil photo conforme à la norme DFC (Design rule for Camera File system) et aux fichiers PNG.

* Compatible Exif 2.2/2.21/2.3

►► Important

- Une connexion réseau avec cette machine est requise pour utiliser cette fonction.

►► Remarque

- PictBridge est la norme permettant d'imprimer directement les photos prises sans recours à un ordinateur, en connectant un périphérique tel qu'un appareil photo numérique, un caméscope numérique ou un téléphone portable intégrant la fonction photo.
Dans ce manuel, l'impression PictBridge par connexion à un réseau sans fil est désignée par « PictBridge (réseau sans fil) ».
- Lorsque vous imprimez des photos avec le périphérique compatible PictBridge (réseau sans fil) connecté à la machine, nous recommandons d'utiliser l'adaptateur secteur fourni avec le périphérique. Si vous utilisez la batterie du périphérique, assurez-vous qu'elle est chargée complètement.
- Selon le modèle ou la marque de votre périphérique, vous devrez peut-être sélectionner un mode d'impression compatible avec PictBridge (réseau sans fil) avant de connecter le périphérique. Vous devrez peut-être aussi mettre le périphérique sous tension ou sélectionner manuellement le mode lecture après l'avoir connecté à la machine.

Exécutez toutes les opérations nécessaires sur le périphérique compatible PictBridge (réseau sans fil) avant de le connecter à cette machine conformément aux instructions fournies dans le manuel du périphérique.

- Suivant le périphérique compatible PictBridge (réseau sans fil) que vous utilisez, il se peut que vous puissiez imprimer sur la face étiquette des disques.

Toutefois, vous ne pouvez pas imprimer sur des disques imprimables 8 cm / 3,15 pouces.

1. [Assurez-vous que la machine est sous tension.](#)
2. [Chargez le papier.](#)
3. Connectez le périphérique compatible PictBridge (réseau sans fil) à la machine.

Détectez la machine sur le périphérique compatible PictBridge (réseau sans fil) et connectez le périphérique compatible PictBridge (réseau sans fil) à la machine via un réseau sans fil.

»» Remarque

- Pour savoir comment détecter la machine, reportez-vous au guide d'utilisation de votre périphérique compatible PictBridge (réseau sans fil).

4. Spécifiez les paramètres d'impression tels que le type de papier et la présentation.

Vous pouvez sélectionner les paramètres à l'aide du menu sur l'écran LCD de votre périphérique compatible PictBridge (réseau sans fil). Sélectionnez la taille et le type du papier chargé dans la machine.

■ Paramètres sur un périphérique compatible PictBridge (réseau sans fil)

Si votre périphérique compatible PictBridge (réseau sans fil) n'a pas de menu pour les réglages, effectuez le paramétrage sur la machine.

■ Paramètres de la machine

»» Remarque

- Lorsque vous imprimez avec un périphérique compatible PictBridge (réseau sans fil), définissez la qualité d'impression à l'aide du panneau de contrôle de la machine. Vous ne pouvez pas définir la qualité d'impression à partir d'un périphérique compatible PictBridge (réseau sans fil).
- Lors de l'impression sur un disque imprimable, fixez le bac disque conformément aux instructions à l'écran du périphérique compatible PictBridge (réseau sans fil).

Pour plus de détails sur le positionnement correct du disque imprimable sur le bac disque :

■ Insertion d'un disque imprimable

5. Lancez l'impression à partir du périphérique compatible PictBridge (réseau sans fil).

À propos des paramètres d'impression PictBridge (réseau sans fil)

■ Paramètres sur un périphérique compatible PictBridge (réseau sans fil)

■ Paramètres de la machine

Paramètres sur un périphérique compatible PictBridge (réseau sans fil)

Cette section décrit la fonction PictBridge (réseau sans fil) de la machine. Pour plus d'informations sur les paramètres d'impression d'un périphérique compatible PictBridge (réseau sans fil), reportez-vous au manuel d'instructions fourni avec le périphérique.

▶▶ Remarque

- Dans la description qui suit, les noms d'options indiqués correspondent à ceux utilisés sur les périphériques compatibles PictBridge (réseau sans fil) de la marque Canon. Les options peuvent être différentes selon la marque ou le modèle du périphérique.
- Certaines options présentées ci-dessous peuvent ne pas être disponibles sur tous les périphériques. Dans ce cas, les paramètres définis pour la machine sont appliqués. En outre, lorsque certains éléments d'un périphérique compatible PictBridge (réseau sans fil) sont définis sur **Défaut**, ce sont les paramètres définis pour la machine qui sont appliqués pour ces éléments.

■ Param. impr. PictBridge

- Suivant le périphérique compatible PictBridge (réseau sans fil) que vous utilisez, vous pouvez imprimer une photo sur l'étiquette disque du disque imprimable.

Les paramètres suivants peuvent être utilisés lorsque vous effectuez des impressions à partir d'un périphérique compatible PictBridge (réseau sans fil).

Format papier	10 x 15 cm / 4 x 6 pouces, 5 x 7 pouces*, 20 x 25 cm / 8 x 10 pouces, A4, 8,5 x 11 pouces (Lettre) * Ne peut être sélectionné que sur certains périphériques compatibles PictBridge (réseau sans fil) de marque Canon. (Selon le périphérique, il est possible que cette option ne puisse être sélectionnée.)
Type de papier	<ul style="list-style-type: none">• Par défaut (sélections en fonction des paramètres de la machine)• Photo : Papier Photo Glacé Extra II PP-201/Autocollants photo* * Pour l'impression sur du papier autocollant, sélectionnez 10x15cm/4"x6" sous Format papier. Ne définissez pas l'option M. en p. sur Sans bordure.• Ph. Glacé : Photo Professionnel Platine PT-101• Ordinaire : Papier ordinaire au format A4/Lettre Lorsque Type de papier est paramétré sur Ordinaire, l'impression sans bordure est désactivée même si l'option M. en p. est définie sur Sans bordure.
Présentation	Par défaut (sélections en fonction des paramètres de la machine), Index, Avec bordure, Sans bordure, N-plus (2, 4, 9, 16)*1, 20 Plus*2, 35 Plus*3 *1 Présentation compatible avec le papier de format A4 ou Lettre et l'autocollant de marque Canon ci-dessus. -A4/Lettre : 4-Plus

	<p>-Autocollants photo : 2-Plus, 4-Plus, 9-Plus, 16-Plus.</p> <p>*2 Avec un périphérique compatible PictBridge (réseau sans fil) de marque Canon, la sélection des éléments marqués d'un "i" permet d'imprimer les informations de la prise de vue (données Exif) sous forme de liste (20-Plus) ou dans les marges des données spécifiées (1-Plus). (Non disponible avec certains périphériques compatibles PictBridge (réseau sans fil) de marque Canon.)</p> <p>*3 Imprimé au format de film 35 mm (Présentation d'impression contact). Disponible uniquement avec un périphérique compatible PictBridge (réseau sans fil) de marque Canon. (Non disponible avec certains périphériques compatibles PictBridge (réseau sans fil) de marque Canon.)</p>
Impr. date et n° fich	Défaut (Désactivé : Pas d'impression), Date, Numéro de fichier, Les deux, Désactivé
Optimisation des images	<p>Par défaut (sélections en fonction des paramètres de la machine), Corr. auto photo act*1, Désactivé, Corr yeux rouge.*2</p> <p>*1 La scène ou le visage figurant sur la photo sont repérés et la correction la mieux adaptée à chaque photo est appliquée automatiquement. Cette fonction permet d'éclaircir l'impression des visages assombris par un contre-jour. Elle analyse également une scène (paysage, nocturne, portrait, etc.), puis la corrige en adaptant automatiquement la couleur, la luminosité ou le contraste pour impression.</p> <p>*2 Ne peut être sélectionné que sur certains périphériques compatibles PictBridge (réseau sans fil) de marque Canon. (Selon le périphérique, il est possible que cette option ne puisse être sélectionnée.)</p>
Rognage	Par défaut (Désactivé : Pas de rognage), Activé (respecte les paramètres définis sur l'appareil), Désactivé

Paramètres de la machine

Les paramètres d'impression PictBridge (réseau sans fil) peuvent être modifiés à partir de l'écran **Param. impr. PictBridge**. Définissez les paramètres d'impression du périphérique compatible PictBridge (réseau sans fil) sur **Défaut** lorsque vous souhaitez effectuer une impression en fonction des paramètres définis pour la machine.

Cette section présente la procédure à suivre pour afficher l'écran **Param. impr. PictBridge**.

1. [Assurez-vous que la machine est sous tension.](#)

2. Faites défiler l'écran ACCUEIL, puis touchez  **Config..**

 [Utilisation du panneau de contrôle](#)

3. Touchez  **Paramètres périphérique.**

4. Touchez **Param. impr. PictBridge**.

5. Consultez le message qui s'affiche, puis touchez **OK**.

6. Touchez **Param. impr. photo**.

L'écran **Param. impr. PictBridge** s'affiche.

Pour en savoir plus sur les paramètres :

■ [Param. impr. PictBridge](#)

▶▶ Remarque

- Lorsque vous sélectionnez **Param. impr. étiq. disque**, l'écran **Définir zone impression disque** s'affiche pour modifier les paramètres d'impression de l'étiquette de disque.

■ [Param. impr. PictBridge](#)

Définition du type de papier pour l'impression

En enregistrant le format papier et le type de support chargé dans la cassette, vous pouvez éviter les erreurs d'impression de la machine lorsque le format papier ou le type de support du papier chargé sont différents de ceux des paramètres d'impression.

- **Lorsque vous chargez du papier dans la cassette :**



L'écran d'enregistrement des informations sur le papier chargé dans la cassette s'affiche.

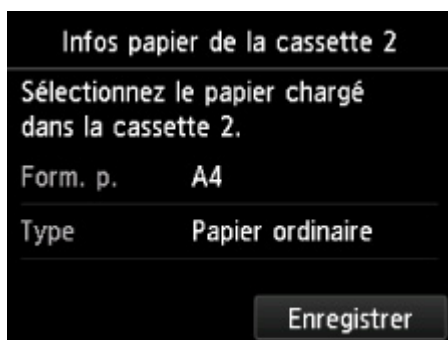

Enregistrez le format papier et le type de support en fonction du papier chargé.

»» Important

- Pour plus de détails sur la combinaison des réglages de papier que vous pouvez spécifier par l'intermédiaire du gestionnaire d'imprimante ou sur l'écran tactile :
 - [Définition du type de support dans le pilote d'imprimante et sur l'imprimante](#)
 - [Définition du format papier dans le pilote d'imprimante et sur l'imprimante](#)
- Pour la copie, spécifiez les paramètres de papier de sorte qu'ils correspondent aux informations concernant le papier dans la cassette.

»» Remarque

- Selon les informations enregistrées concernant le papier dans la cassette, l'écran permettant de confirmer si vous souhaitez appliquer ces informations aux paramètres de papier pour la copie s'affichent. Si vous touchez **Oui**, ces informations sont appliquées aux paramètres de papier pour la copie.

- **Lorsque les paramètres de papier pour l'impression ou la copie sont différents des informations concernant le papier dans la cassette enregistrées sur la machine :**

Exemple :

- Paramètre de papier pour l'impression ou la copie : B5
- Informations sur le papier dans la cassette enregistrées sur la machine : A4



Lorsque vous commencez à imprimer ou copier, un message s'affiche.

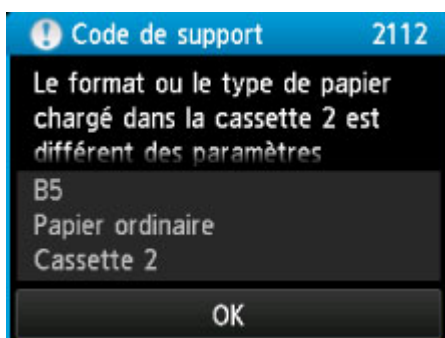

Validez le message et touchez **OK**. Lorsque l'écran permettant de sélectionner l'opération est affiché, sélectionnez l'une des opérations ci-dessous.

»»» Remarque

- Selon la configuration de la machine, il est possible que les choix ci-dessous ne soient pas affichés.

Imp. papier déf. ds param. cass.

Sélectionnez si vous voulez imprimer sur le papier chargé dans la cassette sans modifier les paramètres de papier.

Par exemple, si le réglage de papier pour l'impression ou la copie indique B5 et que les informations concernant le papier dans la cassette enregistrées sur la machine indiquent A4, la machine lance l'impression ou la copie au format B5 sur le papier chargé dans la cassette.

Changer le papier et imprimer

Sélectionnez si vous voulez imprimer après avoir remplacé le papier de la cassette.

Par exemple, si le réglage de papier pour l'impression ou la copie indique B5 et que les informations concernant le papier de la cassette enregistrées sur la machine indiquent A4, chargez du papier au format B5 dans la cassette avant de lancer l'impression ou la copie.

L'écran d'enregistrement des informations sur le papier de la cassette s'affiche après le remplacement du papier et l'insertion de la cassette. Enregistrez les informations sur le papier de la cassette en fonction du papier chargé dans la cassette.

»»» Remarque

- Si vous ne connaissez pas les informations sur le papier à enregistrer dans la machine, touchez le bouton **Précédent (Back)** lorsque l'écran permettant de sélectionner cette opération s'affiche. Lorsque l'écran précédent s'affiche, confirmez la taille du papier et le type de support, puis enregistrez ces paramètres dans la machine.

- Pour plus de détails sur la combinaison des réglages de papier que vous pouvez spécifier par l'intermédiaire du gestionnaire d'imprimante ou sur l'écran tactile :

■ [Définition du type de support dans le pilote d'imprimante et sur l'imprimante](#)

■ [Définition du format papier dans le pilote d'imprimante et sur l'imprimante](#)

Annuler

Annule l'impression.

Sélectionnez cette option lorsque vous modifiez les paramètres du papier spécifiés pour l'impression ou la copie. Modifiez les paramètres du papier, puis essayez d'imprimer à nouveau.

»» Important

- À propos du paramètre par défaut pour l'affichage du message qui empêche les erreurs d'impression :

Le paramètre par défaut est différent lorsque vous imprimez ou copiez à partir du panneau de contrôle de la machine et lorsque vous imprimez à l'aide du pilote d'imprimante.

- Lorsque vous imprimez ou copiez à partir du panneau de contrôle de la machine, le message qui empêche les erreurs d'impression est activé par défaut.

Pour modifier le paramètre d'impression ou de copie à l'aide du panneau de contrôle de la machine :

■ [Param. cassette](#)

- Lorsque vous imprimez à partir du pilote d'imprimante, le message qui empêche les erreurs d'impression est désactivé par défaut.

Pour modifier le paramètre d'impression à l'aide du pilote d'imprimante :

■ [Modification du mode de fonctionnement de l'Imprimante](#)

- Lorsque le message qui empêche les erreurs d'impression est désactivé :

La machine commence à imprimer ou à copier, même si les paramètres de papier pour l'impression ou la copie et les paramètres de papier de la cassette enregistrés sur la machine sont différents.

Copie



Copie de documents **Basique**



Réduction ou agrandissement d'une copie



Copie recto verso



À propos du menu Copie spéciale



Copie de deux pages sur une seule feuille



Copie de quatre pages sur une seule feuille

Copie de documents

Cette section décrit la procédure à suivre pour effectuer une copie avec la fonction **Copie**.

1. [Assurez-vous que la machine est sous tension.](#)
2. [Chargez le papier.](#)

3. Faites défiler l'écran ACCUEIL, puis touchez  **Copie**.

■ Utilisation du panneau de contrôle

L'écran d'attente de copie s'affiche.

4. [Placez le document original sur la vitre d'exposition.](#)
5. Définissez les paramètres selon vos besoins.



A. L'écran de mise en page copie s'affiche.

Changer la mise en page (recto simple/2 sur 1/recto verso).

B. Touchez pour spécifier le nombre de copies.

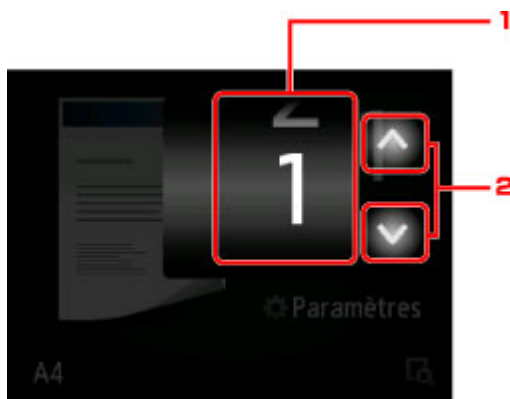

1. Faites défiler pour spécifier le nombre de copies.

2. Touchez pour spécifier le nombre de copies.

Si vous gardez le doigt appuyé, le nombre défile par dix.

C. Touchez pour afficher les paramètres d'impression.

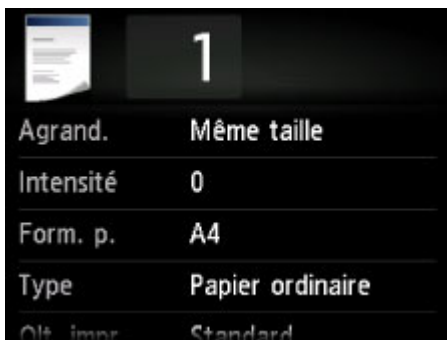

Pour en savoir plus sur les paramètres :

■ [Configuration des paramètres pour la copie](#)

D. Touchez pour afficher un aperçu de l'impression dans l'écran d'aperçu.



Pour plus d'informations :

■ [Affichage de l'écran Aperçu](#)

E. Touchez pour sélectionner le format de page.

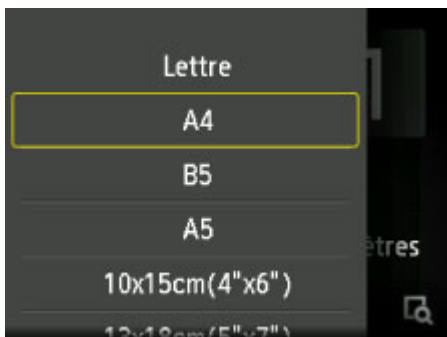

6. Appuyez sur le bouton **Couleur** pour effectuer une copie couleur ou sur le bouton **Noir** pour une copie en noir et blanc.

La machine lance la copie.

Une fois la copie terminée, retirez l'original de la vitre d'exposition.

▶▶▶ Important

- N'ouvrez pas le couvercle du scanner et ne retirez pas l'original de la vitre d'exposition tant que la numérisation n'est pas terminée.

▶▶▶ Remarque

- Appuyez sur le bouton **Arrêt** pour annuler la copie.

Ajout de la tâche de copie (Réservation de la copie)

Vous pouvez ajouter le travail de copie pendant l'impression (Réservation de la copie).

L'écran ci-dessous s'affiche lorsque vous pouvez ajouter la tâche de copie.

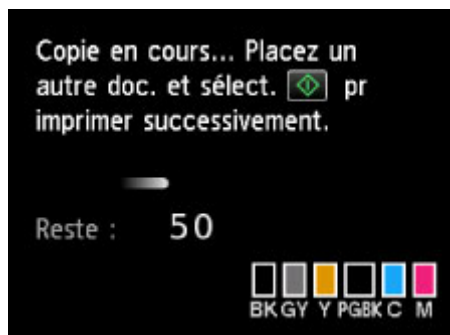

Placez l'original sur la vitre d'exposition et appuyez sur le même bouton que celui sur lequel vous avez appuyé précédemment (**Couleur (Color)** ou **Noir (Black)**).



►► Important

- Lorsque vous chargez l'original sur la vitre d'exposition, maniez le couvercle du scanner avec délicatesse.

►► Remarque

- Lorsque l'option **Qlt. impr.** (qualité d'impression) est définie **Haute**, vous ne pouvez pas ajouter la tâche de copie.
- Lorsque vous ajoutez la tâche de copie, il n'est pas possible de modifier le nombre de copies ni les paramètres, tels que le format de page ou le type de support.
- Si vous appuyez sur le bouton **Arrêt** pendant que la tâche de réservation de copie est en cours, l'écran de sélection de la méthode permettant d'annuler la copie s'affiche. Si vous touchez **Annuler toutes les réservations**, vous pouvez annuler la copie de toutes les données numérisées. Si vous touchez **Annuler la dernière réservation**, vous pouvez annuler la dernière tâche de copie.
- Si le document défini pour l'ajout de la tâche de copie contient un trop grand nombre de pages, il se peut que le message **Impossible d'ajouter plus de travaux de copie. Patientez quelques instants et recommencez l'opération.** s'affiche sur l'écran tactile. Touchez **OK** et patientez quelques instants avant de faire une nouvelle tentative.
- Si le message **Echec de la réservation du travail de copie. Recommencer depuis le début.** s'affiche sur l'écran tactile lors de la numérisation, touchez **OK**, puis appuyez sur le bouton **Arrêt** pour annuler la copie. Copiez ensuite les documents dont la copie n'est pas terminée.

Affichage de l'écran Aperçu

Lorsque  s'affiche sur l'écran d'attente de copie, toucher  vous permet d'afficher un aperçu de l'impression sur l'écran d'aperçu.

►► Important

- Dans les conditions ci-dessous,  n'apparaît pas lorsque l'écran d'attente de copie est affiché.
 - L'option **Rec. ver.** est sélectionnée pour **Par imp rec. ver.**
 - L'option **Copie 2 sur 1** ou **Copie 4 sur 1** est sélectionnée pour **M. en p.**

Si l'une des conditions ci-dessus est sélectionnée, vous pouvez choisir d'afficher l'écran d'aperçu à l'issue de la numérisation du document original.

■ [Copie recto verso](#)

■ [Copie de deux pages sur une seule feuille](#)

■ [Copie de quatre pages sur une seule feuille](#)

- L'image originale sera numérisée pour afficher l'image d'aperçu. N'ouvrez pas le couvercle du scanner tant que l'écran d'aperçu n'est pas affiché.
- Les originaux sont de nouveau numérisés après l'affichage de l'écran d'aperçu et avant le début de la copie. N'ouvrez pas le couvercle du scanner et ne retirez pas l'original de la vitre d'exposition tant que le message **Numérisation de document en cours...** est affiché.

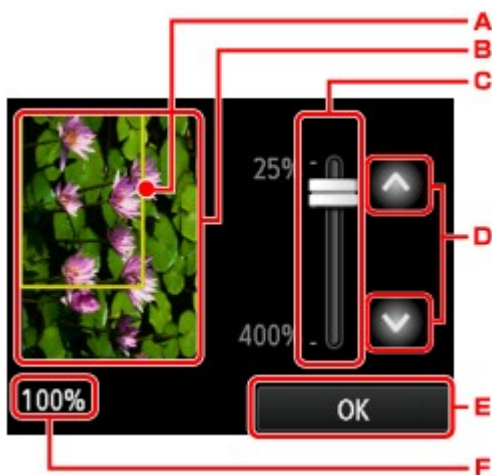

- Un cadre indiquant le format de page sélectionné se superpose à l'image. L'intérieur du cadre sera imprimé.
- L'original placé sur la vitre d'exposition s'affiche. Touchez pour sélectionner **Ech. papier**. Si l'image affichée est inclinée, reportez-vous à la section [Chargement des originaux](#) et repositionnez l'original correctement, puis affichez un nouvel aperçu de l'original dans l'écran d'aperçu.
- Le paramètre d'agrandissement, défini lorsque l'écran d'aperçu était affiché, apparaît. Si vous avez sélectionné un paramètre autre que **Ech. papier**, vous pouvez modifier le paramètre d'agrandissement en faisant glisser la barre sur l'écran tactile.
- Touchez pour spécifier l'agrandissement.
Si vous gardez le doigt appuyé, l'agrandissement change par incrément de 10 %.
- Touchez pour revenir à l'écran d'attente de copie.
- L'agrandissement actuellement défini est indiqué. Touchez pour sélectionner **Ech. papier**.

Configuration des paramètres pour la copie

Vous pouvez modifier des paramètres de copie tels que l'agrandissement ou l'intensité.

Écran Paramètres impression

»» Remarque

- Pour plus d'informations sur l'écran des paramètres d'impression ou sur le paramétrage de **Copie photo**, reportez-vous à la section [Copie de photos](#).

Le mode d'affichage de l'écran des paramètres d'impression varie en fonction du menu de copie.

- Sous **Copie** :

L'écran suivant s'affiche lorsque vous touchez **Paramètres** dans l'écran d'attente de copie.

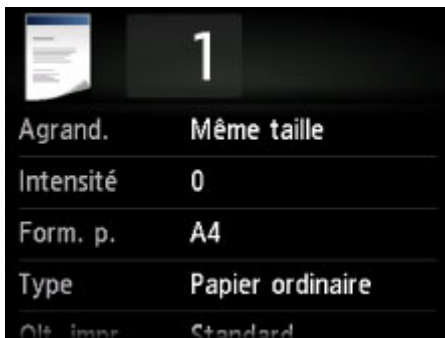

- Sous **Copie sans bordure** ou **Copie av. effacer cadre** :

L'écran suivant s'affiche avant la copie.

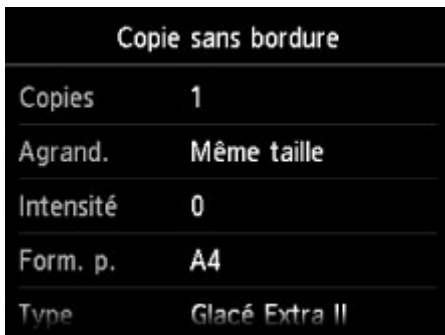

Éléments de paramètre

Vous pouvez définir les options suivantes.

Faites défiler pour afficher les paramètres de configuration, puis touchez le paramètre pour afficher ses options. Touchez pour définir le paramètre.

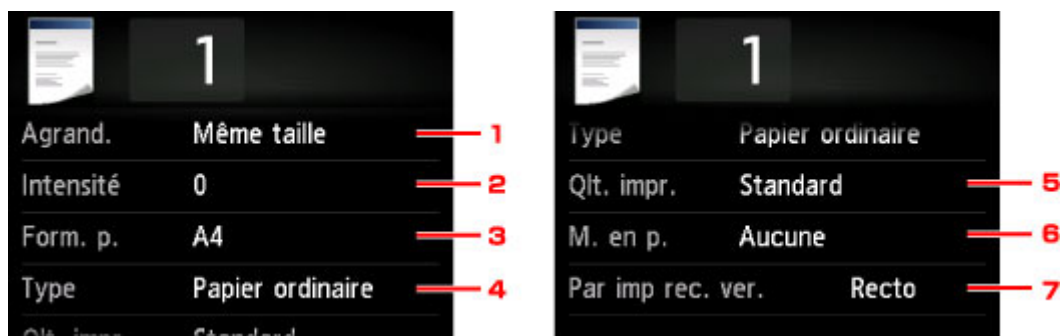



»» Remarque

- En fonction du menu de copie, certaines options ne peuvent pas être sélectionnées. Cette section décrit les options du menu **Copie**.

Le paramètre qui apparaît en grisé ne peut pas être sélectionné.

Pour plus d'informations sur les paramètres **Copie photo**, reportez-vous à la section [Copie de photos](#).

- Certains paramètres ne peuvent pas être spécifiés conjointement avec un autre paramètre ou avec le Menu Copie. Si l'option qui ne peut pas être spécifiée conjointement est sélectionnée,  et **Infos erreur** s'affichent sur l'écran tactile. Dans ce cas, touchez  en haut à gauche de l'écran tactile pour confirmer le message, puis modifiez le paramètre.
- Les paramètres de format de page, de type de support, etc. sont conservés même si la machine est mise hors tension.
- Lorsque la copie démarre à partir du menu de copie non disponible avec le paramètre spécifié, le message **Fonction spécifiée non disponible avec les paramètres actuels.** s'affiche sur l'écran tactile. Modifiez le paramètre en suivant les instructions affichées à l'écran.

1. **Agrand.** (Agrandissement)

Précisez la méthode de réduction ou d'agrandissement.

 [Réduction ou agrandissement d'une copie](#)

2. **Intensité**

Sélectionnez l'intensité.



- A. Touchez pour activer/désactiver le réglage automatique de l'intensité.

Lorsque l'option **Activé** est sélectionnée, l'intensité est réglée automatiquement en fonction des originaux placés sur la vitre d'exposition.

- B. Faites glisser pour régler l'intensité.

- C. Touchez pour confirmer le réglage de l'intensité.

3. **Form. p.**

Sélectionnez le format de page pour le papier chargé.

4. **Type** (Type de support)

Sélectionnez le type de support pour le papier chargé.

5. **Qlt. impr.** (Qualité d'impression)

Ajustez la qualité d'impression en fonction de l'original.

»» Important

- Si vous utilisez **Brouillon** alors que **Type** est paramétré sur **Papier ordinaire** et que la qualité n'est pas aussi bonne que prévu, sélectionnez **Standard** ou **Haute** sous **Qlt. impr.** et recommencez la copie.
- Sélectionnez **Haute** sous **Qlt. impr.** pour une copie en niveaux de gris. L'impression en niveaux de gris offre une échelle de gris différente de l'impression en noir et blanc.

6. **M. en p.**

Sélectionnez la mise en page.

[Copie de deux pages sur une seule feuille](#)

[Copie de quatre pages sur une seule feuille](#)

7. **Par imp rec. ver.**

Indiquez si vous souhaitez effectuer une copie recto verso.

[Copie recto verso](#)

Réduction ou agrandissement d'une copie

Vous pouvez éventuellement spécifier le niveau d'agrandissement ou sélectionner une copie en fonction d'un pourcentage prédéfini ou de l'échelle du papier.

L'écran ci-dessous s'affiche lorsque vous touchez **Paramètres** sur l'écran d'attente de copie, touchez ensuite **Agrand.** pour sélectionner la méthode de réduction ou d'agrandissement.

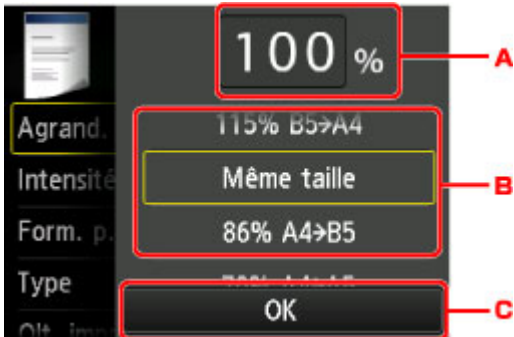

A. Touchez pour afficher l'écran ci-dessous.

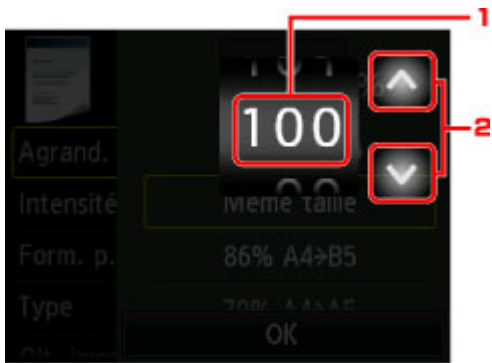

1. Faites défiler pour spécifier l'agrandissement.
2. Touchez pour spécifier l'agrandissement.

Si vous gardez le doigt appuyé, l'agrandissement change par incrément de 10 %.

- B. Faites défiler pour spécifier l'agrandissement.
- C. Touchez pour confirmer l'agrandissement.

Méthode de réduction ou d'agrandissement

»»» Remarque

- En fonction du menu de copie, certaines méthodes de réduction/agrandissement ne sont pas disponibles.

- Echelle papier

La machine réduit ou agrandit automatiquement l'image en fonction de la taille de la page.



Paramètre dans **Agrand.** : **Ech. papier**

»» Remarque

- Lorsque vous sélectionnez **Ech. papier**, il se peut que le format de la page ne soit pas détecté correctement, selon l'original utilisé. Dans ce cas, sélectionnez un paramètre autre que **Ech. papier**.

- Ratio prédéfini

Vous pouvez sélectionner un des ratios prédéfinis pour réduire ou agrandir des copies.

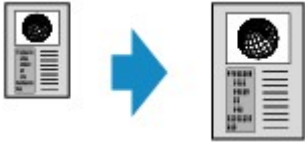

Sélectionnez le pourcentage approprié en fonction de la taille de l'original et du format de page.

Paramètre dans **Agrand.** : **70 % A4->A5/86 % A4->B5/94 % A4->LTR/115 % B5->A4/141 % A5->A4/156 % 5x7->LTR/183 % 4x6->LTR**

»» Remarque

- Certains pourcentages prédéfinis ne sont pas disponibles dans certains pays.

- Copie au ratio spécifié

Vous pouvez spécifier le taux en pourcentage pour réduire ou agrandir des copies.



»» Remarque

- **400% MAX** (pourcentage de copie maximum) et **25% MIN** (pourcentage de copie minimum) peuvent être sélectionnés.
- Si vous réalisez une copie de la même taille que l'original, sélectionnez **Même taille**.

Copie recto verso

Si vous sélectionnez **Rec. ver.** pour **Par imp rec. ver.** sous **Copie**, vous pouvez copier deux pages d'un original sur les deux côtés d'une seule feuille de papier.

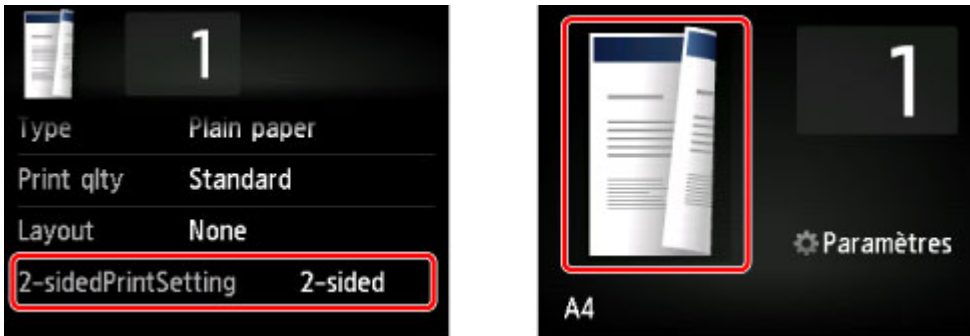

Sélectionnez **Rec. ver.**, puis appuyez sur **OK**.

Si vous appuyez sur **Avancés** lorsque **Rec. ver.** est sélectionné, vous pouvez définir l'orientation et le côté d'agrafage de l'original.

- Lorsque vous sélectionnez **Orientation : portrait** et **Sortie : rel. côté long** :



- Lorsque vous sélectionnez **Orientation : portrait** et **Sortie : rel. côté court** :



- Lorsque vous sélectionnez **Orientation : paysage** et **Sortie : rel. côté long** :



- Lorsque vous sélectionnez **Orientation : paysage** et **Sortie : rel. côté court** :



Après avoir sélectionné le côté de l'agrafage, vous pouvez choisir d'utiliser l'écran d'aperçu. Si vous touchez l'option **Activé**, l'écran d'aperçu s'affiche de sorte que vous puissiez vérifier l'orientation.

»»» Remarque

- Si le message **Mémoire périphérique pleine. Impossible de continuer le processus.** s'affiche sur l'écran tactile lors de la numérisation, définissez la qualité d'impression sur **Standard** avant de relancer la copie. Si le problème n'est pas résolu, choisissez la qualité d'impression **Brouillon** et faites une nouvelle tentative.
- Le paramètre de copie recto/verso peut être utilisé conjointement avec **Copie 2 sur 1** ou **Copie 4 sur 1**.

■ [Copie de deux pages sur une seule feuille](#)

■ Copie de quatre pages sur une seule feuille

- Si vous effectuez une copie en noir et blanc, l'intensité d'impression de la copie recto verso peut être différente de celle d'une copie en recto simple.

Lors de la vérification de l'orientation :

Si vous utilisez l'écran d'aperçu, l'écran ci-dessous s'affiche avant que la copie ne commence de sorte que vous puissiez vérifier l'orientation.

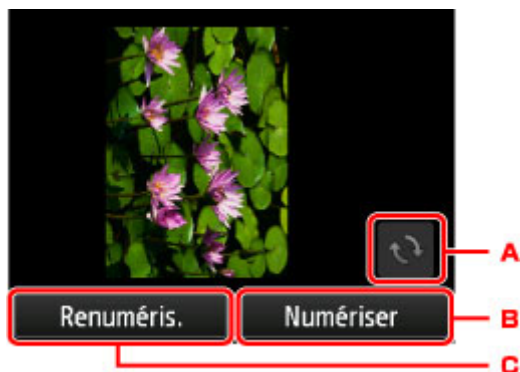

- A. Touchez pour faire pivoter l'original de 180 degrés.
- B. Touchez pour commencer la numérisation de l'original.
- C. Touchez pour renumériser l'original.

Au terme de la numérisation :

L'écran ci-dessous apparaît après la numérisation de chacune des feuilles de l'original.

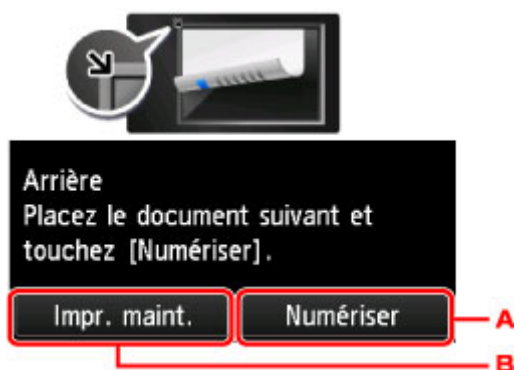

- A. Touchez pour commencer la numérisation de l'original.

Une fois la feuille de l'original numérisée, retirez-la de la vitre d'exposition, placez la feuille suivante sur la vitre d'exposition, puis touchez **Numériser**.

- B. Touchez pour lancer la copie de l'original déjà numérisé.

»» Remarque

- Vous pouvez ajouter la tâche de copie pendant l'impression.

■ Ajout de la tâche de copie (Réservation de la copie)

À propos du menu Copie spéciale

Vous pouvez sélectionner les menus suivants dans le menu **Impression avancée** pour copier les originaux.

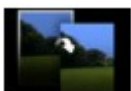

Copie sans bordure

Vous pouvez effectuer des copies d'images de façon à ce qu'elles occupent la totalité de la page, sans marge.

■ [Copie sans bordure](#)



Copie av. effacer cadre

En cas de copie de documents originaux épais tels que des livres, vous pouvez effectuer des copies ne comportant pas de marges noires ni d'ombres de gouttière autour de l'image.

■ [Copie d'originaux épais tels que des livres](#)



Copie photo

Vous pouvez copier toutes les photos que vous avez numérisées.

■ [Copie de photos](#)

Copie d'originaux épais tels que des livres

En cas de copie de documents originaux épais tels que des livres, vous pouvez effectuer des copies ne comportant pas de marges noires ni d'ombres de gouttière autour de l'image. L'utilisation de cette fonction peut permettre d'économiser de l'encre.

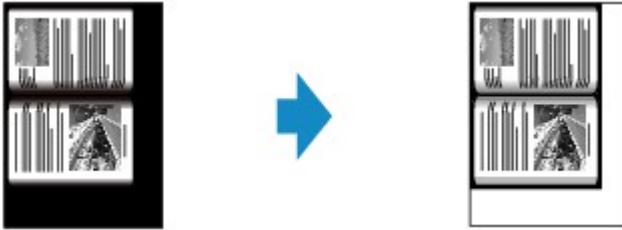

1. [Assurez-vous que la machine est sous tension.](#)

2. [Chargez le papier.](#)

3. Faites défiler l'écran ACCUEIL, puis touchez  **Impression avancée.**

■ [Utilisation du panneau de contrôle](#)

4. Touchez **Copie av. effacer cadre.**

5. [Placez le document original sur la vitre d'exposition.](#)

6. Définissez les paramètres selon vos besoins.

Touchez **Copies** pour afficher l'écran sur lequel spécifier le nombre de copies.

Pour en savoir plus sur les paramètres autres que **Copies** :

■ [Configuration des paramètres pour la copie](#)

▶▶ Remarque

- Lorsque l'écran d'attente de copie est affiché, toucher  vous permet d'afficher un aperçu de l'impression sur l'écran d'aperçu.

■ [Affichage de l'écran Aperçu](#)

7. Appuyez sur le bouton **Couleur** pour effectuer une copie couleur ou sur le bouton **Noir** pour une copie en noir et blanc.

La machine lance la copie.

▶▶ Remarque

- Fermez le couvercle du scanner.
- Une fine marge noire peut apparaître autour de l'image. Cette fonction permet d'éliminer les marges noires uniquement. Si le livre à numériser est trop fin ou si la machine est installée à côté d'une fenêtre ou dans un lieu très lumineux, une légère marge noire peut rester. Par ailleurs, si l'original est noir, la

machine ne fait pas de distinction entre la couleur du document et l'ombre, ce qui peut provoquer un léger rognage ou une ombre au niveau du pli.

Copie sans bordure

Vous pouvez effectuer des copies d'images sur du papier photo de façon à ce qu'elles occupent la totalité de la page, sans marge.

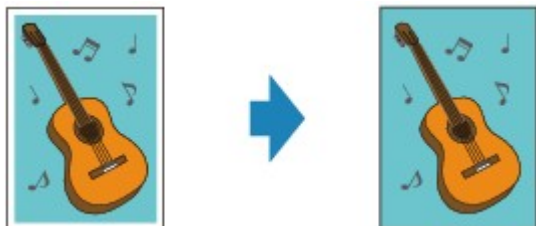

1. [Assurez-vous que la machine est sous tension.](#)

2. [Chargez le papier photo.](#)

3. Faites défiler l'écran ACCUEIL, puis touchez  **Impression avancée.**

■ [Utilisation du panneau de contrôle](#)

4. Touchez **Copie sans bordure.**

5. [Placez le document original sur la vitre d'exposition.](#)

6. Définissez les paramètres selon vos besoins.

Touchez **Copies** pour afficher l'écran sur lequel spécifier le nombre de copies.

Pour en savoir plus sur les paramètres autres que **Copies** :

■ [Configuration des paramètres pour la copie](#)

7. Appuyez sur le bouton **Couleur** pour effectuer une copie couleur ou sur le bouton **Noir** pour une copie en noir et blanc.

La machine lance la copie.

▶▶ Remarque

- Un léger rognage peut se produire aux bords, car l'image copiée est agrandie pour remplir intégralement la page. Vous pouvez modifier la largeur à découper à partir des marges de l'image selon vos besoins. La zone découpée sera néanmoins plus grande si la grandeur de dépassement est importante.

Pour plus d'informations :

■ [Niveau d'extension copie](#)

- Pour plus d'informations sur le format de papier et le type de support disponibles pour la copie sans bordure :

■ [Zone d'impression](#)

Copie de photos

Vous pouvez numériser les photos imprimées et les imprimer toutes en une fois.

1. [Assurez-vous que la machine est sous tension.](#)

2. [Chargez le papier photo.](#)

3. Faites défiler l'écran ACCUEIL, puis touchez  **Impression avancée.**

■ [Utilisation du panneau de contrôle](#)

4. Touchez **Copie photo.**

5. Vérifiez les instructions à l'écran, puis touchez **OK.**

6. Placez la photo imprimée sur la vitre d'exposition en suivant les instructions à l'écran, puis touchez **OK.**

»» Remarque

- Pour plus d'informations sur le chargement des photos sur la vitre d'exposition :

■ [Chargement des originaux](#)



Une fois la numérisation terminée, l'écran de confirmation des paramètres d'impression s'affiche.

7. Définissez les paramètres selon vos besoins.

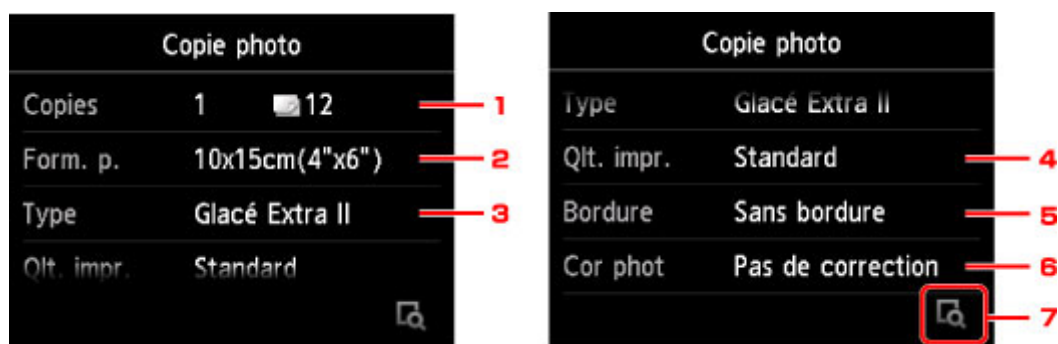
Faites défiler pour afficher les paramètres de configuration, puis touchez le paramètre pour afficher ses options. Touchez pour définir le paramètre.



»» Remarque

- Selon l'option, certains paramètres ne peuvent pas être spécifiés conjointement avec le paramètre d'autres options. Si l'option sélectionnée ne peut pas être spécifiée conjointement,  et **Infos erreur** s'affichent sur l'écran tactile. Dans ce cas, touchez  en haut à gauche de l'écran tactile pour confirmer le message, puis modifiez le paramètre.

1. **Copies**

Permet d'indiquer le nombre de copies.

2. **Form. p.**

Sélectionnez le format de page pour le papier chargé.

3. **Type** (Type de support)

Sélectionnez le type de support pour le papier chargé.

4. **Qlt. impr.** (Qualité d'impression)

Sélectionnez la qualité d'impression en fonction de l'original.

5. **Bordure** (Impression avec bordure/sans bordure)

Sélectionnez l'impression avec ou sans bordure.

6. **Cor phot**

Sélectionnez **Pas de correction**, **Corr. auto. photos** ou **Rectification vieilli.**

»»» **Remarque**

- Lorsque l'option **Pas de correction** est sélectionnée, la machine imprime l'image numérisée sans correction.
- Lorsque l'option **Corr. auto. photos** est sélectionnée, la machine corrige automatiquement l'image numérisée.
- Lorsque l'option **Rectification vieilli.** est sélectionnée, la machine corrige l'image numérisée qui s'est ternie avec le temps.

7. Touchez cette icône pour afficher un aperçu de l'impression dans l'écran d'aperçu. Faites défiler la photo pour changer l'affichage.

»»» **Remarque**

- Si l'icône  apparaît sur la photo, la photo imprimée ne sera peut-être pas numérisée correctement. Renumérisez la photo imprimée.

8. Appuyez sur le bouton **Couleur** pour effectuer une copie couleur ou sur le bouton **Noir** pour une copie en noir et blanc.

La machine commence à imprimer.

»»» **Remarque**

- Si la photo imprimée n'a pas été correctement numérisée, l'écran de confirmation vous demandant si vous voulez poursuivre l'impression s'affiche. Touchez **Oui** pour que la machine lance l'impression. Si vous renumérisez la photo, touchez **Non**, puis numérisez la photo à nouveau.

Copie de deux pages sur une seule feuille

Lorsque vous sélectionnez **Copie 2 sur 1** pour **M. en p.** dans **Copie**, vous pouvez copier deux pages d'un original sur une seule feuille de papier en réduisant chaque image.

Touchez **Paramètres** dans l'écran d'attente de copie pour afficher l'écran des paramètres d'impression, puis sélectionnez **Copie 2 sur 1** pour **M. en p.**.

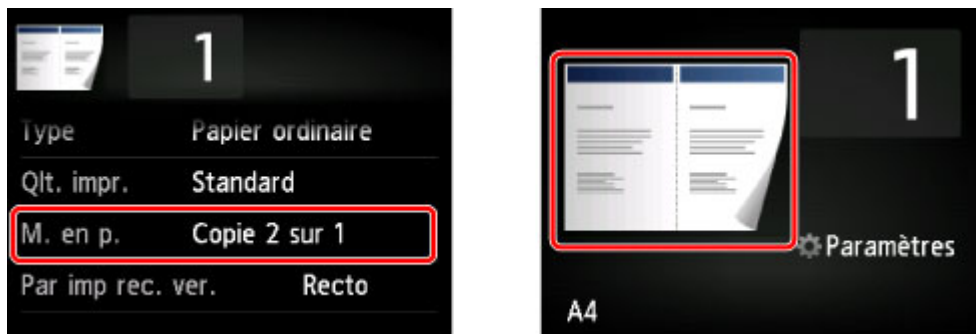

Sélectionnez **Copie 2 sur 1**, puis appuyez sur **OK**.

Si vous appuyez sur **Avancés** lorsque **Copie 2 sur 1** est sélectionné, vous pouvez définir l'orientation et l'ordre de l'original.

- Lorsque vous sélectionnez **Orientation : portrait** et **De gauche à droite** :



- Lorsque vous sélectionnez **Orientation : portrait** et **De droite à gauche** :



- Lorsque vous sélectionnez **Orientation : paysage** et **Haut en bas** :



- Lorsque vous sélectionnez **Orientation : paysage** et **Bas en haut** :



Après avoir sélectionné l'ordre, vous pouvez choisir d'utiliser l'écran d'aperçu. Si vous touchez l'option **Activé**, l'écran d'aperçu s'affiche de sorte que vous puissiez vérifier l'orientation.

»» Remarque

- Si le message **Mémoire périphérique pleine. Impossible de continuer le processus.** s'affiche sur l'écran tactile lors de la numérisation, définissez la qualité d'impression sur **Standard** avant de relancer la copie. Si le problème n'est pas résolu, choisissez la qualité d'impression **Brouillon** et faites une nouvelle tentative.
- Cette fonction peut être utilisée conjointement avec l'option Copie recto verso.

Si vous utilisez cette fonction conjointement, vous pouvez copier quatre pages d'un original sur une seule feuille de papier. Dans ce cas, deux pages d'un original sont copiées sur les deux côtés d'une feuille de papier.

Si vous utilisez cette fonction conjointement, sélectionnez **Rec. ver.** pour **Par imp rec. ver.** ainsi que l'orientation et le côté d'agrafage du papier d'impression sur l'écran des paramètres d'impression.

Pour plus d'informations sur la fonction de copie recto verso :

■ [Copie recto verso](#)

Lors de la vérification de l'orientation :

Si vous utilisez l'écran d'aperçu, l'écran ci-dessous s'affiche avant que la copie ne commence de sorte que vous puissiez vérifier l'orientation.

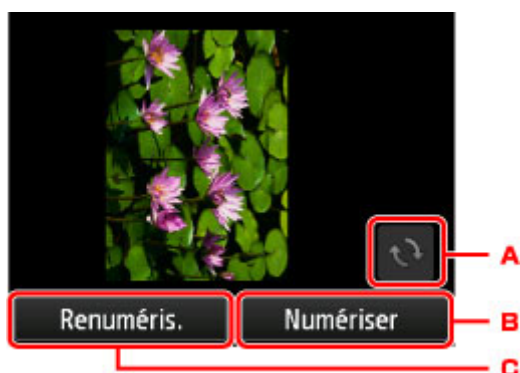

- A. Touchez pour faire pivoter l'original de 180 degrés.
- B. Touchez pour commencer la numérisation de l'original.
- C. Touchez pour renumériser l'original.

Au terme de la numérisation :

L'écran ci-dessous s'affiche après la numérisation de la première feuille de l'original.

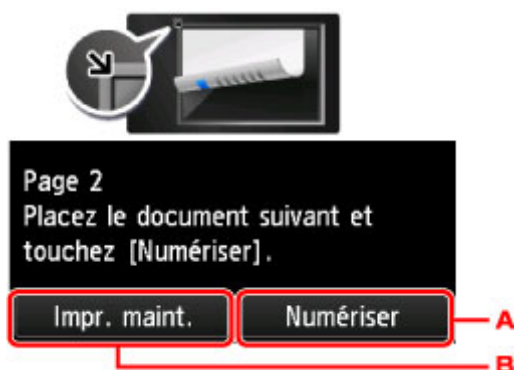

- A. Touchez pour commencer la numérisation de l'original.

Une fois la feuille de l'original numérisée, retirez-la de la vitre d'exposition, placez la feuille suivante sur la vitre d'exposition, puis touchez **Numériser**.

- B. Touchez pour lancer la copie de l'original déjà numérisé.

La numérisation par la machine de la seconde feuille de l'original commence et la copie est effectuée.

»» Remarque

- Vous pouvez ajouter la tâche de copie pendant l'impression.

■ [Ajout de la tâche de copie \(Réservation de la copie\)](#)

- Si vous utilisez cette fonction conjointement avec la copie recto verso, l'écran ci-dessus s'affiche à l'issue de la numérisation de la deuxième feuille de l'original. Suivez les instructions à l'écran pour numériser la troisième et la quatrième feuilles de l'original.

Copie de quatre pages sur une seule feuille

Lorsque vous sélectionnez **Copie 4 sur 1** pour **M. en p.** dans **Copie**, vous pouvez copier quatre pages d'un original sur une seule feuille de papier en réduisant chaque image. Quatre mises en page différentes sont possibles.

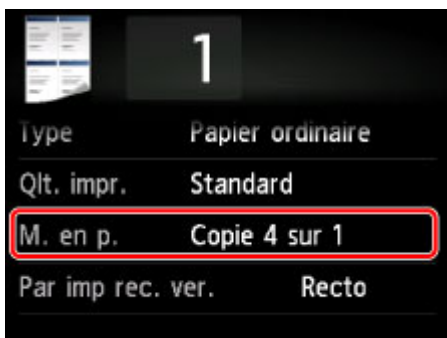

Sélectionnez **Copie 4 sur 1**, puis appuyez sur **OK**.

Si vous appuyez sur **Avancés** lorsque **Copie 4 sur 1** est sélectionné, vous pouvez définir l'orientation et l'ordre de l'original.

»» Remarque

- L'ordre reste le même quelle que soit l'orientation.

- Lorsque vous sélectionnez **Sup. gauche à droite**

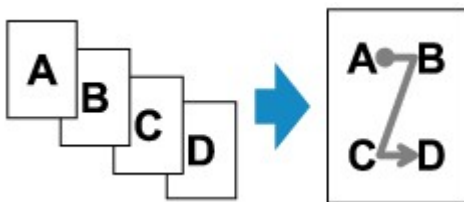

- Lorsque vous sélectionnez **Sup. droit à gauche**

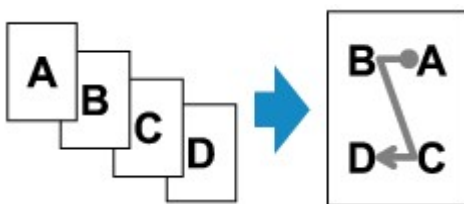

- Lorsque vous sélectionnez **Sup. gauche à bas**

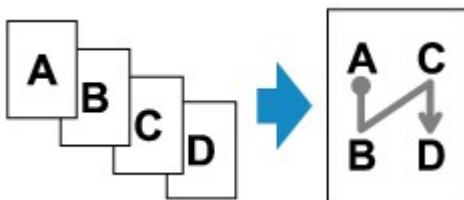

- Lorsque vous sélectionnez **Sup. droit à bas**

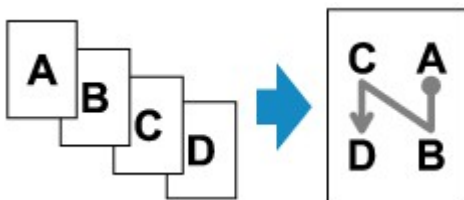

Après avoir sélectionné l'ordre, vous pouvez choisir d'utiliser l'écran d'aperçu. Si vous touchez l'option **Activé**, l'écran d'aperçu s'affiche de sorte que vous puissiez vérifier l'orientation.

»» Remarque

- Si le message **Mémoire périphérique pleine. Impossible de continuer le processus.** s'affiche sur l'écran tactile lors de la numérisation, définissez la qualité d'impression sur **Standard** avant de relancer la copie. Si le problème n'est pas résolu, choisissez la qualité d'impression **Brouillon** et faites une nouvelle tentative.

- Cette fonction peut être utilisée conjointement avec l'option Copie recto verso.

Si vous utilisez cette fonction conjointement, vous pouvez copier huit pages d'un original sur une seule feuille de papier. Dans ce cas, quatre pages d'un original sont copiées sur les deux côtés d'une feuille de papier.

Si vous utilisez cette fonction conjointement, sélectionnez **Rec. ver.** pour **Par imp rec. ver.** ainsi que l'orientation et le côté d'agrafage du papier d'impression sur l'écran des paramètres d'impression.

Pour plus d'informations sur la fonction de copie recto verso :

■ [Copie recto verso](#)

Lors de la vérification de l'orientation :

Si vous utilisez l'écran d'aperçu, l'écran ci-dessous s'affiche avant que la copie ne commence de sorte que vous puissiez vérifier l'orientation.

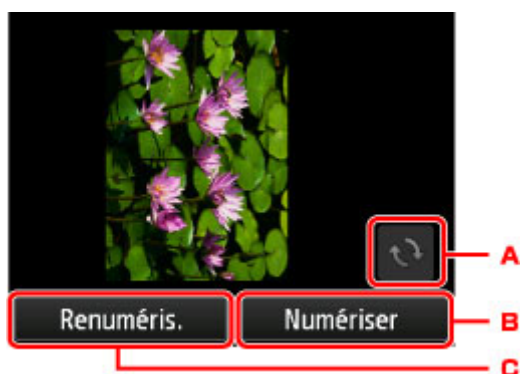

- A. Touchez pour faire pivoter l'original de 180 degrés.
- B. Touchez pour commencer la numérisation de l'original.
- C. Touchez pour renumériser l'original.

Au terme de la numérisation :

L'écran ci-dessous apparaît après la numérisation de chacune des feuilles de l'original.

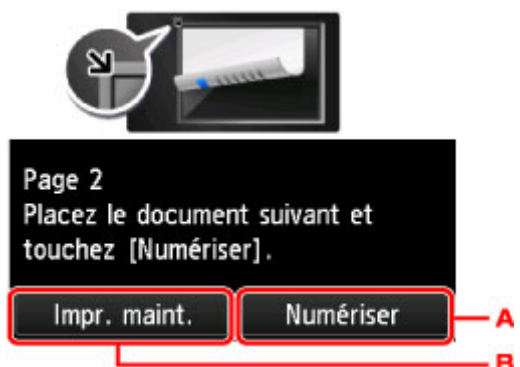

A. Touchez pour commencer la numérisation de l'original.

Une fois la feuille de l'original numérisée, retirez-la de la vitre d'exposition, placez la feuille suivante sur la vitre d'exposition, puis touchez **Numériser**.

B. Touchez pour lancer la copie de l'original déjà numérisé.

Une fois la quatrième feuille de l'original numérisée, la machine lance la copie.

▶▶ Remarque

- Vous pouvez ajouter la tâche de copie pendant l'impression.

■ [Ajout de la tâche de copie \(Réservation de la copie\)](#)

- Si vous utilisez cette fonction conjointement avec la copie recto verso, l'écran ci-dessus s'affiche à l'issue de la numérisation de la deuxième feuille de l'original. Suivez les instructions à l'écran pour numériser le reste des originaux.

Numérisation



Numérisation à partir d'un ordinateur



Numérisation à l'aide du panneau de
contrôle de la machine

Numérisation à partir d'un ordinateur

- **Numérisation à l'aide de IJ Scan Utility**
- **Numérisation à l'aide du pilote du scanner**
- **Informations utiles sur la numérisation**
- **Mise en place des éléments (lors de la numérisation à partir d'un ordinateur)**

Numérisation à l'aide de IJ Scan Utility

- **Qu'est-ce que IJ Scan Utility (logiciel du scanner) ?**
- **Démarrage de IJ Scan Utility**
- **Numérisation facile avec la numérisation automatique** 📌 **Basique**
- **Numérisation de documents**
- **Numérisation de photos**
- **Numérisation à l'aide des paramètres favoris**
- **Numérisation d'éléments plus grands que la vitre (Image panorama)**
- **Numérisation de plusieurs éléments simultanément**
- **Enregistrement après vérification des résultats de la numérisation**
- **Envoi d'images numérisées par courrier électronique**
- **Extraction de texte à partir d'images numérisées (OCR)**
- **Écrans IJ Scan Utility**

Qu'est-ce que IJ Scan Utility (logiciel du scanner) ?

IJ Scan Utility est une application qui permet de numériser facilement des documents, des photos, etc.

Vous pouvez réaliser plusieurs opérations, telles que l'enregistrement, etc., en une seule fois en cliquant simplement sur l'icône correspondante sur l'écran principal IJ Scan Utility.

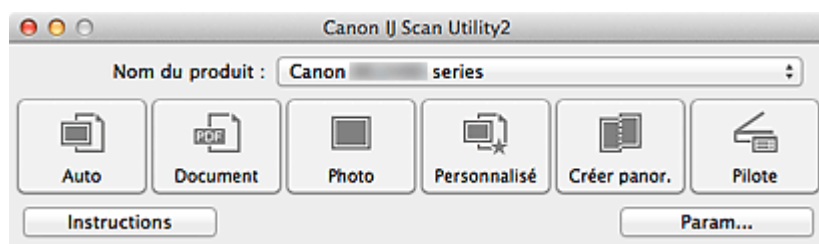

Capacités de l'utilitaire IJ Scan Utility

Numérisez facilement en fonction de l'objectif visé

Vous pouvez lancer une numérisation en cliquant simplement sur une icône telle que **Auto** pour numériser facilement, **Document** pour améliorer la netteté du texte d'un document ou d'un magazine et bénéficier d'une meilleure lisibilité, ou **Photo** pour numériser en utilisant les paramètres appropriés aux photos, en fonction du type d'élément ou du but recherché.

»» Remarque

- Consultez la section « [IJ Scan Utility Écran principal](#) » pour en savoir plus sur l'écran principal IJ Scan Utility.

Enregistrement automatique des images numérisées

Les images numérisées sont automatiquement enregistrées dans un dossier prédéfini. Vous pouvez modifier le dossier selon vos besoins.

»» Remarque

- Par défaut, le dossier d'enregistrement est le dossier **Images**.
- Pour savoir comment spécifier un dossier, reportez-vous à la section « [Boîte de dialogue Paramètres](#) ».

Intégration avec les applications

Vous pouvez utiliser les images numérisées dans d'autres applications : affichez-les dans votre application préférée, joignez-les à des courriers électroniques, extrayez le texte des images, etc.

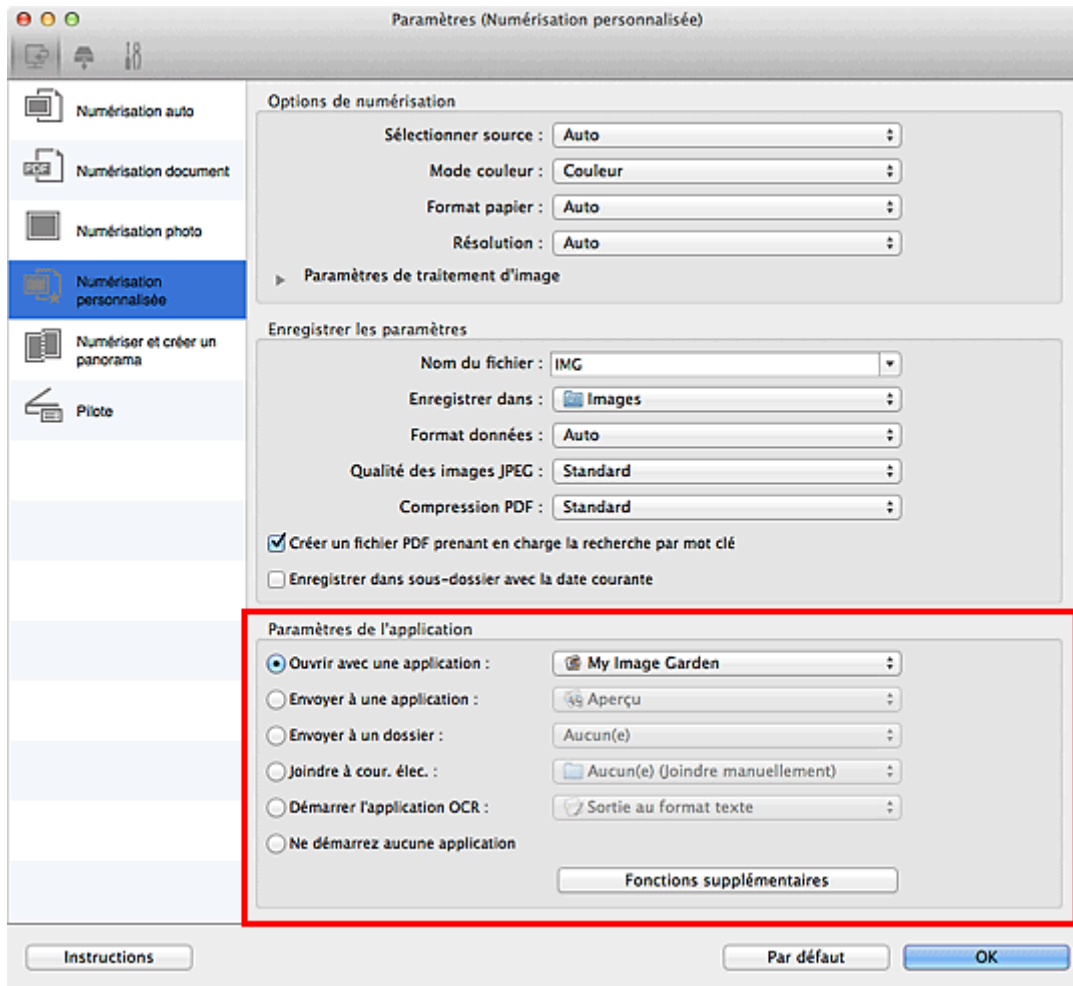

»» Important

- Certaines fonctions sont uniquement disponibles lorsque My Image Garden est installé.

»» Remarque

- Pour savoir comment définir les applications à intégrer, reportez-vous à la section « [Boîte de dialogue Paramètres](#) ».

Démarrage de IJ Scan Utility

»»» Remarque

- Si plusieurs scanners sont connectés ou si vous êtes passé d'une connexion USB à une connexion réseau, configurez l'environnement réseau depuis IJ Scan Utility.

■ [Paramètres de numérisation réseau](#)

Dans le menu **Aller** du Finder, sélectionnez **Applications**, puis double-cliquez sur le dossier **Canon Utilities**, sur le dossier **IJ Scan Utility**, puis sur l'icône **Canon IJ Scan Utility2** pour lancer IJ Scan Utility.

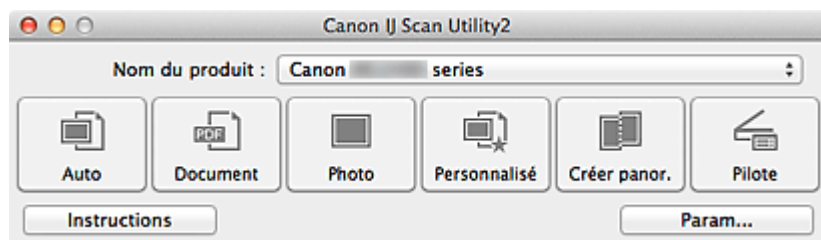

Numérisation facile avec la numérisation automatique

Vous pouvez numériser facilement en détectant automatiquement le type d'élément.

►► Important

- Les types d'éléments suivants peuvent ne pas être numérisés correctement. Dans ce cas, ajustez les cadres de découpe (zones de sélection ; zones de numérisation) dans l'écran affiché lorsque vous cliquez sur **Pilote** dans l'écran principal de IJ Scan Utility et relancez la numérisation.
 - Photographies avec un arrière-plan très pâle
 - Les éléments imprimés sur du papier blanc, des documents manuscrits, des cartes de visite, etc.
 - Éléments fins
 - Éléments épais

1. Assurez-vous que votre scanner ou imprimante est sous tension.

2. Placez les éléments sur la vitre de votre scanner ou imprimante.

■ [Mise en place des éléments \(lors de la numérisation à partir d'un ordinateur\)](#)

3. [Démarrez IJ Scan Utility.](#)

4. Cliquez sur **Auto**.

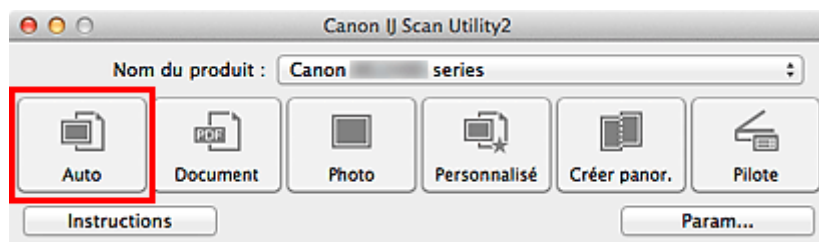

La numérisation commence.

►► Remarque

- Cliquez sur **Annuler** pour annuler la numérisation.
- Pour appliquer les corrections appropriées en fonction du type d'élément, cliquez sur **Param...**, puis cochez la case **Appliquer la correction d'image recommandée** dans la boîte de dialogue **Paramètres (Numérisation auto)**.
- Les images numérisées sont enregistrées dans le dossier défini pour **Enregistrer dans** dans la [boîte de dialogue Paramètres \(Numérisation auto\)](#) affichée lorsque vous cliquez sur **Param...** Dans la boîte de dialogue **Paramètres (Numérisation auto)**, vous pouvez également définir des paramètres de numérisation avancés.
- Reportez-vous aux pages suivantes pour numériser en précisant le type d'élément.
 - [Numérisation de photos](#)
 - [Numérisation de documents](#)
 - [Numérisation à l'aide des paramètres favoris](#)

Numérisation de documents

Vous pouvez numériser les éléments placés sur la vitre en utilisant les paramètres appropriés aux documents.

1. Placez l'élément sur la vitre.

■ [Mise en place des éléments \(lors de la numérisation à partir d'un ordinateur\)](#)

2. [Démarrez IJ Scan Utility.](#)

3. Cliquez sur **Param...**, puis définissez le format papier, la résolution, etc. dans la [boîte de dialogue Paramètres \(Numérisation document\)](#) de manière appropriée.

Une fois les paramètres définis, cliquez sur **OK**.

4. Cliquez sur **Document**.

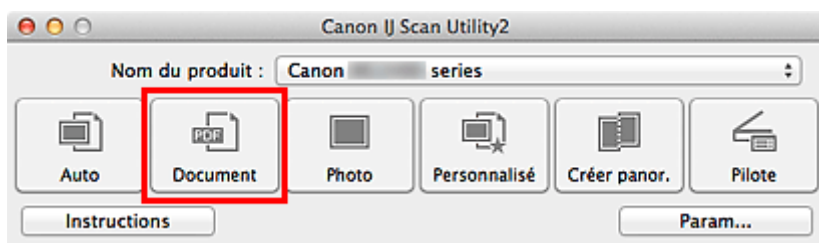

La numérisation commence.

▶▶▶ Remarque

- Cliquez sur **Annuler** pour annuler la numérisation.
- Les images numérisées sont enregistrées dans le dossier défini pour **Enregistrer dans** dans la [boîte de dialogue Paramètres \(Numérisation document\)](#) affichée lorsque vous cliquez sur **Param...** Dans la boîte de dialogue **Paramètres (Numérisation document)**, vous pouvez également définir des paramètres de numérisation avancés.

Numérisation de photos

Vous pouvez numériser les photos placées sur la vitre en utilisant les paramètres appropriés.

1. Placez la photo sur la vitre.

■ [Mise en place des éléments \(lors de la numérisation à partir d'un ordinateur\)](#)

2. [Démarrez IJ Scan Utility.](#)

3. Cliquez sur **Param...**, puis définissez le format papier, la résolution, etc. dans la [boîte de dialogue Paramètres \(Numérisation photo\)](#) de manière appropriée.

Une fois les paramètres définis, cliquez sur **OK**.

4. Cliquez sur **Photo**.

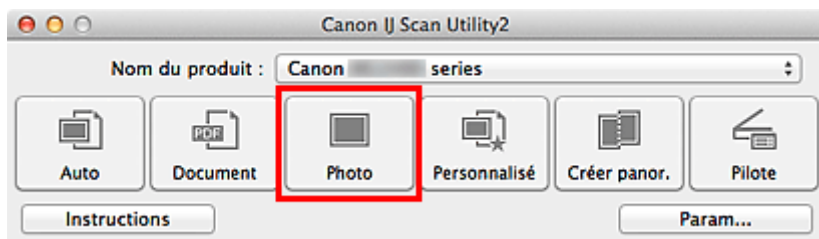

La numérisation commence.

»»» Remarque

- Cliquez sur **Annuler** pour annuler la numérisation.
- Les images numérisées sont enregistrées dans le dossier défini pour **Enregistrer dans** dans la [boîte de dialogue Paramètres \(Numérisation photo\)](#) affichée lorsque vous cliquez sur **Param...** Dans la boîte de dialogue **Paramètres (Numérisation photo)**, vous pouvez également définir des paramètres de numérisation avancés.

Numérisation à l'aide des paramètres favoris

Vous pouvez numériser les éléments placés sur la vitre en utilisant les paramètres favoris enregistrés au préalable.

Cela est utile pour enregistrer les paramètres fréquemment utilisés ou lorsque vous définissez des paramètres de numérisation en détail.

1. [Démarrez IJ Scan Utility.](#)
2. Cliquez sur **Param...**, puis indiquez le type de l'élément, la résolution, etc. dans la [boîte de dialogue Paramètres \(Numérisation personnalisée\)](#) de manière appropriée.

Une fois les paramètres définis, cliquez sur **OK**.

»»» Remarque

- Une fois les paramètres définis, vous pourrez effectuer vos numérisations avec les mêmes paramètres la prochaine fois.

3. Placez l'élément sur la vitre.

■ [Mise en place des éléments \(lors de la numérisation à partir d'un ordinateur\)](#)

4. Cliquez sur **Personnalisé**.

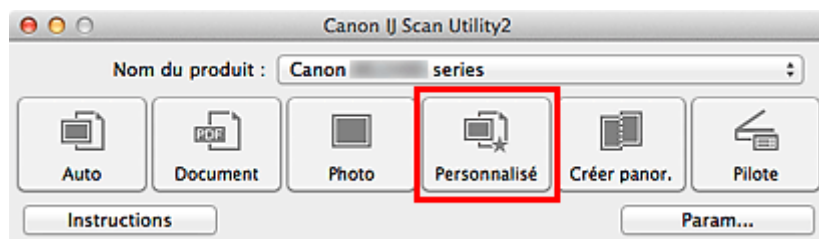

La numérisation commence.

»»» Remarque

- Cliquez sur **Annuler** pour annuler la numérisation.
- Les images numérisées sont enregistrées dans le dossier défini pour **Enregistrer dans** dans la [boîte de dialogue Paramètres \(Numérisation personnalisée\)](#) affichée lorsque vous cliquez sur **Param...** Dans la boîte de dialogue **Paramètres (Numérisation personnalisée)**, vous pouvez également définir des paramètres de numérisation avancés.

Numérisation d'éléments plus grands que la vitre (Image panorama)

Vous pouvez numériser la moitié gauche et la moitié droite d'un élément plus grand que la vitre, puis regrouper les images numérisées en une seule image. Vous pouvez ainsi numériser des éléments pouvant atteindre jusqu'à environ deux fois la taille de la vitre.

»» Remarque

- Cette section explique comment numériser à partir de l'élément à placer à gauche.

1. [Démarrez IJ Scan Utility.](#)
2. Cliquez sur **Param...**, puis indiquez le type de l'élément, la résolution, etc. dans la [boîte de dialogue Paramètres \(Numériser et créer un panorama\)](#) de manière appropriée.

Une fois les paramètres définis, cliquez sur **OK**.

3. Cliquez sur **Créer panor..**

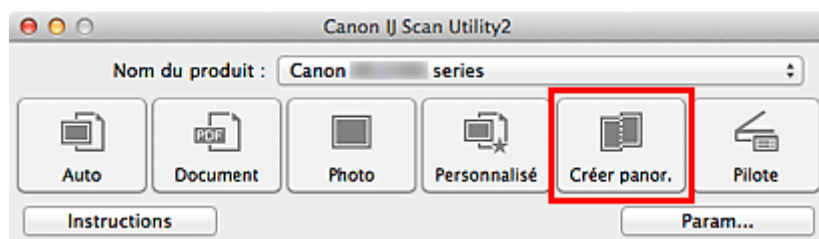

La fenêtre **Image panorama** s'affiche.

4. Dans **Sélectionnez le format de sortie**, sélectionnez un format de sortie correspondant au format papier.

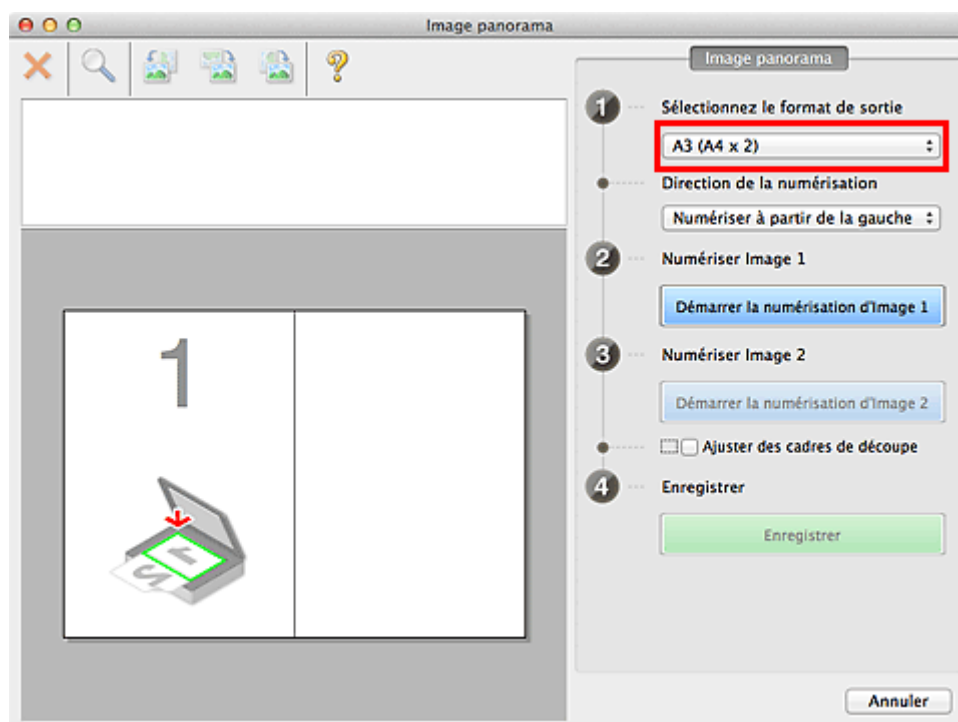

5. Assurez-vous que l'option **Numériser à partir de la gauche** est sélectionnée dans **Direction de la numérisation**.

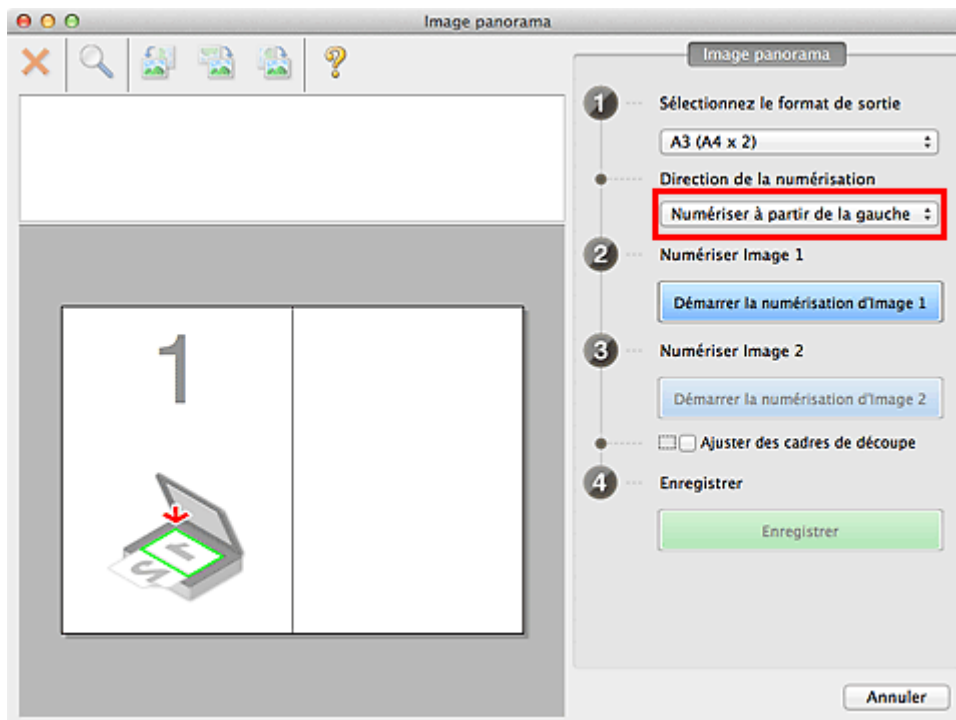

6. Placez l'élément à afficher dans la partie gauche de l'écran, face sur la vitre.

7. Cliquez sur **Démarrer la numérisation d'Image 1**.

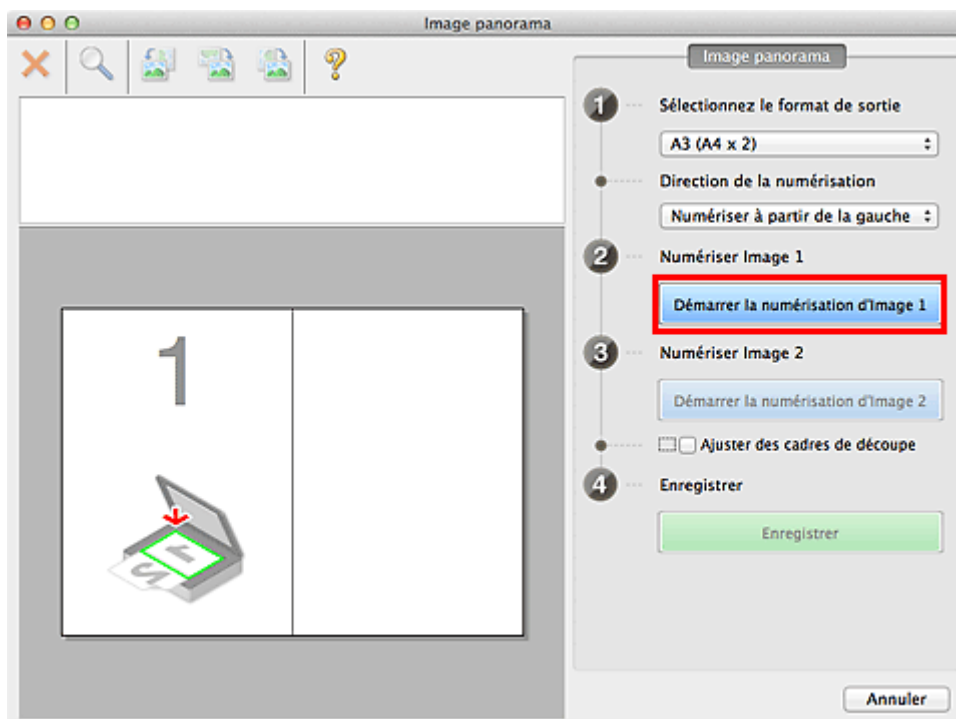

Le premier élément est numérisé et s'affiche dans la zone 1.

▶▶ Remarque

- Cliquez sur **Annuler** pour annuler la numérisation.

8. Placez l'élément à afficher dans la partie droite de l'écran, face sur la vitre.

9. Cliquez sur **Démarrer la numérisation d'Image 2**.

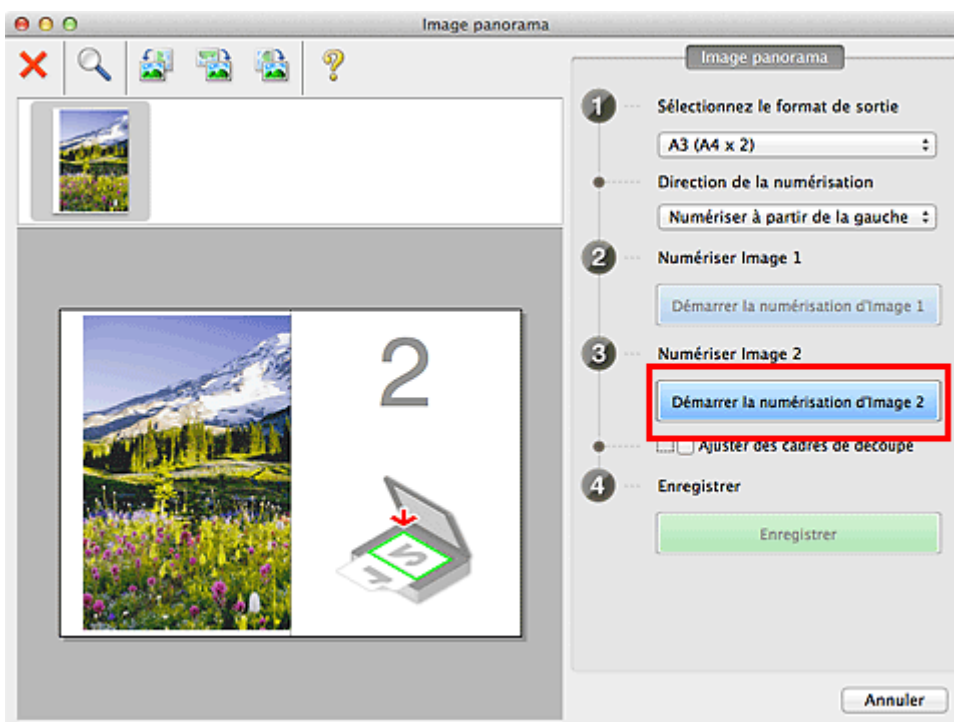

Le second élément est numérisé et s'affiche dans la zone 2.

»» Remarque

- Cliquez sur **Annuler** pour annuler la numérisation.

10. Ajustez les images numérisées comme vous le souhaitez.

Faites pivoter ou zoomez en avant/arrière à l'aide de la barre d'outils ou faites glisser les images pour ajuster leur position.

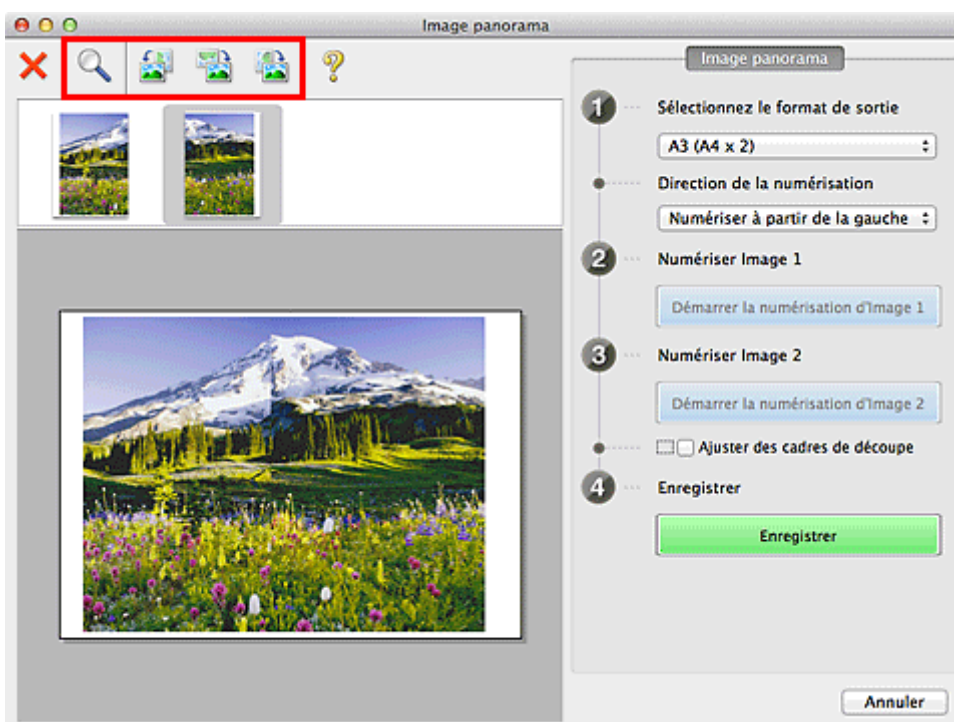

»»» Remarque

- Cochez la case **Ajuster des cadres de découpe** pour définir la zone à enregistrer.
 - [Ajustement des cadres de découpe dans la fenêtre Image panorama](#)
- Pour numériser à nouveau un élément, sélectionnez l'image dans la zone d'aperçu ou la miniature en haut de l'écran, puis cliquez sur  (Supprimer). L'image sélectionnée est supprimée, ce qui vous permet de scanner à nouveau l'élément.

11. Cliquez sur **Enregistrer**.

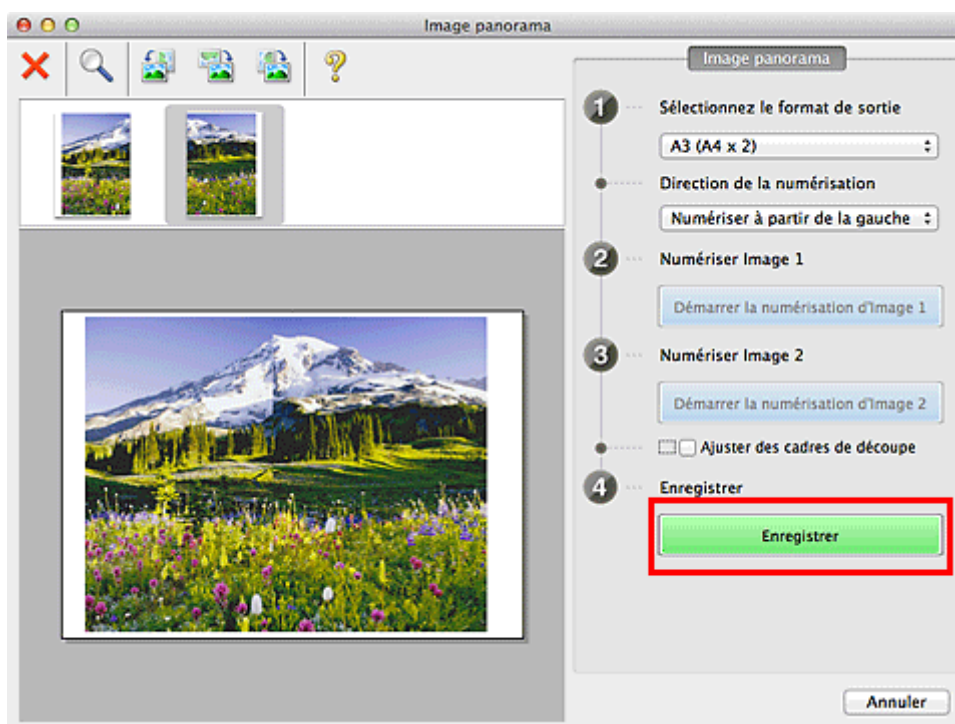

L'image combinée est enregistrée.

»»» Remarque

- Pour plus d'informations sur la fenêtre **Image panorama**, reportez-vous à « [Fenêtre Image panorama](#) ».
- Vous pouvez définir des paramètres de numérisation avancés dans la [boîte de dialogue Paramètres \(Numériser et créer un panorama\)](#) affichée lorsque vous cliquez sur **Param...**

Numérisation de plusieurs éléments simultanément

Vous pouvez numériser simultanément plusieurs photos (ou petits éléments) placés sur la vitre et enregistrer chaque image individuellement.

►►► Important

- Les types d'éléments suivants peuvent ne pas être numérisés correctement. Dans ce cas, ajustez les cadres de découpe (zones de sélection ; zones de numérisation) dans l'écran affiché lorsque vous cliquez sur **Pilote** dans l'écran principal de IJ Scan Utility et relancez la numérisation.
 - Photographies avec un arrière-plan très pâle
 - Les éléments imprimés sur du papier blanc, des documents manuscrits, des cartes de visite, etc.
 - Éléments fins
 - Éléments épais

Utilisation de la numérisation automatique :

La présence ou non de plusieurs éléments est détectée automatiquement. Cliquez sur **Auto**, puis lancez la numérisation.

- [Numérisation facile avec la numérisation automatique](#)

Désactivation de la numérisation automatique :

Dans la boîte de dialogue Paramètres, définissez **Format papier** sur **Numérisation auto**, puis lancez la numérisation.

►►► Remarque

- Les écrans de numérisation avec les paramètres préférés sont utilisés à titre d'exemples dans les descriptions suivantes.

1. Placez les éléments sur la vitre.

- [Mise en place des éléments \(lors de la numérisation à partir d'un ordinateur\)](#)

2. [Démarrez IJ Scan Utility.](#)

3. Cliquez sur **Param....**

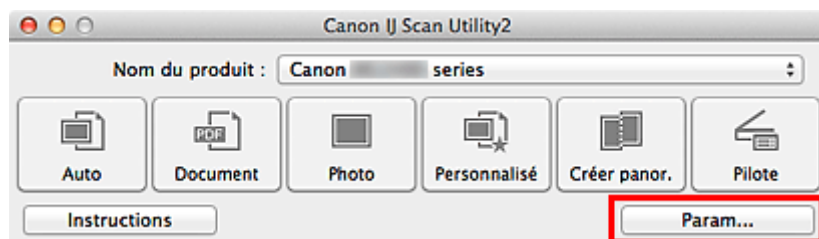

La boîte de dialogue Paramètres apparaît.

4. Cliquez sur **Numérisation personnalisée.**

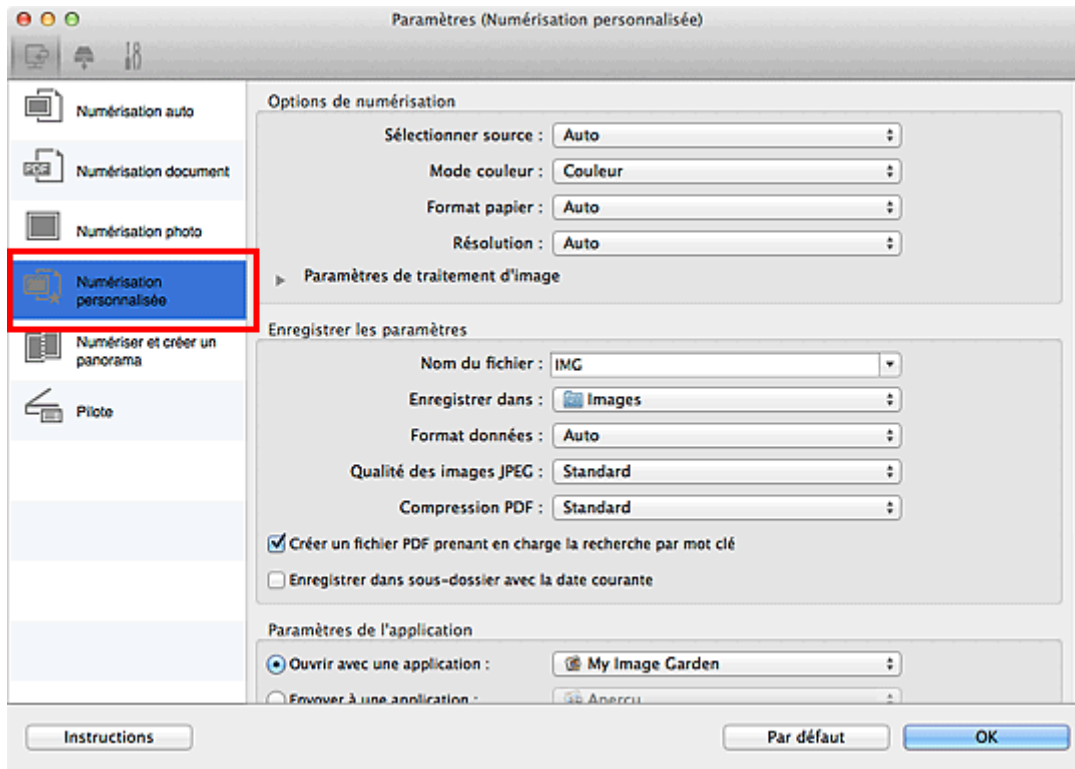

5. Sélectionnez **Sélectionner source** en fonction des éléments à numériser.

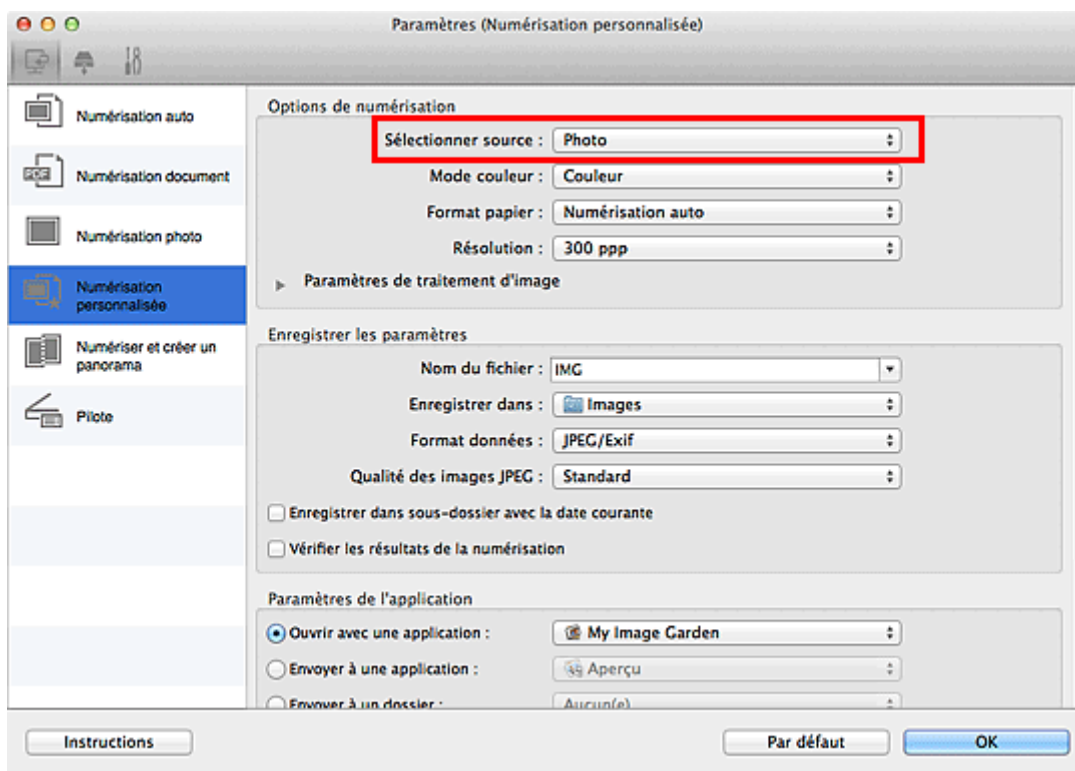

6. Sélectionnez **Numérisation auto** pour **Format papier**, puis cliquez sur **OK**.

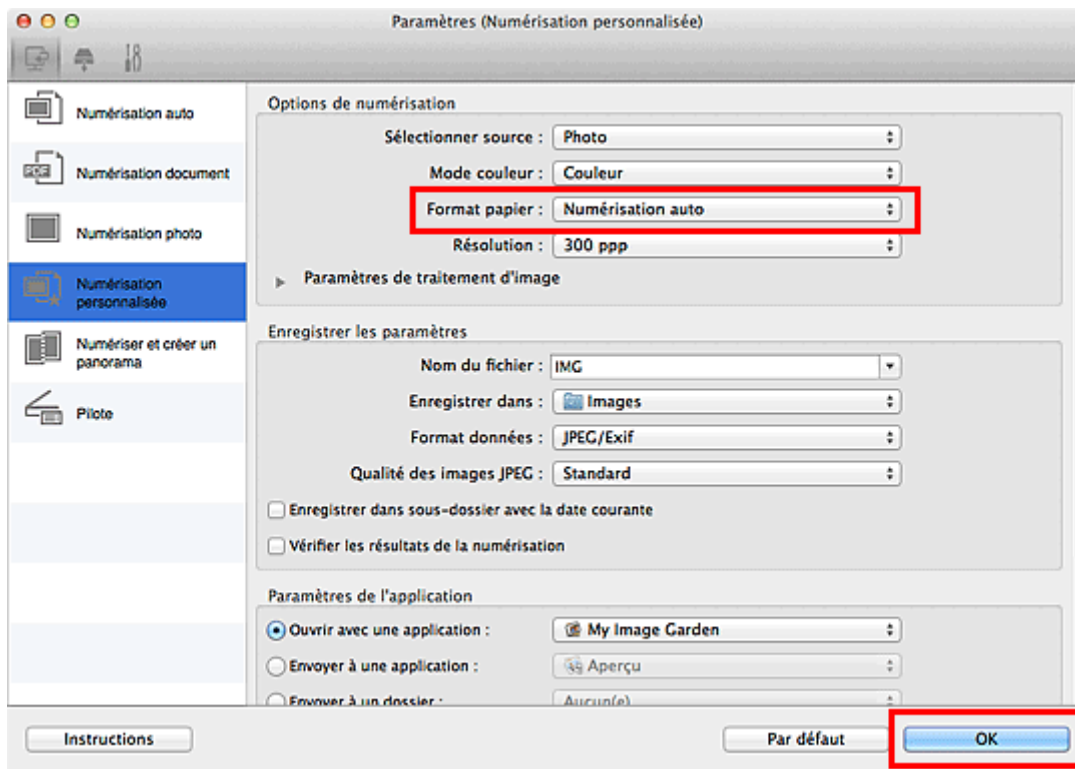

L'écran principal IJ Scan Utility s'affiche.

»»» Remarque

- Reportez-vous aux pages suivantes pour obtenir des informations sur les options de la boîte de dialogue Paramètres.

- [Boîte de dialogue Paramètres \(Numérisation document\)](#)
- [Boîte de dialogue Paramètres \(Numérisation photo\)](#)
- [Boîte de dialogue Paramètres \(Numérisation personnalisée\)](#)

7. Cliquez sur **Personnalisé**.

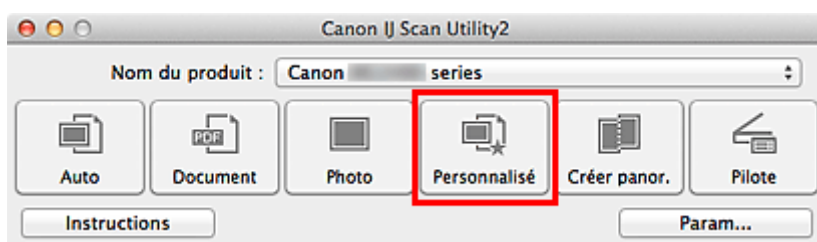

Les différents éléments sont numérisés simultanément.

»»» Remarque

- Cliquez sur **Annuler** pour annuler la numérisation.
- Les images numérisées sont enregistrées dans le dossier défini pour **Enregistrer dans** dans la boîte de dialogue Paramètres correspondante qui s'affiche en cliquant sur **Param....** Dans chaque boîte de dialogue Paramètres, vous pouvez également définir des paramètres de numérisation avancés.

Enregistrement après vérification des résultats de la numérisation

Vous pouvez vérifier les résultats de la numérisation, puis enregistrer les images sur un ordinateur.

»» Important

- Si la numérisation est réalisée en mode **Auto** ou depuis le panneau de contrôle, vous ne pourrez pas vérifier les résultats de numérisation avant enregistrement.

»» Remarque

- Les écrans de numérisation de photos sont utilisés à titre d'exemples dans les descriptions suivantes.

1. [Démarrez IJ Scan Utility.](#)

2. Cliquez sur **Param....**

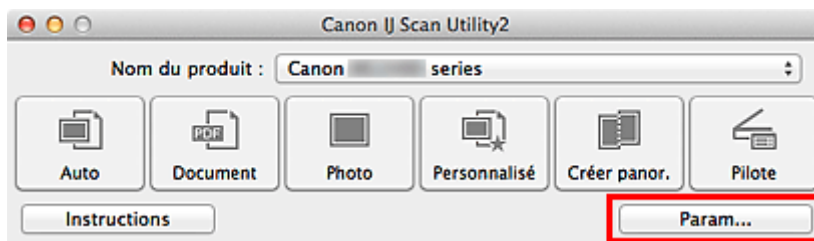

La [boîte de dialogue Paramètres](#) apparaît.

3. Cliquez sur **Numérisation photo.**

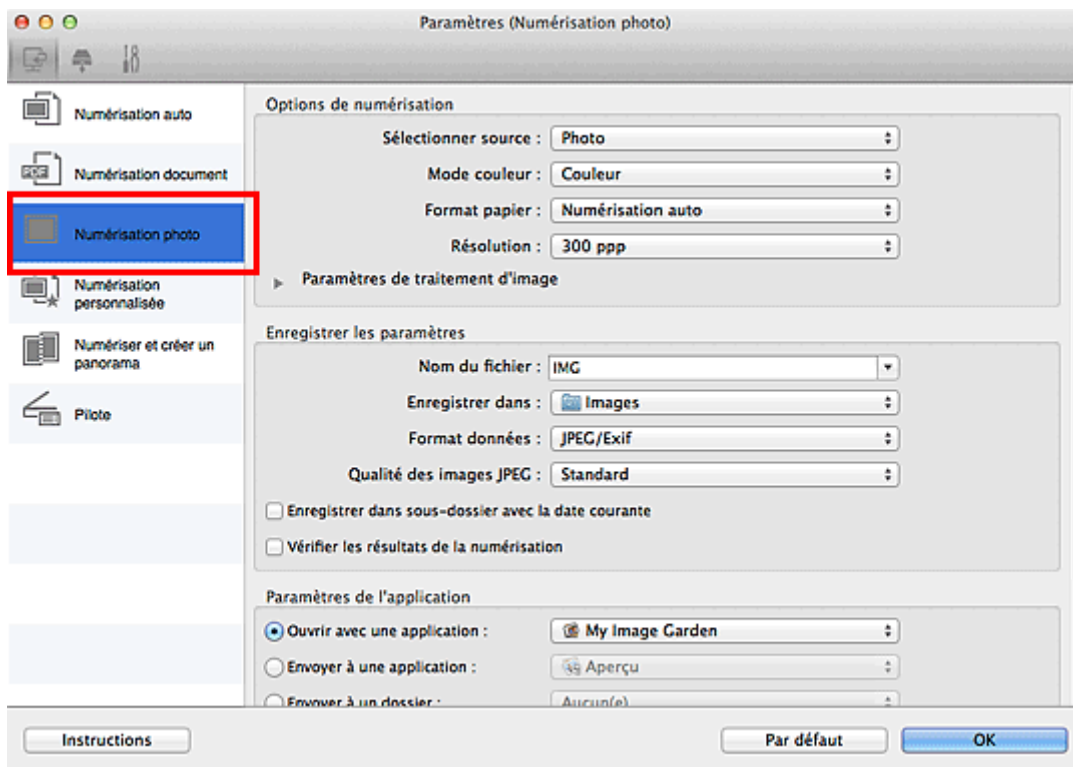

4. Cochez la case **Vérifier les résultats de la numérisation**, puis cliquez sur **OK**.

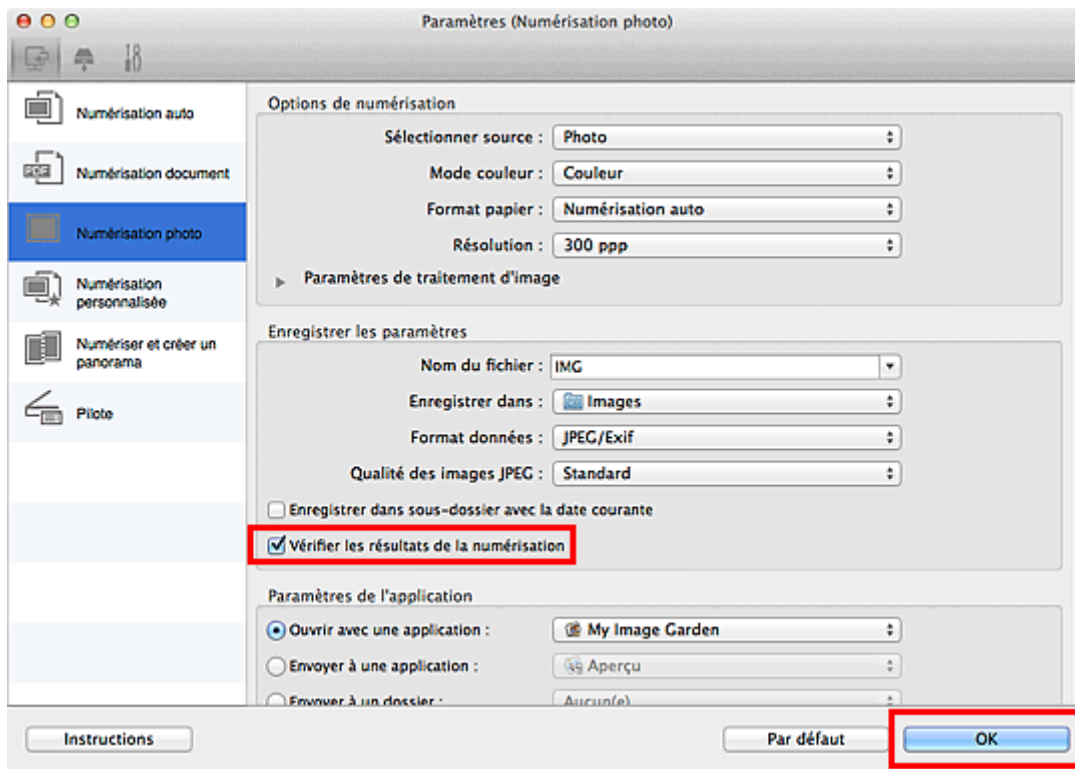

L'écran principal IJ Scan Utility s'affiche.

»» Remarque

- Reportez-vous aux pages suivantes pour obtenir des informations sur les options de la boîte de dialogue Paramètres.

- Boîte de dialogue [Paramètres \(Numérisation document\)](#)
- Boîte de dialogue [Paramètres \(Numérisation photo\)](#)
- Boîte de dialogue [Paramètres \(Numérisation personnalisée\)](#)
- Boîte de dialogue [Paramètres \(Numériser et créer un panorama\)](#)
- Boîte de dialogue [Paramètres \(Pilote\)](#)

5. Cliquez sur **Photo**.

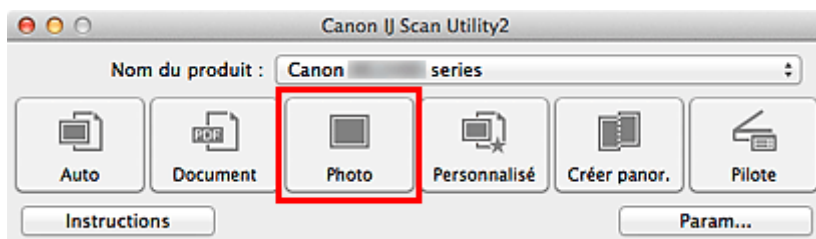

La numérisation commence.

Une fois la numérisation terminée, la boîte de dialogue **Enregistrer les paramètres** apparaît.

»» Remarque

- Cliquez sur **Annuler** pour annuler la numérisation.

6. Modifiez l'ordre des images ou les options d'enregistrement des fichiers comme vous le souhaitez.

Vous pouvez changer la séquence d'images ou les options d'enregistrement des fichiers dans la [boîte de dialogue Enregistrer les paramètres](#).

»» Remarque

- Par défaut, le dossier d'enregistrement est le dossier **Images**.

7. Cliquez sur **OK**.

Les images numérisées sont enregistrées selon les paramètres définis.

Envoi d'images numérisées par courrier électronique

Vous pouvez envoyer des images numérisées par courrier électronique.

Remarque

- Les écrans de numérisation de photos sont utilisés à titre d'exemples dans les descriptions suivantes.

1. [Démarrez IJ Scan Utility.](#)

2. Cliquez sur **Param....**

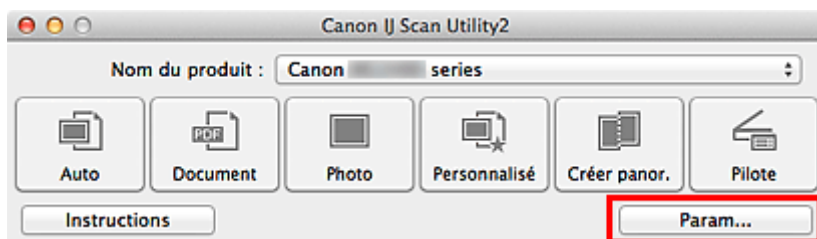

La [boîte de dialogue Paramètres](#) apparaît.

3. Cliquez sur **Numérisation photo.**

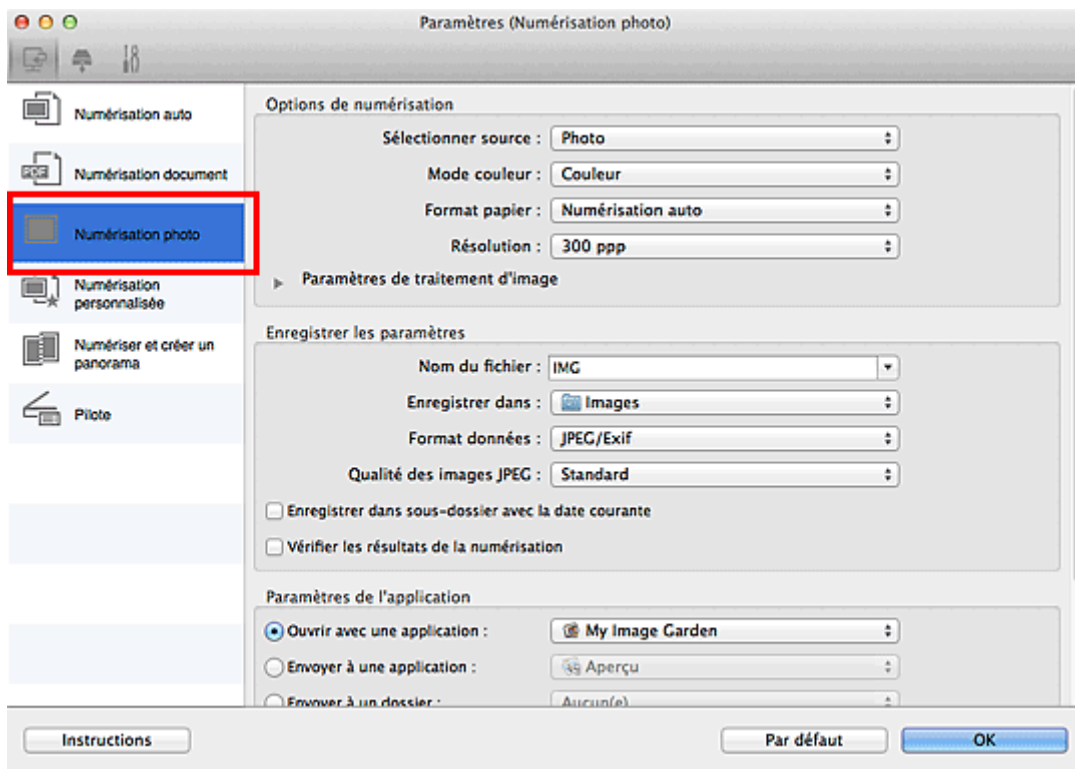

4. Sélectionnez **Joindre à cour. élec.** dans **Paramètres de l'application**, puis sélectionnez un client de messagerie électronique.

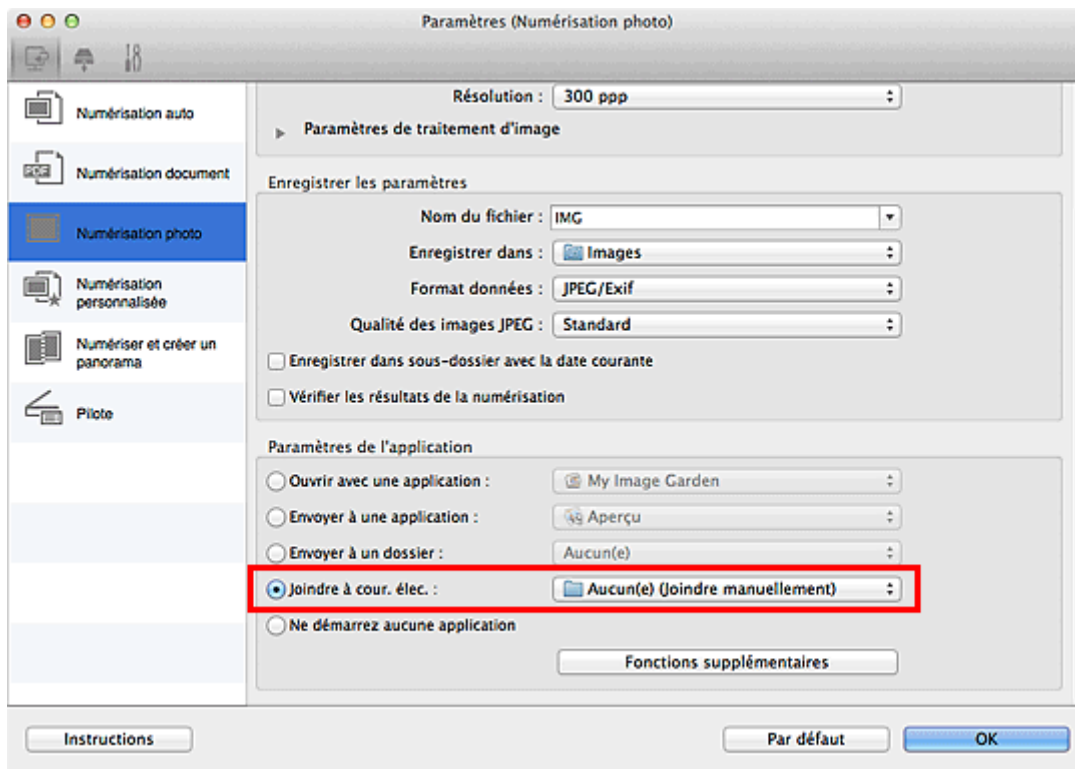

»» Remarque

- Vous pouvez ajouter des clients de messagerie électronique à utiliser pour les pièces jointes dans le menu contextuel.
- Si l'option **Aucun(e) (Joindre manuellement)** est sélectionnée, joignez manuellement au message électronique les images numérisées et enregistrées.

5. Cliquez sur **OK**.

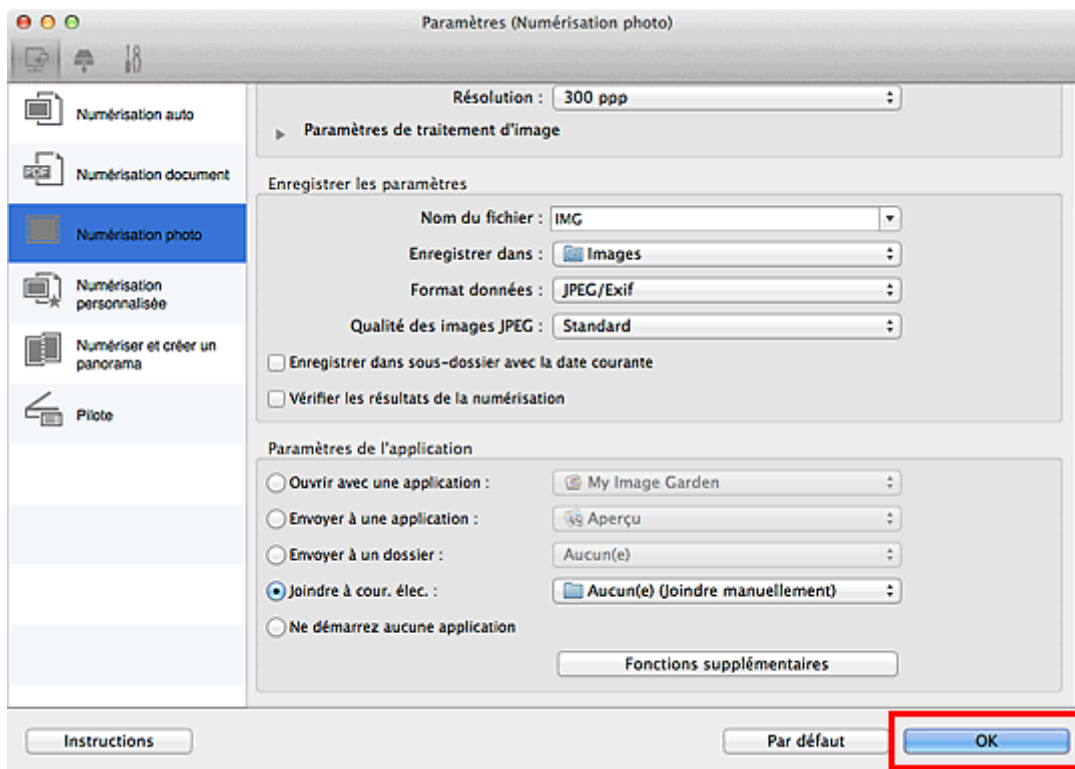

L'écran principal IJ Scan Utility s'affiche.

»»» Remarque

- Reportez-vous aux pages suivantes pour obtenir des informations sur les options de la boîte de dialogue Paramètres.

- [Boîte de dialogue Paramètres \(Numérisation auto\)](#)
- [Boîte de dialogue Paramètres \(Numérisation document\)](#)
- [Boîte de dialogue Paramètres \(Numérisation photo\)](#)
- [Boîte de dialogue Paramètres \(Numérisation personnalisée\)](#)
- [Boîte de dialogue Paramètres \(Pilote\)](#)

6. Cliquez sur **Photo**.

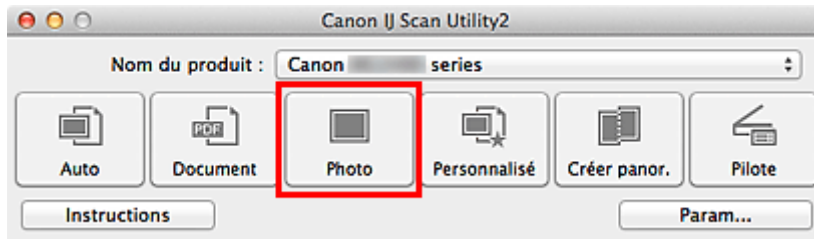

La numérisation commence.

Une fois la numérisation terminée, le client de messagerie défini démarre et les images sont jointes à un nouveau message.

»»» Remarque

- Cliquez sur **Annuler** pour annuler la numérisation.
- Les images numérisées sont enregistrées selon les paramètres définis dans la boîte de dialogue Paramètres.
- Si la case **Vérifier les résultats de la numérisation** est cochée dans la boîte de dialogue Paramètres, la [boîte de dialogue Enregistrer les paramètres](#) apparaît. Une fois que vous avez défini les options d'enregistrement et que vous avez cliqué sur **OK**, les images numérisées sont enregistrées et automatiquement jointes à un nouveau message du client de messagerie défini.

7. Spécifiez le destinataire, l'objet et le message, puis envoyez l'e-mail.

Consultez le manuel de votre client de messagerie pour connaître les paramètres de messagerie électronique.

Extraction de texte à partir d'images numérisées (OCR)

Numérisez le texte d'un magazine ou d'un journal numérisé, puis affichez-le dans votre éditeur de texte.

Remarque

- Vous pouvez extraire le texte lors d'une numérisation via **Document**, **Personnalisé** ou **Pilote**.
- Les écrans de numérisation de documents sont utilisés à titre d'exemples dans les descriptions suivantes.

1. [Démarrez IJ Scan Utility](#).
2. Cliquez sur **Param...**

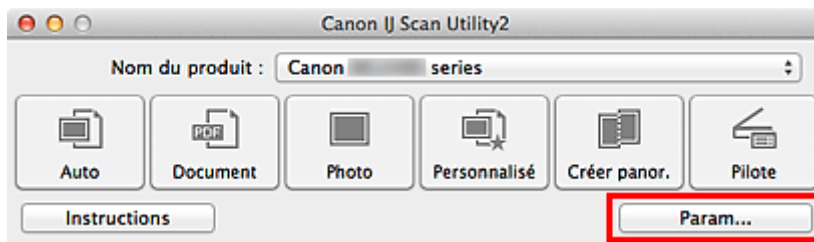

La [boîte de dialogue Paramètres](#) apparaît.

3. Cliquez sur **Numérisation document**.

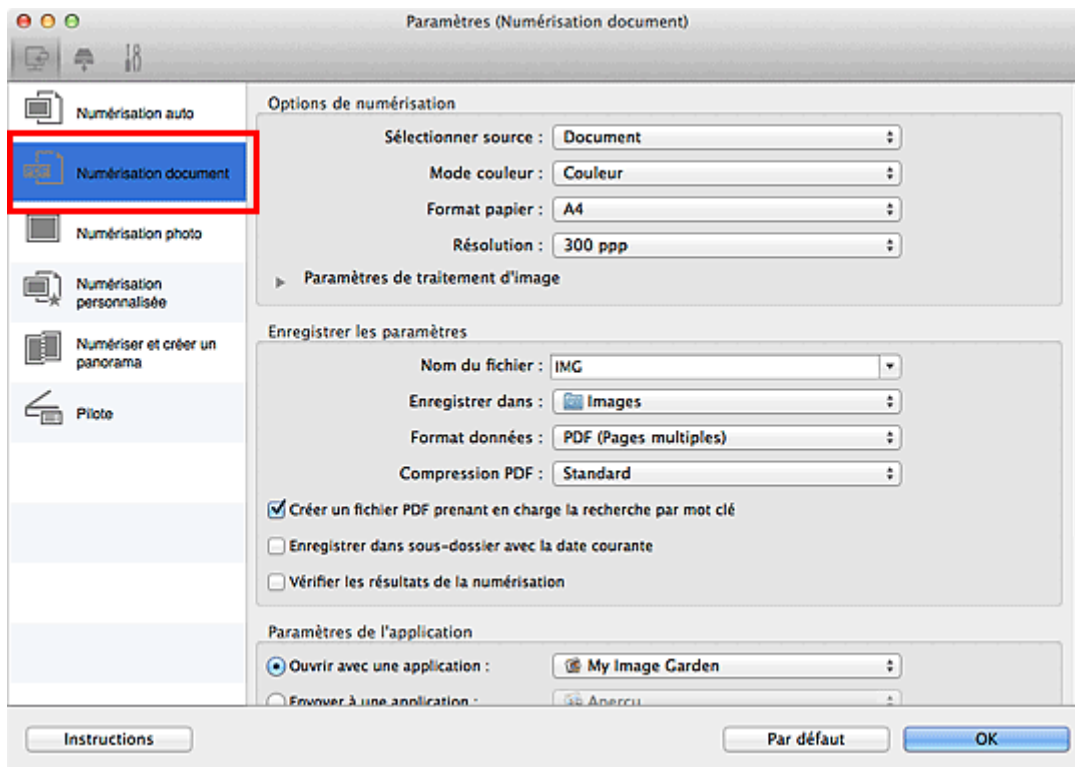

Remarque

- Le paramètre **Résolution** ne peut être défini que sur **300 ppp** ou **400 ppp** lorsque **Démarrer l'application OCR** est sélectionné dans **Paramètres de l'application**.

4. Sélectionnez **Démarrer l'application OCR** dans **Paramètres de l'application**, puis sélectionnez l'application dans laquelle vous souhaitez afficher le résultat.

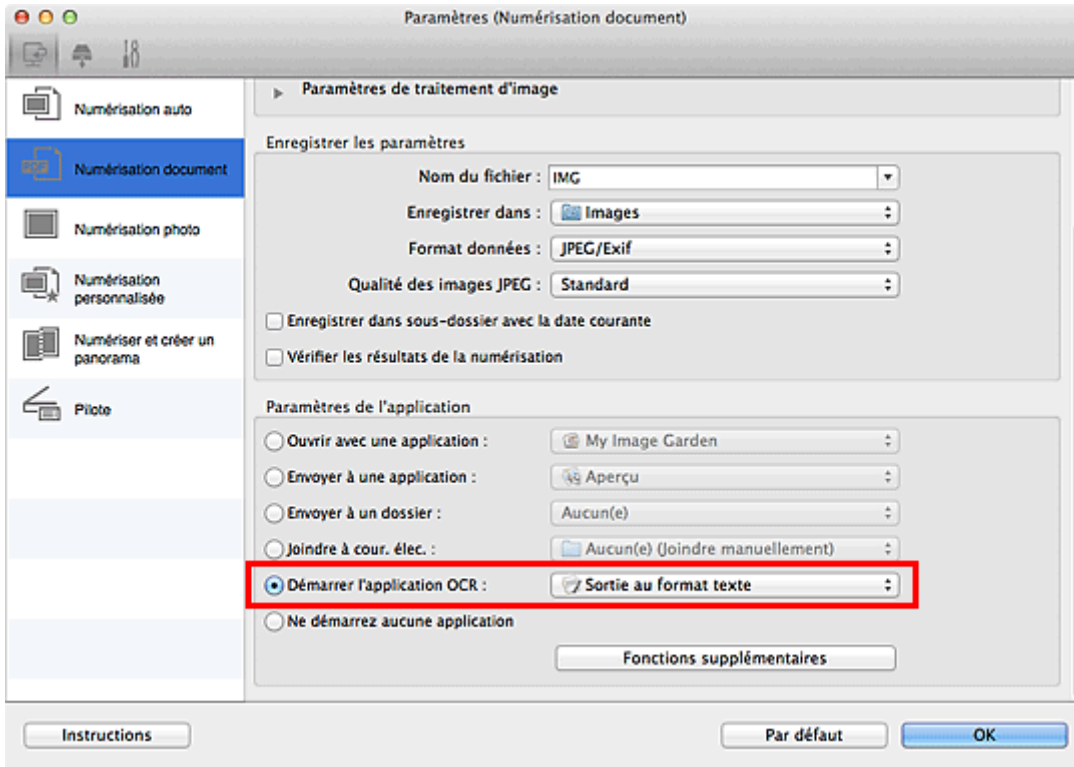

»»» Remarque

- Si aucune application compatible n'est installée, le texte de l'image est extrait et apparaît dans votre éditeur de texte.
Le texte affiché est basé sur **Langue du document** dans la [boîte de dialogue Paramètres \(Paramètres généraux\)](#). Sélectionnez la langue à extraire dans **Langue du document** et lancez la numérisation.
- Vous pouvez ajouter l'application à partir du menu contextuel.

5. Cliquez sur **OK**.

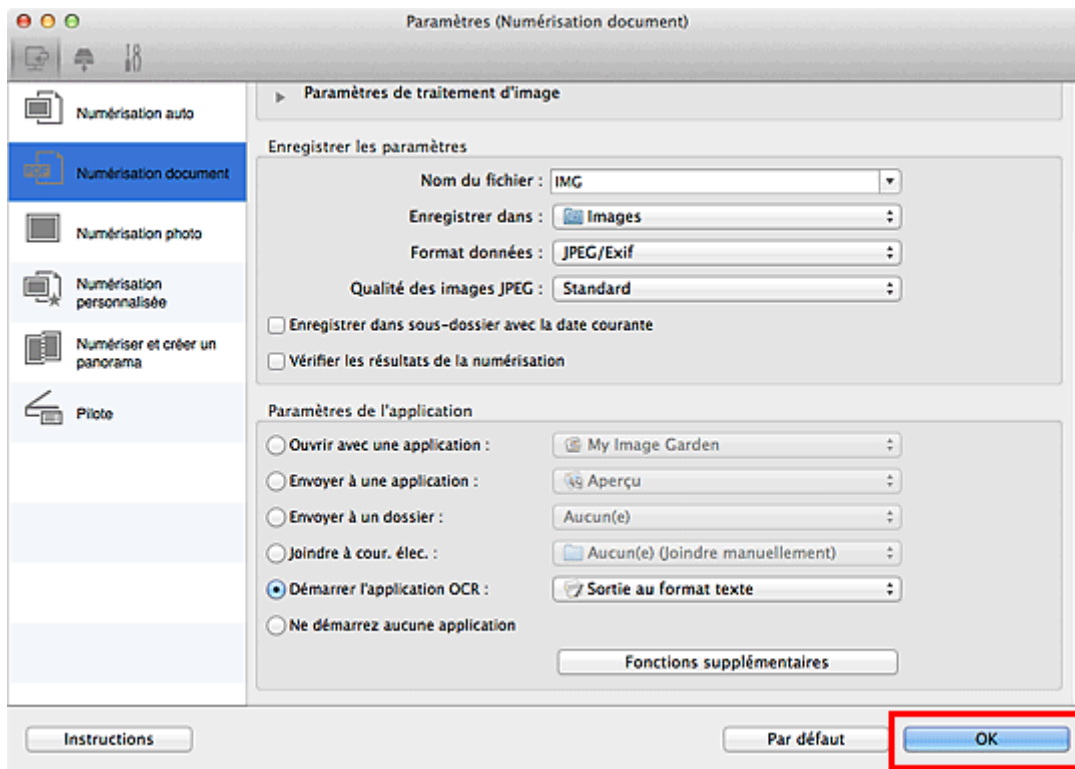

L'écran principal IJ Scan Utility s'affiche.

»» Remarque

- Reportez-vous aux pages suivantes pour obtenir des informations sur les options de la boîte de dialogue Paramètres.

- [Boîte de dialogue Paramètres \(Numérisation document\)](#)
- [Boîte de dialogue Paramètres \(Numérisation personnalisée\)](#)
- [Boîte de dialogue Paramètres \(Pilote\)](#)

6. Cliquez sur **Document**.

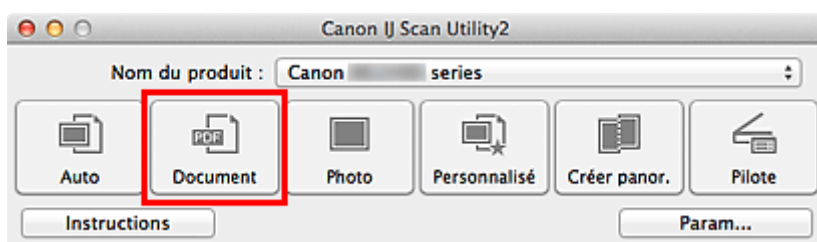

La numérisation commence.

Une fois la numérisation terminée, les images numérisées sont enregistrées selon les paramètres définis et le texte extrait apparaît dans l'application spécifiée.

»» Remarque

- Cliquez sur **Annuler** pour annuler la numérisation.
- Le texte affiché dans votre éditeur de texte est proposé à titre indicatif uniquement. Le texte des images provenant des types de documents suivants ne peut être analysé correctement.
 - Documents contenant du texte avec une taille de police inférieure à 8 points ou supérieure à 40 points (avec une résolution de 300 ppp)
 - Documents inclinés
 - Documents placés à l'envers ou documents dont le texte est mal orienté (caractères inclinés)

- Documents qui comportent des polices spéciales, des effets, du texte en italique ou du texte manuscrit
 - Documents avec un espacement de ligne étroit
 - Documents avec des couleurs en arrière-plan du texte
 - Documents contenant plusieurs langues
-

Écrans IJ Scan Utility

➤ IJ Scan Utility Écran principal

➤ Boîte de dialogue Paramètres

- Boîte de dialogue **Paramètres (Numérisation auto)**
- Boîte de dialogue **Paramètres (Numérisation document)**
- Boîte de dialogue **Paramètres (Numérisation photo)**
- Boîte de dialogue **Paramètres (Numérisation personnalisée)**
- Boîte de dialogue **Paramètres (Numériser et créer un panorama)**
- Boîte de dialogue **Paramètres (Pilote)**
- Boîte de dialogue **Paramètres (Enregistrer sur PC (Auto))**
- Boîte de dialogue **Paramètres (Enregistrer sur PC (Photo))**
- Boîte de dialogue **Paramètres (Enregistrer sur PC (Document))**
- Boîte de dialogue **Paramètres (Joindre à un courrier électronique (Photo))**
- Boîte de dialogue **Paramètres (Joindre à un courrier électronique (Document))**
- Boîte de dialogue **Paramètres (Paramètres généraux)**

➤ Écran de sélection de réseau

➤ Boîte de dialogue Enregistrer les paramètres

➤ Fenêtre Image panorama

IJ Scan Utility Écran principal

Dans le menu **Aller** du Finder, sélectionnez **Applications**, puis double-cliquez sur le dossier **Canon Utilities**, sur le dossier **IJ Scan Utility**, puis sur l'icône **Canon IJ Scan Utility2** pour lancer IJ Scan Utility.

Vous pouvez réaliser plusieurs opérations, telles que l'enregistrement, en une seule fois en cliquant simplement sur l'icône correspondante.

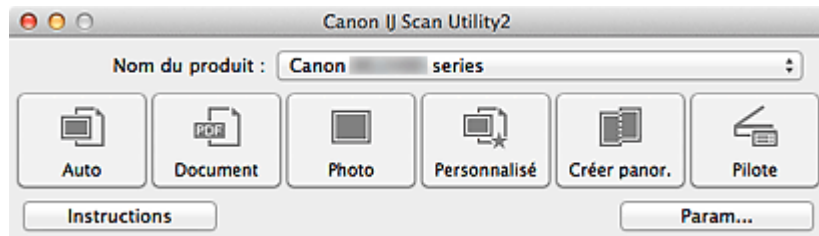

Nom du produit

Affiche le nom du produit que IJ Scan Utility utilise actuellement.

Si le produit affiché n'est pas celui que vous souhaitez utiliser, sélectionnez le produit voulu dans la liste.

De plus, pour disposer d'une connexion réseau, sélectionnez un modèle avec « Réseau » indiqué après le nom du produit.

»» Remarque

- Consultez la section « [Paramètres de numérisation réseau](#) » pour en savoir plus sur la configuration d'un environnement réseau.

Auto

Détecte automatiquement le type d'élément et l'enregistre sur un ordinateur. Le format d'enregistrement des données est également défini automatiquement.

La [boîte de dialogue Paramètres \(Numérisation auto\)](#) permet de spécifier les paramètres d'enregistrement et la réponse après la numérisation.

Document

Numérise des éléments tels que des documents, puis les enregistre sur un ordinateur.

La [boîte de dialogue Paramètres \(Numérisation document\)](#) permet de spécifier les paramètres de numérisation/d'enregistrement et la réponse après la numérisation.

Photo

Numérise des éléments tels que des photos, puis les enregistre sur un ordinateur.

La [boîte de dialogue Paramètres \(Numérisation photo\)](#) permet de spécifier les paramètres de numérisation/d'enregistrement et la réponse après la numérisation.

Personnalisé

Numérise des éléments à l'aide de vos paramètres préférés, puis enregistre les images sur un ordinateur. Le type de l'élément peut être détecté automatiquement.

La [boîte de dialogue Paramètres \(Numérisation personnalisée\)](#) permet de spécifier les paramètres de numérisation/d'enregistrement et la réponse après la numérisation.

Créer panor.

Affiche la fenêtre **Image panorama** dans laquelle vous pouvez numériser la moitié gauche et la moitié droite d'un élément plus grand que la vitre, puis combiner les images numérisées en une seule image.

La [boîte de dialogue Paramètres \(Numériser et créer un panorama\)](#) permet de spécifier les paramètres de numérisation/d'enregistrement et la réponse après la numérisation.

Pilote

Permet d'effectuer des corrections d'image et des réglages de couleurs lors de la numérisation.

La [boîte de dialogue Paramètres \(Pilote\)](#) permet de spécifier les paramètres de numérisation/d'enregistrement et la réponse après la numérisation.



Instructions

Permet d'ouvrir ce guide.

Param...

Affiche la [boîte de dialogue Paramètres](#), qui vous permet de spécifier les paramètres de numérisation/d'enregistrement et la réponse après la numérisation.

Boîte de dialogue Paramètres

La boîte de dialogue Paramètres contient trois onglets :  (Numérisation à partir d'un ordinateur), 

(Numérisation à partir du panneau de contrôle) et  (Paramètres généraux). Lorsque vous cliquez sur un onglet, la vue dans le cadre rouge change et vous pouvez définir des paramètres avancés pour les fonctions de chaque onglet.

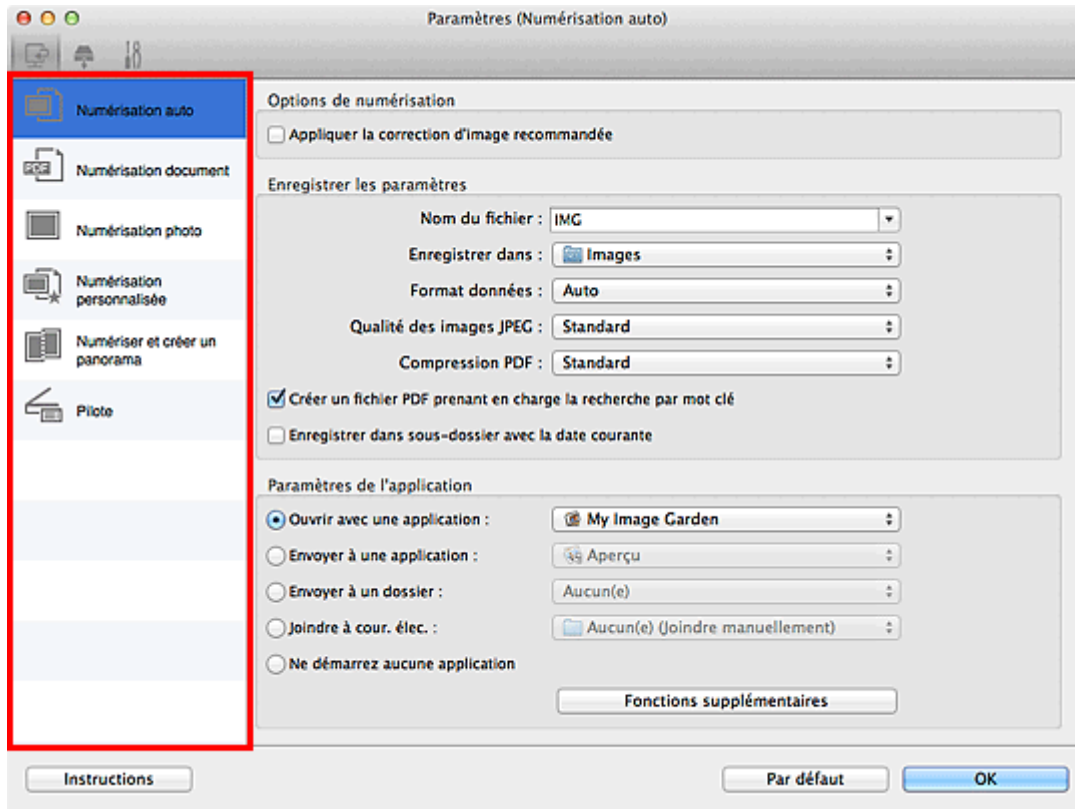

Onglet (Numérisation à partir d'un ordinateur)

Vous pouvez définir le mode de réponse pour la numérisation à partir d'IJ Scan Utility ou de My Image Garden.

- [Boîte de dialogue Paramètres \(Numérisation auto\)](#)
- [Boîte de dialogue Paramètres \(Numérisation document\)](#)
- [Boîte de dialogue Paramètres \(Numérisation photo\)](#)
- [Boîte de dialogue Paramètres \(Numérisation personnalisée\)](#)
- [Boîte de dialogue Paramètres \(Numériser et créer un panorama\)](#)
- [Boîte de dialogue Paramètres \(Pilote\)](#)



Onglet (Numérisation à partir du panneau de contrôle)

Vous pouvez définir le mode de réponse pour la numérisation à partir du panneau de contrôle.

- [Boîte de dialogue Paramètres \(Enregistrer sur PC \(Auto\)\)](#)
- [Boîte de dialogue Paramètres \(Enregistrer sur PC \(Photo\)\)](#)
- [Boîte de dialogue Paramètres \(Enregistrer sur PC \(Document\)\)](#)

■ [Boîte de dialogue Paramètres \(Joindre à un courrier électronique \(Photo\)\)](#)

■ [Boîte de dialogue Paramètres \(Joindre à un courrier électronique \(Document\)\)](#)

►► Important

- Si la boîte de dialogue Paramètres est ouverte à partir de My Image Garden, l'onglet  (Numérisation à partir du panneau de contrôle) ne s'affiche pas.



Onglet (Paramètres généraux)

Vous pouvez définir le produit à utiliser, la restriction de taille de fichier pour les pièces jointes aux e-mails, la langue de détection du texte des images et le dossier dans lequel enregistrer temporairement les images.

■ [Boîte de dialogue Paramètres \(Paramètres généraux\)](#)

Boîte de dialogue Paramètres (Numérisation auto)

Cliquez sur **Numérisation auto** sous l'onglet  (Numérisation à partir d'un ordinateur) pour afficher la boîte de dialogue **Paramètres (Numérisation auto)**.

Dans la boîte de dialogue **Paramètres (Numérisation auto)**, vous pouvez définir des paramètres de numérisation avancés de manière à pouvoir numériser en utilisant la détection automatique du type d'élément.

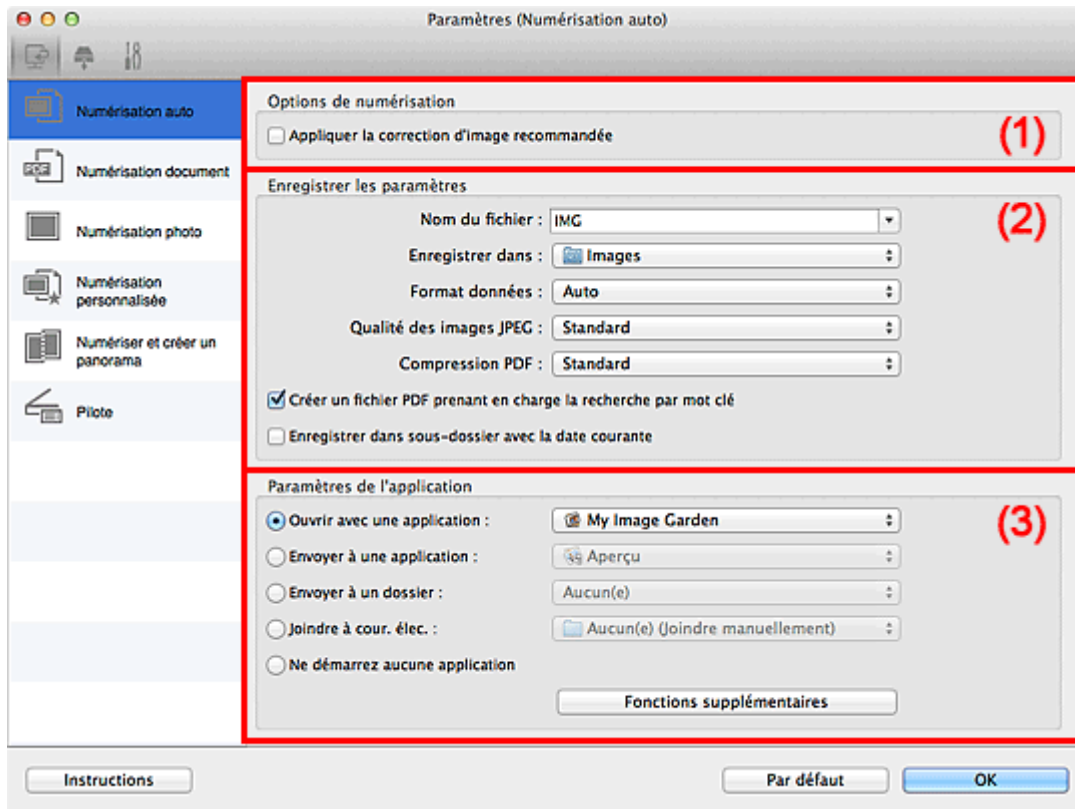

- [\(1\) Zone des options de numérisation](#)
- [\(2\) Zone d'enregistrement des paramètres](#)
- [\(3\) Zone des paramètres de l'application](#)

»»» Important

- Lorsque la boîte de dialogue Paramètres est ouverte à partir de My Image Garden, les options de **Paramètres de l'application** ne s'affichent pas.

Éléments gérés

Photos, cartes postales, cartes de visite, magazines, journaux, documents et BD/DVD/CD.

»»» Important

- Pour numériser les types d'éléments suivants, indiquez le type et le format de l'élément dans la boîte de dialogue **Paramètres (Numérisation document)**, **Paramètres (Numérisation photo)** ou **Paramètres (Numérisation personnalisée)**, puis cliquez sur **Photo**, **Document** ou **Personnalisé** dans l'écran principal IJ Scan Utility. L'option **Auto** ne permet pas de numériser correctement les éléments suivants :
 - Photos au format A4
 - Documents texte inférieurs à 2L (127 mm x 178 mm) (5 pouces x 7 pouces), tels que les livres de poche dont la reliure a été coupée

- Éléments imprimés sur du papier blanc fin
- Éléments longs et étroits tels que les photos panoramiques
- La numérisation des étiquettes de disques réfléchissantes risque d'être incorrecte.
- Placez les éléments à numériser correctement sur la vitre. Dans le cas contraire, les éléments risquent de ne pas être numérisés correctement.

Pour savoir comment mettre en place des éléments, reportez-vous à la section « [Mise en place des éléments \(lors de la numérisation à partir d'un ordinateur\)](#) ».

»»» Remarque

- Pour réduire le moiré dans les numérisations, définissez **Sélectionner source** sur **Magazine** dans la boîte de dialogue **Paramètres (Numérisation document)** ou **Paramètres (Numérisation personnalisée)**, puis cliquez sur **Document** ou **Personnalisé** dans l'écran principal de IJ Scan Utility.

(1) Zone des options de numérisation

Appliquer la correction d'image recommandée

Application automatique des corrections appropriées selon le type d'élément.

»»» Important

- La tonalité des couleurs peut varier par rapport à l'image source en raison des corrections. Dans ce cas, désactivez la case à cocher, puis numérisez à nouveau.

»»» Remarque

- La numérisation est plus longue que d'habitude lorsque vous activez cette fonction.

(2) Zone d'enregistrement des paramètres

Nom du fichier

Saisissez le nom de fichier de l'image à enregistrer. Lorsque vous enregistrez un fichier, la date et quatre chiffres sont ajoutés au nom de fichier défini, selon le format « _20XX0101_0001 ».

»»» Remarque

- Lorsque vous cochez la case **Enregistrer dans sous-dossier avec la date courante**, la date et quatre chiffres sont ajoutés au nom de fichier défini.

Enregistrer dans

Affiche le dossier dans lequel vous souhaitez enregistrer les images numérisées. Pour modifier le dossier, spécifiez le dossier de destination dans la boîte de dialogue qui s'affiche en sélectionnant **Ajouter...** dans le menu contextuel.

Par défaut, le dossier d'enregistrement est le dossier **Images**.

»»» Important

- Lorsque la boîte de dialogue Paramètres est ouverte à partir de My Image Garden, cette option n'apparaît pas.

Format données

Auto est sélectionné. Les formats de données suivants sont appliqués automatiquement lors de l'enregistrement, selon le type d'élément.

- Photos, cartes postales, cartes de visite et BD/DVD/CD : JPEG

- Magazines, journaux et documents : PDF

►► Important

- Le format d'enregistrement peut être différent en fonction du placement de l'élément.
 - [Mise en place des éléments \(lors de la numérisation à partir d'un ordinateur\)](#)

Qualité des images JPEG

Vous pouvez indiquer la qualité d'image des fichiers JPEG.

Compression PDF

Sélectionnez le type de compression pour l'enregistrement des fichiers PDF.

Standard

Il est généralement recommandé de sélectionner ce paramètre.

Elevé

Comprime le format du fichier lors de sa sauvegarde, ce qui vous permet de réduire la charge sur votre réseau/serveur.

Créer un fichier PDF prenant en charge la recherche par mot clé

Cochez cette case pour convertir le texte dans les images en données texte et créer des fichiers PDF qui prennent en charge la recherche par mot-clé.

►► Remarque

- Les fichiers PDF consultables dans la langue sélectionnée dans l'option **Langue du document** de l'onglet  (Paramètres généraux) de la boîte de dialogue Paramètres sont créés.

Enregistrer dans sous-dossier avec la date courante

Cochez cette case pour créer un dossier avec la date actuelle dans le dossier spécifié dans **Enregistrer dans** et enregistrer les images numérisées dans ce dossier. Le dossier sera créé avec un nom tel que « 20XX_01_01 » (Année_Mois_Date).

Si cette case n'est pas cochée, les fichiers sont enregistrés directement dans le dossier spécifié dans **Enregistrer dans**.

(3) Zone des paramètres de l'application

Ouvrir avec une application

Sélectionnez cette option si vous souhaitez améliorer ou corriger les images numérisées.

Vous pouvez spécifier l'application à partir du menu contextuel.

Envoyer à une application

Sélectionnez cette option pour utiliser les images numérisées telles quelles dans une application permettant de parcourir ou d'organiser des images.

Vous pouvez spécifier l'application à partir du menu contextuel.

Envoyer à un dossier

Cochez cette case si vous souhaitez également enregistrer les images numérisées dans un dossier autre que celui indiqué dans **Enregistrer dans**.

Vous pouvez spécifier le dossier à partir du menu contextuel.

Joindre à cour. élec.

Sélectionnez cette option pour envoyer les images numérisées en pièces jointes à des e-mails.

Vous pouvez spécifier le client de messagerie électronique que vous souhaitez démarrer à partir du menu contextuel.

Ne démarrez aucune application

Enregistrez dans le dossier indiqué dans l'option **Enregistrer dans**.

»» Remarque

- Spécifiez l'application ou le dossier dans la boîte de dialogue qui s'affiche en sélectionnant **Ajouter...** dans le menu contextuel.

Instructions

Permet d'ouvrir ce guide.

Par défaut

Vous pouvez restaurer les paramètres par défaut dans l'écran qui s'affiche.

Boîte de dialogue Paramètres (Numérisation document)

Cliquez sur **Numérisation document** sous l'onglet  (Numérisation à partir d'un ordinateur) pour afficher la boîte de dialogue **Paramètres (Numérisation document)**.

La boîte de dialogue **Paramètres (Numérisation document)** vous permet de définir des paramètres de numérisation avancés de façon à pouvoir numériser des éléments en tant que documents.

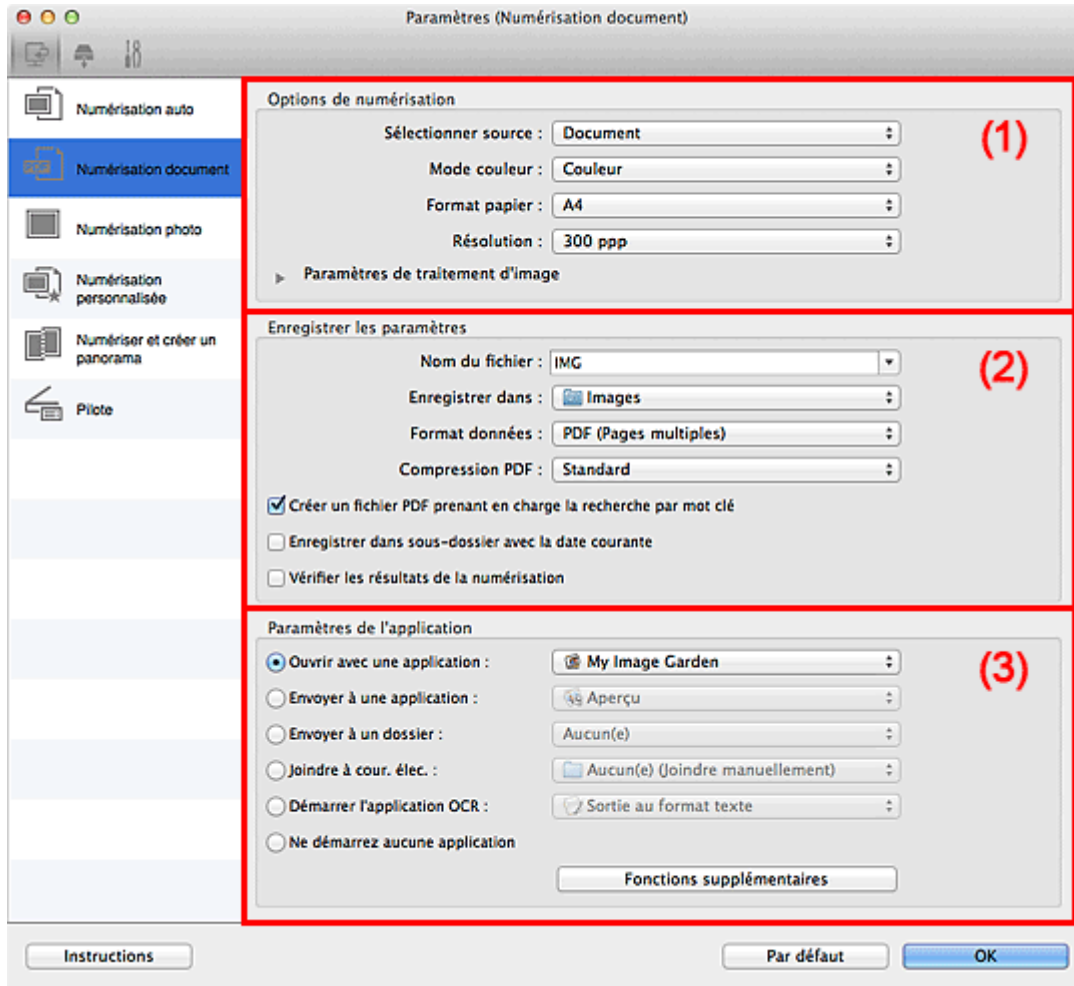

- (1) [Zone des options de numérisation](#)
- (2) [Zone d'enregistrement des paramètres](#)
- (3) [Zone des paramètres de l'application](#)

»» Important

- Lorsque la boîte de dialogue Paramètres est ouverte à partir de l'écran Numériser de My Image Garden, les options de **Paramètres de l'application** ne s'affichent pas.

(1) Zone des options de numérisation

Sélectionner source

Sélectionnez le type d'élément à numériser.

- Numérisation de documents : **Document**
- Numérisation de magazines : **Magazine**

Mode couleur

Sélectionnez le mode couleur avec lequel vous souhaitez numériser l'élément.

Format papier

Sélectionnez la taille de l'élément à numériser.

Lorsque vous sélectionnez **Personnalisé**, un écran s'affiche dans lequel vous pouvez indiquer le format papier. Sélectionnez une **Unité**, saisissez la **Largeur** et la **Hauteur**, puis cliquez sur **OK**.

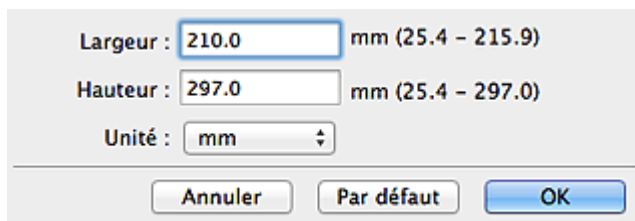

Largeur : mm (25.4 - 215.9)
Hauteur : mm (25.4 - 297.0)
Unité :

»» Remarque

- Cliquez sur **Par défaut** pour restaurer les paramètres par défaut.

Résolution

Sélectionnez la résolution de l'élément à numériser.

Plus la résolution (valeur) choisie est élevée, plus l'image est précise.

■ [Résolution](#)

»» Remarque

- Il n'est possible de spécifier que **300 ppp** ou **400 ppp** lorsque **Démarrer l'application OCR** est sélectionné dans **Paramètres de l'application**.

Paramètres de traitement d'image

Cliquez sur  (Flèche droite) pour définir les éléments suivants.

»» Remarque

- Lorsque le paramètre **Mode couleur** est défini sur **Noir et blanc**, seules les options **Réduire l'ombre de gouttière**, **Corriger le document texte incliné** et **Détecter l'orientation des documents texte et pivoter l'image** apparaissent.

Appliquer la correction automatique des documents

Cochez cette case pour améliorer la netteté du texte d'un document ou d'un magazine afin d'avoir une meilleure lisibilité.

»» Important

- La tonalité des couleurs peut varier par rapport à l'image source en raison des corrections. Dans ce cas, désactivez la case à cocher, puis numérisez à nouveau.

»» Remarque

- La numérisation est plus longue que d'habitude lorsque vous activez cette fonction.

Accentuer les contours

Fait ressortir le contour des sujets afin d'affiner l'image.

Réduction de la transparence

Améliore la netteté du texte d'un élément ou réduit la transparence des journaux, etc.

Réduire le moiré

Réduit les motifs de moiré.

Les supports imprimés sont affichés sous la forme d'un ensemble de petits points. Le « moiré » est un phénomène qui produit un dégradé non uniforme ou un motif rayé lors de la numérisation de photos ou d'images imprimées avec des petits points.

»» Remarque

- La numérisation est plus longue que d'habitude lorsque vous activez **Réduire le moiré**.

Réduire l'ombre de gouttière

Réduit les ombres de gouttière qui apparaissent entre les pages lors de la numérisation de livrets ouverts.

»» Remarque

- Cliquez sur **Pilote** dans l'écran principal IJ Scan Utility pour numériser et corriger les ombres de gouttière lors de la numérisation d'éléments de taille non standard ou de zones définies.
Reportez-vous à la boîte de dialogue « **Corr. gout.** » pour plus de détails.
- Lorsque vous activez cette fonction, le temps de numérisation peut être plus long que d'habitude avec une connexion réseau.

Corriger le document texte incliné

Détecte le texte numérisé et corrige l'inclinaison du document (plages de -0,1 à -10° ou de +0,1 à +10°).

»» Important

- Il se peut que les types de documents suivants ne soient pas corrigés correctement, car la détection du texte ne peut pas s'effectuer convenablement.
 - Documents dans lesquels les lignes de texte sont inclinées à plus de 10° ou dont l'inclinaison varie d'une ligne à l'autre
 - Documents contenant à la fois du texte orienté verticalement et du texte orienté horizontalement
 - Documents dont la taille de police est très petite ou très grande
 - Documents comportant peu de texte
 - Documents contenant des figures/images
 - Texte manuscrit
 - Documents contenant à la fois des lignes verticales et horizontales (tableaux)

»» Remarque

- La numérisation est plus longue que d'habitude lorsque vous activez **Corriger le document texte incliné**.

Détecter l'orientation des documents texte et pivoter l'image

Fait pivoter automatiquement l'orientation de l'image en détectant l'orientation du texte dans le document numérisé.

»» Important

- Seuls les documents textes rédigés dans les langues qui peuvent être sélectionnées à partir de l'option **Langue du document** dans la [boîte de dialogue Paramètres \(Paramètres généraux\)](#) sont pris en charge.
- Il se peut que l'orientation ne soit pas détectée pour les types de paramètres ou de documents suivants, car la détection du texte ne peut pas s'effectuer correctement.
 - La résolution n'est pas comprise entre 300 et 600 ppp

- La taille de la police n'est pas comprise entre 8 et 48 points
- Documents qui comportent des polices spéciales, des effets, du texte en italique ou du texte manuscrit
- Documents comportant des arrière-plans à motifs

Dans ce cas, cochez la case **Vérifier les résultats de la numérisation** et faites pivoter l'image dans la [boîte de dialogue Enregistrer les paramètres](#).

(2) Zone d'enregistrement des paramètres

Nom du fichier

Saisissez le nom de fichier de l'image à enregistrer. Lorsque vous enregistrez un fichier, la date et quatre chiffres sont ajoutés au nom de fichier défini, selon le format « _20XX0101_0001 ».

»» Remarque

- Lorsque vous cochez la case **Enregistrer dans sous-dossier avec la date courante**, la date et quatre chiffres sont ajoutés au nom de fichier défini.

Enregistrer dans

Affiche le dossier dans lequel vous souhaitez enregistrer les images numérisées. Pour modifier le dossier, spécifiez le dossier de destination dans la boîte de dialogue qui s'affiche en sélectionnant **Ajouter...** dans le menu contextuel.

Par défaut, le dossier d'enregistrement est le dossier **Images**.

»» Important

- Lorsque la boîte de dialogue Paramètres est ouverte à partir de My Image Garden, cette option n'apparaît pas.

Format données

Sélectionnez le format de données dans lequel vous souhaitez enregistrer les images numérisées.

Vous pouvez sélectionner **JPEG/Exif**, **TIFF**, **PNG**, **PDF** ou **PDF (Pages multiples)**.

»» Important

- Vous ne pouvez pas sélectionner **JPEG/Exif** si le **Mode couleur** est défini sur **Noir et blanc**.
- Lorsque l'option **Démarrer l'application OCR** est sélectionnée dans **Paramètres de l'application**, vous ne pouvez sélectionner ni **PDF**, ni **PDF (Pages multiples)**.

»» Remarque

- Avec une connexion réseau, le temps de numérisation peut être plus long que d'habitude si vous définissez **TIFF** ou **PNG** dans **Format données**.

Compression PDF

Sélectionnez le type de compression pour l'enregistrement des fichiers PDF.

Standard

Il est généralement recommandé de sélectionner ce paramètre.

Elevé

Comprime le format du fichier lors de sa sauvegarde, ce qui vous permet de réduire la charge sur votre réseau/serveur.

»»» Important

- Ceci apparaît uniquement si **PDF** ou **PDF (Pages multiples)** est sélectionné dans **Format données**.
- Cette option ne s'affiche pas lorsque **Noir et blanc** est sélectionné dans **Mode couleur**.

Qualité des images JPEG

Vous pouvez indiquer la qualité d'image des fichiers JPEG.

»»» Important

- Ceci apparaît uniquement si **JPEG/Exif** est sélectionné dans **Format données**.

Créer un fichier PDF prenant en charge la recherche par mot clé

Cochez cette case pour convertir le texte dans les images en données texte et créer des fichiers PDF qui prennent en charge la recherche par mot-clé.

»»» Important

- Ceci apparaît uniquement si **PDF** ou **PDF (Pages multiples)** est sélectionné dans **Format données**.

»»» Remarque

- Les fichiers PDF consultables dans la langue sélectionnée dans l'option **Langue du document** de l'onglet  (Paramètres généraux) de la boîte de dialogue Paramètres sont créés.

Enregistrer dans sous-dossier avec la date courante

Cochez cette case pour créer un dossier avec la date actuelle dans le dossier spécifié dans **Enregistrer dans** et enregistrer les images numérisées dans ce dossier. Le dossier sera créé avec un nom tel que « 20XX_01_01 » (Année_Mois_Date).

Si cette case n'est pas cochée, les fichiers sont enregistrés directement dans le dossier spécifié dans **Enregistrer dans**.

Vérifier les résultats de la numérisation

Affiche la [boîte de dialogue Enregistrer les paramètres](#) après la numérisation.

»»» Important

- Lorsque la boîte de dialogue Paramètres est ouverte à partir de My Image Garden, cette option n'apparaît pas.

(3) Zone des paramètres de l'application

Ouvrir avec une application

Sélectionnez cette option si vous souhaitez améliorer ou corriger les images numérisées.

Vous pouvez spécifier l'application à partir du menu contextuel.

Envoyer à une application

Sélectionnez cette option pour utiliser les images numérisées telles quelles dans une application permettant de parcourir ou d'organiser des images.

Vous pouvez spécifier l'application à partir du menu contextuel.

Envoyer à un dossier

Cochez cette case si vous souhaitez également enregistrer les images numérisées dans un dossier autre que celui indiqué dans **Enregistrer dans**.

Vous pouvez spécifier le dossier à partir du menu contextuel.

Joindre à cour. élec.

Sélectionnez cette option pour envoyer les images numérisées en pièces jointes à des e-mails.

Vous pouvez spécifier le client de messagerie électronique que vous souhaitez démarrer à partir du menu contextuel.

Démarrer l'application OCR

Sélectionnez cette option pour convertir le texte d'une image numérisée en données texte.

Vous pouvez spécifier l'application à partir du menu contextuel.

Ne démarrez aucune application

Enregistre dans le dossier indiqué dans l'option **Enregistrer dans**.

»» Remarque

- Spécifiez l'application ou le dossier dans la boîte de dialogue qui s'affiche en sélectionnant **Ajouter...** dans le menu contextuel.

Instructions

Permet d'ouvrir ce guide.

Par défaut

Vous pouvez restaurer les paramètres par défaut dans l'écran qui s'affiche.

Boîte de dialogue Paramètres (Numérisation photo)

Cliquez sur **Numérisation photo** sous l'onglet  (Numérisation à partir d'un ordinateur) pour afficher la boîte de dialogue **Paramètres (Numérisation photo)**.

La boîte de dialogue **Paramètres (Numérisation photo)** vous permet de définir des paramètres de numérisation avancés de façon à pouvoir numériser des éléments en tant que photos.

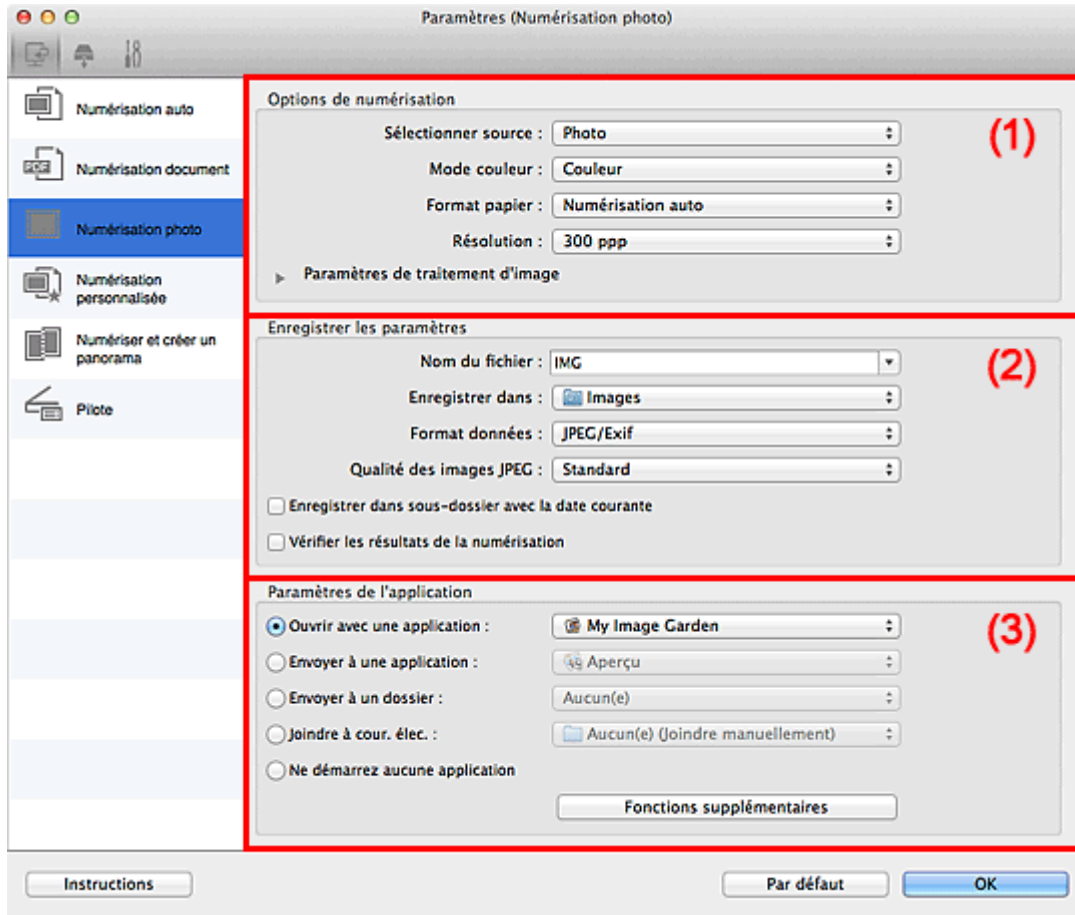

- (1) [Zone des options de numérisation](#)
- (2) [Zone d'enregistrement des paramètres](#)
- (3) [Zone des paramètres de l'application](#)

»» Important

- Lorsque la boîte de dialogue Paramètres est ouverte à partir de My Image Garden, les options de **Paramètres de l'application** ne s'affichent pas.

(1) Zone des options de numérisation

Sélectionner source

Photo est sélectionné.

Mode couleur

Sélectionnez le mode couleur avec lequel vous souhaitez numériser l'élément.

Format papier

Sélectionnez la taille de l'élément à numériser.

Lorsque vous sélectionnez **Personnalisé**, un écran s'affiche dans lequel vous pouvez indiquer le format papier. Sélectionnez une **Unité**, saisissez la **Largeur** et la **Hauteur**, puis cliquez sur **OK**.

Largeur :	<input type="text" value="210.0"/>	mm (25.4 - 215.9)
Hauteur :	<input type="text" value="297.0"/>	mm (25.4 - 297.0)
Unité :	<input type="text" value="mm"/>	
<input type="button" value="Annuler"/> <input type="button" value="Par défaut"/> <input type="button" value="OK"/>		

»» Remarque

- Cliquez sur **Par défaut** pour restaurer les paramètres par défaut.

Résolution

Sélectionnez la résolution de l'élément à numériser.

Plus la résolution (valeur) choisie est élevée, plus l'image est précise.

■ [Résolution](#)

Paramètres de traitement d'image

Cliquez sur  (Flèche droite) pour définir les éléments suivants.

»» Important

- Lorsque le **Mode couleur** est défini sur **Noir et blanc**, l'option **Paramètres de traitement d'image** n'est pas disponible.

Accentuer les contours

Fait ressortir le contour des sujets afin d'affiner l'image.

(2) Zone d'enregistrement des paramètres

Nom du fichier

Saisissez le nom de fichier de l'image à enregistrer. Lorsque vous enregistrez un fichier, la date et quatre chiffres sont ajoutés au nom de fichier défini, selon le format « `_20XX0101_0001` ».

»» Remarque

- Lorsque vous cochez la case **Enregistrer dans sous-dossier avec la date courante**, la date et quatre chiffres sont ajoutés au nom de fichier défini.

Enregistrer dans

Affiche le dossier dans lequel vous souhaitez enregistrer les images numérisées. Pour modifier le dossier, spécifiez le dossier de destination dans la boîte de dialogue qui s'affiche en sélectionnant **Ajouter...** dans le menu contextuel.

Par défaut, le dossier d'enregistrement est le dossier **Images**.

»» Important

- Lorsque la boîte de dialogue Paramètres est ouverte à partir de My Image Garden, cette option n'apparaît pas.

Format données

Sélectionnez le format de données dans lequel vous souhaitez enregistrer les images numérisées.

Vous pouvez sélectionner **JPEG/Exif**, **TIFF** ou **PNG**.

»» Important

- Vous ne pouvez pas sélectionner **JPEG/Exif** si le **Mode couleur** est défini sur **Noir et blanc**.

»»» Remarque

- Avec une connexion réseau, le temps de numérisation peut être plus long que d'habitude si vous définissez **TIFF** ou **PNG** dans **Format données**.

Qualité des images JPEG

Vous pouvez indiquer la qualité d'image des fichiers JPEG.

»»» Important

- Ceci apparaît uniquement si **JPEG/Exif** est sélectionné dans **Format données**.

Enregistrer dans sous-dossier avec la date courante

Cochez cette case pour créer un dossier avec la date actuelle dans le dossier spécifié dans **Enregistrer dans** et enregistrer les images numérisées dans ce dossier. Le dossier sera créé avec un nom tel que « 20XX_01_01 » (Année_Mois_Date).

Si cette case n'est pas cochée, les fichiers sont enregistrés directement dans le dossier spécifié dans **Enregistrer dans**.

Vérifier les résultats de la numérisation

Affiche la [boîte de dialogue Enregistrer les paramètres](#) après la numérisation.

»»» Important

- Lorsque la boîte de dialogue Paramètres est ouverte à partir de My Image Garden, cette option n'apparaît pas.

(3) Zone des paramètres de l'application

Ouvrir avec une application

Sélectionnez cette option si vous souhaitez améliorer ou corriger les images numérisées.

Vous pouvez spécifier l'application à partir du menu contextuel.

Envoyer à une application

Sélectionnez cette option pour utiliser les images numérisées telles quelles dans une application permettant de parcourir ou d'organiser des images.

Vous pouvez spécifier l'application à partir du menu contextuel.

Envoyer à un dossier

Cochez cette case si vous souhaitez également enregistrer les images numérisées dans un dossier autre que celui indiqué dans **Enregistrer dans**.

Vous pouvez spécifier le dossier à partir du menu contextuel.

Joindre à cour. élec.

Sélectionnez cette option pour envoyer les images numérisées en pièces jointes à des e-mails.

Vous pouvez spécifier le client de messagerie électronique que vous souhaitez démarrer à partir du menu contextuel.

Ne démarrez aucune application

Enregistre dans le dossier indiqué dans l'option **Enregistrer dans**.

»»» Remarque

- Spécifiez l'application ou le dossier dans la boîte de dialogue qui s'affiche en sélectionnant **Ajouter...** dans le menu contextuel.

Instructions

Permet d'ouvrir ce guide.

Par défaut

Vous pouvez restaurer les paramètres par défaut dans l'écran qui s'affiche.

Boîte de dialogue Paramètres (Numérisation personnalisée)

Cliquez sur **Numérisation personnalisée** sous l'onglet  (Numérisation à partir d'un ordinateur) pour afficher la boîte de dialogue **Paramètres (Numérisation personnalisée)**.

La boîte de dialogue **Paramètres (Numérisation personnalisée)** vous permet de définir des paramètres de numérisation avancés en fonction de vos préférences.

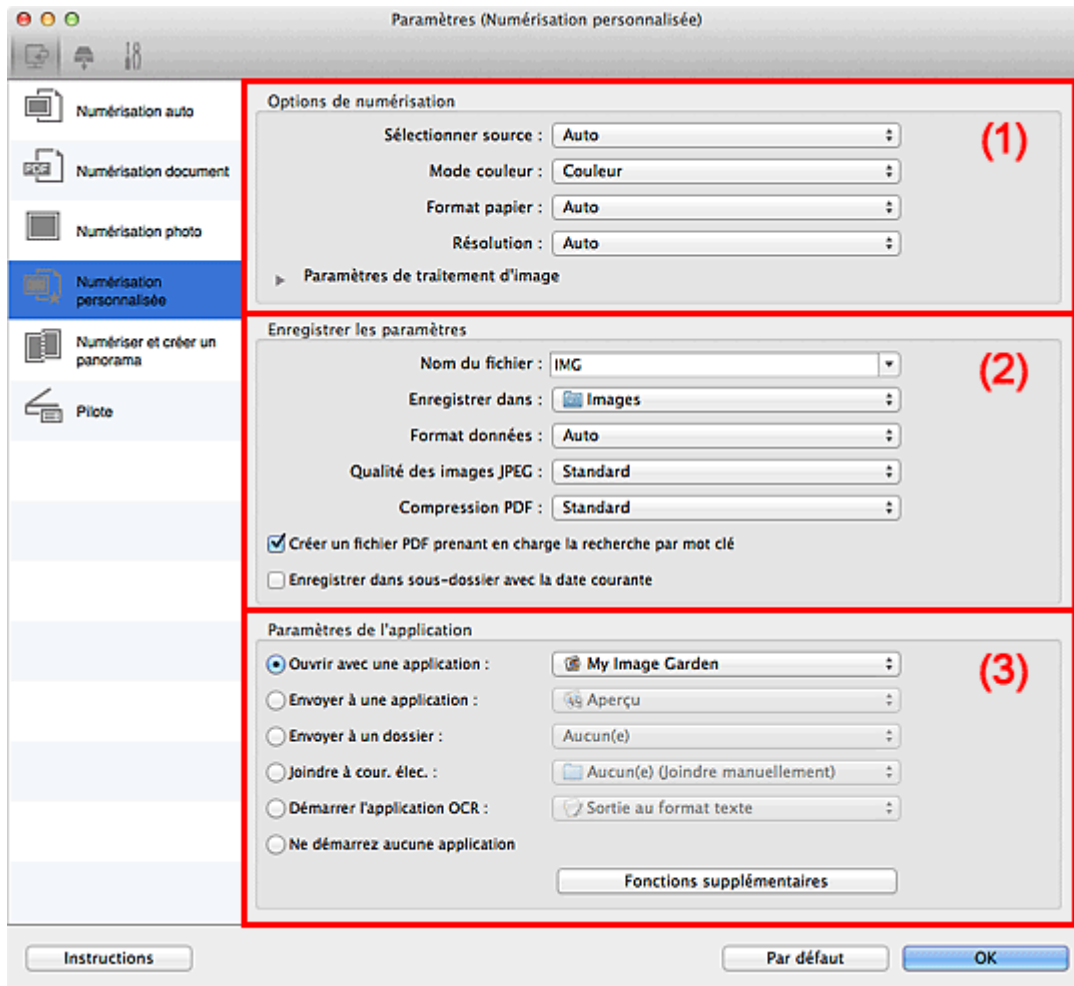

- (1) [Zone des options de numérisation](#)
- (2) [Zone d'enregistrement des paramètres](#)
- (3) [Zone des paramètres de l'application](#)

»»» Important

- Lorsque la boîte de dialogue Paramètres est ouverte à partir de l'écran Numériser de My Image Garden, les options de **Paramètres de l'application** ne s'affichent pas.

(1) Zone des options de numérisation

Sélectionner source

Sélectionnez le type d'élément à numériser. Sélectionnez **Auto** pour détecter le type d'élément automatiquement et pour définir le **Mode couleur**, le **Format papier** et la **Résolution** également automatiquement.

»» Important

- Les types d'éléments gérés par la fonction **Auto** sont les suivants : photos, cartes postales, cartes de visite, magazines, journaux, documents et BD/CD/DVD.
- Pour numériser les types d'éléments suivants, indiquez le type ou la taille de l'élément. L'option **Auto** ne permet pas de numériser correctement les éléments suivants :
 - Photos au format A4
 - Documents texte inférieurs à 2L (127 mm x 178 mm) (5 pouces x 7 pouces), tels que les livres de poche dont la reliure a été coupée
 - Éléments imprimés sur du papier blanc fin
 - Éléments longs et étroits tels que les photos panoramiques
- La numérisation des étiquettes de disques réfléchissantes risque d'être incorrecte.
- Placez correctement les éléments en fonction du type à numériser. Dans le cas contraire, les éléments risquent de ne pas être numérisés correctement.

Pour savoir comment mettre en place des éléments, reportez-vous à la section « [Mise en place des éléments \(lors de la numérisation à partir d'un ordinateur\)](#) ».

»» Remarque

- Pour convertir le texte de l'image en données textuelles après la numérisation, spécifiez **Sélectionner source** au lieu de sélectionner **Auto**.
- Pour réduire le moiré, définissez le paramètre **Sélectionner source** sur **Magazine**.

Mode couleur

Sélectionnez le mode couleur avec lequel vous souhaitez numériser l'élément.

»» Remarque

- Seule l'option **Couleur** est disponible lorsque **Sélectionner source** est défini sur **Auto**.

Format papier

Sélectionnez la taille de l'élément à numériser.

Lorsque vous sélectionnez **Personnalisé**, un écran s'affiche dans lequel vous pouvez indiquer le format papier. Sélectionnez une **Unité**, saisissez la **Largeur** et la **Hauteur**, puis cliquez sur **OK**.

Largeur : mm (25.4 - 215.9)
Hauteur : mm (25.4 - 297.0)
Unité :

»» Remarque

- Lorsque **Sélectionner source** est défini sur **Auto**, seule l'option **Auto** est disponible.
- Cliquez sur **Par défaut** dans l'écran de définition du format papier pour restaurer les paramètres par défaut.

Résolution

Sélectionnez la résolution de l'élément à numériser.

Plus la résolution (valeur) choisie est élevée, plus l'image est précise.

■ [Résolution](#)

»» Remarque

- Lorsque **Sélectionner source** est défini sur **Auto**, seule l'option **Auto** est disponible.
- Il n'est possible de spécifier que **300 ppp** ou **400 ppp** lorsque **Démarrer l'application OCR** est sélectionné dans **Paramètres de l'application**.

Paramètres de traitement d'image

Cliquez sur  (Flèche droite) pour définir les éléments suivants. Les éléments de paramètres disponibles varient selon l'option **Sélectionner source**.

- Lorsque **Sélectionner source** est défini sur **Auto** :

Appliquer la correction d'image recommandée

Application automatique des corrections appropriées selon le type d'élément.

»» Important

- La tonalité des couleurs peut varier par rapport à l'image source en raison des corrections. Dans ce cas, désactivez la case à cocher, puis numérisez à nouveau.

»» Remarque

- La numérisation est plus longue que d'habitude lorsque vous activez cette fonction.

- Lorsque **Sélectionner source** est défini sur **Photo** :

»» Important

- Lorsque le **Mode couleur** est défini sur **Noir et blanc**, l'option **Paramètres de traitement d'image** n'est pas disponible.

Accentuer les contours

Fait ressortir le contour des sujets afin d'affiner l'image.

- Lorsque **Sélectionner source** est défini sur **Magazine ou Document** :

»» Remarque

- Lorsque le paramètre **Mode couleur** est défini sur **Noir et blanc**, seules les options **Réduire l'ombre de gouttière**, **Corriger le document texte incliné** et **Détecter l'orientation des documents texte et pivoter l'image** apparaissent.

Appliquer la correction automatique des documents

Cochez cette case pour améliorer la netteté du texte d'un document ou d'un magazine afin d'avoir une meilleure lisibilité.

»» Important

- La tonalité des couleurs peut varier par rapport à l'image source en raison des corrections. Dans ce cas, désactivez la case à cocher, puis numérisez à nouveau.

»» Remarque

- La numérisation est plus longue que d'habitude lorsque vous activez cette fonction.

Accentuer les contours

Fait ressortir le contour des sujets afin d'affiner l'image.

Réduction de la transparence

Améliore la netteté du texte d'un élément ou réduit la transparence des journaux, etc.

Réduire le moiré

Réduit les motifs de moiré.

Les supports imprimés sont affichés sous la forme d'un ensemble de petits points. Le « moiré » est un phénomène qui produit un dégradé non uniforme ou un motif rayé lors de la numérisation de photos ou d'images imprimées avec des petits points.

»» Remarque

- La numérisation est plus longue que d'habitude lorsque vous activez **Réduire le moiré**.

Réduire l'ombre de gouttière

Réduit les ombres de gouttière qui apparaissent entre les pages lors de la numérisation de livrets ouverts.

»» Remarque

- Cliquez sur **Pilote** dans l'écran principal IJ Scan Utility pour numériser et corriger les ombres de gouttière lors de la numérisation d'éléments de taille non standard ou de zones définies.
Reportez-vous à la boîte de dialogue « **Corr. gout.** » pour plus de détails.
- Lorsque vous activez cette fonction, le temps de numérisation peut être plus long que d'habitude avec une connexion réseau.

Corriger le document texte incliné

Détecte le texte numérisé et corrige l'inclinaison du document (plages de -0,1 à -10° ou de +0,1 à +10°).

»» Important

- Il se peut que les types de documents suivants ne soient pas corrigés correctement, car la détection du texte ne peut pas s'effectuer convenablement.
 - Documents dans lesquels les lignes de texte sont inclinées à plus de 10° ou dont l'inclinaison varie d'une ligne à l'autre
 - Documents contenant à la fois du texte orienté verticalement et du texte orienté horizontalement
 - Documents dont la taille de police est très petite ou très grande
 - Documents comportant peu de texte
 - Documents contenant des figures/images
 - Texte manuscrit
 - Documents contenant à la fois des lignes verticales et horizontales (tableaux)

»» Remarque

- La numérisation est plus longue que d'habitude lorsque vous activez **Corriger le document texte incliné**.

Détecter l'orientation des documents texte et pivoter l'image

Fait pivoter automatiquement l'orientation de l'image en détectant l'orientation du texte dans le document numérisé.

»» Important

- Seuls les documents textes rédigés dans les langues qui peuvent être sélectionnées à partir de l'option **Langue du document** dans la [boîte de dialogue Paramètres \(Paramètres généraux\)](#) sont pris en charge.

- Il se peut que l'orientation ne soit pas détectée pour les types de paramètres ou de documents suivants, car la détection du texte ne peut pas s'effectuer correctement.
 - La résolution n'est pas comprise entre 300 et 600 ppp
 - La taille de la police n'est pas comprise entre 8 et 48 points
 - Documents qui comportent des polices spéciales, des effets, du texte en italique ou du texte manuscrit
 - Documents comportant des arrière-plans à motifs

Dans ce cas, cochez la case **Vérifier les résultats de la numérisation** et faites pivoter l'image dans la [boîte de dialogue Enregistrer les paramètres](#).

(2) Zone d'enregistrement des paramètres

Nom du fichier

Saisissez le nom de fichier de l'image à enregistrer. Lorsque vous enregistrez un fichier, la date et quatre chiffres sont ajoutés au nom de fichier défini, selon le format « _20XX0101_0001 ».

»»» Remarque

- Lorsque vous cochez la case **Enregistrer dans sous-dossier avec la date courante**, la date et quatre chiffres sont ajoutés au nom de fichier défini.

Enregistrer dans

Affiche le dossier dans lequel vous souhaitez enregistrer les images numérisées. Pour modifier le dossier, spécifiez le dossier de destination dans la boîte de dialogue qui s'affiche en sélectionnant **Ajouter...** dans le menu contextuel.

Par défaut, le dossier d'enregistrement est le dossier **Images**.

»»» Important

- Lorsque la boîte de dialogue Paramètres est ouverte à partir de My Image Garden, cette option n'apparaît pas.

Format données

Sélectionnez le format de données dans lequel vous souhaitez enregistrer les images numérisées.

Vous pouvez sélectionner **JPEG/Exif**, **TIFF**, **PNG**, **PDF**, **PDF (Pages multiples)** ou **Auto**.

»»» Important

- Lorsque **Auto** est sélectionné, le format d'enregistrement peut être différent en fonction du placement de l'élément.
 - [Mise en place des éléments \(lors de la numérisation à partir d'un ordinateur\)](#)
- Vous ne pouvez pas sélectionner **JPEG/Exif** si le **Mode couleur** est défini sur **Noir et blanc**.
- Lorsque l'option **Démarrer l'application OCR** est sélectionnée dans **Paramètres de l'application**, vous ne pouvez pas sélectionner **PDF**, **PDF (Pages multiples)** ou **Auto**.

»»» Remarque

- **Auto** n'est disponible que si **Auto** est sélectionné pour **Sélectionner source**.
- Avec une connexion réseau, le temps de numérisation peut être plus long que d'habitude si vous définissez **TIFF** ou **PNG** dans **Format données**.

Qualité des images JPEG

Vous pouvez indiquer la qualité d'image des fichiers JPEG.

»» Important

- Ceci apparaît uniquement si **JPEG/Exif** ou **Auto** est sélectionné dans **Format données**.

Compression PDF

Sélectionnez le type de compression pour l'enregistrement des fichiers PDF.

Standard

Il est généralement recommandé de sélectionner ce paramètre.

Elevé

Comprime le format du fichier lors de sa sauvegarde, ce qui vous permet de réduire la charge sur votre réseau/serveur.

»» Important

- Ceci apparaît uniquement si **PDF**, **PDF (Pages multiples)** ou **Auto** est sélectionné dans **Format données**.
- Cette option ne s'affiche pas lorsque **Noir et blanc** est sélectionné dans **Mode couleur**.

Créer un fichier PDF prenant en charge la recherche par mot clé

Cochez cette case pour convertir le texte dans les images en données texte et créer des fichiers PDF qui prennent en charge la recherche par mot-clé.

»» Important

- Ceci apparaît uniquement si **PDF**, **PDF (Pages multiples)** ou **Auto** est sélectionné dans **Format données**.

»» Remarque

- Les fichiers PDF consultables dans la langue sélectionnée dans l'option **Langue du document** de l'onglet  (Paramètres généraux) de la boîte de dialogue Paramètres sont créés.

Enregistrer dans sous-dossier avec la date courante

Cochez cette case pour créer un dossier avec la date actuelle dans le dossier spécifié dans **Enregistrer dans** et enregistrer les images numérisées dans ce dossier. Le dossier sera créé avec un nom tel que « 20XX_01_01 » (Année_Mois_Date).

Si cette case n'est pas cochée, les fichiers sont enregistrés directement dans le dossier spécifié dans **Enregistrer dans**.

Vérifier les résultats de la numérisation

Affiche la [boîte de dialogue Enregistrer les paramètres](#) après la numérisation.

»» Important

- Cette option n'apparaît pas lorsque **Sélectionner source** est en mode **Auto**.
- Lorsque la boîte de dialogue Paramètres est ouverte à partir de My Image Garden, cette option n'apparaît pas.

(3) Zone des paramètres de l'application

Ouvrir avec une application

Sélectionnez cette option si vous souhaitez améliorer ou corriger les images numérisées.

Vous pouvez spécifier l'application à partir du menu contextuel.

Envoyer à une application

Sélectionnez cette option pour utiliser les images numérisées telles quelles dans une application permettant de parcourir ou d'organiser des images.

Vous pouvez spécifier l'application à partir du menu contextuel.

Envoyer à un dossier

Cochez cette case si vous souhaitez également enregistrer les images numérisées dans un dossier autre que celui indiqué dans **Enregistrer dans**.

Vous pouvez spécifier le dossier à partir du menu contextuel.

Joindre à cour. élec.

Sélectionnez cette option pour envoyer les images numérisées en pièces jointes à des e-mails.

Vous pouvez spécifier le client de messagerie électronique que vous souhaitez démarrer à partir du menu contextuel.

Démarrer l'application OCR

Sélectionnez cette option pour convertir le texte d'une image numérisée en données texte.

Vous pouvez spécifier l'application à partir du menu contextuel.

Ne démarrez aucune application

Enregistre dans le dossier indiqué dans l'option **Enregistrer dans**.

»» Remarque

- Spécifiez l'application ou le dossier dans la boîte de dialogue qui s'affiche en sélectionnant **Ajouter...** dans le menu contextuel.

Instructions

Permet d'ouvrir ce guide.

Par défaut

Vous pouvez restaurer les paramètres par défaut dans l'écran qui s'affiche.

Boîte de dialogue Paramètres (Numériser et créer un panorama)

Cliquez sur **Numériser et créer un panorama** sous l'onglet  (Numérisation à partir d'un ordinateur) pour afficher la boîte de dialogue **Paramètres (Numériser et créer un panorama)**.

La boîte de dialogue **Paramètres (Numériser et créer un panorama)** vous permet de définir des paramètres de numérisation avancés de façon à pouvoir numériser des éléments plus grands que la vitre.

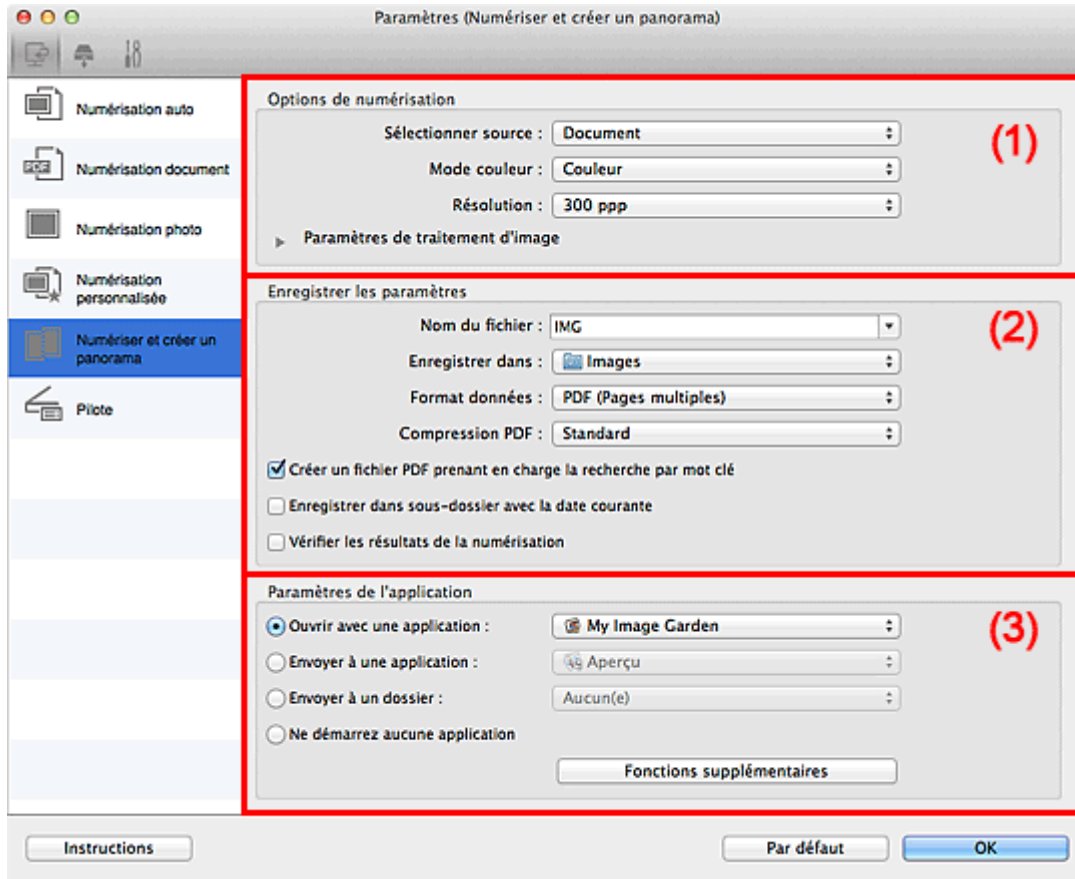

- (1) [Zone des options de numérisation](#)
- (2) [Zone d'enregistrement des paramètres](#)
- (3) [Zone des paramètres de l'application](#)

»»» Important

- Lorsque la boîte de dialogue Paramètres est ouverte à partir de l'écran Numériser de My Image Garden, les options de **Paramètres de l'application** ne s'affichent pas.

(1) Zone des options de numérisation

Sélectionner source

Sélectionnez le type d'élément à numériser.

- Numérisation de photos : **Photo**
- Numérisation de documents : **Document**
- Numérisation de magazines : **Magazine**

»»» Remarque

- Pour réduire le moiré, définissez le paramètre **Sélectionner source** sur **Magazine**.

Mode couleur

Sélectionnez le mode couleur avec lequel vous souhaitez numériser l'élément.

Résolution

Sélectionnez la résolution de l'élément à numériser.

Plus la résolution (valeur) choisie est élevée, plus l'image est précise.

■ [Résolution](#)

Paramètres de traitement d'image

Cliquez sur  (Flèche droite) pour définir les éléments suivants. Les éléments de paramètres disponibles varient selon l'option **Sélectionner source**.

»» Important

- Lorsque le **Mode couleur** est défini sur **Noir et blanc**, l'option **Paramètres de traitement d'image** n'est pas disponible.

- Lorsque **Sélectionner source** est défini sur **Photo** :

Accentuer les contours

Fait ressortir le contour des sujets afin d'affiner l'image.

- Lorsque **Sélectionner source** est défini sur **Magazine** ou **Document** :

Accentuer les contours

Fait ressortir le contour des sujets afin d'affiner l'image.

Réduction de la transparence

Améliore la netteté du texte d'un élément ou réduit la transparence des journaux, etc.

Réduire le moiré

Réduit les motifs de moiré.

Les supports imprimés sont affichés sous la forme d'un ensemble de petits points. Le « moiré » est un phénomène qui produit un dégradé non uniforme ou un motif rayé lors de la numérisation de photos ou d'images imprimées avec des petits points.

»» Remarque

- La numérisation est plus longue que d'habitude lorsque vous activez **Réduire le moiré**.

(2) Zone d'enregistrement des paramètres

Nom du fichier

Saisissez le nom de fichier de l'image à enregistrer. Lorsque vous enregistrez un fichier, la date et quatre chiffres sont ajoutés au nom de fichier défini, selon le format « _20XX0101_0001 ».

»» Remarque

- Lorsque vous cochez la case **Enregistrer dans sous-dossier avec la date courante**, la date et quatre chiffres sont ajoutés au nom de fichier défini.

Enregistrer dans

Affiche le dossier dans lequel vous souhaitez enregistrer les images numérisées. Pour modifier le dossier, spécifiez le dossier de destination dans la boîte de dialogue qui s'affiche en sélectionnant **Ajouter...** dans le menu contextuel.

Par défaut, le dossier d'enregistrement est le dossier **Images**.

»» Important

- Lorsque la boîte de dialogue Paramètres est ouverte à partir de My Image Garden, cette option n'apparaît pas.

Format données

Sélectionnez le format de données dans lequel vous souhaitez enregistrer les images numérisées.

Vous pouvez sélectionner **JPEG/Exif**, **TIFF**, **PNG**, **PDF** ou **PDF (Pages multiples)**.

»» Important

- Vous ne pouvez pas sélectionner **JPEG/Exif** si le **Mode couleur** est défini sur **Noir et blanc**.

»» Remarque

- Avec une connexion réseau, le temps de numérisation peut être plus long que d'habitude si vous définissez **TIFF** ou **PNG** dans **Format données**.

Compression PDF

Sélectionnez le type de compression pour l'enregistrement des fichiers PDF.

Standard

Il est généralement recommandé de sélectionner ce paramètre.

Elevé

Comprime le format du fichier lors de sa sauvegarde, ce qui vous permet de réduire la charge sur votre réseau/serveur.

»» Important

- Ceci apparaît uniquement si **PDF** ou **PDF (Pages multiples)** est sélectionné dans **Format données**.
- Cette option ne s'affiche pas lorsque **Noir et blanc** est sélectionné dans **Mode couleur**.

Créer un fichier PDF prenant en charge la recherche par mot clé

Cochez cette case pour convertir le texte dans les images en données texte et créer des fichiers PDF qui prennent en charge la recherche par mot-clé.

»» Important

- Ceci apparaît uniquement si **PDF** ou **PDF (Pages multiples)** est sélectionné dans **Format données**.

»» Remarque

- Les fichiers PDF consultables dans la langue sélectionnée dans l'option **Langue du document** de l'onglet  (Paramètres généraux) de la boîte de dialogue Paramètres sont créés.

Qualité des images JPEG

Vous pouvez indiquer la qualité d'image des fichiers JPEG.

»» Important

- Ceci apparaît uniquement si **JPEG/Exif** est sélectionné dans **Format données**.

Enregistrer dans sous-dossier avec la date courante

Cochez cette case pour créer un dossier avec la date actuelle dans le dossier spécifié dans **Enregistrer dans** et enregistrer les images numérisées dans ce dossier. Le dossier sera créé avec un nom tel que « 20XX_01_01 » (Année_Mois_Date).

Si cette case n'est pas cochée, les fichiers sont enregistrés directement dans le dossier spécifié dans **Enregistrer dans**.

Vérifier les résultats de la numérisation

Affiche la [boîte de dialogue Enregistrer les paramètres](#) après la numérisation.

►► Important

- Lorsque la boîte de dialogue Paramètres est ouverte à partir de My Image Garden, cette option n'apparaît pas.

(3) Zone des paramètres de l'application

Ouvrir avec une application

Sélectionnez cette option si vous souhaitez améliorer ou corriger les images numérisées.

Vous pouvez spécifier l'application à partir du menu contextuel.

Envoyer à une application

Sélectionnez cette option pour utiliser les images numérisées telles quelles dans une application permettant de parcourir ou d'organiser des images.

Vous pouvez spécifier l'application à partir du menu contextuel.

Envoyer à un dossier

Cochez cette case si vous souhaitez également enregistrer les images numérisées dans un dossier autre que celui indiqué dans **Enregistrer dans**.

Vous pouvez spécifier le dossier à partir du menu contextuel.

Ne démarrez aucune application

Enregistre dans le dossier indiqué dans l'option **Enregistrer dans**.

►► Remarque

- Spécifiez l'application ou le dossier dans la boîte de dialogue qui s'affiche en sélectionnant **Ajouter...** dans le menu contextuel.

Instructions

Permet d'ouvrir ce guide.

Par défaut

Vous pouvez restaurer les paramètres par défaut dans l'écran qui s'affiche.

Boîte de dialogue Paramètres (Pilote)

Cliquez sur **Pilote** sous l'onglet  (Numérisation à partir d'un ordinateur) pour afficher la boîte de dialogue **Paramètres (Pilote)**.

La boîte de dialogue **Paramètres (Pilote)** vous permet de spécifier le mode d'enregistrement des images lors de la numérisation d'éléments en démarrant le pilote du scanner à partir de IJ Scan Utility, ainsi que le mode de réponse après l'enregistrement des images.

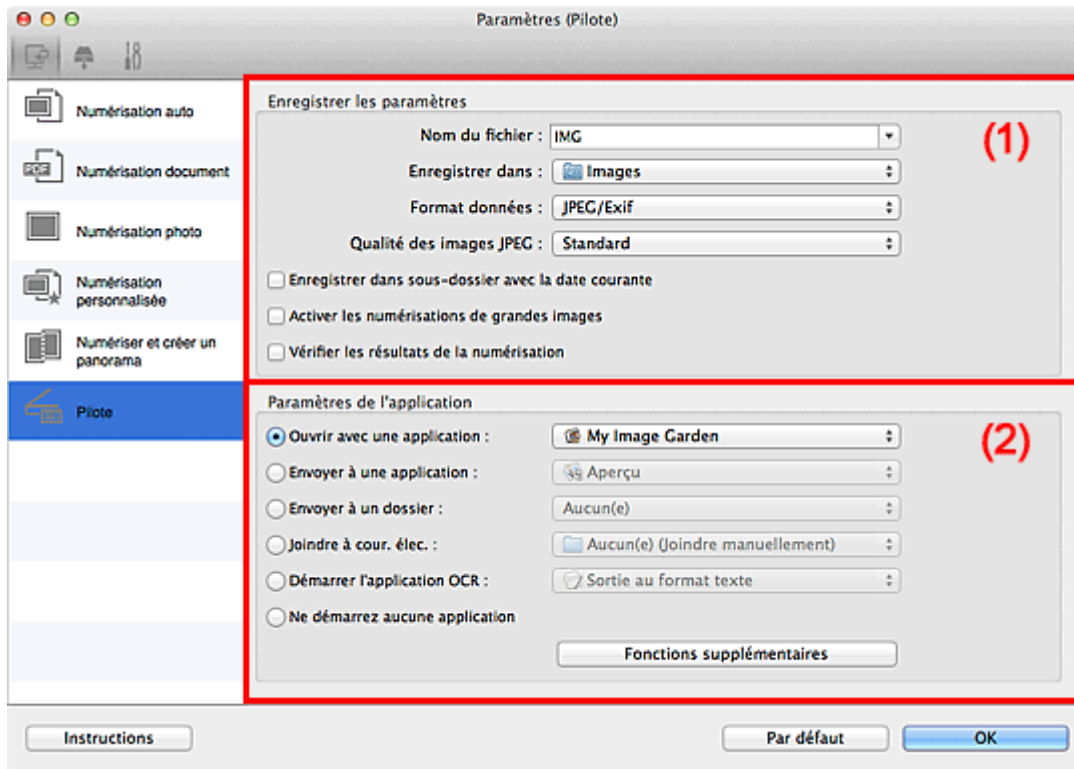

■ (1) [Zone d'enregistrement des paramètres](#)

■ (2) [Zone des paramètres de l'application](#)

»»» Important

- Lorsque la boîte de dialogue Paramètres est ouverte à partir de My Image Garden, les options de **Paramètres de l'application** ne s'affichent pas.

(1) Zone d'enregistrement des paramètres

Nom du fichier

Saisissez le nom de fichier de l'image à enregistrer. Lorsque vous enregistrez un fichier, la date et quatre chiffres sont ajoutés au nom de fichier défini, selon le format « _20XX0101_0001 ».

»»» Remarque

- Lorsque vous cochez la case **Enregistrer dans sous-dossier avec la date courante**, la date et quatre chiffres sont ajoutés au nom de fichier défini.

Enregistrer dans

Affiche le dossier dans lequel vous souhaitez enregistrer les images numérisées. Pour modifier le dossier, spécifiez le dossier de destination dans la boîte de dialogue qui s'affiche en sélectionnant **Ajouter...** dans le menu contextuel.

Par défaut, le dossier d'enregistrement est le dossier **Images**.

»» Important

- Lorsque la boîte de dialogue Paramètres est ouverte à partir de My Image Garden, cette option n'apparaît pas.

Format données

Sélectionnez le format de données dans lequel vous souhaitez enregistrer les images numérisées.

Vous pouvez sélectionner **JPEG/Exif**, **TIFF**, **PNG**, **PDF** ou **PDF (Pages multiples)**.

»» Remarque

- Lorsque l'option **PDF** ou **PDF (Pages multiples)** est sélectionnée, il est possible de numériser des images jusqu'à 9 600 pixels x 9 600 pixels.
- Lorsque la case **Activer les numérisations de grandes images** est cochée dans **Enregistrer les paramètres**, ou lorsque l'option **Démarrer l'application OCR** est sélectionnée dans **Paramètres de l'application**, vous pouvez sélectionner **JPEG/Exif**, **TIFF** ou **PNG**.
- Avec une connexion réseau, le temps de numérisation peut être plus long que d'habitude si vous définissez **TIFF** ou **PNG** dans **Format données**.

Qualité des images JPEG

Vous pouvez indiquer la qualité d'image des fichiers JPEG.

»» Important

- Ceci apparaît uniquement si **JPEG/Exif** est sélectionné dans **Format données**.

Compression PDF

Sélectionnez le type de compression pour l'enregistrement des fichiers PDF.

Standard

Il est généralement recommandé de sélectionner ce paramètre.

Elevé

Comprime le format du fichier lors de sa sauvegarde, ce qui vous permet de réduire la charge sur votre réseau/serveur.

»» Important

- Ceci apparaît uniquement si **PDF** ou **PDF (Pages multiples)** est sélectionné dans **Format données**.

Créer un fichier PDF prenant en charge la recherche par mot clé

Cochez cette case pour convertir le texte dans les images en données texte et créer des fichiers PDF qui prennent en charge la recherche par mot-clé.

»» Important

- Ceci apparaît uniquement si **PDF** ou **PDF (Pages multiples)** est sélectionné dans **Format données**.

»» Remarque

- Les fichiers PDF consultables dans la langue sélectionnée dans l'option **Langue du document** de l'onglet  (Paramètres généraux) de la boîte de dialogue Paramètres sont créés.

Enregistrer dans sous-dossier avec la date courante

Cochez cette case pour créer un dossier avec la date actuelle dans le dossier spécifié dans **Enregistrer dans** et enregistrer les images numérisées dans ce dossier. Le dossier sera créé avec un nom tel que « 20XX_01_01 » (Année_Mois_Date).

Si cette case n'est pas cochée, les fichiers sont enregistrés directement dans le dossier spécifié dans **Enregistrer dans**.

Activer les numérisations de grandes images

Cochez cette case pour numériser des images jusqu'à 21 000 pixels x 30 000 pixels et 1,8 Go.

»» Important

- Lorsque cette case est cochée, vous ne pouvez pas sélectionner **Envoyer à une application**, **Envoyer à un dossier**, **Joindre à cour. élec.** ou **Démarrer l'application OCR**.
- Lorsque la boîte de dialogue Paramètres est ouverte à partir de My Image Garden, cette option n'apparaît pas.

»» Remarque

- Lorsque cette case n'est pas cochée, il est possible de numériser des images jusqu'à 10 208 pixels x 14 032 pixels.

Vérifier les résultats de la numérisation

Affiche la [boîte de dialogue Enregistrer les paramètres](#) après la numérisation.

»» Important

- Lorsque la boîte de dialogue Paramètres est ouverte à partir de My Image Garden, cette option n'apparaît pas.

(2) Zone des paramètres de l'application

Ouvrir avec une application

Sélectionnez cette option si vous souhaitez améliorer ou corriger les images numérisées.

Vous pouvez spécifier l'application à partir du menu contextuel.

Envoyer à une application

Sélectionnez cette option pour utiliser les images numérisées telles quelles dans une application permettant de parcourir ou d'organiser des images.

Vous pouvez spécifier l'application à partir du menu contextuel.

Envoyer à un dossier

Cochez cette case si vous souhaitez également enregistrer les images numérisées dans un dossier autre que celui indiqué dans **Enregistrer dans**.

Vous pouvez spécifier le dossier à partir du menu contextuel.

Joindre à cour. élec.

Sélectionnez cette option pour envoyer les images numérisées en pièces jointes à des e-mails.

Vous pouvez spécifier le client de messagerie électronique que vous souhaitez démarrer à partir du menu contextuel.

Démarrer l'application OCR

Sélectionnez cette option pour convertir le texte d'une image numérisée en données texte.

Vous pouvez spécifier l'application à partir du menu contextuel.

Ne démarrez aucune application

Enregistrez dans le dossier indiqué dans l'option **Enregistrer dans**.

»» Remarque

- Spécifiez l'application ou le dossier dans la boîte de dialogue qui s'affiche en sélectionnant **Ajouter...** dans le menu contextuel.

Instructions

Permet d'ouvrir ce guide.

Par défaut

Vous pouvez restaurer les paramètres par défaut dans l'écran qui s'affiche.

Boîte de dialogue Paramètres (Enregistrer sur PC (Auto))

Cliquez sur **Enregistrer sur PC (Auto)** sous l'onglet  (Numérisation à partir du panneau de contrôle) pour afficher la boîte de dialogue **Paramètres (Enregistrer sur PC (Auto))**.

La boîte de dialogue **Paramètres (Enregistrer sur PC (Auto))** vous permet de définir le mode de réponse lorsque vous enregistrez des images sur un ordinateur après les avoir numérisées à partir du panneau de contrôle en utilisant la détection automatique du type d'élément.

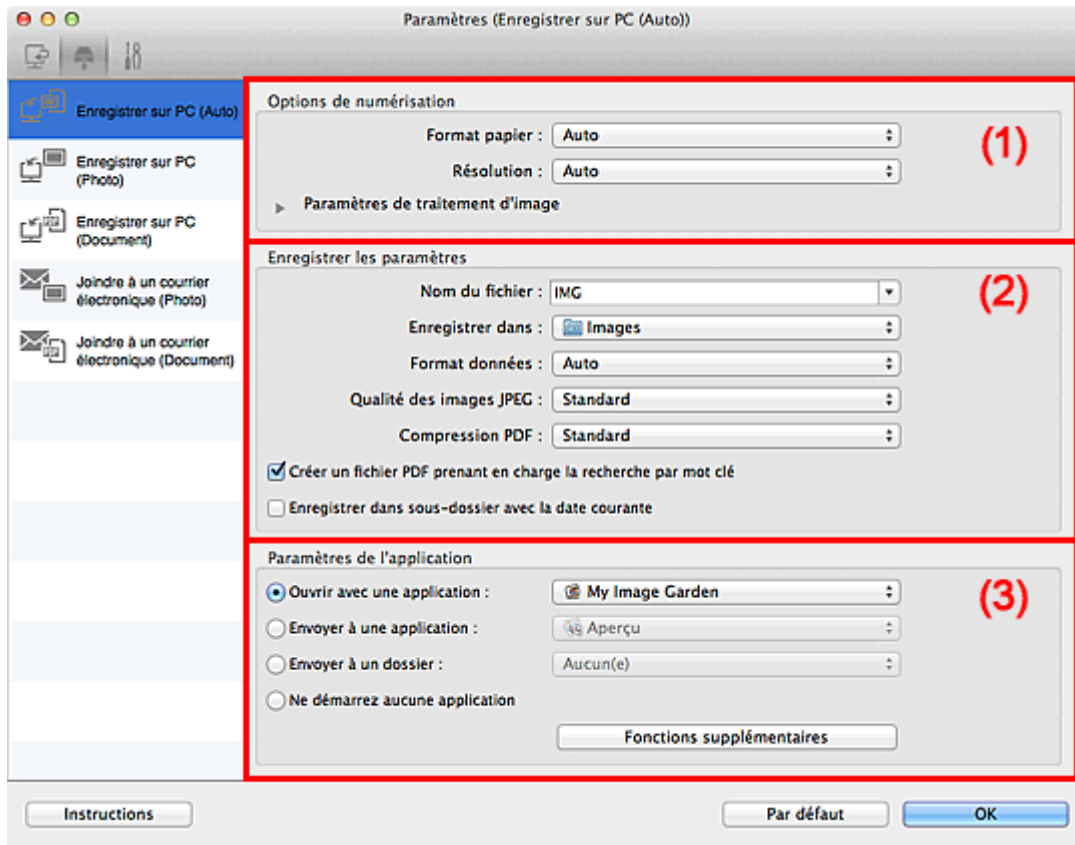

- [\(1\) Zone des options de numérisation](#)
- [\(2\) Zone d'enregistrement des paramètres](#)
- [\(3\) Zone des paramètres de l'application](#)

(1) Zone des options de numérisation

Format papier

Auto est sélectionné.

Résolution

Auto est sélectionné.

Paramètres de traitement d'image

Cliquez sur  (Flèche droite) pour définir les éléments suivants.

Appliquer la correction d'image recommandée

Application automatique des corrections appropriées selon le type d'élément.

►►► Important

- La tonalité des couleurs peut varier par rapport à l'image source en raison des corrections. Dans ce cas, désactivez la case à cocher, puis numérisez à nouveau.

»» Remarque

- La numérisation est plus longue que d'habitude lorsque vous activez cette fonction.

(2) Zone d'enregistrement des paramètres

Nom du fichier

Saisissez le nom de fichier de l'image à enregistrer. Lorsque vous enregistrez un fichier, la date et quatre chiffres sont ajoutés au nom de fichier défini, selon le format « _20XX0101_0001 ».

»» Remarque

- Lorsque vous cochez la case **Enregistrer dans sous-dossier avec la date courante**, la date et quatre chiffres sont ajoutés au nom de fichier défini.

Enregistrer dans

Affiche le dossier dans lequel vous souhaitez enregistrer les images numérisées. Pour modifier le dossier, spécifiez le dossier de destination dans la boîte de dialogue qui s'affiche en sélectionnant **Ajouter...** dans le menu contextuel.

Par défaut, le dossier d'enregistrement est le dossier **Images**.

Format données

Auto est sélectionné. Les formats de données suivants sont appliqués automatiquement lors de l'enregistrement, selon le type d'élément.

- Photos, cartes postales, cartes de visite et BD/DVD/CD : JPEG
- Magazines, journaux et documents : PDF

»» Important

- Le format d'enregistrement peut être différent en fonction du placement de l'élément.
Pour savoir comment mettre en place des éléments, reportez-vous à la section « [Mise en place des éléments \(lors de la numérisation à partir d'un ordinateur\)](#) ».

Qualité des images JPEG

Vous pouvez indiquer la qualité d'image des fichiers JPEG.

Compression PDF

Sélectionnez le type de compression pour l'enregistrement des fichiers PDF.

Standard

Il est généralement recommandé de sélectionner ce paramètre.

Elevé

Comprime le format du fichier lors de sa sauvegarde, ce qui vous permet de réduire la charge sur votre réseau/serveur.

Créer un fichier PDF prenant en charge la recherche par mot clé

Cochez cette case pour convertir le texte dans les images en données texte et créer des fichiers PDF qui prennent en charge la recherche par mot-clé.

»» Remarque

- Les fichiers PDF consultables dans la langue sélectionnée dans l'option **Langue du document** de l'onglet  (Paramètres généraux) de la boîte de dialogue Paramètres sont créés.

Enregistrer dans sous-dossier avec la date courante

Cochez cette case pour créer un dossier avec la date actuelle dans le dossier spécifié dans **Enregistrer dans** et enregistrer les images numérisées dans ce dossier. Le dossier sera créé avec un nom tel que « 20XX_01_01 » (Année_Mois_Date).

Si cette case n'est pas cochée, les fichiers sont enregistrés directement dans le dossier spécifié dans **Enregistrer dans**.

(3) Zone des paramètres de l'application

Ouvrir avec une application

Sélectionnez cette option si vous souhaitez améliorer ou corriger les images numérisées.

Vous pouvez spécifier l'application à partir du menu contextuel.

Envoyer à une application

Sélectionnez cette option pour utiliser les images numérisées telles quelles dans une application permettant de parcourir ou d'organiser des images.

Vous pouvez spécifier l'application à partir du menu contextuel.

Envoyer à un dossier

Cochez cette case si vous souhaitez également enregistrer les images numérisées dans un dossier autre que celui indiqué dans **Enregistrer dans**.

Vous pouvez spécifier le dossier à partir du menu contextuel.

Ne démarrez aucune application

Enregistre dans le dossier indiqué dans l'option **Enregistrer dans**.

»» Remarque

- Spécifiez l'application ou le dossier dans la boîte de dialogue qui s'affiche en sélectionnant **Ajouter...** dans le menu contextuel.

Instructions

Permet d'ouvrir ce guide.

Par défaut

Vous pouvez restaurer les paramètres par défaut dans l'écran qui s'affiche.

Boîte de dialogue Paramètres (Enregistrer sur PC (Photo))

Cliquez sur **Enregistrer sur PC (Photo)** sous l'onglet  (Numérisation à partir du panneau de contrôle) pour afficher la boîte de dialogue **Paramètres (Enregistrer sur PC (Photo))**.

La boîte de dialogue **Paramètres (Enregistrer sur PC (Photo))** vous permet de définir le mode de réponse lorsque vous enregistrez des images sur un ordinateur en tant que photos après les avoir numérisées à l'aide du panneau de contrôle.

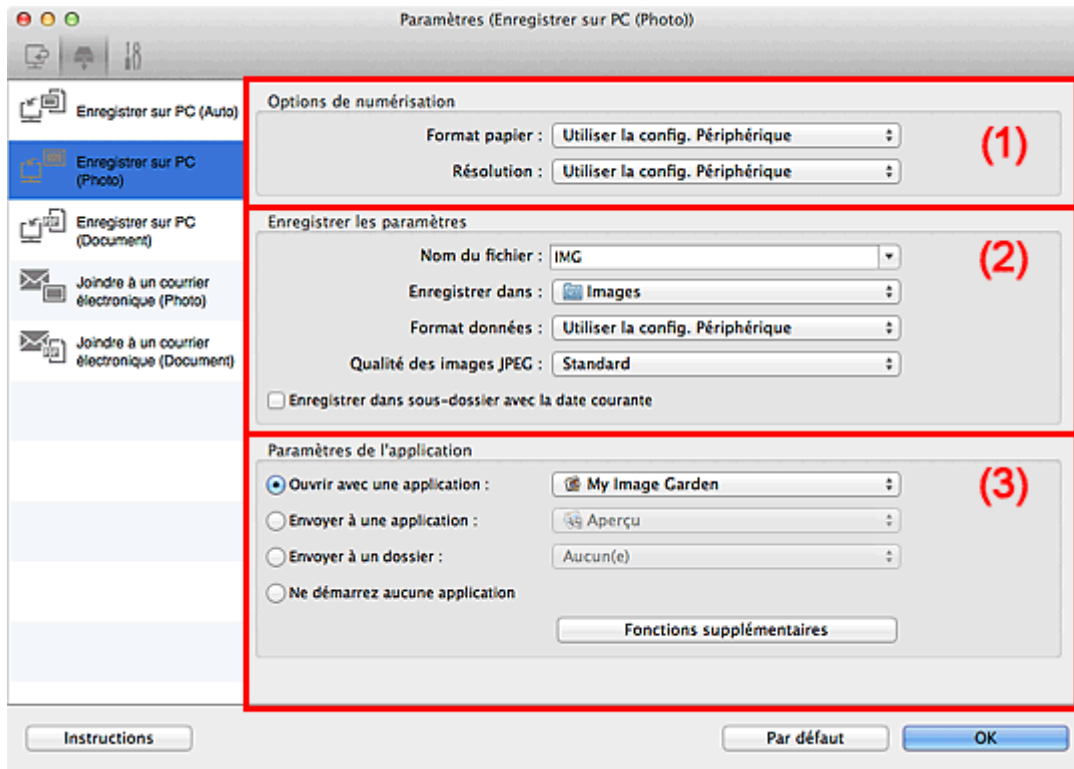

- [\(1\) Zone des options de numérisation](#)
- [\(2\) Zone d'enregistrement des paramètres](#)
- [\(3\) Zone des paramètres de l'application](#)

(1) Zone des options de numérisation

Format papier

Paramètre défini à partir du panneau de contrôle.

Résolution

Paramètre défini à partir du panneau de contrôle.

(2) Zone d'enregistrement des paramètres

Nom du fichier

Saisissez le nom de fichier de l'image à enregistrer. Lorsque vous enregistrez un fichier, la date et quatre chiffres sont ajoutés au nom de fichier défini, selon le format « _20XX0101_0001 ».

»»» Remarque

- Lorsque vous cochez la case **Enregistrer dans sous-dossier avec la date courante**, la date et quatre chiffres sont ajoutés au nom de fichier défini.

Enregistrer dans

Affiche le dossier dans lequel vous souhaitez enregistrer les images numérisées. Pour modifier le dossier, spécifiez le dossier de destination dans la boîte de dialogue qui s'affiche en sélectionnant **Ajouter...** dans le menu contextuel.

Par défaut, le dossier d'enregistrement est le dossier **Images**.

Format données

Paramètre défini à partir du panneau de contrôle.

Qualité des images JPEG

Vous pouvez indiquer la qualité d'image des fichiers JPEG.

Enregistrer dans sous-dossier avec la date courante

Cochez cette case pour créer un dossier avec la date actuelle dans le dossier spécifié dans **Enregistrer dans** et enregistrer les images numérisées dans ce dossier. Le dossier sera créé avec un nom tel que « 20XX_01_01 » (Année_Mois_Date).

Si cette case n'est pas cochée, les fichiers sont enregistrés directement dans le dossier spécifié dans **Enregistrer dans**.

(3) Zone des paramètres de l'application

Ouvrir avec une application

Sélectionnez cette option si vous souhaitez améliorer ou corriger les images numérisées.

Vous pouvez spécifier l'application à partir du menu contextuel.

Envoyer à une application

Sélectionnez cette option pour utiliser les images numérisées telles quelles dans une application permettant de parcourir ou d'organiser des images.

Vous pouvez spécifier l'application à partir du menu contextuel.

Envoyer à un dossier

Cochez cette case si vous souhaitez également enregistrer les images numérisées dans un dossier autre que celui indiqué dans **Enregistrer dans**.

Vous pouvez spécifier le dossier à partir du menu contextuel.

Ne démarrez aucune application

Enregistre dans le dossier indiqué dans l'option **Enregistrer dans**.

»» Remarque

- Spécifiez l'application ou le dossier dans la boîte de dialogue qui s'affiche en sélectionnant **Ajouter...** dans le menu contextuel.

Instructions

Permet d'ouvrir ce guide.

Par défaut

Vous pouvez restaurer les paramètres par défaut dans l'écran qui s'affiche.

Boîte de dialogue Paramètres (Enregistrer sur PC (Document))

Cliquez sur **Enregistrer sur PC (Document)** sous l'onglet  (Numérisation à partir du panneau de contrôle) pour afficher la boîte de dialogue **Paramètres (Enregistrer sur PC (Document))**.

La boîte de dialogue **Paramètres (Enregistrer sur PC (Document))** vous permet de définir le mode de réponse lorsque vous enregistrez des images sur un ordinateur en tant que documents après les avoir numérisées à partir du panneau de contrôle.

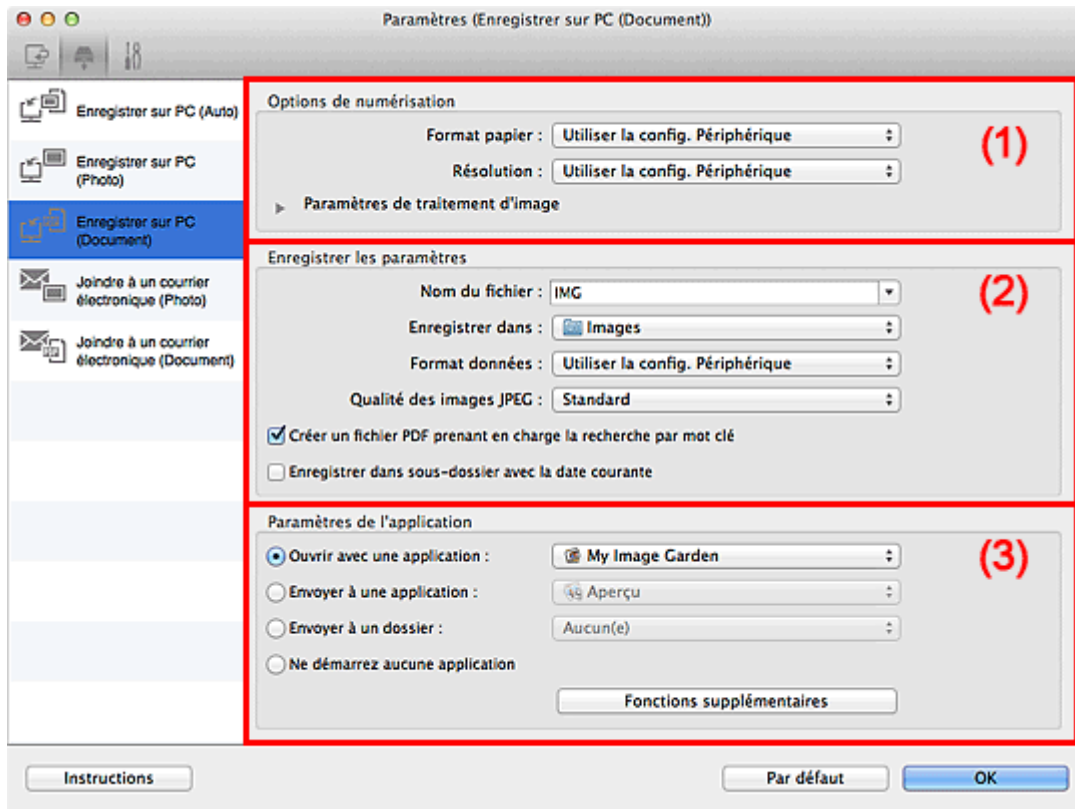

- [\(1\) Zone des options de numérisation](#)
- [\(2\) Zone d'enregistrement des paramètres](#)
- [\(3\) Zone des paramètres de l'application](#)

(1) Zone des options de numérisation

Format papier

Paramètre défini à partir du panneau de contrôle.

Résolution

Paramètre défini à partir du panneau de contrôle.

Paramètres de traitement d'image

Cliquez sur  (Flèche droite) pour définir les éléments suivants.

Appliquer la correction automatique des documents

Cochez cette case pour améliorer la netteté du texte d'un document ou d'un magazine afin d'avoir une meilleure lisibilité.

►►► Important

- La tonalité des couleurs peut varier par rapport à l'image source en raison des corrections. Dans ce cas, désactivez la case à cocher, puis numérisez à nouveau.

»» Remarque

- La numérisation est plus longue que d'habitude lorsque vous activez cette fonction.

Réduire l'ombre de gouttière

Réduit les ombres de gouttière qui apparaissent entre les pages lors de la numérisation de livrets ouverts.

»» Remarque

- Lorsque vous activez cette fonction, le temps de numérisation peut être plus long que d'habitude avec une connexion réseau.

Corriger le document texte incliné

Détecte le texte numérisé et corrige l'inclinaison du document (plages de -0,1 à -10° ou de +0,1 à +10°).

»» Important

- Il se peut que les types de documents suivants ne soient pas corrigés correctement, car la détection du texte ne peut pas s'effectuer convenablement.
 - Documents dans lesquels les lignes de texte sont inclinées à plus de 10° ou dont l'inclinaison varie d'une ligne à l'autre
 - Documents contenant à la fois du texte orienté verticalement et du texte orienté horizontalement
 - Documents dont la taille de police est très petite ou très grande
 - Documents comportant peu de texte
 - Documents contenant des figures/images
 - Texte manuscrit
 - Documents contenant à la fois des lignes verticales et horizontales (tableaux)

»» Remarque

- La numérisation est plus longue que d'habitude lorsque vous activez **Corriger le document texte incliné**.

Détecter l'orientation des documents texte et pivoter l'image

Fait pivoter automatiquement l'orientation de l'image en détectant l'orientation du texte dans le document numérisé.

»» Important

- Seuls les documents textes rédigés dans les langues qui peuvent être sélectionnées à partir de l'option **Langue du document** dans la [boîte de dialogue Paramètres \(Paramètres généraux\)](#) sont pris en charge.
- Il se peut que l'orientation ne soit pas détectée pour les types de paramètres ou de documents suivants, car la détection du texte ne peut pas s'effectuer correctement.
 - La résolution n'est pas comprise entre 300 et 600 ppp
 - La taille de la police n'est pas comprise entre 8 et 48 points
 - Documents qui comportent des polices spéciales, des effets, du texte en italique ou du texte manuscrit
 - Documents comportant des arrière-plans à motifs

(2) Zone d'enregistrement des paramètres

Nom du fichier

Saisissez le nom de fichier de l'image à enregistrer. Lorsque vous enregistrez un fichier, la date et quatre chiffres sont ajoutés au nom de fichier défini, selon le format « _20XX0101_0001 ».

»» Remarque

- Lorsque vous cochez la case **Enregistrer dans sous-dossier avec la date courante**, la date et quatre chiffres sont ajoutés au nom de fichier défini.

Enregistrer dans

Affiche le dossier dans lequel vous souhaitez enregistrer les images numérisées. Pour modifier le dossier, spécifiez le dossier de destination dans la boîte de dialogue qui s'affiche en sélectionnant **Ajouter...** dans le menu contextuel.

Par défaut, le dossier d'enregistrement est le dossier **Images**.

Format données

Paramètre défini à partir du panneau de contrôle.

Qualité des images JPEG

Vous pouvez indiquer la qualité d'image des fichiers JPEG.

Créer un fichier PDF prenant en charge la recherche par mot clé

Cochez cette case pour convertir le texte dans les images en données texte et créer des fichiers PDF qui prennent en charge la recherche par mot-clé.

»» Remarque

- Les fichiers PDF consultables dans la langue sélectionnée dans l'option **Langue du document** de l'onglet  (Paramètres généraux) de la boîte de dialogue Paramètres sont créés.

Enregistrer dans sous-dossier avec la date courante

Cochez cette case pour créer un dossier avec la date actuelle dans le dossier spécifié dans **Enregistrer dans** et enregistrer les images numérisées dans ce dossier. Le dossier sera créé avec un nom tel que « 20XX_01_01 » (Année_Mois_Date).

Si cette case n'est pas cochée, les fichiers sont enregistrés directement dans le dossier spécifié dans **Enregistrer dans**.

(3) Zone des paramètres de l'application

Ouvrir avec une application

Sélectionnez cette option si vous souhaitez améliorer ou corriger les images numérisées.

Vous pouvez spécifier l'application à partir du menu contextuel.

Envoyer à une application

Sélectionnez cette option pour utiliser les images numérisées telles quelles dans une application permettant de parcourir ou d'organiser des images.

Vous pouvez spécifier l'application à partir du menu contextuel.

Envoyer à un dossier

Cochez cette case si vous souhaitez également enregistrer les images numérisées dans un dossier autre que celui indiqué dans **Enregistrer dans**.

Vous pouvez spécifier le dossier à partir du menu contextuel.

Ne démarrez aucune application

Enregistre dans le dossier indiqué dans l'option **Enregistrer dans**.

»» Remarque

- Spécifiez l'application ou le dossier dans la boîte de dialogue qui s'affiche en sélectionnant **Ajouter...** dans le menu contextuel.

Instructions

Permet d'ouvrir ce guide.

Par défaut

Vous pouvez restaurer les paramètres par défaut dans l'écran qui s'affiche.

Boîte de dialogue Paramètres (Joindre à un courrier électronique (Photo))

Cliquez sur **Joindre à un courrier électronique (Photo)** sous l'onglet  (Numérisation à partir du panneau de contrôle) pour afficher la boîte de dialogue **Paramètres (Joindre à un courrier électronique (Photo))**.

La boîte de dialogue **Paramètres (Joindre à un courrier électronique (Photo))** vous permet de définir le mode de réponse lorsque vous joignez des images à un courrier électronique en tant que photos après les avoir numérisées à partir du panneau de contrôle.

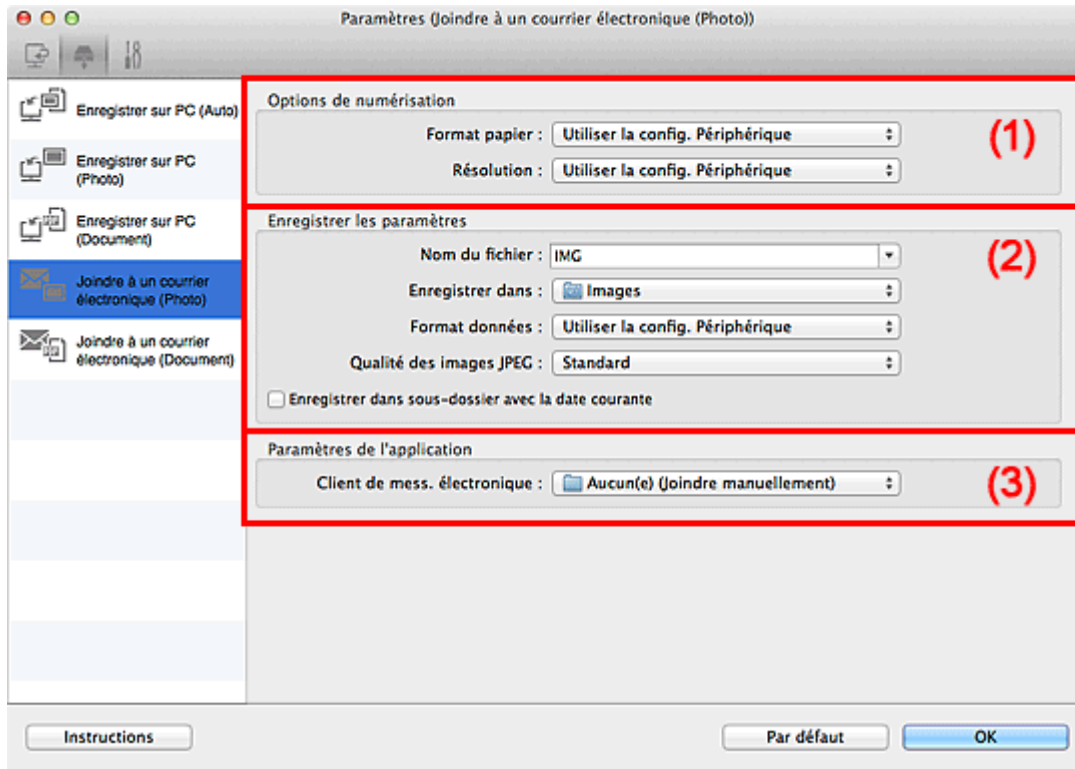

- [\(1\) Zone des options de numérisation](#)
- [\(2\) Zone d'enregistrement des paramètres](#)
- [\(3\) Zone des paramètres de l'application](#)

(1) Zone des options de numérisation

Format papier

Paramètre défini à partir du panneau de contrôle.

Résolution

Paramètre défini à partir du panneau de contrôle.

(2) Zone d'enregistrement des paramètres

Nom du fichier

Saisissez le nom de fichier de l'image à enregistrer. Lorsque vous enregistrez un fichier, la date et quatre chiffres sont ajoutés au nom de fichier défini, selon le format « _20XX0101_0001 ».

»» Remarque

- Lorsque vous cochez la case **Enregistrer dans sous-dossier avec la date courante**, la date et quatre chiffres sont ajoutés au nom de fichier défini.

Enregistrer dans

Affiche le dossier dans lequel vous souhaitez enregistrer les images numérisées. Pour modifier le dossier, spécifiez le dossier de destination dans la boîte de dialogue qui s'affiche en sélectionnant **Ajouter...** dans le menu contextuel.

Par défaut, le dossier d'enregistrement est le dossier **Images**.

Format données

Paramètre défini à partir du panneau de contrôle.

Qualité des images JPEG

Vous pouvez indiquer la qualité d'image des fichiers JPEG.

Enregistrer dans sous-dossier avec la date courante

Cochez cette case pour créer un dossier avec la date actuelle dans le dossier spécifié dans **Enregistrer dans** et enregistrer les images numérisées dans ce dossier. Le dossier sera créé avec un nom tel que « 20XX_01_01 » (Année_Mois_Date).

Si cette case n'est pas cochée, les fichiers sont enregistrés directement dans le dossier spécifié dans **Enregistrer dans**.

(3) Zone des paramètres de l'application

Client de mess. électronique

Spécifiez le client de messagerie électronique à utiliser pour joindre des images numérisées.

Vous pouvez spécifier le client de messagerie électronique que vous souhaitez démarrer à partir du menu contextuel.

»» Remarque

- Spécifiez le client de messagerie électronique dans la boîte de dialogue, que vous pouvez afficher en sélectionnant **Ajouter...** dans le menu contextuel.

Instructions

Permet d'ouvrir ce guide.

Par défaut

Vous pouvez restaurer les paramètres par défaut dans l'écran qui s'affiche.

Boîte de dialogue Paramètres (Joindre à un courrier électronique (Document))

Cliquez sur **Joindre à un courrier électronique (Document)** sous l'onglet  (Numérisation à partir du panneau de contrôle) pour afficher la boîte de dialogue **Paramètres (Joindre à un courrier électronique (Document))**.

La boîte de dialogue **Paramètres (Joindre à un courrier électronique (Document))** vous permet de définir le mode de réponse lorsque vous joignez des images à un courrier électronique en tant que documents après les avoir numérisées à l'aide du panneau de contrôle.

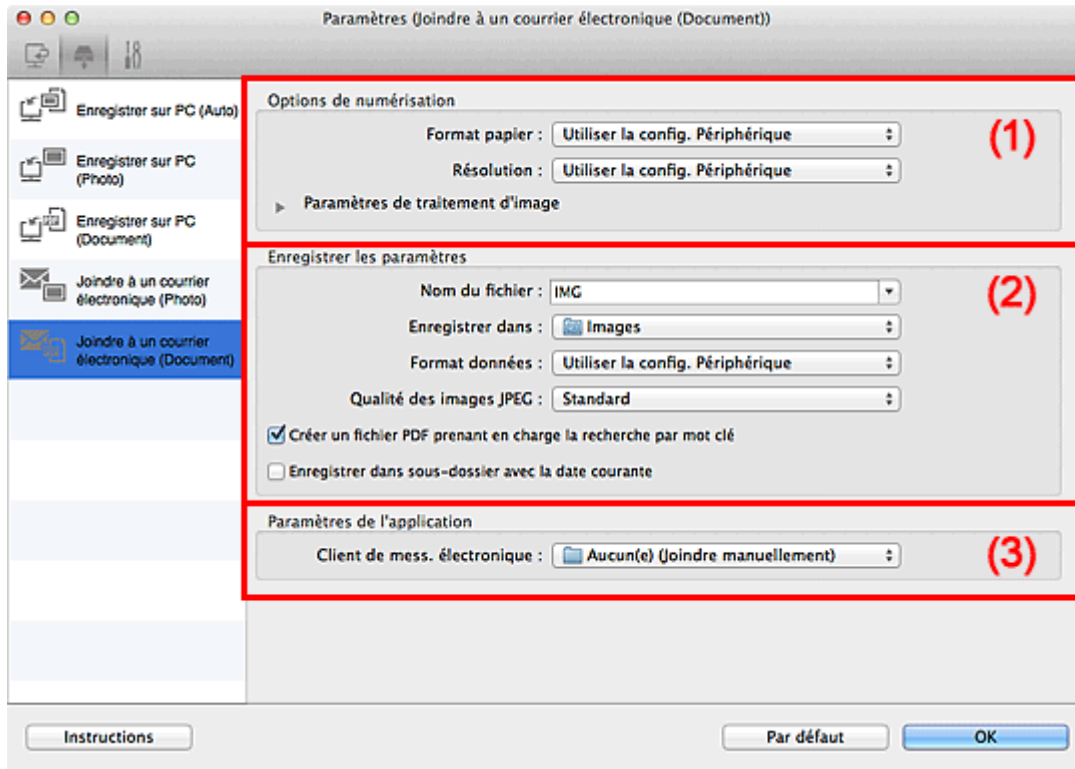

- [\(1\) Zone des options de numérisation](#)
- [\(2\) Zone d'enregistrement des paramètres](#)
- [\(3\) Zone des paramètres de l'application](#)

(1) Zone des options de numérisation

Format papier

Paramètre défini à partir du panneau de contrôle.

Résolution

Paramètre défini à partir du panneau de contrôle.

Paramètres de traitement d'image

Cliquez sur  (Flèche droite) pour définir les éléments suivants.

Appliquer la correction automatique des documents

Cochez cette case pour améliorer la netteté du texte d'un document ou d'un magazine afin d'avoir une meilleure lisibilité.

»» Important

- La tonalité des couleurs peut varier par rapport à l'image source en raison des corrections. Dans ce cas, désactivez la case à cocher, puis numérisez à nouveau.

»» Remarque

- La numérisation est plus longue que d'habitude lorsque vous activez cette fonction.

Réduire l'ombre de gouttière

Réduit les ombres de gouttière qui apparaissent entre les pages lors de la numérisation de livrets ouverts.

»» Remarque

- Lorsque vous activez cette fonction, le temps de numérisation peut être plus long que d'habitude avec une connexion réseau.

Corriger le document texte incliné

Détecte le texte numérisé et corrige l'inclinaison du document (plages de -0,1 à -10° ou de +0,1 à +10°).

»» Important

- Il se peut que les types de documents suivants ne soient pas corrigés correctement, car la détection du texte ne peut pas s'effectuer convenablement.
 - Documents dans lesquels les lignes de texte sont inclinées à plus de 10° ou dont l'inclinaison varie d'une ligne à l'autre
 - Documents contenant à la fois du texte orienté verticalement et du texte orienté horizontalement
 - Documents dont la taille de police est très petite ou très grande
 - Documents comportant peu de texte
 - Documents contenant des figures/images
 - Texte manuscrit
 - Documents contenant à la fois des lignes verticales et horizontales (tableaux)

»» Remarque

- La numérisation est plus longue que d'habitude lorsque vous activez **Corriger le document texte incliné**.

Détecter l'orientation des documents texte et pivoter l'image

Fait pivoter automatiquement l'orientation de l'image en détectant l'orientation du texte dans le document numérisé.

»» Important

- Seuls les documents textes rédigés dans les langues qui peuvent être sélectionnées à partir de l'option **Langue du document** dans la [boîte de dialogue Paramètres \(Paramètres généraux\)](#) sont pris en charge.
- Il se peut que l'orientation ne soit pas détectée pour les types de paramètres ou de documents suivants, car la détection du texte ne peut pas s'effectuer correctement.
 - La résolution n'est pas comprise entre 300 et 600 ppp
 - La taille de la police n'est pas comprise entre 8 et 48 points

- Documents qui comportent des polices spéciales, des effets, du texte en italique ou du texte manuscrit
- Documents comportant des arrière-plans à motifs

(2) Zone d'enregistrement des paramètres

Nom du fichier

Saisissez le nom de fichier de l'image à enregistrer. Lorsque vous enregistrez un fichier, la date et quatre chiffres sont ajoutés au nom de fichier défini, selon le format « _20XX0101_0001 ».

»» Remarque

- Lorsque vous cochez la case **Enregistrer dans sous-dossier avec la date courante**, la date et quatre chiffres sont ajoutés au nom de fichier défini.

Enregistrer dans

Affiche le dossier dans lequel vous souhaitez enregistrer les images numérisées. Pour modifier le dossier, spécifiez le dossier de destination dans la boîte de dialogue qui s'affiche en sélectionnant **Ajouter...** dans le menu contextuel.

Par défaut, le dossier d'enregistrement est le dossier **Images**.

Format données

Paramètre défini à partir du panneau de contrôle.

Qualité des images JPEG

Vous pouvez indiquer la qualité d'image des fichiers JPEG.

Créer un fichier PDF prenant en charge la recherche par mot clé

Cochez cette case pour convertir le texte dans les images en données texte et créer des fichiers PDF qui prennent en charge la recherche par mot-clé.

»» Remarque

- Les fichiers PDF consultables dans la langue sélectionnée dans l'option **Langue du document** de l'onglet  (Paramètres généraux) de la boîte de dialogue Paramètres sont créés.

Enregistrer dans sous-dossier avec la date courante

Cochez cette case pour créer un dossier avec la date actuelle dans le dossier spécifié dans **Enregistrer dans** et enregistrer les images numérisées dans ce dossier. Le dossier sera créé avec un nom tel que « 20XX_01_01 » (Année_Mois_Date).

Si cette case n'est pas cochée, les fichiers sont enregistrés directement dans le dossier spécifié dans **Enregistrer dans**.

(3) Zone des paramètres de l'application

Client de mess. électronique

Spécifiez le client de messagerie électronique à utiliser pour joindre des images numérisées.

Vous pouvez spécifier le client de messagerie électronique que vous souhaitez démarrer à partir du menu contextuel.

»» Remarque

- Spécifiez le client de messagerie électronique dans la boîte de dialogue, que vous pouvez afficher en sélectionnant **Ajouter...** dans le menu contextuel.

Instructions

Permet d'ouvrir ce guide.

Par défaut

Vous pouvez restaurer les paramètres par défaut dans l'écran qui s'affiche.

Boîte de dialogue Paramètres (Paramètres généraux)

Cliquez sur l'onglet  (Paramètres généraux) pour afficher la boîte de dialogue **Paramètres (Paramètres généraux)**.

La boîte de dialogue **Paramètres (Paramètres généraux)** vous permet de définir le produit à utiliser, la restriction de taille de fichier pour les pièces jointes aux e-mails, la langue de détection du texte des images et le dossier dans lequel enregistrer temporairement les images.

»» Important

- Lorsque la boîte de dialogue Paramètres est ouverte à partir de My Image Garden, certains options peuvent de ne pas apparaître.

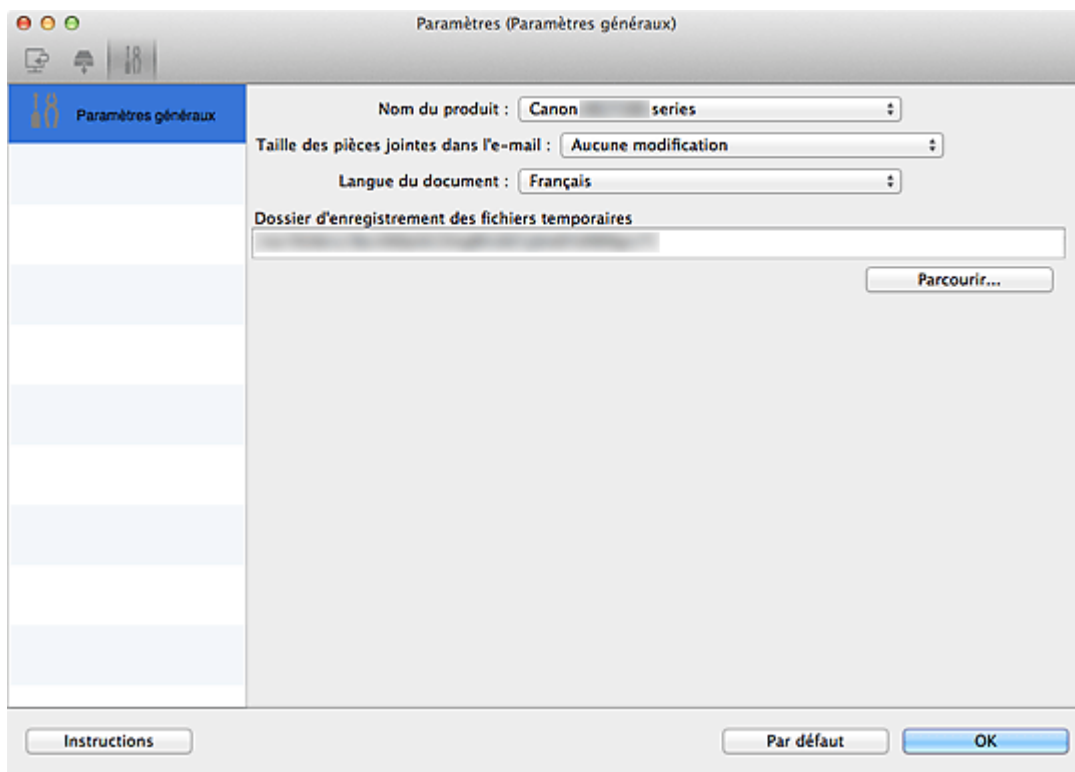

Nom du produit

Affiche le nom du produit que IJ Scan Utility utilise actuellement.

Si le produit affiché n'est pas celui que vous souhaitez utiliser, sélectionnez le produit voulu dans la liste.

De plus, pour disposer d'une connexion réseau, sélectionnez un modèle avec « Réseau » indiqué après le nom du produit.

»» Remarque

- Avec une connexion réseau, l'option **Sélectionner** apparaît à droite du nom du produit. Cliquez sur **Sélectionner** pour afficher l'écran de sélection de réseau qui vous permet de changer le scanner à utiliser. Pour connaître la procédure de paramétrage, reportez-vous à la section « [Paramètres de numérisation réseau](#) ».

Taille des pièces jointes dans l'e-mail

Vous pouvez restreindre la taille des images numérisées à joindre à un courrier électronique.

Vous pouvez sélectionner **Petit (adapté à l'affichage 640 x 480)**, **Moyenne (adapté à l'affichage 800 x 600)**, **Grand (adapté à l'affichage 1024 x 768)** ou **Aucune modification**.

Langue du document

Sélectionnez la langue de détection de texte dans les images.

Dossier d'enregistrement des fichiers temporaires

Affiche le dossier dans lequel vous souhaitez enregistrer les images de façon temporaire. Cliquez sur **Parcourir...** pour indiquer le dossier de destination.

Instructions

Permet d'ouvrir ce guide.

Par défaut

Vous pouvez restaurer les paramètres par défaut dans l'écran qui s'affiche.

Écran de sélection de réseau

Vous pouvez sélectionner les scanners ou les imprimantes à utiliser pour la numérisation ou l'impression sur un réseau à partir de votre ordinateur ou du panneau de contrôle.

Écran de sélection de réseau

Dans **Nom du produit** dans la boîte de dialogue **Paramètres (Paramètres généraux)**, sélectionnez un élément pour lequel la mention « Réseau » est indiquée après le nom du produit dans la liste, puis cliquez sur **Sélectionner** à droite du nom du produit pour afficher l'écran de sélection de réseau.

Scanners

Les noms de service Bonjour des scanners ou imprimantes utilisables sur le réseau s'affichent.

Vous pouvez sélectionner un scanner ou une imprimante par modèle. La sélection automatique d'un scanner ou d'une imprimante permet la numérisation à partir du panneau de contrôle.

»» Important

- Vous ne pouvez pas les utiliser sur le réseau si Bonjour est désactivé. Activez Bonjour sur votre scanner ou imprimante.
- Si vous avez modifié le nom de service Bonjour après avoir sélectionné votre scanner ou imprimante par le nom de service Bonjour, rouvrez l'écran de sélection de réseau et sélectionnez le nouveau nom de service Bonjour dans la liste **Scanners**.

Instructions

Permet d'ouvrir ce guide.

Param. numérisation à partir du panneau de configuration

L'écran Param. numérisation à partir du panneau de contrôle s'affiche. Vous pouvez sélectionner jusqu'à trois scanners et imprimantes pour la numérisation à partir du panneau de contrôle. Vous pouvez numériser des éléments à l'aide du panneau de contrôle du scanner ou de l'imprimante sélectionné, puis envoyer via le réseau les images numérisées à votre ordinateur.

»» Important

- Si vous utilisez un modèle qui ne permet pas de numériser sur le réseau depuis le panneau de contrôle, ce modèle n'apparaît pas dans **Scanners** et le paramètre n'est pas disponible.

Écran Param. numérisation à partir du panneau de contrôle

Cliquez sur **Param. numérisation à partir du panneau de configuration** dans l'écran de sélection de réseau pour afficher l'écran Param. numérisation à partir du panneau de configuration.

Scanners

Les noms de service Bonjour des scanners ou imprimantes utilisables sur le réseau s'affichent.

Vous pouvez sélectionner jusqu'à trois scanners et imprimantes en même temps.

»» Important

- Vous ne pouvez pas les utiliser sur le réseau si Bonjour est désactivé. Activez Bonjour sur votre scanner ou imprimante.
- Si vous avez modifié le nom de service Bonjour après avoir sélectionné votre scanner ou imprimante par le nom de service Bonjour, rouvrez l'écran de sélection de réseau et sélectionnez le nouveau nom de service Bonjour dans la liste **Scanners**.

»» Remarque

- Si le nom de service Bonjour de votre scanner ou imprimante n'apparaît pas ou ne peut pas être sélectionné, vérifiez les éléments suivants, cliquez sur **OK** pour fermer l'écran, rouvrez-le et tentez de resélectionner le nom de service.
 - Le pilote du scanner est installé
 - La configuration réseau de votre scanner ou imprimante a été réalisée après l'installation du pilote d'imprimante
 - La communication réseau entre votre scanner ou imprimante et l'ordinateur est activéeSi votre scanner ou imprimante n'apparaît toujours pas, reportez-vous à la section « Problèmes de communication réseau » correspondant à votre modèle et accessible depuis l'accueil du *Manuel en ligne*.

Boîte de dialogue Enregistrer les paramètres

Cochez la case **Vérifier les résultats de la numérisation** dans **Enregistrer les paramètres** dans la boîte de dialogue Paramètres pour afficher la boîte de dialogue **Enregistrer les paramètres** après la numérisation.

Vous pouvez indiquer le format de données et la destination pendant l'affichage des miniatures des résultats de numérisation.

»» Important

- La boîte de dialogue **Enregistrer les paramètres** ne s'affiche pas après la numérisation à partir de My Image Garden ou du panneau de contrôle.

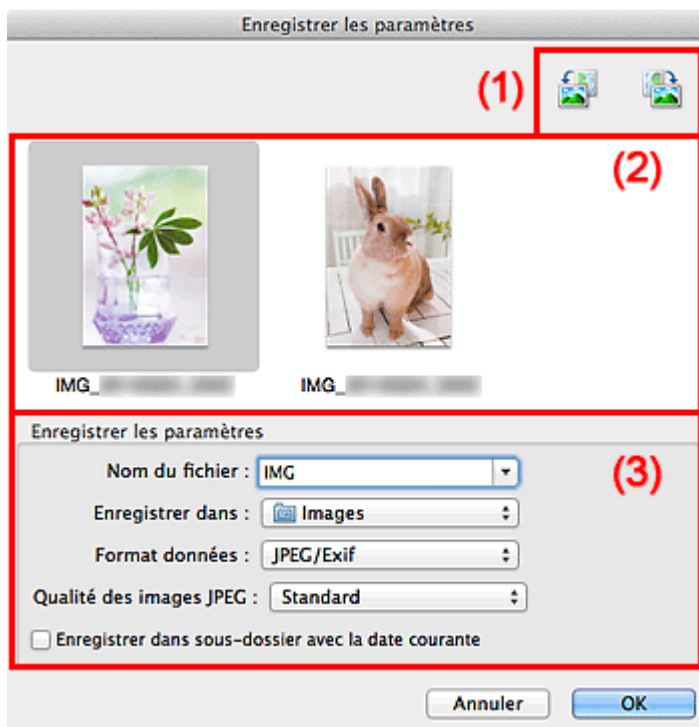



- [\(1\) Boutons d'aperçu](#)
- [\(2\) Zone des résultats de numérisation](#)
- [\(3\) Zone d'enregistrement des paramètres](#)

(1) Boutons d'aperçu



(Rotation de 90° à gauche)/(Rotation de 90° à droite)

Fait pivoter l'image de 90 degrés dans le sens inverse des aiguilles d'une montre ou dans le sens des aiguilles d'une montre.

Sélectionnez l'image à faire pivoter, puis cliquez sur  (Rotation de 90° à gauche) ou sur  (Rotation de 90° à droite).

»» Important

- Les boutons d'aperçu ne s'affichent pas lorsque la case **Activer les numérisations de grandes images** est cochée dans la boîte de dialogue **Paramètres (Pilote)**.

(2) Zone des résultats de numérisation

Affiche les miniatures des images numérisées. Vous pouvez modifier l'ordre d'enregistrement des images par glisser-déposer. Le nom des fichiers à enregistrer apparaît sous les miniatures.

(3) Zone d'enregistrement des paramètres

Nom du fichier

Saisissez le nom de fichier de l'image à enregistrer. Lorsque vous enregistrez un fichier, la date et quatre chiffres sont ajoutés au nom de fichier défini, selon le format « _20XX0101_0001 ».

»»» Remarque

- Lorsque vous cochez la case **Enregistrer dans sous-dossier avec la date courante**, la date et quatre chiffres sont ajoutés au nom de fichier défini.

Enregistrer dans

Affiche le dossier dans lequel vous souhaitez enregistrer les images numérisées. Pour modifier le dossier, spécifiez le dossier de destination dans la boîte de dialogue qui s'affiche en sélectionnant **Ajouter...** dans le menu contextuel.

Par défaut, le dossier d'enregistrement est le dossier **Images**.

Format données

Sélectionnez le format de données dans lequel vous souhaitez enregistrer les images numérisées.

Vous pouvez sélectionner **JPEG/Exif**, **TIFF**, **PNG**, **PDF** ou **PDF (Pages multiples)**.

»»» Important

- Vous ne pouvez pas sélectionner **PDF** ou **PDF (Pages multiples)** dans les cas suivants.
 - La numérisation est lancée en cliquant sur **Photo** dans l'écran principal de IJ Scan Utility
 - La case **Activer les numérisations de grandes images** est cochée dans le champ **Enregistrer les paramètres** de la boîte de dialogue **Paramètres (Pilote)**
 - La case **Démarrer l'application OCR** est cochée dans le champ **Paramètres de l'application** de la boîte de dialogue **Paramètres (Numérisation document)**, **Paramètres (Numérisation personnalisée)** ou **Paramètres (Pilote)**
- Vous ne pouvez pas sélectionner **JPEG/Exif** si le **Mode couleur** est défini sur **Noir et blanc**.

»»» Remarque

- Avec une connexion réseau, le temps de numérisation peut être plus long que d'habitude si vous définissez **TIFF** ou **PNG** dans **Format données**.

Qualité des images JPEG

Vous pouvez indiquer la qualité d'image des fichiers JPEG.

»»» Important

- Ceci apparaît uniquement si **JPEG/Exif** est sélectionné dans **Format données**.

Compression PDF

Sélectionnez le type de compression pour l'enregistrement des fichiers PDF.

Standard

Il est généralement recommandé de sélectionner ce paramètre.

Elevé

Comprime le format du fichier lors de sa sauvegarde, ce qui vous permet de réduire la charge sur votre réseau/serveur.

»» Important

- Ceci apparaît uniquement si **PDF** ou **PDF (Pages multiples)** est sélectionné dans **Format données**.
- Cette option ne s'affiche pas lorsque **Noir et blanc** est sélectionné dans **Mode couleur**.

Créer un fichier PDF prenant en charge la recherche par mot clé

Cochez cette case pour convertir le texte dans les images en données texte et créer des fichiers PDF qui prennent en charge la recherche par mot-clé.

»» Important

- Ceci apparaît uniquement si **PDF** ou **PDF (Pages multiples)** est sélectionné dans **Format données**.

»» Remarque

- Les fichiers PDF consultables dans la langue sélectionnée dans l'option **Langue du document** de l'onglet  (Paramètres généraux) de la boîte de dialogue Paramètres sont créés.

Enregistrer dans sous-dossier avec la date courante

Cochez cette case pour créer un dossier avec la date actuelle dans le dossier spécifié dans **Enregistrer dans** et enregistrer les images numérisées dans ce dossier. Le dossier sera créé avec un nom tel que « 20XX_01_01 » (Année_Mois_Date).

Si cette case n'est pas cochée, les fichiers sont enregistrés directement dans le dossier spécifié dans **Enregistrer dans**.

Fenêtre Image panorama

Cliquez sur **Créer panor.** dans l'écran principal d'IJ Scan Utility pour afficher la fenêtre **Image panorama**.

Vous pouvez numériser la moitié gauche et la moitié droite d'un élément plus grand que la vitre, puis regrouper les images numérisées en une seule image. Vous pouvez ainsi numériser des éléments pouvant atteindre jusqu'à environ deux fois la taille de la vitre.

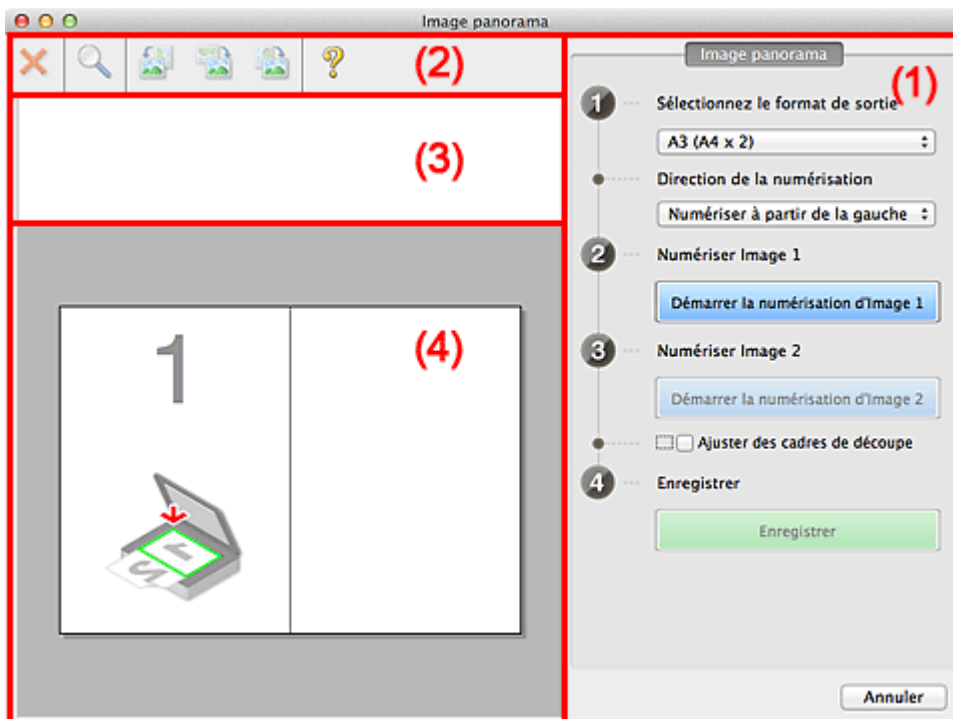

- [\(1\) Boutons et paramètres](#)
- [\(2\) Barre d'outils](#)
- [\(3\) Zone d'affichage des miniatures](#)
- [\(4\) Zone d'aperçu](#)

▶▶ Remarque

- Les éléments affichés varient en fonction de la source sélectionnée et de l'affichage.

(1) Boutons et paramètres

Sélectionnez le format de sortie

B4 (B5 x 2)

Numérise séparément la moitié droite et la moitié gauche d'un élément au format B4.

A3 (A4 x 2)

Numérise séparément la moitié droite et la moitié gauche d'un élément au format A3.

11 x 17 (Lettre x 2)

Numérise séparément la moitié droite et la moitié gauche d'un élément représentant le double du format Lettre.

Vitre complète x 2

Numérise séparément la moitié droite et la moitié gauche d'un élément représentant le double du format de la vitre.

Direction de la numérisation

Numériser à partir de la gauche

Affiche la première image numérisée sur le côté gauche.

Numériser à partir de la droite

Affiche la première image numérisée sur le côté droit.

Numériser Image 1

Démarrer la numérisation d'Image 1

Numérise le premier élément.

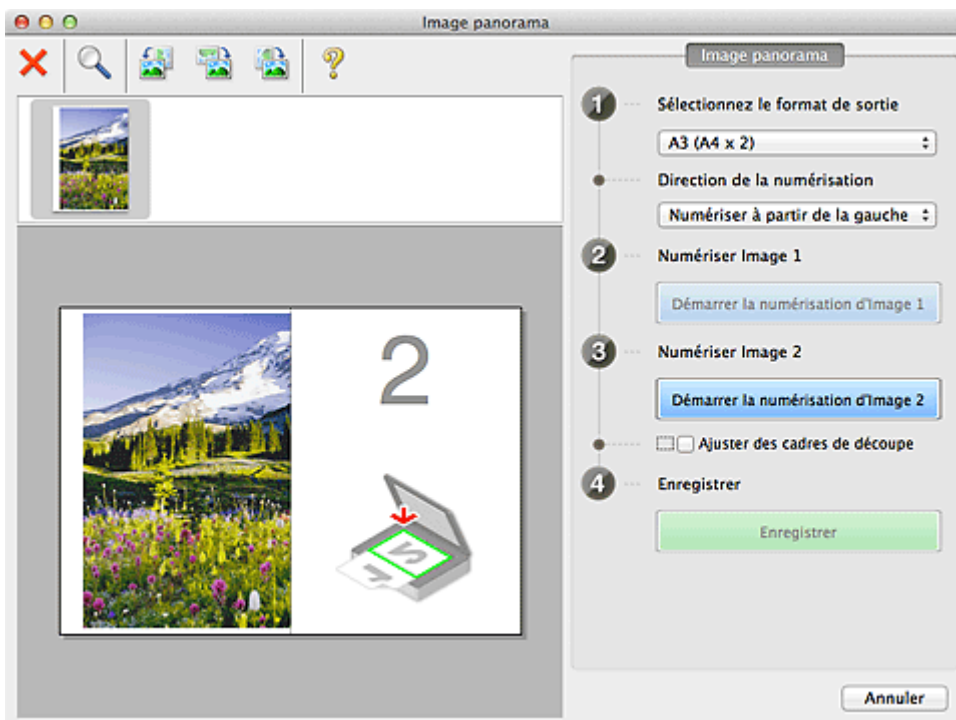

Numériser Image 2

Démarrer la numérisation d'Image 2

Numérise le second élément.

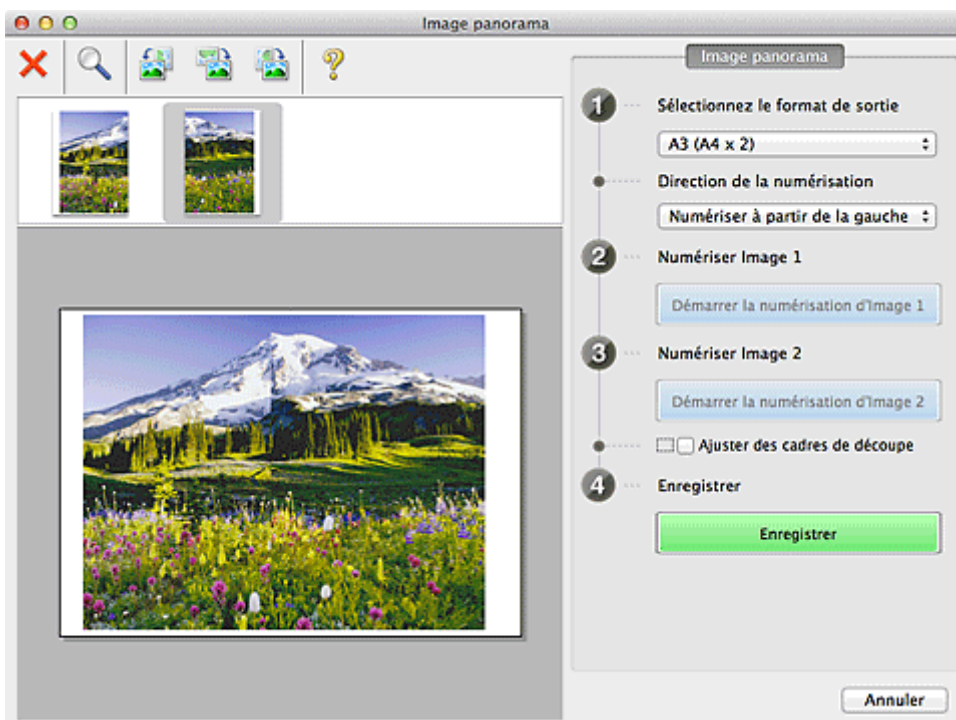

Ajuster des cadres de découpe

Vous pouvez ajuster la zone de numérisation dans l'aperçu.

Si aucune zone n'est spécifiée, l'image de la taille sélectionnée dans **Sélectionnez le format de sortie** sera enregistrée. Si une zone a été spécifiée, seule l'image se trouvant dans le cadre de découpe sera numérisée et enregistrée.

■ [Ajustement des cadres de découpe dans la fenêtre Image panorama](#)

Enregistrer

Enregistrer

Enregistre les deux images numérisées en une seule image.

Annuler

Annule la numérisation **Créer panor..**

(2) Barre d'outils

Vous pouvez supprimer les images numérisées ou ajuster les images prévisualisées.



(Supprimer)

Supprime l'image numérisée.



(Agrandir/Réduire)

Permet d'agrandir ou de réduire l'image prévisualisée.

En cliquant sur la zone de prévisualisation avec le bouton gauche de la souris, vous agrandissez l'image affichée.

Si vous cliquez sur la zone Aperçu en maintenant la touche Ctrl enfoncée, l'image affichée est réduite.



(Pivoter à gauche)

Fait pivoter l'aperçu de l'image de 90 degrés dans le sens inverse des aiguilles d'une montre.



(Inverser verticalement)

Fait pivoter l'aperçu de l'image de 180 degrés.



(Pivoter à droite)

Fait pivoter l'aperçu de l'image de 90 degrés dans le sens des aiguilles d'une montre.



(Ouvrir le guide)

Ouvre cette page.

(3) Zone d'affichage des miniatures

Affiche les miniatures des images numérisées. Apparaît vide si aucune image n'a été numérisée.

(4) Zone d'aperçu

Affiche les images numérisées. Vous pouvez ajuster la disposition en faisant glisser l'image numérisée ou en vérifiant les résultats des paramètres définis dans « [\(1\) Boutons et paramètres](#) ».

Lorsqu'aucune image n'a été numérisée :

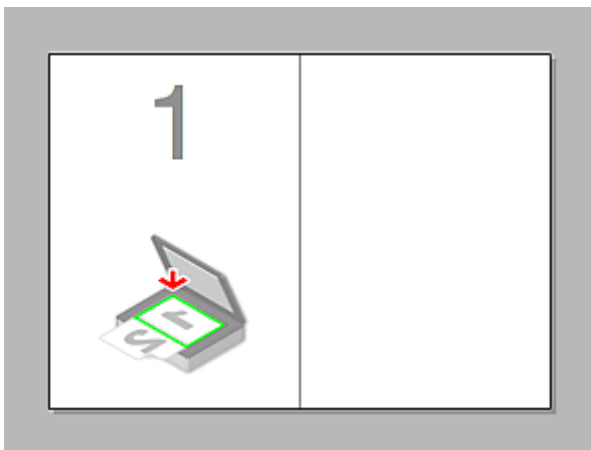

Après avoir numérisé le premier élément en cliquant sur Démarrer la numérisation d'Image 1 :

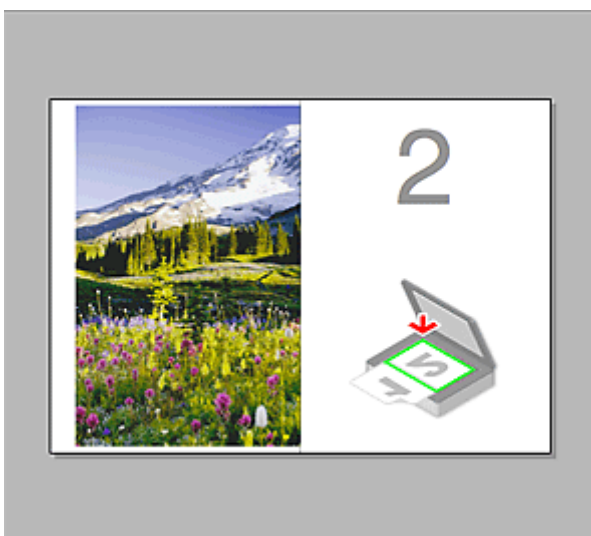

L'image est numérisée dans le sens indiqué dans **Direction de la numérisation** et 2 apparaît à côté.

Après avoir numérisé le second élément en cliquant sur Démarrer la numérisation d'Image 2 :



Les deux images numérisées apparaissent.

Rubrique connexe

- [Numérisation d'éléments plus grands que la vitre \(Image panorama\)](#)

Numérisation à l'aide du pilote du scanner

Vous pouvez numériser en ouvrant le pilote du scanner à partir de différentes applications.

Pour savoir comment numériser, consultez l'Aide de Mac OS.

»» Important

- Lorsque vous numérisez à l'aide du pilote du scanner dans Mac OS X v10.6.8, sélectionnez **JPEG** ou **TIFF** dans **Format**. Les images numérisées sont enregistrées dans le format défini dans le paramètre **Format données** de la [boîte de dialogue Paramètres \(Pilote\)](#) de IJ Scan Utility.

»» Remarque

- Pour plus d'informations sur la définition des procédures de correction d'image et de réglage des couleurs, reportez-vous à la section « [Corrections d'image et réglage des couleurs](#) ».
- Pour plus de détails sur le pilote du scanner, reportez-vous à la section « [Remarques générales \(pilote du scanner\)](#) ».
- Pour plus de détails sur le pilote du scanner, reportez-vous à la section « [Mise à jour du pilote de scanner](#) ».
- La [boîte de dialogue Paramètres \(Pilote\)](#) de IJ Scan Utility vous permet également de définir des paramètres avancés pour la numérisation au moyen du pilote du scanner.

Corrections d'image et réglage des couleurs

Vous pouvez corriger des images et régler des couleurs à l'aide du pilote du scanner.

►► Important

- Lorsque vous appliquez la correction d'image ou le réglage des couleurs aux images sans moiré, poussières/éraflures ou couleurs ternies, cela peut avoir un impact négatif sur la tonalité des couleurs.
- Les résultats de la correction d'image ne sont pas visibles dans l'écran de la numérisation d'essai.

►► Remarque

- Les écrans peuvent varier en fonction de l'application.
- Les paramètres qu'il est possible de sélectionner dépendent des paramètres **Type**.
- La numérisation peut être plus longue que d'habitude lorsque la correction d'image ou le réglage des couleurs est appliqué.

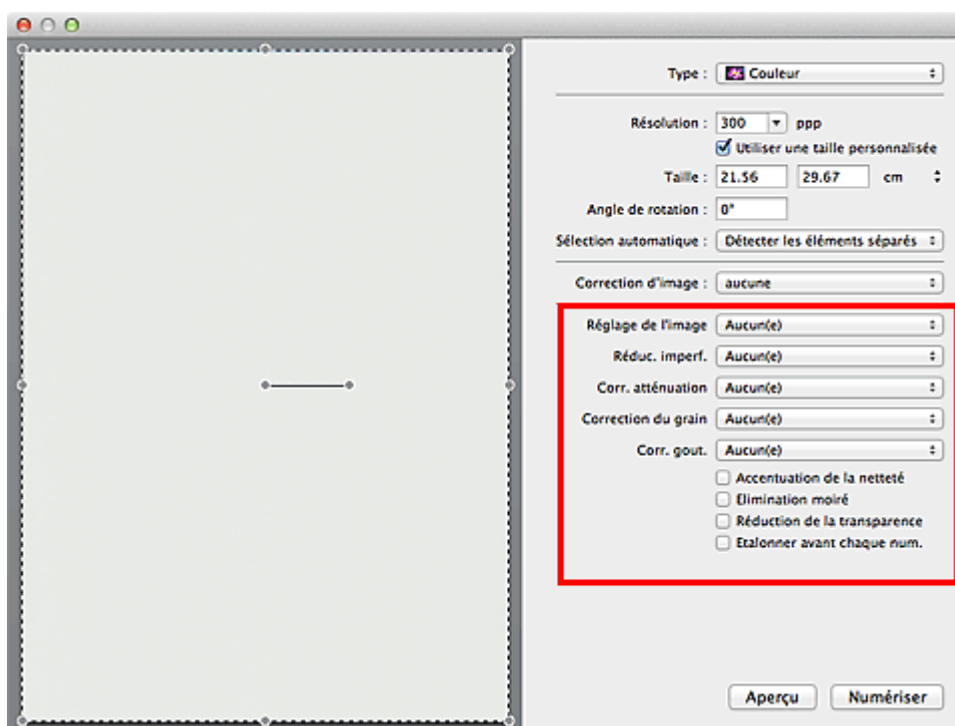

Réglage de l'image

Si le réglage de l'image est défini, la luminosité dans la zone spécifiée de l'image est optimisée. Les images peuvent être réglées selon le type d'élément détecté automatiquement ou le type d'élément spécifié. Le résultat du réglage se reflète sur toute l'image.

Aucun(e)

Le réglage de l'image ne sera pas appliqué.

Automatique

Permet d'appliquer la fonction de réglage de l'image en détectant automatiquement le type d'élément. Il est généralement recommandé de sélectionner ce paramètre.

Photo

Applique le réglage de l'image approprié aux photos.

Magazine

Applique le réglage de l'image approprié aux magazines.

Document

Applique le réglage de l'image approprié aux documents texte.

»» Remarque

- Si l'image n'est pas correctement réglée avec **Automatique**, spécifiez le type d'élément.
- La tonalité des couleurs peut varier par rapport à l'image source en raison de la fonction Réglage de l'image. Dans ce cas, définissez **Réglage de l'image** sur **Aucun(e)**.

Réduc. imperf.

Les photographies numérisées peuvent contenir des points blancs dus à des imperfections. Cette fonction permet de réduire ces défauts.

Aucun(e)

La poussière et les rayures ne seront pas réduites.

Faible

Sélectionnez cette option pour réduire la présence de petites poussières et rayures. Les traces les plus importantes peuvent subsister.

Moyenne

Il est généralement recommandé de sélectionner ce paramètre.

Elevé

Sélectionnez cette option pour réduire la présence de poussières et rayures importantes. Cependant, des traces du processus de réduction peuvent subsister ou des parties détaillées de l'image risquent d'être supprimées.

»» Important

- Cette fonction peut ne pas être efficace pour certains types de photos.

»» Remarque

- Il est recommandé de sélectionner **Aucun(e)** lorsque vous numérisez des supports imprimés.

Corr. atténuation

Utilisez cette fonction pour corriger les photos ternies par le temps ou qui ont une dominante de couleur. Une dominante de couleur est un phénomène par lequel une couleur spécifique affecte toute l'image à cause du temps ou de couleurs ambiantes vives.

Aucun(e)

La correction de l'atténuation ne sera pas appliquée.

Faible

Sélectionnez cette option pour corriger un ternissement et une dominante de couleur faibles.

Moyenne

Il est généralement recommandé de sélectionner ce paramètre.

Elevé

Sélectionnez cette option pour corriger un ternissement et une dominante de couleur importants. Ce paramètre peut affecter la tonalité de l'image.

»» Important

- La correction peut ne pas être efficace si la zone numérisée est trop petite.
- Sans effet si **Couleur** n'est pas sélectionné pour **Type**.

Correction du grain

Utilisez cette fonction pour réduire l'aspect granuleux (rugosité) des photos réalisées à l'aide d'un film à haute sensibilité, etc.

Aucun(e)

L'aspect granuleux ne sera pas réduit.

Faible

Sélectionnez cette option lorsque la photo est légèrement granuleuse.

Moyenne

Il est généralement recommandé de sélectionner ce paramètre.

Elevé

Sélectionnez cette option lorsque la photo est très granuleuse. Les dégradés et la netteté de l'image peuvent être affectés.

►► Important

- La correction peut ne pas être efficace si la zone numérisée est trop petite.

Corr. gout.

Utilisez cette fonction pour corriger les ombres qui apparaissent entre les pages lors de la numérisation de brochures.

Le texte/ligne effacé ou flou dû à des pages courbées n'est pas corrigé.

Aucun(e)

L'ombre de gouttière ne sera pas corrigée.

Faible

Sélectionnez cette option lorsque l'effet est trop élevé avec le réglage Moyenne.

Moyenne

Il est généralement recommandé de sélectionner ce paramètre.

Elevé

Sélectionnez cette option lorsque l'effet est trop faible avec le réglage Moyenne.

►► Important

- Ne placez pas d'objets d'un poids de 2,0 kg (4,4 livres) ou plus sur la vitre. De plus, n'exercez pas de pression supérieure à 2,0 kg (4,4 livres) sur l'élément. Si vous appuyez trop lourdement, le scanner peut ne pas fonctionner correctement ou vous risquez de casser la vitre.
- Alignez l'élément avec les bords de la vitre. En cas d'inclinaison, la correction ne sera pas appliquée correctement.



- La correction peut ne pas être appliquée correctement en fonction de l'élément. Si l'arrière-plan de la page n'est pas blanc, des ombres peuvent ne pas être détectées correctement ou ne pas être détectées du tout.

- Lors de la numérisation, appuyez sur la reliure en exerçant la même pression que pour la réalisation de l'aperçu de la numérisation. Si la reliure n'est pas à plat, la correction ne sera pas appliquée correctement.



- Le positionnement de l'élément dépend du modèle du scanner et de l'élément à numériser.

Accentuation de la netteté

Fait ressortir le contour des sujets afin d'affiner l'image.

Élimination moiré

Réduit les motifs de moiré.

Les supports imprimés sont affichés sous la forme d'un ensemble de petits points. Le « moiré » est un phénomène qui produit un dégradé non uniforme ou un motif rayé lors de la numérisation de photos ou d'images imprimées avec des petits points.

»» Important

- Si vous activez **Élimination moiré**, désactivez **Accentuation de la netteté**. Si **Accentuation de la netteté** est activé, un effet de moiré risque de subsister.

»» Remarque

- La numérisation est plus longue que d'habitude lorsque vous activez **Élimination moiré**.

Réduction de la transparence

Utilisez cette fonction pour réduire la transparence des documents imprimés en recto verso ou pour éclaircir la couleur de base sur le papier recyclé et sur d'autres papiers en couleur lors de la numérisation de documents.

»» Important

- La fonction **Réduction de la transparence** n'est disponible que lorsque le paramètre **Document** ou **Magazine** est sélectionné pour **Réglage de l'image**.

Étalonner avant chaque num.

Permet d'étalonner le scanner avant chaque essai de numérisation et chaque numérisation afin de reproduire les tonalités de couleurs appropriées dans les images numérisées.

»» Remarque

- L'opération d'étalonnage peut prendre du temps selon les capacités de votre ordinateur.

Remarques générales (pilote du scanner)

Le pilote du scanner est soumis aux limitations suivantes. Gardez les points suivants à l'esprit lorsque vous utilisez le pilote du scanner.

Limitations du pilote du scanner

- Si l'ordinateur est partagé par plusieurs utilisateurs ou si vous vous êtes déconnecté puis reconnecté, un message indiquant que le pilote du scanner est en cours d'utilisation peut s'afficher. Dans ce cas, déconnectez le câble USB de l'ordinateur et reconnectez-le.
- La numérisation peut échouer si l'ordinateur est sorti de sa mise en veille alors que le pilote du scanner était actif. Si tel est le cas, suivez les étapes ci-dessous et relancez la numérisation.
 1. Mettez la machine hors tension.
 2. Fermez le pilote du scanner, déconnectez le câble USB, puis reconnectez-le.
 3. Mettez la machine sous tension.
- Ne branchez pas plusieurs scanners ou imprimantes multifonction dotés d'une fonction scanner sur le même ordinateur. La connexion simultanée de plusieurs périphériques rend impossible la numérisation à partir du panneau de contrôle de la machine et des erreurs peuvent se produire lors de l'accès aux périphériques.
- Si vous utilisez un modèle compatible réseau en le connectant à un réseau, il est impossible d'accéder à la machine à partir de plusieurs ordinateurs en même temps.
- Si vous utilisez un modèle compatible réseau en le connectant à un réseau, la numérisation est plus longue que d'habitude.
- Lors de la numérisation d'images volumineuses à des résolutions élevées, assurez-vous que l'espace disque disponible est suffisant. Par exemple, la numérisation d'un document A4 à 600 ppp en quadrichromie nécessite au moins 300 Mo d'espace libre.
- Ne mettez pas l'ordinateur en veille ou en veille prolongée pendant la numérisation.

Mise à jour du pilote de scanner

- **Obtention de la dernière version du pilote du scanner**
- **Avant l'installation du pilote du scanner**
- **Installation du pilote du scanner**

Obtention de la dernière version du pilote du scanner

La mise à niveau du pilote du scanner vers la dernière version disponible permet parfois de résoudre certains problèmes rencontrés.

Vous pouvez accéder à notre site Web et télécharger le pilote du scanner correspondant à votre modèle.

»» Important

- Le pilote du scanner peut être téléchargé gratuitement. Néanmoins, des frais de connexion à Internet sont applicables.

Rubrique connexe

- [Avant l'installation du pilote du scanner](#)
- [Installation du pilote du scanner](#)

Avant l'installation du pilote du scanner

Avant d'installer le pilote du scanner, vérifiez les éléments suivants. Procédez également à ces vérifications si vous ne parvenez pas à installer le pilote du scanner.

État de la machine

- Si la machine et l'ordinateur sont connectés à l'aide d'un câble USB, déconnectez ce câble USB de l'ordinateur.

Paramètres de l'ordinateur

- Fermez toutes les applications en cours d'utilisation.
- Connectez-vous à l'ordinateur en tant qu'administrateur. Vous serez invité à saisir le nom et le mot de passe de l'utilisateur disposant de droits d'accès d'administrateur. Si vous disposez de plusieurs comptes utilisateurs sous Mac OS X, connectez-vous à l'aide du premier compte administrateur créé.

►► Important

- Si vous installez une ancienne version du pilote du scanner après avoir installé une version plus récente, le pilote risque de ne pas fonctionner correctement. Dans ce cas, réinstallez la version la plus récente du pilote du scanner.

►► Remarque

- Si vous installez plusieurs versions du pilote du scanner, installez la plus ancienne en premier.

Rubrique connexe

- [Obtention de la dernière version du pilote du scanner](#)
- [Installation du pilote du scanner](#)

Installation du pilote du scanner

Accédez à notre site Web via Internet pour télécharger la dernière version du pilote du scanner.

Suivez la procédure ci-dessous pour installer le pilote du scanner téléchargé.

1. Montez le disque.

Double-cliquez sur le fichier image du disque téléchargé.

Le fichier est décompressé et le disque est installé.

2. Lancez le programme d'installation.

Double-cliquez sur le fichier « .pkg » contenu dans le disque.

L'installation démarre.

3. Installez le pilote.

Suivez les instructions d'installation.

Dans l'écran d'accord de licence, lisez les termes de l'accord et cliquez sur **Continuer**. Si vous n'acceptez pas les termes de l'accord de licence, vous ne pouvez pas installer le logiciel.

Si un écran d'authentification apparaît, entrez le nom et le mot de passe de l'administrateur, puis cliquez sur **Installer le logiciel**.

4. Terminez l'installation.

Le pilote du scanner est installé.

Configurez l'environnement réseau si vous disposez de plusieurs scanners ou d'un modèle compatible réseau, et passez d'une connexion USB à une connexion réseau.

Pour connaître la procédure de paramétrage, reportez-vous à la section « [Paramètres de numérisation réseau](#) ».

Important

- La sélection du bouton **Précédent** en cours de processus risque de faire échouer l'installation. Dans ce cas, fermez le programme d'installation en cliquant sur **Quitter le programme d'installation** dans le menu **Installation** et recommencez la procédure.
- Le pilote du scanner peut être téléchargé gratuitement. Néanmoins, des frais de connexion à Internet sont applicables.

Rubrique connexe

- [Obtention de la dernière version du pilote du scanner](#)
- [Avant l'installation du pilote du scanner](#)

Informations utiles sur la numérisation

- **Ajustement des cadres de découpe dans la fenêtre Image panorama**
- **Résolution**
- **Format de données**

Ajustement des cadres de découpe dans la fenêtre Image panorama

La « découpe » consiste à sélectionner la zone que vous voulez conserver dans une image et à supprimer le reste lors de sa numérisation.

La fenêtre **Image panorama** vous permet de spécifier un cadre de découpe sur l'image affichée dans la zone de prévisualisation.

»» Remarque

- Consultez l'Aide de Transfert d'images pour ajuster les cadres de découpe (zones de sélection) dans l'écran affiché lorsque vous cliquez sur **Pilote** dans l'écran principal de IJ Scan Utility.

Cadre de découpe d'origine

Aucun cadre de découpe n'est spécifié. Lorsque vous cochez la case **Ajuster des cadres de découpe**, un cadre de découpe actif s'affiche automatiquement autour de l'image dans la zone d'aperçu. Vous pouvez faire glisser le cadre de découpe pour spécifier la zone.

Lorsque vous effectuez la numérisation, l'image qui se trouve dans la zone du cadre de découpe est numérisée.

Ajustement d'un cadre de découpe

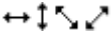
Lorsqu'il est positionné sur un cadre de découpe, le curseur prend la forme  (flèche). Faites glisser la souris pour agrandir ou réduire le cadre de découpe.



Le curseur prend la forme  (Main) lorsqu'il est positionné dans un cadre de découpe. Faites glisser la souris pour faire bouger l'intégralité du cadre de découpe.



Suppression des cadres de découpe

Pour supprimer le cadre de découpe, décochez la case **Ajuster des cadres de découpe**.

Résolution

Les données de l'image numérisée constituent un ensemble de points qui véhiculent des informations sur la luminosité et les couleurs. La densité de ces points est appelée « résolution » ; la résolution détermine la quantité de détails contenus dans l'image. La résolution est exprimée en point par pouce (ppp). Il s'agit du nombre de points par pouce (2,5 cm).

Plus la résolution (valeur) choisie est élevée, plus l'image est précise, et inversement.



Définir la résolution

Vous pouvez définir la résolution à l'aide de l'option **Résolution** de l'onglet  (Numérisation à partir d'un ordinateur) de la boîte de dialogue Paramètres.

Paramètres de résolution appropriés

Définissez la résolution en fonction de l'utilisation de l'image numérisée.

Type d'élément	Utilisation	Mode couleur	Résolution appropriée
Photo couleur	Copie (Impression de)	Couleur	300 ppp
	Création d'une carte postale	Couleur	300 ppp
	Enregistrement sur un ordinateur	Couleur	300 ppp
	Utilisation sur un site Web ou insertion dans un courrier électronique	Couleur	150 ppp
Photo noir et blanc	Enregistrement sur un ordinateur	Niveaux de gris	300 ppp
	Utilisation sur un site Web ou insertion dans un courrier électronique	Niveaux de gris	150 ppp
Document texte (document ou magazine)	Copie	Couleur, Niveaux de gris ou Noir et blanc	300 ppp
	Insertion dans un courrier électronique	Couleur, Niveaux de gris ou Noir et blanc	150 ppp
	Numérisation de texte à l'aide de l'OCR	Couleur ou Niveaux de gris	300 ppp

»» Important

- Si vous doublez la résolution, la taille des données de l'image numérisée est multipliée par quatre. Si le fichier est trop volumineux, la vitesse de traitement est considérablement ralentie et vous pouvez rencontrer des inconvénients, tels qu'une mémoire insuffisante. Définissez la résolution minimale requise en fonction de l'utilisation de l'image numérisée.

»» Remarque

- Si vous souhaitez imprimer l'image numérisée en l'agrandissant, numérisez avec une résolution plus élevée que celle recommandée ci-dessus.

Format de données

Vous pouvez sélectionner un format de données pour l'enregistrement des images numérisées. Choisissez le format approprié en fonction de l'utilisation prévue pour les images mais également de l'application dans laquelle vous allez les utiliser.

Les formats de données disponibles varient selon les applications et selon le système d'exploitation (Windows ou Mac OS).

Les caractéristiques de chaque format de données d'image sont indiquées ci-dessous.

PNG (extension de fichier standard : .png)

Format de données courant sur les sites Web.

Le format PNG est recommandé pour la modification d'images enregistrées.

JPEG (extension de fichier standard : .jpg)

Format de données souvent utilisé pour les sites Web et les images tirées d'appareils photo numériques.

Le format JPEG permet d'obtenir des taux de compression élevés. À chaque enregistrement, les images JPEG perdent de leur qualité et il est impossible de rétablir leur état d'origine.

Vous ne pouvez pas utiliser le format JPEG pour les images en noir et blanc.

TIFF (extension de fichier standard : .tif)

Format de données qui assure une compatibilité relativement élevée entre différents ordinateurs et applications.

Le format TIFF est recommandé pour la modification d'images enregistrées.

»» Remarque

- Certains fichiers TIFF sont incompatibles.
- IJ Scan Utility gère les formats de fichier TIFF suivants.
 - Binaires noir et blanc non compressés
 - Non compressés, RVB (8 bits par canal)
 - Non compressés, Niveaux de gris

PDF (extension de fichier standard : .pdf)

Format de données pour les documents électroniques développé par Adobe Systems Incorporated.

Ce format peut être utilisé sur différents ordinateurs et systèmes d'exploitation et des polices peuvent être intégrées. Par conséquent, des personnes utilisant des environnements différents peuvent échanger des fichiers en toute transparence.

Mise en place des éléments (lors de la numérisation à partir d'un ordinateur)

Apprenez à placer les éléments sur la vitre de votre scanner ou imprimante. Placez correctement les éléments en fonction du type à numériser. Dans le cas contraire, les éléments risquent de ne pas être numérisés correctement.

►► Important



- Ne posez pas d'objets sur le couvercle du scanner. En cas d'ouverture du couvercle du scanner, les objets pourraient tomber dans votre scanner ou imprimante, et entraîner ainsi un dysfonctionnement.
- Fermez le couvercle du scanner avant de lancer la numérisation.

Mise en place d'éléments

Placez les éléments comme indiqué ci-après pour permettre au scanner de détecter automatiquement le type ou le format de l'élément.

►► Important

- Lorsque vous effectuez une numérisation en spécifiant le format de papier dans IJ Scan Utility ou le pilote du scanner, alignez un des angles supérieurs de l'élément sur la flèche (repère d'alignement) de la vitre.
- Les photos qui ont été découpées selon diverses formes et les éléments dont la taille est inférieure à 3 cm (1,2 pouce) carrés ne peuvent pas être découpés précisément lors de la numérisation.
- La numérisation des étiquettes de disques réfléchissantes risque d'être incorrecte.
- Lors de la numérisation au moyen du pilote du scanner, la réponse peut être différente. Dans ce cas, ajustez le cadre de découpe (zone de sélection) manuellement.

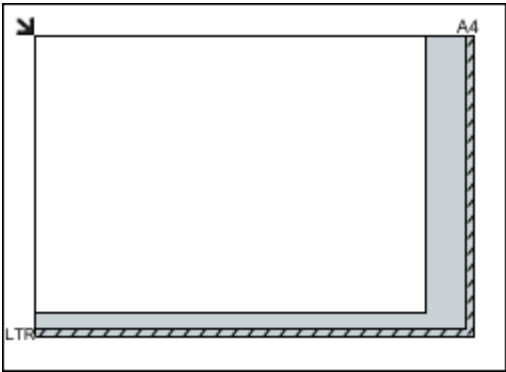
Pour les photos, cartes postales, cartes de visite ou BD/DVD/CD	Pour les magazines, journaux ou documents
 <p>Mise en place d'un élément unique :</p> <p>Placez l'élément face vers le bas sur la vitre en laissant un espace d'au moins 1 cm (0,4 pouce) entre les bords (la zone à rayures diagonales) de la vitre et l'élément. Les parties du document placées sur la zone à rayures diagonales ne peuvent pas être numérisées.</p>	 <p>Placez l'élément face vers le bas sur la vitre et alignez un angle supérieur de l'élément sur l'angle de la vitre au niveau de la flèche (repère d'alignement). Les parties du document placées sur la zone à rayures diagonales ne peuvent pas être numérisées.</p> 

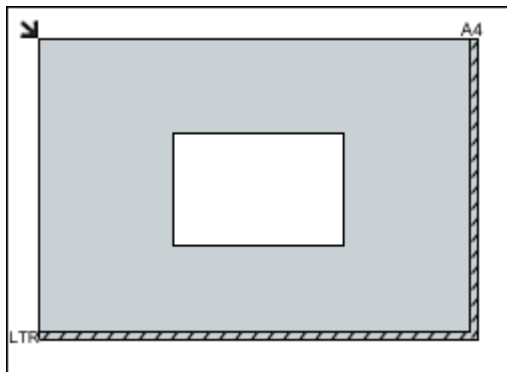

Important

- Les éléments volumineux (par exemple les photos au format A4) qui ne peuvent pas être éloignés des bords/flèches (repère d'alignement) de la vitre peuvent être enregistrés au format PDF. Pour enregistrer sous un format autre que PDF, numérisez en précisant le format de données.

Mise en place de plusieurs éléments :

Laissez un espace d'au moins 1 cm (0,4 pouce) entre les bords (la zone à rayures diagonales) de la vitre et les éléments, ainsi qu'entre les éléments. Les parties du document placées sur la zone à rayures diagonales ne peuvent pas être numérisées.

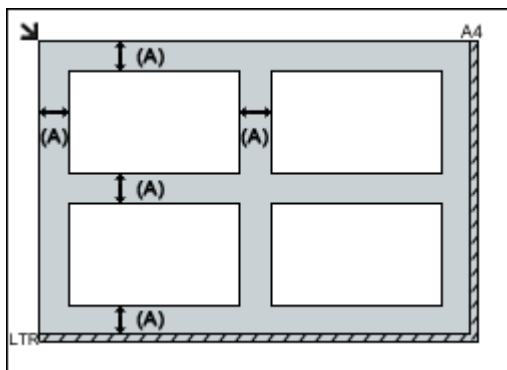

(A) plus de 1 cm (0,4 pouce)

Remarque

- Dans IJ Scan Utility, vous pouvez positionner jusqu'à 12 éléments.
- La position des éléments inclinés (de 10 degrés ou moins) est corrigée automatiquement.

Important

- Pour plus d'informations sur les zones dans lesquelles il est impossible de numériser des documents, reportez-vous à la section « Chargement des originaux » correspondant à votre modèle et accessible depuis l'accueil du *Manuel en ligne*.

Numérisation à l'aide du panneau de contrôle de la machine

- **Transfert des données numérisées sur un ordinateur à l'aide du panneau de contrôle de la machine** 📌 **Basique**
- **Joindre des données numérisées à un courrier électronique à l'aide du panneau de contrôle de la machine**
- **Configuration des paramètres pour la numérisation à partir du panneau de contrôle de la machine**
- **Paramètres de numérisation réseau**
- **Sélection d'une réponse aux commandes issues du Panneau de contrôle dans IJ Scan Utility**

Transfert des données numérisées sur un ordinateur à l'aide du panneau de contrôle de la machine

Avant de procéder au transfert sur l'ordinateur, vérifiez les points suivants :

- **Le pilote du scanner est installé.**

Si le pilote du scanner n'est pas encore installé, installez-le depuis notre site Web.

- **La machine est correctement connectée à l'ordinateur.**

Assurez-vous que la machine est correctement connectée à l'ordinateur.

Vous ne devez ni brancher, ni débrancher le câble USB ou LAN pendant que la machine est en cours de fonctionnement ou lorsque l'ordinateur est en mode veille ou en mode attente.

Si vous numérisez à partir d'une connexion réseau, vérifiez que les paramètres nécessaires ont été correctement configurés.

■ [Paramètres de numérisation réseau](#)

- **La destination et le nom du fichier sont spécifiés dans Canon IJ Scan Utility.**

Vous pouvez spécifier la destination et le nom du fichier dans Canon IJ Scan Utility. Pour plus d'informations sur les paramètres de Canon IJ Scan Utility :

■ [Boîte de dialogue Paramètres](#)

1. [Assurez-vous que la machine est sous tension.](#)

2. Faites défiler l'écran ACCUEIL, puis touchez  **Numériser**.

■ [Utilisation du panneau de contrôle](#)

Si vous transférez les données vers un ordinateur connecté à l'aide d'un câble USB :

L'écran d'attente de numérisation s'affiche.

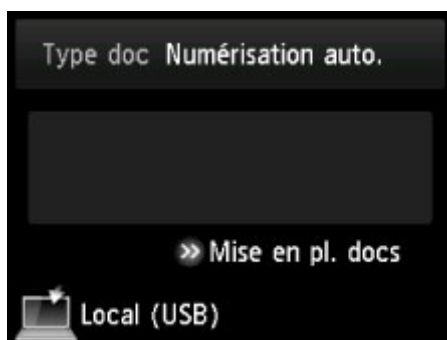

Passez à l'étape 3.

▶▶ Remarque

- Si l'écran permettant de sélectionner l'emplacement dans lequel enregistrer les données s'affiche, touchez **PC**, puis **Local (USB)**. L'écran d'attente de numérisation s'affiche.

Si vous transférez les données vers un ordinateur relié à un réseau :

L'écran permettant de sélectionner l'emplacement dans lequel enregistrer les données s'affiche.

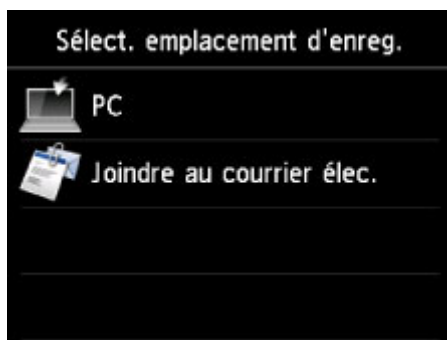

»» Remarque

- Si l'écran d'attente de numérisation permettant de transférer des données vers un ordinateur

connecté par USB s'affiche sur l'écran tactile, touchez  pour afficher l'écran qui vous permet de sélectionner l'emplacement où enregistrer les données.

Sélectionnez l'ordinateur vers lequel transférer les données numérisées en suivant la procédure suivante.

1. Touchez  **PC**.
2. Touchez l'ordinateur vers lequel transmettre les données numérisées.



L'écran d'attente de numérisation s'affiche.

»» Remarque

- Si vous touchez **Local (USB)** dans l'écran **Sélection de PC**, les données sont transférées vers l'ordinateur connecté par USB.
- Lorsque vous transférez les données numérisées sur l'ordinateur à l'aide du protocole WSD (un des protocoles réseau pris en charge par Windows 8.1, Windows 8, Windows 7 et Windows Vista), sélectionnez **Activer** pour **Param. num. WSD du périph.** dans **Paramètre WSD** dans **Autres paramètres** dans **Paramètres réseau** sous **Paramètres périphérique**.

[Paramètre WSD](#)

Si vous touchez **Nouv. rech.**, la machine lance une nouvelle recherche des ordinateurs connectés.

3. Définissez les paramètres selon vos besoins.



A. Touchez pour sélectionner le type de document.

»» Remarque

- Lorsque vous transférez les données numérisées vers l'ordinateur utilisant le protocole WSD, vous ne pouvez pas sélectionner le type de document.

Numérisation auto.

Ce paramètre est uniquement disponible lorsque la machine est connectée à l'ordinateur via un câble USB.

La machine détecte automatiquement le type des originaux et l'image est transférée dans la taille, la résolution et le format de données optimisés.

»» Important

- Vous pouvez sélectionner l'option **Numérisation auto.** uniquement lorsque vous transférez les données numérisées vers l'ordinateur connecté par USB.
- Chargez les originaux conformément à leur type ; sinon, certains originaux risquent de ne pas être numérisés correctement.

Pour plus d'informations sur la procédure à suivre pour charger l'original :

■ [Chargement des originaux](#)

- Les éléments suivants peuvent être numérisés :
Photos, cartes postales, cartes de visite, magazines, journaux, documents texte, BD/DVD/CD
- Les éléments suivants ne peuvent être numérisés correctement.
 - Photos au format A4
 - Documents de taille inférieure à 127 mm x 178 mm (5 pouces x 7 pouces), tels qu'un livre de poche dont la reliure a été coupée
 - Originaux imprimés sur du papier blanc fin
 - Originaux longs et étroits, tels que des photographies panoramiques

Document

Numérise l'original placé sur la vitre d'exposition en tant que données de document en appliquant les paramètres spécifiés dans **Para. numér.**.

Photo

Numérise l'original placé sur la vitre d'exposition en tant que données de photo en appliquant les paramètres spécifiés dans **Para. numér.**.

B. Touchez pour afficher l'écran **Para. numér.**.

Pour en savoir plus sur les paramètres :

[Configuration des paramètres pour la numérisation à partir du panneau de contrôle de la machine](#)

- C. Touchez pour afficher la procédure à suivre pour charger l'original.
- D. Touchez pour afficher l'écran de sélection de la destination.

4. [Placez le document original sur la vitre d'exposition.](#)

- 5. Appuyez sur le bouton **Couleur** pour effectuer une numérisation couleur ou sur le bouton **Noir** pour une numérisation en noir et blanc.

»» Remarque

- Si vous transférez les données numérisées vers l'ordinateur à l'aide du protocole WSD, touchez **Couleur**.

- Si vous sélectionnez **JPEG** ou **TIFF** pour **Format**, dans l'écran des paramètres de numérisation :
La machine lance la numérisation et les données numérisées sont transférées vers l'ordinateur.

- Lorsque vous sélectionnez **PDF** ou **PDF compact** pour **Format**, dans l'écran des paramètres de numérisation :

Une fois la numérisation terminée, l'écran de confirmation vous demandant si vous voulez poursuivre la numérisation s'affiche.

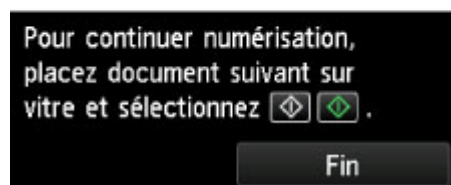

Si vous souhaitez poursuivre la numérisation, chargez le document original sur la vitre d'exposition et commencez la numérisation.

Si vous ne souhaitez pas poursuivre la numérisation, touchez **Fin**. Les données numérisées sont transférées vers l'ordinateur.

Les données numérisées sont transférées vers l'ordinateur selon les paramètres spécifiés dans Canon IJ Scan Utility.

Une fois la numérisation terminée, retirez l'original de la vitre d'exposition.

»» Important

- Si le résultat de la numérisation avec **Numérisation auto**. ne vous satisfait pas, sélectionnez le type ou la taille du document selon le document original sélectionné à l'étape 3.

Si vous souhaitez numériser des originaux avec des paramètres avancés, ou si vous souhaitez modifier ou imprimer les images numérisées :

Si vous numérisez des originaux à partir d'un ordinateur à l'aide de My Image Garden, My Image Garden permet d'éditer les images numérisées, en les optimisant ou en les rognant, par exemple.

Vous pouvez en outre modifier ou imprimer les images numérisées à l'aide du logiciel d'application compatible afin de les utiliser au mieux.

■ Numérisation de photos et de documents

Joindre des données numérisées à un courrier électronique à l'aide du panneau de contrôle de la machine

Avant de joindre les données numérisées à un courrier électronique, vérifiez les points suivants :

- **Le pilote du scanner est installé.**

Si le pilote du scanner n'est pas encore installé, installez-le depuis notre site Web.

- **La machine est correctement connectée à l'ordinateur.**

Assurez-vous que la machine est correctement connectée à l'ordinateur.

Vous ne devez ni brancher, ni débrancher le câble USB ou LAN pendant que la machine est en cours de fonctionnement ou lorsque l'ordinateur est en mode veille ou en mode attente.

Si vous numérisez à partir d'une connexion réseau, vérifiez que les paramètres nécessaires ont été correctement configurés.

■ [Paramètres de numérisation réseau](#)

- **Le logiciel de messagerie électronique et le nom du fichier sont spécifiés dans Canon IJ Scan Utility.**

Vous pouvez spécifier la destination et le nom du fichier dans Canon IJ Scan Utility. Pour plus d'informations sur les paramètres de Canon IJ Scan Utility :

■ [Boîte de dialogue Paramètres](#)

1. [Assurez-vous que la machine est sous tension.](#)

2. Faites défiler l'écran ACCUEIL, puis touchez  **Numériser.**

■ [Utilisation du panneau de contrôle](#)

L'écran permettant de sélectionner l'emplacement dans lequel enregistrer les données s'affiche.

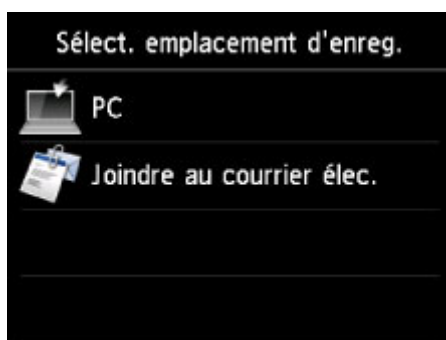

»» Remarque

- Si l'écran d'attente de numérisation permettant de transférer des données vers un ordinateur

connecté par USB s'affiche sur l'écran tactile, touchez  pour afficher l'écran qui vous permet de sélectionner l'emplacement où enregistrer les données.



3. Touchez **Joindre au courrier élec..**

4. Touchez l'ordinateur vers lequel transmettre les données numérisées.

Dans le cas d'un ordinateur connecté à l'aide d'un câble USB, touchez **Local (USB)** ; pour un ordinateur connecté au réseau, touchez l'ordinateur vers lequel transférer les données numérisées.



L'écran d'attente de numérisation s'affiche.

5. Définissez les paramètres selon vos besoins.



A. Touchez pour sélectionner le type de document.

Document

Numérise l'original placé sur la vitre d'exposition en tant que données de document en appliquant les paramètres spécifiés dans **Para. numér..**

Photo

Numérise l'original placé sur la vitre d'exposition en tant que données de photo en appliquant les paramètres spécifiés dans **Para. numér..**

B. Touchez pour afficher l'écran **Para. numér..**

Pour en savoir plus sur les paramètres :

[■ Configuration des paramètres pour la numérisation à partir du panneau de contrôle de la machine](#)

C. Touchez pour afficher la procédure à suivre pour charger l'original.

D. Touchez pour afficher l'écran de sélection de la destination.

6. [Placez le document original sur la vitre d'exposition.](#)

7. Appuyez sur le bouton **Couleur** pour effectuer une numérisation couleur ou sur le bouton **Noir** pour une numérisation en noir et blanc.

- Si vous sélectionnez **JPEG** comme **Format** dans l'écran des paramètres de numérisation :

La machine lance le processus de numérisation. Les données numérisées sont ensuite transférées vers l'ordinateur et jointes à un courrier électronique.

- Si vous sélectionnez **PDF** ou **PDF compact** comme **Format** dans l'écran des paramètres de numérisation :

Une fois la numérisation terminée, l'écran de confirmation vous demandant si vous voulez poursuivre la numérisation s'affiche.

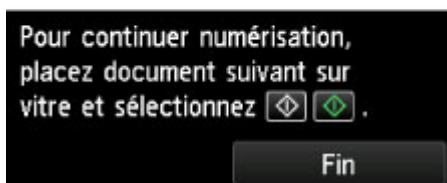

Si vous souhaitez poursuivre la numérisation, chargez le document original sur la vitre d'exposition et commencez la numérisation.

Si vous ne souhaitez pas poursuivre la numérisation, touchez **Fin**. Les données numérisées sont transférées vers l'ordinateur.

Les données numérisées sont transférées vers l'ordinateur et jointes à un courrier électronique selon les paramètres spécifiés dans Canon IJ Scan Utility.

Pour plus d'informations sur les paramètres ou l'envoi d'un courrier électronique, reportez-vous au guide d'utilisation du logiciel de messagerie électronique.

Une fois la numérisation terminée, retirez l'original de la vitre d'exposition.

Configuration des paramètres pour la numérisation à partir du panneau de contrôle de la machine

Vous pouvez modifier les paramètres de numérisation, tels que le format de numérisation, la résolution ou le format de données.

Lorsque l'écran d'attente de numérisation s'affiche, touchez **Paramètres** pour sélectionner le paramètre. Faites défiler pour afficher les paramètres de configuration, puis touchez le paramètre pour afficher ses options. Touchez pour définir le paramètre.

Remarque

- Le paramètre de numérisation ne peut pas être spécifié dans les conditions suivantes :
 - Lorsque l'option **Numérisation auto.** est sélectionnée pour **Type doc** afin de transférer les données numérisées vers l'ordinateur
 - Lorsque vous transférez les données numérisées à l'ordinateur en utilisant le protocole WSD (un des protocoles réseau pris en charge par Windows 8.1, Windows 8, Windows 7, et Windows Vista)
- Le paramètre qui apparaît en grisé ne peut pas être sélectionné.
- Certains paramètres ne peuvent pas être spécifiés conjointement avec le paramètre d'une autre option, le type de document sélectionné pour **Type doc** ou le menu de numérisation de l'écran qui vous permet de sélectionner l'emplacement où enregistrer les données. Si l'option qui ne peut pas être spécifiée conjointement est sélectionnée,  et **Infos erreur** s'affichent sur l'écran tactile. Dans ce cas, touchez  en haut à gauche de l'écran tactile pour confirmer le message, puis modifiez le paramètre.
- Les paramètres de numérisation spécifiés tels que le format de numérisation, la résolution et le format des données sont conservés même si la machine est mise hors tension.
- Lorsque la numérisation démarre à partir du menu Numériser non disponible avec le paramètre spécifié, le message **Fonction spécifié non disponible avec paramètres actuels.** s'affiche sur l'écran tactile. Modifiez le paramètre en suivant les instructions affichées à l'écran.
- Lorsque vous transférez les données numérisées à l'ordinateur ou joignez les données à un courrier électronique, vous pouvez spécifier la destination et le nom du fichier à l'aide de Canon IJ Scan Utility.

Boîte de dialogue Paramètres

- Si vous numérisez des originaux depuis l'ordinateur, vous pouvez utiliser des paramètres avancés. Pour en savoir plus sur la numérisation à partir de l'ordinateur :

Numérisation de photos et de documents

Para. numér.		
For. num	A4	1
Format	PDF	2
Rés. num	300 ppp	3
Aperçu	Désactivé	4
Réd. transparence	Désactivé	

Para. numér.		
Rés. num	300 ppp	
Aperçu	Désactivé	
Réd. transparence	Désactivé	5
Eliminer moiré	Désactivé	6
Accentuer netteté	Activé	7

1. For. num

Sélectionnez la taille du document original.

2. Format

Sélectionnez le format des données numérisées.

3. Rés. num (Résolution de numérisation)

Sélectionnez la résolution de la numérisation.

4. Aperçu

Ce paramètre n'est pas disponible.

5. Réd. transparence (Réduction de la transparence)

Les caractères imprimés au dos de la feuille peuvent être visibles lors de la numérisation d'un document fin (par exemple une feuille de journal). Sélectionnez **Activé** si les caractères imprimés au dos de la feuille sont visibles sur le document numérisé.

Ce paramètre n'est pas disponible lorsque **Photo** est sélectionné comme **Type doc**.

6. Eliminer moiré

Une impression se compose de points minuscules qui constituent les caractères ou les graphiques. Si vous modifiez ces points, des nuances irrégulières ou des traces peuvent apparaître. Sélectionnez **Activé** si vous remarquez des nuances irrégulières ou des traces sur l'image numérisée.

Ce paramètre n'est pas disponible lorsque **Photo** est sélectionné comme **Type doc**.

▶▶ Remarque

- Même si **Activé** est sélectionné pour ce paramètre, un effet de moiré risque de subsister si l'option **Accentuer netteté** est également définie sur **Activé**. Dans ce cas, sélectionnez **Désactivé** sous **Accentuer netteté**.

7. Accentuer netteté

Il est possible d'accentuer le contour des petits caractères ou des objets fins, tels que des cheveux ou des feuilles sur une photo. Sélectionnez **Activé** si vous souhaitez accentuer le contour des données numérisées.

Paramètres de numérisation réseau

Vous pouvez connecter votre scanner ou imprimante à un réseau afin de le/la partager entre plusieurs ordinateurs ou de numériser des images sur un ordinateur particulier.

►►► Important

- Plusieurs utilisateurs ne peuvent pas numériser de documents simultanément.
- Pour numériser sur un réseau, activez Bonjour sur votre scanner ou imprimante.

►►► Remarque

- Vous devez configurer les paramètres réseau de votre scanner ou imprimante auparavant en suivant la procédure sur la page Web.
- Avec une connexion réseau, la numérisation est plus longue que sur connexion USB.

Configuration de la numérisation avec IJ Scan Utility

Dans l'écran principal IJ Scan Utility, sélectionnez votre scanner ou imprimante connectée à un réseau.

1. [Démarrez IJ Scan Utility.](#)
2. Sélectionnez « Canon XXX series Network » (où « XXX » correspond au nom du modèle) dans **Nom du produit**.

Vous pouvez numériser via une connexion réseau.

►►► Remarque

- Si vous ne pouvez pas numériser, vérifiez que votre scanner ou imprimante est sélectionnée dans l'[écran de sélection de réseau](#).
- Pour établir une connexion USB, sélectionnez « Canon XXX series » (où « XXX » correspond au nom du modèle) dans **Nom du produit**.

Paramétrage de la numérisation à partir du panneau de contrôle

Vous pouvez définir les paramètres de numérisation à partir du panneau de contrôle.

1. [Démarrez IJ Scan Utility.](#)
2. Cliquez sur **Param....**

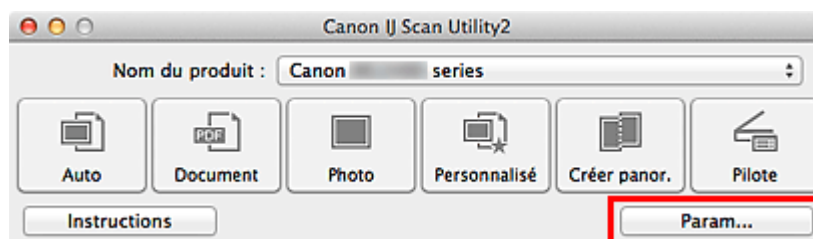

La [boîte de dialogue Paramètres](#) apparaît.

3. Cliquez sur l'onglet  (Paramètres généraux).

La boîte de dialogue **Paramètres (Paramètres généraux)** apparaît.

4. Dans **Nom du produit**, sélectionnez un élément pour lequel la mention « Réseau » est indiquée après le nom du produit, puis cliquez sur **Sélectionner** à droite de celui-ci.

L'[écran de sélection de réseau](#) s'affiche.

5. Cliquez sur **Param. numérisation à partir du panneau de configuration**.

L'écran Param. numérisation à partir du panneau de contrôle s'affiche.

6. Sélectionnez votre scanner ou imprimante dans **Scanners**, puis cliquez sur **OK**.

7. Revenez à l'écran de sélection de réseau, puis cliquez sur **OK**.

L'écran principal d'IJ Scan Utility s'affiche à nouveau. Vous pouvez numériser à partir du panneau de contrôle.

▶▶ Remarque

- Si le nom de service Bonjour de votre scanner ou imprimante n'apparaît pas ou ne peut pas être sélectionné, vérifiez les éléments suivants, cliquez sur **OK** pour fermer l'écran, rouvrez-le et tentez de resélectionner le nom de service.
 - Le pilote du scanner est installé
 - La configuration réseau de votre scanner ou imprimante a été réalisée après l'installation du pilote d'imprimante
 - La communication réseau entre votre scanner ou imprimante et l'ordinateur est activée

Si votre scanner ou imprimante n'apparaît toujours pas, reportez-vous à la section « Problèmes de communication réseau » correspondant à votre modèle et accessible depuis l'accueil du *Manuel en ligne*.

Sélection d'une réponse aux commandes issues du Panneau de contrôle dans IJ Scan Utility

IJ Scan Utility vous permet de définir le mode de réponse pour la numérisation à partir du panneau de contrôle.

»»» Remarque

- Les descriptions suivantes prennent pour exemple les écrans du panneau de contrôle lorsque le mode de numérisation automatique est activé.

1. [Démarrez IJ Scan Utility.](#)
2. Cliquez sur **Param...**



La boîte de dialogue Paramètres apparaît.

3. Sélectionnez un mode de numérisation sous l'onglet  (Numérisation à partir du panneau de contrôle).

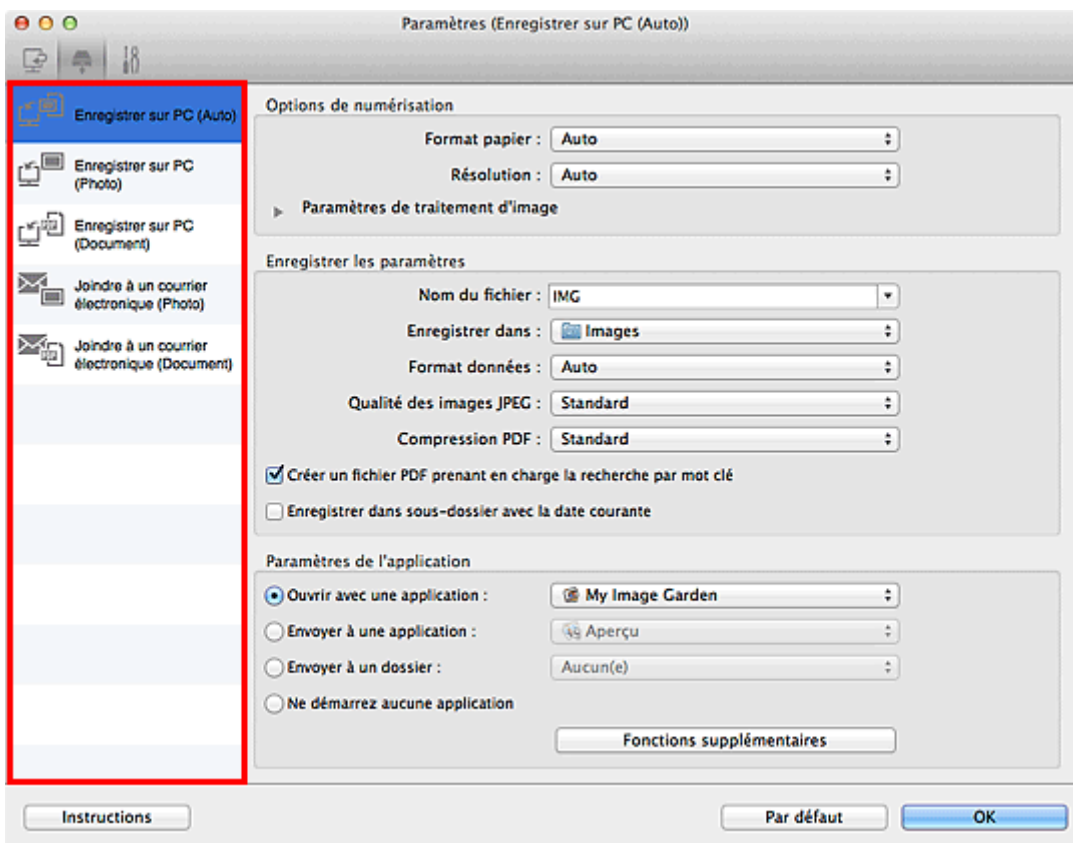

»» Remarque

- Reportez-vous à ce qui suit pour plus d'informations.

- [Boîte de dialogue Paramètres \(Enregistrer sur PC \(Auto\)\)](#)
- [Boîte de dialogue Paramètres \(Enregistrer sur PC \(Photo\)\)](#)
- [Boîte de dialogue Paramètres \(Enregistrer sur PC \(Document\)\)](#)
- [Boîte de dialogue Paramètres \(Joindre à un courrier électronique \(Photo\)\)](#)
- [Boîte de dialogue Paramètres \(Joindre à un courrier électronique \(Document\)\)](#)

4. Définissez **Options de numérisation**.

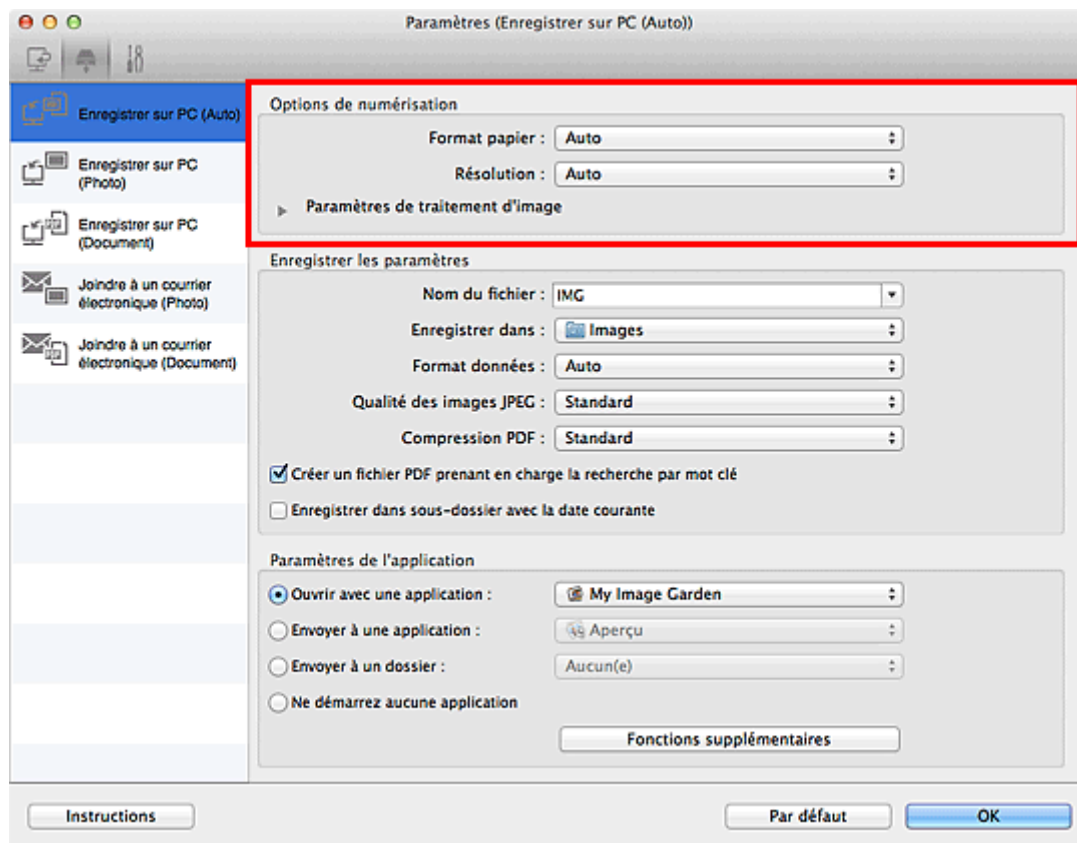

5. Indiquez le nom du fichier et d'autres paramètres dans **Enregistrer les paramètres**.

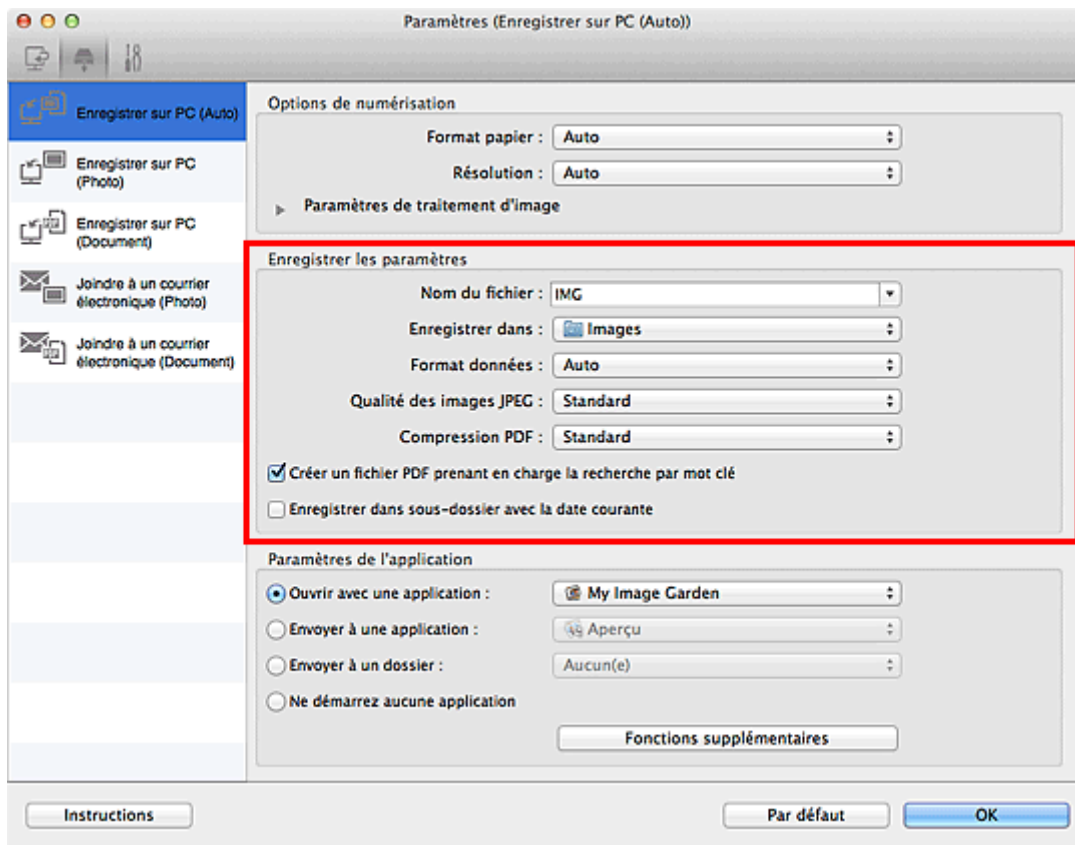

6. Sélectionnez l'application à démarrer après la numérisation dans **Paramètres de l'application**.

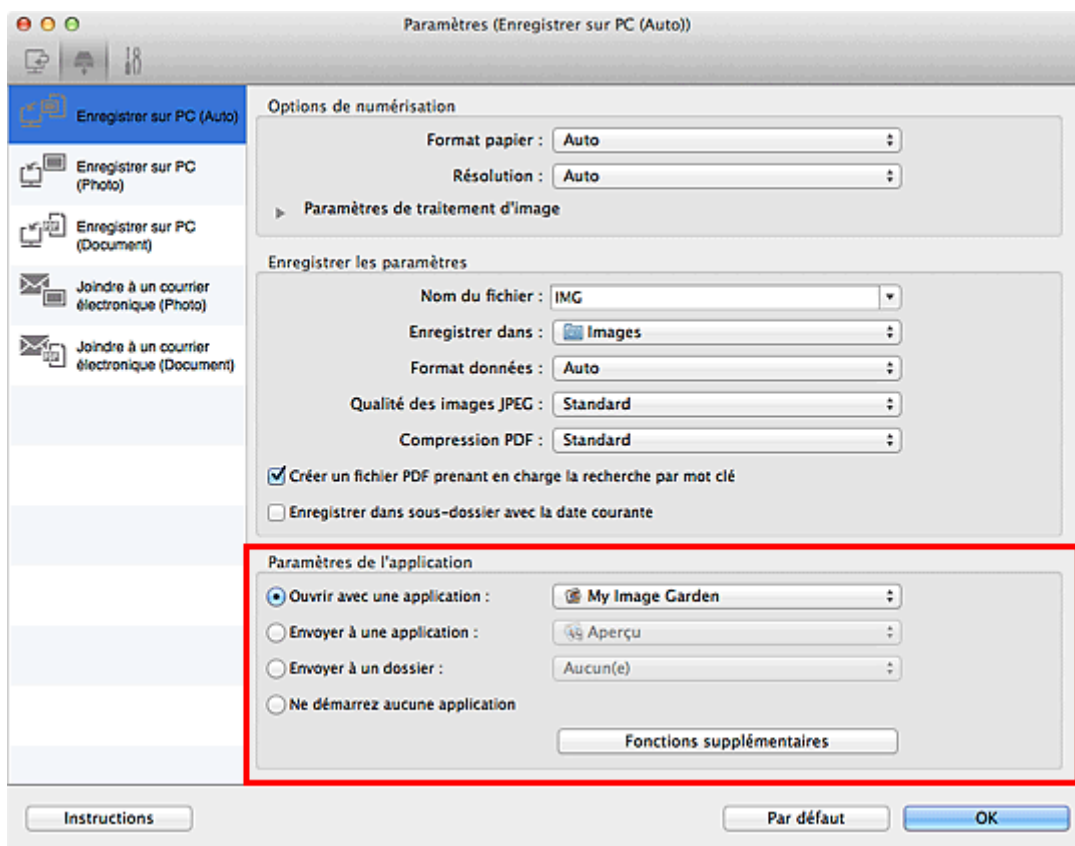

7. Cliquez sur **OK**.

Les réponses seront exécutées en fonction des paramètres définis au lancement de la numérisation à partir du panneau de contrôle.

Dépannage

- **Impossible de mettre la machine sous tension**
- **L'impression ne démarre pas**
- **L'alimentation du papier ne se fait pas normalement/Une erreur « Pas de papier » se produit**
- **Résultats de l'impression insatisfaisants**
- **L'encre ne s'écoule pas**
- **Bourrages papier**
- **En cas d'erreur**
- **Impression impossible sur l'étiquette d'un disque**

Rechercher chaque fonction

- **Problèmes de communication réseau**
- **Problèmes liés à l'impression**
- **Problèmes liés à la qualité d'impression**
- **Problèmes liés à la numérisation**
- **Problèmes liés à la machine**
- **Problèmes liés à l'installation/le téléchargement**
- **À propos des erreurs/messages affichés**
- **Si vous ne pouvez pas résoudre le problème**

Problèmes de communication réseau

- **Problèmes liés à la Machine lors de son utilisation avec le réseau**
- **Impossible de détecter une Machine sur un réseau**
- **Autres problèmes liés au réseau**

Problèmes liés à la Machine lors de son utilisation avec le réseau

- **La Machine a soudainement cessé de fonctionner**
- **Vitesse d'impression lente**
- **Impossible d'utiliser l'emplacement de carte via un réseau**
- **Impossible d'utiliser la Machine lors du remplacement d'un point d'accès ou de la modification de ses paramètres**

La Machine a soudainement cessé de fonctionner

■ Impossible de communiquer avec la machine sur le réseau sans fil

■ Impossible de communiquer avec la machine utilisant le mode point d'accès

■ Impossible de communiquer avec la machine sur le réseau filaire

■ Impossible d'imprimer, de numériser ou d'accéder à l'emplacement de carte à partir d'un ordinateur connecté au réseau

Impossible de communiquer avec la machine sur le réseau sans fil

Contrôle 1 Assurez-vous que la machine est sous tension.

Contrôle 2 Assurez-vous que les paramètres réseau de la machine sont identiques à ceux du point d'accès.

Reportez-vous au manuel fourni avec le point d'accès ou contactez le fabricant pour vérifier les paramètres du point d'accès et modifier les paramètres de la machine en conséquence.

■ [Comment définir une clé de cryptage](#)

Contrôle 3 Assurez-vous que la machine n'est pas trop éloignée du point d'accès.

Le point d'accès est situé à l'intérieur, dans les limites de la portée d'émission pour la communication sans fil. Placez la machine à 50 m/164 pieds du point d'accès.

Contrôle 4 Vérifiez l'absence de toute obstruction.

La communication sans fil d'une pièce à une autre ou entre différents étages est généralement médiocre. Changez les périphériques de place.

Contrôle 5 Assurez-vous qu'il n'y a pas de source d'interférences d'ondes radio à proximité.

Si un appareil tel qu'un four à micro-ondes utilisant la même bande de fréquence que la station sans fil est placé à proximité, il peut provoquer des interférences. Placez la station sans fil le plus loin possible de la source d'interférences.

Contrôle 6 Assurez-vous que les paramètres réseau de l'ordinateur sont corrects.

Pour connaître les procédures de configuration et de connexion d'un périphérique réseau à un ordinateur, reportez-vous au manuel du périphérique réseau ou contactez le fabricant.

Contrôle 7 Assurez-vous que l'état de la radio est bon et modifiez l'installation tout en surveillant l'état de la radio à l'aide de IJ Network Tool.

■ [Surveillance de l'état du réseau sans fil](#)

Contrôle 8 Assurez-vous qu'un canal sans fil valide est utilisé.

Le canal sans fil à utiliser peut être limité selon les périphériques réseau sans fil installés sur l'ordinateur. Reportez-vous au manuel fourni avec votre ordinateur ou votre périphérique réseau sans fil afin de spécifier le canal sans fil valide.

Contrôle 9 Assurez-vous que le canal confirmé lors du contrôle 8 est en mesure de communiquer avec l'ordinateur.

Si ce n'est pas le cas, modifiez le canal défini sur le point d'accès.

Contrôle 10 Assurez-vous que le pare-feu du logiciel de sécurité est désactivé.

Si la fonction de pare-feu de votre logiciel de sécurité est activée, un message peut apparaître avertissant que le logiciel Canon essaie d'accéder au réseau. Si c'est le cas, paramétrez le logiciel de sécurité pour qu'il autorise toujours l'accès.

Si vous utilisez des programmes qui changent l'environnement réseau, vérifiez leurs paramètres. Certains programmes activeront un pare-feu par défaut.

Contrôle 11 Si vous utilisez un routeur, connectez la machine et l'ordinateur côté réseau (même segment réseau).

Contrôle 12 Lorsque la machine est connectée à AirPort Base Station sur un réseau, utilisez des caractères alphanumériques pour le nom du réseau (SSID).

Si le problème persiste, procédez à la configuration conformément aux instructions de notre site Web.

- **Placement :**

Veillez à ce qu'aucune cloison ou qu'aucun autre obstacle ne se trouve entre le point d'accès et la machine.

Impossible de communiquer avec la machine utilisant le mode point d'accès

Contrôle 1 Assurez-vous que la machine est sous tension.

Contrôle 2 L'option **Changer réseau** dans **Paramètres réseau** sous **Paramètres périphérique** est-elle définie sur **Désactiver réseau**, **Réseau sans fil actif** ou **Réseau câblé actif**?

Sélectionnez **Mode Point d'accès actif**.

Contrôle 3 La machine est-elle sélectionnée pour se connecter à des périphériques (par exemple, des ordinateurs, des smartphones ou des tablettes) ?

Sélectionnez un nom de point d'accès (SSID) spécifié pour la machine comme destination pour les périphériques.

Contrôle 4 Saisissez, le cas échéant, le mot de passe défini pour la machine.

Contrôle 5 Assurez-vous que les périphériques ne sont pas trop éloignés de la machine.

Ne placez pas les périphériques trop loin de la machine.

Contrôle 6 Vérifiez l'absence de toute obstruction.

La communication sans fil d'une pièce à une autre ou entre différents étages est généralement médiocre. Changez les périphériques de place.

Contrôle 7 Assurez-vous qu'il n'y a pas de source d'interférences d'ondes radio à proximité.

Si un appareil tel qu'un four à micro-ondes utilisant la même bande de fréquence que la station sans fil est placé à proximité, il peut provoquer des interférences. Placez la station sans fil le plus loin possible de la source d'interférences.

Contrôle 8 Essayez-vous de connecter 6 périphériques ou plus ?

En mode point d'accès, vous pouvez connecter jusqu'à 5 périphériques simultanément.

Impossible de communiquer avec la machine sur le réseau filaire

Contrôle 1 Assurez-vous que la machine est sous tension.

Contrôle 2 Vérifiez que le câble LAN est correctement raccordé.

Assurez-vous que la machine est correctement connectée au routeur à l'aide du câble réseau. Assurez-vous de raccorder correctement le câble réseau.

Si le câble réseau est raccordé au côté WAN du routeur, raccordez-le au côté réseau du routeur.

Si le problème persiste, procédez à la configuration conformément aux instructions de notre site Web.

Impossible d'imprimer, de numériser ou d'accéder à l'emplacement de carte à partir d'un ordinateur connecté au réseau

Contrôle 1 Assurez-vous que les paramètres réseau de l'ordinateur sont corrects.

Pour connaître les procédures de configuration de l'ordinateur, reportez-vous au manuel qui l'accompagne ou contactez le fabricant.

Contrôle 2 Si les MP Drivers ne sont pas installés, installez-les.

Installez les pilotes MP Drivers disponibles sur notre site Web.

Contrôle 3 Lorsque vous utilisez un réseau sans fil, assurez-vous que le contrôle d'accès n'est pas défini pour le point d'accès.

Pour connaître les procédures de connexion et de configuration d'un point d'accès, reportez-vous au manuel du point d'accès ou contactez le fabricant.

»» Remarque

- Pour vérifier l'adresse MAC ou IP de l'ordinateur, reportez-vous à la section [Vérification de l'adresse IP ou MAC de l'ordinateur](#).

Vitesse d'impression lente

Contrôle 1 Il est possible qu'une tâche volumineuse lancée depuis un autre ordinateur soit en cours d'impression sur la machine.

Contrôle 2 Lorsque vous utilisez un réseau sans fil, assurez-vous que l'état de la radio est bon et modifiez l'installation tout en surveillant l'état à l'aide de IJ Network Tool.

■ [Surveillance de l'état du réseau sans fil](#)

Veillez à ce qu'aucune cloison ou qu'aucun autre obstacle ne se trouve entre le point d'accès et la machine. La communication sans fil d'une pièce à une autre ou entre différents étages est généralement médiocre. Le métal, le béton ou le bois avec matériaux métalliques, les murs en argile ou les isolants peuvent interrompre une communication sans fil. Si la machine ne peut pas communiquer avec l'ordinateur sur un réseau sans fil en raison des matériaux de construction du mur, placez la machine dans la même pièce ou au même étage.

Contrôle 3 Assurez-vous qu'il n'y a pas de source d'interférences à proximité.

Si un appareil tel qu'un four à micro-ondes utilisant la même bande de fréquence que la station sans fil est placé à proximité, il peut provoquer des interférences. Placez la station sans fil le plus loin possible de la source d'interférences.

Impossible d'utiliser l'emplacement de carte via un réseau

- Impossible d'utiliser l'emplacement de carte

Impossible d'utiliser l'emplacement de carte

Contrôle 1 L'icône de l'emplacement de carte s'affiche-t-elle ?

Pour utiliser l'emplacement de carte sur le réseau, vous devez monter l'emplacement de carte en tant que lecteur réseau de l'ordinateur. Lorsque l'emplacement de carte est monté, l'icône « canon_memory » (ou « CANON_MEMORY ») s'affiche sur le Bureau ou dans la fenêtre **Ordinateur** dans le menu **Accéder** du Finder.

Si l'icône n'apparaît pas, montez l'emplacement de carte.

■ [Utilisation de l'emplacement de carte sur un réseau](#)

Contrôle 2 La carte mémoire est-elle insérée dans l'emplacement de carte ?

Vérifiez qu'une carte mémoire est bien insérée dans l'emplacement de carte. Si ce n'est pas le cas, insérez-la.

■ [Insertion de la carte mémoire](#)

Contrôle 3 L'option **Attribut lecture/écriture** est-elle définie sur **Ecriture depuis PC USB** ou sur **Ecriture depuis PC réseau** ?

Vous pouvez lire les données de la carte mémoire sur le réseau, mais vous ne pouvez pas en écrire sur celle-ci. Pour lire les données de la carte mémoire sur le réseau, définissez le paramètre **Attribut lecture/écriture** dans **Paramètres utilisateur périph.** sous **Paramètres périphérique** sur **Lecture seule depuis PC**.

■ [Paramètres utilisateur périph.](#)

Contrôle 4 Pour partager l'emplacement de carte de l'imprimante avec plusieurs ordinateurs d'un réseau, paramétrez **Définir partage de carte mémoire** dans **Autres paramètres**, dans la section **Paramètres réseau** sous **Paramètres périphérique**, sur **Activer**.

■ [Paramètres réseau](#)

Contrôle 5 La carte mémoire a-t-elle été retirée sans éjecter l'icône de l'emplacement de carte ?

Vous devez éjecter l'icône « canon_memory » (ou « CANON_MEMORY ») en la faisant glisser dans la corbeille avant de retirer la carte mémoire de l'emplacement de carte.

Si la carte mémoire a été retirée sans éjecter l'icône, vous risquez de ne pas pouvoir afficher ou accéder aux fichiers qui y sont stockés la prochaine fois que vous l'insérez dans l'emplacement.

Dans ce cas, redémarrez l'ordinateur.

Impossible d'utiliser la Machine lors du remplacement d'un point d'accès ou de la modification de ses paramètres

Lorsque vous remplacez un point d'accès, effectuez à nouveau la configuration réseau de la machine.

Effectuez à nouveau la configuration réseau conformément aux instructions de notre site Web.

Si le problème persiste, reportez-vous à la section ci-dessous.

■ [Impossible de communiquer avec la machine après l'application d'un filtre d'adresses MAC/IP ou la saisie d'une clé de cryptage sur le point d'accès](#)

■ [Lorsque le cryptage est activé, impossible de communiquer avec la machine après changement du type de cryptage sur le point d'accès](#)

Impossible de communiquer avec la machine après l'application d'un filtre d'adresses MAC/IP ou la saisie d'une clé de cryptage sur le point d'accès

Contrôle 1 Vérifiez le point d'accès.

Reportez-vous au manuel fourni avec le point d'accès ou contactez le fabricant pour vérifier le point d'accès. Assurez-vous que l'ordinateur et le point d'accès peuvent communiquer ensemble avec ce paramétrage.

Contrôle 2 Si vous procédez à un filtrage des adresses MAC ou des adresses IP au niveau du point d'accès, confirmez que les adresses MAC ou IP de l'ordinateur ou du périphérique réseau et de la machine sont enregistrées.

Contrôle 3 Si vous utilisez une clé WEP ou WPA/WPA2, assurez-vous que la clé de cryptage de l'ordinateur ou du périphérique réseau et de la machine correspond à celle définie sur le point d'accès.

Outre la clé WEP elle-même, la longueur de clé, le format de clé, l'ID de clé à utiliser ainsi que la méthode d'authentification doivent correspondre entre la machine, le point d'accès et l'ordinateur.

Normalement, sélectionnez **Auto** pour la méthode d'authentification. Si vous souhaitez spécifier la méthode manuellement, sélectionnez **Système ouvert** ou **Clé partagée** selon le paramètre du point d'accès.

■ [Comment définir une clé de cryptage](#)

Lorsque le cryptage est activé, impossible de communiquer avec la machine après changement du type de cryptage sur le point d'accès

Si la machine ne peut pas communiquer avec l'ordinateur après modification du type de cryptage de la machine, assurez-vous que les types de cryptage de l'ordinateur et du point d'accès correspondent à celui défini pour la machine.

■ [Impossible de communiquer avec la machine après l'application d'un filtre d'adresses MAC/IP ou la saisie d'une clé de cryptage sur le point d'accès](#)

Impossible de détecter une Machine sur un réseau

- Impossible de détecter la Machine lors de la configuration des communications réseau
- Impossible de détecter la Machine sur le réseau sans fil
- Impossible de détecter la machine sur le réseau filaire

»» Remarque

- Vous ne pouvez pas utiliser le réseau sans fil et le réseau filaire simultanément.

Impossible de détecter la Machine lors de la configuration des communications réseau

Si la machine ne peut pas être détectée sur le réseau lors de la configuration des communications réseau, vérifiez les paramètres réseau avant de rechercher à nouveau la machine.

■ ■ [Impossible de détecter la Machine lors de la configuration du réseau sans fil : Contrôle 1](#)

■ ■ [Impossible de détecter la machine lors de la configuration du réseau filaire : Contrôle 1](#)

»» Remarque

- Vous pouvez configurer les communications réseau via USB. Pour une configuration via USB, activez la case à cocher **Configurer la connexion réseau via USB** sur l'écran **Vérifier paramètres d'impression** et cliquez sur **Suivant**.

Impossible de détecter la Machine lors de la configuration du réseau sans fil : Contrôle 1

La machine et les périphériques réseau (routeur, point d'accès, etc.) sont-ils sous tension ?

Assurez-vous que la machine est sous tension.

■ [Vérification que la machine est sous tension](#)

Assurez-vous que les périphériques réseau (routeur, point d'accès, etc.) sont sous tension.

Si la machine ou le périphérique réseau est hors tension :

Mettez la machine ou le périphérique réseau sous tension.

Après avoir mis la machine ou le périphérique réseau sous tension, ce dernier requiert un peu de temps avant d'être prêt pour l'utilisation. Un peu après que la machine ou le périphérique réseau a été mis sous tension, cliquez sur **Redétecter** dans l'écran **Vérifier paramètres d'impression**.

Une fois la machine détectée, suivez les instructions à l'écran pour poursuivre la configuration des communications réseau.

Si la machine et le périphérique réseau sont sous tension :

Si la machine ne peut pas être détectée après avoir cliqué sur **Redétecter** même lorsque la machine et le périphérique réseau sont activés, accédez au contrôle 2.

■ [Impossible de détecter la Machine lors de la configuration du réseau sans fil : Contrôle 2](#)

Impossible de détecter la Machine lors de la configuration du réseau sans fil : Contrôle 2

Les paramètres réseau sans fil de la machine sont-ils activés ?

Vérifiez que le voyant **Wi-Fi** de la machine est allumé.



Si le voyant Wi-Fi est éteint :

Le paramètre réseau sans fil de la machine est désactivé. Activez le paramètre réseau sans fil de la machine.

Après avoir activé les paramètres réseau sans fil, cliquez sur **Retour au début** dans l'écran **Vérifier paramètres d'impression** pour recommencer la configuration des communications réseau.

Si le voyant Wi-Fi est allumé :

Passez au contrôle 3.

■ [Impossible de détecter la Machine lors de la configuration du réseau sans fil : Contrôle 3](#)

Impossible de détecter la Machine lors de la configuration du réseau sans fil : Contrôle 3

La machine est-elle connectée au point d'accès ?

À l'aide du panneau de contrôle de la machine, assurez-vous que la machine est connectée au point d'accès.

Sélectionnez **Config.** sur l'écran ACCUEIL, puis sélectionnez **Paramètres périphérique > Paramètres réseau > Confirmer les paramètres réseau > Liste param. réseau sans fil.**

Assurez-vous que l'option **Connexion** sur l'écran tactile est définie sur **Actif.**

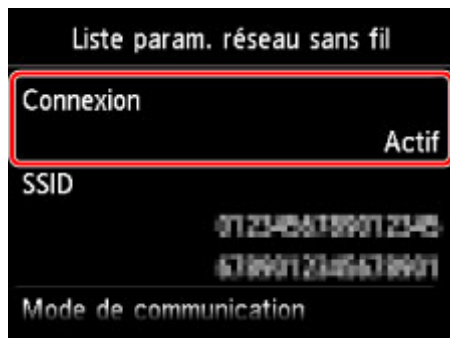

Si Connexion est défini sur Inactif :

La machine peut être placée à distance du point d'accès. Placez temporairement la machine à proximité du point d'accès, ensuite cliquez sur l'option **Redétecter** de l'écran **Vérifier paramètres d'impression.**

Une fois la machine détectée, suivez les instructions à l'écran pour poursuivre la configuration des communications réseau.

Si la machine ne peut pas être détectée, la machine n'est pas connectée au point d'accès. Connectez la machine au point d'accès.

Cliquez sur **Retour au début** dans l'écran **Vérifier paramètres d'impression** pour recommencer la configuration des communications réseau.

Si Connexion est défini sur Actif :

Passez au contrôle 4.

■ [Impossible de détecter la Machine lors de la configuration du réseau sans fil : Contrôle 4](#)

Impossible de détecter la Machine lors de la configuration du réseau sans fil : Contrôle 4

Le SSID du point d'accès auquel se connecte votre ordinateur et celui de la machine sont-ils identiques ?

Vous pouvez vérifier le SSID du point d'accès connecté à la machine sur l'écran tactile.

Sélectionnez **Config.** sur l'écran ACCUEIL, puis sélectionnez **Paramètres périphérique > Paramètres réseau > Confirmer les paramètres réseau > Liste param. réseau sans fil.**

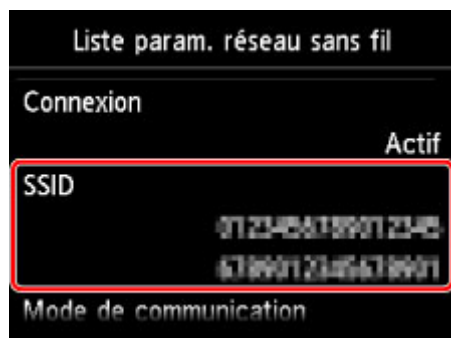

Depuis votre ordinateur, vous pouvez vérifier le SSID du point d'accès auquel se connecte l'ordinateur. Confirmez le SSID en cliquant sur l'icône AirMac de la barre des menus.

»» Remarque

- Si le SSID du point d'accès ne s'affiche pas sur votre ordinateur, vérifiez les paramètres de l'ordinateur.

Si les SSID sont différents :

Cliquez sur **Retour au début** dans l'écran **Vérifier paramètres d'impression** pour recommencer la configuration des communications réseau. Lors de la configuration, définissez le même SSID de point d'accès pour la machine et pour votre ordinateur.

Si les SSID sont les mêmes :

Passez au contrôle 5.

■ [Impossible de détecter la Machine lors de la configuration du réseau sans fil : Contrôle 5](#)

Impossible de détecter la Machine lors de la configuration du réseau sans fil : Contrôle 5

La fonction de pare-feu de votre logiciel de sécurité ou le système d'exploitation de l'ordinateur interfère-t-il avec la configuration des communications réseau ?

La fonction de pare-feu de votre logiciel de sécurité ou du système d'exploitation de l'ordinateur peut limiter les communications entre la machine et votre ordinateur. Vérifiez les paramètres de la fonction de pare-feu de votre logiciel de sécurité ou du système d'exploitation ou confirmez le message s'affichant sur votre ordinateur.

En cas d'interférence de la fonction de pare-feu lors de la configuration :

- **Si ce message s'affiche sur votre ordinateur :**

Si un message indiquant que le logiciel Canon tente d'accéder au réseau s'affiche sur votre ordinateur, définissez le logiciel de sécurité de manière à autoriser l'accès.

Ensuite cliquez sur l'option **Redétecter** de l'écran **Vérifier paramètres d'impression**.

Une fois la machine détectée, suivez les instructions à l'écran pour poursuivre la configuration des communications réseau.

- **Si ce message ne s'affiche pas sur votre ordinateur :**

Supprimez la configuration, ensuite paramétrez le logiciel de sécurité pour qu'il autorise le logiciel Canon * à accéder au réseau.

* Paramétrez le logiciel de sécurité pour autoriser **Setup.app**, **Canon IJ Network Tool.app**, **canonijnetwork.bundle**, **CIJScannerRegister.app**, **Canon IJ Scan Utility2.app** et **CIJSUAgent.app** à accéder au réseau.

Après avoir configuré le logiciel de sécurité, recommencez la configuration des communications réseau.

▶▶ Remarque

- Pour le paramétrage du pare-feu du système d'exploitation ou du pare-feu du logiciel de sécurité, reportez-vous au manuel fourni avec l'ordinateur ou le logiciel, ou contactez le fabricant.

Si aucun problème n'est lié aux paramètres du pare-feu :

Passez au contrôle 6.

■ [Impossible de détecter la Machine lors de la configuration du réseau sans fil : Contrôle 6](#)

Impossible de détecter la Machine lors de la configuration du réseau sans fil : Contrôle 6

Vérifiez les paramètres du point d'accès.

Vérifiez les paramètres du point d'accès de la connexion réseau, tels que le filtrage des adresses IP, le filtrage des adresses MAC ou la fonction du serveur DHCP.

Assurez-vous que le canal radio du point d'accès et celui affecté à machine sont identiques.

Pour plus d'informations sur la procédure de vérification des paramètres du point d'accès, reportez-vous au manuel fourni avec le point d'accès ou contactez le fabricant.

Après avoir vérifié les paramètres du point d'accès, cliquez sur **Redétecter** sur l'écran **Vérifier paramètres d'impression**.

Une fois la machine détectée, suivez les instructions à l'écran pour poursuivre la configuration des communications réseau.

Si ce problème persiste, activez la case à cocher **Configurer la connexion réseau via USB** sur l'écran **Vérifier paramètres d'impression** et cliquez sur **Suivant** pour configurer les communications réseau via USB.

Impossible de détecter la machine lors de la configuration du réseau filaire : Contrôle 1

Le câble réseau est-il connecté et la machine et le routeur sont-ils sous tension ?

Vérifiez que le câble LAN est raccordé.

Assurez-vous que la machine est sous tension.

■ [Vérification que la machine est sous tension](#)

Assurez-vous que le routeur est sous tension.

Le câble réseau est connecté et la machine ou le périphérique réseau est mis hors tension :

Mettez la machine ou le périphérique réseau sous tension.

Après avoir mis la machine ou le périphérique réseau sous tension, ce dernier requiert un peu de temps avant d'être prêt pour l'utilisation. Un peu après que la machine ou le périphérique réseau a été mis sous tension, cliquez sur **Redétecter** dans l'écran **Vérifier paramètres d'impression**.

Une fois la machine détectée, suivez les instructions à l'écran pour poursuivre la configuration des communications réseau.

Le câble réseau est connecté et la machine et le périphérique réseau sont mis sous tension :

Si la machine ne peut pas être détectée après avoir cliqué sur **Redétecter** même lorsque la machine et le périphérique réseau sont activés, accédez au contrôle 2.

■ [Impossible de détecter la machine lors de la configuration du réseau filaire : Contrôle 2](#)

Impossible de détecter la machine lors de la configuration du réseau filaire : Contrôle 2

L'ordinateur et le routeur sont-ils configurés et l'ordinateur peut-il se connecter au réseau ?

Assurez-vous de pouvoir visualiser n'importe quelle page Web sur votre ordinateur.

Dans le cas contraire :

Cliquez sur **Annuler** sur l'écran **Vérifier paramètres d'impression** pour supprimer la configuration des communications réseau. Ensuite, configurez l'ordinateur et le périphérique réseau.

Pour connaître les procédures, reportez-vous au manuel d'instructions fourni avec l'ordinateur ou le périphérique réseau ou contactez le fabricant.

Si vous ne pouvez pas afficher une page Web après avoir reconfiguré l'ordinateur ou le périphérique réseau, recommencez la configuration des communications réseau.

Si vous êtes en mesure d'afficher n'importe quelle page Web :

Passez au contrôle 3.

■ [Impossible de détecter la machine lors de la configuration du réseau filaire : Contrôle 3](#)

Impossible de détecter la machine lors de la configuration du réseau filaire : Contrôle 3

Les paramètres du réseau filaire de la machine sont-ils activés ?

À l'aide du panneau de contrôle de la machine, vérifiez les paramètres du réseau filaire de la machine.

Sélectionnez **Config.** sur l'écran ACCUEIL, puis sélectionnez **Paramètres périphérique > Paramètres réseau > Changer réseau.**

Assurez-vous que **Réseau câblé actif** est sélectionné sur l'écran tactile.

Si l'option Réseau câblé actif n'est pas sélectionnée :

Le paramètre réseau filaire de la machine est désactivé. Activez les paramètres du réseau filaire de la machine.

Après avoir activé les paramètres du réseau filaire, cliquez sur **Retour au début** dans l'écran **Vérifier paramètres d'impression** pour recommencer la configuration des communications réseau.

Si vous avez sélectionné Réseau câblé actif :

Passez au contrôle 4.

■ [Impossible de détecter la machine lors de la configuration du réseau filaire : Contrôle 4](#)

Impossible de détecter la machine lors de la configuration du réseau filaire : Contrôle 4

La machine est-elle connectée au routeur ?

À l'aide du panneau de contrôle de la machine, assurez-vous que la machine est connectée au routeur.

Sélectionnez **Config.** sur l'écran ACCUEIL, puis sélectionnez **Paramètres périphérique > Paramètres réseau > Confirmer les paramètres réseau > Liste des paramètres réseau.**

Assurez-vous que l'option **Connexion** sur l'écran tactile est définie sur **Actif**.

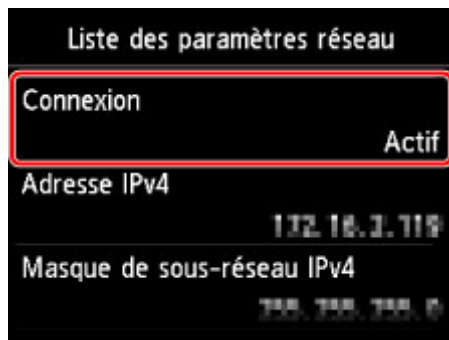

Si Connexion est défini sur Inactif :

La machine n'est pas connectée au routeur. Connectez la machine au routeur.

Cliquez sur **Retour au début** dans l'écran **Vérifier paramètres d'impression** pour recommencer la configuration des communications réseau.

Si Connexion est défini sur Actif :

Passez au contrôle 5.

■ [Impossible de détecter la machine lors de la configuration du réseau filaire : Contrôle 5](#)

Impossible de détecter la machine lors de la configuration du réseau filaire : Contrôle 5

La fonction de pare-feu de votre logiciel de sécurité ou le système d'exploitation de l'ordinateur interfère-t-il avec la configuration des communications réseau ?

La fonction de pare-feu de votre logiciel de sécurité ou du système d'exploitation de l'ordinateur peut limiter les communications entre la machine et votre ordinateur. Vérifiez les paramètres de la fonction de pare-feu de votre logiciel de sécurité ou du système d'exploitation ou confirmez le message s'affichant sur votre ordinateur.

En cas d'interférence de la fonction de pare-feu lors de la configuration :

- **Si ce message s'affiche sur votre ordinateur :**

Si un message indiquant que le logiciel Canon tente d'accéder au réseau s'affiche sur votre ordinateur, définissez le logiciel de sécurité de manière à autoriser l'accès.

Ensuite cliquez sur l'option **Redétecter** de l'écran **Vérifier paramètres d'impression**.

Une fois la machine détectée, suivez les instructions à l'écran pour poursuivre la configuration des communications réseau.

- **Si ce message ne s'affiche pas sur votre ordinateur :**

Supprimez la configuration, ensuite paramétrez le logiciel de sécurité pour qu'il autorise le logiciel Canon * à accéder au réseau.

* Paramétrez le logiciel de sécurité pour autoriser **Setup.app**, **Canon IJ Network Tool.app**, **canonijnetwork.bundle**, **CIJScannerRegister.app**, **Canon IJ Scan Utility2.app** et **CIJSUAgent.app** à accéder au réseau.

Après avoir configuré le logiciel de sécurité, recommencez la configuration des communications réseau.

▶▶ Remarque

- Pour le paramétrage du pare-feu du système d'exploitation ou du pare-feu du logiciel de sécurité, reportez-vous au manuel fourni avec l'ordinateur ou le logiciel, ou contactez le fabricant.

Si aucun problème n'est lié aux paramètres du pare-feu :

Passez au contrôle 6.

■ [Impossible de détecter la machine lors de la configuration du réseau filaire : Contrôle 6](#)

Impossible de détecter la machine lors de la configuration du réseau filaire : Contrôle 6

Vérifiez les paramètres du routeur.

Vérifiez les paramètres du routeur de la connexion réseau, tels que le filtrage des adresses IP, le filtrage des adresses MAC ou la fonction du serveur DHCP.

Pour plus d'informations sur la procédure de vérification des paramètres du routeur, reportez-vous au manuel fourni avec le routeur ou contactez le fabricant.

Après avoir vérifié les paramètres du routeur, cliquez sur **Redétecter** sur l'écran **Vérifier paramètres d'impression**.

Une fois la machine détectée, suivez les instructions à l'écran pour poursuivre la configuration des communications réseau.

Si ce problème persiste, activez la case à cocher **Configurer la connexion réseau via USB** sur l'écran **Vérifier paramètres d'impression** et cliquez sur **Suivant** pour configurer les communications réseau via USB.

Impossible de détecter la Machine sur le réseau sans fil

Contrôle 1 Assurez-vous que la machine est sous tension.

Contrôle 2 L'option **Changer réseau** dans **Paramètres réseau** sous **Paramètres périphérique** est-elle définie sur **Désactiver réseau**?

Contrôle 3 Lorsque la machine est connectée temporairement à l'ordinateur à l'aide d'un câble USB, assurez-vous que le câble USB est correctement raccordé.

Pour configurer la connexion du réseau sans fil ou en modifier les paramètres à l'aide de IJ Network Tool via une connexion USB, connectez la machine et l'ordinateur de manière sécurisée avec un câble USB.

■ [Connexion de la Machine à l'ordinateur avec un câble USB](#)

Contrôle 4 Assurez-vous que la configuration de la machine est terminée.

Sinon, effectuez la configuration conformément aux instructions de notre site Web.

Contrôle 5 Lorsque vous utilisez IJ Network Tool, cliquez sur **Mettre à jour** pour relancer la recherche de machine.

■ [Écran Canon IJ Network Tool](#)

Contrôle 6 Assurez-vous que les paramètres réseau de la machine sont identiques à ceux du point d'accès.

Reportez-vous au manuel fourni avec le point d'accès ou contactez le fabricant pour vérifier les paramètres du point d'accès et modifier les paramètres de la machine en conséquence.

■ [Comment définir une clé de cryptage](#)

Contrôle 7 Vérifiez l'absence de toute obstruction.

La communication sans fil d'une pièce à une autre ou entre différents étages est généralement médiocre. Changez les périphériques de place.

Contrôle 8 Assurez-vous que la machine n'est pas trop éloignée du point d'accès.

Le point d'accès est situé à l'intérieur, dans les limites de la portée d'émission pour la communication sans fil. Placez la machine à 50 m/164 pieds du point d'accès.

Contrôle 9 Assurez-vous qu'il n'y a pas de source d'interférences d'ondes radio à proximité.

Si un appareil tel qu'un four à micro-ondes utilisant la même bande de fréquence que la station sans fil est placé à proximité, il peut provoquer des interférences. Placez la station sans fil le plus loin possible de la source d'interférences.

Contrôle 10 Assurez-vous que les paramètres réseau de l'ordinateur sont corrects.

Assurez-vous que l'ordinateur peut communiquer avec la machine et le point d'accès sur le réseau sans fil.

Contrôle 11 Assurez-vous que le pare-feu du logiciel de sécurité est désactivé.

Si la fonction de pare-feu de votre logiciel de sécurité est activée, un message peut apparaître avertissant que le logiciel Canon essaie d'accéder au réseau. Si c'est le cas, paramétrez le logiciel de sécurité pour qu'il autorise toujours l'accès.

Si vous utilisez des programmes qui changent l'environnement réseau, vérifiez leurs paramètres. Certains programmes activeront un pare-feu par défaut.

Contrôle 12 Si vous utilisez un routeur, connectez la machine et l'ordinateur côté réseau (même segment réseau).

Contrôle 13 Lorsque la machine est connectée à AirPort Base Station sur un réseau, utilisez des caractères alphanumériques pour le nom du réseau (SSID).

Si le problème persiste, procédez de nouveau à la configuration conformément aux instructions de notre site Web.

Impossible de détecter la machine sur le réseau filaire

Contrôle 1 Assurez-vous que la machine est sous tension.

Contrôle 2 L'option **Changer réseau** dans **Paramètres réseau** sous **Paramètres périphérique** est-elle définie sur **Désactiver réseau**?

 [Paramètres réseau](#)

Contrôle 3 Vérifiez que le câble LAN est correctement raccordé.

Assurez-vous que la machine est correctement connectée au routeur à l'aide du câble réseau. Assurez-vous de raccorder correctement le câble réseau.

Si le câble réseau est raccordé au côté WAN du routeur, raccordez-le au côté réseau du routeur.

Autres problèmes liés au réseau

- **Vous avez oublié un nom de point d'accès, un identificateur SSID ou une clé réseau**
- **Le message s'affiche sur l'écran de l'ordinateur pendant la configuration**
- **Le mot de passe d'administrateur défini pour la Machine a été oublié**
- **Vérification des informations de réseau**
- **Procédure de restauration des paramètres réseau par défaut définis en usine de la Machine**

Vous avez oublié un nom de point d'accès, un identificateur SSID ou une clé réseau

■ [Connexion impossible avec un point d'accès sur lequel une clé WEP ou WPA/WPA2 est définie \(vous avez oublié la clé WEP ou WPA/WPA2\)](#)

■ [Comment définir une clé de cryptage](#)

Connexion impossible avec un point d'accès sur lequel une clé WEP ou WPA/WPA2 est définie (vous avez oublié la clé WEP ou WPA/WPA2)

Pour plus d'informations sur la configuration du point d'accès, reportez-vous au manuel fourni avec le point d'accès ou contactez le fabricant. Assurez-vous que l'ordinateur et le point d'accès peuvent communiquer ensemble.

Ensuite, configurez la machine de sorte que ses paramètres correspondent à ceux du point d'accès en utilisant IJ Network Tool.

Comment définir une clé de cryptage

Pour plus d'informations sur la configuration du point d'accès, reportez-vous au manuel fourni avec le point d'accès ou contactez le fabricant. Assurez-vous que l'ordinateur et le point d'accès peuvent communiquer ensemble.

Ensuite, configurez la machine de sorte que ses paramètres correspondent à ceux du point d'accès en utilisant IJ Network Tool.

• Lors de l'utilisation de WEP

La longueur de clé, le format de clé, la clé à utiliser (entre 1 et 4) ainsi que la méthode d'authentification doivent correspondre entre le point d'accès, la machine et l'ordinateur.

Pour communiquer avec un point d'accès qui utilise des clés WEP générées automatiquement, vous devez configurer la machine afin qu'elle utilise la clé générée par le point d'accès en l'entrant au format hexadécimal.

Normalement, sélectionnez **Auto** pour la méthode d'authentification. Sinon, sélectionnez **Système ouvert** ou **Clé partagée** selon le paramètre du point d'accès.

Si l'écran **Détails WEP** s'affiche après avoir cliqué sur **Définir** dans l'écran **Points d'accès**, suivez les instructions à l'écran et définissez la longueur, le format et le numéro de la clé, ainsi que l'authentification pour entrer une clé WEP.

Pour plus d'informations, reportez-vous à la section [Modification des paramètres détaillés WEP](#).

▶▶ Remarque

- Lorsque la machine est connectée à AirPort Base Station sur un réseau :

Lorsque la machine est connectée à AirPort Base Station via un réseau local, vérifiez les paramètres dans **Sécurité sans fil** dans **AirPort Utility**.

- Sélectionnez **64 bits** si **WEP 40 bits** est sélectionné comme longueur de clé dans AirPort Base Station.
- Sélectionnez **1** comme **ID de clé** :. Sinon, votre ordinateur ne pourra pas communiquer avec la machine via le point d'accès.

- **Lors de l'utilisation de WPA/WPA2**

La méthode d'authentification, la phrase de passe et le type de cryptage dynamique doivent correspondre au niveau du point d'accès, de la machine et de l'ordinateur.

Entrez la phrase de passe configurée sur le point d'accès (une séquence de 8 à 63 caractères alphanumériques ou un nombre hexadécimal de 64 caractères).

La méthode de cryptage dynamique TKIP (cryptage de base) ou AES (cryptage sécurisé) est sélectionnée automatiquement.

Pour plus d'informations, reportez-vous à la section [Modification des paramètres détaillés WPA/WPA2](#).

▶▶ Remarque

- Cette machine prend en charge WPA/WPA2-PSK (WPA/WPA2 Personnel) et WPA2-PSK (WPA2 Personnel).

Le message s'affiche sur l'écran de l'ordinateur pendant la configuration

■ L'écran Saisir le mot de passe s'affiche pendant la configuration

■ L'écran permettant de définir le chiffrement s'affiche une fois que le point d'accès est sélectionné sur l'écran Points d'accès

■ Le message « Vous êtes en train de connecter la machine au réseau sans fil non crypté » s'affiche

L'écran Saisir le mot de passe s'affiche pendant la configuration

L'écran s'affiche si un mot de passe d'administrateur est défini sur la machine qui a déjà été configurée pour une utilisation via un réseau.

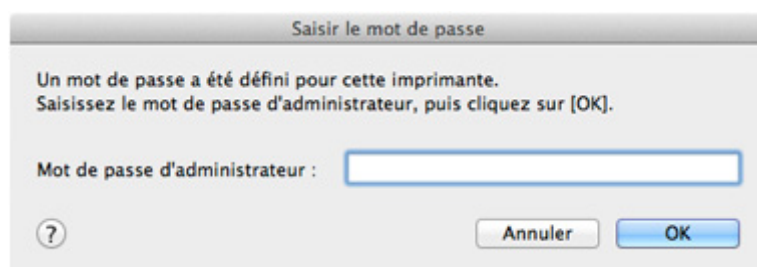

Entrez le mot de passe d'administrateur que vous avez défini.

»» Remarque

- A l'achat, un mot de passe administrateur est déjà spécifié pour la machine.

Pour plus d'informations :

■ [A propos du mot de passe d'administrateur](#)

Pour améliorer la sécurité, il est recommandé de modifier le mot de passe administrateur.

■ [Modification des paramètres dans la feuille Mot de passe d'administrateur](#)

L'écran permettant de définir le chiffrement s'affiche une fois que le point d'accès est sélectionné sur l'écran Points d'accès

Cet écran s'affiche une fois que le point d'accès sélectionné est chiffré. Dans ce cas, configurez les détails pour utiliser les mêmes paramètres de cryptage que ceux définis pour le point d'accès.

Pour plus d'informations sur les paramètres de cryptage, reportez-vous à la section [Modification des paramètres de la feuille Réseau sans fil](#).

Le message « Vous êtes en train de connecter la machine au réseau sans fil non crypté » s'affiche

La sécurité n'est pas configurée sur le point d'accès. La machine peut toujours être utilisée, vous pouvez donc terminer la procédure de configuration.

»» Important

- Si vous vous connectez à un réseau non protégé par des mesures de sécurité, des données risquent d'être divulguées à une tierce partie, telles que vos informations personnelles.

Le mot de passe d'administrateur défini pour la Machine a été oublié

Initialisez les paramètres de la machine.

Sélectionnez **Réinitialiser tout**, le mot de passe d'administrateur par défaut est réactivé.

■ [Réinitialiser paramètre](#)

Après avoir initialisé les paramètres de la machine, procédez à la configuration conformément aux instructions de notre site Web.

Vérification des informations de réseau

■ [Vérification de l'adresse IP ou MAC de la machine](#)

■ [Vérification de l'adresse IP ou MAC de l'ordinateur](#)

■ [Vérification de la disponibilité de la communication entre l'ordinateur et la machine ou l'ordinateur et le point d'accès](#)

■ [Vérification des informations de configuration réseau](#)

Vérification de l'adresse IP ou MAC de la machine

Pour vérifier l'adresse IP ou MAC de la machine, affichez les informations de configuration réseau à l'aide du panneau de contrôle de la machine ou imprimez les informations de configuration réseau de la machine.

■ [Paramètres réseau](#)

■ [Impression des informations de configuration réseau](#)

Pour afficher les informations de configuration réseau à l'aide de IJ Network Tool, sélectionnez **Informations réseau** dans le menu **Présentation**.

■ [Menus Canon IJ Network Tool](#)

Vérification de l'adresse IP ou MAC de l'ordinateur

Pour vérifier l'adresse IP ou MAC attribuée à l'ordinateur, suivez la procédure ci-dessous.

1. Sélectionnez **Préférences système** dans le menu Apple, puis cliquez sur **Réseau**.

2. Assurez-vous que l'interface réseau que vous utilisez sur l'ordinateur est sélectionnée, puis cliquez sur **Avancé**.

- Dans Mac OS X v10.9, Mac OS X v10.8 ou Mac OS X v10.7 :

Lorsque vous utilisez un réseau sans fil sur votre ordinateur, vérifiez que **Wi-Fi** est sélectionné en tant qu'interface réseau. Lorsque vous utilisez un réseau filaire, assurez-vous que l'option **Ethernet** est sélectionnée.

- Sous Mac OS X v10.6.8 :

Lorsque vous utilisez un réseau sans fil sur votre ordinateur, assurez-vous que **AirMac** est sélectionné comme interface réseau. Lorsque vous utilisez un réseau filaire, assurez-vous que l'option **Ethernet** est sélectionnée.

3. Confirmez l'adresse IP ou l'adresse MAC.

- Dans Mac OS X v10.9, Mac OS X v10.8 ou Mac OS X v10.7 :

Cliquez sur **TCP/IP** pour confirmer l'adresse IP.

Cliquez sur **Matériel** pour confirmer l'adresse MAC.

- Sous Mac OS X v10.6.8 :

Cliquez sur **TCP/IP** pour confirmer l'adresse IP.

Cliquez sur **Ethernet**, puis examinez **ID Ethernet** pour confirmer l'adresse MAC.

Vérification de la disponibilité de la communication entre l'ordinateur et la machine ou l'ordinateur et le point d'accès

Pour vérifier que la communication est disponible, effectuez le test Ping.

1. Ouvrez le dossier **Utilitaires** du dossier **Applications**.
2. Démarrez **Network Utility**.
3. Cliquez sur le bouton **Ping**.
4. Assurez-vous que l'option **N'envoyer que XX pings** (XX sont des chiffres) est sélectionnée.
5. Entrez l'adresse IP de la machine cible ou du point d'accès cible dans **Veillez taper l'adresse réseau à tester (ping)**.
6. Cliquez sur **Ping**.

« XXX.XXX.XXX.XXX » correspond à l'adresse IP du périphérique cible.

Un message du type suivant s'affiche.

```
64 octets depuis XXX.XXX.XXX.XXX : icmp_seq=0 ttl=64 time=3.394 ms
```

```
64 octets depuis XXX.XXX.XXX.XXX : icmp_seq=1 ttl=64 time=1.786 ms
```

```
64 octets depuis XXX.XXX.XXX.XXX : icmp_seq=2 ttl=64 time=1.739 ms
```

```
--- statistiques du ping XXX.XXX.XXX.XXX ---
```

```
3 paquets transmis, 3 paquets reçus, 0 % de perte de paquet
```

Si la perte de paquet est de 100 %, la communication n'est pas disponible. Sinon, l'ordinateur communique avec le périphérique cible.

Vérification des informations de configuration réseau

Pour vérifier l'adresse IP ou MAC de la machine, affichez les informations de configuration réseau à l'aide du panneau de contrôle de la machine ou imprimez les informations de configuration réseau de la machine.

■ [Paramètres réseau](#)

■ [Impression des informations de configuration réseau](#)

Procédure de restauration des paramètres réseau par défaut définis en usine de la Machine

Important

- Notez que l'initialisation efface tous les paramètres réseau de la machine et les opérations d'impression et de numération à partir d'un ordinateur sur le réseau peuvent devenir impossibles. Pour utiliser la machine sur le réseau, procédez à la configuration conformément aux instructions de notre site Web.

Utilisez le panneau de contrôle de la machine pour initialiser le paramètre réseau.

 [Réinitialiser paramètre](#)

Problèmes liés à l'impression

- **L'impression ne démarre pas**
- **Bourrages papier**
- **L'alimentation du papier ne se fait pas normalement/Une erreur « Pas de papier » se produit**
- **Impression impossible sur l'étiquette d'un disque**
- **Impression recto verso automatique impossible**
- **La copie/l'impression s'interrompt avant la fin**

L'impression ne démarre pas

Contrôle 1 Assurez-vous que le câble d'alimentation est correctement branché, puis appuyez sur le bouton **MARCHE (ON)** pour mettre la machine sous tension.

Si le voyant **ALIMENTATION (POWER)** clignote, cela signifie que la machine est en cours d'initialisation. Attendez que le voyant **ALIMENTATION (POWER)** cesse de clignoter et reste allumé.

»» Remarque

- En cas d'impression de documents volumineux, tels que des photos ou des graphiques, l'impression peut être plus longue à démarrer. Si le voyant **ALIMENTATION (POWER)** clignote, cela signifie que l'ordinateur traite les données pour les envoyer à la machine. Attendez que l'impression démarre.

Contrôle 2 Assurez-vous que la machine est correctement connectée à l'ordinateur.

Si la machine est raccordée à l'ordinateur à l'aide d'un câble USB, assurez-vous que le câble USB est correctement raccordé à la machine et à l'ordinateur, puis vérifiez les points suivants :

- Si vous utilisez un périphérique relais, tel qu'un concentrateur USB, débranchez-le, raccordez la machine directement à l'ordinateur, puis relancez l'impression. Si l'impression démarre normalement, le problème vient du périphérique relais. Contactez le revendeur du périphérique relais pour plus d'informations.
- Il peut également y avoir un problème avec le câble USB. Remplacez le câble USB et relancez l'impression.

Si vous utilisez la machine sur un réseau câblé, vérifiez que la machine est connectée à l'aide d'un câble réseau ou qu'elle est correctement configurée.

Contrôle 3 Le mode point d'accès est-il activé ?

Si vous imprimez dans un mode autre que le mode point d'accès, désactivez le mode point d'accès à l'avance.

Contrôle 4 Les paramètres de papier sont-ils identiques à ceux enregistrés pour la cassette ?

Lorsque les paramètres de papier ne sont pas identiques à ceux enregistrés pour la cassette, un message d'erreur s'affiche. Résolez le problème en suivant les instructions affichées sur l'écran tactile.

■ [Définition du type de papier pour l'impression](#)

»» Remarque

- Vous pouvez désactiver le message qui évite les erreurs d'impression.
 - Pour modifier le paramètre avec le panneau de contrôle :
 - [Param. cassette](#)
 - Pour modifier le paramètre avec le pilote d'imprimante :
 - [Modification du mode de fonctionnement de l'Imprimante](#)

Contrôle 5 Si vous imprimez depuis l'ordinateur, supprimez les tâches d'impression inutiles, le cas échéant.

■ [Suppression d'une tâche d'impression](#)

Contrôle 6 Assurez-vous que le guide bac disque est fermé.

Si le guide bac disque est ouvert, refermez le guide bac disque et appuyez sur **OK** sur l'écran tactile.

Contrôle 7 Les paramètres Type de support et Format page du pilote d'imprimante sont-ils corrects ?

Lorsque vous utilisez du papier spécial d'une marque autre que Canon, assurez-vous de sélectionner correctement le type de support ou le format de la page approprié dans le pilote d'imprimante.

Vérifiez les paramètres en procédant comme suit, puis relancez l'impression.

1. Vérifiez que le format **A4 (papier Art marge 35)** ou **Lettre US (papier Art marge 35)** est sélectionné dans l'application.

Si le format de page que vous souhaitez utiliser n'apparaît pas, ouvrez le menu **Fichier** de l'application et sélectionnez **Imprimer**. Vérifiez ensuite que le nom de votre imprimante est sélectionné.

2. Assurez-vous que le papier sélectionné sous **Type de support** dans la boîte de dialogue Imprimer du pilote d'imprimante correspond au papier chargé dans la machine.
3. Assurez-vous que le paramètre **Format papier** dans la boîte de dialogue Configuration de la page du pilote d'imprimante est identique à celui configuré à l'étape 1.

Contrôle 8 Assurez-vous que le nom de votre machine est sélectionné dans la boîte de dialogue Imprimer.

La machine risque de ne pas imprimer correctement si vous utilisez un pilote destiné à une autre imprimante.

Assurez-vous que le nom de votre machine est sélectionné sous **Imprimante** dans la boîte de dialogue Imprimer.

Remarque

- Pour que votre machine soit celle définie par défaut, sélectionnez la machine comme **Imprimante par défaut**.

Contrôle 9 Si vous imprimez à partir de l'ordinateur, redémarrez-le.

Bourrages papier

En cas de bourrage papier, un message de dépannage s'affiche automatiquement. Suivez la procédure adéquate décrite dans le message.

■ Voir la vidéo

- Lorsqu'un code support et un message s'affichent à l'écran :

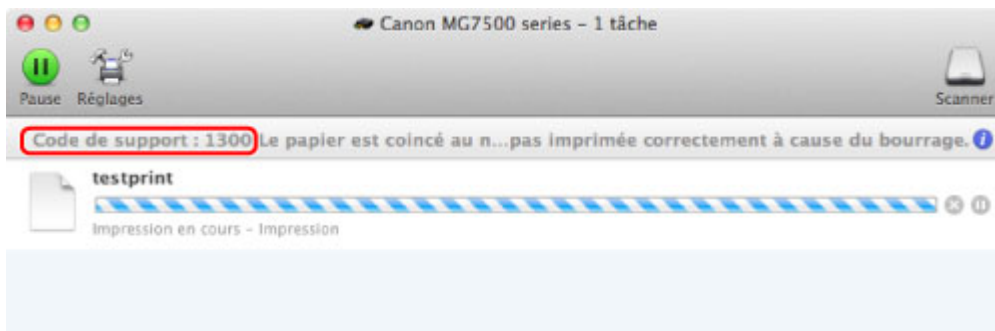

* L'écran peut varier en fonction du système d'exploitation utilisé.

- Lorsqu'un code de support et un message s'affichent sur l'écran tactile :

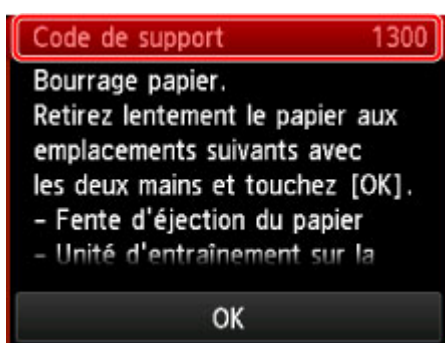

Pour plus d'informations sur la procédure à suivre pour retirer le bourrage papier, reportez-vous à la section [Liste des codes de support \(en cas de bourrage papier\)](#).

»» Remarque

- Vous pouvez vérifier les actions par rapport aux erreurs avec les codes de support sur votre ordinateur ou sur l'écran tactile en recherchant un code de support.

■ [Cliquez ici pour lancer une recherche](#)

L'alimentation du papier ne se fait pas normalement/Une erreur « Pas de papier » se produit

Contrôle 1 Vérifiez que du papier est chargé.

[■ Chargement du papier](#)

Contrôle 2 Procédez comme suit lorsque vous chargez du papier.

- Lorsque vous placez deux feuilles ou plus, feuilletez la pile avant de les charger.



- Lorsque vous placez deux feuilles ou plus, alignez les bords des feuilles avant de les charger.
- Lorsque vous chargez deux feuilles ou plus, vérifiez que la pile de papier ne dépasse pas la limite de chargement du papier.

Notez que le chargement de papier jusqu'à la capacité maximale peut, dans certains cas, s'avérer impossible en fonction du type de papier ou des conditions ambiantes (température et humidité très élevées ou très basses). Dans ce cas, réduisez le nombre de feuilles de papier chargées à un nombre inférieur à la moitié de la limite de chargement.

- Placez toujours le papier en orientation portrait, quelle que soit l'orientation d'impression.

►► Important

- Dans le cas de la cassette, faites glisser le guide papier situé à l'avant pour l'aligner avec le repère correspondant au format de page. Chargez le papier face à imprimer vers le BAS, chargez la pile de papier au centre de la cassette, puis faites glisser les guides papier pour les aligner avec les deux côtés de la pile de papier.

[■ Chargement du papier](#)

Contrôle 3 Vérifiez si le papier n'est pas trop épais ou gondolé.

[■ Types de support ne pouvant pas être utilisés](#)

Contrôle 4 Procédez comme suit lorsque vous chargez du papier Hagaki ou des enveloppes.

- Si un papier Hagaki est gondolé, il est possible qu'il ne soit pas entraîné correctement, même si la pile de papier ne dépasse pas la limite de chargement du papier.

Chargez le papier Hagaki avec le code postal orienté vers le côté le plus éloigné de la cassette 1.

- Pour l'impression sur des enveloppes, reportez-vous à la section [Chargement du papier](#), et préparez les enveloppes avant de commencer l'impression.

Une fois les enveloppes prêtes, chargez-les dans l'imprimante en orientation portrait. Si les enveloppes sont placées en orientation paysage, elles ne seront pas entraînées correctement.

Contrôle 5 Vérifiez que les paramètres définissant le format de page et le type de support correspondent au papier chargé.

Contrôle 6 Assurez-vous que le guide bac disque est complètement fermé.

L'alimentation en papier ne s'exécute pas correctement si le guide bac disque est ouvert même légèrement.

■ [Insertion d'un disque imprimable](#)

Contrôle 7 Nettoyez le rouleau d'entraînement du papier.

■ [Nettoyage du rouleau d'entraînement du papier](#)

▶▶ Remarque

- Dans la mesure où le nettoyage du rouleau d'entraînement du papier use le rouleau, cette procédure n'est à effectuer qu'en cas de nécessité.

Contrôle 8 Si deux feuilles de papier ou plus sont alimentées en même temps depuis la cassette, nettoyez l'intérieur de la cassette.

Pour plus d'informations sur le nettoyage de l'intérieur de la cassette, reportez-vous à la section [Nettoyage de la zone de contact de la cassette](#).

Contrôle 9 Le capot de l'unité d'entraînement et le capot arrière sont-ils bien en place ?

Reportez-vous à la section [Face arrière](#) pour connaître la position du capot arrière.

Si vous ne parvenez pas à enlever le papier, si le papier se déchire à l'intérieur de la machine ou si l'erreur de bourrage papier persiste après enlèvement du papier coincé, contactez le centre de service.

Impression impossible sur l'étiquette d'un disque

■ [L'impression sur l'étiquette d'un disque ne démarre pas](#)

■ [Le bac disque n'est pas alimenté correctement](#)

■ [Bac disque bloqué](#)

L'impression sur l'étiquette d'un disque ne démarre pas

Contrôle 1 Le bac disque est-il positionné correctement ?

Ouvrez le guide bac disque, réinstallez correctement le bac disque, puis appuyez sur **OK** sur l'écran tactile pour supprimer le message d'erreur.

Utilisez le bac disque fourni avec cette machine (comportant un « J » sur la face supérieure).

Pour plus d'informations sur le positionnement du bac disque, reportez-vous à la section [Insertion d'un disque imprimable](#).

Contrôle 2 Le disque imprimable est-il inséré dans le bac disque ?

Insérez correctement le disque imprimable dans le bac disque, puis touchez **OK** sur l'écran tactile pour supprimer le message d'erreur.

Utilisez le bac disque fourni avec cette machine (comportant un « J » sur la face supérieure).

Pour plus d'informations sur le positionnement du bac disque, reportez-vous à la section [Insertion d'un disque imprimable](#).

Contrôle 3 Si l'impression sur l'étiquette d'un disque s'arrête avant la fin, relancez l'opération.

Lorsqu'une impression sur l'étiquette d'un disque dure un certain temps, la machine interrompt l'initialisation.

La machine reprend l'initialisation lorsque vous touchez **OK** sur l'écran tactile.

Relancez l'opération en suivant les instructions à l'écran.

Le bac disque n'est pas alimenté correctement

Contrôle 1 Le bac disque est-il positionné correctement ?

Ouvrez le guide bac disque, réinstallez correctement le bac disque, puis appuyez sur **OK** sur l'écran tactile pour supprimer le message d'erreur.

Vérifiez que vous utilisez le bac disque fourni avec la machine (comportant un « J » sur la face supérieure).

Pour plus d'informations sur le positionnement du bac disque, reportez-vous à la section [Insertion d'un disque imprimable](#).

Contrôle 2 Un disque imprimable non reconnu a peut-être été inséré.

Canon recommande d'utiliser des disques imprimables spécialement traités pour être imprimés à l'aide d'une imprimante à jet d'encre.

Bac disque bloqué

Tirez délicatement le bac disque vers vous.

Si vous ne parvenez pas à retirer le bac disque, mettez la machine hors tension, puis mettez la machine à nouveau sous tension. Le bac disque sera automatiquement éjecté.

Une fois le bac disque retiré, réinstallez le bac disque (comportant un « J » sur la face supérieure), puis réessayez de lancer l'impression. Insérez correctement le disque imprimable en vous reportant à la section [Insertion d'un disque imprimable](#).

Si le bac disque est encore bloqué, vérifiez s'il y a un problème avec le disque imprimable.

■ [Le bac disque n'est pas alimenté correctement](#)

Impression recto verso automatique impossible

Contrôle 1 Le paramètre d'impression recto/verso automatique est-il sélectionné ?

Assurez-vous que la case à cocher **Recto verso** est activée dans la boîte de dialogue Imprimer.

 [Impression recto/verso](#)

Contrôle 2 Assurez-vous que le format du papier est adapté à l'impression recto verso automatique.

Les formats de supports compatibles avec l'impression recto/verso automatique sont A4, Lettre, A5, B5 et Hagaki.

Chargez un papier au format adapté, puis touchez **OK** sur l'écran tactile.

Contrôle 3 Assurez-vous que le paramètre de format de papier est correct.

Assurez-vous que le paramètre de format de papier correspond au format du papier chargé et que ce format convient à l'impression recto verso automatique.

Vérifiez d'abord le paramètre de format de papier défini dans l'application utilisée pour l'impression.

Vérifiez ensuite l'option **Format papier** dans la boîte de dialogue Configuration de la page.

Remarque

- La disponibilité de l'impression recto verso dépend de la version de l'application.

Contrôle 4 Assurez-vous que le paramètre de type de support est correct.

Assurez-vous que le paramètre de type de support correspond au format du papier chargé et que ce format convient à l'impression recto verso automatique.

Assurez-vous que le type de papier chargé est adapté à l'impression recto verso automatique dans l'onglet **Qualité et support** de la boîte de dialogue Imprimer.

Remarque

- L'impression recto verso manuelle n'est pas disponible.

La copie/l'impression s'interrompt avant la fin

Contrôle 1 Le guide bac disque est-il ouvert pendant l'impression en cours ?

Fermez le guide bac disque, puis touchez **OK** sur l'écran tactile.

Contrôle 2 Le papier est-il chargé ?

Vérifiez que du papier est chargé.

S'il n'y en a plus, chargez du papier dans la machine.

Contrôle 3 Les documents à imprimer contiennent-ils de nombreuses photos ou illustrations ?

Étant donné que l'impression de documents volumineux, comme des photos ou des graphiques, nécessite un temps de traitement important au niveau de la machine et de l'ordinateur, la machine peut sembler à l'arrêt.

De plus, lorsque vous imprimez des données utilisant une grande quantité d'encre sur du papier ordinaire, la machine peut s'arrêter provisoirement. Dans les deux cas, attendez la fin du processus.

Remarque

- Si vous imprimez un document contenant une zone imprimable étendue ou si vous l'imprimez en de nombreux exemplaires, l'impression peut s'interrompre afin de laisser le temps à l'encre de sécher.

Contrôle 4 La machine a-t-elle imprimé en continu pendant une période prolongée ?

En cas d'impression en continu de la machine pendant une période prolongée, la tête d'impression ou d'autres éléments à proximité risquent de surchauffer. La machine peut interrompre l'impression au niveau d'un saut de ligne avant de reprendre.

Dans ce cas, patientez quelques instants sans effectuer aucune tâche. Si l'impression ne reprend toujours pas, suspendez la session d'impression à un moment opportun et mettez la machine hors tension pendant au moins 15 minutes.

Attention

- La tête d'impression et les pièces environnantes se trouvant à l'intérieur de la machine peuvent devenir extrêmement chaudes. Ne touchez jamais la tête d'impression ni les composants qui se trouvent à proximité.

Problèmes liés à la qualité d'impression

- **Résultats de l'impression insatisfaisants**
- **L'encre ne s'écoule pas**

Résultats de l'impression insatisfaisants

Si les résultats de l'impression ne sont pas satisfaisants (traces blanches, lignes mal alignées, couleurs inégales, etc.), commencez par vérifier les paramètres de qualité du papier et de l'impression.

Contrôle 1 Les paramètres définissant le format de page et le type de support correspondent-ils au format et au type du papier chargé ?

Si ces paramètres ne sont pas correctement configurés, vous n'obtiendrez pas de résultats d'impression satisfaisants.

Si vous imprimez une photo ou une illustration, des paramètres de type de papier incorrects peuvent réduire la qualité des couleurs.

De plus, la surface d'impression risque d'être rayée.

Pour les impressions sans bordure, les couleurs peuvent s'imprimer de façon inégale selon le paramètre de type de papier associé au papier chargé.

La méthode utilisée pour vérifier les paramètres de qualité d'impression et de papier diffère selon l'usage que vous faites de la machine.

Copie à l'aide de la machine	Procédez aux vérifications nécessaires à l'aide du panneau de contrôle de la machine. ■ Configuration des paramètres pour la copie
Copie la photo à l'aide de la machine	Procédez aux vérifications nécessaires à l'aide du panneau de contrôle de la machine. ■ Copie de photos
Impression à partir de votre carte mémoire à l'aide de la machine	Procédez aux vérifications nécessaires à l'aide du panneau de contrôle de la machine. ■ Configuration des paramètres pour l'impression photo à partir du panneau de contrôle de la machine
Impression à partir d'un périphérique compatible PictBridge (réseau sans fil)	Procédez aux vérifications nécessaires à l'aide du périphérique compatible PictBridge (réseau sans fil). ■ À propos des paramètres d'impression PictBridge (réseau sans fil) Procédez aux vérifications nécessaires à l'aide du panneau de contrôle de la machine. ■ Param. impr. PictBridge
Impression à partir d'un ordinateur	Procédez aux vérifications nécessaires à l'aide du pilote d'imprimante. ■ Impression avec les instructions d'installation simplifiée

Contrôle 2 Assurez-vous que la qualité d'impression appropriée est sélectionnée en vous reportant au tableau du Contrôle 1.

Sélectionnez une qualité d'impression adaptée au papier choisi et à l'image à imprimer. Si vous remarquez des bavures ou des couleurs irrégulières, affinez le paramètre de qualité de l'impression et recommencez l'impression.

➤➤ Remarque

- Lorsque vous effectuez une impression à partir d'un périphérique compatible PictBridge (réseau sans fil), définissez le paramètre de qualité d'impression à l'aide du panneau de contrôle de la machine.

Vous ne pouvez pas configurer ce paramètre à partir d'un périphérique compatible PictBridge (réseau sans fil).

Contrôle 3 Si le problème persiste, l'erreur peut avoir une autre origine.

Consultez également les rubriques suivantes :

■ [Impossible de terminer l'impression d'un travail](#)

■ [Aucun résultat d'impression/L'impression est floue/Les couleurs ne sont pas fidèles/Traces blanches](#)

■ [Les lignes ne sont pas alignées](#)

■ [Le papier est gondolé ou présente des taches d'encre](#)

■ [Le papier est taché/La surface imprimée est rayée](#)

■ [Le verso du papier est taché](#)

■ [Des lignes verticales sont imprimées sur les côtés du document imprimé](#)

■ [Les couleurs sont inégales ou striées](#)

Impossible de terminer l'impression d'un travail

Contrôle

L'espace sur le disque dur de votre ordinateur est-il suffisant ?

Supprimez des fichiers inutiles afin de libérer de l'espace.

Aucun résultat d'impression/L'impression est floue/Les couleurs ne sont pas fidèles/Traces blanches

❖ Aucun résultat d'impression



❖ L'impression est floue

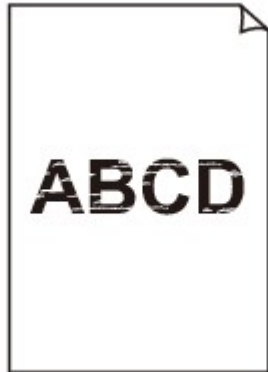

❖ Les couleurs ne sont pas fidèles



❖ Traces blanches

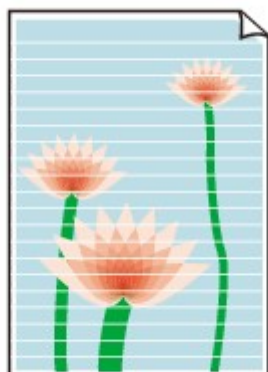

■ Voir la vidéo

Contrôle 1 Avez-vous configuré les paramètres de qualité d'impression et de papier ?

■ [Résultats de l'impression insatisfaisants](#)

Contrôle 2 Vérifiez le niveau des cartouches d'encre. Si la cartouche d'encre est vide, remplacez-la.

■ [Remplacement d'une cartouche d'encre](#)

Contrôle 3 Le ruban orange ou le film protecteur est-il toujours en place ?

Vérifiez que tous les films protecteurs sont retirés et que le trou d'arrivée d'air en forme de Y n'est pas obstrué, comme illustré en (A).

Si le ruban orange est toujours présent, tel qu'illustré dans (B), tirez dessus pour le retirer.

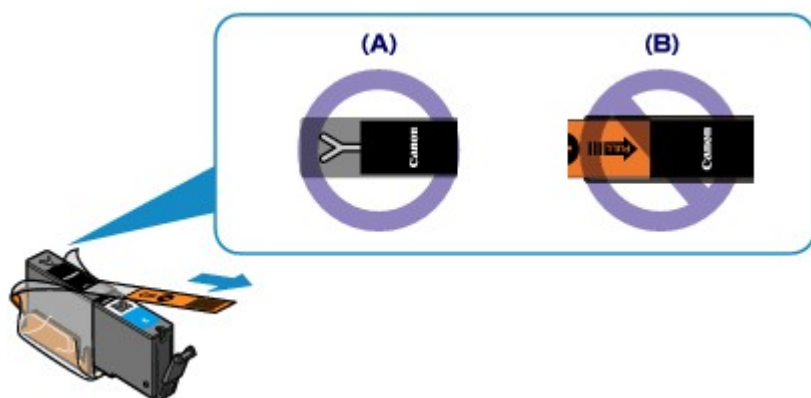

Contrôle 4 Imprimez le motif de vérification des buses et effectuez les opérations d'entretien nécessaires telles que le nettoyage de la tête d'impression.

Imprimez le motif de vérification des buses afin de déterminer si l'encre s'écoule correctement des buses de la tête d'impression.

Reportez-vous à la section [L'impression devient pâle ou les couleurs ne s'impriment plus correctement](#) relative à l'impression d'un motif de vérification des buses, au nettoyage de la tête d'impression et au nettoyage en profondeur de la tête d'impression.

- Si le motif de vérification des buses ne s'imprime pas correctement :

Vérifiez qu'aucune cartouche d'encre couleur n'est vide.

Si le motif de la vérification des buses ne s'imprime pas correctement du fait d'un niveau d'encre insuffisant, effectuez un nettoyage de la tête d'impression, puis essayez à nouveau d'imprimer le motif de vérification des buses.

- Si le problème persiste après deux nettoyages de la tête d'impression :

Procédez à un nettoyage en profondeur de la tête d'impression.

Si le problème persiste après le nettoyage en profondeur de la tête d'impression, mettez la machine hors tension et effectuez un autre nettoyage en profondeur de la tête d'impression après 24 heures.

- Si le problème persiste après deux nettoyages en profondeur de la tête d'impression :

Si le problème persiste après le nettoyage en profondeur de la tête d'impression, cette dernière est peut-être endommagée. Contactez le centre de service.

Contrôle 5 Lorsque vous utilisez du papier dont une seule face est imprimable, assurez-vous qu'il est chargé face à imprimer vers le bas.

En cas d'impression sur l'autre face, le résultat peut apparaître flou ou de mauvaise qualité.

Chargez le papier avec la face à imprimer vers le bas.

Reportez-vous au mode d'emploi fourni avec le papier pour de plus amples informations concernant la face imprimable.

- **Pour la copie, consultez également les rubriques suivantes :**

Contrôle 6 La vitre d'exposition est-elle sale ?

Nettoyez la vitre d'exposition.

■ [Nettoyage de la vitre d'exposition et du couvercle du scanner](#)

Contrôle 7 Vérifiez que l'original est correctement chargé sur la vitre d'exposition.

■ [Chargement des originaux](#)

Contrôle 8 L'original est-il chargé sur la vitre d'exposition avec la face à copier tournée vers le bas ?

Contrôle 9 Copiez-vous une impression réalisée sur cette machine ?

Si vous utilisez une impression réalisée avec cette machine en tant qu'original, la qualité d'impression peut être affectée en fonction de l'état de l'original.

Imprimez directement à partir de votre machine ou relancez l'impression à partir de votre ordinateur si vous le pouvez.

Les lignes ne sont pas alignées



Contrôle 1 Avez-vous configuré les paramètres de qualité d'impression et de papier ?

■ [Résultats de l'impression insatisfaisants](#)

Contrôle 2 Effectuez l'alignement de la tête d'impression.

Si des lignes imprimées sont mal alignées ou si les résultats de l'impression ne vous donnent pas satisfaction, vous devez régler la position de la tête d'impression.

■ [Alignement de la tête d'impression](#)

»» Remarque

- Si le problème persiste après l'alignement de la tête d'impression, procédez à un alignement manuel en vous reportant à la section [Alignement manuel des têtes d'impression](#).

Contrôle 3 Affinez le paramètre de qualité de l'impression et recommencez l'impression.

Le fait d'augmenter la qualité d'impression depuis le panneau de contrôle de la machine ou le pilote d'imprimante peut permettre d'améliorer le résultat d'impression.

Le papier est gondolé ou présente des taches d'encre

■ Le papier présente des taches d'encre



■ Le papier est gondolé



Contrôle 1 Avez-vous configuré les paramètres de qualité d'impression et de papier ?

■ [Résultats de l'impression insatisfaisants](#)

Contrôle 2 Si l'intensité définie est élevée, réduisez la valeur du paramètre Intensité, puis relancez l'impression.

Si vous utilisez du papier ordinaire pour imprimer des images avec une intensité élevée, le papier peut absorber une trop grande quantité d'encre. Il risque alors d'onduler, provoquant une abrasion du papier.

- Impression depuis l'ordinateur

Vous pouvez vérifier l'intensité à l'aide du pilote d'imprimante.

■ [Réglage de l'intensité](#)

- Lors de la copie

■ [Configuration des paramètres pour la copie](#)

Contrôle 3 Utilisez-vous du papier photo pour l'impression de photographies ?

En cas de saturation des couleurs élevée (lors de l'impression de photos ou d'images fortement saturées, par exemple), nous vous recommandons d'utiliser le Papier Photo Glacé Extra II ou un autre papier Canon spécial.

■ [Types de support pouvant être utilisés](#)

Le papier est taché/La surface imprimée est rayée

Le papier est taché

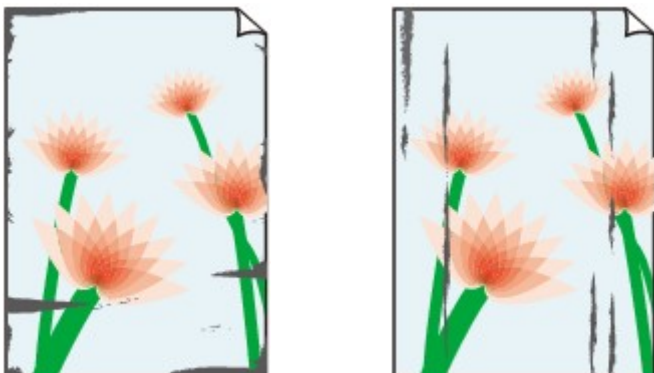

Les bords du papier sont tachés La surface imprimée est tachée



La surface imprimée est rayée

Contrôle 1 Avez-vous configuré les paramètres de qualité d'impression et de papier ?

■ Résultats de l'impression insatisfaisants

Contrôle 2 Utilisez-vous un type de papier adéquat ? Vérifiez les points suivants :

- Assurez-vous que le papier utilisé est adapté au type d'impression souhaité.

■ Types de support pouvant être utilisés

- Lorsque vous effectuez une impression sans bordure, assurez-vous que le papier utilisé est adéquat.

Si le papier utilisé n'est pas adapté à l'impression sans bordure, la qualité peut être réduite au niveau des bords supérieur et inférieur du papier.

■ Zone d'impression

Contrôle 3 Chargez le papier après l'avoir aplani.

Lorsque vous utilisez du Papier Photo Satiné, chargez les feuilles une par une dans l'état où elles sont, même si elles sont gondolées. Le fait de rouler ce papier pour l'aplanir risque de provoquer des craquelures sur la surface et d'affecter la qualité d'impression.

Il est recommandé de replacer le papier non utilisé dans son emballage et de le stocker sur une surface plane.

• Papier ordinaire

Retournez le papier et chargez-le de manière à imprimer sur l'autre face.

• Autre papier

Si la feuille de papier est gondolée aux quatre coins sur une épaisseur supérieure à 3 mm / 0,1 pouce (A), le papier peut être taché ou l'alimentation risque de ne pas s'effectuer correctement. Dans ce cas, suivez la procédure décrite ci-dessous afin de corriger le gondolement.



1. Roulez le papier dans le sens opposé au gondolage, comme illustré ci-dessous.

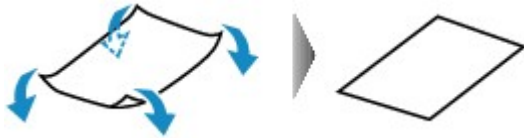

2. Assurez-vous que le papier est désormais bien plat.

Lorsque le papier est gondolé, il est conseillé d'imprimer une seule feuille à la fois.

Remarque

- Selon le type de support, il est possible que le papier soit taché ou ne soit pas entraîné correctement, et ce, même s'il n'est pas gondolé vers l'intérieur. Dans ce cas, suivez la procédure décrite ci-dessous afin de rouler le papier vers l'extérieur sur 3 mm / 0,1 pouce (B) d'épaisseur avant l'impression. Cela peut améliorer la qualité de l'impression.

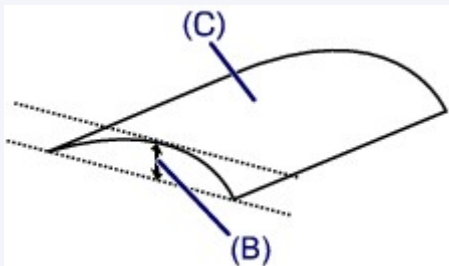

(C) Face à imprimer

Lorsque le papier est gondolé vers l'extérieur, il est recommandé d'imprimer une seule feuille à la fois.

Contrôle 4 Ajustez le paramètre permettant d'empêcher l'abrasion du papier.

Cette opération permet d'augmenter l'espace entre la tête d'impression et le papier chargé. Si la surface d'impression est usée alors que le type de support défini correspond au papier chargé, réglez la machine de manière à éviter l'abrasion du papier à l'aide du panneau de contrôle de la machine ou de l'ordinateur.

La vitesse d'impression peut être réduite si vous activez le paramètre permettant d'empêcher l'abrasion du papier.

* Réajustez le paramètre permettant d'empêcher l'abrasion du papier à la fin de l'impression. Sinon, ce paramètre restera activé pour tous les travaux d'impression ultérieurs.

- **Pour paramétrer à l'aide du panneau de contrôle**

Appuyez sur le bouton **ACCUEIL (HOME)**, sélectionnez successivement **Configuration**, **Paramètres périphérique** et **Paramètres d'impression**, puis définissez **Empêcher abrasion papier** sur **Activé**.

■ [Modification des paramètres de la machine avec le panneau de contrôle](#)

- **Pour paramétrer avec votre ordinateur**

Dans Canon IJ Printer Utility, sélectionnez **Paramètres personnalisés** dans le menu déroulant, cochez la case **Empêcher l'abrasion du papier**, puis cliquez sur **Appliquer**.

Pour ouvrir Canon IJ Printer Utility, reportez-vous à la section [Ouverture de Canon IJ Printer Utility](#).

Contrôle 5 Si l'intensité définie est élevée, réduisez la valeur du paramètre Intensité, puis relancez l'impression.

Si vous utilisez du papier ordinaire pour imprimer des images avec une intensité élevée, le papier peut absorber une trop grande quantité d'encre. Il risque alors d'onduler, provoquant une abrasion du papier.

- Impression depuis l'ordinateur
 1. Ouvrez la boîte de dialogue Imprimer.
 - [Ouverture de la fenêtre de configuration du pilote d'imprimante](#)
 2. Sélectionnez **Options couleur** dans le menu contextuel.
 3. Faites glisser le curseur du paramètre **Intensité** pour définir l'intensité.

- Lors de la copie

■ [Configuration des paramètres pour la copie](#)

Contrôle 6 L'impression est-elle effectuée hors de la zone d'impression recommandée ?

Si vous imprimez hors de la zone imprimable recommandée de votre papier, des taches d'encre peuvent apparaître sur le bord inférieur de celui-ci.

Redimensionnez le document original dans votre application.

■ [Zone d'impression](#)

Contrôle 7 La vitre d'exposition est-elle sale ?

Nettoyez la vitre d'exposition.

■ [Nettoyage de la vitre d'exposition et du couvercle du scanner](#)

Contrôle 8 L'intérieur de la machine est-il sale ?

L'impression recto verso peut laisser de l'encre à l'intérieur de la machine, ce qui risque de tacher le papier.

Procédez au nettoyage de la platine inférieure pour nettoyer l'intérieur de la machine.

■ [Nettoyage de l'intérieur de la machine \(nettoyage de la platine inférieure\)](#)

▶▶▶ Remarque

- Pour éviter que l'intérieur de la machine ne se salisse, définissez un format de page correct.

Contrôle 9 Définissez une durée plus longue pour le séchage de la surface d'impression.

Cela laisse suffisamment de temps pour le séchage de la surface d'impression, ce qui permet d'éviter que le papier soit taché ou rayé.

1. Assurez-vous que la machine est sous tension.
2. Ouvrez Canon IJ Printer Utility.
 - [Ouverture de Canon IJ Printer Utility](#)
3. Sélectionnez **Paramètres personnalisés** dans le menu contextuel.
4. Faites glisser le curseur **Temps d'attente pour le séchage d'encre** : afin de définir le temps d'attente, puis cliquez sur **Appliquer**.
5. Validez le message et cliquez sur **OK**.

Le verso du papier est taché

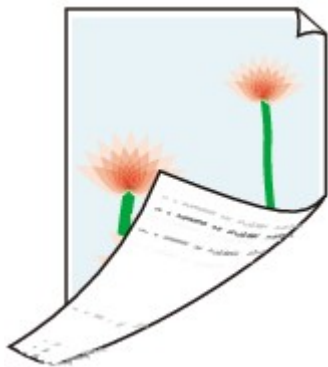

Contrôle 1 Avez-vous configuré les paramètres de qualité d'impression et de papier ?

■ [Résultats de l'impression insatisfaisants](#)

Contrôle 2 Le rouleau d'entraînement du papier est-il sale ?

Nettoyez le rouleau d'entraînement du papier.

■ [Nettoyage du rouleau d'entraînement du papier](#)

▶▶ Remarque

- Dans la mesure où le nettoyage du rouleau d'entraînement du papier use le rouleau, cette procédure n'est à effectuer qu'en cas de nécessité.

Contrôle 3 Procédez au nettoyage de la platine inférieure pour nettoyer l'intérieur de la machine.

■ [Nettoyage de l'intérieur de la machine \(nettoyage de la platine inférieure\)](#)

▶▶ Remarque

- En cas d'utilisation de l'impression sans bordure ou d'une impression trop importante, l'intérieur de la machine peut être tachée d'encre.

Des lignes verticales sont imprimées sur les côtés du document imprimé



Contrôle Le format du papier chargé est-il correct ?

Les lignes verticales peuvent s'imprimer dans la marge si la taille du papier chargé est supérieure à celle que vous avez spécifiée.

Définissez la taille du papier appropriée en fonction du papier chargé.

[■ Résultats de l'impression insatisfaisants](#)

▶▶ Remarque

- Le sens du motif de ligne verticale peut varier suivant les données de l'image ou le paramètre d'impression.
- Cette machine effectue un nettoyage automatique lorsque le besoin s'en fait sentir pour conserver des impressions propres. Une petite quantité d'encre est éjectée lors du nettoyage.

Bien que l'encre soit généralement éjectée sur l'absorbeur d'encre, il est possible qu'elle soit projetée sur le papier si la largeur du papier chargé est supérieure à celle que vous avez spécifiée.

Les couleurs sont inégales ou striées

Les couleurs sont inégales



Les couleurs sont striées



■ Voir la vidéo

Contrôle 1 Avez-vous configuré les paramètres de qualité d'impression et de papier ?

■ [Résultats de l'impression insatisfaisants](#)

Contrôle 2 Imprimez le motif de vérification des buses et effectuez les opérations d'entretien nécessaires telles que le nettoyage de la tête d'impression.

Imprimez le motif de vérification des buses afin de déterminer si l'encre s'écoule correctement des buses de la tête d'impression.

Reportez-vous à la section [L'impression devient pâle ou les couleurs ne s'impriment plus correctement](#) relative à l'impression d'un motif de vérification des buses, au nettoyage de la tête d'impression et au nettoyage en profondeur de la tête d'impression.

- Si le motif de vérification des buses ne s'imprime pas correctement :

Vérifiez qu'aucune cartouche d'encre couleur n'est vide.

Si le motif de la vérification des buses ne s'imprime pas correctement du fait d'un niveau d'encre insuffisant, effectuez un nettoyage de la tête d'impression, puis essayez à nouveau d'imprimer le motif de vérification des buses.

- Si le problème persiste après deux nettoyages de la tête d'impression :

Procédez à un nettoyage en profondeur de la tête d'impression.

Si le problème persiste après le nettoyage en profondeur de la tête d'impression, mettez la machine hors tension et effectuez un autre nettoyage en profondeur de la tête d'impression après 24 heures.

- Si le problème persiste après deux nettoyages en profondeur de la tête d'impression :

Si le problème persiste après le nettoyage en profondeur de la tête d'impression, cette dernière est peut-être endommagée. Contactez le centre de service.

Contrôle 3 Effectuez l'alignement de la tête d'impression.

■ [Alignement de la tête d'impression](#)

▶▶ Remarque

- Si le problème persiste après l'alignement de la tête d'impression, procédez à un alignement manuel en vous reportant à la section [Alignement manuel des têtes d'impression](#).

L'encre ne s'écoule pas

Contrôle 1 L'encre est-elle épuisée ?

Ouvrez le panneau de contrôle, puis vérifiez l'état du voyant d'encre.

■ [Vérification du niveau d'encre](#)

Contrôle 2 Le ruban orange ou le film protecteur est-il toujours en place ?

Vérifiez que tous les films protecteurs sont retirés et que le trou d'arrivée d'air en forme de Y n'est pas obstrué, comme illustré en (A).

Si le ruban orange est toujours présent, tel qu'illustré dans (B), tirez dessus pour le retirer.

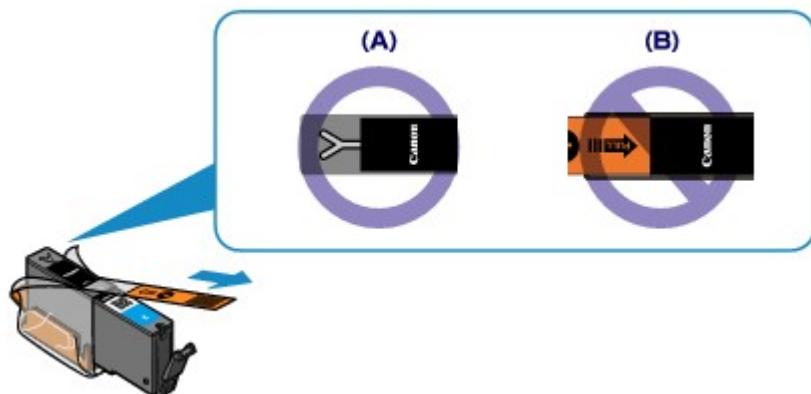

Contrôle 3 Les buses de tête d'impression sont-elles obstruées ?

Imprimez le motif de vérification des buses afin de déterminer si l'encre s'écoule correctement des buses de la tête d'impression.

Reportez-vous à la section [L'impression devient pâle ou les couleurs ne s'impriment plus correctement](#) relative à l'impression d'un motif de vérification des buses, au nettoyage de la tête d'impression et au nettoyage en profondeur de la tête d'impression.

- Si le motif de vérification des buses ne s'imprime pas correctement :
Vérifiez qu'aucune cartouche d'encre couleur n'est vide.
Si le motif de la vérification des buses ne s'imprime pas correctement du fait d'un niveau d'encre insuffisant, effectuez un nettoyage de la tête d'impression, puis essayez à nouveau d'imprimer le motif de vérification des buses.
- Si le problème persiste après deux nettoyages de la tête d'impression :
Procédez à un nettoyage en profondeur de la tête d'impression.
Si le problème persiste après le nettoyage en profondeur de la tête d'impression, mettez la machine hors tension et effectuez un autre nettoyage en profondeur de la tête d'impression après 24 heures.
- Si le problème persiste après deux nettoyages en profondeur de la tête d'impression :
Si le problème persiste après le nettoyage en profondeur de la tête d'impression, cette dernière est peut-être endommagée. Contactez le centre de service.

Problèmes liés à la numérisation

- **Problèmes liés à la numérisation**
- **Résultats de la numérisation insatisfaisants**

Problèmes liés à la numérisation

- **Le scanner ne fonctionne pas**
- **Le pilote du scanner ne démarre pas**
- **Un message d'erreur s'affiche et l'écran du pilote du scanner n'apparaît pas**
- **Impossible de numériser plusieurs éléments à la fois**
- **Impossible de numériser correctement en mode de numérisation automatique**
- **La vitesse de numérisation est lente**
- **Le message « Mémoire insuffisante. » s'affiche**
- **Le fonctionnement de l'ordinateur est interrompu pendant la numérisation**
- **L'image numérisée ne s'ouvre pas**

Le scanner ne fonctionne pas

Contrôle 1 Assurez-vous que votre scanner ou imprimante est sous tension.

Contrôle 2 Connectez le câble USB à un autre port USB de l'ordinateur.

Contrôle 3 Si le câble USB est raccordé à un concentrateur USB, débranchez-le du concentrateur USB et connectez-le à un port USB de l'ordinateur.

Contrôle 4 Redémarrez l'ordinateur.

Le pilote du scanner ne démarre pas

Contrôle 1 Vérifiez que le pilote du scanner est installé.

Si nécessaire, installez le pilote du scanner depuis la page Web.

Contrôle 2 Sélectionnez votre scanner ou imprimante dans le menu de l'application.

»» Remarque

- Cette opération peut être légèrement différente selon l'application utilisée.

Contrôle 3 Assurez-vous que l'application prend en charge le pilote ICA (Image Capture Architecture).

Vous ne pouvez pas démarrer le pilote du scanner à partir d'applications qui ne prennent pas en charge le pilote ICA.

Contrôle 4 Numérisez et enregistrez des images avec IJ Scan Utility, puis ouvrez les fichiers dans votre application.

Un message d'erreur s'affiche et l'écran du pilote du scanner n'apparaît pas

Contrôle 1 Assurez-vous que votre scanner ou imprimante est sous tension.

Contrôle 2 Mettez votre scanner ou votre imprimante hors tension, puis rebranchez le câble USB et le cordon d'alimentation.

Contrôle 3 Connectez le câble USB à un autre port USB de l'ordinateur.

Contrôle 4 Si le câble USB est raccordé à un concentrateur USB, débranchez-le du concentrateur USB et connectez-le à un port USB de l'ordinateur.

Contrôle 5 Vérifiez que le pilote du scanner est installé.

Si nécessaire, installez le pilote du scanner depuis la page Web.

Contrôle 6 Sélectionnez votre scanner ou imprimante dans le menu de l'application.

▶▶ Remarque

- Cette opération peut être légèrement différente selon l'application utilisée.

Contrôle 7 Assurez-vous que l'application prend en charge le pilote ICA.

Vous ne pouvez pas démarrer le pilote du scanner à partir d'applications qui ne prennent pas en charge le pilote ICA.

Contrôle 8 Fermez le pilote du scanner s'il fonctionne sur une autre application.

Impossible de numériser plusieurs éléments à la fois

Contrôle 1 Vérifiez que les éléments sont placés correctement.

■ [Mise en place des éléments \(lors de la numérisation à partir d'un ordinateur\)](#)

Contrôle 2 Vérifiez que vous pouvez numériser correctement un élément.

Certaines applications ne prennent pas en charge la numérisation de plusieurs images. Dans ce cas, numérisez chaque élément individuellement.

Impossible de numériser correctement en mode de numérisation automatique

Contrôle 1 Vérifiez que les éléments sont placés correctement.

■ [Mise en place des éléments \(lors de la numérisation à partir d'un ordinateur\)](#)

Contrôle 2 La numérisation de plusieurs éléments n'est peut-être pas prise en charge.

Certaines applications ne prennent pas en charge la numérisation de plusieurs images. Dans ce cas, numérisez chaque élément individuellement.

La vitesse de numérisation est lente

Contrôle 1 Pour afficher l'image à l'écran, réglez la résolution sur 150 ppp. Pour imprimer, configurez la résolution sur 300 ppp.

■ [Résolution](#)

Contrôle 2 Définissez les options **Corr. atténuation**, **Correction du grain**, etc. sur **Aucun(e)**.

Pour plus de détails, reportez-vous à la section « [Corrections d'image et réglage des couleurs](#) ».

Contrôle 3 Dans IJ Scan Utility, décochez la case **Corriger le document texte incliné / Détecter l'orientation des documents texte et pivoter l'image**, puis numérisez à nouveau.

■ [Boîte de dialogue Paramètres \(Numérisation document\)](#)

■ [Boîte de dialogue Paramètres \(Numérisation personnalisée\)](#)

Le message « Mémoire insuffisante. » s'affiche

Contrôle 1 Quittez les autres applications et réessayez.

Contrôle 2 Réduisez la résolution ou le format de sortie et lancez à nouveau la numérisation.

■ [Résolution](#)

Le fonctionnement de l'ordinateur est interrompu pendant la numérisation

Contrôle 1 Redémarrez l'ordinateur, réduisez la résolution et relancez la numérisation.

■ [Résolution](#)

Contrôle 2 Supprimez les fichiers inutiles afin de gagner de l'espace sur le disque, puis relancez la numérisation.

Ce message d'erreur peut s'afficher si l'espace disponible sur le disque dur n'est pas suffisant pour numériser et enregistrer, lorsque la taille de l'image est trop grande (par exemple lorsque vous numérisez un élément de grande taille avec une résolution élevée).

Contrôle 3 Pour **Dossier d'enregistrement des fichiers temporaires** dans IJ Scan Utility, spécifiez un dossier sur un disque disposant de suffisamment d'espace libre.

■ [Boîte de dialogue Paramètres \(Paramètres généraux\)](#)

Contrôle 4 Plusieurs périphériques peuvent être connectés à des ports USB.

Déconnectez les périphériques autres que votre scanner ou imprimante.

L'image numérisée ne s'ouvre pas

Contrôle Si le format de données n'est pas géré par l'application, numérisez à nouveau l'image et sélectionnez un format de données standard lors de l'enregistrement, par exemple JPEG.

Pour plus d'informations, reportez-vous au manuel de l'application. Pour toutes questions, contactez le fabricant de l'application.

Résultats de la numérisation insatisfaisants

- La qualité de la numérisation (image affichée sur le moniteur) est médiocre
- Des zones blanches entourent l'image numérisée
- Numérisation impossible au format approprié
- Impossible de détecter correctement la position ou la taille de l'image lors de la numérisation à partir du Panneau de contrôle
- L'élément est placé correctement, mais l'image numérisée est inclinée
- L'image numérisée est agrandie (ou réduite) sur le moniteur

La qualité de la numérisation (image affichée sur le moniteur) est médiocre

Contrôle 1 Si l'image est irrégulière, augmentez la résolution de numérisation ou sélectionnez **TIFF** ou **PNG** dans **Format données** de la boîte de dialogue Paramètres.

■ [Résolution](#)

■ [Boîte de dialogue Paramètres](#)

Contrôle 2 Réglez la taille d'affichage sur 100 %.

Certaines applications n'affichent pas les images correctement si la taille d'affichage est trop petite.

Contrôle 3 Si du moiré (motif rayé) s'affiche, effectuez les opérations suivantes, puis relancez la numérisation.

- Définissez l'un des paramètres suivants dans la boîte de dialogue **Paramètres (Numérisation document)**, **Paramètres (Numérisation personnalisée)** ou **Paramètres (Numériser et créer un panorama)** de IJ Scan Utility, puis numérisez à partir de l'écran principal de IJ Scan Utility.
 - Définissez **Sélectionner source** sur **Magazine** et **Mode couleur** sur **Couleur**.
 - Cochez la case **Réduire le moiré** dans la boîte de dialogue **Paramètres de traitement d'image**

■ [Boîte de dialogue Paramètres \(Numérisation document\)](#)

■ [Boîte de dialogue Paramètres \(Numérisation personnalisée\)](#)

■ [Boîte de dialogue Paramètres \(Numériser et créer un panorama\)](#)

- Cliquez sur **Pilote** dans l'écran principal de IJ Scan Utility, puis définissez l'un des paramètres suivants.
 - Sélectionnez **Magazine** pour **Réglage de l'image**
 - Cochez la case **Elimination moiré**

Pour plus de détails, reportez-vous à la section « [Corrections d'image et réglage des couleurs](#) ».

»» Remarque

- Si du moiré apparaît lors de la numérisation d'une photo numérique, procédez de la façon suivante et relancez la numérisation.

Contrôle 4 Nettoyez la vitre et le couvercle du scanner.

Contrôle 5 Si l'élément est endommagé (sale, terni, etc.), cliquez sur **Pilote** dans l'écran principal de IJ Scan Utility, puis définissez **Réduc. imperf.**, **Corr. atténuation**, **Correction du grain**, etc.

Pour plus de détails, reportez-vous à la section « [Corrections d'image et réglage des couleurs](#) ».

Contrôle 6 Si la tonalité de couleur des images est différente de celle du document d'origine, suivez les étapes ci-dessous et relancez la numérisation.

Cliquez sur **Pilote** dans l'écran principal de IJ Scan Utility, puis définissez **Réglage de l'image** sur **Aucun(e)**.

Pour plus de détails, reportez-vous à la section « [Corrections d'image et réglage des couleurs](#) ».

Des zones blanches entourent l'image numérisée

Contrôle Spécifiez la zone de numérisation.

Lorsqu'il y a des marges blanches ou des zones non souhaitées le long du bord des images numérisées, spécifiez manuellement la zone de numérisation dans la fenêtre **Image panorama**.

■ [Ajustement des cadres de découpe dans la fenêtre Image panorama](#)

Numérisation impossible au format approprié

Contrôle Vérifiez que les éléments sont placés correctement.

- [Mise en place des éléments \(lors de la numérisation à partir d'un ordinateur\)](#)

Impossible de détecter correctement la position ou la taille de l'image lors de la numérisation à partir du Panneau de contrôle

Contrôle 1 Vérifiez que les éléments sont placés correctement.

- [Mise en place des éléments \(lors de la numérisation à partir d'un ordinateur\)](#)

Contrôle 2 Vérifiez que les paramètres correspondent à l'élément à numériser.

Si vous ne pouvez pas effectuer correctement la numérisation par le biais de la détection automatique du type d'élément, spécifiez le type et le format de l'élément.

Lors de la numérisation à partir du panneau de contrôle :

Pour plus d'informations sur la configuration des paramètres lors de la numérisation à partir du panneau de contrôle, reportez-vous à la section « Configuration des paramètres pour la numérisation à partir du panneau de contrôle de la machine » correspondant à votre modèle et accessible depuis l'accueil du *Manuel en ligne*.

Lors de la numérisation à l'aide d'IJ Scan Utility :

- [Numérisation de documents](#)
- [Numérisation de photos](#)
- [Numérisation à l'aide des paramètres favoris](#)

L'élément est placé correctement, mais l'image numérisée est inclinée

Contrôle Lorsque **Document** ou **Magazine** est sélectionné pour **Sélectionner source**, décochez la case **Corriger le document texte incliné** et numérisez à nouveau l'élément.

■ [Boîte de dialogue Paramètres \(Numérisation document\)](#)

■ [Boîte de dialogue Paramètres \(Numérisation personnalisée\)](#)

L'image numérisée est agrandie (ou réduite) sur le moniteur

Contrôle 1 Modifiez le paramètre d'affichage dans l'application.

Pour plus d'informations, reportez-vous au manuel de l'application. Pour toutes questions, contactez le fabricant de l'application.

Contrôle 2 Cliquez sur **Pilote** dans l'écran principal de IJ Scan Utility, puis modifiez le paramètre de résolution et relancez la numérisation.

Plus la résolution est élevée, plus l'image sera grande.

■ [Résolution](#)

Problèmes liés à la machine

- **Impossible de mettre la machine sous tension**
- **La machine est mise hors tension de façon inopinée**
- **Impossible de se connecter correctement à l'ordinateur avec un câble USB**
- **Impossible de communiquer avec la Machine via une connexion USB**
- **L'affichage de l'écran tactile n'est pas du tout visible**
- **Une langue non voulue est affichée sur l'écran tactile**
- **Impossible de retirer une carte mémoire**
- **Le Support de tête d'impression n'est pas à l'emplacement correct pour le remplacement**
- **Si l'extension du bac de sortie papier se détache**
- **Impossible d'imprimer/de numériser à partir d'un périphérique compatible NFC**

Impossible de mettre la machine sous tension

Contrôle 1 Appuyez sur le bouton **MARCHE (ON)**.

Contrôle 2 Assurez-vous que le cordon d'alimentation est correctement branché dans le connecteur du cordon d'alimentation de la machine, puis remettez celle-ci sous tension.

Contrôle 3 Débranchez le cordon d'alimentation de la machine, puis rebranchez-le sur la machine et remettez la machine sous tension après 2 minutes au minimum.

Si le problème persiste, contactez le centre de service.

La machine est mise hors tension de façon inopinée

Contrôle Désactivez le paramètre de mise hors tension automatique de la machine.

Lorsque vous activez le paramètre de mise hors tension automatique, la machine se met hors tension automatiquement lorsque le délai défini est écoulé.

Si vous ne souhaitez pas que la machine se mette hors tension automatiquement, ouvrez Canon IJ Printer Utility, sélectionnez **Paramètres d'alimentation** dans le menu déroulant, puis sélectionnez **Désactiver** pour **Alim. auto désactivée** dans **Alim. auto**.

▶▶ Remarque

- Vous pouvez activer le paramètre de mise sous/hors tension automatique de la machine à partir du panneau de contrôle de la machine.

■ [À propos des Paramètres ECO](#)

Impossible de se connecter correctement à l'ordinateur avec un câble USB

Vitesse d'impression ou de numérisation lente/La connexion USB Hi-Speed ne fonctionne pas

Si votre environnement système n'est pas entièrement compatible avec la connexion USB Hi-Speed, la machine fonctionne à une vitesse inférieure, sous USB 1.1. La machine fonctionne alors correctement, mais la vitesse d'impression ou de numérisation risque d'être ralentie du fait de la vitesse de communication.

Contrôle Vérifiez les points suivants pour être sûr que votre environnement système prend en charge une connexion USB Hi-Speed.

- Le port USB de votre ordinateur prend-il en charge la connexion USB Hi-Speed ?
- Le câble USB ou le concentrateur USB prend-il en charge la connexion USB Hi-Speed ?
Assurez-vous d'utiliser un câble USB Hi-Speed agréé. Il est vivement recommandé d'utiliser un câble d'une longueur maximale de 3 mètres / 10 pieds.
- Le système d'exploitation de votre ordinateur prend-il en charge la connexion USB Hi-Speed ?
Procurez-vous la dernière mise à jour pour votre ordinateur et installez-la.
- Le pilote USB Hi-Speed fonctionne-t-il correctement ?
Procurez-vous la version la plus récente du pilote USB Hi-Speed (compatible avec votre matériel) et installez-la sur votre ordinateur.

►► Important

- Pour plus d'informations sur la connexion USB Hi-Speed de votre environnement système, contactez le fabricant de votre ordinateur, de votre câble USB ou de votre concentrateur USB.

Impossible de communiquer avec la Machine via une connexion USB

Contrôle 1 Assurez-vous que la machine est sous tension.

Contrôle 2 Vérifiez que le câble USB est correctement raccordé.

Reportez-vous à la section [Connexion de la Machine à l'ordinateur avec un câble USB](#) pour raccorder correctement le câble USB.

Contrôle 3 Ne démarrez pas IJ Network Tool pendant une impression.

Contrôle 4 Ne lancez pas d'impression lorsque IJ Network Tool est exécuté.

L'affichage de l'écran tactile n'est pas du tout visible

- Si le voyant ALIMENTATION (POWER) est éteint :

La machine n'est pas sous tension. Branchez le cordon d'alimentation et appuyez sur le bouton **MARCHE (ON)**.

- Si le voyant ALIMENTATION (POWER) est allumé :

L'écran tactile est peut-être en mode économie d'énergie. Touchez l'écran tactile.

Une langue non voulue est affichée sur l'écran tactile

Sélectionnez la langue souhaitée en procédant comme suit.

1. Appuyez sur le bouton **ACCUEIL (HOME)** et attendez environ 5 secondes.

2. Faites défiler l'écran ACCUEIL, puis touchez  **Config..**

■ [Utilisation du panneau de contrôle](#)

3. Touchez  **Paramètres périphérique.**

4. Touchez le cinquième paramètre en partant du haut.

5. Touchez la langue désirée pour l'écran tactile.

Impossible de retirer une carte mémoire

Contactez le centre de service.

»» Important

- N'essayez jamais de retirer une carte mémoire à l'aide d'une tige fine ou d'une pince. Vous risqueriez d'endommager la machine.

»» Remarque

- Les cartes mémoire suivantes nécessitent l'utilisation d'adaptateurs spéciaux. Insérez ces cartes dans la machine avec les adaptateurs.

miniSD Card/miniSDHC Card/microSD Card/microSDHC Card/Memory Stick Micro

Le Support de tête d'impression n'est pas à l'emplacement correct pour le remplacement

Contrôle 1 Le témoin **ALIMENTATION (POWER)** est-il éteint ?

Vérifiez si le voyant **ALIMENTATION (POWER)** est allumé.

Le support de tête d'impression se déplace uniquement lorsque la machine est sous tension. Si le voyant **ALIMENTATION (POWER)** est éteint, fermez le panneau de contrôle et mettez la machine sous tension.

Si le voyant **ALIMENTATION (POWER)** clignote, cela signifie que la machine est en cours d'initialisation. Attendez que le voyant **ALIMENTATION (POWER)** cesse de clignoter et reste allumé, puis rouvrez le panneau de contrôle.

Contrôle 2 Un message d'erreur s'affiche-t-il sur l'écran tactile ?

Fermez le panneau de contrôle, suivez le Code de support (numéro d'erreur) affiché dans le message d'erreur pour corriger l'erreur et rouvrez le panneau de contrôle. Pour plus d'informations sur la résolution de l'erreur, reportez-vous à la section [Liste des codes de support](#).

Contrôle 3 Le panneau de contrôle est-il resté ouvert pendant 10 minutes ou plus ?

Si le panneau de contrôle reste ouvert pendant plus de 10 minutes, le support de tête d'impression se déplace de façon à empêcher que la tête d'impression ne sèche. Fermez et ouvrez à nouveau le panneau de contrôle pour ramener le support de tête d'impression à l'emplacement correct pour le remplacement.

Contrôle 4 La machine a-t-elle imprimé en continu pendant une période prolongée ?

Fermez le panneau de contrôle, patientez quelques instants, puis rouvrez-le.

En cas d'impression continue de la machine pendant une période prolongée, le support de tête d'impression risque de ne pas revenir à l'emplacement correct pour le remplacement en raison de la surchauffe de la tête d'impression.

»» Remarque

- Lorsque vous ouvrez le panneau de contrôle en cours d'impression, le support de tête d'impression se déplace pour se protéger. Fermez le panneau de contrôle, puis rouvrez-le une fois l'impression terminée.

Si l'extension du bac de sortie papier se détache

Si l'extension du bac de sortie papier se détache, le bac de sortie papier n'est pas correctement fermé.

»» Remarque

- L'extension du bac de sortie papier peut facilement être retirée de façon à ne pas l'endommager.

Tenez le bac de sortie papier et déplacez doucement l'extension du bac de sortie papier jusqu'à ce qu'elle s'enclenche.



Impossible d'imprimer/de numériser à partir d'un périphérique compatible NFC

Contrôle 1 Paramètre NFC est-il défini sur Activer ?

Lorsque vous imprimez ou numérisez à partir d'un périphérique compatible NFC, sélectionnez **Activer** pour **Paramètre NFC**.

Contrôle 2 PIXMA Printing Solutions est-il installé sur le périphérique compatible NFC ?

Lorsque vous imprimez ou numérisez à partir d'un périphérique compatible NFC, installez PIXMA Printing Solutions sur le périphérique compatible NFC et exécutez les opérations à partir de ce périphérique.

Contrôle 3 Mettez-vous correctement en contact le périphérique compatible NFC avec la machine ?

Lorsque vous mettez en contact un périphérique compatible NFC avec la machine, veillez à bien mettre en contact le périphérique avec le port NFC de la machine.

Contrôle 4 La fonction NFC du périphérique compatible NFC est-elle activée ?

Vérifiez le paramétrage du périphérique compatible NFC et activez la fonction NFC sur le périphérique.

Problèmes liés à l'installation/le téléchargement

- Impossible d'installer les MP Drivers
- Désinstallation de IJ Network Tool.

Impossible d'installer les MP Drivers

Téléchargez le pilote depuis la page de support de notre site Web et réinstallez-le.

Désinstallation de IJ Network Tool.

Suivez les étapes ci-dessous pour désinstaller IJ Network Tool de votre ordinateur.

►► Important

- Même si IJ Network Tool est désinstallé, vous pouvez imprimer sur le réseau ou numériser à partir de l'ordinateur. Cependant, vous ne pourrez pas modifier les paramètres réseau à partir du réseau.

1. Sélectionnez **Applications** dans le menu **Aller** du Finder, double-cliquez sur **Canon Utilities > IJ Network Tool**, puis faites glisser l'icône **Canon IJ Network Tool** dans la **Corbeille**.

2. Redémarrez l'ordinateur.

Videz la **Corbeille** et redémarrez votre ordinateur.

►► Remarque

- Pour réinstaller IJ Network Tool, désinstallez IJ Network Tool, ensuite réinstallez-le depuis notre site Web.

À propos des erreurs/messages affichés

- **En cas d'erreur**
- **Un message s'affiche**
- **Un message d'erreur s'affiche sur un périphérique compatible PictBridge (réseau sans fil)**

En cas d'erreur

Lorsqu'une erreur survient pendant l'impression (s'il n'y a plus de papier dans la machine ou si un bouchage papier survient, par exemple), un message de dépannage s'affiche automatiquement. Suivez la procédure adéquate décrite dans le message.

En cas d'erreur, un code de support (numéro de l'erreur) s'affiche sur l'écran de l'ordinateur ou sur l'écran tactile.

- **Lorsqu'un code support et un message s'affichent à l'écran :**



* L'écran peut varier en fonction du système d'exploitation utilisé.

- **Lorsqu'un code de support et un message s'affichent sur l'écran tactile :**

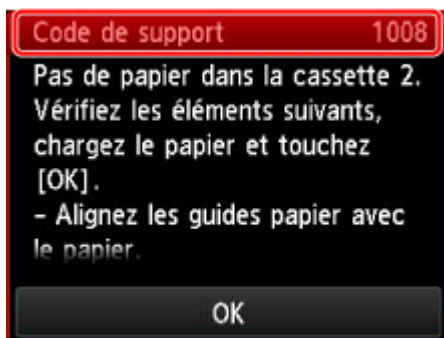

Pour plus d'informations sur la résolution des erreurs avec les codes de support, reportez-vous à la section [Liste des codes de support](#).

»»» Remarque

- Vous pouvez vérifier les actions par rapport aux erreurs avec les codes de support sur votre ordinateur ou sur l'écran tactile en recherchant un code de support.

■ [Cliquez ici pour lancer une recherche](#)

Pour plus d'informations sur la résolution des erreurs sans aucun code de support, reportez-vous à la section [Un message s'affiche](#).

Un message s'affiche

Cette section décrit certaines erreurs ou certains messages.

»» Remarque

- Un code de support (numéro de l'erreur) s'affiche sur l'écran de l'ordinateur ou sur l'écran tactile pour certaines erreurs ou certains messages. Pour plus d'informations sur les erreurs indiquées par des codes de support, reportez-vous à la section [Liste des codes de support](#).

Si un message s'affiche sur l'écran tactile, reportez-vous à la section ci-dessous.

- [Un message d'erreur s'affiche sur l'écran tactile](#)

Si un message s'affiche sur l'écran de l'ordinateur, reportez-vous à la section ci-dessous.

- [Erreur au niveau de l'impression recto verso automatique](#)
- [L'icône Inkjet Printer/Scanner/Fax Extended Survey Program s'affiche](#)

Un message d'erreur s'affiche sur l'écran tactile

Vérifiez le message et prenez les mesures appropriées.

• **Données types pris en charge pas enregistrées.**

- La carte mémoire ne contient aucun document ou donnée d'image lisible par cette machine.
- Dans certains cas (lorsque le nom de fichier ou le chemin d'accès contient certains caractères, par exemple), la machine ne reconnaît pas le fichier. Utilisez uniquement des caractères alphanumériques.
- Les données des photos modifiées ou traitées sur un ordinateur doivent être imprimées à partir de l'ordinateur.

»» Remarque

- Lorsque vous sélectionnez une photo qui a été traitée sur ordinateur, « ? » s'affiche sur l'écran tactile.

• **Impression du PDF spécifié impossible. Erreur lors de la numérisation du fichier, format non pris en charge ou fichier trop volumineux.**

- Vérifiez que le fichier PDF est imprimable à partir d'une carte mémoire. Pour plus d'informations, reportez-vous à la section [Impression de documents \(fichiers PDF\) enregistrés sur une carte mémoire](#).

»» Remarque

- Les noms des fichiers PDF s'affichent même si ceux-ci ne peuvent pas être imprimés depuis la carte mémoire. Il est conseillé de vérifier si ces fichiers PDF sont imprimables. Les fichiers PDF ne peuvent pas être imprimés lorsqu'une des conditions suivantes est remplie.
 - L'écran **Détails** ne s'affiche pas pour le fichier PDF que vous voulez imprimer.
 - Des caractères autres que le nom de la machine, **IJ Scan Utility** ou **My Image Garden** s'affichent sous **Créé par** sur l'écran **Détails**.
 - « ? » est affiché sur l'écran d'aperçu.

- Les données modifiées ou traitées sur un ordinateur doivent être imprimées à partir de l'ordinateur.

- **Données non imprimables dans le fichier PDF spécifié. Certaines parties ne peuvent pas être imprimées.**

Les fichiers PDF qui contiennent de nombreux graphiques ou images haute résolution peuvent perdre ces données ou s'interrompre avant la fin de l'impression. Dans ce cas, effectuez l'impression depuis l'ordinateur.

- **Il est actuellement possible d'écrire sur la carte depuis le PC. Sélectionnez [Lect. seule depuis PC].**

L'emplacement de carte est défini sur **Ecriture depuis PC USB** ou **Ecriture depuis PC réseau**.

Vous ne pouvez pas imprimer à partir de la carte mémoire lorsque l'emplacement de carte est défini sur **Ecriture depuis PC USB** ou **Ecriture depuis PC réseau**. Après avoir écrit sur la carte mémoire, sélectionnez **Lecture seule depuis PC** dans **Attribut lecture/écriture** sous **Paramètres utilisateur périph.**

- **Périphérique incorrectement mis hors tension la dernière fois. Appuyez sur le bouton  lors de la mise hors tension.**

Le cordon d'alimentation a peut-être été débranché en dernier alors que la machine était encore sous tension.

Touchez **OK** sur l'écran tactile pour supprimer le message d'erreur.

»» Remarque

- Reportez-vous à la section [Note relative au débranchement du cordon d'alimentation](#) pour débrancher le cordon d'alimentation.

- **Impossible de se connecter au serveur. Patientez un instant et réessayez.**

Impossible de se connecter correctement à l'ordinateur en raison d'une erreur de communication. Si vous avez essayé d'accéder à un site de partage des photos, vos photos ont peut-être été supprimées.

Touchez **OK** sur l'écran tactile pour supprimer le message d'erreur, patientez quelques instants, puis essayez à nouveau.

Erreur au niveau de l'impression recto verso automatique

Contrôle Reportez-vous à la section [Impression recto verso automatique impossible](#) et prenez les mesures appropriées.

L'icône Inkjet Printer/Scanner/Fax Extended Survey Program s'affiche

Si le programme Inkjet Printer/Scanner/Fax Extended Survey Program est installé, les informations d'utilisation de l'imprimante et du logiciel d'application sont envoyées chaque mois pendant environ dix ans. L'icône du programme **Inkjet Printer/Scanner/Fax Extended Survey Program** apparaît dans le Dock lorsque les informations d'utilisation de l'imprimante doivent être envoyées.

Lisez les instructions affichées à l'écran après avoir cliqué sur l'icône, puis suivez la procédure décrite ci-dessous.

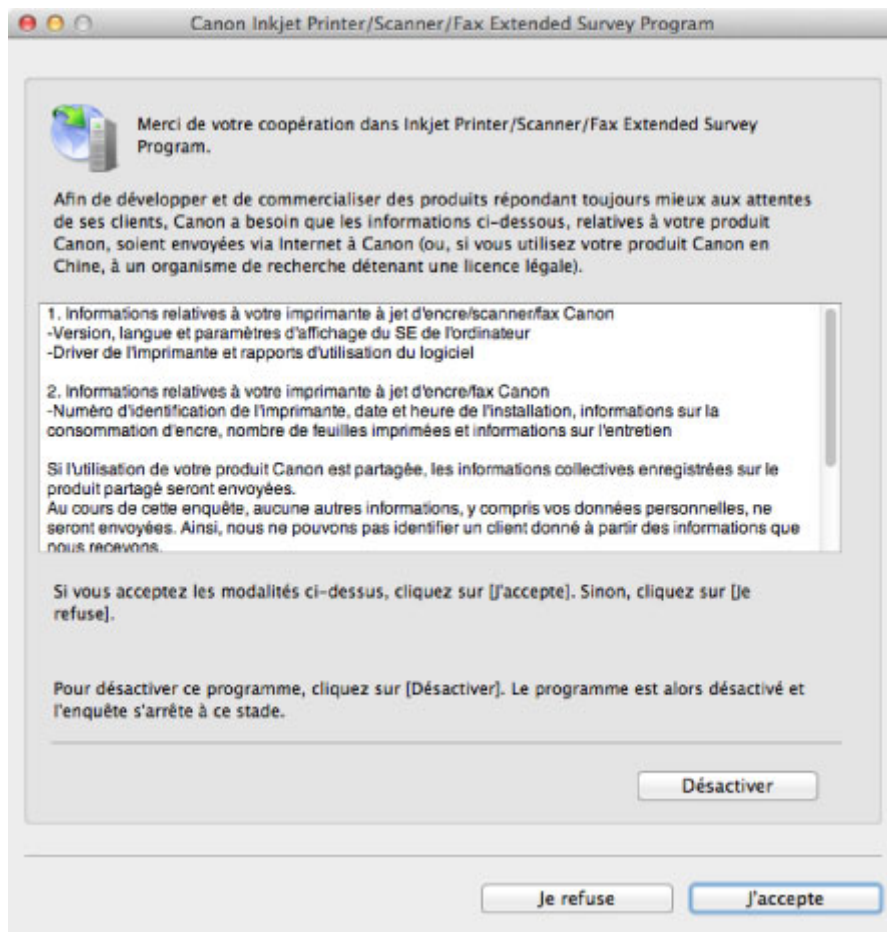

- **Si vous acceptez de participer au programme d'enquête :**

Cliquez sur **J'accepte**, puis suivez les instructions à l'écran. Les informations relatives à l'utilisation de l'imprimante sont envoyées via Internet. Si vous avez suivi les instructions affichées à l'écran, les informations seront transmises automatiquement à partir du deuxième envoi et l'écran de confirmation ne s'affichera plus.

➤➤ Remarque

- Si vous désactivez la case **Envoyer automatiquement à partir de la prochaine fois**, les informations ne seront pas transmises automatiquement à partir du deuxième envoi et l'icône du programme **Inkjet Printer/Scanner/Fax Extended Survey Program** apparaîtra dans le Dock lors de la prochaine enquête.

- **Si vous ne voulez pas participer au programme d'enquête :**

Cliquez sur **Je refuse**. L'écran de confirmation se ferme et le programme d'enquête est ignoré. L'écran de confirmation s'affichera à nouveau dans un mois.

- **Pour arrêter d'envoyer des informations :**

Cliquez sur **Désactiver**. Le programme Inkjet Printer/Scanner/Fax Extended Survey Program est arrêté et les informations ne sont pas envoyées. Pour reprendre l'enquête, reportez-vous à la section [Modification du paramètre](#) :

- **Pour désinstaller le programme d'enquête étendue Imprimante/Scanner/Fax Inkjet :**

1. Arrêtez le programme Inkjet Printer/Scanner/Fax Extended Survey Program.

■ [Modification du paramètre](#) :

2. Sélectionnez **Applications** dans le menu **Aller** du Finder, double-cliquez sur le dossier **Canon Utilities**, puis sur le dossier **Inkjet Extended Survey Program**.
3. Placez le fichier **Canon Inkjet Printer/Scanner/Fax Extended Survey Program.app** dans la **Corbeille**.
4. Redémarrez l'ordinateur.
Videz la **Corbeille** et redémarrez votre ordinateur.

• **Modification du paramètre :**

Pour afficher l'écran de confirmation à chaque envoi d'informations sur l'utilisation de l'imprimante ou pour reprendre l'enquête, suivez la procédure ci-dessous.

1. Sélectionnez **Applications** dans le menu **Aller** du Finder, double-cliquez sur le dossier **Canon Utilities**, puis sur le dossier **Inkjet Extended Survey Program**.
2. Double-cliquez sur l'icône **Canon Inkjet Printer/Scanner/Fax Extended Survey Program**.

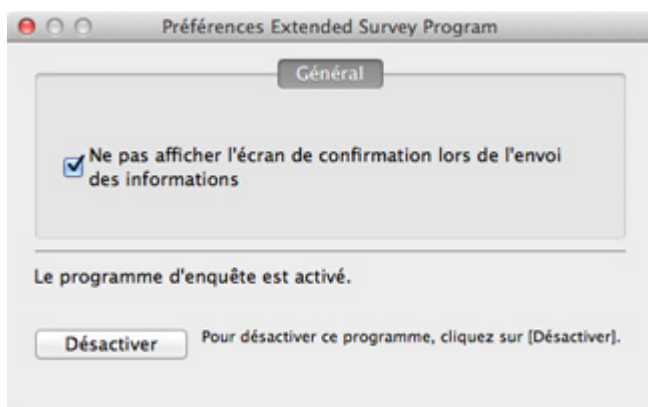

◦ **Ne pas afficher l'écran de confirmation lors de l'envoi des informations :**

Si cette case est activée, les informations seront envoyées automatiquement.

Si vous désactivez cette case à cocher, l'icône du programme **Inkjet Printer/Scanner/Fax Extended Survey Program** apparaîtra dans le Dock lors de la prochaine enquête. Cliquez sur l'icône, puis suivez les instructions à l'écran.

◦ **Bouton Désactiver/Activer :**

Cliquez sur le bouton **Désactiver** pour arrêter le programme Inkjet Printer/Scanner/Fax Extended Survey Program.

Cliquez sur le bouton **Activer** pour redémarrer le programme Inkjet Printer/Scanner/Fax Extended Survey Program.

Un message d'erreur s'affiche sur un périphérique compatible PictBridge (réseau sans fil)

Voici la liste des erreurs pouvant se produire lorsque vous imprimez directement à partir d'un périphérique compatible PictBridge (réseau sans fil), ainsi que les mesures à prendre pour éliminer ces erreurs.

»» Remarque

- Cette section décrit les erreurs qui peuvent apparaître sur les périphériques compatibles PictBridge (réseau sans fil) de marque Canon. Les messages d'erreur et les solutions proposées peuvent varier en fonction du périphérique utilisé. Pour les erreurs survenant sur les périphériques compatibles PictBridge (réseau sans fil) de marque autre que Canon, consultez le Code de support (numéro de l'erreur) qui s'affiche sur l'écran tactile, puis prenez les mesures qui s'imposent pour y remédier.

■ [Liste des codes de support](#)

- Pour obtenir des informations sur les erreurs qui s'affichent sur les périphériques compatibles PictBridge (réseau sans fil) et leurs solutions, reportez-vous également au mode d'emploi de ces derniers. Pour tout autre problème relatif à ces périphériques, contactez le fabricant.

Messages d'erreur sur un périphérique compatible PictBridge (réseau sans fil)	Action
[Impression en cours]	<p>Si la machine imprime à partir de l'ordinateur ou est en cours d'initialisation, attendez qu'elle ait terminé.</p> <p>Lorsqu'elle est prête, la machine commence automatiquement à imprimer.</p> <p>Si la machine n'imprime pas depuis l'ordinateur ou est en chauffe, vérifiez le code de support affiché sur l'écran tactile et adoptez les mesures appropriées pour résoudre l'erreur.</p> <p>■ Liste des codes de support</p>
[Pas de papier]	<p>Chargez du papier dans la cassette, puis sélectionnez Continuer* sur l'écran de votre périphérique compatible PictBridge (réseau sans fil).</p> <p>* Pour reprendre l'impression, vous pouvez également toucher OK sur l'écran tactile au lieu de sélectionner le paramètre Continuer du périphérique.</p> <p>Reportez-vous à la section Impression impossible sur l'étiquette d'un disque (pour l'impression sur l'étiquette des disques).</p>
[Erreur papier]	<ul style="list-style-type: none">• Si le bac de sortie papier est fermé, ouvrez-le, puis sélectionnez Continuer* sur l'écran de votre périphérique compatible PictBridge (réseau sans fil).* Pour reprendre l'impression, vous pouvez également toucher OK sur l'écran tactile au lieu de sélectionner le paramètre Continuer du périphérique.• Si le guide bac disque est ouvert, fermez-le et sélectionnez Arrêt sur l'écran de votre périphérique compatible PictBridge (réseau sans fil) pour arrêter l'impression. <p>Reportez-vous à la section Impression impossible sur l'étiquette d'un disque (pour l'impression sur l'étiquette des disques).</p> <p>Si aucune de ces situations ne s'applique, vérifiez le Code de support affiché sur l'écran tactile, puis prenez les mesures qui s'imposent pour résoudre le problème.</p> <p>■ Liste des codes de support</p>

[Bourrage papier]	<p>Sélectionnez Arrêt sur l'écran de votre périphérique compatible PictBridge (réseau sans fil) pour arrêter l'impression.</p> <p>Retirez le papier coincé, placez du nouveau papier, touchez OK sur l'écran tactile, puis essayez de relancer l'impression.</p>
[Capot ouvert]	<p>Fermez le panneau de contrôle de la machine.</p>
[Collecteur d'encre plein]/[Absorbeur d'encre plein]	<p>L'absorbeur d'encre est presque plein.</p> <p>Vérifiez le Code de support affiché sur l'écran tactile, puis prenez les mesures qui s'imposent pour résoudre le problème.</p> <p>■ ■ Liste des codes de support</p>
[Manque d'encre]/ [Erreur cartouche encre]	<ul style="list-style-type: none"> • La cartouche d'encre n'est pas installée. Installez la cartouche d'encre. <p>■ ■ Remplacement d'une cartouche d'encre</p> <ul style="list-style-type: none"> • La cartouche d'encre n'est pas compatible avec cette machine. <p>Impossible d'exécuter l'impression car la cartouche d'encre n'est pas compatible avec cette machine.</p> <p>Installez une cartouche d'encre appropriée.</p> <p>Si vous voulez annuler l'impression, appuyez sur le bouton Arrêt (Stop) de la machine.</p> <p>■ ■ Remplacement d'une cartouche d'encre</p> <ul style="list-style-type: none"> • Si le voyant du réservoir d'encre clignote, cela peut signifier qu'il n'y a plus d'encre. <p>Vérifiez le Code de support affiché sur l'écran tactile, puis prenez les mesures qui s'imposent pour résoudre le problème.</p> <p>■ ■ Liste des codes de support</p>
[Erreur encre]	<p>Une cartouche d'encre qui a déjà été vide est installée.</p> <p>Vérifiez le Code de support affiché sur l'écran tactile, puis prenez les mesures qui s'imposent pour résoudre le problème.</p> <p>■ ■ Liste des codes de support</p>
[Erreur matériel]	<p>La cartouche d'encre ne peut pas être identifiée. (Le voyant de la cartouche d'encre est éteint.)</p> <p>Remplacez la cartouche d'encre.</p> <p>■ ■ Remplacement d'une cartouche d'encre</p>
[Erreur imprimante]	<p>Une erreur qui nécessite une réparation s'est peut-être produite.</p> <p>Mettez la machine hors tension et débranchez le cordon d'alimentation de la machine.</p> <p>Rebranchez la machine, puis remettez la machine sous tension.</p> <p>Si le problème persiste, contactez le centre de service.</p>

Si vous ne pouvez pas résoudre le problème

Contactez le revendeur de votre machine ou le centre de service si vous n'arrivez pas à résoudre le problème à l'aide des explications de ce chapitre.

L'équipe du service d'assistance Canon est formée pour offrir un support technique répondant aux besoins des clients.

Attention

- Si la machine émet des bruits inhabituels, de la fumée ou des odeurs, mettez-la hors tension immédiatement. Débranchez le cordon d'alimentation de la prise murale et contactez le revendeur ou le centre de service. Ne tentez jamais de réparer ou démonter la machine vous-même.
- Toute tentative de réparation ou de démontage de la machine par les clients entraînera la nullité de la garantie, qu'elle soit arrivée à terme ou non.

Rassemblez les informations suivantes avant de prendre contact avec le centre de service :

- Nom du produit :
 - * Le nom de votre machine est indiqué sur la couverture du guide d'installation.
- Numéro de série : reportez-vous au guide d'installation
- Détails du problème
- Etapes suivies pour tenter de résoudre le problème et résultat obtenu

Liste des codes de support

Lorsqu'une erreur se produit, le code de support apparaît sur l'écran tactile et sur l'écran de l'ordinateur.

Un « code support » est le numéro de l'erreur. Il apparaît accompagné d'un message d'erreur.

Lorsqu'une erreur se produit, vérifiez le code de support affiché sur l'écran tactile ou sur l'écran de l'ordinateur et adoptez les mesures appropriées.

Un code de support apparaît sur l'écran tactile et sur l'écran de l'ordinateur

• 1000 à 1ZZZ

[1001](#) [1002](#) [1007](#) [1008](#) [1200](#) [1250](#)

[1253](#) [1254](#) [1255](#) [1256](#) [1257](#) [1300](#)

[1304](#) [1310](#) [1311](#) [1312](#) [1313](#) [1315](#)

[1316](#) [1401](#) [1403](#) [1405](#) [1410](#) [1411](#)

[1412](#) [1413](#) [1414](#) [1415](#) [1600](#) [1660](#)

[1680](#) [1681](#) [1683](#) [1684](#) [1688](#) [1700](#)

[1701](#) [1710](#) [1711](#) [1830](#) [1850](#) [1851](#)

[1855](#) [1856](#) [1857](#) [1858](#) [1872](#) [1873](#)

• 2000 à 2ZZZ

[2111](#) [2112](#) [2121](#) [2122](#) [2500](#) [2700](#)

• 4000 à 4ZZZ

[4100](#) [4101](#) [4103](#)

• 5000 à 5ZZZ

[5011](#) [5012](#) [5100](#) [5101](#) [5200](#) [5400](#)

[5B00](#) [5B01](#) [5B10](#) [5B11](#) [5C00](#) [5C20](#)

• 6000 à 6ZZZ

[6000](#) [6001](#) [6003](#) [6500](#) [6502](#) [6800](#)

[6801](#) [6900](#) [6901](#) [6902](#) [6910](#) [6911](#)

[6920](#) [6921](#) [6930](#) [6931](#) [6932](#) [6933](#)

[6934](#) [6935](#) [6936](#) [6937](#) [6938](#) [6940](#)

[6941](#) [6942](#) [6943](#) [6944](#) [6945](#) [6946](#)

[6950](#) [6B20](#)

- **A000 à ZZZZ**

[B202](#) [B203](#) [B204](#) [C000](#)

Pour obtenir plus d'informations sur le code de support en cas de bourrage papier, vous pouvez également vous reporter à la section [Liste des codes de support \(en cas de bourrage papier\)](#).

Liste des codes de support (en cas de bourrage papier)

Si le papier est coincé, retirez-le en suivant la procédure adaptée à chaque cas.

■ Voir la vidéo (Windows)

■ Voir la vidéo (Mac)

- Le papier est coincé dans la fente d'éjection du papier :

■ [1300](#)

- Le bourrage papier se produit lors de l'impression recto/verso automatique :

■ [1304](#)

- Si le papier chargé dans la cassette 1 est coincé :

■ [1311](#)

- Si le papier chargé dans la cassette 2 est coincé :

■ [1312](#)

- Si un bourrage papier s'est produit lorsque le papier imprimé s'est introduit à l'intérieur de la machine :

■ [1313](#)

- Si le papier chargé dans la cassette 1 est coincé parce que le bac de sortie papier est fermé :

■ [1315](#)

- Si le papier chargé dans la cassette 2 est coincé parce que le bac de sortie papier est fermé :

■ [1316](#)

- Le papier se déchire et vous ne parvenez pas à le retirer de la fente d'éjection du papier ou de l'unité d'entraînement :

■ [Bourrage papier à l'intérieur de la Machine](#)

- Autres cas :

■ [Dans les autres situations](#)

1300

Cause

Bourrage papier au niveau de la fente d'éjection du papier.

Action

Si le papier est coincé dans la fente d'éjection du papier, retirez-le en suivant la procédure suivante.

■ Voir la vidéo (Windows)

■ Voir la vidéo (Mac)

▶▶ Remarque

- Si vous devez mettre la machine hors tension pour retirer du papier coincé lors de l'impression, appuyez sur le bouton **Arrêt (Stop)** pour annuler les travaux en cours d'impression avant de couper l'alimentation de la machine.

1. Retirez doucement le papier.

Saisissez le papier avec vos mains, puis retirez-le doucement pour éviter de le déchirer.



▶▶ Remarque

- Si vous ne parvenez pas à extraire le papier, mettez la machine hors tension, puis à nouveau sous tension. Il est possible que le papier soit éjecté automatiquement.
- Si le papier se déchire et si vous ne parvenez pas à retirer le papier coincé de la fente d'éjection du papier, retirez le papier qui se trouve à l'intérieur de la machine.

■ [Bourrage papier à l'intérieur de la Machine](#)

2. Rechargez du papier, puis touchez **OK** sur l'écran tactile de la machine.

Si vous avez mis la machine hors tension à l'étape 1, toutes les tâches d'impression présentes dans la file d'attente sont annulées. Relancez l'impression si nécessaire.

▶▶ Remarque

- Lors du rechargement du papier, vérifiez que vous utilisez le papier adapté à l'impression et que vous le placez correctement.
- Il est conseillé d'utiliser un autre papier que le format A5 pour imprimer des documents contenant des photos ou des graphiques. Autrement, le papier imprimé peut gondoler et provoquer des bourrages papier.

Si vous ne parvenez pas à enlever le papier, si le papier se déchire à l'intérieur de la machine ou si l'erreur de bourrage papier persiste après enlèvement du papier coincé, contactez le centre de service.

1304

Cause

Le bouchage papier se produit lors de l'impression recto/verso automatique.

Action

En cas de bouchage papier lors de l'impression recto/verso automatique, retirez le papier en suivant la procédure indiquée ci-dessous.

■ Voir la vidéo (Windows)

■ Voir la vidéo (Mac)

▶▶ Remarque

- Si vous devez mettre la machine hors tension pour retirer du papier coincé lors de l'impression, appuyez sur le bouton **Arrêt (Stop)** pour annuler les travaux en cours d'impression avant de couper l'alimentation de la machine.

1. Retirez le capot arrière.

Tirez le capot arrière.

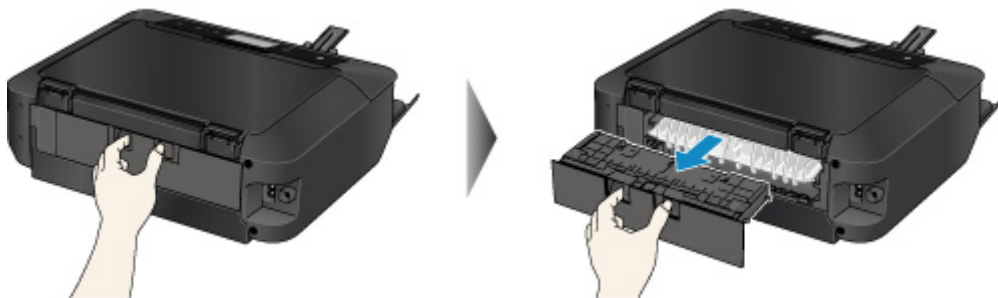

2. Retirez le capot de l'unité d'entraînement.

Soulevez le capot de l'unité d'entraînement, puis tirez-le.

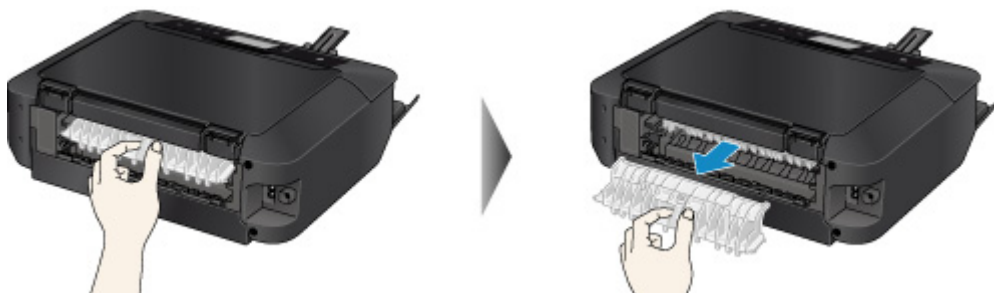

3. Tirez doucement sur le papier.



▶▶▶ Remarque

- Ne touchez pas les parties internes de la machine.
- Si vous ne parvenez pas à tirer sur le papier, ouvrez le bac de sortie papier.

4. Remplacez le capot de l'unité d'entraînement.

Installez le capot de l'unité d'entraînement à l'arrière de la machine.

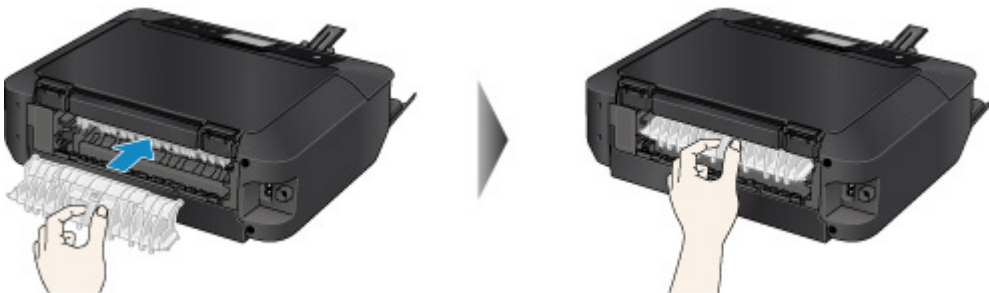

5. Remplacez le capot arrière.

Installez le capot arrière à l'arrière de la machine.



Si vous n'êtes pas parvenu à retirer le papier à l'étape 3 :

6. Retirez la cassette 1 et la cassette 2.

7. Tirez doucement sur le papier.



8. Si le papier dépasse de la cassette, retirez-le, puis rechargez-le après avoir aligné les bords des feuilles.

»» Remarque

- Lors du rechargement du papier, vérifiez que vous utilisez le papier adapté à l'impression et que vous le placez correctement.

9. Introduisez les cassettes dans la machine, puis touchez **OK** sur l'écran tactile.

Si vous ne parvenez pas à enlever le papier, si le papier se déchire à l'intérieur de la machine ou si l'erreur de bourrage papier persiste après enlèvement du papier coincé, contactez le centre de service.

1311

Cause

Le papier chargé dans la cassette 1 est coincé.

Action

Si le papier chargé dans la cassette 1 est coincé, retirez-le en suivant la procédure indiquée ci-dessous.

■ Voir la vidéo (Windows)

■ Voir la vidéo (Mac)

▶▶ Remarque

- Si vous devez mettre la machine hors tension pour retirer du papier coincé lors de l'impression, appuyez sur le bouton **Arrêt (Stop)** pour annuler les travaux en cours d'impression avant de couper l'alimentation de la machine.

1. Retirez le capot arrière.

Tirez le capot arrière.

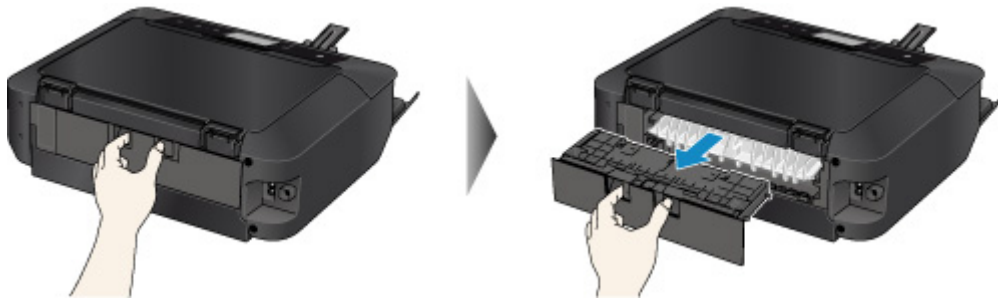

2. Retirez le capot de l'unité d'entraînement.

Soulevez le capot de l'unité d'entraînement, puis tirez-le.

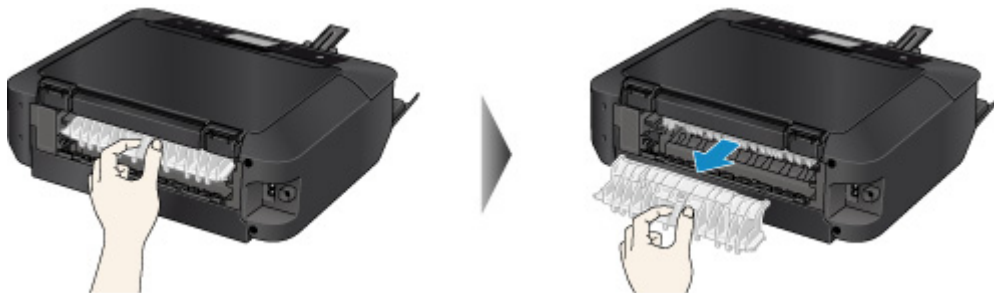

3. Tirez doucement sur le papier.



»» Remarque

- Ne touchez pas les parties internes de la machine.
- Si vous ne parvenez pas à tirer sur le papier, ouvrez le bac de sortie papier.

4. Remplacez le capot de l'unité d'entraînement.

Installez le capot de l'unité d'entraînement à l'arrière de la machine.

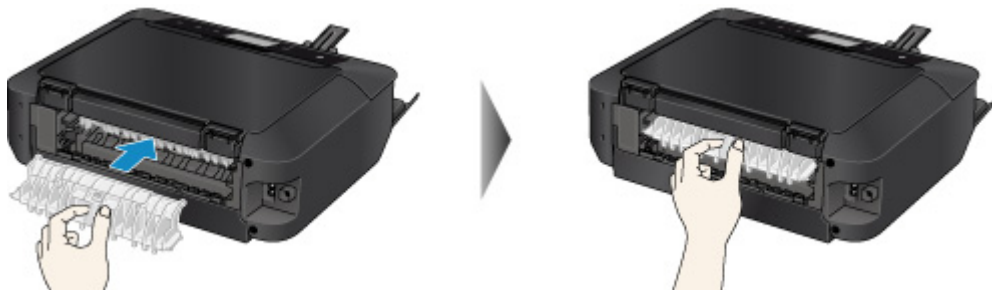

5. Remplacez le capot arrière.

Installez le capot arrière à l'arrière de la machine.



Si vous n'êtes pas parvenu à retirer le papier à l'étape 3 :

6. Retirez la cassette 1 et la cassette 2.

7. Tirez doucement sur le papier.



8. Si le papier dépasse de la cassette, retirez-le, puis rechargez-le après avoir aligné les bords des feuilles.

»» Remarque

- Lors du rechargement du papier, vérifiez que vous utilisez le papier adapté à l'impression et que vous le placez correctement.

9. Introduisez les cassettes dans la machine, puis touchez **OK** sur l'écran tactile.

Si vous ne parvenez pas à enlever le papier, si le papier se déchire à l'intérieur de la machine ou si l'erreur de bourrage papier persiste après enlèvement du papier coincé, contactez le centre de service.

1312

Cause

Le papier chargé dans la cassette 2 est coincé.

Action

Si le papier chargé dans la cassette 2 est coincé, retirez-le en suivant la procédure indiquée ci-dessous.

■ Voir la vidéo (Windows)

■ Voir la vidéo (Mac)

▶▶ Remarque

- Si vous devez mettre la machine hors tension pour retirer du papier coincé lors de l'impression, appuyez sur le bouton **Arrêt (Stop)** pour annuler les travaux en cours d'impression avant de couper l'alimentation de la machine.

1. Retirez le capot arrière.

Tirez le capot arrière.

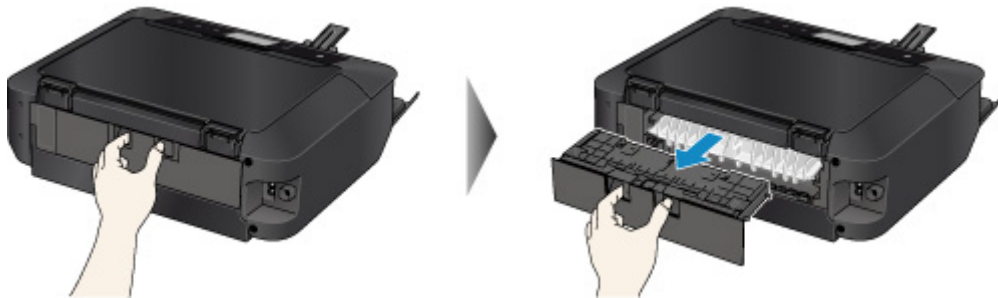

2. Tirez doucement sur le papier.



▶▶ Remarque

- Ne touchez pas les parties internes de la machine.
- Ouvrez le bac de sortie papier si vous ne parvenez pas à tirer sur le papier.

3. Remplacez le capot arrière.

Installez le capot arrière à l'arrière de la machine.



Si vous n'êtes pas parvenu à retirer le papier à l'étape 2 :

4. Retirez la cassette 1 et la cassette 2.
5. Tirez doucement sur le papier.



6. Si le papier dépasse de la cassette, retirez-le, puis rechargez-le après avoir aligné les bords des feuilles.

▶▶ Remarque

- Lors du rechargement du papier, vérifiez que vous utilisez le papier adapté à l'impression et que vous le placez correctement.

7. Introduisez les cassettes dans la machine, puis touchez **OK** sur l'écran tactile.

Si vous ne parvenez pas à enlever le papier, si le papier se déchire à l'intérieur de la machine ou si l'erreur de bourrage papier persiste après enlèvement du papier coincé, contactez le centre de service.

1313

Cause

Un bouchage papier s'est produit lorsque le papier imprimé s'est introduit à l'intérieur de la machine.

Action

Si un bouchage papier se produit lorsque le papier imprimé s'introduit à l'intérieur de la machine, retirez le papier en suivant la procédure indiquée ci-dessous.

■ Voir la vidéo (Windows)

■ Voir la vidéo (Mac)

►► Important

- Si le papier s'accumule au niveau de la fente d'éjection du papier, il peut s'introduire dans la machine, entraînant ainsi un bouchage papier à l'intérieur de la machine. Retirez le papier imprimé du bac de sortie papier avant que celui-ci ne contienne 50 feuilles.

►► Remarque

- Si vous devez mettre la machine hors tension pour retirer du papier coincé lors de l'impression, appuyez sur le bouton **Arrêt (Stop)** pour annuler les travaux en cours d'impression avant de couper l'alimentation de la machine.

1. Retirez le capot arrière.

Tirez le capot arrière.

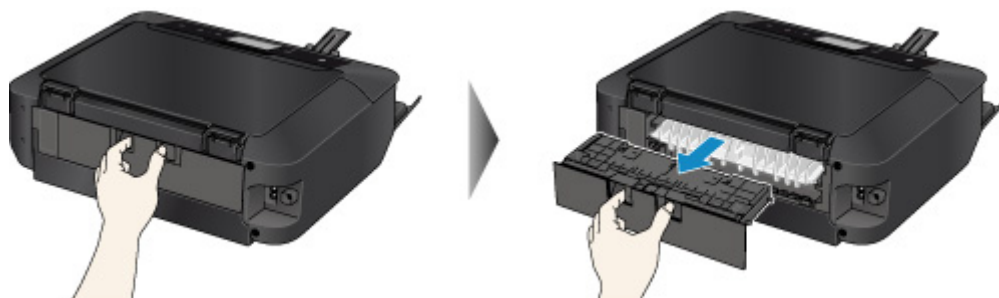

2. Retirez le capot de l'unité d'entraînement.

Soulevez le capot de l'unité d'entraînement, puis tirez-le.

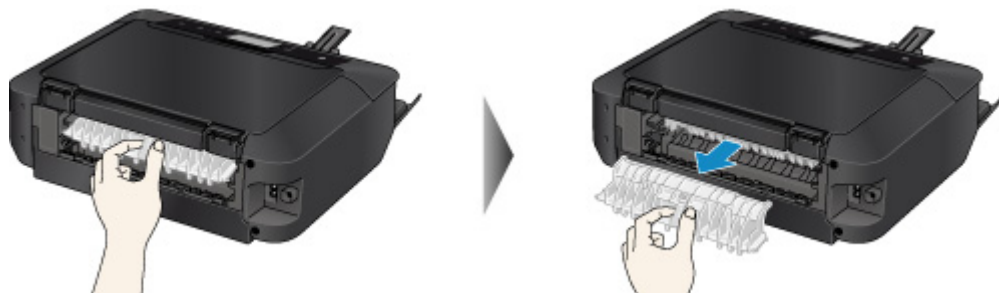

3. Tirez doucement sur le papier.



»»» Remarque

- Ne touchez pas les parties internes de la machine.
- Si vous ne parvenez pas à tirer sur le papier, ouvrez le bac de sortie papier.

4. Remplacez le capot de l'unité d'entraînement.

Installez le capot de l'unité d'entraînement à l'arrière de la machine.

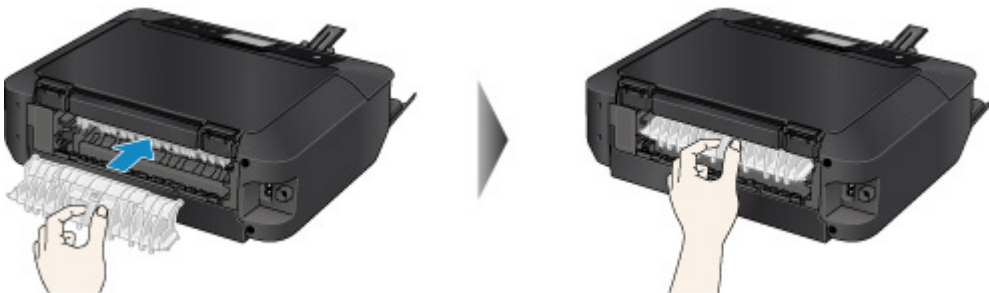

5. Remplacez le capot arrière.

Installez le capot arrière à l'arrière de la machine.



Si vous n'êtes pas parvenu à retirer le papier à l'étape 3 :

6. Retirez la cassette 1 et la cassette 2.

7. Tirez doucement sur le papier.



8. Si le papier dépasse de la cassette, retirez-le, puis rechargez-le après avoir aligné les bords des feuilles.

»» Remarque

- Lors du rechargement du papier, vérifiez que vous utilisez le papier adapté à l'impression et que vous le placez correctement.

9. Introduisez les cassettes dans la machine, puis touchez **OK** sur l'écran tactile.

Si vous ne parvenez pas à enlever le papier, si le papier se déchire à l'intérieur de la machine ou si l'erreur de bourrage papier persiste après enlèvement du papier coincé, contactez le centre de service.

1315

Cause

Le papier chargé dans la cassette 1 est coincé parce que le bac de sortie papier est fermé.

Action

Si le papier chargé dans la cassette 1 est coincé parce que le bac de sortie papier est fermé, ouvrez le bac de sortie papier, puis retirez le papier en suivant la procédure ci-après.

■ [Le papier est coincé dans la fente d'éjection du papier :](#)

■ [Vous ne voyez pas le papier au niveau de la fente d'éjection du papier :](#)

▶▶ Remarque

- Si vous devez mettre la machine hors tension pour retirer du papier coincé lors de l'impression, appuyez sur le bouton **Arrêt (Stop)** pour annuler les travaux en cours d'impression avant de couper l'alimentation de la machine.

■ [Voir la vidéo \(Windows\)](#)

■ [Voir la vidéo \(Mac\)](#)

• **Le papier est coincé dans la fente d'éjection du papier :**

Si le papier est coincé dans la fente d'éjection du papier, retirez-le en suivant la procédure suivante.

1. Retirez doucement le papier.

Saisissez le papier avec vos mains, puis retirez-le doucement pour éviter de le déchirer.



▶▶ Remarque

- Si vous ne parvenez pas à extraire le papier, mettez la machine hors tension, puis à nouveau sous tension. Il est possible que le papier soit éjecté automatiquement.
- Si le papier se déchire et si vous ne parvenez pas à retirer le papier coincé de la fente d'éjection du papier, retirez le papier qui se trouve à l'intérieur de la machine.

■ [Bourrage papier à l'intérieur de la Machine](#)

2. Rechargez du papier, puis touchez **OK** sur l'écran tactile de la machine.

Si vous avez mis la machine hors tension à l'étape 1, toutes les tâches d'impression présentes dans la file d'attente sont annulées. Relancez l'impression si nécessaire.

▶▶ Remarque

- Lors du rechargement du papier, vérifiez que vous utilisez le papier adapté à l'impression et que vous le placez correctement.

• Vous ne voyez pas le papier au niveau de la fente d'éjection du papier :

Si le papier n'est pas coincé dans la fente d'éjection du papier, retirez-le en suivant la procédure ci-dessous.

1. Retirez le capot arrière.

Tirez le capot arrière.

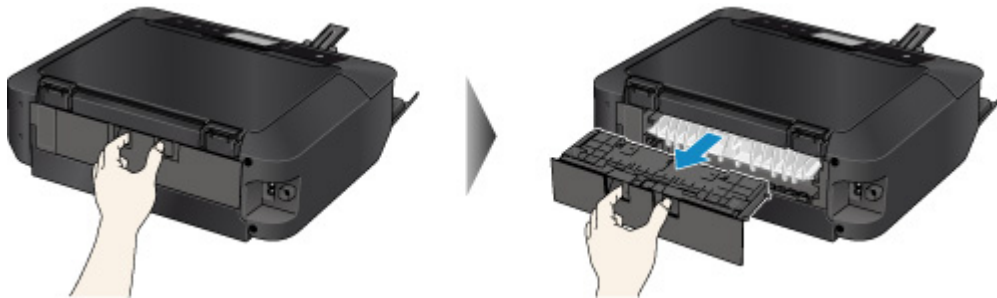

2. Retirez le capot de l'unité d'entraînement.

Soulevez le capot de l'unité d'entraînement, puis tirez-le.

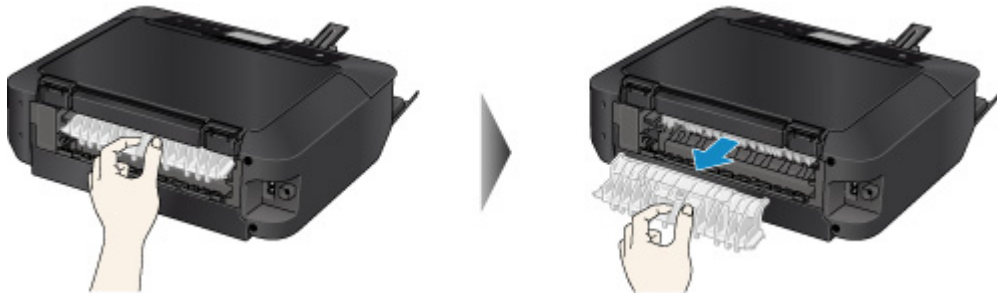

3. Tirez doucement sur le papier.



▶▶ Remarque

- Ne touchez pas les parties internes de la machine.

4. Remplacez le capot de l'unité d'entraînement.

Installez le capot de l'unité d'entraînement à l'arrière de la machine.

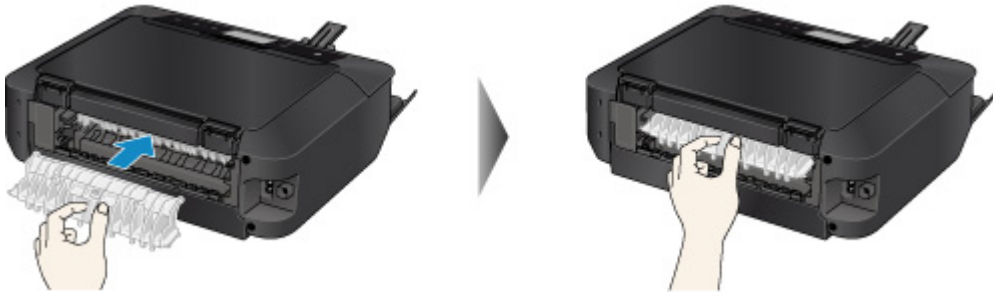

5. Remplacez le capot arrière.

Installez le capot arrière à l'arrière de la machine.



Si vous n'êtes pas parvenu à retirer le papier à l'étape 3 :

6. Retirez la cassette 1 et la cassette 2.

7. Tirez doucement sur le papier.



8. Si le papier dépasse de la cassette, retirez-le, puis rechargez-le après avoir aligné les bords des feuilles.

»» Remarque

- Lors du rechargement du papier, vérifiez que vous utilisez le papier adapté à l'impression et que vous le placez correctement.

9. Introduisez les cassettes dans la machine, puis touchez **OK** sur l'écran tactile.

»» Important

- Ne fermez pas le bac de sortie papier pendant que la machine est en fonctionnement.

Si vous ne parvenez pas à enlever le papier, si le papier se déchire à l'intérieur de la machine ou si l'erreur de bouchage papier persiste après enlèvement du papier coincé, contactez le centre de service.

1316

Cause

Le papier chargé dans la cassette 2 est coincé parce que le bac de sortie papier est fermé.

Action

Si le papier chargé dans la cassette 2 est coincé parce que le bac de sortie papier est fermé, ouvrez le bac de sortie papier, puis retirez le papier en suivant la procédure ci-après.

■ [Le papier est coincé dans la fente d'éjection du papier :](#)

■ [Vous ne voyez pas le papier au niveau de la fente d'éjection du papier :](#)

▶▶ Remarque

- Si vous devez mettre la machine hors tension pour retirer du papier coincé lors de l'impression, appuyez sur le bouton **Arrêt (Stop)** pour annuler les travaux en cours d'impression avant de couper l'alimentation de la machine.

■ [Voir la vidéo \(Windows\)](#)

■ [Voir la vidéo \(Mac\)](#)

• **Le papier est coincé dans la fente d'éjection du papier :**

Si le papier est coincé dans la fente d'éjection du papier, retirez-le en suivant la procédure suivante.

1. Retirez doucement le papier.

Saisissez le papier avec vos mains, puis retirez-le doucement pour éviter de le déchirer.



▶▶ Remarque

- Si vous ne parvenez pas à extraire le papier, mettez la machine hors tension, puis à nouveau sous tension. Il est possible que le papier soit éjecté automatiquement.
- Si le papier se déchire et si vous ne parvenez pas à retirer le papier coincé de la fente d'éjection du papier, retirez le papier qui se trouve à l'intérieur de la machine.

■ [Bourrage papier à l'intérieur de la Machine](#)

2. Rechargez du papier, puis touchez **OK** sur l'écran tactile de la machine.

Si vous avez mis la machine hors tension à l'étape 1, toutes les tâches d'impression présentes dans la file d'attente sont annulées. Relancez l'impression si nécessaire.

»» Remarque

- Lors du rechargement du papier, vérifiez que vous utilisez le papier adapté à l'impression et que vous le placez correctement.

• Vous ne voyez pas le papier au niveau de la fente d'éjection du papier :

Si le papier n'est pas coincé dans la fente d'éjection du papier, retirez-le en suivant la procédure ci-dessous.

1. Retirez le capot arrière.

Tirez le capot arrière.

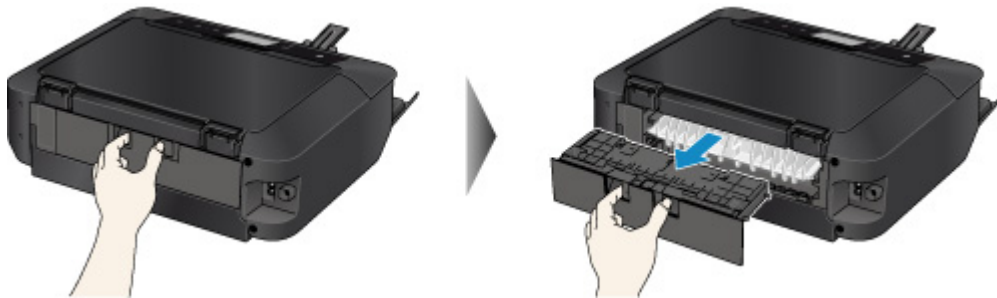

2. Tirez doucement sur le papier.



»» Remarque

- Ne touchez pas les parties internes de la machine.

3. Remplacez le capot arrière.

Installez le capot arrière à l'arrière de la machine.



Si vous n'êtes pas parvenu à retirer le papier à l'étape 2 :

4. Retirez la cassette 1 et la cassette 2.
5. Tirez doucement sur le papier.



6. Si le papier dépasse de la cassette, retirez-le, puis rechargez-le après avoir aligné les bords des feuilles.

»» Remarque

- Lors du rechargement du papier, vérifiez que vous utilisez le papier adapté à l'impression et que vous le placez correctement.

7. Introduisez les cassettes dans la machine, puis touchez **OK** sur l'écran tactile.

»» Important

- Ne fermez pas le bac de sortie papier pendant que la machine est en fonctionnement.

Si vous ne parvenez pas à enlever le papier, si le papier se déchire à l'intérieur de la machine ou si l'erreur de bourrage papier persiste après enlèvement du papier coincé, contactez le centre de service.

Bourrage papier à l'intérieur de la Machine

Si le papier coincé se déchire et si vous ne parvenez pas à le retirer de la fente d'éjection du papier ou si le papier coincé est toujours à l'intérieur de la machine, retirez-le en suivant la procédure suivante.

■ Voir la vidéo (Windows)

■ Voir la vidéo (Mac)

»» Remarque

- Si vous devez mettre la machine hors tension pour retirer du papier coincé lors de l'impression, appuyez sur le bouton **Arrêt (Stop)** pour annuler les travaux en cours d'impression avant de couper l'alimentation de la machine.

1. Mettez la machine hors tension et débranchez le cordon d'alimentation de la machine.

2. Soulevez et ouvrez le panneau de contrôle jusqu'à ce qu'il s'arrête.

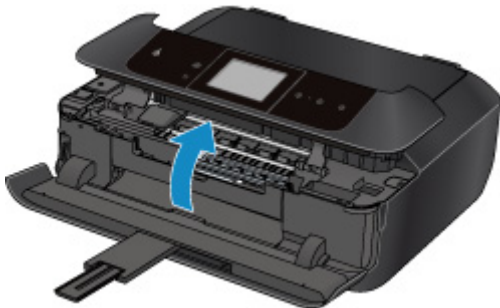

»» Important

- Ne touchez ni au film transparent (A) ni à la courroie blanche (B).

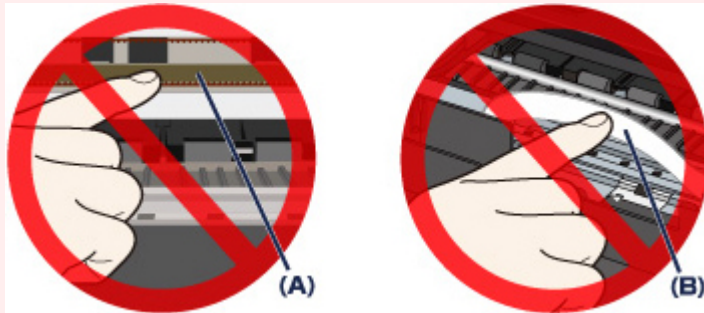

Si du papier ou vos mains entrent en contact avec ces parties et les salissent ou les éraflent, cela risque d'endommager la machine.

3. Assurez-vous que le papier coincé ne se trouve pas sous le support de tête d'impression.

Si le papier coincé se trouve sous le support de tête d'impression, déplacez le support de tête d'impression vers la droite ou vers la gauche, selon le moyen le plus facile, afin d'enlever le papier.

Lorsque vous déplacez le support de tête d'impression, maintenez la partie supérieure du support de tête d'impression et faites-la glisser vers la droite ou vers la gauche.

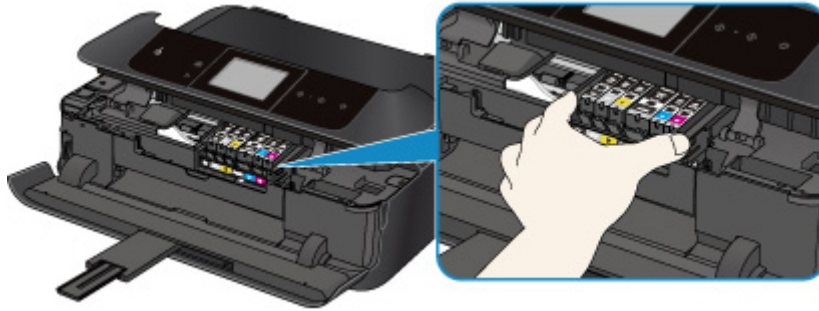

4. Saisissez le papier coincé avec vos mains.

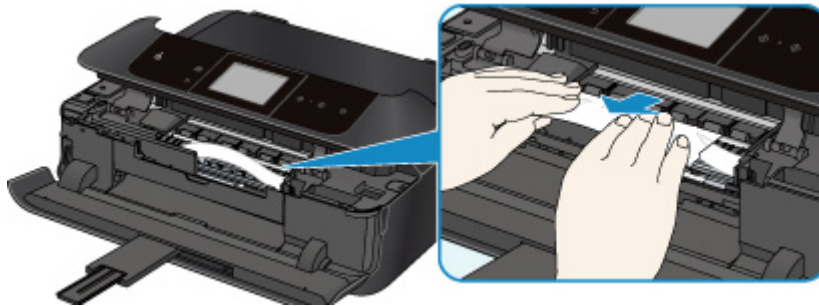

Si le papier est enroulé sur lui-même, retirez-le.

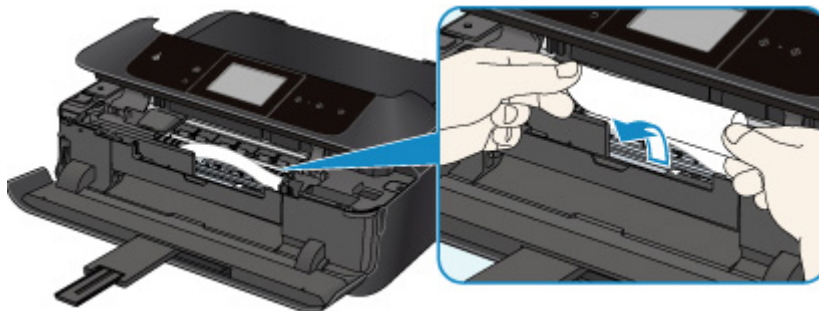

5. Retirez lentement le papier coincé pour éviter de le déchirer.

Maintenez le papier à un angle de 45 degrés environ et retirez-le doucement.

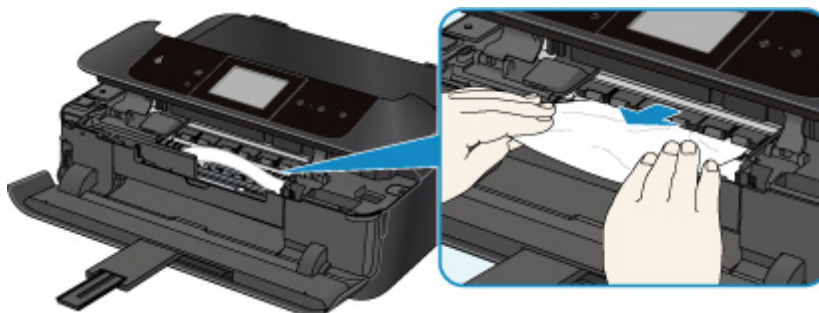

6. Assurez-vous que tout le papier coincé est retiré.

Si le papier se déchire, il est possible qu'un morceau reste dans la machine. Vérifiez les points suivants et retirez les morceaux de papier, le cas échéant.

- Le morceau de papier se trouve-t-il sous le support de tête d'impression ?
- Le petit morceau de papier se trouve-t-il à l'intérieur de la machine ?
- Le morceau de papier se trouve-t-il dans l'espace situé à droite ou à gauche (C) à l'intérieur de la machine ?

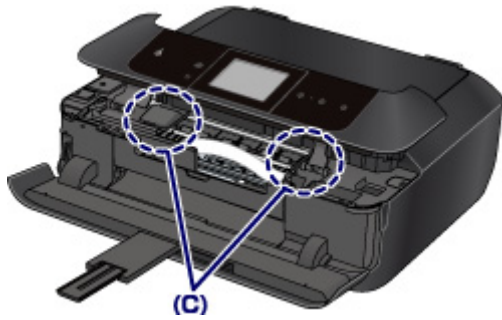

7. Fermez doucement le panneau de contrôle.

Toutes les tâches d'impression présentes dans la file d'attente sont annulées. Relancez l'impression si nécessaire.

▶▶ Remarque

- Lors du rechargement du papier, vérifiez que vous utilisez le papier adapté à l'impression et que vous le placez correctement. Si le message relatif au bourrage papier s'affiche sur l'écran tactile de la machine ou sur l'écran de l'ordinateur lorsque vous recommencez à imprimer après avoir retiré tout le papier coincé, il est possible qu'il reste un morceau de papier à l'intérieur de la machine. Dans ce cas, vérifiez qu'il ne reste plus de morceau de papier coincé à l'intérieur de la machine.

Si vous ne parvenez pas à enlever le papier, si le papier se déchire à l'intérieur de la machine ou si l'erreur de bourrage papier persiste après enlèvement du papier coincé, contactez le centre de service.

Dans les autres situations

Procédez comme suit :

Contrôle 1 Y a-t-il des objets étrangers autour de la fente d'éjection du papier ?

Contrôle 2 Le capot de l'unité d'entraînement et le capot arrière sont-ils bien en place ?

Contrôle 3 Le papier est-il gondolé ?

Chargez le papier après l'avoir aplani.

1001

Cause

Pas de bac disque.

Action

Lorsque vous imprimez sur des disques imprimables (BD/DVD/CD, etc.), utilisez le bac disque fourni avec cette machine (comportant un « J » sur la face supérieure). Insérez un disque imprimable dans le bac disque, insérez le bac disque dans la machine, puis touchez **OK** sur l'écran tactile.

1002

Cause

Disque imprimable (BD/DVD/CD, etc.) non défini.

Action

Lorsque vous imprimez sur des disques imprimables, utilisez le bac disque fourni avec cette machine (comportant un « J » sur la face supérieure). Insérez un disque imprimable dans le bac disque, insérez le bac disque dans la machine, puis touchez **OK** sur l'écran tactile.

1007

Cause

Les causes possibles peuvent être les suivantes.

- Il n'y a pas de papier dans la cassette 1.
- Le papier n'est pas chargé correctement dans la cassette 1.

Action

Procédez comme suit.

- Chargez du papier dans la cassette 1.

Le papier photo de petit format, tel que 10 x 15 cm (4 x 6 pouces) ou 13 x 18 cm (5 x 7 pouces), ou le Hagaki peut être chargé dans la cassette 1.

►► Important

- Si vous coupez du papier ordinaire pour obtenir un format plus petit, par exemple 10 x 15 cm (4" x 6") ou 13 x 18 cm (5" x 7") pour effectuer un essai d'impression, vous risquez de provoquer un bourrage papier.

- Alignez les guides papier avec les deux bords du papier lorsque vous chargez du papier dans la cassette 1.

Après avoir pris les mesures ci-dessus, appuyez sur le bouton **OK** sur l'écran tactile pour supprimer le message d'erreur.

►► Remarque

- Si vous voulez annuler l'impression, appuyez sur le bouton **Arrêt (Stop)** de la machine.

1008

Cause

Les causes possibles peuvent être les suivantes.

- Il n'y a pas de papier dans la cassette 2.
- Le papier n'est pas chargé correctement dans la cassette 2.

Action

Procédez comme suit.

- Chargez du papier dans la cassette 2.

Le papier photo ou le papier ordinaire grand format tel que A4, B5, A5, 20 x 25 cm (8 x 10 pouces), Lettre, Légal ou Enveloppes peut être chargé dans la cassette 2.

- Alignez les guides papier avec les deux bords du papier lorsque vous chargez du papier dans la cassette 2.

Après avoir pris les mesures ci-dessus, appuyez sur le bouton **OK** sur l'écran tactile pour supprimer le message d'erreur.

Remarque

- Si vous voulez annuler l'impression, appuyez sur le bouton **Arrêt (Stop)** de la machine.

1200

Cause

Le panneau de contrôle est ouvert.

Action

Fermez le panneau de contrôle et patientez quelques instants.

Cette opération ne doit pas être effectuée pendant le remplacement d'une cartouche d'encre.

1250

Cause

Le bac de sortie papier est fermé.

Action

Ouvrez le bac de sortie papier pour reprendre l'impression.

1253

Cause

Le bac de sortie papier n'a pas été ouvert.

Action

Vérifiez qu'il n'y a pas de matériaux qui empêchent le déplacement du bac de sortie papier et que la cassette 1 est correctement insérée.

Ouvrez le bac de sortie papier, puis touchez **OK** sur l'écran tactile.

1254

Cause

Le bac de sortie papier est fermé ou n'a pas été ouvert.

Action

Vérifiez qu'il n'y a pas de matériaux qui empêchent le déplacement du bac de sortie papier et que la cassette 1 est correctement insérée.

Ouvrez le bac de sortie papier, puis touchez **OK** sur l'écran tactile.

►► Important

- Ne fermez pas le bac de sortie papier pendant que la machine est en fonctionnement.

1255

Cause

Le bac de sortie papier est fermé ou n'a pas été ouvert.

Action

Vérifiez qu'il n'y a pas de matériaux qui empêchent le déplacement du bac de sortie papier et que la cassette 1 est correctement insérée.

Ouvrez le bac de sortie papier, puis touchez **OK** sur l'écran tactile.

►► Important

- Ne fermez pas le bac de sortie papier pendant que la machine est en fonctionnement.

1256

Cause

Le bac de sortie papier est fermé ou n'a pas été ouvert.

Action

Vérifiez qu'il n'y a pas de matériaux qui empêchent le déplacement du bac de sortie papier et que la cassette 1 est correctement insérée.

Ouvrez le bac de sortie papier, puis touchez **OK** sur l'écran tactile.

►► Important

- Ne fermez pas le bac de sortie papier pendant que la machine est en fonctionnement.

1257

Cause

Le bac de sortie papier est fermé ou n'a pas été ouvert.

Action

Vérifiez qu'il n'y a pas de matériaux qui empêchent le déplacement du bac de sortie papier et que la cassette 1 est correctement insérée.

Ouvrez le bac de sortie papier, puis touchez **OK** sur l'écran tactile.

►► Important

- Ne fermez pas le bac de sortie papier pendant que la machine est en fonctionnement.

1310

Cause

Lorsque vous effectuez une impression recto/verso automatique, le format du papier risque de ne pas être compatible avec ce type d'impression.

Action

Les formats de supports compatibles avec l'impression recto verso automatique sont A4, Lettre, A5, B5 et Hagaki. Assurez-vous que le format du papier chargé dans la machine est correct. Pour éjecter le papier et reprendre l'impression sur le recto de la feuille suivante, touchez **OK** sur l'écran tactile. Le verso de la feuille éjectée ne sera pas imprimé.

1401

Cause

La tête d'impression est peut-être endommagée.

Action

Contactez le centre de service.

1403

Cause

La tête d'impression est peut-être endommagée.

Action

Contactez le centre de service.

1405

Cause

La tête d'impression est peut-être endommagée.

Action

Contactez le centre de service.

1410

Cause

La cartouche d'encre ne peut pas être identifiée.

Action

Ouvrez le panneau de contrôle et remplacez la cartouche d'encre dont le voyant est éteint.

1411

Cause

La cartouche d'encre ne peut pas être identifiée.

Action

Ouvrez le panneau de contrôle et remplacez la cartouche d'encre dont le voyant est éteint.

1412

Cause

La cartouche d'encre ne peut pas être identifiée.

Action

Ouvrez le panneau de contrôle et remplacez la cartouche d'encre dont le voyant est éteint.

1413

Cause

La cartouche d'encre ne peut pas être identifiée.

Action

Ouvrez le panneau de contrôle et remplacez la cartouche d'encre dont le voyant est éteint.

1414

Cause

La cartouche d'encre ne peut pas être identifiée.

Action

Ouvrez le panneau de contrôle et remplacez la cartouche d'encre dont le voyant est éteint.

1415

Cause

La cartouche d'encre ne peut pas être identifiée.

Action

Ouvrez le panneau de contrôle et remplacez la cartouche d'encre dont le voyant est éteint.

1600

Cause

Si le voyant du réservoir d'encre clignote, cela peut signifier qu'il n'y a plus d'encre.

Action

Il est conseillé de remplacer le réservoir d'encre.

Si une impression est en cours et que vous souhaitez la continuer, touchez **OK** sur la machine avec la cartouche d'encre installée. L'impression peut alors continuer. Il est conseillé de remplacer le réservoir d'encre après l'impression. L'appareil risque d'être endommagée si l'impression se poursuit dans des conditions d'encre insuffisante.

▶▶ Remarque

- Si plusieurs voyants d'encre clignotent en rouge, vérifiez l'état de chaque cartouche d'encre.

1660

Cause

La cartouche d'encre n'est pas installée.

Action

Installez la cartouche d'encre.

1680

Cause

Certains réservoirs d'encre ne sont pas installés correctement. (Le voyant de la cartouche d'encre clignote.)

Action

Vérifiez que les réservoirs d'encre sont installés aux endroits appropriés.

1681

Cause

Plusieurs réservoirs d'encre de la même couleur sont installés. (Le voyant de la cartouche d'encre clignote.)

Action

Vérifiez que les réservoirs d'encre sont installés aux endroits appropriés.

1683

Cause

Le niveau restant d'encre ne peut pas être détecté correctement. (Le voyant de la cartouche d'encre clignote.)

Action

Remplacez la cartouche d'encre et fermez le panneau de contrôle.

Imprimer avec un réservoir d'encre qui a déjà été vide risque d'endommager l'appareil.

Si vous souhaitez poursuivre l'impression dans ces conditions, vous devez désactiver la fonction de détection du niveau restant d'encre. Appuyez le bouton **Arrêt (Stop)** de la machine et maintenez-le enfoncé pendant 5 secondes minimum, puis relâchez-le.

La désactivation de la fonction de détection du niveau restant d'encre est ainsi mémorisée. Notez que Canon ne sera pas tenu pour responsable de tout dysfonctionnement ou problème dû à des réservoirs d'encre rechargés.

▶▶ Remarque

- Si la fonction de détection du niveau d'encre restant est désactivée, la cartouche d'encre s'affiche en gris sur l'écran tactile lors de la vérification du niveau d'encre.

1684

Cause

La cartouche d'encre ne peut pas être identifiée.

Action

Impossible d'exécuter l'impression car la cartouche d'encre n'est peut-être pas correctement installée ou n'est pas compatible avec cette machine.

Installez le réservoir d'encre approprié.

Si vous voulez annuler l'impression, appuyez sur le bouton **Arrêt (Stop)** de la machine.

1688

Cause

L'encre est épuisée. (Le voyant de la cartouche d'encre clignote.)

Action

Remplacez la cartouche d'encre et fermez le panneau de contrôle.

L'impression dans les conditions actuelles peut endommager l'appareil.

Si vous souhaitez poursuivre l'impression dans ces conditions, vous devez désactiver la fonction de détection du niveau restant d'encre. Appuyez le bouton **Arrêt (Stop)** de la machine et maintenez-le enfoncé pendant 5 secondes minimum, puis relâchez-le.

La désactivation de la fonction de détection du niveau restant d'encre est ainsi mémorisée. Notez que Canon ne sera pas tenu pour responsable de tout dysfonctionnement ou problème dû à la poursuite de l'impression dans des conditions d'encre épuisée.

»» Remarque

- Si la fonction de détection du niveau d'encre restant est désactivée, la cartouche d'encre s'affiche en gris sur l'écran tactile lors de la vérification du niveau d'encre.

1700

Cause

L'absorbeur d'encre est presque plein.

Action

Touchez **OK** sur l'écran tactile pour poursuivre l'impression. Contactez le centre de service.

1701

Cause

L'absorbeur d'encre est presque plein.

Action

Touchez **OK** sur l'écran tactile pour poursuivre l'impression. Contactez le centre de service.

1710

Cause

L'absorbeur d'encre est presque plein.

Action

Touchez **OK** sur l'écran tactile pour poursuivre l'impression. Contactez le centre de service.

1711

Cause

L'absorbeur d'encre est presque plein.

Action

Touchez **OK** sur l'écran tactile pour poursuivre l'impression. Contactez le centre de service.

1830

Cause

Une impression sur l'étiquette d'un disque dure un certain temps.

Action

Lorsqu'une impression sur l'étiquette d'un disque dure un certain temps, la machine interrompt l'initialisation.

La machine reprend l'initialisation lorsque vous touchez **OK** sur l'écran tactile.

Relancez l'opération en suivant les instructions affichées sur l'écran tactile.

1850

Cause

Le guide bac disque est fermé.

Action

Ouvrez le guide bac disque avec le panneau de contrôle fermé, installez correctement le bac disque, puis touchez **OK** sur l'écran tactile.

1851

Cause

Le guide bac disque est ouvert.

Action

Lorsqu'une impression autre qu'une impression sur l'étiquette d'un disque est démarrée, fermez le guide bac disque.

Fermez le guide bac disque, puis touchez **OK** sur l'écran tactile.

1855

Cause

Le guide bac disque est fermé.

Action

Ouvrez le guide bac disque avec le panneau de contrôle fermé, puis touchez **OK** sur l'écran tactile.

Évitez d'ouvrir ou de fermer le guide bac disque tant que l'impression est en cours. Vous risqueriez d'endommager la machine.

1856

Cause

Le guide bac disque est ouvert.

Action

Lors d'une impression autre qu'une impression sur l'étiquette d'un disque, fermez le guide bac disque.

Fermez le guide bac disque, puis touchez **OK** sur l'écran tactile.

Évitez d'ouvrir ou de fermer le guide bac disque tant que l'impression est en cours. Vous risqueriez d'endommager la machine.

1857

Cause

Le guide bac disque est ouvert lors du lancement de l'impression sur l'étiquette d'un disque.

Action

Lors du lancement d'une impression sur l'étiquette d'un disque, fermez le guide bac disque pour préparer la machine.

Fermez le guide bac disque avec le panneau de contrôle fermé, puis touchez **OK** sur l'écran tactile.

1858

Cause

Le guide bac disque est ouvert après le remplacement de la cartouche d'encre.

Action

Une fois la cartouche d'encre remplacée, fermez le guide bac disque et le panneau de contrôle.

Touchez **OK** sur l'écran tactile de la machine pour supprimer le message d'erreur.

1872

Cause

La cassette 1 n'est pas insérée.

Action

Insérez la cassette 1.

»» Remarque

- L'écran d'enregistrement des informations sur le papier de la cassette s'affiche après l'insertion de la cassette 1. Enregistrez les informations sur le papier de la cassette en fonction du papier chargé dans la cassette 1.
- Si vous voulez annuler l'impression, appuyez sur le bouton **Arrêt (Stop)** de la machine.

1873

Cause

La cassette 2 n'est pas insérée.

Action

Insérez la cassette 2.

»» Remarque

- L'écran d'enregistrement des informations sur le papier de la cassette s'affiche après l'insertion de la cassette 2. Enregistrez les informations sur le papier de la cassette en fonction du papier chargé dans la cassette 2.
- Si vous voulez annuler l'impression, appuyez sur le bouton **Arrêt (Stop)** de la machine.

Cause

Les réglages de papier pour l'impression ou la copie sont différents des informations concernant le papier de la cassette enregistrées sur la machine.

»» Remarque

- Pour plus de détails sur la combinaison des réglages de papier que vous pouvez spécifier par l'intermédiaire du gestionnaire d'imprimante ou sur l'écran tactile :
 - [Réglage du type de support avec le gestionnaire d'imprimante et sur l'imprimante](#) (Windows)
 - [Réglage du type de support avec le gestionnaire d'imprimante et sur l'imprimante](#) (Mac)
 - [Réglage de la taille du papier avec le gestionnaire d'imprimante et sur l'imprimante](#) (Windows)
 - [Réglage de la taille du papier avec le gestionnaire d'imprimante et sur l'imprimante](#) (Mac)
- Pour la copie, spécifiez les réglages de papier de sorte qu'ils correspondent aux informations concernant le papier de la cassette.
- Pour plus de détails sur les informations concernant le papier de la cassette enregistrées sur la machine :
 - [Définition du type de papier pour l'impression](#) (Windows)
 - [Définition du type de papier pour l'impression](#) (Mac)
 - [Définition du type de papier pour l'impression](#) (Smartphone, etc.)

Si les réglages de papier pour l'impression ou la copie sont différents des informations concernant le papier de la cassette enregistrées sur la machine, comme ci-après, un message s'affiche sur l'écran tactile.

- Paramètres d'impression spécifiés dans le pilote d'imprimante :
 - Format papier : 10 x 15 mm (4 x 6 pouces)
 - Type de support : Papier Photo Glacé Extra II
- Informations concernant le papier dans la cassette enregistrées sur la machine :
 - Format papier : 13 x 18 mm (5 x 7 pouces)
 - Type de support : Glacé Extra II

Les paramètres d'impression spécifiés pour l'impression ou la copie s'affichent au-dessous du message.

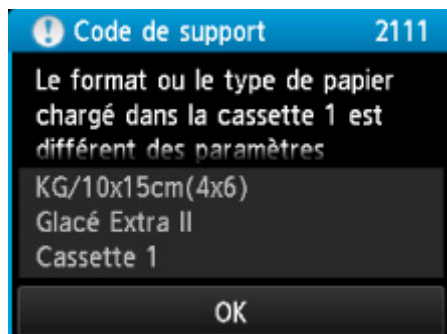

Action

L'écran suivant s'affiche lorsque vous touchez **OK** sur l'écran tactile.

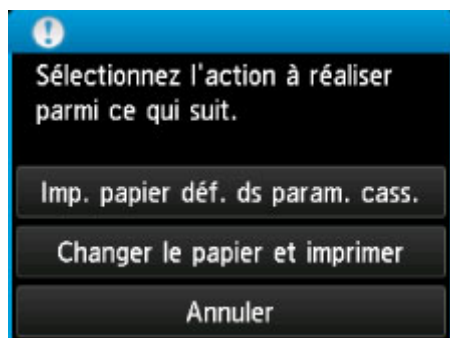

Sélectionnez l'action à exécuter.

»» Remarque

- Selon la configuration de la machine, il est possible que les choix ci-dessous ne soient pas affichés.

Imp. papier déf. ds param. cass.

Sélectionnez si vous voulez imprimer sur le papier chargé dans la cassette 1 sans modifier les paramètres de papier.

Par exemple, si le réglage de papier pour l'impression ou la copie indique 10 x 15 cm (4 x 6 pouces) et que les informations concernant le papier de la cassette enregistrées sur la machine indiquent 13 x 18 cm (5 x 7 pouces), la machine lance l'impression ou la copie au format 10 x 15 cm (4 x 6 pouces) sur le papier chargé dans la cassette 1.

Changer le papier et imprimer

Sélectionnez si vous voulez imprimer après avoir remplacé le papier de la cassette 1.

Par exemple, si le réglage de papier pour l'impression ou la copie indique 10 x 15 cm (4 x 6 pouces) et que les informations concernant le papier de la cassette enregistrées sur la machine indiquent 13 x 18 cm (5 x 7 pouces), chargez du papier au format 10 x 15 cm (4 x 6 pouces) dans la cassette 1 avant de lancer l'impression ou la copie.

L'écran d'enregistrement des informations sur le papier de la cassette s'affiche après le remplacement du papier et l'insertion de la cassette 1. Enregistrez les informations sur le papier de la cassette en fonction du papier chargé dans la cassette 1.

»» Remarque

- Si vous ne connaissez pas les informations sur le papier à enregistrer dans la machine, touchez le bouton **Précédent (Back)** lorsque l'écran permettant de sélectionner cette opération s'affiche. Lorsque l'écran précédent s'affiche, confirmez la taille du papier et le type de support, puis enregistrez ces paramètres dans la machine.
- Pour plus de détails sur la combinaison des réglages de papier que vous pouvez spécifier par l'intermédiaire du gestionnaire d'imprimante ou sur l'écran tactile :
 - [Réglage du type de support avec le gestionnaire d'imprimante et sur l'imprimante](#) (Windows)
 - [Réglage du type de support avec le gestionnaire d'imprimante et sur l'imprimante](#) (Mac)
 - [Réglage de la taille du papier avec le gestionnaire d'imprimante et sur l'imprimante](#) (Windows)
 - [Réglage de la taille du papier avec le gestionnaire d'imprimante et sur l'imprimante](#) (Mac)

Annuler

Annule l'impression.

Sélectionnez lorsque vous modifiez les paramètres du papier spécifiés pour l'impression ou la copie. Modifiez les paramètres du papier, puis essayez d'imprimer à nouveau.

▶▶ Remarque

- Vous pouvez désactiver le message qui évite les erreurs d'impression. Lorsque vous désactivez le message, la machine lance l'impression ou la copie, même si les paramètres du papier pour l'impression ou la copie et les paramètres sur le papier de la cassette enregistrés dans la machine sont différents.
 - Pour modifier le paramètre avec le panneau de contrôle :
 - [Param. cassette](#) (Windows)
 - [Param. cassette](#) (Mac)
 - [Paramètres de la cassette](#) (Smartphone, etc.)
 - Pour modifier le paramètre avec le pilote d'imprimante :
 - [Modification du mode de fonctionnement de l'Imprimante](#) (Windows)
 - [Modification du mode de fonctionnement de l'Imprimante](#) (Mac)

Cause

Les réglages de papier pour l'impression ou la copie sont différents des informations concernant le papier de la cassette enregistrées sur la machine.

»» Remarque

- Pour plus de détails sur la combinaison des réglages de papier que vous pouvez spécifier par l'intermédiaire du gestionnaire d'imprimante ou sur l'écran tactile :
 - [Réglage du type de support avec le gestionnaire d'imprimante et sur l'imprimante](#) (Windows)
 - [Réglage du type de support avec le gestionnaire d'imprimante et sur l'imprimante](#) (Mac)
 - [Réglage de la taille du papier avec le gestionnaire d'imprimante et sur l'imprimante](#) (Windows)
 - [Réglage de la taille du papier avec le gestionnaire d'imprimante et sur l'imprimante](#) (Mac)
- Pour la copie, spécifiez les réglages de papier de sorte qu'ils correspondent aux informations concernant le papier de la cassette.
- Pour plus de détails sur les informations concernant le papier de la cassette enregistrées sur la machine :
 - [Définition du type de papier pour l'impression](#) (Windows)
 - [Définition du type de papier pour l'impression](#) (Mac)
 - [Définition du type de papier pour l'impression](#) (Smartphone, etc.)

Si les réglages de papier pour l'impression ou la copie sont différents des informations concernant le papier de la cassette enregistrées sur la machine, comme ci-après, un message s'affiche sur l'écran tactile.

- Paramètres d'impression spécifiés dans le pilote d'imprimante :
 - Taille du papier : B5
 - Type de support : Papier ordinaire
- Informations concernant le papier dans la cassette enregistrées sur la machine :
 - Taille du papier : A4
 - Type de support : Papier ordinaire

Les paramètres d'impression spécifiés pour l'impression ou la copie s'affichent au-dessous du message.

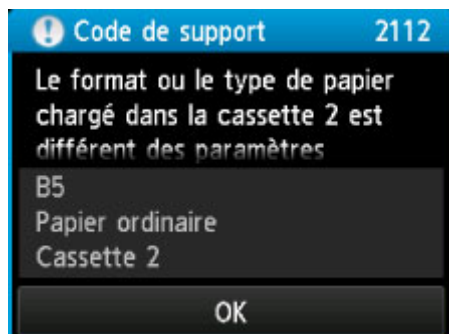

Action

L'écran suivant s'affiche lorsque vous touchez **OK** sur l'écran tactile.

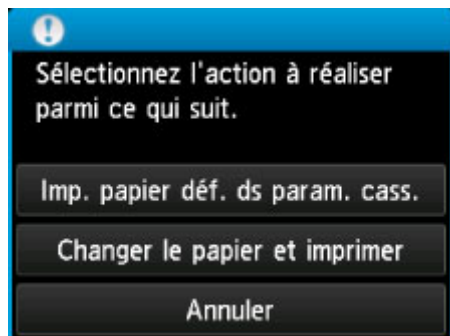

Sélectionnez l'action à exécuter.

»» Remarque

- Selon la configuration de la machine, il est possible que les choix ci-dessous ne soient pas affichés.

Imp. papier déf. ds param. cass.

Sélectionnez si vous voulez imprimer sur le papier chargé dans la cassette 2 sans modifier les paramètres de papier.

Par exemple, si le réglage de papier pour l'impression ou la copie indique B5 et que les informations concernant le papier de la cassette enregistrées sur la machine indiquent A4, la machine lance l'impression ou la copie au format B5 sur le papier chargé dans la cassette 2.

Changer le papier et imprimer

Sélectionnez si vous voulez imprimer après avoir remplacé le papier de la cassette 2.

Par exemple, si le réglage de papier pour l'impression ou la copie indique B5 et que les informations concernant le papier de la cassette enregistrées sur la machine indiquent A4, chargez du papier au format B5 dans la cassette 2 avant de lancer l'impression ou la copie.

L'écran d'enregistrement des informations sur le papier de la cassette s'affiche après le remplacement du papier et l'insertion de la cassette 2. Enregistrez les informations sur le papier de la cassette en fonction du papier chargé dans la cassette 2.

»» Remarque

- Si vous ne connaissez pas les informations sur le papier à enregistrer dans la machine, touchez le bouton **Précédent (Back)** lorsque l'écran permettant de sélectionner cette opération s'affiche. Lorsque l'écran précédent s'affiche, confirmez la taille du papier et le type de support, puis enregistrez ces paramètres dans la machine.
- Pour plus de détails sur la combinaison des réglages de papier que vous pouvez spécifier par l'intermédiaire du gestionnaire d'imprimante ou sur l'écran tactile :
 - [Réglage du type de support avec le gestionnaire d'imprimante et sur l'imprimante](#) (Windows)
 - [Réglage du type de support avec le gestionnaire d'imprimante et sur l'imprimante](#) (Mac)
 - [Réglage de la taille du papier avec le gestionnaire d'imprimante et sur l'imprimante](#) (Windows)
 - [Réglage de la taille du papier avec le gestionnaire d'imprimante et sur l'imprimante](#) (Mac)

Annuler

Annule l'impression.

Sélectionnez lorsque vous modifiez les paramètres du papier spécifiés pour l'impression ou la copie. Modifiez les paramètres du papier, puis essayez d'imprimer à nouveau.

▶▶ Remarque

- Vous pouvez désactiver le message qui évite les erreurs d'impression. Lorsque vous désactivez le message, la machine lance l'impression ou la copie, même si les paramètres du papier pour l'impression ou la copie et les paramètres sur le papier de la cassette enregistrés dans la machine sont différents.
 - Pour modifier le paramètre avec le panneau de contrôle :
 - [Param. cassette](#) (Windows)
 - [Param. cassette](#) (Mac)
 - [Paramètres de la cassette](#) (Smartphone, etc.)
 - Pour modifier le paramètre avec le pilote d'imprimante :
 - [Modification du mode de fonctionnement de l'Imprimante](#) (Windows)
 - [Modification du mode de fonctionnement de l'Imprimante](#) (Mac)

2121

Cause

La définition du type de papier de la cassette 1 n'est pas terminée.

Action

L'écran suivant s'affiche si la définition du type de papier de la cassette 1 n'est pas terminée.

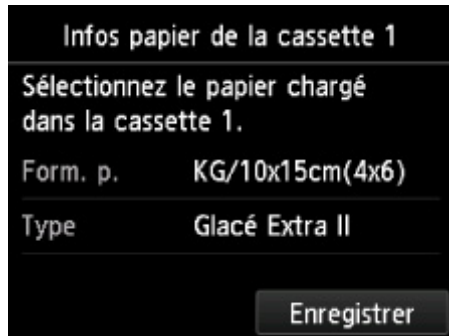

Touchez **Enregistrer** sur l'écran tactile de la machine pour fermer les paramètres de papier de la cassette 1.

2122

Cause

La définition du type de papier de la cassette 2 n'est pas terminée.

Action

L'écran suivant s'affiche si la définition du type de papier de la cassette 2 n'est pas terminée.

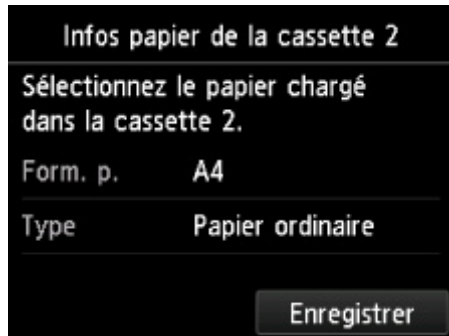

Touchez **Enregistrer** sur l'écran tactile de la machine pour fermer les paramètres de papier de la cassette 2.

2500

Cause

Les causes suivantes peuvent être à l'origine de l'échec de l'alignement automatique de la tête d'impression.

- Les buses de tête d'impression sont obstruées.
- Un format de papier autre que A4 ou Lettre est chargé dans la cassette 2.
- La fente d'éjection du papier est exposée à une forte lumière.

Action

Touchez **OK** sur l'écran tactile pour supprimer le message d'erreur, puis prenez les mesures décrites ci-dessous.

- Imprimez le motif de vérification des buses pour contrôler l'état de la tête d'impression.
- Chargez une feuille de papier ordinaire au format A4/Lettre et effectuez de nouveau l'alignement automatique de la tête d'impression.
- Réglez votre environnement d'exploitation et/ou la position de la machine afin que la fente d'éjection du papier ne soit pas exposée à la lumière.

Après avoir pris les mesures ci-dessus, si le problème persiste après l'alignement de la tête d'impression, touchez **OK** sur l'écran tactile pour supprimer le message d'erreur, puis procédez à un alignement manuel de la tête d'impression.

2700

Cause

Lors du processus de copie et à échéance d'un certain délai, des erreurs peuvent se produire.

Action

Touchez **OK** sur l'écran tactile pour supprimer le message d'erreur, puis relancez le processus de copie.

4100

Cause

Les données spécifiées ne peuvent pas être imprimées.

Action

Lorsque vous imprimez le contenu avec CREATIVE PARK PREMIUM, validez le message sur l'écran de l'ordinateur, assurez-vous que les cartouches d'encre de marque Canon sont installées correctement pour toutes les couleurs, puis redémarrez l'impression.

4101

Cause

La machine ne prend pas en charge le format papier spécifié.

Action

Appuyez sur le bouton **Arrêt (Stop)**, spécifiez le format papier approprié, puis imprimez de nouveau.

Si vous imprimez sur un papier de format non standard, vous pouvez spécifier un format personnalisé dans la plage suivante.

- Chargement dans la cassette 1 :
 - Largeur : 89,0 mm à 200,0 mm (3,50 pouces à 7,87 pouces)
 - Hauteur : 127,0 mm à 184,9 mm (5,00 pouces à 7,28 pouces)
- Chargement dans la cassette 2 :
 - Largeur : 90,0 mm à 215,9 mm (3,54 pouces à 8,50 pouces)
 - Hauteur : 185,0 mm à 355,6 mm (7,29 pouces à 14,00 pouces)

4103

Cause

Impossible d'effectuer une impression avec les paramètres d'impression actuels.

Action

Touchez le bouton **Arrêt (Stop)** de la machine pour annuler l'impression.

Changez ensuite les paramètres d'impression et imprimez à nouveau.

5011

Cause

Une erreur s'est produite au niveau de l'imprimante.

Action

Mettez la machine hors tension et débranchez le cordon d'alimentation de la machine.

Rebranchez la machine, puis remettez la machine sous tension.

Si le problème persiste, contactez le centre de service.

5012

Cause

Une erreur s'est produite au niveau de l'imprimante.

Action

Mettez la machine hors tension et débranchez le cordon d'alimentation de la machine.

Rebranchez la machine, puis remettez la machine sous tension.

Si le problème persiste, contactez le centre de service.

5100

Cause

Une erreur s'est produite au niveau de l'imprimante.

Action

Annulez l'impression et mettez la machine hors tension.

Vérifiez ensuite ce qui suit.

- Vérifiez qu'il n'y a pas de matériaux (matériaux protecteurs ou papier bloqué) qui empêchent le déplacement du support de tête d'impression.

Si des matériaux sont présents, retirez-les.

- Vérifiez que les cartouches d'encre sont correctement installées.

Poussez une cartouche d'encre jusqu'à ce qu'elle s'enclenche.

Après avoir vérifié les conditions ci-dessus, remettez la machine sous tension.

Si le problème persiste, contactez le centre de service.

►► Important

- Lorsque vous retirez le papier coincé ou le matériau protecteur qui bloque le support de tête d'impression, veillez à ne pas toucher le film transparent (A) ni la courroie blanche (B).

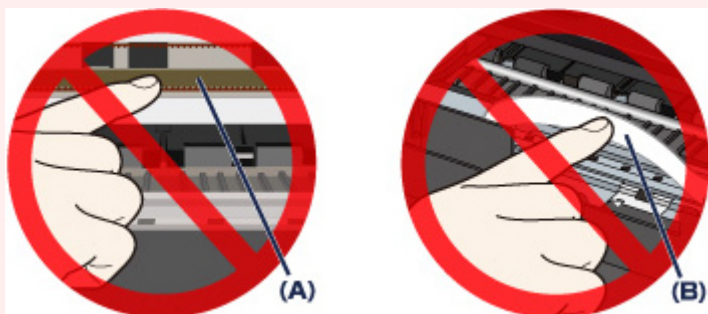

Si du papier ou vos mains entrent en contact avec ces parties et les salissent ou les éraflent, cela risque d'endommager la machine.

5101

Cause

Une erreur s'est produite au niveau de l'imprimante.

Action

Retirez le matériau protecteur qui bloque le support de tête d'impression, éteignez la machine, puis remettez-la sous tension.

Si le problème persiste, contactez le centre de service.

5200

Cause

Une erreur s'est produite au niveau de l'imprimante.

Action

Mettez la machine hors tension et débranchez le cordon d'alimentation de la machine.

Rebranchez la machine, puis remettez la machine sous tension.

Si le problème persiste, contactez le centre de service.

5400

Cause

Une erreur s'est produite au niveau de l'imprimante.

Action

Mettez la machine hors tension et débranchez le cordon d'alimentation de la machine.

Rebranchez la machine, puis remettez la machine sous tension.

Si le problème persiste, contactez le centre de service.

5B00

Cause

Une erreur s'est produite au niveau de l'imprimante.

Action

Contactez le centre de service.

5B01

Cause

Une erreur s'est produite au niveau de l'imprimante.

Action

Contactez le centre de service.

5B10

Cause

Une erreur s'est produite au niveau de l'imprimante.

Action

Contactez le centre de service.

5B11

Cause

Une erreur s'est produite au niveau de l'imprimante.

Action

Contactez le centre de service.

5C00

Cause

Une erreur s'est produite au niveau de l'imprimante.

Action

Mettez la machine hors tension et débranchez le cordon d'alimentation de la machine.

Rebranchez la machine, puis remettez la machine sous tension.

Si le problème persiste, contactez le centre de service.

5C20

Cause

Une erreur s'est produite au niveau de l'imprimante.

Action

Mettez la machine hors tension et débranchez le cordon d'alimentation de la machine.

Rebranchez la machine, puis remettez la machine sous tension.

Si le problème persiste, contactez le centre de service.

6000

Cause

Une erreur s'est produite au niveau de l'imprimante.

Action

Mettez la machine hors tension et débranchez le cordon d'alimentation de la machine.

Rebranchez la machine, puis remettez la machine sous tension.

Si le problème persiste, contactez le centre de service.

6001

Cause

Une erreur s'est produite au niveau de l'imprimante.

Action

Si le bac de sortie papier est fermé, ouvrez-le.

Mettez la machine hors tension et débranchez le cordon d'alimentation de la machine.

Rebranchez la machine, puis remettez la machine sous tension.

Si le problème persiste, contactez le centre de service.

►► Important

- Ne fermez pas le bac de sortie papier pendant que la machine est en cours de fonctionnement ; sinon, une erreur se produit.

6003

Cause

Une erreur s'est produite au niveau de l'imprimante.

Action

Si le bac de sortie papier est fermé, ouvrez-le.

Mettez la machine hors tension et débranchez le cordon d'alimentation de la machine.

Rebranchez la machine, puis remettez la machine sous tension.

Si le problème persiste, contactez le centre de service.

►► Important

- Ne fermez pas le bac de sortie papier pendant que la machine est en cours de fonctionnement ; sinon, une erreur se produit.

6500

Cause

Une erreur s'est produite au niveau de l'imprimante.

Action

Mettez la machine hors tension et débranchez le cordon d'alimentation de la machine.

Rebranchez la machine, puis remettez la machine sous tension.

Si le problème persiste, contactez le centre de service.

6502

Cause

Une erreur s'est produite au niveau de l'imprimante.

Action

Mettez la machine hors tension et débranchez le cordon d'alimentation de la machine.

Rebranchez la machine, puis remettez la machine sous tension.

Si le problème persiste, contactez le centre de service.

6800

Cause

Une erreur s'est produite au niveau de l'imprimante.

Action

Mettez la machine hors tension et débranchez le cordon d'alimentation de la machine.

Rebranchez la machine, puis remettez la machine sous tension.

Si le problème persiste, contactez le centre de service.

6801

Cause

Une erreur s'est produite au niveau de l'imprimante.

Action

Mettez la machine hors tension et débranchez le cordon d'alimentation de la machine.

Rebranchez la machine, puis remettez la machine sous tension.

Si le problème persiste, contactez le centre de service.

6900

Cause

Une erreur s'est produite au niveau de l'imprimante.

Action

Mettez la machine hors tension et débranchez le cordon d'alimentation de la machine.

Rebranchez la machine, puis remettez la machine sous tension.

Si le problème persiste, contactez le centre de service.

6901

Cause

Une erreur s'est produite au niveau de l'imprimante.

Action

Mettez la machine hors tension et débranchez le cordon d'alimentation de la machine.

Rebranchez la machine, puis remettez la machine sous tension.

Si le problème persiste, contactez le centre de service.

6902

Cause

Une erreur s'est produite au niveau de l'imprimante.

Action

Mettez la machine hors tension et débranchez le cordon d'alimentation de la machine.

Rebranchez la machine, puis remettez la machine sous tension.

Si le problème persiste, contactez le centre de service.

6910

Cause

Une erreur s'est produite au niveau de l'imprimante.

Action

Mettez la machine hors tension et débranchez le cordon d'alimentation de la machine.

Rebranchez la machine, puis remettez la machine sous tension.

Si le problème persiste, contactez le centre de service.

6911

Cause

Une erreur s'est produite au niveau de l'imprimante.

Action

Mettez la machine hors tension et débranchez le cordon d'alimentation de la machine.

Rebranchez la machine, puis remettez la machine sous tension.

Si le problème persiste, contactez le centre de service.

6920

Cause

Une erreur s'est produite au niveau de l'imprimante.

Action

Mettez la machine hors tension et débranchez le cordon d'alimentation de la machine.

Rebranchez la machine, puis remettez la machine sous tension.

Si le problème persiste, contactez le centre de service.

6921

Cause

Une erreur s'est produite au niveau de l'imprimante.

Action

Mettez la machine hors tension et débranchez le cordon d'alimentation de la machine.

Rebranchez la machine, puis remettez la machine sous tension.

Si le problème persiste, contactez le centre de service.

6930

Cause

Une erreur s'est produite au niveau de l'imprimante.

Action

Mettez la machine hors tension et débranchez le cordon d'alimentation de la machine.

Rebranchez la machine, puis remettez la machine sous tension.

Si le problème persiste, contactez le centre de service.

6931

Cause

Une erreur s'est produite au niveau de l'imprimante.

Action

Mettez la machine hors tension et débranchez le cordon d'alimentation de la machine.

Rebranchez la machine, puis remettez la machine sous tension.

Si le problème persiste, contactez le centre de service.

6932

Cause

Une erreur s'est produite au niveau de l'imprimante.

Action

Mettez la machine hors tension et débranchez le cordon d'alimentation de la machine.

Rebranchez la machine, puis remettez la machine sous tension.

Si le problème persiste, contactez le centre de service.

6933

Cause

Une erreur s'est produite au niveau de l'imprimante.

Action

Mettez la machine hors tension et débranchez le cordon d'alimentation de la machine.

Rebranchez la machine, puis remettez la machine sous tension.

Si le problème persiste, contactez le centre de service.

6934

Cause

Une erreur s'est produite au niveau de l'imprimante.

Action

Mettez la machine hors tension et débranchez le cordon d'alimentation de la machine.

Rebranchez la machine, puis remettez la machine sous tension.

Si le problème persiste, contactez le centre de service.

6935

Cause

Une erreur s'est produite au niveau de l'imprimante.

Action

Mettez la machine hors tension et débranchez le cordon d'alimentation de la machine.

Rebranchez la machine, puis remettez la machine sous tension.

Si le problème persiste, contactez le centre de service.

6936

Cause

Une erreur s'est produite au niveau de l'imprimante.

Action

Mettez la machine hors tension et débranchez le cordon d'alimentation de la machine.

Rebranchez la machine, puis remettez la machine sous tension.

Si le problème persiste, contactez le centre de service.

6937

Cause

Une erreur s'est produite au niveau de l'imprimante.

Action

Mettez la machine hors tension et débranchez le cordon d'alimentation de la machine.

Rebranchez la machine, puis remettez la machine sous tension.

Si le problème persiste, contactez le centre de service.

6938

Cause

Une erreur s'est produite au niveau de l'imprimante.

Action

Mettez la machine hors tension et débranchez le cordon d'alimentation de la machine.

Rebranchez la machine, puis remettez la machine sous tension.

Si le problème persiste, contactez le centre de service.

6940

Cause

Une erreur s'est produite au niveau de l'imprimante.

Action

Mettez la machine hors tension et débranchez le cordon d'alimentation de la machine.

Rebranchez la machine, puis remettez la machine sous tension.

Si le problème persiste, contactez le centre de service.

6941

Cause

Une erreur s'est produite au niveau de l'imprimante.

Action

Mettez la machine hors tension et débranchez le cordon d'alimentation de la machine.

Rebranchez la machine, puis remettez la machine sous tension.

Si le problème persiste, contactez le centre de service.

6942

Cause

Une erreur s'est produite au niveau de l'imprimante.

Action

Mettez la machine hors tension et débranchez le cordon d'alimentation de la machine.

Rebranchez la machine, puis remettez la machine sous tension.

Si le problème persiste, contactez le centre de service.

6943

Cause

Une erreur s'est produite au niveau de l'imprimante.

Action

Mettez la machine hors tension et débranchez le cordon d'alimentation de la machine.

Rebranchez la machine, puis remettez la machine sous tension.

Si le problème persiste, contactez le centre de service.

6944

Cause

Une erreur s'est produite au niveau de l'imprimante.

Action

Mettez la machine hors tension et débranchez le cordon d'alimentation de la machine.

Rebranchez la machine, puis remettez la machine sous tension.

Si le problème persiste, contactez le centre de service.

6945

Cause

Une erreur s'est produite au niveau de l'imprimante.

Action

Mettez la machine hors tension et débranchez le cordon d'alimentation de la machine.

Rebranchez la machine, puis remettez la machine sous tension.

Si le problème persiste, contactez le centre de service.

6946

Cause

Une erreur s'est produite au niveau de l'imprimante.

Action

Mettez la machine hors tension et débranchez le cordon d'alimentation de la machine.

Rebranchez la machine, puis remettez la machine sous tension.

Si le problème persiste, contactez le centre de service.

6950

Cause

Une erreur s'est produite au niveau de l'imprimante.

Action

Mettez la machine hors tension et débranchez le cordon d'alimentation de la machine.

Rebranchez la machine, puis remettez la machine sous tension.

Si le problème persiste, contactez le centre de service.

6B20

Cause

Une erreur s'est produite au niveau de l'imprimante.

Action

Mettez la machine hors tension et débranchez le cordon d'alimentation de la machine.

Rebranchez la machine, puis remettez la machine sous tension.

Si le problème persiste, contactez le centre de service.

B202

Cause

Une erreur nécessitant de contacter le centre de service s'est produite.

Action

Mettez la machine hors tension et débranchez le cordon d'alimentation de la machine.

Contactez le centre de service.

B203

Cause

Une erreur nécessitant de contacter le centre de service s'est produite.

Action

Mettez la machine hors tension et débranchez le cordon d'alimentation de la machine.

Contactez le centre de service.

B204

Cause

Une erreur nécessitant de contacter le centre de service s'est produite.

Action

Mettez la machine hors tension et débranchez le cordon d'alimentation de la machine.

Contactez le centre de service.

C000

Cause

Une erreur s'est produite au niveau de l'imprimante.

Action

Annulez l'impression et mettez la machine hors tension.

Vérifiez ensuite ce qui suit.

- Vérifiez qu'il n'y a pas de matériaux (matériaux protecteurs ou papier bloqué) qui empêchent le déplacement du support de tête d'impression.

Si des matériaux sont présents, retirez-les.

- Vérifiez que les cartouches d'encre sont correctement installées.

Poussez une cartouche d'encre jusqu'à ce qu'elle s'enclenche.

Après avoir vérifié les conditions ci-dessus, remettez la machine sous tension.

Si le problème persiste, contactez le centre de service.

►► Important

- Lorsque vous retirez le papier coincé ou le matériau protecteur qui bloque le support de tête d'impression, veillez à ne pas toucher le film transparent (A) ni la courroie blanche (B).

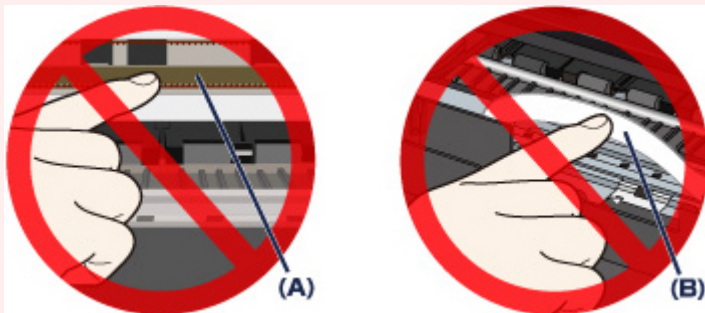

Si du papier ou vos mains entrent en contact avec ces parties et les salissent ou les éraflent, cela risque d'endommager la machine.