

# **MG5600 series**

## **Manual en línea**

Léame primero  
Funciones prácticas disponibles en el equipo  
Descripción del equipo  
Impresión  
Copia  
Escaneado  
Solución de problemas

## Contenido

Léame primero. . . . .	14
Símbolos utilizados en este documento. . . . .	15
Marcas comerciales y licencias. . . . .	16
Consejos de búsqueda. . . . .	20
Notas sobre explicaciones de las operaciones. . . . .	22
Funciones prácticas disponibles en el equipo. . . . .	23
Conectarse fácilmente de forma inalámbrica en el "modo de punto de acceso". . . . .	24
Imprimir fotos fácilmente con My Image Garden. . . . .	25
Descargar una variedad de materiales de contenido. . . . .	27
Imprimir elementos con Easy-PhotoPrint+ (aplicación web). . . . .	28
Métodos de conexión disponibles en el Equipo. . . . .	29
Conexión sin utilizar un punto de acceso (Windows XP). . . . .	31
Restricciones. . . . .	35
Aviso sobre la impresión mediante el servicio web. . . . .	37
Utilización de PIXMA Cloud Link. . . . .	39
Utilización de PIXMA Cloud Link desde la Impresora. . . . .	40
Antes de utilizar PIXMA Cloud Link desde la Impresora. . . . .	41
Preparativos para utilizar PIXMA Cloud Link desde la Impresora. . . . .	43
Gestión de la aplicación. . . . .	46
Utilización de PIXMA Cloud Link. . . . .	51
Ventanas de la Cloud. . . . .	54
Nube Solución de problemas. . . . .	57
Utilización de PIXMA Cloud Link desde su teléfono inteligente, tableta u ordenador. . . . .	58
Antes de utilizar Canon Inkjet Cloud Printing Center. . . . .	59
Requisitos para el funcionamiento de Canon Inkjet Cloud Printing Center. . . . .	60
Preparativos antes de utilizar Canon Inkjet Cloud Printing Center. . . . .	62
Impresión del ID de registro de impresora. . . . .	70
Ventana del Canon Inkjet Cloud Printing Center. . . . .	71
Utilización de Canon Inkjet Cloud Printing Center. . . . .	88
Adición de una Impresora. . . . .	92
Solución de problemas Canon Inkjet Cloud Printing Center. . . . .	94
Impresión con Google Cloud Print. . . . .	96

Preparativos para imprimir con Google Cloud Print. . . . .	97
Impresión desde un ordenador o teléfono inteligente con Google Cloud Print. . . . .	100
Impresión desde un dispositivo compatible con AirPrint. . . . .	102
Impresión con Android. . . . .	107
Comprobación de la información de la Impresora. . . . .	108
Función de integración de almacenamiento en línea. . . . .	111
Cómo utilizar Imprimir desde e-mail. . . . .	112
Preparativos para utilizar Imprimir desde e-mail. . . . .	117
Lista de zonas horarias. . . . .	120
Imprimir fácilmente desde un teléfono inteligente o una tableta con PIXMA Printing Solutions. . . . .	121
Impresión con Windows RT. . . . .	122
Descripción del equipo. . . . .	123
Guía de seguridad. . . . .	124
Precauciones de seguridad. . . . .	125
Información sobre regulaciones y seguridad. . . . .	127
Componentes principales y operaciones básicas. . . . .	130
Componentes principales. . . . .	131
Vista frontal. . . . .	132
Vista posterior. . . . .	134
Vista interior. . . . .	135
Panel de control. . . . .	136
Acerca de la fuente de alimentación del equipo. . . . .	138
Comprobación de que el equipo está encendido. . . . .	139
Encendido y apagado del equipo. . . . .	140
Aviso sobre el enchufe y el cable de alimentación. . . . .	142
Aviso sobre la desconexión del cable de alimentación. . . . .	143
LCD y panel de control. . . . .	144
Carga de papel/originales. . . . .	146
Carga de papel. . . . .	147
Carga de papel normal/fotográfico. . . . .	148
Carga de sobres. . . . .	153
Tipos de soportes que es posible utilizar. . . . .	158
Límite de carga de papel. . . . .	160
Tipos de soportes que no es posible utilizar. . . . .	162

Área de impresión. . . . .	163
Área de impresión. . . . .	164
Otros tamaños distintos a Carta, Legal, Sobres. . . . .	165
Carta, Legal. . . . .	166
Sobres. . . . .	167
Carga de originales. . . . .	168
Carga de originales en el cristal de la platina. . . . .	169
Cómo cargar los originales para cada función. . . . .	171
Originales que es posible cargar. . . . .	174
Cómo desmontar / montar la cubierta de documentos. . . . .	175
<b>Sustitución de un depósito de tinta. . . . .</b>	<b>176</b>
Sustitución de un depósito de tinta. . . . .	177
Comprobación del estado de la tinta. . . . .	182
Comprobación del estado de la tinta en la pantalla LCD del equipo. . . . .	183
Comprobación del estado de la tinta con las lámparas de tinta. . . . .	184
<b>Mantenimiento. . . . .</b>	<b>186</b>
Cuando la impresión es borrosa o los colores no son los correctos. . . . .	187
Procedimiento de mantenimiento. . . . .	188
Impresión del patrón de prueba de los inyectores. . . . .	190
Análisis del patrón de prueba de los inyectores. . . . .	192
Limpieza del cabezal de impresión. . . . .	194
Limpieza a fondo del cabezal de impresión. . . . .	196
Alineación del cabezal de impresión. . . . .	198
Mantenimiento desde un ordenador. . . . .	201
Limpieza de los Cabezales de impresión desde el ordenador. . . . .	202
Uso del ordenador para imprimir un patrón de prueba de los inyectores. . . . .	204
Alineación del Cabezal de impresión. . . . .	205
Alineación de la posición del Cabezal de impresión desde el ordenador. . . . .	206
Limpieza del equipo. . . . .	209
Limpieza del exterior del equipo. . . . .	210
Limpieza del cristal de la platina y de la cubierta de documentos. . . . .	211
Limpieza del rodillo de alimentación del papel. . . . .	212
Limpieza del interior del equipo (Limpieza de placa inferior). . . . .	214
<b>Cambio de la configuración del equipo. . . . .</b>	<b>216</b>
Cambio de la configuración del equipo desde un ordenador. . . . .	217
Comprobación del estado de su ordenador. . . . .	218



Registro de un perfil de impresión modificado. . . . .	219
Gestión del encendido de la Impresora. . . . .	221
Reducción del ruido de la Impresora. . . . .	223
Cambio del modo de funcionamiento de la Impresora. . . . .	225
Cambio de la configuración del equipo en la pantalla LCD. . . . .	227
Cambio de la configuración del Equipo en la pantalla LCD. . . . .	228
Conf. impres. . . . .	230
Configuración de LAN. . . . .	232
Config. usuario avanzada. . . . .	237
Config. impresión PictBridge. . . . .	238
Selección idioma. . . . .	240
Actualizar firmware. . . . .	241
Configuración de cassette. . . . .	242
Restablecer configuración. . . . .	243
Acerca de la Configuración ECO. . . . .	244
Acerca de la Config. de silencio. . . . .	246
Uso del Equipo con el modo de punto de acceso. . . . .	247
Información sobre la conexión de red. . . . .	251
Información útil sobre la conexión de red. . . . .	252
Valores predeterminados de fábrica (red). . . . .	253
Conexión del Equipo al ordenador mediante un cable USB. . . . .	254
Si al detectar las impresoras tienen el mismo nombre. . . . .	255
Conexión a otros ordenadores con LAN/Cambio del método de conexión de USB a LAN. . . . .	256
Cómo imprimir la información de la configuración de red. . . . .	257
Acerca de la comunicación de red. . . . .	260
Cambio y comprobación de la configuración de red. . . . .	261
IJ Network Tool. . . . .	262
Pantalla Canon IJ Network Tool. . . . .	263
Menús de Canon IJ Network Tool. . . . .	265
Cambio de la configuración en la ficha LAN inalámbrica. . . . .	267
Cambio de la configuración detallada WEP. . . . .	272
Cambio de la información WPA/WPA2. . . . .	274
Cambio de la configuración en la ficha LAN cableada. . . . .	276
Cambio de la configuración en la ficha Contraseña del administrador. . . . .	278
Supervisión del estado de la red inalámbrica. . . . .	280
Inicialización de la configuración de red del Equipo. . . . .	282
Consulta de la configuración modificada. . . . .	283
Apéndice para la comunicación de red. . . . .	284

Uso de la Ranura para tarjetas en una red. . . . .	285
Acerca de términos técnicos. . . . .	287
Restricciones. . . . .	294
<b>Consejos para garantizar una calidad de impresión óptima. . . . .</b>	<b>295</b>
Información útil acerca de la tinta. . . . .	296
Puntos clave para una impresión correcta. . . . .	298
Asegúrese de comprobar la configuración del papel antes de imprimir. . . . .	299
Una vez cargado el papel, asegúrese de definir la información del papel del cassette. . . . .	300
Cancelación de un trabajo de impresión. . . . .	301
Claves para disfrutar de una calidad de impresión coherente. . . . .	302
Precauciones de transporte seguro del equipo. . . . .	303
<b>Limitaciones legales sobre el uso del producto y de las imágenes. . . . .</b>	<b>305</b>
<b>Especificaciones. . . . .</b>	<b>306</b>
<b>Acerca de la contraseña de administrador. . . . .</b>	<b>310</b>
<b>Impresión. . . . .</b>	<b>311</b>
<b>Impresión desde un ordenador. . . . .</b>	<b>312</b>
Impresión con el software de la aplicación que esté utilizando (controlador de la impresora). . . . .	313
Impresión de fácil configuración. . . . .	314
Configuración del papel en el controlador de impresora y la impresora (Tipo de soporte). . . . .	318
Configuración del papel en el controlador de impresora y la impresora (Tamaño de papel) . . . . .	320
Métodos de impresión. . . . .	321
Configuración del número de copias y del orden de impresión. . . . .	322
Configuración del margen de grapado. . . . .	324
Ejecución de la impresión sin bordes. . . . .	326
Impresión a escala para ajustarse al tamaño del papel. . . . .	329
Impresión a escala. . . . .	331
Impresión de diseño de página. . . . .	332
Impresión a doble cara. . . . .	334
Impresión en postales. . . . .	337
Visualización de los resultados de impresión antes de imprimir. . . . .	338
Configuración de las dimensiones del papel (tamaño personalizado). . . . .	339
Cambio de la calidad de impresión y corrección de los datos de imagen. . . . .	341
Definición del nivel de la Calidad de impresión (Personalizada). . . . .	342
Impresión en monocromo de documentos en color. . . . .	343
Especificación de la corrección del color. . . . .	344
Impresión óptima de los datos de imagen en fotografías. . . . .	346

Ajuste del color con el controlador de impresora. . . . .	348
Impresión con perfiles ICC (especificando un perfil ICC desde el software de aplicación). .	350
Impresión con perfiles ICC (especificando un perfil ICC desde el controlador de la impresora). . . . . .	352
Interpretación del perfil ICC. . . . .	353
Ajuste del balance del color. . . . .	354
Ajuste del brillo. . . . .	356
Ajuste de la intensidad. . . . .	358
Ajuste del contraste. . . . .	360
Descripción del controlador de impresora. . . . .	362
Controlador de impresora Canon IJ. . . . .	363
Cómo abrir la ventana de configuración del controlador de impresora. . . . .	364
Cuadro de diálogo Ajustar página. . . . .	365
Cuadro de diálogo Imprimir. . . . .	366
Calidad y soporte. . . . .	368
Opciones de color. . . . .	370
Impresión sin bordes. . . . .	372
Margen. . . . .	373
Canon IJ Printer Utility. . . . .	374
Apertura de Canon IJ Printer Utility. . . . .	376
Mantenimiento de esta Impresora. . . . .	377
Abrir la pantalla de estado de impresión. . . . .	378
Eliminación de un trabajo de impresión no deseado. . . . .	380
Instrucciones de uso (controlador de impresora). . . . .	381
Actualización del controlador de impresora. . . . .	382
Obtención del controlador de impresora más reciente. . . . .	383
Eliminación de una impresora Canon IJ innecesaria de la lista de impresoras. . . . .	384
Pasos previos a la instalación del controlador de impresora. . . . .	385
Instalación del controlador de impresora. . . . .	386
Impresión utilizando el panel de control del equipo. . . . .	387
Impresión de formularios de plantillas como papel rayado o papel gráfico. . . . .	388
Impresión mediante el servicio web. . . . .	391
Aviso sobre la impresión mediante el servicio web. . . . .	392
Descarga e impresión de formularios de plantillas. . . . .	393
Impresión desde una cámara digital. . . . .	395
Impresión de fotografías directamente desde un dispositivo compatible con PictBridge (LAN inalámbrica) . . . . .	396
Acerca de la configuración de impresión de PictBridge (LAN inalámbrica). . . . .	398

Configuración del papel para imprimir. . . . .	401
<b>Copia. . . . .</b>	<b>404</b>
Realización de copias. . . . .	405
Acceso a la pantalla de vista previa. . . . .	407
Elementos de configuración para la copia. . . . .	409
Reducción o ampliación de una copia. . . . .	412
Copia a doble cara. . . . .	414
Acerca del menú Copia especial. . . . .	417
Copia de originales gruesos, como libros. . . . .	418
Copia sin bordes. . . . .	420
Copia de fotografías. . . . .	421
Copia de dos páginas en una sola página. . . . .	423
Copia de cuatro páginas en una sola página. . . . .	426
<b>Escaneado. . . . .</b>	<b>429</b>
Escaneado desde un ordenador. . . . .	430
Escaneado con IJ Scan Utility. . . . .	431
¿Qué es IJ Scan Utility (software de escáner)? . . . . .	432
Inicio de IJ Scan Utility. . . . .	434
Escaneado fácil con Escaneado automático. . . . .	435
Escaneado de documentos. . . . .	436
Escaneado de fotos. . . . .	437
Escaneado con Configuraciones favoritas. . . . .	438
Escaneado de elementos más grandes que la placa (Fusión de imágenes). . . . .	439
Escaneado de varios elementos a la vez. . . . .	444
Guardar después de comprobar los resultados del escaneado. . . . .	447
Envío de imágenes escaneadas por correo electrónico. . . . .	450
Extracción de texto de imágenes escaneadas (OCR). . . . .	453
Pantallas de IJ Scan Utility. . . . .	457
Pantalla principal de IJ Scan Utility. . . . .	458
Cuadro de diálogo Configuración. . . . .	460
Pantalla Selección de red. . . . .	509
Cuadro de diálogo Guardar configuración. . . . .	511
Ventana Fusión de imágenes. . . . .	514
Escaneado con el controlador de escáner. . . . .	519
Correcciones de imágenes y ajustes de color. . . . .	520
Notas generales (controlador de escáner). . . . .	524

Actualización del controlador de escáner. . . . .	525
Obtención del controlador de escáner más reciente. . . . .	526
Antes de instalar el controlador de escáner. . . . .	527
Instalación del controlador de escáner. . . . .	528
Información útil al escanear. . . . .	529
Ajuste los marcos de recorte en la ventana Fusión de imágenes. . . . .	530
Resolución. . . . .	531
Formatos de datos. . . . .	533
Colocación de elementos (cuando vaya a escanear desde el ordenador). . . . .	534
<b>Escaneado desde el panel de control del equipo. . . . .</b>	<b>536</b>
Reenvío de los datos escaneados al ordenador utilizando el Panel de control del Equipo. . . . .	537
Anexión de los datos escaneados al correo electrónico utilizando el Panel de control del Equipo. . . . .	541
Elementos de configuración para escanear usando el Panel de control del Equipo. . . . .	544
Configuración para escanear en red. . . . .	546
Selección de una respuesta para los comandos en el Panel de control con IJ Scan Utility. . . . .	548
<b>Solución de problemas. . . . .</b>	<b>552</b>
<b>Problemas con la comunicación de red. . . . .</b>	<b>553</b>
Problemas con el Equipo al utilizarlo con la red. . . . .	554
El Equipo ha dejado de trabajar de repente. . . . .	555
La velocidad de impresión es lenta. . . . .	558
No se puede utilizar el Equipo al reemplazar un punto de acceso o cambiar su configuración. . . . .	559
No se puede detectar un Equipo en una red. . . . .	560
No se puede detectar el Equipo al configurar la comunicación de la red. . . . .	561
No se puede detectar el Equipo durante la configuración de LAN inalámbrica: comprobación 1 . . . . .	562
No se puede detectar el Equipo durante la configuración de LAN inalámbrica: comprobación 2 . . . . .	563
No se puede detectar el Equipo durante la configuración de LAN inalámbrica: comprobación 3 . . . . .	564
No se puede detectar el Equipo durante la configuración de LAN inalámbrica: comprobación 4 . . . . .	565
No se puede detectar el Equipo durante la configuración de LAN inalámbrica: comprobación 5 . . . . .	566
No se puede detectar el Equipo durante la configuración de LAN inalámbrica: comprobación 6 . . . . .	567
No se puede detectar el Equipo en la LAN inalámbrica. . . . .	568
Otros problemas con la red. . . . .	570

Ha olvidado el nombre del punto de acceso, el SSID o la clave de red. . . . .	571
Aparece el mensaje en la pantalla del ordenador durante la configuración. . . . .	573
Se ha olvidado la contraseña del administrador establecida en el Equipo. . . . .	575
Comprobación de la información sobre la red. . . . .	576
Cómo restaurar la configuración de red del Equipo a los valores predeterminados de fábrica. . . . .	578
<b>Problemas al imprimir. . . . .</b>	<b>579</b>
No comienza la impresión. . . . .	580
Atascos de papel. . . . .	582
El papel no entra correctamente/Se produce un error "No hay papel". . . . .	583
No se puede imprimir correctamente mediante la impresión automática a doble cara. . . . .	585
La copia o la impresión se detienen antes de terminar. . . . .	586
<b>Problemas con la calidad de impresión. . . . .</b>	<b>587</b>
Los resultados de la impresión no son satisfactorios. . . . .	588
El equipo no imprime el trabajo hasta el final. . . . .	590
No hay resultados de impresión/La impresión es borrosa/Los colores son incorrectos/Rayas blancas. . . . .	591
Las líneas no están alineadas. . . . .	594
El papel impreso se ondula o la tinta se emborrona. . . . .	595
El papel queda manchado/La superficie impresa está rayada. . . . .	596
El reverso del papel queda manchado. . . . .	600
Se imprimen líneas verticales en los lados de la copia impresa. . . . .	601
Los colores presentan franjas o irregularidades. . . . .	602
No se expulsa tinta. . . . .	604
<b>Problemas con el escaneado. . . . .</b>	<b>605</b>
Problemas con el escaneado. . . . .	606
El escáner no funciona. . . . .	607
El controlador de escáner no se inicia. . . . .	608
Aparece un mensaje de error y no se muestra la pantalla de controlador de escáner. . . . .	609
No se pueden escanear varios elementos a la vez. . . . .	610
No se puede escanear correctamente con Escaneado auto. . . . .	611
La velocidad de escaneado es muy lenta. . . . .	612
Se muestra el mensaje "No hay suficiente memoria." . . . . .	613
El ordenador deja de funcionar durante el escaneado. . . . .	614
La imagen escaneada no se abre. . . . .	615
Los resultados del escaneado no son satisfactorios. . . . .	616
La calidad de escaneado (imagen mostrada en el monitor) es pobre. . . . .	617
La imagen escaneada está rodeada de áreas blancas. . . . .	619
No es posible escanear con el tamaño correcto. . . . .	620

El tamaño o la posición de la imagen no se detectan correctamente al escanear desde el Panel de control. . . . .	621
Los elementos están colocados correctamente, pero la imagen se escanea torcida. . . . .	622
La imagen escaneada aparece ampliada (o reducida) en el monitor del ordenador. . . . .	623
<b>Problemas con el equipo. . . . .</b>	<b>624</b>
No se puede encender el Equipo. . . . .	625
El Equipo se apaga de forma involuntaria. . . . .	626
No se puede conectar correctamente con el ordenador con un cable USB. . . . .	627
No se puede establecer una comunicación con el Equipo con una conexión USB. . . . .	628
No se ve nada en la pantalla LCD. . . . .	629
Aparece un idioma no deseado en la pantalla LCD. . . . .	630
El Soporte del cabezal de impresión no se mueve a la posición para sustituirlo. . . . .	631
<b>Problemas con la instalación/descarga. . . . .</b>	<b>632</b>
No se puede instalar MP Drivers. . . . .	633
Desinstalación de IJ Network Tool. . . . .	634
<b>Acerca de los errores/mensajes que se muestran. . . . .</b>	<b>635</b>
Si se produce un error. . . . .	636
Aparecerá un mensaje. . . . .	637
Aparece un mensaje de error en el dispositivo compatible con PictBridge (LAN inalámbrica). . . . .	640
<b>Si no puede resolver el problema. . . . .</b>	<b>642</b>
<b>Lista de códigos de asistencia. . . . .</b>	<b>643</b>
<b>Lista de códigos de asistencia (Cuando el papel está atascado). . . . .</b>	<b>645</b>
1300. . . . .	646
1303. . . . .	648
1304. . . . .	650
El papel está atascado dentro del Equipo. . . . .	653
Otros casos. . . . .	656
1003. . . . .	657
1200. . . . .	658
1250. . . . .	659
1310. . . . .	660
1401. . . . .	661
1403. . . . .	662
1405. . . . .	663
1410. . . . .	664
1411. . . . .	665

1412.	666
1413.	667
1414.	668
1600.	669
1660.	670
1680.	671
1681.	672
1684.	673
1688.	674
1689.	675
1700.	676
1701.	677
1712.	678
1713.	679
1714.	680
1715.	681
1871.	682
1890.	683
2110.	684
2120.	687
2700.	688
2900.	689
2901.	690
4100.	691
4103.	692
5011.	693
5012.	694
5100.	695
5200.	696
5400.	697
5B00.	698
5B01.	699
5B12.	700
5B13.	701



5B14.....	702
5B15.....	703
6000.....	704
6500.....	705
6502.....	706
6800.....	707
6801.....	708
6900.....	709
6901.....	710
6902.....	711
6910.....	712
6911.....	713
6930.....	714
6931.....	715
6932.....	716
6933.....	717
6936.....	718
6937.....	719
6938.....	720
6940.....	721
6941.....	722
6942.....	723
6943.....	724
6944.....	725
6945.....	726
6946.....	727
B202.....	728
B203.....	729
B204.....	730
C000.....	731

# Léame primero

■ [Notas sobre el uso del manual en línea](#)

■ [Cómo imprimir](#)

## Notas sobre el uso del manual en línea

- Está prohibida la reproducción, desviación o copia total o parcial de cualquier texto, foto o imagen publicada en el *Manual en línea* (en adelante, "esta guía").
- En principio, Canon puede modificar o eliminar el contenido de esta guía sin avisar previamente a los clientes. Además, Canon puede suspender o detener la divulgación de esta guía por motivos inevitables. Canon no será responsable de los daños que sufran los clientes como resultado de los cambios efectuados en la información de esta guía o de la eliminación de datos, ni de los que se deriven de la suspensión o interrupción de su divulgación.
- Aunque se ha puesto el mayor cuidado en la preparación del contenido de esta guía, póngase en contacto con el servicio técnico si detecta algún error o si falta información.
- En principio, las descripciones incluidas en esta guía se basan en el producto en el momento de su venta inicial.
- Esta guía no incluye los manuales de todos los productos que vende Canon. Cuando utilice un producto que no se describa en esta guía, consulte el manual que se proporciona con el mismo.

## Cómo imprimir

Utilice la función de impresión del navegador web para imprimir esta guía.

Para imprimir las imágenes y los colores de fondo, siga los pasos que se indican a continuación para ver las opciones del cuadro de diálogo Imprimir y, a continuación, seleccione la casilla **Imprimir fondos (Print backgrounds)**.

1. Haga clic en **Imprimir... (Print...)** en el menú **Archivo (File)**.
2. Haga clic en **Mostrar detalles (Show Details)** o  (flecha hacia abajo).
3. Seleccione **Safari** en el menú desplegable.

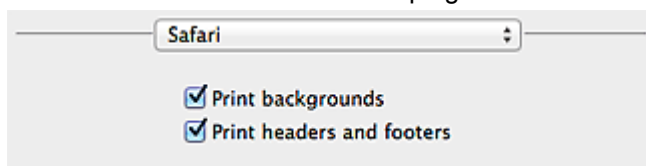

## Símbolos utilizados en este documento

### **Advertencia**

Instrucciones que, si se ignoran, pueden provocar lesiones graves, o incluso la muerte, por el uso incorrecto del equipo. Sígalas al pie de la letra para que el funcionamiento sea seguro.

### **Precaución**

Instrucciones que, si se ignoran, pueden provocar lesiones en las personas o daños materiales por el uso incorrecto del equipo. Sígalas al pie de la letra para que el funcionamiento sea seguro.

### **Importante**

Instrucciones que incluyen información importante. Para evitar daños y lesiones o un uso incorrecto del producto, asegúrese de leer estas instrucciones.

### **Nota**

Instrucciones que incluyen notas sobre el funcionamiento y explicaciones adicionales.

### **Básico**

Instrucciones que explican las operaciones básicas del producto.

### **Nota**

- Los iconos pueden variar dependiendo del producto.

## Marcas comerciales y licencias

- Microsoft es una marca comercial registrada de Microsoft Corporation.
- Windows es una marca comercial o marca comercial registrada de Microsoft Corporation, registrada en EE.UU. y/o en otros países.
- Windows Vista es una marca comercial o marca comercial registrada de Microsoft Corporation, registrada en EE.UU. y/o en otros países.
- Internet Explorer es una marca comercial o marca comercial registrada de Microsoft Corporation, registrada en EE.UU. y/o en otros países.
- Mac, Mac OS, AirPort, Safari, Bonjour, iPad, iPhone y iPod touch son marcas comerciales de Apple Inc., registradas en Estados Unidos y en otros países. AirPrint y el logotipo AirPrint son marcas comerciales de Apple Inc.
- IOS es una marca comercial o marca comercial registrada de Cisco en EE.UU. y/o en otros países, y se utiliza con licencia.
- Google Cloud Print, Google Chrome, Android, Google Play y Picasa son marcas comerciales o marcas comerciales registradas de Google Inc.
- Adobe, Photoshop, Photoshop Elements, Lightroom, Adobe RGB y Adobe RGB (1998) son marcas comerciales o marcas comerciales registradas de Adobe Systems Incorporated en EE.UU. y en otros países.
- Photo Rag es una marca comercial de Hahnemühle FineArt GmbH.
- Bluetooth es una marca comercial de Bluetooth SIG, Inc., EE.UU. y Canon Inc. la utiliza bajo licencia.

### »» Nota

- El nombre oficial de Windows Vista es sistema operativo Microsoft Windows Vista.

Copyright (c) 2003-2004, Apple Computer, Inc. All rights reserved.

Redistribution and use in source and binary forms, with or without modification, are permitted provided that the following conditions are met:

1. Redistributions of source code must retain the above copyright notice, this list of conditions and the following disclaimer.
2. Redistributions in binary form must reproduce the above copyright notice, this list of conditions and the following disclaimer in the documentation and/or other materials provided with the distribution.
3. Neither the name of Apple Computer, Inc. ("Apple") nor the names of its contributors may be used to endorse or promote products derived from this software without specific prior written permission.

THIS SOFTWARE IS PROVIDED BY APPLE AND ITS CONTRIBUTORS "AS IS" AND ANY EXPRESS OR IMPLIED WARRANTIES, INCLUDING, BUT NOT LIMITED TO, THE IMPLIED WARRANTIES OF MERCHANTABILITY AND FITNESS FOR A PARTICULAR PURPOSE ARE DISCLAIMED. IN NO EVENT SHALL APPLE OR ITS CONTRIBUTORS BE LIABLE FOR ANY DIRECT, INDIRECT, INCIDENTAL, SPECIAL, EXEMPLARY, OR CONSEQUENTIAL DAMAGES (INCLUDING, BUT NOT LIMITED TO, PROCUREMENT OF SUBSTITUTE GOODS OR SERVICES; LOSS OF USE, DATA, OR PROFITS; OR BUSINESS INTERRUPTION) HOWEVER CAUSED AND ON ANY THEORY OF LIABILITY, WHETHER IN CONTRACT, STRICT LIABILITY, OR TORT INCLUDING NEGLIGENCE OR OTHERWISE) ARISING IN ANY WAY OUT OF THE USE OF THIS SOFTWARE, EVEN IF ADVISED OF THE POSSIBILITY OF SUCH DAMAGE.

Apache License

Version 2.0, January 2004

TERMS AND CONDITIONS FOR USE, REPRODUCTION, AND DISTRIBUTION

1. Definitions.

"License" shall mean the terms and conditions for use, reproduction, and distribution as defined by Sections 1 through 9 of this document.

"Licensor" shall mean the copyright owner or entity authorized by the copyright owner that is granting the License.

"Legal Entity" shall mean the union of the acting entity and all other entities that control, are controlled by, or are under common control with that entity. For the purposes of this definition, "control" means (i) the power, direct or indirect, to cause the direction or management of such entity, whether by contract or otherwise, or (ii) ownership of fifty percent (50%) or more of the outstanding shares, or (iii) beneficial ownership of such entity.

"You" (or "Your") shall mean an individual or Legal Entity exercising permissions granted by this License.

"Source" form shall mean the preferred form for making modifications, including but not limited to software source code, documentation source, and configuration files.

"Object" form shall mean any form resulting from mechanical transformation or translation of a Source form, including but not limited to compiled object code, generated documentation, and conversions to other media types.

"Work" shall mean the work of authorship, whether in Source or Object form, made available under the License, as indicated by a copyright notice that is included in or attached to the work (an example is provided in the Appendix below).

"Derivative Works" shall mean any work, whether in Source or Object form, that is based on (or derived from) the Work and for which the editorial revisions, annotations, elaborations, or other modifications represent, as a whole, an original work of authorship. For the purposes of this License, Derivative Works shall not include works that remain separable from, or merely link (or bind by name) to the interfaces of, the Work and Derivative Works thereof.

"Contribution" shall mean any work of authorship, including the original version of the Work and any modifications or additions to that Work or Derivative Works thereof, that is intentionally submitted to Licensor for inclusion in the Work by the copyright owner or by an individual or Legal Entity authorized to submit on behalf of the copyright owner. For the purposes of this definition, "submitted" means any form of electronic, verbal, or written communication sent to the Licensor or its representatives, including but not limited to communication on electronic mailing lists, source code control systems, and issue tracking systems that are managed by, or on behalf of, the Licensor for the purpose of discussing and improving the Work, but excluding communication that is conspicuously marked or otherwise designated in writing by the copyright owner as "Not a Contribution."

"Contributor" shall mean Licensor and any individual or Legal Entity on behalf of whom a Contribution has been received by Licensor and subsequently incorporated within the Work.

2. Grant of Copyright License. Subject to the terms and conditions of this License, each Contributor hereby grants to You a perpetual, worldwide, non-exclusive, no-charge, royalty-free, irrevocable copyright license to reproduce, prepare Derivative Works of, publicly display, publicly perform, sublicense, and distribute the Work and such Derivative Works in Source or Object form.
3. Grant of Patent License. Subject to the terms and conditions of this License, each Contributor hereby grants to You a perpetual, worldwide, non-exclusive, no-charge, royalty-free, irrevocable (except as stated in this section) patent license to make, have made, use, offer to sell, sell, import, and

otherwise transfer the Work, where such license applies only to those patent claims licensable by such Contributor that are necessarily infringed by their Contribution(s) alone or by combination of their Contribution(s) with the Work to which such Contribution(s) was submitted. If You institute patent litigation against any entity (including a cross-claim or counterclaim in a lawsuit) alleging that the Work or a Contribution incorporated within the Work constitutes direct or contributory patent infringement, then any patent licenses granted to You under this License for that Work shall terminate as of the date such litigation is filed.

4. Redistribution. You may reproduce and distribute copies of the Work or Derivative Works thereof in any medium, with or without modifications, and in Source or Object form, provided that You meet the following conditions:
  1. You must give any other recipients of the Work or Derivative Works a copy of this License; and
  2. You must cause any modified files to carry prominent notices stating that You changed the files; and
  3. You must retain, in the Source form of any Derivative Works that You distribute, all copyright, patent, trademark, and attribution notices from the Source form of the Work, excluding those notices that do not pertain to any part of the Derivative Works; and
  4. If the Work includes a "NOTICE" text file as part of its distribution, then any Derivative Works that You distribute must include a readable copy of the attribution notices contained within such NOTICE file, excluding those notices that do not pertain to any part of the Derivative Works, in at least one of the following places: within a NOTICE text file distributed as part of the Derivative Works; within the Source form or documentation, if provided along with the Derivative Works; or, within a display generated by the Derivative Works, if and wherever such third-party notices normally appear. The contents of the NOTICE file are for informational purposes only and do not modify the License. You may add Your own attribution notices within Derivative Works that You distribute, alongside or as an addendum to the NOTICE text from the Work, provided that such additional attribution notices cannot be construed as modifying the License.

You may add Your own copyright statement to Your modifications and may provide additional or different license terms and conditions for use, reproduction, or distribution of Your modifications, or for any such Derivative Works as a whole, provided Your use, reproduction, and distribution of the Work otherwise complies with the conditions stated in this License.

5. Submission of Contributions. Unless You explicitly state otherwise, any Contribution intentionally submitted for inclusion in the Work by You to the Licensor shall be under the terms and conditions of this License, without any additional terms or conditions. Notwithstanding the above, nothing herein shall supersede or modify the terms of any separate license agreement you may have executed with Licensor regarding such Contributions.
6. Trademarks. This License does not grant permission to use the trade names, trademarks, service marks, or product names of the Licensor, except as required for reasonable and customary use in describing the origin of the Work and reproducing the content of the NOTICE file.
7. Disclaimer of Warranty. Unless required by applicable law or agreed to in writing, Licensor provides the Work (and each Contributor provides its Contributions) on an "AS IS" BASIS, WITHOUT WARRANTIES OR CONDITIONS OF ANY KIND, either express or implied, including, without limitation, any warranties or conditions of TITLE, NON-INFRINGEMENT, MERCHANTABILITY, or FITNESS FOR A PARTICULAR PURPOSE. You are solely responsible for determining the appropriateness of using or redistributing the Work and assume any risks associated with Your exercise of permissions under this License.
8. Limitation of Liability. In no event and under no legal theory, whether in tort (including negligence), contract, or otherwise, unless required by applicable law (such as deliberate and grossly negligent acts) or agreed to in writing, shall any Contributor be liable to You for damages, including any direct, indirect, special, incidental, or consequential damages of any character arising as a result of this

License or out of the use or inability to use the Work (including but not limited to damages for loss of goodwill, work stoppage, computer failure or malfunction, or any and all other commercial damages or losses), even if such Contributor has been advised of the possibility of such damages.

9. Accepting Warranty or Additional Liability. While redistributing the Work or Derivative Works thereof, You may choose to offer, and charge a fee for, acceptance of support, warranty, indemnity, or other liability obligations and/or rights consistent with this License. However, in accepting such obligations, You may act only on Your own behalf and on Your sole responsibility, not on behalf of any other Contributor, and only if You agree to indemnify, defend, and hold each Contributor harmless for any liability incurred by, or claims asserted against, such Contributor by reason of your accepting any such warranty or additional liability.

END OF TERMS AND CONDITIONS

Escriba palabras clave en la ventana de búsqueda y haga clic en  (Buscar).

Puede buscar páginas de destino en esta guía.

## Consejos de búsqueda

Puede buscar páginas de destino escribiendo palabras clave en la ventana de búsqueda.

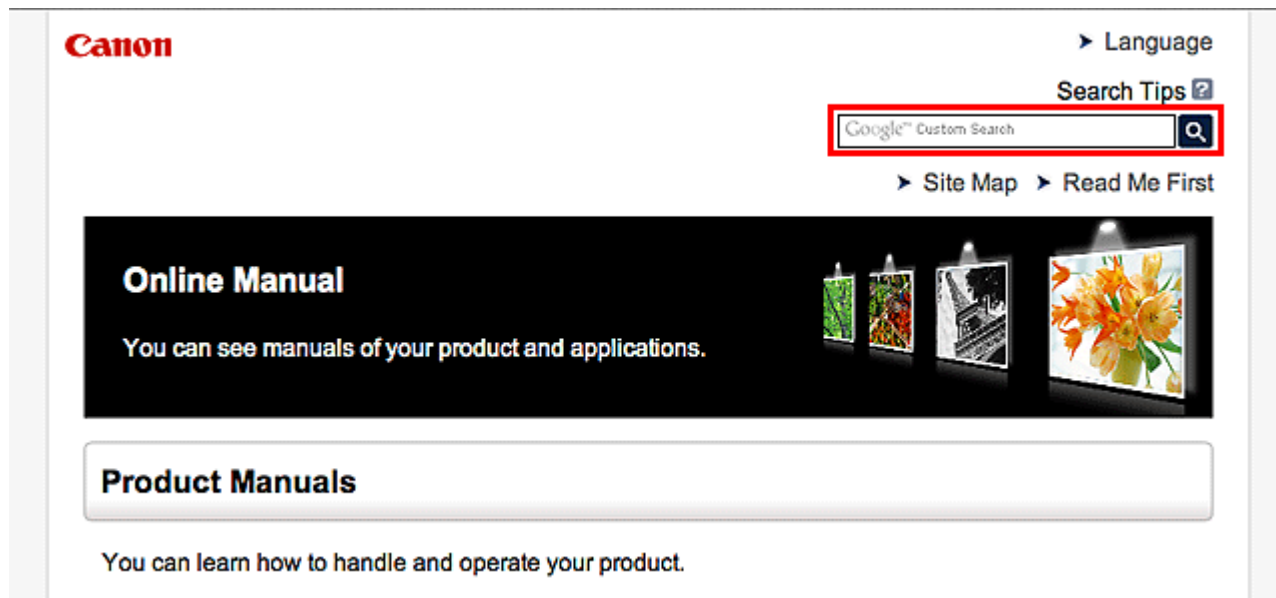

### »» Nota

- La pantalla que aparece puede variar.
- Si busca desde esta página o desde la página "Inicio" sin introducir el nombre de modelo del producto o el nombre de la aplicación, se incluirán en la búsqueda todos los productos compatibles con esta guía.  
Si desea limitar los resultados de la búsqueda, añada el nombre de modelo del producto o el nombre de la aplicación a las palabras clave.

#### • Búsqueda de funciones

Escriba el nombre de modelo del producto y una palabra clave para la función sobre la que desea información

Ejemplo: si desea aprender a cargar papel

Escriba "(nombre de modelo del producto) cargar papel" en la ventana de búsqueda y realice una búsqueda

#### • Errores de solución de problemas

Escriba el nombre de modelo del producto y un código de asistencia

Ejemplo: si aparece la siguiente pantalla de error

Escriba "(nombre de modelo del producto) 1000" en la ventana de búsqueda y realice una búsqueda



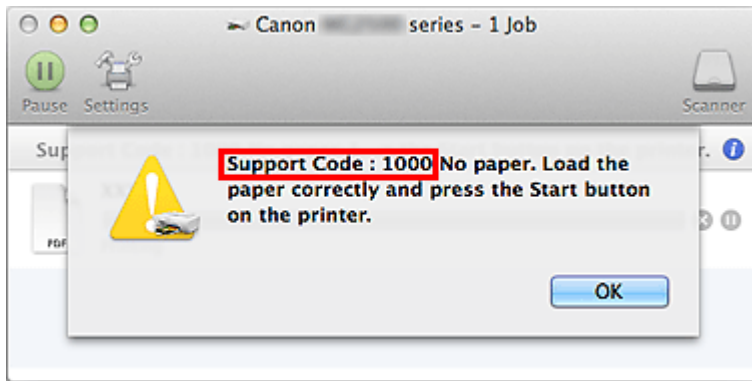

## »»» Nota

- La pantalla que aparece varía en función del producto.

### • **Búsqueda de funciones de aplicaciones**

Escriba el nombre de la aplicación y una palabra clave para la función sobre la que desea información

Ejemplo: si desea aprender a imprimir collages con My Image Garden

Escriba "My Image Garden collage" en la ventana de búsqueda y realice una búsqueda

### • **Búsqueda de páginas de referencia**

Introduzca el nombre de su modelo y el título de una página de referencia\*

\* Puede buscar páginas de referencia más fácilmente introduciendo también el nombre de función.

Ejemplo: si desea explorar la página a la que hace referencia la siguiente frase de una página de procedimiento de escaneado

Consulte la "ficha Configuración de color" para su modelo desde el Inicio del *Manual en línea* para obtener más información.

Escriba "(nombre de modelo del producto) escaneado Ficha Configuración de color" en la ventana de búsqueda y realice una búsqueda

## **Notas sobre explicaciones de las operaciones**

En esta guía, la mayoría de las operaciones se describen según las ventanas que aparecen cuando se usa OS X Mavericks v10.9.

## **Funciones prácticas disponibles en el equipo**

- **Conectarse fácilmente de forma inalámbrica en el "modo de punto de acceso"**
- **Imprimir fotos fácilmente con My Image Garden**
- **Descargar una variedad de materiales de contenido**
- **Imprimir elementos con Easy-PhotoPrint+ (aplicación web)**
- **Métodos de conexión disponibles en el Equipo**
- **Aviso sobre la impresión mediante el servicio web**
- **Utilización de PIXMA Cloud Link**
- **Impresión con Google Cloud Print**
- **Impresión desde un dispositivo compatible con AirPrint**
- **Impresión con Android**
- **Comprobación de la información de la Impresora**
- **Función de integración de almacenamiento en línea**
- **Cómo utilizar Imprimir desde e-mail**
- **Imprimir fácilmente desde un teléfono inteligente o una tableta con PIXMA Printing Solutions**
- **Impresión con Windows RT**

## Conectarse fácilmente de forma inalámbrica en el "modo de punto de acceso"

El equipo admite el "modo de punto de acceso" en el que puede conectarse al equipo de forma inalámbrica desde un ordenador o teléfono inteligente incluso en un entorno sin punto de acceso ni enrutador de LAN inalámbrica.

Cambie al "modo de punto de acceso" con sencillos pasos para disfrutar del escaneado y la impresión inalámbrica.

Si utiliza el equipo con el modo de punto de acceso, asegúrese de especificar con antelación el nombre del punto de acceso del equipo y la configuración de seguridad.

### ■ [Uso del Equipo con el modo de punto de acceso](#)



# Imprimir fotos fácilmente con My Image Garden

## Organice imágenes fácilmente

En My Image Garden, puede registrar en las fotos los nombres de personas y eventos.

Puede organizar las fotos fácilmente a medida que las ve, no solo por carpeta, sino también por calendario, evento y persona. Esto también le permite encontrar fácilmente las fotos cuando las vuelva a buscar.

<Vista Calendario>



<Vista Personas>

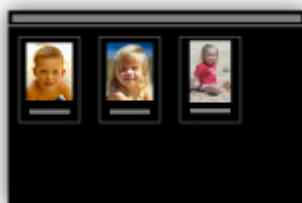

## Mostrar elementos recomendados en presentaciones de diapositivas

A partir de la información registrada en las fotos, Quick Menu selecciona automáticamente las fotos en el ordenador y crea elementos recomendados como collages y tarjetas. Los elementos creados aparecen en presentaciones de diapositivas.



Si le gusta algún elemento, puede imprimirlo fácilmente en solo dos pasos.

1. En Image Display de Quick Menu, seleccione el elemento que desea imprimir.
2. Imprima el elemento con My Image Garden.



## Coloque las fotos automáticamente

Se crean fácilmente bonitos elementos a media que las fotos seleccionadas se colocan automáticamente según el tema.



## Otras distintas funciones

My Image Garden tiene muchas otras prácticas funciones.

Consulte "Qué se puede hacer con My Image Garden" para obtener más información.

## Descargar una variedad de materiales de contenido

### CREATIVE PARK

Un "sitio de materiales de impresión" donde puede descargar todos los materiales de impresión gratuitamente.

Distintos tipos de contenido, como tarjetas para una época concreta y obras en papel que se pueden hacer montando las piezas de papel que se proporcionan.

Está fácilmente accesible desde Quick Menu.

### CREATIVE PARK PREMIUM

Un servicio donde los clientes que utilicen modelos que admitan contenido premium pueden descargar materiales de impresión exclusivos.

Se puede descargar fácilmente contenido premium mediante My Image Garden. Se puede imprimir directamente el contenido premium descargado con My Image Garden.

Para descargar el contenido premium, asegúrese de tener instalados cartuchos/depósitos de tinta originales Canon de todos los colores en una impresora compatible.



### »» Nota

- El diseño del contenido premium que se ofrece en esta página está sujeto a modificación sin previo aviso.

## Imprimir elementos con Easy-PhotoPrint+ (aplicación web)

Puede crear e imprimir fácilmente elementos personalizados como, por ejemplo, calendarios y collages, en cualquier momento y lugar, accediendo a Easy-PhotoPrint+ en la web desde un ordenador o tableta.

Con Easy-PhotoPrint+, puede crear elementos en el entorno más reciente sin tener que instalar ningún programa.

Además, puede utilizar varios fotos para su elemento gracias a la integración con redes sociales como, por ejemplo, Facebook, o con almacenamiento en línea, álbumes web, etc.

Consulte la "Guía de Guía de Easy-PhotoPrint+" para conocer los detalles.





# Métodos de conexión disponibles en el Equipo

Los métodos de conexión siguientes están disponibles en el equipo.

## Conexión inalámbrica

### Con un punto de acceso



### Sin un punto de acceso



## USB Conexión



## Conexión inalámbrica

Existen dos métodos para conectar la impresora a su dispositivo (como un teléfono inteligente). Uno de los métodos consiste en utilizar un punto de acceso y el otro consiste en establecer la conexión sin utilizar un punto de acceso.

Los dos métodos de conexión no se pueden utilizar simultáneamente.

Si tiene un punto de acceso (o router de red inalámbrica), le recomendamos que utilice el método que se describe en Conexión utilizando un punto de acceso.

Si ya hay un dispositivo conectado a la impresora y desea conectar otro dispositivo, conéctelo utilizando el mismo método de conexión que el dispositivo que ya está conectado.

Si lo conecta utilizando otro método de conexión, se desactivará la conexión del dispositivo en uso.

## Conexión utilizando un punto de acceso



- Conecte la impresora y un dispositivo utilizando un punto de acceso.
- Los métodos de conexión varían en función del tipo de punto de acceso.
- Puede cambiar la configuración de red del SSID y el protocolo de seguridad en la impresora.
- Cuando se completa la conexión entre un dispositivo y un punto de acceso y aparece el  (icono de Wi-Fi) en la pantalla del dispositivo, puede conectar el dispositivo a la impresora utilizando el punto de acceso.

## Conexión sin utilizar un punto de acceso



- Conecte la impresora y un dispositivo sin utilizar un punto de acceso. Conecte un dispositivo y la impresora directamente utilizando la función del modo de punto de acceso de la impresora.
- Cuando se establece una conexión con el modo de punto de acceso, puede que la conexión a Internet no esté disponible. En tal caso, no se pueden utilizar los servicios web para la impresora.
- Si conecta un dispositivo que está conectado a Internet mediante un punto de acceso a la impresora que está con el modo de punto de acceso, se desactivará la conexión entre el dispositivo y el punto de acceso. En este caso, puede que la conexión del dispositivo cambie automáticamente a una conexión de datos móviles, según el dispositivo. Se pueden aplicar cargos por la conexión a Internet utilizando una conexión de datos móviles.
- Con el modo de punto de acceso puede conectar hasta cinco dispositivos simultáneamente. Si intenta conectar un sexto dispositivo mientras están conectados los otros cinco, se mostrará un error. Si se muestra un error, desconecte el dispositivo que no está utilizando la impresora y, a continuación, configure de nuevo los ajustes.
- Se puede cambiar la configuración de red, como el SSID, y el protocolo de seguridad en la impresora.

Cuando se utiliza Windows XP:

Conexión sin utilizar un punto de acceso (Windows XP)

Restricciones

(Aparece en una nueva ventana)

## USB Conexión

Conecte la impresora y un ordenador con un cable USB. Prepare un cable USB.

## Conexión sin utilizar un punto de acceso (Windows XP)

### Restricciones

(Aparece en una nueva ventana)

1. Pulse el botón **INICIO (HOME)** (A) de la impresora, utilice el botón ▲ o ▼ (B) para mostrar **Configurar (Setup)** y, a continuación, pulse el botón de **Función (Function)** derecho (C).

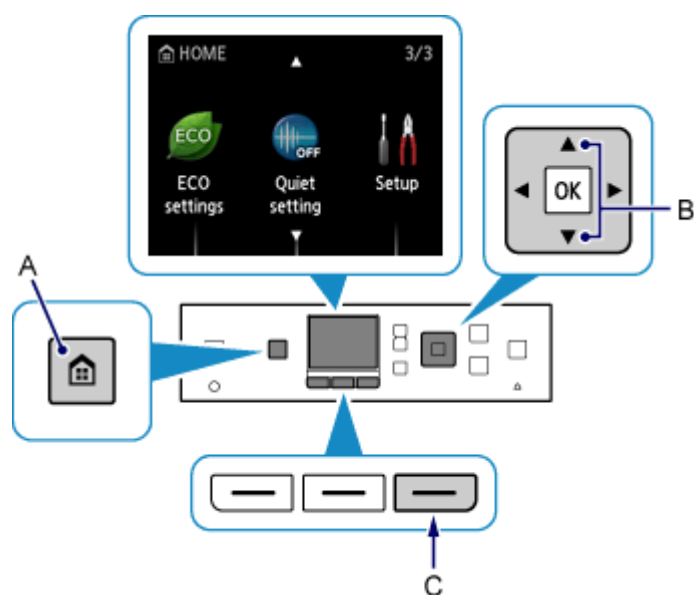

2. Utilice el botón ◀ o ▶ (D) para seleccionar **Configuración de dispositivo (Device settings)** y, a continuación, pulse el botón **OK**.

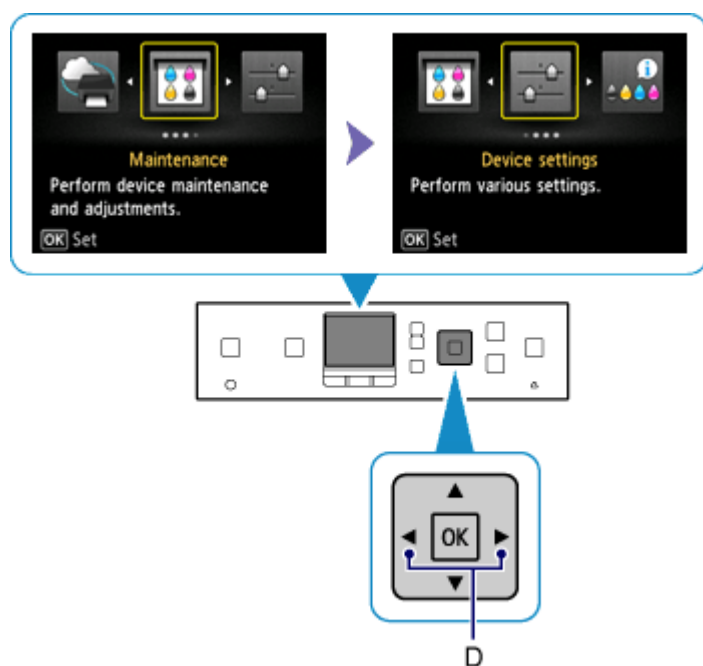

3. Seleccione **Configuración de LAN (LAN settings)** y, a continuación, pulse el botón **OK**.

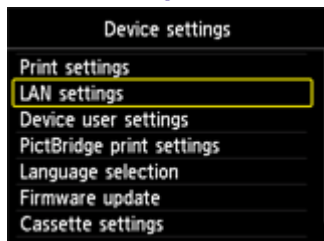
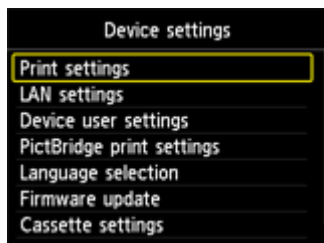

4. Seleccione **Cambiar LAN (Change LAN)** y, a continuación, pulse el botón **OK**.

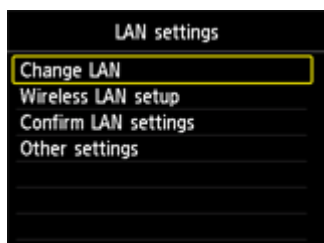

5. Seleccione **Modo punto acc. activo (Access point mode active)** y, a continuación, pulse el botón **OK**.

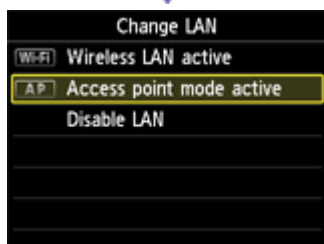
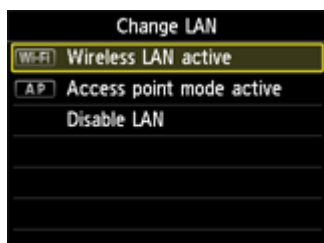

6. Compruebe el **SSID** que se muestra en la pantalla de la impresora.
7. Pulse el botón de **Función (Function)** derecho, compruebe la **Contraseña (Password)** (clave de red) y, a continuación, pulse el botón **Atrás (Back)** (E).

Utilizará el **SSID** y la **Contraseña (Password)** (clave de red) en los pasos siguientes.

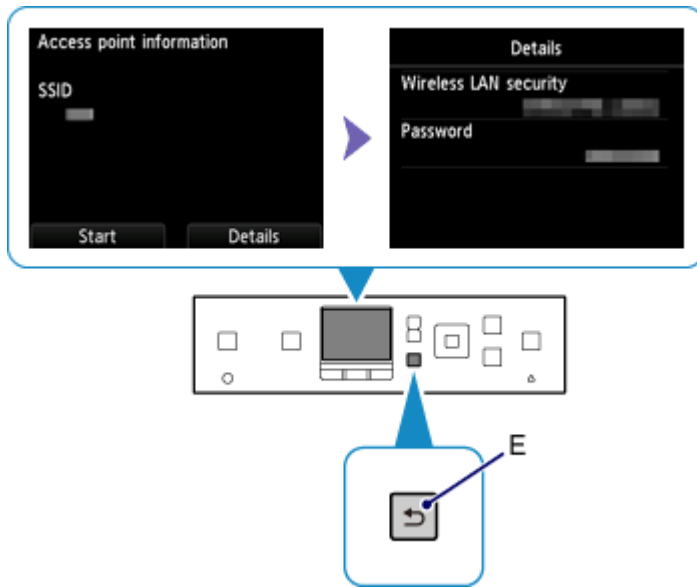

8. Pulse el botón de **Función (Function)** izquierdo (F).

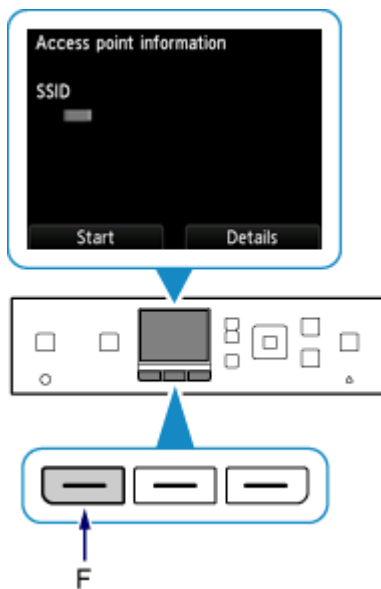

9. En el área de notificación de la barra de tareas del ordenador, haga clic con el botón derecho en el icono de **Conexión de red inalámbrica (Wireless Network Connection)** y, a continuación, seleccione **Ver redes inalámbricas disponibles (View Available Wireless Networks)**.



10. Seleccione el nombre de red (SSID) que desea utilizar y, a continuación, haga clic en **Conectar (Connect)**.

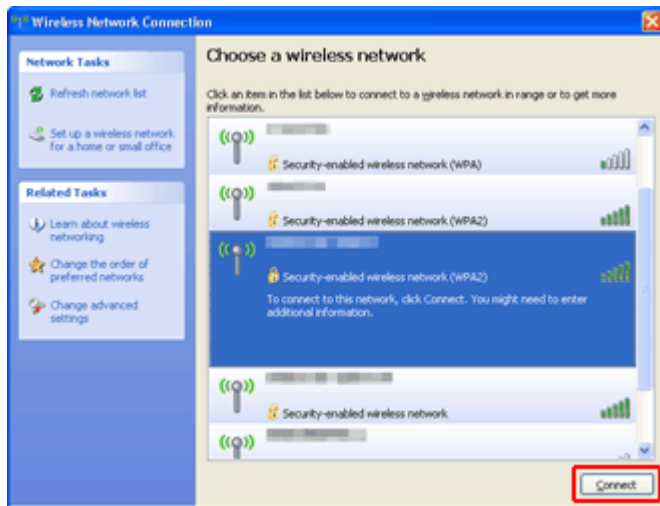

11. Introduzca la **Contraseña (Password)** (clave de red (**Network key**)) y, a continuación, haga clic en **Conectar (Connect)**.

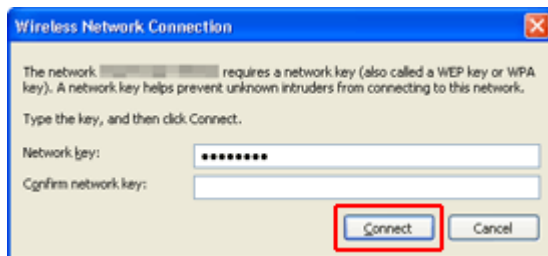

12. Cuando la conexión esté completa, haga clic en **Atrás (Back)** hasta que se muestre la pantalla de abajo.  
Continúe con la configuración.

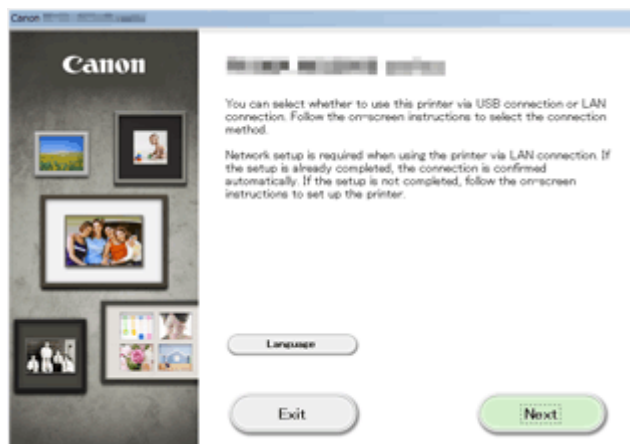

## Restricciones

Si ya hay un dispositivo (como un teléfono inteligente) conectado a la impresora y desea conectar otro dispositivo, conéctelo utilizando el mismo método de conexión que el dispositivo que ya está conectado. Si lo conecta utilizando otro método de conexión, se desactivará la conexión del dispositivo en uso.

La conexión utilizando una red cableada no se puede realizar en impresoras que no admiten una conexión cableada.

## Conexión utilizando un punto de acceso

- Compruebe que estén conectados un dispositivo y un punto de acceso (o router de red inalámbrica). Para obtener más información acerca de cómo comprobar la configuración, consulte el manual que se suministra con el punto de acceso o póngase en contacto con su fabricante.  
En cuando al dispositivo que ya está conectado a la impresora sin utilizar un punto de acceso, vuelve a conectarlo mediante un punto de acceso.
- La configuración, las funciones del router, los procedimientos de instalación y la configuración de seguridad dependen del entorno del sistema. Para obtener información detallada, consulte el manual del dispositivo de red o póngase en contacto con su fabricante.
- Compruebe si el dispositivo es compatible con IEEE802.11n (2,4 GHz), IEEE802.11g o IEEE802.11b.
- Si su dispositivo está establecido con el modo "sólo IEEE802.11n", no se podrá utilizar WEP o TKIP como protocolo de seguridad. Cambie el protocolo de seguridad de su dispositivo a otro distinto de WEP y TKIP o bien cambie la configuración a otra distinta de "sólo IEEE802.11n."  
La conexión entre el dispositivo y el punto de acceso se desactivará momentáneamente mientras se cambia la configuración. No utilice la pantalla de esta guía hasta que la configuración haya finalizado.
- Para el uso en la oficina, consulte al administrador de red.
- Proceda con especial cuidado cuando conecte a una red que no esté protegida por medidas de seguridad, puesto que existe el riesgo de revelar datos, como información personal, a terceros.

## Conexión sin utilizar un punto de acceso

### ►►► Importante

- Si conecta un dispositivo que está conectado a Internet mediante un punto de acceso a la impresora que está con el modo de punto de acceso, se desactivará la conexión entre el dispositivo y el punto de acceso. En este caso, puede que la conexión del dispositivo cambie automáticamente a una conexión de datos móviles, según el dispositivo. Cuando se conecta a Internet utilizando una conexión de datos móviles puede que se apliquen cargos en función del contrato que tenga.
  - Al conectar un dispositivo y la impresora con el modo de punto de acceso, la información de la conexión se guardará en la configuración de la Wi-Fi. Es posible que el dispositivo se haya conectado automáticamente a la impresora incluso después de haberlo desconectado o conectado a otro punto de acceso.
  - No se puede conectar simultáneamente a un punto de acceso y a la impresora que está con el modo de punto de acceso. Si tiene un punto de acceso, le recomendamos que lo utilice para conectar a la impresora.
  - Para evitar la conexión automática a la impresora que está en el modo de punto de acceso, cambie el modo de conexión después de utilizar la impresora, o establezca la opción para que no se conecte automáticamente en la configuración de la Wi-Fi del dispositivo.

Para obtener más información acerca de cómo cambiar la configuración de un dispositivo, consulte el manual que se suministra con el dispositivo o póngase en contacto con su fabricante.

- Cuando se conecta un dispositivo y la impresora con el modo de punto de acceso, puede que la conexión a Internet no esté disponible. En tal caso, no se pueden utilizar los servicios web para la impresora.
- Con el modo de punto de acceso puede conectar hasta cinco dispositivos simultáneamente. Si intenta conectar un sexto dispositivo mientras están conectados los otros cinco, se mostrará un error. Si se muestra un error, desconecte el dispositivo que no está utilizando la impresora y, a continuación, configure de nuevo los ajustes.
- Los dispositivos conectados a la impresora con el modo de punto de acceso no se pueden comunicar entre sí.
- Las actualizaciones de firmware para la impresora no están disponibles mientras se utiliza el modo de punto de acceso.
- Cuando se ha conectado un dispositivo a la impresora sin utilizar un punto de acceso y desea volver a configurarlo utilizando el mismo método de conexión, debe desconectarlo primero. Desactive la conexión entre el dispositivo y la impresora en la pantalla de configuración de la Wi-Fi.

## **Conexión utilizando una red cableada**

- Esta impresora no se puede utilizar con conexiones inalámbricas y por cable a la vez.
- Si va a utilizar un router, conecte la impresora y un dispositivo en la parte de LAN (mismo segmento de red).



# Aviso sobre la impresión mediante el servicio web

## Al usar el servicio web

- Canon no garantiza la continuidad y la fiabilidad de los servicios web que se proporcionan, la disponibilidad del acceso al sitio o el permiso para descargar los materiales.
- Canon puede, en cualquier momento, actualizar, cambiar o eliminar la información proporcionada a través del servicio web; o bien puede suspender o interrumpir el servicio sin previo aviso. Canon no será considerada responsable de ningún daño derivado de dichas acciones.
- En ningún caso Canon será responsable de ningún daño que por cualquier motivo se derive del uso de los servicios web.
- Es necesario el registro de usuario para poder usar el sitio para compartir fotos.  
Al usar el sitio para compartir fotos, cumpla las condiciones de uso del sitio y utilice el servicio bajo su responsabilidad.
- Todo el servicio web, o parte de él, puede no estar disponible según el país o región donde resida.
- En función de su entorno de red, algunas funciones mediante el servicio web no están disponibles. Incluso si están disponibles, puede transcurrir algún tiempo antes de que se imprima o muestre el contenido, o bien la comunicación puede interrumpirse mientras la operación está en curso.
- Al usar el servicio web, el nombre del equipo, la información de su región o país, el idioma seleccionado y el tipo de servicio que usa (por ejemplo, sitio para compartir fotos) se envían a nuestro servidor y se guardan en él. Canon no puede identificar a ningún cliente concreto a través de esta información.
- El nombre de inicio de sesión y la contraseña para el sitio para compartir fotos se guardan en la memoria del equipo (sin encriptar).  
Si entrega el equipo a otra persona o la desecha, elimine antes su nombre de inicio de sesión y contraseña del equipo.
- Se enviará la información de cuenta al servidor Canon Inc. (en Japón), y, a continuación, se reenviará al servidor del proveedor de servicios.
- Canon trata su información de cuenta como sigue:
  - Su información de cuenta se utilizará en el proceso de identificación personal del servicio seleccionado.
  - Canon no proporcionará su información de cuenta a terceros sin su consentimiento, excepto para enviarla al proveedor de servicios o según establezca la ley y las normativas.
  - Tras finalizar el acuerdo de confidencialidad, Canon puede entregar la información de su cuenta al contratista para conseguir el uso previsto.
  - Canon trata por todos los medios de garantizar la seguridad de su información de cuenta.
  - Es elección suya introducir y enviar su información de cuenta. No obstante, el servicio que requiera introducir su información de cuenta no estará disponible si no la introduce y la envía.
  - Su información de cuenta no permanece en el servidor Canon Inc. Como máximo, se eliminará cuando haya desconectado la impresora de la LAN.
  - Para más información, póngase en contacto con un representante autorizado de Canon en la zona en la que resida.

## Copyright y derechos de publicidad

### Al imprimir desde el sitio para compartir fotos:

- Cumpla las condiciones de uso del sitio para compartir fotos cuando use fotos en el sitio.
- Es ilegal la reproducción o edición de obras con derechos de autor de otra persona sin el permiso del propietario del copyright, excepto para uso personal, uso doméstico o cualquier otro uso que se

encuadre en el ámbito limitado definido por el copyright. Además, reproducir o editar fotografías de personas puede infringir derechos de publicidad.

**Al imprimir formularios de plantillas descargados:**

1. El copyright de cada material (fotos, ilustraciones, logotipos o documentos: en adelante, "materiales") proporcionado en el servicio de impresión de plantillas web pertenece a sus respectivos propietarios. Las cuestiones relativas a los derechos de publicidad pueden surgir en relación con el uso de cualquier persona o personaje mostrado en el servicio de impresión de plantillas web.

A excepción de que así se permita (consulte el apartado "2" más adelante), está estrictamente prohibida la copia, la modificación o la distribución de todo o parte de los materiales que se incluyen en el servicio de impresión de plantillas web sin previo consentimiento del titular de los derechos (derechos de publicidad y copyright) correspondientes.

2. Todos los materiales proporcionados en el servicio de impresión de plantillas web se pueden usar libremente para fines personales y no comerciales.

## Utilización de PIXMA Cloud Link

Utilizando PIXMA Cloud Link puede conectar la impresora a un servicio en la nube, como CANON iMAGE GATEWAY, Evernote o Twitter, y utilizar las siguientes funciones sin utilizar un ordenador:

- Imprimir imágenes desde un servicio para compartir imágenes
- Imprimir documentos desde un servicio de gestión de datos
- Guardar imágenes escaneadas en un servicio de gestión de datos.
- Utilizar Twitter para informar sobre el estado de la impresora, como, por ejemplo, sobre la falta de papel o niveles de tinta bajos.

Además, puede utilizar varias funciones añadiendo y registrando aplicaciones que están vinculadas con varios servicios en la nube.

■ [Utilización de PIXMA Cloud Link desde la Impresora](#)

■ [Utilización de PIXMA Cloud Link desde su teléfono inteligente, tableta u ordenador](#)



### »»» Importante

- En determinados países, es posible que PIXMA Cloud Link no esté disponible o que las aplicaciones disponibles sean distintas.
- Hay que tener una cuenta para utilizar algunas aplicaciones. En el caso de esas aplicaciones, configure una cuenta de antemano.
- Para averiguar qué modelos admiten PIXMA Cloud Link, compruebe la página de inicio de Canon.
- La visualización de la pantalla podría cambiar sin previo aviso.

## **Utilización de PIXMA Cloud Link desde la Impresora**

- **Antes de utilizar PIXMA Cloud Link desde la Impresora**
- **Preparativos para utilizar PIXMA Cloud Link desde la Impresora**
- **Utilización de PIXMA Cloud Link**
- **Nube Solución de problemas**

# Antes de utilizar PIXMA Cloud Link desde la Impresora

En primer lugar, compruebe el contenido siguiente:

- **Precauciones**

Si tiene pensado utilizar el servicio web para imprimir documentos, asegúrese de consultar primero estas [precauciones](#).

- **Entorno de red**

La impresora debe estar conectada a una LAN y a Internet.

Si la impresora no está conectada a una LAN, consulte aquí y configure una.

Para obtener información sobre la configuración de la LAN y de Internet, consulte el manual de los dispositivos de red o póngase en contacto con el fabricante.

## »»» Importante

- El usuario se hará cargo de los costes de acceso a Internet.

## ■ [Preparativos para utilizar PIXMA Cloud Link desde la Impresora](#)

Copyright c 1991-2013 Unicode, Inc. All rights reserved. Distributed under the Terms of Use in <http://www.unicode.org/copyright.html>.

This software is based in part on the work of the Independent JPEG Group.

### THE BASIC LIBRARY FUNCTIONS

Written by: Philip Hazel

Email local part: ph10

Email domain: cam.ac.uk

University of Cambridge Computing Service, Cambridge, England.

Copyright (c) 1997-2008 University of Cambridge All rights reserved.

### THE "BSD" LICENCE

Redistribution and use in source and binary forms, with or without modification, are permitted provided that the following conditions are met:

\* Redistributions of source code must retain the above copyright notice, this list of conditions and the following disclaimer.

\* Redistributions in binary form must reproduce the above copyright notice, this list of conditions and the following disclaimer in the documentation and/or other materials provided with the distribution.

\* Neither the name of the University of Cambridge nor the name of Google Inc. nor the names of their contributors may be used to endorse or promote products derived from this software without specific prior written permission.

THIS SOFTWARE IS PROVIDED BY THE COPYRIGHT HOLDERS AND CONTRIBUTORS "AS IS" AND ANY EXPRESS OR IMPLIED WARRANTIES, INCLUDING, BUT NOT LIMITED TO, THE IMPLIED WARRANTIES OF MERCHANTABILITY AND FITNESS FOR A PARTICULAR PURPOSE ARE DISCLAIMED. IN NO EVENT SHALL THE COPYRIGHT OWNER OR CONTRIBUTORS BE LIABLE FOR ANY DIRECT, INDIRECT, INCIDENTAL, SPECIAL, EXEMPLARY, OR CONSEQUENTIAL DAMAGES (INCLUDING, BUT NOT LIMITED TO, PROCUREMENT OF SUBSTITUTE GOODS OR SERVICES; LOSS OF USE, DATA, OR PROFITS; OR BUSINESS INTERRUPTION) HOWEVER CAUSED AND ON ANY THEORY OF LIABILITY, WHETHER IN CONTRACT, STRICT LIABILITY, OR TORT (INCLUDING

NEGLIGENCE OR OTHERWISE) ARISING IN ANY WAY OUT OF THE USE OF THIS SOFTWARE, EVEN IF ADVISED OF THE POSSIBILITY OF SUCH DAMAGE.

# Preparativos para utilizar PIXMA Cloud Link desde la Impresora

Siga los pasos que se indican a continuación para registrar la información de la impresora en el servidor de servicio en la nube.

1. Compruebe que la impresora está conectada a Internet

2. En la pantalla de inicio de la impresora, seleccione  **Nube (Cloud)**

3. Cuando aparezca la pantalla de finalización del registro, seleccione **OK**

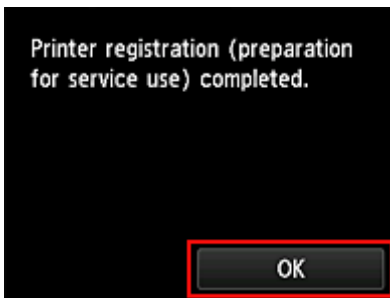

4. En la pantalla de confirmación, seleccione **Siguiente (Next)**

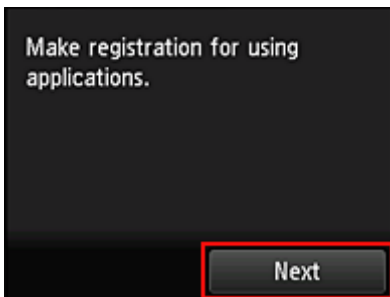

5. En las ventanas de **Contrato de licencia (License agreement)** y **Declaración de privacidad (Privacy statement)**, lea las declaraciones y, a continuación, seleccione **Aceptar (Agree)** si está de acuerdo

<Contrato de licencia (License agreement)>

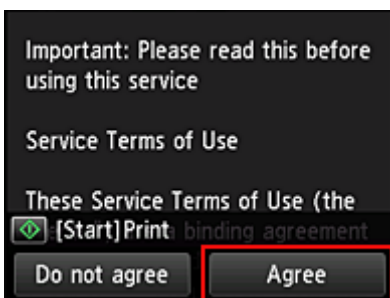

<Declaración de privacidad (Privacy statement)>



## »» Nota

- Si selecciona **Rechazar (Disagree)**, aparece una pantalla de confirmación de la cancelación del registro de la información de usuario. Si selecciona **Sí (Yes)**, se cancela el registro de la información de usuario y vuelve a la pantalla de inicio. Aunque seleccione **Rechazar (Disagree)**, podrá utilizar este servicio seleccionando **Aceptar (Agree)** en la pantalla de registro más adelante.
- Para imprimir la información mostrada en pantalla, pulse el botón **Iniciar (Start)**.

6. En la pantalla **Zona horaria (Time zone)**, seleccione la hora más próxima a su zona y, a continuación, seleccione **Siguiente (Next)**

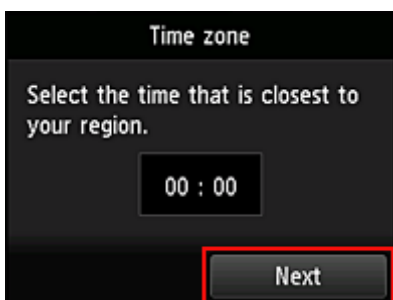

7. En la lista de zonas horarias, seleccione la región que esté más próxima

En algunas zonas, podría aparecer una pantalla para aplicar el ajuste de horario de verano.

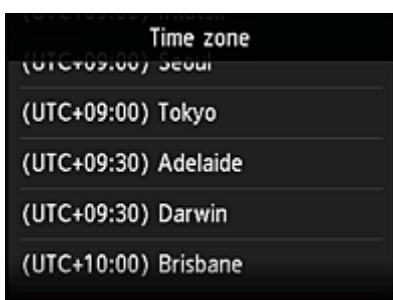

8. Si aparece un mensaje que indica que la aplicación ya está disponible, seleccione **Abrir lista (Open list)**



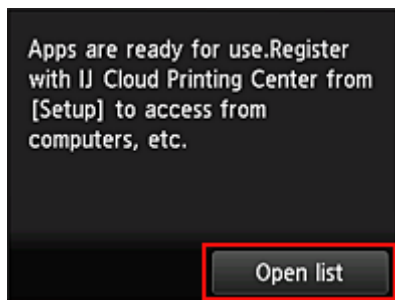

Finaliza el registro de la información de la impresora y se muestra una lista de aplicaciones.

Vea [aquí](#) la descripción de la pantalla de lista de aplicaciones.

Una vez finalizado el registro, puede [imprimir fotos y documentos](#) cargados en las aplicaciones del servicio de nube enlazado y [añadir/eliminar/ordenar aplicaciones](#).

#### ■ [Utilización de PIXMA Cloud Link](#)

## Gestión de la aplicación

En esta sección se explica cómo [añadir](#), [eliminar](#) y [ordenar](#) aplicaciones.

### Añadir aplicaciones

Puede añadir sus aplicaciones favoritas a la impresora.

Siga los pasos que se describen a continuación para añadir aplicaciones.

1. En la pantalla de inicio de la impresora, seleccione  **Nube (Cloud)**

2. En la pantalla principal de la nube, seleccione **Añad/elim. (Add/delete)**

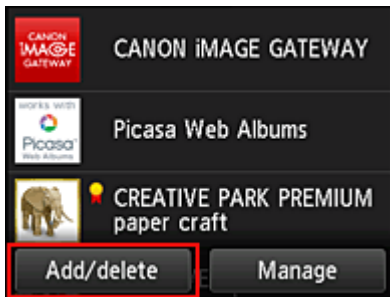

3. Seleccione **Regis. aplicaciones (Register apps)**

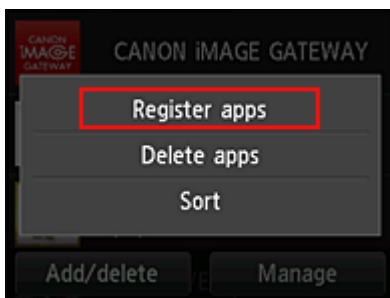

4. Seleccione la categoría de la aplicación en la lista

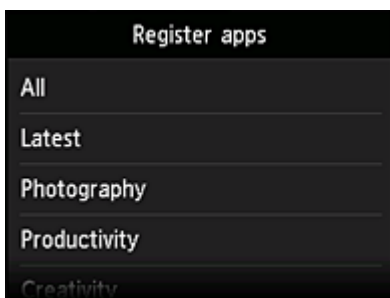

5. En la lista de aplicaciones que se muestra, seleccione la aplicación que desea registrar

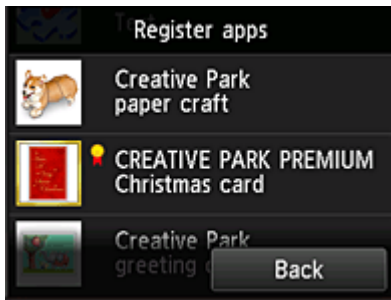

## »»» Nota

- Descripción de los iconos mostrados  
 : se puede utilizar con tinta Canon original.

## 6. Seleccione **Registrar (Register)**

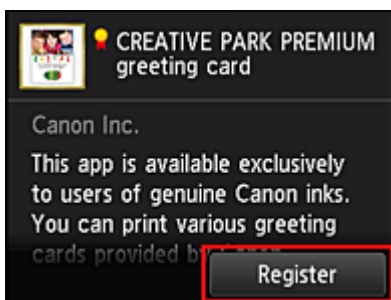

El proceso de registro finaliza y la aplicación se añade a la lista de aplicaciones.

Para registrar otra aplicación, repita el procedimiento desde el paso 5.

Para finalizar el registro de la aplicación, seleccione **Atrás (Back)** y vuelva a la pantalla principal de la nube.

## »»» Importante

- Es posible que se necesite una cuenta de la aplicación enlazada antes de utilizar la aplicación. Si es así, configure una cuenta por adelantado.

## Eliminar aplicaciones

Puede eliminar de la lista las aplicaciones que no necesite.

Siga los pasos que se describen a continuación para eliminar aplicaciones.

1. En la pantalla de inicio de la impresora, seleccione  **Nube (Cloud)**
2. En la pantalla principal de la nube, seleccione **Añad/elim. (Add/delete)**

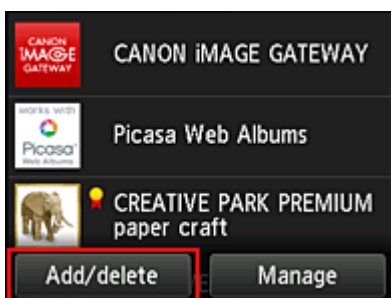

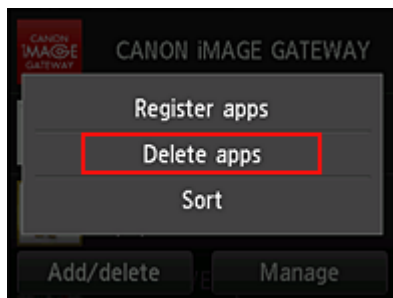

3. Seleccione **Elimin. aplic. registradas (Delete registered apps)**

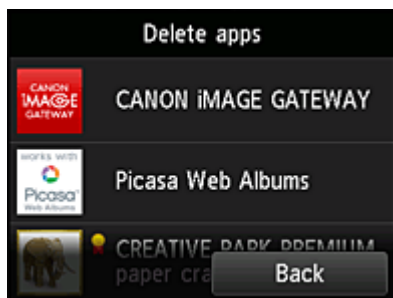

4. En la lista de aplicaciones que se muestra, seleccione la aplicación que desea eliminar



»» Nota

- Descripción de los iconos mostrados
  -  : no se puede utilizar porque aún no se ha lanzado o no está disponible en su región, o bien no es compatible con su modelo.
  -  : se puede utilizar con tinta Canon original.

5. Seleccione **Eliminar (Delete)**

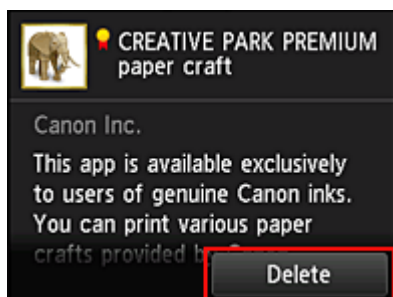

Una vez finalizado el proceso de eliminación, la aplicación se eliminará de la lista de aplicaciones de la pantalla principal.

Para eliminar otra aplicación, repita el procedimiento desde el paso 4.

Para finalizar la eliminación de la aplicación, seleccione **Atrás (Back)** y vuelva a la pantalla principal de la nube.

## Ordenar aplicaciones

Puede ordenar las aplicaciones que aparecen en la lista de aplicaciones.

Siga los pasos que se describen a continuación para ordenar aplicaciones.

1. En la pantalla de inicio de la impresora, seleccione  **Nube (Cloud)**
2. En la pantalla principal de la nube, seleccione **Añad/elim. (Add/delete)**

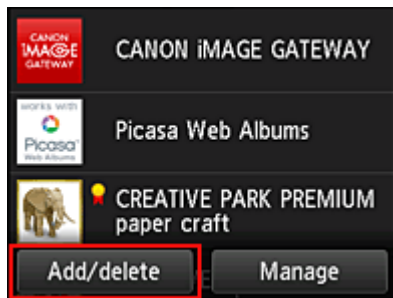

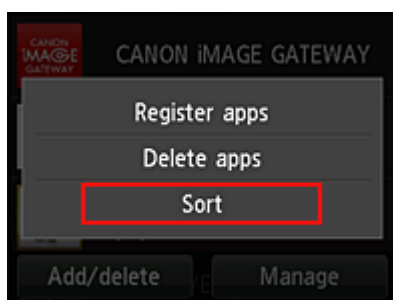

3. Seleccione **Ordenar (Sort)**

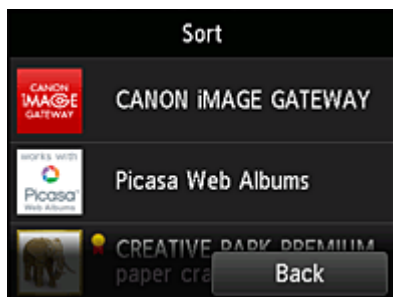

4. En la lista de aplicaciones, seleccione la aplicación que desea ordenar



#### ▶▶▶ Nota

- Descripción de los iconos mostrados
  -  : no se puede utilizar porque aún no se ha lanzado o no está disponible en su región, o bien no es compatible con su modelo.
  -  : se puede utilizar con tinta Canon original.

5. Utilice los botones ▲ / ▼ para mover la aplicación

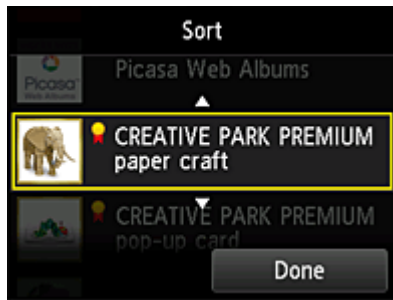

6. Seleccione **Hecho (Done)**

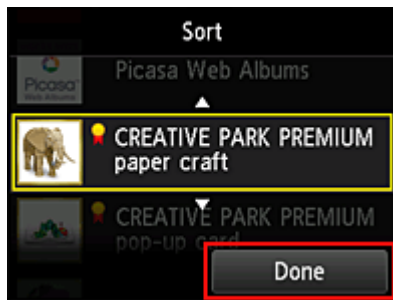

De esta forma finaliza el proceso de ordenación.

Para seguir ordenando aplicaciones, repita el procedimiento desde el paso 4.

Para finalizar la ordenación, seleccione **Atrás (Back)** y vuelva a la pantalla principal de la nube.

## Utilización de PIXMA Cloud Link

En esta sección se presenta el procedimiento de impresión de fotos utilizando CANON iIMAGE GATEWAY como ejemplo.

### »»» Importante

- Las funciones disponibles varían dependiendo de la aplicación.
- El procedimiento de impresión varía dependiendo de la aplicación.
- Debe obtener la cuenta y registrar la foto y los demás datos por adelantado.
- Se pueden imprimir los siguientes formatos de archivo: jpg, jpeg, pdf, docx, doc, xlsx, xls, pptx, ppt y rtf. Los formatos de archivo que pueden imprimirse varían dependiendo de la aplicación.
- Antes de imprimir, compruebe que la impresora está encendida y conectada a la red. Inicie entonces el proceso.

### »»» Nota

- Puede utilizar CANON iIMAGE GATEWAY para imprimir formatos de archivo jpg y jpeg.

1. En la [pantalla principal](#), seleccione la aplicación que vaya a utilizar
2. Introduzca la información según las instrucciones de la pantalla de autenticación y, a continuación, seleccione **Conectar (Log in)**

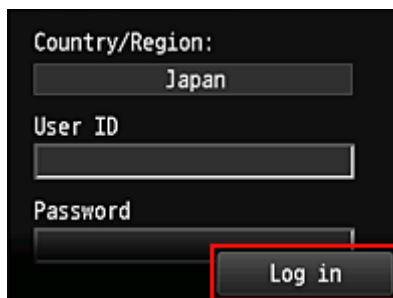

Country/Region:  
Japan

User ID  
[ ]

Password  
[ ]

Log in

### »»» Importante

- Es posible que algunas aplicaciones no se muestren en su totalidad en el área de visualización. Si este es el caso, desplácese hacia arriba, hacia abajo, hacia la derecha y hacia la izquierda para modificar el área de visualización.

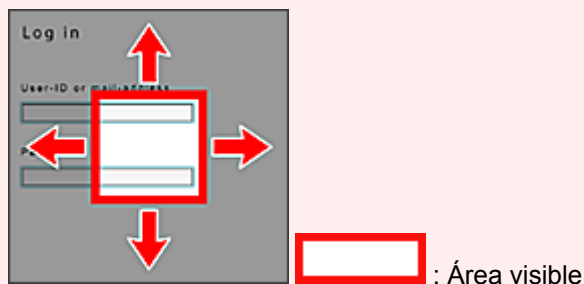

- La pantalla Inicio de sesión puede variar entre aplicaciones.
- Después de iniciar la sesión, un servicio externo podría pedirle que aceptara la utilización de su aplicación. Acepte si utiliza la aplicación.

3. En la lista de álbumes que se muestra, seleccione el álbum que prefiera



4. En la lista de imágenes que se muestra, seleccione la imagen que desee imprimir y, a continuación, seleccione **Siguiente (Next)**



5. Realice la configuración de impresión necesaria y, a continuación, seleccione **Color**. Aparece un mensaje que indica que ha finalizado el envío del trabajo de impresión y empieza la impresión.

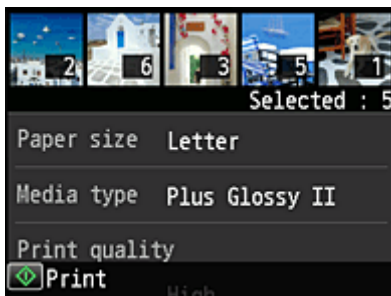

Para seguir imprimiendo, seleccione **Continuar (Continue)** y realice la operación desde el paso 3. Para finalizar la impresión, seleccione **Aplic. (Apps)**. Se vuelve a la pantalla de lista de aplicaciones.

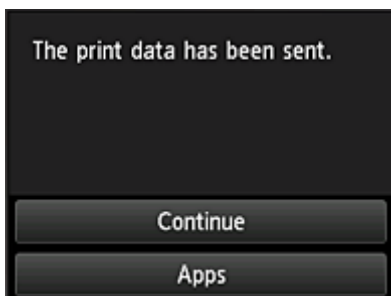

### »»» Importante

- Si un trabajo de impresión no se imprime en un plazo de 24 horas después de su lanzamiento, su periodo de validez finalizará y no podrá imprimirse.
- En el caso de las aplicaciones premium que limitan el número de trabajos de impresión, los trabajos que no pueden imprimirse porque han caducado o por otras razones también se incluyen en el recuento de impresión.



## »» Nota

- Para guardar un historial de uso de este servicio, en la ventana Inicio del panel de control, seleccione



Setup ->



Web service setup -> Web service connection setup -> IJ Cloud Printing Center setup -> History setting for this service -> Save.

■ [Nube Solución de problemas](#)

## Ventanas de la Cloud

En esta sección se describe la pantalla principal de la **Nube (Cloud)** y los servicios disponibles en la pantalla principal.

### Acerca de la pantalla principal

Cuando utilice la función **Nube (Cloud)**, siga primero los pasos que se describen a continuación y acceda a la pantalla principal.



Al seleccionar **Nube (Cloud)** desde la pantalla de inicio de la impresora, se abre la pantalla principal de la nube.

Puede utilizar las áreas que se muestran a continuación para realizar varias funciones, entre las que se incluyen añadir, iniciar y gestionar aplicaciones, así como imprimir fotos y documentos.



- (1) [Área de visualización](#)
- (2) [Botón Añad/elim.](#)
- (3) [Botón Administrar](#)

### »»» Importante

- Es posible que se necesite una cuenta antes de utilizar la aplicación. Si es así, obtenga la cuenta por adelantado.
- Tras seleccionar la aplicación, es posible que algunas aplicaciones no aparezcan totalmente en el área de visualización. Si este es el caso, desplácese hacia arriba, hacia abajo, hacia la derecha y hacia la izquierda para modificar el área de visualización.

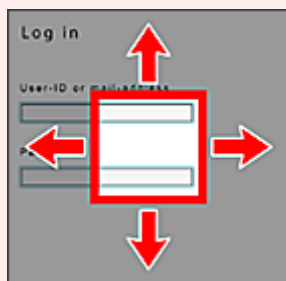

 : Área visible

- La aplicación no aparece si aún no se ha lanzado, o si no está disponible en su región el idioma seleccionado en la configuración de idioma de la pantalla.

### (1) Área de visualización

La pantalla cambia en función del menú seleccionado.

Inmediatamente después de que aparezca la pantalla principal de la nube se muestra una lista de las aplicaciones registradas.

Para iniciar una aplicación, seleccione en la lista la aplicación que desea utilizar.

## »» Nota

- Descripción de los iconos mostrados



: no se puede utilizar porque aún no se ha lanzado o no está disponible en su región, o bien no es compatible con su modelo.



: se puede utilizar con tinta Canon original.

## (2) Botón Añad/elim. (Add/delete)

Utilice este botón para añadir, eliminar y ordenar aplicaciones.

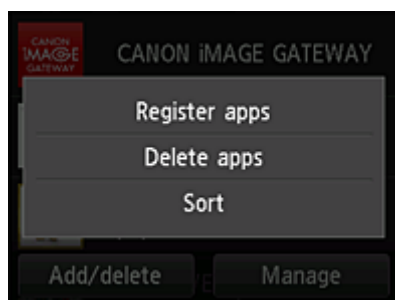

### Regis. aplicaciones (Register apps)

Seleccione esta opción para agregar sus aplicaciones favoritas.

- [Consulte aquí los detalles sobre cómo añadir aplicaciones](#)

### Elimin. aplicaciones (Delete apps)

Seleccione esta opción para eliminar aplicaciones registradas.

- [Consulte aquí los detalles sobre cómo eliminar aplicaciones](#)

### Ordenar (Sort)

Seleccione esta opción para ordenar la lista de aplicaciones.

- [Consulte aquí los detalles sobre cómo ordenar la lista de aplicaciones](#)

## (3) Botón Administr. (Manage)

Utilice este botón para administrar trabajos, desconectarse de una aplicación, mostrar el contrato de licencia y la declaración de privacidad, y definir la zona horaria.

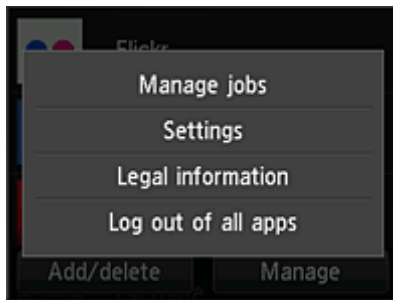

## Administrar trabajos (Manage jobs)

Desde la ventana **Lista estad. (Status list)** puede comprobar el estado de un trabajo.

## Configuración (Settings)

Seleccione esta opción para establecer la **Zona horaria (Time zone)**.

Seleccione su región en la lista. En algunas regiones, puede definir si desea o no aplicar la configuración de horario de verano.

### ►►► Importante

- Si no puede encontrar su región en la lista, seleccione la que esté más próxima.

## Información legal (Legal information)

Se muestra el **Contrato de licencia (License agreement)** y la **Declaración de privacidad (Privacy statement)**.

Pulse el botón **Iniciar (Start)** para imprimir la información mostrada.

## Descon. todas aplic. (Log out of all apps)

Puede desconectarse a la vez de todas las aplicaciones a las que está conectado.

### ►►► Nota

- Es posible que algunas aplicaciones no le permitan desconectarse cuando está conectado. Si quiere iniciar sesión con una cuenta distinta, tiene que utilizar primero esta función para desconectarse.
- Una vez desconectado, tendrá que conectarse de nuevo. Es posible que pierda la configuración con algunas aplicaciones

# Nube Solución de problemas

## Si no puede imprimir

Compruebe lo siguiente si no puede imprimir.

- Compruebe que la impresora está conectada a Internet.
- Compruebe que la impresora está conectada a una LAN y que el entorno de la LAN está conectado a Internet.
- Compruebe que no aparece ningún mensaje de error en la pantalla LCD de la impresora.
- Si la impresión no comienza tras una breve espera, vaya a la pantalla de inicio de la impresora y



ejecute **Configurar (Setup)** -> **Solicitud de servicios web (Web service inquiry)**. Si no se inicia la impresión, ejecute la consulta varias veces.

Si el problema no se resuelve, use el controlador de la impresora del ordenador para realizar el trabajo de impresión y compruebe si los datos se imprimen normalmente en la impresora.

Si sigue sin poder imprimir, consulte la página de solución de problemas para su modelo en el Inicio del *Manual en línea*.

### »» Nota

- Con una conexión LAN inalámbrica, podrían transcurrir varios minutos tras encender la impresora para que se establezca la comunicación. Compruebe que la impresora está conectada a la red inalámbrica y espere unos instantes antes de empezar a imprimir.
- Si la impresora no está encendida o no está conectada a Internet y, por lo tanto, el trabajo de impresión no se procesa en las 24 horas posteriores a su lanzamiento, el trabajo se cancela automáticamente. Si esto ocurre, compruebe que la impresora está encendida y conectada a Internet y, a continuación, vuelva a enviar el trabajo de impresión.

## **Utilización de PIXMA Cloud Link desde su teléfono inteligente, tableta u ordenador**

- ▶ **Antes de utilizar Canon Inkjet Cloud Printing Center**
- ▶ **Preparativos antes de utilizar Canon Inkjet Cloud Printing Center**
- ▶ **Utilización de Canon Inkjet Cloud Printing Center**
- ▶ **Adición de una Impresora**
- ▶ **Solución de problemas Canon Inkjet Cloud Printing Center**

# Antes de utilizar Canon Inkjet Cloud Printing Center

Canon Inkjet Cloud Printing Center es un servicio que enlaza con la función de nube de la impresora y que permite realizar operaciones como, por ejemplo, el registro y la gestión de aplicaciones desde el teléfono inteligente o la tableta, y la comprobación del estado de impresión, de errores de impresión y el estado de tinta de la impresora. También puede imprimir fotos y documentos desde su teléfono inteligente o tableta.

En primer lugar, compruebe el contenido siguiente:

- **Precauciones**

Si tiene pensado utilizar el servicio web para imprimir documentos, asegúrese de consultar primero estas [precauciones](#).

- **Especificaciones de la impresora**

Compruebe que Canon Inkjet Cloud Printing Center es compatible con la impresora.

- **Entorno de red**

La impresora debe estar conectada a una LAN y a Internet.

### »»» Importante

- El usuario se hará cargo de los costes de acceso a Internet.

- **Requisitos de funcionamiento**

Para obtener información sobre ordenadores, teléfonos inteligentes y tabletas, consulte "[Requisitos para el funcionamiento de Canon Inkjet Cloud Printing Center](#)".

### »»» Importante

- Este servicio podría no estar disponible en algunos países o regiones. Además, aunque el servicio esté disponible, hay aplicaciones que no pueden utilizarse en algunas regiones.

## ■ [Preparativos antes de utilizar Canon Inkjet Cloud Printing Center](#)

# Requisitos para el funcionamiento de Canon Inkjet Cloud Printing Center

## Ordenador

<b>CPU</b>	x86 o x64, 1,6 GHz o superior
<b>RAM</b>	2 GB o superior
<b>Pantalla</b>	Resolución de 1024 x 768 píxeles o superior Colores de pantalla de 24 bits (color verdadero) o superior

<b>SO</b>	<b>Navegador</b>
Windows XP SP3 o posterior	Internet Explorer 8* Mozilla Firefox Google Chrome
Windows Vista SP1 o superior	Internet Explorer 8*, 9 Mozilla Firefox Google Chrome
Windows 7	Internet Explorer 8*, 9, 10, 11 Mozilla Firefox Google Chrome
Windows 8	Internet Explorer 10 Mozilla Firefox Google Chrome
Windows 8.1	Internet Explorer 11 Mozilla Firefox Google Chrome
Mac OS X v10.6-OS X Mavericks v10.9	Safari 5.1, 6, 7

\* Cuando utiliza Internet Explorer 8, es posible que las páginas web no se muestren correctamente. Canon recomienda actualizar a Internet Explorer 9 o superior, o utilizar otro navegador.

## Teléfono inteligente o tableta

<b>SO</b>	<b>Navegador</b>	<b>Resolución</b>
iOS 5.1 o posterior	Navegador estándar del sistema operativo	320 x 480 (HVGA) o superior
Android 2.3.3 o posterior		480 x 800 (HVGA) o superior

\* Android 3.x no es compatible.

## ►►► Importante

- En el navegador que esté utilizando, habilite JavaScript y las cookies.
- Si utiliza la función de zoom para cambiar el tamaño de la fuente en el navegador, es posible que las páginas web no se muestren correctamente.
- Si utiliza la función de traducción de Google Chrome, es posible que las páginas web no se muestren correctamente.
- Si utiliza un servidor proxy de un país distinto del suyo, es posible que el servicio no pueda detectar la región correcta.



- En un entorno de red doméstica, se debe liberar el puerto 5222. Para obtener instrucciones sobre confirmación, póngase en contacto con el administrador de red.

# Preparativos antes de utilizar Canon Inkjet Cloud Printing Center

Para utilizar el Canon Inkjet Cloud Printing Center, hay que seguir los pasos que se indican a continuación y registrar la información de usuario.



## Imprimir la información de registro de la impresora

1. En la ventana de inicio, seleccione  **Configurar (Setup)** ->  **Configuración del servicio web (Web service setup)** -> **Config. conexión servicios web (Web service connection setup)** -> **Config. IJ Cloud Printing Center (IJ Cloud Printing Center setup)** -> **Registrar en este servicio (Register with this service)**
2. En la ventana de confirmación de registro, seleccione **Sí (Yes)**



3. En la configuración de impresión, seleccione el idioma que aparecerá en pantalla



4. Siga las instrucciones que aparecen en la ventana e imprima la URL del sitio de autenticación y el **ID de registro de impresora (Printer registration ID)**

Defina papel normal tamaño A4 o tamaño Carta y seleccione **OK**.

Se imprime la URL de autenticación y el **ID de registro de impresora (Printer registration ID)**.

## »» Nota

- Utilizará esta página impresa en el siguiente paso.

**Canon Inkjet Cloud Printing Center**

**User registration**

To use Canon Inkjet Cloud Printing Center, you need to register the printer owner information.

Access the URL below from a browser on a computer, smartphone, etc., then enter the printer registration ID to register.

**[Note]**  
All operations up to the completion of registration must be performed within approximately 60 minutes from now. Beyond that time, the printer registration ID below will be disabled.

**URL:**

**Printer registration ID:**

Copyright CANON INC. ■■■■

## »» Importante

- La operación para completar el registro debería haber finalizado en 60 minutos.

## Acceder a la URL en la página impresa e introducir después la dirección de e-mail y otra información necesaria

## »» Importante

- No utilice el botón Atrás del navegador web mientras se procesa una operación. La transición entre pantallas podría no hacerse correctamente.

1. Utilice el navegador web del PC, teléfono inteligente, tableta u otro dispositivo para acceder a la URL de autenticación

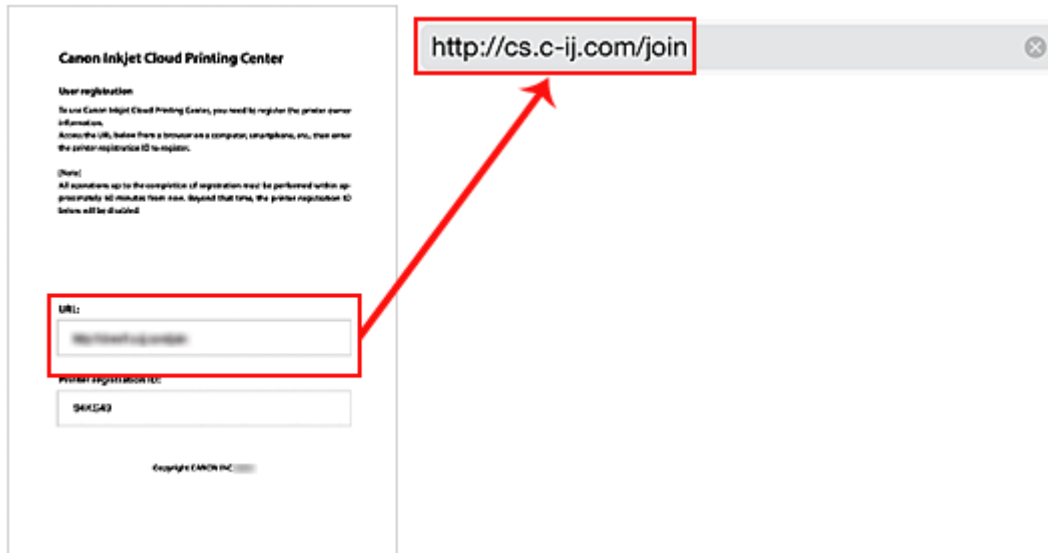

2. En la pantalla de inicio de sesión, seleccione **Crear nueva cuenta (Create new account)**



3. Introduzca la **Dirección de e-mail (E-mail address)** y el **ID de registro de impresora (Printer registration ID)** del propietario de la impresora y, a continuación, seleccione **OK**  
La URL de la página de registro se envía a la dirección de e-mail introducida.

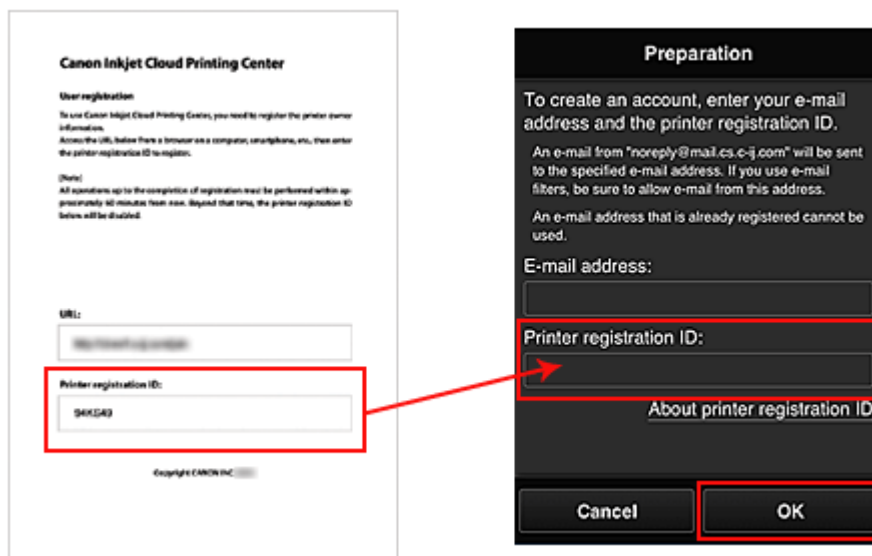

## ►►► Importante

- Existen limitaciones de caracteres para la dirección de e-mail, como se indica a continuación.
  - Puede utilizar hasta 255 caracteres alfanuméricos que consisten en caracteres de un solo byte y símbolos (!\$\*/^\_{}|~.-@).
  - No se pueden utilizar caracteres de varios bytes.  
Se mostrará un mensaje de error si la dirección de e-mail introducida incluye un carácter que no puede utilizarse.
- Si ha registrado por error una dirección de e-mail distinta, puede anular el registro yendo a la página de inicio de la impresora y seleccionando **Configurar (Setup)** (o pulsando el botón **Configuración (Setup)** en el panel de control) -> **Configuración del servicio web (Web service setup)** -> **Config. conexión (Connection setup)** -> **Config. IJ Cloud Printing Center (IJ Cloud Printing Center setup) (IJCloudPrintingCtr)** -> **Eliminar de este servicio (Delete from this service)**.
- Si utiliza un filtro para correo no deseado, es posible que no reciba la notificación. Si ha configurado la recepción de e-mails únicamente de determinados dominios, asegúrese de cambiar la configuración para permitir la recepción de e-mails de "noreply@mail.cs.c-ij.com". No se mostrará ningún mensaje de error aunque no pueda recibir el e-mail por el filtro de correo no deseado o porque ha introducido una dirección de e-mail incorrecta.

## Acceder a la URL proporcionada en el e-mail, registrar la información y finalizar el registro del usuario

1. Cuando se envíe un e-mail con el asunto "Información sobre Canon Inkjet Cloud Printing Center" a la dirección de e-mail introducida, seleccione la URL
2. En las ventanas **Contrato de licencia (License agreement)** y **Declaración de privacidad (Privacy statement)** del Canon Inkjet Cloud Printing Center, lea las declaraciones y seleccione **Aceptar (Agree)** si está de acuerdo

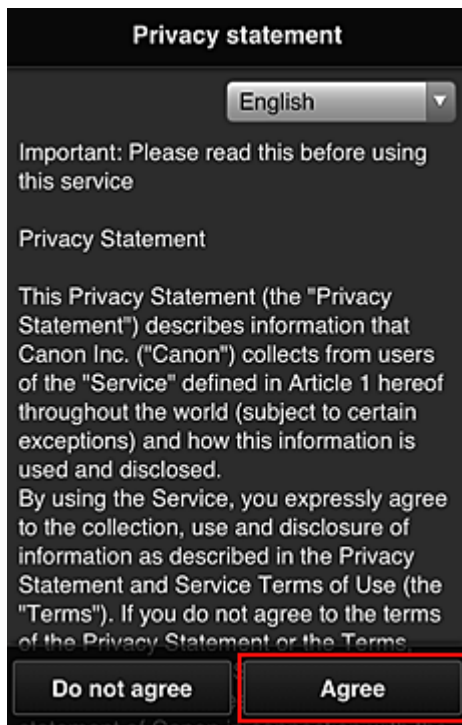
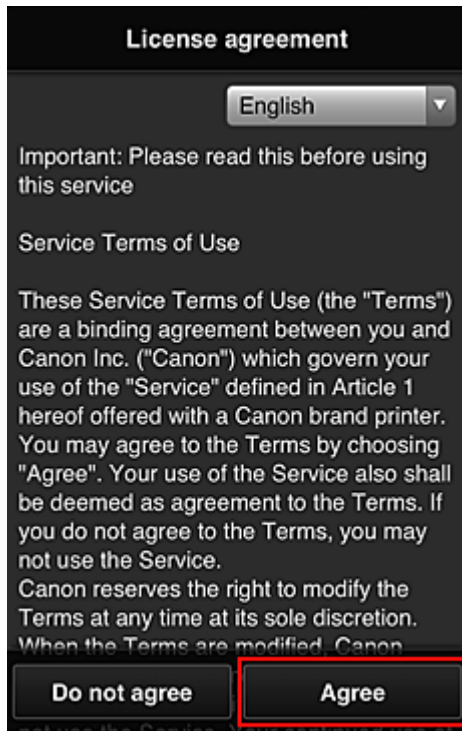

3. En la pantalla de introducción de la información del usuario, indique la **Contraseña (Password)** y seleccione **Siguiente (Next)**

Introduzca la contraseña para iniciar sesión en Canon Inkjet Cloud Printing Center.

**Register user info**

Set a password for logging into this service.

Password:

Password (Confirmation):

8 to 32 characters

Cancel Next

### »»» Importante

- Existen limitaciones de caracteres para la **Contraseña (Password)**, como se indica a continuación.
  - La contraseña debe tener entre 8 y 32 caracteres, y utilizar símbolos y caracteres alfanuméricos de un solo byte (!"#\$\$%&'()\*+,-./:;<=>@[\\]^\_`{|}~). (Los caracteres alfabéticos distinguen entre mayúsculas y minúsculas)

#### 4. Introduzca el **Nombre de usuario (User name)**

Introduzca el nombre que identifica al usuario.

**Register user info**

User Name:

1 to 20 characters

Time zone:

(UTC) Coordinated Universal Time ▼

Back Next

### »»» Importante

- El campo de introducción del **Nombre de usuario (User name)** tiene la siguiente restricción de caracteres:

- La contraseña debe tener entre 1 y 20 caracteres, y utilizar símbolos y caracteres alfanuméricos de un solo byte (!"#\$%&'()\*+,-./:;<=>?@[\\]^\_`{|}~). (Los caracteres alfabéticos distinguen entre mayúsculas y minúsculas)

5. Especifique la configuración de la **Time zone** y seleccione **Next**

Seleccione su región en la lista. Si no puede encontrar su región en la lista, seleccione la que esté más próxima.

**Aplicar horario de verano (Apply daylight saving time)**

Solo aparece si la **Zona horaria (Time zone)** seleccionada tiene horario de verano.

Seleccione si desea o no aplicar el horario de verano.

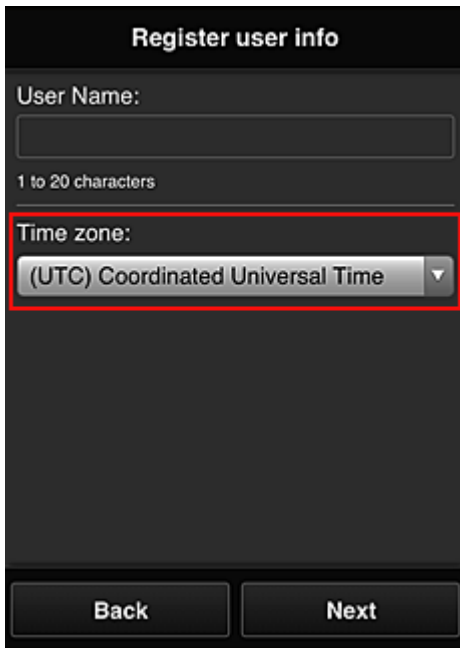

The screenshot shows a mobile application interface titled "Register user info". It features a "User Name:" label above a text input field, with a note "1 to 20 characters" below it. Below the name field is a "Time zone:" label and a dropdown menu currently displaying "(UTC) Coordinated Universal Time". At the bottom of the screen are two buttons: "Back" and "Next". A red rectangular box highlights the "Time zone" dropdown menu.

6. Introduzca el **Código de seguridad (Security code)** y seleccione **Hecho (Done)**

Introduzca el código para autenticar al usuario.

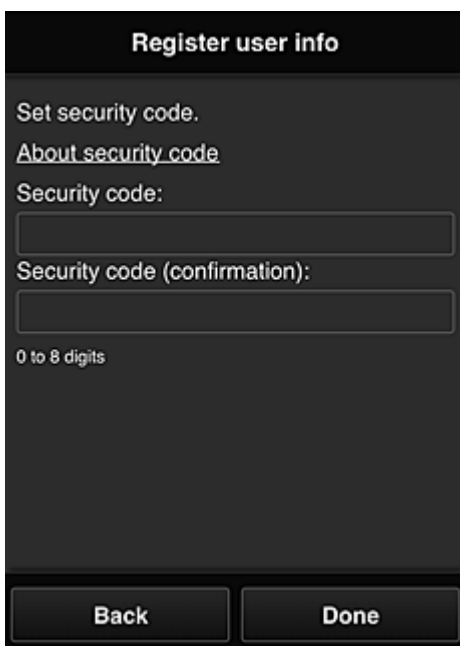

The screenshot shows the "Register user info" screen at the "Set security code" step. It includes a link for "[About security code](#)". There are two text input fields: "Security code:" and "Security code (confirmation):". Below the second field is a note "0 to 8 digits". At the bottom are two buttons: "Back" and "Done".



## **Importante**

- El campo de introducción del **Código de seguridad (Security code)** tiene la siguiente restricción de caracteres:
  - Números de un solo byte

El registro ha finalizado. Se muestra un mensaje de finalización del registro.

Al seleccionar el botón **OK** en el mensaje, se muestra la pantalla de inicio de sesión.

Introduzca la dirección de e-mail y la contraseña registradas e [inicie sesión](#) en Canon Inkjet Cloud Printing Center.

### ■ [Utilización de Canon Inkjet Cloud Printing Center](#)

## Impresión del ID de registro de impresora

Para añadir una impresora utilizando Canon Inkjet Cloud Printing Center, necesitará un **ID de registro de impresora (Printer registration ID)**.

Desde el panel de control de esta impresora, imprima la URL del sitio de autenticación y su **ID de registro de impresora (Printer registration ID)**. El procedimiento es el siguiente:

1. Compruebe que la impresora está conectada a Internet

### »»» Importante

- Para utilizar esta función, debe conectar esta impresora a Internet.

2. En la ventana de inicio, seleccione  **Configurar (Setup)** ->  **Configuración del servicio web (Web service setup)** -> **Config. conexión servicios web (Web service connection setup)** -> **Config. IJ Cloud Printing Center (IJ Cloud Printing Center setup)** -> **Registrar en este servicio (Register with this service)**

3. En la ventana de confirmación de registro, seleccione **Sí (Yes)**



4. En la configuración de impresión, seleccione el idioma que aparecerá en pantalla



5. Siga las instrucciones que aparecen en la pantalla e imprima la URL del sitio de autenticación y el **ID de registro de impresora (Printer registration ID)**

Al establecer el tamaño A4 o Carta para el papel normal y seleccionar **OK**, se imprime la URL del sitio de autenticación y su **ID de registro de impresora (Printer registration ID)**.

### »»» Importante

- La operación para completar el registro debería haber finalizado en 60 minutos.

# Ventana del Canon Inkjet Cloud Printing Center

En esta sección se describen las pantallas del Canon Inkjet Cloud Printing Center que aparecen en el teléfono inteligente, tableta u ordenador.

■ [Descripción de la pantalla Inicio de sesión](#)

■ [Descripción de la pantalla principal](#)

## Descripción de la pantalla Inicio de sesión

En esta sección se incluye la descripción de la pantalla Inicio de sesión de Canon Inkjet Cloud Printing Center.

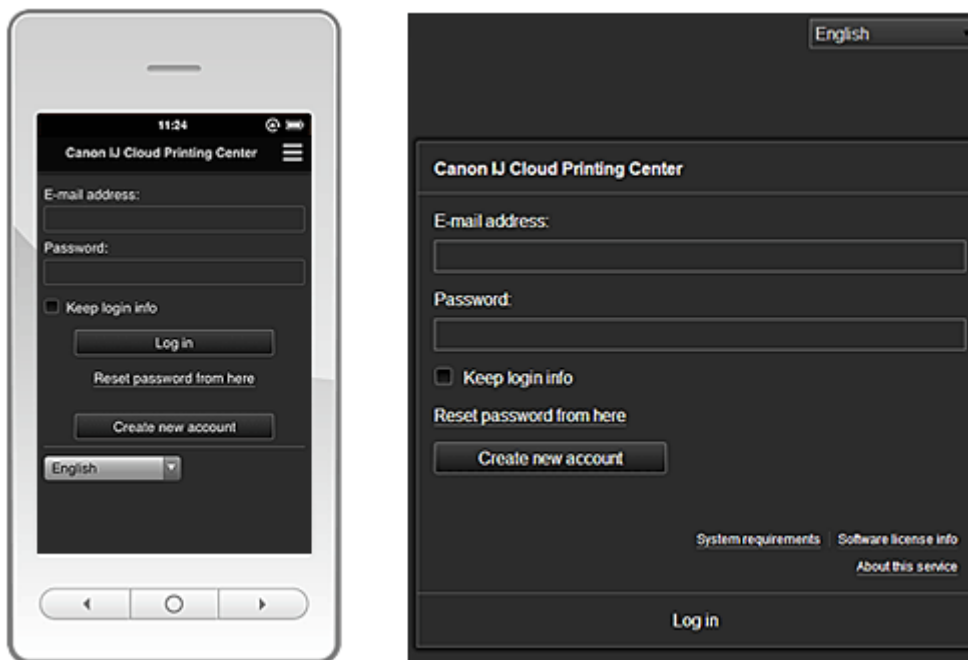

### ►►► Importante

- Dispone de 5 intentos para introducir la contraseña. Si se equivoca, no podrá conectarse durante la siguiente hora.
- Permanecerá conectado durante una hora después del último acceso.

### Idioma (Language)

Seleccione el idioma que va a utilizar.

### Dirección de e-mail (E-mail address)

Introduzca la dirección de e-mail que utilizó en el registro de usuario.

### ►►► Importante

- La dirección de e-mail distingue entre mayúsculas y minúsculas. Asegúrese de escribirla correctamente.

### Contraseña (Password)

Introduzca la contraseña que utilizó en el registro de usuario.

### Conserv. info conexión (Keep login info)

Al marcar la casilla de verificación, la pantalla de inicio de sesión se omite durante 14 días a partir del último día en que se accedió a la pantalla de servicio.

### **Restablecer contraseña aquí (Reset password from here)**

Seleccione esta opción si ha olvidado la contraseña.

Restablezca la contraseña siguiendo las instrucciones que aparecen en la pantalla.

### **Crear nueva cuenta (Create new account)**

Se añadirá un nuevo registro al Canon Inkjet Cloud Printing Center.

Para un nuevo registro, necesita el [Printer registration ID](#).

### **Requisitos del sistema (System requirements)**

Esta opción muestra los requisitos del sistema para el Canon Inkjet Cloud Printing Center.

### **Ayuda/avisos legales (Help/legal notices) (únicamente teléfonos inteligentes y tabletas)**

Aparecen la descripción de la pantalla Canon Inkjet Cloud Printing Center y varios recordatorios.

### **Info licencia de software (Software license info)**

Aparece la información de licencia de Canon Inkjet Cloud Printing Center.

### **Acerca del servicio (About this service)**

Esta opción muestra las descripciones de este servicio.

## **Descripción de la pantalla principal**

Al conectarse al Canon Inkjet Cloud Printing Center, aparece la pantalla principal.

Con este servicio, las funciones disponibles para el **Usuario est. (Standard user)** de la impresora son diferentes de las que están disponibles para el **Administrador (Administrator)** de la impresora.

El **Usuario est. (Standard user)** no puede utilizar las funciones marcadas con un asterisco (\*).

Puede utilizar las áreas que se muestran a continuación para iniciar\*, añadir y administrar aplicaciones.

Si utiliza un teléfono inteligente o una tableta, también podrá imprimir fotos y documentos.

■ [Si utiliza un teléfono inteligente o una tableta](#)

■ [Si utiliza un PC](#)

## Si utiliza un teléfono inteligente o una tableta

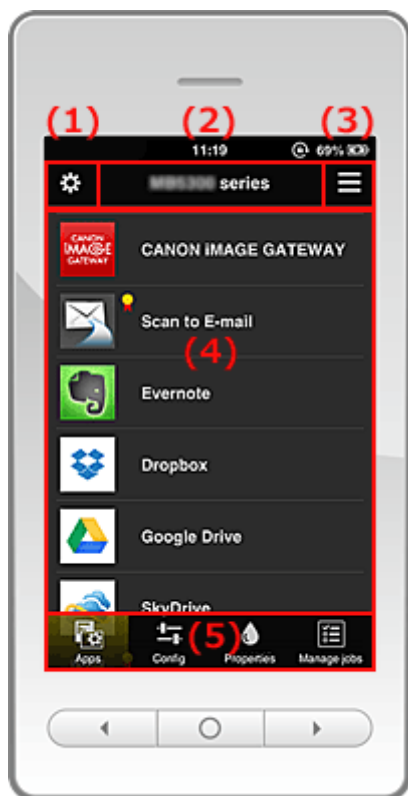

- (1) [Menú de contexto de la izquierda](#)
- (2) [Área de nombre de impresora](#)
- (3) [Menú de contexto de la derecha](#)
- (4) [Área de visualización](#)
- (5) [Área de menú](#)

### (1) Menú de contexto de la izquierda

Al seleccionar , se muestra la pantalla **Adm. impres. (Mng. printer)** de la pantalla **Administrar usuarios (Manage users)**.

Para los usuarios generales se muestra la pantalla **Seleccionar impresora (Select printer)**.

## Pantalla Adm. impres. (Mng. printer) (pantalla Seleccionar impresora (Select printer))

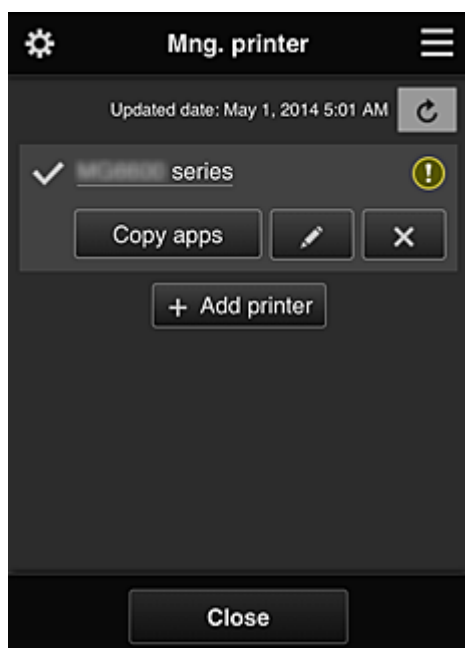

Desde la pantalla **Adm. impres. (Mng. printer)** (pantalla **Seleccionar impresora (Select printer)**), puede [comprobar\\*](#) y [actualizar\\*](#) la información de la impresora registrada en el Canon Inkjet Cloud Printing Center, [cambiar los nombres de las impresoras](#), [eliminar impresoras](#), [añadir impresoras](#) y [copiar aplicaciones](#).

### • Comprobación de la información de la impresora\*

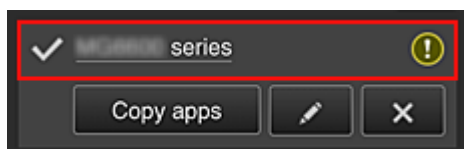

Se muestra el nombre de la impresora registrada.

✓ indica la impresora seleccionada actualmente.

! indica que se ha producido un error en la impresora.

### • Mostrar fecha y hora de actualización de la información de la impresora\*

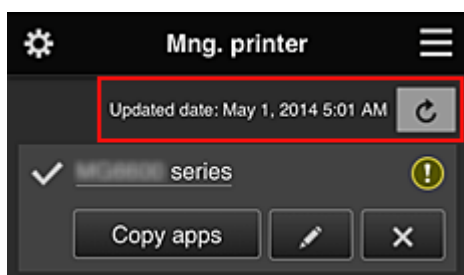

Muestra la fecha y la hora en que se actualizó por última vez la información de la impresora.

↻ actualiza la información.

### • Copiar apli.

Seleccione esta opción para copiar en otra impresora las aplicaciones añadidas en la impresora seleccionada.

Al seleccionar , aparece la pantalla siguiente.

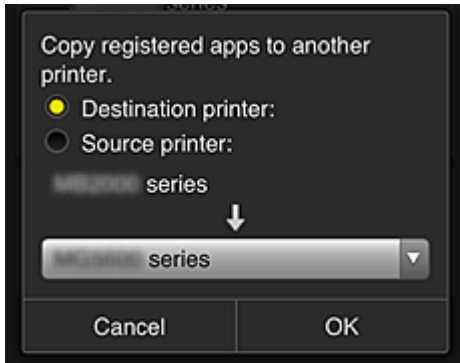

Establezca la **Impresora de destino (Destination printer)** y la **Impresora de origen (Source printer)**. A continuación, seleccione **OK**.

- **Cambio del nombre de la impresora**

Al seleccionar , se abre una pantalla para cambiar el nombre de la impresora. Siga las instrucciones que aparecen en la pantalla para cambiar el nombre.

»»» **Nota**

- El campo de introducción del nombre de la impresora tiene la siguiente limitación de caracteres:
  - Hasta 128 caracteres

- **Eliminación de impresoras**

Al seleccionar , la impresora se elimina del Canon Inkjet Cloud Printing Center. Cuando transfiera propiedad de la impresora, seleccione **Borrar la información guardada en la impresora (Clear the information saved on the printer)**.

- **Añadir impresoras**

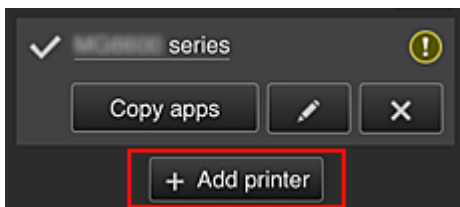

Seleccione esta opción para añadir impresoras que se utilizarán en el Canon Inkjet Cloud Printing Center.

Necesita un [ID de registro de la impresora](#) para añadir una impresora.

»»» **Nota**

- Se garantiza el funcionamiento de hasta 16 impresoras para cada dirección de e-mail.

## Pantalla Administrar usuarios (Manage users)

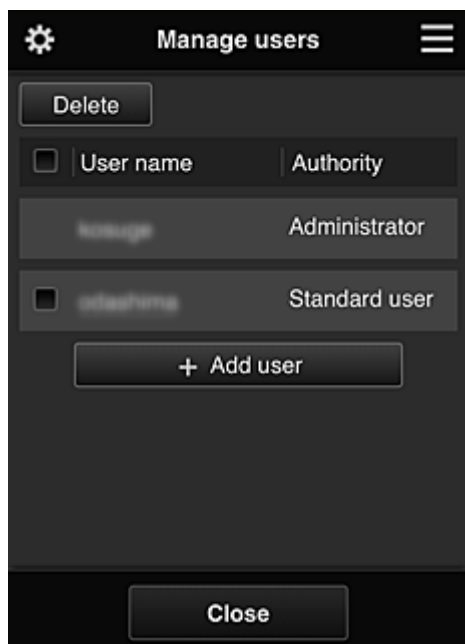

Desde la pantalla **Administrar usuarios (Manage users)** puede [comprobar la información del usuario](#) registrado en el Canon Inkjet Cloud Printing Center, [eliminar usuarios](#), [añadir usuarios](#) y [cambiar la configuración del \*\*Administrador \(Administrator\)\*\* y el \*\*Usuario est. \(Standard user\)\*\*](#)

- **Eliminación de usuarios**

Marque la casilla de verificación del usuario que desea eliminar y seleccione **Eliminar (Delete)**. No se puede eliminar a sí mismo. Para eliminarse a sí mismo, debe darse de baja como miembro en la pantalla de [información del usuario](#).

- **Adición de usuarios**

Seleccione **Agregar usuario (Add user)**. Aparece la pantalla de registro de usuarios.

- **Cambio de la configuración del **Administrador (Administrator)** y el **Usuario est. (Standard user)****

Puede cambiar los privilegios del **Administrador (Administrator)** y del **Usuario est. (Standard user)**

## (2) Área de nombre de impresora

Se muestra el nombre registrado de la impresora seleccionada.

El **Administrador (Administrator)** puede [cambiar el nombre de la impresora](#).

## (3) Menú de contexto de la derecha

Al seleccionar , aparece el menú de contexto.

La información que se muestra depende del menú seleccionado en ese momento en el área de menús.



El símbolo  indica que hay un nuevo aviso sin leer.

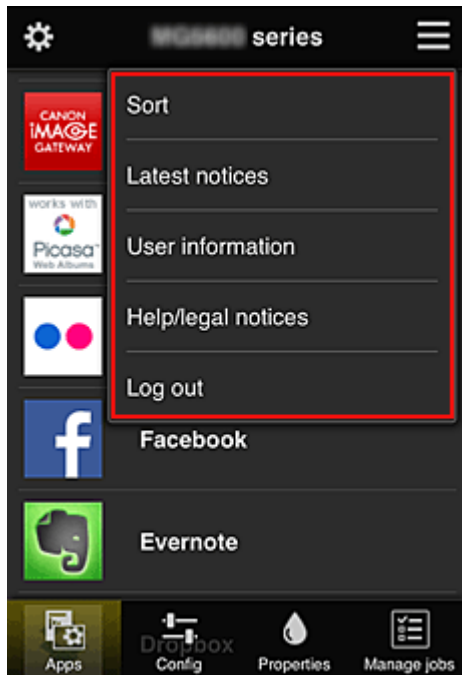



- **Sort** **Ordenar (Sort)**

Muestra la pantalla para ordenar las aplicaciones registradas.

Puede utilizar los botones   para cambiar el orden de visualización de las aplicaciones. Una vez finalizada la ordenación, pulse el botón **Hecho (Done)** para confirmar el orden.

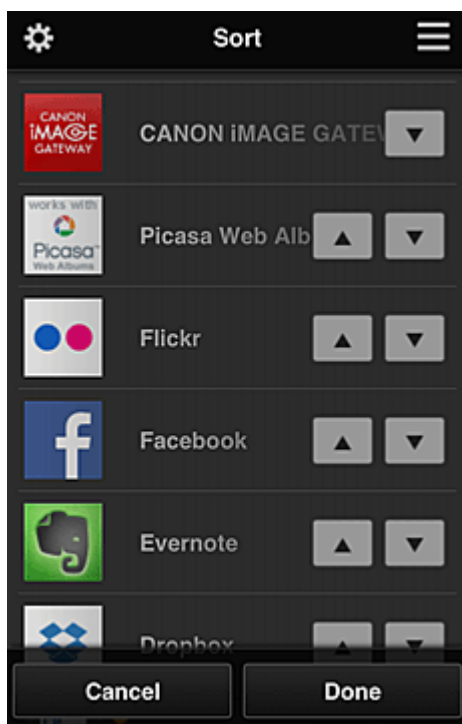

- **Latest notices** **Últimos avisos (Latest notices)\***

Muestra los últimos avisos. El símbolo  indica que hay un nuevo aviso sin leer.

- **User information** **Información de usuario (User information)\***

Muestra la pantalla de información de usuario.

Puede cambiar la dirección de e-mail registrada, la contraseña, el idioma, la zona horaria y otra configuración.

- **Help/legal notices** **Ayuda/avisos legales (Help/legal notices)\***

Aparecen la descripción de la pantalla Canon Inkjet Cloud Printing Center y varios recordatorios.

- **Log out** **Desconectar (Log out)\***

Abre la pantalla Desconectar del Canon Inkjet Cloud Printing Center.

#### (4) Área de visualización

La pantalla cambia en función del menú seleccionado.

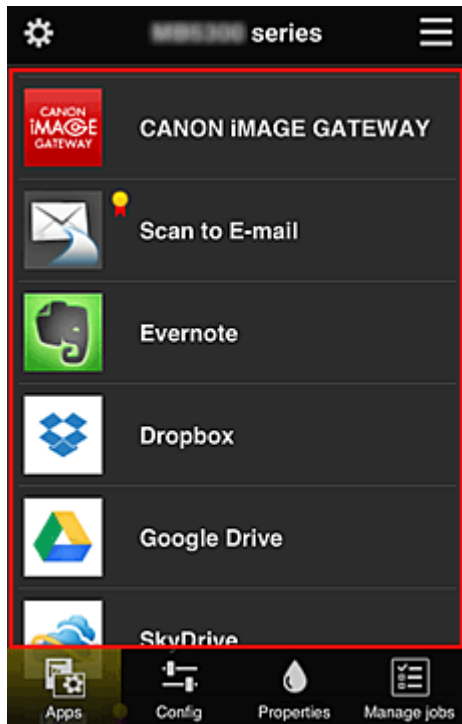

#### (5) Área de menú

Se muestran estos 4 botones de menú:

-  **Aplic. (Apps)\***

Muestra la lista de aplicaciones registradas en el [Área de visualización](#).

-  **Configurar (Config)**

Muestra la pantalla Registrar aplicaciones en el [Área de visualización](#).

La pantalla puede cambiar entre **Registrado (Registered)** y **Buscar aplicaci. (Search apps)**.

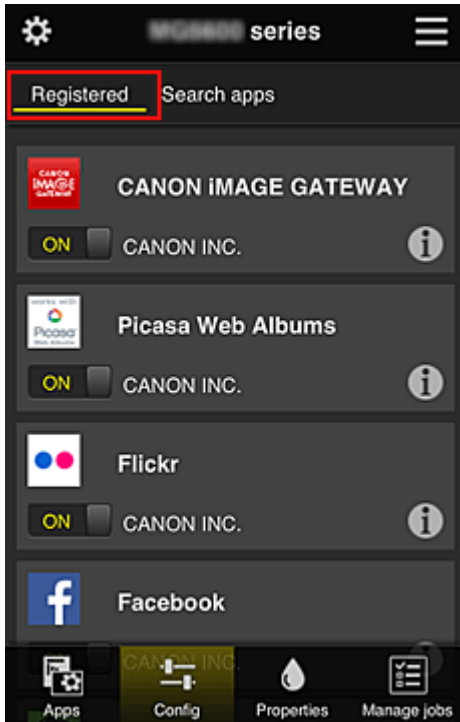

En la pantalla **Registrado (Registered)** se incluyen las aplicaciones registradas.

Puede comprobar la información de estas aplicaciones o anular el registro.

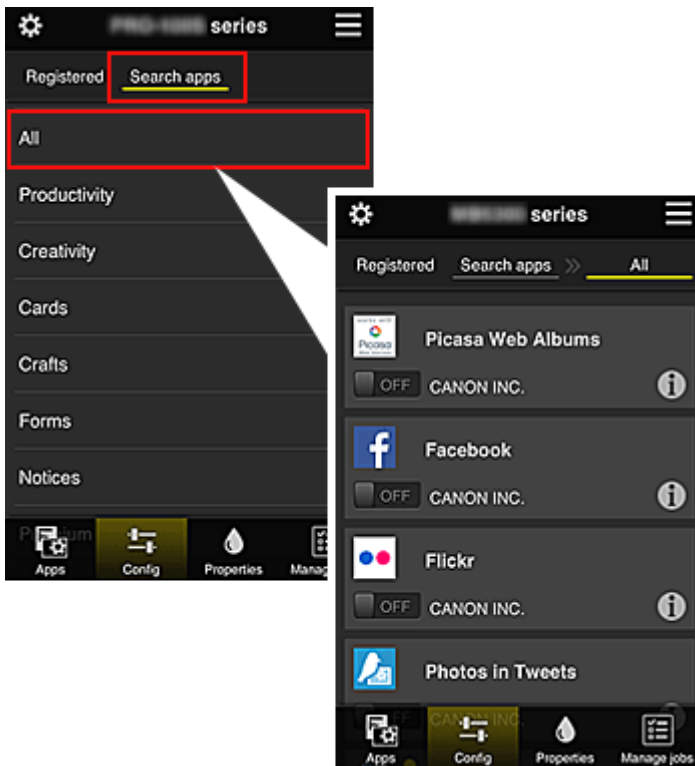

En la pantalla **Buscar aplicaci. (Search apps)**, se muestran por categoría las aplicaciones cuyo registro puede anular con el Canon Inkjet Cloud Printing Center.



- Al seleccionar , se muestran los detalles de la aplicación.
- Al seleccionar  / , puede optar entre registrar o anular el registro de la aplicación.

### »» Nota

- Descripción de los iconos mostrados
-  : no se puede utilizar porque aún no se ha lanzado o no está disponible en su región, o

bien no es compatible con su modelo.



: se puede utilizar con tinta Canon original.



#### • **Propiedades (Properties)\***

En esta pantalla se muestra el estado de la impresora seleccionada actualmente.

Puede comprobar cuánta tinta queda o los detalles sobre un error que se ha producido. También puede acceder al sitio de compra de tinta y al *Manual en línea*.

#### »»» **Importante**

- Las Propiedades que aparecen pueden diferir del estado real en el momento de la visualización, dependiendo del estado de la impresora.



#### • **Admin. trab. (Manage jobs)\***

Esta pantalla muestra el estado y el historial de impresión.

Puede comprobar el estado de la impresión consultando la **Lista de estados (Status list)** y el historial de impresión consultando el **Historial (History)**.

También puede cancelar trabajos de impresión y eliminar información del historial.

Para cancelar o eliminar un trabajo, selecciónelo y, a continuación, seleccione **Cancelar (Cancel)** o **Eliminar (Delete)**.

## Si utiliza un PC

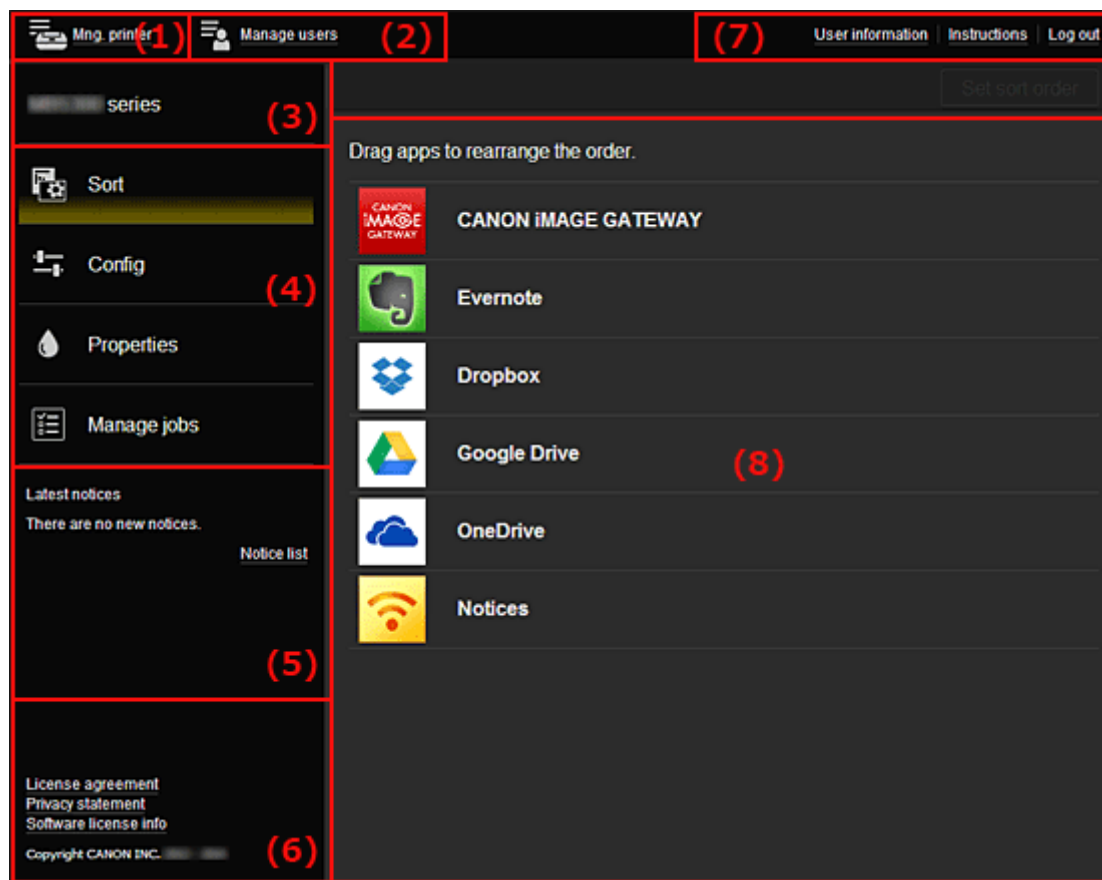

(1) [Botón Adm. impres. \(Mng. printer\) \(Seleccionar impresora \(Select printer\)\)](#)

(2) [Botón Administrar usuarios \(Manage users\)](#)

- (3) [Área de nombre de impresora](#)
- (4) [Área de menú](#)
- (5) [Área de avisos](#)
- (6) [Área de información](#)
- (7) [Área de navegación global](#)
- (8) [Área de visualización](#)

**(1) Botón Adm. impres. (Mng. printer) (Seleccionar impresora (Select printer))**

Al seleccionar el botón **Adm. impres. (Mng. printer) (Seleccionar impresora (Select printer))** se muestra la pantalla **Adm. impres. (Mng. printer) (Seleccionar impresora (Select printer))**.

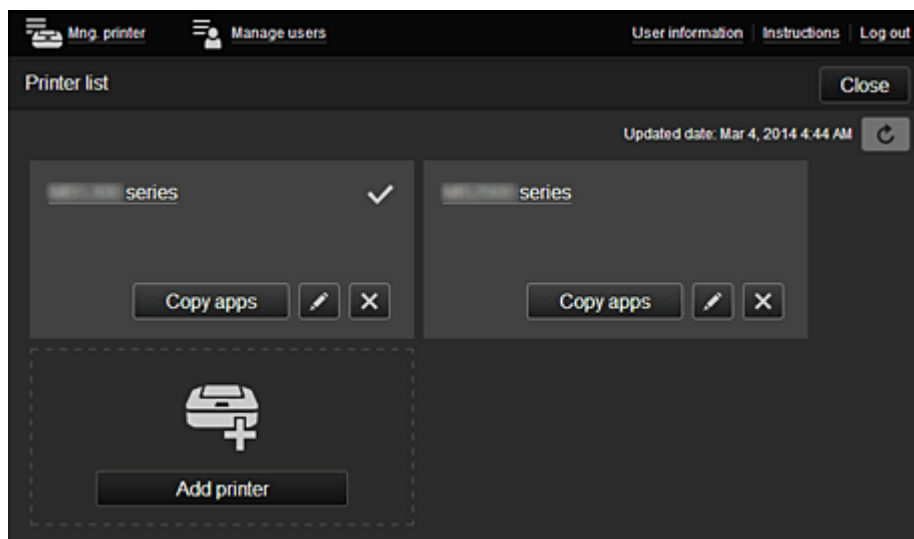

Desde la pantalla **Adm. impres. (Mng. printer)** (pantalla **Seleccionar impresora (Select printer)**), puede [comprobar\\*](#) y [actualizar\\*](#) la información de la impresora registrada en el Canon Inkjet Cloud Printing Center, [cambiar los nombres de las impresoras](#), [eliminar impresoras](#), [añadir impresoras](#) y [copiar aplicaciones](#).

- **Comprobación de la información de la impresora\***

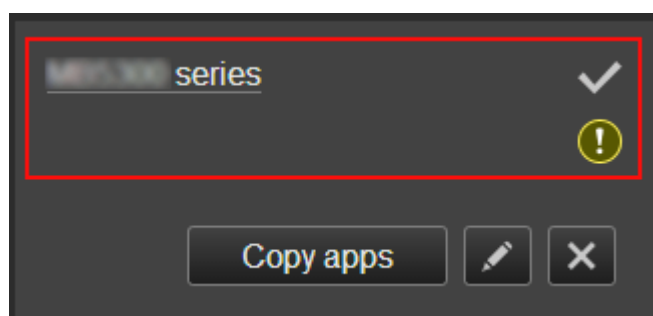

Se muestra el nombre de la impresora registrada.

- ✓ indica la impresora seleccionada actualmente.
- ⚠ indica que se ha producido un error en la impresora.

- **Mostrar fecha y hora de actualización de la información de la impresora\***

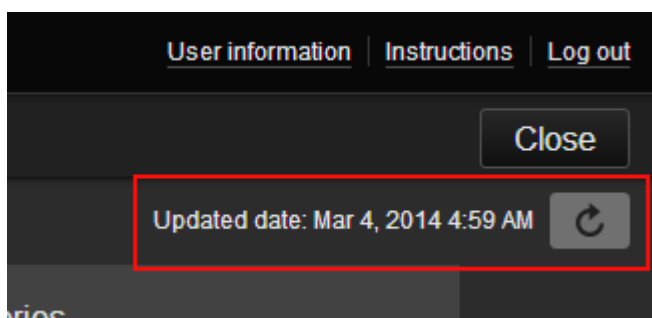

Muestra la fecha y la hora en que se actualizó por última vez la información de la impresora.

 actualiza la información.

- **Cambio del nombre de la impresora**

Al seleccionar , se abre una pantalla para cambiar el nombre de la impresora. Siga las instrucciones que aparecen en la pantalla para cambiar el nombre.

#### »» Nota

- El campo de introducción del nombre de la impresora tiene la siguiente limitación de caracteres:
  - Hasta 128 caracteres

- **Eliminación de impresoras**

Al seleccionar , la impresora se elimina del Canon Inkjet Cloud Printing Center. Cuando transfiera propiedad de la impresora, seleccione **Borrar la información guardada en la impresora (Clear the information saved on the printer)**.

- **Añadir impresoras**



Seleccione esta opción para añadir impresoras que se utilizarán en el Canon Inkjet Cloud Printing Center.

Necesita un [Printer registration ID](#) para añadir una impresora.

#### »» Nota

- Se garantiza el funcionamiento de hasta 16 impresoras para cada dirección de e-mail.

- **Copiar apli.**

Seleccione esta opción para copiar en otra impresora las aplicaciones añadidas en la impresora seleccionada.

Al seleccionar , aparece la pantalla siguiente.

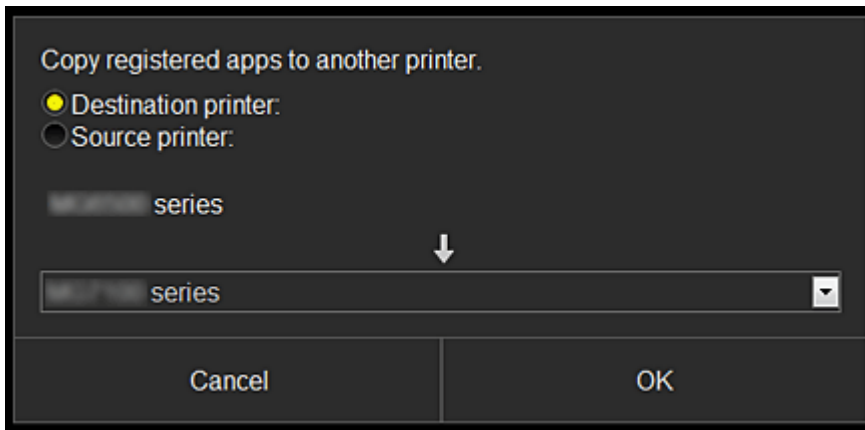

Establezca la **Impresora de destino (Destination printer)** y la **Impresora de origen (Source printer)**. A continuación, seleccione **OK**.

## (2) Botón Administrar usuarios (Manage users)

Al seleccionar el botón **Administrar usuarios (Manage users)** se muestra la pantalla Administrar usuarios.

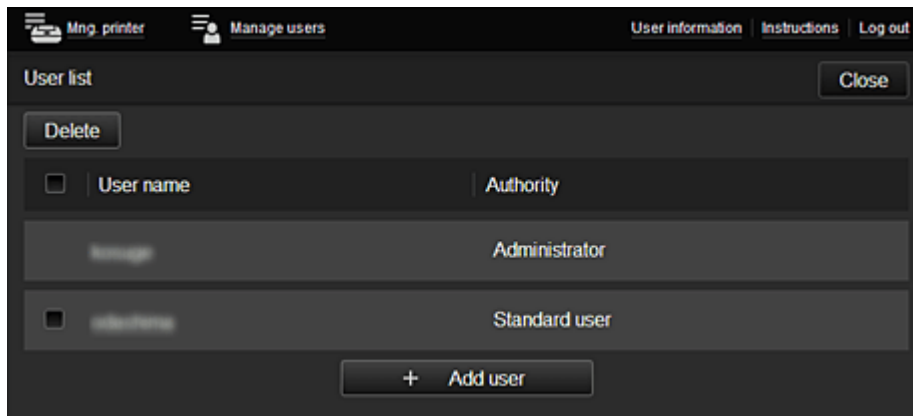

Desde la pantalla **Administrar usuarios (Manage users)** puede [comprobar la información del usuario](#) registrado en el Canon Inkjet Cloud Printing Center, [eliminar usuarios](#), [añadir usuarios](#) y [cambiar la configuración del Administrador \(Administrator\) y el Usuario est. \(Standard user\)](#)

- **Eliminación de usuarios**

Marque la casilla de verificación del usuario que desea eliminar y seleccione **Eliminar (Delete)**. No se puede eliminar a sí mismo. Para eliminarse a sí mismo, debe darse de baja como miembro en la pantalla de [información del usuario](#).

- **Adición de usuarios**

Seleccione **Agregar usuario (Add user)**. Aparece la pantalla de registro de usuarios.

- **Cambio de la configuración del Administrador (Administrator) y el Usuario est. (Standard user)**

Puede cambiar los privilegios del **Administrador (Administrator)** y del **Usuario est. (Standard user)**

## (3) Área de nombre de impresora

Se muestra el nombre registrado de la impresora seleccionada.

El **Administrador (Administrator)** puede utilizar las funciones de **Adm. impres. (Mng. printer)** para [cambiar el nombre de la impresora.](#)

#### (4) Área de menú

Se muestran estos 4 botones de menú:

-  **Ordenar (Sort) (Aplic. (Apps))**

Muestra la lista de aplicaciones registradas en el [Menú de contexto de la izquierda.](#)  
Arrastre las aplicaciones para cambiar el orden.

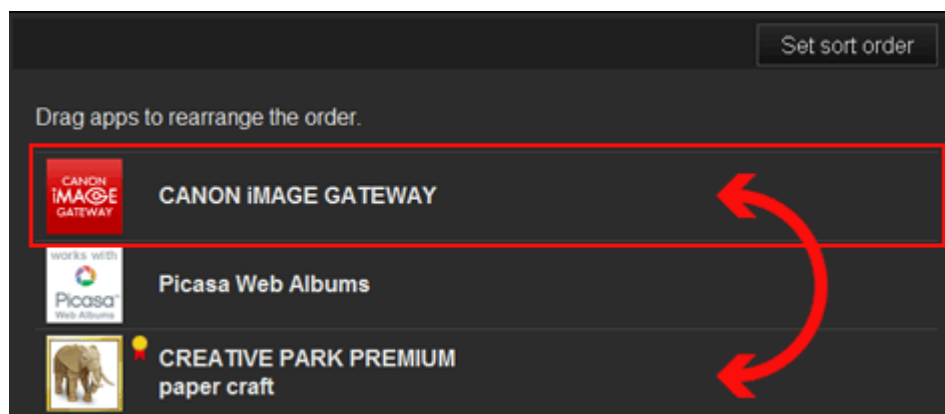

Una vez finalizada la ordenación, pulse el botón **Config. orden (Set sort order)** y confirme el orden.

-  **Configurar (Config)**

Muestra la pantalla Registrar aplicaciones en el [Área de visualización.](#)

La pantalla puede cambiar entre **Registrado (Registered)** y **Buscar aplicaci. (Search apps).**

En la pantalla **Registrado (Registered)** se incluyen las aplicaciones registradas.

Puede comprobar la información de estas aplicaciones o anular el registro.

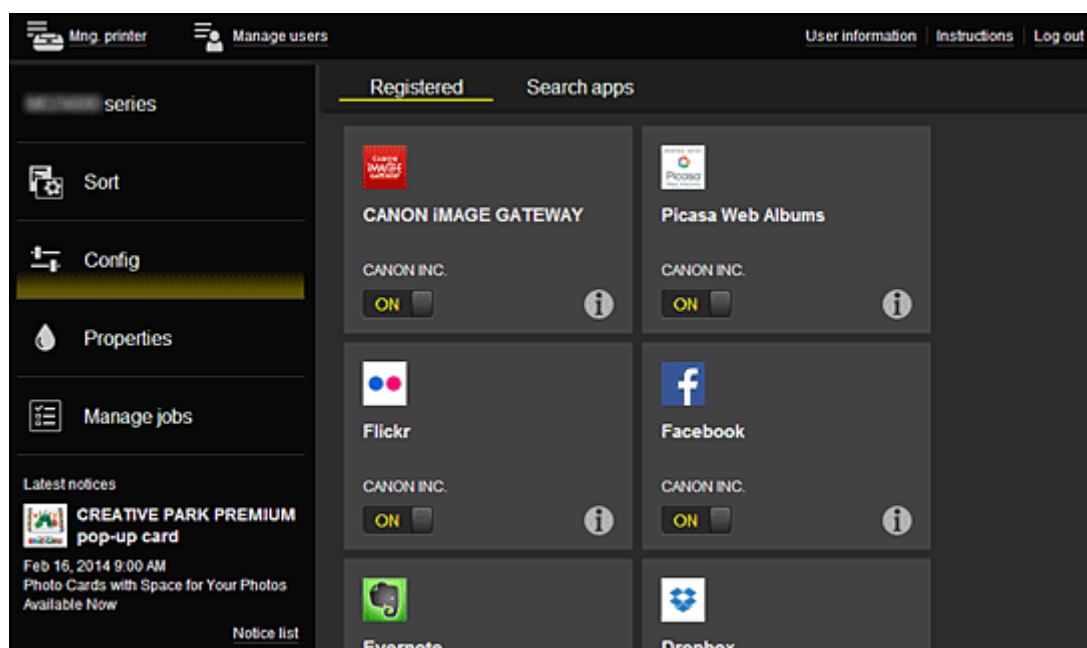



En la pantalla **Buscar aplicaci. (Search apps)**, se muestran por categoría las aplicaciones cuyo registro puede anular con el Canon Inkjet Cloud Printing Center.

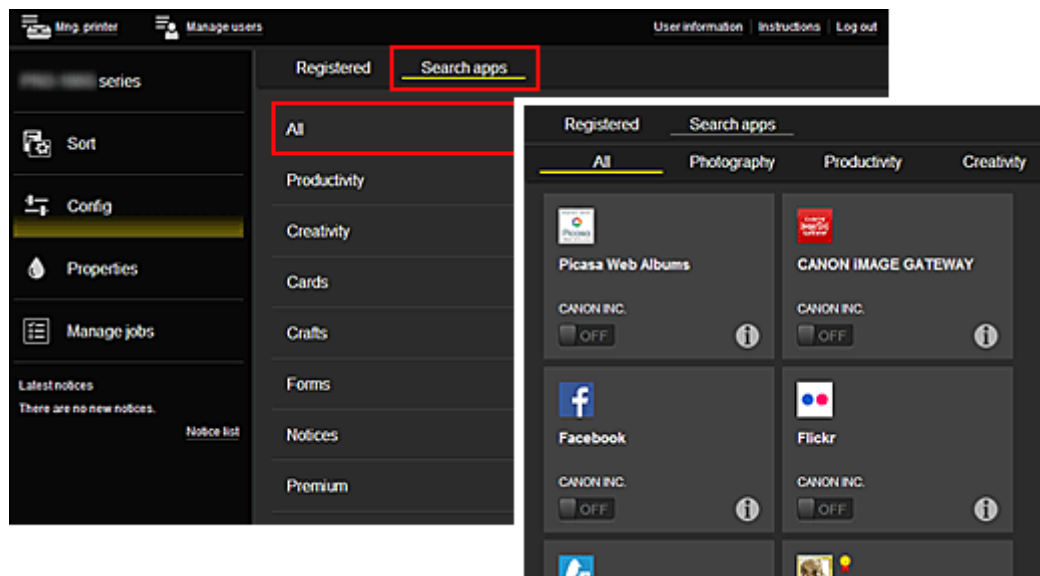

- Al seleccionar , se muestran los detalles de la aplicación.

Al seleccionar , puede optar entre registrar o anular el registro de la aplicación.

### »» Nota

- Descripción de los iconos mostrados



: no se puede utilizar porque aún no se ha lanzado o no está disponible en su región, o bien no es compatible con su modelo.



: se puede utilizar con tinta Canon original.

### • **Propiedades (Properties)\***

En esta pantalla se muestra el estado de la impresora seleccionada actualmente.

Puede comprobar cuánta tinta queda o los detalles sobre un error que se ha producido. También puede acceder al sitio de compra de tinta y al *Manual en línea*.

### »» Importante

- Las Propiedades que aparecen pueden diferir del estado real en el momento de la visualización, dependiendo del estado de la impresora.

### • **Admin. trab. (Manage jobs)\***

Esta pantalla muestra el estado y el historial de impresión.

Puede comprobar el estado de la impresión consultando la **Lista de estados (Status list)** y el historial de impresión consultando el **Historial (History)**.

También puede cancelar trabajos de impresión y eliminar información del historial.

Para cancelar o eliminar un trabajo, selecciónelo y, a continuación, seleccione **Cancelar (Cancel)** o **Eliminar (Delete)**.

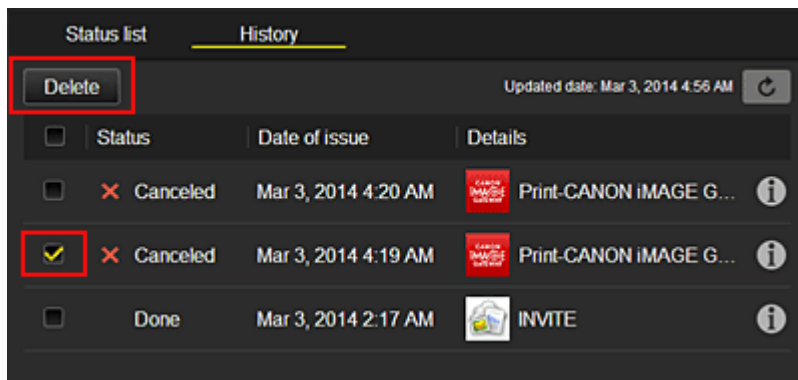

## (5) Área de avisos

Muestra el último aviso. Si no hay ningún aviso, no aparece nada en esta área.  
Al seleccionar **Lista avisos (Notice list)**, se pueden mostrar hasta 40 elementos.

## (6) Área de información

Muestra otros datos, incluida la declaración de privacidad e información de licencias de otras empresas.

## (7) Área de navegación global

Se muestran los botones **Información de usuario (User information)\***, **Instrucciones (Instructions)\*** y **Desconectar (Log out)\***.

Pulse **Información de usuario (User information)** para cambiar la configuración.

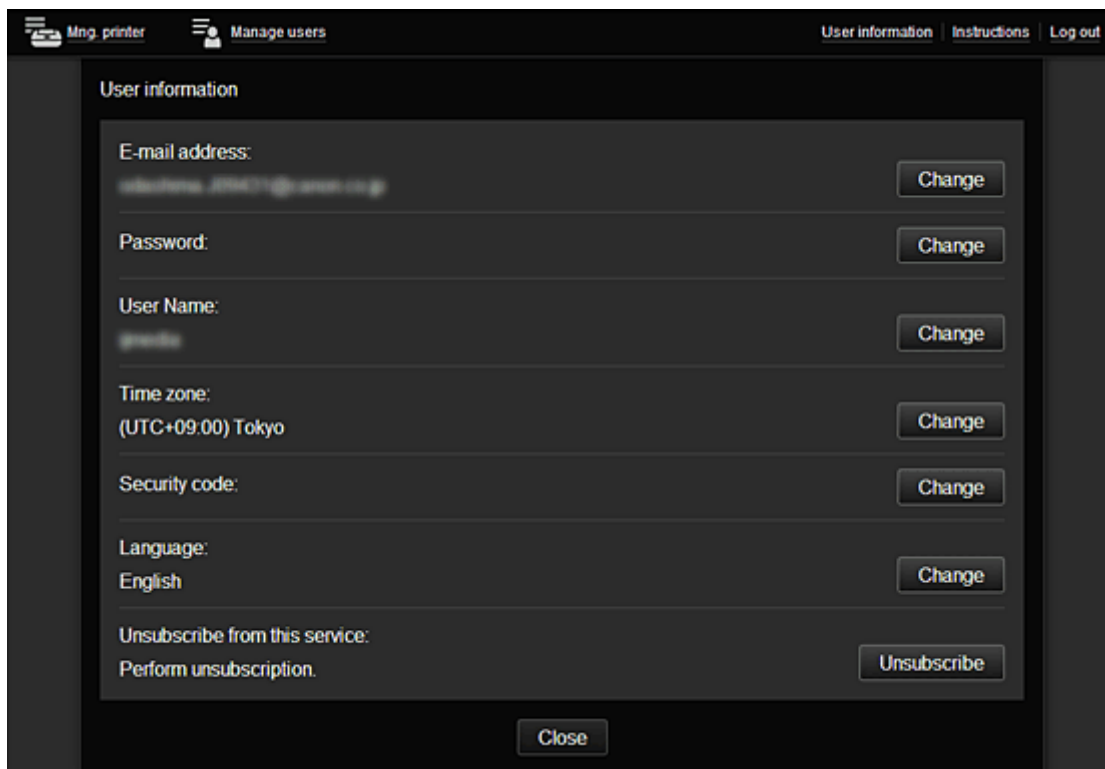

## (8) Área de visualización

La pantalla cambia en función del menú seleccionado.

Mng. printer    Manage users    User information    Instructions    Log out

series

Sort

Config

Properties

Manage jobs

Latest notices  
There are no new notices.  
Notice list

License agreement  
Privacy statement  
Software license info  
Copyright CANON INC.

Set sort order

Drag apps to rearrange the order.

- CANON IMAGE GATEWAY
- Evernote
- Dropbox
- Google Drive
- OneDrive
- Notices

# Utilización de Canon Inkjet Cloud Printing Center

Una vez finalizado el registro de usuario, podrá iniciar sesión en el Canon Inkjet Cloud Printing Center y utilizar el servicio.

1. En el PC, teléfono inteligente o tableta, acceda a la URL de conexión de servicio (<http://cs.c-ij.com/>)
2. En la pantalla Inicio de sesión, introduzca la **Dirección de e-mail (E-mail address)** y la **Contraseña (Password)**, y seleccione después **Conectar (Log in)**

## »»» Importante

- La dirección de e-mail y la contraseña distinguen mayúsculas y minúsculas. Asegúrese de escribirla correctamente.

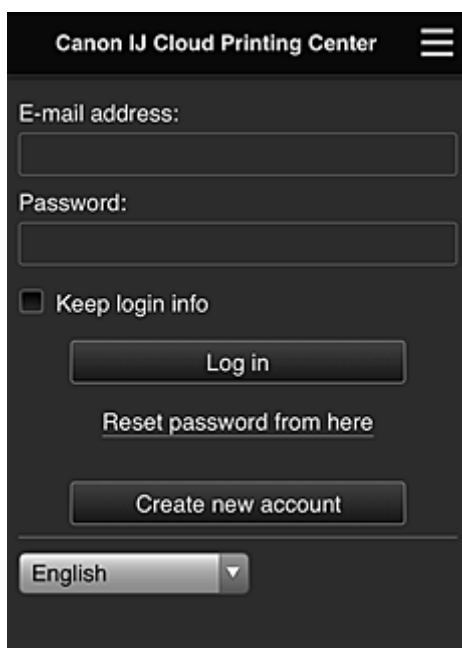

### **Dirección de e-mail (E-mail address)**

Introduzca la dirección de e-mail que utilizó en el registro de usuario.

### **Contraseña (Password)**

Introduzca la contraseña que utilizó en el registro de usuario.

### **Conserv. info conexión (Keep login info)**

Al marcar la casilla de verificación, la pantalla de inicio de sesión se omite durante 14 días a partir del último día en que se accedió a la pantalla de servicio.

## »»» Importante

- Si no consigue iniciar sesión en cinco intentos seguidos, tendrá que dejar pasar una hora antes de volver a intentarlo.
- Permanecerá conectado durante una hora después del último acceso.
- El servicio podría no funcionar correctamente si inicia sesión en múltiples dispositivos a la vez.

Tras iniciar sesión, podrá utilizar servicios muy prácticos como añadir/administrar aplicaciones que funcionan con la funcionalidad de nube del producto y comprobar el estado de la tinta.

En la "[Ventana del Canon Inkjet Cloud Printing Center](#)" podrá ver descripciones de las pantallas e instrucciones de funcionamiento.

## Procedimiento de impresión

En esta sección se presenta el procedimiento de impresión de fotos utilizando CANON iIMAGE GATEWAY como ejemplo.

### ▶▶▶ Importante

- Las funciones disponibles varían dependiendo de la aplicación.
- El procedimiento de impresión varía dependiendo de la aplicación.
- Debe obtener la cuenta y registrar la foto y los demás datos por adelantado.
- Se pueden imprimir los siguientes formatos de archivo: jpg, jpeg, pdf, docx, doc, xlsx, xls, pptx, ppt y rtf.  
Los formatos de archivo que pueden imprimirse varían dependiendo de la aplicación.
- Antes de imprimir, compruebe que la impresora está encendida y conectada a la red. Inicie entonces el proceso.
- Está disponible si utiliza un teléfono inteligente o una tableta.

### ▶▶▶ Nota

- Puede utilizar CANON iIMAGE GATEWAY para imprimir formatos de archivo jpg y jpeg.

1. En la pantalla principal, seleccione la aplicación que vaya a utilizar
2. Introduzca la información según las instrucciones de la pantalla de autenticación y, a continuación, seleccione **Conectar (Log in)**

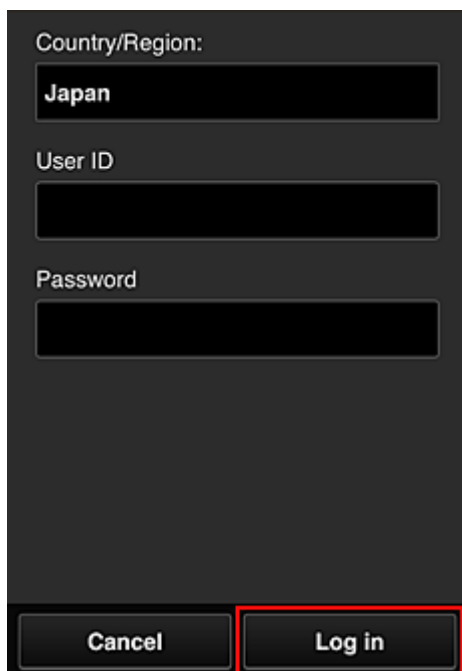

Country/Region:  
Japan

User ID

Password

Cancel Log in

3. En la lista de álbumes que se muestra, seleccione el álbum que prefiera

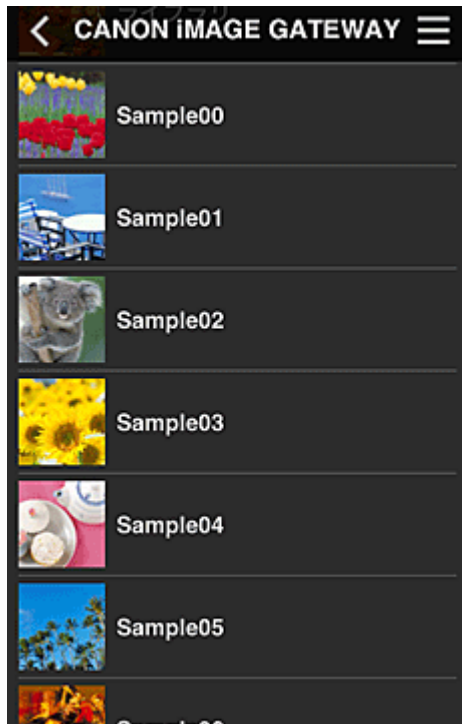

4. En la lista de imágenes que se muestra, seleccione la imagen que desee imprimir y, a continuación, seleccione **Siguiente (Next)**



5. Realice la configuración de impresión necesaria y, a continuación, seleccione **Imprimir (Print)**

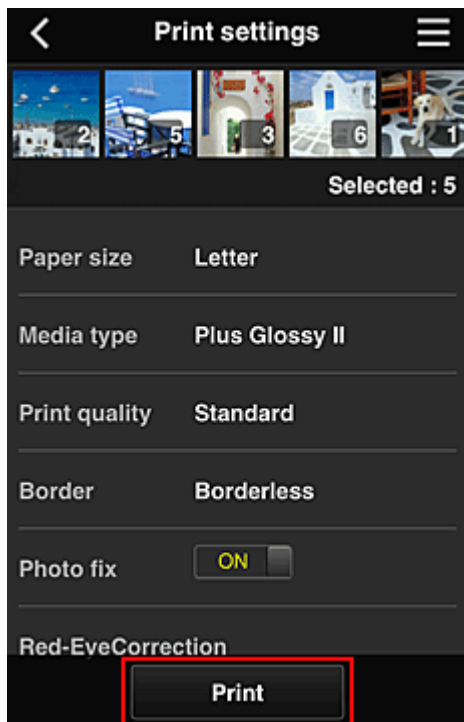

6. Aparece un mensaje de finalización del trabajo de impresión y se inicia la impresión

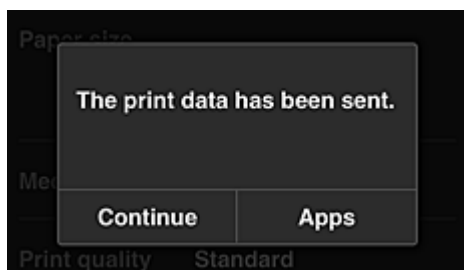

Para seguir imprimiendo, seleccione **Continuar (Continue)** y repita el procedimiento desde el paso 3. Para finalizar la impresión, seleccione **Aplic. (Apps)** y vuelva a la pantalla de lista de aplicaciones.

### »»» Importante

- Si un trabajo de impresión no se imprime en un plazo de 24 horas después de su lanzamiento, su periodo de validez finalizará y no podrá imprimirse.
- En el caso de las aplicaciones premium que limitan el número de trabajos de impresión, los trabajos que caducan y no pueden imprimirse también se incluyen en el recuento de impresión.

#### ■ [Adición de una Impresora](#)

## Adición de una Impresora

Con una sola cuenta puede utilizar los servicios de Canon Inkjet Cloud Printing Center en varias impresoras.

A continuación se describe el procedimiento para añadir una impresora:

1. Imprima la [información de registro](#) desde la impresora que se va a añadir
2. Desde el navegador de su teléfono inteligente, tableta u ordenador, acceda a la URL del sitio de autenticación

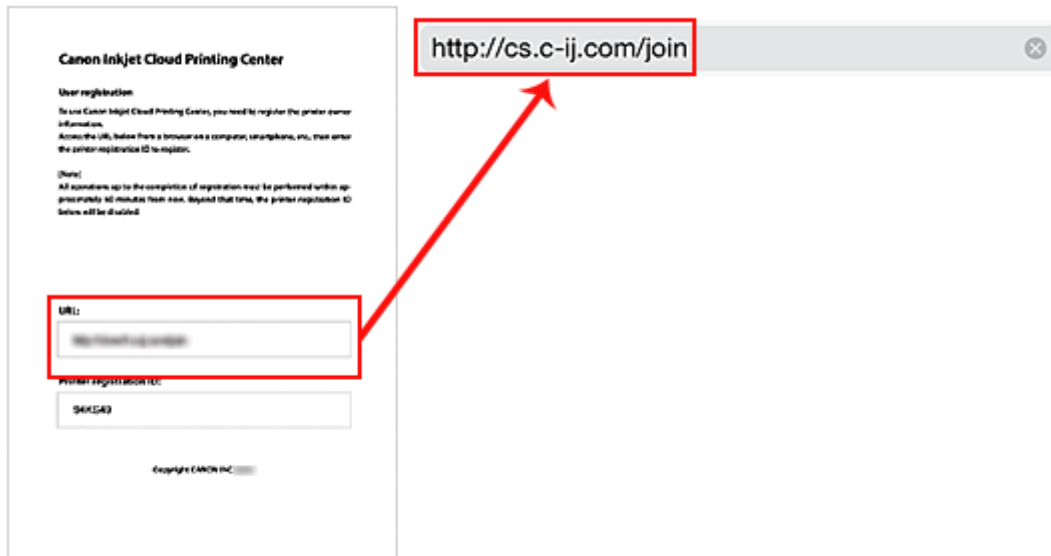

3. Seleccione **Agregar impresora (Add printer)**

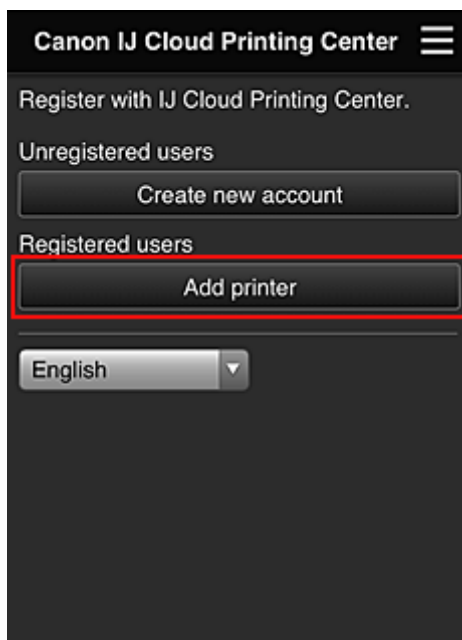

4. Cuando aparezca el mensaje de confirmación, seleccione **OK**
5. Introduzca su **ID de registro de impresora (Printer registration ID)** y seleccione **OK**





### »»» Nota

- Cuando se accede al servicio desde un **IU remoto (Remote UI)**, el **ID de registro de impresora (Printer registration ID)** se introduce automáticamente.

Ha finalizado la adición de la impresora.

#### ■ [Solución de problemas Canon Inkjet Cloud Printing Center](#)

# Solución de problemas Canon Inkjet Cloud Printing Center

- [Si no se puede instalar una aplicación](#)
- [Si la aplicación registrada no está en la lista de aplicaciones](#)
- [Si la información no se actualiza al pulsar el botón \*\*Actualizar \(Update\)\*\*](#)
- [Si no recibe el e-mail de registro](#)
- [Si no puede imprimir](#)
- [La impresión se inicia automáticamente aunque no se haga nada](#)
- [Si no puede iniciar sesión correctamente incluso después de haber introducido la contraseña correcta en iOS o Mac](#)

## Si no se puede instalar una aplicación

Compruebe el país o la región en que ha comprado la impresora.

Si la impresora se saca del país o región en que se adquiere, no se pueden instalar aplicaciones.

## Si la aplicación registrada no está en la lista de aplicaciones

Compruebe el idioma de pantalla de Canon Inkjet Cloud Printing Center.

Si el idioma se ha cambiado a uno que no admite una aplicación concreta, esa aplicación no aparecerá en la lista de aplicaciones aunque seguirá estando registrada.

Si vuelve al idioma de destino de la aplicación, esta aparecerá en la lista de aplicaciones y se podrá iniciar, registrar o anular su registro.

## Si la información no se actualiza al pulsar el botón Actualizar (Update)

Como la pantalla Propiedades necesita conexión de red con la este producto, es posible que la información no se refleje inmediatamente. Espere unos minutos e intente después actualizar de nuevo la información.

Si la información sigue sin actualizarse, compruebe que el producto está conectado a Internet.

## Si no recibe el e-mail de registro

Es posible que haya introducido una dirección de e-mail distinta durante el registro de usuario de Canon Inkjet Cloud Printing Center.



En la pantalla de inicio de la impresora, seleccione **Configurar (Setup)** -> **Configuración del servicio web (Web service setup)** -> **Config. conexión servicios web (Web service connection setup)** -> **Config. IJ Cloud Printing Center (IJ Cloud Printing Center setup)** -> **Eliminar de este servicio (Delete from this service)** para eliminar el registro del servicio.

Tras reiniciar la impresora, repita el registro de usuario de Canon Inkjet Cloud Printing Center desde el principio.

## Si no puede imprimir

Compruebe lo siguiente si no puede imprimir.

- Compruebe que la impresora está conectada a Internet.
- Compruebe que la impresora está conectada a una LAN y que el entorno de la LAN está conectado a Internet.

- Compruebe que no aparece ningún mensaje de error en la pantalla LCD de la impresora.
- Si la impresión no comienza tras una breve espera, vaya a la pantalla de inicio de la impresora y



ejecute **Configurar (Setup)** -> **Solicitud de servicios web (Web service inquiry)**. Si no se inicia la impresión, ejecute la consulta varias veces.

Si el problema no se resuelve, use el controlador de la impresora del ordenador para realizar el trabajo de impresión y compruebe si los datos se imprimen normalmente en la impresora.

Si sigue sin poder imprimir, consulte la página de solución de problemas para su modelo en el Inicio del *Manual en línea*.

## ▶▶ Nota

- Con una conexión LAN inalámbrica, podrían transcurrir varios minutos tras encender la impresora para que se establezca la comunicación. Compruebe que la impresora está conectada a la red inalámbrica y espere unos instantes antes de empezar a imprimir.
- Si la impresora no está encendida o no está conectada a Internet y, por lo tanto, el trabajo de impresión no se procesa en las 24 horas posteriores a su lanzamiento, el trabajo se cancela automáticamente. Si esto ocurre, compruebe que la impresora está encendida y conectada a Internet y, a continuación, vuelva a enviar el trabajo de impresión.

## La impresión se inicia automáticamente aunque no se haga nada

Un tercero puede utilizar de forma ilegal los servicios de Canon Inkjet Cloud Printing Center.



En la pantalla de inicio de la impresora, seleccione **Configurar (Setup)** -> **Configuración del servicio web (Web service setup)** -> **Config. conexión servicios web (Web service connection setup)** -> **Config. IJ Cloud Printing Center (IJ Cloud Printing Center setup)** -> **Eliminar de este servicio (Delete from this service)** para eliminar el registro del servicio.

Tras reiniciar la impresora, repita el registro de usuario de Canon Inkjet Cloud Printing Center desde el principio.



## Si no puede iniciar sesión correctamente incluso después de haber introducido la contraseña correcta en iOS o Mac

Si está utilizando iOS o Mac y la contraseña contiene el símbolo ¥, sustitúyalo por una barra invertida. Para obtener instrucciones sobre cómo se introduce una barra invertida, consulte la ayuda del sistema operativo.

# Impresión con Google Cloud Print

La impresora es compatible con Google Cloud Print™ (Google Cloud Print es un servicio con tecnología de Google Inc.).

Si utiliza Google Cloud Print, podrá imprimir desde cualquier sitio con aplicaciones o servicios que admitan Google Cloud Print.

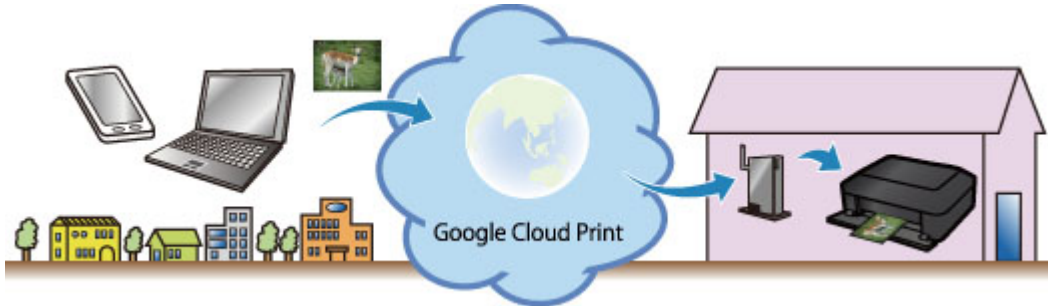

1. [Preparativos para imprimir con Google Cloud Print](#)
2. [Impresión desde un ordenador o teléfono inteligente con Google Cloud Print](#)

## ►►► Importante

- Para registrar la impresora e imprimir con Google Cloud Print hace falta una conexión LAN con la impresora y una conexión a internet. Conlleva los gastos de conexión a Internet.
- Esta función quizás no esté disponible en función del país o la región donde resida.

## Preparativos para imprimir con Google Cloud Print

Para imprimir con Google Cloud Print, necesita crear una cuenta de Google y registrar la impresora en Google Cloud Print previamente.

### ■ [Creación de una cuenta de Google](#)

Si ya tiene una cuenta de Google, registre la impresora.

### ■ [Registro de la Impresora en Google Cloud Print](#)

## Creación de una cuenta de Google

Primero, cree su cuenta de Google para registrar la impresora en Google Cloud Print.

Acceda a Google Cloud Print con el navegador web del ordenador o del dispositivo móvil, y registre la información solicitada.

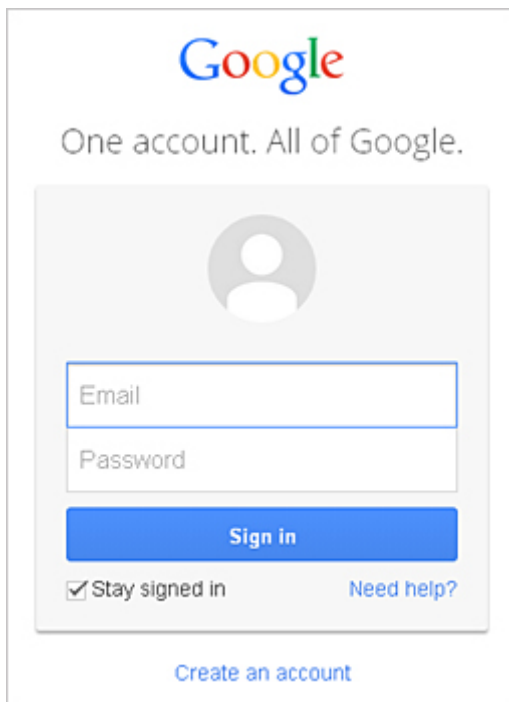

\* La pantalla anterior podría cambiar sin previo aviso.

## Registro de la Impresora en Google Cloud Print

Registre la impresora en Google Cloud Print.

El proceso de registro requiere el proceso de autenticación que utiliza el navegador web del ordenador o del dispositivo móvil. Prepare un papel normal de tamaño A4 o Carta para imprimir desde la impresora la URL de autenticación durante el proceso de autenticación.

### ►►► **Importante**

- Para registrar la impresora e imprimir con Google Cloud Print hace falta una conexión LAN con la impresora y una conexión a internet. Conlleva los gastos de conexión a Internet.
- Si cambia el propietario de la impresora, [elimine la impresora de Google Cloud Print](#).

1. Asegúrese de que la impresora está encendida

2. Desde la pantalla de inicio, seleccione **Configurar (Setup)**
3. Seleccione **Configuración del servicio web (Web service setup) -> Config. conexión (Connection setup) -> Config. Google Cloud Print (Google Cloud Print setup) -> Registrar en Google Cloud Print (Register with Google Cloud Print)**

#### »» Nota

- Si ya ha registrado la impresora en Google Cloud Print, aparecerá el mensaje de confirmación para registrar la impresora.

4. Cuando aparezca la pantalla de confirmación para registrar la impresora, seleccione **Sí (Yes)**
5. En la pantalla de configuración de impresión, seleccione el idioma que aparecerá en pantalla de Google Cloud Print  
Aparecerá el mensaje de confirmación para imprimir la URL de autenticación.
6. Cargue papel normal de tamaño A4 o Carta y, a continuación, seleccione Aceptar  
Se imprime la URL de autenticación.
7. Asegúrese de que se ha impreso la URL de autenticación y seleccione **Sí (Yes)**
8. Realice el proceso de autenticación que utiliza el navegador web del ordenador o del dispositivo móvil  
Acceda a la URL con el navegador web del ordenador o del dispositivo móvil y realice el proceso de autenticación siguiendo las instrucciones en pantalla.

#### »» Nota

- Realice el proceso de autenticación con la cuenta de Google creada anteriormente.

9. Cuando en la pantalla LCD de la impresora aparezca un mensaje indicando que ha finalizado el registro, seleccione Aceptar  
Cuando el proceso de autenticación finalice correctamente, aparecerán los elementos de registro.  
Cuando el proceso de autenticación finalice, [podrá imprimir los datos con Google Cloud Print](#).  
Si el proceso de autenticación no finaliza correctamente y aparece el mensaje de error, seleccione OK. Cuando aparezca el mensaje de confirmación para imprimir la URL de autenticación, imprima la URL de autenticación y vuelva a realizar el proceso de autenticación en el ordenador.

## Eliminación de la Impresora desde Google Cloud Print

Si el propietario de la impresora cambia o si desea volver a registrar la impresora, elimine la impresora de Google Cloud Print siguiendo los pasos indicados a continuación.

1. Asegúrese de que la impresora está encendida

2. Desde la pantalla de inicio, seleccione **Configurar (Setup)**
3. Seleccione **Configuración del servicio web (Web service setup)** -> **Config. conexión (Connection setup)** -> **Config. Google Cloud Print (Google Cloud Print setup)** -> **Eliminar de Google Cloud Print (Delete from Google Cloud Print)**
4. Cuando aparezca la pantalla de confirmación para eliminar la impresora, seleccione **Sí (Yes)**

# Impresión desde un ordenador o teléfono inteligente con Google Cloud Print

Cuando se envían datos de impresión con Google Cloud Print, la impresora recibe los datos de impresión y los imprime automáticamente si la impresora está encendida.

Cuando imprima desde un teléfono inteligente, tableta, ordenador u otro dispositivo externo con Google Cloud Print, cargue papel en la impresora previamente.

## Envío de datos de impresión con Google Cloud Print

1. Asegúrese de que la impresora está encendida

### ►►► Nota

- Si desea enviar los datos de impresión desde una ubicación externa, encienda la impresora previamente.

2. Envíe datos desde su teléfono inteligente, tableta u ordenador

La siguiente ilustración es un ejemplo de cuando se imprime desde el navegador web correspondiente a Google Cloud Print. Según las aplicaciones o los servicios compatibles con Google Cloud Print, la pantalla varía.

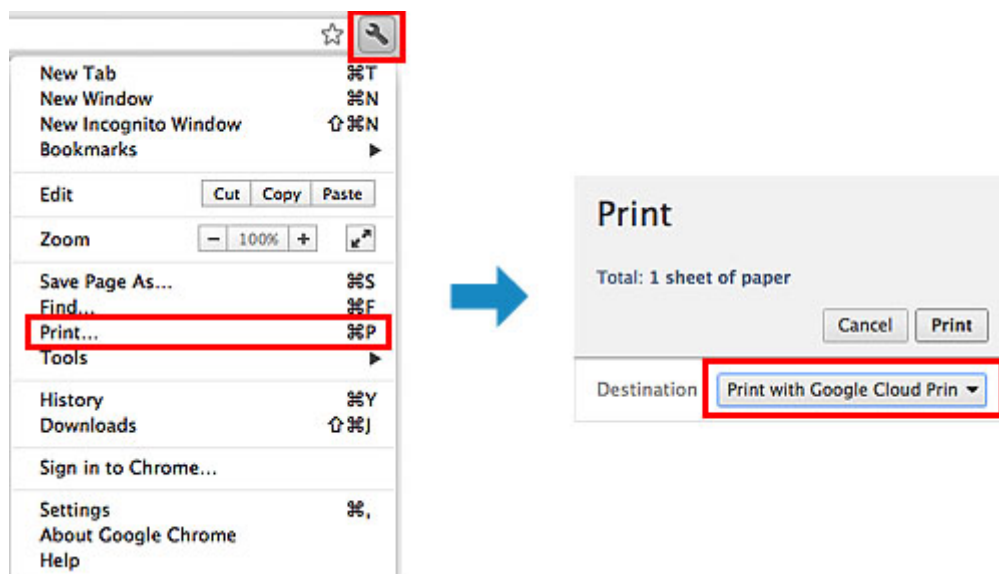

Cuando finalicen los preparativos para imprimir con Google Cloud Print y cuando la impresora esté encendida, la impresora recibirá los datos de impresión y los imprimirá automáticamente.

### ►►► Nota

- Según el estado de la comunicación, es posible que los datos de impresión tarden un rato en imprimirse o que la impresora no reciba los datos de impresión.
- Cuando se imprime con Google Cloud Print, la impresión podría cancelarse en función del estado de la impresora, como cuando la impresora está activa o cuando se ha producido un error. Para reanudar la impresión, compruebe el estado de la impresora y vuelva a imprimir con Google Cloud Print.
- Para la configuración de impresión:



- Si selecciona otro tipo de soporte distinto de papel normal o un tamaño de papel distinto de A4/ Carta/B5/A5, los datos de impresión se imprimirán en una sola cara aunque seleccione la configuración de impresión a doble cara. (\* El tamaño del papel varía en función del modelo de la impresora. Para obtener información sobre los tamaños de papel compatibles, visite la página de inicio del *Manual en línea* y consulte "No se puede imprimir correctamente mediante la impresión automática a doble cara" para su modelo.)
- Si selecciona papel normal como tipo de soporte o el tamaño de papel B5/A5, los datos de impresión se imprimirán con bordes aunque seleccione la configuración de impresión sin bordes.
- Los resultados de la impresión pueden variar en la imagen de impresión en función de los datos de impresión.
- Según el dispositivo desde el que se envíen los datos de impresión, podría no seleccionar la configuración de impresión al enviar los datos de impresión con Google Cloud Print.

## Si desea imprimir desde Google Cloud Print inmediatamente

Si la impresora no puede recibir los datos de impresión o si desea empezar a imprimir inmediatamente, puede comprobar que hay un trabajo de impresión en Google Cloud Print y volver al imprimir manualmente.

Siga estos pasos.

### ►►► Importante

- Esta función quizás no esté disponible según el modelo de la impresora.

1. Asegúrese de que la impresora está encendida
2. Desde la pantalla de inicio, seleccione **Configurar (Setup)**
3. Seleccione **Solicitud de servicios web (Web service inquiry)**

### ►►► Nota

- Si no ha registrado la impresora en Google Cloud Print, no se muestra la **Solicitud de servicios web (Web service inquiry)**.  
[Registre la impresora en Google Cloud Print.](#)

4. Seleccione **Imprim. desde Google Cloud Print (Print from Google Cloud Print)**  
Aparece la pantalla de confirmación para comprobar.
5. Seleccione **Sí (Yes)**

Si hay datos de impresión, la impresora recibe los datos de impresión y los imprime.

## Impresión desde un dispositivo compatible con AirPrint

En este documento se explica cómo usar AirPrint para imprimir sin cables desde su iPad, iPhone e iPod touch a una Canon impresora.

AirPrint permite imprimir fotos, correo electrónico, páginas web y documentos desde un dispositivo Apple directamente en la impresora sin necesidad de instalar ningún controlador.



### Comprobación del entorno

Primero, compruebe el entorno.

- **Entorno de funcionamiento de AirPrint**

Para utilizar AirPrint, necesitará que uno de los siguientes dispositivos Apple tenga la última versión de iOS:

- iPad (todos los modelos)
- iPhone (3GS o posterior)
- iPod touch (3ª generación o posterior)

- **Entorno de red**

El dispositivo Apple (iPad, iPhone o iPod touch) y esta impresora deben estar conectados a la misma red Wi-Fi o conectados con el modo AP.

#### »» Nota

- Si su iPad, iPhone o iPod touch funciona con la última versión de iOS, no necesitará descargar ni instalar ningún driver ni software adicional.

### Impresión con AirPrint

1. Compruebe que esta impresora esté encendida y que tanto el dispositivo Apple como esta impresora estén conectados a la LAN o conectados con el modo AP.

- Desde la aplicación de su dispositivo Apple, puntee el icono de operación para mostrar las opciones de menú.

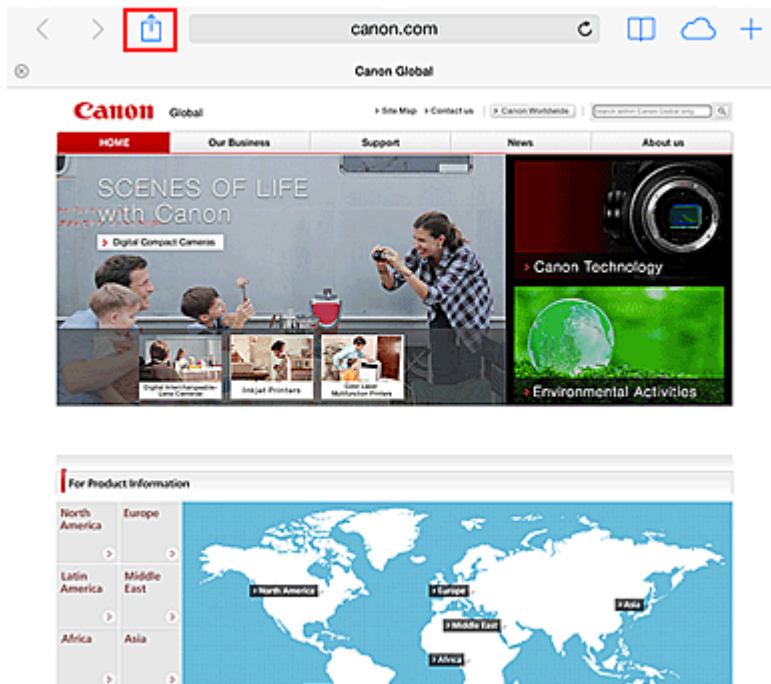

- En las opciones de menú, puntee **Imprimir (Print)**.

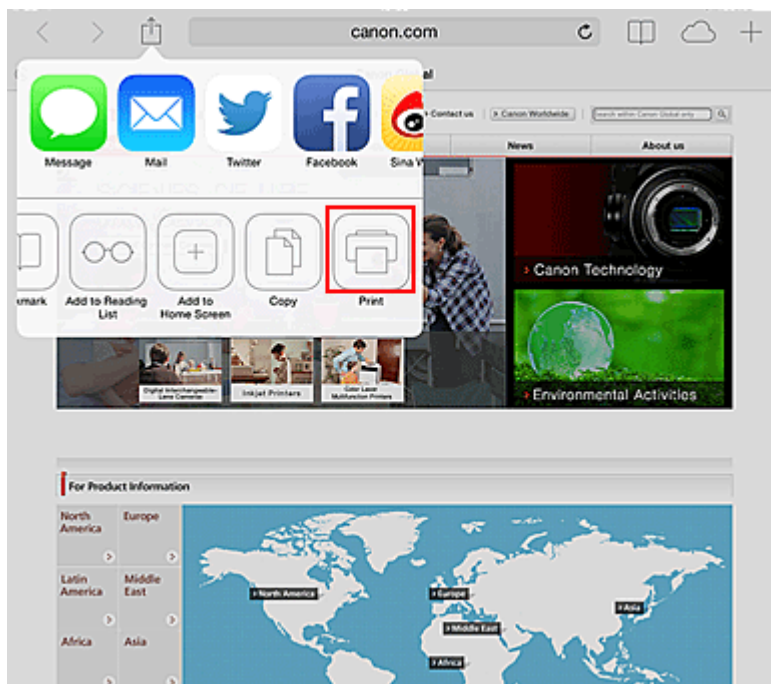

- En **Opciones de impresora (Printer Options)**, seleccione el modelo que está usando.

### »»» Importante

- Algunas aplicaciones no admiten AirPrint, de modo que es posible que las **Opciones de impresora (Printer Options)** no aparezcan. Si alguna aplicación no le permite usar la opciones de impresora, no podrá imprimir desde esa aplicación.

## »» Nota

- Las **Opciones de impresora (Printer Options)** puede ser distintas según la aplicación y el modelo que utilice.

5. Si imprime un tipo de archivo con varias páginas, como un archivo PDF, haga clic en **Rango (Range)** y luego en **Todas las páginas (All Pages)**, o seleccione el rango de páginas que desee imprimir.
6. Para hacer **1 copia (1 Copy)**, haga clic en **+** o en **-** para establecer el número de copias deseado.
7. Para la **Impresión a doble cara (Duplex Printing)**, haga clic en **Activar (On)** para activar la impresión a doble cara o en **Desactivar (Off)** para desactivarla.
8. Puntee **Imprimir (Print)**.

Cuando realice una impresión, la impresora imprimirá aplicando la configuración establecida.

## Tamaño de papel

Con AirPrint, el tamaño del papel se selecciona automáticamente en función de la aplicación que utilice el dispositivo Apple y de la región en la que se utilice AirPrint.

Cuando se utiliza la aplicación fotográfica de Apple, el tamaño de papel por omisión es L en Japón, y 4"x6" o KG en los demás países y regiones.

Cuando se imprimen documentos desde la aplicación Safari de Apple, el tamaño de papel por omisión es Carta en la región de los EE. UU. y A4 en Japón y Europa.

## »» Importante

- Su aplicación puede ser compatible con varios tamaños de papel.

## Comprobación del estado de la impresión

Durante la impresión, aparece el icono de **Centro de impresión (Print Center)** en la lista de aplicaciones usadas recientemente; puede usarlo para comprobar cómo progresa la impresión.

Pulse dos veces el botón Inicio en el dispositivo Apple para establecer el modo **Multitarea (Multitasking)**. A continuación, desplácese hacia la derecha para mostrar el icono del **Centro de impresión (Print Center)** y un **Resumen de la impresión (Print Summary)**.

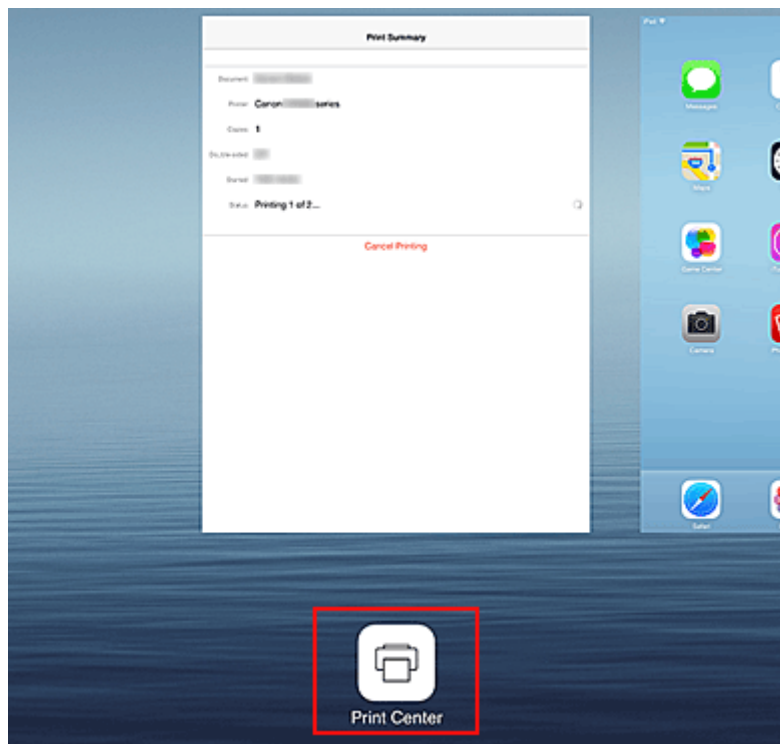

## Eliminar un trabajo de impresión

Para eliminar un trabajo de impresión con AirPrint, utilice uno de estos métodos:

- En la impresora: si la impresora dispone de una pantalla LCD, utilice el panel de control para cancelar el trabajo de impresión.  
Si la impresora no dispone de una pantalla LCD, pulse el botón **Stop** de la impresora para cancelar el trabajo de impresión.
- Desde un dispositivo Apple: pulse dos veces el botón Inicio en el dispositivo Apple para establecer el modo **Multitarea (Multitasking)** y, a continuación, desplácese hacia la derecha. Toque el icono de **Centro de impresión (Print Center)** para mostrar un **Resumen de la impresión (Print Summary)**. Toque el trabajo de impresión que desea cancelar y, a continuación, toque **Cancelar impresión (Cancel Printing)**.

## Solución de problemas de AirPrint

Si el documento no se imprime, compruebe lo siguiente:

1. Compruebe que la impresora está encendida. Si la impresora está encendida, apáguela, vuelva a encenderla y compruebe si el problema se ha resuelto.
2. Compruebe que la impresora está conectada por LAN a la misma máscara de subred de la red que el dispositivo en el que está instalado iOS.
3. Compruebe que la impresora tiene suficiente papel y tinta.
4. Si la impresora dispone de una pantalla LCD, compruebe que no aparece ningún mensaje de error en la pantalla LCD.

Si el problema persiste, use el controlador de la impresora del ordenador para ejecutar la impresión y compruebe si el documento se imprime normalmente en la impresora.

Si el documento no se puede imprimir, consulte el *Manual en línea* de su modelo.

---

### »» Nota

- Después de encender la impresora, pueden transcurrir varios minutos hasta que la impresora se comunique a través de la conexión LAN inalámbrica. Confirme que la impresora está conectada a red LAN inalámbrica e intente imprimir.
- Si Bonjour está desactivado en la impresora, no se podrá usar AirPrint. Compruebe la configuración LAN de la impresora y active Bonjour.

---

### »» Nota

- Las ventanas que ilustran las explicaciones pueden ser distintas de las que aparecen en su producto o aplicación Apple.

## **Impresión con Android**

### **Uso del complemento de impresión de Canon**

Canon Print Service es un complemento de impresión para Android 4.4 disponible gratis en Google Play. Al instalar y activar el complemento, se le permitirá imprimir de forma inalámbrica desde su teléfono inteligente o tableta Android a una impresora Canon.

### **Impresión mediante Mopria**

Puede imprimir de forma inalámbrica por una impresora Canon desde un teléfono inteligente o tableta Android compatible con Mopria.

Consulte la página de inicio de Mopria (<http://www.mopria.org>) para obtener detalles, como los dispositivos compatibles.

# Comprobación de la información de la Impresora

Puede utilizar su teléfono inteligente, tableta u ordenador para comprobar el **Est. impr.** y ejecute las funciones de la utilidad desde aplicaciones como Canon Inkjet Print Utility y PIXMA Printing Solutions.

También puede utilizar los prácticos servicios web que presenta Canon.

## 1. Selección de la información de impresora en una pantalla de aplicaciones

### »»» Nota

- También puede introducir la dirección IPv4 directamente en el navegador web para mostrar la información de la impresora.



1. Desde la ventana de inicio, seleccione **Configuración** -> **Configuración de dispositivo** -> **Configuración de LAN** -> **Confirmar configuración LAN** -> **Lista configuración WLAN**. A continuación, en la ventana que aparece, compruebe la dirección IP.

2. Desde el ordenador, teléfono inteligente o tableta, abra el navegador web e introduzca la siguiente URL:

http:// <dirección IP de la impresora>

En <dirección IP de la impresora> introduzca la dirección IP que ha seleccionado en el procedimiento anterior.

## 2. Introducción del **Nombre de usuario** y de la contraseña del administrador

En la pantalla de autenticación, introduzca el **Nombre de usuario** y la **Contraseña**.

**Nombre de usuario:** ADMIN

**Contraseña :** consulte "[Acerca de la contraseña de administrador.](#)"

### »»» Nota

- La pantalla **Nombre de usuario** podría variar dependiendo del navegador.

## 3. Mostrar la información de la impresora

Aparece la pantalla inicial de información de la impresora.



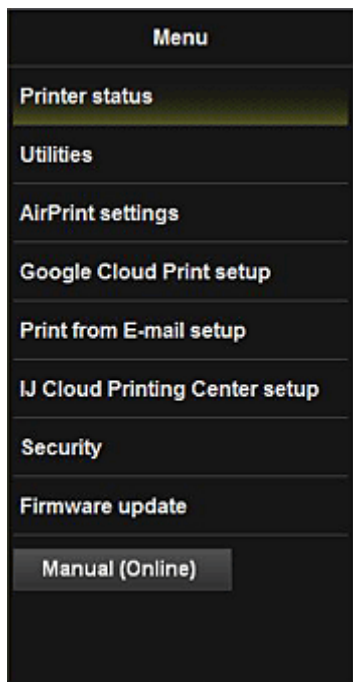

### Est. impr.

Esta función muestra información de la impresora como, por ejemplo, la cantidad de tinta restante, el estado e información detallada de errores.

También puede conectar con el sitio de compra de tinta o con la página de asistencia y utilizar los servicios web.

### Utilidades

Esta función le permite establecer y ejecutar las funciones de la utilidad de la impresora como, por ejemplo, la limpieza.

### Configuración de AirPrint

Esta función le permite especificar la configuración de Apple AirPrint como, por ejemplo, la información de posición.

### Configuración de Google Cloud Print

Esta función le permite registrar esta impresora en Google Cloud Print o eliminar la impresora.

### Conf. de Imprimir desde e-mail

Le permite registrar impresoras, comprobar direcciones de impresión y eliminar impresoras registradas.

### Conf. IJ Cloud Printing Center

Le permite registrarse en IJ Cloud Printing Center o eliminar un registro.

### Seguridad

Le permite establecer la contraseña de **Administrador** y **Restricciones operación** del equipo.

#### »»» Importante

- Para la **Contraseña** inicial, consulte "[Acerca de la contraseña de administrador.](#)"  
Por razones de seguridad, le recomendamos cambiar la **Contraseña** por una personal.
- Cuando introduzca la contraseña, se aplica la siguiente restricción de caracteres:
  - Establezca una contraseña de entre 0 y 32 caracteres.
  - Solo se permiten caracteres alfanuméricos de un único byte.

### Actualizar firmware

Esta función le permite actualizar el firmware y comprobar la información de la versión.

**Manual (en línea)**

Esta función muestra el *Manual en línea*.

## Función de integración de almacenamiento en línea

Se puede integrar la impresora con servicios de almacenamiento en línea como Evernote.



### Integración con el servicio de notas en línea "Evernote"

Si se ha instalado en su ordenador una aplicación cliente de Evernote, puede importar imágenes escaneadas en la aplicación y cargarlas en el servidor de Evernote.

Se pueden examinar las imágenes cargadas desde otros ordenadores, teléfonos inteligentes, etc.

Para utilizar Evernote, es necesario crear una cuenta. Consulte en la página "COMENZAR CON EVERNOTE" Evernote cómo crear una cuenta.

#### • Configuración

En el cuadro de diálogo Configuración de IJ Scan Utility, seleccione el elemento que desee establecer y, a continuación, seleccione Evernote para **Enviar a una aplicación (Send to an application)** en **Configuración de la aplicación (Application Settings)**.

Consulte la sección "Cuadro de diálogo Configuración" correspondiente a su modelo desde el Inicio del *Manual en línea* para obtener más información.

#### ▶▶▶ Importante

- El servicio Evernote está sujeto a cambios o finalización sin previo aviso.

## Cómo utilizar Imprimir desde e-mail

Mediante **Print from E-mail**, puede imprimir fácilmente una foto o un documento del teléfono inteligente, tableta u ordenador con tan solo adjuntarlo a un e-mail.

Puede imprimir de forma sencilla desde fuera de la oficina, por ejemplo, si está de viaje. Asimismo, también pueden imprimir sus familiares o amigos registrándose por adelantado.

Puede utilizar **Imprimir desde e-mail** en cualquier impresora Canon compatible con el servicio.



### Comprobación del entorno

Primero, compruebe el entorno.

- **Entorno de red**

Este producto debe estar conectado a una LAN con conexión a Internet.

#### ►►► Importante

- El usuario se hará cargo de los costes de acceso a Internet.
- Es posible que esta función no esté disponible en algunos países o regiones.
- Esta función quizás no esté disponible según el modelo de la impresora.

### Preparativos para utilizar Imprimir desde e-mail (Print from E-mail)

Para utilizar **Imprimir desde e-mail (Print from E-mail)**, debe registrar la impresora introduciendo información sobre el propietario de la impresora.



1. Imprima la URL y el código PIN de la página de registro de la impresora
2. Acceda a la URL e introduzca la dirección de e-mail del propietario y otra información necesaria

3. Compruebe si se ha enviado un e-mail desde la dirección de correo electrónico que ha introducido
4. Acceda a la URL proporcionada en el e-mail y realice el proceso de registro de la impresora

### »»» Nota

- La dirección de e-mail que aparece en la pantalla al finalizar el registro es la dirección de e-mail que se utilizará para la solo para la función de **Imprimir desde e-mail (Print from E-mail)**.

■ [Para obtener más información sobre el procedimiento de registro, consulte aquí](#)

## Impresión desde el teléfono inteligente, tableta u ordenador

1. Prepare el archivo que desee imprimir

A continuación se indica el formato de archivo, el número de archivos y el tamaño de archivo que admite la función de impresión.

Formatos de archivo compatibles

- Archivos PDF de Adobe
- Archivos JPEG
- archivos .doc/.docx/.xls/.xlsx/.ppt/.pptx

### »»» Importante

- Solo se pueden imprimir archivos que estén adjuntos al correo electrónico. No se pueden imprimir los mensajes de e-mail.
- No se pueden imprimir archivos PDF de Adobe ni archivos .doc/.docx/.xls/.xlsx/.ppt/.pptx que están encriptados, protegidos mediante contraseña o configurados con la impresión desactivada.
- No se pueden imprimir archivos que se hayan adjuntado como archivos comprimidos.
- No se pueden imprimir archivos que no sean archivos PDF de Adobe o archivos JPEG. o .doc/.docx/.xls/.xlsx/.ppt/.pptx.

Número de archivos y tamaños de archivos admitidos



- Se pueden imprimir hasta 10 archivos adjuntos.
- El tamaño máximo de un correo electrónico con archivos adjuntos es de 10 MB.

### »»» Nota

- El tamaño de un e-mail se determina en función del tamaño de todo el archivo que se transmite, incluido el mensaje de e-mail y la cabecera. Por lo tanto, a veces no se puede imprimir el archivo adjunto aunque el tamaño del archivo adjunto sea inferior a 10 MB.
- Si el tamaño de un archivo JPEG adjunto es inferior a 10 KB, no se puede imprimir el archivo.

2. Adjunte al e-mail el archivo que desee imprimir desde el teléfono inteligente, tableta u ordenador, y envíelo a la dirección de e-mail para su impresión

Para comprobar la dirección de impresión, desde el panel de control de esta impresora, muestre la

ventana de inicio y seleccione  **Configurar (Setup)** ->  **Configuración del servicio web**

(Web service setup) -> Config. conexión servicios web (Web service connection setup) -> Conf. de Imprimir desde e-mail (Print from E-mail setup) -> Comprobar dirección imprimir (Check address for printing).

### »»» Importante

- No podrá utilizar el servicio en los periodos en que el servicio esté en fase de mantenimiento.

## Uso del servicio por más de una persona

Para permitir que varios usuarios utilicen esta función, registre como miembros a los usuarios (lo que no sean el propietario de la impresora).

1. El propietario de la impresora utiliza su teléfono inteligente, tableta u ordenador para acceder a la URL de inicio de sesión del servicio (<https://pr.mp.c-ij.com/po>) e inicia la sesión
2. Seleccione el nombre de la impresora para la que desea añadir el miembro. Haga clic en **Configuración de miembros (Member Settings)** -> **Agregar (Add)** para introducir la dirección de correo electrónico del miembro y haga clic en **Agregar (Add)**

Se envía una URL de la página de registro del miembro a la dirección de correo electrónico del miembro que se acaba de registrar.

3. El miembro registrado accede a la URL que se incluye en el correo electrónico y realiza el registro

Puede utilizar este servicio desde la dirección de e-mail registrada.

### »»» Nota

- Se pueden hasta registrar 500 miembros.

## Imprimir desde e-mail (Print from E-mail) Solución de problemas

- [El documento no se imprime](#)
- [Si no puede realizar registros en el servicio e eliminar el servicio](#)
- [Si no puede imprimir después de reparar la impresora](#)

### El documento no se imprime

Si el documento no se imprime, compruebe lo siguiente:

- Compruebe que la impresora está encendida.  
Si la impresora está encendida, apáguela, vuelva a encenderla y compruebe si el problema se ha resuelto.
- Compruebe que la impresora está conectada a la red.
- Compruebe que la impresora está conectada a una LAN y que la LAN tiene conexión a Internet.
- Observe el pantalla LCD de la impresora y compruebe que no aparece ningún mensaje de error.  
Si el problema persiste, use el controlador de la impresora del ordenador para ejecutar la impresión y compruebe si el documento se imprime normalmente en la impresora.  
Si el documento no se puede imprimir, consulte el *Online Manual* de su impresora.

- Compruebe que el archivo adjunto al correo es un archivo PDF de Adobe, un archivo JPEG o un archivo .doc/.docx/.xls/.xlsx/.ppt/.pptx.
- Compruebe si la dirección de e-mail del destino de envío es correcta.  
Para comprobar la dirección de impresión, desde el panel de control de esta impresora, muestre la



ventana de inicio y seleccione **Configurar (Setup)** -> **Configuración del servicio web (Web service setup)** -> **Config. conexión servicios web (Web service connection setup)** -> **Conf. de Imprimir desde e-mail (Print from E-mail setup)** -> **Comprobar dirección imprimir (Check address for printing)**.

- Compruebe si se ha registrado la dirección de e-mail del usuario para utilizar este servicio.  
Si desea comprobar los detalles del error, el propietario de la impresora tiene que acceder al URL de inicio de sesión (<https://pr.mp.c-ij.com/po>).
- En la pantalla **Estado de impresión (Print Status)**, haga clic en **Ir a la pantalla del historial de impresión (Go to Print History Screen)** y compruebe el historial de los trabajos que se han enviado.  
Puede comprobar los detalles de los errores.  
Si desea comprobar los detalles del error, el propietario de la impresora tiene que acceder al URL de inicio de sesión (<https://pr.mp.c-ij.com/po>).

### »» Nota

- Para una conexión LAN inalámbrica, después de encender la impresora, podrían transcurrir unos minutos antes de que sea posible la comunicación. Confirme que la impresora está conectada a la red LAN inalámbrica e intente imprimir.

## Si no puede realizar registros en el servicio e eliminar el servicio

### Si no puede realizar registros en el servicio

- Si el panel de control de la impresora muestra el mensaje "**Error al registrarse en "Imprimir desde e-mail". (Failed to register with "Print from E-mail".)**", es posible que el registro en **Print from E-mail** no haya finalizado a tiempo. Seleccione **OK** para que desaparezca el error y vuelva a empezar desde el principio.
- Compruebe que se ha actualizado la versión del firmware de la impresora.

### Si no recibe la URL para completar el registro por e-mail

- Podría haberse introducido una dirección e-mail incorrecta. Espere unos 30 minutos y vuelva a utilizar el panel de control de la impresora para imprimir la URL de registro y el código PIN de la impresora. A continuación, vuelva a realizar el registro desde el principio.

### Si no puede eliminar el servicio

- Si el panel de control de la impresora muestra el mensaje "**Error al conectar con "Imprimir desde e-mail". Solo se ha eliminado la información de la impresora. (Failed to connect to "Print from E-mail". Only the information on the printer was deleted.)**", es posible que no se pudiera eliminar la información del registro aunque se hubiera eliminado la información de **Print from E-mail** almacenada en esta impresora.  
Seleccione **OK** para que desaparezca el error y, a continuación, acceda a la URL de inicio de sesión del servicio (<https://pr.mp.c-ij.com/po>) para eliminar la información de registro.

- Si la información de **Print from E-mail** almacenada en esta impresora no se puede eliminar aunque se haya eliminado la información de registro del servicio, desde el panel de control de esta impresora, muestre la ventana de inicio, seleccione  **Setup** ->  **Web service setup** -> **Web service connection setup** -> **Print from E-mail setup** -> **Delete registered printer** y elimine la información de registro.

## Si no puede imprimir después de reparar la impresora

Vuelva a registrar la impresora y al propietario de la impresora

- Cuando se haya reparado la impresora, se elimina toda la información de registro y ya no se puede utilizar **Imprimir desde e-mail (Print from E-mail)**.

Si desea volver a utilizar este servicio, debe volver a registrar la impresora y al propietario de la impresora.

Para obtener información sobre el procedimiento de registro, consulte "[Preparativos para utilizar Imprimir desde e-mail](#)".

Aun en el caso de que se hayan registrado como miembros a usuarios que no sean el propietario, repita el registro empezando desde [aquí](#).



## Preparativos para utilizar Imprimir desde e-mail

Para utilizar este servicio para imprimir una foto o un documento, debe seguir el procedimiento que se describe a continuación y registrar la impresora.

### Imprima la URL y el código PIN de la página de registro de la impresora

En primer lugar, imprima la URL y el código PIN de la página de registro de la impresora. Compruebe si ha suficiente cantidad de tinta en la impresora y, a continuación, imprima utilizando el panel de control de la impresora.

1. Compruebe que la impresora está conectada a la red

#### »»» Importante

- Este producto debe estar conectado a una LAN con conexión a Internet.

2. Desde el panel de control de esta impresora, muestre la ventana de inicio y seleccione



**Configurar (Setup)** ->



**Configuración del servicio web (Web service**

**setup)** -> **Config. conexión servicios web (Web service connection setup)** -> **Conf. de Imprimir desde e-mail (Print from E-mail setup)** -> **Registrar impresora (Register printer)**.

3. Siga las instrucciones en pantalla e imprima la URL y el código PIN de registrado de la impresora

#### »»» Importante

- No apague la impresora hasta que finalice el proceso de registro. Acceda a la URL impresa e inicie sesión en un plazo de 25 minutos.
- Si canceló el registro antes de que finalizara, repita el procedimiento desde la impresión de la información de registro.

### Acceda a la URL impresa e introduzca la dirección de e-mail del propietario y otra información necesaria

A continuación, introduzca la dirección de e-mail del propietario y otra información necesaria.

1. Acceda a la URL impresa utilizando el navegador de su teléfono inteligente, tableta u ordenador y seleccione **Conectar (Log In)**
2. En la ventana de aceptación de uso, seleccione **Aceptar (Agree)**

#### »»» Importante

- Si no selecciona **Aceptar (Agree)** en la ventana de aceptación de uso, no podrá registrarse como propietario de la impresora.

3. Introduzca la dirección de e-mail del propietario de la impresora y seleccione **Siguiente (Next)**

**»»» Importante**

- Se envía un e-mail con la información necesaria para realizar el registro a la dirección de e-mail introducida para el propietario de la impresora.
- Si se establece recepción específica por dominio, cambie la configuración de forma que se pueda recibir el correo desde "info@mp.c-ij.com"

**»»» Nota**

- Una vez que se haya registrado el propietario de la impresora, no se puede cambiar la dirección e-mail del propietario de la impresora.  
Para cambiar la dirección de e-mail, elimine el registro de la impresora registrada y vuelva a realizar el registro del propietario de la impresora utilizando la nueva dirección de e-mail. En este caso, se eliminará toda la información registrada anteriormente.
- Cuando se inicia la impresión o el mantenimiento del servicio, se envía automáticamente la notificación a la dirección de e-mail registrada.

4. En la ventana **Registro del propietario de la impresora (Printer Owner Registration)**, introduzca la información que se muestra a continuación y haga clic en **Siguiente (Next)**

**Nombre de usuario (User Name)**

Introduzca cualquier nombre.

El nombre que haya introducido se muestra al iniciar la sesión.

**»»» Importante**

- El número máximo de caracteres que se puede introducir es de 30.

**Idioma (Language)**

Seleccione el idioma que está utilizando.

El idioma que seleccione se utilizará en los e-mails de notificación, tales como avisos de inicio de impresión.

**Zona horaria (Time Zone)**

Consulte [esta sección](#) y seleccione la hora estándar de la localidad más próxima a la región en la que reside.

**Formato para mostrar fecha/hora (Date/Time Display Format)**

Seleccione le formato que prefiera.

El formato que seleccione se aplica a la información de fecha y hora de las pantallas y de los e-mails de notificación de este servicio.

**Horario de verano (Daylight Saving Time)**

Esta configuración se combina con la configuración de la **Zona horaria (Time Zone)** y se aplica a la información de fecha y hora de las pantallas y de los e-mails de notificación de este servicio.

Si selecciona **ACTIVADO (ON)**, se añade 1 hora a la configuración de **Zona horaria (Time Zone)** cuando aparece la información de fecha y hora.

5. En la ventana **Registro de la impresora (Printer Registration)** introduzca el **Nombre de impresora (Printer Name)** y seleccione **Confirmar (Confirm)**

Introduzca cualquier nombre que le permita identificar la impresora.

#### »»» Importante

- El número máximo de caracteres que se puede introducir es de 30.

6. En la ventana **Confirmación del registro del propietario (Confirm Owner Registration)**, compruebe la información de registro y seleccione **Registrar (Register)**

Se mostrará una contraseña provisional.

#### »»» Importante

- La contraseña provisional que aparece no está incluida en el e-mail de notificación. Asegúrese de anotar la contraseña provisional antes de cerrar la pantalla.

## Compruebe si se ha enviado un e-mail desde la dirección de correo electrónico que ha introducido

Se notifica una URL para completar el registro a la dirección de e-mail para el propietario de la impresora registrada.

## Acceda a la URL proporcionada en el e-mail y realice el proceso de registro de la impresora

1. Acceda a la URL que se proporciona en el e-mail

#### »»» Importante

- Deber finalizar el registro en un plazo de 30 minutos.

2. Introduzca la dirección de e-mail registrada del propietario de la impresora y la contraseña provisional y seleccione **Conectar (Log In)**

3. Establezca la contraseña que elija y seleccione **Registrar (Register)**

Cuando haya finalizado el proceso de configuración de la contraseña, se muestra la dirección de e-mail de la impresora y la URL del servicio, y finaliza el proceso de registro de la impresora.

#### »»» Importante

- Cuando introduzca la contraseña, se aplica la siguiente restricción de caracteres.
  - Establezca una contraseña con un mínimo de 8 caracteres.
  - Puede utilizar caracteres que sean letras mayúsculas de un solo bit, letras minúsculas de un solo bit y números de un solo bit.
  - Combine en la contraseña los distintos tipos de caracteres que se pueden utilizar.
- No se envían la dirección de e-mail de la impresora y la URL de la página de inicio de sesión. Asegúrese de anotar la dirección de e-mail de la impresora y la URL de la página de inicio de sesión antes de cerrar la pantalla.

## Lista de zonas horarias

<b>(UTC-12:00)</b>	Línea internacional de fecha del oeste
<b>(UTC-11:00)</b>	Isla Midway
<b>(UTC-10:00)</b>	Hawái
<b>(UTC-09:00)</b>	Alaska
<b>(UTC-08:00)</b>	Tijuana, Baja California, hora del Pacífico (Estados Unidos y Canadá)
<b>(UTC-07:00)</b>	Arizona, Chihuahua, La Paz, Mazatlán, hora de las Montañas Rocosas (Estados Unidos y Canadá)
<b>(UTC-06:00)</b>	Guadalajara, Ciudad de México, Monterrey, Saskatchewan, América Central, hora de América Central (Estados Unidos y Canadá)
<b>(UTC-05:00)</b>	Indiana (Este), Bogotá, Lima, Quito, hora del Este (Estados Unidos y Canadá), Caracas
<b>(UTC-04:00)</b>	Asunción, Santiago, Georgetown, La Paz, San Juan, Manaos, hora del Atlántico (Canadá), Terranova
<b>(UTC-03:00)</b>	Cayena, Groenlandia, Buenos Aires, Brasilia, Montevideo
<b>(UTC-02:00)</b>	Atlántico Central
<b>(UTC-01:00)</b>	Azores, Islas de Cabo Verde
<b>(UTC+00:00)</b>	Casablanca, Dublín, Edimburgo, Lisboa, Londres, Monrovia, Reikiavik, hora universal coordinada
<b>(UTC+01:00)</b>	Ámsterdam, Berlín, Berna, Roma, Estocolmo, Viena, Sarajevo, Skopie, Varsovia, Zagreb, Bruselas, Copenhague, Madrid, París, Belgrado, Bratislava, Budapest, Liubliana, Praga, África Central Occidental
<b>(UTC+02:00)</b>	Atenas, Bucarest, Estambul, Ammán, Windhoek, Jerusalén, El Cairo, Harare, Pretoria, Beirut, Helsinki, Kiev, Riga, Sofía, Tallin, Vilna, Minsk
<b>(UTC+03:00)</b>	Kuwait, Riad, Tbilisi, Nairobi, Bagdad, Moscú, San Petersburgo, Volgogrado, Teherán
<b>(UTC+04:00)</b>	Abu Dhabi, Muscat, Ereván, Bakú, Port Louis, Kabul
<b>(UTC+05:00)</b>	Islamabad, Karachi, Ekaterimburgo, Taskent, Sri Jayawardenepura, Chennai, Kolkata, Mumbai, Nueva Delhi, Katmandú
<b>(UTC+06:00)</b>	Astana, Dhaka, Almaty, Novosibirsk, Yangon (Rangún)
<b>(UTC+07:00)</b>	Krasnoiarsk, Bangkok, Hanói, Yakarta
<b>(UTC+08:00)</b>	Irkutsk, Ulán Bator, Kuala Lumpur, Singapur, Perth, Taipéi, Beijing, Chongqing, Hong Kong, Urumqi
<b>(UTC+09:00)</b>	Seúl, Yakutsk, Osaka, Sapporo, Tokio, Adelaida, Darwin
<b>(UTC+10:00)</b>	Vladivostok, Camberra, Melbourne, Sídney, Guam, Port Moresby, Brisbane, Hobart
<b>(UTC+11:00)</b>	Magadán, Islas Salomón, Nueva Caledonia
<b>(UTC+12:00)</b>	Oakland, Wellington, Fiyi, Islas Marshall, Petropavlovsk-Kamchatka
<b>(UTC+13:00)</b>	Samoa, Nuku'alofa

## Imprimir fácilmente desde un teléfono inteligente o una tableta con PIXMA Printing Solutions

Utilice PIXMA Printing Solutions para imprimir fácilmente de forma inalámbrica fotos guardadas en un teléfono inteligente o una tableta.

También puede recibir datos escaneados (PDF o JPEG) directamente en un teléfono inteligente o una tableta sin utilizar un ordenador.

Se puede descargar PIXMA Printing Solutions de la App Store y de Google Play.



## Impresión con Windows RT

Cuando use Windows RT, es fácil imprimir porque solo se conecta esta impresora a la red.

Para obtener más información sobre la conexión a la red, consulte la URL de configuración (<http://www.canon.com/ijsetup>) para utilizar este producto desde el ordenador, el teléfono inteligente o la tableta.

Cuando la conexión haya finalizado, se descargará automáticamente Canon Inkjet Print Utility, el software que le permite especificar la configuración de impresión.

Al utilizar Canon Inkjet Print Utility, puede comprobar el **Printer status** y especificar una configuración de impresión detallada. (Las funciones disponibles variarán dependiendo del entorno de uso y del método de conexión.)

## Descripción del equipo

### ➤ **Guía de seguridad**

- Precauciones de seguridad
- Información sobre regulaciones y seguridad

### ➤ **Componentes principales y operaciones básicas**

- Componentes principales
- Acerca de la fuente de alimentación del equipo
- LCD y panel de control

### ➤ **Carga de papel/originales**

- Carga de papel
- Carga de originales

### ➤ **Sustitución de un depósito de tinta**

- Sustitución de un depósito de tinta
- Comprobación del estado de su ordenador
- Comprobación del estado de la tinta

### ➤ **Mantenimiento**

- Cuando la impresión es borrosa o los colores no son los correctos
- Mantenimiento desde un ordenador
- Limpieza del equipo

### ➤ **Cambio de la configuración del equipo**

- Cambio de la configuración del equipo desde un ordenador
- Cambio de la configuración del equipo en la pantalla LCD

### ➤ **Información sobre la conexión de red**

- Información útil sobre la conexión de red

### ➤ **Acerca de la comunicación de red**

- Cambio y comprobación de la configuración de red
- Apéndice para la comunicación de red

### ➤ **Consejos para garantizar una calidad de impresión óptima**

- Información útil acerca de la tinta
- Puntos clave para una impresión correcta
- Asegúrese de comprobar la configuración del papel antes de imprimir
- Una vez cargado el papel, asegúrese de definir la información del papel del cassette
- Cancelación de un trabajo de impresión
- Claves para disfrutar de una calidad de impresión coherente
- Precauciones de transporte seguro del equipo

### ➤ **Limitaciones legales sobre el uso del producto y de las imágenes**

### ➤ **Especificaciones**

## **Guía de seguridad**

- **Precauciones de seguridad**
- **Información sobre regulaciones y seguridad**



# Precauciones de seguridad

## Elección del emplazamiento

- No instale el equipo sobre una superficie inestable o que esté expuesta a excesivas vibraciones.
- No instale el equipo en lugares húmedos o expuestos al polvo o a la luz directa del sol, cerca de una fuente de calor o al aire libre.

Para evitar el riesgo de incendios o de descargas eléctricas, utilice el equipo en el entorno de operación especificado en el Manual en pantalla.

- No coloque el equipo sobre una moqueta o una alfombra gruesa.
- No coloque la parte posterior del equipo pegada a la pared.

## Fuente de alimentación

- Asegúrese de que el área que rodea la toma de corriente esté despejada en todo momento para que el cable de alimentación eléctrica se pueda desenchufar fácilmente si fuera necesario.
- Jamás desenchufe el equipo tirando del cable.  
Si tira del cable de alimentación puede dañarlo, lo que podría causar un incendio o descarga eléctrica.
- No use alargadores.

## Actividades cerca del equipo

- No ponga las manos ni los dedos en el equipo mientras esté imprimiendo.
- Cuando traslade el equipo, agárrelo por ambos extremos. En caso de que el equipo pese más de 14 kg, se recomienda que lo levanten dos personas. La caída accidental del equipo podría causar lesiones. Con respecto al peso del equipo, consulte el Manual en pantalla.
- No coloque ningún objeto sobre el equipo. En especial, no ponga objetos de metal (clips, grapas, etc.) ni recipientes con materiales inflamables (alcohol, disolventes, etc.) sobre el equipo.
- No transporte ni use el equipo inclinado, verticalmente o al revés, ya que se puede derramar la tinta y dañar el equipo.

## Actividades cerca del equipo (Para el mal funcionamiento de la impresora)

- Cuando coloque un libro grueso en el cristal de la platina, no apriete excesivamente la cubierta de documentos. El cristal de la platina podría romperse y causar lesiones.

## Cabezales de impresión/depósitos de tinta y cartuchos FINE

- Mantenga los depósitos de tinta fuera del alcance de los niños. Si la tinta\* se introduce accidentalmente en la boca, se chupa o ingiere, se debe enjuagar la boca o beber un par de vasos de agua. Si se produce irritación o alguna molestia, consulte inmediatamente con un médico.

\* La tinta transparente contiene sales de nitrato (Para modelos que contienen tinta transparente).

- Si la tinta entra en contacto con los ojos, aclárelos con agua de forma inmediata. Si la tinta entra en contacto con la piel, lávela con agua y jabón inmediatamente. Si persiste la irritación en los ojos o la piel, consulte con un médico de forma inmediata.
- Nunca toque los contactos eléctricos de un cabezal de impresión ni de los cartuchos FINE después de imprimir.

Las piezas metálicas pueden estar muy calientes y causar quemaduras.

- No tire los depósitos de tinta ni los cartuchos FINE al fuego.
- No intente desarmar ni modificar el cabezal de impresión, los depósitos de tinta, ni los cartuchos FINE.

# Información sobre regulaciones y seguridad

## Para modelos que contengan batería de litio

- Tire las baterías usadas de acuerdo con las regulaciones locales.
- Riesgo de explosión si se sustituye la batería por un tipo incorrecto.

## Usuarios en Argentina

### Requisitos de alimentación

No utilice la impresora con un voltaje diferente al del país de compra. El uso de un voltaje incorrecto podría provocar un incendio o una descarga eléctrica. El voltaje y la frecuencia correctos son:

CA 100-240 V, 50/60 Hz

## Users in the U.S.A.

FCC Notice (U.S.A. Only)

For 120V, 60Hz model

Model Number: K10412 (Contains FCC ID: AZDK30357)

This device complies with Part 15 of the FCC Rules. Operation is subject to the following two conditions:

(1) This device may not cause harmful interference, and (2) this device must accept any interference received, including interference that may cause undesired operation.

Note: This equipment has been tested and found to comply with the limits for a Class B digital device, pursuant to Part 15 of the FCC Rules. These limits are designed to provide reasonable protection against harmful interference in a residential installation. This equipment generates, uses and can radiate radio frequency energy and, if not installed and used in accordance with the instructions, may cause harmful interference to radio communications.

However, there is no guarantee that interference will not occur in a particular installation. If this equipment does cause harmful interference to radio or television reception, which can be determined by turning the equipment off and on, the user is encouraged to try to correct the interference by one or more of the following measures:

- Reorient or relocate the receiving antenna.
- Increase the separation between the equipment and receiver.
- Connect the equipment into an outlet on a circuit different from that to which the receiver is connected.
- Consult the dealer or an experienced radio/TV technician for help.

Use of a shielded cable is required to comply with Class B limits in Subpart B of Part 15 of the FCC Rules.

Do not make any changes or modifications to the equipment unless otherwise specified in the manual. If such changes or modifications should be made, you could be required to stop operation of the equipment.

FCC ID:AZDK30357

Changes or modifications not expressly approved by the party responsible for compliance could void the user's authority to operate equipment.

This transmitter must not be co-located or operating in conjunction with any other antenna or transmitter.

The equipment complies with FCC radiation exposure limits for uncontrolled equipment. This equipment should be installed and operated with minimum distance at least 20cm between the radiator

and persons body (excluding extremities: hands, wrists, feet and ankles) and must not be colocated or operated with any other antenna or transmitter.

Canon U.S.A., Inc.  
One Canon Park  
Melville, New York 11747  
1-800-652-2666

## **Sólo para la Unión Europea y el Área Económica Europea (Noruega, Islandia y Liechtenstein)**



Este símbolo indica que este producto no debe desecharse con los desperdicios domésticos, de acuerdo con la directiva RAEE (2012/19/UE) y con la legislación nacional. Este producto debe entregarse en uno de los puntos de recogida designados, como por ejemplo, entregándolo en el lugar de venta al comprar un producto similar o depositándolo en un lugar de recogida autorizado para el reciclado de residuos de aparatos eléctricos y electrónicos (RAEE). La manipulación inapropiada de este tipo de desechos podría tener un impacto negativo en el entorno y la salud humana, debido a las sustancias potencialmente peligrosas que normalmente están asociadas con los RAEE. Al mismo tiempo, su cooperación a la hora de desechar correctamente este producto contribuirá a la utilización eficaz de los recursos naturales. Para más información sobre cómo puede eliminar el equipo para su reciclado, póngase en contacto con las autoridades locales, con las autoridades encargadas de los desechos, con un sistema de gestión RAEE autorizado o con el servicio de recogida de basuras doméstico. Si desea más información acerca de la devolución y reciclado de RAEE, visite la web [www.canon-europe.com/weee](http://www.canon-europe.com/weee).

## **Només per a la Unió Europea i a l'Espai Econòmic Europeu (Noruega, Islàndia i Liechtenstein)**



Aquest símbol indica que aquest producte no s'ha de llençar a les escombraries de la llar, d'acord amb la Directiva RAEE (2012/19/UE) i la legislació nacional. Aquest producte s'hauria de lliurar en un dels punts de recollida designats, com per exemple, intercanviant-lo un per un en comprar un producte similar o lliurant-lo en un lloc de recollida autoritzat per al reciclatge de residus d'aparells elèctrics i electrònics (AEE). La manipulació inadequada d'aquest tipus de residus podria tenir un impacte negatiu en l'entorn i en la salut humana, a causa de les substàncies potencialment perilloses que normalment estan associades als AEE. Així mateix, la vostra cooperació a l'hora de llençar correctament aquest producte contribuirà a la utilització efectiva dels recursos naturals. Per a més informació sobre els punts on podeu lliurar aquest producte per procedir al seu reciclatge, adreceu-vos a la vostra oficina municipal, a les autoritats encarregades dels residus, al pla de residus homologat per la RAEE o al servei de recollida de deixalles domèstiques de la vostra localitat. Per a més informació sobre la devolució i el reciclatge de productes RAEE, visiteu [www.canon-europe.com/weee](http://www.canon-europe.com/weee).

## Environmental Information

Reducing your environmental impact while saving money

### Power Consumption and Activation Time

The amount of electricity a device consumes depends on the way the device is used. This product is designed and set in a way to allow you to reduce your electricity costs. After the last print it switches to Ready Mode. In this mode it can print again immediately if required. If the product is not used for a time, the device switches to its Power Save Mode. The devices consume less power (Watt) in these modes. If you wish to set a longer Activation Time or would like to completely deactivate the Power Save Mode, please consider that this device may then only switch to a lower energy level after a longer period of time or not at all.

Canon does not recommend extending the Activation Times from the optimum ones set as default.

### Energy Star®

The Energy Star® programme is a voluntary scheme to promote the development and purchase of energy efficient models, which help to minimise environmental impact.

Products which meet the stringent requirements of the Energy Star® programme for both environmental benefits and the amount of energy consumption will carry the Energy Star® logo accordingly.

### Paper types

This product can be used to print on both recycled and virgin paper (certified to an environmental stewardship scheme), which complies with EN12281 or a similar quality standard. In addition it can support printing on media down to a weight of 64g/m<sup>2</sup>, lighter paper means less resources used and a lower environmental footprint for your printing needs.

El Código de modelo regulatorio (Regulatory Model Code - RMC) es para identificación y prueba de que el producto cumple con las regulaciones. Tenga en cuenta que el RMC es distinto del número de modelo de comercialización del producto.



## **Componentes principales y operaciones básicas**

- **Componentes principales**
- **Acerca de la fuente de alimentación del equipo**
- **LCD y panel de control**

## Componentes principales

- Vista frontal
- Vista posterior
- Vista interior
- Panel de control

## Vista frontal

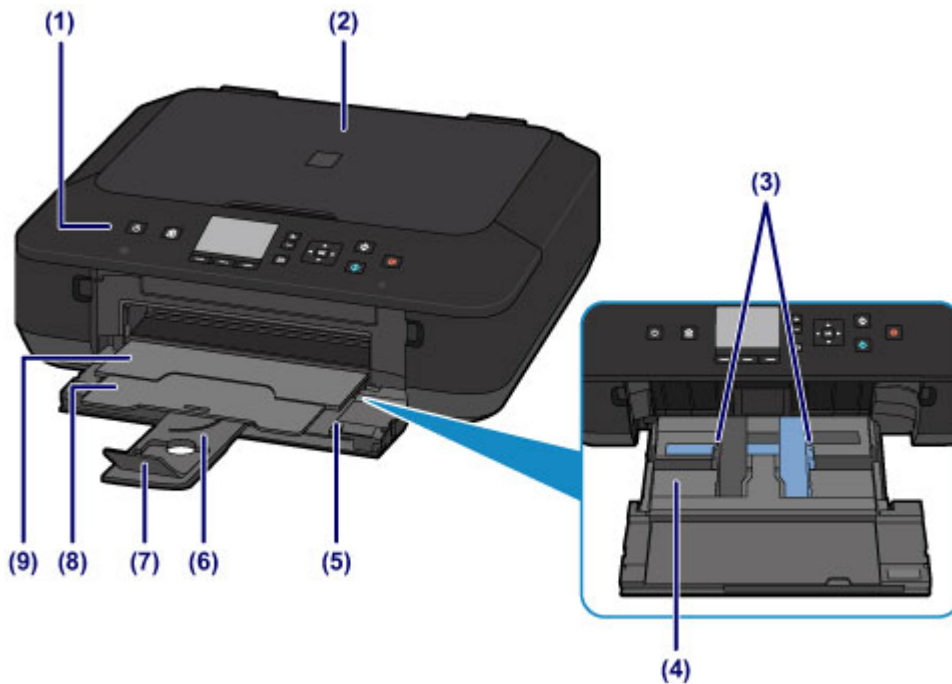

### (1) panel de control

Utilícelo para cambiar la configuración del equipo o para accionarlo. También se levanta y se abre para sustituir el depósito de tinta, comprobar la lámpara de tinta o retirar el papel atascado dentro del equipo.

■ [Panel de control](#)

### (2) cubierta de documentos

Ábrala para cargar un original en el cristal de la platina.

### (3) guías del papel

Alinéelas con ambas caras de la pila de papel.

### (4) cassette

Cargue el papel aquí. Es posible cargar simultáneamente dos o más hojas del mismo tamaño y tipo de papel, que se alimentarán de una a una.

■ [Carga de papel normal/fotográfico](#)

■ [Carga de sobres](#)

### (5) cubierta delantera

Ábrala para cargar papel o llevar a cabo una operación de impresión.

### (6) soporte del papel

Despléguela para cargar papel en el cassette.

### (7) extensión de la bandeja de salida

Ábrala para recoger el papel impreso.

### (8) soporte de la salida del papel

Se despliega para recoger el papel impreso.

### (9) bandeja de salida del papel

El papel impreso se expulsa por aquí. Ábrala antes de imprimir.





**(10) cristal de la platina**

Cargue el original aquí.

## Vista posterior

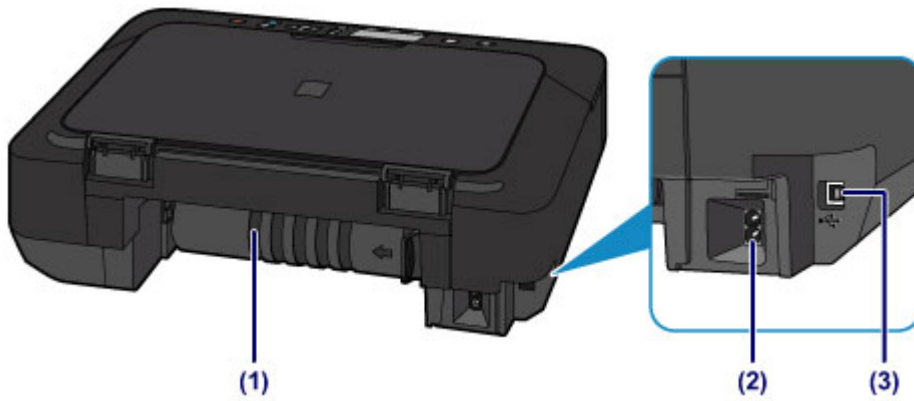

### (1) unidad de transporte

Ábrala para extraer el papel atascado.

### (2) conector del cable de alimentación

Conecte aquí el cable de alimentación eléctrica que se proporciona.

### (3) puerto USB

Introduzca aquí el cable USB para conectar el equipo a un ordenador.

## ►► Importante

- No toque la cubierta metálica.
- No conecte ni desconecte el cable USB mientras el equipo esté imprimiendo o escaneando originales con el ordenador.

## Vista interior

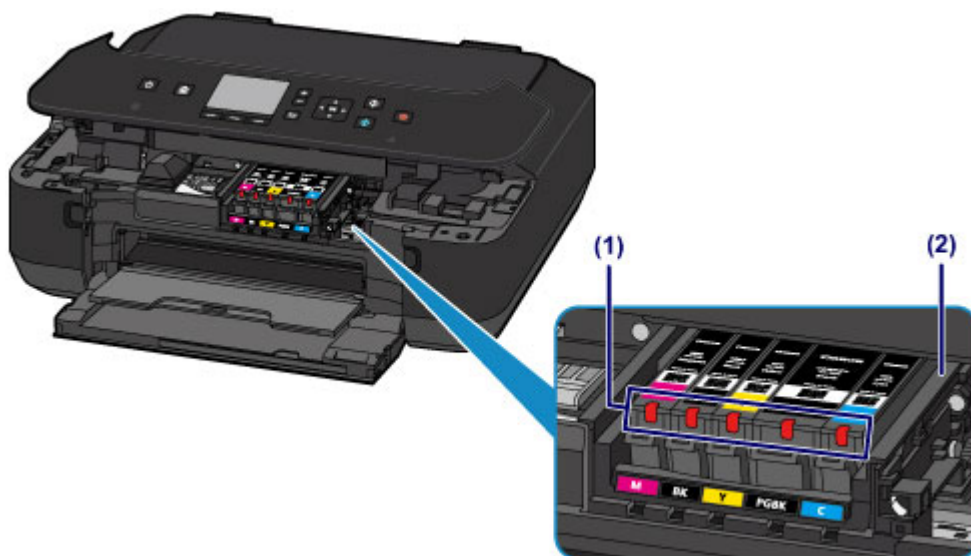

### (1) lámparas de tinta

Se iluminan o parpadean para indicar el estado del depósito de tinta.

■ [Comprobación del estado de la tinta con las lámparas de tinta](#)

### (2) soporte del cabezal de impresión

El cabezal de impresión viene preinstalado.

### »» Nota

- Para obtener información sobre cómo sustituir un depósito de tinta, consulte [Sustitución de un depósito de tinta](#).

# Panel de control

\* En la imagen siguiente se muestran todas las luces del panel de control encendidas para las explicaciones.

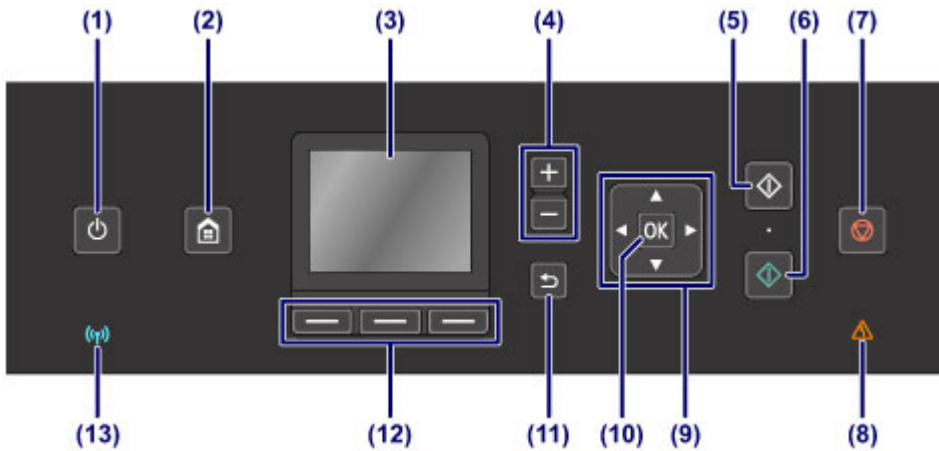

## (1) Botón ACTIVADO (ON) /Lámpara de ENCENDIDO (POWER)

Permite conectar o desconectar la alimentación. Al conectar la corriente, se ilumina después de parpadear. Antes de conectar la alimentación, asegúrese de que la cubierta de documentos está cerrada.

■ [Encendido y apagado del equipo](#)

## (2) Botón INICIO (HOME)

Se utiliza para acceder a la pantalla **INICIO (HOME)**.

■ [LCD y panel de control](#)

## (3) LCD (pantalla de cristal líquido)

Muestra los mensajes, los elementos de los menús y el estado de funcionamiento.

## (4) Botones + -

Permiten especificar el número de copias que se van a imprimir o copiar.

## (5) Botón Negro (Black)

Comienza la copia, escaneado, etc. en blanco y negro.

## (6) Botón Color

Comienza la copia en color, escaneado, etc.

## (7) Botón Parar (Stop)

Cancela la operación cuando hay un trabajo de impresión, copia o escaneado en curso.

## (8) Lámpara de Alarma (Alarm)

Cuando se produce un error, se enciende o parpadea.

## (9) Botones ▲, ▼, ◀ y ▶

Se utiliza para seleccionar un menú o un elemento de configuración.

■ [LCD y panel de control](#)

## (10) Botón OK

Finaliza la selección de un menú u opción de configuración. Este botón también se utiliza para corregir un error.

## (11) Botón Atrás (Back)

Devuelve el LCD a la pantalla anterior.

## **(12) Botones Función (Function)**

Se utilizan para seleccionar los menús en la pantalla **INICIO (HOME)** o para seleccionar el menú de función que aparezca en la parte inferior de la pantalla LCD.

### ■ [Uso de los botones Función \(Function\)](#)

## **(13) Lámpara de Wi-Fi**

Se ilumina o parpadea para indicar el estado de LAN inalámbrica.

### **Iluminada:**

La conexión de LAN inalámbrica está activada.

### **Parpadea:**

Está imprimiendo o escaneando a través de la LAN inalámbrica. También parpadea al configurar la conexión LAN inalámbrica.

## **Acerca de la fuente de alimentación del equipo**

- **Comprobación de que el equipo está encendido**
- **Encendido y apagado del equipo**
- **Aviso sobre el enchufe y el cable de alimentación**
- **Aviso sobre la desconexión del cable de alimentación**

## Comprobación de que el equipo está encendido

Se encenderá la luz de **ENCENDIDO (POWER)** cuando el equipo esté encendido.

Aunque la pantalla LCD esté apagada, si la luz de **ENCENDIDO (POWER)** está encendida, el equipo está encendido.

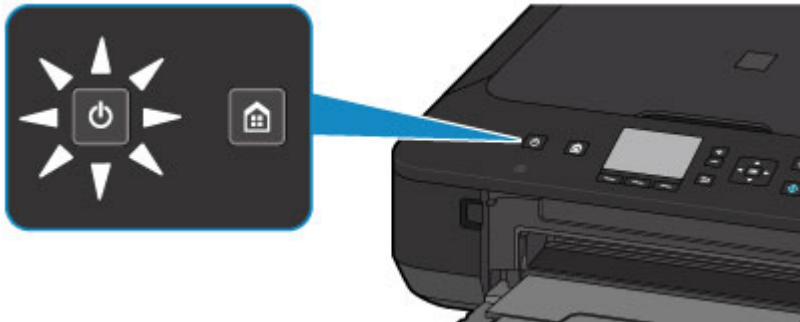

### »» Nota

- Puede pasar cierto tiempo hasta que el equipo empiece a imprimir inmediatamente después de encender el equipo.
- La pantalla LCD se desconectará cuando no se utilice el equipo durante unos 5 minutos. Para restaurar la pantalla, pulse cualquier botón excepto el botón **ACTIVADO (ON)**, o lleve a cabo una operación de impresión. No puede cambiar el tiempo de espera antes de que la pantalla LCD se apague.

# Encendido y apagado del equipo

## Encendido del equipo

1. Pulse el botón **ACTIVADO (ON)** para encender el equipo.

La luz de **ENCENDIDO (POWER)** parpadea y, a continuación, se queda iluminada.

### ■ [Comprobación de que el equipo está encendido](#)

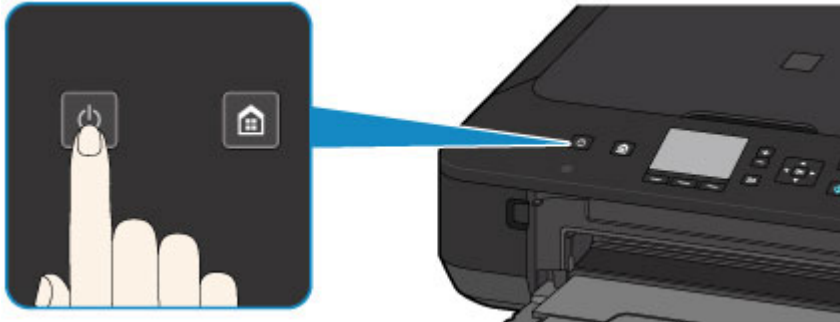

### ▶▶▶ Nota

- Puede pasar cierto tiempo hasta que el equipo empiece a imprimir inmediatamente después de encender el equipo.
- Si la lámpara **Alarma (Alarm)** se enciende o parpadea y aparece un mensaje de error en la pantalla LCD, consulte [Aparecerá un mensaje](#).
- Se puede establecer que el equipo se encienda automáticamente cuando se realiza alguna operación de impresión o de escaneado desde un ordenador conectado mediante un cable USB o una red inalámbrica. Esta característica está desactivada de manera predeterminada. Para obtener más información sobre la función de encendido automático, consulte la información siguiente.

Desde el equipo

### ■ [Acerca de la Configuración ECO](#)

Desde el ordenador

### ■ [Gestión del encendido de la Impresora](#)

## Apagado del equipo

1. Pulse el botón **ACTIVADO (ON)** para apagar el equipo.

Cuando la luz de **ENCENDIDO (POWER)** deja de parpadear significa que el equipo está apagado.

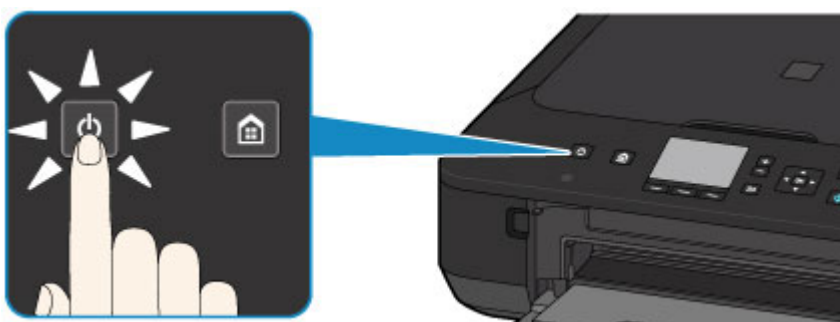



## »» Importante

- Cuando [desconecte el cable de alimentación](#) tras apagar el equipo, asegúrese de que la luz de **ENCENDIDO (POWER)** está apagada.

## »» Nota

- Se puede establecer que el equipo se apague automáticamente cuando no se realiza ninguna operación ni se envían trabajos de impresión al equipo durante un intervalo determinado. Es el ajuste predeterminado. Para obtener más información sobre la función de apagado automático, consulte la información siguiente.

Desde el equipo

- [Acerca de la Configuración ECO](#)

Desde el ordenador

- [Gestión del encendido de la Impresora](#)

## Aviso sobre el enchufe y el cable de alimentación

Desenchufe el cable de alimentación una vez al mes para confirmar que el enchufe o el cable de alimentación no experimentan ninguna de las situaciones inusuales descritas a continuación.

- El enchufe o el cable de alimentación están calientes.
- El enchufe o el cable de alimentación están oxidados.
- El enchufe o el cable de alimentación están doblados.
- El enchufe o el cable de alimentación están desgastados.
- El enchufe o el cable de alimentación están rotos.

### Precaución

- Si detecta alguna situación inusual con el enchufe o el cable de alimentación, como las que se describen anteriormente, [desenchufe el cable de alimentación](#) y póngase en contacto con el servicio técnico. Si se usa el equipo en una de las situaciones inusuales anteriores, se puede producir un incendio o una descarga eléctrica.

## Aviso sobre la desconexión del cable de alimentación

Utilice el procedimiento siguiente para desconectar el cable de alimentación.

### ►►► Importante

- A la hora de desenchufar el cable de alimentación, pulse el botón **ACTIVADO (ON)** y compruebe que la luz **ENCENDIDO (POWER)** está apagada. Si se desconecta el cable de alimentación mientras la luz de **ENCENDIDO (POWER)** está encendida o intermitente, el cabezal de impresión puede secarse o atascarse, y la calidad de impresión puede ser menor.

1. Pulse el botón **ACTIVADO (ON)** para apagar el equipo.

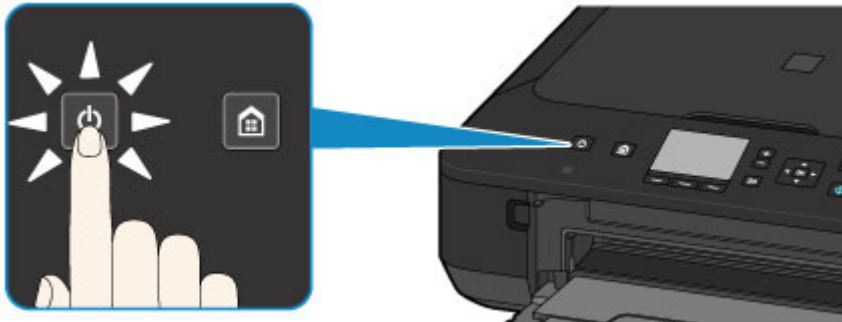

2. Compruebe que la luz de **ENCENDIDO (POWER)** está apagada.

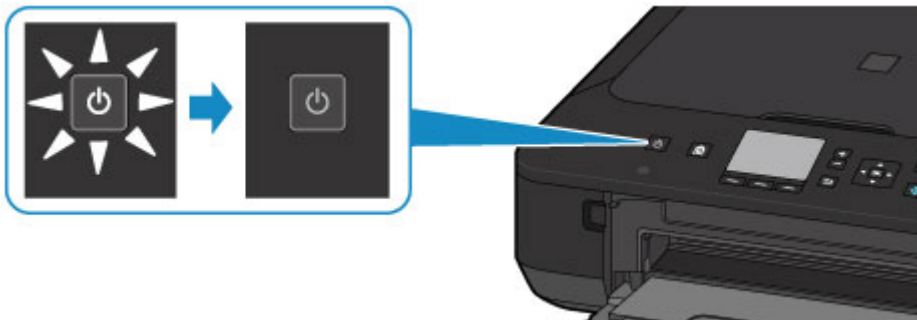

3. Desenchufe el cable de alimentación.

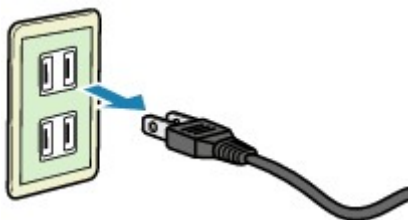

Las especificaciones del cable de alimentación varían según el país o la región de uso.

## LCD y panel de control

Puede seleccionar una función como copiar o escanear en la pantalla **INICIO (HOME)** de la LCD.

La pantalla **INICIO (HOME)** se compone de tres pantallas. Puede utilizar los botones ▲ o ▼ (A) para cambiar de una a otra.

Para seleccionar un menú, pulse el botón (B) **Función (Function)** izquierdo, derecho o central.

En la pantalla del menú o de la configuración, utilice el botón ▲, ▼, ◀ o ▶ (C) para seleccionar un ítem o una opción y, a continuación, pulse el botón **OK** (D) para continuar con el procedimiento.

Para volver a la pantalla anterior, pulse el botón **Atrás (Back)** (E).

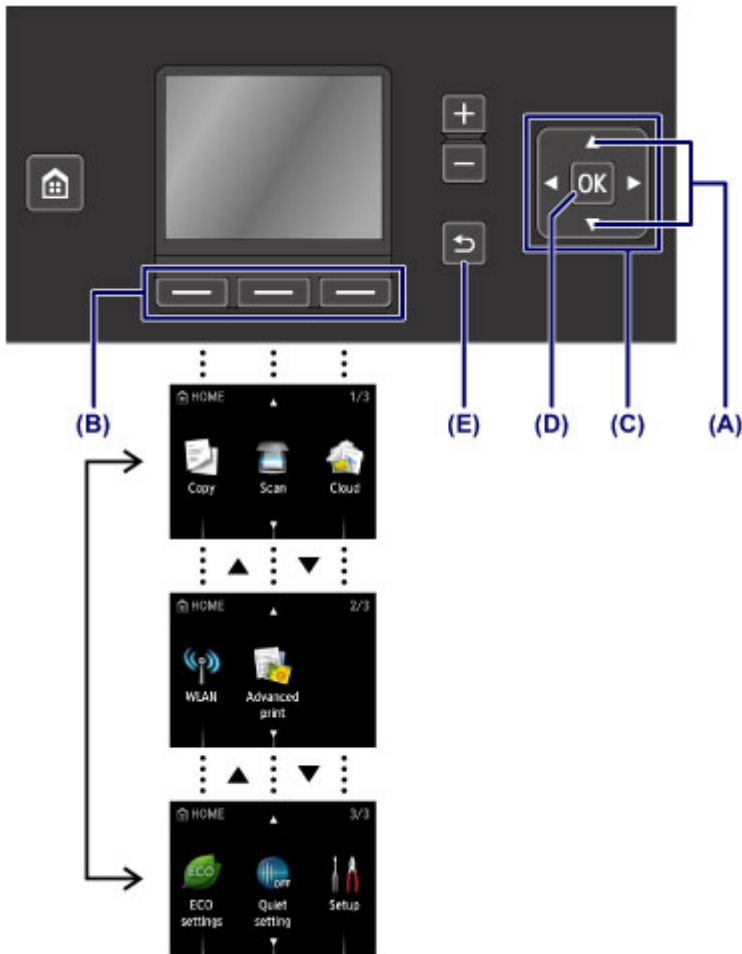

### Uso de los botones Función (Function)

El menú de función (F) aparecerá cuando sea necesario en la parte inferior de la pantalla LCD. Para usar una función de un menú de función, pulse el botón **Función (Function)** correspondiente (G), (H) o (I).

El número de menús de función y sus opciones varía con cada pantalla. Compruebe los menús de función mostrados en la parte inferior de la pantalla y, a continuación, seleccione el que desee.

Ejemplo: la pantalla de **Escanear (Scan)**

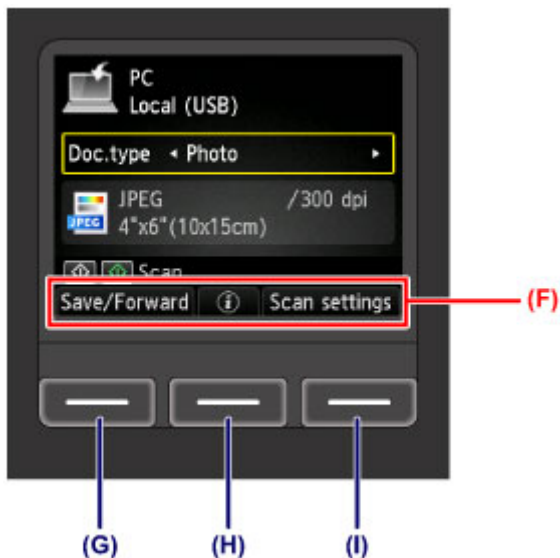

(G) Pulse el botón **Función (Function)** izquierdo para seleccionar **Guardar/env. (Save/Forward)**. Aparecerá la pantalla para seleccionar los destinos para guardar o enviar los datos fotográficos escaneados.

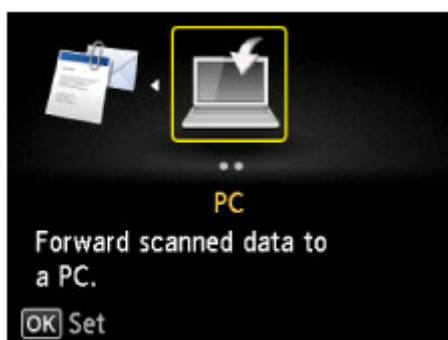

(H) Pulse el botón **Función (Function)** central. Aparecerá la pantalla **Configuración de documento (Document setting)**.

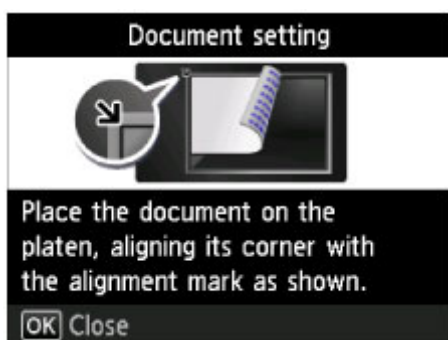

(I) Pulse el botón **Función (Function)** derecho para seleccionar **Cnf. escaneo (Scan settings)**. Aparecerá la pantalla de configuración de escaneo.

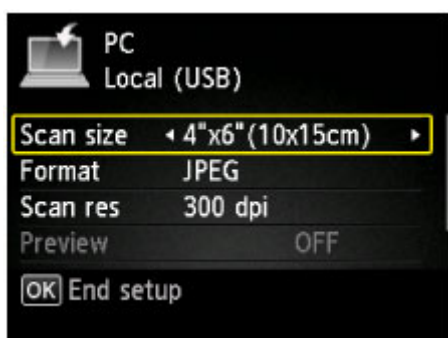

## **Carga de papel/originales**

- ▶ **Carga de papel**
- ▶ **Carga de originales**

## **Carga de papel**

- **Carga de papel normal/fotográfico**
- **Carga de sobres**
- **Tipos de soportes que es posible utilizar**
- **Tipos de soportes que no es posible utilizar**
- **Área de impresión**

## Carga de papel normal/fotográfico

Puede cargar papel normal o papel fotográfico.

### ►►► Importante

- Si se corta papel normal en un tamaño más pequeño, por ejemplo, 10 x 15 cm (4 x 6 pulgadas) o 13 x 18 cm (5 x 7 pulgadas), para hacer una impresión de prueba, es posible que se produzcan atascos de papel.

### ►►► Nota

- Se recomienda utilizar papel fotográfico original Canon para imprimir fotografías.  
Para obtener información detallada acerca del papel Canon original, consulte [Tipos de soportes que es posible utilizar](#).
- Puede utilizar papel para copias generales.  
Para obtener información acerca del tamaño de página y gramaje del papel que se puede utilizar con este equipo, consulte [Tipos de soportes que es posible utilizar](#).

#### 1. Prepare el papel.

Alinee los bordes del papel. Si está curvado, alíselo.

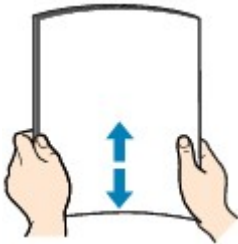

### ►►► Nota

- Alinee cuidadosamente los bordes del papel antes de cargarlo. Si se carga el papel sin alinear los bordes, se pueden producir atascos.
- Si el papel está curvado, sujete las esquinas dobladas opuestas y dóblelas suavemente en la dirección contraria hasta que el papel quede totalmente liso.  
Para obtener más información acerca de cómo alisar el papel curvado, consulte "Cargue el papel después de corregir su curvatura." en [El papel queda manchado/La superficie impresa está rayada](#).
- Cuando utilice Papel Fotográfico Plus Semi Brillante SG-201, aunque la hoja esté curvada, cargue las hojas de una en una tal como están. Si las enrolla para alisarlas, podría agrietarse la superficie del papel y reducirse la calidad de la impresión.

#### 2. Cargue el papel.

1. Abra suavemente la cubierta delantera.



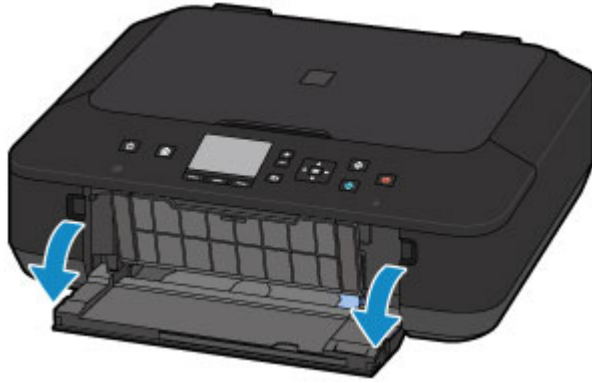

2. Sujetando la pestaña derecha de la cubierta delantera, tire del cassette hasta que se detenga.

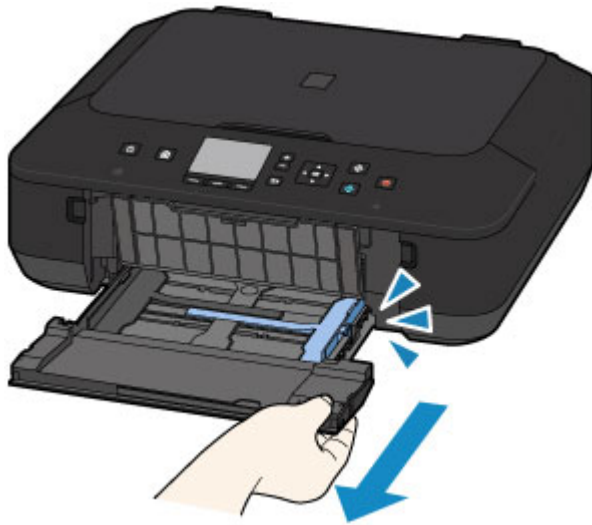

3. Use la guía del papel de la derecha (A) para deslizar las guías del papel hacia los extremos.

4. Cargue el papel en el centro del cassette CON LA CARA DE IMPRESIÓN HACIA ABAJO.

Empuje la pila de papel hasta el fondo del cassette.

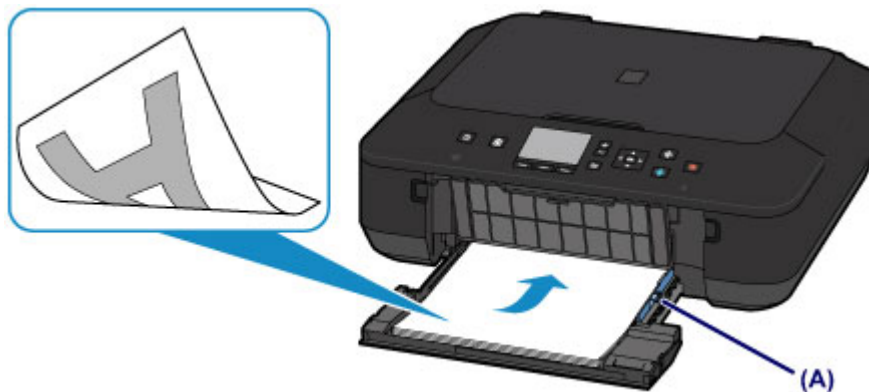

### »»» Importante

- Cargue siempre el papel con orientación vertical (B). Si se carga horizontalmente (C), es posible que se produzcan atascos de papel.

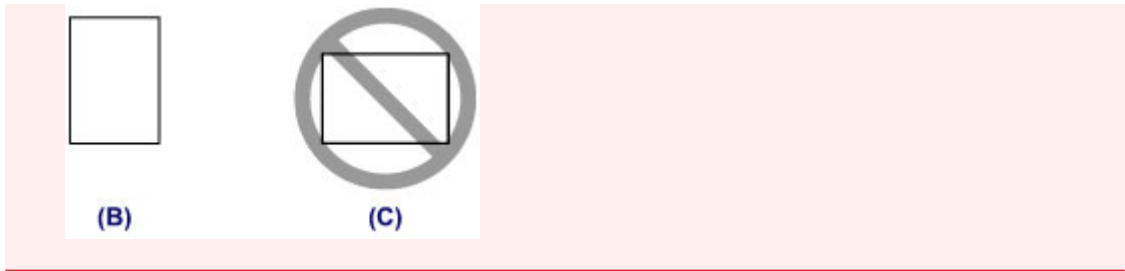

5. Deslice la guía del papel de la derecha (A) para alinear las guías del papel con los bordes de la pila de papel.

No deslice las guías del papel aplicando demasiada fuerza en el papel. Podría impedir la correcta alimentación del papel.

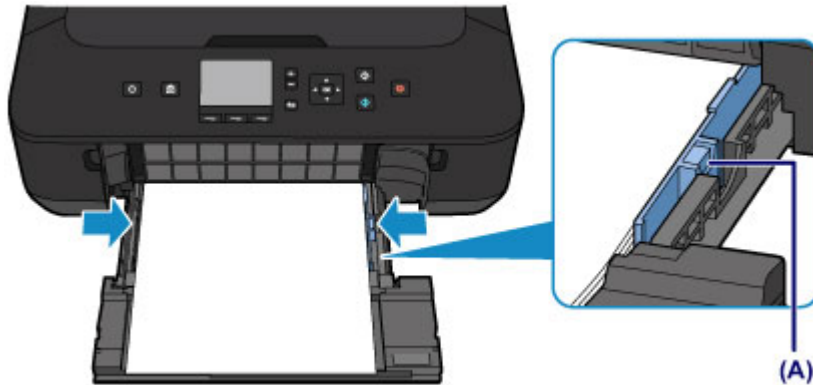

#### »» Nota

- No cargue hojas de papel de manera que sobrepasen la marca del límite de carga (D).
- Mantenga la pila de papel por debajo de las pestañas (E) de las guías del papel.

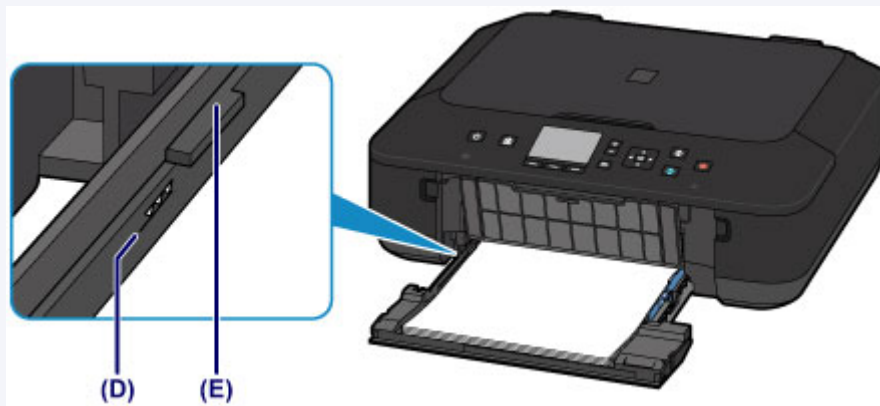

- Para cargar papel de tamaño pequeño, como de 10 x 15 cm (4 x 6 pulgadas), empújelo hasta el fondo del cassette.



6. Sujetando la pestaña derecha de la cubierta delantera, empuje el cassette hacia atrás hasta que la flecha (▶) de la cubierta delantera quede alineada con la flecha (◀) del equipo.

Después de empujar el cassette hacia atrás, se muestra la pantalla de registro de información del papel en la LCD.

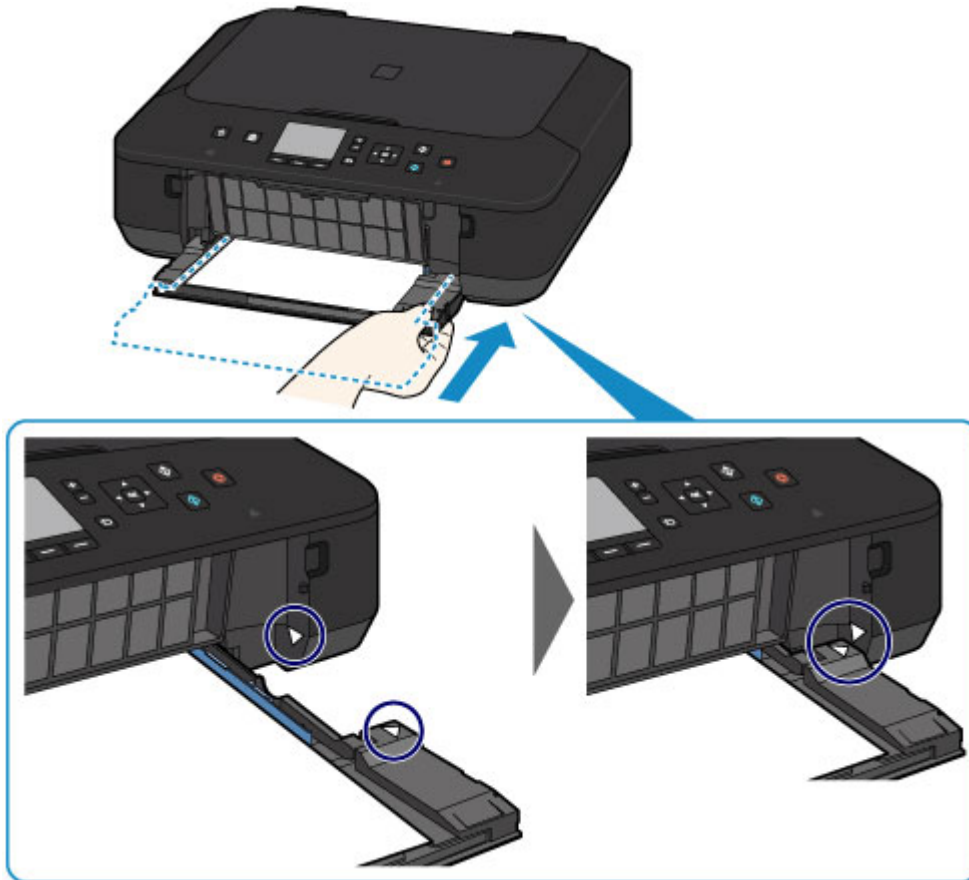

7. Seleccione el tamaño y el tipo de papel cargado en el cassette en **Tm. pág. (Page size)** y **Tipo (Type)**, y pulse después el botón **OK**.

Si aparece un mensaje en la pantalla, siga las indicaciones del mensaje para completar el registro.

■ [Configuración del papel para imprimir](#)

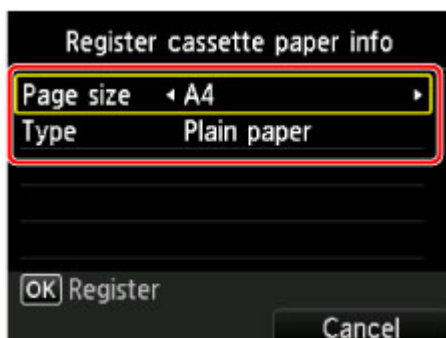

3. Abra la bandeja de salida del papel.

1. Despliegue el soporte del papel (F) y, a continuación, abra la extensión de la bandeja de salida (G).
2. Abra con cuidado la bandeja de salida del papel (H) y, a continuación, despliegue el soporte de la salida del papel (I).

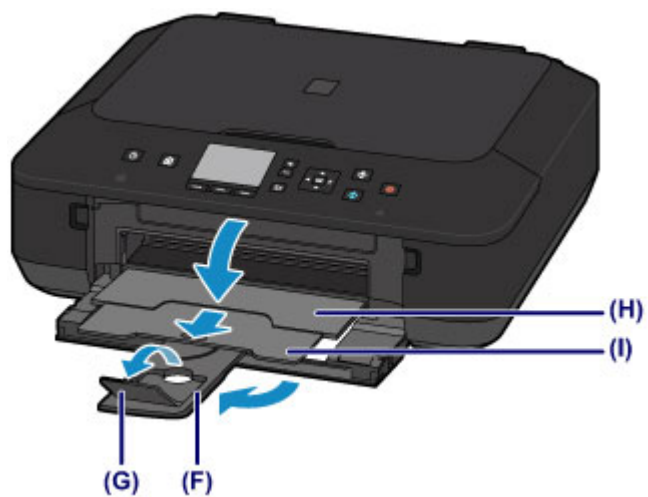

### »»» Importante

- Para imprimir, asegúrese de abrir la bandeja de salida del papel. Si no está abierta, el equipo no podrá empezar a imprimir.

### »»» Nota

- Al imprimir, seleccione el tamaño y el tipo del papel cargado en la pantalla de configuración de impresión del panel de control o del controlador de impresora.

## Carga de sobres

Se pueden cargar sobres DL y sobres Com 10.

La dirección gira automáticamente y se imprime en el sentido del sobre, que se especifica correctamente en el controlador de impresora.

### ►►► Importante

- No es compatible la impresión de sobres desde el panel de control o desde una cámara digital.
- No utilice los sobres siguientes. Podrían atascarse en el equipo o provocar el mal funcionamiento del equipo.
  - Sobres con superficies gofradas o tratadas
  - Sobres con doble solapa
  - Sobres con solapas engomadas listas para adherirse y autoadhesivas

#### 1. Prepare los sobres.

- Presione los sobres por las cuatro esquinas y los bordes para alisarlos.

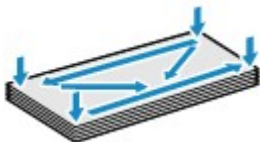

- Si los sobres están curvados, sujételos por las esquinas opuestas y dóblelos ligeramente en la dirección contraria a la parte curvada.



- Si la esquina de un sobre está doblada, alísela.
- Utilice un bolígrafo para alisar la parte delantera en el sentido de inserción y aplánela.

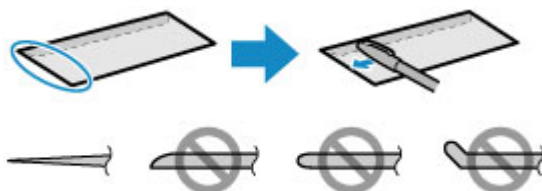

Estas imágenes muestran una vista lateral del borde delantero de un sobre.

### ►►► Importante

- Los sobres podrían atascarse en el equipo si no están planos o si los bordes no están alineados. Asegúrese de que la curva o el abombamiento no sea superior a 3 mm (0,1 pulgadas).

#### 2. Cargue los sobres.

1. Abra suavemente la cubierta delantera.

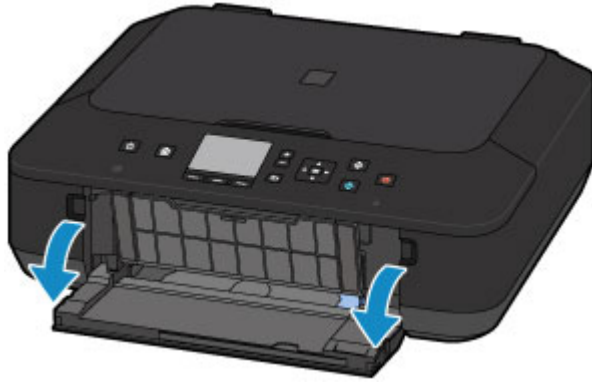

2. Sujetando la pestaña derecha de la cubierta delantera, tire del cassette hasta que se detenga.

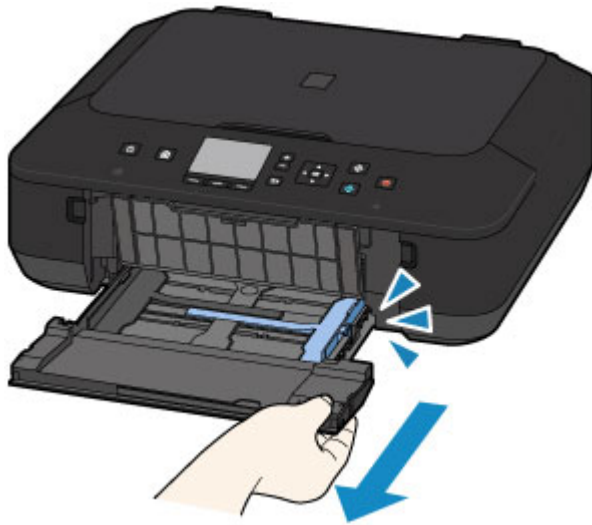

3. Use la guía del papel de la derecha (A) para deslizar las guías del papel hacia los extremos.
4. Cargue los sobres en el centro del cassette CON LA CARA DE LA DIRECCIÓN HACIA ABAJO.

La solapa doblada del sobre debe estar boca arriba en la parte izquierda.



(B)



(C)

- (B) Lado posterior  
(C) Lado de la dirección

Empuje los sobres hasta el fondo del cassette.

Como máximo, se pueden cargar hasta 5 sobres a la vez.

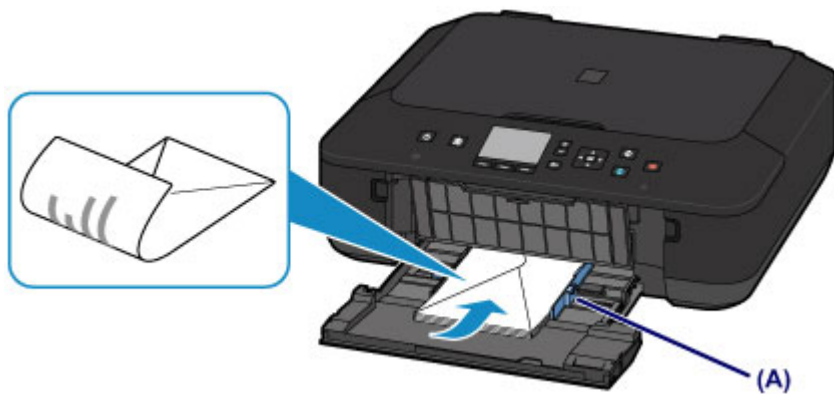

5. Deslice la guía del papel de la derecha (A) para alinear las guías del papel con los bordes de los sobres.

No deslice las guías del papel aplicando demasiada fuerza en los sobres. Podría impedir la correcta alimentación de los sobres.

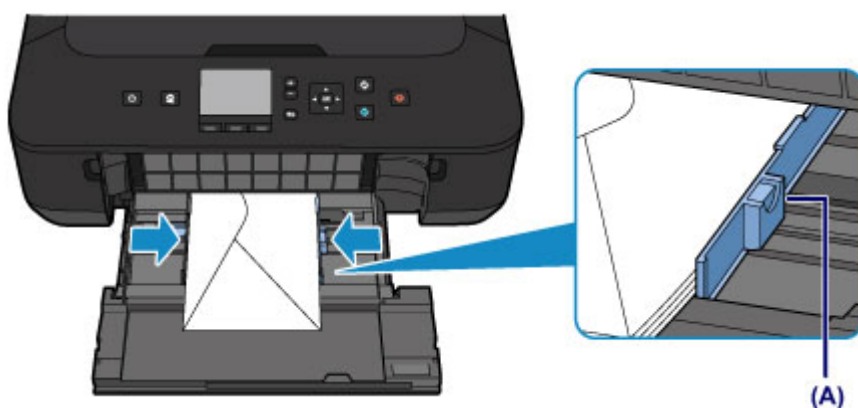

#### »» Nota

- No cargue sobres de modo que se sobrepase la marca del límite de carga (D).
- Mantenga la pila de sobres por debajo de las pestañas (E) de las guías del papel.

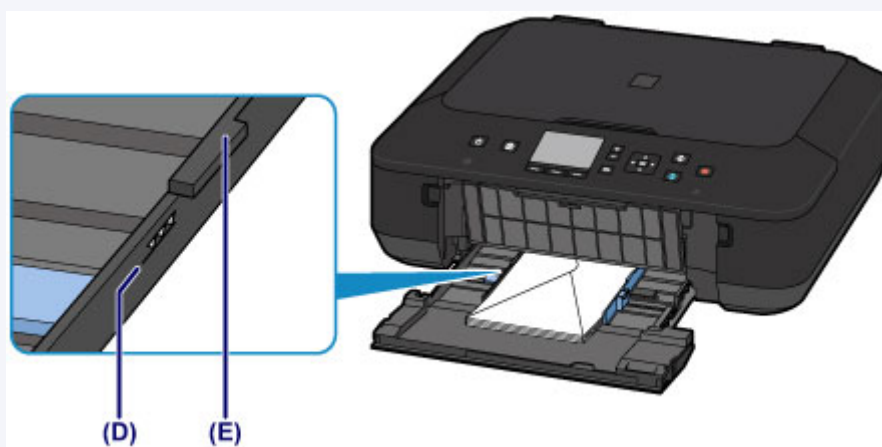

6. Sujetando la pestaña derecha de la cubierta delantera, empuje el cassette hacia atrás hasta que la flecha (▶) de la cubierta delantera quede alineada con la flecha (◀) del equipo.

Después de empujar el cassette hacia atrás, se muestra la pantalla de registro de información del papel en la LCD.



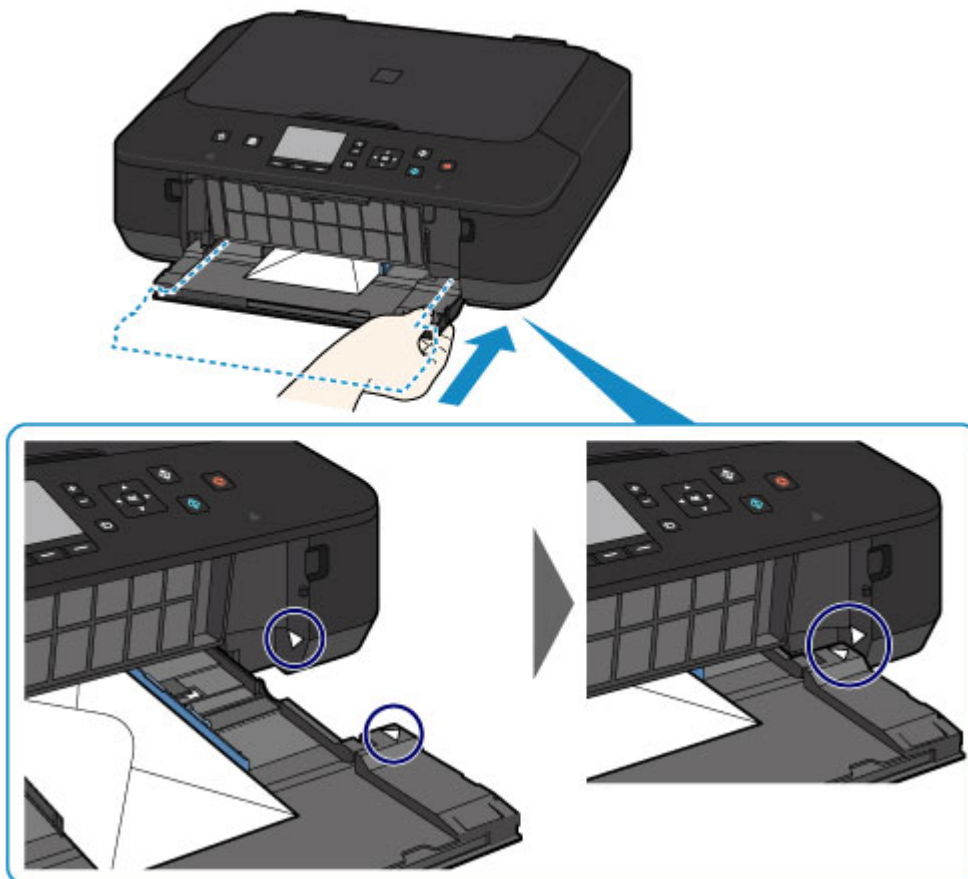

7. Seleccione el tamaño y el tipo de los sobres cargados en el cassette en **Tm. pág. (Page size)** y **Tipo (Type)**, y pulse después el botón **OK**.

■ [Configuración del papel para imprimir](#)

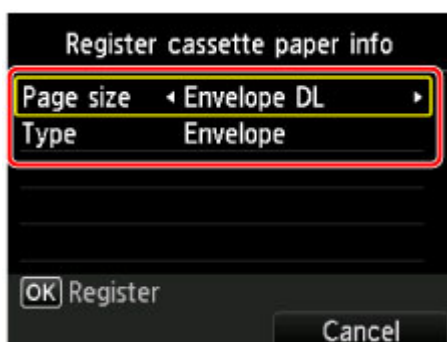

3. Abra la bandeja de salida del papel.

1. Despliegue el soporte del papel (F) y, a continuación, abra la extensión de la bandeja de salida (G).
2. Abra con cuidado la bandeja de salida del papel (H) y, a continuación, despliegue el soporte de la salida del papel (I).



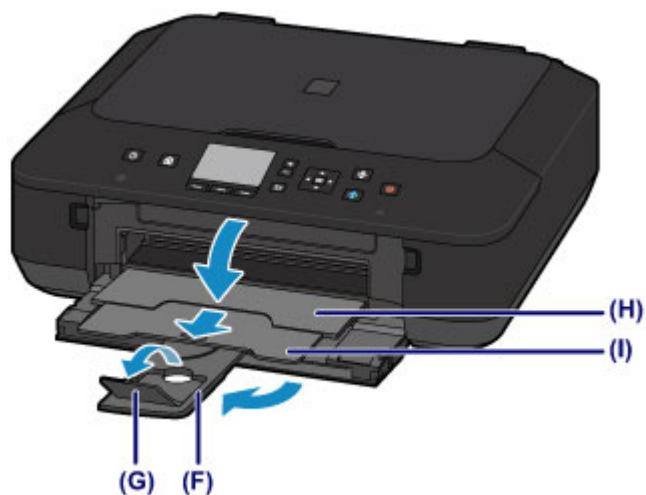

### »»» Importante

- Para imprimir, asegúrese de abrir la bandeja de salida del papel. Si no está abierta, el equipo no podrá empezar a imprimir.

### »»» Nota

- Al imprimir, seleccione el tamaño y el tipo de sobres cargados en la pantalla de configuración de impresión del controlador de impresora.

## Tipos de soportes que es posible utilizar

Para obtener los mejores resultados de impresión, seleccione un papel adecuado para imprimir. Canon ofrece diversos tipos de papel, como adhesivos y papeles para fotografías o documentos, para hacer que sus impresiones sean más divertidas. Recomendamos la utilización de papel original de Canon para imprimir sus fotografías importantes.

### Tipos de soporte

#### Papeles disponibles a la venta

- Papel normal (incluido el papel reciclado)
- Sobres\*[1](#)

#### Papeles originales Canon

El número de modelo del papel original de Canon se muestra entre paréntesis. Consulte el manual de instrucciones proporcionado con el papel para obtener más información sobre la cara imprimible y las notas sobre cómo manejar el papel. Para obtener información sobre los tamaños de página disponibles para cada papel original de Canon, acceda a nuestro sitio web.

#### »» Nota

- En algunos países o regiones, quizás no se puedan adquirir algunos tipos de papel original de Canon. En Estados Unidos, el papel no se vende por Número de modelo. Compre el papel por nombre.

#### Papel para imprimir fotos:

- Fotográfico Profesional Platino <PT-101>
- Papel Fotográfico Satinado "Uso Diario" <GP-501/GP-601>
- Papel Fotográfico Satinado <GP-601>
- Papel Fotográfico Brillo II <PP-201>
- Fotográfico Pro Brillante <LU-101>
- Papel Fotográfico Plus Semi Brillante <SG-201>
- Papel Fotográfico Mate <MP-101>

#### Papel para imprimir documentos comerciales:

- Papel de alta resolución <HR-101N>\*[1](#)

#### Papel para crear sus propias impresiones:

- Transfers para camisetas <TR-301>\*[1](#)
- Adhesivos fotográficos <PS-101>

\*1 No es compatible la impresión en este papel desde el panel de control o desde una cámara digital.

■ [Límite de carga de papel](#)

■ [Configuración del papel en el controlador de impresora y la impresora \(Tipo de soporte\)](#)

#### »» Nota

- Al imprimir fotos guardadas en un dispositivo compatible con PictBridge, debe especificar el tamaño de página y el tipo de soporte.

■ [Impresión desde una cámara digital](#)

## Tamaños de página

Puede utilizar los siguientes tamaños de página.

### ►► Nota

- No es compatible la impresión en los siguientes tamaños de página desde el panel de control o desde una cámara digital.
  - Legal y sobres

#### Tamaños estándar:

- Carta
- Legal
- A5
- A4
- B5
- 10 x 15 cm (4 x 6 pulgadas)
- 13 x 18 cm (5 x 7 pulgadas)
- 20 x 25 cm (8 x 10 pulgadas)
- Sobre DL
- Sobre Com 10

#### Tamaños no estándar:

También se puede imprimir papel de tamaño no estándar dentro de los límites siguientes.

- Tamaño mínimo: 89,0 x 127,0 mm (3,50 x 5,00 pulgadas)
- Tamaño máximo: 215,9 x 355,6 mm (8,50 x 14,00 pulgadas)

## Peso del papel

Se puede utilizar del siguiente gramaje.

- 64 a 105 g /m<sup>2</sup> (17 a 28 libras) (papel normal excepto papel original de Canon)

No utilice papeles más gruesos o más finos (excepto los papeles originales de Canon) ya que podrían producirse atascos en el equipo.

## Notas sobre cómo almacenar el papel

- Saque del paquete sólo el número de hojas de papel necesario justo antes de imprimir.
- Para evitar que el papel se curve, cuando no realice impresiones, vuelva a colocar en el paquete el papel que no se utilizó y manténgalo en una superficie nivelada. Asimismo, guárdelo evitando las altas temperaturas, humedad y la luz solar directa.

# Límite de carga de papel

## Papeles disponibles a la venta

Nombre del soporte	Cassette	Bandeja de salida del papel
Papel normal (incluido el papel reciclado)* <a href="#">1</a>	Aprox. 100 hojas (10 hojas: Legal)	Aprox. 50 hojas (10 hojas: Legal)
Sobres	5 sobres	<a href="#">*2</a>

## Papeles originales Canon

### »»» Nota

- Para evitar decoloraciones y borrones, se recomienda retirar de la bandeja de salida del papel cualquier hoja impresa antes de seguir imprimiendo (excepto el Papel de alta resolución <HR-101N>).

### Papel para imprimir fotos:

Nombre del soporte <N.º de modelo>	Cassette
Fotográfico Profesional Platino <PT-101> <a href="#">*3</a>	10 hojas: A4, Carta y 20 x 25 cm (8 x 10 pulgadas) 20 hojas: 10 x 15 cm (4 x 6 pulgadas)
Papel Fotográfico Satinado "Uso Diario" <GP-501/ GP-601> <a href="#">*3</a>	10 hojas: A4 y Carta 20 hojas: 10 x 15 cm (4 x 6 pulgadas)
Papel Fotográfico Satinado <GP-601> <a href="#">*3</a>	10 hojas: A4 y Carta 20 hojas: 10 x 15 cm (4 x 6 pulgadas)
Papel Fotográfico Brillo II <PP-201> <a href="#">*3</a>	10 hojas: A4, Carta, 13 x 18 cm (5 x 7 pulgadas) y 20 x 25 cm (8 x 10 pulgadas) 20 hojas: 10 x 15 cm (4 x 6 pulgadas)
Fotográfico Pro Brillante <LU-101> <a href="#">*3</a>	10 hojas: A4 y Carta
Papel Fotográfico Plus Semi Brillante <SG-201> <a href="#">*3</a>	10 hojas: A4, Carta, 13 x 18 cm (5 x 7 pulgadas) y 20 x 25 cm (8 x 10 pulgadas) 20 hojas: 10 x 15 cm (4 x 6 pulgadas)
Papel Fotográfico Mate <MP-101>	10 hojas: A4 y Carta 20 hojas: 10 x 15 cm (4 x 6 pulgadas)

### Papel para imprimir documentos comerciales:

Nombre del soporte <N.º de modelo>	Cassette	Bandeja de salida del papel
Papel de alta resolución <HR-101N>	65 hojas	50 hojas

**Papel para crear sus propias impresiones:**

<b>Nombre del soporte &lt;N.º de modelo&gt;</b>	<b>Cassette</b>
Transfers para camisetas <TR-301>	1 hoja
Adhesivos fotográficos <PS-101>	1 hoja

\*1 Según el tipo de papel o las condiciones ambientales (humedad o temperaturas muy elevadas o bajas), es posible que la alimentación del papel no se realice correctamente a la máxima capacidad. En tales casos, reduzca el número de hojas de papel de cada carga a menos de la mitad.

\*2 Para evitar decoloraciones y borrones, se recomienda retirar de la bandeja de salida del papel cualquier sobre previamente impreso antes de seguir imprimiendo.

\*3 Si se carga el papel en pilas, la cara de impresión puede quedar marcada cuando se alimentan las hojas, o bien, es posible que el papel no se alimente correctamente. En este caso, cargue las hojas de una en una.

## Tipos de soportes que no es posible utilizar

No use los siguientes tipos de papel. Si usa estos tipos de papel, no sólo obtendrá resultados poco satisfactorios, sino que puede provocar un funcionamiento incorrecto o atascar el equipo.

- Papel doblado, ondulado o arrugado
- Papel húmedo
- Papel demasiado fino (con un gramaje inferior a 64 g /m<sup>2</sup> (17 libras))
- Papel demasiado grueso (papel normal, excepto el papel Canon original, con un gramaje superior a 105 g /m<sup>2</sup> (28 libras))
- Cuando imprima en papel más pequeño que A5, no use papel con un grosor inferior al de una postal, ni corte el papel normal o de cuaderno a un tamaño inferior
- Postales con imágenes
- Postales con fotos pegadas o con adhesivos
- Sobres con doble solapa
- Sobres con superficies gofradas o tratadas
- Sobres con solapas engomadas listas para adherirse y autoadhesivas
- Cualquier tipo de papel perforado
- Papel que no sea rectangular
- Papel unido con grapas o pegamento
- Papel con adhesivos
- Papel decorado con purpurina, etc.

## Área de impresión

- ▶ Área de impresión
- ▶ Otros tamaños distintos a Carta, Legal, Sobres
- ▶ Carta, Legal
- ▶ Sobres

## Área de impresión

Para garantizar la máxima calidad de impresión, el equipo deja un margen a lo largo del borde del papel. El área imprimible real es la que se encuentra dentro de estos márgenes.

Área de impresión recomendada  : Canon recomienda que se imprima dentro de esta área.

Área imprimible  : El área en la que es posible imprimir. Sin embargo, imprimir en esta zona puede afectar a la calidad de impresión o a la precisión de la alimentación del papel.

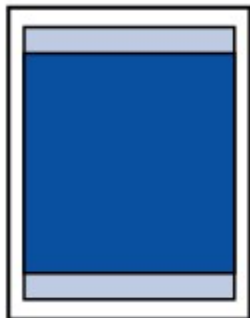

### »» Nota

- Con la impresión automática a doble cara y la copia a doble cara, el área imprimible será 2 mm (0,08 pulgadas) menor en el margen superior.
- Cuando se lleva a cabo la copia o la impresión sin bordes a partir de una fotografía impresa, seleccione **Cantidad copias extendidas (Extended copy amount)** en **Configuración impresión (Print settings)** de **Configuración de dispositivo (Device settings)** para especificar cuánto van a sobresalir las imágenes del papel.

#### ■ [Conf. impres.](#)

- Al seleccionar la opción de impresión sin bordes puede hacer copias sin márgenes.
- Cuando imprima sin bordes, puede que se produzca un ligero recorte en los márgenes, ya que la imagen impresa se amplía para que llene toda la página.
- Para la impresión sin bordes, use el papel siguiente:
  - Fotográfico Profesional Platino <PT-101>
  - Papel Fotográfico Satinado "Uso Diario" <GP-501/GP-601>
  - Papel Fotográfico Satinado <GP-601>
  - Papel Fotográfico Brillo II <PP-201>
  - Fotográfico Pro Brillante <LU-101>
  - Papel Fotográfico Plus Semi Brillante <SG-201>
  - Papel Fotográfico Mate <MP-101>

La impresión sin bordes en cualquier otro tipo de papel puede reducir considerablemente la calidad de impresión y/o producir copias impresas con tonos de color alterados.

La impresión sin bordes en papel normal puede producir copias de baja calidad. Úsela sólo para hacer pruebas de impresión. No es compatible la impresión sin bordes en papel normal desde el panel de control o desde una cámara digital.

- La impresión sin bordes no está disponible para los tamaños de papel Legal, A5 o B5, ni para los sobres.
- Según el tipo de papel, imprimir sin bordes puede reducir la calidad de impresión en los bordes superior e inferior del papel o hacer que queden manchas en esas zonas.



## Otros tamaños distintos a Carta, Legal, Sobres

Tamaño	Área imprimible (anchura x altura)
A5	141,2 x 202,0 mm (5,56 x 7,95 pulgadas)
A4	203,2 x 289,0 mm (8,00 x 11,38 pulgadas)
B5	175,2 x 249,0 mm (6,90 x 9,80 pulgadas)
10 x 15 cm (4 x 6 pulgadas)	94,8 x 144,4 mm (3,73 x 5,69 pulgadas)
13 x 18 cm (5 x 7 pulgadas)	120,2 x 169,8 mm (4,73 x 6,69 pulgadas)
20 x 25 cm (8 x 10 pulgadas)	196,4 x 246,0 mm (7,73 x 9,69 pulgadas)

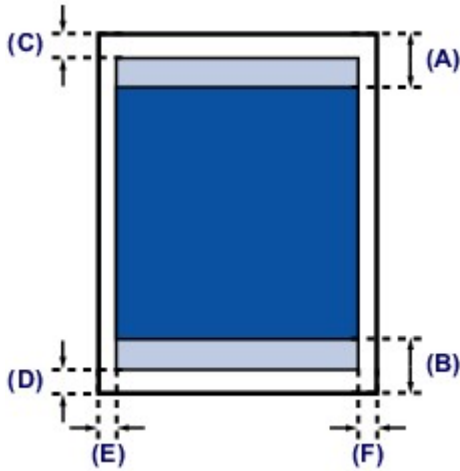

■ Área de impresión recomendada

(A) 43,3 mm (1,70 pulgadas)

(B) 37,4 mm (1,47 pulgadas)

■ Área imprimible

(C) 3,0 mm (0,12 pulgadas)

(D) 5,0 mm (0,20 pulgadas)

(E) 3,4 mm (0,13 pulgadas)

(F) 3,4 mm (0,13 pulgadas)

## Carta, Legal

Tamaño	Área imprimible (anchura x altura)
Carta	203,2 x 271,4 mm (8,00 x 10,69 pulgadas)
Legal	203,2 x 347,6 mm (8,00 x 13,69 pulgadas)

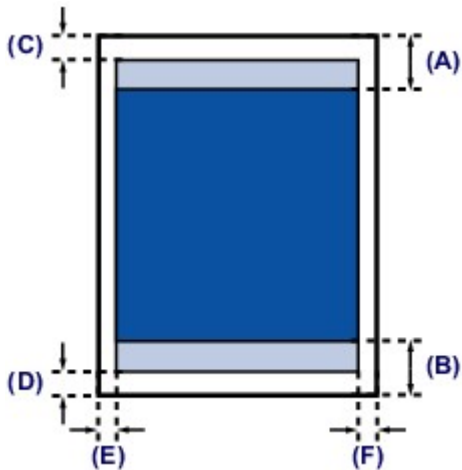

■ Área de impresión recomendada

(A) 43,3 mm (1,70 pulgadas)

(B) 37,4 mm (1,47 pulgadas)

■ Área imprimible

(C) 3,0 mm (0,12 pulgadas)

(D) 5,0 mm (0,20 pulgadas)

(E) 6,4 mm (0,25 pulgadas)

(F) 6,3 mm (0,25 pulgadas)

## Sobres

Tamaño	Área de impresión recomendada (anchura x altura)
Sobre DL	98,8 x 179,5 mm (3,88 x 7,06 pulgadas)
Sobre Com 10	93,5 x 200,8 mm (3,68 x 7,90 pulgadas)

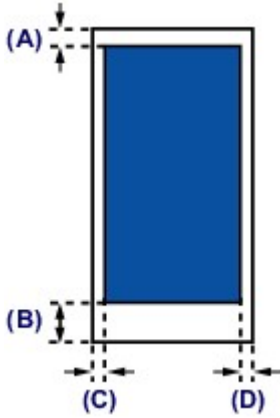

■ Área de impresión recomendada

- (A) 8,0 mm (0,31 pulgadas)
- (B) 32,5 mm (1,28 pulgadas)
- (C) 5,6 mm (0,22 pulgadas)
- (D) 5,6 mm (0,22 pulgadas)

## **Carga de originales**

- **Carga de originales en el cristal de la platina**
- **Cómo cargar los originales para cada función**
- **Originales que es posible cargar**
- **Cómo desmontar / montar la cubierta de documentos**

## Carga de originales en el cristal de la platina

1. Cargue un original en el cristal de la platina.

1. Abra la cubierta de documentos.

2. Cargue el original en el cristal de la platina CON LA CARA QUE SE VAYA A ESCANEAR HACIA ABAJO.

■ [Originales que es posible cargar](#)

■ [Cómo cargar los originales para cada función](#)

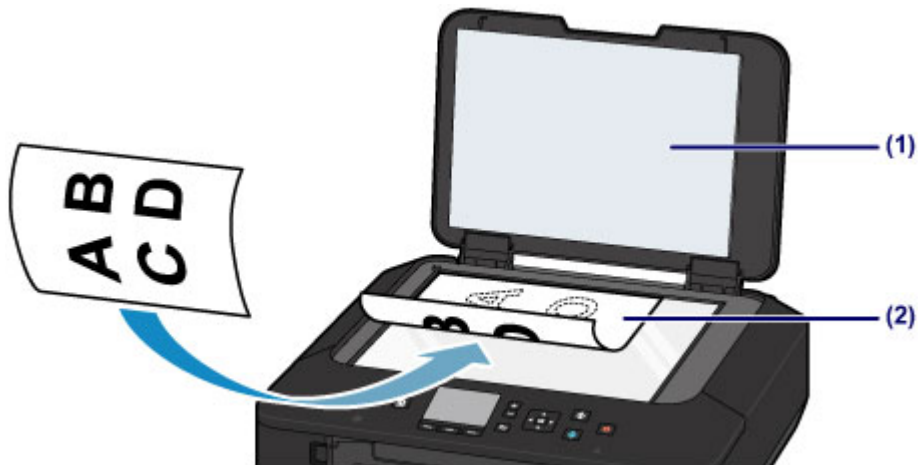

### ►►► Importante

- Asegúrese de cumplir lo siguiente al cargar el original en el cristal de la platina.
  - No coloque objetos que pesen 2,0 kg (4,4 libras) o más en el cristal de la platina.
  - No ejerza una presión de 2,0 kg (4,4 libras) o superior en el cristal de la platina, por ejemplo, aplastando el original.

Si no se cumple lo anterior, es posible que el escáner no funcione correctamente o que se rompa el cristal de la platina.

2. Cierre suavemente la cubierta de documentos.

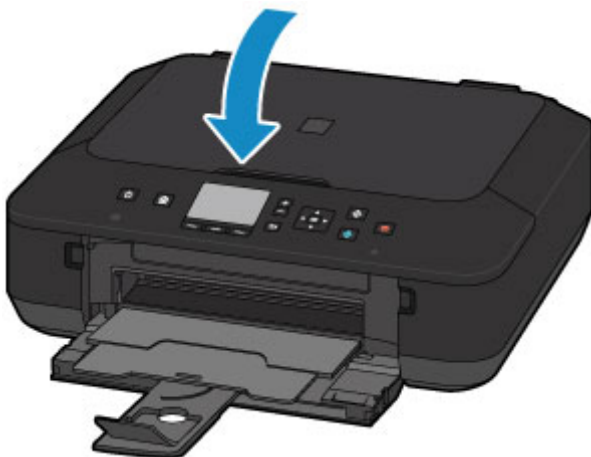

## **»» Importante**

- Una vez cargado el original en el cristal de la platina, asegúrese de cerrar la cubierta de documentos antes de comenzar a copiar o escanear.

## Cómo cargar los originales para cada función

Cargue el original con la posición que corresponda a la función que va a usar. Si el original no se carga correctamente, es posible que no se escanee bien.

### Carga del original alineado con la marca de alineación

- Carga de originales para copiarlos
- En **Escanear (Scan)**,
  - seleccione **Escaneo autom. (Auto scan)** para **Tipo doc. (Doc.type)** para escanear documentos de texto, revistas o periódicos
  - seleccione **Documento (Document)** o **Fotografía (Photo)** para **Tipo doc. (Doc.type)** y especifique un tamaño estándar (A4, Carta, etc.) para **Tmñ.esc. (Scan size)** para escanear originales
- Con una aplicación de software en un ordenador,
  - escanee documentos de texto, revistas o periódicos
  - seleccione un tamaño estándar (A4, Carta, etc.) para escanear originales

Coloque el original CON LA CARA QUE SE VAYA A ESCANEAR HACIA ABAJO en el cristal de la platina y alinéelo con la marca de alineación . Las partes situadas en el área con rayas diagonales no se escanearán.

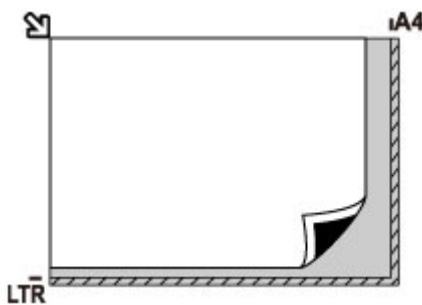

### Importante

- El equipo no puede escanear en la zona de rayas (A) (1 mm (0,04 pulgadas) desde los bordes del cristal de la platina).

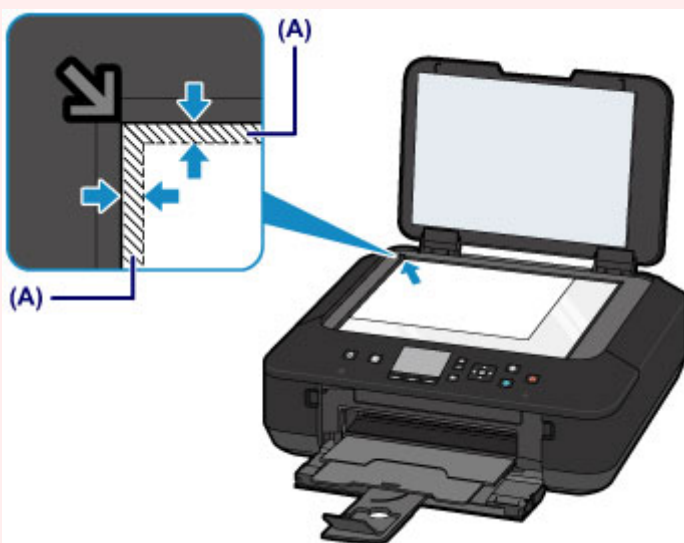

## Carga de un solo original en el centro del cristal de la platina

- Escaneado de sólo una foto impresa en **Copiar foto (Photo copy)**
- En **Escanear (Scan)**,
  - seleccione **Escaneo autom. (Auto scan)** para **Tipo doc. (Doc.type)** para escanear una foto impresa, una postal, una tarjeta de visita o un disco
  - seleccione **Fotografía (Photo)** para **Tipo doc. (Doc.type)** y especifique **Escaneo autom. (Auto scan)** para **Tmñ.esc. (Scan size)** para escanear un original
- Escaneado de una foto impresa, postal, tarjeta de visita o disco mediante una aplicación de software en un ordenador

Coloque el original CON LA CARA QUE SE VA A ESCANEAR HACIA ABAJO, dejando como mínimo 1 cm (0,4 pulgadas) de espacio entre los bordes (área con rayas diagonales) del cristal de la platina. Las partes situadas en el área con rayas diagonales no se escanearán.

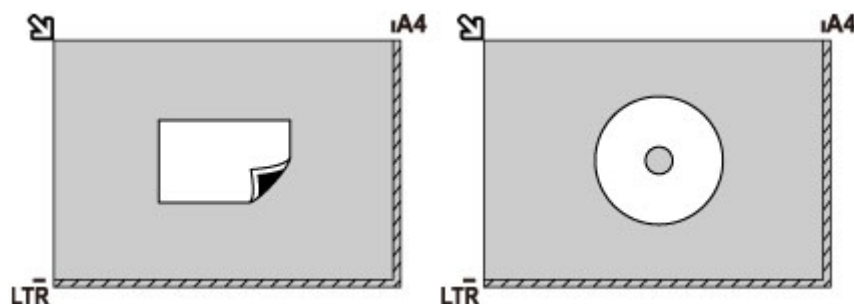

## Carga de dos o más originales en el cristal de la platina

- Escaneado de dos o más fotos impresas en **Copiar foto (Photo copy)**
- En **Escanear (Scan)**,
  - seleccione **Escaneo autom. (Auto scan)** para **Tipo doc. (Doc.type)** para escanear dos o más fotos impresas, postales o tarjetas de visita
  - seleccione **Fotografía (Photo)** para **Tipo doc. (Doc.type)** y especifique **Multiescaneo auto (Auto multi scan)** para **Tmñ.esc. (Scan size)** para escanear un original
- Escaneado de dos o más fotos impresas, postales o tarjetas de visita mediante una aplicación de software de un ordenador

Coloque los originales CON LA CARA QUE SE VAYA A ESCANEAR HACIA ABAJO. Deje como mínimo 1 cm (0,4 pulgadas) de espacio entre los bordes (área con rayas diagonales) del cristal de la platina y los originales, así como entre un original y otro. Las partes situadas en el área con rayas diagonales no se escanearán.

Se puede colocar un máximo de 12 elementos.

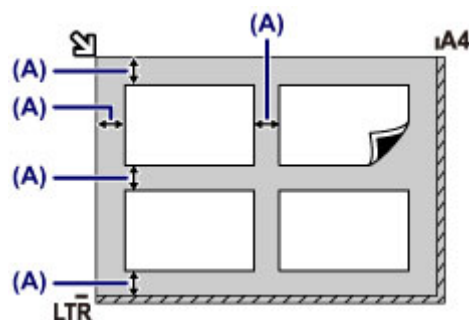

(A) Más de 1 cm (0,4 pulgadas)



## »» Nota

- La función de corrección de sesgado compensa automáticamente los originales colocados en un ángulo de hasta 10 grados aproximadamente. No se puede corregir la inclinación de las fotos con un borde largo de 180 mm (7,1 pulgadas) o más.
- Las fotos no rectangulares o de forma irregular (como las fotos recortadas) posiblemente no puedan escanearse correctamente.

## Originales que es posible cargar

Elemento	Detalles
<b>Tipos de originales</b>	- Documentos de texto, revistas o periódicos - Fotografías impresas, postales, tarjetas de visita o discos (BD/DVD/CD, etc.)
<b>Tamaño (ancho x alto)</b>	Máx. 216 x 297 mm (8,5 x 11,7 pulgadas)

### »»» Nota

- Para cargar un original grueso, por ejemplo, un libro en el cristal de la platina, puede quitar la cubierta de documentos del equipo.

■ [Cómo desmontar / montar la cubierta de documentos](#)

## Cómo desmontar / montar la cubierta de documentos

### Desmontaje de la cubierta de documentos:

Sujete en vertical la cubierta de documentos y tire de ella hacia atrás.



### Montaje de la cubierta de documentos:

Coloque ambas bisagras (A) de la cubierta de documentos en el soporte (B) e insértelas verticalmente en la cubierta de documentos como se muestra a continuación.

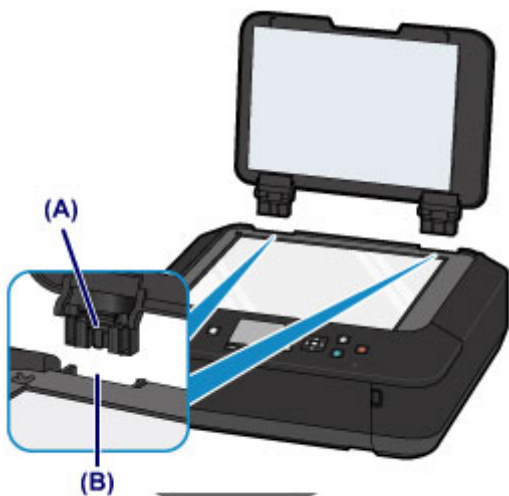

## **Sustitución de un depósito de tinta**

- **Sustitución de un depósito de tinta**
- **Comprobación del estado de la tinta**

## Sustitución de un depósito de tinta

Cuando se produzcan errores o precauciones de tinta restante, aparecerá un mensaje en la pantalla LCD para informar del error. Tome las medidas adecuadas según el mensaje.

■ [Aparecerá un mensaje](#)

### »»» Nota

- Si la impresión fuera borrosa o aparecieran rayas blancas, pese a haber suficiente tinta, consulte [Procedimiento de mantenimiento](#).

## Procedimiento de sustitución

Si necesita sustituir el depósito de tinta, efectúe el siguiente procedimiento.

### »»» Importante

- Cuando retire un depósito de tinta, sustitúyalo inmediatamente. No permita que al equipo le falte el depósito de tinta.
- Utilice un depósito de tinta nuevo para la sustitución. Si instala un depósito de tinta utilizado, es posible que los inyectores se atasquen. Además, si utiliza dicho depósito de tinta, el equipo no podrá informarle adecuadamente sobre cuándo hay que sustituir el depósito de tinta.
- Cuando un depósito de tinta ya se ha instalado, no lo extraiga del equipo y lo deje al aire libre. Esto provocaría que el depósito de tinta se secase y no el equipo funcionara correctamente una vez instalado de nuevo. Para mantener una calidad de impresión óptima, utilice los depósitos de tinta durante seis meses.

### »»» Nota

- Es posible que la tinta de color se consuma aunque se imprima un documento en blanco y negro o aunque se haya especificado la impresión en blanco y negro.

Las dos tintas se consumen durante la limpieza estándar y la limpieza a fondo del cabezal de impresión, procedimientos que pueden ser necesarios para mantener el rendimiento del equipo. Cuando un depósito de tinta se quede vacío, sustitúyalo inmediatamente por uno nuevo.

■ [Información útil acerca de la tinta](#)

1. Asegúrese de que la alimentación esté encendida.
2. Abra la cubierta delantera.



3. Abra el panel de control (A) y, a continuación, abra la bandeja de salida del papel (B).

Abra el panel de control (A) hasta que se detenga.

El soporte del cabezal de impresión se mueve a la posición de sustitución.

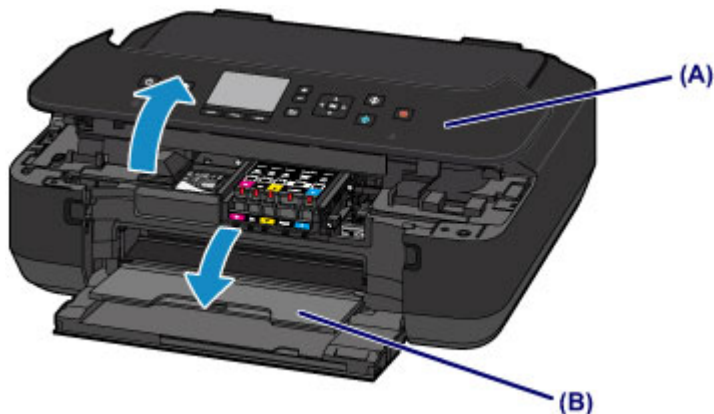

### ⚠ Precaución

- No sujete el soporte del cabezal de impresión para pararlo o moverlo a la fuerza. No toque el soporte del cabezal de impresión hasta que se haya detenido por completo.

### ➤➤➤ Importante

- Al abrir o cerrar el panel de control, no toque los botones ni la pantalla LCD del panel de control. De lo contrario, podría obtener resultados imprevistos.
- No toque las piezas metálicas ni cualquier otra pieza del interior del equipo.
- Si el panel de control permanece abierto durante más de 10 minutos, el soporte del cabezal de impresión se desplaza hacia la derecha. En tal caso, cierre y abra de nuevo el panel de control.

4. Quite el depósito de tinta cuya lámpara esté parpadeando rápidamente.

Presione la pestaña (C) y levante el depósito de tinta para extraerlo.

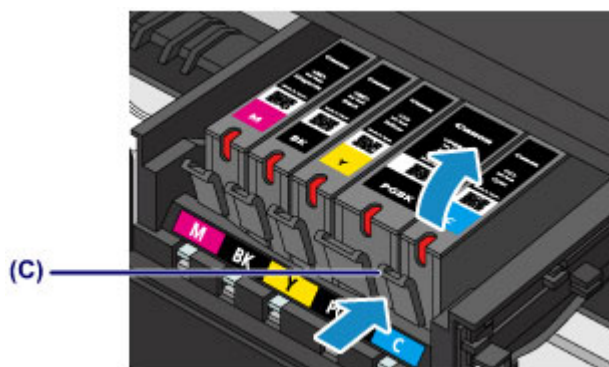

### ➤➤➤ Importante

- No toque ninguna pieza excepto los depósitos de tinta.
- Manipule el depósito de tinta con cuidado para evitar mancharse la ropa o el área circundante.
- Para desechar el depósito de tinta vacío, siga la normativa local sobre el tratamiento de residuos.

## »» Nota

- No quite dos o más depósitos de tinta a la vez. Si va a sustituir dos o más depósitos de tinta asegúrese de sustituir los depósitos de tinta de uno en uno.
- Para obtener más información sobre la velocidad de parpadeo de las lámparas de tinta, consulte [Comprobación del estado de la tinta con las lámparas de tinta](#).

### 5. Prepare un depósito de tinta nuevo.

1. Saque el depósito de tinta de su envoltorio, quite la cinta naranja (1) completa y, a continuación, la película protectora (2) completa.

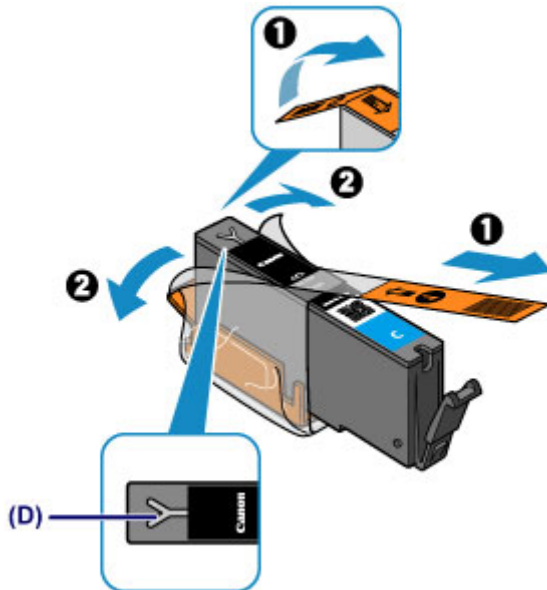

## »» Importante

- Manipule el depósito de tinta con cuidado. No lo deje caer ni le aplique demasiada presión.
- Si la cinta naranja permanece en el orificio de ventilación con forma de Y (D), puede salirse la tinta o quizá el equipo no imprima correctamente.

2. Sujete el depósito de tinta con la tapa protectora naranja (E) hacia arriba y tenga cuidado para que no se bloquee el orificio de ventilación con forma de Y (D).

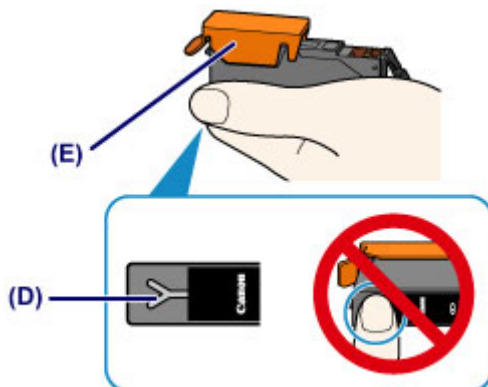

3. Levante la pestaña de la tapa protectora (E) naranja para quitarla SUAVEMENTE.

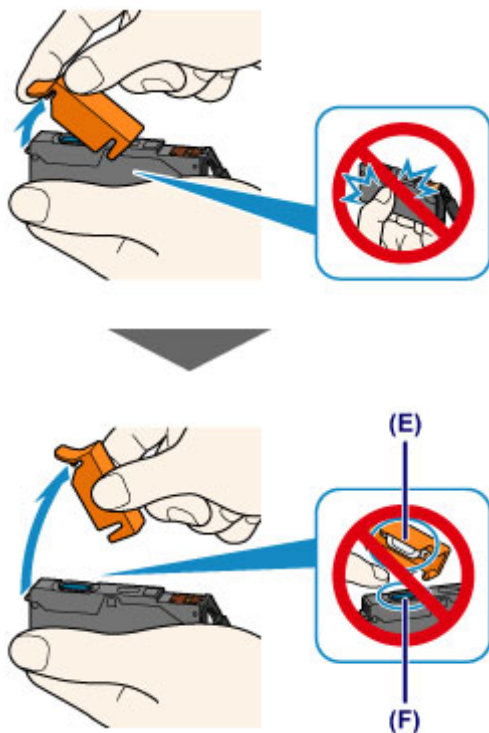

### ►►► Importante

- No presione los laterales del depósito de tinta. Si presiona los laterales del depósito de tinta con el orificio de ventilación con forma de Y (D) bloqueado, puede salirse la tinta.
- No toque el interior de la tapa protectora naranja (E) ni la salida de tinta abierta (F). Se puede manchar de tinta si lo hace.
- No vuelva a poner la tapa protectora (E) después de retirarla. Tírela de acuerdo con la normativa local relativa al tratamiento de residuos.

## 6. Instale el depósito de tinta nuevo.

1. Introduzca la parte frontal del depósito de tinta en el cabezal de impresión de forma inclinada.

Asegúrese de que la posición del depósito de tinta coincide con la etiqueta.

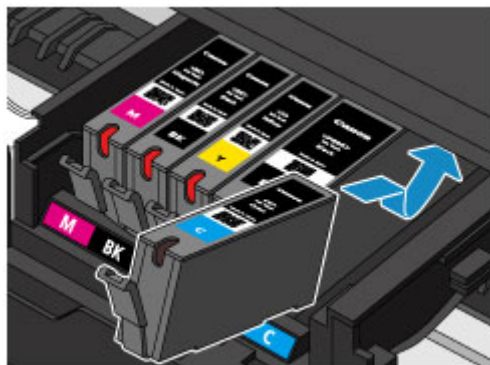

2. Presione en la parte superior del depósito de tinta hasta que el depósito de tinta encaje firmemente en su posición.

Compruebe que la lámpara de tinta se enciende.



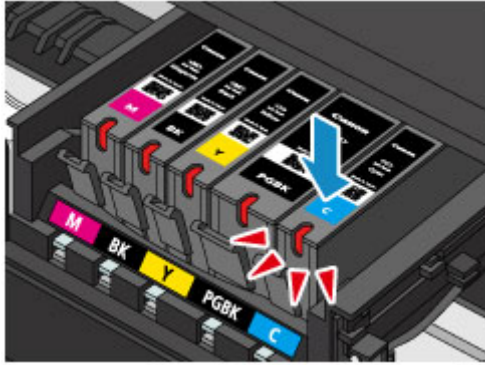

### ►► Importante

- No podrá imprimir si el depósito de tinta se ha instalado en la posición incorrecta. Asegúrese de instalar el depósito de tinta en la posición correcta según la etiqueta del soporte del cabezal de impresión.
- No se podrá imprimir a no ser que estén instalados todos los depósitos de tinta. Asegúrese de instalar todos los depósitos de tinta.

7. Cierre suavemente el panel de control.

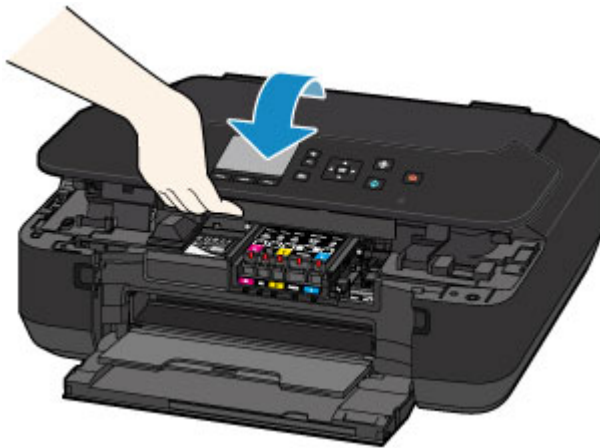

### ⚠ Precaución

- Al cerrar el panel de control, tenga cuidado de no pillarse los dedos.

### ►► Importante

- Al abrir o cerrar el panel de control, no toque los botones ni la pantalla LCD del panel de control. De lo contrario, podría obtener resultados imprevistos.

### ►► Nota

- Si aparece un mensaje de error después de cerrar el panel de control, lleve a cabo la acción oportuna.
  - [Aparecerá un mensaje](#)
- Al iniciar la impresión tras sustituir un depósito de tinta, el equipo comienza a limpiar el cabezal de impresión automáticamente. No lleve a cabo ninguna otra operación hasta que el equipo haya finalizado la limpieza del cabezal de impresión.
- Si la alineación del cabezal de impresión no es correcta, tal como indican las líneas rectas impresas mal alineadas, o indicaciones similares, [alinee el cabezal de impresión](#).

## **Comprobación del estado de la tinta**

- **Comprobación del estado de la tinta en la pantalla LCD del equipo**
- **Comprobación del estado de la tinta con las lámparas de tinta**

También puede comprobar el estado de la tinta en la pantalla del ordenador.

- **Comprobación del estado de su ordenador**

## Comprobación del estado de la tinta en la pantalla LCD del equipo

1. Asegúrese de que el equipo esté encendido y muestra la pantalla **INICIO (HOME)**.

Si no se abre la pantalla **INICIO (HOME)**, pulse el botón **INICIO (HOME)** para acceder a ella.



2. Seleccione **Configurar (Setup)** en la pantalla **INICIO (HOME)**.

■ [LCD y panel de control](#)

Aparecerá la pantalla del menú de configuración.



3. Seleccione **Niveles de tinta estimados (Estimated ink levels)** y, a continuación, pulse el botón **OK**.

Si hay alguna información sobre el nivel de tinta restante, aparecerá un símbolo en el área (A).



Ejemplo:

El depósito de tinta se está agotando. Prepare un depósito de tinta nuevo.

### ▶▶▶ Nota

- En la pantalla anterior se muestran los niveles de tinta estimados.
- Para mostrar e imprimir el número de modelo del depósito de tinta, seleccione **Número tinta (Ink number)** pulsando el botón **Función (Function)** derecho.
- También puede comprobar el estado de la tinta a través de una pantalla de la pantalla LCD durante la impresión.
- También puede comprobar el estado de la tinta en la pantalla del ordenador.

■ [Comprobación del estado de su ordenador](#)

## Comprobación del estado de la tinta con las lámparas de tinta

1. Asegúrese de que la alimentación esté encendida.
2. Abra la cubierta delantera y, a continuación, abra la bandeja de salida del papel.
3. Levante el panel de control y abra hasta que se detenga.

### ■ [Procedimiento de sustitución](#)

4. Compruebe las lámparas de tinta.

Cierre el panel de control después de comprobar el estado de las lámparas de tinta.

### ■ [Procedimiento de sustitución](#)

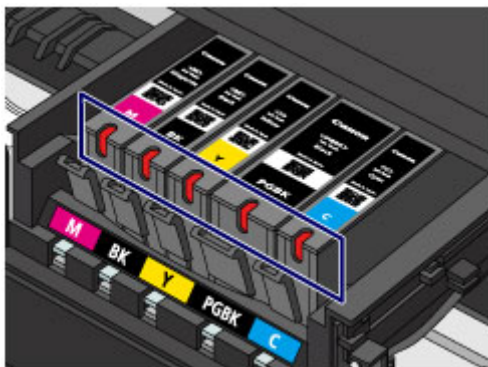

- La lámpara de tinta está encendida.  
El depósito de tinta está instalado correctamente.
- La lámpara de tinta parpadea.

#### **Parpadea lentamente (a intervalos de 3 segundos aproximadamente)**

● ● ..... Se repite

El depósito de tinta se está agotando. Prepare un depósito de tinta nuevo.

#### **Parpadea rápidamente (a intervalos de 1 segundo aproximadamente)**

● ● ● ● ● ..... Se repite

- El depósito de tinta está instalado en la posición incorrecta.

O

- Se ha agotado la tinta.

Asegúrese de que el depósito de tinta está instalado en la posición correcta como se indica en la etiqueta del soporte del cabezal de impresión. Si está en la posición correcta pero la lámpara parpadea, significa que se ha producido un error y el equipo no puede imprimir. Compruebe el mensaje de error que aparece en la pantalla LCD.

### ■ [Aparecerá un mensaje](#)

- La lámpara de tinta está apagada.

El depósito de tinta no se ha instalado correctamente o está desactivada la función de detección del nivel de tinta restante. Si el depósito de tinta no está firmemente colocado en su lugar,

asegúrese de que se ha quitado la tapa protectora de la parte inferior del depósito de tinta y, a continuación, presione la parte superior del depósito de tinta hasta que el depósito de tinta encaja en su lugar.

Si después de volver a instalar el depósito de tinta la lámpara de tinta sigue apagada, significa que se ha producido un error y el equipo no puede imprimir. Compruebe el mensaje de error que aparece en la pantalla LCD.

■ [Aparecerá un mensaje](#)

## ▶▶▶ Nota

- También puede comprobar el estado de la tinta en la pantalla del ordenador.

■ [Comprobación del estado de su ordenador](#)

## **Mantenimiento**

- **Cuando la impresión es borrosa o los colores no son los correctos**
- **Mantenimiento desde un ordenador**
- **Limpieza del equipo**

## **Cuando la impresión es borrosa o los colores no son los correctos**

- **Procedimiento de mantenimiento**
- **Impresión del patrón de prueba de los inyectores**
- **Análisis del patrón de prueba de los inyectores**
- **Limpieza del cabezal de impresión**
- **Limpieza a fondo del cabezal de impresión**
- **Alineación del cabezal de impresión**

## Procedimiento de mantenimiento

Si los resultados de impresión están borrosos, los colores no se imprimen correctamente o los resultados de impresión no son satisfactorios (por ejemplo, líneas rectas impresas mal alineadas), realice el procedimiento de mantenimiento siguiente.

### ►►► Importante

- No aclare ni limpie el cabezal de impresión ni los depósitos de tinta. De hacerlo podría provocar problemas con el cabezal de impresión y el depósito de tinta.

### ►►► Nota

- Asegúrese de que se ha retirado la tapa protectora naranja del depósito de tinta.

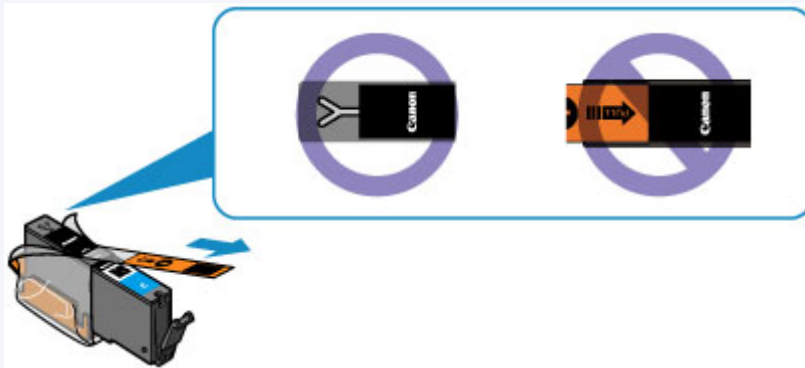

- Abra el panel de control y asegúrese de que la lámpara del depósito de tinta está encendida. Si la lámpara está parpadeando o apagada, lleve a cabo la acción oportuna.
  - [Comprobación del estado de la tinta con las lámparas de tinta](#)
- El aumento de la calidad de impresión en la configuración del controlador de impresora podría mejorar el resultado de la impresión.
  - [Cambio de la calidad de impresión y corrección de los datos de imagen](#)

## Cuando los resultados de impresión son borrosos o irregulares:

**Paso1** Imprima el patrón de prueba de los inyectores.

Desde el equipo

- [Impresión del patrón de prueba de los inyectores](#)

Desde el ordenador

- [Uso del ordenador para imprimir un patrón de prueba de los inyectores](#)

**Paso2** [Analice el patrón de prueba de los inyectores.](#)

Si en el patrón faltan líneas o aparecen bandas blancas horizontales:



**Paso3** Limpie el cabezal de impresión.

Desde el equipo

- [Limpieza del cabezal de impresión](#)



Desde el ordenador

- [Limpieza de los Cabezales de impresión desde el ordenador](#)

Tras limpiar el cabezal de impresión, imprima y examine el patrón de prueba de los inyectores: ➔ [Paso1](#)

**Si el problema no se soluciona después de llevar a cabo dos veces los pasos del 1 al 3:**



**|| Paso4** Limpie el cabezal de impresión a fondo.

Desde el equipo

- [Limpieza a fondo del cabezal de impresión](#)

Desde el ordenador

- [Limpieza de los Cabezales de impresión desde el ordenador](#)

### ▶▶▶ Nota

- Si ha realizado el procedimiento hasta el paso 4 y el problema persiste, desconecte la alimentación y vuelva a limpiar a fondo el cabezal de impresión después de 24 horas.  
Si aún así no se resuelve el problema, es posible que el cabezal de impresión esté dañado. Póngase en contacto con el servicio técnico.

**Cuando los resultados de impresión son irregulares, por ejemplo, las líneas rectas no están alineadas:**

**|| Paso** Alinee el cabezal de impresión.

Desde el equipo

- [Alineación del cabezal de impresión](#)

Desde el ordenador

- [Alineación de la posición del Cabezal de impresión desde el ordenador](#)

# Impresión del patrón de prueba de los inyectores

Imprima el patrón de prueba de los inyectores para determinar si la tinta sale correctamente por el inyector del cabezal de impresión.

## »»» Nota

- Si el nivel de tinta restante es bajo, el patrón de prueba de los inyectores no se imprimirá correctamente. [Sustituya el depósito de tinta](#) cuyo nivel de tinta es bajo.

**Debe preparar: una hoja de papel normal de tamaño A4 o Carta**

1. Asegúrese de que la alimentación esté encendida.
2. Cargue una hoja de papel normal de tamaño A4 o Carta en el cassette.

Después de empujar el cassette hacia atrás, se muestra la pantalla de registro de información del papel en la LCD. Seleccione **A4** o **Carta (Letter)** para **Tm. pág. (Page size)** y **Papel normal (Plain paper)** para **Tipo (Type)** y, a continuación, pulse el botón **OK**.

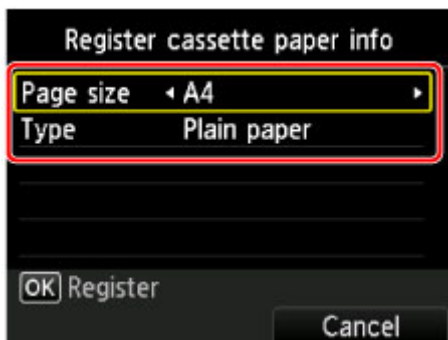

Si aparece un mensaje en la pantalla, siga las indicaciones del mensaje para completar el registro.

3. Abra suavemente la bandeja de salida del papel.
4. Imprima el patrón de prueba de los inyectores.



1. Seleccione **Configurar (Setup)** en la pantalla **INICIO (HOME)**.

■ [LCD y panel de control](#)

Aparecerá la pantalla del menú de configuración.



2. Seleccione **Mantenimiento (Maintenance)** y, a continuación, pulse el botón **OK**.

Aparecerá la pantalla **Mantenimiento (Maintenance)**.

3. Seleccione **Impr. patrón prueba inyectores (Print nozzle check pattern)** y, a continuación, pulse el botón **OK**.

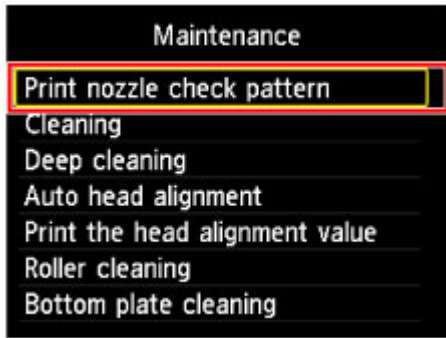

Aparecerá la pantalla de confirmación.

4. Seleccione **Sí (Yes)** y, a continuación, pulse el botón **OK**.

Se imprimirá el patrón de prueba de los inyectores y aparecerán dos pantallas de confirmación del patrón en la pantalla LCD.

5. [Analice el patrón de prueba de los inyectores.](#)

# Análisis del patrón de prueba de los inyectores

Analice el patrón de prueba de los inyectores y, si es necesario, limpie el cabezal de impresión.

1. Compruebe si faltan líneas en el patrón (C) o si hay rayas blancas horizontales en el patrón (D).

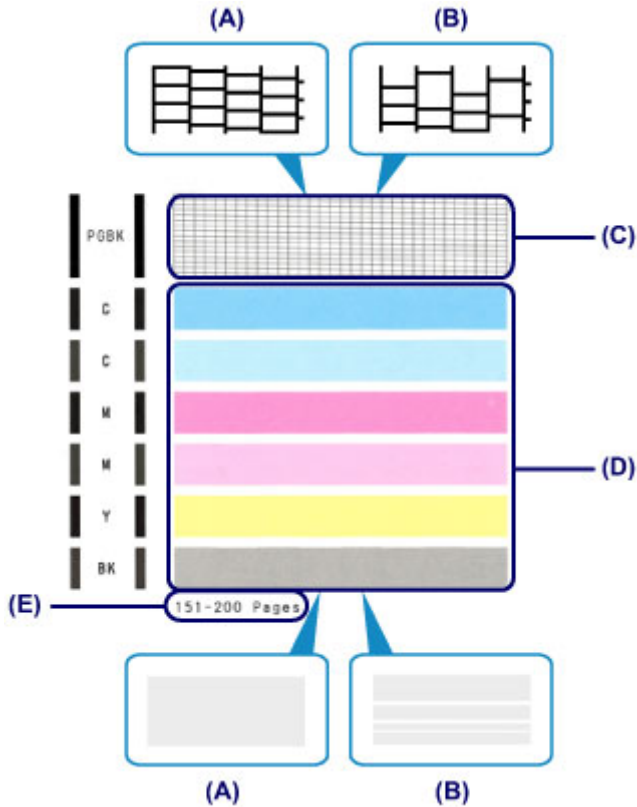

- (A) No faltan líneas/no hay rayas blancas horizontales
- (B) Faltan líneas/hay rayas blancas horizontales
- (E) Número de hojas imprimidas hasta el momento

2. Seleccione el patrón que se ajuste más al patrón de prueba de los inyectores impreso en la pantalla de confirmación.

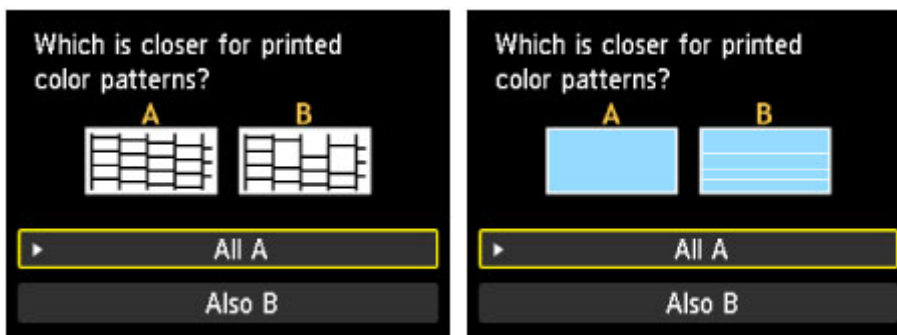

Para (A) (no faltan líneas o no hay rayas blancas horizontales) tanto en el patrón (C) como en el patrón (D):

1. La limpieza no es necesaria. Seleccione **Todos A (All A)** y, a continuación, pulse el botón **OK**.

2. Confirme el mensaje y, a continuación, pulse el botón **OK**.

Volverá a la pantalla **Mantenimiento (Maintenance)**.

**Para (B) (faltan líneas o aparecen rayas blancas horizontales) en el patrón (C) o el patrón (D) o en ambos patrones:**

1. Es necesario limpiar. Seleccione **También B (Also B)** y, a continuación, pulse el botón **OK**.

Aparecerá la pantalla de confirmación de limpieza.

2. Seleccione **Sí (Yes)** y, a continuación, pulse el botón **OK**.

El equipo inicia la limpieza del cabezal de impresión.

■ [Limpieza del cabezal de impresión](#)

## ▶▶ Nota

- Se muestra el número total de hojas impresas hasta este momento con incrementos de 50 hojas en la impresión del patrón de prueba de los inyectores.

## Limpieza del cabezal de impresión

Si en el patrón de prueba de los inyectores impreso faltan líneas o aparecen rayas blancas horizontales, limpie el cabezal de impresión. Con la limpieza se desatascan los inyectores y el cabezal de impresión vuelve a la normalidad. La limpieza del cabezal de impresión consume tinta, así que limpie el cabezal de impresión sólo cuando sea necesario.

**Debe preparar: una hoja de papel normal de tamaño A4 o Carta**

1. Asegúrese de que la alimentación esté encendida.
2. Cargue una hoja de papel normal de tamaño A4 o Carta en el cassette.

Después de empujar el cassette hacia atrás, se muestra la pantalla de registro de información del papel en la LCD. Seleccione **A4** o **Carta (Letter)** para **Tm. pág. (Page size)** y **Papel normal (Plain paper)** para **Tipo (Type)** y, a continuación, pulse el botón **OK**.

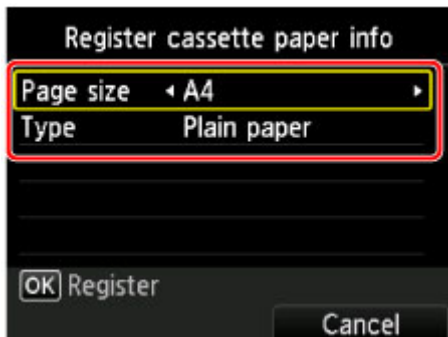

Si aparece un mensaje en la pantalla, siga las indicaciones del mensaje para completar el registro.

3. Abra suavemente la bandeja de salida del papel.
4. Limpie el cabezal de impresión.



1. Seleccione **Configurar (Setup)** en la pantalla **INICIO (HOME)**.

■ [LCD y panel de control](#)

Aparecerá la pantalla del menú de configuración.



2. Seleccione **Mantenimiento (Maintenance)** y, a continuación, pulse el botón **OK**.

Aparecerá la pantalla **Mantenimiento (Maintenance)**.

3. Seleccione **Realizando la limpieza (Cleaning)** y, a continuación, pulse el botón **OK**.

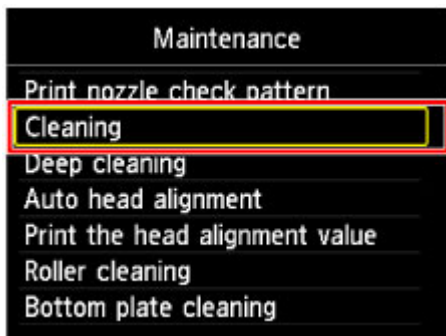

Aparecerá la pantalla de confirmación.

4. Seleccione **Sí (Yes)** y, a continuación, pulse el botón **OK**.

El equipo inicia la limpieza del cabezal de impresión.

No lleve a cabo ninguna otra operación hasta que el equipo haya finalizado la limpieza del cabezal de impresión. Esta operación dura 1 minuto.

Aparecerá la pantalla de confirmación de impresión del patrón.

5. Seleccione **Sí (Yes)** y, a continuación, pulse el botón **OK**.

Se imprimirá el patrón de prueba de los inyectores.

5. [Analice el patrón de prueba de los inyectores.](#)

#### »» Nota

- Si el problema no se soluciona tras limpiar el cabezal de impresión dos veces, [limpie el cabezal de impresión a fondo.](#)

## Limpieza a fondo del cabezal de impresión

Si la calidad de impresión no mejora con la limpieza estándar del cabezal de impresión, realice una limpieza al fondo del cabezal de impresión. La limpieza a fondo del cabezal de impresión consume más tinta que una limpieza estándar del cabezal de impresión. Realice la limpieza a fondo del cabezal de impresión sólo cuando sea necesario.

**Debe preparar: una hoja de papel normal de tamaño A4 o Carta**

1. Asegúrese de que la alimentación esté encendida.
2. Cargue una hoja de papel normal de tamaño A4 o Carta en el cassette.

Después de empujar el cassette hacia atrás, se muestra la pantalla de registro de información del papel en la LCD. Seleccione **A4** o **Carta (Letter)** para **Tm. pág. (Page size)** y **Papel normal (Plain paper)** para **Tipo (Type)** y, a continuación, pulse el botón **OK**.

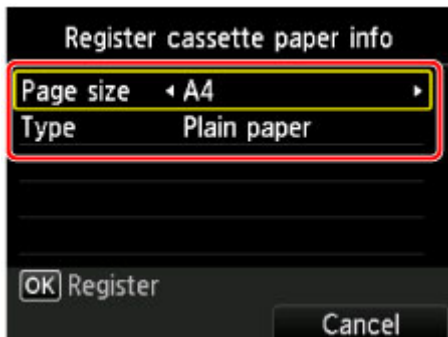

Si aparece un mensaje en la pantalla, siga las indicaciones del mensaje para completar el registro.

3. Abra suavemente la bandeja de salida del papel.
4. Limpie el cabezal de impresión a fondo.



1. Seleccione **Configurar (Setup)** en la pantalla **INICIO (HOME)**.

■ [LCD y panel de control](#)

Aparecerá la pantalla del menú de configuración.



2. Seleccione **Mantenimiento (Maintenance)** y, a continuación, pulse el botón **OK**.

Aparecerá la pantalla **Mantenimiento (Maintenance)**.

3. Seleccione **Limpieza a fondo (Deep cleaning)** y, a continuación, pulse el botón **OK**.



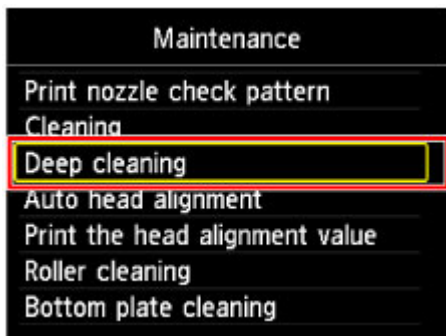

Aparecerá la pantalla de confirmación.

4. Seleccione **Sí (Yes)** y, a continuación, pulse el botón **OK**.

El equipo inicia la limpieza a fondo del cabezal de impresión.

No lleve a cabo ninguna otra operación hasta que el equipo haya finalizado la limpieza a fondo del cabezal de impresión. Esta operación dura de 1 a 2 minutos aproximadamente.

Aparecerá la pantalla de confirmación de impresión del patrón.

5. Seleccione **Sí (Yes)** y, a continuación, pulse el botón **OK**.

Se imprimirá el patrón de prueba de los inyectores.

6. Cuando aparezca el mensaje de finalización, pulse el botón **OK**.

#### 5. [Analice el patrón de prueba de los inyectores.](#)

Si un color determinado no se imprime correctamente, [sustituya el depósito de tinta](#) de ese color.

Si no ha conseguido resolver el problema, apague el equipo y vuelva a limpiar a fondo el cabezal de impresión transcurridas 24 horas.

Si aún así no se resuelve el problema, es posible que el cabezal de impresión esté dañado. Póngase en contacto con el servicio técnico.

## Alineación del cabezal de impresión

Si las líneas rectas impresas no están alineadas o el resultado de la impresión no es satisfactorio por cualquier otro motivo, ajuste la posición del cabezal de impresión.

### »»» Nota

- Si el nivel de tinta restante es bajo, la hoja de alineación de los cabezales de impresión no se imprimirá correctamente.

[Sustituya el depósito de tinta](#) cuyo nivel de tinta es bajo.

**Debe preparar: una hoja de papel normal de tamaño A4 o Carta (admite papel reciclado)\***

\* Asegúrese de utilizar papel blanco y limpio por ambas caras.

1. Asegúrese de que la alimentación esté encendida.
2. Cargue una hoja de papel normal de tamaño A4 o Carta en el cassette.

Después de empujar el cassette hacia atrás, se muestra la pantalla de registro de información del papel en la LCD. Seleccione **A4** o **Carta (Letter)** para **Tm. pág. (Page size)** y **Papel normal (Plain paper)** para **Tipo (Type)** y, a continuación, pulse el botón **OK**.

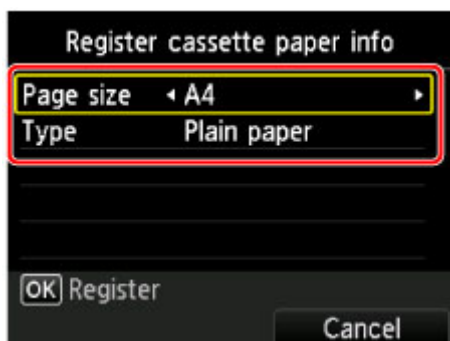

Si aparece un mensaje en la pantalla, siga las indicaciones del mensaje para completar el registro.

3. Abra suavemente la bandeja de salida del papel.
4. Imprima la hoja de alineación de los cabezales de impresión.



1. Seleccione **Configurar (Setup)** en la pantalla **INICIO (HOME)**.

■ [LCD y panel de control](#)

Aparecerá la pantalla del menú de configuración.



2. Seleccione **Mantenimiento (Maintenance)** y, a continuación, pulse el botón **OK**.

Aparecerá la pantalla **Mantenimiento (Maintenance)**.

3. Seleccione **Alineación auto cabezales (Auto head alignment)** y, a continuación, pulse el botón **OK**.

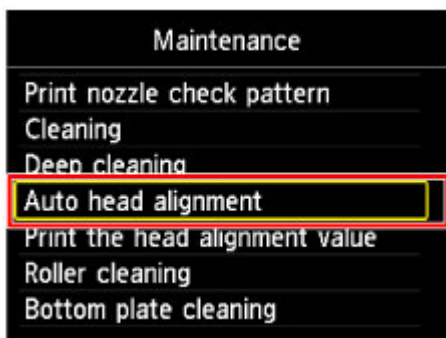

Aparecerá la pantalla de confirmación.

4. Seleccione **Sí (Yes)** y, a continuación, pulse el botón **OK**.

Se imprimirá la hoja de alineación de los cabezales de impresión.

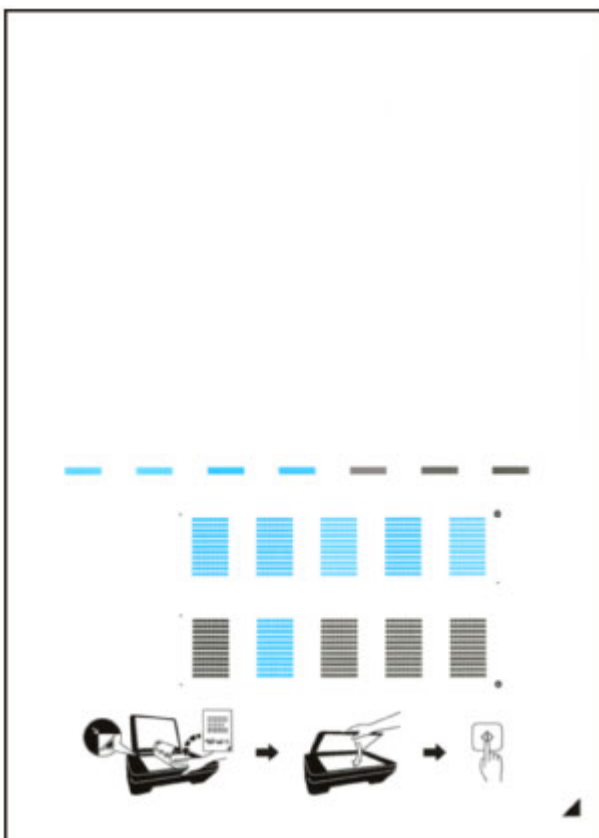

### ►►► Importante

- No toque ninguna de las partes impresas de la hoja de alineación de los cabezales de impresión. Si se mancha o arruga, la hoja no se podrá escanear correctamente.

5. Cuando aparezca el mensaje "**¿Se han imprimido bien los patrones? (Did the patterns print correctly?)**", compruebe que el patrón se ha imprimido correctamente, seleccione **Sí (Yes)** y, a continuación, pulse el botón **OK**.

5. Escanee la hoja de alineación de los cabezales de impresión para ajustar la posición de los cabezales de impresión.

1. Compruebe el mensaje y, a continuación, cargue la hoja de alineación de los cabezales de impresión en el cristal de la platina.

Coloque la hoja de alineación de los cabezales de impresión **CON LA CARA IMPRESA HACIA ABAJO** y alinee la marca ▲ de la esquina inferior derecha de la hoja con la marca de alineación ▽.



2. Cierre la cubierta de documentos con cuidado y después pulse el botón **OK**.

El equipo comenzará a escanear la hoja de alineación de los cabezales de impresión y la posición de los cabezales de impresión se ajustará automáticamente.

#### ►►► Importante

- No abra la cubierta de documentos ni mueva la hoja de alineación de los cabezales de impresión del cristal de la platina hasta que finalice el ajuste de la posición de los cabezales de impresión.
- Si aparece el mensaje de error en la pantalla LCD, pulse el botón **OK** para que desaparezca el error y lleve a cabo la acción oportuna.

■ [Aparecerá un mensaje](#)

3. Cuando aparezca el mensaje de finalización, pulse el botón **OK**.

Quite la hoja de alineación de los cabezales de impresión del cristal de la platina.

#### ►►► Nota

- Si los resultados de impresión continúan sin ser satisfactorios tras ajustar la posición del cabezal de impresión tal como se ha descrito anteriormente, ajuste la posición del cabezal de impresión manualmente desde el ordenador.

■ [Alineación de la posición del Cabezal de impresión desde el ordenador](#)

- Para imprimir y comprobar los valores en uso de ajuste de la posición de los cabezales, seleccione **Imp. alineación cabezales (Print the head alignment value)** en el menú **Mantenimiento (Maintenance)**.

## **Mantenimiento desde un ordenador**

- **Limpieza de los Cabezales de impresión desde el ordenador**
- **Uso del ordenador para imprimir un patrón de prueba de los inyectores**
- **Alineación del Cabezal de impresión**
- **Alineación de la posición del Cabezal de impresión desde el ordenador**
- **Comprobación del estado de su ordenador**

# Limpieza de los Cabezales de impresión desde el ordenador

La función de limpieza de los cabezales de impresión permite limpiar el inyector del cabezal de impresión obstruido. Lleve a cabo la limpieza de los cabezales de impresión si las impresiones quedan desvaídas o no se imprime un determinado color pese a haber suficiente tinta.

El procedimiento que debe seguirse para limpiar los cabezales de impresión es el siguiente:



## Limpieza (Cleaning)

1. Seleccione **Limpieza (Cleaning)** en el menú desplegable de [Canon IJ Printer Utility](#)

2. Haga clic en el icono **Limpieza (Cleaning)**

Cuando se abra el cuadro de diálogo, seleccione el grupo de tintas para el que desea llevar a cabo la limpieza.

Haga clic en  para mostrar los elementos que es preciso comprobar antes de ejecutar la limpieza del sistema.

3. Realice la limpieza

Asegúrese de que la impresora esté encendida y, a continuación, haga clic en **OK**.

Comenzará la limpieza de los cabezales de impresión.

4. Finalice la limpieza

Tras el mensaje de confirmación, se abrirá el cuadro de diálogo **Prueba de los inyectores (Nozzle Check)**.

5. Compruebe los resultados

Para comprobar si la calidad de impresión ha mejorado, haga clic en **Imprimir patrón de prueba (Print Check Pattern)**. Para cancelar el proceso de comprobación, haga clic en **Cancelar (Cancel)**.

Si la limpieza de los cabezales de impresión no soluciona el problema, vuelva a limpiarlos.

## »»» Importante

- El procedimiento de **Limpieza (Cleaning)** consume una pequeña cantidad de tinta. Si limpia con frecuencia los cabezales de impresión, la impresora se quedará sin tinta rápidamente. Por tanto, la limpieza sólo se deberá llevar a cabo cuando se necesite.



## Limpieza a fondo (Deep Cleaning)

El procedimiento de **Limpieza a fondo (Deep Cleaning)** es más minucioso que el de limpieza. Lleve a cabo la limpieza a fondo cuando después de dos intentos de **Limpieza (Cleaning)** no se resuelva el problema de los cabezales de impresión.

1. Seleccione **Limpieza (Cleaning)** en el menú desplegable de [Canon IJ Printer Utility](#)

2. Haga clic en el icono **Limpieza a fondo (Deep Cleaning)**

Cuando se abra el cuadro de diálogo, seleccione el grupo de tintas para el que desea llevar a cabo la limpieza a fondo.

Haga clic en  para mostrar los elementos que es preciso comprobar antes de ejecutar la limpieza a fondo del sistema.

3. Ejecute la limpieza a fondo

Asegúrese de que la impresora esté encendida y, a continuación, haga clic en **OK**.

Haga clic en **OK** cuando aparezca el mensaje de confirmación.

Comenzará la limpieza a fondo de los cabezales de impresión.

4. Finalice la limpieza a fondo

Tras el mensaje de confirmación, se abrirá el cuadro de diálogo **Prueba de los inyectores (Nozzle Check)**.

5. Compruebe los resultados

Para comprobar si la calidad de impresión ha mejorado, haga clic en **Imprimir patrón de prueba (Print Check Pattern)**. Para cancelar el proceso de comprobación, haga clic en **Cancelar (Cancel)**.

### »»» Importante

- El procedimiento de **Limpieza a fondo (Deep Cleaning)** consume mucha más tinta que el de **Limpieza (Cleaning)**. Si limpia con frecuencia los cabezales de impresión, la impresora se quedará sin tinta rápidamente. Por tanto, la limpieza sólo se deberá llevar a cabo cuando se necesite.

### »»» Nota

- Si no se nota ninguna mejora después de ejecutar la **Limpieza a fondo (Deep Cleaning)**, apague la impresora, espere 24 horas y vuelva a llevar a cabo entonces la **Limpieza a fondo (Deep Cleaning)**. Si sigue sin haber mejoras, es posible que se haya acabado la tinta o que el cabezal de impresión esté desgastado. Para obtener más información sobre cómo corregir el problema, consulte "[No se expulsa tinta](#)".

## Tema relacionado

- [Uso del ordenador para imprimir un patrón de prueba de los inyectores](#)

# Uso del ordenador para imprimir un patrón de prueba de los inyectores

La función de prueba de los inyectores permite comprobar si el cabezal de impresión funciona correctamente por medio de la impresión de un patrón de prueba de los inyectores. Imprima el patrón cuando las impresiones aparezcan desvaídas o si deja de imprimirse un determinado color.

El procedimiento que debe seguirse para imprimir un patrón de prueba de los inyectores es el siguiente:



## Prueba de los inyectores (Nozzle Check)

1. Seleccione **Impresión de prueba (Test Print)** en el menú desplegable de [Canon IJ Printer Utility](#)
2. Haga clic en el icono **Prueba de los inyectores (Nozzle Check)**  
Aparecerá un mensaje de confirmación.  
Haga clic en  para mostrar la lista de los elementos que se deben revisar antes de imprimir el patrón de prueba de los inyectores.
3. Cargue papel en la impresora  
Cargue una hoja de papel normal de tamaño A4 o Carta en el cassette.
4. Imprima un patrón de prueba de los inyectores  
Asegúrese de que la impresora está encendida y haga clic en **Imprimir patrón de prueba (Print Check Pattern)**.  
Comenzará la impresión del patrón de prueba de los inyectores.
5. Compruebe los resultados de impresión  
Cuando se abra el cuadro de diálogo, compruebe los resultados de impresión. Si son normales, haga clic en **Salir (Quit)**.  
Si los resultados de impresión están borrosos o hay zonas que no se han imprimido, haga clic en **Limpieza (Cleaning)** para limpiar el cabezal de impresión.

## Tema relacionado

- [Limpieza de los Cabezales de impresión desde el ordenador](#)



## Alineación del Cabezal de impresión

Cuando ajuste la posición del cabezal, los errores de ajuste de la posición del cabezal de impresión se corrigen, y las condiciones como el color y la presencia de líneas se mejoran.

Si los resultados de impresión son irregulares a causa de cambios de línea u otras condiciones, ajuste la posición del cabezal de impresión.

En esta impresora, puede ajustar el cabezal de impresión tanto [automáticamente](#) como [manualmente](#).

# Alineación de la posición del Cabezal de impresión desde el ordenador

La alineación de los cabezales de impresión corrige la posición de instalación de los cabezales de impresión y mejora las desviaciones de los colores y las líneas.

Esta impresora admite dos métodos de alineación de los cabezales: [la alineación automática de los cabezales](#) y [la alineación manual de los cabezales](#).

El procedimiento que debe seguirse para la alineación manual de los cabezales de impresión es el siguiente:

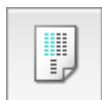

## Alineación de los cabezales de impresión (Print Head Alignment)

1. Seleccione **Configuración personalizada (Custom Settings)** en el menú desplegable de [Canon IJ Printer Utility](#)
2. Seleccione la alineación manual de los cabezales  
Marque la casilla de verificación **Alinear cabezales manualmente (Align heads manually)**.
3. Aplique la configuración  
Haga clic en **Aplicar (Apply)** y, cuando aparezca el mensaje de confirmación, haga clic en **OK**.
4. Seleccione **Impresión de prueba (Test Print)** en el menú desplegable de [Canon IJ Printer Utility](#)
5. Haga clic en el icono **Alineación de los cabezales de impresión (Print Head Alignment)**  
Aparecerá un mensaje.
6. Cargue papel en la impresora  
Cargue dos hojas de papel normal de tamaño A4 o Carta en el cassette.
7. Lleve a cabo la alineación de los cabezales de impresión  
Asegúrese de que la impresora está encendida y haga clic en **Alinear cabezales de impresión (Align Print Head)**.  
Se imprimirá el primer patrón.

### ►► Importante

- No abra el panel de control mientras la impresión esté en curso.

8. Compruebe el patrón impreso

Introduzca el número de los patrones que contienen las rayas menos perceptibles en los cuadros asociados y haga clic en **Aceptar (OK)**.

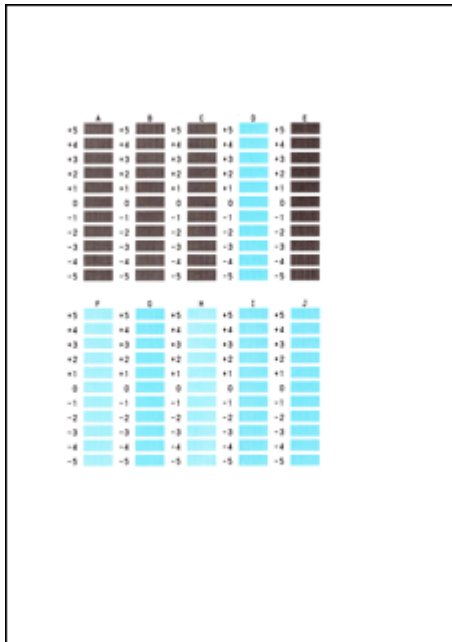

### »» Nota

- Si le resulta difícil seleccionar el mejor patrón, elija el valor en el que las rayas verticales sean menos perceptibles.



(A)



(B)

(A) Rayas verticales menos perceptibles

(B) Rayas verticales más perceptibles

### 9. Compruebe el mensaje que aparezca y haga clic en **OK**

Se imprimirá el segundo patrón.

### »» Importante

- No abra el panel de control mientras la impresión esté en curso.

### 10. Compruebe el patrón impreso

Introduzca el número de los patrones cuyas franjas o rayas horizontales sean menos perceptibles en los cuadros asociados y haga clic en **OK**.

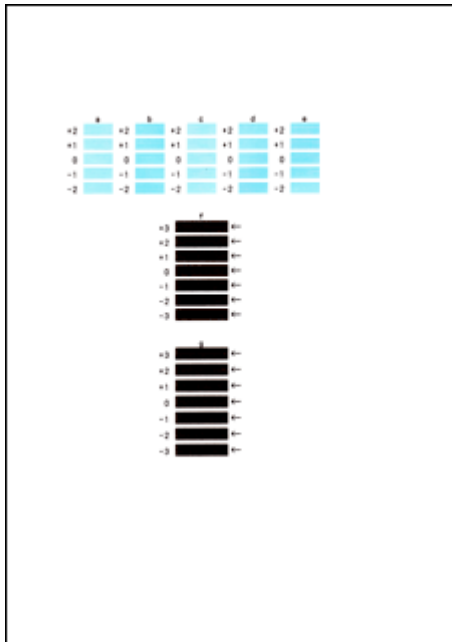

### »» Nota

- Si le resulta difícil seleccionar el mejor patrón, elija el valor en el que las bandas horizontales sean menos perceptibles.



(A)



(B)

(A) Rayas horizontales menos perceptibles

(B) Rayas horizontales más perceptibles

- Si le resulta difícil seleccionar el mejor patrón, elija el valor en el que las rayas horizontales sean menos perceptibles.



(A)



(B)

(A) Rayas horizontales menos perceptibles

(B) Rayas horizontales más perceptibles

### »» Nota

- Una vez finalizada la alineación de los cabezales, podrá imprimir y comprobar la configuración en uso. Para hacerlo, haga clic en el icono **Alineación de los cabezales de impresión (Print Head Alignment)** y haga clic en **Imprimir valor de alineación (Print Alignment Value)** en el mensaje que aparezca.

## **Limpieza del equipo**

- **Limpieza del exterior del equipo**
- **Limpieza del cristal de la platina y de la cubierta de documentos**
- **Limpieza del rodillo de alimentación del papel**
- **Limpieza del interior del equipo (Limpieza de placa inferior)**

## Limpieza del exterior del equipo

Asegúrese de que utiliza un trapo suave y seco, como una gamuza para limpiar las gafas, y elimine suavemente la suciedad de la superficie. Si fuera necesario, alise las arrugas del trapo antes de limpiar.

### »» Importante

- No olvide apagar el equipo y desenchufar el cable de alimentación antes de limpiar el equipo.
- No utilice pañuelos de papel, papel de cocina, tejidos ásperos ni materiales similares para la limpieza, puesto que podrían rayar la superficie. El polvo y las fibras de los pañuelos de papel se pueden quedar dentro del equipo y provocar problemas, como el bloqueo del cabezal de impresión y unos resultados de impresión deficientes.
- No utilice nunca líquidos volátiles, como disolventes, benceno, acetona o cualquier otro limpiador químico para limpiar el equipo, ya que podrían provocar un fallo de funcionamiento o dañar la superficie del equipo.

## Limpieza del cristal de la platina y de la cubierta de documentos

### ►►► Importante

- No olvide apagar el equipo y desenchufar el cable de alimentación antes de limpiar el equipo.
- No utilice pañuelos de papel, papel de cocina, tejidos ásperos ni materiales similares para la limpieza, puesto que podrían rayar la superficie. El polvo y las fibras de los pañuelos de papel se pueden quedar dentro del equipo y provocar problemas, como el bloqueo del cabezal de impresión y unos resultados de impresión deficientes.
- No utilice nunca líquidos volátiles, como disolventes, benceno, acetona o cualquier otro limpiador químico para limpiar el equipo, ya que podrían provocar un fallo de funcionamiento o dañar la superficie del equipo.

Con un paño suave, limpio y que no deje pelusas, frote suavemente el cristal de la platina (A) y la parte interior de la cubierta de documentos (lámina blanca) (B). Asegúrese de que no queda ningún residuo, especialmente en la superficie del cristal.

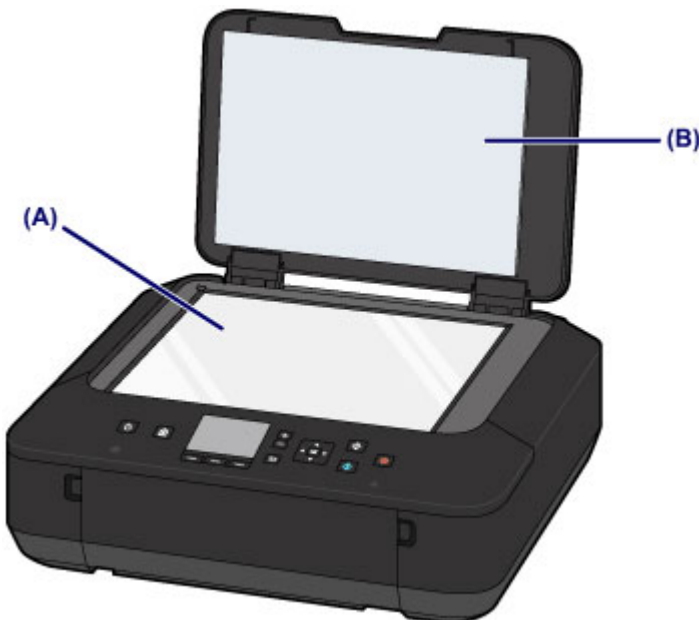

### ►►► Importante

- La parte interior de la cubierta de documentos (hoja blanca) (B) se puede dañar fácilmente, por lo que deberá limpiarla con suavidad.

## Limpeza del rodillo de alimentación del papel

Si el rodillo de alimentación del papel está sucio o tiene polvo de papel, es posible que el papel no se alimente correctamente.

En tal caso, limpie el rodillo de alimentación del papel. La limpieza del rodillo de alimentación del papel desgasta el rodillo, por lo que sólo se debe realizar cuando sea necesario.

**Debe preparar: tres hojas de papel normal de tamaño A4 o Carta**

1. Asegúrese de que la alimentación esté encendida.
2. Seleccione **Limpeza de rodillos (Roller cleaning)**.



1. Seleccione **Configurar (Setup)** en la pantalla **INICIO (HOME)**.

■ [LCD y panel de control](#)

Aparecerá la pantalla del menú de configuración.



2. Seleccione **Mantenimiento (Maintenance)** y, a continuación, pulse el botón **OK**.

Aparecerá la pantalla **Mantenimiento (Maintenance)**.

3. Seleccione **Limpeza de rodillos (Roller cleaning)** y, a continuación, pulse el botón **OK**.

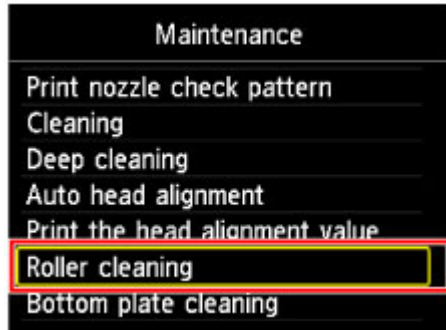

Aparecerá la pantalla de confirmación.

4. Seleccione **Sí (Yes)** y, a continuación, pulse el botón **OK**.

3. Limpie el rodillo de alimentación del papel sin papel.

1. Siga el mensaje que indica cómo retirar cualquier papel del cassette.
2. Pulse el botón **OK**.

El rodillo de alimentación del papel girará mientras se limpia.

4. Limpie con papel el rodillo de alimentación del papel.



1. Compruebe que el rodillo de alimentación del papel ha dejado de girar y, a continuación, siga el mensaje que indica cómo cargar tres o más hojas de papel normal tamaño A4 o Carta en el cassette.
2. Abra suavemente la bandeja de salida del papel.
3. Pulse el botón **OK**.  
El equipo comenzará la limpieza. Cuando se expulse el papel, la limpieza se habrá completado.
4. Cuando aparezca el mensaje de finalización, pulse el botón **OK**.

Si el problema no se resuelve después de limpiar el rodillo de alimentación del papel, póngase en contacto con el servicio técnico.

## Limpieza del interior del equipo (Limpieza de placa inferior)

Permite eliminar las manchas del interior del equipo. Si el interior del equipo está sucio, el papel impreso se puede manchar; por tanto, se recomienda limpiarlo regularmente.

**Debe prepararse: una hoja de papel normal de tamaño A4 o Carta\***

\* Asegúrese de utilizar una hoja de papel nueva.

1. Asegúrese de que la alimentación esté encendida.
2. Limpie el interior del equipo.

1. Seleccione  **Configurar (Setup)** en la pantalla **INICIO (HOME)**.

■ [LCD y panel de control](#)

Aparecerá la pantalla del menú de configuración.

2. Seleccione  **Mantenimiento (Maintenance)** y, a continuación, pulse el botón **OK**.

Aparecerá la pantalla **Mantenimiento (Maintenance)**.

3. Seleccione **Limpieza placa inferior (Bottom plate cleaning)** y, a continuación, pulse el botón **OK**.

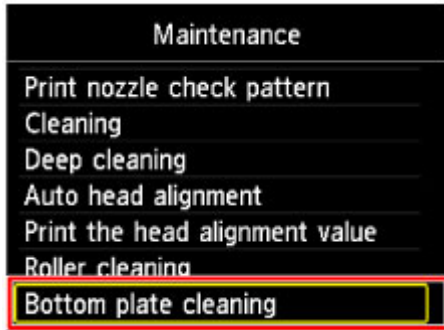

Aparecerá la pantalla de confirmación.

4. Seleccione **Sí (Yes)** y, a continuación, pulse el botón **OK**.
5. Siga el mensaje que indica cómo retirar el papel que haya en el cassette y, a continuación, pulse el botón **OK**.
6. Doble por la mitad a lo ancho una hoja de papel normal de tamaño A4 o Carta y desdóblela después.
7. Doble una de las mitades del papel abierto, alineando el borde con el pliegue central y, a continuación, desdoble el papel y pulse el botón **OK**.

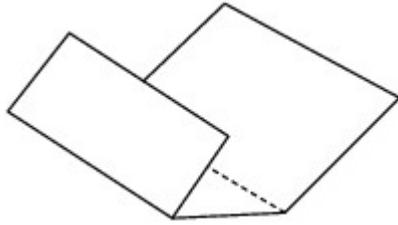

8. Con los bordes de los pliegues mirando hacia arriba, cargue solo esta hoja de papel en el cassette, introduciendo primero el borde de la mitad que no tiene pliegue.

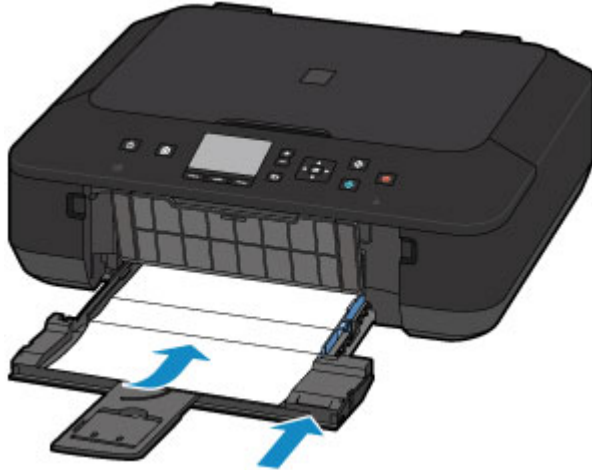

9. Abra con cuidado la bandeja de salida del papel y, a continuación, pulse el botón **OK**.

El papel limpia el interior del equipo a medida que pasa por el equipo.

Compruebe las partes dobladas del papel expulsado. Si tienen manchas de tinta, repita la limpieza de la placa inferior.

10. Cuando aparezca el mensaje de finalización, pulse el botón **OK**.

#### »» Nota

- Cuando vuelva a limpiar la placa inferior, asegúrese de que utiliza un papel nuevo.

Si el problema no se resuelve después de limpiar la placa inferior otra vez, puede que los salientes del interior del equipo estén sucios. Utilice un bastoncillo de algodón o algo similar para eliminar la tinta que pudieran tener.

#### »» Importante

- No olvide apagar el equipo y desenchufar el cable de alimentación antes de limpiar el equipo.

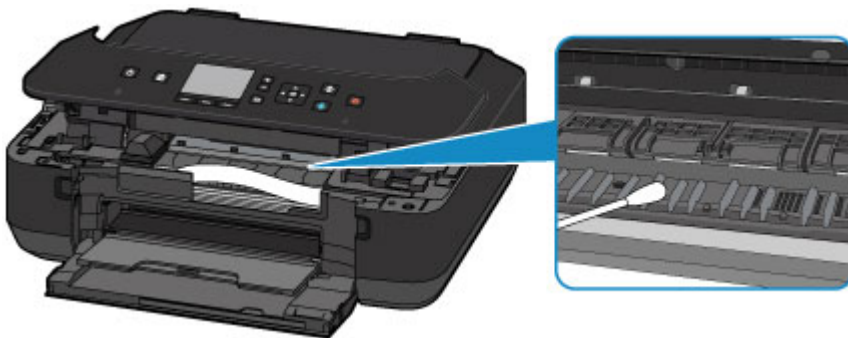

## **Cambio de la configuración del equipo**

- **Cambio de la configuración del equipo desde un ordenador**
- **Cambio de la configuración del equipo en la pantalla LCD**

## **Cambio de la configuración del equipo desde un ordenador**

- **Comprobación del estado de su ordenador**
- **Registro de un perfil de impresión modificado**
- **Gestión del encendido de la Impresora**
- **Reducción del ruido de la Impresora**
- **Cambio del modo de funcionamiento de la Impresora**

## Comprobación del estado de su ordenador

Puede comprobar información detallada, como el nivel de tinta restante y los tipos de depósito de tinta de su modelo.

1. Seleccione **Información de nivel de tinta (Ink Level Information)** en el menú desplegable de [Canon IJ Printer Utility](#)

Aparecerá una imagen con los tipos de tinta y su estado.

Si se produce un error relacionado con el nivel de tinta restante, el controlador de impresora mostrará un icono para avisarle.

2. Si es necesario, haga clic en **Detalles de la tinta (Ink Details)**

Puede comprobar la información relativa a la tinta.

### »» Nota

- **Detalles de la tinta (Ink Details)** aparece cuando el nivel de tinta es bajo.
- Haga clic en  para comprobar el depósito de tinta que utiliza su modelo.
- Haga clic en **Actualizar (Update)** para mostrar el nivel de tinta restante del momento.

## Registro de un perfil de impresión modificado

El perfil de impresión establecido en el [Cuadro de diálogo Imprimir](#) puede recibir un nombre y guardarse. Para utilizarlo, se puede llamar a dicho perfil de impresión registrado desde **Preajustes (Presets)**. También se puede eliminar un perfil de impresión innecesario.

El procedimiento para registrar un perfil de impresión es el siguiente:

### Registro de un perfil de impresión

1. En el cuadro de diálogo Imprimir, establezca los elementos necesarios
2. Seleccione **Guardar configuración actual como predeterminada... (Save Current Settings as Preset...)** (**Guardar como... (Save As...)**) en **Preajustes (Presets)**

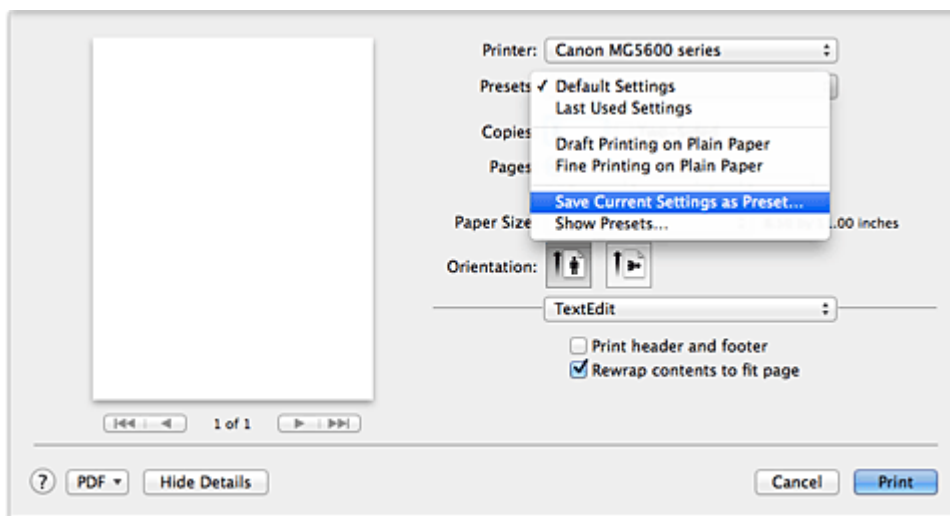

3. Guarde la configuración

En el cuadro de diálogo que aparezca, escriba el nombre en **Nombre de preajuste (Preset Name)** y, si es necesario, establezca **Preajuste disponible para (Preset Available For)**. A continuación, haga clic en **OK**.

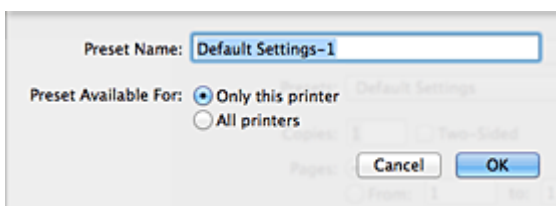

### ►►► Importante

- Algunas configuraciones de impresión no se pueden guardar como predeterminadas.

### Uso de un perfil de impresión registrado

1. En **Preajustes (Presets)** del cuadro de diálogo Imprimir, seleccione el nombre del perfil de impresión que desee utilizar

El perfil de impresión del cuadro de diálogo Imprimir se actualizará según el perfil seleccionado.

## Eliminación de perfiles de impresión innecesarios

### 1. Seleccione el perfil de impresión que se va a eliminar

- Si utiliza OS X Mavericks v10.9, OS X Mountain Lion v10.8 o OS X Lion v10.7

En el cuadro de diálogo Imprimir, seleccione **Mostrar preajustes... (Show Presets...)** en la sección **Preajustes (Presets)**. A continuación, en el cuadro de diálogo que aparece, seleccione el nombre del perfil de impresión que desee eliminar.

- Si utiliza Mac OS X v10.6.8

En **Preajustes (Presets)** del cuadro de diálogo Imprimir, seleccione el nombre del perfil de impresión que desee eliminar.

### 2. Elimine el perfil de impresión

- Si utiliza OS X Mavericks v10.9, OS X Mountain Lion v10.8 o OS X Lion v10.7

Haga clic en **Eliminar (Delete)** y luego en **Aceptar (OK)**. Los perfiles de impresión seleccionados se eliminarán de **Preajustes (Presets)**.

- Si utiliza Mac OS X v10.6.8

En **Preajustes (Presets)** del cuadro de diálogo Imprimir, haga clic en **Eliminar (Delete)**. Los perfiles de impresión seleccionados se eliminarán de **Preajustes (Presets)**.



# Gestión del encendido de la Impresora

Esta función permite gestionar la alimentación de la impresora desde el controlador de ésta.

El procedimiento que debe seguirse para gestionar la alimentación de la impresora es el siguiente:



## Apagar la impresora (Power Off)

La función **Apagar la impresora (Power Off)** permite apagar la impresora. Si la utiliza, no podrá encender la impresora desde el controlador de impresora.

1. Seleccione **Configuración de encendido (Power Settings)** en el menú desplegable de [Canon IJ Printer Utility](#)

2. Ejecute la función de apagado

Haga clic en **Apagar la impresora (Power Off)** y, cuando aparezca el mensaje de confirmación, haga clic en **OK**.

La alimentación de la impresora se apagará.



## Encendido automático (Auto Power)

El **Encendido automático (Auto Power)** le permite establecer el **Encendido automático (Auto Power On)** y el **Apagado automático (Auto Power Off)**.

La función **Encendido automático (Auto Power On)** enciende automáticamente la impresora cuando se reciben datos de impresión.

La función **Apagado automático (Auto Power Off)** apaga automáticamente la impresora cuando no hay operaciones del controlador de la impresora o de la impresora durante un periodo determinado.

1. Seleccione **Configuración de encendido (Power Settings)** en el menú desplegable de [Canon IJ Printer Utility](#)

2. Compruebe que la impresora está encendida y haga clic en **Encendido automático (Auto Power)**

Aparecerá un cuadro de diálogo.

### »» Nota

- Si la impresora está apagada o si la comunicación entre la impresora y el ordenador está desactivada, quizás aparezca un mensaje de error indicando que el ordenador no puede obtener el estado de la impresora.

3. Si es necesario, realice las siguientes configuraciones:

#### **Encendido automático (Auto Power On)**

Al especificar **Activar (Enable)** en la lista, se encenderá la impresora cuando reciba datos de impresión.

### **Apagado automático (Auto Power Off)**

Especifique el tiempo en la lista. Si transcurre ese tiempo sin ninguna operación en el controlador de impresora ni en la impresora, la impresora se apagará automáticamente.

#### 4. Aplique la configuración

En lo sucesivo, la configuración estará activada. Si desea desactivar esta función, seleccione **Desactivar (Disable)** en la lista siguiendo el mismo procedimiento.

### **»» Importante**

- Si conecta esta impresora a una red y la utiliza, puede definir **Apagado automático (Auto Power Off)** pero la corriente no se apagará automáticamente.

# Reducción del ruido de la Impresora

La función de silencio le permite reducir el ruido de funcionamiento de esta impresora. Selecciónela cuando desee reducir el ruido de la impresora durante la noche, etc.

Esta función puede disminuir la velocidad de impresión.

El procedimiento que debe seguirse para utilizar el modo silencioso es el siguiente:

1. Seleccione **Configuración silenciosa (Quiet Settings)** en el menú desplegable de [Canon IJ Printer Utility](#)

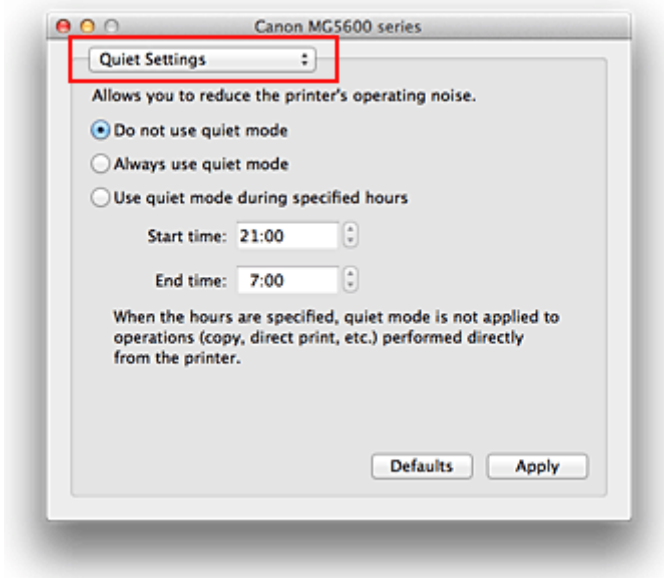

## »»» Nota

- Si el ordenador no puede establecer comunicación con la impresora, podría aparecer un mensaje que indica que el ordenador no puede acceder a la información de la función establecida en la impresora. Si así ocurre, haga clic en **Cancelar (Cancel)** para mostrar la configuración más reciente especificada en el ordenador.

2. Establezca el modo silencioso

Si es necesario, especifique uno de los siguientes elementos:

### **No utilizar el modo silencioso (Do not use quiet mode)**

Seleccione esta opción si desea utilizar la impresora con el volumen del ruido de funcionamiento normal.

### **Utilizar siempre el modo silencioso (Always use quiet mode)**

Seleccione esta opción para reducir el ruido de funcionamiento de la impresora.

### **Utilizar el modo silencioso durante las horas especificadas (Use quiet mode during specified hours)**

Seleccione esta opción para reducir el ruido de funcionamiento de la impresora durante un determinado período de tiempo.

Establezca los valores para la **Hora de inicio (Start time)** y la **Hora de finalización (End time)** del modo silencioso que desee que se active. Si ambos se establecen a la misma hora, el modo silencioso no funcionará.

### »» Importante

- Puede establecer el modo silencioso desde el panel de control de la impresora o el controlador de la impresora.  
Independientemente de como haya establecido el modo silencioso, el modo se aplica cuando se realizan operaciones desde el panel de control de la impresora o se imprime y escanea desde el ordenador.
- Si especifica una hora para **Utilizar el modo silencioso durante las horas especificadas (Use quiet mode during specified hours)**, el modo silencioso no se aplicará a las operaciones que se realicen directamente desde la impresora (copia, impresión directa, etc.).

### 3. Aplique la configuración

Asegúrese de que la impresora está encendida y haga clic en **Aplicar (Apply)**.

Haga clic en **OK** cuando aparezca el mensaje de confirmación.

A partir de este momento se activará la configuración.

### »» Nota

- Los efectos del modo silencioso pueden ser menores, en función de la configuración de la calidad de impresión.

# Cambio del modo de funcionamiento de la Impresora

En caso necesario, cambie entre los distintos modos de funcionamiento de la impresora.

El procedimiento de **Configuración personalizada (Custom Settings)** es el siguiente:

1. Asegúrese de que la impresora esté encendida y, a continuación, seleccione **Configuración personalizada (Custom Settings)** en [Canon IJ Printer Utility](#)

## »»» Nota

- Si el ordenador no puede establecer comunicación con la impresora, podría aparecer un mensaje que indica que el ordenador no puede acceder a la información de la función establecida en la impresora.  
Si así ocurre, haga clic en **Cancelar (Cancel)** para mostrar la configuración más reciente especificada en el ordenador.

2. Si es necesario, realice las siguientes configuraciones:

### Tiempo de secado (Ink Drying Wait Time)

Puede definir el tiempo durante el cual la impresora va a estar parada hasta comenzar la impresión de la página siguiente. Al desplazar el control deslizante hacia la derecha, se aumenta la duración de la pausa, mientras que al desplazarlo hacia la izquierda, se disminuye.

Si una página impresa se mancha porque la siguiente se expulsa antes de que la tinta se haya secado, se recomienda aumentar el tiempo de secado.

Cuanto menor sea el tiempo de secado, con mayor rapidez se imprimirán los documentos.

### Mostrar mensaje de guía (Display Guide Message)

Muestra una guía cuando se realizan operaciones en las que el procedimiento para configurar el papel es complicado.

### Impresión de Hagaki (Hagaki Printing)

Muestra un mensaje de guía antes de que la impresora comience a imprimir en Hagaki.

Para ocultar los mensajes de guía, seleccione la casilla de verificación **No mostrar de nuevo (Do not show again)** en el cuadro de diálogo que aparece.

Para que los mensajes de guía vuelvan a aparecer, acceda al menú emergente de la Canon IJ Printer Utility, seleccione la opción **Configuración personalizada (Custom Settings)** y, a continuación, marque la casilla de verificación **Impresión de Hagaki (Hagaki Printing)**.

## »»» Importante

- Con OS X Mavericks v10.9, OS X Mountain Lion v10.8 o OS X Lion v10.7, no se puede utilizar **Mostrar mensaje de guía (Display Guide Message)**.  
Por lo tanto, si marca la casilla **No mostrar de nuevo (Do not show again)** cuando aparece un mensaje de guía antes de que empiece la impresión, no volverá a aparecer ningún mensaje de guía.

### Evitar abrasión del papel (Prevent paper abrasion)

Durante la impresión de alta densidad, la impresora puede aumentar la distancia entre el cabezal de impresión y el papel para evitar la abrasión de éste.

Marque esta casilla de verificación para evitar la abrasión del papel.

### Evitar la alimentación de dos hojas de papel (Prevent paper double-feed)

Marque esta casilla de verificación solo si el impresora introduce varias hojas de papel normal al mismo tiempo.

## »»» Importante

- Esta función puede ralentizar la velocidad de impresión.

### **Alinear cabezales manualmente (Align heads manually)**

La función **Alineación de los cabezales de impresión (Print Head Alignment)** de **Impresión de prueba (Test Print)** que aparece en el menú emergente de la Canon IJ Printer Utility suele estar configurada en alineación automática de cabezales, pero se puede cambiar a alineación manual de los cabezales.

Si los resultados de impresión de la alineación automática del cabezal de impresión no son satisfactorios, [ejecute la alineación manual del cabezal](#).

Marque esta casilla de verificación para realizar la alineación manual de los cabezales. Quite la marca de esta casilla de verificación para realizar la alineación automática de los cabezales.

### **No detectar que no coincide la conf. del papel al imprimir desde PC (Don't detect mismatch of paper settings when printing from computer)**

Si imprime documentos desde el ordenador y la configuración del papel en el cuadro de diálogo de la impresora y en la impresora no coinciden, este ajuste desactiva la aparición de mensajes y le permite seguir imprimiendo.

Para desactivar la detección de divergencias en la configuración del papel, seleccione esta casilla de verificación.

### 3. Aplique la configuración

Haga clic en **Aplicar (Apply)** y, cuando aparezca el mensaje de confirmación, haga clic en **OK**.

Tras esto, la impresora funcionará según la configuración modificada.

## **Cambio de la configuración del equipo en la pantalla LCD**

- **Cambio de la configuración del Equipo en la pantalla LCD**
- **Conf. impres.**
- **Configuración de LAN**
- **Config. usuario avanzada**
- **Config. impresión PictBridge**
- **Selección idioma**
- **Actualizar firmware**
- **Configuración de cassette**
- **Restablecer configuración**
- **Acerca de la Configuración ECO**
- **Acerca de la Config. de silencio**
- **Uso del Equipo con el modo de punto de acceso**

## Cambio de la configuración del Equipo en la pantalla LCD

En esta sección se describe el procedimiento para cambiar la configuración en la pantalla **Configuración de dispositivo (Device settings)**, realizando los pasos para especificar **Cantidad copias extendidas (Extended copy amount)** como ejemplo.

1. [Compruebe que el equipo está encendido.](#)



2. Seleccione **Configurar (Setup)** en la pantalla **INICIO (HOME)**.

■ [LCD y panel de control](#)



3. Seleccione **Configuración de dispositivo (Device settings)** y, a continuación, pulse el botón **OK**.

Aparecerá la pantalla **Configuración de dispositivo (Device settings)**.

4. Utilice el botón **▲▼** para seleccionar el elemento de configuración y, a continuación, pulse el botón **OK**.

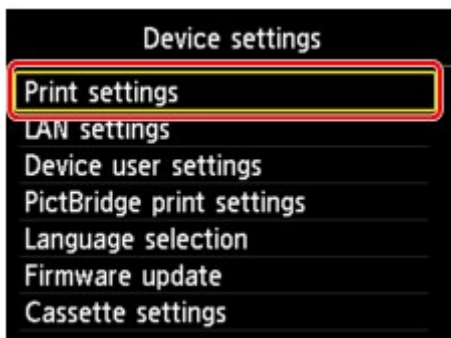

Aparecerá la pantalla de configuración del elemento seleccionado.

5. Utilice el botón **▲▼** para seleccionar el menú y, a continuación, pulse el botón **OK**.

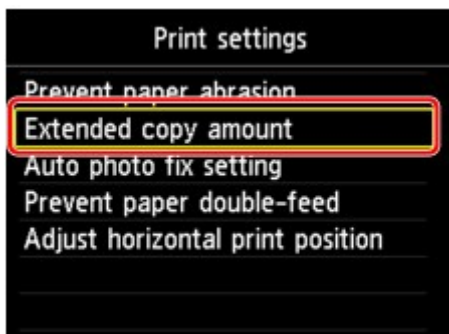

6. Utilice el botón **▲▼** para seleccionar el elemento de configuración y, a continuación, pulse el botón **OK**.



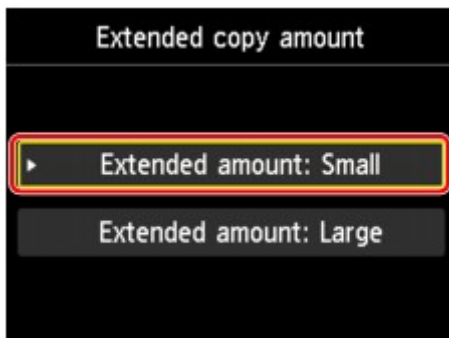

Puede seleccionar los menús de configuración que constan a continuación.

■ [Conf. impres.](#)

■ [Configuración de LAN](#)

■ [Config. usuario avanzada](#)

■ [Config. impresión PictBridge](#)

■ [Selección idioma](#)

■ [Actualizar firmware](#)

■ [Configuración de cassette](#)

■ [Restablecer configuración](#)

#### ▶▶▶ Nota

- Puede utilizar el equipo teniendo en cuenta el entorno, por ejemplo, la configuración de la impresión a dos caras de forma predeterminada o activar el equipo para que se encienda/apague automáticamente.

■ [Acerca de la Configuración ECO](#)

- Puede reducir el ruido de funcionamiento al imprimir por la noche.

■ [Acerca de la Config. de silencio](#)

## Conf. impres.

- **Evitar abrasión del papel (Prevent paper abrasion)**

Utilice únicamente esta opción si la superficie de impresión aparece emborronada.

### »»» Importante

- Después de imprimir, asegúrese de volver a establecer este ajuste en **OFF**, puesto que la calidad de impresión podría disminuir o la impresión ralentizarse.

- **Cantidad copias extendidas (Extended copy amount)**

Selecciona la cantidad de imagen que sobresale del papel al imprimir sin bordes (completo).

Se puede producir un ligero recorte en los bordes puesto que la imagen copiada se amplía para que llene toda la página. Podrá cambiar la anchura que se recortará en los márgenes de la imagen original según desee.

El área recortada será mayor si se selecciona **Cant. extendida: grande (Extended amount: Large)**.

### »»» Importante

- Esta opción se puede aplicar con las condiciones siguientes:
  - Ejecución de copias sin bordes
  - Al seleccionar Sin bordes en Bordes al copiar a partir de fotografías impresas

### »»» Nota

- Si las copias impresas tienen márgenes pese a utilizar la impresión sin bordes, es posible que el problema se solucione si se utiliza **Cant. extendida: grande (Extended amount: Large)** en esta configuración.

- **Conf. autocorrección foto (Auto photo fix setting)**

Cuando se selecciona **ON**, se puede elegir si se imprimen las fotos utilizando la información de Exif grabada en los archivos de imagen cuando se selecciona el valor **Predeterminado (Default)\*** o **Activado (On)** al imprimir con un dispositivo compatible con PictBridge (Wireless LAN).

\* Cuando se haya seleccionado **Predeterminada (Default)** como opción de impresión en el dispositivo compatible con PictBridge (LAN inalámbrica) seleccione **Autocorr. de foto (Auto photo fix)** para **Correc. (Photo fix)** en **Config. impresión PictBridge (PictBridge print settings)**.

- **Evitar alimentación de dos hojas (Prevent paper double-feed)**

Seleccione **ON** para evitar la alimentación de dos hojas de papel normal.

### »»» Importante

- Seleccione **ON** solo cuando se introduzcan dos hojas de papel normal.

- **Ajustar posición impr. horizontal (Adjust horizontal print position)**

Permite ajustar la posición de impresión cuando los márgenes izquierdo/derecho no están alineados.

Puede ajustar los márgenes izquierdo/derecho en incrementos de 0,1 mm/0,003 pulgadas entre -3 mm/-0,1 pulgadas y +3 mm/+0,1 pulgadas, centrado en la mitad horizontal del papel.

## **»» Importante**

- Para el papel de tamaño Carta o Legal, puede ajustar los márgenes izquierdo/derecho entre -1,5 mm/-0,05 pulgadas y +1,5 mm/+0,05 pulgadas, aunque especifique un valor superior a los 1,5 mm/0,05 pulgadas.

# Configuración de LAN

- **Cambiar LAN (Change LAN)**

Permite activar la LAN inalámbrica o el modo de punto de acceso. También puede desactivar la LAN inalámbrica o el modo de punto de acceso.

- **Configurac. LAN inalámbrica (Wireless LAN setup)**

Selecciona el método de configuración de la conexión de LAN inalámbrica.

## »» Nota

- También puede indicar este menú de configuración seleccionando **WLAN** en la pantalla **INICIO (HOME)**. En este caso, active la LAN inalámbrica.

Cuando se selecciona este menú, el equipo inicia la búsqueda de un punto de acceso compatible con WPS. Si el equipo detecta el punto de acceso, siga las instrucciones que aparecen en pantalla para configurar la LAN inalámbrica. Si no se detecta ningún punto de acceso o si se va a seleccionar otro método de configuración, seleccione uno de los métodos de configuración indicados a continuación.

- **Configuración estándar (Standard setup)**

Seleccione esta opción cuando realice manualmente la configuración para la LAN inalámbrica mediante el panel de control del equipo.

- **WPS (método de pulsador) (WPS (Push button method))**

Seleccione esta opción cuando realice la configuración para la LAN inalámbrica utilizando un punto de acceso compatible con el método de pulsador de Wi-Fi Protected Setup (WPS). Siga las instrucciones que aparecen en pantalla durante la configuración.

- **Otra configuración (Other setup)**

- **Configuración avanzada (Advanced setup)**

Se selecciona para establecer manualmente la configuración de LAN inalámbrica. Puede especificar arias claves WEP.

- **WPS (método de código PIN) (WPS (PIN code method))**

Seleccione esta opción cuando realice la configuración para la LAN inalámbrica utilizando un punto de acceso compatible con el método de código PIN de Wi-Fi Protected Setup (WPS). Siga las instrucciones que aparecen en pantalla durante la configuración.

- **Configuración sin cables (Cableless setup)**

Seleccione esta opción si especifica la configuración de la información del punto de acceso al equipo directamente desde un dispositivo (por ejemplo, un teléfono inteligente) sin utilizar el punto de acceso. Para el procedimiento de configuración, siga las instrucciones en pantalla del dispositivo de conexión.

- **Confirmar configuración LAN (Confirm LAN settings)**

Se muestra una lista de las configuraciones de LAN inalámbrica o del modo de punto de acceso de este equipo en la LCD. Desde este menú de configuración se puede imprimir la lista.

- **Lista configuración WLAN (WLAN setting list)**

La lista de configuraciones de LAN inalámbrica de este equipo se muestra en la pantalla LCD.

Aparecen los elementos de configuración siguientes.

Elementos	Parámetros
-----------	------------

<b>Conexión (Connection)</b>	Activo/Inactivo
<b>SSID</b>	XXXXXXXXXXXXXXXXXXXX XXXXXXXXXXXXXXXXXXXX
<b>Modo de comunicación (Communication mode)</b>	Infraestructura
<b>Canal (Channel)</b>	XX
<b>Seguridad LAN inalámbrica (Wireless LAN security)</b>	Inactivo/WEP (64 bits)/WEP (128 bits)/WPA-PSK (TKIP)/WPA-PSK (AES)/WPA2-PSK (TKIP)/WPA2-PSK (AES)
<b>Dirección IPv4 (IPv4 address)</b>	XXX. XXX. XXX. XXX
<b>Máscara de subred IPv4 (IPv4 subnet mask)</b>	XXX. XXX. XXX. XXX
<b>Pasarela predeterminada IPv4 (IPv4 default gateway)</b>	XXX. XXX. XXX. XXX
<b>Dirección IPv6 (IPv6 address)</b>	XXXX: XXXX: XXXX: XXXX: XXXX: XXXX: XXXX: XXXX
<b>Longitud prefijo subred IPv6 (IPv6 subnet prefix length)</b>	XXX
<b>Pasarela predeterminada IPv6 (IPv6 default gateway)</b>	XXXX: XXXX: XXXX: XXXX: XXXX: XXXX: XXXX: XXXX
<b>Dirección MAC (MAC address)</b>	XX:XX:XX:XX:XX:XX
<b>Configuración de IPsec (IPsec settings)</b>	Activar (ESP)/Activar (ESP y AH)/Activar (AH)/ Desactivar (Disable)
<b>Clave previamente compartida (Pre-shared key)</b>	XXXXXXXXXXXXXXXXXXXX
<b>Nombre de impresora (Printer name)</b>	XXXXXXXXXXXXXXXXXXXX
<b>Nombre del servicio Bonjour (Bonjour service name)</b>	XXXXXXXXXXXXXXXXXXXX XXXXXXXXXXXXXXXXXXXX XXXXXXXXXXXXXXXXXXXX XXXXXXXXXXXXXXXXXXXX

("XX" representa caracteres alfanuméricos.)

◦ **Lista config. modo punto ac. (AP mode setting list)**

Se muestra una lista de las configuraciones del modo de punto de acceso de este equipo en la LCD.

Aparecen los elementos de configuración siguientes.

Elementos	Parámetros
<b>Conexión (Connection)</b>	Activo/Inactivo
<b>SSID</b>	XXXXXXXXXXXXXXXXXXXX XXXXXXXXXXXXXXXXXXXX
<b>Contraseña (Password)</b>	XXXXXXXXXXXX

<b>Modo de comunicación (Communication mode)</b>	Modo de punto de acceso
<b>Canal (Channel)</b>	3
<b>Seguridad LAN inalámbrica (Wireless LAN security)</b>	Inactivo/WPA2-PSK (AES)
<b>Dirección IPv4 (IPv4 address)</b>	XXX. XXX. XXX. XXX
<b>Máscara de subred IPv4 (IPv4 subnet mask)</b>	XXX. XXX. XXX. XXX
<b>Pasarela predeterminada IPv4 (IPv4 default gateway)</b>	XXX. XXX. XXX. XXX
<b>Dirección IPv6 (IPv6 address)</b>	XXXX: XXXX: XXXX: XXXX: XXXX: XXXX: XXXX: XXXX
<b>Longitud prefijo subred IPv6 (IPv6 subnet prefix length)</b>	XXX
<b>Pasarela predeterminada IPv6 (IPv6 default gateway)</b>	XXXX: XXXX: XXXX: XXXX: XXXX: XXXX: XXXX: XXXX
<b>Dirección MAC (MAC address)</b>	XX:XX:XX:XX:XX:XX
<b>Configuración de IPsec (IPsec settings)</b>	Desactivar (Disable)
<b>Clave previamente compartida (Pre-shared key)</b>	XXXXXXXXXXXXXXXXXXXX
<b>Nombre de impresora (Printer name)</b>	XXXXXXXXXXXXXXXXXXXX
<b>Nombre del servicio Bonjour (Bonjour service name)</b>	XXXXXXXXXXXXXXXXXXXX XXXXXXXXXXXXXXXXXXXX XXXXXXXXXXXXXXXXXXXX XXXXXXXXXXXXXXXXXXXX

("XX" representa caracteres alfanuméricos.)

- **Imprimir detalles LAN (Print LAN details)**

Es posible imprimir la configuración de red del equipo, por ejemplo su dirección IP y SSID.

Para obtener más información acerca de la configuración de red del equipo, se imprime:

■ [Cómo imprimir la información de la configuración de red](#)

### »»» **Importante**

- Este documento impreso contendrá información valiosa sobre el ordenador. Trátela con cuidado.

- **Otra configuración (Other settings)**

### »»» **Importante**

- No puede seleccionar los elementos de abajo cuando se ha seleccionado **Desactivar LAN (Disable LAN)** para **Cambiar LAN (Change LAN)**.

- **Establecer nombre de impresora (Set printer name)**

Permite especificar el nombre de la impresora. Se puede utilizar un máximo de 15 caracteres para el nombre.

## »»» Nota

- No se puede utilizar como nombre de impresora uno que ya se emplee para otros dispositivos conectados a la LAN.
- Ni el primer carácter ni el último del nombre de impresora pueden ser guiones.

### ◦ **Configuración de TCP/IP (TCP/IP settings)**

Configura IPv4 o IPv6.

### ◦ **Configuración de WSD (WSD setting)**

Elementos de configuración cuando se utiliza WSD (uno de los protocolos de red admitidos en Windows 8.1, Windows 8, Windows 7 y Windows Vista).

#### **Activar/desactivar WSD (Enable/disable WSD)**

Permite seleccionar si WSD estará activado o desactivado.

## »»» Nota

- Cuando se activa esta configuración, el icono de la impresora aparece en el explorador de red en Windows 8.1, Windows 8, Windows 7 y Windows Vista.

#### **Escaneo WSD desde este disp. (WSD scan from this device)**

Si selecciona **Activar (Enable)**, podrá transferir los datos escaneados al ordenador mediante WSD.

#### **Configuración tiempo espera (Timeout setting)**

Permite especificar la duración del tiempo de espera.

### ◦ **Configuración Bonjour (Bonjour settings)**

Elementos de configuración para la LAN mediante Bonjour para Mac OS.

#### **Activar/desactivar Bonjour (Enable/disable Bonjour)**

Si selecciona **Activar (Enable)**, podrá utilizar Bonjour para establecer la configuración de red.

#### **Nombre del servicio (Service name)**

Para especificar el nombre del servicio Bonjour. Se puede utilizar un máximo de 48 caracteres para el nombre.

## »»» Nota

- No se puede utilizar como nombre de servicio uno que ya se emplee para otros dispositivos conectados a la LAN.

### ◦ **Configuración protocolo LPR (LPR protocol setting)**

Activa/desactiva la opción de LPR.

### ◦ **Comunicación PictBridge (PictBridge communication)**

Elementos de configuración para imprimir desde un dispositivo compatible con PictBridge (LAN inalámbrica).

#### **Activar/desactivar comunicación (Enable/disable communication)**

Si selecciona **Activar (Enable)** podrá imprimir desde un dispositivo compatible con PictBridge (LAN inalámbrica).

#### **Configuración tiempo espera (Timeout setting)**

Permite especificar la duración del tiempo de espera.

◦ **Config. DRX de LAN inalámbrica (Wireless LAN DRX setting)**

Si selecciona **Activar (Enable)**, podrá activar la recepción discontinua cuando use una LAN inalámbrica. Permite ahorrar electricidad.

▶▶▶ **Nota**

- En función del punto de acceso que utilice, es posible que la recepción discontinua no se active aunque haya seleccionado **Activar (Enable)**.
- La recepción discontinua solo se activa mientras el equipo está en pausa. (La pantalla LCD está en modo de ahorro de energía.)

◦ **Config. modo punto de acceso (Access point mode settings)**

Si utiliza el equipo como punto de acceso, especifique el nombre del punto de acceso y la configuración de seguridad.

■ [Uso del Equipo con el modo de punto de acceso](#)



## Config. usuario avanzada

- **Formato de fecha (Date display format)**

Cambia el formato de presentación de la fecha al imprimir.

- **Repetición de tecla (Key repeat)**

Activa/desactiva la entrada continua al mantener pulsados los botones ▲, ▼, ◀, ▶, + o - cuando se establece el número de copias, se cambia la foto que se muestra en la pantalla LCD, se establece la relación de zoom, etc.

- **Config. envío info dispositivo (Device info sending setting)**

Selecciona si se enviará la información de uso de la impresora al servidor Canon. La información enviada a Canon se utilizará para desarrollar productos mejores. Seleccione **Aceptar (Agree)** para enviar la información de uso de la impresora al servidor Canon.

# Config. impresión PictBridge

Puede cambiar la configuración de impresión al imprimir desde un dispositivo compatible con PictBridge (LAN inalámbrica).

Establezca la configuración de impresión en **Predeterminada (Default)** en el dispositivo compatible con PictBridge (LAN inalámbrica) cuando desee imprimir según la configuración del equipo.

Para cambiar la configuración de impresión desde el dispositivo compatible con PictBridge (LAN inalámbrica):

## ■ Configuración de un dispositivo compatible con PictBridge (LAN inalámbrica)

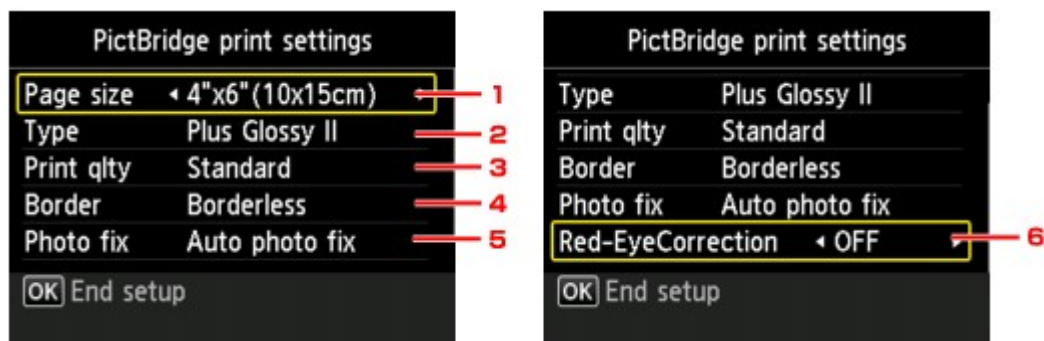

### 1. Tamaño página (Page size)

Seleccione el tamaño de papel al imprimir directamente desde un dispositivo compatible con PictBridge (LAN inalámbrica).

Cuando realice la configuración de PictBridge (LAN inalámbrica) desde el equipo, establezca el **Tamaño de papel (Paper size)** como **Predeterminado (Default)** en el dispositivo compatible con PictBridge (LAN inalámbrica).

### 2. Tipo (Type) (tipo de soporte)

Seleccione el tipo de soporte al imprimir directamente desde un dispositivo compatible con PictBridge (LAN inalámbrica).

Cuando realice la configuración de PictBridge (LAN inalámbrica) desde el equipo, establezca el **Tipo de papel (Paper type)** como **Predeterminado (Default)** en el dispositivo compatible con PictBridge (LAN inalámbrica).

### 3. Cal. imp. (Print qty) (calidad de impresión)

Seleccione la calidad de impresión al imprimir directamente desde un dispositivo compatible con PictBridge (LAN inalámbrica).

### 4. Bordes (Border) (impresión con o sin bordes)

Seleccione el diseño con bordes o sin bordes.

Cuando realice la configuración de PictBridge (LAN inalámbrica) desde el equipo, establezca el **Diseño (Layout)** como **Predeterminado (Default)** en el dispositivo compatible con PictBridge (LAN inalámbrica).

### 5. Correc. (Photo fix)

Si se selecciona **Autocorr. de foto (Auto photo fix)**, se reconocen las escenas o los rostros en las fotografías y se aplica de forma automática la corrección más adecuada a cada una de ellas. Por ejemplo, al imprimir se aclaran las caras de las fotografías tomadas a contraluz. También se analizan las escenas para comprobar si se trata de paisajes, escenas nocturnas, personas, etc. y se corrige automáticamente cada una con el color, el brillo o el contraste más apropiados antes de imprimirlas.

#### »» Nota

- De forma predeterminada, las fotos de un dispositivo compatible con PictBridge (LAN inalámbrica) se imprimen aplicando la autocorrección.
- Si se selecciona **Sin corrección (No correction)**, las fotos se imprimen sin corregir.

## 6. Correc. ojos rojos (Red-EyeCorrection)

Seleccione **ON** para corregir los ojos rojos de los retratos que aparecen cuando se fotografía con flash.

Dependiendo del tipo de fotografía, es posible que los ojos rojos no se corrijan o que sí lo hagan otras partes distintas de los ojos.

## **Selección idioma**

Cambia el idioma de los mensajes y menús de la pantalla LCD.

## Actualizar firmware

Puede actualizar el firmware del equipo, comprobar la versión del firmware o realizar la configuración de una pantalla de notificación y un servidor proxy o DNS.

### ▶▶▶ Nota

- **Comprobar la versión actual (Check current version)** solo está disponible cuando se selecciona **Desactivar LAN (Disable LAN)** para **Cambiar LAN (Change LAN)** en **Configuración de LAN (LAN settings)**.

- **Instalar actualización (Install update)**

Realiza la actualización del firmware del equipo. Si selecciona **Sí (Yes)**, se inicia la actualización del firmware. Siga las instrucciones que aparezcan en la pantalla para realizar la actualización.

### ▶▶▶ Importante

- Cuando utilice esta función, compruebe que el equipo no esté conectado a Internet.

### ▶▶▶ Nota

- Si la actualización del firmware no se completa, compruebe lo siguiente y adopte las medidas apropiadas.
  - Compruebe la configuración de red como, por ejemplo, un punto de acceso o un router.
  - Si aparece el mensaje **No se puede conectar con el servidor. (Cannot connect to the server.)** en la pantalla LCD, pulse el botón **OK** e inténtelo de nuevo un poco más tarde.

- **Comprobar la versión actual (Check current version)**

Puede comprobar la versión de firmware actual.

- **Conf. actual. notificaciones (Update notification setting)**

Si se ha seleccionado **ON** y está disponible la actualización del firmware, aparece en la LCD la pantalla que le informa de la actualización del firmware.

- **Configuración del servidor DNS (DNS server setup)**

Establece la configuración de un servidor DNS. Seleccione **Configuración automática (Auto setup)** o **Configuración manual (Manual setup)**. Si selecciona **Configuración manual (Manual setup)**, siga la visualización en la pantalla LCD para realizar la configuración.

- **Configuración del servidor proxy (Proxy server setup)**

Establece la configuración de un servidor proxy. Siga la visualización en la pantalla LCD para realizar la configuración.

## Configuración de cassette

Al registrar el tamaño y el tipo del papel cargado en el cassette, puede evitar que el equipo imprima defectuosamente mostrando el mensaje antes de empiece la impresión cuando el tamaño del papel o el tipo de soporte del papel cargado no coincida con la configuración de impresión.

Para obtener más información:

### ■ [Configuración del papel para imprimir](#)

- **Registrar info papel cassette (Register cassette paper info)**

Permite registrar el tamaño del papel y el tipo de soporte cargados en el cassette.

#### ▶▶▶ Nota

- Al registrar el tamaño del papel y el tipo de soporte, se muestra la pantalla para seleccionar si desea aplicar la configuración a la configuración de copia. Seleccione **Sí (Yes)** para aplicar la configuración registrada a la copia
- Para obtener información detallada sobre la combinación correcta de configuraciones de papel que puede especificar mediante el controlador de la impresora o en la pantalla LCD:

■ [Configuración del tipo de soporte con el controlador de impresora y en la impresora](#)

■ [Configuración del tamaño de papel con el controlador de impresora y en la impresora](#)

- **Detectar difer. config. papel (Detect paper setting mismatch)**

Si selecciona **Sí (Yes)**, el equipo detecta si el tamaño del papel y el tipo de soporte son los mismos que los que están registrados en **Registrar info papel cassette (Register cassette paper info)**. Si se inicia la impresión con una configuración que no coincide, aparece un mensaje de error en la LCD.

#### ▶▶▶ Nota

- Cuando se selecciona **No**, se desactivan las opciones **Registrar info papel cassette (Register cassette paper info)** o **Detectar reinserción de cassette (Detect cassette reinsertion)**.

- **Detectar reinserción de cassette (Detect cassette reinsertion)**

Si selecciona **Sí (Yes)**, el equipo detecta que el cassette se ha vuelto a insertar. Cuando se muestre la pantalla **Registrar info papel cassette (Register cassette paper info)**, registre el tamaño del papel y el tipo de soporte.

# Restablecer configuración

Se puede recuperar la configuración predeterminada.

- **Solo configuración servicio web (Web service setup only)**

Restablece la configuración predeterminada del servicio web.

- **Solo configuración de LAN (LAN settings only)**

Restablece a los valores predeterminados la configuración de LAN distinta a la contraseña del administrador especificada por IJ Network Tool

- **Solo configuración (Settings only)**

Restablece la configuración predeterminada de parámetros como el tamaño del papel o el tipo de soporte.

- **Solo config. envío info dispositivo (Device info sending setting only)**

Restablece solo la configuración del envío de información del dispositivo.

- **Restablecer todo (Reset all)**

Restablece cualquier configuración que haya realizado en el equipo a los valores predeterminados. La contraseña del administrador especificada por IJ Network Tool vuelve a la configuración predeterminada.

## ▶▶▶ Nota

- No se pueden recuperar las opciones de configuración siguientes:

- El idioma de la pantalla LCD
- La posición actual del cabezal de impresión

## Acerca de la Configuración ECO

Esta configuración le permite usar la impresión automática a doble cara de forma predeterminada para ahorrar papel y encender/apagar el equipo automáticamente para ahorrar electricidad.

■ [Uso de la impresión a doble cara](#)

■ [Uso de la función de ahorro de energía](#)

### Uso de la impresión a doble cara

Para usar la impresión a doble cara, siga este procedimiento.

1. [Compruebe que el equipo está encendido.](#)

2. Seleccione  **Configuración ECO (ECO settings)** en la pantalla **INICIO (HOME)**.

■ [LCD y panel de control](#)

3. Seleccione  **Conf. impresión dos caras (Two-sided printing setting)** y, a continuación, pulse el botón **OK**.

4. Utilice el botón **▲▼** para cambiar el elemento de configuración, utilice el botón **◀▶** para cambiar el parámetro; a continuación, utilice el botón **OK** para confirmar la selección.

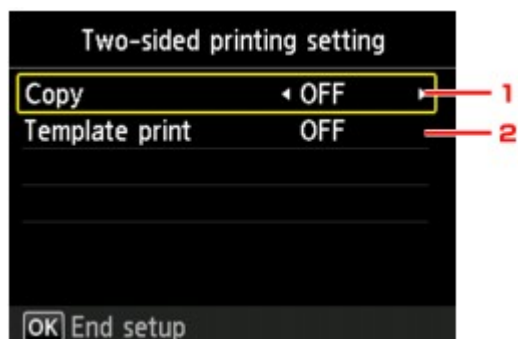

#### 1. Copiar (Copy)

Permite definir las copias a doble cara como valor predeterminado.

#### 2. Impresión de plantilla (Template print)

Permite definir la impresión a doble cara de formularios de plantilla en el equipo como valor predeterminado.

#### ▶▶▶ Nota

- Cuando se ha seleccionado la impresión a doble cara, aparece el icono  en cada menú de la pantalla **INICIO (HOME)** o en los elementos de configuración de la impresión a doble cara de cada pantalla de configuración de impresión.



## Uso de la función de ahorro de energía

Utilice el procedimiento siguiente para usar la función de ahorro de energía.

1. [Compruebe que el equipo está encendido.](#)

2. Seleccione  **Configuración ECO (ECO settings)** en la pantalla **INICIO (HOME)**.

[LCD y panel de control](#)

3. Seleccione  **Configuración ahorro energía (Energy saving settings)** y, a continuación, pulse el botón **OK**.

4. Utilice el botón **▲▼** para cambiar el elemento de configuración, utilice el botón **◀▶** para cambiar el parámetro; a continuación, utilice el botón **OK** para confirmar la selección.

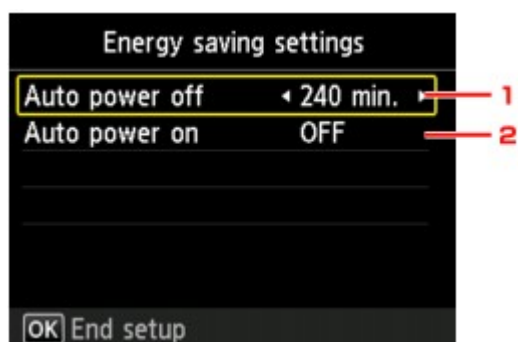

### 1. Apagado autom. (Auto power off)

Especifica el tiempo que debe transcurrir para apagar el equipo automáticamente si no se realiza ninguna operación ni se envían datos de impresión al equipo.

#### ▶▶▶ Nota

- La configuración de apagado automático no es válida cuando se utiliza el equipo mediante una red y la conexión de red está activada.

Puede comprobar el estado de la conexión desde **Lista configuración WLAN (WLAN setting list)** en **Confirmar configuración LAN (Confirm LAN settings)** en **Configuración de LAN (LAN settings)**.

### 2. Encendido autom. (Auto power on)

Al seleccionar **ON** se activa el equipo para que se encienda automáticamente si se envían comandos de escaneo o datos de impresión desde un ordenador al equipo.

## Acerca de la Config. de silencio

Active esta función del equipo si desea reducir el ruido de funcionamiento, por ejemplo, al imprimir por la noche.

Para configurarlo, siga el procedimiento que se indica a continuación.

1. [Compruebe que el equipo está encendido.](#)

2. Seleccione  **Config. de silencio (Quiet setting)** en la pantalla **INICIO (HOME)**.

■ [LCD y panel de control](#)

3. Utilice el botón ▲▼ para seleccionar **Utilizar Modo silencioso (Use quiet mode)** y, a continuación, pulse el botón **OK**.

Aparece la pantalla de confirmación y, a continuación, el icono  aparece como icono del menú **Config. de silencio (Quiet setting)**.

Active esta configuración para reducir el ruido de funcionamiento mientras la impresión está en curso.

### »»» Importante

- La velocidad de funcionamiento puede ser más lenta que cuando está seleccionada la opción **No utilizar el modo silencioso (Do not use quiet mode)**.
- Es posible que esta función no sea tan eficaz según la configuración del equipo. Además, algunos ruidos, como el que emite el equipo al prepararse para la impresión, no se reducen.

### »»» Nota

- Puede establecer el modo silencioso desde el panel de control del equipo o el controlador de la impresora. Independientemente de como haya establecido el modo silencioso, el modo se aplica cuando se realizan operaciones desde el panel de control del equipo o se imprime y escanea desde el ordenador.

# Uso del Equipo con el modo de punto de acceso

Al utilizar el equipo como un punto de acceso en un entorno que no tiene router de LAN inalámbrica ni punto de acceso, o al utilizar el equipo como un punto de acceso de forma temporal en un entorno que tiene router de LAN inalámbrica o punto de acceso, puede conectar el equipo a un dispositivo externo, como un ordenador o teléfono inteligente, e imprimir o escanear desde este.

En esta sección se describe cómo se activa el modo de punto de acceso, el nombre del punto de acceso del equipo y la configuración de seguridad.

■ [Cómo se activa el modo punto de acceso](#)

■ [Impresión/escaneado con el modo de punto de acceso](#)

■ [Cómo se termina el modo punto de acceso](#)

■ [Configuración del modo de punto de acceso](#)

## ▶▶▶ Importante

- Antes de utilizar el equipo con el modo de punto de acceso, confirme las restricciones de uso y, a continuación, cambie el equipo al modo de punto de acceso.

### ■ [Restricciones](#)

- Si utiliza el equipo con el modo de punto de acceso durante un tiempo prolongado, le recomendamos que cambie el nombre del punto de acceso y la contraseña predeterminados por una combinación de números y letras teniendo en cuenta la seguridad.

## Cómo se activa el modo punto de acceso

Siga este procedimiento para activar el modo de punto de acceso.

1. [Compruebe que el equipo está encendido.](#)

2. Seleccione  **Configurar (Setup)** en la pantalla **INICIO (HOME)**.

■ [LCD y panel de control](#)

3. Seleccione  **Configuración de dispositivo (Device settings)** y, a continuación, pulse el botón **OK**.
4. Utilice el botón **▲▼** para seleccionar **Configuración de LAN (LAN settings)** y, a continuación, pulse el botón **OK**.
5. Utilice el botón **▲▼** para seleccionar **Cambiar LAN (Change LAN)** y, a continuación, pulse el botón **OK**.
6. Utilice el botón **▲▼** para seleccionar **Modo punto acc. activo (Access point mode active)** y, a continuación, pulse el botón **OK**.

Aparece el nombre del punto de acceso (SSID) establecido actualmente. (Al usar el equipo por primera vez, se muestra la configuración predeterminada).

Al detectar el equipo desde el dispositivo externo, como un ordenador o un teléfono inteligente, puede detectarlo por el nombre del punto de acceso (SSID).

### »»» Nota

- Si pulsa el botón **Función (Function)** de la derecha, se muestra la configuración de seguridad. También se muestra la contraseña necesaria para establecer la conexión desde el dispositivo externo.
- Si lo desea, también puede especificar el nombre del punto de acceso (SSID) y la configuración de seguridad.

■ [Configuración del modo de punto de acceso](#)

#### 7. Pulse el botón **Función** izquierdo.

El modo de punto de acceso se activa y ya se puede utilizar el equipo como punto de acceso.

## Impresión/escaneado con el modo de punto de acceso

Siga este procedimiento para imprimir/escanear con el modo de punto de acceso.

#### 1. Conecte un dispositivo externo como un ordenador o un teléfono inteligente al equipo mediante la LAN inalámbrica.

Lleve a cabo la configuración inalámbrica en el dispositivo externo y, a continuación, asigne como distinto el nombre del punto de acceso especificado para el equipo.

### »»» Nota

- Para obtener más información sobre cómo llevar a cabo la configuración de la LAN inalámbrica con un dispositivo externo, consulte el manual de instrucciones del dispositivo.
- Si la contraseña de WPA2-PSK (AES) es válida en el equipo, es necesario introducir la contraseña para conectar un dispositivo externo al equipo mediante la LAN inalámbrica. Introduzca la contraseña especificada para el equipo.

#### 2. Empiece a imprimir o a escanear desde un dispositivo externo como un ordenador o un teléfono inteligente.

### »»» Nota

- Para obtener más información sobre cómo imprimir o escanear desde un dispositivo externo como un ordenador o un teléfono inteligente mediante una LAN inalámbrica, consulte el manual de instrucciones del dispositivo o la aplicación.

## Cómo se termina el modo punto de acceso

En entornos en los que el equipo suele estar conectado al ordenador mediante LAN inalámbrica, establezca el equipo con la conexión de LAN inalámbrica siguiendo el procedimiento que se indica a continuación cuando termine de utilizar el equipo con el modo de punto de acceso de forma temporal.

1. Seleccione  **Configurar (Setup)** en la pantalla **INICIO (HOME)**.

## [LCD y panel de control](#)

2. Seleccione  **Configuración de dispositivo (Device settings)** y, a continuación, pulse el botón **OK**.
3. Utilice el botón **▲▼** para seleccionar **Configuración de LAN (LAN settings)** y, a continuación, pulse el botón **OK**.
4. Utilice el botón **▲▼** para seleccionar **Cambiar LAN (Change LAN)** y, a continuación, pulse el botón **OK**.
5. Utilice el botón **▲▼** para seleccionar **LAN inalámbrica activa (Wireless LAN active)** y, a continuación, pulse el botón **OK**.

Si no utiliza el equipo con una LAN inalámbrica, seleccione **Desactivar LAN (Disable LAN)**.

## Configuración del modo de punto de acceso

Siga este procedimiento para especificar la configuración del modo de punto de acceso.

1. [Compruebe que el equipo está encendido.](#)

2. Seleccione  **Configurar (Setup)** en la pantalla **INICIO (HOME)**.

## [LCD y panel de control](#)

3. Seleccione  **Configuración de dispositivo (Device settings)** y, a continuación, pulse el botón **OK**.
4. Utilice el botón **▲▼** para seleccionar **Configuración de LAN (LAN settings)** y, a continuación, pulse el botón **OK**.
5. Utilice el botón **▲▼** para seleccionar **Otra configuración (Other settings)** y, a continuación, pulse el botón **OK**.
6. Utilice el botón **▲▼** para seleccionar **Config. modo punto de acceso (Access point mode settings)** y, a continuación, pulse el botón **OK**.

Aparece la pantalla para indicar el nombre del punto de acceso (SSID).

7. Pulse el botón **OK**.
8. Introduzca el nombre del punto de acceso (máximo de 32 caracteres).  
Introduzca el nombre del punto de acceso si utiliza el equipo como punto de acceso.

9. Pulse el botón **Función (Function)** izquierdo para concluir la introducción del nombre.
10. Pulse el botón **Función (Function)** izquierdo para concluir la especificación del nombre del punto de acceso.
11. Utilice el botón **▲▼** para seleccionar la configuración de seguridad y, a continuación, pulse el botón **OK**.

**Desactivar (Disable)**

Finaliza la configuración del punto de acceso sin especificar la configuración de seguridad.

**WPA2-PSK (AES)**

Especifica la configuración aplicando WPA2-PSK (AES). Continúe con el siguiente paso cuando aparezca la pantalla para especificar la contraseña.

12. Pulse el botón **OK**.
13. Introduzca la contraseña (de 8 a 10 caracteres).
14. Pulse el botón **Función (Function)** izquierdo para concluir la introducción de la contraseña.
15. Pulse el botón **Función (Function)** izquierdo para concluir la especificación de la configuración de la contraseña.

**▶▶ Nota**

- Si va a cambiar la configuración del modo de punto de acceso del equipo, también debe cambiar la configuración del punto de acceso del dispositivo externo, como un ordenador o teléfono inteligente.

## Información sobre la conexión de red

- ▶ [Información útil sobre la conexión de red](#)

## **Información útil sobre la conexión de red**

- **Valores predeterminados de fábrica (red)**
- **Conexión del Equipo al ordenador mediante un cable USB**
- **Si al detectar las impresoras tienen el mismo nombre**
- **Conexión a otros ordenadores con LAN/Cambio del método de conexión de USB a LAN**
- **Cómo imprimir la información de la configuración de red**



## Valores predeterminados de fábrica (red)

### Valores predeterminados de la conexión LAN

Elemento	Valor predeterminado
Cambiar LAN (Change LAN)	Desactivar LAN (Disable LAN)
SSID	BJNPSETUP
Modo de comunicación (Communication mode)	Infraestructura (Infrastructure)
Seguridad LAN inalámbrica (Wireless LAN security)	Desactivar (Disable)
Dirección IP (IP address) (IPv4)	Configuración automática (Auto setup)
Dirección IP (IP address) (IPv6)	Configuración automática (Auto setup)
Establecer nombre de impresora (Set printer name)*	XXXXXXXXXXXX
Activar/desactivar IPv6 (Enable/disable IPv6)	Activar (Enable)
Activar/desactivar WSD (Enable/disable WSD)	Activar (Enable)
Configuración tiempo espera (Timeout setting)	1 minuto (1 minute)
Activar/desactivar Bonjour (Enable/disable Bonjour)	Activar (Enable)
Nombre del servicio (Service name)	Canon MG5600 series
Configuración protocolo LPR (LPR protocol setting)	Activar (Enable)
Comunicación PictBridge (PictBridge communication)	Activar (Enable)
Config. DRX de LAN inalámbrica (Wireless LAN DRX setting)	Activar (Enable)

("XX" representa caracteres alfanuméricos.)

\* El valor predeterminado de este elemento es distinto según el equipo. Mediante el panel de control del equipo se puede comprobar el valor de este elemento.

#### [■ Configuración de LAN](#)

### Valores predeterminados del modo de punto de acceso

Elemento	Valor predeterminado
SSID (modo de punto de acceso)	XXXXXX-MG5600series
Seguridad LAN inalámbrica (Wireless LAN security)	WPA2-PSK (AES)
Contraseña (Password)	Número de serie del equipo

(XXXXXX son los seis últimos dígitos de la dirección MAC del equipo.)

## Conexión del Equipo al ordenador mediante un cable USB

Conecte el equipo y el ordenador con un cable USB, como en la ilustración siguiente. El puerto USB se encuentra en la parte posterior del equipo.

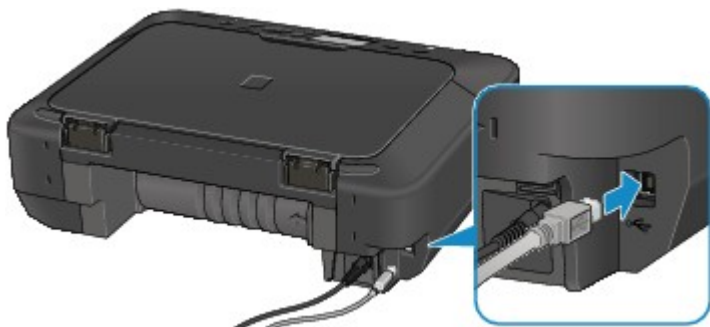

## Si al detectar las impresoras tienen el mismo nombre

Al detectar la impresora, es posible que vea varias impresoras con el mismo nombre en la pantalla de resultados de detección. Los nombres de impresora aparecen en la pantalla con la dirección MAC añadida al final o aparecen como el nombre de impresora especificado por Bonjour.

Seleccione una impresora comprobando la dirección MAC, el nombre de impresora especificado por Bonjour o el número de serie establecido para la impresora en comparación con lo que aparece en la pantalla de resultados de detección.

### »» Nota

- Es posible que no aparezca un número de serie en la pantalla de resultados de detección.

Para comprobar la dirección MAC actual de la impresora, imprima la información de la configuración de red a través del panel de control de la impresora.

#### ■ [Cómo imprimir la información de la configuración de red](#)

También puede comprobar la información de la configuración de red en el LCD de la impresora. Seleccione **Lista configuración WLAN (WLAN setting list)** desde **Confirmar configuración LAN (Confirm LAN settings)** en **Configuración de LAN (LAN settings)** en **Configuración de dispositivo (Device settings)** y compruebe el elemento que se muestra en la pantalla LCD.

#### ■ [Configuración de LAN](#)

## **Conexión a otros ordenadores con LAN/Cambio del método de conexión de USB a LAN**

Para añadir el ordenador conectando el equipo con LAN o para cambiar el método de conexión entre el equipo y el ordenador de USB a LAN, realice la configuración según las instrucciones de nuestro sitio web.

### **Conexión a otros ordenadores con LAN**

Para añadir el ordenador conectando el equipo con LAN, realice la configuración según las instrucciones de nuestro sitio web.

### **Cambio del método de conexión de USB a LAN**

Para cambiar el método de conexión a LAN mientras utiliza el equipo con conexión USB, realice de nuevo la configuración según las instrucciones de nuestro sitio web y seleccione **Cambiar método de conexión (Change Connection Method)**.

# Cómo imprimir la información de la configuración de red

Es posible imprimir la configuración de red actual del equipo utilizando el panel de control del equipo.

## »»» Importante

- Este documento impreso contendrá información valiosa sobre el ordenador. Trátela con cuidado.

1. [Compruebe que el equipo está encendido.](#)
2. [Cargue una hoja de papel normal de tamaño A4 o Carta.](#)

3. Seleccione  **Configurar (Setup)** en la pantalla **INICIO (HOME)**.

### ■ LCD y panel de control

Se muestra la pantalla de menú.

4. Seleccione  **Configuración de dispositivo (Device settings)** y, a continuación, pulse el botón **OK**.
5. Utilice el botón ▲▼ para seleccionar **Configuración de LAN (LAN settings)** y, a continuación, pulse el botón **OK**.
6. Utilice el botón ▲▼ para seleccionar **Confirmar configuración LAN (Confirm LAN settings)** y, a continuación, pulse el botón **OK**.
7. Utilice el botón ▲▼ para seleccionar **Imprimir detalles LAN (Print LAN details)** y, a continuación, pulse el botón **OK**.
8. Utilice el botón ▲▼ para seleccionar **Sí (Yes)** y, a continuación, pulse el botón **OK** para empezar a imprimir.

El equipo empezará a imprimir la información de la configuración de la red.

Se imprimirá la información siguiente de la configuración de red del equipo.

Elemento	Explicación del elemento	Parámetros
LAN inalámbrica	LAN inalámbrica	Activar (Enable)/Desactivar (Disable)
Conexión (Connection)	Estado de la conexión	Activo/Inactivo
Dirección MAC (MAC Address)	Dirección MAC (MAC Address)	XX:XX:XX:XX:XX:XX
SSID	SSID	SSID de la LAN inalámbrica/SSID del modo de punto de acceso
Contraseña	Contraseña	Contraseña del modo de punto de acceso (8 a 10 caracteres alfanuméricos)

Modo de comunicación	Modo de comunicación	Infraestructura/Modo de punto de acceso
Canal *1	Canal	XX (1 a 13)
Codificación (Encryption)	Método de codificación	ninguno (none)/WEP/TKIP/AES
Longitud de clave WEP (WEP Key Length)	Longitud de clave WEP (WEP Key Length)	Inactivo/128/64
Autenticación (Authentication)	Método de autenticación	ninguno (none)/automático (auto)/abierto (open)/compartido (shared)/WPA-PSK/WPA2-PSK
Intensidad de la señal (Signal Strength)	Intensidad de la señal (Signal Strength)	0 a 100 [%]
Versión de TCP/IP (TCP/IP Version)	Versión de TCP/IP (TCP/IP Version)	IPv4 e IPv6/IPv4
Dirección IP IPv4 (IPv4 IP Address)	Dirección IP seleccionada (IPv4)	XXX.XXX.XXX.XXX
Pasarela predeterminada IPv4 (IPv4 Default Gateway)	Pasarela predeterminada (IPv4)	XXX.XXX.XXX.XXX
Máscara de subred (Subnet Mask)	Máscara de subred (Subnet Mask)	XXX.XXX.XXX.XXX
Dirección IPv6 IP (IPv6 IP Address) *2	Dirección IP seleccionada (IPv6)	XXXX:XXXX:XXXX:XXXX XXXX:XXXX:XXXX:XXXX
Pasarela predeterminada IPv6 (IPv6 Default Gateway) *2	Pasarela predeterminada (IPv6)	XXXX:XXXX:XXXX:XXXX XXXX:XXXX:XXXX:XXXX
Longitud prefijo subred *2	Longitud del prefijo de subred	XXX
IPsec *3	Configuración de IPsec	Activo
Protocolo de seguridad *3	Método del protocolo de seguridad	ESP/ESP & AH/AH
DRX de LAN inalámbrica (Wireless LAN DRX)	Recepción discontinua (LAN inalámbrica)	Activar (Enable)/Desactivar (Disable)
Otras opciones (Other Settings)	Otras opciones	-
Nombre de impresora (Printer Name)	Nombre impresora	Nombre de la impresora (hasta 15 caracteres alfanuméricos)
WSD	Configuración de WSD	Activar (Enable)/Desactivar (Disable)
Tiempo de espera de WSD (WSD Timeout)	Tiempo de espera	1/5/10/15/20 [min]
Protocolo LPR (LPR Protocol)	Conf. protocolo LPR	Activar (Enable)/Desactivar (Disable)
Bonjour	Configuración de Bonjour	Activar (Enable)/Desactivar (Disable)

Nombre del servicio Bonjour (Bonjour Service Name)	Nombre serv. Bonjour	Nombre del servicio Bonjour (hasta 52 caracteres alfanuméricos)
Comun. PictBridge (PictBridge Commun.)	Comunicación PictBridge	Activar (Enable)/Desactivar (Disable)
Servidor DNS (DNS Server)	Obtención automática del servidor DNS	Auto/Manual
Servidor principal (Primary Server)	Dirección del servidor principal	XXX.XXX.XXX.XXX
Servidor secundario (Secondary Server)	Dirección del servidor secundario	XXX.XXX.XXX.XXX
Servidor proxy (Proxy Server)	Configuración del servidor proxy	Activar (Enable)/Desactivar (Disable)
Puerto proxy (Proxy Port)	Especificación del puerto proxy	De 1 a 65535
Dirección proxy	Dirección proxy	XXXXXXXXXXXXXXXXXXXXXX

("XX" representa caracteres alfanuméricos.)

\*1 En función del país o región de compra, se imprime uno de los canales del 1 al 11.

\*2 Se imprimirá el estado de la red únicamente cuando esté activado IPv6.

\*3 Se imprimirá el estado de la red sólo cuando esté activado el ajuste IPv6 e IPsec.

## **Acerca de la comunicación de red**

- **Cambio y comprobación de la configuración de red**
- **Apéndice para la comunicación de red**



## **Cambio y comprobación de la configuración de red**

- ▶ **IJ Network Tool**
- ▶ **Pantalla Canon IJ Network Tool**
- ▶ **Menús de Canon IJ Network Tool**
- ▶ **Cambio de la configuración en la ficha LAN inalámbrica**
- ▶ **Cambio de la configuración detallada WEP**
- ▶ **Cambio de la información WPA/WPA2**
- ▶ **Cambio de la configuración en la ficha LAN cableada**
- ▶ **Cambio de la configuración en la ficha Contraseña del administrador**
- ▶ **Supervisión del estado de la red inalámbrica**
- ▶ **Inicialización de la configuración de red del Equipo**
- ▶ **Consulta de la configuración modificada**

# IJ Network Tool

IJ Network Tool es una utilidad que le permite visualizar y modificar la configuración de red del equipo. Se instala al configurar el equipo.

## ►►► Importante

- Para utilizar el equipo en un entorno LAN, asegúrese de que dispone del equipo necesario para el tipo de conexión, como un punto de acceso o un cable LAN.
- No inicie IJ Network Tool durante la impresión.
- No imprima cuando se esté ejecutando IJ Network Tool.
- Si tiene activada la función de firewall en el software de seguridad, puede aparecer un mensaje indicando que el software de Canon está intentando acceder a la red. Si aparece este mensaje, establezca el software de seguridad para permitir siempre el acceso.

## Inicio de IJ Network Tool

1. Seleccione **Aplicaciones (Applications)** en el menú **Ir (Go)** del Finder, haga doble clic en **Canon Utilities > IJ Network Tool** y, a continuación, haga doble clic en el icono de **Canon IJ Network Tool**.

Según la impresora que esté utilizando, en el momento de la compra ya hay una contraseña de administrador especificada para la impresora. Si cambia la configuración de red, se requiere la autenticación con la contraseña del administrador.

Para obtener más información:

■ [Acerca de la contraseña de administrador](#)

Es recomendable cambiar la contraseña del administrador para mejorar la seguridad.

■ [Cambio de la configuración en la ficha Contraseña del administrador](#)

# Pantalla Canon IJ Network Tool

En esta sección se describen los elementos que se muestran en la pantalla de **Canon IJ Network Tool**.

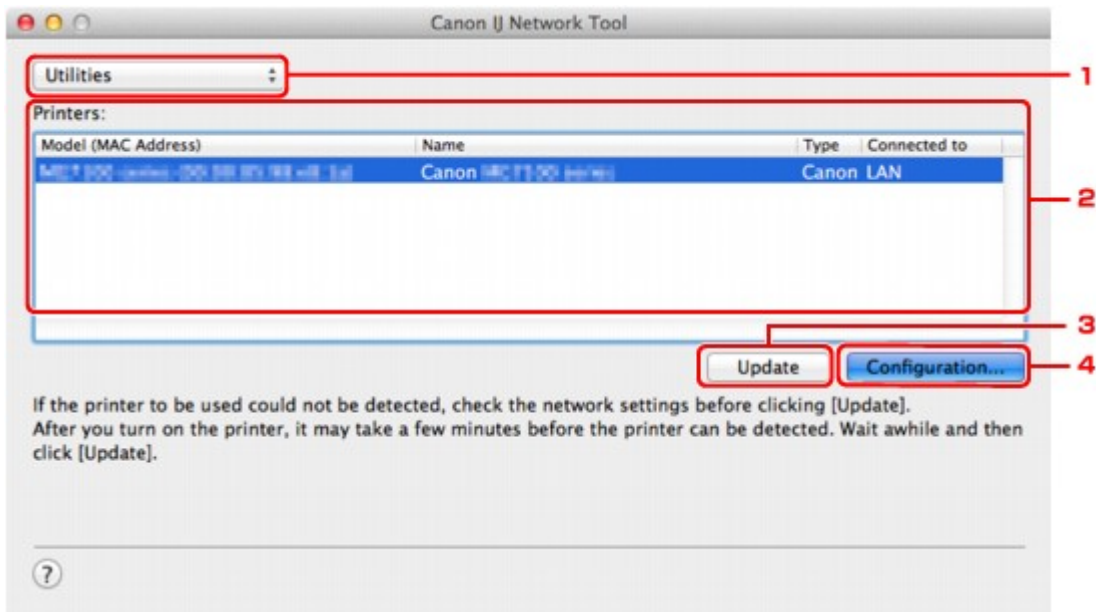

## 1. Utilidades (Utilities)

Permite modificar la configuración del equipo.

Seleccionar para cambiar la configuración del nombre de red (SSID).

### Configurar (Setup)

Permite configurar el equipo.

Si configura el equipo desde el principio, conecte el ordenador y el equipo mediante un cable USB.

## 2. Impresora: (Printers:)

Aparece el nombre, el tipo y el destino de la conexión de la impresora.

Es posible configurar o modificar la impresora seleccionada.

## 3. Actualizar (Update)

Vuelve a ejecutar la detección de la impresora. Haga clic en este botón si no aparece la impresora de destino.

### ►►► Importante

- Para cambiar la configuración de red de la impresora mediante IJ Network Tool, debe estar conectada a una LAN.
- Si no se puede detectar la impresora en una red, asegúrese de que la impresora está encendida y, a continuación, haga clic en **Actualizar (Update)**. La detección de impresoras puede tardar varios minutos. Si todavía no se ha detectado la impresora, conecte el equipo y el ordenador con un cable USB y, a continuación, haga clic en **Actualizar (Update)**.
- Si se está utilizando la impresora desde otro ordenador, aparecerá una pantalla informándole de ello.

#### »» Nota

- Este elemento tiene la misma función que **Actualizar (Refresh)** en el menú **Visualización (View)**.

#### 4. Configuración... (Configuration...)

Se activa al seleccionar **Utilidades (Utilities)**. Haga clic para acceder a la pantalla **Configuración (Configuration)** y establecer la configuración de la impresora seleccionada.

#### »» Nota

- Este elemento tiene la misma función que **Configuración... (Configuration...)** en el menú **Configuración (Settings)**.

# Menús de Canon IJ Network Tool

En esta sección se describen los menús de **Canon IJ Network Tool**.



## 1. Menú **Canon IJ Network Tool**

### **Acerca de Canon IJ Network Tool (About Canon IJ Network Tool)**

Muestra la versión de esta aplicación.

### **Salir de Canon IJ Network Tool (Quit Canon IJ Network Tool)**

Sale de IJ Network Tool.

## 2. Menú **Visualización (View)**

### **Estado (Status)**

Muestra la pantalla **Estado (Status)** para comprobar el estado de conexión de la impresora y de la comunicación inalámbrica.

En el modo de punto de acceso, este elemento aparece atenuado y no se puede confirmar el estado de conexión de la impresora.

### **Actualizar (Refresh)**

Actualiza y muestra el contenido de la lista **Impresora: (Printers:)** con la información más reciente.

### »»» **Importante**

- Para cambiar la configuración de red de la impresora mediante IJ Network Tool, debe estar conectada a una LAN.
- Si no se puede detectar la impresora en una red, asegúrese de que la impresora está encendida y, a continuación, seleccione **Actualizar (Refresh)**. La detección de impresoras puede tardar varios minutos. Si todavía no se ha detectado la impresora, conecte el equipo y el ordenador con un cable USB y, a continuación, seleccione **Actualizar (Refresh)**.
- Si se está utilizando la impresora desde otro ordenador, aparecerá una pantalla informándole de ello.

### »»» **Nota**

- Este elemento tiene la misma función que **Actualizar (Update)** en la pantalla **Canon IJ Network Tool**.

### **Información de red (Network Information)**

Muestra la pantalla **Información de red (Network Information)** para comprobar la configuración de red de la impresora.

## 3. Menú **Configuración (Settings)**

### **Configuración... (Configuration...)**

Muestra la pantalla **Configuración (Configuration)** para establecer la configuración de la impresora seleccionada.

## »» Nota

- Este elemento tiene la misma función que **Configuración... (Configuration...)** en la pantalla **Canon IJ Network Tool**.

### **Mantenimiento... (Maintenance...)**

Muestra la pantalla **Mantenimiento (Maintenance)** para recuperar la configuración de red de la impresora predeterminada en fábrica.

### **Configurar LAN inalámbrica de la impresora... (Set up printer's wireless LAN...)**

Puede cambiar la configuración del modo de punto de acceso. Realice la configuración siguiendo el mensaje que aparece en la pantalla.

Si cambia el ajuste **Método de codificación: (Encryption Method:)** y el ajuste **Contraseña: (Password:)** en la pantalla **Configurar LAN inalámbrica de la impresora (Set up printer's wireless LAN)**, los ajustes modificados se aplican a la configuración de la impresora.

## »» Nota

- Esta función solo puede utilizarse cuando se usa un ordenador compatible con LAN inalámbrica.

## 4. Menú **Ayuda (Help)**

### **Instrucciones (Instructions)**

Abre esta guía.

## Cambio de la configuración en la ficha LAN inalámbrica

Para cambiar la configuración de red inalámbrica de la impresora, conecte temporalmente la impresora y el ordenador mediante un cable USB. Si modifica la configuración de red inalámbrica del ordenador a una conexión inalámbrica sin conexión USB, quizás no se pueda establecer la comunicación entre el ordenador y el equipo después de modificar la configuración.

### »» Nota

- Esta pantalla no está disponible dependiendo de la impresora que utilice.
- Active la configuración de la LAN inalámbrica en la impresora para cambiar la configuración de la ficha **LAN inalámbrica (Wireless LAN)**.

1. [Iniciar IJ Network Tool](#).

2. Seleccione la impresora en **Impresora: (Printers:)**.

Cuando la impresora esté conectada temporalmente al ordenador mediante un cable USB, seleccione la impresora con el **USB** que aparece en la columna **Conectada a (Connected to)**.

3. Haga clic en el botón **Configuración... (Configuration...)**.

4. Haga clic en el botón **LAN inalámbrica (Wireless LAN)**.

5. Confirme o cambie la configuración.

Haga clic en **Aceptar (OK)** después de cambiar la configuración. Aparecerá una pantalla solicitándole su confirmación antes de enviar la configuración a la impresora. Si hace clic en **Aceptar (OK)**, se enviará la configuración a la impresora y se mostrará la pantalla **Configuración transmitida (Transmitted Settings)**.

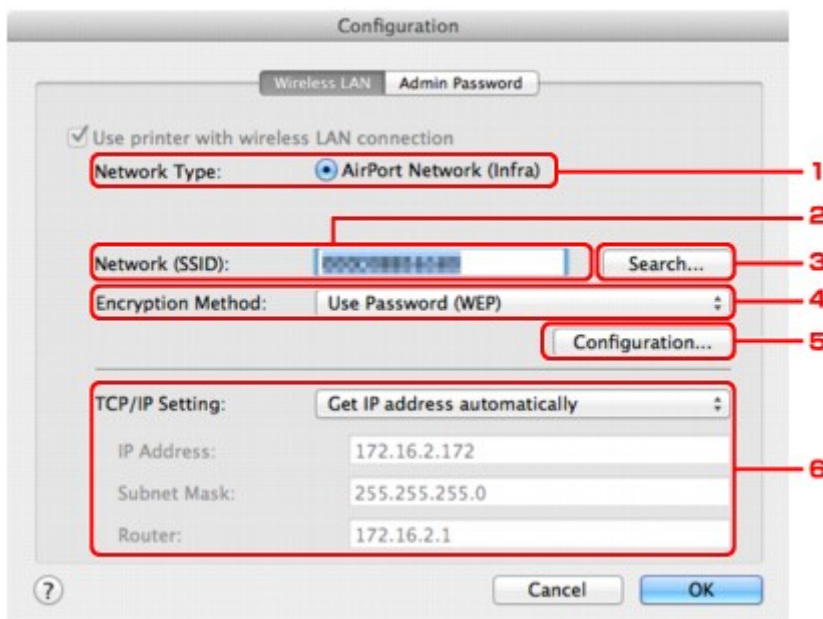

1. **Tipo de red: (Network Type:)**

Muestra el modo de LAN inalámbrica seleccionado actualmente.

### Red AirPort (Infra) (AirPort Network (Infra))

Conecta la impresora con la LAN inalámbrica mediante un punto de acceso.

### Modo punto de acceso (Access point mode)

Conecta los dispositivos de comunicación inalámbrica externos (por ejemplo, ordenadores, teléfonos inteligentes o tabletas) a la impresora utilizándola como punto de acceso.

#### »»» Nota

- Si aparece **Modo punto de acceso (Access point mode)** en **Tipo de red: (Network Type:)**, no puede cambiar la configuración de la ficha **LAN inalámbrica (Wireless LAN)** ni de la ficha **Contraseña del administrador (Admin Password)**.
- Puede realizar la configuración desde **Configurar LAN inalámbrica de la impresora... (Set up printer's wireless LAN...)** en el menú **Configuración (Settings)** cuando utilice la impresora en el modo de punto de acceso.

En función de la impresora que utilice, puede modificar la configuración con el panel de control.

### 2. Red (SSID): (Network (SSID):)

Se muestra el nombre de red (SSID) de la LAN inalámbrica que se utiliza actualmente.

En el modo de punto de acceso, se muestra el nombre de punto de acceso (SSID) de la impresora.

#### »»» Nota

- Introduzca el mismo SSID que el que se ha configurado para utilizar el punto de acceso. El SSID distingue entre mayúsculas y minúsculas.

### 3. Buscar... (Search...)

Aparece la pantalla **Puntos de acceso (Access Points)** para seleccionar un punto de acceso al que conectarse.

 [Pantalla Puntos de acceso \(Access Points\)](#)

#### »»» Nota

- Cuando se utiliza IJ Network Tool en un entorno LAN, el botón aparece atenuado y no se puede seleccionar. Para cambiar la configuración, conecte temporalmente la impresora y el ordenador mediante un cable USB.

### 4. Método de codificación: (Encryption Method:)

Seleccione el método de codificación que desea utilizar para la LAN inalámbrica.

#### »»» Importante

- Si los tipos de codificación del punto de acceso, de la impresora o del ordenador no coinciden, no se puede establecer una comunicación entre la impresora y el ordenador. Si no se puede establecer una comunicación entre la impresora y el ordenador después de cambiar el tipo de codificación de la impresora, asegúrese de que los tipos de codificación del ordenador y del punto de acceso coinciden con los de la impresora.
- Si se conecta a una red que no está protegida, existe el riesgo de revelar información, por ejemplo, datos personales, a terceros.

### No utilizar (Do Not Use)

Seleccione esta opción para desactivar la codificación.



### **Utilizar contraseña (WEP) (Use Password (WEP))**

La transmisión se encripta utilizando la clave WEP especificada por el usuario.

Si no se ha establecido una contraseña de red (WEP), aparecerá automáticamente la pantalla **Información WEP (WEP Details)**. Para cambiar la configuración de WEP establecida anteriormente, haga clic en **Configuración... (Configuration...)** para acceder a la pantalla.

■ [Cambio de la configuración detallada WEP](#)

### **Utilizar WPA/WPA2 (Use WPA/WPA2)**

La transmisión se encripta utilizando la clave de red especificada por el usuario.

Se ha establecido una seguridad superior a WEP.

Si no se ha establecido una clave de red, aparecerá automáticamente la pantalla **Confirmación del tipo de autenticación (Authentication Type Confirmation)**. Para cambiar la clave de red establecida con anterioridad, haga clic en **Configuración... (Configuration...)** para acceder a la pantalla **Información WPA/WPA2 (WPA/WPA2 Details)**.

■ [Cambio de la información WPA/WPA2](#)

## **5. Configuración... (Configuration...)**

Muestra la pantalla de configuración detallada. Puede comprobar y modificar la contraseña de red (WEP) o la clave WPA/WPA2 seleccionada en **Método de codificación: (Encryption Method:)**.

**Para obtener más información sobre la configuración de WEP:**

■ [Cambio de la configuración detallada WEP](#)

**Para obtener más información sobre la configuración de WPA/WPA2:**

■ [Cambio de la información WPA/WPA2](#)

## **6. Configuración TCP/IP: (TCP/IP Setting:)**

Define la dirección IP de la impresora que se va a utilizar en la LAN. Especifique un valor adecuado para su entorno de red.

### **Obtener dirección IP automáticamente (Get IP address automatically)**

Seleccione esta opción para utilizar automáticamente una dirección IP asignada por un servidor DHCP. Debe activar la funcionalidad del servidor DHCP en su enrutador o punto de acceso LAN.

### **Usar siguiente dirección IP (Use following IP address)**

Seleccione esta opción si no existe ninguna funcionalidad DHCP activada en la configuración en la que utiliza la impresora o si desea utilizar una determinada dirección IP o una dirección IP fija.

- **Pantalla Puntos de acceso (Access Points)**

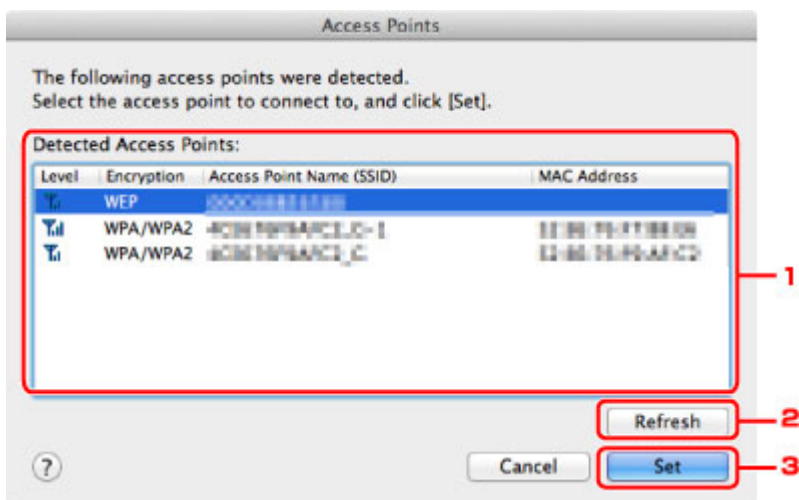

### 1. Puntos de acceso detectados: (Detected Access Points:)

Puede comprobar el nivel de la señal del punto de acceso, tipo de codificación, nombre del punto de acceso y canal de radio.

#### »»» Importante

- Si se conecta a una red que no está protegida, existe el riesgo de revelar información, por ejemplo, datos personales, a terceros.

#### »»» Nota

- La señal de intensidad aparece de la siguiente manera.

: Buena

: Aceptable

: Baja

- El tipo de codificación aparece de la siguiente manera.

Vacía: Ninguna codificación

**WEP**: se ha establecido WEP

**WPA/WPA2**: se ha establecido WPA/WPA2

### 2. Actualizar (Refresh)

Haga clic en esta opción para actualizar la lista de puntos de acceso cuando no se detecta el punto de acceso de destino.

Si el punto de acceso de destino está establecido en una red cerrada (modo silencioso), haga clic en **Cancelar (Cancel)** para volver a la pantalla anterior e introduzca el nombre de red (SSID) en **Red (SSID) (Network (SSID))**.

#### »»» Nota

- Asegúrese de que el punto de acceso está encendido.

### 3. Configurar (Set)

Haga clic en esta opción para establecer el nombre de red (SSID) en **Red (SSID): (Network (SSID):)**, en la ficha **LAN inalámbrica (Wireless LAN)**.

►► **Nota**

- Si el punto de acceso seleccionado está encriptado, se mostrarán las pantallas **Información WEP (WEP Details)** o **Información WPA/WPA2 (WPA/WPA2 Details)**. En este caso, configure los detalles para utilizar la misma configuración de encriptación establecida para el punto de acceso.
- Los puntos de acceso que no se puedan utilizar en este equipo (incluidos aquellos configurados para utilizar distintos métodos de encriptación) aparecerán atenuados y no se podrán configurar.

# Cambio de la configuración detallada WEP

## »»» Nota

- Esta pantalla no está disponible dependiendo de la impresora que utilice.

Para cambiar la configuración de red inalámbrica de la impresora, conecte temporalmente la impresora y el ordenador mediante un cable USB. Si modifica la configuración de red inalámbrica del ordenador a una conexión inalámbrica sin conexión USB, quizás no se pueda establecer la comunicación entre el ordenador y el equipo después de modificar la configuración.

1. [Iniciar IJ Network Tool.](#)

2. Seleccione la impresora en **Impresora: (Printers:)**.

Cuando la impresora esté conectada temporalmente al ordenador mediante un cable USB, seleccione la impresora con el **USB** que aparece en la columna **Conectada a (Connected to)**.

3. Haga clic en el botón **Configuración... (Configuration...)**.

4. Haga clic en el botón **LAN inalámbrica (Wireless LAN)**.

5. Seleccione **Utilizar contraseña (WEP) (Use Password (WEP))** en **Método de codificación: (Encryption Method:)** y haga clic en **Configuración... (Configuration...)**.

Aparecerá la pantalla **Información WEP (WEP Details)**.

6. Confirme o cambie la configuración.

Al cambiar la contraseña (clave WEP), debe aplicar el mismo cambio a la contraseña (clave WEP) del punto de acceso.

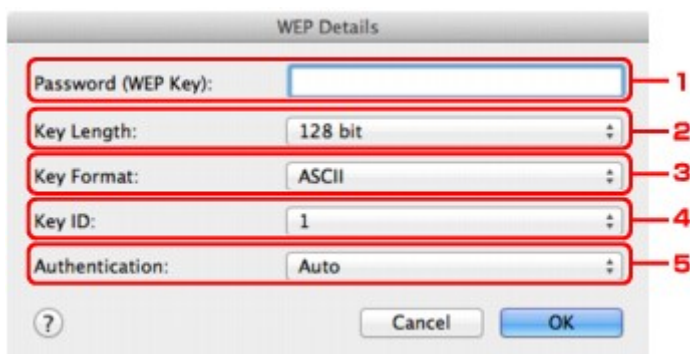

1. **Contraseña (clave WEP): (Password (WEP Key):)**

Introduzca la misma clave que la establecida para el punto de acceso.

El número y tipo de caracteres que se pueden introducir variará en función de la combinación de longitud y formato de la clave.

		Longitud de clave (Key Length)	
		64 bits (64 bit)	128 bits (128 bit)
Formato de clave (Key Format)	ASCII	5 caracteres	13 caracteres

	<b>Hex. (Hex)</b>	10 dígitos	26 dígitos
--	-------------------	------------	------------

2. **Longitud de clave: (Key Length:)**

Seleccione **64 bits (64 bit)** o **128 bits (128 bit)**.

3. **Formato de clave: (Key Format:)**

Seleccione **ASCII** o **Hex. (Hex)**.

4. **Id. de clave: (Key ID:)**

Seleccione el ID de clave (índice) establecido para el punto de acceso.

**»»» Nota**

- Cuando la impresora esté conectada a una estación base AirPort a través de una LAN:  
Cuando la impresora esté conectada a una estación base AirPort a través de una LAN, compruebe la configuración establecida en **Seguridad inalámbrica (Wireless Security)** de **Utilidad AirPort (AirPort Utility)**.
  - Seleccione **64 bits (64 bit)** si ha seleccionado **WEP de 40 bits (WEP 40 bit)** como longitud de clave en la estación base de AirPort.
  - Seleccione **1** para **Id. de clave: (Key ID:)**. De lo contrario, no se podrá establecer una comunicación entre el ordenador y la impresora mediante el punto de acceso.

5. **Autenticación: (Authentication:)**

Seleccione el método para autenticar el acceso de la impresora al punto de acceso.

Normalmente, deberá seleccionar **Auto**. Si desea especificar el método manualmente, seleccione **Sistema abierto (Open System)** o **Clave compartida (Shared Key)** conforme a la configuración del punto de acceso.

7. Haga clic en **Aceptar (OK)**.

**»»» Importante**

- Si no se puede establecer una comunicación entre la impresora y el ordenador después de cambiar el tipo de codificación de la impresora, asegúrese de que los tipos de codificación del ordenador y del punto de acceso coinciden con los de la impresora.

## Cambio de la información WPA/WPA2

### »»» Nota

- Esta pantalla no está disponible dependiendo de la impresora que utilice.

Para cambiar la configuración de red inalámbrica de la impresora, conecte temporalmente la impresora y el ordenador mediante un cable USB. Si modifica la configuración de red inalámbrica del ordenador a una conexión inalámbrica sin conexión USB, quizás no se pueda establecer la comunicación entre el ordenador y el equipo después de modificar la configuración.

Las pantallas de ejemplo de esta sección hacen referencia a la configuración detallada de WPA.

1. [Iniciar IJ Network Tool.](#)
2. Seleccione la impresora en **Impresora: (Printers:)**.  
Cuando la impresora esté conectada temporalmente al ordenador mediante un cable USB, seleccione la impresora con el **USB** que aparece en la columna **Conectada a (Connected to)**.
3. Haga clic en el botón **Configuración... (Configuration...)**.
4. Haga clic en el botón **LAN inalámbrica (Wireless LAN)**.
5. Seleccione **Utilizar WPA/WPA2 (Use WPA/WPA2)** en **Método de codificación: (Encryption Method:)** y haga clic en **Configuración... (Configuration...)**.
6. Introduzca la contraseña y, a continuación, haga clic en **Aceptar (OK)**.

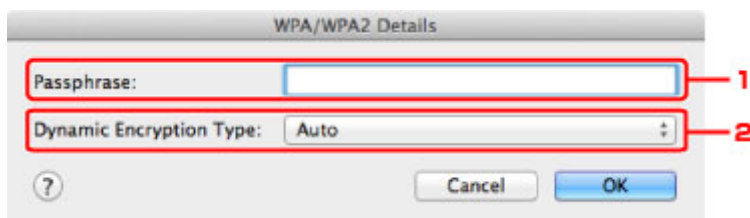

#### 1. Contraseña: (Passphrase:)

Introduzca la contraseña establecida para el punto de acceso. La contraseña debe ser una cadena de entre 8 y 63 caracteres alfanuméricos o un valor hexadecimal de 64 dígitos.

Si no conoce la contraseña del punto de acceso, consulte el manual de instrucciones que se suministra con el punto de acceso o póngase en contacto con su fabricante.

#### 2. Tipo de codificación dinámica: (Dynamic Encryption Type:)

El método de codificación dinámica se selecciona automáticamente en TKIP (codificación básica) o AES (codificación segura).

### »»» Importante

- Si **Auto** no aparece en **Tipo de codificación dinámica: (Dynamic Encryption Type:)**, seleccione **TKIP(codificación básica) (TKIP(Basic Encryption))** o **AES(codificación segura) (AES(Secure Encryption))**.

- Si no se puede establecer una comunicación entre la impresora y el ordenador después de cambiar el tipo de codificación de la impresora, asegúrese de que los tipos de codificación del ordenador y del punto de acceso coinciden con los de la impresora.

---

**»» Nota**

- Este equipo admite WPA/WPA2-PSK (WPA/WPA2-Personal) y WPA2-PSK (WPA2-Personal).
-

## Cambio de la configuración en la ficha LAN cableada

### »»» Nota

- Esta pantalla no está disponible dependiendo de la impresora que utilice.
- Active la configuración de la LAN cableada en la impresora para cambiar la configuración de la ficha **LAN cableada (Wired LAN)**.

1. [Iniciar IJ Network Tool](#).
2. Seleccione la impresora en **Impresora: (Printers:)**.
3. Haga clic en el botón **Configuración... (Configuration...)**.
4. Haga clic en el botón **LAN cableada (Wired LAN)**.
5. Confirme o cambie la configuración.

Haga clic en **Aceptar (OK)** después de cambiar la configuración. Aparecerá una pantalla solicitándole su confirmación antes de enviar la configuración a la impresora. Si hace clic en **Aceptar (OK)**, se enviará la configuración a la impresora y se mostrará la pantalla **Configuración transmitida (Transmitted Settings)**.

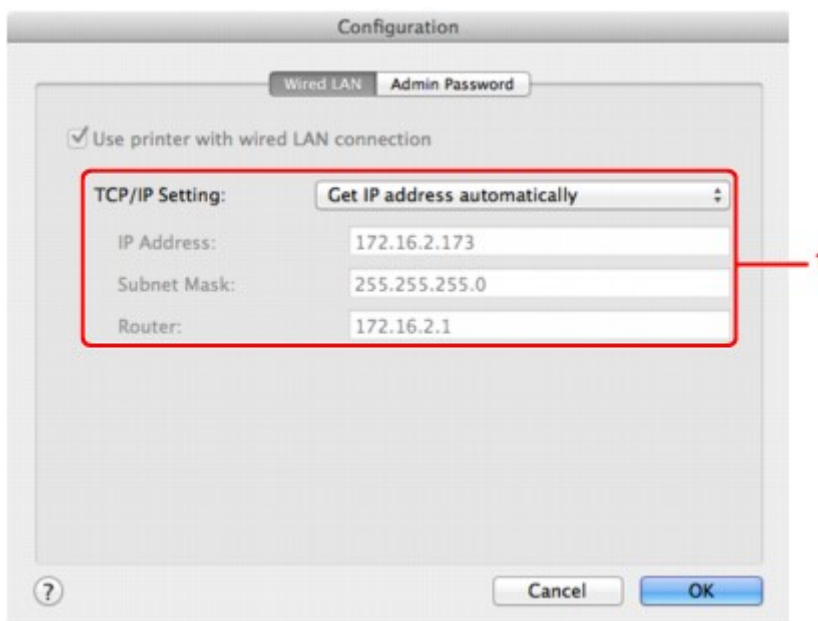

### 1. Configuración TCP/IP: (TCP/IP Setting:)

Define la dirección IP de la impresora que se va a utilizar en la LAN. Especifique un valor adecuado para su entorno de red.

#### **Obtener dirección IP automáticamente (Get IP address automatically)**

Seleccione esta opción para utilizar automáticamente una dirección IP asignada por un servidor DHCP. Debe activar la funcionalidad del servidor DHCP en su enrutador.



**Usar siguiente dirección IP (Use following IP address)**

Seleccione esta opción si no existe ninguna funcionalidad DHCP activada en la configuración en la que utiliza la impresora o si desea utilizar una determinada dirección IP o una dirección IP fija.

# Cambio de la configuración en la ficha Contraseña del administrador

## »»» Nota

- Cuando se utiliza el modo de punto de acceso, no se puede cambiar la configuración.

1. [Iniciar IJ Network Tool.](#)
2. Seleccione la impresora en **Impresora: (Printers:)**.
3. Haga clic en el botón **Configuración... (Configuration...)**.
4. Haga clic en el botón **Contraseña del administrador (Admin Password)**.  
Aparecerá la ficha **Contraseña del administrador (Admin Password)**.
5. Confirme o cambie la configuración.

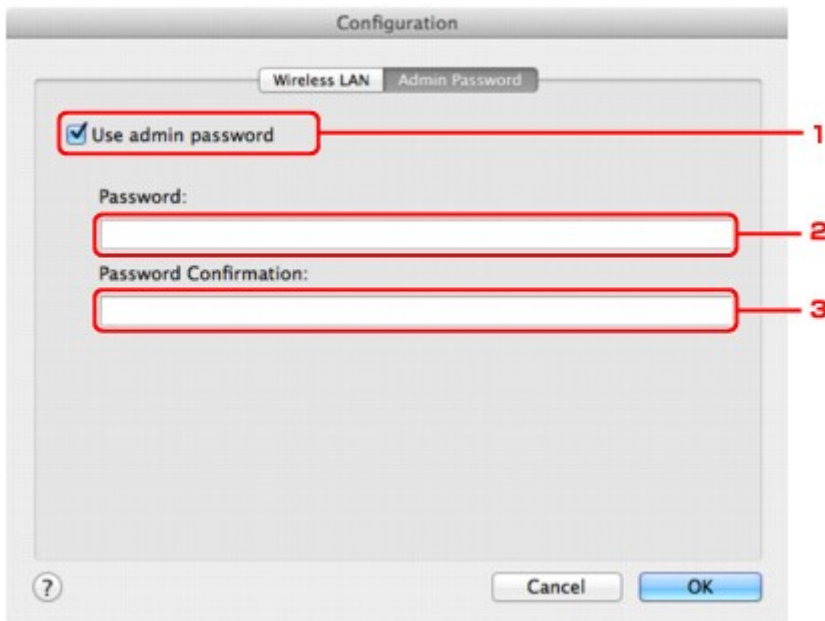

### 1. Usar contraseña del administrador (Use admin password)

Establezca una contraseña para de administrador con privilegios para establecer y cambiar opciones detalladas. Para utilizar esta función, seleccione esta casilla de verificación e introduzca una contraseña.

### »»» Importante

- La contraseña debe estar formada por caracteres alfanuméricos y no debe tener más de 32 caracteres. La contraseña distingue entre mayúsculas y minúsculas. No olvide la contraseña que ha establecido.

### 2. Contraseña: (Password:)

Introduzca la contraseña que se va a establecer.

### 3. Confirmación de contraseña: (Password Confirmation:)

Vuelva a introducir la contraseña para confirmarla.

## 6. Haga clic en **Aceptar (OK)**.

Aparecerá una pantalla solicitándole su confirmación antes de enviar la configuración a la impresora. Si hace clic en **Aceptar (OK)**, se enviará la configuración a la impresora y se mostrará la pantalla **Configuración transmitida (Transmitted Settings)**.

## Pantalla Introducir contraseña (Enter Password)

Si la contraseña del administrador está establecida en una impresora, aparecerá la siguiente pantalla.



### • **Contraseña del administrador (Admin Password)**

Introduzca la contraseña del administrador que se estableció. Por razones de seguridad, la contraseña no aparece cuando la teclea.

### ►►► **Importante**

- Si olvida la contraseña de administrador que ha especificado, inicialice la impresora para restaurar la contraseña al ajuste predeterminado.

### • **Aceptar (OK)**

Haga clic en este elemento después de introducir la contraseña del administrador.

### • **Cancelar (Cancel)**

Este elemento le devuelve una lista de las impresoras detectadas. Si la contraseña del administrador introducida no es correcta, no puede utilizar la impresora.

# Supervisión del estado de la red inalámbrica

## »»» Nota

- Esta pantalla no está disponible dependiendo de la impresora que utilice.
- Al usar el equipo en la LAN cableada, no puede supervisar el estado de la red.

1. [Iniciar IJ Network Tool](#).
2. Seleccione la impresora en **Impresora: (Printers:)**.
3. Seleccione **Estado (Status)** en el menú **Visualización (View)**.

Se mostrará la pantalla **Estado (Status)** y podrá comprobar el estado de la impresora y el rendimiento de la conexión.

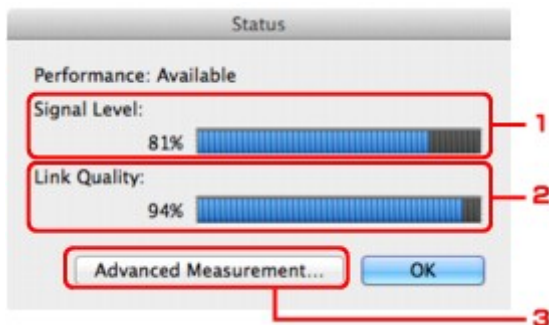

### 1. Nivel de señal: (Signal Level:)

Indica la intensidad de la señal que recibe la impresora, con un valor entre 0% y 100%.

### 2. Calidad del enlace: (Link Quality:)

Indica la calidad de la señal, excluido el ruido durante la comunicación, con un valor entre 0% y 100%.

## »»» Importante

- Si el valor indicado es bajo, acerque la impresora al dispositivo de red inalámbrica.

### 3. Comprobación avanzada... (Advanced Measurement...)

Haga clic en esta opción para analizar el rendimiento de la conexión entre la impresora y el punto de acceso. Siga las instrucciones que aparecen en la pantalla para iniciar la comprobación y visualizar el estado. La comprobación puede tardar varios minutos.

Cuando se muestra  en **Velocidad de la conexión entre la impresora y el punto de acceso: (Connection performance between the printer and the access point:)**, la impresora se puede comunicar con el punto de acceso. De lo contrario, consulte los comentarios que aparecen en la Ayuda para mejorar el estado del enlace de la comunicación y haga clic en **Recomprobación (Remeasurement)**.

- Compruebe que la impresora y el punto de acceso se encuentren en el intervalo de conectividad inalámbrica sin que haya nada que lo obstaculice.
- Compruebe que la distancia entre la impresora y el punto de acceso no sea demasiado grande.

Si este es el caso, acerque los dispositivos (a 50 m/164 pies).

- Compruebe que no haya ninguna barrera u obstáculo entre la impresora y el punto de acceso.

En general, la velocidad de la conexión disminuye en las comunicaciones entre distintas habitaciones o plantas. Ajuste las ubicaciones para evitar este tipo de situaciones.

- Compruebe que no haya fuentes de radiointerferencia cerca de la impresora y el punto de acceso.

Puede que para la conexión inalámbrica se utilice la misma banda de frecuencia que para los hornos microondas y otras fuentes de radiointerferencia. Intente mantener la impresora y el punto de acceso alejados de estas fuentes.

- Compruebe si el canal de radio del punto de acceso está cerca del de otros puntos de acceso cercanos.

Si el canal de radio del punto de acceso está cerca del de otros puntos de acceso cercanos, es posible que la velocidad de la conexión sea inestable. Asegúrese de utilizar un canal de radio que no interfiera con otros puntos de acceso.

- Compruebe que la impresora y el punto de acceso estén uno en frente del otro.

La velocidad de la conexión puede depender de las orientaciones de los dispositivos inalámbricos. Coloque el punto de acceso y la impresora en otra dirección para obtener el mejor rendimiento.

- Compruebe si hay otros ordenadores que están accediendo a la impresora.

Si aparece  en el resultado de la comprobación, compruebe si hay otros ordenadores que están accediendo a la impresora.

Si sigue apareciendo  después de haber probado todo lo anterior, finalice la comprobación y, a continuación, reinicie la herramienta IJ Network Tool para empezar de nuevo la comprobación.

#### Nota

- Si aparece algún mensaje en **Velocidad general de la red: (Overall Network Performance:)**, mueva el equipo y el punto de acceso como se indique para mejorar el rendimiento.

## Inicialización de la configuración de red del Equipo

### ►►► Importante

- Tenga en cuenta que la inicialización borra la configuración de red del equipo por completo y que quizás no se pueda imprimir o escanear desde un ordenador en una red. Para utilizare el equipo en red, realice la configuración según las instrucciones de nuestro sitio web.

1. [Iniciar IJ Network Tool](#).
2. Seleccione la impresora en **Impresora: (Printers:)**.
3. Seleccione **Mantenimiento... (Maintenance...)** en el menú **Opciones (Settings)**.

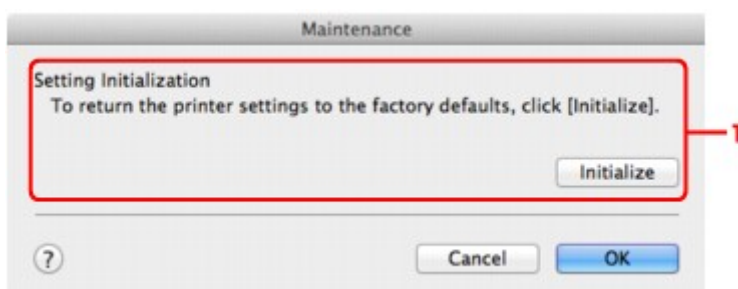

1. **Inicialización de configuración (Setting Initialization)**

#### **Inicializar (Initialize)**

Devuelve todos los ajustes de red de la impresora a los valores predeterminados de fábrica.

4. Haga clic en **Inicializar (Initialize)**.

Aparecerá la pantalla **Inicialización de configuración (Setting Initialization)**.

Haga clic en **Aceptar (OK)** para inicializar la configuración de red de la impresora. No apague la impresora durante la inicialización.

Cuando haya finalizado, haga clic en **Aceptar (OK)**.

Al llevar a cabo la inicialización mientras está conectado a la LAN inalámbrica, la conexión se interrumpirá, por lo que deberá realizar la configuración según las instrucciones de nuestro sitio web.

### ►►► Nota

- Después de inicializar la configuración de LAN, la configuración de red de la impresora se puede modificar mediante IJ Network Tool con una conexión USB. Para modificar la configuración de red con Canon IJ Network Tool, active la LAN inalámbrica con anterioridad.

## Consulta de la configuración modificada

La pantalla **Confirmación (Confirmation)** aparece tras modificar la configuración de la impresora en la pantalla **Configuración (Configuration)**. Al hacer clic en **Aceptar (OK)** de la pantalla **Confirmación (Confirmation)**, se muestra la pantalla siguiente para confirmar la configuración modificada.

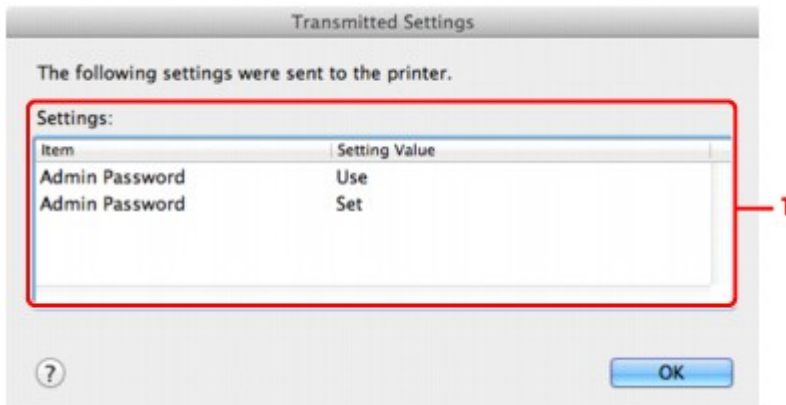

### 1. Configuración: (Settings:)

Muestra una lista con los cambios realizados en la pantalla **Configuración (Configuration)**.

## **Apéndice para la comunicación de red**

- **Uso de la Ranura para tarjetas en una red**
- **Acerca de términos técnicos**
- **Restricciones**



# Uso de la Ranura para tarjetas en una red

## »»» Nota

- Esta pantalla no está disponible dependiendo de la impresora que utilice.

## ■ Montaje de la ranura para tarjetas como unidad de red

## ■ Restricciones sobre el uso de la ranura para tarjetas en una red

### Montaje de la ranura para tarjetas como unidad de red

La ranura para tarjetas debe estar montada para poder utilizarla en una red.

Para montar la ranura para tarjetas como unidad de red, siga el procedimiento de abajo.

1. Introduzca la tarjeta de memoria en la ranura para tarjetas del equipo.
2. Compruebe el nombre de la impresora actual.  
Puede comprobar el nombre de la impresora actual en la pantalla LCD de la impresora.
3. En el Finder, haga clic en el menú **Ir (Go)** y en **Conectarse al servidor (Connect to Server)**.
4. Introduzca "smb://xxxxxxxxxxx/canon\_memory/" y, a continuación, haga clic en **Conectar (Connect)**.

Por ejemplo, si el nombre de la impresora actual es "123ABC000000", entonces introduzca "smb://123ABC000000/canon\_memory/".

5. Asegúrese de que la ranura para tarjetas esté montada.

Una vez montada la ranura para tarjetas, aparecerá el icono siguiente en el escritorio o en la ventana **Equipo (Computer)** o en el menú **Ir (Go)** del Finder.



## »»» Nota

- Podría aparecer la pantalla de autenticación. Si aparece, no hace falta que introduzca la contraseña.
- Si no es posible montar la ranura para tarjetas con el método anterior, introduzca la dirección IP del equipo en lugar del nombre de la impresora actual y vuelva a intentarlo. Por ejemplo, "smb://192.168.1.1/canon\_memory/". Si monta la ranura para tarjetas con la dirección IP, deberá volverla a montar cada vez que cambie la dirección IP del equipo.

## Restricciones sobre el uso de la ranura para tarjetas en una red

- A través de la red no se pueden escribir datos en una tarjeta de memoria colocada en la ranura para tarjetas. Sólo se pueden leer los datos de una tarjeta de memoria.
- Varios ordenadores pueden compartir la ranura para tarjetas si el equipo está conectado a una red. Varios ordenadores pueden leer al mismo tiempo los archivos de una tarjeta de memoria insertada en la ranura para tarjetas.
- Si su equipo se une a un dominio, no podrá montar la ranura para tarjetas como unidad de red.
- Si utiliza la tarjeta de memoria almacenada, podrá acceder a muchos archivos de gran tamaño. En este caso, quizás no sea posible utilizar la tarjeta de memoria o su rendimiento puede ser bajo. Utilícela una vez que se haya encendido la lámpara **Acceso (Access)** del equipo.
- Al acceder a la unidad de red de la ranura para tarjetas en la red, es posible que los nombres de archivos formados por ocho o menos letras en minúsculas (sin incluir la extensión), aparezcan en mayúsculas.

Por ejemplo, un archivo llamado "abcdefg.doc" aparecerá como "ABCDEFGG.DOC", mientras que un archivo llamado "AbcdeFG.doc" no cambiará de nombre.

No se renombra el archivo, simplemente el nombre aparece cambiado.

- Desactive la función para escribir archivos en un tarjeta de memoria desde un ordenador y para leer archivos desde una tarjeta de memoria en una red.

## Acerca de términos técnicos

En esta sección se ofrece una explicación de los términos técnicos que se utilizan en el manual.

[A](#)

[B](#)

[C](#)

[D](#)

[E](#)

[F](#)

[G](#)

[H](#)

[I](#)

[J](#)

[K](#)

[L](#)

[M](#)

[N](#)

[O](#)

[P](#)

### A

- **Punto de acceso (Access Point)**

Transmisor-receptor inalámbrico o estación base que recibe información de clientes inalámbricos o del equipo y la vuelve a difundir. Requerido en una red de infraestructura.

- **Modo de punto de acceso (Access point mode)**

El equipo se utiliza como punto de acceso para conectar dispositivos de comunicación inalámbrica externos (por ejemplo, ordenadores, teléfonos inteligentes o tabletas) en un entorno que carece de punto de acceso o router de LAN inalámbrica. Con el modo de punto de acceso puede conectar hasta 5 dispositivos al equipo.

- **Ad hoc**

Configuración del equipo y del equipo cliente en la que la comunicación inalámbrica se realiza de forma interpar, por ejemplo, todos los clientes del mismo nombre de red/SSID se comunican directamente entre ellos. No se requiere punto de acceso. Este equipo no admite comunicación ad hoc.

- **Contraseña del administrador (Admin Password)**

Contraseña de administrador de IJ Network Tool para restringir el acceso de los usuarios a la red. Debe introducirse para acceder a la configuración de la impresora y para realizar cambios en la configuración de la impresora.

- **AES**

Un método de codificación. Es opcional para WPA/WPA2. Algoritmo de criptografía de alto nivel adoptado por las organizaciones gubernamentales de Estados Unidos para procesar la información.

- **AirPort Red (Infra)**

Configuración del equipo y del equipo cliente en la que todas las comunicaciones inalámbricas pasan por un punto de acceso.

- **Método de autenticación (Authentication Method)**

Método que utiliza un punto de acceso para autenticar una impresora a través de una LAN inalámbrica. Los métodos son compatibles entre sí.

Cuando se utiliza WEP como método de cifrado, el método de autenticación se puede fijar en **Sistema abierto (Open System)** o en **Clave compartida (Shared Key)**.

Para WPA/WPA2, el método de autenticación es PSK.

- **Auto**

La impresora cambia automáticamente su método de autenticación para que coincida con el punto de acceso.

- **Sistema abierto (Open System)**

En este método de autenticación, el socio de comunicación se autentica sin utilizar una clave WEP aunque se haya seleccionado **Utilizar contraseña (WEP) (Use Password (WEP))**.

- **Clave compartida (Shared Key)**

En este método de autenticación, el socio de comunicación se autentica utilizando la clave WEP establecida para la encriptación.

## **B**

- **Bonjour**

Un servicio integrado en el sistema operativo Mac OS X para detectar automáticamente los dispositivos en red que se pueden conectar.

## **C**

- **Canal**

Canal de frecuencia para la comunicación inalámbrica. En el modo de infraestructura, el canal se ajusta automáticamente para coincidir con el establecido en el punto de acceso. Este equipo admite canales del 1 al 13. (Los canales 12 y 13 no son compatibles en función del país o la región de compra.) Tenga en cuenta que el número de canales que se puede utilizar en la LAN inalámbrica varía dependiendo de la región o el país.

## **D**

- **Funcionalidad de servidor DHCP (DHCP server functionality)**

El router o el punto de acceso asigna automáticamente una dirección IP al iniciar una impresora o el ordenador personal en red.

- **Servidor DNS (DNS server)**

Servidor que convierte los nombres de dispositivo en direcciones IP. Si especifica las direcciones IP manualmente, especifique las direcciones del servidor primario y del secundario.

## F

- **Firewall**

Sistema que evita el acceso ilegal de un ordenador a la red. Para evitarlo, se puede utilizar la función de firewall de un router de banda ancha, el software de seguridad instalado en el ordenador o el sistema operativo del ordenador.

## I

- **IEEE 802.11b**

Estándar internacional de LAN inalámbrica que utiliza el rango de frecuencias de 2,4 GHz con un rendimiento de hasta 11 Mbps.

- **IEEE 802.11g**

Estándar internacional de LAN inalámbrica que utiliza el rango de frecuencias de 2,4 GHz con un rendimiento de hasta 54 Mbps. Compatible con 802.11b.

- **IEEE 802.11n**

Estándar internacional para las LAN inalámbrica que utilizan las gamas de frecuencia de 2,4 GHz y 5 GHz. Aunque se utilicen simultáneamente dos antenas o más o se obtenga una velocidad de transferencia superior a la anterior utilizando varios canales de comunicación al mismo tiempo, la velocidad de transmisión podría verse influenciada por los aparatos conectados.

Con la tasa de transferencia máxima de 600 Mbps, se puede comunicar con varios terminales de ordenador dentro de un radio de unos doce metros.

Compatible con 802.11b y 802.11g.

- **Dirección IP (IP Address)**

Número único formado por cuatro partes separadas por puntos. Todos los dispositivos de red conectados a Internet tienen una dirección IP. Ejemplo: 192.168.0.1

La dirección IP la asigna normalmente un punto de acceso o el servidor DHCP del router de forma automática.

- **IPv4/IPv6**

Protocolo de capas entre redes que se utiliza en Internet. IPv4 utiliza direcciones de 32-bit y IPv6 utiliza direcciones de 128-bit.

## K

- **Formato de clave (Key Format)**

Seleccione **ASCII** o **Hex. (Hex)** como formato de clave de contraseña (WEP). El carácter que se puede utilizar para la clave WEP varía dependiendo de los formatos de clave seleccionados.

- ASCII

Cadena de 5 o 13 caracteres que puede incluir caracteres alfanuméricos y guiones bajos "\_".  
Distingue entre mayúsculas y minúsculas.

- Hexadecimal

Cadena de 10 o 26 dígitos que puede incluir hexadecimales (de 0 a 9, de A a F, y de a a f).

- **Longitud de clave (Key Length)**

Longitud de clave WEP. Seleccione 64 bits o 128 bits. Una longitud de clave mayor permite establecer una clave WEP más compleja.

## L

- **Calidad del enlace (Link Quality)**

El estado de la conexión entre el punto de acceso y la impresora, excluido el ruido (interferencia), se indica con un valor entre 0 y 100%.

- **LPR**

Un protocolo de impresión independiente de plataforma que se utiliza en las redes TCP/IP. No es compatible con la comunicación bidireccional.

## M

- **Dirección MAC (ID de AirPort) (MAC Address (AirPort ID))**

También se conoce como la dirección física. Identificador único y permanente de hardware que los fabricantes asignan a los dispositivos de red. Las direcciones MAC tienen 48 bits y están escritas como un número hexadecimal separado por dos puntos, por ejemplo, 11:22:33:44:55:66.

## N

- **Red (SSID) (Network (SSID))**

Etiqueta única para LAN inalámbrica. A menudo se representa como un nombre de red o un nombre de punto de acceso.

Para evitar interferencias, SSID distingue una LAN inalámbrica de otra.

La impresora y todos los equipos cliente de una LAN inalámbrica deben utilizar el mismo SSID para comunicarse entre ellos. El SSID puede tener 32 caracteres como máximo y está formado por caracteres alfanuméricos. También se puede hacer referencia al SSID por su nombre de red.

## P

- **Contraseña (WEP)/Contraseña (clave WEP) (Password (WEP)/Password (WEP Key))**

Método de cifrado empleado en IEEE 802.11. Clave de seguridad compartida que se utiliza para encriptar y desencriptar datos enviados mediante redes inalámbricas. Esta impresora admite claves de 64 bits o 128 bits, el formato de clave del código ASCII o Hexadecimal y números de clave del 1 al 4.

- **Rendimiento (Performance)**

Indica el estado en el que se puede utilizar la impresora.

- **Servidor proxy (Proxy server)**

Servidor que enlaza un ordenador conectado a LAN con Internet. Cuando utilice un servidor proxy, especifique la dirección y el número de puerto del servidor proxy.

- **PSK**

Método de encriptación empleado en WPA/WPA2.

## R

- **Enrutador (Router)**

Un dispositivo de relé para conectarse a otra red.

## S

- **Nivel de señal (Signal level)**

La intensidad de la señal que recibe la impresora del punto de acceso se indica con un valor entre 0 y 100%.

- **SSID**

Etiqueta única para LAN inalámbrica. A menudo se representa como un nombre de red o un nombre de punto de acceso.

Para evitar interferencias, SSID distingue una LAN inalámbrica de otra.

La impresora y todos los equipos cliente de una LAN inalámbrica deben utilizar el mismo SSID para comunicarse entre ellos. El SSID puede tener 32 caracteres como máximo y está formado por caracteres alfanuméricos. También se puede hacer referencia al SSID por su nombre de red.

- **Silencioso**

En el modo silencioso, el punto de acceso se oculta no transmitiendo su SSID. El cliente debe especificar el SSID establecido para el punto de acceso para detectarlo.

El modo silencioso se denomina "red cerrada".

- **Dirección de máscara de subred (Subnet Mask Address)**

La dirección IP tiene dos componentes: la dirección de red y la dirección de host. La máscara de subred se utiliza para calcular las direcciones de máscara de subred a partir de las direcciones IP. La máscara de subred la asigna normalmente un punto de acceso o el servidor DHCP del router de forma automática.

Ejemplo:

Dirección IP: 192.168.127.123

Máscara de subred: 255.255.255.0

Dirección de máscara de subred: 192.168.127.0

## T

- **TCP/IP**

Suite de protocolos de comunicaciones que se utiliza para conectar hosts en Internet o en una LAN. Este protocolo permite establecer la comunicación entre distintos terminales.

- **TKIP**

Protocolo de cifrado empleado en WPA/WPA2.

## U

- **USB**

Interfaz serie diseñada para permitir el uso de dispositivos de "cambio en caliente", por ejemplo, conectarlos y desconectarlos sin apagarlos.

## W

- **WEP/Clave WEP**

Método de cifrado empleado en IEEE 802.11. Clave de seguridad compartida que se utiliza para encriptar y desencriptar datos enviados mediante redes inalámbricas. Esta impresora admite claves de 64 bits o 128 bits, el formato de clave del código ASCII o Hexadecimal y números de clave del 1 al 4.

- **Wi-Fi**

Asociación internacional que certifica la interoperabilidad de productos de LAN inalámbrica basados en la especificación IEEE 802.11.

Este equipo es un producto autorizado para Wi-Fi.

- **LAN inalámbrica (Wireless LAN)**

Red que, en vez de estar conectada mediante cables físicos, está conectada mediante una tecnología inalámbrica, como Wi-Fi.

- **WPA**

Estructura de seguridad anunciada por alianza Wi-Fi en octubre de 2002. Se ha establecido una seguridad superior a WEP.

- Autenticación (Authentication)

WPA define los siguientes métodos de autenticación: WPA Personal, que se puede utilizar sin un servidor de autenticación, más WPA Empresa, que requiere servidor de autenticación.

Este equipo admite WPA Personal.

- Contraseña

Esta clave encriptada se utiliza para realizar la autenticación de WPA Personal.

La contraseña debe ser una cadena de entre 8 y 63 caracteres alfanuméricos o un valor hexadecimal de 64 dígitos.



- **WPA2**

Estructura de seguridad introducida por Wi-Fi Alliance en septiembre de 2004 como versión posterior de WPA. Proporciona un mecanismo de encriptación superior mediante Advanced Encryption Standard (AES).

- Autenticación (Authentication)

WPA2 define los siguientes métodos de autenticación: WPA2 Personal, que se puede utilizar sin un servidor de autenticación, más WPA2 Empresa, que requiere servidor de autenticación.

Este equipo admite WPA2 Personal.

- Contraseña

Esta clave encriptada se utiliza para realizar la autenticación de WPA2 Personal.

La contraseña debe ser una cadena de entre 8 y 63 caracteres alfanuméricos o un valor hexadecimal de 64 dígitos.

- **WPS (Wi-Fi Protected Setup)**

WPS es un estándar para establecer de forma sencilla y segura una red inalámbrica.

En Wi-Fi Protected Setup se utilizan 2 métodos principales:

Registro PIN: método de configuración obligatorio para todos los dispositivos certificados WPS

Configuración del pulsador (PBC): botón pulsador real en el hardware o botón pulsador simulado en el software.

## **Restricciones**

Si utiliza una impresora en una LAN inalámbrica, la impresora puede reconocer sistemas inalámbricos cercanos, por lo que debería establecer una clave de red (WEP o WPA/WPA2) para el punto de acceso para encriptar las transmisiones inalámbricas. No se puede garantizar la comunicación inalámbrica con un producto que no cumple con el estándar Wi-Fi.

La conexión con demasiados equipos puede afectar al rendimiento de la impresora, como la velocidad de impresión.

## **Consejos para garantizar una calidad de impresión óptima**

- **Información útil acerca de la tinta**
- **Puntos clave para una impresión correcta**
- **Asegúrese de comprobar la configuración del papel antes de imprimir**
- **Una vez cargado el papel, asegúrese de definir la información del papel del cassette**
- **Cancelación de un trabajo de impresión**
- **Claves para disfrutar de una calidad de impresión coherente**
- **Precauciones de transporte seguro del equipo**

## Información útil acerca de la tinta

### ¿Cómo se utiliza la tinta para otros fines que no sea la impresión?

La tinta se puede utilizar para otros fines distintos de la impresión.

Cuando se utiliza la impresora Canon por primera vez después de haber instalado los depósitos de tinta que se incluyen, la impresora consume una pequeña cantidad de tinta, en la cantidad suficiente para permitir la impresión al llenar de tinta los inyectores del cabezal de impresión. Por esta razón, el número de hojas que se puede imprimir con los primeros depósitos de tinta es inferior al que se obtiene con los depósitos de tinta posteriores.

Los costes de impresión que se describen en los folletos o en los sitios web no se basan en los datos de consumo del primer depósito de tinta o cartucho de tinta, sino en los del depósito de tinta o cartucho de tinta posterior.

A veces, se puede usar la tinta para mantener una calidad de impresión óptima.

Para mantener el rendimiento de la impresora, la impresora Canon lleva a cabo la limpieza automáticamente en función de su estado. Cuando la impresora lleva a cabo la limpieza, se consume una pequeña cantidad de tinta. En este caso, podrían consumirse depósitos de tinta de todos los colores.

#### [Función de limpieza]

La función de limpieza ayuda a la impresora a absorber las burbujas de aire o la propia tinta de los inyectores y así prevenir la degradación de la calidad de la impresión o el atasco de los inyectores.

### ¿Utiliza la impresión en blanco y negro tinta de color?

La impresión en blanco y negro puede utilizar otra tinta además de la negra, en función del tipo de papel en el que se imprima o de la configuración del controlador de impresora. Por lo tanto, la tinta de color también se consume durante la impresión en blanco y negro.

### ¿Por qué hay dos depósitos de tinta negra en el equipo?

El equipo lleva dos tipos de tinta negra: tinta basada en colorantes (BK) y tinta basada en pigmentos (PGBK).

La tinta basada en colorantes se utiliza principalmente para la impresión de fotografías, ilustraciones, etc., y la tinta basada en pigmentos, para los documentos que contienen fundamentalmente texto. Cada una tiene una finalidad diferente de modo que, aunque se agote una, no se utilizará la otra para sustituirla. Si alguna se agota, es preciso sustituir su depósito de tinta.

Estos dos depósitos de tinta se utilizan automáticamente según el tipo de papel de impresión o la configuración del controlador de impresora. El usuario no puede modificar el empleo de las tintas por sí mismo.

### La lámpara de tinta le informa cuando ésta se está agotando.

El interior de un depósito de tinta se compone de (A) la parte en la que se conserva la tinta y (B) la esponja con la tinta absorbida.

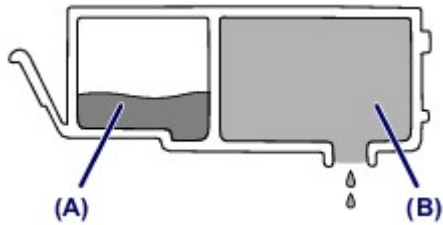

Cuando se agota la tinta (A) la lámpara de tinta parpadea lentamente para indicar que el nivel de tinta es bajo.

A continuación, cuando se agota la tinta (B), la lámpara de tinta parpadea rápidamente para indicar que es necesario sustituir el depósito de tinta con uno nuevo.

■ [Comprobación del estado de la tinta con las lámparas de tinta](#)

## Puntos clave para una impresión correcta

### ¡Antes de imprimir, compruebe el estado del equipo!

- ¿Está el cabezal de impresión correcto?

Si el inyector del cabezal de impresión está atascado, la impresión perderá intensidad y se desaprovechará el papel. Imprima el patrón de prueba de los inyectores para comprobar el cabezal de impresión.

#### ■ [Procedimiento de mantenimiento](#)

- ¿El interior del equipo está manchado de tinta?

Tras imprimir gran cantidad de documentos o imprimir sin bordes, es posible que el área a través de la cual pasa el papel se manche con tinta. Limpie el interior del equipo mediante la [Limpieza de placa inferior](#).

### ¡Consulte cómo cargar el papel correctamente!

- ¿Se ha cargado el papel con la orientación correcta?

Para cargar papel en el cassette, coloque el papel CON LA CARA DE IMPRESIÓN HACIA ABAJO.

#### ■ [Carga de papel](#)

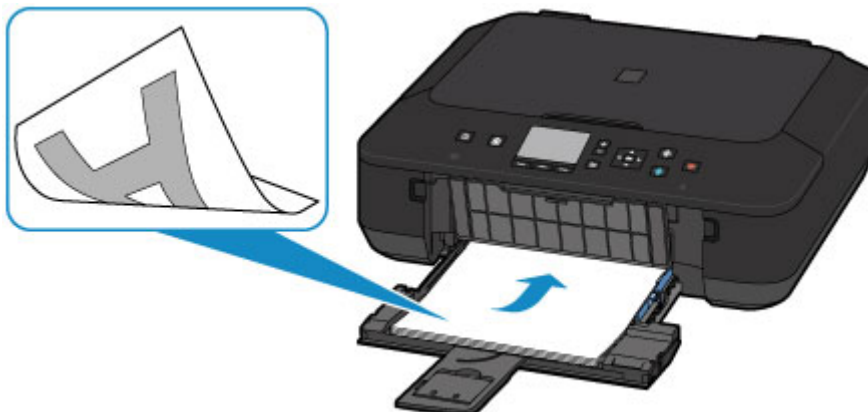

- ¿El papel está curvado?

El papel curvado provoca atascos de papel. Alíselo y, a continuación, cárguelo de nuevo.

#### ■ "Cargue el papel después de corregir su curvatura." en [El papel queda manchado/La superficie impresa está rayada](#)

## **Asegúrese de comprobar la configuración del papel antes de imprimir**

Antes de imprimir, especifique la configuración del papel en el panel de control o en la pantalla del ordenador.

Hay varios tipos de papel, como, por ejemplo, papel con tratamiento especial en la superficie para la impresión de fotografías con una calidad óptima y papel adecuado para documentos.

Cada tipo de soporte tiene una configuración predeterminada (como se utiliza y adhiere la tinta, la distancia de los inyectores, etc.) que le permiten imprimir en ese tipo con calidad de imagen óptima. La configuración de papel incorrecta también podría causar una reducción de la calidad del color de la copia impresa o rayas en la superficie impresa.

Si advierte colores borrosos o no uniformes, suba el valor de la configuración de la calidad de impresión e imprima de nuevo.

## **Una vez cargado el papel, asegúrese de definir la información del papel del cassette**

Una vez cargado el papel, al insertar el cassette en el equipo, aparece la pantalla para configurar el tipo y el tamaño del papel. Establezca la información del papel del cassette según el tipo y el tamaño del papel cargado.

Para evitar una impresión defectuosa, este equipo tiene una función que detecta si la información establecida para el papel cargado en el cassette coincide con la configuración del papel. Antes de imprimir, especifique la configuración del papel según la información del papel del cassette. Si esta función está activada, para evitar una impresión incorrecta, aparece un mensaje de error si esta configuración no coincide. Si aparece este mensaje de error, compruebe y corrija la configuración del papel.

Para comprobar la configuración del papel del cassette, muestre la pantalla de información del papel en el panel de control.



## Cancelación de un trabajo de impresión

### ¡No pulse nunca el botón **ACTIVADO (ON)**!

Si pulsa el botón **ACTIVADO (ON)** cuando la impresión está en curso, los datos de impresión enviados desde el ordenador quedarán en la cola del equipo y no podrá continuar imprimiendo.

Para cancelar la impresión, pulse el botón **Parar (Stop)**.

## Claves para disfrutar de una calidad de impresión coherente

La clave para imprimir con una calidad de impresión óptima es evitar que el cabezal de impresión se seque o atasque. Cumpla las reglas que se presentan a continuación para obtener una calidad de impresión óptima.

### ¡No desenchufe el cable de alimentación hasta que se haya apagado la luz de alimentación!

Si pulsa el botón **ACTIVADO (ON)** para desconectar la alimentación, el equipo tapa automáticamente el cabezal de impresión (inyectores) para impedir que se seque. Si desenchufa el cable de alimentación de la toma de pared antes de que la luz de **ENCENDIDO (POWER)** se apague, el cabezal de impresión no se tapaná correctamente, por lo que se secará o atascará.

Cuando [desenchufe el cable de alimentación](#), asegúrese de que la luz de **ENCENDIDO (POWER)** no esté encendida.

### ¡Imprima periódicamente!

Al igual que se seca la punta de un rotulador si no se utiliza durante un periodo de tiempo prolongado y éste queda inservible, aunque esté cerrado, el cabezal de impresión también se puede secar u obstruir si el equipo no se utiliza durante mucho tiempo.

Se recomienda utilizar el equipo al menos una vez al mes.

#### ▶▶▶ Nota

- En función del tipo de papel, es posible que la tinta se difumine si pasa un marcador o una barra correctora por encima de las partes impresas o que la tinta se derrame si las partes impresas se manchan con agua o sudor.

## Precauciones de transporte seguro del equipo

Cuando vaya a transportar el equipo, asegúrese de lo siguiente.

### »»» Importante

- Embale el equipo en una caja resistente y de modo que quede boca abajo. Utilice suficiente material de protección para garantizar un transporte seguro.
- Con el cabezal de impresión y el depósito de tinta instalado a la izquierda del equipo, pulse el botón **ACTIVADO (ON)** para desconectar la alimentación. De este modo, el equipo tapaná automáticamente el cabezal de impresión y evitará que se seque.
- Una vez embalado el equipo, no incline la caja que lo contiene ni la ponga con la parte superior hacia abajo ni sobre un lado. Si lo hace, podría derramarse la tinta durante el transporte y causar daños al equipo.
- Cuando se ocupe del transporte del equipo una empresa de mensajería, marque la caja con "ESTE LADO ARRIBA" para mantener el equipo con la parte inferior abajo. Márquela también con "FRÁGIL" o "MANEJAR CON CUIDADO".

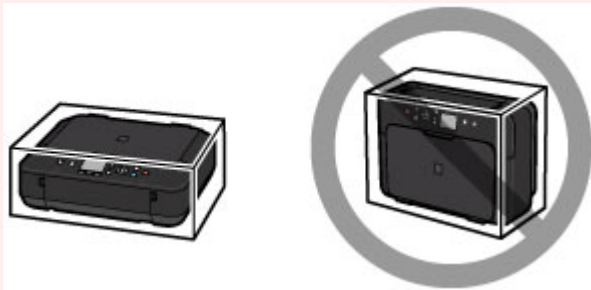

1. Apague el equipo.
2. Confirme que la luz de **ENCENDIDO (POWER)** está apagada y [desenchufe el cable de alimentación](#).

### »»» Importante

- No desenchufe el equipo mientras la luz de **ENCENDIDO (POWER)** esté iluminada o parpadeando, puesto que podría producir un mal funcionamiento o daños en el equipo, por lo que el equipo no sería capaz de imprimir.

3. Recoja el soporte de la salida del papel y, a continuación, cierre la bandeja de salida del papel.
4. Recoja la extensión de la bandeja de salida y el soporte del papel y, a continuación, cierre la cubierta delantera.
5. Desconecte el cable de impresora del ordenador y del equipo y desenchufe el cable de alimentación del equipo.
6. Utilice cinta adhesiva para sujetar todas las cubiertas del equipo y evitar que se abran durante el transporte. Después, introduzca el equipo en la bolsa de plástico.

7. Coloque el material de protección en el equipo cuando meta el equipo en la caja para embalarlo.

## Limitaciones legales sobre el uso del producto y de las imágenes

Puede ser ilegal realizar copias, escanear, imprimir o utilizar reproducciones de los siguientes documentos.

La lista incluida no es exhaustiva. En caso de duda, consulte a un representante legal de su jurisdicción.

- Papel moneda
- Transferencias monetarias
- Certificados de depósito
- Sellos postales (matasellados o no)
- Placas o insignias de identificación
- Documentos de servicio selectivo u órdenes de pago
- Cheques o letras de cambio emitidas por organismos gubernamentales
- Licencias de vehículos de motor y certificados de titularidad
- Cheques de viaje
- Cupones de alimentos
- Pasaportes
- Documentos de inmigración
- Sellos de ingresos fiscales (matasellados o no)
- Bonos u otros certificados de endeudamiento
- Certificados bursátiles
- Obras protegidas por derechos de la propiedad intelectual/obras de arte sin permiso del propietario del copyright

# Especificaciones

## Especificaciones generales

<b>Resolución de impresión (ppp)</b>	4800* (horizontal) x 1200 (vertical)  * Se pueden colocar gotas de tinta con un tono de 1/4800 pulgadas como mínimo.
<b>Interfaz</b>	<b>Puerto USB:</b> Alta velocidad USB *1  <b>Puerto LAN:</b> LAN inalámbrica: IEEE802.11n / IEEE802.11g / IEEE802.11b *2  *1 Se necesita un ordenador que cumpla los estándares de USB de alta velocidad. Como la interfaz USB de alta velocidad es totalmente compatible con USB 1.1, se puede utilizar con USB 1.1.  *2 Se puede configurar mediante la Configuración estándar, WPS (Wi-Fi Protected Setup), WCN (Windows Connect Now) o la Configuración sin cables. USB y LAN se pueden utilizar simultáneamente.
<b>Anchura de impresión</b>	203,2 mm / 8 pulgadas  (para impresión sin bordes: 216 mm / 8,5 pulgadas)
<b>Entorno de funcionamiento</b>	<b>Temperatura:</b> de 5 a 35 °C (de 41 a 95 °F) <b>Humedad:</b> del 10 al 90 % (humedad relativa sin condensación)  * El rendimiento de la impresora puede ser menor en determinadas condiciones de temperatura y humedad.  Condiciones recomendadas: <b>Temperatura:</b> de 15 a 30 °C (de 59 a 86 °F) <b>Humedad:</b> del 10 al 80 % RH (sin condensación)  * Para obtener información sobre las condiciones de temperatura y humedad de papeles como, por ejemplo, el papel fotográfico, consulte el embalaje del papel o las instrucciones proporcionadas.
<b>Entorno de almacenamiento</b>	<b>Temperatura:</b> de 0 a 40 °C (de 32 a 104 °F) <b>Humedad:</b> del 5 al 95 % RH (sin condensación)
<b>Fuente de alimentación</b>	100-240 V de CA, a 50/60 Hz
<b>Consumo de energía</b>	<b>Impresión (copia):</b> aprox. 12 W <b>Pausa (mínimo):</b> aprox. 0,8 W *1*2 <b>Apagada:</b> aprox. 0,2 W *1  *1 Conexión USB al PC *2 El tiempo de espera para la pausa no se puede cambiar.
<b>Dimensiones externas</b>	Aprox. 455 (An) x 369 (Pr) x 148 (Al) mm Aprox. 18 (An) x 14,6 (Pr) x 5,9 (Al) pulgadas  * Con la cubierta delantera recogida.
<b>Peso</b>	Aprox. 6,3 kg (aprox. 13,8 libras)

	* Con el cabezal de impresión y los depósitos de tinta instalados.
<b>Cabezal de impresión/Tinta</b>	Total 4096 inyectores (PgBK 1024 inyectores, Y/DyeBK cada 512 inyectores, C/M cada 1024 inyectores)

## Especificaciones de copia

<b>Copias múltiples</b>	máx. 99 páginas
<b>Ajuste de la intensidad</b>	9 posiciones, intensidad automática (copia AE)
<b>Reducción/Ampliación</b>	25 % - 400 % (unidad del 1 %)

## Especificaciones de escaneo

<b>Controlador de escáner</b>	<b>Windows:</b> TWAIN 1.9 Especificación, WIA <b>Mac OS:</b> ICA
<b>Tamaño de escaneo máximo</b>	A4/Carta, 216 x 297 mm / 8,5 x 11,7 pulgadas
<b>Resolución de escaneo</b>	<b>Resolución óptica (horizontal x vertical) máx:</b> 1200 x 2400 ppp *1 <b>Resolución interpolada máx:</b> 19200 x 19200 ppp *2 *1 La resolución óptica representa la frecuencia de muestreo máxima basada en ISO 14473. *2 El aumento de la frecuencia de muestro limitará el área de escaneo máxima posible.
<b>Gradación (Entrada/Salida)</b>	<b>Gris:</b> 16 bits/8 bits <b>Color:</b> 48 bits/24 bits (RGB cada 16 bits/8 bits)

## Especificaciones de red

<b>Protocolo de comunicación</b>	TCP/IP
<b>LAN inalámbrica</b>	<b>Estándares compatibles:</b> IEEE802.11n / IEEE802.11g / IEEE802.11b <b>Ancho de banda de frecuencia:</b> 2,4 GHz <b>Canal:</b> 1-11 o 1-13 * El ancho de banda y los canales disponibles varían en función del país o de la región. <b>Distancia de comunicación:</b> 50 m / 164 pies en interior * El alcance efectivo varía en función del entorno y la ubicación de la instalación. <b>Seguridad:</b> WEP (64/128 bits) WPA-PSK (TKIP/AES) WPA2-PSK (TKIP/AES) <b>Configuración:</b> Configuración estándar WPS (configuración del pulsador/método de código PIN)

	WCN (WCN-NET) Configuración sin cables <b>Otras características:</b> contraseña de administración
--	---

## Requisitos mínimos del sistema

Ajustar a los requisitos del sistema operativo cuando sean superiores a los aquí indicados.

### Windows

<b>Sistema operativo</b>	Windows 8, Windows 8.1 Windows 7, Windows 7 SP1 Windows Vista SP1, Windows Vista SP2 Solo Windows XP SP3 de 32-bits
<b>Navegador</b>	Internet Explorer 8 o superior
<b>Espacio en disco duro</b>	3 GB Nota: para instalar el software incluido. La cantidad de espacio disponible en el disco duro puede cambiar sin previo aviso.
<b>Pantalla</b>	XGA 1024 x 768

### Mac OS

<b>Sistema operativo</b>	Mac OS X v10.6.8 o superior
<b>Navegador</b>	Safari 5 o superior
<b>Espacio en disco duro</b>	1,5 GB Nota: para instalar el software incluido. La cantidad de espacio disponible en el disco duro puede cambiar sin previo aviso.
<b>Pantalla</b>	XGA 1024 x 768

### Otros SO compatibles

Es posible que algunas funciones no estén disponibles con todos los SO. Consulte el manual o el sitio web de Canon para obtener más detalles sobre el funcionamiento con iOS, Android y Windows RT.

### Capacidad de impresión móvil

Apple AirPrint
Google Cloud Print
Imprimir desde e-mail
PIXMA Cloud Link

- Se necesita una conexión a Internet para ver el *Manual en línea*.



- Windows: el funcionamiento solo se puede garantizar en un ordenador con Windows 8.1, Windows 8, Windows 7, Windows Vista o Windows XP preinstalado.
- Windows: se necesita una unidad de CD-ROM o conexión a Internet durante la instalación del software.
- Windows: se necesita Internet Explorer 8, 9, 10 u 11 para instalar Easy-WebPrint EX.
- Windows: es posible que algunas funciones no estén disponibles con Windows Media Center.
- Windows: es necesario instalar .NET Framework 4 o 4.5 para utilizar software de Windows.
- Windows: se necesita XPS Essentials Pack para imprimir en Windows XP.
- Windows: el controlador TWAIN (ScanGear) se basa en la especificación 1.9 de TWAIN y necesita el gestor de fuente de datos incluido con el sistema operativo.
- Mac OS: el disco duro debe estar formateado como Mac OS Plus (con registro) o Mac OS Plus.
- Mac OS: para Mac OS se necesita una conexión a Internet durante la instalación del software.
- En un entorno de red doméstica, se debe abrir el puerto 5222. Póngase en contacto con el administrador de red para obtener detalles.

La información incluida en esta guía está sujeta a cambios sin previo aviso.

## Acerca de la contraseña de administrador

Ya se ha especificado la contraseña de administrador "canon" para la impresora en el momento de la compra.

### ►► Importante

- Por razones de seguridad, se recomienda cambiar la contraseña antes de utilizar la impresora.
- Puede cambiar la impresora utilizando una de las herramientas siguientes. (Algunas herramientas podrían no estar disponibles dependiendo de la impresora que utilice.)
  - panel de control de la impresora
  - IJ Network Tool
  - Pantalla de información de la impresora que se muestra en el software de algunas aplicaciones Canon
- Si cambia la contraseña, utilice de 0 a 32 caracteres alfanuméricos.
- Si se ha cambiado la contraseña mientras estaba compartiendo la impresora y no conoce la contraseña, pregunte al administrador de la impresora que esté utilizando.
- La contraseña vuelve a la configuración predeterminada inicializando la impresora.

# Impresión

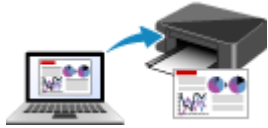

Impresión desde un ordenador



Impresión utilizando el panel de control del equipo

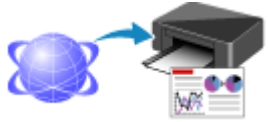

Impresión mediante el servicio web



Impresión desde una cámara digital



Configuración del papel para imprimir

## **Impresión desde un ordenador**

- ▶ **Impresión con el software de la aplicación que esté utilizando (controlador de la impresora)**

## Impresión con el software de la aplicación que esté utilizando (controlador de la impresora)

- Impresión de fácil configuración 📌 Básico
- Métodos de impresión
- Cambio de la calidad de impresión y corrección de los datos de imagen
- Descripción del controlador de impresora
- Actualización del controlador de impresora

## Impresión de fácil configuración

El procedimiento de configuración sencilla para imprimir correctamente con esta impresora es el siguiente:

1. [Compruebe que la impresora está encendida](#)
2. [Cargue papel](#) en la impresora
3. Seleccione la impresora

Seleccione el modelo en la lista **Impresora (Printer)** del [Cuadro de diálogo Imprimir](#).

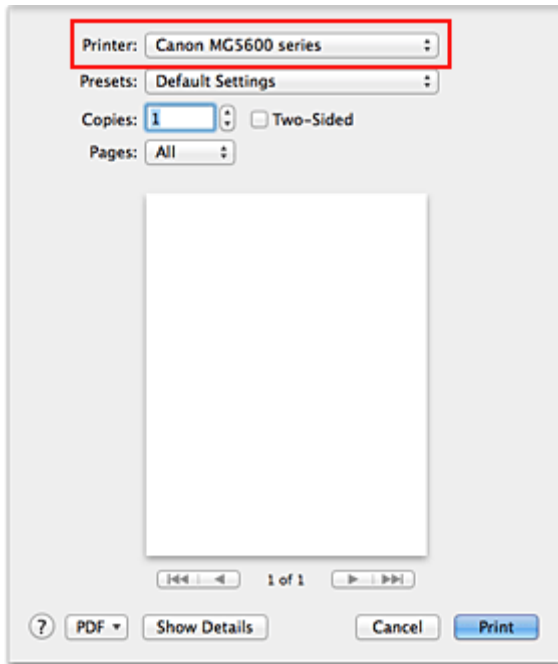

### ►►► Nota

- Haga clic en **Mostrar detalles (Show Details)** (▼ (el triángulo desplegable)) para cambiar la ventana Configurar a la visualización detallada.

4. Seleccione el tamaño del papel

En **Tamaño de papel (Paper Size)**, seleccione el tamaño de papel que se vaya a utilizar.

En caso necesario, establezca el número de copias, las páginas que se van a imprimir y la orientación.

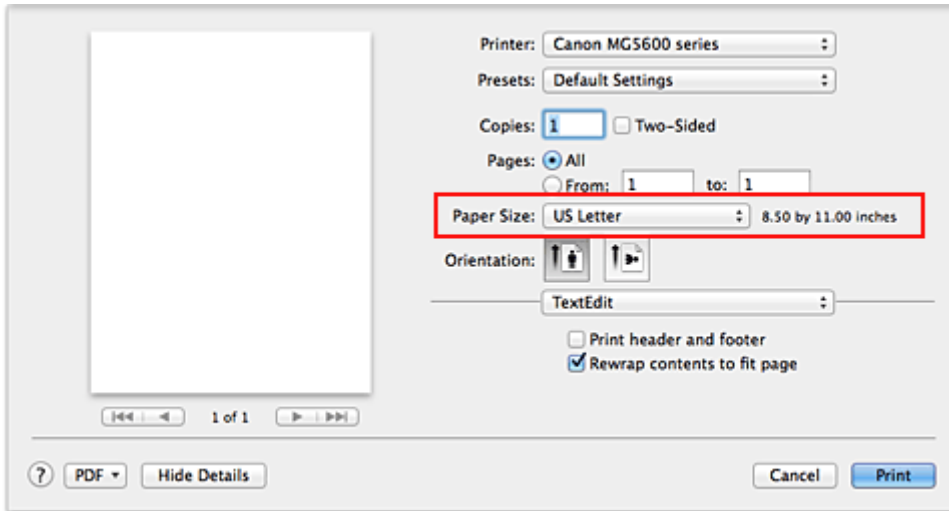

5. Seleccione **Calidad y soporte (Quality & Media)** en el menú desplegable

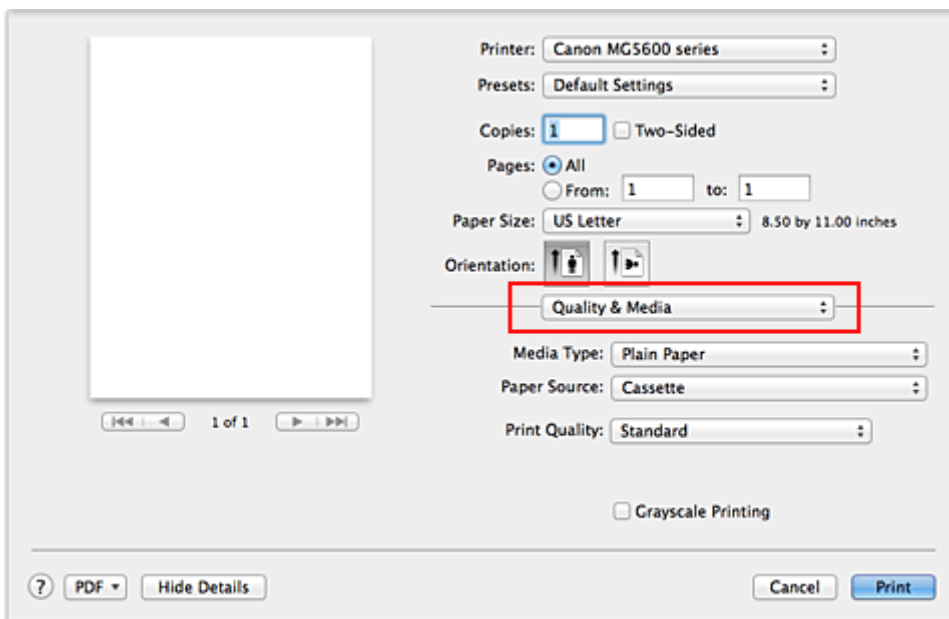

6. Seleccione el tipo de soporte

En **Tipo de soporte (Media Type)**, seleccione el mismo tipo de papel que se haya cargado en la impresora.

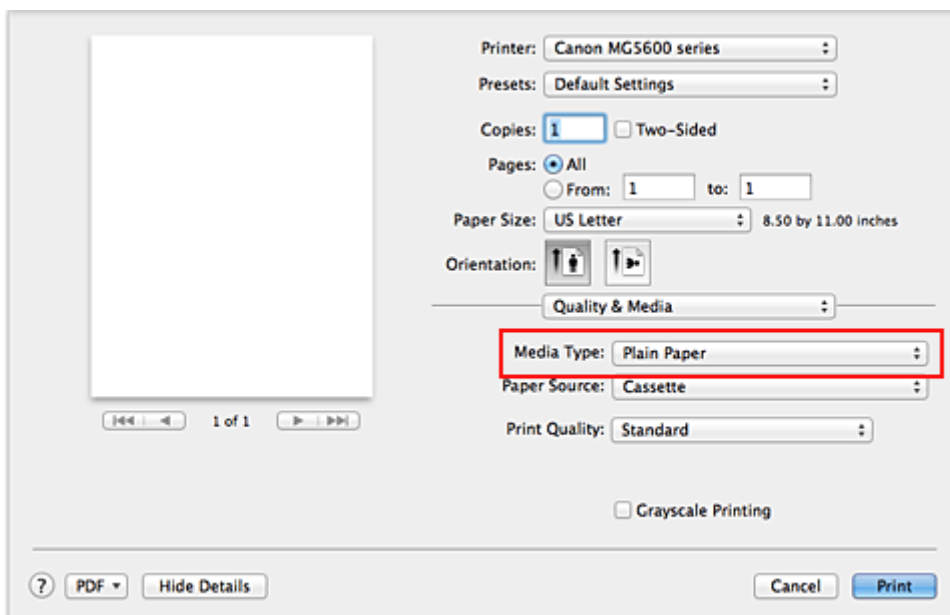

## 7. Seleccione la calidad de impresión

En **Calidad de impresión (Print Quality)**, seleccione **Alta (High)**, **Estándar (Standard)** o **Borrador (Draft)** según sus necesidades.

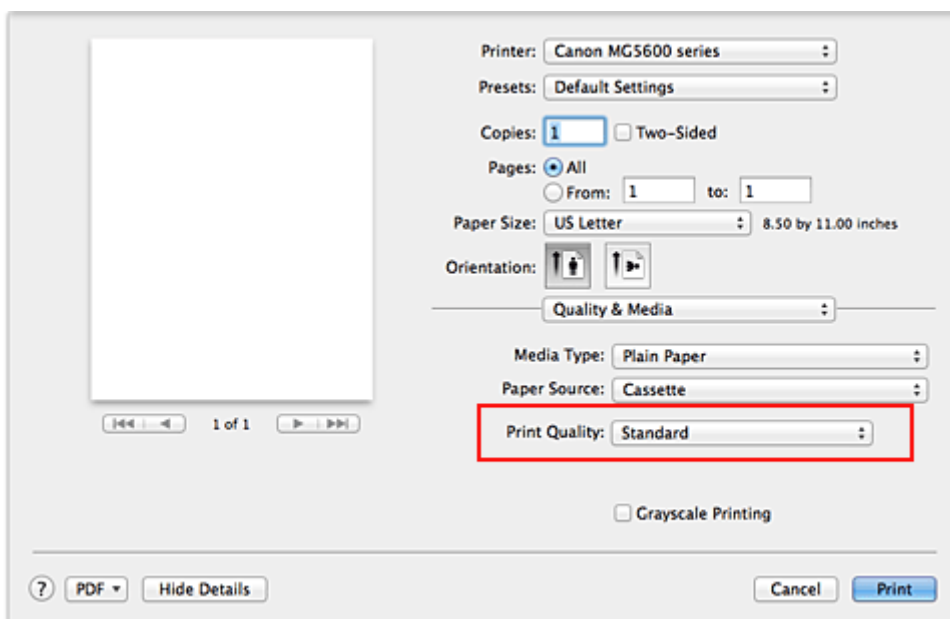

### »»» Importante

- Los parámetros de calidad de impresión seleccionables pueden variar en función del perfil de impresión.

## 8. Finalice la configuración

Haga clic en **Imprimir (Print)**.

Al ejecutar la impresión, el documento se imprimirá de acuerdo con el tipo y el tamaño del papel.



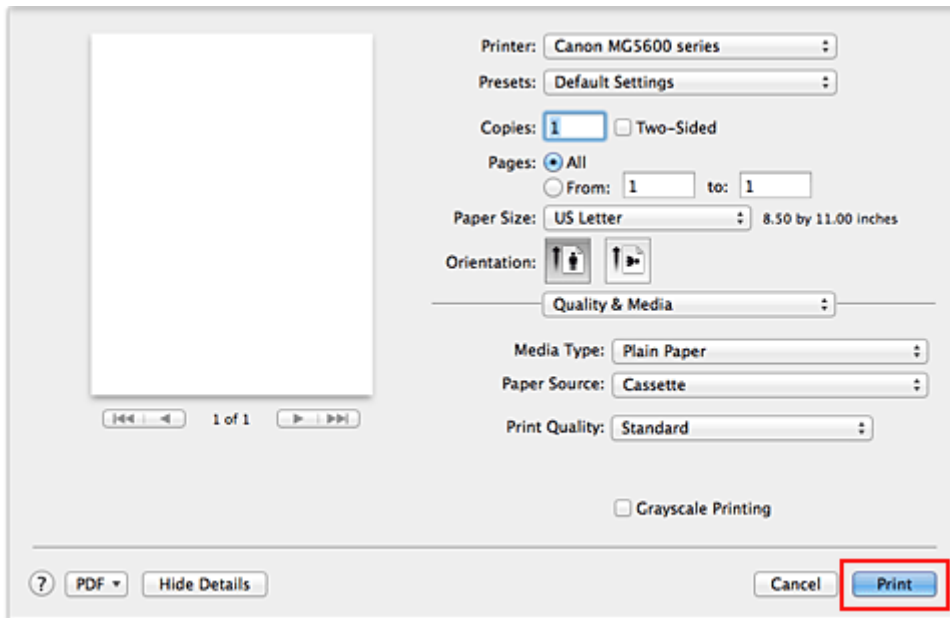

## ►►► Importante

- En la sección **Preajustes (Presets)**, haga clic en **Guardar configuración actual como predeterminada... (Save Current Settings as Preset...)** (**Guardar como... (Save As...)**) para [registrar la configuración especificada](#).

## ►►► Nota

- Si la configuración del papel del cuadro de diálogo de impresión difiere de la información del papel del cassette registrada en la impresora, se podría producir un error. Para obtener instrucciones sobre qué hacer si se producen errores, consulte "[Configuración del papel para imprimir](#)." Para obtener más detalles sobre la información del papel del cassette que se debe registrar en la impresora, consulte la siguiente información:
  - [Configuración del papel en el controlador de impresora y la impresora \(Tipo de soporte\)](#)
  - [Configuración del papel en el controlador de impresora y la impresora \(Tamaño de papel\)](#)

## Configuración del papel en el controlador de impresora y la impresora (Tipo de soporte)

Cuando utilice esta impresora, seleccione un tipo de soporte y un [tamaño de papel](#) que coincida con la finalidad de la impresión, de esta forma podrá obtener los mejores resultados de impresión.

Con esta impresora puede utilizar los siguientes tipos de soporte.

### Papeles disponibles a la venta

Nombre del soporte	Tipo de soporte (Media Type) en el controlador de la impresora	Info papel cassette registrada en la impresora
Papel normal (incluido el papel reciclado)	<b>Papel normal (Plain Paper)</b>	Papel normal
Sobres	<b>Sobre (Envelope)</b>	Sobre
Otro papel fotográfico	<b>Otro papel fotográfico (Other Photo Paper)</b>	Otro papel fotogr.

### Papeles originales de Canon (Impresión de fotografías)

Nombre del soporte <N.º de modelo>	Tipo de soporte (Media Type) en el controlador de la impresora	Info papel cassette registrada en la impresora
Papel Fotográfico Brillo II <PP-201>	<b>Papel Fotográfico Brillo II (Photo Paper Plus Glossy II)</b>	Brillo II
Fotográfico Profesional Platino <PT-101>	<b>Fotográfico Profesional Platinum (Photo Paper Pro Platinum)</b>	Pro Platinum
Fotográfico Pro Brillante <LU-101>	<b>Fotográfico Pro Brillante (Photo Paper Pro Luster)</b>	Pro Brillante
Papel Fotográfico Plus Semi Brillante <SG-201>	<b>Papel Fotog. Plus Semi Brillante (Photo Paper Plus Semi-gloss)</b>	Plus Semi Bril.
Papel Fotográfico Satinado <GP-501/GP-601>	<b>Papel Fotográfico Satinado (Glossy Photo Paper)</b>	Satinado
Papel Fotográfico Mate <MP-101>	<b>Papel Fotográfico Mate (Matte Photo Paper)</b>	Mate

### Papeles originales de Canon (Impresión de cartas profesionales)

Nombre del soporte <N.º de modelo>	Tipo de soporte (Media Type) en el controlador de la impresora	Info papel cassette registrada en la impresora
Papel de alta resolución <HR-101N>	<b>Papel de alta resolución (High Resolution Paper)</b>	Papel alta resoluc.

## Papeles originales de Canon (Productos originales)

Nombre del soporte <N.º de modelo>	Tipo de soporte ( <b>Media Type</b> ) en el controlador de la impresora	Info papel cassette registrada en la impresora
Transfers para camisetas <TR-301>	<b>Transfers para camisetas (T-Shirt Transfers)</b>	Otros
Adhesivos fotográficos <PS-101>	<b>Papel Fotográfico Satinado (Glossy Photo Paper)</b>	Satinado

## Configuración del papel en el controlador de impresora y la impresora (Tamaño de papel)

Cuando utilice esta impresora, seleccione un tamaño de papel que coincida con la finalidad de la impresión, de esta forma podrá obtener los mejores resultados de impresión.

Con esta impresora puede utilizar los siguientes tamaños de papel.

Tamaño de papel (Paper Size) del controlador de impresora	Info papel cassette registrada en la impresora
<b>Carta EE. UU. (US Letter)</b>	Carta
<b>Legal (US Legal)</b>	Legal
<b>A5</b>	A5
<b>A4</b>	A4
<b>JIS B5 (B5 JIS)</b>	B5
<b>10 x 15 (4 x 6)</b>	KG/10x15cm(4x6)
<b>5 x 7</b>	2L/13x18cm(5x7)
<b>8 x 10</b>	20x25cm(8"x10")
<b>L</b>	L(89x127mm)
<b>Sobre n.º 10 (Envelope #10)</b>	Sobre comercial 10
<b>Sobre DL (Envelope DL)</b>	Sobre DL
<b>Sobre You4 (Envelope You4)</b>	Otros
<b>Yougata 6</b>	Otros
Tamaño personalizado	Otros

## **Métodos de impresión**

- **Configuración del número de copias y del orden de impresión**
- **Configuración del margen de grapado**
- **Ejecución de la impresión sin bordes**
- **Impresión a escala para ajustarse al tamaño del papel**
- **Impresión a escala**
- **Impresión de diseño de página**
- **Impresión a doble cara**
- **Impresión en postales**
- **Visualización de los resultados de impresión antes de imprimir**
- **Configuración de las dimensiones del papel (tamaño personalizado)**

# Configuración del número de copias y del orden de impresión

Intercalar páginas (Collate pages) + Invertir (Reverse)

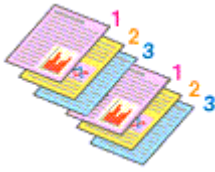

Intercalar páginas (Collate pages)+ Normal

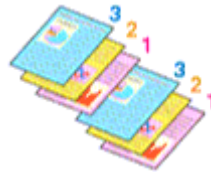

Invertir (Reverse)

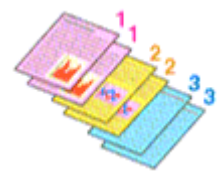

A continuación se describe el modo de especificar el número de copias y el orden de impresión:

1. Establezca el número de copias que desee imprimir

Especifique el número de copias que desee imprimir en el campo **Copias (Copies)** del [Cuadro de diálogo Imprimir](#).

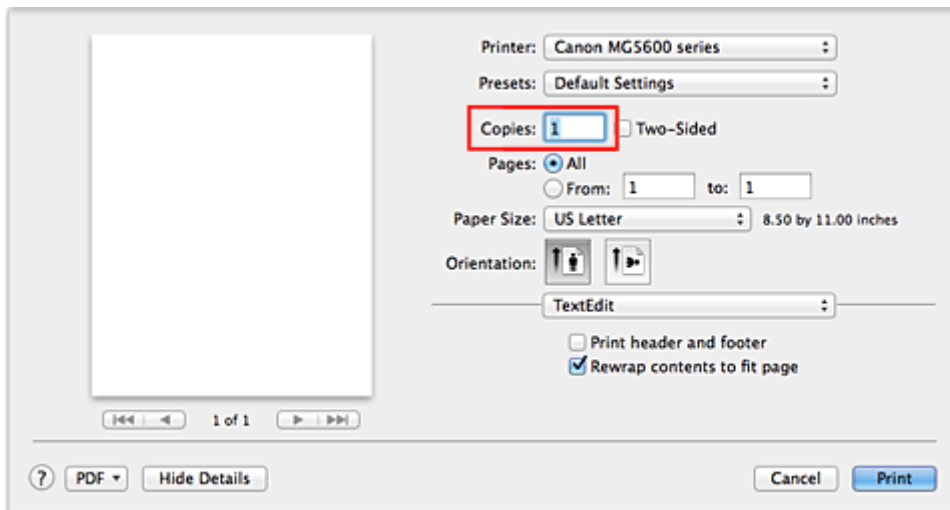

2. Seleccione **Gestión del papel (Paper Handling)** en el menú desplegable

3. Marque la casilla de verificación **Intercalar páginas (Collate pages)** cuando especifique varias copias en el cuadro **Copias (Copies)**

Active la casilla de verificación **Intercalar páginas (Collate pages)** si desea imprimir todas las páginas de una copia juntas.

Desactive esta casilla si desea imprimir juntas todas las páginas que tengan el mismo número de página.

4. Especifique el orden de impresión

Compruebe el campo **Orden de páginas (Page Order)**.

Si selecciona **Automática (Automatic)** o **Invertir (Reverse)**, la impresión empezará desde la última página.

Si selecciona **Normal**, la impresión empezará desde la primera página.

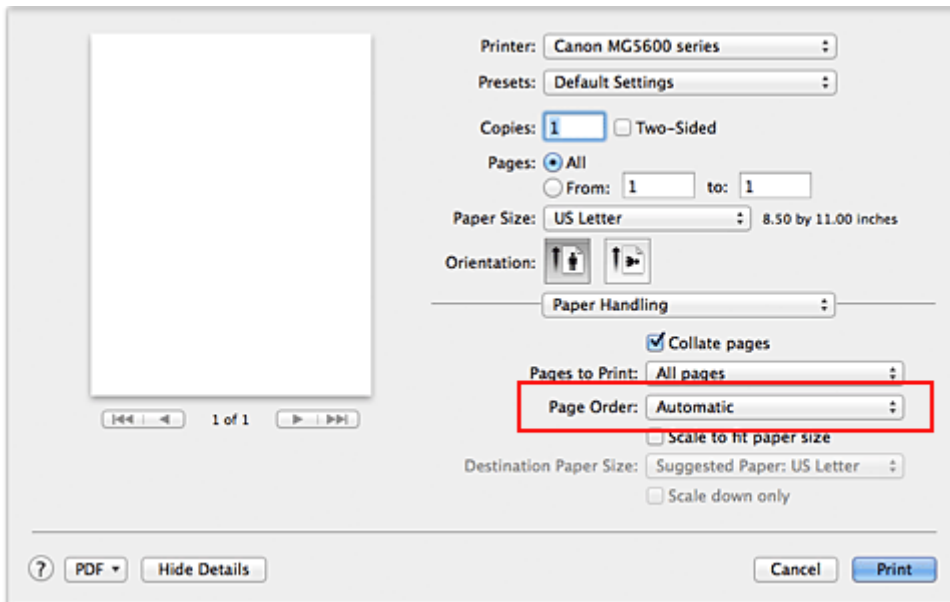

## 5. Finalice la configuración

Haga clic en **Imprimir (Print)**.

Al llevar a cabo la impresión, se imprimirá la cantidad de copias indicada en el orden especificado.

### »»» Importante

- Cuando el software de aplicación utilizado para crear el documento tenga la misma función, especifique la configuración en el controlador de impresora. Sin embargo, si los resultados de impresión no son aceptables, especifique la configuración de las funciones mediante el software de aplicación. Si especifica el número de copias y el orden de impresión tanto con el software de la aplicación como con el controlador de impresora, es posible que el número de copias sea la multiplicación de las dos configuraciones o que el orden de impresión especificado no se active.

## Configuración del margen de grapado



A continuación se describe el procedimiento para configurar el ancho del margen y el lado de grapado:

1. Seleccione **Margen (Margin)** en el menú desplegable del [Cuadro de diálogo Imprimir](#)

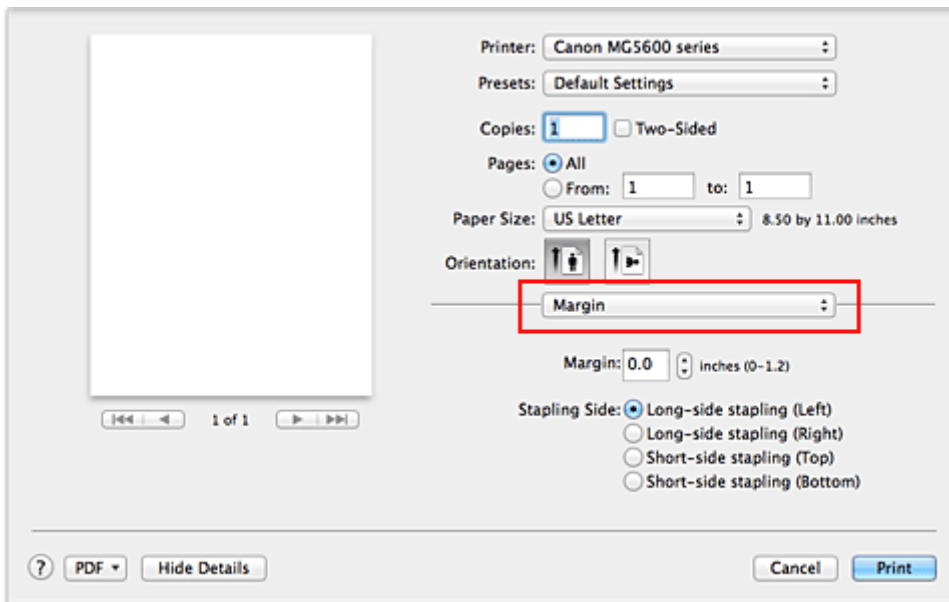

2. Establezca el ancho del margen y el lado de grapado

Si es necesario, establezca el ancho de **Margen (Margin)** y seleccione una posición de grapado de la lista **Lado de grapado (Stapling Side)**.

### »»» Nota

- La impresora reduce automáticamente el área de impresión en función del margen de la posición de grapado.
- El **Lado de grapado (Stapling Side)** que se puede seleccionar varía en función de la configuración de la impresión **A doble cara (Two-Sided)** del menú desplegable **Formato (Layout)**.

3. Finalice la configuración

Haga clic en **Imprimir (Print)**.

Al llevar a cabo la impresión, los datos se imprimirán con la anchura de margen y el lado de grapado indicados.



## »» Importante

- Cuando la impresión sin bordes está activada, las opciones **Margen (Margin)** y **Lado de grapado (Stapling Side)** aparecen atenuadas y no están disponibles.

## Ejecución de la impresión sin bordes

La función de impresión sin bordes permite imprimir los datos sin ningún margen, ampliándolos para que sobresalgan ligeramente del papel. En la impresión estándar, se crean los márgenes alrededor del área de documento. Sin embargo, en la función de impresión sin bordes, no se crean estos márgenes. Cuando desee imprimir datos, como una fotografía, sin que quede un margen a su alrededor, establezca la impresión sin bordes.

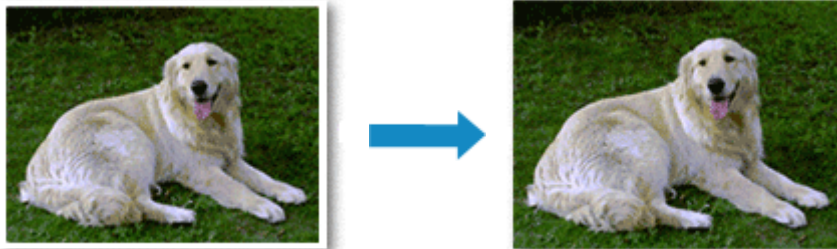

El procedimiento para utilizar esta función es el siguiente:

### Configuración de la impresión sin bordes

1. Seleccione el tamaño del papel para la impresión sin bordes

Seleccione "XXX (sin bordes)" en **Tamaño de papel (Paper Size)** del [Cuadro de diálogo Imprimir](#).

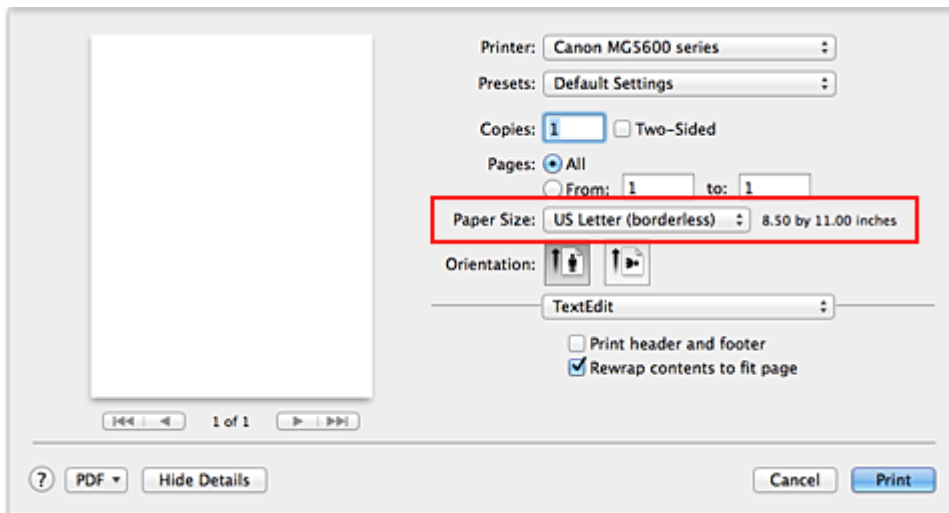

2. Seleccione **Impresión sin bordes (Borderless Printing)** en el menú desplegable

3. Ajuste la extensión del papel

En caso necesario, ajuste el valor de la extensión mediante el control deslizante **Extensión (Amount of Extension)**.

Al mover el control deslizante a la derecha, aumenta la extensión del papel, y al moverlo hacia la izquierda disminuye.

En la mayoría de los casos es recomendable establecer el control deslizante en la segunda posición desde la derecha.

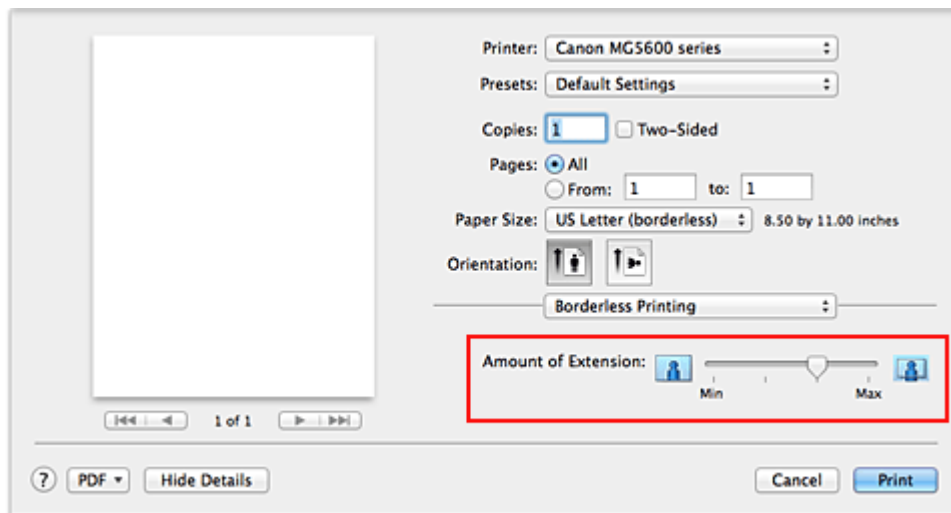

### ►►► Importante

- Cuando se coloca el regulador **Extensión (Amount of Extension)** totalmente a la derecha, el reverso del papel puede mancharse.

#### 4. Finalice la configuración

Haga clic en **Imprimir (Print)**.

Al imprimir, los datos se imprimen sin márgenes en el papel.

### ►►► Importante

- La opción Impresión sin bordes sólo admite determinados tamaños de papel. Asegúrese de seleccionar un tamaño de papel con la indicación "(sin bordes)" en **Tamaño de papel (Paper Size)**.
- Cuando se activa la impresión sin bordes, las opciones **Sobre (Envelope) Papel de alta resolución (High Resolution Paper)** y **Transfers para camisetas (T-Shirt Transfers)** aparecen atenuadas y no están disponibles en la lista **Tipo de soporte (Media Type)** de **Calidad y soporte (Quality & Media)** del menú desplegable de cuadro de diálogo Imprimir.
- La calidad de impresión puede verse afectada o pueden aparecer manchas en la parte superior o inferior de las hojas en función del tipo de papel utilizado.
- Cuando la proporción de altura y anchura difiera de los datos de imagen, puede que no se imprima una parte de la imagen, en función del tamaño del soporte utilizado.  
En tal caso, recorte los datos de imagen con un software de aplicación según el tamaño del papel.
- Si la impresión a escala o la impresión de diseño está activada, no podrá realizar impresiones sin bordes.

### ►►► Nota

- No se recomienda la impresión sin bordes cuando se selecciona **Papel normal (Plain Paper)** en el menú **Tipo de soporte (Media Type)** de **Calidad y soporte (Quality & Media)**.

## Expansión del tamaño del documento que se va a imprimir

Si se especifica un valor de extensión grande se puede llevar a cabo la impresión sin bordes sin ningún problema. Sin embargo, la parte del documento que sobresalga del papel no se imprimirá, y por esta razón, los elementos situados más allá del perímetro de una fotografía pueden no imprimirse.

Si no queda satisfecho con los resultados, reduzca el valor de extensión. El valor de extensión disminuye cuando el control deslizante **Extensión (Amount of Extension)** se mueve hacia la izquierda.

## »» Importante

- Según el tamaño del papel, si se reduce la extensión, puede que se genere un margen no deseado en la copia impresa.

## »» Nota

- Cuando el control deslizante **Extensión (Amount of Extension)** esté situado totalmente a la izquierda, los datos de imagen se imprimirán a tamaño completo. Si lo establece al imprimir el lado de la dirección de una postal, el código postal del remitente se imprimirá en la posición correcta.

## Impresión a escala para ajustarse al tamaño del papel



El procedimiento para imprimir un documento que se amplía o reduce automáticamente para ajustarlo al tamaño de la página que se va a utilizar es el siguiente:

### 1. Compruebe el tamaño del papel

Compruebe que el **Tamaño de papel (Paper Size)** [Cuadro de diálogo Imprimir](#) coincide con el tamaño de papel establecido en el software de aplicación.

### 2. Seleccione **Gestión del papel (Paper Handling)** en el menú desplegable

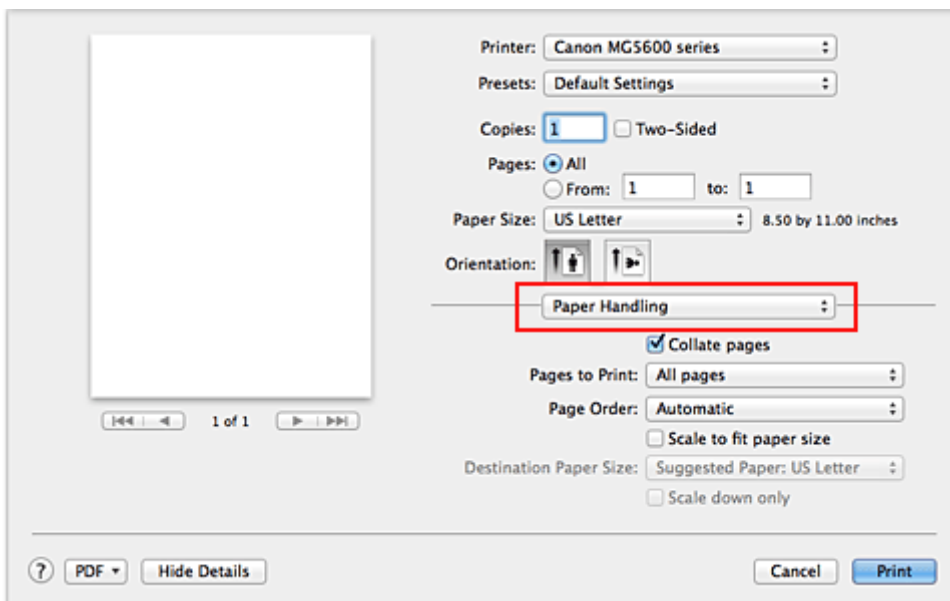

### 3. Establezca el tamaño del papel de impresión

Marque la casilla de verificación **Ajustar al tamaño del papel (Scale to fit paper size)**. A continuación, en el menú desplegable **Tamaño del papel de destino (Destination Paper Size)**, seleccione el tamaño de papel que esté cargado en ese momento en la impresora.

### 4. Si es necesario, active la casilla de verificación **Sólo reducir (Scale down only)**

Cuando marque esta casilla de verificación, el documento se reducirá para que entre en el tamaño de papel en los casos en que su tamaño sea mayor que el de la página. Cuando sea menor que el tamaño de página, el documento se imprimirá con su tamaño original.

## 5. Finalice la configuración

Haga clic en **Imprimir (Print)**.

Al imprimir, el documento se ampliará o reducirá para adecuarlo al tamaño de la página.

## Impresión a escala



El procedimiento para imprimir un documento con páginas ampliadas o reducidas es el siguiente:

### 1. Seleccione la impresora

En el [Cuadro de diálogo Ajustar página](#), seleccione el nombre del modelo de la lista **Formato para (Format For)**.

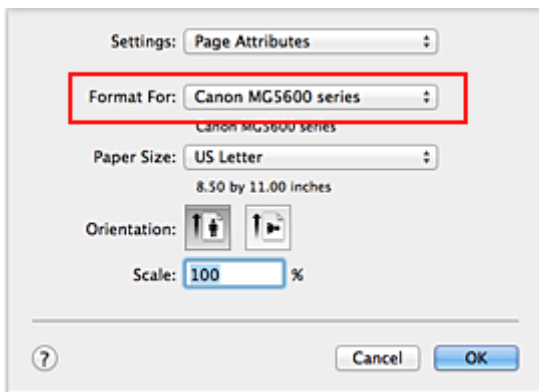

### 2. Establezca la impresión a escala

Especifique el factor de escala en el cuadro **Escala (Scale)** y haga clic en **OK**.

#### »» Nota

- Dependiendo del valor de **Escala (Scale)** que establezca, podría aparecer un mensaje de error.

### 3. Finalice la configuración

En el [Cuadro de diálogo Imprimir](#), haga clic en **Imprimir (Print)**.

Al imprimir, el documento se imprimirá con la escala especificada.

#### »» Importante

- Cuando el software de aplicación que se haya utilizado para crear el original disponga de una función de impresión a escala, establezca la configuración desde el software de aplicación. No es necesario establecer la misma configuración en el cuadro de diálogo Ajustar página.

## Impresión de diseño de página

La función Impresión de diseño de página permite imprimir varias páginas en una sola hoja de papel.



Para ello, lleve a cabo el procedimiento que se indica a continuación:

1. Seleccione **Formato (Layout)** en el menú desplegable del [Cuadro de diálogo Imprimir](#)

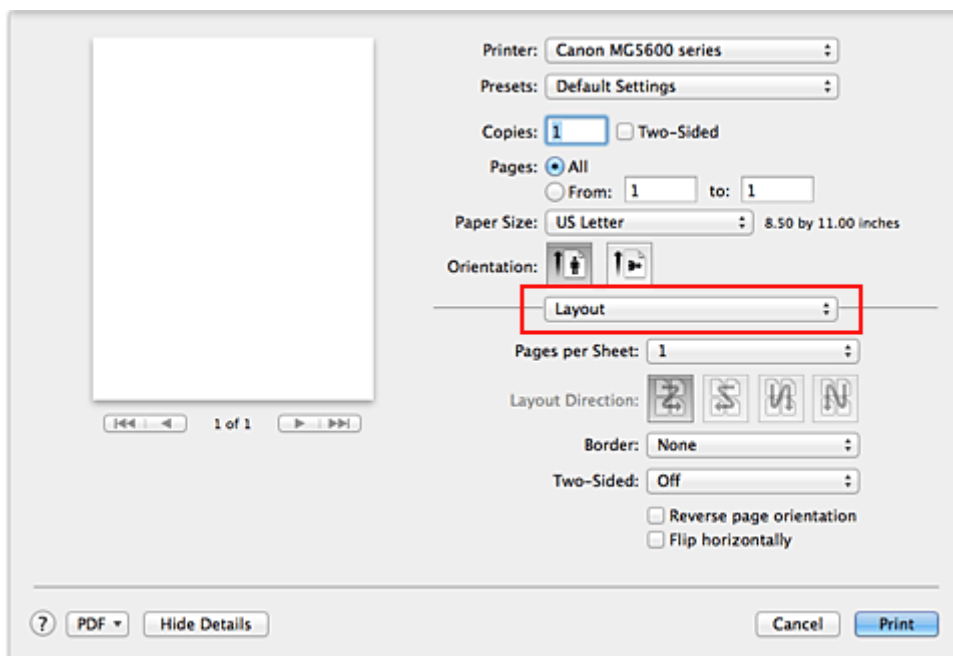

2. Especifique el número de originales que desee imprimir en una sola hoja

En **Páginas por hoja (Pages per Sheet)**, especifique el número de páginas que desee imprimir en una sola hoja.

3. En caso necesario, configure los elementos siguientes

### Orientación (Layout Direction)

Para cambiar el orden de colocación de las páginas, seleccione un icono de la lista.

### Borde (Border)

Para imprimir un borde de página en todas las páginas del documento, seleccione un tipo.

### Invertir orientación de la página (Reverse page orientation)

Marque esta casilla de verificación para cambiar la orientación del papel.

### Voltear horizontalmente (Flip horizontally)

Seleccione esta casilla de verificación para invertir el documento de izquierda a derecha.



#### 4. Finalice la configuración

Haga clic en **Imprimir (Print)**.

Al imprimir, se ordenará el número especificado de páginas en cada hoja de papel en el orden indicado.

## Impresión a doble cara



A continuación se describe el modo de imprimir datos en las dos caras de una hoja de papel:

### 1. Establezca la impresión a doble cara

Active la casilla de verificación **A doble cara (Two-Sided)** del [Cuadro de diálogo Imprimir](#).

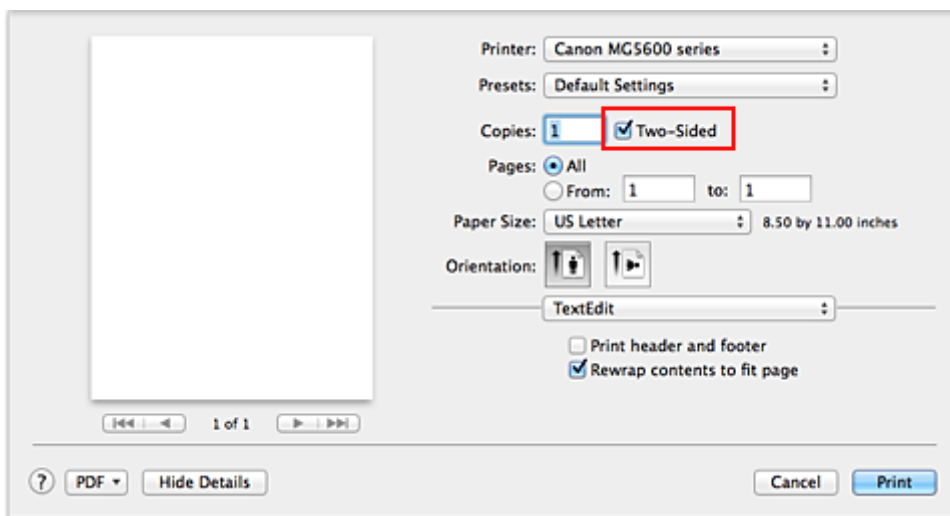

### 2. Seleccione **Formato (Layout)** en el menú desplegable del Cuadro de diálogo Imprimir

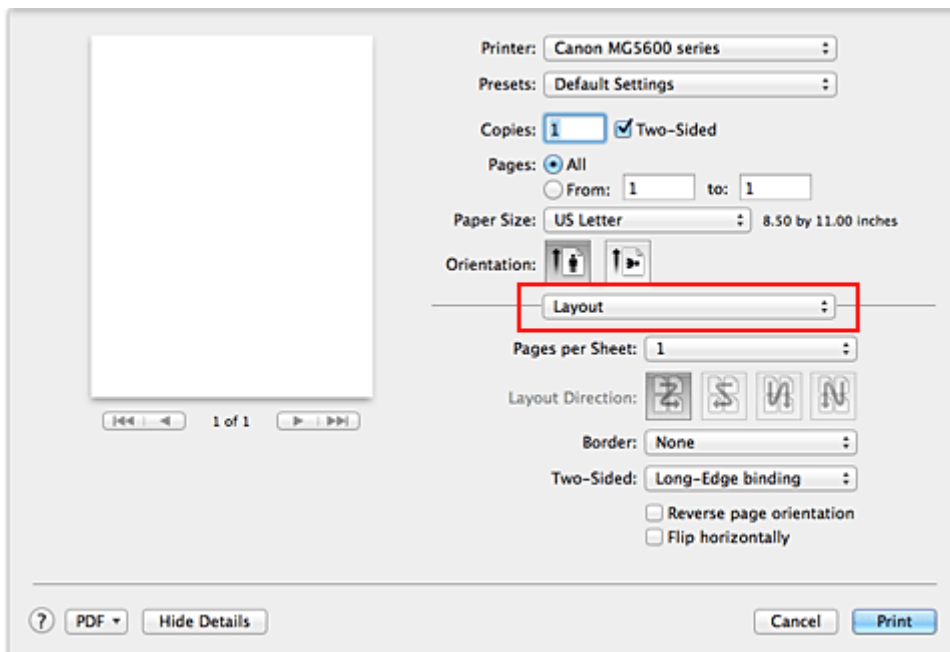

### 3. Establezca el lado de grapado

Para imprimir **A doble cara (Two-Sided)**, seleccione **Encuadernación de borde largo (Long-Edge binding)** o **Encuadernación de borde corto (Short-Edge binding)**.

4. Seleccione **Margen (Margin)** en el menú desplegable del Cuadro de diálogo Imprimir

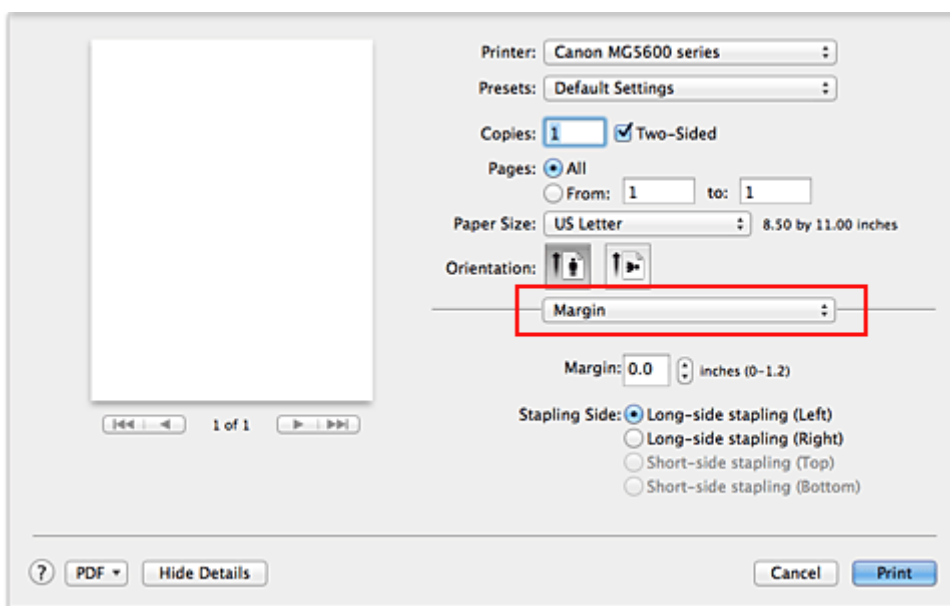

5. Establezca el margen de grapado

Si es necesario, establezca la anchura del **Margen (Margin)** y para cambiar el **Lado de grapado (Stapling Side)**, seleccione una opción de la lista.

#### »» Nota

- El **Lado de grapado (Stapling Side)** que se puede seleccionar varía en función de la configuración de la impresión **A doble cara (Two-Sided)** del menú desplegable **Formato (Layout)**.

6. Finalice la configuración

Haga clic en **Imprimir (Print)**.

Al ejecutar la impresión, comenzará la impresión a doble cara.

#### »» Importante

- Si se selecciona un tipo de soporte distinto de **Papel normal (Plain Paper)** en el menú **Tipo de soporte (Media Type)** de **Calidad y soporte (Quality & Media)**, no se podrá ejecutar la impresión a doble cara.
- Si está definida la impresión sin bordes, no se podrá ejecutar la impresión a doble cara.
- Sólo se puede ejecutar la impresión a doble cara cuando se selecciona uno de los siguientes tamaños de papel en **Tamaño de papel (Paper Size)**.
  - **Carta EE UU (US Letter), A4**
- Después de imprimir el anverso de la página, hay un tiempo de espera de secado antes de empezar a imprimir el reverso (el funcionamiento se detiene momentáneamente). No toque el papel durante ese tiempo. Puede cambiar el tiempo de secado desde **Configuración personalizada (Custom Settings)** en la Canon IJ Printer Utility.

## »» Nota

- Cuando se usa la impresión a doble cara, el área de impresión se vuelve ligeramente más pequeña que el área de impresión normal.

## Tema relacionado

- [Cambio del modo de funcionamiento de la Impresora](#)

# Impresión en postales

En esta sección se describe el procedimiento para imprimir postales.

1. [Cargue postales](#) en la impresora
2. Seleccione el tamaño de papel en el [Cuadro de diálogo Imprimir](#)

Seleccione **Postal (Postcard)** o **Postal doble (Postcard Double)** en el menú **Tamaño de papel (Paper Size)**.

## »»» Importante

- Las postales plegables solo se pueden usar si se imprimen desde el ordenador.
- Cuando imprima una postal plegable, establezca siempre el tamaño de papel **Postal doble (Postcard Double)** desde el software de la aplicación o el controlador de impresora.
- No doble la postal plegable. Si se forma un doblez, la impresora no cargará la postal correctamente y las líneas podrían quedar torcidas o se podría atascar el papel.
- Con las postales plegables no se puede usar la impresión sin bordes.

3. Seleccione **Calidad y soporte (Quality & Media)** en el menú desplegable
4. Seleccione el tipo de soporte

En **Tipo de soporte (Media Type)**, seleccione el mismo tipo de papel que se haya cargado en la impresora.

## »»» Importante

- Esta impresora no puede imprimir postales con fotos o pegatinas pegadas.
- Cuando imprima cada lado de la postal por separado, obtendrá una impresión más limpia si imprime primero el lado del mensaje y luego el de la dirección.
- La configuración del papel del controlador de la impresora y la información del papel del cassette que se registrará en la impresora son distintas, dependiendo de si se imprime en el lado de la dirección o en el lado del mensaje. Para obtener más detalles sobre la información del papel del cassette que se debe registrar en la impresora, consulte la siguiente información:
  - [Configuración del papel en el controlador de impresora y la impresora \(Tipo de soporte\)](#)
  - [Configuración del papel en el controlador de impresora y la impresora \(Tamaño de papel\)](#)

5. Finalice la configuración

Haga clic en **Imprimir (Print)**.

Al imprimir, los datos se imprimirán en la postal.

## Visualización de los resultados de impresión antes de imprimir

Si utiliza Mac OS X v10.6.8, puede mostrar y comprobar el resultado de la impresión antes de imprimir.

Para ver el resultado de la impresión antes de imprimir, haga clic en **Vista preliminar (Preview)** del [Cuadro de diálogo Imprimir](#).

### »» Nota

- Al hacer clic en  (el triángulo desplegable) en el cuadro de diálogo Imprimir y se cambia a la pantalla detallada, no se muestra **Vista preliminar (Preview)**. Como presentación detallada, aparece una vista preliminar en el lado izquierdo del cuadro de diálogo Imprimir.

## Configuración de las dimensiones del papel (tamaño personalizado)

Puede especificar la altura y la anchura del papel si su tamaño no está disponible en el menú **Tamaño de papel (Paper Size)**. Ese tipo de tamaño de papel se denomina "tamaño personalizado".

El procedimiento para especificar un tamaño personalizado es el siguiente:

### 1. Creación de un tamaño de papel personalizado nuevo

En el [Cuadro de diálogo Imprimir](#), seleccione **Gestionar tamaños personalizados... (Manage Custom Sizes...)** en **Tamaño del papel (Paper Size)**.

En el cuadro de diálogo **Tamaños de papel personalizados (Custom Paper Sizes)**, haga clic en **+**.

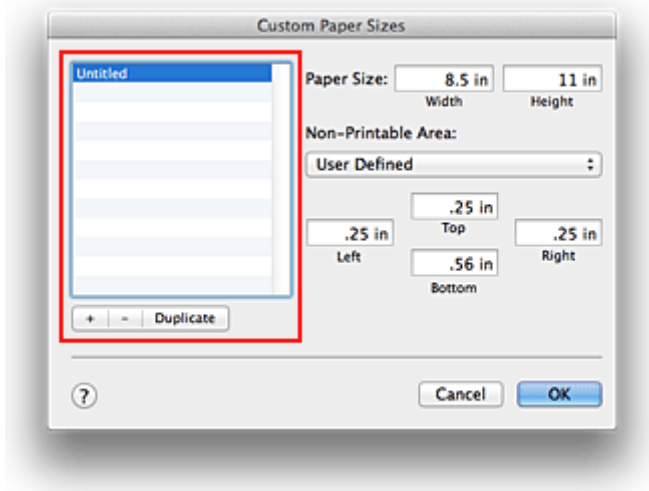

**Sin título (Untitled)** se agregará a la lista.

### 2. Configuración de la información relativa al tamaño de papel personalizado

Haga doble clic en **Sin título (Untitled)**, escriba el nombre del tamaño de papel que desee registrar y especifique los valores de **Anchura (Width)** y **Altura (Height)** del papel en **Tamaño de papel (Paper Size)**.

Seleccione **Definido por el usuario (User Defined)** o el modelo en **Área no imprimible (Non-Printable Area)** e introduzca los márgenes.

### 3. Registro del tamaño de papel personalizado

Haga clic en **OK**.

Se registrará el tamaño personalizado.

## ►►► Importante

- Si el software de la aplicación con el que se haya creado el documento dispone de una función para especificar los valores de altura y anchura, utilícelo para definirlos. Si el software de aplicación no disponga de dicha función o si el documento no se imprime correctamente, realice el anterior procedimiento desde el controlador de impresora para establecer los valores.

## ►►► Nota

- Para hacer un duplicado del tamaño de papel registrado, selecciónelo en la lista **Tamaños de papel personalizados (Custom Paper Sizes)** y haga clic en **Duplicar (Duplicate)**.

- Para eliminar un tamaño de papel registrado, selecciónelo en la lista **Tamaños de papel personalizados (Custom Paper Sizes)** y haga clic en -.
- Si la configuración del papel del cuadro de diálogo de impresión difiere de la información del papel del cassette registrada en la impresora, se podría producir un error. Para obtener instrucciones sobre qué hacer si se producen errores, consulte "[Configuración del papel para imprimir.](#)"  
Para obtener más detalles sobre la información del papel del cassette que se debe registrar en la impresora, consulte la siguiente información:
  - [Configuración del papel en el controlador de impresora y la impresora \(Tipo de soporte\)](#)
  - [Configuración del papel en el controlador de impresora y la impresora \(Tamaño de papel\)](#)



## **Cambio de la calidad de impresión y corrección de los datos de imagen**

- ▶ **Definición del nivel de la Calidad de impresión (Personalizada)**
- ▶ **Impresión en monocromo de documentos en color**
- ▶ **Especificación de la corrección del color**
- ▶ **Impresión óptima de los datos de imagen en fotografías**
- ▶ **Ajuste del color con el controlador de impresora**
- ▶ **Impresión con perfiles ICC (especificando un perfil ICC desde el software de aplicación)**
- ▶ **Impresión con perfiles ICC (especificando un perfil ICC desde el controlador de la impresora)**
- ▶ **Interpretación del perfil ICC**
- ▶ **Ajuste del balance del color**
- ▶ **Ajuste del brillo**
- ▶ **Ajuste de la intensidad**
- ▶ **Ajuste del contraste**

## Definición del nivel de la Calidad de impresión (Personalizada)

Puede establecer el nivel de la calidad de impresión en **Personalizada (Custom)**.

El procedimiento para establecer el nivel de calidad de impresión se describe a continuación:

1. Seleccione **Calidad y soporte (Quality & Media)** en el menú desplegable del [Cuadro de diálogo Imprimir](#)
2. Seleccione la calidad de impresión

Elija **Personalizada (Custom)** para **Calidad de impresión (Print Quality)**.

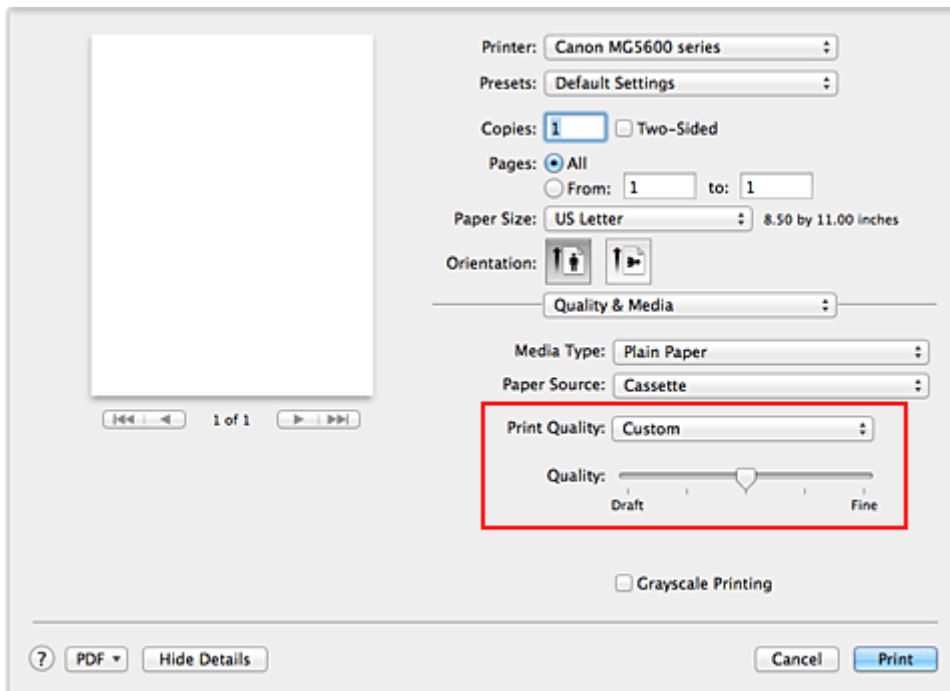

3. Defina el nivel de la calidad de impresión

Mueva el control deslizante **Calidad (Quality)** para seleccionar el nivel de calidad de impresión.

4. Finalice la configuración

Haga clic en **Imprimir (Print)**.

Al llevar a cabo la impresión, los datos de imagen se imprimirán con el nivel de calidad de impresión que se haya seleccionado.

### ►►► Importante

- Algunos niveles de calidad de impresión no se pueden seleccionar en función de la configuración de **Tipo de soporte (Media Type)**.

## Temas relacionados

- [Especificación de la corrección del color](#)
- [Ajuste del balance del color](#)
- [Ajuste del brillo](#)
- [Ajuste de la intensidad](#)
- [Ajuste del contraste](#)

## Impresión en monocromo de documentos en color

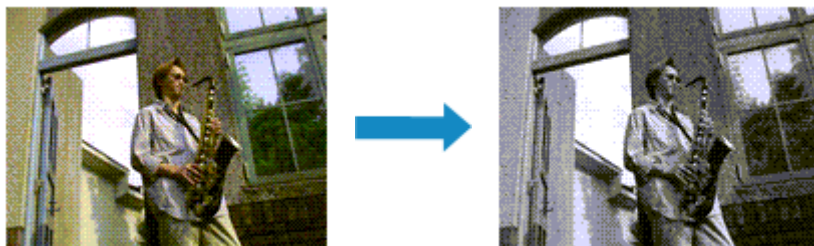

El procedimiento para imprimir en monocromo documentos en color es el siguiente:

1. Seleccione **Calidad y soporte (Quality & Media)** en el menú desplegable del [Cuadro de diálogo Imprimir](#)
2. Establezca la impresión en escala de grises

Marque la casilla de verificación **Impresión en escala de grises (Grayscale Printing)**.

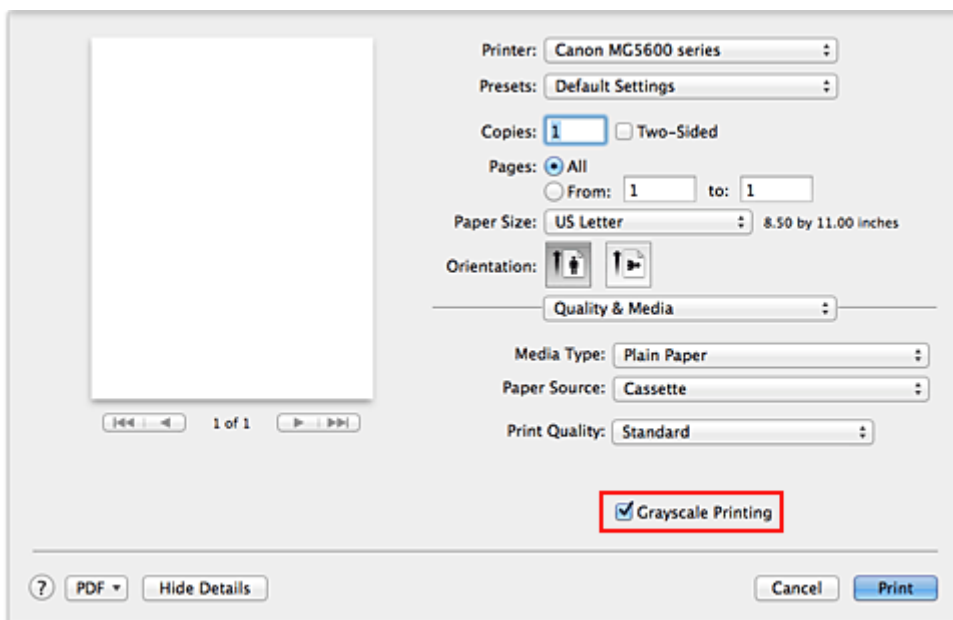

3. Finalice la configuración

Haga clic en **Imprimir (Print)**.

Cuando imprima, el documento se convertirá a datos en escala de grises. De este modo podrá imprimir en monocromo un documento en color.

### »»» Nota

- Al imprimir con **Impresión en escala de grises (Grayscale Printing)** puede que se utilicen otras tintas además de la negra.

## Especificación de la corrección del color

Se puede especificar el método de corrección del color que mejor se ajuste al tipo de documento que se desea imprimir.

Por lo general, el controlador de impresora ajusta los colores usando Canon Digital Photo Color de manera que los datos se imprimen con los tintes de color más utilizados.

Cuando desee imprimir utilizando de forma efectiva el espacio de color (Adobe RGB o sRGB) de los datos de imagen o especificando un perfil ICC de impresión desde el software de aplicación, seleccione **ColorSync**. Cuando desee que el controlador de impresora corrija los colores al imprimir, seleccione **Coincidencia de color de Canon (Canon Color Matching)**.

A continuación, se describe el método para ajustar la corrección del color:

1. Seleccione **Coincidencia de color (Color Matching)** en el menú desplegable del [Cuadro de diálogo Imprimir](#)

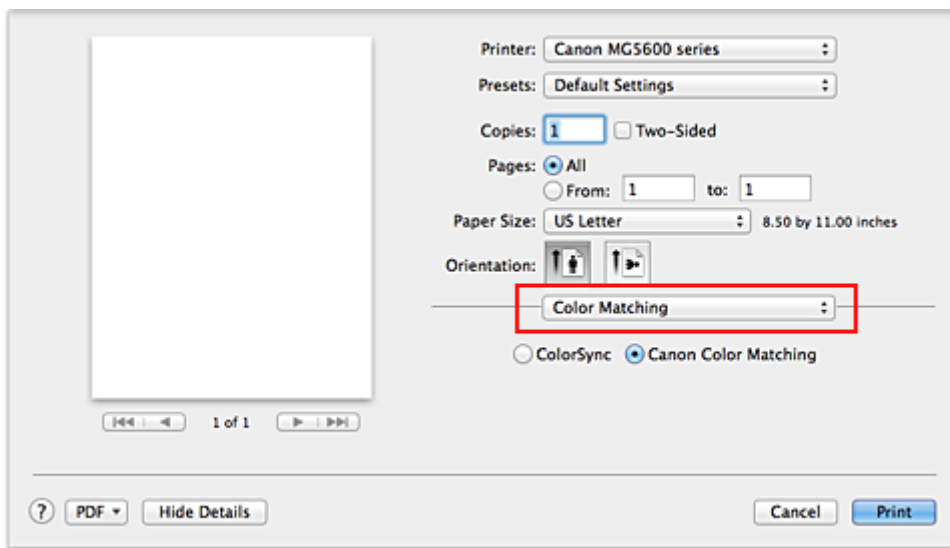

2. Seleccione la corrección del color

De los elementos que se indican a continuación, seleccione el que coincide con su finalidad.

### **ColorSync**

Utiliza ColorSync para realizar la corrección del color.

### **Coincidencia de color de Canon (Canon Color Matching)**

Con Canon Digital Photo Color, puede imprimir con los tintes de color más utilizados.

3. Finalice la configuración

Haga clic en **Imprimir (Print)**.

Al llevar a cabo la impresión, los datos del documento se imprimirán con el método de corrección del color especificado.

## »»» Importante

- En función del software de aplicación, cuando se especifique un perfil ICC de impresión desde dicho software, no se podrá elegir **Coincidencia de color de Canon (Canon Color Matching)** porque **ColorSync** se habrá seleccionado de forma automática.

- Es necesario configurar **Calidad y soporte (Quality & Media)** aunque se haya seleccionado **ColorSync** o **Coincidencia de color de Canon (Canon Color Matching)**.

## Temas relacionados

- [Impresión óptima de los datos de imagen en fotografías](#)
- [Ajuste del color con el controlador de impresora](#)
- [Impresión con perfiles ICC \(especificando un perfil ICC desde el software de aplicación\)](#)
- [Impresión con perfiles ICC \(especificando un perfil ICC desde el controlador de la impresora\)](#)
- [Interpretación del perfil ICC](#)

# Impresión óptima de los datos de imagen en fotografías

Al imprimir imágenes captadas con una cámara digital, se puede tener la sensación de que los tonos de color difieren de los reales o de los que aparecen en la pantalla.

Para conseguir los tonos más cercanos a la realidad, seleccione el método de impresión que mejor se adecue a la aplicación utilizada.

## Administración del color

Los dispositivos como cámaras digitales, escáneres, monitores e impresoras administran el color de forma diferente. La administración del color (coincidencia de color) es un método que gestiona los "colores" de los distintos dispositivos como un espacio de color común.

Mac OS tiene integrado en el sistema operativo un sistema de administración del color denominado "ColorSync".

Adobe RGB y sRGB son espacios de color comunes que se utilizan con mucha frecuencia. Adobe RGB cuenta con un espacio de color más amplio que sRGB.

Los perfiles ICC integran los "colores" de los distintos dispositivos en un espacio de color común.

Mediante un perfil ICC y la administración del color es posible trazar el espacio de color de los datos de imagen dentro del área de reproducción de color que la impresora es capaz de plasmar.

## Selección de un método de impresión adecuado para los datos de imagen

El método de impresión recomendado depende del espacio de color (Adobe RGB o sRGB) de los datos de imagen o del software de aplicación utilizado.

Hay dos métodos de impresión típicos.

Compruebe el espacio de color (Adobe RGB o sRGB) de los datos de imagen y el software de aplicación que vaya a utilizar y seleccione después el método de impresión que más se adecue a la finalidad.

### Ajuste del color con el controlador de impresora

Describe el procedimiento de impresión utilizando la función de corrección del color del controlador de la impresora.

- Para imprimir mediante Canon Digital Photo Color

La impresora imprime los datos con las tintas de color que prefiere la mayoría, reproduciendo los colores de los datos de imagen originales y generando efectos tridimensionales y contrastes altos y nítidos.

- Para imprimir aplicando directamente los resultados de la edición y retoque de un software de aplicación

Al imprimir los datos, la impresora consigue aportar sutiles diferencias de color entre las zonas oscuras y claras, dejando intactas las zonas más oscuras y más claras.

Al imprimir los datos, la impresora aplica resultados de ajuste de precisión, como los ajustes de brillo que se realizan con un software de aplicación.

### Impresión con perfiles ICC (especificando un perfil ICC desde el software de aplicación)

Describe el procedimiento de impresión utilizando eficazmente el espacio de color Adobe RGB o sRGB.

Se puede imprimir con un espacio de color común configurando el software de aplicación y el controlador de la impresora de tal manera que la administración del color coincida con el perfil ICC de entrada de los datos de la imagen.

El método de configuración del controlador de la impresora difiere en función del software de aplicación que se vaya a usar.

## Tema relacionado

- [Interpretación del perfil ICC](#)

## Ajuste del color con el controlador de impresora

Es posible ajustar la función de corrección de color del controlador de impresora para imprimir con los tintes de color más utilizados mediante el uso de Canon Digital Photo Color.

Cuando se imprime desde un software de aplicación que puede identificar los perfiles ICC y permite especificarlos, utilice un perfil ICC de impresión en el software de aplicación y seleccione los ajustes de la administración del color.

El procedimiento que debe seguirse para efectuar el ajuste de colores con el controlador de impresora es el siguiente:

1. Seleccione **Coincidencia de color (Color Matching)** en el menú desplegable del [Cuadro de diálogo Imprimir](#)

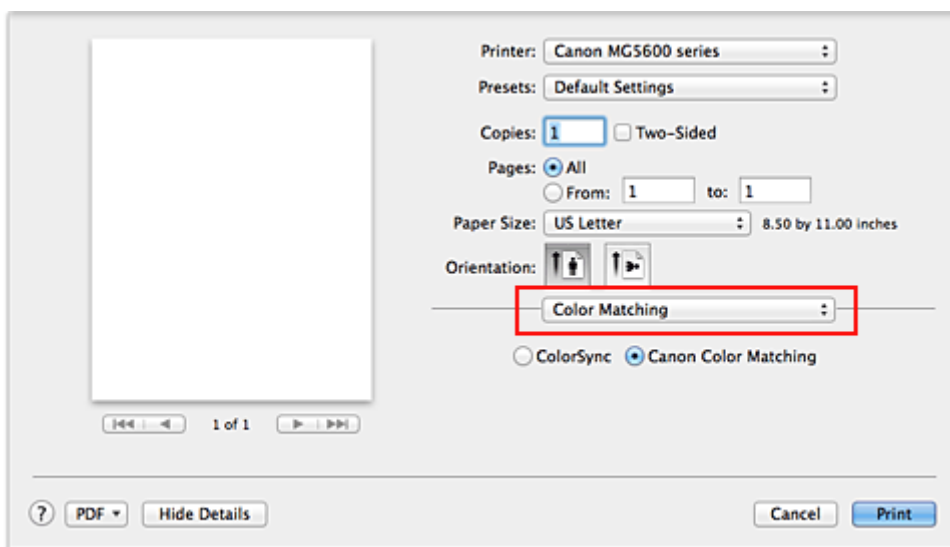

2. Seleccione la corrección del color

Seleccione **Coincidencia de color de Canon (Canon Color Matching)**.

3. Establezca los demás elementos

Seleccione **Opciones de color (Color Options)** en el menú desplegable. Si es necesario, ajuste el balance del color (**Cian (Cyan)**, **Magenta** y **Amarillo (Yellow)**) y los parámetros de **Brillo (Brightness)**, **Intensidad (Intensity)** y **Contraste (Contrast)**.

4. Finalice la configuración

Haga clic en **Imprimir (Print)**.

Al ejecutar la impresión, el controlador de impresora ajustará los colores de los datos que se van a imprimir.

## Temas relacionados

- [Definición del nivel de la Calidad de impresión \(Personalizada\)](#)
- [Especificación de la corrección del color](#)
- [Ajuste del balance del color](#)
- [Ajuste del brillo](#)
- [Ajuste de la intensidad](#)



■ [Ajuste del contraste](#)

## Impresión con perfiles ICC (especificando un perfil ICC desde el software de aplicación)

Cuando se imprime desde Adobe Photoshop, Canon Digital Photo Professional o cualquier otro software de aplicación que pueda identificar los perfiles ICC de entrada y permita identificarlos, la impresora utiliza al imprimir el sistema de administración del color (ColorSync) integrado en Mac OS. La impresora imprime los resultados de la edición y retoque del software de aplicación y utiliza efectivamente el espacio de color del perfil ICC de entrada especificado en los datos de imagen.

Para utilizar este método de impresión, use el software de aplicación para seleccionar los elementos de administración del color y especificar un perfil ICC de entrada y un perfil ICC de impresión en los datos de la imagen.

Aunque imprima utilizando un perfil ICC que haya creado usted mismo o uno para papel especial de Canon, asegúrese de seleccionar los elementos de administración del color desde el software de aplicación.

Para obtener las instrucciones, consulte el manual del software de aplicación que esté utilizando.

1. Seleccione **Coincidencia de color (Color Matching)** en el menú desplegable del [Cuadro de diálogo Imprimir](#)

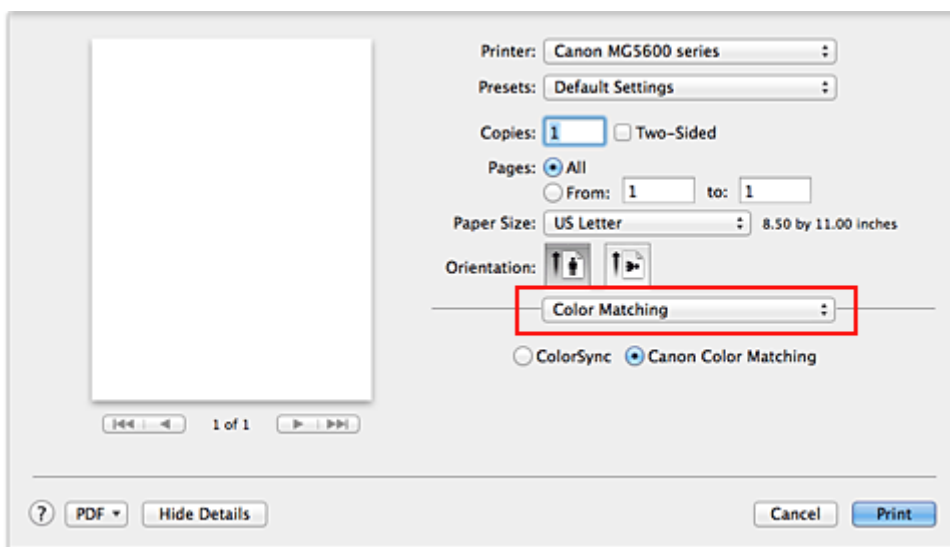

2. Seleccione la corrección del color

Seleccione **ColorSync**.

Se puede dejar **Perfil (Profile)** establecido en **Automático (Automatic)**.

### »»» Importante

- Dependiendo del software de aplicación que se utilice, es posible que no se puedan seleccionar los ajustes que no sean **ColorSync**.
- Si selecciona un **Perfil (Profile)** distinto de **Automático (Automatic)** o "Perfil ICC para papel de impresión", la impresora no podrá imprimir con los colores correctos.

3. Finalice la configuración

Haga clic en **Imprimir (Print)**.

Al ejecutar la impresión, la impresora utilizará el espacio de color de los datos de imagen.

## Temas relacionados

- [Definición del nivel de la Calidad de impresión \(Personalizada\)](#)
- [Especificación de la corrección del color](#)
- [Ajuste del balance del color](#)
- [Ajuste del brillo](#)
- [Ajuste de la intensidad](#)
- [Ajuste del contraste](#)

## Impresión con perfiles ICC (especificando un perfil ICC desde el controlador de la impresora)

Imprima desde el software de aplicación que no pueda identificar o especificar perfiles ICC de entrada o que no permita especificar uno utilizando el espacio de color del perfil ICC de entrada (sRGB) encontrado en los datos.

1. Seleccione **Coincidencia de color (Color Matching)** en el menú desplegable del [Cuadro de diálogo Imprimir](#)

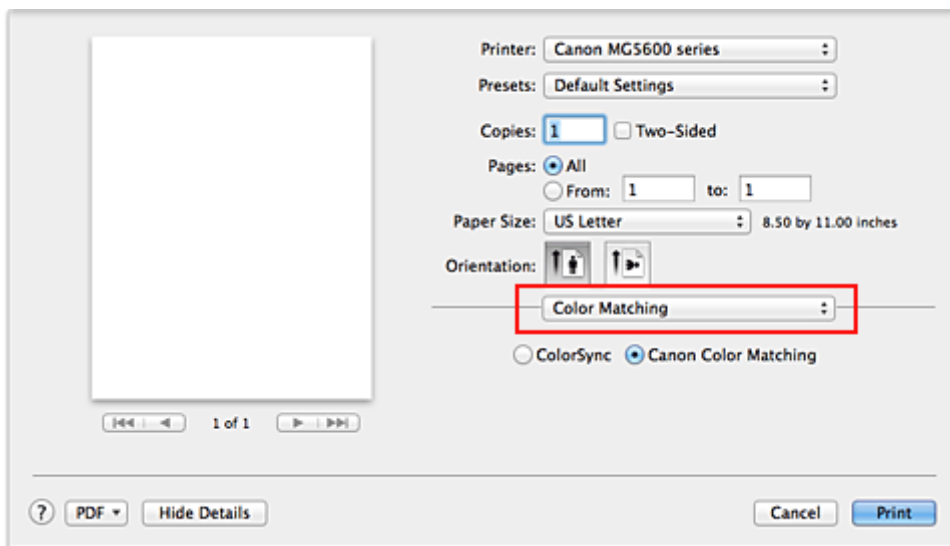

2. Seleccione la corrección del color

Seleccione **ColorSync**.

Se puede dejar **Perfil (Profile)** establecido en **Automático (Automatic)**.

### »»» Importante

- Si selecciona un **Perfil (Profile)** distinto de **Automático (Automatic)** o "Perfil ICC para papel de impresión", la impresora no podrá imprimir con los colores correctos.

3. Finalice la configuración

Haga clic en **Imprimir (Print)**.

Al ejecutar la impresión, la impresora utilizará el espacio de color de los datos de imagen.

### »»» Importante

- No se puede especificar un perfil ICC de entrada desde el controlador de la impresora.

## Temas relacionados

- [Definición del nivel de la Calidad de impresión \(Personalizada\)](#)
- [Especificación de la corrección del color](#)
- [Ajuste del balance del color](#)
- [Ajuste del brillo](#)
- [Ajuste de la intensidad](#)
- [Ajuste del contraste](#)

## Interpretación del perfil ICC

Si necesita especificar el perfil de la impresora, seleccione el perfil ICC para el papel sobre el que imprimir.

Los perfiles ICC instalados para esta impresora aparecen de la manera siguiente.

Canon XXXXX PR 1  
(1) (2) (3)

- (1) es el nombre de modelo de la impresora.
- (2) es el tipo de soporte. Esta notación corresponde a los tipos de soportes siguientes:
  - GL: Papel Fotográfico Brillo II
  - PT: Fotográfico Profesional Platino
  - SG/LU: Papel Fotográfico Plus Semi Brillante / Fotográfico Pro Brillante
  - MP: Papel Fotográfico Mate
- (3) es la calidad de impresión.

Hay 5 niveles de calidad de impresión, que van desde alta velocidad a alta calidad. A medida que el número disminuye, la calidad de impresión aumenta. Este valor se corresponde con la barra de deslizamiento **Calidad (Quality)** que aparece al seleccionar **Calidad y soporte (Quality & Media)** en el menú emergente del [Cuadro de diálogo Imprimir](#) y elegir después **Personalizada (Custom)** para **Calidad de impresión (Print Quality)**.

## Ajuste del balance del color

Es posible ajustar los tintes de color durante la impresión.

Como esta función ajusta el balance del color de la impresión modificando la proporción de tinta de cada color, cambia el balance del color total del documento. Utilice un software de aplicación cuando desee modificar mucho el balance del color. Use el controlador de impresora únicamente cuando desee ajustar ligeramente el balance del color.

En el ejemplo se puede observar un caso en el que mediante el balance del color se intensifica el cian y se atenúa el amarillo de modo que los colores se ven más uniformes en general.



Sin ajustes

Con ajuste del balance del color

A continuación, se describe el método para ajustar el balance del color:

1. Seleccione **Opciones de color (Color Options)** en el menú desplegable del [Cuadro de diálogo Imprimir](#)
2. Con ajuste del balance del color

Hay controles deslizantes individuales para **Cian (Cyan)**, **Magenta** y **Amarillo (Yellow)**. Cada color se vuelve más fuerte al mover hacia la derecha el control deslizante correspondiente y más débil al moverlo hacia la izquierda. Por ejemplo, cuando el cian se vuelve más tenue, el rojo se intensifica. También se puede introducir directamente un valor vinculado al control deslizante. Introduzca un valor dentro del intervalo de -50 a 50. Los ajustes en uso se muestran en la vista preliminar de la configuración a la izquierda del controlador de impresora.

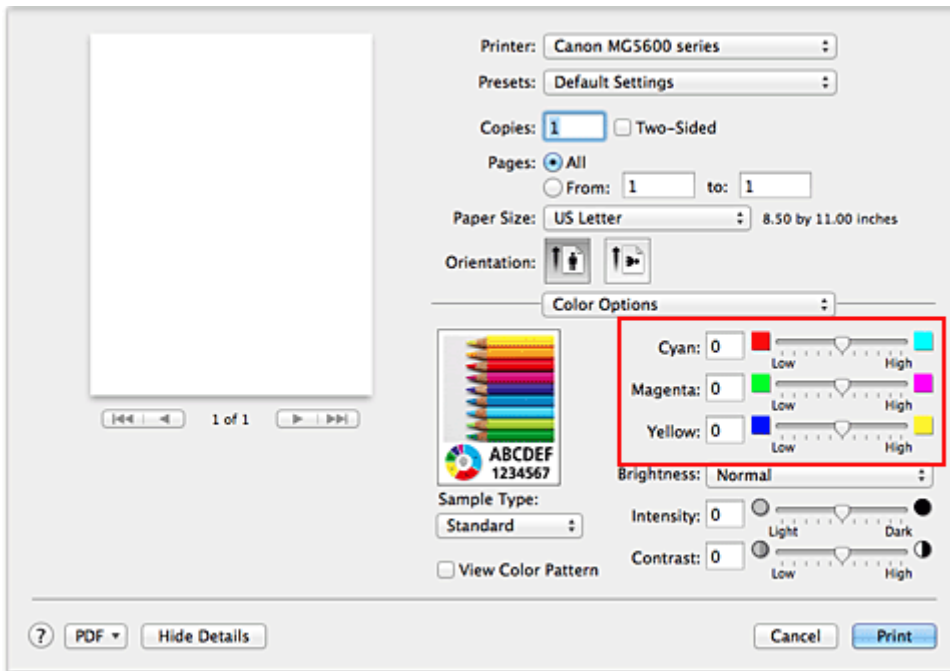

### 3. Finalice la configuración

Haga clic en **Imprimir (Print)**.

Al llevar a cabo la impresión, el documento se imprimirá con el balance del color ajustado.

### »»» Importante

- Si se activa la casilla de verificación **Impresión en escala de grises (Grayscale Printing)** para **Calidad y soporte (Quality & Media)** las opciones del balance del color (**Cian (Cyan)**, **Magenta** y **Amarillo (Yellow)**) aparecen atenuadas y no están disponibles.
- Si selecciona **ColorSync** para **Ajuste de color (Color Matching)**, las opciones de balance de color (**Cian (Cyan)**, **Magenta**, **Amarillo (Yellow)**) aparecerán atenuadas y no estarán disponibles.

### Temas relacionados

- [Definición del nivel de la Calidad de impresión \(Personalizada\)](#)
- [Especificación de la corrección del color](#)
- [Ajuste del brillo](#)
- [Ajuste de la intensidad](#)
- [Ajuste del contraste](#)

## Ajuste del brillo

Se puede modificar el brillo de todos los datos de imagen en general al realizar impresiones. Esta función no cambia el blanco puro ni el negro puro, pero sí el brillo de los colores intermedios. En el ejemplo siguiente se pueden observar los resultados de impresión cuando se modifica el ajuste del brillo.



Se ha seleccionado **Claro (Light)** Se ha seleccionado **Normal** Se ha seleccionado **Oscuro (Dark)**

A continuación, se describe el método para ajustar la opción de brillo:

1. Seleccione **Opciones de color (Color Options)** en el menú desplegable del [Cuadro de diálogo Imprimir](#)
2. Especifique el brillo

Seleccione **Claro (Light)**, **Normal** u **Oscuro (Dark)** para la opción **Brillo (Brightness)**. Los ajustes en uso se muestran en la vista preliminar de la configuración a la izquierda del controlador de impresora.

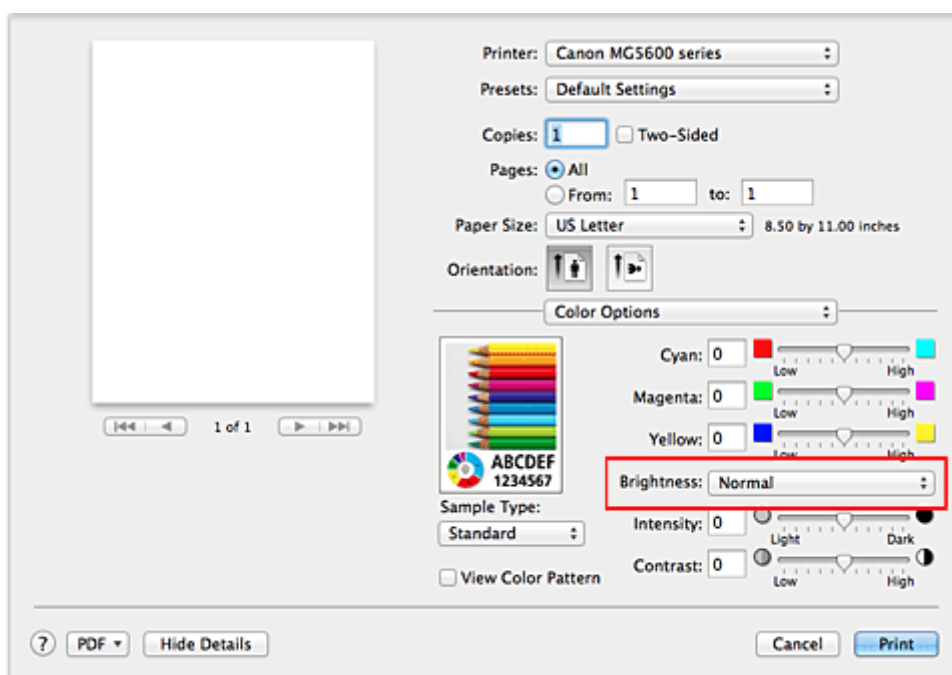

3. Finalice la configuración

Haga clic en **Imprimir (Print)**.

Al llevar a cabo la impresión, los datos se imprimirán con el brillo especificado.

### ►►► Importante

- Si selecciona **ColorSync** para **Ajuste de color (Color Matching)**, entonces el **Brillo (Brightness)** aparece atenuado y no está disponible.



## Temas relacionados

- [Definición del nivel de la Calidad de impresión \(Personalizada\)](#)
- [Especificación de la corrección del color](#)
- [Ajuste del balance del color](#)
- [Ajuste de la intensidad](#)
- [Ajuste del contraste](#)

# Ajuste de la intensidad

Permite atenuar (aclarar) o intensificar (oscurecer) los colores de los datos de imagen en conjunto durante la impresión.

En la muestra se puede observar un caso en el que se ha aumentado la intensidad de modo que todos los colores son más intensos al imprimir los datos de imagen.



Sin ajustes

Intensidad más alta

A continuación, se describe el método para ajustar la intensidad:

1. Seleccione **Opciones de color (Color Options)** en el menú desplegable del [Cuadro de diálogo Imprimir](#)
2. Ajuste la intensidad

Mueva el control deslizante **Intensidad (Intensity)** hacia la derecha para intensificar (oscurecer) los colores y a la izquierda para atenuar (aumentar el brillo de) los colores.

También se puede introducir directamente un valor vinculado al control deslizante. Introduzca un valor dentro del intervalo de -50 a 50. Los ajustes en uso se muestran en la vista preliminar de la configuración a la izquierda del controlador de impresora.

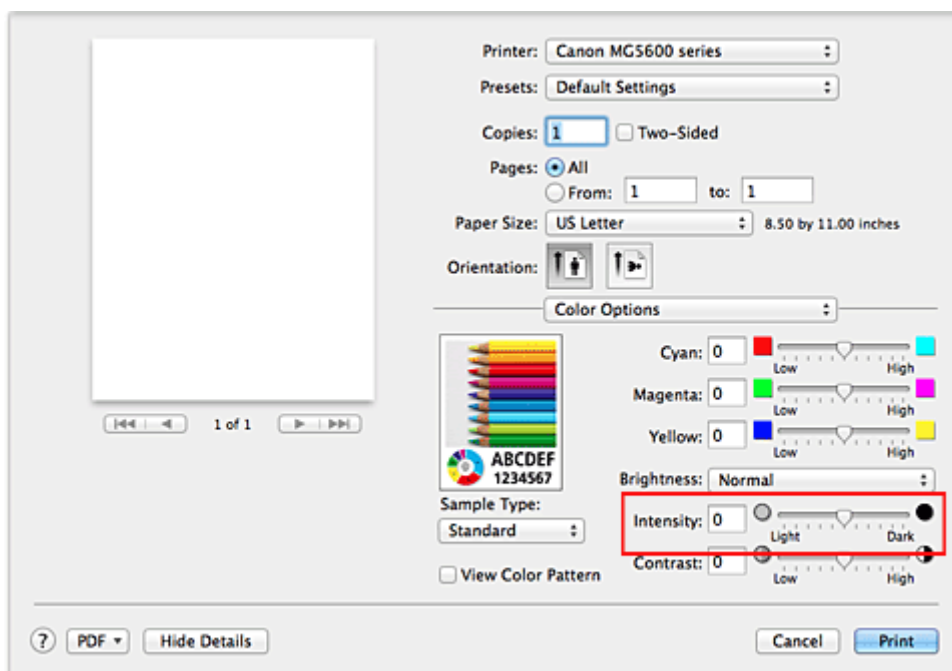

3. Finalice la configuración

Haga clic en **Imprimir (Print)**.

Al llevar a cabo la impresión, los datos de imagen se imprimirán con la intensidad ajustada.

## »» Importante

- Si selecciona **ColorSync** para **Ajuste de color (Color Matching)**, entonces el **Intensidad (Intensity)** aparece atenuado y no está disponible.

## Temas relacionados

- [Definición del nivel de la Calidad de impresión \(Personalizada\)](#)
- [Especificación de la corrección del color](#)
- [Ajuste del balance del color](#)
- [Ajuste del brillo](#)
- [Ajuste del contraste](#)

## Ajuste del contraste

Es posible ajustar el contraste de la imagen durante la impresión.

Aumente el contraste cuando desee que haya una mayor diferencia entre los elementos claros y los oscuros de las imágenes y que se distingan más. Por el contrario, reduzca el contraste cuando quiera que sean menores las diferencias entre las zonas claras y las oscuras de las imágenes y que se distingan menos.



Sin ajustes

Ajustar el contraste

A continuación, se describe el método para ajustar el contraste:

1. Seleccione **Opciones de color (Color Options)** en el menú desplegable del [Cuadro de diálogo Imprimir](#)
2. Ajustar el contraste

Al desplazar el control deslizante **Contraste (Contrast)** hacia la derecha, aumentará el contraste y, al desplazarlo hacia la izquierda, disminuirá.

También se puede introducir directamente un valor vinculado al control deslizante. Introduzca un valor dentro del intervalo de -50 a 50. Los ajustes en uso se muestran en la vista preliminar de la configuración a la izquierda del controlador de impresora.

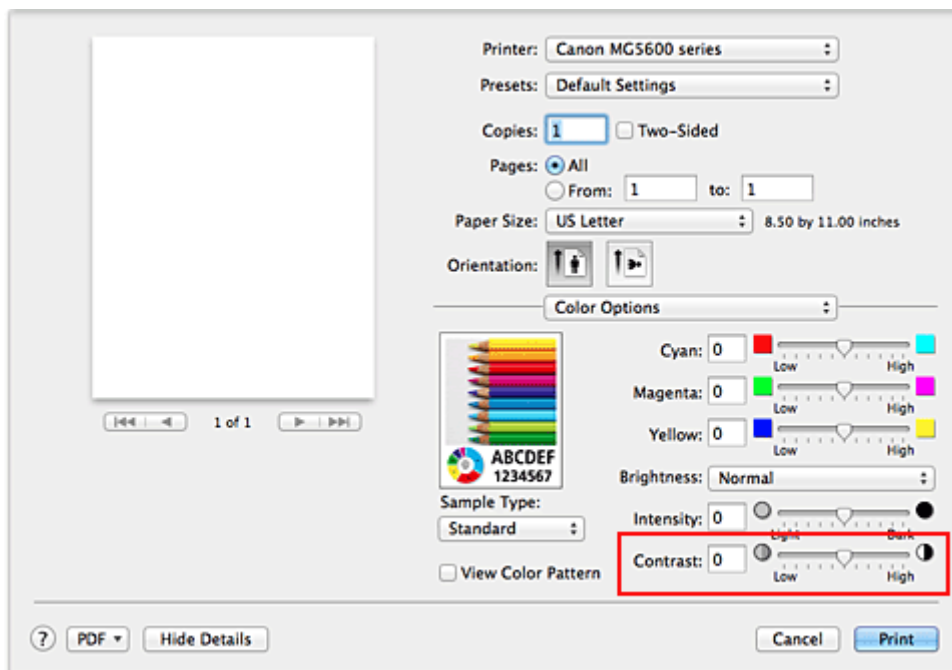

3. Finalice la configuración

Haga clic en **Imprimir (Print)**.

Al llevar a cabo la impresión, la imagen se imprimirá con el contraste ajustado.

## »» Importante

- Si selecciona **ColorSync** para **Ajuste de color (Color Matching)**, entonces el **Contraste (Contrast)** aparece atenuado y no está disponible.

## Temas relacionados

- [Definición del nivel de la Calidad de impresión \(Personalizada\)](#)
- [Especificación de la corrección del color](#)
- [Ajuste del balance del color](#)
- [Ajuste del brillo](#)
- [Ajuste de la intensidad](#)

## Descripción del controlador de impresora

- **Controlador de impresora Canon IJ**
- **Cómo abrir la ventana de configuración del controlador de impresora**
- **Cuadro de diálogo Ajustar página**
- **Cuadro de diálogo Imprimir**
- **Calidad y soporte**
- **Opciones de color**
- **Impresión sin bordes**
- **Margen**
- **Canon IJ Printer Utility**
- **Apertura de Canon IJ Printer Utility**
- **Mantenimiento de esta Impresora**
- **Abrir la pantalla de estado de impresión**
- **Eliminación de un trabajo de impresión no deseado**
- **Instrucciones de uso (controlador de impresora)**

## Controlador de impresora Canon IJ

El controlador de impresora Canon IJ (se llamará controlador de impresora abajo) es un software que se instala en el ordenador para imprimir datos con esta impresora.

El controlador de impresora convierte los datos creados por el software de la aplicación en datos que la impresora es capaz de entender, y envía a la impresora la información ya convertida.

Dado que los distintos modelos son compatibles con distintos formatos de datos de impresión, es necesario el controlador de impresora específico para el modelo que se utiliza.

### Uso de la Ayuda del controlador de impresora

Puede mostrar la función Ayuda desde el [Cuadro de diálogo Imprimir](#).

Seleccione un elemento de configuración en el menú desplegable del cuadro de diálogo Imprimir. A continuación, haga clic en  de la parte inferior izquierda de la pantalla para que aparezca la explicación del elemento.

La ayuda del controlador de impresora aparece al seleccionar el elemento del menú desplegable siguiente:

- **Calidad y soporte (Quality & Media)**
- **Opciones de color (Color Options)**
- **Impresión sin bordes (Borderless Printing)**
- **Margen (Margin)**

# Cómo abrir la ventana de configuración del controlador de impresora

Puede visualizar la ventana de configuración del controlador de la impresora desde la aplicación de software que esté utilizando.

## Apertura del diálogo Ajustar página

Siga este procedimiento para establecer la configuración de la página (papel) antes de imprimir.

1. Seleccione **Configurar página... (Page Setup...)** en el menú **Archivo (File)** de la aplicación de software

Se abrirá el [Cuadro de diálogo Ajustar página](#).

## Apertura del diálogo Imprimir

Siga este procedimiento para establecer la configuración de impresión antes de imprimir.

1. Seleccione **Imprimir... (Print...)** en el menú **Archivo (File)** de la aplicación de software

Se abrirá el [Cuadro de diálogo Imprimir](#).



## Cuadro de diálogo Ajustar página

En el cuadro de diálogo Ajustar página se pueden configurar los ajustes básicos de impresión, como por ejemplo el tamaño del papel cargado en la impresora o la proporción de escala.

Para abrir este cuadro de diálogo, normalmente se selecciona **Configurar página... (Page Setup...)** en el menú **Archivo (File)** del software de aplicación.

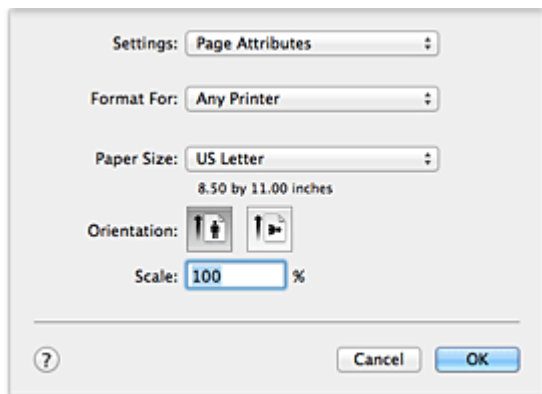

### Configuración (Settings)

Haga clic en el menú emergente y, a continuación, seleccione los elementos siguientes:

#### Atributos de página (Page Attributes)

Defina el tamaño de papel o la impresión a escala.

#### Guardar como predeterminado (Save as Default)

Puede guardar los atributos de la página que se muestra como configuración predeterminada.

### Formato para (Format For)

Seleccione el modelo de la impresora con la que va a imprimir.

### Tamaño del papel (Paper Size)

Seleccione el tamaño del papel con el que va a imprimir.

Para establecer un tamaño que no sea estándar, seleccione **Gestionar tamaños personalizados... (Manage Custom Sizes...)**.

### Orientación (Orientation)

Seleccione la orientación en la que quiera imprimir el papel.

### Escala (Scale)

Defina el porcentaje de escala.

Puede ampliar o reducir el tamaño del documento al imprimir.

## Cuadro de diálogo Imprimir

En el cuadro de diálogo Imprimir, se puede establecer el tipo de papel y la calidad de impresión para empezar a imprimir.

Para abrir el cuadro de diálogo Imprimir, normalmente se selecciona **Imprimir... (Print...)** en el menú **Archivo (File)** de la aplicación.

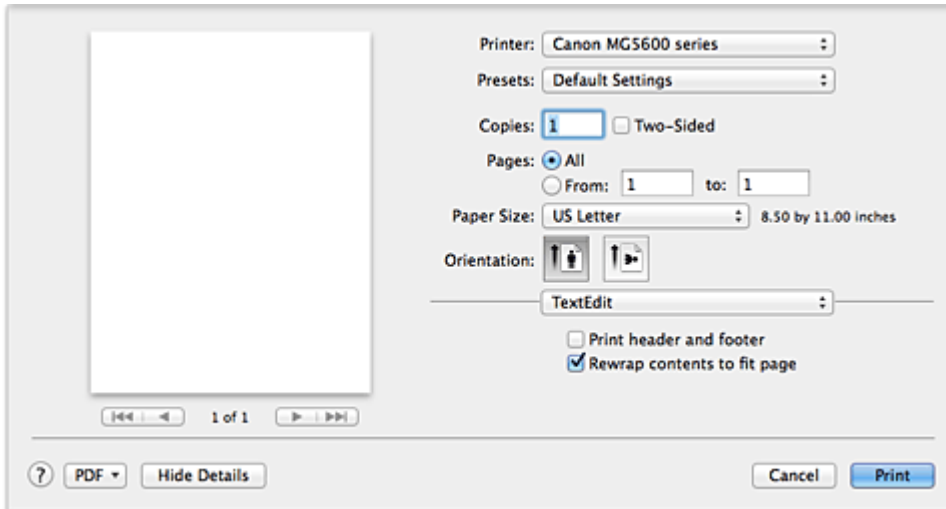

### Impresora (Printer)

Seleccione el modelo de la impresora con la que va a imprimir.

Al hacer clic en **Añadir impresora... (Add Printer...)**, se abrirá un cuadro de diálogo para especificar la impresora.

### Preajustes (Presets)

Puede guardar o eliminar los valores del cuadro de diálogo Imprimir.

#### »»» Nota

- Si utiliza OS X Mavericks v10.9, OS X Mountain Lion v10.8 o OS X Lion v10.7, puede seleccionar **Ver preajustes... (Show Presets...)** para comprobar si la configuración de impresión está establecida en el cuadro de diálogo Imprimir.

### Copias (Copies)

Puede establecer el número de copias que se deben imprimir.

#### »»» Nota

- Si utiliza Mac OS X v10.6.8, también puede establecer la impresión intercalada.
- Si utiliza OS X Mavericks v10.9, OS X Mountain Lion v10.8, o OS X Lion v10.7, puede establecer la impresión intercalada eligiendo la opción **Gestión del papel (Paper Handling)** en el menú desplegable.

### Impresión A doble cara (Two-Sided)

Puede establecer la impresión a doble cara.

### Páginas (Pages)

Puede establecer el intervalo de páginas que se deben imprimir.

### Tamaño del papel (Paper Size)

Seleccione el tamaño del papel con el que va a imprimir.

Para establecer un tamaño que no sea estándar, seleccione **Gestionar tamaños personalizados... (Manage Custom Sizes...)**.

## Orientación (Orientation)

Seleccione la orientación en la que quiera imprimir el papel.

## Menú desplegable

Para cambiar de página en el cuadro de diálogo Imprimir se utiliza el menú desplegable. El primer menú que aparece difiere en función del software de aplicación que abrió el cuadro de diálogo Imprimir. El menú desplegable permite seleccionar los elementos siguientes.

### Diseño (Layout)

Permite establecer la impresión de diseño de página.

Utilice **Invertir orientación de la página (Reverse page orientation)** para cambiar la orientación del papel y **Voltear horizontalmente (Flip horizontally)** para imprimir una imagen en espejo del documento. También puede establecer la impresión a doble cara.

### Coincidencia de color (Color Matching)

Puede seleccionar el método de corrección del color.

### Gestión del papel (Paper Handling)

Permite establecer las páginas que se van a imprimir y el orden de impresión.

### Portada (Cover Page)

Puede imprimir portadas tanto delante como detrás del documento.

### Programador (Scheduler)

Permite establecer la hora de inicio de impresión y las prioridades de impresión.

### Calidad y soporte (Quality & Media)

Puede definir ajustes básicos de impresión que coincidan con la impresora.

### Opciones de color (Color Options)

Puede ajustar los colores de impresión según estime oportuno.

### Impresión sin bordes (Borderless Printing)

Permite ajustar en qué medida debe sobresalir el documento del papel para realizar la impresión sin bordes.

### Margen (Margin)

Permite establecer el lado y el margen de grapado.

### Niveles de recambios (Supply Levels)

Se muestra una indicación aproximada del nivel de tinta restante.

### Resumen (Summary)

Muestra los elementos seleccionados en el cuadro de diálogo Imprimir.

## »»» Importante

- Si utiliza OS X Mavericks v10.9, OS X Mountain Lion v10.8 o OS X Lion v10.7, no se pueden utilizar el **Programador (Scheduler)** ni el **Resumen (Summary)**.

## PDF

Puede guardar un documento en formato PDF (Portable Document Format).

## Vista preliminar (Preview)

Si utiliza Mac OS X v10.6.8, al hacer clic en  (triángulo desplegable) junto a **Impresora (Printer)** y cambiar a la visualización sencilla, aparece la opción **Vista previa (Preview)**.

Este botón le permite comprobar los resultados de impresión en la pantalla antes de imprimir.

## Calidad y soporte

Este cuadro de diálogo permite crear una configuración de impresión básica según el tipo de papel. A menos que sea necesaria una impresión especial, la impresión normal se puede ejecutar definiendo únicamente los elementos de este cuadro de diálogo.

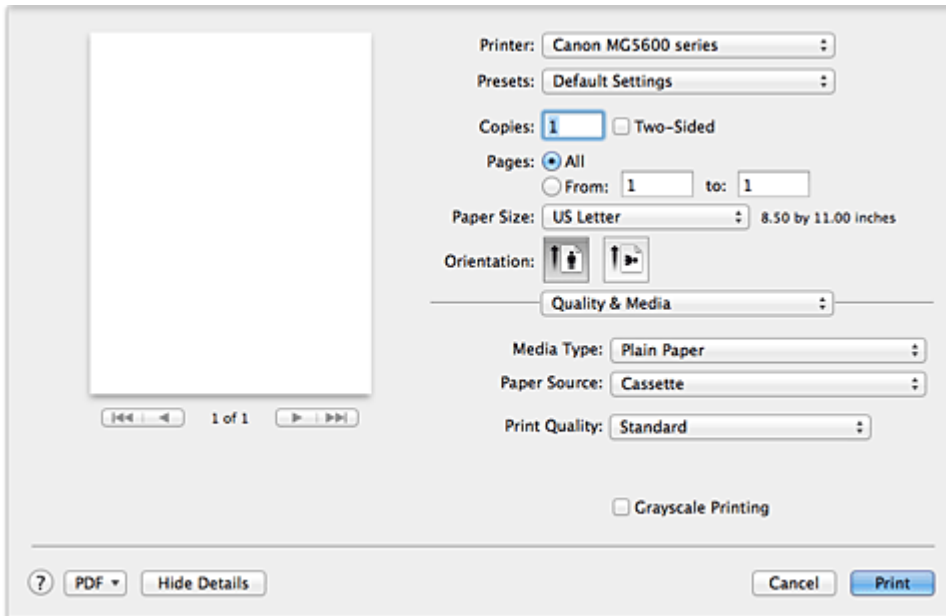

### Tipo de soporte (Media Type)

Permite seleccionar el tipo de soporte que desea utilizar.

Debe elegir el tipo de soporte que esté cargado en ese momento en la impresora. Esta selección permite que la impresora imprima correctamente sobre el material del soporte utilizado.

### Fuente de papel (Paper Source)

Muestra la fuente desde la que se suministra el papel.

### Calidad de impresión (Print Quality)

Seleccione el que más se asemeje al tipo de documento y propósito originales.

Al elegir uno de los botones de selección, se establecerá automáticamente la calidad adecuada.

#### Alta (High)

Otorga prioridad a la calidad de impresión en lugar de a la velocidad.

#### Estándar (Standard)

Imprime con una velocidad y calidad medias.

#### Borrador (Draft)

Esta opción sólo es adecuada para hacer pruebas de impresión.

#### Personalizada (Custom)

Seleccione este botón de selección para especificar una calidad.

#### Calidad (Quality)

Si selecciona **Personalizada (Custom)** en **Calidad de impresión (Print Quality)**, puede utilizar la barra deslizante para ajustar el nivel de calidad de la impresión.

### Impresión en escala de grises (Grayscale Printing)

Establece la impresión en escala de grises. La impresión en escala de grises hace referencia a la función que convierte el documento a datos en escala de grises en la impresora para imprimirlo en monocromo.

Cuando active la casilla de verificación, tanto los documentos monocromos como los de color se

imprimirán en monocromo. Cuando vaya a imprimir un documento en color, asegúrese de quitar la marca de la casilla de verificación.

## **Temas relacionados**

- [Definición del nivel de la Calidad de impresión \(Personalizada\)](#)
- [Impresión en monocromo de documentos en color](#)

## Opciones de color

Mediante este cuadro de diálogo se puede ajustar el color de impresión a voluntad. Si el color de la imagen impresa no es el deseado, ajuste las propiedades del cuadro de diálogo y vuelva a imprimir.

Los ajustes que realice no afectarán a los colores de los datos de impresión originales, a diferencia del software de aplicación especializado en el procesamiento de imágenes. Utilice este cuadro de diálogo para realizar ajustes precisos.

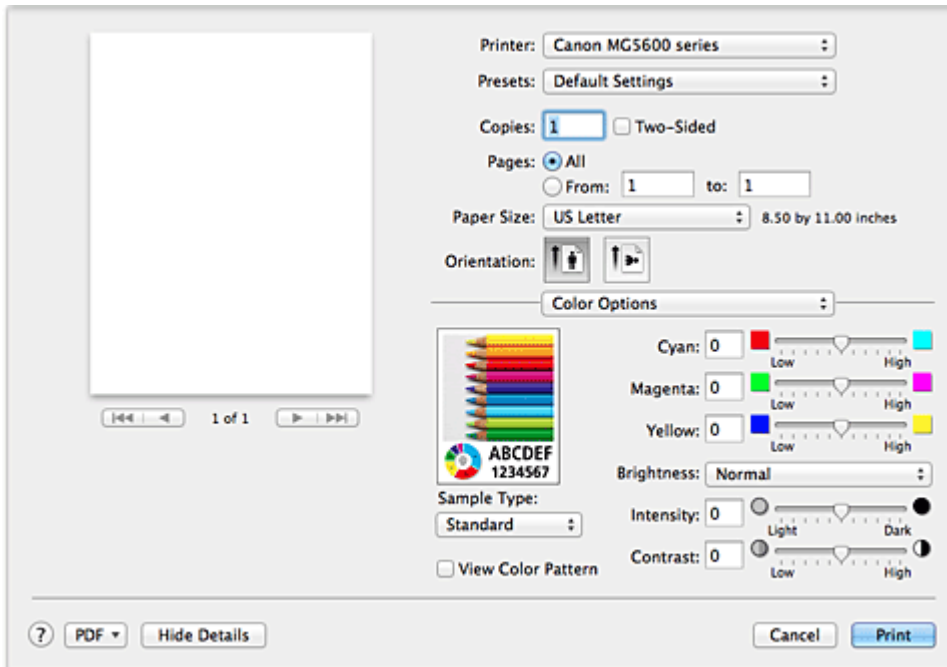

### Vista preliminar

Muestra el efecto del ajuste de color.

A medida que se ajusta cada elemento, refleja los efectos de color y brillo.

### Tipo de muestra (Sample Type)

Seleccione una imagen que desee utilizar como muestra.

Si es necesario, seleccione una en **Estándar (Standard)**, **Retrato (Portrait)**, **Paisaje (Landscape)** o **Gráficos (Graphics)**, la que más se asemeje a los resultados de impresión.

### Ver patrón color (View Color Pattern)

Muestra un patrón para comprobar los cambios de color producidos por el ajuste de color.

Cuando desee que la imagen de muestra se muestre con un patrón de color, active esta casilla de verificación.

Cuando desee que la imagen de muestra sea una de las que ha elegido con el **Tipo de muestra (Sample Type)**, desactive esta casilla de verificación.

### »» Nota

- Cuando la casilla de verificación **Impresión en escala de grises (Grayscale Printing)** está activada en **Calidad y soporte (Quality & Media)**, el gráfico aparece en monocromo.

### Balance del color (Cian (Cyan), Magenta, Amarillo (Yellow))

En caso necesario, ajuste la intensidad de cada color. Para intensificar un color, mueva el regulador hacia la derecha. Para atenuarlo, muévelo hacia la izquierda.

También se puede introducir directamente un valor vinculado al control deslizante. Introduzca un valor dentro del intervalo de -50 a 50.

El ajuste del balance del color puede generar variaciones del balance entre los volúmenes de tinta de

los colores individuales y por lo tanto en el color del documento entero.

Utilice el controlador de impresora únicamente cuando vaya a ajustar ligeramente el balance del color.

Para modificar en gran medida el balance del color, utilice un software de aplicación.

### **Brillo (Brightness)**

Seleccione el brillo de las imágenes impresas.

No se puede cambiar el nivel de blanco y negro puro. Permite modificar el contraste de los colores entre blanco y negro.

### **Intensidad (Intensity)**

Seleccione este método para ajustar la densidad general de la impresión.

Para aumentar la intensidad general, mueva el regulador hacia la derecha. Para disminuirla, muévelo hacia la izquierda.

También se puede introducir directamente un valor vinculado al control deslizante. Introduzca un valor dentro del intervalo de -50 a 50.

### **Contraste (Contrast)**

La función Contraste permite modificar la luminosidad de las imágenes durante la impresión.

Aumente el contraste cuando desee que haya una mayor diferencia entre los elementos claros y los oscuros de las imágenes y que se distingan más. Por el contrario, reduzca el contraste cuando quiera que sean menores las diferencias entre las zonas claras y las oscuras de las imágenes y que se distingan menos.

También se puede introducir directamente un valor vinculado al control deslizante. Introduzca un valor dentro del intervalo de -50 a 50.

## **»» Importante**

- Si se activa la casilla de verificación **Impresión en escala de grises (Grayscale Printing)** para **Calidad y soporte (Quality & Media)** las opciones del balance del color (**Cian (Cyan)**, **Magenta** y **Amarillo (Yellow)**) aparecen atenuadas y no están disponibles.
- Si selecciona **ColorSync** para **Ajuste de color (Color Matching)**, las opciones de balance de color (**Cian (Cyan)**, **Magenta** y **Amarillo (Yellow)**), **Brillo (Brightness)**, **Intensidad (Intensity)** y **Contraste (Contrast)** aparecerán atenuadas y no estarán disponibles.

## **Temas relacionados**

- [Especificación de la corrección del color](#)
- [Ajuste del balance del color](#)
- [Ajuste del brillo](#)
- [Ajuste de la intensidad](#)
- [Ajuste del contraste](#)

## Impresión sin bordes

Este cuadro de diálogo permite ajustar cuánto sobresale el documento del papel al realizar la impresión sin bordes.

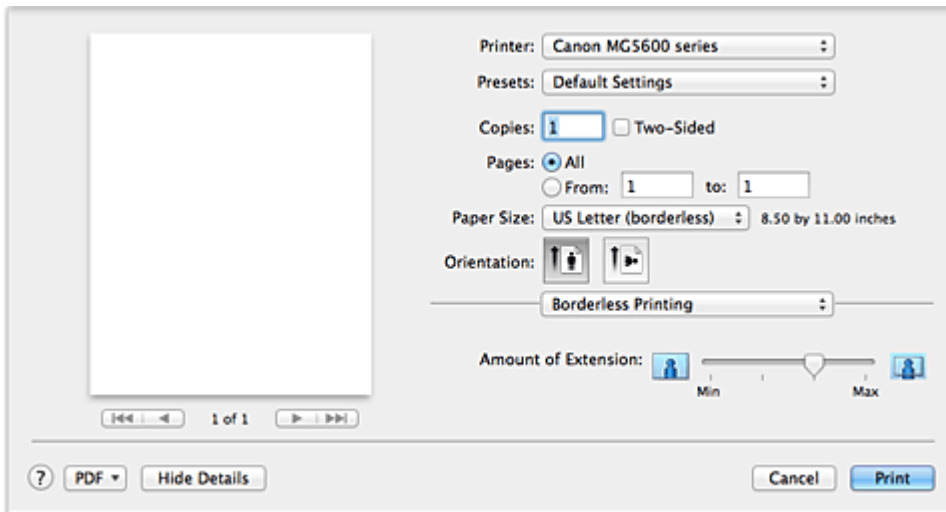

### Extensión (Amount of Extension)

Utilice el regulador **Extensión (Amount of Extension)** para ajustar cuánto se extiende el documento fuera del papel.

Al mover el control deslizante a la derecha, aumenta la extensión, y al moverlo hacia la izquierda disminuye.

### Tema relacionado

- [Ejecución de la impresión sin bordes](#)



# Margen

Este cuadro de diálogo permite establecer el lado de grapado y el tamaño del margen para el grapado de varias hojas de papel.

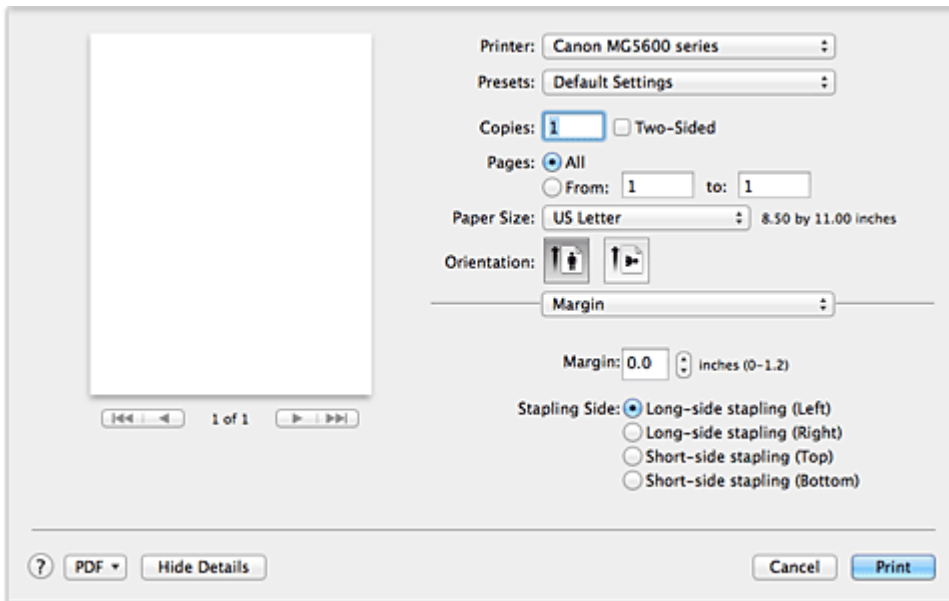

## Margen (Margin)

Permite especificar cuánto margen se deja para grapar el papel. Introduzca un valor entre 0 mm (0 pulgadas) y 30 mm (1,2 pulgadas).

## Lado de grapado (Stapling Side)

Permite especificar el lado de grapado.

### Grapado lado largo (Izda.) (Long-side stapling (Left)) / Grapado lado largo (Dcha.) (Long-side stapling (Right))

Seleccione esta opción para grapar el lado largo del papel.

Seleccione izquierda o derecha.

### Grapado lado corto (Parte sup.) (Short-side stapling (Top)) / Grapado lado corto (Parte inf.) (Short-side stapling (Bottom))

Seleccione esta opción para grapar el lado corto del papel.

Seleccione superior o inferior.

## Temas relacionados

- [Configuración del margen de grapado](#)
- [Impresión a doble cara](#)

# Canon IJ Printer Utility

La Canon IJ Printer Utility le permite realizar el mantenimiento de la impresora o cambiar la configuración de la impresora.

## Qué se puede hacer con la Canon IJ Printer Utility

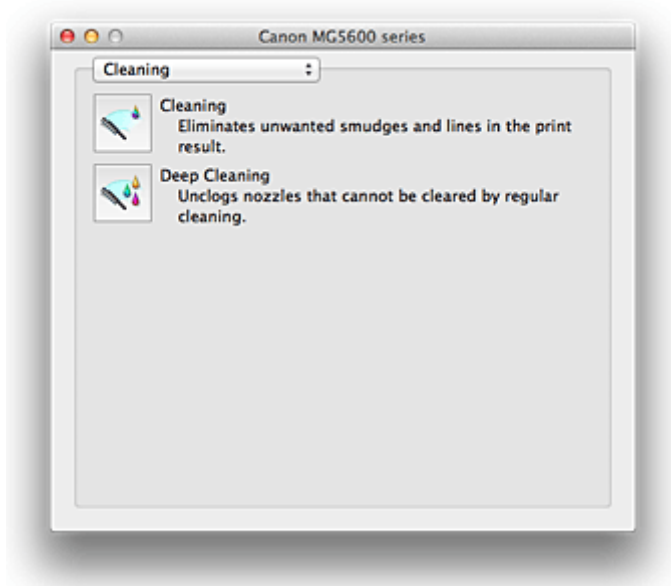

Puede utilizar el menú emergente para cambiar entre las páginas de la Canon IJ Printer Utility. El menú desplegable permite seleccionar los elementos siguientes.

### **Limpieza (Cleaning)**

Limpie la impresora para desatascar los inyectores del cabezal de impresión.

### **Impresión de prueba (Test Print)**

Ejecute una impresión de prueba para comprobar el estado de los inyectores de los cabezales de impresión y ajustar la posición de los cabezales de impresión.

### **Configuración de encendido (Power Settings)**

Controle la alimentación de esta impresora desde el controlador de ésta.

### **Información de nivel de tinta (Ink Level Information)**

Compruebe los niveles de tinta restante.

### **Configuración silenciosa (Quiet Settings)**

Puede reducir el ruido de funcionamiento de la impresora.

### **Configuración personalizada (Custom Settings)**

Permite cambiar la configuración de la impresora.

### **»» Nota**

- Para utilizar la Canon IJ Printer Utility, es necesario encender primero la impresora.
- Dependiendo de los ítems seleccionados, el ordenador se comunica con la impresora para obtener información. Si el ordenador no se puede comunicar con la impresora, podría aparecer un mensaje de error.  
Si así ocurre, haga clic en **Cancelar (Cancel)** para mostrar la configuración más reciente especificada en el ordenador.

## Temas relacionados

- [Limpieza de los Cabezales de impresión desde el ordenador](#)
- [Uso del ordenador para imprimir un patrón de prueba de los inyectores](#)
- [Alineación de la posición del Cabezal de impresión desde el ordenador](#)
- [Comprobación del estado de su ordenador](#)
- [Gestión del encendido de la Impresora](#)
- [Reducción del ruido de la Impresora](#)
- [Cambio del modo de funcionamiento de la Impresora](#)

## Apertura de Canon IJ Printer Utility

Para abrir la Canon IJ Printer Utility, siga los pasos siguientes.

1. Abra **Preferencias del sistema (System Preferences)** y seleccione **Impresoras y escáneres (Printers & Scanners)** (**Imprimir y escanear (Print & Scan)** o **Impresión y fax (Print & Fax)**)

2. Inicie el asistente de la Canon IJ Printer Utility

Seleccione el modelo en la lista de impresoras y haga clic en **Opciones y recambios... (Options & Supplies...)**.

Haga clic en **Abrir Utilidad Impresoras (Open Printer Utility)** en la ficha **Utilidad (Utility)**.

Se iniciará la Canon IJ Printer Utility.

## **Mantenimiento de esta Impresora**

- **Limpieza de los Cabezales de impresión desde el ordenador**
- **Uso del ordenador para imprimir un patrón de prueba de los inyectores**
- **Alineación de la posición del Cabezal de impresión desde el ordenador**
- **Comprobación del estado de su ordenador**
- **Gestión del encendido de la Impresora**
- **Reducción del ruido de la Impresora**
- **Cambio del modo de funcionamiento de la Impresora**

# Abrir la pantalla de estado de impresión

Compruebe el progreso de la impresión siguiendo este procedimiento:

## 1. Inicie la pantalla de estado de impresión

- Si se han enviado los datos de impresión a la impresora

La pantalla de estado de impresión se abre automáticamente. Para acceder a la pantalla de estado de impresión, haga clic en  (icono de la impresora) que aparece en el Dock.

- Si no se han enviado los datos de impresión a la impresora

Abra **Preferencias del sistema (System Preferences)** y seleccione **Impresoras y escáneres (Printers & Scanners)** (**Imprimir y escanear (Print & Scan)** o **Impresión y fax (Print & Fax)**).





Para acceder a la pantalla de estado de impresión, seleccione el nombre del modelo de impresora en la lista de impresoras y, a continuación, haga clic en **Abrir cola de impresión... (Open Print Queue...)**.

## 2. Comprobación del estado de la impresión

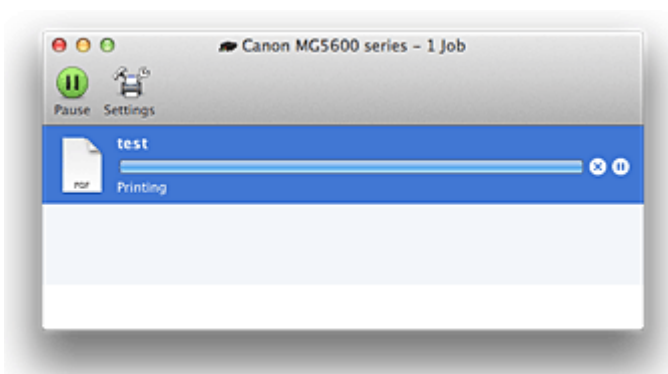
Podrá comprobar el nombre del archivo que se esté imprimiendo o que esté preparado para su impresión.







- Si utiliza OS X Mavericks v10.9 o OS X Mountain Lion v10.8

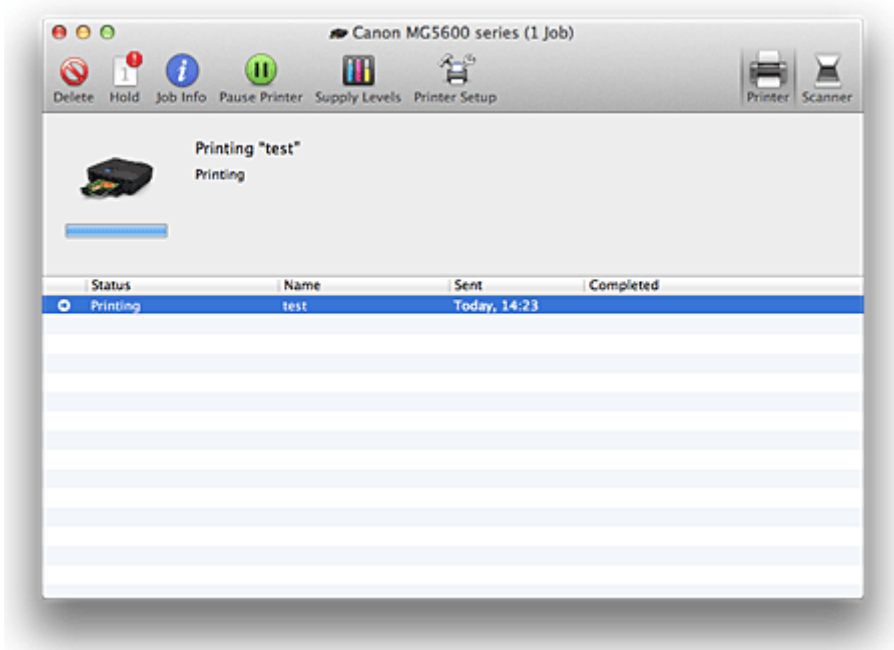

-  Eliminar el trabajo de impresión especificado.
-  Detener la impresión del documento especificado.
-  Reiniciar la impresión del documento especificado.
-  Detener la impresión de todos los documentos.
-  Reanudar la impresión de todos los documentos (sólo aparece cuando se detiene la impresión de todos los documentos).

- Si utiliza OS X Lion v10.7 o Mac OS X v10.6.8



-  Eliminar el trabajo de impresión especificado.
-  Detener la impresión del documento especificado.
-  Reiniciar la impresión del documento especificado.
-  Muestra información sobre el trabajo de impresión.
-  Detener la impresión de todos los documentos.
-  Reanudar la impresión de todos los documentos (sólo aparece cuando se detiene la impresión de todos los documentos).

## Eliminación de un trabajo de impresión no deseado



Si la impresora no inicia la impresión, es posible que aún queden datos de un trabajo de impresión cancelado o erróneo.

Elimine los trabajos de impresión innecesarios desde la pantalla de comprobación del estado de impresión.

1. Abra **Preferencias del sistema (System Preferences)** y seleccione **Impresoras y escáneres (Printers & Scanners)** (**Imprimir y escanear (Print & Scan)** o **Impresión y fax (Print & Fax)**)

2. Seleccione el modelo y, a continuación, haga clic en **Abrir cola de impresión... (Open Print Queue...)**

Aparecerá la pantalla de comprobación del estado de impresión.

3. Seleccione el trabajo de impresión que sea innecesario y haga clic en  ( **Eliminar (Delete)**)

Se eliminarán los trabajos de impresión seleccionados.



## Instrucciones de uso (controlador de impresora)

Este controlador de impresora está sujeto a las siguientes restricciones. Cuando utilice el controlador de impresora, tenga en cuenta lo que se indica a continuación.

### Restricciones del controlador de impresora

- Cuando establezca la configuración en el cuadro de diálogo Ajustar página, asegúrese seleccionar en primer lugar el modelo que utilice en la lista **Formato para (Format For)**. Si elige otra impresora, quizás no se imprima correctamente.
- Si Canon IJ Printer Utility no muestra el nivel de tinta restante en **Información de nivel de tinta (Ink Level Information)**, compruebe que el cabezal de impresión y el depósito de tinta están instalados correctamente.
- Cuando Canon IJ Printer Utility muestre la **Información de nivel de tinta (Ink Level Information)**, cierre el panel de control de la impresora.
- Las funciones siguientes no se pueden utilizar en Mac OS, si bien se pueden utilizar en equipos Windows.
  - Impresión a doble cara (manual)
  - Impresión en cuadernillo
  - Impresión de mosaico/póster
- En función del software de aplicación que esté utilizando, es posible que no se muestre ninguna vista preliminar en el lado izquierdo del cuadro de diálogo Imprimir.
- No inicie Canon IJ Network Tool durante la impresión.
- No imprima cuando se esté ejecutando Canon IJ Network Tool.
- Si se conectan esta impresora y AirPort con un cable USB y se imprime, debe estar instalado el firmware de AirPort más reciente.
- Si utiliza OS X Mavericks v10.9, cierre la ventana de comprobación del estado de la impresora cuando realice el mantenimiento de la impresora desde la Canon IJ Printer Utility.

### Notas sobre añadir una Impresora

- Si tiene previsto instalar el controlador de la impresora Canon en Mac OS y utilizar la impresora a través de una conexión de red, puede seleccionar **Bonjour** o **Canon IJ Network** en el cuadro de diálogo **Agregar (Add) (Agregar impresora (Add Printer))**.  
Canon le recomienda que utilice **Canon IJ Network** para imprimir.  
Si está seleccionado **Bonjour**, los mensajes sobre el nivel de tinta restante pueden diferir de los indicados por **Canon IJ Network**.

## **Actualización del controlador de impresora**

- **Obtención del controlador de impresora más reciente**
- **Eliminación de una impresora Canon IJ innecesaria de la lista de impresoras**
- **Pasos previos a la instalación del controlador de impresora**
- **Instalación del controlador de impresora**

## Obtención del controlador de impresora más reciente

Si actualiza el controlador de la impresora a la versión más reciente, es posible que se resuelvan los problemas que hasta ahora estaban pendientes.

Puede acceder a nuestro sitio web y descargar el controlador de impresora más reciente para su modelo.

### **Importante**

- La descarga del controlador de impresora es gratuita, pero el coste del acceso a Internet corre a cuenta del usuario.

### **Temas relacionados**

- [Pasos previos a la instalación del controlador de impresora](#)
- [Instalación del controlador de impresora](#)

# Eliminación de una impresora Canon IJ innecesaria de la lista de impresoras

Puede eliminar de la lista de impresoras una impresora Canon IJ que ya no utilice.

Antes de eliminar la impresora Canon IJ, desconecte el cable que conecte la impresora con el ordenador.

El procedimiento para eliminar una impresora Canon IJ de la lista de impresoras es el siguiente:

Para eliminar una impresora Canon IJ es necesario haber iniciado una sesión como usuario con derechos de administrador. Para obtener información sobre el administrador, consulte los manuales de Mac OS.

1. Abra **Preferencias del sistema (System Preferences)** y seleccione **Impresoras y escáneres (Printers & Scanners)** (**Imprimir y escanear (Print & Scan)** o **Impresión y fax (Print & Fax)**)

2. Elimine la impresora Canon IJ de la lista de impresoras

En la lista de impresoras, seleccione la impresora Canon IJ que desee eliminar y, a continuación, haga clic en -.

Haga clic en **Eliminar impresora (Delete Printer)** cuando aparezca el mensaje de confirmación.

## »» Nota

- Aunque elimine una impresora Canon IJ de la lista de impresoras, podrá volver a registrarla automáticamente conectando la impresora y el ordenador con un cable USB.

## Pasos previos a la instalación del controlador de impresora

En esta sección se describen los elementos que se deben tener en cuenta antes de instalar el controlador de impresora. Consulte también esta sección en el caso de que no pueda instalarlo.

### Comprobación de la configuración del ordenador personal

- Cierre todas las aplicaciones que se estén ejecutando.
- Inicie la sesión como un usuario con la cuenta del administrador. El instalador solicitará la introducción del nombre y contraseña del administrador. Cuando haya varios usuarios que utilicen Mac OS, inicie la sesión con la cuenta del administrador que se haya registrado primero.

#### **»» Importante**

- Cuando actualice Mac OS, se eliminarán todos los controladores de impresora instalados. Si tiene intención de continuar utilizando esta impresora, vuelva a instalar el último controlador de la impresora.

### Temas relacionados

- [Obtención del controlador de impresora más reciente](#)
- [Instalación del controlador de impresora](#)

# Instalación del controlador de impresora

Puede acceder a nuestro sitio web en Internet y descargar el controlador de impresora más reciente para su modelo.

A continuación se describe el procedimiento para instalar el controlador de impresora:

## 1. Monte el disco

Haga doble clic en el archivo de imagen de disco descargado.  
El archivo se desempaquetará y se montará el disco.

## 2. Inicie el instalador

Haga doble clic en "PrinterDriver\_XXX\_YYY.pkg" (donde "XXX" es el nombre de su modelo y "YYY" es la versión) incluido en el disco.

## 3. Inicie la instalación

Instale el controlador de impresora según los mensajes en pantalla.

Cuando aparezca el Contrato de licencia, compruebe el contenido y haga clic en **Continuar (Continue)**. Si no acepta los términos del Contrato de licencia, no podrá instalar este software.

## 4. Seleccione el destino de la instalación

Si es necesario, seleccione dónde desea instalar el controlador de impresora y, a continuación, haga clic en **Continuar (Continue)**.

## 5. Ejecución de la instalación

Haga clic en **Instalar (Install)**.

Cuando se muestre la pantalla de autenticación, introduzca el nombre y la contraseña del administrador y, a continuación, haga clic en **Instalar software (Install Software) (OK)**.

## 6. Finalice la instalación

Cuando aparezca el mensaje indicando que el proceso ha terminado, haga clic en **Cerrar (Close)**.

El controlador de impresora se habrá instalado correctamente.

### **Importante**

- Si el Instalador no funciona correctamente, seleccione **Salir del Instalador (Quit Installer)** del menú **Instalador (Installer)** del Finder para que se cierre. A continuación, instale de nuevo el Instalador.
- Podrá descargar el controlador de impresora gratuitamente, pero correrán de su cargo los costes de conexión a Internet.

## Temas relacionados

- [Obtención del controlador de impresora más reciente](#)
- [Eliminación de una impresora Canon IJ innecesaria de la lista de impresoras](#)
- [Pasos previos a la instalación del controlador de impresora](#)

## **Impresión utilizando el panel de control del equipo**

- ▶ **Impresión de formularios de plantillas como papel rayado o papel gráfico**

# Impresión de formularios de plantillas como papel rayado o papel gráfico

Se puede imprimir un formulario de plantillas como, por ejemplo, papel rayado, papel gráfico o lista de comprobación, etc. en papel normal de tamaño A4, B5 o Carta.

■ [Formularios de plantillas imprimibles](#)

■ [Impresión de formularios de plantillas](#)

## Formularios de plantillas imprimibles

Las siguientes plantillas están disponibles:

### • Papel rayado



Se puede seleccionar tres formatos de espacio de líneas.

Configuración en la pantalla LCD:

- **Papel rayado 1 (Notebook paper 1): Espaciado 8 mm (8 mm spacing)**
- **Papel rayado 2 (Notebook paper 2): Espaciado 7 mm (7 mm spacing)**
- **Papel rayado 3 (Notebook paper 3): Espaciado 6 mm (6 mm spacing)**

#### ▶▶▶ Nota

- No se puede imprimir papel Libreta en papel de tamaño B5.

### • Papel gráfico



Se puede seleccionar dos tamaños de cuadrados.

Configuración en la pantalla LCD:

- **Papel gráfico 1 (Graph paper 1): Gráfico 5 mm (Graph 5 mm)**
- **Papel gráfico 2 (Graph paper 2): Gráfico 3 mm (Graph 3 mm)**

#### ▶▶▶ Nota

- No se puede imprimir papel gráfico en papel de tamaño B5.

### • Lista comprobación



Se puede imprimir un bloc de notas con listas de comprobación.

Configuración en la pantalla LCD:

**Lista comprobación (Checklist)**



### • Papel pautado

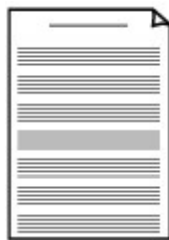

Se puede imprimir papel pautado con 10 o 12 pentagramas.

Configuración en la pantalla LCD:

- **Papel pautado 1 (Staff paper 1): Papel pautado 10 pentagramas (Staff paper 10 staves)**
- **Papel pautado 2 (Staff paper 2): Papel pautado 12 pentagramas (Staff paper 12 staves)**

### • Papel manuscrito



Se puede imprimir papel manuscrito.

Configuración en la pantalla LCD:

**Papel manuscrito (Handwriting paper)**

### • Programa semanal

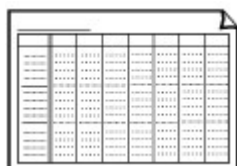

Se puede imprimir un formulario de calendario semanal.

Configuración en la pantalla LCD:

**Programa semanal (Weekly schedule)**

### • Programa mensual

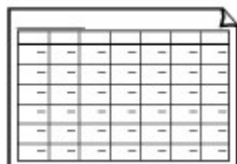

Se puede imprimir un formulario de calendario mensual.

Configuración en la pantalla LCD:

**Programa mensual (Monthly schedule)**

## Impresión de formularios de plantillas

Imprima los formularios de plantilla siguiendo el procedimiento que se indica a continuación.

1. [Compruebe que el equipo está encendido.](#)

2. [Cargue papel normal de tamaño A4, B5 o Carta.](#)

3. Seleccione  **Impresión avanzada (Advanced print)** en la pantalla **INICIO (HOME)**.

 [LCD y panel de control](#)

4. Seleccione  **Impresión de plantilla (Template print)** y, a continuación, pulse el botón **OK**.

5. Utilice el botón ▲▼◀▶ para seleccionar la plantilla que desee imprimir y, después, pulse el botón **OK**.

■ [Formularios de plantillas imprimibles](#)

6. Si fuese necesario, especifique las opciones de configuración.

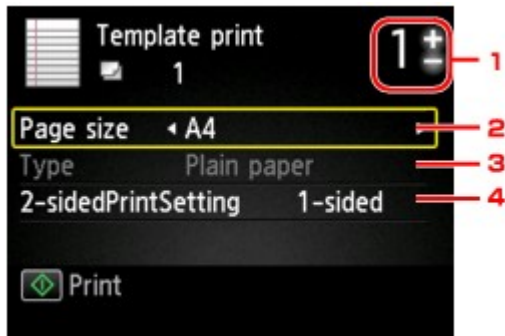

1. **Número de copias**

Utilice el botón + o - para especificar el número de copias.

2. **Tamaño página (Page size)**

Seleccione el tamaño de página en función del papel cargado.

▶▶▶ **Nota**

- En función del formulario, no se podrán especificar algunas opciones de tamaño de página. En tal caso, en la pantalla LCD aparecerá **Det. error (Error details)**. En tal caso, pulse el botón **Función (Function)** de la izquierda para confirmar el mensaje y, a continuación, cambie la configuración.

3. **Tipo (Type)** (tipo de soporte)

El tipo de papel está establecido como **Papel normal (Plain paper)**.

4. **Conf. imp. 2 caras (2-sidedPrintSetting)**

Seleccione impresión a doble cara o a una cara.

7. Inicie la impresión.

Pulse el botón **Color** para imprimir los siguiente formularios.

**Papel rayado 1 (Notebook paper 1)/Papel rayado 2 (Notebook paper 2)/Papel rayado 3 (Notebook paper 3)/Papel gráfico 1 (Graph paper 1)/Papel gráfico 2 (Graph paper 2)/Papel manuscrito (Handwriting paper)**

Pulse el botón **Negro (Black)** para imprimir los siguiente formularios.

**Lista comprobación (Checklist)/Papel pautado 1 (Staff paper 1)/Papel pautado 2 (Staff paper 2)/Programa semanal (Weekly schedule)/Programa mensual (Monthly schedule)**

## Impresión mediante el servicio web

### **»» Importante**

- Esta función quizás no esté disponible en función del país o la región de compra.

■ [Aviso sobre la impresión mediante el servicio web](#)

■ [Descarga e impresión de formularios de plantillas](#)

# Aviso sobre la impresión mediante el servicio web

## Al usar el servicio web

- Canon no garantiza la continuidad y la fiabilidad de los servicios web que se proporcionan, la disponibilidad del acceso al sitio o el permiso para descargar los materiales.
- Canon puede, en cualquier momento, actualizar, cambiar o eliminar la información proporcionada a través del servicio web; o bien puede suspender o interrumpir el servicio sin previo aviso. Canon no será considerada responsable de ningún daño derivado de dichas acciones.
- En ningún caso Canon será responsable de ningún daño que por cualquier motivo se derive del uso de los servicios web.
- Todo el servicio web, o parte de él, puede no estar disponible según el país o región donde resida.
- En función de su entorno de red, algunas funciones mediante el servicio web no están disponibles. Incluso si están disponibles, puede transcurrir algún tiempo antes de que se imprima o muestre el contenido, o bien la comunicación puede interrumpirse mientras la operación está en curso.

## Copyright y derechos de publicidad

### Al imprimir formularios de plantillas descargados:

1. El copyright de cada material (fotos, ilustraciones, logotipos o documentos: en adelante, "materiales") proporcionado en el servicio de impresión de plantillas web pertenece a sus respectivos propietarios. Las cuestiones relativas a los derechos de publicidad pueden surgir en relación con el uso de cualquier persona o personaje mostrado en el servicio de impresión de plantillas web.  
  
A excepción de que así se permita (consulte el apartado "2" más adelante), está estrictamente prohibida la copia, la modificación o la distribución de todo o parte de los materiales que se incluyen en el servicio de impresión de plantillas web sin previo consentimiento del titular de los derechos (derechos de publicidad y copyright) correspondientes.
2. Todos los materiales proporcionados en el servicio de impresión de plantillas web se pueden usar libremente para fines personales y no comerciales.

## Descarga e impresión de formularios de plantillas

### ▶▶▶ Importante

- Esta función quizás no esté disponible en función del país o la región de compra.

Puede descargar el formulario de plantillas que desee imprimir desde el servicio web.

Antes de usar el servicio web, consulte los términos de servicio.

■ [Aviso sobre la impresión mediante el servicio web](#)

### ▶▶▶ Importante

- Para utilizar esta función es necesaria la conexión con el equipo y la conexión a Internet.

1. [Compruebe que el equipo está encendido.](#)



2. Seleccione **Nube (Cloud)** en la pantalla **INICIO (HOME)**.

■ [LCD y panel de control](#)



3. Seleccione **Impr. plantilla web (Web template print)** y, a continuación, pulse el botón **OK**.

Las carpetas de categorías del formulario de plantillas se muestran en la pantalla LCD.

4. Utilice el botón ◀▶ para seleccionar la carpeta de categorías del formulario de plantillas y, a continuación, pulse el botón **OK**.

Los formularios de plantillas de la carpeta de categorías se muestran en la pantalla LCD.

5. Utilice el botón ◀▶ para seleccionar el formulario de plantillas que desee imprimir y, a continuación, pulse el botón **OK**.

6. Compruebe el mensaje que aparezca y, a continuación, pulse el botón **OK**.

7. Compruebe la configuración de impresión.

La configuración de impresión se establece automáticamente en función del formulario de plantillas especificado.

Para cambiar la configuración de impresión, utilice el botón ▲▼ para seleccionar el elemento de configuración, y el botón ◀▶ para cambiar la configuración.

### ▶▶▶ Nota

- **Conf. imp. 2 caras (2-sidedPrintSetting)** está definida en **1 cara (1-sided)**.
- En función del formulario de plantillas, no se podrá especificar alguna configuración de impresión. En tal caso, en la pantalla LCD aparecerá **Det. error (Error details)**. En tal caso, pulse el botón **Función (Function)** de la izquierda para confirmar el mensaje y, a continuación, cambie la configuración.

8. [Cargue papel en función de la configuración de impresión.](#)

9. Pulse el botón **Color**.

El equipo iniciará la impresión.

## **Impresión desde una cámara digital**

- **Impresión de fotografías directamente desde un dispositivo compatible con PictBridge (LAN inalámbrica)**
- **Acerca de la configuración de impresión de PictBridge (LAN inalámbrica)**

# Impresión de fotografías directamente desde un dispositivo compatible con PictBridge (LAN inalámbrica)

Puede conectar al equipo un dispositivo compatible con PictBridge (LAN inalámbrica), como una cámara digital, videocámara o teléfono móvil, a través de una LAN inalámbrica, e imprimir fotografías grabadas directamente sin utilizar un ordenador.

## Dispositivos conectables:

Dispositivo compatible con PictBridge (LAN inalámbrica)

## Formatos de datos de imagen imprimibles:

El equipo admite imágenes\* tomadas con cámaras compatibles con el sistema Design rule for Camera File (DCF) y archivos PNG.

\* Compatibles con Exif 2.2/2.21/2.3

## ▶▶▶ Importante

- Para utilizar esta función es necesario conectar el equipo a una LAN inalámbrica.

## ▶▶▶ Nota

- PictBridge es el estándar que permite imprimir fotografías directamente sin utilizar un ordenador y conectando un dispositivo como, por ejemplo, una cámara digital, videocámara digital o teléfono móvil equipado con cámara.

En este manual, se hace referencia a la impresión PictBridge con conexión LAN inalámbrica como "PictBridge (LAN inalámbrica)".

- Al imprimir fotografías con el dispositivo compatible con PictBridge (LAN inalámbrica) conectado al equipo, le recomendamos que utilice el adaptador CA que se suministra con el dispositivo. Si utiliza un dispositivo de batería, asegúrese de que está completamente cargado.
- Dependiendo del modelo o la marca del dispositivo, quizás tenga que seleccionar un modo de impresión compatible con PictBridge (LAN inalámbrica) antes de conectar el dispositivo. Tal vez también tenga que encender el dispositivo o seleccionar el modo de reproducción manualmente tras conectar el dispositivo al equipo.

Realice las operaciones necesarias en el dispositivo compatible con PictBridge (LAN inalámbrica) antes de conectarlo a este equipo según las instrucciones proporcionadas por el manual de instrucciones del dispositivo.

1. [Compruebe que el equipo está encendido.](#)

2. [Cargue el papel.](#)

3. Conecte el dispositivo compatible con PictBridge (LAN inalámbrica) al equipo.

Detecte el equipo con el dispositivo compatible con PictBridge (LAN inalámbrica) y conecte el dispositivo compatible con PictBridge (LAN inalámbrica) al equipo con la LAN inalámbrica.

## ▶▶▶ Nota

- Para obtener más información sobre cómo detectar el equipo, consulte el manual de instrucciones del dispositivo compatible con PictBridge (LAN inalámbrica).



4. Especifique la configuración de impresión, como el tipo de papel y el formato.

Puede realizar la configuración mediante el menú de la pantalla LCD de PictBridge (LAN inalámbrica). Seleccione el tamaño y el tipo de papel que ha cargado en el equipo.

■ [Configuración de un dispositivo compatible con PictBridge \(LAN inalámbrica\)](#)

Si el dispositivo compatible con PictBridge (LAN inalámbrica) no tiene un menú de configuración, cambie la configuración desde el equipo.

■ [Configuración desde el equipo](#)

▶▶▶ **Nota**

- Cuando imprima desde un dispositivo compatible con PictBridge (LAN inalámbrica), establezca la calidad de impresión con el panel de control del equipo. La calidad de impresión no se puede establecer desde el dispositivo compatible con PictBridge(LAN inalámbrica).

5. Inicie la impresión desde su dispositivo compatible con PictBridge (LAN inalámbrica).

# Acerca de la configuración de impresión de PictBridge (LAN inalámbrica)

■ [Configuración de un dispositivo compatible con PictBridge \(LAN inalámbrica\)](#)

■ [Configuración desde el equipo](#)

## Configuración de un dispositivo compatible con PictBridge (LAN inalámbrica)

En esta sección se describe la función PictBridge (LAN inalámbrica) del equipo. Para obtener información sobre la configuración de impresión en el dispositivo compatible con PictBridge (LAN inalámbrica), consulte las instrucciones suministradas con el manual de instrucciones del dispositivo.

### ►► Nota

- En la siguiente descripción, los nombres de los elementos de configuración se proporcionan según aquéllos utilizados en los dispositivos compatibles con PictBridge (LAN inalámbrica) de la marca Canon. Los nombres de los elementos de configuración pueden ser distintos dependiendo de la marca o modelo de su dispositivo.
- Algunos elementos de configuración que se explican a continuación pueden no estar disponibles en algunos dispositivos. En este caso, se aplica la configuración realizada en el equipo. Además, cuando algunos elementos se establecen en **Predeterminado (Default)** en un dispositivo compatible con PictBridge (LAN inalámbrica), se aplica la configuración del equipo para tales elementos.

■ [Config. impresión PictBridge](#)

Se puede utilizar la siguiente configuración al imprimir desde un dispositivo compatible con PictBridge (LAN inalámbrica).

Tamaño de papel	10 x 15 cm/ 4" x 6", 20 x 25 cm/ 5" x 7"* 1, 8" x 10", A4, 8,5" x 11"(Carta) * Se puede seleccionar solo en algunos dispositivos compatibles con PictBridge (LAN inalámbrica) de la marca Canon. (Es posible que no se pueda seleccionar dependiendo del dispositivo).
Tipo de papel	<ul style="list-style-type: none"><li>• Predeterminado (las selecciones se basan en la configuración del equipo)</li><li>• Foto: Papel Fotográfico Brillo II PP-201/Adhesivos fotográficos* * Al imprimir en papel adhesivo, seleccione <b>10x15 cm /4"x6" (4"x6"/10x15cm)</b> en <b>Tamaño de papel (Paper size)</b>. No ajuste <b>Diseño (Layout)</b> en <b>Sin bordes (Borderless)</b>.</li><li>• Foto Flash: Fotográfico Profesional Platino PT-101</li><li>• Normal: Papel normal de tamaño A4/Carta Cuando <b>Tipo de papel (Paper type)</b> se establece en <b>Normal (Plain)</b>, se desactiva la impresión sin bordes aun cuando <b>Diseño (Layout)</b> esté establecido en <b>Sin bordes (Borderless)</b>.</li></ul>
Diseño	Predeterminado (las selecciones se basan en la configuración del equipo), Índice, Con bordes, Sin bordes, N-up (2, 4, 9, 16)*1, 20-up*2, 35-up*3

	<p>*1 Diseño compatible con papel de tamaño A4 o Carta y adhesivos de la marca Canon indicados anteriormente.</p> <p>-A4/Carta: 4-up</p> <p>-Adhesivos fotográficos: 2-up, 4-up, 9-up, 16-up.</p> <p>*2 Con un dispositivo compatible con PictBridge (LAN inalámbrica) de la marca Canon, al seleccionar elementos con la marca "i" se puede imprimir la información de captura (datos Exif) en formato de lista (20-up) o en los márgenes de los datos especificados (1-up). (Puede que no esté disponible con algunos dispositivos compatibles con PictBridge (LAN inalámbrica) de la marca Canon.)</p> <p>*3 Impreso en formato de estilo de película de 35 mm (formato de impresión de contactos). Solo está disponible con dispositivos compatibles con PictBridge (LAN inalámbrica) de la marca Canon. (Puede que no esté disponible con algunos dispositivos compatibles con PictBridge (LAN inalámbrica) de la marca Canon).</p>
Fecha + nº de arch.	Predeterminado (Desactivado: no imprimir), Fecha/Nº arch, Ambos, Desactivado
Optimización de imágenes	<p>Predeterminado (las selecciones se basan en la configuración del equipo), ON (Autocorr. de foto)*1, OFF, Ojos rojos*2</p> <p>*1 Se reconocen las escenas o los rostros en las fotografías y se aplica de forma automática la corrección más adecuada a cada una de ellas. Por ejemplo, al imprimir se aclaran las caras de las fotografías tomadas a contraluz. También se analizan las escenas para comprobar si se trata de paisajes, escenas nocturnas, personas, etc. y se corrige automáticamente cada una con el color, el brillo o el contraste más apropiados antes de imprimirlas.</p> <p>*2 Se puede seleccionar solo en algunos dispositivos compatibles con PictBridge (LAN inalámbrica) de la marca Canon. (Es posible que no se pueda seleccionar dependiendo del dispositivo).</p>
Recorte	Predeterminado (Desactivado: sin recorte), Activado (siga la configuración de la cámara), Desactivado

## Configuración desde el equipo

Puede cambiar la configuración de impresión de PictBridge (LAN inalámbrica) en la pantalla **Config. impresión PictBridge (PictBridge print settings)**. Establezca la configuración de impresión en **Predeterminada (Default)** en el dispositivo compatible con PictBridge (LAN inalámbrica) cuando desee imprimir según la configuración del equipo.

En esta sección se describe el procedimiento para acceder a la pantalla **Config. impresión PictBridge (PictBridge print settings)**.

1. [Compruebe que el equipo está encendido.](#)



2. Seleccione **Configurar (Setup)** en la pantalla **INICIO (HOME)**.

[LCD y panel de control](#)



3. Seleccione **Configuración de dispositivo (Device settings)** y, a continuación, pulse el botón **OK**.

4. Utilice el botón ▲▼ para seleccionar **Config. impresión PictBridge (PictBridge print settings)** y, a continuación, pulse el botón **OK**.
5. Compruebe el mensaje que aparezca y, a continuación, pulse el botón **OK**.

Se mostrará la pantalla **Config. impresión PictBridge (PictBridge print settings)**.

Para obtener más información sobre los elementos de configuración:

■ [Config. impresión PictBridge](#)

## Configuración del papel para imprimir

Al registrar el tamaño y el tipo del papel cargado en el cassette, puede evitar que el equipo imprima defectuosamente mostrando el mensaje antes de que empiece la impresión cuando el tamaño del papel o el tipo de soporte del papel cargado no coincida con la configuración de impresión.

- **Si carga papel en el cassette:**



Aparecerá la pantalla que permite registrar la información del papel del cassette.

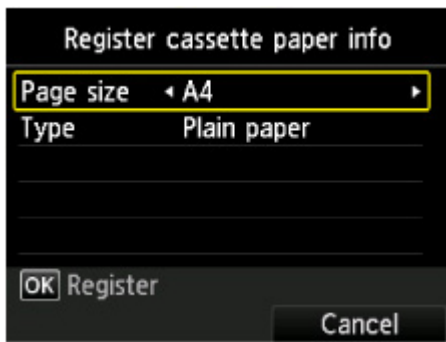

Registre el tamaño de papel y el tipo de soporte según el papel cargado.

### »»» Importante

- Para obtener información detallada sobre la combinación correcta de configuraciones de papel que puede especificar mediante el controlador de la impresora o en la pantalla LCD:
  - [Configuración del tipo de soporte con el controlador de impresora y en la impresora](#)
  - [Configuración del tamaño de papel con el controlador de impresora y en la impresora](#)
- Para copiar, especifique la configuración del papel para copiar, de forma que coincida con la información de papel del cassette.

### »»» Nota

- Según la información del papel del cassette registrada, aparece la pantalla para confirmar si aplica la información registrada en la configuración del papel para copiar. Si selecciona **Sí (Yes)**, se aplica la información a la configuración del papel para copiar.

- **Si la configuración del papel para impresión o copia es diferente de la información del papel del cassette registrada en el equipo:**

Ejemplo:

- Configuración del papel para imprimir o copiar: B5

- Información del papel del cassette registrada en el equipo: A4

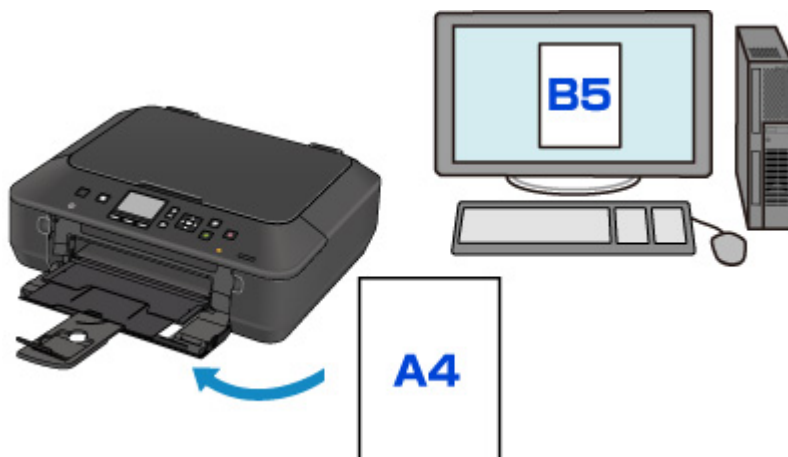

Cuando empieza a imprimir o copiar, aparece un mensaje.

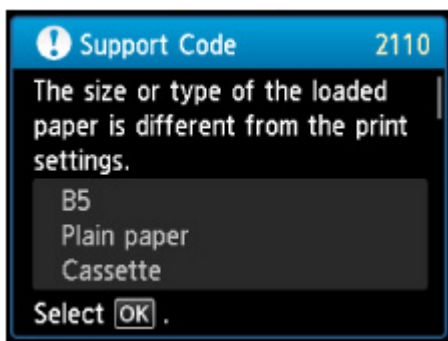

Confirme el mensaje y, a continuación, pulse el botón **OK**. Si aparece la pantalla para seleccionar la operación, seleccione una de las operaciones siguientes.

### »»» Nota

- Según la configuración, es posible que las opciones siguientes no aparezcan.

#### **Impr. con papel en conf cassette (Print with paper in cass. settings)**

Seleccione si desea imprimir en el papel cargado en el cassette sin cambiar la configuración del papel.

Por ejemplo, cuando la configuración del papel para imprimir o copia es B5 y la información del papel del cassette registrada en el equipo es A4, el equipo empieza a imprimir o copiar con B5 en el papel cargado en el cassette.

#### **Sustituir el papel e imprimir (Replace the paper and print)**

Seleccione si desea imprimir después de sustituir el papel del cassette.

Por ejemplo, cuando la configuración del papel para imprimir o copiar es B5 y la información del papel del cassette registrada en el equipo es A4, cargue papel de tamaño B5 en el cassette antes de empezar a imprimir o copiar.

Aparece la pantalla de registro de información del papel del cassette después de sustituir el papel e insertar el cassette. Registre la información del papel del cassette según el papel que haya cargado en el cassette.

### »»» Nota

- Si no sabe qué información de papel registrar en el equipo, pulse el botón **Atrás (Back)** cuando aparezca la pantalla para seleccionar la operación. Cuando aparezca la pantalla

anterior, confirme el tamaño del papel y el tipo de soporte y, a continuación, regístrelo en el equipo.

- Para obtener información detallada sobre la combinación correcta de configuraciones de papel que puede especificar mediante el controlador de la impresora o en la pantalla LCD:

■ [Configuración del tipo de soporte con el controlador de impresora y en la impresora](#)

■ [Configuración del tamaño de papel con el controlador de impresora y en la impresora](#)

### **Cancelar (Cancel)**

Cancela la impresión.

Seleccione si cambia la configuración del papel especificada para impresión o copia. Cambie la configuración del papel y, a continuación, intente imprimir de nuevo.

### **»»» Importante**

- Acerca del ajuste predeterminado para mostrar el mensaje que impide una impresión defectuosa:

El ajuste predeterminado difiere si imprime o realiza copias desde el panel de control del equipo o si imprime mediante el controlador de la impresora.

- Cuando imprime o realiza copias desde el panel de control del equipo, el mensaje que impide una impresión defectuosa se activa de forma predeterminada.

Para cambiar el ajuste para la impresión o la copia mediante el panel de control del equipo:

■ [Configuración de cassette](#)

- Cuando imprime mediante el controlador de la impresora, el mensaje que impide una impresión defectuosa se desactiva de forma predeterminada.

Para cambiar el ajuste de impresión mediante el controlador de la impresora:

■ [Cambio del modo de funcionamiento de la Impresora](#)

- Cuando se desactiva el mensaje que impide una impresión defectuosa:

El equipo comienza a imprimir o copiar incluso aunque la configuración de papel para la impresión o la copia y la información del papel del cassette registradas en el equipo sean distintas.

# Copia



Realización de copias **Básico**



Reducción o ampliación de una copia



Copia a doble cara



Acerca del menú Copia especial



Copia de dos páginas en una sola página



Copia de cuatro páginas en una sola página



## Realización de copias

En esta sección se describe el procedimiento para copiar con la opción **Copia estándar (Standard copy)**.

1. [Compruebe que el equipo está encendido.](#)
2. [Cargue el papel.](#)



3. Seleccione **Copiar (Copy)** en la pantalla **INICIO (HOME)**.

### ■ [LCD y panel de control](#)

Aparecerá la pantalla de copia en espera.

4. [Cargue el original en el cristal de la platina.](#)
5. Si fuese necesario, especifique las opciones de configuración.

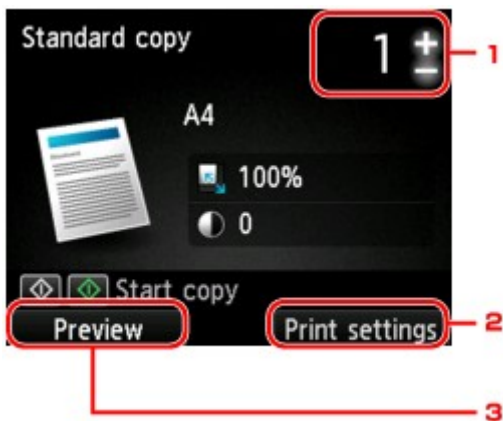

1. Número de copias

Especifíquelo mediante el botón + o -.

2. **Conf. impres. (Print settings)**

Si pulsa el botón **Función (Function)** de la derecha, aparece la pantalla de configuración de impresión.

En esta pantalla, se pueden modificar los ajustes de tamaño de página, tipo de soporte, calidad de impresión, etc.

### ■ [Elementos de configuración para la copia](#)

3. **Vista preliminar (Preview)**

Si pulsa el botón **Función (Function)** de la izquierda, puede ver la vista preliminar de la copia impresa en la pantalla de vista preliminar.

### ■ [Acceso a la pantalla de vista previa](#)

6. Pulse el botón **Color** si desea una copia en color, o el botón **Negro (Black)** para que la copia sea en blanco y negro.

El equipo comienza a imprimir las copias.

Retire el original del cristal de la platina una vez que finalice la copia.

## »»» Importante

- No abra la cubierta de documentos ni retire el original del cristal de la platina hasta que no haya finalizado el escaneado.

## »»» Nota

- Para cancelar la copia, pulse el botón **Parar (Stop)**.

## Añadir el trabajo de copia (copia de reserva)

Puede añadir el trabajo de copia durante la impresión (Reservar copia).

La pantalla se muestra cuando puede añadir el trabajo de copia.

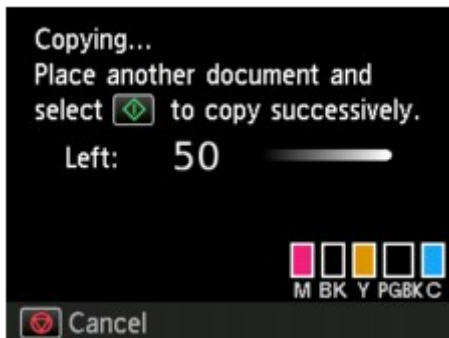

Cargue el original en el cristal de la platina y pulse el mismo botón (el botón **Color** o el botón **Negro (Black)**) que pulsó anteriormente.

## »»» Importante

- Cuando cargue el original en el cristal de la platina, mueva con cuidado la cubierta de documentos.

## »»» Nota

- Cuando **Cal. imp. (Print qlty)** (calidad de impresión) se ha establecido como **Alta (High)**, no se puede añadir el trabajo de copia.
- Al añadir el trabajo de copia, el número de copias o la configuración, como el tamaño de página o el tipo de soporte, no se pueden cambiar.
- Si pulsa el botón **Parar (Stop)** mientras la copia de reserva está en curso, aparece la pantalla para seleccionar el método de cancelación de la copia. Si selecciona **Cancelar todas las reservas (Cancel all reservations)** y, a continuación, pulsa el botón **OK**, puede cancelar la copia de todos los datos escaneados. Si selecciona **Cancelar la última reserva (Cancel the last reservation)** y, a continuación, pulsa el botón **OK**, puede cancelar el último trabajo de copia.
- Si establece un documento de demasiadas páginas para añadir el trabajo de copia, es posible que aparezca **No se pueden agregar más trabajos de copia. Espere unos instantes y realice la operación de nuevo. (Cannot add more copy jobs. Please wait a while and redo the operation.)** en la pantalla LCD. Pulse el botón **OK**, espere un momento y, a continuación, intente realizar la copia de nuevo.
- Si al escanear, aparece el mensaje **Error al reservar el trabajo de copia. Empezar desde el principio. (Failed to reserve the copy job. Start over from the beginning.)** en la pantalla LCD, pulse el botón **OK** y, a continuación, pulse el botón **Parar (Stop)** para cancelar la copia. Tras esto, copie los documentos que no se hayan terminado de copiar.

## Acceso a la pantalla de vista previa

Cuando se carga el original en el cristal de la platina y se selecciona **Copia estándar (Standard copy)** o **Copiar borr. marco (Frame erase copy)** en **Impresión avanzada (Advanced print)**, al pulsar el botón **Función (Function)** puede obtener una vista preliminar de la imagen en la pantalla de vista previa.

Cuando se selecciona **Copia estándar (Standard copy)**, pulse el botón **Función (Function)** de la izquierda en la pantalla de copia en espera.

Cuando se selecciona **Copiar borrar marco (Frame erase copy)**, pulse el botón **Función (Function)** de la derecha en la pantalla de configuración de impresión.

### ►►► Importante

- En las siguientes condiciones, no es posible utilizar el botón **Función (Function)** de la izquierda mientras se muestra la pantalla de copia en espera.
  - Se ha seleccionado **2 caras (2-sided)** para **Conf. imp. 2 caras (2-sidedPrintSetting)**.
  - Se ha seleccionado **Copia 2 en 1 (2-on-1 copy)** o **Copia 4 en 1 (4-on-1 copy)** en **Diseño (Layout)**.

Si se ha seleccionado cualquiera de las condiciones anteriores, puede establecer que se muestre la pantalla de vista preliminar una vez finalizado el escaneado del original.

■ [Copia a doble cara](#)

■ [Copia de dos páginas en una sola página](#)

■ [Copia de cuatro páginas en una sola página](#)

- Se escaneará el original para mostrar la vista previa de la imagen. Por consiguiente, no abra la cubierta de documentos hasta que aparezca la pantalla de vista preliminar.
- Los originales se vuelven a escanear después de mostrar la pantalla de vista previa y antes de que se inicie la copia. Por ello, no abra la cubierta de documentos ni retire el original del cristal de la platina mientras se muestre **Escaneando documento... (Scanning document...)**.

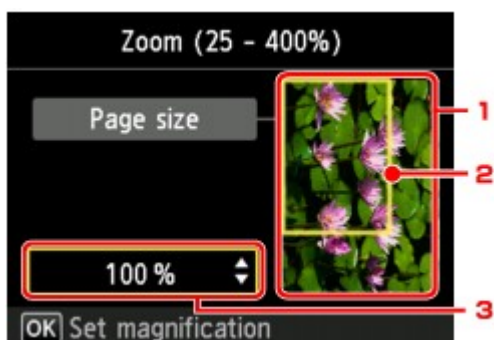

#### 1. Vista previa del original

Se muestra el original colocado en el cristal de la platina. Si la imagen que se muestra está sesgada, consulte [Carga de originales](#) y vuelva a colocar el original correctamente; a continuación, acceda de nuevo a la pantalla de vista previa para comprobar el original.

#### 2. Tamaño de pág.

Aparece sobre la imagen un marco que muestra el tamaño de página seleccionado. Se imprimirá el interior del marco.

#### 3. Ampliación

Se muestra el ajuste de ampliación establecido al acceder a la pantalla de vista previa. Si se ha seleccionado una configuración distinta de **Aj. a pág. (Fit to page)** puede cambiar la configuración de ampliación con el botón ▲▼.

## Elementos de configuración para la copia

Puede cambiar opciones de copia tales como la ampliación y la intensidad.

### Pantalla Configuración impresión

#### »» Nota

- Para obtener más información sobre la pantalla de configuración de impresión o el elemento de configuración correspondientes a **Copiar foto (Photo copy)**, consulte [Copia de fotografías](#).

La forma de acceder a la pantalla de configuración de impresión varía con el menú de copia.

- En **Copia estándar (Standard copy)**:

Al pulsar el botón **Función (Function)** derecho en la pantalla de copia en espera aparecerá la pantalla siguiente.



- En **Copia sin bordes (Borderless copy)** o **Copiar borrar marco (Frame erase copy)**:

Antes de copiar aparece esta pantalla.



### Configuración de los elementos

Se pueden especificar los siguientes elementos de configuración.

Utilice el botón ▲▼ para cambiar el elemento de configuración y utilice el botón ◀▶ para cambiar la configuración.

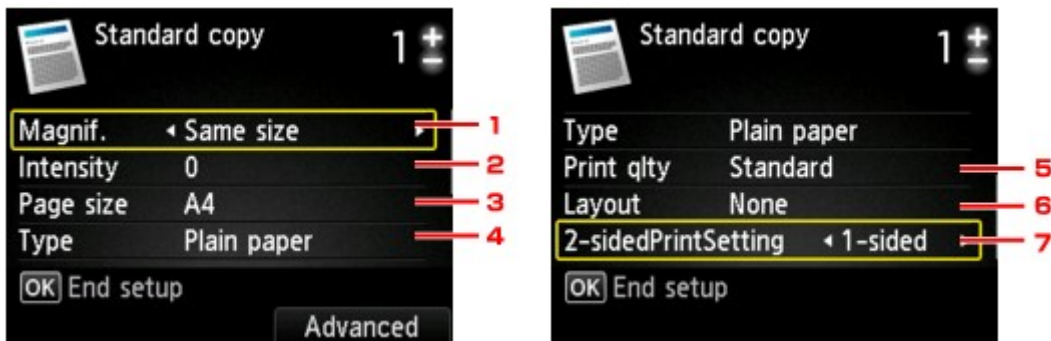

## »»» Nota

- En función del menú de copia, algunos elementos de configuración no se pueden seleccionar. En esta sección se describen los elementos de configuración incluidos en **Copia estándar (Standard copy)**.  
El elemento de configuración que no se pueda seleccionar aparecerá atenuado.  
Para obtener información sobre los elementos de configuración de **Copiar foto (Photo copy)**, consulte [Copia de fotografías](#).
- Algunas configuraciones no se pueden especificar en combinación con la configuración de otro ítem o del menú de copia. Si selecciona una configuración que no puede especificarse en combinación con otras, en la pantalla LCD aparecerá **Det. error (Error details)**. En tal caso, pulse el botón **Función (Function)** de la izquierda para confirmar el mensaje y, a continuación, cambie la configuración.
- La configuración del tamaño de página, tipo de soporte, etc. se conserva aunque se apague el equipo.
- Si se empieza a copiar con un menú de copia que no está disponible con la configuración establecida, el mensaje **La función no está disponible con esta config. (The specified function is not available with current settings.)** aparecerá en la pantalla LCD. Modifique la configuración siguiendo las instrucciones que aparezcan en pantalla.

### 1. Ampliac. (Magnif.) (ampliación)

Especifica el método de reducción/ampliación.

■ [Reducción o ampliación de una copia](#)

### 2. Intensid. (Intensity)

Especifica la intensidad. Cuando se selecciona **Autom. (Auto)**, la intensidad se ajusta automáticamente según los originales cargados en el cristal de la platina. En la pantalla de pausa de copia se muestra **Autom. (Auto)**.



### 3. **Tamaño página (Page size)**

Selecciona el tamaño de página del papel cargado.

### 4. **Tipo (Type)** (tipo de soporte)

Selecciona el tipo de soporte cargado.

### 5. **Cal. imp. (Print qlty)** (calidad de impresión)

Ajusta la calidad de impresión en función del original.

#### **»» Importante**

- Si se utiliza **Borrador (Draft)** con **Tipo (Type)** establecido en **Papel normal (Plain paper)** y la calidad no es tan buena como esperaba, seleccione **Estándar (Standard)** o **Alta (High)** para **Cal. imp. (Print qlty)** y vuelva a realizar la copia.
- Seleccione **Alta (High)** para **Cal. imp. (Print qlty)** para copiar en escala de grises. La escala de grises genera las tonalidades dentro de la gama de grises en lugar de en blanco o negro.

### 6. **Diseño (Layout)**

Seleccione el formato.

■ [Copia de dos páginas en una sola página](#)

■ [Copia de cuatro páginas en una sola página](#)

### 7. **Conf. imp. 2 caras (2-sidedPrintSetting)**

Seleccione si realizar o no copia a doble cara.

■ [Copia a doble cara](#)

## Reducción o ampliación de una copia

Puede especificar la ampliación, opcionalmente, o seleccionar la copia con una proporción establecida o la copia ajustada a página.

La pantalla LCD aparece cuando se pulsa el botón **Función (Function)** de la derecha en la pantalla de copia en espera. Seleccione el método de reducción/ampliación en **Ampliac. (Magnif.)**.



### »»» Nota

- Algunos de estos métodos de reducción y ampliación no estarán disponibles en función del menú de copia.

- Ajustar a página

El equipo reducirá o ampliará automáticamente la imagen para que encaje en el tamaño de página.



Ajuste de **Ampliac. (Magnif.)**: **Aj. a pág. (Fit to page)**

### »»» Nota

- Dependiendo del original, puede que no se detecte correctamente el tamaño de página al elegir **Aj. a pág. (Fit to page)**. En tal caso, seleccione una opción distinta de **Aj. a pág. (Fit to page)**.

- Proporción establecida

Permite seleccionar una de las proporciones predeterminadas para reducir o ampliar las copias.



Seleccione una proporción adecuada para el tamaño del original y de la página.

Ajuste de **Ampliac. (Magnif.)**: **70% A4->A5/86% A4->B5/94% A4->LTR/115% B5->A4/141% A5->A4/156% 5x7->LTR/183% 4x6->LTR**

### »»» Nota

- Algunas de las proporciones predeterminadas no están disponibles en función del país o la región de compra.

- Copia con una proporción especificada

Puede especificar la proporción de la copia como porcentaje para reducir o ampliar las copias.



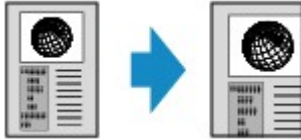

Si selecciona una opción distinta a **Aj. a pág. (Fit to page)** y pulsa el botón **Función (Function)** de la derecha, aparece la pantalla **Ampliación (Magnification)**. Use el botón **▲▼** para especificar la ampliación.

### »» Nota

- Se puede seleccionar **400% Máx. (400% MAX)** (proporción de copia máxima) y **25% Mín. (25% MIN)** (proporción de copia mínima).
- Para hacer una copia con el mismo tamaño que el original, seleccione **Mismo tamaño (Same size)**.

## Copia a doble cara

Si se selecciona **2 caras (2-sided)** para **Conf. imp. 2 caras (2-sidedPrintSetting)** en **Copia estándar (Standard copy)**, se pueden copiar dos páginas originales en ambas caras de una sola hoja de papel.



Pulse el botón **Función (Function)** derecho para seleccionar la orientación y el lado de grapado.

- Al seleccionar **Vertical (Portrait)** para **Orientación (Orientation)** y **Grapado lado largo (Long-side stapling)** para **Lado grapado de papel impreso (Stapling side of print paper)**:



- Al seleccionar **Vertical (Portrait)** para **Orientación (Orientation)** y **Grapado lado corto (Short-side stapling)** para **Lado grapado de papel impreso (Stapling side of print paper)**:



- Al seleccionar **Horizont. (Landscape)** para **Orientación (Orientation)** y **Grapado lado largo (Long-side stapling)** para **Lado grapado de papel impreso (Stapling side of print paper)**:



- Al seleccionar **Horizont. (Landscape)** para **Orientación (Orientation)** y **Grapado lado corto (Short-side stapling)** para **Lado grapado de papel impreso (Stapling side of print paper)**:



Tras haber seleccionado el lado de grapado y pulsar el botón **OK**, puede seleccionar si utilizará la pantalla de vista preliminar. Si selecciona **ON**, aparece la pantalla de vista preliminar para poder comprobar la orientación.

### »»» Nota

- Si durante el escaneado aparece el mensaje **La memoria del dispositivo está llena. No se puede seguir con el proceso. (Device memory is full. Cannot continue process.)** en la pantalla LCD, establezca la calidad de impresión en **Estándar (Standard)** e intente copiar de nuevo. Si no se soluciona el problema, establezca la calidad de impresión en **Borrador (Draft)** e inténtelo de nuevo.

- Se puede utilizar la configuración de la copia a doble en combinación con **Copia 2 en 1 (2-on-1 copy)** o **Copia 4 en 1 (4-on-1 copy)**.

■ [Copia de dos páginas en una sola página](#)

■ [Copia de cuatro páginas en una sola página](#)

- Si se imprime en blanco y negro, la intensidad de impresión de la Copia a doble cara puede ser diferente de la de una única cara.

## Al comprobar la orientación:

Cuando se utiliza la pantalla de vista preliminar, aparece la pantalla que hay a continuación antes de que empiece la copia para poder comprobar la orientación.

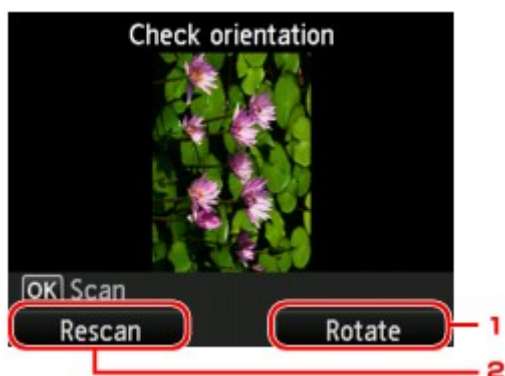

### 1. Girar (Rotate)

Si pulsa el botón **Función (Function)** de la derecha, el original gira 180 grados.

### 2. Reexplorar (Rescan)

Si pulsa el botón **Función (Function)** de la izquierda, el original se vuelve a escanear.

Pulse el botón **OK** para comenzar a escanear.

## Cuando el escaneado ha acabado:

Después de escanear cada hoja del original, aparece la pantalla **Configuración de documento (Document setting)** en la pantalla LCD.

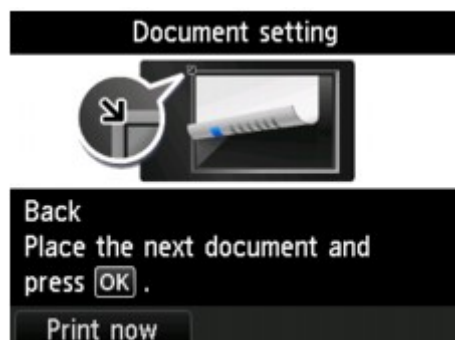

Retire la hoja del original del cristal de la platina después de escanearla y cargue la siguiente hoja en el cristal de la platina; a continuación, pulse el botón **OK**.

## »» Nota

- Si no necesita realizar más escaneados, pulse el botón **Función (Function)** de la izquierda. El equipo comienza a imprimir las copias.
- Puede añadir el trabajo de copia durante la impresión.

■ [Añadir el trabajo de copia \(copia de reserva\)](#)

## Acerca del menú Copia especial

En el menú **Impresión avanzada (Advanced print)** se pueden seleccionar los siguientes menús para copiar originales.



### **Copia sin bordes (Borderless copy)**

Puede copiar las imágenes de tal manera que llenen toda la página, sin dejar márgenes.

 [Copia sin bordes](#)



### **Copiar borrar marco (Frame erase copy)**

Cuando copie originales gruesos, como libros, puede realizar la copia sin que aparezcan márgenes negros ni sombras de encuadernación alrededor de la imagen.

 [Copia de originales gruesos, como libros](#)



### **Copiar foto (Photo copy)**

Puede copiar todas las fotos que haya escaneado.

 [Copia de fotografías](#)

## Copia de originales gruesos, como libros

Cuando copie originales gruesos, como libros, puede realizar la copia sin que aparezcan márgenes negros ni sombras de encuadernación alrededor de la imagen. Con esta función reducirá el consumo innecesario de tinta.



1. [Compruebe que el equipo está encendido.](#)

2. [Cargue el papel.](#)

3. Seleccione  **Impresión avanzada (Advanced print)** en la pantalla **INICIO (HOME)**.

■ [LCD y panel de control](#)

4. Seleccione  **Copiar borrar marco (Frame erase copy)** y, a continuación, pulse el botón **OK**.

5. [Cargue el documento original en el cristal de la platina.](#)

6. Especifique el número de copias con el botón **+** o **-**.

Cambie la configuración de impresión según convenga.

■ [Elementos de configuración para la copia](#)

### ▶▶▶ Nota

- Si se pulsa el botón **Función (Function)** derecho mientras se muestra la pantalla de copia en espera, se puede previsualizar una imagen de la copia impresa en la pantalla de vista preliminar.

■ [Acceso a la pantalla de vista previa](#)

7. Pulse el botón **Color** si desea una copia en color, o el botón **Negro (Black)** para que la copia sea en blanco y negro.

El equipo comienza a imprimir las copias.

### ▶▶▶ Nota

- Cierre la cubierta de documentos.
- Podría aparecer un fino margen negro alrededor de la imagen. Esta función únicamente elimina los márgenes oscuros. Si el libro que se escanea es muy fino o se utiliza el equipo cerca de una ventana o en un ambiente con mucha luz, podría quedar un marco negro. Además, si el color del original es

oscuro, el equipo no distinguirá entre el color del documento y la sombra, y esto quizás produzca un ligero recorte o sombra en el pliegue.

---

## Copia sin bordes

Puede copiar imágenes en papel fotográfico de tal manera que llenen toda la página, sin dejar márgenes.

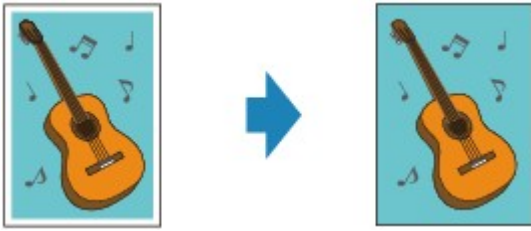

1. [Compruebe que el equipo está encendido.](#)

2. [Cargue el papel fotográfico.](#)

3. Seleccione  **Impresión avanzada (Advanced print)** en la pantalla **INICIO (HOME)**.

■ [LCD y panel de control](#)

4. Seleccione  **Copia sin bordes (Borderless copy)** y, a continuación, pulse el botón **OK**.

5. [Cargue el original en el cristal de la platina.](#)

6. Especifique el número de copias con el botón **+** o **-**.

Cambie la configuración de impresión según convenga.

■ [Elementos de configuración para la copia](#)

7. Pulse el botón **Color** si desea una copia en color, o el botón **Negro (Black)** para que la copia sea en blanco y negro.

El equipo comienza a imprimir las copias.

### »» Nota

- Se puede producir un ligero recorte en los bordes puesto que la imagen copiada se amplía para que llene toda la página. Podrá cambiar la anchura que se recortará en los márgenes de la imagen original según desee. Sin embargo, el área recortada será mayor si aumenta el valor de la extensión.

Para obtener más información:

■ [Cantidad copias extendidas \(Extended copy amount\)](#)

- Para obtener más información sobre el tamaño de papel y el tipo de soporte disponibles para la copia sin bordes:

■ [Área de impresión](#)



# Copia de fotografías

Permite escanear fotos impresas e imprimirlas todas a la vez.

1. [Compruebe que el equipo está encendido.](#)

2. [Cargue el papel fotográfico.](#)



3. Seleccione **Impresión avanzada (Advanced print)** en la pantalla **INICIO (HOME)**.

■ [LCD y panel de control](#)



4. Seleccione **Copiar foto (Photo copy)** y, a continuación, pulse el botón **OK**.

5. Confirme las instrucciones en pantalla LCD y, a continuación, pulse el botón **OK**.

6. Cargue la foto impresa en el cristal de la platina siguiendo las instrucciones en pantalla y, a continuación, pulse el botón **OK**.

## »»» Nota

- Para obtener más información sobre la carga de fotos en el cristal de la platina:

■ [Carga de originales](#)

Al finalizar el escaneado, se abrirá la pantalla de confirmación de la configuración de impresión.

7. Si fuese necesario, especifique las opciones de configuración.

Utilice el botón ▲▼ para cambiar el elemento de configuración y utilice el botón ◀▶ para cambiar la configuración.



## »»» Nota

- En función del elemento de configuración, algunas opciones no se podrán especificar combinadas con opciones de otros elementos de configuración. Si selecciona una configuración que no puede especificarse en combinación con otras, en la pantalla LCD aparecerá **Det. error (Error details)**. En tal caso, pulse el botón **Función (Function)** de la izquierda para confirmar el mensaje y, a continuación, cambie la configuración.

1. **Tamaño página (Page size)**

Selecciona el tamaño de página del papel cargado.

2. **Tipo (Type)** (tipo de soporte)

Selecciona el tipo de soporte cargado.

3. **Cal. imp. (Print qlty)** (calidad de impresión)

Seleccione la calidad de impresión en función del original.

4. **Bordes (Border)** (impresión con o sin bordes)

Seleccione la impresión con bordes o sin bordes.

5. **Correc. (Photo fix)**

Seleccione **Sin corrección (No correction)**, **Autocorr. de foto (Auto photo fix)** o **Restaurar difum. (Fade restoration)**.

»»» **Nota**

- Si se selecciona **Sin corrección (No correction)**, el equipo imprime la imagen escaneada sin corrección.
- Si se selecciona **Autocorr. de foto (Auto photo fix)**, el equipo corrige automáticamente la imagen escaneada.
- Si se selecciona **Restaurar difum. (Fade restoration)**, el equipo corrige la imagen escaneada que haya perdido intensidad a lo largo del tiempo.

8. Especifique el número de copias con el botón + o -.

»»» **Nota**

- Si pulsa el botón **Función (Function)** de la derecha, puede ver la vista preliminar de la copia impresa en la pantalla de vista preliminar. Use el botón ◀▶ para modificar la visualización.
- Si en la foto aparece , es posible que la foto impresa no se escanee correctamente. Escanee de nuevo la fotografía impresa.

9. Pulse el botón **Color** para imprimir en color o el botón **Negro (Black)** para imprimir en blanco y negro.

El equipo iniciará la impresión.

»»» **Nota**

- Si la fotografía impresa no se escaneó correctamente, se muestra la pantalla de confirmación que pregunta si desea continuar imprimiendo. Si selecciona **Sí (Yes)**, el equipo inicia la impresión. Si desea escanear la foto de nuevo, seleccione **No** y vuelva a escanear la foto.

## Copia de dos páginas en una sola página

Si selecciona **Copia 2 en 1 (2-on-1 copy)** para **Diseño (Layout)** en **Copia estándar (Standard copy)**, podrá copiar dos páginas originales en una sola hoja de papel reduciendo las imágenes.

Pulse el botón **Función (Function)** derecho en la pantalla de copia en espera para mostrar la pantalla de configuración de impresión y, a continuación, seleccione **Copia 2 en 1 (2-on-1 copy)** en **Diseño (Layout)**.

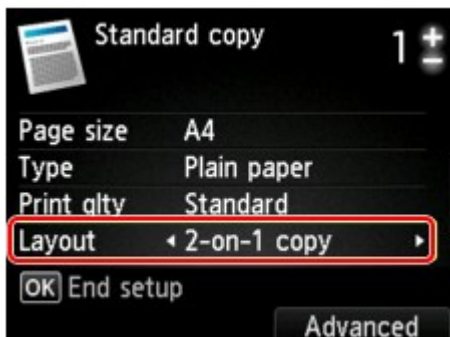

Pulse el botón **Función (Function)** derecho para especificar la orientación y el diseño avanzado.

- Al seleccionar **Vertical (Portrait)** para **Orientación (Orientation)** y **De izq. a der. (Left to right)** para **Diseño de copia 2 en 1 (2-on-1 copy layout)**:



- Al seleccionar **Vertical (Portrait)** para **Orientación (Orientation)** y **De der. a izq. (Right to left)** para **Diseño de copia 2 en 1 (2-on-1 copy layout)**:



- Al seleccionar **Horizont. (Landscape)** para **Orientación (Orientation)** y **De arriba a abajo (Top to bottom)** para **Diseño de copia 2 en 1 (2-on-1 copy layout)**:



- Al seleccionar **Horizont. (Landscape)** para **Orientación (Orientation)** y **De abajo a arriba (Bottom to top)** para **Diseño de copia 2 en 1 (2-on-1 copy layout)**:



Tras haber seleccionado el diseño y pulsar el botón **OK**, puede seleccionar si utilizará la pantalla de vista preliminar. Si selecciona **ON**, aparece la pantalla de vista preliminar para poder comprobar la orientación.

### »»» Nota

- Si durante el escaneo aparece el mensaje **La memoria del dispositivo está llena. No se puede seguir con el proceso. (Device memory is full. Cannot continue process.)** en la pantalla LCD, establezca la calidad de impresión en **Estándar (Standard)** e intente copiar de nuevo. Si no se soluciona el problema, establezca la calidad de impresión en **Borrador (Draft)** e inténtelo de nuevo.
- Esta función se puede utilizar combinado con Copia a doble cara.

Si utiliza esta función combinada, podrá copiar un original de cuatro páginas en una sola hoja de papel. En este caso, se copiarán dos páginas del original en cada cara del papel.

Si utiliza esta función combinada, seleccione **2 caras (2-sided)** para la **Conf. imp. 2 caras (2-sidedPrintSetting)** y, a continuación, seleccione la orientación y el lado grapado de papel impreso en la pantalla de Configuración de impresión.

Para obtener más información sobre la función de copia a doble cara:

■ [Copia a doble cara](#)

## Al comprobar la orientación:

Cuando se utiliza la pantalla de vista preliminar, aparece la pantalla que hay a continuación antes de que empiece la copia para poder comprobar la orientación.

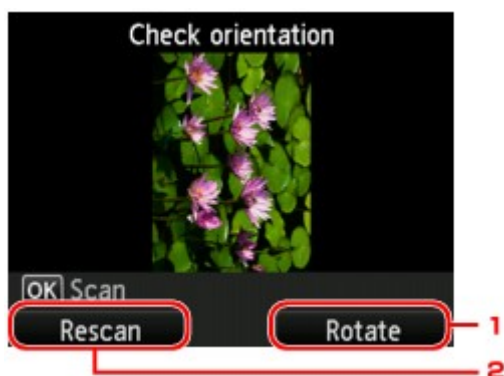

### 1. Girar (Rotate)

Si pulsa el botón **Función (Function)** de la derecha, el original gira 180 grados.

### 2. Reexplorar (Rescan)

Si pulsa el botón **Función (Function)** de la izquierda, el original se vuelve a escanear.

Pulse el botón **OK** para comenzar a escanear.

## Cuando el escaneado ha acabado:

Después de escanear la primera hoja del original, aparece la pantalla **Configuración de documento (Document setting)** en la pantalla LCD.

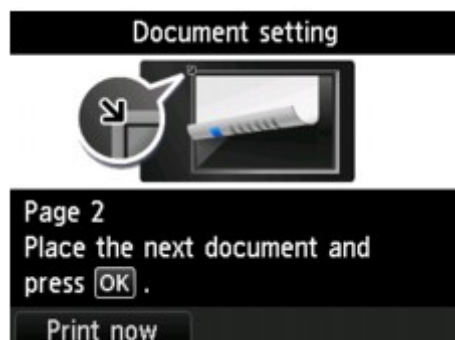

Retire la primera hoja del original del cristal de la platina y cargue la segunda hoja en el cristal de la platina; a continuación, pulse el botón **OK**.

El equipo empezará a escanear la segunda hoja del original y la copiará.

## »» Nota

- Si no necesita realizar más escaneados, pulse el botón **Función (Function)** de la izquierda. El equipo comienza a imprimir las copias.
- Puede añadir el trabajo de copia durante la impresión.

### ■ [Añadir el trabajo de copia \(copia de reserva\)](#)

- Si utiliza esta función combinada con la copia a doble cara, aparecerá la pantalla **Configuración de documento (Document setting)** después de escanear la segunda hoja del original. Siga las instrucciones en pantalla para escanear la tercera y la cuarta hoja del original.

## Copia de cuatro páginas en una sola página

Cuando seleccione **Copia 4 en 1 (4-on-1 copy)** para **Diseño (Layout)** en **Copia estándar (Standard copy)**, puede copiar cuatro páginas originales en una sola hoja de papel reduciendo las imágenes. Hay disponibles cuatro formatos diferentes.

Pulse el botón **Función (Function)** derecho en la pantalla de copia en espera para mostrar la pantalla de configuración de impresión y, a continuación, seleccione **Copia 4 en 1 (4-on-1 copy)** en **Diseño (Layout)**.

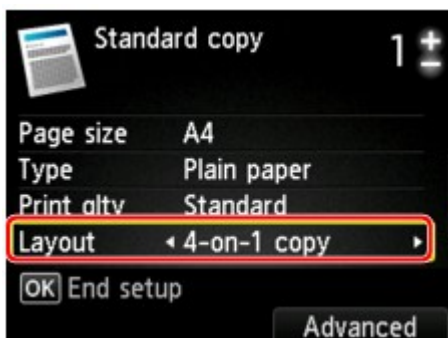

Pulse el botón **Función (Function)** derecho para especificar la orientación y el diseño avanzado.

### »»» Nota

- El diseño es el mismo, independientemente de la orientación.

- Al seleccionar **De izq. sup. a der. (Upper-left to right)** para **Diseño de copia 4 en 1 (4-on-1 copy layout)**:

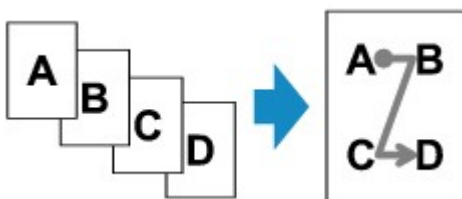

- Al seleccionar **De der. sup. a izq. (Upper-right to left)** para **Diseño de copia 4 en 1 (4-on-1 copy layout)**:

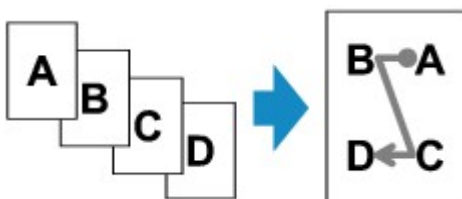

- Al seleccionar **De izq. sup. a abajo (Upper-left to bottom)** para **Diseño de copia 4 en 1 (4-on-1 copy layout)**:

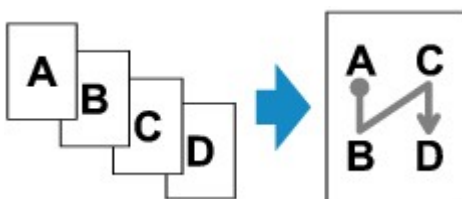

- Al seleccionar **De der. sup. a abajo (Upper-right to bottom)** para **Diseño de copia 4 en 1 (4-on-1 copy layout)**:

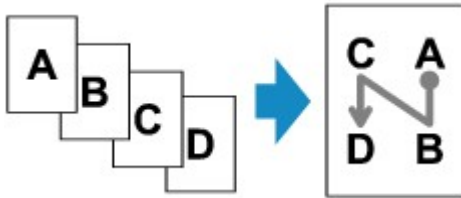

Tras haber seleccionado el diseño y pulsar el botón **OK**, puede seleccionar si utilizará la pantalla de vista preliminar. Si selecciona **ON**, aparece la pantalla de vista preliminar para poder comprobar la orientación.

### »»» Nota

- Si durante el escaneado aparece el mensaje **La memoria del dispositivo está llena. No se puede seguir con el proceso. (Device memory is full. Cannot continue process.)** en la pantalla LCD, establezca la calidad de impresión en **Estándar (Standard)** e intente copiar de nuevo. Si no se soluciona el problema, establezca la calidad de impresión en **Borrador (Draft)** e inténtelo de nuevo.
- Esta función se puede utilizar combinado con Copia a doble cara.

Si utiliza esta función combinada, podrá copiar un original de ocho páginas en una sola hoja de papel. En este caso, se copiarán cuatro páginas del original en cada cara del papel.

Si utiliza esta función combinada, seleccione **2 caras (2-sided)** para la **Conf. imp. 2 caras (2-sided PrintSetting)** y, a continuación, seleccione la orientación y el lado grapado de papel impreso en la pantalla de Configuración de impresión.

Para obtener más información sobre la función de copia a doble cara:

■ [Copia a doble cara](#)

### Al comprobar la orientación:

Cuando se utiliza la pantalla de vista preliminar, aparece la pantalla que hay a continuación antes de que empiece la copia para poder comprobar la orientación.

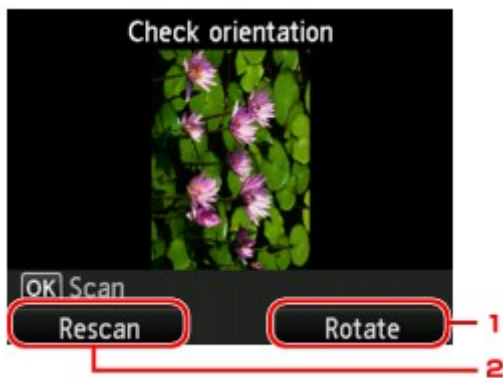

#### 1. Girar (Rotate)

Si pulsa el botón **Función (Function)** de la derecha, el original gira 180 grados.

#### 2. Reexplorar (Rescan)

Si pulsa el botón **Función (Function)** de la izquierda, el original se vuelve a escanear.

Pulse el botón **OK** para comenzar a escanear.

## Cuando el escaneado ha acabado:

Después de escanear cada hoja del original, aparece la pantalla **Configuración de documento (Document setting)** en la pantalla LCD.

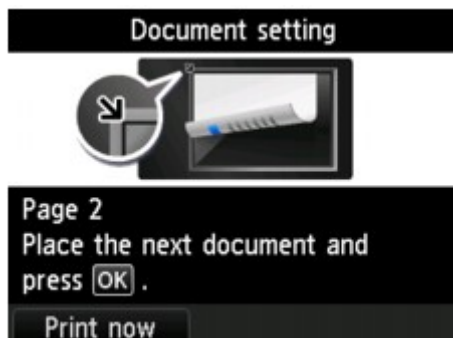

Retire la hoja del original del cristal de la platina después de escanearla y cargue la siguiente hoja en el cristal de la platina; a continuación, pulse el botón **OK**.

Una vez escaneada la cuarta hoja del original, el equipo empezará a copiar.

### »» Nota

- Si no necesita realizar más escaneados, pulse el botón **Función (Function)** de la izquierda. El equipo comienza a imprimir las copias.
- Puede añadir el trabajo de copia durante la impresión.  
[■ Añadir el trabajo de copia \(copia de reserva\)](#)
- Si utiliza esta función combinada con la copia a doble cara, aparecerá la pantalla **Configuración de documento (Document setting)** después de escanear la cuarta hoja del original. Siga las instrucciones en pantalla para escanear el resto de originales.



## Escaneado



Escaneado desde un ordenador



Escaneado desde el panel de control del  
equipo

## Escaneado desde un ordenador

- Escaneado con IJ Scan Utility
- Escaneado con el controlador de escáner
- Información útil al escanear
- Colocación de elementos (cuando vaya a escanear desde el ordenador)

## Escaneado con IJ Scan Utility

- ¿Qué es IJ Scan Utility (software de escáner)?
- Inicio de IJ Scan Utility
- Escaneado fácil con Escaneado automático 📄 Básico
- Escaneado de documentos
- Escaneado de fotos
- Escaneado con Configuraciones favoritas
- Escaneado de elementos más grandes que la placa (Fusión de imágenes)
- Escaneado de varios elementos a la vez
- Guardar después de comprobar los resultados del escaneado
- Envío de imágenes escaneadas por correo electrónico
- Extracción de texto de imágenes escaneadas (OCR)
- Pantallas de IJ Scan Utility

## ¿Qué es IJ Scan Utility (software de escáner)?

IJ Scan Utility es una aplicación que permite escanear fácilmente fotografías, fotos, documentos, etc.

Puede realizar tareas como escanear y guardar de una sola vez simplemente haciendo clic en el icono correspondiente en la pantalla principal de IJ Scan Utility.

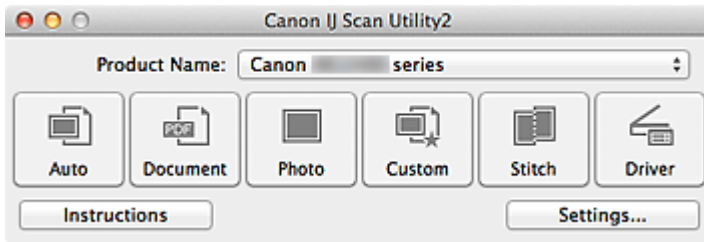

## Qué se puede hacer con IJ Scan Utility

### Escanear fácilmente en función de sus necesidades

Para escanear solo tiene que hacer clic en el icono más adecuado para el tipo de elemento o el objetivo que busque: **Auto** para escanear fácilmente, **Documento (Document)** para dar nitidez al texto de un documento o de una revista y que resulte más legible o **Foto (Photo)** para escanear con una configuración adaptada a fotos.

#### »» Nota

- Consulte "[Pantalla principal de IJ Scan Utility](#)" para obtener más información sobre la pantalla principal de IJ Scan Utility.

### Guardar imágenes escaneadas automáticamente

Las imágenes escaneadas se guardarán automáticamente en una carpeta predeterminada. Puede cambiar la carpeta según sea necesario.

#### »» Nota

- La carpeta de guardado predeterminada es la carpeta **Imágenes (Pictures)**.
- Consulte en "[Cuadro de diálogo Configuración](#)" cómo especificar una carpeta.

### Integrar aplicaciones

Puede utilizar imágenes escaneadas mediante la integración con otras aplicaciones, mostrarlas en su aplicación favorita, adjuntarlas a correos electrónicos, extraer texto de ellas, etc.

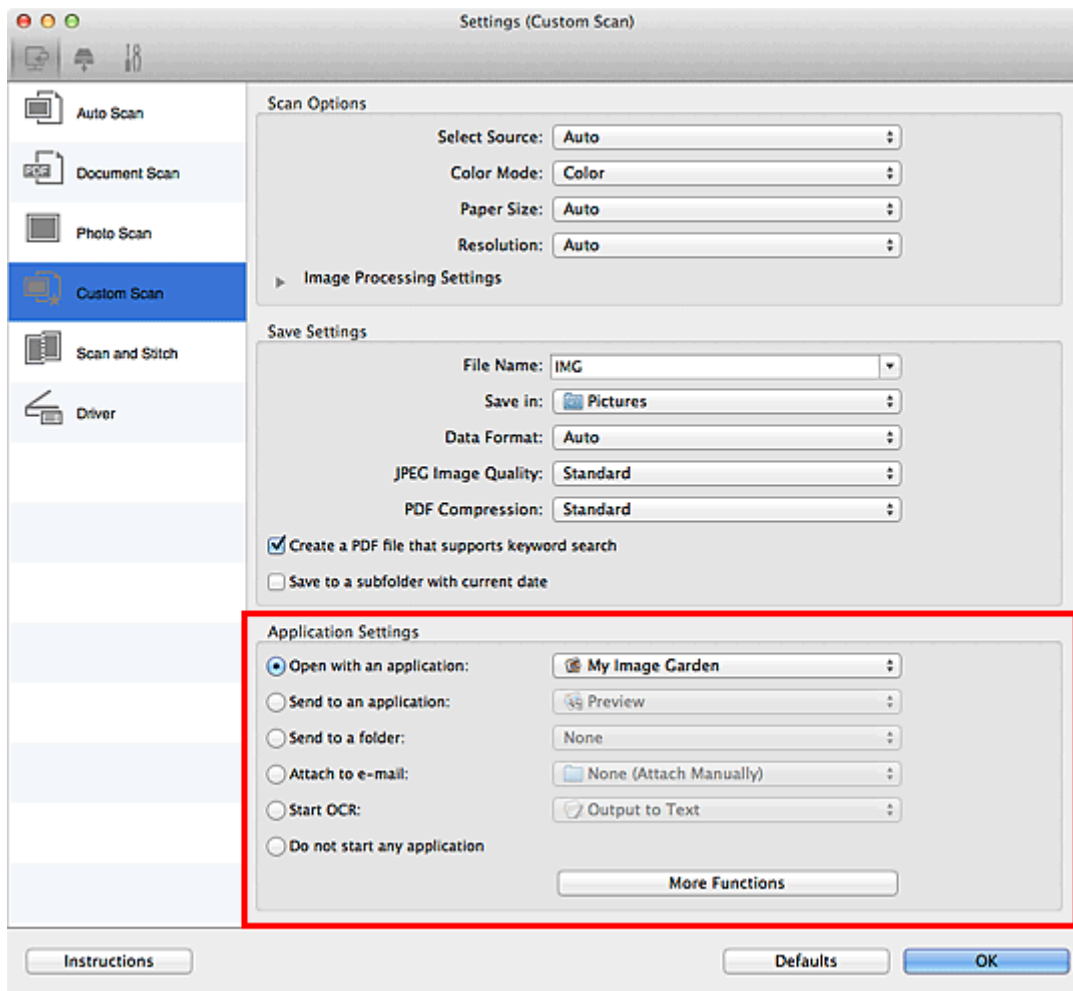

### ►►► Importante

- Algunas funciones solo están disponibles cuando está instalada My Image Garden.

### ►►► Nota

- Consulte en "[Cuadro de diálogo Configuración](#)" cómo definir la aplicación que desea integrar.

## Inicio de IJ Scan Utility

### »»» Nota

- Si tiene más de un escáner o ha cambiado la conexión de USB a conexión de red, configure el entorno de red de IJ Scan Utility.

■ [Configuración para escanear en red](#)

En el menú **Ir (Go)** del Finder, seleccione **Aplicaciones (Applications)**, haga doble clic en las carpetas **Canon Utilities** y **IJ Scan Utility** y, a continuación, en el icono **Canon IJ Scan Utility2** para iniciar IJ Scan Utility.

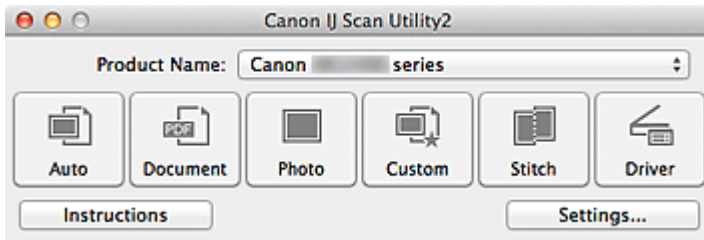

## Escaneado fácil con Escaneado automático

Se puede escanear fácilmente detectando automáticamente el tipo de elemento.

### ►►► Importante

- Los siguientes tipos de elemento puede que no se escaneen correctamente. En ese caso, ajuste los marcos de recorte (casillas de selección; áreas de escaneado) en la pantalla que aparece haciendo clic en **Controlad. (Driver)** en la pantalla principal de IJ Scan Utility y vuelva a escanear.
  - Fotos que tengan el fondo pálido
  - Elementos impresos en papel blanco, documentos manuscritos, tarjetas de visita, etc.
  - Elementos finos
  - Elementos gruesos

1. Compruebe que el escáner o la impresora están encendidos.
2. Coloque los elementos sobre la platina del escáner o la impresora.
  - [Colocación de elementos \(cuando vaya a escanear desde el ordenador\)](#)
3. [Inicie IJ Scan Utility.](#)
4. Haga clic en **Auto**.

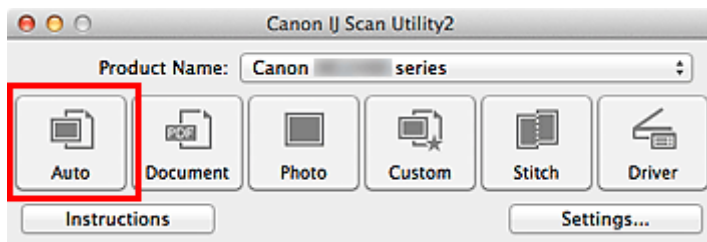

Comenzará el proceso de escaneado.

### ►►► Nota

- Haga clic en **Cancelar (Cancel)** para cancelar el escaneado.
- Para aplicar las correcciones adecuadas en función del tipo de elemento, haga clic en **Config... (Settings...)** y seleccione la casilla **Aplicar corrección de imagen recomendada (Apply recommended image correction)** del cuadro de diálogo **Configuración (Escaneado auto) (Settings (Auto Scan))**.
- La imágenes escaneadas se guardan en la carpeta definida en el campo **Guardar en (Save in)** del [cuadro de diálogo Configuración \(Escaneado auto\) \(Settings \(Auto Scan\)\)](#) que aparece al hacer clic en **Config... (Settings...)**. El cuadro de diálogo **Configuración (Escaneado auto) (Settings (Auto Scan))** también permite modificar los ajustes de escaneado avanzados.
- Consulte las siguientes páginas para escanear especificando el tipo de elemento.
  - [Escaneado de fotos](#)
  - [Escaneado de documentos](#)
  - [Escaneado con Configuraciones favoritas](#)

# Escaneado de documentos

Se pueden escanear elementos situados en la placa con la configuración adecuada para documentos.

1. Coloque el elemento en la placa.

■ [Colocación de elementos \(cuando vaya a escanear desde el ordenador\)](#)

2. [Inicie IJ Scan Utility.](#)

3. Haga clic en **Config... (Settings...)**, seleccione el tamaño del papel, la resolución, etc., en el [cuadro de diálogo Configuración \(Escaneado de documento\) \(Settings \(Document Scan\)\)](#).

Cuando finalice la configuración, haga clic en **Aceptar (OK)**.

4. Haga clic en **Documento (Document)**.

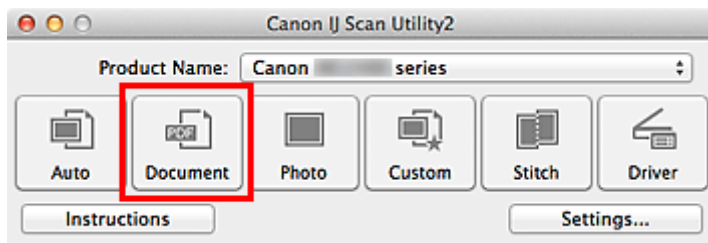

Comenzará el proceso de escaneado.

## »»» Nota

- Haga clic en **Cancelar (Cancel)** para cancelar el escaneado.
- Las imágenes escaneadas se guardan en la carpeta definida en el campo **Guardar en (Save in)** del [cuadro de diálogo Configuración \(Escaneado de documento\) \(Settings \(Document Scan\)\)](#) que aparece al hacer clic en **Config... (Settings...)**. El cuadro de diálogo **Configuración (Escaneado de documento) (Settings (Document Scan))** también permite modificar los ajustes de escaneado avanzados.



## Escaneado de fotos

Se pueden escanear fotos situadas en la placa con la configuración adecuada para fotos.

1. Coloque la foto en la placa.

■ [Colocación de elementos \(cuando vaya a escanear desde el ordenador\)](#)

2. [Inicie IJ Scan Utility.](#)

3. Haga clic en **Config... (Settings...)**, seleccione el tamaño del papel, la resolución, etc., en el [cuadro de diálogo Configuración \(Escaneando de foto\) \(Settings \(Photo Scan\)\)](#).

Cuando finalice la configuración, haga clic en **Aceptar (OK)**.

4. Haga clic en **Foto (Photo)**.

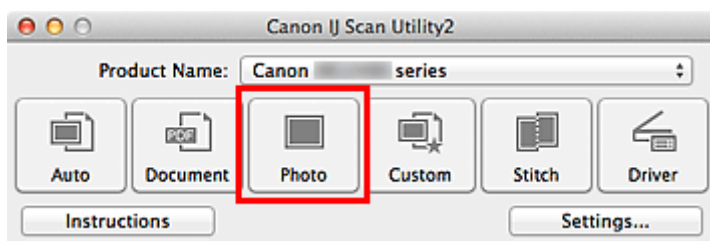

Comenzará el proceso de escaneado.

### »»» Nota

- Haga clic en **Cancelar (Cancel)** para cancelar el escaneado.
- Las imágenes escaneadas se guardan en la carpeta definida en el campo **Guardar en (Save in)** del [cuadro de diálogo Configuración \(Escaneando de foto\) \(Settings \(Photo Scan\)\)](#) que aparece al hacer clic en **Config... (Settings...)**. El cuadro de diálogo **Configuración (Escaneando de foto) (Settings (Photo Scan))** también permite modificar los ajustes de escaneado avanzados.

## Escaneado con Configuraciones favoritas

Se pueden escanear elementos situados en la placa con las configuraciones favoritas guardadas previamente.

Se recomienda este sistema para guardar las configuraciones más utilizadas o cuando se establece la configuración de escaneado detalladamente.

1. [Inicie IJ Scan Utility.](#)
2. Haga clic en **Config... (Settings...)**, seleccione el tipo de elemento, la resolución, etc. en el [cuadro de diálogo Configuración \(Escaneado personalizado\) \(Settings \(Custom Scan\)\)](#), según sea necesario.

Cuando finalice la configuración, haga clic en **Aceptar (OK)**.

### »»» Nota

- Una vez establecida la configuración, podrá volver a utilizarla en escaneados posteriores.

3. Coloque el elemento en la placa.

■ [Colocación de elementos \(cuando vaya a escanear desde el ordenador\)](#)

4. Haga clic en **Personaliz. (Custom)**.

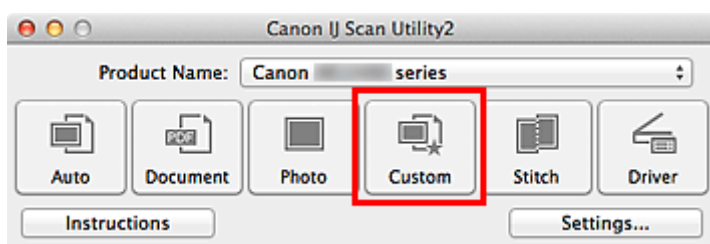

Comenzará el proceso de escaneado.

### »»» Nota

- Haga clic en **Cancelar (Cancel)** para cancelar el escaneado.
- La imágenes escaneadas se guardan en la carpeta definida en el campo **Guardar en (Save in)** del [cuadro de diálogo Configuración \(Escaneado personalizado\) \(Settings \(Custom Scan\)\)](#) que aparece al hacer clic en **Config... (Settings...)**. El cuadro de diálogo **Configuración (Escaneado personalizado) (Settings (Custom Scan))** también permite modificar los ajustes de escaneado avanzados.

## Escaneado de elementos más grandes que la placa (Fusión de imágenes)

Puede escanear las mitades derecha e izquierda de un elemento más grande que la placa y combinarlas para obtener una sola imagen. Este sistema es válido para elementos cuyo tamaño sea aproximadamente el doble del de la placa.

### »»» Nota

- A continuación se explica cómo escanear un elemento colocándolo en el lado izquierdo.

1. [Inicie IJ Scan Utility.](#)
2. Haga clic en **Config... (Settings...)**, seleccione el tipo de elemento, la resolución, etc. en el [cuadro de diálogo Configuración \(Escaneado y fusión\) \(Settings \(Scan and Stitch\)\)](#), según sea necesario.

Cuando finalice la configuración, haga clic en **Aceptar (OK)**.

3. Haga clic en **Fusionar (Stitch)**.

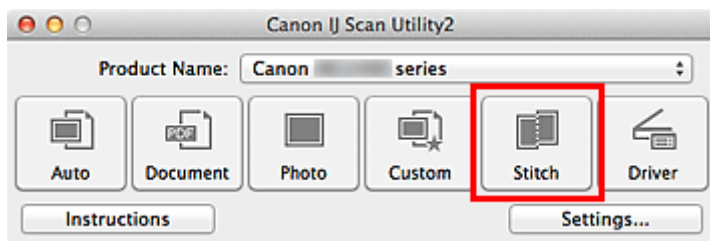

Aparecerá la ventana **Fusión de imágenes (Image Stitch)**.

4. En **Seleccionar el tamaño final (Select Output Size)** seleccione un tamaño de salida en función del tamaño del papel.

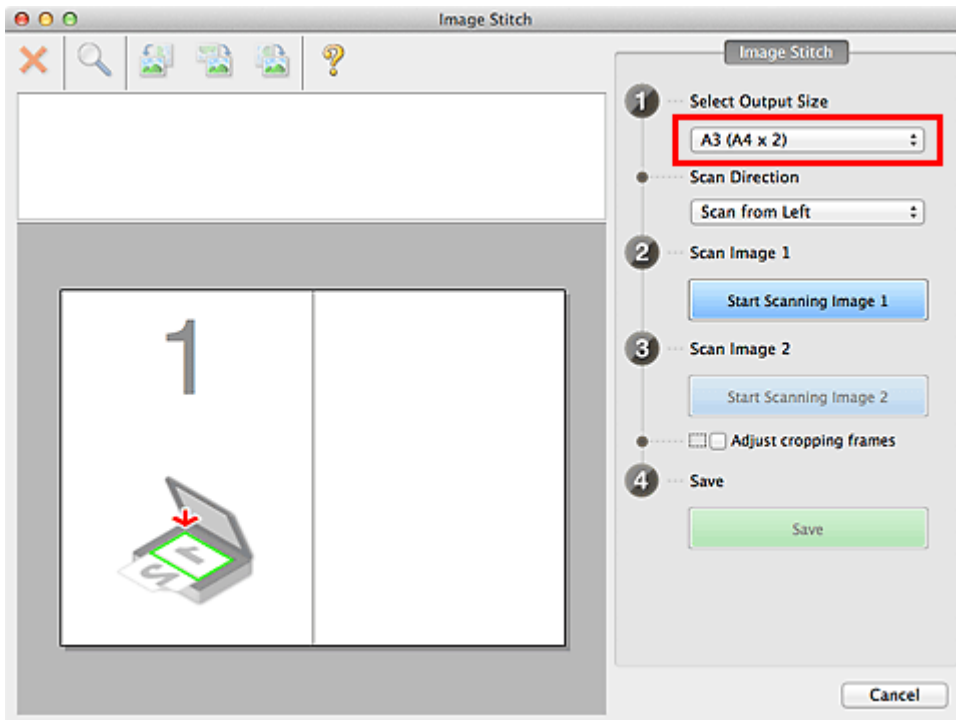

5. Asegúrese de que la opción **Escanear desde la izquierda (Scan from Left)** esté seleccionada en **Dirección del escáner (Scan Direction)**.

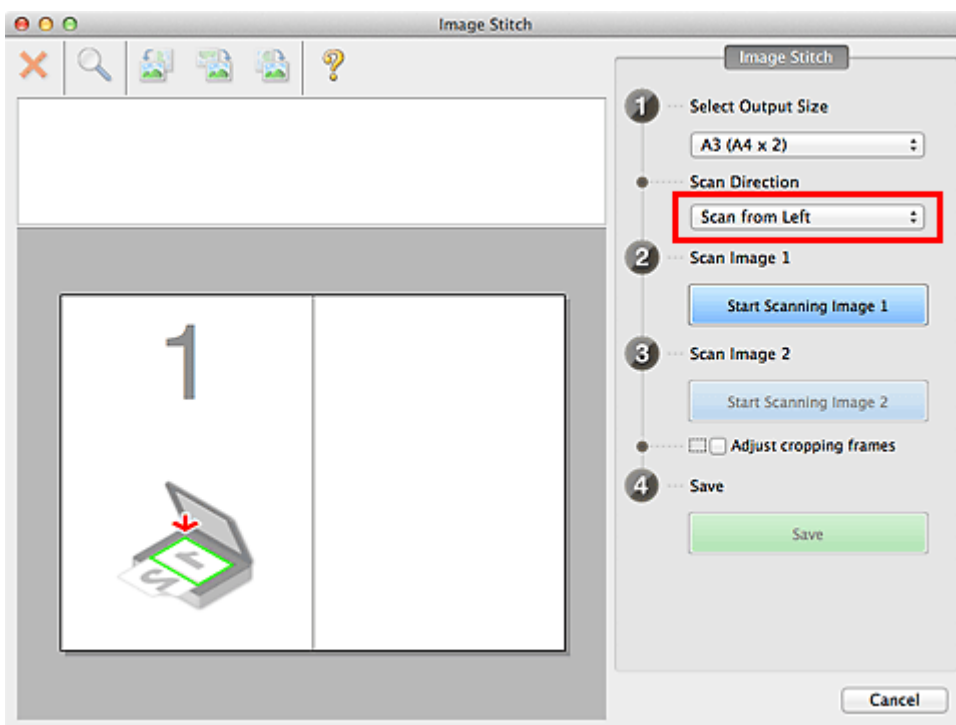

6. Coloque boca abajo en la placa el elemento que se va a mostrar en el lado izquierdo de la pantalla.

7. Haga clic en **Empezar a escanear imagen 1 (Start Scanning Image 1)**.

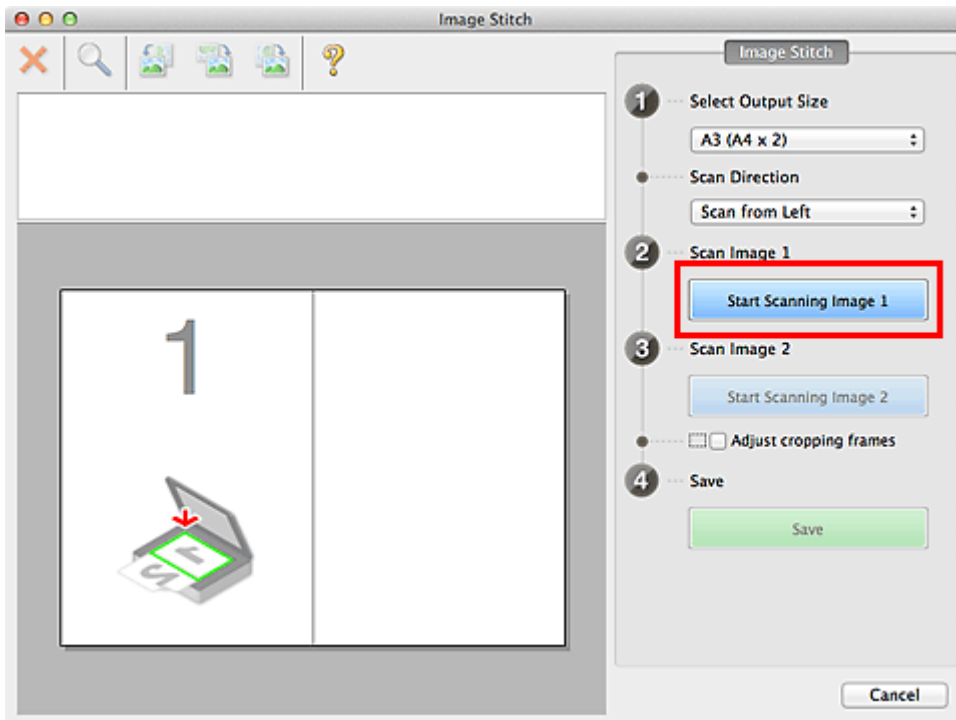

Se escanea el primer elemento, que aparece en 1.

#### »»» Nota

- Haga clic en **Cancelar (Cancel)** para cancelar el escaneado.

8. Coloque boca abajo en la placa el elemento que se va a mostrar en el lado derecho de la pantalla.

9. Haga clic en **Empezar a escanear imagen 2 (Start Scanning Image 2)**.

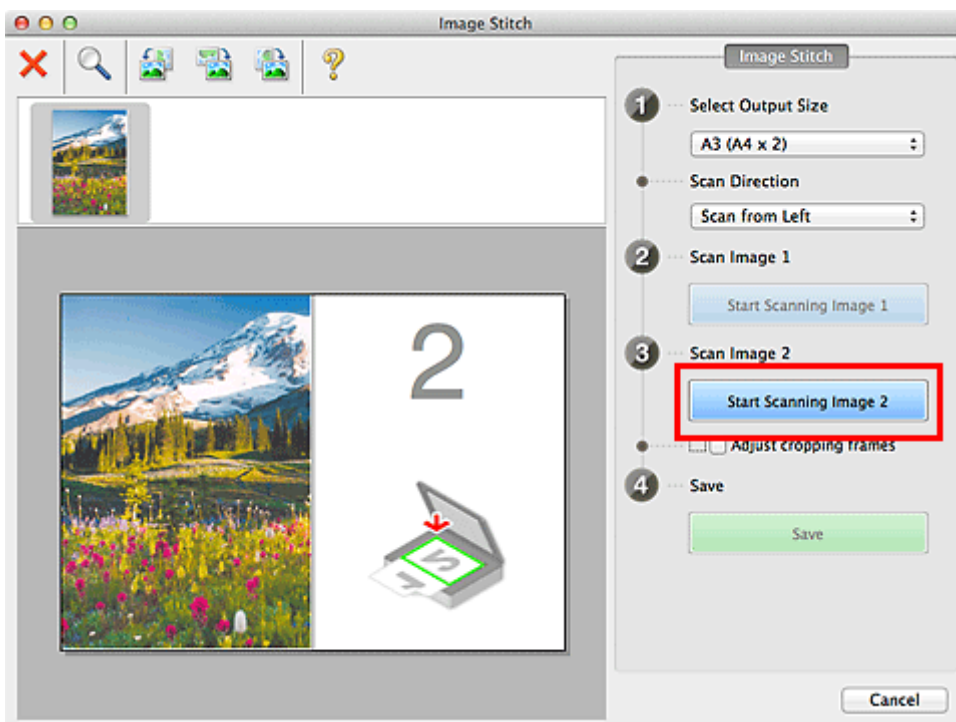

Se escanea el segundo elemento, que aparece en 2.

## »»» Nota

- Haga clic en **Cancelar (Cancel)** para cancelar el escaneado.

### 10. Ajuste las imágenes escaneadas según sea necesario.

Utilice la Barra de herramientas para girar o acercar/alejar las imágenes, o arrástrelas para ajustar su posición.

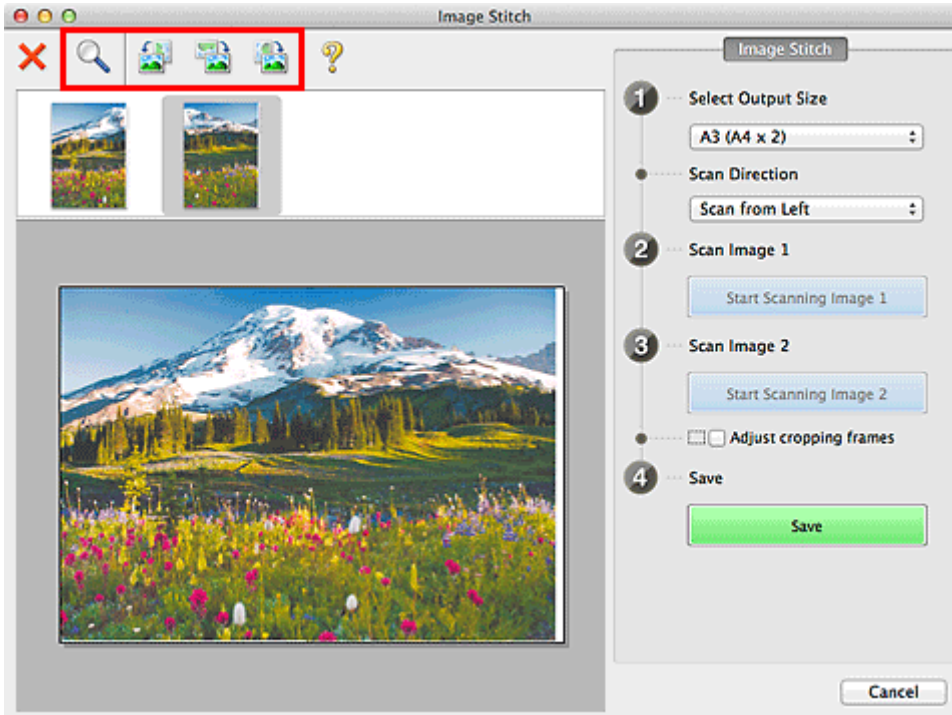

## »»» Nota

- Seleccione la casilla **Ajustar marcos de recorte (Adjust cropping frames)** para especificar el área que se debe guardar.
  - [Ajuste los marcos de recorte en la ventana Fusión de imágenes](#)
- Para volver a escanear un elemento, seleccione la imagen en el área de Vista preliminar o la miniatura de la parte superior de la pantalla, y haga clic en **X** (Eliminar). La imagen seleccionada se elimina, permitiéndole volver a escanear el elemento.

### 11. Haga clic en **Guardar (Save)**.

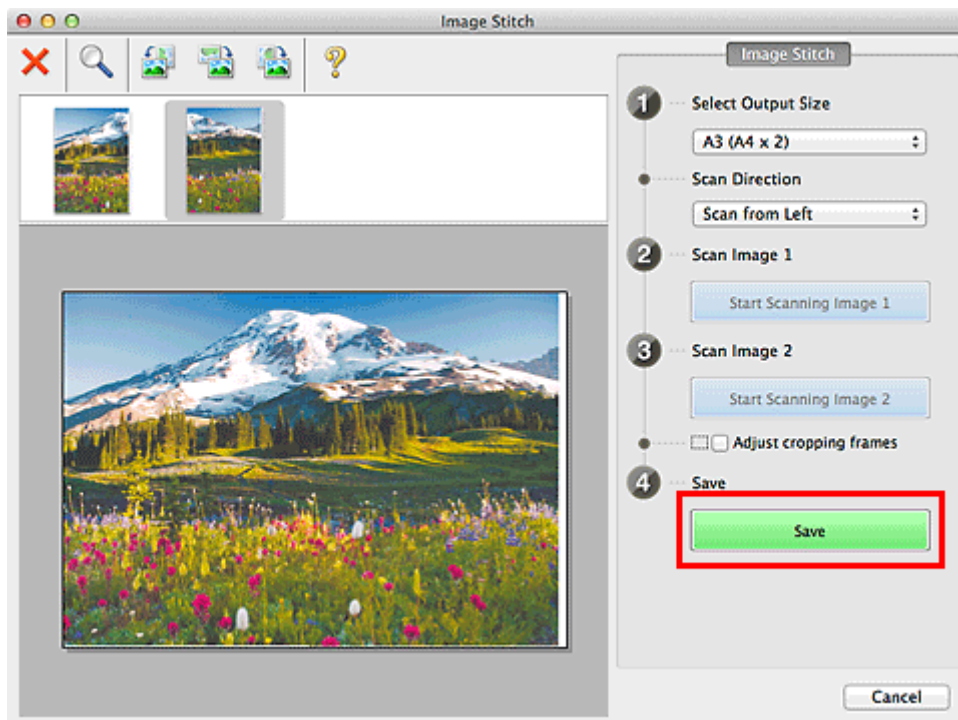

La imagen combinada se guarda.

### »»» Nota

- Consulte "[Ventana Fusión de imágenes](#)" para obtener más información sobre la ventana **Fusión de imágenes (Image Stitch)**.
- Puede establecer opciones avanzadas de la configuración de escaneado en el [cuadro de diálogo Configuración \(Escaneado y fusión\) \(Settings \(Scan and Stitch\)\)](#) que se abre al hacer clic en **Config... (Settings...)**.

## Escaneado de varios elementos a la vez

Puede escanear dos o más fotos (elementos pequeños) colocadas en la placa a la vez y guardar cada imagen por separado.

### ►►► Importante

- Los siguientes tipos de elemento puede que no se escaneen correctamente. En ese caso, ajuste los marcos de recorte (casillas de selección; áreas de escaneado) en la pantalla que aparece haciendo clic en **Controlad. (Driver)** en la pantalla principal de IJ Scan Utility y vuelva a escanear.
  - Fotos que tengan el fondo pálido
  - Elementos impresos en papel blanco, documentos manuscritos, tarjetas de visita, etc.
  - Elementos finos
  - Elementos gruesos

### Con escaneado auto:

Se detecta automáticamente si hay varios elementos o no. Haga clic en **Auto** y escanee.

- [Escaneado fácil con Escaneado automático](#)

### Sin escaneado auto:

En el cuadro de diálogo de Configuración, establezca **Tamaño de papel (Paper Size)** en **Escaneado auto (Auto scan)** y escanee.

### ►►► Nota

- En las descripciones siguientes se utilizan como ejemplo las pantallas para escanear con configuraciones favoritas.

1. Coloque los elementos en la placa.

- [Colocación de elementos \(cuando vaya a escanear desde el ordenador\)](#)

2. [Inicie IJ Scan Utility.](#)

3. Haga clic en **Config... (Settings...)**.

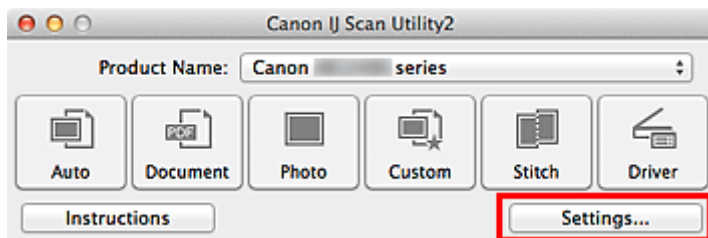

Aparece el cuadro de diálogo Configuración.

4. Haga clic en **Escaneado personalizado (Custom Scan)**.



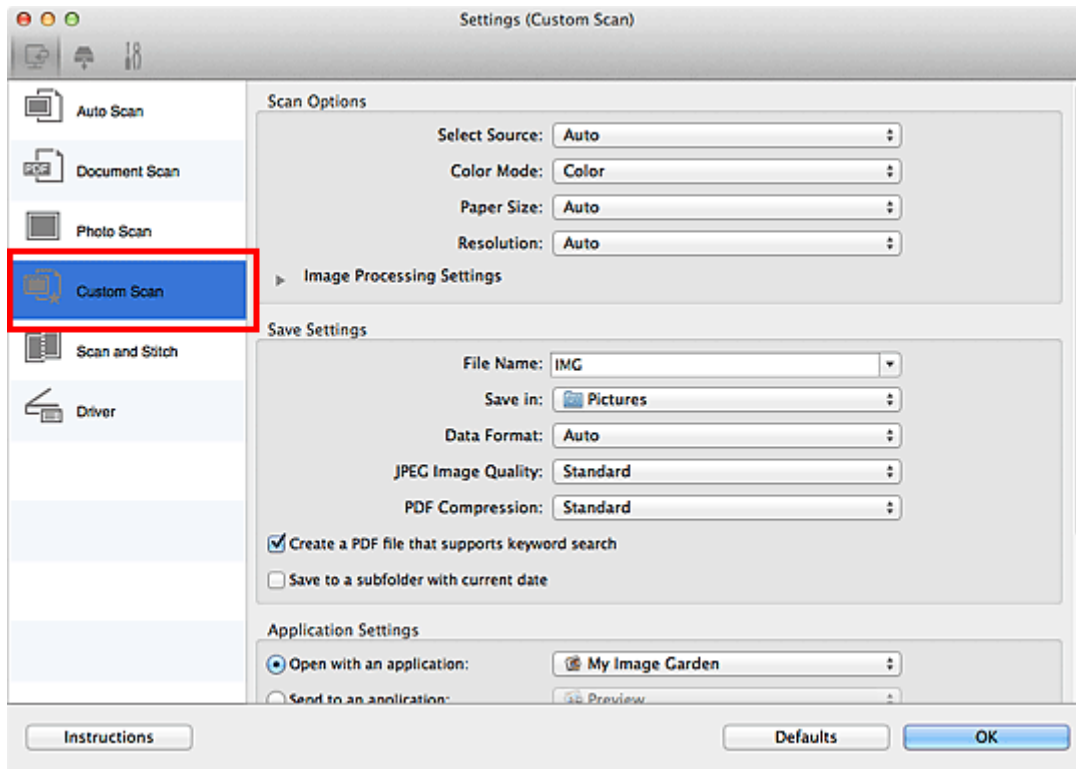

5. Seleccione **Seleccionar origen (Select Source)** en función de los elementos que se vayan a escanear.

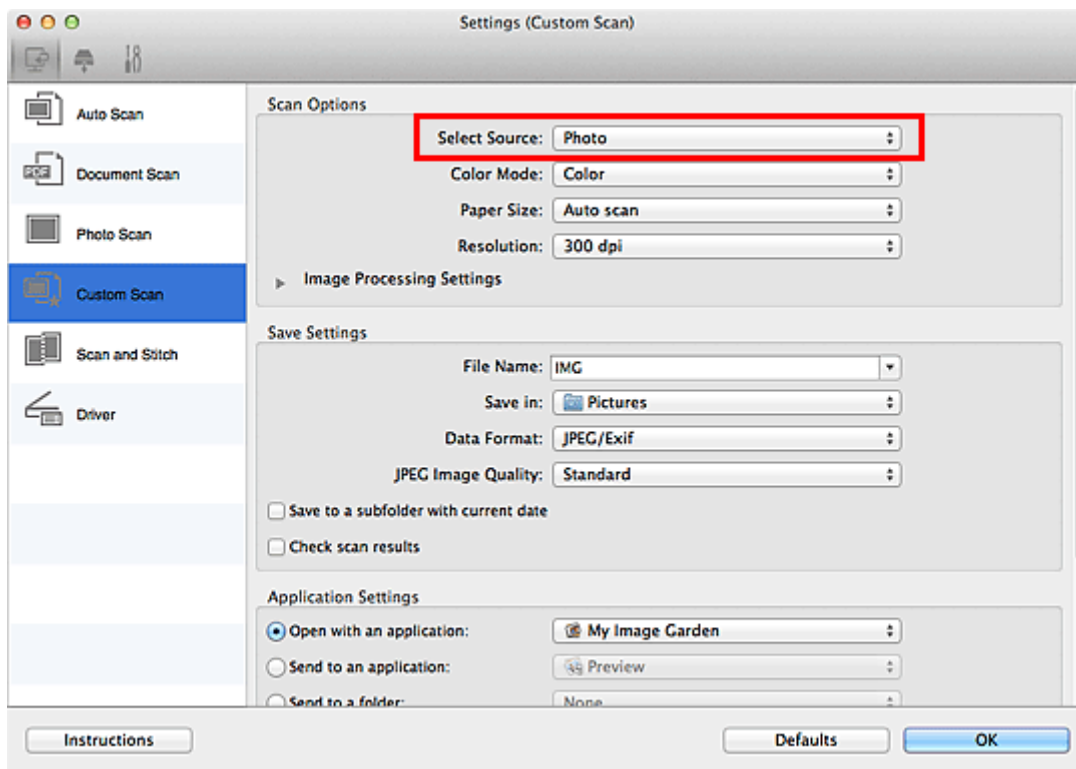

6. Seleccione **Escaneado auto (Auto scan)** en **Tamaño de papel (Paper Size)** y, a continuación, haga clic en **Aceptar (OK)**.

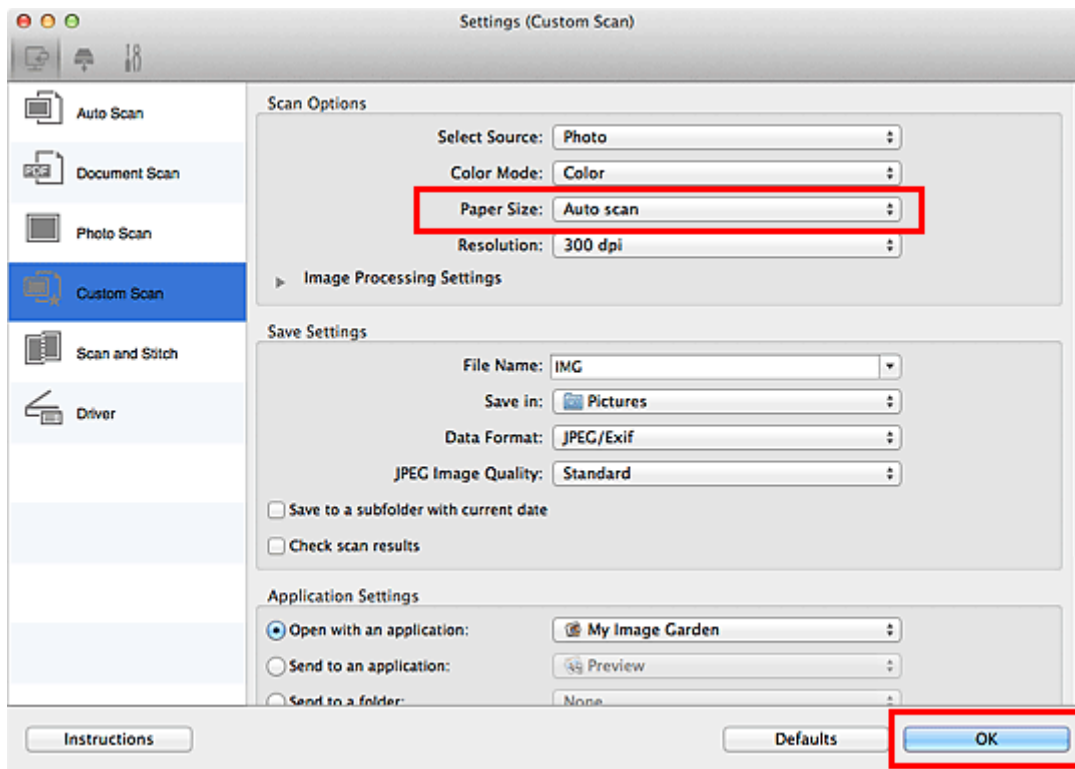

Aparece la pantalla principal de IJ Scan Utility.

### »»» Nota

- Consulte las siguientes páginas para obtener más información sobre cómo configurar elementos en el cuadro de diálogo Configuración.

- [Cuadro de diálogo Configuración \(Escaneado de documento\)](#)
- [Cuadro de diálogo Configuración \(Escaneado de foto\)](#)
- [Cuadro de diálogo Configuración \(Escaneado personalizado\)](#)

## 7. Haga clic en **Personaliz. (Custom)**.

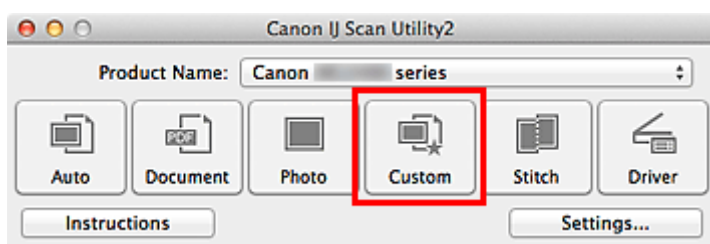

Los distintos elementos se escanearán a la vez.

### »»» Nota

- Haga clic en **Cancelar (Cancel)** para cancelar el escaneado.
- La imágenes escaneadas se guardan en la carpeta definida en el campo **Guardar en (Save in)** del correspondiente cuadro de diálogo Configuración que aparece al hacer clic en **Config... (Settings...)**. Cada cuadro de diálogo Configuración permite también modificar los ajustes de escaneado avanzados.

# Guardar después de comprobar los resultados del escaneado

Puede comprobar los resultados del escaneado y luego guardar las imágenes en un ordenador.

## ►►► Importante

- Si utiliza el escaneado **Auto** o el panel de control, no podrá comprobar los resultados del escaneado antes de guardarlos.

## ►►► Nota

- En las descripciones siguientes se utilizan como ejemplo las pantallas para escanear fotos.

1. [Inicie IJ Scan Utility.](#)
2. Haga clic en **Config... (Settings...)**.

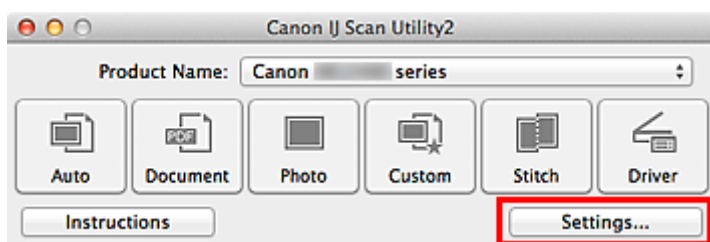

Aparece el [cuadro de diálogo Configuración](#).

3. Haga clic en **Escaneando de foto (Photo Scan)**.

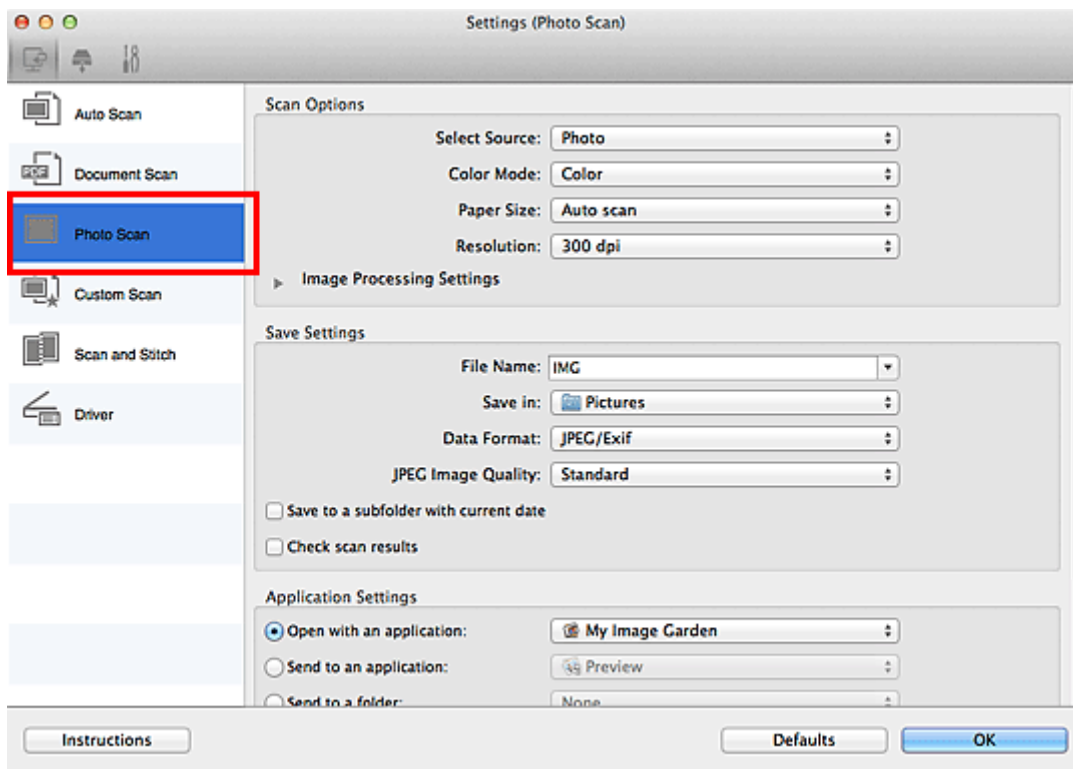

4. Seleccione la casilla **Comprobar resultados del escáner (Check scan results)** y, a continuación, haga clic en **Aceptar (OK)**.

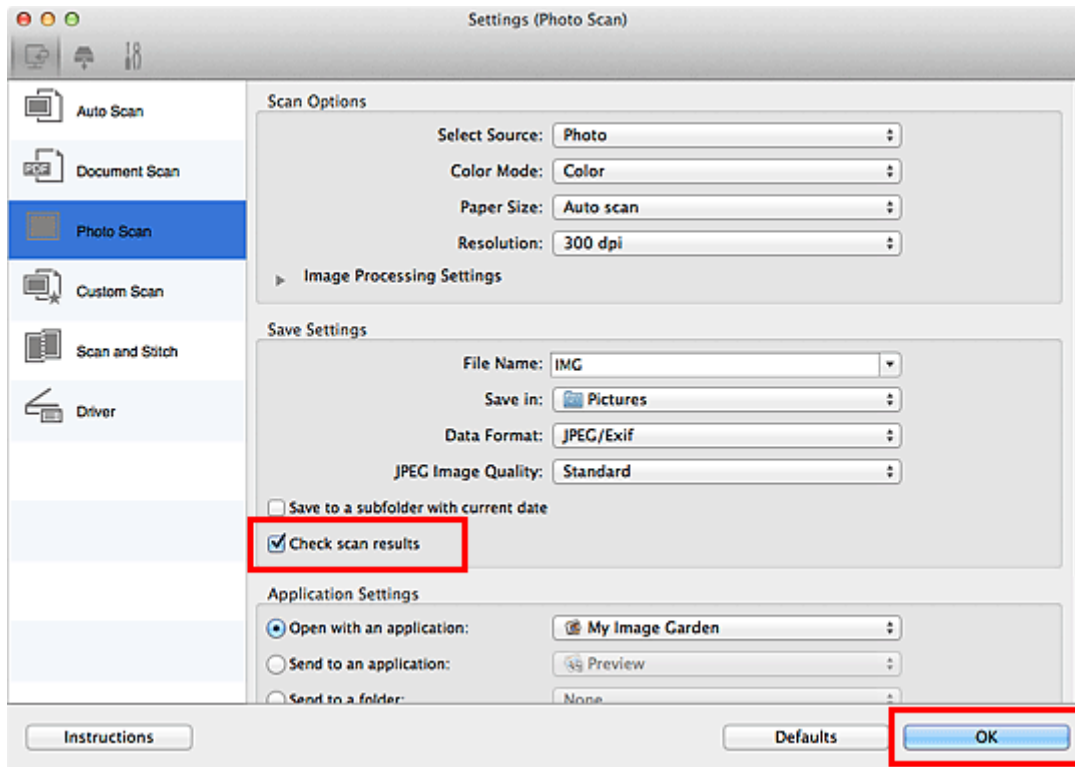

Aparece la pantalla principal de IJ Scan Utility.

### »»» Nota

- Consulte las siguientes páginas para obtener más información sobre cómo configurar elementos en el cuadro de diálogo Configuración.

- [Cuadro de diálogo Configuración \(Escaneado de documento\)](#)
- [Cuadro de diálogo Configuración \(Escaneado de foto\)](#)
- [Cuadro de diálogo Configuración \(Escaneado personalizado\)](#)
- [Cuadro de diálogo Configuración \(Escaneado y fusión\)](#)
- [Cuadro de diálogo Configuración \(Controlad.\)](#)

### 5. Haga clic en **Foto (Photo)**.

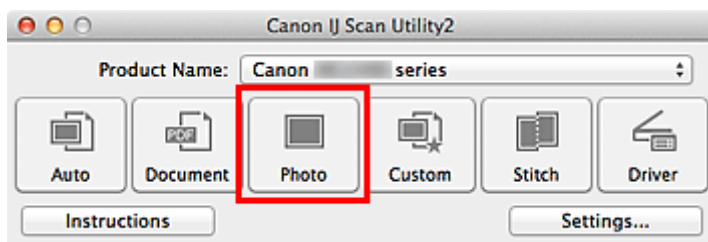

Comenzará el proceso de escaneado.

Al finalizar el escaneado, aparecerá el cuadro de diálogo **Guardar configuración (Save Settings)**.

### »»» Nota

- Haga clic en **Cancelar (Cancel)** para cancelar el escaneado.

### 6. Cambie el orden de las imágenes o las opciones de guardado de archivo como convenga.

Puede cambiar el orden de las imágenes o las opciones de guardado de archivo en el [cuadro de diálogo Guardar configuración \(Save Settings\)](#).

## »» Nota

- La carpeta de guardado predeterminada es la carpeta **Imágenes (Pictures)**.

### 7. Haga clic en **Aceptar (OK)**.

Las imágenes escaneadas se guardan según la configuración establecida.

# Envío de imágenes escaneadas por correo electrónico

Las imágenes escaneadas se pueden enviar por correo electrónico.

## »»» Nota

- En las descripciones siguientes se utilizan como ejemplo las pantallas para escanear fotos.

1. [Inicie IJ Scan Utility.](#)
2. Haga clic en **Config... (Settings...)**.

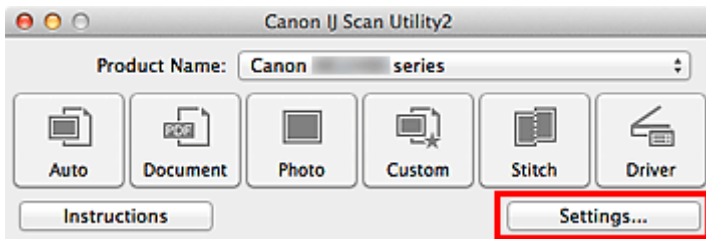

Aparece el [cuadro de diálogo Configuración](#).

3. Haga clic en **Escaneando de foto (Photo Scan)**.

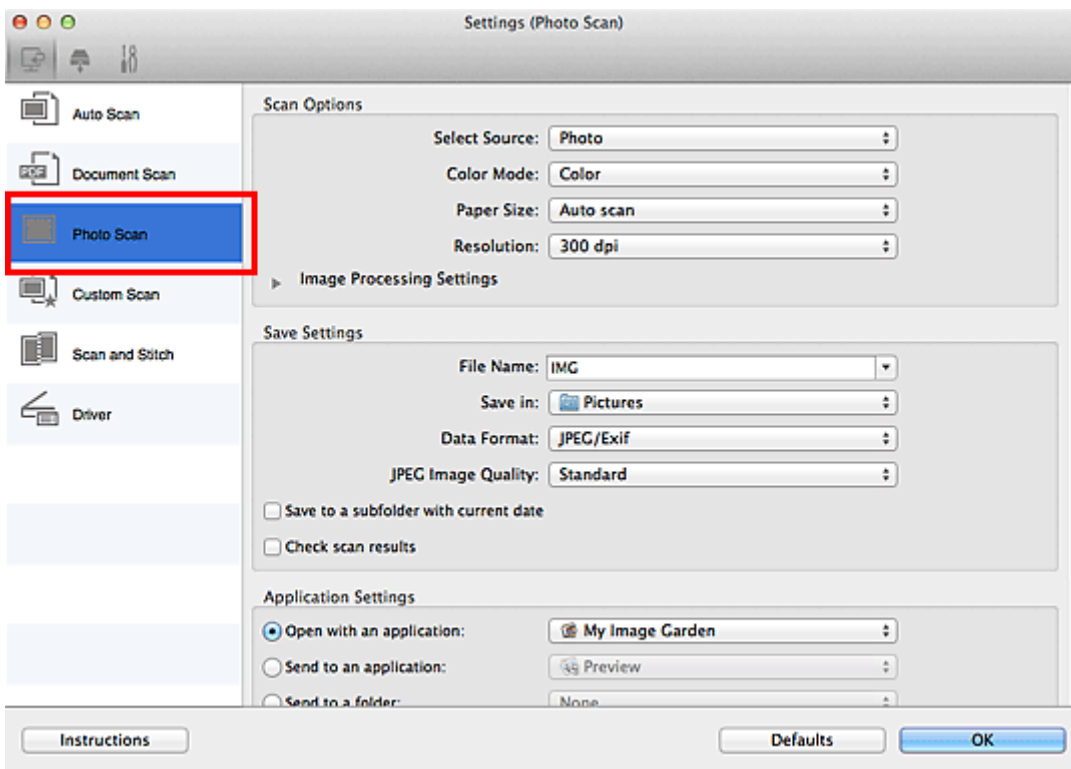

4. Seleccione **Adj. a correo electr. (Attach to e-mail)** en **Configuración de la aplicación (Application Settings)** y, a continuación, seleccione un cliente de correo electrónico.

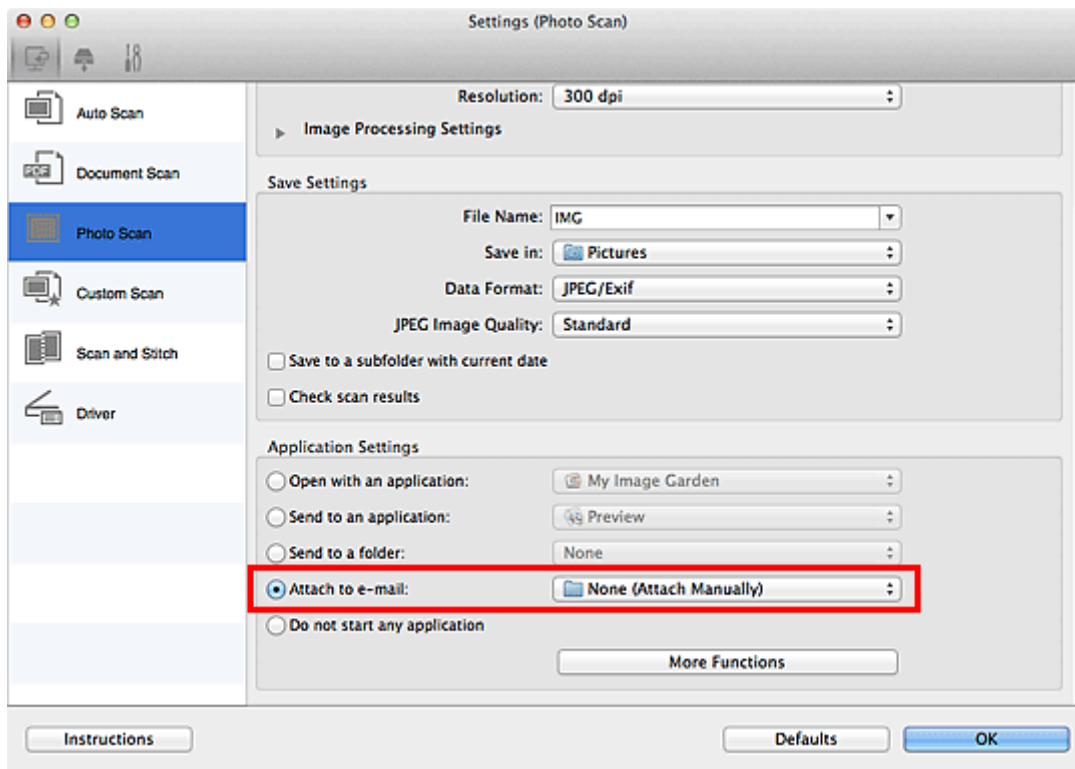

## »» Nota

- Puede añadir clientes de correo electrónico para adjuntar archivos desde el menú desplegable.
- Si se selecciona **Ninguno (adjuntar manualmente) (None (Attach Manually))**, adjunte manualmente al mensaje las imágenes escaneadas y guardadas.

### 5. Haga clic en **Aceptar (OK)**.

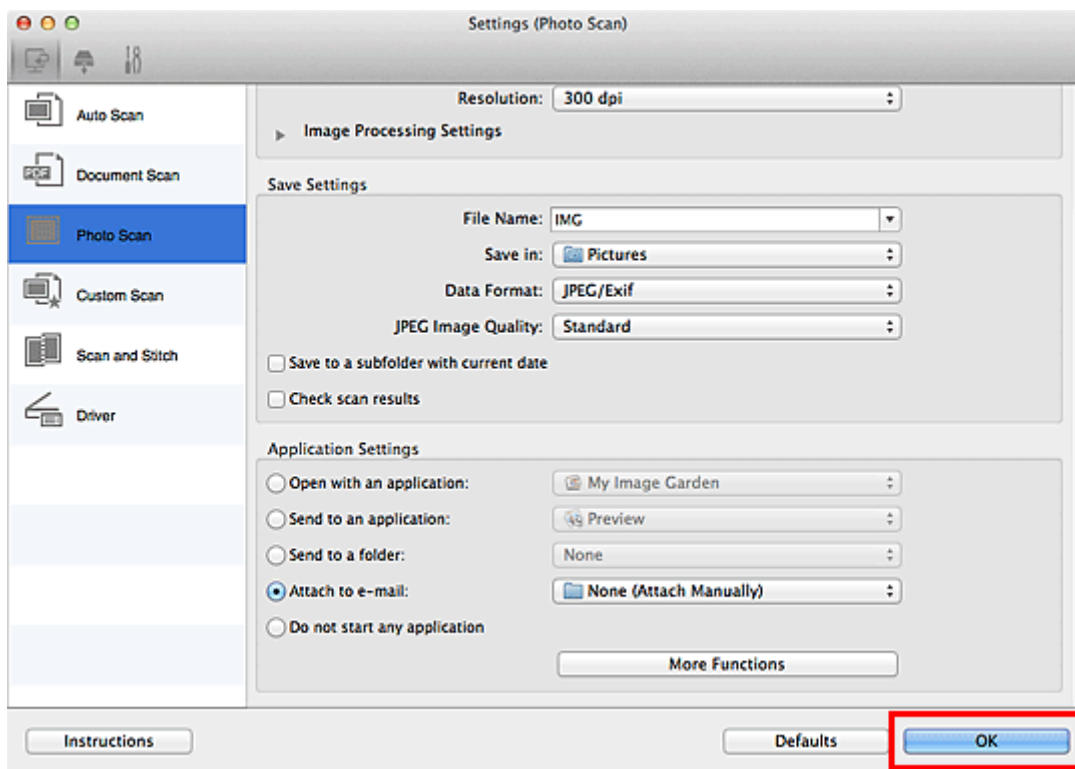

Aparece la pantalla principal de IJ Scan Utility.

## »»» Nota

- Consulte las siguientes páginas para obtener más información sobre cómo configurar elementos en el cuadro de diálogo Configuración.

- [Cuadro de diálogo Configuración \(Escaneado auto\)](#)
- [Cuadro de diálogo Configuración \(Escaneado de documento\)](#)
- [Cuadro de diálogo Configuración \(Escaneado de foto\)](#)
- [Cuadro de diálogo Configuración \(Escaneado personalizado\)](#)
- [Cuadro de diálogo Configuración \(Controlad.\)](#)

### 6. Haga clic en **Foto (Photo)**.

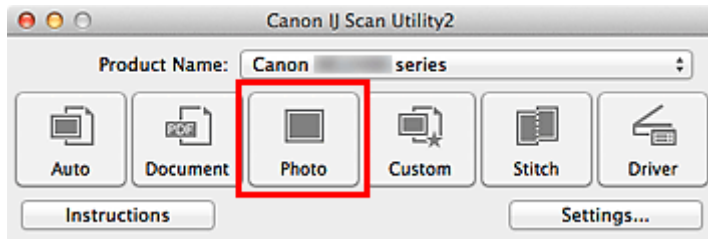

Comenzará el proceso de escaneado.

Cuando el escaneado se haya completado, el cliente de correo electrónico especificado se iniciará y las imágenes se adjuntarán en un nuevo mensaje.

## »»» Nota

- Haga clic en **Cancelar (Cancel)** para cancelar el escaneado.
- Las imágenes escaneadas se guardan según la configuración establecida en el cuadro de diálogo Configuración.
- Cuando la casilla **Comprobar resultados del escáner (Check scan results)** está seleccionada en el cuadro de diálogo Configuración, aparece el [cuadro de diálogo Guardar configuración \(Save Settings\)](#). Después de definir las opciones de guardado y hacer clic en **Aceptar (OK)**, las imágenes escaneadas se guardan y se adjuntan automáticamente en un nuevo mensaje del cliente de correo electrónico especificado.

### 7. Especifique el destinatario, introduzca el asunto y el mensaje y envíe el correo electrónico.

Consulte el manual del cliente de correo electrónico para obtener información sobre la configuración del correo electrónico.



# Extracción de texto de imágenes escaneadas (OCR)

Escanee el texto de revistas y periódicos y muéstrela en su editor de texto.

## »»» Nota

- Puede extraer texto al escanear con **Documento (Document)**, **Personaliz. (Custom)** o **Controlad. (Driver)**.
- En las descripciones siguientes se utilizan como ejemplo las pantallas para escanear documentos.

1. [Inicie IJ Scan Utility.](#)
2. Haga clic en **Config... (Settings...)**.

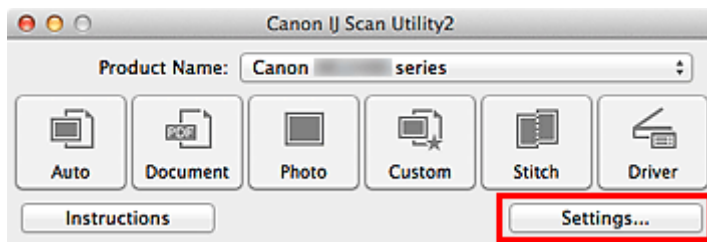

Aparece el [cuadro de diálogo Configuración](#).

3. Haga clic en **Escaneado de documento (Document Scan)**.

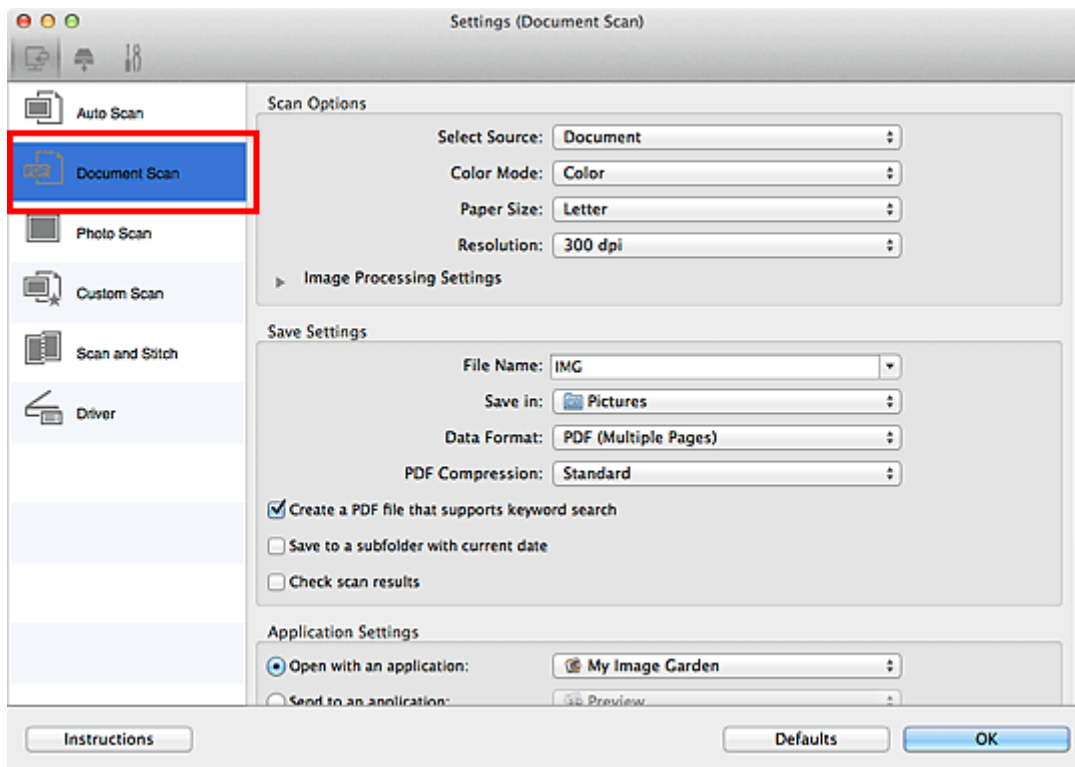

## »»» Nota

- Como valor de **Resolución (Resolution)**, solo pueden establecerse **300 ppp (300 dpi)** o **400 ppp (400 dpi)** cuando se selecciona **Iniciar OCR (Start OCR)** en **Configuración de la aplicación (Application Settings)**.

4. Seleccione **Iniciar OCR (Start OCR)** en **Configuración de la aplicación (Application Settings)** y, a continuación, seleccione la aplicación con la que desea mostrar el resultado.

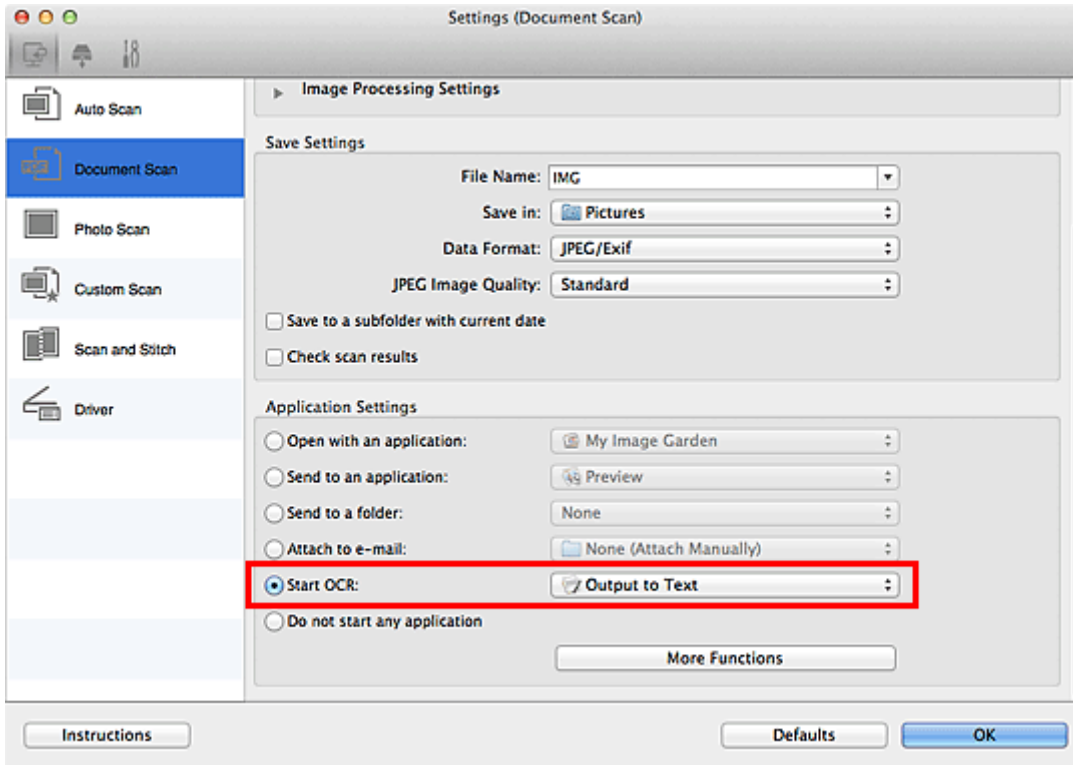

#### »»» Nota

- Si no tiene instalada una aplicación compatible, el texto de la imagen se extrae y aparece en el editor de texto.  
El texto que se va a mostrar se basa en el **Idioma del documento (Document Language)** del [cuadro de diálogo Configuración \(Configuración general\) \(Settings \(General Settings\)\)](#). Seleccione el idioma que desee extraer en **Idioma del documento (Document Language)** y procesa a escanear.
- Puede añadir la aplicación en el menú desplegable.

5. Haga clic en **Aceptar (OK)**.

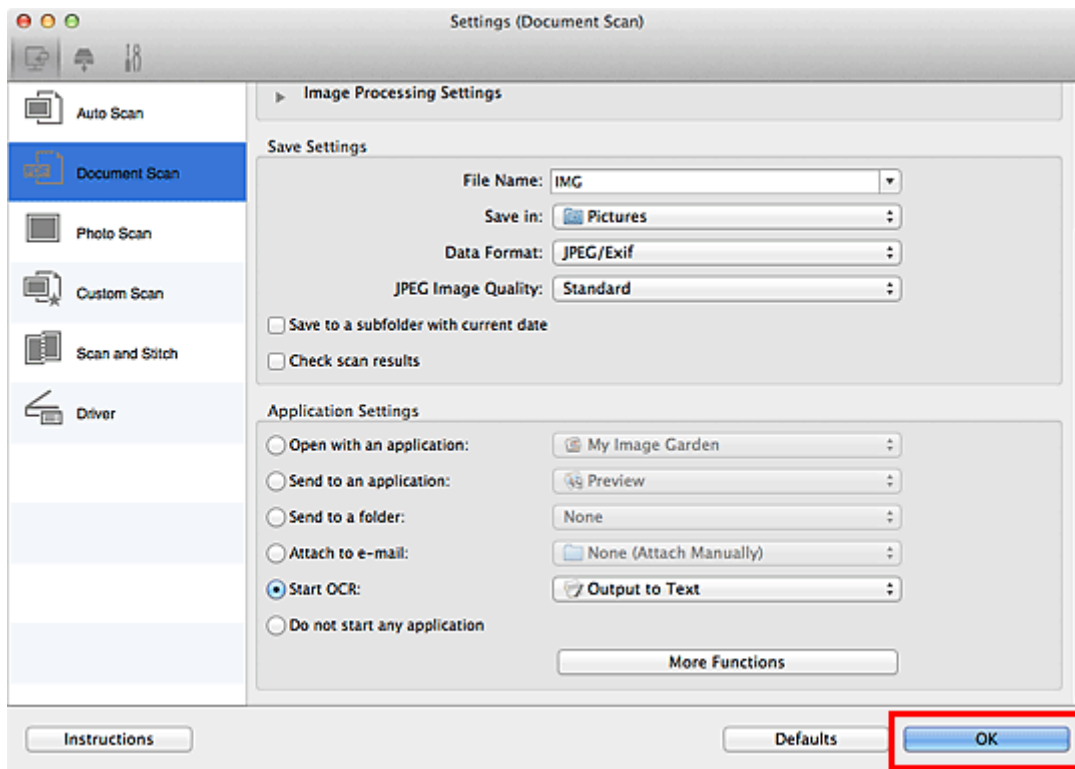

Aparece la pantalla principal de IJ Scan Utility.

### »»» Nota

- Consulte las siguientes páginas para obtener más información sobre cómo configurar elementos en el cuadro de diálogo Configuración.

- [Cuadro de diálogo Configuración \(Escaneado de documento\)](#)
- [Cuadro de diálogo Configuración \(Escaneado personalizado\)](#)
- [Cuadro de diálogo Configuración \(Controlad.\)](#)

## 6. Haga clic en **Documento (Document)**.

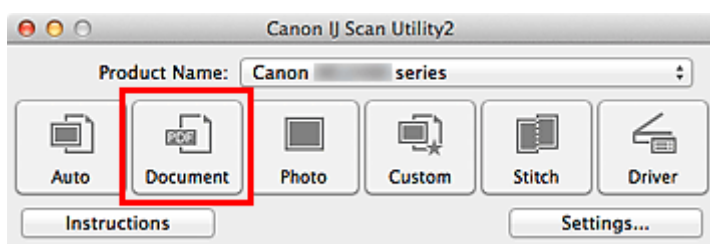

Comenzará el proceso de escaneado.

Al finalizar el escaneado, las imágenes escaneadas se guardan como establece la configuración y el texto extraído aparece en la aplicación especificada.

### »»» Nota

- Haga clic en **Cancelar (Cancel)** para cancelar el escaneado.
- El texto que se muestra en el editor de texto es orientativo únicamente. El texto de las imágenes de los siguientes tipos de documentos es posible que no se detecte correctamente.
  - Documentos con texto cuyo tamaño de fuente no se incluya en el intervalo de 8 a 40 puntos (a 300 ppp)
  - Documentos torcidos

- Documentos colocados con la parte superior hacia abajo o documentos con texto con una orientación incorrecta (caracteres girados)
- Documentos que incluyan fuentes especiales, efectos, cursiva o texto escrito a mano
- Documentos con un espaciado de línea estrecho
- Documentos con colores en el fondo del texto
- Documentos escritos en varios idiomas

## **Pantallas de IJ Scan Utility**

### **▶ Pantalla principal de IJ Scan Utility**

### **▶ Cuadro de diálogo Configuración**

- Cuadro de diálogo **Configuración (Escaneado auto)**
- Cuadro de diálogo **Configuración (Escaneado de documento)**
- Cuadro de diálogo **Configuración (Escaneado de foto)**
- Cuadro de diálogo **Configuración (Escaneado personalizado)**
- Cuadro de diálogo **Configuración (Escaneado y fusión)**
- Cuadro de diálogo **Configuración (Controlad.)**
- Cuadro de diálogo **Configuración (Guardar en equipo (auto))**
- Cuadro de diálogo **Configuración (Guardar en equipo (foto))**
- Cuadro de diálogo **Configuración (Guardar en equipo (documento))**
- Cuadro de diálogo **Configuración (Adjuntar a mensaje de correo electrónico (foto))**
- Cuadro de diálogo **Configuración (Adjuntar a mensaje de correo electrónico (documento))**
- Cuadro de diálogo **Configuración (Configuración general)**

### **▶ Pantalla Selección de red**

### **▶ Cuadro de diálogo Guardar configuración**

### **▶ Ventana Fusión de imágenes**

## Pantalla principal de IJ Scan Utility

En el menú **Ir (Go)** del Finder, seleccione **Aplicaciones (Applications)**, haga doble clic en las carpetas **Canon Utilities** y **IJ Scan Utility** y, a continuación, en el icono **Canon IJ Scan Utility2** para iniciar IJ Scan Utility.

Puede realizar tareas como escanear, guardar, etc. de una sola vez haciendo clic en el icono correspondiente.

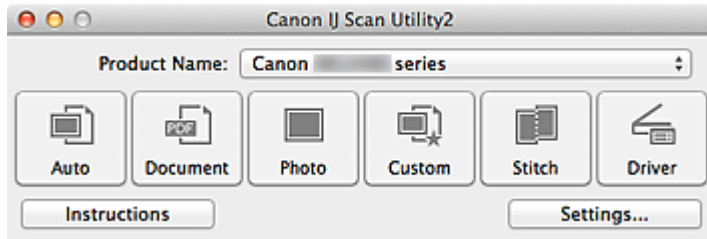

### Nombre del producto (Product Name)

Muestra el nombre del producto que IJ Scan Utility tiene configurado en ese momento para utilizarlo.

Si el producto que se muestra no es el que desea usar, seleccione el producto adecuado en la lista.

Además, para la conexión de red, seleccione uno que tenga "Red" después del nombre del producto.

### »»» Nota

- Consulte "[Configuración para escanear en red](#)" para saber cómo configurar un entorno de red.

### Auto

Detecta automáticamente el tipo de los elementos y los guarda en el ordenador. También se puede configurar el formato de datos que debe aplicarse automáticamente al guardar.

La configuración de guardado y la respuesta después del escaneado pueden especificarse en el [cuadro de diálogo Configuración \(Escaneado auto\) \(Settings \(Auto Scan\)\)](#).

### Documento (Document)

Escanea elementos como documentos y los guarda en el ordenador.

La configuración de escaneado/guardado y la respuesta después del escaneado pueden especificarse en el [cuadro de diálogo Configuración \(Escaneado de documento\) \(Settings \(Document Scan\)\)](#).

### Foto (Photo)

Escanea elementos como fotos y los guarda en el ordenador.

La configuración de escaneado/guardado y la respuesta después del escaneado pueden especificarse en el [cuadro de diálogo Configuración \(Escaneado de foto\) \(Settings \(Photo Scan\)\)](#).

### Personaliz. (Custom)

Escanea elementos con sus configuraciones favoritas y guarda las imágenes en el ordenador. El tipo del elemento puede ser detectado automáticamente.

La configuración de escaneado/guardado y la respuesta después del escaneado pueden especificarse en el [cuadro de diálogo Configuración \(Escaneado personalizado\) \(Settings \(Custom Scan\)\)](#).

### Fusionar (Stitch)

Abre la ventana **Fusión de imágenes (Image Stitch)**, donde se pueden escanear las mitades izquierda y derecha de un elemento mayor que la placa y combinar las imágenes escaneadas para reconstruir una sola imagen.

La configuración de escaneado/guardado y la respuesta después del escaneado pueden especificarse en el [cuadro de diálogo Configuración \(Escaneado y fusión\) \(Settings \(Scan and Stitch\)\)](#).

**Controlad. (Driver)**

Le permite utilizar el controlador de escáner para realizar correcciones en las imágenes y ajustar el color cuando esté escaneando.

La configuración de escaneado/guardado y la respuesta después del escaneado pueden especificarse en el [cuadro de diálogo Configuración \(Controlad.\) \(Settings \(Driver\)\)](#).



**Instrucciones (Instructions)**

Abre esta guía.

**Config... (Settings...)**

Muestra el [cuadro de diálogo Configuración](#) en el que puede especificar la configuración de escaneado/guardado y la respuesta después de escanear.

## Cuadro de diálogo Configuración

El cuadro de diálogo Configuración tiene tres fichas:  (Escaneado desde un ordenador),  (Escaneado desde el panel de control) y  (Configuración general). Cuando se hace clic en una pestaña, la vista enmarcada en rojo cambia y se puede establecer la configuración avanzada de las funciones de cada pestaña.

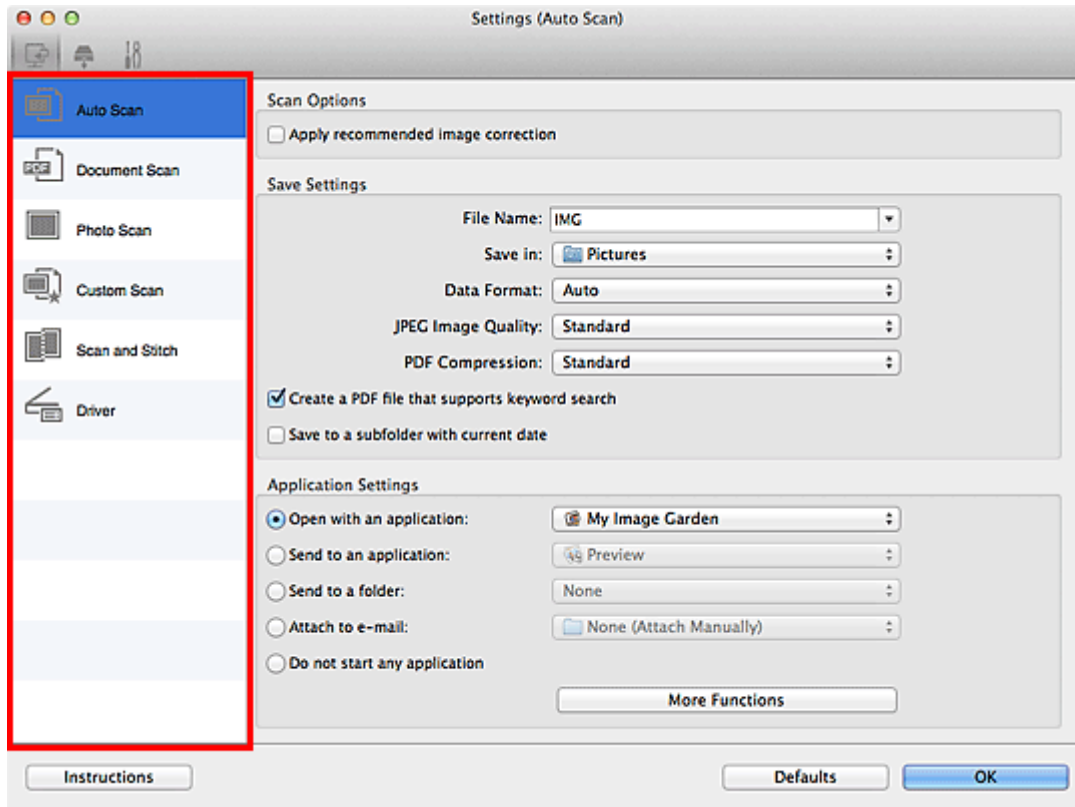

### Ficha (Escaneado desde un ordenador)

Se puede especificar la respuesta cuando se escanea desde IJ Scan Utility o My Image Garden.

- [Cuadro de diálogo Configuración \(Escaneado auto\)](#)
- [Cuadro de diálogo Configuración \(Escaneado de documento\)](#)
- [Cuadro de diálogo Configuración \(Escaneado de foto\)](#)
- [Cuadro de diálogo Configuración \(Escaneado personalizado\)](#)
- [Cuadro de diálogo Configuración \(Escaneado y fusión\)](#)
- [Cuadro de diálogo Configuración \(Controlad.\)](#)

### Ficha (Escaneado desde el panel de control)

Se puede especificar la respuesta cuando se escanea desde el panel de control.

- [Cuadro de diálogo Configuración \(Guardar en equipo \(auto\)\)](#)
- [Cuadro de diálogo Configuración \(Guardar en equipo \(foto\)\)](#)
- [Cuadro de diálogo Configuración \(Guardar en equipo \(documento\)\)](#)
- [Cuadro de diálogo Configuración \(Adjuntar a mensaje de correo electrónico \(foto\)\)](#)
- [Cuadro de diálogo Configuración \(Adjuntar a mensaje de correo electrónico \(documento\)\)](#)



## »» Importante

- Cuando el cuadro de diálogo Configuración se abre desde My Image Garden, la ficha  (Escaneado desde el panel de control) no aparece.



### Pestaña (Configuración general)

Se puede establecer qué producto usar, restringir el tamaño de los archivos adjuntos en los correos electrónicos, el idioma para detectar texto en las imágenes y elegir la carpeta en la que se deben guardar temporalmente las imágenes.

- [Cuadro de diálogo Configuración \(Configuración general\)](#)

## Cuadro de diálogo Configuración (Escaneado auto)

Haga clic en **Escaneado auto (Auto Scan)** de la ficha  (Escaneado desde un ordenador) para mostrar el cuadro de diálogo **Configuración (Escaneado auto) (Settings (Auto Scan))**.

En el cuadro de diálogo **Configuración (Escaneado auto) (Settings (Auto Scan))** puede establecer la configuración avanzada para escanear detectando automáticamente el tipo de elemento.

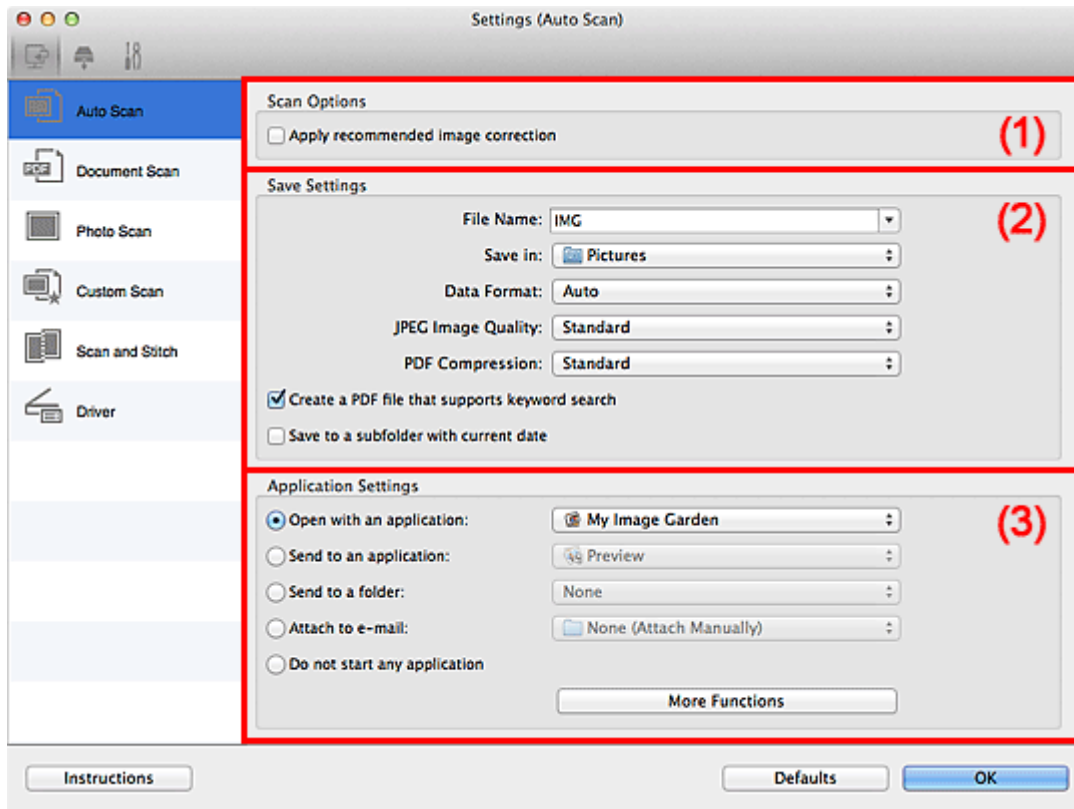

- [\(1\) Área Opciones de escaneado](#)
- [\(2\) Área Guardar configuración](#)
- [\(3\) Área Configuración de la aplicación](#)

### ►►► Importante

- Cuando se abre el cuadro de diálogo Configuración desde My Image Garden, no aparecen los elementos de configuración para la **Configuración de la aplicación (Application Settings)**.

### Elementos compatibles

Fotos, postales, tarjetas de visita, revistas, periódicos, documentos y BD/DVD/CD.

### ►►► Importante

- Para escanear los siguientes tipos de elementos, especifique el tipo y el tamaño del elemento en el cuadro de diálogo **Configuración (Escaneado de documento) (Settings (Document Scan))**, en el cuadro de diálogo **Configuración (Escaneado de foto) (Settings (Photo Scan))** o en el cuadro de diálogo **Configuración (Escaneado personalizado) (Settings (Custom Scan))** y, a continuación, haga clic en **Foto (Photo)**, **Documento (Document)** o en **Personaliz. (Custom)** en la pantalla principal de IJ Scan Utility. No se puede escanear correctamente con **Auto**.
  - Fotos de tamaño A4
  - Documentos de texto de tamaño inferior a 2L (127 x 178 mm) (5 x 7 pulgadas), como páginas de encuadernaciones en rústica con la separación para el lomo

- Elementos impresos en papel blanco fino
- Elementos anchos, como fotos panorámicas
- Puede que las etiquetas de disco reflectantes no se escaneen según lo previsto.
- Coloque correctamente en la placa los elementos que desea escanear. De lo contrario, es posible que los elementos no se escaneen correctamente.

Consulte "[Colocación de elementos \(cuando vaya a escanear desde el ordenador\)](#)" para obtener información detallada sobre cómo colocar los elementos.

## »»» Nota

- Para reducir mueré, defina **Seleccionar origen (Select Source)** en **Revista (Magazine)** en el cuadro de diálogo **Configuración (Escaneado de documento) (Settings (Document Scan))** o en el cuadro de diálogo **Configuración (Escaneado personalizado) (Settings (Custom Scan))** y, a continuación, haga clic en **Documento (Document)** o **Personaliz. (Custom)** en la pantalla principal de IJ Scan Utility.

## (1) Área Opciones de escaneado

### Aplicar corrección de imagen recomendada (Apply recommended image correction)

Aplica automáticamente las correcciones adecuadas en función del tipo de elemento.

### »»» Importante

- El tono de color puede diferir del de la imagen original debido a las correcciones. En tal caso, quite la marca de selección de la casilla de verificación y escanee.

### »»» Nota

- El proceso de escaneado tarda más de lo normal si esta opción está activada.

## (2) Área Guardar configuración

### Nombre archivo (File Name)

Introduzca el nombre de archivo de la imagen que desee guardar. Al guardar un archivo, se adjuntan la fecha y un número de cuatro dígitos al nombre definido para el archivo con el formato "\_20XX0101\_0001".

### »»» Nota

- Al seleccionar la casilla **Guardar en subcarpeta con fecha de hoy (Save to a subfolder with current date)**, se adjuntan la fecha y un número de cuatro dígitos al nombre definido para el archivo.

### Guardar en (Save in)

Muestra la carpeta en la que se deben guardar las imágenes escaneadas. Para cambiar la carpeta, especifique la carpeta de destino en el cuadro de diálogo que aparece al seleccionar **Agregar... (Add...)** en el menú desplegable.

La carpeta de guardado predeterminada es la carpeta **Imágenes (Pictures)**.

### »»» Importante

- Esta operación no aparece cuando se abre el cuadro de diálogo Configuración desde My Image Garden.

### Formato de datos (Data Format)

Se ha seleccionado **Auto**. Los elementos se guardan aplicando automáticamente los siguientes formatos de datos, según el tipo de elemento.

- Fotos, postales, BD/DVD/CD y tarjetas de visita: JPEG
- Revistas, periódicos y documentos: PDF

### »»» Importante

- El formato de guardado puede ser diferente dependiendo de cómo coloque el elemento.

■ [Colocación de elementos \(cuando vaya a escanear desde el ordenador\)](#)

### Calidad de imagen JPEG (JPEG Image Quality)

Se puede especificar la calidad de imagen de los archivos JPEG.

### Compresión PDF (PDF Compression)

Seleccione el tipo de compresión para guardar archivos PDF.

#### Estándar (Standard)

Normalmente, esta configuración es la más recomendable.

#### Alto (High)

Comprime el tamaño del archivo al guardarlo, lo que permite reducir la carga de la red o el servidor.

### Crea un archivo PDF compatible con búsqueda de palabras clave (Create a PDF file that supports keyword search)

Seleccione esta casilla para convertir el texto de las imágenes en datos de texto y crear archivos PDF compatibles con la búsqueda de palabras clave.

### »»» Nota

- Se crean los archivos PDF en los que se pueden realizar búsquedas en el idioma seleccionado en **Idioma del documento (Document Language)** en la  (Configuración general) del cuadro de diálogo Configuración.

### Guardar en subcarpeta con fecha de hoy (Save to a subfolder with current date)

Seleccione esta casilla para crear una carpeta de fecha actual en la carpeta especificada en **Guardar en (Save in)** y guardar en ella las imágenes escaneadas. La carpeta se creará con un nombre tal como "20XX\_01\_01" (Año\_Mes\_Fecha).

Si esta casilla de verificación no está seleccionada, los archivos se guardan directamente en la carpeta especificada en **Guardar en (Save in)**.

## (3) Área Configuración de la aplicación

### Abrir con una aplicación (Open with an application)

Seleccione esta opción cuando desee mejorar o corregir las imágenes escaneadas.

Puede especificar la aplicación en el menú desplegable.

### Enviar a una aplicación (Send to an application)

Seleccione esta opción cuando desee usar las imágenes escaneadas tal y como están con una aplicación que permita examinar u organizar imágenes.

Puede especificar la aplicación en el menú desplegable.

**Enviar a una carpeta (Send to a folder)**

Seleccione esta opción cuando desee, además, guardar las imágenes escaneadas en un carpeta distinta a la especificada en **Guardar en (Save in)**.

Puede especificar la carpeta en el menú desplegable.

**Adj. a correo electr. (Attach to e-mail)**

Seleccione esta opción cuando desee enviar correos electrónicos con las imágenes escaneadas adjuntas.

Puede especificar qué cliente de correo electrónico desea iniciar en el menú desplegable.

**No iniciar ninguna aplicación (Do not start any application)**

Guarda en la carpeta especificada en **Guardar en (Save in)**.

**»» Nota**

- Especifique la aplicación o la carpeta en el cuadro de diálogo que aparece al seleccionar **Agregar... (Add...)** en el menú desplegable.

**Instrucciones (Instructions)**

Abre esta guía.

**Predeterminados (Defaults)**

Puede restablecer la configuración predeterminada en la pantalla que se muestra.

## Cuadro de diálogo Configuración (Escaneado de documento)

Haga clic en **Escaneado de documento (Document Scan)** de la ficha  (Escaneado desde un ordenador) para mostrar el cuadro de diálogo **Configuración (Escaneado de documento) (Settings (Document Scan))**.

En el cuadro de diálogo **Configuración (Escaneado de documento) (Settings (Document Scan))** puede establecer opciones avanzadas de la configuración de escaneado para escanear elementos como documentos.

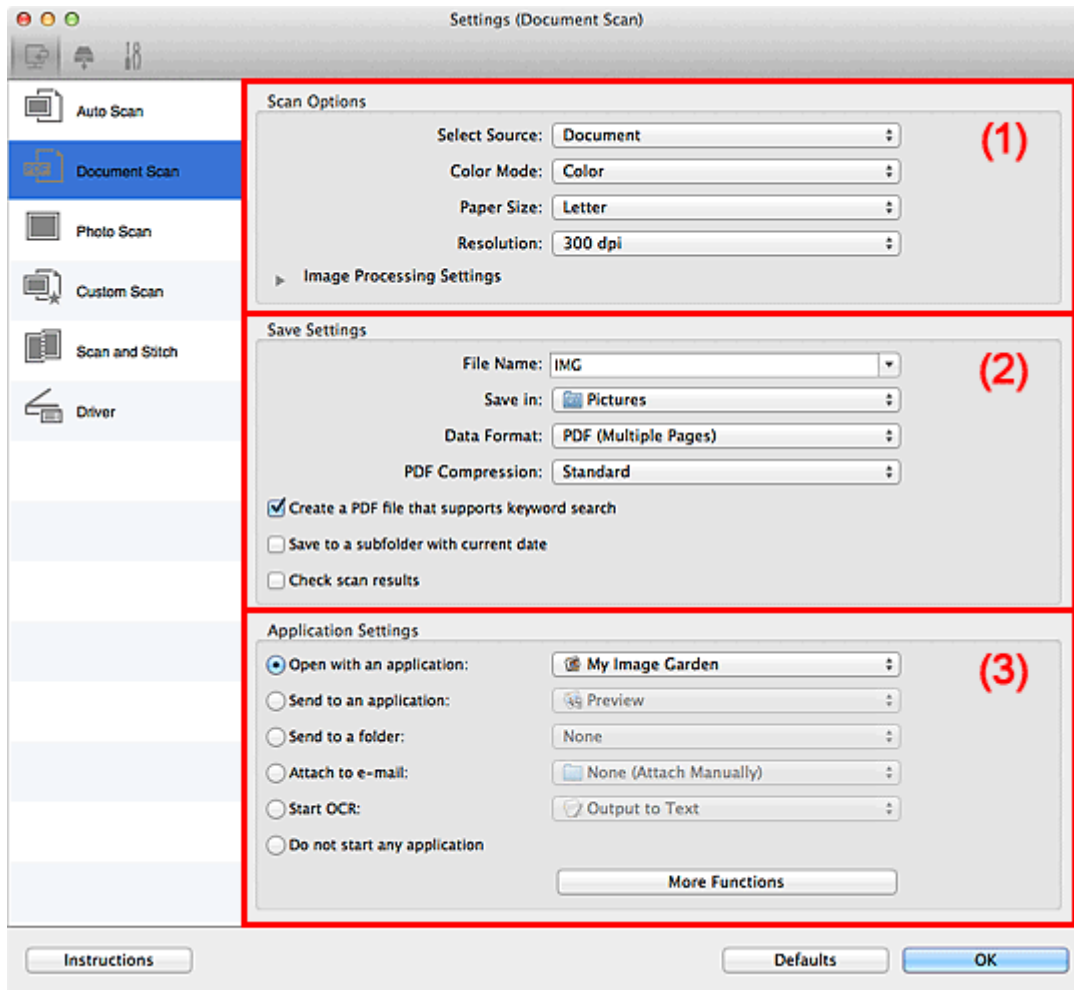

- [\(1\) Área Opciones de escaneado](#)
- [\(2\) Área Guardar configuración](#)
- [\(3\) Área Configuración de la aplicación](#)

### ►►► Importante

- Cuando se abre el cuadro de diálogo Configuración desde la pantalla de escaneado de My Image Garden, no aparecen los elementos de configuración para la **Configuración de la aplicación (Application Settings)**.

## (1) Área Opciones de escaneado

### Seleccionar origen (Select Source)

Seleccione el tipo de elemento que se va a escanear.

- Escaneado de documentos: **Documento (Document)**

- Escaneado de revistas: **Revista (Magazine)**

### Modo de color (Color Mode)

Seleccione el modo de color para escanear el elemento.

### Tamaño de papel (Paper Size)

Seleccione el tamaño del elemento que desee escanear.

Al seleccionar **Personalizado (Custom)**, se abre una pantalla en la que se puede especificar el tamaño del papel. Seleccione una **Unidad (Unit)**, introduzca el **Ancho (Width)** y la **Altura (Height)**, y, a continuación, haga clic en **Aceptar (OK)**.

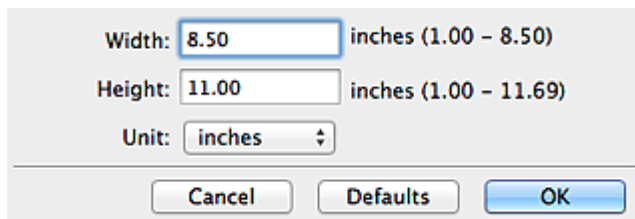

Width:  inches (1.00 - 8.50)  
Height:  inches (1.00 - 11.69)  
Unit:

### »»» Nota

- Haga clic en **Predeterminados (Defaults)** para restablecer la configuración predeterminada.

### Resolución (Resolution)

Seleccione la resolución del elemento que desee escanear.

A mayor resolución (valor), más detalle en la imagen.

- [Resolución](#)

### »»» Nota

- **300 ppp (300 dpi)** o **400 ppp (400 dpi)** solo pueden establecerse cuando se selecciona **Iniciar OCR (Start OCR)** en **Configuración de la aplicación (Application Settings)**.

### Configuración de procesamiento de imagen (Image Processing Settings)

Haga clic en  (flecha derecha) para establecer lo siguiente.

### »»» Nota

- Cuando el **Modo de color (Color Mode)** es **Blanco y negro (Black and White)**, solo aparecen **Reducir sombra margen (Reduce gutter shadow)**, **Corregir documento de texto torcido (Correct slanted text document)** y **Detectar la orientación de un documento de texto y girar la imagen (Detect the orientation of text document and rotate image)**.

### Aplicar autocorrección de documento (Apply Auto Document Fix)

Active esta casilla de verificación para hacer más nítido el texto de un documento o revista y mejorar su legibilidad.

### »»» Importante

- El tono de color puede diferir del de la imagen original debido a las correcciones. En tal caso, quite la marca de selección de la casilla de verificación y escanee.

### »»» Nota

- El proceso de escaneado tarda más de lo normal si esta opción está activada.

### Enfocar contorno (Sharpen outline)

Enfatiza el contorno de los objetos para enfocar la imagen.

### Reducir colores base (Reduce show-through)

Da nitidez al texto de un elemento o reduce la transparencia en periódicos, etc.

### Reducir muaré (Reduce moire)

Reduce el efecto muaré.

El material impreso está formado por una serie de pequeños puntos. El "muaré" es un fenómeno que se da cuando se escanean fotografías o imágenes impresas con trama y aparecen gradaciones desiguales o patrones de líneas.

#### »» Nota

- El proceso de escaneado tarda más de lo normal si la opción **Reducir muaré (Reduce moire)** está activada.

### Reducir sombra margen (Reduce gutter shadow)

Reduce las sombras de encuadernación que aparecen entre páginas al escanear cuadernillos abiertos.

#### »» Nota

- Haga clic en **Controlad. (Driver)** en la pantalla principal de IJ Scan Utility y escanee para corregir las sombras de encuadernación cuando escanee elementos de tamaños no estándar o áreas específicas.  
Consulte "[Corr. sombra mar. \(Gutter Correction\)](#)" para obtener más detalles.
- Cuando se activa esta función, el escaneado puede tardar más de lo habitual con conexión de red.

### Corregir documento de texto torcido (Correct slanted text document)

Detecta el texto escaneado y corrige el ángulo (entre -0,1 y -10 grados o entre +0,1 y +10 grados) del documento.

#### »» Importante

- Es posible que los siguientes tipos de documento no se puedan corregir correctamente porque el texto no se detecta correctamente.
  - Documentos en los que las líneas de texto estén inclinadas más de 10 grados o cuyos ángulos varíen en distintas líneas
  - Documentos que contengan texto en horizontal y en vertical
  - Documentos con fuentes extremadamente grandes o pequeñas
  - Documentos con poco texto
  - Documentos con cifras/imágenes
  - Textos manuscritos
  - Documentos con líneas horizontales y verticales (tablas)

#### »» Nota

- El proceso de escaneado tarda más de lo normal si la opción **Corregir documento de texto torcido (Correct slanted text document)** está activada.

### Detectar la orientación de un documento de texto y girar la imagen (Detect the orientation of text document and rotate image)

Gira automáticamente la imagen para conseguir la orientación correcta detectando la orientación del texto en el documento escaneado.



## »»» Importante

- Solo se admiten documentos de texto redactados en idiomas que se puedan seleccionar en **Idioma del documento (Document Language)** del [cuadro de diálogo Configuración \(Configuración general\) \(Settings \(General Settings\)\)](#).
- Quizá no sea posible detectar la orientación de los siguientes tipos de configuración o documento porque el texto no se detecta correctamente.
  - La resolución está fuera del rango de entre 300 y 600 ppp
  - El tamaño de fuente está fuera del rango de entre 8 y 48 puntos
  - Documentos que incluyan fuentes especiales, efectos, cursiva o texto escrito a mano
  - Documentos con fondos con tramas

En este caso, seleccione la casilla **Comprobar resultados del escáner (Check scan results)** y gire la imagen en el [cuadro de diálogo Guardar configuración \(Save Settings\)](#).

## (2) Área Guardar configuración

### Nombre archivo (File Name)

Introduzca el nombre de archivo de la imagen que desee guardar. Al guardar un archivo, se adjuntan la fecha y un número de cuatro dígitos al nombre definido para el archivo con el formato "\_20XX0101\_0001".

### »»» Nota

- Al seleccionar la casilla **Guardar en subcarpeta con fecha de hoy (Save to a subfolder with current date)**, se adjuntan la fecha y un número de cuatro dígitos al nombre definido para el archivo.

### Guardar en (Save in)

Muestra la carpeta en la que se deben guardar las imágenes escaneadas. Para cambiar la carpeta, especifique la carpeta de destino en el cuadro de diálogo que aparece al seleccionar **Agregar... (Add...)** en el menú desplegable.

La carpeta de guardado predeterminada es la carpeta **Imágenes (Pictures)**.

## »»» Importante

- Esta operación no aparece cuando se abre el cuadro de diálogo Configuración desde My Image Garden.

### Formato de datos (Data Format)

Seleccione el formato de datos con el que desea guardar las imágenes escaneadas.

Puede seleccionar **JPEG/Exif**, **TIFF**, **PNG**, **PDF** o **PDF (Varias páginas) (PDF (Multiple Pages))**.

## »»» Importante

- Si el **Modo de color (Color Mode)** es **Blanco y negro (Black and White)**, no se puede seleccionar **JPEG/Exif**.
- Cuando está seleccionado **Iniciar OCR (Start OCR)** en **Configuración de la aplicación (Application Settings)**, no se puede seleccionar **PDF** ni **PDF (Varias páginas) (PDF (Multiple Pages))**.

## »»» Nota

- Con conexión de red, el escaneado puede tardar más de lo habitual cuando se configura **TIFF** o **PNG** en **Formato de datos (Data Format)**.

### Compresión PDF (PDF Compression)

Seleccione el tipo de compresión para guardar archivos PDF.

#### Estándar (Standard)

Normalmente, esta configuración es la más recomendable.

#### Alto (High)

Comprime el tamaño del archivo al guardarlo, lo que permite reducir la carga de la red o el servidor.

## »»» Importante

- Esto solo aparece cuando se selecciona **PDF** o **PDF (Varias páginas) (PDF (Multiple Pages))** en **Formato de datos (Data Format)**.
- Cuando se selecciona **Blanco y negro (Black and White)** en **Modo de color (Color Mode)**, esta opción no aparece.

### Calidad de imagen JPEG (JPEG Image Quality)

Se puede especificar la calidad de imagen de los archivos JPEG.

## »»» Importante

- Esto solo aparece cuando se selecciona **JPEG/Exif** en **Formato de datos (Data Format)**.

### Crea un archivo PDF compatible con búsqueda de palabras clave (Create a PDF file that supports keyword search)

Seleccione esta casilla para convertir el texto de las imágenes en datos de texto y crear archivos PDF compatibles con la búsqueda de palabras clave.

## »»» Importante

- Esto solo aparece cuando se selecciona **PDF** o **PDF (Varias páginas) (PDF (Multiple Pages))** en **Formato de datos (Data Format)**.

## »»» Nota

- Se crean los archivos PDF en los que se pueden realizar búsquedas en el idioma seleccionado en **Idioma del documento (Document Language)** en la  (Configuración general) del cuadro de diálogo Configuración.

### Guardar en subcarpeta con fecha de hoy (Save to a subfolder with current date)

Seleccione esta casilla para crear una carpeta de fecha actual en la carpeta especificada en **Guardar en (Save in)** y guardar en ella las imágenes escaneadas. La carpeta se creará con un nombre tal como "20XX\_01\_01" (Año\_Mes\_Fecha).

Si esta casilla de verificación no está seleccionada, los archivos se guardan directamente en la carpeta especificada en **Guardar en (Save in)**.

### Comprobar resultados del escáner (Check scan results)

Abre el [cuadro de diálogo Guardar configuración \(Save Settings\)](#) después de escanear.

## »»» Importante

- Esta operación no aparece cuando se abre el cuadro de diálogo Configuración desde My Image Garden.

### (3) Área Configuración de la aplicación

#### **Abrir con una aplicación (Open with an application)**

Seleccione esta opción cuando desee mejorar o corregir las imágenes escaneadas.

Puede especificar la aplicación en el menú desplegable.

#### **Enviar a una aplicación (Send to an application)**

Seleccione esta opción cuando desee usar las imágenes escaneadas tal y como están con una aplicación que permita examinar u organizar imágenes.

Puede especificar la aplicación en el menú desplegable.

#### **Enviar a una carpeta (Send to a folder)**

Seleccione esta opción cuando desee, además, guardar las imágenes escaneadas en un carpeta distinta a la especificada en **Guardar en (Save in)**.

Puede especificar la carpeta en el menú desplegable.

#### **Adj. a correo electr. (Attach to e-mail)**

Seleccione esta opción cuando desee enviar correos electrónicos con las imágenes escaneadas adjuntas.

Puede especificar qué cliente de correo electrónico desea iniciar en el menú desplegable.

#### **Iniciar OCR (Start OCR)**

Seleccione esta opción cuando desee convertir el texto de la imagen escaneada en datos de texto.

Puede especificar la aplicación en el menú desplegable.

#### **No iniciar ninguna aplicación (Do not start any application)**

Guarda en la carpeta especificada en **Guardar en (Save in)**.

## »»» Nota

- Especifique la aplicación o la carpeta en el cuadro de diálogo que aparece al seleccionar **Agregar... (Add...)** en el menú desplegable.

#### **Instrucciones (Instructions)**

Abre esta guía.

#### **Predeterminados (Defaults)**

Puede restablecer la configuración predeterminada en la pantalla que se muestra.

## Cuadro de diálogo Configuración (Escaneando de foto)

Haga clic en **Escaneando de foto (Photo Scan)** de la ficha  (Escaneado desde un ordenador) para mostrar el cuadro de diálogo **Configuración (Escaneando de foto) (Settings (Photo Scan))**.

En el cuadro de diálogo **Configuración (Escaneando de foto) (Settings (Photo Scan))** puede establecer opciones avanzadas de la configuración de escaneado para escanear elementos como fotos.

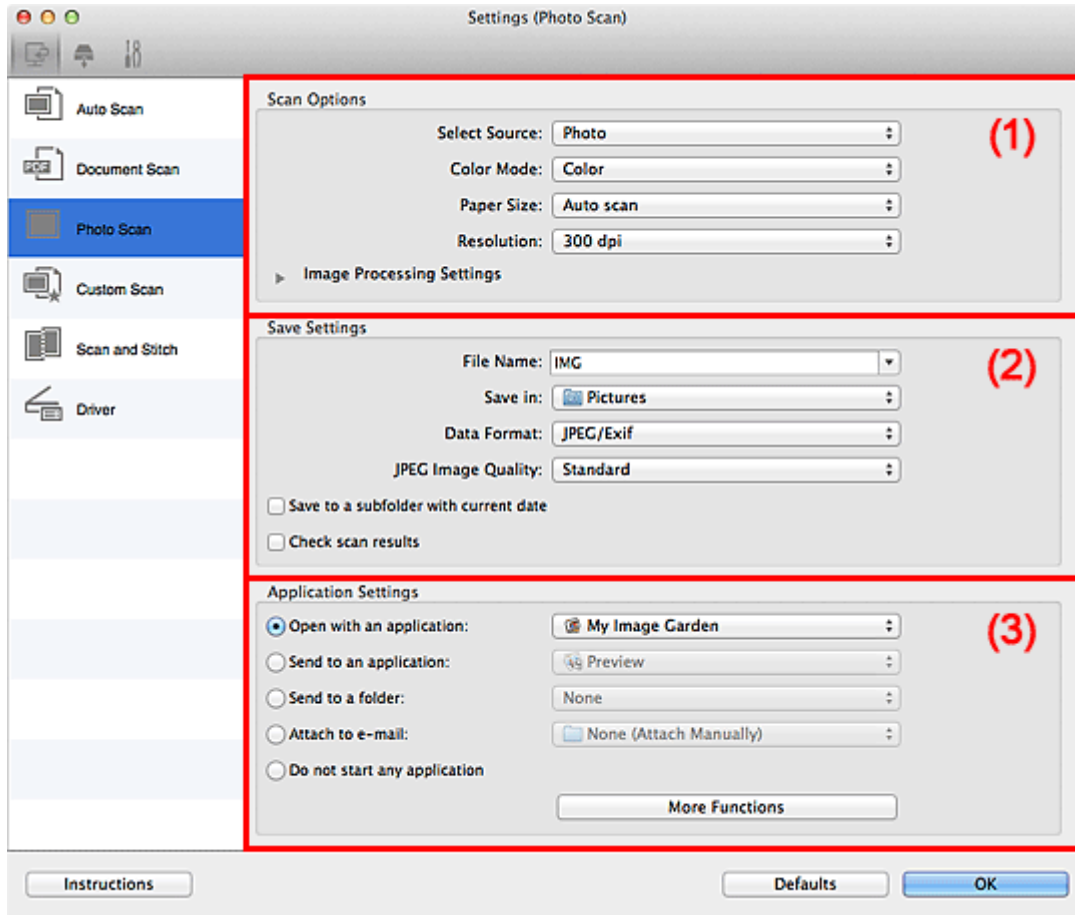

- [\(1\) Área Opciones de escaneado](#)
- [\(2\) Área Guardar configuración](#)
- [\(3\) Área Configuración de la aplicación](#)

### »»» Importante

- Cuando se abre el cuadro de diálogo Configuración desde My Image Garden, no aparecen los elementos de configuración para la **Configuración de la aplicación (Application Settings)**.

### (1) Área Opciones de escaneado

#### Seleccionar origen (Select Source)

Se ha seleccionado **Foto (Photo)**.

#### Modo de color (Color Mode)

Seleccione el modo de color para escanear el elemento.

#### Tamaño de papel (Paper Size)

Seleccione el tamaño del elemento que desee escanear.

Al seleccionar **Personalizado (Custom)**, se abre una pantalla en la que se puede especificar el tamaño del papel. Seleccione una **Unidad (Unit)**, introduzca el **Ancho (Width)** y la **Altura (Height)**, y, a continuación, haga clic en **Aceptar (OK)**.

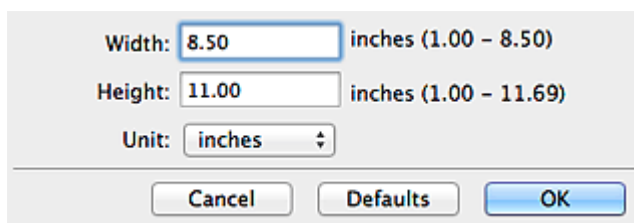

Width:  inches (1.00 - 8.50)  
Height:  inches (1.00 - 11.69)  
Unit:

### »»» Nota

- Haga clic en **Predeterminados (Defaults)** para restablecer la configuración predeterminada.

### Resolución (Resolution)

Seleccione la resolución del elemento que desee escanear.

A mayor resolución (valor), más detalle en la imagen.

#### ■ Resolución

### Configuración de procesamiento de imagen (Image Processing Settings)

Haga clic en  (flecha derecha) para establecer lo siguiente.

### »»» Importante

- Si el **Modo de color (Color Mode)** es **Blanco y negro (Black and White)**, **Configuración de procesamiento de imagen (Image Processing Settings)** no está disponible.

### Enfocar contorno (Sharpen outline)

Enfatiza el contorno de los objetos para enfocar la imagen.

## (2) Área Guardar configuración

### Nombre archivo (File Name)

Introduzca el nombre de archivo de la imagen que desee guardar. Al guardar un archivo, se adjuntan la fecha y un número de cuatro dígitos al nombre definido para el archivo con el formato "\_20XX0101\_0001".

### »»» Nota

- Al seleccionar la casilla **Guardar en subcarpeta con fecha de hoy (Save to a subfolder with current date)**, se adjuntan la fecha y un número de cuatro dígitos al nombre definido para el archivo.

### Guardar en (Save in)

Muestra la carpeta en la que se deben guardar las imágenes escaneadas. Para cambiar la carpeta, especifique la carpeta de destino en el cuadro de diálogo que aparece al seleccionar **Agregar... (Add...)** en el menú desplegable.

La carpeta de guardado predeterminada es la carpeta **Imágenes (Pictures)**.

### »»» Importante

- Esta operación no aparece cuando se abre el cuadro de diálogo Configuración desde My Image Garden.

### Formato de datos (Data Format)

Seleccione el formato de datos con el que desea guardar las imágenes escaneadas.

Puede seleccionar **JPEG/Exif**, **TIFF** o **PNG**.

#### »»» Importante

- Si el **Modo de color (Color Mode)** es **Blanco y negro (Black and White)**, no se puede seleccionar **JPEG/Exif**.

#### »»» Nota

- Con conexión de red, el escaneado puede tardar más de lo habitual cuando se configura **TIFF** o **PNG** en **Formato de datos (Data Format)**.

### Calidad de imagen JPEG (JPEG Image Quality)

Se puede especificar la calidad de imagen de los archivos JPEG.

#### »»» Importante

- Esto solo aparece cuando se selecciona **JPEG/Exif** en **Formato de datos (Data Format)**.

### Guardar en subcarpeta con fecha de hoy (Save to a subfolder with current date)

Seleccione esta casilla para crear una carpeta de fecha actual en la carpeta especificada en **Guardar en (Save in)** y guardar en ella las imágenes escaneadas. La carpeta se creará con un nombre tal como "20XX\_01\_01" (Año\_Mes\_Fecha).

Si esta casilla de verificación no está seleccionada, los archivos se guardan directamente en la carpeta especificada en **Guardar en (Save in)**.

### Comprobar resultados del escáner (Check scan results)

Abre el [cuadro de diálogo Guardar configuración \(Save Settings\)](#) después de escanear.

#### »»» Importante

- Esta operación no aparece cuando se abre el cuadro de diálogo Configuración desde My Image Garden.

## (3) Área Configuración de la aplicación

### Abrir con una aplicación (Open with an application)

Seleccione esta opción cuando desee mejorar o corregir las imágenes escaneadas.

Puede especificar la aplicación en el menú desplegable.

### Enviar a una aplicación (Send to an application)

Seleccione esta opción cuando desee usar las imágenes escaneadas tal y como están con una aplicación que permita examinar u organizar imágenes.

Puede especificar la aplicación en el menú desplegable.

### Enviar a una carpeta (Send to a folder)

Seleccione esta opción cuando desee, además, guardar las imágenes escaneadas en un carpeta distinta a la especificada en **Guardar en (Save in)**.

Puede especificar la carpeta en el menú desplegable.

### Adj. a correo electr. (Attach to e-mail)

Seleccione esta opción cuando desee enviar correos electrónicos con las imágenes escaneadas adjuntas.

Puede especificar qué cliente de correo electrónico desea iniciar en el menú desplegable.

**No iniciar ninguna aplicación (Do not start any application)**

Guarda en la carpeta especificada en **Guardar en (Save in)**.

**»» Nota**

- Especifique la aplicación o la carpeta en el cuadro de diálogo que aparece al seleccionar **Agregar... (Add...)** en el menú desplegable.

**Instrucciones (Instructions)**

Abre esta guía.

**Predeterminados (Defaults)**

Puede restablecer la configuración predeterminada en la pantalla que se muestra.

## Cuadro de diálogo Configuración (Escaneado personalizado)

Haga clic en **Escaneado personalizado (Custom Scan)** de la ficha  (Escaneado desde un ordenador) para mostrar el cuadro de diálogo **Configuración (Escaneado personalizado) (Settings (Custom Scan))**.

En el cuadro de diálogo **Configuración (Escaneado personalizado) (Settings (Custom Scan))** puede establecer opciones avanzadas de la configuración de escaneado para escanear según sus preferencias.

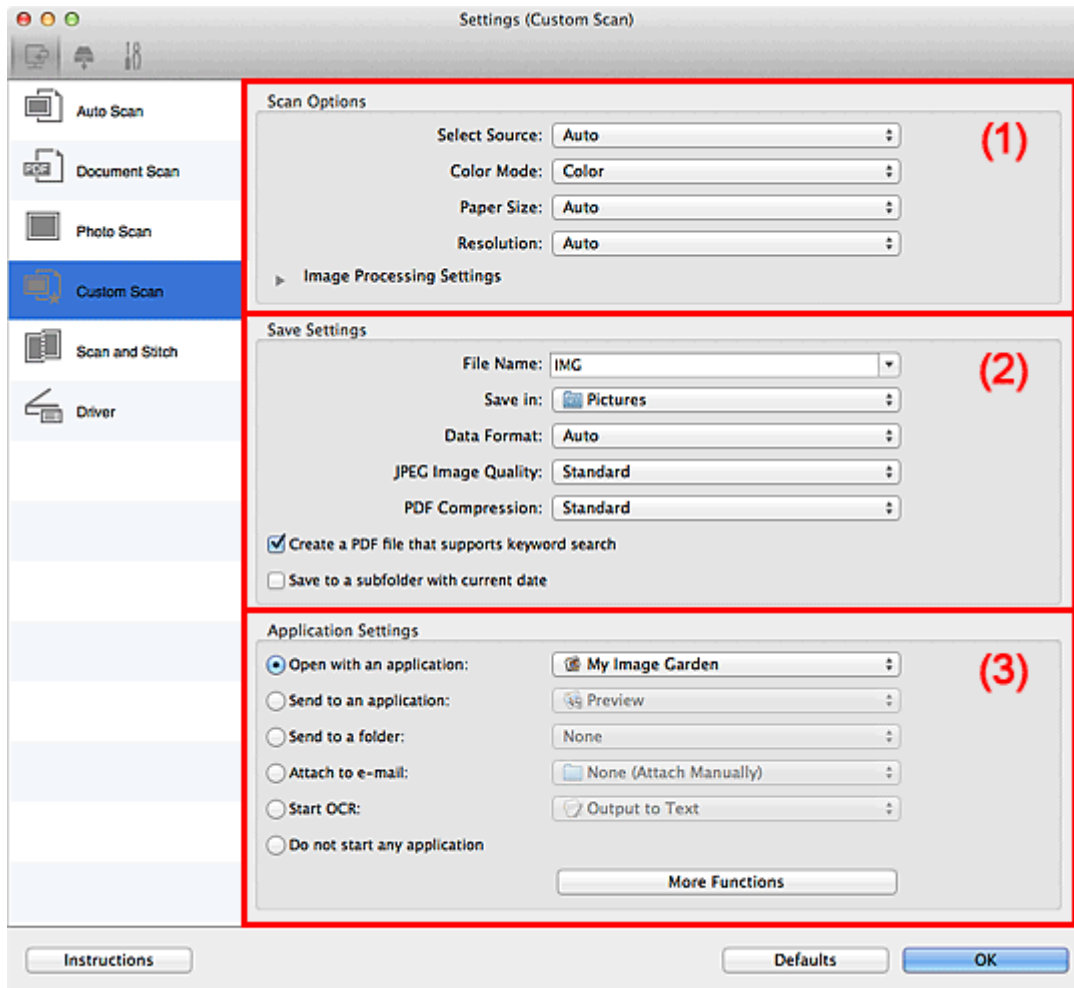

- [\(1\) Área Opciones de escaneado](#)
- [\(2\) Área Guardar configuración](#)
- [\(3\) Área Configuración de la aplicación](#)

### ►►► Importante

- Cuando se abre el cuadro de diálogo Configuración desde la pantalla de escaneado de My Image Garden, no aparecen los elementos de configuración para la **Configuración de la aplicación (Application Settings)**.

### (1) Área Opciones de escaneado

#### Seleccionar origen (Select Source)

Seleccione el tipo de elemento que se va a escanear. Seleccione **Auto** para que se detecte automáticamente el tipo de documento y para que **Modo de color (Color Mode)**, **Tamaño de papel (Paper Size)** y **Resolución (Resolution)** se establezcan también automáticamente.



## »»» Importante

- Los tipos de elemento que admite **Auto** son fotos, postales, tarjetas de visita, revistas, periódicos, documentos y BD/DVD/CD.
- Para escanear los siguientes tipos de elemento, especifique el tipo o el tamaño del elemento. No se puede escanear correctamente con **Auto**.

- Fotos de tamaño A4
- Documentos de texto de tamaño inferior a 2L (127 x 178 mm) (5 x 7 pulgadas), como páginas de encuadernaciones en rústica con la separación para el lomo
- Elementos impresos en papel blanco fino
- Elementos anchos, como fotos panorámicas

- Puede que las etiquetas de disco reflectantes no se escaneen según lo previsto.
- Coloque los elementos correctamente en función del tipo de elemento que vaya a escanear. De lo contrario, es posible que los elementos no se escaneen correctamente.

Consulte "[Colocación de elementos \(cuando vaya a escanear desde el ordenador\)](#)" para obtener información detallada sobre cómo colocar los elementos.

## »»» Nota

- Para convertir el texto de la imagen en datos de texto después de escanear, especifique **Seleccionar origen (Select Source)** en lugar de seleccionar **Auto**.
- Para reducir el muaré, establezca **Seleccionar origen (Select Source)** en **Revista (Magazine)**.

### Modo de color (Color Mode)

Seleccione el modo de color para escanear el elemento.

## »»» Nota

- Cuando **Seleccionar origen (Select Source)** está definido como **Auto**, solo está disponible la opción **Color**.

### Tamaño de papel (Paper Size)

Seleccione el tamaño del elemento que desee escanear.

Al seleccionar **Personalizado (Custom)**, se abre una pantalla en la que se puede especificar el tamaño del papel. Seleccione una **Unidad (Unit)**, introduzca el **Ancho (Width)** y la **Altura (Height)**, y, a continuación, haga clic en **Aceptar (OK)**.

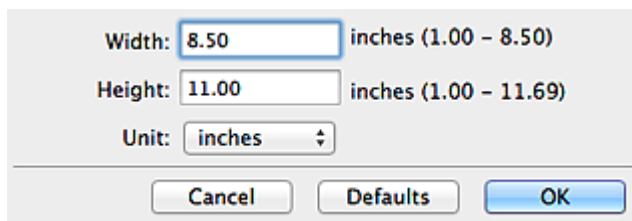

Width:  inches (1.00 - 8.50)  
Height:  inches (1.00 - 11.69)  
Unit:

## »»» Nota

- Cuando **Seleccionar origen (Select Source)** está definido como **Auto**, solo está disponible la opción **Auto**.
- Haga clic en **Predeterminados (Defaults)** en la pantalla en la que puede especificar el tamaño del papel para restaurar la configuración predeterminada.

### Resolución (Resolution)

Seleccione la resolución del elemento que desee escanear.

A mayor resolución (valor), más detalle en la imagen.

#### ■ Resolución

### »»» Nota

- Cuando **Seleccionar origen (Select Source)** está definido como **Auto**, solo está disponible la opción **Auto**.
- **300 ppp (300 dpi)** o **400 ppp (400 dpi)** solo pueden establecerse cuando se selecciona **Iniciar OCR (Start OCR)** en **Configuración de la aplicación (Application Settings)**.

### Configuración de procesamiento de imagen (Image Processing Settings)

Haga clic en  (flecha derecha) para establecer lo siguiente. **Seleccionar origen (Select Source)** determina los elementos de configuración disponibles.

- Cuando **Seleccionar origen (Select Source)** está definido como **Auto**:

#### **Aplicar corrección de imagen recomendada (Apply recommended image correction)**

Aplica automáticamente las correcciones adecuadas en función del tipo de elemento.

#### »»» Importante

- El tono de color puede diferir del de la imagen original debido a las correcciones. En tal caso, quite la marca de selección de la casilla de verificación y escanee.

### »»» Nota

- El proceso de escaneado tarda más de lo normal si esta opción está activada.

- Cuando **Seleccionar origen (Select Source)** está definido como **Foto (Photo)**:

#### »»» Importante

- Si el **Modo de color (Color Mode)** es **Blanco y negro (Black and White)**, **Configuración de procesamiento de imagen (Image Processing Settings)** no está disponible.

#### **Enfocar contorno (Sharpen outline)**

Enfatiza el contorno de los objetos para enfocar la imagen.

- Cuando **Seleccionar origen (Select Source)** está definido como **Revista (Magazine)** o **Documento (Document)**:

### »»» Nota

- Cuando el **Modo de color (Color Mode)** es **Blanco y negro (Black and White)**, solo aparecen **Reducir sombra margen (Reduce gutter shadow)**, **Corregir documento de texto torcido (Correct slanted text document)** y **Detectar la orientación de un documento de texto y girar la imagen (Detect the orientation of text document and rotate image)**.

#### **Aplicar autocorrección de documento (Apply Auto Document Fix)**

Active esta casilla de verificación para hacer más nítido el texto de un documento o revista y mejorar su legibilidad.

#### »»» Importante

- El tono de color puede diferir del de la imagen original debido a las correcciones. En tal caso, quite la marca de selección de la casilla de verificación y escanee.

## »» Nota

- El proceso de escaneado tarda más de lo normal si esta opción está activada.

### **Enfocar contorno (Sharpen outline)**

Enfatiza el contorno de los objetos para enfocar la imagen.

### **Reducir colores base (Reduce show-through)**

Da nitidez al texto de un elemento o reduce la transparencia en periódicos, etc.

### **Reducir muaré (Reduce moire)**

Reduce el efecto muaré.

El material impreso está formado por una serie de pequeños puntos. El "muaré" es un fenómeno que se da cuando se escanean fotografías o imágenes impresas con trama y aparecen gradaciones desiguales o patrones de líneas.

## »» Nota

- El proceso de escaneado tarda más de lo normal si la opción **Reducir muaré (Reduce moire)** está activada.

### **Reducir sombra margen (Reduce gutter shadow)**

Reduce las sombras de encuadernación que aparecen entre páginas al escanear cuadernillos abiertos.

## »» Nota

- Haga clic en **Controlad. (Driver)** en la pantalla principal de IJ Scan Utility y escanee para corregir las sombras de encuadernación cuando escanee elementos de tamaños no estándar o áreas específicas.  
Consulte "[Corr. sombra mar. \(Gutter Correction\)](#)" para obtener más detalles.
- Cuando se activa esta función, el escaneado puede tardar más de lo habitual con conexión de red.

### **Corregir documento de texto torcido (Correct slanted text document)**

Detecta el texto escaneado y corrige el ángulo (entre -0,1 y -10 grados o entre +0,1 y +10 grados) del documento.

## »» Importante

- Es posible que los siguientes tipos de documento no se puedan corregir correctamente porque el texto no se detecta correctamente.
  - Documentos en los que las líneas de texto estén inclinadas más de 10 grados o cuyos ángulos varíen en distintas líneas
  - Documentos que contengan texto en horizontal y en vertical
  - Documentos con fuentes extremadamente grandes o pequeñas
  - Documentos con poco texto
  - Documentos con cifras/imágenes
  - Textos manuscritos
  - Documentos con líneas horizontales y verticales (tablas)

## »» Nota

- El proceso de escaneado tarda más de lo normal si la opción **Corregir documento de texto torcido (Correct slanted text document)** está activada.

## Detectar la orientación de un documento de texto y girar la imagen (Detect the orientation of text document and rotate image)

Gira automáticamente la imagen para conseguir la orientación correcta detectando la orientación del texto en el documento escaneado.

### »»» Importante

- Solo se admiten documentos de texto redactados en idiomas que se puedan seleccionar en **Idioma del documento (Document Language)** del [cuadro de diálogo Configuración \(Configuración general\) \(Settings \(General Settings\)\)](#).
- Quizá no sea posible detectar la orientación de los siguientes tipos de configuración o documento porque el texto no se detecta correctamente.
  - La resolución está fuera del rango de entre 300 y 600 ppp
  - El tamaño de fuente está fuera del rango de entre 8 y 48 puntos
  - Documentos que incluyan fuentes especiales, efectos, cursiva o texto escrito a mano
  - Documentos con fondos con tramas

En este caso, seleccione la casilla **Comprobar resultados del escáner (Check scan results)** y gire la imagen en el [cuadro de diálogo Guardar configuración \(Save Settings\)](#).

## (2) Área Guardar configuración

### Nombre archivo (File Name)

Introduzca el nombre de archivo de la imagen que desee guardar. Al guardar un archivo, se adjuntan la fecha y un número de cuatro dígitos al nombre definido para el archivo con el formato "\_20XX0101\_0001".

### »»» Nota

- Al seleccionar la casilla **Guardar en subcarpeta con fecha de hoy (Save to a subfolder with current date)**, se adjuntan la fecha y un número de cuatro dígitos al nombre definido para el archivo.

### Guardar en (Save in)

Muestra la carpeta en la que se deben guardar las imágenes escaneadas. Para cambiar la carpeta, especifique la carpeta de destino en el cuadro de diálogo que aparece al seleccionar **Agregar... (Add...)** en el menú desplegable.

La carpeta de guardado predeterminada es la carpeta **Imágenes (Pictures)**.

### »»» Importante

- Esta operación no aparece cuando se abre el cuadro de diálogo Configuración desde My Image Garden.

### Formato de datos (Data Format)

Seleccione el formato de datos con el que desea guardar las imágenes escaneadas.

Puede seleccionar **JPEG/Exif, TIFF, PNG, PDF, PDF (Varias páginas) (PDF (Multiple Pages))** o **Auto**.

### »»» Importante

- Si se selecciona **Auto**, el formato de guardado puede ser diferente dependiendo de cómo coloque el elemento.

#### ■ [Colocación de elementos \(cuando vaya a escanear desde el ordenador\)](#)

- Si el **Modo de color (Color Mode)** es **Blanco y negro (Black and White)**, no se puede seleccionar **JPEG/Exif**.
- Cuando está seleccionado **Iniciar OCR (Start OCR)** en **Configuración de la aplicación (Application Settings)**, no se puede seleccionar **PDF, PDF (Varias páginas) (PDF (Multiple Pages))** ni **Auto**.

#### »»» Nota

- **Auto** solo aparece cuando está seleccionado **Auto** para **Seleccionar origen (Select Source)**.
- Con conexión de red, el escaneado puede tardar más de lo habitual cuando se configura **TIFF** o **PNG** en **Formato de datos (Data Format)**.

#### Calidad de imagen JPEG (JPEG Image Quality)

Se puede especificar la calidad de imagen de los archivos JPEG.

#### »»» Importante

- Esto solo aparece cuando se selecciona **JPEG/Exif** o **Auto** en **Formato de datos (Data Format)**.

#### Compresión PDF (PDF Compression)

Seleccione el tipo de compresión para guardar archivos PDF.

##### Estándar (Standard)

Normalmente, esta configuración es la más recomendable.

##### Alto (High)

Comprime el tamaño del archivo al guardarlo, lo que permite reducir la carga de la red o el servidor.

#### »»» Importante

- Esto solo aparece cuando se selecciona **PDF, PDF (Varias páginas) (PDF (Multiple Pages))** o **Auto** en **Formato de datos (Data Format)**.
- Cuando se selecciona **Blanco y negro (Black and White)** en **Modo de color (Color Mode)**, esta opción no aparece.

#### Crea un archivo PDF compatible con búsqueda de palabras clave (Create a PDF file that supports keyword search)

Seleccione esta casilla para convertir el texto de las imágenes en datos de texto y crear archivos PDF compatibles con la búsqueda de palabras clave.

#### »»» Importante

- Esto solo aparece cuando se selecciona **PDF, PDF (Varias páginas) (PDF (Multiple Pages))** o **Auto** en **Formato de datos (Data Format)**.

#### »»» Nota

- Se crean los archivos PDF en los que se pueden realizar búsquedas en el idioma seleccionado en **Idioma del documento (Document Language)** en la  (Configuración general) del cuadro de diálogo Configuración.

### **Guardar en subcarpeta con fecha de hoy (Save to a subfolder with current date)**

Seleccione esta casilla para crear una carpeta de fecha actual en la carpeta especificada en **Guardar en (Save in)** y guardar en ella las imágenes escaneadas. La carpeta se creará con un nombre tal como "20XX\_01\_01" (Año\_Mes\_Fecha).

Si esta casilla de verificación no está seleccionada, los archivos se guardan directamente en la carpeta especificada en **Guardar en (Save in)**.

### **Comprobar resultados del escáner (Check scan results)**

Abre el [cuadro de diálogo Guardar configuración \(Save Settings\)](#) después de escanear.

#### **»»» Importante**

- No aparece cuando **Seleccionar origen (Select Source)** está definido como **Auto**.
- Esta operación no aparece cuando se abre el cuadro de diálogo Configuración desde My Image Garden.

## **(3) Área Configuración de la aplicación**

### **Abrir con una aplicación (Open with an application)**

Seleccione esta opción cuando desee mejorar o corregir las imágenes escaneadas.

Puede especificar la aplicación en el menú desplegable.

### **Enviar a una aplicación (Send to an application)**

Seleccione esta opción cuando desee usar las imágenes escaneadas tal y como están con una aplicación que permita examinar u organizar imágenes.

Puede especificar la aplicación en el menú desplegable.

### **Enviar a una carpeta (Send to a folder)**

Seleccione esta opción cuando desee, además, guardar las imágenes escaneadas en una carpeta distinta a la especificada en **Guardar en (Save in)**.

Puede especificar la carpeta en el menú desplegable.

### **Adj. a correo electr. (Attach to e-mail)**

Seleccione esta opción cuando desee enviar correos electrónicos con las imágenes escaneadas adjuntas.

Puede especificar qué cliente de correo electrónico desea iniciar en el menú desplegable.

### **Iniciar OCR (Start OCR)**

Seleccione esta opción cuando desee convertir el texto de la imagen escaneada en datos de texto.

Puede especificar la aplicación en el menú desplegable.

### **No iniciar ninguna aplicación (Do not start any application)**

Guarda en la carpeta especificada en **Guardar en (Save in)**.

#### **»»» Nota**

- Especifique la aplicación o la carpeta en el cuadro de diálogo que aparece al seleccionar **Agregar... (Add...)** en el menú desplegable.

### **Instrucciones (Instructions)**

Abre esta guía.

### **Predeterminados (Defaults)**

Puede restablecer la configuración predeterminada en la pantalla que se muestra.

## Cuadro de diálogo Configuración (Escaneado y fusión)

Haga clic en **Escaneado y fusión (Scan and Stitch)** de la ficha  (Escaneado desde un ordenador) para mostrar el cuadro de diálogo **Configuración (Escaneado y fusión) (Settings (Scan and Stitch))**.

En el cuadro de diálogo **Configuración (Escaneado y fusión) (Settings (Scan and Stitch))** puede establecer opciones avanzadas de la configuración de escaneado para escanear elementos más grandes que la placa.

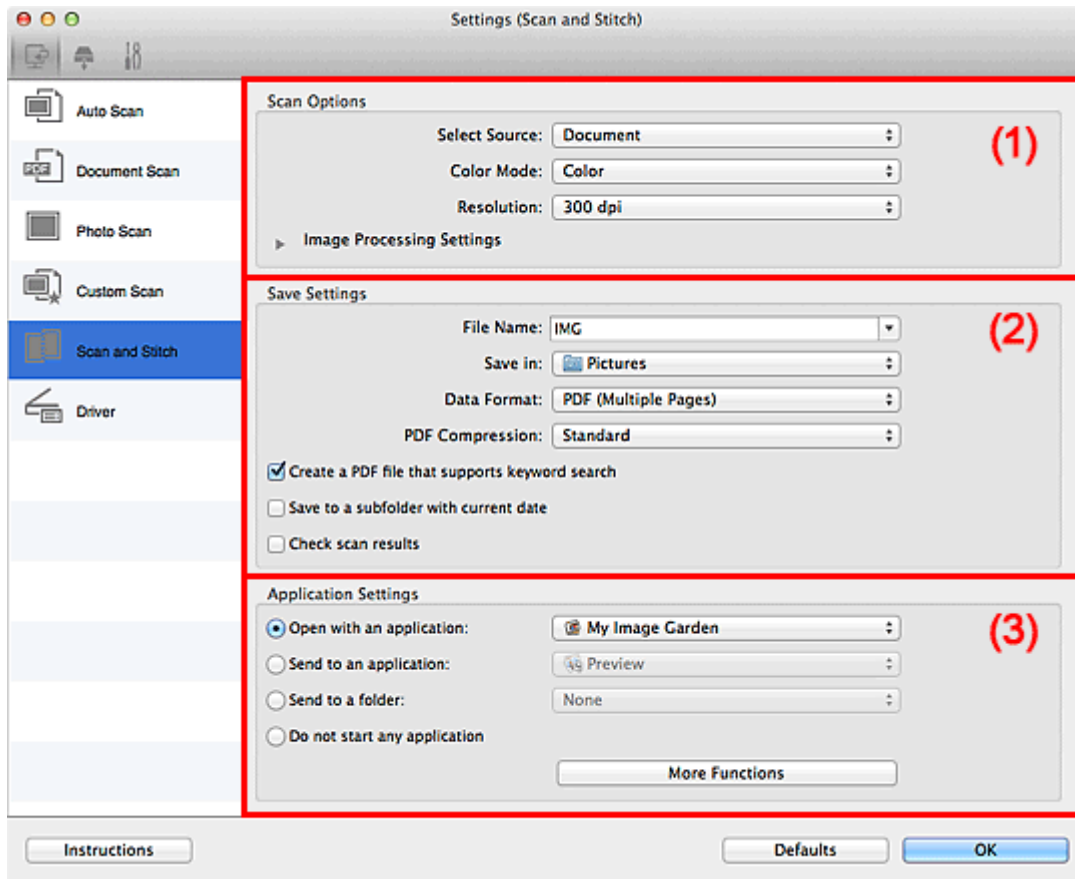

- (1) [Área Opciones de escaneado](#)
- (2) [Área Guardar configuración](#)
- (3) [Área Configuración de la aplicación](#)

### ►►► Importante

- Cuando se abre el cuadro de diálogo Configuración desde la pantalla de escaneado de My Image Garden, no aparecen los elementos de configuración para la **Configuración de la aplicación (Application Settings)**.

### (1) Área Opciones de escaneado

#### Seleccionar origen (Select Source)

Seleccione el tipo de elemento que se va a escanear.

- Escaneado de fotos: **Foto (Photo)**
- Escaneado de documentos: **Documento (Document)**
- Escaneado de revistas: **Revista (Magazine)**

## »» Nota

- Para reducir el muaré, establezca **Seleccionar origen (Select Source)** en **Revista (Magazine)**.

### Modo de color (Color Mode)

Seleccione el modo de color para escanear el elemento.

### Resolución (Resolution)

Seleccione la resolución del elemento que desee escanear.

A mayor resolución (valor), más detalle en la imagen.

#### ■ [Resolución](#)

### Configuración de procesamiento de imagen (Image Processing Settings)

Haga clic en  (flecha derecha) para establecer lo siguiente. **Seleccionar origen (Select Source)** determina los elementos de configuración disponibles.

## »» Importante

- Si el **Modo de color (Color Mode)** es **Blanco y negro (Black and White)**, **Configuración de procesamiento de imagen (Image Processing Settings)** no está disponible.

- **Cuando Seleccionar origen (Select Source) está definido como Foto (Photo):**

#### **Enfocar contorno (Sharpen outline)**

Enfatiza el contorno de los objetos para enfocar la imagen.

- **Cuando Seleccionar origen (Select Source) está definido como Revista (Magazine) o Documento (Document):**

#### **Enfocar contorno (Sharpen outline)**

Enfatiza el contorno de los objetos para enfocar la imagen.

#### **Reducir colores base (Reduce show-through)**

Da nitidez al texto de un elemento o reduce la transparencia en periódicos, etc.

#### **Reducir muaré (Reduce moire)**

Reduce el efecto muaré.

El material impreso está formado por una serie de pequeños puntos. El "muaré" es un fenómeno que se da cuando se escanean fotografías o imágenes impresas con trama y aparecen gradaciones desiguales o patrones de líneas.

## »» Nota

- El proceso de escaneado tarda más de lo normal si la opción **Reducir muaré (Reduce moire)** está activada.

## (2) Área Guardar configuración

### Nombre archivo (File Name)

Introduzca el nombre de archivo de la imagen que desee guardar. Al guardar un archivo, se adjuntan la fecha y un número de cuatro dígitos al nombre definido para el archivo con el formato "\_20XX0101\_0001".



## »»» Nota

- Al seleccionar la casilla **Guardar en subcarpeta con fecha de hoy (Save to a subfolder with current date)**, se adjuntan la fecha y un número de cuatro dígitos al nombre definido para el archivo.

### Guardar en (Save in)

Muestra la carpeta en la que se deben guardar las imágenes escaneadas. Para cambiar la carpeta, especifique la carpeta de destino en el cuadro de diálogo que aparece al seleccionar **Agregar... (Add...)** en el menú desplegable.

La carpeta de guardado predeterminada es la carpeta **Imágenes (Pictures)**.

## »»» Importante

- Esta operación no aparece cuando se abre el cuadro de diálogo Configuración desde My Image Garden.

### Formato de datos (Data Format)

Seleccione el formato de datos con el que desea guardar las imágenes escaneadas.

Puede seleccionar **JPEG/Exif, TIFF, PNG, PDF o PDF (Varias páginas) (PDF (Multiple Pages))**.

## »»» Importante

- Si el **Modo de color (Color Mode)** es **Blanco y negro (Black and White)**, no se puede seleccionar **JPEG/Exif**.

## »»» Nota

- Con conexión de red, el escaneado puede tardar más de lo habitual cuando se configura **TIFF o PNG en Formato de datos (Data Format)**.

### Compresión PDF (PDF Compression)

Seleccione el tipo de compresión para guardar archivos PDF.

#### Estándar (Standard)

Normalmente, esta configuración es la más recomendable.

#### Alto (High)

Comprime el tamaño del archivo al guardarlo, lo que permite reducir la carga de la red o el servidor.

## »»» Importante

- Esto solo aparece cuando se selecciona **PDF o PDF (Varias páginas) (PDF (Multiple Pages))** en **Formato de datos (Data Format)**.
- Cuando se selecciona **Blanco y negro (Black and White)** en **Modo de color (Color Mode)**, esta opción no aparece.

### Crea un archivo PDF compatible con búsqueda de palabras clave (Create a PDF file that supports keyword search)

Seleccione esta casilla para convertir el texto de las imágenes en datos de texto y crear archivos PDF compatibles con la búsqueda de palabras clave.

## »»» Importante

- Esto solo aparece cuando se selecciona **PDF o PDF (Varias páginas) (PDF (Multiple Pages))** en **Formato de datos (Data Format)**.

## »»» Nota

- Se crean los archivos PDF en los que se pueden realizar búsquedas en el idioma seleccionado en **Idioma del documento (Document Language)** en la  (Configuración general) del cuadro de diálogo Configuración.

### Calidad de imagen JPEG (JPEG Image Quality)

Se puede especificar la calidad de imagen de los archivos JPEG.

## »»» Importante

- Esto solo aparece cuando se selecciona **JPEG/Exif** en **Formato de datos (Data Format)**.

### Guardar en subcarpeta con fecha de hoy (Save to a subfolder with current date)

Seleccione esta casilla para crear una carpeta de fecha actual en la carpeta especificada en **Guardar en (Save in)** y guardar en ella las imágenes escaneadas. La carpeta se creará con un nombre tal como "20XX\_01\_01" (Año\_Mes\_Fecha).

Si esta casilla de verificación no está seleccionada, los archivos se guardan directamente en la carpeta especificada en **Guardar en (Save in)**.

### Comprobar resultados del escáner (Check scan results)

Abre el [cuadro de diálogo Guardar configuración \(Save Settings\)](#) después de escanear.

## »»» Importante

- Esta operación no aparece cuando se abre el cuadro de diálogo Configuración desde My Image Garden.

## (3) Área Configuración de la aplicación

### Abrir con una aplicación (Open with an application)

Seleccione esta opción cuando desee mejorar o corregir las imágenes escaneadas.

Puede especificar la aplicación en el menú desplegable.

### Enviar a una aplicación (Send to an application)

Seleccione esta opción cuando desee usar las imágenes escaneadas tal y como están con una aplicación que permita examinar u organizar imágenes.

Puede especificar la aplicación en el menú desplegable.

### Enviar a una carpeta (Send to a folder)

Seleccione esta opción cuando desee, además, guardar las imágenes escaneadas en una carpeta distinta a la especificada en **Guardar en (Save in)**.

Puede especificar la carpeta en el menú desplegable.

### No iniciar ninguna aplicación (Do not start any application)

Guarda en la carpeta especificada en **Guardar en (Save in)**.

## »»» Nota

- Especifique la aplicación o la carpeta en el cuadro de diálogo que aparece al seleccionar **Agregar... (Add...)** en el menú desplegable.

### Instrucciones (Instructions)

Abre esta guía.

**Predeterminados (Defaults)**

Puede restablecer la configuración predeterminada en la pantalla que se muestra.

## Cuadro de diálogo Configuración (Controlad.)

Haga clic en **Controlad. (Driver)** de la ficha  (Escaneado desde un ordenador) para mostrar el cuadro de diálogo **Configuración (Controlad.) (Settings (Driver))**.

En el cuadro de diálogo **Configuración (Controlad.) (Settings (Driver))** se puede especificar cómo guardar imágenes cuando se escanean elementos iniciando el controlador de escáner desde IJ Scan Utility y qué tiene que pasar después de guardarlas.

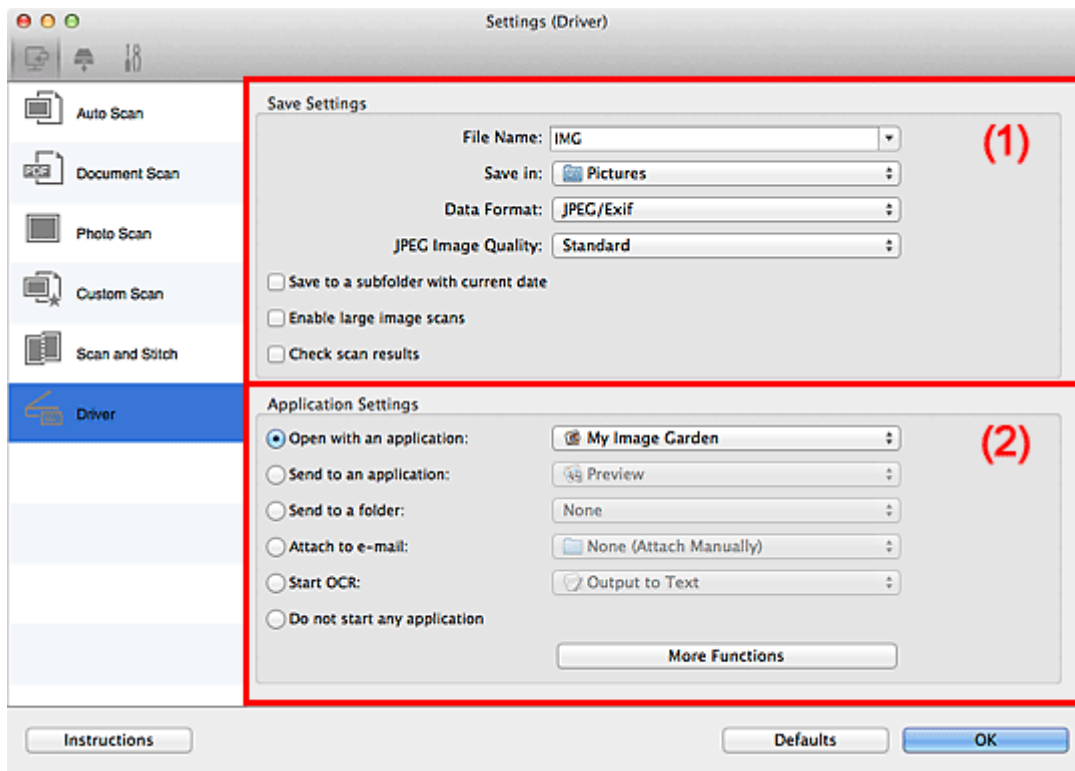

■ [\(1\) Área Guardar configuración](#)

■ [\(2\) Área Configuración de la aplicación](#)

### ►►► Importante

- Cuando se abre el cuadro de diálogo Configuración desde My Image Garden, no aparecen los elementos de configuración para la **Configuración de la aplicación (Application Settings)**.

### (1) Área Guardar configuración

#### Nombre archivo (File Name)

Introduzca el nombre de archivo de la imagen que desee guardar. Al guardar un archivo, se adjuntan la fecha y un número de cuatro dígitos al nombre definido para el archivo con el formato "\_20XX0101\_0001".

#### ►►► Nota

- Al seleccionar la casilla **Guardar en subcarpeta con fecha de hoy (Save to a subfolder with current date)**, se adjuntan la fecha y un número de cuatro dígitos al nombre definido para el archivo.

### Guardar en (Save in)

Muestra la carpeta en la que se deben guardar las imágenes escaneadas. Para cambiar la carpeta, especifique la carpeta de destino en el cuadro de diálogo que aparece al seleccionar **Agregar... (Add...)** en el menú desplegable.

La carpeta de guardado predeterminada es la carpeta **Imágenes (Pictures)**.

#### »»» Importante

- Esta operación no aparece cuando se abre el cuadro de diálogo Configuración desde My Image Garden.

### Formato de datos (Data Format)

Seleccione el formato de datos con el que desea guardar las imágenes escaneadas.

Puede seleccionar **JPEG/Exif, TIFF, PNG, PDF o PDF (Varias páginas) (PDF (Multiple Pages))**.

#### »»» Nota

- Cuando se selecciona **PDF o PDF (Varias páginas) (PDF (Multiple Pages))**, se pueden escanear imágenes de 9 600 píxeles x 9 600 píxeles como máximo.
- Cuando la casilla **Activar escaneos de imágenes grandes (Enable large image scans)** está seleccionada en **Guardar configuración (Save Settings)** o cuando **Iniciar OCR (Start OCR)** está seleccionado en **Configuración de la aplicación (Application Settings)**, se puede seleccionar **JPEG/Exif, TIFF o PNG**.
- Con conexión de red, el escaneado puede tardar más de lo habitual cuando se configura **TIFF o PNG en Formato de datos (Data Format)**.

### Calidad de imagen JPEG (JPEG Image Quality)

Se puede especificar la calidad de imagen de los archivos JPEG.

#### »»» Importante

- Esto solo aparece cuando se selecciona **JPEG/Exif en Formato de datos (Data Format)**.

### Compresión PDF (PDF Compression)

Seleccione el tipo de compresión para guardar archivos PDF.

#### Estándar (Standard)

Normalmente, esta configuración es la más recomendable.

#### Alto (High)

Comprime el tamaño del archivo al guardarlo, lo que permite reducir la carga de la red o el servidor.

#### »»» Importante

- Esto solo aparece cuando se selecciona **PDF o PDF (Varias páginas) (PDF (Multiple Pages)) en Formato de datos (Data Format)**.

### Crea un archivo PDF compatible con búsqueda de palabras clave (Create a PDF file that supports keyword search)

Seleccione esta casilla para convertir el texto de las imágenes en datos de texto y crear archivos PDF compatibles con la búsqueda de palabras clave.

#### »»» Importante

- Esto solo aparece cuando se selecciona **PDF o PDF (Varias páginas) (PDF (Multiple Pages)) en Formato de datos (Data Format)**.

## »»» Nota

- Se crean los archivos PDF en los que se pueden realizar búsquedas en el idioma seleccionado en **Idioma del documento (Document Language)** en la  (Configuración general) del cuadro de diálogo Configuración.

### **Guardar en subcarpeta con fecha de hoy (Save to a subfolder with current date)**

Seleccione esta casilla para crear una carpeta de fecha actual en la carpeta especificada en **Guardar en (Save in)** y guardar en ella las imágenes escaneadas. La carpeta se creará con un nombre tal como "20XX\_01\_01" (Año\_Mes\_Fecha).

Si esta casilla de verificación no está seleccionada, los archivos se guardan directamente en la carpeta especificada en **Guardar en (Save in)**.

### **Activar escaneos de imágenes grandes (Enable large image scans)**

Marque esta casilla de verificación para escanear imágenes de 21 000 píxeles x 30 000 píxeles y 1,8 GB como máximo.

## »»» Importante

- Cuando esta casilla está seleccionada, no se puede seleccionar **Enviar a una aplicación (Send to an application)**, **Enviar a una carpeta (Send to a folder)**, **Adj. a correo electr. (Attach to e-mail)** ni **Iniciar OCR (Start OCR)**.
- Esta operación no aparece cuando se abre el cuadro de diálogo Configuración desde My Image Garden.

## »»» Nota

- Cuando esta casilla no está seleccionada, se pueden escanear imágenes de 10 208 píxeles x 14 032 píxeles como máximo.

### **Comprobar resultados del escáner (Check scan results)**

Abre el [cuadro de diálogo Guardar configuración \(Save Settings\)](#) después de escanear.

## »»» Importante

- Esta operación no aparece cuando se abre el cuadro de diálogo Configuración desde My Image Garden.

## **(2) Área Configuración de la aplicación**

### **Abrir con una aplicación (Open with an application)**

Seleccione esta opción cuando desee mejorar o corregir las imágenes escaneadas.

Puede especificar la aplicación en el menú desplegable.

### **Enviar a una aplicación (Send to an application)**

Seleccione esta opción cuando desee usar las imágenes escaneadas tal y como están con una aplicación que permita examinar u organizar imágenes.

Puede especificar la aplicación en el menú desplegable.

### **Enviar a una carpeta (Send to a folder)**

Seleccione esta opción cuando desee, además, guardar las imágenes escaneadas en un carpeta distinta a la especificada en **Guardar en (Save in)**.

Puede especificar la carpeta en el menú desplegable.

**Adj. a correo electr. (Attach to e-mail)**

Seleccione esta opción cuando desee enviar correos electrónicos con las imágenes escaneadas adjuntas.

Puede especificar qué cliente de correo electrónico desea iniciar en el menú desplegable.

**Iniciar OCR (Start OCR)**

Seleccione esta opción cuando desee convertir el texto de la imagen escaneada en datos de texto.

Puede especificar la aplicación en el menú desplegable.

**No iniciar ninguna aplicación (Do not start any application)**

Guarda en la carpeta especificada en **Guardar en (Save in)**.

**»» Nota**

- Especifique la aplicación o la carpeta en el cuadro de diálogo que aparece al seleccionar **Agregar... (Add...)** en el menú desplegable.

**Instrucciones (Instructions)**

Abre esta guía.

**Predeterminados (Defaults)**

Puede restablecer la configuración predeterminada en la pantalla que se muestra.

## Cuadro de diálogo Configuración (Guardar en equipo (auto))

Haga clic en **Guardar en equipo (auto) (Save to PC (Auto))** de la ficha  (Escaneado desde el panel de control) para abrir el cuadro de diálogo **Configuración (Guardar en equipo (auto)) (Settings (Save to PC (Auto)))**.

En el cuadro de diálogo **Configuración (Guardar en equipo (auto)) (Settings (Save to PC (Auto)))** se puede especificar qué tiene que pasar al guardar imágenes en el ordenador después de escanearlas desde el panel de control detectando automáticamente el tipo de elemento.

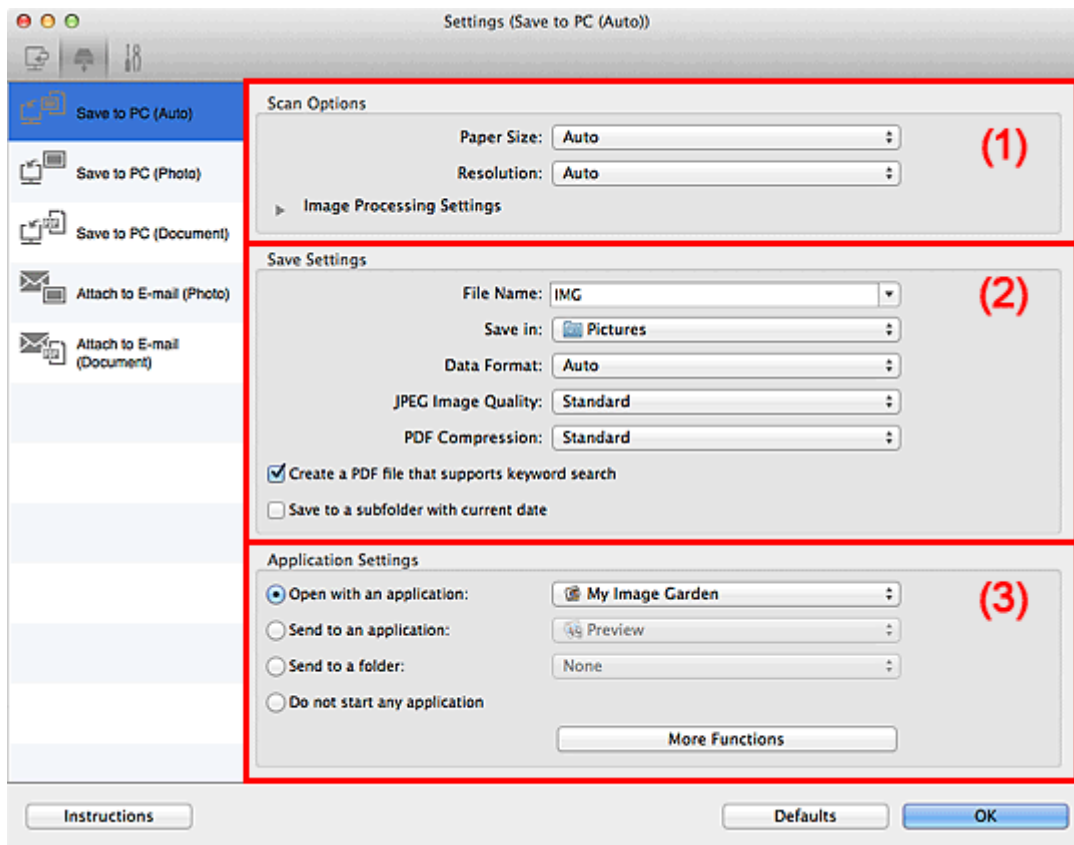

- (1) [Área Opciones de escaneado](#)
- (2) [Área Guardar configuración](#)
- (3) [Área Configuración de la aplicación](#)

### (1) Área Opciones de escaneado

#### Tamaño de papel (Paper Size)

Se ha seleccionado **Auto**.

#### Resolución (Resolution)

Se ha seleccionado **Auto**.

#### Configuración de procesamiento de imagen (Image Processing Settings)

Haga clic en  (flecha derecha) para establecer lo siguiente.

#### Aplicar corrección de imagen recomendada (Apply recommended image correction)

Aplica automáticamente las correcciones adecuadas en función del tipo de elemento.



## ►►► Importante

- El tono de color puede diferir del de la imagen original debido a las correcciones. En tal caso, quite la marca de selección de la casilla de verificación y escanee.

## ►►► Nota

- El proceso de escaneado tarda más de lo normal si esta opción está activada.

## (2) Área Guardar configuración

### Nombre archivo (File Name)

Introduzca el nombre de archivo de la imagen que desee guardar. Al guardar un archivo, se adjuntan la fecha y un número de cuatro dígitos al nombre definido para el archivo con el formato "\_20XX0101\_0001".

### ►►► Nota

- Al seleccionar la casilla **Guardar en subcarpeta con fecha de hoy (Save to a subfolder with current date)**, se adjuntan la fecha y un número de cuatro dígitos al nombre definido para el archivo.

### Guardar en (Save in)

Muestra la carpeta en la que se deben guardar las imágenes escaneadas. Para cambiar la carpeta, especifique la carpeta de destino en el cuadro de diálogo que aparece al seleccionar **Agregar... (Add...)** en el menú desplegable.

La carpeta de guardado predeterminada es la carpeta **Imágenes (Pictures)**.

### Formato de datos (Data Format)

Se ha seleccionado **Auto**. Los elementos se guardan aplicando automáticamente los siguientes formatos de datos, según el tipo de elemento.

- Fotos, postales, BD/DVD/CD y tarjetas de visita: JPEG
- Revistas, periódicos y documentos: PDF

## ►►► Importante

- El formato de guardado puede ser diferente dependiendo de cómo coloque el elemento.  
Consulte "[Colocación de elementos \(cuando vaya a escanear desde el ordenador\)](#)" para obtener información detallada sobre cómo colocar los elementos.

### Calidad de imagen JPEG (JPEG Image Quality)

Se puede especificar la calidad de imagen de los archivos JPEG.

### Compresión PDF (PDF Compression)

Seleccione el tipo de compresión para guardar archivos PDF.

#### Estándar (Standard)

Normalmente, esta configuración es la más recomendable.

#### Alto (High)

Comprime el tamaño del archivo al guardarlo, lo que permite reducir la carga de la red o el servidor.

## **Crea un archivo PDF compatible con búsqueda de palabras clave (Create a PDF file that supports keyword search)**

Seleccione esta casilla para convertir el texto de las imágenes en datos de texto y crear archivos PDF compatibles con la búsqueda de palabras clave.

### **»»» Nota**

- Se crean los archivos PDF en los que se pueden realizar búsquedas en el idioma seleccionado en **Idioma del documento (Document Language)** en la  (Configuración general) del cuadro de diálogo Configuración.

## **Guardar en subcarpeta con fecha de hoy (Save to a subfolder with current date)**

Seleccione esta casilla para crear una carpeta de fecha actual en la carpeta especificada en **Guardar en (Save in)** y guardar en ella las imágenes escaneadas. La carpeta se creará con un nombre tal como "20XX\_01\_01" (Año\_Mes\_Fecha).

Si esta casilla de verificación no está seleccionada, los archivos se guardan directamente en la carpeta especificada en **Guardar en (Save in)**.

## **(3) Área Configuración de la aplicación**

### **Abrir con una aplicación (Open with an application)**

Seleccione esta opción cuando desee mejorar o corregir las imágenes escaneadas.

Puede especificar la aplicación en el menú desplegable.

### **Enviar a una aplicación (Send to an application)**

Seleccione esta opción cuando desee usar las imágenes escaneadas tal y como están con una aplicación que permita examinar u organizar imágenes.

Puede especificar la aplicación en el menú desplegable.

### **Enviar a una carpeta (Send to a folder)**

Seleccione esta opción cuando desee, además, guardar las imágenes escaneadas en un carpeta distinta a la especificada en **Guardar en (Save in)**.

Puede especificar la carpeta en el menú desplegable.

### **No iniciar ninguna aplicación (Do not start any application)**

Guarda en la carpeta especificada en **Guardar en (Save in)**.

### **»»» Nota**

- Especifique la aplicación o la carpeta en el cuadro de diálogo que aparece al seleccionar **Agregar... (Add...)** en el menú desplegable.

## **Instrucciones (Instructions)**

Abre esta guía.

## **Predeterminados (Defaults)**

Puede restablecer la configuración predeterminada en la pantalla que se muestra.

## Cuadro de diálogo Configuración (Guardar en equipo (foto))

Haga clic en **Guardar en equipo (foto) (Save to PC (Photo))** de la ficha  (Escaneado desde el panel de control) para abrir el cuadro de diálogo **Configuración (Guardar en equipo (foto)) (Settings (Save to PC (Photo)))**.

En el cuadro de diálogo **Configuración (Guardar en equipo (foto)) (Settings (Save to PC (Photo)))** se puede especificar qué tiene que pasar al guardar imágenes como fotos en un ordenador después de escanearlas desde el panel de control.

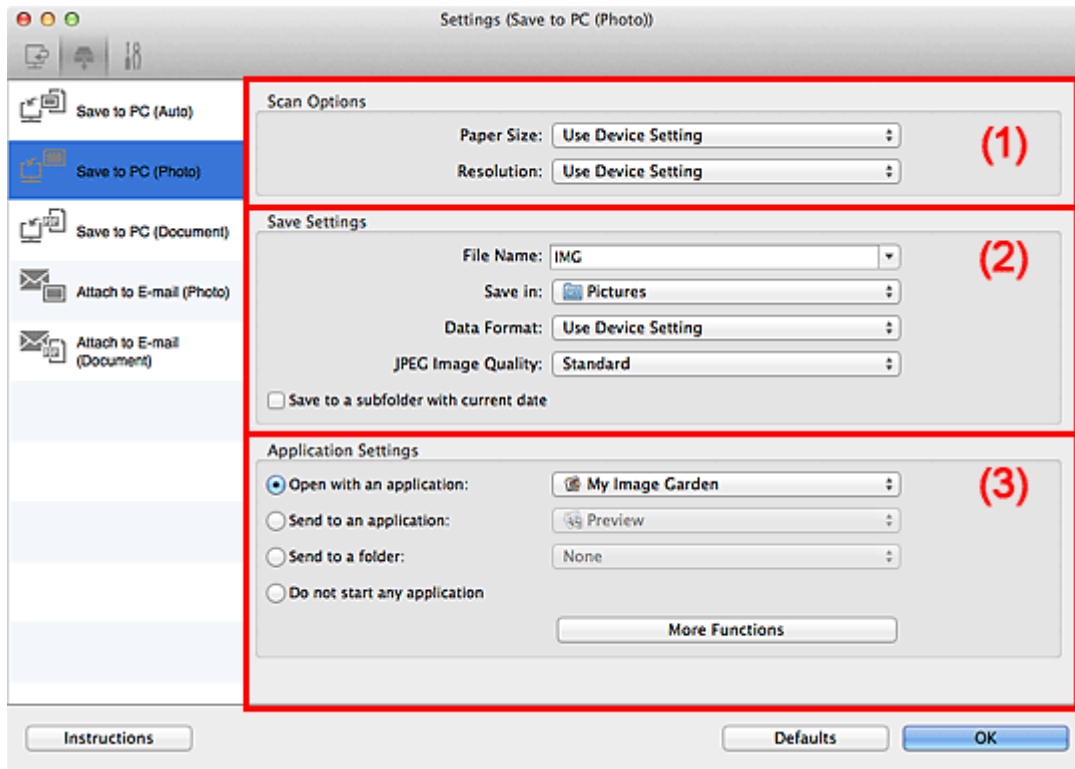

- [\(1\) Área Opciones de escaneado](#)
- [\(2\) Área Guardar configuración](#)
- [\(3\) Área Configuración de la aplicación](#)

### (1) Área Opciones de escaneado

#### Tamaño de papel (Paper Size)

Definir desde el panel de control.

#### Resolución (Resolution)

Definir desde el panel de control.

### (2) Área Guardar configuración

#### Nombre archivo (File Name)

Introduzca el nombre de archivo de la imagen que desee guardar. Al guardar un archivo, se adjuntan la fecha y un número de cuatro dígitos al nombre definido para el archivo con el formato "\_20XX0101\_0001".

## »» Nota

- Al seleccionar la casilla **Guardar en subcarpeta con fecha de hoy (Save to a subfolder with current date)**, se adjuntan la fecha y un número de cuatro dígitos al nombre definido para el archivo.

### Guardar en (Save in)

Muestra la carpeta en la que se deben guardar las imágenes escaneadas. Para cambiar la carpeta, especifique la carpeta de destino en el cuadro de diálogo que aparece al seleccionar **Agregar... (Add...)** en el menú desplegable.

La carpeta de guardado predeterminada es la carpeta **Imágenes (Pictures)**.

### Formato de datos (Data Format)

Definir desde el panel de control.

### Calidad de imagen JPEG (JPEG Image Quality)

Se puede especificar la calidad de imagen de los archivos JPEG.

### Guardar en subcarpeta con fecha de hoy (Save to a subfolder with current date)

Seleccione esta casilla para crear una carpeta de fecha actual en la carpeta especificada en **Guardar en (Save in)** y guardar en ella las imágenes escaneadas. La carpeta se creará con un nombre tal como "20XX\_01\_01" (Año\_Mes\_Fecha).

Si esta casilla de verificación no está seleccionada, los archivos se guardan directamente en la carpeta especificada en **Guardar en (Save in)**.

## (3) Área Configuración de la aplicación

### Abrir con una aplicación (Open with an application)

Seleccione esta opción cuando desee mejorar o corregir las imágenes escaneadas.

Puede especificar la aplicación en el menú desplegable.

### Enviar a una aplicación (Send to an application)

Seleccione esta opción cuando desee usar las imágenes escaneadas tal y como están con una aplicación que permita examinar u organizar imágenes.

Puede especificar la aplicación en el menú desplegable.

### Enviar a una carpeta (Send to a folder)

Seleccione esta opción cuando desee, además, guardar las imágenes escaneadas en una carpeta distinta a la especificada en **Guardar en (Save in)**.

Puede especificar la carpeta en el menú desplegable.

### No iniciar ninguna aplicación (Do not start any application)

Guarda en la carpeta especificada en **Guardar en (Save in)**.

## »» Nota

- Especifique la aplicación o la carpeta en el cuadro de diálogo que aparece al seleccionar **Agregar... (Add...)** en el menú desplegable.

### Instrucciones (Instructions)

Abre esta guía.

### Predeterminados (Defaults)

Puede restablecer la configuración predeterminada en la pantalla que se muestra.

## Cuadro de diálogo Configuración (Guardar en equipo (documento))

Haga clic en **Guardar en equipo (documento) (Save to PC (Document))** de la ficha  (Escaneado desde el panel de control) para abrir el cuadro de diálogo **Configuración (Guardar en equipo (documento)) (Settings (Save to PC (Document)))**.

En el cuadro de diálogo **Configuración (Guardar en equipo (documento)) (Settings (Save to PC (Document)))** se puede especificar qué tiene que pasar al guardar imágenes como documentos en un ordenador después de escanearlas desde el panel de control.

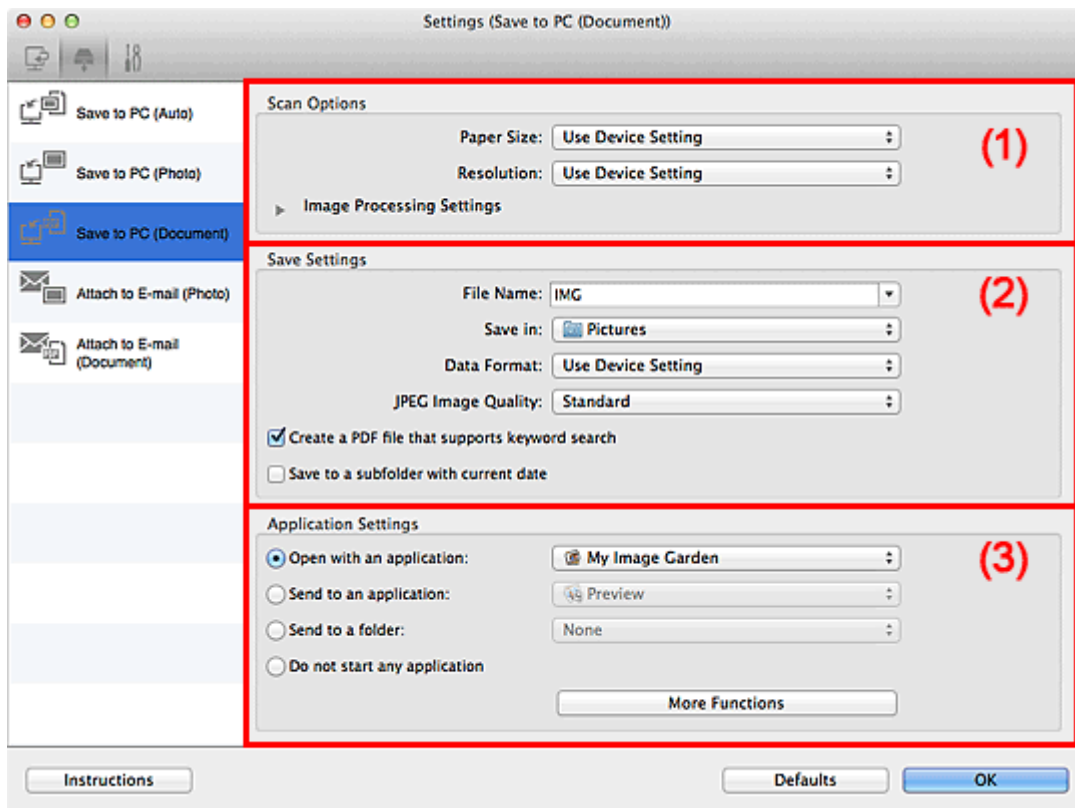

- [\(1\) Área Opciones de escaneado](#)
- [\(2\) Área Guardar configuración](#)
- [\(3\) Área Configuración de la aplicación](#)

### (1) Área Opciones de escaneado

#### Tamaño de papel (Paper Size)

Definir desde el panel de control.

#### Resolución (Resolution)

Definir desde el panel de control.

#### Configuración de procesamiento de imagen (Image Processing Settings)

Haga clic en  (flecha derecha) para establecer lo siguiente.

#### Aplicar autocorrección de documento (Apply Auto Document Fix)

Active esta casilla de verificación para hacer más nítido el texto de un documento o revista y mejorar su legibilidad.

### »»» Importante

- El tono de color puede diferir del de la imagen original debido a las correcciones. En tal caso, quite la marca de selección de la casilla de verificación y escanee.

### »»» Nota

- El proceso de escaneado tarda más de lo normal si esta opción está activada.

#### **Reducir sombra margen (Reduce gutter shadow)**

Reduce las sombras de encuadernación que aparecen entre páginas al escanear cuadernillos abiertos.

### »»» Nota

- Cuando se activa esta función, el escaneado puede tardar más de lo habitual con conexión de red.

#### **Corregir documento de texto torcido (Correct slanted text document)**

Detecta el texto escaneado y corrige el ángulo (entre -0,1 y -10 grados o entre +0,1 y +10 grados) del documento.

### »»» Importante

- Es posible que los siguientes tipos de documento no se puedan corregir correctamente porque el texto no se detecta correctamente.
  - Documentos en los que las líneas de texto estén inclinadas más de 10 grados o cuyos ángulos varíen en distintas líneas
  - Documentos que contengan texto en horizontal y en vertical
  - Documentos con fuentes extremadamente grandes o pequeñas
  - Documentos con poco texto
  - Documentos con cifras/imágenes
  - Textos manuscritos
  - Documentos con líneas horizontales y verticales (tablas)

### »»» Nota

- El proceso de escaneado tarda más de lo normal si la opción **Corregir documento de texto torcido (Correct slanted text document)** está activada.

#### **Detectar la orientación de un documento de texto y girar la imagen (Detect the orientation of text document and rotate image)**

Gira automáticamente la imagen para conseguir la orientación correcta detectando la orientación del texto en el documento escaneado.

### »»» Importante

- Solo se admiten documentos de texto redactados en idiomas que se puedan seleccionar en **Idioma del documento (Document Language)** del [cuadro de diálogo Configuración \(Configuración general\) \(Settings \(General Settings\)\)](#).
- Quizá no sea posible detectar la orientación de los siguientes tipos de configuración o documento porque el texto no se detecta correctamente.
  - La resolución está fuera del rango de entre 300 y 600 ppp
  - El tamaño de fuente está fuera del rango de entre 8 y 48 puntos
  - Documentos que incluyan fuentes especiales, efectos, cursiva o texto escrito a mano

- Documentos con fondos con tramas

## (2) Área Guardar configuración

### Nombre archivo (File Name)

Introduzca el nombre de archivo de la imagen que desee guardar. Al guardar un archivo, se adjuntan la fecha y un número de cuatro dígitos al nombre definido para el archivo con el formato "\_20XX0101\_0001".

#### »»» Nota

- Al seleccionar la casilla **Guardar en subcarpeta con fecha de hoy (Save to a subfolder with current date)**, se adjuntan la fecha y un número de cuatro dígitos al nombre definido para el archivo.

### Guardar en (Save in)

Muestra la carpeta en la que se deben guardar las imágenes escaneadas. Para cambiar la carpeta, especifique la carpeta de destino en el cuadro de diálogo que aparece al seleccionar **Agregar... (Add...)** en el menú desplegable.

La carpeta de guardado predeterminada es la carpeta **Imágenes (Pictures)**.

### Formato de datos (Data Format)

Definir desde el panel de control.

### Calidad de imagen JPEG (JPEG Image Quality)

Se puede especificar la calidad de imagen de los archivos JPEG.

### Crear un archivo PDF compatible con búsqueda de palabras clave (Create a PDF file that supports keyword search)

Seleccione esta casilla para convertir el texto de las imágenes en datos de texto y crear archivos PDF compatibles con la búsqueda de palabras clave.

#### »»» Nota

- Se crean los archivos PDF en los que se pueden realizar búsquedas en el idioma seleccionado en **Idioma del documento (Document Language)** en la  (Configuración general) del cuadro de diálogo Configuración.

### Guardar en subcarpeta con fecha de hoy (Save to a subfolder with current date)

Seleccione esta casilla para crear una carpeta de fecha actual en la carpeta especificada en **Guardar en (Save in)** y guardar en ella las imágenes escaneadas. La carpeta se creará con un nombre tal como "20XX\_01\_01" (Año\_Mes\_Fecha).

Si esta casilla de verificación no está seleccionada, los archivos se guardan directamente en la carpeta especificada en **Guardar en (Save in)**.

## (3) Área Configuración de la aplicación

### Abrir con una aplicación (Open with an application)

Seleccione esta opción cuando desee mejorar o corregir las imágenes escaneadas.

Puede especificar la aplicación en el menú desplegable.

**Enviar a una aplicación (Send to an application)**

Seleccione esta opción cuando desee usar las imágenes escaneadas tal y como están con una aplicación que permita examinar u organizar imágenes.

Puede especificar la aplicación en el menú desplegable.

**Enviar a una carpeta (Send to a folder)**

Seleccione esta opción cuando desee, además, guardar las imágenes escaneadas en un carpeta distinta a la especificada en **Guardar en (Save in)**.

Puede especificar la carpeta en el menú desplegable.

**No iniciar ninguna aplicación (Do not start any application)**

Guarda en la carpeta especificada en **Guardar en (Save in)**.

**»» Nota**

- Especifique la aplicación o la carpeta en el cuadro de diálogo que aparece al seleccionar **Agregar... (Add...)** en el menú desplegable.

**Instrucciones (Instructions)**

Abre esta guía.

**Predeterminados (Defaults)**

Puede restablecer la configuración predeterminada en la pantalla que se muestra.



# Cuadro de diálogo Configuración (Adjuntar a mensaje de correo electrónico (foto))

Haga clic en **Adjuntar a mensaje de correo electrónico (foto) (Attach to E-mail (Photo))** de la ficha  (Escaneado desde el panel de control) para abrir el cuadro de diálogo **Configuración (Adjuntar a mensaje de correo electrónico (foto)) (Settings (Attach to E-mail (Photo)))**.

En el cuadro de diálogo **Configuración (Adjuntar a mensaje de correo electrónico (foto)) (Settings (Attach to E-mail (Photo)))** se puede especificar qué tiene que pasar al adjuntar imágenes como fotos en un mensaje de correo electrónico después de escanearlas desde el panel de control.

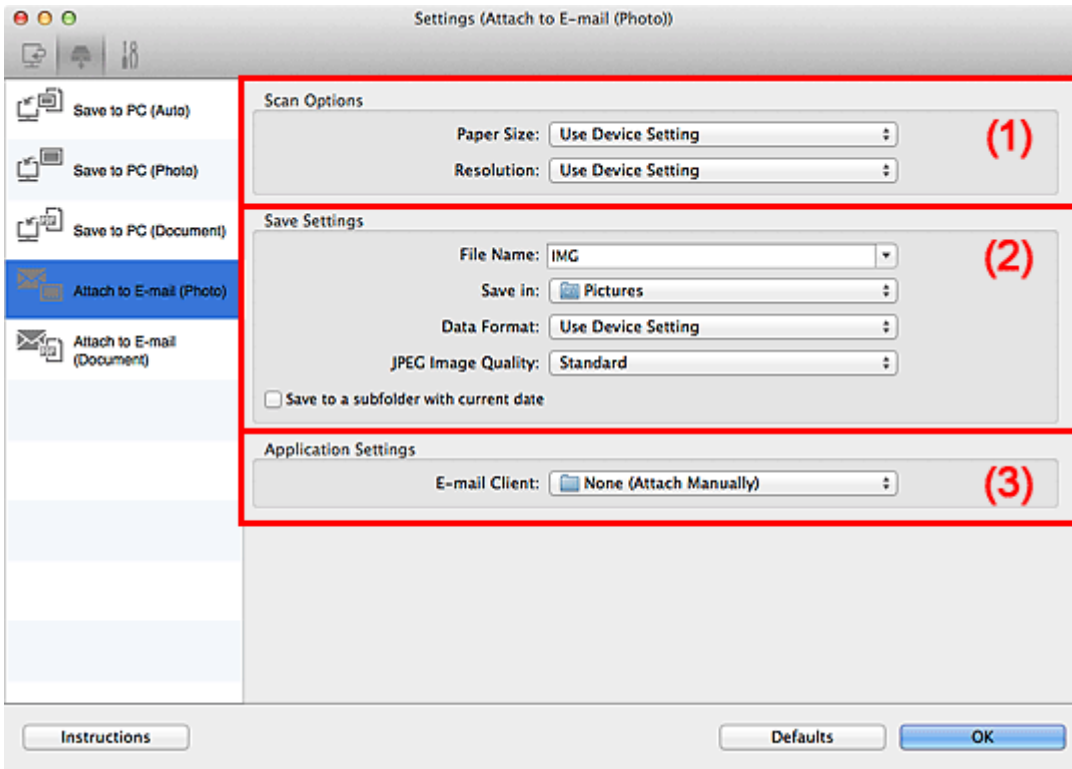

- [\(1\) Área Opciones de escaneado](#)
- [\(2\) Área Guardar configuración](#)
- [\(3\) Área Configuración de la aplicación](#)

## (1) Área Opciones de escaneado

### Tamaño de papel (Paper Size)

Definir desde el panel de control.

### Resolución (Resolution)

Definir desde el panel de control.

## (2) Área Guardar configuración

### Nombre archivo (File Name)

Introduzca el nombre de archivo de la imagen que desee guardar. Al guardar un archivo, se adjuntan la fecha y un número de cuatro dígitos al nombre definido para el archivo con el formato "\_20XX0101\_0001".

## »»» Nota

- Al seleccionar la casilla **Guardar en subcarpeta con fecha de hoy (Save to a subfolder with current date)**, se adjuntan la fecha y un número de cuatro dígitos al nombre definido para el archivo.

### **Guardar en (Save in)**

Muestra la carpeta en la que se deben guardar las imágenes escaneadas. Para cambiar la carpeta, especifique la carpeta de destino en el cuadro de diálogo que aparece al seleccionar **Agregar... (Add...)** en el menú desplegable.

La carpeta de guardado predeterminada es la carpeta **Imágenes (Pictures)**.

### **Formato de datos (Data Format)**

Definir desde el panel de control.

### **Calidad de imagen JPEG (JPEG Image Quality)**

Se puede especificar la calidad de imagen de los archivos JPEG.

### **Guardar en subcarpeta con fecha de hoy (Save to a subfolder with current date)**

Seleccione esta casilla para crear una carpeta de fecha actual en la carpeta especificada en **Guardar en (Save in)** y guardar en ella las imágenes escaneadas. La carpeta se creará con un nombre tal como "20XX\_01\_01" (Año\_Mes\_Fecha).

Si esta casilla de verificación no está seleccionada, los archivos se guardan directamente en la carpeta especificada en **Guardar en (Save in)**.

## **(3) Área Configuración de la aplicación**

### **Cliente de correo electrónico (E-mail Client)**

Especifique qué cliente de correo electrónico usar para adjuntar imágenes escaneadas.

Puede especificar qué cliente de correo electrónico desea iniciar en el menú desplegable.

## »»» Nota

- Especifique el cliente de correo electrónico en el cuadro de diálogo **Agregar... (Add...)** del menú desplegable.

### **Instrucciones (Instructions)**

Abre esta guía.

### **Predeterminados (Defaults)**

Puede restablecer la configuración predeterminada en la pantalla que se muestra.

## Cuadro de diálogo Configuración (Adjuntar a mensaje de correo electrónico (documento))

Haga clic en **Adjuntar a mensaje de correo electrónico (documento) (Attach to E-mail (Document))** de la ficha  (Escaneado desde el panel de control) para abrir el cuadro de diálogo **Configuración (Adjuntar a mensaje de correo electrónico (documento)) (Settings (Attach to E-mail (Document)))**.

En el cuadro de diálogo **Configuración (Adjuntar a mensaje de correo electrónico (documento)) (Settings (Attach to E-mail (Document)))** se puede especificar qué tiene que pasar al adjuntar imágenes como documentos en un mensaje de correo electrónico después de escanearlas desde el panel de control.

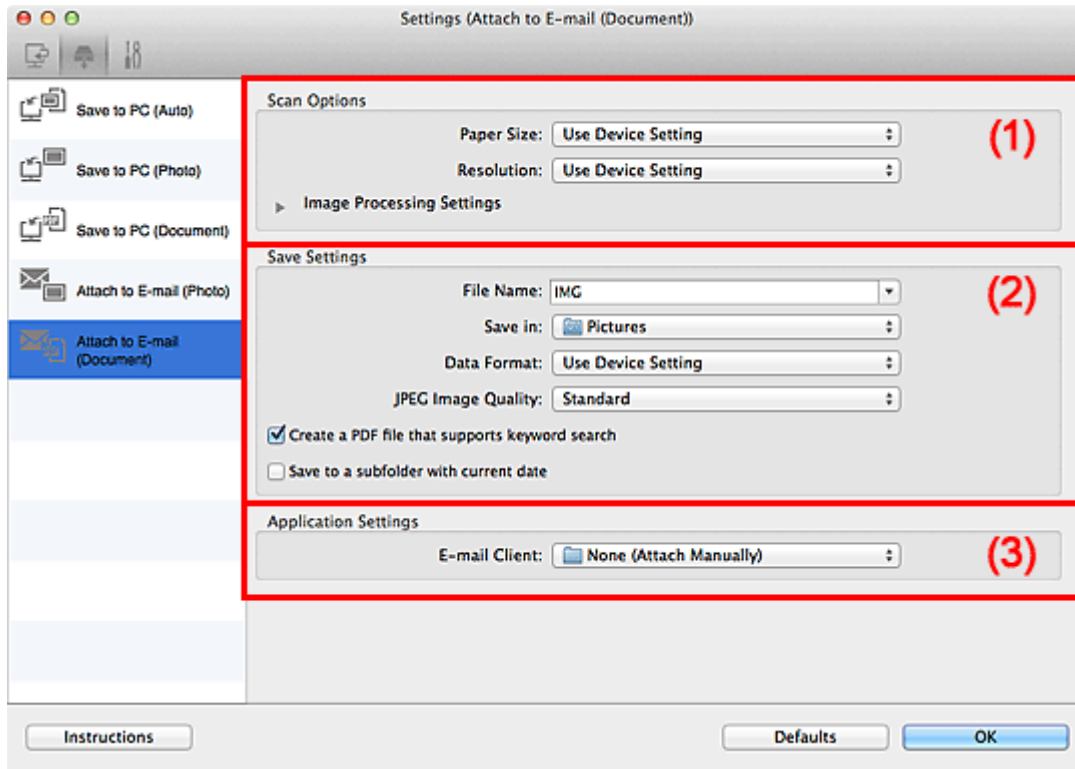

- [\(1\) Área Opciones de escaneado](#)
- [\(2\) Área Guardar configuración](#)
- [\(3\) Área Configuración de la aplicación](#)

### (1) Área Opciones de escaneado

#### Tamaño de papel (Paper Size)

Definir desde el panel de control.

#### Resolución (Resolution)

Definir desde el panel de control.

#### Configuración de procesamiento de imagen (Image Processing Settings)

Haga clic en  (flecha derecha) para establecer lo siguiente.

#### Aplicar autocorrección de documento (Apply Auto Document Fix)

Active esta casilla de verificación para hacer más nítido el texto de un documento o revista y mejorar su legibilidad.

### »»» Importante

- El tono de color puede diferir del de la imagen original debido a las correcciones. En tal caso, quite la marca de selección de la casilla de verificación y escanee.

### »»» Nota

- El proceso de escaneado tarda más de lo normal si esta opción está activada.

#### **Reducir sombra margen (Reduce gutter shadow)**

Reduce las sombras de encuadernación que aparecen entre páginas al escanear cuadernillos abiertos.

### »»» Nota

- Cuando se activa esta función, el escaneado puede tardar más de lo habitual con conexión de red.

#### **Corregir documento de texto torcido (Correct slanted text document)**

Detecta el texto escaneado y corrige el ángulo (entre -0,1 y -10 grados o entre +0,1 y +10 grados) del documento.

### »»» Importante

- Es posible que los siguientes tipos de documento no se puedan corregir correctamente porque el texto no se detecta correctamente.
  - Documentos en los que las líneas de texto estén inclinadas más de 10 grados o cuyos ángulos varíen en distintas líneas
  - Documentos que contengan texto en horizontal y en vertical
  - Documentos con fuentes extremadamente grandes o pequeñas
  - Documentos con poco texto
  - Documentos con cifras/imágenes
  - Textos manuscritos
  - Documentos con líneas horizontales y verticales (tablas)

### »»» Nota

- El proceso de escaneado tarda más de lo normal si la opción **Corregir documento de texto torcido (Correct slanted text document)** está activada.

#### **Detectar la orientación de un documento de texto y girar la imagen (Detect the orientation of text document and rotate image)**

Gira automáticamente la imagen para conseguir la orientación correcta detectando la orientación del texto en el documento escaneado.

### »»» Importante

- Solo se admiten documentos de texto redactados en idiomas que se puedan seleccionar en **Idioma del documento (Document Language)** del [cuadro de diálogo Configuración \(Configuración general\) \(Settings \(General Settings\)\)](#).
- Quizá no sea posible detectar la orientación de los siguientes tipos de configuración o documento porque el texto no se detecta correctamente.
  - La resolución está fuera del rango de entre 300 y 600 ppp
  - El tamaño de fuente está fuera del rango de entre 8 y 48 puntos
  - Documentos que incluyan fuentes especiales, efectos, cursiva o texto escrito a mano

- Documentos con fondos con tramas

## (2) Área Guardar configuración

### Nombre archivo (File Name)

Introduzca el nombre de archivo de la imagen que desee guardar. Al guardar un archivo, se adjuntan la fecha y un número de cuatro dígitos al nombre definido para el archivo con el formato "\_20XX0101\_0001".

#### »»» Nota

- Al seleccionar la casilla **Guardar en subcarpeta con fecha de hoy (Save to a subfolder with current date)**, se adjuntan la fecha y un número de cuatro dígitos al nombre definido para el archivo.

### Guardar en (Save in)

Muestra la carpeta en la que se deben guardar las imágenes escaneadas. Para cambiar la carpeta, especifique la carpeta de destino en el cuadro de diálogo que aparece al seleccionar **Agregar... (Add...)** en el menú desplegable.

La carpeta de guardado predeterminada es la carpeta **Imágenes (Pictures)**.

### Formato de datos (Data Format)

Definir desde el panel de control.

### Calidad de imagen JPEG (JPEG Image Quality)

Se puede especificar la calidad de imagen de los archivos JPEG.

### Crea un archivo PDF compatible con búsqueda de palabras clave (Create a PDF file that supports keyword search)

Seleccione esta casilla para convertir el texto de las imágenes en datos de texto y crear archivos PDF compatibles con la búsqueda de palabras clave.

#### »»» Nota

- Se crean los archivos PDF en los que se pueden realizar búsquedas en el idioma seleccionado en **Idioma del documento (Document Language)** en la  (Configuración general) del cuadro de diálogo Configuración.

### Guardar en subcarpeta con fecha de hoy (Save to a subfolder with current date)

Seleccione esta casilla para crear una carpeta de fecha actual en la carpeta especificada en **Guardar en (Save in)** y guardar en ella las imágenes escaneadas. La carpeta se creará con un nombre tal como "20XX\_01\_01" (Año\_Mes\_Fecha).

Si esta casilla de verificación no está seleccionada, los archivos se guardan directamente en la carpeta especificada en **Guardar en (Save in)**.

## (3) Área Configuración de la aplicación

### Cliente de correo electrónico (E-mail Client)

Especifique qué cliente de correo electrónico usar para adjuntar imágenes escaneadas.

Puede especificar qué cliente de correo electrónico desea iniciar en el menú desplegable.

## »» Nota

- Especifique el cliente de correo electrónico en el cuadro de diálogo **Agregar... (Add...)** del menú desplegable.

### **Instrucciones (Instructions)**

Abre esta guía.

### **Predeterminados (Defaults)**

Puede restablecer la configuración predeterminada en la pantalla que se muestra.

## Cuadro de diálogo Configuración (Configuración general)

Haga clic en la ficha  (Configuración general) para abrir el cuadro de diálogo **Configuración (Configuración general) (Settings (General Settings))**.

En el cuadro de diálogo **Configuración (Configuración general) (Settings (General Settings))** se puede establecer qué producto usar, restringir el tamaño de los archivos adjuntos en los correos electrónicos, establecer el idioma para detectar texto en las imágenes y elegir la carpeta en la que se deben guardar temporalmente las imágenes.

### »»» Importante

- Cuando se abre el cuadro de diálogo Configuración desde My Image Garden, es posible que no aparezcan algunas opciones.

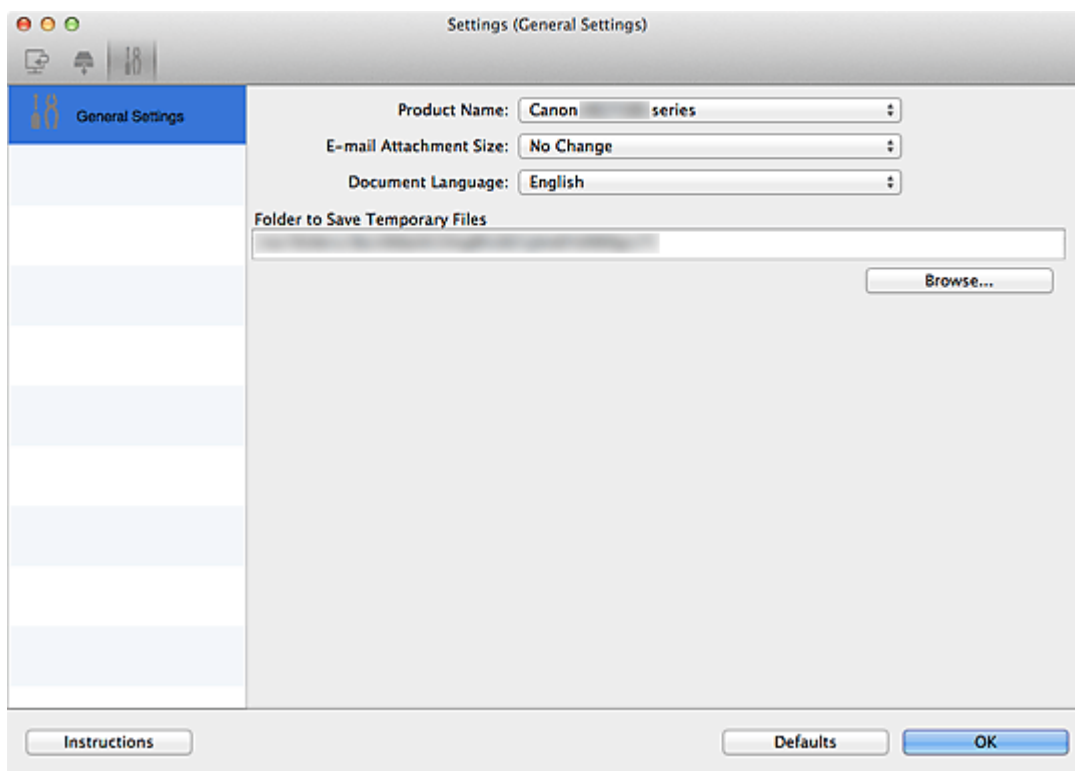

### Nombre del producto (Product Name)

Muestra el nombre del producto que IJ Scan Utility tiene configurado en ese momento para utilizarlo. Si el producto que se muestra no es el que desea usar, seleccione el producto adecuado en la lista. Además, para la conexión de red, seleccione uno que tenga "Red" después del nombre del producto.

### »»» Nota

- Con conexión de red, **Seleccionar (Select)** aparece a la derecha del nombre del producto. Haga clic en **Seleccionar (Select)** para abrir la pantalla de selección de red donde podrá cambiar el escáner que va a utilizar. Consulte el procedimiento de configuración en "[Configuración para escanear en red](#)".

### Tamaño adjuntos correo (E-mail Attachment Size)

También se puede restringir el tamaño de las imágenes escaneadas que se adjuntan en los correos electrónicos.

Puede seleccionar **Pequeño (apto para ventanas de 640 x 480) (Small (Suitable for 640 x 480 Windows))**, **Mediano (apto para ventanas de 800 x 600) (Medium (Suitable for 800 x 600**

**Windows)), Grande (apto para ventanas de 1.024 x 768) (Large (Suitable for 1024 x 768 Windows)) o Sin cambios (No Change).**

**Idioma del documento (Document Language)**

Seleccione el idioma para detectar texto en las imágenes.

**Carpeta para guardar archivos temporales (Folder to Save Temporary Files)**

Muestra la carpeta en la que se deben guardar las imágenes temporalmente. Haga clic en **Examinar... (Browse...)** para especificar la carpeta de destino.

**Instrucciones (Instructions)**

Abre esta guía.

**Predeterminados (Defaults)**

Puede restablecer la configuración predeterminada en la pantalla que se muestra.



## Pantalla Selección de red

Puede seleccionar los escáneres o las impresoras que se van a utilizar para escanear o imprimir en red desde el ordenador o el panel de control.

### Pantalla Selección de red

En **Nombre del producto (Product Name)** del cuadro de diálogo **Configuración (Configuración general) (Settings (General Settings))**, seleccione un elemento con la palabra "Red" (Network) después del nombre de producto en la lista y, a continuación, haga clic en **Seleccionar (Select)** a la derecha del nombre del producto para abrir la pantalla de selección de red.

#### Escáneres (Scanners)

Se muestran los nombres del servicio Bonjour de los escáneres o impresoras que se pueden utilizar en la red.

Puede seleccionar un escáner o impresora por modelo. La selección de un escáner o impresora activa automáticamente el escaneado desde el panel de control.

#### »»» Importante

- No puede realizar actividades a través de la red si Bonjour está desactivado. Active Bonjour en el escáner o en la impresora.
- Si cambia el nombre del servicio Bonjour después de seleccionar su escáner o impresora por su nombre del servicio Bonjour, vuelva a abrir la pantalla de selección de red y seleccione el nuevo nombre del servicio Bonjour en **Escáneres (Scanners)**.

#### Instrucciones (Instructions)

Abre esta guía.

#### Conf. de escaneado desde panel de control (Scan-from-Operation-Panel Settings)

Aparecerá la pantalla Conf. de escaneado desde panel de control. Puede seleccionar hasta tres escáneres e impresoras en total para escanear desde el panel de control. Puede escanear elementos utilizando el panel de control del escáner o impresora seleccionado y enviar las imágenes escaneadas al ordenador a través de la red.

#### »»» Importante

- Si utiliza un modelo con el que no se puede escanear en red desde el panel de control, ese modelo no aparece en **Escáneres (Scanners)** y la opción no está disponible.

## Pantalla Conf. de escaneado desde panel de control

Haga clic en **Conf. de escaneado desde panel de control (Scan-from-Operation-Panel Settings)** en la pantalla de selección de red para abrir la pantalla Conf. de escaneado desde panel de control.

#### Escáneres (Scanners)

Se muestran los nombres del servicio Bonjour de los escáneres o impresoras que se pueden utilizar en la red.

Puede seleccionar simultáneamente hasta tres escáneres e impresoras en total.

#### »»» Importante

- No puede realizar actividades a través de la red si Bonjour está desactivado. Active Bonjour en el escáner o en la impresora.

- Si cambia el nombre del servicio Bonjour después de seleccionar su escáner o impresora por su nombre del servicio Bonjour, vuelva a abrir la pantalla de selección de red y seleccione el nuevo nombre del servicio Bonjour en **Escáneres (Scanners)**.

## »» Nota

- Si no aparece el nombre del servicio Bonjour del escáner o impresora o no se puede seleccionar, compruebe lo siguiente, haga clic en **Aceptar (OK)** para cerrar la pantalla y, a continuación, vuelva a abrirla e intente seleccionarlo de nuevo.
  - El controlador de escáner está instalado
  - La configuración de red del escáner o la impresora se completa tras instalar el controlador del escáner
  - La comunicación de red entre el escáner o la impresora y el ordenador está habilitadaSi el escáner o la impresora sigue sin aparecer, consulte "Problemas con la comunicación de red" para su modelo en el Inicio del *Manual en línea*.

## Cuadro de diálogo Guardar configuración

Seleccione la casilla **Comprobar resultados del escáner (Check scan results)** en **Guardar configuración (Save Settings)** del cuadro de diálogo Configuración para que se abra el cuadro de diálogo **Guardar configuración (Save Settings)** después de escanear.

Se puede especificar el formato de datos y el destino mientras se ven las miniaturas de los resultados del escaneado.

### »»» Importante

- El cuadro de diálogo **Guardar configuración (Save Settings)** no se abre después de escanear desde My Image Garden o del panel de control.

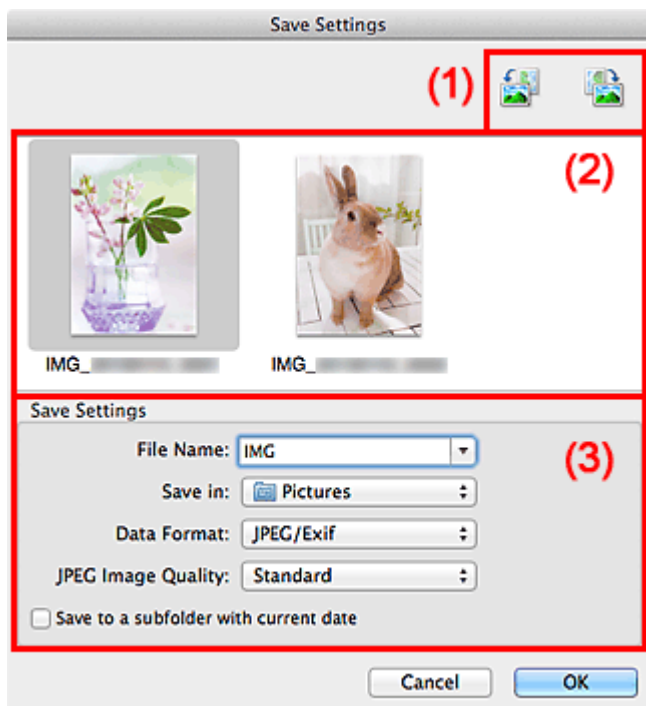

- (1) [Botones de operación de vista previa](#)
- (2) [Área Resultados de escaneado](#)
- (3) [Área Guardar configuración](#)

### (1) Botones de operación de vista previa

 /  (Girar a la izquierda 90°)/(Girar a la derecha 90°)

Gira las imágenes escaneadas 90 grados en el sentido de las agujas del reloj o en sentido contrario.

Seleccione la imagen que desea girar y haga clic en  (Girar a la izquierda 90°) o  (Girar a la derecha 90°).

### »»» Importante

- Los botones de operación de vista previa no aparecen si la casilla **Activar escaneos de imágenes grandes (Enable large image scans)** está marcada en el cuadro de diálogo **Configuración (Controlad.) (Settings (Driver))**.

## (2) Área Resultados de escaneado

Muestra las miniaturas de las imágenes escaneadas. Puede cambiar el orden de guardado de las imágenes mediante arrastrar y soltar. Los nombres de archivo de guardado aparecen debajo de las miniaturas.

## (3) Área Guardar configuración

### Nombre archivo (File Name)

Introduzca el nombre de archivo de la imagen que desee guardar. Al guardar un archivo, se adjuntan la fecha y un número de cuatro dígitos al nombre definido para el archivo con el formato "\_20XX0101\_0001".

#### »»» Nota

- Al seleccionar la casilla **Guardar en subcarpeta con fecha de hoy (Save to a subfolder with current date)**, se adjuntan la fecha y un número de cuatro dígitos al nombre definido para el archivo.

### Guardar en (Save in)

Muestra la carpeta en la que se deben guardar las imágenes escaneadas. Para cambiar la carpeta, especifique la carpeta de destino en el cuadro de diálogo que aparece al seleccionar **Agregar... (Add...)** en el menú desplegable.

La carpeta de guardado predeterminada es la carpeta **Imágenes (Pictures)**.

### Formato de datos (Data Format)

Seleccione el formato de datos con el que desea guardar las imágenes escaneadas.

Puede seleccionar **JPEG/Exif**, **TIFF**, **PNG**, **PDF** o **PDF (Varias páginas) (PDF (Multiple Pages))**.

#### »»» Importante

- No se puede seleccionar **PDF** ni **PDF (Varias páginas) (PDF (Multiple Pages))** en los siguientes casos.
  - Cuando se escanea haciendo clic en **Foto (Photo)** en la pantalla principal de IJ Scan Utility
  - Cuando la casilla **Activar escaneos de imágenes grandes (Enable large image scans)** está seleccionada en **Guardar configuración (Save Settings) del cuadro de diálogo Configuración (Controlad.) (Settings (Driver))**
  - Cuando la casilla **Iniciar OCR (Start OCR)** está seleccionada en **Configuración de la aplicación (Application Settings) del cuadro de diálogo Configuración (Escaneado de documento) (Settings (Document Scan)), Configuración (Escaneado personalizado) (Settings (Custom Scan)) o Configuración (Controlad.) (Settings (Driver))**
- Si el **Modo de color (Color Mode)** es **Blanco y negro (Black and White)**, no se puede seleccionar **JPEG/Exif**.

#### »»» Nota

- Con conexión de red, el escaneado puede tardar más de lo habitual cuando se configura **TIFF** o **PNG** en **Formato de datos (Data Format)**.

### Calidad de imagen JPEG (JPEG Image Quality)

Se puede especificar la calidad de imagen de los archivos JPEG.

### »»» Importante

- Esto solo aparece cuando se selecciona **JPEG/Exif** en **Formato de datos (Data Format)**.

#### Compresión PDF (PDF Compression)

Seleccione el tipo de compresión para guardar archivos PDF.

##### Estándar (Standard)

Normalmente, esta configuración es la más recomendable.

##### Alto (High)

Comprime el tamaño del archivo al guardarlo, lo que permite reducir la carga de la red o el servidor.

### »»» Importante

- Esto solo aparece cuando se selecciona **PDF** o **PDF (Varias páginas) (PDF (Multiple Pages))** en **Formato de datos (Data Format)**.
- Cuando se selecciona **Blanco y negro (Black and White)** en **Modo de color (Color Mode)**, esta opción no aparece.

#### Crea un archivo PDF compatible con búsqueda de palabras clave (Create a PDF file that supports keyword search)

Seleccione esta casilla para convertir el texto de las imágenes en datos de texto y crear archivos PDF compatibles con la búsqueda de palabras clave.

### »»» Importante

- Esto solo aparece cuando se selecciona **PDF** o **PDF (Varias páginas) (PDF (Multiple Pages))** en **Formato de datos (Data Format)**.

### »»» Nota

- Se crean los archivos PDF en los que se pueden realizar búsquedas en el idioma seleccionado en **Idioma del documento (Document Language)** en la  (Configuración general) del cuadro de diálogo Configuración.

#### Guardar en subcarpeta con fecha de hoy (Save to a subfolder with current date)

Seleccione esta casilla para crear una carpeta de fecha actual en la carpeta especificada en **Guardar en (Save in)** y guardar en ella las imágenes escaneadas. La carpeta se creará con un nombre tal como "20XX\_01\_01" (Año\_Mes\_Fecha).

Si esta casilla de verificación no está seleccionada, los archivos se guardan directamente en la carpeta especificada en **Guardar en (Save in)**.

## Ventana Fusión de imágenes

Haga clic en **Fusionar (Stitch)** en la pantalla principal de IJ Scan Utility para abrir la ventana **Fusión de imágenes (Image Stitch)**.

Puede escanear las mitades derecha e izquierda de un elemento más grande que la placa y combinarlas para obtener una sola imagen. Se pueden escanear elementos cuyo tamaño sea aproximadamente el doble del de la placa.

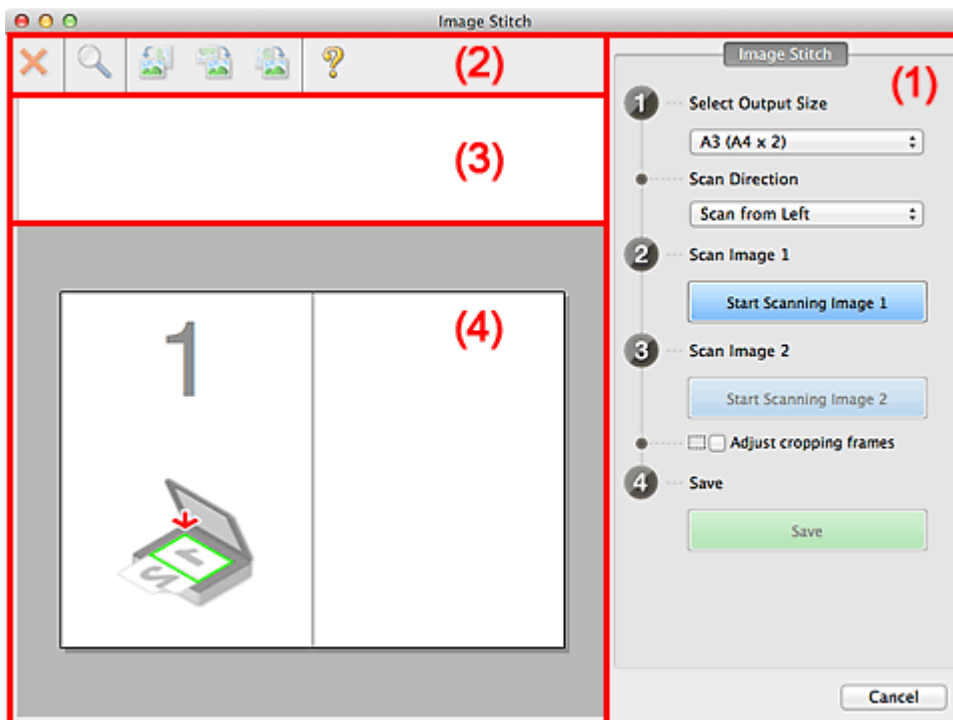

- (1) Botones de funcionamiento y configuración
- (2) Barra de herramientas
- (3) Área Vista de miniaturas
- (4) Área de vista preliminar

### »»» Nota

- Los elementos mostrados varían según el origen seleccionado y la vista.

### (1) Botones de funcionamiento y configuración

#### Seleccionar el tamaño final (Select Output Size)

##### **B4 (B5 x 2)**

Escanea por separado las mitades izquierda y derecha de un documento de tamaño B4.

##### **A3 (A4 x 2)**

Escanea por separado las mitades izquierda y derecha de un documento de tamaño A3.

##### **11 x 17 (Carta x 2) (11 x 17 (Letter x 2))**

Escanea por separado las mitades izquierda y derecha de un elemento dos veces más grande que el tamaño Carta.

##### **Mesa exp. Completa x 2 (Full Platen x 2)**

Escanea por separado las mitades izquierda y derecha de un elemento dos veces más grande que la placa.

### Dirección del escáner (Scan Direction)

#### Escanear desde la izquierda (Scan from Left)

Muestra la primera imagen escaneada en el lado izquierdo.

#### Escanear desde la derecha (Scan from Right)

Muestra la primera imagen escaneada en el lado derecho.

### Escanear imagen 1 (Scan Image 1)

#### Empezar a escanear imagen 1 (Start Scanning Image 1)

Escanea el primer elemento.

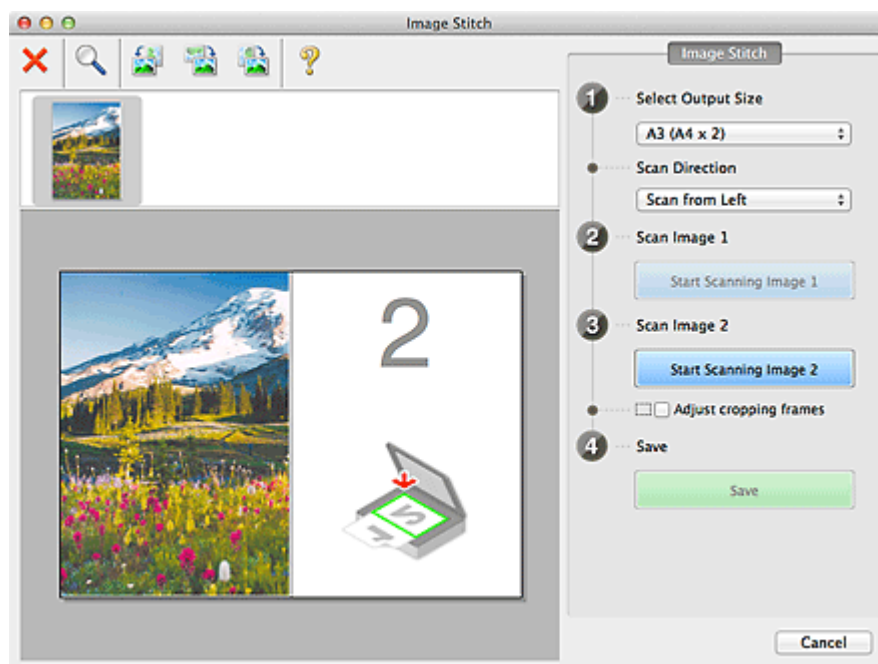

### Escanear imagen 2 (Scan Image 2)

#### Empezar a escanear imagen 2 (Start Scanning Image 2)

Escanea el segundo elemento.

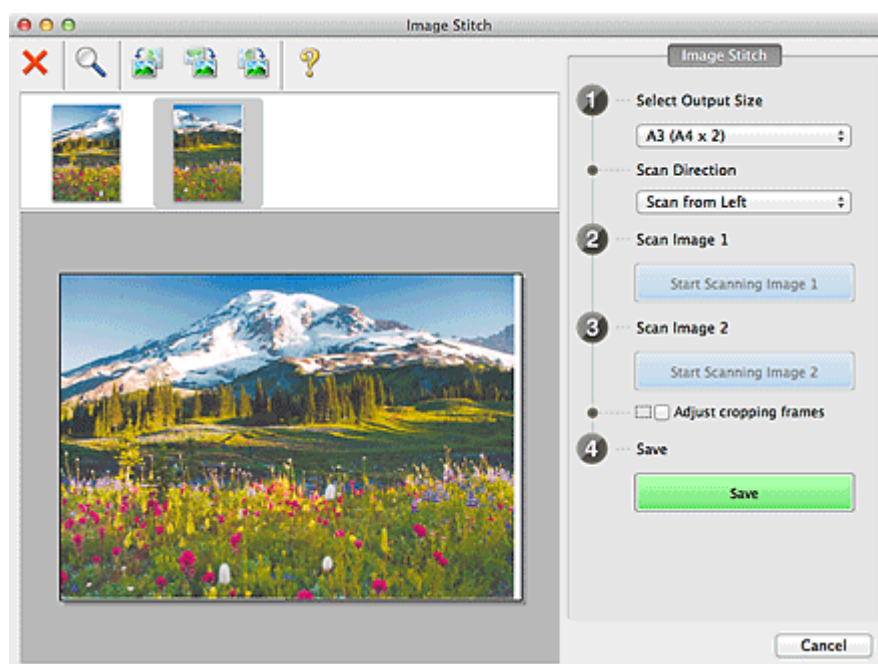

### Ajustar marcos de recorte (Adjust cropping frames)

Puede ajustar el área de escaneado en la vista preliminar.

Si no se ha especificado ninguna área, se guardará la imagen del tamaño detectado en **Seleccionar el tamaño final (Select Output Size)**. Si se especifica un área, solo se escaneará y se guardará la imagen incluida en el marco de recorte.

■ [Ajuste los marcos de recorte en la ventana Fusión de imágenes](#)

#### **Guardar (Save)**

##### **Guardar (Save)**

Guarda las dos imágenes escaneadas como una sola imagen.

#### **Cancelar (Cancel)**

Cancela el escaneado para **Fusionar (Stitch)**.

## **(2) Barra de herramientas**

Puede eliminar las imágenes escaneadas o ajustar las imágenes previsualizadas.



##### **(Eliminar)**

Elimina la imagen escaneada.



##### **(Ampliar/Reducir)**

Permite aumentar o reducir la imagen previsualizada.

Haciendo clic con el botón izquierdo en el área Vista preliminar se agranda la imagen mostrada.

Haciendo clic manteniendo pulsada la tecla Control en el área Vista preliminar se reduce la imagen mostrada.



##### **(Girar a la izquierda)**

Gira la imagen de la vista preliminar 90 grados en el sentido contrario al de las agujas del reloj.



##### **(Invertir verticalmente)**

Gira la imagen de la vista preliminar 180 grados.



##### **(Girar a la derecha)**

Gira la imagen de vista preliminar 90 grados en el sentido de las agujas del reloj.



##### **(Abrir guía)**

Abre la página.

## **(3) Área Vista de miniaturas**

Muestra las miniaturas de las imágenes escaneadas. Si no se ha escaneado nada, aparece en blanco.

## **(4) Área de vista preliminar**

Muestra las imágenes escaneadas. Se puede ajustar el formato arrastrando la imagen escaneada o comprobando los resultados de la configuración realizada en "[\(1\) Botones de funcionamiento y configuración.](#)"



Si no se ha escaneado ninguna imagen:

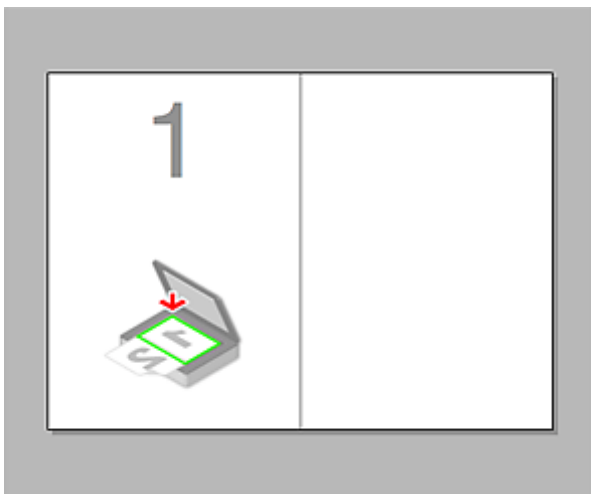

Después de escanear el primer elemento haciendo clic en Empezar a escanear imagen 1 (Start Scanning Image 1):

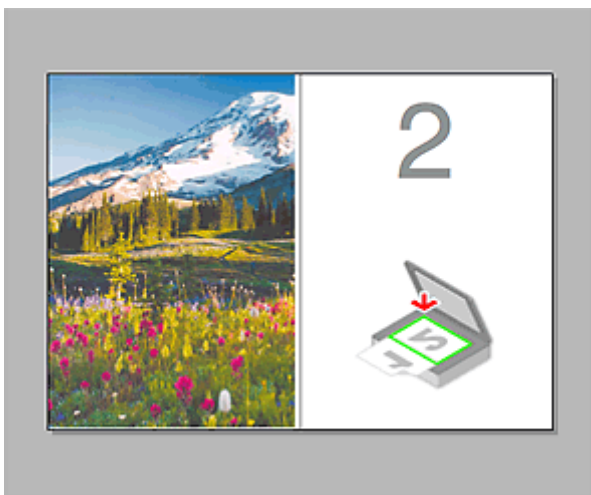

La imagen se escanea en la dirección especificada en **Dirección del escáner (Scan Direction)** y junto a ella aparece **2**.

Después de escanear el segundo elemento haciendo clic en Empezar a escanear imagen 2 (Start Scanning Image 2):



Aparecen las dos imágenes escaneadas.

## Tema relacionado

- [Escaneado de elementos más grandes que la placa \(Fusión de imágenes\)](#)

## Escaneado con el controlador de escáner

Puede escanear iniciando el controlador de escáner desde distintas aplicaciones.

Consulte la Ayuda de Mac OS para obtener información sobre cómo escanear.

### ►►► Importante

- Al escanear con el controlador de escáner en Mac OS X v10.6.8, seleccione **JPEG** o **TIFF** en **Formato (Format)**. Las imágenes escaneadas se guardan en el formato establecido en **Formato de datos (Data Format)** en el [cuadro de diálogo Configuración \(Controlad.\) \(Settings \(Driver\)\)](#) de IJ Scan Utility.

### ►►► Nota

- Consulte "[Correcciones de imágenes y ajustes de color](#)" para obtener detalles sobre los procedimientos de configuración para la corrección de imágenes y el ajuste del color.
- Consulte "[Notas generales \(controlador de escáner\)](#)" para el controlador de escáner.
- Consulte "[Actualización del controlador de escáner](#)" para el controlador de escáner.
- En el [cuadro de diálogo Configuración \(Controlad.\) \(Settings \(Driver\)\)](#) de IJ Scan Utility, también puede establecer opciones avanzadas para el escaneado con el controlador de escáner.

# Correcciones de imágenes y ajustes de color

Puede corregir las imágenes y ajustar los colores mediante el controlador de escáner.

## ►►► Importante

- Cuando la corrección de imágenes o el ajuste de color se aplica a elementos sin efecto muaré, polvo o arañazos o colores difuminados, el tono de color puede verse afectado negativamente.
- Los resultados de la corrección de imágenes no se reflejan en la pantalla de escaneado de prueba.

## ►►► Nota

- Las pantalla pueden variar en función de la aplicación.
- Los parámetros seleccionables dependen de la configuración **Clase (Kind)**.
- Cuando se aplica la corrección de imágenes o el ajuste del color, el escaneado podría llevar más tiempo del habitual.

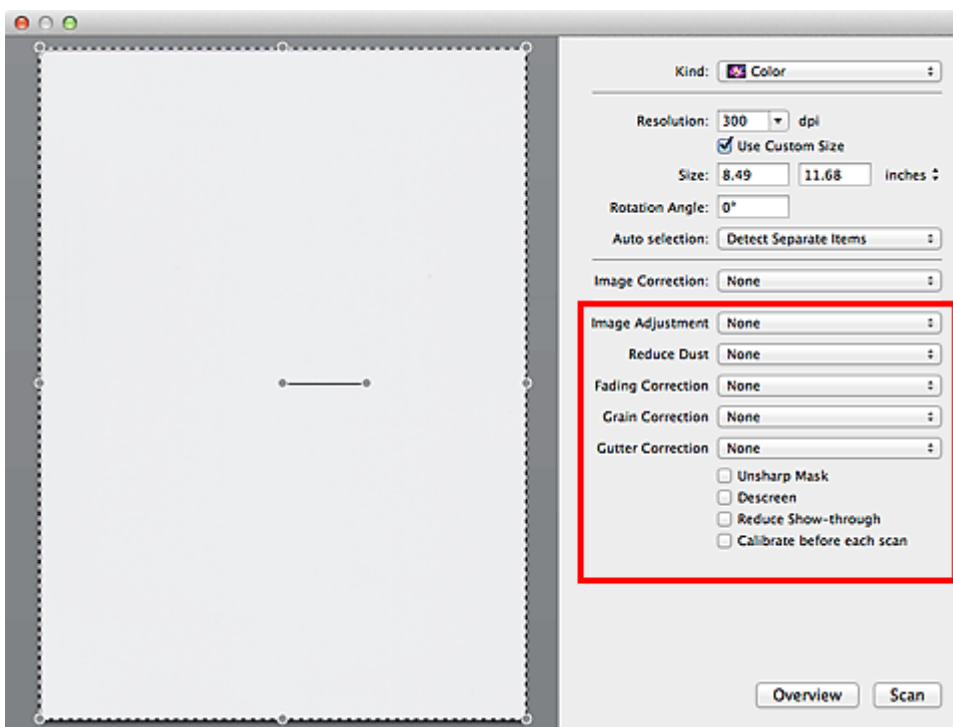

### Ajuste de imagen (Image Adjustment)

Si se establece Ajuste de imagen, el brillo de la parte especificada de la imagen se optimiza. Las imágenes se pueden ajustar en función del tipo de elemento detectado automáticamente o del tipo de elemento especificado. El resultado del ajuste se reflejará en toda la imagen.

#### Ninguno (None)

No se aplicará Ajuste de imagen.

#### Automático (Auto)

Aplica Ajuste de imagen detectando automáticamente el tipo de elemento. Normalmente, esta configuración es la más recomendable.

#### Foto (Photo)

Aplica el ajuste de imagen idóneo para fotografías.

#### Revista (Magazine)

Aplica el ajuste de imagen idóneo para revistas.

## Documento (Document)

Aplica el ajuste de imagen idóneo para documentos de texto.

### »»» Nota

- Si la imagen no se ajusta correctamente con **Automático (Auto)**, especifique el tipo de elemento.
- El tono de color puede diferir del de la imagen original debido a la función Ajuste de imagen. En tal caso, establezca **Ajuste de imagen (Image Adjustment)** en **Ninguno (None)**.

## Reducir polvo (Reduce Dust)

Las fotos escaneadas pueden contener puntos blancos causados por el polvo o los arañazos. Utilice esta función para reducir este ruido.

### Ninguno (None)

El polvo y los arañazos no se reducirán.

### Bajo (Low)

Seleccione esta opción para reducir partículas de polvo y arañazos de tamaño pequeño. Los de mayor tamaño podrían no eliminarse.

### Medio (Medium)

Normalmente, esta configuración es la más recomendable.

### Alto (High)

Seleccione esta opción para reducir partículas de polvo y arañazos; no obstante, existe la posibilidad de que se observen evidencias del proceso de reducción y se pierdan partes delicadas de la imagen.

### »»» Importante

- Puede que esta función no sea eficaz para algunos tipos de fotos.

### »»» Nota

- Se recomienda seleccionar **Ninguno (None)** cuando se escanean materiales impresos.

## Corr. difuminado (Fading Correction)

Utilice esta función para corregir fotos cuyo color se haya desvanecido con el tiempo o tengan una dominante de color. La "dominante de color" es el fenómeno en el que un color concreto afecta a toda la imagen debido a las condiciones meteorológicas o fuertes colores ambientales.

### Ninguno (None)

La corrección de difuminado no se aplicará.

### Bajo (Low)

Seleccione esta opción para corregir colores poco desvanecidos o con poca dominante de color.

### Medio (Medium)

Normalmente, esta configuración es la más recomendable.

### Alto (High)

Seleccione esta opción para corregir colores muy desvanecidos o con una gran dominante de color. Esto puede afectar al tono de la imagen.

### »»» Importante

- Puede que la corrección no se aplique correctamente si el área de escaneado es demasiado pequeña.
- No es eficaz si no se selecciona **Color** para **Categoría (Kind)**.

### Corrección de grano (Grain Correction)

Esta función se utiliza para reducir el grano (la aspereza) de una foto tomada con una película de alta sensibilidad o de alta velocidad, etc.

#### Ninguno (None)

El grano no se reducirá.

#### Bajo (Low)

Seleccione esta opción si la foto tiene un nivel de grano bajo.

#### Medio (Medium)

Normalmente, esta configuración es la más recomendable.

#### Alto (High)

Seleccione esta opción si la foto tiene mucho grano. Esto puede afectar a la gradación y la nitidez de la imagen.

### »»» Importante

- Puede que la corrección no se aplique correctamente si el área de escaneado es demasiado pequeña.

### Corr. sombra mar. (Gutter Correction)

Utilice esta función para corregir las sombras que aparecen entre las páginas al escanear cuadernillos abiertos.

Las líneas o el texto poco claro o difuminado debido a páginas dobladas no se corrigen.

#### Ninguno (None)

La sombra de margen no se corregirá.

#### Bajo (Low)

Seleccione esta opción si el nivel del efecto es demasiado fuerte con el valor medio.

#### Medio (Medium)

Normalmente, esta configuración es la más recomendable.

#### Alto (High)

Seleccione esta opción si el nivel del efecto es demasiado débil con el valor medio.

### »»» Importante

- No coloque objetos que pesen 2,0 kg (4,4 libras) o más en la placa. Además, no presione sobre el elemento con una fuerza superior a 2,0 kg (4,4 libras). Si aplica una presión más fuerte, es posible que el escáner no funcione correctamente o que el cristal se rompa.
- Alinee el elemento con el borde de la placa. Si se coloca torcido, la corrección no se aplicará correctamente.



- Es posible que la corrección no se aplique dependiendo del elemento. Si el fondo de la página no es blanco, es posible que no se detecten las sombras correctamente o que no se detecten en absoluto.

- Al escanear, presione el lomo con la misma fuerza que al realizar el escaneado de vista preliminar. Si la parte de la encuadernación no es simétrica, la corrección no se aplicará correctamente.



- El modo en que se debe colocar el elemento depende del modelo de escáner y el elemento que vaya a escanear.

### Nitidez de imagen (Unsharp Mask)

Enfatiza el contorno de los objetos para enfocar la imagen.

### Destramar (Descreen)

Reduce el efecto muaré.

El material impreso está formado por una serie de pequeños puntos. El "muaré" es un fenómeno que se da cuando se escanean fotografías o imágenes impresas con trama y aparecen gradaciones desiguales o patrones de líneas.

### ►►► Importante

- Al activar **Destramar (Descreen)**, desactive **Nitidez de imagen (Unsharp Mask)**. Si está activada **Nitidez de imagen (Unsharp Mask)**, seguirán existiendo efectos de muaré.

### ►►► Nota

- El proceso de escaneado tarda más de lo normal si la opción **Destramar (Descreen)** está activada.

### Reducir colores base (Reduce Show-through)

Utilice esta función para reducir los colores base en los documentos de dos caras o atenuarlo en el papel reciclado y otros papeles de colores cuando escanee documentos.

### ►►► Importante

- **Reducir colores base (Reduce Show-through)** solo es efectiva cuando se selecciona **Documento (Document)** o **Revista (Magazine)** para **Ajuste de imagen (Image Adjustment)**.

### Calib. antes de cada escan. (Calibrate before each scan)

Calibra el escáner siempre antes del escaneado de prueba y el escaneado con el fin de reproducir los tonos de color correctos en las imágenes escaneadas.

### ►►► Nota

- La calibración puede requerir cierto tiempo en función del equipo.

## Notas generales (controlador de escáner)

El controlador de escáner está sujeto a las siguientes restricciones. Cuando utilice el controlador de escáner, tenga en cuenta lo que se indica a continuación.

### Restricciones del controlador de escáner

- Si el ordenador está compartido entre varios usuarios o si se ha cerrado la sesión y luego se ha vuelto a iniciar, es posible que aparezca un mensaje que indica que el controlador de escáner está en uso. En este caso, desconecte el cable USB del ordenador y vuelva a conectarlo.
- El escaneado puede fallar si el ordenador reanuda el funcionamiento después de haber estado en reposo con el controlador de escáner activo. Si se da el caso, siga estos pasos y escanee de nuevo.
  1. Apague el equipo.
  2. Salga del controlador de escáner, desconecte el cable USB del ordenador y vuelva a conectarlo.
  3. Encienda el equipo.
- No conecte dos o más escáneres o impresoras multifunción con función de escáner al mismo equipo de forma simultánea. Si conecta varios dispositivos de escaneado, no podrá escanear desde el panel de control del equipo y es posible que se produzcan errores al acceder a los dispositivos.
- Cuando se utiliza un modelo compatible con la red mediante la conexión a una red, se puede acceder al equipo desde varios ordenadores al mismo tiempo.
- Cuando se utiliza un modelo compatible con la red mediante la conexión a una red, el escaneado tarda más de lo habitual.
- Asegúrese de que dispone de suficiente espacio en el disco para escanear imágenes grandes a una gran resolución. Por ejemplo, se requieren 300 MB como mínimo de espacio libre para escanear un documento A4 a 600 ppp a todo color.
- No deje que el ordenador pase a estado de reposo o hibernación durante el escaneado.



## **Actualización del controlador de escáner**

- ▶ **Obtención del controlador de escáner más reciente**
- ▶ **Antes de instalar el controlador de escáner**
- ▶ **Instalación del controlador de escáner**

## Obtención del controlador de escáner más reciente

Actualizar a la versión más reciente del controlador de escáner puede resolver algunos de los problemas que haya experimentado.

Para obtener el controlador de escáner, acceda a nuestro sitio web y descárguelo para su modelo.

### **»» Importante**

- El controlador de escáner puede descargarse de forma gratuita; no obstante, el cliente será responsable de costear el acceso a Internet.

### Tema relacionado

- [Antes de instalar el controlador de escáner](#)
- [Instalación del controlador de escáner](#)

## Antes de instalar el controlador de escáner

Compruebe los siguientes puntos antes de instalar el controlador de escáner. Compruébelos también si no puede instalar el controlador de escáner.

### Estado del equipo

- Si el equipo y el ordenador están conectados mediante un cable USB, desconecte el cable USB del ordenador.

### Configuración del ordenador

- Cierre todas las aplicaciones que se estén ejecutando.
- Inicie una sesión como administrador del ordenador. Deberá introducir el nombre y la contraseña del usuario con privilegios de administrador. Si tiene varias cuentas de usuario en Mac OS X, inicie la sesión con la primera cuenta de administrador creada.

### ►►► Importante

- Si instala una versión más antigua del controlador de escáner después de instalar una más reciente, es posible que el controlador de escáner no funcione correctamente. En tal caso, reinstale la versión más reciente del controlador de escáner.

### ►►► Nota

- Cuando instale varias versiones del controlador de escáner, instale primero el controlador más antiguo.

## Tema relacionado

- [Obtención del controlador de escáner más reciente](#)
- [Instalación del controlador de escáner](#)

# Instalación del controlador de escáner

Acceda a nuestro sitio web para descargar la versión más reciente del controlador de escáner.

Siga estos pasos para instalar la versión descargada del controlador de escáner.

## 1. Monte el disco.

Haga doble clic en el archivo de imagen de disco descargado.

Se descomprimirá el archivo y se montará el disco.

## 2. Inicie el instalador.

Haga doble clic en el archivo ".pkg" del disco descomprimido.

Comenzará la instalación.

## 3. Instale el controlador.

Siga los mensajes para llevar a cabo la instalación.

Cuando aparezca la pantalla del contrato de licencia, lea las condiciones y haga clic en **Continuar (Continue)**. Si no acepta el contrato de licencia, no podrá instalar este software.

Si se muestra la pantalla de autenticación, introduzca el nombre y la contraseña del administrador y haga clic en **Instalar software (Install Software)**.

## 4. Finalice la instalación.

El controlador de escáner está instalado.

Establezca el entorno de red si tiene más de un escáner o tiene un modelo compatible con la red y ha cambiado la conexión de USB a conexión de red.

Consulte el procedimiento de configuración en "[Configuración para escanear en red](#)".

### »» Importante

- La instalación puede fallar si hace clic en **Volver (Go Back)** durante el proceso. En tal caso, seleccione **Salir del instalador (Quit Installer)** en el menú del **Instalador (Installer)** y vuelva a iniciar el proceso de instalación.
- El controlador de escáner puede descargarse de forma gratuita; no obstante, el cliente será responsable de costear el acceso a Internet.

## Tema relacionado

- [Obtención del controlador de escáner más reciente](#)
- [Antes de instalar el controlador de escáner](#)

## Información útil al escanear

- **Ajuste los marcos de recorte en la ventana Fusión de imágenes**
- **Resolución**
- **Formatos de datos**

## Ajuste los marcos de recorte en la ventana Fusión de imágenes

"Recortar" significa seleccionar el área que se desea mantener de una imagen y desechar el resto al escanearla.

En la ventana **Fusión de imágenes (Image Stitch)** se puede especificar un marco de recorte en la imagen mostrada en área Vista preliminar.

### »» Nota

- Consulte la ayuda de Captura de Imagen para aprender a ajustar los marcos de recorte (casillas de selección) en la pantalla que aparece haciendo clic en **Controlad. (Driver)** en la pantalla principal de IJ Scan Utility.

### Marco de recorte inicial

No se ha especificado ningún marco de recorte. Si selecciona la casilla **Ajustar marcos de recorte (Adjust cropping frames)**, se especifica automáticamente un marco de recorte activo alrededor de la imagen en el área de Vista preliminar. Se puede arrastrar el marco de recorte para especificar el área.

Al escanear, se escaneará la imagen incluida en el área especificada con el marco de recorte.

### Ajuste de un marco de recorte

El cursor cambiará a  (Flecha) al colocarlo sobre un marco de recorte. Haga clic y arrastre el ratón para expandir o contraer el marco de recorte.



El cursor cambiará a  (Mano) al colocarlo dentro de un marco de recorte. Haga clic y arrastre el ratón para mover todo el marco de recorte.



### Eliminación de marcos de recorte

Para eliminar el marco de recorte, desactive la casilla **Ajustar marcos de recorte (Adjust cropping frames)**.

# Resolución

Los datos de la imagen escaneada son un conjunto de puntos con información acerca del brillo y del color. La densidad de estos puntos se denomina "resolución", la cual determinará el grado de detalle de la imagen. La unidad de resolución es el punto por pulgada (ppp), que corresponde al número de puntos por pulgada cuadrada (2,5 cm cuadrados).

Cuanto más alta sea la resolución (valor), mayor detalle se obtendrá en la imagen, y viceversa.



## Cómo definir la resolución

Puede establecer la resolución en **Resolución (Resolution)** en la ficha  (Escaneado desde un ordenador) del cuadro de diálogo Configuración.

## Configuración de la resolución adecuada

Configure la resolución según el uso que se vaya a dar a la imagen escaneada.

Tipo de elemento	Uso	Modo de color	Resolución adecuada
Foto en color	Copia (Impresión)	Color	300 ppp
	Creación de postales	Color	300 ppp
	Almacenamiento en un ordenador	Color	300 ppp
	Usar en un sitio web o adjuntar a un mensaje de correo electrónico	Color	150 ppp
Foto en blanco y negro	Almacenamiento en un ordenador	Escala de grises	300 ppp
	Usar en un sitio web o adjuntar a un mensaje de correo electrónico	Escala de grises	150 ppp
Documento de texto (documento o revista)	Copia	Color, escala de grises o blanco y negro	300 ppp
	Adjuntar a un mensaje de correo electrónico	Color, escala de grises o blanco y negro	150 ppp
	Escaneado de texto utilizando OCR	Color o Escala de grises	300 ppp

### »»» Importante

- Si se duplica la resolución, el tamaño de datos de la imagen escaneada se multiplicará por cuatro. Si el tamaño del archivo es demasiado grande, la velocidad de procesamiento será lenta, lo que provocará problemas como, por ejemplo, falta de memoria. Establezca el mínimo de resolución requerida en función del uso que se vaya a dar a la imagen.

**»» Nota**

- Cuando vaya a imprimir la imagen escaneada agrandándola, escanee con una resolución mayor que la recomendada anteriormente.



## Formatos de datos

Puede seleccionar un formato de datos al guardar las imágenes escaneadas. Debe especificar el formato de datos más adecuado según el uso que quiera hacer de la imagen y según la aplicación.

Los formatos de datos disponibles varían según la aplicación y el sistema operativo (Windows o Mac OS).

Consulte la sección siguiente para ver las características de cada formato de datos para imágenes.

### **PNG (Extensión estándar de archivo: .png)**

Formato de datos que se usa a menudo en sitios web.

El formato PNG es adecuado para editar imágenes guardadas.

### **JPEG (extensión estándar de archivo: .jpg)**

Formato de datos que se usa a menudo en sitios web y en imágenes de cámaras digitales.

El formato JPEG presenta un elevado nivel de compresión. Las imágenes JPEG se degradan un poco cada vez que se guardan y no es posible devolverlas a su estado original.

El formato JPEG no está disponible para imágenes en blanco y negro.

### **TIFF (extensión estándar de archivo: .tif)**

Formato de datos que presenta un elevado grado de compatibilidad entre los distintos ordenadores y aplicaciones.

El formato TIFF es adecuado para editar imágenes guardadas.

### **»»» Nota**

- Algunos archivos TIFF son incompatibles.
- IJ Scan Utility admite los siguientes formatos de archivo TIFF.
  - Archivos binarios en blanco y negro sin comprimir
  - Archivos sin comprimir, RGB (8 bits por canal)
  - Archivos sin comprimir, escala de grises

### **PDF (extensión estándar de archivo: .pdf)**

Formato de datos para documentos electrónicos desarrollado por Adobe Systems Incorporated.

Se puede usar en distintos ordenadores y sistemas operativos, y con fuentes incrustadas; por lo tanto, se pueden intercambiar entre personas que utilicen distintos entornos, independientemente de las diferencias.

## Colocación de elementos (cuando vaya a escanear desde el ordenador)

Obtenga información sobre cómo colocar los elementos sobre la platina del escáner o la impresora. Coloque los elementos correctamente en función del tipo de elemento que vaya a escanear. De lo contrario, es posible que los elementos no se escaneen correctamente.

### ►►► Importante



- No coloque ningún objeto en la cubierta de documentos. Cuando abra la cubierta de documentos, podrían caer objetos en el escáner o la impresora, lo que daría como resultado un funcionamiento defectuoso.
- Cierre la cubierta de documentos cuando escanee.

## Colocación de elementos

Coloque los elementos tal y como se indica a continuación para escanear detectando automáticamente el tipo o el tamaño del elemento.

### ►►► Importante

- Al escanear especificando el tamaño del papel en IJ Scan Utility o en el controlador de escáner, alinee siempre una esquina superior del elemento con la esquina de la placa en la que aparece la flecha (marca de alineación).
- Las fotografías cortadas de distintas formas y los elementos con menos de 3 cm cuadrados (1,2 pulgadas cuadradas) puede que no se recorten correctamente al escanearlos.
- Puede que las etiquetas de disco reflectantes no se escaneen según lo previsto.
- Cuando se escanea con el controlador de escáner, la respuesta podría ser diferente. En ese caso, ajuste el marco de recorte (casilla de selección) manualmente.

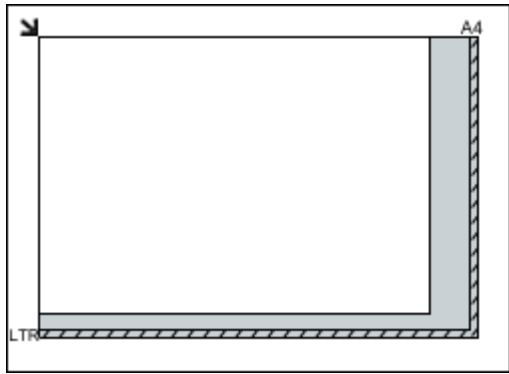
Para fotos, postales, tarjetas de visita o BD/DVD/CD	Para revistas, periódicos o documentos
<div data-bbox="220 1339 726 1467"></div> <p data-bbox="188 1518 582 1545"><b>Colocación de un único elemento:</b></p> <p data-bbox="188 1568 821 1736">Coloque el elemento boca abajo en la placa dejando como mínimo 1 cm (0,4 pulgadas) de espacio entre los bordes (área con rayas diagonales) de la placa y el elemento. Las partes situadas en el área con rayas diagonales no se escanearán.</p>	<div data-bbox="925 1339 1308 1467"></div> <p data-bbox="837 1505 1428 1675">Coloque el elemento boca abajo en la placa y alinee una de las esquinas superiores del elemento con la de la flecha (marca de alineación) de la placa. Las partes situadas en el área con rayas diagonales no se escanearán.</p> <div data-bbox="837 1691 1348 2063"></div>

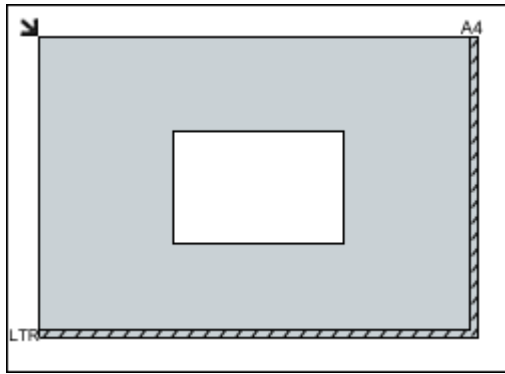

### ▶▶▶ Importante

- Es posible guardar como archivos PDF los elementos grandes (como las fotos de tamaño A4) que no se puedan colocar separados de los bordes/flecha (marca de alineación) de la placa. Para guardar en un formato diferente al PDF, escanee especificando el formato de datos.

#### Colocación de varios elementos:

Deje como mínimo 1 cm (0,4 pulgadas) de espacio entre los bordes (área con rayas diagonales) de la placa y los elementos, así como entre un elemento y otro. Las partes situadas en el área con rayas diagonales no se escanearán.

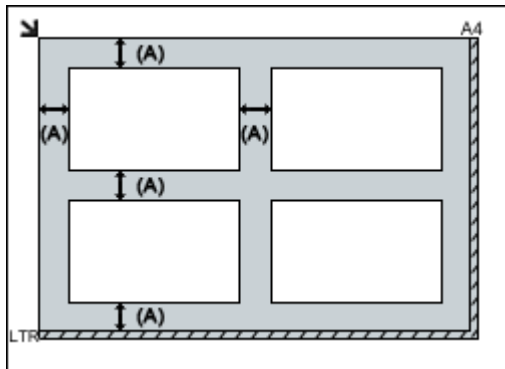

(A) Más de 1 cm (0,4 pulgadas)

### ▶▶▶ Nota

- En IJ Scan Utility, se puede colocar un máximo de 12 elementos.
- Los elementos que se coloquen torcidos (10 grados o menos) se corregirán automáticamente.

### ▶▶▶ Importante

- Consulte "Carga de originales" correspondiente a su modelo desde el Inicio del *Manual en línea* para conocer los detalles sobre las partes de qué elementos no se pueden escanear.

## Escaneado desde el panel de control del equipo

- **Cómo enviar los datos escaneados al ordenador a través del panel de control del equipo** 📄 **Básico**
- **Anexión de los datos escaneados al correo electrónico utilizando el Panel de control del Equipo**
- **Elementos de configuración para escanear usando el Panel de control del Equipo**
- **Configuración para escanear en red**
- **Selección de una respuesta para los comandos en el Panel de control con IJ Scan Utility**

# Reenvío de los datos escaneados al ordenador utilizando el Panel de control del Equipo

Antes de enviar los datos escaneados al ordenador, compruebe lo siguiente:

- **El controlador de escáner está instalado.**

Si todavía no está instalado el controlador del escáner, instale el controlador del escáner desde nuestro sitio web.

- **El equipo está conectado correctamente a un ordenador.**

Asegúrese de que el equipo esté conectado al ordenador correctamente.

No conecte ni desconecte el cable USB mientras el equipo esté funcionando ni cuando el ordenador se encuentre en modo de reposo o en espera.

Si escanea a través de una conexión de red, asegúrese de haber especificado toda la configuración necesaria.

■ [Configuración para escanear en red](#)

- **El destino y el nombre de archivo se especifican en Canon IJ Scan Utility.**

Puede especificar el destino y el nombre de archivo en Canon IJ Scan Utility. Para obtener más información sobre la configuración de Canon IJ Scan Utility:

■ [Cuadro de diálogo Configuración](#)

1. [Compruebe que el equipo está encendido.](#)



2. Seleccione **Escanear (Scan)** en la pantalla **INICIO (HOME)**.

■ [LCD y panel de control](#)

**Si reenvía los datos al ordenador conectado con cable USB:**

Aparecerá la pantalla de escaneado en espera.

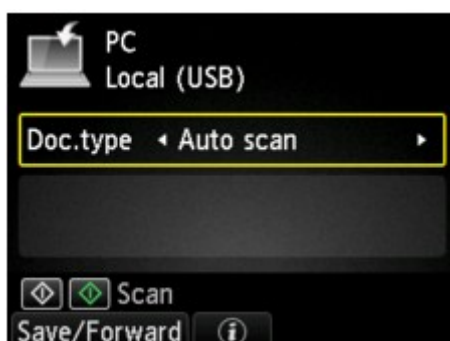

Continúe con el paso 3.

## ▶▶▶ Nota

- Si aparece la pantalla para seleccionar dónde guardar los datos, seleccione **PC** y pulse el botón **OK**; a continuación, seleccione **Local (USB)** y pulse el botón **OK**. Aparecerá la pantalla de escaneado en espera.

**Si reenvía los datos al ordenador conectado con la red:**

Aparecerá la pantalla para seleccionar dónde guardar los datos.



### »»» Nota

- Si aparece la pantalla de escaneo en espera para enviar los datos al ordenador conectado al puerto USB en la pantalla LCD, pulse el botón **Función (Function)** izquierdo para que se muestre la pantalla para seleccionar dónde guardar los datos.

Seleccione el ordenador al que desee enviar los datos escaneados conforme al procedimiento que se indica a continuación.



1. Seleccione  **PC** y, a continuación, pulse el botón **OK**.
2. Utilice el botón **▲▼** para seleccionar el ordenador al que se van a enviar los datos escaneados y, a continuación, pulse el botón **OK**.

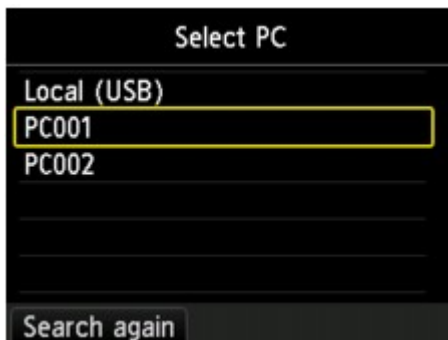

Aparecerá la pantalla de escaneo en espera.

### »»» Nota

- Cuando se selecciona **Local (USB)** en la pantalla **Seleccione el PC (Select PC)**, los datos se envían al ordenador conectado mediante USB.
- Cuando reenvíe los datos escaneados al ordenador mediante WSD (uno de los protocolos de red admitidos en Windows 8.1, Windows 8, Windows 7 y Windows Vista), seleccione **Activar (Enable)** para **Escaneo WSD desde este disp. (WSD scan from this device)** en la **Configuración de WSD (WSD setting)** en **Otra configuración (Other settings)** en la **Configuración de LAN (LAN settings)** dentro de **Configuración de dispositivo (Device settings)**.

#### **■ Configuración de WSD (WSD setting)**

Si pulsa el botón **Función (Function)** izquierdo, el equipo comenzará de nuevo a buscar los ordenadores conectados.

3. Utilice el botón **◀▶** para seleccionar el tipo de documento.

## »»» Nota

- Cuando reenvíe los datos escaneados al ordenador encontrado mediante WSD, no podrá seleccionar el tipo de documento.

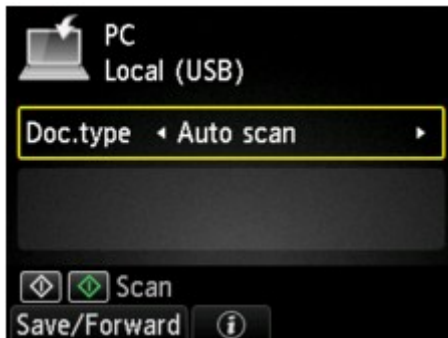

### Escaneo autom. (Auto scan)

Este elemento sólo está disponible cuando el equipo está conectado a un ordenador mediante un cable USB.

El equipo detecta automáticamente el tipo de original y la imagen se reenvía con el tamaño, la resolución y el formato de datos optimizados.

## »»» Importante

- Sólo puede seleccionar **Escaneo autom. (Auto scan)** si reenvía los datos escaneados a un ordenador conectado mediante USB.
- Cargue los originales de la forma adecuada según su tipo; de lo contrario, puede que algunos no se escaneen correctamente.

Para obtener más información sobre cómo cargar el original:

#### ■ [Carga de originales](#)

- Se puede escanear lo siguiente:  
Fotos, postales, tarjetas de visita, revistas, periódicos, documentos y BD/DVD/CD
- No se puede escanear correctamente lo siguiente.
  - Fotos de tamaño A4
  - Documentos de tamaño inferior a 127 x 178 mm (5 x 7 pulgadas), como páginas de encuadernaciones en rústica dejando fuera el lomo
  - Originales en papel blanco fino
  - Originales largos y estrechos, como fotografías panorámicas

### Documento (Document)

Escanea el original del cristal de la platina como datos del documento aplicando la configuración especificada en **Cnf. escaneo (Scan settings)**.

### Fotografía (Photo)

Escanea el original del cristal de la platina como datos fotográficos aplicando la configuración especificada en **Cnf. escaneo (Scan settings)**.

4. Pulse el botón **Función (Function)** derecho para ajustar la configuración de la manera oportuna.

#### ■ [Elementos de configuración para escanear usando el Panel de control del Equipo](#)

5. [Cargue el original en el cristal de la platina.](#)

▶▶▶ **Nota**

- El procedimiento para cargar el original se puede consultar pulsando el botón **Función (Function)** central.

6. Pulse el botón **Color** si desea escanear en color, o el botón **Negro (Black)** para escanear en blanco y negro.

▶▶▶ **Nota**

- Cuando reenvíe los datos escaneados al ordenador mediante WSD, pulse el botón **Color**.
- Cuando se selecciona **JPEG** o **TIFF** como **Formato (Format)** en la pantalla de configuración de escaneado:  
El equipo comenzará a escanear y los datos escaneados se reenviarán al ordenador.
- Si selecciona **PDF** o **Compact PDF** en **Formato (Format)** en la pantalla de configuración de escaneado:  
Una vez finalizado el escaneado, aparece la pantalla de confirmación en la que se pregunta si va a seguir escaneando.  
Si continúa escaneando, cargue el original en el cristal de la platina y comience a escanear.  
Si no continúa escaneando, pulse el botón **Función (Function)** izquierdo. Los datos escaneados se reenvían al ordenador.

Los datos escaneados se reenviarán al ordenador según la configuración especificada en Canon IJ Scan Utility.

Retire el original del cristal de la platina una vez finalice el escaneado.

▶▶▶ **Importante**

- Si el resultado con **Escaneo autom. (Auto scan)** no es satisfactorio, seleccione **Documento (Document)** o **Fotografía (Photo)** según el original del paso 3 y especifique el tamaño de escaneado u otro elemento de configuración en el paso 4.

## Si desea escanear originales con una configuración avanzada o si quiere editar o imprimir las imágenes escaneadas:

Si escanea los originales desde un ordenador mediante My Image Garden, My Image Garden permite editar las imágenes escaneadas, por ejemplo, optimizándolas o recortándolas.

Además, las imágenes escaneadas se pueden editar o imprimir utilizando el software de aplicación compatible para poder utilizarlas mejor.

■ Escaneado de fotos y documentos



# Anexión de los datos escaneados al correo electrónico utilizando el Panel de control del Equipo

Antes de adjuntar los datos escaneados, compruebe lo siguiente:

- **El controlador de escáner está instalado.**

Si todavía no está instalado el controlador del escáner, instale el controlador del escáner desde nuestro sitio web.

- **El equipo está conectado correctamente a un ordenador.**

Asegúrese de que el equipo esté conectado al ordenador correctamente.

No conecte ni desconecte el cable USB mientras el equipo esté funcionando ni cuando el ordenador se encuentre en modo de reposo o en espera.

Si escanea a través de una conexión de red, asegúrese de haber especificado toda la configuración necesaria.

■ [Configuración para escanear en red](#)

- **El software de correo y el nombre de archivo se especifican en Canon IJ Scan Utility.**

Puede especificar el destino y el nombre de archivo en Canon IJ Scan Utility. Para obtener más información sobre la configuración de Canon IJ Scan Utility:

■ [Cuadro de diálogo Configuración](#)

1. [Compruebe que el equipo está encendido.](#)



2. Seleccione **Escanear (Scan)** en la pantalla **INICIO (HOME)**.

■ [LCD y panel de control](#)

Aparecerá la pantalla para seleccionar dónde guardar los datos.

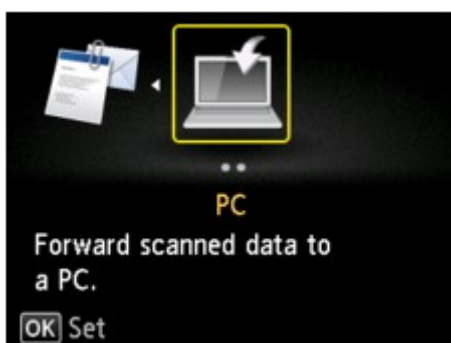

## ▶▶▶ Nota

- Si aparece la pantalla de escaneo en espera para enviar los datos al ordenador conectado al puerto USB en la pantalla LCD, pulse el botón **Función (Function)** izquierdo para que se muestre la pantalla para seleccionar dónde guardar los datos.

3. Seleccione  **Adjuntar a correo electr. (Attach to E-mail)** y, a continuación, pulse el botón **OK**.
4. Utilice el botón ▲▼ para seleccionar el ordenador al que se van a enviar los datos escaneados y, a continuación, pulse el botón **OK**.

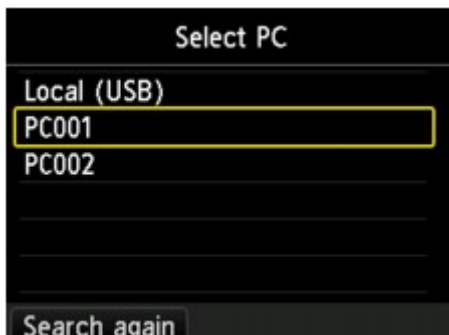

Seleccione **Local (USB)** si el ordenador está conectado mediante USB o elija el ordenador al que se vayan a enviar los datos escaneados si se trata de un ordenador conectado a una red.

Aparecerá la pantalla de escaneado en espera.

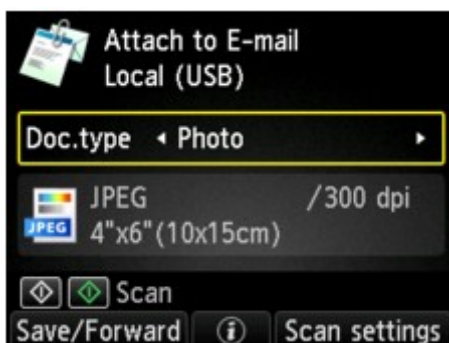

5. Utilice el botón ◀▶ para seleccionar el tipo de documento.

#### **Documento (Document)**

Escanea el original del cristal de la platina como datos del documento aplicando la configuración especificada en **Cnf. escaneo (Scan settings)**.

#### **Fotografía (Photo)**

Escanea el original del cristal de la platina como datos fotográficos aplicando la configuración especificada en **Cnf. escaneo (Scan settings)**.

6. Pulse el botón **Función (Function)** derecho para especificar la configuración de la manera oportuna.

■ [Elementos de configuración para escanear usando el Panel de control del Equipo](#)

7. [Cargue el original en el cristal de la platina.](#)

#### **▶▶▶ Nota**

- El procedimiento para cargar el original se puede consultar pulsando el botón **Función (Function)** central.

8. Pulse el botón **Color** si desea escanear en color, o el botón **Negro (Black)** para escanear en blanco y negro.

- Cuando se selecciona **JPEG** como **Formato (Format)** en la pantalla de configuración de escaneado:

El equipo comenzará a escanear y los datos escaneados se reenviarán al ordenador y se adjuntarán a un mensaje de correo electrónico.

- Cuando se selecciona **PDF** o **Compact PDF** como **Formato (Format)** en la pantalla de configuración de escaneado:

Una vez finalizado el escaneado, aparece la pantalla de confirmación en la que se pregunta si va a seguir escaneando.

Si continúa escaneando, cargue el original en el cristal de la platina y comience a escanear.

Si no continúa escaneando, pulse el botón **Función (Function)** izquierdo. Los datos escaneados se reenviarán al ordenador y se adjuntarán a un mensaje de correo electrónico.

Los datos escaneados se reenviarán al ordenador y se adjuntarán a un mensaje de correo electrónico según la configuración especificada en Canon IJ Scan Utility.

Para obtener información sobre configuración o envío de correo electrónico, consulte el manual de instrucciones de software.

Retire el original del cristal de la platina una vez finalice el escaneado.

# Elementos de configuración para escanear usando el Panel de control del Equipo

Puede cambiar la configuración de escaneado, como el tamaño de escaneado, la resolución o el formato de los datos.

Cuando se muestre la pantalla de escaneado en espera, pulse el botón **Función (Function)** derecho para seleccionar el elemento de configuración. Use el botón **▲▼** para seleccionar el elemento y los botones **◀▶** para especificar la configuración y después pulse el botón **OK**.

## ►► Nota

- La configuración de escaneado no se puede especificar en los siguientes casos:
  - Cuando se selecciona **Escaneo autom. (Auto scan)** en **Tipo doc. (Doc.type)** para reenviar los datos escaneados al ordenador
  - Cuando reenvíe los datos escaneados al ordenador mediante WSD (uno de los protocolos de red admitidos en Windows 8.1, Windows 8, Windows 7 y Windows Vista)
- El elemento de configuración que no se pueda seleccionar aparecerá atenuado.
- Algunas configuraciones no se podrán especificar en combinación con la configuración de otro ítem de configuración, el tipo de documento seleccionado para **Tipo doc. (Doc.type)** o el menú de escaneado de la pantalla para seleccionar dónde guardar los datos. Si selecciona una configuración que no puede especificarse en combinación con otras, en la pantalla LCD aparecerá **Det. error (Error details)**. En tal caso, pulse el botón **Función (Function)** de la izquierda para confirmar el mensaje y, a continuación, cambie la configuración.
- La configuración de escaneado especificada, como el tamaño de escaneado, la resolución y el formato de datos, se conserva aunque se apague el equipo.
- Si se empieza a escanear con un menú de escaneado que no está disponible con la configuración establecida, aparece el mensaje **La función no está disponible con esta config. (The specified function is not available with current settings.)** en la pantalla LCD. Modifique la configuración siguiendo las instrucciones que aparezcan en pantalla.
- Cuando reenvíe los datos escaneados al ordenador o los adjunte a un mensaje de correo electrónico, podrá especificar el destino y el nombre de archivo mediante Canon IJ Scan Utility.

### ■ Cuadro de diálogo Configuración

- Si escanea originales desde el equipo, podrá hacerlo con la configuración avanzada. Para obtener más información sobre el escaneado desde el ordenador:

### ■ Escaneado de fotos y documentos

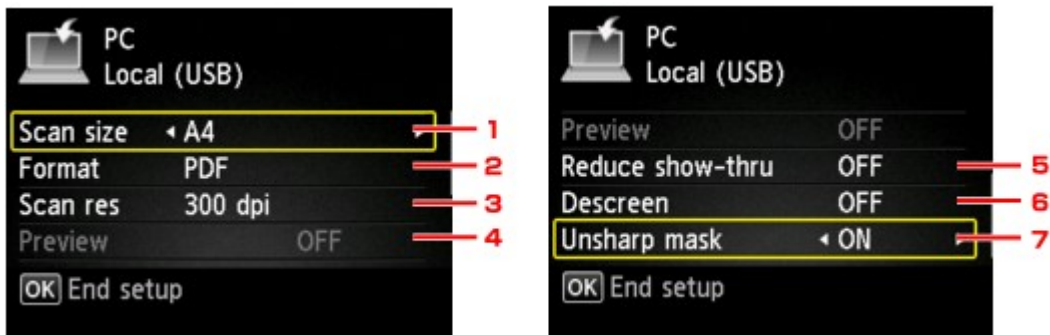

## 1. Tmñ.esc. (Scan size)

Seleccione el tamaño del original.

## 2. Formato (Format)

Selecciona el formato de datos de los datos escaneados.

## 3. Res. esc. (Scan res) (resolución de escaneado)

Selecciona la resolución del escaneado.

## 4. Vista preliminar (Preview)

Esta configuración no está disponible.

## 5. Reducir transpar. (Reduce show-thru) (reducción de transparencia)

Es posible que se muestren los caracteres del reverso cuando se escanea un documento fino, como un periódico. Seleccione **ON** si parece que los caracteres se transparentan en el documento escaneado.

Este elemento de configuración no está disponible cuando se selecciona **Fotografía (Photo)** para **Tipo doc. (Doc.type)**.

## 6. Destramar (Descreen)

Una copia está formada por puntos diminutos que componen los caracteres o gráficos. La interferencia con cada punto puede conllevar unas sombras desiguales o un patrón a rayas. Seleccione **ON** si advierte cualquier sombra desigual o patrón a rayas en la imagen escaneada.

Este elemento de configuración no está disponible cuando se selecciona **Fotografía (Photo)** para **Tipo doc. (Doc.type)**.

### ▶▶▶ Nota

- Aunque esté configurado en **ON**, seguirán existiendo efectos de muaré si **Máscara enfoque (Unsharp mask)** está ajustado en **ON**. En este caso, configure **Máscara enfoque (Unsharp mask)** en **OFF**.

## 7. Máscara enfoque (Unsharp mask)

El contorno de caracteres pequeños u objetos finos como pelo u hojas en una foto se puede ver acentuado. Seleccione **ON** si desea acentuar el contorno de los datos escaneados.

## Configuración para escanear en red

Puede conectar el escáner o la impresora a una red para que varios ordenadores puedan utilizarlo o bien puede escanear imágenes en un ordenador concreto.

### ►►► Importante

- Varios usuarios no pueden escanear al mismo tiempo.
- Para escanear en red, active Bonjour en el escáner o en la impresora.

### ►►► Nota

- Realice de antemano la configuración de red del escáner o impresora siguiendo las instrucciones de la página web.
- Con conexión de red, el escaneado tarda más que con conexión USB.

## Configuración para escanear con IJ Scan Utility

En la pantalla principal de IJ Scan Utility, seleccione el escáner o impresora que está conectado a una red.

1. [Inicie IJ Scan Utility.](#)
2. Seleccione "Canon XXX series Red" (donde "XXX" es el nombre del modelo) para el **Nombre del producto (Product Name)**.

Se puede escanear mediante una conexión de red.

### ►►► Nota

- Si no puede escanear, compruebe que el escáner o la impresora está seleccionado en la [pantalla de selección de red](#).
- Para la conexión USB, seleccione "Canon XXX series" (donde "XXX" es el nombre del modelo) para el **Nombre del producto (Product Name)**.

## Configuración para escanear usando el panel de control

Puede establecer la configuración para escanear desde el panel de control.

1. [Inicie IJ Scan Utility.](#)
2. Haga clic en **Config... (Settings...)**.

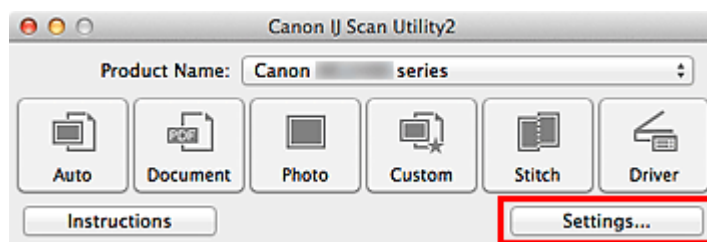

Aparece el [cuadro de diálogo Configuración](#).

3. Haga clic en la ficha  (Configuración general).  
Aparecerá el cuadro de diálogo **Configuración (Configuración general) (Settings (General Settings))**.
4. En **Nombre del producto (Product Name)**, seleccione un elemento con la palabra "Red" (Network) después de su nombre y, a continuación, haga clic en **Seleccionar (Select)** que aparece a su derecho.  
Se abrirá la [pantalla de selección de red](#).
5. Haga clic en **Conf. de escaneado desde panel de control (Scan-from-Operation-Panel Settings)**.  
Aparecerá la pantalla Conf. de escaneado desde panel de control.
6. Seleccione el escáner o la impresora desde **Escáneres (Scanners)** y haga clic en **Aceptar (OK)**.
7. Vuelva a la pantalla de selección de red y, a continuación, haga clic en **Aceptar (OK)**.  
Reaparece la pantalla principal de IJ Scan Utility. Puede escanear desde el panel de control.

#### **»» Nota**

- Si no aparece el nombre del servicio Bonjour del escáner o impresora o no se puede seleccionar, compruebe lo siguiente, haga clic en **Aceptar (OK)** para cerrar la pantalla y, a continuación, vuelva a abrirla e intente seleccionarlo de nuevo.
  - El controlador de escáner está instalado
  - La configuración de red del escáner o la impresora se completa tras instalar el controlador del escáner
  - La comunicación de red entre el escáner o la impresora y el ordenador está habilitada

Si el escáner o la impresora sigue sin aparecer, consulte "Problemas con la comunicación de red" para su modelo en el Inicio del *Manual en línea*.

# Selección de una respuesta para los comandos en el Panel de control con IJ Scan Utility

IJ Scan Utility permite especificar una respuesta al escanear desde el panel de control.

## »»» Nota

- En las descripciones siguientes se utilizan como ejemplo las pantallas para escanear con Escaneado auto desde el panel de control.

1. [Inicie IJ Scan Utility.](#)
2. Haga clic en **Config... (Settings...)**.

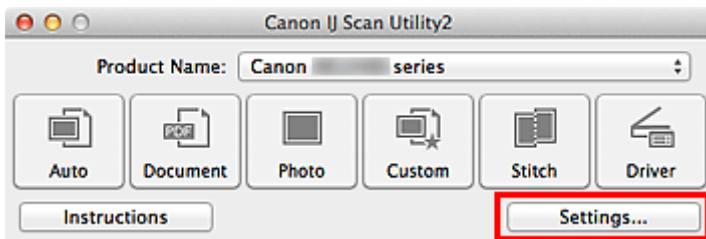

Aparece el cuadro de diálogo Configuración.

3. Seleccione un modo de escaneado en la ficha  (Escaneado desde el Panel de control).

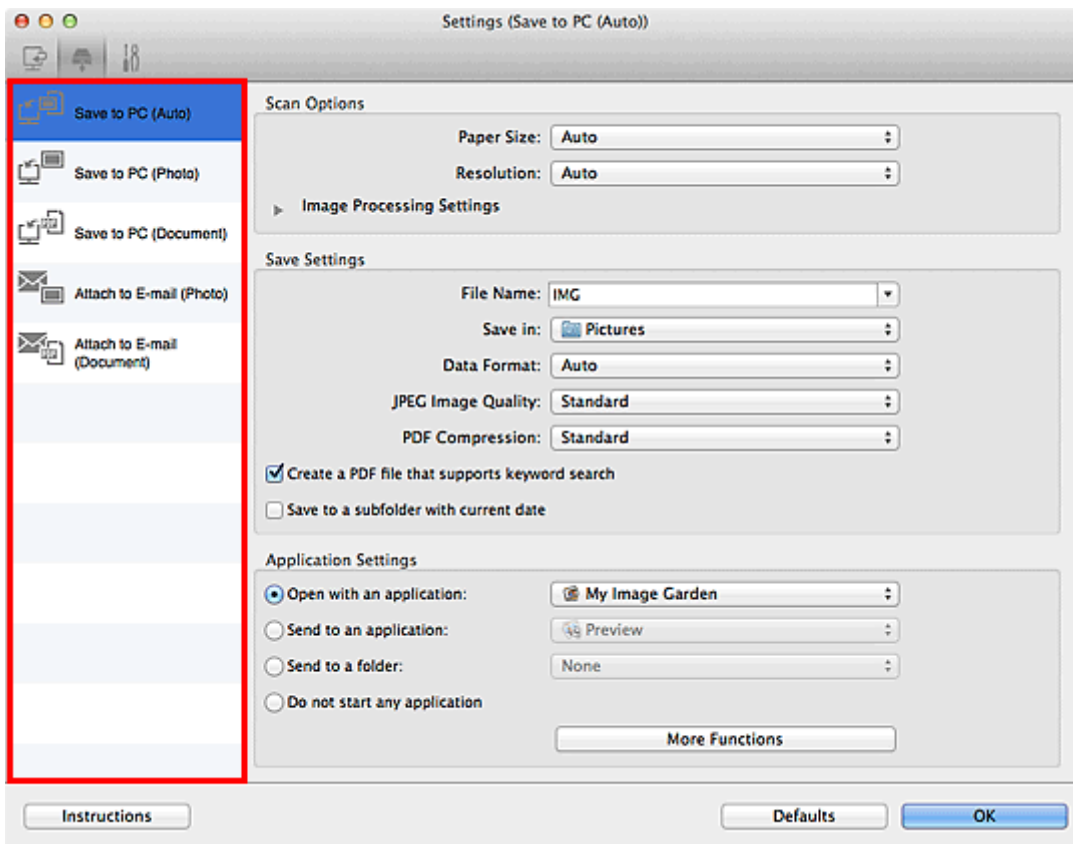

## »»» Nota

- Consulte lo siguiente para obtener más información.



- [Cuadro de diálogo Configuración \(Guardar en equipo \(auto\)\)](#)
- [Cuadro de diálogo Configuración \(Guardar en equipo \(foto\)\)](#)
- [Cuadro de diálogo Configuración \(Guardar en equipo \(documento\)\)](#)
- [Cuadro de diálogo Configuración \(Adjuntar a mensaje de correo electrónico \(foto\)\)](#)
- [Cuadro de diálogo Configuración \(Adjuntar a mensaje de correo electrónico \(documento\)\)](#)

4. Configure la opción **Opciones de escaneado (Scan Options)**.

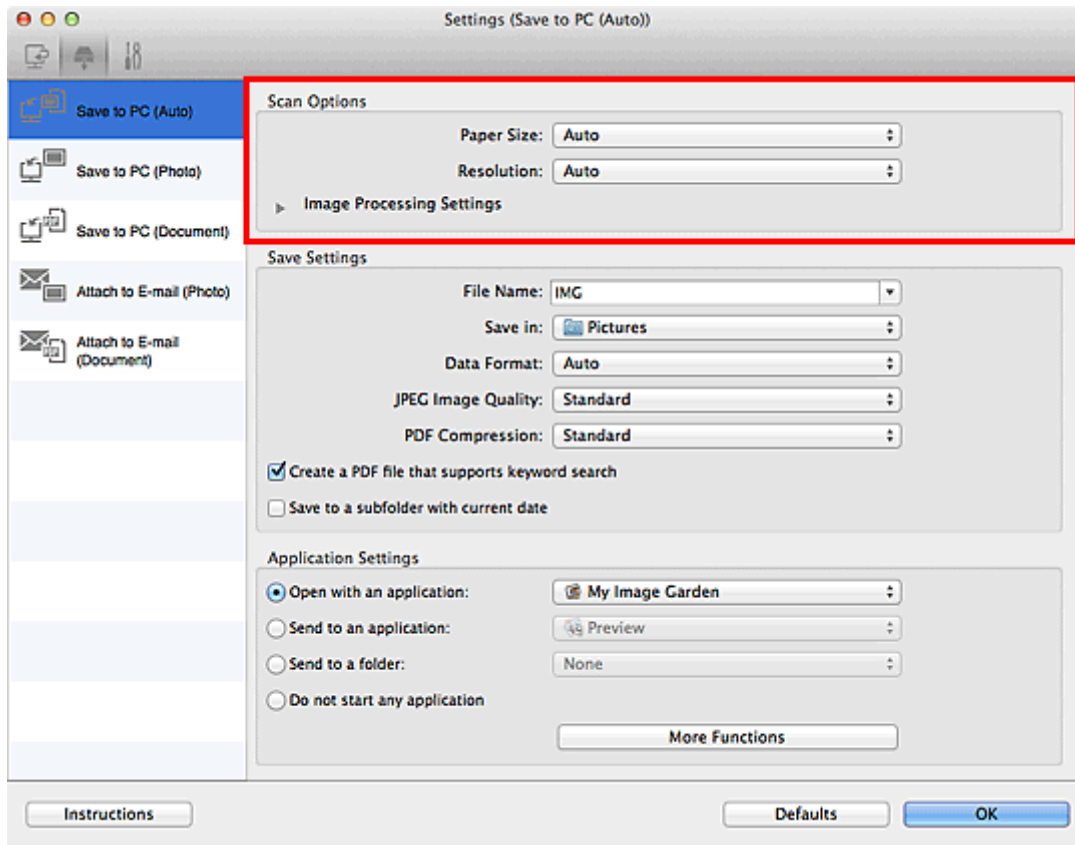

5. Especifique el nombre del archivo y otros parámetros en **Guardar configuración (Save Settings)**.

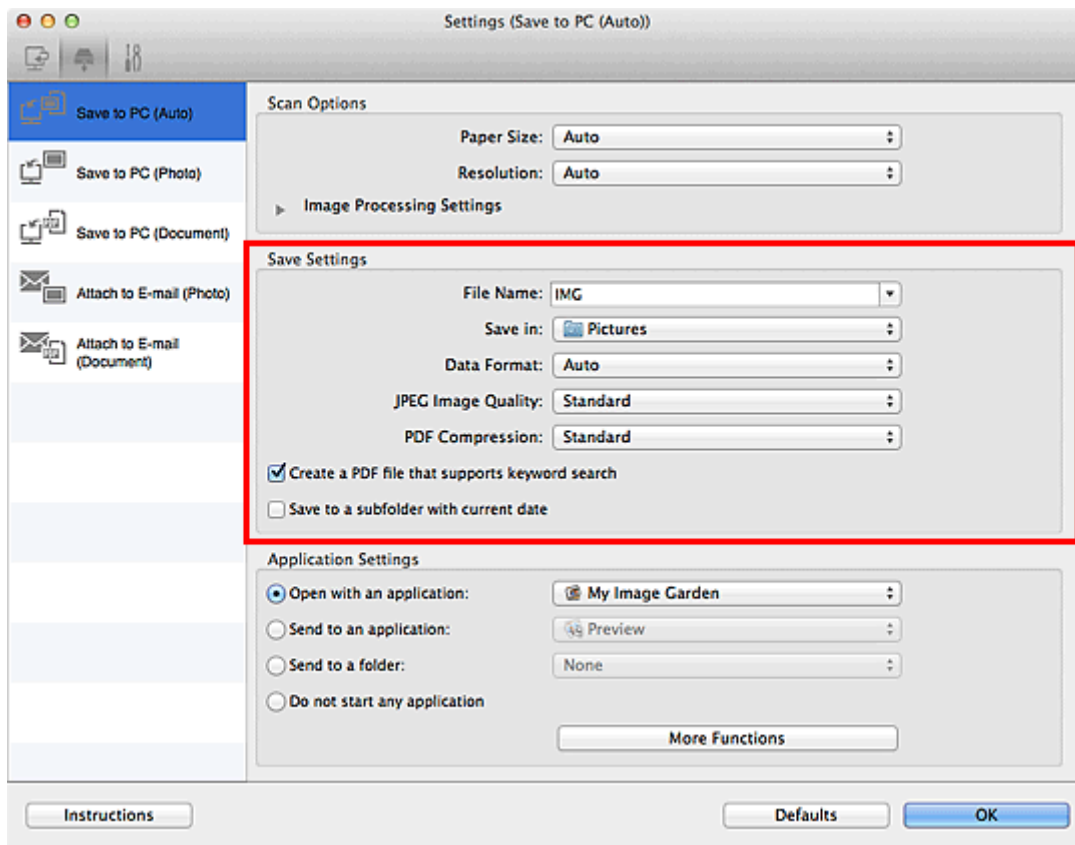

6. Seleccione la aplicación que desea iniciar después de escanear en **Configuración de la aplicación (Application Settings)**.

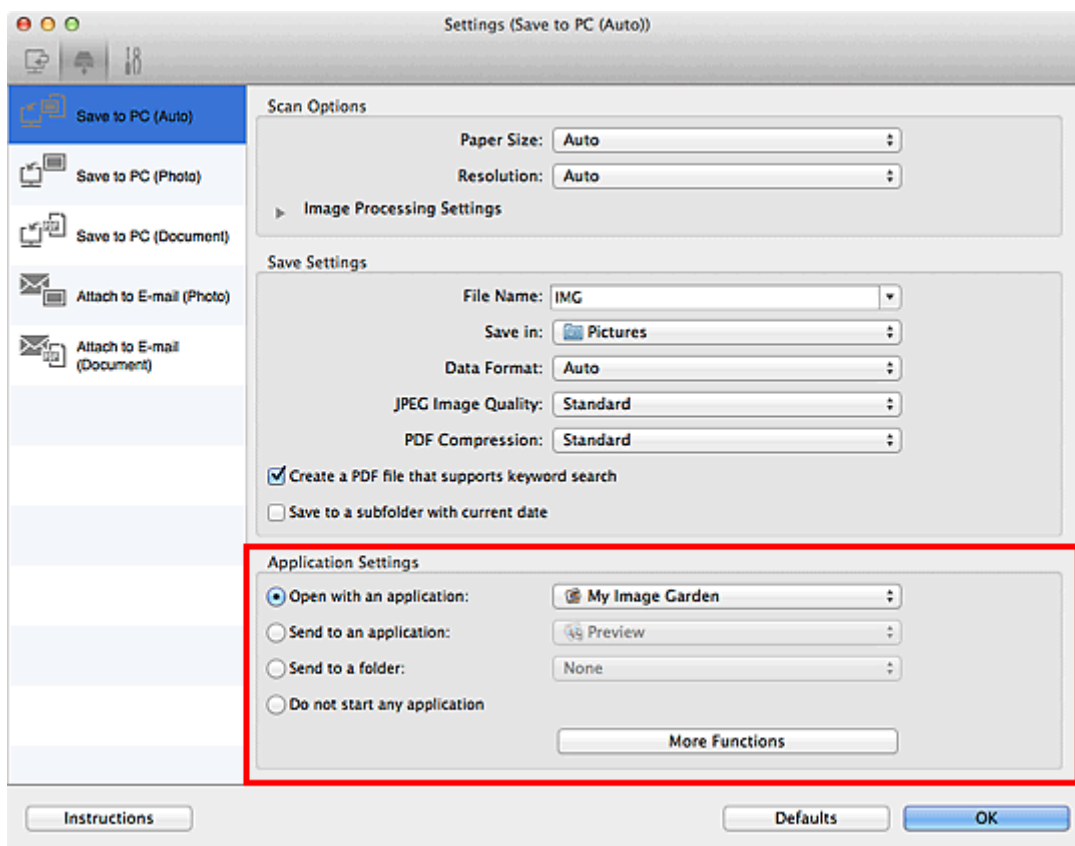

7. Haga clic en **Aceptar (OK)**.

Las respuestas se ejecutarán según la configuración especificada cuando se empiece a escanear desde el panel de control.

## **Solución de problemas**

- **No se puede encender el Equipo**
- **No comienza la impresión**
- **El papel no entra correctamente/Se produce un error "No hay papel"**
- **Los resultados de la impresión no son satisfactorios**
- **No se expulsa tinta**
- **Atascos de papel**
- **Si se produce un error**

### **Búsqueda de cada función**

- **Problemas con la comunicación de red**
- **Problemas al imprimir**
- **Problemas con la calidad de impresión**
- **Problemas con el escaneado**
- **Problemas con el equipo**
- **Problemas con la instalación/descarga**
- **Acerca de los errores/mensajes que se muestran**
- **Si no puede resolver el problema**

## **Problemas con la comunicación de red**

- **Problemas con el Equipo al utilizarlo con la red**
- **No se puede detectar un Equipo en una red**
- **Otros problemas con la red**

## **Problemas con el Equipo al utilizarlo con la red**

- **El Equipo ha dejado de trabajar de repente**
- **La velocidad de impresión es lenta**
- **No se puede utilizar el Equipo al reemplazar un punto de acceso o cambiar su configuración**

# El Equipo ha dejado de trabajar de repente

■ [No se puede establecer la comunicación con el equipo en la LAN inalámbrica](#)

■ [No se puede establecer la comunicación con el equipo utilizando el modo de punto de acceso](#)

■ [No se puede imprimir o escanear desde un ordenador conectado a la red](#)

## No se puede establecer la comunicación con el equipo en la LAN inalámbrica

**Comprobación 1** Compruebe que el equipo está encendido.

**Comprobación 2** Asegúrese de que la configuración de red del equipo coincide con la del punto de acceso.

Consulte el manual de instrucciones que se suministra con el punto de acceso o póngase en contacto con su fabricante para comprobar la configuración del punto de acceso y, a continuación, modifique la configuración del equipo.

■ [Cómo se establece una clave de codificación](#)

**Comprobación 3** Asegúrese de que el equipo no esté lejos del punto de acceso.

El punto de acceso está ubicado en el interior, con un rango efectivo para la comunicación inalámbrica. Coloque el equipo a 50 m / 164 pies del punto de acceso.

**Comprobación 4** Asegúrese de que no haya obstáculos.

La calidad de la comunicación inalámbrica entre distintas habitaciones o plantas suele ser baja. Ajuste la ubicación de los dispositivos.

**Comprobación 5** Asegúrese de que no haya interferencias de ondas de radio en las proximidades.

Si hay algún dispositivo cerca (por ejemplo, un horno microondas) que utilice la misma banda de frecuencia, puede causar interferencias. Aleje todo lo posible la estación inalámbrica de las fuentes de interferencia.

**Comprobación 6** Asegúrese de que la configuración de red del ordenador es correcta.

Para obtener información acerca de cómo conectar un dispositivo de red al ordenador y configurarlo, consulte el manual de instrucciones de su dispositivo de red o póngase en contacto con su fabricante.

**Comprobación 7** Asegúrese de que el estado de la radio es bueno y ajuste las posiciones de instalación mientras supervisa el estado de la radio con IJ Network Tool.

■ [Supervisión del estado de la red inalámbrica](#)

**Comprobación 8** Asegúrese de que se utiliza un canal inalámbrico válido.

El canal inalámbrico que se va a utilizar puede estar limitado en función de los dispositivos de red inalámbrica instalados en el ordenador. Consulte el manual de instrucciones que se suministra con el equipo o con el dispositivo de red inalámbrica para especificar el canal inalámbrico válido.

**Comprobación 9** Compruebe que el canal confirmado en la Comprobación 8 puede comunicarse con el ordenador.

Si no es así, cambie el canal establecido en el punto de acceso.

**Comprobación 10** Asegúrese de que el firewall del software de seguridad está desactivado.

Si tiene activada la función de firewall en el software de seguridad, puede aparecer un mensaje indicando que el software de Canon está intentando acceder a la red. Si aparece este mensaje, establezca el software de seguridad para permitir siempre el acceso.

Si utiliza algún programa que cambie el entorno de red, compruebe la configuración. Algunos programas activan un firewall por defecto.

**Comprobación 11** Si va a utilizar un router, conecte el equipo y el ordenador en la parte de LAN (mismo segmento de red).

**Comprobación 12** Si el equipo está conectado a una estación base de AirPort mediante una LAN, utilice caracteres alfanuméricos para el nombre de la red (SSID).

Si el problema no se soluciona, realice la configuración según las instrucciones de nuestro sitio web.

- **Para la colocación:**

Asegúrese de que no haya ninguna barrera u obstáculo entre el punto de acceso y el equipo.

## **No se puede establecer la comunicación con el equipo utilizando el modo de punto de acceso**

**Comprobación 1** Compruebe que el equipo está encendido.

**Comprobación 2** ¿Está establecida la opción **Cambiar LAN (Change LAN)** en **Configuración de LAN (LAN settings)** bajo **Configuración de dispositivo (Device settings)** en **Desactivar LAN (Disable LAN)** o **LAN inalámbrica activa (Wireless LAN active)**?

Seleccione **Modo punto acc. activo (Access point mode active)**.

**Comprobación 3** ¿Se ha seleccionado el equipo para conectar dispositivos de comunicación externos (por ejemplo, ordenadores, teléfonos inteligentes o tabletas)?

Seleccione un nombre de punto de acceso (SSID) especificado para el equipo como destino para dispositivos de comunicación externos.

**Comprobación 4** Introduzca una contraseña si la especifica para el equipo.

**Comprobación 5** Asegúrese de que los dispositivos de comunicación externos no estén situados lejos del equipo.

No sitúe los dispositivos de comunicación externos demasiado lejos del equipo.

**Comprobación 6** Asegúrese de que no haya obstáculos.



La calidad de la comunicación inalámbrica entre distintas habitaciones o plantas suele ser baja. Ajuste la ubicación de los dispositivos.

**Comprobación 7** Asegúrese de que no haya interferencias de ondas de radio en las proximidades.

Si hay algún dispositivo cerca (por ejemplo, un horno microondas) que utilice la misma banda de frecuencia, puede causar interferencias. Aleje todo lo posible la estación inalámbrica de las fuentes de interferencia.

**Comprobación 8** ¿Está intentando conectar 6 dispositivos o más?

Puede conectar un máximo de 5 dispositivos con el modo de punto de acceso.

## **No se puede imprimir o escanear desde un ordenador conectado a la red**

**Comprobación 1** Asegúrese de que la configuración de red del ordenador es correcta.

Para obtener información acerca de cómo configurar el ordenador, consulte el manual de instrucciones de su ordenador o póngase en contacto con su fabricante.

**Comprobación 2** Si los MP Drivers no están instalados, instálelos.

Instale los MP Drivers desde nuestro sitio web.

**Comprobación 3** Asegúrese de que el control de acceso no esté establecido en el punto de acceso.

Para obtener información acerca de cómo conectar un punto de acceso y configurarlo, consulte el manual de instrucciones de su punto de acceso o póngase en contacto con su fabricante.

### **»» Nota**

- Para comprobar la dirección MAC o la dirección IP del ordenador, consulte [Comprobación de la dirección IP o la dirección MAC del ordenador](#).

## La velocidad de impresión es lenta

**Comprobación 1** Es posible que el equipo esté imprimiendo un trabajo grande desde otro ordenador.

**Comprobación 2** Asegúrese de que el estado de la radio es bueno y ajuste las posiciones de instalación mientras supervisa el estado de la radio con IJ Network Tool.

### ■ [Supervisión del estado de la red inalámbrica](#)

Asegúrese de que no haya ninguna barrera u obstáculo entre el punto de acceso y el equipo. La calidad de la comunicación inalámbrica entre distintas habitaciones o plantas suele ser baja. El metal, el hormigón, la madera con elementos metálicos, paredes de ladrillo o aislantes pueden interrumpir una comunicación inalámbrica. Si no se puede establecer una comunicación entre el equipo y el ordenador en una LAN inalámbrica debido al material de las paredes, coloque el equipo y el ordenador en la misma habitación o planta.

**Comprobación 3** Asegúrese de que no haya interferencias en las proximidades.

Si hay algún dispositivo cerca (por ejemplo, un horno microondas) que utilice la misma banda de frecuencia, puede causar interferencias. Aleje todo lo posible la estación inalámbrica de las fuentes de interferencia.

## No se puede utilizar el Equipo al reemplazar un punto de acceso o cambiar su configuración

Si se reemplaza un punto de acceso, vuelva a llevar a cabo la configuración de red del equipo.

Realice de nuevo la configuración de red según las instrucciones de nuestro sitio web.

Si no se resuelve el problema, consulte la información siguiente.

■ [No se puede establecer la comunicación con el equipo después de aplicar filtros de dirección MAC/IP o de introducir una clave de codificación para el punto de acceso](#)

■ [Si la encriptación está activada, no se puede establecer una comunicación con el equipo después de cambiar el tipo de encriptación en el punto de acceso](#)

### No se puede establecer la comunicación con el equipo después de aplicar filtros de dirección MAC/IP o de introducir una clave de codificación para el punto de acceso

**Comprobación 1** Compruebe la configuración del punto de acceso.

Consulte el manual de instrucciones que se suministra con el punto de acceso o póngase en contacto con su fabricante para comprobar la configuración del punto de acceso. Asegúrese de que se puede establecer una comunicación entre el ordenador y el punto de acceso con esta configuración.

**Comprobación 2** Si está aplicando filtros de dirección MAC o de dirección IP en el punto de acceso, compruebe que la dirección MAC o la dirección IP para el ordenador o el dispositivo de red y el equipo están registradas.

**Comprobación 3** Si utiliza una clave WEP o WPA/WPA2, asegúrese de que la clave de codificación del ordenador o el dispositivo de red y el equipo coincide con la establecida para el punto de acceso.

Además de la propia clave WEP, la longitud y el formato de la clave, el ID de la clave que se va a utilizar y el método de autenticación deben coincidir para el equipo, el punto de acceso y el ordenador.

Normalmente, se debe seleccionar **Auto** como método de autenticación. Si desea especificar el método manualmente, seleccione **Sistema abierto (Open System)** o **Clave compartida (Shared Key)** conforme a la configuración del punto de acceso.

■ [Cómo se establece una clave de codificación](#)

### Si la encriptación está activada, no se puede establecer una comunicación con el equipo después de cambiar el tipo de encriptación en el punto de acceso

Si no se puede establecer una comunicación entre el equipo y el ordenador después de cambiar el tipo de codificación del equipo, asegúrese de que los tipos de codificación del ordenador y del punto de acceso coinciden con los del equipo.

■ [No se puede establecer la comunicación con el equipo después de aplicar filtros de dirección MAC/IP o de introducir una clave de codificación para el punto de acceso](#)

## **No se puede detectar un Equipo en una red**

- **No se puede detectar el Equipo al configurar la comunicación de la red**
- **No se puede detectar el Equipo en la LAN inalámbrica**

## No se puede detectar el Equipo al configurar la comunicación de la red

Si no se puede detectar el equipo en la red al configurar la comunicación de la red, compruebe la configuración de la red antes de volver a detectar el equipo.

■ [No se puede detectar el Equipo durante la configuración de LAN inalámbrica: comprobación 1](#)

### ▶▶ Nota

- Podrá configurar la comunicación de la red mediante USB. Para realizar la configuración mediante USB, seleccione la casilla de verificación **Establecer la conexión de red mediante USB (Set up the network connection via USB)** en la pantalla **Comprobar la configuración de impresora (Check Printer Settings)** y haga clic en **Siguiente (Next)**.

## No se puede detectar el Equipo durante la configuración de LAN inalámbrica: comprobación 1

**¿Están encendidos el equipo y el dispositivo de red (router, punto de acceso, etc.)?**

Compruebe que el equipo está encendido.

■ [Comprobación de que el equipo está encendido](#)

Asegúrese de que el dispositivo de red (router, punto de acceso, etc.) estén encendidos.

### **Si el equipo o el dispositivo de red está apagado:**

Encienda el equipo o el dispositivo de red.

Después de encender el equipo o el dispositivo de red, puede transcurrir un tiempo hasta que se puedan utilizar. Espere un poco después de encender el equipo o el dispositivo de red y haga clic en **Volver a detectar (Redetect)** en la pantalla **Comprobar la configuración de impresora (Check Printer Settings)**.

Si se detecta el equipo, siga las instrucciones que aparecen en pantalla para continuar con la configuración de la comunicación de la red.

### **Si el equipo y el dispositivo de red están encendidos:**

Si el equipo no se puede detectar después de hacer clic en **Volver a detectar (Redetect)** aunque el equipo y el dispositivo de red estén encendidos, o cuando los haya encendido, vaya a la comprobación 2.

■ [No se puede detectar el Equipo durante la configuración de LAN inalámbrica: comprobación 2](#)

## No se puede detectar el Equipo durante la configuración de LAN inalámbrica: comprobación 2

### ¿Se ha activado la configuración de la LAN inalámbrica del equipo?

Asegúrese de que la luz de **Wi-Fi** del equipo esté encendida.



### Si la luz de Wi-Fi está apagada:

La configuración de la LAN inalámbrica del equipo está desactivada. Active la configuración de la LAN inalámbrica del equipo.

Una vez activada la configuración de la LAN inalámbrica, haga clic en **Volver al principio (Back to Top)** en la pantalla **Comprobar la configuración de impresora (Check Printer Settings)** para intentar configurar la comunicación de red desde el principio.

### Si la luz de Wi-Fi está encendida:

Continúe con la comprobación 3.

■ [No se puede detectar el Equipo durante la configuración de LAN inalámbrica: comprobación 3](#)

## No se puede detectar el Equipo durante la configuración de LAN inalámbrica: comprobación 3

### ¿Se ha conectado el equipo al punto de acceso?

Utilice el panel de control del equipo para asegurarse de que el equipo esté conectado al punto de acceso.

Seleccione **Configurar (Setup)** en la pantalla **INICIO (HOME)** y, a continuación, seleccione **Configuración de dispositivo (Device settings) > Configuración de LAN (LAN settings) > Confirmar configuración LAN (Confirm LAN settings) > Lista configuración WLAN (WLAN setting list)**.

Asegúrese de que la **Conexión (Connection)** en el LCD esté establecida en **Activo (Active)**.

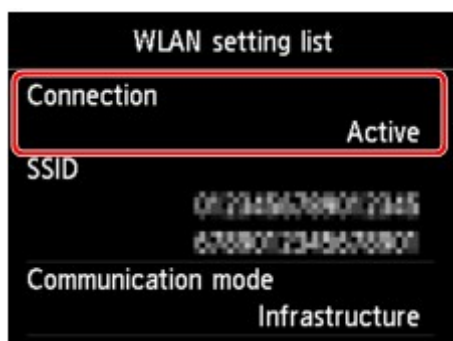

### Si la Conexión (Connection) está establecida en Inactivo (Inactive):

Es posible que el equipo esté alejado del punto de acceso. Coloque temporalmente el equipo cerca del punto de acceso y haga clic en **Volver a detectar (Redetect)** en la pantalla **Comprobar la configuración de impresora (Check Printer Settings)**.

Si se detecta el equipo, siga las instrucciones que aparecen en pantalla para continuar con la configuración de la comunicación de la red.

Si no se puede detectar el equipo, significa que el equipo no está conectado al punto de acceso. Conecte el equipo al punto de acceso.

Haga clic en **Volver al principio (Back to Top)** en la pantalla **Comprobar la configuración de impresora (Check Printer Settings)** e intente configurar la comunicación de red desde el principio.

### Si la Conexión (Connection) está establecida en Activo (Active):

Continúe con la comprobación 4.

■ [No se puede detectar el Equipo durante la configuración de LAN inalámbrica: comprobación 4](#)



## No se puede detectar el Equipo durante la configuración de LAN inalámbrica: comprobación 4

### ¿Son iguales el SSID del punto de acceso conectado al ordenador y el del punto de acceso conectado al equipo?

Puede comprobar el SSID del punto de acceso conectado al equipo en la LCD.

Seleccione **Configurar (Setup)** en la pantalla **INICIO (HOME)** y, a continuación, seleccione **Configuración de dispositivo (Device settings) > Configuración de LAN (LAN settings) > Confirmar configuración LAN (Confirm LAN settings) > Lista configuración WLAN (WLAN setting list)**.

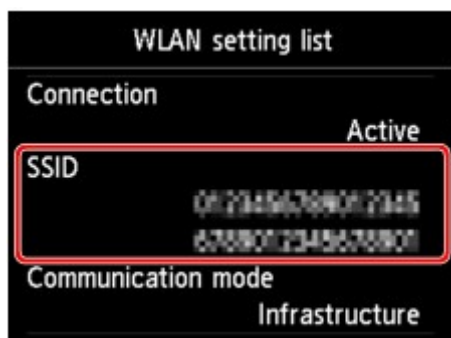

Puede comprobar el SSID del punto de acceso conectado al ordenador desde el ordenador. Confirme el SSID desde el icono AirMac de la barra de menús.

#### ►►► Nota

- Si el SSID del punto de acceso no se muestra en el ordenador, compruebe la configuración de su ordenador.

### Si los SSID son diferentes:

Haga clic en **Volver al principio (Back to Top)** en la pantalla **Comprobar la configuración de impresora (Check Printer Settings)** e intente configurar la comunicación de red desde el principio. Cuando intente realizar la configuración, especifique el mismo SSID del punto de acceso para el equipo y para el ordenador.

### Si los SSID son iguales:

Continúe con la comprobación 5.

■ [No se puede detectar el Equipo durante la configuración de LAN inalámbrica: comprobación 5](#)

## No se puede detectar el Equipo durante la configuración de LAN inalámbrica: comprobación 5

### ¿La función de firewall del software de seguridad o sistema operativo del ordenador interfiere con la configuración de la comunicación de la red?

La función de firewall del software de seguridad o sistema operativo del ordenador puede limitar las comunicaciones entre el equipo y el ordenador. Compruebe la configuración de la función de firewall del software de seguridad o sistema operativo, o consulte el mensaje que aparece en el ordenador.

#### Si la función de firewall interfiere con la configuración:

- **Si aparece el mensaje en el ordenador:**

Si en el ordenador aparece un mensaje que indica que el software de Canon está intentando acceder a la red, establezca el software de seguridad para permitir el acceso.

A continuación, haga clic en **Volver a detectar (Redetect)** en la pantalla **Comprobar la configuración de impresora (Check Printer Settings)**.

Si se detecta el equipo, siga las instrucciones que aparecen en pantalla para continuar con la configuración de la comunicación de la red.

- **Si el mensaje no aparece en el ordenador:**

Cancele la configuración y, a continuación, establezca el software de seguridad para permitir el acceso a la red del software\* de Canon.

\* Establezca el software de seguridad para permitir el acceso a la red mediante **Setup.app**, **Canon IJ Network Tool.app**, **canonijnetwork.bundle**, **CIJScannerRegister.app**, **Canon IJ Scan Utility2.app** y **CIJSUAgent.app**.

Después de configurar el software de seguridad, intente configurar de la comunicación de red desde el principio.

#### ▶▶▶ Nota

- Para obtener más información sobre la configuración del firewall del sistema operativo o del software de seguridad, consulte el manual de instrucciones del ordenador o del software, o póngase en contacto con su fabricante.

#### Si no hay ningún problema con la configuración del firewall:

Continúe con la comprobación 6.

■ [No se puede detectar el Equipo durante la configuración de LAN inalámbrica: comprobación 6](#)

## No se puede detectar el Equipo durante la configuración de LAN inalámbrica: comprobación 6

### Compruebe la configuración del punto de acceso.

Compruebe la configuración del punto de acceso para la conexión de red, como los filtros de dirección IP y de dirección MAC, o la función DHCP.

Compruebe que el canal de radio del punto de acceso y el asignado al equipo son iguales.

Para obtener más información acerca de cómo comprobar la configuración del punto de acceso, consulte el manual de instrucciones que se suministra con el punto de acceso o póngase en contacto con su fabricante.

Después de comprobar la configuración del punto de acceso, haga clic en **Volver a detectar (Redetect)** en la pantalla **Comprobar la configuración de impresora (Check Printer Settings)**.

Si se detecta el equipo, siga las instrucciones que aparecen en pantalla para continuar con la configuración de la comunicación de la red.

Si no se resuelve el problema, seleccione la casilla de verificación **Establecer la conexión de red mediante USB (Set up the network connection via USB)** en la pantalla **Comprobar la configuración de impresora (Check Printer Settings)** y haga clic en **Siguiente (Next)** para configurar la comunicación de la red mediante USB.

## No se puede detectar el Equipo en la LAN inalámbrica

**Comprobación 1** Compruebe que el equipo está encendido.

**Comprobación 2** ¿Está establecida la opción **Cambiar LAN (Change LAN)** en **Configuración de LAN (LAN settings)** bajo **Configuración de dispositivo (Device settings)** en **Desactivar LAN (Disable LAN)**?

**Comprobación 3** Cuando el equipo esté conectado al ordenador temporalmente con un cable USB, asegúrese de que el cable USB esté conectado correctamente.

Cuando configure la conexión de LAN inalámbrica o cambie la configuración de la LAN inalámbrica con IJ Network Tool mediante la conexión USB, asegúrese de que el equipo esté firmemente conectado al ordenador mediante un cable USB.

■ [Conexión del Equipo al ordenador mediante un cable USB](#)

**Comprobación 4** Asegúrese de que la configuración del equipo ha finalizado.

Si no es así, realice de nuevo la configuración de red según las instrucciones de nuestro sitio web.

**Comprobación 5** Cuando utilice IJ Network Tool, haga clic en **Actualizar (Update)** para buscar de nuevo el equipo.

■ [Pantalla Canon IJ Network Tool](#)

**Comprobación 6** Asegúrese de que la configuración de red del equipo coincide con la del punto de acceso.

Consulte el manual de instrucciones que se suministra con el punto de acceso o póngase en contacto con su fabricante para comprobar la configuración del punto de acceso y, a continuación, modifique la configuración del equipo.

■ [Cómo se establece una clave de codificación](#)

**Comprobación 7** Asegúrese de que no haya obstáculos.

La calidad de la comunicación inalámbrica entre distintas habitaciones o plantas suele ser baja. Ajuste la ubicación de los dispositivos.

**Comprobación 8** Asegúrese de que el equipo no esté lejos del punto de acceso.

El punto de acceso está ubicado en el interior, con un rango efectivo para la comunicación inalámbrica. Coloque el equipo a 50 m / 164 pies del punto de acceso.

**Comprobación 9** Asegúrese de que no haya interferencias de ondas de radio en las proximidades.

Si hay algún dispositivo cerca (por ejemplo, un horno microondas) que utilice la misma banda de frecuencia, puede causar interferencias. Aleje todo lo posible la estación inalámbrica de las fuentes de interferencia.

**Comprobación 10** Asegúrese de que la configuración de red del ordenador es correcta.

Asegúrese de que el ordenador se puede comunicar con el punto de acceso mediante la LAN inalámbrica.

**Comprobación 11** Asegúrese de que el firewall del software de seguridad está desactivado.

Si tiene activada la función de firewall en el software de seguridad, puede aparecer un mensaje indicando que el software de Canon está intentando acceder a la red. Si aparece este mensaje, establezca el software de seguridad para permitir siempre el acceso.

Si utiliza algún programa que cambie el entorno de red, compruebe la configuración. Algunos programas activan un firewall por defecto.

**Comprobación 12** Si va a utilizar un router, conecte el equipo y el ordenador en la parte de LAN (mismo segmento de red).

**Comprobación 13** Si el equipo está conectado a una estación base de AirPort mediante una LAN, utilice caracteres alfanuméricos para el nombre de la red (SSID).

Si el problema no se soluciona, realice de nuevo la configuración según las instrucciones de nuestro sitio web.

## Otros problemas con la red

- Ha olvidado el nombre del punto de acceso, el SSID o la clave de red
- Aparece el mensaje en la pantalla del ordenador durante la configuración
- Se ha olvidado la contraseña del administrador establecida en el Equipo
- Comprobación de la información sobre la red
- Cómo restaurar la configuración de red del Equipo a los valores predeterminados de fábrica

## Ha olvidado el nombre del punto de acceso, el SSID o la clave de red

■ [No se puede establecer una conexión con un punto de acceso en el que se ha establecido una clave WEP o WPA/WPA2 \(ha olvidado la clave WEP o WPA/WPA2\)](#)

■ [Cómo se establece una clave de codificación](#)

### No se puede establecer una conexión con un punto de acceso en el que se ha establecido una clave WEP o WPA/WPA2 (ha olvidado la clave WEP o WPA/WPA2)

Para obtener más información acerca de cómo configurar el punto de acceso, consulte el manual de instrucciones que se suministra con el punto de acceso o póngase en contacto con su fabricante.

Asegúrese de que se puede establecer una comunicación entre el ordenador y el punto de acceso.

Después, configure el equipo para que coincida con la del punto de acceso utilizando IJ Network Tool.

### Cómo se establece una clave de codificación

Para obtener más información acerca de cómo configurar el punto de acceso, consulte el manual de instrucciones que se suministra con el punto de acceso o póngase en contacto con su fabricante.

Asegúrese de que se puede establecer una comunicación entre el ordenador y el punto de acceso.

Después, configure el equipo para que coincida con la del punto de acceso utilizando IJ Network Tool.

- **Cuando se utiliza WEP**

La longitud y el formato de la clave, la clave que se va a utilizar (1 de 4) y el método de codificación deben coincidir para el punto de acceso, el equipo y el ordenador.

Para poder establecer la comunicación con un punto de acceso que utilice claves WEP generadas automáticamente, debe configurar el equipo para utilizar la clave generada por el punto de acceso introduciéndola en formato hexadecimal.

Normalmente, se debe seleccionar **Auto** como método de autenticación. De lo contrario, seleccione **Sistema abierto (Open System)** o **Clave compartida (Shared Key)** en función de la configuración del punto de acceso.

Cuando aparezca la pantalla **Información WEP (WEP Details)** después de hacer clic en **Configurar (Set)** en la pantalla **Puntos de acceso (Access Points)**, siga las instrucciones que aparecen en la pantalla y establezca la longitud, el formato y el número de la clave, así como la autenticación para introducir una clave WEP.

Para obtener más información, consulte [Cambio de la configuración detallada WEP](#).

#### ►► Nota

- Cuando el equipo esté conectado a una estación base AirPort a través de una LAN:

Cuando el equipo esté conectado a una estación base AirPort a través de una LAN, compruebe la configuración establecida en **Seguridad inalámbrica (Wireless Security)** de **Utilidad AirPort (AirPort Utility)**.

- Seleccione **64 bits (64 bit)** si ha seleccionado **WEP de 40 bits (WEP 40 bit)** como longitud de clave en la estación base de AirPort.

- Seleccione **1** para **Id. de clave: (Key ID):**. De lo contrario, no se podrá establecer una comunicación entre el ordenador y el equipo mediante el punto de acceso.

- **Cuando se utiliza WPA/WPA2**

El método de autenticación, la contraseña y el tipo de codificación dinámica deben coincidir para el punto de acceso, el equipo y el ordenador.

Introduzca la contraseña configurada para el punto de acceso (una secuencia de entre 8 y 63 caracteres alfanuméricos, o un número hexadecimal de 64 caracteres).

Se selecciona automáticamente TKIP (codificación básica) o AES (codificación segura) como método de codificación dinámica.

Para obtener más información, consulte [Cambio de la información WPA/WPA2](#).

### **»» Nota**

- Este equipo admite WPA/WPA2-PSK (WPA/WPA2-Personal) y WPA2-PSK (WPA2-Personal).



## Aparece el mensaje en la pantalla del ordenador durante la configuración

■ Durante la configuración se muestra la pantalla [Introducir contraseña \(Enter Password\)](#)

■ Después de seleccionar el punto de acceso en la pantalla [Puntos de acceso \(Access Points\)](#), aparece la pantalla para configurar la encriptación

■ Aparece el mensaje ["Está conectando el equipo a una red inalámbrica sin codificar"](#)

### Durante la configuración se muestra la pantalla **Introducir contraseña (Enter Password)**

Aparecerá la siguiente pantalla si la contraseña del administrador está establecida en un equipo ya configurado para utilizarlo a través de una red.



Introduzca la contraseña del administrador que haya definido.

#### ►► Nota

- Ya se ha especificado una contraseña de administrador para el equipo en el momento de la compra.

Para obtener más información:

■ [Acerca de la contraseña de administrador](#)

Es recomendable cambiar la contraseña del administrador para mejorar la seguridad.

■ [Cambio de la configuración en la ficha Contraseña del administrador](#)

### Después de seleccionar el punto de acceso en la pantalla **Puntos de acceso (Access Points)**, aparece la pantalla para configurar la encriptación

Esta pantalla se muestra automáticamente si el punto de acceso seleccionado está encriptado. En este caso, configure los detalles para utilizar la misma configuración de encriptación establecida para el punto de acceso.

Para obtener información acerca de la configuración de la codificación, consulte [Cambio de la configuración en la ficha LAN inalámbrica](#).

### Aparece el mensaje **"Está conectando el equipo a una red inalámbrica sin codificar"**

La seguridad no está configurada en el punto de acceso. Se puede seguir utilizando el equipo, así que continúe con la configuración para finalizar el proceso.

## **»» Importante**

- Si se conecta a una red que no está protegida, existe el riesgo de revelar información, por ejemplo, datos personales, a terceros.

## Se ha olvidado la contraseña del administrador establecida en el Equipo

Inicialice la configuración del equipo.

Seleccione **Restablecer todo (Reset all)**; se restablecerá la contraseña del administrador predeterminada.

■ [Restablecer configuración](#)

Después de inicializar la configuración del equipo, realice la configuración según las instrucciones de nuestro sitio web.

# Comprobación de la información sobre la red

■ [Comprobación de la dirección IP o la dirección MAC del equipo](#)

■ [Comprobación de la dirección IP o la dirección MAC del ordenador](#)

■ [Comprobación de la comunicación entre el ordenador y el equipo o entre el ordenador y el punto de acceso](#)

■ [Comprobación de la información de configuración de la red](#)

## Comprobación de la dirección IP o la dirección MAC del equipo

Para comprobar la dirección IP o la dirección MAC del equipo, acceda a la información de configuración de red mediante el panel de control del equipo o imprima dicha información del equipo.

■ [Configuración de LAN](#)

■ [Cómo imprimir la información de la configuración de red](#)

Para acceder a la información de configuración de red mediante IJ Network Tool, seleccione **Información de red (Network Information)** en el menú **Visualización (View)**.

■ [Menús de Canon IJ Network Tool](#)

## Comprobación de la dirección IP o la dirección MAC del ordenador

Para comprobar la dirección IP o la dirección MAC asignada al ordenador, siga el procedimiento que se indica a continuación.

1. Seleccione **Preferencias del sistema (System Preferences)** desde el menú Apple y, a continuación, haga clic en **Red (Network)**.
2. Asegúrese de que la interfaz de red que está usando en el ordenador está seleccionada y, a continuación, haga clic en **Avanzado (Advanced)**.
  - En Mac OS X v10.9, Mac OS X v10.8 o Mac OS X v10.7:  
Asegúrese de que está seleccionado **Wi-Fi** en la interfaz de red.
  - En Mac OS X v10.6.8:  
Asegúrese de que está seleccionado **AirMac** en la interfaz de red.
3. Confirme la dirección IP o la dirección MAC.
  - En Mac OS X v10.9, Mac OS X v10.8 o Mac OS X v10.7:  
Haga clic en **TCP/IP** para confirmar la dirección IP.  
Haga clic en **Hardware** para confirmar la dirección MAC.
  - En Mac OS X v10.6.8:  
Haga clic en **TCP/IP** para confirmar la dirección IP.  
Haga clic en **Ethernet** y, a continuación, consulte **ID de Ethernet (Ethernet ID)** para confirmar la dirección MAC.

## Comprobación de la comunicación entre el ordenador y el equipo o entre el ordenador y el punto de acceso

Para comprobar la disponibilidad de la comunicación, realice la prueba ping.

1. Abra la carpeta **Utilidades (Utilities)** de la carpeta **Aplicaciones (Applications)**.
2. Inicie la **Utilidad Red (Network Utility)**.
3. Haga clic en el botón **Ping**.
4. Asegúrese de que está seleccionado **Enviar sólo XX solicitudes (pings) (Send only XX pings)** (XX son números).
5. Introduzca la dirección IP del equipo de destino o el punto de acceso de destino en **Introduzca la dirección de red que desea comprobar mediante Ping. (Enter the network address to ping.)**.
6. Haga clic en **Ping**.

"XXX.XXX.XXX.XXX" es la dirección IP del dispositivo de destino.

Aparecerá un mensaje como el siguiente.

```
64 bytes from XXX.XXX.XXX.XXX: icmp_seq=0 ttl=64 time=3.394 ms
```

```
64 bytes from XXX.XXX.XXX.XXX: icmp_seq=1 ttl=64 time=1.786 ms
```

```
64 bytes from XXX.XXX.XXX.XXX: icmp_seq=2 ttl=64 time=1.739 ms
```

```
estadísticas de ping --- XXX.XXX.XXX.XXX ---
```

```
3 paquetes transmitidos, 3 paquetes recibidos, 0% paquetes perdidos
```

Si la pérdida de paquetes es del 100%, la comunicación no está disponible. Si no es así, se establecerá la comunicación entre el equipo y el dispositivo de destino.

## Comprobación de la información de configuración de la red

Para comprobar la información de configuración de red del equipo, acceda a la información de configuración de red mediante el panel de control del equipo o imprima dicha información del equipo.

■ [Configuración de LAN](#)

■ [Cómo imprimir la información de la configuración de red](#)

# Cómo restaurar la configuración de red del Equipo a los valores predeterminados de fábrica

## Importante

- Tenga en cuenta que la inicialización borra la configuración de red del equipo por completo y que quizás no se pueda imprimir o escanear desde un ordenador en una red. Para utilizar el equipo en red, realice la configuración según las instrucciones de nuestro sitio web.

Inicialice la configuración de red utilizando el panel de control del equipo.

 [Restablecer configuración](#)

## **Problemas al imprimir**

- **No comienza la impresión**
- **Atascos de papel**
- **El papel no entra correctamente/Se produce un error "No hay papel"**
- **No se puede imprimir correctamente mediante la impresión automática a doble cara**
- **La copia o la impresión se detienen antes de terminar**

## No comienza la impresión

**Comprobación 1** Asegúrese de que el cable de alimentación esté firmemente enchufado y, a continuación, pulse el botón **ACTIVADO (ON)** para encender el equipo.

Mientras parpadea en color verde la luz de **ENCENDIDO (POWER)**, el equipo se está inicializando. Espere hasta que la luz de **ENCENDIDO (POWER)** deje de parpadear y permanezca iluminada.

### »» Nota

- Cuando se imprimen trabajos con muchos datos, como fotografías y gráficos, el inicio de la impresión puede llevar más tiempo. Si la luz de **ENCENDIDO (POWER)** parpadea, el ordenador estará procesando los datos y enviándolos al equipo. Espere a que se inicie la impresión.

**Comprobación 2** Asegúrese de que el equipo esté conectado correctamente al ordenador.

Quando el equipo esté conectado al ordenador mediante un cable USB, asegúrese de que el cable USB esté firmemente conectado al equipo y al ordenador y, a continuación, compruebe lo siguiente:

- Si utiliza un dispositivo de relé, como un concentrador USB, desconéctelo, conecte el equipo directamente al ordenador e intente imprimir de nuevo. Si la impresión se inicia normalmente, existe un problema con el dispositivo de relé. Consulte al vendedor del dispositivo de relé para obtener más información.
- El problema también puede deberse al cable USB. Sustituya el cable USB e intente imprimir de nuevo.

Quando utilice el equipo en una LAN, asegúrese de que el equipo esté configurado correctamente para usarlo en red.

**Comprobación 3** ¿Está activado el modo punto de acceso?

Si imprime con un modo que no sea el modo punto de acceso, desactive el modo punto de acceso con antelación.

**Comprobación 4** Asegúrese de que la bandeja de salida del papel está abierta.

**Comprobación 5** ¿Es la configuración del papel igual a la registrada en el cassette?

Quando la configuración del papel no es idéntica a la registrada en el cassette, se muestra un mensaje de error. Resuelva el error según las instrucciones de la pantalla LCD.

■ [Configuración del papel para imprimir](#)

### »» Nota

- Puede desactivar el mensaje que impide la impresión defectuosa.
  - Para cambiar la configuración mediante el panel de control:
    - [Configuración de cassette](#)
  - Para cambiar la configuración con el controlador de impresora:
    - [Cambio del modo de funcionamiento de la Impresora](#)

**Comprobación 6** Si está imprimiendo desde el ordenador y hay trabajos de impresión innecesarios, elimínelos.

■ [Eliminación de un trabajo de impresión no deseado](#)



**Comprobación 7** Asegúrese de que el nombre del equipo esté seleccionado en el cuadro de diálogo Imprimir.

El equipo no puede imprimir correctamente si se utiliza el controlador de una impresora distinta.

Asegúrese de que el nombre del equipo esté seleccionado en **Impresora (Printer)** en el cuadro de diálogo Imprimir.

**»» Nota**

- Para que el equipo sea el seleccionado de forma predeterminada, seleccione el equipo como **impresora predeterminada (Default printer)**.

**Comprobación 8** Reinicie el ordenador si lo está utilizando para imprimir.

## Atascos de papel

Cuando se atasca el papel, se muestra automáticamente un mensaje de solución de problemas. Tome las medidas adecuadas que se describen en el mensaje.

- Si aparece un código de asistencia y un mensaje en la pantalla del ordenador:

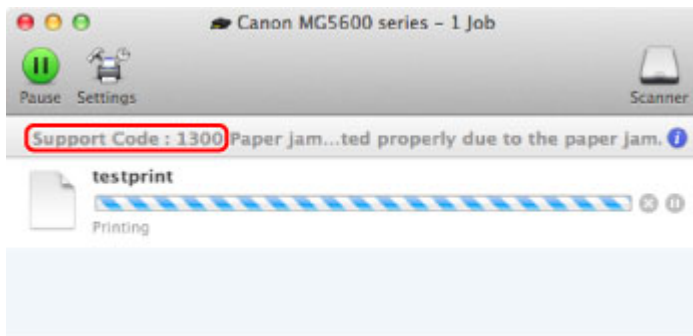

\* Según el sistema operativo que se utilice, la pantalla varía.

- Si aparece un código de asistencia y un mensaje en el LCD:

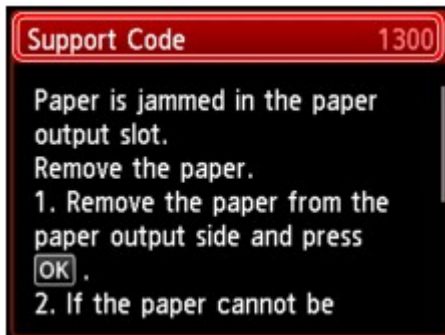

Para obtener más detalles sobre cómo retirar el papel atascado, consulte [Lista de códigos de asistencia \(Cuando el papel está atascado\)](#).

### »»» Nota

- Puede confirmar las acciones contra los errores con los códigos de asistencia en el ordenador o en la pantalla LCD buscando un código de asistencia.

■ [Haga clic aquí para buscar](#)

## El papel no entra correctamente/Se produce un error "No hay papel"

**Comprobación 1** Asegúrese de que haya papel cargado.

### ■ [Carga de papel](#)

**Comprobación 2** Asegúrese de lo siguiente cuando cargue el papel.

- Cuando cargue dos o más hojas de papel, despegue el papel antes de cargarlo, como si hojeara un libro.



- Cuando cargue dos o más hojas de papel, alinee los bordes antes de cargarlos.
- Cuando cargue dos hojas o más, asegúrese de que la pila de papel no supere el límite de carga del papel. No obstante, en función del tipo de papel o de las condiciones ambientales (humedad y temperaturas muy elevadas o bajas), puede que la alimentación del papel no se realice correctamente a la máxima capacidad. En tales casos, reduzca la cantidad de hojas de papel de cada carga a menos de la mitad del límite de carga del papel.
- Cargue siempre el papel en orientación vertical, con independencia de la orientación de impresión.
- Cuando cargue el papel, hágalo con la cara de impresión hacia ABAJO y deslice las guías del papel para que queden alineadas con ambas caras del papel.

### ■ [Carga de papel](#)

- Cuando cargue el papel, coloque la pila de papel de forma que el borde delantero toque el fondo del cassette.

**Comprobación 3** Compruebe si el papel en el que imprime es demasiado grueso o está curvado.

### ■ [Tipos de soportes que no es posible utilizar](#)

**Comprobación 4** Asegúrese de lo siguiente cuando cargue Hagakis o sobres.

- Si el Hagaki está curvado, es posible que no alimente correctamente aunque la pila de papel no supere el límite de carga de papel. Cargue los Hagakis con la columna de código postal hacia el extremo del cassette.
- Cuando imprima en sobres, consulte [Carga de papel](#) y prepare los sobres antes de imprimir. Una vez haya preparado los sobres, cárguelos con orientación vertical. Si coloca los sobres en horizontal, no entrarán correctamente.

**Comprobación 5** ¿Está el cassette bien colocado?

Empuje el cassette de forma que la  marca del cassette se alinee con la  marca del equipo.

**Comprobación 6** Compruebe que los parámetros del tipo de soporte y del tamaño de papel se corresponden con los del papel cargado.

**Comprobación 7** Si se introducen varias hojas de papel normal al mismo tiempo desde el equipo, seleccione el ajuste para evitar la alimentación de dos hojas de papel normal.

Si se introducen varias hojas de papel normal al mismo tiempo desde el equipo, seleccione el ajuste para evitar la alimentación de dos hojas de papel normal mediante el panel de control del ordenador.

\* Cuando termine la impresión, desactive el ajuste para evitar la alimentación de dos hojas de papel normal; de lo contrario, se aplicará en la siguiente impresión.

- **Para establecer la configuración desde el panel de control**

Pulse el botón **INICIO (HOME)**, seleccione **Configurar (Setup)**, **Configuración de dispositivo (Device settings)** y **Configuración impresión (Print settings)** en este orden y defina **Evitar alimentación de dos hojas (Prevent paper double-feed)** como **ON**.

■ [Cambio de la configuración del Equipo en la pantalla LCD](#)

- **Para establecer la configuración desde el equipo**

En la Canon IJ Printer Utility, seleccione **Configuración personalizada (Custom Settings)** en el menú emergente, marque la casilla de verificación **Evitar la alimentación de dos hojas de papel (Prevent paper double-feed)** y, a continuación, haga clic en **Aplicar (Apply)**.

Para abrir la Canon IJ Printer Utility, consulte [Apertura de Canon IJ Printer Utility](#).

### ▶▶▶ Nota

- Si está activada la función Evitar la alimentación de dos hojas de papel, se reducirá la velocidad de impresión.

**Comprobación 8** Limpie el rodillo de alimentación del papel.

■ [Limpieza del rodillo de alimentación del papel](#)

### ▶▶▶ Nota

- La limpieza del rodillo de alimentación del papel desgastará el rodillo, por lo que sólo se debe realizar este procedimiento cuando sea necesario.

Si no puede extraer el papel o se rompe dentro del equipo, o bien si el error de atasco de papel continúa tras retirar el papel, póngase en contacto con el centro de servicio.

## No se puede imprimir correctamente mediante la impresión automática a doble cara

**Comprobación 1** ¿Está seleccionada la configuración para impresión automática a doble cara?

Asegúrese de que la casilla de verificación **A doble cara (Two-Sided)** está seleccionada en el cuadro de diálogo Imprimir.

■ [Impresión a doble cara](#)

**Comprobación 2** Compruebe que el tamaño del papel sea adecuado para la impresión automática a doble cara.

Los tamaños de papel adecuados para la impresión automática a doble cara son A4 y Carta.

Cargue papel de tamaño adecuado y, a continuación, pulse el botón **OK** del equipo.

**Comprobación 3** Asegúrese de que el tamaño de papel está bien configurado.

Asegúrese de que la configuración del tamaño de papel coincida con el tamaño real del papel y de que dicho tamaño sea adecuado para la impresión automática a doble cara.

En primer lugar, compruebe la configuración del tamaño de papel de la aplicación desde la que esté imprimiendo.

A continuación compruebe el **Tamaño de papel (Paper Size)** en el cuadro de diálogo Configurar página.

### »» Nota

- Puede que la impresión a doble cara no se encuentre disponible, dependiendo de la versión del software de la aplicación.

**Comprobación 4** Asegúrese de que el tipo de soporte está bien configurado.

Asegúrese de que la configuración del tipo de soporte coincida con el tamaño real del papel y de que dicho tamaño sea adecuado para la impresión automática a doble cara.

Asegúrese de que el tipo de papel cargado es adecuado para la impresión automática a doble cara en la hoja **Calidad y soporte (Quality & Media)** del cuadro de diálogo Imprimir.

### »» Nota

- No se encuentra disponible la impresión manual a doble cara.

## La copia o la impresión se detienen antes de terminar

### Comprobación 1 ¿Está cargado el papel?

Asegúrese de que haya papel cargado.

Si el equipo se ha quedado sin papel, cargue más.

### Comprobación 2 ¿Se están imprimiendo documentos con muchas fotografías o ilustraciones?

Como el ordenador y el equipo necesitan tiempo para procesar la impresión de trabajos con un gran volumen de datos, como fotografías o gráficos, puede parecer que el equipo haya dejado de funcionar.

Además, al imprimir en papel normal datos que constantemente empleen una gran cantidad de tinta, el equipo se puede detener temporalmente. En cualquier caso, espere hasta que concluya el proceso.

### »» Nota

- Al imprimir un documento con una extensa área de impresión, o al hacer varias copias de un documento, la impresión se puede detener para permitir que se seque la tinta.

### Comprobación 3 ¿El equipo ha estado imprimiendo sin parar durante mucho tiempo?

Si el equipo imprime sin parar durante mucho tiempo, el cabezal de impresión o las partes aledañas se pueden sobrecalentar. El equipo detendrá la impresión durante un momento en un salto de línea y continuará imprimiendo más tarde.

En este caso, espere un momento sin realizar ninguna operación. Si la impresión continúa sin reanudarse, interrumpa la sesión de impresión en un momento oportuno y apague el equipo durante al menos 15 minutos.

### ⚠ Precaución

- El cabezal de impresión y las zonas circundantes pueden alcanzar temperaturas extraordinariamente altas dentro del equipo. No toque nunca el cabezal de impresión ni los componentes cercanos.

## **Problemas con la calidad de impresión**

- **Los resultados de la impresión no son satisfactorios**
- **No se expulsa tinta**

## Los resultados de la impresión no son satisfactorios

Si el resultado de la impresión no es satisfactorio, ya sea porque aparecen bandas blancas, líneas no alineadas o colores no uniformes, compruebe en primer lugar los ajustes de la calidad de impresión y del papel.

**Comprobación 1** ¿La configuración del tamaño de página y del tipo de soporte coinciden con el tamaño y el tipo de papel cargado?

Cuando esta configuración no sea correcta, la impresión no resultará satisfactoria.

Al imprimir fotografías o ilustraciones, una configuración incorrecta del tipo de papel puede reducir la calidad del color que se imprima.

Además, si imprime con una configuración de tipo de papel incorrecta, se puede rayar la superficie impresa.

En la impresión sin bordes, y dependiendo de la combinación de la configuración del tipo de papel y del papel cargado, pueden producirse colores no uniformes.

El método para confirmar cuál es la configuración del papel y de la calidad de impresión será distinto según lo que se haga con el equipo.

Para copiar con el equipo	Haga las comprobaciones en el panel de control del equipo. <a href="#">■ Elementos de configuración para la copia</a>
Para copiar fotos con el equipo	Haga las comprobaciones en el panel de control del equipo. <a href="#">■ Copia de fotografías</a>
Para imprimir desde un dispositivo compatible con PictBridge (LAN inalámbrica)	Haga las comprobaciones mediante un dispositivo compatible con PictBridge (LAN inalámbrica). <a href="#">■ Acerca de la configuración de impresión de PictBridge (LAN inalámbrica)</a> Haga las comprobaciones en el panel de control del equipo. <a href="#">■ Config. impresión PictBridge</a>
Para imprimir desde el ordenador	Haga las comprobaciones desde el controlador de impresora. <a href="#">■ Impresión de fácil configuración</a>

**Comprobación 2** Asegúrese de que se ha seleccionado la calidad de impresión adecuada tomando como referencia la tabla de la comprobación 1.

Seleccione una opción de calidad de impresión adecuada para el papel y la imagen que se vaya a imprimir. Si advierte colores borrosos o no uniformes, suba el valor de la configuración de la calidad de impresión e imprima de nuevo.

### ▶▶▶ Nota

- Cuando imprima desde un dispositivo compatible con PictBridge (LAN inalámbrica), ajuste la configuración de la calidad de impresión utilizando el panel de control del equipo.  
Los dispositivos compatibles con PictBridge (LAN inalámbrica) no permiten establecer esta configuración.

**Comprobación 3** Si no se resuelve el problema, posiblemente se deba a otras causas.

Consulte también los apartados siguientes:

[■ El equipo no imprime el trabajo hasta el final](#)



- [No hay resultados de impresión/La impresión es borrosa/Los colores son incorrectos/Rayas blancas](#)
- [Las líneas no están alineadas](#)
- [El papel impreso se ondula o la tinta se emborrona](#)
- [El papel queda manchado/La superficie impresa está rayada](#)
- [El reverso del papel queda manchado](#)
- [Se imprimen líneas verticales en los lados de la copia impresa](#)
- [Los colores presentan franjas o irregularidades](#)

## El equipo no imprime el trabajo hasta el final

**Comprobación 1** Seleccione la configuración para no comprimir los datos de impresión.

**Comprobación** ¿Hay suficiente espacio en el disco duro del ordenador?

Elimine los archivos innecesarios para liberar espacio en el disco.

# No hay resultados de impresión/La impresión es borrosa/Los colores son incorrectos/Rayas blancas

❖ No hay resultados de impresión



❖ La impresión es borrosa

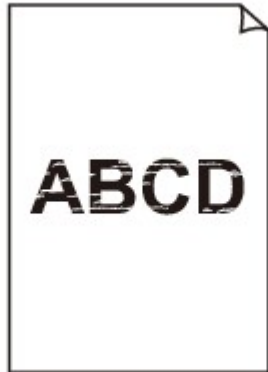

❖ Los colores son incorrectos



❖ Rayas blancas

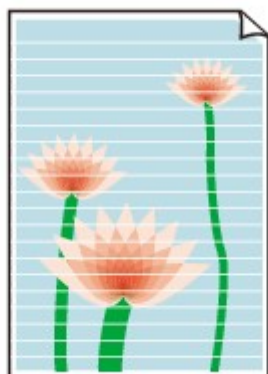

**Comprobación 1** ¿Ha confirmado la configuración del papel y la calidad de impresión?

■ [Los resultados de la impresión no son satisfactorios](#)

**Comprobación 2** Compruebe el estado de los depósitos de tinta. Sustituya el depósito de tinta si se ha acabado la tinta.

■ [Sustitución de un depósito de tinta](#)

**Comprobación 3** ¿Sigue puesta la cinta naranja o la película protectora?

Asegúrese de que se ha retirado la película protectora y que queda expuesto el orificio del aire con forma de Y, tal y como se muestra en (A).

Si aún está puesta la cinta naranja, tal y como se indica en (B), tire de ella para retirarla.

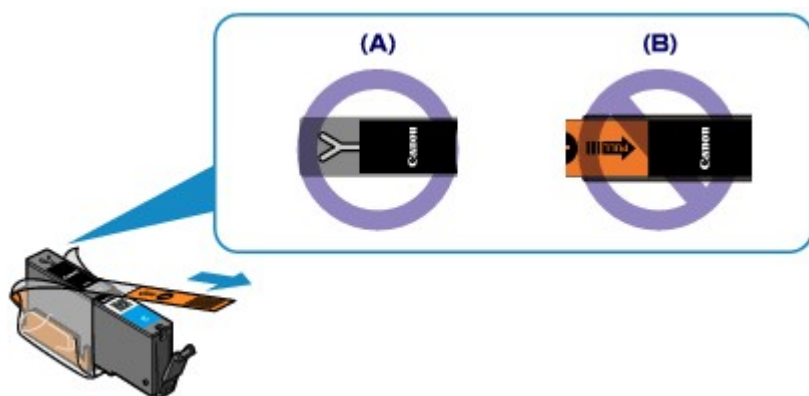

**Comprobación 4** Imprima el patrón de prueba de los inyectores para realizar las operaciones de mantenimiento necesarias, como limpiar el cabezal de impresión.

Imprima el patrón de prueba de los inyectores para determinar si la tinta sale correctamente por los inyectores del cabezal de impresión.

Consulte [Cuando la impresión es borrosa o los colores no son los correctos](#) para obtener información sobre la impresión del patrón de prueba de los inyectores, la limpieza del cabezal de impresión y la limpieza a fondo del cabezal de impresión.

- Si el patrón de prueba de los inyectores no se imprime correctamente:

Compruebe si algún depósito de tinta de un color determinado está vacío.

Si no se imprime correctamente el patrón de prueba de los inyectores aunque haya suficiente tinta, realice una limpieza del cabezal de impresión y pruebe a imprimir de nuevo el patrón de prueba.

- Si el problema no se soluciona después de llevar a cabo dos veces la limpieza del cabezal de impresión:

Realice una limpieza a fondo del cabezal de impresión.

Si no se resuelve el problema una vez que se realiza la limpieza a fondo del cabezal de impresión, apague el equipo y vuelva a limpiar a fondo los cabezales al cabo de 24 horas.

- Si el problema no se soluciona tras realizar dos veces la limpieza a fondo del cabezal de impresión:

Si después de limpiar a fondo el cabezal no se resuelve el problema, puede que esté dañado el cabezal de impresión. Póngase en contacto con el servicio técnico.

**Comprobación 5** Cuando utilice papel con una única cara imprimible, asegúrese de cargar el papel con la cara de impresión hacia abajo.

Si se imprime en la cara equivocada de este tipo de papel, la impresión puede quedar borrosa o la calidad de las copias quizás no sea buena.

Cargue papel con la cara imprimible hacia abajo.

Consulte el manual de instrucciones proporcionado con el papel para obtener más información sobre la cara imprimible.

- **Cuando copie, consulte también los apartados siguientes:**

**Comprobación 6** ¿Está sucio el cristal de la platina?

Limpie el cristal de la platina.

■ [Limpieza del cristal de la platina y de la cubierta de documentos](#)

**Comprobación 7** Asegúrese de que el original esté cargado correctamente en el cristal de la platina.

■ [Carga de originales](#)

**Comprobación 8** ¿El original está cargado con la cara que se va a copiar hacia abajo en el cristal de la platina?

**Comprobación 9** ¿Copió una copia impresa hecha con este equipo?

Si utiliza una copia impresa con este equipo como original, la calidad de impresión podría reducirse en función de las condiciones del original.

Imprima directamente desde el equipo o vuelva a imprimir desde el ordenador si puede volver a imprimir desde él.

## Las líneas no están alineadas



**Comprobación 1** ¿Ha confirmado la configuración del papel y la calidad de impresión?

■ [Los resultados de la impresión no son satisfactorios](#)

**Comprobación 2** Ejecute la alineación del cabezal de impresión.

Si las líneas impresas no están alineadas o el resultado de la impresión no es satisfactorio por cualquier otro motivo, ajuste la posición del cabezal de impresión.

■ [Alineación del cabezal de impresión](#)

### »» Nota

- Si el problema no se soluciona después de alinear el cabezal de impresión, realice la alineación de forma manual, tal como se indica en [Alineación de la posición del Cabezal de impresión desde el ordenador](#).

**Comprobación 3** Aumente la calidad de impresión e intente imprimir de nuevo.

Incrementando la calidad de impresión en el panel de control del equipo o en el controlador de la impresora, puede mejorar el resultado de la impresión.

## El papel impreso se ondula o la tinta se emborrona

❖ La tinta del papel impreso se emborrona



❖ El papel impreso se ondula



**Comprobación 1** ¿Ha confirmado la configuración del papel y la calidad de impresión?

■ [Los resultados de la impresión no son satisfactorios](#)

**Comprobación 2** Si la intensidad es alta, reduzca el valor de Intensidad e intente imprimir otra vez.

Cuando se usa papel normal para imprimir imágenes muy intensas, el papel puede absorber demasiada tinta y ondularse, lo que provoca su abrasión.

- Al imprimir desde el ordenador

La intensidad se puede comprobar con el controlador de impresora.

■ [Ajuste de la intensidad](#)

- Al copiar

■ [Elementos de configuración para la copia](#)

**Comprobación 3** ¿Se está utilizando papel fotográfico para la impresión de fotografías?

Cuando se imprimen datos con una alta saturación de color, como fotografías o imágenes con colores intensos, se recomienda usar Papel Fotográfico Brillo II u otro papel especial de la marca Canon.

■ [Tipos de soportes que es posible utilizar](#)

# El papel queda manchado/La superficie impresa está rayada

## El papel queda manchado

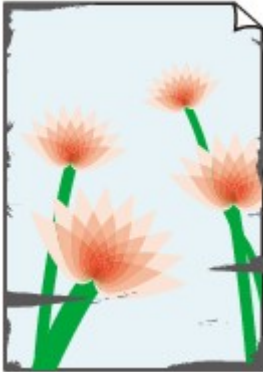

Los bordes del papel quedan manchados La superficie impresa queda manchada



## La superficie impresa está rayada

**Comprobación 1** ¿Ha confirmado la configuración del papel y la calidad de impresión?

■ [Los resultados de la impresión no son satisfactorios](#)

**Comprobación 2** ¿Se utiliza el tipo adecuado de papel? Compruebe lo siguiente:

- Compruebe si el papel en el que imprime es adecuado para el fin de su impresión.

■ [Tipos de soportes que es posible utilizar](#)

- En la impresión sin bordes, asegúrese de que el papel que está utilizando es adecuado para este tipo de impresión.

Si el papel que utiliza no es el adecuado para la impresión sin bordes, puede que disminuya la calidad de impresión en los márgenes superior e inferior del papel.

■ [Área de impresión](#)

**Comprobación 3** Cargue el papel después de corregir su curvatura.

Cuando utilice Papel Fotográfico Plus Semi Brillante, aunque la hoja esté curvada, cargue las hojas de una en una tal como están. Si las enrolla para alisarlas, podría agrietarse la superficie del papel y reducirse la calidad de la impresión.

Se recomienda volver a colocar en el paquete el papel que no se utilice y mantenerlo sobre una superficie nivelada.

### • Para Papel normal

Dé la vuelta al papel y vuelva a cargarlo para imprimir en la otra cara.

### • Para Otro papel

Si la curvatura en las cuatro esquinas del papel tiene una altura mayor que 3 mm / 0,1 pulgadas (A), puede que el papel se manche o que no entre correctamente. En tal caso, siga el procedimiento que se describe a continuación para corregir la curvatura del papel.





1. Enrolle el papel en la dirección opuesta a la curvatura tal como muestra la siguiente ilustración.



2. Compruebe que el papel ha quedado plano.

Cuando imprima en el papel al que se le haya corregido la curvatura, le recomendamos imprimir las hojas de una en una.

### »» Nota

- Dependiendo del tipo de soporte, el papel puede mancharse o no entrar correctamente aunque no esté curvado hacia dentro. En tal caso, siga el procedimiento que se describe a continuación para curvar el papel hacia fuera con una altura no superior a 3 mm / 0,1 pulg. (B) antes de imprimir. Esto podría mejorar el resultado de la impresión.

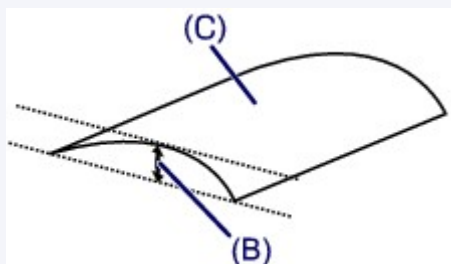

(C) Cara de impresión

Cuando imprima en el papel que se ha curvado hacia fuera, le recomendamos imprimir las hojas de una en una.

### Comprobación 4 Ajuste el valor para evitar la abrasión del papel.

Al ajustar el valor para evitar la abrasión del papel, aumentará el espacio entre el cabezal de impresión y el papel cargado. Si la abrasión del papel sigue apareciendo incluso al establecer correctamente el tipo de soporte para que coincida con el papel cargado, configure el equipo para evitar la abrasión del papel mediante el panel de control o el ordenador.

La velocidad de impresión puede disminuir si aplica la opción de evitar la abrasión del papel.

\* Vuelva a ajustar el valor para no evitar la abrasión del papel cuando finalice la impresión. De lo contrario, este ajuste permanece activado para los trabajos de impresión posteriores.

#### • Para establecer la configuración desde el panel de control

Pulse el botón **INICIO (HOME)**, seleccione **Configurar (Setup)**, **Configuración de dispositivo (Device settings)** y **Conf. impres. (Print settings)** en este orden y, a continuación, establezca **Evitar abrasión del papel (Prevent paper abrasion)** en **ON**.

■ [Cambio de la configuración del Equipo en la pantalla LCD](#)

- **Para establecer la configuración desde el equipo**

En la Canon IJ Printer Utility, seleccione **Configuración personalizada (Custom Settings)** en el menú emergente, marque la casilla de verificación **Evitar abrasión del papel (Prevent paper abrasion)** y, a continuación, haga clic en **Aplicar (Apply)**.

Para abrir la Canon IJ Printer Utility, consulte [Apertura de Canon IJ Printer Utility](#).

### Comprobación 5 Si la intensidad es alta, reduzca el valor de Intensidad e intente imprimir otra vez.

Cuando se usa papel normal para imprimir imágenes muy intensas, el papel puede absorber demasiada tinta y ondularse, lo que provoca su abrasión.

- Al imprimir desde el ordenador

Reduzca el valor de intensidad en el controlador de la impresora e intente imprimir de nuevo.

1. Abra el cuadro de diálogo Imprimir.

■ [Cómo abrir la ventana de configuración del controlador de impresora](#)

2. Seleccione **Opciones de color (Color Options)** en el menú desplegable.
3. Arrastre la barra deslizante **Intensidad (Intensity)** para establecer la intensidad.

- Al copiar

■ [Elementos de configuración para la copia](#)

### Comprobación 6 ¿Sobrepasa la impresión el área de impresión recomendada?

Si imprime sobrepasando el área de impresión recomendada del papel, el borde inferior del papel se puede manchar de tinta.

Cambie el tamaño del documento original en la aplicación de software.

■ [Área de impresión](#)

### Comprobación 7 ¿Está sucio el cristal de la platina?

Limpie el cristal de la platina.

■ [Limpieza del cristal de la platina y de la cubierta de documentos](#)

### Comprobación 8 ¿Está sucio el rodillo de alimentación del papel?

Limpie el rodillo de alimentación del papel.

■ [Limpieza del rodillo de alimentación del papel](#)

### »» Nota

- La limpieza del rodillo de alimentación del papel desgastará el rodillo, por lo que sólo se debe realizar este procedimiento cuando sea necesario.

### Comprobación 9 ¿Está sucio el interior del equipo?

La impresión a dos caras puede dejar algo de tinta en el interior del equipo, lo que puede provocar que las copias impresas salgan manchadas.

Realice el proceso de limpieza de la placa inferior para limpiar el interior del equipo.

■ [Limpieza del interior del equipo \(Limpieza de placa inferior\)](#)

## »» Nota

- Para evitar que se manche el interior del equipo, establezca correctamente el tamaño del papel.

### Comprobación 10 Aumente el tiempo de secado de la superficie impresa.

De esta forma, la superficie impresa tendrá tiempo suficiente para secarse y se evitará que el papel se ondule o se raye.

1. Compruebe que el equipo está encendido.
2. Abra la Canon IJ Printer Utility.

#### ■ [Apertura de Canon IJ Printer Utility](#)

3. Seleccione **Configuración personalizada (Custom Settings)** en el menú desplegable.
4. Arrastre la barra deslizante **Tiempo de secado: (Ink Drying Wait Time:)** para establecer el tiempo de secado y, a continuación, haga clic en **Aplicar (Apply)**.
5. Confirme el mensaje y haga clic en **Aceptar (OK)**.

## El reverso del papel queda manchado

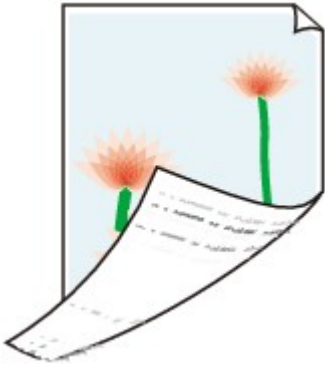

**Comprobación 1** ¿Ha confirmado la configuración del papel y la calidad de impresión?

■ [Los resultados de la impresión no son satisfactorios](#)

**Comprobación 2** Realice el proceso de limpieza de la placa inferior para limpiar el interior del equipo.

■ [Limpieza del interior del equipo \(Limpieza de placa inferior\)](#)

### ▶▶▶ Nota

- La impresión sin bordes, a dos caras o el uso intensivo de la impresión pueden manchar de tinta el interior.

## Se imprimen líneas verticales en los lados de la copia impresa



**Comprobación** ¿Es correcto el tamaño del papel cargado?

En el margen pueden imprimirse líneas verticales si el tamaño del papel cargado es mayor que el especificado. Establezca adecuadamente el tamaño del papel según el papel cargado.

**Los resultados de la impresión no son satisfactorios**

### Nota

- La dirección del patrón de línea vertical puede variar según los datos de imagen o la configuración de impresión.
- El equipo lleva a cabo una limpieza automática cuando es necesario para mantener limpias las copias impresas. Se expulsa una pequeña cantidad de tinta en el momento de la limpieza.

Pese a que la tinta se suele expulsar en el absorbedor de tinta, es posible que se expulse en el papel si éste es mayor que el especificado.

## Los colores presentan franjas o irregularidades

### Los colores son irregulares



### Los colores presentan franjas



**Comprobación 1** ¿Ha confirmado la configuración del papel y la calidad de impresión?

■ [Los resultados de la impresión no son satisfactorios](#)

**Comprobación 2** Imprima el patrón de prueba de los inyectores para realizar las operaciones de mantenimiento necesarias, como limpiar el cabezal de impresión.

Imprima el patrón de prueba de los inyectores para determinar si la tinta sale correctamente por los inyectores del cabezal de impresión.

Consulte [Cuando la impresión es borrosa o los colores no son los correctos](#) para obtener información sobre la impresión del patrón de prueba de los inyectores, la limpieza del cabezal de impresión y la limpieza a fondo del cabezal de impresión.

- Si el patrón de prueba de los inyectores no se imprime correctamente:

Compruebe si algún depósito de tinta de un color determinado está vacío.

Si no se imprime correctamente el patrón de prueba de los inyectores aunque haya suficiente tinta, realice una limpieza del cabezal de impresión y pruebe a imprimir de nuevo el patrón de prueba.

- Si el problema no se soluciona después de llevar a cabo dos veces la limpieza del cabezal de impresión:

Realice una limpieza a fondo del cabezal de impresión.

Si no se resuelve el problema una vez que se realiza la limpieza a fondo del cabezal de impresión, apague el equipo y vuelva a limpiar a fondo los cabezales al cabo de 24 horas.

- Si el problema no se soluciona tras realizar dos veces la limpieza a fondo del cabezal de impresión:

Si después de limpiar a fondo el cabezal no se resuelve el problema, puede que esté dañado el cabezal de impresión. Póngase en contacto con el servicio técnico.

**Comprobación 3** Ejecute la alineación del cabezal de impresión.

■ [Alineación del cabezal de impresión](#)

#### »» Nota

- Si el problema no se soluciona después de alinear el cabezal de impresión, realice la alineación de forma manual, tal como se indica en [Alineación de la posición del Cabezal de impresión desde el ordenador](#).

## No se expulsa tinta

### Comprobación 1 ¿Se ha agotado la tinta?

Abra el panel de control y compruebe después el estado de la lámpara de tinta.

#### ■ [Comprobación del estado de la tinta](#)

### Comprobación 2 ¿Sigue puesta la cinta naranja o la película protectora?

Asegúrese de que se ha retirado la película protectora y que queda expuesto el orificio del aire con forma de Y, tal y como se muestra en (A).

Si aún está puesta la cinta naranja, tal y como se indica en (B), tire de ella para retirarla.

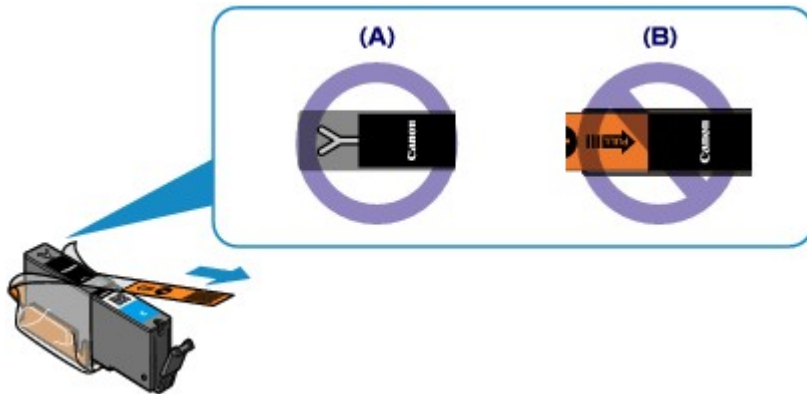

### Comprobación 3 ¿Están obstruidos los inyectores del cabezal de impresión?

Imprima el patrón de prueba de los inyectores para determinar si la tinta sale correctamente por los inyectores del cabezal de impresión.

Consulte [Cuando la impresión es borrosa o los colores no son los correctos](#) para obtener información sobre la impresión del patrón de prueba de los inyectores, la limpieza del cabezal de impresión y la limpieza a fondo del cabezal de impresión.

- Si el patrón de prueba de los inyectores no se imprime correctamente:

Compruebe si algún depósito de tinta de un color determinado está vacío.

Si no se imprime correctamente el patrón de prueba de los inyectores aunque haya suficiente tinta, realice una limpieza del cabezal de impresión y pruebe a imprimir de nuevo el patrón de prueba.

- Si el problema no se soluciona después de llevar a cabo dos veces la limpieza del cabezal de impresión:

Realice una limpieza a fondo del cabezal de impresión.

Si no se resuelve el problema una vez que se realiza la limpieza a fondo del cabezal de impresión, apague el equipo y vuelva a limpiar a fondo los cabezales al cabo de 24 horas.

- Si el problema no se soluciona tras realizar dos veces la limpieza a fondo del cabezal de impresión:

Si después de limpiar a fondo el cabezal no se resuelve el problema, puede que esté dañado el cabezal de impresión. Póngase en contacto con el servicio técnico.



## **Problemas con el escaneado**

- **Problemas con el escaneado**
- **Los resultados del escaneado no son satisfactorios**

## **Problemas con el escaneado**

- **El escáner no funciona**
- **El controlador de escáner no se inicia**
- **Aparece un mensaje de error y no se muestra la pantalla de controlador de escáner**
- **No se pueden escanear varios elementos a la vez**
- **No se puede escanear correctamente con Escaneado auto**
- **La velocidad de escaneado es muy lenta**
- **Se muestra el mensaje "No hay suficiente memoria."**
- **El ordenador deja de funcionar durante el escaneado**
- **La imagen escaneada no se abre**

## El escáner no funciona

**Comprobación 1** Compruebe que el escáner o la impresora están encendidos.

**Comprobación 2** Conecte el cable USB a un puerto USB distinto del equipo.

**Comprobación 3** Si el cable USB está conectado a un concentrador USB, retírelo del concentrador USB y conéctelo a un puerto USB del equipo.

**Comprobación 4** Reinicie el ordenador.

## El controlador de escáner no se inicia

**Comprobación 1** Asegúrese de que el controlador de escáner esté instalado.

Si el controlador de escáner no está instalado, instálelo desde la página web.

**Comprobación 2** Seleccione el escáner o la impresora en el menú de la aplicación.

### »» Nota

- El funcionamiento puede variar dependiendo de la aplicación.

**Comprobación 3** Asegúrese de que la aplicación admite el controlador ICA (Arquitectura de Captura de Imagen).

El controlador de escáner no puede iniciarse desde aplicaciones incompatibles con el controlador ICA.

**Comprobación 4** Escanee y guarde imágenes con IJ Scan Utility y abra los archivos en su aplicación.

## Aparece un mensaje de error y no se muestra la pantalla de controlador de escáner

**Comprobación 1** Compruebe que el escáner o la impresora están encendidos.

**Comprobación 2** Apague el escáner o impresora, vuelva a conectar el cable USB y enchufe nuevamente el cable de alimentación.

**Comprobación 3** Conecte el cable USB a un puerto USB distinto del equipo.

**Comprobación 4** Si el cable USB está conectado a un concentrador USB, retírelo del concentrador USB y conéctelo a un puerto USB del equipo.

**Comprobación 5** Asegúrese de que el controlador de escáner esté instalado.

Si el controlador de escáner no está instalado, instálelo desde la página web.

**Comprobación 6** Seleccione el escáner o la impresora en el menú de la aplicación.

### »» Nota

- El funcionamiento puede variar dependiendo de la aplicación.

**Comprobación 7** Asegúrese de que la aplicación es compatible con el controlador ICA.

El controlador de escáner no puede iniciarse desde aplicaciones incompatibles con el controlador ICA.

**Comprobación 8** Salga del controlador de escáner si se está ejecutando en otra aplicación.

## No se pueden escanear varios elementos a la vez

**Comprobación 1** Asegúrese de que los elementos estén colocados correctamente.

■ [Colocación de elementos \(cuando vaya a escanear desde el ordenador\)](#)

**Comprobación 2** Compruebe si puede escanear correctamente un elemento.

Algunas aplicaciones no admiten el escaneado de varias imágenes. Si es el caso, escanee cada imagen individualmente.

## No se puede escanear correctamente con Escaneado auto

**Comprobación 1** Asegúrese de que los elementos estén colocados correctamente.

■ [Colocación de elementos \(cuando vaya a escanear desde el ordenador\)](#)

**Comprobación 2** Es posible que no se admita el escaneado de varios elementos.

Algunas aplicaciones no admiten el escaneado de varias imágenes. Si es el caso, escanee cada imagen individualmente.

## La velocidad de escaneo es muy lenta

**Comprobación 1** Para ver la imagen en un monitor, establezca la resolución de salida en torno a 150 ppp. Para imprimir, establézcala en torno a 300 ppp.

■ [Resolución](#)

**Comprobación 2** Establezca **Corr. difuminado (Fading Correction)**, **Corrección de grano (Grain Correction)**, etc. en **Ninguno (None)**.

Consulte "[Correcciones de imágenes y ajustes de color](#)" para obtener más detalles.

**Comprobación 3** En IJ Scan Utility, desactive la casilla **Corregir documento de texto torcido (Correct slanted text document) / Detectar la orientación de un documento de texto y girar la imagen (Detect the orientation of text document and rotate image)** y vuelva a escanear.

■ [Cuadro de diálogo Configuración \(Escaneado de documento\)](#)

■ [Cuadro de diálogo Configuración \(Escaneado personalizado\)](#)



## Se muestra el mensaje "No hay suficiente memoria."

Comprobación 1 Salga de otras aplicaciones e inténtelo de nuevo.

Comprobación 2 Reduzca la resolución o el tamaño de salida y repita el escaneado.

■ [Resolución](#)

## El ordenador deja de funcionar durante el escaneado

**Comprobación 1** Reinicie el ordenador, reduzca la resolución de salida y vuelva a escanear.

■ [Resolución](#)

**Comprobación 2** Elimine los archivos innecesarios para obtener espacio libre suficiente en el disco duro y repita el escaneado.

Cuando el tamaño de la imagen es demasiado grande (por ejemplo, cuando se escanea un elemento grande a alta resolución), puede aparecer un mensaje de error si no hay espacio suficiente en el disco duro para escanear y guardar.

**Comprobación 3** En la **Carpeta para guardar archivos temporales (Folder to Save Temporary Files)** de IJ Scan Utility, especifique una carpeta en una unidad con suficiente espacio disponible.

■ [Cuadro de diálogo Configuración \(Configuración general\)](#)

**Comprobación 4** Puede que haya varios dispositivos conectados a los puertos USB.

Desconecte todos los dispositivos excepto el escáner o la impresora.

## La imagen escaneada no se abre

**Comprobación** Si el formato de datos no es compatible con la aplicación, escanee la imagen de nuevo y, al guardarla, seleccione un formato de datos muy habitual, como JPEG.

Consulte el manual de la aplicación para obtener más detalles. Si tiene alguna pregunta, póngase en contacto con el fabricante de la aplicación.

## Los resultados del escaneado no son satisfactorios

- La calidad de escaneado (imagen mostrada en el monitor) es pobre
- La imagen escaneada está rodeada de áreas blancas
- No es posible escanear con el tamaño correcto
- El tamaño o la posición de la imagen no se detectan correctamente al escanear desde el Panel de control
- Los elementos están colocados correctamente, pero la imagen se escanea torcida
- La imagen escaneada aparece ampliada (o reducida) en el monitor del ordenador

## La calidad de escaneado (imagen mostrada en el monitor) es pobre

**Comprobación 1** Si la imagen es irregular, aumente la resolución de escaneado o seleccione **TIFF** o **PNG** en **Formato de datos (Data Format)** del cuadro de diálogo Configuración.

■ [Resolución](#)

■ [Cuadro de diálogo Configuración](#)

**Comprobación 2** Establezca el tamaño de visualización al 100 %.

Algunas aplicaciones no muestran las imágenes claramente si el tamaño de visualización es demasiado pequeño.

**Comprobación 3** Si aparece muaré (patrón de líneas), lleve a cabo las siguientes medidas y repita el escaneado.

- Establezca uno de los siguientes parámetros en el cuadro de diálogo **Configuración (Escaneado de documento) (Settings (Document Scan))**, el cuadro de diálogo **Configuración (Escaneado personalizado) (Settings (Custom Scan))** o el cuadro de diálogo **Configuración (Escaneado y fusión) (Settings (Scan and Stitch))** de IJ Scan Utility y, a continuación, vuelva a escanear desde la pantalla principal de IJ Scan Utility.

- Defina **Seleccionar origen (Select Source)** como **Revista (Magazine)** y el **Modo de color (Color Mode)** como **Color**
- Seleccione la casilla de verificación **Reducir muaré (Reduce moire)** en **Configuración de procesamiento de imagen (Image Processing Settings)**

■ [Cuadro de diálogo Configuración \(Escaneado de documento\)](#)

■ [Cuadro de diálogo Configuración \(Escaneado personalizado\)](#)

■ [Cuadro de diálogo Configuración \(Escaneado y fusión\)](#)

- Haga clic en **Controlad. (Driver)** en la pantalla principal de IJ Scan Utility y, a continuación, establezca uno de los siguientes parámetros.
  - Seleccione **Revista (Magazine)** para **Ajuste de imagen (Image Adjustment)**
  - Seleccione la casilla **Destramar (Descreen)**

Consulte "[Correcciones de imágenes y ajustes de color](#)" para obtener más detalles.

### ▶▶▶ Nota

- Si aparece el efecto muaré al escanear una fotografía de impresión digital, lleve a cabo las medidas anteriores y repita el escaneado.

**Comprobación 4** Limpie la platina y la cubierta de documentos.

**Comprobación 5** Si el elemento está en mal estado (sucio, desvaído, etc.), haga clic en **Controlad. (Driver)** en la pantalla principal de IJ Scan Utility y, a continuación, establezca **Reducir polvo (Reduce Dust)**, **Corr. difuminado (Fading Correction)**, **Corrección de grano (Grain Correction)**, etc.

Consulte "[Correcciones de imágenes y ajustes de color](#)" para obtener más detalles.

**Comprobación 6** Si el tono de color de las imágenes es diferente al del documento original, lleve a cabo las siguientes medidas y repita el escaneado.

Haga clic en **Controlad. (Driver)** en la pantalla principal de IJ Scan Utility y, a continuación, establezca **Ajuste de imagen (Image Adjustment)** en **Ninguno (None)**.

Consulte "[Correcciones de imágenes y ajustes de color](#)" para obtener más detalles.

## La imagen escaneada está rodeada de áreas blancas

**Comprobación** Especifique el área de escaneado.

Especifique manualmente el área de escaneado cuando haya márgenes blancos o zonas no deseadas a lo largo de los bordes de las imágenes escaneadas en la ventana **Fusión de imágenes (Image Stitch)**.

■ [Ajuste los marcos de recorte en la ventana \*\*Fusión de imágenes\*\*](#)

## No es posible escanear con el tamaño correcto

Comprobación Asegúrese de que los elementos estén colocados correctamente.

- [Colocación de elementos \(cuando vaya a escanear desde el ordenador\)](#)



## El tamaño o la posición de la imagen no se detectan correctamente al escanear desde el Panel de control

**Comprobación 1** Asegúrese de que los elementos estén colocados correctamente.

■ [Colocación de elementos \(cuando vaya a escanear desde el ordenador\)](#)

**Comprobación 2** Compruebe que la configuración corresponde al elemento que se va a escanear.

Si no puede escanear correctamente detectando automáticamente el tipo de elemento, especifique el tipo y tamaño del elemento.

### Al escanear desde el Panel de control:

Consulte la sección "Elementos de configuración para escanear usando el panel de control del equipo" correspondiente a su modelo desde el inicio del *Manual en línea* para obtener más información sobre los elementos de configuración al escanear desde el panel de control.

### Al escanear con IJ Scan Utility:

- [Escaneado de documentos](#)
- [Escaneado de fotos](#)
- [Escaneado con Configuraciones favoritas](#)

## Los elementos están colocados correctamente, pero la imagen se escanea torcida

**Comprobación** Cuando se selecciona **Documento (Document)** o **Revista (Magazine)** para **Seleccionar origen (Select Source)**, hay que desactivar la casilla **Corregir documento de texto torcido (Correct slanted text document)** y volver a escanear el elemento.

■ [Cuadro de diálogo Configuración \(Escaneado de documento\)](#)

■ [Cuadro de diálogo Configuración \(Escaneado personalizado\)](#)

## La imagen escaneada aparece ampliada (o reducida) en el monitor del ordenador

**Comprobación 1** Modifique la configuración de pantalla en la aplicación.

Consulte el manual de la aplicación para obtener más detalles. Si tiene alguna pregunta, póngase en contacto con el fabricante de la aplicación.

**Comprobación 2** Haga clic en **Controlad. (Driver)** en la pantalla principal de IJ Scan Utility y, a continuación, cambie la configuración de resolución y vuelva a escanear.

A mayor resolución, mayor será el tamaño de la imagen resultante.

■ [Resolución](#)

## **Problemas con el equipo**

- **No se puede encender el Equipo**
- **El Equipo se apaga de forma involuntaria**
- **No se puede conectar correctamente con el ordenador con un cable USB**
- **No se puede establecer una comunicación con el Equipo con una conexión USB**
- **No se ve nada en la pantalla LCD**
- **Aparece un idioma no deseado en la pantalla LCD**
- **El Soporte del cabezal de impresión no se mueve a la posición para sustituirlo**

## No se puede encender el Equipo

**Comprobación 1** Pulse el botón **ACTIVADO (ON)**.

**Comprobación 2** Asegúrese de que el cable de alimentación esté firmemente conectado al conector del cable de alimentación del equipo y vuelva a encenderlo.

**Comprobación 3** Desenchufe el equipo de la toma de corriente y, a continuación, vuelva a enchufar el equipo y encienda el equipo de nuevo transcurridos al menos 3 minutos.

Si no se soluciona el problema, póngase en contacto con el centro de servicio.

## El Equipo se apaga de forma involuntaria

**Comprobación** Desactive la configuración para que la unidad se apague de forma automática.

El equipo se apaga automáticamente en función del tiempo transcurrido especificado si se activa la configuración para apagar la unidad de forma automática.

Si no quiere que el equipo se apague automáticamente, abra Canon IJ Printer Utility, seleccione **Configuración de encendido (Power Settings)** en el menú desplegable y seleccione **Desactivar (Disable)** para **Apagado automático (Auto Power Off)** en **Encendido automático (Auto Power)**.

### »» Nota

- Puede activar la configuración para encender/apagar de forma automática el equipo en el panel de control del equipo.

■ [Acerca de la Configuración ECO](#)

## No se puede conectar correctamente con el ordenador con un cable USB

### La velocidad de impresión o de escaneo es lenta/La conexión USB de alta velocidad no funciona

Si el entorno del sistema no es totalmente compatible con la conexión USB de alta velocidad, el equipo funcionará a la velocidad que permite la conexión USB 1.1, que es más lenta. En este caso, el equipo funcionará correctamente, pero la velocidad de impresión o escaneo puede ser más lenta debido a la velocidad de comunicación.

**Comprobación** Compruebe lo siguiente para asegurarse de que el entorno del sistema admite la conexión USB de alta velocidad.

- ¿Admite el puerto USB del ordenador la conexión USB de alta velocidad?
- ¿El cable USB o el concentrador USB admiten la conexión USB de alta velocidad?

Asegúrese de usar un cable USB de alta velocidad homologado. Recomendamos que la longitud del cable no supere los 3 metros / 10 pies.

- ¿Admite el sistema operativo del ordenador la conexión USB de alta velocidad?

Consiga la última actualización e instálela en el ordenador.

- ¿Funciona correctamente el controlador USB de alta velocidad?

Obtenga la versión más reciente del controlador USB de alta velocidad compatible con el hardware y vuelva a instalarlo en el ordenador.

### »»» Importante

- Para obtener más información sobre la conexión USB de alta velocidad del entorno del sistema, póngase en contacto con el fabricante del ordenador, del cable USB o del concentrador USB.

## No se puede establecer una comunicación con el Equipo con una conexión USB

**Comprobación 1** Compruebe que el equipo está encendido.

**Comprobación 2** Compruebe que el cable USB está conectado correctamente.

Consulte [Conexión del Equipo al ordenador mediante un cable USB](#) para conectar el cable USB correctamente.

**Comprobación 3** No inicie IJ Network Tool durante la impresión.

**Comprobación 4** No imprima cuando se esté ejecutando IJ Network Tool.



## No se ve nada en la pantalla LCD

- Si la luz de **ENCENDIDO (POWER)** está apagada:

El equipo no está encendido. Conecte el cable de alimentación eléctrica y pulse el botón **ACTIVADO (ON)**.

- Si la luz de **ENCENDIDO (POWER)** está encendida:

La pantalla LCD puede estar en modo de ahorro de energía. Pulse uno de los botones del panel de control.

## Aparece un idioma no deseado en la pantalla LCD

Seleccione el idioma que quiera que aparezca siguiendo el procedimiento que se indica a continuación.

1. Pulse el botón **INICIO (HOME)** y espere unos 5 segundos.



2. Seleccione **Configurar (Setup)** en la pantalla **INICIO (HOME)**.

■ [LCD y panel de control](#)



3. Seleccione **Configuración de dispositivo (Device settings)** y, a continuación, pulse el botón **OK**.

4. Pulse el botón ▼ 4 veces y, a continuación, pulse el botón **OK**.

5. Utilice el botón ▲▼ para seleccionar el idioma de la pantalla LCD y, a continuación, pulse el botón **OK**.

## El Soporte del cabezal de impresión no se mueve a la posición para sustituirlo

### Comprobación 1 ¿Está apagada la luz de **ENCENDIDO (POWER)**?

Compruebe si la luz de **ENCENDIDO (POWER)** está iluminada.

El soporte del cabezal de impresión no se desplaza a menos que el equipo esté encendido. Si la luz de **ENCENDIDO (POWER)** está apagada, cierre el panel de control y encienda el equipo.

Mientras parpadea en color verde la luz de **ENCENDIDO (POWER)**, el equipo se está inicializando. Espere a que la luz de **ENCENDIDO (POWER)** deje de parpadear y permanezca encendida y, a continuación, vuelva a abrir el panel de control.

### Comprobación 2 En la pantalla LCD aparece un mensaje de error?

Cierre el panel de control, siga el código de asistencia (número de error) que aparece en el mensaje de error para solucionar el error y, a continuación, vuelva a abrirlo. Para obtener información sobre cómo resolver el error, consulte la [Lista de códigos de asistencia](#).

### Comprobación 3 ¿Se ha quedado abierto el panel de control durante 10 minutos o más?

Si el panel de control se deja abierta durante más de 10 minutos, el soporte del cabezal de impresión se desplazará hacia la posición de protección para evitar que el cabezal de impresión se seque. Cierre y vuelva a abrir el panel de control para que el soporte del cabezal de impresión se desplace a la posición de sustitución.

### Comprobación 4 ¿El equipo ha estado imprimiendo sin parar durante mucho tiempo?

Cierre el panel de control, espere un momento y luego vuelva a abrirlo.

Si el equipo ha estado imprimiendo sin parar durante mucho tiempo, puede que el soporte del cabezal de impresión no se desplace a la posición de sustitución, ya que puede haberse recalentado el cabezal de impresión.

### »» Nota

- Si abre el panel de control durante la impresión, el soporte del cabezal de impresión se desplazará a la posición en que lo proteja. Cierre el panel de control y vuelva a abrirlo cuando termine la impresión.

## Problemas con la instalación/descarga

- **No se puede instalar MP Drivers**
- **Desinstalación de IJ Network Tool**

## **No se puede instalar MP Drivers**

Descargue el controlador de la página de asistencia de nuestro sitio web y, a continuación, vuelva a instalarlo.

## Desinstalación de IJ Network Tool

Siga el procedimiento que se describe a continuación para desinstalar IJ Network Tool del ordenador.

### »» Importante

- Aunque se desinstale IJ Network Tool, podrá imprimir en red o escanear desde el ordenador. No obstante, no se podrá cambiar la configuración de red en la red.

1. Seleccione **Aplicaciones (Applications)** en el menú **Ir (Go)** del Finder, haga doble clic en **Canon Utilities > IJ Network Tool**, arrastre el icono **Canon IJ Network Tool** a la **Papelera (Trash)**.

2. Reinicie el ordenador.

Vacíe la **Papelera (Trash)** y reinicie el ordenador.

### »» Nota

- Para volver a instalar IJ Network Tool, desinstale IJ Network Tool y, a continuación, vuelva a instalarla desde nuestro sitio web.

## **Acerca de los errores/mensajes que se muestran**

- **Si se produce un error**
- **Aparecerá un mensaje**
- **Aparece un mensaje de error en el dispositivo compatible con PictBridge (LAN inalámbrica)**

## Si se produce un error

Si se produce un error durante la impresión, como que el equipo se quede sin papel o que éste se atasque, aparecerá automáticamente un mensaje para solucionar el problema. Tome las medidas adecuadas que se describan en el mensaje.

Cuando se produce un error, aparece un código de asistencia (número de error) en la pantalla del ordenador o el LCD.

- Si aparece un código de asistencia y un mensaje en la pantalla del ordenador:

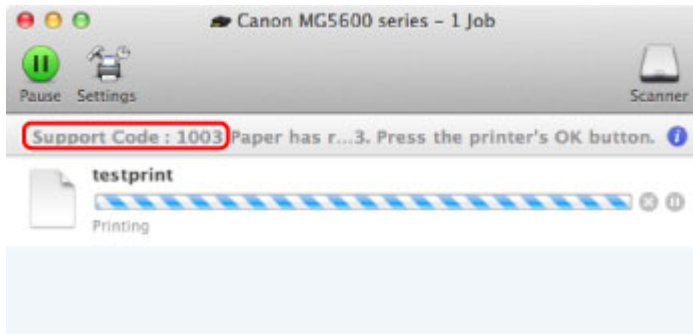

\* Según el sistema operativo que se utilice, la pantalla varía.

- Si aparece un código de asistencia y un mensaje en el LCD:

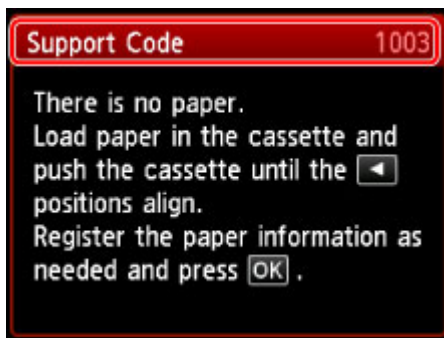

Para obtener información sobre cómo resolver errores con códigos de asistencia, consulte la [Lista de códigos de asistencia](#).

### »»» Nota

- Puede confirmar las acciones contra los errores con los códigos de asistencia en el ordenador o en la pantalla LCD buscando un código de asistencia.  
■ [Haga clic aquí para buscar](#)

Para obtener información sobre cómo resolver errores sin códigos de asistencia, consulte [Aparecerá un mensaje](#).



## Aparecerá un mensaje

En esta sección se describen algunos de los errores o mensajes.

### »» Nota

- Aparece un código de asistencia (número de error) en el ordenador o en la pantalla LCD para algunos errores o mensajes. Para obtener información sobre errores con códigos de asistencia, consulte la [Lista de códigos de asistencia](#).

Si aparece un mensaje en la pantalla LCD, consulte la información siguiente.

- [En la pantalla LCD aparece un mensaje](#)

Si aparece un mensaje en el ordenador, consulte la información siguiente.

- [Aparece un error relacionado con la impresión automática a doble cara](#)
- [Aparece el icono Inkjet Printer/Scanner/Fax Extended Survey Program](#)

## En la pantalla LCD aparece un mensaje

Confirme el mensaje y adopte las medidas apropiadas.

- **No se apagó correctamente la última vez. En el momento de apagar pulse el botón .**

Es posible que la última vez se haya desenchufado el cable de alimentación mientras el equipo seguía en funcionamiento.

Pulse el botón **OK** para que desaparezca el error.

### »» Nota

- Consulte [Aviso sobre la desconexión del cable de alimentación](#) para desenchufar el cable de alimentación.

- **No se puede conectar con el servidor. Espere unos instantes e inténtelo de nuevo. (Cannot connect to the server. Please wait a while and try again.)**

No se puede conectar con el servidor debido a algún error de comunicación. Al intentar acceder a un sitio para compartir fotos, es posible que se hayan eliminado sus fotos.

Pulse el botón **OK** para que desaparezca el error e inténtelo de nuevo un poco más tarde.

## Aparece un error relacionado con la impresión automática a doble cara

### Comprobación

Consulte [No se puede imprimir correctamente mediante la impresión automática a doble cara](#) y lleve a cabo la acción adecuada.

## Aparece el icono Inkjet Printer/Scanner/Fax Extended Survey Program

Si el programa Extended Survey Program sobre impresora de inyección de tinta/escáner/fax (Inkjet Printer/Scanner/Fax Extended Survey Program) está instalado, la información de uso de la impresora y del software de aplicación se programará para que se envíe cada mes durante unos diez años. El icono **Inkjet Printer/Scanner/Fax Extended Survey Program** aparece en el Dock cuando llega el momento de enviar la información sobre el uso de la impresora.

Después de hacer clic en el icono, lea las instrucciones que aparezcan en la pantalla y siga el procedimiento que se indica a continuación.

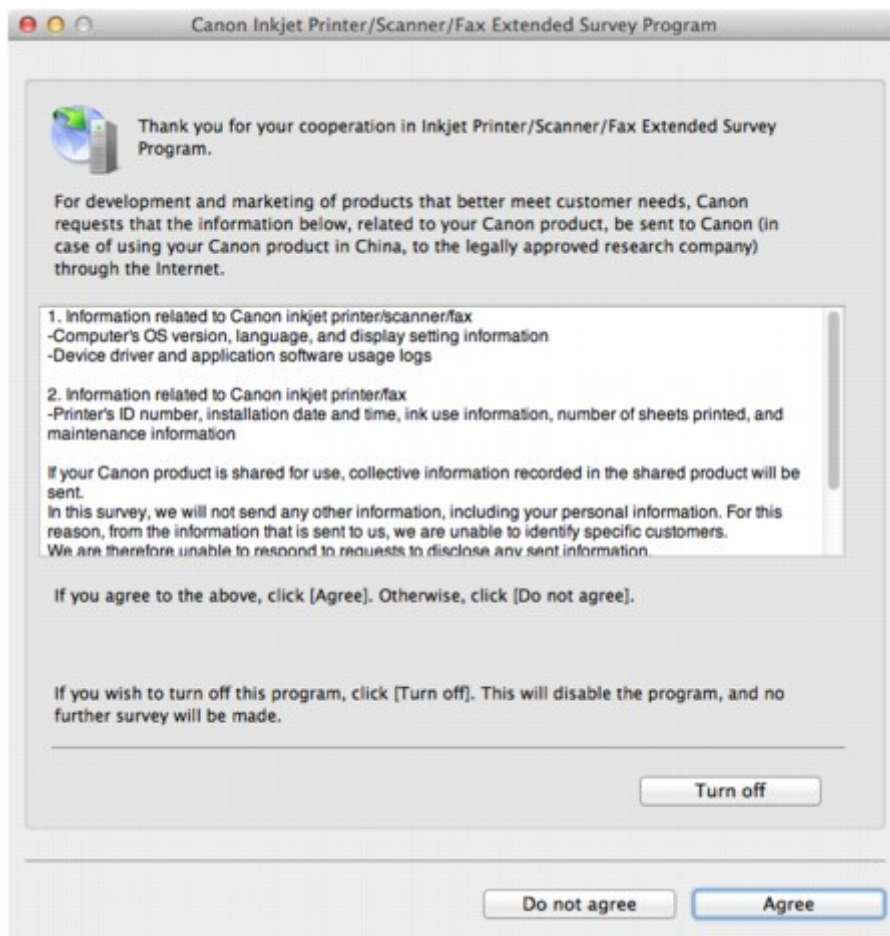

- **Si acepta participar en la encuesta:**

Haga clic en **Aceptar (Agree)** y siga las instrucciones en pantalla. La información sobre el uso de la impresora se enviará a través de Internet. Si ha seguido las instrucciones en pantalla, la información se enviará automáticamente a partir de la segunda vez y no volverá a aparecer la pantalla de confirmación.

➤➤➤ **Nota**

- Si desactiva la casilla **Enviar automáticamente a partir de la próxima vez (Send automatically from the next time)**, la información no se enviará automáticamente a partir de la segunda vez en adelante y en el momento de la siguiente encuesta aparecerá el icono **Inkjet Printer/Scanner/Fax Extended Survey Program** en el Dock.

- **Si no acepta participar en la encuesta:**

Haga clic en **No aceptar (Do not agree)**. Se cerrará la pantalla de confirmación y se omitirá la encuesta en ese momento. La pantalla de confirmación volverá a aparecer al mes.

- **Para detener el envío de información:**

Haga clic en **Apagar (Turn off)**. Extended Survey Program sobre impresora de inyección de tinta/escáner/fax (Inkjet Printer/Scanner/Fax Extended Survey Program) se detiene y se deja de enviar la información. Para reanudar la encuesta, consulte [Modificación de la configuración](#).

- **Para desinstalar Extended Survey Program sobre impresora de inyección de tinta/escáner/fax (Inkjet Printer/Scanner/Fax Extended Survey Program):**

1. Detenga Inkjet Printer/Scanner/Fax Extended Survey Program.

- **Modificación de la configuración:**

2. Seleccione **Aplicaciones (Applications)** en el menú **Ir (Go)** del Finder, haga doble clic en la carpeta **Canon Utilities** y, a continuación, en la carpeta **Inkjet Extended Survey Program**.
3. Coloque el archivo **Canon Inkjet Printer/Scanner/Fax Extended Survey Program.app** en la **Papelera (Trash)**.
4. Reinicie el ordenador.

Vacíe la **Papelera (Trash)** y reinicie el ordenador.

- **Modificación de la configuración:**

Para mostrar la pantalla de confirmación cada vez que se envíe la información sobre el uso de la impresora o para reanudar la encuesta, siga el procedimiento siguiente.

1. Seleccione **Aplicaciones (Applications)** en el menú **Ir (Go)** del Finder, haga doble clic en la carpeta **Canon Utilities** y, a continuación, en la carpeta **Inkjet Extended Survey Program**.
2. Haga doble clic en el icono **Canon Inkjet Printer/Scanner/Fax Extended Survey Program**.

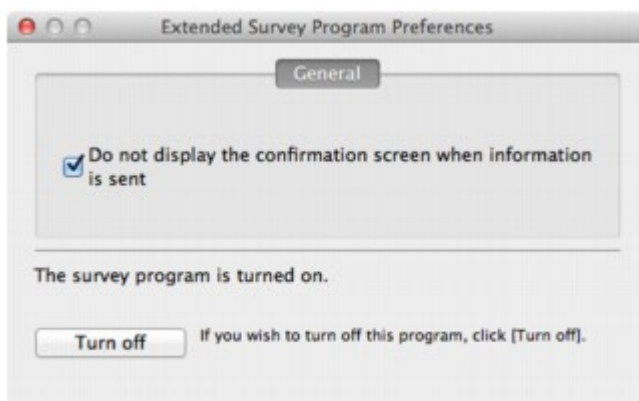

- **No mostrar la pantalla de confirmación cuando se envíe la información (Do not display the confirmation screen when information is sent):**

Si la casilla está seleccionada, la información se enviará automáticamente.

Si la casilla no está seleccionada, el icono **Inkjet Printer/Scanner/Fax Extended Survey Program** aparecerá en el Dock en el momento de la siguiente encuesta. Haga clic en el icono y siga las instrucciones que aparecen en pantalla.

- **Botón Apagar (Turn off)/Encender (Turn on):**

Haga clic en el botón **Apagar (Turn off)** para detener Extended Survey Program sobre impresora de inyección de tinta/escáner/fax.

Haga clic en el botón **Encender (Turn on)** para reiniciar Inkjet Printer/Scanner/Fax Extended Survey Program.

## Aparece un mensaje de error en el dispositivo compatible con PictBridge (LAN inalámbrica)

A continuación se presentan los posibles errores que pueden aparecer cuando se imprime directamente desde un dispositivo compatible con PictBridge (LAN inalámbrica) y las medidas que se deben llevar a cabo para eliminarlos.

### »»» Nota

- En esta sección se describen los errores que pueden aparecer con dispositivos Canon compatibles con PictBridge (LAN inalámbrica). Las operaciones y mensajes de error pueden variar en función del dispositivo que se esté utilizando. Para los errores de los dispositivos compatibles con PictBridge (LAN inalámbrica) que no sean Canon, compruebe el código de asistencia (número de error) que aparezca en la pantalla LCD y tome las medidas oportunas para resolverlos.

#### ■ [Lista de códigos de asistencia](#)

- Para obtener información sobre los errores indicados en el dispositivo compatible con PictBridge (LAN inalámbrica) y su solución, consulte también el manual de instrucciones del dispositivo. Para otros problemas con el dispositivo, póngase en contacto con el fabricante.

Mensaje de error en el dispositivo compatible con PictBridge (LAN inalámbrica)	Acción
"Impresora en uso"	Si el equipo está imprimiendo desde el ordenador o se está calentando, espere a que termine. Cuando esté preparado, el equipo empezará a imprimir automáticamente.  Si el equipo no está imprimiendo desde el ordenador o se está calentando, compruebe el código de asistencia en la pantalla LCD y lleve a cabo la acción oportuna para resolverlo.  ■ <a href="#">Lista de códigos de asistencia</a>
"No hay papel"	Cargue papel y seleccione <b>Continuar (Continue)*</b> en la pantalla del dispositivo compatible con PictBridge (LAN inalámbrica).  * Para reanudar la impresión, también puede pulsar el botón <b>OK</b> del equipo en lugar de seleccionar <b>Continuar (Continue)</b> en el dispositivo.
"Error papel"	Si la bandeja de salida de papel está cerrada, ábrala. El equipo reanudará la impresión.  Si la bandeja de salida del papel no está cerrada, compruebe el código de asistencia en la pantalla LCD y lleve a cabo la acción oportuna para resolverlo.  ■ <a href="#">Lista de códigos de asistencia</a>
"Atasco de papel"	Seleccione <b>Parar (Stop)</b> en la pantalla del dispositivo compatible con PictBridge (LAN inalámbrica) para detener la impresión.  Retire el papel atascado, cargue papel nuevo, pulse el botón <b>OK</b> del equipo e intente imprimir de nuevo.
"Tapa impresora abierta"	Cierre el panel de control del equipo.

<p>"Depósito residual lleno"/"Absorbedor de tinta lleno"</p>	<p>El absorbedor de tinta está casi lleno.</p> <p>Compruebe el código de asistencia en la pantalla LCD y lleve a cabo la acción oportuna para resolverlo.</p> <p>■ <a href="#">Lista de códigos de asistencia</a></p>
<p>"No hay tinta"/"Error de cassette de tinta"</p>	<ul style="list-style-type: none"> <li>• El depósito de tinta no está instalado. Instale el depósito de tinta. <ul style="list-style-type: none"> <li>■ <a href="#">Sustitución de un depósito de tinta</a></li> </ul> </li> <li>• El depósito de tinta no es compatible con este equipo. <p>No se puede imprimir porque el depósito de tinta no es compatible con este equipo.</p> <p>Instale un depósito de tinta adecuado.</p> <p>Si desea cancelar la impresión, pulse el botón <b>Parar (Stop)</b> del equipo.</p> <ul style="list-style-type: none"> <li>■ <a href="#">Sustitución de un depósito de tinta</a></li> </ul> </li> <li>• Si parpadea la lámpara del depósito de tinta, es posible que se haya agotado la tinta. <p>Compruebe el código de asistencia en la pantalla LCD y lleve a cabo la acción oportuna para resolverlo.</p> <ul style="list-style-type: none"> <li>■ <a href="#">Lista de códigos de asistencia</a></li> </ul> </li> </ul>
<p>"Error de tinta"</p>	<p>Se ha instalado un depósito de tinta que anteriormente estaba vacío.</p> <p>Compruebe el código de asistencia en la pantalla LCD y lleve a cabo la acción oportuna para resolverlo.</p> <p>■ <a href="#">Lista de códigos de asistencia</a></p>
<p>"Error Hard"</p>	<p>El depósito de tinta no se reconoce. (La lámpara del depósito de tinta está apagada).</p> <p>Sustituya el depósito de tinta.</p> <p>■ <a href="#">Sustitución de un depósito de tinta</a></p>
<p>"Error de impresora"</p>	<p>Puede que se haya producido un error que requiera asistencia técnica.</p> <p>Apague el equipo y desenchufe el cable de alimentación eléctrica del equipo de la toma de corriente.</p> <p>Vuelva a enchufar el equipo y encienda el equipo de nuevo.</p> <p>Si no se soluciona el problema, póngase en contacto con el centro de servicio.</p>

## Si no puede resolver el problema

Si no puede solucionar el problema de ninguna de las formas descritas en este capítulo, póngase en contacto con el vendedor del equipo o con el centro de servicio.

El personal del servicio técnico de Canon ha recibido la formación adecuada para prestar una asistencia técnica satisfactoria a los clientes.

### Precaución

- Si el equipo emite ruidos, humo u olores inusuales, apáguelo inmediatamente. Desenchufe el cable de alimentación eléctrica de la toma y póngase en contacto con el vendedor o con el centro de servicio. Jamás intente reparar o desmontar el equipo usted mismo.
- Si los clientes intentan reparar o desmontar el equipo, se invalidará cualquier garantía, haya expirado o no.

Antes de ponerse en contacto con el centro de servicio, verifique la siguiente información:

- Nombre del producto:
  - \* El nombre del equipo se encuentra en la portada delantera del manual de instalación.
- Número de serie: consulte el manual de instalación
- Detalles del problema
- Qué ha intentado hacer para resolver el problema y sus resultados

# Lista de códigos de asistencia

El código de asistencia aparece en la pantalla LCD y en la pantalla del ordenador cuando se produce un error.

El "Código de asistencia" hace referencia al número de error y aparece con un mensaje de error.

Si se produce un error, compruebe el código de asistencia mostrado en el LCD o en la pantalla del ordenador y adopte las medidas pertinentes.

## El código de asistencia aparece en la pantalla LCD y en la pantalla del ordenador

- **Del 1000 al 1ZZZ**

[1003](#) [1200](#) [1250](#) [1300](#) [1303](#) [1304](#)

[1310](#) [1401](#) [1403](#) [1405](#) [1410](#) [1411](#)

[1412](#) [1413](#) [1414](#) [1600](#) [1660](#) [1680](#)

[1681](#) [1684](#) [1688](#) [1689](#) [1700](#) [1701](#)

[1712](#) [1713](#) [1714](#) [1715](#) [1871](#) [1890](#)

- **Del 2000 al 2ZZZ**

[2110](#) [2120](#) [2700](#) [2900](#) [2901](#)

- **Del 4000 al 4ZZZ**

[4100](#) [4103](#)

- **Del 5000 al 5ZZZ**

[5011](#) [5012](#) [5100](#) [5200](#) [5400](#) [5B00](#)

[5B01](#) [5B12](#) [5B13](#) [5B14](#) [5B15](#)

- **Del 6000 al 6ZZZ**

[6000](#) [6500](#) [6502](#) [6800](#) [6801](#) [6900](#)

[6901](#) [6902](#) [6910](#) [6911](#) [6930](#) [6931](#)

[6932](#) [6933](#) [6936](#) [6937](#) [6938](#) [6940](#)

[6941](#) [6942](#) [6943](#) [6944](#) [6945](#) [6946](#)

- **Del A000 al ZZZZ**

[B202](#) [B203](#) [B204](#) [C000](#)

Para el código de asistencia de atasco de papel, también puede consultar [Lista de códigos de asistencia \(Cuando el papel está atascado\)](#).



## Lista de códigos de asistencia (Cuando el papel está atascado)

Si el papel está atascado, extráigalo siguiendo el procedimiento adecuado para cada caso.

- Si puede ver el papel atascado en la ranura de salida del papel:

■ [1300](#)

- Si no puede ver el papel atascado en la ranura de salida del papel:

■ [1303](#)

- Si el papel se atasca durante una impresión automática a doble cara:

■ [1304](#)

- Si el papel se rompe y no puede extraerlo de la ranura de salida del papel o de la unidad de transporte:

■ [El papel está atascado dentro del Equipo](#)

- Otros casos distintos de los anteriores:

■ [Otros casos](#)

# 1300

## Causa

El papel está atascado en la ranura de salida del papel.

## Acción

Si puede ver el papel atascado en la ranura de salida del papel, extráigalo mediante el siguiente procedimiento.

### ►►► Nota

- Si debe apagar el equipo para quitar papel atascado durante la impresión, pulse el botón **Parar (Stop)** para cancelar los trabajos de impresión antes de apagar el equipo.

#### 1. Tire del papel lentamente.

Sujete el papel con las manos y tire de él suavemente para que no se rompa.



### ►►► Nota

- Si no puede tirar del papel, apague el equipo y vuelva a encenderlo. Puede que el papel se expulse automáticamente.
- Si no puede tirar del papel fuera de la ranura de salida del papel, intente tirar de él fuera de la unidad de transporte.

#### ■ 1303

- Si el papel se rompe y no puede extraer el papel atascado de la ranura de salida del papel, extraiga el papel del interior del equipo.

#### ■ [El papel está atascado dentro del Equipo](#)

#### 2. Vuelva a cargar el papel y pulse el botón **OK** del equipo.

Si ha tenido que apagar el equipo en el paso 1, todos los trabajos en cola se habrán cancelado. Vuelva a imprimirlos, si fuera necesario.

### ►►► Nota

- Al volver a cargar el papel en el equipo, asegúrese de que está utilizando un papel adecuado para imprimir y de que lo está cargando correctamente.

- Para la impresión de documentos con fotografías o gráficos, se recomienda utilizar papel que no sea de tamaño A5; de lo contrario, la copia impresa podría doblarse y provocar atascos en la salida.

Si no puede extraer el papel o se rompe dentro del equipo, o bien si el error de atasco de papel continúa tras retirar el papel, póngase en contacto con el centro de servicio.

## 1303

### Causa

El papel está atascado dentro del equipo en la unidad de transporte.

### Acción

Si no puede ver el papel en la ranura de salida del papel, extraiga el papel de la unidad de transporte:

Extraiga el papel mediante el siguiente procedimiento.

#### »» Nota

- Si debe apagar el equipo para quitar papel atascado durante la impresión, pulse el botón **Parar (Stop)** para cancelar los trabajos de impresión antes de apagar el equipo.

1. Apague el equipo y desenchufe el cable de alimentación.
2. Ponga de pie el equipo sobre el lado derecho.

#### »» Importante

- Cuando ponga de pie el equipo, confirme que la cubierta de documentos está cerrada.
- Ponga de pie el equipo en una superficie amplia y lisa, como un escritorio.
- Cuando ponga de pie el equipo, sujételo firmemente y tenga cuidado de no golpearlo contra ningún objeto duro.

3. Presione la palanca de apertura para abrir la unidad de transporte.

Cuando abra la unidad de transporte, sujete el equipo con una mano para que no se caiga.

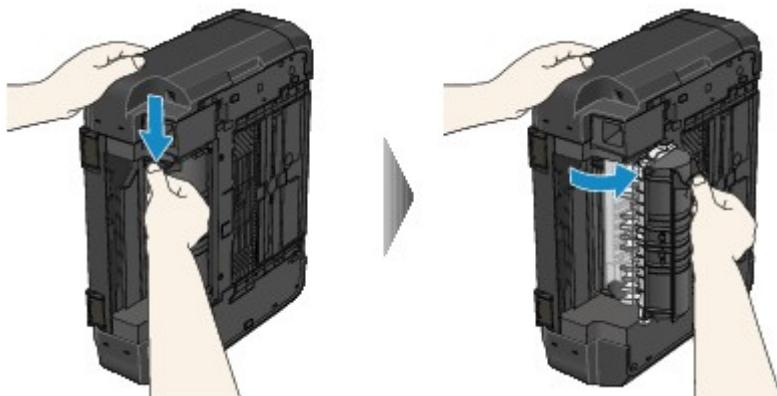

4. Tire del papel atascado lentamente.

Cuando tire del papel atascado, sujete el equipo con una mano para que no se caiga.

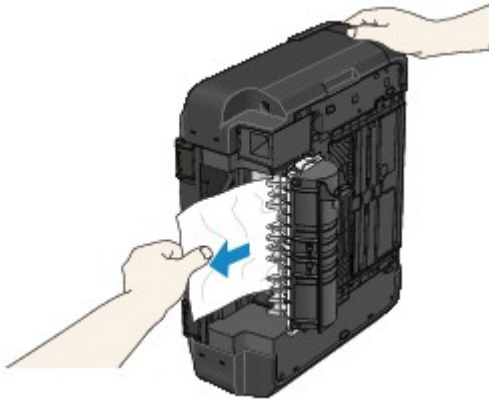

### »» Nota

- Si el papel está enrollado y resulta difícil extraerlo, agárrelo por los bordes y extraígallo.
- Si no puede extraer el papel atascado de la unidad de transporte, cierre la unidad de transporte, vuelva a poner el equipo en su posición original y, a continuación, extraiga el papel del interior del equipo.

■ [El papel está atascado dentro del Equipo](#)

5. Cierre la unidad de transporte.

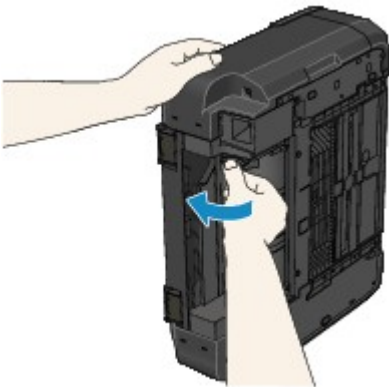

### »» Nota

- Después de cerrar la unidad de transporte, vuelva a el equipo en su posición original.

6. Vuelva a enchufar el equipo y encienda el equipo de nuevo.

Se cancelarán todos los trabajos de la cola. Vuelva a imprimirlos, si fuera necesario.

Si no puede extraer el papel o se rompe dentro del equipo, o bien si el error de atasco de papel continúa tras retirar el papel, póngase en contacto con el centro de servicio.

# 1304

## Causa

El papel se atasca durante una impresión automática a doble cara.

## Acción

Si el papel se atasca durante una impresión automática a doble cara, extraiga el papel mediante el siguiente procedimiento.

### »» Nota

- Si debe apagar el equipo para quitar papel atascado durante la impresión, pulse el botón **Parar (Stop)** para cancelar los trabajos de impresión antes de apagar el equipo.

1. Tire suavemente del papel fuera de la ranura de salida del papel.  
Sujete el papel con las manos y tire de él suavemente para que no se rompa.



2. Vuelva a cargar el papel y pulse el botón **OK** del equipo.

### Si no ha podido retirar el papel con el paso 1:

Siga el procedimiento que se indica a continuación para extraer el papel de la unidad de transporte.

3. Apague el equipo y desenchufe el cable de alimentación.
4. Ponga de pie el equipo sobre el lado derecho.

### »» Importante

- Cuando ponga de pie el equipo, confirme que la cubierta de documentos está cerrada.
- Ponga de pie el equipo en una superficie amplia y lisa, como un escritorio.
- Cuando ponga de pie el equipo, sujételo firmemente y tenga cuidado de no golpearlo contra ningún objeto duro.

5. Presione la palanca de apertura para abrir la unidad de transporte.

Cuando abra la unidad de transporte, sujete el equipo con una mano para que no se caiga.

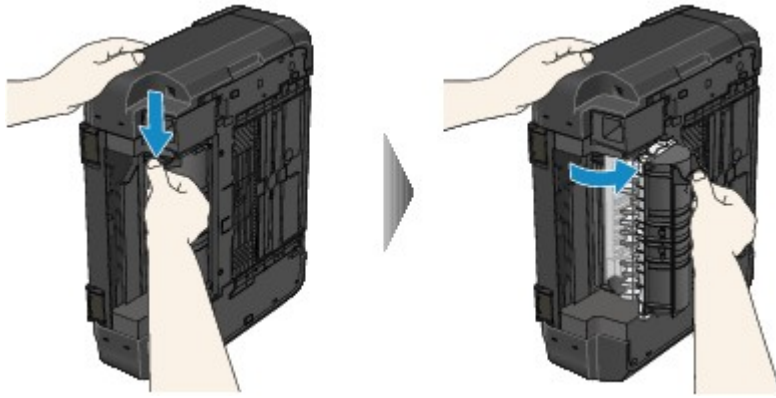

6. Tire del papel atascado lentamente.

Cuando tire del papel atascado, sujete el equipo con una mano para que no se caiga.

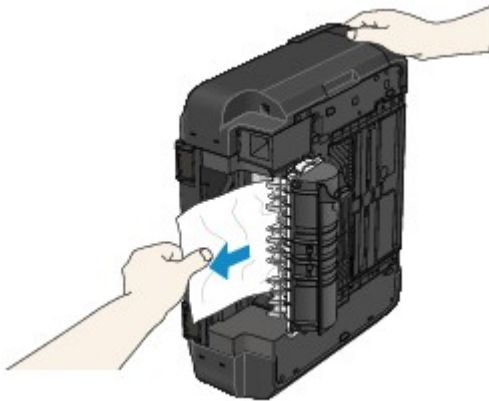

►► Nota

- Si el papel está enrollado y resulta difícil extraerlo, agárrelo por los bordes y extráigalo.
- Si no puede extraer el papel atascado de la unidad de transporte, cierre la unidad de transporte, vuelva a poner el equipo en su posición original y, a continuación, extraiga el papel del interior del equipo.

■ [El papel está atascado dentro del Equipo](#)

7. Cierre la unidad de transporte.

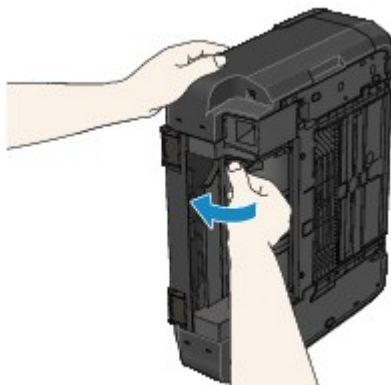

►► Nota

- Después de cerrar la unidad de transporte, vuelva a el equipo en su posición original.

8. Vuelva a enchufar el equipo y encienda el equipo de nuevo.

Se cancelarán todos los trabajos de la cola. Vuelva a imprimirlos, si fuera necesario.

Si no puede extraer el papel o se rompe dentro del equipo, o bien si el error de atasco de papel continúa tras retirar el papel, póngase en contacto con el centro de servicio.



## El papel está atascado dentro del Equipo

Si el papel atascado se rompe y no puede extraerlo ni de la ranura de salida del papel ni de la unidad de transporte, o si el papel atascado permanece dentro del equipo, extraiga el papel mediante el siguiente procedimiento.

### »» Nota

- Si debe apagar el equipo para quitar papel atascado durante la impresión, pulse el botón **Parar (Stop)** para cancelar los trabajos de impresión antes de apagar el equipo.

1. Apague el equipo y desenchufe el cable de alimentación eléctrica del equipo de la toma de corriente.
2. Levante y abra el panel de control hasta que se detenga.



### »» Importante

- No toque la película transparente (A) ni la tira blanca (B).

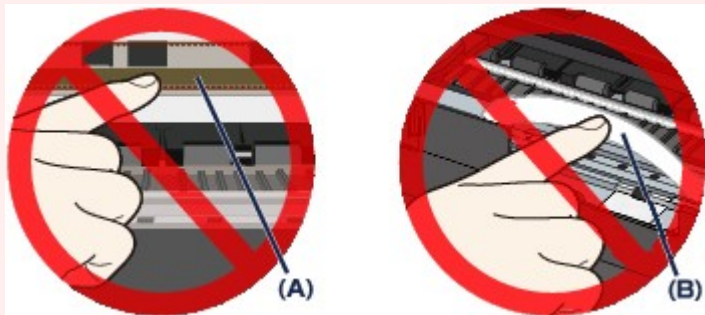

Si toca dichos objetos con las manos o con el papel y los emborrona o raya, puede dañar el equipo.

3. Asegúrese de que el papel atascado no está debajo del soporte del cabezal de impresión.

Si el papel atascado está debajo del soporte del cabezal de impresión, mueva el soporte del cabezal de impresión hacia el borde derecho o el izquierdo, lo que le resulte más fácil para retirar el papel.

Cuando mueva el soporte del cabezal de impresión, sujete la parte superior del soporte del cabezal de impresión y deslícelo suavemente hacia el borde derecho o el izquierdo.



4. Sujete el papel atascado con las manos.



Si el papel está enrollado, estírelo.

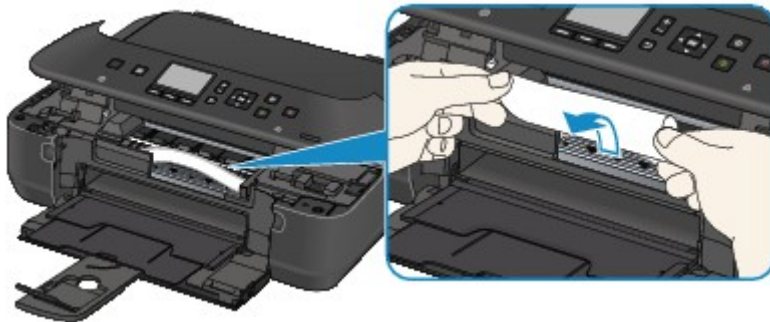

5. Tire suavemente del papel para no romperlo y, a continuación, tire de él hacia fuera.

Ponga el papel en un ángulo de aproximadamente 45 grados y tire de él suavemente.

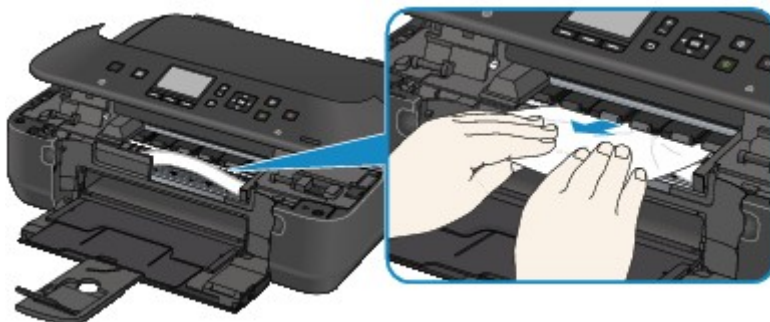

6. Asegúrese de que retira todo el papel atascado.

Si se rompe el papel, podría quedar algún trozo en el interior del equipo. Compruebe lo que se indica a continuación y retire el trozo de papel que pueda haber quedado.

- ¿Ha quedado algún trozo de papel debajo del soporte del cabezal de impresión?
- ¿Ha quedado algún trocito de papel en el interior del equipo?

- ¿Ha quedado algún trozo de papel en el espacio del lado derecho o izquierdo (C) del equipo?

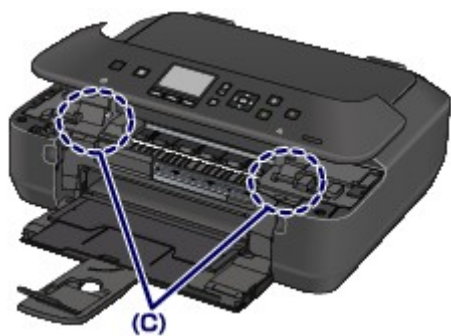

#### 7. Cierre el panel de control lentamente.

Se cancelarán todos los trabajos de la cola. Vuelva a imprimirlos, si fuera necesario.

#### »» Nota

- Al volver a cargar el papel en el equipo, asegúrese de que está utilizando un papel adecuado para imprimir y de que lo está cargando correctamente. Si una vez retirado todo el papel atascado, la pantalla LCD del equipo o la pantalla del ordenador muestra un mensaje de atasco de papel al reanudar la impresión, es posible que todavía quede algún trozo en el interior del equipo. En ese caso, confirme que no queda ningún trozo de papel en el interior del equipo.

Si no puede extraer el papel o se rompe dentro del equipo, o bien si el error de atasco de papel continúa tras retirar el papel, póngase en contacto con el centro de servicio.

## Otros casos

Asegúrese de lo siguiente:

**Comprobación 1** ¿Hay objetos extraños alrededor de la ranura de salida del papel?

**Comprobación 2** ¿El papel está curvado?

Cargue el papel después de corregir su curvatura.

## 1003

### Causa

El equipo no tiene o no carga papel.

### Acción

Cierre la bandeja de salida del papel, tire del cassette hacia fuera y, a continuación, cargue el papel.

Cuando cargue el papel, coloque la pila de papel de forma que el borde delantero toque el fondo del cassette.

Una vez cargado el papel, empuje el cassette de forma que la marca ▷ del cassette se alinee con la marca ◁ del equipo.

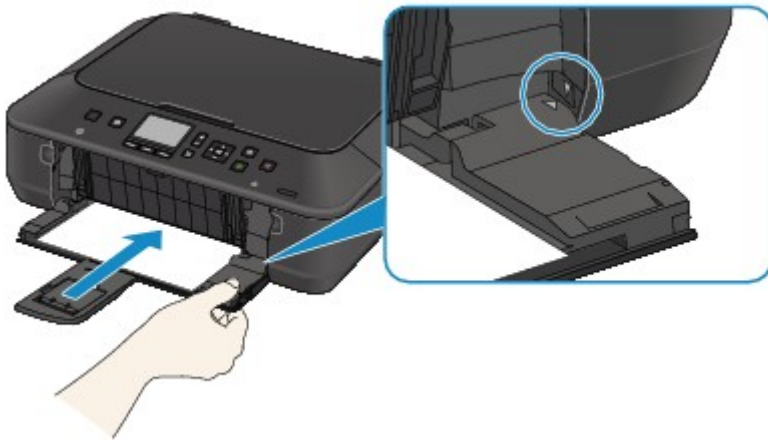

Abra con cuidado la bandeja de salida del papel y, a continuación, pulse el botón **OK** del equipo.

### »» Nota

- Si desea cancelar la impresión, pulse el botón **Parar (Stop)** del equipo.

## **1200**

### **Causa**

El panel de control está abierto.

### **Acción**

Cierre el panel de control y espere un momento.

No lo cierre mientras esté reemplazando un depósito de tinta.

## **1250**

### **Causa**

La bandeja de salida del papel está cerrada.

### **Acción**

Abra la bandeja de salida del papel para reanudar la impresión.

## 1310

### **Causa**

Puede que el tamaño de papel no sea compatible con la impresión automática a doble cara.

### **Acción**

Los tamaños de papel adecuados para la impresión automática a doble cara son A4 y Carta. Asegúrese de que el tamaño de papel cargado en el equipo es correcto. Si pulsa el botón **OK**, se expulsará el papel y la impresión se reanudará en el anverso de la hoja siguiente. El reverso de la hoja expulsada no se imprimirá.



# 1401

## **Causa**

El cabezal de impresión se podría dañar.

## **Acción**

Póngase en contacto con el servicio técnico.

**1403**

**Causa**

El cabezal de impresión se podría dañar.

**Acción**

Póngase en contacto con el servicio técnico.

## **1405**

### **Causa**

El cabezal de impresión se podría dañar.

### **Acción**

Póngase en contacto con el servicio técnico.

## **1410**

### **Causa**

El depósito de tinta no se reconoce.

### **Acción**

Abra el panel de control y sustituya el depósito de tinta cuya lámpara se ha apagado.

**1411**

**Causa**

El depósito de tinta no se reconoce.

**Acción**

Abra el panel de control y sustituya el depósito de tinta cuya lámpara se ha apagado.

**1412**

**Causa**

El depósito de tinta no se reconoce.

**Acción**

Abra el panel de control y sustituya el depósito de tinta cuya lámpara se ha apagado.

## 1413

### **Causa**

El depósito de tinta no se reconoce.

### **Acción**

Abra el panel de control y sustituya el depósito de tinta cuya lámpara se ha apagado.

**1414**

**Causa**

El depósito de tinta no se reconoce.

**Acción**

Abra el panel de control y sustituya el depósito de tinta cuya lámpara se ha apagado.



# 1600

## Causa

Si parpadea la lámpara del depósito de tinta, es posible que se haya agotado la tinta.

## Acción

Se recomienda sustituir el depósito de tinta.

Si la impresión está en curso y desea continuar imprimiendo, pulse el botón **OK** del equipo con el depósito de tinta instalado. Después podrá continuar la impresión. Se recomienda sustituir el depósito de tinta después de la impresión. La máquina puede sufrir daños si continúa imprimiendo con el estado de tinta agotada.

## »» Nota

- Si parpadean varias lámparas de tinta de color rojo, compruebe el estado de cada depósito de tinta.

## **1660**

### **Causa**

El depósito de tinta no está instalado.

### **Acción**

Instale el depósito de tinta.

## 1680

### **Causa**

Algunos depósitos de tinta no están instalados en su lugar. (La lámpara del depósito de tinta parpadea.)

### **Acción**

Compruebe que los depósitos de tinta están instalados en las posiciones adecuadas.

## **1681**

### **Causa**

Hay instalado más de un depósito de tinta del mismo color. (La lámpara del depósito de tinta parpadea.)

### **Acción**

Compruebe que los depósitos de tinta están instalados en las posiciones adecuadas.

# 1684

## Causa

El depósito de tinta no se reconoce.

## Acción

No se puede imprimir porque el depósito de tinta no está bien instalado o no es compatible con este equipo.

Instale un depósito de tinta apropiado.

Si desea cancelar la impresión, pulse el botón **Parar (Stop)** del equipo.

# 1688

## Causa

Se ha agotado la tinta. (La lámpara del depósito de tinta parpadea).

## Acción

Sustituya el depósito de tinta y cierre el panel de control.

Si imprime en el estado actual, la máquina puede sufrir daños.

Si desea continuar imprimiendo en este estado, deberá desactivar la función de detección del nivel de tinta restante. Mantenga pulsado el botón **Parar (Stop)** del equipo durante al menos 5 segundos y, a continuación, suéltelo.

Con esta operación se memoriza la función de detección del nivel de tinta restante. Canon no se hace responsable del mal funcionamiento ni de los problemas derivados de continuar imprimiendo con el estado de tinta agotada.

## »» Nota

- Si se desactiva la función para detectar el nivel de tinta restante, en la pantalla LCD aparecerá el depósito de tinta en gris cuando se compruebe el nivel de tinta que haya en el momento.

# 1689

## Causa

La impresora ha detectado que se ha agotado la tinta (La lámpara del depósito de tinta parpadea).

## Acción

Sustituya el depósito de tinta y cierre el panel de control.

Se ha instalado un depósito que anteriormente estaba vacío.

Si imprime con el estado de tinta agotada, el equipo puede sufrir daños.

Si desea continuar con la impresión, deberá desactivar la función de detección del nivel de tinta restante. Para desactivar esta función, mantenga pulsado el botón **Parar (Stop)** del equipo por lo menos durante 5 segundos y, a continuación, suéltelo.

Con esta operación se memoriza la función de detección del nivel de tinta restante. Canon no se hace responsable del mal funcionamiento ni de los problemas derivados de continuar imprimiendo con el estado de tinta agotada o con un depósito de tinta relleno.

### ▶▶ Nota

- Si se desactiva la función para detectar el nivel de tinta restante, en la pantalla LCD aparecerá el depósito de tinta en gris cuando se compruebe el nivel de tinta que haya en el momento.

## 1700

### **Causa**

Absorbedor de tinta está casi lleno.

### **Acción**

Pulse el botón **OK** del equipo para seguir imprimiendo. Póngase en contacto con el servicio técnico.



# 1701

## **Causa**

Absorbedor de tinta está casi lleno.

## **Acción**

Pulse el botón **OK** del equipo para seguir imprimiendo. Póngase en contacto con el servicio técnico.

## 1712

### **Causa**

Absorbedor de tinta está casi lleno.

### **Acción**

Pulse el botón **OK** del equipo para seguir imprimiendo. Póngase en contacto con el servicio técnico.

## 1713

### **Causa**

Absorbedor de tinta está casi lleno.

### **Acción**

Pulse el botón **OK** del equipo para seguir imprimiendo. Póngase en contacto con el servicio técnico.

**1714**

**Causa**

Absorbedor de tinta está casi lleno.

**Acción**

Pulse el botón **OK** del equipo para seguir imprimiendo. Póngase en contacto con el servicio técnico.

## 1715

### **Causa**

Absorbedor de tinta está casi lleno.

### **Acción**

Pulse el botón **OK** del equipo para seguir imprimiendo. Póngase en contacto con el servicio técnico.

# 1871

## Causa

El cassette no está insertado.

## Acción

Cierre la bandeja de salida del papel, empuje el cassette de forma que la marca ▷ del cassette se alinee con la marca ◁ del equipo.

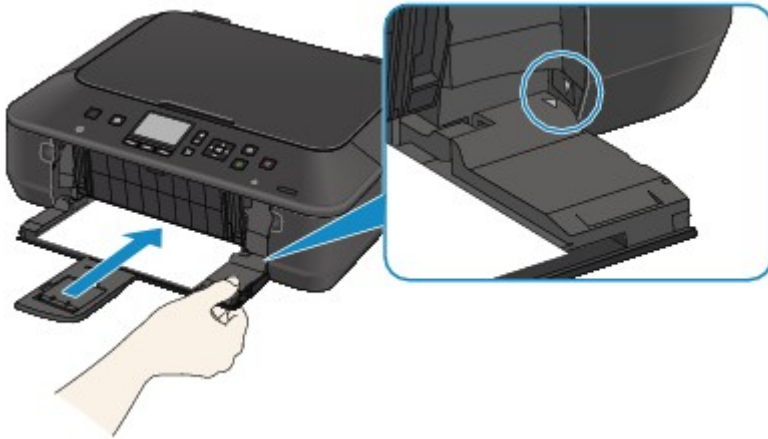

Abra con cuidado la bandeja de salida del papel y, a continuación, pulse el botón **OK** del equipo.

## »» Nota

- La pantalla de registro de información del papel del cassette se muestra después de insertar el cassette. Registre la información del papel del cassette según el papel que haya cargado en el cassette.
- Si desea cancelar la impresión, pulse el botón **Parar (Stop)** del equipo.

## 1890

### Causa

Puede que el material de protección del soporte del cabezal de impresión o la cinta siga en el soporte.

### Acción

Abra el panel de control y, a continuación, compruebe que ni el material de protección ni la cinta siguen en el soporte del cabezal de impresión.

Si el material de protección o la cinta siguen ahí, retírelos y, a continuación, cierre el panel de control.



Si no se soluciona el problema, póngase en contacto con el centro de servicio.

# 2110

## Causa

La configuración del papel para impresión o copia es diferente de la información del papel del cassette registrada en el equipo.

### »»» Nota

- Para obtener información detallada sobre la combinación correcta de configuraciones de papel que puede especificar mediante el controlador de la impresora o en la pantalla LCD:
  - [Configuración del tipo de soporte con el controlador de impresora y en la impresora](#) (Windows)
  - [Configuración del tipo de soporte con el controlador de impresora y en la impresora](#) (Mac)
  - [Configuración del tamaño de papel con el controlador de impresora y en la impresora](#) (Windows)
  - [Configuración del tamaño de papel con el controlador de impresora y en la impresora](#) (Mac)
- Para copiar, especifique la configuración del papel para copiar, de forma que coincida con la información de papel del cassette.
- Para obtener información detallada sobre el registro de información del papel del cassette en el equipo:
  - [Configuración del papel para imprimir](#) (Windows)
  - [Configuración del papel para imprimir](#) (Mac)
  - [Configuración del papel para imprimir](#) (teléfono inteligente y otros dispositivos)

Si la configuración del papel para impresión o copia es diferente de la información del papel del cassette registrada en el equipo como sigue, aparece un mensaje en la pantalla LCD.

- Configuración del papel especificada en el controlador de impresora:  
Tamaño del papel: B5  
Tipo de soporte: Papel normal
- Información del papel del cassette registrada en el equipo:  
Tamaño del papel: A4  
Tipo de soporte: Papel normal

La configuración de impresión especificada para impresión o copia aparece debajo del mensaje.

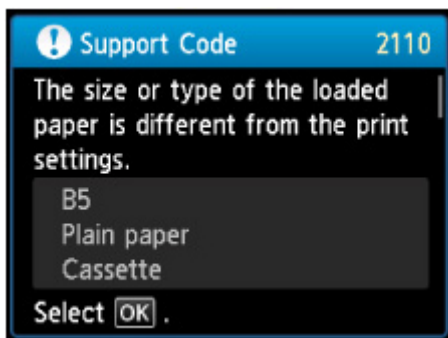

## Acción

Al pulsar el botón **OK** del equipo, aparece la pantalla siguiente en la LCD.



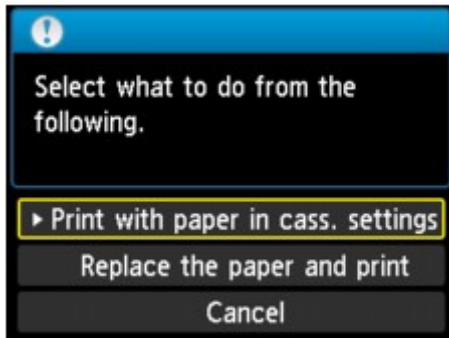

Seleccione qué hacer según sea necesario.

### »» Nota

- Según la configuración, es posible que las opciones siguientes no aparezcan.

#### **Impr. con papel en conf cassette (Print with paper in cass. settings)**

Seleccione si desea imprimir en el papel cargado en el cassette sin cambiar la configuración del papel.

Por ejemplo, cuando la configuración del papel para imprimir o copia es B5 y la información del papel del cassette registrada en el equipo es A4, el equipo empieza a imprimir o copiar con B5 en el papel cargado en el cassette.

#### **Sustituir el papel e imprimir (Replace the paper and print)**

Seleccione si desea imprimir después de sustituir el papel del cassette.

Por ejemplo, cuando la configuración del papel para imprimir o copiar es B5 y la información del papel del cassette registrada en el equipo es A4, cargue papel de tamaño B5 en el cassette antes de empezar a imprimir o copiar.

La pantalla de registro de información del papel del cassette se muestra después de sustituir el papel e insertar el cassette. Registre la información del papel del cassette según el papel que haya cargado en el cassette.

### »» Nota

- Si no sabe qué información de papel registrar en el equipo, pulse el botón **Atrás (Back)** cuando aparezca la pantalla para seleccionar la operación. Cuando aparezca la pantalla anterior, confirme el tamaño del papel y el tipo de soporte y, a continuación, regístrelo en el equipo.
- Para obtener información detallada sobre la combinación correcta de configuraciones de papel que puede especificar mediante el controlador de la impresora o en la pantalla LCD:
  - [Configuración del tipo de soporte con el controlador de impresora y en la impresora](#) (Windows)
  - [Configuración del tipo de soporte con el controlador de impresora y en la impresora](#) (Mac)
  - [Configuración del tamaño de papel con el controlador de impresora y en la impresora](#) (Windows)
  - [Configuración del tamaño de papel con el controlador de impresora y en la impresora](#) (Mac)

#### **Cancelar (Cancel)**

Cancela la impresión.

Seleccione si cambia la configuración del papel especificada para impresión o copia. Cambie la configuración del papel y, a continuación, intente imprimir de nuevo.

## »» Nota

- Puede desactivar el mensaje que impide la impresión defectuosa. Si desactiva el mensaje, el equipo empieza a imprimir o copiar aunque la configuración del papel para impresión o copia y la información del papel del cassette registrada en el equipo sea diferente.
  - Para cambiar la configuración mediante el panel de control:
    - [Configuración de cassette](#) (Windows)
    - [Configuración de cassette](#) (Mac)
    - [Configuración de cassette](#) (teléfono inteligente y otros dispositivos)
  - Para cambiar la configuración con el controlador de impresora:
    - [Cambio del modo de funcionamiento de la Impresora](#) (Windows)
    - [Cambio del modo de funcionamiento de la Impresora](#) (Mac)

## 2120

### Causa

La configuración del papel del cassette no ha finalizado.

### Acción

Si aparece la pantalla siguiente, es que la configuración del papel del cassette no ha finalizado.

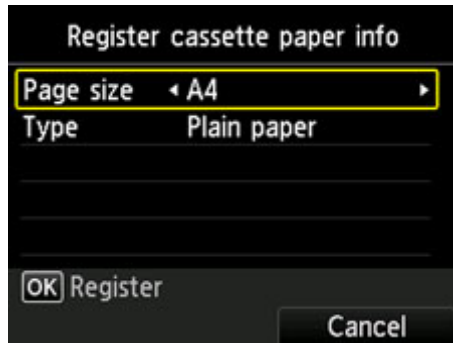

Pulse el botón **OK** del equipo o el botón **Función (Function)** derecho para finalizar la configuración del papel del cassette.

## 2700

### **Causa**

Algunos errores se producen cuando transcurre un determinado período de tiempo durante la copia.

### **Acción**

Pulse el botón **OK** para que desaparezca el error e intente copiar de nuevo.

## 2900

### Causa

Error de escaneado de la hoja de alineación de los cabezales de impresión.

### Acción

Pulse el botón **OK** para que desaparezca el error y realice las acciones que se describen a continuación.

- Compruebe que la hoja de alineación de los cabezales de impresión tiene la posición y orientación correctas en el cristal de la platina.
- Compruebe que el cristal de la platina y la hoja de alineación de los cabezales de impresión no está sucios.
- Compruebe que el tipo y el tamaño de papel cargado es adecuado para la alineación automática de los cabezales de impresión.

Para realizar este procedimiento, hay que cargar siempre una hoja de papel normal de tamaño A4 o carta.

- Compruebe si los inyectores del cabezal de impresión están atascados.

Imprima el patrón de prueba de los inyectores para comprobar el estado del cabezal de impresión.

Si sigue sin resolverse el error, realice la alineación manual de los cabezales.

## 2901



### Causa

La impresión del patrón de alineación del cabezal de impresión ha finalizado y el equipo está a la espera para escanear la hoja.

### Acción

Continúe con el escaneado del patrón de alineación impreso.

1. Coloque la hoja de alineación de los cabezales de impresión en el cristal de la platina.

Coloque la hoja de alineación de los cabezales de impresión con la cara impresa hacia abajo y alinee la marca  de la esquina superior izquierda de la hoja con la marca de alineación .



2. Cierre la cubierta de documentos con cuidado y después pulse el botón **OK** o del equipo.

El equipo comenzará a escanear la hoja de alineación de los cabezales de impresión y la posición de los cabezales de impresión se ajustará automáticamente.

## **4100**

### **Causa**

No se pueden imprimir los datos especificados.

### **Acción**

Cuando vaya a imprimir contenidos de CREATIVE PARK PREMIUM, compruebe el mensaje que aparezca en la pantalla del ordenador, asegúrese de que hay depósitos de tinta originales de Canon de todos los colores y que están bien instalados, y vuelva a empezar a imprimir.

## 4103

### **Causa**

No se puede realizar la impresión con la configuración actual.

### **Acción**

Pulse el botón **Parar (Stop)** del equipo para cancelar la impresión.

A continuación, cambie la configuración de impresión y vuelva a imprimir.



## **5011**

### **Causa**

Se ha producido un error en la impresora.

### **Acción**

Apague el equipo y desenchufe el cable de alimentación eléctrica del equipo de la toma de corriente.

Vuelva a enchufar el equipo y encienda el equipo de nuevo.

Si no se soluciona el problema, póngase en contacto con el centro de servicio.

## **5012**

### **Causa**

Se ha producido un error en la impresora.

### **Acción**

Apague el equipo y desenchufe el cable de alimentación eléctrica del equipo de la toma de corriente.

Vuelva a enchufar el equipo y encienda el equipo de nuevo.

Si no se soluciona el problema, póngase en contacto con el centro de servicio.

## 5100

### Causa

Se ha producido un error en la impresora.

### Acción

Cancele la impresión y apague el equipo.

A continuación, confirme lo siguiente.

- Confirme que no hay materiales (por ejemplo, el material de protección o papel atascado) que esté impidiendo el movimiento del soporte del cabezal de impresión.

Si los hay, retírelos.

- Confirme que los depósitos de tinta están correctamente instalados.

Empuje un depósito de tinta hasta que encaje en su lugar.

Después de confirmar las condiciones anteriores, encienda de nuevo el equipo.

Si no se soluciona el problema, póngase en contacto con el centro de servicio.

### »»» Importante

- Al eliminar el atasco de papel o el material de protección que esté impidiendo el movimiento del soporte del cabezal de impresión, tenga cuidado para no tocar la película transparente (A) ni la tira blanca (B).

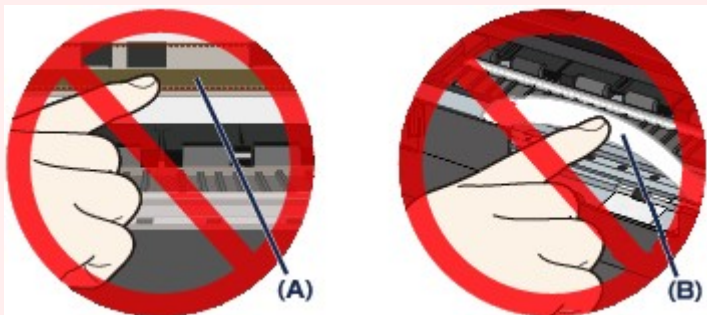

Si toca dichos objetos con las manos o con el papel y los emborrona o raya, puede dañar el equipo.

## **5200**

### **Causa**

Se ha producido un error en la impresora.

### **Acción**

Apague el equipo y desenchufe el cable de alimentación eléctrica del equipo de la toma de corriente.

Vuelva a enchufar el equipo y encienda el equipo de nuevo.

Si no se soluciona el problema, póngase en contacto con el centro de servicio.

## **5400**

### **Causa**

Se ha producido un error en la impresora.

### **Acción**

Apague el equipo y desenchufe el cable de alimentación eléctrica del equipo de la toma de corriente.

Vuelva a enchufar el equipo y encienda el equipo de nuevo.

Si no se soluciona el problema, póngase en contacto con el centro de servicio.

## **5B00**

### **Causa**

Se ha producido un error en la impresora.

### **Acción**

Póngase en contacto con el servicio técnico.

## **5B01**

### **Causa**

Se ha producido un error en la impresora.

### **Acción**

Póngase en contacto con el servicio técnico.

## **5B12**

### **Causa**

Se ha producido un error en la impresora.

### **Acción**

Póngase en contacto con el servicio técnico.



## **5B13**

### **Causa**

Se ha producido un error en la impresora.

### **Acción**

Póngase en contacto con el servicio técnico.

## **5B14**

### **Causa**

Se ha producido un error en la impresora.

### **Acción**

Póngase en contacto con el servicio técnico.

## **5B15**

### **Causa**

Se ha producido un error en la impresora.

### **Acción**

Póngase en contacto con el servicio técnico.

## **6000**

### **Causa**

Se ha producido un error en la impresora.

### **Acción**

Apague el equipo y desenchufe el cable de alimentación eléctrica del equipo de la toma de corriente.

Vuelva a enchufar el equipo y encienda el equipo de nuevo.

Si no se soluciona el problema, póngase en contacto con el centro de servicio.

## **6500**

### **Causa**

Se ha producido un error en la impresora.

### **Acción**

Apague el equipo y desenchufe el cable de alimentación eléctrica del equipo de la toma de corriente.

Vuelva a enchufar el equipo y encienda el equipo de nuevo.

Si no se soluciona el problema, póngase en contacto con el centro de servicio.

## **6502**

### **Causa**

Se ha producido un error en la impresora.

### **Acción**

Apague el equipo y desenchufe el cable de alimentación eléctrica del equipo de la toma de corriente.

Vuelva a enchufar el equipo y encienda el equipo de nuevo.

Si no se soluciona el problema, póngase en contacto con el centro de servicio.

## **6800**

### **Causa**

Se ha producido un error en la impresora.

### **Acción**

Apague el equipo y desenchufe el cable de alimentación eléctrica del equipo de la toma de corriente.

Vuelva a enchufar el equipo y encienda el equipo de nuevo.

Si no se soluciona el problema, póngase en contacto con el centro de servicio.

## **6801**

### **Causa**

Se ha producido un error en la impresora.

### **Acción**

Apague el equipo y desenchufe el cable de alimentación eléctrica del equipo de la toma de corriente.

Vuelva a enchufar el equipo y encienda el equipo de nuevo.

Si no se soluciona el problema, póngase en contacto con el centro de servicio.



## **6900**

### **Causa**

Se ha producido un error en la impresora.

### **Acción**

Apague el equipo y desenchufe el cable de alimentación eléctrica del equipo de la toma de corriente.

Vuelva a enchufar el equipo y encienda el equipo de nuevo.

Si no se soluciona el problema, póngase en contacto con el centro de servicio.

## **6901**

### **Causa**

Se ha producido un error en la impresora.

### **Acción**

Apague el equipo y desenchufe el cable de alimentación eléctrica del equipo de la toma de corriente.

Vuelva a enchufar el equipo y encienda el equipo de nuevo.

Si no se soluciona el problema, póngase en contacto con el centro de servicio.

## **6902**

### **Causa**

Se ha producido un error en la impresora.

### **Acción**

Apague el equipo y desenchufe el cable de alimentación eléctrica del equipo de la toma de corriente.

Vuelva a enchufar el equipo y encienda el equipo de nuevo.

Si no se soluciona el problema, póngase en contacto con el centro de servicio.

## **6910**

### **Causa**

Se ha producido un error en la impresora.

### **Acción**

Apague el equipo y desenchufe el cable de alimentación eléctrica del equipo de la toma de corriente.

Vuelva a enchufar el equipo y encienda el equipo de nuevo.

Si no se soluciona el problema, póngase en contacto con el centro de servicio.

## **6911**

### **Causa**

Se ha producido un error en la impresora.

### **Acción**

Apague el equipo y desenchufe el cable de alimentación eléctrica del equipo de la toma de corriente.

Vuelva a enchufar el equipo y encienda el equipo de nuevo.

Si no se soluciona el problema, póngase en contacto con el centro de servicio.

## **6930**

### **Causa**

Se ha producido un error en la impresora.

### **Acción**

Apague el equipo y desenchufe el cable de alimentación eléctrica del equipo de la toma de corriente.

Vuelva a enchufar el equipo y encienda el equipo de nuevo.

Si no se soluciona el problema, póngase en contacto con el centro de servicio.

## **6931**

### **Causa**

Se ha producido un error en la impresora.

### **Acción**

Apague el equipo y desenchufe el cable de alimentación eléctrica del equipo de la toma de corriente.

Vuelva a enchufar el equipo y encienda el equipo de nuevo.

Si no se soluciona el problema, póngase en contacto con el centro de servicio.

## **6932**

### **Causa**

Se ha producido un error en la impresora.

### **Acción**

Apague el equipo y desenchufe el cable de alimentación eléctrica del equipo de la toma de corriente.

Vuelva a enchufar el equipo y encienda el equipo de nuevo.

Si no se soluciona el problema, póngase en contacto con el centro de servicio.



## **6933**

### **Causa**

Se ha producido un error en la impresora.

### **Acción**

Apague el equipo y desenchufe el cable de alimentación eléctrica del equipo de la toma de corriente.

Vuelva a enchufar el equipo y encienda el equipo de nuevo.

Si no se soluciona el problema, póngase en contacto con el centro de servicio.

## **6936**

### **Causa**

Se ha producido un error en la impresora.

### **Acción**

Apague el equipo y desenchufe el cable de alimentación eléctrica del equipo de la toma de corriente.

Vuelva a enchufar el equipo y encienda el equipo de nuevo.

Si no se soluciona el problema, póngase en contacto con el centro de servicio.

## **6937**

### **Causa**

Se ha producido un error en la impresora.

### **Acción**

Apague el equipo y desenchufe el cable de alimentación eléctrica del equipo de la toma de corriente.

Vuelva a enchufar el equipo y encienda el equipo de nuevo.

Si no se soluciona el problema, póngase en contacto con el centro de servicio.

## **6938**

### **Causa**

Se ha producido un error en la impresora.

### **Acción**

Apague el equipo y desenchufe el cable de alimentación eléctrica del equipo de la toma de corriente.

Vuelva a enchufar el equipo y encienda el equipo de nuevo.

Si no se soluciona el problema, póngase en contacto con el centro de servicio.

## **6940**

### **Causa**

Se ha producido un error en la impresora.

### **Acción**

Apague el equipo y desenchufe el cable de alimentación eléctrica del equipo de la toma de corriente.

Vuelva a enchufar el equipo y encienda el equipo de nuevo.

Si no se soluciona el problema, póngase en contacto con el centro de servicio.

## **6941**

### **Causa**

Se ha producido un error en la impresora.

### **Acción**

Apague el equipo y desenchufe el cable de alimentación eléctrica del equipo de la toma de corriente.

Vuelva a enchufar el equipo y encienda el equipo de nuevo.

Si no se soluciona el problema, póngase en contacto con el centro de servicio.

## **6942**

### **Causa**

Se ha producido un error en la impresora.

### **Acción**

Apague el equipo y desenchufe el cable de alimentación eléctrica del equipo de la toma de corriente.

Vuelva a enchufar el equipo y encienda el equipo de nuevo.

Si no se soluciona el problema, póngase en contacto con el centro de servicio.

## **6943**

### **Causa**

Se ha producido un error en la impresora.

### **Acción**

Apague el equipo y desenchufe el cable de alimentación eléctrica del equipo de la toma de corriente.

Vuelva a enchufar el equipo y encienda el equipo de nuevo.

Si no se soluciona el problema, póngase en contacto con el centro de servicio.



## **6944**

### **Causa**

Se ha producido un error en la impresora.

### **Acción**

Apague el equipo y desenchufe el cable de alimentación eléctrica del equipo de la toma de corriente.

Vuelva a enchufar el equipo y encienda el equipo de nuevo.

Si no se soluciona el problema, póngase en contacto con el centro de servicio.

## **6945**

### **Causa**

Se ha producido un error en la impresora.

### **Acción**

Apague el equipo y desenchufe el cable de alimentación eléctrica del equipo de la toma de corriente.

Vuelva a enchufar el equipo y encienda el equipo de nuevo.

Si no se soluciona el problema, póngase en contacto con el centro de servicio.

## **6946**

### **Causa**

Se ha producido un error en la impresora.

### **Acción**

Apague el equipo y desenchufe el cable de alimentación eléctrica del equipo de la toma de corriente.

Vuelva a enchufar el equipo y encienda el equipo de nuevo.

Si no se soluciona el problema, póngase en contacto con el centro de servicio.

## **B202**

### **Causa**

Se ha producido un error que requiere que se ponga en contacto con el servicio técnico.

### **Acción**

Apague el equipo y desenchufe el cable de alimentación eléctrica del equipo de la toma de corriente.

Póngase en contacto con el servicio técnico.

## **B203**

### **Causa**

Se ha producido un error que requiere que se ponga en contacto con el servicio técnico.

### **Acción**

Apague el equipo y desenchufe el cable de alimentación eléctrica del equipo de la toma de corriente.

Póngase en contacto con el servicio técnico.

## **B204**

### **Causa**

Se ha producido un error que requiere que se ponga en contacto con el servicio técnico.

### **Acción**

Apague el equipo y desenchufe el cable de alimentación eléctrica del equipo de la toma de corriente.

Póngase en contacto con el servicio técnico.

## C000

### Causa

Se ha producido un error en la impresora.

### Acción

Cancele la impresión y apague el equipo.

A continuación, confirme lo siguiente.

- Confirme que no hay materiales (por ejemplo, el material de protección o papel atascado) que esté impidiendo el movimiento del soporte del cabezal de impresión.

Si los hay, retírelos.

- Confirme que los depósitos de tinta están correctamente instalados.

Empuje un depósito de tinta hasta que encaje en su lugar.

Después de confirmar las condiciones anteriores, encienda de nuevo el equipo.

Si no se soluciona el problema, póngase en contacto con el centro de servicio.

### ►►► Importante

- Al eliminar el atasco de papel o el material de protección que esté impidiendo el movimiento del soporte del cabezal de impresión, tenga cuidado para no tocar la película transparente (A) ni la tira blanca (B).

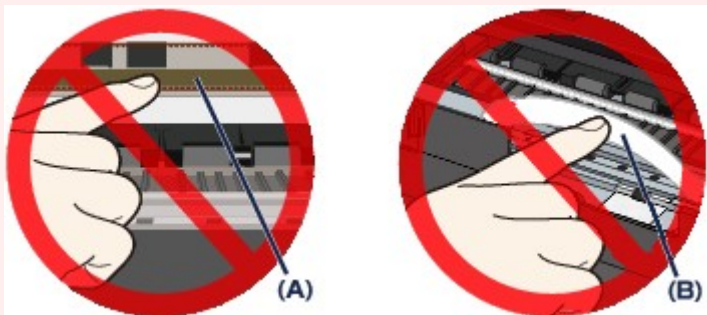

Si toca dichos objetos con las manos o con el papel y los emborrona o raya, puede dañar el equipo.