

Canon

EOS R



- 본 설명서는 펌웨어 1.7.0 이후의 버전이 설치된 EOS R용 설명서입니다.

K

고급 사용자 가이드



각 장별 목차



목차



기능 색인



색인

소개

촬영하기 전에 반드시 다음의 내용을 읽어 주십시오.

잘못된 촬영 및 사고를 방지하기 위하여 먼저 "안전 지침" (p.25 - 27) 및 "취급 시 주의사항" (p.28 - 30)을 꼭 읽어 주십시오. 또한 본 사용 설명서를 숙지하여 카메라를 올바르게 사용할 수 있도록 하십시오.

카메라를 사용하면서 본 사용 설명서를 참조하여 카메라가 더욱 손에 익숙해지도록 하십시오.

본 사용 설명서를 읽으면서 몇 차례의 테스트 촬영을 실시하여 결과물을 확인해 보십시오. 카메라를 좀 더 쉽게 이해할 수 있습니다. 본 사용 설명서는 필요할 때 참조할 수 있도록 잘 보관하여 주십시오.

사용 전 카메라 시험 및 책임

촬영 후에 이미지를 재생하여 이미지가 올바르게 기록되었는지 확인하십시오. 카메라나 메모리 카드에 결함이 있어 이미지를 기록할 수 없거나 PC에서 불러올 수 없는 경우, 캐논은 그로 인한 손실이나 불편에 대하여 어떠한 책임도 지지 않습니다.

저작권

해당 국가의 저작권 관련법에 따라 인물이나 특정 피사체를 촬영한 이미지는 개인적인 감상 목적 외에는 사용이 금지될 수 있습니다. 일부 공공 행사 및 전시회 등의 경우는 개인적인 용도를 목적으로 한 촬영 또한 금지될 수 있다는 사실을 주지하여 주십시오.

기타 기기 연결하기

카메라를 컴퓨터나 기타 기기에 연결할 때는 제공된 인터페이스 케이블이나 캐논 정품 케이블을 사용하십시오. 인터페이스 케이블을 연결할 때는 제공된 케이블 프로텍터도 함께 사용하여 주십시오 (p.37).

이 기기는 가정용 (B급) 전자파적합기기로서 주로 가정에서 사용하는 것을 목적으로 하며, 모든 지역에서 사용할 수 있습니다.



각 장별 목차



목차



기능 색인



색인

품목 점검 목록

촬영을 시작하기 전에 다음의 모든 항목이 카메라와 함께 포함되어 있는지 확인하십시오. 누락된 품목이 있을 경우 구입처에 문의하여 주십시오.

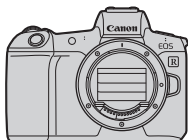

카메라
(아이컵 및 바디 캡 포함)



배터리 팩
LP-E6N
(보호 커버 포함)



배터리 충전기
LC-E6/LC-E6E*

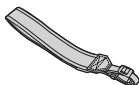

스트랩

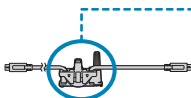

인터페이스 케이블



케이블 프로텍터

* 배터리 충전기는 LC-E6 또는 LC-E6E가 제공됩니다. (LC-E6E는 전원 코드를 포함합니다.)

- 메모리 카드 (p.10)나 HDMI 케이블은 포함되어 있지 않습니다.
- 고급 사용자 가이드 및 사용 설명서에 대한 자세한 내용은 다음 페이지를 참조하십시오.
- 렌즈 키트를 구입한 경우, 렌즈가 포함되었는지 확인하십시오.
- 위의 품목들을 분실하지 않도록 주의하십시오.



렌즈 사용 설명서가 필요한 경우에는 캐논 웹사이트에서 다운로드하십시오 (p.4).

렌즈 사용 설명서 (PDF 파일)는 별도로 판매되는 렌즈용입니다. 렌즈 키트를 구입한 경우에는 렌즈에 포함되는 일부 액세서리가 렌즈 사용 설명서에 기재된 것과 일치하지 않을 수도 있습니다.



각 장별 목차



목차



기능 색인



색인

사용 설명서



본 카메라와 함께 제공되는 사용 설명서는 카메라 및 Wi-Fi 기능에 대한 내용을 포함하는 기본 설명서입니다.

보다 자세한 내용을 제공하는 고급 사용자 가이드 (본 PDF 파일)는 캐논 웹사이트에서 컴퓨터 또는 기타 기기에 다운로드할 수 있습니다.

고급 사용자 가이드/사용 설명서 다운로드하기

고급 사용자 가이드와 렌즈 및 소프트웨어 (PDF 파일) 사용 설명서는 캐논 웹사이트에서 컴퓨터 또는 기타 기기에 다운로드할 수 있습니다.

- **다운로드 사이트**
 - 고급 사용자 가이드
 - 렌즈 사용 설명서
 - 소프트웨어 사용 설명서

▶ www.canon.com/icpd



- PDF 파일을 보려면 Adobe Acrobat Reader DC (최신 버전 권장)와 같은 Adobe PDF 뷰어 소프트웨어가 필요합니다.
- Adobe Acrobat Reader DC는 인터넷에서 무료로 다운로드할 수 있습니다.
- 다운로드한 PDF 파일을 더블 클릭하여 엽니다.
- PDF 뷰어 소프트웨어를 사용하는 방법은 소프트웨어의 도움말 등을 참조하십시오.



각 장별 목차



목차



기능 색인



색인

QR 코드를 사용하여 고급 사용자 가이드/사용 설명서 다운로드하기

QR 코드를 사용하여 고급 사용자 가이드와 렌즈 및 소프트웨어 사용 설명서 (PDF 파일)를 스마트폰 또는 태블릿에 다운로드할 수 있습니다.



▶ www.canon.com/icpd



- QR 코드를 읽으려면 소프트웨어 애플리케이션이 필요합니다.
- 거주 국가 또는 지역을 선택한 다음 고급 사용자 가이드/사용 설명서를 다운로드하십시오.
- [46] 탭에서 [설명서/소프트웨어 URL]을 선택하면 카메라 화면에 QR 코드가 표시됩니다.

**각 장별 목차****목차****기능 색인****색인**

퀵 스타트 가이드

1

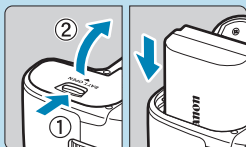

배터리를 삽입합니다 (p.43).

- 구입 후 배터리를 충전하여 사용하십시오 (p.40).

2

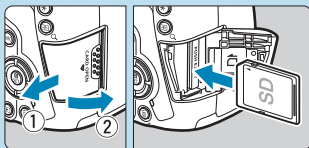

카드를 삽입합니다 (p.44).

- 카드의 라벨이 카메라의 후면을 향하도록 하여 카드 슬롯에 삽입하십시오.

3

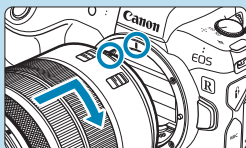

렌즈를 장착합니다 (p.50).

- 렌즈의 적색 마운트 인덱스를 카메라의 적색 마운트 인덱스와 정렬시켜 렌즈를 장착하십시오.
- 렌즈의 포커스 모드 스위치를 <AF>로 설정하십시오 (p.50).

4

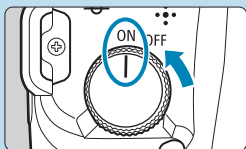

전원 스위치를 <ON>으로 설정합니다 (p.48).

5

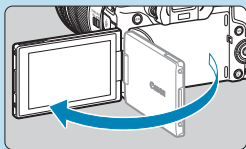

스크린을 밖으로 젖힙니다 (p.47).

- 날짜/시간/지역 설정 화면이 표시되면 380페이지를 참조하십시오.



각 장별 목차



목차



기능 색인



색인

6



촬영 모드를 [A+]로 설정합니다

(p.123).

- <MODE> 버튼을 누르고 <A+> 다이얼을 돌려 [A+]를 선택한 다음 <SET>을 누르십시오.
- 필요한 모든 카메라 설정값이 자동으로 지정됩니다.

7



피사체에 초점을 맞춥니다 (p.56).

- 감지된 얼굴에 <AF-ON> (AF 포인트)가 나타납니다.
- 셔터 버튼을 반누름하면 카메라가 피사체에 초점을 맞춥니다.

8

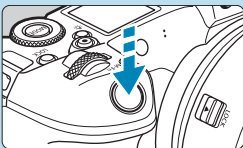

사진을 촬영합니다 (p.56).

- 셔터 버튼을 완전히 눌러 사진을 촬영하십시오.

9



사진을 확인합니다.

- 방금 촬영한 이미지가 스크린에 약 2초간 표시됩니다.
- 이미지를 다시 디스플레이하려면 <▶> 버튼을 누르십시오 (p.304).





- 지금까지 촬영한 이미지를 확인하려면 "이미지 재생" (p.304)을 참조하십시오.
- 이미지를 삭제하려면 "이미지 삭제하기" (p.335)를 참조하십시오.

본 설명서에 대하여

챕터 구성

2-7장에서는 카메라 메뉴의 기능에 대해 설명합니다.

본 설명서의 아이콘 설명

<MODE>	: 모드 버튼입니다.
<  >	: 메인 다이얼입니다.
<  >	: 킷 컨트롤 다이얼입니다.
<▲><▼><◀><▶>	: <⬠> 십자 키의 각 방향을 나타냅니다.
<  >	: <M-Fn> 다중 기능 바입니다.
<  >	: 렌즈 컨트롤 링입니다.
<SET>	: 설정 버튼입니다.
 *	: 버튼을 누르고 손을 떼 순간부터 해당 기능이 작동하는 시간 (초 단위)을 나타냅니다.

- 본 설명서에서는 위에서 설명한 아이콘 이외에 카메라 버튼과 스크린에 표시되는 아이콘 및 기호도 관련된 조작 및 기능을 설명할 때 사용됩니다.

☆ : 페이지 제목 오른쪽에 ☆ 아이콘이 있으면 해당 기능은 **[Fv]**, **[P]**, **[Tv]**, **[Av]**, **[M]**, **[BULB]** 모드에서만 사용할 수 있음을 나타냅니다.

(p.***): 추가 정보를 위한 참조 페이지 번호입니다.

 : 촬영 시 발생할 수 있는 문제를 예방하기 위한 주의사항입니다.

 : 보충 설명 또는 추가적인 정보입니다.

 : 더 나은 촬영을 위한 팁 또는 조언입니다.

 : 문제 해결을 위한 조언입니다.

조작 설명 및 예시 사진의 기본 전제

- 지시 사항을 따르기 전에 먼저 전원 스위치가 <ON>으로 설정되어 있고 제어부가 다중 기능 잠금으로 인해 잠겨 있지 않은지 확인하십시오 (p.48, 60).
- 모든 메뉴 설정과 사용자 정의 기능은 기본값으로 설정되어 있음을 전제로 합니다.
- 본 설명서에서는 카메라에 RF24-105mm F4 L IS USM 렌즈를 장착한 그림으로 설명합니다.
- 본 설명서에 사용된 예시 사진은 설명을 위한 이미지입니다.
- EF나 EF-S 렌즈 사용에 대한 설명은 마운트 어댑터를 사용하는 것을 전제로 합니다.



각 장별 목차



목차



기능 색인



색인

호환되는 카드

용량에 관계없이 아래의 카드를 카메라와 함께 사용할 수 있습니다. 새 카드를 사용하거나 다른 카메라 또는 컴퓨터를 사용하여 카드를 포맷 (초기화)한 경우에는 본 카메라를 사용하여 다시 포맷해 주십시오 (p.373).

- SD/SDHC/SDXC 메모리 카드

* UHS-II와 UHS-I 카드도 지원합니다.

동영상 녹화 가능 카드

동영상을 촬영할 때는 좋은 성능 (고속의 읽기/쓰기 속도)의 대용량 카드를 사용하여 동영상 기록 화질을 처리할 수 있도록 하십시오. 자세한 내용은 611페이지를 참조하십시오.



본 설명서에서 "카드"는 SD 메모리 카드, SDHC 메모리 카드, SDXC 메모리 카드를 의미합니다.

* 카메라에는 사진/동영상 기록용 카드가 포함되어 있지 않습니다. 별도로 구입하여 주십시오.



각 장별 목차



목차



기능 색인



색인

각 장별 목차

	소개	2
1	준비 및 기본 조작	39
2	촬영	69
3	AF	255
4	재생	301
5	설정	361
6	Wi-Fi (무선 통신) 기능	423
7	사용자 정의 기능 / 마이 메뉴	539
8	참조	571



각 장별 목차



목차



기능 색인



색인

목차

소개	2
품목 점검 목록	3
사용 설명서	4
퀵 스타트 가이드	6
본 설명서에 대하여	8
호환되는 카드	10
각 장별 목차	11
기능 색인	21
안전 지침	25
취급 시 주의사항	28
각부의 명칭	31

1 준비 및 기본 조작 39

배터리 충전하기	40
배터리 삽입/분리하기	43
카드 삽입/분리하기	44
스크린 사용하기	47
전원 켜기	48
렌즈 장착 및 분리하기	50
EF/EF-S 렌즈 장착 및 분리하기	52
뷰파인더 사용하기	54
기본 조작	55
메뉴 조작 및 설정	63



각 장별 목차



목차



기능 색인



색인

 터치 스크린 조작.....	67
 퀵 컨트롤.....	68

2 촬영

2-1 정지 사진 촬영하기

탭 메뉴: 정지 사진 촬영.....	71
기능 색인: 정지 사진 촬영.....	74
화질 설정하기.....	75
듀얼 픽셀 RAW 촬영 설정하기.....	78
잘라내기/종횡비 설정하기.....	80
ISO: 정지 사진의 ISO 감도 설정하기.....	83
픽처 스타일 선택하기.....	88
픽처 스타일 사용자 설정하기.....	92
픽처 스타일 등록하기.....	95
WB: 화이트 밸런스 설정하기.....	97
WB 화이트 밸런스 보정.....	102
밝기와 콘트라스트 자동 보정.....	104
노이즈 감소 설정하기.....	105
하이라이트 톤 우선.....	109
광학 특성으로 인한 렌즈 수차 보정.....	110
깜박임 저감하기.....	115
색 공간 설정하기.....	117



각 장별 목차











목차





기능 색인





색인

카드 리마인더.....	118
이미지 재생 시간 설정하기.....	118
측광 타이머 설정하기.....	119
노출 시뮬레이션.....	120
먼지 삭제 데이터 첨부하기.....	121
 완전 자동 촬영 (장면 인텔리전트 오토).....	123
 완전 자동 테크닉 (장면 인텔리전트 오토).....	126
 터치 셔터로 촬영하기.....	130
P : 프로그램 AE.....	132
Tv : 셔터 우선 AE.....	134
Av : 조리개 우선 AE.....	136
M : 수동 노출.....	138
Fv : 플렉시블 우선 AE.....	140
 드라이브 모드 선택하기.....	144
 셀프타이머 사용하기.....	147
고속 연속 촬영 시 디스플레이 속도 선택하기.....	149
저소음 라이브 뷰 촬영.....	150
저소음 촬영.....	151
 측광 모드 선택하기.....	152
 원하는 노출 보정 설정하기.....	154
 자동 노출 브래케팅 (AEB).....	155
 촬영 시 노출 잠금 설정하기 (AE 잠금).....	157



BULB : 장기 (벌브) 노출	158
HDR : HDR (High Dynamic Range) 촬영	161
 다중 노출	166
리모트 컨트롤 촬영	174
리모트 스위치 사용하기	176
 플래시 촬영	177
플래시 기능 설정하기	179

2 -2 동영상 촬영하기 188

탭 메뉴: 동영상 촬영	189
기능 색인: 동영상 촬영	191
동영상 녹화 화질 설정하기	192
녹음 설정하기	202
타임 코드 설정하기	205
 동영상 촬영하기	209
동영상 잘라내기	219
동영상 디지털 IS	220
HDR 동영상 촬영하기	222
 타임랩스 동영상 촬영하기	224
Canon Log 설정 동영상 촬영하기	236
메뉴 기능 설정	244

3 AF 255

탭 메뉴: AF (정지 사진)	256
------------------------	-----



각 장별 목차



목차



기능 색인









색인

목차

탭 메뉴: AF (동영상)	259
AF 동작 선택하기	262
AF 방식 선택하기	265
AF 포인트 크기 설정하기	276
사람의 눈에 초점 맞추기	277
연속 AF 설정하기	278
터치 & 드래그 AF 설정하기	279
MF: 수동으로 초점 맞추기	281
동영상 서보 AF 설정하기	286
AF 기능 사용자 설정하기	288

4 재생

301

탭 메뉴: 재생	302
기능 색인: 재생 및 관련 조작	303
 이미지 재생	304
재생 정보 표시 사용자 설정하기	307
 인덱스 디스플레이 (멀티 이미지 디스플레이)	310
 점프 디스플레이 (이미지 점프하기)	311
 재생할 이미지 선별하기	313
Q 이미지 확대하기	315
 이미지 회전하기	317
 이미지 보호하기	318
 등급 설정하기	321



각 장별 목차













목차



기능 색인



색인

 동영상 감상하기	324
 동영상 재생하기	325
 동영상의 첫 번째 장면과 마지막 장면 편집하기	327
 4K 동영상이나 4K 타임랩스 동영상에서 프레임 추출하기	329
슬라이드 쇼 (자동 재생)	331
TV에서 이미지 재생하기	333
 이미지 삭제하기	335
 카메라로 RAW 이미지 처리하기	339
 JPEG 이미지 리사이즈하기	345
 JPEG 이미지 잘라내기	346
 컴퓨터/FTP 서버에 이미지 전송하기	348
 디지털 프린트 지시 형식 (DPOF)	353
 포토복용 이미지 지정하기	357

5 설정

361

탭 메뉴: 설정	362
폴더 생성 및 선택하기	365
파일 번호 부여 방식	367
파일명 변경하기	370
세로 이미지의 자동 회전 설정하기	372
카드 포맷하기	373
에코 모드 설정하기	376



각 장별 목차



목차





기능 색인



색인

목차

절전 기능 설정하기	377
화면 밝기 조정하기	378
화면 색조 조정하기	379
날짜, 시간, 지역 설정하기	380
인터페이스 언어 설정하기	383
비디오 형식 설정하기	384
터치 제어 감도 설정하기	385
카메라 조작용 해제하기	386
배터리 정보 확인하기	387
 센서 클리닝	391
HDMI 출력 해상도 설정하기	395
HDR TV에서의 RAW 재생	396
촬영 시 표시되는 정보 사용자 설정하기	397
촬영 디스플레이 성능 우선 설정하기	402
뷰파인더 표시 형식 설정하기	402
디스플레이 모드 설정하기	403
셔터 버튼 기능 사용자 설정하기	404
 도움말	405
무선 기능 설정하기	407
이미지 지오태깅하기	411
LOCK 다중 기능 잠금 설정하기	416
 : 커스텀 촬영 모드 등록하기	417
카메라를 기본 설정값으로 되돌리기	419



각 장별 목차



목차



기능 색인



색인

저작권 정보 설정하기.....	420
기타 정보 확인하기.....	422

6 Wi-Fi (무선 통신) 기능 423

Wi-Fi (무선 통신) 기능으로 가능한 작업.....	424
스마트폰에 Wi-Fi로 연결하기.....	427
컴퓨터에 Wi-Fi로 연결하기.....	461
프린터에 Wi-Fi로 연결하기.....	469
웹 서비스에 이미지 전송하기.....	481
액세스 포인트를 통한 Wi-Fi 연결.....	496
Wi-Fi로 재접속하기.....	509
접속 설정 변경 또는 삭제하기.....	513
무선 통신 설정 초기화하기.....	515
보기 정보 화면.....	516
에러 메시지에 대응하기.....	517
무선 통신 기능의 참조 사항.....	528
보안.....	530
네트워크 설정 확인하기.....	531
[무선 통신 설정] 화면.....	532
[Wi-Fi 설정] 화면.....	533
가상 키보드 조작.....	534
IP 주소 수동 설정하기.....	535
Wi-Fi/블루투스 상태 표시.....	537



각 장별 목차



목차



기능 색인



색인

7	사용자 정의 기능 / 마이 메뉴	539
	탭 메뉴: 사용자 설정	540
	사용자 정의 기능 설정값	542
	카메라 조작 사용자 설정하기	555
	탭 메뉴: 마이 메뉴	565
	마이 메뉴 등록하기	566
8	참조	571
	소프트웨어 소개	572
	컴퓨터에 이미지 불러오기	574
	카메라의 배터리 충전하기	576
	배터리 그리프 사용하기	578
	문제 해결 가이드	588
	에러 코드	607
	성능 데이터	608
	정보 표시	617
	색인	633



기능 색인

전원

- 배터리 충전 → p.40
- 배터리 용량 → p.49
- 배터리 정보 확인 → p.387
- 가정용 전원 콘센트 → p.582
- 에코 모드 → p.376
- 절전 기능 → p.377

카드

- 포맷 → p.373
- 카드 없이 셔터를 누름 → p.118
- 동영상 기록 가능 카드 → p.611

렌즈

- 장착 → p.50, 52
- 분리 → p.51, 53
- 렌즈 없이 셔터를 누름 → p.551

기본 설정

- 언어 → p.383
- 날짜/시간/지역 → p.380
- 표시음 → p.386
- 저작권 정보 → p.420
- 모든 카메라 설정 해제 → p.419

뷰파인더

- 시도 조절 → p.54
- 뷰파인더 정보 표시 → p.397
- 뷰파인더 세로 표시 → p.399
- 뷰파인더 표시 형식 → p.402

스크린

- 회전 → p.47
- 터치 제어 → p.67
- 색조 → p.379
- 밝기 → p.378
- 표시 설정 → p.403
- 전자 수평계 → p.397
- 도움말 → p.405

AF

- AF 동작 → p.262
- AF 방식 → p.265
- AF 포인트 선택 → p.271
- AF 프레임 크기 → p.276
- 눈 검출 AF → p.277
- 연속 AF → p.278
- 터치 & 드래그 AF → p.279
- MF 피킹 설정 → p.283
- 초점 가이드 → p.284
- AF 기능 사용자 설정 → p.288
- 수동 포커싱 → p.281
- 전자식 수동 초점 → p.293



각 장별 목차



목차



기능 색인



색인

기능 색인

측광

- 측광 모드 → p.152

드라이브

- 드라이브 모드 → p.144
- 셀프타이머 → p.147
- 저소음 LV 촬영 → p.150
- 저소음 촬영 → p.151
- 최대 연속 촬영 매수 → p.77

이미지 기록 설정값

- 폴더 생성/선택 → p.365
- 파일 번호 → p.367

화질

- 화질 → p.75
- 듀얼 픽셀 RAW → p.78
- 잘라내기/종횡비 → p.80
- ISO 감도 (정지 사진) → p.83
- 픽처 스타일 → p.88
- 화이트 밸런스 → p.97
- 자동 밝기 최적화 기능 → p.104
- 고감도 ISO 노이즈 감소 → p.105
- 노이즈 감소 기능 (장기노출 시) → p.107
- 하이라이트 톤 우선 → p.109
- 렌즈 수차 보정 → p.110
- 깜박임 저감 → p.115
- 색 공간 → p.117

촬영

- 촬영 모드 → p.70
- HDR 모드 → p.161
- 다중 노출 → p.166
- 벌브 타이머 → p.159
- 피사계 심도 미리보기 → p.137
- 리모트 스위치 → p.176
- 리모트 컨트롤 → p.174
 - 페어링 → p.408
- 쿿 컨트롤 → p.68
- 터치 셔터 → p.130
- 확대 보기 → p.273
- 격자 표시 → p.399
- 촬영 정보 표시 → p.397
- 표시 설정 → p.403
- 다중 기능 잠금 → p.60
- 에러 코드 → p.607

노출

- 노출 보정 → p.154
- M+ISO 자동으로 노출 보정 → p.139
- AEB → p.155
- AE 잠금 → p.157
- 안전 쉬프트 → p.545
- 노출 시뮬레이션 → p.120

플래시

- 외부 플래시 → p.177
- 플래시 노출 보정 → p.177
- FE 잠금 → p.177
- 플래시 기능 설정 → p.182
- 플래시 사용자 정의 기능 설정 → p.187

동영상 촬영

- 자동 노출 촬영 → p.209
- 셔터 우선 AE 촬영 → p.210
- 조리개 우선 AE 촬영 → p.211
- 수동 노출 촬영 → p.213
- ISO 감도 (동영상) → p.246
- 동영상 서보 AF → p.286
- 동영상 서보 AF 추적 감도 → p.291
- 동영상 서보 AF 속도 → p.292
- 동영상 녹화 화질 → p.192
- 24.00p → p.198
- 고속 프레임 속도 → p.199
- 동영상 잘라내기 촬영 → p.219
- HDR 동영상 → p.222
- 타임랩스 동영상 → p.224
- Canon Log → p.236
- 녹음 → p.202
- 마이크 → p.203
- 윈드 필터 → p.202

- 감쇠기 → p.203
- 타임 코드 → p.205
- 오토 슬로우 셔터 → p.248
- Av 1/8스톱 설정 → p.249
- HDMI 출력 → p.251
- 리모트 컨트롤 촬영 → p.245

재생

- 재생 시간 → p.118
- 단일 이미지 디스플레이 → p.304
- 촬영 정보 표시 → p.305
- 격자 표시 → p.305
- 터치 재생 → p.306
- 재생 정보 표시 → p.307
- 인덱스 디스플레이 → p.310
- 이미지 탐색 (점프 디스플레이) → p.311
- 이미지 검색 조건 설정 → p.313
- 확대 보기 → p.315
- 이미지 회전 → p.317
- 보호 → p.318
- 등급 → p.321
- 동영상 재생 → p.325
- 동영상의 첫 번째 장면과 마지막 장면 편집 → p.327
- 프레임 추출 (4K) → p.329
- 슬라이드 쇼 → p.331
- TV에서 이미지 재생 → p.333
- 삭제 → p.335



각 장별 목차



목차



기능 색인



색인

기능 색인

이미지 편집

- RAW 이미지 처리 → p.339
- JPEG 리사이즈 → p.345
- JPEG 잘라내기 → p.346

이미지 전송/인쇄 명령

- 컴퓨터/FTP 서버에 이미지 전송 → p.348
- 인쇄 명령 (DPOF) → p.353
- 포토북 설정 → p.357

사용자 설정

- 사용자 정의 기능 (C.Fn) → p.542
- 카메라 조작 사용자 설정 → p.555
- 마이 메뉴 → p.566
- 커스텀 촬영 모드 → p.417

센서 클리닝과 먼지 감소

- 센서 클리닝 → p.391
- 먼지 삭제 데이터 첨부 → p.121
- 수동 센서 클리닝 → p.393

소프트웨어

- 다운로드 및 설치 → p.572
- 소프트웨어 사용 설명서 → p.573

무선 기능

- 스마트폰에 접속 → p.427
- 스마트폰에 이미지 자동 전송 → p.446
- 리모트 컨트롤 (EOS Utility) → p.461
- 컴퓨터에 이미지 자동 전송 → p.466
- Wi-Fi 프린터에서 인쇄 → p.469
- 웹 서비스에 업로드 → p.481
- 무선 설정 초기화 → p.515



안전 지침

다음의 주의사항을 참조하여 제품을 안전하게 조작할 수 있도록 하십시오.
주의사항을 준수하여 사용자와 타인의 손해 및 상해를 방지하십시오.

⚠ 경고: 심각한 부상이나 사망을 초래할 수 있는 내용입니다.

- 본 제품을 유아와 어린이의 손이 닿지 않는 곳에 보관하십시오.
사람의 목에 스트랩이 감기면 질식을 유발할 수 있습니다.
카메라나 액세서리의 부품 등을 삼키면 위험합니다. 삼킨 경우에는 즉시 의사의 진료를 받으십시오.
배터리는 삼키면 위험합니다. 삼킨 경우에는 즉시 의사의 진료를 받으십시오.
 - 본 사용 설명서에 기재된 전원만을 제품에 사용하십시오.
 - 제품을 분해하거나 개조하지 마십시오.
 - 제품을 강한 충격이나 진동에 노출하지 마십시오.
 - 노출된 내부 부품을 만지지 마십시오.
 - 연기나 이상한 냄새가 발생하는 등의 비정상적인 경우에는 제품의 사용을 중단하십시오.
 - 알코올, 벤진, 페인트 시너와 같은 유기 용제를 사용하여 제품을 청소하지 마십시오.
 - 제품이 젖지 않도록 하십시오. 외부 물질이나 액체를 제품에 넣지 마십시오.
 - 인화성 가스가 있는 곳에서 제품을 사용하지 마십시오.
감전이나 폭발 또는 화재를 유발할 수 있습니다.
 - 렌즈나 렌즈가 장착된 카메라를 렌즈 캡이 부착되지 않은 상태로 노출하지 마십시오.
빛이 집중되어 화재를 유발할 수 있습니다.
 - 번개가 치는 곳은 날씨에는 전원을 연결한 제품을 만지지 마십시오.
감전의 원인이 될 수 있습니다.
 - 시중에 판매하는 배터리나 제공된 배터리 팩을 사용할 때는 다음의 지시 사항을 준수하여 주십시오.
 - 배터리/배터리 팩은 반드시 기재된 제품에만 사용하십시오.
 - 배터리/배터리 팩을 가열하거나 화기에 노출하지 마십시오.
 - 인증되지 않은 배터리 충전기를 사용하여 배터리/배터리 팩을 충전하지 마십시오.
 - 단자를 먼지에 노출하거나 금속 핀 또는 기타 금속 물체에 닿지 않도록 하십시오.
 - 누출된 배터리/배터리 팩을 사용하지 마십시오.
 - 배터리/배터리 팩을 폐기할 때는 테이프나 다른 물체를 사용하여 단자를 절연시켜 주십시오.
- 감전이나 폭발 또는 화재를 유발할 수 있습니다.
배터리/배터리 팩이 누출되어 피부나 옷에 누액이 묻은 경우에는 노출된 부위를 흐르는 물로 깨끗하게 닦아주십시오. 눈에 닿은 경우에는 충분한 양의 흐르는 깨끗한 물로 충분히 씻어내고 즉시 의사의 진료를 받으십시오.



각 장별 목차



목차



기능 색인



색인

안전 지침

- 배터리 충전기나 AC 어댑터를 사용할 때는 다음 사항을 준수하십시오.
 - 전원 플러그와 콘센트에 쌓인 먼지는 마른 천을 사용하여 주기적으로 제거하여 주십시오.
 - 젖은 손으로 제품을 연결하거나 분리하지 마십시오.
 - 전원 플러그가 전원 콘센트에 완전히 연결되지 않은 경우에는 제품을 사용하지 마십시오.
 - 전원 플러그나 단자를 먼지에 노출하거나 금속 핀 또는 기타 금속 물체에 닿지 않도록 하십시오.
- 번개가 치는 곳은 날씨에는 전원을 연결한 배터리 충전기나 AC 어댑터를 만지지 마십시오.
- 전원 코드 위에 무거운 물건을 놓지 마십시오. 전원 코드를 손상, 변형하거나 개조하지 마십시오.
- 제품을 사용 중이거나 제품을 사용한 직후 아직 열기가 남아있을 때는 천이나 기타 재료로 제품을 싸지 마십시오.
- 전원 코드를 당겨 제품을 분리하지 마십시오.
- 전원을 연결한 상태로 제품을 장기간 두지 마십시오.
- 5-40 °C의 온도 범위 밖에서는 배터리/배터리 팩을 충전하지 마십시오. 감전이나 폭발 또는 화재를 유발할 수 있습니다.
- 제품 사용 중에는 동일한 피부 부위에 제품이 장시간 닿지 않도록 하십시오. 제품이 뜨겁게 느껴지지 않더라도 피부가 붉어지거나 물집이 생기는 등 저온 화상의 원인이 될 수 있습니다. 혈액 순환에 문제가 있거나 피부가 예민한 사용자가 제품을 사용하는 경우, 고온의 장소에서 제품을 사용하는 경우에는 삼각대의 사용을 권장합니다.
- 제품의 사용이 금지된 장소에서는 전원을 꺼주십시오. 전자파의 영향으로 다른 장비가 오작동할 수 있으며 심한 경우 사고가 발생할 수 있습니다.
- 화재나 과열, 화학 약품의 누출, 파열, 감전 등을 방지하기 위하여 다음의 안전 사항을 준수하십시오:
 - 배터리의 양극과 음극을 바꾸어 삽입하지 마십시오.
- 코드를 열이 발생하는 물체 근처에 두지 마십시오. 코드를 변형시키거나 절연체를 녹여서 화재나 감전을 일으킬 수 있습니다.
- 자동차 또는 기타 차량을 운전하는 사람에게 플래시를 발광하지 마십시오. 사고를 유발할 수 있습니다.
- 먼지가 많거나 습한 곳에서 장비를 사용하거나 보관하지 마십시오. 또한 회로 단락을 방지하기 위해 배터리를 금속 물체로부터 떨어진 곳에 보호 커버를 부착하여 보관하십시오. 화재, 과열, 감전 및 화상을 유발할 수 있습니다.
- 화재나 감전 사고를 방지하기 위하여 아래의 안전 규정을 따라 주십시오.
 - 하나의 전원 콘센트에 너무 많은 전원 플러그를 연결하지 마십시오.
 - 전선이 끊어지거나 절연체가 손상된 코드는 사용하지 마십시오.
- 전 콘센트 또는 자동차의 라이터 단자에 배터리를 직접 연결하지 마십시오. 배터리 누액, 과열, 폭발이 발생해 화재, 화상, 부상의 원인이 될 수 있습니다.
- 어린이가 제품을 사용할 경우에는 성인이 제품 사용 방법을 충분히 설명해야 합니다. 어린이가 제품을 사용하는 동안 감독하여 주십시오. 제품을 올바르게 사용하지 않으면 감전이나 부상의 원인이 됩니다.



각 장별 목차



목차



기능 색인



색인

⚠ 주의: 부상의 위험이 있는 내용입니다.

- 사람의 눈 가까이에서 플래시를 발광하지 마십시오.
시력이 손상될 수 있습니다.
- 스트랩은 신체에만 사용하도록 제작된 제품입니다. 후크나 기타 물체에 제품이 부착된 스트랩을 걸면 제품이 손상될 수 있습니다. 또한 제품을 흔들거나 강한 충격에 노출되지 않도록 하십시오.
- 렌즈에 강한 압력을 가하거나 다른 물체에 부딪히지 않도록 주의하십시오.
부상을 입거나 제품이 파손될 수 있습니다.
- 플래시가 발광할 때는 고온의 열이 발생합니다. 촬영 시에는 손가락이나 기타 신체 부위 및 물체가 플래시에 닿지 않도록 하십시오.
화상을 입거나 플래시가 오작동할 수 있습니다.
- 제품을 고온이나 저온에 노출된 곳에 두지 마십시오.
제품이 매우 뜨거워지거나 차가워져 접촉 시 화상 또는 부상을 입을 수 있습니다.
- 충분히 견고한 삼각대에만 제품을 장착하십시오.
- 카메라가 삼각대에 장착되어 있는 상태로 운반하지 마십시오.
부상을 입거나 사고가 발생할 수 있습니다.
- 스크린이나 뷰파인더를 장시간 바라보지 마십시오.
멀미 등의 증상을 유발할 수 있습니다. 증상이 나타나는 경우에는 제품의 사용을 즉시 중단하고 잠시 휴식을 취한 후 다시 사용하십시오.
- 제품 내의 부품을 만지지 마십시오.
부상을 입을 수 있습니다.

취급 시 주의사항

카메라 관리

- 카메라는 정밀한 기기입니다. 떨어뜨리거나 물리적인 충격을 주지 마십시오.
- 카메라는 방수제품이 아니므로 수중에서 사용할 수 없습니다.
- 카메라의 방진·방적 성능을 최대화하기 위해 단자 커버, 배터리실 커버, 카드 슬롯 커버 및 기타 모든 커버를 완전히 닫은 상태로 유지하여 주십시오.
- 본 카메라는 모래, 먼지 및 물이 카메라 내부에 들어가는 것을 방지하기 위해 방진·방적 기능을 갖추고 있습니다. 그러나 모래, 먼지, 물 및 염분이 카메라 내부에 유입되는 것을 완전히 막을 수는 없습니다. 가능한 한 이러한 외부 물질이 카메라 내부에 들어가지 않도록 주의하십시오.
- 카메라에 물이 묻은 경우에는 깨끗한 마른 천으로 닦아 주십시오. 만약 먼지, 모래 또는 염분이 카메라에 묻은 경우에는 물을 약간 적신 깨끗한 천으로 닦으십시오.
- 먼지나 모래가 많은 곳에서 카메라를 사용하면 오작동이 발생할 수 있습니다.
- 사용 후에는 카메라를 청소할 것을 권장합니다. 먼지, 모래, 물이나 염분이 묻은 상태로 카메라를 두면 오작동을 유발할 수 있습니다.
- 카메라를 실수로 물에 떨어뜨리거나, 물기, 먼지, 모래 또는 염분이 들어가 염려되는 경우에는 신속히 가까운 캐논 서비스 센터에 문의하여 주십시오.
- 카메라를 자석이나 전기 모터와 같은 강한 자성체 근처에 두지 마십시오. 고압 송전탑과 같은 강한 자기장 지역에서 사용하거나 보관하지 마십시오. 카메라의 고장이나 이미지 데이터 손상의 원인이 됩니다.
- 카메라를 직사광선에 노출된 차내 등의 고온에 두지 마십시오. 높은 온도는 카메라 고장의 원인이 됩니다.
- 본 카메라는 정교한 전자 회로로 이루어져 있습니다. 분해하거나 수리하지 마십시오.



각 장별 목차



목차



기능 색인



색인

- 손가락이나 기타 도구로 셔터막의 작동을 막지 마십시오. 고장의 원인이 됩니다.
- 렌즈, 뷰파인더 등에 먼지가 붙었을 때는 시중에 판매되는 블로어만을 사용하여 먼지를 제거하십시오. 유기 용제가 함유된 클리너를 사용하여 카메라 본체나 렌즈를 청소하지 마십시오. 오염이 심한 경우에는 가까운 캐논 서포트 센터로 가져가십시오.
- 손가락으로 카메라의 전기 접점 부위를 만지지 마십시오. 접점이 부식할 수 있습니다. 접점이 부식하면 카메라 오작동의 원인이 될 수 있습니다.
- 카메라를 추운 곳에서 갑자기 따뜻한 곳으로 이동하면 카메라의 내부 부품에 응결이 발생할 수 있습니다. 응결을 방지하려면 먼저 카메라를 비닐 팩에 넣고 따뜻한 온도가 된 다음 꺼내십시오.
- 카메라에 응결이 발생한 경우에는 사용하지 마십시오. 카메라가 손상될 수 있습니다. 응결이 발생하면 렌즈, 카드와 배터리를 카메라에서 분리한 후 수분이 완전히 마를 때까지 기다렸다 사용하십시오.
- 카메라를 장기간 사용하지 않을 때는 배터리를 제거하고 서늘하고 건조하며 통풍이 잘 되는 장소에 보관하십시오. 카메라 보관 중에도 정기적으로 셔터 버튼을 눌러 카메라가 작동하는지 확인해 주십시오.
- 보관 시 실험실과 같은 부식성이 강한 화학 물질이 있는 장소는 피하십시오.
- 카메라를 장기간 사용하지 않은 경우에는 사용하기 전 모든 기능을 테스트하십시오. 일정 기간 카메라를 사용하지 않았거나 해외 여행 등의 중요한 촬영을 앞두고 있는 경우에는 가까운 캐논 서비스 센터에서 카메라를 점검하거나 카메라가 제대로 작동하는지 직접 확인하십시오.
- 연속 촬영을 반복하거나 정지 사진/동영상 촬영을 장시간 수행하면 카메라가 뜨거워질 수 있습니다. 이는 고장이 아닙니다.
- 이미지 영역 내에 밝은 광원이 있으면 고스트 현상이 발생할 수 있습니다.



각 장별 목차



목차



기능 색인



색인

스크린, 뷰파인더, LCD 패널

- 스크린과 뷰파인더는 유효 픽셀이 99.99% 이상인 초고정밀 기술로 제작되나 나머지 0.01% 이하의 픽셀에서 흑색이나 적색 등으로만 표시되며 작동하지 않는 픽셀이 있을 수 있습니다. 이는 고장이 아니며 기록되는 이미지에도 영향을 미치지 않습니다.
- 스크린을 장시간 켜 두면 디스플레이 성능이 저하되어 화면에 이미지의 잔상이 남을 수 있습니다. 그러나 이것은 일시적인 현상이며 카메라를 며칠 동안 사용하지 않으면 사라집니다.
- 스크린의 디스플레이는 저온에서 다소 느리게 보이거나 고온에서 검게 보일 수 있습니다. 상온에서는 정상으로 돌아옵니다.

셔터

- 셔터 작동 시 셔터 블레이드에 흠집이 날 수 있으나 손상되지는 않습니다.

카드

카드와 기록된 이미지를 보호하려면 다음 사항에 유의하십시오:

- 카드를 떨어뜨리거나, 구부리거나, 물에 닿지 않도록 하십시오.
카드에 과도한 힘, 물리적인 충격이나 진동을 가하지 마십시오.
- 손가락이나 금속 물체로 카드의 전자 접점 부위를 만지지 마십시오.
- 카드에 스티커 등을 붙이지 마십시오.
- 카드를 TV나 스피커, 자석과 같이 자기장이 강한 물체 근처에서 사용하거나 보관하지 마십시오. 정전기가 발생하기 쉬운 장소도 피하여 주십시오.
- 카드를 직사광선이나 열원 근처에 두지 마십시오.
- 카드를 케이스에 보관하십시오.
- 카드를 고온, 먼지가 많은 곳 또는 습한 곳에 보관하지 마십시오.

렌즈

- 렌즈를 카메라에서 분리한 후에는 렌즈 표면과 전기 접점 (1) 부위에 흠집이 가지 않도록 렌즈 뒤쪽을 위로 향하게 놓고 후면 렌즈 캡을 씌워 주십시오.



각부의 명칭

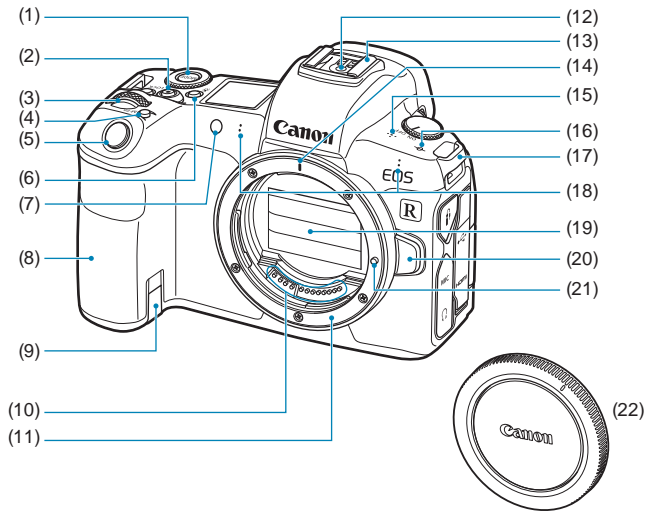

(1) <MODE> 버튼	(11) 렌즈 마운트
(2) 동영상 녹화 버튼	(12) 플래시 동조 접점
(3) <☀️> 메인 다이얼	(13) 핫 슈
(4) <M-Fn> 다중 기능 버튼	(14) RF 렌즈 마운트 인덱스
(5) 셔터 버튼	(15) 스피커
(6) <ℹ️> LCD 패널 정보 전환/조명 버튼	(16) <AF-ON> 초점면 표시
(7) AF 보조광/셀프타이머/리모트 컨트롤 램프	(17) 스트랩 연결용 고리
(8) 그립 (배터리실)	(18) 마이크
(9) DC 커플러 코드 홀	(19) 셔터막/이미지 센서
(10) 접점	(20) 렌즈 해제 버튼
	(21) 렌즈 잠금 핀
	(22) 바디 캡

각부의 명칭

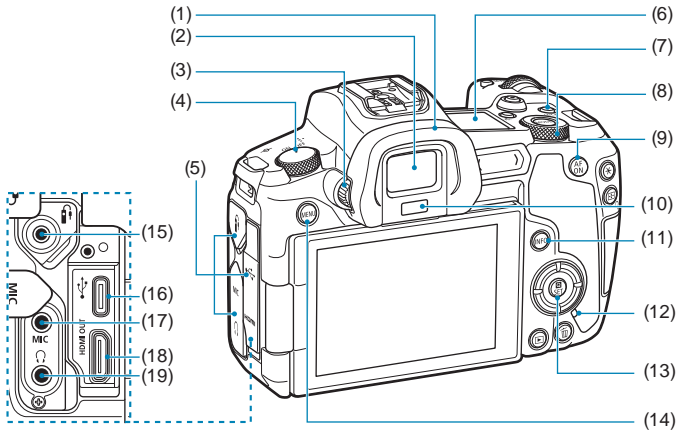

- (1) 아이컵
- (2) 뷰파인더 아이피스
- (3) 시도 조절 노브
- (4) 전원 스위치
- (5) 단자 커버
- (6) LCD 패널
- (7) <LOCK> 다중 기능 잠금 버튼
- (8) <Q/SET> 퀵 컨트롤 다이얼
- (9) <AF ON> AF 시작 버튼
- (10) 뷰파인더 센서

- (11) <INFO> 정보 버튼
- (12) 작동 표시등
- (13) <Q/SET> 퀵 컨트롤/설정 버튼
- (14) <MENU> 메뉴 버튼
- (15) <R> 리모트 컨트롤 단자
- (16) <DIGITAL> 디지털 단자
- (17) <MIC> 외부 마이크 IN 단자
- (18) <HDMI OUT> HDMI mini OUT 단자
- (19) <H<RIG> 헤드폰 단자

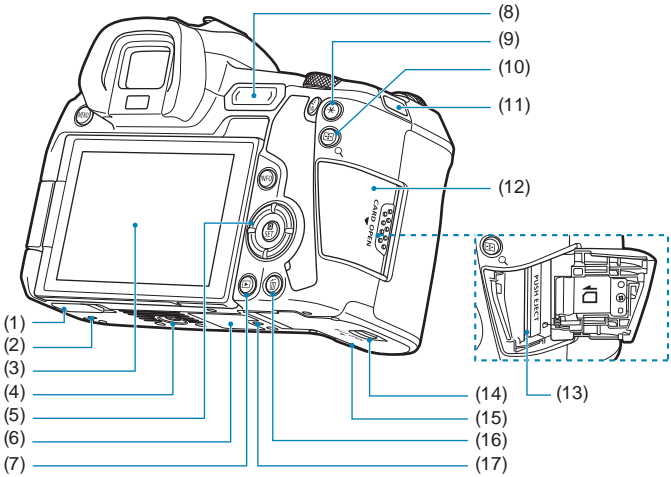

- (1) 접점 커버
- (2) 액세서리 부착 홀
- (3) 스크린
- (4) 삼각대 소켓
- (5) <▲><▼><◀><▶>: <◆> 십자 키
- (6) 일련번호
- (7) <▶> 재생 버튼
- (8) <M-Fn> 다중 기능 바
- (9) <★> AE 잠금/FE 잠금 버튼

- (10) <AF-ON/Q> AF 포인트/인덱스/ 확대/축소 버튼
- (11) 스트랩 연결용 고리
- (12) 카드 슬롯 커버
- (13) 카드 슬롯
- (14) 배터리실 커버 락
- (15) 배터리실 커버
- (16) <⏏> 삭제 버튼
- (17) 액세서리 부착 홀



각 장별 목차



목차



기능 색인



색인

각부의 명칭

LCD 패널

디스플레이 예시

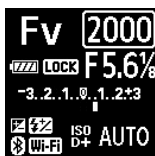

표시되는 정보는 카메라 상태에 따라 다릅니다.
아이콘에 대한 자세한 내용은 617페이지를
참조하십시오.

뷰파인더 정보 표시

디스플레이 예시

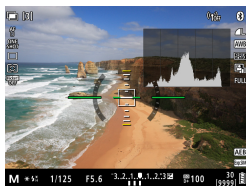

표시되는 정보는 카메라 상태에 따라 다릅니다.



각 장별 목차



목차



기능 색인



색인

배터리 충전기 LC-E6

배터리 팩 LP-E6NH/LP-E6N/LP-E6용 충전기 (p.40).

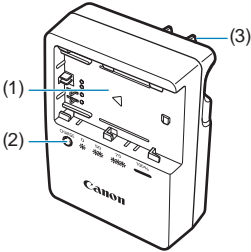

- (1) 배터리 팩 슬롯
- (2) 충전 표시등
- (3) 전원 플러그

배터리 충전기 LC-E6E

배터리 팩 LP-E6NH/LP-E6N/LP-E6용 충전기 (p.40).

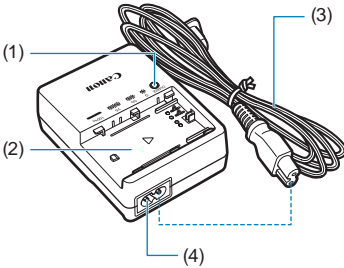

- (1) 충전 표시등
- (2) 배터리 팩 슬롯
- (3) 전원 코드
- (4) 전원 코드 소켓

각부의 명칭

스트랩 부착하기

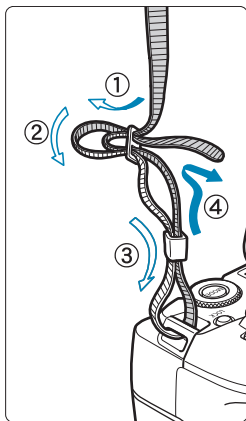

스트랩의 끝을 카메라의 스트랩 연결 고리 아래에서부터 통과시키고 그림과 같이 스트랩의 버클을 통과시키십시오. 느슨한 부분이 없도록 스트랩을 당겨 버클에서 풀리지 않도록 하십시오.



각 장별 목차



목차



기능 색인



색인

케이블 프로텍터 사용하기

카메라를 컴퓨터에 연결할 때는 제공된 인터페이스 케이블이나 캐논 정품 케이블을 사용하십시오.

인터페이스 케이블을 연결할 때는 **제공된 케이블 프로텍터도 함께 사용하여 주십시오.** 케이블 프로텍터는 우발적인 연결 해제나 단자 손상을 방지합니다.

기본 제공되는 인터페이스 케이블과 캐논 HDMI 케이블 (별매) 사용하기

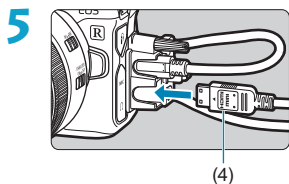
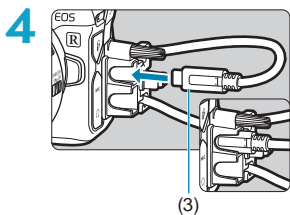
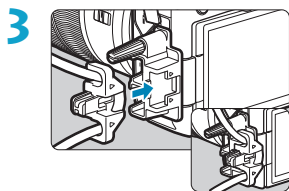
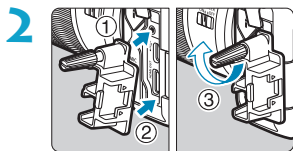
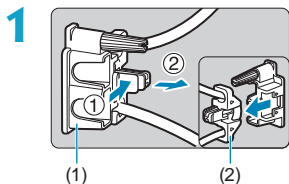

- (1) 케이블 프로텍터
- (2) 클램프
- (3) 인터페이스 케이블 (기본 제공)
- (4) HDMI 케이블 (별매)

각부의 명칭

기타 캐논 인터페이스 케이블 (별매) 사용하기

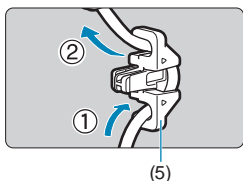

시중에 판매하는 캐논 정품 인터페이스 케이블을 사용할 때는 그림과 같이 케이블을 먼저 클램프 (5) 사이로 통과시킨 다음 클램프를 케이블 프로텍터에 부착하십시오.

- 케이블 프로텍터 없이 인터페이스 케이블을 연결하면 디지털 단자가 손상될 수 있습니다.
- 인터페이스 케이블을 디지털 단자에 연결할 때는 단단히 연결하십시오.

카메라를 TV에 연결할 때는 HDMI 케이블 HTC-100 (별매)을 사용할 것을 권장합니다. HDMI 케이블을 연결할 때는 케이블 프로텍터도 함께 사용하십시오.

1

준비 및 기본 조작

이 장에서는 촬영 시작 전의 준비 단계와 카메라의 기본 조작에 관하여 설명합니다.



각 장별 목차



목차



기능 색인



색인

배터리 충전하기

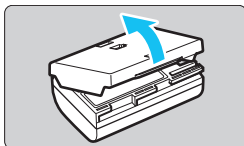

- 1** 배터리와 함께 제공된 보호 커버를 분리합니다.

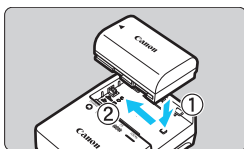

- 2** 배터리를 충전기에 끝까지 삽입합니다.

- 배터리를 분리하려면 반대로 하십시오.

LC-E6

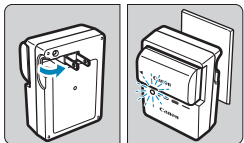

- 3** 배터리를 충전합니다.

LC-E6

- 배터리 충전기의 플러그 날을 화살표 방향으로 젖힌 다음 플러그 날을 전원 콘센트에 삽입하십시오.

LC-E6E

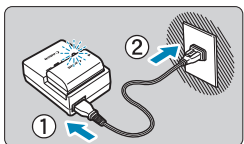

LC-E6E

- 전원 코드를 충전기에 연결하고 플러그를 전원 콘센트에 삽입하십시오.
- ▶ 충전이 자동으로 시작되며 충전 표시등이 주황색으로 깜박입니다.

충전 상태	충전 표시등	
	색	표시
0-49%	주황색	초당 1회 깜박임
50-74%		초당 2회 깜박임
75% 이상		초당 3회 깜박임
완전히 충전됨	녹색	켜짐

- 완전히 방전된 배터리를 완전히 재충전하려면 상온 (23°C)에서 약 2시간 30분이 소요됩니다. 배터리 충전에 필요한 시간은 주변 온도와 배터리 잔량에 따라 크게 달라집니다.
- 저온 (5-10°C)에서 충전할 때는 안전상의 이유로 더 오랜 시간이 소요됩니다 (최대 약 4시간).



각 장별 목차



목차



기능 색인



색인

배터리 충전하기

- **구매 시점에는 배터리가 완전히 충전되어 있지 않습니다.**
사용 전에 배터리를 충전하여 주십시오.
- **사용하려는 당일이나 사용하기 전날에 배터리를 재충전하십시오.**
충전된 배터리는 보관 중에도 자연적으로 방전됩니다.
- **배터리를 재충전한 후에는 배터리를 분리하고 전원 콘센트에서 충전기를 분리하여 주십시오.**
- **배터리의 충전 여부를 표시하기 위해 커버를 다른 방향으로 부착할 수 있습니다.**
배터리가 충전된 경우에는 배터리 모양의 홀 <□>이 배터리의 청색 스티커 위에 오도록 보호 커버를 부착하십시오. 배터리가 방전된 경우에는 보호 커버를 반대 방향으로 부착하십시오.
- **카메라를 사용하지 않을 때는 배터리를 분리하십시오.**
배터리를 카메라에 오랜 시간 장착하여 둘 경우 소량의 전류가 계속 흘러나와 불필요한 방전이 발생하여 배터리의 수명을 단축시키게 됩니다. 배터리는 보호 커버를 부착하여 보관하십시오. 배터리의 충전이 완료된 상태로 보관하면 배터리의 성능이 떨어질 수 있습니다.
- **배터리 충전기는 해외에서도 사용이 가능합니다.**
배터리 충전기는 100V AC에서 240 V AC 50/60 Hz의 전원을 사용할 수 있습니다. 필요한 경우 해당 국가나 지역에 맞는 플러그 어댑터를 구입하여 장착하십시오. 휴대용 변압기를 배터리 충전기에 연결하지 마십시오. 배터리 충전기가 손상될 수 있습니다.
- **완전히 충전된 뒤에도 배터리가 빨리 소모되면 배터리 수명이 다 된 것입니다.**
배터리의 충전 성능 (p.387)을 확인하고 새 배터리를 구입하십시오.



- 충전기의 전원 플러그를 분리한 후 약 10초 동안은 플러그의 날을 만지지 마십시오.
- 배터리의 잔여 용량 (p.387)이 94% 이상인 경우에는 배터리가 충전되지 않습니다.
- 배터리 팩 LP-E6NH/LP-E6N/LP-E6 이외의 배터리는 기본 제공되는 충전기로 충전할 수 없습니다.

배터리 삽입/분리하기

완전히 충전된 배터리 팩 LP-E6N (또는 LP-E6NH/LP-E6)을 카메라에 장착하십시오.

삽입

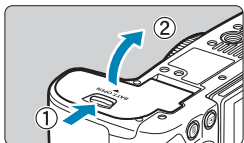

1 배터리실 커버의 잠금 장치를 밀어 커버를 엽니다.

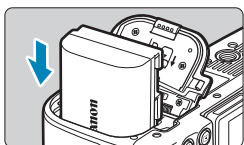

2 배터리를 삽입합니다.

- 전기 접점이 아래로 향하도록 삽입하십시오.
- 배터리가 고정될 때까지 삽입하십시오.

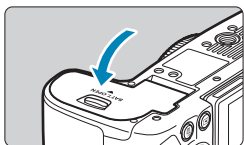

3 커버를 닫습니다.

- 커버가 딸깍 소리를 내며 닫힐 때까지 누르십시오.

! 배터리 팩 LP-E6NH/LP-E6N/LP-E6 이외의 배터리는 사용할 수 없습니다.

분리

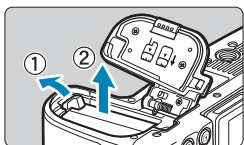

커버를 열고 배터리를 제거합니다.

- 화살표 방향으로 배터리 잠금 레버를 눌러 배터리를 제거하십시오.
- 제공된 보호 커버 (p.40)를 배터리에 부착하여 회로 단락을 방지하십시오.



각 장별 목차



목차



기능 색인



색인

카드 삽입/분리하기

촬영한 이미지는 카드에 기록됩니다.

- 카드의 기록 보호 스위치 (1)가 기록 및 삭제가 가능하도록 위쪽으로 설정되어 있는지 확인하십시오.

삽입

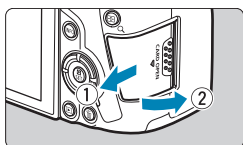

- 1 커버를 밀어서 엽니다.

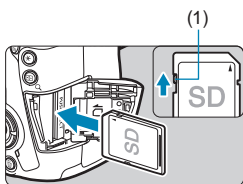

- 2 카드를 삽입합니다.

- 그림과 같이 카드의 라벨 면이 촬영자 쪽을 향하게 한 다음 딸깍 소리가 날 때까지 삽입하십시오.

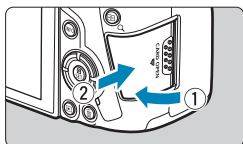

- 3 커버를 닫습니다.

- 커버를 닫고 딸깍 소리가 나며 닫힐 때까지 화살표 방향으로 미십시오.

분리

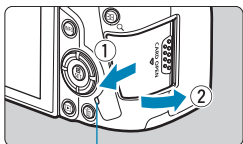

(1)

1 커버를 엽니다.

- 전원 스위치를 <OFF>로 설정하십시오.
- 작동 표시등 (1)이 꺼진 것을 확인한 후에 커버를 여십시오.
- 화면에 [새로운 파일로 저장중...]이 표시되면 커버를 닫으십시오.

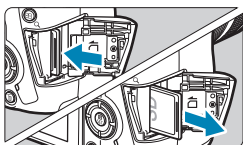

2 카드를 제거합니다.

- 카드를 가볍게 누른 후 손을 떼면 카드가 나옵니다.
- 카드를 빼낸 다음 커버를 닫아 주십시오.

카드 포맷하기

새 카드를 사용하거나 다른 카메라 또는 컴퓨터를 사용하여 카드를 포맷 (초기화)한 경우에는 본 카메라를 사용하여 다시 포맷해 주십시오 (p.373).



- 촬영 가능 매수는 카드의 잔여 용량이나 화질, ISO 감도 등의 설정에 따라 달라집니다.
- [📷 1: 카드 없이 셔터를 누름]을 [해제]로 설정하면 카드의 삽입을 잇는 것을 방지할 수 있습니다 (p.118).



각 장별 목차



목차



기능 색인



색인

카드 삽입/분리하기

- 작동 표시등이 켜져 있거나 깜박이는 경우는 카드에서 이미지를 기록, 읽기, 삭제 중지거나 데이터를 전송하는 중입니다. 이때는 카드 슬롯 커버를 열지 마십시오. 또한 작동 표시등이 점등하거나 깜박이는 동안에는 다음의 동작을 수행하지 마십시오. 이미지 데이터, 카드 또는 카메라가 손상될 수 있습니다.
 - 카드를 분리하는 행위
 - 배터리를 분리하는 행위
 - 카메라를 흔들거나 부딪치는 행위
 - 전원 코드를 분리하거나 연결하는 행위 (가정용 전원 콘센트 액세스리 (별매 사용 시).
- 카드에 이미 기록된 이미지가 포함되어 있는 경우에는 이미지 번호가 0001부터 시작하지 않을 수도 있습니다 (p.367).
- 스크린에 카드 관련 에러 메시지가 표시되는 경우에는 카메라에서 카드를 분리한 후 재삽입하십시오. 에러 메시지가 계속 나타나는 경우에는 카드를 교체하여 주십시오.
카드의 이미지를 컴퓨터에 전송할 수 있으면 모든 이미지를 전송한 다음 카메라에서 카드를 포맷하십시오 (p.373). 카드가 다시 정상적으로 작동할 수도 있습니다.
- 손가락이나 금속으로 카드의 접점 부위를 접촉하지 마십시오. 접점을 먼지나 물에 노출시키지 마십시오. 접점 부위에 얼룩이 묻으면 접촉 불량일 발생할 수 있습니다.
- 멀티미디어 카드 (MMC)는 사용할 수 없습니다. (카드 에러가 표시됩니다.)
- UHS-II microSDHC/SDXC 카드는 microSD-SD 어댑터와 사용하지 않을 것을 권장합니다. UHS-II 카드를 사용할 때는 SDHC/SDXC 카드를 사용하십시오.



스크린 사용하기

스크린의 방향과 각도는 조정이 가능합니다.

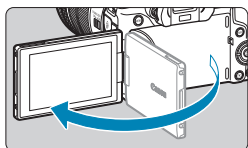

1 스크린을 밖으로 젖힙니다.

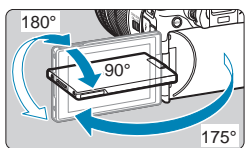

2 스크린을 회전합니다.

- 스크린을 연 상태에서 상하로 돌리거나 180° 돌려서 피사체 쪽을 향하게 할 수 있습니다.
- 표시된 각도는 근사치입니다.

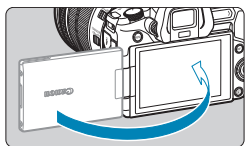

3 모니터가 촬영자 쪽을 향하게 하십시오.

- 평상시에는 스크린이 촬영자 쪽을 향하게 하여 카메라를 사용하십시오.



- 스크린을 회전할 때는 회전 축 (경첩)에 무리하게 힘을 가하지 마십시오.
- 카메라 단자에 케이블이 연결되어 있으면 열려 있는 스크린의 회전 각도 범위가 제한됩니다.



- 카메라를 사용하지 않을 때는 스크린이 안쪽을 향하도록 닫아 스크린을 보호하십시오.
- 스크린이 카메라 정면에 있는 피사체를 향하면 피사체의 반전 이미지 (좌우 반전)가 표시됩니다.



각 장별 목차



목차



기능 색인



색인

전원 켜기

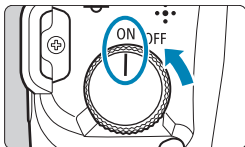

- <ON>
셔터막이 열리는 소리와 함께 카메라가 켜집니다. RF 렌즈를 장착했을 때는 조리개가 개방되는 소리도 발생합니다.
- <OFF>
셔터막이 닫히는 소리와 함께 카메라의 작동이 중단됩니다. 카메라를 사용하지 않을 때는 전원 스위치를 이 위치로 설정하여 주십시오. RF 렌즈를 장착했을 때는 조리개가 닫히는 소리도 발생합니다.

날짜, 시간 및 지역 설정하기

전원을 켰을 때 날짜/시간/지역 설정 화면이 나타나면 380페이지를 참조하여 날짜/시간/지역을 설정하십시오.

인터페이스 언어 설정하기

인터페이스 언어를 설정하려면 383페이지를 참조하십시오.

자동 센서 클리닝

- 전원 스위치를 <OFF>로 설정할 때마다 센서 클리닝이 자동으로 실행됩니다. (작은 소리가 들릴 수 있습니다.) 센서 클리닝 중에는 스크린에 <[클리닝 아이콘]>가 표시됩니다. 전원 스위치가 <ON>으로 설정되어 있을 때도 자동 센서 클리닝이 가능하도록 하려면 [43: 센서 클리닝]에서 설정을 지정하십시오 (p.392).
- 전원 스위치 <ON>/<OFF>를 짧은 간격으로 반복하여 켜다 껐다 하면 <[클리닝 아이콘]> 아이콘이 표시되지 않을 수 있으나 이는 정상이며 고장이 아닙니다.

 이미지가 카드에 기록되는 동안 전원 스위치를 <OFF>로 설정하면 [새로운 파일로 저장중...]이 표시되고 기록이 완료된 후 전원이 꺼집니다.

배터리 용량 표시기

전원 스위치가 <ON>으로 설정되어 있으면 배터리 용량이 6단계 중 하나로 표시됩니다. 깜박이는 배터리 아이콘 (<⚡>)은 배터리가 곧 소모될 것임을 나타냅니다.



표시			
용량 (%)	100 - 70	69 - 50	49 - 20

표시			
용량 (%)	19 - 10	9 - 1	0



- 다음과 같이 조작하면 배터리가 더 빨리 소모됩니다:
 - 셔터 버튼을 오랫동안 반누름하는 경우
 - 사진 촬영은 하지 않고 AF를 자주 작동시키는 경우
 - 렌즈의 이미지 스테빌라이저 (IS)를 사용하는 경우
 - Wi-Fi 기능이나 블루투스 기능을 사용하는 경우
- 실제 촬영 조건에 따라 촬영 가능 매수가 감소할 수 있습니다.
- 렌즈는 카메라의 배터리를 전원으로 사용합니다. 일부 렌즈는 다른 렌즈에 비해 배터리를 더 빨리 소모할 수 있습니다.
- 주변 온도가 낮은 곳에서는 배터리 용량이 충분해도 촬영이 불가능할 수 있습니다.



배터리 상태를 확인하려면 [43: 배터리 정보]를 참조하십시오 (p.387).



각 장별 목차



목차



기능 색인



색인

렌즈 장착 및 분리하기

렌즈 장착하기

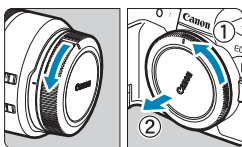

1 캡을 제거합니다.

- 후면 렌즈 캡과 바디 캡을 화살표 방향으로 돌려 제거하십시오.

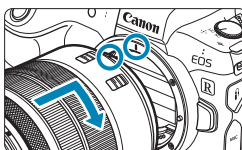

2 렌즈를 장착합니다.

- 렌즈의 적색 마운트 인덱스를 카메라의 적색 마운트 인덱스와 정렬시킨 후 딸깍 소리가 날 때까지 렌즈를 화살표 방향으로 돌리십시오.

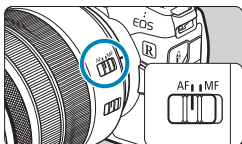

3 렌즈의 포커스 모드 스위치를 <AF>로 설정합니다.

- <AF>는 자동 초점 (autofocus)을 지칭합니다.
- <MF>는 수동 초점 (manual focus)을 지칭합니다. 이 모드에서는 자동 초점 기능이 작동하지 않습니다.
- 포커스 모드 스위치가 없는 RF 렌즈의 경우 카메라의 [AF1: 초점 모드] 메뉴에서 [AF] 또는 [MF]로 설정하십시오.



4 전면 렌즈 캡을 제거합니다.

렌즈 분리하기

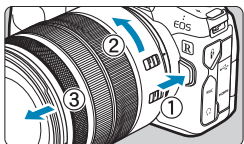

렌즈 해제 버튼을 누른 상태에서 화살표 방향으로 렌즈를 돌립니다.

- 멈출 때까지 렌즈를 돌린 다음 분리하십시오.
- 분리한 렌즈에 렌즈 후면 캡을 부착하십시오.



- 어떤 렌즈를 통해서도 태양을 바라보지 마십시오. 시력이 손상될 수 있습니다.
- 렌즈를 장착하거나 분리할 때는 카메라의 전원 스위치를 <OFF>로 설정하십시오.
- 오토포커싱 중에 렌즈의 전면부 (포커싱 링)가 회전하는 경우에는 회전부를 만지지 마십시오.



렌즈 사용 방법에 대한 설명은 렌즈의 사용 설명서 (p.4)를 참조하십시오.

얼룩과 먼지 방지 팁

- 렌즈 교환 작업은 가급적 먼지가 적은 장소에서 신속하게 수행하십시오.
- 카메라에 렌즈를 장착하지 않은 채로 보관하는 경우 반드시 바디 캡을 부착하십시오.
- 바디 캡을 장착할 때는 먼저 바디 캡의 먼지를 제거한 후에 부착하십시오.



각 장별 목차



목차



기능 색인



색인

EF/EF-S 렌즈 장착 및 분리하기

마운트 어댑터 EF-EOS R (별매)을 장착하면 모든 EF 렌즈와 EF-S 렌즈를 사용할 수 있습니다. 본 카메라는 EF-M 렌즈에 대응하지 않습니다.

렌즈 장착하기

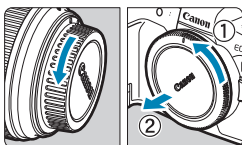

1 캡을 제거합니다.

- 후면 렌즈 캡과 바디 캡을 화살표 방향으로 돌려 제거하십시오.

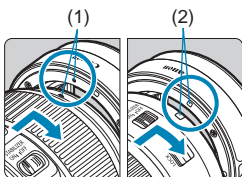

2 렌즈를 어댑터에 장착합니다.

- 렌즈의 적색 또는 흰색 마운트 인덱스를 어댑터의 해당 마운트 인덱스와 정렬한 다음 딸깍 소리가 날 때까지 렌즈를 화살표 방향으로 돌리십시오.

- (1) 적색 인덱스
- (2) 흰색 인덱스

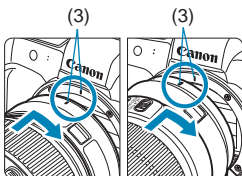

3 어댑터를 카메라에 부착합니다.

- 카메라와 어댑터의 적색 마운트 인덱스 (3)를 정렬한 다음 딸깍 소리가 날 때까지 렌즈를 화살표 방향으로 돌리십시오.

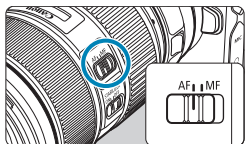

4 렌즈의 포커스 모드 스위치를 <AF>로 설정합니다.

- <AF>는 자동 초점 (autofocus)을 지칭합니다.
- <MF>는 수동 초점 (manual focus)을 지칭합니다. 이 모드에서는 자동 초점 기능이 작동하지 않습니다.

5 전면 렌즈 캡을 제거합니다.

렌즈 분리하기

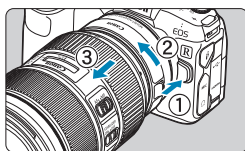

1 렌즈 해제 버튼을 누른 상태에서 화살표 방향으로 어댑터를 돌립니다.

- 멈출 때까지 어댑터를 돌린 다음 분리하십시오.

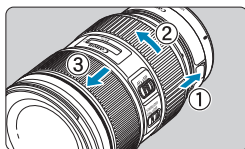

2 렌즈를 어댑터에서 분리합니다.

- 어댑터의 렌즈 해제 레버를 누른 상태에서 렌즈를 시계 반대 방향으로 돌리십시오.
- 멈출 때까지 렌즈를 돌린 다음 분리하십시오.
- 분리한 렌즈에 렌즈 후면 캡을 부착하십시오.

 렌즈에 대한 주의사항은 51페이지를 참조하십시오.



각 장별 목차



목차



기능 색인



색인

뷰파인더 사용하기

뷰파인더를 통해 들여다보면 뷰파인더가 작동합니다. 스크린이나 뷰파인더 중 하나만 사용하도록 디스플레이를 제한할 수도 있습니다 (p.403).

뷰파인더 선명도 조정하기

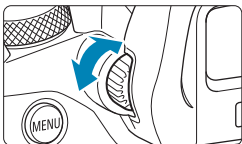

시도 조절 노브를 돌립니다.

- 뷰파인더 디스플레이가 선명하게 보일 때까지 노브를 왼쪽이나 오른쪽으로 돌리십시오.

- ⚠ ● 뷰파인더 디스플레이와 카메라 스크린은 동시에 작동하지 않습니다.
- 일부 화면 비율 설정에서는 스크린의 상하 또는 좌우 가장자리에 검은 바가 표시됩니다. 이 부분은 기록되지 않는 영역을 나타냅니다.



각 장별 목차



목차



기능 색인



색인

기본 조작

카메라 촬영 자세

- 스크린을 보면서 촬영하기

촬영하면서 스크린을 꺾거나 조정할 수 있습니다. 자세한 내용은 47페이지를 참조하십시오.



일반 앵글



로우 앵글



하이 앵글

- 뷰파인더를 보면서 촬영하기

선명한 이미지를 얻으려면 카메라를 안정되게 잡아 카메라 흔들림을 최소화해야 합니다.

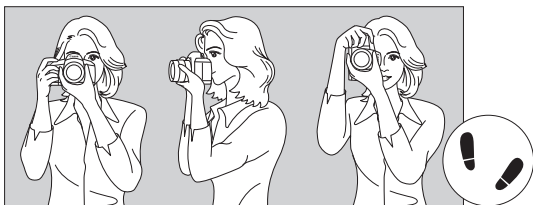

가로 촬영

세로 촬영

1. 오른손으로 카메라 그립을 꼭 잡으십시오.
2. 렌즈의 아랫부분을 왼손으로 받치듯이 잡으십시오.
3. 오른손의 검지를 셔터 버튼 위에 가볍게 올려놓으십시오.
4. 양팔과 팔꿈치를 상체의 전면에 가볍게 밀착시킵니다.
5. 한쪽 발을 다른 발보다 앞쪽에 두어 안정된 자세를 유지할 수 있도록 하십시오.
6. 카메라에 얼굴을 대고 뷰파인더를 들여다보십시오.



각 장별 목차



목차



기능 색인



색인

기본 조작

셔터 버튼

셔터 버튼은 두 단계로 되어 있습니다. 셔터 버튼을 반누름한 다음 다시 추가적으로 완전히 누를 수 있습니다.

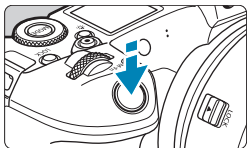

반누름

자동 초점 및 셔터 스피드와 조리개를 설정하는 자동 노출 시스템을 실행시킵니다.

노출 설정 (셔터 스피드와 조리개)은 스크린과 뷰파인더 또는 LCD 패널에 약 8초 또는 측광 타이머*에서 설정한 시간 동안 표시됩니다.

* 초기 값으로 측광 타이머는 8초로 설정되어 있습니다.



완전 누름

셔터를 완전히 누르면 촬영됩니다.

● 카메라 흔들림 방지하기

카메라를 손에 들고 있을 때 노출 순간에 일어나는 카메라의 움직임을 카메라 흔들림이라고 합니다. 카메라 흔들림이 발생하면 이미지가 흐릿해질 수 있습니다. 카메라 흔들림을 방지하려면 아래의 사항에 유의하십시오:

- 카메라를 단단히 잡으십시오.
- 먼저 셔터 버튼을 반누름하여 자동으로 초점을 맞춘 다음 천천히 완전히 누르십시오.

- 셔터 버튼을 반누름하지 않고 바로 완전히 누르거나 반누름한 직후 완전히 누르면 카메라가 사진을 촬영하기까지 시간이 소요됩니다.
- 메뉴 표시 또는 이미지 재생 중에도 셔터 버튼을 반누름하면 촬영 준비 상태로 돌아갈 수 있습니다.



〈MODE〉 모드 버튼

촬영 모드를 설정할 수 있습니다.

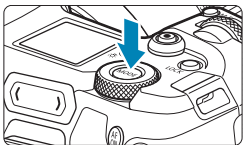

〈MODE〉 버튼을 누르고 〈☀️〉 다이얼을 돌린 다음 촬영 모드를 선택하십시오.

정지 사진과 동영상 촬영 간을 전환하려면 〈MODE〉 버튼을 누른 다음 〈INFO〉 버튼을 누르십시오.

〈AF ON〉 AF 시작 버튼

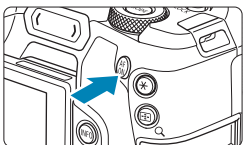

[Fv], [P], [Tv], [Av], [M], [BULB] 촬영 모드에서 셔터 버튼을 반누름하는 것과 동일합니다.

〈M-Fn〉 다중 기능 버튼

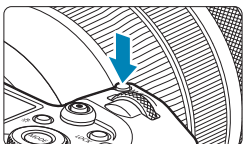

〈M-Fn〉 버튼을 누르고 〈☀️〉 다이얼을 돌리면 ISO 감도, 드라이브 모드, AF 동작, 화이트 밸런스 및 플래시 노출 보정을 설정할 수 있습니다.



각 장별 목차



목차



기능 색인



색인

기본 조작

<MODE> 메인 다이얼

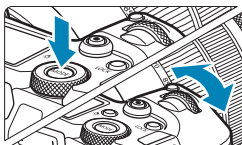

(1) 버튼을 누른 후 <MODE> 다이얼을 돌립니다.

<MODE> 또는 <M-Fn> 버튼을 누른 다음 <MODE> 다이얼을 돌리십시오.

셔터 버튼을 반누름하면 카메라가 촬영 준비 상태로 돌아갑니다.

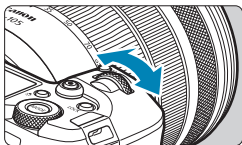

(2) <MODE> 다이얼만 돌립니다.

스크린, 뷰파인더 또는 LCD 패널을 보면서

<MODE> 다이얼을 돌리십시오.

셔터 스피드, 조리개 등을 설정할 때는 이 다이얼을 사용하십시오.

 단계 (1)은 다중 기능 잠금 기능으로 제어부가 잠금 설정되어 있을 때도 수행할 수 있습니다 (p.60).



각 장별 목차



목차



기능 색인



색인

< > 퀵 컨트롤 다이얼

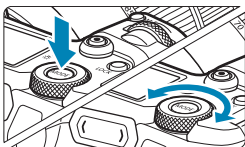

(1) 버튼을 누른 후 <  > 다이얼을 돌립니다.

<MODE> 또는 <M-Fn> 버튼을 누른 다음 <  > 다이얼을 돌리십시오.

셔터 버튼을 반누름하면 카메라가 촬영 준비 상태로 돌아갑니다.

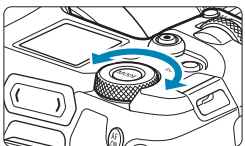

(2) <  > 다이얼만 돌립니다.

스크린, 뷰파인더 또는 LCD 패널을 보면서 <  > 다이얼을 돌리십시오.

수동 노출 시 노출 보정량, 조리개 설정 등을 지정할 때는 이 다이얼을 사용하십시오.



단계 (1)은 다중 기능 잠금 기능으로 제어부가 잠금 설정되어 있을 때도 수행할 수 있습니다 (p.60).



각 장별 목차



목차



기능 색인



색인

기본 조작

<LOCK> 다중 기능 잠금 버튼

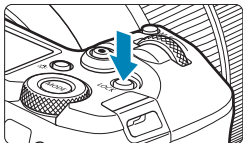

[**F6**: 다중 기능 잠금]을 설정하고 <LOCK> 버튼을 누르면 메인 다이얼, 퀵 컨트롤 다이얼, M-Fn 바, 컨트롤 링을 실수로 조작하거나 터치 스크린 패널을 잘못 탭하여 설정이 변경되는 것을 방지할 수 있습니다. <LOCK> 버튼을 다시 누르면 제어부의 잠금 설정이 해제됩니다.

[**F6**: 다중 기능 잠금]에 대한 자세한 내용은 416페이지를 참조하십시오.

<☀> LCD 패널 정보 전환/조명 버튼



- <☀> 버튼을 한 번 누를 때마다 LCD 패널의 정보가 변경됩니다.
- <☀> 버튼을 누른 상태로 유지하면 LCD 패널의 조명을 켤 수 있습니다 (☀6).

 벌브 노출 시 셔터 버튼을 완전히 누르면 LCD 패널의 조명이 꺼집니다.

<C> 컨트롤 링

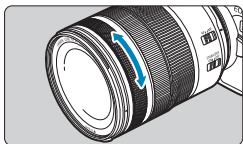

기본 설정으로 조리개 값은 [**Fv**], [**Av**], [**M**] 또는 [**BULB**] 모드에서 셔터 버튼을 반누름한 상태에서 RF 렌즈나 마운트 어댑터의 컨트롤 링을 돌려 설정할 수 있습니다. 아니면 [**.0.4**: 다이얼의 커스터마이징]에서 조작을 사용자 설정하여 다른 기능을 컨트롤 링에 할당할 수도 있습니다 (p.555).



각 장별 목차



목차



기능 색인



색인

<[REDACTED]> M-Fn (다중 기능) 바[☆]

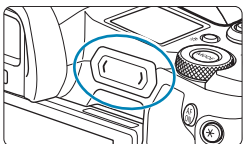

<[REDACTED]> 바를 옆으로 밀고 각 방향의 끝을 탭하는 조작에 자주 사용하는 기능을 할당할 수 있습니다. 초기 설정으로는 아무 기능도 설정되어 있지 않습니다.

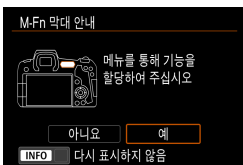

카메라를 구입한 후나 아무 기능도 할당되어 있지 않을 때 <[REDACTED]>의 왼쪽 끝을 탭하면 [표 4: M-Fn 막대의 커스터마이징] 화면을 바로 실행할 수 있습니다. [예]를 선택하면 설정 화면이 실행됩니다 (p.561).

기본 조작



옆으로 밀기

<[REDACTED]>를 터치한 직후 손가락을 왼쪽이나 오른쪽으로 밀니다.



탭 (왼쪽)

<[REDACTED]>의 왼쪽 끝을 터치한 다음 손가락을 바로 땁니다.



탭 (오른쪽)

<[REDACTED]>의 오른쪽 끝을 터치한 다음 손가락을 바로 땁니다.

 <[REDACTED]>를 터치한 직후 손가락을 움직이지 않으면 조작이 취소됩니다.

기본 조작

INFO 버튼

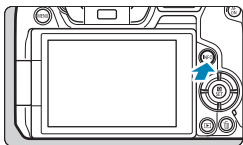

〈INFO〉 버튼을 한 번 누를 때마다 표시되는 정보가 변경됩니다.

아래는 정지 사진용 예시 화면입니다.

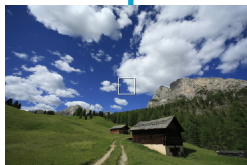

메뉴 조작 및 설정

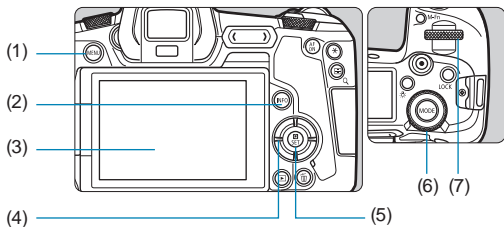

(1) <MENU> 버튼

(2) <INFO> 버튼

(3) 스크린

(4) <◇> 십자 키

(5) <SET> 버튼

(6) 퀵 컨트롤 다이얼

(7) 메인 다이얼

[A+] 모드 메뉴 화면

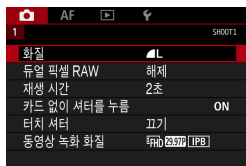

* [A+] 모드에서는 일부 탭과 메뉴 항목이 나타나지 않을 수 있습니다.



각 장별 목차



목차



기능 색인



색인

1 준비 및 기본 조작

메뉴 조작 및 설정

[Fv], [P], [Tv], [Av], [M], [BULB] 모드 화면



- (1) 메인 탭
- (2) 서브 탭
- (3) 메뉴 항목
- (4) : 촬영
- (5) **AF**: 오토포커스

- (6) : 재생
- (7) : 설정
- (8) : 사용자 정의 기능
- (9) : 마이 메뉴
- (10) 메뉴 설정값

메뉴 설정 과정

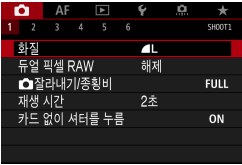

- 1 메뉴 화면을 표시합니다.
 - <MENU> 버튼을 누르십시오.
- 2 탭을 선택합니다.
 - 메인 탭을 전환하려면 <INFO> 버튼을 누르십시오.
 - 서브 탭을 선택하려면 <☀️> 다이얼을 돌리십시오.
 - 예를 들어 본 설명서에서 [4] 탭은 (촬영) 탭의 왼쪽에서 네 번째 상자 [4]를 선택했을 때 표시되는 화면을 나타냅니다.



각 장별 목차



목차



기능 색인



색인



3 항목을 선택합니다.

- <☺> 다이얼을 돌려 항목을 선택한 다음 <SET>을 누르십시오.



4 옵션을 선택합니다.

- <☺> 다이얼을 돌려 옵션을 선택하십시오.
- 현재의 설정값이 청색으로 표시됩니다.

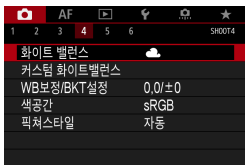

5 옵션을 확인합니다.

- <SET>을 눌러 설정하십시오.

6 설정을 종료합니다.

- <MENU> 버튼을 눌러 설정을 완료하고 촬영을 준비하십시오.



- 이 이후부터의 메뉴 기능 설명은 <MENU> 버튼을 눌러 메뉴 화면이 표시되어 있는 것을 전제로 합니다.
- 메뉴 화면을 탭하거나 <⬆> 십자 키를 눌러 메뉴를 조작할 수도 있습니다.
- 조작을 취소하려면 <MENU> 버튼을 누르십시오.



각 장별 목차



목차



기능 색인



색인

메뉴 조작 및 설정

회색 메뉴 항목

예: 하이라이트 톤 우선

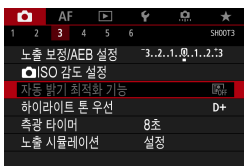

회색 메뉴 항목은 설정할 수 없습니다. 다른 기능의 설정이 우선시되는 경우에는 메뉴 항목이 회색으로 나타납니다.

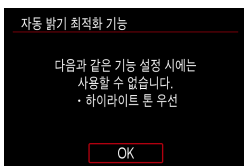

회색 메뉴 항목을 선택하고 <SET>을 누르면 해당 기능보다 우선시되는 기능을 확인할 수 있습니다. 우선시되는 기능의 설정을 해제하면 회색 메뉴 항목의 설정이 가능해집니다.

⚠ 일부 회색 메뉴 항목의 경우에는 우선시되는 기능의 확인이 불가능할 수도 있습니다.

📄 [46: 모든 카메라 설정 해제]에서 메뉴 기능을 초기 설정으로 리셋할 수 있습니다 (p.419).

터치 스크린 조작

손가락으로 스크린 (터치 스크린 패널)을 탭하거나 드래그하여 카메라를 조작할 수 있습니다.

탭

예시 화면 (픽 컨트롤)



- 손가락을 사용해 스크린을 탭 (가볍게 터치하고 손가락 떼기)하십시오.
- 예를 들어 **[Q]**를 탭하면 픽 컨트롤 화면이 표시됩니다. **[↶]**를 탭하면 이전 화면으로 돌아갑니다.

드래그

예시 화면 (메뉴 화면)

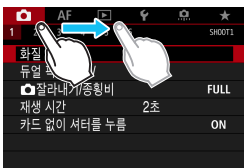

- 스크린을 터치한 상태에서 손가락을 옆으로 미십시오.



- **[43: 표시음]**을 **[터치 썸]**로 설정한 경우에는 터치 조작 시 표시음이 발생하지 않습니다 (p.386).
- 터치 제어 감도는 조절이 가능합니다 (p.385).



각 장별 목차



목차



기능 색인



색인

Q 킷 컨트롤

화면에 표시되는 설정을 바로 선택하여 설정할 수 있습니다. 이를 킷 컨트롤이라고 합니다.

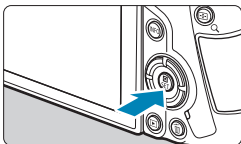

1 <Q> 버튼을 누릅니다 (☞10).



2 설정 항목을 선택합니다.

- <▲><▼> 키를 눌러 항목을 선택하십시오.



- 좌측의 화면이 표시되면 <▲><▼><◀><▶> 키를 눌러 선택하십시오.

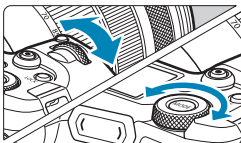

3 옵션을 선택합니다.

- <☀> 또는 <☾> 다이얼을 돌리거나 <◀><▶> 키를 눌러 설정값을 변경하십시오. 기능 중에는 이 조작 후에 버튼을 눌러야 설정되는 기능도 있습니다.
- <SET>을 누르면 설정이 완료되며 이전 화면으로 돌아갑니다.

 화면을 탭하여 킷 컨트롤 설정을 할 수도 있습니다 (p.67).

2

촬영

이 장에서는 촬영과 촬영 ([📷]) 탭의 메뉴 설정에 대해 설명합니다.

- 페이지 제목 오른쪽에 ☆ 아이콘이 있으면 해당 기능은 [Fv], [P], [Tv], [Av], [M], [BULB] 모드에서만 사용할 수 있음을 나타냅니다.



각 장별 목차



목차



기능 색인



색인

2-1 정지 사진 촬영하기

정지 사진 [촬영 모드] 설정



정지 사진을 촬영하려면 <MODE> 버튼을 누른 다음 <INFO> 버튼을 눌러 좌측의 [촬영 모드] 화면을 실행하십시오.

- [A+] : 장면 인텔리전트 오토 (p.123)
- [Fv] : 플렉시블 우선 AE (p.140)
- [P] : 프로그램 AE (p.132)
- [Tv] : 셔터 우선 AE (p.134)
- [Av] : 조리개 우선 AE (p.136)
- [M] : 수동 노출 (p.138)
- [BULB] : 벌브 (p.158)
- [C1]/[C2]/[C3] : 커스텀 촬영 모드 (p.417)



탭 메뉴: 정지 사진 촬영

● 촬영 1



● 촬영 2

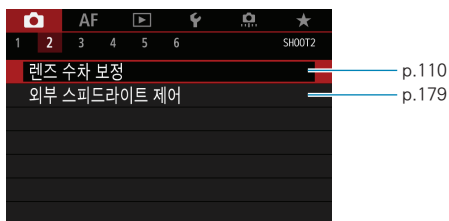

● 촬영 3

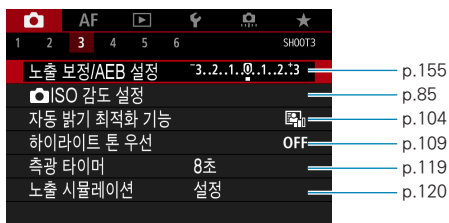

각 장별 목차



목차



기능 색인



색인

탭 메뉴: 정지 사진 촬영

● 촬영 4

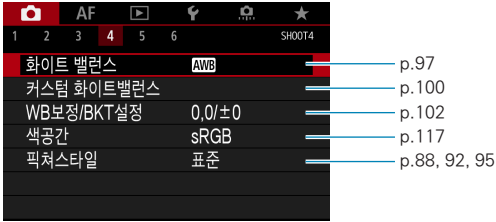

● 촬영 5



● 촬영 6

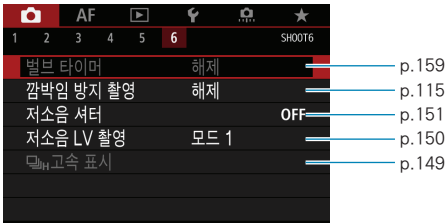

[] 모드에서는 다음의 화면이 표시됩니다.

● 촬영 1



각 장별 목차



목차



기능 색인



색인

기능 색인: 정지 사진 촬영

촬영 모드

- [A+] 모드 → p.123
- [Fv] 모드 → p.140
- [P] 모드 → p.132
- [Tv] 모드 → p.134
- [Av] 모드 → p.136
- [M] 모드 → p.138
- [BULB] 모드 → p.158

메뉴/촬영 기능

- 화질 → p.75
- 듀얼 픽셀 RAW → p.78
- 잘라내기/종횡비 → p.80
- ISO 감도 (정지 사진) → p.83
- 픽처 스타일 → p.88
- 화이트 밸런스 → p.97
- 커스텀 화이트 밸런스 → p.100
- WB 보정/BKT 설정 → p.102
- 자동 밝기 최적화 기능 → p.104
- 고감도 ISO 노이즈 감소 → p.105
- 노이즈 감소 기능 (장기노출 시) → p.107
- 하이라이트 톤 우선 → p.109
- 렌즈 수차 보정 → p.110
- 깜박임 저감 → p.115
- 색 공간 → p.117
- 카드 없이 셔터를 누름 → p.118
- 재생 시간 → p.118
- 측광 타이머 → p.119

- 노출 시뮬레이션 → p.120
- 먼지 삭제 데이터 → p.121
- 터치 셔터 → p.130
- 드라이브 모드 → p.144
- 셀프타이머 → p.147
- 저소음 LV 촬영 → p.150
- 저소음 셔터 → p.151
- 측광 모드 → p.152
- 노출 보정 → p.154
- AEB → p.155
- AE 잠금 → p.157
- 벌브 타이머 → p.159
- HDR 모드 → p.161
- 다중 노출 → p.166
- 리모트 컨트롤 → p.174
- 리모트 스위치 → p.176
- 외부 플래시 → p.177
- 플래시 기능 설정 → p.179
- 플래시 사용자 정의 기능 설정 → p.187



각 장별 목차



목차



기능 색인



색인

화질 설정하기

화소수와 화질을 선택할 수 있습니다. JPEG 화질 옵션에는 **L**, **L**, **M**, **M**, **S1**, **S1**, **S2**가 있으며 RAW 화질 옵션에는 **RAW**와 **CRAW**가 있습니다.

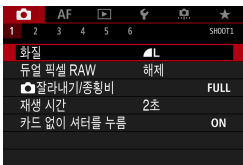

1 [📷 1: 화질]을 선택합니다.

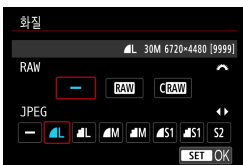

2 화질을 설정합니다.

- RAW 화질을 선택하려면 <☀️> 다이얼을 돌리고, JPEG 화질을 선택하려면 <◀> <▶> 키를 누르십시오.
- <SET>을 눌러 설정하십시오.

! 화질 설정 화면에 [****]로 표시되는 촬영 가능 매수는 실제 화면 비율 설정에 관계없이 [전체 프레임] 설정 기준입니다 (p.80).

- RAW 이미지와 JPEG 이미지 모두에 [-]를 설정하면 **L**이 설정됩니다.
- RAW와 JPEG을 모두 선택하면 촬영할 때마다 이미지가 설정한 화질의 RAW와 JPEG으로 카드에 동시 기록됩니다. 두 개의 이미지에는 동일한 파일 번호가 부여됩니다 (파일 확장자: JPEG: .JPG, RAW: CR3).
- **S2**의 화질은 **L** (Fine)입니다.
- 화질 아이콘의 의미: **RAW** RAW, **CRAW** Compact RAW, JPEG, **L** Fine, **L** Normal, **L** Large, **M** Medium, **S** Small.

화질 설정하기

RAW 이미지

RAW 이미지는 이미지 센서에서 출력되어 디지털 데이터로 변환되는 순수한 초기 데이터입니다. 이 데이터는 원 상태 그대로 카드에 기록되며 **RAW**와 **CRAW**의 화질 중에서 선택할 수 있습니다. **CRAW**는 이미지의 파일 크기가 **RAW**보다 작습니다.

RAW 이미지는 [▶1: RAW 이미지 처리]에서 처리 (p.339)하고 JPEG 이미지로 저장할 수 있습니다. (**RAW**와 마찬가지로 **CRAW**에서도 모든 JPEG 사이즈 옵션을 선택할 수 있습니다.) RAW 이미지 자체는 변경되지 않으므로 다양한 처리 설정으로 RAW 이미지를 처리하여 여러 매의 JPEG 이미지를 생성할 수 있습니다. RAW 이미지는 Digital Photo Professional (EOS 소프트웨어)을 사용하여 처리할 수 있습니다. 이미지를 어떻게 사용할지에 따라 다양한 조정값을 이미지에 적용하고 해당 조정값이 적용된 JPEG 또는 기타 형식의 이미지를 생성할 수 있습니다.



RAW 이미지 처리 소프트웨어

- 컴퓨터에서 RAW 이미지를 보려면 Digital Photo Professional (EOS 소프트웨어, 이 이후부터 DPP로 표기)을 사용할 것을 권장합니다.
- 본 카메라로 촬영한 RAW 이미지는 DPP 버전 4.x의 이전 버전에서는 처리할 수 없습니다. DPP 버전 4.x의 이전 버전이 컴퓨터에 설치되어 있는 경우 캐논 웹사이트에서 최신 버전의 DPP를 다운로드하고 설치하여 업데이트하십시오 (p.572). (설치 시 이전 버전을 덮어씁니다.) 본 카메라로 촬영한 RAW 이미지는 DPP 버전 3.x나 그 이전의 버전에서 처리할 수 없음을 유의하여 주십시오.
- 시중에 판매되는 소프트웨어에서는 본 카메라로 촬영한 RAW 이미지가 표시되지 않을 수도 있습니다. 호환성 정보에 대해서는 소프트웨어 제조사에 문의하여 주십시오.



각 장별 목차



목차



기능 색인



색인

화질 선택 가이드라인

파일 크기, 촬영 가능 매수와 최대 연속 촬영 매수에 대한 가이드 라인은 609페이지를 참조하십시오.

최대 연속 촬영 매수



최대 연속 촬영 매수 (근사치)는 촬영 화면의 좌측 상단과 뷰파인더의 우측 하단에 표시됩니다.

연속 촬영 시의 최대 촬영 가능 매수가 99매 이상인 경우에는 "99"로 표시됩니다.

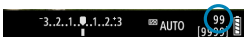

최대 연속 촬영 매수가 "99"로 표시되면 99매 이상 연속으로 촬영할 수 있음을 의미합니다. 98 이하에 도달하면 수치가 줄어들기 시작합니다. 스크린과 LCD 패널에 있는 **[BUSY]** 표시는 내부 버퍼 메모리가 가득 차 촬영이 일시적으로 중단될 것을 의미합니다. 연속 촬영을 중단하면 최대 연속 촬영 매수가 증가합니다. 촬영한 이미지가 카드에 모두 기록되면 연속 촬영을 재개할 수 있으며 609페이지의 표에 기재된 최대 연속 촬영 매수만큼 촬영할 수 있습니다.



각 장별 목차



목차



기능 색인



색인

듀얼 픽셀 RAW 촬영 설정하기

이 기능을 설정하고 **RAW**나 **CRAW** 이미지를 촬영하면 이미지 센서의 듀얼 픽셀 정보를 포함하는 특수한 듀얼 픽셀 RAW 이미지를 생성할 수 있습니다. 이 기능을 듀얼 픽셀 RAW 촬영이라고 합니다.

EOS 카메라 전용 소프트웨어인 Digital Photo Professional에서 이미지를 처리하면 듀얼 픽셀 데이터를 활용하여 샤프니스를 미세 조정 (심도 정보 사용)하고 카메라의 뷰포인트를 미세하게 변경할 수 있으며, 고스팅 현상을 줄일 수 있습니다.

촬영 조건에 따라 결과물이 달라질 수 있으므로 이 기능을 사용하기 전 먼저 Digital Photo Professional의 사용 설명서를 참조하여 듀얼 픽셀 RAW의 특성이나 이미지 처리에 대한 자세한 내용을 확인하십시오.

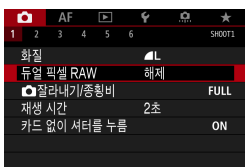

1 [📷 1: 듀얼 픽셀 RAW]를 선택합니다.

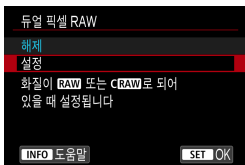

2 [설정]을 선택합니다.

- 과정을 진행하기 전 먼저 <INFO> 버튼을 눌러 도움말 화면 (p.405)을 참조하십시오.

3 화질을 **RAW**나 **CRAW**로 설정합니다.

- 화질을 **RAW**, **RAW+JPEG**, **CRAW** 또는 **CRAW+JPEG**으로 설정하십시오.



각 장별 목차



목차



기능 색인



색인

4 사진을 촬영합니다.

- ▶ 듀얼 픽셀 데이터가 첨부된 RAW 이미지 (듀얼 픽셀 RAW 이미지)가 기록됩니다.



- 전원 스위치가 <ON>으로 설정되어 있거나 자동 전원 오프에서 재시작하는 경우에는 카메라가 시작하는 데 시간이 더 오래 걸립니다.
- 듀얼 픽셀 RAW로 촬영하면 연속 촬영 속도는 더 느려집니다 (p.144). 또한 최대 연속 촬영 가능 매수도 감소합니다.
- <MFH> 드라이브 모드는 사용할 수 없습니다. 모드를 <MFH>로 설정하면 <MFV>로 설정하는 것과 동일합니다.
- RAW나 RAW+JPEG 이미지에서는 노이즈가 더 두드러질 수 있습니다.
- 원터치 화질 설정은 사용할 수 없습니다.



듀얼 픽셀 RAW 보정량 및 보정 효과

- 렌즈 조리개를 크게 개방할수록 보정량이 많아지고 효과도 커집니다.
- 일부 렌즈와 일부 촬영 장면에서는 보정량 및 보정 효과가 충분하지 않을 수 있습니다.
- 보정량 및 보정 효과는 카메라의 방향 (세로 또는 가로)에 따라 달라집니다.
- 일부 촬영 조건에서는 보정량 및 보정 효과가 충분하지 않을 수 있습니다.



각 장별 목차



목차



기능 색인



색인

잘라내기/중형비 설정하기 ☆

일반적으로 RF 렌즈나 EF 렌즈를 사용하는 경우 이미지는 전체 프레임 촬영 시 약 36.0 x 24.0 mm 크기의 센서에서 기록되나, 잘라내기 촬영 시에는 이미지 중앙부를 분리하고 약 1.6배 (APS-C 크기)로 확대해 망원 렌즈를 사용하는 것과 같은 효과를 내거나 촬영 전 상황에 맞게 화면 비율을 설정할 수 있습니다.

EF-S 렌즈의 경우에는 중앙부가 3:2의 화면 비율로 기록되며 약 1.6배 (APS-C 크기)로 확대됩니다.

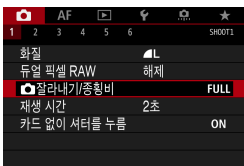

1 [📷 1: 📷 잘라내기/중형비]를 선택합니다.



2 항목을 선택합니다.

- [전체 프레임], [1.6배 (잘라내기)], [1:1 (중형비)], [4:3 (중형비)] 또는 [16:9 (중형비)]를 선택하십시오.
- EF-S 렌즈를 사용하는 경우 [1.6배 (잘라내기)]가 자동으로 설정되며 기타 옵션은 선택할 수 없습니다.
- 촬영 영역 디스플레이를 변경하지 않고 계속하려면 <SET>을 누른 다음 단계 4로 이동하십시오.

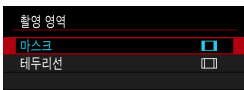

3 촬영 영역 디스플레이 방식을 선택합니다.

- 단계 2의 화면에서 <INFO> 버튼을 누르십시오.
- 디스플레이 방식을 선택한 다음 <SET>을 누르십시오.

- [1.6배 (잘라내기)]를 설정하거나 EF-S 렌즈 사용 시에는 \blacksquare M/ \blacksquare M/ \blacksquare S1/ \blacksquare S1 화질 옵션을 사용할 수 없습니다.
- 화질을 \blacksquare M/ \blacksquare M/ \blacksquare S1/ \blacksquare S1로 설정하고 잘라내기 촬영을 하면 각각 \blacksquare L/ \blacksquare L/S2/S2 이미지가 생성됩니다.
- [1:1 (중형비)], [4:3 (중형비)] 또는 [16:9 (중형비)]를 설정하고 EF-S 렌즈를 사용하면 설정값이 자동으로 해제되며 3:2의 화면 비율에서 [1.6배 (잘라내기)]로 촬영됩니다.

설정 예시 FULL 설정 시



1.6 설정 또는 EF-S 렌즈 사용 시



1:1 및 설정 시



4:3 및 설정 시



4 사진을 촬영합니다.

- [1.6배 (잘라내기)]를 설정하거나 EF-S 렌즈를 사용하면 약 1.6배 확대된 이미지가 표시됩니다.
- [1:1 (중형비)], [4:3 (중형비)]나 [16:9 (중형비)]를 설정하는 경우에는 검정색 마스크 또는 테두리선 내의 이미지가 기록됩니다.



각 장별 목차



목차



기능 색인



색인

잘라내기/중형비 설정하기

- RAW 촬영 시 [1.6배 (잘라내기)]를 설정하거나 EF-S 렌즈를 사용하면 트리밍된 영역 밖은 기록되지 않습니다.
- [1.6배 (잘라내기)]를 설정하거나 EF-S 렌즈 사용 시에는 [촬영 영역]이 디스플레이에 영향을 끼치지 않습니다.
- [ⓘ5: 크롬 정보 추가]는 [전체 프레임]을 설정했을 때만 사용 가능합니다.
- [📷1: 📷잘라내기/중형비] 설정값은 외부 스피드라이트의 자동 플래시 줌 (자동 발광 범위 조정) 기준으로 사용되지 않습니다.

- 잘라내기 수행 시 또는 화면 비율 설정 시의 화소수에 대한 자세한 내용은 610페이지를 참조하십시오.
- 잘라내기 수행 시 또는 화면 비율 설정 시의 시야율은 가로/세로로 거의 100%를 유지합니다.
- 화면 비율을 설정하면 비율 정보가 RAW 이미지에 추가되며, 전체 크기로 촬영됩니다. RAW 이미지를 재생하면 촬영에 사용된 이미지 영역이 선으로 표시됩니다. 슬라이드 쇼에서는 촬영된 이미지 영역만 표시됩니다 (p.331).



각 장별 목차



목차



기능 색인



색인

ISO : 정지 사진의 ISO 감도 설정하기 ☆

주변광의 조도에 적합하도록 ISO 감도 (빛에 대한 이미지 센서의 감도)를 설정하십시오. [A+] 모드에서는 ISO 감도가 자동으로 설정됩니다 (p.608). 동영상 촬영 시의 ISO 감도에 대한 내용은 614페이지를 참조하십시오.

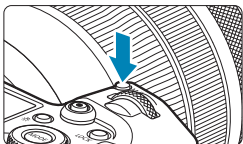

1 <M-Fn> 버튼을 누릅니다 (Ⓞ6).

- 화면에 이미지가 표시되면 <M-Fn> 버튼을 누르십시오.

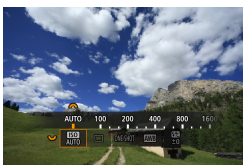

2 ISO 감도 항목을 선택합니다.

- <ISO> 다이얼을 돌려 ISO 감도 항목을 선택하십시오.

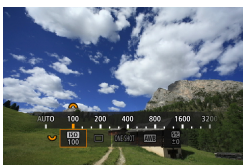

3 ISO 감도를 설정합니다.

- <ISO> 다이얼을 돌려 설정하십시오.
- ISO 감도는 1/3스톱 단위로 ISO 100-40000 범위 내에서 설정할 수 있습니다.
- ISO 감도를 자동으로 설정하려면 [AUTO]를 선택하십시오.
- ISO 자동 범위에 대한 자세한 내용은 608페이지를 참조하십시오.



[CAMERA 3: ISO 감도 설정]의 [ISO감도설정범위]를 조정하면 사용 가능한 ISO 감도를 L (ISO 50 상당)에서 H1 (ISO 51200 상당) 또는 H2 (ISO 102400 상당)로 확장할 수 있습니다 (p.85).



각 장별 목차



목차



기능 색인



색인

정지 사진의 ISO 감도 설정하기

ISO 감도 가이드

- 저감도 ISO에서는 이미지의 노이즈가 감소하지만 일부 촬영 조건에서는 카메라/피사체 흔들림의 발생이 증가하거나 초점이 맞는 영역이 좁아질 수 있습니다 (얇은 피사계 심도).
- 고감도 ISO를 설정하면 저조도 촬영이 가능하고 초점이 맞는 영역이 확대되며 (깊은 피사계 심도) 플래시 범위도 길어지지만 이미지의 노이즈가 두드러질 수 있습니다.

- H1 (ISO 51200 상당)과 H2 (ISO 102400 상당)는 확장 ISO 감도 설정값이므로 노이즈 (밝은 점, 밴딩 현상 등)와 불규칙한 색상이 더 현저해지며 일반 설정에서보다 해상도가 더 떨어집니다.
- L (ISO 50 상당)은 확장 ISO 감도 설정값이므로 다이내믹 레인지가 일반 설정에서보다 다소 좁아집니다.
- **[📷3: 하이라이트 톤 우선]**을 **[설정]** 또는 **[강하게]**로 지정 (p.109)하면 L (ISO 50 상당), ISO 100/125/160, H1 (ISO 51200 상당) 및 H2 (ISO 102400)는 선택할 수 없습니다.
- 고감도 ISO, 고온, 장기 노출 또는 다중 노출에서 촬영하면 이미지 노이즈 (거친 입자, 밝은 점, 밴딩 현상 등), 불규칙한 색상 또는 컬러 시프트가 현저해질 수 있습니다.
- 고감도 ISO, 고온, 장시간 노출의 조합 등으로 노이즈 양이 극도로 많아지는 조건에서 촬영하면 이미지가 제대로 기록되지 않을 수 있습니다.
- 고감도 ISO와 플래시를 사용하여 근접 피사체를 촬영하면 노출과다가 발생할 수 있습니다.



각 장별 목차



목차



기능 색인



색인

수동으로 ISO 감도 범위 설정하기

수동으로 설정 가능한 ISO 감도 범위 (최소 및 최대 한도)를 지정할 수 있습니다. 최소 한도는 L (ISO 50 상당) - H1 (ISO 51200 상당), 최대 한도는 ISO 100 - H2 (ISO 102400 상당) 범위 내에서 설정 가능합니다.

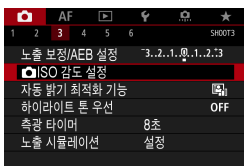

1 [CAMERA 3: ISO 감도 설정]을 선택합니다.

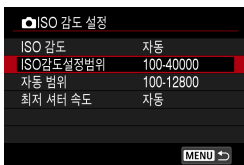

2 [ISO 감도 설정 범위]를 선택합니다.



3 최소 한도를 설정합니다.

- 최소 한도 상자를 선택한 다음 <SET>을 누르십시오.
- ISO 감도를 선택한 다음 <SET>을 누르십시오.



4 최대 한도를 설정합니다.

- 최대 한도 상자를 선택한 다음 <SET>을 누르십시오.
- ISO 감도를 선택한 다음 <SET>을 누르십시오.

5 [OK]를 선택합니다.



각 장별 목차



목차



기능 색인



색인

정지 사진의 ISO 감도 설정하기

ISO 자동의 ISO 감도 범위 설정하기

ISO 자동의 감도 범위를 ISO 100-40000의 범위 내에서 설정할 수 있습니다. 최소 한도는 ISO 100-25600, 최대 한도는 ISO 200-40000의 범위 내에서 설정할 수 있습니다.

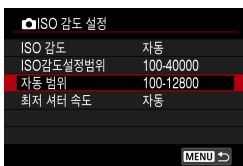

1 [자동 범위]를 선택합니다.



2 최소 한도를 설정합니다.

- 최소 한도 상자를 선택한 다음 <SET>을 누르십시오.
- ISO 감도를 선택한 다음 <SET>을 누르십시오.

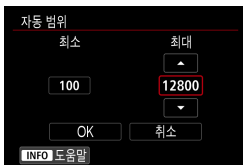

3 최대 한도를 설정합니다.

- 최대 한도 상자를 선택한 다음 <SET>을 누르십시오.
- ISO 감도를 선택한 다음 <SET>을 누르십시오.

4 [OK]를 선택합니다.

 **[최소]**와 **[최대]** 설정값은 ISO 감도 안전 쉬프트의 최소 및 최대 감도에도 적용됩니다 (p.545).



각 장별 목차



목차



기능 색인



색인

ISO 자동의 최저 셔터 스피드 설정하기

ISO 자동 설정 시 자동으로 설정된 셔터 스피드가 너무 느려지지 않도록 최저 셔터 스피드를 지정할 수 있습니다.

이 기능은 [P] 및 [Av] 모드에서 광각 렌즈를 사용하여 움직이는 피사체를 촬영하거나 망원 렌즈를 사용하는 경우에 효과적입니다. 카메라 흔들림과 피사체 흐림을 최소화할 수 있습니다.

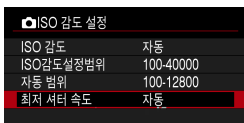

1 [최저 셔터 속도]를 선택합니다.

자동 설정

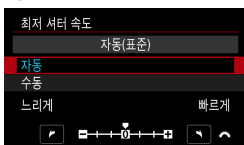

2 원하는 최저 셔터 스피드를 지정합니다.

- [자동]이나 [수동]을 선택하십시오.
- [자동]을 선택하는 경우 <☀> 다이얼을 돌려 원하는 속도 (표준 속도와 비교하여 더 빠르거나 더 느린 속도)를 설정한 다음 <SET>을 누르십시오.
- [수동]을 선택하는 경우 <☀> 다이얼을 돌려 셔터 스피드를 선택한 다음 <SET>을 누르십시오.

수동 설정



- [자동 범위]에서 설정한 최대 ISO 감도 한도로 올바른 노출을 얻을 수 없는 경우에는 [최저 셔터 속도]보다 느린 셔터 스피드가 설정되어 표준 노출을 얻게 됩니다.
- 이 기능은 플래시 촬영 및 동영상 촬영에는 적용되지 않습니다.



[자동(표준)]을 설정하면 최저 셔터 스피드는 대략 렌즈 초점 거리 분의 1초가 됩니다. [느리게]에서 [빠르게]까지의 한 단계는 셔터 스피드의 1스톱과 동일합니다.



각 장별 목차



목차



기능 색인



색인

픽처 스타일 선택하기 ☆

사진 설정값인 픽처 스타일을 선택하기만 하면 사용자의 사진 표현이나 피사체에 어울리는 이미지 특성을 얻을 수 있습니다.

[A] 모드에서는 [P/A] (자동)가 자동으로 설정됩니다.

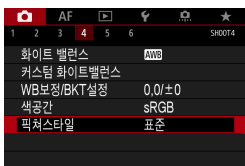

1 [CAMERA 4: 픽처스타일]을 선택합니다.



2 픽처 스타일을 선택합니다.

- 픽처 스타일을 선택한 다음 <SET>을 누르십시오.



각 장별 목차



목차



기능 색인



색인

픽처 스타일 특성

- [픽처A] 자동

장면에 알맞은 색조로 자동으로 조정됩니다. 특히 자연 그대로의 파란 하늘, 푸른 나무, 실외와 인물 장면에서 색상이 선명하게 나타납니다.



[자동] 모드로 원하는 색조가 나타나지 않는다면 다른 픽처 스타일을 사용해 보십시오.

- [픽처S] 표준

이미지의 색상이 생생하며 선명하고 또렷하게 보입니다. 대부분의 장면에 적합한 일반적인 용도의 픽처 스타일입니다.

- [픽처P] 인물사진

피부의 톤을 매끄럽게 만들어 이미지가 더욱 부드럽게 보입니다. 클로즈업 인물 사진에 적합합니다.

[색조]를 변경하면 (p.93) 피부 톤을 조정할 수 있습니다.

- [픽처L] 풍경

청색과 녹색이 생생하게 표현되며 더욱 선명하고 뚜렷한 이미지로 나타납니다. 인상적인 풍경 사진에 효과적입니다.

- [픽처F] 상세

피사체의 디테일한 윤곽과 세밀한 질감 묘사에 적합합니다. 색상이 좀 더 선명해집니다.

- [픽처N] 뉴트럴

컴퓨터에서 이미지 처리를 하기에 적합합니다. 적당한 밝기와 채도로 색상이 완화된 자연스러운 이미지를 제공합니다.



각 장별 목차



목차



기능 색인



색인

픽처 스타일 선택하기

- **[표준] 충실설정**

컴퓨터에서 이미지 처리를 하기에 적합합니다. 5200K 색 온도의 햇빛에서 피사체를 촬영한 경우 실제 피사체의 색상과 일치하도록 색이 조정됩니다. 적당한 밝기와 채도의 완화된 이미지를 제공합니다.

- **[모노크롬] 모노크롬**

흑백 이미지를 생성합니다.

! **[모노크롬]** 픽처 스타일로 촬영한 JPEG 이미지에서는 컬러 이미지를 복구할 수 없습니다.

- **[표준] 사용자 설정 1-3**

[인물사진], **[풍경]**과 같은 기본 스타일이나 픽처 스타일 파일을 등록하고 원하는 대로 조정할 수 있습니다 (p.95). 사용자 정의 픽처 스타일을 아직 설정하지 않은 경우에는 **[표준]**의 기본 설정값과 같은 특성으로 사진이 촬영됩니다.



기호

픽처 스타일 선택 화면에는 [샤프니스]의 [강도], [세세함], [임계값]뿐만 아니라 [콘트라스트] 및 기타 설정들의 아이콘이 있습니다. 숫자는 해당 픽처 스타일의 설정에 지정된 설정값을 나타냅니다.

픽처스타일	G	F	C	0	0	0
[F3A] 자동	4	2	4	0	0	0
[F3B] 표준	4	2	4	0	0	0
[F3C] 인물사진	3	2	4	0	0	0
[F3D] 풍경	5	2	4	0	0	0
[F3E] 상세	4	1	1	0	0	0
[F3N] 뉴트럴	0	2	2	0	0	0

INFO 상세설정 SET OK

픽처스타일	G	F	C	0	0	0
[F3E] 상세	4	1	1	0	0	0
[F3N] 뉴트럴	0	2	2	0	0	0
[F3F] 충실설정	0	2	2	0	0	0
[F3M] 모노크롬	4	2	4	0	N	N
[F31] 사용자 설정 1	표준					
[F32] 사용자 설정 2	표준					

INFO 상세설정 SET OK

기호

샤프니스	
	강도
	세세함
	임계값
	콘트라스트
	채도
	색조
	필터 효과 (모노크롬)
	색조 효과 (모노크롬)

동영상 촬영 중에는 [샤프니스]의 [세세함] 및 [임계값]에 별표 "*"가 표시됩니다. [세세함] 및 [임계값]은 동영상에 적용되지 않습니다.



각 장별 목차



목차



기능 색인



색인

픽처 스타일 사용자 설정하기 ☆

픽처 스타일을 사용자 설정할 수 있습니다. [콘트라스트]나 [샤프니스] ([강도], [세세함], [임계값])와 같은 픽처 스타일 설정값을 조정할 수 있습니다. 효과를 확인하려면 테스트 촬영을 하십시오. [모노크롬]을 사용자 설정하려면 94페이지를 참조하십시오.

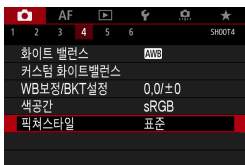

1 [📷4: 픽처스타일]을 선택합니다.



2 픽처 스타일을 선택합니다.

- 조정하려는 픽처 스타일을 선택한 다음 <INFO> 버튼을 누르십시오.



3 항목을 선택합니다.

- 항목 (예: [샤프니스]의 [강도])을 선택한 다음 <SET>을 누르십시오.
- 설정값과 효과에 대한 자세한 내용은 다음 페이지를 참조하십시오.



각 장별 목차



목차



기능 색인



색인

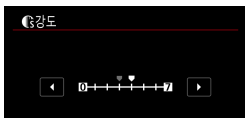

4 항목을 조정합니다.

- 효과 레벨을 조정한 다음 <SET>을 누르십시오.
- <MENU> 버튼을 누르면 조정한 설정값이 저장되고 픽처 스타일 선택 화면으로 돌아갑니다.
- ▶ 초기 설정에서 변경하는 설정값은 청색으로 표시됩니다.



설정과 효과

①	사프니스		
	🔊 강도	0: 약한 윤곽 강조	7: 강한 윤곽 강조
	🔍 세세함*1	1: 세세한	5: 거친
	🔊 임계값*2	1: 낮음	5: 높음
②	콘트라스트	-4: 낮은 콘트라스트	+4: 높은 콘트라스트
🔊	채도	-4: 낮은 채도	+4: 높은 채도
🌈	색조	-4: 적색조의 피부 톤	+4: 황색조의 피부 톤

- *1: 강조되는 윤곽의 세세함을 나타냅니다. 숫자가 작을수록 윤곽이 더욱 세세하게 강조됩니다.
- *2: 피사체와 주변 영역 간 대비의 차이에 따라 윤곽을 얼마나 강조할지 지정할 수 있는 설정입니다. 숫자가 작을수록 대비 차이가 낮을 때 윤곽이 더욱 강조됩니다. 그러나 숫자가 작을수록 노이즈가 현저해지는 경향이 있습니다.



- 동영상 촬영 시에는 [사프니스]의 [세세함]과 [임계값]을 설정할 수 없습니다 (메뉴 항목이 표시되지 않습니다).
- 단계 3에서 [초기설정]을 선택하면 해당 픽처 스타일을 초기 파라미터 설정값으로 되돌릴 수 있습니다.
- 조정한 픽처 스타일을 사용하여 촬영하려면 먼저 조정한 픽처 스타일을 선택한 다음 촬영하십시오.



각 장별 목차



목차



기능 색인



색인

픽처 스타일 사용자 설정하기

[] 모노크롬 조정

이전 페이지에서 설명한 [콘트라스트]나 [샤프니스]의 [강도], [세세함] 및 [임계값] 같은 효과 외에도 [필터효과]와 [색조효과]를 설정할 수 있습니다.

[] 필터 효과

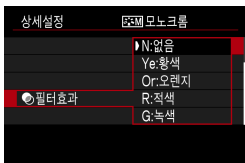

모노크롬 이미지에 필터 효과를 적용하면 하얀 구름이나 푸른 나무를 더욱 돋보이게 할 수 있습니다.

필터	효과 예시
N: 없음	필터 효과가 적용되지 않은 일반 흑백 이미지
Ye: 황색	푸른 하늘이 더욱 자연스럽게 보이고 흰 구름은 더욱 생생하게 나타납니다.
Or: 오렌지	푸른 하늘이 약간 어둡게 보입니다. 해질녘 모습이 더욱 선명합니다.
R: 적색	푸른 하늘이 상당히 어둡게 보입니다. 가을의 낙엽이 더욱 또렷하고 밝게 나타납니다.
G: 녹색	피부 톤과 입술이 부드럽게 보입니다. 녹색의 나뭇잎은 더욱 또렷하고 밝게 나타납니다.

[] [콘트라스트]를 높이면 필터 효과가 더욱 뚜렷해집니다.

[] 색조 효과

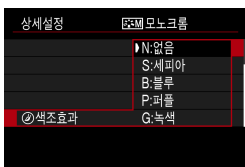

색조 효과를 적용하여 선택한 색상의 모노크롬 이미지를 만들 수 있습니다. 더욱 인상적인 이미지를 생성하고 싶을 때 효과적입니다.



각 장별 목차



목차



기능 색인



색인

픽처 스타일 등록하기 ☆

[인물사진]이나 [풍경]과 같은 기본 픽처 스타일을 선택하고 원하는 만큼 조정하여 [사용자 설정 1], [사용자 설정 2], [사용자 설정 3]에 등록할 수 있습니다. 여러 가지 설정값으로 다양한 픽처 스타일을 만들고자 할 때 유용한 옵션입니다. EOS Utility (EOS 소프트웨어)를 사용하여 카메라에 등록된 픽처 스타일도 조정 가능합니다.

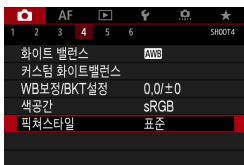

1 [📷4: 픽처스타일]을 선택합니다.

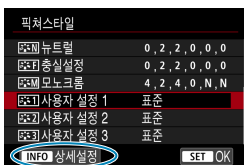

2 [사용자 설정 *]을 (를) 선택합니다.

- [사용자 설정 *]을 (를) 선택한 다음 <INFO> 버튼을 누르십시오.



3 <SET>을 누릅니다.

- [픽처스타일]을 선택한 다음 <SET>을 누르십시오.

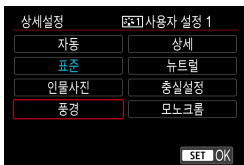

4 기본 픽처 스타일을 선택합니다.

- 기본 픽처 스타일을 선택한 다음 <SET>을 누르십시오.
- EOS Utility (EOS 소프트웨어)로 카메라에 등록된 스타일을 조정할 때도 이 방법으로 스타일을 선택하십시오.



각 장별 목차



목차



기능 색인



색인

픽쳐 스타일 등록하기

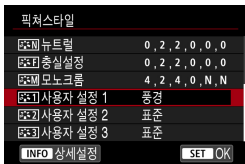
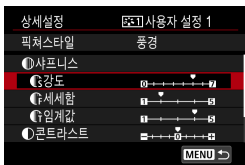

5 항목을 선택합니다.

- 항목 (예: [샤프니스]의 [강도])을 선택한 다음 <SET>을 누르십시오.

6 항목을 조정합니다.

- 효과 레벨을 조정한 다음 <SET>을 누르십시오.
- 자세한 내용은 "픽쳐 스타일 사용자 설정하기" (p.92)를 참조하십시오.
- <MENU> 버튼을 누르면 조정한 설정값이 저장되고 픽쳐 스타일 선택 화면으로 돌아갑니다.
 - ▶ 기본 픽쳐 스타일은 [사용자 설정 *]의 우측에 표시됩니다.
 - ▶ 청색으로 된 스타일 이름은 초기 설정에서 설정값을 변경한 스타일임을 나타냅니다.

- [사용자 설정 *]에 픽쳐 스타일을 이미 등록한 경우 기본 픽쳐 스타일을 변경하면 이전에 등록했던 사용자 설정 픽쳐 스타일의 파라미터 설정값이 해제됩니다.
- [46: 모든 카메라 설정 해제] (p.419)를 수행하면 모든 [사용자 설정 *] 설정값이 초기 설정으로 돌아갑니다.

- 등록된 픽쳐 스타일로 촬영하려면 해당 [사용자 설정 *]을(를) 선택한 다음 촬영하십시오.
- 카메라에 픽쳐 스타일 파일을 등록하는 방법에 대해서는 EOS Utility의 사용 설명서를 참조하십시오.

WB: 화이트 밸런스 설정하기☆

화이트 밸런스 (WB)는 이미지의 흰색 영역이 흰색으로 나타나도록 색상 톤을 조정하는 기능입니다. 일반적으로 자동 [AWB] (분위기 우선) 또는 [AWBw] (화이트 우선) 설정으로 올바른 화이트 밸런스를 얻을 수 있습니다. 자동 모드로 자연스러운 색상을 얻을 수 없는 경우에는 광원에 알맞은 화이트 밸런스를 선택하거나 흰색 물체를 촬영하여 화이트 밸런스를 수동으로 설정할 수 있습니다.

[A+] 모드에서는 [AWB] (분위기 우선)이 자동으로 설정됩니다.

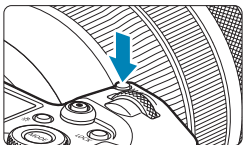

1 <M-Fn> 버튼을 누릅니다 (⊘6).

- 화면에 이미지가 표시되면 <M-Fn> 버튼을 누르십시오.

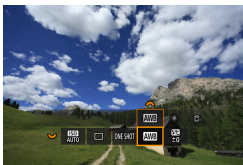

2 화이트 밸런스 항목을 선택합니다.

- <☀️> 다이얼을 돌려 화이트 밸런스 설정 항목을 선택하십시오.



3 화이트 밸런스 설정을 선택합니다.

- <☀️> 다이얼을 돌려 선택하십시오.



- [AWB]와 [AWBw] 설정 방법에 대한 내용은 99페이지를 참조하십시오.
- 색 온도를 원하는 대로 설정하려면 [Ⓜ4: 화이트 밸런스]에서 [K]를 선택한 다음 <☀️> 다이얼을 돌리십시오.



각 장별 목차



목차



기능 색인



색인

화이트 밸런스 설정하기

(근사치)

표시	모드	색 온도 (K: Kelvin)
	자동 (분위기 우선, p.99)	3000-7000
	자동 (화이트 우선, p.99)	
	태양광	5200
	그늘	7000
	흐림, 노을, 일몰	6000
	텡스텐광	3200
	백색 형광등	4000
	플래시 사용	자동으로 설정*
	사용자 설정 (p.100)	2000-10000
	색온도 (p.101)	2500-10000

* 색 온도 전송 기능이 있는 스피드라이트에서 사용 가능한 기능입니다. 이 기능이 없는 경우에는 색 온도가 약 6000K로 고정됩니다.

화이트 밸런스

사람의 눈은 광원의 종류에 관계없이 흰 물체를 흰색으로 인식합니다. 디지털 카메라에서 색 보정 기준이 되는 흰색은 빛의 색 온도에 의해 결정되고 소프트웨어에서 조정되어 흰색 영역이 흰색으로 보이도록 합니다. 이 기능을 사용하면 자연스러운 색조로 사진을 촬영할 수 있습니다.



각 장별 목차



목차



기능 색인



색인

[AWB] 자동 화이트 밸런스

[AWB] (분위기 우선)을 사용하면 텅스텐광 장면을 촬영할 때 이미지의 따뜻한 색 강도를 조금 높일 수 있습니다. [AWBw] (화이트 우선)을 선택하는 경우에는 이미지의 따뜻한 색 강도를 낮출 수 있습니다.

이전 EOS 디지털 카메라 모델의 자동 화이트 밸런스와 같은 화이트 밸런스를 사용하려면 [AWB] (분위기 우선)을 선택하십시오.



1 [AWB: 화이트 밸런스]를 선택합니다.



2 [AWB]를 선택합니다.

- [AWB]를 선택한 다음 <INFO> 버튼을 누르십시오.

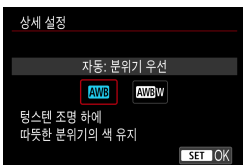

3 항목을 선택합니다.

- 항목을 선택한 다음 <SET>을 누르십시오.



[AWBw] (화이트 우선) 설정 시 주의사항

- 피사체의 따뜻한 색 성분이 사라질 수 있습니다.
- 장면에 여러 광원이 포함되는 경우 사진의 따뜻한 색이 완화되지 않을 수 있습니다.
- 플래시를 사용하는 경우에는 색조가 [AWB] (분위기 우선)에서와 동일해집니다.



각 장별 목차



목차



기능 색인



색인

화이트 밸런스 설정하기

[] 커스텀 화이트 밸런스

커스텀 화이트 밸런스를 사용하면 촬영 장소의 특정 광원에 대한 화이트 밸런스를 수동으로 설정할 수 있습니다. 실제 촬영 장소의 광원 아래에서 이 과정을 실행하십시오.



1 흰색 물체를 촬영합니다.

- 카메라를 흰색 피사체에 겨냥하여 화면이 흰색으로 채워지도록 하십시오.
- 흰색 물체에 수동으로 초점을 맞추고 표준 노출을 설정해 촬영하십시오.
- 어떤 화이트 밸런스 설정을 사용해도 상관없습니다.

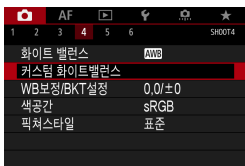

2 [4: 커스텀 화이트밸런스]를 선택합니다.



3 화이트 밸런스 데이터를 불러옵니다.

- <◀> 키를 눌러 단계 1에서 촬영한 이미지를 선택한 다음 <SET>을 누르십시오.
- ▶ [OK]를 눌러 데이터를 불러오십시오.



4 [4: 화이트 밸런스]를 선택합니다.

5 커스텀 화이트 밸런스를 선택합니다.

- []를 선택한 다음 <SET>을 누르십시오.



- 단계 1에서 얻은 노출값이 표준 노출값과 크게 차이 나면 올바른 화이트 밸런스를 얻지 못할 수 있습니다.
- 다음의 이미지는 선택할 수 없습니다: 픽처 스타일을 [모노크롬]으로 설정하고 촬영한 이미지, 다중 노출 이미지, 트리밍한 이미지, 다른 카메라로 촬영한 이미지.



흰색 물체 대신에 그레이 차트나 일반 18% 그레이 리플렉터 (시중에서 구매 가능)를 촬영할 수도 있습니다.

【K】 색 온도 설정하기

화이트 밸런스의 색 온도를 숫자로 설정할 수 있습니다. 이는 고급 사용자를 위한 기능입니다.



1 [☑4: 화이트 밸런스]를 선택합니다.

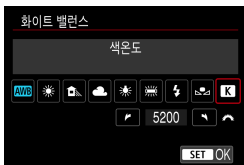

2 색 온도를 설정합니다.

- 【K】를 선택하십시오.
- <☀> 다이얼을 돌려 원하는 색 온도를 설정한 다음 <SET>을 누르십시오.
- 색 온도는 약 2500K에서 10000K까지 100K 단위로 설정할 수 있습니다.



- 인공 광원의 색 온도를 설정할 때는 필요에 따라 화이트 밸런스 보정 (마젠타 또는 녹색 편향)을 설정하십시오.
- 시중에서 판매하는 색 온도계에서 얻은 판독값으로 【K】를 설정하는 경우 테스트 촬영을 하고 설정값을 조절하여 색 온도계의 판독값과 카메라의 색 온도 판독값 간의 차이를 보정하십시오.



각 장별 목차



목차



기능 색인



색인

WB 화이트 밸런스 보정 ☆

설정된 화이트 밸런스를 보정할 수 있습니다. 이 조정은 시중에서 판매하는 색 온도 변환 필터나 색 보정 필터를 사용하는 것과 동일한 효과를 갖게 됩니다. 각 색상은 9단계로 보정할 수 있습니다.

이 기능은 색 온도 변환 필터와 색 보정 필터의 사용 및 효과에 익숙한 고급 사용자들을 위한 것입니다.

화이트 밸런스 보정

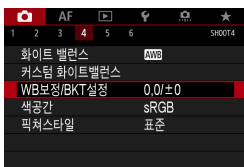

1 [📷4: WB보정/BKT설정]을 선택합니다.

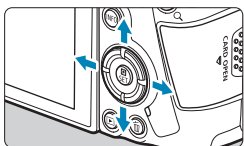

설정 예시: A2, G1

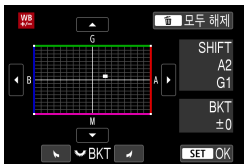

2 화이트 밸런스 보정을 설정합니다.

- <⬅➡> 십자 키를 눌러 "▪" 표시를 알맞은 위치로 이동하십시오.
- B는 청색, A는 황색, M은 마젠타, G는 녹색을 의미합니다. 이미지의 컬러 밸런스가 이동하는 방향의 색상으로 조정됩니다.
- ▶ 화면 우측의 "SHIFT"는 각각 방향과 보정량을 나타냅니다.
- <⏏> 버튼을 누르면 [WB보정/BKT설정]의 모든 설정이 취소됩니다.
- <SET>을 누르면 설정이 종료됩니다.

 청색/황색 보정의 1레벨은 색 온도 변환 필터의 약 5미레드에 해당합니다. (미레드: 색 온도 변환 필터의 농도 등의 값을 나타내는 데 사용되는 색 온도의 측정 단위)

화이트 밸런스 자동 브라케팅

단 한 번의 촬영으로 서로 다른 색조를 가진 이미지 3매를 동시에 기록할 수 있습니다. 현재 화이트 밸런스 설정의 색 온도를 바탕으로 이미지가 청/황색 편향이나 마젠타/녹색 편향으로 브라케팅됩니다. 이를 화이트 밸런스 브라케팅 (WB-BKT)이라고 하며 1레벨 단위로 ± 3 레벨까지 설정할 수 있습니다.

B/A (청/황색) 편향 ± 3 레벨

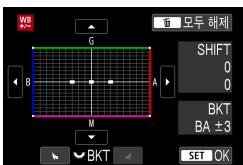

화이트 밸런스 브라케팅의 양을 설정합니다.

- "화이트 밸런스 보정"의 단계 2에서 <☺> 다이얼을 돌리면 화면의 "•" 표시가 "•••" (3 포인트)로 변경됩니다.
- 다이얼을 시계 방향으로 돌리면 B/A (청/황색) 브라케팅이 설정되고 시계 반대 방향으로 돌리면 M/G (마젠타/녹색) 브라케팅이 설정됩니다.
 - ▶ 우측의 "BKT"는 브라케팅 방향과 보정량을 표시합니다.
- <☺> 버튼을 누르면 [WB보정/BKT설정]의 모든 설정이 취소됩니다.
- <SET>을 누르면 설정이 종료됩니다.



- 화이트 밸런스 브라케팅 중에는 연속 촬영의 최대 연속 촬영 매수가 감소합니다.
- 한 번의 촬영으로 3매의 이미지가 기록되기 때문에 촬영한 이미지를 카드에 기록하는 데 시간이 조금 더 소요됩니다.



- 이미지는 다음의 순서대로 브라케팅됩니다: 1. 표준 화이트 밸런스, 2. 청색 (B) 편향, 3. 황색 (A) 편향, 또는 1. 표준 화이트 밸런스, 2. 마젠타 (M) 편향, 3. 녹색 (G) 편향.
- 화이트 밸런스 브라케팅과 함께 화이트 밸런스 보정 및 AEB를 설정할 수도 있습니다. AEB를 화이트 밸런스 브라케팅과 함께 설정하면 한 번의 촬영에 총 9매의 이미지가 기록됩니다.
- WB 브라케팅을 설정하면 화이트 밸런스 아이콘이 깜박입니다.
- "BKT"는 브라케팅 (bracketing)을 의미합니다.



각 장별 목차



목차



기능 색인



색인

밝기와 콘트라스트 자동 보정☆

이미지가 어둡게 나오는 경우 또는 콘트라스트가 너무 낮거나 높은 경우에는 밝기와 콘트라스트를 자동으로 보정할 수 있습니다. 이를 자동 밝기 최적화 기능이라고 합니다. 초기 설정값은 [표준]이며 [AF+] 모드에서는 [표준]이 자동으로 설정됩니다.

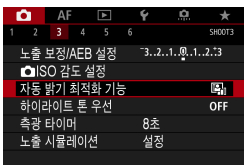

1 [CAMERA: 자동 밝기 최적화 기능]을 선택합니다.

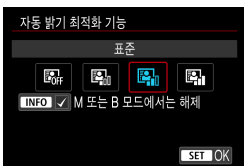

2 보정 옵션을 설정합니다.

- 옵션을 선택한 다음 <SET>을 누르십시오.

3 사진을 촬영합니다.

- ▶ 밝기와 콘트라스트가 필요한 대로 보정되어 이미지가 기록됩니다.

- 일부 촬영 조건에서는 노이즈가 증가하고 샤프니스가 변경될 수 있습니다.
- 자동 밝기 최적화 기능의 효과가 너무 강해 결과 이미지가 원하는 밝기로 나오지 않는 경우에는 [저] 또는 [해제]로 설정하십시오.
- [해제] 이외의 설정값으로 설정하고 노출 보정이나 플래시 노출 보정을 사용하여 노출을 어둡게 하는 경우 이미지가 여전히 밝게 나올 수 있습니다. 노출을 더 어둡게 하고 싶다면 이 기능을 [해제]로 설정하십시오.
- 최대 연속 촬영 매수는 [고]보다 낮으며 이미지가 카드에 기록되는 시간도 더 오래 소요됩니다.

단계 2에서 <INFO> 버튼을 누르고 [M 또는 B 모드에서는 해제] 설정의 체크 표시 [✓]를 해제하면 [M]과 [BULB] 모드에서도 [CAMERA: 자동 밝기 최적화 기능]을 설정할 수 있습니다.

노이즈 감소 설정하기 ☆

고감도 ISO 노이즈 감소

이미지에 발생한 노이즈를 감소시키는 고감도 ISO 노이즈 감소는 높은 ISO 감도로 촬영하는 경우에 사용하면 효과적인 기능입니다. 낮은 ISO 감도에서 촬영할 때는 이미지의 어두운 부분 (그림자 영역)의 노이즈를 더욱 줄일 수 있습니다.

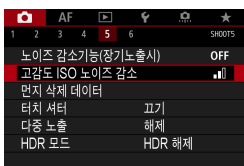

1 [☑5: 고감도 ISO 노이즈 감소]를 선택합니다.

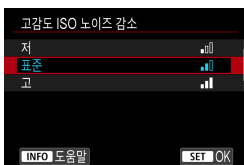

2 레벨을 설정합니다.

- 원하는 노이즈 감소 레벨을 선택한 다음 <SET>을 누르십시오.

● [NR] 다중 촬영 노이즈 감소

[고]보다 높은 화질의 이미지에 적용되는 노이즈 감소 기능입니다. 사진 1장을 위해 4장의 이미지를 연속 촬영해 자동으로 정렬하고 1장의 JPEG 이미지로 합성합니다.

화질을 RAW나 RAW+JPEG으로 설정한 경우에는 [다중 촬영 노이즈 감소]를 설정할 수 없습니다.

3 사진을 촬영합니다.

- ▶ 노이즈가 감소된 이미지가 기록됩니다.



각 장별 목차



목차



기능 색인



색인

다중 촬영 노이즈 감소 설정 시 주의사항

- 카메라 흔들림으로 이미지 정렬이 크게 어긋나면 노이즈 감소 효과가 감소될 수 있습니다.
- 카메라를 손으로 들고 촬영하는 경우에는 카메라를 안정되게 잡아 카메라 흔들림을 방지하십시오. 삼각대를 사용할 것을 권장합니다.
- 움직이는 피사체를 촬영하면 피사체의 움직임으로 인해 잔상이 남을 수 있습니다.
- 반복적인 패턴 (격자무늬, 줄무늬 등) 또는 한 가지 색상의 단조로운 이미지에서는 자동 이미지 정렬이 올바르게 실행되지 않을 수도 있습니다.
- 4매의 이미지가 연속 촬영되는 동안 피사체의 밝기가 변하면 이미지에 불규칙한 노출이 발생할 수 있습니다.
- 촬영 후 노이즈 감소와 이미지 결합을 실행하고 카드에 이미지를 기록하는 데 시간이 걸릴 수 있습니다. 이미지가 처리되는 동안에는 **[BUSY]**가 표시되며 처리가 끝날 때까지 촬영할 수 없습니다.
- AEB는 사용할 수 없습니다.
- 벌브 촬영, 서보 AF, 저소음 셔터를 사용하거나, AEB 또는 WB 브라케팅을 사용하여 촬영하거나, RAW나 RAW+JPEG 이미지를 촬영하거나, 노이즈 감소 기능 (장기노출 시), 다중 노출, HDR 모드를 사용하여 촬영할 때는 **[다중 촬영 노이즈 감소]**를 사용할 수 없습니다.
- 플래시 촬영은 할 수 없습니다. EOS 전용 외부 스피드라이트의 AF 보조광은 **[AF4: AF보조광]** 설정에 따라 발광합니다.
- 동영상 녹화 시에는 **[다중 촬영 노이즈 감소]**를 사용할 수 없습니다 (표시되지 않습니다).
- 다음의 조작을 하는 경우에는 **[표준]**이 자동으로 설정됩니다: 전원 스위치를 <OFF>로 설정, 카드 교체, 촬영 모드를 **[Fv]**, **[P]**, **[Tv]**, **[Av]**, **[M]** 이외의 모드로 설정하는 경우.



각 장별 목차



목차



기능 색인



색인

노이즈 감소 기능 (장기노출 시)

1초 이상 노출된 이미지에서 장기 노출 시 전형적으로 발생하는 노이즈 (광원의 점, 밴딩 현상 등)를 감소시킬 수 있습니다.

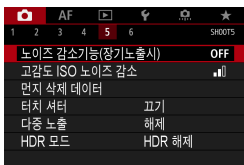

1 [📷5: 노이즈 감소기능(장기노출시)]를 선택합니다.

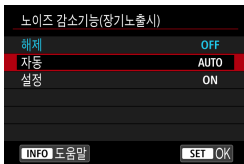

2 감소 옵션을 설정합니다.

- 옵션을 선택한 다음 <SET>을 누르십시오.

● [AUTO] 자동

1초 이상의 장기 노출에서 흔히 수반되는 노이즈가 감지되면 노이즈 감소 기능이 자동으로 작동합니다. 이 [자동] 설정은 대부분의 경우에 충분히 효과적입니다.

● [ON] 설정

1초 이상의 모든 장기 노출에서 노이즈 감소 기능이 작동합니다. [설정] 모드는 [자동] 설정에서는 감지하지 못하는 노이즈까지 감소시킵니다.

3 사진을 촬영합니다.

- ▶ 노이즈가 감소된 이미지가 기록됩니다.



각 장별 목차



목차



기능 색인



색인

노이즈 감소 설정하기

- **[자동]**이나 **[설정]**을 선택하면 사진 촬영 후 노이즈 감소 처리에 걸리는 시간이 노출 시간과 동일할 수 있습니다.
- **[설정]**을 선택하면 이미지가 **[해제]** 또는 **[자동]** 설정에서보다 더 거칠어 보일 수 있습니다.
- 노이즈가 감소되는 동안에는 **[BUSY]**가 표시되고 처리가 끝날 때까지 촬영 화면이 표시되지 않으며 촬영은 처리가 완료된 후 가능합니다.



각 장별 목차



목차



기능 색인



색인

하이라이트 톤 우선☆

노출과다이거나 손실되는 하이라이트 영역을 감소시킬 수 있습니다.

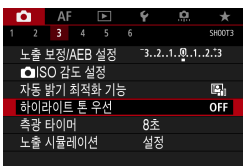

1 [📷3: 하이라이트 톤 우선]을 선택합니다.

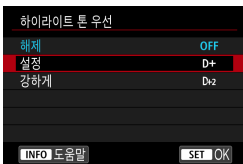

2 옵션을 설정합니다.

- **[설정]**: 하이라이트 영역에서의 계조를 개선합니다. 표준 18% 그레이에서 밝은 하이라이트 영역까지의 다이내믹 레인지가 확장되어 그레이와 하이라이트 사이의 계조가 더욱 부드러워집니다.
- **[강하게]**: 일부 촬영 조건에서 노출과다인 하이라이트에서 영역을 **[설정]**보다 더욱 강하게 감소시킵니다.

3 사진을 촬영합니다.

- ▶ 하이라이트 톤 우선 기능이 적용되어 이미지가 기록됩니다.



- 노이즈가 다소 증가할 수 있습니다.
- 사용 가능한 ISO 범위는 ISO 200부터입니다. 확장 ISO 감도는 설정할 수 없습니다.
- 동영상 녹화 시에는 **[강하게]**를 사용할 수 없습니다 (표시되지 않습니다).
- **[강하게]**를 선택하면 일부 장면에서 결과 이미지가 예상했던 것과 다르게 보일 수 있습니다.



각 장별 목차



목차



기능 색인



색인

광학 특성으로 인한 렌즈 수차 보정☆

주변 조도 저하는 렌즈의 광학 특성으로 인해 이미지의 가장자리가 어둡게 보이는 현상입니다. 렌즈의 광학 특성에 의한 이미지 왜곡을 왜곡 수차라고 합니다. 피사체 윤곽에 발생하는 색 번짐 현상은 색 수차라고 하고 조리개로 인해 이미지의 샤프니스가 감소하는 것을 회절 현상이라고 합니다. 이러한 렌즈 수차는 보정이 가능합니다. 디지털 렌즈 최적화 기능을 사용하여 렌즈 수차, 회절 현상 및 로우패스 필터로 인한 샤프니스의 손실을 보정할 수도 있습니다. 기본 설정으로 [주변 조도 보정]과 [디지털 렌즈 최적화] ([색 수차 보정] 및 [회절 보정])는 [설정]으로, [왜곡 보정]은 [해제]로 설정되어 있습니다. 렌즈 수정 데이터가 카메라에 등록 (저장)되어 있으면 [A+] 모드에서도 주변 조도 보정과 디지털 렌즈 최적화 기능이 적용됩니다.

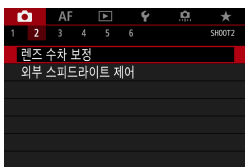

1 [📷2: 렌즈 수차 보정]을 선택합니다.



2 항목을 선택합니다.



각 장별 목차



목차



기능 색인



색인

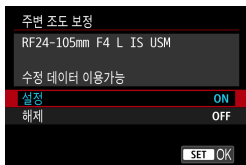

3 [설정]을 선택합니다.

- 장착한 렌즈명과 (회절 보정은 제외) [수정 데이터 이용가능]이 표시되는지 확인하십시오.
- [설정]을 선택한 다음 <SET>을 누르십시오.

4 사진을 촬영합니다.

- 촬영한 이미지에 렌즈 수차 보정이 적용됩니다.

주변 조도 보정



- 촬영 조건에 따라 이미지 주변부에 노이즈가 나타날 수 있습니다.
- ISO 감도가 높을수록 보정량은 낮아집니다.



적용된 보정량은 Digital Photo Professional (EOS 소프트웨어)에서 적용한 최대 보정량보다 낮을 수 있습니다.

왜곡 보정



- 카메라에서 왜곡 현상을 보정하기 위해 이미지를 약간 트리밍하고 외관상 해상도를 낮춰 촬영할 때 보이는 영역보다 더 좁은 이미지 영역을 촬영합니다.
- 왜곡 보정을 설정하면 화각이 약간 변경될 수 있습니다.
- 이미지가 트리밍되는 정도는 정지 사진과 동영상 간에 다를 수 있습니다.
- 이미지를 확대하면 표시되는 이미지에는 왜곡 보정이 적용되지 않습니다.
- 왜곡 보정을 적용한 이미지에는 먼지 삭제 데이터 (p.121)가 첨부되지 않습니다.



RF 렌즈를 사용하는 경우 동영상 녹화 중 왜곡 보정을 지원하지합니다.



각 장별 목차



목차



기능 색인



색인

광학 특성으로 인한 렌즈 수차 보정

디지털 렌즈 최적화

- 촬영 조건에 따라 노이즈가 보정 효과와 함께 더 강화될 수 있습니다. 이미지의 가장자리도 강조될 수 있습니다. 필요에 따라 촬영 전 픽처 스타일의 샤프니스를 조정하거나 **[디지털 렌즈 최적화]**를 **[해제]**로 설정하십시오.
- ISO 감도가 높을수록 보정량은 낮아집니다.
- 동영상 촬영에서는 **[디지털 렌즈 최적화]** 기능이 표시되지 않습니다. (보정이 불가능합니다.)

 **[디지털 렌즈 최적화]**를 설정하면 색 수차 보정과 회절 보정이 메뉴에는 표시되지 않으나 모두 보정됩니다.



각 장별 목차



목차



기능 색인



색인

색 수차 보정



[디지털 렌즈 최적화]를 설정하면 [색 수차 보정]은 표시되지 않습니다.

회절 보정



- 촬영 조건에 따라 노이즈가 보정 효과와 함께 더 강화될 수 있습니다.
- ISO 감도가 높을수록 보정량은 낮아집니다.
- 동영상 촬영 시에는 [회절 보정]이 나타나지 않습니다. (보정이 불가능합니다.)



- "회절 보정"을 사용하면 회절 보정 이외에도 로우패스 필터 등으로 인한 해상도의 저하 현상 등이 함께 보정되어 조리개가 개방에 가까운 상황에서도 보정이 효과적입니다.
- [디지털 렌즈 최적화]를 설정하면 [회절 보정]은 표시되지 않습니다.



각 장별 목차



목차



기능 색인



색인

광학 특성으로 인한 렌즈 수차 보정

렌즈 수정 데이터

렌즈 수차 보정을 위한 렌즈 수정 데이터가 카메라에 등록 (저장)되어 있습니다. **[설정]**을 선택하면 주변 조도 보정, 왜곡 보정, 디지털 렌즈 최적화, 색 수차 보정 및 회절 보정이 자동으로 적용됩니다.

수정 데이터를 포함하고 있는 렌즈의 경우에는 카메라에 수정 데이터를 등록할 필요가 없습니다.

렌즈 수차 보정 시 주의사항

- 주변 조도 보정, 색 수차 보정, 왜곡 보정 및 회절 보정은 이미 촬영한 JPEG 이미지는 적용할 수 없습니다.
- 타사의 렌즈를 사용하는 경우에는 **[수정 데이터 이용가능]**이 표시되더라도 보정을 **[해제]**로 설정할 것을 권장합니다.
- 이미지의 주변부를 확대하면 기록되지 않는 이미지의 일부 영역이 표시될 수 있습니다.
- 사용하는 렌즈에 거리 정보가 없으면 보정량이 더 낮아집니다 (회절 보정 제외).

렌즈 수차 보정 시 참조 사항

- 렌즈 수차 보정 효과는 사용하는 렌즈 및 촬영 조건에 따라 달라지며 사용하는 렌즈나 촬영 조건 등에 따라 효과를 알아보기 어려울 수도 있습니다.
- 보정 효과를 알아보기 어려운 경우에는 촬영 후 이미지를 확대하여 확인할 것을 권장합니다.
- 익스텐더나 라이프 사이즈 컨버터를 부착한 경우에도 보정을 적용할 수 있습니다.
- 장착한 렌즈의 수정 데이터가 카메라에 등록되어 있지 않은 경우에는 **[해제]**로 설정한 것과 결과가 동일합니다 (회절 보정 제외).
- 필요한 경우 EOS Utility의 사용 설명서도 참조하십시오.



각 장별 목차



목차



기능 색인



색인

깜박임 저감하기 ☆

형광 조명 등의 광원 하에서 빠른 셔터 스피드로 이미지를 촬영하면 광원의 깜박임으로 인해 깜박임이 발생하며 이미지의 세로 노출이 불규칙해질 수 있습니다. 또한 이러한 조건에서 연속 촬영을 수행하면 이미지에 불규칙한 노출이나 색상이 나타날 수 있습니다. 깜박임 저감 기능은 카메라가 깜박임의 빈도를 감지하여 노출과 색이 깜박임의 영향을 거의 받지 않을 때 촬영하도록 하는 기능입니다.



1 [📷6: 깜박임 방지 촬영]을 선택합니다.

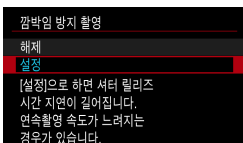

2 [설정]을 선택합니다.



3 사진을 촬영합니다.

- [설정]으로 지정한 후나 광원이 변경될 때 깜박임을 수동으로 감지하려면 <Q> 버튼을 누르고 [깜박임 방지 촬영]을 선택한 다음 <INFO> 버튼을 누르십시오.
- 깜박임으로 인한 불규칙적인 노출과 색조가 감소된 사진이 촬영됩니다.



- [설정]을 선택하면 깜박이는 광원 하에서 촬영할 때 셔터 릴리즈 타임 랙이 더 길어집니다. 또한 연속 촬영 속도가 느려지고 촬영 간격이 불규칙해질 수 있습니다.
- 100 Hz 또는 120 Hz 이외의 주파수에서는 깜박임을 감지할 수 없습니다. 또한 연속 촬영 중에 광원의 깜박임 빈도가 변하는 경우에는 깜박임의 영향을 줄일 수 없습니다.



각 장별 목차



목차



기능 색인



색인

깜박임 저감하기

- **[Fv], [P], [Av]** 모드에서 연속 촬영 중 셔터 스피드를 변경하거나 동일한 장면을 각기 다른 셔터 스피드에서 여러 번 촬영하면 색조가 일정하지 않을 수 있습니다. 불규칙적인 색조를 방지하려면 고정된 셔터 스피드로 **[Fv], [Tv], [M]** 모드를 사용하십시오.
- 촬영된 이미지의 색조는 **[설정]**과 **[해제]** 간에 다를 수 있습니다.
- 촬영을 시작하면 셔터 스피드, 조리개, ISO 감도가 변경될 수 있습니다 (AE 잠금 시에도).
- 피사체가 어두운 배경에 있거나 이미지에 밝은 빛이 있는 경우에는 깜박임을 제대로 감지하지 못할 수 있습니다.
- 특수한 광원 하에서는 깜박임 저감을 사용하지 못할 수 있습니다.
- 광원에 따라 깜박임을 올바르게 감지하지 못할 수 있습니다.
- 광원이나 촬영 조건에 따라 이 기능을 사용해도 예상한 결과를 얻지 못할 수 있습니다.

- 사전에 테스트 촬영을 미리 할 것을 권장합니다.
- 스크린이 깜박이는 경우 (광원이 변경될 때 등)에는 **<Q>** 버튼을 누르고 **[깜박임 방지 촬영]**을 선택한 다음 **<INFO>** 버튼을 눌러 깜박임을 수동으로 감지하십시오.
- **[A+]** 모드에서는 깜박임이 저감되지 않습니다.
- 깜박임 저감은 플래시 촬영 시에도 작동합니다. 그러나 무선 플래시 촬영 시에는 예상한 결과를 얻지 못할 수도 있습니다.



각 장별 목차



목차



기능 색인



색인

색 공간 설정하기 ☆

재현 가능한 색상 범위를 "색 공간"이라 합니다. 본 카메라는 촬영한 이미지의 색 공간을 sRGB나 Adobe RGB로 설정할 수 있습니다. 일반 촬영 시에는 sRGB를 권장합니다.

[A+] 모드에서는 [sRGB]가 자동으로 설정됩니다.

1 [4: 색공간]을 선택합니다.

2 색 공간 옵션을 설정합니다.

- 옵션을 선택한 다음 <SET>을 누르십시오.

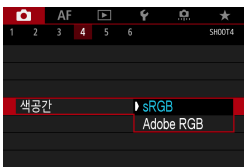

Adobe RGB

이 색 공간은 주로 상업용 인쇄나 산업적인 용도로 사용됩니다. 이미지 프로세싱, Adobe RGB 및 카메라 파일 시스템용 설계 규약 2.0 (Exif 2.21 이상)에 대해 잘 알지 못하는 경우에는 이 설정을 권장하지 않습니다. sRGB 전용 PC 환경, 카메라 파일 시스템용 설계 규약 2.0 (Exif 2.21 이상)과 호환되지 않는 프린터 사용 시에는 이미지의 색상이 매우 완화된 채 보이기 때문에 소프트웨어를 사용하는 후처리 작업이 필요합니다.



- Adobe RGB 색 공간으로 설정하여 정지 사진을 촬영하는 경우 파일명의 첫 문자는 언더바 "_"가 됩니다.
- ICC 프로파일은 첨부되지 않습니다. ICC 프로파일에 대한 설명은 Digital Photo Professional (EOS 소프트웨어) 사용 설명서를 참조하십시오.



각 장별 목차



목차



기능 색인



색인

카드 리마인더

카메라에 카드가 들어있지 않으면 촬영이 불가능하도록 설정할 수 있습니다. 초기 설정은 [설정]입니다.

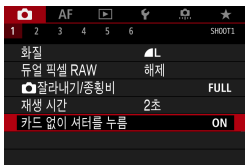

1 [CAMERA 1: 카드 없이 셔터를 누름]을 선택합니다.

2 [해제]를 선택합니다.

- [해제]를 선택한 다음 <SET>을 누르십시오.

이미지 재생 시간 설정하기

촬영 직후 스크린에 이미지가 표시되는 시간을 설정할 수 있습니다. 촬영한 이미지를 계속 표시하려면 [홀드]로 설정하고, 표시하지 않으려면 [해제]로 설정하십시오.



1 [CAMERA 1: 재생 시간]을 선택합니다.

2 시간 옵션을 설정합니다.

- 옵션을 선택한 다음 <SET>을 누르십시오.

 [홀드]로 설정하면 이미지는 [CAMERA 2: 절전]에서 설정한 시간 동안 표시됩니다.



각 장별 목차



목차



기능 색인



색인

측광 타이머 설정하기 ☆

셔터 버튼을 반누름하는 등의 조작으로 측광 타이머가 작동한 후 실행되는 시간 (노출 표시/AE 잠금의 지속 시간을 결정하는)을 설정할 수 있습니다.



1 [📷3: 측광 타이머]를 선택합니다.

2 시간 옵션을 설정합니다.

- 옵션을 선택한 다음 <SET>을 누르십시오.



각 장별 목차



목차



기능 색인



색인

노출 시뮬레이션 ☆

노출 시뮬레이션은 실제 이미지의 밝기 (노출)가 어떻게 보이는지를 시뮬레이션하고 표시합니다.



1 [CAM 3: 노출 시뮬레이션]을 선택합니다.

2 옵션을 설정합니다.

- 옵션을 선택한 다음 <SET>을 누르십시오.

● 설정 (Exp.SIM)

표시되는 이미지의 밝기가 실제 촬영되는 이미지의 밝기 (노출)에 가깝습니다. 노출 보정을 설정하면 그에 따라 이미지 밝기도 바뀝니다.

● 동안

일반적으로 이미지가 표준 밝기로 표시되어 보기 쉽습니다 (DISP). 이미지 밝기는 [점 4: 버튼의 커스터마이징]에서 [심도 미리보기] 기능을 할당한 버튼을 완전히 누르고 있는 상태에서만 결과 이미지의 실제 밝기 (노출)와 가깝게 표시됩니다 (Exp.SIM).

● 해제 (DISP)

이미지가 표준 밝기로 디스플레이되어 보기 쉽습니다. 노출 보정을 설정하더라도 이미지는 표준 밝기로 표시됩니다.



먼지 삭제 데이터 첨부하기 ☆

일반적으로 셀프 클리닝 센서 유닛을 이용하면 육안으로 확인 가능한 사진상의 먼지는 대부분 제거됩니다. 그러나 눈에 보이는 먼지가 아직 남아있는 경우에는 먼지 삭제 데이터를 이미지에 첨부하여 차후에 먼지 자국을 제거할 수 있습니다. 먼지 삭제 데이터는 Digital Photo Professional (EOS 소프트웨어)에서 자동으로 먼지 자국을 제거하는 데 사용됩니다.

준비

- RF 렌즈나 EF 렌즈를 사용하십시오.
- 종이와 같이 완전한 백색의 물체를 준비합니다.
- 렌즈의 초점 거리를 50 mm 이상으로 설정합니다.
- 렌즈의 포커스 모드 스위치를 <MF>로 설정하고 초점을 무한대 (∞)로 놓습니다. 렌즈에 거리 표시계가 없는 경우에는 카메라를 촬영자 쪽으로 향하게 하고 포커싱 링을 시계 방향으로 끝까지 돌립니다.

먼지 삭제 데이터 취득하기

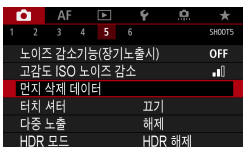

1 [☑5: 먼지 삭제 데이터]를 선택합니다.

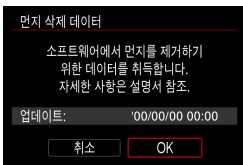

2 [OK]를 선택합니다.

- ▶ 자동 센서 클리닝이 실행된 후 메시지가 나타납니다. 클리닝 중 셔터의 기계음이 발생하더라도 사진은 촬영되지 않습니다.

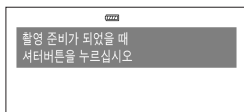

각 장별 목차



목차



기능 색인



색인

먼지 삭제 데이터 첨부하기

3 완전히 백색인 물체를 촬영합니다.

- 20-30 cm의 거리를 두고 스크린을 무늬가 없는 완전한 백색의 물체로 채운 후 사진을 촬영합니다.
- 이미지를 저장하지 않으므로 카메라에 카드가 들어있지 않아도 데이터를 얻을 수 있습니다.
- ▶ 사진을 촬영하면 카메라가 먼지 삭제 데이터를 수집하기 시작합니다. 먼지 삭제 데이터의 수집이 완료되면 메시지가 나타납니다.
- 데이터의 수집이 성공적이지 못한 경우에는 여러 메시지가 나타납니다. 앞 페이지의 "준비" 단계부터 다시 수행하고 [OK]를 누른 다음 사진을 다시 촬영하십시오.

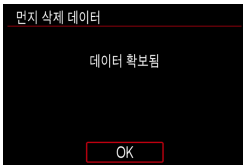

먼지 삭제 데이터

삭제 데이터의 수집이 완료되면 이후 촬영되는 모든 JPEG 및 RAW 이미지에 삭제 데이터가 첨부됩니다. 중요한 촬영을 앞둔 경우에는 먼지 삭제 데이터를 다시 수집하여 업데이트할 것을 권장합니다.

Digital Photo Professional (EOS 소프트웨어)을 사용하여 자동으로 먼지를 제거하는 방법에 대한 자세한 내용은 Digital Photo Professional의 사용 설명서를 참조하십시오.

이미지에 첨부되는 먼지 삭제 데이터의 크기는 매우 작아 이미지의 파일 크기에 거의 영향을 미치지 않습니다.

- ❗ ● EF-S 렌즈를 사용하거나 [📷 1: 📷 잘라내기/중형비]를 [1.6배 (잘라내기)]로 설정하면 먼지 삭제 데이터를 얻을 수 없습니다.
- 반드시 흰 종이와 같은 완전히 백색인 물체를 사용하십시오. 해당 물체에 무늬나 디자인이 있는 경우 먼지 데이터로 인식되어 Digital Photo Professional (EOS 소프트웨어)를 사용한 먼지 자국 제거 작업의 정확도에 영향을 미치게 됩니다.



각 장별 목차



목차



기능 색인



색인

[A+] 완전 자동 촬영 (장면 인텔리전트 오토)

[A+]는 완전 자동 모드입니다. 이 모드에서는 카메라가 장면을 분석하여 최적의 설정값을 자동으로 설정합니다. 또한 피사체의 움직임을 감지하여 움직임을 없거나 움직이는 피사체에도 초점을 자동으로 조정할 수 있습니다 (p.126).



1 촬영 모드를 [A+]로 설정합니다.

- <MODE> 버튼을 누르십시오.
- <[A+]> 다이얼을 돌려 [A+]를 선택한 다음 <SET>을 누르십시오.



2 카메라를 촬영하려는 피사체에 겨냥합니다.

- 일부 촬영 조건에서는 피사체 주변에 프레임이 표시됩니다.
- 화면에 AF 포인트가 표시되면 포인트를 피사체 위에 두십시오.

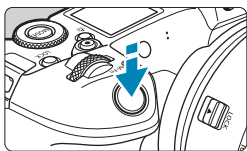

3 피사체에 초점을 맞춥니다.

- 셔터 버튼을 반누름하여 초점을 맞추십시오.
- 화면에서 피사체의 얼굴이나 기타 피사체를 터치하여 초점을 맞출 수도 있습니다 (터치 AF).
- 저조도에서는 AF 보조광 (p.264)이 필요한 경우 자동으로 작동합니다.
- ▶ 정지한 피사체의 경우 피사체에 초점이 맞으면 AF 포인트가 녹색으로 표시되고 카메라에서 신호음이 발생합니다 (One-Shot AF).



각 장별 목차



목차



기능 색인



색인

완전 자동 촬영 (장면 인텔리전트 오토)

- ▶ 움직이는 피사체의 경우에는 AF 포인트가 청색으로 표시되고 피사체의 움직임을 계속 추적하며 카메라의 신호음은 발생하지 않습니다. (서보 AF)



4 사진을 촬영합니다.

- 셔터 버튼을 완전히 눌러 사진을 촬영하십시오.
- ▶ 방금 촬영한 이미지가 LCD 모니터에 약 2초간 표시됩니다.

! 일부 피사체나 촬영 조건에서는 피사체의 움직임 (피사체의 정지/움직임 여부)이 제대로 감지되지 않을 수 있습니다.

- 평상시 One-Shot AF로 촬영하는 경우에는 **[AF1: [A+] 자동 서보]**를 **[해제]**로 설정하십시오.
- 셔터 버튼을 반누름하면 AF 동작 (One-Shot AF 또는 서보 AF)이 자동으로 설정됩니다. 촬영 중에는 AF 동작을 변경할 수 없습니다.
- **[A+]** 모드를 사용하면 자연, 실외와 인물 장면의 색상이 더욱 인상적으로 나타납니다. 다른 색조를 원하는 경우에는 촬영 전 촬영 모드를 **[Fv]**, **[P]**, **[Tv]**, **[Av]** 또는 **[M]**으로 설정하고 **[AF-ON]** 이외의 픽쳐 스타일을 선택하십시오 (p.88).



흐릿한 사진을 최소화하려면

- 촬영 장비의 무게를 견딜 수 있는 견고하고 안정적인 삼각대를 사용하십시오. 삼각대 위에 카메라를 단단히 고정하십시오.
- 리모트 스위치 (별매, p.176)나 무선 리모트 컨트롤 (별매, p.174)을 사용할 것을 권장합니다.



각 장별 목차



목차



기능 색인



색인

? FAQ

● 초점을 맞출 수 없습니다 (주황색 AF 포인트로 표시됨).

AF 포인트를 콘트라스트가 분명한 부분 위에 겨냥한 다음 셔터를 반누름해 보십시오 (p.56). 피사체에 너무 가까이 있으면 물러서서 다시 촬영해 보십시오.

● 여러 개의 AF 포인트가 동시에 표시됩니다.

여러 개의 AF 포인트가 동시에 표시되는 것은 이 모든 포인트에 초점이 맞았다는 것입니다. 원하는 피사체에 AF 포인트가 한 개라도 표시되었다면 사진을 촬영해도 됩니다.

● 셔터 버튼을 반누름하였으나 피사체에 초점이 맞지 않습니다.

렌즈의 포커스 모드 스위치를 <MF> (수동 초점)로 설정한 경우에는 <AF> (자동 초점)로 설정하여 주십시오.

● 셔터 스피드 표시가 깜박입니다.

조명이 거의 없어 매우 어둡기 때문에 피사체가 카메라 흔들림에 의해 흐릿하게 찍힐 수 있습니다. 삼각대나 캐논 EL/EX 시리즈 스피드라이트 (별매, p.177)를 사용할 것을 권장합니다.

● 외부 플래시를 사용하였으나 사진의 아랫부분이 비정상적으로 어둡게 나왔습니다.

렌즈에 후드를 부착한 경우 플래시 빛에 방해가 될 수 있습니다. 피사체가 가까이에 위치한 경우에는 플래시로 사진을 촬영하기 전에 먼저 후드를 분리하십시오.



각 장별 목차



목차



기능 색인



색인

[A+] 완전 자동 테크닉 (장면 인텔리전트 오토)

촬영 구도 재구성하기



장면에 따라 피사체를 좌측이나 우측에 배치하여 균형 잡힌 배경을 포함하면 더 멋진 원근감을 가진 이미지를 생성할 수 있습니다.

[A+] 모드에서는 정지된 피사체에 초점을 맞추기 위해 셔터 버튼을 반누름하면 해당 피사체에 초점이 고정됩니다. 셔터 버튼을 반누름한 상태에서 구도를 다시 잡은 다음 셔터 버튼을 완전히 누르면 사진이 촬영됩니다. 이 기능을 "초점 잠금"이라고 합니다.

움직이는 피사체 촬영하기



[AF1: [A+] 자동 서보]를 [설정]으로 지정하는 경우 움직이는 피사체가 있는 장면에서 구도를 잡고 셔터 버튼을 반누름하면 카메라가 서보 AF로 움직이는 피사체에 초점을 맞춥니다. 셔터 버튼을 반누름한 상태를 유지하면서 AF 포인트를 피사체 위에 계속 두면 카메라가 계속 피사체에 초점을 맞추고, 청색 AF 포인트가 표시되며 피사체의 움직임을 추적합니다. 사진을 촬영하고 싶을 때 셔터 버튼을 완전히 누르십시오.



각 장별 목차



목차



기능 색인



색인

장면 아이콘



【】 촬영 모드에서는 카메라가 장면의 유형을 인식하여 장면에 알맞은 모든 설정을 수행합니다. 인식한 장면 타입은 화면의 좌측 상단에 표시됩니다. 아이콘에 대한 자세한 내용은 623페이지를 참조하십시오.



각 장별 목차



목차



기능 색인



색인

정보 표시 (정지 사진 촬영)

정지 사진 촬영 시 표시되는 아이콘에 대한 자세한 내용은 619페이지를 참조하십시오.

- <Exp.SIM>가 흰색으로 표시되면 이미지의 밝기가 실제 촬영될 이미지의 밝기 레벨과 유사하게 표시됨을 나타냅니다.
- <Exp.SIM>가 깜박이는 경우는 이미지가 어둡거나 밝은 조명 조건으로 인해 실제 촬영 결과와 다른 밝기로 표시됨을 나타냅니다. 그러나 실제로 기록되는 이미지는 노출 설정값을 반영합니다. 표시되는 이미지에서는 실제 기록되는 이미지에서보다 노이즈가 더 눈에 띌 수 있습니다.
- 일부 촬영 설정에서는 노출 시뮬레이션이 실행되지 않을 수 있습니다. <Exp.SIM> 아이콘과 히스토그램은 회색으로 표시되며 이미지는 스크린에서 표준 밝기 레벨로 표시됩니다. 저조도나 밝은 조명 아래에서는 히스토그램이 제대로 표시되지 않을 수 있습니다.
- 히스토그램은 [📷3: 노출 시뮬레이션]을 [설정]으로 지정한 경우에만 표시됩니다 (p.120).



각 장별 목차



목차



기능 색인



색인



정지 사진 촬영 시 주의사항

- 태양이나 강한 인공 광원 등의 강렬한 광원쪽으로 카메라를 향하지 마십시오. 이미지 센서나 카메라의 내부 부품이 손상될 수 있습니다.
- "정지 사진 촬영 시 전체 주의사항"은 142 - 143페이지에 있습니다.



정지 사진 촬영 시 참조 사항

- 이미지의 시야율은 약 100%입니다 (화질을 JPEG 로 설정한 경우).
- 카메라를 장시간 사용하지 않는 경우 스크린은 [⚡2: 절전]의 [디스플레이 끄기]나 [뷰파인더 끄기]에서 설정한 시간이 지나면 자동으로 꺼지며 그 후 [자동 전원 오프]에서 설정한 시간이 지나면 카메라의 전원이 꺼집니다 (p.377).
- HDMI 케이블 HTC-100 (별매)을 사용하면 TV 화면에서 이미지를 디스플레이할 수 있습니다 (p.333). 사운드는 출력되지 않습니다.
- 리모트 스위치 (별매, p.176)나 무선 리모트 컨트롤 (별매, p.174)을 사용하여 촬영할 수도 있습니다.



각 장별 목차



목차



기능 색인



색인

터치 셔터로 촬영하기

스크린을 탭하는 조작만으로도 초점을 맞추고 사진을 자동으로 촬영할 수 있습니다.



1 터치 셔터를 실행합니다.

- 화면 좌측 하단의 [터치 셔터 OFF]를 탭하십시오. 아이콘을 탭할 때마다 [터치 셔터 OFF]와 [터치 셔터 ON]로 전환됩니다.
- [터치 셔터 ON] (터치 셔터: 켜기)
카메라가 탭한 위치에 초점을 맞춘 다음 사진을 촬영합니다.
- [터치 셔터 OFF] (터치 셔터: 끄기)
초점을 맞추려는 부분을 탭하여 해당 부분에 초점을 맞출 수 있습니다. 셔터 버튼을 완전히 누르면 사진이 촬영됩니다.



2 화면을 탭하여 촬영합니다.

- 화면상의 얼굴이나 피사체를 탭하십시오.
- ▶ 카메라가 설정된 AF 방식으로 탭하는 위치에 초점을 맞춥니다 (터치 AF) (p.265).
- ▶ [터치 셔터 ON]을 설정하면 초점이 맞았을 때 AF 포인트가 녹색으로 바뀌고 사진이 자동으로 촬영됩니다.
- ▶ 초점을 맞추지 못한 경우에는 AF 포인트가 주황색으로 바뀌며 사진을 촬영할 수 없습니다. 화면상의 얼굴이나 피사체를 다시 탭하십시오.



각 장별 목차



목차



기능 색인



색인



- 드라이브 모드를 또는 로 설정해도 카메라가 단일 촬영 모드로 촬영합니다.
- [AF 동작]을 [서보 AF]로 설정해도 화면을 탭하면 [One-Shot AF]로 이미지에 초점을 맞춥니다.
- 확대 보기에서 화면을 탭하면 초점을 맞추거나 사진이 촬영되지 않습니다.
- [📷 1: 재생 시간]을 [홀드]로 설정하고 화면을 탭하여 촬영하는 경우 셔터 버튼을 반누름하면 다음 사진을 촬영할 수 있습니다.



벌브 노출을 사용하여 촬영하려면 스크린을 두 번 탭하십시오. 처음 탭하면 벌브 노출이 시작되고 다시 한 번 탭하면 벌브 노출이 중단됩니다. 화면을 탭할 때는 카메라가 흔들리지 않도록 주의하십시오.



각 장별 목차



목차



기능 색인



색인

P: 프로그램 AE

카메라가 피사체의 밝기에 맞게 셔터 스피드와 조리개를 자동으로 설정합니다. 이를 프로그램 AE라고 합니다.

* [P]는 프로그램 (Program)을 의미합니다.

* AE는 자동 노출 (Auto Exposure)을 의미합니다.

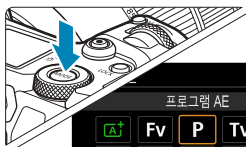

1 촬영 모드를 [P]로 설정합니다.



2 피사체에 초점을 맞춥니다.

- AF 포인트를 피사체에 맞추고 셔터 버튼을 반누름하십시오.
- ▶ 피사체에 초점이 맞으면 AF 포인트가 녹색으로 바뀝니다 (One-Shot AF).
- ▶ 셔터 스피드와 조리개가 자동으로 설정됩니다.



3 디스플레이를 확인합니다.

- 노출 값이 깜박이지 않으면 표준 노출을 얻은 것입니다.

4 사진을 촬영합니다.

- 촬영 구도를 잡고 셔터 버튼을 완전히 누르십시오.



각 장별 목차



목차



기능 색인



색인



- 셔터 속도 "30"와 최저 f 값이 깜박이면 노출부족임을 나타냅니다.

ISO 감도를 높이거나 플래시를 사용하십시오.



- 셔터 속도 "1/8000"과 최고 f 값이 깜박이면 노출과다임을 나타냅니다.

ISO 감도를 낮추거나 ND 필터 (별매)를 사용하여 렌즈로 유입되는 광량을 줄이십시오.



[P]와 [A+] 모드의 차이

- [A+] 모드에서는 AF 동작과 측광 모드 등의 여러 기능이 자동으로 설정되어 사진이 잘못 나오는 것을 방지합니다. 사용자가 설정할 수 있는 기능이 제한적입니다. 반면 [P] 모드에서는 셔터 속도와 조리개만 자동으로 설정됩니다. AF 동작, 측광 모드 및 기타 기능을 사용자가 자유롭게 설정할 수 있습니다.

프로그램 쉬프트

- [P] 모드에서는 노출값은 그대로 유지하면서 카메라가 자동으로 설정한 셔터 속도와 조리개 값의 조합 (프로그램)을 자유롭게 변경할 수 있습니다. 이를 프로그램 쉬프트라고 합니다.
- 프로그램을 쉬프트하려면 셔터 버튼을 반누름한 다음 원하는 셔터 속도나 조리개 값이 표시될 때까지 다이얼을 돌리십시오.
- 측광 타이머가 종료되면 프로그램 쉬프트가 자동으로 취소됩니다 (노출 설정 표시가 꺼집니다).
- 프로그램 쉬프트는 플래시와 함께 사용할 수 없습니다.



각 장별 목차



목차



기능 색인



색인

Tv: 셔터 우선 AE

이 모드에서는 촬영자가 셔터 스피드를 설정하면 피사체의 밝기에 맞는 노출을 얻을 수 있도록 카메라가 자동으로 조리개를 설정합니다. 이를 셔터 우선 AE라고 합니다. 셔터 스피드가 빠르면 활동하거나 움직이는 피사체를 순간적으로 포착하여 정지 상태로 표현할 수 있고 셔터 스피드가 느리면 움직이는 피사체에 흐릿한 효과를 주어 운동감을 표현할 수 있습니다.

* [Tv]는 시간 값 (Time value)을 의미합니다.



움직임이 흐려짐
(느린 스피드: 1/30초)



움직임이 정지됨
(빠른 스피드: 1/2000초)



1 촬영 모드를 [Tv]로 설정합니다.



2 원하는 셔터 스피드를 설정합니다.

- < > 다이얼을 돌려 설정하십시오.

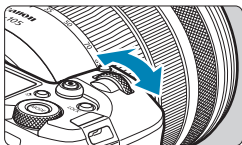

3 피사체에 초점을 맞춥니다.

- 셔터 버튼을 반누름하십시오.
- ▶ 조리개 값이 자동으로 설정됩니다.

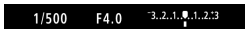

4 디스플레이를 확인하고 촬영합니다.

- 조리개 값이 깜박이지 않으면 표준 노출을 얻은 것입니다.



각 장별 목차



목차



기능 색인



색인



- 가장 낮은 f 값이 깜박이면 노출부족임을 나타냅니다. 조리개 값이 깜박이지 않을 때까지 다이얼을 돌려 셔터 속도를 더 느리게 설정하거나 ISO 감도를 더 높게 설정하십시오.



- 가장 높은 f 값이 깜박이면 노출과다임을 나타냅니다. 조리개 값이 깜박이지 않을 때까지 다이얼을 돌려 셔터 속도를 더 빠르게 설정하거나 ISO 감도를 더 낮게 설정하십시오.



셔터 속도 표시

- 예를 들면 "1/125"나 "125"는 1/125초를 나타내며 "0"5"는 0.5초를, "15"는 15초를 나타냅니다.
- LCD 패널에서 "8000"부터 "4"까지의 셔터 속도는 분수로 표시되는 셔터 속도의 분모를 표시합니다.



각 장별 목차



목차



기능 색인



색인

Av: 조리개 우선 AE

이 모드에서는 촬영자가 원하는 조리개 값을 설정하면 피사체의 밝기에 맞는 노출을 얻을 수 있도록 카메라가 자동으로 셔터 스피드를 설정합니다. 이를 조리개 우선 AE라고 합니다. f 값이 클수록 (조리개 구멍이 작을수록) 전경과 배경에서 초점이 맞는 영역이 넓어지며, f 값이 작을수록 (조리개 구멍이 클수록) 전경과 배경에서 초점이 맞는 영역이 좁아집니다.

* [Av]는 조리개 값 (Aperture value, 조리개 개방)을 의미합니다.



배경이 흐려짐
(낮은 조리개 f 값: f/5.6)



선명한 전경과 배경
(높은 조리개 f 값: f/32)

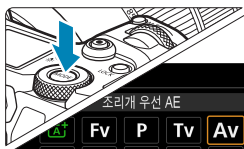

1 촬영 모드를 [Av]로 설정합니다.



2 원하는 조리개 값을 설정합니다.

- 다이얼을 돌려 설정하십시오.

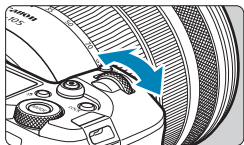

3 피사체에 초점을 맞춥니다.

- 셔터 버튼을 반누름하십시오.
- ▶ 셔터 스피드가 자동으로 설정됩니다.



4 디스플레이를 확인하고 촬영합니다.

- 셔터 스피드가 깜박이지 않으면 표준 노출을 얻은 것입니다.



각 장별 목차



목차



기능 색인



색인



- 셔터 속도 "**30**"가 깜박이면 노출부족임을 나타냅니다. 셔터 속도가 깜박이지 않을 때까지 다이얼을 돌려 더 큰 조리개 (더 낮은 f 값)로 설정하거나 ISO 감도를 더 높이십시오.



- 셔터 속도 "**1/8000**"가 깜박이면 노출부족임을 나타냅니다. 셔터 속도가 깜박이지 않을 때까지 다이얼을 돌려 더 작은 조리개 (더 높은 f 값)로 설정하거나 ISO 감도를 더 낮추십시오.



조리개 값 표시

f 값이 클수록 조리개가 더 작게 개방됩니다. 표시되는 f 값은 렌즈에 따라 다릅니다. 카메라에 렌즈가 장착되어 있지 않으면 조리개 값은 "F00"으로 표시됩니다.

피사계 심도 미리보기[☆]

심도 미리보기 기능을 할당한 버튼을 눌러 ([] 4: 버튼의 커스터마이징)를 사용하여 할당 (p.555)) 현재 조리개 설정값으로 렌즈를 고정하고 초점이 맞은 영역 (피사계 심도)을 확인할 수 있습니다.



- 조리개 값이 클수록 초점이 맞는 영역이 전경부터 배경까지 넓어집니다.
- 조리개를 변경하고 피사계 심도 미리보기 버튼을 누르면 이미지에서 피사계 심도 효과를 정확히 확인할 수 있습니다.
- 심도 미리보기 기능을 할당한 버튼을 누른 상태로 유지하면 노출이 고정 (AE 잠금)됩니다.



각 장별 목차



목차



기능 색인



색인

M: 수동 노출

이 모드에서는 셔터 속도와 조리개 값을 모두 원하는 대로 설정할 수 있습니다. 노출을 결정하려면 노출 레벨 표시기를 참고하거나 시중에 판매하는 노출계를 사용하십시오. 이 방식을 수동 노출이라고 합니다.

* [M]은 수동 (Manual)을 의미합니다.

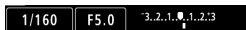
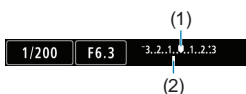
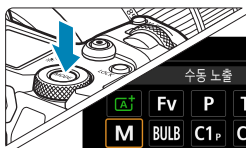

1 촬영 모드를 [M]으로 설정합니다.

2 ISO 감도를 설정합니다 (p.83).

- ISO 자동을 사용하면 노출 보정을 설정할 수 있습니다 (p.139).

3 셔터 속도와 조리개 값을 설정합니다.

- 셔터 속도를 설정하려면 <☀> 다이얼을 돌리십시오. 조리개를 설정하려면 <☾> 다이얼을 돌리십시오.

4 피사체에 초점을 맞춥니다.

- 셔터 버튼을 반누름하십시오.
- ▶ 노출 설정값이 표시됩니다.
- 노출 레벨 마크 <▮>는 현재의 노출 레벨이 표준 노출 레벨에서 얼마나 벗어나 있는지 표시합니다.

(1) 표준 노출 인덱스

(2) 노출 레벨 마크

5 노출을 설정하고 사진을 촬영합니다.

- 노출 레벨 표시기를 확인한 다음 원하는 셔터 속도와 조리개 값을 설정하십시오.



ISO 자동으로 노출 보정

수동 노출 촬영에서 ISO 감도를 [AUTO]로 설정하면 다음과 같이 노출 보정을 설정 (p.154)할 수 있습니다:

- 노출 레벨 표시기를 터치하여 설정
- [📷3: 노출 보정/AEB 설정]에서 설정
- 킷 컨트롤 화면에서 설정



ISO 자동이 설정되어 있는 경우에는 설정된 셔터 스피드와 조리개로 ISO 감도 설정이 변경되어 표준 노출을 얻게 됩니다. 따라서 원하는 노출 효과를 얻지 못할 수 있습니다. 이런 경우에는 노출 보정을 설정하십시오.



- 카메라를 [M] 모드 + ISO 자동 + <📷> (평가 측광)으로 설정하고 [📍2: 측광 모드, 포커싱 후 AE 잠금]이 초기 설정으로 지정되어 있는 경우 (p.548) 셔터 버튼을 반누름한 상태로 유지하면 One-Shot AF로 초점이 맞은 후 ISO 감도가 고정됩니다.
- ISO 자동이 설정되어 있을 때 <⌘> 버튼을 누르면 ISO 감도를 고정할 수 있습니다.
- ISO 감도를 수동으로 설정하고 처음 <⌘> 버튼을 눌렀을 때의 노출과 현재 노출을 비교하려면 <⌘> 버튼을 누르고 구도를 다시 잡은 후 노출 레벨 표시기를 확인하십시오.
- ISO 자동을 설정하고 [📍1: 노출 레벨 조정]을 [1/2스톱]으로 설정하면 모든 1/2스톱 노출 보정이 ISO 감도 (1/3스톱) 및 셔터 스피드로 실행됩니다. 그러나 표시되는 셔터 스피드는 변경되지 않습니다.



각 장별 목차



목차



기능 색인



색인

Fv: 플렉시블 우선 AE

이 모드에서는 셔터 속도, 조리개, ISO 감도를 수동이나 자동으로 설정하고 해당 설정값들을 선택한 노출 보정과 조합할 수 있습니다. [Fv] 모드에서 이러한 각 파라미터를 제어하여 촬영하는 것은 [P], [Tv], [Av] 또는 [M] 모드에서 촬영하는 것과 동일합니다.

* [Fv]는 플렉시블 값 (Flexible value)을 의미합니다.

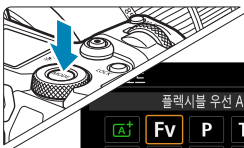

1 촬영 모드를 [Fv]로 설정합니다.



2 셔터 속도, 조리개 값과 ISO 감도를 설정합니다.

- <ⓘ> 다이얼을 돌려 설정할 항목을 선택하십시오. 선택한 항목의 왼쪽에 [ⓘ] 아이콘이 나타납니다.
- <ⓘ> 다이얼을 돌려 옵션을 설정하십시오.
- <▲>나 <◀> 키를 누르면 설정이 [AUTO]로 돌아갑니다.



3 노출 보정량을 설정합니다.

- <ⓘ> 다이얼을 돌려 노출 레벨 표시기를 선택하십시오. 노출 레벨 표시기 왼쪽에 [ⓘ] 아이콘이 나타납니다.
- <ⓘ> 다이얼을 돌려 옵션을 설정하십시오.
- <▲>나 <◀> 키를 누르면 설정값이 [±0]으로 돌아갑니다.



[Fv] 모드에서의 기능 조합

셔터 스피드	조리개	ISO 감도	노출 보정	촬영 모드
[AUTO]	[AUTO]	[AUTO] 수동 선택	가능	[P]와 유사
수동 선택	[AUTO]	[AUTO] 수동 선택	가능	[Tv]와 유사
[AUTO]	수동 선택	[AUTO] 수동 선택	가능	[Av]와 유사
수동 선택	수동 선택	[AUTO] 수동 선택	가능 -	[M]과 유사



- 값이 깜박이는 것은 설정한 값이 노출부족이나 노출과다가 될 수 있음을 의미합니다. 수치가 깜박임을 멈출 때까지 노출을 조정하십시오.
- [Fv] 모드를 [Av]나 [P] 모드와 유사하게 설정하면 저조도에서 슬로우 싱크로가 사용되지 않으며 [☑2: 외부 스피드라이트 제어]에서 [슬로우 싱크로]를 [1/200-30초 자동]으로 설정해도 사용되지 않습니다.



- [AUTO]로 설정한 셔터 스피드, 조리개 값, ISO 감도에는 밑줄이 표시됩니다.
- 단계 2나 3에서 <▼> 또는 <▶> 키를 누르면 셔터 스피드, 조리개 및 ISO 감도를 [AUTO]로 설정하고 노출 보정을 [±0]으로 설정할 수 있습니다.



각 장별 목차



목차



기능 색인



색인

정지 사진 촬영 시 전체 주의사항

화질

- 고감도 ISO로 촬영하면 노이즈 (밝은 점, 밴딩 현상 등)가 현재해질 수 있습니다.
- 고온에서 촬영하면 이미지에 노이즈나 불규칙한 색상이 발생할 수 있습니다.
- 장시간 연속 촬영을 하면 카메라의 내부 온도가 상승하여 화질에 영향을 끼칠 수 있습니다. 가끔씩 촬영을 중단하여 휴식을 취하십시오.
- 카메라의 내부 온도가 높을 때 장기 노출로 촬영하면 화질이 저하될 수 있습니다. 촬영을 중단하고 몇 분 기다렸다 다시 촬영하십시오.

백색 <☉> 및 적색 <☹> 내부 온도 경고 아이콘

- 장시간 촬영을 하거나 주변 온도가 높은 곳에서 촬영하여 카메라의 내부 온도가 상승하는 경우 백색 <☉> 또는 적색 <☹> 아이콘이 나타납니다.
- 백색 <☉> 아이콘은 정지 사진의 화질이 저하될 것임을 나타냅니다. 촬영을 잠시 중단하고 카메라의 열기가 식을 때까지 기다리십시오.
- 적색 <☹> 아이콘은 촬영이 곧 자동으로 종료될 것임을 나타냅니다. 이 경우 카메라의 내부 온도가 내려갈 때까지 촬영할 수 없으므로 촬영을 잠시 중단하거나 카메라의 전원을 끄고 열기가 식을 때까지 기다리십시오.
- 장시간 동안 온도가 높은 곳에서 촬영하면 백색 <☉>이나 적색 <☹> 아이콘이 더 빨리 표시될 수 있습니다. 촬영을 하지 않을 때는 항상 카메라를 꺼 주십시오.
- 카메라의 내부 온도가 높으면 백색 <☉> 아이콘이 표시되기 전이라도 고감도 ISO나 장시간 노출로 촬영한 이미지의 화질이 저하될 수 있습니다.

촬영 결과

- 확대 보기 중에 사진을 촬영하면 원하는 노출을 얻지 못할 수 있습니다. 일반 보기로 돌아가서 사진을 촬영하십시오.
- 확대 보기 중에 사진을 촬영해도 이미지는 일반 보기의 이미지 영역으로 촬영됩니다.



각 장별 목차



목차



기능 색인



색인



정지 사진 촬영 시 전체 주의사항

이미지 및 디스플레이

- 저조도나 고조도의 조건에서는 표시되는 이미지가 촬영한 이미지의 밝기를 제대로 반영하지 못할 수 있습니다.
- 저조도에서는 이미지를 표시할 때 저감도 ISO에서도 노이즈가 눈에 띌 수 있으나 실제 촬영한 사진과 표시되는 이미지 화질에는 차이가 있으며 실제 사진에는 노이즈가 거의 없습니다.
- 광원 (조명)이 변경되는 경우 스크린이나 노출 값이 깜박일 수 있습니다. 이 경우에는 촬영을 잠시 중단하고 사용하려는 광원에서 촬영을 재개하십시오.
- 카메라를 다른 방향으로 향하게 하면 밝기가 일시적으로 올바르게 표시되지 않을 수 있습니다. 촬영하기 전에 이미지의 밝기가 안정될 때까지 기다려 주십시오.
- 이미지에 매우 밝은 광원이 있는 경우 밝은 영역이 스크린에서 검게 나타날 수 있습니다. 그러나 실제 촬영된 이미지에는 밝은 영역이 올바르게 나타납니다.
- 저조도에서 [F2: 디스플레이 밝기]를 밝게 설정하면 이미지에 노이즈나 불규칙적인 색상이 나타날 수 있습니다. 그러나 촬영된 이미지에는 노이즈나 불규칙적인 색상이 기록되지 않습니다.
- 이미지를 확대하면 이미지의 샤프니스가 실제보다 뚜렷하게 보일 수 있습니다.

렌즈

- 이미지 스테빌라이저가 있는 렌즈를 장착하고 이미지 스테빌라이저 (IS) 스위치를 <ON>으로 설정하는 경우에는 셔터 버튼을 만누름하지 않아도 이미지 스테빌라이저가 항상 작동합니다. 이미지 스테빌라이저는 배터리의 전원을 소모하며 촬영 조건에 따라 촬영 가능 매수가 감소할 수 있습니다. 삼각대를 사용할 때와 같이 이미지 스테빌라이저 기능이 필요하지 않을 때는 IS 스위치를 <OFF>로 설정할 것을 권장합니다.
- EF 렌즈를 사용하는 경우 촬영 중의 초점 프리셋 기능은 2011년 하반기나 그 이후 출시되고 해당 기능을 탑재한 (초)망원 렌즈에서만 사용 가능합니다.



각 장별 목차



목차



기능 색인



색인

□ 드라이브 모드 선택하기

단일 드라이브 모드와 연속 드라이브 모드가 제공됩니다. 장면이나 피사체에 적합한 드라이브 모드를 선택할 수 있습니다.

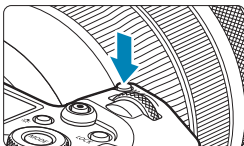

1 <M-Fn> 버튼을 누릅니다 (ℳ6).

- 화면에 이미지가 표시되면 <M-Fn> 버튼을 누르십시오.



2 드라이브 모드 항목을 선택합니다.

- <ℳ> 다이얼을 돌려 드라이브 모드 항목을 선택하십시오.



3 드라이브 모드를 선택합니다.

- <ℳ> 다이얼을 돌려 선택하십시오.

● [□] 1매 촬영

셔터 버튼을 완전히 누르면 한 번의 촬영만 이루어집니다.

● [ℳ/F] 고속 연속 촬영

셔터 버튼을 완전히 누른 상태를 유지하면 **최대 약 8.0매/초**로 연속 촬영을 할 수 있습니다.

그러나 다음과 같은 조건에서는 최대 연속 촬영 속도가 느려질 수 있습니다:





● 깜박임 저감을 설정한 경우:

연속 촬영 속도는 **최대 약 5.4매/초**가 됩니다.

● 듀얼 픽셀 RAW를 설정한 경우:

저속 연속 촬영으로 자동 변경됩니다.



- **서보 AF 촬영:**
[AF 동작]을 [서보 AF]로 설정하면 **최대 약 5.0매/초**의 연속 촬영 속도가 우선으로 적용됩니다.
- **저소음 촬영:**
[ 6: 저소음 셔터]를 [설정]으로 지정하면 연속 촬영 속도는 **최대 약 5.0매/초**가 됩니다.
- **플래시 촬영:**
EL 또는 EX 시리즈 스피드라이트를 사용하는 경우 연속 촬영 속도는 **최대 약 3.0매/초**가 됩니다.
- [] **저속 연속 촬영**
셔터 버튼을 완전히 누른 상태를 유지하면 **최대 약 3.0매/초**로 연속 촬영을 할 수 있습니다.
[AF 동작]을 [서보 AF]로 설정하면 **최대 약 3.0매/초**의 연속 촬영 속도를 기준으로 한 피사체 추적에 우선으로 적용됩니다.
듀얼 픽셀 RAW를 설정하는 경우에는 연속 촬영 속도가 **최대 약 2.2매/초**가 됩니다.
- [] **셀프 타이머: 10초/리모컨**
- [] **셀프 타이머: 2초/리모컨**
셀프타이머 촬영에 대한 내용은 147페이지를 참조하십시오. 리모트 컨트롤 촬영에 대한 내용은 174페이지를 참조하십시오.



<H> 고속 연속 촬영 시에는 촬영 조건에 따라 최대 연속 촬영 속도가 달라집니다. 자세한 내용은 다음 페이지를 참조하십시오.



각 장별 목차



목차





기능 색인



색인

드라이브 모드 선택하기

-  다음 조건에서는 최대 고속 연속 촬영 속도 (p.144)가 약 8.0매/초입니다: 완전히 충전된 배터리로 One-Shot AF 모드에서 1/1000초 또는 그보다 빠른 셔터 스피드와 최대 조리개 (렌즈*에 따라 다름)로 촬영, 상온 (23°C), 깜박임 저감, 듀얼 픽셀 RAW 촬영, 저소음 셔터 해제.
 * 다음의 렌즈를 사용하고 One-Shot AF 모드에서 이미지 스테빌라이저를 해제한 경우: EF300mm f/4L IS USM, EF28-135mm f/3.5-5.6 IS USM, EF75-300mm f/4-5.6 IS USM, EF100-400mm f/4.5-5.6L IS USM.
- 다음의 조건에 따라 고속 연속 촬영 속도가 느려질 수 있습니다: 배터리 용량, 온도, 깜박임 저감, 듀얼 픽셀 RAW 촬영, 저소음 LV 촬영, 저소음 촬영, 셔터 스피드, 조리개, 피사체 조건, 밝기, AF 동작, 렌즈 종류, 플래시 사용, 촬영 설정값.
- 서보 AF에서는 피사체 조건이나 사용하는 렌즈에 따라 최대 연속 촬영 속도가 느려질 수 있습니다. 서보 AF 설정 시 [ 6: 저소음 LV 촬영]을 [해제]로 설정하면 최대 연속 촬영 속도가 느려집니다.
- [ 6: 깜박임 방지 촬영]을 [설정]으로 지정한 경우 (p.115) 깜박이는 광원 하에서 촬영하면 최대 연속 촬영 속도가 감소할 수 있습니다. 또한 연속 촬영 간격이 불규칙해지고 릴리즈 타임랙이 더 길어질 수 있습니다.
- 온도가 낮은 곳에서 차가운 배터리나 용량이 낮은 배터리를 사용하여 촬영하면 최대 연속 촬영 속도가 약 6.0매/초로 떨어질 수 있습니다.
- 저속 연속 촬영 시에도 촬영 조건에 따라 연속 촬영 속도가 느려질 수 있습니다.
- 연속 촬영 중에 내부 메모리가 가득 차면 촬영이 일시적으로 불가능하므로 연속 촬영 속도가 감소할 수 있습니다 (p.77).



각 장별 목차



목차



기능 색인



색인

🕒 셀프타이머 사용하기

기념 사진과 같이 촬영자 자신이 사진에 포함되고 싶을 때는 셀프타이머를 사용하십시오.

1 <M-Fn> 버튼을 누릅니다 (🕒6).

- 화면에 이미지가 표시되면 <M-Fn> 버튼을 누르십시오.



2 드라이브 모드 항목을 선택합니다.

- <🔧> 다이얼을 돌려 드라이브 모드 항목을 선택하십시오.



3 셀프타이머를 선택합니다.

- <🔧> 다이얼을 돌려 셀프타이머를 선택하십시오.

🕒10: 10초 후에 촬영합니다.

🕒2: 2초 후에 촬영합니다.

- 카메라를 무선 리모트 컨트롤 (별매, p.174)과 페어링하면 (<📶🕒1> <📶🕒2>)가 표시됩니다.

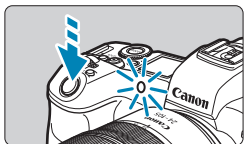

4 사진을 촬영합니다.

- 피사체에 초점을 맞춘 다음 셔터 버튼을 완전히 누르십시오.
- ▶ LCD 패널에서 셀프타이머 램프, 표시음, 카운트다운 표시 (초 단위)로 셀프타이머의 작동을 확인할 수 있습니다.
- ▶ 사진이 촬영되기 약 2초 전부터 셀프타이머 램프의 깜박임이 빨라지고 사진이 촬영됩니다.



각 장별 목차



목차



기능 색인



색인

셀프타이머 사용하기

-  <S2>를 사용하면 삼각대에 장착된 카메라에 손을 대지 않고 촬영할 수 있습니다. 정지된 사물을 촬영하거나 장기 노출 촬영을 하는 경우에 카메라 흔들림을 방지할 수 있습니다.
- 셀프타이머 촬영 후에는 이미지를 재생 (p.304)하여 초점과 노출을 확인할 것을 권장합니다.
- 자신을 촬영하기 위해 셀프타이머를 사용할 때는 자신이 서 있을 자리와 동일한 거리에 있는 다른 물체에 초점 잠금 (p.126) 기능을 사용하여 초점을 맞추십시오.
- 셀프타이머를 시작한 후에 취소하려면 <SET>을 누르십시오.
- 카메라가 리모트 촬영으로 설정되어 있을 때는 자동 전원 오프 시간이 연장될 수 있습니다.



각 장별 목차



목차



기능 색인



색인

고속 연속 촬영 시 디스플레이 속도 선택하기 ☆

RF 렌즈를 사용하여 촬영할 때 [AF1: AF 동작]을 [서보 AF]로 설정하고 드라이브 모드를 <M> [고속 연속 촬영]으로 설정하면 촬영한 사진과 라이브 이미지 간에 전환되는 고속 표시를 사용할 수 있습니다. 표시의 반응 속도가 빨라져 빠르게 움직이는 피사체도 쉽게 추적할 수 있습니다.

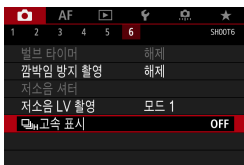

1 [M: 고속 표시]를 선택합니다.

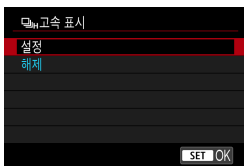

2 항목을 선택합니다.

- 매 연속 촬영 사진과 라이브 이미지를 전환하려면 [설정]을 선택하십시오.



- 고속 표시 중에는 이미지가 불안정하게 흔들리거나 깜박일 수 있습니다. 이 현상은 높은 셔터 스피드에서 더 자주 발생하는 경향이 있으나 실제 촬영되는 이미지에는 영향을 미치지 않습니다.
- 다음의 조건에서는 고속 표시가 실행되지 않으며 촬영 도중 멈출 수 있습니다.
 - 1/30초보다 느린 셔터 스피드, f/11보다 큰 조리개, 오토포커싱이 어려운 촬영 조건, 플래시 촬영 및 ISO 감도 확장



이 모든 조건에 해당되는 경우 [설정]을 사용할 수 있습니다.

- RF 렌즈를 사용하고 [AF 동작]을 [서보 AF]로 설정 (p.262), 드라이브 모드를 [고속 연속 촬영]으로 설정 (p.144), [깜박임 방지 촬영]을 [해제]로 설정 (p.115), [노출 시뮬레이션]을 [설정]으로 지정 (p.120), [저소음 셔터]를 [해제]로 지정 (p.151)



각 장별 목차



목차



기능 색인



색인

저소음 라이브 뷰 촬영☆

촬영 조건이나 사용하는 렌즈에 맞게 카메라의 드라이브와 셔터 작동 특성을 조정할 수 있습니다.

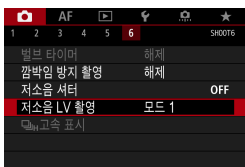

1 [CAMERA 6: 저소음 LV 촬영]을 선택합니다.

2 옵션을 설정합니다.

- 옵션을 선택한 다음 <SET>을 누르십시오.

- **모드 1** (초기 설정값)

- **모드 2**

셔터 버튼을 완전히 누르면 한 번의 촬영만 이루어집니다. 셔터 버튼을 누르고 있는 동안에는 카메라 작동이 중단됩니다. 조용한 촬영이 가능하며 셔터 버튼을 반누름 위치로 되돌리면 작동이 재개됩니다. 연속 촬영으로 설정해도 1매의 사진만 촬영됩니다.

- **해제**

TS-E 렌즈를 사용하여 **렌즈를 시프트 또는 틸트**하거나 익스텐션 튜브를 사용하는 경우에는 **[해제]**로 설정하십시오.

[모드 1]이나 **[모드 2]**로 설정하면 표준 노출을 얻지 못하거나 노출이 불규칙해질 수 있습니다.

- 최대 조리개에 가까운 값과 높은 셔터 스피드에서 촬영하면 초점이 흐린 이미지 영역이 완전하지 않을 수 있습니다. 초점이 흐린 이미지 영역을 원하지 않는 경우 다음과 같이 촬영하면 더 나은 결과를 얻을 수 있습니다.
 - **[CAMERA 6: 저소음 LV 촬영]**을 **[해제]**로 설정.
 - 저소음 셔터를 사용하여 촬영.
 - 셔터 스피드를 더 낮게 설정.
 - 조리개 값을 높게 설정.
- **[모드 2]**로 설정하고 무선 리모트 컨트롤 (별매, p.174)을 사용하면 **[모드 1]**에서와 동일하게 작동합니다.



각 장별 목차



목차



기능 색인



색인

저소음 촬영☆

정지 사진 촬영 시 일반적으로 사용하는 기계 셔터 대신 센서의 전자식 셔터 기능을 사용하여 저소음으로 촬영할 수 있습니다. 연속 촬영도 가능하며, 카메라 작동음 없이 조용히 촬영해야 하는 경우에 사용하면 유용한 기능입니다.

<□>, <M/H>, <S1>, <S2> 드라이브 모드에서 사용할 수 있습니다.



1 [CAMERA 6: 저소음 셔터]를 선택합니다.

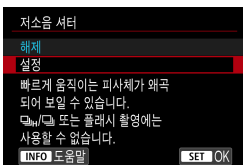

2 [설정]을 선택합니다.

3 드라이브 모드를 선택합니다 (p.144).

- ▶ <□>, <M/H>, <S1> 또는 <S2>를 선택하십시오.

4 사진을 촬영합니다.

- ▶ 촬영하면 화면 주변에 흰색 프레임이 표시됩니다.



- 저소음 촬영 시에는 피사체의 사생활과 초상권을 존중하여 책임감을 가지고 촬영에 임할 수 있도록 하십시오.
- 빠르게 움직이는 피사체 촬영 시 피사체가 왜곡되어 보일 수 있으며, 서보 AF (p.263)로 연속 촬영 시에는 초점이 맞지 않을 수 있습니다.
- 일부 렌즈와 촬영 조건에서는 렌즈 포커싱 중이나 조리개를 조정할 때 소리가 들릴 수 있습니다.
- 저소음 촬영 시 다른 카메라의 플래시가 발광하거나, 형광 조명과 같은 깜박이는 광원에서 저소음 촬영을 하면 밝기 차이로 인한 빛의 줄무늬나 밴딩 현상이 이미지에 기록될 수 있습니다.
- AEB 촬영과 플래시 촬영은 할 수 없습니다.
- 드라이브 모드를 <M/H>로 설정해도 고속 표시 (p.149)는 저소음 촬영에 사용되지 않습니다.



[CAMERA 6: 저소음 셔터]를 [해제]로 설정하면 [CAMERA 6: 저소음 LV 촬영]의 설정이 원래 설정값으로 돌아갑니다.



각 장별 목차



목차



기능 색인



색인

📷 측광 모드 선택하기 ☆

피사체의 밝기를 측정할 수 있는 네 가지 방식을 제공합니다. [☉] 모드에서는 평가 측광이 자동으로 설정됩니다.

1 <Q> 버튼을 누릅니다 (🕒10).

- 이미지가 표시되면 <Q> 버튼을 누르십시오.

2 측광 모드를 선택합니다.

- <▲><▼> 키를 눌러 항목을 선택하십시오.
- <◀><▶> 키를 눌러 측광 모드를 선택하십시오.



[☉]: 평가 측광

[☺]: 부분 측광

[●]: 스팟 측광

[☐]: 중앙 중점 평균 측광

[☉] 평가 측광

역광의 피사체에도 적합한 일반적인 측광 모드입니다. 카메라가 장면에 맞게 자동으로 노출을 조정합니다.

[☺] 부분 측광

역광 등으로 인해 피사체보다 주변이 훨씬 더 밝을 때 효과적이며 화면 중앙 영역의 약 6.1%를 커버합니다. 부분 측광 영역이 화면에 표시됩니다.

[●] 스팟 측광

피사체나 장면의 특정한 부분을 측광할 때 효과적입니다. 화면 중앙 영역의 약 2.7%를 커버합니다. 부분 측광 영역이 화면에 표시됩니다.

[☐] 중앙 중점 평균 측광

측광이 화면 전체에 걸쳐 평균적으로 이루어지며 중앙부에 좀 더 집중됩니다.



각 장별 목차



목차



기능 색인



색인



- 초기 설정으로 카메라는 다음과 같이 노출을 설정합니다.
 [☉] (평가 측광)의 경우 셔터 버튼을 반누름하면 One-Shot AF로 초점을 맞춘 후 노출 설정값이 고정됩니다 (AE 잠금). [☉] (부분 측광), [☉] (스팟 측광), [☐] (중앙 중점 평균 측광) 모드에서는 촬영하는 순간 노출이 설정됩니다. (셔터 버튼을 반누름해도 노출 설정값이 고정되지 않습니다.)
- [표:2: 측광 모드, 포커싱 후 AE 잠금]에서 One-Shot AF로 초점을 맞춘 후 노출을 고정 (AE 잠금)할지 여부를 설정할 수 있습니다 (p.548).



각 장별 목차



목차



기능 색인



색인

☑ 원하는 노출 보정 설정하기 ☆

노출 보정으로 카메라가 설정한 표준 노출을 밝게 (노출 증가) 하거나 어둡게 (노출 감소) 할 수 있습니다.

노출 보정은 [Fv], [P], [Tv], [Av], [M] 촬영 모드에서 설정 가능하며 1/3스톱 단위로 ±3스톱까지 설정할 수 있습니다.

[M] 모드와 ISO 자동을 모두 설정했을 때의 노출 보정은 139페이지를,

[Fv] 모드에서의 노출 보정은 140페이지를 참조하십시오.

1 노출을 확인합니다.

- 셔터 버튼을 반누름하고 노출 레벨 표시기를 확인하십시오.

노출을 증가시켜
이미지를 보다 밝게



노출을 감소시켜
이미지를 보다 어둡게

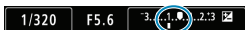

2 보정량을 설정합니다.

- 스크린을 보면서 <☺> 다이얼을 돌려 보정량을 설정하십시오.
- ▶ 노출 보정을 나타내는 <☑> 아이콘이 표시됩니다.

3 사진을 촬영합니다.

- 노출 보정을 취소하려면 노출 레벨 표시기 <☺>를 표준 노출 인덱스 (<☺>)로 설정하십시오.

! [📷3: 자동 밝기 최적화 기능] (p.104)을 [해제] 이외의 설정값으로 지정한 경우 어두운 이미지를 위해 감소된 노출 보정을 설정해도 이미지가 여전히 밝게 나타날 수 있습니다.

🔧 노출 보정량은 전원 스위치를 <OFF>로 설정한 후에도 계속 유효합니다.



각 장별 목차



목차



기능 색인



색인

자동 노출 브라케팅 (AEB) ☆

셔터 스피드, 조리개나 ISO 감도를 자동으로 변경하여 1/3스톱 단위로 최대 ±3스톱까지 노출을 브라케팅하여 연속으로 3회의 촬영을 할 수 있습니다. 이를 AEB라고 합니다.

* AEB는 자동 노출 브라케팅 (Auto Exposure Bracketing)을 의미합니다.

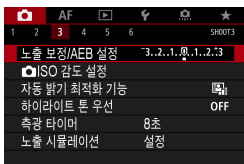

1 [☑3: 노출 보정/AEB 설정]을 선택합니다.



(1)

2 AEB 범위를 설정합니다.

- <☀> 다이얼을 돌려 AEB 범위 (1)를 설정하십시오. <◀> <▶> 키를 누르면 노출 보정량을 설정할 수 있습니다.
- <SET>을 눌러 설정하십시오.
- ▶ 메뉴를 종료하면 화면에 AEB 범위가 표시됩니다.

표준 노출



노출 감소

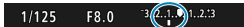

노출 증가

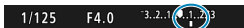

3 사진을 촬영합니다.

- 3장의 브라켓 촬영이 드라이브 모드 설정에 따라 다음의 순서로 촬영됩니다: 표준 노출, 노출 감소, 노출 증가.
- AEB는 자동으로 취소되지 않습니다. AEB를 취소하려면 단계 2를 실행하여 AEB 범위 디스플레이를 끄십시오.



각 장별 목차



목차





기능 색인



색인

자동 노출 브래케팅 (AEB)

 [📷3: 자동 밝기 최적화 기능] (p.104)을 [해제] 이외의 설정값으로 지정한 경우 AEB의 효과가 감소할 수 있습니다.

-  ● AEB 촬영 시에는 스크린 좌측 하단에 <✖>가 깜박입니다.
- 드라이브 모드를 <□>로 설정하는 경우 촬영하려면 매 촬영 시 셔터 버튼을 세 번 누르십시오. <📷H>나 <📷>로 설정하는 경우에는 셔터 버튼을 완전히 누른 상태로 유지하면 3매의 브래케팅 촬영이 연속으로 진행되고 카메라가 자동으로 촬영을 중단합니다. <📷10>나 <📷2>로 설정하면 3매의 브래케팅 촬영이 10초나 2초 지연 후에 연속적으로 실행됩니다.
- AEB를 노출 보정과 조합하여 설정할 수 있습니다.
- AEB 촬영 중에는 촬영 모드를 변경할 수 없습니다.
- AEB는 플래시, 다중 촬영 노이즈 감소나 HDR 모드에서는 사용할 수 없습니다.
- 다음의 조작을 하는 경우에는 AEB가 자동으로 취소됩니다: 전원 스위치를 <OFF>로 설정하거나 플래시가 완전히 충전되는 경우.



각 장별 목차



목차



기능 색인



색인

✳ 촬영 시 노출 잠금 설정하기 (AE 잠금) ☆

초점과 노출을 각각 설정하고 싶거나 동일한 노출값으로 여러 장의 사진을 촬영하고 싶을 때는 노출을 고정할 수 있습니다. <✳> 버튼을 눌러 노출을 고정한 다음 촬영 구도를 다시 잡아 촬영하십시오. 이를 AE 잠금이라고 하며 역광의 피사체를 촬영할 때 등의 경우에 효과적입니다.

1 피사체에 초점을 맞춥니다.

- 셔터 버튼을 반누름하십시오.
- ▶ 노출 설정값이 표시됩니다.

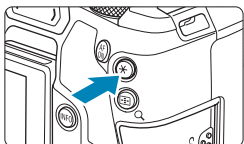

2 <✳> 버튼을 누릅니다 (ON).

- ▶ 화면의 좌측 하단에 노출이 고정 (AE 잠금)되었음을 나타내는 <✳> 아이콘이 표시됩니다.
- <✳> 버튼을 누를 때마다 현재 노출 설정값이 고정됩니다.



3 촬영 구도를 다시 잡고 촬영합니다.

- AE 잠금을 유지한 상태에서 사진을 더 촬영하려면 <✳> 버튼을 누른 상태에서 셔터 버튼을 눌러 촬영하십시오.

AE 잠금 효과

측광 모드	AF 포인트 선택 방식	
	자동 선택	수동 선택
	초점이 맞은 AF 포인트를 중심으로 한 노출이 고정됩니다.	선택한 AF 포인트를 중심으로 한 노출이 고정됩니다.
	화면 중앙부의 노출이 고정됩니다.	

* [] 모드에서 렌즈의 포커스 모드 스위치를 <MF>로 설정했을 때는 화면 중앙부의 노출이 고정됩니다.



각 장별 목차



목차



기능 색인



색인

BULB: 장기 (벌브) 노출

이 모드에서는 셔터 버튼을 완전히 누르고 있는 동안 셔터가 개방된 채로 유지되며 셔터 버튼에서 손을 뗄 때 닫힙니다. 이러한 촬영 기법을 벌브 노출이라고 합니다. 벌브 노출은 야경과 불꽃놀이, 천체 사진 등 장시간의 노출이 요구되는 피사체에 사용합니다.

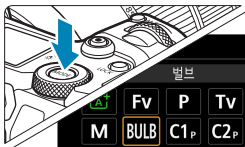

1 촬영 모드를 [BULB]로 설정합니다.



2 원하는 조리개 값을 설정합니다.

- <  > 다이얼을 돌려 설정하십시오.



3 사진을 촬영합니다.

- 셔터 버튼을 완전히 누르고 있는 동안 노출이 계속 유지됩니다.
- ▶ 노출 경과 시간이 LCD 패널에 표시됩니다.

- 태양이나 강한 인공 광원 등의 강렬한 광원쪽으로 카메라를 향하지 마십시오. 이미지 센서나 카메라의 내부 부품이 손상될 수 있습니다.
- 장기 벌브 노출 시에는 평소보다 이미지에 노이즈가 더 발생합니다.
- ISO 자동을 설정한 경우에는 ISO 400이 설정됩니다 (p.608).
- 벌브 노출 촬영 시 벌브 타이머 대신 셀프타이머를 사용할 때는 셔터 버튼을 완전히 누른 상태로 유지하십시오 (셀프타이머 시간 및 벌브 노출 시간).



각 장별 목차



목차



기능 색인



색인



- [📷5: 노이즈 감소기능(장기노출시)]를 사용하면 장기 노출 시 발생하는 노이즈를 감소시킬 수 있습니다 (p.107).
- 벌브 노출에는 삼각대와 벌브 타이머를 사용할 것을 권장합니다.
- 리모트 스위치 RS-60E3 (별매, p.176)를 사용하여 벌브 노출을 촬영할 수도 있습니다.
- 벌브 노출에 무선 리모트 컨트롤 BR-E1 (별매, p.174)을 사용할 수도 있습니다. 리모트 컨트롤의 송신 버튼을 누르면 벌브 노출이 그 직후나 2초 후에 시작됩니다. 버튼을 다시 누르면 벌브 노출이 중지됩니다.

벌브 타이머[☆]

벌브 노출의 노출 시간을 사전에 설정할 수 있습니다. 벌브 타이머를 사용하면 벌브 노출 중에 셔터 버튼을 계속 누른 상태로 유지하지 않아도 되므로 카메라 흔들림이 감소합니다.

벌브 타이머는 [BULB] (벌브 노출)에서만 설정 가능하며 다른 모드에서는 설정할 수 없거나 작동하지 않습니다.

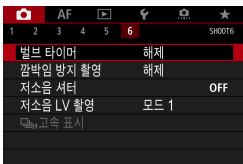

1 [📷6: 벌브 타이머]를 선택합니다.

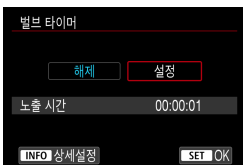

2 [설정]을 선택합니다.

- [설정]을 선택한 다음 <INFO> 버튼을 누르십시오.



각 장별 목차



목차



기능 색인



색인

장기 (벌브) 노출

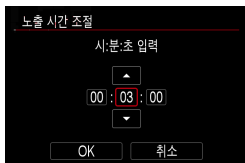

3 원하는 노출 시간을 설정합니다.

- 시간, 분 또는 초를 선택하십시오.
- <SET>을 누르면 <후>가 표시됩니다.
- 원하는 숫자를 설정한 다음 <SET>을 누르십시오. (<□>로 돌아갑니다.)

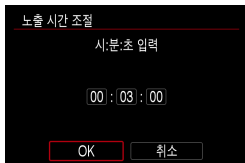

4 [OK]를 선택합니다.

5 사진을 촬영합니다.

- ▶ 셔터 버튼을 완전히 누르면 벌브 노출이 시작되며 설정한 시간 동안 계속됩니다.
- 벌브 타이머 촬영 중에는 LCD 패널에 [TIMER]와 노출 시간이 표시됩니다.
- 타이머 설정을 취소하려면 단계 2에서 [해제]를 설정하십시오.

- 벌브 타이머가 작동하는 중에 셔터 버튼을 완전히 누른 다음 손을 떼면 벌브 노출이 중단됩니다.
- 노출이 시작된 후에 셔터 버튼을 계속하여 완전히 누르고 있으면 설정한 노출 시간이 경과한 후에도 벌브 노출이 계속됩니다. (설정된 노출 시간이 경과해도 벌브 노출이 자동으로 중단되지 않습니다.)
- 촬영 모드를 변경하면 벌브 타이머가 취소되고 설정값이 [해제]로 돌아갑니다.



각 장별 목차



목차



기능 색인



색인

HDR: HDR (High Dynamic Range) 촬영☆

콘트라스트가 높은 장면에서도 손실된 하이라이트와 색도가 감소되고 넓은 범위의 색조를 가진 정지 사진을 촬영할 수 있습니다. HDR 촬영은 풍경 및 정물 사진에 효과적입니다.

HDR 촬영에서는 노출이 다른 3가지 이미지 (표준 노출, 노출 부족, 노출 과다)를 연속으로 촬영한 다음 자동으로 병합합니다. HDR 이미지는 JPEG 이미지로 기록됩니다.

* HDR은 하이 다이내믹 레인지 (High Dynamic Range)를 의미합니다.

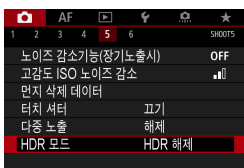

1 [📷5: HDR 모드]를 선택합니다.



2 [D.레인지 조절]을 설정합니다.

- 범위를 선택한 다음 <SET>을 누르십시오.
- [자동]을 선택하면 이미지의 전체적인 색조 범위를 기준으로 자동으로 설정된 다이내믹 레인지를 얻을 수 있습니다.
- 숫자가 높을수록 다이내믹 레인지가 더 넓어집니다.
- HDR 촬영을 종료하려면 [HDR 해제]를 선택하십시오.



3 [효과]를 설정합니다.

- 효과를 선택한 다음 <SET>을 누르십시오.



각 장별 목차



목차



기능 색인



색인

HDR (High Dynamic Range) 촬영

효과

● [HDR] 내추럴

이미지의 하이라이트 영역과 색도 영역의 디테일이 손실되지 않도록 보정하여 넓은 계조 범위를 유지합니다. 하이라이트와 그림자의 손실이 줄어듭니다.

● [HDR] 아트 표준

[내추럴]보다 하이라이트와 그림자의 손실이 줄어들지만 콘트라스트가 낮고 계조가 약해 사진을 그림처럼 보이게 합니다. 피사체의 윤곽에 밝거나 어두운 테두리가 생깁니다.

● [HDR] 아트 비비드

[아트 표준]보다 색의 채도가 높으며 낮은 콘트라스트와 약한 계조로 생생한 그래픽 아트 효과를 생성합니다.

● [HDR] 아트 볼드

매우 높은 채도로 색상이 강렬해지며 피사체가 눈에 띄고 유화와 같은 느낌을 주는 사진이 됩니다.

● [HDR] 아트 양각

채도, 밝기, 콘트라스트 및 계조가 감소하여 이미지가 평범하고 밋밋해 보이도록 합니다. 이 효과를 적용하면 이미지가 낡고 오래된 사진처럼 보입니다. 피사체의 윤곽에 밝거나 어두운 테두리가 생깁니다.

	아트 표준	아트 비비드	아트 볼드	아트 양각
채도	표준	높음	매우 높음	낮음
윤곽 강조	표준	약함	강함	매우 강함
밝기	표준	표준	표준	어두움
색조	약함	약함	약함	매우 약함

 각 효과는 현재 설정된 픽처 스타일의 특성에 따라 적용됩니다 (p.88).



각 장별 목차



목차



기능 색인



색인



4 [연속 HDR] 옵션을 설정합니다.

- 옵션을 선택한 다음 <SET>을 누르십시오.
- [1회만]을 선택하면 촬영이 종료된 후 HDR 촬영이 자동으로 취소됩니다.
- [매회]를 선택하면 단계 2의 설정을 [HDR 해제]로 설정할 때까지 HDR 촬영이 계속됩니다.

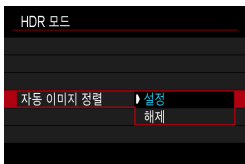

5 [자동 이미지 정렬]을 설정합니다.

- 핸드헬드 촬영일 경우에는 [설정]을, 삼각대를 사용하는 경우에는 [해제]를 선택한 다음 <SET>을 누르십시오.

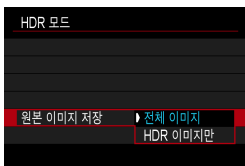

6 저장할 이미지를 지정합니다.

- 촬영한 3매의 이미지와 HDR 결과 이미지를 저장하려면 [전체 이미지]를 선택하고 <SET>을 누르십시오.
- HDR 이미지만 저장하려면 [HDR 이미지만]을 선택한 다음 <SET>을 누르십시오.

7 사진을 촬영합니다.

- 셔터 버튼을 완전히 누르면 3개의 이미지가 연속하여 촬영되며 HDR 이미지가 카드에 기록됩니다.



각 장별 목차



목차



기능 색인



색인

HDR (High Dynamic Range) 촬영

- RAW HDR 이미지는 JPEG  화질로 촬영됩니다. RAW+JPEG HDR 이미지는 지정한 JPEG 화질로 촬영됩니다. HDR 이미지를 생성하기 위해 촬영된 3매의 이미지도 지정한 화질로 촬영됩니다.
- 확장 ISO 감도 (L, H1, H2)에서는 HDR 촬영이 불가능합니다. HDR 촬영은 ISO 100-40000의 범위 ([ISO감도설정범위]의 [최소] 및 [최대] 설정에 따라 다름) 내에서 가능합니다.
- HDR 촬영 중에는 플래시가 발광하지 않습니다.
- AEB는 사용할 수 없습니다.
- 움직이는 피사체를 촬영하면 피사체의 움직임으로 인해 잔상이 남을 수 있습니다.
- HDR 촬영에서는 3매의 이미지가 자동으로 설정된 서로 다른 셔터 스피드에서 촬영되므로 [Fv], [Tv], [M] 촬영 모드에서도 사용자가 설정한 셔터 스피드에 따라 셔터 스피드가 변경됩니다.
- 카메라 흔들림을 방지하기 위해 고감도 ISO가 설정될 수 있습니다.



각 장별 목차



목차



기능 색인



색인



- **[자동 이미지 정렬]**을 **[설정]**으로 지정한 상태에서 HDR 이미지를 촬영하는 경우 AF 포인트 표시 정보 (p.309)와 먼지 삭제 데이터 (p.121)가 이미지에 첨부되지 않습니다.
- **[자동 이미지 정렬]**을 **[설정]**으로 지정하고 HDR 이미지를 핸드헬드로 촬영하면 해상도가 조금 낮아지면서 사진 가장자리가 약간 잘립니다. 또한 카메라 흔들림 등으로 인해 이미지를 제대로 정렬할 수 없는 경우 자동 이미지 정렬 효과가 없을 수 있습니다. 과도하게 밝거나 어두운 노출 설정값으로 촬영하는 경우에는 자동 이미지 정렬이 올바르게 작동하지 않을 수 있습니다.
- **[자동 이미지 정렬]**을 **[해제]**로 설정하고 핸드헬드 HDR 촬영을 수행하는 경우 3매의 이미지가 올바르게 정렬되지 않고 HDR 효과가 감소할 수 있습니다. 삼각대를 사용할 것을 권장합니다.
- 반복적인 패턴 (격자무늬, 줄무늬 등) 또는 한 가지 색상의 단조로운 이미지에서는 자동 이미지 정렬이 올바르게 실행되지 않을 수도 있습니다.
- 하늘이나 하얀 벽의 계조가 올바르게 재현되지 않을 수 있습니다. 부자연스러운 색상, 불규칙적인 노출이나 노이즈가 나타날 수 있습니다.
- 형광등이나 LED 조명 하에서 HDR 촬영을 하면 조명된 영역에서의 색상이 부자연스럽게 재현될 수 있습니다.
- HDR 촬영에서는 이미지가 병합된 다음 카드에 저장되므로 시간이 걸릴 수 있습니다. 이미지가 처리되는 동안에는 스크린과 LCD 패널에 **[BUSY]**가 표시되며 처리가 끝날 때까지 촬영할 수 없습니다.



각 장별 목차



목차



기능 색인



색인

다중 노출☆

다중 이미지 (2 - 9)를 촬영할 때 이미지들이 1매의 이미지로 병합되는 방식을 확인할 수 있습니다.

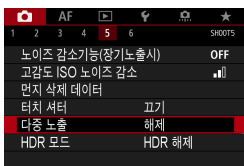

1 [CAMERA 5: 다중 노출]을 선택합니다.

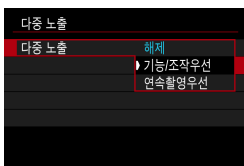

2 [다중 노출] 옵션을 설정합니다.

- 옵션을 선택한 다음 <SET>을 누르십시오.
- 다중 노출 촬영을 중지하려면 [해제]를 선택하십시오.

● 기능/조작우선 (기능과 조작용 우선시)

결과 이미지를 확인하면서 점진적인 다중 노출로 촬영할 때 편리한 옵션입니다. 연속 촬영 중에는 연속 촬영 속도가 크게 감소합니다.

● 연속촬영우선 (연속 촬영을 우선시)

움직이는 피사체를 연속 다중 노출로 촬영할 때 사용하는 옵션입니다. 연속 촬영은 가능하지만 다음의 조작용은 수행할 수 없습니다: 메뉴 확인, 촬영 후 이미지 확인, 이미지 재생, 1장 되돌아가기 (p.172). 촬영된 이미지들은 병합되어 표시되지 않습니다.

다중 노출 이미지만 저장됩니다. (다중 노출 이미지에 사용된 단일 노출은 버려집니다.)

⚠ 일부 렌즈의 경우 다중 노출 촬영이 불가능할 수 있습니다.



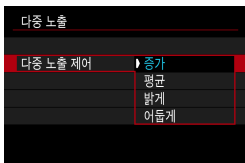

3 [다중 노출 제어]를 설정합니다.

- 원하는 다중 노출 제어 방식을 선택한 다음 <SET>을 누르십시오.

● 증가

각 단일 노출 촬영의 노출이 점증적으로 추가됩니다. [다중 노출 수]를 기준으로 마이너스 노출 보정을 설정하십시오. 아래의 기본 가이드를 따라 노출 보정량을 설정하십시오.

노출 수에 따른 노출 보정 설정 가이드

2개의 노출: -1스톱, 3개의 노출: -1.5스톱, 4개의 노출: -2스톱

● 평균

다중 노출 촬영 시 마이너스 노출 보정이 [다중 노출 수]를 기준으로 자동으로 설정됩니다. 동일한 장면을 다중 노출로 촬영하면 피사체 배경의 노출이 자동으로 제어되어 표준 노출을 얻게 됩니다.

● 밝게/어둡게

기본 이미지와 추가된 이미지들의 밝기 (또는 어둡기)를 동일한 위치에서 비교하여 밝은 (또는 어두운) 부분을 유지합니다. 이미지의 상대적인 밝기 (또는 어둡기)에 따라 일부 겹치는 색상이 섞일 수 있습니다.



4 [다중 노출 수]를 설정합니다.

- 노출 수를 선택한 다음 <SET>을 누르십시오.
- 2에서 9까지의 노출을 설정할 수 있습니다.



각 장별 목차



목차



기능 색인



색인

다중 노출

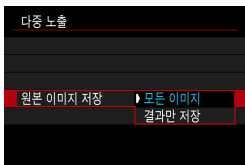

5 저장할 이미지를 지정합니다.

- 모든 단일 노출과 다중 노출 이미지를 저장하려면 **[모든 이미지]**를 선택한 다음 <SET>을 누르십시오.
- 다중 노출 이미지만 저장하려면 **[결과만 저장]**을 선택한 다음 <SET>을 누르십시오.

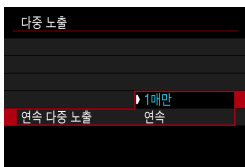

6 [연속 다중 노출] 옵션을 설정합니다.

- 옵션을 선택한 다음 <SET>을 누르십시오.
- **[1매만]**을 선택하면 촬영이 종료된 후 다중 노출 촬영이 자동으로 취소됩니다.
- **[연속]**을 선택하면 단계 2의 설정을 **[해제]**로 설정할 때까지 다중 노출 촬영이 계속됩니다.



7 첫 번째 노출을 촬영합니다.

- ▶ **[기능/조작우선]**으로 설정하면 이미지가 촬영 후에 표시됩니다.
- 화면에서 남아 있는 노출 수를 확인할 수 있습니다 (1).
- <▶> 버튼을 누르면 촬영한 이미지를 볼 수 있습니다 (p.172).

8 다음 노출을 촬영합니다.

- [기능/조작우선]으로 설정하면 현재까지 촬영한 이미지가 병합되어 표시됩니다. 현재 이미지만 표시하려면 <INFO> 버튼을 반복하여 누르십시오.
- 설정된 노출 수 촬영을 완료하면 다중 노출 촬영이 종료됩니다.



- [기능/조작우선]으로 설정하면 <▶> 버튼을 눌러 지금까지 촬영한 다중 노출 이미지들을 보거나 마지막 단일 노출 이미지를 삭제할 수 있습니다 (p.172).
- 촬영 정보는 마지막 이미지의 촬영 정보가 기록되어 다중 노출 이미지에 첨부됩니다.



각 장별 목차



목차



기능 색인



색인

다중 노출

- 첫 번째 단일 노출 촬영에 설정된 화질, ISO 감도, 픽처 스타일, 고감도 ISO 노이즈 감소, 색 공간 등이 그 다음 노출 촬영에도 적용됩니다.
- **[📷 4: 픽처스타일]**을 **[자동]**으로 설정하는 경우 촬영 시에는 **[표준]**이 적용됩니다.
- **[기능/조작우선]**과 **[증가]**를 설정하면 촬영 중 이미지에 표시되는 노이즈, 불규칙적인 색상, 밴딩이나 기타 유사한 현상 등이 최종 다중 노출 이미지와 다를 수 있습니다.
- 다중 노출에서는 노출이 많을수록 노이즈나 부자연스러운 색상, 밴딩이 더 두드러집니다.
- **[증가]**로 설정하면 다중 노출 촬영 후 이미지 처리에 시간이 걸립니다. (작동 표시등이 오래 점등합니다.)
- 단계 8에서 촬영 시 표시되는 다중 노출 이미지의 밝기와 노이즈는 최종으로 기록되는 다중 노출 이미지의 밝기 및 노이즈와 다릅니다.
- 전원 스위치를 <OFF>로 설정하거나 배터리 또는 카드를 교체하면 다중 노출 촬영이 취소됩니다.
- 촬영 모드를 **[A+]**로 변경하면 다중 노출 촬영이 종료됩니다.



각 장별 목차



목차



기능 색인



색인

카드에 기록된 이미지로 다중 노출 병합하기

카드에 기록된 RAW 이미지를 첫 번째 단일 노출로 선택할 수 있습니다. 선택한 RAW 이미지의 이미지 데이터는 손상되지 않습니다.

RAW나 CRAW 이미지만 사용할 수 있습니다. JPEG 이미지는 선택이 불가능합니다. 또한 지정 가능한 이미지는 장착한 렌즈에 따라서도 달라집니다. 자세한 내용은 아래 표를 참조하십시오.

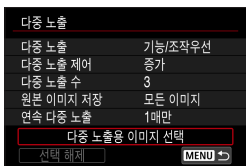

1 [다중 노출용 이미지 선택]을 선택합니다.

2 첫 번째 이미지를 선택합니다.

- <◀> <▶> 키를 돌려 첫 번째 단일 노출로 사용할 이미지를 선택한 다음 <SET>을 누르십시오.
- [OK]를 선택하십시오.
- ▶ 선택된 이미지의 파일 번호가 화면 하단에 표시됩니다.

3 사진을 촬영합니다.

- 첫 번째 이미지를 선택하면 [다중 노출 수]에서 설정한 남은 노출 수가 1매 감소합니다.

● 선택 가능한 이미지

장착 렌즈	잘라내기 촬영	선택 가능 이미지
RF/ EF 렌즈	꺼짐	전체 크기로 촬영한 RAW 이미지
	켜짐	잘라내기 촬영이나 EF-S 렌즈로 촬영한 RAW 이미지
EF-S 렌즈	-	



- 다음 이미지는 첫 번째 단일 노출로 선택할 수 없습니다:
[☑3: 하이라이트 톤 우선]을 [설정]이나 [강하게]로 지정하고 촬영한 이미지,
[☑1: ☑잘라내기/중형비]를 [전체 프레임]이나 [1.6배 (잘라내기)]로 설정하지 않고 촬영한 이미지.
- 첫 번째 단일 노출로 선택된 이미지의 설정과는 관계없이 [☑2: 렌즈 수차 보정]과 [☑3: 자동 밝기 최적화 기능]의 설정에는 [해제]가 적용됩니다.



각 장별 목차



목차



기능 색인



색인

다중 노출

- 첫 번째 이미지에 설정된 ISO 감도, 픽처 스타일, 고감도 ISO 노이즈 감소, 색 공간 등은 다음 이미지에도 적용됩니다.
 - 첫 번째로 선택한 이미지의 픽처 스타일이 **[자동]**이면 촬영 시에는 **[표준]**이 적용됩니다.
 - 다른 카메라로 촬영한 이미지는 선택할 수 없습니다.
 - 다중 노출 촬영 기능과 호환되지 않는 렌즈를 사용하여 촬영한 이미지는 (첫 번째 단일 노출로) 선택할 수 없습니다.
 - 렌즈를 장착하지 않으면 **[다중 노출용 이미지 선택]**을 사용할 수 없습니다.
- 다중 노출 촬영에 사용된 RAW 이미지를 선택할 수도 있습니다.
 - **[선택 해제]**를 선택하면 이미지 선택이 취소됩니다.

촬영 중 다중 노출 확인 및 삭제하기



[기능/조작우선] (**[연속촬영우선]**이 아닌)으로 지정한 수의 노출 촬영을 완료하기 전에 **[▶]** 버튼을 누르면 현재까지의 다중 노출 이미지와 노출을 확인하고 이미지가 어떻게 병합되었는지 볼 수 있습니다. **[⏏]** 버튼을 누르면 다중 노출 촬영 시 사용 가능한 조작들이 표시됩니다.

조작	설명
[⏏] 이전 화면으로 돌아가기	[⏏] 버튼을 누르기 전의 화면이 다시 나타납니다.
[▶] 1장 되돌아가기	마지막으로 촬영한 이미지가 삭제됩니다 (이미지를 다시 촬영하십시오). 남은 노출 수가 1장 늘어납니다.
[⏏] 저장하고 종료	[원본 이미지 저장: 모든 이미지] 를 선택하면 현재까지 생성된 모든 단일 노출과 다중 노출 이미지가 종료 전 저장됩니다. [원본 이미지 저장: 결과만 저장] 를 선택하면 현재까지 생성된 다중 노출 이미지만 종료 전 저장됩니다.
[⏏] 저장하지 않고 종료	촬영한 이미지를 저장하지 않고 다중 노출 촬영을 종료합니다.

다중 노출 촬영 중에는 다중 노출 이미지만 재생할 수 있습니다.

? FAQ

● 화질에 제한이 있습니까?

모든 단일 노출 및 다중 노출 이미지는 사용자가 지정한 화질로 촬영됩니다. 모든 JPEG 화질 설정값을 선택할 수 있습니다.

● 카드에 기록된 이미지들을 병합할 수 있습니까?

[다중 노출용 이미지 선택]에서 카드에 기록되어 있는 이미지 중 첫 번째 단일 노출을 선택할 수 있습니다 (p.171). 카드에 이미 기록되어 있는 이미지들을 병합할 수는 없습니다.

● 다중 노출 파일 번호는 어떻게 부여됩니까?

카메라가 모든 이미지를 저장하도록 설정되어 있으면 다중 노출 이미지 파일들에는 이 파일들을 생성하는 데 사용된 마지막 단일 노출에 이어지는 번호가 부여됩니다.

● 다중 노출 촬영 시 자동 전원 오프 기능이 작동합니까?

[**42: 절전**]의 [자동 전원 오프]를 [해제]로 설정하지 않으면 약 30분 후 카메라의 전원이 꺼지면서 다중 노출 촬영이 종료되고 설정값들은 해제됩니다.



각 장별 목차



목차



기능 색인



색인

리모트 컨트롤 촬영

저전력 블루투스® 기술 (Bluetooth low energy technology)을 탑재한 무선 리모트 컨트롤 BR-E1 (별매)으로 카메라에서 최대 약 5미터 떨어진 거리까지 리모트 컨트롤 촬영을 수행할 수 있습니다.

페어링

BR-E1을 사용하려면 카메라와 리모트 컨트롤을 페어링 (연결 및 등록)해야 합니다. 페어링 방법에 대한 내용은 408페이지를 참조하십시오.

아래 내용은 기기 간 페어링이 완료된 후 수행하십시오.

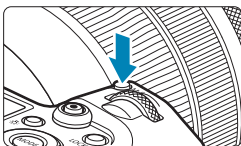

1 <M-Fn> 버튼을 누릅니다 (☞6).

- 화면에 이미지가 표시되면 <M-Fn> 버튼을 누르십시오.



2 드라이브 모드 항목을 선택합니다.

- <DRIVE MODE> 다이얼을 돌려 드라이브 모드 항목을 선택하십시오.



3 셀프타이머/리모트 컨트롤을 선택합니다.

- <DRIVE MODE> 다이얼을 돌려 <SELF-TIMER> 또는 <REMOTE CONTROL>를 선택하십시오.



각 장별 목차



목차



기능 색인



색인

4 사진을 촬영합니다.

- 리모트 컨트롤의 <AF> 버튼을 누르면 자동 초점 기능도 사용할 수 있습니다.
- 리모트 컨트롤의 릴리즈 버튼을 눌러 촬영하십시오.
- **촬영 방법에 대한 자세한 설명은 BR-E1의 사용 설명서를 참조하십시오.**



리모트 컨트롤러 RC-6과 같은 적외선 리모트 컨트롤은 사용할 수 없습니다.



- AF로 초점을 맞출 수 없는 경우에는 촬영 전 초점을 수동으로 맞추십시오 (p.281).
- 카메라를 리모트 촬영으로 설정했을 때는 자동 전원 오프 시간이 연장될 수 있습니다.
- 동영상 촬영 시에도 리모트 컨트롤을 사용할 수 있습니다 (p.245).



각 장별 목차



목차



기능 색인



색인

리모트 스위치 사용하기



리모트 스위치 RS-60E3 (별매)를 연결하여 촬영할 수 있습니다.

조작 방법은 리모트 스위치의 사용 설명서를 참조하십시오.

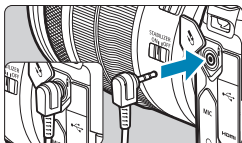

1 단자 커버를 엽니다.

2 리모트 컨트롤 단자에 플러그를 연결합니다.



각 장별 목차



목차



기능 색인



색인

⚡ 플래시 촬영



EOS 카메라용 EL/EX 시리즈 스피드라이트

EL/EX 시리즈 스피드라이트 (별매)를 사용하면 플래시 촬영을 간편하게 즐길 수 있습니다.

조작 과정에 대한 내용은 EL/EX 시리즈 스피드라이트의 사용 설명서를 참조하십시오. 본 카메라는 A 타입 카메라로 EL/EX 시리즈 스피드라이트의 모든 기능을 사용할 수 있습니다.

카메라의 메뉴 화면에서 플래시 기능과 플래시 사용자 정의 기능을 설정하려면 179페이지를 참조하십시오.

● 플래시 노출 보정

플래시 광량을 조정할 수 있습니다 (플래시 노출 보정). 화면에 이미지가 표시되면 <M-Fn> 버튼을 누르고 < > 다이얼을 돌려 플래시 노출 보정 항목을 선택한 다음 < > 다이얼을 돌려 플래시 노출 보정을 설정하십시오. 플래시 노출 보정은 1/3스톱 단위로 ±3스톱까지 설정 가능합니다.

● FE 잠금

피사체의 특정 부분에 적절한 플래시 노출을 얻을 수 있습니다. 피사체를 뷰파인더의 중앙에 오게 하여 카메라의 < > 버튼을 누른 다음, 구도를 잡고 사진을 촬영하십시오.

 플래시 노출 보정을 마이너스로 설정 (이미지를 어둡게 하기 위해)해도 [📷3: 자동 밝기 최적화 기능] (p.104)을 [해제]로 설정하지 않는 이상 이미지는 계속 밝게 촬영됩니다.

-  ● 저조도에서 오토포커싱이 어려운 경우 스피드라이트가 필요에 따라 AF 보조광을 발광합니다.
- 퀵 컨트롤 (p.68)이나 [📷2: 외부 스피드라이트 제어]의 [플래시 기능 설정] (p.182)에서 플래시 노출 보정을 조정할 수 있습니다.
- 카메라의 전원이 켜져 있으면 스피드라이트를 자동으로 켤 수 있습니다. 자세한 내용은 이 기능을 지원하는 스피드라이트의 사용 설명서를 참조하십시오.



각 장별 목차



목차



기능 색인



색인

플래시 촬영

EL/EX 시리즈 이외의 캐논 스피드라이트

- A-TTL이나 TTL 오토플래시 모드로 설정한 EZ/E/EG/ML/TL 시리즈 스피드라이트의 경우 최대 광량으로만 발광이 가능합니다.
카메라의 촬영 모드를 [M] 수동 노출 또는 [Av] 조리개 우선 AE로 설정하고 조리개 값을 조정한 다음 촬영하십시오.
- 수동 발광 모드가 있는 스피드라이트를 사용하는 경우에는 수동 발광 모드로 촬영하십시오.

타사 플래시

● 동조 속도

본 카메라는 타사의 소형 플래시와 1/200초 또는 더 느린 속도에서 동조할 수 있습니다. 대형 스튜디오 플래시의 경우 플래시 지속 시간은 소형 플래시의 지속 시간보다 길며 기종에 따라 달라집니다. 촬영 전 약 1/60초에서 1/30초의 동조 속도로 테스트 촬영을 하여 플래시 동조가 제대로 실행되는지 확인하십시오.

- 카메라를 타사 카메라 전용 플래시나 액세서리와 함께 사용하는 경우에는 카메라가 제대로 작동되지 않을 뿐만 아니라 카메라 오작동도 일으킬 수 있습니다.
- 고전압 플래시를 카메라의 핫 슈에 부착하지 마십시오. 발광하지 않을 수 있습니다.

 배터리 그리프 BG-E22 (별매)를 사용하면 PC 단자를 사용한 플래시 촬영을 할 수 있습니다.



플래시 기능 설정하기 ☆

플래시 기능 설정이 호환되는 EL/EX 시리즈 스피드라이트는 카메라의 메뉴 화면을 사용하여 스피드라이트의 기능과 사용자 정의 기능을 설정할 수 있습니다. **플래시 기능을 설정하기 전에 스피드라이트를 카메라에 장착하고 스피드라이트를 켜십시오.**

스피드라이트의 기능에 대한 자세한 내용은 스피드라이트의 사용 설명서를 참조하십시오.

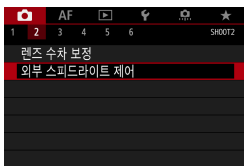

1 [📷2: 외부 스피드라이트 제어]를 선택합니다.

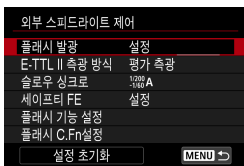

2 항목을 선택합니다.

- 항목을 선택한 다음 <SET>을 누르십시오.



각 장별 목차



목차



기능 색인



색인

플래시 기능 설정하기

플래시 발광

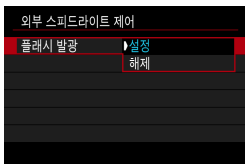

플래시 촬영을 하려면 **[설정]**으로 지정하십시오. 플래시 발광을 제한하거나 AF 보조광만 발광하도록 하려면 **[해제]**로 설정하십시오.

자동 플래시 발광 기능을 지원하는 스피드라이트를 장착하면 다음 설정들을 구성하여 자동 발광 기능을 촬영 조건에 맞게 사용할 수 있습니다.

- **[플래시 발광]**을 **[설정]**으로 지정합니다.
- 스피드라이트를 자동 발광 모드로 설정합니다.
- 카메라의 촬영 모드를 **[A+]** 또는 **[P]**로 설정합니다.

촬영 방법에 대한 자세한 내용은 자동 발광 기능을 지원하는 스피드라이트의 사용 설명서를 참조하십시오.

E-TTL II 플래시 측광

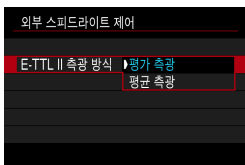

일반적인 플래시 노출은 **[평가 측광]**으로 설정하십시오. **[평균 측광]**으로 설정하면 전체 측광 장면에 대해 플래시 노출이 평균화됩니다. 장면에 따라 플래시 노출 보정이 필요할 수 있습니다. 이 설정은 고급 사용자용입니다.



슬로우 싱크로

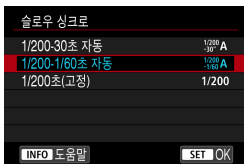

[Av] 조리개 우선 AE 모드나 **[P]** 프로그램 AE 모드의 플래시 촬영에 대한 플래시 동조 속도를 설정할 수 있습니다.

- **[1/200 A] 1/200-30초 자동**
플래시 동조 속도가 장면의 밝기에 맞게 1/200초부터 30초까지의 범위 내에서 자동 설정됩니다. 슬로우 싱크로 촬영은 일부 촬영 조건과 저조도의 장소에서 사용되며 이때 셔터 스피드는 자동으로 느리게 설정됩니다.
 - **[1/200 A] 1/200-1/60초 자동**
저조도 조건에서 느린 셔터 스피드가 설정되는 것을 방지합니다. 피사체 흐림과 카메라 흔들림을 방지하는 데 효과적입니다. 그러나 피사체가 플래시에 의해 적절히 노출되는 반면 배경은 어둡게 나올 수 있습니다.
 - **[1/200] 1/200초(고정)**
플래시 동조 속도가 1/200초로 고정되어 **[1/200-1/60초 자동]**에서보다 피사체 흐림과 카메라 흔들림을 더 효과적으로 방지합니다. 그러나 저조도일 경우 피사체의 배경이 **[1/200-1/60초 자동]**에서보다 더 어둡게 나옵니다.
- 초기 설정으로 **[1/200-1/60초 자동]**이 설정되어 있습니다. **[Av]**나 **[P]** 모드에서 슬로우 싱크로를 사용하려면 **[1/200-30초 자동]**으로 설정하십시오.
- **[1/200초(고정)]**을 설정했을 때는 **[Av]** 또는 **[P]** 모드에서 고속 동조를 사용할 수 없습니다.



각 장별 목차



목차



기능 색인



색인

플래시 기능 설정하기

세이프티 FE



ISO 자동으로 설정하면 낮 동안이나 가까운 범위에서 플래시가 발광하여 노출과다가 발생하는 것을 방지하기 위해 카메라가 자동으로 ISO 감도를 낮추고 표준 피사체 노출로 촬영합니다.

플래시 기능 설정

표시되는 정보와 표시 위치, 사용 가능한 옵션은 스피드라이트 기종과 사용자 정의 기능 설정, 플래시 모드 및 기타 요인에 따라 다릅니다. 스피드라이트의 기능에 대한 자세한 내용은 스피드라이트의 사용 설명서를 참조하십시오.

디스플레이 예시

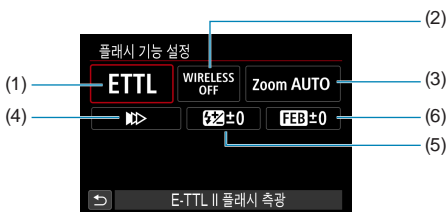

(1) 플래시 모드

(2) 무선 기능/발광 비율 제어

(3) 플래시 줌 (발광 범위)

(4) 셔터 동조

(5) 플래시 노출 보정

(6) 플래시 노출 브래킷

! 플래시 기능 설정과 호환되지 않는 EX 시리즈 스피드라이트를 사용하면 기능이 제한됩니다.

● 플래시 모드

원하는 플래시 촬영에 맞는 플래시 모드를 선택할 수 있습니다.



[E-TTL II 플래시 측광]은 자동 플래시 촬영을 위한 EL/EX 시리즈 스피드라이트의 표준 모드입니다.

[수동 발광]은 스피드라이트의 **[플래시 발광량]**을 사용자가 설정하는 모드입니다.

[CSP] (연속 촬영 우선 모드)는 카메라가 자동으로 발광량을 1스톱 줄이고 ISO 감도를 1스톱 높입니다. 이 옵션은 연속 촬영 시 사용하면 효과적이며 플래시의 배터리를 절약할 수 있습니다.

기타 플래시 모드에 대한 내용은 해당 플래시 모드를 지원하는 스피드라이트의 사용 설명서를 참조하십시오.



[Fv], **[Tv]** 또는 **[M]** 모드의 **[CSP]**에서 플래시 촬영 시 노출과다가 발생하는 경우 노출 보정 (p.154)을 필요한 대로 조정하십시오.



[CSP]에서는 ISO 감도가 **[자동]**으로 자동 설정됩니다. **[세이프티 FE]**도 **[설정]**으로 자동 설정됩니다. **[CSP]**를 취소한 후에는 ISO 감도와 **[세이프티 FE]** 설정을 확인하십시오.



각 장별 목차



목차



기능 색인



색인

플래시 기능 설정하기

● 무선 기능/발광 비율 제어



전파 또는 광통신으로 무선 (다중) 플래시 촬영을 할 수 있습니다.

무선 플래시에 관한 자세한 내용은 무선 플래시 촬영을 지원하는 스피드라이트의 사용 설명서를 참조하십시오.



플래시 기능 설정을 지원하는 매크로 플래시 (MR-14EX II 등)를 사용하면 플래시 튜브 간 또는 플래시 헤드 A와 B 간의 발광비를 설정하거나 추가 수신기에서 무선 플래시를 사용할 수 있습니다.

발광비 제어에 대한 자세한 내용은 매크로 플래시의 사용 설명서를 참조하십시오.

● 플래시 줌 (발광 범위)



주밍 플래시 헤드가 있는 스피드라이트에서는 플래시 조사 범위를 설정할 수 있습니다.

평상시에는 카메라가 설정하여 렌즈 초점 거리에 맞게 플래시 조사 범위를 자동으로 설정할 수 있도록 **[자동]**으로 지정하십시오.

● 셔터 동조

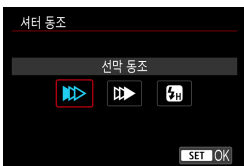

평상시에는 노출이 시작된 직후 플래시가 바로 발광할 수 있도록 **[선택 동조]**로 설정하십시오.

[후막 동조]로 설정하면 셔터가 닫히기 직전에 플래시가 발광합니다. 후막 동조와 느린 셔터 속도를 조합하면 밤에 볼 수 있는 자동차의 헤드라이트 불빛처럼 자연스러운 빛의 궤적을 만들어 낼 수 있습니다. **[E-TTL II 플래시 측광]**과 함께 후막 동조를 설정하는 경우에는 플래시가 셔터 버튼을 완전히 눌렀을 때 한 번, 노출 직전에 한 번, 총 2번에 걸쳐 연속으로 발광합니다.

[고속 동조]를 설정하면 모든 셔터 속도에서 플래시를 사용할 수 있습니다. 이 기능은 화창한 야외에서 배경을 흐리게 하여 (조리개 개방) 촬영하고 싶을 때 효과적입니다.

⚠ 후막 동조를 사용하는 경우에는 셔터 속도를 1/80초보다 느리게 설정하십시오. 셔터 속도가 1/90초나 그보다 빠른 경우에는 **[후막 동조]**가 설정되어 있어도 자동으로 선택 동조가 사용됩니다.



각 장별 목차



목차



기능 색인



색인

플래시 기능 설정하기

● 플래시 노출 보정



플래시 노출 보정은 1/3스톱 단위로 ± 3 스톱까지 설정 가능합니다.
자세한 내용은 스피드라이트의 사용 설명서를 참조하여 주십시오.

❗ 스피드라이트에서 플래시 노출 보정을 설정하면 카메라에서 플래시 노출 보정을 설정할 수 없습니다. 카메라와 스피드라이트 모두에서 설정하는 경우에는 스피드라이트의 설정이 카메라의 설정을 덮어씁니다.

● 플래시 노출 브래킷



플래시 발광량이 자동으로 변경되는 동안 세 장의 사진이 촬영됩니다.
자세한 내용은 플래시 노출 브래킷 기능이 있는 스피드라이트의 사용 설명서를 참조하십시오.



각 장별 목차



목차



기능 색인



색인

플래시 사용자 정의 기능 설정

스피드라이트의 사용자 정의 기능에 대한 자세한 내용은 스피드라이트 (별매)의 사용 설명서를 참조하십시오.

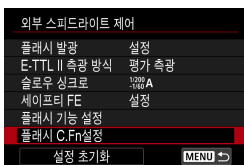

1 [플래시 C.Fn 설정]을 선택합니다.

2 원하는 기능을 설정합니다.

- 숫자를 선택한 다음 <SET>을 누르십시오.
- 옵션을 선택한 다음 <SET>을 누르십시오.

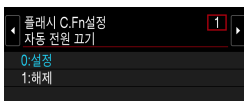

- EL/EX 시리즈 스피드라이트 사용 시 [플래시 측광 방식] 사용자 정의 기능이 [TTL] (오토플래시)로 설정되어 있는 경우에는 스피드라이트가 항상 최대 광량으로 발광합니다.
- 카메라의 [📷2: 외부 스피드라이트 제어] 화면에서는 스피드라이트의 개인 기능 (P.Fn)을 설정하거나 해제할 수 없습니다. 스피드라이트에서 직접 설정하십시오.

플래시 기능 설정 / 플래시 C.Fn 설정 초기화하기



1 [설정 초기화]를 선택합니다.

2 초기화할 설정을 선택합니다.

- [플래시 설정 초기화] 또는 [스피드라이트 C.Fn 초기화]를 선택한 다음 <SET>을 누르십시오.
- 확인 대화창에서 [OK]를 선택하십시오. 플래시 설정값이나 사용자 정의 기능 설정값이 초기화됩니다.

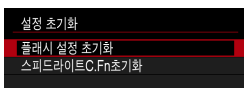

각 장별 목차



목차



기능 색인



색인

2-2 동영상 촬영하기

동영상 [촬영 모드] 설정



동영상 촬영을 준비하려면 <MODE> 버튼을 누른 다음 <INFO> 버튼을 눌러 왼쪽의 [촬영 모드]를 실행하십시오.

[A+] : 장면 인텔리전트 오토 (p.209)

[P] : 프로그램 AE (p.209)

[S] : 셔터 우선 AE (p.210)

[Av] : 조리개 우선 AE (p.211)

[M] : 수동 노출 (p.213)

[P]/[P]/[P]: 커스텀 촬영 모드 (p.417)

 정지 사진 촬영 중에도 동영상 녹화 버튼을 누르면 동영상을 촬영할 수 있습니다. [A+] 모드에서 이 조작을 수행하면 동영상이 [A+] 모드의 [CAMERA 1: 동영상 녹화 화질]에서 설정한 화질로 기록됩니다. 기타 촬영 모드에서는 동영상이 [P] (동영상 C3) 모드의 설정으로 기록됩니다.



각 장별 목차



목차



기능 색인



색인

탭 메뉴: 동영상 촬영

● 촬영 1



● 촬영 2

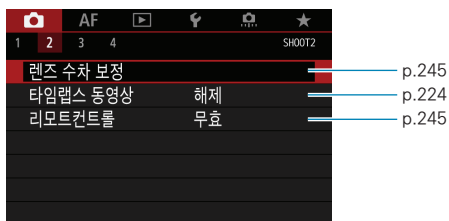

● 촬영 3

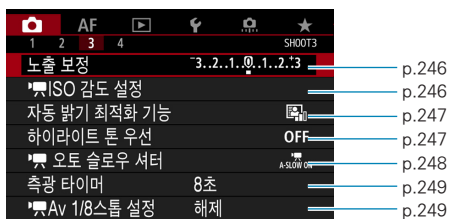

각 장별 목차



목차



기능 색인



색인

탭 메뉴: 동영상 촬영

● 촬영 4



[*] 모드에서는 다음의 화면이 표시됩니다.

● 촬영 1

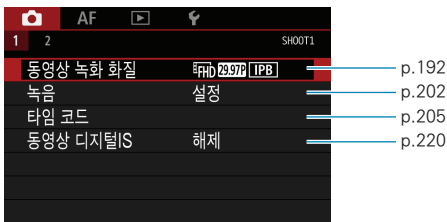

● 촬영 2

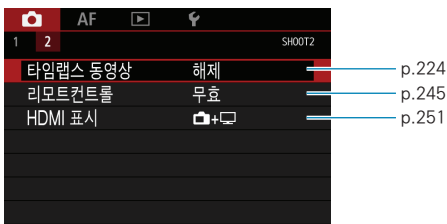

기능 색인: 동영상 촬영

촬영 모드

- [M⁴] [P⁴] 모드 → p.209
- [M⁴Tv] 모드 → p.210
- [M⁴Av] 모드 → p.211
- [M⁴M] 모드 → p.213

메뉴/촬영 기능

- 동영상 녹화 화질 → p.192
- 24.00p → p.198
- 고속 프레임 속도 → p.199
- 녹음 → p.202
- 타임 코드 → p.205
- 동영상 잘라내기 → p.219
- 동영상 디지털 IS → p.220
- HDR 동영상 → p.222
- 타임랩스 동영상 → p.224
- Canon Log → p.236
- 렌즈 수차 보정 → p.245
- 리모트 컨트롤 촬영 → p.245
- 노출 보정 → p.246
- ISO 감도 (동영상) → p.246
- 자동 밝기 최적화 기능 → p.247
- 하이라이트 톤 우선 → p.247
- 오토 슬로우 셔터 → p.248
- 측광 타이머 → p.249
- Av 1/8스톱 설정 → p.249
- 화이트 밸런스 → p.250
- 커스텀 화이트 밸런스 → p.250

- WB 보정 → p.250
- 픽처 스타일 → p.250
- 고감도 ISO
노이즈 감소 → p.250
- HDMI 표시 → p.251



각 장별 목차



목차



기능 색인



색인

동영상 녹화 화질 설정하기

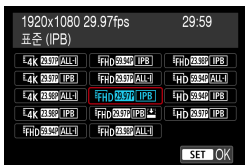

[**1**: 동영상 녹화 화질] 탭에서 [동영상 녹화 크기]를 선택하여 이미지 크기, 프레임 레이트 및 압축 방식을 설정하십시오. 동영상은 MP4 파일로 기록됩니다.

[동영상 녹화 크기] 화면에 표시되는 프레임 레이트는 [**43**: 비디오 형식] 설정 (p.384)에 따라 자동으로 전환됩니다.

! 동영상 기록에 필요한 카드의 읽기/쓰기 속도 (필수 카드 성능 조건)는 동영상 녹화 화질에 따라 다릅니다. 동영상을 촬영하기 전 611페이지를 참조하여 카드의 필수 성능 조건을 확인하십시오.

동영상 녹화 크기

● 이미지 크기

● [4K] 3840x2160

동영상이 4K 화질로 기록되며 화면 비율은 16:9입니다. 4K ALL-I 동영상을 촬영할 때는 UHS-II SD 카드를 사용하십시오 (p.611).

● [FHD] 1920x1080

동영상이 Full High-Definition (Full HD) 화질로 기록되며 화면 비율은 16:9입니다.

● [HD] 1280x720

동영상이 High-Definition (HD) 화질로 기록되며 화면 비율은 16:9입니다.



각 장별 목차



목차



기능 색인



색인



- [43: 비디오 형식] 설정을 변경하는 경우에는 [1: 동영상 녹화 화질]도 다시 설정하십시오.
- 4K, FHD 59.94P/50.00P, 고속 프레임 속도 동영상을 기타 기기에서 일반 재생으로 실행하면 재생이 처리에 집중되어 불가능할 수 있습니다.
- 동영상 녹화 화질과 잘라내기 촬영 설정값, 사용하는 렌즈에 따라 샤프니스와 노이즈가 조금씩 다를 수 있습니다.



- 카드 사용 시 더 좋은 성능을 얻으려면 동영상 촬영 전 카메라로 카드를 포맷할 것을 권장합니다 (p.373).
- 스크린에 표시되는 동영상 녹화 크기의 프레임 속도 옵션은 [43: 비디오 형식]의 [NTSC]/[PAL] 설정에 따라 달라집니다.
- 동영상은 VGA 화질로 기록할 수 없습니다.

4K 동영상 촬영

- 4K 동영상 촬영에는 고성능 카드가 필요합니다. 자세한 내용은 611페이지의 "동영상 기록 가능 카드"를 참조하십시오.
- 4K 동영상이나 고속 프레임 속도 동영상 촬영은 처리량이 많아 카메라의 내부 온도가 빠르게 상승하거나 일반 동영상 촬영 시보다 높을 수 있습니다. 동영상 촬영 중 적색 100% 아이콘이 나타나는 경우에는 카드가 뜨거울 수 있으니 동영상 촬영을 중단하고 카메라의 온도가 내려간 후 카드를 분리하십시오. (카드를 바로 분리하지 마십시오.)
- 4K 동영상에서는 원하는 프레임을 선택하여 약 830만 화소 (3840x2160)의 JPEG 정지 이미지로 카드에 저장할 수 있습니다 (p.329).



각 장별 목차



목차



기능 색인



색인

동영상 녹화 화질 설정하기

동영상 녹화 범위

동영상의 이미지 센서 범위는 동영상 녹화 화질, 잘라내기 촬영 설정값과 사용하는 렌즈에 따라 다릅니다.

EF-S 렌즈를 사용하는 경우에는 동영상의 중앙 주변이 트리밍됩니다.

● RF 또는 EF 렌즈: [📷 1: 동영상 잘라내기]를 [해제]로 설정한 경우

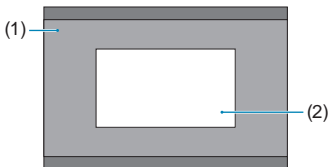

- | | |
|-----|--|
| (1) | Full HD
HD
4K 타임랩스
Full HD 타임랩스 |
| (2) | 4K |

● RF 또는 EF 렌즈: [📷 1: 동영상 잘라내기]를 [설정]으로 설정한 경우

● EF-S 렌즈

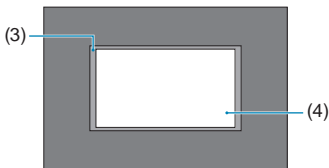

- | | |
|-----|-------------------------|
| (3) | 4K 타임랩스
Full HD 타임랩스 |
| (4) | 4K
Full HD
HD |

- ❗ EF-S 렌즈를 사용하거나 [📷 1: 동영상 잘라내기]를 [설정]으로 지정하면 **FHD 59.94P [ALL-I]**, **FHD 59.94P [IPB]**, **FHD 50.00P [ALL-I]**, **FHD 50.00P [IPB]** 및 고속 프레임 속도 동영상을 촬영할 수 없습니다.
- 동영상 디지털 IS (p.220)로 동영상을 녹화하면 스크린 중앙 주변의 이미지가 더 많이 트리밍됩니다.

- **프레임 레이트** (fps: frame per second, 초당 프레임 수)
 - **[119.9P] 119.9fps/[59.94P] 59.94fps/[29.97P] 29.97fps**
TV 시스템이 NTSC인 지역용 (북미, 한국, 일본, 멕시코 등).
119.9P에 대한 자세한 내용은 199페이지를 참조하십시오.
 - **[100.0P] 100.0fps/[50.00P] 50.00fps/[25.00P] 25.00fps**
TV 시스템이 PAL인 지역용 (유럽, 러시아, 중국, 호주 등).
100.0P에 대한 자세한 내용은 199페이지를 참조하십시오.
 - **[23.98P] 23.98fps/[24.00P] 24.00fps**
주로 영화용입니다. **[4:3: 비디오 형식]**을 **[NTSC]**로 설정하면
23.98P (23.98fps)를 선택할 수 있습니다. **24.00P**에 대한 자세한 내용은
198페이지를 참조하십시오.
- **압축 방식**
 - **[ALL-I] ALL-I (편집용/I-only)**
기록 시 각 프레임을 한 번씩 압축합니다. 파일 크기는 IPB (표준)보다 크지만
편집에는 더 적합한 동영상입니다.
 - **[IPB] IPB (표준)**
기록 시 여러 프레임을 효율적으로 한 번에 압축합니다. 파일 크기가
ALL-I (편집용)에서보다 작아 동영상을 더 오래 촬영할 수 있습니다 (동일한
용량의 카드 사용 시).
 - **[IPB] IPB (라이트)**
동영상이 IPB (표준)에서보다 더 낮은 비트 레이트로 기록되어 파일 크기는
IPB (표준)에서보다 더 작고 재생 호환성은 더 높습니다.
촬영 가능 시간도 IPB (표준)보다 더 깁니다 (동일한 용량의 카드 사용 시).



각 장별 목차



목차



기능 색인



색인

동영상 녹화 화질 설정하기

- 동영상 기록 포맷

- [MP4] MP4

본 카메라로 촬영하는 모든 동영상은 MP4 포맷 (파일 확장자 ".MP4")으로 기록됩니다. 이 파일 포맷은 재생 시 MOV보다 더 높은 호환성을 제공합니다.



각 장별 목차



목차



기능 색인



색인

동영상 기록 가능 카드

동영상 녹화 화질의 각 레벨에서 기록 가능한 카드에 대한 자세한 내용은 611페이지를 참조하십시오.

동영상을 촬영할 때는 611페이지에 있는 표에 기재된 고속 읽기/쓰기 속도 (필수 카드 성능으로 지정된) 또는 표준 사양 이상의 대용량 카드를 사용하십시오. 원하는 화질 (p.192)로 서너 개의 동영상을 테스트 촬영하여 카드가 동영상을 제대로 기록할 수 있는지 확인하십시오.



- 4K 동영상을 촬영하기 전 카드를 포맷하십시오 (p.373).
- 동영상을 촬영할 때 기록 속도가 느린 카드를 사용하면 동영상이 올바르게 기록되지 않을 수 있습니다. 또한 읽기 속도가 느린 카드의 동영상을 재생하면 동영상이 올바르게 재생되지 않을 수 있습니다.
- 동영상을 촬영할 때는 영상의 비트 레이트보다 충분히 높은 쓰기 속도를 가진 고성능 카드를 사용하십시오.
- 동영상을 정상적으로 기록할 수 없는 경우에는 카드를 포맷한 다음 다시 시도해 보십시오. 카드를 포맷해도 문제가 해결되지 않는 경우에는 카드 제조사의 웹사이트 등을 참조하십시오.



- 카드 사용 시 더 좋은 성능을 얻으려면 동영상 촬영 전 카메라로 카드를 포맷할 것을 권장합니다 (p.373).
- 카드의 읽기/쓰기 속도를 확인하려면 카드 제조사의 웹사이트 등을 참조하십시오.



각 장별 목차



목차



기능 색인



색인

동영상 녹화 화질 설정하기

24.00p

24.00fps의 프레임 레이트로 동영상을 기록합니다.

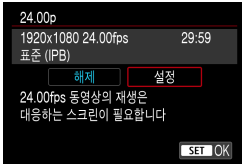

[설정]으로 지정하면 다음의 동영상 녹화 화질을 선택할 수 있습니다:

4K 24.00P [ALL-I], 4K 24.00P [IPB], FHD 24.00P [ALL-I], FHD 24.00P [IPB].

[동영상 녹화 크기]를 설정한 후에 **[24.00p]**를 **[설정]**으로 지정한 경우에는 **[동영상 녹화 크기]**를 다시 설정하십시오.

! [24.00p: 설정]의 주의사항

- HDMI 비디오 출력은 지정한 동영상 녹화 화질에 따라 2160/24.00p 또는 1080/24.00p가 됩니다. 카메라를 HDMI로 1080/24.00p 신호에 대응하는 TV나 기타 기기에 연결하지 않으면 동영상이 표시되지 않을 수 있습니다.
- 이 설정을 **[해제]**로 되돌리는 경우에는 **[동영상 녹화 크기]** 설정을 확인하십시오.



각 장별 목차



목차



기능 색인



색인

고속 프레임 속도

119.9 fps 또는 100.0 fps의 고속 프레임 속도로 HD 동영상을 촬영할 수 있습니다. 슬로우 모션으로 재생할 동영상을 촬영하기에 적합합니다. 동영상 1개당 최대 녹화 시간은 7분 29초입니다.

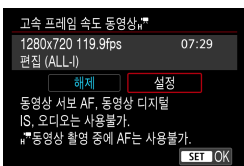

동영상은 **[HD 119.9P ALL-I]** 또는 **[HD 100.0P ALL-I]**로 기록됩니다.

고속 프레임 속도 동영상 촬영 시 동영상 서보 AF와 동영상 디지털 IS는 실행되지 않습니다. 또한 고속 프레임 속도 동영상 촬영 시에는 포커싱에 AF가 사용되지 않으며 사운드도 기록되지 않습니다.

녹화 시 동영상 타임 코드 표시는 1초당 4초 진행됩니다.

고속 프레임 속도 동영상은 29.97 fps/25.00 fps 동영상 파일로 기록되어 1/4 속도의 슬로우 모션으로 재생됩니다.



[고속 프레임 속도: 설정]의 주의사항

- [CAM 1: 타임 코드]에서 [카운트 업]을 [자유 실행]으로 설정하면 타임 코드가 기록되지 않습니다 (p.205).
- 이 설정을 [해제]로 설정하는 경우 [동영상 녹화 크기] 설정을 확인하십시오.
- 형광등이나 LED 조명에서 고속 프레임 속도 동영상을 촬영하면 화면이 깜박일 수 있습니다.
- 고속 프레임 속도 동영상 촬영을 시작하거나 중단할 때는 동영상이 바로 업데이트되지 않아 프레임이 일시적으로 멈출 수 있습니다. HDMI를 통해 외부 기기에 동영상을 기록할 때는 이 점을 유의하십시오.
- 고속 프레임 속도 동영상을 촬영할 때 스크린에 표시되는 동영상 프레임 속도는 기록되는 동영상의 프레임 속도와 일치하지 않습니다.
- 사운드를 들을 수 없으므로 헤드폰은 사용할 수 없습니다.



각 장별 목차



목차



기능 색인



색인

동영상 녹화 화질 설정하기

4GB를 초과하는 동영상 파일

4GB를 초과하는 동영상을 촬영해도 끊김 없이 촬영을 계속할 수 있습니다.

● 카메라에서 포맷한 SD/SDHC 카드 사용 시

카메라를 사용하여 SD/SDHC 카드를 포맷하면 FAT32로 포맷됩니다. FAT32 포맷 카드를 사용하여 동영상을 촬영하고 그 파일 크기가 4GB를 초과하면 새로운 동영상 파일이 자동으로 생성됩니다.

동영상을 재생할 때는 각 동영상 파일을 개별적으로 재생해야 합니다. 동영상 파일은 자동으로 연속해서 재생되지 않습니다. 동영상 재생이 끝나면 다음 동영상을 선택하여 재생하십시오.

● 카메라에서 포맷한 SDXC 카드 사용 시

카메라를 사용하여 SDXC 카드를 포맷하면 exFAT로 포맷됩니다.

exFAT로 포맷한 카드를 사용하면 동영상 촬영 중에 파일 크기가 4GB를 초과하는 경우에도 동영상이 하나의 파일 (여러 개의 분할 파일이 아닌)로 저장됩니다.

! 4GB를 초과하는 동영상 파일을 컴퓨터에서 불러오려면 EOS Utility나 카드 리더기 (p.575)를 사용하십시오. 컴퓨터 운영 체제의 표준 기능을 사용하여 이를 시도하는 경우 4GB를 초과하는 동영상 파일은 저장이 불가능할 수 있습니다.



총 동영상 녹화 시간 및 분당 파일 크기

녹화 화질의 각 레벨에서 사용 가능한 녹화 시간과 파일 크기에 대한 자세한 내용은 612페이지를 참조하십시오.

동영상 촬영 시간 제한

- **고속 프레임 속도 동영상이 아닌 동영상 촬영 시**

동영상 1개당 최대 녹화 시간은 29분 59초입니다. 녹화 시간이 29분 59초가 되면 녹화가 자동으로 중단됩니다. 동영상 녹화 버튼을 누르면 녹화를 다시 시작할 수 있습니다 (동영상은 새로운 파일로 저장됩니다).

- **고속 프레임 속도 동영상 촬영 시**

동영상 1개당 최대 녹화 시간은 7분 29초입니다. 녹화 시간이 7분 29초가 되면 녹화가 자동으로 중단됩니다. 동영상 녹화 버튼을 누르면 고속 프레임 속도 동영상 녹화를 다시 시작할 수 있습니다 (동영상은 새로운 파일로 저장됩니다).



녹음 설정하기



내장 스테레오 마이크나 외부 스테레오 마이크로 사운드를 녹음하면서 동영상을 촬영할 수 있습니다. 또한 녹음 레벨을 자유롭게 조정할 수도 있습니다.

[CAMERA 1: 녹음] 메뉴에서 녹음 기능들을 설정할 수 있습니다.

오디오는 ALL-I 압축 동영상의 경우 LPCM 포맷으로 기록되며 IPB 압축 동영상의 경우에는 AAC 포맷으로 기록됩니다.

녹음/녹음 레벨

● 자동

녹음 레벨은 자동으로 조정됩니다. 음성 레벨에 따라 자동 레벨 제어 기능이 자동으로 작동합니다.

● 수동

고급 사용자용입니다. 녹음 레벨을 원하는 대로 조정할 수 있습니다.

[녹음레벨]을 선택하고 레벨 표시기를 보면서 <◀> <▶> 키를 눌러 녹음 레벨을 조정하십시오. 피크 홀드 표시기를 보면서 가장 큰 사운드인 우측의 "12" (-12dB) 마크가 간간히 점등하도록 조정하십시오. "0"을 초과하면 사운드가 왜곡됩니다.

● 해제

사운드가 기록되지 않습니다.

윈드 필터

[자동]으로 설정하면 실외에서 바람이 불 때 바람의 소음을 감소시킵니다.

윈드 필터는 카메라의 내장 마이크를 사용할 때만 실행 가능합니다. 윈드 필터가 작동하면 낮은 베이스 음의 일부도 감소합니다.



감쇠기

큰 소음으로 인한 사운드 왜곡을 억제합니다. 촬영 시 [녹음]을 [자동]이나 [수동]으로 설정해도 매우 큰 소리가 나는 경우에는 사운드가 여전히 왜곡될 수 있습니다. 이 경우에는 [설정]으로 지정할 것을 권장합니다.

● 마이크 사용하기

평상시에는 카메라의 내장 마이크가 스테레오로 기록합니다.

미니 스테레오 플러그 (3.5mm 직경)를 탑재한 외부 스테레오 마이크를 카메라의 외부 마이크 IN 단자에 연결하면 외부 마이크가 우선시됩니다. 지향성 스테레오 마이크 DM-E1 (별매)을 사용할 것을 권장합니다.

● 헤드폰 사용하기

3.5mm 미니 플러그가 있는 헤드폰 (시중 판매)을 헤드폰 단자에 연결하면 동영상 녹화되는 동안 사운드를 들을 수 있습니다. 내장 마이크나 외부 스테레오 마이크를 사용하면 스테레오로 들을 수 있습니다. 헤드폰 볼륨을 조정하려면 <Q> 버튼을 누르고 [⌂]를 선택한 다음 <⚙> 다이얼을 돌려 조정하십시오.

동영상 재생 중에도 헤드폰을 사용할 수 있습니다.



각 장별 목차



목차



기능 색인



색인

녹음 설정하기

- 내장 마이크나 외부 마이크를 사용하면 Wi-Fi를 조작하며 발생하는 사운드가 기록될 수 있습니다. 녹음 중에는 무선 통신 기능을 사용하지 않을 것을 권장합니다.
- 외부 마이크나 헤드폰을 카메라에 연결할 때에는 플러그를 끝까지 삽입하십시오.
- 카메라의 내장 마이크는 촬영 중 카메라의 작동음 및 기계음도 기록합니다. 지향성 스테레오 마이크 DM-E1 (별매)을 사용하면 이러한 동영상의 소음을 줄일 수 있습니다.
- 카메라의 외부 마이크 IN 단자에 외부 마이크 이외의 장비를 연결하지 마십시오.
- 헤드폰을 통해 재생되는 오디오에는 노이즈 감소가 적용되지 않기 때문에 동영상에 기록되는 실제 오디오는 다릅니다.
- 헤드폰으로 사운드를 듣고 있을 때는 **[녹음]** 설정을 변경하지 마십시오. 갑자기 큰 소리가 출력되어 청력이 손상될 수 있습니다.

- **[A+] 모드**의 **[녹음]**에서 사용 가능한 설정은 **[설정]** 또는 **[해제]**입니다. 녹음 레벨이 자동으로 조정되도록 하려면 **[설정]**으로 지정하십시오.
- HDMI를 통해 카메라를 TV에 연결하면 **[녹음]**을 **[해제]**로 설정한 경우를 제외하고 오디오도 출력됩니다.
- L (왼쪽)과 R (오른쪽) 간의 음량 밸런스는 조정할 수 없습니다.
- 사운드는 48 kHz/16비트 샘플링 레이트로 기록됩니다.



각 장별 목차



목차



기능 색인



색인

타임 코드 설정하기

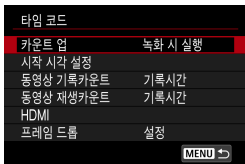

동영상이 녹화되는 동안에는 동조 시간에 맞추기 위해 타임 코드도 자동으로 기록됩니다. 타임 코드는 시, 분, 초, 프레임으로 계속 기록됩니다. 타임 코드는 동영상 편집 시 주로 사용됩니다.

[CAM 1: 타임 코드]에서 타임 코드를 설정할 수 있습니다.

카운트 업

● 녹화 시 실행

동영상을 녹화하는 동안에만 타임 코드가 진행됩니다. 촬영한 각 동영상 파일의 초기 타임 코드값은 이전 파일의 코드값에서부터 이어집니다.

● 자유 실행

동영상을 녹화하지 않을 때도 타임 코드가 진행됩니다.

시작 시각 설정

타임 코드의 초기 시작 시간을 설정할 수 있습니다.

● 수동 입력 설정

시작 시간의 시, 분, 초와 프레임을 자유롭게 설정할 수 있습니다.

● 리셋

[수동 입력 설정]이나 **[카메라 시간에 설정]**에서 설정한 시간이 "00:00:00." 또는 "00:00:00:"으로 리셋됩니다 (p.208).

● 카메라 시간에 설정

카메라 시간과 맞게 시, 분, 초가 설정됩니다. 프레임 값은 "00"으로 설정됩니다.



- **[자유 실행]**으로 설정하면 촬영하는 고속 프레임 속도 동영상에는 타임 코드가 첨부되지 않습니다.
- **[자유 실행]**으로 설정하는 경우 시간, 지역 및 서머 타임 설정을 변경하면 타임 코드도 이에 영향을 받습니다 (p.380).
- 동영상을 카메라 이외의 기기에서 재생하면 타임 코드가 제대로 표시되지 않을 수 있습니다.



각 장별 목차



목차



기능 색인



색인

타임 코드 설정하기

동영상 기록 카운트

동영상 녹화 화면에 시간이 표시되는 방식을 선택할 수 있습니다.

- 기록 시간

동영상 녹화를 시작한 시점부터 경과한 시간을 표시합니다.

- 타임 코드

동영상 녹화 시 타임 코드를 표시합니다.

동영상 재생 카운트

동영상 재생 화면에 시간이 표시되는 방식을 선택할 수 있습니다.

- 기록 시간

동영상 재생 시 녹화 시간이나 재생 시간을 표시합니다.

- 타임 코드

동영상 재생 시 타임 코드를 표시합니다.

[타임 코드] 설정 시



동영상 촬영 시



동영상 재생 시

- 동영상 타임 코드는 [동영상 기록카운트] 설정에 관계없이 항상 동영상 파일에 기록됩니다 ([자유 실행]으로 설정한 고속 프레임 속도 동영상 제외).
- [📷1: 타임 코드]의 [동영상 재생카운트] 설정은 [▶3: 동영상 재생 카운트] 설정과 연동되므로 이 두 기능의 설정은 항상 동일합니다.
- 동영상 촬영이나 재생 시에는 "프레임" 카운트가 표시되지 않습니다.

HDMI

● 타임 코드

HDMI를 통해 외부 기기에 동영상을 녹화할 때 동영상에 타임 코드를 추가할 수 있습니다.

● 해제

HDMI 비디오 출력에 타임 코드가 첨부되지 않습니다.

● 설정

HDMI 비디오 출력에 타임 코드를 첨부합니다. **[설정]**을 지정하면 **[기록 커맨드]**가 표시됩니다.

● 기록 커맨드

외부 기기에 의해 기록되는 HDMI 비디오 출력의 경우 카메라에서 동영상 녹화를 시작하고 종료하는 시간에 기록을 동조할 수 있습니다.

● 해제

녹화가 외부 기기에서 시작되고 종료됩니다.

● 설정

외부 기기에서 실행하는 녹화가 동영상 녹화를 시작하고 종료하는 시간에 동조됩니다.



- **[타임 코드]**의 **[카운트 업]**을 **[자유 실행]**으로 설정하고 고속 프레임 속도 동영상을 촬영하면 타임 코드가 HDMI 비디오 출력에 첨부되지 않습니다.
- 외부 기록 기기가 **[타임 코드]**와 **[기록 커맨드]** 기능과 호환되는지의 여부는 기기의 제조사에 문의하십시오.
- **[타임 코드]**를 **[해제]**로 설정해도 외부 기록 기기의 사양에 따라 타임 코드를 동영상에 첨부할 수 있습니다. HDMI 입력에 타임 코드를 첨부하는 기능과 관련된 기기의 사양은 기기의 제조사에 문의하십시오.
- 정지 사진 촬영 중에 동영상 녹화 버튼을 눌러 동영상 녹화를 시작하는 경우 외부 기록 기기의 지원 여부에 따라 **[기록 커맨드]**가 제대로 작동하지 않을 수 있습니다.



각 장별 목차



목차



기능 색인



색인

타임 코드 설정하기

프레임 드롭

프레임 레이트를 **119.9P** (119.9 fps), **59.94P** (59.94 fps)나 **29.97P** (29.97 fps)로 설정하면 타임 코드에서 프레임을 카운트할 때 타임 코드가 실제 시간과 정확하게 일치하지는 않습니다. **[설정]**으로 지정하면 이 차이가 자동으로 보정됩니다. 이 보정 기능을 "프레임 드롭"이라고 합니다. 프레임 드롭은 고급 사용자들이 동영상 편집이나 기타 작업을 할 때 사용하는 기능입니다.

● 설정

타임 코드 숫자를 건너뛰어 차이를 자동으로 보정합니다 (DF: 드롭 프레임).

● 해제

차이가 보정되지 않습니다 (NDF: 논드롭 프레임).

타임 코드는 다음과 같이 표시됩니다.

● 설정 (DF)

00:00:00. (재생: 00:00:00.00)

● 해제 (NDF)

00:00:00: (재생: 00:00:00:00)

 프레임 레이트가 **100.0P** (100.0 fps), **50.00P** (50.00 fps), **25.00P** (25.00 fps), **24.00P** (24.00 fps) 또는 **23.98P** (23.98 fps)면 프레임 드롭이 사용되지 않습니다. (**100.0P / 50.00P / 25.00P / 24.00P / 23.98P**를 설정하거나 **[43: 비디오 형식]**을 **[PAL]**로 설정하면 **[프레임 드롭]** 항목이 표시되지 않습니다.)



각 장별 목차



목차



기능 색인



색인

동영상 촬영하기

자동 노출 촬영

촬영 모드를 [] 또는 []로 설정하면 장면의 현재 밝기에 맞춰 자동 노출 제어가 실행됩니다.

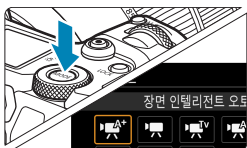

1 촬영 모드를 [] 또는 []로 설정합니다.

- <MODE> 버튼을 누르십시오.
- < > 다이얼을 돌려 []나 []를 선택하십시오.



2 피사체에 초점을 맞춥니다.

- 동영상을 촬영하기 전에 AF 또는 수동 초점을 사용하여 초점을 맞추십시오 (p.268-275, 281).
- 초기 설정으로 [AF1: 동영상 서보 AF]는 카메라가 항상 초점을 유지할 수 있도록 [설정]으로 지정되어 있습니다 (p.286).
- 셔터 버튼을 반누름하면 카메라가 현재 사용 중인 AF 방식으로 초점을 맞춥니다.

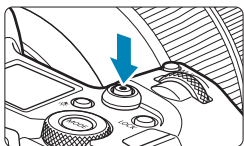

3 동영상을 촬영합니다.

- 동영상 녹화 버튼을 누르면 촬영이 시작됩니다.
- ▶ 동영상이 촬영되는 동안에는 화면의 우측 상단에 "● REC" 마크 (1)가 표시됩니다.
- ▶ 사운드는 표시된 위치 (2)에 있는 마이크를 통해 녹음됩니다.
- 동영상 촬영을 중단하려면 동영상 녹화 버튼을 다시 누르십시오.

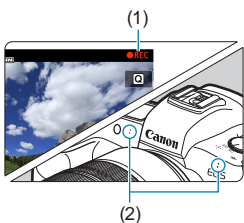

동영상 촬영하기

[셔터] 셔터 우선 AE

[셔터]는 동영상 촬영 시 원하는 셔터 속도를 설정할 수 있는 모드입니다. ISO 감도와 조리개는 밝기에 맞고 표준 노출을 얻을 수 있도록 자동으로 설정됩니다.



1 촬영 모드를 [셔터]로 설정합니다.

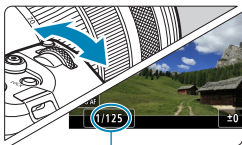

(1)

2 원하는 셔터 속도 (1)를 설정합니다.

- 화면을 보면서 <☀> 다이얼을 돌리십시오.
- 설정 가능한 셔터 속도는 프레임 레이트에 따라 다릅니다.



3 초점을 맞추고 동영상을 촬영합니다.

- 과정은 "자동 노출 촬영" (p.209)의 단계 2 - 3과 동일합니다.

- 동영상 녹화 중에는 되도록 셔터 속도를 조정하지 마십시오. 노출이 변경될 수 있습니다.
- 움직이는 피사체의 동영상을 촬영할 때는 약 1/25초에서 1/125초의 셔터 속도를 권장합니다. 셔터 속도가 빠를수록 피사체의 움직임이 덜 부드럽게 보입니다.
- 형광등이나 LED 조명 아래에서 촬영하는 동안 셔터 속도를 변경하는 경우에는 깜박이는 이미지가 기록될 수 있습니다.

▶ AV 조리개 우선 AE

[▶AV]는 동영상 촬영 시 원하는 조리개 값을 설정할 수 있는 모드입니다. ISO 감도와 셔터 스피드는 밝기에 맞고 표준 노출을 얻을 수 있도록 자동으로 설정됩니다.



1 촬영 모드를 [▶AV]로 설정합니다.

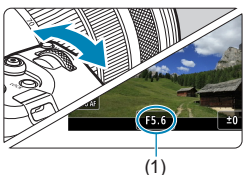

2 원하는 조리개 값 (1)을 설정합니다.

- 화면을 보면서 <▶AV> 다이얼을 돌리십시오.



3 초점을 맞추고 동영상을 촬영합니다.

- 과정은 "자동 노출 촬영" (p.209)의 단계 2 - 3과 동일합니다.



동영상 녹화 중에는 되도록 조리개를 조정하지 마십시오. 조리개 조정으로 인해 노출 변화가 영상에 기록될 수 있습니다.



각 장별 목차



목차



기능 색인



색인

동영상 촬영하기



[**A**], [**S**], [**AV**], [**AV**] 모드의 참조 사항

- [**A**] 모드에서는 카메라가 인식한 장면의 장면 아이콘이 화면 좌측 상단에 표시됩니다 (p.623).
- < * > 버튼을 누르면 노출을 고정 (AE 잠금)할 수 있습니다 ([**A**+] 모드 제외, p.157). AE 잠금을 적용한 후 동영상 촬영 중에 < [] > 버튼을 누르면 잠금을 취소할 수 있습니다. (AE 잠금 설정은 < [] > 버튼을 누를 때까지 유지됩니다.)
- 노출 보정은 최대 ±3스톱의 범위에서 설정 가능합니다 ([**A**+] 모드 제외).
- [**A**] 또는 [**S**] 모드에서는 ISO 감도, 셔터 스피드 및 조리개가 동영상 Exif 정보에 기록되지 않습니다.
- [**A**], [**S**], [**AV**], [**AV**] 모드에서 동영상을 촬영할 때는 카메라가 저조도에서 LED 조명을 자동으로 켜는 스피드라이트 기능과 호환됩니다. 자세한 내용은 LED 조명을 탑재한 스피드라이트의 사용 설명서를 참조하십시오.

[**A**], [**S**], [**AV**], [**AV**] 모드에서의 ISO 감도

[**A**], [**S**], [**AV**], [**AV**] 모드에서는 ISO 감도가 자동으로 설정됩니다. ISO 감도에 대한 자세한 내용은 614페이지를 참조하십시오.

장면 아이콘



[**A**] 촬영 모드에서는 카메라가 장면의 유형을 인식하여 장면에 알맞은 모든 설정을 수행합니다. 인식한 장면 타입은 화면의 좌측 상단에 표시됩니다. 아이콘에 대한 자세한 내용은 623페이지를 참조하십시오.



각 장별 목차



목차



기능 색인



색인

▶M 수동 노출 촬영

동영상 촬영 시 셔터 속도, 조리개, ISO 감도를 수동으로 설정할 수 있습니다. 수동 노출을 사용하여 동영상을 촬영하는 것은 고급 사용자를 위한 기능입니다.



1 촬영 모드를 [▶M]로 설정합니다.

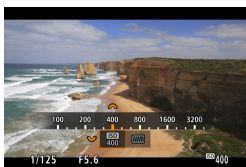

2 ISO 감도를 설정합니다.

- <M-Fn> 버튼을 누르십시오.
- <☀> 다이얼을 돌려 ISO 감도 항목을 선택하십시오.
- <☀> 다이얼을 돌려 ISO 감도를 설정하십시오.

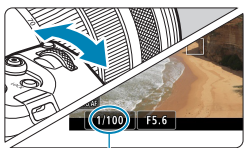

(1)

3 셔터 속도 (1)와 조리개 (2)를 설정합니다.

- 셔터 버튼을 반누름하고 노출 레벨 표시기를 확인하십시오.
- 셔터 속도를 설정하려면 <☀> 다이얼을 돌리십시오. 조리개를 설정하려면 <☀> 다이얼을 돌리십시오.
- 설정 가능한 셔터 속도는 프레임 레이트에 따라 다릅니다.

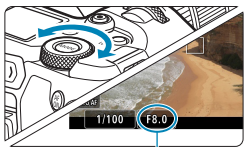

(2)

4 초점을 맞추고 동영상을 촬영합니다.

- 과정은 "자동 노출 촬영" (p.209)의 단계 2 - 3과 동일합니다.



각 장별 목차



목차



기능 색인



색인

동영상 촬영하기

- 동영상 촬영 시에는 ISO 감도를 L (ISO 50 상당)로 확장할 수 없습니다.
- 정지 영상 촬영에서 동영상 촬영으로 전환할 때는 동영상을 촬영하기 전에 카메라 설정을 다시 확인하십시오.
- 동영상 촬영 중에는 셔터 스피드나 조리개를 변경하지 마십시오. 변경하는 경우에는 변경된 노출이 기록되거나 고감도 ISO에서 노이즈가 더 발생할 수 있습니다.
- 움직이는 피사체의 동영상을 촬영할 때는 약 1/25초에서 1/125초의 셔터 스피드를 권장합니다. 셔터 스피드가 빠를수록 피사체의 움직임이 덜 부드럽게 보입니다.
- 형광등이나 LED 조명 아래에서 촬영하는 동안 셔터 스피드를 변경하는 경우에는 깜박이는 이미지가 기록될 수 있습니다.

- ISO 자동 시에는 노출 보정을 ± 3 스톱의 범위 내에서 설정할 수 있습니다.
- ISO 자동이 설정되어 있을 때 <✳> 버튼을 누르면 ISO 감도를 고정할 수 있습니다. ISO 감도를 적용한 후 동영상 촬영 중에 <☒> 버튼을 누르면 취소할 수 있습니다. (ISO 감도 잠금 설정은 <☒> 버튼을 누를 때까지 유지됩니다.)
- <✳> 버튼을 누르고 사진 구도를 다시 잡는 경우 노출 레벨 표시기에서 <✳> 버튼을 처음 누른 때와의 노출 레벨 차이를 확인할 수 있습니다.
- [M] 모드에서 카메라가 촬영 준비 상태에 있을 때 <INFO> 버튼을 누르면 히스토그램을 표시할 수 있습니다.
- 동영상 녹화 중에는 <M-Fn> 버튼을 누르고 <☺> 다이얼을 사용하여 ISO 감도를 조정할 수 있습니다.

[**M**] 모드에서의 ISO 감도

[**M**] 모드에서는 ISO 감도를 수동으로 설정하거나 [**AUTO**]를 선택하여 자동으로 설정되도록 할 수 있습니다. ISO 감도에 대한 자세한 내용은 614페이지를 참조하십시오.

셔터 속도

[**Tv**] (셔터 우선 AE)와 [**M**] (수동 노출) 모드에서 사용할 수 있는 셔터 속도는 사용자가 지정한 동영상 녹화 화질의 프레임 레이트에 따라 다릅니다.

프레임 레이트	셔터 속도 (초)		
	일반 동영상 촬영	고속 프레임 속도 동영상 촬영	HDR 동영상 촬영
119.9P	-	1/4000 - 1/125	-
100.0P		1/4000 - 1/100	
59.94P	1/4000 - 1/8	-	-
50.00P			
29.97P			
25.00P			[Tv] 1/4000 - 1/50 [M] 1/1000 - 1/50
24.00P			-
23.98P			



각 장별 목차



목차



기능 색인



색인

동영상 촬영하기

정지 사진 촬영

동영상 촬영 중에는 정지 사진을 촬영할 수 없습니다. 정지 사진을 촬영하려면 먼저 동영상 녹화를 중단하고 [촬영 모드]를 정지 사진 (p.70) 촬영 모드로 변경하십시오.

정보 표시 (동영상 촬영)

동영상 촬영 시 표시되는 아이콘에 대한 자세한 내용은 621페이지를 참조하십시오.



각 장별 목차



목차



기능 색인



색인

동영상 촬영 시 주의사항

- 태양이나 강한 인공 광원 등의 강렬한 광원 쪽으로 카메라를 향하지 마십시오. 이미지 센서나 카메라의 내부 부품이 손상될 수 있습니다.
- 미세한 디테일의 피사체를 촬영하면 모아레 현상이나 가색상이 나타날 수 있습니다.
- <AWB> 또는 <AWBw>로 설정하고 동영상 촬영 중 ISO 감도나 조리개 값을 변경하면 화이트 밸런스도 같이 변경될 수 있습니다.
- 형광등 조명이나 LED 조명 아래에서 동영상을 촬영하는 경우에는 동영상 이미지가 깜박일 수 있습니다.
- 저조도에서 동영상 촬영 시 USM 렌즈를 사용하여 AF를 실행하면 가로 밴딩 노이즈가 동영상에 기록될 수 있습니다. 또한 전자식 포커싱 링을 채용한 일부 렌즈를 사용하여 수동으로 초점을 맞추는 경우에도 동일한 타입의 노이즈가 발생할 수 있습니다.
- 동영상 촬영 시 줌을 실행하려는 경우에는 먼저 몇 번의 테스트 촬영을 할 것을 권장합니다. 동영상을 촬영할 때 주밍을 하면 노출이 변하거나, 렌즈의 조작음이 기록되거나, 오디오 레벨이 일정하지 않거나, 초점이 손실될 수 있습니다.
- 조리개 값이 크면 초점을 맞추는 데 시간이 걸리거나 정확한 초점을 얻지 못할 수 있습니다.
- 동영상 촬영 시 AF를 실행하면 다음 현상이 발생할 수 있습니다: 초점이 일시적으로 맞지 않거나, 동영상 밝기의 변경 사항이 기록되거나, 동영상 촬영이 일시적으로 중단되거나, 렌즈의 기계음이 기록될 수 있습니다.
- 내장 마이크 (p.209)를 손가락이나 기타 도구로 가리지 않도록 조심하십시오.
- "동영상 촬영 시 전체 주의사항"은 253페이지에 있습니다.
- 필요한 경우 142페이지에 있는 "정지 사진 촬영 시 전체 주의사항"도 읽어 주십시오.



각 장별 목차



목차



기능 색인



색인



동영상 촬영 시 참조 사항

- 동영상을 촬영할 때마다 새로운 동영상 파일이 카드에 생성됩니다.
- 4K, Full HD, HD 동영상 촬영 시의 동영상 시야율은 약 100%입니다.
- <AF/ON> 버튼을 눌러 초점을 맞출 수도 있습니다.
- 셔터 버튼을 완전히 눌러 동영상 촬영을 시작하거나 중단하려면 **[F4: <AF/ON> 버튼 기능]의 [끝까지 누름]을 [동영상촬영시작/정지]로 설정하십시오.**
- 사운드는 카메라의 내장 마이크를 통해 스테레오로 기록됩니다 (p.209).
- 카메라의 외부 마이크 IN 단자에 연결하는 지향성 스트레오 마이크 DM-E1 (별매)과 같은 외부 마이크를 내장 마이크 대신 사용할 수 있습니다 (p.203).
- 직경 3.5mm 미니 플러그를 가진 대부분의 외부 마이크를 카메라에 연결할 수 있습니다.
- EF 렌즈를 사용하는 경우 동영상 녹화 중의 초점 프리셋 기능은 2011년 하반기나 그 이후 출시되고 해당 기능을 탑재한 (초)망원 렌즈에서만 사용 가능합니다.
- 4K, Full HD, HD 동영상에는 YCbCr 4:2:0 (8비트) 컬러 샘플링과 Rec. ITU-R BT.709 색 공간이 사용됩니다.



각 장별 목차



목차



기능 색인



색인

동영상 잘라내기☆

RF 렌즈나 EF 렌즈 사용 시 동영상 이미지의 중앙부 주변을 잘라내어 망원 렌즈를 사용하는 것 같은 효과를 낼 수 있습니다.

EF-S 렌즈를 사용하여 동영상을 촬영하면 동영상 잘라내기 기능과 동일한 효과를 낼 수 있습니다.

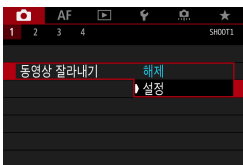

1 [📷1: 동영상 잘라내기]를 선택합니다.

2 [설정]을 선택합니다.

▶ 동영상의 중앙부가 확대됩니다.



- [FHD 59.94P ALL-I], [FHD 59.94P IPB], [FHD 50.00P ALL-I], [FHD 50.00P IPB], 고속 프레임 속도 동영상은 동영상 잘라내기를 사용하여 촬영할 수 없습니다.
- [📷1: 동영상 디지털 IS]를 [설정]이나 [강하게]로 설정하면 화면의 중앙부가 더 많이 트리밍되어 촬영 영역이 축소됩니다.



- 동영상 잘라내기에서 사용 가능한 촬영 영역은 EF-S 렌즈를 사용하여 동영상을 촬영할 때와 동일합니다.
- 4K 동영상은 항상 화면의 중앙부가 트리밍되어 촬영되며 [📷1: 동영상 잘라내기]를 설정해도 촬영 화각에는 영향을 주지 않습니다.
- 촬영 영역에 대한 자세한 내용은 194페이지를 참조하십시오.



각 장별 목차



목차



기능 색인



색인

동영상 디지털 IS

카메라에 내장된 손떨림 보정 기능이 동영상 촬영 시 발생하는 카메라 흔들림을 전자적으로 보정합니다. 이 기능을 "동영상 디지털 IS"라고 합니다. 동영상 디지털 IS를 사용하면 이미지 스테빌라이저 기능이 없는 렌즈 사용 시에도 이미지의 흔들림을 보정할 수 있습니다. 광학 이미지 스테빌라이저 기능이 탑재된 렌즈를 사용할 때는 렌즈의 이미지 스테빌라이저 스위치를 <ON>으로 설정하십시오.

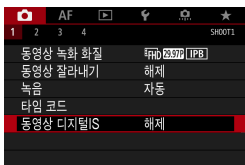

1 [📷1: 동영상 디지털IS]를 선택합니다.

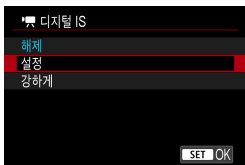

2 항목을 선택합니다.

- **해제** (📷OFF)
동영상 디지털 IS를 사용한 손떨림 보정이 해제됩니다.
- **설정** (📷, 1)
카메라의 흔들림이 보정됩니다. 이미지가 약간 확대됩니다.
- **강하게** (📷, 1, 1)
[설정]으로 지정했을 때보다 더욱 심한 손떨림이 보정됩니다. 이미지도 좀 더 확대됩니다.



각 장별 목차



목차



기능 색인



색인

콤비네이션 IS

동영상 디지털 IS와 콤비네이션 IS 대응 렌즈를 함께 사용하여 동영상을 촬영하면 렌즈와 카메라의 광학 및 디지털 손떨림 기능이 결합되어 손떨림을 더욱 효과적으로 보정할 수 있습니다.

- 렌즈의 광학 이미지 스테빌라이저 스위치를 <OFF>로 설정하면 동영상 디지털 IS가 작동하지 않습니다.
- EF-S 렌즈나 동영상 잘라내기 기능 사용 시에도 동영상 디지털 IS로 동영상을 촬영할 수 있지만 촬영 영역은 더욱 축소됩니다.
- 사용하는 렌즈의 초점 거리가 800mm 이상이면 동영상 디지털 IS가 작동하지 않습니다.
- 일부 동영상 녹화 화질 설정에서는 동영상 디지털 IS의 손떨림 기능 효과가 낮을 수 있습니다.
- 화각이 더 넓을 수록 (광각) 손떨림 보정 효과가 더욱 높아집니다. 화각이 더 좁을 수록 (망원) 손떨림 보정 효과가 더욱 낮아집니다.
- 삼각대 사용 시에는 동영상 디지털 IS를 [해제]로 설정할 것을 권장합니다.
- 피사체와 촬영 조건에 따라 피사체가 동영상 디지털 IS의 효과로 인해 흐리게 보일 수 있습니다 (피사체에 일시적으로 초점이 맞지 않은 것처럼 보입니다).
- TS-E 렌즈, 어안 렌즈나 타사 렌즈를 사용할 때는 동영상 디지털 IS를 [해제]로 설정할 것을 권장합니다.
- 동영상 디지털 IS가 이미지를 확대하므로 이미지는 더욱 거칠어 보입니다. 노이즈, 밝은 점 등도 더욱 두드러질 수 있습니다.

- 콤비네이션 IS 대응 렌즈에 대한 자세한 내용은 캐논 웹사이트를 방문하십시오.
- 콤비네이션 IS 대응 렌즈를 사용하면 동영상 디지털 IS 아이콘 (p.220)에 "+"가 추가됩니다.



각 장별 목차



목차



기능 색인



색인

HDR 동영상 촬영하기

하이 다이내믹 레인지 동영상을 촬영하면 콘트라스트가 높은 장면에서도 하이라이트 영역의 디테일을 잃지 않고 유지할 수 있습니다.

[**📷 1: 동영상 녹화 화질**]의 [**동영상 녹화 크기**]를 RF 렌즈나 EF 렌즈 사용 시 **FHD 29.97P 1PB** (NTSC) 또는 **FHD 25.00P 1PB** (PAL)로 설정하고, EF-S 렌즈나 동영상 잘라내기 사용 시에는 **FHD 29.97P 1PB** (NTSC) 또는 **FHD 25.00P 1PB** (PAL)로 설정하면 퀵 컨트롤 화면에서 HDR 동영상 촬영이 가능하도록 지정할 수 있습니다.

1 [**동영상 녹화 크기**]를 확인합니다.

- [**📷 1: 동영상 녹화 화질**]의 [**동영상 녹화 크기**]가 위에 기재된 크기로 설정되어 있는지 확인하십시오.

2 <Q> 버튼을 누릅니다 (📷10).

3 [**HDR_{Off}**]를 선택합니다.

- <▲><▼> 키를 눌러 화면 우측 하단에 있는 [**HDR_{Off}**] (HDR 동영상 촬영)를 선택하십시오.



4 [**HDR_{On}**] (설정)을 선택합니다.

- <◀><▶> 키를 눌러 [**HDR_{On}**] (설정)을 선택하십시오.

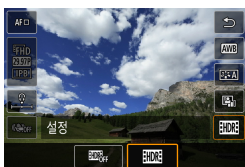

5 HDR 동영상을 촬영합니다.

- 일반 동영상 촬영 시와 동일한 방법으로 HDR 동영상을 촬영하십시오.
- 사용 가능한 녹화 시간과 파일 크기에 대한 자세한 내용은 612페이지의 표를 참조하십시오.



- EF-S 렌즈나 동영상 잘라내기 기능을 사용하면 동영상이 HD (Full HD는 사용할 수 없습니다)로 기록됩니다.
- HDR 동영상의 ISO 감도 범위는 ISO 감도의 자동/수동 설정 여부에 관계없이 ISO 100-25600입니다. ISO 확장은 불가능합니다.
- 셔터 스피드에 대한 자세한 내용은 215페이지를 참조하십시오.
- [AFv] 모드에서의 최소 ISO 감도는 ISO 400입니다.
- HDR 동영상 촬영은 [CAMERA 1: 동영상 디지털 IS], [CAMERA 2: 타임랩스 동영상], [CAMERA 3: 하이라이트 톤 우선]이나 [Canon Log]와 함께 사용할 수 없습니다.
- HDR 동영상 촬영 시에는 적정 셔터 스피드를 설정해도 이미지가 여전히 깜박일 수 있습니다.
- 여러 프레임이 결합되어 HDR 동영상을 생성하기 때문에 동영상의 일부가 왜곡되어 보일 수 있습니다. 핸드헬드 촬영 시에는 카메라 흔들림으로 인해 왜곡 현상이 더욱 두드러질 수 있으므로 삼각대를 사용할 것을 권장합니다. 촬영에 삼각대를 사용해도 HDR 동영상을 프레임 단위나 슬로우 모션으로 재생하는 경우에는 일반 재생에 비해 잔상이나 노이즈 현상이 눈에 띌 수 있습니다.
- HDR 동영상 촬영 설정을 변경하면 이미지 색상과 밝기가 일시적으로 크게 변할 수 있습니다. 또한 동영상이 바로 업데이트되지 않아 프레임이 일시적으로 멈출 수 있습니다. HDMI를 통해 외부 기기에 동영상을 기록할 때는 이 점을 유의하십시오.



각 장별 목차



목차



기능 색인



색인

타임랩스 동영상 촬영하기

인터벌을 설정하여 촬영한 정지 사진을 자동으로 결합해 4K나 Full HD 타임랩스 동영상을 생성할 수 있습니다. 타임랩스 동영상은 피사체의 변화를 실제 걸리는 시간보다 훨씬 더 짧은 시간 안에 보여줍니다. 따라서 풍경의 변화, 성장하는 식물, 천체 운동 등을 고정된 위치에서 관찰하는 데 효과적입니다.

다음 화질에서는 타임랩스 동영상이 MP4 포맷으로 기록됩니다: 4K 촬영 시 **4K 29.97P ALL-I (NTSC)/4K 25.00P ALL-I (PAL)**, Full HD 촬영 시 **FHD 29.97P ALL-I (NTSC)/FHD 25.00P ALL-I (PAL)**.

프레임 레이트는 **[F3: 비디오 형식]** 설정에 따라 자동으로 변경됩니다 (p.384).

1 촬영 모드를 선택합니다.

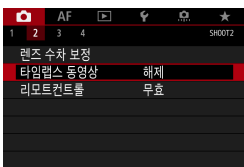

2 [CAM2: 타임랩스 동영상]을 선택합니다.



3 [타임랩스]를 선택합니다.

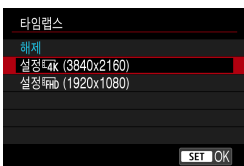

4 원하는 동영상 녹화 크기를 선택합니다.

- 크기를 선택한 다음 <SET>을 누르십시오.

● 설정 4K (3840x2160)

동영상은 4K 화질로 기록되며 화면 비율은 16:9입니다. 프레임 레이트는 NTSC의 경우 29.97 fps (29.97P)이고 PAL에서는 25.00 fps (25.00P)이며, ALL-I (ALL-I) 압축 동영상은 MP4 (MP4) 포맷으로 기록됩니다.

● 설정 FHD (1920x1080)

동영상이 Full High-Definition (Full HD) 화질로 기록됩니다. 화면 비율은 16:9입니다. 프레임 레이트는 NTSC의 경우 29.97 fps (29.97P)이고 PAL에서는 25.00 fps (25.00P)이며, ALL-I (ALL-I) 압축 동영상은 MP4 (MP4) 포맷으로 기록됩니다.

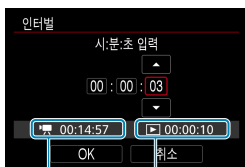

5 촬영 인터벌을 설정합니다.

- [인터벌]을 선택하십시오.
- [▶: 소요 시간] (1)과 [▶: 재생 시간] (2)을 참조하여 인터벌을 설정하십시오.
- 시간, 분 또는 초를 선택하십시오.
- <SET>을 누르면 <▶>가 표시됩니다.
- 원하는 숫자를 설정한 다음 <SET>을 누르십시오. (<◁>로 돌아갑니다.)
- [00:00:02] - [99:59:59]의 범위에서 설정할 수 있습니다. (1초당 1회의 인터벌은 설정이 불가능합니다.)
- [OK]를 선택하여 설정을 등록하십시오.



각 장별 목차



목차



기능 색인



색인

타임랩스 동영상 촬영하기



6 촬영 매수를 설정합니다.

- [촬영 매수]를 선택하십시오.
- [▶: 소요 시간]과 [▶: 재생 시간]을 참조하여 숫자를 설정하십시오.
- 자리 수를 선택하십시오.
- <SET>을 누르면 <후>가 표시됩니다.
- 원하는 숫자를 설정한 다음 <SET>을 누르십시오. (<□>로 돌아갑니다.)
- [0002] - [3600]의 범위에서 설정할 수 있습니다.
- [▶: 재생 시간]이 적색으로 표시되지 않는지 확인하십시오.
- [OK]를 선택하여 설정을 등록하십시오.

- 타임랩스 동영상을 녹화할 수 있는 카드 (필수 카드 성능 조건)에 대한 내용은 611페이지를 참조하십시오.
- 촬영 매수를 3600으로 설정하는 경우 타임랩스 동영상은 NTSC의 경우 약 2분, PAL인 경우 약 2분 24초가 됩니다.



각 장별 목차



목차



기능 색인



색인

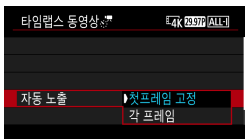

7 노출 설정 방식을 선택합니다.

- [자동 노출]을 선택하십시오.
- 옵션을 선택한 다음 <SET>을 누르십시오.

● 첫 프레임 고정

첫 번째 촬영 시에 측광을 실행하여 노출을 밝기에 맞게 자동으로 설정합니다. 첫 번째 촬영에서 설정된 노출은 이어지는 촬영에 적용됩니다. 첫 번째 촬영의 기타 촬영 관련 설정값도 이어지는 촬영에 적용됩니다.

● 각 프레임

첫 번째 촬영 후 이어지는 촬영마다 측광을 각각 실행하여 노출을 밝기에 맞게 자동으로 설정합니다. 픽처 스타일과 화이트 밸런스과 같은 기능이 [자동]으로 설정되어 있는 경우에는 해당 기능의 설정값이 이어지는 촬영에서 자동으로 설정됩니다.



8 이미지의 표시 여부를 설정합니다.

- [화면 자동 꺼짐]을 선택하십시오.
- 옵션을 선택한 다음 <SET>을 누르십시오.

● 해제

타임랩스 동영상 촬영 중에도 이미지가 표시됩니다. (스크린은 촬영 시작 시에만 꺼집니다.) 그러나 촬영이 시작된 후 약 30분이 경과하면 스크린이 꺼집니다.

● 설정

촬영이 시작된 후 약 10초가 경과하면 스크린이 꺼집니다.



타임랩스 동영상 촬영 중에 <INFO> 버튼을 누르면 스크린을 켜거나 끌 수 있습니다.



각 장별 목차



목차



기능 색인



색인

타임랩스 동영상 촬영하기

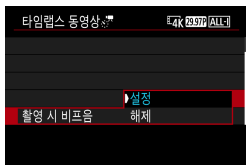

9 비프음을 설정합니다.

- [촬영 시 비프음]을 선택하십시오.
- [해제]로 설정하는 경우에는 촬영 시 비프음이 발생하지 않습니다.



(1)

(2)

10 설정을 확인합니다.

(1) 소요 시간

설정된 인터벌로 설정한 촬영 매수를 촬영하는 데 소요되는 시간을 표시합니다.
24시간을 초과하는 경우 "***일"이 표시됩니다.

(2) 재생 시간

설정된 인터벌로 촬영한 정지 사진들로 4K 동영상이나 Full HD 동영상의 타임랩스 동영상을 생성할 때의 동영상 녹화 시간 (동영상을 재생하는 데 소요되는 시간)을 나타냅니다.

11 메뉴를 종료합니다.

- <MENU> 버튼을 눌러 메뉴 화면을 꺼주십시오.



각 장별 목차



목차



기능 색인



색인

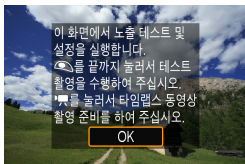

12 메시지를 읽습니다.

- 메시지를 읽은 다음 **[OK]**를 선택하십시오.

13 테스트 촬영을 합니다.

- 정지 사진 촬영 시와 같이 노출과 촬영 기능을 설정한 다음 셔터 버튼을 반누름하여 초점을 맞추십시오.
- 셔터 버튼을 완전히 눌러 테스트 촬영을 하십시오. 정지 사진들이 카드에 기록됩니다.
- 테스트 촬영한 사진에 문제가 없는 경우 다음 단계로 이동하십시오.
- 테스트 촬영을 다시 하려면 이 단계를 반복하십시오.



- 테스트 촬영한 이미지는 JPEG 화질로 기록됩니다.
- **[셔터]**나 **[셔터M]** 모드에서는 셔터 스피드를 1/4000초~30초 범위 내에서 설정할 수 있습니다.
- **[셔터 3: 셔터 ISO 감도 설정]**의 **[셔터 ISO 자동]**에서 ISO 자동을 사용한 **[셔터M]** 모드나 **[셔터]**, **[셔터Tv]**, **[셔터Av]** 모드에서의 ISO 자동의 최대 한도를 설정할 수 있습니다 (p.246).
- 수동 노출로 촬영 시 **[ISO감도설정범위]**의 **[최대]**나 **[셔터 3: 셔터 ISO 감도 설정]**의 **[셔터 범위]**를 **[H2(102400)]**으로 설정하면 수동 설정 범위의 최대 한도가 H2 (ISO 102400 상당)로 확장됩니다.
- **[셔터 4: 셔터 버튼 기능]**의 **[절반 누름]**을 **[축광+셔터 서보 AF]**로 설정한 경우 타임랩스 동영상 촬영을 설정하면 **[절반 누름]**의 설정값이 **[축광+원샷 AF]**로 자동 변경됩니다.



각 장별 목차



목차



기능 색인



색인

타임랩스 동영상 촬영하기

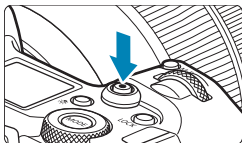

14 동영상 녹화 버튼을 누릅니다.

- ▶ 카메라가 타임랩스 동영상 촬영 시작 준비 상태가 됩니다.
- 단계 13으로 돌아가려면 동영상 녹화 버튼을 다시 누르십시오.

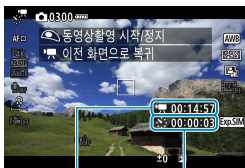

(1)

(2)

15 타임랩스 동영상을 촬영합니다.

- <INFO> 버튼을 눌러 화면에 표시되는 "소요 시간"과 "인터벌"을 다시 한 번 확인하십시오.
- 셔터 버튼을 완전히 눌러 타임랩스 동영상 촬영을 시작하십시오.
- 타임랩스 동영상 촬영 중에는 AF가 작동하지 않습니다.
- 타임랩스 동영상이 기록되는 동안에는 화면 우측 상단에 "● REC"가 표시됩니다.
- 타임랩스 동영상 촬영 시에는 전자 셔터가 사용되기 때문에 셔터에서 기계음이 발생하지 않습니다.
- ▶ 설정한 매수의 촬영이 끝나면 타임랩스 동영상 촬영이 종료됩니다.
- 타임랩스 동영상 촬영을 취소하려면 [타임랩스]를 [해제]로 설정하십시오.

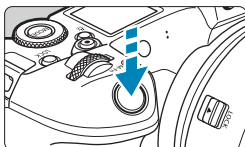



- 삼각대를 사용할 것을 권장합니다.
- 사전에 단계 13과 같이 정지 사진을 테스트 촬영하고 타임랩스 동영상을 테스트 촬영할 것을 권장합니다.
- **[📷 1: 동영상 녹화 화질]**의 **[동영상 녹화 크기]** 설정에 관계없이 4K 타임랩스 동영상은 **4K 29.97P ALL-I** (NTSC)/**4K 25.00P ALL-I** (PAL)로 기록되며 Full HD 타임랩스 동영상은 **FHD 29.97P ALL-I** (NTSC)/**FHD 25.00P ALL-I** (PAL)로 기록됩니다.
- 4K와 Full HD 타임랩스 동영상 촬영 시의 동영상 시야율은 약 100%입니다.
- 녹화가 진행 중인 타임랩스 동영상을 취소하려면 셔터 버튼을 완전히 누르거나 동영상 녹화 버튼을 누르십시오. 지금까지 촬영된 타임랩스 동영상이 카드에 기록됩니다.
- 촬영 소요 시간이 24시간 이상이나 48시간 미만인 경우에는 "2일"이 표시됩니다. 3일 이상이 소요되면 일 수는 24시간 단위로 표시됩니다.
- 타임랩스 동영상의 재생 시간이 1초 미만이어도 동영상 파일은 생성됩니다. **[재생 시간]**에는 "00:00:00"이 표시됩니다.
- 촬영 시간이 긴 경우에는 가정용 전원 콘센트 액세스리 (별매)를 사용할 것을 권장합니다.
- 4K/Full HD 타임랩스 동영상에는 YCbCr 4:2:0 (8비트) 컬러 샘플링과 Rec. ITU-R BT.709 색 공간이 사용됩니다.



- 카드에 설정한 촬영 매수를 기록할 충분한 공간이 없는 경우에는 **[재생 시간]**이 적색으로 표시됩니다. 이 경우 카메라의 촬영은 계속되지만 카드가 가득 차면 촬영이 중단됩니다.
- **[촬영 매수]** 설정으로 동영상 파일의 크기가 4GB를 초과하고 카드가 exFAT로 포맷되지 않은 경우 (p.374) **[재생 시간]**이 적색으로 표시됩니다. 이 조건에서 계속 촬영을 하여 동영상의 파일 크기가 4GB에 도달하면 타임랩스 동영상 촬영이 중단됩니다.



각 장별 목차



목차



기능 색인



색인

타임랩스 동영상 촬영하기

- 태양이나 강한 인공 광원 등의 강렬한 광원 쪽으로 카메라를 향하지 마십시오. 이미지 센서나 카메라의 내부 부품이 손상될 수 있습니다.
- 카메라가 인터페이스 케이블로 컴퓨터에 연결되어 있거나 HDMI 케이블이 카메라에 연결되어 있으면 **[설정]**을 선택할 수 없습니다.
- 동영상 서보 AF는 작동하지 않습니다.
- **[▶TV]** (셔터 우선 AE) 모드에서의 타임랩스 동영상의 경우 조리개가 고정되고 노출은 ISO 감도를 사용하여 제어됩니다.
- 1/30초나 이보다 더 느린 셔터 스피드의 경우 동영상의 노출이 제대로 표시되지 않을 수 있습니다 (결과 동영상의 노출과 다를 수 있습니다).
- 타임랩스 동영상 촬영 중에는 렌즈를 줌하지 마십시오. 렌즈를 줌하면 이미지의 초점이 맞지 않거나, 노출이 변경되거나, 렌즈 수차 보정이 제대로 작동하지 않을 수 있습니다.
- 깜박이는 조명 아래에서 타임랩스 동영상을 촬영하면 현저한 이미지 깜박임, 가로 줄무늬 (노이즈), 불규칙한 노출이 기록될 수 있습니다.
- 타임랩스 동영상이 기록되면서 표시되는 이미지는 실제 동영상과 차이 (세부적인 영역에서 깜박이는 광원으로 인해 밝기가 충분하지 않아 보이거나 고감도 ISO에서 노이즈가 발생하는 부분 등)가 있을 수 있습니다.
- 저조도에서 타임랩스 동영상을 촬영할 때는 촬영 중에 표시되는 이미지가 실제 기록되는 동영상의 이미지와 다르게 보일 수 있습니다. 이 경우에는 <Exp.SIM> 아이콘이 깜박입니다.
- 카메라를 좌우로 이동하거나 (패닝) 타임랩스 동영상 촬영 중에 피사체가 움직이면 이미지가 심하게 왜곡되어 보일 수 있습니다.
- 타임랩스 동영상 촬영 중에는 자동 전원 오프 기능이 작동하지 않습니다. 또한 촬영 기능 및 메뉴 기능 설정 조정이 불가능하며 이미지를 재생할 수 없습니다.
- 타임랩스 동영상에는 사운드와 타임 코드가 기록되지 않습니다.
- 타임랩스 동영상 촬영 시에는 **[F4:  버튼 기능]** 설정에 관계 없이 셔터 버튼을 완전히 눌러 동영상 촬영을 시작하거나 중지할 수 있습니다.
- **[인터벌]**을 3초 미만으로 설정하고 **[자동 노출]**을 **[각 프레임]**으로 설정했을 때 밝기가 이전 촬영 이미지의 밝기와 확연히 다른 경우 카메라가 설정한 인터벌로 촬영하지 못할 수 있습니다.



각 장별 목차



목차



기능 색인



색인



- 셔터 스피드가 촬영 인터벌을 초과하거나 (장기 노출 시와 같이) 저속의 셔터 스피드가 자동으로 설정된 경우에는 카메라가 지정한 인터벌로 촬영할 수 없을 수 있습니다. 또한 촬영 인터벌이 셔터 스피드와 거의 동일한 경우에도 촬영이 불가능할 수 있습니다.
- 예정된 다음 촬영이 불가능하면 해당 촬영을 건너뛰기 때문에 생성된 타임랩스 동영상의 녹화 시간이 단축될 수 있습니다.
- 설정된 촬영 기능이나 카드 성능으로 인해 카드에 기록하는 시간이 촬영 인터벌을 초과하는 경우에는 일부 사진이 설정한 인터벌로 촬영되지 않을 수 있습니다.
- [화면 자동 꺼짐]을 [해제]로 설정한 경우에도 노출 중에는 스크린이 꺼집니다.
- [화면 자동 꺼짐]을 [해제]로 설정한 경우에도 다음 촬영까지의 인터벌이 짧으면 이미지가 표시되지 않을 수 있습니다.
- 설정된 촬영 기능이나 카드 성능으로 인해 카드에 기록하는 시간이 촬영 인터벌을 초과하는 경우에는 일부 사진이 설정한 인터벌로 촬영되지 않을 수 있습니다.
- 촬영된 이미지는 정지 사진으로 기록되지 않습니다. 한 장의 사진만 촬영된 후에 타임랩스 동영상 촬영을 취소해도 동영상 파일로 기록됩니다.
- 카메라를 인터페이스 케이블로 컴퓨터에 연결하고 EOS Utility (EOS 소프트웨어)를 사용하는 경우에는 [☑2: 타임랩스 동영상]을 [해제]로 설정하십시오. [설정]으로 지정하면 카메라를 컴퓨터에 연결할 수 없습니다.
- 타임랩스 동영상 촬영 중에는 렌즈의 이미지 스테빌라이저가 작동하지 않습니다.
- 전원 스위치를 <OFF>로 설정하는 등의 경우에는 타임랩스 동영상 촬영이 종료되며 설정이 [해제]로 변경됩니다.
- 플래시를 사용하여도 발광하지 않습니다.
- 다음의 조작을 하면 타임랩스 동영상 촬영 준비 상태가 취소되며 설정이 [해제]로 변경됩니다.
 - [☞3: 센서 클리닝]에서 [클리닝 기능 즉시 실행] 또는 [수동 클리닝] 중 한 가지를 선택하거나 [☞6: 모든 카메라 설정 해제]를 선택하는 경우.



각 장별 목차



목차



기능 색인



색인

타임랩스 동영상 촬영하기

- 백색의 <[M]> 온도 경고 (p.253)가 표시되는 동안 타임랩스 동영상 촬영을 시작하면 타임랩스 동영상의 화질이 저하될 수 있습니다. 백색 <[M]>가 사라진 후에 (카메라의 내부 온도 하락) 타임랩스 동영상 촬영을 시작할 것을 권장합니다.
- 일부 모드에서는 [자동 노출]을 [각 프레임]으로 설정하면 ISO 감도, 셔터 스피드 및 조리개 값이 타임랩스 동영상 Exif 정보에 기록되지 않을 수 있습니다.



각 장별 목차



목차



기능 색인



색인



무선 리모트 컨트롤 BR-E1 (별매, 174)을 사용하여 타임랩스 동영상 촬영을 시작하고 중단할 수 있습니다.

● 무선 리모트 컨트롤 BR-E1 사용 시

- 먼저 무선 리모트 컨트롤 BR-E1과 카메라를 페어링하십시오 (p.408).
- [📷2: 리모트컨트롤]을 [유효]로 설정하십시오.
- 테스트 촬영을 한 다음 카메라가 촬영 준비 상태 (230페이지의 단계 14와 같이)일 때 BR-E1의 릴리즈 모드/동영상 촬영 스위치를 <●> (즉시 촬영) 또는 <2> (2초 지연)으로 설정하십시오.
- 리모트 컨트롤의 스위치가 [유효]로 설정되어 있으면 타임랩스 동영상 촬영을 시작할 수 없습니다.

카메라 상태/ 리모트 컨트롤 설정	<2> 2초 지연 <●> 즉시 촬영	[유효] 동영상 촬영
테스트 촬영 화면	테스트 촬영	촬영 준비로
촬영 준비	촬영 시작	테스트 촬영 화면으로
타임랩스 동영상 촬영 중	촬영 종료	촬영 종료

촬영 가능한 타임랩스 동영상 시간 (근사치)

타임랩스 동영상 촬영 가능 시간 (배터리가 소모될 때까지)에 대한 가이드 라인은 613페이지를 참조하십시오.



각 장별 목차



목차



기능 색인



색인

Canon Log 설정 동영상 촬영하기 ☆

Canon Log 감마 커브는 이미지 센서의 특성을 통해 추후 후보정으로 처리할 동영상이 넓은 다이내믹 레인지를 얻을 수 있도록 하는 기능입니다. 새도와 하이라이트 영역의 손실을 최소화하여 동영상이 전체 다이내믹 레인지에 걸쳐 더욱 풍부한 시각적 정보를 유지하도록 합니다.

후보정 단계에서 작업하려는 Canon Log 동영상에 룩업 테이블 (Look-up table, LUT)을 적용할 수 있습니다. LUT 데이터는 캐논 웹사이트에서 다운로드할 수 있습니다.

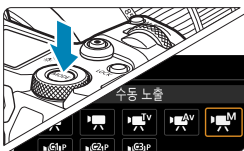

1 촬영 모드를 [M]로 설정합니다.

- 단계 3 이후의 설정은 [M] 촬영 모드에서만 수행 가능합니다.

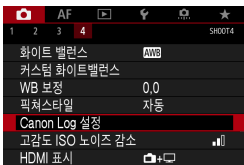

2 [CAMERA 4: Canon Log 설정]을 선택합니다.

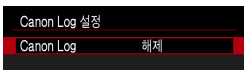

3 [Canon Log]를 선택합니다.

- <SET>을 누르십시오.



4 [컷 (8비트)] 또는 [컷 (10비트)]를 선택합니다 (p.238).

- 동영상을 카드에 기록하려면 [컷 (8비트)]를 선택하십시오.
- 동영상을 HDMI를 통해 외부 기기에 기록하려면 [컷 (8비트)] 또는 [컷 (10비트)]를 선택하십시오.

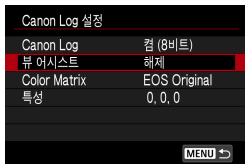

5 원하는 옵션을 설정합니다.

- [뷰 어시스트], [Color Matrix], [특성], [HDMI 색공간]을 설정하십시오. 자세한 내용은 239 - 241 페이지를 참조하십시오.

6 촬영을 설정합니다.

- ISO 감도를 수동으로 설정하십시오 (p.242).
- 셔터 스피드와 조리개 값을 설정하십시오.

7 동영상을 촬영합니다.

- 동영상을 카드에 기록하기 전 먼저 611 페이지를 참조하십시오.
- 동영상을 HDMI를 통해 외부 기기에 기록하려면 HDMI 케이블로 기기를 연결하십시오.
- HDMI를 통한 외부 기록에 대한 내용은 외부 기기의 사용 설명서를 참조하십시오.



각 장별 목차



목차



기능 색인



색인

Canon Log 설정 동영상 촬영하기

● Canon Log



● 컴 (8비트)

Canon Log 동영상을 카드에 기록하려면 이 옵션을 선택하십시오. 또한 HDMI를 통해 외부 기기에도 기록할 수 있습니다. HDMI를 통한 녹화 화질은 **[CAMERA 1: 동영상 녹화 화질]** 설정에 따라 자동으로 달라집니다.

● 컴 (10비트)

4K에서의 10비트 기록을 지원하는 외부 기기에 HDMI로 10비트 4K (3840×2160) 기록을 하려면 이 옵션을 선택하십시오. 카드에는 동영상을 기록할 수 없습니다. **[CAMERA 4: HDMI 표시]**는 **[CAMERA + HDMI]**로 자동 설정됩니다.

- ❗ ● 외부 기록 기기가 4K 10비트 기록을 지원하지 않는 경우에는 **[컴 (10비트)]**를 설정해도 카메라에서 HDMI 출력이 이루어지지 않습니다. 비디오 출력이 없으면 외부 기록 기기가 해당 신호를 지원하는지 확인하십시오.
- **[컴 (10비트)]**로 설정하면 Full HD와 HD 출력은 사용할 수 없습니다.
- **[CAMERA 1]** 이외의 모드에서 정지 사진을 촬영하고 **[CAMERA 1]** (동영상 C3) 모드에서 **[컴 (10비트)]**를 설정하면 동영상 녹화 버튼 (p.209)을 눌러도 동영상 녹화가 시작되지 않습니다.

 Canon Log를 사용하여 카드에 기록 시 일반 동영상 촬영 시와 마찬가지로 YCbCr 4:2:0 (8비트) 컬러 샘플링과 Rec. ITU-R BT.709 색 공간이 사용됩니다.

● 뷰 어시스트

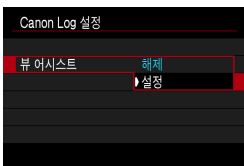

Canon Log 동영상을 카메라에서 재생하면 넓은 다이내믹 레인지를 얻기 위한 Canon Log 이미지 특성상 동영상이 픽처 스타일을 적용하여 촬영한 동영상보다 좀 더 어두워 보이거나 콘트라스트가 낮을 수 있습니다.

[뷰 어시스트]를 **[설정]**으로 지정하면 디테일 영역까지 선명하게 표시되어 쉽게 확인할 수 있습니다.

- **[뷰 어시스트]**를 **[설정]**으로 지정해도 동영상은 Canon Log를 사용하여 기록되므로 카드에 기록되는 동영상에는 영향을 끼치지 않습니다. 마찬가지로 HDMI 비디오 출력도 Canon Log 특성을 가지고 있으나 뷰 어시스트는 이에 사용되지 않습니다.



- 뷰 어시스트를 사용하면 정보 표시 화면에 **[V.Assist]**가 표시됩니다.
- **[설정]**을 선택하면 확대 표시에서도 뷰 어시스트가 사용됩니다.



각 장별 목차



목차



기능 색인



색인

Canon Log 설정 동영상 촬영하기

● Color Matrix

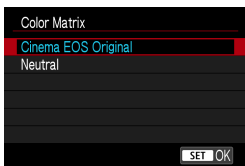

Color matrix를 사용하면 색상이 재현되는 방식을 지정하여 후보정 처리 때 사용할 수 있습니다.

● Cinema EOS Original

전문가용 Cinema EOS 카메라에 사용되는 **[Cinema EOS Original]** 색상을 재현합니다.

● Neutral

전문가용 Cinema EOS 카메라에 사용되는 **[Neutral]** 색상을 재현합니다. 이 옵션은 실제 피사체의 색상과 유사한 색상을 생성합니다.



각 장별 목차



목차



기능 색인



색인

● 특성

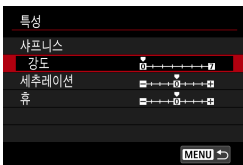

필요에 따라 조정할 수 있습니다. 항목 ([샤프니스: 강도], [세추레이션], [휴])을 선택하고 효과 레벨을 조정한 다음 <SET>을 누르십시오.

샤프니스: 강도	0: 약한 윤곽 강조	7: 강한 윤곽 강조	
세추레이션	-4: 낮음	+4: 높음	
휴*	적색	-4: 마젠타 편증	+4: 황색 편증
	녹색	-4: 황색 편증	+4: 사이언 편증
	청색	-4: 사이언 편증	+4: 마젠타 편증

* 적색, 녹색, 청색은 개별적으로 조정할 수 없습니다.

● HDMI 색공간

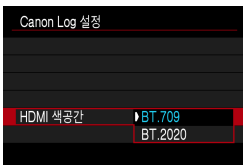

[HDMI 색공간]은 [Canon Log]를 [컴 (10비트)]로 설정하고 [Color Matrix]를 [Neutral]로 설정했을 때 지정 가능합니다. HDMI 출력의 색 공간을 [BT.709] 또는 [BT.2020] 중에서 선택하십시오.



각 장별 목차



목차



기능 색인



색인

Canon Log 설정 동영상 촬영하기

촬영 설정값

- ISO 자동을 사용하여 촬영할 수 없습니다. Canon Log를 설정했을 때 ISO 자동을 선택하면 설정값이 ISO 400으로 변경됩니다. ISO 감도를 수동으로 설정하십시오.
- ISO 감도를 수동으로 100-320으로 설정하면 다이내믹 레인지가 더 좁아집니다.
- Canon Log는 400 이상의 ISO 감도에서 약 80%의 다이내믹 레인지를 제공합니다.
- Canon Log를 사용하면 저조도에 있는 피사체나 콘트라스트가 낮은 피사체에 자동으로 초점을 맞추기 어려울 수 있습니다.

 Canon Log를 사용하여 촬영할 때의 확장 ISO 감도는 ISO 100, 125, 160, 200, 250, 320입니다. ISO 감도를 설정하면 **[L]**이 표시됩니다.

Canon Log 화질

- Canon Log를 사용하면 피사체나 촬영 조건에 따라 동영상에 가로 형태의 밴딩 현상이 나타날 수 있습니다. 서너 개의 동영상을 테스트 촬영하여 어떻게 촬영되는지 사전에 확인해 보십시오. 또한 동영상을 컬러 그레이딩할 때 콘트라스트를 높이면 노이즈가 더욱 두드러질 수 있습니다.
- Canon Log를 사용하면 하늘, 흰색 벽 및 기타 유사한 피사체에 노이즈가 발생하거나 계조, 노출 또는 색상이 고르지 않게 나타날 수 있습니다.
- 가로 형태의 밴딩 현상은 어둡거나 단조롭고 밋밋한 피사체를 촬영할 때 더 잘 발생하는 경향이 있습니다. 이미지 노이즈는 400 정도의 상대적으로 낮은 ISO 감도에서도 나타날 수 있습니다.
- 노이즈가 두드러지게 발생하는 경우에는 더 밝은 조건에서 촬영을 시도해 보거나 컬러 그레이딩 시 밝기를 조정하십시오. 400보다 낮은 ISO 감도에서 촬영하면 다이내믹 레인지는 더 좁아져도 노이즈가 감소될 수도 있습니다.



각 장별 목차



목차



기능 색인



색인

Canon Log 촬영 시 전체 주의사항

- Canon Log를 설정하면 HDR 동영상은 촬영할 수 없습니다.
- Canon Log를 지정하면 [CAM2: 렌즈 수차 보정]의 [주변 조도 보정]이 [해제]로 설정됩니다.
- Canon Log 2와 Canon Log 3는 지원하지 않습니다.

Canon Log로 기록한 동영상 재생하기

동영상 재생 시에는 뷰 어시스트가 사용되지 않습니다.



각 장별 목차



목차



기능 색인



색인

메뉴 기능 설정

이 섹션에서는 동영상 촬영에 사용되는 메뉴를 설명합니다.

[📷 1]

- **동영상 녹화 화질**
동영상 녹화 화질에 대한 자세한 내용은 192페이지를 참조하십시오.
- **동영상 잘라내기 ☆**
동영상 잘라내기에 대한 자세한 내용은 219페이지를 참조하십시오.
- **녹음**
녹음에 대한 자세한 내용은 202페이지를 참조하십시오.
- **타임 코드**
타임 코드에 대한 자세한 내용은 205페이지를 참조하십시오.
- **동영상 디지털 IS**
동영상 디지털 IS에 대한 자세한 내용은 220페이지를 참조하십시오.



[📷2]

● 렌즈 수차 보정 ☆

동영상 촬영 시 발생하는 주변 조도, 왜곡, 색 수차 현상을 보정할 수 있습니다. 렌즈 수차 보정에 대한 자세한 내용은 110페이지를 참조하십시오.

● 타임랩스 동영상

타임랩스 동영상에 대한 자세한 내용은 224페이지를 참조하십시오.

● 리모트 컨트롤

[유효]로 설정하면 무선 리모트 컨트롤 BR-E1 (별매, p.174)을 사용하여 동영상 촬영을 시작하거나 중단할 수 있습니다. 먼저 무선 리모트 컨트롤 BR-E1과 카메라를 페어링하십시오 (p.408).

무선 리모트 컨트롤 BR-E1 사용 시

릴리즈 모드/동영상 촬영 스위치를 <▶> 위치로 설정한 다음 릴리즈 버튼을 누르십시오.

타임랩스 동영상 촬영에 대한 자세한 내용은 235페이지를 참조하십시오.



각 장별 목차



목차



기능 색인



색인

메뉴 기능 설정

[📷3] ☆

● 노출 보정 ☆

노출 보정은 1/3스톱 단위로 ±3스톱까지 설정할 수 있습니다. 노출 보정에 대한 자세한 내용은 154페이지를 참조하십시오.

● ISO 감도 설정 ☆

● ISO 감도

[M] 모드에서는 ISO 감도를 수동으로 설정할 수 있습니다. ISO 자동을 선택할 수도 있습니다.

● ISO 감도 설정 범위

HD/Full HD 동영상이나 Full HD 타임랩스 동영상을 촬영할 때 ISO 감도 설정 범위 (최소 및 최대 한도)를 지정할 수 있습니다. 초기 설정으로 ISO 감도 범위는 100-25600으로 설정되어 있습니다. 최소 한도는 ISO 100-H1 (ISO 51200) 내에서, 최대 한도는 ISO 200-H2 (ISO 102400 상당) 내에서 설정할 수 있습니다.

● 4K 범위

4K 또는 4K 타임랩스 동영상을 녹화할 때 ISO 감도 설정 범위 (최소 및 최대 한도)를 설정할 수 있습니다. 초기 설정으로 ISO 감도 범위는 100-12800으로 설정되어 있습니다. 최소 한도는 ISO 100-H1 (ISO 51200) 내에서, 최대 한도는 ISO 200-H2 (ISO 102400 상당) 내에서 설정할 수 있습니다.

● ISO 자동

ISO 자동을 사용하는 [M] 모드나 [P], [Tv], [Av] 모드에서 HD나 Full HD 동영상 촬영 시 ISO 자동의 최대 한도를 설정할 수 있습니다. 초기 설정으로 최대 한도는 [최대:25600]으로 설정되어 있습니다. [최대:6400]-[최대:H2(102400)]의 범위에서 최대 한도를 설정할 수 있습니다.



각 장별 목차



목차



기능 색인



색인

- **4K ISO 자동**

ISO 자동을 사용하는 [M], [P], [Tv], [Av] 모드에서 4K 동영상 촬영 시 ISO 자동의 최대 한도를 설정할 수 있습니다.

초기 설정으로 최대 한도는 [최대:12800]으로 설정되어 있습니다.

[최대:6400]-[최대:H2(102400)]의 범위에서 최대 한도를 설정할 수 있습니다.

- **4K/Full HD ISO 자동**

ISO 자동을 사용하는 [M] 모드나 [P], [Tv], [Av] 모드에서 4K/Full HD 타임랩스 동영상 촬영 시 ISO 자동의 최대 한도를 설정할 수 있습니다.

초기 설정으로 최대 한도는 [최대:12800]으로 설정되어 있습니다. [최대:400]-[최대:25600] 내에서 최대 한도를 설정할 수 있습니다.



HD/Full HD 동영상의 확장 ISO 감도 ([H]로 표시)는 ISO 32000/40000이며 4K 동영상의 경우에는 ISO 16000/20000/25600/32000/40000입니다.

- **자동 밝기 최적화 기능 ☆**

밝기와 콘트라스트를 자동으로 보정할 수 있습니다. 자동 밝기 최적화 기능에 대한 자세한 내용은 104페이지를 참조하십시오.

- **하이라이트 톤 우선 ☆**

동영상 촬영 시 노출과다와 하이라이트의 손실을 줄일 수 있습니다. 하이라이트 톤 우선에 대한 자세한 내용은 109페이지를 참조하십시오.



[3: 하이라이트 톤 우선]을 설정하고 동영상을 촬영할 때는 [강하게]를 사용할 수 없습니다.



각 장별 목차



목차



기능 색인



색인

메뉴 기능 설정

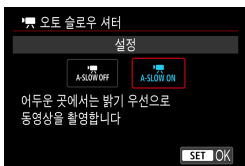
● **오토 슬로우 셔터 ☆**

오토 슬로우 셔터를 사용하면 저조도에서 셔터 속도를 자동으로 느리게 하여 **[해제]**로 설정했을 때보다 더 밝고 노이즈가 적은 동영상을 촬영할 수 있습니다. 이 기능은 **[P]**와 **[Av]** 촬영 모드에서 사용 가능합니다. **50.00P** 또는 **59.94P**의 프레임 레이트로 기록되는 동영상에 적용됩니다.

● **해제**

[설정] 옵션보다 피사체의 흔들림이 더 적고 부드러우며 자연스러운 움직임의 동영상을 촬영할 수 있습니다. 저조도에서는 동영상이

[설정] 옵션에서보다 좀 더 어두울 수 있습니다.

● **설정**

저조도에서 셔터 속도를 최대 1/30초 (NTSC) 또는 1/25초 (PAL)로 감소시켜 **[해제]** 옵션보다 더 밝고 노이즈가 적은 동영상을 촬영할 수 있습니다.

 저조도에서 움직이는 피사체를 촬영하거나 궤적과 같은 잔상이 나타날 때는 **[해제]**로 설정할 것을 권장합니다.



각 장별 목차



목차



기능 색인



색인

● 측광 타이머 ☆

측광 타이머에 대한 자세한 내용은 119페이지를 참조하십시오.

● **Av** 1/8스톱 설정 ☆

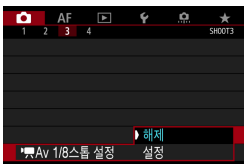

RF 렌즈로 동영상을 촬영할 때 조리개 값을 더욱 미세한 단위로 설정할 수 있습니다.

[설정]을 선택하면 [**Av**]나 [**M**] 모드에서 조리개 값 단위를 1/3스톱 (또는 1/2스톱)에서 1/8스톱으로 변경할 수 있습니다.



- EF 렌즈나 EF-S 렌즈 사용 시에는 [**Av 1/8스톱 설정**]을 사용할 수 없습니다 (표시되지 않습니다).
- EF 렌즈나 EF-S 렌즈 사용 시에는 [설정]을 선택해도 조리개를 1/8스톱 단위로 설정할 수 없습니다.
- [설정]으로 지정하면 [..**1**: 노출 레벨 조정]의 설정 옵션이 해제되며 효과가 없습니다.



각 장별 목차



목차



기능 색인



색인

메뉴 기능 설정

[📷4] ☆

- **화이트 밸런스 ☆**

화이트 밸런스에 대한 자세한 내용은 97페이지를 참조하십시오.

- **커스텀 화이트 밸런스 ☆**

커스텀 화이트 밸런스에 대한 자세한 내용은 100페이지를 참조하십시오.

- **WB 보정 ☆**

화이트 밸런스 보정에 대한 자세한 내용은 102페이지를 참조하십시오.

- **픽처 스타일 ☆**

픽처 스타일에 대한 자세한 내용은 88페이지를 참조하십시오.

- **Canon Log 설정 ☆**

Canon Log에 대한 자세한 내용은 236페이지를 참조하십시오.

- **고감도 ISO 노이즈 감소 ☆**

고감도 ISO 노이즈 감소에 대한 자세한 내용은 105페이지를 참조하십시오.



● HDMI 표시

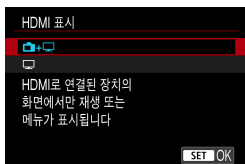

HDMI로 외부 기기에 기록되는 동영상의 표시 방식을 설정할 수 있습니다.

[동영상 녹화 크기] 설정에 따라 동영상 출력 자체는 4K (3840×2160) 또는 Full HD (1920×1080)가 됩니다.

초기 설정으로 HDMI 표시가 **[CAM+MON]**로 설정되어 있습니다.

● **[CAM+MON]**

- 동영상이 카메라와 기기의 스크린에 HDMI를 통해 디스플레이됩니다.
- 이미지 재생이나 메뉴 표시 등과 같은 카메라 조작은 HDMI를 통해 기기에 표시되며 카메라에서는 표시되지 않습니다.

● **[MON]**

- HDMI 출력 시 카메라의 스크린은 작동하지 않으며 빈 화면으로 나타납니다.
- 촬영 정보, AF 포인트 및 기타 정보는 HDMI를 통해 다른 기기에 디스플레이되지만 레코더에 연결된 외부 모니터나 기타 기기를 볼 때 <INFO> 버튼을 누르면 출력을 중단할 수 있습니다.
- 외부 기기에 동영상을 기록하기 전에 카메라에서 전송되는 정보가 없는지 확인하여 촬영 정보, AF 포인트 등이 외부 모니터나 기타 기기에서 표시되지 않도록 하십시오.



각 장별 목차



목차



기능 색인



색인

메뉴 기능 설정

? HDMI 출력 시간을 늘리려면

HDMI 출력을 30분 이상 계속하려면 [☐+☐]를 선택하고 [42: 절전]의 [자동 전원 오프]를 [해제]로 설정하십시오 (p.377). [디스플레이 끄기]에서 설정한 시간이 지나고 스크린이 꺼진 후에도 HDMI 출력이 계속됩니다.

- HDMI 출력에 정보가 없으면 카드 공간, 배터리 용량이나 높은 내부 온도와 관련된 경고가 HDMI를 통해 표시되지 않습니다 (p.253).
- HDMI 출력 시 녹화 화질이나 프레임 레이트가 다른 동영상 간을 전환하면 다음 이미지가 표시되기까지 시간이 좀 더 걸릴 수 있습니다.
- 동영상을 외부 기기에 기록할 때는 되도록 카메라를 조작하지 마십시오. HDMI 비디오 출력에 표시되는 정보에 영향을 끼칠 수 있습니다.
- 재생 환경에 따라 카메라로 촬영한 동영상의 밝기와 색상이 외부 기록 기기로 기록한 HDMI 비디오 출력의 밝기 및 색상과 다르게 보일 수 있습니다.

- <INFO> 버튼을 누르면 표시되는 정보를 변경할 수 있습니다.
- HDMI 비디오 출력에 타임 코드를 첨부할 수 있습니다 (p.207).
- [녹음]을 [해제]로 설정한 경우를 제외하고 오디오도 HDMI를 통해 출력됩니다.



각 장별 목차



목차



기능 색인



색인

동영상 촬영 시 전체 주의사항

적색 <ON> 내부 온도 경고 아이콘

- 장시간 라이브 뷰 촬영을 하거나 주변 온도가 높은 곳에서 촬영하여 카메라의 내부 온도가 상승하면 적색 <ON> 아이콘이 나타납니다.
- 적색 <ON> 아이콘은 동영상 촬영이 곧 자동으로 종료될 것이라는 경고입니다. 촬영이 자동으로 종료되는 경우에는 카메라의 내부 온도가 내려갈 때까지 다시 촬영할 수 없습니다. 카메라를 끄고 잠시 동안 카메라의 작동을 중단하여 주십시오.
- 고온의 환경에서 장시간 동영상을 촬영하면 적색 <ON> 아이콘이 더 빨리 나타납니다. 촬영을 하지 않을 때는 항상 카메라를 꺼 주십시오.

녹화 및 화질

- 이미지 스테빌라이저가 있는 렌즈를 장착하고 이미지 스테빌라이저 (IS) 스위치를 <ON>으로 설정하면 셔터 버튼을 반누름하지 않아도 이미지 스테빌라이저가 항상 작동합니다. 이미지 스테빌라이저는 배터리의 전원을 소모하며 촬영 조건에 따라 전체 동영상 촬영 시간을 감소시킬 수 있습니다. 삼각대를 사용하는 경우와 같이 이미지 스테빌라이저 기능이 필요하지 않을 때는 IS 스위치를 <OFF>로 설정할 것을 권장합니다.
- 자동 노출이나 셔터 우선 AE를 사용하여 동영상을 촬영할 때 밝기가 변하는 경우 동영상이 일시적으로 멈춘 것처럼 보일 수 있습니다. 이 경우에는 수동 노출로 동영상을 촬영하여 주십시오.
- 이미지에 매우 밝은 광원이 있는 경우에는 밝은 영역이 화면에서 검게 나타날 수 있습니다. 동영상은 화면에 보이는 것과 거의 동일하게 기록됩니다.
- 저조도에서는 이미지에 노이즈나 불규칙적인 색상이 나타날 수 있습니다. 타임랩스 동영상 촬영 시나 Canon Log 뷰 어시스트 사용 시를 제외하면 동영상은 화면에 나타나는 것과 거의 동일하게 기록됩니다.
- 다른 기기에서 동영상을 재생하면 (해당 기기가 MP4 포맷을 지원하더라도) 화질이나 음질이 저하되거나, 재생이 불가능할 수 있습니다.



각 장별 목차



목차



기능 색인



색인

동영상 촬영 시 전체 주의사항

기록 및 화질

- 기록 속도가 느린 카드를 사용하는 경우 동영상 촬영 중 화면 우측에 표시기가 나타날 수 있습니다. 이는 아직 카드에 기록되지 않은 데이터 양 (내부 버퍼 메모리에 남아있는 용량)을 나타냅니다. 카드가 느릴수록 표시기의 표시가 빠르게 위로 올라갑니다. 표시기 (1)가 가득 차면 동영상 촬영이 자동으로 중단됩니다.
- 카드의 기록 속도가 빠르면 표시기가 나타나지 않거나 표시기 레벨 (표시된 경우)이 거의 위로 올라가지 않습니다. 먼저 몇 개의 동영상 테스트 촬영을 해보고 카드에 충분히 빠르게 기록되는지 확인하여 주십시오.
- 표시기에 카드가 가득 찼다고 표시되고 동영상 촬영이 자동으로 중단되면 동영상 마지막 부분의 사운드가 올바르게 기록되지 않을 수 있습니다.
- 카드의 기록 속도가 단편화로 인해 느려져서 표시기가 나타나는 경우 카드를 포맷하면 기록 속도가 빨라질 수 있습니다.



IPB 기록 제한

동영상 녹화 화질의 압축 방식이 [IPB]나 [IPB] (오디오: AAC)면 다음의 제한 사항이 적용될 수 있습니다.

- 마지막 약 2 프레임에는 사운드가 기록되지 않습니다.
- Windows에서 동영상을 재생하면 동영상 이미지와 사운드가 다소 일치하지 않을 수 있습니다.



3

AF

이 장에서는 자동 초점 조작과 AF ([AF]) 탭의 메뉴 설정에 대해 설명합니다.

- 페이지 제목 오른쪽에 ☆ 아이콘이 있으면 해당 기능은 [Fv], [P], [Tv], [Av], [M], [BULB] 모드에서만 사용할 수 있음을 나타냅니다.

❗ <AF>는 자동 초점 (autofocus)를 의미하며 <MF>는 수동 초점 (manual focus)을 의미합니다.



각 장별 목차



목차



기능 색인



색인

탭 메뉴: AF (정지 사진)

● AF1



● AF2



 포커스 모드 스위치가 없는 RF 렌즈를 사용할 때는 [AF1] 탭에 [초점 모드]가 표시됩니다.



각 장별 목차



목차



기능 색인



색인

● AF3



● AF4

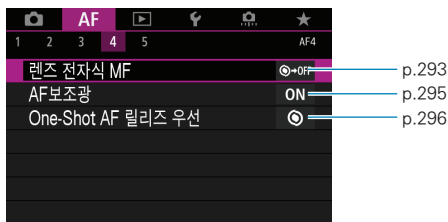

● AF5



 [AF3], [AF4] 및 [AF5] 메뉴의 기능은 카메라의 도움말 시스템에 설명되어 있습니다 (p.405).



각 장별 목차



목차



기능 색인



색인

탭 메뉴: AF (정지 사진)

[AF+] 모드에서는 다음의 화면이 표시됩니다.

● AF1



각 장별 목차



목차



기능 색인



색인

탭 메뉴: AF (동영상)

● AF1



● AF2

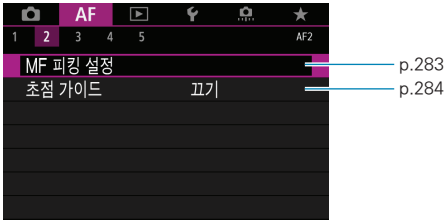

 포커스 모드 스위치가 없는 RF 렌즈를 사용할 때는 [AF1] 탭에 [초점 모드]가 표시됩니다.

탭 메뉴: AF (동영상)

● AF3

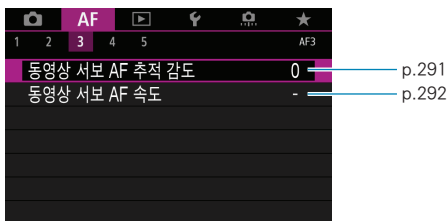

● AF4

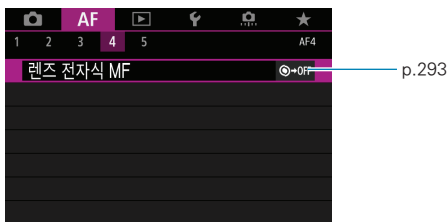

● AF5



 [AF3], [AF4] 및 [AF5] 메뉴의 기능은 카메라의 도움말 시스템에 설명되어 있습니다 (p.405).

[AF] 모드에서는 다음의 화면이 표시됩니다.

- AF1



각 장별 목차



목차



기능 색인



색인

AF 동작 선택하기 ☆

촬영 조건이나 피사체에 따라 적절한 AF 동작 방식을 선택할 수 있습니다.



1 [AF1: AF 동작]을 선택합니다.



2 항목을 선택합니다.

 초점을 맞출 수 없는 경우에는 AF 포인트가 주황색으로 변합니다. 이 경우 셔터 버튼을 완전히 눌러도 사진을 촬영할 수 없습니다. 구도를 다시 잡은 후 초점을 맞추거나 "초점을 맞추기 어려운 촬영 조건" (p.275)을 참조하십시오.



각 장별 목차



목차



기능 색인



색인

정지 피사체용의 One-Shot AF (ONE SHOT)

정지 피사체에 적합합니다. 셔터 버튼을 반누름하면 카메라가 초점을 한 번만 맞춥니다.

- 초점이 맞으면 AF 포인트가 녹색으로 바뀌며 표시음이 울립니다.
- 셔터 버튼을 반누름한 상태로 유지하면 초점이 고정된 채로 유지되어 사진을 촬영하기 전에 이미지의 구도를 다시 잡을 수 있습니다.
- 연속 촬영 시의 연속 촬영 속도에 대한 자세한 내용은 144페이지를 참조하십시오.

 **[AF3: 표시음]**을 **[해제]**로 설정하면 초점이 맞았을 때 표시음이 발생하지 않습니다.

움직이는 피사체용의 서보 AF (SERVO)

이 AF 동작은 움직이는 피사체에 적합합니다. 셔터 버튼을 반누름한 상태로 유지하는 동안 카메라가 피사체에 연속적으로 초점을 맞춥니다.

- 초점이 맞으면 AF 포인트가 청색으로 변합니다.
- 노출은 사진이 촬영되는 순간 설정됩니다.
- 연속 촬영 시의 연속 촬영 속도에 대한 자세한 내용은 144페이지를 참조하십시오.

- 사용하는 렌즈, 피사체와의 거리, 피사체의 속도에 따라 카메라가 올바르게 초점을 맞추지 못할 수도 있습니다.
- 연속 촬영 중에 줌을 조작하면 초점이 빗나갈 수 있습니다. 먼저 줌을 조작하고 구도를 다시 잡은 다음 촬영하십시오.
- **[서보 AF]**를 설정하고 **[다중 촬영 노이즈 감소]**를 설정하면 (p.105) **[CAM5: 고감도 ISO 노이즈 감소]**가 **[표준]**으로 자동 변경됩니다.

- 서보 AF에서는 피사체에 초점이 맞아도 표시음이 발생하지 않습니다.
- **[AF+]** 모드에서는 초기 설정으로 카메라가 피사체의 움직임에 대응하여 자동으로 서보 AF로 전환합니다. 평상시에 One-Shot AF으로 촬영하고 싶은 경우에는 **[AF1: AF+ 자동 서보]**를 **[해제]**로 설정하십시오.



각 장별 목차



목차



기능 색인



색인

AF 동작 선택하기

AF 보조광

저조도에서는 셔터 버튼을 반누름할 때 AF 보조광이 지속적으로 발광할 수 있습니다. 이 경우 AF로 초점을 더욱 쉽게 맞출 수 있습니다.

- **[AF1: AF 동작]**을 **[서보 AF]**로 설정하면 AF 보조광이 발광하지 않습니다.
- 터치 AF를 사용하면 AF 보조광이 발광하지 않습니다 (**[☑5: 터치 셔터]**를 **[해제]**로 설정 시).
- IR AF 보조광 기능이 있는 외부 플래시를 사용하면 일련의 작은 섬광이 발광합니다. 그러나 스피드라이트 90EX, 매크로 링 라이트, 매크로 트윈 라이트를 사용하거나 전파 또는 광 통신으로 무선 플래시 촬영을 할 때는 발광하지 않습니다.
- 개인 기능에서 외부 플래시의 AF 보조광 발광 방식을 적외선 AF 보조광 발광으로 설정해도 일련의 작은 섬광이 발광합니다. AF 보조광 발광을 해제하려면 **[AF4: AF보조광]**을 **[해제]**로 설정하십시오 (p.295).

- AF 보조광 사용 시의 초점 범위는 일반적으로 4미터를 초과하지 않습니다.
- **[Fv]**, **[P]**, **[Tv]**, **[Av]**, **[M]**, **[BULB]** 모드에서의 AF 보조광 발광은 **[AF4: AF보조광]** 설정에 따라 달라집니다 (p.295).



각 장별 목차



목차



기능 색인



색인

AF 방식 선택하기

촬영 조건이나 피사체에 따라 AF 방식을 선택할 수 있습니다. 카메라가 AF 포인트나 존 AF 프레임 안에 있는 피사체 얼굴에 초점을 맞춥니다.

[AF+] 모드에서는 [AF+트래킹]이 자동으로 설정됩니다.

AF 방식 선택 방법에 대한 내용은 268페이지를 참조하십시오.

AF 방식

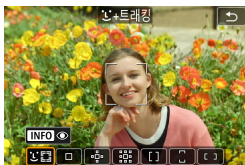

[AF+]: 얼굴+트래킹

사람의 얼굴을 인식하여 초점을 맞춥니다. 카메라가 감지한 얼굴 위로 <AF+>가 나타나며 추적이 시작됩니다.

얼굴을 감지하지 못하는 경우에는 전체 AF 영역이 자동 선택 AF에 사용됩니다. 서보 AF에서는 서보 AF의 초기 위치를 설정할 수 있습니다 (p.270). 촬영 시 에리어 AF 프레임이 피사체를 추적할 수 있는 한 포커싱이 계속됩니다.



[AF]: 1 포인트 AF

이 모드에서는 카메라가 1개의 AF 포인트 <AF>를 사용하여 초점을 맞춥니다.



각 장별 목차



목차



기능 색인



색인

AF 방식 선택하기

**AF 영역 확장 (AF 영역 확장)**

1개의 AF 포인트 <□>와 그 포인트의 상하좌우 포인트 <◁>를 사용하여 초점을 맞춥니다. 이 방식은 1개의 AF 포인트로는 추적이 어려운 움직이는 피사체에 효과적입니다.

서보 AF에서는 먼저 피사체에 AF 포인트 <□>로 초점을 맞춰야 하지만 이 AF 방식은 존 AF보다 초점을 맞추기 더 쉽습니다.

**AF 영역 확장: 주변**

1개의 AF 포인트 <□>와 주변의 포인트들 <◁>을 사용하여 초점을 맞추는 방식입니다. AF 포인트 확장보다 더 넓은 영역에 초점을 맞출 수 있습니다. 이 방식은 1개의 AF 포인트로는 추적이 어려운 움직이는 피사체에 효과적입니다.

서보 AF 동작은 AF 포인트 확장과 동일합니다.

**존 AF**

존 AF 프레임에서 자동 선택 AF를 사용하여 AF 포인트 확장보다 더 넓은 영역을 커버합니다. 1 포인트 AF/AF 포인트 확장보다 포커싱이 쉬우며 움직이는 피사체에도 효과적인 방식입니다.

일반적으로 가장 가까이 있는 피사체에 초점을 맞추는 경향이 있습니다. 카메라는 존 AF 프레임 내에 있는 모든 피사체의 얼굴에 초점을 맞춥니다. 초점이 맞은 AF 포인트에는 <□>가 표시됩니다.



[]: 대형 존 AF: 수직

수직의 대형 존 AF 프레임에서 자동 선택 AF를 사용하여 존 AF보다 더 넓은 영역을 커버합니다. 1 포인트 AF/AF 포인트 확장보다 포커싱이 쉬우며 움직이는 피사체에도 효과적인 방식입니다.

일반적으로 가장 가까이 있는 피사체에 초점을 맞추는 경향이 있습니다. 카메라는 존 AF 프레임 내에 있는 모든 피사체의 얼굴에 초점을 맞춥니다.

초점이 맞은 AF 포인트에는 <□>가 표시됩니다.



[]: 대형 존 AF: 수평

수평의 대형 존 AF 프레임에서 자동 선택 AF를 사용하여 존 AF보다 더 넓은 영역을 커버합니다. 1 포인트 AF/AF 포인트 확장보다 포커싱이 쉬우며 움직이는 피사체에도 효과적인 방식입니다.

일반적으로 가장 가까이 있는 피사체에 초점을 맞추는 경향이 있습니다. 카메라는 존 AF 프레임 내에 있는 모든 피사체의 얼굴에 초점을 맞춥니다.

초점이 맞은 AF 포인트에는 <□>가 표시됩니다.



각 장별 목차



목차



기능 색인



색인

AF 방식 선택하기

AF 방식 선택하기 ☆

촬영 조건이나 피사체에 따라 AF 방식을 선택할 수 있습니다.

초점을 수동으로 맞추려면 281페이지를 참조하십시오.



1 [AF1: AF 방식]을 선택합니다.

2 항목을 선택합니다.

- <[AF] > 버튼을 누르고 <[M-Fn] > 버튼을 눌러 AF 방식 화면을 실행한 다음 AF 방식을 설정할 수도 있습니다.
- 269 - 272페이지의 설명은 [AF1: AF 동작]을 [One-Shot AF]로 설정한 것을 전제로 합니다 (p.263). [서보 AF] (p.263)를 설정하면 초점이 맞았을 때 AF 포인트가 청색으로 변경됩니다.
- 터치 셔터 (터치 조작에 의한 AF 및 셔터 릴리즈)에 대한 내용은 130페이지를 참조하십시오.



각 장별 목차



목차



기능 색인



색인

● **인(얼굴)+트래킹:**

사람의 얼굴을 인식하여 초점을 맞춥니다. 얼굴이 움직이면 AF 포인트 <[]>도 함께 이동하여 얼굴을 추적합니다.

**1 AF 포인트를 확인합니다.**

- ▶ 감지된 얼굴에 <[]> (AF 포인트)가 나타납니다.
- 다른 얼굴을 선택하려면 먼저 <[]> 버튼을 누르십시오. 여러 개의 얼굴이 인식되면 <[]>가 나타납니다. <[]> 키를 사용하여 초점을 맞추고자 하는 얼굴 위로 <[]>를 이동하십시오.
- [눈 검출 AF]의 [설정]과 [해제] 간을 전환하려면 <M-Fn> 버튼을 누르고 <INFO> 버튼을 반복하여 누르십시오 (p.277).
- 화면을 탭하여 얼굴이나 피사체를 선택할 수도 있습니다. 화면을 탭하면 AF 포인트가 <[]>로 바뀝니다.

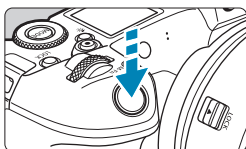
**2 피사체에 초점을 맞춥니다.**

- 셔터 버튼을 반누름하여 초점을 맞추십시오.
- ▶ 초점이 맞으면 AF 포인트가 녹색으로 바뀌며 표시음이 울립니다.
- ▶ 카메라가 초점을 맞출 수 없는 경우에는 주황색 AF 포인트가 표시됩니다.

3 사진을 촬영합니다.

각 장별 목차



목차



기능 색인



색인

AF 방식 선택하기

초점을 맞출 피사체 지정하기

화면에서 초점을 맞추고 싶은 특정 위치나 피사체를 탭하십시오.

AF 포인트 ()에 초점이 맞으면 촬영자가 구도를 변경하거나 피사체가 움직이는 경우에도 AF 포인트가 계속 이동하여 피사체를 추적합니다.

- 피사체의 얼굴에서 초점이 크게 벗어나면 얼굴 인식이 불가능해 집니다. 얼굴을 인식하도록 초점을 수동으로 조정하십시오 (p.281) AF를 실행하십시오.
- 사람의 얼굴 이외의 물체가 얼굴로 인식될 수 있습니다.
- 사진에서 너무 크거나 작은 얼굴, 너무 밝거나 어두운 얼굴, 일부가 가려진 얼굴에는 얼굴 인식이 작동하지 않습니다.
- ()가 얼굴의 전체가 아닌 일부에만 위치할 수 있습니다.

- AF는 화면 가장자리에 있는 피사체나 사람의 얼굴은 감지할 수 없습니다. 구도를 다시 잡아 피사체가 중앙이나 중앙 근처에 오도록 이동하십시오.
- AF 포인트의 크기는 피사체에 따라 바뀝니다.

초기 서보 AF 위치 설정하기

1. [AF5: 초점용 초기 서보AF 포인트]를 [자동] 이외의 옵션으로 설정하십시오.
2. 에리어 AF 프레임 (1)과 AF 포인트 (2)가 표시됩니다.

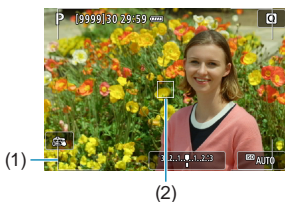

3. () 버튼을 누른 다음 () 또는 () 다이얼을 돌려 초점을 맞추려는 위치로 AF 포인트를 이동하십시오. 화면을 터치하거나 < > 십자 키를 눌러 AF 포인트를 이동할 수도 있습니다. () 버튼을 누르면 AF 포인트가 화면 중앙부로 돌아옵니다.
4. (SET)을 누르면 현재 위치가 서보 AF의 시작 위치로 지정됩니다.



각 장별 목차



목차



기능 색인



색인

● 1 포인트 AF / AF 영역 확장 () / AF 영역 확장: 주변 / 존 AF / 대형 존 AF: 수직 / 대형 존 AF: 수평 ☆

AF 포인트나 존 AF 프레임을 수동으로 설정할 수 있습니다. 여기에서는 1 포인트 AF 화면을 사용하여 설명합니다.



(1)

1 AF 포인트를 확인합니다.

- ▶ AF 포인트 (1)가 나타납니다.
- AF 영역 확장 () 또는 AF 영역 확장: 주변에서는 주변에 있는 AF 포인트도 함께 표시됩니다.
- 존 AF, 대형 존 AF (수직) 또는 대형 존 AF (수평)에서는 지정된 존 AF 프레임이 표시됩니다.



2 AF 포인트를 이동합니다.

- <AF-ON> 버튼을 누르십시오.
- AF 포인트를 가로로 이동하려면 <AF-ON> 다이얼을, 세로로 이동하려면 <AF-ON> 다이얼을 돌려 초점을 맞추려는 위치로 이동하십시오. (일부 렌즈의 경우 포인트가 화면의 가장자리까지 이동하지 않을 수도 있습니다.)
- 화면을 터치하거나 <AF-ON> 십자 키를 눌러 AF 포인트를 이동할 수도 있습니다.
- AF 포인트나 존 AF 프레임을 중앙으로 가게 하려면 <AF-ON> 버튼을 누르십시오.
- 디스플레이를 확대하려면 <INFO> 버튼을 누르십시오. <INFO> 버튼을 누를 때마다 배율이 변경됩니다.



각 장별 목차



목차



기능 색인



색인

AF 방식 선택하기



3 피사체에 초점을 맞춥니다.

- AF 포인트를 피사체에 맞추고 셔터 버튼을 반누름하십시오.
- ▶ 초점이 맞으면 AF 포인트가 녹색으로 바뀌며 표시음이 울립니다.
- ▶ 초점을 맞추지 못한 경우에는 AF 포인트가 주황색으로 변합니다.



4 사진을 촬영합니다.

- ❗ ● 서보 AF 동작 사용 시 존 AF, 대형 존 AF: 수직, 대형 존 AF: 수평에서는 카메라가 활성 AF 포인트 <□>를 계속 이동시켜 피사체를 추적합니다. 그러나 일부 촬영 조건 (피사체가 너무 작은 경우 등)에서는 피사체 추적이 불가능할 수 있습니다.
- 주변 AF 포인트를 사용할 때는 AF 보조광으로 초점을 맞추기 어려울 수 있습니다. 이 경우에는 중앙에 있는 AF 포인트를 선택하십시오.

 **[AF5: 방향이 링크된 AF 포인트]**를 사용하면 세로 촬영과 가로 촬영의 AF 포인트를 각각 설정할 수 있습니다 (p.299).



각 장별 목차



목차



기능 색인



색인

확대 보기

디스플레이를 약 5x나 10x로 확대하여 초점을 확대할 수 있습니다.

[+트래킹]에서는 확대 보기가 불가능합니다.

- **[1 포인트 AF], [AF 영역 확장 (확대)], [AF 영역 확장: 주변]**에서는 확대 표시가 AF 포인트를 중심으로, **[존 AF], [대형 존 AF: 수직], [대형 존 AF: 수평]**에서는 존 AF 프레임을 중심으로 실행됩니다.
- **[1 포인트 AF]**로 설정하는 경우 셔터 버튼을 반누름하면 오토포커싱이 확대 표시 중에 실행됩니다. 다른 AF 방식으로 설정하면 오토포커싱은 디스플레이가 정상 표시로 되돌아간 후에 실행됩니다.
- 서보 AF의 경우 확대 보기에서 셔터 버튼을 반누름하면 카메라가 일반 보기로 돌아가서 초점을 맞춥니다.



- 확대 보기에서 초점을 맞추기 어려운 경우 일반 보기로 돌아가 AF를 수행하십시오.
- 일반 보기에서 AF를 실행한 다음 확대 보기를 사용하면 초점을 정확히 맞추지 못할 수 있습니다.
- 일반 보기와 확대 보기의 AF 속도는 다릅니다.
- 확대 표시 중에는 연속 AF와 동영상 서보 AF를 사용할 수 없습니다.
- 확대 보기에서는 카메라 흔들림으로 인해 초점을 맞추는 것이 더 어려울 수 있습니다. 삼각대를 사용할 것을 권장합니다.



각 장별 목차



목차



기능 색인



색인

AF 방식 선택하기

AF 시의 참조 사항

AF 동작

- 이미 초점이 맞은 상태에서도 셔터 버튼을 반누름하면 다시 초점을 맞출 수 있습니다.
- 오토포커싱 중에는 이미지의 밝기가 변할 수 있습니다.
- 피사체와 촬영 조건에 따라 초점을 맞추는 데 시간이 더 오래 걸리거나 연속 촬영 속도가 감소할 수 있습니다.
- 촬영 중에 광원이 변경되는 경우에는 화면이 깜박여 초점을 맞추기 어려울 수 있습니다. 이 경우에는 카메라를 재시작하고 사용하려는 광원에서 AF로 촬영을 재개하십시오.

- AF로 초점을 맞출 수 없는 경우에는 초점을 수동으로 맞추십시오 (p.281).
- 가장자리에 있는 피사체에 초점이 정확하게 맞지 않은 경우에는 피사체 (또는 AF 포인트나 존 AF 프레임)를 중앙에 위치하여 초점을 맞추고 구도를 다시 잡은 다음 촬영하십시오.
- 일부 렌즈의 경우 자동 초점으로 초점을 맞추는 데 시간이 좀 더 소요되거나 정밀한 포커싱이 이루어지지 않을 수 있습니다.



각 장별 목차



목차



기능 색인



색인

초점을 맞추기 어려운 촬영 조건

- 파란 하늘이나 단색, 평면 등 콘트라스트가 낮은 피사체 또는 하이라이트나 그림자의 디테일이 손실된 경우
- 저조도에 있는 피사체
- 수평 방향에만 콘트라스트가 있는 줄무늬나 기타 패턴
- 반복되는 패턴의 피사체 (예: 고층 빌딩의 창, 컴퓨터 키보드 등)
- 가는 선이나 피사체의 윤곽
- 밝기, 색상, 패턴이 계속 변하는 광원 아래
- 야경이나 점 형태의 빛
- 형광 조명이거나 LED 광원 아래에서 이미지가 깜박이는 경우
- 매우 작은 피사체
- 화면의 가장자리에 있는 피사체
- 강한 역광을 받거나 반사되는 피사체 (예: 차체가 매우 반짝이는 자동차 등)
- 가까운 피사체와 먼 피사체가 하나의 AF 포인트에 겹치는 경우 (예: 우리 안의 동물 등)
- AF 포인트 내에서 계속 움직이는 피사체, 카메라 흔들림으로 인해 정지 상태를 유지할 수 없는 피사체 또는 흐릿한 피사체
- 초점에서 크게 벗어난 피사체에 AF를 실행하는 경우
- 소프트 포커스 렌즈로 소프트 포커스 효과를 적용하는 경우
- 특수 효과 필터를 사용하는 경우
- AF 중 노이즈 (밝은 점, 밴딩 현상 등)가 화면에 나타나는 경우

AF 범위

사용 가능한 오토포커스 범위는 사용하는 렌즈와 화면 비율, 4K 동영상 촬영 여부, 동영상 잘라내기 또는 동영상 디지털 IS 사용에 따라 달라집니다.



각 장별 목차



목차



기능 색인



색인

AF 포인트 크기 설정하기 ☆

[AF 프레임 크기]를 [소]로 설정하면 핀포인트로 초점을 맞출 수 있습니다.



1 [AF1: AF 프레임 크기]를 선택합니다.

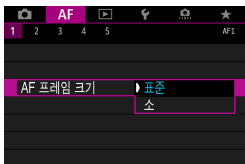

2 항목을 선택합니다.

 [AF1: AF 방식]을 [1 포인트 AF]로 설정했을 때만 사용 가능합니다.



각 장별 목차



목차



기능 색인



색인

사람의 눈에 초점 맞추기

AF 방식이 [AF+트래킹]으로 설정되어 있을 때 피사체의 눈에 초점을 맞춰 촬영할 수 있습니다.



1 [AF1: 눈 검출 AF]를 선택합니다.



2 [설정]을 선택합니다.



3 카메라가 피사체를 향하게 합니다.

- ▶ 사람의 눈 주변에 AF 포인트가 표시됩니다.
- 스크린을 탭하여 초점을 맞출 눈을 선택할 수 있습니다.
초점을 맞출 눈은 자동으로 선택됩니다.
- [눈 검출 AF] 설정에 따라 <AF-ON> 버튼을 누른 후 <AF-ON>가 나타날 때 <Left> <Right> 키로 초점을 맞출 눈이나 얼굴을 선택할 수 있습니다.

4 사진을 촬영합니다.

● 피사체와 촬영 조건에 따라 피사체의 눈이 제대로 인식되지 않을 수 있습니다.

● 메뉴를 조작하지 않고 눈 검출 AF를 해제하려면 다음의 버튼을 차례로 누르십시오: <AF-ON>, <M-Fn>, <INFO>. 눈 검출 AF를 다시 실행하려면 <INFO> 버튼을 다시 누르십시오.



각 장별 목차



목차



기능 색인



색인

연속 AF 설정하기

연속 AF는 피사체에 초점을 계속 유지할 수 있는 기능입니다. 셔터 버튼을 반누름하면 카메라가 바로 초점을 맞출 준비를 합니다.



1 [AF1: 연속 AF]를 선택합니다.

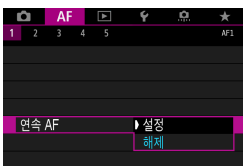

2 [설정]을 선택합니다.

- 이 기능을 설정하면 렌즈가 계속 구동되어 배터리 전원이 소모되므로 촬영 가능 매수가 감소합니다.
- 연속 AF에서 렌즈의 포커스 모드 스위치를 <MF>로 설정하려면 먼저 카메라의 전원 스위치를 <OFF>로 설정하십시오.



각 장별 목차



목차



기능 색인



색인

터치 & 드래그 AF 설정하기

뷰파인더를 보면서 화면을 터치하거나 드래그하여 AF 포인트 또는 존 AF 프레임을 이동할 수 있습니다.

터치 & 드래그 AF 실행하기



1 [AF1: 터치 & 드래그 AF 설정]을 선택합니다.



2 [터치 & 드래그 AF]를 선택합니다.
● [설정]을 선택하십시오.

위치 지정 방법

터치 또는 드래그를 통해 위치가 지정되는 방식을 설정할 수 있습니다.

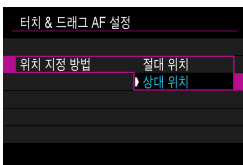

1 위치 지정 방법을 설정합니다.
● 항목을 선택하십시오.

- [절대 위치]
AF 포인트가 화면에서 터치하거나 드래그한 위치로 이동합니다.
- [상대 위치]
AF 포인트가 터치하는 위치에 상관없이 드래그하는 만큼 해당 방향으로 이동합니다.



각 장별 목차



목차



기능 색인



색인

터치 & 드래그 AF 설정하기

터치 영역

터치 & 드래그 조작에 사용되는 화면의 영역을 지정할 수 있습니다.

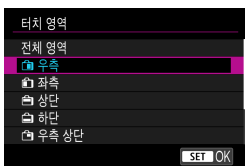

1 터치 영역을 설정합니다.

- 항목을 선택하십시오.

[트래킹]을 설정했을 때 화면을 터치하면 원형의 주황색 프레임 <O>이 표시됩니다. AF 포인트를 이동시킨 위치에서 손가락을 떼면 <F, B, C>가 표시되고 피사체 추적이 시작됩니다. 피사체 선택을 취소하려면 <C> 버튼을 누르십시오.



각 장별 목차



목차



기능 색인



색인

MF: 수동으로 초점 맞추기

오토포커스로 초점을 맞출 수 없는 경우 이미지를 확대하여 수동으로 초점을 맞출 수 있습니다.

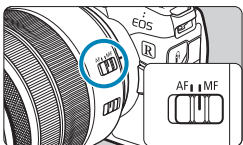

1 렌즈의 포커스 모드 스위치를 <MF>로 설정합니다.

- 렌즈 포커싱 링을 돌려서 대략적인 초점을 맞추십시오.

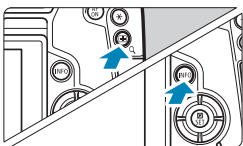

2 이미지를 확대합니다.

- <Q> 버튼을 누른 다음 <INFO> 버튼을 누르십시오.

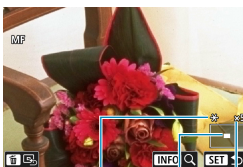

3 확대된 영역을 이동합니다.

- <☰> 다이얼을 돌려 영역을 가로로 이동하거나 <☷> 다이얼을 돌려 영역을 세로로 이동하십시오. <⬠> 십자 키를 눌러 영역을 이동할 수도 있습니다.
- 확대 영역이 다시 중앙에 오게 하려면 <☰> 버튼을 누르십시오.

- (1) AE 잠금
 (2) 확대된 영역 위치
 (3) 배울 (근사치)



각 장별 목차



목차



기능 색인



색인

MF: 수동으로 초점 맞추기

4 배율을 조정합니다.

- <INFO> 버튼을 누를 때마다 배율이 다음과 같이 변경됩니다.

→ 1x → 5x → 10x →

5 초점을 수동으로 맞춥니다.

- 확대된 이미지를 보면서 렌즈 포커싱 링을 돌려 초점을 맞추십시오.
- 초점을 맞춘 후에는 <SET>을 눌러 일반 보기로 돌아가십시오.

6 사진을 촬영합니다.



- 확대 보기에서는 노출이 고정됩니다.
- 수동으로 초점을 맞출 때도 터치 셔터를 사용하여 사진을 촬영할 수 있습니다.



각 장별 목차



목차



기능 색인



색인

MF 피킹 설정하기 (외곽 강조)☆

초점이 맞은 피사체의 가장자리를 색으로 표시하여 초점을 더 쉽게 맞출 수 있습니다. 외곽선의 색상을 설정하고 가장자리의 인식 감도 (레벨)를 조정할 수 있습니다.

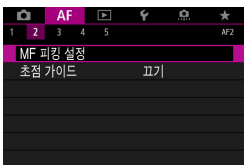

1 [AF2: MF 피킹 설정]을 선택합니다.



2 [피킹]을 선택합니다.

- [켜기]를 선택하십시오.



3 레벨과 색상을 설정합니다.

- 필요에 따라 설정하십시오.



- 확대 표시 중에는 피킹 디스플레이가 표시되지 않습니다.
- 고감도 ISO (특히 ISO 확장 설정 시)에서는 MF 피킹을 식별하기 어려울 수 있습니다. 필요한 경우 ISO 감도를 낮추거나 [피킹]을 [끄기]로 설정하십시오.



- 화면에 표시되는 피킹 디스플레이는 이미지에는 기록되지 않습니다.
- Canon Log를 설정하면 MF 피킹을 식별하기 어려울 수 있습니다. 필요한 경우 [뷰 어시스트]를 [설정]으로 지정하십시오.



각 장별 목차



목차



기능 색인



색인

MF: 수동으로 초점 맞추기

초점 가이드

[초점 가이드]를 [켜기]로 설정하면 초점을 조정해야 하는 방향과 필요한 조정량을 표시할 수 있습니다. [AF1: AF 방식]을 [D+트래킹]으로 설정하고 [AF1: 눈 검출 AF]를 [설정]으로 지정하면 주 피사체로 인식된 인물의 눈 주변에 가이드 프레임이 표시됩니다.

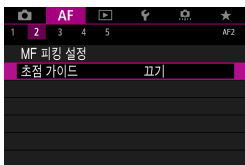

1 [AF2: 초점 가이드]를 선택합니다.

- [A+] 모드는 [AF1] 탭에서 선택할 수 있습니다.

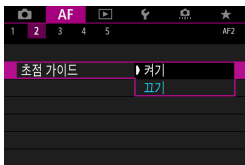

2 [켜기]를 선택합니다.

- 가이드 프레임을 이동하려면 <방향키> 버튼을 누른 다음 <확대/축소키> 십자 키를 누르십시오.
- 화면을 터치하여 가이드 프레임을 이동할 수도 있습니다.
- 가이드 프레임이 다시 중앙에 오게 하려면 <리셋> 버튼을 누르십시오.

가이드 프레임은 다음과 같이 조정 방향과 조정량을 표시합니다.



무한대 쪽으로
초점이 크게
맞지 않음



무한대 쪽으로
초점이 약간
맞지 않음



초점이
맞음



가까운 범위
쪽으로 초점이
약간 맞지 않음



가까운 범위
쪽으로 초점이
크게 맞지 않음



조정 정보가
인식되지 않음



각 장별 목차



목차



기능 색인



색인



- AF가 어려운 촬영 조건에서는 (p.275) 가이드 프레임이 제대로 표시되지 않을 수 있습니다.
- 조리개 값이 클수록 가이드 프레임이 올바르게 표시되지 않을 수 있습니다.
- 가이드 프레임이 표시되는 동안에는 AF 포인트가 표시되지 않습니다.
- 다음 상황에서는 가이드 프레임이 표시되지 않습니다.
 - 렌즈의 포커스 모드 스위치를 <AF>로 설정한 경우
 - 확대 표시를 한 경우
 - 고속 프레임 속도 동영상을 촬영하는 경우
- TS-E 렌즈를 시프트하거나 틸트하면 가이드 프레임이 제대로 표시되지 않습니다.



렌즈의 전자 포커싱 링을 조정하는 데 걸리는 시간은 카메라의 자동 전원 오프 카운터에 포함되지 않습니다.



각 장별 목차



목차



기능 색인



색인

동영상 서보 AF 설정하기

이 기능을 설정하면 카메라가 동영상 촬영 중 피사체에 연속으로 초점을 맞춥니다.

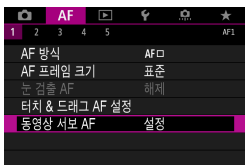

1 [AF1: 동영상 서보 AF]를 선택합니다.

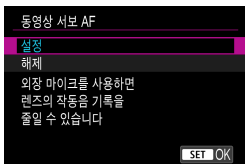

2 [설정]을 선택합니다.

● [설정]으로 지정 시:

- 셔터 버튼을 반누름하지 않아도 카메라가 계속하여 피사체에 초점을 맞춥니다.
- 초점을 특정 위치에 유지하거나 렌즈의 기계음이 기록되지 않게 하고 싶은 경우 화면 좌측 하단의 **[SERVO AF]**를 터치하면 동영상 서보 AF를 일시적으로 중단할 수 있습니다.
- 동영상 서보 AF가 중단되어 있을 때 <MENU> 또는 <▶> 버튼을 누르거나 AF 방식을 변경하는 등의 다른 조작을 한 후에 동영상 촬영으로 돌아가면 동영상 서보 AF가 자동으로 재개됩니다.

● [해제]로 지정 시:

- 셔터 버튼을 반누름하거나 <AF-ON> 버튼을 눌러 초점을 맞추십시오.



**[동영상 서보 AF]를 [설정]으로 지정하는 경우의 주의사항**

- 초점을 맞추기 어려운 촬영 조건
 - 카메라 쪽으로 빠르게 다가오거나 빠르게 멀어지는 피사체
 - 카메라와 가까운 거리에서 움직이는 피사체
 - 높은 f 값으로 촬영하는 경우
 - 275페이지의 "초점을 맞추기 어려운 촬영 조건"도 참조하십시오.
- 렌즈가 계속 작동하여 배터리 전원이 소모되므로 동영상 촬영 가능 시간 (p.612)이 단축됩니다.
- 일부 렌즈에서는 초점을 맞출 때 기계음이 기록될 수 있습니다. 이 경우 지향성 스테레오 마이크 DM-E1 (별매)을 사용하면 이러한 동영상의 소음을 줄일 수 있습니다.
- 줌이나 확대 보기 중에는 동영상 서보 AF 동작이 일시 중단됩니다.
- 동영상 촬영 중 피사체가 다가오거나 멀어지는 경우 또는 카메라를 가로나 세로로 움직이는 경우 (패닝)에는 기록되는 동영상 이미지가 일시적으로 확대되거나 축소 (이미지 배율 변화)될 수 있습니다.
- 동영상 서보 AF 중 렌즈의 포커스 모드 스위치를 <MF>로 설정하려면 먼저 카메라의 전원 스위치를 <OFF>로 설정하십시오.



각 장별 목차



목차



기능 색인



색인

AF 기능 사용자 설정하기 ☆

[AF3]

● 추적 감도

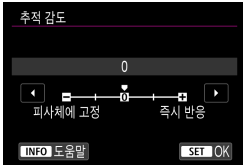

서보 AF 사용 시 AF 포인트를 가로지르는 방해물이나 AF 포인트에서 멀어지는 피사체에 대응하는 데 영향을 주는 피사체 추적 감도를 설정할 수 있습니다.

● 0

표준 설정입니다. 기본 설정으로 대부분의 움직이는 피사체에 적합합니다.

● 피사체에 고정: -2 / 피사체에 고정: -1

방해물이 AF 포인트를 가로지르거나 피사체가 AF 포인트를 벗어나도 카메라가 계속해서 피사체에 초점을 맞추려고 합니다. -2 설정은 -1 설정보다 카메라가 목표 피사체를 더 오래 추적합니다. 그러나 카메라가 엉뚱한 피사체에 초점을 맞추는 경우 피사체를 바꿔 다시 포커싱하는 데 시간이 조금 더 걸릴 수 있습니다.

● 즉시 반응: +2 / 즉시 반응: +1

AF 포인트가 커버하는 거리 내에 있는 여러 피사체에 연속하여 초점을 맞출 수 있습니다. 가장 가까이에 있는 피사체에 항상 초점을 맞추고 싶을 때도 효과적입니다. +2 설정은 +1 설정보다 다음 피사체에 좀 더 빨리 초점을 맞춥니다.

그러나 카메라가 의도하지 않은 피사체에 초점을 맞추는 경우가 있습니다.



● 가속/감속 추적

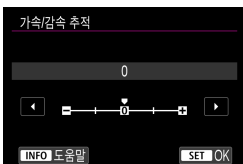

갑자기 움직이거나 멈추는 등 속도가 급변하는 피사체에 대한 서보 AF 추적 감도를 설정할 수 있습니다.

● 0

일정한 속도로 움직이는 피사체 (이동 속도가 거의 변하지 않는 피사체)에 적합한 설정입니다.

● -2 / -1

일정한 속도로 움직이는 피사체 (이동 속도가 거의 변하지 않는 피사체)에 적합한 설정입니다. 피사체의 움직임이 미세하거나 피사체 앞에 방해물이 있어 0으로 설정해도 초점이 불안정한 경우에 효과적입니다.

● +2 / +1

갑자기 움직이거나, 갑자기 가속/감속하거나, 갑자기 멈추는 피사체에 효과적입니다. 움직이는 피사체의 속도가 갑자기 급격히 바뀌어도 카메라가 계속해서 목표 피사체에 초점을 맞춥니다. 예를 들어 카메라는 갑자기 촬영자를 향해 다가오는 피사체의 뒤나 다가오다가 갑자기 멈추는 피사체의 앞에 초점을 잘 맞추지 못하는 경향이 있습니다. 이때 +2를 설정하면 +1 설정보다 움직이는 피사체의 급격한 속도 변화를 더 잘 추적할 수 있습니다. 그러나 카메라가 피사체의 경미한 움직임에도 민감해지기 때문에 포커싱이 잠시 불안정할 수 있습니다.



각 장별 목차



목차



기능 색인



색인

AF 기능 사용자 설정하기

● AF 포인트 자동 전환

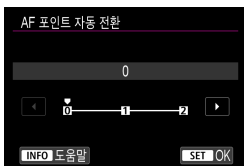

상하좌우로 급격하게 움직이는 피사체를 추적할 때 AF 포인트가 전환하는 감도를 설정합니다.

[AF1: AF 방식]을 [얼굴+트래킹], [AF 영역 확장:], [AF 영역 확장; 주변], [존 AF], [대형 존 AF: 수직]이나 [대형 존 AF: 수평]으로 설정했을 때 사용하면 효과적인 기능입니다.

● 0

점진적인 AF 포인트 전환에 적합한 표준 설정입니다.

● +2 / +1

목표 피사체가 급격히 상하좌우로 움직여 AF 포인트를 벗어나도 카메라가 근접한 AF 포인트로 초점을 전환하여 피사체에 계속해서 초점을 맞춥니다. 카메라는 피사체의 지속적인 움직임, 콘트라스트 등에 기반하여 피사체에 초점을 가장 잘 맞출 만한 AF 포인트로 전환합니다. +2 설정은 +1 설정보다 카메라가 AF 포인트를 더 잘 전환할 수 있도록 합니다.

그러나 피사체 심도가 깊은 광각 렌즈를 사용하거나 프레임 안에서 피사체가 너무 작은 경우에는 카메라가 의도하지 않은 AF 포인트로 초점을 맞출 수 있습니다.



● 동영상 서보 AF 추적 감도

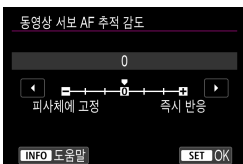

동영상 서보 AF 사용 시 방해물이 AF 포인트를 가로지르거나 패닝하여 AF 포인트에서 멀어지는 피사체에 대응하는 데 영향을 주는 추적 감도를 조정 (7단계 중 하나)할 수 있습니다.

이 기능은 [AF1: 동영상 서보 AF]를 [설정]으로 지정하고 [AF1: AF 방식]을 [1 포인트 AF]로 설정했을 때 사용 가능합니다.

● 피사체에 고정: -3/-2/-1

이 설정에서는 주 피사체가 AF 포인트에서 멀어져도 카메라가 다른 피사체에 초점을 잘 맞추지 않습니다. 마이너스 (-) 기호에 가깝게 설정할수록 카메라가 다른 피사체에 초점을 맞추지 않습니다. 패닝 시 AF 포인트가 원래 의도한 피사체가 아닌 다른 물체를 추적하는 것을 방지하고자 할 때나 방해물이 AF 포인트를 가로지를 때 효과적입니다.

● 즉시 반응: +1/+2/+3

이 설정은 AF 포인트를 커버하는 피사체를 추적할 때 카메라가 더욱 잘 반응하도록 합니다. 플러스 (+) 기호에 가깝게 설정할수록 카메라의 반응성이 높아집니다. 카메라와의 거리가 변하며 움직이는 피사체를 추적하거나 재빨리 다른 피사체에 초점을 맞추고 싶을 때 효과적입니다.



[AF1: AF 방식]을 [1 포인트 AF] 이외의 옵션으로 설정했을 때의 효과는 [0]으로 설정했을 때와 동일합니다.



각 장별 목차



목차



기능 색인



색인

AF 기능 사용자 설정하기

● 동영상 서보 AF 속도

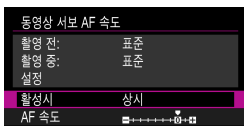

동영상 서보 AF의 AF 속도와 동작 조건을 설정할 수 있습니다.

이 기능은 **[AF1: 동영상 서보 AF]**를 **[설정]**으로 지정하고 **[AF1: AF 방식]**을 **[1 포인트 AF]**로 설정했을 때 사용 가능합니다.

또한 이 기능은 동영상 촬영 시 슬로우 포커스 전환을 지원하는 렌즈*에서 작동합니다.

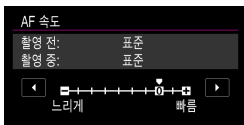

● 활성화:

[상시]로 설정하여 동영상 촬영 시 AF 속도가 항상 작동하게 하거나 **[촬영 중]**으로 설정하여 동영상 촬영 중에만 AF 속도가 작동하게 할 수 있습니다.

● AF 속도:

AF 속도 (초점 전환 속도)를 표준 속도 (0)에서 느리게 (7단계 중 하나) 또는 빠름 (2단계 중 하나)으로 조정하여 동영상 생성에 원하는 효과를 적용할 수 있습니다.

* 동영상 촬영 시 슬로우 포커스 전환을 지원하는 렌즈

2009년과 그 이후 출시된 USM 및 STM 렌즈와 호환 가능합니다. 자세한 내용은 캐논 웹사이트를 참조하십시오.

! 일부 렌즈의 경우 AF 속도를 조정해도 속도가 변경되지 않을 수 있습니다.

- **[AF1: AF 방식]**을 **[1 포인트 AF]** 이외의 옵션으로 설정했을 때의 효과는 **[AF 속도]**를 **[표준 (0)]**으로 설정했을 때와 동일합니다.
- **[AF3: 동영상 서보 AF 속도]** 오른쪽에 있는 별표는 설정값이 초기 설정에서 변경되었음을 의미합니다.



각 장별 목차



목차



기능 색인



색인

[AF4]

● 렌즈 전자식 MF

전자식 수동 포커싱 기능이 있는 USM 및 STM 렌즈 사용 시 One-Shot AF 모드에서 자동 초점을 수행한 후 전자식 수동 포커싱을 사용할지의 여부를 설정할 수 있습니다.

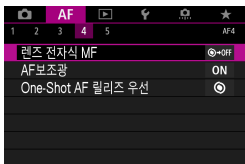

1 [AF4: 렌즈 전자식 MF]를 선택합니다.



2 항목을 선택합니다.

● [☉→OFF] One-Shot 후 해제

AF 동작 후의 수동 초점 조정이 불가능합니다.

● [☉→ON] One-Shot→설정

셔터 버튼을 반누름한 상태로 유지하면 AF 동작 후에 수동으로 초점을 조정할 수 있습니다.

● [☉→ON] One-Shot→설정 (확대)

AF 동작 후 셔터 버튼을 반누름한 상태로 유지하면 초점을 수동으로 조정할 수 있으며 이 상태에서 렌즈 포커싱 링을 돌리면 초점이 맞은 영역을 확대할 수 있습니다.



각 장별 목차



목차



기능 색인





색인

AF 기능 사용자 설정하기

● [OFF] AF 모드에서 불가능

렌즈의 포커스 모드 스위치를 <AF>로 설정하면 수동 초점 조정이 불가능합니다.

 **[One-Shot → 설정 (확대)]**에서 촬영 직후 셔터 버튼을 반누름한 상태에서 렌즈 포커싱 링을 돌리면 디스플레이가 확대되지 않을 수 있습니다. 이 경우에는 셔터 버튼에서 손을 떼고 <Q> 디스플레이가 표시된 후 셔터 버튼을 반누름하면서 렌즈 포커싱 링을 돌리면 확대하여 표시할 수 있습니다.

 사용하는 렌즈가 전자 수동 초점 기능을 지원하는지에 대한 자세한 내용은 렌즈의 사용 설명서를 참조하십시오.



각 장별 목차



목차



기능 색인



색인

● AF 보조광

카메라나 EOS 카메라용 외부 스피드라이트의 AF 보조광을 설정하거나 해제합니다.

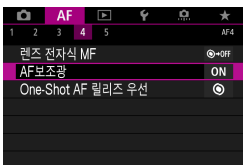

1 [AF4: AF보조광]을 선택합니다.

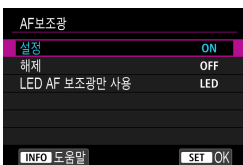

2 항목을 선택합니다.

● [ON] 설정

필요 시 AF 보조광의 발광을 설정합니다.

● [OFF] 해제

AF 보조광의 발광을 해제합니다. 카메라와 외부 플래시에서 AF 보조광을 발광하지 않으려면 해제로 설정하십시오.

● [LED] LED AF 보조광만 사용

LED 탑재 외부 플래시에서 LED AF 보조광이 발광합니다. 외부 플래시에 LED가 탑재되어 있지 않은 경우에는 카메라의 AF 보조광이 대신 발광합니다.



외부 스피드라이트의 [AF보조광] 사용자 정의 기능을 [해제]로 설정하면 이 기능의 설정에 관계없이 AF 보조광이 발광하지 않습니다.



각 장별 목차



목차



기능 색인



색인

AF 기능 사용자 설정하기

● One-Shot AF 릴리즈 우선

One-Shot AF에서 초점과 릴리즈 타이밍의 우선 순위를 지정할 수 있습니다 (터치 셔터로 촬영 시에는 제외).

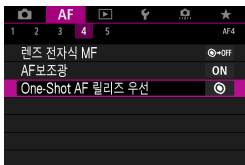

1 [AF4: One-Shot AF 릴리즈 우선]을 선택합니다.



2 항목을 선택합니다.

● [⊙] 초점 우선

초점이 맞을 때까지 사진이 촬영되지 않습니다. 사진을 촬영하기 전 먼저 초점을 맞추고 싶은 경우에 유용합니다.

● [□] 릴리즈 우선

셔터 릴리즈 타이밍이 포커싱보다 우선시됩니다. 결정적인 순간을 포착하는 것이 가장 중요한 경우 사용하면 효과적인 기능입니다.

피사체에 초점이 맞았는지의 여부에 관계없이 사진이 촬영됩니다.



각 장별 목차



목차



기능 색인



색인

[AF5]

● AF작동 불능시 렌즈 구동

자동 초점으로 초점을 맞출 수 없는 경우 카메라가 계속해서 정확한 초점을 찾게 하거나 중단하게 할 수 있습니다.

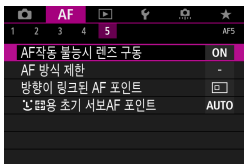

1 [AF5: AF작동 불능시 렌즈 구동]을 선택합니다.



2 항목을 선택합니다.

● [ON] 초점검출 설정

자동 초점으로 초점을 맞출 수 없는 경우 렌즈가 구동하여 정확한 초점을 찾습니다.

● [OFF] 초점검출 해제

자동 초점이 시작되고 초점이 많이 벗어나거나 초점을 맞출 수 없는 경우 렌즈 구동이 작동하지 않습니다. 초점 검출 드라이브로 인해 렌즈의 초점이 심하게 맞지 않는 것을 방지합니다.



초망원 렌즈 또는 넓은 포커싱 드라이브 범위를 가진 기타 렌즈를 사용하여 초점 검출을 수행하면 초점이 심하게 맞지 않거나 다음 번에 초점을 맞출 때 시간이 좀 더 걸릴 수 있습니다. [초점검출 해제]로 설정할 것을 권장합니다.



각 장별 목차



목차



기능 색인



색인

AF 기능 사용자 설정하기

● AF 방식 제한

AF 방식 중 사용하고자 하는 AF 방식만 제한하여 설정할 수 있습니다.
AF 방식에 대한 자세한 내용은 265페이지를 참조하십시오.

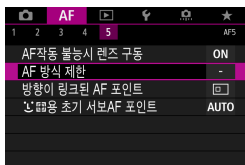

1 [AF5: AF 방식 제한]을 선택합니다.



2 사용 가능한 AF 방식을 제한하려면 표시하고자 하는 AF 방식에 체크 표시 [✓]를 하십시오.

! [1 포인트 AF]에서는 [✓] 표시를 제거할 수 없습니다.

! [AF5: AF 방식 제한] 오른쪽에 있는 별표는 설정값이 초기 설정에서 변경되었음을 의미합니다.



각 장별 목차



목차



기능 색인



색인

● 방향이 링크된 AF 포인트

가로/세로 촬영 여부에 따라 AF 포인트나 존 AF 프레임을 각기 다른 위치로 지정할 수 있습니다.

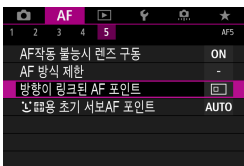

1 [AF5: 방향이 링크된 AF 포인트]를 선택합니다.



2 항목을 선택합니다.

● [] 수직/수평 동일

같은 위치에 있는 AF 포인트나 존 AF 프레임이 세로 및 가로 촬영에 모두 사용됩니다.

● [] 개별AF포인트:포인트만

개별 AF 포인트나 존 AF 프레임 위치를 각 카메라 방향 (1. 가로, 2. 카메라 그림이 위인 세로, 3. 카메라 그림이 아래인 세로)에 지정할 수 있습니다. 카메라 방향에 따라 다른 위치에 있는 AF 포인트나 존 AF 프레임으로 전환하고자 할 때 유용한 옵션입니다.

세 가지 카메라 방향의 각 방향에 지정한 AF 포인트나 존 AF 프레임은 유지됩니다.



모든 카메라 설정을 해제 (p.419)하면 이 설정값은 [수직/수평 동일]로 돌아갑니다. 방향 1-3의 설정값이 해제되며 카메라는 1 포인트 AF에서 중앙 AF 포인트를 사용하도록 설정됩니다.



각 장별 목차



목차



기능 색인



색인

AF 기능 사용자 설정하기

● **초기 서보 AF 포인트**

AF 방식을 [얼굴+트래킹]으로 설정했을 때 서보 AF의 초기 AF 포인트를 설정할 수 있습니다.

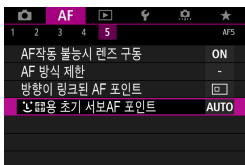

1 [AF5: 초기 서보 AF 포인트]를 선택합니다.



2 항목을 선택합니다.

● [□] 초기 AF 포인트

AF 동작이 [서보 AF]로 설정되어 있고 AF 방식이 [초+트래킹]으로 설정되어 있으면 서보 AF가 수동으로 선택한 AF 포인트에서 시작됩니다.

● [□] 초음파 AF 포인트

1 포인트 AF, AF 영역 확장 (초), AF 영역 확장: 주변을 [초+트래킹]으로 변경하면 서보 AF가 수동으로 설정한 AF 포인트에서 시작됩니다.

[초+트래킹]으로 전환하기 전에 지정한 AF 포인트에서 서보 AF를 시작하려는 경우에 효과적입니다.

● [AUTO] 자동

[초+트래킹]에서 서보 AF의 초기 AF 포인트가 촬영 조건에 따라 자동으로 설정됩니다.



4

재생

이 장에서는 재생과 관련된 내용 (촬영한 정지 사진과 동영상 재생)과 재생 ([▶]) 탭의 메뉴 설정에 대해 설명합니다.

다른 기기에서 촬영하고 저장한 이미지

다른 카메라로 촬영한 이미지나, 본 카메라로 촬영했지만 컴퓨터에서 편집하거나 이름을 변경한 이미지는 본 카메라에서 정상적으로 표시되지 않거나 선택이 불가능할 수 있습니다.

각 장별 목차

목차

기능 색인

색인

탭 메뉴: 재생

● 재생 1

1	2	3	PLAY1
	보호된 이미지		p.318
	이미지 회전		p.317
	이미지 삭제		p.335
	인쇄 명령		p.353
	포토북 설정		p.357
	이미지 전송		p.348
	RAW 이미지 처리		p.339

● 재생 2

1	2	3	PLAY2
	잘라내기		p.346
	리사이즈		p.345
	등급		p.321
	슬라이드 쇼		p.331
	이미지 검색조건을 설정		p.313
	이미지 점프	10	p.311

● 재생 3

1	2	3	PLAY3
	재생 정보 표시		p.307
	하이라이트 경고	해제	p.309
	AF 포인트 표시	해제	p.309
	격자 표시 재생	해제	p.305
	동영상 재생카운트	기록시간	p.206
	최근재생영상부터 보기	설정	p.305
	배율 (약)	2배	p.316

! [AF]나 [AF*] 모드에서는 [▶1: RAW 이미지 처리]가 표시되지 않습니다.

기능 색인: 재생 및 관련 조작

재생

- 단일 이미지 디스플레이 → p.304
- 촬영 정보 표시 → p.305
- 격자 표시 → p.305
- 터치 재생 → p.306
- 재생 정보 표시 → p.307
- 인덱스 디스플레이 → p.310
- 이미지 탐색
(점프 디스플레이) → p.311
- 이미지 검색 조건 설정 → p.313
- 확대 보기 → p.315
- 이미지 회전 → p.317
- 보호 → p.318
- 등급 → p.321
- 동영상 재생 → p.325
- 동영상의 첫 번째 장면과
마지막 장면 편집 → p.327
- 프레임 추출 (4K) → p.329
- 슬라이드 쇼 → p.331
- TV에서 이미지 재생 → p.333
- 삭제 → p.335

이미지 편집

- RAW 이미지 처리 → p.339
- JPEG 리사이즈 → p.345
- JPEG 잘라내기 → p.346

이미지 전송

- 컴퓨터/FTP 서버에
이미지 전송 → p.348
- 인쇄 명령 (DPOF) → p.353
- 포토북 설정 → p.357



각 장별 목차



목차



기능 색인



색인

▶ 이미지 재생

단일 이미지 디스플레이



- 1** 이미지를 재생합니다.
- <▶> 버튼을 누르십시오.

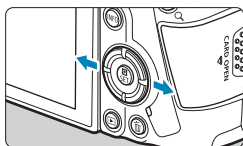

- 2** 이미지를 선택합니다.
- 최신 이미지를 재생하려면 <▶> 버튼을 누르고, 이전에 촬영한 이미지를 재생하려면 <◀> 버튼을 누르십시오.
 - <INFO> 버튼을 누를 때마다 디스플레이가 바뀝니다.



정보 없음



기본 정보 표시

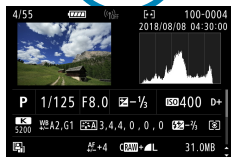

촬영 정보 표시

- 3** 이미지 재생을 종료합니다.
- <▶> 버튼을 누르면 이미지 재생이 종료됩니다.

촬영 정보 표시

촬영 정보 화면이 표시되어 있을 때 <▲> <▼> 키를 누르면 표시되는 정보를 변경할 수 있습니다. 또한 [▶3: 재생 정보 표시]에서 표시되는 정보를 사용자 설정할 수도 있습니다 (p.307).

재생 시작 시 첫 이미지 지정하기

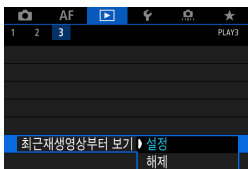

이미지 재생 시작 시 처음으로 표시할 이미지를 지정할 수 있습니다.

[▶3: 최근재생영상부터 보기]를 [설정]으로 지정하면 마지막으로 재생한 이미지부터 재생이 재개됩니다 (촬영 직후 시에는 제외). 가장 최근에 촬영한 사진부터 재생되게 하려면 [해제]로 설정하고 카메라를 재시작하십시오.

격자 표시

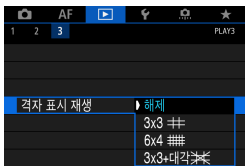

단일 이미지 디스플레이에서 재생되는 이미지에 격자를 표시할 수 있습니다.

[▶3: 격자 표시 재생]에서 원하는 격자 종류를 선택할 수 있습니다.

이 기능은 이미지의 세로나 가로 기울기 뿐만 아니라 구도를 확인하기에도 편리합니다.

 동영상 재생 시에는 격자가 표시되지 않습니다.



각 장별 목차



목차



기능 색인



색인

이미지 재생

터치 재생

카메라의 터치 스크린 패널을 터치하여 재생을 제어할 수 있습니다. 지원되는 터치 조작은 스마트폰이나 기타 유사 기기에서 사용되는 것과 동일합니다. 먼저 <▶> 버튼을 눌러 터치 재생을 준비하십시오.

이미지 탐색하기



점프 디스플레이



인덱스 디스플레이



확대 보기



 한 손가락으로 더블 탭하여 확대 표시를 할 수도 있습니다.



각 장별 목차



목차



기능 색인



색인

재생 정보 표시 사용자 설정하기

이미지 재생 시 화면과 화면에 표시되는 정보를 지정할 수 있습니다.

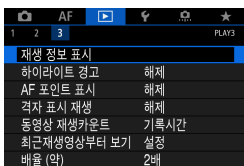

1 [▶3: 재생 정보 표시]를 선택합니다.



2 표시하려는 화면 번호 옆에 [✓] 표시를 추가합니다.

- <▲><▼> 키를 눌러 번호를 선택하십시오.
- <SET>을 눌러 체크 표시 [✓]를 추가하십시오.
- 이 단계를 반복하여 표시하려는 화면 번호 옆에 [✓] 표시를 추가한 다음 [OK]를 선택하십시오.
- ▶ 선택한 정보는 재생 중에는 <INFO> 버튼을, 촬영 정보가 표시될 때는 <▲><▼> 키를 눌러 실행할 수 있습니다.

히스토그램

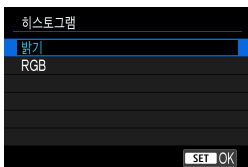

밝기 히스토그램은 노출 레벨 분포와 전체적인 밝기를 표시합니다. RGB 히스토그램에서는 채도와 계조를 확인할 수 있습니다.

[▶3: 재생 정보 표시]의 좌측 하단에 <INFO>가 표시될 때 <INFO> 버튼을 누르면 표시되는 히스토그램을 변경할 수 있습니다.



각 장별 목차



목차



기능 색인



색인

● [밝기] 표시

이 히스토그램은 이미지의 밝기 레벨 분포를 나타내는 그래프입니다. 가로축은 밝기 레벨 (왼쪽으로 갈수록 어둡고 오른쪽으로 갈수록 밝음)을 표시하며 세로축은 각 밝기 레벨에 할당된 화소수를 표시합니다.

좌측으로 화소수가 많을수록 이미지가 어두워지고, 우측으로 화소수가 많을수록 이미지가 밝아집니다.

좌측으로 치우친 화소수가 많으면 새도에서 손실되는 디테일이 많아지며, 우측으로 치우친 화소수가 많으면 하이라이트 영역에서 손실되는 디테일이 많아집니다. 그 사이의 계조는 재생성됩니다. 이미지와 밝기 히스토그램을 확인하여 노출 레벨의 성향과 전반적인 계조를 확인할 수 있습니다.

히스토그램 예



어두운 이미지



일반 밝기



밝은 이미지

● [RGB] 표시

이 히스토그램은 이미지에서 각 원색 (RGB: 적, 녹, 청)의 밝기 레벨 분포를 나타내는 그래프입니다. 가로축은 색의 밝기 레벨 (왼쪽으로 갈수록 어둡고 오른쪽으로 갈수록 밝음)을 표시하며, 세로축은 각 색상의 밝기 레벨에 할당된 화소수를 표시합니다. 좌측으로 화소수가 많을수록 색상이 어둡고 덜 선명하게 표현되며, 우측으로 화소수가 많을수록 색상이 더 밝고 진하게 표현됩니다. 좌측으로 치우친 화소수가 많으면 각 색상의 색상 정보가 부족하게 되고, 우측으로 치우친 화소수가 많으면 색상의 채도가 지나치게 높아 색의 계조가 없어집니다. 이미지의 RGB 히스토그램을 참조하면 색상의 채도와 계조 상태, 화이트 밸런스의 성향을 확인할 수 있습니다.



하이라이트 경고

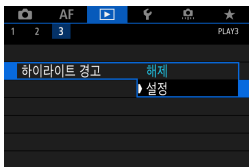

[▶3: 하이라이트 경고]를 [설정]으로 지정하면 노출과다이거나 손실된 하이라이트 영역이 깜박입니다. 깜박이는 영역에서 계조가 충실하게 표현되게 하여 더 상세한 계조를 얻으려면 노출 보정을 마이너스 (-) 방향으로 조정한 후 다시 촬영해 보십시오.

AF 포인트 표시

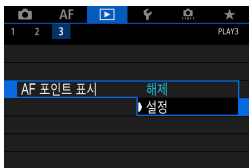

[▶3: AF 포인트 표시]를 [설정]으로 지정하면 초점이 맞은 AF 포인트가 적색으로 표시됩니다. AF 포인트 자동 선택 시에는 여러 개의 AF 포인트가 표시될 수 있습니다.



각 장별 목차



목차



기능 색인



색인

인덱스 디스플레이 (멀티 이미지 디스플레이)

한 화면에 4, 9, 36, 100매의 이미지가 표시되는 인덱스 디스플레이에서 이미지를 빠르게 찾을 수 있습니다.

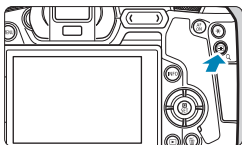

1 <Q> 버튼을 누릅니다.

- 이미지 재생 중에 <Q> 버튼을 누르십시오.
- ▶ [Q]가 화면의 우측 하단에 표시됩니다.

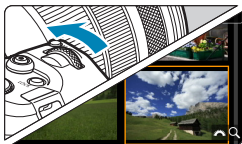

2 인덱스 디스플레이로 전환합니다.

- <Q> 다이얼을 시계 반대 방향으로 돌리십시오.
- ▶ 4매 인덱스 디스플레이가 나타납니다. 선택된 이미지는 주황색 프레임으로 표시됩니다.
- <Q> 다이얼을 시계 반대 방향으로 더 돌리면 9매 이미지, 36매 이미지, 100매 이미지 디스플레이 순으로 전환됩니다. 다이얼을 시계 방향으로 돌리면 100매, 36매, 9매, 4매, 단일 이미지 디스플레이 순으로 전환됩니다.



3 이미지를 선택합니다.

- <⬄> 십자 키를 눌러 주황색 프레임을 이동해 이미지를 선택하십시오.
- 인덱스 디스플레이에서 <SET>을 누르면 선택한 이미지가 단일 이미지로 디스플레이됩니다.



▶ 점프 디스플레이 (이미지 점프하기)

단일 이미지 디스플레이에서 <🔍> 다이얼을 돌리면 설정한 점프 방식에 따라 이미지를 앞이나 뒤로 건너뛸 수 있습니다.

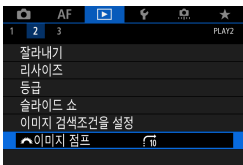

1 [▶2: 🔄 이미지 점프]를 선택합니다.

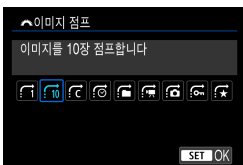

2 점프 방식을 선택합니다.

- [🔄] 이미지를 한장씩 표시합니다
- [▶2] 이미지를 10장 점프합니다
- [▶] 지정한 매수만큼 이미지를 건너뛰어 표시 합니다
- [📅] 촬영날짜별로 표시합니다
- [📁] 폴더별로 표시합니다
- [🎞] 동영상만 표시합니다
- [📺] 정지영상만 표시합니다
- [🔒] 보호 설정된 이미지만 표시합니다
- [🌟] 이미지 등급에 따라 표시합니다 (p.321)



- [지정한 매수만큼 이미지를 건너뛰어 표시 합니다]를 선택하는 경우 <🔍> 다이얼을 돌리면 점프할 이미지 매수를 선택할 수 있습니다.
- [이미지 등급에 따라 표시합니다]를 선택하는 경우 <🔍> 다이얼을 돌리면 등급을 지정할 수 있습니다. ★을 선택하고 이미지를 탐색하는 경우에는 등급이 설정된 이미지가 모두 표시됩니다.



각 장별 목차



목차



기능 색인



색인

점프 디스플레이 (이미지 점프하기)



(1)

(2)

3 이미지를 점프하여 확인합니다.

- <▶> 버튼을 누르십시오.
- 단일 이미지 디스플레이에서 <☀> 다이얼을 돌리십시오.
- ▶ 설정한 방식으로 이미지를 확인할 수 있습니다.

(1) 점프 방식

(2) 재생 위치

- 촬영 날짜별로 이미지를 검색하려면 [📅: 날짜]를 선택하십시오.
- 폴더별로 이미지를 검색하려면 [📁: 폴더]를 선택하십시오.
- 카드에 동영상과 정지 사진이 모두 포함되어 있는 경우에는 [🎞: 동영상] 또는 [📷: 정지영상]을 선택하여 둘 중 한 가지를 표시하십시오.



각 장별 목차



목차



기능 색인



색인

🔍 재생할 이미지 선별하기

검색 조건에 따라 이미지를 선별하여 표시할 수 있습니다. 이미지 검색 조건을 설정하면 조건에 맞게 검색된 이미지들만 재생되고 표시됩니다.

검색된 이미지들만 보호하거나, 등급을 부여하거나, 삭제하거나, 슬라이드 쇼로 재생하거나, 기타 조작을 적용할 수도 있습니다. 이 기능은 일괄적으로 검색한 이미지에 특정 작업을 빠르게 수행할 수 있도록 합니다.

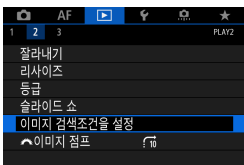

1 [▶2: 이미지 검색조건을 설정]을 선택합니다.



(1)

2 검색 조건을 설정합니다.

- <▲> <▼> 키를 눌러 항목을 선택하십시오.
- <◀> <▶> 키를 눌러 옵션을 설정하십시오.
- ▶ 항목 좌측에 체크 표시 [✓] (1)가 첨부됩니다. (검색 조건으로 지정).
- 항목을 선택하고 <INFO> 버튼을 누르면 체크 표시 [✓]가 제거됩니다. (검색 조건이 해제됩니다.)

항목	설명
★ 등급	선택한 (등급) 조건의 이미지가 표시됩니다.
☺ 날짜	선택한 촬영 날짜에 촬영한 이미지가 표시됩니다.
📁 풀더	선택한 풀더 내의 이미지가 표시됩니다.
🔒 보호	선택한 (보호) 조건의 이미지가 표시됩니다.
📄 파일 유형	선택한 파일 유형의 이미지가 표시됩니다. [📷 정지 이미지], [📷 (RAW)], [📷 (RAW, RAW+JPEG)], [📷 (RAW+JPEG)], [📷 (RAW+JPEG, JPEG)], [📷 (JPEG)], [📷 동영상]

재생할 이미지 선별하기

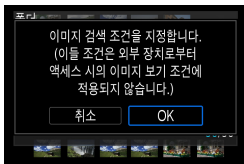

3 검색 조건을 적용합니다.

- <SET>을 눌러 표시되는 메시지를 읽으십시오.
- [OK]를 선택하십시오.
- ▶ 검색 조건이 지정됩니다.



(2)

4 검색된 이미지를 표시합니다.

- <▶> 버튼을 누르십시오.
- ▶ 설정한 조건에 맞는 이미지들만 재생됩니다.
- ▶ 표시될 이미지가 선별되면 화면의 외곽에 황색 프레임 (2)이 표시됩니다.

검색 조건 해제하기

단계 2의 화면을 실행한 다음 <⏏> 버튼을 누르면 모든 체크 표시 [✓]가 제거됩니다. <SET>을 누르면 검색 조건이 해제됩니다.

! 검색 조건에 맞는 이미지가 없는 경우에는 단계 2에서 [OK]를 선택할 수 없습니다.

- 전원, 카드, 이미지 편집 관련 조작을 하면 검색 조건이 삭제될 수 있습니다.
- [▶2: 이미지 검색조건을 설정] 화면이 표시되는 동안에는 자동 전원 오프 시간이 연장될 수 있습니다.

Q 이미지 확대하기

촬영한 이미지를 확대할 수 있습니다.

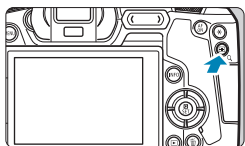

1 이미지를 확대합니다.

- 이미지 재생 중에 <Q> 버튼을 누르십시오.
- ▶ 확대 보기가 나타납니다. 확대된 영역 위치 (1)와 [Q]가 화면 우측 하단에 표시됩니다.
- 이미지를 확대하려면 <DIAL> 다이얼을 시계 방향으로 돌리십시오.
- 배율을 축소하려면 <DIAL> 다이얼을 시계 반대 방향으로 돌리십시오. 다이얼을 계속 돌리면 인덱스 디스플레이 (p.310)가 표시됩니다.



(1)

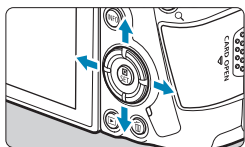

2 이미지를 스크롤합니다.

- <DIRECTIONAL KEYS> 십자 키를 눌러 이미지를 세로 및 가로로 스크롤하십시오.
- 확대 보기를 취소하려면 <Q> 버튼을 누르십시오.



각 장별 목차



목차



기능 색인



색인

이미지 확대하기

초기 배율/위치 설정하기

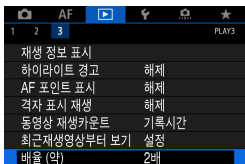

[▶3: 배율 (약)]을 선택하면 확대 보기에서의 시작 배율 및 위치를 설정할 수 있습니다.

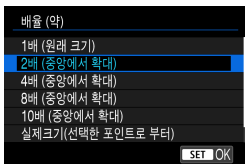

● 1배 (원래 크기)

이미지가 확대되지 않습니다. 확대 보기가 단일 이미지 디스플레이에서 시작됩니다.

● 2배, 4배, 8배, 10배 (중앙에서 확대)

선택한 배율의 확대 보기가 이미지 중앙에서 시작됩니다.

● 실제크기 (선택한 포인트로 부터)

촬영한 이미지의 픽셀이 약 100%로 표시됩니다. 확대 보기는 초점을 맞춘 AF 포인트에서 시작됩니다. 사진을 수동 초점으로 촬영한 경우에는 확대 보기가 이미지 중앙에서 시작됩니다.

● 마지막 확대와 동일 (중앙에서)

<Q> 버튼으로 확대 보기를 마지막으로 종료했을 때의 배율과 동일한 배율로 확대됩니다. 확대 보기는 이미지 중앙에서 시작됩니다.

 일부 AF 방식 설정에서는 [실제크기(선택한 포인트로 부터)]를 설정한 경우에도 확대 보기가 이미지 중앙부에서부터 확대됩니다.



각 장별 목차



목차



기능 색인



색인

🔄 이미지 회전하기

회전 기능을 사용하여 디스플레이되는 이미지를 원하는 방향으로 회전할 수 있습니다.

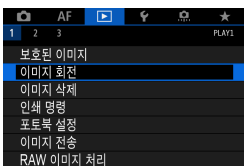

1 [▶1: 이미지 회전]을 선택합니다.

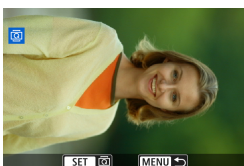

2 이미지를 선택합니다.

- <◀> <▶> 키를 눌러 회전할 이미지를 선택하십시오.

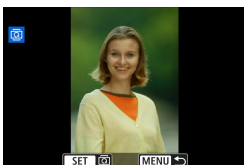

3 이미지를 회전합니다.

- <SET>을 누를 때마다 이미지가 다음과 같이 시계 방향으로 회전합니다:
90° → 270° → 0° .
- 다른 이미지를 회전하려면 단계 2와 3을 반복하십시오.



- [▶1: 자동이미지 회전]을 [설정📷📏]으로 지정한 후 (p.372) 세로 촬영을 하면 이 기능으로 사진을 이미지를 회전할 필요가 없습니다.
- 재생 시 회전한 이미지가 회전한 방향으로 표시되지 않는 경우에는 [▶1: 자동이미지 회전]을 [설정📷📏]으로 지정하십시오.



각 장별 목차



목차



기능 색인





색인

이미지 보호하기

이미지를 실수로 삭제하는 일이 없도록 보호할 수 있습니다.

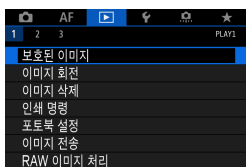
단일 이미지 보호하기



1  1: 보호된 이미지]를 선택합니다.

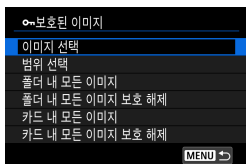

2 [이미지 선택]을 선택합니다.

3 이미지를 선택합니다.

- <◀> 키를 눌러 보호할 이미지를 선택하십시오.

4 이미지를 보호합니다.

- 선택한 이미지를 보호하려면 <SET>을 누르십시오. 화면 상단에 <Protect icon> 아이콘 (1)이 나타납니다.
- 이미지 보호를 취소하려면 <SET>을 다시 누르십시오. <Protect icon> 아이콘이 사라집니다.
- 다른 이미지를 보호하려면 단계 3과 4를 반복하십시오.



각 장별 목차



목차



기능 색인



색인

보호할 이미지의 범위 지정하기

인덱스 디스플레이에서 이미지를 확인할 때 범위의 첫 번째 이미지와 마지막 이미지를 지정하여 지정한 이미지들을 한 번에 보호할 수 있습니다.

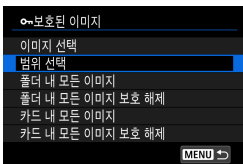

1 [범위 선택]을 선택합니다.

- [▶1: 보호된 이미지]에서 [범위 선택]을 선택하십시오.

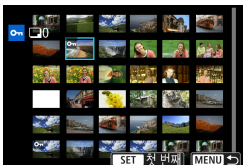

2 이미지의 범위를 지정합니다.

- 첫 번째 이미지 (시작 지점)를 선택한 다음 <SET>을 누르십시오.
- 그 다음 마지막 이미지 (종료 지점)를 선택하고 <SET>을 누르십시오.
- ▶ 지정한 범위 내의 이미지들이 보호되고 <On> 아이콘이 나타납니다.
- 보호할 다른 이미지를 선택하려면 단계 2를 반복하여 주십시오.



각 장별 목차



목차



기능 색인



색인

이미지 보호하기

폴더나 카드에 있는 모든 이미지 보호하기

폴더나 카드 내의 모든 이미지들을 한 번에 보호할 수 있습니다.



[▶1: 보호된 이미지]에서 [폴더 내 모든 이미지]나 [카드 내 모든 이미지]를 선택하면 폴더 또는 카드 내에 있는 모든 이미지가 보호됩니다.

선택을 취소하려면 [폴더 내 모든 이미지 보호 해제] 또는 [카드 내 모든 이미지 보호 해제]를 선택하십시오.

[▶2: 이미지 검색조건을 설정]에서 검색 조건을 설정한 경우에는 (p.313) [검색된 모든이미지]와 [검색된모두보호해제]로 변경되어 표시됩니다.

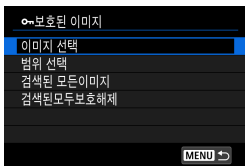

[검색된 모든이미지]를 선택하면 검색 조건에 의해 선별된 모든 이미지가 보호됩니다.

[검색된모두보호해제]를 선택하는 경우에는 검색된 모든 이미지의 보호가 취소됩니다.

❗ 카드를 포맷하면 (p.373) 보호된 이미지도 삭제됩니다.

- 보호된 이미지는 카메라의 삭제 기능으로 삭제할 수 없습니다. 보호된 이미지를 삭제하려면 먼저 보호를 취소해야 합니다.
- 모든 이미지를 삭제하면 (p.338) 보호된 이미지들만 남게 됩니다. 이 방법은 불필요한 이미지를 한 번에 삭제하려 할 때 편리합니다.



[**] 등급 설정하기

이미지에 1 - 5의 등급 ([*]/[**]/[***]/[****]/[*****])을 부여할 수 있습니다. 이 기능을 등급이라고 합니다.

단일 이미지에 등급 부여하기

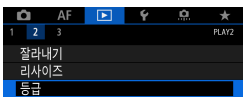

1 [▶2: 등급]을 선택합니다.

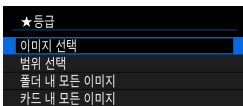

2 [이미지 선택]을 선택합니다.



3 등급을 지정할 이미지를 선택합니다.

- <◀> 키를 눌러 등급을 부여할 이미지를 선택하십시오.



4 이미지의 등급을 지정합니다.

- <SET>을 누르면 좌측과 같이 화면에 청색 하이라이트 프레임이 나타납니다.
- <▲> <▼> 키를 눌러 등급 표시를 선택한 다음 <SET>을 누르십시오.
- ▶ 이미지에 등급 표시를 첨부하면 설정한 등급 옆의 숫자가 1 증가합니다.
- 다른 이미지에 등급을 지정하려면 단계 3과 4를 반복하십시오.



각 장별 목차



목차



기능 색인



색인

등급 설정하기

범위를 지정하여 등급 부여하기

인덱스 디스플레이에서 이미지를 확인할 때 범위의 첫 번째 이미지와 마지막 이미지를 지정하고 지정한 이미지들에 등급을 한 번에 부여할 수 있습니다.

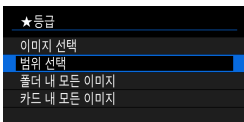

1 [범위 선택]을 선택합니다.

- [▶2: 등급]에서 [범위 선택]을 선택하십시오.

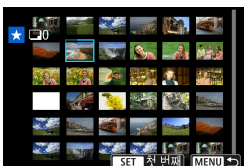

2 범위를 지정합니다.

- 첫 번째 이미지 (시작 지점)를 선택한 다음 <SET>을 누르십시오.
- 그 다음 마지막 이미지 (종료 지점)를 선택하고 <SET>을 누르십시오.
- 범위의 첫 번째 이미지와 마지막 이미지 사이에 있는 모든 이미지에 체크 표시 [✓]가 첨부됩니다.

3 <MENU> 버튼을 누릅니다.

4 이미지의 등급을 지정합니다.

- <☰> 다이얼을 돌려 등급 표시를 선택한 다음 [OK]를 선택하십시오.
- ▶ 범위 내의 모든 이미지에 등급 (동일한 등급)이 한 번에 부여됩니다.

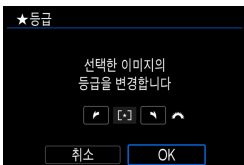

폴더나 카드에 있는 모든 이미지에 등급 부여하기

폴더나 카드 내 모든 이미지들의 등급을 한 번에 지정할 수 있습니다.

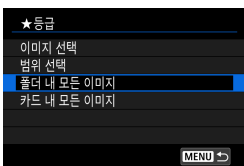

[▶2: 등급]에서 [폴더 내 모든 이미지]나 [카드 내 모든 이미지]를 선택하면 폴더 또는 카드 내의 모든 이미지에 등급이 부여됩니다.

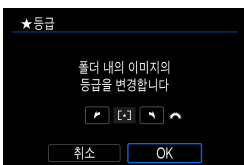

<⚙> 다이얼을 돌려 등급을 선택한 다음 [OK]를 누르십시오.
등급을 부여하지 않거나 등급 부여를 취소하려면 [취소]를 선택하십시오.

[[▶2: 이미지 검색조건을 설정]에서 검색 조건을 설정한 경우에는 (p.313) [검색된 모든이미지]로 변경되어 표시됩니다.

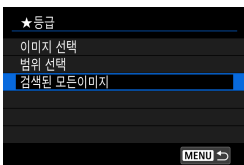

[검색된 모든이미지]를 선택하면 검색 조건에 의해 선별된 모든 이미지에 지정한 등급이 부여됩니다.

- 해당 등급을 가진 이미지가 1,000매 이상이면 등급 옆에 [###]로 표시됩니다.
- [[▶2: 이미지 검색조건을 설정]과 [[▶2: ⚙ 이미지 점프]에서는 특정 등급의 이미지만 표시할 수 있습니다.



각 장별 목차



목차



기능 색인



색인

동영상 감상하기

촬영한 동영상은 주로 다음과 같은 세 가지 방식으로 감상할 수 있습니다:

TV에서 재생 (p.333)



HDMI 케이블을 사용하여 카메라를 TV에 연결하면 촬영한 정지 사진과 동영상을 TV에서 재생할 수 있습니다. HDMI 케이블 HTC-100 (별매)을 사용할 것을 권장합니다.

인터페이스 케이블을 사용하여 카메라를 하드 디스크 레코더에 연결해도 동영상 및 정지 사진을 재생하거나 저장할 수 없습니다.

카메라 화면에서 재생 (p.325)



동영상을 카메라의 화면에서 재생합니다. 동영상의 첫 장면과 마지막 장면을 삭제하거나 카드에 있는 정지 사진과 동영상을 자동 슬라이드 쇼로 재생할 수도 있습니다.

PC에서 재생 및 편집

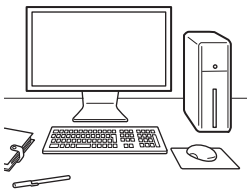

카드에 기록된 동영상 파일을 컴퓨터에서 불러오기한 다음 사전에 설치한 소프트웨어 또는 일반 소프트웨어를 사용하여 재생하거나 편집합니다.

시중에서 판매하는 소프트웨어로 동영상을 재생하거나 편집하려면 동영상의 파일 포맷과 호환되는 소프트웨어를 사용하십시오. 시중에서 판매하는 소프트웨어에 대한 자세한 내용은 소프트웨어 제조사에 문의하여 주십시오.



각 장별 목차



목차



기능 색인



색인

동영상 재생하기

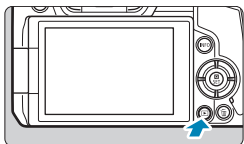

1 이미지를 재생합니다.

- <▶> 버튼을 누르십시오.



2 동영상을 선택합니다.

- <◀> <▶> 키를 눌러 재생할 동영상을 선택하십시오.
- 단일 이미지 디스플레이에서 동영상은 좌측 상단에 <SET> 아이콘이 표시됩니다.
- 인덱스 디스플레이에서 동영상은 섬네일의 좌측 가장자리에 필름 구멍이 표시됩니다. 동영상은 인덱스 디스플레이에서 재생할 수 없으므로 <SET>을 눌러 단일 이미지 디스플레이로 전환하십시오.

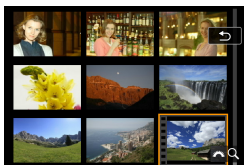

3 단일 이미지 디스플레이에서 <SET>을 누릅니다.



4 <SET>을 눌러 동영상을 재생합니다.

- ▶ 동영상 재생이 시작됩니다.
- <SET>을 누르면 동영상 재생이 일시 정지되고 동영상 재생 패널이 표시됩니다. 다시 누르면 재생이 재개됩니다.
- 동영상 재생 중에도 <☀> 다이얼을 돌려 사운드 볼륨을 조정할 수 있습니다.

(1) 스피커

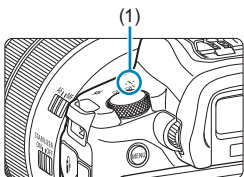
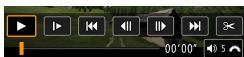

각 장별 목차



목차



기능 색인



색인

동영상 재생하기

동영상 재생 패널

항목	재생 조작
▶ 재생	<SET>을 누르면 재생과 중지 간을 전환합니다.
▶ 슬로우 모션	<☺> 다이얼을 돌려서 슬로우 모션 속도를 조정합니다. 슬로우 모션 속도는 화면의 우측 상단에 표시됩니다.
⏪ 첫 프레임	동영상의 첫 번째 프레임이 표시됩니다.
⏮ 이전 프레임	<SET>을 누를 때마다 이전 프레임이 표시됩니다. <SET>을 누른 상태로 유지하면 동영상이 되감기됩니다.
⏭ 다음 프레임	<SET>을 누를 때마다 동영상이 프레임별로 재생됩니다. <SET>을 누른 상태로 계속 유지하면 동영상이 빨리감기됩니다.
⏩ 마지막 프레임	동영상의 마지막 프레임이 표시됩니다.
✂ 편집	편집 화면이 표시됩니다 (p.327).
📄 프레임 추출	4K나 4K 타임랩스 동영상을 재생할 때 사용 가능합니다. 현재 프레임을 추출하여 JPEG 정지 이미지로 저장할 수 있습니다 (p.329).
⏮	재생 위치
mm' ss"	재생 시간 (분:초)
🔊 볼륨	<☺> 다이얼을 돌려 스피커의 볼륨을 조정합니다 (p.325).

- 다른 카메라로 촬영한 동영상은 재생이 불가능할 수 있습니다.
- 카메라를 TV에 연결하고 동영상을 재생하는 경우 (p.333) TV에서 볼륨을 조정하십시오. (<☺> 다이얼을 돌려도 볼륨이 조정되지 않습니다.)
- 카드의 읽기 속도가 너무 느리거나 동영상 파일에 손상된 프레임이 포함되어 있는 경우에는 동영상 재생이 중단될 수 있습니다.



각 장별 목차



목차



기능 색인



색인

동영상의 첫 번째 장면과 마지막 장면 편집하기

동영상의 첫 장면과 마지막 장면을 1초 단위로 삭제할 수 있습니다.



- 1 동영상 재생을 일시 정지합니다.
 - ▶ 동영상 재생 패널이 나타납니다.



- 2 동영상 재생 패널에서 [⏮]를 선택합니다.



- 3 삭제할 부분을 지정합니다.

- [⏮] (시작 부분 삭제) 또는 [⏭] (끝부분 삭제)를 선택한 다음 <SET>을 누르십시오.
- <◀> <▶> 키를 누르면 이전 프레임이나 다음 프레임을 볼 수 있습니다. 키를 누른 상태로 유지하면 프레임이 고속 재생 또는 고속 역재생됩니다. <⏪> 다이얼을 돌리면 프레임 단위로 재생됩니다.
- 삭제할 부분을 결정한 다음 <SET>을 누르십시오. 화면 하단에서 선으로 표시되는 부분이 남게 됩니다.

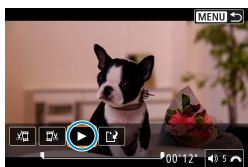

- 4 편집된 동영상을 확인합니다.

- [▶]를 선택하고 <SET>을 누르면 편집된 동영상이 재생됩니다.
- 삭제된 부분을 변경하려면 단계 3으로 돌아가십시오.
- 편집을 취소하려면 <MENU> 버튼을 누르십시오.



각 장별 목차



목차



기능 색인



색인

동영상의 첫 번째 장면과 마지막 장면 편집하기

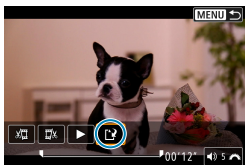

5 편집된 동영상을 저장합니다.

- [P]를 선택한 다음 <SET>을 누르십시오.
- 저장 화면이 나타납니다.
- 결과물을 새로운 동영상으로 저장하려면 [새로운 파일]을 선택하십시오. 동영상을 원본 동영상 파일에 덮어쓰기하여 저장하려면 [덮어쓰기]를 선택한 다음 <SET>을 누르십시오.
- 확인 대화창에서 [OK]를 선택하면 편집된 동영상이 저장되고 동영상 재생 화면으로 돌아갑니다.

- 편집은 1초 단위 (화면 하단에 [X]로 표시되는 위치)로 실행되므로 동영상이 트리밍되는 실제 위치는 지정한 위치와 차이가 있을 수 있습니다.
- 다른 카메라로 촬영한 동영상은 본 카메라로 편집할 수 없습니다.
- 카메라가 컴퓨터에 연결되어 있을 때는 동영상을 편집할 수 없습니다.



각 장별 목차



목차



기능 색인



색인

4K 동영상이나 4K 타임랩스 동영상에서 프레임 추출하기

4K 동영상이나 4K 타임랩스 동영상에서 개별 프레임을 선택하여 약 830만 화소 (3840×2160)의 JPEG 정지 이미지로 저장할 수 있습니다. 이 기능을 "프레임 추출 (4K 프레임 캡처)"라고 합니다.

1 이미지를 재생합니다.

- <▶> 버튼을 누르십시오.

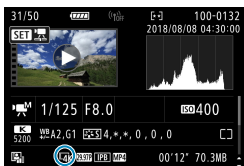

2 4K 동영상을 선택합니다.

- <◀> <▶> 키를 눌러 4K 동영상이나 4K 타임랩스 동영상을 선택하십시오.
- 4K 동영상과 4K 타임랩스 동영상은 촬영 정보 화면에서 [4K] 아이콘으로 표시됩니다.
- 인덱스 디스플레이에서 <SET>을 눌러 단일 이미지 디스플레이로 전환하십시오.

3 단일 이미지 디스플레이에서 <SET>을 누릅니다.

4 동영상을 재생하고 일시 정지합니다.

- ▶ 동영상 재생 패널이 나타납니다.



5 추출할 프레임을 선택합니다.

- 동영상 재생 패널을 사용하여 정지 사진으로 추출할 프레임을 선택하십시오.
- 동영상 재생 패널 사용 방법에 대한 내용은 326페이지를 참조하십시오.



6 [4K]를 선택합니다.

- <◀> <▶> 키를 눌러 [4K]를 선택한 다음 <SET>을 누르십시오.



각 장별 목차



목차



기능 색인



색인

4K 동영상이나 4K 타임랩스 동영상에서 프레임 추출하기



7 프레임을 저장합니다.

- [OK]를 누르면 현재 프레임이 JPEG 정지 이미지로 저장됩니다.

8 표시할 이미지를 선택합니다.

- 대상 폴더 및 이미지 파일 번호를 확인하십시오.
- [원래 동영상 보기]나 [추출한 정지 영상 보기]를 선택하십시오.
- ▶ 선택된 이미지가 디스플레이됩니다.

! Full HD 동영상, Full HD 타임랩스 동영상 또는 다른 카메라로 촬영한 4K 동영상이나 4K 타임랩스 동영상은 프레임 추출이 불가능합니다.



각 장별 목차



목차



기능 색인



색인

슬라이드 쇼 (자동 재생)

카드의 이미지를 자동 슬라이드 쇼로 재생할 수 있습니다.

1 재생할 이미지를 지정합니다.

- 카드 내에 있는 이미지를 모두 재생하려면 단계 2로 이동하십시오.
- 슬라이드 쇼에서 재생할 이미지를 지정하려면 **[▶2: 이미지 검색조건을 설정]**에서 이미지를 선별하십시오 (p.313).

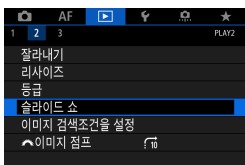

2 [▶2: 슬라이드 쇼]를 선택합니다.

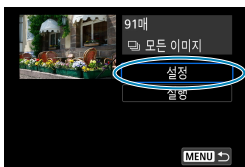

3 원하는 재생을 설정합니다.

- **[설정]**을 선택한 다음 <SET>을 누르십시오.
- 정지 사진의 **[재생 간격]**, **[반복]** (반복 재생), **[변환 효과]** (이미지 전환 시 효과)를 설정하십시오.
- 설정을 완료한 다음 <MENU> 버튼을 누르십시오.

재생 간격

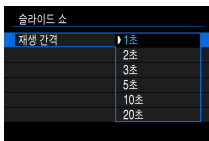

반복

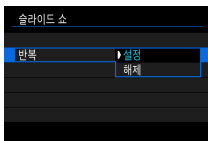

변환 효과

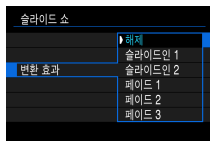

슬라이드 쇼 (자동 재생)

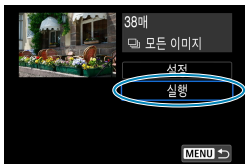

4 슬라이드 쇼를 시작합니다.

- [실행]을 선택한 다음 <SET>을 누르십시오.
- ▶ [이미지 로딩중...]이 표시되고 슬라이드 쇼가 시작됩니다.

5 슬라이드 쇼를 종료합니다.

- 슬라이드 쇼를 종료하고 설정 화면으로 돌아가려면 <MENU> 버튼을 누르십시오.

- 슬라이드 쇼를 일시 정지하려면 <SET>을 누르십시오. 일시 정지 중에는 이미지의 좌측 상단에 [||]가 표시됩니다. <SET>을 다시 누르면 슬라이드 쇼가 다시 재생됩니다.
- 정지 사진들을 자동으로 재생하는 동안 <INFO> 버튼을 누르면 디스플레이 형식을 변경할 수 있습니다 (p.304).
- 동영상 재생 중에 <☀> 다이얼을 돌리면 사운드 볼륨을 조정할 수 있습니다.
- 자동 재생이나 일시 정지 중에 <◀> <▶> 키를 누르면 다른 이미지를 확인할 수 있습니다.
- 자동 재생 중에는 자동 전원 오프 기능이 작동하지 않습니다.
- 디스플레이 시간은 이미지에 따라 다를 수 있습니다.

TV에서 이미지 재생하기

HDMI 케이블을 사용하여 카메라를 TV에 연결하면 촬영한 정지 사진과 동영상을 TV에서 재생할 수 있습니다. HDMI 케이블 HTC-100 (별매)을 사용할 것을 권장합니다.

이미지가 TV 스크린에 나타나지 않는 경우에는 **[F3: 비디오 형식]**이 **[NTSC]**나 **[PAL]** (TV의 비디오 형식에 따라 다릅니다)로 올바르게 설정되어 있는지 확인하십시오.

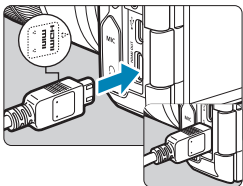

1 HDMI 케이블을 카메라에 연결합니다.

- 플러그의 <▲HDMI MINI> 로고가 카메라의 전면을 향하게 한 다음 <HDMI OUT> 단자에 삽입하십시오.

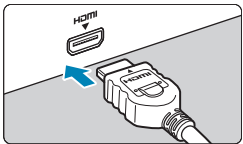

2 HDMI 케이블을 TV에 연결합니다.

- HDMI 케이블을 TV의 HDMI IN 단자에 연결하십시오.

3 TV를 켜고 TV의 영상 입력을 연결한 단자로 선택합니다.

4 카메라의 전원 스위치를 <ON>으로 설정합니다.

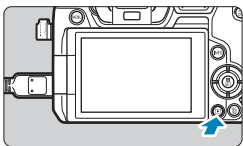

5 <▶> 버튼을 누릅니다.

- ▶ 이미지가 TV 화면에 나타납니다. (카메라의 화면에는 아무 것도 표시되지 않습니다.)
- 이미지가 연결된 TV에 맞는 최적의 해상도로 자동으로 디스플레이됩니다.



각 장별 목차



목차



기능 색인



색인

TV에서 이미지 재생하기

- 동영상의 사운드 볼륨은 TV에서 조정하여 주십시오. 카메라에서는 사운드 볼륨을 조정할 수 없습니다.
- 카메라와 TV에 케이블을 연결하거나 분리하기 전에는 먼저 카메라와 TV의 전원을 꺼주십시오.
- TV에 따라 이미지의 일부분이 잘린 상태로 디스플레이될 수 있습니다.
- 카메라의 <HDMI OUT> 단자에 다른 어떤 장비의 출력도 연결하지 마십시오. 오작동의 원인이 됩니다.
- 일부 TV는 호환되지 않아 이미지를 표시하지 못할 수 있습니다.
- 이미지가 표시되는 데 시간이 소요될 수 있습니다. 딜레이를 방지하려면 [⚡3: HDMI 해상도]를 [1080p]로 설정하십시오 (p.395).
- 카메라를 TV에 연결한 상태에서는 터치 조작이 지원되지 않습니다.



각 장별 목차



목차



기능 색인



색인

🗑️ 이미지 삭제하기

불필요한 이미지를 하나씩 지정하여 삭제하거나 여러 장을 일괄적으로 삭제할 수 있습니다. 보호된 이미지 (p.318)는 삭제되지 않습니다.

한 번 삭제된 이미지는 복구가 불가능합니다. 이미지를 삭제하기 전에 이미지를 다시 사용할 일이 없는지 확인하십시오. 중요한 이미지는 실수로 삭제하는 일이 없도록 미리 이미지 보호 설정을 해두십시오.

단일 이미지 삭제하기

1 삭제할 이미지를 선택합니다.

- <▶> 버튼을 누르십시오.
- <◀> 키를 눌러 삭제할 이미지를 선택하십시오.



2 <🗑️> 버튼을 누릅니다.

3 이미지를 삭제합니다.

JPEG, RAW 이미지 또는 동영상

- [삭제]를 선택한 다음 <SET>을 누르십시오.

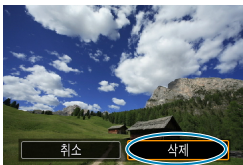

RAW+JPEG 이미지

- 항목을 선택한 다음 <SET>을 누르십시오.



각 장별 목차



목차



기능 색인



색인

이미지 삭제하기

이미지에 체크 표시 [✓] 하여 일괄 삭제하기

삭제하려는 이미지에 체크 표시를 하여 복수의 이미지를 한 번에 삭제할 수 있습니다.

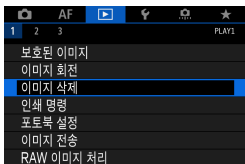

1 [▶1: 이미지 삭제]를 선택합니다.

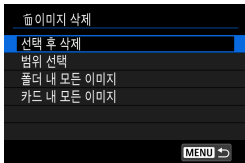

2 [선택 후 삭제]를 선택합니다.

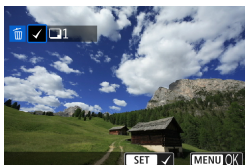

3 이미지를 선택합니다.

- <◀> <▶> 키를 눌러 삭제할 이미지를 선택한 다음 <SET>을 누르십시오.
- ▶ 체크 표시 [✓]가 화면의 좌측 상단에 표시됩니다.
- 삭제할 다른 이미지를 선택하려면 단계 3을 반복하여 주십시오.

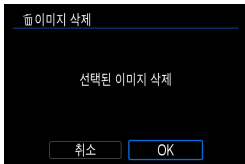

4 이미지를 삭제합니다.

- <MENU> 버튼을 누른 다음 [OK]를 누르십시오.
- ▶ 선택한 이미지들이 한 번에 삭제됩니다.



삭제할 이미지의 범위 지정하기

인덱스 디스플레이에서 이미지를 확인할 때 첫 번째 이미지와 마지막 이미지를 선택하여 범위를 지정하고 한 번에 삭제할 수 있습니다.

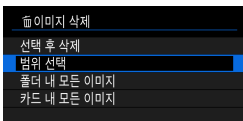

1 [범위 선택]을 선택합니다.

- [▶1: 이미지 삭제]에서 [범위 선택]을 선택하십시오.

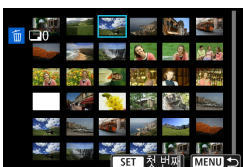

2 이미지의 범위를 지정합니다.

- 첫 번째 이미지 (시작 지점)를 선택한 다음 <SET>을 누르십시오.
- 그 다음 마지막 이미지 (종료 지점)를 선택하고 <SET>을 누르십시오.
- ▶ 범위의 첫 번째 이미지와 마지막 이미지 사이에 있는 모든 이미지에 체크 표시 [✓]가 첨부됩니다.

3 <MENU> 버튼을 누릅니다.

4 이미지를 삭제합니다.

- [OK]를 선택하십시오.
- ▶ 지정한 범위 내의 이미지들이 삭제됩니다.

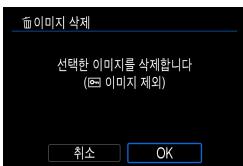

각 장별 목차



목차



기능 색인



색인

이미지 삭제하기

폴더나 카드에 있는 모든 이미지 삭제하기

폴더나 카드에 있는 모든 이미지를 한 번에 삭제할 수 있습니다.

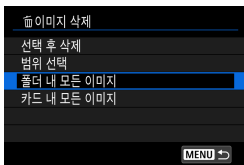

[▶1: 이미지 삭제]를 [폴더 내 모든 이미지]나 [카드 내 모든 이미지]로 설정하면 폴더 또는 카드에 있는 모든 이미지가 삭제됩니다.

[▶2: 이미지 검색조건을 설정]에서 검색 조건을 설정한 경우에는 (p.313) [검색된 모든이미지]로 변경되어 표시됩니다.

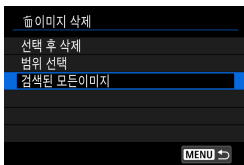

[검색된 모든이미지]를 선택하면 검색 조건에 의해 선별된 모든 이미지가 삭제됩니다.

 보호된 이미지를 포함하여 모든 이미지를 삭제하려면 카드를 포맷하십시오 (p.373).



각 장별 목차



목차



기능 색인



색인

RAW JPEG ↓ 카메라로 RAW 이미지 처리하기 ☆

카메라에서 **RAW** 또는 **CRAW** 이미지를 처리하고 JPEG 이미지로 저장할 수 있습니다. RAW 이미지 자체는 변형되지 않으므로 다양한 처리 조건을 적용하여 여러 개의 JPEG 이미지를 생성할 수 있습니다.

Digital Photo Professional (EOS 소프트웨어)을 사용하여 RAW 이미지를 처리할 수도 있습니다.

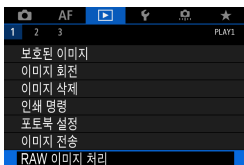

1 [▶1: RAW 이미지 처리]를 선택합니다.

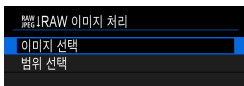

2 항목을 선택한 다음 이미지를 선택합니다.

- 처리할 복수의 이미지를 한 번에 선택할 수 있습니다.

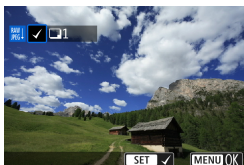

[이미지 선택]

- <◀> <▶> 키를 눌러 처리할 이미지를 선택한 다음 <SET>을 누르십시오.
- ▶ 체크 표시 [✓]가 화면의 좌측 상단에 표시됩니다.
- <MENU> 버튼을 누르십시오.

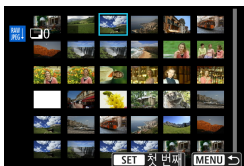

[범위 선택]

- 첫 번째 이미지 (시작 지점)를 선택한 다음 <SET>을 누르십시오.
- 그 다음 마지막 이미지 (종료 지점)를 선택하고 <SET>을 누르십시오.
- ▶ 범위의 첫 번째 이미지와 마지막 이미지 사이에 있는 모든 이미지에 체크 표시 [✓]가 첨부됩니다.
- <MENU> 버튼을 누르십시오.

3 원하는 처리 설정값들을 설정합니다.

[촬영 설정 사용]

- 촬영 당시 사용했던 이미지 설정값을 사용하여 이미지를 처리합니다.



[RAW 처리 사용자 설정]

- <▲><▼><◀><▶> 키를 눌러 항목을 선택하십시오.
- <☺> 또는 <☹> 다이얼을 돌려 설정을 변경하십시오.
- <SET>을 눌러 기능 설정 화면을 표시하십시오.
- 촬영 당시의 이미지 설정값으로 되돌아가려면 <↶> 버튼을 누르십시오.

비교 화면

- <INFO> 버튼을 누르고 <☺> 다이얼을 돌리면 [변경 후]와 [촬영 설정] 화면을 전환할 수 있습니다.
- [변경 후] 화면에서 주황색으로 표시되는 항목은 설정을 변경한 기능임을 나타냅니다.
- <MENU> 버튼을 누르십시오.

4 이미지를 저장합니다.

- [RAW 처리 사용자 설정]을 사용할 때는 [저장] (저장)을 선택하십시오.
- 메시지를 읽은 다음 [OK]를 선택하십시오.
- 다른 이미지를 처리하려면 [예]를 선택한 다음 단계 2-4를 반복하십시오.



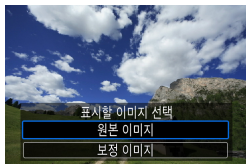

5 표시할 이미지를 선택합니다.

- [원본 이미지] 또는 [보정 이미지]를 선택하십시오.
- ▶ 선택된 이미지가 디스플레이됩니다.

확대 보기

[RAW 처리 사용자 설정]에서 <Q> 버튼을 눌러 표시되는 이미지를 확대할 수 있습니다. 배율은 [화질] 설정에 따라 다릅니다. <⬠> 십자 키를 사용하면 확대된 이미지를 세로 및 가로로 스크롤할 수 있습니다.

확대 보기를 취소하려면 <Q> 버튼을 다시 누르십시오.

화면 비율 설정이 있는 이미지

[**1:1 (중형비)**] (p.80)를 [1:1 (중형비)], [4:3 (중형비)], [16:9 (중형비)]로 설정하고 촬영한 이미지의 경우 화면 비율선 안에 있는 이미지의 영역이 처리됩니다. RAW 이미지에서 생성된 JPEG 이미지는 지정한 화면 비율로 저장됩니다.

듀얼 픽셀 RAW 이미지

[**1: 듀얼 픽셀 RAW**]를 [설정]으로 지정하고 촬영한 RAW 이미지 (p.78)도 카메라를 사용하여 처리할 수 있으나 처리 시 듀얼 픽셀 데이터의 특성은 활용할 수 없습니다.

다중 노출 RAW나 CRAW 이미지를 처리할 때는 일부 설정을 변경할 수 없습니다.



각 장별 목차



목차











기능 색인



색인

카메라로 RAW 이미지 처리하기

RAW 이미지 처리 옵션

- **[:±0] 밝기 조정**
이미지 밝기를 1/3스톱 단위로 ±1스톱까지 조정할 수 있습니다.
- **[] 화이트 밸런스 (p.97)**
화이트 밸런스를 선택할 수 있습니다. [**AWB**]를 선택하면 [**자동: 분위기 우선**]이나 [**자동: 화이트 우선**]을 선택할 수 있습니다. [**K**]를 선택하면 색 온도를 설정할 수 있습니다.
- **[] 픽처 스타일 (p.88)**
픽처 스타일을 선택할 수 있습니다. 샤프니스, 콘트라스트 및 기타 파라미터를 조정할 수 있습니다.
- **[] 자동 밝기 최적화 기능 (p.104)**
자동 밝기 최적화 기능을 설정할 수 있습니다.
- **[] 고감도 ISO 노이즈 감소 (p.105)**
고감도 ISO의 노이즈 감소 처리를 설정할 수 있습니다. 효과를 알아보기 어려운 경우에는 이미지를 확대하십시오 (p.341).
- **[] 화질 (p.75)**
JPEG 형식의 이미지를 생성할 때 화질을 설정할 수 있습니다. 잘라내기 촬영이나 EF-S 렌즈를 사용하여 촬영한 RAW 이미지의 경우 L/L/S2만 사용할 수 있습니다.



각 장별 목차







목차



기능 색인



색인

- **[sRGB] 색 공간** (p.117)
sRGB 또는 Adobe RGB를 선택할 수 있습니다. 카메라의 스크린은 Adobe RGB와 호환되지 않기 때문에 둘 중에 아무 색 공간을 설정해도 이미지의 차이가 크게 인식되지 않습니다.
- **[] 렌즈 수차 보정**
 - **[] 주변 조도 보정** (p.111)
렌즈의 특성으로 인해 이미지의 가장자리가 더 어둡게 보이는 현상을 보정할 수 있습니다. **[설정]**으로 지정하면 보정된 이미지가 디스플레이됩니다. 효과를 알아보기 어려운 경우에는 이미지를 확대하고 (p.341) 가장자리의 네 부분을 확인하십시오. 카메라에서 적용한 주변 조도 보정은 Digital Photo Professional (EOS 소프트웨어)에서 최대 보정량을 적용한 주변 조도 보정보다 덜 두드러질 수 있습니다. 보정 효과가 뚜렷하지 않은 경우에는 Digital Photo Professional을 사용하여 주변 조도 보정을 적용하십시오.
 - **[] 왜곡 보정** (p.111)
렌즈 특성에 의한 이미지 왜곡을 보정할 수 있습니다. **[설정]**으로 지정하면 보정된 이미지가 디스플레이됩니다. 보정된 이미지의 주변부는 트리밍됩니다. 이미지 해상도가 약간 더 낮아 보일 수 있으므로 필요한 경우 픽처 스타일의 **[샤프니스]** 파라미터 설정에서 샤프니스를 조정하십시오.
 - **[] 디지털 렌즈 최적화** (p.112)
광학 설계 값을 적용하여 렌즈 수차, 회절, 로우패스 필터로 인한 샤프니스의 손실을 보정할 수 있습니다. 이 옵션의 **[설정]** 효과를 확인하려면 이미지를 확대하십시오 (p.341). 확대하지 않으면 디지털 렌즈 최적화 효과가 표시되지 않습니다. **[설정]**을 선택하면 메뉴에는 표시되지 않지만 색 수차와 회절 현상도 함께 보정됩니다.



각 장별 목차



목차



기능 색인



색인

카메라로 RAW 이미지 처리하기

● [//OFF] 색 수차 보정 (p.113)

렌즈 특성에 의한 색 수차 (피사체의 윤곽을 따라 발생하는 색 번짐)를 보정할 수 있습니다. [설정]으로 지정하면 보정된 이미지가 디스플레이됩니다. 효과를 알아보기 어려운 경우에는 이미지를 확대하십시오 (p.341).

● [%OFF] 왜곡 보정 (p.113)

이미지의 샤프니스를 저하하는 렌즈 조리개의 회절 현상을 보정할 수 있습니다. [설정]으로 지정하면 보정된 이미지가 디스플레이됩니다. 효과를 알아보기 어려운 경우에는 이미지를 확대하십시오 (p.341).



- 카메라에서의 RAW 이미지 처리 결과와 Digital Photo Professional (EOS 소프트웨어)에서의 RAW 이미지 처리 결과는 완전히 동일하지 않습니다.
- [밝기 조정]을 수행하면 조정 효과로 인해 노이즈, 밴딩 현상 등이 더 강해질 수 있습니다.
- [디지털 렌즈 최적화]를 설정하면 보정 효과로 인해 노이즈가 더 강해질 수 있습니다. 이미지의 가장자리도 강조될 수 있습니다. 필요에 따라 픽처 스타일의 샤프니스를 조정하거나 [디지털 렌즈 최적화]를 [해제]로 설정하십시오.



- 렌즈 수차 보정을 위한 렌즈 보정 데이터가 카메라에 등록 (저장)되어 있습니다.
- 렌즈 수차 보정 효과는 사용하는 렌즈 및 촬영 조건에 따라 달라지며 사용하는 렌즈나 촬영 조건 등에 따라 효과를 알아보기 어려울 수도 있습니다.
- 디지털 렌즈 최적화에서 사용하는 보정 데이터에 대한 자세한 내용은 112페이지를 참조하십시오.



📁 JPEG 이미지 리사이즈하기

JPEG 이미지를 리사이즈하여 화소수를 줄이고 새로운 이미지로 저장할 수 있습니다. 이미지 리사이즈는 JPEG L, M, S1 이미지만 가능합니다. JPEG S2 및 RAW 이미지는 리사이즈할 수 없습니다.

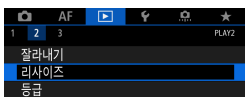

1 [▶2: 리사이즈]를 선택합니다.

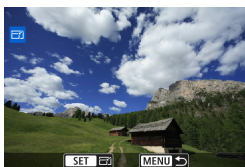

2 이미지를 선택합니다.

- <◀▶> 키를 눌러 리사이즈할 이미지를 선택하십시오.



3 원하는 이미지 크기를 선택합니다.

- <SET>을 누르면 이미지 크기가 표시됩니다.
- 원하는 이미지 크기 (1)를 선택한 다음 <SET>을 누르십시오.
- 잘라내기 촬영이나 EF-S 렌즈를 사용하여 촬영한 JPEG 이미지의 경우 S2로만 리사이즈할 수 있습니다.



4 이미지를 저장합니다.

- [OK]를 선택하여 리사이즈된 이미지를 저장하십시오.
- 대상 폴더와 이미지 파일 번호를 확인한 다음 [OK]를 선택하십시오.
- 다른 이미지를 리사이즈하려면 단계 2-4를 반복하십시오.



리사이즈된 이미지의 크기에 대한 자세한 내용은 616페이지를 참조하십시오.



각 장별 목차



목차



기능 색인



색인

ㄱ JPEG 이미지 잘라내기

촬영된 JPEG 이미지를 잘라내어 다른 이미지로 저장할 수 있습니다. 이미지 잘라내기는 JPEG 이미지만 가능합니다. **RAW로 촬영한 이미지는 잘라낼 수 없습니다.**

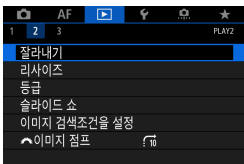

1 [▶2: 잘라내기]를 선택합니다.

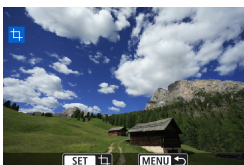

2 이미지를 선택합니다.

- <◀> <▶> 키를 눌러 잘라낼 이미지를 선택하십시오.

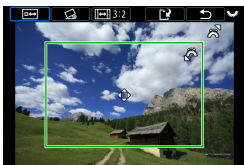

3 트리밍 프레임을 설정합니다.

- <SET>을 누르면 트리밍 프레임이 표시됩니다.
- 트리밍 프레임 내의 이미지 영역이 트리밍됩니다.

● 트리밍 프레임의 크기 변경하기

<☀> 다이얼을 돌리면 트리밍 프레임의 크기가 변경됩니다. 트리밍 프레임의 크기가 작을수록 트리밍된 이미지가 더욱 확대되어 보입니다.

● 화면 비율 및 방향 변경하기

<☀> 다이얼을 돌려 [▶]를 선택하십시오. <SET>을 누르면 트리밍 프레임의 화면 비율이 변경됩니다. 다음의 화면 비율을 선택할 수 있습니다:

[3:2], [16:9], [4:3], [1:1], [2:3], [9:16], [3:4].



각 장별 목차



목차



기능 색인





색인

● 트리밍 프레임의 위치 이동하기



〈↕〉 십자 키를 눌러 프레임을 세로나 가로로 이동하십시오. 원하는 이미지 영역을 커버하도록 트리밍 프레임을 이동시키십시오.

● 기울기 보정하기

이미지의 기울기를 $\pm 10^\circ$ 단위로 보정할 수 있습니다. 〈〉 다이얼을 돌려 〈〉를 선택한 다음 〈SET〉을 누르십시오. 격자를 기준으로 기울기를 확인하면서 〈〉 다이얼을 돌리거나 (0.1° 단위) 화면 좌측 상단에 있는 왼쪽 또는 오른쪽 웨지 (0.5° 단위)를 탭하여 기울기를 보정하십시오. 기울기 보정이 완료되면 〈SET〉을 누르십시오.





4 잘라낼 이미지 영역을 확인합니다.

- 〈〉 다이얼을 돌려 〈〉를 선택하십시오.
- ▶ 잘라낼 이미지 영역이 표시됩니다.



5 이미지를 저장합니다.

- 〈〉 다이얼을 돌려 〈〉를 선택하십시오.
- [OK]를 선택하면 트리밍한 이미지가 저장됩니다.
- 대상 폴더와 이미지 파일 번호를 확인한 다음 [OK]를 선택하십시오.
- 다른 이미지를 잘라내려면 단계 2-5를 반복하십시오.



- 트리밍 프레임의 위치와 크기는 기울기 보정에서 설정한 각도에 따라 달라질 수 있습니다.
- 한 번 잘라낸 이미지를 저장하면 다시 잘라내거나 리사이즈 할 수 없습니다.
- AF 포인트 표시 정보 (p.309) 및 먼지 삭제 데이터 (p.121)는 잘라낸 이미지에 첨부되지 않습니다.



각 장별 목차



목차



기능 색인



색인

컴퓨터/FTP 서버에 이미지 전송하기

카메라를 컴퓨터에 연결하고 카메라를 사용하여 카드의 이미지를 컴퓨터에 전송할 수 있습니다. 카메라를 무선 파일 트랜스미터 (별매)에 연결하여 이미지를 FTP 서버에 전송할 수도 있습니다. 이를 다이렉트 이미지 전송이라고 합니다.

다이렉트 이미지 전송은 카메라의 스크린을 보는 동안 카메라에서 실행됩니다.

이 장에서는 인터페이스 케이블로 카메라를 컴퓨터에 연결하여 이미지를 전송하는 방법을 설명합니다. FTP 서버로의 이미지 전송에 대한 자세한 내용은 무선 파일 트랜스미터의 사용 설명서를 참조하십시오.

컴퓨터에 전송된 이미지는 [사진] 또는 [내 그림] 폴더에 촬영 날짜별로 저장됩니다.

! 카메라를 컴퓨터에 연결하기 전에 먼저 EOS Utility (EOS 소프트웨어)를 컴퓨터에 설치하십시오 (p.572).

이미지 전송 준비하기

1 카메라의 전원 스위치를 <OFF>로 설정합니다.

2 카메라를 컴퓨터에 연결합니다.

- 카메라와 함께 제공된 인터페이스 케이블을 사용하십시오.
- 케이블을 카메라에 연결할 때는 케이블 프로텍터 (p.37)를 사용하고 플러그를 디지털 단자에 삽입하십시오.
- 케이블의 반대쪽을 컴퓨터의 USB 단자 (C 타입)에 연결하십시오.

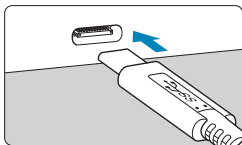
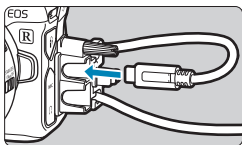

! 인터페이스 케이블은 구입 시 제공된 케이블이나 캐논 정품 케이블을 사용하십시오.



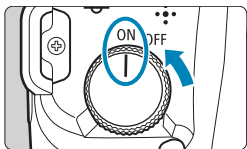

3 전원 스위치를 <ON>으로 설정합니다.

- 컴퓨터에 프로그램 선택 메시지가 표시되면 **[EOS Utility]**를 선택하십시오.
- ▶ EOS Utility의 화면이 컴퓨터에 나타납니다.



EOS Utility 화면이 나타난 후 EOS Utility를 조작하지 마십시오. 351페이지의 단계 6에 기재된 **[직접 전송]**은 EOS Utility의 메인 화면이 표시되기 전에는 표시되지 않아 컴퓨터로의 이미지 전송을 방지합니다.



- EOS Utility 화면이 나타나지 않는 경우에는 EOS Utility의 사용 설명서를 참조하십시오.
- 케이블을 분리하기 전에는 먼저 카메라의 전원을 끄십시오. 분리 시에는 케이블의 플러그 부분을 잡고 당기십시오.

RAW+JPEG 이미지 전송하기

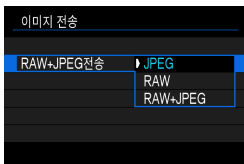

RAW+JPEG 이미지의 경우 전송할 이미지를 지정할 수 있습니다.

다음 페이지의 단계 2에서 **[RAW+JPEG전송]**을 선택한 다음 전송할 이미지 유형을 지정하십시오.



각 장별 목차



목차



기능 색인



색인

컴퓨터/FTP 서버에 이미지 전송하기

전송할 이미지 선택하기

● 이미지 선택하기

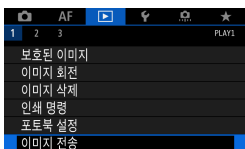

1 [▶ 1: 이미지 전송]을 선택합니다.

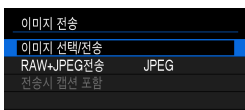

2 [이미지 선택/전송]을 선택합니다.

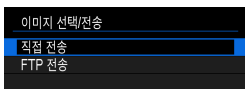

3 전송 방식을 선택합니다.

- 컴퓨터에 이미지를 전송할 방식으로 [직접 전송]을 선택하십시오.

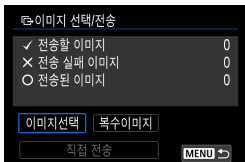

4 [이미지선택]을 선택합니다.

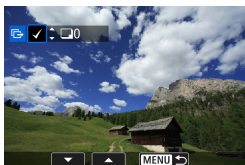

5 전송할 이미지를 선택합니다.

- <◀> <▶> 키를 눌러 전송할 이미지를 선택한 다음 <SET>을 누르십시오.
- <▲> <▼> 키를 눌러 화면 좌측 상단에 [✓]를 추가한 다음 <SET>을 누르십시오.
- 전송할 다른 이미지를 선택하려면 단계 5를 반복하십시오.
- 이미지를 선택한 후 <MENU>를 누르십시오.

350



각 장별 목차



목차



기능 색인



색인

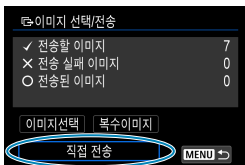

6 이미지를 전송합니다.

- EOS Utility의 메인 화면이 컴퓨터에 표시되는지 확인하십시오.
- **[직접 전송]**을 선택한 다음 **<SET>**을 누르십시오.
- 확인 대화창에서 **[OK]**를 선택하여 이미지를 컴퓨터에 전송하십시오.
- **[복수이미지]**에서 선택한 이미지들도 같은 방법으로 전송할 수 있습니다.



- **[이미지선택]**을 선택하면 화면 좌측 상단에서 이미지 전송 상태를 확인할 수 있습니다: 마크 표시 없음: 선택되지 않음, ✓: 전송할 이미지, ×: 전송 실패, ○: 전송 성공
- 카메라가 컴퓨터에 연결되지 않은 경우 **[RAW+JPEG 전송]** 방법 (p.349)과 이전 페이지의 단계 1-5를 수행할 수도 있습니다.

● 여러 개의 이미지 선택하기

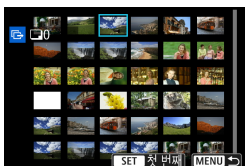

- **범위 선택**
[복수이미지]에서 **[범위 선택]**을 선택하십시오. 범위에서 첫 번째와 마지막 이미지를 선택하면 범위 내에 있는 모든 이미지에 **[✓]**가 표시되며 각각 1매씩 전송됩니다.



각 장별 목차



목차



기능 색인



색인

컴퓨터/FTP 서버에 이미지 전송하기

● 폴더

[**폴더 내 미전송 이미지 선택**]을 선택하면 폴더에 있는 모든 미전송 이미지가 선택됩니다.

[**폴더 내 전송 실패 이미지 선택**]을 선택하면 폴더에 있는 모든 전송 실패 이미지가 선택됩니다.

[**폴더 내 전송 이력 소거**]를 선택하면 폴더에 있는 모든 전송 이력이 삭제됩니다. 전송 이력을 삭제한 후 [**폴더 내 미전송 이미지 선택**]을 선택하면 폴더에 있는 모든 이미지를 다시 전송할 수 있습니다.

● 카드

[**카드 내 미전송 이미지 선택**], [**카드 내 전송 실패 이미지 선택**], [**카드 내 전송 이력 소거**]에 대한 설명은 "● 폴더"를 참조하십시오.



- [**직접 전송**]은 EOS Utility의 메인 화면이 컴퓨터에 표시된 후 나타납니다.
- 이미지 전송 중에는 일부 메뉴 항목을 사용할 수 없습니다.



- 동영상도 전송할 수 있습니다.
- 이미지 전송 중에도 촬영이 가능합니다.
- [**▶ 1: 이미지 전송**]의 [**전송시 캡션 포함**]에 대한 자세한 내용은 무선 파일 트랜스미터 WFT-E7 (Ver. 2) (별매)의 사용 설명서를 참조하십시오.



각 장별 목차



목차



기능 색인



색인

디지탈 프린트 지시 형식 (DPOF)

DPOF (Digital Print Order Format: 디지털 프린트 지시 형식)를 사용하면 프린트할 이미지 선택, 출력 매수 등의 출력 명령에 따라 카드에 저장된 복수의 이미지를 한 번에 프린트하거나 디지털 출력소에 출력 주문할 수 있습니다. 프린트 형태, 날짜를 기록하여 출력, 파일 번호를 기록하여 출력 등과 같은 프린트 설정을 지정할 수 있습니다. 프린트 설정은 출력하기 위해 지정한 모든 이미지에 적용됩니다. (이미지마다 개별적으로 설정할 수 없습니다.)

인쇄 옵션 설정하기

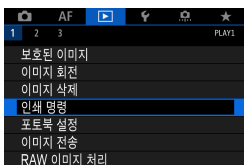

1 [▶1: 인쇄 명령]을 선택합니다.

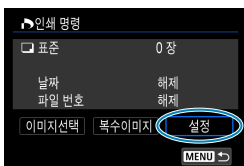

2 [설정]을 선택합니다.

3 원하는 옵션을 설정합니다.

- [프린트 형태], [날짜], [파일 번호]를 설정하십시오.

프린트 형태	표준	용지 한 장당 1매의 이미지를 출력합니다.
	인덱스	여러 개의 섬네일 이미지를 한 장의 용지에 출력합니다.
	양쪽	표준 모드와 인덱스 모드의 프린트 형태를 모두 출력합니다.
날짜	설정	[설정]을 선택하면 촬영한 이미지의 촬영 날짜가 표시됩니다.
	해제	
파일 번호	설정	[설정]을 선택하면 파일 번호가 표시됩니다.
	해제	



각 장별 목차



목차



기능 색인



색인

디지털 프린트 지시 형식 (DPOF)

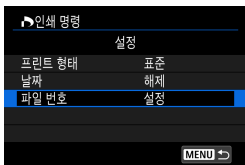

4 설정을 종료합니다.

- <MENU> 버튼을 누르십시오.
- 그 다음 [이미지선택] 또는 [복수이미지]를 선택하여 출력할 이미지를 지정하십시오.

- RAW 이미지나 동영상은 인쇄 명령을 지정할 수 없습니다.
- [인덱스] 또는 [양쪽] 설정 (p.353)을 사용해 크기가 큰 이미지를 인쇄하는 경우 일부 프린터에서는 인덱스 프린트가 불가능할 수 있습니다. 이 경우에는 이미지를 리사이즈한 다음 (p.345) 인덱스 프린트로 출력하십시오.
- [날짜]와 [파일 번호]를 [설정]으로 지정해도 프린트 형태의 설정과 프린터에 따라 촬영 날짜나 파일 번호가 올바르게 표시되지 않을 수 있습니다.
- [인덱스] 출력 시에는 [날짜]와 [파일 번호]를 동시에 [설정]으로 지정할 수 없습니다.
- DPOF를 이용하여 출력할 때는 반드시 인쇄 명령이 설정된 메모리 카드를 사용하십시오. 카드에서 이미지를 추출하기만 하여 출력하는 경우에는 설정된 인쇄 명령으로 출력되지 않습니다.
- 일부 DPOF 호환 프린터나 디지털 사진 출력소에서는 사용자가 설정한 방식으로 출력하지 못할 수 있습니다. 사용하는 프린터의 사용 설명서를 참조하거나 출력 주문 시 디지털 사진 출력소에 인쇄 명령 호환성을 확인하십시오.
- 다른 카메라에서 DPOF 설정을 한 이미지의 인쇄 설정을 본 카메라에서 구성하지 마십시오. 모든 인쇄 명령이 예기치 않게 덮어쓰기될 수 있습니다. 또한 이미지 형식에 따라서 인쇄 명령 기능이 작동하지 않을 수 있습니다.

 카메라의 이미지를 Wi-Fi로 PictBridge 호환 (무선 LAN) 프린터에 전송하고 출력할 수 있습니다 (다이렉트 출력) (p.469).



각 장별 목차



목차



기능 색인



색인

인쇄 이미지 지정하기

● 이미지 선택하기

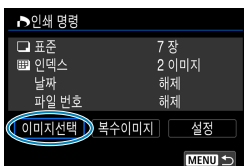

● 여러 개의 이미지 선택하기

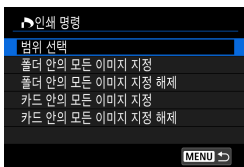

이미지를 1매씩 선택하여 지정하십시오.

<MENU> 버튼을 누르면 인쇄 명령이 카드에 저장됩니다.

● 표준 / 양쪽

<SET>을 누르면 표시된 이미지가 한 장 출력됩니다. <▲> <▼> 키를 누르면 인쇄 매수를 최대 99매까지 설정할 수 있습니다.

- (1) 출력 매수
- (2) 선택한 총 매수

● 인덱스

<SET>을 눌러 상자에 체크 표시 [✓]를 하면 이미지가 인덱스 프린트에 포함됩니다.

- (3) 체크 표시
- (4) 인덱스 아이콘

● 범위 선택

[복수이미지]에서 [범위 선택]을 선택하십시오. 범위에서 첫 번째와 마지막 이미지를 선택하면 범위 내에 있는 모든 이미지에 [✓]가 표시되며 각각 1매씩 인쇄됩니다.

디지털 프린트 지시 형식 (DPOF)

- **폴더 내 모든 이미지**

[**폴더 안의 모든 이미지 지정**]을 선택한 다음 폴더를 선택하십시오. 폴더에 있는 모든 이미지가 1매씩 인쇄되도록 인쇄 명령이 지정됩니다.

[**폴더 안의 모든 이미지 지정 해제**]를 선택하고 폴더를 선택하면 그 폴더에 있는 모든 이미지의 인쇄 명령이 취소됩니다.

- **카드 내 모든 이미지**

[**카드 안의 모든 이미지 지정**]을 선택하는 경우 카드에 있는 모든 이미지가 각각 1매씩 인쇄되도록 설정됩니다.

[**카드 안의 모든 이미지 지정 해제**]를 선택하는 경우 카드에 있는 모든 이미지의 인쇄 명령이 취소됩니다.

[▶2: **이미지 검색조건을 지정**]에서 검색 조건을 설정하고 (p.313)

[**복수이미지**]를 선택하면 디스플레이가 [**검색된 모든 이미지 지정**]과 [**검색된 모든 이미지 해제**]로 변경됩니다.

- **검색된 모든 이미지**

[**검색된 모든 이미지 지정**]을 선택하면 검색 조건으로 선별된 모든 이미지가 각각 1매씩 인쇄되도록 설정됩니다.

[**검색된 모든 이미지 해제**]를 선택하면 선별된 이미지의 모든 인쇄 명령이 취소됩니다.

❗ **RAW 이미지나 동영상은 인쇄 명령을 지정할 수 없습니다. [복수이미지]에서 모든 이미지를 지정해도 RAW 이미지나 동영상은 인쇄용으로 지정되지 않습니다.**

- PictBridge 호환 프린터를 사용할 때는 인쇄 명령 1회당 400매를 초과하여 인쇄하지 마십시오. 400매를 초과하여 지정하는 경우 이미지가 출력되지 않을 수도 있습니다.



☐ 포토북용 이미지 지정하기

포토북으로 인쇄할 이미지를 최대 998매까지 지정할 수 있습니다. EOS Utility (EOS 소프트웨어)를 사용해 이미지를 컴퓨터로 불러오면 포토북용으로 지정된 이미지가 전용 폴더에 복사됩니다. 이 기능은 온라인으로 포토북을 주문할 때 유용합니다.

한 번에 한 개의 이미지 지정하기

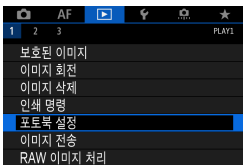

1 [▶1: 포토북 설정]을 선택합니다.

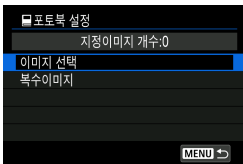

2 [이미지 선택]을 선택합니다.

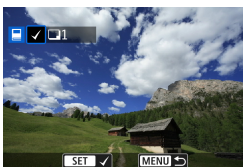

3 지정할 이미지를 선택합니다.

- <◀> <▶> 키를 눌러 지정할 이미지를 선택한 다음 <SET>을 누르십시오.
- 포토북에 지정할 다른 이미지를 선택하려면 단계 3을 반복하여 주십시오.



각 장별 목차



목차



기능 색인



색인

포토복용 이미지 지정하기

포토복용 이미지 범위 지정하기

인덱스 디스플레이에서 이미지를 보면서 포토복에 포함할 이미지의 범위 (시작점과 종료점)를 지정하여 이미지들을 한 번에 선택할 수 있습니다.

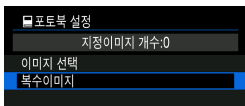

1 [복수이미지]를 선택합니다.

- [▶1: 포토복 설정]에서 [복수이미지]를 선택하십시오.

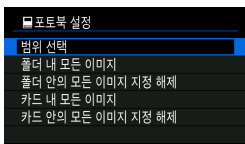

2 [범위 선택]을 선택합니다.

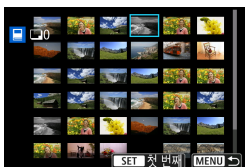

3 이미지의 범위를 지정합니다.

- 첫 번째 이미지 (시작 지점)를 선택한 다음 <SET>을 누르십시오.
- 그 다음 마지막 이미지 (종료 지점)를 선택하고 <SET>을 누르십시오.
- ▶ 범위의 첫 번째 이미지와 마지막 이미지 사이에 있는 모든 이미지에 체크 표시 [✓]가 첨부됩니다.



각 장별 목차



목차



기능 색인



색인

폴더나 카드에 있는 모든 이미지 지정하기

포토복용으로 폴더나 카드 내의 모든 이미지를 한 번에 지정할 수 있습니다.

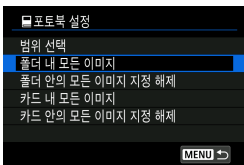

[▶1: 포토북 설정]에서 [복수이미지]를 [폴더 내 모든 이미지]나 [카드 내 모든 이미지]로 설정하여 폴더 또는 카드에 있는 모든 이미지를 포토복용으로 지정할 수 있습니다.

선택을 취소하려면 [폴더 안의 모든 이미지 지정 해제]나 [카드 안의 모든 이미지 지정 해제]를 선택하십시오.

[▶2: 이미지 검색조건을 지정]에서 검색 조건을 설정하고 (p.313) [복수이미지]를 선택하면 디스플레이가 [검색된 모든이미지]와 [검색된 모든 이미지 해제]로 변경됩니다.

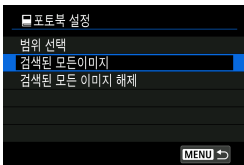

[검색된 모든이미지]를 선택하면 검색 조건에 의해 선별된 모든 이미지가 포토복용으로 지정됩니다.

[검색된 모든 이미지 해제]를 선택하면 선별된 이미지의 모든 포토북 명령이 취소됩니다.

- ❗ RAW 이미지나 동영상은 포토복용으로 지정할 수 없습니다. [복수이미지]에서 모든 이미지를 지정해도 RAW 이미지나 동영상은 포토복용으로 지정되지 않습니다.
- 다른 카메라에서 포토북 설정을 한 이미지의 포토북 설정을 본 카메라에서 구성하지 마십시오. 모든 포토북 설정이 예기치 않게 덮어쓰기될 수 있습니다.



각 장별 목차



목차



기능 색인



색인



각 장별 목차



목차



기능 색인



색인

5

설정

이 장에서는 설정 ([🔧]) 탭의 메뉴 설정에 대해 설명합니다.

- 페이지 제목 오른쪽에 ☆ 아이콘이 있으면 해당 기능은 [Fv], [P], [Tv], [Av], [M], [BULB] 모드에서만 사용할 수 있음을 나타냅니다.



각 장별 목차



목차



기능 색인



색인

탭 메뉴: 설정

● 설정 1

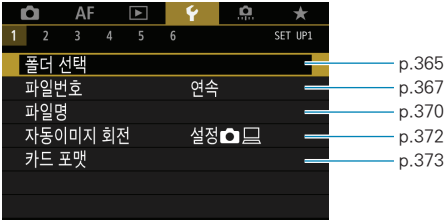

● 설정 2

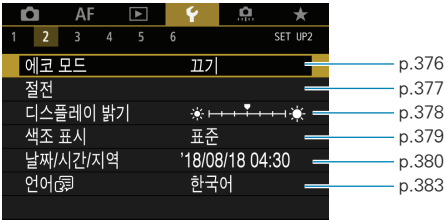

● 설정 3



● 설정 4

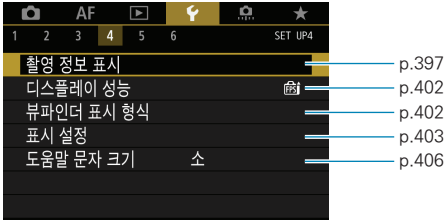

● 설정 5

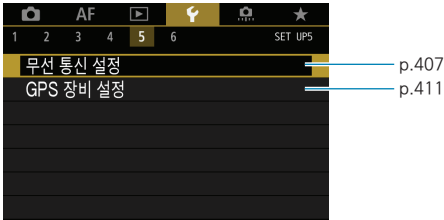

● 설정 6

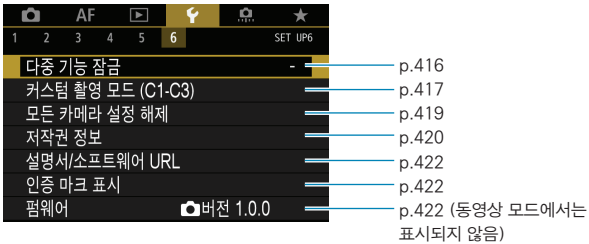

탭 메뉴: 설정

동영상 촬영 시에는 [4] 탭에 아래 화면이 표시됩니다.

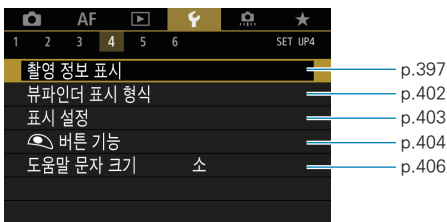

[A+] 및 [A+] 모드에서는 [6] 탭에 아래 화면이 표시됩니다.

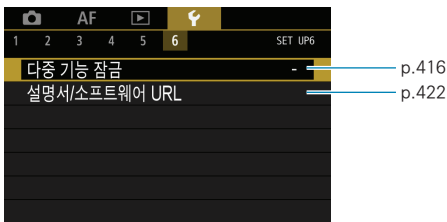

폴더 생성 및 선택하기

촬영한 이미지를 저장할 폴더를 자유롭게 생성하고 선택할 수 있습니다.

폴더 생성하기

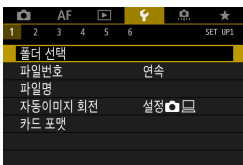

1 [☞1: 폴더 선택]을 선택합니다.



2 [폴더 생성]을 선택합니다.

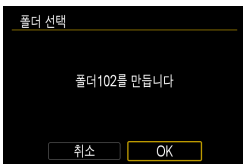

3 [OK]를 선택합니다.



각 장별 목차



목차



기능 색인



색인

폴더 생성 및 선택하기

폴더 선택하기

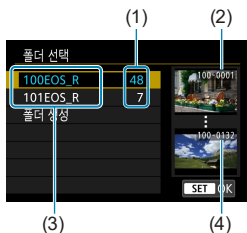

- 폴더 선택 화면에서 폴더를 선택하십시오.
- 촬영한 사진들이 선택한 폴더에 저장됩니다.

- (1) 폴더 안의 이미지 매수
- (2) 가장 낮은 파일 번호
- (3) 폴더명
- (4) 가장 높은 파일 번호



폴더

폴더는 최대 9999매의 이미지 (파일 번호 0001-9999)를 포함할 수 있습니다. 폴더가 가득 차면 기존 폴더 번호에 1을 더한 폴더가 자동으로 생성됩니다. 또한 수동 리셋 (p.369)을 실행하면 새 폴더가 자동으로 생성됩니다. 폴더 번호는 100에서 999까지 생성할 수 있습니다.

컴퓨터에서 폴더 생성하기

카드 화면을 열어놓은 상태에서 "DCIM"이라는 이름의 새 폴더를 생성하십시오. DCIM 폴더를 열고 필요한 만큼의 폴더를 생성하여 이미지를 저장하고 관리하십시오. 폴더명은 "100ABC_D" 형식을 따라야 하며, 첫 3자리는 항상 100-999까지의 폴더 번호입니다. 마지막 5자리 문자는 A에서 Z까지의 대문자나 소문자, 숫자와 언더바 "_"를 조합할 수 있으며 폴더명에는 공백을 사용할 수 없습니다. 또한 마지막 5자리 문자가 서로 달라도 첫 3자리의 폴더 번호와 동일한 번호를 가진 폴더는 만들 수 없습니다 (예: "100ABC_D"와 "100W_XYZ").



각 장별 목차



목차



기능 색인



색인

파일 번호 부여 방식

촬영한 이미지는 폴더에 저장되며 0001부터 9999까지의 번호가 부여됩니다. 이미지 파일의 번호 부여 방식은 변경할 수 있습니다.

(예시) **BE3B0001.JPG**

파일 번호

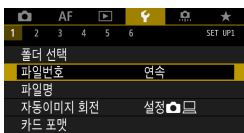

1 [🔧: 파일번호]를 선택합니다.

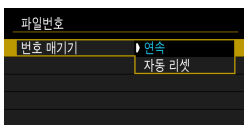

2 항목을 설정합니다.

- [번호 매기기]를 선택하십시오.
- [연속] 또는 [자동 리셋]을 선택하십시오.
- 파일 번호를 리셋하고 싶은 경우에는 [수동 리셋]을 선택하십시오 (p.369).
- [OK]를 누르면 새로운 폴더가 생성되고 파일 번호가 0001부터 부여됩니다.

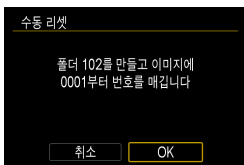
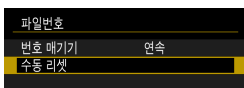

❗ 999번 폴더에서 파일 번호가 9999에 도달하면 카드에 저장 용량이 남아있어도 촬영이 불가능합니다. 화면에 카드를 교체하라는 메시지가 나타나면 카드를 새 카드로 교체하십시오.



각 장별 목차



목차



기능 색인



색인

파일 번호 부여 방식

연속

카드를 교체하거나 새 폴더가 생성된 후에도 파일 번호를 연속으로 부여하고자 하는 경우

카드를 교체하거나 새 폴더를 생성한 후에도 파일 번호가 9999까지 순서대로 연속하여 부여됩니다. 여러 개의 카드나 폴더 안에 있는 0001에서 9999까지의 번호가 붙은 이미지들을 컴퓨터에 있는 하나의 폴더에 저장하려 할 때 편리합니다. 만일 교체된 카드나 기존의 폴더에 이미 기록된 이미지가 들어있는 경우 새로운 이미지의 파일 번호는 카드나 폴더에 있는 이미지의 파일 번호를 이어서 부여받을 수도 있습니다. 연속적으로 파일 번호를 부여하고 싶다면 매번 새로 포맷한 카드를 사용할 것을 권장합니다.

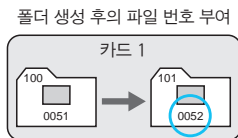
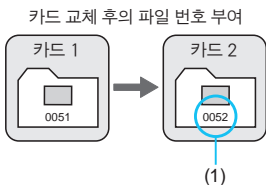

(1) 연속되는 다음 파일 번호



각 장별 목차



목차



기능 색인



색인

자동 리셋

카드를 교체하거나 새 폴더를 생성할 때마다 파일 번호를 0001로 리셋하고자 하는 경우

카드를 교체하거나 새 폴더를 생성할 때마다 새로 저장되는 이미지의 파일 번호가 0001부터 시작됩니다. 이는 카드나 폴더별로 이미지들을 관리하려 할 때 편리합니다.

만일 교체된 카드나 기존의 폴더에 이미 기록된 이미지가 들어있는 경우 새로운 이미지의 파일 번호는 카드나 폴더에 있는 이미지의 파일 번호를 이어서 부여받을 수도 있습니다. 0001부터 시작하는 파일 번호로 이미지를 저장하고 싶다면 매번 새로 포맷한 카드를 사용할 것을 권장합니다.

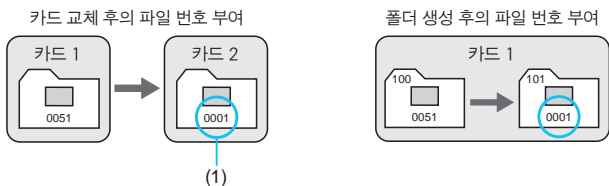

(1) 파일 번호 재설정

수동 리셋

파일 번호를 0001로 리셋하거나 새 폴더에서 파일 번호를 0001로 시작하고자 하는 경우

파일 번호 부여 방식을 수동으로 리셋할 경우 자동으로 새 폴더가 생성되고 그 폴더에 저장되는 이미지의 파일 번호가 0001부터 새롭게 시작합니다.

이 기능은 예를 들어 촬영한 날짜별로 폴더를 구분하여 이미지를 기록하고자 할 때 편리합니다.



각 장별 목차



목차



기능 색인



색인

파일명 변경하기

파일명은 4자리 영숫자에 이어 4자리의 이미지 번호 (p.367)와 파일 확장자로 이루어져 있습니다. 처음 네 영숫자는 변경할 수 있습니다.

(예시) BE3B0001.JPG

파일명 등록/변경하기

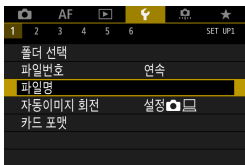

1 [F1: 파일명]을 선택합니다.



2 [사용자 설정* 변경]을 선택합니다.

- [사용자 설정1]
원하는 네 자리 영숫자를 등록할 수 있습니다.
- [사용자 설정2]
원하는 세 자리 영숫자를 등록할 수 있습니다. 화질을 나타내는 네 번째 문자 (p.371)는 자동으로 할당됩니다.

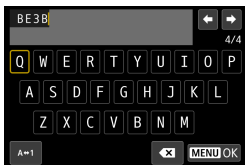

3 원하는 파일명 (문자 및 숫자)을 입력합니다.

- 불필요한 문자를 삭제하려면 [X]를 선택하거나 <⏮> 버튼을 누르십시오.



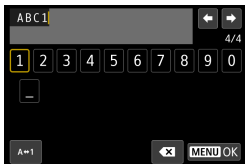

- <◀▶> 십자 키나 <☺> 다이얼을 사용하여 문자/숫자를 선택한 다음 <SET>을 눌러 입력하십시오.
- [A↔1]를 선택하면 입력 모드가 변경됩니다.

4 설정을 종료합니다.

- <MENU> 버튼을 누른 다음 [OK]를 누르십시오.

5 등록된 파일명을 선택합니다.

- [파일명]을 선택하십시오.
- 등록된 파일명을 선택하십시오.

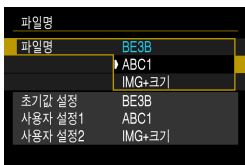

! 언더바는 첫 문자로 사용할 수 없습니다.

- 사용자 설정2에 등록된 "**** + 크기"를 선택하고 사진을 촬영하면 현재 화질을 나타내는 문자가 파일명의 네 번째 문자로 자동으로 추가됩니다.

"***L" = L / L / RAW

"***M" = M / M

"***S" = S1 / S1

"***T" = S2

"***C" = CRAW

이미지를 컴퓨터나 다른 기기에서 불러오면 네 번째 문자로 이미지 크기 (화질)를 결정할 수 있습니다. 파일 확장자를 통해 RAW와 JPEG 이미지를 구분할 수도 있습니다.

- JPEG 이미지의 확장자는 ".JPG", RAW 이미지는 ".CR3", 동영상은 ".MP4"입니다.



각 장별 목차



목차



기능 색인



색인

세로 이미지의 자동 회전 설정하기

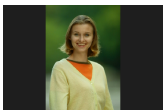

세로로 촬영한 이미지 재생 시 이미지를 똑바로 표시해주는 자동 회전 설정을 변경할 수 있습니다.

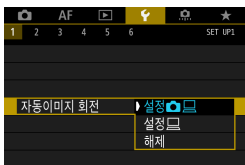

1 [⏏1: 자동이미지 회전]을 선택합니다.

2 항목을 선택합니다.

- **설정**  

카메라와 컴퓨터에서 이미지를 볼 때 자동으로 회전하여 표시합니다.

- **설정** 

컴퓨터에서 이미지를 볼 때만 자동으로 회전하여 표시합니다.

- **해제**

 자동 이미지 회전을 **[해제]**로 설정하고 촬영한 이미지의 경우 나중에 자동 회전을 **[설정]**으로 전환해도 이미지가 재생 중에 회전되지 않습니다.



- 카메라를 위 또는 아래로 향하게 하여 사진을 촬영하면 이미지 확인 시 자동 회전이 제대로 실행되지 않을 수 있습니다.
- 컴퓨터에서 이미지가 자동으로 회전되지 않는 경우에는 EOS 소프트웨어를 사용해 보십시오.



각 장별 목차



목차



기능 색인



색인

카드 포맷하기

새 카드를 사용하거나 다른 카메라나 PC를 사용하여 카드를 포맷 (초기화)한 경우에는 본 카메라를 사용하여 다시 포맷해 주십시오.

- !** 카드를 포맷하면 메모리 카드에 저장된 모든 이미지와 데이터가 삭제됩니다. 보호 설정된 이미지도 삭제되므로 삭제 전 반드시 내용물을 확인하십시오. 필요한 경우 카드를 포맷하기 전에 PC 등에 이미지와 데이터를 전송하십시오.

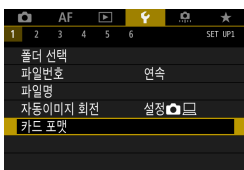

1 [☛1: 카드 포맷]을 선택합니다.

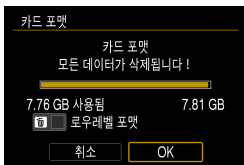

2 카드를 포맷합니다.

- [OK]를 선택하십시오.

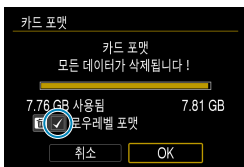

- 로우 레벨 포맷을 하려면 <⏏> 버튼을 눌러 [로우레벨 포맷]에 체크 표시 <✓>를 한 다음 [OK]를 선택하십시오.

- !**
- 카드 포맷 화면에 표시되는 카드 용량은 카드에 표시된 용량보다 작을 수 있습니다.
 - 본 기기는 Microsoft사의 exFAT 기술을 사용합니다.



각 장별 목차



목차



기능 색인



색인

카드 포맷하기

 다음의 경우에 카드를 포맷하십시오:

- 새 카드인 경우
- 다른 카메라나 컴퓨터에서 카드를 포맷했던 경우
- 카드가 이미지나 데이터로 가득 찬 경우
- 카드 관련 에러가 표시된 경우 (p.607).

로우 레벨 포맷

- 카드의 읽기 또는 쓰기 속도가 느려졌거나 카드에 있는 모든 데이터를 전부 삭제하려면 로우 레벨 포맷을 수행하십시오.
- 로우 레벨 포맷은 카드에서 기록 가능한 모든 섹터를 삭제하므로 일반 포맷보다 시간이 더 걸립니다.
- 로우 레벨 포맷 중에 [취소]를 선택하면 포맷을 취소할 수 있습니다. 이 경우에도 일반 포맷은 이미 완료되며 카드를 원래대로 사용할 수 있습니다.

카드 파일 포맷

- SD/SDHC 카드는 FAT32로 포맷됩니다. SDXC 카드는 exFAT로 포맷됩니다.
- exFAT로 포맷된 카드를 사용하여 동영상을 촬영하면 동영상이 4GB를 초과하는 경우에도 하나의 파일 (여러 개의 분할 파일이 아닌)로 저장됩니다. (동영상 파일은 4GB를 초과하게 됩니다.)



각 장별 목차



목차



기능 색인



색인



- 본 카메라에서 포맷한 SDXC 카드는 다른 카메라에서 사용이 불가능할 수 있습니다. 또한 exFAT로 포맷한 카드도 일부 컴퓨터의 운영 체제나 카드 리더기에서 인식하지 못할 수 있습니다.
- 카드의 데이터를 포맷하거나 삭제해도 데이터가 완전히 삭제되지는 않습니다. 카드를 다른 사람에게 양도하거나 폐기할 때는 이 점을 유의하여 주십시오. 메모리 카드를 폐기할 때는 카드를 물리적으로 파괴하는 등의 조치를 취해 개인 정보가 유출되는 것을 방지하십시오.



각 장별 목차



목차



기능 색인



색인

에코 모드 설정하기

에코 모드를 사용하면 촬영 모드에서 배터리 전원을 절약할 수 있습니다.
카메라를 사용하지 않을 때는 화면이 어두워져 전력 소모를 줄입니다.



1 [☑2: 에코 모드]를 선택합니다.

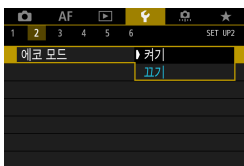

2 [켜기]를 선택합니다.

- 약 2초 동안 카메라를 사용하지 않으면 화면이 어두워집니다. 화면이 어두워진 후 약 10초 동안 카메라를 계속 사용하지 않으면 화면이 꺼집니다.
- 화면이 꺼졌을 때 다시 켜고 촬영을 준비하려면 셔터 버튼을 반누름하십시오.



각 장별 목차



목차



기능 색인



색인

절전 기능 설정하기

스크린, 카메라, 뷰파인더가 자동으로 꺼지는 시간을 설정할 수 있습니다 (디스플레이 끄기, 자동 전원 오프, 뷰파인더 끄기).



1 [☞2: 절전]을 선택합니다.

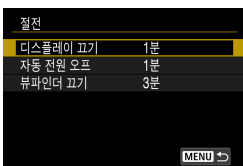

2 항목을 선택합니다.

- [자동 전원 오프]를 [해제]로 설정해도 [디스플레이 끄기]에서 설정한 시간이 지나면 스크린이 꺼집니다.



에코 모드를 [켜기]로 설정하면 [디스플레이 끄기]와 [자동 전원 오프]의 설정이 적용되지 않습니다.



각 장별 목차



목차



기능 색인



색인

화면 밝기 조정하기

스크린과 뷰파인더의 밝기를 개별적으로 설정할 수 있습니다.

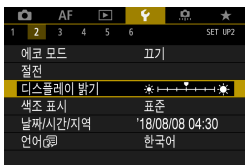

1 [☛2: 디스플레이 밝기]를 선택합니다.



2 조정합니다.

- 그레이 차트를 참조하면서 <◀> <▶> 키를 눌러 밝기를 조정한 다음 <SET>을 누르십시오.
- 뷰파인더의 밝기를 조정할 때는 뷰파인더를 들여다보면서 조정하십시오.

 이미지의 노출을 확인하려면 히스토그램 (p.307)을 참조할 것을 권장합니다.



각 장별 목차



목차



기능 색인



색인

화면 색조 조정하기

스크린과 뷰파인더의 색조를 개별적으로 설정할 수 있습니다.

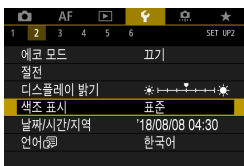

1 [F2: 색조 표시]를 선택합니다.



2 조정합니다.

- <▲> <▼> 키를 누르거나 <DIAL> 다이얼을 돌려 항목을 선택한 다음 <SET>을 누르십시오.
- 뷰파인더의 색조를 조정할 때는 뷰파인더를 들여다보면서 조정하십시오.



각 장별 목차



목차



기능 색인



색인

날짜, 시간, 지역 설정하기

처음으로 전원을 켜거나 날짜/시간/지역을 리셋한 경우 아래의 과정을 수행하여 지역을 먼저 설정하십시오.

지역을 먼저 설정하면 추후에도 이 설정만 조정하여 날짜/시간이 지역에 맞게 자동으로 업데이트되도록 할 수 있습니다.

촬영한 이미지에는 촬영 날짜와 시간 정보가 첨부되므로 날짜/시간을 반드시 설정하십시오.

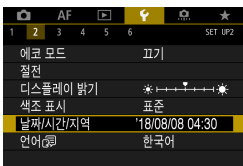

1 [F2: 날짜/시간/지역]을 선택합니다.

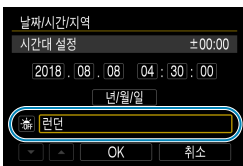

2 시간대를 설정합니다.

- <◀> <▶> 키를 눌러 [시간대 설정]을 선택하십시오.

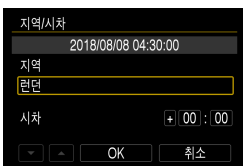

- <SET>을 누르십시오.

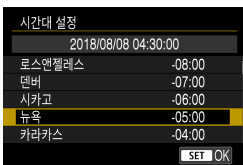

- <▲> <▼> 키를 눌러 시간대를 선택한 다음 <SET>을 누르십시오.
- 촬영자의 시간대가 목록에 없는 경우에는 <MENU> 버튼을 눌러 [시차]에서 UTC와의 시간차를 설정하십시오.



- <◀> <▶> 키를 눌러 [시차] 항목 (+/-/시/분)을 선택한 다음 <SET>을 누르십시오.
- <▲> <▼> 키를 눌러 설정한 다음 <SET>을 누르십시오.
- 시간대 또는 시차를 입력한 후 <◀> <▶> 키를 눌러 [OK]를 선택한 다음 <SET>을 누르십시오.

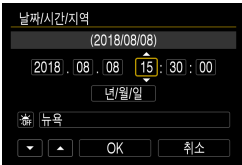

3 날짜와 시간을 설정합니다.

- <◀> <▶> 키를 눌러 항목을 선택한 다음 <SET>을 누르십시오.
- <▲> <▼> 키를 눌러 설정한 다음 <SET>을 누르십시오.

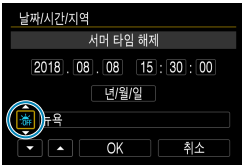

4 서머 타임을 설정합니다.

- 필요에 따라 설정하십시오.
- <◀> <▶> 키를 눌러 [☀]를 선택한 다음 <SET>을 누르십시오.
- <▲> <▼> 키를 눌러 [☀]를 선택한 다음 <SET>을 누르십시오.
- 서머 타임을 [☀]로 설정한 경우 단계 3에서 설정한 시간이 1시간 빨라집니다. [☀]로 설정하는 경우에는 서머 타임이 취소되고 시간이 1시간 되돌아갑니다.

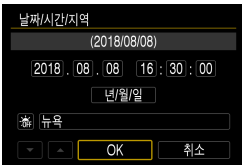

5 설정을 종료합니다.

- <◀> <▶> 키를 눌러 [OK]를 선택하십시오.

날짜, 시간, 지역 설정하기

- 카메라에 배터리를 넣지 않은 채로 보관하거나, 카메라의 배터리가 완전히 소모된 경우나, 영하의 저온에 장시간 노출되는 경우에는 날짜/시간/지역 설정이 리셋될 수 있습니다. 이 경우에는 날짜/시간/지역을 다시 설정하십시오.
- **[지역/시차]**를 변경한 후에는 올바른 날짜/시간을 설정했는지 확인하십시오.

 **[📅: 날짜/시간/지역]** 화면이 표시되는 동안에는 자동 전원 오프 시간이 연장될 수 있습니다.



각 장별 목차



목차



기능 색인



색인

인터페이스 언어 설정하기



1 [F2: 언어]를 선택합니다.



2 원하는 언어로 설정합니다.



각 장별 목차



목차



기능 색인



색인

비디오 형식 설정하기

디스플레이에 사용할 TV의 비디오 형식을 설정합니다. 이 설정에 따라 동영상을 촬영할 때 사용 가능한 프레임 레이트가 결정됩니다.



1 [43: 비디오 형식]을 선택합니다.

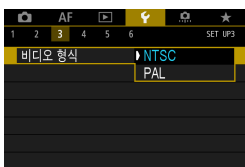

2 항목을 선택합니다.

- **NTSC**
TV 형식이 NTSC인 지역용 (북미, 한국, 일본, 멕시코 등)
- **PAL**
TV 시스템이 PAL인 지역용 (유럽, 러시아, 중국, 호주 등)



각 장별 목차



목차



기능 색인



색인

터치 제어 감도 설정하기



1 [☞3: 터치 제어]를 선택합니다.

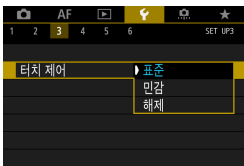

2 항목을 선택합니다.

- [표준]은 일반 설정입니다.
- [민감]은 [표준]보다 터치 스크린 패널에 더 민감하게 반응합니다.
- 터치 제어를 해제하려면 [해제]를 선택하십시오.



터치 제어 조작 시 주의사항

- 스크린은 압력에 감응하지 않으므로 손톱이나 볼펜 등의 날카로운 물체를 사용하여 터치하지 마십시오.
- 젖은 손가락으로 터치 스크린을 조작하지 마십시오.
- 스크린에 습기가 있거나 손가락이 젖어 있으면 터치 스크린 패널이 반응하지 않거나 오작동할 수 있습니다. 이 경우에는 전원을 끄고 천으로 물기를 닦아주십시오.
- 시중에 판매하는 보호 필름이나 스티커를 스크린에 부착하면 터치 조작 감도가 저하될 수 있습니다.
- [민감]이 설정되어 있을 때 터치 조작을 빨리 하는 경우에도 터치 조작 감도가 저하될 수 있습니다.



각 장별 목차



목차



기능 색인



색인

카메라 조작용 해제하기

피사체에 초점이 맞거나 기타 조작 시 발생하는 표시음을 해제할 수 있습니다.

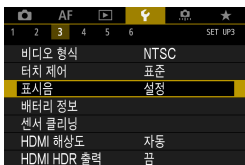

1 [표시음]을 선택합니다.



2 항목을 선택합니다.

- 터치 꺾
터치 조작 시에만 표시음이 발생하지 않습니다.
- 해제
피사체에 초점이 맞았을 때, 셀프타이머로 촬영할 때, 터치 조작을 할 때 표시음이 발생하지 않습니다.



각 장별 목차



목차



기능 색인



색인

배터리 정보 확인하기

사용 중인 배터리의 상태를 확인할 수 있습니다. 카메라에 복수의 배터리를 등록하면 각 배터리의 사용 이력과 잔량 (근사치)을 확인할 수 있습니다.



[**☞3: 배터리 정보**]를 선택합니다.

- (1) 배터리 위치
- (2) 사용 중인 배터리 모델이나 가정용 전원
- (3) 배터리 용량 표시기 (p.49)와 배터리 잔량 (1% 단위로 표시)이 함께 표시됩니다.
- (4) 현재 배터리로 촬영한 촬영 횟수. 배터리가 충전되면 촬영 매수가 리셋됩니다.
- (5) 배터리의 충전 성능이 세 단계로 표시됩니다.

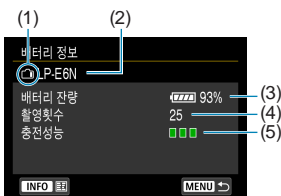

- (녹색) :
배터리 충전 성능이 양호함
- (녹색) :
배터리 충전 성능이 약간 저하됨
- (적색) :
새 배터리 구입 권장

! 캐논 정품 배터리 팩 LP-E6NH/LP-E6N/LP-E6의 사용을 권장합니다. 정품 캐논 제품이 아닌 배터리를 사용하는 경우 카메라가 성능을 최대한으로 발휘하지 못하거나 오작동할 수 있습니다.

- !** ● 촬영 횟수는 촬영된 정지 사진의 수입입니다. (동영상 촬영은 반영되지 않습니다.)
- 배터리 그림 BG-E22 (별매) 사용 시에도 배터리 정보가 표시됩니다.
- 배터리 통신 에러 메시지가 표시되는 경우에는 메시지의 지시를 따라 주십시오.

배터리 정보 확인하기

카메라에 배터리 등록하기

최대 6개의 LP-E6NH/LP-E6N/LP-E6 배터리를 카메라에 등록할 수 있습니다. 복수의 배터리를 카메라에 등록하려면 각 배터리마다 아래의 과정을 수행하여 주십시오.

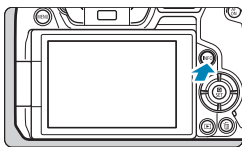

1 <INFO> 버튼을 누릅니다.

- 배터리 정보 화면이 표시되면 <INFO> 버튼을 누르십시오.
- ▶ 배터리를 등록하지 않으면 회색으로 표시됩니다.

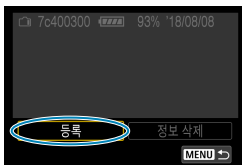

2 [등록]을 선택합니다.

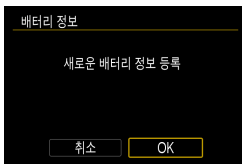

3 [OK]를 선택합니다.

- ▶ 배터리가 흰색으로 표시됩니다.

 가정용 전원 콘센트 액세스리 (별매, p.582)를 사용하는 경우에는 배터리를 등록할 수 없습니다.



배터리에 일련번호 표시하기

등록한 LP-E6NH/LP-E6N/LP-E6 배터리 팩에 시중에서 판매하는 라벨을 사용하여 일련번호를 적어 붙이면 관리가 편리합니다.

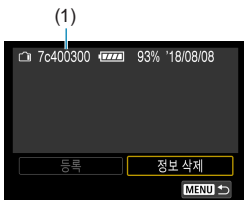

1 약 25×15mm의 라벨에 일련번호 (1)를 적습니다.

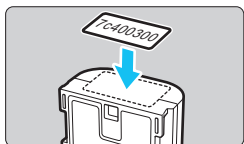

2 라벨을 붙입니다.

- 전원 스위치를 <OFF>로 설정하십시오.
- 카메라에서 배터리를 분리하십시오.
- 라벨을 그림과 같이 전기 접점이 없는 면에 부착하여 주십시오.



- 단계 2의 그림에 표시된 위치 이외의 부분에 라벨을 부착하지 마십시오. 배터리를 삽입하기 어려워지거나 카메라가 켜지지 않을 수 있습니다.
- 배터리 그립 BG-E22 (별매)를 사용하는 경우 배터리를 배터리 매거진에 반복적으로 삽입하고 제거하는 과정에서 라벨이 벗겨질 수 있습니다. 라벨이 벗겨지면 새 라벨을 붙이십시오.



각 장별 목차



목차



기능 색인



색인

배터리 정보 확인하기

등록된 배터리의 잔량 확인하기

현재 사용하지 않는 배터리의 잔량과 마지막으로 사용한 날짜를 확인할 수 있습니다.

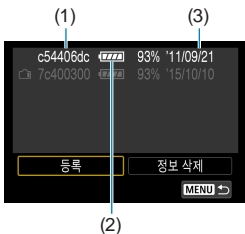

일련번호를 확인합니다.

- 배터리의 일련번호 라벨을 참조하여 배터리 이력 화면에서 배터리의 일련번호 (1)를 찾으십시오.
- ▶ 해당 배터리의 잔량 (2)과 마지막으로 사용한 날짜 (3)를 확인할 수 있습니다.

등록한 배터리 정보 삭제하기

1 [정보 삭제]를 선택합니다.

- 387페이지의 단계 2를 수행하여 [정보 삭제]를 선택하십시오.

2 삭제할 배터리 정보를 선택합니다.

- ▶ [✓]가 나타납니다.

3 <⏏> 버튼을 누릅니다.

- 확인 대화창에서 [OK]를 선택하십시오.



각 장별 목차



목차



기능 색인



색인

센서 클리닝

전원 스위치를 <OFF>로 설정할 때마다 센서 전면 클리닝이 자동으로 실행됩니다.
센서 클리닝을 수동으로 실행할 수도 있습니다.

클리닝 기능 즉시 실행하기

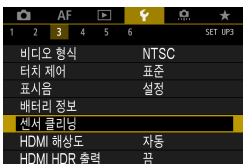

1 [F3: 센서 클리닝]을 선택합니다.

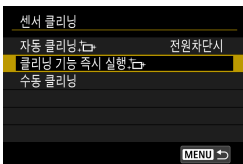

2 [클리닝 기능 즉시 실행 ]을 선택합니다.

- 확인 대화창에서 [OK]를 선택하십시오.



각 장별 목차



목차



기능 색인



색인

센서 클리닝

자동 클리닝 설정하기

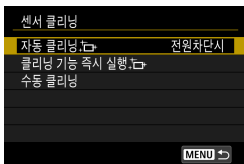

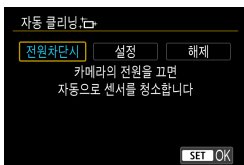

1 [자동 클리닝 



2 항목을 선택합니다.

- <◀> 키를 눌러 항목을 선택한 다음 <SET>을 누르십시오.

- 최상의 결과를 위해 카메라를 책상이나 기타 평평한 표면 위에 올바른 방향으로 세운 상태에서 클리닝하십시오.
- 센서 클리닝을 반복하여도 결과가 크게 개선되지 않습니다. 클리닝을 실행한 직후에는 [클리닝 기능 즉시 실행 - 센서가 우주 파장 등에 영향을 받으면 촬영한 이미지나 촬영 화면에 빛이 점 형태로 나타날 수 있습니다. [클리닝 기능 즉시 실행 



수동 센서 클리닝 ☆

자동 클리닝으로 제거되지 않는 먼지는 시중에 판매되는 블로어나 유사 도구를 사용해 수동으로 제거할 수 있습니다.

이미지 센서는 매우 민감합니다. 센서를 직접 청소하는 작업이 필요한 경우에는 캐논 서비스 센터에 의뢰할 것을 권장합니다.

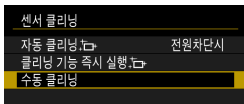

1 [수동 클리닝]을 선택합니다.

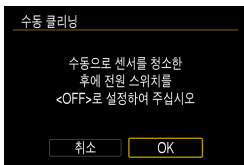

2 [OK]를 선택합니다.

3 렌즈를 분리하고 센서를 클리닝합니다.

4 클리닝 작업을 마칩니다.

- 전원 스위치를 <OFF>로 설정하십시오.



센서를 수동으로 클리닝하는 경우에는 완전히 충전된 배터리를 사용하십시오.



가정용 전원 콘센트 액세서리 (별매)를 사용할 것을 권장합니다.



각 장별 목차



목차



기능 색인



색인

센서 클리닝

- **센서 클리닝 중에는 절대로 아래와 같은 동작을 하지 마십시오. 전원이 꺼지면 셔터가 닫힙니다. 이 경우 이미지 센서와 셔터막이 손상될 수 있습니다.**
 - 전원 스위치를 <OFF>로 설정
 - 배터리 제거 또는 삽입
- 이미지 센서의 표면은 매우 민감하므로 센서 클리닝을 할 때는 각별히 주의하여 주십시오.
- 블로어를 사용하는 경우에는 브러시가 없는 것으로 사용하십시오. 브러시가 있는 블로어는 센서의 표면을 손상시킬 수 있습니다.
- 블로어의 끝이 렌즈 마운트 위치를 지나 카메라 내부로 들어가지 않도록 주의하십시오. 전원이 끊어지면 셔터가 닫히고 셔터막이 손상될 수 있습니다.
- 센서 클리닝 시에는 절대로 압축 공기나 가스를 사용하지 마십시오. 압축 공기는 센서를 손상시킬 수 있으며 가스 스프레이를 분사할 경우 센서의 표면이 동결되거나 손상될 수 있습니다.
- 센서 클리닝 중 배터리 용량이 낮아지면 경고음이 울립니다. 이 경우에는 센서 클리닝을 중단하십시오.
- 블로어로 제거할 수 없는 얼룩이 남아있는 경우에는 캐논 서비스 센터에서 센서를 클리닝할 것을 권장합니다.



각 장별 목차



목차



기능 색인



색인

HDMI 출력 해상도 설정하기

카메라를 HDMI 케이블로 TV나 외부 기록 기기에 연결했을 때 사용되는 이미지 출력 해상도를 설정할 수 있습니다.



1 [F3: HDMI 해상도]를 선택합니다.

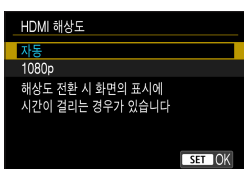

2 항목을 선택합니다.

- 자동
이미지가 연결된 TV에 맞는 최적의 해상도로 자동 디스플레이됩니다.
- 1080p
1080p 해상도로 출력됩니다. 카메라에서 해상도를 전환할 때 발생하는 디스플레이 문제나 지연 현상을 방지하려면 이 옵션을 설정하십시오.



각 장별 목차



목차



기능 색인



색인

HDR TV에서의 RAW 재생

카메라를 HDR TV에 연결하면 RAW 이미지를 HDR로 볼 수 있습니다.



1 [43: HDMI HDR 출력]을 선택합니다.

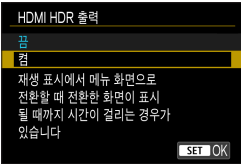

2 [컴]을 선택합니다.

- RAW 처리 등의 이미지 조작은 HDR 디스플레이에서는 할 수 없습니다.
- L (ISO 50 상당) 이미지나 다중 노출 RAW 이미지의 경우에는 HDR 디스플레이에 JPEG 이미지가 사용됩니다.

- HDR TV가 HDR 입력에 설정되어 있는지 확인하십시오. TV의 입력을 전환하는 자세한 내용은 TV의 사용 설명서를 참조하십시오.
- 사용하는 TV에 따라 이미지가 예상한 것과 다르게 보일 수 있습니다.
- 일부 이미지 효과와 정보는 HDR TV에서 표시되지 않을 수 있습니다.



각 장별 목차



목차



기능 색인



색인

촬영 시 표시되는 정보 사용자 설정하기

촬영 시 카메라나 뷰파인더에 표시되는 정보의 세부 사항과 화면을 사용자 설정할 수 있습니다.

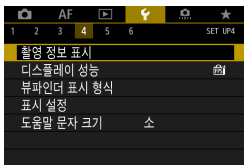

[F4: 촬영 정보 표시]를 선택합니다.

화면 정보 사용자 설정하기

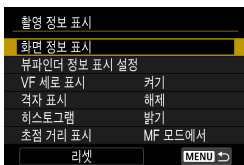

1 [화면 정보 표시]를 선택합니다.



2 화면을 선택합니다.

- <▲> <▼> 키를 눌러 표시할 정보 화면을 선택하십시오.
- 표시하지 않을 정보 화면은 <SET> 버튼을 눌러 체크 표시 [✓]를 제거하십시오.
- 화면을 편집하려면 <INFO> 버튼을 누르십시오.



3 화면을 편집합니다.

- <▲> <▼> 키를 눌러 화면에 표시할 항목을 선택하십시오.
- 표시하지 않을 항목은 <SET>을 눌러 체크 표시 [✓]를 제거하십시오.
- [OK]를 선택하여 설정을 등록하십시오.

촬영 시 표시되는 정보 사용자 설정하기

뷰파인더 표시 정보 사용자 설정하기

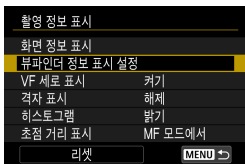

1 [뷰파인더 정보 표시 설정]을 선택합니다.



2 화면을 선택합니다.

- <▲><▼> 키를 눌러 뷰파인더에 표시할 정보 화면을 선택하십시오.
- 표시하지 않을 정보 화면은 <SET> 버튼을 눌러 체크 표시 [✓]를 제거하십시오.
- 화면을 편집하려면 <INFO> 버튼을 누르십시오.



3 화면을 편집합니다.

- <▲><▼> 키를 눌러 뷰파인더에 표시할 항목을 선택하십시오.
- 표시하지 않을 항목은 <SET>을 눌러 체크 표시 [✓]를 제거하십시오.
- [OK]를 선택하여 설정을 등록하십시오.



각 장별 목차



목차



기능 색인



색인

뷰파인더 세로 표시

세로로 정지 사진을 촬영할 때 뷰파인더에 정보가 표시되는 방식을 선택할 수 있습니다.

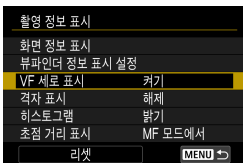

1 [VF 세로 표시]를 선택합니다.

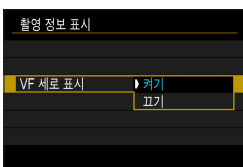

2 항목을 선택합니다.

- **켜기**
촬영자가 읽기 쉽도록 정보가 자동으로 회전됩니다.
- **끄기**
정보가 자동으로 회전되지 않습니다.

격자 표시

스크린과 뷰파인더에 격자를 표시할 수 있습니다.

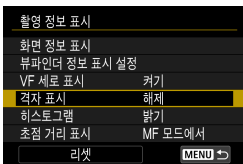

1 [격자 표시]를 선택합니다.

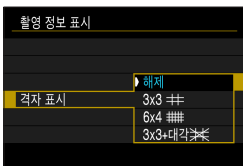

2 항목을 선택합니다.



각 장별 목차



목차



기능 색인



색인

촬영 시 표시되는 정보 사용자 설정하기

히스토그램 설정하기

히스토그램의 내용과 표시 크기를 선택할 수 있습니다.

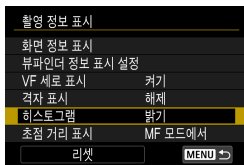

1 [히스토그램]을 선택합니다.



2 항목을 선택합니다.

- 내용 ([밝기] 또는 [RGB])과 표시 크기 ([대] 또는 [소])를 선택하십시오.
- <MENU> 버튼을 눌러 설정을 완료하십시오.

초점 거리 표시 설정하기

RF 렌즈 사용 시 초점 거리를 표시할 수 있습니다. 초점 거리 표시는 표시 시기와 거리 단위를 선택할 수 있습니다.

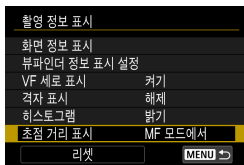

1 [초점 거리 표시]를 선택합니다.



2 표시 시기를 선택합니다.



3 측정 단위를 선택합니다.

- <MENU> 버튼을 눌러 설정을 완료하십시오.

400



각 장별 목차



목차



기능 색인



색인

설정 초기화하기

[촬영 정보 표시]의 초기 설정을 복원할 수 있습니다.

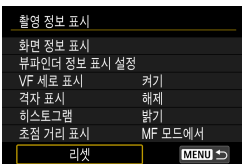

1 [리셋]을 선택합니다.

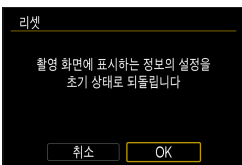

2 [OK]를 선택합니다.



각 장별 목차



목차



기능 색인



색인

촬영 디스플레이 성능 우선 설정하기

정지 사진 촬영 모드의 촬영 화면 표시에서 우선으로 할 성능 파라미터를 선택할 수 있습니다.

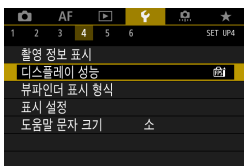

1 [⚡4: 디스플레이 성능]을 선택합니다.

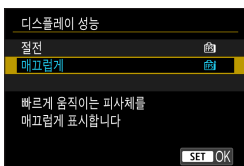

2 항목을 선택합니다.

뷰파인더 표시 형식 설정하기

뷰파인더 표시 형식을 선택할 수 있습니다.

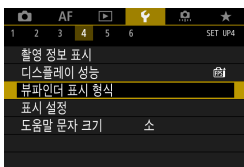

1 [⚡4: 뷰파인더 표시 형식]을 선택합니다.



2 항목을 선택합니다.

- <▲><▼> 키를 눌러 선택하십시오.
- <SET>을 눌러 설정하십시오.



각 장별 목차



목차



기능 색인



색인

디스플레이 모드 설정하기

촬영 화면의 디스플레이 모드를 선택할 수 있습니다.

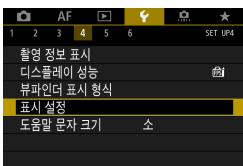

1 [4: 표시 설정]을 선택합니다.

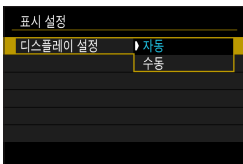

2 항목을 선택합니다.

- 자동
일반적으로 스크린을 디스플레이로 사용하나 뷰파인더를 볼 때는 뷰파인더로 전환합니다.
- 수동
디스플레이를 스크린이나 뷰파인더 중 하나만 사용하도록 제한할 수 있습니다.

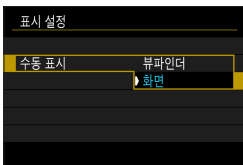

3 스크린 또는 뷰파인더 표시를 선택합니다.

- <SET>을 눌러 설정을 완료하십시오.



각 장별 목차



목차



기능 색인



색인

셔터 버튼 기능 사용자 설정하기

동영상 촬영 중에 셔터 버튼을 반누름하거나 완전히 눌렀을 때 실행할 기능을 설정할 수 있습니다.

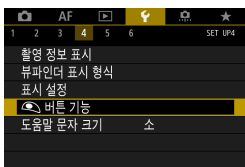

1 [☞4: 버튼 기능]을 선택합니다.

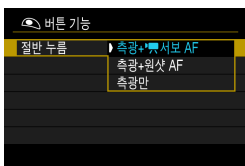

2 항목을 선택합니다.

- **절반 누름**

셔터 버튼을 반누름할 때 측광, 측광 및 동영상 서보 AF, 측광 및 One-Shot AF 중 실행할 기능을 지정합니다.

- **끝까지 누름**

셔터 버튼을 완전히 누를 때 이 조작을 무시할지, 동영상 촬영을 시작/중단할지를 지정합니다.

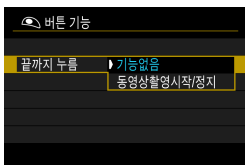

[끝까지 누름]을 [동영상촬영시작/정지]로 설정한 경우 동영상 녹화 버튼 이외에도 셔터 버튼을 완전히 누르거나 리모트 스위치 RS-60E3 (별매, p.176)를 사용하여 동영상 촬영을 시작하거나 중지할 수 있습니다.

[끝까지 누름]을 [기능없음]으로 설정해도 타임랩스 동영상 촬영에서 셔터 버튼을 완전히 누르면 타임랩스 동영상 촬영이 시작되고 중지됩니다.



각 장별 목차



목차



기능 색인



색인

❓ 도움말

메뉴 하단에 **[INFO 도움말]**이 표시될 때 **<INFO>** 버튼을 누르면 해당 기능에 대한 설명을 표시할 수 있습니다. 도움말 표시를 종료하려면 버튼을 다시 누르십시오. 우측에 스크롤바 (1)가 나타나면 **<▲>** **<▼>** 키를 누르거나 **<☺>** 다이얼을 돌려 화면을 스크롤할 수 있습니다.

● 예: [**📷5: 고감도 ISO 노이즈 감소**]

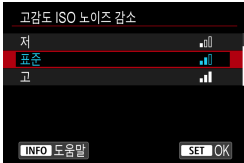

INFO
→

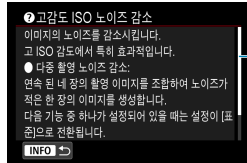

(1)

● 예: [**📷6: 다중 기능 잠금**]



INFO
→

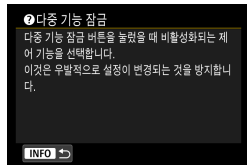

● 예: [**AF3: 추적 감도**]



INFO
→

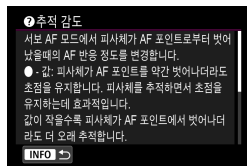

도움말

도움말 문자 크기

도움말 문자의 크기를 변경할 수 있습니다.

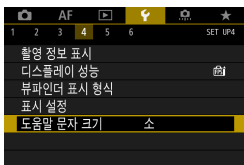

1 [☞4: 도움말 문자 크기]를 선택합니다.

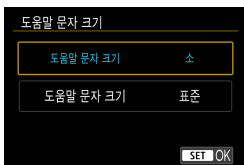

2 항목을 선택합니다.

● 예: [☞5: 고감도 ISO 노이즈 감소]

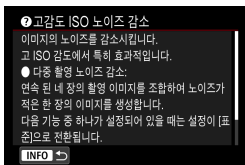

문자 크기: 소

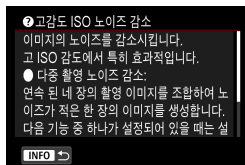

문자 크기: 표준



각 장별 목차



목차



기능 색인



색인

무선 기능 설정하기

카메라를 스마트폰이나 컴퓨터에 무선으로 연결하면 촬영한 이미지를 전송하거나 카메라를 원격으로 제어할 수 있습니다.

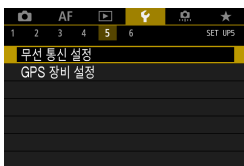

1 [☞5: 무선 통신 설정]을 선택합니다.



2 항목을 설정합니다.

- 자세한 내용은 6장 "Wi-Fi (무선 통신) 기능"을 참조하십시오.



각 장별 목차



목차



기능 색인



색인

무선 기능 설정하기

리모트 컨트롤로 촬영하기

블루투스를 통해 카메라와 무선 리모트 컨트롤 BR-E1 (별매, 저전력 블루투스 기술 (Bluetooth low energy technology) 대응)을 페어링하면 카메라로부터 최대 5m의 거리에서 원격으로 촬영할 수 있습니다.

페어링

BR-E1을 사용하려면 먼저 카메라와 리모트 컨트롤을 페어링 (연결 및 등록)해야 합니다.

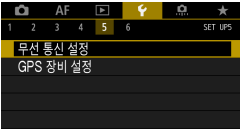

1 [45: 무선 통신 설정]을 선택합니다.



2 [블루투스 기능]을 선택합니다.

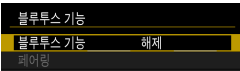

3 [블루투스 기능]을 선택합니다.

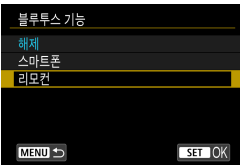

4 [리모컨]을 선택합니다.

- "카메라가 식별하기 위한 별명을 등록하여 주십시오."라는 메시지가 나타나면 430페이지의 설명대로 닉네임을 등록하십시오.



각 장별 목차



목차



기능 색인



색인

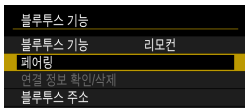

5 [페어링]을 선택합니다.

- [페어링]을 선택하십시오.
- BR-E1의 <W> 버튼과 <T> 버튼을 동시에 누르고 약 3초 이상 누른 상태로 유지하십시오.
- ▶ 페어링이 시작됩니다. 페어링이 완료되면 BR-E1이 카메라에 등록됩니다.

정지 사진 촬영 시

6 카메라에서 원격 촬영을 설정합니다.

- 드라이브 모드를 [1:1] 또는 [1:1₂]로 선택하십시오 (p.144).
- [CAM 2: 리모트컨트롤]을 [유효]로 설정하십시오.

동영상 촬영 시

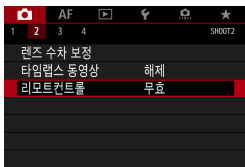

- 페어링이 완료된 후의 설명은 BR-E1의 사용 설명서를 참조하십시오.



블루투스로 연결하면 카메라의 자동 전원 오프 기능을 활성화해도 배터리의 전원이 소모됩니다.



- 블루투스 기능을 사용하지 않을 때는 단계 4에서 [해제]로 설정할 것을 권장합니다. 리모트 컨트롤을 다시 사용하려면 [리모컨]을 다시 선택하십시오.
- 카메라가 원격 촬영으로 설정되어 있을 때는 자동 전원 오프 시간이 연장될 수 있습니다.



각 장별 목차



목차



기능 색인



색인

무선 기능 설정하기

페어링 취소하기

다른 BR-E1과 페어링하려면 기존에 연결했던 리모트 컨트롤의 정보를 삭제하십시오.

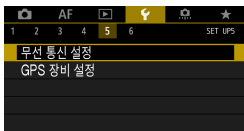

1 [☞5: 무선 통신 설정]을 선택합니다.

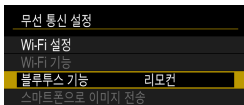

2 [블루투스 기능]을 선택합니다.

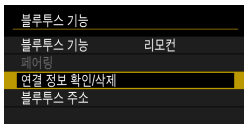

3 [연결 정보 확인/삭제]를 선택합니다.

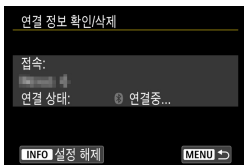

4 <INFO> 버튼을 누릅니다.

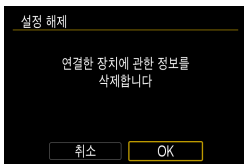

5 연결 정보를 삭제합니다.

- [OK]를 선택하십시오.



각 장별 목차



목차



기능 색인



색인

이미지 지오태깅하기

GPS 수신기 GP-E2 (별매) 또는 블루투스 기능 탑재 스마트폰을 사용하여 이미지를 지오태깅할 수 있습니다.

GP-E2 사용

1 GP-E2를 카메라에 장착합니다.

- GP-E2를 카메라의 핫 슈에 장착한 다음 전원을 켜십시오. 자세한 내용은 GP-E2의 사용 설명서를 참조하십시오.



2 [F5: GPS 장비 설정]을 선택합니다.

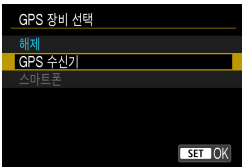

3 [GPS 수신기]를 선택합니다.

4 사진을 촬영합니다.

- [설정]에 대한 자세한 내용은 GP-E2의 사용 설명서를 참조하십시오.

GP-E2 사용 시 주의사항

- 허용 국가 및 지역을 확인하여 해당 국가나 지역의 법과 규정에 따라 사용하십시오.
- GP-E2 펌웨어를 버전 2.0.0 또는 그 이후 버전으로 업데이트하십시오. 펌웨어 업데이트에는 인터페이스 케이블이 필요합니다. 업데이트에 대한 내용은 캐논 웹사이트를 방문하십시오.
- 케이블은 카메라를 GP-E2에 연결하는 데 사용할 수 없습니다.
- 디지털 나침반은 카메라와 함께 사용할 수 없으며 촬영 방향이 기록되지 않습니다.



각 장별 목차



목차



기능 색인



색인

이미지 지오태깅하기

스마트폰 사용

전용 애플리케이션인 Camera Connect (무료)가 스마트폰에 설치되어 있어야 합니다. Camera Connect 설치에 대한 자세한 내용은 427페이지를 참조하십시오.

스마트폰을 GPS 장비로 지정하기

1 스마트폰에서 위치 서비스를 활성화합니다.

2 블루투스로 연결합니다.

- 카메라와 스마트폰을 블루투스로 연결하십시오. 자세한 내용은 429페이지를 참조하십시오.

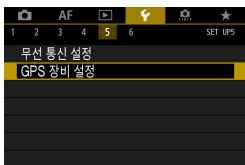

3 [☞5: GPS 장비 설정]을 선택합니다.



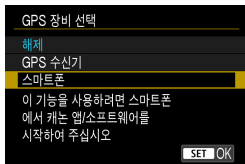

4 [스마트폰]을 선택합니다.

- [GPS 장비 선택]에서 [스마트폰]을 선택하십시오.
- ▶ 이제 스마트폰에서 위치 정보를 얻을 수 있습니다.
- 스마트폰에서 얻은 지오태깅 정보 (위도, 경도, 고도, 협정 세계시 (UTC))를 확인하려면 [GPS 장비 설정]에서 [GPS 정보 표시]를 선택하십시오.

5 사진을 촬영합니다.

- 스마트폰에서 얻은 정보가 이미지에 지오태깅됩니다.



각 장별 목차



목차



기능 색인



색인

이미지 지오태깅하기

GPS 연결 표시

정지 사진이나 동영상 촬영 시 스마트폰 위치 정보의 획득 상태를 확인할 수 있습니다 (정지 사진: p.619, 동영상: p.621).

- 회색: 위치 서비스 꺼짐
- 깜박임: 위치 정보 획득 불가
- 커짐: 위치 정보 획득

GP-E2 사용 시 GPS 연결 상태 표시에 대한 자세한 내용은 GP-E2의 사용 설명서를 참조하십시오.

촬영하면서 이미지 지오태깅하기

GPS 아이콘이 켜져있을 때 촬영하는 이미지가 지오태깅됩니다.

지오태깅 정보

촬영 정보 화면 (p.304, 307)에서 이미지에 추가되는 위치 정보를 확인할 수 있습니다.

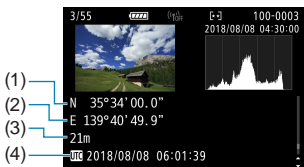

- (1) 위도
- (2) 경도
- (3) 고도
- (4) UTC (협정 세계시)



각 장별 목차



목차



기능 색인



색인



- 스마트폰이 블루투스로 카메라에 연결되어 있는 동안에만 스마트폰에서 위치 정보를 수집할 수 있습니다.
- 방향 정보는 수집되지 않습니다.
- 이동 중의 조건과 스마트폰의 상태에 따라 수집되는 위치 정보가 정확하지 않을 수 있습니다.
- 카메라의 전원을 켜 후 스마트폰에서 위치 정보를 수집하는 데 시간이 소요될 수 있습니다.
- 다음의 조작을 하면 위치 정보가 더이상 수집되지 않습니다.
 - [블루투스 기능]을 [스마트폰] 이외의 옵션으로 설정하는 경우
 - 카메라의 전원을 끄는 경우
 - Camera Connect를 종료하는 경우
 - 스마트폰에서 위치 서비스를 비활성화하는 경우
- 다음의 상황에서는 위치 정보가 더이상 수집되지 않습니다.
 - 카메라의 전원이 꺼진 경우
 - 블루투스의 연결이 종료된 경우
 - 스마트폰의 배터리 잔량이 낮은 경우



- 협정 세계시 (UTC: Coordinated Universal Time)는 그리니치 표준시와 기본적으로 일치합니다.
- 동영상의 경우 최초로 수집된 GPS 정보가 첨부됩니다.



각 장별 목차



목차



기능 색인



색인

LOCK 다중 기능 잠금 설정하기

다중 기능 잠금 설정 시 잠금 카메라 제어부를 지정합니다. 이 기능을 사용하면 실수로 설정을 변경하는 것을 방지할 수 있습니다.

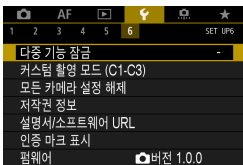

1 [F6: 다중 기능 잠금]을 선택합니다.



2 잠금 설정할 카메라 제어부를 선택합니다.

- <SET>을 눌러 체크 표시 [✓]를 추가하십시오.
- [OK]를 선택하십시오.
- ▶ <LOCK> 버튼을 누르면 선택한 [✓] 카메라 제어부가 잠금됩니다.

- [A+] 모드에서는 [터치 제어]만 설정 가능합니다.
- 초기 설정에서 변경한 경우에는 [F6: 다중 기능 잠금]의 우측 가장자리에 별표 "*"가 나타납니다.



각 장별 목차



목차



기능 색인



색인

C1: 커스텀 촬영 모드 등록하기 ☆

촬영, 메뉴, 사용자 정의 기능 설정 등의 현재 카메라 설정을 커스텀 촬영 모드 <C1>-<C3>에 등록할 수 있습니다. 정지 사진 및 동영상 촬영 시에 사용하는 다양한 기능을 등록할 수 있습니다.

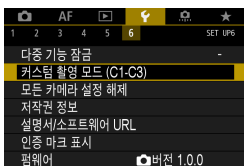

1 [F6: 커스텀 촬영 모드 (C1-C3)]를 선택합니다.

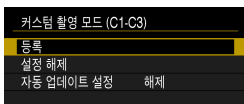

2 [등록]을 선택합니다.

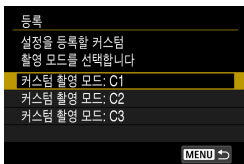

3 원하는 항목을 등록합니다.

- 등록할 커스텀 촬영 모드를 선택한 다음 등록 화면에서 [OK]를 선택하십시오.
- ▶ 현재 카메라 설정이 커스텀 촬영 모드 C*에 등록됩니다.

등록한 설정의 자동 업데이트

커스텀 촬영 모드에서 촬영할 때 설정을 변경하면 해당 모드에서 새로운 설정을 자동으로 업데이트하여 반영하도록 할 수 있습니다 (자동 업데이트). 이 자동 업데이트 기능을 사용하려면 단계 2에서 [자동 업데이트 설정]을 [설정]으로 지정하십시오.

등록한 커스텀 촬영 모드 취소하기

단계 2에서 [설정 해제]를 선택하면 해당 모드의 설정값이 커스텀 촬영 모드가 등록되기 이전의 초기 설정값으로 돌아갑니다.



각 장별 목차



목차



기능 색인



색인

커스텀 촬영 모드 등록하기

 마이 메뉴 설정값은 커스텀 촬영 모드에 등록할 수 없습니다.

 커스텀 촬영 모드에서도 촬영 및 메뉴 설정을 변경할 수 있습니다.



각 장별 목차



목차



기능 색인



색인

카메라를 기본 설정값으로 되돌리기 ☆

촬영 기능과 메뉴 기능에 대한 카메라 설정을 초기 설정으로 되돌릴 수 있습니다.

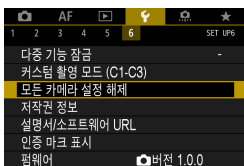

1 [F6: 모든 카메라 설정 해제]를 선택합니다.

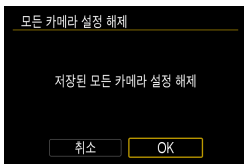

2 [OK]를 선택합니다.

 사용자 정의 기능을 모두 초기화하는 방법은 554페이지를 참조하십시오.



각 장별 목차



목차



기능 색인



색인

저작권 정보 설정하기 ☆

저작권 정보를 설정하면 이미지에 저작권 정보가 Exif 정보로 추가됩니다.

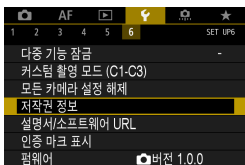

1 [46: 저작권 정보]를 선택합니다.

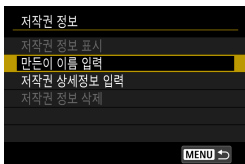

2 항목을 선택합니다.

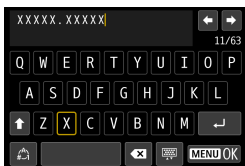

3 텍스트를 입력합니다.

- <⬅> 십자 키나 <☺> 다이얼을 사용하여 문자/숫자를 선택한 다음 <SET>을 눌러 입력하십시오.
- [☺]를 선택하면 입력 모드가 변경됩니다.
- 최대 63개의 문자를 입력할 수 있습니다.
- 불필요한 문자를 삭제하려면 [X]를 선택하거나 <☺> 버튼을 누르십시오.

4 설정을 종료합니다.

- <MENU> 버튼을 누른 다음 [OK]를 누르십시오.



저작권 정보 확인하기

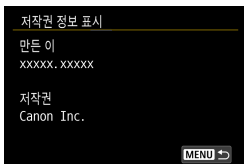

단계 2에서 **[저작권 정보 표시]**를 선택하면 **[만든 이]**와 **[저작권]** 정보에 입력한 내용을 확인할 수 있습니다.

저작권 정보 삭제하기

단계 2에서 **[저작권 정보 삭제]**를 선택하면 **[만든 이]**와 **[저작권]** 정보를 삭제할 수 있습니다.

 입력한 "만든 이" 또는 "저작권"이 너무 길면 **[저작권 정보 표시]**를 선택했을 때 전부 표시되지 않을 수 있습니다.

 EOS Utility (EOS 소프트웨어)를 사용하여 저작권 정보를 설정하거나 확인할 수도 있습니다.



각 장별 목차



목차



기능 색인



색인

기타 정보 확인하기

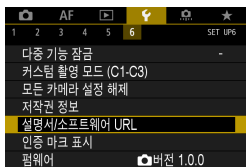

- **사용 설명서 다운로드하기**

사용 설명서를 다운로드하려면 [☞6: 설명서/소프트웨어 URL]을 선택한 다음 표시되는 QR 코드를 스마트폰으로 스캔하십시오. QR 코드를 스캔하려면 애플리케이션이 필요합니다.

- **인증 마크 표시하기 ☆**

[☞6: 인증 마크 표시]를 선택하면 카메라의 인증 마크 중 일부를 표시할 수 있습니다. 기타 인증 마크는 본 사용 설명서, 카메라 바디 및 카메라 패키지에서 찾을 수 있습니다.

- **펌웨어 버전 ☆**

[☞6: 펌웨어]를 선택하면 카메라나 현재 렌즈의 펌웨어를 업데이트할 수 있습니다.



각 장별 목차



목차



기능 색인



색인

6

Wi-Fi (무선 통신) 기능

이 장에서는 Wi-Fi®로 카메라에서 다양한 호환 기기에 이미지를 전송하는 방법과 웹 서비스를 사용하는 방법을 설명합니다.



각 장별 목차



목차



기능 색인



색인

Wi-Fi (무선 통신) 기능으로 가능한 작업

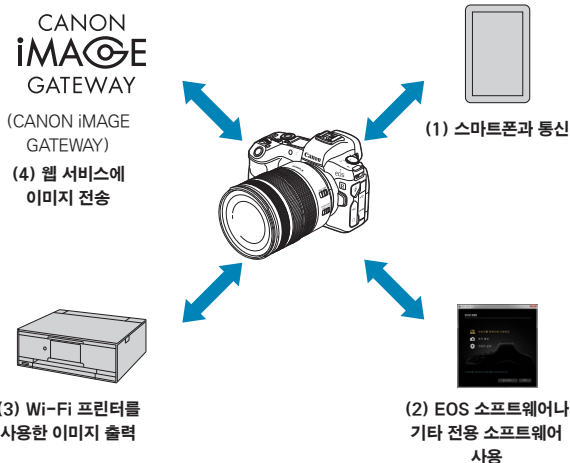

중요

캐논은 카메라 사용 시 잘못된 무선 통신 설정으로 인한 손실이나 손상에 대해 책임지지 않습니다. 또한 카메라의 사용으로 인한 다른 손실이나 손상에 대해서도 책임지지 않습니다.

무선 통신 기능을 사용할 때는 사용자 본인이 보안에 주의하여 안전하게 사용하여 주십시오. 캐논은 인증되지 않은 접속 또는 기타 보안상의 문제로 인한 손실이나 손상에 대해 책임지지 않습니다.



각 장별 목차



목차



기능 색인



색인

(1)  **스마트폰과 통신** (p.427)

스마트폰이나 태블릿 (본 설명서에서는 "스마트폰"으로 통칭)에 설치한 캐논 전용 애플리케이션 Camera Connect를 사용하여 Wi-Fi로 연결하면 카메라를 원격으로 제어하고 카메라의 이미지를 탐색할 수 있습니다.

(2)  **EOS 소프트웨어나 기타 전용 소프트웨어 사용** (p.461)

카메라를 컴퓨터에 Wi-Fi로 연결하면 EOS Utility (EOS 소프트웨어)에서 카메라를 원격으로 조작할 수 있습니다. 전용 애플리케이션인 Image Transfer Utility 2를 사용하면 카메라의 이미지를 컴퓨터에 자동으로 전송할 수도 있습니다.

(3)  **Wi-Fi 프린터를 사용한 이미지 출력** (p.469)

카메라를 PictBridge (무선 LAN)를 지원하는 프린터에 Wi-Fi로 연결하여 이미지를 출력합니다.

(4)  **웹 서비스에 이미지 전송** (p.481)

SNS나 캐논 사용자를 위한 CANON iMAGE GATEWAY 온라인 포토 서비스에서 (회원 등록 필요, 무료) 가족 또는 친구들과 이미지를 공유할 수 있습니다.



Wi-Fi (무선 통신) 기능으로 가능한 작업

Bluetooth® 기능

Bluetooth low energy technology (저전력 블루투스 기술, 이 이후로 "블루투스"로 표기)를 지원하는 스마트폰과 카메라를 페어링하면 다음의 작업을 할 수 있습니다:

- 카메라나 스마트폰에서 Wi-Fi 연결을 할 수 있습니다 (p.448, 511)
- 카메라의 전원이 꺼져있을 때도 Wi-Fi 연결을 할 수 있습니다 (p.437)
- 스마트폰에서 수집한 GPS 정보로 이미지를 지오태깅할 수 있습니다 (p.412)

본 카메라는 무선 리모트 컨트롤 BR-E1 (별매)에 블루투스로 연결하여 원격 촬영도 할 수 있습니다 (p.174).

액세스 포인트를 통한 Wi-Fi 연결

이미 Wi-Fi 네트워크에 연결되어 있는 스마트폰 또는 컴퓨터와 Wi-Fi로 연결하려면 "액세스 포인트를 통한 Wi-Fi 연결" (p.496)을 참조하십시오.

인터페이스 케이블 연결 시 주의사항

- 카메라가 Wi-Fi로 기기에 연결되어 있으면 카메라는 컴퓨터 등의 다른 기기와 인터페이스 케이블로 연결하여 사용할 수 없습니다. 인터페이스 케이블을 연결하기 전에 먼저 Wi-Fi 연결을 종료하십시오.
- 카메라를 컴퓨터나 기타 기기에 인터페이스 케이블로 연결하면 **[F5: 무선 통신 설정]**을 선택할 수 없습니다. 먼저 인터페이스 케이블을 분리한 후에 설정을 변경하십시오.

카드

- 카메라에 카드가 없는 경우에는 Wi-Fi로 연결할 수 없습니다 ([□] 제외). 또한 [Ⓜ]와 웹 서비스의 경우 카드에 저장된 이미지가 없으면 Wi-Fi로 카메라를 연결할 수 없습니다.

Wi-Fi 연결 후 카메라 사용하기

- Wi-Fi 연결을 우선으로 하려면 전원 스위치, 카드 슬롯 커버, 배터리실 커버 또는 기타 부품을 조작하지 마십시오. Wi-Fi 연결이 종료될 수 있습니다.



스마트폰에 Wi-Fi로 연결하기

이 장에서는 카메라를 스마트폰에 Wi-Fi로 바로 연결하는 방법을 설명합니다.

- Wi-Fi를 통해 스마트폰에 연결하면 다음을 수행할 수 있습니다:
 - 카메라에 저장된 이미지를 스마트폰에서 재생하거나 재생되는 이미지를 스마트폰에 저장
 - 스마트폰으로 카메라를 조작하여 촬영하거나 카메라 설정을 변경
 - 카메라에서 스마트폰으로 이미지 전송
- 액세스 포인트를 통해 Wi-Fi 연결을 하려면 "액세스 포인트를 통한 Wi-Fi 연결" (p.496)을 참조하십시오.

Wi-Fi 연결 방식 선택하기

블루투스 호환 스마트폰에 Wi-Fi로 연결하기 (p.429)

사전에 블루투스를 통해 블루투스 호환 스마트폰에 연결하면 카메라나 스마트폰을 조작하여 Wi-Fi로 간편하게 연결할 수 있습니다.

[Wi-Fi 기능] 메뉴에서 스마트폰에 Wi-Fi로 연결하기 (p.440)

블루투스 기능이 없거나 블루투스 기능을 사용할 수 없는 스마트폰에 Wi-Fi로 연결할 수 있습니다.

스마트폰에 Camera Connect 설치하기

카메라를 스마트폰에 연결하려면 안드로이드 또는 iOS가 설치된 스마트폰이 필요합니다. 또한 전용 애플리케이션인 Camera Connect (무료)가 스마트폰에 설치되어 있어야 합니다.



6 Wi-Fi (무선 통신) 기능

스마트폰에 Wi-Fi로 연결하기

- 최신 버전의 스마트폰 운영 체제를 사용하십시오.
- Camera Connect는 Google Play나 App Store에서 설치할 수 있습니다. Google Play와 App Store는 카메라와 스마트폰을 페어링하거나 Wi-Fi로 연결한 다음 나타나는 QR 코드를 사용하여 접속할 수 있습니다.



- Camera Connect가 지원하는 운영 체제 버전에 대한 내용은 Camera Connect의 다운로드 사이트를 참조하여 주십시오.
- 카메라와 Camera Connect의 인터페이스 또는 기능은 카메라의 펌웨어 업데이트나 Camera Connect, Android, iOS 등의 애플리케이션 업데이트로 변경될 수 있습니다. 이 경우에는 카메라 또는 Camera Connect의 기능이 본 설명서의 예시 화면이나 조작 방법과 다를 수 있습니다.
- QR 코드를 읽으려면 애플리케이션이 필요합니다.



블루투스 호환 스마트폰에 Wi-Fi로 연결하기

카메라에서의 조작 (1)

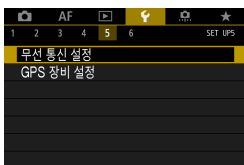

1 [45: 무선 통신 설정]을 선택합니다.



2 [Wi-Fi 설정]을 선택합니다.

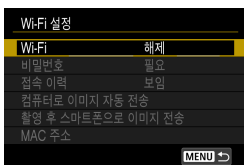

3 [Wi-Fi]를 선택합니다.



4 [설정]을 선택합니다.

- [Wi-Fi 설정] 화면이 나타나면 <MENU> 버튼을 눌러 [무선 통신 설정] 화면으로 돌아가십시오.

스마트폰에 Wi-Fi로 연결하기

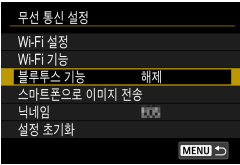

5 [블루투스 기능]을 선택합니다.



6 [블루투스 기능]을 선택합니다.

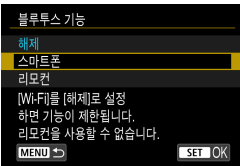

7 [스마트폰]을 선택합니다.

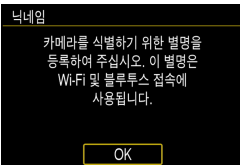

8 [닉네임]을 등록합니다.



- 표시되는 닉네임을 사용하려면 <MENU> 버튼을 누르십시오.
- 필요한 경우 닉네임을 변경할 수 있습니다 (p.514).



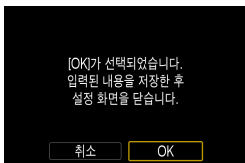

9 [OK]를 선택합니다.



10 [페어링]을 선택합니다.



11 항목을 선택합니다.

- Camera Connect를 이미 설치한 경우에는 **[표시하지 않습니다]**를 선택하십시오.
 - Camera Connect를 설치하지 않은 경우에는 **[Android]** 또는 **[iOS]**를 선택하고 표시되는 QR 코드를 스마트폰으로 스캔하여 Google Play나 App Store에 접속한 다음 Camera Connect를 설치하십시오.
- ▶ 페어링이 시작됩니다.

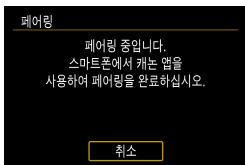

스마트폰에 Wi-Fi로 연결하기

스마트폰에서의 조작 (1)

12 블루투스 기능을 설정합니다.

13 Camera Connect를 시작합니다.

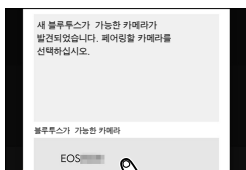

14 페어링할 카메라를 선택합니다.

- ▶ Android 핸드폰을 사용하고 있는 경우에는 단계 16으로 이동하십시오.

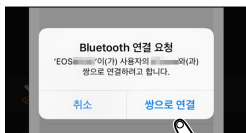

15 [쌍으로 연결]을 탭합니다 (iOS만 해당).



카메라에서의 조작 (2)

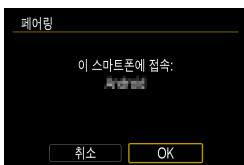

16 [OK]를 선택합니다.

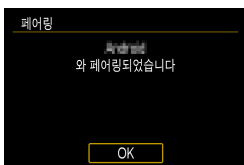

17 <SET>을 누릅니다.

- 페어링이 완료되고 카메라가 블루투스를 통해 스마트폰에 연결됩니다.
- ▶ Camera Connect의 메인 화면에 블루투스 아이콘이 나타납니다.

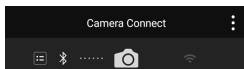

- 카메라를 컴퓨터나 기타 기기에 인터페이스 케이블로 연결하면 페어링 및 블루투스 연결이 불가능합니다.
- 블루투스를 통해 카메라를 동시에 두 개 이상의 기기에 연결할 수 없습니다.
- 블루투스로 연결하면 카메라의 자동 전원 오프 기능이 작동한 후에도 배터리의 전원이 소모됩니다. 따라서 카메라 사용 시 배터리 용량이 낮을 수 있습니다.

 블루투스 연결이 이루어지면 카메라를 조작하여 이미지를 스마트폰에 전송할 수 있습니다. 자세한 내용은 448페이지를 참조하십시오.



각 장별 목차



목차



기능 색인



색인

스마트폰에 Wi-Fi로 연결하기

스마트폰에서의 조작 (2)

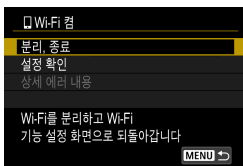
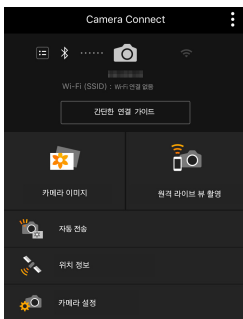

블루투스 호환 스마트폰으로의 Wi-Fi 연결이 완료됩니다.

18 Camera Connect 기능을 선택합니다.

- iOS에서는 **[연결]**을 선택하여 카메라 연결을 확인하십시오.
- Camera Connect 기능에 대한 내용은 444페이지를 참조하십시오.
- ▶ Wi-Fi 연결이 이루어지면 선택한 기능의 화면이 나타납니다.

- ▶ 카메라에 [**Wi-Fi 켜**]이 표시됩니다.
- ▶ Camera Connect의 메인 화면에 블루투스와 Wi-Fi 아이콘이 점등합니다.

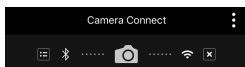

- Wi-Fi 연결을 종료하는 방법은 "Wi-Fi 연결 종료하기" (p.457)를 참조하십시오.
- Wi-Fi 연결을 종료하면 카메라가 블루투스 연결로 전환됩니다.
- Wi-Fi를 통해 재접속하려면 "Wi-Fi로 재접속하기" (p.509)를 참조하십시오.

[Wi-Fi 썸] 화면

분리,종료

- Wi-Fi 연결을 종료합니다.

설정 확인

- 설정을 확인할 수 있습니다.

상세 에러 내용

- Wi-Fi 연결 에러가 발생하면 에러의 상세 내용을 확인할 수 있습니다.



스마트폰에 Wi-Fi로 연결하기

[블루투스 기능] 화면

[블루투스 기능] 화면에서 블루투스 기능 설정을 변경하거나 확인할 수 있습니다.

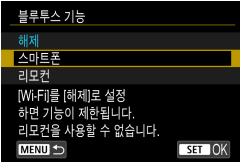

블루투스 기능

- 카메라와 페어링할 기기를 선택합니다.
- 블루투스 기능을 사용하지 않으려면 [해제]를 선택하십시오.

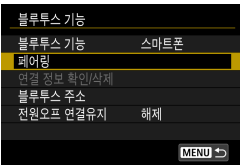

페어링

- [블루투스 기능]에서 선택한 기기와 카메라를 페어링합니다.

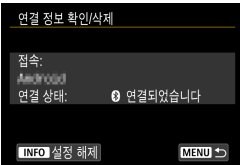

연결 정보 확인/삭제

- 페어링한 기기의 이름과 통신 상태를 확인할 수 있습니다.
- 페어링한 기기의 등록을 삭제하려면 <INFO> 버튼을 누르십시오. 자세한 내용은 "페어링된 기기의 등록 삭제하기" (p.439)를 참조하십시오.



블루투스 주소

- 카메라의 블루투스 주소를 확인할 수 있습니다.



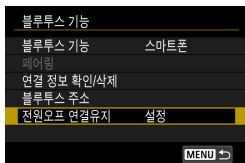

전원오프 연결유지

- [설정]을 선택하면 카메라의 전원이 꺼져있을 때도 Wi-Fi로 연결하여 카메라의 이미지를 확인하고 제어할 수 있습니다. 자세한 내용은 "카메라의 전원이 꺼졌을 때 Wi-Fi로 연결하기"를 참조하십시오.

카메라의 전원이 꺼졌을 때 Wi-Fi로 연결하기

기기들이 페어링되면 카메라의 전원이 꺼져있을 때도 스마트폰을 사용하여 Wi-Fi로 연결하고 카메라의 이미지를 전송할 수 있습니다.

[전원오프 연결유지] 설정하기

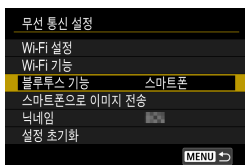

1 [블루투스 기능]을 선택합니다.

- [무선 통신 설정] 화면에서 [블루투스 기능]을 선택하십시오.

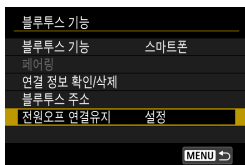

2 [전원오프 연결유지]를 [설정]으로 지정합니다.

- [블루투스 기능] 화면에서 [전원오프 연결유지]를 [설정]으로 지정하십시오. 카메라의 전원이 꺼져도 블루투스를 통해 스마트폰과의 페어링이 계속 유지됩니다.



스마트폰에 Wi-Fi로 연결하기

카메라의 전원이 꺼져있을 때 Wi-Fi로 연결하기



1 Camera Connect를 시작합니다.

- 블루투스를 통해 카메라와 페어링한 스마트폰에서 Camera Connect를 실행하십시오.

2 [카메라 이미지]를 선택합니다.

- Camera Connect의 메뉴에서 **[카메라 이미지]**를 탭하십시오.
iOS에서는 메시지가 표시되면 **[연결]**을 선택하여 카메라 연결을 확인하십시오.
Wi-Fi 연결이 이루어지면 카메라의 이미지 목록이 표시됩니다.

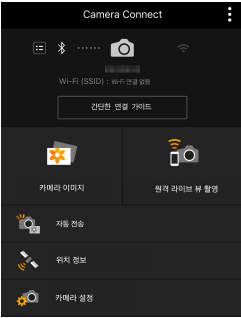

Camera Connect 사용하기

- Camera Connect를 사용하면 이미지를 스마트폰에 전송하고, 카메라의 이미지를 삭제하거나 이미지에 등급을 부여할 수 있습니다.
- Wi-Fi 연결을 종료하려면 Camera Connect의 메인 화면에서 를 탭하십시오 (p.457).

- ❗ 이 기능은 카메라와 스마트폰을 블루투스로 페어링해야 사용할 수 있습니다.
- 무선 설정을 초기화하거나 스마트폰에서 연결 정보를 삭제한 경우에는 이 기능을 더이상 사용할 수 없습니다.



각 장별 목차



목차



기능 색인



색인

페어링된 기기의 등록 삭제하기

카메라를 다른 스마트폰과 페어링하려면 [블루투스 기능] 화면 (p.436)에서 페어링한 기기의 등록을 삭제하십시오.

카메라에서의 조작

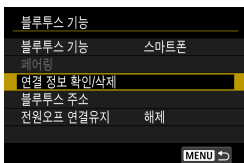

1 [연결 정보 확인/삭제]를 선택합니다.

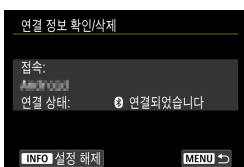

2 <INFO> 버튼을 누릅니다.

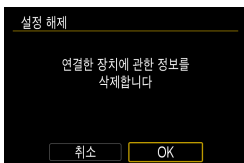

3 연결 정보를 삭제합니다.

- [OK]를 선택하십시오.

스마트폰에서의 조작

4 카메라 등록을 삭제합니다.

- 스마트폰의 블루투스 설정에서 등록을 삭제할 카메라의 닉네임을 선택하십시오.



각 장별 목차



목차



기능 색인



색인

스마트폰에 Wi-Fi로 연결하기

[Wi-Fi 기능] 메뉴에서 스마트폰에 Wi-Fi로 연결하기

카메라에서의 조작 (1)

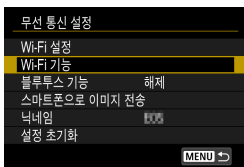

1 Wi-Fi 설정을 [설정]으로 지정합니다.

- 429페이지의 단계 1 - 4를 참조하십시오.

2 [Wi-Fi 기능]을 선택합니다.

- [무선 통신 설정] 화면에서 [Wi-Fi 기능]을 선택하십시오.

3 닉네임을 등록합니다.

- [닉네임] 화면이 표시되면 닉네임을 등록하십시오 (p.430).

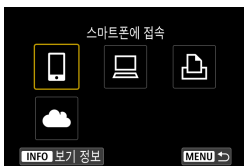

4 [☐] (스마트폰에 접속)을 선택합니다.

- 접속 이력 (p.509)이 표시되는 경우 <◀> <▶> 키로 화면을 전환하십시오.

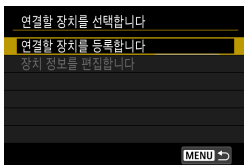

5 [연결할 장치를 등록합니다]를 선택합니다.



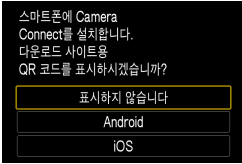

6 항목을 선택합니다.

- Camera Connect를 이미 설치한 경우에는 **[표시하지 않습니다]**를 선택하십시오.
- Camera Connect를 설치하지 않은 경우에는 좌측 화면에서 **[Android]** 또는 **[iOS]**를 선택하고 표시되는 QR 코드를 스마트폰으로 스캔하여 Google Play나 App Store에 접속한 다음 Camera Connect를 설치하십시오.

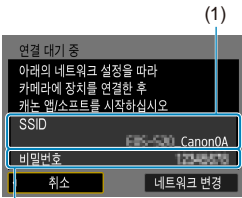

7 SSID (네트워크명)와 비밀번호를 확인하십시오.

- 카메라에 표시된 SSID (1)와 비밀번호 (2)를 확인하십시오. SSID의 끝에 "_Canon0A"가 표시되어 있습니다.
- **[Wi-Fi 설정]**에서 **[비밀번호]**를 **[불 필요]**로 설정하면 비밀번호가 표시되지 않거나 필요하지 않습니다. 자세한 내용은 533페이지를 참조하십시오.

 단계 7에서 **[네트워크 변경]**을 선택하면 액세스 포인트를 통해 Wi-Fi 연결을 할 수 있습니다 (p.496).

스마트폰에 Wi-Fi로 연결하기

스마트폰에서의 조작

스마트폰 화면 (예시)

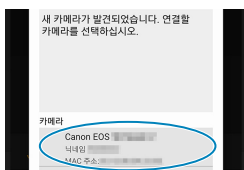

카메라에서의 조작 (2)

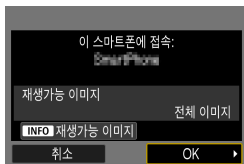

8 스마트폰을 조작하여 Wi-Fi 연결을 진행합니다.

- 스마트폰의 Wi-Fi 기능을 활성화한 다음 단계 7에서 확인한 SSID (네트워크명)를 선택하십시오.
- 비밀번호의 경우 단계 7에서 확인한 비밀번호를 입력하십시오.

9 Camera Connect를 시작합니다.

- 카메라에 [연결 대기 중]이 표시되면 스마트폰에서 Camera Connect를 실행하십시오.

10 Wi-Fi를 통해 연결할 카메라를 선택합니다.

- Camera Connect의 [카메라]에서 Wi-Fi를 통해 연결할 카메라를 선택하고 탭하십시오.

11 Wi-Fi 연결을 진행합니다.

- [OK]를 선택하십시오.
- 재생 가능한 이미지를 지정하려면 <INFO> 버튼을 누르십시오. 459페이지의 단계 5를 참조하여 설정하십시오.

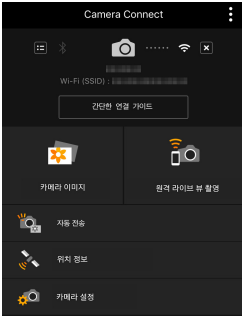

▶ Camera Connect의 메인 창이 스마트폰에 표시됩니다.

스마트폰으로의 Wi-Fi 연결이 완료됩니다.

- Camera Connect를 사용해 카메라를 조작하십시오. 444페이지를 참조하십시오.

- Wi-Fi 연결을 종료하는 방법은 "Wi-Fi 연결 종료하기" (p.457)를 참조하십시오.
- Wi-Fi를 통해 재접속하려면 "Wi-Fi로 재접속하기" (p.509)를 참조하십시오.

[Wi-Fi 컴] 화면

분리,종료

- Wi-Fi 연결을 종료합니다.

설정 확인

- 설정을 확인할 수 있습니다.

상세 에러 내용

- Wi-Fi 연결 에러가 발생하면 에러의 상세 내용을 확인할 수 있습니다.



Wi-Fi 연결이 이루어지면 카메라의 [스마트폰으로 이미지 전송] 메뉴나 재생 중 킷 컨트롤 화면에서 이미지를 스마트폰에 전송할 수 있습니다. 자세한 내용은 448페이지를 참조하십시오.



스마트폰에 Wi-Fi로 연결하기

스마트폰을 사용하여 카메라 조작하기

Camera Connect의 주요 기능이 아래에 설명되어 있습니다.

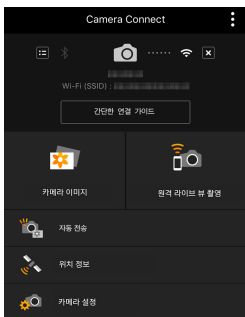

카메라 이미지

- 카메라에 저장된 이미지를 확인할 수 있습니다.
- 카메라에 저장된 이미지를 스마트폰에 저장할 수 있습니다.
- 카메라에 저장된 이미지에 삭제 등의 조작을 할 수 있습니다.

원격 라이브 뷰 촬영

- 카메라의 라이브 뷰 이미지를 스마트폰에서 확인할 수 있습니다.
- 원격 조작을 사용해 촬영할 수 있습니다.

자동 전송

- 카메라와 앱 설정을 조정하여 촬영과 동시에 이미지를 스마트폰에 자동으로 전송합니다 (p.446).

위치 정보

- 본 카메라에서는 지원되지 않습니다.

카메라 설정

- 카메라 설정을 변경할 수 있습니다.





- 원격 촬영으로 동영상을 촬영하는 중에 Wi-Fi 연결이 종료되면 다음의 경우가 발생합니다.
 - 동영상 촬영 모드에서는 진행 중인 동영상 녹화가 계속됩니다.
 - 정지 사진 촬영 모드에서 진행 중인 동영상 녹화는 종료됩니다.
- Camera Connect를 사용하여 정지 사진 촬영 모드에서 동영상 촬영 모드로 전환하면 카메라를 조작해 촬영할 수 없습니다.
- 스마트폰에 Wi-Fi 연결이 된 상태에서는 일부 기능을 사용할 수 없습니다.
- 원격 촬영 중에는 AF 속도가 느려질 수 있습니다.
- 통신 상태에 따라 이미지 디스플레이나 셔터 릴리즈 타이밍이 지연될 수 있습니다.
- 이미지를 스마트폰에 저장할 때는 카메라의 셔터 버튼을 눌러도 사진을 촬영할 수 없습니다. 또한 카메라의 화면도 꺼질 수 있습니다.
- 카메라의 전원 스위치를 <OFF>로 설정하거나 카드 슬롯 커버 또는 배터리실 커버를 여는 경우 Wi-Fi 연결이 종료됩니다.
- RAW 이미지는 스마트폰에 저장할 수 없습니다. RAW 이미지를 선택하면 JPEG 이미지로 저장됩니다.
- Wi-Fi 연결이 이루어지는 동안에는 카메라의 자동 전원 오프 기능이 작동하지 않습니다.



Wi-Fi 연결 중에는 스마트폰의 절전 기능을 해제할 것을 권장합니다.



각 장별 목차



목차



기능 색인



색인

스마트폰에 Wi-Fi로 연결하기

촬영과 동시에 이미지를 스마트폰에 자동으로 전송하기

촬영한 사진들을 자동으로 전송할 수 있습니다. 아래 단계를 수행하기 전에 카메라와 스마트폰이 Wi-Fi로 연결되어 있는지 확인하십시오.

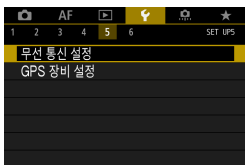

1 [☿5: 무선 통신 설정]을 선택합니다.

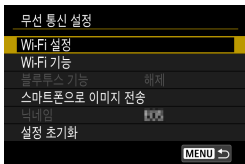

2 [Wi-Fi 설정]을 선택합니다.

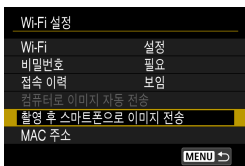

3 [촬영 후 스마트폰으로 이미지 전송]을 선택합니다.

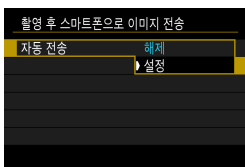

4 [자동 전송]을 [설정]으로 지정합니다.



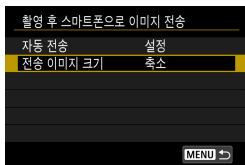

5 [전송 이미지 크기]를 설정합니다.

- 이미지 크기를 선택한 다음 <SET>을 누르십시오.

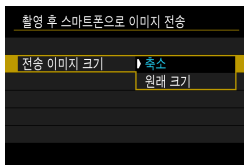

6 사진을 촬영합니다.



각 장별 목차



목차



기능 색인



색인

스마트폰에 Wi-Fi로 연결하기

카메라에서 스마트폰에 이미지 전송하기

카메라에서 블루투스로 페어링 (Android 기기만 해당)하거나 Wi-Fi로 연결한 스마트폰에 이미지를 전송할 수 있습니다.

(1) [스마트폰으로 이미지 전송]을 선택하여 이미지 전송



1 [☿5: 무선 통신 설정]을 선택합니다.

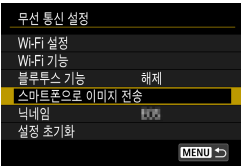

2 [스마트폰으로 이미지 전송]을 선택합니다.

- ▶ 블루투스로 연결되어 있는 동안 이 단계를 수행하면 메시지가 표시되고 블루투스 연결이 Wi-Fi 연결로 전환됩니다.

3 전송 옵션을 선택하고 이미지를 전송합니다.



각 장별 목차



목차



기능 색인



색인

(2) 재생 중 퀵 컨트롤 화면에서 이미지 전송하기



1 이미지를 재생합니다.



2 <Q> 버튼을 누릅니다.

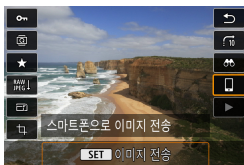

3 [☐]를 선택합니다.

- ▶ 블루투스로 연결되어 있는 동안 이 단계를 수행하면 메시지가 표시되고 블루투스 연결이 Wi-Fi 연결로 전환됩니다.

4 전송 옵션을 선택하고 이미지를 전송합니다.

스마트폰에 Wi-Fi로 연결하기

(3) 전송 옵션을 선택하고 이미지 전송하기

이미지를 개별적으로 전송하기



1 전송할 이미지를 선택합니다.

- <◀> <▶> 키를 누르거나 <⚙> 다이얼을 돌려 전송할 이미지를 선택한 다음 <SET>을 누르십시오.
- <Q> 버튼을 누르고 <⚙> 다이얼을 시계 반대 방향으로 돌리면 인덱스 디스플레이를 사용하여 이미지를 선택할 수 있습니다.



2 [표시이미지전송]을 선택합니다.

- [전송 이미지 크기]에서는 전송할 이미지의 크기를 선택할 수 있습니다.



여러 개의 이미지를 선택하여 전송하기



1 <SET>을 누릅니다.



2 [선택이미지전송]을 선택합니다.



3 전송할 이미지를 선택합니다.

- <◀> <▶> 키를 누르거나 <☰> 다이얼을 돌려 전송할 이미지를 선택한 다음 <SET>을 누르십시오.
- <Q> 버튼을 누르고 <☰> 다이얼을 시계 반대 방향으로 돌리면 3매 이미지 디스플레이로 전환하여 이미지를 선택할 수 있습니다. 단일 이미지 디스플레이로 돌아가려면 <Q> 버튼을 다시 누르고 <☰> 다이얼을 조작하십시오.
- 전송할 이미지를 선택한 후 <MENU> 버튼을 누르십시오.



스마트폰에 Wi-Fi로 연결하기

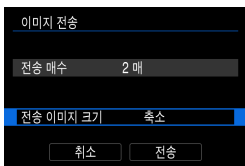

4 이미지 선택을 종료합니다.

- [OK]를 선택하십시오.

5 [전송 이미지 크기]를 선택합니다.

- 필요에 따라 설정하십시오.
- 표시되는 화면에서 이미지 크기를 선택하십시오.

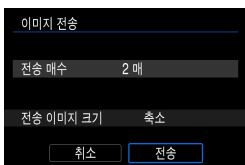
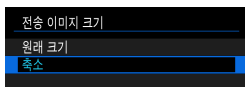

6 [전송]을 선택합니다.

이미지의 범위를 지정하여 전송하기

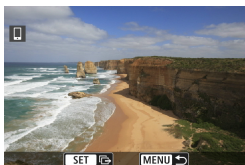

1 <SET>을 누릅니다.



2 [범위 전송]을 선택합니다.

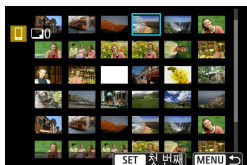

3 이미지의 범위를 지정합니다.

- 첫 번째 이미지 (시작 지점)를 선택한 다음 <SET>을 누르십시오.
- 마지막 이미지 (종료 지점)를 선택한 다음 <SET>을 누르십시오.
- 선택을 취소하려면 이 단계를 반복하십시오.
- <Q> 버튼을 누르고 <☀> 다이얼을 돌리면 인덱스 디스플레이에 표시되는 이미지 매수를 변경할 수 있습니다.



4 범위를 확인합니다.

- <MENU> 버튼을 누르십시오.

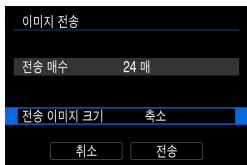

5 [전송 이미지 크기]를 선택합니다.

- 필요에 따라 설정하십시오.
- 표시되는 화면에서 이미지 크기를 선택하십시오.

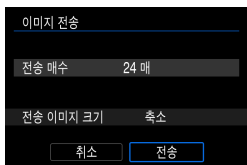
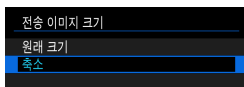

6 [전송]을 선택합니다.



각 장별 목차



목차



기능 색인



색인

스마트폰에 Wi-Fi로 연결하기

카드 내 모든 이미지 전송하기



1 <SET>을 누릅니다.



2 [카드내모두전송]을 선택합니다.

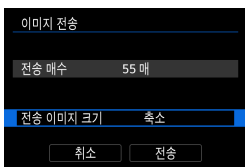

3 [전송 이미지 크기]를 선택합니다.

- 표시되는 화면에서 이미지 크기를 선택하십시오.

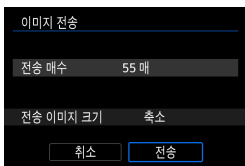
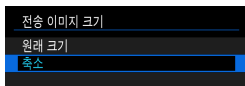

4 [전송]을 선택합니다.

검색 조건에 맞는 이미지 전송하기

[이미지 검색조건을 설정]에서 설정한 검색 조건에 해당되는 모든 이미지를 한 번에 전송할 수 있습니다.

[이미지 검색조건을 설정]에 대한 자세한 내용은 "재생활 이미지 선별하기" (p.313)를 참조하십시오.



1 <SET>을 누릅니다.



2 [검색된모두전송]을 선택합니다.

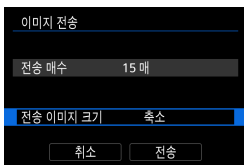

3 [전송 이미지 크기]를 선택합니다.

- 표시되는 화면에서 이미지 크기를 선택하십시오.

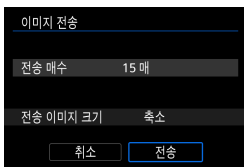
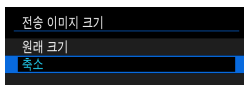

4 [전송]을 선택합니다.



스마트폰에 Wi-Fi로 연결하기

이미지 전송 종료하기

블루투스로 페어링 (Android)했을 때 카메라에서 이미지 전송하기



- 이미지 전송 화면에서 <MENU> 버튼을 누르십시오.

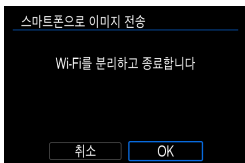

- 이미지 전송과 Wi-Fi 연결을 종료하려면 좌측 화면에서 [OK]를 선택하십시오.

Wi-Fi로 연결했을 때 카메라에서 이미지 전송하기



- 이미지 전송 화면에서 <MENU> 버튼을 누르십시오.
- Wi-Fi 연결을 종료하려면 "Wi-Fi 연결 종료하기" (p.457)를 참조하십시오.





- 이미지 전송 조작 중에는 카메라의 셔터 버튼을 눌러도 사진을 촬영할 수 없습니다.
- 카메라가 다른 기기에 Wi-Fi로 연결되어 있을 때는 복수의 스마트폰에 Wi-Fi로 연결할 수 없습니다.



- 전송 중에 **[취소]**를 선택하면 이미지 전송이 취소됩니다.
- 이미지는 한 번에 최대 999매까지 선택할 수 있습니다.
- Wi-Fi 연결 중에는 스마트폰의 절전 기능을 해제할 것을 권장합니다.
- 이미지 크기를 줄이면 함께 전송되는 모든 이미지의 크기가 리사이즈됩니다. 동영상이나 S2 크기의 정지 사진은 축소되지 않습니다.
- 배터리를 카메라의 전원으로 사용하는 경우에는 완전히 충전되었는지 확인하십시오.
- Wi-Fi 연결이 이루어지는 동안에는 카메라의 자동 전원 오프 기능이 작동하지 않습니다.

Wi-Fi 연결 종료하기

Wi-Fi 연결을 종료하려면 아래 조작 중 하나를 수행하십시오.

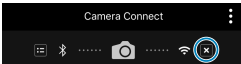

Camera Connect 화면에서 **[X]**를 탭합니다.

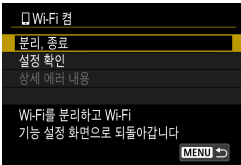

[Wi-Fi 켜기] 화면에서 **[분리, 종료]**를 선택합니다.

- **[Wi-Fi 켜기]** 화면이 표시되지 않는 경우에는 **[F5: 무선 통신 설정]** 화면에서 **[Wi-Fi 기능]**을 선택하십시오.
- **[분리, 종료]**를 선택한 다음 확인 대화창에서 **[OK]**를 선택하십시오.



각 장별 목차



목차



기능 색인



색인

스마트폰에 Wi-Fi로 연결하기

재생 가능 이미지 지정하기

카메라를 조작하여 스마트폰에서 재생 가능한 이미지를 지정할 수 있습니다.
이미지는 Wi-Fi 연결이 종료된 후에 지정이 가능합니다.

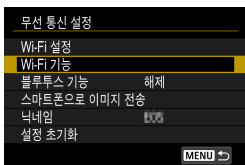

1 [Wi-Fi 기능]을 선택합니다.

- [무선 통신 설정] 화면에서 [Wi-Fi 기능]을 선택하십시오.

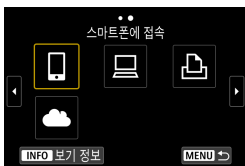

2 [☐]를 선택합니다.

- 접속 이력 (p.509)이 표시되는 경우 <◀> <▶> 키로 화면을 전환하십시오.

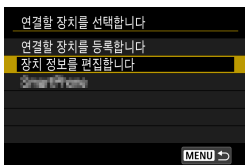

3 [장치 정보를 편집합니다]를 선택합니다.



4 스마트폰을 선택합니다.

- 이미지 재생이 가능하도록 설정할 스마트폰을 선택하십시오.



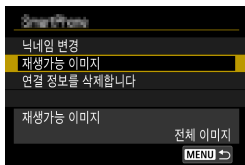

5 [재생가능 이미지]를 선택합니다.

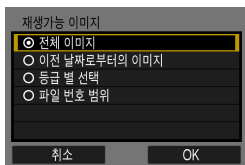

6 항목을 선택합니다.

- [OK]를 선택하여 설정 화면을 실행하십시오.

[전체 이미지]

카드에 저장된 모든 이미지를 재생할 수 있습니다.

[이전 날짜로부터의 이미지]

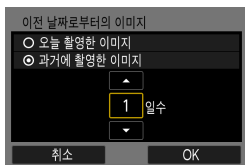

촬영 날짜 기준으로 재생 가능한 이미지를 지정합니다. 최대 9일 전에 촬영한 이미지까지 지정할 수 있습니다.

- 항목을 선택하십시오.
- [과거에 촬영한 이미지]를 선택하면 현재 날짜부터 지정한 일수 전의 이미지까지 재생할 수 있습니다. <▲> <▼> 키를 눌러 일수를 지정한 다음 <SET>을 눌러 선택을 확인하십시오.
- [OK]를 선택하면 재생 가능한 이미지가 설정됩니다.



[재생가능 이미지]를 [전체 이미지] 이외의 설정값으로 설정하는 경우에는 원격 촬영할 수 없습니다.



각 장별 목차



목차



기능 색인



색인

스마트폰에 Wi-Fi로 연결하기

[등급 별 선택]

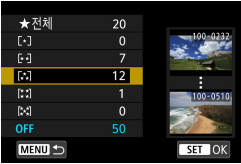

등급이 첨부되었는지 (또는 첨부되지 않았는지)의 여부, 또는 등급의 종류에 따라 재생 가능한 이미지를 지정합니다.

- 등급 유형을 선택하면 재생 가능한 이미지가 설정됩니다.

[파일 번호 범위] (범위 설정)



(1) (2)

파일 번호로 정리된 이미지 중에서 첫 번째와 마지막 이미지를 선택해 재생 가능한 이미지를 지정합니다.

- (1) <SET>을 눌러 이미지 선택 화면을 표시하십시오.
<◀> <▶> 키 또는 <☺> 다이얼을 사용해 이미지를 선택하십시오.
<Q> 버튼을 누르고 <☺> 다이얼을 시계 반대 방향으로 돌리면 인덱스 디스플레이를 사용하여 이미지를 선택할 수 있습니다.
- (2) 첫 번째 이미지 (1)를 선택한 다음 <SET>을 누르십시오.
- (3) <▶> 키를 눌러 마지막 이미지 (2)를 선택한 다음 <SET>을 누르십시오.
- (4) [OK]를 선택하십시오.



각 장별 목차



목차



기능 색인



색인

컴퓨터에 Wi-Fi로 연결하기

이 섹션에서는 카메라를 컴퓨터에 Wi-Fi로 연결하고 EOS 소프트웨어나 기타 전용 소프트웨어를 사용하여 카메라를 조작하는 방법을 설명합니다. 먼저 최신 버전의 EOS 소프트웨어나 기타 전용 소프트웨어를 컴퓨터에 설치한 후 Wi-Fi 연결을 설정하십시오.

컴퓨터 조작에 대한 내용은 컴퓨터의 사용 설명서를 참조하십시오.

EOS Utility를 사용하여 카메라 조작하기

EOS Utility (EOS 소프트웨어)를 사용하면 다양한 카메라 조작을 할 수 있습니다.

카메라에서의 조작 (1)

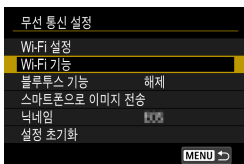

- 1 Wi-Fi 설정을 [설정]으로 지정합니다.
 - 429페이지의 단계 1 - 4를 참조하십시오.
- 2 [Wi-Fi 기능]을 선택합니다.
 - [무선 통신 설정] 화면에서 [Wi-Fi 기능]을 선택하십시오.

- 3 닉네임을 등록합니다.
 - [닉네임] 화면이 표시되면 닉네임을 등록하십시오 (p.430).



- 4 [] (리모컨 (EOS Utility))를 선택합니다.
 - 접속 이력 (p.509)이 표시되는 경우 <◀> <▶> 키로 화면을 전환하십시오.

컴퓨터에 Wi-Fi로 연결하기



5 [연결할 장치를 등록합니다]를 선택합니다.

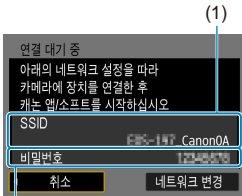

6 SSID (네트워크명)와 비밀번호를 확인합니다.

- 카메라에 표시된 SSID (1)와 비밀번호 (2)를 확인하십시오.
- [Wi-Fi 설정]에서 [비밀번호]를 [불 필요]로 설정하면 비밀번호가 표시되지 않거나 필요하지 않습니다. 자세한 내용은 533페이지를 참조하십시오.

(2)

컴퓨터에서의 조작 (1)

컴퓨터 화면 (예시)

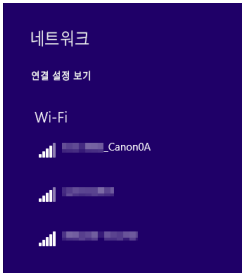

7 SSID를 선택한 다음 비밀번호를 입력합니다.

- 컴퓨터의 네트워크 설정 화면에서 단계 6에서 확인한 SSID를 선택하십시오. SSID의 끝에 "_Canon0A"가 표시되어 있습니다.
- 비밀번호의 경우 단계 6에서 확인한 비밀번호를 입력하십시오.



각 장별 목차



목차



기능 색인



색인

카메라에서의 조작 (2)

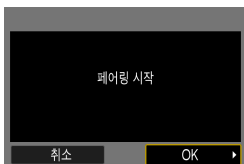

8 [OK]를 선택합니다.

- ▶ 아래의 메시지가 표시됩니다. "*****"는 연결될 카메라의 MAC 주소의 마지막 6자리를 나타냅니다.

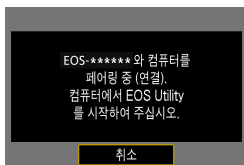

컴퓨터에서의 조작 (2)

9 EOS Utility를 시작합니다.

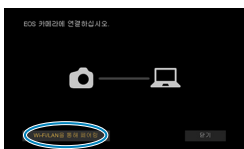

10 EOS Utility에서 [Wi-Fi/LAN을 통해 페어링]을 클릭합니다.

- 방화벽에 관한 메시지가 표시되는 경우 [예]를 선택하십시오.

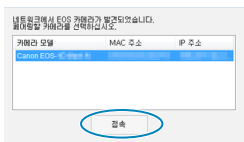

11 [접속]을 클릭합니다.

- 연결할 카메라를 선택한 다음 [접속]을 클릭하십시오.

컴퓨터에 Wi-Fi로 연결하기

카메라에서의 조작 (2)

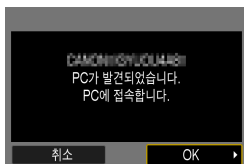

12 Wi-Fi 연결을 진행합니다.

- [OK]를 선택하십시오.

[Wi-Fi 컴] 화면

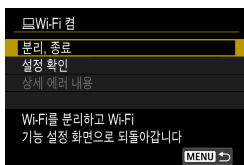

분리, 종료

- Wi-Fi 연결을 종료합니다.

설정 확인

- 설정을 확인할 수 있습니다.

상세 에러 내용

- Wi-Fi 연결 에러가 발생하면 에러의 상세 내용을 확인할 수 있습니다.

컴퓨터로의 Wi-Fi 연결이 완료됩니다.

- 컴퓨터에서 EOS Utility를 사용하여 카메라를 조작하십시오.
- Wi-Fi를 통해 재접속하려면 "Wi-Fi로 재접속하기" (p.509)를 참조하십시오.



각 장별 목차



목차



기능 색인



색인



- 원격 촬영으로 동영상을 촬영하는 중에 Wi-Fi 연결이 종료되면 다음의 경우가 발생합니다.
 - 동영상 촬영 모드에서는 진행 중인 동영상 녹화가 계속됩니다.
 - 정지 사진 촬영 모드에서 진행 중인 동영상 녹화는 종료됩니다.
- EOS Utility를 사용하여 정지 사진 촬영 모드에서 동영상 촬영 모드로 전환하면 카메라에서의 조작이 불가능합니다.
- EOS Utility에 Wi-Fi로 연결된 상태에서는 일부 기능을 사용할 수 없습니다.
- 원격 촬영 중에는 AF 속도가 느려질 수 있습니다.
- 통신 상태에 따라 이미지 디스플레이나 셔터 릴리즈 타이밍이 지연될 수 있습니다.
- 원격 라이브 뷰 촬영에서는 이미지 전송률이 인터페이스 케이블을 연결했을 때보다 더 느려 움직이는 피사체의 동작이 매끄럽게 보이지 않을 수 있습니다.
- 카메라의 전원 스위치를 <OFF>로 설정하거나 카드 슬롯 커버 또는 배터리실 커버를 여는 경우 Wi-Fi 연결이 종료됩니다.



각 장별 목차



목차



기능 색인



색인

컴퓨터에 Wi-Fi로 연결하기

컴퓨터에 이미지를 자동으로 전송하기

전용 소프트웨어 Image Transfer Utility 2를 사용하면 카메라의 이미지를 컴퓨터에 자동으로 전송할 수 있습니다.

컴퓨터에서의 조작 (1)

1 컴퓨터와 액세스 포인트를 연결하고 Image Transfer Utility 2를 시작합니다.

- Image Transfer Utility 2에서 페어링 설정 화면을 실행하십시오.
- Image Transfer Utility 2를 최초로 실행할 때 표시되는 지시 사항을 수행하면 페어링 설정 화면이 표시됩니다.

카메라에서의 조작

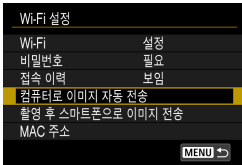

2 [컴퓨터로 이미지 자동 전송]을 선택합니다.

- [무선 통신 설정] 화면에서 [Wi-Fi 설정]을 선택하십시오.
- [Wi-Fi 설정] 화면에서 [컴퓨터로 이미지 자동 전송]을 선택하십시오.

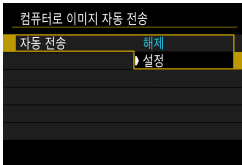

3 [자동 전송]에서 [설정]을 선택합니다.

- [닉네임] 화면이 표시되면 닉네임을 등록하십시오 (p.430).



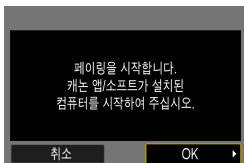

4 [OK]를 선택합니다.

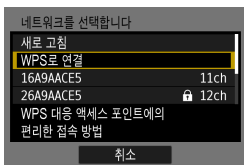

5 Wi-Fi를 통해 액세스 포인트에 연결합니다.

- 카메라와 컴퓨터에 연결된 액세스 포인트를 Wi-Fi로 연결하십시오. 연결 방법에 대한 내용은 "액세스 포인트를 통한 Wi-Fi 연결" (p.496)을 참조하십시오.

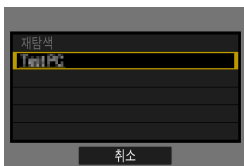

6 카메라와 페어링할 컴퓨터를 선택합니다.

컴퓨터에서의 조작 (2)

7 카메라와 컴퓨터를 페어링합니다.

- 카메라를 선택한 다음 [페어링]을 클릭하십시오.



각 장별 목차



목차



기능 색인



색인

컴퓨터에 Wi-Fi로 연결하기

카메라의 이미지를 컴퓨터에 자동으로 전송하기

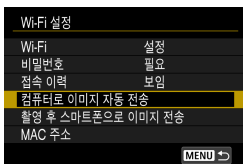

1 [Wi-Fi 설정] 화면에서 [컴퓨터로 이미지 자동 전송]을 선택합니다.

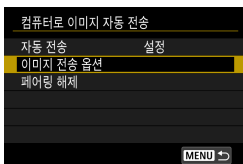

2 [이미지 전송 옵션]을 선택합니다.

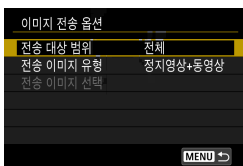

3 전송할 이미지를 선택합니다.

- [전송 대상 범위]에서 [선택한 이미지]를 선택하는 경우 [전송 이미지 선택] 화면에서 전송할 이미지를 선택하십시오.

4 컴퓨터와 액세스 포인트를 Wi-Fi로 연결하고 Image Transfer Utility 2를 시작합니다.

- 액세스 포인트의 범위 내에서 카메라의 전원을 켜면 이미지가 컴퓨터에 자동으로 전송됩니다.

- !**
- 자동 전원 오프 기능은 해제됩니다.
 - 자동 전송 이후 촬영한 이미지는 카메라를 재시작하면 자동으로 전송됩니다.
 - 자동 전송이 자동으로 시작되지 않는 경우에는 카메라를 재시작해 보십시오.

 자동 전송 중 촬영한 이미지도 자동으로 전송됩니다.

프린터에 Wi-Fi로 연결하기

이 장에서는 Wi-Fi를 통해 카메라를 프린터에 바로 연결하여 이미지를 인쇄하는 방법을 설명합니다. 프린터 조작에 대한 내용은 프린터의 사용 설명서를 참조하십시오.

Wi-Fi 연결하기

- 1 Wi-Fi 설정을 [설정]으로 지정합니다.
 - 429페이지의 단계 1 - 4를 참조하십시오.
- 2 [Wi-Fi 기능]을 선택합니다.
 - [무선 통신 설정] 화면에서 [Wi-Fi 기능]을 선택하십시오.
- 3 닉네임을 등록합니다.
 - [닉네임] 화면이 표시되면 닉네임을 등록하십시오 (p.430).
- 4 [⌂] (Wi-Fi 프린터에서 인쇄)를 선택합니다.
 - 접속 이력 (p.509)이 표시되는 경우 <◀> 키로 화면을 전환하십시오.
- 5 [연결할 장치를 등록합니다]를 선택합니다.

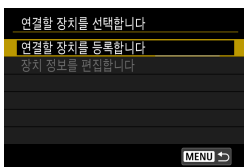
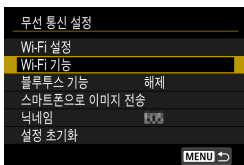

각 장별 목차



목차



기능 색인



색인

프린터에 Wi-Fi로 연결하기

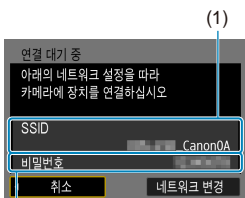

(2)

6 SSID (네트워크명)와 비밀번호를 확인합니다.

- 카메라에 표시된 SSID (1)와 비밀번호 (2)를 확인하십시오.
- [Wi-Fi 설정]에서 [비밀번호]를 [불 필요]로 설정하면 비밀번호가 표시되지 않거나 필요하지 않습니다. 자세한 내용은 533페이지를 참조하십시오.

7 프린터를 설정합니다.

- 사용할 프린터의 Wi-Fi 설정 메뉴에서 이전에 확인한 SSID를 선택하십시오. SSID의 끝에 "_Canon0A"가 표시되어 있습니다.
- 비밀번호의 경우 단계 6에서 확인한 비밀번호를 입력하십시오.

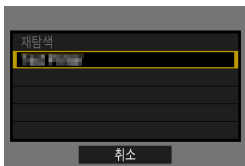

8 프린터를 선택합니다.

- 감지된 프린터의 목록이 나타나면 Wi-Fi를 통해 연결할 프린터를 선택하십시오.
- 16개 이상의 프린터가 감지되거나 검색에 3분 이상이 소요되면 [재탐색]을 선택하십시오.

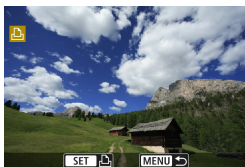

9 이미지를 인쇄합니다 (p.472).





PictBridge (무선 LAN)를 지원하는 Wi-Fi 프린터에 Wi-Fi로 연결할 수 있습니다.



액세스 포인트를 통해 Wi-Fi 연결을 하려면 "액세스 포인트를 통한 Wi-Fi 연결" (p.496)을 참조하십시오.



프린터에 Wi-Fi로 연결하기

이미지 인쇄하기

이미지를 개별적으로 인쇄하기

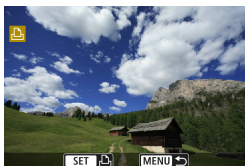

1 인쇄할 이미지를 선택합니다.

- <◀> <▶> 키를 누르거나 <☺> 다이얼을 돌려 인쇄할 이미지를 선택한 다음 <SET>을 누르십시오.
- <Q> 버튼을 누르고 <☺> 다이얼을 시계 반대 방향으로 돌리면 인덱스 디스플레이를 사용하여 이미지를 선택할 수 있습니다.

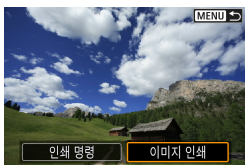

2 [이미지 인쇄]를 선택합니다.



3 이미지를 인쇄합니다.

- 인쇄 설정 과정에 대한 내용은 475페이지를 참조하십시오.
- [인쇄]를 선택한 다음 [OK]를 선택하면 인쇄가 시작됩니다.



각 장별 목차



목차



기능 색인



색인

옵션을 지정하여 인쇄하기

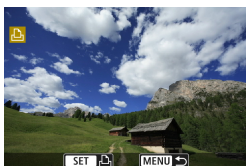

1 <SET>을 누릅니다.



2 [인쇄 명령]을 선택합니다.

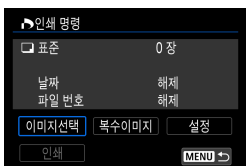

3 인쇄 옵션을 설정합니다.

- 설정 과정에 대한 내용은 "디지털 프린트 지시 형식 (DPOF)" (p.353)을 참조하십시오.
- Wi-Fi 연결이 이루어지기 전에 인쇄 명령이 완료되는 경우에는 단계 4로 이동하십시오.

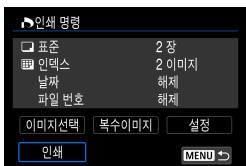

4 [인쇄]를 선택합니다.

- 이미지를 선택하고 프린터가 인쇄 준비가 되었을 때만 [인쇄]를 선택할 수 있습니다.

5 [용지 세팅]을 설정합니다 (p.475).



각 장별 목차



목차



기능 색인



색인

프린터에 Wi-Fi로 연결하기

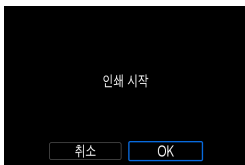

6 이미지를 인쇄합니다.

- [OK]를 선택하면 인쇄가 시작됩니다.

- ❗ ● 프린터에 Wi-Fi로 연결되어 있는 동안에는 카메라의 셔터 버튼을 눌러도 사진을 촬영할 수 없습니다.
- 동영상은 인쇄할 수 없습니다.
- 출력을 시작하기 전에 반드시 용지 크기를 설정하십시오.
- 일부 프린터에서는 파일 번호를 기록하여 인쇄하는 기능을 지원하지 않을 수 있습니다.
- [이미지폴]로 설정된 경우 일부 프린터에서는 날짜가 테두리에 표시될 수 있습니다.
- 프린터에 따라 날짜가 밝은 배경이나 테두리에 출력되어 글자가 흐리게 나타날 수 있습니다.
- RAW 이미지는 [인쇄 명령]을 선택하여 출력할 수 없습니다. 출력 시에는 [이미지 인쇄]를 선택하여 출력하십시오.

- 📄 ● 배터리를 카메라의 전원으로 사용하는 경우에는 완전히 충전되었는지 확인하십시오.
- 이미지의 파일 크기와 화질에 따라 [인쇄]를 누른 후 출력이 시작되기까지 약간의 시간이 걸릴 수 있습니다.
- 출력을 중단하려면 [중지]가 표시되어 있는 동안 <SET>을 누른 다음 [OK]를 선택하십시오.
- [인쇄 명령]으로 출력 시 출력을 중단하였다가 남은 이미지들을 다시 출력하려면 [재시작]을 선택하십시오. 다음의 경우에는 출력이 재개되지 않습니다.
 - 출력을 재개하기 전에 인쇄 명령을 변경하거나 인쇄 명령을 지정한 이미지를 삭제하는 경우
 - 인덱스 설정 시 출력을 재개하기 전에 용지 설정을 변경하는 경우
 - 출력을 일시 정지한 시점에 카드의 여유 공간이 적은 경우
- 인쇄 중 문제가 발생하는 경우에는 480페이지를 참조하십시오.

474



각 장별 목차



목차



기능 색인



색인

인쇄 설정

프린터의 기종에 따라 화면의 디스플레이나 설정 옵션이 달라질 수 있습니다. 또한 일부 설정은 사용이 불가능할 수 있습니다. 자세한 내용은 프린터의 사용 설명서를 참조하여 주십시오.

인쇄 설정 화면



- (1) 인쇄물에 기록될 날짜 또는 파일 번호를 설정하거나 해제합니다 (p.477).
- (2) 인쇄 효과를 설정합니다 (p.477).
- (3) 인쇄 매수를 설정합니다 (p.478).
- (4) 인쇄 영역을 설정합니다 (p.479).
- (5) 인쇄 용지의 크기와 종류, 레이아웃을 설정합니다 (p.476).
- (6) 이미지 선택 화면으로 돌아갑니다.
- (7) 인쇄를 시작합니다.
- (8) 설정한 용지의 크기와 종류, 레이아웃이 표시됩니다.

* 프린터의 기종에 따라 날짜, 파일 번호 인쇄, 잘라내기와 같은 일부 설정의 선택이 불가능할 수 있습니다.

용지 세팅



- [용지 세팅]을 선택하십시오.



프린터에 Wi-Fi로 연결하기

[🔧] 용지 사이즈 설정하기

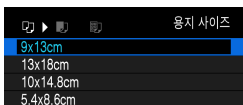

- 프린터에 준비된 용지의 크기를 선택하십시오.

[🔧] 용지 타입 설정하기

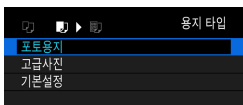

- 프린터에 준비된 용지의 종류를 선택하십시오.

[🔧] 용지 설정하기

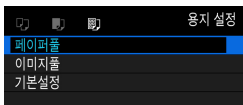

- 용지의 레이아웃을 선택하십시오.

페이퍼플	테두리 없이 인쇄합니다. 사용 중인 프린터가 테두리 없이 인쇄할 수 없는 경우에는 테두리가 있는 이미지를 인쇄합니다.
이미지플	모서리를 따라 흰색 테두리가 있는 이미지를 인쇄합니다.
xx-up	한 장의 용지에 2, 4, 8, 9, 16, 20, 35매를 인쇄하는 옵션입니다.
기본설정	프린터의 모델과 설정에 따라 용지 설정이 달라집니다.

! 이미지의 화면 비율이 인쇄 용지의 화면 비율과 다른 경우 이미지를 테두리 없이 인쇄하면 이미지가 상당 부분 잘릴 수 있습니다. 또한 이미지를 잘라내는 경우에는 낮은 화소수로 인해 용지에서 입자가 거칠게 보일 수 있습니다.

날짜/파일 번호 인쇄 설정하기

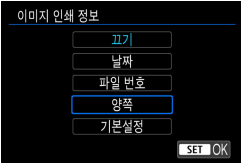

- [📄]를 선택하십시오.
- 인쇄할 이미지를 선택하십시오.

인쇄 효과 설정하기 (이미지 최적화)

화면에 디스플레이되는 내용은 프린터 기종에 따라 다릅니다.

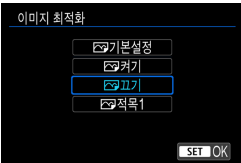

- [📄]를 선택하십시오.
- 인쇄 효과를 선택하십시오.

옵션	인쇄 효과
[📄] 기본설정	인쇄 효과는 프린터 기종에 따라 다릅니다. 자세한 내용은 프린터의 사용 설명서를 참조하여 주십시오.
[📄] 켜기	프린터의 표준 색상으로 인쇄합니다. 이미지의 Exif 정보를 이용한 자동 보정이 이루어집니다.
[📄] 끄기	자동 보정이 적용되지 않습니다.
[📄] 적목1	플래시 촬영 시 피사체에 적목 현상이 나타나는 경우에 효과적입니다. 인쇄 전 적목 현상을 감소시킵니다.

⚠ 확장 ISO 감도 (H)로 촬영한 이미지에 촬영 정보를 기록하여 인쇄하면 ISO 감도가 올바르게 인쇄되지 않을 수도 있습니다.



프린터에 Wi-Fi로 연결하기

인쇄 매수 설정하기

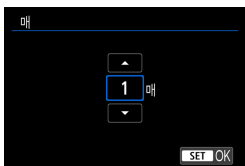

- [🔊]를 선택하십시오.
- 인쇄 매수를 선택하십시오.

 출력 효과를 비롯한 기타 옵션에 대한 **[기본설정]**은 각 프린터의 제조사에 의해 설정된 기본값에 따라 달라집니다. 프린터의 **[기본설정]**에 대한 사항은 프린터의 사용 설명서를 참조하십시오.



각 장별 목차



목차



기능 색인



색인

이미지 잘라내기

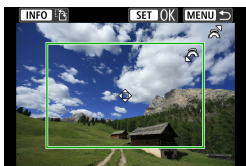

잘라내기 설정은 인쇄 직전에 하십시오.

이미지를 잘라낸 후 기타 인쇄 설정을 변경하면 이미지를 다시 트리밍해야 할 수 있습니다.

1 인쇄 설정 화면에서 [잘라내기]를 선택합니다.





2 트리밍 프레임의 크기, 위치, 화면비를 설정합니다.

- 트리밍 프레임 내의 이미지 영역이 인쇄됩니다. 프레임의 형태 (화면 비율)는 [용지 세팅]에서 변경할 수 있습니다.

트리밍 프레임의 크기 변경하기

〈〉 다이얼을 돌리면 트리밍 프레임의 크기가 변경됩니다.

트리밍 프레임의 위치 이동하기

〈〉 〈〉 또는 〈〉 〈〉 키를 눌러 원본 이미지 상에서 프레임을 상하좌우로 이동하십시오.

트리밍 프레임의 방향 전환하기

〈INFO〉 버튼을 누를 때마다 트리밍 프레임의 방향이 가로 또는 세로로 전환됩니다.

3 〈SET〉을 눌러 잘라내기를 종료합니다.

- 트리밍한 이미지 영역은 인쇄 설정 화면의 좌측 상단에서 확인할 수 있습니다.



각 장별 목차



목차



기능 색인



색인

프린터에 Wi-Fi로 연결하기

- 프린터 기종에 따라 잘라낸 이미지 영역이 지정한 대로 출력되지 않을 수 있습니다.
- 트리밍 프레임을 작게 만들수록 출력되어 나오는 이미지의 화질이 거칠게 보입니다.



프린터 에러 처리하기

프린터 에러 (잉크 없음, 용지 없음 등)를 해결하고 **[계속]**을 선택해도 출력이 재개되지 않는 경우 프린터의 버튼으로 조작해 보십시오. 출력 재개에 대한 자세한 내용은 프린터의 사용 설명서를 참조하십시오.

에러 메시지

출력 도중 문제가 발생하는 경우에는 카메라의 스크린에 에러 메시지가 나타납니다. 문제를 해결한 후 출력을 재개하십시오. 출력 시 발생하는 문제를 해결하는 방법은 프린터의 사용 설명서를 참조하십시오.

용지 에러

프린터에 용지가 올바르게 삽입되었는지 확인하십시오.

잉크 에러

프린터의 잉크 용량을 확인하고 잉크 찌꺼기 수거함을 확인하십시오.

하드웨어 에러

용지와 잉크 문제 이외의 프린터의 문제를 확인하십시오.

파일 에러

선택한 이미지를 출력할 수 없습니다. 다른 카메라로 촬영한 이미지나 컴퓨터에서 편집한 이미지의 경우 출력되지 않을 수 있습니다.



웹 서비스에 이미지 전송하기

이 장에서는 웹 서비스를 사용하여 이미지를 전송하는 방법을 설명합니다.

웹 서비스 등록하기

스마트폰이나 컴퓨터를 사용하여 카메라에 웹 서비스를 추가하십시오.

- CANON iMAGE GATEWAY 및 기타 웹 서비스의 카메라 설정을 완료하려면 브라우저와 인터넷 연결이 되는 스마트폰 또는 컴퓨터가 필요합니다.
- CANON iMAGE GATEWAY를 실행하는 데 필요한 브라우저의 버전 (예: Microsoft Internet Explorer)과 설정에 대한 자세한 내용은 CANON iMAGE GATEWAY 웹사이트를 방문하십시오.
- CANON iMAGE GATEWAY를 사용할 수 있는 국가 및 지역에 대한 내용은 캐논 웹사이트 (<http://www.canon.com/cig/>)를 참조하십시오.
- CANON iMAGE GATEWAY 사용 방법 및 설치에 대한 자세한 내용은 CANON iMAGE GATEWAY의 도움말을 참조하십시오.
- CANON iMAGE GATEWAY 이외의 다른 웹 서비스를 사용하려면 사용하려는 서비스의 계정이 있어야 합니다. 자세한 내용은 등록하려는 웹 서비스의 웹사이트를 확인하십시오.
- 서비스 접속 요금과 인터넷 제공자의 액세스 포인트 접속 요금은 별도로 청구됩니다.



웹 서비스에 이미지 전송하기

CANON iIMAGE GATEWAY 등록하기

CANON iIMAGE GATEWAY를 카메라의 대상 웹 서비스로 등록하여 카메라와 CANON iIMAGE GATEWAY를 연결하십시오.

컴퓨터나 스마트폰에서 사용하는 이메일 주소를 입력해야 합니다.

카메라에서의 조작 (1)

1 Wi-Fi 설정을 [설정]으로 지정합니다.

- 429페이지의 단계 1 - 4를 참조하십시오.

2 [Wi-Fi 기능]을 선택합니다.

- [무선 통신 설정] 화면에서 [Wi-Fi 기능]을 선택하십시오.

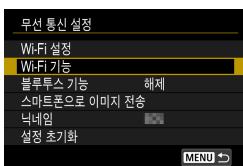

3 닉네임을 등록합니다.

- [닉네임] 화면이 표시되면 닉네임을 등록하십시오 (p.430).

4 [☁]를 선택합니다.

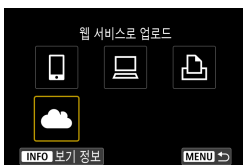

5 [동의함]을 선택합니다.

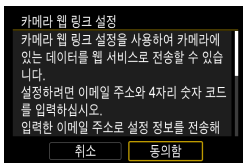

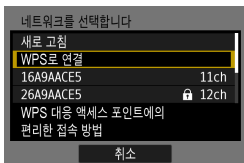

6 Wi-Fi 연결을 진행합니다.

- 498페이지의 단계 7 (PBC 모드), 502페이지의 단계 7 (PIN 모드) 또는 505페이지의 단계 7 (수동 설정)로 이동하십시오.

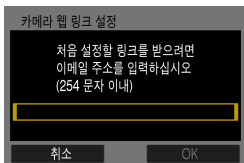

7 이메일 주소를 입력합니다.

- 이메일 주소를 입력한 다음 [OK]를 선택하십시오.

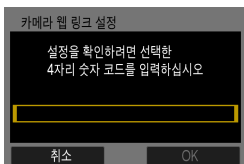

8 4자리 번호를 입력합니다.

- 선택한 4자리 번호를 입력한 후 [OK]를 선택하십시오.

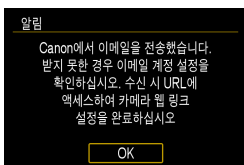

9 [OK]를 선택합니다.

- ▶ [☁] 아이콘이 [📧]로 변경됩니다.



웹 서비스에 이미지 전송하기

컴퓨터 또는 스마트폰에서의 조작

10 카메라 웹 링크를 설정합니다.

- 알림 메시지의 페이지에 접속하십시오.
- 카메라 웹 링크 설정 페이지의 지시 사항을 따라 설정을 완료하십시오.

카메라에서의 조작 (2)

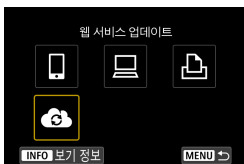

11 CANON iMAGE GATEWAY를 대상으로 추가합니다.

- [📷]를 선택하십시오.
- ▶ CANON iMAGE GATEWAY가 추가됩니다.

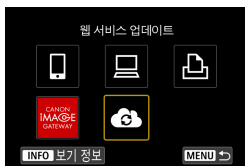

다른 웹 서비스 등록하기

컴퓨터 또는 스마트폰에서의 조작

1 사용하려는 웹 서비스를 설정합니다.

- CANON iMAGE GATEWAY 웹사이트를 방문하여 카메라 웹 링크 설정 페이지에 접속하십시오.
- 화면의 지시를 따라 사용하고자 하는 웹 서비스의 설정을 완료하십시오.

카메라에서의 조작

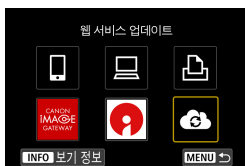

2 대상으로 설정한 웹 서비스를 추가합니다.

- [Wi-Fi 기능] 화면에서 [📶]를 선택하십시오.



웹 서비스에 이미지 전송하기

Wi-Fi 연결하기

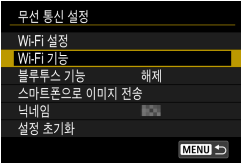

1 [Wi-Fi 기능]을 선택합니다.

- [무선 통신 설정] 화면에서 [Wi-Fi 기능]을 선택하십시오.



2 웹 서비스를 선택합니다.

- 접속 이력 (p.509)이 표시되는 경우 <◀> <▶> 키로 화면을 전환하십시오.
- 웹 서비스의 종류 및 설정에 따라 대상 선택 화면이 표시될 수 있습니다 (p.508).



각 장별 목차



목차



기능 색인



색인

웹 서비스에 이미지 전송하기

카메라에 등록된 웹 서비스로 이미지를 전송하거나 온라인 앨범의 웹 링크를 전송하여 가족이나 친구들과 이미지를 공유할 수 있습니다.

이미지를 개별적으로 전송하기

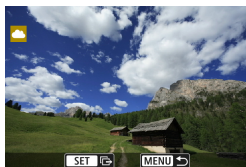

1 전송할 이미지를 선택합니다.

- <◀> <▶> 키를 누르거나 <☀> 다이얼을 돌려 전송할 이미지를 선택한 다음 <SET>을 누르십시오.
- <Q> 버튼을 누르고 <☀> 다이얼을 시계 반대 방향으로 돌리면 인덱스 디스플레이를 사용하여 이미지를 선택할 수 있습니다.

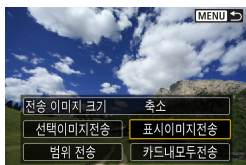

2 [표시이미지전송]을 선택합니다.

- [전송 이미지 크기]에서는 전송할 이미지의 크기를 선택할 수 있습니다.
- 이미지가 전송된 후의 [OK]를 선택하여 Wi-Fi 연결을 종료하십시오.
- [이용약관] 화면이 표시되면 메시지를 주의 깊게 읽은 다음 [동의함]을 선택하십시오.
- 화면을 스크롤하려면 <▲> <▼> 키를 사용하십시오.

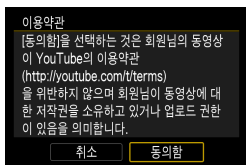

웹 서비스에 이미지 전송하기

여러 개의 이미지를 선택하여 전송하기

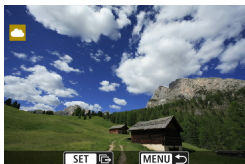

1 <SET>을 누릅니다.

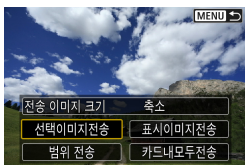

2 [선택이미지전송]을 선택합니다.

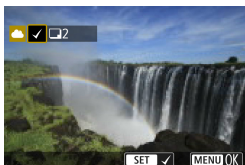

3 전송할 이미지를 선택합니다.

- <◀> <▶> 키를 누르거나 <☺> 다이얼을 돌려 전송할 이미지를 선택한 다음 <SET>을 누르십시오.
- <Q> 버튼을 누르고 <☺> 다이얼을 시계 반대 방향으로 돌리면 3매 이미지 디스플레이로 전환하여 이미지를 선택할 수 있습니다. 단일 이미지 디스플레이로 돌아가려면 <Q> 버튼을 다시 누르고 <☺> 다이얼을 조작하십시오.
- 전송할 이미지를 선택한 후 <MENU> 버튼을 누르십시오.



각 장별 목차



목차



기능 색인



색인

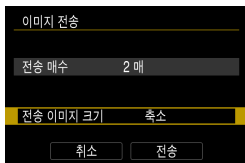

4 [전송 이미지 크기]를 선택합니다.

- YouTube를 대상으로 선택하면 [전송 이미지 크기]가 표시되지 않습니다.
- 표시되는 화면에서 이미지 크기를 선택하십시오.

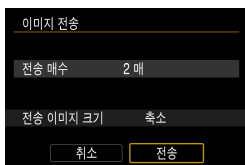

5 [전송]을 선택합니다.

- 이미지가 전송된 후의 [OK]를 선택하여 Wi-Fi 연결을 종료하십시오.

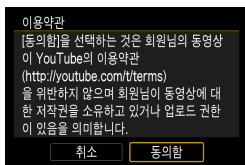

- [이용약관] 화면이 표시되면 메시지를 주의 깊게 읽은 다음 [동의함]을 선택하십시오.
- 화면을 스크롤하려면 <▲> <▼> 키를 사용하십시오.



각 장별 목차



목차



기능 색인



색인

웹 서비스에 이미지 전송하기

이미지의 범위를 지정하여 전송하기

이미지의 범위를 지정하여 범위 내에 있는 모든 이미지를 한 번에 전송할 수 있습니다.

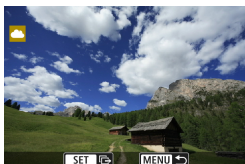

1 <SET>을 누릅니다.

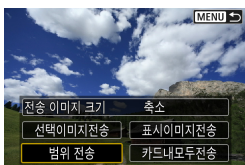

2 [범위 전송]을 선택합니다.

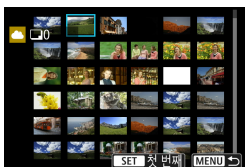

3 이미지의 범위를 지정합니다.

- 첫 번째 이미지 (시작 지점)를 선택하십시오.
- 마지막 이미지 (종료 지점)를 선택하십시오.
- ▶ 이미지가 선택되고 [✓]가 나타납니다.
- 선택을 취소하려면 이 단계를 반복하십시오.
- <Q> 버튼을 누르고 <☀> 다이얼을 돌리면 인덱스 디스플레이에 표시되는 이미지 매수를 변경할 수 있습니다.

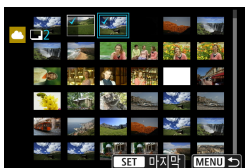

4 범위를 확인합니다.

- <MENU> 버튼을 누르십시오.



각 장별 목차



목차



기능 색인



색인

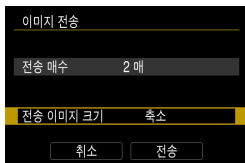

5 [전송 이미지 크기]를 선택합니다.

- 표시되는 화면에서 이미지 크기를 선택하십시오.

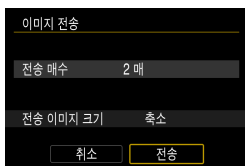
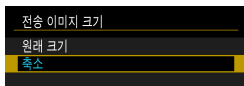

6 [전송]을 선택합니다.

- 이미지가 전송된 후의 [OK]를 선택하여 Wi-Fi 연결을 종료하십시오.

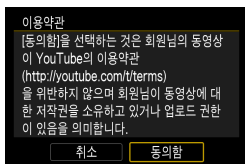

- [이용약관] 화면이 표시되면 메시지를 주의 깊게 읽은 다음 [동의함]을 선택하십시오.
- 화면을 스크롤하려면 <▲> <▼> 키를 사용하십시오.

카드 내 모든 이미지 전송하기

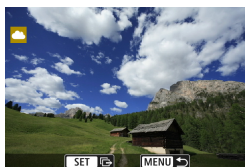

1 <SET>을 누릅니다.

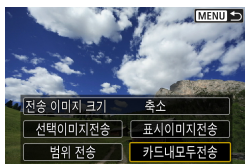

2 [카드내모두전송]을 선택합니다.



각 장별 목차



목차



기능 색인



색인

웹 서비스에 이미지 전송하기

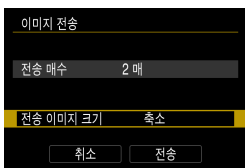

3 [전송 이미지 크기]를 선택합니다.

- 필요에 따라 설정하십시오.
- 표시되는 화면에서 이미지 크기를 선택하십시오.

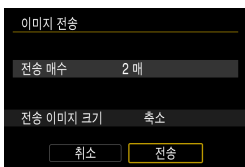
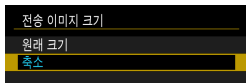

4 [전송]을 선택합니다.

- 이미지가 전송된 후의 [OK]를 선택하여 Wi-Fi 연결을 종료하십시오.

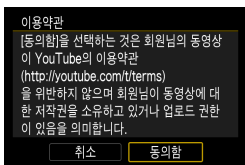

- [이용약관] 화면이 표시되면 메시지를 주의 깊게 읽은 다음 [동의함]을 선택하십시오.
- 화면을 스크롤하려면 <▲> <▼> 키를 사용하십시오.



각 장별 목차



목차



기능 색인



색인

검색 조건에 맞는 이미지 전송하기

[이미지 검색조건을 설정]에서 설정한 검색 조건에 해당되는 모든 이미지를 한 번에 전송할 수 있습니다.

[이미지 검색조건을 설정]에 대한 자세한 내용은 "재생활 이미지 선별하기" (p.313)를 참조하십시오.



1 <SET>을 누릅니다.

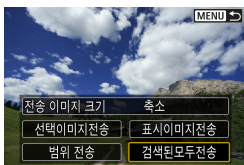

2 [검색된모두전송]을 선택합니다.

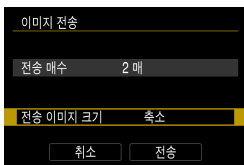

3 [전송 이미지 크기]를 선택합니다.

- 필요에 따라 설정하십시오.
- 표시되는 화면에서 이미지 크기를 선택하십시오.

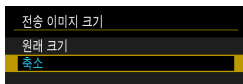

각 장별 목차



목차



기능 색인



색인

웹 서비스에 이미지 전송하기

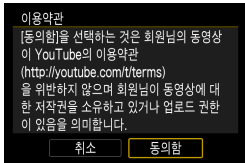
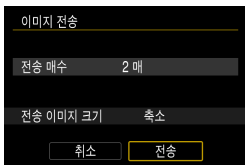

4 [전송]을 선택합니다.

- 이미지가 전송된 후의 **[OK]**를 선택하여 Wi-Fi 연결을 종료하십시오.
- **[이용약관]** 화면이 표시되면 메시지를 주의 깊게 읽은 다음 **[동의함]**을 선택하십시오.
- 화면을 스크롤하려면 **<▲>** **<▼>** 키를 사용하십시오.





- 웹 서비스에 Wi-Fi로 연결되어 있는 동안에는 카메라의 셔터 버튼을 눌러도 사진을 촬영할 수 없습니다.
- CANON iMAGE GATEWAY 이외의 웹 서비스에 이미지를 전송할 때는 이미지가 웹 서비스에 성공적으로 전송되지 않아도 이미지 전송 에러 메시지가 표시되지 않을 수 있습니다. 이러한 전송 에러는 CANON iMAGE GATEWAY 사이트에서 확인할 수 있습니다. 에러 내용을 확인한 다음 이미지를 다시 전송해보십시오.



- 웹 서비스에 따라 전송 가능한 이미지 유형이나 매수 및 동영상 길이가 제한됩니다.
- 일부 이미지는 **[범위 전송]**, **[카드내모두전송]** 또는 **[검색된모두전송]**으로 전송되지 않을 수 있습니다.
- 이미지 크기를 줄이면 함께 전송되는 모든 이미지의 크기가 리사이즈됩니다. 동영상이나 **S2** 크기의 정지 사진은 축소되지 않습니다.
- **[축소]**는 본 카메라와 동일한 기종의 카메라로 촬영한 정지 사진에만 사용 가능합니다. 다른 기종으로 촬영한 정지 사진은 크기가 변경되지 않은 상태로 전송됩니다.
- 컴퓨터나 기타 기기에서 CANON iMAGE GATEWAY에 접속하면 이미지가 전송된 웹 서비스의 전송 내역을 확인할 수 있습니다.
- 이미지를 전송하지 않고 Wi-Fi 연결을 종료하려면 단계 1의 화면에서 **<MENU>** 버튼을 누르십시오.
- 배터리를 카메라의 전원으로 사용하는 경우에는 완전히 충전되었는지 확인하십시오.



각 장별 목차



기능 색인



목차



색인

액세스 포인트를 통한 Wi-Fi 연결

이 장에서는 액세스 포인트를 통해 Wi-Fi 네트워크에 연결하는 방법을 설명합니다.

액세스 포인트 타입 확인하기

액세스 포인트의 사용 설명서나 기타 문서를 참조하여 Wi-Fi 연결용 액세스 포인트가 WPS (Wi-Fi 보안 설정, Wi-Fi Protected Setup)와 호환되는지 확인하십시오.

● WPS를 지원하는 경우

다음의 두 가지 Wi-Fi 연결 방법을 사용할 수 있습니다. WPS (PBC 모드)를 사용하면 좀 더 쉽게 접속할 수 있습니다.

- **WPS (PBC 모드):**
497페이지의 단계를 처음부터 수행하십시오.
- **WPS (PIN 모드):**
501페이지의 단계를 처음부터 수행하십시오.

● WPS를 지원하지 않는 경우

504페이지의 단계를 처음부터 수행하십시오. 이 경우 액세스 포인트의 암호화 방식을 다음 중 한 가지로 설정해야 합니다.

- **[인증 방식]:**
개방 시스템, 공유 키, WPA/WPA2-PSK
- **[암호화 설정]:**
WEP, TKIP, AES



- 액세스 포인트의 스텔스 기능이 활성화되어 있는 경우에는 Wi-Fi 연결이 불가능할 수 있습니다. 스텔스 기능을 비활성화하십시오.
- 네트워크 관리자가 있는 네트워크에 접속할 때는 관리자에게 상세 설정 과정을 문의하십시오.



사용하는 네트워크가 MAC 주소에 의해 필터링되는 경우 카메라의 MAC 주소를 액세스 포인트에 등록하십시오. MAC 주소는 **[보기 정보]** 화면에서 확인할 수 있습니다 (p.516).



WPS (PBC 모드)로 Wi-Fi 연결하기

먼저 WPS 버튼의 위치와 눌러야 하는 시간을 확인하십시오. Wi-Fi 연결에 약 1분 정도가 소요될 수 있습니다.

주변에 여러 개의 액세스 포인트가 활성화되어 있어 Wi-Fi 연결을 할 수 없는 경우에는 **[WPS (PIN 모드)]**로 연결을 시도해 보십시오.

1 Wi-Fi 설정을 [설정]으로 지정합니다.

- 429페이지의 단계 1 - 4를 참조하십시오.

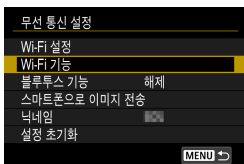

2 [Wi-Fi 기능]을 선택합니다.

- [무선 통신 설정] 화면에서 [Wi-Fi 기능]을 선택하십시오.

3 닉네임을 등록합니다.

- [닉네임] 화면이 표시되면 닉네임을 등록하십시오 (p.430).

4 항목을 선택합니다.

- 접속 이력 (p.509)이 표시되는 경우 <◀> <▶> 키로 화면을 전환하십시오.
- <▲> <▼> 또는 <◀> <▶> 키를 눌러 항목을 선택하십시오.

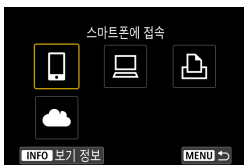

각 장별 목차



목차



기능 색인



색인

액세스 포인트를 통한 Wi-Fi 연결



5 [연결할 장치를 등록합니다]를 선택합니다.

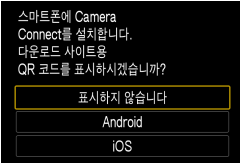

- [□] (스마트폰에 접속)을 선택하면 좌측의 화면이 표시됩니다. Camera Connect를 이미 설치한 경우에는 [표시하지 않습니다]를 선택하십시오.

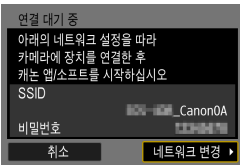

6 [네트워크 변경]을 선택합니다.

- [□], [□] 또는 [□]를 선택하면 표시됩니다.

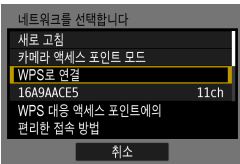

7 [WPS로 연결]을 선택합니다.



단계 7의 화면에 표시되는 [카메라 액세스 포인트 모드]에 대한 내용은 508페이지를 참조하십시오.



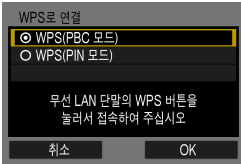

8 [WPS(PBC 모드)]를 선택합니다.

- [OK]를 선택하십시오.

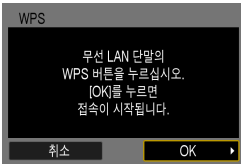

9 액세스 포인트에 Wi-Fi로 연결합니다.

- 액세스 포인트의 WPS 버튼을 누르십시오.
- [OK]를 선택하십시오.

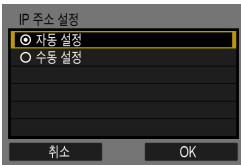

10 [자동 설정]을 선택합니다.

- [OK]를 선택하여 Wi-Fi 기능 설정 화면에 접속하십시오.
- [자동 설정]으로 에러가 발생하거나 설정값을 수동으로 지정하려면 535페이지를 참조하십시오.

11 Wi-Fi 기능의 설정을 지정합니다.



IP 주소는 DHCP 서버나 DHCP 서버 기능이 있는 액세스 포인트 또는 라우터를 사용하는 환경에서만 자동으로 설정될 수 있으며 IP 주소 등이 자동으로 할당되도록 설정되어 있어야 합니다.



각 장별 목차



목차



기능 색인



색인

액세스 포인트를 통한 Wi-Fi 연결

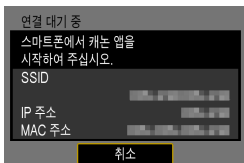

[스마트폰에 접속]

442페이지의 단계 9로 이동하십시오.

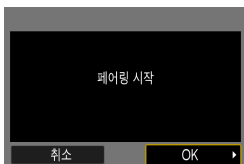

[리모컨 (EOS Utility)]

463페이지의 단계 8로 이동하십시오.

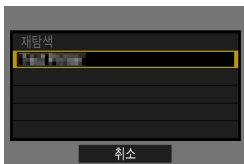

[Wi-Fi 프린터에서 인쇄]

470페이지의 단계 8로 이동하십시오.

CANON iIMAGE GATEWAY 등록하기

483페이지의 단계 7로 이동하십시오.



각 장별 목차



목차



기능 색인



색인

WPS (PIN 모드)로 Wi-Fi 연결하기

먼저 액세스 포인트에 PIN 코드를 입력하는 방법을 확인하십시오.

Wi-Fi 연결에는 약 1분 정도 소요될 수 있습니다.

1 Wi-Fi 설정을 [설정]으로 지정합니다.

- 429페이지의 단계 1 - 4를 참조하십시오.

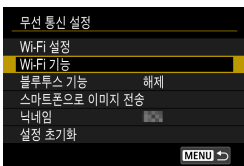

2 [Wi-Fi 기능]을 선택합니다.

- [무선 통신 설정] 화면에서 [Wi-Fi 기능]을 선택하십시오.

3 닉네임을 등록합니다.

- [닉네임] 화면이 표시되면 닉네임을 등록하십시오 (p.430).

4 항목을 선택합니다.

- 접속 이력 (p.509)이 표시되는 경우 <◀> <▶> 키로 화면을 전환하십시오.
- <▲> <▼> 또는 <◀> <▶> 키를 눌러 항목을 선택하십시오.

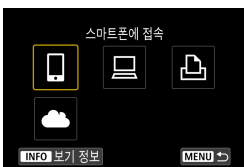

5 [연결할 장치를 등록합니다]를 선택합니다.

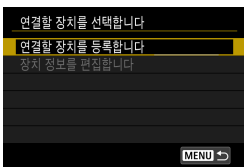

액세스 포인트를 통한 Wi-Fi 연결

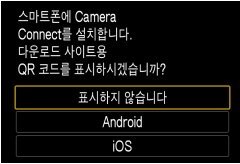

- (스마트폰에 접속)을 선택하면 좌측의 화면이 표시됩니다. Camera Connect를 이미 설치한 경우에는 **[표시하지 않습니다]**를 선택하십시오.

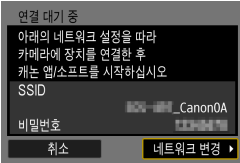

6 [네트워크 변경]을 선택합니다.

- , 또는 를 선택하면 표시됩니다.

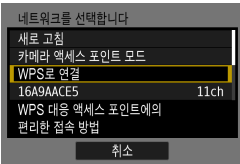

7 [WPS로 연결]을 선택합니다.

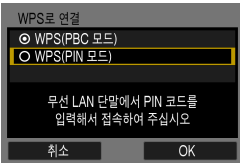

8 [WPS(PIN 모드)]를 선택합니다.

- [OK]를 선택하십시오.



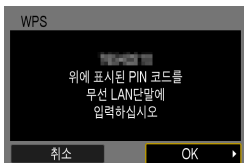

9 PIN 코드를 액세스 포인트에 지정합니다.

- 카메라의 스크린에 표시된 PIN 코드를 액세스 포인트에 지정하십시오.
- PIN 코드를 입력한 다음 [OK]를 선택하십시오.

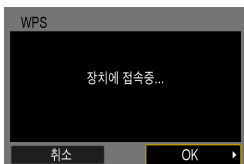

10 액세스 포인트에 Wi-Fi로 연결합니다.

- [OK]를 선택하십시오.

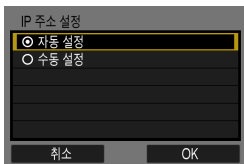

11 [자동 설정]을 선택합니다.

- [OK]를 선택하여 Wi-Fi 기능 설정 화면에 접속하십시오.
- [자동 설정]으로 에러가 발생하거나 설정값을 수동으로 지정하려면 535페이지를 참조하십시오.

12 Wi-Fi 기능의 설정을 지정합니다 (p.500).



단계 7의 화면에 표시되는 [카메라 액세스 포인트 모드]에 대한 내용은 508페이지를 참조하십시오.



IP 주소는 DHCP 서버나 DHCP 서버 기능이 있는 액세스 포인트 또는 라우터를 사용하는 환경에서만 자동으로 설정될 수 있으며 IP 주소 등이 자동으로 할당되도록 설정되어 있어야 합니다.



액세스 포인트를 통한 Wi-Fi 연결

수동으로 Wi-Fi 연결하기

주변의 활성 액세스 포인트 목록에서 Wi-Fi 연결할 액세스 포인트의 SSID (또는 ESS-ID)를 선택하여 Wi-Fi 연결을 설정하십시오.

액세스 포인트 선택하기

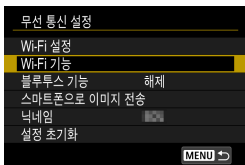

1 Wi-Fi 설정을 [설정]으로 지정합니다.

- 429페이지의 단계 1 - 4를 참조하십시오.

2 [Wi-Fi 기능]을 선택합니다.

- [무선 통신 설정] 화면에서 [Wi-Fi 기능]을 선택하십시오.

3 닉네임을 등록합니다.

- [닉네임] 화면이 표시되면 닉네임을 등록하십시오 (p.430).

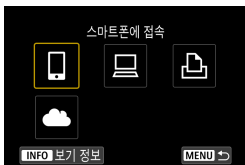

4 항목을 선택합니다.

- 접속 이력 (p.509)이 표시되는 경우 <◀> <▶> 키로 화면을 전환하십시오.
- <▲> <▼> 또는 <◀> <▶> 키를 눌러 항목을 선택하십시오.

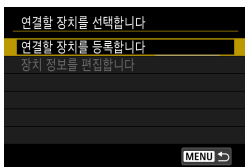

5 [연결할 장치를 등록합니다]를 선택합니다.

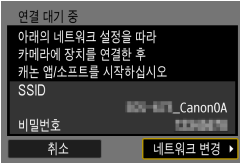

6 [네트워크 변경]을 선택합니다.

- [□], [⏪] 또는 [⏩]를 선택하면 표시됩니다.



7 액세스 포인트를 선택합니다.

- <▲> <▼> 키를 눌러 액세스 포인트 목록에서 Wi-Fi를 통해 연결할 액세스 포인트를 선택하십시오.

- (1) SSID
- (2) 암호화된 액세스 포인트에는 아이콘이 표시됩니다.
- (3) 사용되는 채널

새로 고침 및 수동 설정

- 단계 7에서 화면을 스크롤하여 [수동 설정]을 표시하십시오.
- 액세스 포인트를 다시 검색하려면 [새로 고침]을 선택하십시오.
- 액세스 포인트의 설정을 수동으로 지정하려면 [수동 설정]을 선택하십시오. 가상 키보드를 사용하여 SSID를 입력한 다음 표시되는 지시에 따라 설정을 지정하십시오.



각 장별 목차



목차



기능 색인



색인

액세스 포인트를 통한 Wi-Fi 연결

액세스 포인트 암호 입력하기

- 액세스 포인트에 지정된 암호를 입력하십시오. 지정된 암호에 대한 자세한 내용은 액세스 포인트의 사용 설명서를 참조하십시오.
- 아래의 단계 8 - 9에 표시되는 화면은 인증 방식과 액세스 포인트에 지정된 암호 키에 따라 다릅니다.
- 단계 8 - 9의 화면 대신 **[IP 주소 설정]** 화면이 표시되면 단계 10으로 이동하십시오.

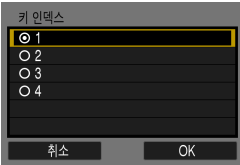

8 키 인덱스를 선택합니다.

- **[키 인덱스]** 화면은 액세스 포인트에서 WEP 암호화를 사용하는 경우에만 표시됩니다.
- 액세스 포인트에 지정된 키 인덱스 번호를 선택하십시오.
- **[OK]**를 선택하십시오.

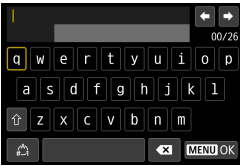

9 암호를 입력합니다.

- 가상 키보드 (p.534)를 사용하여 암호를 입력하십시오.



IP 주소 설정하기

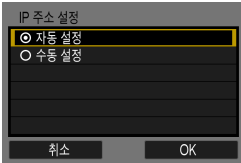

10 [자동 설정]을 선택합니다.

- [OK]를 선택하여 Wi-Fi 기능 설정 화면에 접속하십시오.
- [자동 설정]으로 에러가 발생하거나 설정값을 수동으로 지정하려면 535페이지를 참조하십시오.

11 Wi-Fi 기능의 설정을 지정합니다 (p.500).



IP 주소는 DHCP 서버나 DHCP 서버 기능이 있는 액세스 포인트 또는 라우터를 사용하는 환경에서만 자동으로 설정될 수 있으며 IP 주소 등이 자동으로 할당되도록 설정되어 있어야 합니다.



액세스 포인트를 통한 Wi-Fi 연결

전송 화면

웹 서비스에 따라 대상을 선택하는 화면이 표시될 수 있습니다.
대상을 등록하거나 설정을 지정하려면 컴퓨터를 사용해야 합니다. 자세한 내용은 EOS Utility의 사용 설명서를 참조하십시오.

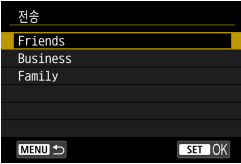

- **[웹 서비스로 업로드]** 화면에서 [✉] (이메일) 또는 기타 서비스를 선택하면 **[전송]** 화면이 표시될 수 있습니다.
- 등록된 대상 목록에서 대상을 선택하십시오.
- 연결 설정이나 이미지 전송 과정은 기타 웹 서비스에서의 과정과 동일합니다.

카메라 액세스 포인트 모드

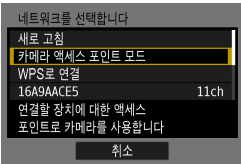

카메라 액세스 포인트 모드는 카메라와 각 기기를 Wi-Fi로 직접 연결하는 접속 모드입니다.

[Wi-Fi 기능]에서 [□], [Ⓜ] 또는 [Ⓢ]를 선택하면 표시됩니다.



Wi-Fi로 재접속하기

아래 단계를 수행하면 등록된 연결 설정을 사용하여 기기나 웹 서비스에 다시 접속할 수 있습니다.

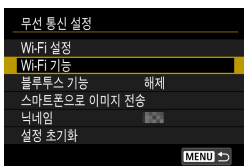

1 [Wi-Fi 기능]을 선택합니다.

- [무선 통신 설정] 화면에서 [Wi-Fi 기능]을 선택하십시오.



2 항목을 선택합니다.

- 표시되는 접속 이력에서 Wi-Fi를 통해 연결할 항목을 선택하십시오. 항목이 표시되지 않는 경우에는 <◀> <▶> 키를 눌러 화면을 전환하십시오.
- [접속 이력]을 [감춤]으로 설정한 경우에는 접속 이력이 표시되지 않습니다 (p.533).

3 연결된 기기를 조작합니다.

[☐] 스마트폰

- 스마트폰의 Wi-Fi 기능을 활성화한 다음 Camera Connect를 실행하십시오.
- 스마트폰의 접속 대상이 변경된 경우에는 설정값을 복원하여 카메라 또는 카메라와 동일한 액세스 포인트에 Wi-Fi로 연결하십시오. 카메라를 스마트폰에 Wi-Fi로 바로 연결하면 SSID의 끝에 "_Canon0A"가 표시됩니다.



각 장별 목차



목차



기능 색인



색인

Wi-Fi로 재접속하기

[☒] 컴퓨터

- 컴퓨터에서 EOS 소프트웨어를 실행하십시오.
- 컴퓨터의 접속 대상이 변경된 경우에는 설정값을 복원하여 카메라 또는 카메라와 동일한 액세스 포인트에 Wi-Fi로 연결하십시오.
카메라를 컴퓨터에 Wi-Fi로 바로 연결하면 SSID의 끝에 "_Canon0A"가 표시됩니다.

[☒] 프린터

- 프린터의 접속 대상이 변경된 경우에는 설정값을 복원하여 카메라 또는 카메라와 동일한 액세스 포인트에 Wi-Fi로 연결하십시오.
카메라를 프린터에 Wi-Fi로 바로 연결하면 SSID의 끝에 "_Canon0A"가 표시됩니다.

 접속 이력에는 최대 3개의 항목이 등록된 순서대로 나타납니다. 접속 설정을 추가하면 가장 오래된 항목은 접속 이력에서 삭제됩니다.



블루투스 연결 스마트폰에 Wi-Fi로 연결하기



1 Camera Connect를 시작합니다.

- 스마트폰에서 Camera Connect 아이콘을 탭하여 애플리케이션을 실행하십시오.

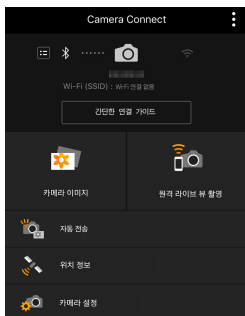

2 Camera Connect 기능을 선택합니다.

- 사용하고자 하는 Camera Connect 기능을 선택하십시오.
- Wi-Fi 연결이 자동으로 이루어집니다.
- iOS에서는 메시지가 표시되면 **[연결]**을 선택하여 카메라 연결을 확인하십시오. Wi-Fi 연결이 이루어지면 선택한 기능의 화면이 나타납니다.
- Camera Connect 기능에 대한 내용은 444페이지를 참조하십시오.



각 장별 목차



목차



기능 색인



색인

Wi-Fi로 재접속하기

다중 접속 설정 등록하기

Wi-Fi 기능에 최대 20개의 접속 설정을 등록할 수 있습니다.

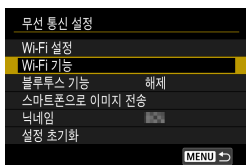

1 [Wi-Fi 기능]을 선택합니다.

- [무선 통신 설정] 화면에서 [Wi-Fi 기능]을 선택하십시오.

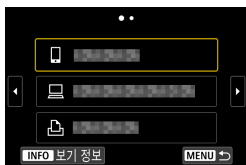

2 항목을 선택합니다.

- 좌측의 화면이 표시되면 <◀> <▶> 키를 눌러 화면을 전환하십시오.

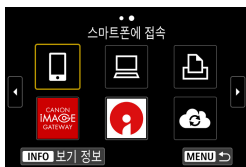

- 좌측의 화면에서 Wi-Fi를 통해 새롭게 연결할 항목을 선택하십시오.
- [☐] (스마트폰에 접속)에 대한 자세한 내용은 "스마트폰에 Wi-Fi로 연결하기" (p.427)를 참조하십시오.
- [☐] (리모컨 (EOS Utility))에 대한 내용은 "컴퓨터에 Wi-Fi로 연결하기" (p.461)를 참조하십시오.
- [☐] (Wi-Fi 프린터에서 인쇄)에 대한 자세한 내용은 "프린터에 Wi-Fi로 연결하기" (p.469)를 참조하십시오.
- 웹 서비스에 이미지를 전송할 때는 "웹 서비스에 이미지 전송하기" (p.481)를 참조하십시오.

 접속 설정을 삭제하려면 513페이지를 참조하십시오.

512

 각 장별 목차

 목차

 기능 색인

 색인

접속 설정 변경 또는 삭제하기

카메라에 저장된 접속 설정을 변경하거나 삭제할 수 있습니다. 설정을 변경하거나 삭제하려면 먼저 Wi-Fi 연결을 종료해야 합니다.

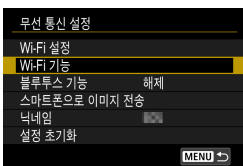

1 [Wi-Fi 기능]을 선택합니다.

- [무선 통신 설정] 화면에서 [Wi-Fi 기능]을 선택하십시오.

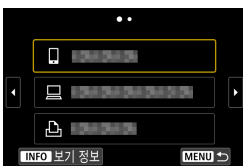

2 항목을 선택합니다.

- 좌측의 화면이 표시되면 <◀> <▶> 키를 눌러 화면을 전환하십시오.

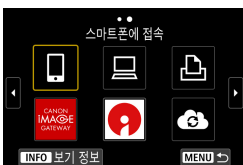

- 좌측의 화면에서 변경하거나 삭제할 접속 설정을 선택하십시오.

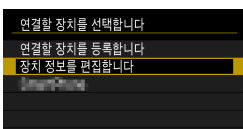

3 [장치 정보를 편집합니다]를 선택합니다.



4 장치를 선택합니다.

- 접속 설정을 변경하거나 삭제할 장치를 선택하십시오.



각 장별 목차



목차



기능 색인



색인

접속 설정 변경 또는 삭제하기

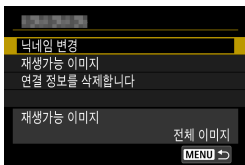

5 접속 설정을 확인하거나 변경합니다.

- 항목을 선택한 다음 표시되는 화면에서 접속 설정을 변경하거나 삭제하십시오.

● 닉네임 변경

가상 키보드 (p.534)를 사용하여 닉네임을 변경할 수 있습니다.

● 재생가능 이미지 (p.458)

[□] (스마트폰에 접속)을 선택하면 표시됩니다. 화면 하단에 설정값이 나타납니다.

● 연결 정보를 삭제합니다

카메라에 저장된 접속 설정을 삭제할 수 있습니다.

웹 서비스의 경우에는 CANON iMAGE GATEWAY 웹사이트를 방문하여 접속 설정을 삭제하십시오.



무선 통신 설정 초기화하기

모든 무선 통신 설정을 삭제할 수 있습니다. 무선 통신 설정을 삭제하면 카메라를 다른 사람에게 빌려주거나 양도할 때 정보가 노출되는 것을 방지할 수 있습니다.

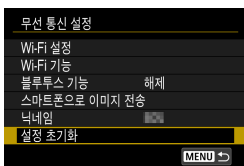

1 [설정 초기화]를 선택합니다.

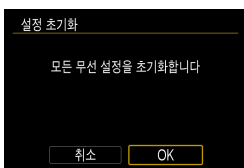

2 [OK]를 선택합니다.

- ▶ 무선 통신 설정이 기본 설정값으로 초기화되고 [무선 통신 설정] 화면이 다시 나타납니다.



[46: 모든 카메라 설정 해제]를 수행해도 무선 통신 설정의 정보는 삭제되지 않습니다.



각 장별 목차



목차



기능 색인



색인

보기 정보 화면

[보기 정보] 화면에서 카메라의 MAC 주소와 에러의 상세 내용을 확인할 수 있습니다.

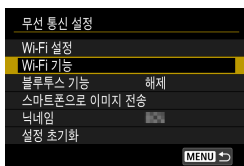

1 [Wi-Fi 기능]을 선택합니다.

- [무선 통신 설정] 화면에서 [Wi-Fi 기능]을 선택하십시오.

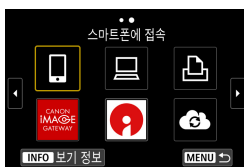

2 항목을 선택한 다음 <INFO> 버튼을 누릅니다.

- ▶ [보기 정보] 화면이 나타납니다.

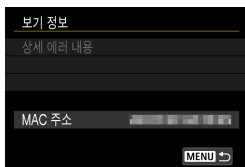

- 에러가 발생했을 때 <SET>을 누르면 에러 내용이 표시됩니다.



에러 메시지에 대응하기

에러가 발생하면 아래 과정 중 한 가지를 수행하여 상세 에러 내용을 표시하십시오. 그 다음 이 장에 나오는 예시를 참조하여 에러 원인을 제거하십시오.

- **[보기 정보]** 화면에서 <SET>을 누르십시오 (p.516).
- **[Wi-Fi 컷]** 화면에서 **[상세 에러 내용]**을 선택하십시오.

아래 차트에 표기된 에러 코드 번호의 페이지를 클릭하면 해당 페이지로 이동합니다.

11 (p.518)	12 (p.518)			
21 (p.519)	22 (p.520)	23 (p.521)		
61 (p.522)	63 (p.523)	64 (p.523)	65 (p.524)	66 (p.524)
67 (p.524)	68 (p.525)	69 (p.525)		
91 (p.525)	121 (p.525)			
125 (p.526)				
126 (p.526)	127 (p.526)			
141 (p.526)	142 (p.526)			
151 (p.527)	152 (p.527)			

 에러가 발생하면 **[Wi-Fi 기능]** 화면의 우측 상단에 **[Err**]**가 표시됩니다. 이 표시는 카메라의 전원 스위치를 <OFF>로 설정하면 사라집니다.



각 장별 목차



목차



기능 색인



색인

에러 메시지에 대응하기

11: 접속 대상을 찾을 수 없습니다

- [□]의 경우 Camera Connect가 실행되고 있습니까?
 - ▶ Camera Connect를 사용해 접속하십시오 (p.442).
- [⏻]의 경우 프린터의 전원이 켜져 있습니까?
 - ▶ 프린터의 전원을 켜 주십시오.
- [□]의 경우 EOS 소프트웨어가 실행되고 있습니까?
 - ▶ EOS 소프트웨어를 실행하고 재접속하십시오 (p.463).
- 카메라와 액세스 포인트가 인증 방식에 동일한 암호를 사용하도록 설정되어 있습니까?
 - ▶ 이 에러는 암호화 인증 방식이 [개방 시스템]으로 설정되어 있을 때 암호가 맞지 않으면 발생합니다.
이 설정은 대소문자를 구분하므로 대문자와 소문자를 확인하여 주십시오.
카메라에 올바른 인증 암호가 설정되었는지 확인하십시오 (p.506).

12: 접속 대상을 찾을 수 없습니다

- 대상 기기와 액세스 포인트의 전원이 켜져 있습니까?
 - ▶ 대상 기기와 액세스 포인트의 전원을 켜 다음 잠시 기다려 주십시오.
기다린 후에도 접속이 이루어지지 않는 경우에는 접속 과정을 다시 수행해 연결하십시오.



21: DHCP 서버로부터 주소가 할당되지 않았습니다

카메라에서의 확인 사항

- 카메라에 IP 주소가 [자동 설정]으로 설정되어 있습니다. 올바른 설정입니까?
 - ▶ DHCP 서버를 사용하지 않는 경우에는 카메라에서 IP 주소를 [수동 설정]으로 설정한 다음 설정을 지정하십시오 (p.535).

DHCP 서버에서의 확인 사항

- DHCP 서버가 켜져 있습니까?
 - ▶ DHCP 서버를 켜 주십시오.
- DHCP 서버에서 할당할 주소가 충분히 있습니까?
 - ▶ DHCP 서버에서 할당하는 주소의 수를 늘리십시오.
 - ▶ 네트워크에서 DHCP 서버로부터 주소를 할당받은 기기를 삭제해 사용 중인 주소의 수를 줄이십시오.
- DHCP 서버가 올바르게 작동하고 있습니까?
 - ▶ DHCP 서버 설정을 확인하여 DHCP 서버가 제대로 작동하고 있는지 확인하십시오.
 - ▶ 가능하다면 네트워크 관리자에게 문의해 DHCP 서버가 사용 가능한지 확인하십시오.



에러 메시지에 대응하기

22: DNS서버로부터 응답이 없습니다.

카메라에서의 확인 사항

- 카메라에서 DNS 서버의 IP 주소 설정이 서버의 실제 주소와 일치합니까?
 - ▶ IP 주소를 [수동 설정]으로 설정한 다음 사용하는 DNS 서버 주소와 일치하는 IP 주소를 카메라에서 설정하십시오 (p.531, 535).

DNS 서버에서의 확인 사항

- DNS 서버가 켜져 있습니까?
 - ▶ DNS 서버를 켜 주십시오.
- IP 주소와 해당 이름의 DNS 서버 설정이 맞습니까?
 - ▶ DNS 서버에서 IP 주소와 해당 이름이 올바르게 입력되었는지 확인하십시오.
- DNS 서버가 올바르게 작동하고 있습니까?
 - ▶ DNS 서버 설정을 확인하여 DNS 서버가 제대로 작동하고 있는지 확인하십시오.
 - ▶ 가능하다면 네트워크 관리자에게 문의해 DNS 서버가 사용 가능한지 확인하십시오.

네트워크 전체에서의 확인 사항

- Wi-Fi를 통해 연결하고자 하는 네트워크에 게이트웨이로 작동하는 라우터나 기타 유사한 기기가 있습니까?
 - ▶ 가능하다면 네트워크 관리자에게 네트워크 게이트웨이 주소에 대해 문의해 카메라에 입력하십시오 (p.531, 535).
 - ▶ 카메라를 비롯한 모든 네트워크 기기에 게이트웨이 주소 설정이 제대로 입력되었는지 확인하십시오.



23: 네트워크상 동일한 IP의 기기가 존재합니다.

카메라에서의 확인 사항

- Wi-Fi를 통해 동일한 네트워크에 연결된 카메라와 다른 기기가 같은 IP 주소를 가지고 있습니까?
 - ▶ 카메라의 IP 주소를 변경해 네트워크의 다른 기기와 동일한 주소를 사용하지 않도록 하십시오. 또는 중복되는 주소의 기기에서 IP 주소를 변경하십시오.
 - ▶ DHCP 서버를 사용하는 네트워크 환경에서 카메라의 IP 주소가 [수동 설정]으로 설정되어 있는 경우에는 설정을 [자동 설정]으로 변경하여 주십시오 (p.507).



에러 메시지 21-23에 대응하기

21-23번 에러 메시지에 대응할 때는 다음의 사항도 확인하십시오.

카메라와 액세스 포인트가 인증 방식에 동일한 암호를 사용하도록 설정되어 있습니까?

- ▶ 이 에러는 암호화 인증 방식이 [개방 시스템]으로 설정되어 있을 때 암호가 맞지 않으면 발생합니다. 이 설정은 대소문자를 구분하므로 대문자와 소문자를 확인하여 주십시오. 카메라에 올바른 인증 암호가 설정되었는지 확인하십시오 (p.506).



각 장별 목차



목차



기능 색인



색인

에러 메시지에 대응하기

61: 같은 SSID 무선 LAN 터미널이 발견되지 않았습니다

- 카메라와 액세스 포인트의 안테나 사이에 시야를 막는 장애물이 있습니까?
 - ▶ 액세스 포인트의 안테나를 카메라의 시야에서 선명하게 보이는 위치로 옮겨주세요 (p.528).

카메라에서의 확인 사항

- 카메라의 SSID 설정이 액세스 포인트의 SSID와 일치합니까?
 - ▶ 액세스 포인트의 SSID를 확인한 다음 카메라에 동일한 SSID를 설정하십시오 (p.505).

액세스 포인트에서의 확인 사항

- 액세스 포인트가 켜져 있습니까?
 - ▶ 액세스 포인트의 전원을 켜 주십시오.
- MAC 주소에 의한 필터링이 활성화되어 있는 경우, 사용 중인 카메라의 MAC 주소가 액세스 포인트에 등록되어 있습니까?
 - ▶ 사용하는 카메라의 MAC 주소를 액세스 포인트에 등록하십시오. MAC 주소는 [보기 정보] 화면에서 확인할 수 있습니다 (p.516).



63: 무선 LAN 인증이 실패하였습니다

- 카메라와 액세스 포인트가 동일한 인증 방식을 사용하도록 설정되어 있습니까?
 - ▶ 본 카메라는 다음의 인증 방식을 지원합니다: [개방 시스템], [공유 키], [WPA/WPA2-PSK] (p.496).
- 카메라와 액세스 포인트가 인증 방식에 동일한 암호를 사용하도록 설정되어 있습니까?
 - ▶ 이 설정은 대소문자를 구분하므로 대문자와 소문자를 확인하여 주십시오. 카메라에 올바른 인증 암호가 설정되었는지 확인하십시오 (p.506).
- MAC 주소에 의한 필터링이 활성화되어 있는 경우, 사용 중인 카메라의 MAC 주소가 액세스 포인트에 등록되어 있습니까?
 - ▶ 사용하는 카메라의 MAC 주소를 액세스 포인트에 등록하십시오. MAC 주소는 [보기 정보] 화면에서 확인할 수 있습니다 (p.516).

64: 무선 LAN 터미널에 접속할 수 없습니다

- 카메라와 액세스 포인트가 동일한 암호화 방식을 사용하도록 설정되어 있습니까?
 - ▶ 본 카메라는 다음의 암호화 방식을 지원합니다: WEP, TKIP, AES (p.496).
- MAC 주소에 의한 필터링이 활성화되어 있는 경우, 사용 중인 카메라의 MAC 주소가 액세스 포인트에 등록되어 있습니까?
 - ▶ 사용하는 카메라의 MAC 주소를 액세스 포인트에 등록하십시오. MAC 주소는 [보기 정보] 화면에서 확인할 수 있습니다 (p.516).



각 장별 목차



목차



기능 색인



색인

에러 메시지에 대응하기

65: 무선 LAN 접속이 끊어졌습니다

- 카메라와 액세스 포인트의 안테나 사이에 시야를 막는 장애물이 있습니까?
 - ▶ 액세스 포인트의 안테나를 카메라의 시야에서 선명하게 보이는 위치로 옮겨주십시오 (p.528).
- Wi-Fi 연결이 끊어졌고 무슨 이유인지 연결을 복구할 수 없습니다.
 - ▶ 다음과 같은 이유일 수 있습니다: 다른 기기에서 액세스 포인트에 과다 접속, 근처에서 사용 중인 전자레인지나 기타 가전 제품 (IEEE 802.11b/g/n (2.4 GHz 대역)과 충돌), 비나 높은 습도에 의한 영향 (p.528).

66: 무선 LAN 암호가 다릅니다

- 카메라와 액세스 포인트가 인증 방식에 동일한 암호를 사용하도록 설정되어 있습니까?
 - ▶ 이 설정은 대소문자를 구분하므로 대문자와 소문자를 확인하여 주십시오. 카메라에 올바른 인증 암호가 설정되었는지 확인하십시오 (p.506).

67: 무선 LAN의 암호화 방식이 다릅니다.

- 카메라와 액세스 포인트가 동일한 암호화 방식을 사용하도록 설정되어 있습니까?
 - ▶ 카메라는 다음의 암호화 방식을 지원합니다: WEP, TKIP, AES (p.496).
- MAC 주소에 의한 필터링이 활성화되어 있는 경우, 사용 중인 카메라의 MAC 주소가 액세스 포인트에 등록되어 있습니까?
 - ▶ 사용하는 카메라의 MAC 주소를 액세스 포인트에 등록하십시오. MAC 주소는 [보기 정보] 화면에서 확인할 수 있습니다 (p.516).



68: 무선 LAN 단말에 접속할 수 없습니다. 처음부터 다시 시도해 주십시오.

- 액세스 포인트의 WPS (Wi-Fi 보안 설정) 버튼을 지정된 시간 동안 누르고 있었습니까?
 - ▶ 액세스 포인트의 설명서에 기재된 시간 동안 WPS 버튼을 누른 상태로 유지해야 합니다.
- 액세스 포인트 근처에서 접속을 시도하고 있습니까?
 - ▶ 양쪽 기기가 서로 가까운 상태에서 접속을 시도하십시오.

69: 다수의 무선 LAN 단말이 발견되어 접속할 수 없습니다. 처음부터 다시 시도해 주십시오.

- 다른 액세스 포인트에서 WPS (Wi-Fi 보안 설정)의 푸시 버튼 접속 모드 (PBC 모드)로 접속 중입니다.
 - ▶ 접속을 시도하기 전에 잠시 기다리거나 PIN 코드 접속 모드 (PIN 모드)로 접속을 시도하십시오 (p.501).

91: 기타 에러

- 에러 코드 번호 11 - 69 이외의 문제가 발생했습니다.
 - ▶ 카메라의 전원 스위치를 껐다가 다시 켜 주십시오.

121: 서버에 빈 공간 부족

- 대상 웹 서버에 충분한 여유 공간이 없습니다.
 - ▶ 웹 서버에서 불필요한 이미지를 삭제하고 여유 공간을 확인한 다음 데이터 전송을 다시 시도해 보십시오.



에러 메시지에 대응하기

125: 네트워크 설정을 확인하여 주십시오

- 네트워크가 연결되어 있습니까?
 - ▶ 네트워크의 연결 상태를 확인하십시오.

126: 서버에 접속할 수 없습니다

- CANON iIMAGE GATEWAY가 점검 중이거나 일시적으로 부하되고 있습니다.
 - ▶ 잠시 후에 웹 서비스 접속을 다시 시도해 보십시오.

127: 에러가 발생하였습니다

- 카메라가 웹 서비스에 접속되어 있는 동안 에러 코드 번호 121 - 126 이외의 문제가 발생하였습니다.
 - ▶ 웹 서비스에 Wi-Fi 연결을 다시 시도해 보십시오.

141: 프린터가 사용 중입니다. 다시 접속하십시오.

- 프린터가 인쇄 작업을 수행하고 있습니까?
 - ▶ 인쇄 과정이 완료된 후 프린터에 Wi-Fi 연결을 다시 시도해 보십시오.
- 프린터에 다른 카메라가 Wi-Fi로 연결되어 있습니까?
 - ▶ 다른 카메라와의 Wi-Fi 연결을 종료한 후 프린터에 Wi-Fi 연결을 다시 시도해 보십시오.

142: 프린터 정보를 가져올 수 없습니다. 다시 접속을 시도해 주십시오.

- 프린터가 켜져 있습니까?
 - ▶ 프린터의 전원을 켜 후 Wi-Fi 연결을 다시 시도해 보십시오.



151: 전송이 취소되었습니다.

- 컴퓨터로의 자동 이미지 전송이 알 수 없는 이유로 중단되었습니다.
 - ▶ 자동 이미지 전송을 재개하려면 카메라의 전원 스위치를 <OFF>로 설정한 다음 <ON>으로 설정하십시오.

152: 카드의 기록 보호 스위치가 잠금으로 설정되어 있습니다

- 카드의 기록 보호 스위치가 잠금 위치로 설정되어 있습니까?
 - ▶ 카드의 기록 보호 스위치를 기록 위치로 설정하십시오.



무선 통신 기능의 참조 사항

무선 통신 기능을 사용할 때 전송률이 떨어지거나, 접속이 끊어지거나, 기타 문제가 발생하는 경우에는 다음의 조치를 시도해 보십시오.

카메라와 스마트폰과의 거리

카메라와 스마트폰 사이의 거리가 너무 먼 경우에는 블루투스 연결이 가능해도 Wi-Fi 연결이 이루어지지 않을 수 있습니다. 이 경우에는 카메라와 스마트폰을 가까이 둔 다음 Wi-Fi 연결을 시도하십시오.

액세스 포인트 안테나의 설치 위치

- 실내에서 사용할 때는 기기를 카메라를 사용하는 장소에 설치하십시오.
- 카메라와의 사이에 사람이나 물체가 없는 곳에 기기를 설치하십시오.

주변의 전자 기기

다음 전자 기기의 영향으로 Wi-Fi 전송률이 떨어지면 사용을 중단하거나 전자 기기에서 더 먼 곳으로 이동하여 통신을 전송할 수 있도록 하십시오.

- 카메라는 2.4 GHz 대역에서 전파를 사용해 IEEE 802.11b/g/n을 통하여 Wi-Fi로 통신합니다. 따라서 같은 주파수를 사용하는 블루투스 기기, 전자레인지, 무선 전화기, 마이크, 스마트폰, 카메라 또는 기타 기기가 카메라 주변에 있으면 Wi-Fi 전송률이 떨어집니다.



여러 대의 카메라 사용 시 주의사항

- 하나의 액세스 포인트에 여러 대의 카메라를 Wi-Fi로 연결할 때는 카메라들의 IP 주소가 다른지 확인하십시오.
- 하나의 액세스 포인트에 여러 대의 카메라가 Wi-Fi로 연결되어 있으면 전송률이 낮아집니다.
- 다수의 IEEE 802.11b/g/n (2.4 GHz 대역) 액세스 포인트가 있을 때는 각 Wi-Fi 채널 간 5개 채널의 간격을 두어 전파 방해를 감소시키십시오. 예를 들어 채널 1, 6, 11, 채널 2와 7, 또는 채널 3과 8과 같은 방식으로 사용하십시오.

무선 리모트 컨트롤 BR-E1 사용

- **[블루투스 기능]**을 **[리모컨]**으로 설정하고 무선 리모트 컨트롤 BR-E1을 사용하면 카메라를 스마트폰에 블루투스로 연결할 수 없습니다.



보안

보안 설정을 제대로 설정하지 않으면 다음과 같은 문제가 발생할 수 있습니다.

● 전송 모니터링

악의적 의도를 가진 제삼자가 Wi-Fi 통신을 모니터링하여 사용자가 전송하는 데이터를 취득할 수 있습니다.

● 무단 네트워크 액세스

악의적 의도를 가진 제삼자가 네트워크에 무단 침입하여 정보를 도용하거나, 임의로 수정하거나, 삭제할 수 있습니다. 또한 사칭 (비인가된 정보를 얻기 위해 다른 사람의 신분으로 위조) 및 스프링보드 어택 (침입자 본인의 위치를 감추고 사용자의 네트워크를 거쳐 타 시스템에 무단 침투하는 일) 등의 기타 무단 액세스로 인한 피해를 입을 수 있습니다.

시스템과 기능을 적절하게 사용하고 네트워크의 보안을 철저하게 하여 이러한 유형의 문제가 발생하는 일을 방지할 것을 권장합니다.



네트워크 설정 확인하기

● Windows

Windows에서 **[명령 프롬프트]**를 열고 ipconfig/all을 입력한 다음 **<Enter>** 키를 누르십시오.

컴퓨터에 할당된 IP 주소 외에 서브넷 마스크 및 게이트웨이, DNS 서버 정보도 표시됩니다.

● Mac OS

Mac OS X에서 **[터미널]** 애플리케이션을 열고 ifconfig -a를 입력한 후 **<Return>** 키를 누르십시오. 컴퓨터에 할당된 IP 주소가 **[inet]** 옆의 **[en0]** 항목에 **"***.***.***.***"**의 형식으로 표시됩니다.

* **[터미널]** 애플리케이션에 대한 정보는 Mac OS X 도움말을 참조하십시오.

컴퓨터와 다른 기기가 네트워크에서 동일한 IP 주소를 사용하는 것을 방지하려면 535페이지에 설명된 과정에서 카메라에 할당된 IP 주소를 설정할 때 가장 오른쪽의 번호를 변경하십시오.

예: 192.168.1(10)



각 장별 목차



목차



기능 색인



색인

[무선 통신 설정] 화면

[무선 통신 설정] 화면에서 무선 통신 기능의 설정을 변경할 수 있습니다.

[F5: 무선 통신 설정]을 선택하십시오.

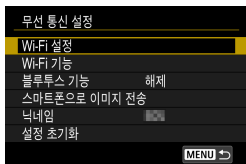

Wi-Fi 설정

- 다음 페이지를 참조하십시오.

Wi-Fi 기능

다음의 Wi-Fi 기능들을 사용할 수 있습니다:

- 스마트폰과 통신
- 리모컨 (EOS Utility)
- Wi-Fi 프린터에서 인쇄
- 웹 서비스에 이미지 전송

블루투스 기능 (p.436)

블루투스 기능을 설정하거나 확인할 수 있는 [블루투스 기능] 화면이 표시됩니다.

스마트폰에 이미지 전송 (p.448)

카메라가 스마트폰에 연결되어 있을 때 이 기능을 사용하면 카메라에 저장된 이미지를 스마트폰으로 전송할 수 있습니다.

닉네임

가상 키보드 (p.534)를 사용하여 닉네임을 변경할 수 있습니다.

설정 초기화 (p.515)

모든 무선 통신 설정을 초기화할 수 있습니다.



[Wi-Fi 설정] 화면

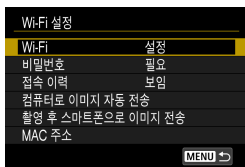

Wi-Fi

- 무선 통신 기능의 **[설정]** 또는 **[해제]** 여부를 설정할 수 있습니다.
- 비행 중인 항공기나 병원 내 등, 전자 기기와 무선 기기의 사용이 금지되어 있는 경우에는 **[해제]**로 설정하십시오.

비밀번호

Wi-Fi 연결을 비밀번호 없이 설정할 수 있도록 하려면 **[불 필요]**로 설정하십시오 (Wi-Fi를 통해 액세스 포인트에 연결하는 경우 제외).

접속 이력

Wi-Fi로 연결된 기기의 접속 이력을 **[보임]** 또는 **[감춤]**으로 설정할 수 있습니다.

컴퓨터로 이미지 자동 전송

전용 소프트웨어 Image Transfer Utility 2를 사용하면 카메라의 이미지를 컴퓨터에 자동으로 전송할 수 있습니다 (p.466).

촬영 후 스마트폰으로 이미지 전송

촬영한 사진들을 스마트폰에 자동으로 전송할 수 있습니다 (p.446).

MAC 주소

카메라의 MAC 주소를 확인할 수 있습니다.



각 장별 목차



목차



기능 색인



색인

가상 키보드 조작

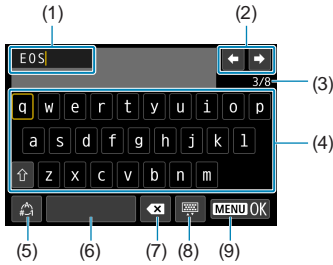

- | | |
|-------------------------|----------------------|
| (1) 텍스트 입력 영역 | (5) 입력 모드 전환 |
| (2) 입력 영역 이동용 커서 키 | (6) 스페이스 바 |
| (3) 현재 문자 수/입력 가능한 문자 수 | (7) 입력 영역에서 문자 1개 삭제 |
| (4) 키보드 | (8) 키보드 타입 변경 |
| | (9) 텍스트 입력 완료 |

- <▲> <▼> <◀> <▶> 키를 누르면 2와 4-8을 이동할 수 있습니다.
- <SET>을 누르면 입력이 완료되거나 입력 모드가 전환됩니다.

IP 주소 수동 설정하기

IP 주소를 수동으로 설정합니다. 표시되는 항목은 Wi-Fi 기능에 따라 다릅니다.

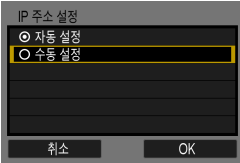

1 [수동 설정]을 선택합니다.

- [OK]를 선택하십시오.

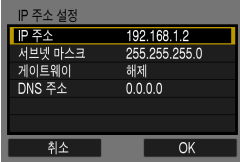

2 항목을 선택합니다.

- 항목을 선택하여 숫자 입력 화면을 실행하십시오.
- 게이트웨이를 사용하려면 [설정]을 선택한 다음 [주소]를 선택하십시오.

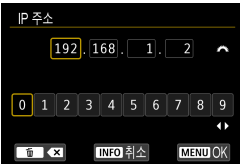
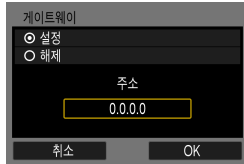

3 원하는 값을 입력합니다.

- 상단 영역의 입력 위치를 이동하려면 <⚙> 다이얼을 돌리고, 숫자를 선택하려면 <⚙> 다이얼을 돌리십시오. 선택한 숫자를 입력하려면 <SET>을 누르십시오.
- 입력한 값을 설정하고 <MENU> 버튼을 누르면 단계 2의 화면으로 돌아갑니다.



각 장별 목차



목차



기능 색인



색인

IP 주소 수동 설정하기

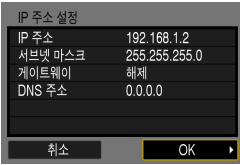

4 [OK]를 선택합니다.

- 필요한 항목의 설정을 완료하면 [OK]를 선택하십시오.
- 무엇을 입력해야 할지 확실하지 않으면 "네트워크 설정 확인하기" (p.531)를 참조하거나 네트워크 관리자 또는 네트워크 전문가에게 문의하십시오.



Wi-Fi/블루투스 상태 표시

카메라의 스크린과 LCD 패널에서 무선 통신 상태를 확인할 수 있습니다.

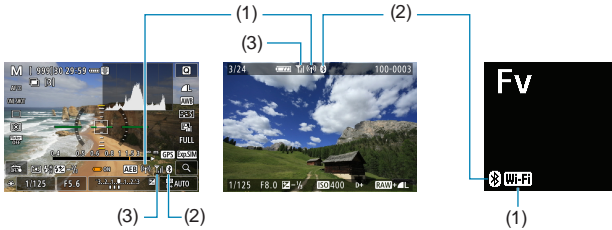

- (1) Wi-Fi 기능
- (2) 블루투스 기능
- (3) 무선 신호 강도

통신 상태		Wi-Fi 기능	무선 신호 강도	LCD 패널
				Wi-Fi 기능
연결되지 않음	Wi-Fi: 해제	(Wi-Fi OFF)	해제	표시되지 않음
	Wi-Fi: 설정	(Wi-Fi OFF)		
연결중		(Wi-Fi) (깜박임)	↓	Wi-Fi
연결됨		(Wi-Fi)	↓ 11	
데이터 전송 중		(Wi-Fi) (↔)	↓ 11	
접속 에러		(Wi-Fi) (깜박임)	↓	

Wi-Fi/블루투스 상태 표시

블루투스 기능 표시

블루투스 기능	연결 상태	화면	LCD 패널
[해제] 이외의 설정	블루투스가 연결됨		
	블루투스가 연결되지 않음		
[해제]	블루투스가 연결되지 않음	표시되지 않음	표시되지 않음



7

사용자 정의 기능 / 마이 메뉴

사용자 정의 기능 및 조작 버튼 사용자 설정으로 사용자의 촬영 취향에 맞게 카메라 기능을 세부 조정하고 버튼과 다이얼의 기능을 변경할 수 있습니다. 또한 자주 조정하는 메뉴 항목과 사용자 정의 기능을 마이 메뉴 탭에 추가할 수도 있습니다.



각 장별 목차



목차



기능 색인



색인

탭 메뉴: 사용자 설정

● C.Fn1

1	2	3	4	5	6	C. Fn1:Exposure
						노출 레벨 조정 1/3 p.542
						ISO 감도 단계별 설정 1/3 p.542
						브라케팅 자동 해제 ON p.543
						브라케팅 순서 0→+ p.543
						브라케팅 촬영 매수 설정 3 p.544
						안전 쉬프트 OFF p.545
						새 조리개에 대해 동일 노출 OFF p.546

● C.Fn2

1	2	3	4	5	6	C. Fn2:Exposure
						셔터 스피드 범위 설정 - p.547
						조리개 범위 설정 - p.547
						초점조절 후 AE 잠금 측광 - p.548

● C.Fn3

1	2	3	4	5	6	C. Fn3:Operation
						Tv/Av에서 다이얼 방향 ↖+ p.548
						조작 링 회전 ↖+ p.548
						초점 링 회전 ↖+ p.549
						RF 렌즈 MF 초점링 감도 ↖+ p.549



각 장별 목차



목차



기능 색인



색인

● C.Fn4

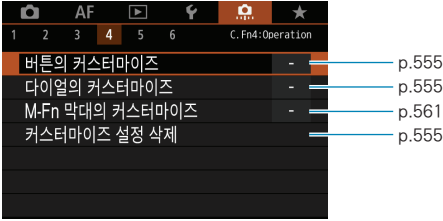

● C.Fn5

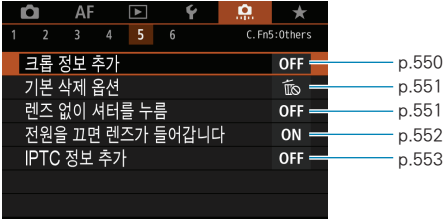

● C.Fn6



사용자 정의 기능 설정값☆

[**표**] 탭의 카메라 기능을 촬영 기호에 맞게 사용자 설정할 수 있습니다. 초기 설정에서 변경하는 설정값은 청색으로 표시됩니다.

C.Fn1

노출 레벨 조정

셔터 스피드, 조리개, 노출 보정, AEB, 플래시 노출 보정 등을 1/2스톱 단위로 설정합니다.

[1/3] 1/3스톱

[1/2] 1/2스톱



[1/2스톱]을 설정하면 디스플레이가 아래와 같이 표시됩니다.



ISO 감도 단계별 설정

수동 ISO 감도 설정을 1스톱 단위로 변경할 수 있습니다.

[1/3] 1/3스톱

[1/1] 1스톱



- [1스톱]을 설정해도 ISO 자동을 설정하면 ISO 감도가 1/3스톱 단위로 자동 설정됩니다.
- [1스톱]을 설정해도 ISO 40000 (정지 사진 촬영 시)을 설정할 수 있습니다.



각 장별 목차



목차



기능 색인



색인

브라케팅 자동 해제

전원 스위치를 <OFF>로 설정하거나 동영상 녹화로 전환할 때 AEB와 화이트 밸런스 브라케팅 설정을 취소할지의 여부를 지정합니다.

[ON] 설정

[OFF] 해제

브라케팅 순서

AE브라케팅 촬영 순서와 화이트 밸런스 브라케팅의 순서를 변경할 수 있습니다.

[0-+] 0 → - → +

[-0+] - → 0 → +

[+0-] + → 0 → -

AE브라케팅	화이트 밸런스 브라케팅	
	B/A 방향	M/G 방향
0 : 표준 노출	0 : 표준 화이트 밸런스	0 : 표준 화이트 밸런스
- : 노출 부족	- : 청색 편향	- : 마젠타 편향
+ : 노출 과다	+ : 황색 편향	+ : 녹색 편향



각 장별 목차



목차



기능 색인



색인

사용자 정의 기능 설정값

브라케팅 촬영 매수 설정

AEB와 화이트 밸런스 브라케팅으로 촬영하는 이미지 매수를 초기 설정인 3장에서 2장, 5장, 7장으로 변경할 수 있습니다.

[요:1: 브라케팅 순서]를 [0, -, +]로 설정하면 브라케팅 촬영이 아래 표와 같이 실행됩니다.

[3] 3매

[2] 2매

[5] 5매

[7] 7매

(1스톱 단위)

	1번째 촬영	2번째 촬영	3번째 촬영	4번째 촬영	5번째 촬영	6번째 촬영	7번째 촬영
3:3매	표준 (0)	-1	+1				
2:2매	표준 (0)	±1					
5:5매	표준 (0)	-2	-1	+1	+2		
7:7매	표준 (0)	-3	-2	-1	+1	+2	+3



[2매]로 설정하면 AEB 범위 설정 시 +나 - 쪽을 선택할 수 있습니다.
WB 브라케팅에서는 2번째 촬영이 B/A 또는 M/G 방향으로 조정됩니다.



각 장별 목차



목차



기능 색인



색인

안전 쉬프트

피사체 밝기가 바뀌고 자동 노출 범위 내에서 표준 노출을 얻을 수 없는 경우에는 카메라가 수동으로 선택한 설정을 자동으로 변경하여 표준 노출을 얻습니다.

[셔터 속도/조리개 값]으로 설정하면 [Tv]와 [Av] 모드에 적용됩니다.

[ISO 감도]로 설정하면 [P], [Tv], [Av] 모드에 적용됩니다.

[OFF] 해제

[Tv/Av] 셔터 속도/조리개 값

[ISO] ISO 감도



- [📷3: 📷 ISO 감도 설정]에서 [ISO감도설정범위]나 [최저 셔터 속도]를 기본 설정값에서 변경해도 표준 노출을 얻을 수 없는 경우에는 안전 쉬프트 기능이 우선시됩니다.
- ISO 감도 사용 시 안전 쉬프트의 최소 및 최대 한도는 [자동 범위]에 의해 결정됩니다 (p.86). 그러나 수동으로 설정된 ISO 감도가 [자동 범위]를 초과하는 경우에는 안전 쉬프트가 수동으로 설정한 ISO 감도에까지 실행됩니다.
- 안전 쉬프트는 플래시 사용 시에도 필요에 따라 작동합니다.



각 장별 목차



목차



기능 색인



색인

사용자 정의 기능 설정값

새 조리개에 대해 동일 노출

ISO 감도를 수동으로 설정 (ISO 자동 설정 시 제외)한 **[M]** 모드 (수동 노출 촬영)에서 1. 렌즈를 변경하거나, 2. 익스텐더를 장착하거나, 3. 가변식 최대 조리개의 줌 렌즈를 사용하면 최대 조리개가 감소 (가장 낮은 f/ 값이 높아집니다)할 수 있습니다. 이 기능은 ISO 감도나 셔터 속도 (Tv)를 자동으로 조정하여 해당 노출부족을 방지함으로써 1, 2, 3 이전과 동일한 노출을 유지하도록 합니다.

[OFF] 해제

[ISO] ISO 감도

[ISO/Tv] ISO 감도/셔터 속도

[Tv] 셔터 속도

- 매크로 렌즈 사용 시 배율이 변경되면 유효 조리개가 변경되어도 이에 대응하지 않습니다.
- **[ISO 감도]**를 설정하고 **[ISO감도설정범위]**의 감도에서 노출을 유지할 수 없는 경우에는 1, 2, 3 이전과 동일한 노출을 제공할 수 없습니다.
- **[셔터 속도]**를 설정하고 **[. : 2: 셔터 스피드 범위 설정]**의 속도에서 노출을 유지할 수 없는 경우에는 1, 2, 3 이전과 동일한 노출을 제공할 수 없습니다.
- 1, 2, 3을 수행한 후 노출을 유지하는 동안 전원 스위치를 <OFF>로 설정하는 등의 조작으로 카메라의 전원을 끄면 표준 노출이 카메라가 꺼진 순간의 노출로 업데이트됩니다.

- 가장 높은 f/값 (최소 조리개)의 변화에도 대응합니다.
- **[ISO 감도]**나 **[셔터 속도]**를 설정하고 1, 2, 3을 수행한 다음 카메라를 원래 상태 (1, 2, 3 수행 전)로 되돌리기 전까지 ISO 감도, 셔터 스피드나 조리개를 조정하지 않으면 원래의 노출 설정이 복원됩니다.
- **[ISO 감도]** 설정 시 ISO 감도가 확장 ISO 감도로 높아지면 셔터 스피드가 노출을 유지하기 위해 변경될 수 있습니다.



C.Fn2

셔터 스피드 범위 설정

셔터 스피드 범위를 설정할 수 있습니다. **[Fv]**, **[Tv]** 및 **[M]** 모드에서는 촬영자가 지정한 범위 내에서 셔터 스피드를 수동으로 설정할 수 있습니다. **[P]**, **[Av]** 모드나 셔터 스피드를 **[AUTO]**로 설정한 **[Fv]** 모드에서는 셔터 스피드가 촬영자가 지정한 범위 내에서 자동으로 설정됩니다 (동영상 녹화 시 제외). **[OK]**를 선택하여 설정을 등록하십시오.

[저속]

30초 - 1/4000초의 범위 내에서 설정할 수 있습니다.

[고속]

1/8000초 - 15초의 범위 내에서 설정할 수 있습니다.

조리개 범위 설정

조리개 범위를 설정할 수 있습니다. **[Fv]**, **[Av]**, **[M]**, **[BULB]** 모드에서는 촬영자가 지정한 범위 내에서 조리개를 수동으로 설정할 수 있습니다. **[P]**, **[Tv]** 모드나 조리개를 **[AUTO]**로 설정한 **[Fv]** 모드에서는 조리개가 촬영자가 지정한 범위 내에서 자동으로 설정됩니다. **[OK]**를 선택하여 설정을 등록하십시오.

[최대 조리개 값 (최소 f/)]

f/1.0 - f/64의 범위 내에서 설정할 수 있습니다.

[최소 조리개 값 (최대 f/)]

f/91 - f/1.4의 범위 내에서 설정할 수 있습니다.

 사용 가능한 조리개는 렌즈의 최소 및 최대 조리개에 따라 달라집니다.



각 장별 목차



목차



기능 색인



색인

사용자 정의 기능 설정값

초점조절 후 AE 잠금 측광

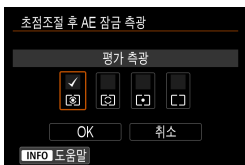

셔터 버튼을 반누름하여 One-Shot AF로 초점을 맞춘 후에 노출을 고정 (AE 잠금)할지의 여부를 각 측광 모드마다 설정할 수 있습니다. 노출은 셔터 버튼을 반누름한 상태로 유지하는 동안 고정됩니다.

AE 잠금을 적용할 측광 모드에 체크 표시 [✓]를 하십시오. 측광 모드 [M]/[A]/[S]/[L]를 선택한 다음 <SET>을 눌러 체크 표시 [✓]를 첨부하십시오. [OK]를 선택하여 설정을 등록하십시오.

C.Fn3

Tv/Av에서 다이얼 방향

셔터 스피드와 조리개 값 설정을 위한 다이얼의 회전 방향을 변경할 수 있습니다. [M] 촬영 모드에서는 <☀>과 <☾> 다이얼의 회전 방향이 반대로 바뀝니다. 기타 촬영 모드에서는 <☀> 다이얼의 회전 방향만 바뀝니다. [M] 모드에서의 <☾> 다이얼 회전 방향과 [P], [Tv], [Av] 모드에서의 노출 보정 설정 회전 방향이 동일해집니다.

[☀] 정방향

[☾] 역방향

조작 링 회전

셔터 스피드와 조리개 설정 시 RF 렌즈와 마운트 어댑터 컨트롤 링의 회전 방향을 반대로 변경할 수 있습니다.

[☀] 정방향

[☾] 역방향



각 장별 목차



목차



기능 색인



색인

초점 링 회전

RF 렌즈 포커싱 링의 회전 방향을 반대로 변경할 수 있습니다.

[+] 정방향

[-] 역방향

RF 렌즈 MF 초점링 감도

RF 렌즈의 포커싱 링 감도를 설정할 수 있습니다.

[] 회전 속도에 따라 변화

[] 회전 각도에 연동

C.Fn4

[.4] 탭에 대한 자세한 내용은 "카메라 조작 사용자 설정하기" (p.555)를 참조하십시오.



각 장별 목차



목차



기능 색인



색인

사용자 정의 기능 설정값

C.Fn5

크롭 정보 추가

크롭 정보를 추가하면 촬영자가 지정한 화면 비율에 세로선을 표시하여 중형 또는 대형 포맷 카메라로 촬영하는 것처럼 구도를 잡을 수 있습니다 (6x6cm 등).

촬영 시 카드에 기록되는 이미지를 트리밍하는 대신 카메라에서 Digital Photo Professional (EOS 소프트웨어)에서 트리밍할 이미지의 화면 비율 정보를 이미지에 첨부합니다.

컴퓨터에서 이미지를 불러와 Digital Photo Professional에서 촬영 시 설정한 화면 비율로 간편하게 트리밍할 수 있습니다.

[OFF] 해제

[6:7] 비율 6:7

[6:6] 비율 6:6

[5:6] 비율 10:12

[3:4] 비율 3:4

[5:7] 비율 5:7

[4:5] 비율 4:5

- 크롭 정보는 [📷1: 📷잘라내기/중형비]를 [전체 프레임]으로 설정했을 때만 추가됩니다.
- 크롭 정보가 있는 RAW 이미지를 카메라에서 처리하면 JPEG은 트리밍된 사이즈로 저장되지 않습니다 (p.346). 이 경우 RAW 처리 시 크롭 정보가 있는 JPEG 이미지가 생성됩니다.



각 장별 목차



목차



기능 색인



색인

기본 삭제 옵션

이미지 재생 중이나 촬영 후 이미지를 확인할 때 <⏏> 버튼을 누르면 실행되는 삭제 메뉴 (p.335)에서 초기 옵션을 설정할 수 있습니다.

<SET>을 누르면 이미지를 즉시 삭제할 수 있습니다.

[⏏] [취소] 선택

[RAW] [삭제]/[삭제RAW+JPEG] 선택

[RAW] [삭제RAW] 선택

[JPEG] [삭제JPEG] 선택



[취소] 이외의 옵션으로 설정했을 때는 실수로 이미지를 삭제하지 않도록 주의하십시오.

렌즈 없이 셔터를 누름

렌즈가 장착되어 있지 않을 때 정지 사진이나 동영상 촬영이 가능하도록 할지의 여부를 설정할 수 있습니다.

[OFF] 해제

[ON] 설정



각 장별 목차



목차



기능 색인



색인

사용자 정의 기능 설정값

전원을 끄면 렌즈가 들어갑니다

기어 구동식의 STM 렌즈 (예: EF40mm f/2.8 STM)가 카메라에 장착되어 있을 때 렌즈 수납 방식을 설정할 수 있습니다. 카메라의 전원 스위치를 <OFF>로 설정할 때 확장된 렌즈를 자동으로 수납할지 여부를 설정할 수 있습니다.

[ON] 설정

[OFF] 해제



- 자동 전원 오프를 설정한 경우에는 수납 설정에 관계없이 렌즈가 수납되지 않습니다.
- 렌즈를 분리하기 전에는 렌즈가 수납된 상태인지 확인하십시오.



[설정]을 지정하면 렌즈의 포커스 모드 스위치 설정 (AF 또는 MF)과 상관없이 이 기능이 적용됩니다.



각 장별 목차



목차



기능 색인



색인

IPTC 정보 추가

EOS Utility (EOS 소프트웨어)에서 IPTC (International Press Telecommunications Council) 정보를 카메라에 등록하면 촬영 시 이 정보를 JPEG/RAW 정지 사진에 기록 (추가)할 수 있습니다. 이는 **파일 관리와 IPTC 정보를 활용하는 기타 작업에 유용합니다.**

IPTC 정보를 카메라에 등록하는 방법과 등록 정보에 대한 자세한 내용은 EOS Utility의 사용 설명서를 참조하십시오.

[OFF] 해제

[ON] 설정



동영상 촬영 시에는 IPTC 정보가 첨부되지 않습니다.



- 재생 중 IPTC 정보가 추가되었는지 확인할 수 있습니다.
- 이미지의 IPTC 정보는 Digital Photo Professional (EOS 소프트웨어)에서 확인할 수 있습니다.
- [표6: 사용자 정의 기능(C.Fn) 모두지움] (p.554)을 선택해도 카메라에 등록된 IPTC 정보는 삭제되지 않으나 설정은 [해제]로 변경됩니다.



각 장별 목차



목차



기능 색인



색인

사용자 정의 기능 설정값

C.Fn6

사용자 정의 기능(C.Fn) 모두지움

[**표6: 사용자 정의 기능(C.Fn) 모두지움**]을 선택하면 모든 사용자 정의 기능의 설정값이 초기화됩니다.

 [**표6: 사용자 정의 기능(C.Fn) 모두지움**]을 수행해도 [**표4**]의 사용자 설정 조작은 초기화되지 않습니다. [**표5: IPTC 정보 추가**]를 사용하여 추가한 정보가 유지되어도 설정은 [**해제**]로 변경됩니다.



각 장별 목차



목차



기능 색인



색인

카메라 조작 사용자 설정하기 ☆

촬영자의 기호에 따라 자주 사용하는 기능을 카메라 버튼이나 다이얼에 할당하여 간편하게 조작할 수 있습니다.

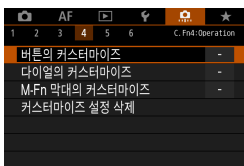

1 [..4] 탭의 항목을 선택합니다.

- [버튼의 커스터마이징]:
〈〉나 〈〉와 같은 버튼에 기능을 할당할 수 있습니다.
- [다이얼의 커스터마이징]:
〈〉〈〉 다이얼이나 컨트롤 링 (〈〉)에 기능을 할당할 수 있습니다.
- [M-Fn 막대의 커스터마이징] (p.561):
〈〉 바에 기능을 할당할 수 있습니다.

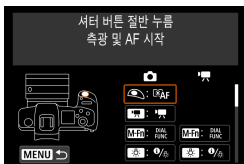

2 카메라 제어부를 선택합니다.

- [버튼의 커스터마이징]의 경우 버튼에 하나의 기능을 할당하면 정지 사진 촬영 시 (동영상 녹화 시에는 다른 기능) 해당 버튼을 눌렀을 때 기능이 실행되도록 할 수 있습니다.



3 할당할 기능을 지정합니다.

- 〈SET〉을 누르면 단계 2의 화면으로 돌아갑니다.
- 〈MENU〉 버튼을 눌러 종료하십시오.



[..6: 사용자 정의 기능(C.Fn) 모두지움]을 선택해도 사용자 설정 조작은 해제되지 않습니다. 설정을 초기화하려면 [..4: 커스터마이징 설정 삭제]를 선택하십시오.



각 장별 목차



목차



기능 색인



색인

카메라 조작 사용자 설정하기

버튼에 할당 가능한 기능

	기능			M-Fn	
AF	AF 측광 및 AF 시작	○	○	○	○
	AF-OFF AF 멈춤		○	○	○
	*AF-OFF AE 잠금, AF 멈춤		○	○	○
	AF포인트 선택		○	○	○
	AF 포인트 직접 선택				
	AF 포인트를 중앙에 설정합니다		○	○	○
	AF 방식 직접 선택* ¹		○	○	○
	ONE SHOT SERVO One-Shot AF 서보 AF* ¹		○	○	○
	터치 & 드래그 AF		○	○	○
	눈 검출 AF* ¹		○	○	○
	초점 가이드		○	○	○
촬영	측광 시작	○			
	* AE 잠금		○	○	○
	*H AE 잠금 (고정)		○	○	○
	* AE 잠금(버튼을 누른 동안)	○			
	AEL FEL AE 잠금/FE 잠금* ¹		○	○	○
	노출 보정 (누르면서, 회전)				
	ISO ISO감도설정(누르면서 회전)				
	플래시 기능 설정* ¹		○	○	○
FEL FE 잠금* ¹		○	○	○	
동영상 촬영	동영상		○	○	○
	동영상 서보 AF 일시 정지* ²			○	○

MODE	AF-ON	* [Fn]	[E]	LENS	▲	◀	▶	▼	SET
○	○	○		○					
○	○	○		○					
○	○	○		○					
○	○	○	○	○	○	○	○	○	○
					○	○	○	○	
○	○	○	○	○	○	○	○	○	○
○	○	○	○	○	○	○	○	○	○
○	○	○	○	○	○	○	○	○	○
○	○	○	○	○	○	○	○	○	○
○	○	○	○	○	○	○	○	○	○
○	○	○	○	○	○	○	○	○	○
○	○	○		○					
○	○	○		○					
○	○	○		○					
	○	○		○					○
	○	○		○					○
○	○	○	○	○	○	○	○	○	○
○	○	○		○					
○	○	○		○					
○	○	○	○	○	○	○	○	○	○



각 장별 목차



목차



기능 색인



색인

카메라 조작 사용자 설정하기

		기능			M-Fn	
버튼 진접 누름	DIAL FUNC	다이얼 기능 설정		○	○	○
	/i	짧게 누름: LCD 조명 길게 누름: LCD 정보 전환				○
	i/	짧게 누름: LCD 정보 전환 길게 누름: LCD 조명				○
		LCD 패널 조명		○	○	○
	i	LCD 패널 정보 전환		○	○	○
	MODE	촬영 모드 설정		○	○	○
	C	커스텀 촬영 모드로 전환합니다			○	
		심도 미리보기*1		○	○	○
	AUTO	Fv 모드에서 선택 항목 리셋*1		○	○	○
	ALL AUTO	Fv 모드에서 Tv/Av/ISO 리셋*1		○	○	○
	Q	퀵 컨트롤 화면		○	○	○
	Q	확대/축소		○	○	○
	메뉴	MENU	메뉴 표시		○	○
		이미지 회전*1		○	○	○
RAW JPEG		원터치 화질 설정*1		○	○	○
RAW JPEG H		원터치 화질 (고정)*1		○	○	○
		픽처 스타일		○	○	○
		보호		○	○	○
★		등급		○	○	○
		폴더 선택		○	○	○
↑		화면 밝기를 일시적으로 증가		○	○	○
		디스플레이 끄기		○	○	○
IOI		뷰파인더/화면 전환		○	○	○
ECO		에코 모드		○	○	○
(W)		Wi-Fi 기능		○	○	○
OFF		기능 없음(해제)		○	○	○

*1: 동영상 녹화 시에는 기능을 할당할 수 없습니다.

*2: 정지 사진 촬영 시에는 기능을 할당할 수 없습니다.

MODE	AF-ON	*	[E]	LENS	▲	◀	▶	▼	SET
○	○	○	○	○	○	○	○	○	○
○	○	○		○					
○	○	○		○					
○	○	○		○					
○	○	○		○					○
○	○	○	○	○	○	○	○	○	○
○	○	○	○	○	○	○	○	○	○
○	○	○	○	○	○	○	○	○	○
○	○	○	○	○	○	○	○	○	○
○	○	○	○	○	○	○	○	○	○
○	○	○	○	○	○	○	○	○	○
○	○	○	○	○	○	○	○	○	○
○	○	○	○	○	○	○	○	○	○
○	○	○		○					
○	○	○		○					
○	○	○	○	○	○	○	○	○	○
○	○	○	○	○	○	○	○	○	○
○	○	○	○	○	○	○	○	○	○
○	○	○	○	○	○	○	○	○	○
○	○	○	○	○	○	○	○	○	○
○	○	○	○	○	○	○	○	○	○
○	○	○	○	○	○	○	○	○	○
○	○	○	○	○	○	○	○	○	○
○	○	○	○	○	○	○	○	○	○
○	○	○	○	○	○	○	○	○	○
○	○	○	○	○	○	○	○	○	○
○	○	○	○	○	○	○	○	○	○
○	○	○	○	○	○	○	○	○	○
○	○	○	○	○	○	○	○	○	○



<LENS>는 이미지 스태빌라이저 기능이 있는 초망원 렌즈의 "AF 멈춤 버튼"을 나타냅니다.



각 장별 목차



목차



기능 색인



색인

카메라 조작 사용자 설정하기

다이얼에 할당 가능한 기능

	기능			0
Tv	M 모드에서의 셔터 스피드 설정	<input type="radio"/>	<input type="radio"/>	
Av	M 모드에서의 조리개 설정	<input type="radio"/>	<input type="radio"/>	
ISO 	ISO 감도 설정 (측광 도중 )		<input type="radio"/>	
Av 	조리개 변경 (측광버튼 고정)			<input type="radio"/>
Tv 	셔터 속도 변경 (측광버튼 고정)			<input type="radio"/>
ISO 	ISO 감도 설정 (측광버튼 고정)			<input type="radio"/>
 	노출 보정 (측광버튼 고정)			<input type="radio"/>
Av	조리개 값 변경			<input type="radio"/>
Tv	셔터 속도 변경			<input type="radio"/>
ISO	ISO 감도 설정			<input type="radio"/>
	노출 보정			<input type="radio"/>
OFF	기능 없음(해제)	<input type="radio"/>	<input type="radio"/>	<input type="radio"/>

 <M>: RF 렌즈와 마운트 어댑터의 컨트롤 링

 **각 장별 목차**

 **목차**

 **기능 색인**

 **색인**

M-Fn (다중 기능) 바 사용자 설정하기

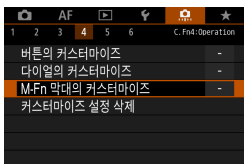

1 [Fn4: M-Fn 막대의 커스터마이징]를 선택합니다.

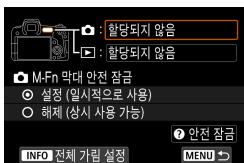

2 [📷] (촬영 시 사용) 또는 [▶] (재생 시 사용)을 선택합니다.

- 각 옵션에 다른 기능을 설정할 수 있습니다.

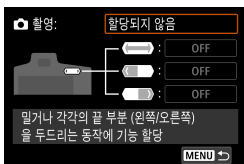

3 할당할 기능을 선택합니다.

- [📷] (촬영) 또는 [▶] (재생)을 선택하면 할당 가능한 기능의 화면이 표시됩니다. 목록에서 할당할 기능을 선택하십시오.
- 선택한 기능에 따라 <[▶]>를 스와이프하거나 한쪽을 탭할 때 서로 다른 기능을 실행하도록 지정할 수 있습니다.



각 장별 목차



목차



기능 색인



색인

카메라 조작 사용자 설정하기

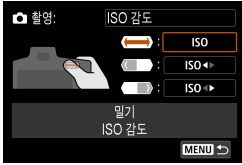

4 <[<->]>를 스와이프하거나 한쪽 끝을 탭할 때 실행할 기능을 할당합니다.

- [<->] (스와이프), [<->] (왼쪽 끝 탭)이나 [<->] (오른쪽 끝 탭)을 선택하면 기능 할당 화면이 나타납니다.
- 각 조작에 할당할 옵션을 선택하십시오.



● 카메라 M-Fn 바 안전 잠금

촬영 시 원치 않게 <[<->]>를 조작하는 것을 방지하기 위해 안전 잠금이 초기 설정으로 지정되어 있으나, 재생 중에는 언제든지 조작이 가능합니다.

- 촬영 시 <[<->]>를 활성화하려면 <[<->]>의 왼쪽 끝을 [ON]이 흰색으로 표시될 때까지 누르십시오.
- <[<->]>를 해제하려면 [OFF]가 흰색으로 표시될 때까지 <[<->]>의 왼쪽 끝을 누르십시오.
- <[<->]>를 약 10초 동안 사용하지 않으면 자동으로 비활성화됩니다.

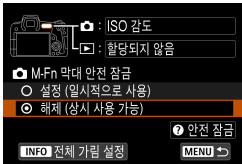

안전 잠금 해제하기

촬영 중에 <[<->]>를 계속 활성화하려면 안전 잠금을 해제하십시오.

- 설정을 변경하려면 [해제 (상시 사용 가능)]을 선택하여 설정을 변경한 다음 <[SET]>을 누르십시오.

● 전체 가림 설정

[전체 가림 설정]을 설정하면 <[]> 막대 전체를 손으로 완전히 가리는 조작으로 M-Fn 바 사용자 설정 화면을 표시할 수 있습니다.

- 이 설정을 지정하려면 단계 2의 화면에서 <INFO> 버튼을 누르십시오.



- <[]>를 아예 사용하지 않으려면 단계 3에서 [할당되지 않음]을 선택하십시오.
- <[]>를 사용할 때는 촬영자의 화면에 현재 조작이 표시됩니다.
- 선호하는 기능을 바 조작에 할당하려면 기능 할당 시 [사용자 커스터마이징]를 선택하십시오. [사용자 커스터마이징] 선택 시 단계 4의 화면에서 <INFO> 버튼을 눌러 사용자 커스터마이징의 기준으로 사용할 기능을 선택할 수도 있습니다.
- M-Fn 바에 [밀어서 이미지를 봅니다]를 할당하면 <[]>를 슬라이드한 다음 좌/우 끝 쪽을 터치하고 누른 상태로 유지해 이미지를 연속적으로 빠르게 넘길 수 있습니다.



각 장별 목차



목차







기능 색인



색인

카메라 조작 사용자 설정하기

M-Fn 바에 할당 가능한 기능

기능		
ISO 감도	ISO 감도	값/선택 항목을 변경합니다 자동 ISO 감도 커스텀 ISO 감도 (***)
화이트 밸런스	화이트밸런스 선택 색온도 설정	값/선택 항목을 변경합니다 자동: 분위기 ←→ 화이트 커스텀 WB: (***) WB보정/BKT설정
초점확인/ 표시정보	밀어서 축소/확대합니다	값/선택 항목을 변경합니다 확대/축소 초점 가이드 MF 피킹 전자 수평계 히스토그램
 동영상 촬영	녹음레벨 음량 조리개 설정	값/선택 항목을 변경합니다 MF 피킹 초점 가이드 동영상 서보 AF 일시 정지 전자 수평계 히스토그램
플렉시블 우선 AE	밀어서 선택 [Fv]	값/선택 항목을 변경합니다 모든 항목 리셋 [Fv] 선택한 항목 리셋 [Fv] *** 선택 [Fv]
AF	AF 방식 설정	값/선택 항목을 변경합니다 눈 검출 AF AF 프레임 크기 터치 & 드래그 AF 설정 초점 가이드
사용자 커스터마이즈	수동 선택	수동 선택
 기능 단축 키	밀어서 이미지를 봅니다	등급 보호
이미지 보기	밀어서 이미지를 봅니다	이전 이미지 다음 이미지

* [할당되지 않음]도 사용할 수 있습니다. [, [, []에서는 [OFF기능없음 (해제)]도 사용할 수 있습니다.

탭 메뉴: 마이 메뉴

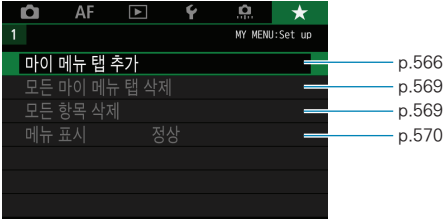

마이 메뉴 등록하기 ☆

마이 메뉴 탭에서 설정값을 자주 변경하는 메뉴 항목과 사용자 정의 기능을 등록할 수 있습니다.

마이 메뉴 탭 생성 및 추가하기

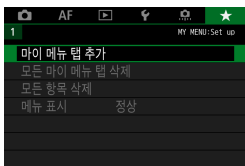

1 [마이 메뉴 탭 추가]를 선택합니다.

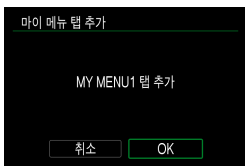

2 [OK]를 선택합니다.

- 단계 1과 2를 반복하여 마이 메뉴 탭을 5개까지 생성할 수 있습니다.

마이 메뉴 탭에 메뉴 항목 등록하기

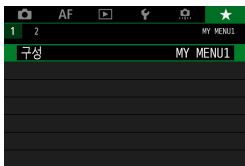

1 [MY MENU*: 구성]을 선택합니다.



각 장별 목차



목차



기능 색인



색인



2 [등록할 항목 선택]을 선택합니다.

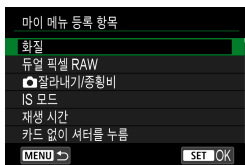

3 원하는 항목을 등록합니다.

- 설정할 항목을 선택한 다음 <SET>을 누르십시오.
- 확인 대화창에서 [OK]를 선택하십시오.
- 최대 6개의 항목을 등록할 수 있습니다.
- <MENU> 버튼을 누르면 단계 2의 화면으로 돌아갑니다.

마이 메뉴 탭 설정



메뉴 탭 하단의 항목을 정렬하고 삭제하거나, 메뉴 탭의 명칭을 변경하거나, 메뉴 탭을 삭제할 수 있습니다.

● 등록 항목 정렬

마이 메뉴에 등록된 항목들의 순서를 변경할 수 있습니다. [등록 항목 정렬]을 선택하고 위치를 바꾸고자 하는 항목을 선택한 다음 <SET>을 누르십시오. [◆]가 표시되면 <▲> <▼> 키를 눌러 순서를 변경한 다음 <SET>을 누르십시오.

● 선택 항목 삭제 / 탭의 모든 항목 삭제

등록한 항목을 삭제할 수 있습니다. [선택 항목 삭제]는 한 번에 한 가지 항목을, [탭의 모든 항목 삭제]는 탭 하단의 모든 항목을 삭제합니다.



각 장별 목차



목차



기능 색인



색인

마이 메뉴 등록하기

● 탭 삭제

현재 마이 메뉴 탭을 삭제할 수 있습니다. [탭 삭제]를 선택하여 [MY MENU*] 탭을 삭제합니다.

● 탭 이름 변경

[MY MENU*] 에서 마이 메뉴 탭의 명칭을 변경할 수 있습니다.

1 [탭 이름 변경]을 선택합니다.

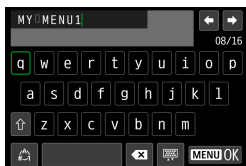

2 텍스트를 입력합니다.

- 불필요한 문자를 삭제하려면 <⏏> 버튼을 누르십시오.
- <↩> 십자 키나 <☺> 다이얼을 돌려 문자/숫자를 선택한 다음 <SET>을 누르십시오.
- [☺]를 선택하면 입력 모드가 변경됩니다.
- 최대 16개의 문자를 입력할 수 있습니다.

3 입력을 확인합니다.

- <MENU> 버튼을 누른 다음 [OK]를 누르십시오.



각 장별 목차



목차



기능 색인



색인

모든 마이 메뉴 탭 삭제 / 모든 항목 삭제하기

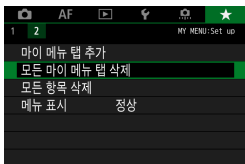

생성된 모든 마이 메뉴 탭이나 탭에 등록된 모든 마이 메뉴 항목을 삭제할 수 있습니다.

- 모든 마이 메뉴 탭 삭제

생성한 모든 마이 메뉴 탭을 삭제할 수 있습니다. **[모든 마이 메뉴 탭 삭제]**를 선택하면 **[MY MENU1]~[MY MENU5]**의 모든 탭이 삭제되며 **[★]** 탭이 기본 설정으로 돌아옵니다.

- 모든 항목 삭제

[MY MENU1]~[MY MENU5] 탭에 등록된 모든 항목을 삭제할 수 있습니다. 탭은 그대로 유지됩니다. **[모든 항목 삭제]**를 선택하면 생성된 탭에 등록된 모든 항목이 삭제됩니다.



[탭 삭제] 또는 **[모든 마이 메뉴 탭 삭제]**를 실행하면 **[탭 이름 변경]**에서 변경한 탭의 이름도 삭제됩니다.



각 장별 목차



목차



기능 색인



색인

마이 메뉴 등록하기

메뉴 표시 설정

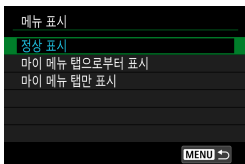

[메뉴 표시]를 선택하면 <MENU> 버튼을 눌렀을 때 처음 표시되는 메뉴 화면을 설정할 수 있습니다.

- 정상 표시

마지막으로 표시된 메뉴 화면이 나타납니다.

- 마이 메뉴 탭으로부터 표시

[★] 탭이 선택되어 나타납니다.

- 마이 메뉴 탭만 표시

[★] 탭만 나타납니다. ([📷], [AF], [▶], [📹], [⋮]) 탭은 표시되지 않습니다.)



각 장별 목차



목차



기능 색인



색인

8

참조

이 장에서는 카메라 기능에 대한 참조 정보를 제공합니다.



각 장별 목차



목차



기능 색인



색인

소프트웨어 소개

EOS 소프트웨어나 기타 전용 소프트웨어의 최신 버전은 캐논 웹사이트에서 다운로드할 수 있습니다.

소프트웨어 다운로드 및 설치하기

EOS 소프트웨어나 기타 전용 소프트웨어를 사용할 때는 최신 버전을 사용하십시오. 다운로드하려면 카메라 하단에 표기된 일련번호를 입력해야 합니다.

- 소프트웨어를 설치하기 전에는 절대로 카메라를 컴퓨터에 연결하지 마십시오. 소프트웨어가 올바르게 설치되지 않습니다.
- 인터넷이 연결되지 않은 환경에서는 EOS 소프트웨어를 컴퓨터에 설치할 수 없습니다.
- 컴퓨터에 이전 버전의 소프트웨어가 설치되어 있더라도 아래 과정을 따라 최신 버전을 설치하십시오. (이전 버전을 덮어씁니다.)

1 소프트웨어를 다운로드합니다.

- 컴퓨터에서 인터넷에 연결하여 아래의 캐논 웹사이트에 접속합니다.

▶ www.canon.com/icpd

- 거주 국가나 지역을 선택하고 소프트웨어를 다운로드합니다.
- 컴퓨터에 압축을 풉니다.
 - **Windows :**
표시되는 인스톨러 파일을 클릭하여 인스톨러를 실행합니다.
 - **Macintosh :**
dmg 파일이 생성되어 표시됩니다. 다음의 과정을 따라 인스톨러를 실행하십시오.



(1) dmg 파일을 더블 클릭합니다.

- ▶ 드라이브 아이콘과 인스톨러 파일이 데스크톱에 나타납니다.
인스톨러 파일이 나타나지 않으면 드라이브 아이콘을 더블 클릭하여 표시하십시오.

(2) 인스톨러 파일을 더블 클릭합니다.

- ▶ 인스톨러가 실행됩니다.

2 화면상의 지시를 따라 소프트웨어를 설치합니다.

소프트웨어 사용 설명서 다운로드하기

사용 설명서 (PDF 파일)는 캐논 웹사이트에서 컴퓨터에 다운로드할 수 있습니다.

- 소프트웨어 사용 설명서 다운로드 사이트

▶ www.canon.com/icpd



- 사용 설명서 (PDF 파일)를 보려면 Adobe Acrobat Reader DC (최신 버전 권장)와 같은 Adobe PDF 뷰어 소프트웨어가 필요합니다.
- Adobe Acrobat Reader DC는 인터넷에서 무료로 다운로드할 수 있습니다.
- 다운로드한 사용 설명서 (PDF 파일)를 더블 클릭하여 여십시오.
- PDF 뷰어 소프트웨어를 사용하는 방법은 소프트웨어의 도움말을 참조하십시오.



각 장별 목차



목차



기능 색인



색인

컴퓨터에 이미지 불러오기

EOS 소프트웨어를 사용해 카메라의 이미지를 컴퓨터에 불러올 수 있습니다. 두 가지 방법이 있습니다.

카메라를 컴퓨터에 연결해 불러오기

1 소프트웨어를 설치합니다 (p.572).

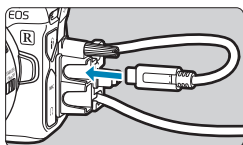

2 카메라를 컴퓨터에 연결합니다.

- 카메라와 함께 제공된 인터페이스 케이블을 사용하십시오.
- 케이블을 카메라에 연결할 때는 케이블 프로텍터 (p.37)를 사용하고 플러그를 디지털 단자에 삽입하십시오.
- 케이블의 반대쪽을 컴퓨터의 USB 단자 (C 타입)에 연결하십시오.

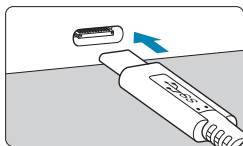

3 EOS Utility를 사용해 이미지를 불러옵니다.

- EOS Utility의 사용 설명서를 참조하십시오.

❗ Wi-Fi가 연결된 상태에서는 카메라와 컴퓨터를 인터페이스 케이블로 연결해도 카메라와 컴퓨터 간에 통신이 불가능합니다.



카드 리더기로 이미지 불러오기

카드 리더기를 사용하여 이미지를 컴퓨터에 불러올 수 있습니다.

1 소프트웨어를 설치합니다 (p.572).

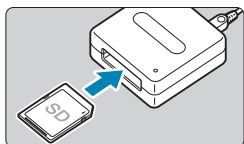

2 카드 리더기에 카드를 삽입합니다.

3 Digital Photo Professional을 사용해 이미지를 불러옵니다.

- Digital Photo Professional의 사용 설명서를 참조하십시오.



EOS 소프트웨어를 사용하지 않고 카드 리더기를 사용하여 카메라의 이미지를 컴퓨터에 불러오는 경우에는 카드의 DCIM 폴더를 컴퓨터로 복사하십시오.



각 장별 목차



목차



기능 색인



색인

카메라의 배터리 충전하기

USB 전원 어댑터 PD-E1 (별매)을 사용하면 배터리 팩 LP-E6NH/LP-E6N을 카메라에서 분리하지 않고 충전할 수 있습니다. 배터리 팩 LP-E6는 이 방식으로 충전할 수 없습니다. 또한 카메라를 조작하면 충전이 중단됩니다.

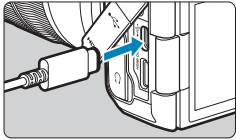

1 USB 전원 어댑터를 연결합니다.

- 카메라의 전원 스위치를 <OFF>로 설정하고 USB 전원 어댑터 플러그를 디지털 단자에 완전히 삽입하십시오.

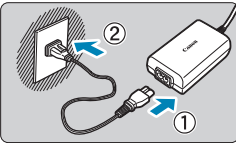

2 전원 코드를 연결합니다.

- 전원 코드를 USB 전원 어댑터에 연결하고 코드의 다른 쪽을 전원 콘센트에 연결하십시오.
- ▶ 충전이 시작되고 작동 표시등 (1)이 녹색으로 점등합니다. LCD 패널이 충전 중임을 표시합니다.
- 충전이 완료되면 작동 표시등이 꺼지고 LCD 패널에 **[FULL]**이 표시됩니다. 전원 코드를 분리한 다음 USB 전원 어댑터를 카메라에서 분리하십시오.

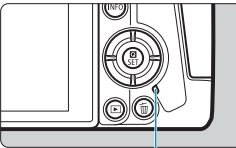

(1)

- ❗ ● 배터리 팩을 보호하고 최적의 상태를 유지하려면 24시간 이상 연속하여 충전하지 마십시오.
- 충전 문제가 발생하는 경우 작동 표시등이 녹색으로 깜박이고 LCD 패널에 **[Err]**이 표시되며 보호 회로에 의해 충전이 중단됩니다. 이 경우에는 전원 코드를 분리하고 배터리를 다시 장착한 다음 몇 분 동안 기다렸다가 다시 코드를 연결해 보십시오. 문제가 계속되면 판매처나 가까운 캐논 서비스 센터에 문의하여 주십시오.





- 작동 표시등이 점등하지 않는 경우 USB 전원 어댑터를 분리한 후 다시 연결해 보십시오.
- 충전에 필요한 시간과 충전량은 주변 온도와 잔량에 따라 다릅니다.
- 배터리의 잔여 용량 (p.387)이 약 90% 이상인 경우에는 배터리가 충전되지 않습니다.
- 저온 (5-10°C)에서 충전할 때는 안전상의 이유로 더 오랜 시간이 소요됩니다.
- 카메라가 Wi-Fi로 연결되어 있거나 카드 슬롯 커버가 열려있을 때는 배터리가 충전되지 않습니다.



각 장별 목차



목차



기능 색인



색인

배터리 그립 사용하기

세로 촬영을 위한 버튼과 다이얼이 있는 배터리 그립 BG-E22 (별매)는 2개의 배터리로 카메라에 전원을 공급하고 USB 전원 어댑터 (별매)로 LP-E6NH/LP-E6N을 충전할 수 있는 EOS R 액세스리입니다.

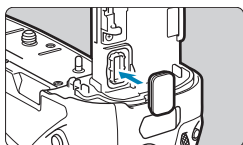
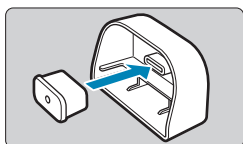
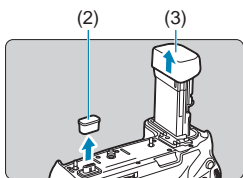
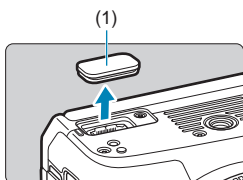

1 접점 커버를 제거합니다.

- 카메라 하단 (1)과 배터리 그립 (2), (3)에 있는 접점 커버를 제거하십시오.

- 배터리 그립 접점 커버 (2)는 (3)에 부착하여 보관하십시오.

- 카메라 접점 커버 (1)는 왼쪽 그림과 같이 배터리 그립에 부착하십시오.



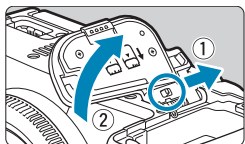

2 배터리실 커버를 분리합니다.

- 카메라의 전원을 끈 다음 커버를 분리하십시오.
- 커버를 분리한 후 배터리를 제거하십시오 (p.43).
- 커버를 배터리 그립에 부착하십시오.

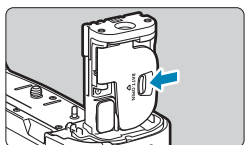
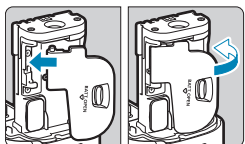

- 커버를 분리하려면 레버를 밀어 해제한 후 부착 과정을 반대 순서로 수행하십시오.

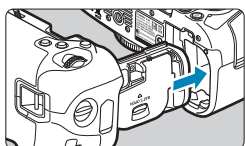

3 배터리 그립을 부착하고 고정합니다.

- 배터리 그립 접점을 카메라에 삽입한 다음 부착/탈착 다이얼을 돌려 배터리 그립을 제자리에 고정시키십시오.

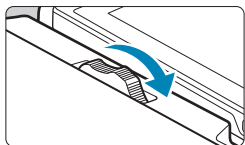

각 장별 목차



목차



기능 색인



색인

배터리 그립 사용하기

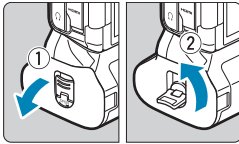

4 배터리 매거진을 제거합니다.

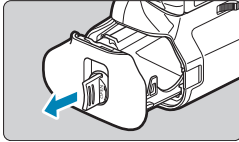

- ❗ ● 배터리실 커버를 다시 카메라에 부착할 때는 최소 90°로 열린 상태에서 부착하십시오.
- 카메라나 배터리 그립 접점을 만지지 마십시오.

배터리 부착하기

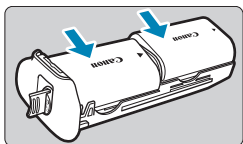

1 배터리를 부착합니다.

- 배터리를 그림과 같이 삽입하십시오.
- 하나의 배터리만 사용되므로 어느 위치에 넣어도 무방합니다.

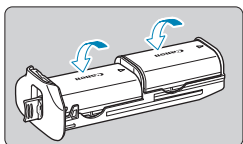

- 딸깍 소리가 날 때까지 배터리를 화살표 방향으로 밀어 넣어 고정하십시오.

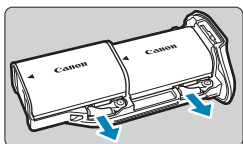

- 배터리를 분리하려면 배터리 매거진 레버를 화살표 방향으로 누르십시오.

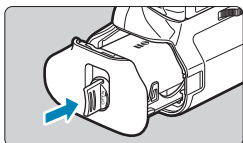

2 배터리 매거진을 부착합니다.

- 배터리 매거진을 끝까지 밀어 넣어 고정하십시오.

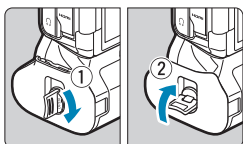

각 장별 목차



목차



기능 색인



색인

배터리 그립 사용하기

- ❗ ● 배터리를 삽입할 때는 접점 부위가 깨끗한지 확인하십시오. 접점에 먼지가 있으면 부드러운 천으로 닦아 주십시오.
- 배터리는 카메라에 배터리 그립을 장착한 다음 부착하십시오. 배터리를 삽입한 상태에서 배터리 그립을 카메라에 부착하면 배터리 확인 결과가 올바르게 표시되지 않을 수 있습니다.
- 배터리 그립은 먼저 카메라의 전원을 끄고 배터리를 분리한 후에 제거하십시오.
- 배터리 그립을 분리한 후에는 카메라와 배터리 그립의 보호 커버를 다시 부착하십시오. 배터리 그립을 당분간 사용하지 않을 때는 배터리를 제거하십시오.
- 배터리 그립을 부착했을 때 배터리 통신 에러 메시지가 표시되는 경우에는 메시지의 지시를 따라주십시오. 카메라의 전원이 꺼지는 경우에는 배터리 매거진을 다시 설치하고 카메라를 재시작하십시오.

가정용 전원 콘센트 사용하기

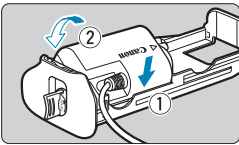

1 DC 커플러를 부착합니다.

- DC 커플러 DR-E6 (별매)를 배터리와 같은 방식으로 부착하십시오.
- DC 커플러 코드를 배터리 매거진 코드 홈에 통과시키십시오.
- 배터리 매거진을 끝까지 밀어 넣어 고정하십시오.

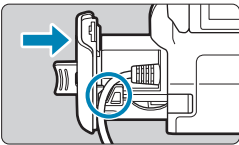

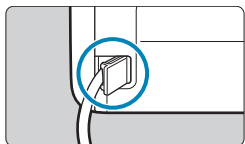

2 배터리 매거진을 부착합니다.

- 코드의 끝을 코드 구멍으로 빼내십시오.

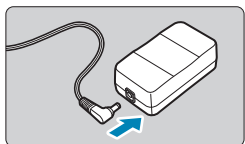

3 DC 커플러를 AC 어댑터에 연결합니다.

- DC 커플러의 플러그를 AC 어댑터 AC-E6 (별매)의 커넥터에 단단히 연결하십시오.

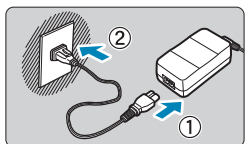

4 전원 코드를 연결합니다.

- AC 어댑터에 전원 코드를 연결하고 전원 플러그를 전원 콘센트에 삽입하십시오.



- 카메라가 켜져 있을 때는 전원 코드 또는 커넥터를 연결/분리하거나, 배터리 매거진을 분리하지 마십시오.
- DC 커플러 코드가 배터리 그립과 배터리 매거진 사이에 끼지 않도록 하십시오.



각 장별 목차



목차



기능 색인



색인

배터리 그립 사용하기

버튼 및 다이얼 조작

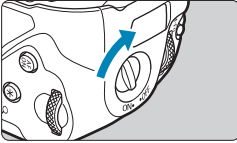

- 버튼과 다이얼을 사용하려면 세로 그립 조작 스위치 (4)를 ON으로 돌리십시오.
- 버튼과 다이얼의 사용 방식은 카메라의 해당 버튼 및 다이얼과 동일합니다.

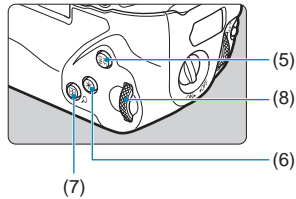
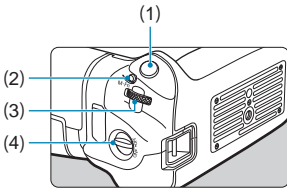

- (1) 셔터 버튼
- (2) <M-Fn> 다중 기능 버튼
- (3) <메인 다이얼> 메인 다이얼
- (4) 세로 그립 조작 스위치
- (5) <AF ON> AF 시작 버튼

- (6) <AE 잠금/FE 잠금 버튼> AE 잠금/FE 잠금 버튼
- (7) <AF 포인트/인덱스/확대/축소 버튼> AF 포인트/인덱스/확대/축소 버튼
- (8) <퀵 컨트롤 다이얼> 퀵 컨트롤 다이얼

PC 동조 코드로 플래시 사용하기

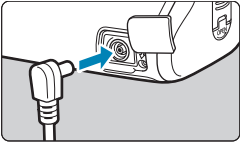

- PC 동조 코드로 PC 단자를 사용하여 플래시를 사용할 수 있습니다.
- PC 동조 코드는 단자 극성에 관계없이 사용 가능합니다.
- 설정을 구성할 때는 약 1/60 - 1/30초의 동조 속도를 가이드라인으로 사용하십시오. 플래시가 올바르게 동조되었는지 사전에 반드시 확인하십시오.



250 V 이상의 고전압을 요구하는 플래시를 PC 단자에 연결하지 마십시오.



1대의 플래시를 카메라의 핫 슈에 부착하고 또 다른 1대를 PC 단자에 연결하여 동시에 사용할 수 있습니다.



각 장별 목차



목차



기능 색인



색인

배터리 그림 사용하기

배터리 그림의 배터리 충전하기

USB 전원 어댑터 PD-E1을 사용하면 LP-E6NH/LP-E6N 배터리를 카메라에서 제거하지 않고 충전할 수 있습니다.

- ❗ ● LP-E6NH/LP-E6N 배터리는 한 번에 한 개만 충전할 수도 있습니다. 또한 배터리 그림 자체를 충전할 수도 있습니다.
- LP-E6는 이 방식으로 충전할 수 없습니다. LP-E6와 LP-E6N (또는 LP-E6와 LP-E6NH)을 조합하여 사용하는 경우에도 충전할 수 없습니다.
- 카메라를 조작하면 충전이 중단됩니다.

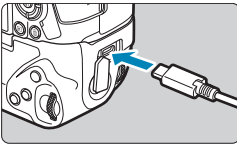

1 USB 전원 어댑터를 연결합니다.

- 카메라의 전원 스위치를 <OFF>로 설정하고 USB 전원 어댑터 플러그를 배터리 그림 단자에 완전히 삽입하십시오.

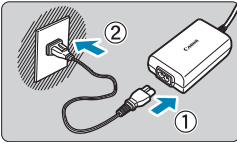

2 배터리를 충전합니다.

- 전원 코드를 USB 전원 어댑터에 연결하고 코드의 다른 쪽을 전원 콘센트에 연결하십시오.
- ▶ 충전이 시작되고 충전 표시등이 점등합니다.
- 충전이 완료되면 충전 표시등이 꺼집니다. 전원 코드를 분리한 다음 USB 전원 어댑터를 배터리 그림에서 분리하십시오.

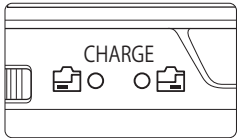



- 배터리 팩을 보호하고 최적의 상태를 유지하려면 24시간 이상 연속하여 충전하지 마십시오.
- 충전 문제가 발생하면 충전 표시등이 깜박이고 보호 회로에 의해 충전이 중단됩니다. 이 경우에는 전원 코드를 분리하고 배터리를 다시 장착한 다음 몇 분 동안 기다렸다가 다시 코드를 연결해 보십시오. 문제가 계속되면 판매처나 가까운 캐논 서비스 센터에 문의하여 주십시오.



- 충전 표시등이 점등하지 않는 경우 USB 전원 어댑터를 분리한 후 다시 연결해 보십시오.
- 충전에 필요한 시간과 충전량은 주변 온도와 잔량에 따라 다릅니다.
- 배터리의 잔여 용량 (p.387)이 약 90% 이상인 경우에는 배터리가 충전되지 않습니다.
- 저온 (5~10°C)에서 충전할 때는 안전상의 이유로 더 오랜 시간이 소요됩니다.
- 2개의 배터리를 넣고 충전하면 한 개의 충전이 끝난 후 나머지 한 개의 충전이 시작됩니다.



각 장별 목차



목차



기능 색인



색인

문제 해결 가이드

카메라에 문제가 발생한 경우 먼저 이 문제 해결 가이드를 참조하십시오. 문제 해결 가이드로 해결할 수 없는 경우에는 캐논 서비스 센터로 문의하여 주십시오.

전원 관련 문제

배터리를 충전기로 충전할 수 없습니다.

- 배터리의 잔여 용량 (p.387)이 94% 이상인 경우에는 배터리가 충전되지 않습니다.
- 캐논 정품 배터리 팩 LP-E6NH/LP-E6N/LP-E6 이외의 배터리를 사용하지 마십시오.

충전 표시등이 빠른 속도로 깜박입니다.

- 만약 (1) 배터리 충전기나 배터리에 문제가 있거나 (2) 배터리와의 통신에 실패하면 (타사 배터리 팩 사용 시) 보호 회로에서 충전을 중단시키며 충전 표시등이 주황색으로 빠르게 지속적으로 깜박입니다. (1)의 경우 충전기의 전원 플러그를 콘센트에서 분리하십시오. 그 다음 배터리를 충전기에서 분리하였다가 다시 장착하십시오. 몇 분 간 기다린 다음 전원 플러그를 콘센트에 다시 연결하십시오. 문제가 계속되면 판매처나 가까운 캐논 서비스 센터에 문의하여 주십시오.

충전 표시등이 깜박이지 않습니다.

- 충전기에 장착한 배터리의 내부 온도가 높아지면 안전상의 이유로 충전기에서 배터리가 충전되지 않습니다 (충전 표시등 꺼짐). 충전 중에 어떤 이유로든 배터리의 온도가 높아지면 충전이 자동으로 중단됩니다 (충전 표시등 깜박임). 배터리 온도가 내려가면 충전이 자동으로 다시 시작됩니다.



배터리를 USB 전원 어댑터 (별매)로 충전할 수 없습니다.

- 카메라의 전원이 <ON>으로 설정되어 있으면 배터리가 충전되지 않습니다.
- 배터리 팩 LP-E6는 이 방식으로 충전할 수 없습니다.
- 배터리의 잔여 용량이 약 90% 이상인 경우에는 배터리가 충전되지 않습니다.
- 카메라를 조작하면 충전이 중단됩니다.
- 배터리 그립을 사용할 때는 USB 전원 어댑터 플러그를 배터리 그립 단자 끝까지 완전히 삽입하여 배터리를 충전하십시오.

USB 전원 어댑터로 충전할 때 작동 표시등이 깜박입니다.

- 충전 문제가 발생하면 작동 표시등이 녹색으로 깜박이고 보호 회로에 의해 충전이 중단됩니다. 이 경우에는 전원 코드를 분리하고 배터리를 다시 장착한 다음 몇 분 동안 기다렸다가 다시 코드를 연결해 보십시오. 문제가 계속되면 판매처나 가까운 캐논 서비스 센터에 문의하여 주십시오.

USB 전원 어댑터로 충전할 때 작동 표시등이 점등하지 않습니다.

- USB 전원 어댑터를 분리한 다음 다시 연결해 보십시오.

전원 스위치를 <ON>으로 설정해도 카메라가 작동하지 않습니다.

- 배터리실 커버가 닫혀 있는지 확인하십시오 (p.43).
- 카메라의 배터리가 올바르게 장착되어 있는지 확인하십시오 (p.43).
- 배터리를 충전하십시오 (p.40).
- 카드 슬롯 커버가 닫혀 있는지 확인하십시오 (p.44).



각 장별 목차



목차



기능 색인



색인

전원 스위치를 <OFF>로 설정해도 작동 표시등이 점등하거나 깜박입니다.

- 이미지가 카드에 기록 중인 동안 전원이 끊어지는 경우에는 작동 표시등이 몇 초 동안 계속하여 점등/점멸합니다. 이미지 기록이 완료되면 전원이 자동으로 꺼집니다.

[이 배터리/이들 배터리들에 Canon 로고가 표시되어 있습니까?]가 표시됩니다.

- 캐논 정품 배터리 팩 LP-E6NH/LP-E6N/LP-E6 이외의 배터리를 사용하지 마십시오.
- 배터리를 분리했다가 다시 장착하여 주십시오 (p.43).
- 배터리의 접점이 더러운 경우에는 부드러운 천을 이용하여 닦아 주십시오.

배터리가 빨리 소모됩니다.

- 완전히 충전된 배터리를 사용하십시오 (p.40).
- 배터리 성능이 저하되었을 수 있습니다. [43: 배터리 정보]를 참조하여 배터리의 충전 성능을 확인하십시오 (p.387). 배터리 성능이 낮은 경우 배터리를 새 것으로 교체하여 주십시오.
- 다음의 경우에는 촬영 가능 매수가 감소됩니다:
 - 셔터 버튼을 오랫동안 반누름한 상태로 유지하는 경우
 - 사진 촬영을 하지 않고 AF를 자주 작동시키는 경우
 - 렌즈의 이미지 스테빌라이저를 사용하는 경우
 - Wi-Fi/블루투스 (무선 통신) 기능을 사용하는 경우

카메라의 전원이 저절로 꺼집니다.

- 자동 전원 오프 기능이 작동하였습니다. 자동 전원 오프를 해제하려면 [42: 절전]에서 [자동 전원 오프]를 [해제]로 설정하십시오 (p.377).
- [자동 전원 오프]를 [해제]로 설정해도 [디스플레이 끄기]와 [뷰파인더 끄기]에서 설정한 시간 동안 카메라를 조작하지 않으면 스크린과 뷰파인더가 꺼집니다. 그러나 카메라는 계속 켜진 상태로 유지됩니다.
- [42: 에코 모드]를 [끄기]로 설정하십시오.



촬영 관련 문제

렌즈를 장착할 수 없습니다.

- EF 렌즈나 EF-S 렌즈를 장착하려면 마운트 어댑터가 필요합니다. EF-M 렌즈는 지원하지 않습니다.

이미지를 촬영하거나 기록할 수 없습니다.

- 카드가 올바르게 삽입되었는지 확인하십시오 (p.44).
- 카드의 기록 보호 스위치를 기록/삭제로 설정하십시오 (p.44).
- 카드의 저장 공간이 가득 찬 경우에는 카드를 교체하거나 불필요한 이미지를 삭제하여 공간을 마련하십시오 (p.44, 335).
- 초점을 맞추려고 할 때 AF 포인트가 주황색으로 변하면 촬영할 수 없습니다. 셔터 버튼을 반누름하여 다시 자동으로 초점을 맞추거나 수동으로 초점을 맞추십시오 (p.56, 281).

카드를 사용할 수 없습니다.

- 카드 에러 메시지가 나타나는 경우에는 46페이지 또는 607페이지를 참조하십시오.

카드를 다른 카메라에 삽입하면 에러 메시지가 나타납니다.

- SDXC 카드는 exFAT로 포맷되므로 본 카메라에서 카드를 포맷한 다음 다른 카메라에 삽입하면 에러가 표시되거나 카드 사용이 불가능할 수 있습니다.



각 장별 목차



목차



기능 색인



색인

이미지가 흐리거나 초점이 맞지 않습니다.

- 렌즈의 포커스 모드 스위치를 <AF>로 설정하십시오 (p.50, 53).
- 카메라 흔들림이 발생하지 않도록 셔터 버튼을 가볍게 눌러 주십시오 (p.56).
- 이미지 스테빌라이저 기능이 있는 렌즈의 경우에는 IS 스위치를 <ON>으로 설정하십시오.
- 저조도에서는 셔터 스피드가 느려질 수 있습니다. 더 빠른 셔터 스피드를 사용하거나 (p.134), 더 높은 ISO 감도로 설정하거나 (p.83), 플래시를 사용하거나 (p.177), 삼각대를 사용하여 주십시오.
- 124페이지의 "흐릿한 사진을 최소화하려면"을 참조하십시오.

초점을 고정하여 구도를 다시 잡을 수 없습니다.

- AF 동작을 One-Shot AF로 설정하십시오. 서보 AF 사용 시에는 초점을 고정하여 촬영할 수 없습니다 (p.126, 262).

연속 촬영 속도가 느립니다.

- 다음의 조건에 따라 고속 연속 촬영 속도가 느려질 수 있습니다: 배터리 용량, 온도, 깜박임 저감, 듀얼 픽셀 RAW 촬영, 저소음 LV 촬영, 셔터 스피드, 조리개, 피사체 조건, 밝기, AF 동작, 렌즈 종류, 플래시 사용, 촬영 설정값 (p.144).



연속 촬영 중에 최대 연속 촬영 매수가 적습니다.

- 잔디밭과 같이 디테일이 미세한 피사체를 촬영하는 경우, 파일 크기가 더 커지며 실제 최대 연속 촬영 매수가 609페이지에 기재된 수치보다 적을 수 있습니다.





카드를 교체한 후에도 연속 촬영 시 표시되는 최대 연속 촬영 매수가 변경되지 않습니다.

- 표시되는 최대 연속 촬영 매수는 카드 (고속 카드인 경우에도)를 교체해도 변경되지 않습니다. 609페이지의 표에 기재된 최대 연속 촬영 매수는 캐논의 테스트 규격 카드 기준입니다. (카드의 기록 속도가 빠를수록 실제 최대 연속 촬영 매수도 많아집니다.) 따라서 표시되는 최대 연속 촬영 매수는 실제 최대 연속 촬영 매수와 다를 수 있습니다.

고속 연속 촬영 시 고속 표시를 사용할 수 없습니다.

- 149페이지의 고속 표시 사용 요건을 참조하십시오.

잘라내기 촬영 시 일부 화질 옵션을 사용할 수 없습니다.

- [1.6배 (잘라내기)]를 설정하거나 EF-S 렌즈 사용 시에는 M/M/S1/S1 화질 옵션을 사용할 수 없습니다.

화면 비율을 설정할 수 없습니다.

- EF-S 렌즈를 사용할 때는 [1.6배 (잘라내기)]가 자동으로 설정되며 다른 화면 비율은 사용할 수 없습니다.
- [표시: 크롬 정보 추가]를 [해제] 이외의 옵션으로 설정하면 화면 비율을 설정할 수 없습니다.



각 장별 목차



목차



기능 색인



색인

ISO 100으로 설정할 수 없습니다. ISO 감도 확장을 선택할 수 없습니다.

- [📷3: 📷 ISO 감도 설정]의 [ISO감도설정범위] 설정을 확인하십시오.
- [📷3: 하이라이트 톤 우선]을 [설정]이나 [강하게]로 설정하면 정지 사진 촬영 시 사용 가능한 ISO 감도 범위는 ISO 200 - 40000이 됩니다. [📷 ISO 감도 설정]의 [ISO감도설정범위]에서 설정 범위를 확장해도 L (ISO 50 상당), H1 (ISO 51200 상당), H2 (ISO 102400 상당)는 선택할 수 없습니다. [📷3: 하이라이트 톤 우선]을 [해제]로 설정하면 (p.109) ISO 100/125/160, L, H1/H2를 설정할 수 있습니다.

노출 보정을 감소하여 설정해도 이미지가 밝게 나옵니다.

- [📷3: 자동 밝기 최적화 기능]을 [해제]로 설정하십시오 (p.104). [저], [표준] 또는 [고]로 설정하면 노출 보정이나 플래시 노출 보정을 낮게 설정해도 이미지가 여전히 밝게 나올 수 있습니다.

수동 노출과 자동 ISO를 모두 설정했을 때 노출 보정을 설정할 수 없습니다.

- 139페이지를 참조하여 노출 보정을 설정하십시오.

모든 렌즈 수차 보정 옵션이 표시되지 않습니다.

- [디지털 렌즈 최적화]를 설정하면 색 수차 보정과 회절 보정이 메뉴에는 표시되지 않으나 모두 실행됩니다.
- 동영상 촬영 중에는 [디지털 렌즈 최적화]나 [회절 보정]이 표시되지 않습니다.



[Av]나 [P] 모드에서 플래시를 사용하면 셔터 속도가 느려집니다.

- [📷2: 외부 스피드라이트 제어]에서 [슬로우 싱크로]를 [1/200-1/60초 자동]이나 [1/200초 (고정)]으로 설정하십시오. (p.181).

플래시가 발광하지 않습니다.

- 플래시가 카메라에 단단히 장착되었는지 확인하십시오.

플래시가 항상 최대 광량으로 발광합니다.

- EL/EX 시리즈 스피드라이트를 이외의 플래시를 자동 발광 모드에서 사용하면 항상 최대 광량에서 발광합니다 (p.178).
- [플래시 측광 방식]의 플래시 사용자 정의 기능이 [TTL] (오토플래시)로 설정되어 있으면 플래시가 항상 최대 광량으로 발광합니다 (p.187).

플래시 노출 보정을 설정할 수 없습니다.

- 스피드라이트에서 플래시 노출 보정을 이미 설정한 경우에는 카메라에서 플래시 노출 보정을 설정할 수 없습니다. 외부 스피드라이트의 플래시 노출 보정을 취소 (0으로 설정)하면 카메라를 사용하여 플래시 노출 보정을 설정할 수 있습니다.



각 장별 목차



목차



기능 색인



색인

[Av]나 [P] 모드에서 고속 동조를 사용할 수 없습니다.

- [📷2: 외부 스피드라이트 제어]에서 [슬로우 싱크로]를 [1/200-30초 자동]이나 [1/200-1/60초 자동]으로 설정하십시오 (p.181).

리모트 컨트롤 촬영을 할 수 없습니다.

- 정지 사진을 촬영할 때는 드라이브 모드를 <📷1>나 <📷2>로 설정하십시오 (p.147). 동영상 촬영 시에는 [📷2: 리모트컨트롤]을 [유효]로 설정하십시오 (p.245).
- 리모트 컨트롤의 릴리즈 타이밍 스위치 위치를 확인하십시오.
- 무선 리모트 컨트롤 BR-E1을 사용하는 경우 174페이지와 408페이지를 참조하십시오.
- 타임랩스 동영상 촬영 시 리모트 컨트롤을 사용하려면 235페이지를 참조하십시오.

촬영 시 흰색 📷 또는 적색 📷 아이콘이 표시됩니다.

- 이는 카메라의 내부 온도가 높다는 것을 나타냅니다. 흰색 <📷1> 아이콘이 표시되면 정지 사진의 화질이 저하될 수 있습니다. 적색 <📷2> 아이콘이 표시되면 촬영이 곧 자동으로 중단될 것임을 나타냅니다 (p.253).

동영상 촬영 중 적색 📷 아이콘이 표시됩니다.

- 이는 카메라의 내부 온도가 높다는 것을 나타냅니다. 적색 <📷2> 아이콘은 동영상 촬영이 곧 자동으로 종료될 것임을 나타냅니다 (p.253).



동영상 촬영이 자동으로 종료됩니다.

- 카드의 기록 속도가 느린 경우 동영상 촬영이 자동으로 중단됩니다. 동영상 기록이 가능한 카드에 대한 내용은 611페이지를 참조하십시오. 카드의 쓰기 속도를 확인하려면 카드 제조사의 웹사이트 등을 참조하십시오.
- 동영상의 길이가 29분 59초 (고속 프레임 속도 동영상에서는 7분 29초)가 되면 녹화가 자동으로 중단됩니다.

동영상 촬영 시 ISO 감도를 설정할 수 없습니다.

- [M] 이외의 촬영 모드에서는 ISO 감도가 자동으로 설정됩니다.
[M] 모드에서는 ISO 감도를 수동으로 설정할 수 있습니다 (p.615).

동영상 촬영 시 ISO 100을 설정할 수 없거나 ISO 감도 확장을 선택할 수 없습니다.

- [3: 하이라이트 톤 우선]을 [설정]으로 지정하면 사용 가능한 ISO 감도 범위가 200부터 시작됩니다. [3: 'ISO 감도 설정]에서 [ISO감도설정범위]나 [4K 범위]에 확장 감도를 설정해도 확장 ISO 감도를 선택할 수 없습니다. [3: 하이라이트 톤 우선]을 [해제]로 설정하면 (p.109) ISO 100/125/160이나 확장 ISO 감도를 설정할 수 있습니다.
- [3: 'ISO 감도 설정]에서 [ISO감도설정범위]와 [4K 범위] 설정을 확인하십시오.



각 장별 목차



목차



기능 색인



색인

동영상 촬영 시 노출값이 변경됩니다.

- 동영상 촬영 중에 셔터 속도나 조리개를 변경하면 노출 변화가 기록될 수 있습니다.
- 동영상 촬영 시 줌을 실행하려는 경우에는 먼저 몇 번의 테스트 촬영을 할 것을 권장합니다. 동영상을 촬영할 때 주밍을 하면 노출이 변하거나, 렌즈의 작동음이 기록되거나, 오디오 레벨이 일정하지 않거나, 초점이 손실될 수 있습니다.

동영상 촬영 시 이미지가 깜박이거나 가로 줄무늬가 나타납니다.

- 동영상 촬영 시에는 형광등, LED 조명, 기타 광원에 의해 깜박임, 가로 줄무늬 (노이즈)가 발생하거나 노출이 불규칙하게 나타날 수 있습니다. 또한 노출 (밝기)이나 색조의 변화도 기록될 수 있습니다. [M] 모드에서는 셔터 속도를 느리게 설정하면 문제가 해결될 수도 있습니다. 이 문제는 타임랩스 동영상 촬영에서 더 두드러질 수 있습니다.

동영상 촬영 시 피사체가 왜곡되어 보입니다.

- 카메라를 왼쪽 또는 오른쪽으로 움직이거나 (패닝) 움직이는 피사체를 촬영하면 이미지가 왜곡되어 보일 수 있습니다. 이 문제는 타임랩스 동영상 촬영에서 더 두드러질 수 있습니다.

동영상 촬영 시 정지 사진을 촬영할 수 없습니다.

- 동영상 촬영 중에는 정지 사진을 촬영할 수 없습니다. 정지 사진을 촬영하기 전 동영상 녹화를 중단한 다음 정지 사진 촬영 모드를 선택하십시오.

Canon Log 사용 시 10비트 HDMI 출력을 사용할 수 없습니다.

- 외부 기록 기기가 4K 10비트 기록을 지원하지 않는 경우에는 [캠 (10비트)]를 설정해도 카메라에서 HDMI 출력이 실행되지 않습니다.



무선 기능 관련 문제

Wi-Fi 기능을 설정할 수 없습니다.

- 카메라가 인터페이스 케이블로 컴퓨터나 기타 기기에 연결되어 있는 경우에는 Wi-Fi 기능을 설정할 수 없습니다. 먼저 인터페이스 케이블을 분리한 후 기능을 설정하십시오 (p.426).

인터페이스 케이블로 연결한 기기를 사용할 수 없습니다.

- 카메라가 Wi-Fi로 기기에 연결되어 있으면 카메라를 컴퓨터 등의 다른 기기와 인터페이스 케이블로 연결하여 사용할 수 없습니다. 먼저 Wi-Fi 연결을 종료한 후 인터페이스 케이블을 연결하십시오.

촬영 및 재생과 같은 조작이 불가능합니다.

- Wi-Fi 연결이 이루어진 상태에서는 촬영 및 재생과 같은 조작이 불가능할 수 있습니다.
먼저 Wi-Fi 연결을 종료한 다음 조작을 수행하십시오.

스마트폰에 재접속할 수 없습니다.

- 카메라와 스마트폰을 이전에 연결한 적이 있어도 설정을 변경했거나 다른 설정을 선택한 경우에는 같은 SSID를 선택해도 재접속하지 못할 수 있습니다. 이 경우에는 스마트폰의 Wi-Fi 설정에서 카메라 연결 설정을 삭제하고 다시 접속을 설정하십시오.
- 연결을 다시 설정할 때 Camera Connect가 실행되고 있으면 연결이 이루어지지 않을 수 있습니다. 이 경우에는 Camera Connect를 다시 시작하십시오.



각 장별 목차



목차



기능 색인



색인

문제 해결 가이드

스마트폰과 페어링할 수 없습니다

- 스마트폰에 카메라의 등록 정보가 계속 남아있는 경우에는 이전에 페어링한 스마트폰과 카메라를 다시 페어링할 수 없습니다. 이 경우에는 스마트폰의 블루투스 설정에 남아있는 카메라의 등록 정보를 삭제한 후 페어링을 다시 시도하십시오 (p.439).

조작 문제

<🔧>, <🔧>, <👉>, <🔒>, <🔒>로 설정을 변경할 수 없습니다.

- <LOCK> 버튼을 눌러 제어부의 잠금을 해제하십시오 (p.60).
- [🔒: 다중 기능 잠금] 설정을 확인하십시오 (p.416).

터치 조작을 할 수 없습니다.

- [🔧3: 터치 제어]가 [표준]이나 [민감]으로 설정되어 있는지 확인하십시오 (p.385).

카메라 버튼 또는 다이얼이 원하는 대로 작동하지 않습니다.

- 동영상을 녹화하는 경우에는 [🔧4: 👁 버튼 기능] 설정을 확인하십시오 (p.404).
- [🔧C.Fn4] 탭의 설정을 확인하십시오 (p.555).



디스플레이 문제

메뉴 화면에 표시되는 탭과 항목의 수가 적습니다.

- [A+] 모드에서는 일부 탭과 항목이 표시되지 않습니다. 또한 메뉴 화면의 탭과 항목은 정지 사진과 동영상 촬영 모드에 따라서도 다릅니다.

디스플레이가 [★] 마이 메뉴에서부터 시작되거나 [★]탭만 표시됩니다.

- [★Set up: 메뉴 표시]가 [마이 메뉴 탭으로부터 표시] 또는 [마이 메뉴 탭만 표시]로 설정되어 있습니다. [정상 표시]로 설정하십시오 (p.570).

파일명의 첫 글자가 언더바 ("_")입니다.

- [📷4: 색공간]을 [sRGB]로 설정하십시오. [Adobe RGB]를 설정하면 첫 문자는 언더바가 됩니다 (p.117).

파일명의 네 번째 문자가 변경됩니다.

- [📷1: 파일명]이 [***+크기]로 설정되어 있습니다. 카메라의 고유 파일명 (프리셋 코드)이나 사용자 설정 1에 등록된 파일명을 선택하십시오 (p.370).

파일 번호가 0001부터 시작하지 않습니다.

- 카드에 기록된 이미지가 이미 포함되어 있는 경우에는 이미지 번호가 0001부터 시작하지 않을 수도 있습니다 (p.367).



각 장별 목차



목차



기능 색인



색인

문제 해결 가이드

촬영 날짜와 시간이 잘못 표시되었습니다.

- 정확한 날짜와 시간을 설정했는지 확인하십시오 (p.380).
- 시간대와 서머타임을 확인하십시오 (p.380).

이미지에 날짜와 시간이 나타나지 않습니다.

- 촬영 날짜와 시간은 사진에 나타나지 않습니다. 날짜와 시간은 이미지 데이터에 촬영 정보로 기록됩니다. 인쇄 시 촬영 정보에 기록된 날짜와 시간을 사용하여 사진에 날짜와 시간을 인쇄할 수 있습니다 (p.353).

[###]이 표시됩니다.

- 카메라에 표시되는 숫자보다 더 많은 매수의 이미지가 카드에 기록된 경우 [###]가 표시됩니다.

이미지가 화면에 선명하게 나타나지 않습니다.

- 스크린이 더러운 경우 부드러운 천을 이용하여 닦아주십시오.
- 스크린의 디스플레이는 저온에서 다소 느리게 보이거나 고온에서 검게 보일 수 있습니다. 상온에서는 정상으로 돌아옵니다.



재생 문제

이미지의 일부분이 겹쳐 압박됩니다.

- [▶3: 하이라이트 경고]가 [설정]으로 지정되어 있습니다 (p.309).

이미지에 적색 상자가 표시됩니다.

- [▶3: AF 포인트 표시]가 [설정]으로 지정되어 있습니다 (p.309).

이미지 재생 중에 AF 포인트가 표시되지 않습니다.

- 다음의 이미지를 재생할 때는 AF 포인트가 표시되지 않습니다:
 - 다중 촬영 노이즈 감소를 적용하고 촬영한 이미지
 - 트리밍한 이미지
 - HDR 촬영에서 [자동 이미지 정렬]을 [설정]으로 지정하고 촬영한 이미지

이미지를 삭제할 수 없습니다.

- 이미지가 보호된 경우에는 삭제할 수 없습니다 (p.318).

정지 사진과 동영상을 재생할 수 없습니다.

- 다른 카메라로 촬영한 이미지는 본 카메라에서 재생이 불가능할 수 있습니다.
- 컴퓨터로 편집한 동영상은 본 카메라로 재생할 수 없습니다.

일부 이미지만 재생됩니다.

- [▶2: 이미지 검색조건을 설정]에서 지정한 조건으로 검색된 이미지가 재생되었습니다 (p.313). 이미지 검색 조건을 삭제하십시오.



각 장별 목차



목차



기능 색인



색인

문제 해결 가이드

동영상 재생 시 작동음 및 기계음이 들립니다.

- 동영상 촬영 중에 카메라의 다이얼이나 렌즈를 조작하면 작동음도 함께 기록됩니다. 지향성 스테레오 마이크 DM-E1 (별매)을 사용할 것을 권장합니다 (p.202).

동영상이 일시적으로 멈춥니다.

- 동영상을 자동 노출로 촬영할 때 노출 레벨에 급격한 변화가 생기면 밝기가 안정될 때까지 촬영이 순간적으로 멈춥니다. 이 경우에는 [M] 모드에서 촬영하십시오 (p.213).

TV에 이미지가 나타나지 않습니다.

- [43: 비디오 형식]이 사용하는 TV의 비디오 형식에 맞게 [NTSC]나 [PAL]로 올바르게 설정되어 있는지 확인하여 주십시오 (p.384).
- HDMI 케이블의 플러그가 완전히 삽입되어 있는지 확인하십시오 (p.333).

한 번의 동영상 촬영에 여러 개의 동영상 파일이 있습니다.

- 파일 크기가 4GB를 초과하면 자동으로 새로운 동영상 파일이 생성됩니다 (p.200). 그러나 본 카메라에서 포맷한 SDXC 카드를 사용하면 동영상의 크기가 4GB를 초과해도 동영상을 하나의 파일로 기록할 수 있습니다.



카드 리더기가 카드를 인식하지 못합니다.

- 사용하는 카드 리더기와 컴퓨터 OS에 따라 SDXC 카드가 올바르게 인식되지 않을 수 있습니다. 이 경우에는 인터페이스 케이블로 카메라와 컴퓨터를 연결한 다음 EOS Utility (EOS 소프트웨어)를 사용하여 컴퓨터에서 카메라의 이미지를 불러오십시오.

이미지를 리사이즈할 수 없습니다.

- 본 카메라는 JPEG S2와 RAW 이미지를 리사이즈할 수 없습니다 (p.345)

이미지를 잘라낼 수 없습니다.

- 본 카메라는 RAW 이미지를 잘라낼 수 없습니다 (p.346).

이미지에 밝은 점이 나타납니다.

- 센서가 우주 파장 등에 영향을 받으면 촬영한 이미지나 촬영 화면에 빛이 백색, 적색이나 청색의 점으로 나타날 수 있습니다. [**43: 센서 클리닝**]에서 [**클리닝 기능 즉시 실행**]을 수행하면 이러한 현상을 감소시킬 수 있습니다 (p.391).



각 장별 목차



목차



기능 색인



색인

문제 해결 가이드

센서 클리닝 문제

센서 클리닝 중 셔터에서 소리가 발생합니다.

- [F3: 센서 클리닝]에서 [클리닝 기능 즉시 실행]을 선택하면 클리닝 중 셔터에서 기계음이 발생하나 카드에는 사진이 기록되지 않습니다 (p.391).

자동 센서 클리닝이 작동하지 않습니다.

- 전원 스위치의 <ON>과 <OFF>를 짧은 간격으로 반복하여 컷다 컷다 하면 <[아이콘]> 아이콘이 표시되지 않을 수 있습니다 (p.48).

컴퓨터 연결 문제

컴퓨터에 이미지를 불러올 수 없습니다.

- 컴퓨터에 EOS Utility (EOS 소프트웨어)를 설치하십시오 (p.572).
- 카메라가 Wi-Fi를 통해 이미 연결되어 있는 경우에는 인터페이스 케이블로 컴퓨터와 연결하여 통신할 수 없습니다.

연결된 카메라와 컴퓨터 간 통신이 되지 않습니다.

- EOS Utility (EOS 소프트웨어) 사용 시에는 [CAM2: 타임랩스 동영상]을 [해제]로 설정하십시오 (p.224).



에러 코드

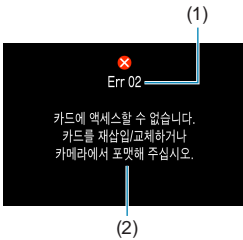

카메라에 문제가 발생하는 경우 에러 발생을 알리는 메시지가 표시됩니다. 화면상의 지시를 따라주십시오. 문제가 해결되지 않는 경우 에러 코드 (Errxx)를 기입한 후 캐논 서비스 센터에 문의하십시오.

- (1) 에러 번호
- (2) 원인과 대책



각 장별 목차



목차



기능 색인



색인

성능 데이터

정지 사진 촬영

- 촬영 가능 매수 (근사치)

온도	상온 (23°C)	저온 (0°C)
촬영 가능 매수	370	350

- 스크린과 완전히 충전된 배터리 팩 (LP-E6N) 사용, [**4**: 디스플레이 성능]을 [**매끄럽게**]로 설정, CIPA (카메라 영상 기기 공업회, Camera & Imaging Products Association) 테스트 규격 준거 기준.
- 2개의 LP-E6N 배터리 팩을 장착한 배터리 그립 BG-E22 (별매)를 사용하면 촬영 가능 매수는 약 2배가 됩니다.
- [**4**: 디스플레이 성능]을 [**절전**]으로 설정하면 상온에서 약 450매, 저온에서 약 430매를 촬영할 수 있습니다.

- ISO 자동 범위

촬영 모드	ISO 감도	
	플래시 비사용	플래시 사용
	ISO 100 - 12800	ISO 100 - 1600
Fv/P/Tv/Av/M	ISO 100 - 40000*	ISO 100 - 1600*
BULB	ISO 400*	ISO 400*

* 실제 ISO 감도 범위는 [**자동 범위**]에서 설정한 [**최소**] 및 [**최대**] 설정값에 따라 다릅니다.



각 장별 목차



목차



기능 색인



색인

● 화질 설정 안내

(근사치)

화질	기록 화소수	파일 크기 (MB)	촬영 가능 매수	최대 연속 촬영 매수	
				표준	고속
JPEG					
L	3,000만	8.4	3570	100	100
HL		4.4	6770	100	100
M	1,300만	4.7	6460	100	100
HM		2.6	11510	100	100
S1	750만	3.1	9700	100	110
HS1		1.8	16040	100	110
S2	380만	1.6	18830	100	110
RAW					
RAW	3,000만	31.3	970	34	47
RAW : DPR	3,000만	55.2	520	17	Full
CRAW	3,000만	17.3	1770	61	78
CRAW : DPR	3,000만	27.8	1000	150	Full
RAW+JPEG					
RAW	3,000만	31.3	760	34	39
L	3,000만	8.4			
CRAW	3,000만	17.3	1180	55	56
L	3,000만	8.4			

- 촬영 가능 매수는 캐논의 테스트 규격 및 32 GB 카드 사용 기준입니다.
- 연속 촬영 시의 최대 연속 촬영 매수는 캐논의 테스트 규격 SD 카드 (표준: 32 GB, 고속: UHS-II 32 GB)와 테스트 규격 (C) 고속 연속 촬영, 정지 사진 잘라내기/중형비: 전체 프레임, ISO 100, 듀얼 픽셀 RAW 미사용, 표준 픽쳐 스타일) 기준입니다.
- 파일 크기, 촬영 가능 매수 및 최대 연속 촬영 매수는 피사체, 카드 제조사, 정지 사진 잘라내기/중형비, ISO 감도, 픽쳐 스타일, 사용자 정의 기능 및 기타 설정에 따라 달라집니다.
- 듀얼 픽셀 RAW로 촬영 시에는 (C) 저속 연속 촬영으로 자동 설정됩니다.
- "Full"은 카드가 다 찰 때까지 기재된 조건으로 촬영이 가능함을 나타냅니다.



고속 SD 카드를 사용해도 최대 연속 매수 표시기는 변경되지 않습니다. 표에 기재된 최대 연속 촬영 매수가 대신 표시됩니다.



각 장별 목차



목차



기능 색인



색인

성능 데이터

● 정지 사진 잘라내기/중형비 설정 시 화소수

(근사치)

화질	전체 프레임 (3:2)	1.6배 (잘라내기)
L/RAW/CRAW	6720x4480 (3,010만 화소)	4176x2784 (1,160만 화소)
M	4464x2976 (1,330만 화소)	-
S1	3360x2240 (750만 화소)	-
S2	2400x1600 (380만 화소)	2400x1600 (380만 화소)

화질	1:1 (중형비)	4:3 (중형비)	16:9 (중형비)
L/RAW/CRAW	4480x4480 (2,010만 화소)	5952x4480 (2,670만 화소)*	6720x3776 (2,540만 화소)*
M	2976x2976 (890만 화소)	3968x2976 (1,180만 화소)	4464x2512 (1,120만 화소)*
S1	2240x2240 (500만 화소)	2976x2240 (670만 화소)*	3360x1888 (630만 화소)*
S2	1600x1600 (260만 화소)	2112x1600 (340만 화소)*	2400x1344 (320만 화소)*

- 별표 "*" 표시된 이미지 크기의 실제 화면 비율은 기재된 화면 비율과 차이가 있을 수 있습니다.
- JPEG 파일 크기에 대한 자세한 내용은 609페이지의 전체 프레임 기록 화소수를 참조하십시오. 동일한 촬영 조건에서 기록 시 파일 크기는 **[📷 1: 📷 잘라내기/중형비]**를 **[전체 프레임]**으로 설정했을 때보다 더 작습니다.



각 장별 목차



목차



기능 색인



색인

동영상 촬영

● 동영상 녹화 가능 카드

동영상 녹화 화질			SD 카드
4K	29.97P 25.00P 24.00P 23.98P	[ALL-I]	UHS-II, Video Speed Class 60 이상
		[IPB]	UHS-I, UHS Speed Class 3 이상
Full HD	59.94P 50.00P	[ALL-I]	UHS-I, UHS Speed Class 3 이상
		[IPB]	SD Speed Class 10 이상
	29.97P 25.00P 24.00P 23.98P	[ALL-I]	UHS-I, UHS Speed Class 3 이상
		[IPB]	SD Speed Class 4 이상
	HDR 동영상		SD Speed Class 4 이상
	29.97P 25.00P	[IPB]	
Full HD	59.94P 50.00P	[ALL-I]	SD Speed Class 10 이상
		[IPB]	SD Speed Class 4 이상
	29.97P 25.00P	[IPB]	SD Speed Class 4 이상
	HDR 동영상		SD Speed Class 4 이상
	119.9P 100.0P	[ALL-I]	UHS-I, UHS Speed Class 3 이상

- 동영상 잘라내기 및 동영상 디지털 IS 해제 시.
- 이 표는 동영상 녹화에 필요한 카드의 쓰기 및 읽기 속도 (필수 카드 성능 조건)를 나타냅니다. 그러나 4K/Full HD 타임랩스 동영상에 대한 필수 카드 성능 조건은 읽기 속도에만 해당됩니다.



각 장별 목차



목차



기능 색인



색인

성능 데이터

● 총 동영상 녹화 시간 및 분당 파일 크기

(근사치)

동영상 녹화 화질			카드당 총 녹화 가능 시간			파일 크기
			8 GB	32 GB	128 GB	
4K	29.97P 25.00P 24.00P 23.98P	ALL-I	2분	8분	35분	3444 MB/분
		IPB	8분	35분	2시간 21분	860 MB/분
FHD	59.94P 50.00P	ALL-I	5분	23분	1시간 34분	1298 MB/분
		IPB	17분	1시간 10분	4시간 43분	431 MB/분
	29.97P 25.00P 24.00P 23.98P	ALL-I	11분	46분	3시간 6분	654 MB/분
		IPB	35분	2시간 20분	9시간 23분	216 MB/분
	HDR 동영상					
	29.97P 25.00P	IPB	1시간 26분	5시간 47분	23시간 11분	87 MB/분
HD	59.94P 50.00P	ALL-I	13분	52분	3시간 29분	583 MB/분
		IPB	40분	2시간 42분	10시간 49분	187 MB/분
	29.97P 25.00P	IPB	1시간 20분	5시간 21분	21시간 26분	94 MB/분
	HDR 동영상					
119.9P 100.0P	ALL-I	6분	26분	1시간 46분	1144 MB/분	

- 동영상 잘라내기 및 동영상 디지털 IS 해제 시.

ⓘ 카메라의 내부 온도가 상승하면 표에 기재된 총 녹화 시간에 도달하기 전에 동영상 촬영이 중단될 수 있습니다 (p.253).

● 총 동영상 촬영 가능 시간

(근사치)

온도	상온 (23°C)	저온 (0°C)
녹화 가능 시간	2시간 20분	2시간 10분

- 완전히 충전된 배터리 팩 LP-E6N 사용 시.
- [CAM1: 동영상 녹화 화질]의 [동영상 녹화 크기]를 4K FHD로 설정하고 [AF1: 동영상 서보 AF]를 [설정]으로 지정 시.

● 총 타임랩스 동영상 촬영 가능 시간

(근사치)

타임랩스 동영상 촬영		상온 (23°C)	저온 (0°C)
인터벌	화면 자동 꺼짐		
2초	해제	4시간 30분	4시간
	설정	7시간 10분	6시간 30분
10초	해제	4시간 20분	3시간 50분
	설정	7시간 30분	6시간 50분

- 완전히 충전된 배터리 팩 LP-E6N 사용 시.
- 촬영 가능한 동영상 시간은 촬영 조건에 따라 다릅니다.



각 장별 목차



목차



기능 색인





색인





성능 데이터

동영상 촬영의 ISO 감도

[] 모드

- HD/Full HD와 고속 프레임 속도 동영상에서는 ISO 감도가 ISO 100 - 25600의 범위에서 자동으로 설정됩니다.
- 4K 동영상에서는 ISO 감도가 ISO 100 - 12800의 범위에서 자동으로 설정됩니다.

[, [, [] 모드

- HD/Full HD와 고속 프레임 속도 동영상에서는 ISO 감도가 ISO 100 - 25600의 범위에서 자동으로 설정됩니다.
- 4K 동영상에서는 ISO 감도가 ISO 100 - 12800의 범위에서 자동으로 설정됩니다.
- [ 3:  ISO 감도 설정]에서 [ISO 자동]이나 [ ISO 자동]을 [최대:H2(102400)]으로 설정하면 (p.246) 자동 ISO 감도 설정 범위의 최대 한도가 H2 (ISO 102400 상당)로 확장됩니다. 최대 한도를 낮게 설정하여 자동 ISO 감도 설정 범위를 좁힐 수 있습니다.
- [ 3: 하이라이트 톤 우선]을 [설정]으로 지정하면 (p.109) HD/Full HD와 고속 프레임 속도 동영상의 자동 ISO 감도 설정 범위는 ISO 200 - 25600이며 4K 동영상에서는 ISO 200 - 12800입니다.



각 장별 목차



목차



기능 색인



색인

[M] 모드

- HD/Full HD와 고속 프레임 속도 동영상의 ISO 감도를 [AUTO]로 설정하면 ISO 감도가 ISO 100 - 25600의 범위에서 자동으로 설정됩니다.
- 4K 동영상의 ISO 감도를 [AUTO]로 설정하면 ISO 감도가 ISO 100 - 12800의 범위에서 자동으로 설정됩니다.
- ISO 자동 설정 시 [CAMERA 3: ISO 감도 설정]에서 [ISO 자동]이나 [4K ISO 자동]을 [최대:H2(102400)]으로 설정하면 (p.246) 자동 ISO 감도 설정 범위의 최대 한도가 H2 (ISO 102400 상당)로 확장됩니다. 최대 한도를 낮게 설정하여 자동 ISO 감도 설정 범위를 좁힐 수 있습니다.
- ISO 감도는 HD/Full HD 동영상의 경우 ISO 100 - 25600의 범위에서, 4K 동영상의 경우에는 ISO 100 - 12800의 범위에서 수동으로 설정할 수 있습니다. [CAMERA 3: ISO 감도 설정]에서 [ISO감도설정범위]나 [4K 범위]의 [최대]를 [H2 (102400)]으로 설정하면 (p.246) 수동 ISO 감도 설정 범위의 최대 한도가 H2 (ISO 102400 상당)로 확장됩니다. [최대]와 [최소]를 설정하여 범위가 기본 설정보다 좁아지도록 할 수도 있습니다.
- [CAMERA 3: 하이라이트 톤 우선]을 [설정]으로 지정하면 (p.109) 자동 및 수동 ISO 감도 설정 범위의 최소 한도가 ISO 200이 됩니다. ISO 감도 확장을 설정해도 최대 한도는 확장되지 않습니다.



각 장별 목차



목차



기능 색인



색인

성능 데이터

이미지 재생

● 원본 화질에 따른 리사이즈 옵션

원본 화질	사용 가능한 리사이즈 설정값		
	M	S1	S2
L*	○	○	○
M		○	○
S1			○

* [📷 1: 📷 잘라내기/중형비]를 [1.6배 (잘라내기)]로 설정하고 촬영한 이미지의 경우 S2만 사용 가능합니다.

● 리사이즈 이미지 크기

(화소수, 근사치)

화질	전체 프레임 (3:2)	1.6배 (잘라내기)
M	4464x2976 (1,330만 화소)	-
S1	3360x2240 (750만 화소)	-
S2	2400x1600 (380만 화소)	2400x1600 (380만 화소)

화질	1:1 (중형비)	4:3 (중형비)	16:9 (중형비)
M	2976x2976 (890만 화소)	3968x2976 (1,180만 화소)	4464x2512 (1,120만 화소)*
S1	2240x2240 (500만 화소)	2976x2240 (670만 화소)*	3360x1888 (630만 화소)*
S2	1600x1600 (260만 화소)	2112x1600 (340만 화소)*	2400x1344 (320만 화소)*

- 별표 "*" 표시된 이미지 크기의 실제 화면 비율은 기재된 화면 비율과 차이가 있을 수 있습니다.
- 리사이즈 조건에 따라 이미지가 다소 잘려나갈 수 있습니다.



각 장별 목차



목차



기능 색인



색인

정보 표시

LCD 패널

정지 사진/동영상 촬영 대기 화면 1

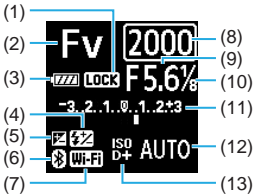

- (1) 다중 기능 잠금
- (2) 촬영 모드
- (3) 배터리 용량
- (4) 플래시 노출 보정
- (5) 노출 보정
- (6) 블루투스 기능
- (7) Wi-Fi 기능
- (8) 셔터 스피드
- (9) 조리개
- (10) 동영상 Av 1/8스톱 설정
- (11) 노출 레벨 표시기/노출 보정량/AEB 범위
- (12) ISO 감도
- (13) 하이라이트 톤 우선/ISO 감도 확장

정지 사진 촬영 대기 화면 2

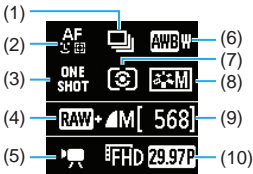

- (1) 드라이브 모드
- (2) AF 방식
- (3) AF 동작
- (4) 정지 사진 화질
- (5) 동영상 촬영 모드
- (6) 화이트 밸런스
- (7) 측광 모드
- (8) 픽처 스타일
- (9) 촬영 가능 매수
- (10) 동영상 녹화 화질



각 장별 목차



목차



기능 색인



색인

정보 표시

동영상 촬영 대기 화면 2



- (1) AF 방식
- (2) 동영상 디지털 IS
- (3) 이미지 크기
- (4) 화이트 밸런스
- (5) Canon Log
- (6) 동영상 녹화 가능 시간
- (7) 프레임 레이트

동영상 녹화 중



- (1) 녹화 경과 시간
- (2) 녹화 중/외부 녹화 중 (HDMI, 10비트)

정지 사진 촬영 화면

<INFO> 버튼을 누를 때마다 정보 표시가 바뀝니다.

- 일부 항목의 경우 뷰파인더 표시 위치가 다를 수 있습니다.
- 디스플레이에는 현재 적용된 설정값만 표시됩니다.

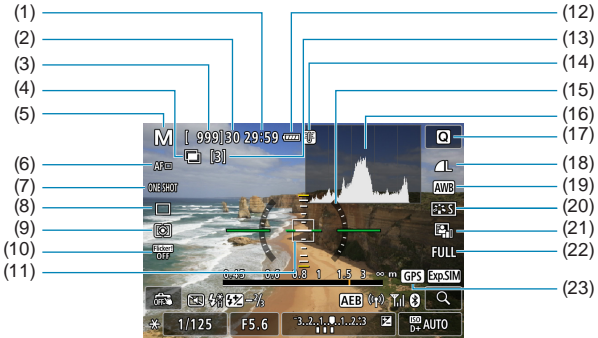

(1) 동영상 녹화 가능 시간	(12) 배터리 용량
(2) 최대 연속 촬영 매수	(13) 잔여 다중 노출수
(3) 촬영 가능 매수/셀프타이머 촬영까지 남은 시간 (초)	(14) 온도 경고
(4) HDR/다중 노출수/듀얼 픽셀 RAW/다중 촬영 노이즈 감소	(15) 전자 수평계
(5) 촬영 모드/장면 아이콘	(16) 히스토그램
(6) AF 방식	(17) 퀵 컨트롤 버튼
(7) AF 동작	(18) 화질
(8) 드라이브 모드	(19) 화이트 밸런스 / 화이트 밸런스 보정
(9) 측광 모드	(20) 픽처 스타일
(10) 깜박임 방지 촬영	(21) 자동 밝기 최적화 기능
(11) AF 포인트 (1 포인트 AF)	(22) 정지 사진 잘라내기/중형비
	(23) GPS 수신 상태

정보 표시

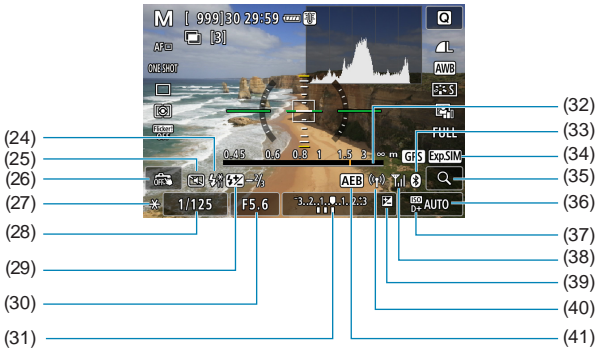

- (24) 플래시 준비/플래시 발광 금지/
FE 잠금/고속 동조
- (25) 저소음 셔터
- (26) 터치 셔터
- (27) AE 잠금
- (28) 셔터 속도/다중 기능 잠금 경고
- (29) 플래시 노출 보정
- (30) 조리개
- (31) 노출 레벨 표시기

- (32) 촬영 거리 표시
- (33) 블루투스 기능
- (34) 노출 시뮬레이션
- (35) 확대 버튼
- (36) ISO 감도
- (37) 하이라이트 톤 우선
- (38) Wi-Fi 신호 강도
- (39) 노출 보정
- (40) Wi-Fi 기능
- (41) AEB/FEB

- <INFO> 버튼을 눌러 표시할 내용을 설정할 수 있습니다 (p.397).
- AF 방식을 [**-tracking**]으로 설정하거나 카메라를 HDMI로 TV에 연결하면 전자 수평계가 표시되지 않습니다.
- 설정을 조정한 후에는 다른 아이콘이 일시적으로 표시될 수 있습니다.

동영상 촬영 화면

<INFO> 버튼을 누를 때마다 정보 표시가 바뀝니다.

- 일부 항목의 경우 뷰파인더 표시 위치가 다를 수 있습니다.
- 디스플레이에는 현재 적용된 설정값만 표시됩니다.

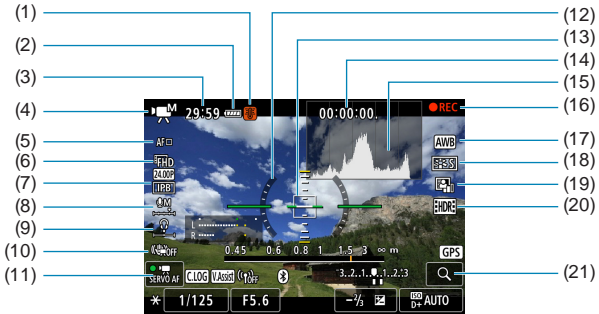

- | | |
|-----------------------------------|------------------------------------|
| (1) 온도 경고 | (12) 전자 수평계 |
| (2) 배터리 용량 | (13) AF 포인트 (1 포인트 AF) |
| (3) 동영상 녹화 가능 시간/
녹화 경과 시간 | (14) 타임 코드 |
| (4) 동영상 촬영 모드/타임랩스 동영상/
장면 아이콘 | (15) 히스토그램 (M 모드) |
| (5) AF 방식 | (16) 녹화 중/
외부 녹화 중 (HDMI, 10비트) |
| (6) 동영상 녹화 크기/프레임 레이트 | (17) 화이트 밸런스/화이트 밸런스 보정 |
| (7) 압축률 | (18) 픽처 스타일 |
| (8) 녹음 레벨 (수동) | (19) 자동 밝기 최적화 기능 |
| (9) 헤드폰 볼륨 | (20) HDR 동영상 |
| (10) 동영상 디지털 IS | (21) 확대 버튼 |
| (11) 동영상 서보 AF | |

정보 표시

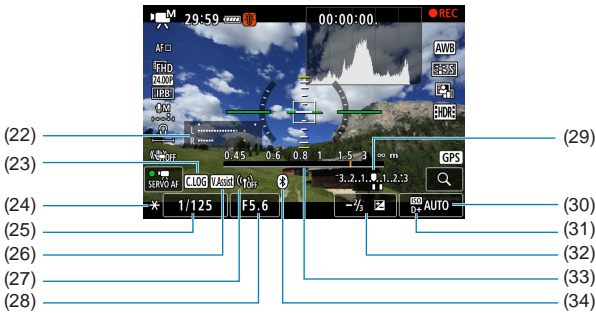

(22) 녹음 레벨 표시기 (수동)

(23) Canon Log

(24) AE 잠금

(25) 셔터 스피드

(26) 뷰 어시스트

(27) Wi-Fi 기능

(28) 조리개

(29) 노출 레벨 표시기

(30) ISO 감도

(31) 하이라이트 톤 우선

(32) 노출 보정

(33) 촬영 거리 표시

(34) 블루투스 기능

- ❗ <INFO> 버튼을 눌러 표시할 내용을 설정할 수 있습니다 (p.397).
- AF 방식을 [**MF+트래킹**]으로 설정하거나 카메라를 HDMI로 TV에 연결하면 전자 수평계가 표시되지 않습니다.
- 동영상 촬영 중에는 전자 수평계, 격자선 또는 히스토그램을 표시할 수 없습니다. (동영상 촬영을 시작하면 해당 디스플레이가 사라집니다.)
- 동영상 촬영이 시작되면 남은 동영상 촬영 시간이 촬영 경과 시간으로 변경됩니다.

📄 설정을 조정한 후에는 다른 아이콘이 일시적으로 표시될 수 있습니다.

장면 아이콘

[A+] 또는 [A*] 촬영 모드에서는 카메라가 장면의 종류를 인식하여 모든 설정을 장면에 맞게 구성합니다. 인식한 장면 타입은 화면의 좌측 상단에 표시됩니다.

배경	피사체	인물*1		비인물			배경색
			움직임*2	자연 및 야외 장면	움직임*2	근접*3	
밝음							회색
	역광						
파란 하늘 포함							연청색
	역광						
석양		*4				*4	주황색
스포트라이트							진청색
어두운 장면							
삼각대 사용*2		*5*6	*4		*5*6	*4	

*1: 타임랩스 동영상 촬영 시에는 사람이 인식되어도 "비인물" 아이콘이 표시됩니다.

*2: 동영상 녹화 시에는 표시되지 않습니다.

*3: 장착한 렌즈에 거리 정보가 있는 경우 표시됩니다. 익스텐션 튜브나 클로즈업 렌즈에서는 표시되는 아이콘이 실제 장면과 맞지 않을 수도 있습니다.

일부 장면이나 촬영 조건에서는 표시되는 아이콘이 실제 장면과 맞지 않을 수도 있습니다.



각 장별 목차



목차



기능 색인



색인

정보 표시

- *4: 인식 가능한 장면에서 선택된 장면의 아이콘이 표시됩니다.
- *5: 다음의 모든 조건이 적용될 때 표시됩니다:
촬영 장면이 어두울 때, 야경일 때, 카메라가 삼각대에 고정되어 있을 때.
- *6: 다음의 모든 렌즈에 표시됩니다:
- EF300mm f/2.8L IS II USM
 - EF400mm f/2.8L IS II USM
 - EF500mm f/4L IS II USM
 - EF600mm f/4L IS II USM
 - 2012년 또는 그 이후에 출시된 이미지 스태빌라이저 렌즈
- *5+*6: *5와 *6의 조건을 모두 갖추면 셔터 스피드가 느려집니다.



각 장별 목차



목차



기능 색인



색인

재생 화면

● 정지 사진의 기본 정보 표시



(1) Wi-Fi 기능	(9) 컴퓨터/스마트폰에 전송 완료
(2) Wi-Fi 신호 강도	(10) 등급
(3) 배터리 용량	(11) 이미지 보호
(4) 재생 번호/전체 이미지 수/ 검색된 이미지 수	(12) 폴더 번호-파일 번호
(5) 셔터 스피드	(13) 화질/편집된 이미지/잘라내기
(6) 조리개	(14) 하이라이트 톤 우선
(7) 노출 보정량	(15) ISO 감도
(8) 블루투스 기능	

- 다른 카메라로 촬영한 이미지에는 일부 촬영 정보가 표시되지 않을 수 있습니다.
- 본 카메라로 촬영한 이미지는 다른 카메라에서 재생하지 못할 수 있습니다.

정보 표시

● 정지 사진의 상세 정보 표시

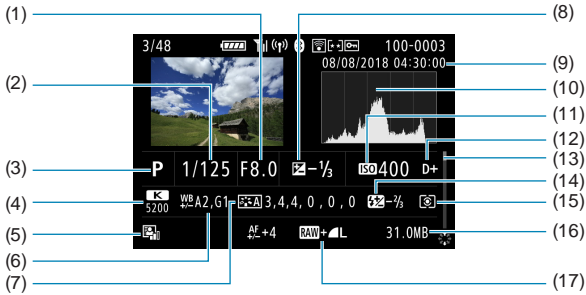

- (1) 조리개
- (2) 셔터 속도
- (3) 촬영 모드/다중 노출/
타임랩스 동영상
- (4) 화이트 밸런스
- (5) 자동 밝기 최적화 기능
- (6) 화이트 밸런스 보정
- (7) 픽처 스타일/설정값
- (8) 노출 보정량
- (9) 촬영 날짜 및 시간

- (10) 히스토그램 (밝기/RGB)
- (11) ISO 감도
- (12) 하이라이트 톤 우선
- (13) 스크롤 바
- (14) 플래시 노출 보정/바운스/
HDR 촬영/다중 촬영 노이즈 감소
- (15) 측광 모드
- (16) 파일 크기
- (17) 화질/편집된 이미지/잘라내기

* RAW+JPEG 화질로 촬영하는 경우 RAW 이미지의 파일 크기가 표시됩니다.
 * 화질을 RAW 또는 RAW+JPEG으로 설정하고 화면 비율을 설정 (p.80)하여 촬영한 이미지에는 이미지 영역을 나타내는 선이 표시됩니다.
 * 플래시 노출 보정 없이 플래시 촬영을 할 때는 <F>가 표시됩니다.
 * 바운스 플래시 촬영으로 촬영된 이미지에는 가 표시됩니다.
 * HDR 촬영으로 촬영한 이미지에는 효과 (p.162) 아이콘과 다이내믹 레인지 조정량이 표시됩니다.
 * 다중 노출 촬영으로 촬영한 이미지에는 <M>가 표시됩니다.
 * 다중 촬영 노이즈 감소를 사용하여 촬영한 이미지에는 <N>가 표시됩니다.
 * 타임랩스 동영상의 테스트 촬영으로 촬영한 정지 사진에는 <T>가 표시됩니다.
 * RAW 이미지 처리, 리사이즈 또는 잘라내기를 수행하여 생성하고 저장한 이미지에는 <R>가 표시됩니다.
 * 트리밍 후 저장한 이미지에는 <C>가 표시됩니다.

● 동영상의 상세 정보 표시

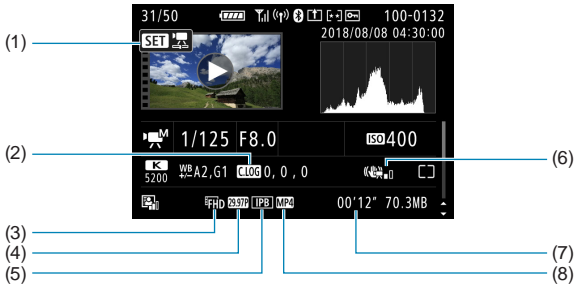

- | | |
|---------------------------------|------------------------|
| (1) 동영상 재생 | (5) 압축률 |
| (2) 픽처 스타일: 설정
Canon Log: 특성 | (6) HDR 동영상/동영상 디지털 IS |
| (3) 동영상 녹화 크기 | (7) 녹화 시간 |
| (4) 프레임 레이트 | (8) 동영상 녹화 포맷 |

 동영상 재생 중에는 "*", "*" 가 [픽처 스타일] 내 [샤프니스]의 [세세함] 및 [임계값]으로 표시됩니다.

등록상표

- Adobe는 Adobe Systems 사의 상표입니다.
- Microsoft와 Windows는 미국과 기타 국가에서 등록된 Microsoft사의 상표 또는 등록 상표입니다.
- Macintosh와 Mac OS는 미국과 기타 국가에서 등록된 Apple사의 상표입니다.
- SDXC 로고는 SD-3C, LLC의 상표입니다.
- HDMI, HDMI 로고, High-Definition Multimedia Interface (고화질 멀티미디어 인터페이스)는 HDMI Licensing LLC의 상표 또는 등록 상표입니다.
- Wi-Fi CERTIFIED 로고 및 Wi-Fi 보안 설정 (WPS) 마크는 Wi-Fi Alliance의 상표입니다.
- 카메라 설정 화면과 본 설명서에서 사용된 WPS는 Wi-Fi 보안 설정 (Wi-Fi Protected Setup)을 의미합니다.
- Bluetooth® 워드 마크와 로고는 Bluetooth SIG, Inc. 소유의 등록 상표이며 캐논사는 해당 상표에 대한 모든 형태로의 사용을 허가 받았습니다. 기타 상표 및 상표명은 해당 회사의 상표/상표명입니다.
- 기타 모든 상표는 각 해당사의 소유입니다.

MPEG-4 라이선스에 관하여

"This product is licensed under AT&T patents for the MPEG-4 standard and may be used for encoding MPEG-4 compliant video and/or decoding MPEG-4 compliant video that was encoded only (1) for a personal and non-commercial purpose or (2) by a video provider licensed under the AT&T patents to provide MPEG-4 compliant video. No license is granted or implied for any other use for MPEG-4 standard."



THIS PRODUCT IS LICENSED UNDER THE AVC PATENT PORTFOLIO LICENSE FOR THE PERSONAL USE OF A CONSUMER OR OTHER USES IN WHICH IT DOES NOT RECEIVE REMUNERATION TO (i) ENCODE VIDEO IN COMPLIANCE WITH THE AVC STANDARD ("AVC VIDEO") AND/OR (ii) DECODE AVC VIDEO THAT WAS ENCODED BY A CONSUMER ENGAGED IN A PERSONAL ACTIVITY AND/OR WAS OBTAINED FROM A VIDEO PROVIDER LICENSED TO PROVIDE AVC VIDEO. NO LICENSE IS GRANTED OR SHALL BE IMPLIED FOR ANY OTHER USE.

ADDITIONAL INFORMATION MAY BE OBTAINED FROM MPEG LA, L.L.C. SEE [HTTP://WWW.MPEGLA.COM](http://www.mpegla.com)

* 본 고지는 요구에 따라 영문으로 표기하였습니다.

제삼자 소프트웨어

본 제품은 제삼자 소프트웨어를 포함합니다.

- AES-128 Library
Copyright (c) 1998-2008, Brian Gladman, Worcester, UK. All rights reserved.

LICENSE TERMS

The redistribution and use of this software (with or without changes) is allowed without the payment of fees or royalties provided that:

1. source code distributions include the above copyright notice, this list of conditions and the following disclaimer;
2. binary distributions include the above copyright notice, this list of conditions and the following disclaimer in their documentation;
3. the name of the copyright holder is not used to endorse products built using this software without specific written permission.

DISCLAIMER

This software is provided 'as is' with no explicit or implied warranties in respect of its properties, including, but not limited to, correctness and/or fitness for purpose.



각 장별 목차



목차



기능 색인



색인

캐논 정품 액세서리 사용을 권장합니다.

본 제품은 캐논 정품 액세서리와 함께 사용할 때 최적의 성능을 발휘합니다.

본 제품을 사용할 때는 정품 액세서리와 함께 사용해 주십시오.

캐논은 비정품 액세서리의 문제 (전해액의 누출, 배터리 폭발 등)로 인해 발생한 화재, 오작동 및/또는 제품 파손 등의 사고에 대하여 책임을 지지 않습니다. 비정품 액세서리의 오작동으로 발생한 제품의 하자는 사용자가 비용을 지불하는 조건으로 수리를 요청하더라도 수리 보증 대상이 아님을 주지하여 주시기 바랍니다.

! 배터리 팩 LP-E6NH/LP-E6N/LP-E6는 캐논 전용 제품입니다. 호환되지 않는 배터리 충전기나 제품과 사용하면 고장이나 사고가 발생할 수 있으며 캐논은 이에 대해 어떠한 책임도 지지 않습니다.

리튬 2차 전지 사용상의 주의 사항

발열, 화재, 폭발 등의 위험을 수반할 수 있으니 다음 사항을 준수하여 주십시오.

- 육안으로 식별이 가능할 정도로 부풀어오른 전지는 위험할 수 있으므로 제조자 또는 판매자에게 즉시 문의하시기 바랍니다.
- 지정된 정품 충전기만을 사용하십시오.
- 화기에 가까이 하지 마십시오 (전자레인지에 넣지 말 것).
- 여름철 자동차 내부에 방치하지 마십시오.
- 찜질방 등 고온다습한 곳에서 보관, 사용하지 마십시오.
- 전원을 켜 상태로 밀폐된 공간에 장시간 보관하지 마십시오.
- 휴대 기기, 제조업체가 보증한 리튬 2차 전지를 사용하십시오.
- 분해, 압착, 관통 등의 행위를 하지 마십시오.
- 높은 곳에서 떨어뜨리는 등 비정상적 충격을 주지 마십시오.
- 60°C 이상의 고온에 노출하지 마십시오.
- 습기에 접촉되지 않도록 하십시오.
- 사용이 끝난 전지는 국가가 정한 관련 법령에 따라 폐기하여 주십시오.
- 충전은 전용 충전기 또는 제품 본체를 사용하거나 취급 설명서의 지시에 따라 주십시오.



각 장별 목차



목차



기능 색인



색인

색인

기호

☆ 아이콘.....	8
[4K] 3840x2160 (동영상)	192
[4K] 3840x2160 (타임랩스 동영상)...	225
[A+] (장면 인텔리전트 오토)	123
[C1]/[C2] (커스텀 촬영)	417
[FHD] 1920x1080 (HDR 촬영)	222
[FHD] 1920x1080 (동영상)	192
[FHD] 1920x1080 (타임랩스 동영상)	
.....	225
[HD] 1280x720 (HDR 촬영).....	222
[HD] 1280x720 (동영상)	192
[Q] (퀵 컨트롤).....	68

번호

1매 촬영.....	144
1 포인트 AF.....	265
4, 9, 36, 100매.....	310
4K 프레임 추출.....	329
8비트 (Canon Log)	238
10비트 (Canon Log)	238
10초 또는 2초 셀프타이머	147

ㄱ

가속/감속 추적	289
가정용 전원.....	582
각부의 명칭.....	31
감도 → ISO 감도	
감쇠기.....	203
강도 (샤프니스)	93

검색 조건.....	313
격자 표시.....	305, 399
고감도 ISO 노이즈 감소.....	105
고속 연속 촬영	144
고속 표시.....	149
고속 프레임 속도.....	199
기록 화질.....	75, 609
기본 정보 표시.....	625
기울기 보정.....	347
깜박임 방지 촬영.....	115

L

날짜/시간	380
노이즈 감소	
고감도 ISO.....	105
장기 노출.....	107
노이즈 감소 기능 (장기노출 시)	107
노출 레벨 조정	542
노출 레벨 표시기.....	138, 617, 620
노출 보정.....	155
노출 시뮬레이션.....	120
녹음/녹음 레벨	202
녹화 가능 시간 (동영상)	612
녹화 시 실행.....	205
뉴트럴.....	89

C

다이얼	
메인 다이얼.....	58
퀵 컨트롤 다이얼	59



각 장별 목차



목차



기능 색인



색인

다중 기능.....	57	동영상 서보 AF 추적 감도.....	291
다중 기능 바	61	동영상 녹화 버튼.....	209
사용자 설정.....	561	마이크.....	203
다중 기능 잠금.....	60, 416	셔터 스피드.....	215
다중 노출.....	166	셔터 우선 AE.....	210
다중 촬영 노이즈 감소.....	105	수동 노출 촬영.....	213
단일 이미지 디스플레이.....	304	압축 방식.....	195
대형 존 AF.....	267, 271	오토슬로우 셔터.....	248
더블 탭.....	306	외부 마이크.....	203
도움말.....	405	윈드 필터.....	202
문자 크기.....	406	자동 노출 촬영.....	209
동영상.....	188	자유 실행.....	205
24.00p.....	198	잘라내기 촬영.....	219
AE 잠금.....	212	재생.....	324, 325
Av 1/8스톱 설정.....	249	재생 카운트.....	206
Canon Log.....	236	정보 표시.....	621
HDMI 출력.....	251, 395	조리개 우선 AE.....	211
HDR 동영상 촬영.....	222	첫번째 및 마지막 장면 삭제하기.....	327
TV에서 이미지 재생하기.....	324, 333	측광 타이머.....	249
감쇠기.....	203	타임랩스 동영상.....	224, 613
고속 프레임 속도.....	199	타임 코드.....	205
기록 카운트.....	206	파일 크기.....	200, 612
녹음/녹음 레벨.....	202	편집.....	327
녹화 시 실행.....	205	프레임 드롭.....	208
녹화 시간.....	201, 612	프레임 레이트.....	195
녹화 화질 (크기).....	192	프레임 추출.....	329
동영상 감상하기.....	324	헤드폰.....	203
동영상 녹화 가능 카드.....	611	듀얼 픽셀 RAW.....	78
동영상 디지털 IS.....	220	드라이브 모드.....	144
동영상 서보 AF.....	286, 291, 292	드래그.....	67
동영상 서보 AF 중의 AF 속도.....	292	등급.....	321



등급 표시.....	321
디스플레이 끄기.....	377
디스플레이 설정.....	403
디지털 단자.....	32, 348, 574
디지털 렌즈 최적화 기능.....	112, 343

ㄹ

라이트 (IPB)	195
렌즈.....	50, 52
광학 수차 보정.....	110, 343
디지털 렌즈 최적화 기능.....	112, 343
색 수차 보정.....	113, 344
왜곡 보정.....	111, 343
잠금 해제.....	51, 53
주변 조도 보정.....	111, 343
포커스 모드 스위치.....	50, 53
회절 보정.....	113, 344
렌즈 전자식 MF	293
리모트 스위치.....	176
리모트 컨트롤.....	174
리모트 컨트롤 단자.....	32, 176
리사이즈.....	345

ㄴ

마이 메뉴.....	566
마이크.....	203
먼지 삭제 데이터.....	121
메뉴.....	63
마이 메뉴.....	566
설정 순서.....	64
회색 메뉴 항목.....	66

메모리 카드 → 카드	
메인 다이얼.....	58
모노크롬.....	90, 94
모드 버튼.....	57
무선 통신 설정.....	407, 423
문제 해결.....	588

ㄷ

반누름.....	56, 404
반복 (슬라이드 쇼)	331
방향키 링크된 AF 포인트.....	299
배터리 → 전원	
배터리 그리프.....	578
벌브 노출.....	158
벌브 타이머.....	159
변환 효과 (슬라이드 쇼)	331
볼륨 (동영상 재생)	326
부분 측광.....	152
부착 홀.....	33
분위기 우선 (AWB)	99
뷰파인더	
격자 표시.....	399
세로 표시.....	399
시도 조절.....	54
정보 표시.....	398
표시 형식.....	402
뷰파인더 끄기.....	377
브라케팅	
AEB (자동 노출 브라케팅)	155
FEB (플래시 노출 브라케팅).....	186
화이트 밸런스 브라케팅.....	103



각 장별 목차



목차



기능 색인



색인

색인

블루투스 기능.....	408, 426	소프트웨어.....	572
연결.....	429	사용 설명서.....	573
주소.....	436	수동 노출.....	138
비디오 형식.....	384	수동 리셋.....	369
		수동 초점.....	255
		수동 포커싱.....	281
		스트랩.....	36
		스팟 측광.....	152
		스피커.....	31, 325
		슬라이드 쇼.....	331
		시간대.....	380
		시도 조절.....	54
		심도 미리보기.....	137
ㅅ			
사용자 설정.....	90	아이콘.....	8
사용자 정의 기능.....	539	안전 슈프트.....	545
삼각대 소켓.....	33	안전 지침.....	25
상세.....	89	액세서리.....	3
새 조리개에 대해 동일 노출.....	546	언더바 " ".....	117
색 공간.....	117, 343	언어.....	383
색 수차 보정.....	113, 344	얼굴+트래킹.....	265, 269
색 온도.....	101	에리어 AF 프레임.....	265, 270
색조.....	93	에코 모드.....	376
색조 효과 (모노크롬).....	94	연속 촬영.....	144
샤프니스.....	93	오작동.....	588
서머 타임.....	381	오토포커스 → AF.....	
서보 AF.....		온도 경고.....	142, 253
SERVO.....	263	완전 누름.....	56, 404
동영상 서보 AF.....	286, 291, 292	완전 자동 테크닉.....	123
선막 동조.....	185		
세세함 (샤프니스).....	93		
센서 클리닝.....	391		
셀프타이머.....	147		
셔터 동조.....	185		
셔터 버튼.....	56		
셔터 버튼 기능.....	404		
셔터 우선 AE.....	134		
ㅇ			



각 장별 목차



목차



기능 색인



색인

왜곡 보정.....	111, 343	이미지 삭제하기.....	335
외부 마이크.....	203	이미지 탐색 (점프 디스플레이)	311
외부 스피드라이트 → 플래시		이미지 확대하기.....	273, 281, 315
위치 정보.....	411	인덱스 디스플레이.....	310
윈드 필터.....	202	인물사진.....	89
이미지		인쇄	
AF 포인트 표시.....	309	인쇄 명령 (DPOF).....	353
TV에서 이미지 재생하기.....	324, 333	포토북 설정.....	357
등급.....	321	인증 마크.....	422
보호.....	318	일련번호.....	33, 389
불러오기 (컴퓨터)	574	임계값 (샤프니스)	93
삭제.....	335		
수동 리셋.....	369	ㅈ	
수동 회전.....	317	자동.....	89
슬라이드 쇼.....	331	자동 리셋.....	369
연속 (파일 번호)	368	자동 밝기 최적화 기능.....	104
이미지 검색.....	313	자동 이미지 회전.....	372
이미지 확대하기.....	315	자동 전원 오프.....	377
인덱스 표시.....	310	자유 실행.....	205
자동 리셋.....	369	작동 표시등.....	45
자동 이미지 회전.....	372	잘라내기 (이미지)	346
재생.....	301	장면 아이콘.....	127, 623
전송.....	348	장면 인텔리전트 오토.....	123
점프 디스플레이 (이미지 탐색)	311	장시간 (벌브) 노출	158
촬영 정보 표시.....	305, 307, 625	재생.....	301
파일 번호.....	367	재생 시간.....	118
하이라이트 경고.....	309	저소음 LV 촬영.....	150
화질.....	75, 609	저소음 촬영.....	151
히스토그램.....	307	저속 연속 촬영.....	145
이미지 보호하기.....	318	저작권 정보.....	420



색인

전원..... 48	초점 잠금..... 126
가정용 전원..... 582	촬영 가능 매수..... 608
배터리 용량..... 49, 387	촬영 모드..... 70, 188
배터리 정보..... 387	Av (조리개 우선 AE)..... 136
자동 전원 오프..... 377	[A+] (장면 인텔리전트 오토)..... 123
촬영 가능 매수..... 608	BULB (벌브)..... 158
충전..... 40, 576	[C1]/[C2] (커스텀 촬영)..... 417
충전 성능..... 387	Fv (플렉시블 우선 AE)..... 140
전자 수평계..... 397	M (수동 노출)..... 138
절전..... 377	P (프로그램 AE)..... 132
점프 디스플레이..... 311	Tv (셔터 우선 AE)..... 134
정지 사진 잘라내기/중형비..... 80, 610	촬영 범위..... 400
조리개 우선 AE..... 136	촬영 정보 표시..... 397, 619
조명 (LCD 패널)..... 60	최대 연속 촬영 매수..... 77
존 AF..... 266, 271	추적 감도..... 288
주변 조도 보정..... 111, 343	축소 보기..... 310
중앙 중점 평균 측광..... 152	충실설정..... 90
	충전..... 576
ㅊ	충전기..... 35, 40
체도..... 93	충전하기..... 40
초기 AF 포인트..... 300	측광 모드..... 152
초기 배율/위치..... 316	측광 타이머..... 119
초기 설정..... 419	
마이 메뉴..... 569	ㅋ
사용자 정의 기능..... 554	카드..... 10, 30, 44, 373, 611
카메라 설정..... 419	기록 보호 스위치..... 44
카메라 조작 사용자 설정..... 555	로우레벨 포맷..... 373
커스텀 촬영 모드..... 417	문제 해결..... 46, 591
플래시 기능 설정..... 187	카드 리마인더..... 118
초점 가이드..... 284	포맷하기..... 373



카드 없이 셔터를 누름.....	118	파일 크기.....	200, 609, 612
카메라		파일 확장자.....	371
초기 설정.....	419	펌웨어.....	422
촬영 자세.....	55	편집용 (ALL-I).....	195
카메라 진동으로 인한 흐림.....	125	평가 측광.....	152
카메라 조작 사용자 설정하기.....	555	포맷 (카드 초기화).....	373
카메라 흔들림.....	125	포커스 모드 스위치.....	50, 53
커스텀 촬영 모드.....	417	포커싱 → AF	
커스텀 화이트 밸런스.....	100	포토북 설정.....	357
컨트롤 링.....	60	폴더 생성/선택.....	365
컴퓨터에 이미지 불러오기.....	574	표시음 (표시음).....	386
케이블 프로텍터.....	37	표준.....	89
콘트라스트.....	93, 104	표준 (IPB).....	195
콤비네이션 IS.....	221	풍경.....	89
퀵 컨트롤.....	68	프레임 레이트.....	195, 384
퀵 컨트롤 다이얼.....	59	프레임 추출.....	329
크롭 정보.....	550	프로그램 AE.....	132
클리닝 (이미지 센서).....	391	프로그램 슈프트.....	133
E		플래시 노출 보정.....	177, 186
타사 플래시.....	178	플래시 동조 접점.....	31
타임랩스 동영상.....	224	플래시 모드.....	183
타임 코드.....	205	플래시 (스피드라이트).....	177
터치 셔터.....	130	FEB (플래시 노출 브래케팅).....	186
터치 제어.....	67, 306, 385	FE 잠금.....	177
터치 표시음.....	386	무선.....	184
톤 우선.....	109	사용자 정의 기능.....	187
표		세이프티 FE.....	182
파일명.....	370	셔터 동조 (선막/후막).....	185
언더바 "_".....	117	수동 플래시.....	183
		슬로우 싱크로.....	181
		플래시 노출 보정.....	177, 186



각 장별 목차



목차



기능 색인



색인

색인

플래시 동조 속도.....	178
플래시 제어 (기능 설정)	179
플래시불 우선 AE.....	140
픽처 스타일.....	88, 92, 95
필수 카드 성능 조건.....	197, 611
필터 효과 (모노크롬)	94

ㅎ

하이 다이내믹 레인지 → HDR	
하이라이트 경고.....	309
하이라이트 손실.....	309
하이라이트 톤 우선.....	109
햅 슈.....	31
헤드폰.....	203
화면.....	30, 47
각도 조정하기.....	47, 55
메뉴 표시.....	63
밝기.....	378
색조.....	379
이미지 재생.....	304
전자 수평계.....	397
퀵 컨트롤.....	68
화면 비율 → 정지 사진 잘라내기/종횡비	
화소수.....	75, 609
화이트 밸런스.....	97
보정.....	102
브라케팅.....	103
색 온도 설정.....	101
자동.....	99
커스텀.....	100

화이트 우선 (AWB)	99
확장 ISO 감도.....	83, 85, 246, 614
회전 (이미지)	317, 372
회전형 스크린.....	47, 55
회절 보정.....	113, 344
후막 동조.....	185
흑백 이미지.....	90, 94
히스토그램.....	307, 400

A - Z

AC 어댑터	583
Adobe RGB	117
AEB (자동 노출 브라케팅)	155
AE 잠금	157
AF.....	255
AF 동작.....	262, 274
AF 방식.....	265
AF 방식 제한.....	298
AF 보조광.....	264, 295
AF 사용자 정의 기능.....	288
AF 속도.....	292
AF 작동 불능 시 렌즈 구동.....	297
AF 포인트 선택.....	271
AF 포인트 크기.....	276
One-Shot AF 릴리즈 우선.....	296
구도 다시 잡기.....	126
눈 검출 AF.....	277
렌즈 전자식 MF	293
방향이 링크된 AF 포인트.....	299
수동 포커싱.....	281



에리어 AF 프레임.....	265, 270	HDMI	207, 251, 333, 395
연속 AF.....	278	기록 커맨드.....	207
초점 흐림.....	54	연결 표시등.....	252
터치 & 드래그 AF	279	출력.....	252
표시음.....	386	타임 코드.....	207
AF 시작 버튼.....	57	HDMI HDR.....	396
AF 포인트 자동 전환.....	290	HDR 동영상 촬영.....	222
AF 포인트 확장.....	266, 271	HDR 촬영.....	161
ALL-1 (편집용/I-only)	195	HD (고속 프레임 속도 동영상).....	199
Av (조리개 우선 AE)	136	High-Definition.....	192
BULB (벌브)	158	ICC 프로파일	117
BUSY	77	INFO 버튼	62
B/W	90, 94	IPB.....	195
Canon Log.....	236	IPTC 정보.....	553
D+	109	ISO 감도.....	83, 246
DC 커플러.....	582	ISO 감도 설정 범위.....	85, 246
DPOF (디지털 프린트 지시 형식).....	353	ISO 자동 (동영상)	246
Err (에러 코드)	607	ISO 자동 범위.....	86, 246, 608
exFAT.....	200, 374	ISO 자동의 최저 셔터 스피드 (정지 사진)	87
FAT32	200, 374	ISO 확장.....	85
FEB (플래시 노출 브래케팅).....	186	단위 설정.....	542
FE 잠금.....	177	수동 설정 범위.....	85
Fine (기록 화질).....	75	자동 범위 (정지 사진)	86
Full High-Definition (Full HD) (동영상)	192, 225	타임랩스 ISO 자동.....	247
Full High-Definition (Full HD) (타임랩스 동영상)	224	JPEG.....	75, 609
Fv (플렉시블 우선 AE).....	140	Large (기록 화질).....	75
GPS	411	LCD 패널	617
H1/H2 (확장 ISO 감도)	85	조명.....	60
		LOCK	60, 416
		Medium (이미지 기록 화질).....	75



각 장별 목차



목차



기능 색인



색인

M-Fn 바	59, 61	EOS 소프트웨어 사용	461
M-Fn 버튼	57	EOS Utility	461
MF (수동 포커싱)	281	Image Transfer Utility 2	466
MF 피킹	283	자동 전송	466
MP4	196	iOS	427
M 모드에서 ISO 자동으로 노출 보정 ...	139	IP 주소	499, 503, 507
M (수동 노출)	138	수동 설정	535
Normal (이미지 기록 화질)	75	MAC 주소	496, 516
NTSC	195, 384	PictBridge	471
One-Shot AF	263	SSID	441, 462, 470
ONE SHOT (One-Shot AF)	263	Wi-Fi 설정	429, 533
PAL	195, 384	WPS (Wi-Fi 보안 설정)	496
PC 단자	585	PBC 모드	497
P (프로그램 AE)	132	PIN 모드	501
RAW	75, 76	가상 키보드	534
RAW+JPEG	75, 609	검색 조건에 맞는 이미지 전송하기	
RAW 이미지 처리	339	455, 493
SD, SDHC, SDXC 카드 → 카드		네트워크	441, 462, 470
SERVO	263	네트워크 변경	498, 502, 505
Small (이미지 기록 화질)	75	네트워크 설정	531
sRGB	117	닉네임	514
Tv (셔터 우선 AE)	134	무선 통신 기능의 참조 사항	528
TV에서 이미지 재생하기	324, 333	무선 통신 설정 초기화하기	515
UHS	10	보기 정보 화면	516
USB (디지털) 단자	32, 348, 574	비밀번호	506, 533
UTC (협정 세계시)	415	선택 이미지 전송	451, 488
Wi-Fi 기능	423	스마트폰과 통신	427
Android	427	스마트폰으로 이미지 전송	448
Camera Connect	427, 444	액세스 포인트	496
CANON iMAGE GATEWAY	481	암호화 방식	496
		연결 정보 삭제	514



원격 조작.....	444
웹 서비스에 이미지 전송하기.....	481
이미지 리사이즈.....	447, 453, 489
이미지 인쇄.....	472
이미지 재생하기.....	444
인쇄.....	469
인쇄 명령.....	475
인쇄 설정	
날짜/파일 번호.....	477
용지 세팅.....	475
이미지 최적화.....	477
인쇄 매수.....	478
잘라내기.....	479
인증 방식.....	496
인터페이스 케이블.....	426
장치 정보 편집.....	458, 513
재생 가능 이미지.....	458
재접속.....	509
접속 이력.....	509, 533
카드 내 모든 이미지 전송하기 ..	454, 491
카메라 액세스 포인트 모드.....	508
퀵 컨트롤.....	449
페어링.....	431
표시 이미지 전송.....	450, 487
프린터/인쇄	472



각 장별 목차



목차



기능 색인



색인

경고

본 EOS R 한국어판 매뉴얼의 모든 저작권은 CANON INC.에 속하고 이를 무단으로 복제, 배포하거나 이용할 경우에는 민사상 손해 배상 및 형사 처벌의 대상이 됩니다.

Canon

CANON KOREA CONSUMER IMAGING INC.

<http://www.canon-ci.co.kr>

캐논 서포트 센터 Tel. 1588-8133 (전국) Fax. 02-2017-8798

CPY-E508-008

© CANON INC. 2020



각 장별 목차



목차



기능 색인



색인