

PowerShot G7X

카메라 설명서

- 카메라를 사용하기 전에 "안전에 관한 주의 사항" (15)을 포함하여 본 설명서를 반드시 읽어 주십시오.
- 본 가이드를 읽으면 카메라의 올바른 사용법을 익히는데 도움이 됩니다.
- 본 가이드는 필요 시 언제든지 참조할 수 있도록 잘 보관하여 주십시오.
- 다른 페이지로 이동하려면 우측 하단의 버튼을 눌러 주십시오.
 - ▶ : 다음 페이지
 - ◀ : 이전 페이지
 - ↶ : 링크를 누르기 전의 페이지
- 각 장의 처음으로 이동하려면 우측의 제목을 클릭하십시오.

한국어

촬영 전 준비사항

기본 기능 가이드

고급 기능 가이드

1 카메라의 기본 조작

2 자동 모드 / 하이브리드 오토 모드

3 기타 촬영 모드

4 P 모드

5 Tv, Av, M 및 C 모드

6 재생 모드

7 Wi-Fi 기능

8 메뉴 설정하기

9 액세서리

10 부록

색인



촬영 전 준비사항

기초 정보

패키지 내용물

사용 전에 다음의 품목들이 패키지에 포함되어 있는지 확인하여 주십시오.
만일 누락된 품목이 있으면 구입한 대리점에 문의하여 주십시오.



카메라



배터리 팩
NB-13L*

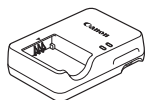

배터리 충전기
CB-2LH/CB-2LHE



손목 스트랩



시작하기 (인쇄물)



카메라 설명서 CD

* 배터리 팩의 라벨을 떼지 마십시오.

- 메모리 카드는 포함되어 있지 않습니다 (📖2).

사용 가능한 메모리 카드

아래의 메모리 카드 (별매품)는 용량에 관계 없이 사용할 수 있습니다.

- SD 메모리 카드*1
- SDHC 메모리 카드*1*2
- SDXC 메모리 카드*1*2



*1 이 메모리 카드는 SD 규격을 따릅니다. 그러나 모든 메모리 카드가 카메라에서 사용할 수 있는지는 확인되지 않았습니다.

*2 UHS-I 메모리 카드도 지원합니다.

촬영 전 준비사항

기본 기능 가이드

고급 기능 가이드

1 카메라의 기본 조작

2 자동 모드 / 하이브리드 오토 모드

3 기타 촬영 모드

4 P 모드

5 Tv, Av, M 및 C 모드

6 재생 모드

7 Wi-Fi 기능

8 메뉴 설정하기

9 액세서리

10 부록

색인



사전 주의 사항

- 먼저 여러 장의 테스트 촬영을 하고 이를 재생하여 이미지가 올바르게 기록되었는지 확인하여 주십시오. 캐논사, 캐논의 자회사, 협력 업체와 공급자는 저장된 이미지의 오류나 판독 불가능한 형식으로 저장되는 등의 메모리 카드 문제를 비롯하여, 캐논의 카메라나 액세서리의 오작동으로 발생하는 어떤 손실에 대해서도 책임을 지지 않습니다.
- 본 카메라로 촬영한 이미지는 개인적인 용도를 위한 것입니다. 저작권 소유자의 허가 없이 저작권법을 침해하는 이미지를 기록할 수 없으며 카메라나 다른 장비로 공연, 전시회 또는 상업적인 소유물의 이미지를 촬영하는 것은 그 이미지가 비록 개인적인 용도로 사용된 것이라 할지라도 저작권 또는 기타 법적 권리에 저촉됨을 알려드립니다.
- 본 카메라의 보증 제도는 제품을 구입한 국가에서만 유효합니다. 만약 해외에서 사용하는 중에 카메라에 문제점이 발생하여 캐논 서비스 센터에 보증 수리를 의뢰하려면, 구입한 국가로 제품을 가지고 가야 합니다.
- LCD 모니터는 초고정밀 제작 기술로 생산되며 픽셀값의 99.99% 이상이 설계된 사양에 맞게 작동하지만 드문 경우 작동하지 않는 픽셀이 적색 또는 흑색 도트로 나타날 수 있습니다. 이는 오작동이 아니며 기록되는 이미지에 영향을 미치지 않습니다.
- LCD 모니터는 배송 시에 흠집이 나지 않도록 얇은 플라스틱 필름으로 덮여 있을 수 있습니다. 이 경우 필름을 제거한 다음 카메라를 사용하십시오.
- 카메라를 장시간 사용할 때는 카메라 바디에서 열이 발생할 수 있으므로 주의하여 주십시오. 이는 오작동이 아닙니다.

이 기기는 가정용 (B급) 전자파 적합 기기로서 주로 가정에서 사용하는 것을 목적으로 하며, 모든 지역에서 사용할 수 있습니다.

촬영 전 준비사항

기본 기능 가이드

고급 기능 가이드

1 카메라의 기본 조작

2 자동 모드 / 하이브리드 오토 모드

3 기타 촬영 모드

4 P 모드

5 Tv, Av, M 및 C 모드

6 재생 모드

7 Wi-Fi 기능

8 메뉴 설정하기

9 액세서리

10 부록

색인



각 부 명칭 및 본 설명서에서 사용되는 기호

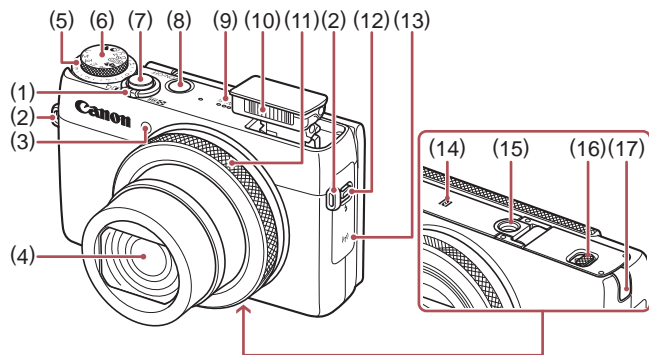

- | | |
|---|------------------------|
| (1) 줌 레버
촬영: [L] (망원) / [R] (광각)
재생: [Q] (확대) / [M] (인텍스) | (9) 스피커 |
| (2) 스트랩 마운트 | (10) 플래시 |
| (3) 램프 | (11) 컨트롤 링 |
| (4) 렌즈 | (12) [Fn] (플래시 울림) 스위치 |
| (5) 노출 보정 다이얼 | (13) Wi-Fi 안테나 영역 |
| (6) 모드 다이얼 | (14) [N] (N 마크)*1 |
| (7) 셔터 버튼 | (15) 삼각대 소켓 |
| (8) 전원 버튼 | (16) 메모리 카드/배터리 커버 |
| | (17) DC 커플러 단자 커버 |

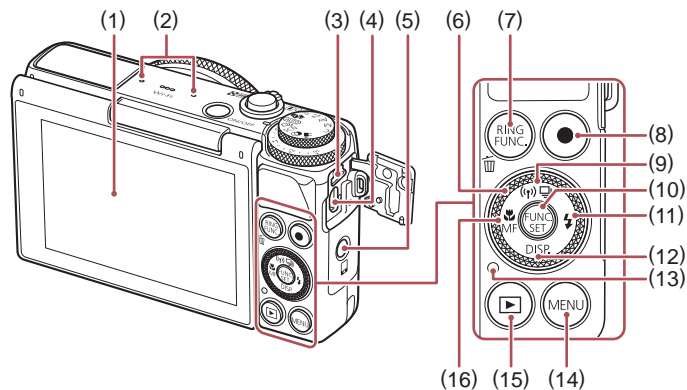

- | | |
|--|--------------------------------------|
| (1) 스크린 (LCD 모니터)*2 | (10) FUNC./SET 버튼 |
| (2) 마이크 | (11) [P] (플래시) / 오른쪽 버튼 |
| (3) DIGITAL 단자 | (12) [DISP.] (디스플레이) / 아래쪽 버튼 |
| (4) HDMI™ 단자 | (13) 표시등 |
| (5) [Q] (모바일 기기 연결) 버튼 | (14) [MENU] 버튼 |
| (6) 컨트롤 다이얼 | (15) [RECALL] (재생) 버튼 |
| (7) [R.F.] (AF 프레임 선택터) / [M] (단일 이미지 삭제) 버튼 | (16) [P] (접사) / [MF] (수동 초점) / 왼쪽 버튼 |
| (8) 동영상 버튼 | |
| (9) [D] (드라이브 모드) / [Wi-Fi] (Wi-Fi) / 위쪽 버튼 | |

*1 NFC 기능에 사용 (128).

*2 스크린 보호 필름 등을 부착하면 동작을 쉽게 감지하지 못할 수도 있습니다. 이런 경우에는 터치 스크린 패널의 감도를 높여 주십시오 (156).



● 컨트롤 다이얼을 돌려 설정 항목 선택 또는 이미지 전환 등의 작업을 수행할 수 있습니다. 일부 작업을 제외하고 [L]/[R]/[Q]/[M] 버튼을 사용하여 동일한 조작이 가능합니다.

촬영 전 준비사항

기본 기능 가이드

고급 기능 가이드

1 카메라의 기본 조작

2 자동 모드 / 하이브리드 오토 모드

3 기타 촬영 모드

4 P 모드

5 Tv, Av, M 및 C 모드

6 재생 모드

7 Wi-Fi 기능









8 메뉴 설정하기

9 액세서리

10 부록

색인



- 본 설명서에 사용된 아이콘은 카메라의 해당 버튼이나 다이얼에 표시된 버튼과 다이얼을 나타냅니다.
- 아래의 카메라 버튼과 컨트롤부는 아이콘으로 표시합니다.
 - () 컨트롤 링 (11) (앞면)
 - [▲] 위쪽 버튼 (9) (후면)
 - [◀] 왼쪽 버튼 (16) (후면)
 - [▶] 오른쪽 버튼 (11) (후면)
 - [▼] 아래쪽 버튼 (12) (후면)
 - () 컨트롤 다이얼 (6) (후면)
- 촬영 모드와 화면 표시 아이콘 및 텍스트는 [] (대괄호) 안에 표시됩니다.
-  : 알아야 할 중요 정보
-  : 카메라를 능숙하게 사용하기 위한 팁
-  : 터치 스크린 조작 표시
-  xx: 참조 페이지 ("xx"는 페이지 번호를 나타냄)
- 본 설명서에서는 모든 기능이 초기 설정 상태라는 가정 하에서 설명합니다.
- 본 설명서에서는 본 카메라에서 사용 가능한 다양한 종류의 메모리 카드를 모두 통칭하여 "메모리 카드"로 표기합니다.
- 제목 아래의  "정지 이미지" 및  "동영상" 기호는 해당 기능이 정지 이미지 또는 동영상에 사용되는 기능임을 나타냅니다.

촬영 전 준비사항

기본 기능 가이드

고급 기능 가이드

1 카메라의 기본 조작

2 자동 모드 / 하이브리드 오토 모드

3 기타 촬영 모드

4 P 모드

5 Tv, Av, M 및 C 모드

6 재생 모드

7 Wi-Fi 기능

8 메뉴 설정하기

9 액세서리

10 부록

색인



촬영 전 준비사항

기초 정보 2

 패키지 내용물 2

 사용 가능한 메모리 카드 2

 사전 주의 사항 3

 각 부 명칭 및 본 설명서에서 사용되는 기호 4

 일반적인 조작 13

 안전에 관한 주의 사항 15

기본 기능 가이드

촬영 준비 및 기본 조작 18

 준비 사항 18

 스트랩 부착하기 18

 카메라 촬영 자세 18

 배터리 팩 충전하기 19

 배터리 팩 및 메모리 카드 삽입하기 19

 배터리 팩 및 메모리 카드 분리하기 20

 날짜 및 시간 설정하기 20

 날짜 및 시간 변경하기 21

 디스플레이 언어 22

 카메라 조작하기 22

 촬영하기 (스마트 오토) 22

 확인하기 24

 터치 스크린 조작 24

 이미지 삭제하기 25

고급 기능 가이드

1 카메라의 기본 조작 26

 켜기/끄기 26

 절전 기능 (자동 전원 오프) 27

 촬영 중 절전 기능 27

 재생 중 절전 기능 27

 서터 버튼 27

 촬영 모드 28

 스크린 각도와 방향 조정하기 28

 촬영 표시 옵션 29

 FUNC. 메뉴 사용하기 29

 터치 스크린 조작을 사용해 설정값 지정하기 30

 메뉴 화면 사용하기 30

 터치 스크린 조작 31

 온스크린 키보드 32

 표시기 디스플레이 32

 시계 33

2 자동 모드 / 하이브리드 오토 모드 34

 카메라 지정 설정값으로 촬영하기 34

 촬영하기 (스마트 오토) 34

 하이브리드 오토 모드로 촬영하기 36

 다이제스트 무비 재생 36

 정지 이미지/동영상 36

 정지 이미지 37

 동영상 37

 장면 아이콘 38

 연속 장면 촬영하기 39

 손떨림 보정 아이콘 39

 화면에 나타나는 프레임 40



일반적으로 사용되는 편리한 기능	40
피사체에 더욱 가깝게 줌 인 하기 (디지털 줌)	40
사전 설정된 초점 거리를 사용하여 촬영하기 (스텝 줌)	41
셀프타이머 사용하기.....	41
카메라 흔들림을 방지하기 위해 셀프타이머 사용하기.....	42
셀프타이머 사용자 설정하기.....	42
스크린을 터치해 촬영하기 (터치 셔터).....	42
연속 촬영하기.....	43
재생 중 이미지 디스플레이	43
얼굴 인식 사용하기	44
개인 정보.....	44
얼굴 인식 정보 등록하기.....	44
촬영.....	45
등록된 정보 확인 및 편집하기.....	46
얼굴 정보 덮어쓰기 및 추가하기	47
얼굴 정보 삭제하기	48
이미지 사용자 정의 기능	48
화면 비율 변경하기.....	48
해상도 설정 변경하기 (이미지 크기).....	49
웅크 크기에 따른 해상도 선택 가이드라인 (3:2 화면 비율).....	49
수는 램프 촬영 시 초록 색조 보정하기.....	49
동영상 화질 변경하기.....	50
도움이 되는 촬영 기능	50
2축 전자수평계 사용하기.....	50
초점 확대하기.....	51
눈 깜박임 확인하기.....	51
카메라 조작 사용자 설정하기	52
AF 보조광 끄기.....	52
적목 감소 램프 끄기.....	52

촬영 직후 이미지 디스플레이 방식 변경하기.....	52
촬영 직후 이미지 디스플레이 시간 변경하기	52
촬영 직후 이미지 디스플레이 화면 변경하기	53
3 기타 촬영 모드.....	54
한 번의 촬영으로 다양한 이미지 즐기기 (크리에이티브 샷)	54
효과 선택하기.....	55
특수 장면	55
수중 촬영 기능 사용하기.....	57
수중 초점 범위로 촬영하기	57
화이트 밸런스 보정하기	57
이미지 효과 (크리에이티브 필터)	58
콘트라스트가 높은 장면 촬영하기 (하이 다이내믹 레인지)	58
색상 효과 추가하기.....	59
빛바랜 색상으로 사진 촬영하기 (오래된 사진)	59
어안 렌즈 효과로 촬영하기 (어안 렌즈 효과).....	60
미니어처 모델처럼 보이게 촬영하기 (미니어처 효과)	60
재생 속도와 재생 시간 (1분 동영상)	61
토이카메라 효과로 촬영하기 (토이카메라)	61
피사체가 돌보이도록 촬영하기 (배경 초점 흐리기).....	62
소프트 포커스 효과로 촬영하기	62
흑백으로 촬영하기.....	63
기타 용도에 사용되는 특수 모드	63
얼굴 인식하여 자동 촬영하기 (스마트 셔터)	63
미소를 인식하여 촬영하기.....	63
윙크 셀프타이머 사용하기.....	64
얼굴 셀프타이머 사용하기.....	65
별이 빛나는 하늘 촬영하기 (별 사진)	66
별이 빛나는 하늘을 배경으로 인물 촬영하기 (별 배경 인물 사진).....	66
별이 빛나는 밤 하늘 아래의 야경 촬영하기 (별 야경).....	67

촬영 전 준비사항

기본 기능 가이드

고급 기능 가이드

1 카메라의 기본 조작

2 자동 모드 / 하이브리드 오토 모드

3 기타 촬영 모드

4 P 모드

5 Tv, Av, M 및 C 모드

6 재생 모드

7 Wi-Fi 기능

8 메뉴 설정하기

9 액세서리

10 부록

색인



별 궤적 촬영하기 (별 궤적).....	68
별의 이동 장면 동영상 촬영하기 (별 타임랩스 동영상).....	69
색상 조정하기.....	70
다양한 종류의 동영상 촬영하기.....	71
표준 모드에서 동영상 촬영하기.....	71
촬영 전 이미지 밝기 잠금/변경하기.....	71
iFrame 동영상 촬영하기.....	72
4 P 모드.....	73
프로그램 AE로 촬영하기 ([P] 모드).....	73
이미지 밝기 (노출).....	74
밝기 조정하기 (노출 보정).....	74
이미지 밝기/노출 고정하기 (AE 잠금).....	74
측광 방식 변경하기.....	74
스팟 AE 포인트 프레임을 AF 프레임과 연동하기.....	75
ISO 감도 변경하기.....	75
ISO 자동 설정 조정하기.....	76
노이즈 감소 레벨 변경하기 (고감도 NR).....	76
자동 노출 브래케팅 (AEB 촬영).....	76
이미지 밝기 보정하기 (i-콘트라스트).....	77
다이내믹 레인지 보정 (DR 보정).....	77
암부 보정.....	78
ND 필터 사용하기.....	78
이미지 색상.....	78
화이트 밸런스 조정하기.....	78
사용자 설정 화이트 밸런스.....	79
수동으로 화이트 밸런스 보정하기.....	79
이미지 색조 변경하기 (마이 컬러).....	80
커스텀 컬러.....	80
촬영 범위와 포커싱.....	81
근접 촬영하기 (접사).....	81

수동 초점 모드로 촬영하기.....	81
초점 영역 쉽게 확인하기 (MF 피킹).....	82
초점 브래케팅 (초점 BKT 모드).....	82
디지털 텔레 컨버터.....	83
AF 프레임 모드 변경하기.....	83
단일 초점.....	83
AF 프레임 이동 및 크기 조정하기 (단일 초점).....	84
얼굴우선 AiAF.....	84
서보 AF로 촬영하기.....	85
초점 설정 변경하기.....	85
초점을 맞출 얼굴 선택하기 (얼굴 선택).....	85
초점을 맞출 피사체 선택하기 (터치 AF).....	86
AF 잠금으로 촬영하기.....	87
피사체에 초점을 유지시키고 연속으로 촬영하기.....	87
플래시.....	88
플래시 모드 변경하기.....	88
자동.....	88
강제 발광.....	88
슬로우 싱크로.....	88
플래시 끄.....	88
플래시 노출 보정 조정하기.....	89
FE 잠금으로 촬영하기.....	89
플래시 작동 시점 변경하기.....	90
RAW 이미지 촬영하기.....	90
기타 설정.....	91
압축률 변경하기 (화질).....	91
손떨림 보정 (IS) 모드 설정값 변경하기.....	91
촬영 전과 동일한 피사체 크기 표시로 동영상 촬영하기.....	92
촬영 화면 정보 색상 전환하기.....	92

촬영 전 준비사항

기본 기능 가이드

고급 기능 가이드

1 카메라의 기본 조작

2 자동 모드 / 하이브리드 오토 모드

3 기타 촬영 모드

4 P 모드

5 Tv, Av, M 및 C 모드

6 재생 모드

7 Wi-Fi 기능

8 메뉴 설정하기

9 액세서리

10 부록

색인



5 Tv, Av, M 및 C 모드.....	93
특정 서터 스피드 ([Tv] 모드).....	93
특정 조리개 값 ([Av] 모드).....	94
특정 서터 스피드와 조리개 값 ([M] 모드).....	94
플래시 광량 조정하기.....	95
특정 서터 스피드와 조리개 값으로 동영상 기록하기.....	96
터치 조작을 사용한 설정.....	96
촬영 기법에 따른 사용자 설정.....	97
컨트롤 링 설정 변경하기.....	97
컨트롤 링에 지정 가능한 기능.....	97
컨트롤 링에 기능 지정하기.....	98
컨트롤 링을 사용하여 조정하기.....	98
표시 정보 사용자 지정하기.....	99
버튼에 기능 지정하기.....	99
FUNC. 메뉴 사용자 설정하기 (FUNC. 메뉴 레이아웃).....	100
메뉴에 포함할 항목 선택하기.....	100
메뉴 항목 재배열하기.....	101
촬영 설정값 저장하기.....	101
저장 가능한 설정값.....	101
자주 사용하는 촬영 메뉴 등록하기 (마이 메뉴).....	102
6 재생 모드.....	103
확인하기.....	103
터치 스크린 조작.....	104
디스플레이 모드 전환하기.....	105
과다 노출 경고 (이미지 하이라이트).....	105
히스토그램.....	105
RGB 히스토그램, GPS 정보 표시.....	105
정지 이미지 촬영 중 생성된 쇼트 무비 확인하기 (다이제스트 무비).....	106
날짜별로 확인.....	106

얼굴 인식으로 인식된 인물 확인하기.....	107
이미지의 검색과 필터링.....	107
인덱스로 이미지 검색하기.....	107
터치 스크린 조작.....	108
특정 조건에 맞는 이미지 찾기.....	108
컨트롤 링을 사용하여 이미지 간 점프.....	109
터치 스크린 조작.....	110
그룹 내 이미지 개별적으로 확인하기.....	110
얼굴 인식 정보 편집하기.....	111
이름 변경하기.....	111
이름 삭제하기.....	111
이미지 보기 옵션.....	112
이미지 확대하기.....	112
터치 스크린 조작.....	112
슬라이드 쇼 보기.....	112
연관된 이미지의 자동 재생 (스마트 셔플).....	113
이미지 보호하기.....	114
선택 방식 선택하기.....	114
이미지를 개별적으로 선택하기.....	114
범위 설정하기.....	115
모든 이미지 한 번에 보호하기.....	115
모든 이미지 보호 한 번에 해제하기.....	115
이미지 삭제하기.....	116
여러 개의 이미지 한 번에 삭제하기.....	116
선택 방식 선택하기.....	116
이미지를 개별적으로 선택하기.....	116
범위 설정하기.....	117
모든 이미지 한 번에 지정하기.....	117
이미지 회전하기.....	117
자동 회전 기능 끄기.....	118
이미지를 즐겨찾기로 지정하기.....	118

촬영 전 준비사항

기본 기능 가이드

고급 기능 가이드

1 카메라의 기본 조작

2 자동 모드 / 하이브리드 오토 모드

3 기타 촬영 모드

4 P 모드

5 Tv, Av, M 및 C 모드

6 재생 모드

7 Wi-Fi 기능

8 메뉴 설정하기

9 액세서리

10 부록

색인



편리한 제어: 터치 조작	119
터치 조작 기능 사용하기	119
터치 조작 기능 변경하기	119
지정 가능한 기능	120
정지 이미지 편집하기	120
이미지 크기 조정하기	120
잘라내기	121
이미지 색조 변경하기 (마이 컬러)	122
이미지 밝기 보정하기 (i-콘트라스트)	123
적목 현상 수정하기	123
동영상 편집하기	124
파일 크기 축소하기	125
다이제스트 무비 편집하기	126
7 Wi-Fi 기능	127
사용 가능한 Wi-Fi 기능	127
스마트폰에 이미지 전송	128
버튼에 등록된 스마트폰으로 전송하기	128
Wi-Fi 메뉴를 사용해 스마트폰 추가하기	130
다른 액세스 포인트 사용하기	132
이전의 액세스 포인트	132
컴퓨터에 이미지 저장하기	133
컴퓨터 등록 준비하기	133
컴퓨터 환경 확인하기	133
소프트웨어 설치하기	133
Wi-Fi 접속을 위해 컴퓨터 환경 설정하기 (Windows만 해당)	134
연결된 컴퓨터에 이미지 저장하기	135
액세스 포인트 호환성 확인하기	135
WPS 호환 액세스 포인트 사용하기	135
목록에 있는 액세스 포인트에 접속하기	137
이전의 액세스 포인트	138

등록된 웹 서비스에 이미지 전송하기	138
웹 서비스 등록하기	138
CANON IMAGE GATEWAY 등록하기	139
다른 웹 서비스 등록하기	140
웹 서비스에 이미지 업로드	141
연결된 프린터에서 무선으로 이미지 인쇄하기	142
다른 카메라에 이미지 전송	143
이미지 전송 옵션	144
여러 개의 이미지 전송하기	144
이미지 전송에 대한 참고 사항	144
이미지 해상도 선택하기 (크기)	145
코멘트 추가하기	145
이미지 자동으로 전송하기 (이미지 동조)	145
준비 사항	145
카메라 준비하기	145
컴퓨터 준비하기	146
이미지 전송하기	146
스마트폰을 사용한 카메라 이미지 확인 및 카메라 제어	147
카메라의 이미지 지오태깅하기	147
원격 촬영하기	148
Wi-Fi 설정 편집 및 삭제하기	149
연결 정보 편집하기	149
기기 닉네임 변경하기	149
연결 정보 삭제하기	149
Wi-Fi 설정 초기화하기	150
8 메뉴 설정하기	151
카메라 기본 기능 조정하기	151
음소거 설정하기	151
볼륨 조절하기	151
사운드 사용자 설정하기	152

촬영 전 준비사항

기본 기능 가이드

고급 기능 가이드

1 카메라의 기본 조작

2 자동 모드 / 하이브리드 오토 모드

3 기타 촬영 모드

4 P 모드

5 Tv, Av, M 및 C 모드

6 재생 모드

7 Wi-Fi 기능

8 메뉴 설정하기

9 액세서리

10 부록

색인



힌트와 팁 끄기.....	152
날짜 및 시간.....	152
세계 시간.....	152
렌즈 수납 시간 변경하기.....	153
에코 모드 사용하기.....	153
절전 기능 조정.....	153
화면 밝기.....	153
시작 화면.....	154
메모리 카드 포맷하기.....	154
로우 레벨 포맷.....	154
파일 번호.....	155
촬영 날짜별 이미지 저장하기.....	155
거리 표시 단위 변경하기.....	155
전자 수평계 보정.....	155
전자 수평계 재설정하기.....	156
터치 스크린 조작 해제하기.....	156
터치 스크린 패널 감도 높이기.....	156
이미지에 저작권 정보 기록 설정하기.....	156
저작권 정보 모두 삭제하기.....	156
인증 마크 확인하기.....	157
디스플레이 언어.....	157
기타 설정 조정하기.....	157
설정값 초기화하기.....	157
9 액세서리.....	158
시스템 맵.....	158
별매 액세서리.....	159
전원 공급.....	159
플래시 유닛.....	160
기타 액세서리.....	160
프린터.....	160
별매 액세서리 사용하기.....	161
TV에서 재생하기.....	161

HDTV에서 재생하기.....	161
표준 화질 TV에서 재생하기.....	162
가정용 전원으로 카메라에 전원 공급하기.....	162
소프트웨어 사용하기.....	163
소프트웨어.....	163
소프트웨어 사용 설명서.....	163
케이블을 사용한 컴퓨터 연결.....	164
컴퓨터 환경 확인하기.....	164
소프트웨어 설치하기.....	164
컴퓨터에 이미지 저장하기.....	164
이미지 인쇄하기.....	166
쉽게 인쇄하기.....	166
인쇄 설정값 지정하기.....	167
잘라내어 인쇄하기.....	167
인쇄 용지 및 레이아웃 선택하기.....	168
사용 가능한 레이아웃 옵션.....	168
증명 사진 인쇄하기.....	168
동영상 장면 인쇄하기.....	169
동영상 인쇄 옵션.....	169
인쇄 목록 (DPOF)에 이미지 추가하기.....	169
인쇄 설정값 지정하기.....	169
개별 이미지 인쇄 설정하기.....	170
인쇄 범위 설정하기.....	170
모든 이미지 한 번에 인쇄하기.....	170
인쇄 목록에서 모든 이미지 삭제하기.....	171
인쇄 목록 (DPOF)에 추가된 이미지 인쇄하기.....	171
포토북에 이미지 추가하기.....	171
선택 방식 선택하기.....	171
이미지를 개별적으로 추가하기.....	172
포토북에 모든 이미지 추가하기.....	172
포토북에서 모든 이미지 삭제하기.....	172

촬영 전 준비사항

기본 기능 가이드

고급 기능 가이드

1 카메라의 기본 조작

2 자동 모드 / 하이브리드 오토 모드

3 기타 촬영 모드

4 P 모드

5 Tv, Av, M 및 C 모드

6 재생 모드

7 Wi-Fi 기능

8 메뉴 설정하기

9 액세서리

10 부록

색인



10	부록	173
	문제 해결	173
	화면에 나타나는 메시지	177
	화면에 나타나는 정보	179
	촬영 (정보 표시)	179
	배터리 충전 표시	179
	재생 (세부 정보 표시)	180
	동영상 컨트롤 패널 요약	180
	기능 및 메뉴 표	181
	각 촬영 모드에서 사용 가능한 기능.....	181
	FUNC. 메뉴	183
	촬영 탭.....	186
	설정 탭.....	192
	마이 메뉴 탭.....	192
	재생 탭.....	192
	인쇄 탭.....	193
	취급 시 주의사항	193
	사양	194
	카메라 사양.....	194
	Wi-Fi.....	194
	디지털 줌 초점 거리 (35mm 환산).....	194
	촬영 매수/촬영 시간, 재생 시간.....	195
	메모리 카드별 촬영 매수	195
	메모리 카드별 촬영 시간	196
	플래시 범위	196
	촬영 범위	196
	연속 촬영 속도	196
	셔터 스피드	197
	조리개	197
	배터리 팩 NB-13L.....	197
	배터리 충전기 CB-2LH/CB-2LHE	197
	색인	198

Wi-Fi (무선 LAN) 주의 사항	201
전파 방해에 대한 사전 주의 사항	201
보안 관련 사전 주의 사항	201
상표 안내	202
면책 조항	202

촬영 전 준비사항

기본 기능 가이드

고급 기능 가이드

1 카메라의 기본 조작

2 자동 모드 / 하이브리드 오토 모드

3 기타 촬영 모드

4 P 모드

5 Tv, Av, M 및 C 모드

6 재생 모드

7 Wi-Fi 기능

8 메뉴 설정하기

9 액세서리

10 부록

색인



일반적인 조작

촬영

- 카메라 지정 설정값 사용하기 (자동 모드, 하이브리드 오토 모드)
 - 34, 36
- 카메라 지정 설정값을 사용하여 촬영에 적용된 여러 가지 효과 보기 (크리에이티브 샷 모드)
 - 54

멋진 인물 사진 촬영



인물 사진
(55)



설경
(55)

특정 장면에 대응한 촬영



삼각대 없이
야경 촬영
(55)



수중
(55)



불꽃놀이
(55)



별 사진
(66)

특수 효과를 적용한 촬영



강한 채도
(58)



어안 렌즈 효과
(60)



배경 초점 흐리기
(62)



포스터 효과
(58)



미니어처 효과
(60)



소프트 포커스
(62)



오래된 사진
(59)



토이 카메라 효과
(61)



흑백
(63)

- 얼굴에 초점 맞추기
 - 34, 55, 84, 85
- 플래시 비사용 (발광금지)
 - 34
- 촬영자가 포함된 사진 촬영하기 (셀프 타이머)
 - 41, 65
- 얼굴 인식 사용하기
 - 44, 107
- 동영상 클립과 사진을 동시에 (무비 다이제스트)
 - 36

촬영 전 준비사항

기본 기능 가이드

고급 기능 가이드

1 카메라의 기본 조작

2 자동 모드 / 하이브리드 오토 모드

3 기타 촬영 모드

4 P 모드

5 Tv, Av, M 및 C 모드

6 재생 모드

7 Wi-Fi 기능

8 메뉴 설정하기

9 액세서리

10 부록

색인



▶ 확인

- 이미지 보기 (재생 모드)
 - 📖103
- 이미지를 자동으로 재생하기 (슬라이드 쇼)
 - 📖112
- TV에서 이미지 보기
 - 📖161
- 컴퓨터에서 이미지 보기
 - 📖164
- 이미지 빠르게 검색하기
 - 📖107
- 이미지 삭제하기
 - 📖116

▶ 동영상 촬영/확인

- 동영상 촬영하기
 - 📖34, 📖71, 📖96
- 동영상 보기 (재생 모드)
 - 📖103

▶ 인쇄

- 사진 인쇄하기
 - 📖166

▶ 저장

- 케이블을 사용하여 이미지를 컴퓨터에 저장하기
 - 📖164

▶ Wi-Fi 기능 사용

- 스마트폰에 이미지 전송하기
 - 📖128
- 온라인에서 이미지 공유하기
 - 📖138
- 컴퓨터에 이미지 전송하기
 - 📖145

촬영 전 준비사항

기본 기능 가이드

고급 기능 가이드

1 카메라의 기본 조작

2 자동 모드 / 하이브리드 오토 모드

3 기타 촬영 모드

4 P 모드

5 Tv, Av, M 및 C 모드

6 재생 모드

7 Wi-Fi 기능

8 메뉴 설정하기

9 액세서리

10 부록

색인



안전에 관한 주의 사항

- 제품을 사용하기 전에 아래의 안전에 관한 주의 사항을 반드시 읽으십시오. 항상 제품을 올바르게 사용하십시오.
- 여기서 설명된 안전에 관한 주의 사항은 부상 및 장비 손상을 방지하기 위한 것입니다.
- 사용 중인 별매품 액세서리와 함께 제공된 사용 설명서도 반드시 확인하십시오.



경고

심각한 부상이나 사망을 초래할 수 있음을 의미합니다.

- 사람의 눈 가까이에서 플래시를 작동하지 마십시오. 플래시에서 발생하는 강한 빛에 노출되면 시력이 손상될 수 있습니다. 특히 어린이의 경우에는 최소한 1 m 이상 떨어져서 플래시를 사용하십시오.
 - 본 장비는 어린이나 유아의 손이 닿지 않는 곳에 보관하십시오. 어린이의 목에 스트랩을 거는 것은 질식을 유발할 수 있습니다. 제품에 전원 코드를 사용하는 경우, 어린이의 목에 실수로 코드가 감기면 질식을 유발할 수 있습니다.
 - 권장 전원만을 사용하십시오.
 - 제품을 분해, 개조하거나 제품에 열을 가하지 마십시오.
 - 배터리 팩에 라벨이 있는 경우 라벨을 떼지 마십시오.
 - 제품을 떨어뜨리거나 강한 충격을 주지 마십시오.
 - 제품을 떨어뜨리는 등 제품이 손상되었을 때에는 제품 내부에 손대지 마십시오.
 - 연기나 이상한 냄새가 나거나 비정상적으로 작동하면 즉시 제품의 사용을 중단하십시오.
 - 알코올, 벤진, 시너와 같은 유기 용제를 사용하여 제품을 청소하지 마십시오.
 - 제품에 물이 닿지 않도록 하고, 액체나 이물질이 내부에 들어가지 않도록 하십시오.
- 이는 감전이나 화재를 일으킬 수 있습니다.

제품이 물에 젖거나 액체 또는 이물질이 들어가면 즉시 배터리 팩/배터리를 제거하거나 플러그를 콘센트에서 분리하여 주십시오.

- 뷰파인더를 통해 (카메라에 뷰파인더가 있는 경우) 맑은 날의 태양이나 강한 인공 광원과 같은 밝은 광원을 보지 마십시오.

시력을 손상시킬 수 있습니다.

- 뇌우 시에 제품에 플러그가 꽂혀 있는 경우 손대지 마십시오. 이는 감전이나 화재를 일으킬 수 있습니다. 즉시 제품의 사용을 중지하고 장비로부터 거리를 유지하십시오.

- 권장 배터리 팩/배터리만을 사용하십시오.

- 배터리 팩/배터리를 불에 직접 노출하거나 근처에 두지 마십시오.

배터리 팩/배터리가 폭발하거나 누액이 흘러나와 감전, 화재, 부상의 원인이 될 수 있습니다. 배터리 누액이 눈, 입, 피부 또는 옷에 묻으면 즉시 물로 헹구십시오.

- 제품이 배터리 충전기를 사용한다면 다음의 주의사항을 참고하십시오.

- 주기적으로 플러그를 분리하고 마른 천을 사용하여 플러그에 묻은 먼지와 전원 콘센트의 외부 및 그 주변을 닦아주십시오.
- 젖은 손으로 전원 코드를 삽입하거나 분리하지 마십시오.
- 전원 콘센트나 배선 장치의 정격 용량을 초과하여 사용하지 마십시오. 플러그가 손상되었거나 콘센트에 완전히 끼워지지 않으면 사용하지 마십시오.
- 흙이나 금속 물질 (핀이나 열쇠 등)이 플러그의 단자에 닿지 않도록 하십시오.
- 전원 코드를 사용하는 제품의 경우, 전원 코드를 절단, 손상 또는 변형하거나 위에 무거운 물건을 놓지 마십시오.

이는 감전이나 화재를 일으킬 수 있습니다.

- 카메라 사용이 금지된 곳에서는 카메라를 꺼 주십시오.

카메라에서 나오는 전자파가 전자 제품이나 다른 기기에 간섭을 일으킬 수 있습니다. 비행기 내 및 의료 시설과 같이 전자 기기의 사용이 제한된 장소에서 사용을 할 때에는 충분한 주의를 기울여 주십시오.

- 카메라가 피부에 장시간 접촉해 있지 않도록 하십시오.

카메라가 뜨겁게 느껴지지 않더라도 저온 화상, 피부의 붉어짐과 물질의 원인이 됩니다. 온도가 높은 곳에서 사용하는 경우 또는 혈액 순환에 문제가 있거나 예민한 피부를 가진 분들은 삼각대를 사용할 것을 권장합니다.

촬영 전 준비사항

기본 기능 가이드

고급 기능 가이드

1 카메라의 기본 조작

2 자동 모드 / 하이브리드 오토 모드

3 기타 촬영 모드

4 P 모드

5 Tv, Av, M 및 C 모드

6 재생 모드

7 Wi-Fi 기능

8 메뉴 설정하기

9 액세서리

10 부록

색인





주의

부상의 가능성이 있음을 의미합니다.

- 스트랩을 사용하여 제품을 들고 있을 때에는 제품을 흔들거나, 강한 충격을 가하거나 다른 물건과 부딪히지 않도록 주의하여 주십시오.
- 렌즈가 부딪히거나 강하게 눌리지 않도록 주의하십시오.

부상을 입거나 카메라가 손상될 수 있습니다.

- 스크린에 강한 충격을 주지 않도록 주의하십시오.
- 스크린이 깨지면 깨진 조각으로 인해 부상을 입을 수 있습니다.

- 플래시를 사용할 때는 손가락이나 옷으로 플래시를 가리지 않도록 주의하십시오.

이로 인해 화상을 입거나 플래시가 손상될 수 있습니다.

- 제품을 다음과 같은 장소에서 사용하거나 보관하지 마십시오:
 - 태양 빛이 강한 장소
 - 온도가 40°C 이상인 장소
 - 습하거나 먼지가 많은 장소

이런 장소에서 제품을 사용하면 누액이나 과열 또는 배터리 파열 등으로 인해 감전, 화재 또는 화상 등의 부상이 발생할 수 있습니다.

과열과 손상은 감전, 화재, 화상 또는 기타 부상을 유발할 수 있습니다.

- 슬라이드 쇼 변환 효과를 장시간 보는 경우, 거북한 느낌이 들 수 있습니다.
- 울선 렌즈나 렌즈 필터, 또는 필터 어댑터 (사용 가능한 경우)를 사용할 때에는 이 액세서리들이 단단히 장착되었는지 확인하십시오.

렌즈 액세서리가 느슨해져서 떨어지면 깨져서 유리 조각에 베일 수 있습니다.

- 플래시를 자동으로 올리고 내리는 제품의 경우 플래시가 내려갈 때 손가락이 끼이지 않도록 하십시오.

부상을 입을 수 있습니다.

주의

장비가 손상될 가능성이 있음을 의미합니다.

- 맑은 날의 태양이나 강한 인공 광원 등 강렬한 광원쪽으로 카메라를 향하게 하지 마십시오.

이미지 센서나 기타 내부 부품을 손상시킬 수 있습니다.

- 모래가 있는 해변이나 바람 부는 장소에서 카메라를 사용할 때에는 카메라 내부로 먼지나 모래가 들어가지 않도록 주의하십시오.
- 플래시를 자동으로 올리고 내리는 제품에서는 플래시를 눌러서 내리거나 억지로 열지 마십시오.

제품이 오작동할 수 있습니다.

- 플래시의 먼지, 때 또는 기타 이물질은 면봉이나 천으로 닦아 내십시오. 플래시에서 발산되는 열로 인해 이물질에서 연기가 나거나 제품이 오작동할 수 있습니다.

제품을 사용하지 않을 때에는 배터리 팩/배터리를 분리하여 보관하십시오. 배터리 누액이 발생하면 제품 손상의 원인이 됩니다.

- 배터리 팩/배터리를 폐기하기 전에 테이프나 기타 절연체로 단자 부분을 덮으십시오.

다른 금속 물체와 접촉하면 화재나 폭발을 일으킬 수 있습니다.

- 제품을 사용하지 않을 때에는 배터리 충전기의 플러그를 뽑아 두십시오. 배터리 팩을 충전할 때에는 천으로 덮어두거나 다른 물건을 위에 놓지 마십시오.

플러그를 오랫동안 꽂아두면 과열로 인해 변형되어 화재를 일으킬 수 있습니다.

- 배터리 팩을 애완동물 근처에 두지 마십시오.

애완동물이 배터리를 물면 누액, 과열, 폭발의 원인이 되며 제품의 손상이나 화재가 발생할 수 있습니다.

촬영 전 준비사항

기본 기능 가이드

고급 기능 가이드

1 카메라의 기본 조작

2 자동 모드 / 하이브리드 오토 모드

3 기타 촬영 모드

4 P 모드

5 Tv, Av, M 및 C 모드

6 재생 모드

7 Wi-Fi 기능

8 메뉴 설정하기

9 액세서리

10 부록

색인



- 제품이 여러 개의 배터리를 사용하는 경우 충전 용량이 서로 다른 배터리를 함께 사용하거나 사용된 배터리와 새 배터리를 함께 사용하지 마십시오.
배터리의 + 극과 - 극이 바뀐 상태로 삽입하지 마십시오.

제품이 오작동할 수 있습니다.

- 카메라를 바지 주머니에 넣은 채로 앉지 마십시오.
오작동을 유발하거나 스크린에 손상이 생길 수 있습니다.
- 카메라를 가방에 넣을 때는 단단한 물체가 스크린과 닿지 않도록 하십시오.
화면을 닫을 수 있는 제품인 경우 이를 닫아 화면이 카메라 바디를 향하도록 하십시오.
- 제품에 단단한 물건을 부착하지 마십시오.
오작동을 유발하거나 스크린에 손상이 생길 수 있습니다.



촬영 전 준비사항

기본 기능 가이드

고급 기능 가이드

1 카메라의 기본 조작

2 자동 모드 / 하이브리드 오토 모드

3 기타 촬영 모드

4 P 모드

5 Tv, Av, M 및 C 모드

6 재생 모드

7 Wi-Fi 기능

8 메뉴 설정하기

9 액세서리

10 부록

색인



기본 기능 가이드

촬영 준비 및 기본 조작

초기 준비부터 촬영, 재생까지 기본적인 정보와 사용 방법을 설명합니다.

준비 사항

촬영 전 다음과 같이 준비합니다.

■ 스트랩 부착하기

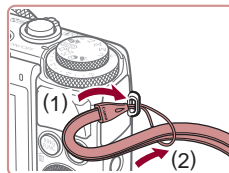

스트랩을 부착합니다.

- 스트랩의 고리 쪽을 스트랩 홀에 끼우고 (1) 홀을 통해 나온 고리에 다른 쪽을 끼웁니다 (2).



- 스트랩을 카메라의 왼쪽에 부착할 수도 있습니다.

■ 카메라 촬영 자세



- 스트랩을 손목에 감아 주십시오.
- 촬영할 때에는 카메라가 움직이지 않도록 카메라 양쪽을 단단히 잡은 상태로 팔을 몸에 붙입니다. 플래시가 열려 있는 동안 손가락으로 플래시를 가리지 않도록 하십시오.

촬영 전 준비사항

기본 기능 가이드

고급 기능 가이드

1 카메라의 기본 조작

2 자동 모드 / 하이브리드 오토 모드

3 기타 촬영 모드

4 P 모드

5 Tv, Av, M 및 C 모드

6 재생 모드

7 Wi-Fi 기능

8 메뉴 설정하기

9 액세서리

10 부록

색인



배터리 팩 충전하기

제공된 충전기를 사용하여 배터리 팩을 충전하여 주십시오. 구입 시에는 배터리 팩이 충전되어 있지 않으므로 사용 전 반드시 배터리 팩을 충전하여 주십시오.

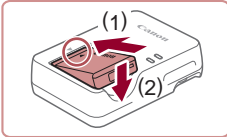

1 배터리 팩을 삽입합니다.

- 배터리 팩과 충전기의 ▲ 표시를 맞춘 다음 배터리를 밀면서 (1) 아래로 눌러 (2) 삽입합니다.

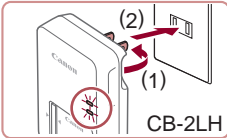

2 배터리 팩을 충전합니다.

- CB-2LH: 플러그를 빼내어 (1) 전원 콘센트에 충전기를 연결합니다 (2).
- CB-2LHE: 충전기에 전원 코드를 연결하고 플러그의 다른 쪽을 전원 콘센트에 삽입합니다.
- 충전 램프가 주황색으로 바뀌고 충전이 시작됩니다.
- 충전이 완료되면 충전 램프가 녹색으로 바뀝니다.

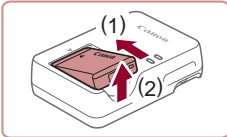
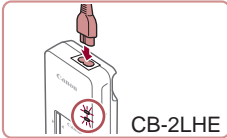

3 배터리 팩을 분리하십시오.

- 배터리 충전기를 전원 콘센트에서 분리한 후, 배터리 팩을 밀면서 (1) 들어올려 (2) 분리합니다.



- 배터리를 보호하고 최적의 상태를 유지하려면 24시간 이상 연속으로 충전하지 마십시오.
- 전원 코드를 이용하는 배터리 충전기의 경우 충전기나 코드를 다른 물체에 연결하지 마십시오 이 경우 제품이 고장나거나 손상될 수 있습니다.



- 충전 시간과 촬영 매수, 그리고 완전히 충전된 배터리로 기록 가능한 시간에 대한 자세한 내용은 "촬영 매수/촬영 시간, 재생 시간" (195)을 참조하십시오.
- 충전된 배터리 팩은 사용하지 않아도 서서히 방전됩니다. 사용하는 당일 (또는 바로 전날) 배터리 팩을 충전하십시오.
- 충전기는 100 - 240 V AC 전원 (50/60 Hz) 사용 지역에서 사용할 수 있습니다. 다른 형식의 전원 콘센트를 사용하는 경우에는 시중에서 판매하는 플러그용 어댑터를 사용하십시오. 여행용 변압기는 배터리 팩에 손상을 일으킬 수 있으므로 사용하지 마십시오.

배터리 팩 및 메모리 카드 삽입하기

제공된 배터리 팩과 메모리 카드 (별매)를 삽입합니다.

새 메모리 카드 (또는 다른 장치로 포맷한 메모리 카드)를 사용하기 전에 반드시 본 카메라로 메모리 카드를 포맷해야 합니다 (154).

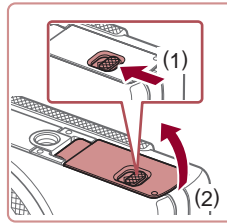

1 커버를 열어주십시오.

- 스위치 (1)를 밀어서 커버 (2)를 엽니다.

촬영 전 준비사항

기본 기능 가이드

고급 기능 가이드

1 카메라의 기본 조작

2 자동 모드 / 하이브리드 오토 모드

3 기타 촬영 모드

4 P 모드

5 Tv, Av, M 및 C 모드

6 재생 모드

7 Wi-Fi 기능

8 메뉴 설정하기

9 액세서리

10 부록

색인



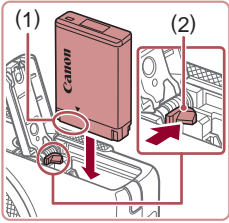

2 배터리 팩을 삽입합니다.

- 그림과 같이 단자 (1)를 아래쪽으로 하여 배터리를 잡고 배터리 고정 장치 (2)를 화살표 방향으로 눌러 딸깍 소리가 나며 고정될 때까지 배터리 팩을 삽입합니다.
- 배터리 팩을 잘못된 방향으로 삽입하면 배터리 팩이 제자리에 똑바로 고정되지 않습니다. 배터리 팩이 올바른 방향으로 삽입되어 제자리에 고정되어 있는지 항상 확인하십시오.

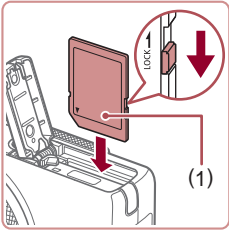

3 카드의 기록 보호 탭을 확인하고 메모리 카드를 삽입합니다.

- 메모리 카드의 기록 보호 탭이 잠금 위치로 설정되어 있으면 기록이 불가능합니다. 탭을 잠금 해제 위치로 밀어주십시오.
- 라벨 (1)을 그림과 같은 방향으로 향하게 하여 딸깍 소리가 나며 고정될 때까지 메모리 카드를 삽입합니다.
- 메모리 카드를 삽입할 때 삽입 방향이 올바른지 확인하십시오. 메모리 카드를 잘못된 방향으로 삽입하면 카메라가 손상될 수 있습니다.

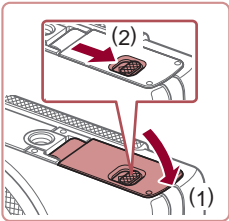

4 커버를 닫습니다.

- 커버를 내리고 (1) 그 상태로 딸깍 소리가 나면서 고정될 때까지 스위치를 밀니다 (2).



- 메모리 카드에 촬영 가능한 매수 또는 시간을 알아보려면 "메모리 카드별 촬영 매수" (P195)를 참조하십시오.

배터리 팩 및 메모리 카드 분리하기

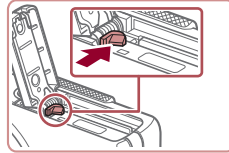

배터리 팩을 분리합니다.

- 커버를 열고 화살표 방향으로 배터리 고정 장치를 밀어줍니다
- 배터리가 올라옵니다.

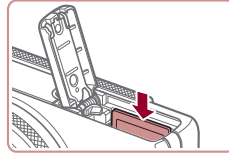

메모리 카드를 분리합니다.

- 딸깍 소리가 나도록 메모리 카드를 누른 후 천천히 손을 뗍니다.
- 메모리 카드가 올라옵니다.

■ 날짜 및 시간 설정하기

카메라를 켜를 때 [날짜/시간] 화면이 표시된다면 다음과 같이 현재 날짜와 시간을 설정합니다. 이 방식으로 지정한 정보는 촬영 시 이미지 속성에 기록되며, 촬영 날짜별로 이미지를 관리하거나 날짜를 표시하여 사진을 인쇄할 때 사용됩니다.

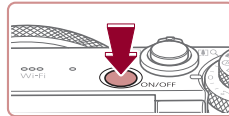

1 카메라를 켭니다.

- 전원 버튼을 누릅니다.
- [날짜/시간] 화면이 표시됩니다.

촬영 전 준비사항

기본 기능 가이드

고급 기능 가이드

1 카메라의 기본 조작

2 자동 모드 / 하이브리드 오토 모드

3 기타 촬영 모드

4 P 모드

5 Tv, Av, M 및 C 모드

6 재생 모드

7 Wi-Fi 기능

8 메뉴 설정하기

9 액세서리

10 부록

색인



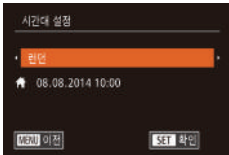

2 날짜와 시간을 설정합니다.

- [◀][▶] 버튼을 눌러 옵션을 선택합니다.
- [▲][▼] 버튼을 누르거나 [DISP] 다이얼을 돌려 날짜와 시간을 지정합니다.
- 완료되면 [MENU] 버튼을 누릅니다.

3 해당 지역 시간대를 지정합니다.

- [◀][▶] 버튼을 눌러 해당 지역 시간대를 선택합니다.

4 설정 과정을 완료합니다.

- 설정을 완료하고 [MENU] 버튼을 누르면 확인 메시지가 나타난 후 설정 화면이 사라집니다.
- 카메라를 끄려면 전원 버튼을 누릅니다.



- 날짜, 시간 및 해당 지역 시간대를 설정하지 않으면 카메라를 켤 때마다 [날짜/시간] 화면이 나타납니다. 올바른 정보를 설정하십시오.



- 서머 타임 (1시간 빠름)을 설정하려면 단계 2에서 [설정]을 선택한 다음 [▲][▼] 버튼을 누르거나 [DISP] 다이얼을 돌려 [설정]을 선택합니다.



- 단계 2의 화면에서 원하는 옵션을 터치하고 [▲][▼], 그 다음 [SET]을 터치하여 날짜와 시간을 설정할 수도 있습니다. 마찬가지로 단계 3의 화면에서 [◀][▶]를 터치하고 [SET]을 터치하여 해당 시간대를 설정할 수도 있습니다.

날짜 및 시간 변경하기

다음과 같이 날짜/시간을 변경합니다.

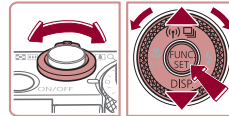

1 메뉴 화면을 표시합니다.

- [MENU] 버튼을 누르십시오.

2 [날짜/시간]을 선택합니다.

- 줌 레버를 움직여 [↑] 탭을 선택합니다.
- [▲][▼] 버튼을 누르거나 [DISP] 다이얼을 돌려 [날짜/시간]을 선택한 다음 [MENU] 버튼을 누릅니다.

3 날짜와 시간을 변경합니다.

- "날짜 및 시간 설정하기" (120)의 단계 2를 따라 설정값을 조정합니다.
- [MENU] 버튼을 누르면 메뉴 화면이 닫힙니다.



- 카메라에는 날짜/시간 배터리 (백업 배터리)가 내장되어 있어서 배터리 팩을 제거한 후에도 약 3주 동안 날짜/시간 설정이 유지됩니다.
- 충전된 배터리 팩을 삽입하거나 AC 어댑터 키트 (별매품, 159)를 연결하면 카메라가 꺼진 상태에서도 약 4시간 안에 날짜/시간 배터리를 충전할 수 있습니다.
- 날짜/시간 배터리가 완전히 소모되면 카메라를 켤 때 [날짜/시간] 화면이 나타납니다. "날짜 및 시간 설정하기" (120)에 설명된 과정을 따라 날짜와 시간을 설정하십시오.

촬영 전 준비사항

기본 기능 가이드

고급 기능 가이드

1 카메라의 기본 조작

2 자동 모드 / 하이브리드 오토 모드

3 기타 촬영 모드

4 P 모드

5 Tv, Av, M 및 C 모드

6 재생 모드

7 Wi-Fi 기능

8 메뉴 설정하기

9 액세서리

10 부록

색인



디스플레이 언어

디스플레이 언어는 필요에 따라 변경할 수 있습니다.

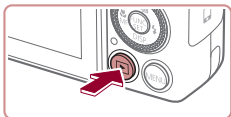

1 재생 모드로 설정합니다.

- [RECALL] 버튼을 누르십시오.

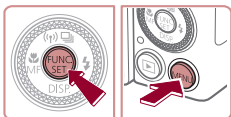

2 설정 화면을 표시합니다.

- [FUNC SET] 버튼을 누른 상태로 즉시 [MENU] 버튼을 누릅니다.



3 디스플레이 언어를 설정합니다.

- [▲][▼][◀][▶] 버튼을 누르거나 [DIAL] 다이얼을 돌려 언어를 선택한 다음 [FUNC SET] 버튼을 누릅니다.
- 디스플레이 언어를 설정하면 설정 화면이 더 이상 나타나지 않습니다.



- 단계 2에서 [FUNC SET] 버튼을 누르고 [MENU] 버튼을 너무 늦게 누르면 현재 시간이 나타납니다. 현재 시간이 나타나면 [FUNC SET] 버튼을 눌러서 시간 표시를 끄고 단계 2를 반복하십시오.
- [MENU] 버튼을 누르고 [DIAL] 탭에서 [언어]를 선택하여 디스플레이 언어를 변경할 수도 있습니다.

- 단계 3의 화면에서 언어를 터치한 다음 다시 한 번 터치하여 디스플레이 언어를 설정할 수도 있습니다.

카메라 조작하기

▶ 정지 이미지 ▶ 동영상

다음 지시 사항을 따라 카메라를 켜 후 정지 이미지나 동영상을 촬영하고 촬영 결과를 확인할 수 있습니다.

촬영하기 (스마트 오토)

카메라가 피사체와 촬영 조건을 판단하여 자동으로 특정 장면에 대한 최적의 설정값을 선택합니다.

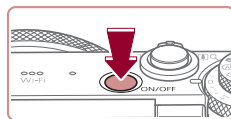

1 카메라를 켭니다.

- 전원 버튼을 누릅니다.
- 시작 화면이 나타납니다.



2 [AUTO] 모드로 설정합니다.

- 모드 다이얼을 [AUTO]로 설정합니다.
- 카메라가 피사체를 향하도록 하십시오. 카메라를 피사체 쪽으로 향하면 카메라가 작은 소리를 내면서 촬영 장면을 판단합니다.
- 판단한 촬영 장면에 해당하는 아이콘과 손떨림 보정 아이콘이 화면 좌측 상단에 나타납니다.
- 카메라에 인식된 피사체에 초점이 맞추어지며 그 위에 프레임이 표시됩니다.

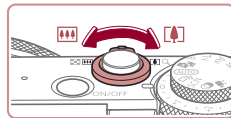

3 촬영 구도를 잡습니다.

- 줌 레버를 [DIAL] (망원)쪽으로 밀면 피사체가 줌 인 되어서 크게 나타나고, 줌 레버를 [DIAL] (광각)쪽으로 밀면 피사체가 줌 아웃되어서 작게 나타납니다.

촬영 전 준비사항

기본 기능 가이드

고급 기능 가이드

1 카메라의 기본 조작

2 자동 모드 / 하이브리드 오토 모드

3 기타 촬영 모드

4 P 모드

5 Tv, Av, M 및 C 모드

6 재생 모드

7 Wi-Fi 기능

8 메뉴 설정하기

9 액세서리

10 부록

색인



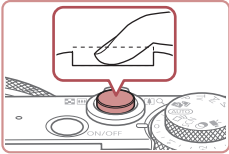
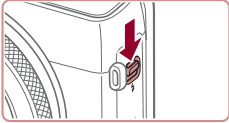
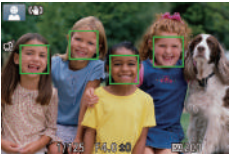
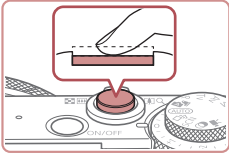

4 촬영합니다.

정지 이미지 촬영하기

1) 초점을 맞춥니다.

- 셔터 버튼을 살짝 반누릅니다. 카메라가 초점을 맞추면, 신호음이 두 번 울리고 초점을 맞춘 위치에 AF 프레임이 나타납니다.
- [플래시를 올리십시오]가 나타나면 [S] 스위치를 옮겨 플래시를 올리십시오. 촬영하면 플래시가 발광합니다. 플래시를 사용하지 않으려면, 플래시를 손가락으로 눌러 닫아 주십시오.

2) 촬영합니다.

- 셔터 버튼을 완전히 눌러 촬영합니다.
- 카메라에서 셔터음이 나면서 촬영됩니다. 어두운 곳에서 촬영 시 플래시가 올라와 있으면 플래시가 자동으로 발광합니다.
- 셔터음이 멈출 때까지 카메라를 움직이지 마십시오.
- 촬영된 이미지를 디스플레이한 후 카메라가 촬영 화면으로 돌아갑니다.

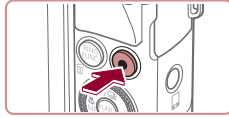

(1)

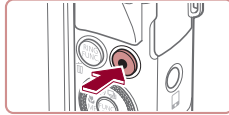
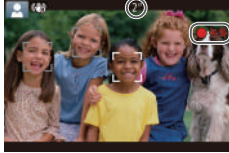

동영상 촬영하기

1) 촬영을 시작합니다.

- 동영상 버튼을 누릅니다. 신호음이 한 번 울린 후 촬영이 시작되고, 화면에 [녹화]와 경과 시간 (1)이 나타납니다.
- 화면의 위쪽과 아래쪽에 검은색 바가 나타나고 피사체가 약간 확대됩니다. 검은색 바는 기록되지 않는 부분을 표시합니다.
- 카메라에 인식된 얼굴에 초점이 맞추어지며 그 위에 프레임이 표시됩니다.
- 촬영이 시작되면 동영상 버튼에서 손가락을 떼십시오.

2) 촬영을 완료합니다.

- 동영상 버튼을 다시 눌러서 촬영을 정지합니다. 카메라에서 신호음이 두 번 울리고 동영상 촬영이 중단됩니다.

촬영 전 준비사항

기본 기능 가이드

고급 기능 가이드

1 카메라의 기본 조작

2 자동 모드 / 하이브리드 오토 모드

3 기타 촬영 모드

4 P 모드

5 Tv, Av, M 및 C 모드

6 재생 모드

7 Wi-Fi 기능

8 메뉴 설정하기

9 액세서리

10 부록

색인



■ 확인하기

촬영된 이미지 또는 동영상상을 다음과 같이 화면으로 확인할 수 있습니다.

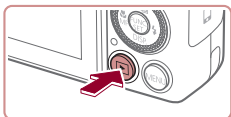

1 재생 모드로 설정합니다.

- ▶ [▶] 버튼을 누르십시오.
- ▶ 마지막으로 촬영한 이미지가 나타납니다.



2 이미지를 탐색합니다.

- ▶ 이전 이미지를 보려면 [◀] 버튼을 누르거나 [●] 다이얼을 반시계 방향으로 돌립니다. 다음 이미지를 보려면 [▶] 버튼을 누르거나 [●] 다이얼을 시계 방향으로 돌립니다.
- ▶ [◀][▶] 버튼을 계속 누르고 있으면 이미지를 빠르게 탐색할 수 있습니다.

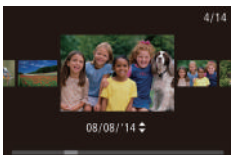

- ▶ 스크롤 디스플레이 모드를 표시하려면 [●] 다이얼을 빠르게 돌립니다. 이 모드에서 [●] 다이얼을 돌리면 이미지가 빠르게 바뀝니다.
- ▶ 단일 이미지 디스플레이로 돌아가려면 [●] 버튼을 누르십시오.
- ▶ 동영상은 [SET▶] 아이콘으로 표시되어 있습니다. 동영상을 재생하려면 단계 3으로 이동합니다.

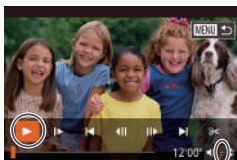

3 동영상을 재생합니다.

- ▶ [●] 버튼을 눌러 동영상 컨트롤 패널을 표시하고, [◀][▶] 버튼을 누르거나 [●] 다이얼을 돌려 [▶]을 선택한 다음 [●] 버튼을 다시 누릅니다.
- ▶ 재생이 시작되고 동영상이 끝나면, [SET▶]가 나타납니다.
- ▶ [▲][▼] 버튼을 눌러 볼륨 (1)을 조정합니다.



- ▶ 재생 모드에서 촬영 모드로 전환하려면 셔터 버튼을 반누름합니다.

■ 터치 스크린 조작



- ▶ 다음 이미지를 보려면 단계 2의 화면에서 왼쪽으로 드래그하고, 이전 이미지를 보려면 오른쪽으로 드래그하십시오.
- ▶ 스크롤 디스플레이 모드를 표시하려면 왼쪽 또는 오른쪽으로 빠르게 반복하여 드래그하십시오.
- ▶ 스크롤 디스플레이 모드에서 단일 이미지 디스플레이 모드로 돌아가려면 화면 중앙의 이미지를 터치합니다.
- ▶ 동영상을 선택하고 [▶]를 터치하여 재생을 시작하십시오.
- ▶ 동영상 재생 중에 볼륨을 조정하려면 화면을 위아래로 빠르게 드래그합니다.

촬영 전 준비사항

기본 기능 가이드

고급 기능 가이드

1 카메라의 기본 조작

2 자동 모드 / 하이브리드 오토 모드

3 기타 촬영 모드

4 P 모드

5 Tv, Av, M 및 C 모드

6 재생 모드

7 Wi-Fi 기능

8 메뉴 설정하기

9 액세서리

10 부록

색인



이미지 삭제하기

한 번에 1매씩 불필요한 이미지를 선택하여 삭제할 수 있습니다. 삭제된 이미지는 복구할 수 없으므로 삭제하기 전에 충분히 주의를 기울이십시오.



1 삭제할 이미지를 선택합니다.

- [◀|▶] 버튼을 누르거나 [●] 다이얼을 돌려 이미지를 선택합니다.



2 이미지를 삭제합니다.

- [☒] 버튼을 누르십시오.
- [삭제합니까?] 메시지가 나타나면 [◀|▶] 버튼을 누르거나 [●] 다이얼을 돌려 [삭제]를 선택한 다음 [●] 버튼을 누릅니다.
- 현재 이미지가 삭제됩니다.
- 삭제를 취소하려면 [◀|▶] 버튼을 누르거나 [●] 다이얼을 돌려 [취소]를 선택한 다음 [●] 버튼을 누릅니다.



- 여러 개의 이미지를 한 번에 삭제할 수 있습니다 (📖116).



- 단계 2의 화면에서 [삭제]를 터치하여 현재 이미지를 삭제할 수도 있습니다.
- 터치 조작을 사용하여 이미지를 삭제할 수도 있습니다 (📖119).

촬영 전 준비사항

기본 기능 가이드

고급 기능 가이드

1 카메라의 기본 조작

2 자동 모드 / 하이브리드 오토 모드

3 기타 촬영 모드

4 P 모드

5 Tv, Av, M 및 C 모드

6 재생 모드

7 Wi-Fi 기능

8 메뉴 설정하기

9 액세서리

10 부록

색인



1

고급 기능 가이드

카메라의 기본 조작

촬영 및 재생 옵션을 포함한 기타 기본적인 여러 가지 기능을 소개합니다.

켜기/끄기

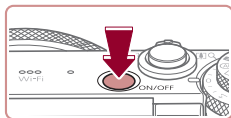

촬영 모드

- 전원 버튼을 눌러 카메라를 켜고 촬영을 준비합니다.
- 카메라를 끄려면 전원 버튼을 다시 누릅니다.

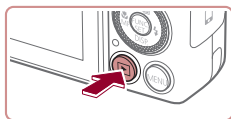

재생 모드

- [▶] 버튼을 눌러 카메라를 켜고 이미지를 확인합니다.
- 카메라를 끄려면 [▶] 버튼을 다시 누릅니다.



- 촬영 모드에서 재생 모드로 전환하려면 [▶] 버튼을 누릅니다.
- 재생 모드에서 촬영 모드로 전환하려면 셔터 버튼을 반누름합니다 (p.27).
- 카메라가 재생 모드가 되면 1분 정도 경과한 후 렌즈가 제자리로 돌아갑니다. 렌즈가 제자리로 돌아가면 [▶] 버튼을 눌러서 카메라를 끌 수 있습니다.

촬영 전 준비사항

기본 기능 가이드

고급 기능 가이드

1 카메라의 기본 조작

2 자동 모드 / 하이브리드 오토 모드

3 기타 촬영 모드

4 P 모드

5 Tv, Av, M 및 C 모드

6 재생 모드

7 Wi-Fi 기능

8 메뉴 설정하기

9 액세서리

10 부록

색인



절전 기능 (자동 전원 오프)

일정 시간 동안 카메라를 조작하지 않으면 배터리를 절약하기 위해 화면이 꺼지고 (디스플레이 오프) 그 다음 카메라 전원도 자동으로 꺼집니다.

촬영 중 절전 기능

카메라 작동을 중지한 채 약 1분이 지나면 화면이 자동으로 꺼집니다. 약 2분 후에는 렌즈가 제자리로 돌아가고 카메라가 꺼집니다. 화면이 꺼졌으나 렌즈가 제자리로 돌아가지 않은 경우, 셔터 버튼을 반누름하면 화면이 켜지고 촬영을 계속할 수 있습니다 (㉞27).

재생 중 절전 기능

5분 이상 카메라를 작동하지 않을 경우 카메라 전원이 자동으로 꺼집니다.



- 필요에 따라 자동 전원 오프를 해제하거나 디스플레이 오프 시간을 조정할 수 있습니다 (㉞153).
- Wi-Fi를 통해 카메라를 다른 기기에 연결한 상태 (㉞127) 또는 컴퓨터에 연결한 상태 (㉞164)에서는 절전 기능이 작동하지 않습니다.

셔터 버튼

초점을 맞추어 이미지를 촬영하려면 반드시 먼저 셔터 버튼을 반누름하여 초점을 맞춘 후, 셔터 버튼을 완전히 눌러서 촬영하십시오.

이 설명서에서 셔터 버튼 조작은 반누름과 완전 누름으로 설명되어 있습니다.

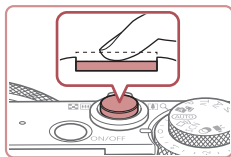

1 반누름합니다. (살짝 눌러 초점을 맞춥니다.)

- 셔터 버튼을 반누름합니다. 신호음이 두 번 울리고 초점을 맞춘 이미지 영역 주변에 AF 프레임이 나타납니다.

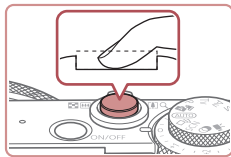

2 셔터 버튼을 완전히 누릅니다. (반누름 상태에서 완전히 눌러서 촬영합니다.)

- 카메라가 셔터음을 내면서 사진을 촬영합니다.
- 셔터음이 멈출 때까지 카메라를 움직이지 마십시오.



- 셔터 버튼을 반누름하지 않고 촬영하면 이미지의 초점이 맞지 않을 수 있습니다.
- 촬영에 필요한 시간에 따라 셔터음의 길이가 달라질 수 있습니다. 일부 촬영 장면에서는 시간이 더 소요될 수 있으며, 셔터음이 끝나기 전에 카메라 (또는 피사체)가 움직일 경우 이미지가 흐려질 수 있습니다.

촬영 전 준비사항

기본 기능 가이드

고급 기능 가이드

1 카메라의 기본 조작

2 자동 모드 / 하이브리드 오토 모드

3 기타 촬영 모드

4 P 모드

5 Tv, Av, M 및 C 모드

6 재생 모드

7 Wi-Fi 기능

8 메뉴 설정하기

9 액세서리

10 부록

색인



촬영 모드

모드 다이얼을 사용하여 각각의 촬영 모드를 설정할 수 있습니다.

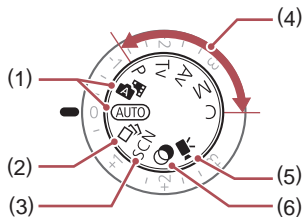

- | | |
|---|---|
| (1) 자동 모드/하이브리드 오토 모드
카메라가 설정값을 선택하도록 하여 완전 자동으로 촬영할 수 있습니다 (㉒22, ㉒34, ㉒36). | (5) 동영상 모드
동영상 촬영용 (㉒71, ㉒96). 모드 다이얼을 동영상 모드 이외의 위치로 설정한 경우에도 동영상 버튼을 눌러 동영상을 촬영할 수 있습니다. |
| (2) 크리에이티브 샷 모드
각 촬영에 자동으로 적용되는 다양한 효과를 확인합니다 (㉒54). | (6) 크리에이티브 필터 모드
촬영 시 이미지에 다양한 효과를 추가하여 촬영할 수 있습니다 (㉒58). |
| (3) 특수 장면 모드
특정 장면에 맞는 최적의 설정값을 사용하여 촬영할 수 있습니다 (㉒55). | |
| (4) P, Tv, Av, M 및 C 모드
원하는 설정값을 이용하여 다양한 종류의 사진을 촬영합니다 (㉒73, ㉒93). | |

스크린 각도와 방향 조정하기

촬영하는 장면이나 방법에 맞추어 스크린의 각도와 방향을 조정할 수 있습니다.

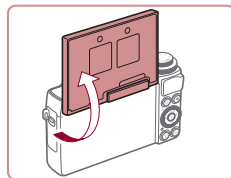

- 스크린은 위쪽으로 180°까지 올릴 수 있습니다.
- 사진에 촬영자 본인을 포함하고자 하는 경우 스크린을 카메라 앞쪽으로 회전시키면 미리 이미지를 확인할 수 있습니다. 반전 디스플레이를 취소하려면 [MENU] 버튼을 누르고 [CAMERA] 탭에서 [반전 표시]를 선택한 다음 [◀][▶] 버튼을 눌러 [끄기]를 선택하십시오.



- 카메라를 사용하지 않을 때에는 스크린을 닫아 두십시오.
- 스크린을 이 이상으로 열면 카메라가 파손될 수 있으므로 주의하십시오.

촬영 전 준비사항

기본 기능 가이드

고급 기능 가이드

1 카메라의 기본 조작

2 자동 모드 / 하이브리드 오토 모드

3 기타 촬영 모드

4 P 모드

5 Tv, Av, M 및 C 모드

6 재생 모드

7 Wi-Fi 기능

8 메뉴 설정하기

9 액세서리

10 부록

색인



촬영 표시 옵션

[▼] 버튼을 눌러 화면의 기타 정보를 확인하거나 해당 정보를 숨길 수 있습니다. 표시된 정보에 대한 자세한 내용은 "화면에 나타나는 정보" (1179)를 참조하십시오.

	정보 표시 1
	정보 표시 2



- 어두운 장소에서 촬영할 경우 야간 보기 기능을 이용하면 화면 밝기가 자동으로 높아지므로 촬영 구도가 어떻게 이루어지는지 쉽게 확인할 수 있습니다. 그러나, 화면 상의 이미지 밝기와 촬영된 이미지의 밝기가 일치하지 않을 수 있습니다. 화면 상의 이미지 왜곡은 기록되는 이미지에는 영향을 주지 않습니다.
- 재생 표시 옵션은 "디스플레이 모드 전환하기" (1105)를 참조하십시오.

FUNC. 메뉴 사용하기

FUNC. 메뉴를 사용하여 자주 사용하는 촬영 기능을 다음과 같이 설정할 수 있습니다.

메뉴 항목과 옵션은 촬영 모드 (1183)에 따라 다릅니다.



(1)

(2)



1 FUNC. 메뉴를 표시합니다.

- [FUNC.] 버튼을 누르십시오.

2 메뉴 항목을 선택합니다.

- [▲][▼] 버튼을 눌러 메뉴 항목 (1)을 선택합니다.
- 화면 하단에 사용 가능한 옵션 (2)이 나타납니다.

3 옵션을 선택합니다.

- [◀][▶] 버튼을 누르거나 [DISP.] 다이얼을 돌려 옵션을 선택합니다.
- [MENU] 아이콘으로 표시된 옵션은 [MENU] 버튼을 눌러서 설정할 수 있습니다.
- [FUNC.] 아이콘으로 표시된 옵션은 [FUNC.] 버튼을 눌러서 설정할 수 있습니다.

4 설정 과정을 완료합니다.

- [FUNC.] 버튼을 누르십시오.
- 단계 1에서 [FUNC.] 버튼을 누르기 전의 화면이 다시 나타나고 설정한 옵션이 나타납니다.



- 카메라의 기본 설정을 복원하면 잘못 변경된 설정을 취소할 수 있습니다 (1157).

촬영 전 준비사항

기본 기능 가이드

고급 기능 가이드

1 카메라의 기본 조작

2 자동 모드 / 하이브리드 오토 모드

3 기타 촬영 모드

4 P 모드

5 Tv, Av, M 및 C 모드

6 재생 모드

7 Wi-Fi 기능

8 메뉴 설정하기

9 액세서리

10 부록

색인



터치 스크린 조작을 사용해 설정값 지정하기



(1) (2)

- **[FUNC.]** 버튼을 눌러 FUNC. 메뉴 (1)를 표시한 다음 메뉴를 위아래로 드래그하여 스크롤하거나 메뉴 항목을 터치하여 선택합니다.
- 옵션 (2)을 터치하여 선택합니다. 옵션을 다시 한 번 터치하면 선택을 확인하고 **[FUNC.]** 버튼을 누르기 전의 화면으로 돌아갑니다.
- **[MENU]**를 터치하여 **[MENU]** 아이콘으로 표시된 옵션 화면을 표시할 수 있습니다.
- **[RING FUNC.]**를 터치하여 **[RING FUNC.]** 아이콘으로 표시된 옵션 화면을 표시할 수 있습니다.

메뉴 화면 사용하기

다음과 같이 메뉴 화면에서 다양한 기능을 설정할 수 있습니다. 메뉴 항목은 촬영 **[CAMERA]**, 재생 **[REPLAY]** 등과 같이 용도에 따라 구분된 탭으로 구성됩니다. 촬영 모드 또는 재생 모드에 따라 사용 가능한 설정이 달라집니다. (186 - 192).

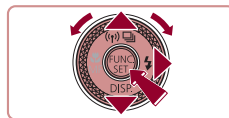
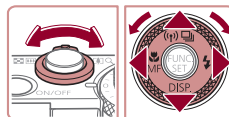
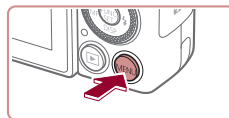

1 메뉴 화면을 표시합니다.

- **[MENU]** 버튼을 누르십시오.

2 탭을 선택합니다.

- 줌 레버를 움직여 탭을 선택합니다.
- 먼저 **[▲]**/**[▼]** 버튼을 누르거나 **[DIAL]** 다이얼을 돌려 탭을 선택한 다음 **[LEFT]**/**[RIGHT]** 버튼을 눌러 탭을 전환할 수 있습니다.

3 메뉴 항목을 선택합니다.

- **[▲]**/**[▼]** 버튼을 누르거나 **[DIAL]** 다이얼을 돌려 메뉴 항목을 선택합니다.
- 옵션이 표시되지 않은 메뉴 항목은 먼저 **[FUNC.]** 또는 **[▶]** 버튼을 눌러 화면을 전환한 다음 **[▲]**/**[▼]** 버튼을 누르거나 **[DIAL]** 다이얼을 돌려 메뉴 항목을 선택합니다.
- **[MENU]** 버튼을 누르면 이전 화면으로 되돌아갑니다.

촬영 전 준비사항

기본 기능 가이드

고급 기능 가이드

1 카메라의 기본 조작

2 자동 모드 / 하이브리드 오토 모드

3 기타 촬영 모드

4 P 모드

5 Tv, Av, M 및 C 모드

6 재생 모드

7 Wi-Fi 기능

8 메뉴 설정하기

9 액세서리

10 부록

색인





4 옵션을 선택합니다.

- [◀▶] 버튼을 눌러 옵션을 선택합니다.

5 설정 과정을 완료합니다.

- [MENU] 버튼을 누르면 단계 1에서 [MENU] 버튼을 누르기 전의 화면으로 돌아갑니다.

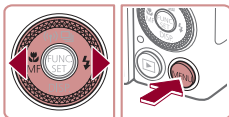

- 카메라의 기본 설정을 복원하면 잘못 변경된 설정을 취소할 수 있습니다 (157).

터치 스크린 조작

- [MENU] 버튼을 눌러 메뉴 화면을 표시하고 원하는 탭을 터치하여 탭을 표시합니다.
- 메뉴 항목을 위아래로 드래그해 스크롤하거나 메뉴 항목을 터치하여 선택하십시오.
- 옵션을 터치하여 선택합니다. 양쪽에 [◀▶] 아이콘이 표시된 옵션은 아이콘을 터치하여 설정할 수 있습니다.
- 레벨을 나타내기 위해 바 형태로 표시되는 메뉴 항목에서는 바에서 원하는 위치를 터치하십시오.
- 옵션이 나타나지 않는 메뉴 항목을 설정하려면 먼저 메뉴 항목을 터치해 설정 화면을 표시하십시오. 설정 화면에서 드래그 또는 터치하여 메뉴 항목을 선택한 다음 터치하여 옵션을 선택합니다. 이전 화면으로 되돌아가려면 [MENU]를 터치합니다.
- 입력 도구 (체크 박스 또는 텍스트 필드 등)를 터치하여 선택할 수도 있으며 온스크린 키보드를 터치하여 문자를 입력할 수도 있습니다.
- [SET]이 나타나면 [⊕] 버튼을 누르는 대신 [SET]을 터치할 수도 있습니다.
- [MENU]이 나타나면 [MENU] 버튼을 누르는 대신 [MENU]를 터치할 수도 있습니다.
- 메뉴를 없애려면 [MENU] 버튼을 다시 누르십시오.

촬영 전 준비사항

기본 기능 가이드

고급 기능 가이드

1 카메라의 기본 조작

2 자동 모드 / 하이브리드 오토 모드

3 기타 촬영 모드

4 P 모드

5 Tv, Av, M 및 C 모드

6 재생 모드

7 Wi-Fi 기능

8 메뉴 설정하기

9 액세서리

10 부록

색인



온스크린 키보드

얼굴 인식 (👤44), Wi-Fi 연결 (📶135) 등을 위한 정보를 입력하려면 온스크린 키보드를 사용하십시오. 입력 가능한 정보의 길이와 종류는 사용하는 기능에 따라 다릅니다.

(1) 문자 입력하기

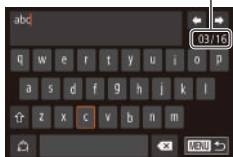

- 문자를 터치하여 입력합니다.
- 입력 가능한 정보의 양 (1)은 사용하는 기능에 따라 다릅니다.

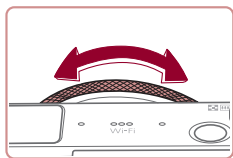

커서 이동하기

- [←][→]를 터치하거나 (👉) 링을 돌립니다.

줄 바꾸기

- [↵]를 터치합니다.

입력 모드 전환하기

- 숫자나 기호로 전환하려면 [123]를 터치합니다.
- 대문자를 입력하려면 [ABC]를 터치합니다.
- 사용하는 기능에 따라 사용 가능한 입력 모드가 다릅니다.

문자 삭제하기

- 이전 문자를 삭제하려면 [X]를 터치하거나 [↶] 버튼을 누르십시오.
- [↶] 버튼을 누르면 문자가 한 번에 5개씩 삭제됩니다.

입력 확인하고 이전 화면으로 되돌아가기

- [MENU] 버튼을 누르십시오.

표시기 디스플레이

카메라의 상태에 따라 카메라 뒷면에 있는 표시기 (📷4)가 점등하거나 점멸합니다.

색상	표시 상태	카메라 상태
녹색	켜짐	컴퓨터에 연결 중 (📄164) 또는 디스플레이 오프 (📄27, 📄153, 📄153)
	깜박임	시작 중, 이미지 기록 중/읽기 중/전송 중, 장시간 노출 촬영 중 (📄93, 📄94), Wi-Fi를 통한 접속/전송 중



- 표시등이 녹색으로 깜박이는 경우, 카메라를 끄거나 메모리 카드 슬롯/배터리 커버를 열지 마십시오. 또한 카메라를 흔들거나 카메라에 심한 충격을 주면 이미지가 깨지거나 카메라 또는 메모리 카드가 손상될 수 있습니다.

촬영 전 준비사항

기본 기능 가이드

고급 기능 가이드

1 카메라의 기본 조작

2 자동 모드 / 하이브리드 오토 모드

3 기타 촬영 모드

4 P 모드

5 Tv, Av, M 및 C 모드

6 재생 모드

7 Wi-Fi 기능

8 메뉴 설정하기

9 액세서리

10 부록

색인



시계

현재 시간을 확인할 수 있습니다.



- [⌚] 버튼을 누른 채로 유지합니다.
- 현재 시간이 나타납니다.
- 시계 기능을 사용하는 동안 카메라를 세로로 들면 세로 디스플레이로 전환됩니다. [◀▶] 버튼을 누르거나 [⌚] 다이얼을 돌려 디스플레이 색상을 바꿀 수 있습니다.
- [⌚] 버튼을 다시 누르면 시계 표시가 사라집니다.



- 카메라 전원이 꺼져 있을 때 [⌚] 버튼을 누른 상태에서 전원 버튼을 누르면 시계가 표시됩니다.

촬영 전 준비사항

기본 기능 가이드

고급 기능 가이드

1 카메라의 기본 조작

2 자동 모드 / 하이브리드 오토 모드

3 기타 촬영 모드

4 P 모드

5 Tv, Av, M 및 C 모드

6 재생 모드

7 Wi-Fi 기능

8 메뉴 설정하기

9 액세서리

10 부록

색인



2

자동 모드 / 하이브리드 오토 모드

촬영 시의 컨트롤을 강화하여 쉽게 촬영할 수 있게 해주는 편리한 모드입니다.

카메라 지정 설정값으로 촬영하기

카메라가 피사체와 촬영 조건을 판단하여 자동으로 특정 장면에 대한 최적의 설정값을 선택합니다.

촬영하기 (스마트 오토)

▶ 정지 이미지 ▶ 동영상

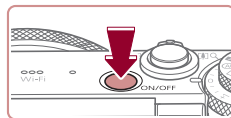

1 카메라를 켭니다.

- 전원 버튼을 누릅니다.
- 시작 화면이 나타납니다.



2 [AUTO] 모드로 설정합니다.

- 모드 다이얼을 [AUTO]로 설정합니다.
- 카메라가 피사체를 향하도록 하십시오. 카메라를 피사체 쪽으로 향하면 카메라가 작은 소리를 내면서 촬영 장면을 판단합니다.
- 판단한 촬영 장면에 해당하는 아이콘과 손떨림 보정 아이콘이 화면 좌측 상단에 나타납니다 (38, 39).
- 카메라에 인식된 피사체에 초점이 맞추어지며 그 위에 프레임이 표시됩니다.



3 촬영 구도를 잡습니다.

- 줌 레버를 [M] (망원) 쪽으로 밀면 피사체가 좀 인 되어서 크게 나타나고, 줌 레버를 [W] (광각) 쪽으로 밀면 피사체가 좀 아웃되어서 작게 나타납니다. (줌 위치를 보여주는 줌 바 (1)와 초점 영역 (2)이 표시됩니다.)

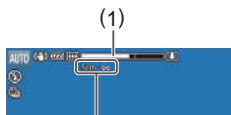

촬영 전 준비사항

기본 기능 가이드

고급 기능 가이드

1 카메라의 기본 조작

2 자동 모드 / 하이브리드 오토 모드

3 기타 촬영 모드

4 P 모드

5 Tv, Av, M 및 C 모드

6 재생 모드

7 Wi-Fi 기능

8 메뉴 설정하기

9 액세서리

10 부록

색인



4 촬영합니다.

정지 이미지 촬영하기

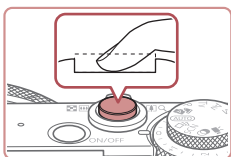
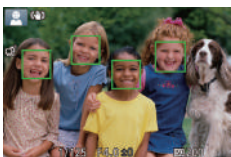
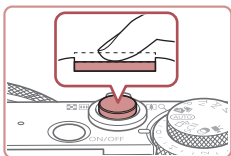

1) 초점을 맞춥니다.

- 셔터 버튼을 반누릅니다. 카메라가 초점을 맞추면, 신호음이 두 번 울리고 초점을 맞춘 위치에 AF 프레임이 나타납니다.
- 카메라가 여러 영역에 초점을 맞춘 경우, 여러 개의 AF 프레임이 나타납니다.

- [플래시를 올리십시오]가 나타나면 [⏻] 스위치를 옮겨 플래시를 올리십시오. 촬영하면 플래시가 발광합니다. 플래시를 사용하지 않으려면, 플래시를 손가락으로 눌러 닫아 주십시오.

2) 촬영합니다.

- 셔터 버튼을 완전히 눌러 촬영합니다.
- 카메라에서 셔터음이 나면서 촬영됩니다. 어두운 곳에서 촬영 시 플래시가 올라와 있으면 플래시가 자동으로 발광합니다.
- 셔터음이 멈출 때까지 카메라를 움직이지 마십시오.
- 촬영된 이미지를 디스플레이한 후 카메라가 촬영 화면으로 돌아갑니다.



(1)

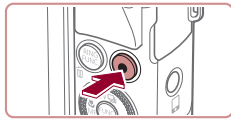
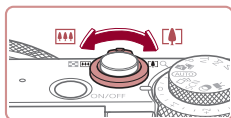
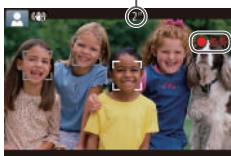

동영상 촬영하기

1) 촬영을 시작합니다.

- 동영상 버튼을 누릅니다. 신호음이 한 번 울린 후 촬영이 시작되고, 화면에 [● 녹화]와 경과 시간 (1)이 나타납니다.
- 화면의 위쪽과 아래쪽에 검은색 바가 나타나고 피사체가 약간 확대됩니다. 검은색 바는 기록되지 않는 부분을 표시합니다.
- 카메라에 인식된 얼굴에 초점이 맞추어지며 그 위에 프레임이 표시됩니다.
- 촬영이 시작되면 동영상 버튼에서 손가락을 떼십시오.

2) 필요에 따라 피사체 크기와 촬영 구도를 바꿉니다.

- 피사체 크기를 바꾸려면 단계 3에서의 작업을 반복하십시오. 그러나 카메라 조작용이 기록됩니다. 청색으로 나타나는 줌 배율로 촬영한 동영상은 거칠게 보이게 됩니다.
- 촬영하는 동안 촬영 구도를 바꾸면 초점, 밝기 및 색조가 자동으로 조정됩니다.

3) 촬영을 완료합니다.

- 동영상 버튼을 다시 눌러서 촬영을 정지합니다. 카메라에서 신호음이 두 번 울리고 동영상 촬영이 중단됩니다
- 메모리 카드가 가득 차면 촬영이 자동으로 중단됩니다.

촬영 전 준비사항

기본 기능 가이드

고급 기능 가이드

1 카메라의 기본 조작

2 자동 모드 / 하이브리드 오토 모드

3 기타 촬영 모드

4 P 모드

5 Tv, Av, M 및 C 모드

6 재생 모드

7 Wi-Fi 기능

8 메뉴 설정하기

9 액세서리

10 부록

색인



- 촬영 중 플래시가 발광하는 것은 카메라가 주 피사체와 배경에 대한 최적의 색상을 얻으려 한 것입니다 (다중 영역 화이트 밸런스).



하이브리드 오토 모드로 촬영하기

▶ 정지 이미지 ▶ 동영상

정지 이미지를 촬영하는 것만으로도 하루 동안의 짧은 동영상상을 만들 수 있습니다. 이미지를 촬영하기 전에 카메라가 자동으로 장면의 2 - 4초 클립을 기록하며, 이 장면들은 나중에 다이제스트 무비로 결합됩니다.



1 [하이브리드 오토] 모드로 설정합니다.

- "촬영하기 (스마트 오토)" (134)의 단계 2를 따라 [하이브리드 오토]를 선택합니다.

2 촬영 구도를 잡습니다.

- "촬영하기 (스마트 오토)" (134)의 단계 3 - 4를 따라 촬영 구도를 잡고 초점을 맞춥니다.
- 더욱 인상적인 다이제스트 무비를 촬영하려면 정지 이미지를 촬영하기 전 약 4초간 카메라가 피사체를 향하도록 합니다.

3 촬영합니다.

- "촬영하기 (스마트 오토)" (134)의 단계 4를 따라 정지 이미지를 촬영합니다.
- 카메라가 정지 이미지와 동영상 클립을 촬영합니다. 정지 이미지와 셔터음으로 종료되는 클립은 다이제스트 무비에 한 챕터로 기록됩니다.



- 이 모드에서는 다이제스트 무비가 각 촬영에 기록되기 때문에 [AUTO] 모드보다 배터리 수명이 짧습니다.
- 카메라를 켜 직후, [하이브리드 오토] 모드를 선택한 직후, 또는 카메라에서 다른 조작용 한 직후에 정지 이미지를 촬영하면 다이제스트 무비가 기록되지 않을 수 있습니다.
- 다이제스트 무비에는 카메라의 조작으로 인한 작동음과 진동이 기록됩니다.



- 동영상 화질은 [4K 30P]이며 변경할 수 없습니다.
- 셔터 버튼을 반누름하거나 셀프 타이머를 실행할 때에 작동음이 발생하지 않습니다 (152).
- 다음과 같은 클립의 경우에는 다이제스트 무비가 [하이브리드 오토] 모드에서 같은 날짜에 촬영되었어도 다른 동영상 파일로 저장됩니다.
 - 다이제스트 무비 파일 크기가 4GB가 되거나 총 기록 시간이 약 13분 20초가 된 경우
 - 다이제스트 무비가 기록된 경우 (114).
 - 서머 타임 (20) 또는 시간대 (152) 설정값이 변경된 경우
 - 새로운 폴더가 생성된 경우 (155).
- 기록된 셔터음은 수정하거나 삭제할 수 없습니다.
- 정지 이미지를 촬영하지 않고 다이제스트 무비를 촬영하려면 사전에 설정값을 조정하십시오. MENU (30) ▶ [카메라] 탭 ▶ [다이제스트 유형] ▶ [정지 이미지 없음]을 선택하십시오.
- 각 챕터를 편집할 수 있습니다 (126).

다이제스트 무비 재생

다이제스트 무비를 재생하려면 [하이브리드 오토] 모드에서 촬영한 정지 이미지를 디스플레이 시키거나 재생할 다이제스트 무비의 날짜를 지정하십시오 (106).

정지 이미지/동영상



- [▶] 버튼을 누른 상태에서 카메라를 켜면 카메라에서 소리가 나지 않습니다. 사운드를 다시 켜려면 [MENU] 버튼을 누르고 [음소거] 탭을 선택한 다음 [▶] 버튼을 눌러 [끄기]를 선택하십시오.

촬영 전 준비사항

기본 기능 가이드

고급 기능 가이드

1 카메라의 기본 조작

2 자동 모드 / 하이브리드 오토 모드

3 기타 촬영 모드

4 P 모드

5 Tv, Av, M 및 C 모드

6 재생 모드

7 Wi-Fi 기능

8 메뉴 설정하기

9 액세서리

10 부록

색인





- [정지] 아이콘이 깜빡이는 것은 카메라의 흔들림으로 인해 이미지가 흐릿해질 수 있음을 경고하는 것입니다. 이 경우에는 카메라가 움직이지 않도록 카메라를 삼각대에 장착하거나 다른 방법을 이용하여 이미지가 흐릿해지지 않도록 하십시오.
- 촬영 시 플래시가 발광하였으나 이미지가 어둡게 나올 경우, 피사체에 가까이 이동하십시오. 플래시 범위에 대한 자세한 내용은 "플래시 범위" (📖196)를 참조하십시오.
- 셔터 버튼을 반누름했을 때 카메라에서 신호음이 한 번만 울리면 피사체와의 거리가 너무 가까운 것입니다. 초점 범위 (촬영 범위)에 대한 자세한 내용은 "촬영 범위" (📖196)를 참조하십시오.
- 적목 현상을 감소시키고 포커싱을 보조하기 위해 어두운 곳에서 촬영 시 램프가 켜질 수 있습니다.
- 촬영 시 깜빡이는 [충전] 아이콘이 나타나면 플래시 충전이 끝날 때까지 촬영할 수 없음을 의미합니다. 플래시 충전이 끝나면 바로 촬영을 다시 시작할 수 있으므로 셔터 버튼을 완전히 누르고 기다리거나 셔터 버튼에서 손을 떼었다가 버튼을 다시 누르십시오.
- 취침 및 아기 (취침) 아이콘 (📖38)이 표시될 때에는 셔터음이 발생하지 않습니다.
- 촬영 화면이 표시되기 전에 촬영을 다시 할 수는 있지만 이전 촬영에서 설정된 초점, 밝기, 색상이 사용됩니다.



- 촬영 직후의 이미지 디스플레이 시간을 변경할 수 있습니다 (📖52).



- 동영상 촬영 중에는 마이크 (1)를 만지지 마십시오. 마이크를 가리면 음성이 제대로 녹음되지 않거나 약한 음량으로 녹음될 수 있습니다.

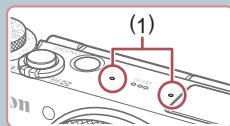

- 카메라 버튼에서 나는 소리가 동영상에 기록되므로 촬영 중에는 동영상 버튼 이외의 다른 조작부에 손대지 마십시오.
- 동영상 기록이 시작되면 이미지 디스플레이 영역이 변경되며 특정 카메라 흔들림 등을 보정할 수 있도록 피사체가 확대됩니다. 촬영 전과 같은 크기로 보면서 피사체를 촬영하려면 손떨림 보정 설정값을 조정하십시오 (📖91).



- 오디오는 스테레오로 기록됩니다.
- 바람이 강할 때 촬영하여 발생하는 오디오의 왜곡을 감소시킬 수 있습니다. 그러나 바람이 없을 때 이 옵션을 사용하면 녹음이 부자연스럽게 들릴 수 있습니다. 바람이 강하지 않으면 MENU (📖30) ▶ [📷] 탭 ▶ [윈드 필터] ▶ [끄기]를 선택하십시오.

1 카메라의 기본 조작

2 자동 모드 / 하이브리드 오토 모드

3 기타 촬영 모드

4 P 모드

5 Tv, Av, M 및 C 모드

6 재생 모드

7 Wi-Fi 기능

8 메뉴 설정하기

9 액세서리

10 부록



장면 아이콘

▶ 정지 이미지 ▶ 동영상

[] 및 [AUTO] 모드에서는, 카메라가 촬영 장면을 판단하여 해당 아이콘을 표시한 다음 자동으로 초점을 맞추고 피사체의 밝기와 색상에 맞는 최적의 설정값을 선택합니다. 장면에 따라 연속 촬영을 할 수도 있습니다 (📖39).

피사체	배경				
	일반	역광	어두운 장면*1	일몰	스팟라이트
인물	*2	*3		-	
인물 (움직임)	*3	*3	-	-	-
얼굴 위의 그림자	*2	-	-	-	-
스마일	*3	*3	-	-	-
취침	*2	*3	-	-	-
아기	*3	*3	-	-	-
아기 (스마일)	*3	*3	-	-	-
아기 (취침)	*2	*3	-	-	-
어린이 (움직임)	*3	*3	-	-	-
인물 이외의 피사체	*2	*3			
인물 이외의 움직이는 피사체	*3	*3	-	-	-
인물 이외의 근접 피사체	*2	*3	-	-	

*1 삼각대 사용

*2 아이콘의 배경색은 배경이 푸른 하늘인 경우에 밝은 청색, 어두울 때는 어두운 청색, 다른 배경인 경우에는 회색입니다.

*3 아이콘의 배경색은 배경이 푸른 하늘인 경우에 밝은 청색, 다른 배경인 경우에는 회색입니다.

- [], [], [], [], []의 배경색은 어두운 청색이며 []의 배경색은 주황색입니다.
- 동영상 촬영 시에는 인물, 인물 이외의 피사체, 인물 이외의 근접 피사체 아이콘만 표시됩니다.
- [] 모드에서 촬영 시에는 인물, 얼굴 위의 그림자, 인물 이외의 피사체, 인물 이외의 근접 피사체 아이콘만 표시됩니다.
- 셀프 타이머 촬영 시에는 다음 피사체의 아이콘이 표시되지 않습니다: 인물의 움직임, 스마일, 취침; 아기의 스마일 및 취침; 어린이의 움직임; 기타 움직이는 피사체.
- [] (📖39, 📖43) 이외의 드라이브 모드와 [Hg 램프 보정]을 [켜기]로 설정하여 장면이 자동으로 보정되는 경우 (📖49)에는 스마일 및 취침과 어린이의 움직임 아이콘이 나타나지 않습니다.
- 플래시를 []로 설정하면 어린이의 움직임과 인물의 스마일을 위한 역광 아이콘이 나타나지 않습니다.
- [얼굴 인식]을 [켜기]로 설정했을 때 등록된 아기 (2살 미만) 또는 어린이 (2살에서 12살)를 감지하면 아기 아이콘 (스마일 및 취침 포함)과 어린이의 움직임 아이콘이 나타납니다 (📖44). 날짜와 시간이 올바르게 설정되었는지 반드시 확인하십시오 (📖20).



• 장면 아이콘이 실제 촬영 조건과 일치하지 않거나 예상한 효과, 색상 또는 밝기로 촬영되지 않는 경우에는 [P] 모드 (📖73)에서 촬영해 보십시오.

촬영 전 준비사항

기본 기능 가이드

고급 기능 가이드

1 카메라의 기본 조작

2 자동 모드 / 하이브리드 오토 모드

3 기타 촬영 모드

4 P 모드

5 Tv, Av, M 및 C 모드

6 재생 모드

7 Wi-Fi 기능

8 메뉴 설정하기

9 액세서리



10 부록

색인



연속 장면 촬영하기

다음 장면 아이콘이 나타날 때 정지 이미지를 촬영하면 카메라가 연속으로 촬영합니다. 아래 표에 있는 아이콘 중 하나가 나타날 때 셔터 버튼을 반누름하면 [☞], [☞] 또는 [☞] 아이콘 중 하나가 나타나 카메라가 연속 이미지를 촬영하는 것을 알려줍니다.

스마일 (아기 포함)	 연속 이미지를 촬영하고 카메라가 얼굴 표정 등의 디테일을 분석하여 가장 적합하다고 판단되는 이미지를 저장합니다.
취침 (아기 포함)	 카메라의 흔들림과 이미지 노이즈를 감소하기 위해 여러 장의 이미지를 결합하여 잡자는 모습을 아름답게 촬영할 수 있습니다. AF 보조광이 켜지지 않고, 플래시도 발광하지 않으며 셔터음도 울리지 않습니다.
어린이	 아이들이 뛰어노는 순간을 놓치지 않고 포착하기 위해 카메라가 한 번에 3장의 이미지를 연속으로 촬영합니다.



- 일부 장면에서는 이미지가 예상과 다르게 기록되거나 예상한 것과 다르게 보일 수 있습니다.
- 초점, 이미지 밝기, 색상은 첫 촬영으로 결정됩니다.









- 이미지를 1장씩만 촬영하려면 [▲] 버튼을 누르고 [◀][▶] 버튼을 누르거나 [●] 다이얼을 돌려 [☞]를 선택합니다.

손떨림 보정 아이콘

▶ 정지 이미지 ▶ 동영상

촬영 조건에 대해 최적의 손떨림 보정을 자동으로 설정합니다 (인텔리전트 IS). 또한 [☞] 및 [AUTO] 모드에서는 다음의 아이콘이 표시됩니다.

	정지 이미지용 손떨림 보정 (일반)
	정지 이미지 촬영 시 패닝으로 인한 손떨림 보정 (패닝)*
	매크로 촬영 시 손떨림 보정 동영상 촬영 시 [☞]가 표시되고 매크로 동영상 촬영용의 손떨림 보정을 사용합니다 (하이브리드 IS).
	걸으면서 하는 촬영 등의 심한 카메라 흔들림을 감소시켜 주는 동영상용 손떨림 보정 (다이내믹)
	망원으로 동영상 촬영 시 등에 발생하는 미세한 카메라 흔들림을 감소시켜 주는 손떨림 보정 (파워)
	카메라를 삼각대에 장착하거나 다른 방법으로 고정시킨 경우 손떨림 보정 해제. 그러나 동영상 촬영 시에는 [☞]가 표시되며 바람이나 다른 진동을 방지하는 손떨림 보정이 사용됩니다 (삼각대 IS).

* 촬영 중 피사체의 움직임을 따라 패닝하는 경우에 화면에 나타납니다. 수평으로 움직이는 피사체를 따라 촬영할 경우에는 카메라의 수직 흔들림만 감소하고 수평 방향으로 작용하는 손떨림 보정은 해제됩니다. 마찬가지로 수직으로 움직이는 피사체를 따라가는 경우에는 수평 방향의 카메라 흔들림만 감소합니다.



- 손떨림 보정을 취소하려면 [손떨림 보정]을 [끄기]로 설정합니다 ([☞91]). 이 경우 손떨림 보정 아이콘이 나타나지 않습니다.
- [☞] 모드에서는 [☞] 아이콘이 표시되지 않습니다.

촬영 전 준비사항

기본 기능 가이드

고급 기능 가이드

1 카메라의 기본 조작

2 자동 모드 / 하이브리드 오토 모드

3 기타 촬영 모드

4 P 모드

5 Tv, Av, M 및 C 모드

6 재생 모드

7 Wi-Fi 기능

8 메뉴 설정하기

9 액세서리

10 부록

색인



■ 화면에 나타나는 프레임

▶ 정지 이미지 ▶ 동영상

[AUTO] 모드에서는 카메라가 피사체를 감지하면 다양한 프레임이 나타납니다.

- 카메라에서 주 피사체로 인식한 피사체 (또는 얼굴)에는 흰색 프레임이 나타나고 다른 얼굴에는 회색 프레임이 나타납니다. 피사체의 초점을 맞추기 위해 프레임이 일정 범위 안에서 피사체를 따라갑니다. 그러나 카메라가 움직이는 피사체를 감지할 경우에는 흰색 프레임만 화면에 남습니다.
- 셔터 버튼을 반누름하여 카메라가 움직이는 피사체를 인식하면 청색 프레임이 나타나고 초점과 이미지 밝기가 일정하게 조정됩니다 (서보 AF).



- 프레임이 나타나지 않거나, 프레임이 원하는 피사체 주위에 나타나지 않거나, 또는 프레임이 배경이나 그와 유사한 영역에 나타나면 [P] 모드 (P.73)에서 촬영해 보십시오.



- 초점을 맞출 피사체를 선택하려면 화면에서 원하는 피사체를 터치하십시오. [AF-ON]가 표시되고 카메라가 터치 AF 모드로 설정됩니다.
셔터 버튼을 반누름하면 청색 AF 프레임이 표시되고 카메라가 피사체의 초점과 조정된 이미지 밝기를 유지합니다 (서보 AF).

일반적으로 사용되는 편리한 기능

■ 피사체에 더욱 가깝게 줌 인 하기 (디지털 줌)

▶ 정지 이미지 ▶ 동영상

광학 줌으로 확대하기 어려운 멀리 있는 피사체는 디지털 줌을 이용해 최대 약 17x로 줌 인 하여 촬영할 수 있습니다.

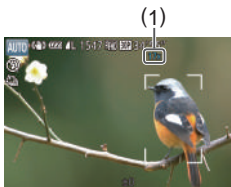
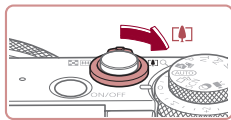

1 줌 레버를 [17x] 쪽으로 움직입니다.

- 줌이 멈출 때까지 줌 레버를 당깁니다.
- 최대 줌 배율에 도달하면 줌이 멈추고 (이미지가 거칠게 보이기 전) 화면에 줌 배율이 표시됩니다.

2 줌 레버를 [17x] 쪽으로 다시 당깁니다.

- 피사체에 더욱 가깝게 줌 인 할 수 있습니다.
- (1)이 현재 줌 배율입니다.



- 줌 레버를 움직이면 줌 바가 나타나고 줌 위치를 표시합니다. 줌 바의 색상은 줌 범위에 따라 달라집니다.
 - 흰색 범위: 이미지가 거칠게 보이지 않는 광학 줌 범위를 나타냅니다.
 - 노란색 범위: 이미지가 특별히 거칠게 보이지 않는 디지털 줌 범위를 나타냅니다 (ZoomPlus).
 - 청색 범위: 이미지가 거칠게 보이는 디지털 줌 범위를 나타냅니다.
- 청색 범위는 일부 해상도 설정값 (P.49)에서 사용할 수 없기 때문에 단계 1을 따라야 최대 줌 배율을 설정할 수 있습니다.

촬영 전 준비사항

기본 기능 가이드

고급 기능 가이드

1 카메라의 기본 조작

2 자동 모드 / 하이브리드 오토 모드

3 기타 촬영 모드

4 P 모드

5 Tv, Av, M 및 C 모드

6 재생 모드

7 Wi-Fi 기능

8 메뉴 설정하기

9 액세서리

10 부록

색인





- 디지털 줌을 끄려면 MENU (📖30) ▶ [📷] 탭 ▶ [디지털 줌] ▶ [끄기]를 선택합니다.

■ 사전 설정된 초점 거리를 사용하여 촬영하기 (스텝 줌)

▶ 정지 이미지 ▶ 동영상

사전 설정된 초점 거리인 24mm, 28mm, 35mm, 50mm, 85mm, 100mm (35mm 필름 환산)를 사용하여 촬영할 수 있습니다. 이 기능은 특정 초점 거리의 시야각에서 촬영할 때 유용합니다.

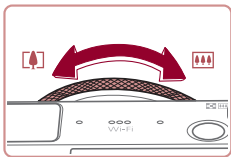

- 초점 거리를 24mm에서 28mm로 변경하려면 딸깍 소리가 날 때까지 [L] 링을 반시계 방향으로 돌립니다. [L] 다이얼을 계속 돌리면 딸깍 소리가 날 때마다 초점 거리가 각각 35mm, 50mm, 85mm, 100mm로 설정됩니다.



- 동영상 촬영 시에는 [L] 링을 돌려도 스텝 줌을 사용할 수 없습니다.



- 디지털 줌을 사용하는 경우에는 (📖40) [L] 링을 반시계 방향으로 돌려도 줌 배율을 조정할 수 없습니다. 그러나 시계 방향으로 돌리면 초점 거리를 100mm로 설정할 수 있습니다.

■ 셀프타이머 사용하기

▶ 정지 이미지 ▶ 동영상

촬영자를 포함하는 단체 사진을 촬영할 때나 타이머가 필요한 촬영에서 셀프타이머를 사용할 수 있습니다. 셔터 버튼을 누른 후 약 10초 후에 카메라가 촬영을 시작합니다.



1 설정값을 지정합니다.

- [📷] 버튼을 누르고 메뉴에서 [🕒]를 선택한 다음 [👉]를 선택합니다 (📖29).
- 설정이 완료되면 [👉]가 나타납니다.

2 촬영합니다.

- 정지 이미지: 셔터 버튼을 반누름하여 피사체에 초점을 맞춘 다음 셔터 버튼을 완전히 눌러서 촬영합니다.
- 동영상: 동영상 버튼을 누릅니다.
- 셀프타이머가 작동하기 시작하면 램프가 깜박이고 셀프타이머 음이 울립니다.
- 촬영되기 2초 전에 램프의 깜빡임과 사운드가 빨라집니다. (플래시가 작동하는 경우, 램프는 켜진 상태로 유지됩니다.)
- 카운트다운이 시작된 후에 셀프타이머 촬영을 취소하려면 [MENU] 버튼을 누릅니다.
- 원래의 설정으로 되돌리려면 단계 1에서 [👉]를 선택합니다.

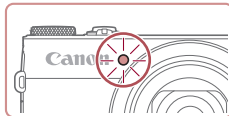

촬영 전 준비사항

기본 기능 가이드

고급 기능 가이드

1 카메라의 기본 조작

2 자동 모드 / 하이브리드 오토 모드

3 기타 촬영 모드

4 P 모드

5 Tv, Av, M 및 C 모드

6 재생 모드

7 Wi-Fi 기능

8 메뉴 설정하기

9 액세서리

10 부록

색인



카메라 흔들림을 방지하기 위해 셀프타이머 사용하기

▶ 정지 이미지 ▶ 동영상

이 옵션을 이용하면 셔터 버튼을 누른 후 약 2초 후에 카메라가 촬영을 시작합니다. 셔터 버튼을 누를 때 카메라 흔들림이 발생해도 이미지에는 영향을 주지 않습니다.



- "셀프타이머 사용하기" (📷41)의 단계 1을 따라 [C]를 선택합니다.
- 설정이 완료되면 [C]가 나타납니다.
- "셀프타이머 사용하기" (📷41)의 단계 2를 따라 촬영합니다.

셀프타이머 사용자 설정하기

▶ 정지 이미지 ▶ 동영상

자연 시간 (0 - 30초) 및 촬영 매수 (1 - 10)를 설정할 수 있습니다.



1 [C]를 선택합니다.

- "셀프 타이머 사용하기" (📷41)의 단계 1을 따라 [C]를 선택하고 [MENU] 버튼을 누릅니다.



2 설정값을 지정합니다.

- [L] 링을 돌려 [자연시간]을 선택하고 [←] [→] 버튼을 누르거나 [C] 다이얼을 돌려 [촬영매수]를 선택한 다음 [OK] 버튼을 누릅니다.
- 설정이 완료되면 [C]가 나타납니다.
- "셀프타이머 사용하기" (📷41)의 단계 2를 따라 촬영합니다.

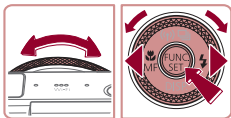

- 셀프타이머를 사용하는 동영상 촬영의 경우 [자연시간]은 녹화를 시작하기 전 자연 시간을 나타내지만 [촬영매수] 설정은 아무런 영향을 주지 않습니다.



- 2매 이상 설정한 경우, 노출과 화이트 밸런스는 첫 번째 촬영에 의해 설정됩니다. 플래시가 발광하거나 촬영 매수를 많이 설정한 경우, 촬영 대기 시간이 평소보다 길어질 수 있습니다. 메모리 카드가 가득 차면 촬영은 자동으로 중단됩니다.
- 자연 시간을 2초 이상 설정한 경우, 셔터가 작동되기 2초 전에 램프와 사운드가 빨라집니다. (플래시가 작동하는 경우, 램프는 켜진 상태로 유지됩니다.)

스크린을 터치해 촬영하기 (터치 셔터)

▶ 정지 이미지 ▶ 동영상

이 옵션을 사용하면 셔터 버튼을 누르는 대신 화면을 터치했다 손가락을 떼는 것만으로 촬영을 할 수 있습니다. 카메라가 자동으로 피사체에 초점을 맞추고 이미지 밝기를 조정합니다.

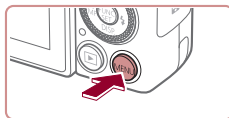

1 터치 셔터 기능을 설정합니다.

- [MENU] 버튼을 누르고 [CAMERA] 탭의 [터치 셔터]를 선택한 다음 [켜기]를 선택합니다 (📷30).



2 촬영합니다.

- 화면에서 피사체를 터치한 다음 즉시 손을 떼십시오.
- 카메라가 셔터를 내면서 사진을 촬영합니다.
- 터치 셔터를 종료하려면 단계 1에서 [끄기]를 선택합니다.



- 촬영한 이미지가 나타나는 동안에도 [C]를 터치해 다음 촬영을 준비할 수 있습니다.

촬영 전 준비사항

기본 기능 가이드

고급 기능 가이드

1 카메라의 기본 조작

2 자동 모드 / 하이브리드 오토 모드

3 기타 촬영 모드

4 P 모드

5 Tv, Av, M 및 C 모드

6 재생 모드

7 Wi-Fi 기능

8 메뉴 설정하기

9 액세서리

10 부록

색인



연속 촬영하기

▶ 정지 이미지 ▶ 동영상

[AUTO] 모드에서는 셔터 버튼을 누르고 있는 동안 카메라가 이미지를 연속으로 촬영합니다.

연속 촬영 속도에 대한 자세한 내용은 "연속 촬영 속도" (㉞196)를 참조하십시오.

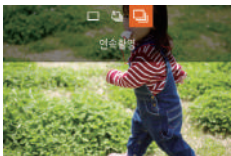

1 설정값을 지정합니다.

- [▲] 버튼을 누르고, [◀][▶] 버튼을 누르거나 [⊙] 다이얼을 돌려 [DISP]를 선택한 다음 [OK] 버튼을 누릅니다.
- 설정이 완료되면 [DISP]가 나타납니다.

2 촬영합니다.

- 셔터 버튼을 누르고 있는 동안 카메라가 이미지를 연속으로 촬영합니다.



- 연속 촬영 중에는 초점과 노출이 셔터 버튼을 반누름했을 때의 위치/레벨로 고정됩니다.
- 셀프 타이머와 함께 사용할 수 없습니다 (㉞41).
- 촬영 조건, 카메라 설정 및 줌 위치에 따라 카메라 촬영이 일시적으로 중단되거나 연속 촬영 속도가 느려질 수 있습니다.
- 촬영 매수가 증가함에 따라 촬영 속도가 느려질 수 있습니다.
- 플래시가 발광하는 경우, 촬영 속도가 느려질 수 있습니다.
- 다중 영역 화이트 밸런스 (㉞34)는 사용할 수 없습니다. 마찬가지로 [Hg 램프 보정] (㉞49)도 [끄기]로 설정되고 변경할 수 없습니다.
- 터치 셔터 (㉞42)에서는 화면을 터치하고 있는 동안 카메라가 이미지를 연속으로 촬영합니다. 연속 촬영 중에는 첫 번째 이미지에서 지정된 초점과 노출이 계속 유지됩니다.

재생 중 이미지 디스플레이

연속 촬영된 이미지들은 하나의 그룹으로 관리되며 그 그룹의 첫 번째 이미지만 디스플레이됩니다. 이미지가 그룹의 일부라는 것을 나타내기 위해 화면의 좌측 상단에 [SET] [M]이 표시됩니다.



- 이미지 그룹을 삭제하면 (㉞116) 그룹 내의 모든 이미지가 함께 삭제됩니다. 이미지를 삭제할 때는 주의하여 주십시오.



- 그룹 내의 이미지는 개별적으로 재생하거나 (㉞110) 그룹에서 해제할 수 있습니다 (㉞110).
- 이미지 그룹을 보호 (㉞114)하면 그룹 내의 모든 이미지를 보호합니다.
- 이미지 검색 (㉞107)이나 스마트 셔플 (㉞113)을 사용하면 재생 중 그룹 내의 이미지를 개별적으로 확인할 수 있습니다 이 경우에는 그룹이 일시적으로 해제됩니다.
- 다음의 동작은 이미지 그룹에 적용할 수 없습니다:
얼굴 인식 정보 편집 (㉞111), 확대 (㉞112), 줄겨찾기로 지정 (㉞118), 편집 (㉞120), 인쇄 (㉞166), 개별적으로 이미지 인쇄 설정 (㉞170), 포토북에 추가 (㉞171). 이러한 동작을 하려면 그룹 내의 이미지를 개별적으로 확인하거나 (㉞110) 먼저 그룹을 해제해야 합니다 (㉞110).

촬영 전 준비사항

기본 기능 가이드

고급 기능 가이드

1 카메라의 기본 조작

2 자동 모드 / 하이브리드 오토 모드

3 기타 촬영 모드

4 P 모드

5 Tv, Av, M 및 C 모드

6 재생 모드

7 Wi-Fi 기능

8 메뉴 설정하기

9 액세서리

10 부록

색인



얼굴 인식 사용하기

인물을 미리 등록해 두면 카메라가 해당 인물의 얼굴을 인식하여 인물의 초점, 밝기 및 색상을 우선 순위로 두고 촬영합니다. [AUTO] 모드에서는 카메라가 등록된 생일을 기준으로 인식한 아기들과 아이들에 최적화된 설정값을 이용하여 촬영할 수 있습니다.

이 기능은 여러 개의 이미지에서 등록된 특정 인물을 검색하는 데도 유용합니다 (📖108).

개인 정보

- 얼굴 인식으로 등록된 얼굴 이미지 정보 (얼굴 정보) 및 개인 정보 (이름, 생일)가 카메라에 저장됩니다. 또한, 등록된 인물이 인식되면 각 인물의 이름이 정지 이미지에 기록됩니다. 카메라 또는 이미지를 다른 사람과 공유하거나 이미지를 다른 사람들이 볼 수 있는 온라인에 게시할 경우에는 얼굴 인식 기능을 사용하는 것에 주의하십시오.
- 얼굴 인식을 사용한 카메라를 폐기하거나 타인에게 양도할 때는 카메라에 등록된 얼굴, 이름 및 생일 등의 모든 정보를 반드시 삭제하십시오 (📖48).

얼굴 인식 정보 등록하기

얼굴 인식을 이용하여 최대 12명의 인물 정보 (얼굴 정보, 이름, 생일)를 등록할 수 있습니다.

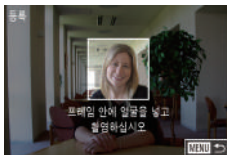
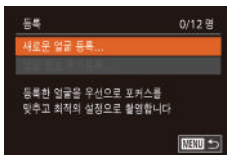
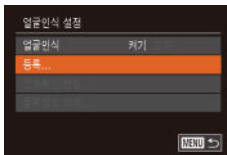

1 설정 화면을 표시합니다.

- [MENU] 버튼을 누르고 [📷] 탭의 [얼굴인식 설정]을 선택한 다음 [🔍] 버튼을 누릅니다 (📖30).
- [▲][▼] 버튼을 누르거나 [🔍] 다이얼을 돌려 [등록]을 선택한 다음 [🔍] 버튼을 누릅니다.
- [▲][▼] 버튼을 누르거나 [🔍] 다이얼을 돌려 [새로운 얼굴 등록]을 선택한 다음 [🔍] 버튼을 누릅니다.

2 얼굴 정보를 등록합니다.

- 화면 중앙의 회색 프레임이 등록할 인물의 얼굴 위에 오도록 카메라를 조정합니다.
- 인물 얼굴 위에 표시된 흰색 프레임은 얼굴을 인식한다는 뜻입니다. 얼굴 위에 흰색 프레임이 나타났는지 확인한 다음 촬영합니다.
- 카메라가 얼굴을 인식하지 못하면 얼굴 정보를 등록할 수 없습니다.

촬영 전 준비사항

기본 기능 가이드

고급 기능 가이드

1 카메라의 기본 조작

2 자동 모드 / 하이브리드 오토 모드

3 기타 촬영 모드

4 P 모드

5 Tv, Av, M 및 C 모드

6 재생 모드

7 Wi-Fi 기능

8 메뉴 설정하기

9 액세서리

10 부록

색인



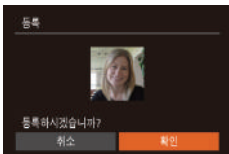

- [등록하시겠습니까?]라는 메시지가 나타나면 [◀][▶] 버튼을 누르거나 [⊙] 다이얼을 돌려 [확인]을 선택한 다음 [⊙] 버튼을 누릅니다.
- [프로필 편집] 화면이 표시됩니다.

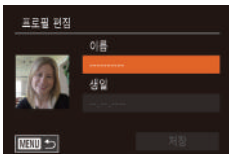

3 이름과 생일을 입력합니다.

- [⊙] 버튼을 눌러 키보드를 표시한 다음 이름을 입력합니다 (📖32).

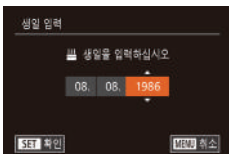

- 생일을 입력하려면 [프로필 편집] 화면에서 [▲][▼] 버튼을 누르거나 [⊙] 다이얼을 돌려 [생일]을 선택한 다음 [⊙] 버튼을 누릅니다.
- [◀][▶] 버튼을 눌러 옵션을 선택합니다.
- [▲][▼] 버튼을 누르거나 [⊙] 다이얼을 돌려 날짜를 지정합니다.
- 완료되면 [⊙] 버튼을 누릅니다.

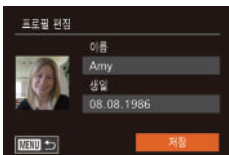

4 설정을 저장합니다.

- [▲][▼] 버튼을 누르거나 [⊙] 다이얼을 돌려 [저장]을 선택한 다음 [⊙] 버튼을 누릅니다.
- 메시지가 나타나면 [◀][▶] 버튼을 누르거나 [⊙] 다이얼을 돌려 [예]를 선택한 다음 [⊙] 버튼을 누릅니다.

5 얼굴 정보 등록을 계속합니다.

- 얼굴 정보를 최대 4개 포인트 (표정 또는 각도)까지 더 등록하려면 단계 2를 반복합니다.
- 다양한 얼굴 정보를 등록하면 등록된 얼굴을 쉽게 인식할 수 있습니다. 정면 각도 외에도 측면 촬영, 미소 촬영, 실내/실외 촬영을 추가할 수 있습니다.



- 단계 2를 실행할 때에는 플래시가 켜지지 않습니다.
- 단계 3에서 생일을 등록하지 않으면 [AUTO] 모드에서 아기 또는 어린이 아이콘 (📖38)이 나타나지 않습니다.



- 등록된 얼굴 정보를 덮어쓴 다음, 5개의 얼굴 정보 슬롯이 다 채워지지 않은 경우 얼굴 정보를 나중에 등록할 수 있습니다 (📖44).

■ 촬영

인물을 미리 등록해 두면 카메라가 해당 인물의 얼굴을 주 피사체로 인식하고 인물의 초점, 밝기 및 색상을 최적화하여 촬영합니다.

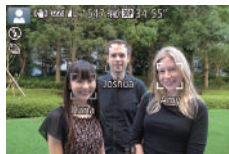

- 카메라를 피사체 쪽으로 향했을 때 카메라가 인물을 인식하면 최대 3명의 등록된 인물 이름이 화면에 나타납니다.
- 촬영합니다.
- 표시된 이름이 정지 이미지에 기록됩니다. 인물을 인식하였지만 이름이 표시되지 않는 경우에도 해당 인물의 이름 (최대 5명)이 이미지에 기록됩니다.

촬영 전 준비사항

기본 기능 가이드

고급 기능 가이드

1 카메라의 기본 조작

2 자동 모드 / 하이브리드 오토 모드

3 기타 촬영 모드

4 P 모드

5 Tv, Av, M 및 C 모드

6 재생 모드

7 Wi-Fi 기능

8 메뉴 설정하기

9 액세서리

10 부록

색인





- 등록된 인물이 아닌 다른 인물이 등록된 인물과 얼굴이 비슷하면 등록된 인물로 잘못 인식할 수 있습니다.



- 촬영된 이미지나 장면이 등록된 얼굴 정보와 완전히 다를 경우 등록된 인물을 올바르게 인식하지 못할 수 있습니다.
- 등록된 얼굴을 인식하지 못하거나 쉽게 인식하지 못할 경우, 등록된 정보를 새로운 얼굴 정보로 덮어쓰십시오. 촬영 직전에 얼굴 정보를 등록하면 등록된 얼굴을 쉽게 인식할 수 있습니다.
- 인물을 다른 인물로 잘못 인식한 상태에서 계속 촬영해도 재생 시 이미지에 기록된 이름을 편집하거나 삭제할 수 있습니다 (㉞111).
- 아기와 아이들 얼굴은 성장에 따라 빠르게 변하므로 얼굴 정보를 정기적으로 업데이트하십시오 (㉞44).
- [카메라] 탭의 [사용자 정의 디스플레이] (㉞99)에서 [촬영 정보] 체크 박스를 해제하여 이름이 표시되지 않게 하여도 이미지에는 이름이 기록됩니다.
- 정지 이미지에 이름을 기록하지 않으려면 [카메라] 탭의 [얼굴 인식 설정값]을 선택하고 [얼굴 인식]을 선택한 다음 [끄기]를 선택합니다.
- 재생 화면에서 이미지에 기록된 이름을 확인할 수 있습니다 (단순 정보 표시) (㉞105).
- [잠금] 모드에서는 촬영 화면에 이름이 표시되지 않지만 이미지에는 기록됩니다.
- 연속 촬영 (㉞43, ㉞87) 시에 기록되는 이름은 피사체가 이동해도 계속 같은 위치에 기록됩니다.

등록된 정보 확인 및 편집하기

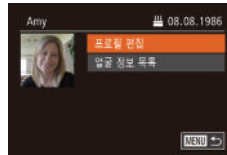
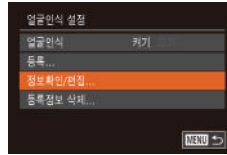

1 [정보 확인/편집] 화면을 표시합니다.

- "얼굴 인식 정보 등록하기" (㉞44)의 단계 1을 따라 [정보 확인/편집]을 선택한 다음 [확인] 버튼을 누릅니다.

2 확인 또는 편집할 인물을 선택합니다.

- [▲][▼][◀][▶] 버튼을 누르거나 [다이얼]을 돌려 확인 또는 편집하려는 인물을 선택한 다음 [확인] 버튼을 누릅니다.

3 등록된 정보를 확인 또는 편집합니다.

- 이름이나 생일을 확인하려면 [▲][▼] 버튼을 누르거나 [다이얼]을 돌려 [프로필 편집]을 선택한 다음 [확인] 버튼을 누르십시오. 표시되는 화면에서 "얼굴 인식 정보 등록하기" (㉞44)의 단계 3에 설명된 대로 이름과 생일을 편집할 수 있습니다.
- 얼굴 정보를 확인하려면 [▲][▼] 버튼을 누르거나 [다이얼]을 돌려 [얼굴 정보 목록]을 선택한 다음 [확인] 버튼을 누릅니다. 표시되는 화면에서 [확인] 버튼을 누르고 [▲][▼][◀][▶] 버튼을 누르거나 [다이얼]을 돌려 얼굴 정보를 삭제한 다음 [확인] 버튼을 누릅니다. [삭제합니까?]라는 메시지가 나타나면 [확인] 버튼을 누르거나 [다이얼]을 돌려 [확인]을 선택한 다음 [확인] 버튼을 누릅니다.

촬영 전 준비사항

기본 기능 가이드

고급 기능 가이드

1 카메라의 기본 조작

2 자동 모드 / 하이브리드 오토 모드

3 기타 촬영 모드

4 P 모드

5 Tv, Av, M 및 C 모드

6 재생 모드

7 Wi-Fi 기능

8 메뉴 설정하기

9 액세서리

10 부록

색인





- [프로필 편집]의 이름을 변경해도 이전에 촬영한 이미지에 기록된 이름은 변경되지 않습니다.



- 소프트웨어 (163)를 사용하여 등록된 이름을 편집할 수 있습니다. 제공된 소프트웨어로 입력한 일부 문자는 카메라에서는 보이지 않아도 이미지에는 올바르게 기록됩니다.

얼굴 정보 덮어쓰기 및 추가하기

기존 얼굴 정보를 새로운 얼굴 정보로 덮어쓰기할 수 있습니다. 얼굴 정보는 정기적으로 업데이트하는 것이 좋으며, 특히 아기와 아이들의 경우 성장이 빠르기 때문에 자주 업데이트해야 합니다.

5개의 얼굴 정보 슬롯이 모두 채워지지 않은 경우에는 얼굴 정보를 추가할 수도 있습니다.

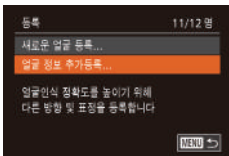

1 [얼굴 정보 추가등록] 화면을 표시합니다.

- "얼굴 인식 정보 등록하기" (144)의 단계 1을 따라 [얼굴 정보 추가등록]을 선택한 다음 [확인] 버튼을 누릅니다.

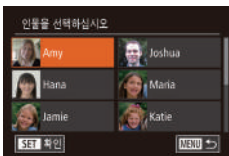

2 덮어쓰기할 인물의 이름을 선택합니다.

- [▲][▼][◀][▶] 버튼을 누르거나 [다이얼]을 돌려 덮어쓰기할 인물의 이름을 선택한 다음 [확인] 버튼을 누릅니다.
- 이미 5개의 얼굴 정보가 등록된 경우 메시지가 표시됩니다. [◀][▶] 버튼을 누르거나 [다이얼]을 돌려 [확인]을 선택한 다음 [확인] 버튼을 누릅니다.
- 5개 미만의 얼굴 정보가 등록된 경우 단계 4를 따라 얼굴 정보를 추가합니다.

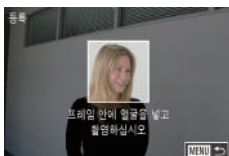

3 덮어쓰기할 얼굴 정보를 선택합니다.

- [▲][▼][◀][▶] 버튼을 누르거나 [다이얼]을 돌려 덮어쓰기할 얼굴 정보를 선택한 다음 [확인] 버튼을 누릅니다.

4 얼굴 정보를 등록합니다.

- "얼굴 인식 정보 등록하기" (144)의 단계 2를 따라 촬영한 다음 새로운 얼굴 정보를 등록합니다.
- 다양한 얼굴 정보를 등록하면 등록된 얼굴을 쉽게 인식할 수 있습니다. 정면 각도 외에도 측면 촬영, 미소 촬영, 실내/실외 촬영을 추가할 수 있습니다.



- 5개의 정보 슬롯이 채워지면 더 이상 얼굴 정보를 추가할 수 없습니다. 위의 단계를 따라 얼굴 정보를 덮어쓰기할 수 있습니다.
- 하나 이상의 슬롯이 남아 있는 경우 위의 단계를 따라 새로운 얼굴 정보를 추가할 수는 있으나 얼굴 정보를 덮어쓰기할 수 없습니다. 얼굴 정보를 덮어쓰기하는 대신 원치 않는 기존 정보를 먼저 삭제한 다음 (146), 새로운 얼굴 정보를 등록합니다 (144).

촬영 전 준비사항

기본 기능 가이드

고급 기능 가이드

1 카메라의 기본 조작

2 자동 모드 / 하이브리드 오토 모드

3 기타 촬영 모드

4 P 모드

5 Tv, Av, M 및 C 모드

6 재생 모드

7 Wi-Fi 기능

8 메뉴 설정하기

9 액세서리

10 부록

색인



얼굴 정보 삭제하기

얼굴 인식에 등록된 정보 (얼굴 정보, 이름, 생일)를 삭제할 수 있습니다. 그러나 이미 촬영한 이미지에 기록된 이름은 삭제되지 않습니다.

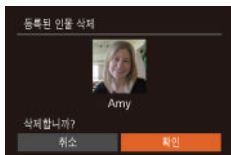
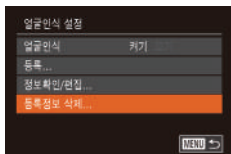

1 [등록 정보 삭제] 화면을 표시합니다.

- "얼굴 인식 정보 등록하기" (📖44)의 단계 1을 따라 [등록 정보 삭제]를 선택합니다.

2 정보를 삭제할 인물의 이름을 선택합니다.

- [▲][▼][◀][▶] 버튼을 누르거나 [🔍] 다이얼을 돌려 삭제할 인물의 이름을 선택한 다음 [🔍] 버튼을 누릅니다.
- [삭제합니까?]라는 메시지가 나타나면 [◀][▶] 버튼을 누르거나 [🔍] 다이얼을 돌려 [확인]을 선택한 다음 [🔍] 버튼을 누릅니다.



- 등록된 인물의 정보를 삭제하면 이름을 표시하거나 (📖107) 정보를 덮어쓰거나 (📖111) 해당 인물의 이미지를 검색할 수 없습니다 (📖108).



- 이미지 정보에서 이름을 삭제할 수도 있습니다 (📖111).

이미지 사용자 정의 기능

■ 화면 비율 변경하기

▶ 정지 이미지 ▶ 동영상

다음과 같이 이미지의 화면 비율 (가로세로 비율)을 변경할 수 있습니다.



- [🔍] 버튼을 누르고 메뉴에서 [3:2]를 선택한 다음 원하는 옵션을 선택합니다 (📖29).
- 설정이 완료되면 화면 비율이 변경됩니다.
- 원래의 설정으로 되돌리려면 이 과정을 반복하고 [3:2]를 선택합니다.

16:9	와이드스크린 HDTV 또는 이와 유사한 디스플레이 장치에서 표시할 경우
3:2	본 카메라의 본래 화면 비율. 35mm 필름과 동일한 화면 비율, 5 x 7" 또는 업서 크기로 이미지를 인쇄하는 경우
4:3	표준 화질 TV 또는 이와 유사한 디스플레이 장치에서 표시할 경우. 3.5 x 5" 또는 A 시리즈 크기로 이미지를 인쇄하는 경우에도 사용
1:1	정사각형 화면 비율
4:5	인물에 주로 사용되는 화면 비율



- 카메라 조작을 사용자 설정하면 [🔍] 링을 돌려 화면 비율을 변경할 수 있습니다 (📖97).
- [📷] 모드에서는 사용할 수 없습니다.

촬영 전 준비사항

기본 기능 가이드

고급 기능 가이드

1 카메라의 기본 조작

2 자동 모드 / 하이브리드 오토 모드

3 기타 촬영 모드

4 P 모드

5 Tv, Av, M 및 C 모드

6 재생 모드

7 Wi-Fi 기능

8 메뉴 설정하기

9 액세서리

10 부록

색인



해상도 설정 변경하기 (이미지 크기)

▶ 정지 이미지 ▶ 동영상

다음과 같이 해상도 (이미지 크기)를 4가지 설정값 중에서 선택할 수 있습니다. 메모리 카드별 각 해상도 설정값에 따른 촬영 가능한 매수를 알아보려면 "메모리 카드별 촬영 매수" (P195)를 참조하십시오.



- **[FUNC SET DISP]** 버튼을 누르고 메뉴에서 **[L]**을 선택한 다음 원하는 옵션을 선택합니다 (P29).
- 설정한 옵션이 나타납니다.
- 원래의 설정으로 되돌리려면 이 과정을 반복하고 **[L]**을 선택합니다.



용지 크기에 따른 해상도 선택 가이드라인 (3:2 화면 비율)

L	A2 (16.5 x 23.4")
M1	A3 - A5 (11.7 x 16.5 - 5.8 x 8.3")
M2	3.5 x 5", 5 x 7", 엽서 크기
S	이메일 및 기타 유사한 목적용



- **[S]** 모드에서는 사용할 수 없습니다.

수은 램프 촬영 시 초록 색조 보정하기

▶ 정지 이미지 ▶ 동영상

[AUTO] 모드에서 수은등으로 빛나는 피사체가 있는 야경을 촬영할 경우 피사체나 배경이 초록 색조로 보일 수 있습니다. 이 초록 색조는 촬영 시 다중 영역 화이트 밸런스를 이용하여 자동으로 보정할 수 있습니다.

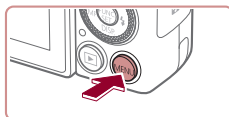

- **[MENU]** 버튼을 누르고 **[Hg 램프 보정]**을 선택한 다음 **[켜기]**를 선택합니다 (P30).
- 설정이 완료되면 **[쉴]**가 나타납니다.
- 원래의 설정으로 되돌리려면 이 과정을 반복하고 **[끄기]**를 선택합니다.



- 수은 램프를 켜서 장면을 촬영한 후에는 **[Hg 램프 보정]**을 **[끄기]**로 설정하십시오. 그렇지 않으면 수은 램프로 인한 것이 아닌 초록 색조가 잘못 보정될 수 있습니다.



- 원하는 결과가 나오는지 확인하기 위해 먼저 몇 차례 테스트 촬영을 해보십시오.
- 연속 촬영 (P43)에서는 이 설정이 **[끄기]**로 설정되고 변경할 수 없습니다.

촬영 전 준비사항

기본 기능 가이드

고급 기능 가이드

1 카메라의 기본 조작

2 자동 모드 / 하이브리드 오토 모드

3 기타 촬영 모드

4 P 모드

5 Tv, Av, M 및 C 모드

6 재생 모드

7 Wi-Fi 기능

8 메뉴 설정하기

9 액세서리

10 부록

색인



동영상 화질 변경하기

▶ 정지 이미지 ▶ 동영상

화질 설정값을 4단계로 선택할 수 있습니다. 메모리 카드에 기록할 수 있는 각 화질의 레벨에 따른 최대 동영상 길이를 알아보려면 "메모리 카드별 촬영 시간" (P196)을 참조하십시오.



- [MENU] 버튼을 누르고 메뉴에서 [FHD 60P]를 선택한 다음 원하는 옵션을 선택합니다 (P29).
- 설정한 옵션이 나타납니다.
- 원래의 설정으로 되돌리려면 이 과정을 반복하고 [FHD 30P]를 선택합니다.

화질	해상도	프레임 레이트	세부 사항
[FHD 60P]	1920 x 1080	60 fps	Full HD 촬영용. [FHD 60P]를 사용하면 더욱 부드러운 모션의 동영상을 촬영할 수 있습니다.
[FHD 30P]	1920 x 1080	30 fps	
[HD 30P]	1280 x 720	30 fps	HD 촬영용
[VGA 30P]	640 x 480	30 fps	표준 화질 촬영용



- 검은색 바 ([FHD 60P], [FHD 30P] 및 [HD 30P] 모드에서 상단과 하단, [VGA 30P] 모드에서 좌우에 표시)는 기록되지 않는 부분을 표시합니다.

도움이 되는 촬영 기능

2축 전자수평계 사용하기

▶ 정지 이미지 ▶ 동영상

전자 수평계는 카메라가 앞뒤 및 좌우로 수평인지 판단하기 위한 기준으로 화면에 표시할 수 있습니다.



(1) (2)

1 전자 수평계를 표시합니다.

- [DISP] 버튼을 수 차례 눌러 전자 수평계를 표시합니다.

2 카메라를 바르게 조정합니다.

- (1)은 전후 방향, (2) 좌우 방향을 의미합니다.
- 카메라가 기울어져 있다면 움직여 적색선이 녹색으로 바뀌도록 합니다.



- 전자수평계가 단계 1에서 나타나지 않는 경우, [MENU] 버튼을 누르고 [CAM] 탭의 [사용자 지정 표시]를 선택합니다. [ON] 또는 [OFF]에 [✓]를 표시하여 전자 수평계를 선택합니다.
- 전자 수평계는 동영상 촬영 시에 디스플레이할 수 없습니다.
- 카메라를 세로로 들면 전자수평계의 방향이 카메라 방향에 맞게 자동으로 업데이트됩니다.
- 카메라 수평이 제대로 맞지 않으면 전자수평계로 보정할 수 있습니다 (P155).
- [LOCK] 모드에서는 사용할 수 없습니다.

촬영 전 준비사항

기본 기능 가이드

고급 기능 가이드

1 카메라의 기본 조작

2 자동 모드 / 하이브리드 오토 모드

3 기타 촬영 모드

4 P 모드

5 Tv, Av, M 및 C 모드

6 재생 모드

7 Wi-Fi 기능

8 메뉴 설정하기

9 액세서리

10 부록

색인



초점 확대하기

▶ 정지 이미지 ▶ 동영상

셔터 버튼을 반누름하면 AF 프레임 안에 초점이 맞춰진 이미지의 일부가 확대되어 초점을 확인할 수 있습니다.

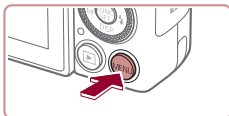

1 설정값을 지정합니다.

- [MENU] 버튼을 누르고 [CAMERA] 탭의 [AF 포인트 줌]을 선택한 다음 [커기]를 선택합니다 (㉞30).



2 초점을 확인합니다.

- 셔터 버튼을 반누름합니다. 주 피사체로 인식된 얼굴이 확대되어 나타납니다.
- 원래의 설정으로 되돌리려면 단계 1에서 [끄기]를 선택합니다.



- 다음의 경우에는 셔터 버튼을 반누름했을 때 초점 영역이 확대되지 않습니다.
 - 얼굴이 감지되지 않거나 인물이 너무 가까이 있어 화면 상에서 얼굴이 너무 클 때, 또는 카메라가 피사체 움직임을 감지했을 때
 - 디지털 줌 사용 시 (㉞40)
 - TV를 디스플레이로 사용 시 (㉞161)
- [CAMERA] 모드에서는 사용할 수 없습니다.

눈 깜박임 확인하기

▶ 정지 이미지 ▶ 동영상

카메라에서 눈을 감은 듯한 사람을 인식하면 [눈 깜박임 감지]가 화면에 나타납니다.

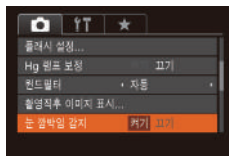
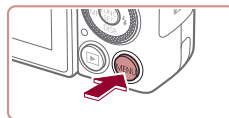

1 설정값을 지정합니다.

- [MENU] 버튼을 누르고 [CAMERA] 탭의 [눈 깜박임 감지]를 선택한 다음 [커기]를 선택합니다 (㉞30).

2 촬영합니다.

- 카메라에서 눈을 감은 듯한 사람을 인식하면 [눈 깜박임 감지]가 깜빡입니다.
- 원래의 설정으로 되돌리려면 단계 1에서 [끄기]를 선택합니다.



- [CAMERA] 모드에서 촬영 매수를 2매 이상으로 설정하면 마지막으로 촬영한 이미지에만 이 기능을 사용할 수 있습니다.
- [이미지 확인]을 [2초], [4초], [8초] 또는 [홀드]로 설정하면 눈을 감은 사람의 주변에 프레임이 나타납니다 (㉞52).
- [CAMERA] 모드에서 연속 촬영 시에는 이 기능을 사용할 수 없습니다 (㉞39).
- 연속 촬영 모드 (㉞43, ㉞87)에서는 이 기능을 사용할 수 없습니다.

촬영 전 준비사항

기본 기능 가이드

고급 기능 가이드

1 카메라의 기본 조작

2 자동 모드 / 하이브리드 오토 모드

3 기타 촬영 모드

4 P 모드

5 Tv, Av, M 및 C 모드

6 재생 모드

7 Wi-Fi 기능

8 메뉴 설정하기

9 액세서리

10 부록

색인



카메라 조작 사용자 설정하기

메뉴 화면의 [📷] 탭에서 촬영 기능을 다음과 같이 사용자에게 맞게 설정할 수 있습니다.

메뉴 기능에 대한 설명은 "메뉴 화면 사용하기" (📖30)를 참조하십시오.

AF 보조광 끄기

▶ 정지 이미지 ▶ 동영상

어두운 곳에서 셔터 버튼을 반누름하면 램프가 자동으로 발광하여 포커싱을 보조하는 기능을 끌 수 있습니다.



- [MENU] 버튼을 누르고 [📷] 탭의 [AF 보조광]을 선택한 다음 [켜기]를 선택합니다 (📖30).
- 원래의 설정으로 되돌리려면 이 과정을 반복하고 [켜기]를 선택합니다.

적목 감소 램프 끄기

▶ 정지 이미지 ▶ 동영상

어두운 환경에서 플래시를 사용하여 촬영할 때 발생하는 적목 현상을 줄이기 위해 적목 감소 램프가 켜집니다. 이 기능은 끌 수 있습니다.

1 [플래시 설정] 화면을 표시합니다.

- [MENU] 버튼을 누르고 [📷] 탭의 [플래시 설정]을 선택한 다음 [🔍] 버튼을 누릅니다 (📖30).

2 설정값을 지정합니다.

- [적목감소램프]를 선택한 다음 [끄기]를 선택합니다 (📖30).
- 원래의 설정으로 되돌리려면 이 과정을 반복하고 [켜기]를 선택합니다.

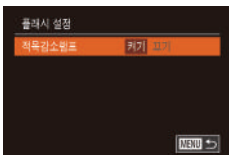

촬영 직후 이미지 디스플레이 방식 변경하기

▶ 정지 이미지 ▶ 동영상

촬영 직후 이미지가 화면에 디스플레이되는 시간과 표시되는 정보를 변경할 수 있습니다.

촬영 직후 이미지 디스플레이 시간 변경하기

1 [촬영 직후 이미지 표시] 화면을 표시합니다.

- [MENU] 버튼을 누르고 [📷] 탭의 [촬영직후 이미지 표시]를 선택한 다음 [🔍] 버튼을 누릅니다 (📖30).

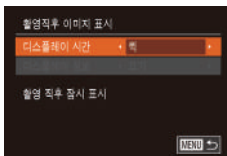

2 설정값을 지정합니다.

- [▲][▼] 버튼을 누르거나 [🔍] 다이얼을 돌려 [디스플레이 시간]을 선택합니다. [◀][▶] 버튼을 눌러 원하는 옵션을 선택합니다.
- 원래의 설정으로 되돌리려면 이 과정을 반복하되 [퀵]을 선택합니다.

퀵	다시 촬영할 준비가 될 때까지만 이미지를 표시합니다.
2초, 4초, 8초	설정된 시간 동안 이미지가 디스플레이됩니다. 이미지가 디스플레이되는 동안에도 셔터 버튼을 다시 반누름하면 촬영을 할 수 있습니다.
홀드	셔터 버튼을 반누름할 때까지 이미지가 디스플레이됩니다.
끄기	촬영 후에도 이미지가 디스플레이되지 않습니다.

촬영 전 준비사항

기본 기능 가이드

고급 기능 가이드

1 카메라의 기본 조작

2 자동 모드 / 하이브리드 오토 모드

3 기타 촬영 모드

4 P 모드

5 Tv, Av, M 및 C 모드

6 재생 모드

7 Wi-Fi 기능

8 메뉴 설정하기

9 액세서리

10 부록

색인



촬영 직후 이미지 디스플레이 화면 변경하기

촬영 직후 이미지가 화면에 디스플레이되는 방식을 변경할 수 있습니다.

1 [디스플레이 시간]을 [2초], [4초], [8초] 또는 [홀드]로 설정합니다 (📖52).

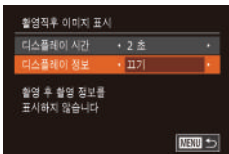

2 설정값을 지정합니다.

- [▲][▼] 버튼을 누르거나 [🔍] 다이얼을 돌려 [디스플레이 정보]를 선택합니다. [◀][▶] 버튼을 눌러 원하는 옵션을 선택합니다.
- 원래의 설정으로 되돌리려면 이 과정을 반복하고 [끄기]를 선택합니다.

끄기	이미지만 디스플레이합니다.
상세	촬영 세부 정보를 표시합니다 (📖180).



- [디스플레이 시간] (📖52)을 [끄기] 또는 [꺾기]으로 설정하면 [디스플레이 정보]는 [끄기]로 설정되며 변경할 수 없습니다.
- 촬영 직후 이미지가 디스플레이되는 동안 [▼] 버튼을 누르면 디스플레이 정보를 표시할 수 있습니다. [디스플레이 정보] 설정값은 변경되지 않습니다. [🗑️] 버튼을 눌러서 이미지를 삭제할 수도 있습니다.

촬영 전 준비사항

기본 기능 가이드

고급 기능 가이드

1 카메라의 기본 조작

2 자동 모드 / 하이브리드 오토 모드

3 기타 촬영 모드

4 P 모드

5 Tv, Av, M 및 C 모드

6 재생 모드

7 Wi-Fi 기능

8 메뉴 설정하기

9 액세서리

10 부록

색인



3

기타 촬영 모드

독특한 이미지 효과와 특수 기능을 사용하여, 다양한 장면에서 더욱 효과적으로 향상된 촬영을 할 수 있습니다.



한 번의 촬영으로 다양한 이미지 즐기기 (크리에이티브 샷)

▶ 정지 이미지 ▶ 동영상

카메라가 피사체와 촬영 조건을 판단하여 피사체가 돋보이도록 자동으로 특수 효과를 적용하고 촬영 구도를 다시 잡습니다. 한 번 촬영에 6매의 정지 이미지가 기록됩니다. 카메라 지정 설정값으로 여러 개의 정지 이미지를 캡처할 수 있습니다.

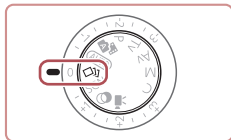

1 [Creative Shot] 모드로 설정합니다.

- 모드 다이얼을 [Creative Shot]로 설정합니다.

2 촬영합니다.

- 셔터 버튼을 완전히 눌러 촬영합니다. 촬영 시 세 번의 셔터음이 발생합니다.
- 6매의 이미지가 차례대로 디스플레이된 다음 약 2초간 동시에 디스플레이됩니다.
- [OK] 버튼을 누르면 셔터 버튼을 반누름할 때까지 이미지가 계속 디스플레이됩니다. 이 상태에서 전체 화면 디스플레이를 하려면 [▲][▼][◀][▶] 버튼을 누르거나 [Creative Shot] 다이얼을 돌려 이미지를 선택한 다음 [OK] 버튼을 누르십시오.
- [MENU] 버튼을 누르면 원래의 디스플레이로 되돌아갑니다.



- 플래시가 발광되면 촬영에 다소 시간이 걸리지만 셔터음이 세 번 발생할 때까지 카메라를 안정되게 잡고 있으십시오.
- 6매의 이미지가 하나의 그룹으로 관리됩니다 (110).
- 단계 2의 6매 이미지 동시 디스플레이는 촬영 직후에만 가능합니다.

촬영 전 준비사항

기본 기능 가이드

고급 기능 가이드

1 카메라의 기본 조작

2 자동 모드 / 하이브리드 오토 모드

3 기타 촬영 모드

4 P 모드

5 Tv, Av, M 및 C 모드

6 재생 모드

7 Wi-Fi 기능

8 메뉴 설정하기

9 액세서리

10 부록

색인









효과 선택하기

▶ 정지 이미지 ▶ 동영상

[] 모드로 촬영된 이미지에 효과를 적용할 수 있습니다.



- [] 모드를 선택하고 [] 링을 돌려 효과를 선택합니다.

 자동	모든 효과
 레트로	오래된 사진같은 효과
 흑백	이미지를 단색으로 생성
 스페셜	선명하고 또렷한 이미지
 내추럴	색상이 억제된 자연스러운 이미지

특수 장면

촬영 장면과 일치하는 모드를 설정하면 카메라가 최적의 촬영을 할 수 있도록 필요한 설정값을 지정합니다.

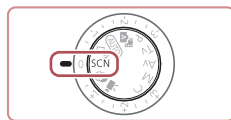



1 [SCN] 모드로 설정합니다.

- 모드 다이얼을 [SCN]으로 설정합니다.



2 촬영 모드를 선택합니다.

- [] 버튼을 누르고 메뉴에서 []를 선택한 다음 촬영 모드를 선택합니다 (P.29).

3 촬영합니다.

인물 촬영하기 (인물 사진)

▶ 정지 이미지 ▶ 동영상

- 인물 사진을 촬영할 때 부드러운 효과를 만들어 냅니다.



삼각대를 사용하지 않고 야경 촬영하기 (삼각대 없이 야경 촬영)

▶ 정지 이미지 ▶ 동영상

- 카메라를 고정 (삼각대로 촬영)할 필요 없이 야경 사진 또는 야경을 배경으로 한 인물 사진을 아름답게 촬영할 수 있습니다.
- 여러 장의 이미지를 결합하여 하나의 이미지를 생성하므로 카메라 흔들림과 노이즈가 감소됩니다.



촬영 전 준비사항

기본 기능 가이드

고급 기능 가이드

1 카메라의 기본 조작

2 자동 모드 / 하이브리드 오토 모드

3 기타 촬영 모드

4 P 모드

5 Tv, Av, M 및 C 모드

6 재생 모드

7 Wi-Fi 기능

8 메뉴 설정하기

9 액세서리

10 부록

색인





수중에서 촬영하기 (수중)

▶ 정지 이미지 ▶ 동영상

- 방수 케이스 (별매품)와 함께 사용하면 수중의 생물 및 풍경을 자연스러운 색상으로 촬영할 수 있습니다 (160).
- 이 모드로 화이트 밸런스를 보정하면, 시판되는 색보정 필터와 동일한 효과를 낼 수 있습니다 (57).



설경에서 촬영하기 (설경)

▶ 정지 이미지 ▶ 동영상

- 눈을 배경으로 인물을 밝고 자연스러운 색상으로 촬영할 수 있습니다.



불꽃놀이 촬영하기 (불꽃놀이)

▶ 정지 이미지 ▶ 동영상

- 불꽃놀이를 생생한 색상으로 촬영할 수 있습니다.



- [P] 모드에서는 다른 모드에 비해 피사체가 더 크게 나타납니다.
- [P] 및 [A] 모드에서는 촬영 조건에 맞게 ISO 감도 (175)가 높아지므로 이미지가 거칠게 보일 수 있습니다.
- [P] 모드에서는 여러 장의 이미지를 연속으로 촬영하기 때문에 촬영 시 카메라를 단단히 잡아 주십시오.
- [P] 모드에서 과도한 모션 블러나 특정 촬영 조건의 경우 결과가 예상과 다를 수 있습니다.
- [S] 모드에서는 카메라를 삼각대에 장착하거나 다른 방법을 이용하여 카메라가 움직이지 않도록 하십시오. 또한 카메라가 움직이지 않게 삼각대에 장착하거나 다른 방법을 이용할 경우 [손떨림 보정]을 [끄기]로 설정해야 합니다 (91).



- 야경 촬영에 삼각대를 사용하는 경우 [P] 모드 대신 [AUTO] 모드로 촬영하면 좋은 결과를 얻을 수 있습니다 (34).
- [S] 모드에서는 셔터 버튼을 반누름할 때 프레임이 나타나지 않아도 초점이 최적으로 맞추어집니다.

촬영 전 준비사항

기본 기능 가이드

고급 기능 가이드

1 카메라의 기본 조작

2 자동 모드 / 하이브리드 오토 모드

3 기타 촬영 모드

4 P 모드

5 Tv, Av, M 및 C 모드

6 재생 모드

7 Wi-Fi 기능

8 메뉴 설정하기

9 액세서리

10 부록

색인



■ 수중 촬영 기능 사용하기

수중 초점 범위로 촬영하기

▶ 정지 이미지 ▶ 동영상

[] 모드 (MF55)에서 []의 초점 범위로 포커싱이 어려울 경우 수중 촬영을 위한 초점 범위를 사용하면 최적의 수중 사진을 촬영할 수 있습니다.



1 설정값을 지정합니다.

- "특수 장면" (MF55)의 단계 1 - 2를 따라 []을 선택합니다.
- [] 버튼을 누르고, [] 버튼을 누르거나 [] 다이얼을 돌려 원하는 초점 범위를 선택한 다음 [] 버튼을 누릅니다.

2 촬영합니다.

초점 범위	설명
수중 접사	디지털 줌을 사용하여 더욱 가깝게 수중의 생물을 촬영할 수 있습니다.
킷	조금 떨어진 피사체에 대한 뜻밖의 수중 사진 촬영 기회를 놓치지 않고 사진을 촬영할 수 있습니다. 특히 움직이는 피사체에 효과적입니다.
MF 수동 초점	피사체에 수동으로 초점을 맞춥니다 (MF81).

각각의 초점 범위에 대한 자세한 내용은 "촬영 범위" (MF196)를 참조하십시오.



- [] 모드에서 광학 줌은 최대 광각으로 설정됩니다.
- [] 모드에서 디지털 줌을 사용하면 일부 해상도에서 이미지가 거칠게 보일 수 있습니다 (MF49).
- [] 모드에서 가까이 있는 피사체에 초점이 맞지 않을 수 있습니다. 이 경우 초점 범위를 []로 설정해 보십시오.



- [] 버튼을 누르고 원하는 초점 범위를 터치한 다음 다시 한 번 터치하여 이 설정값을 지정할 수도 있습니다.

화이트 밸런스 보정하기

▶ 정지 이미지 ▶ 동영상

[] 모드 (MF55)에서는 화이트 밸런스를 수동으로 보정할 수 있습니다. 화이트 밸런스를 보정하면 시중에서 구입 가능한 색 보정 필터를 사용한 것과 동일한 효과가 발생합니다.

1 []를 선택합니다.

- "특수 장면" (MF55)의 단계 1 - 2를 따라 []을 선택합니다.



2 화이트 밸런스를 선택합니다.

- [] 버튼을 누르고 메뉴에서 []를 선택합니다.

3 설정값을 조정합니다.

- [] 링을 돌려 B와 A의 보정 레벨을 조정한 다음 [] 버튼을 누릅니다.
- 설정이 완료되면 []가 나타납니다.



- 보정 레벨을 조정한 후에 단계 2에서 또 다른 화이트 밸런스 설정으로 전환해도 조정된 결과는 유지되지만 사용자 설정 화이트 밸런스를 기록하면 보정 레벨이 초기화됩니다.



- B는 청색, A는 황색을 나타냅니다.
- 이 과정을 따라 사용자 설정 화이트 밸런스 데이터 (MF79)를 기록하여 수동으로 화이트 밸런스를 보정할 수도 있습니다.

촬영 전 준비사항

기본 기능 가이드

고급 기능 가이드

1 카메라의 기본 조작

2 자동 모드 / 하이브리드 오토 모드

3 기타 촬영 모드

4 P 모드

5 Tv, Av, M 및 C 모드

6 재생 모드

7 Wi-Fi 기능

8 메뉴 설정하기

9 액세서리

10 부록

색인



이미지 효과 (크리에이티브 필터)

촬영 시 이미지에 다양한 효과를 추가합니다.

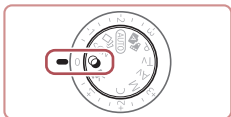

1 [O] 모드로 설정합니다.

- 모드 다이얼을 [O]로 설정합니다.



2 촬영 모드를 선택합니다.

- [HDR] 버튼을 누르고 메뉴에서 [HDR]를 선택한 다음 촬영 모드를 선택합니다 (㉞29).

3 촬영합니다.

👁 이미지를 선명한 색상으로 촬영하기 (강한 채도)



▶ 정지 이미지 ▶ 동영상

- 선명하고 짙은 색상으로 촬영할 수 있습니다.

🖼 포스터 같은 효과로 촬영하기 (포스터 효과)



▶ 정지 이미지 ▶ 동영상

- 오래된 포스터나 그림같이 보이도록 촬영할 수 있습니다.



- [O] 및 [HDR] 모드에서는 몇 차례의 테스트 촬영을 해 원하는 결과가 나오는지 확인하십시오.

▶ 콘트라스트가 높은 장면 촬영하기 (하이 다이내믹 레인지)

▶ 정지 이미지 ▶ 동영상

카메라에서 각기 다른 밝기 설정값으로 3매의 사진을 연속적으로 촬영한 다음 최적의 밝기로 나타난 영역들만 선택하여 하나의 이미지로 결합합니다.

이 모드를 사용하여 콘트라스트가 높은 장면에서 자주 발생하는 백색 날림과 어두운 영역의 디테일 손상을 줄일 수 있습니다.

1 [HDR]을 선택합니다.

- "이미지 효과 (크리에이티브 필터)" (㉞58)의 단계 1 - 2를 실행한 다음 [HDR]을 선택합니다.

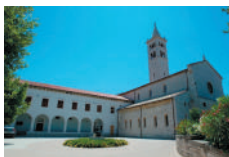

2 촬영합니다.

- 카메라를 안정되게 잡고 촬영하십시오. 셔터 버튼을 완전히 눌러 촬영하면 카메라가 3매의 사진을 촬영하여 결합합니다.



- 과도한 모션 블러나 특정 촬영 조건의 경우 결과가 예상과 다를 수 있습니다.



- 과도한 카메라 흔들림이 촬영에 방해가 되면 카메라를 삼각대에 장착하거나 다른 방법을 이용하십시오. 또한 카메라가 움직이지 않게 삼각대에 장착하거나 다른 방법을 이용할 경우 [손떨림 보정]을 [끄기]로 설정해야 합니다 (㉞91).
- 피사체가 움직이면 이미지가 흐릿해집니다.
- 촬영 후에 카메라가 이미지를 결합하므로 다음 촬영 전까지 약간의 처리 시간이 필요합니다.
- 밝은 조건에서 셔터 버튼을 반누르면 [ND]가 나타날 수 있습니다. 이는 카메라가 자동으로 이미지 밝기를 최적화할 것을 표시합니다.

촬영 전 준비사항

기본 기능 가이드

고급 기능 가이드

1 카메라의 기본 조작

2 자동 모드 / 하이브리드 오토 모드

3 기타 촬영 모드

4 P 모드

5 Tv, Av, M 및 C 모드

6 재생 모드

7 Wi-Fi 기능

8 메뉴 설정하기

9 액세서리

10 부록

색인



색상 효과 추가하기



- "이미지 효과 (크리에이티브 필터)" (📖58)의 단계 1 - 2를 실행한 다음 (HDR)을 선택합니다.
- (Ⓜ) 링을 돌려 효과를 선택합니다.
- 화면에서 적용된 효과를 미리 확인할 수 있습니다.

내추럴	이미지가 자연스러워 보입니다.
아트 표준	낮은 콘트라스트의 그림같이 보이는 이미지입니다.
아트 비비드	선명한 그림같이 보이는 이미지입니다.
아트 볼드	대담한 선으로 유희같은 이미지입니다.
아트 양각	굵은 선과 어두운 분위기로 오래된 사진같은 이미지입니다.

빛바랜 색상으로 사진 촬영하기 (오래된 사진)

▶ 정지 이미지 ▶ 동영상

이 효과를 사용하면 색상이 흐리게 나타나고 이미지를 거칠게 하여 오래된 사진처럼 보입니다. 5단계의 효과 수준 중에서 선택하십시오.



1 [📖]를 선택합니다.

- "이미지 효과 (크리에이티브 필터)" (📖58)의 단계 1 - 2를 실행한 다음 [📖]를 선택합니다.

2 효과 수준을 선택합니다.

- (Ⓜ) 링을 돌려 효과 레벨을 선택합니다.
- 화면에서 적용된 효과를 미리 확인할 수 있습니다.

3 촬영합니다.



- 원하는 결과가 나오는지 확인하기 위해 먼저 몇 차례 테스트 촬영을 해보십시오.



- 촬영 화면에서 색상은 변경되지만 거칠게 보이는 효과는 나타나지 않습니다. 이미지 재생에서 이 효과를 확인할 수 있습니다 (📖103).
- 동영상에는 오래된 사진 효과가 나타나지 않습니다.

촬영 전 준비사항

기본 기능 가이드

고급 기능 가이드

1 카메라의 기본 조작

2 자동 모드 / 하이브리드 오토 모드

3 기타 촬영 모드

4 P 모드

5 Tv, Av, M 및 C 모드

6 재생 모드

7 Wi-Fi 기능

8 메뉴 설정하기

9 액세서리

10 부록

색인



■ 어안 렌즈 효과로 촬영하기 (어안 렌즈 효과)

▶ 정지 이미지 ▶ 동영상

어안 렌즈의 왜곡 효과를 사용하여 촬영할 수 있습니다.

1 [F5]를 선택합니다.

- "이미지 효과 (크리에이티브 필터)" ([F58])의 단계 1 - 2를 실행한 다음 [F5]를 선택합니다.



2 효과 수준을 선택합니다.

- [F6] 링을 돌려 효과 레벨을 선택합니다.
- 화면에서 적용된 효과를 미리 확인할 수 있습니다.

3 촬영합니다.



- 원하는 결과가 나오는지 확인하기 위해 먼저 몇 차례 테스트 촬영을 해보십시오.

■ 미니어처 모델처럼 보이게 촬영하기 (미니어처 효과)

▶ 정지 이미지 ▶ 동영상

이미지 상단과 하단의 특정 부분을 흐릿하게 처리하여 미니어처 모델과 같은 효과를 만들 수 있습니다.

동영상을 기록하기 전에 재생 속도를 선택하여 동영상을 미니어처 모델에 나타난 장면처럼 촬영할 수도 있습니다. 재생 시 화면에 나타난 인물과 물체들이 빠르게 움직입니다. 사운드는 녹음되지 않습니다.

1 [F6]를 선택합니다.

- "이미지 효과 (크리에이티브 필터)" ([F58])의 단계 1 - 2를 실행한 다음 [F6]를 선택합니다.
- 화면에 흰색 프레임 (흐릿하게 처리되지 않는 영역)이 나타납니다.

2 초점을 유지할 영역을 선택합니다.

- [▼] 버튼을 누르십시오.
- 줌 레버를 움직여 프레임 크기를 조정하고 [F6] 다이얼을 돌려 프레임을 이동합니다.



3 동영상인 경우 동영상 재생 속도를 선택합니다.

- [F6] 링을 돌려 재생 속도를 선택합니다.



4 촬영 화면으로 되돌아간 후 촬영합니다.

- [F6] 버튼을 눌러 촬영 화면으로 돌아간 다음 촬영하십시오.

촬영 전 준비사항

기본 기능 가이드

고급 기능 가이드

1 카메라의 기본 조작

2 자동 모드 / 하이브리드 오토 모드

3 기타 촬영 모드

4 P 모드

5 Tv, Av, M 및 C 모드

6 재생 모드

7 Wi-Fi 기능

8 메뉴 설정하기

9 액세서리

10 부록

색인



재생 속도와 재생 시간 (1분 동영상)

속도	재생 시간
5x	약 12초
10x	약 6초
20x	약 3초



- 동영상을 촬영할 때는 줌을 사용할 수 없습니다. 촬영 전 줌을 반드시 설정하십시오.
- 원하는 결과가 나오는지 확인하기 위해 먼저 몇 차례 테스트 촬영을 해보십시오.



- 프레임의 방향을 세로로 전환하려면 단계 2에서 [◀][▶] 버튼을 누릅니다. 프레임을 원래 방향으로 되돌리려면 [▲][▼] 버튼을 누릅니다.
- 가로 방향으로 있는 프레임을 이동하려면 [▲][▼] 버튼을 누르고 세로 방향의 프레임을 이동하려면 [◀][▶] 버튼을 누르십시오.
- 카메라를 세로로 잡으면 프레임의 방향이 바뀝니다.
- 동영상 화질은 [4:3] 화면 비율의 경우 [AVGA]이며 [16:9] 화면 비율의 경우 [4K]입니다 (p.48). 이 화질은 변경할 수 없습니다.



- 화면에서 터치 또는 드래그하여 프레임을 이동시킬 수도 있습니다.

토이카메라 효과로 촬영하기 (토이카메라)

▶ 정지 이미지 ▶ 동영상

이 효과는 이미지 가장자리의 색상을 어둡고 흐릿하게 하고 전체적인 색상을 변경하여 토이카메라로 촬영한 것처럼 보이게 합니다.

1 [📷]를 선택합니다.

- "이미지 효과 (크리에이티브 필터)" (p.58)의 단계 1 - 2를 실행한 다음 [📷]를 선택합니다.



2 색조를 선택합니다.

- [🎨] 링을 돌려 효과 색조를 선택합니다.
- 화면에서 적용된 효과를 미리 확인할 수 있습니다.

3 촬영합니다.

표준	이미지가 토이카메라로 촬영한 사진처럼 보입니다.
따뜻함	이미지에 [표준]보다 따뜻한 색조를 부여합니다.
시원함	이미지에 [표준]보다 차가운 색조를 부여합니다.



- 원하는 결과가 나오는지 확인하기 위해 먼저 몇 차례 테스트 촬영을 해보십시오.

촬영 전 준비사항

기본 기능 가이드

고급 기능 가이드

1 카메라의 기본 조작

2 자동 모드 / 하이브리드 오토 모드

3 기타 촬영 모드

4 P 모드

5 Tv, Av, M 및 C 모드

6 재생 모드

7 Wi-Fi 기능

8 메뉴 설정하기

9 액세서리

10 부록

색인



■ 피사체가 돋보이도록 촬영하기 (배경 초점 흐리기)

▶ 정지 이미지 ▶ 동영상

배경에서 피사체가 돋보이도록 촬영할 수 있습니다.

배경 초점 흐림에 적합한 설정값으로 2매의 이미지가 캡처됩니다. 피사체와 장면을 기준으로 한 이미지 처리와 렌즈 효과로 배경의 초점이 흐려집니다.

1 [👁]를 선택합니다.

- "이미지 효과 (크리에이티브 필터)" (📖58)의 단계 1 - 2를 실행한 다음 [👁]를 선택합니다.



2 촬영합니다.

- 카메라를 안정되게 잡고 촬영하십시오. 셔터 버튼을 완전히 누르면 카메라가 2매의 이미지를 연속으로 촬영합니다.
- 깜박이는 [👁] 아이콘은 이미지를 처리할 수 없다는 표시입니다.



- 과도한 모션 블러나 특정 촬영 조건의 경우 결과가 예상과 다를 수 있습니다.



- 이 효과로 최상의 결과를 얻기 위해서는 피사체 가까이에서 촬영하고 피사체와 배경 간에 충분한 거리를 두십시오.
- 다시 촬영할 수 있게 될 때까지 시간이 걸릴 수 있습니다.
- 효과 수준을 조정하려면 [🔍] 링을 돌리십시오.

■ 소프트 포커스 효과로 촬영하기

▶ 정지 이미지 ▶ 동영상

이 기능을 이용하면 카메라에 소프트 포커스 필터가 장착된 것과 같은 기능으로 촬영할 수 있습니다. 필터 레벨은 원하는 대로 조정할 수 있습니다.

1 [👁]를 선택합니다.

- "이미지 효과 (크리에이티브 필터)" (📖58)의 단계 1 - 2를 실행한 다음 [👁]를 선택합니다.



2 효과 수준을 선택합니다.

- [🔍] 링을 돌려 효과 레벨을 선택합니다.
- 화면에서 적용된 효과를 미리 확인할 수 있습니다.

3 촬영합니다.



- 원하는 결과가 나오는지 확인하기 위해 먼저 몇 차례 테스트 촬영을 해보십시오.

촬영 전 준비사항

기본 기능 가이드

고급 기능 가이드

1 카메라의 기본 조작

2 자동 모드 / 하이브리드 오토 모드

3 기타 촬영 모드

4 P 모드

5 Tv, Av, M 및 C 모드

6 재생 모드

7 Wi-Fi 기능

8 메뉴 설정하기

9 액세서리

10 부록

색인



■ 흑백으로 촬영하기

▶ 정지 이미지 ▶ 동영상

흑백, 세피아 또는 청백 톤으로 촬영할 수 있습니다.

1 []를 선택합니다.

- "이미지 효과 (크리에이티브 필터)" (58)의 단계 1 - 2를 실행한 다음 []을 선택합니다.



2 색조를 선택합니다.

- [] 링을 돌려 효과 색조를 선택합니다.
- 화면에서 적용된 효과를 미리 확인할 수 있습니다.

3 촬영합니다.

흑백	흑백 이미지로 촬영합니다.
세피아	세피아 톤 이미지로 촬영합니다.
블루	청백 이미지로 촬영합니다.

기타 용도에 사용되는 특수 모드

■ 얼굴 인식하여 자동 촬영하기 (스마트 셔터)

▶ 정지 이미지 ▶ 동영상

미소를 인식하여 촬영하기

▶ 정지 이미지 ▶ 동영상

셔터 버튼을 누르지 않아도 카메라에서 미소를 인식하면 자동으로 촬영됩니다.

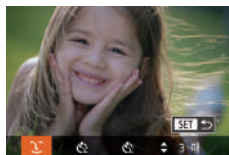

1 []를 선택합니다.

- "특수 장면" (55)의 단계 1 - 2를 따라 []를 선택하고 [] 버튼을 누릅니다.
- [] 버튼을 누르거나 [] 다이얼을 돌려 []을 선택한 다음 [] 버튼을 누릅니다.
- 카메라가 촬영 대기 상태가 되고 화면에 [스마일 인식기능 작동중]이 나타납니다.

2 카메라를 인물 쪽으로 향합니다.

- 카메라가 미소를 인식할 때마다 램프가 켜진 후 촬영됩니다.
- [] 버튼을 누르면 스마일 인식 기능이 일시 정지됩니다. [] 버튼을 다시 누르면 스마일 인식 기능이 다시 작동합니다.



- 촬영을 완료한 후에는 다른 모드로 전환하지 않으면 카메라가 미소를 인식할 때마다 계속하여 촬영합니다.

촬영 전 준비사항

기본 기능 가이드

고급 기능 가이드

1 카메라의 기본 조작

2 자동 모드 / 하이브리드 오토 모드

3 기타 촬영 모드

4 P 모드

5 Tv, Av, M 및 C 모드

6 재생 모드

7 Wi-Fi 기능

8 메뉴 설정하기

9 액세서리

10 부록

색인





- 평상시처럼 셔터 버튼을 눌러 촬영할 수도 있습니다.
- 피사체가 카메라를 바라보고 미소를 지을 때 치아가 약간 보일 만큼 입을 충분히 벌리면 미소를 보다 쉽게 인식할 수 있습니다.
- 촬영 매수를 변경하려면 단계 1의 [C]를 선택한 후 [▲][▼] 버튼을 누릅니다. [눈 깜박임 감지] (M51)는 마지막으로 촬영한 이미지에만 사용할 수 있습니다.



- "특수 장면" (M55)의 단계 1 - 2에서 [C]를 선택하고 [DISP.]를 터치해 설정 화면을 표시한 다음, [C]를 터치하고 동일한 옵션이나 [SET]을 터치하여 촬영 모드를 선택할 수도 있습니다.

윙크 셀프타이머 사용하기

▶ 정지 이미지 ▶ 동영상

카메라를 인물에 맞추고 셔터 버튼을 완전히 누르십시오. 카메라가 윙크를 인식하면 약 2초 후에 촬영합니다.



1 [C]를 선택합니다.

- "특수 장면" (M55)의 단계 1 - 2를 따라 [C]를 선택하고 [▼] 버튼을 누릅니다.
- [◀][▶] 버튼을 누르거나 [C] 다이얼을 돌려 [C]를 선택한 다음 [C] 버튼을 누릅니다.

2 촬영 구도를 잡고 셔터 버튼을 반누름 하십시오.

- 화면에서 윙크할 사람의 얼굴을 터치해 선택하고 (터치 AF) 셔터 버튼을 반누름 합니다.
- 윙크할 인물의 얼굴 주위에 녹색 프레임이 나타나는지 확인합니다.



3 셔터 버튼을 완전히 눌러 촬영합니다.

- 카메라가 촬영 대기 상태가 되고 화면에 [윙크하면 촬영됩니다]가 나타납니다.
- 램프가 깜박이고 셀프타이머 사운드가 재생됩니다.

4 카메라를 바라보며 윙크합니다.

- 카메라에서 프레임 내부 인물의 윙크를 인식하면 약 2초 후에 셔터가 작동합니다.
- 카운트다운이 시작된 후에 셀프타이머 촬영을 취소하려면 [MENU] 버튼을 누릅니다.



- 윙크를 인식하지 못하면 조금 천천히 윙크하여 주십시오.
- 머리카락이나 모자가 눈을 가리고 있거나 안경을 쓰고 있으면 윙크를 인식하지 못할 수 있습니다.
- 두 눈을 모두 뺐다 감아도 윙크한 것으로 인식합니다.
- 윙크를 인식하지 못하는 경우, 약 15초 후에 셔터가 작동합니다.
- 촬영 매수를 변경하려면 단계 1의 [C]를 선택한 후 [▲][▼] 버튼을 누릅니다. [눈 깜박임 감지] (M51)는 마지막으로 촬영한 이미지에만 사용할 수 있습니다.
- 셔터 버튼을 완전히 눌렀을 때 촬영 구도 안에 사람이 없는 경우, 사람이 구도 안으로 들어와 윙크를 하면 촬영됩니다.



- "특수 장면" (M55)의 단계 1 - 2에서 [C]를 선택하고 [DISP.]를 터치해 설정 화면을 표시한 다음, [C]를 터치하고 동일한 옵션이나 [SET]을 터치하여 촬영 모드를 선택할 수도 있습니다.

촬영 전 준비사항

기본 기능 가이드

고급 기능 가이드

1 카메라의 기본 조작

2 자동 모드 / 하이브리드 오토 모드

3 기타 촬영 모드

4 P 모드

5 Tv, Av, M 및 C 모드

6 재생 모드

7 Wi-Fi 기능

8 메뉴 설정하기

9 액세서리

10 부록

색인



얼굴 셀프타이머 사용하기

▶ 정지 이미지 ▶ 동영상

카메라에서 새로운 얼굴 (예: 촬영자)을 인식하고 약 2초 후에 촬영됩니다 (84). 그룹 사진 등에 촬영자도 포함하고 싶을 때 이 기능을 사용할 수 있습니다.



1 [인식]을 선택합니다.

- "특수 장면" (85)의 단계 1 - 2를 따라 [인식]을 선택하고 [▼] 버튼을 누릅니다.
- [◀][▶] 버튼을 누르거나 [다이얼]을 돌려 [인식]을 선택한 다음 [MENU] 버튼을 누릅니다.

2 촬영 구도를 잡고 셔터 버튼을 반누름 하십시오.

- 초점을 맞춘 프레임의 얼굴에 녹색 프레임이 나타나고 다른 얼굴에는 흰색 프레임이 나타나는지 확인합니다.

3 셔터 버튼을 완전히 눌러 촬영합니다.

- 카메라가 촬영 대기 상태가 되고 화면에 [카메라를 똑바로 쳐다보면 카운트다운이 시작됩니다]라는 메시지가 나타납니다.
- 램프가 깜박이고 셀프타이머 사운드가 재생됩니다.



4 구도 내에 있는 피사체 그룹에 합류하고 카메라를 바라봅니다.

- 카메라가 새로운 얼굴을 인식하면 램프의 깜박임과 셀프타이머 사운드가 빨라집니다. (플래시가 발광할 때는 램프가 켜진 채로 유지됩니다.) 약 2초 후에 카메라가 촬영합니다.
- 카운트다운이 시작된 후에 셀프타이머 촬영을 취소하려면 [MENU] 버튼을 누릅니다.



- 촬영 구도에 잡힌 피사체 그룹에 합류한 후에도 얼굴이 인식되지 않는 경우 약 15초 후에 셔터가 작동합니다.
- 촬영 매수를 변경하려면 단계 1의 [인식]을 선택한 후 [▲][▼] 버튼을 누릅니다. [눈 깜박임 감지] (85)는 마지막으로 촬영한 이미지에만 사용할 수 있습니다.



- "특수 장면" (85)의 단계 1 - 2에서 [인식]을 선택하고 [DISP.]를 터치해 설정 화면을 표시한 다음, [인식]을 터치하고 동일한 옵션이나 [SET]을 터치하여 촬영 모드를 선택할 수도 있습니다.

촬영 전 준비사항

기본 기능 가이드

고급 기능 가이드

1 카메라의 기본 조작

2 자동 모드 / 하이브리드 오토 모드

3 기타 촬영 모드

4 P 모드

5 Tv, Av, M 및 C 모드

6 재생 모드

7 Wi-Fi 기능

8 메뉴 설정하기

9 액세서리

10 부록

색인



별이 빛나는 하늘 촬영하기 (별 사진)

별이 빛나는 하늘을 배경으로 인물 촬영하기 (별 배경 인물 사진)

▶ 정지 이미지 ▶ 동영상

별밤을 배경으로 아름다운 인물 사진을 촬영합니다. 처음에는 플래시를 발광하여 인물을 촬영하고 그 뒤로 플래시 없이 두 번 촬영합니다. 3매의 이미지가 하나의 이미지로 결합되어 별이 더욱 돋보이도록 처리됩니다.

플래시 범위에 대한 자세한 내용은 "플래시 범위" (P196)를 참조하십시오.

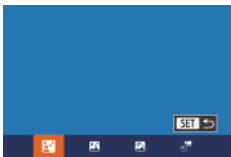

1 [SCN]을 선택합니다.

- "특수 장면" (P55)의 단계 1 - 2를 따라 [SCN]을 선택하고 [OK] 버튼을 누릅니다.
- [ZOOM] 버튼을 누르거나 [DIAL] 다이얼을 돌려 [SCN]을 선택한 다음 [OK] 버튼을 누릅니다.
- 줌이 최대 광각으로 설정되며 변경할 수 없습니다.

2 플래시를 올립니다.

- [FLASH] 스위치를 올립니다.

3 카메라를 고정시킵니다.

- 카메라를 삼각대에 장착하거나 다른 방법을 이용하여 카메라가 흔들리지 않도록 하십시오.

4 촬영합니다.

- 셔터 버튼을 누릅니다. 처음 촬영을 할 때에는 카메라가 플래시를 발광합니다.
- 두 번째와 세 번째 이미지는 플래시를 발광하지 않고 촬영됩니다.

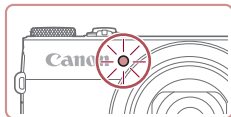
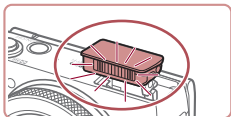

- 일부 촬영 조건에서는 이미지가 예상과 다르게 나타날 수 있습니다.
- 보다 나은 결과를 위해서는 피사체가 가로등과 같은 조명으로부터 멀리 서 있도록 하고 플래시가 올라와 있는지 확인하십시오.
- 촬영 후에 카메라가 이미지를 처리하므로 다음 촬영 전까지 약간의 시간이 필요합니다.
- 이미지가 흐려지는 것을 방지하려면 단계 4 - 5에서 피사체가 움직이지 않도록 하십시오.

5 램프가 깜빡일 때까지 피사체가 움직이지 않도록 하십시오.

- 램프가 세 번 깜빡일 때까지 피사체가 움직이지 말아야 하며, 이는 최대 2초 정도 걸릴 수 있습니다.
- 모든 이미지가 결합되어 하나의 이미지를 생성합니다.

촬영 전 준비사항

기본 기능 가이드

고급 기능 가이드

1 카메라의 기본 조작

2 자동 모드 / 하이브리드 오토 모드

3 기타 촬영 모드

4 P 모드

5 Tv, Av, M 및 C 모드

6 재생 모드

7 Wi-Fi 기능

8 메뉴 설정하기

9 액세서리

10 부록

색인





- 촬영 전에 MENU ▶ [📷] 탭 ▶ [야간 표시] ▶ [켜기] (📖92)를 선택하면 보기가 쉬워집니다.
- 이미지의 밝기를 조정하려면 플래시 노출 보정을 변경해 보십시오 (📖89).
- 배경의 밝기를 조정하려면 노출 보정을 변경해 보십시오 (📖74). 그러나 일부 촬영 조건에서는 이미지가 예상과 다르게 나타날 수 있으며 단계 4 - 5에서 피사체가 최대 약 15초간 움직이지 말아야 합니다.
- 더욱 많은 별과 밝은 별빛을 캡처하려면 MENU (📖30) ▶ [📷] 탭 ▶ [별 배경 인물 사진 설정] ▶ [별의 선명도] ▶ [선명하게]를 선택하십시오. 그러나 일부 촬영 조건에서는 이미지가 예상과 다르게 나타날 수 있으며 단계 4 - 5에서 피사체가 최대 약 8초간 움직이지 말아야 합니다.
- 별을 더욱 밝게 촬영하려면 MENU (📖30) ▶ [📷] 탭 ▶ [별 강조] ▶ [선명하게]를 선택하십시오. 별이 빛나는 하늘의 밝은 별들을 강조하려면 [별 강조]를 [부드럽게]로 설정하십시오. 이 설정은 큰 별은 더 크게, 작은 별은 어둡게 표현함으로써 시선을 끄는 이미지를 생성합니다. 별빛 처리를 해제하려면 [끄기]를 선택하십시오.



- "특수 장면" (📖55)의 단계 1 - 2에서 [📷]를 선택하고 [DISP.]를 터치해 설정 화면을 표시한 다음, [📷]를 터치하고 동일한 옵션이나 [SET]을 터치하여 촬영 모드를 선택할 수도 있습니다.

별이 빛나는 밤 하늘 아래의 야경 촬영하기 (별 야경)

▶ 정지 이미지 ▶ 동영상

야경 위의 별이 빛나는 하늘을 촬영합니다. 이미지의 별빛이 자동으로 향상되어 별이 있는 하늘을 아름답게 보이도록 합니다.

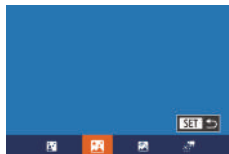

1 [📷]를 선택합니다.

- "특수 장면" (📖55)의 단계 1 - 2를 따라 [📷]를 선택하고 [▼] 버튼을 누릅니다.
- [◀▶] 버튼을 누르거나 [🌀] 다이얼을 돌려 [📷]를 선택한 다음 [📷] 버튼을 누릅니다.
- 줌이 최대 광각으로 설정되며 변경할 수 없습니다.

2 카메라를 고정시킵니다.

- 카메라를 삼각대에 장착하거나 다른 방법을 이용하여 카메라가 움직이지 않게 하십시오.

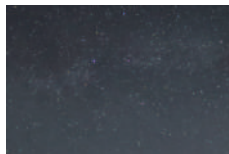

3 촬영합니다.



- 촬영 후에 카메라가 이미지를 처리하므로 다음 촬영 전까지 약간의 시간이 필요합니다.

촬영 전 준비사항

기본 기능 가이드

고급 기능 가이드

1 카메라의 기본 조작

2 자동 모드 / 하이브리드 오토 모드

3 기타 촬영 모드

4 P 모드

5 Tv, Av, M 및 C 모드

6 재생 모드

7 Wi-Fi 기능

8 메뉴 설정하기

9 액세서리

10 부록

색인





- 촬영 전에 MENU ▶ [📷] 탭 ▶ [야간 표시] ▶ [켜기] (📖92)를 선택하면 보기가 쉬워집니다.
- 별을 더욱 밝게 촬영하려면 MENU (📖30) ▶ [📷] 탭 ▶ [별 강조] ▶ [선명하게]를 선택하십시오. 별이 빛나는 하늘의 밝은 별들을 강조하려면 [별 강조]를 [부드럽게]로 설정하십시오. 이 설정은 큰 별은 더 크게, 작은 별은 어둡게 표현함으로써 시선을 끄는 이미지를 생성합니다. 별빛 처리를 해제하려면 [끄기]를 선택하십시오.
- 촬영 전에 더욱 정확한 초점 위치를 지정하려면 수동 초점 모드 (📖81)로 전환하십시오.



- "특수 장면" (📖55)의 단계 1 - 2에서 [📷]를 선택하고 [DISP.]를 터치해 설정 화면을 표시한 다음, [📷]를 터치하고 동일한 옵션이나 [SET]을 터치하여 촬영 모드를 선택할 수도 있습니다.

별 궤적 촬영하기 (별 궤적)

▶ 정지 이미지 ▶ 동영상

별의 움직임으로 생성된 선을 하나의 이미지로 기록합니다. 카메라가 셔터 스피드와 촬영 매수를 결정한 후 연속으로 촬영합니다. 촬영 세션은 최대 2시간입니다. 사전에 배터리 잔량을 확인하십시오.

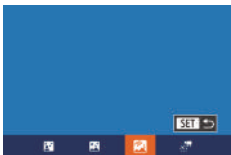

1 [📷]를 선택합니다.

- "특수 장면" (📖55)의 단계 1 - 2를 따라 [📷]를 선택하고 [▼] 버튼을 누릅니다.
- [⏪] 버튼을 누르거나 [🔍] 다이얼을 돌려 [📷]을 선택한 다음 [🔍] 버튼을 누릅니다.
- 줌이 최대 광각으로 설정되며 변경할 수 없습니다.



- 카메라의 배터리 전원이 소모되면 촬영이 중단되고 그 때까지 촬영된 이미지가 합성되어 저장됩니다.
- 촬영 후에 카메라가 이미지를 처리하므로 다음 촬영 전까지 약간의 시간이 필요합니다.



- 촬영 전에 MENU ▶ [📷] 탭 ▶ [야간 표시] ▶ [켜기] (📖92)를 선택하면 보기가 쉬워집니다.
- 촬영 전에 더욱 정확한 초점 위치를 지정하려면 수동 초점 모드 (📖81)로 전환하십시오.



- "특수 장면" (📖55)의 단계 1 - 2에서 [📷]를 선택하고 [DISP.]를 터치해 설정 화면을 표시한 다음, [📷]를 터치하고 동일한 옵션이나 [SET]을 터치하여 촬영 모드를 선택할 수도 있습니다.

2 촬영 세션의 시간을 지정합니다.

- [🕒] 링을 돌려 촬영 시간을 선택합니다.

3 카메라를 고정시킵니다.

- 카메라를 삼각대에 장착하거나 다른 방법을 이용하여 카메라가 흔들리지 않도록 하십시오.

4 촬영합니다.

- 셔터 버튼을 완전히 눌러 촬영합니다. 잠깐동안 [처리중]이 표시되고 촬영이 시작됩니다.
- 촬영 중에는 카메라를 만지지 마십시오.
- 촬영을 취소하려면 다시 셔터 버튼을 완전히 누르십시오. 취소되기까지 최대 약 60초가 소요될 수 있습니다.

촬영 전 준비사항

기본 기능 가이드

고급 기능 가이드

1 카메라의 기본 조작

2 자동 모드 / 하이브리드 오토 모드

3 기타 촬영 모드

4 P 모드

5 Tv, Av, M 및 C 모드

6 재생 모드

7 Wi-Fi 기능

8 메뉴 설정하기

9 액세서리

10 부록

색인



별의 이동 장면 동영상 촬영하기 (별 타임랩스 동영상)

▶ 정지 이미지 ▶ 동영상

특정 간격으로 촬영된 이미지를 결합하는 타임랩스 동영상을 촬영하면 별이 빠르게 움직이는 동영상을 생성할 수 있습니다. 촬영 간격과 촬영 시간을 원하는 대로 조정할 수 있습니다.

각 세션에 많은 시간과 촬영이 필요합니다. 배터리 잔량과 메모리 카드의 여유 공간을 사전에 확인하십시오.



1 [SET]를 선택합니다.

- "특수 장면" (📖55)의 단계 1 - 2를 따라 [SET]를 선택하고 [▼] 버튼을 누릅니다.
- [◀|▶] 버튼을 누르거나 [🔄] 다이얼을 돌려 [SET]를 선택한 다음 [MENU] 버튼을 누릅니다.
- 줌이 최대 광각으로 설정되며 변경할 수 없습니다.

2 동영상 설정값을 지정합니다.

- [▲] 버튼을 누르십시오.
- [▲|▼] 버튼을 누르거나 [🔄] 다이얼을 돌려 항목을 선택합니다. [◀|▶] 버튼을 눌러 원하는 옵션을 선택한 다음 [MENU] 버튼을 누릅니다.

3 카메라를 고정시킵니다.

- 카메라를 삼각대에 장착하거나 다른 방법을 이용하여 카메라가 흔들리지 않도록 하십시오.

4 밝기를 확인합니다.

- 셔터 버튼을 완전히 눌러 정지 이미지를 촬영합니다.
- 재생 모드 (📖103)로 전환하여 밝기를 확인합니다.
- 밝기를 조정하려면 노출 보정 다이얼을 돌려 노출 레벨을 변경합니다. 다시 촬영하여 밝기를 확인합니다.

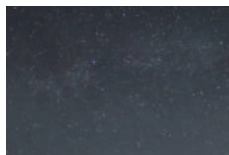

5 촬영합니다.

- 동영상 버튼을 누릅니다. 잠깐동안 [처리중]이 표시되고 촬영이 시작됩니다.
- 촬영 중에는 카메라를 만지지 마십시오.
- 촬영을 취소하려면 동영상 버튼을 다시 누르십시오. 취소되기까지 최대 약 60초가 소요될 수 있습니다.
- 촬영 시 카메라는 예코 모드 (📖153)로 작동됩니다.

항목	옵션	세부 사항
효과	🌠 🌠 🌠 🌠 🌠	별 궤적 등의 동영상 효과를 선택합니다.
촬영 간격	15초, 30초, 1분	각 촬영 사이의 간격을 선택합니다.
프레임 속도	15 30	동영상 프레임 레이트를 선택합니다.
촬영 시간	60분, 90분, 120분, 제한 없음	촬영 세션의 길이를 선택합니다. 배터리 전원이 모두 소모될 때까지 촬영하려면 [제한 없음]을 선택하십시오.

촬영 간격과 프레임 레이트에 따른 대략적인 재생 시간 (1시간 동영상)

촬영 간격	프레임 속도	재생 시간
15초	15	16초
15초	30	8초
30초	15	8초
30초	30	4초
1분	15	4초
1분	30	2초

촬영 전 준비사항

기본 기능 가이드

고급 기능 가이드

1 카메라의 기본 조작

2 자동 모드 / 하이브리드 오토 모드

3 기타 촬영 모드

4 P 모드

5 Tv, Av, M 및 C 모드

6 재생 모드

7 Wi-Fi 기능

8 메뉴 설정하기

9 액세서리

10 부록

색인





- 촬영 후에 카메라가 이미지를 처리하므로 다음 촬영 전까지 약간의 시간이 필요합니다.
- 카메라의 배터리 전원이거나 메모리 카드 여유 공간을 다 사용하면 촬영이 중단되고 그 때까지 촬영된 이미지로 생성된 동영상도 저장됩니다.
- [RECALL], [RECALL], [RECALL], [RECALL]에서는 [1분] 촬영 간격을 사용할 수 없습니다.



- 사운드는 녹음되지 않습니다.
- 촬영 전에 MENU ▶ [CAMERA] 탭 ▶ [야간 표시] ▶ [켜기] (192)를 선택하면 보기가 쉬워집니다.
- MENU (30) ▶ [CAMERA] 탭 ▶ [별 타임랩스 동영상 설정]을 선택하여 단계 2의 화면을 표시할 수도 있습니다.
- 동영상 생성되기 전의 각 이미지를 저장하려면 MENU (30) ▶ [CAMERA] 탭 ▶ [사진 저장] ▶ [켜기]를 선택하십시오. 각 이미지는 하나의 그룹으로 관리되며 재생 시에는 첫 이미지만 표시됩니다. 이미지가 그룹의 일부라는 것을 나타내기 위해 화면의 좌측 상단에 [SET]이 표시됩니다. 이미지 그룹을 삭제하면 (116) 그룹 내의 모든 이미지가 함께 삭제됩니다. 이미지를 삭제할 때는 주의하여 주십시오.
- 촬영 전에 더욱 정확한 초점 위치를 지정하려면 수동 초점 모드 (81)로 전환하십시오.
- [촬영 시간]에 [제한 없음]을 설정하고 AC 어댑터 키트 (별매, 159)를 사용해도 최대 약 8시간 후에는 촬영이 중지됩니다.



- "특수 장면" (55)의 단계 1 - 2에서 [RECALL]을 선택하고 [DISP.]를 터치해 설정 화면을 표시한 다음, [RECALL]를 터치하고 동일한 옵션이나 [SET]을 터치하여 촬영 모드를 선택할 수도 있습니다.

색상 조정하기

▶ 정지 이미지 ▶ 동영상

[RECALL] 모드에서는 수동으로 색상을 조정할 수 있습니다.

1 촬영 모드를 선택합니다.

- [RECALL] (66), [RECALL] (67), [RECALL] (68) 또는 [RECALL] (69)를 선택합니다.



2 색조 조정을 선택합니다.

- [RECALL] 버튼을 누르고 메뉴에서 [RECALL]을 선택합니다 (29).

3 설정값을 조정합니다.

- [RECALL] 링을 돌리거나 [RECALL] 버튼을 눌러 B와 A의 보정 레벨을 조정한 다음 [RECALL] 버튼을 누릅니다.
- 설정이 완료되면 [RECALL]가 나타납니다.



- B는 청색, A는 황색을 나타냅니다.
- [RECALL] 모드에서 색상을 조정하면 피부 톤은 그대로 유지됩니다.
- 단계 2의 화면이 표시될 때 [MENU] 버튼을 누르면 고급 설정을 표시할 수 있습니다 (79).



- 단계 2에서 바를 터치하거나 드래그하여 보정 레벨을 선택할 수도 있습니다.
- 단계 2의 화면이 표시될 때 [MENU]를 터치해 고급 설정을 표시할 수 있습니다 (79).

촬영 전 준비사항

기본 기능 가이드

고급 기능 가이드

1 카메라의 기본 조작

2 자동 모드 / 하이브리드 오토 모드

3 기타 촬영 모드

4 P 모드

5 Tv, Av, M 및 C 모드

6 재생 모드

7 Wi-Fi 기능

8 메뉴 설정하기

9 액세서리

10 부록

색인



다양한 종류의 동영상 촬영하기

▶ 정지 이미지 ▶ 동영상

표준 모드에서 동영상 촬영하기

▶ 정지 이미지 ▶ 동영상

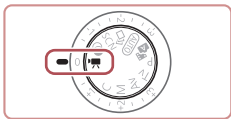

1 [동영상] 모드로 설정합니다.

- 모드 다이얼을 [동영상]로 설정합니다.
- [동영상] 버튼을 누르고 메뉴에서 [동영상]을 선택한 다음 [동영상]을 선택합니다 (129).
- 화면의 위쪽과 아래쪽에 검은색 바가 나타나고 피사체가 약간 확대됩니다. 검은색 바는 기록되지 않는 부분을 표시합니다.

2 동영상에 맞게 설정값을 지정합니다 (181).

3 촬영합니다.

- 동영상 버튼을 누릅니다.
- 동영상 촬영을 중단하려면 동영상 버튼을 다시 누르십시오.



- 촬영 중 [AF]를 터치해 초점을 고정시킬 수 있습니다. 그러면 [MF]가 표시됩니다.

촬영 전 이미지 밝기 잠금/변경하기

▶ 정지 이미지 ▶ 동영상

촬영 전 또는 촬영 중에 노출을 고정하거나 -3부터 +3 스톱 범위 내에서 1/3 단위로 조정할 수 있습니다.

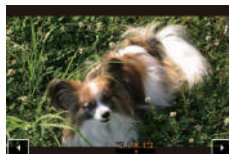

1 노출을 고정합니다.

- [*]를 터치해 노출을 고정시킵니다.
- 노출 잠금을 해제하려면 [*]를 다시 터치합니다.

2 노출을 조정합니다.

- 스크린에서 [±]를 터치합니다.
- [◀][▶]를 터치해 노출을 조정합니다.

3 촬영합니다 (171).



- 노출 보정 다이얼은 사용할 수 없습니다.



- 촬영 전에 [±] 링을 돌려 노출을 조정할 수도 있습니다.

촬영 전 준비사항

기본 기능 가이드

고급 기능 가이드

1 카메라의 기본 조작

2 자동 모드 / 하이브리드 오토 모드

3 기타 촬영 모드

4 P 모드

5 Tv, Av, M 및 C 모드

6 재생 모드

7 Wi-Fi 기능

8 메뉴 설정하기

9 액세서리

10 부록

색인



iFrame 동영상 촬영하기

▶ 정지 이미지 ▶ 동영상

iFrame 호환 소프트웨어 및 기기로 편집할 수 있는 동영상을 촬영합니다.
소프트웨어 (📖163)를 사용하여 iFrame 동영상을 손쉽게 편집, 저장, 관리할 수 있습니다.

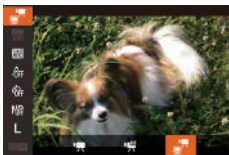

1 [📷]를 선택합니다.

- 모드 다이얼을 [📷]로 설정합니다.
- [⏸] 버튼을 누르고 메뉴에서 [📷]를 선택한 다음 [📷]를 선택합니다 (📖29).
- 화면의 위쪽과 아래쪽에 나타나는 검은색 바는 기록되지 않는 부분을 표시합니다.

2 촬영합니다 (📖71).



- iFrame은 Apple Inc.에서 개발한 비디오 포맷입니다.
- 해상도는 [4K UHD 60P] (📖50)이며 변경할 수 없습니다.

촬영 전 준비사항

기본 기능 가이드

고급 기능 가이드

1 카메라의 기본 조작

2 자동 모드 / 하이브리드 오토 모드

3 기타 촬영 모드

4 P 모드

5 Tv, Av, M 및 C 모드

6 재생 모드

7 Wi-Fi 기능

8 메뉴 설정하기

9 액세서리

10 부록

색인



4

P 모드

다양한 기법을 활용하여 촬영 기술을 향상할 수 있습니다.

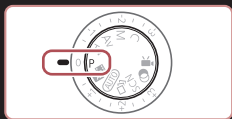

- 이 장의 설명은 모드 다이얼을 [P] 모드로 설정한 카메라에 적용됩니다.
- [P]: 프로그램 AE; AE: 자동 노출
- [P] 모드 이외의 모드에서는 이 장에서 설명한 기능을 사용하여 촬영을 시도하기 전에 해당 모드에서 사용 가능한 기능인지 먼저 확인하십시오 (181).

프로그램 AE로 촬영하기 ([P] 모드)

▶ 정지 이미지 ▶ 동영상

다양한 설정값을 사용자의 촬영 기호에 맞게 설정할 수 있습니다.



1 [P] 모드로 설정합니다.

- 모드 다이얼을 [P]로 설정합니다.

2 원하는 대로 설정값을 설정한 후 (74 - 92) 촬영합니다.



- 셔터 버튼을 반누름했지만 적절한 노출값을 얻지 못한 경우, 셔터 스피드와 조리개 값이 주황색으로 나타납니다. 이런 경우에는 ISO 감도를 조정하거나 (75) 플래시를 작동시켜 (피사체가 어두운 경우, 88) 적절한 노출값을 얻으십시오.
- 동영상 버튼을 누르면 [P] 모드에서도 동영상을 촬영할 수 있습니다. 그러나 동영상 촬영 시 일부 FUNC. (29) 및 MENU (30) 설정은 자동으로 조정될 수 있습니다.

촬영 전 준비사항

기본 기능 가이드

고급 기능 가이드

1 카메라의 기본 조작

2 자동 모드 / 하이브리드 오토 모드

3 기타 촬영 모드

4 P 모드

5 Tv, Av, M 및 C 모드

6 재생 모드

7 Wi-Fi 기능

8 메뉴 설정하기

9 액세서리

10 부록

색인



이미지 밝기 (노출)

밝기 조정하기 (노출 보정)

▶ 정지 이미지 ▶ 동영상

카메라에서 설정된 표준 노출을 1/3 스톱 단위로 -3부터 +3의 범위 내에서 조정할 수 있습니다.



- 화면을 보면서 노출 보정 다이얼을 돌려 밝기를 조정합니다.
- 설정한 노출 보정량이 화면에 나타납니다.

이미지 밝기/노출 고정하기 (AE 잠금)

▶ 정지 이미지 ▶ 동영상

노출을 고정하여 촬영하거나 초점과 노출을 따로 설정하여 촬영할 수 있습니다.

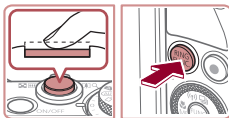

1 노출을 고정합니다.

- 카메라를 피사체 쪽으로 향하게 하고 노출을 고정한 채로 촬영합니다. 셔터 버튼을 반누름한 채 **[AE-L/AF-L]** 버튼을 누릅니다.
- **[*]**가 나타나고 노출이 고정됩니다.
- 셔터 버튼에서 손가락을 떼고 **[AE-L/AF-L]** 버튼을 다시 누르면 AE 잠금이 해제됩니다. 이 경우 **[*]**가 사라집니다.

2 장면의 구도를 맞추고 촬영합니다.



- 터치 셔터와 함께 사용할 수 없습니다 (P42).



- AE: 자동 노출
- 노출을 고정하고 **[AE-L/AF-L]** 다이얼 (프로그램 시프트)을 돌리면 셔터 스피드와 조리개 값의 조합을 바꿀 수 있습니다.

측광 방식 변경하기

▶ 정지 이미지 ▶ 동영상

다음과 같이 측광 방식 (밝기 측정 기능)을 촬영 조건에 맞게 변경할 수 있습니다.



- **[MENU]** 버튼을 누르고 메뉴에서 **[METERING]**을 선택한 다음 원하는 옵션을 선택합니다 (P29).
- 설정한 옵션이 나타납니다.

[METERING] 평가 측광	역광을 포함한 일반 촬영 조건에 적합한 측광 방식입니다. 촬영 조건에 맞게 노출을 자동 조정합니다.
[METERING] 중앙 중점 평균 측광	이미지 영역 전체에서 평균적으로 측광하지만 중앙부에 더 많은 비중을 둡니다.
[METERING] 스팟 측광	[] (스팟 AE 포인트 프레임) 안에서만 측광합니다. 스팟 AE 포인트 프레임을 AF 프레임과 연동할 수 있습니다 (P75).

촬영 전 준비사항

기본 기능 가이드

고급 기능 가이드

1 카메라의 기본 조작

2 자동 모드 / 하이브리드 오토 모드

3 기타 촬영 모드

4 P 모드

5 Tv, Av, M 및 C 모드

6 재생 모드

7 Wi-Fi 기능

8 메뉴 설정하기

9 액세서리

10 부록

색인



스팟 AE 포인트 프레임을 AF 프레임과 연동하기

▶ 정지 이미지 ▶ 동영상

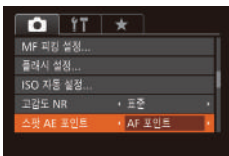

1 측광 방식을 [☉]로 설정합니다.

- "측광 방식 변경하기" (☞74)의 과정을 따라 [☉]를 선택합니다.

2 설정값을 지정합니다.

- [MENU] 버튼을 누르고 [📷] 탭의 [스팟 AE 포인트]를 선택한 다음 [AF 포인트]를 선택합니다 (☞30).
- 스팟 AE 포인트 프레임이 AF 프레임의 이동과 연동합니다 (☞84).



- [AF 프레임]을 [얼굴 우선 AiAF] (☞84)로 설정하면 사용할 수 없습니다.

ISO 감도 변경하기

▶ 정지 이미지 ▶ 동영상



- [ISO] 링을 돌려 ISO 감도를 선택합니다.
- 설정한 옵션이 나타납니다.

AUTO	촬영 모드 및 조건에 맞는 ISO 감도로 자동 조정됩니다.	
125, 160, 200	낮음	화창한 날씨의 실외 촬영
250, 320, 400, 500, 640, 800	약간 낮음	흐린 날씨 또는 해질 무렵의 촬영
1000, 1250, 1600, 2000, 2500, 3200, 4000, 5000, 6400	약간 높음	야경 또는 어두운 실내 촬영
8000, 10000, 12800	높음	



- ISO 감도를 [AUTO]로 설정한 경우 자동 설정된 ISO 감도를 확인하려면 셔터 버튼을 반누름하십시오.
- ISO 감도를 낮게 설정하면 이미지가 더 깨끗해지지만 일부 촬영 조건에서는 피사체와 카메라 흔들림이 더 심할 수도 있습니다.
- ISO 감도를 높이면 셔터 속도가 빨라져 피사체와 카메라의 흔들림이 감소하고 플래시가 더 먼 피사체까지 도달합니다. 단, 이미지가 거칠어질 수 있습니다.
- [ISO] 버튼을 누르고 [ISO]를 선택한 다음 [◀][▶] 버튼을 누르거나 [ISO] 다이얼을 돌려 옵션을 선택하고 [ISO] 버튼을 눌러서 ISO 감도를 설정할 수도 있습니다. [AUTO]를 지정하려면 설정 화면에서 [MENU] 버튼을 누르십시오.

촬영 전 준비사항

기본 기능 가이드

고급 기능 가이드

1 카메라의 기본 조작

2 자동 모드 / 하이브리드 오토 모드

3 기타 촬영 모드

4 P 모드

5 Tv, Av, M 및 C 모드

6 재생 모드

7 Wi-Fi 기능

8 메뉴 설정하기

9 액세서리

10 부록

색인



ISO 자동 설정 조정하기

▶ 정지 이미지 ▶ 동영상

카메라를 [AUTO]로 설정하면 최대 ISO 감도를 [400] - [12800] 범위에서 지정하고 감도를 3 단계 범위 내에서 지정할 수 있습니다.

1 설정 화면을 표시합니다.

- [MENU] 버튼을 누르고 [CAMERA] 탭의 [ISO 자동 설정]을 선택한 다음 [OK] 버튼을 누릅니다 (📖30).

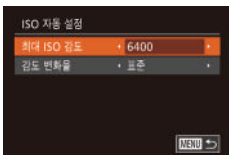

2 설정값을 지정합니다.

- 설정할 메뉴 항목을 선택하고 원하는 옵션을 선택합니다 (📖30).



- FUNC. 메뉴에서 ISO 감도를 선택할 때 [MENU] 버튼을 눌러 [ISO 자동 설정] 화면을 표시할 수도 있습니다.

노이즈 감소 레벨 변경하기 (고감도 NR)

[표준], [높음] 또는 [낮음]의 세 가지 노이즈 감소 레벨 중 하나를 선택할 수 있습니다. 이 기능은 높은 ISO 감도로 촬영하는 경우에 특히 유용합니다.



- [MENU] 버튼을 누르고 [CAMERA] 탭의 [고감도 NR]을 선택한 다음 원하는 옵션을 선택합니다 (📖30).



- [RAW] 또는 [RAW+JPG]에는 사용할 수 없습니다 (📖90).

자동 노출 브라케팅 (AEB 촬영)

▶ 정지 이미지 ▶ 동영상

카메라에서 자동으로 표준 노출, 노출 부족, 노출 과다 순으로 노출을 조정하면서 3매의 사진을 연속으로 촬영합니다. 표준 노출보다 노출이 부족하거나 과다한 경우 노출 보정량을 1/3 스톱 단위로 -2에서 +2 스톱까지 조정할 수 있습니다.



1 [AEB]를 선택합니다.

- [MENU] 버튼을 누르고 메뉴에서 [AEB]를 선택한 다음 [AEB]를 선택합니다 (📖29).

2 설정값을 지정합니다.

- [FUNC.] 버튼을 누르고 [AEB] 버튼을 누르거나 [FUNC.] 다이얼을 돌려 설정값을 조정합니다.

촬영 전 준비사항

기본 기능 가이드

고급 기능 가이드

1 카메라의 기본 조작

2 자동 모드 / 하이브리드 오토 모드

3 기타 촬영 모드

4 P 모드

5 Tv, Av, M 및 C 모드

6 재생 모드

7 Wi-Fi 기능

8 메뉴 설정하기

9 액세서리

10 부록

색인



- ! AEB는 [AEB] 모드에서만 사용할 수 있습니다 (㉞88).
- 이 모드에서는 연속 촬영 (㉞87)을 사용할 수 없습니다.

- 노출 보정을 이미 사용한 경우에는 (㉞74), 해당 기능에 설정된 값이 표준 노출값으로 적용됩니다.
- 노출 보정 화면 (㉞74)이 나타나면 [MENU] 버튼을 눌러 단계 2의 설정 화면을 표시할 수도 있습니다.
- [C]를 사용하여 촬영 매수를 설정한 경우에도 3매의 사진만 촬영됩니다 (㉞42).
- [눈 감박임 감지] 모드 (㉞51)에서는 이 기능을 마지막으로 촬영한 이미지에만 사용할 수 있습니다.

- ☞ 단계 1의 화면에서 [AEB]를 터치하거나 노출 보정 화면 (㉞74)에서 [MENU]를 터치해 단계 2의 화면을 표시할 수도 있습니다.
- 단계 2의 설정 화면에서 바를 터치하거나 드래그하여 값을 지정한 다음 [AEB]를 터치하여 설정값을 지정할 수도 있습니다.

■ 이미지 밝기 보정하기 (i-콘트라스트)

▶ 정지 이미지 ▶ 동영상

촬영 전 카메라가 장면 내의 얼굴이나 배경 등에서 너무 밝거나 어둡게 나타난 영역을 감지하여 자동으로 최적의 밝기로 조정합니다.

하이라이트 날림을 억제하려면 다이내믹 레인지 보정을 사용합니다. 암부를 상세히 나타내려면 암부 보정을 사용합니다.

- ! 일부 촬영 조건 하에서는 제대로 보정되지 않거나 이미지가 거칠게 보일 수 있습니다.

- ✎ 이전에 촬영된 이미지를 수정할 수도 있습니다 (㉞123).
- [C] 링을 돌려 DR 보정 또는 암부 보정 설정값을 조정하도록 카메라를 설정할 수 있습니다 (㉞97).

다이내믹 레인지 보정 (DR 보정)

▶ 정지 이미지 ▶ 동영상

다음과 같이 날림 현상이 나타나는 밝은 색조를 낮춥니다.



- [C] 버튼을 누르고 메뉴에서 [Off]를 선택한 다음 원하는 옵션을 선택합니다 (㉞29).
- 설정된 옵션이 나타납니다.

옵션	세부 사항	사용 가능한 ISO 감도 (㉞75)
[Off]	-	
[Auto]	하이라이트 날림을 억제하기 위한 자동 조정	[AUTO], [125] - [12800]
[200%]	[Off]의 밝기 레벨과 비교해 약 200% 정도 하이라이트를 어둡게 합니다.	[AUTO], [250] - [6400]

- ! 여기에 표시된 지원 범위 밖의 수치를 지정할 경우 ISO 감도 (㉞75)는 지원 범위 내의 감도로 조정됩니다.

촬영 전 준비사항

기본 기능 가이드

고급 기능 가이드

1 카메라의 기본 조작

2 자동 모드 / 하이브리드 오토 모드

3 기타 촬영 모드

4 P 모드

5 Tv, Av, M 및 C 모드

6 재생 모드

7 Wi-Fi 기능

8 메뉴 설정하기

9 액세서리

10 부록

색인



암부 보정

▶ 정지 이미지 ▶ 동영상

다음과 같이 자동으로 암부를 상세히 나타냅니다.



- [HDR] 버튼을 누르고 메뉴에서 [HDR]를 선택한 다음 [ON]을 선택합니다 (📖29).
- 설정이 완료되면 [HDR]가 나타납니다.

ND 필터 사용하기

ND 필터는 보다 느린 셔터 속도와 작은 조리개 값으로 촬영이 가능하도록 빛의 강도를 실제 수준의 1/8 (3스톱)로 줄여줍니다.



- [ND] 버튼을 누르고 메뉴에서 [ND]를 선택한 다음 [ND]를 선택합니다 (📖29).
- 설정이 완료되면 [ND]가 나타납니다.



- 카메라를 삼각대에 장착하거나 다른 방법을 이용하여 카메라가 움직이지 않게 하십시오. 또한 카메라가 움직이지 않게 삼각대에 장착하거나 다른 방법을 이용할 경우 [손떨림 보정]을 [끄기]로 설정해야 합니다 (📖91).



- ND: Neutral Density

이미지 색상

화이트 밸런스 조정하기

▶ 정지 이미지 ▶ 동영상

화이트 밸런스 (WB)를 조정하여 촬영하는 장면의 이미지 색상을 더욱 자연스럽게 만들 수 있습니다.



- [WB] 버튼을 누르고 메뉴에서 [WB]를 선택한 다음 원하는 옵션을 선택합니다 (📖29).
- 설정한 옵션이 나타납니다.

AWB	자동	촬영 조건에 맞는 최적의 화이트 밸런스를 자동으로 설정합니다.
	태양광	화창한 날씨의 실외 촬영
	그늘	그늘에서의 촬영
	흐림	흐린 날씨 또는 해질 무렵의 촬영
	탕스텐	일반적인 백열등 조명에서의 촬영
	형광등	백색 형광등 조명에서의 촬영
	형광등 H	주광색 형광등 조명에서의 촬영
	플래시	플래시 사용 촬영
	수중	수중 촬영 (📖55).
	사용자 설정	화이트 밸런스를 수동으로 설정합니다 (📖79).

촬영 전 준비사항

기본 기능 가이드

고급 기능 가이드

1 카메라의 기본 조작

2 자동 모드 / 하이브리드 오토 모드

3 기타 촬영 모드

4 P 모드

5 Tv, Av, M 및 C 모드

6 재생 모드

7 Wi-Fi 기능

8 메뉴 설정하기

9 액세서리

10 부록

색인



사용자 설정 화이트 밸런스

▶ 정지 이미지 ▶ 동영상

촬영 장소의 광원에 맞게 화이트 밸런스를 조정하여 촬영할 수 있습니다.
촬영하려는 실제 장면의 광원에서 화이트 밸런스를 설정하십시오.



- "화이트 밸런스 조정하기" (📖78)의 단계를 따라 [WB] 또는 [WB]를 선택합니다.
- 전체 화면이 순백색의 피사체로 가득 차도록 카메라를 단순한 백색 물체 쪽으로 향하게 하고 [FUNC.] 버튼을 누릅니다.
- 화이트 밸런스 데이터를 기록하면 화면의 색조가 바뀝니다.



- 화이트 밸런스 데이터를 기록한 후에 카메라 설정값을 변경하면 색조가 올바르게 나타나지 않을 수 있습니다.



- 위의 화면에서 [FUNC.]를 터치하여 화이트 밸런스 데이터를 기록할 수도 있습니다.

수동으로 화이트 밸런스 보정하기

▶ 정지 이미지 ▶ 동영상

화이트 밸런스를 보정할 수 있습니다. 화이트 밸런스를 보정하면 시중에서 구입 가능한 색 온도 전환 필터 또는 색 보정 필터를 사용한 것과 동일한 효과가 발생합니다.



1 설정값을 지정합니다.

- "화이트 밸런스 조정하기" (📖78)의 단계를 따라 [WB]를 선택합니다.
- [WB] 링을 돌려 B 및 A의 보정 레벨을 조정합니다.
- 설정이 완료되면 [WB]가 나타납니다.



2 고급 설정을 구성합니다.

- 고급 설정을 구성하려면 [MENU] 버튼을 누르고 [WB] 링 또는 [WB] 다이얼을 돌리거나 [▲][▼][◀][▶] 버튼을 눌러 보정 레벨을 조정합니다.
- 보정 레벨을 초기화하려면 [FUNC.] 버튼을 누릅니다.
- [MENU] 버튼을 누르면 설정이 완료됩니다.



- 보정 레벨을 조정한 후에 "화이트 밸런스 조정하기" (📖78)의 과정을 따라 또 다른 화이트 밸런스 설정으로 전환해도 조정된 결과는 유지되지만 사용자 설정 화이트 밸런스를 기록하면 보정 레벨이 초기화됩니다.



- B: 청색, A: 황색, M: 마젠타, G: 녹색
- 간단히 [WB] 링을 돌려 B 및 A의 조정 화면을 디스플레이하도록 카메라를 사용자 설정할 수도 있습니다 (📖97).
- 청색/황색 보정의 1 레벨은 색 온도 변환 필터의 약 7미레드에 해당합니다. (미레드: 색온도 변환 필터의 농도를 나타내는 측정 단위)



- 단계 1의 바 또는 단계 2의 프레임을 터치하거나 드래그하여 보정 레벨을 선택할 수도 있습니다.
- 단계 1에서 [MENU]를 터치해 단계 2의 화면을 표시할 수도 있습니다.
- 단계 2의 화면에서 [FUNC.]를 터치하여 본래의 레벨을 복구하고 [MENU]를 터치하여 촬영 화면으로 돌아갈 수도 있습니다.

촬영 전 준비사항

기본 기능 가이드

고급 기능 가이드

1 카메라의 기본 조작

2 자동 모드 / 하이브리드 오토 모드

3 기타 촬영 모드

4 P 모드

5 Tv, Av, M 및 C 모드

6 재생 모드

7 Wi-Fi 기능

8 메뉴 설정하기

9 액세서리

10 부록

색인



이미지 색조 변경하기 (마이 컬러)

▶ 정지 이미지 ▶ 동영상

촬영 시 이미지 색조를 세피아나 흑백으로 변경할 수 있습니다.



- [M] 버튼을 누르고 메뉴에서 [M]을 선택한 다음 원하는 옵션을 선택합니다 (P29).
- 설정한 옵션이 나타납니다.

[M] 마이 컬러 끄기	-
[V] 생생한 이미지	생생한 표현을 위해 콘트라스트와 채도를 강조합니다.
[N] 보통 이미지	이미지 중간 색조로 기록하기 위해 콘트라스트와 채도를 감소시킵니다.
[S] 세피아	이미지를 세피아 톤으로 변경합니다.
[W] 흑백	이미지를 흑백 톤으로 변경합니다.
[P] 포지티브 필름	선명한 블루, 선명한 그린, 선명한 레드 효과를 결합하여 포지티브 필름에서 얻을 수 있는 강하고 자연스러운 색상이 나타납니다.
[L] 밝은 피부색	피부색을 밝게 합니다.
[D] 어두운 피부색	피부색을 어둡게 합니다.
[B] 선명한 블루	청색 색조를 강조합니다. 하늘, 바다 및 기타 청색 피사체가 더욱 선명해집니다.
[G] 선명한 그린	녹색 색조를 강조합니다. 산, 식물 및 기타 녹색 피사체가 더욱 선명해집니다.
[R] 선명한 레드	적색 색조를 강조합니다. 적색 피사체가 더욱 선명해집니다.
[C] 커스텀 컬러	원하는 대로 콘트라스트, 샤프니스 및 채도 등을 조정할 수 있습니다 (P80).



- 화이트 밸런스 (P78)는 [S] 또는 [W] 모드에서 설정할 수 없습니다.
- [L] 및 [D] 모드인 경우, 피부색 이외의 색상이 변할 수 있습니다. 일부 피부색에서는 예상한 결과를 얻지 못할 수 있습니다.

커스텀 컬러

▶ 정지 이미지 ▶ 동영상

이미지의 콘트라스트, 샤프니스, 채도, 적색, 녹색, 청색 및 피부색을 선택하여 1 - 5 레벨 중에서 원하는 레벨을 설정할 수 있습니다.

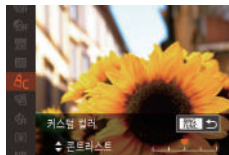

1 설정 화면을 표시합니다.

- "이미지 색조 변경하기 (마이 컬러)" (P80)의 과정을 수행하여 [C]를 선택한 다음 [P] 버튼을 누릅니다.

2 설정값을 지정합니다.

- [▲][▼] 버튼을 누르거나 [D] 다이얼을 돌려 옵션을 선택한 다음 [L][R] 버튼을 눌러 설정값을 지정합니다.
- 설정값을 오른쪽으로 돌리면 효과가 강해지거나 어두워지며 왼쪽으로 돌리면 효과가 약해지거나 밝아집니다.
- [P] 버튼을 누르면 설정이 완료됩니다.



- 바를 터치 또는 드래그하여 값을 지정할 수도 있습니다.

촬영 전 준비사항

기본 기능 가이드

고급 기능 가이드

1 카메라의 기본 조작

2 자동 모드 / 하이브리드 오토 모드

3 기타 촬영 모드

4 P 모드

5 Tv, Av, M 및 C 모드

6 재생 모드

7 Wi-Fi 기능

8 메뉴 설정하기

9 액세서리

10 부록

색인



촬영 범위와 포커싱

근접 촬영하기 (접사)

▶ 정지 이미지 ▶ 동영상

가까이 있는 피사체에만 초점을 맞추려면 카메라를 [📷]로 설정합니다. 초점 범위에 대한 자세한 내용은 "촬영 범위" (📖196)를 참조하십시오.



- [◀] 버튼을 누르고, [◀][▶] 버튼을 누르거나 [📷] 다이얼을 돌려 [📷]를 선택한 다음 [📷] 버튼을 누릅니다.
- 설정이 완료되면 [📷]가 나타납니다.



- 플래시가 발광하면 비네팅 현상이 나타날 수 있습니다.



- 카메라를 삼각대에 장착하고 [📷]로 설정한 후 촬영하면 카메라가 흔들리지 않습니다 (📖42).



- [◀] 버튼을 누르고 [📷]를 터치한 다음 다시 한 번 터치하여 이 설정값을 지정할 수도 있습니다.

수동 초점 모드로 촬영하기

▶ 정지 이미지 ▶ 동영상

AF 모드로 자동 초점이 불가능할 때는 수동 초점을 사용할 수 있습니다. 수동으로 대략적인 초점을 맞춘 후 셔터 버튼을 반누름하면 최적의 초점 위치로 미세하게 조정할 수 있습니다. 초점 범위에 대한 자세한 내용은 "촬영 범위" (📖196)를 참조하십시오.

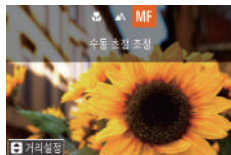

(1)

1 [MF]를 선택합니다.

- [◀] 버튼을 누르고, [◀][▶] 버튼을 누르거나 [📷] 다이얼을 돌려 [MF]를 선택한 다음 [📷] 버튼을 누릅니다.
- [MF] 및 MF 표시기가 나타납니다.

2 대략적인 초점을 맞춥니다.

- 화면에 표시된 바 형태의 MF 표시기 (1, 거리와 초점 위치 표시)와 확대 디스플레이 영역을 보면서 [▲][▼] 버튼을 누르거나 [📷] 다이얼을 돌려 대략적인 초점을 맞춘 다음 [📷] 버튼을 누릅니다.
- 확대 배율을 조정하려면 [▶] 버튼을 누르십시오.
- 확대 표시 중에는 화면에서 초점 프레임을 드래그해 이동시킬 수도 있습니다.

3 초점을 미세 조정합니다.

- 셔터 버튼을 반누름하면 카메라 초점을 미세 조정할 수 있습니다 (세이프티 MF).

촬영 전 준비사항

기본 기능 가이드

고급 기능 가이드

1 카메라의 기본 조작

2 자동 모드 / 하이브리드 오토 모드

3 기타 촬영 모드

4 P 모드

5 Tv, Av, M 및 C 모드

6 재생 모드

7 Wi-Fi 기능

8 메뉴 설정하기

9 액세서리

10 부록

색인





- 수동으로 초점을 맞출 때에는 AF 프레임 모드 (📖83)는 [단일 초점]이고 AF 프레임 크기 (📖84)는 [보통]이며 이 설정값들은 변경할 수 없습니다.
- 디지털 줌 (📖40) 또는 디지털 텔레 컨버터 (📖83)를 사용하거나 TV를 사용하여 디스플레이 (📖161)하는 경우에는 초점을 맞출 수는 있으나 확대 디스플레이는 불가능합니다.



- [🔍] 링을 돌려 초점을 조정할 수도 있습니다 (📖97).
- 초점을 정확하게 맞추려면 카메라를 삼각대에 장착하여 고정하십시오.
- MENU (📖30) ▶ [📷] 탭 ▶ [MF 포인트 줌] 설정을 조정해 확대 디스플레이 영역을 확대하거나 숨길 수 있습니다.
- 셔터 버튼을 반누름할 때의 자동 초점 미세 조정을 끄려면 MENU (📖30) ▶ [📷] 탭 ▶ [세이프티 MF] ▶ [끄기]를 선택하십시오.



- 촬영 중 [AF]를 터치해 초점을 고정시킬 수 있습니다. 그런 다음 [MF]가 표시됩니다.

초점 영역 쉽게 확인하기 (MF 피킹)

▶ 정지 이미지 ▶ 동영상

초점을 맞춘 피사체는 가장자리가 색으로 표시되어 수동 초점이 더 간편합니다. 가장자리의 색상과 인식 감도 (레벨)를 필요한 대로 설정할 수 있습니다.



1 설정 화면을 표시합니다.

- [MENU] 버튼을 누르고 [📷] 탭의 [MF 피킹 설정]을 선택한 다음 [켜기]를 선택합니다 (📖30).

2 설정값을 지정합니다.

- 설정할 메뉴 항목을 선택하고 원하는 옵션을 선택합니다 (📖30).



- MF 피킹에 표시된 색상은 촬영된 이미지에 기록되지 않습니다.

초점 브라케팅 (초점 BKT 모드)

▶ 정지 이미지 ▶ 동영상

첫 번째 이미지는 수동으로 설정한 초점 거리로, 사진 설정보다 더 먼 초점 거리와 더 가까운 초점 거리로, 촬영할 때마다 3매의 이미지를 캡처합니다. 지정한 초점 거리로부터의 거리를 3단계로 설정할 수 있습니다.



1 [🔍]를 선택합니다.

- [🔍] 버튼을 누르고 메뉴에서 [🔍]를 선택한 다음 [켜기]를 선택합니다 (📖29).



2 설정값을 지정합니다.

- [FUNC] 버튼을 누르고 [◀][▶] 버튼을 누르거나 [🔍] 다이얼을 돌려 설정값을 조정합니다.



- 초점 브라케팅은 [🔍] 모드에서만 사용할 수 있습니다 (📖88).
- 이 모드에서는 연속 촬영 (📖87)을 사용할 수 없습니다.



- "수동 초점 모드로 촬영하기" (📖81)의 단계 2에서 [MENU] 버튼을 눌러 단계 2의 화면을 표시할 수도 있습니다.
- [🔍]를 사용하여 촬영 매수를 설정한 경우에도 3매의 사진만 촬영됩니다 (📖42).
- [눈 감박임 감지] 모드 (📖51)에서는 이 기능을 마지막으로 촬영한 이미지에만 사용할 수 있습니다.

촬영 전 준비사항

기본 기능 가이드

고급 기능 가이드

1 카메라의 기본 조작

2 자동 모드 / 하이브리드 오토 모드

3 기타 촬영 모드

4 P 모드

5 Tv, Av, M 및 C 모드

6 재생 모드

7 Wi-Fi 기능

8 메뉴 설정하기

9 액세서리

10 부록

색인





- 단계 1의 화면에서 **[PUNC]**를 터치하거나 수동 초점 화면 (㉞81)에서 **[MENU]**를 터치해 단계 2의 화면을 표시할 수도 있습니다.
- 단계 2의 화면에서 바를 터치하거나 드래그하여 값을 지정한 다음 **[PUNC]**를 터치하여 설정값을 지정할 수도 있습니다.

디지털 텔레컨버터

▶ 정지 이미지 ▶ 동영상

렌즈의 초점 거리를 약 1.6x 또는 2.0x로 늘릴 수 있습니다. 동일한 줌 배율에서 줌만을 사용한 경우 (디지털 줌 포함)보다 셔터 속도가 빨라지고 카메라 흔들림이 줄어듭니다.

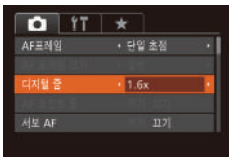

- **[MENU]** 버튼을 누르고 **[CAMERA]** 탭의 [디지털 줌]을 선택한 다음 원하는 옵션을 선택합니다 (㉞30).
- 화면이 확대되고 줌 배율이 화면에 나타납니다.



- 디지털 텔레컨버터는 디지털 줌 (㉞40) 및 AF 포인트 줌 (㉞51) 과 함께 사용할 수 없습니다.



- 줌 레버를 **[CAMERA]**로 움직여 최대 망원으로 설정하는 경우와 "피사체에 더욱 가깝게 줌 인하기 (디지털 줌)" (㉞40)의 단계 2를 따라 피사체를 동일한 크기로 줌 인하여 확대한 경우에는 셔터 속도가 동일할 수 있습니다.

AF 프레임 모드 변경하기

▶ 정지 이미지 ▶ 동영상

촬영하려는 장면에 맞게 AF (자동 초점) 프레임 모드를 변경할 수 있습니다.



- **[MENU]** 버튼을 누르고 **[CAMERA]** 탭의 [AF 프레임]을 선택한 다음 원하는 옵션을 선택합니다 (㉞30).

단일 초점

▶ 정지 이미지 ▶ 동영상

한 개의 AF 프레임이 표시됩니다. 안정적인 초점에 효과적입니다. 화면을 터치하여 프레임을 이동시킬 수도 있습니다 (㉞86).



- 셔터 버튼을 반누름했을 때 카메라가 초점을 맞출 수 없으면 **[CAMERA]**와 함께 황색의 AF 프레임이 나타납니다.



- 피사체가 가장자리나 모서리에 위치하도록 구도를 잡으려면 먼저 카메라를 겨냥하여 피사체가 AF 프레임 안에 오도록 한 다음 셔터 버튼을 반누름한 채로 유지하십시오. 셔터 버튼을 반누름한 상태에서 원하는 대로 구도를 잡은 다음 셔터 버튼을 완전히 누르십시오 (초점 잠금).
- 셔터 버튼을 반누름하고 [AF 포인트 줌] (㉞51)을 [켜기]로 설정하면 AF 프레임 위치가 확대됩니다.

촬영 전 준비사항

기본 기능 가이드

고급 기능 가이드

1 카메라의 기본 조작

2 자동 모드 / 하이브리드 오토 모드

3 기타 촬영 모드

4 P 모드

5 Tv, Av, M 및 C 모드

6 재생 모드

7 Wi-Fi 기능

8 메뉴 설정하기

9 액세서리

10 부록

색인



AF 프레임 이동 및 크기 조정하기 (단일 초점)

▶ 정지 이미지 ▶ 동영상

AF 프레임의 위치나 크기를 변경하려면 AF 프레임 모드를 [단일 초점]으로 설정하십시오.



1 AF 프레임을 이동합니다.

- 스크린을 터치합니다. 터치한 곳에 AF 프레임이 주황색으로 표시됩니다 (터치 AF).
- [OK] 다이얼을 돌려 AF 프레임을 이동시키고 [▲][▼][◀][▶] 버튼을 눌러 위치를 미세 조정합니다.
- AF 프레임을 중앙의 원 위치로 되돌리려면 [MENU] 버튼을 누르십시오.

2 AF 프레임의 크기를 변경합니다.

- AF 프레임 크기를 줄이려면 [ZOOM] 링을 돌리십시오. 다시 돌리면 원래의 크기로 돌아옵니다.

3 설정 과정을 완료합니다.

- [OK] 버튼을 누릅니다.



- 디지털 줌 (ZOOM 40) 또는 디지털 텔레컨버터 (ZOOM 83)를 사용하거나 수동 초점 모드 (ZOOM 81)에 있을 때에는 AF 프레임이 일반 크기로 나타납니다.



- 스팟 AE 포인트 프레임을 AF 프레임과 연동할 수 있습니다 (ZOOM 75).
- [MENU] 버튼을 누르고 [CAMERA] 탭에서 [AF 프레임 크기]를 선택하여 AF 프레임 크기를 설정할 수도 있습니다 (ZOOM 30).



- 단계 2의 화면에서 스크린을 터치해 AF 프레임을 이동시키거나, [MENU]를 터치해 AF 프레임을 원래 위치로 되돌리거나, [SET]를 터치해 설정을 종료할 수 있습니다.

얼굴우선 AiAF

▶ 정지 이미지 ▶ 동영상

- 사람의 얼굴을 인식하여 초점, 노출 (평가 측광만 해당) 및 화이트 밸런스 ([AWB])만 해당)를 설정합니다.
- 카메라를 피사체로 향하면 카메라가 주 피사체로 인식한 인물에는 흰 프레임이 나타나고 다른 인물에는 회색 프레임 (최대 2개)이 나타납니다.
- 카메라가 움직임을 인식하면, 프레임이 일정 범위 안에서 움직이는 피사체를 따라갑니다.
- 셔터 버튼을 반누름하면 최대 9개의 녹색 프레임이 초점을 맞춘 얼굴 위로 나타납니다.



- 얼굴이 인식되지 않거나 회색 프레임만 (흰색 프레임 없이) 나타날 때 셔터 버튼을 반누름하면 초점을 맞춘 영역에 녹색 프레임이 표시됩니다. 나타나는 프레임의 최대 개수는 화면 비율 (4:3) 설정에 따라 다릅니다.
 - [3:2] 또는 [4:3]: 31개 프레임
 - [1:1] 또는 [4:5]: 25개 프레임
 - [16:9]: 21개 프레임
- 서보 AF (AF 85)가 [커기]로 설정된 상태에서 얼굴이 인식되지 않는 경우, 셔터 버튼을 반누름하면 AF 프레임이 화면 중앙에 나타납니다.
- 인식되지 않는 얼굴의 예:
 - 멀리 있거나 너무 가까이 있는 피사체
 - 어둡거나 밝은 피사체
 - 옆으로 돌렸거나 비스듬히 보이는 얼굴 또는 부분적으로 가려진 얼굴
- 카메라가 사람이 아닌 피사체를 얼굴로 잘못 인식할 수 있습니다.
- 셔터 버튼을 반누름했을 때 카메라가 초점을 맞출 수 없으면 AF 프레임이 나타나지 않습니다.

촬영 전 준비사항

기본 기능 가이드

고급 기능 가이드

1 카메라의 기본 조작

2 자동 모드 / 하이브리드 오토 모드

3 기타 촬영 모드

4 P 모드

5 Tv, Av, M 및 C 모드

6 재생 모드

7 Wi-Fi 기능

8 메뉴 설정하기

9 액세서리

10 부록

색인



서보 AF로 촬영하기

▶ 정지 이미지 ▶ 동영상

이 모드를 이용하면 셔터 버튼을 반누름하고 있는 동안 초점과 노출이 계속 조정되어 촬영 기회를 놓치지 않고 움직이는 피사체의 사진을 촬영할 수 있습니다.



1 설정값을 지정합니다.

- [MENU] 버튼을 누르고 [CAMERA] 탭의 [서보 AF]를 선택한 다음 [커기]를 선택합니다 (㉞30).

2 초점을 맞춥니다.

- 셔터 버튼을 반누름하고 있는 동안 청색 AF 프레임이 표시된 위치에 초점과 노출이 유지됩니다.



- 일부 조건에서는 카메라가 초점을 맞추지 못할 수도 있습니다.
- 어두운 곳에서는 셔터 버튼을 반누름해도 AF 프레임이 작동하지 않을 수 있습니다 (AF 프레임이 청색으로 변하지 않음). 이런 경우에는 AF 프레임 모드 설정에 따라 초점과 노출이 설정됩니다.
- 적절한 노출값을 얻지 못한 경우, 셔터 스피드와 조리개 값이 주황색으로 나타납니다. 셔터 버튼에서 손가락을 뗀 다음 셔터 버튼을 한 번 더 반누름하십시오.
- 이 모드에서는 AF 잠금을 사용하여 촬영할 수 없습니다.
- [CAMERA] 탭 (㉞30)의 [AF 포인트 줌]은 사용할 수 없습니다.
- 셀프타이머와 함께 사용할 수 없습니다 (㉞41).

초점 설정 변경하기

▶ 정지 이미지 ▶ 동영상

셔터 버튼을 누르지 않더라도 피사체에 초점을 지속적으로 유지하는 카메라의 기본 설정을 변경할 수 있습니다. 대신에 셔터 버튼을 반누름할 때만 초점을 맞추도록 제한할 수도 있습니다.



- [MENU] 버튼을 누르고 [CAMERA] 탭의 [연속 AF]를 선택한 다음 [끄기]를 선택합니다 (㉞30).

켜기	셔터 버튼을 반누름할 때까지 카메라가 피사체에 계속 초점을 맞추고 있기 때문에 뜻밖의 사진 촬영 기회를 놓치지 않게 도와줍니다.
끄기	카메라가 계속 초점을 맞추고 있지 않기 때문에 배터리가 절약됩니다.

초점을 맞출 얼굴 선택하기 (얼굴 선택)

▶ 정지 이미지 ▶ 동영상

특정 인물의 얼굴을 선택하여 초점을 맞춘 다음 촬영할 수 있습니다.



1 얼굴 선택을 위한 준비를 합니다.

- AF 프레임을 [얼굴 AiAF]로 설정합니다 (㉞84).
- [CAMERA] 탭의 [얼굴 선택] 버튼을 지정합니다 (㉞99).

촬영 전 준비사항

기본 기능 가이드

고급 기능 가이드

1 카메라의 기본 조작

2 자동 모드 / 하이브리드 오토 모드

3 기타 촬영 모드

4 P 모드

5 Tv, Av, M 및 C 모드

6 재생 모드

7 Wi-Fi 기능

8 메뉴 설정하기

9 액세서리

10 부록

색인



2 얼굴 선택 모드로 설정합니다.

- 카메라를 피사체의 얼굴 쪽으로 향하고 [AF-ON] 버튼을 누릅니다.
- [얼굴 선택: 커기]가 나타난 후, 얼굴 프레임 []이 주 피사체로 인식된 얼굴 주위에 나타납니다.
- 피사체가 움직여도 얼굴 프레임 []이 일정 범위 안에서 피사체를 따라갑니다.
- 얼굴이 인식되지 않으면 []가 나타나지 않습니다.

3 초점을 맞추어 얼굴을 선택합니다.

- 얼굴 프레임 []을 카메라가 인식한 다른 얼굴로 이동하려면 [AF-ON] 버튼을 누르십시오.
- 얼굴 프레임이 인식된 모든 얼굴을 순회하면 [얼굴 선택: 끄기]가 나타나고 지정한 AF 프레임 모드 화면이 다시 나타납니다.

4 촬영합니다.

- 셔터 버튼을 반누름합니다. 초점을 맞추면 []가 []로 바뀝니다.
- 셔터 버튼을 완전히 눌러 촬영합니다.



- [얼굴 인식]을 [커기]로 설정한 경우, 초점을 맞추어 얼굴로 등록하지 않은 다른 얼굴을 선택하면 등록된 인물들은 인식되어도 이름이 나타나지 않습니다. 그러나 정지 이미지에는 이름이 기록됩니다 (84).

초점을 맞추어 피사체 선택하기 (터치 AF)

▶ 정지 이미지 ▶ 동영상

인물의 얼굴이나 다른 피사체를 선택하여 초점을 맞추는 다음 촬영할 수 있습니다.



1 AF 프레임을 [얼굴 AiAF]로 설정합니다 (84).

2 초점을 맞추어 인물의 얼굴이나 다른 피사체를 선택합니다.

- 화면에서 피사체나 인물을 터치합니다.
- 피사체가 인식되면 카메라에서 신호음이 울리고 []가 나타납니다. 피사체가 이동해도 초점이 유지됩니다.
- 터치 AF를 취소하려면 []를 누르십시오.

3 촬영합니다.

- 셔터 버튼을 반누름합니다. 초점을 맞추면 []가 녹색 []로 바뀝니다.
- 셔터 버튼을 완전히 눌러 촬영합니다.

촬영 전 준비사항

기본 기능 가이드

고급 기능 가이드

1 카메라의 기본 조작

2 자동 모드 / 하이브리드 오토 모드

3 기타 촬영 모드

4 P 모드

5 Tv, Av, M 및 C 모드

6 재생 모드

7 Wi-Fi 기능

8 메뉴 설정하기

9 액세서리

10 부록

색인





- 화면을 터치해도 촬영하지 않도록 하려면 [터치 셔터] 모드를 해제하십시오. [MENU] 버튼을 누르고 [CAM] 탭의 [터치 셔터]를 선택한 다음 [끄기]를 선택합니다 (130).
- 피사체가 너무 작거나, 너무 빠르게 움직이거나 또는 피사체와 배경 간의 콘트라스트가 충분하지 않은 경우, 카메라가 피사체를 추적하지 못할 수 있습니다.
- [AI 모드 (181)]로 촬영해도 초점 위치를 지정하기 위해 화면을 터치하면 카메라가 [AF] 모드로 돌아갑니다.
- [얼굴 인식]이 [켜기]로 설정되어 있으면 등록된 인물이 인식되어도 이름이 표시되지 않지만 정지 이미지는 이름이 기록됩니다 (144). 그러나 초점을 맞춘 피사체로 선택된 인물이 얼굴 인식으로 인식된 인물과 동일하면 이름이 표시됩니다.

AF 잠금으로 촬영하기

▶ 정지 이미지 ▶ 동영상

초점을 고정할 수 있습니다. 초점을 고정하면, 셔터 버튼에서 손을 떼어도 초점 위치가 바뀌지 않습니다.

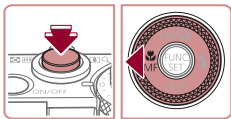

1 초점을 고정합니다.

- 셔터 버튼을 반누름한 채 [AF] 버튼을 누릅니다.
- 초점이 고정되고 [MF] 및 MF 표시기가 화면에 나타납니다.
- 초점 잠금을 해제하려면 셔터 버튼을 반누름한 상태로 [AF] 버튼을 다시 누릅니다.

2 장면의 구도를 맞추고 촬영합니다.



- 터치 셔터와 함께 사용할 수 없습니다 (142).

피사체에 초점을 유지시키고 연속으로 촬영하기

▶ 정지 이미지 ▶ 동영상

카메라가 피사체에 초점을 유지시키게 하여 연속으로 촬영합니다. 연속 촬영 속도에 대한 자세한 내용은 "연속 촬영 속도" (196)를 참조하십시오.

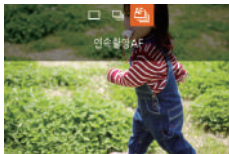

1 설정값을 지정합니다.

- [AF] 버튼을 누르고, [AF] 버튼을 누르거나 [다이얼을 돌려 [AF]]를 선택한 다음 [AF] 버튼을 누릅니다.
- 설정이 완료되면 [AF]가 나타납니다.

2 촬영합니다.

- 셔터 버튼을 누르고 있는 동안 카메라가 이미지를 연속으로 촬영합니다.
- 이미지들이 하나의 그룹으로 관리됩니다 (110).



- [AI 모드 (155)], 수동 초점 모드 (181), AF 잠금 (187)에서는 [AF]가 [AF]로 변경됩니다.
- 셀프 타이머와 함께 사용할 수 없습니다 (141).
- 촬영 조건, 카메라 설정 및 줌 위치에 따라 카메라 촬영이 일시적으로 중단되거나 연속 촬영 속도가 느려질 수 있습니다.
- 촬영 매수가 증가함에 따라 촬영 속도가 느려질 수 있습니다.
- 플래시가 발광하는 경우, 촬영 속도가 느려질 수 있습니다.
- 터치 셔터 (142)에서는 화면을 터치하고 있는 동안 카메라가 이미지를 연속으로 촬영합니다.

촬영 전 준비사항

기본 기능 가이드

고급 기능 가이드

1 카메라의 기본 조작

2 자동 모드 / 하이브리드 오토 모드

3 기타 촬영 모드

4 P 모드

5 Tv, Av, M 및 C 모드

6 재생 모드

7 Wi-Fi 기능

8 메뉴 설정하기

9 액세서리

10 부록

색인



플래시

플래시 모드 변경하기

▶ 정지 이미지 ▶ 동영상

촬영 장면에 맞게 플래시 모드를 변경할 수 있습니다. 플래시 범위에 대한 자세한 내용은 "플래시 범위" (P196)를 참조하십시오.

1 플래시를 올립니다.

- [] 스위치를 옮깁니다.



2 설정값을 지정합니다.

- [] 버튼을 누르고, [] 버튼을 누르거나 [] 다이얼을 돌려 플래시 모드를 선택한 다음 [] 버튼을 누릅니다.
- 설정한 옵션이 나타납니다.



- 플래시가 닫힌 상태이면 [] 버튼을 눌러 설정화면을 표시할 수 없습니다. [] 스위치를 옮겨 플래시를 올린 다음 설정값을 지정하십시오.

자동

저조명 조건에서 자동으로 플래시가 발광합니다.

강제 발광

항상 발광합니다.

슬로우 싱크로

플래시 범위 밖에 있는 배경을 조명하기 위해 느린 셔터 스피드로 촬영할 때 주 피사체 (사람 등)를 조명하기 위해 발광합니다.



- [] 모드에서는 카메라를 삼각대에 장착하거나 다른 방법을 이용하여 카메라가 움직이지 않도록 하십시오. 또한 삼각대를 사용하거나 다른 방법으로 카메라를 고정시키는 경우에는 [손떨림 보정]을 [끄기]로 설정해야 합니다 (P91).
- [] 모드에서는 플래시가 발광을 한 후라도 셔터음이 끝날 때까지 주 피사체가 움직이지 않도록 하십시오.

플래시 끄

플래시를 사용하지 않고 촬영합니다.



- 카메라 흔들림을 유발하는 저조명 조건에서 셔터 버튼을 반누름할 때, [] 아이콘이 깜빡이면 카메라를 삼각대에 장착하거나 다른 방법을 이용하여 카메라가 움직이지 않게 하십시오.



- [] 버튼을 누르고 원하는 옵션을 터치한 다음 다시 한 번 터치하여 조정할 수도 있습니다.

촬영 전 준비사항

기본 기능 가이드

고급 기능 가이드

1 카메라의 기본 조작

2 자동 모드 / 하이브리드 오토 모드

3 기타 촬영 모드

4 P 모드

5 Tv, Av, M 및 C 모드

6 재생 모드

7 Wi-Fi 기능

8 메뉴 설정하기

9 액세서리

10 부록

색인



플래시 노출 보정 조정하기

▶ 정지 이미지 ▶ 동영상

일반 노출 보정과 같은 방식으로 (㉞74), 플래시 광량을 1/3 스톱 단위로 -2부터 +2의 범위에서 조절할 수 있습니다.

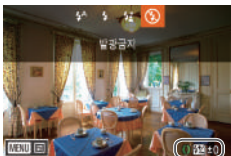

- 플래시를 올리고 [▶] 버튼을 누른 직후 [Ⓜ] 링을 돌려 보정량을 선택한 다음 [Ⓜ] 버튼을 누릅니다.
- 설정한 노출 보정량이 화면에 나타납니다.



- 과다 노출의 위험이 있는 경우 플래시 촬영 중 카메라가 셔터 스피드 또는 조리개 값을 자동으로 조정하여 밝은 영역의 날림 현상을 방지하고 최적의 노출에서 촬영을 할 수 있도록 해줍니다. 그러나 MENU (㉞30)를 표시하고 [📷] 탭 ▶ [플래시 설정] ▶ [세이프티 FE] ▶ [끄기]를 설정한 경우에는 셔터 스피드와 조리개 값이 자동으로 조정되지 않습니다.
- MENU (㉞30)를 표시하고 [📷] 탭 ▶ [플래시 설정] ▶ [플래시 노출 보정]을 선택하여 플래시 노출 보정을 설정할 수도 있습니다.
- 플래시가 올라왔을 때 [▶] 버튼을 누르고 바로 [MENU] 버튼을 눌러 [플래시 설정] MENU 화면 (㉞30)을 표시할 수도 있습니다.



- [▶] 버튼을 누르고 [MENU]를 터치해 [플래시 설정] MENU 화면 (㉞30)을 표시할 수도 있습니다.

FE 잠금으로 촬영하기

▶ 정지 이미지 ▶ 동영상

AE 잠금 (㉞74)과 같이 플래시를 사용하여 촬영할 때 노출을 고정할 수 있습니다.

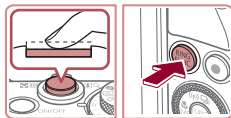

1 플래시를 올려 [f]로 설정하십시오 (㉞88).

2 플래시 노출을 고정합니다.

- 카메라를 피사체 쪽으로 향하게 하고 노출을 고정한 채로 촬영합니다. 셔터 버튼을 반누름한 채 [PUSH] 버튼을 누릅니다.
- 플래시가 발광하고 [★]가 나타나면, 플래시 광량이 유지됩니다.
- 셔터 버튼에서 손가락을 떼고 [PUSH] 버튼을 다시 누르면 FE 잠금이 해제됩니다. 이 경우 [★]가 사라집니다.

3 장면의 구도를 맞추고 촬영합니다.

- 이미지 1매를 촬영하면, FE 잠금이 해제되고 [★]가 사라집니다.



- 화면을 터치하면 FE 잠금이 취소되므로 터치 셔터 (㉞42) 또는 터치 AF (㉞86) 사용 시에는 FE 잠금을 사용할 수 없습니다.



- FE: 플래시 노출 (Flash Exposure)

촬영 전 준비사항

기본 기능 가이드

고급 기능 가이드

1 카메라의 기본 조작

2 자동 모드 / 하이브리드 오토 모드

3 기타 촬영 모드

4 P 모드

5 Tv, Av, M 및 C 모드

6 재생 모드

7 Wi-Fi 기능

8 메뉴 설정하기

9 액세서리

10 부록

색인



플래시 작동 시점 변경하기

▶ 정지 이미지 ▶ 동영상

플래시와 셔터가 작동하는 시점을 변경할 수 있습니다.

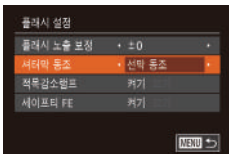

1 설정 화면을 표시합니다.

- [MENU] 버튼을 누르고 [CAMERA] 탭의 [플래시 설정]을 선택한 다음 [OK] 버튼을 누릅니다 (㉮30).

2 설정값을 지정합니다.

- [셔터막 동조]를 선택한 다음 원하는 옵션을 선택합니다 (㉮30).

선막 동조	셔터가 열린 직후에 플래시가 발광합니다.
후막 동조	셔터가 닫히기 바로 전에 플래시가 발광합니다.

RAW 이미지 촬영하기

▶ 정지 이미지 ▶ 동영상

RAW 이미지는 가공 처리되지 않은 순수 데이터로서, 카메라의 내부 이미지 처리 과정에서 발생하는 화질 저하가 거의 없이 기록됩니다. Digital Photo Professional (DPP)을 사용하여 화질의 손실을 최소화하면서 원하는 대로 RAW 이미지를 조정할 수 있습니다.



- [CAMERA] 버튼을 누르고 메뉴에서 [JPEG]를 선택한 다음 원하는 옵션을 선택합니다 (㉮29).

JPEG	JPEG 이미지로 기록합니다. JPEG 이미지로 기록하면 카메라가 이미지를 최적의 화질로 압축 처리합니다. 단, 압축 처리는 취소할 수 없으므로 한 번 압축된 데이터는 가공되지 않은 원래의 데이터로는 복구할 수 없습니다. 또한 이미지를 처리하면 화질이 저하될 수 있습니다.
RAW	RAW 이미지로 기록합니다. RAW 이미지는 가공 처리되지 않은 순수 데이터로서, 카메라의 이미지 처리 과정에서 발생하는 화질 저하가 거의 없이 기록됩니다. 이 데이터를 그대로 사용하여 컴퓨터에서 보거나 인쇄할 수 없습니다. 기본 제공 소프트웨어 (Digital Photo Professional)를 사용하여 이미지 데이터를 JPEG 또는 TIFF 파일로 먼저 변환해야 합니다. 이미지 데이터를 변환할 때 화질 손실을 최소화하면서 이미지를 조정할 수 있습니다. 메모리 카드에 적합한 해상도와 촬영 매수에 대한 자세한 내용은 "메모리 카드별 촬영 매수" (㉮195)를 참조하십시오.
JPEG+RAW	촬영할 때마다 RAW 이미지와 JPEG 이미지의 2가지 이미지로 기록합니다. JPEG 이미지도 기록되므로 기본 제공된 소프트웨어를 사용하지 않고도 컴퓨터에서 이미지를 인쇄하거나 확인할 수 있습니다.

촬영 전 준비사항

기본 기능 가이드

고급 기능 가이드

1 카메라의 기본 조작

2 자동 모드 / 하이브리드 오토 모드

3 기타 촬영 모드

4 P 모드

5 Tv, Av, M 및 C 모드

6 재생 모드

7 Wi-Fi 기능

8 메뉴 설정하기

9 액세서리

10 부록

색인





- RAW 이미지 (또는 동시에 기록된 RAW 및 JPEG 이미지)를 컴퓨터에 전송할 경우에는 반드시 기본 제공된 소프트웨어를 사용하십시오 (163).
- [RAW] 또는 [RAW] 모드에서는 노이즈 감소 레벨 (76), i-콘트라스트 (77) 및 마이 컬러 (80)는 설정할 수 없습니다.



- JPEG 이미지의 파일 확장자는 .JPG이며 RAW 이미지의 파일 확장자는 .CR2입니다.

기타 설정

압축률 변경하기 (화질)

▶ 정지 이미지 ▶ 동영상

다음과 같이 두 개의 압축률 [S] (수퍼 파인)과 [F] (파인) 중에서 하나를 선택합니다. 메모리 카드에 각 압축률의 이미지를 몇 매 기록할 수 있는지 알아보려면 "메모리 카드별 촬영 매수" (195)를 참조하십시오.

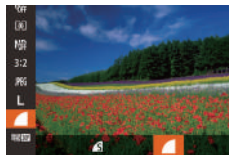

- [MENU] 버튼을 누르고 메뉴에서 [F]를 선택한 다음 원하는 옵션을 선택합니다 (29).

손떨림 보정 (IS) 모드 설정값 변경하기

▶ 정지 이미지 ▶ 동영상

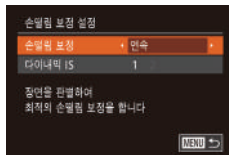

1 설정 화면을 표시합니다.

- [MENU] 버튼을 누르고 [CAMERA] 탭의 [손떨림 보정 설정]을 선택한 다음 [MENU] 버튼을 누릅니다 (30).

2 설정값을 지정합니다.

- [MENU] 버튼을 누르고 [CAMERA] 탭의 [손떨림 보정]을 선택한 다음 [LEFT] [RIGHT] 버튼을 눌러 원하는 옵션을 선택합니다 (30).

연속	촬영 조건에 대한 최적의 손떨림 보정을 자동으로 설정합니다 (인텔리전트 IS) (39).
촬영 시*	손떨림 보정이 촬영 시에만 적용됩니다.
끄기	손떨림 보정 기능을 끕니다.

* 동영상을 촬영할 경우 설정값이 [연속]으로 바뀝니다.

촬영 전 준비사항

기본 기능 가이드

고급 기능 가이드

1 카메라의 기본 조작

2 자동 모드 / 하이브리드 오토 모드

3 기타 촬영 모드

4 P 모드

5 Tv, Av, M 및 C 모드

6 재생 모드

7 Wi-Fi 기능

8 메뉴 설정하기

9 액세서리

10 부록

색인





- 손떨림 보정 기능으로 카메라 흔들림을 방지하지 못하면 카메라를 삼각대에 장착하거나 다른 방법을 사용하여 고정시키십시오. 이 경우에는 [손떨림 보정]을 [끄기]로 설정해야 합니다.

촬영 전과 동일한 피사체 크기 표시로 동영상 촬영하기

▶ 정지 이미지 ▶ 동영상

일반적으로 동영상 기록이 일단 시작되면 이미지 디스플레이 영역이 변경되며 피사체가 확대되어 심한 카메라 흔들림 등을 보정할 수 있도록 합니다. 촬영 전과 같은 크기로 보면서 피사체를 촬영하기 위해 심한 카메라 흔들림을 감소시키지 않도록 선택할 수 있습니다.

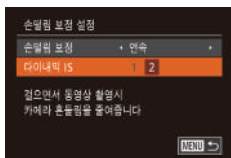

- "손떨림 보정 (IS) 모드 설정값 변경하기" (☞91)의 과정을 따라 [손떨림 보정 설정] 화면을 표시합니다.
- [다이나믹 IS]를 선택한 다음 [2]를 선택합니다 (☞30).



- [손떨림 보정]을 [끄기]로 설정하여 피사체가 촬영 전에 보여지는 크기와 동일하게 기록되도록 할 수도 있습니다.

촬영 화면 정보 색상 전환하기

▶ 정지 이미지 ▶ 동영상

촬영 화면과 메뉴에 표시되는 정보를 저조명 조건에서 촬영할 때에 적합한 색상으로 변경할 수 있습니다. 이 설정은 [야간] (☞66) 등의 모드에 유용합니다.



- [MENU] 버튼을 누르고 [야간 표시] 탭에서 [야간 표시]를 선택한 다음 [켜기]를 선택합니다 (☞30).



- 재생 모드에서는 색상이 조정되지 않습니다.

촬영 전 준비사항

기본 기능 가이드

고급 기능 가이드

1 카메라의 기본 조작

2 자동 모드 / 하이브리드 오토 모드

3 기타 촬영 모드

4 P 모드

5 Tv, Av, M 및 C 모드

6 재생 모드

7 Wi-Fi 기능

8 메뉴 설정하기

9 액세서리

10 부록

색인



5

Tv, Av, M 및 C 모드

스마트하고 정교한 고급 촬영 기법을 사용할 수 있습니다.



- 이 장에서는 카메라의 모드 다이얼을 각각의 모드로 설정한 것으로 가정하여 설명합니다.

특정 셔터 속도 ([Tv] 모드)

▶ 정지 이미지 ▶ 동영상

촬영 전 다음과 같이 원하는 셔터 속도로 설정할 수 있습니다.
 사용자의 셔터 속도에 맞추어 카메라의 조리개 값이 자동으로 조정됩니다.
 셔터 속도에 대한 자세한 내용은 "셔터 속도" (📖197)를 참조하십시오.

1 [Tv] 모드로 설정합니다.

- 모드 다이얼을 [Tv]로 설정합니다.



2 셔터 속도를 설정합니다.

- [] 링을 돌려 셔터 속도를 설정합니다.

셔터 속도 (초)	사용 가능한 ISO 감도 (📖75)
15 - 1.3	[AUTO], [125] - [3200]
1 - 1/2000	[AUTO], [125] - [12800]



- 느린 셔터 속도가 필요한 조건에서는 카메라가 노이즈를 제거하기 위해 이미지를 처리하기 때문에 다음 촬영 전까지 약간의 시간이 걸릴 수 있습니다.
- 셔터 속도를 낮추고 삼각대를 사용하여 촬영할 때는 [손떨림 보정]을 [끄기]로 설정해야 합니다 (📖91).
- 플래시가 발광하면 설정한 속도가 자동으로 느려질 수 있습니다.
- 셔터 버튼을 반누름할 때 조리개 값이 주황색으로 나타나면 표준 노출 레벨에서 벗어난 것입니다. 조리개 값이 흰색으로 나타날 때까지 셔터 속도를 조정하거나 안전 변환을 사용할 수도 있습니다 (📖94).
- 고감도 ISO로 촬영한 이미지는 거칠게 보일 수 있습니다.



- [Tv]: 시간 값 (Time value)
- 카메라 조작용 사용자 설정하면 [] 다이얼을 돌려 셔터 속도를 변경할 수 있습니다 (📖97).

촬영 전 준비사항

기본 기능 가이드

고급 기능 가이드

1 카메라의 기본 조작

2 자동 모드 / 하이브리드 오토 모드

3 기타 촬영 모드

4 P 모드

5 Tv, Av, M 및 C 모드

6 재생 모드

7 Wi-Fi 기능

8 메뉴 설정하기

9 액세서리

10 부록

색인



특정 조리개 값 ([Av] 모드)

▶ 정지 이미지 ▶ 동영상

촬영 전 다음과 같이 원하는 조리개 값으로 설정할 수 있습니다. 사용자가 설정한 조리개 값에 맞추어 카메라의 셔터 속도가 자동으로 조정됩니다.

조리개 값에 대한 자세한 내용은 "조리개" (📖197)를 참조하십시오.

1 [Av] 모드로 설정합니다.

- 모드 다이얼을 [Av]로 설정합니다.



2 조리개 값을 설정합니다.

- (F) 링을 돌려 조리개 값을 설정합니다.



- 셔터 버튼을 반누름할 때 셔터 속도가 주황색으로 나타나면 표준 노출 레벨에서 벗어난 것입니다. 셔터 속도가 흰색으로 나타날 때까지 조리개 값을 조정하거나 안전 변환을 사용할 수도 있습니다 (아래 참조).



- [Av]: 조리개 값 (Aperture value) (렌즈 내부에서 조리개개 개방된 크기)
- 표준 노출값을 얻기 힘든 경우에는 카메라의 셔터 속도 또는 조리개 값이 자동으로 조정되게 설정하여 [Tv] 및 [Av] 모드에서 일어나는 노출 문제를 해결할 수 있습니다. MENU 버튼을 누르고 [CAM] 탭의 [안전 변환]을 [켜기]로 설정합니다 (📖30). 단, 플래시가 발광하면 안전 변환을 사용할 수 없습니다.
- 카메라 조작을 사용자 설정하면 (M) 다이얼을 돌려 조리개 값을 변경할 수 있습니다 (📖97).

특정 셔터 속도와 조리개 값 ([M] 모드)

▶ 정지 이미지 ▶ 동영상

다음 단계를 따라 촬영 전 원하는 셔터 속도와 조리개 값을 설정하여 원하는 노출을 얻을 수 있습니다.

셔터 속도와 조리개 값에 대한 자세한 내용은 "셔터 속도" (📖197)와 "조리개" (📖197)를 참조하십시오.

1 [M] 모드로 설정합니다.

- 모드 다이얼을 [M]으로 설정합니다.

2 설정값을 지정합니다.

- (S) 다이얼을 돌려 셔터 속도 (1)를 설정하고 (F) 링을 돌려 조리개 값 (2)를 설정합니다.

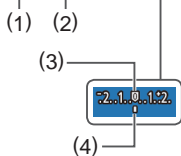

셔터 속도 (초)	사용 가능한 ISO 감도 (📖75)
250 - 40	[125]
30 - 1.3	[125] - [3200]
1 - 1/2000	[125] - [12800]



- 셔터 속도 또는 조리개 값을 설정한 후 줌을 조정하거나 촬영 구도를 다시 조정하면 노출 레벨이 바뀔 수 있습니다.
- 설정한 셔터 속도나 조리개 값에 따라 화면 밝기가 바뀔 수 있습니다. 단, 플래시가 작동하는 상태에서 모드를 (CAM)로 설정한 경우에는 화면 밝기가 바뀌지 않습니다.
- 고감도 ISO로 촬영한 이미지는 거칠게 보일 수 있습니다.

촬영 전 준비사항

기본 기능 가이드

고급 기능 가이드

1 카메라의 기본 조작

2 자동 모드 / 하이브리드 오토 모드

3 기타 촬영 모드

4 P 모드

5 Tv, Av, M 및 C 모드

6 재생 모드

7 Wi-Fi 기능

8 메뉴 설정하기

9 액세서리

10 부록

색인





- **[M]**: 수동
- **[M]** 이외의 ISO 감도에서는 지정한 셔터 스피드 및 조리개 값에 따른 노출 레벨 마크 (4)가 표시되어 표준 노출 레벨 (3)과 비교할 수 있습니다. 표준 노출과의 차이가 2스톱 이상인 경우, **[<|>]** 또는 **[<|>]**가 표시됩니다.
- 선택한 측광 방식에 따라 표준 노출을 산출합니다 (p.74).
- 카메라 조작을 사용자 설정하면 **[<|>]** 링을 돌려서 셔터 스피드를 조정하고 **[<|>]** 다이얼을 돌려 조리개 값을 조정할 수 있습니다 (p.97).

플래시 광량 조정하기

▶ 정지 이미지 ▶ 동영상

[M] 모드에서 플래시 광량을 3단계로 선택할 수 있습니다.

1 [M] 모드로 설정합니다.

- 모드 다이얼을 **[M]**으로 설정합니다.

2 플래시 모드를 설정합니다.

- **[MENU]** 버튼을 누르고 **[<|>]** 탭의 [플래시 설정]을 선택한 다음 **[<|>]** 버튼을 누릅니다 (p.30).
- **[▲]**/**[▼]** 버튼을 눌러 [플래시 모드]를 선택하고 **[<|>]** 버튼을 눌러 [수동]을 선택한 다음 **[MENU]** 버튼을 누릅니다.

3 설정값을 지정합니다.

- 플래시를 올리고 **[<|>]** 버튼을 누른 직후 **[<|>]** 링을 돌려 플래시 레벨을 선택한 다음 **[<|>]** 버튼을 누릅니다.
- 설정이 완료되면 플래시 광량이 표시됩니다.
[<|>]: 최소, **[<|>]**: 중간, **[<|>]**: 최대

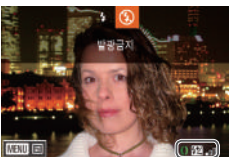

- MENU (p.30)를 표시하고 **[<|>]** 탭 ▶ [플래시 설정] ▶ [플래시 광량]을 선택하여 플래시 레벨을 설정할 수도 있습니다.
- **[Tv]** 또는 **[Av]** 모드에서 MENU (p.30)를 표시하고 **[<|>]** 탭 ▶ [플래시 설정] ▶ [플래시 모드] ▶ [플래시 모드]를 선택하여 플래시 레벨을 설정할 수도 있습니다.
- 플래시가 올라왔을 때 **[<|>]** 버튼을 누르고 바로 **[MENU]** 버튼을 눌러 [플래시 설정] MENU 화면 (p.30)을 표시할 수도 있습니다.



- **[<|>]** 버튼을 누르고 **[MENU]**를 터치해 [플래시 설정] MENU 화면 (p.30)을 표시할 수도 있습니다.

촬영 전 준비사항

기본 기능 가이드

고급 기능 가이드

1 카메라의 기본 조작

2 자동 모드 / 하이브리드 오토 모드

3 기타 촬영 모드

4 P 모드

5 Tv, Av, M 및 C 모드

6 재생 모드

7 Wi-Fi 기능

8 메뉴 설정하기

9 액세서리

10 부록

색인



특정 셔터 스피드와 조리개 값으로 동영상 기록하기

▶ 정지 이미지 ▶ 동영상

셔터 스피드, 조리개 값, ISO 감도를 원하는 대로 설정합니다.

사용 가능한 셔터 스피드, 조리개 값 및 ISO 감도에 대한 자세한 내용은 "셔터 스피드" (㉞197), "조리개 값" (㉞197), "ISO 감도 변경하기" (㉞75)를 참조하십시오.

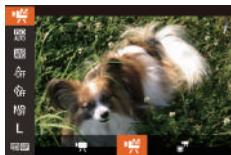

1 [S] 모드로 설정합니다.

- 모드 다이얼을 [S]로 설정합니다.
- [MENU] 버튼을 누르고 메뉴에서 [S]를 선택한 다음 [S]를 선택합니다 (㉞29).

2 설정값을 지정합니다.

- [DISP] 다이얼을 돌려 셔터 스피드를 설정합니다.
- [DISP] 링을 돌려 조리개 값을 설정합니다.
- [MENU] 버튼을 누르고 메뉴에서 [DISP]를 선택한 다음 원하는 옵션을 선택합니다 (㉞29).



- [DISP]에서는 셔터 버튼을 반누름하면 노출 레벨 마크가 이동해 표준 노출 레벨과의 차이를 표시합니다.
- [DISP] 이외의 설정값에서는 지정한 셔터 스피드 및 조리개 값에 따른 노출 레벨 마크가 표시되어 표준 노출 레벨과 비교할 수 있습니다.

터치 조작을 사용한 설정

터치 조작을 사용하여 셔터 스피드, 조리개 값, ISO 감도를 원하는 대로 설정합니다. 촬영 중에도 설정값을 조정할 수 있습니다.



- 스크린에서 [DISP], [DISP] 또는 [ISO AUTO]를 터치한 다음 [DISP]를 터치하여 값을 지정합니다.



- 일부 셔터 스피드는 형광등이나 LED 조명 아래에서 촬영할 때 깜박임을 발생시키며 동영상에 기록될 수 있습니다.



- 촬영 중에는 [DISP] 다이얼이나 [DISP] 링을 돌려서 설정할 수 없습니다.



- 촬영 전 또는 촬영 중에 [AF]를 터치해 노출을 고정시킬 수 있습니다.
- 촬영 중에 [AF]를 터치해 초점을 고정시킬 수 있습니다. 그런 다음 [MF]가 표시됩니다.

촬영 전 준비사항

기본 기능 가이드

고급 기능 가이드

1 카메라의 기본 조작

2 자동 모드 / 하이브리드 오토 모드

3 기타 촬영 모드

4 P 모드

5 Tv, Av, M 및 C 모드

6 재생 모드

7 Wi-Fi 기능

8 메뉴 설정하기

9 액세서리

10 부록

색인



촬영 기법에 따른 사용자 설정

컨트롤 링 설정 변경하기

▶ 정지 이미지 ▶ 동영상

다음과 같이 컨트롤 링 기능을 다시 지정합니다. 컨트롤 링을 사용하면 완전 수동 카메라를 조작하는 것과 같이 카메라를 조작할 수 있습니다.



1 [Fn] 링에 지정할 기능을 선택합니다.

- [Fn] 버튼을 누르십시오.
- [Fn]이나 [◀][▶] 버튼을 누르거나 [Fn] 링 또는 [Fn] 다이얼을 돌려 옵션을 선택합니다.
- [Fn] 버튼을 누르면 설정이 완료됩니다.



2 지정할 기능을 선택합니다.

- [Fn] 링 또는 [Fn] 다이얼을 돌려 지정 기능을 구성합니다.

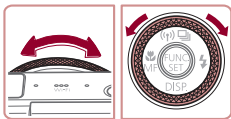

- [Fn] 버튼을 누르고 옵션을 선택하여 터치한 다음 다시 한 번 터치하여 이 설정값을 지정할 수도 있습니다.

컨트롤 링에 지정 가능한 기능

촬영 모드에 따라 컨트롤 링에 지정할 수 있는 기능이 다르며 이에 따라 컨트롤 다이얼에 지정할 수 있는 기능이 결정됩니다.

항목		촬영 모드		
		Av	Tv	P
STD		Av	Tv	ISO
		-	-	-
ISO		ISO	ISO	ISO
		Av	Tv	-
MF		수동 초점 (p81)		
WB		화이트 밸런스 보정 (p79)		
ZOOM		스텝 줌 실행 (p41)		
		다이내믹 레인지 설정 (p77)		
		암부 보정 설정/해제 (p78)		
		화면 비율 조정 (p48)		
C	-	원하는 기능 지정 (p98)		

- ISO: ISO 감도 (p75); MF: 수동 초점 (p81); Tv: 셔터 속도 (p93); Av: 조리개 값 (p94).
- [Fn] 링에 [MF], [WB], [ZOOM], [G], [G] 또는 [Fn]을 지정할 경우 [Fn] 다이얼에 지정할 수 있는 기능은 [ISO]와 동일합니다.



- [Fn]로 표시된 아이콘은 표시된 촬영 모드나 선택된 기능으로는 작동하지 않는다는 의미입니다.
- [AUTO], [SCN] 또는 동영상 모드에서는 스텝 줌에 [Fn] 링을 사용할 수도 있습니다 (p41).
- [M] 모드에서는 링에 조리개 값이나 셔터 속도 조정값을 지정할 수 있습니다.

촬영 전 준비사항

기본 기능 가이드

고급 기능 가이드

1 카메라의 기본 조작

2 자동 모드 / 하이브리드 오토 모드

3 기타 촬영 모드

4 P 모드

5 Tv, Av, M 및 C 모드

6 재생 모드

7 Wi-Fi 기능

8 메뉴 설정하기

9 액세서리

10 부록

색인



컨트롤 링에 기능 지정하기

▶ 정지 이미지 ▶ 동영상

각 촬영 모드에 따라 컨트롤 링에 기능을 지정합니다.

1 [C]를 선택합니다.

- "컨트롤 링 설정 변경하기" (📖97)의 단계 1을 따라 [C]를 선택하고 [MENU] 버튼을 누릅니다.



(1)

2 설정값을 지정합니다.

- [◀][▶] 버튼을 누르거나 [0] 다이얼을 돌려 지정할 기능이 있는 촬영 모드를 선택합니다.
- [▲][▼] 버튼을 누르거나 [1] 링을 돌려 컨트롤 링에 지정할 기능 (1)을 선택합니다.
- 컨트롤 다이얼에 지정할 수 있는 기능이 자동으로 업데이트됩니다.
- [MENU] 버튼을 누르면 촬영 화면으로 되돌아갑니다.



- "컨트롤 링 설정 변경하기" (📖97)의 단계 1에서 [C]를 선택하고 [MENU]를 터치해 이 화면을 표시할 수도 있습니다.
- 설정 화면에서 기능을 터치하고 [MENU]를 터치해 컨트롤 링에 지정된 기능을 지정할 수도 있습니다.

컨트롤 링을 사용하여 조정하기

▶ 정지 이미지 ▶ 동영상

스크린을 터치해 ISO 감도, 셔터 스피드, 조리개 값 간을 전환하면서 컨트롤 링을 돌려 이 항목들을 곧바로 조정할 수 있습니다.



- 우측 가장자리 (예시에서 선으로 표시된 부분)를 터치해 메뉴 항목을 표시하고 상하로 드래그해 항목을 선택한 다음 [1] 링을 돌려 값을 지정합니다.

사용 가능한 항목은 촬영 모드에 따라 다릅니다. 컨트롤 링에 지정한 기능 (📖97)은 [M], [Av], [Tv] 모드에서 표시되지 않습니다.

M	Av	Tv	P
ISO	ISO	ISO	ISO
Tv	Av	Tv	
Av			

- ISO: ISO 감도 (📖75); Tv: 셔터 스피드 (📖93); Av: 조리개 값 (📖94).

촬영 전 준비사항

기본 기능 가이드

고급 기능 가이드

1 카메라의 기본 조작

2 자동 모드 / 하이브리드 오토 모드

3 기타 촬영 모드

4 P 모드

5 Tv, Av, M 및 C 모드

6 재생 모드

7 Wi-Fi 기능

8 메뉴 설정하기

9 액세서리

10 부록

색인



표시 정보 사용자 지정하기

▶ 정지 이미지 ▶ 동영상

촬영 화면에서 [▼] 버튼을 눌렀을 때 표시되는 사용자 지정 표시 (📖29)의 수와 표시되는 정보 내용을 설정할 수 있습니다.



1 설정 화면을 표시합니다.

- [MENU] 버튼을 누르고 [📷] 탭의 [사용자 지정 표시]를 선택한 다음 [OK] 버튼을 누릅니다 (📖30).

2 설정값을 지정합니다.

- [▲][▼][◀][▶] 버튼을 누르거나 [🔍] 다이얼을 돌려 항목을 선택한 다음 [OK] 버튼을 누릅니다. 선택한 항목은 [✓]로 표시됩니다.
- 선택한 항목 ([✓] 표시)이 디스플레이에 포함됩니다.

촬영 정보	촬영 정보를 표시합니다 (📖179).
격자 표시	참조용의 격자 표시입니다.
전자 수평계	전자 수평계를 표시합니다 (📖50).
히스토그램	[M], [Av], [Tv], [P], [A], [S], [M] 모드에서 히스토그램 (📖105)을 표시합니다.



- 셔터 버튼을 반누름하여 사용자 지정 표시 설정 화면에서 촬영 화면으로 돌아가면 설정값이 저장되지 않습니다.
- 회색 표시된 항목도 지정할 수 있지만 일부 촬영 모드에서는 표시되지 않을 수도 있습니다.



- 격자 표시는 이미지에 기록되지 않습니다.



- 표시할 항목을 터치하여 선택할 수도 있습니다.

버튼에 기능 지정하기

▶ 정지 이미지 ▶ 동영상

[P/ONE] 또는 동영상 버튼에 지정한 기능을 간편하게 실행할 수 있습니다.



1 설정 화면을 표시합니다.

- [MENU] 버튼을 누르고 [📷] 탭의 [P/ONE] 버튼 설정] 또는 [P/ONE 버튼 설정]을 선택한 다음 [OK] 버튼을 누릅니다 (📖30).

2 설정값을 지정합니다.

- [▲][▼][◀][▶] 버튼을 누르거나 [🔍] 다이얼을 돌려 지정할 기능을 선택한 다음 [OK] 버튼을 누릅니다.

3 지정한 기능을 필요한 대로 사용합니다.

- 지정 기능을 실행하려면 기능을 지정한 버튼을 누르십시오.

촬영 전 준비사항

기본 기능 가이드

고급 기능 가이드

1 카메라의 기본 조작

2 자동 모드 / 하이브리드 오토 모드

3 기타 촬영 모드

4 P 모드

5 Tv, Av, M 및 C 모드

6 재생 모드

7 Wi-Fi 기능

8 메뉴 설정하기

9 액세서리

10 부록

색인





- 원래 설정으로 되돌리려면 [FUNC. 버튼 설정]에서 [FUNC.]를 선택하고 [MENU] 버튼 설정에서 [MENU]를 선택합니다.
- [ON]로 표시된 아이콘은 표시된 촬영 모드나 선택된 기능으로는 작동하지 않는다는 의미입니다.
- [MENU]를 사용하면 [단일 초점] AF 프레임 모드에서 [FUNC.] 버튼을 눌러 AF 프레임을 이동하고 리사이즈할 수 있습니다 (p.83, p.84).
- [MENU] 또는 [MENU] 기능을 사용할 경우 지정 버튼을 누를 때마다 화이트 밸런스 데이터 (p.79) 및 화이트 밸런스 설정값을 [MENU] 또는 [MENU]로 변경합니다.
- [AF] 기능을 사용할 경우 지정 버튼을 누를 때마다 초점이 조정되고 고정됩니다. 그런 다음 [AF]이 표시됩니다.
- [MENU]를 사용 시 지정 버튼을 누르면 화면 디스플레이가 꺼집니다. 디스플레이를 복구하려면 다음 중 하나를 실행하십시오.
 - 전원 버튼 이외의 버튼을 누릅니다.
 - 카메라의 가로 또는 세로 방향을 바꿉니다.
 - 스크린을 열거나 닫습니다.
 - 플래시를 올리거나 내립니다.
- 동영상 버튼에 기능을 지정해도 [MENU], [MENU], [MENU] 및 [MENU] 모드에서 동영상을 촬영할 수 있습니다.



- 원하는 옵션을 터치하고 다시 터치하거나 [MENU]를 터치해 설정값을 지정할 수도 있습니다.

FUNC. 메뉴 사용자 설정하기 (FUNC. 메뉴 레이아웃)

FUNC. 메뉴 항목의 표시를 사용자 설정할 수 있습니다. 이 메뉴에 나타나지 않는 기능은 메뉴 화면의 [MENU] 탭에서 사용할 수 있습니다.

메뉴에 포함할 항목 선택하기

▶ 정지 이미지 ▶ 동영상



1 설정 화면을 표시합니다.

- [MENU] 버튼을 누르고 [MENU] 탭의 [FUNC. 메뉴 레이아웃]을 선택한 다음 [MENU] 버튼을 누릅니다 (p.30).

2 메뉴에 포함할 아이콘을 선택합니다.

- [MENU][MENU][MENU][MENU] 버튼을 누르거나 [MENU] 다이얼을 돌린 다음 [MENU] 버튼을 눌러 FUNC. 메뉴에 포함할 아이콘을 선택합니다. 선택한 아이콘은 [✓]로 표시됩니다.
- 선택한 항목 ([✓] 표시)이 디스플레이에 포함됩니다.
- [✓] 표시되지 않은 항목은 메뉴 화면의 [MENU] 탭에서 사용할 수 있습니다.

3 설정값을 지정합니다.

- [MENU] 버튼을 누르고, [MENU][MENU] 버튼을 누르거나 [MENU] 다이얼을 돌려 [확인]을 선택한 다음 [MENU] 버튼을 누릅니다.

촬영 전 준비사항

기본 기능 가이드

고급 기능 가이드

1 카메라의 기본 조작

2 자동 모드 / 하이브리드 오토 모드

3 기타 촬영 모드

4 P 모드

5 Tv, Av, M 및 C 모드

6 재생 모드

7 Wi-Fi 기능

8 메뉴 설정하기

9 액세서리

10 부록

색인





- FUNC. 메뉴가 표시되어 있을 때 [MENU] 버튼을 누르고 있는 것으로 단계 2의 화면을 표시할 수도 있습니다.
- FUNC. 메뉴에서 제거하고 마이 메뉴 (102)에 추가하였다가 FUNC. 메뉴에 다시 추가한 항목은 마이 메뉴에서 사라집니다.

메뉴 항목 재배열하기



1 설정 화면을 표시합니다.

- "메뉴에 포함할 항목 선택하기" (100)의 단계 2에서 [FUNC.] 버튼을 누릅니다.
- [MENU] 또는 [▶] 버튼을 눌러 이동할 아이콘을 선택합니다. [▲][▼] 버튼을 누르거나 [C] 다이얼을 돌려 새로운 위치를 선택한 다음 [MENU] 또는 [◀] 버튼을 누릅니다.

2 설정값을 지정합니다.

- [MENU] 버튼을 누르고, [◀][▶] 버튼을 누르거나 [C] 다이얼을 돌려 [확인]을 선택한 다음 [MENU] 버튼을 누릅니다.

촬영 설정값 저장하기

▶ 정지 이미지 ▶ 동영상

자주 사용하는 촬영 모드와 기능 설정값을 기호에 맞게 저장할 수 있습니다. 나중에 저장한 설정값을 표시하려면 모드 다이얼을 [C]로 돌리십시오. 촬영 모드를 전환하거나 카메라의 전원을 끄면 일반적으로 해제되는 설정값 (셀프타이머 등)도 이 방식으로 유지할 수 있습니다.

저장 가능한 설정값

- 촬영 모드 ([P], [Tv], [Av] 및 [M])
- [P], [Tv], [Av] 또는 [M] 모드 (74 - 94)에서 설정한 항목
- 촬영 메뉴 설정값
- 줌 위치
- 수동 초점 위치 (81)
- 마이 메뉴 설정값 (102)

1 저장하고자 하는 설정값의 촬영 모드로 설정하고 원하는 대로 설정값을 변경합니다.

2 설정값을 지정합니다.

- [MENU] 버튼을 누르고 [CAM] 탭의 [설정 저장]을 선택한 다음 [MENU] 버튼을 누릅니다.

3 설정을 저장합니다.

- [◀][▶] 버튼을 누르거나 [C] 다이얼을 돌려 [확인]을 선택한 다음 [MENU] 버튼을 누릅니다.

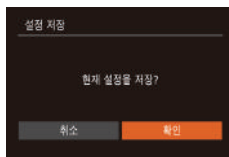

촬영 전 준비사항

기본 기능 가이드

고급 기능 가이드

1 카메라의 기본 조작

2 자동 모드 / 하이브리드 오토 모드

3 기타 촬영 모드

4 P 모드

5 Tv, Av, M 및 C 모드

6 재생 모드

7 Wi-Fi 기능

8 메뉴 설정하기

9 액세서리

10 부록

색인





● 저장된 설정값을 수정하려면 (촬영 모드 제외) [C]를 선택하고 설정을 변경한 다음, 단계 2 - 3을 반복하십시오. 이 설정값은 다른 촬영 모드에 반영되지 않습니다.



● [C]에 저장한 정보를 삭제하고 초기 설정으로 되돌리려면 모드 다이얼을 [C]로 돌리고 [초기화] ([157])를 선택합니다.

자주 사용하는 촬영 메뉴 등록하기 (마이 메뉴)

▶ 정지 이미지 ▶ 동영상

자주 사용하는 촬영 메뉴를 최대 5개까지 [★] 탭에 등록할 수 있습니다.

[★] 탭을 사용자 설정하면 한 화면에서 이 항목들을 빠르게 실행할 수 있습니다.

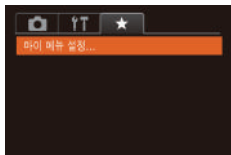

1 설정 화면을 표시합니다.

- [MENU] 버튼을 누르고 [★] 탭의 [마이 메뉴 설정]을 선택한 다음 [OK] 버튼을 누릅니다 ([30]).

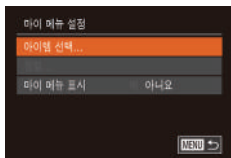

2 설정값을 지정합니다.

- [▲][▼] 버튼을 누르거나 [다이얼]을 돌려 [아이템 선택]을 선택한 다음 [OK] 버튼을 누릅니다.
- [▲][▼] 버튼을 누르거나 [다이얼]을 돌려 저장할 메뉴 항목을 최대 5개까지 선택한 다음 [OK] 버튼을 누릅니다.
- [✓]가 표시됩니다.
- 저장을 취소하려면 [OK] 버튼을 누르십시오. [✓]가 사라집니다.
- [MENU] 버튼을 누르십시오.

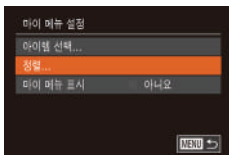

3 필요에 따라 메뉴 항목을 재배치합니다.

- [▲][▼] 버튼을 누르거나 [다이얼]을 돌려 [정렬]을 선택한 다음 [OK] 버튼을 누릅니다.
- [▲][▼] 버튼을 누르거나 [다이얼]을 돌려 이동할 메뉴 항목을 선택한 다음 [OK] 버튼을 누릅니다.
- [▲][▼] 버튼을 누르거나 [다이얼]을 돌려 순서를 변경한 다음 [OK] 버튼을 누릅니다.
- [MENU] 버튼을 누르십시오.



● 단계 2에서 회색 표시된 항목도 지정할 수 있지만 일부 촬영 모드에서는 사용이 불가능할 수도 있습니다.



● 촬영 모드에서 [MENU] 버튼을 눌러 즉시 마이 메뉴를 사용할 수 있도록 하려면 [기본 보기 설정]을 선택하고 [◀][▶] 버튼을 눌러 [예]를 선택하십시오.



● 항목을 저장하거나 해제하기 위한 [아이템 선택] 화면에서 항목을 터치하여 선택할 수도 있습니다.

● [정렬] 화면에서 항목을 드래그하여 표시 순서를 변경할 수도 있습니다.

촬영 전 준비사항

기본 기능 가이드

고급 기능 가이드

1 카메라의 기본 조작

2 자동 모드 / 하이브리드 오토 모드

3 기타 촬영 모드

4 P 모드

5 Tv, Av, M 및 C 모드

6 재생 모드

7 Wi-Fi 기능

8 메뉴 설정하기

9 액세서리

10 부록

색인



6

재생 모드

다양한 방식으로 촬영한 이미지를 쉽게 확인, 검색 또는 편집할 수 있습니다.

- [▶] 버튼을 눌러 재생 모드로 설정한 다음 카메라를 조작하십시오.



- 본 카메라는 컴퓨터에서 이미 이름을 바꾸거나 편집한 이미지 또는 다른 카메라에서 촬영한 이미지를 재생하거나 편집할 수 없습니다.

확인하기

▶ 정지 이미지 ▶ 동영상

촬영된 이미지 또는 동영상을 다음과 같이 화면으로 확인할 수 있습니다.

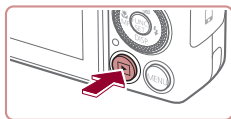

1 재생 모드로 설정합니다.

- [▶] 버튼을 누르십시오.
- 마지막으로 촬영한 이미지가 나타납니다.



2 이미지를 탐색합니다.

- 이전 이미지를 보려면 [◀] 버튼을 누르거나 [●] 다이얼을 반시계 방향으로 돌립니다. 다음 이미지를 보려면 [▶] 버튼을 누르거나 [●] 다이얼을 시계 방향으로 돌립니다.
- [◀][▶] 버튼을 계속 누르고 있으면 이미지를 빠르게 탐색할 수 있습니다.

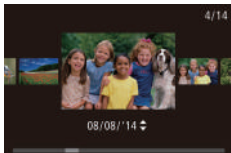

- 이 화면 (스크롤 디스플레이 모드)을 표시하려면 [●] 다이얼을 빠르게 돌립니다. 이 모드에서 [●] 다이얼을 돌리면 이미지가 빠르게 바뀝니다.
- 단일 이미지 디스플레이로 돌아가려면 [⏏] 버튼을 누르십시오.
- 촬영 날짜별로 이미지를 검색하려면, 스크롤 디스플레이 모드에서 [▲][▼] 버튼을 누릅니다.
- 동영상은 [SET▶] 아이콘으로 표시되어 있습니다. 동영상을 재생하려면 단계 3으로 이동합니다.



촬영 전 준비사항

기본 기능 가이드

고급 기능 가이드

1 카메라의 기본 조작

2 자동 모드 / 하이브리드 오토 모드

3 기타 촬영 모드

4 P 모드

5 Tv, Av, M 및 C 모드

6 재생 모드

7 Wi-Fi 기능

8 메뉴 설정하기

9 액세서리

10 부록

색인



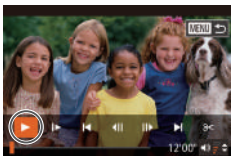

3 동영상 재생합니다.

- 재생을 시작하려면 [▶] 버튼을 눌러 동영상 컨트롤 패널을 표시하고, [◀][▶] 버튼을 누르거나 [▶] 다이얼을 돌려 [▶]를 선택한 다음 [▶] 버튼을 다시 누릅니다.



4 볼륨을 조정합니다.

- [▲][▼] 버튼을 눌러 볼륨을 조정합니다.
- 볼륨 표시기 (1)가 사라진 후에 볼륨을 조정하려면 [▲][▼] 버튼을 누릅니다.

5 재생을 일시 정지합니다.

- [⏸] 버튼을 눌러서 동영상을 일시 정지 또는 재생할 수 있습니다.
- 동영상이 끝나면, [SET▶]이 나타납니다.

(1)



- 재생 모드에서 촬영 모드로 전환하려면 셔터 버튼을 반누릅니다.
- 스크롤 재생을 끄려면 MENU (103) ▶ [▶] 탭 ▶ [스크롤 재생] ▶ [끄기]를 선택합니다.
- 재생 모드를 시작할 때 가장 최근의 이미지를 표시하고자 한다면 MENU (103) ▶ [▶] 탭 ▶ [다시 시작] ▶ [최근 촬영 영상]을 선택합니다.
- 이미지 사이의 전환을 변경하려면 MENU (103)를 표시하고 [▶] 탭 ▶ [전환 효과]에서 원하는 효과를 선택합니다.

터치 스크린 조작

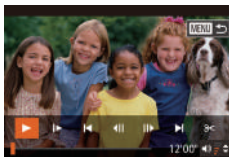
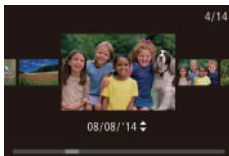

- 다음 이미지를 보려면 화면에서 왼쪽으로 드래그하고, 이전 이미지를 보려면 오른쪽으로 드래그하십시오.
- 스크롤 디스플레이 모드를 표시하려면 왼쪽 또는 오른쪽으로 빠르게 반복하여 드래그하십시오.
- 스크롤 디스플레이 모드에서 좌우로 드래그하여 이미지를 선택할 수도 있습니다.
- 중앙의 이미지를 터치하면 단일 이미지 디스플레이로 돌아갑니다.
- 촬영 날짜별 이미지 그룹을 탐색하려면 위아래로 드래그하십시오.
- 동영상 재생을 시작하려면 "확인하기" (103)의 단계 3에서 [▶]를 터치하십시오.
- 동영상 재생 중에 볼륨을 조정하려면 화면을 위아래로 빠르게 드래그합니다.
- 재생을 중단하려면 화면을 터치하십시오. 좌측의 화면이 나타나며 다음 조작을 할 수 있게 됩니다.
- [▶]를 터치해 볼륨 패널을 표시하고 [▲][▼]를 눌러 볼륨을 조정합니다. 볼륨이 0인 경우에는 [▶]가 표시됩니다.
- 프레임을 전환하려면 스크롤 바를 터치하거나 좌우로 드래그하십시오.
- 재생을 재개하려면 [▶]를 터치합니다.
- "확인하기" (103)의 단계 2로 돌아가려면 [↶]를 터치합니다.

촬영 전 준비사항

기본 기능 가이드

고급 기능 가이드

1 카메라의 기본 조작

2 자동 모드 / 하이브리드 오토 모드

3 기타 촬영 모드

4 P 모드

5 Tv, Av, M 및 C 모드

6 재생 모드

7 Wi-Fi 기능

8 메뉴 설정하기

9 액세서리

10 부록



색인



디스플레이 모드 전환하기

▶ 정지 이미지 ▶ 동영상

[▼] 버튼을 눌러 화면의 기타 정보를 확인하거나 해당 정보를 숨길 수 있습니다. 표시되는 정보에 대한 자세한 내용은 "재생 (세부 정보 표시)" (180)을 참조하십시오.

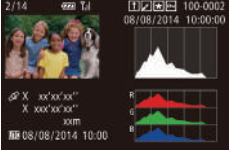
	정보 표시 없음
	단순 정보 표시
	세부 정보 표시
	RGB 히스토그램, GPS 정보 표시

과다 노출 경고 (이미지 하이라이트)

▶ 정지 이미지 ▶ 동영상

세부 정보 표시에서는 이미지의 과다 노출 부분이 화면에서 깜박입니다 (105).

히스토그램

▶ 정지 이미지 ▶ 동영상

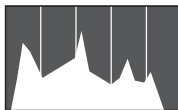

- 세부 정보 표시에 표시되는 그래프 (105)를 히스토그램이라고 하며 이미지의 밝기 분포를 보여줍니다. 가로축은 이미지의 밝기 레벨을 나타내고 세로축은 각 밝기 레벨에 할당된 화소수를 나타냅니다. 히스토그램을 이용하여 이미지의 노출을 확인할 수 있습니다.
- 촬영 중에도 히스토그램을 표시할 수 있습니다 (99, 179).

RGB 히스토그램, GPS 정보 표시

▶ 정지 이미지 ▶ 동영상

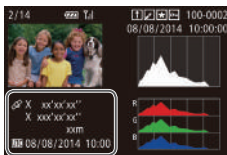
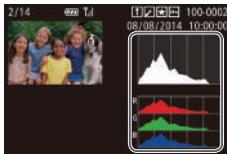

- RGB 히스토그램은 이미지의 적색, 녹색, 청색의 색조 분포를 표시합니다. 가로축은 R, G, B 색조를 나타내고 세로축은 해당 밝기 레벨에서 이미지가 가진 색조의 양을 나타냅니다. 이러한 방식으로 히스토그램을 이용해 이미지 색상의 특성을 판단할 수 있습니다.
- Wi-Fi를 통해 카메라에 연결된 스마트폰을 사용하면 위도, 경도, 고도 등의 정보를 추가하여 카메라의 이미지를 지오태깅할 수 있습니다 (147). GPS 정보 표시에서 이 정보를 확인할 수 있습니다.
- 위도, 경도, 고도, UTC (촬영 날짜 및 시간)가 위부터 순서대로 나열됩니다.

촬영 전 준비사항

기본 기능 가이드

고급 기능 가이드

1 카메라의 기본 조작

2 자동 모드 / 하이브리드 오토 모드

3 기타 촬영 모드

4 P 모드

5 Tv, Av, M 및 C 모드

6 재생 모드

7 Wi-Fi 기능

8 메뉴 설정하기

9 액세서리

10 부록

색인





- 스마트폰에 없는 항목이나 올바르게 기록되지 않은 항목에는 수치가 대신에 [---]가 표시됩니다.



- UTC: 협정 세계시 (UTC: Coordinated Universal Time), 그리니치 표준시와 일치
- GPS 정보가 없는 이미지에는 GPS 정보 표시를 사용할 수 없습니다.



- 세부 정보 표시에서 화면의 하단을 위아래로 드래그하여 RGB 히스토그램 (정지 이미지만 해당)과 GPS 정보 표시 간을 전환할 수 있습니다.

정지 이미지 촬영 중 생성된 쇼트 무비 확인하기 (다이제스트 무비)

▶ 정지 이미지 ▶ 동영상

정지 이미지를 촬영한 날 [SET] 모드 (105)에서 자동으로 촬영한 다이제스트 무비를 다음과 같이 확인합니다.



1 이미지를 선택합니다.

- [SET] 표시된 정지 이미지를 선택하고 [OK] 버튼을 누릅니다.

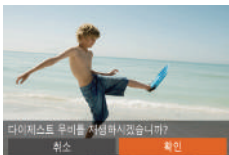

2 동영상을 재생합니다.

- [◀|▶] 버튼을 누르거나 [OK] 다이얼을 돌려 [확인]을 선택합니다.
- 정지 이미지를 촬영한 날 자동으로 기록된 동영상이 처음부터 재생됩니다.



- 정보 표시 (105)를 끄고 카메라를 사용하면 잠시 후 [SET] 표시가 더 이상 표시되지 않습니다.



- 단계 1의 화면에서 [SET] 표시를 터치하고 단계 2의 화면에서 [확인]을 터치하여 다이제스트 무비를 재생할 수도 있습니다.

날짜별로 확인

다이제스트 무비를 날짜별로 확인할 수 있습니다.



1 동영상을 선택합니다.

- [MENU] 버튼을 누르고 [▶] 탭에서 [다이제스트 무비 목록/재생]을 선택한 다음 날짜를 선택합니다 (30).

2 동영상을 재생합니다.

- [OK] 버튼을 누르면 재생이 시작됩니다.

촬영 전 준비사항

기본 기능 가이드

고급 기능 가이드

1 카메라의 기본 조작

2 자동 모드 / 하이브리드 오토 모드

3 기타 촬영 모드

4 P 모드

5 Tv, Av, M 및 C 모드

6 재생 모드

7 Wi-Fi 기능

8 메뉴 설정하기

9 액세서리

10 부록

색인



얼굴 인식으로 인식된 인물 확인하기

▶ 정지 이미지 ▶ 동영상

카메라를 단순 정보 디스플레이 모드 (📖105)로 전환하면 얼굴 인식 (📖44)으로 등록된 인물의 이름이 최대 5개까지 나타납니다.



- 단순 정보 디스플레이가 나타날 때까지 [▼] 버튼을 계속 누른 다음 [◀][▶] 버튼을 누르거나 [🔍] 다이얼을 돌려 이미지를 선택합니다.
- 인식된 인물의 이름이 나타납니다.



- 얼굴 인식을 사용해 촬영한 이미지에 이름을 표시하고 싶지 않으면 MENU (📖30) ▶ [📷] 탭 ▶ [얼굴 인식 정보] ▶ [이름 표시] ▶ [끄기]를 선택하십시오.

이미지의 검색과 필터링

인덱스로 이미지 검색하기

▶ 정지 이미지 ▶ 동영상

한 번에 여러 매의 이미지를 인덱스로 표시하여 원하는 이미지를 빠르게 찾을 수 있습니다.

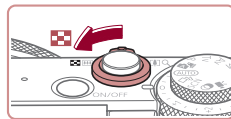

1 이미지를 인덱스로 표시합니다.

- 줌 레버를 [🔍] 방향으로 당겨서 인덱스로 이미지를 표시합니다. 레버를 한 번 더 당기면 이미지가 더 많이 표시됩니다.
- 이미지 표시 수를 줄이려면 줌 레버를 [Q] 방향으로 당깁니다. 레버를 같은 방향으로 당길 때마다 이미지 매수가 줄어듭니다.

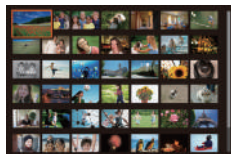

2 이미지를 선택합니다.

- [🔍] 다이얼을 돌리면 이미지가 빠르게 바뀝니다.
- [▲][▼][◀][▶] 버튼을 눌러 이미지를 선택합니다.
- 선택한 이미지에 주황색 프레임이 나타납니다.
- [🔍] 버튼을 누르면 선택한 이미지가 단일 이미지 디스플레이로 나타납니다.



- 3D 표시 효과 ([▲][▼] 버튼을 누르고 있거나 [🔍] 다이얼을 빠르게 돌리면 나타남)을 해제하려면 MENU (📖30) ▶ [📷] 탭 ▶ [인덱스 효과] ▶ [끄기]를 선택하십시오.

촬영 전 준비사항

기본 기능 가이드

고급 기능 가이드

1 카메라의 기본 조작

2 자동 모드 / 하이브리드 오토 모드

3 기타 촬영 모드

4 P 모드

5 Tv, Av, M 및 C 모드

6 재생 모드

7 Wi-Fi 기능

8 메뉴 설정하기

9 액세서리

10 부록

색인



터치 스크린 조작



- 손가락을 오므리면 인덱스 디스플레이에서 단일 이미지 디스플레이로 전환됩니다.
- 화면에 더 많은 섬네일을 표시하려면 다시 화면을 오므리십시오.
- 화면에서 위아래로 드래그해 표시된 이미지를 스크롤하십시오.



- 화면에 표시되는 섬네일의 수를 줄이려면 손가락을 벌리십시오.
- 이미지를 터치하여 선택하고 다시 한 번 터치하면 단일 이미지 디스플레이로 볼 수 있습니다.

특정 조건에 맞는 이미지 찾기

▶ 정지 이미지 ▶ 동영상

지정한 조건에 따른 선택 재생으로 사용하여 이미지가 가득 찬 메모리에서 원하는 이미지를 빠르게 찾습니다. 또한 이러한 이미지들을 한번에 보호 (114)하거나 삭제 (116)할 수 있습니다.

★ 즐겨찾기	즐거찾기로 지정된 이미지를 표시합니다 (118).
☺ 날짜 점프	지정한 날짜에 촬영된 이미지를 표시합니다.
👤 인물	얼굴이 감지된 이미지를 표시합니다.
📷 사진/동영상	정지 이미지, 동영상 또는 [📷] 모드에서 촬영한 동영상을 표시합니다 (36).
👤 이름	등록된 인물의 이미지를 표시합니다 (44).

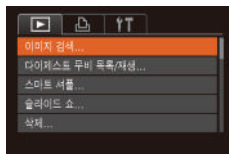

1 [이미지 검색]을 선택합니다.

- [MENU] 버튼을 누르고 [🔍] 탭에서 [이미지 검색]을 선택합니다 (30).

2 이미지 디스플레이 또는 탐색에 대해 첫 번째 조건을 선택합니다.

- [▲][▼] 버튼을 눌러 디스플레이 필터를 선택합니다.
- [★] 또는 [👤]를 선택한 경우 [◀][▶] 버튼을 누르거나 [🔄] 다이얼을 돌려 이 조건에 맞는 이미지만 확인할 수 있습니다. 모든 이미지에 대해 동작을 수행하려면 [🔄] 버튼을 누르고 단계 4로 이동합니다.

3 두 번째 조건을 선택하고 검색된 이미지를 확인합니다.

- 첫 번째 조건으로 [☺]나 [👤]를 선택한 경우, [◀][▶] 버튼을 눌러 두 번째 조건을 선택하고 [🔄] 다이얼을 돌려 조건에 맞는 이미지만 확인하십시오.
- 선택 이미지 표시로 전환하려면 [🔄] 버튼을 누르고 단계 4로 이동합니다.
- 첫 번째 조건으로 [👤]를 선택한 경우 [🔄] 버튼을 누르고 [▲][▼][◀][▶] 버튼을 눌러서 인물을 선택합니다.

촬영 전 준비사항

기본 기능 가이드

고급 기능 가이드

1 카메라의 기본 조작

2 자동 모드 / 하이브리드 오토 모드

3 기타 촬영 모드

4 P 모드

5 Tv, Av, M 및 C 모드

6 재생 모드

7 Wi-Fi 기능

8 메뉴 설정하기

9 액세서리

10 부록

색인





4 검색된 이미지를 확인합니다.

- 선택한 조건에 맞는 이미지가 황색 프레임 안에 표시됩니다. 이 이미지들만 보려면 [◀][▶] 버튼을 누르거나 [⏪] 다이얼을 돌립니다.
- 선택 이미지 표시를 취소하려면 [▲] 버튼을 누릅니다.



- 카메라에 특정 조건에 해당되는 이미지가 없을 경우, 해당 조건은 선택할 수 없습니다.



- 단계 4에서 [▼] 버튼을 눌러 정보를 표시하거나 숨길 수 있습니다.
- 검색된 이미지 표시 옵션 (단계 4)은 "인덱스로 이미지 검색하기" (📖107), "이미지 확대하기" (📖112), "슬라이드 쇼 보기" (📖112)를 포함합니다. "이미지 보호하기" (📖114)에서 [검색한 모든 이미지 보호] 또는 "여러 개의 이미지 한 번에 삭제하기" (📖116), "인쇄 목록 (DPOF)에 이미지 추가하기" (📖169), "포토북에 이미지 추가하기" (📖171)에서 [검색한 모든 이미지 선택]을 선택하여 검색한 모든 이미지를 한 번에 다를 수 있습니다.
- 이미지를 편집하고 새로운 이미지로 저장 (📖120 - 📖125)하면 메시지가 표시되고 검색된 이미지가 사라집니다.



- 단계 2와 3에서 화면을 터치하여 조건을 선택할 수도 있습니다.
- 조건을 선택한 다음 다시 한 번 조건을 터치하여 선택한 조건에 맞는 이미지를 확인할 수 있습니다.

컨트롤 링을 사용하여 이미지 간 점프

▶ 정지 이미지 ▶ 동영상

컨트롤 링을 사용하여 지정한 조건에 따라 선택 재생으로 이미지 보기를 사용하여 원하는 이미지를 빠르게 찾고 이미지 사이를 건너뛸니다.

🔍 즐겨찾기 점프	즐겨찾기로 지정된 이미지를 표시합니다 (📖118).
🔄 날짜 점프	같은 날짜에 촬영한 각 이미지 그룹의 첫 번째 이미지로 점프합니다.
📅 10매 점프	한번에 10매의 이미지를 건너뛸니다.
📅 100매 점프	한번에 100매의 이미지를 건너뛸니다.



1 조건을 선택합니다.

- [🔍] 링을 돌린 다음 [▲][▼] 버튼을 눌러 단일 이미지 디스플레이에서 조건 또는 점프 방법을 선택합니다.

2 지정한 조건에 맞는 이미지를 보거나 지정된 수만큼 건너뛸니다.

- [🔍] 링을 돌려 조건에 맞는 이미지만 보거나 지정된 이미지 수만큼 앞으로 또는 뒤로 건너뛸니다.

촬영 전 준비사항

기본 기능 가이드

고급 기능 가이드

1 카메라의 기본 조작

2 자동 모드 / 하이브리드 오토 모드

3 기타 촬영 모드

4 P 모드

5 Tv, Av, M 및 C 모드

6 재생 모드

7 Wi-Fi 기능

8 메뉴 설정하기

9 액세서리

10 부록

색인



터치 스크린 조작



- 두 손가락을 사용해 좌우로 드래그하여 "퀵트링"을 사용하여 이미지 간 점프 (109)의 단계 1에서 선택한 점프 방식으로 이전 또는 다음 이미지로 건너뛸 수도 있습니다.



- 이미지를 인덱스로 재생할 때 (1) 링을 돌리면 단일 이미지 디스플레이에서 선택한 점프 방식에 따라 이전 또는 다음 이미지로 건너뛸 수 있습니다. 단, (10) 또는 (100)을 선택한 경우에는, 점프 방식이 (10)로 바뀝니다.

그룹 내 이미지 개별적으로 확인하기

▶ 정지 이미지 ▶ 동영상

연속 촬영된 이미지 (43, 87), (10) 모드에서 촬영된 이미지 (54), (10) 모드에서 원본 데이터로 저장된 개별 정지 이미지 (69)는 그룹으로 분류되며 첫 번째 이미지만 표시되지만 하나씩 개별적으로 확인할 수도 있습니다.



1 이미지 그룹을 선택합니다.

- (10) 버튼을 누르거나 (10) 다이얼을 돌려 (SET) 표시된 이미지를 선택한 다음 (10) 버튼을 누릅니다.



2 그룹 내의 이미지를 개별적으로 확인합니다.

- (10) 버튼을 누르거나 (10) 다이얼을 돌리면 그룹 내의 이미지만 디스플레이합니다.
- (10) 버튼을 누르면 [모든 이미지 표시]가 나타납니다. (10)을 누르면 그룹 재생이 취소됩니다.



- 그룹 재생 중에 "인덱스로 이미지 검색하기" (107)로 이미지를 빠르게 탐색하고 "이미지 확대하기" (112)로 이미지를 확대할 수 있습니다. "이미지 보호하기" (114)에서 [그룹 내 모든 이미지 보호] 또는 "여러 개의 이미지 한 번에 삭제하기" (116), "인쇄 목록 (DPOF)에 이미지 추가하기" (169), "포토북에 이미지 추가하기" (171)에서 [그룹 내 모든 이미지]를 선택하면 그룹의 모든 이미지를 한 번에 다룰 수 있습니다.
- 그룹을 해제하여 단일 이미지로만 나타나게 하려면 MENU (30) ▶ (10) 탭 ▶ [그룹 이미지] ▶ [끄기]를 선택합니다 (30). 그러나 개별 재생 중에는 그룹 이미지를 해제할 수 없습니다.
- (10) 모드에서 "한 번의 촬영으로 다양한 이미지 즐기기 (크리에이티브 샷)" (54)에 설명된 단계 2 다음의 동시 재생은 촬영 직후에만 나타납니다.



- 단계 1의 화면에서 (SET)을 터치하여 개별적으로 이미지를 확인할 수도 있습니다.

촬영 전 준비사항

기본 기능 가이드

고급 기능 가이드

1 카메라의 기본 조작

2 자동 모드 / 하이브리드 오토 모드

3 기타 촬영 모드

4 P 모드

5 Tv, Av, M 및 C 모드

6 재생 모드

7 Wi-Fi 기능

8 메뉴 설정하기

9 액세서리

10 부록

색인



얼굴 인식 정보 편집하기

재생 시 잘못된 이름이 표시되는 경우 해당 이름을 변경하거나 삭제할 수 있습니다. 단, 얼굴 인식으로 인식되지 않는 인물 (화면에 이름이 나타나지 않는 경우)과 삭제된 인물의 이름은 추가할 수 없습니다.

이름 변경하기

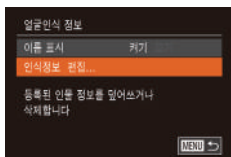

1 설정 화면을 표시합니다.

- [MENU] 버튼을 누르고 [▶] 탭에서 [얼굴 인식 정보]를 선택합니다 (📖30).
- [▲][▼] 버튼을 누르거나 [⦿] 다이얼을 돌려 [인식정보 편집]을 선택한 다음 [⏹] 버튼을 누릅니다.

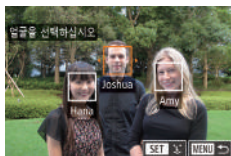

2 이미지를 선택합니다.

- "얼굴 인식으로 인식된 인물 확인하기" (📖107)의 과정을 따라 이미지를 선택하고 [⏹] 버튼을 누릅니다.
- 선택한 얼굴에 주황색 프레임이 나타납니다. 이미지에 여러 개의 이름이 나타날 경우 [◀][▶] 버튼을 누르거나 [⦿] 다이얼을 돌려 변경할 이름을 선택한 다음 [⏹] 버튼을 누릅니다.

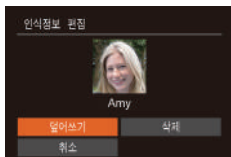

3 편집할 옵션을 선택합니다.

- [▲][▼][◀][▶] 버튼을 누르거나 [⦿] 다이얼을 돌려 [덮어쓰기]를 선택한 다음 [⏹] 버튼을 누릅니다.

4 덮어쓰기할 인물의 이름을 선택합니다.

- "얼굴 정보 덮어쓰기 및 추가하기" (📖47)의 단계 2를 따라 덮어쓰기할 인물의 이름을 선택합니다.



- 단계 2의 화면에서 이미지를 터치하고 [SET]을 터치하여 주황색 프레임을 표시한 다음 이름을 덮어쓸 얼굴을 터치하여 [인식정보 편집] 화면을 표시할 수도 있습니다.
- 단계 3에서 편집 옵션을 터치하여 선택할 수도 있습니다.

이름 삭제하기

- "이름 변경하기" (📖111)의 단계 3을 따라 [삭제]를 선택한 다음 [⏹] 버튼을 누릅니다.
- [삭제합니까?]라는 메시지가 나타나면 [◀][▶] 버튼을 누르거나 [⦿] 다이얼을 돌려 [확인]을 선택한 다음 [⏹] 버튼을 누릅니다.



- [삭제합니까?]가 표시된 다음 [확인]을 터치하여 이름을 삭제할 수도 있습니다.

촬영 전 준비사항

기본 기능 가이드

고급 기능 가이드

1 카메라의 기본 조작

2 자동 모드 / 하이브리드 오토 모드

3 기타 촬영 모드

4 P 모드

5 Tv, Av, M 및 C 모드

6 재생 모드

7 Wi-Fi 기능

8 메뉴 설정하기

9 액세서리

10 부록

색인



이미지 보기 옵션

■ 이미지 확대하기

▶ 정지 이미지 ▶ 동영상

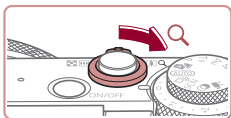

(1)

1 이미지를 확대합니다.

- 줌 레버를 [Q] 쪽으로 당기면 이미지가 확대됩니다. 줌 레버를 계속 당기고 있으면 최대 10x까지 확대됩니다.
- 표시된 영역의 대략적인 위치 (1)가 참조용으로 나타납니다.
- 줌 레버를 [R] 방향으로 당기면 이미지가 축소됩니다. 줌 레버를 계속 당기고 있으면 단일 이미지 디스플레이로 되돌아갑니다.

2 필요에 따라 디스플레이 위치를 이동하고 이미지를 바꿉니다.

- [▲][▼][◀][▶] 버튼을 눌러 디스플레이 위치를 이동합니다.
- [⊙] 다이얼을 돌리면 줌이 적용된 상태로 이미지를 전환할 수 있습니다.



- [MENU] 버튼을 누르면 확대 디스플레이에서 단일 이미지 디스플레이로 되돌아갈 수 있습니다.
- [SET] 버튼이 표시되어 있을 때 [⊙] 버튼을 눌러 초점 위치를 표시하고 초점을 확인할 수 있습니다 (초점 확인). 여러 부분에 초점이 맞추어져 있을 때 [⊙] 버튼을 반복하여 누르면 다른 위치로 전환됩니다.

터치 스크린 조작



- 손가락을 벌려 (핀치 아웃) 줌 인합니다.
- 이 동작을 반복하여 이미지를 최대 10x까지 확대할 수 있습니다.
- 디스플레이 위치를 이동시키려면 화면에서 드래그하십시오.
- 손가락을 오므려 줌 아웃합니다.
- [MENU]를 터치하면 단일 이미지 디스플레이로 돌아갑니다.

■ 슬라이드 쇼 보기

▶ 정지 이미지 ▶ 동영상

메모리 카드에 기록된 이미지를 다음과 같이 자동으로 재생할 수 있습니다.

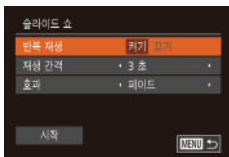
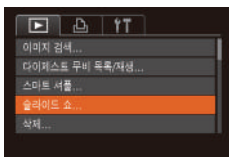

1 설정 화면을 표시합니다.

- [MENU] 버튼을 누르고 [D] 탭에서 [슬라이드 쇼]를 선택합니다 (㉞30).

2 설정값을 지정합니다.

- 설정할 메뉴 항목을 선택하고 원하는 옵션을 선택합니다 (㉞30).

촬영 전 준비사항

기본 기능 가이드

고급 기능 가이드

1 카메라의 기본 조작

2 자동 모드 / 하이브리드 오토 모드

3 기타 촬영 모드

4 P 모드

5 Tv, Av, M 및 C 모드

6 재생 모드

7 Wi-Fi 기능

8 메뉴 설정하기

9 액세서리

10 부록

색인



3 자동 재생을 시작합니다.

- ▶ [▲][▼] 버튼을 누르거나 [⊕] 다이얼을 돌려 [시작]을 선택한 다음 [⊕] 버튼을 누릅니다.
- ▶ [이미지 로딩 중]이 표시되고 몇 초 후에 슬라이드 쇼가 시작됩니다.
- ▶ [MENU] 버튼을 누르면 슬라이드 쇼가 중지됩니다.



▶ 슬라이드 쇼 중에는 절전 기능 (📖27)이 작동하지 않습니다.



- ▶ [⊕] 버튼을 눌러서 슬라이드 쇼를 일시 정지 또는 재생할 수 있습니다.
- ▶ 이미지 재생 시 [◀][▶] 버튼을 누르거나 [⊕] 다이얼을 돌려 다른 이미지로 전환할 수 있습니다. [◀][▶] 버튼을 누른 채로 유지하여 빨라감기 및 되감기를 할 수 있습니다.



- ▶ 화면을 터치하여 슬라이드 쇼를 이동시킬 수도 있습니다.

■ 연관된 이미지의 자동 재생 (스마트 셔플)

▶ 정지 이미지 ▶ 동영상

현재의 이미지를 기준으로, 카메라가 사용자가 보기를 원할 것 같은 이미지 4매를 표시합니다. 그 중 하나를 선택하면 카메라는 4매의 이미지를 더 표시합니다. 이 기능은 임의의 순서로 이미지를 재생하는 경우에 적합합니다. 다양한 장면에서 많은 사진을 촬영한 경우에 매우 유용합니다.

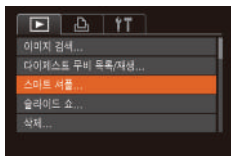

1 스마트 셔플을 선택합니다.

- ▶ [MENU] 버튼을 누르고 [▶] 탭의 [스마트 셔플]을 선택한 다음 [⊕] 버튼을 누릅니다 (📖30).
- ▶ 4매의 이미지가 재생 후보로 나타납니다.



2 이미지를 선택합니다.

- ▶ [▲][▼][◀][▶] 버튼을 눌러 다음에 재생할 이미지를 선택합니다.
- ▶ 선택된 이미지가 중앙에 표시되며 다음 재생 후보 4매가 나타납니다.
- ▶ [⊕] 버튼을 누르면 중앙의 이미지가 전체 화면으로 나타납니다. 원래의 디스플레이로 되돌아가려면 [⊕] 버튼을 한 번 더 누릅니다.
- ▶ [MENU] 버튼을 누르면 단일 이미지 디스플레이로 돌아갑니다.



- ▶ 다음의 경우에는 스마트 셔플을 사용할 수 없습니다:
 - 메모리 카드에 본 카메라로 촬영한 이미지가 50매 미만인 경우
 - 지원하지 않는 이미지를 재생하는 경우
 - 선택 표시로 재생한 이미지 (📖108)
 - 그룹 재생 중 (📖110)



- ▶ 단계 2의 화면에서 상좌우의 이미지를 터치하면 선택한 이미지가 중앙에 표시되며 주변에 다음 재생 후보 4매가 나타납니다.
- ▶ 단계 2에서 중앙의 이미지를 전체 화면으로 표시하려면 그 이미지를 터치하십시오. 원래의 디스플레이로 되돌아가려면 화면을 다시 한 번 터치합니다.

촬영 전 준비사항

기본 기능 가이드

고급 기능 가이드

1 카메라의 기본 조작

2 자동 모드 / 하이브리드 오토 모드

3 기타 촬영 모드

4 P 모드

5 Tv, Av, M 및 C 모드

6 재생 모드

7 Wi-Fi 기능

8 메뉴 설정하기

9 액세서리

10 부록

색인



이미지 보호하기

▶ 정지 이미지 ▶ 동영상

중요한 이미지를 보호하여 카메라에서 실수로 삭제하는 것을 방지할 수 있습니다 (116).

선택 방식 선택하기

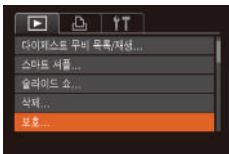

1 설정 화면을 표시합니다.

- [MENU] 버튼을 누르고 [▶] 탭에서 [보호]를 선택합니다 (130).

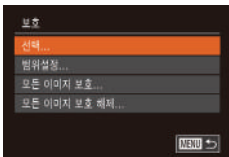

2 선택 방식을 선택합니다.

- 메뉴 항목과 옵션을 원하는 대로 선택합니다 (130).
- 메뉴 화면으로 돌아가려면 [MENU] 버튼을 누릅니다.



- 메모리 카드를 포맷하면 메모리 카드에 보호 설정된 이미지도 삭제됩니다 (154, 154).



- 보호 설정한 이미지는 카메라의 삭제 기능을 사용하여 삭제할 수 없습니다. 먼저 보호를 취소하고 이미지를 삭제하십시오.

이미지를 개별적으로 선택하기

1 [선택]을 선택합니다.

- "선택 방식 선택하기" (114)의 단계 2를 따라 [선택]을 선택한 다음 [OK] 버튼을 누릅니다.



2 이미지를 선택합니다.

- [◀▶] 버튼을 누르거나 [OK] 다이얼을 돌려 이미지를 선택한 다음 [OK] 버튼을 누릅니다. [OK]가 표시됩니다.
- 선택을 해제하려면 [OK] 버튼을 다시 누릅니다. [OK]가 사라집니다.
- 다른 이미지를 지정하려면 이 과정을 반복하십시오.

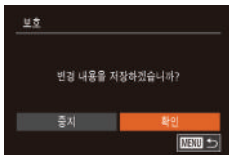

3 이미지를 보호합니다.

- [MENU] 버튼을 누르십시오. 확인 메시지가 나타납니다.
- [◀▶] 버튼을 누르거나 [OK] 다이얼을 돌려 [확인]을 선택한 다음 [OK] 버튼을 누릅니다.



- 단계 3의 설정을 완료하기 전에 촬영 모드를 바꾸거나 카메라 전원을 끄면 이미지가 보호되지 않습니다.



- 단계 2에서 화면을 터치하여 이미지를 선택하거나 해제하고 [MENU]를 터치해 확인 화면을 표시할 수 있습니다.
- 단계 2의 화면에서 [확인]을 터치하여 이미지를 보호할 수도 있습니다.

촬영 전 준비사항

기본 기능 가이드

고급 기능 가이드

1 카메라의 기본 조작

2 자동 모드 / 하이브리드 오토 모드

3 기타 촬영 모드

4 P 모드

5 Tv, Av, M 및 C 모드

6 재생 모드

7 Wi-Fi 기능

8 메뉴 설정하기

9 액세서리

10 부록

색인



범위 설정하기

1 [범위설정]을 선택합니다.

- "선택 방식 선택하기" (114)의 단계 2를 따라 [범위설정]을 선택한 다음 [OK] 버튼을 누릅니다.



2 첫 번째 이미지를 선택합니다.

- [OK] 버튼을 누르십시오.



- [Left/Right] 버튼을 누르거나 [다이얼]을 돌려 이미지를 선택한 다음 [OK] 버튼을 누릅니다.

3 마지막 이미지를 선택합니다.

- [Right] 버튼을 눌러 [마지막 이미지]를 선택한 다음 [OK] 버튼을 누릅니다.



- [Left/Right] 버튼을 누르거나 [다이얼]을 돌려 이미지를 선택한 다음 [OK] 버튼을 누릅니다.
- 첫 번째 이미지보다 앞에 있는 이미지는 마지막 이미지로 선택할 수 없습니다.

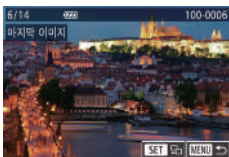

4 이미지를 보호합니다.

- [Down] 버튼을 눌러 [보호]를 선택한 다음 [OK] 버튼을 누릅니다.



- 단계 2와 3에서 톱스크린이 표시된 경우 [다이얼]을 돌려 첫 번째 또는 마지막 이미지를 선택할 수도 있습니다.
- 이미지 그룹의 보호를 해제하려면 단계 4에서 [잠금해제]를 선택합니다.



- 단계 2와 3의 톱스크린에서 이미지를 터치해 첫 번째 또는 마지막 이미지 선택화면을 표시할 수도 있습니다.
- 단계 4의 화면에서 [보호]를 터치하여 이미지를 보호할 수도 있습니다.

모든 이미지 한 번에 보호하기

1 [모든 이미지 보호]를 선택합니다.

- "선택 방식 선택하기" (114)의 단계 2를 따라 [모든 이미지 보호]를 선택한 다음 [OK] 버튼을 누릅니다.

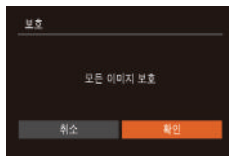

2 이미지를 보호합니다.

- [Left/Right] 버튼을 누르거나 [다이얼]을 돌려 [확인]을 선택한 다음 [OK] 버튼을 누릅니다.

모든 이미지 보호 한 번에 해제하기

모든 이미지 보호를 한 번에 해제할 수도 있습니다. 보호를 해제하려면 "모든 이미지 한 번에 보호하기"의 단계 1에서 [모든 이미지 보호 해제]를 선택한 다음 단계 2를 완료하십시오.

촬영 전 준비사항

기본 기능 가이드

고급 기능 가이드

1 카메라의 기본 조작

2 자동 모드 / 하이브리드 오토 모드

3 기타 촬영 모드

4 P 모드

5 Tv, Av, M 및 C 모드

6 재생 모드

7 Wi-Fi 기능

8 메뉴 설정하기

9 액세서리

10 부록

색인



이미지 삭제하기

▶ 정지 이미지 ▶ 동영상

한 번에 1매씩 불필요한 이미지를 선택하여 삭제할 수 있습니다. 삭제된 이미지는 복구할 수 없으므로 삭제하기 전에 충분히 주의를 기울이십시오.
단, 보호 설정된 이미지 (🔒114)는 삭제할 수 없습니다.

1 삭제할 이미지를 선택합니다.

- [◀][▶] 버튼을 누르거나 [🔍] 다이얼을 돌려 이미지를 선택합니다.



2 이미지를 삭제합니다.

- [🗑️] 버튼을 누르십시오.
- [삭제합니까?] 메시지가 나타나면 [◀][▶] 버튼을 누르거나 [🔍] 다이얼을 돌려 [삭제]를 선택한 다음 [🔍] 버튼을 누릅니다.
- 현재 이미지가 삭제됩니다.
- 삭제를 취소하려면 [◀][▶] 버튼을 누르거나 [🔍] 다이얼을 돌려 [취소]를 선택한 다음 [🔍] 버튼을 누릅니다.



- [🗑️] 이미지가 디스플레이되어 있을 때 [🔍]를 누르면 [삭제 🗑️], [삭제 JPEG], [삭제 🗑️+JPEG] 중에서 선택하는 옵션이 제공됩니다.



- 단계 2의 화면에서 [삭제]를 터치하여 현재 이미지를 삭제할 수도 있습니다.
- 터치 조작을 사용하여 이미지를 삭제할 수도 있습니다 (📖119).

여러 개의 이미지 한 번에 삭제하기

여러 개의 이미지를 한 번에 삭제할 수 있습니다. 삭제된 이미지는 복구할 수 없으므로 삭제하기 전에 충분히 주의를 기울이십시오.
단, 보호 설정된 이미지 (🔒114)는 삭제할 수 없습니다.

선택 방식 선택하기

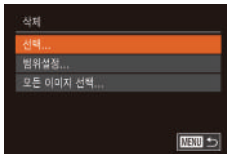
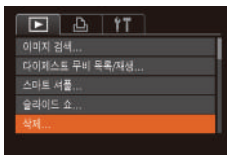

1 설정 화면을 표시합니다.

- [MENU] 버튼을 누르고 [🗑️] 탭에서 [삭제]를 선택합니다 (📖30).

2 선택 방식을 선택합니다.

- 메뉴 항목과 옵션을 원하는 대로 선택합니다 (📖30).
- 메뉴 화면으로 돌아가려면 [MENU] 버튼을 누릅니다.

이미지를 개별적으로 선택하기



1 [선택]을 선택합니다.

- "선택 방식 선택하기" (📖116)의 단계 2를 따라 [선택]을 선택한 다음 [🔍] 버튼을 누릅니다.

2 이미지를 선택합니다.

- "이미지를 개별적으로 선택하기" (📖114)의 단계 2를 따라 이미지를 선택하면 [✓]가 표시됩니다.
- 선택을 해제하려면 [🔍] 버튼을 다시 누릅니다. [✓]가 사라집니다.
- 다른 이미지를 지정하려면 이 과정을 반복하십시오.

촬영 전 준비사항

기본 기능 가이드

고급 기능 가이드

1 카메라의 기본 조작

2 자동 모드 / 하이브리드 오토 모드

3 기타 촬영 모드

4 P 모드

5 Tv, Av, M 및 C 모드

6 재생 모드

7 Wi-Fi 기능

8 메뉴 설정하기

9 액세서리

10 부록

색인



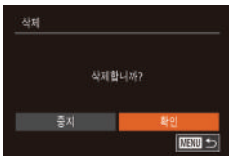

3 이미지를 삭제합니다.

- [MENU] 버튼을 누르십시오. 확인 메시지가 나타납니다.
- [◀▶] 버튼을 누르거나 [⦿] 다이얼을 돌려 [확인]을 선택한 다음 [Ⓜ] 버튼을 누릅니다.

범위 설정하기

1 [범위설정]을 선택합니다.

- "선택 방식 선택하기" (116)의 단계 2를 따라 [범위설정]을 선택한 다음 [Ⓜ] 버튼을 누릅니다.

2 이미지를 선택합니다.

- "범위 설정하기" (115)의 단계 2 - 3을 따라 이미지를 지정합니다.

3 이미지를 삭제합니다.

- [▼] 버튼을 눌러 [삭제]를 선택한 다음 [Ⓜ] 버튼을 누릅니다.

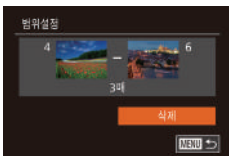

모든 이미지 한 번에 지정하기

1 [모든 이미지 선택]을 선택합니다.

- "선택 방식 선택하기" (116)의 단계 2를 따라 [모든 이미지 선택]을 선택한 다음 [Ⓜ] 버튼을 누릅니다.

2 이미지를 삭제합니다.

- [◀▶] 버튼을 누르거나 [⦿] 다이얼을 돌려 [확인]을 선택한 다음 [Ⓜ] 버튼을 누릅니다.

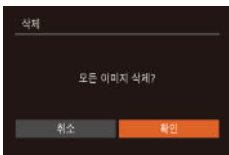

이미지 회전하기

▶ 정지 이미지 ▶ 동영상

다음과 같이 이미지의 방향을 변경하여 저장할 수 있습니다.

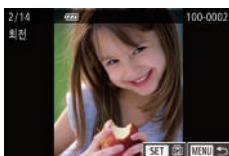

1 [회전]을 선택합니다.

- [MENU] 버튼을 누르고 [▶] 탭에서 [회전]을 선택합니다 (130).

2 이미지를 회전합니다.

- [◀▶] 버튼을 누르거나 [⦿] 다이얼을 돌려 이미지를 선택합니다.
- [Ⓜ] 버튼을 누를 때마다 이미지가 90° 회전합니다.
- 메뉴 화면으로 돌아가려면 [MENU] 버튼을 누릅니다.



- [자동 회전]을 [끄기]로 설정한 경우에는 이미지를 회전할 수 없습니다 (118).



- 단계 2의 화면에서 [SET]을 터치하여 이미지를 회전하거나 [MENU]를 터치하여 메뉴 화면으로 돌아갈 수도 있습니다.

촬영 전 준비사항

기본 기능 가이드

고급 기능 가이드

1 카메라의 기본 조작

2 자동 모드 / 하이브리드 오토 모드

3 기타 촬영 모드

4 P 모드

5 Tv, Av, M 및 C 모드

6 재생 모드

7 Wi-Fi 기능

8 메뉴 설정하기

9 액세서리

10 부록

색인



■ 자동 회전 기능 끄기

현재 카메라의 방향에 따라 자동으로 이미지가 회전되는 자동 이미지 회전 기능을 해제하려면 다음 과정을 따르십시오.



- [MENU] 버튼을 누르고 [▶] 탭의 [자동 회전]을 선택한 다음 [끄기]를 선택합니다 (㉞30).



- [자동 회전]을 [끄기]로 설정한 경우 이미지가 회전하지 않습니다 (㉞117). 이미 회전한 이미지도 원래 방향으로 나타납니다.
- 스마트 셔플 (㉞113) 모드에서는 [자동 회전]이 [끄기]로 설정된 경우에도 세로로 촬영된 이미지는 세로로 나타나고 회전된 이미지는 회전된 방향으로 나타납니다.

이미지를 즐겨찾기로 지정하기

▶ 정지 이미지 ▶ 동영상

이미지를 즐겨찾기로 지정하여 관리할 수 있습니다. 선택 재생에서 카테고리를 선택하면 다음 작업을 해당 이미지 전체에 적용할 수 있습니다.

- "확인하기" (㉞103), "슬라이드 쇼 보기" (㉞112), "이미지 보호하기" (㉞114), "이미지 삭제하기" (㉞116), "인쇄 목록 (DPOF)에 이미지 추가하기" (㉞169), "포토북에 이미지 추가하기" (㉞171)

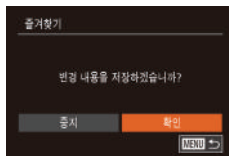
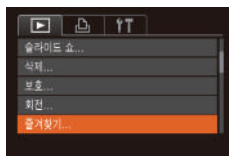

1 [즐거찾기]를 선택합니다.

- [MENU] 버튼을 누르고 [▶] 탭에서 [즐거찾기]를 선택합니다 (㉞30).

2 이미지를 선택합니다.

- [◀|▶] 버튼을 누르거나 [●] 다이얼을 돌려 이미지를 선택한 다음 [OK] 버튼을 누릅니다. [★]가 표시됩니다.
- 즐겨찾기 지정을 해제하려면 [OK] 버튼을 다시 누르십시오. [★]가 사라집니다.
- 이미지를 추가로 선택하려면 이 과정을 반복합니다.

3 설정 과정을 완료합니다.

- [MENU] 버튼을 누르십시오. 확인 메시지가 나타납니다.
- [◀|▶] 버튼을 누르거나 [●] 다이얼을 돌려 [확인]을 선택한 다음 [OK] 버튼을 누릅니다.

촬영 전 준비사항

기본 기능 가이드

고급 기능 가이드

1 카메라의 기본 조작

2 자동 모드 / 하이브리드 오토 모드

3 기타 촬영 모드

4 P 모드

5 Tv, Av, M 및 C 모드

6 재생 모드

7 Wi-Fi 기능

8 메뉴 설정하기

9 액세서리

10 부록

색인





- 단계 3의 설정을 완료하기 전에 촬영 모드를 바꾸거나 카메라 전원을 끄면 이미지가 즐겨찾기로 지정되지 않습니다.



- Windows 8 또는 Windows 7이 설치된 컴퓨터에 이미지를 전송하면 즐겨찾기 이미지에 별 등급 3 (★★★☆☆)이 주어집니다. (동영상 및 RAW 이미지는 적용되지 않습니다.)



- 단계 2에서 화면을 터치하여 현재 이미지를 선택하거나 취소할 수도 있습니다.
- 터치 조작을 사용하여 이미지를 즐겨찾기로 지정할 수도 있습니다 (119).

편리한 제어: 터치 조작

▶ 정지 이미지 ▶ 동영상

단일 이미지 디스플레이에서 네 가지 제스처 (터치 조작)에 지정된 기능을 빠르고 쉽게 실행시킬 수 있습니다.

터치 조작 기능 사용하기



- 그림에 보이는 대로 화면에서 드래그합니다.
- [←]에 지정된 기능이 실행됩니다.

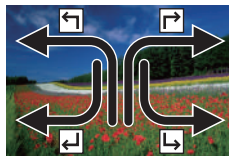

- 마찬가지로 [→], [←], [↔]에 지정된 기능도 화면을 드래그하여 실행할 수 있습니다.
- 터치 조작에 지정된 기능을 원하는 대로 설정합니다.

터치 조작 기능 변경하기

드래그 패턴을 원하는 대로 다시 지정하여 카메라 조작을 간편하게 합니다.

1 설정 화면을 표시합니다.

- [MENU] 버튼을 누르고 [▶] 탭에서 [터치조작 설정]을 선택합니다 (130).

촬영 전 준비사항

기본 기능 가이드

고급 기능 가이드

1 카메라의 기본 조작

2 자동 모드 / 하이브리드 오토 모드

3 기타 촬영 모드

4 P 모드

5 Tv, Av, M 및 C 모드

6 재생 모드

7 Wi-Fi 기능

8 메뉴 설정하기

9 액세서리

10 부록

색인



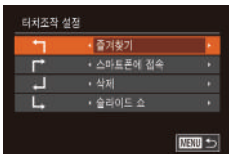

2 터치 조작에 기능을 지정합니다.

- [▲][▼] 버튼을 누르거나 [⊙] 다이얼을 돌려 드래그 패턴을 선택한 다음 [◀][▶] 버튼을 눌러 지정할 기능을 선택합니다.

지정 가능한 기능

즐거찾기	이미지를 즐겨찾기로 등록하거나 등록을 취소하십시오.
다음 즐겨찾기	즐거찾기로 등록된 다음 이미지를 표시합니다.
이전 즐겨찾기	즐거찾기로 등록된 이전 이미지를 표시합니다.
다음 날짜	현재 이미지 이후의 날짜에 촬영된 첫 이미지를 표시합니다.
이전 날짜	현재 이미지 이전의 날짜에 촬영된 첫 이미지를 표시합니다.
스마트 셔플	스마트 셔플 재생을 시작합니다.
카메라	
스마트폰에 접속	Wi-Fi 접속 화면을 표시합니다.
컴퓨터에 접속	Wi-Fi에 대한 자세한 내용은 "Wi-Fi 기능" (㉓127)을 참조하십시오.
프린터에 접속	
웹 서비스에 접속	
슬라이드 쇼	슬라이드 쇼를 시작합니다.
삭제	이미지를 삭제합니다.
보호	이미지를 보호하거나 보호를 취소합니다.
회전	이미지를 회전합니다.

정지 이미지 편집하기



- 메모리 카드에 충분한 여유 공간이 있을 때에만 편집 기능 (㉓120 - ㉓123)을 사용할 수 있습니다.



- 메뉴에서 기능을 선택한 다음 이미지를 터치해 편집 화면을 표시하고 다양한 기능을 사용할 수 있습니다.
- 편집 화면에 [MENU]가 나타나면 [MENU] 버튼을 누르는 대신 [MENU]를 터치할 수도 있습니다.
- 편집 화면에 [SET]이 나타나면 [SET] 버튼을 누르는 대신 [SET]을 터치할 수도 있습니다.

이미지 크기 조정하기

▶ 정지 이미지 ▶ 동영상

이미지를 보다 낮은 해상도 설정으로 저장할 수 있습니다.



1 [크기조정]을 선택합니다.

- [MENU] 버튼을 누르고 [▶] 탭에서 [크기조정]을 선택합니다 (㉓30).

2 이미지를 선택합니다.

- [◀][▶] 버튼을 누르거나 [⊙] 다이얼을 돌려 이미지를 선택한 다음 [⊙] 버튼을 누릅니다.

3 이미지 크기를 선택합니다.

- [◀][▶] 버튼을 누르거나 [⊙] 다이얼을 돌려 크기를 선택한 다음 [⊙] 버튼을 누릅니다.
- [새로운 이미지 저장?]이 나타납니다.

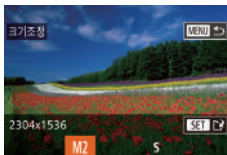

촬영 전 준비사항

기본 기능 가이드

고급 기능 가이드

1 카메라의 기본 조작

2 자동 모드 / 하이브리드 오토 모드

3 기타 촬영 모드

4 P 모드

5 Tv, Av, M 및 C 모드

6 재생 모드

7 Wi-Fi 기능

8 메뉴 설정하기

9 액세서리

10 부록

색인





4 새로운 이미지로 저장합니다.

- [◀][▶] 버튼을 누르거나 [⊙] 다이얼을 돌려 [확인]을 선택한 다음 [⊙] 버튼을 누릅니다.
- 이미지가 새 파일로 저장됩니다.

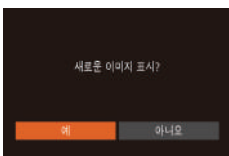

5 새로운 이미지를 확인합니다.

- [MENU] 버튼을 누르십시오. [새로운 이미지 표시?]가 나타납니다.
- [◀][▶] 버튼을 누르거나 [⊙] 다이얼을 돌려 [예]를 선택한 다음 [⊙] 버튼을 누릅니다.
- 저장된 이미지가 표시됩니다.



- [S] 해상도로 촬영된 이미지는 편집할 수 없습니다 (㉞49).
- RAW 이미지는 편집할 수 없습니다.



- 이미지 크기를 더 높은 해상도로는 조정할 수 없습니다.



- 단계 3의 화면에서 크기를 터치한 다음 다시 한 번 터치하고 [확인]을 터치하여 설정값을 지정할 수도 있습니다.
- 단계 5의 화면에서 [예]를 터치하여 저장된 이미지를 확인할 수도 있습니다.

잘라내기

▶ 정지 이미지 ▶ 동영상

이미지의 일부를 별도의 이미지 파일로 저장할 수 있습니다.



1 [잘라내기]를 선택합니다.

- [MENU] 버튼을 누르고 [▶] 탭에서 [잘라내기]를 선택합니다 (㉞30).

2 이미지를 선택합니다.

- [◀][▶] 버튼을 누르거나 [⊙] 다이얼을 돌려 이미지를 선택한 다음 [⊙] 버튼을 누릅니다.

3 잘라낼 영역을 조정합니다.

- 잘라낼 이미지 부분 주위에 프레임이 나타납니다 (1).
- 원본 이미지가 왼쪽 상단에 나타나고 잘라내기 후의 이미지 (2)는 오른쪽 하단에 나타납니다. 잘라내기 적용 후의 해상도 (3)를 확인할 수도 있습니다.
- 줌 레버를 움직여 프레임 크기를 변경합니다.
- [▲][▼][◀][▶] 버튼을 눌러 프레임이 이동합니다.
- [⊙] 버튼을 눌러 프레임 방향을 변경합니다.
- 이미지에서 인식된 얼굴은 왼쪽 상단의 이미지에서 얼굴 주위로 회색 프레임이 나타납니다. 이 프레임을 기반으로 이미지를 자르려면 [⊙] 다이얼을 돌려 다른 프레임으로 전환합니다.
- [MENU] 버튼을 누르십시오.

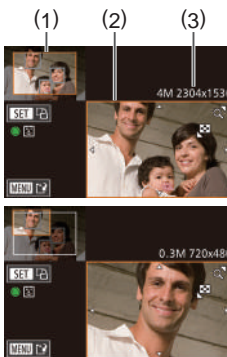

촬영 전 준비사항

기본 기능 가이드

고급 기능 가이드

1 카메라의 기본 조작

2 자동 모드 / 하이브리드 오토 모드

3 기타 촬영 모드

4 P 모드

5 Tv, Av, M 및 C 모드

6 재생 모드

7 Wi-Fi 기능

8 메뉴 설정하기

9 액세서리

10 부록

색인



4 새로운 이미지로 저장하고 확인합니다.

- "이미지 크기 조정하기" (㉞120)의 단계 4 - 5를 수행합니다.



- [S]의 해상도 설정으로 촬영된 이미지 (㉞49) 또는 [S] 크기로 조정된 이미지 (㉞120)는 편집할 수 없습니다.
- RAW 이미지는 편집할 수 없습니다.



- 잘라내기 가능한 이미지는 잘라내기 후에도 동일한 화면 비율을 가집니다.
- 잘라낸 이미지의 해상도는 잘라내기 전의 이미지보다 낮습니다.
- 얼굴 인식 (㉞44)을 사용해 촬영한 이미지를 잘라내면 잘라낸 이미지 내의 인물 이름만 남게 됩니다.



- 프레임 이동시키려면 단계 3의 화면에서 아무 이미지나 드래그 하십시오.
- 단계 3의 화면에서 손가락을 오므리거나 벌려서 (㉞112) 프레임의 크기를 조절할 수도 있습니다.

■ 이미지 색조 변경하기 (마이 컬러)

▶ 정지 이미지 ▶ 동영상

이미지의 색상을 변경하여 편집된 이미지를 다른 이미지 파일로 저장할 수 있습니다. 각 옵션에 대한 자세한 내용은 "이미지 색조 변경하기 (마이 컬러)" (㉞80)를 참조하십시오.

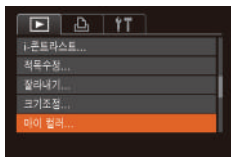

1 [마이 컬러]를 선택합니다.

- [MENU] 버튼을 누르고 [▶] 탭에서 [마이 컬러]를 선택합니다 (㉞30).

2 이미지를 선택합니다.

- [◀|▶] 버튼을 누르거나 [⦿] 다이얼을 돌려 이미지를 선택한 다음 [Ⓜ] 버튼을 누릅니다.



3 옵션을 선택합니다.

- [◀|▶] 버튼을 누르거나 [⦿] 다이얼을 돌려 옵션을 선택한 다음 [Ⓜ] 버튼을 누릅니다.

4 새로운 이미지로 저장하고 확인합니다.

- "이미지 크기 조정하기" (㉞120)의 단계 4 - 5를 수행합니다.



- 이 방식으로 이미지를 반복하여 편집하면 화질이 점차 저하되어 원하는 색상을 얻지 못할 수 있습니다.
- RAW 이미지의 색상은 편집할 수 없습니다.



- 이 기능으로 편집한 이미지의 색상은 마이 컬러 (㉞80)를 사용하여 촬영한 이미지의 색상과 다를 수 있습니다.



- 단계 3의 화면에서 옵션을 터치하여 선택한 다음 다시 한 번 터치하여 설정값을 지정할 수도 있습니다.

촬영 전 준비사항

기본 기능 가이드

고급 기능 가이드

1 카메라의 기본 조작

2 자동 모드 / 하이브리드 오토 모드

3 기타 촬영 모드

4 P 모드

5 Tv, Av, M 및 C 모드

6 재생 모드

7 Wi-Fi 기능

8 메뉴 설정하기

9 액세서리

10 부록

색인



이미지 밝기 보정하기 (i-콘트라스트)

▶ 정지 이미지 ▶ 동영상

카메라가 장면 내의 얼굴이나 배경 등에서 너무 어둡게 나타난 영역을 감지하여 자동으로 최적의 밝기로 조정합니다. 또한 이미지의 콘트라스트가 전체적으로 부족한 경우, 피사체가 선명해지도록 카메라가 자동으로 이미지 전체를 더 선명하게 수정합니다. 4가지 보정 레벨 중에서 선택하여 별도의 파일로 이미지를 저장할 수 있습니다.

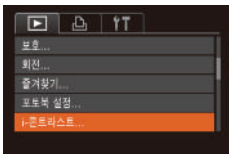

1 [i-콘트라스트]를 선택합니다.

- [MENU] 버튼을 누르고 [▶] 탭에서 [i-콘트라스트]를 선택합니다 (㉞30).

2 이미지를 선택합니다.

- [◀▶] 버튼을 누르거나 [⦿] 다이얼을 돌려 이미지를 선택한 다음 [Ⓢ] 버튼을 누릅니다.

3 옵션을 선택합니다.

- [◀▶] 버튼을 누르거나 [⦿] 다이얼을 돌려 옵션을 선택한 다음 [Ⓢ] 버튼을 누릅니다.

4 새로운 이미지로 저장하고 확인합니다.

- "이미지 크기 조정하기" (㉞120)의 단계 4 - 5를 수행합니다.



- 일부 이미지의 경우 제대로 보정되지 않거나 거칠게 보일 수 있습니다.
- 이 기능을 사용하여 이미지 보정을 반복하면 이미지가 거칠게 보일 수 있습니다.
- RAW 이미지는 이 방식으로 편집할 수 없습니다.



- [자동] 옵션으로 이미지가 원하는 대로 보정되지 않는 경우, [약], [중], [강] 중에서 선택하여 이미지를 조정하십시오.



- 단계 3의 화면에서 [◀▶]를 터치하여 설정값을 지정할 수도 있습니다.

적목 현상 수정하기

▶ 정지 이미지 ▶ 동영상

이미지의 적목 현상을 자동으로 수정하고 새 파일로 저장할 수 있습니다.



1 [적목수정]을 선택합니다.

- [MENU] 버튼을 누르고 [▶] 탭에서 [적목 수정]을 선택합니다 (㉞30).

2 이미지를 선택합니다.

- [◀▶] 버튼을 누르거나 [⦿] 다이얼을 돌려 이미지를 선택합니다.

3 이미지를 수정합니다.

- [Ⓢ] 버튼을 누르십시오.
- 카메라가 감지한 적목 현상이 수정되고 수정한 부분 주위에 프레임이 나타납니다.
- 필요에 따라 이미지 크기를 확대하거나 축소합니다. "이미지 확대하기" (㉞112)의 과정을 수행합니다.

4 새로운 이미지로 저장하고 확인합니다.

- [▲][▼][◀▶] 버튼을 누르거나 [⦿] 다이얼을 돌려 [새 파일]을 선택한 다음 [Ⓢ] 버튼을 누릅니다.
- 이미지가 새 파일로 저장됩니다.
- "이미지 크기 조정하기" (㉞120)의 단계 5를 수행하십시오.



촬영 전 준비사항

기본 기능 가이드

고급 기능 가이드

1 카메라의 기본 조작

2 자동 모드 / 하이브리드 오토 모드

3 기타 촬영 모드

4 P 모드

5 Tv, Av, M 및 C 모드

6 재생 모드

7 Wi-Fi 기능

8 메뉴 설정하기

9 액세서리

10 부록

색인





- 일부 이미지는 올바르게 수정되지 않을 수 있습니다.
- 수정된 데이터로 수정 전의 이미지를 덮어쓰기 하려면 단계 4에서 [덮어쓰기]를 선택합니다. 이 경우 원본 이미지는 삭제됩니다.
- 보호 설정이 적용된 이미지는 덮어쓰기 할 수 없습니다.
- RAW 이미지는 이 방식으로 편집할 수 없습니다.
- [촬영]로 촬영한 JPEG 이미지에도 적목 수정을 적용할 수 있지만 원본 이미지는 덮어쓰기 할 수 없습니다.



- 단계 4의 화면에서 [새 파일] 또는 [덮어쓰기]를 터치해 이미지를 저장할 수도 있습니다.

동영상 편집하기

▶ 정지 이미지 ▶ 동영상

촬영한 동영상의 시작과 끝 부분에서 불필요한 부분을 잘라낼 수 있습니다 (다이제스트 무비 (136) 제외).

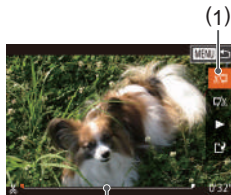
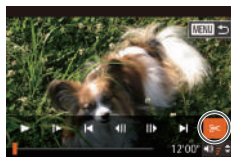

1 [Z]를 선택합니다.

- "확인하기" (103)의 단계 1 - 5를 따라 [Z]를 선택한 다음 [OK] 버튼을 누릅니다.
- 동영상 편집 패널과 동영상 편집 바가 나타납니다.

2 잘라낼 범위를 지정합니다.

- (1)은 동영상 편집 패널이고 (2)는 편집 바입니다.
- [▲][▼] 버튼을 눌러 [Z] 또는 [Z]를 선택합니다.
- 화면에서 [Z]로 표시되는 편집 가능한 부분을 보려면 [◀][▶] 버튼을 누르거나 [Z] 다이얼을 돌려 [Z]를 이동합니다. [Z]를 선택하면 동영상의 첫 부분 ([Z]부터)을 편집하고 [Z]를 선택하면 동영상의 마지막 부분을 편집합니다.
- [Z] 표시 이외의 위치에 [Z]를 이동시켜도 [Z]에서는 왼쪽에서 가장 가까이 있는 [Z] 표시까지만 편집하고 [Z]에서는 오른쪽에서 가장 가까운 [Z] 표시의 다음부터 편집됩니다.

촬영 전 준비사항

기본 기능 가이드

고급 기능 가이드

1 카메라의 기본 조작

2 자동 모드 / 하이브리드 오토 모드

3 기타 촬영 모드

4 P 모드

5 Tv, Av, M 및 C 모드

6 재생 모드

7 Wi-Fi 기능

8 메뉴 설정하기

9 액세서리

10 부록

색인



3 편집된 동영상을 확인합니다.

- ▶ [▲][▼] 버튼을 눌러 [▶]를 선택한 다음 [Ⓜ] 버튼을 누릅니다. 편집한 동영상이 재생됩니다.
- ▶ 동영상을 다시 편집하려면, 단계 2를 반복합니다.
- ▶ 편집을 취소하려면 [MENU] 버튼을 누르고, [◀][▶] 버튼을 누르거나 [Ⓜ] 다이얼을 돌려 [확인]을 선택한 다음 [Ⓜ] 버튼을 누릅니다.

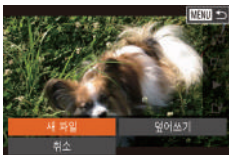

4 편집된 동영상을 저장합니다.

- ▶ [▲][▼] 버튼을 눌러 [▶]를 선택한 다음 [Ⓜ] 버튼을 누릅니다.
- ▶ [▲][▼][◀][▶] 버튼을 누르거나 [Ⓜ] 다이얼을 돌려 [새 파일]을 선택한 다음 [Ⓜ] 버튼을 누릅니다.
- ▶ [비압축 저장]을 선택한 다음 [Ⓜ] 버튼을 누릅니다.
- ▶ 동영상이 새 파일로 저장됩니다.



- ▶ 수정 전의 동영상을 수정된 데이터로 덮어쓰기 하려면 단계 4에서 [덮어쓰기]를 선택합니다. 이 경우 원본 동영상은 삭제됩니다.
- ▶ 메모리 카드에 여유 공간이 부족한 경우에는 [덮어쓰기]만 가능합니다.
- ▶ 저장 도중에 배터리가 소모된 경우, 동영상이 저장되지 않을 수 있습니다.
- ▶ 동영상을 편집할 때에는 충분히 충전된 배터리 팩이나 AC 어댑터 키트 (별매, 159)를 사용하십시오.

파일 크기 축소하기

다음과 같이 동영상을 압축하여 동영상 파일 크기를 줄일 수 있습니다.



- ▶ "동영상 편집하기"의 단계 2에 나타나는 화면에서 [▶]를 선택합니다. [새 파일]을 선택한 다음 [Ⓜ] 버튼을 누릅니다.
- ▶ [압축 및 저장]을 선택한 다음 [Ⓜ] 버튼을 누릅니다.



- ▶ 압축된 동영상은 [FHD 30P] 형식으로 저장됩니다.
- ▶ [VGA 30P] 동영상은 압축할 수 없습니다.
- ▶ 편집된 동영상은 [덮어쓰기]를 선택 시 압축된 형식으로 저장할 수 없습니다.



- ▶ 동영상 편집 패널이나 편집 바를 터치하여 동영상을 편집할 수도 있습니다.

촬영 전 준비사항

기본 기능 가이드

고급 기능 가이드

1 카메라의 기본 조작

2 자동 모드 / 하이브리드 오토 모드

3 기타 촬영 모드

4 P 모드

5 Tv, Av, M 및 C 모드

6 재생 모드

7 Wi-Fi 기능

8 메뉴 설정하기

9 액세서리

10 부록

색인



다이어스트 무비 편집하기

▶ 정지 이미지 ▶ 동영상

[삭제] 모드로 기록된 개별 캡처 (클립)를 필요한 대로 삭제할 수 있습니다 (106). 삭제된 클립은 복구할 수 없으므로 삭제하기 전에 충분히 주의를 기울이십시오.



1 삭제할 클립을 선택합니다.

- "정지 이미지 촬영 중 생성된 쇼트 무비 확인하기 (다이어스트 무비)" (106)의 단계 1 - 2를 따라 [삭제] 모드로 촬영한 동영상을 재생한 다음 [정지] 버튼을 눌러 동영상 컨트롤 패널을 표시합니다.
- [정지] 버튼을 누르거나 [다이얼]을 돌려 [정지] 또는 [정지]를 선택한 다음 [정지] 버튼을 누릅니다.

2 [정지]를 선택합니다.

- [정지] 버튼을 누르거나 [다이얼]을 돌려 [정지]를 선택한 다음 [정지] 버튼을 누릅니다.
- 선택한 클립이 반복하여 재생됩니다.



3 삭제를 확인합니다.

- [정지] 버튼을 누르거나 [다이얼]을 돌려 [확인]을 선택한 다음 [정지] 버튼을 누릅니다.
- 클립이 삭제되고 쇼트 무비가 덮어쓰기 됩니다.



- 카메라가 프린터에 연결되어 있을 때 클립을 선택하면 [정지]가 표시되지 않습니다.

촬영 전 준비사항

기본 기능 가이드

고급 기능 가이드

1 카메라의 기본 조작

2 자동 모드 / 하이브리드 오토 모드

3 기타 촬영 모드

4 P 모드

5 Tv, Av, M 및 C 모드

6 재생 모드

7 Wi-Fi 기능

8 메뉴 설정하기

9 액세서리

10 부록

색인



7

Wi-Fi 기능

카메라의 이미지를 다양한 호환 기기에 무선으로 전송하고, 카메라에서 웹 서비스를 사용할 수 있습니다.

사용 가능한 Wi-Fi 기능

Wi-Fi를 통해 카메라를 다음과 같은 장비 및 서비스에 연결하면 이미지를 전송/수신하거나 카메라를 원격으로 조작할 수 있습니다.

- 스마트폰 및 태블릿
Wi-Fi 기능이 있는 스마트폰 및 태블릿 컴퓨터로 이미지를 전송합니다. 스마트폰이나 태블릿 PC에서 원격으로 촬영하고 이미지를 지오태깅할 수도 있습니다.
본 설명서에서는 편의상 스마트폰, 태블릿 및 기타 호환 기기를 모두 통칭하여 "스마트폰"으로 표기합니다.
- 컴퓨터
소프트웨어를 사용하여 카메라 이미지를 Wi-Fi를 통해 연결된 컴퓨터에 저장합니다.
- 웹 서비스
CANON iMAGE GATEWAY 온라인 사진 서비스 및 기타 웹 서비스에 카메라 이미지를 전송하려면 카메라에 계좌 정보를 추가하십시오. 전송하지 않은 이미지들도 CANON iMAGE GATEWAY를 통해 컴퓨터나 웹 서비스에 자동으로 전송할 수 있습니다.
- 프린터
PictBridge 호환 프린터 (DPS over IP 지원)에 이미지를 무선으로 전송하여 인쇄합니다.
- 다른 카메라
Wi-Fi 호환 캐논 카메라 간에 이미지를 무선으로 전송합니다.

촬영 전 준비사항

기본 기능 가이드

고급 기능 가이드

1 카메라의 기본 조작

2 자동 모드 / 하이브리드 오토 모드

3 기타 촬영 모드

4 P 모드

5 Tv, Av, M 및 C 모드

6 재생 모드

7 Wi-Fi 기능

8 메뉴 설정하기

9 액세서리

10 부록

색인



스마트폰에 이미지 전송

카메라를 스마트폰에 연결하여 다음 중 하나의 방법으로 이미지를 전송할 수 있습니다.

- **□ 버튼** (㉞128)에 등록된 기기에 연결합니다.
□ 버튼을 누르기만 하면 기기가 연결되므로 스마트폰에서 이미지를 불러오는 것이 간단해집니다 (㉞128). **□ 버튼**에는 한 대의 스마트폰만 지정할 수 있습니다.
- Wi-Fi 메뉴 (㉞130)를 사용해 연결합니다.
컴퓨터나 다른 기기에 연결하는 것과 마찬가지로 카메라를 스마트폰에 연결할 수 있습니다. 여러 대의 스마트폰을 추가할 수 있습니다.

스마트폰을 카메라에 연결하기 전에 무료 전용 앱 CameraWindow를 스마트폰에 설치해야 합니다. 이 애플리케이션에 대한 자세한 내용 (지원되는 스마트폰 및 포함된 기능)은 캐논 웹사이트를 참조하십시오.



- 어떠한 방식으로 기기를 연결해도 스마트폰을 사용해 카메라 이미지를 지오태깅 (㉞147) 하거나 원격으로 촬영 (㉞148)할 수 있습니다.

버튼에 등록된 스마트폰으로 전송하기

처음 **□** 버튼을 눌러 스마트폰을 연결하면 그 후에는 **□** 버튼을 누르는 것만으로도 다시 연결되어 연결된 기기에서 카메라의 이미지를 확인하고 저장할 수 있습니다.

다음의 과정은 카메라를 액세스 포인트로 사용하는 방법에 대해 설명하지만 기존의 액세스 포인트를 사용할 수도 있습니다 (㉞132).

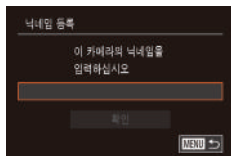
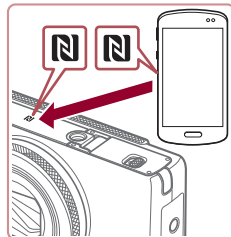

1 CameraWindow를 설치합니다.

- NFC 호환 Android 스마트폰 (OS 버전 4.0 이상)에서는 NFC를 활성화시키고 스마트폰을 카메라의 N 마크 (N)에 대면 스마트폰에서 Play 스토어가 실행됩니다. CameraWindow 다운로드 페이지가 표시되면 앱을 다운로드하여 설치해 주십시오.
- 다른 Android 스마트폰에서는 Play 스토어에서 CameraWindow를 검색하여 다운로드하고 설치합니다.
- iPhone, iPad, iPod touch의 경우에는 App Store에서 CameraWindow를 검색하여 다운로드하고 설치하십시오.

2 □ 버튼을 누릅니다.

- **□** 버튼을 누르십시오.
- [닉네임 등록] 화면이 표시되면 **☑** 버튼을 누릅니다. 나타나는 키보드를 사용하여 닉네임을 입력합니다 (㉞32). [기기 닉네임] 화면에서 **▲**/**▼** 버튼을 누르거나 **⊙** 다이얼을 돌려 [확인]을 선택한 다음 **☑** 버튼을 누릅니다.

촬영 전 준비사항

기본 기능 가이드

고급 기능 가이드

1 카메라의 기본 조작

2 자동 모드 / 하이브리드 오토 모드

3 기타 촬영 모드

4 P 모드

5 Tv, Av, M 및 C 모드

6 재생 모드

7 Wi-Fi 기능

8 메뉴 설정하기

9 액세서리

10 부록

색인



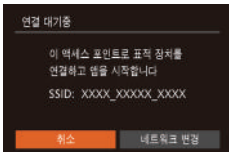
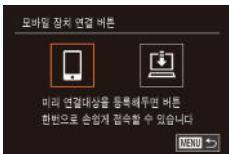

3 []를 선택합니다.

- [◀][▶] 버튼을 누르거나 [⊙] 다이얼을 돌려 []를 선택한 다음 [⊙] 버튼을 누릅니다.

- 카메라의 SSID가 표시됩니다.

4 스마트폰을 네트워크에 연결합니다.

- 스마트폰의 Wi-Fi 설정 메뉴에서 카메라에 표시된 SSID (네트워크명)을 선택하여 연결합니다.

5 CameraWindow를 실행합니다.

- NFC 호환 Android 스마트폰 (OS 버전 4.0 이상)에서는 NFC를 활성화시키고 스마트폰을 카메라의 N 마크 (N)에 대면 스마트폰에서 CameraWindow가 실행됩니다.
- 다른 스마트폰의 경우에는 스마트폰에서 CameraWindow를 실행하십시오.
- 카메라가 스마트폰을 인식하면 기기 선택 화면이 표시됩니다.

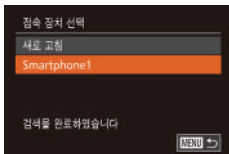

6 연결할 스마트폰을 선택합니다.

- [▲][▼] 버튼을 누르거나 [⊙] 다이얼을 돌려 스마트폰을 선택한 다음 [⊙] 버튼을 누릅니다.
- 스마트폰과의 연결이 이루어지면 스마트폰의 이름이 카메라에 표시됩니다. (이 화면은 1분 후에 닫힙니다.)

7 이미지를 불러옵니다.

- 스마트폰을 사용하여 카메라의 이미지를 스마트폰으로 불러옵니다.
- 스마트폰을 사용하여 연결을 종료하면 자동으로 카메라의 전원이 꺼집니다.



- NFC를 사용할 경우에는 다음 사항에 유의하십시오.
 - 카메라와 스마트폰 간의 강한 충격을 피하십시오. 기기가 손상될 수 있습니다.
 - 스마트폰에 따라 기기가 대상을 곧바로 인식하지 못할 수도 있습니다. 이런 경우에는 기기들을 약간 다른 위치에서 잡아 보십시오.
 - 카메라와 스마트폰 사이에 다른 물체를 두지 마십시오. 또한 카메라나 스마트폰의 커버 또는 액세서리가 통신을 방해할 수도 있습니다.

촬영 전 준비사항

기본 기능 가이드

고급 기능 가이드

1 카메라의 기본 조작

2 자동 모드 / 하이브리드 오토 모드

3 기타 촬영 모드

4 P 모드

5 Tv, Av, M 및 C 모드

6 재생 모드

7 Wi-Fi 기능

8 메뉴 설정하기

9 액세서리

10 부록

색인





- 연결하려면 카메라에 메모리 카드가 있어야 합니다.
- 닉네임을 특수 기호나 문자로 시작하여 입력하면 메시지가 나타납니다. [OK] 버튼을 누르고 다른 닉네임을 입력하십시오.
- 보안을 설정하려면 단계 3의 화면에서 MENU (130)를 표시하고 [Y] 탭 ▶ [Wi-Fi 설정] ▶ [암호] ▶ [켜기]를 선택하여 암호를 표시하고 단계 4에서 카메라에 표시된 암호를 스마트폰의 암호 필드에 입력합니다.
- [Q] 버튼에 1대의 스마트폰을 등록할 수 있습니다. 다른 스마트폰을 등록하려면 먼저 MENU (130) ▶ [Y] 탭 ▶ [모바일 기기 연결 버튼]에서 현재 등록된 기기를 해제하여 주십시오.
- 모든 NFC 호환 스마트폰에 N 마크 (N)가 있는 것은 아닙니다. 자세한 내용은 스마트폰의 사용 설명서를 참조하십시오.

Wi-Fi 메뉴를 사용해 스마트폰 추가하기

다음의 과정은 카메라를 액세스 포인트로 사용하는 방법에 대해 설명하지만 기존의 액세스 포인트를 사용할 수도 있습니다 (132).

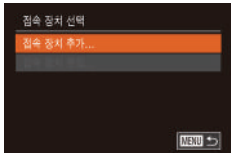
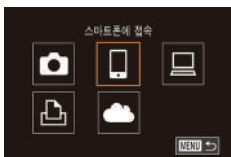
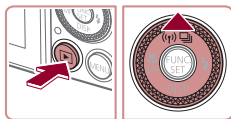

1 CameraWindow를 설치합니다.

- "버튼에 등록된 스마트폰으로 전송하기" (128)의 단계 1을 따라 스마트폰에 CameraWindow를 설치합니다.

2 Wi-Fi 메뉴를 표시합니다.

- [▶] 버튼을 눌러서 카메라를 켭니다.
- [▲] 버튼을 누르십시오.
- 기기의 닉네임을 묻는 화면이 나타나면 닉네임을 입력합니다 (128).

3 [Q]를 선택합니다.

- [◀▶] 버튼을 누르거나 [●] 다이얼을 돌려 [Q]를 선택한 다음 [OK] 버튼을 누릅니다.

4 [접속 장치 추가]를 선택합니다.

- [▲][▼] 버튼을 누르거나 [●] 다이얼을 돌려 [접속 장치 추가]를 선택한 다음 [OK] 버튼을 누릅니다.

촬영 전 준비사항

기본 기능 가이드

고급 기능 가이드

1 카메라의 기본 조작

2 자동 모드 / 하이브리드 오토 모드

3 기타 촬영 모드

4 P 모드

5 Tv, Av, M 및 C 모드

6 재생 모드

7 Wi-Fi 기능

8 메뉴 설정하기

9 액세서리

10 부록

색인



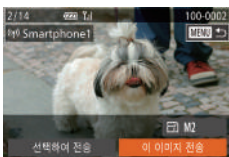
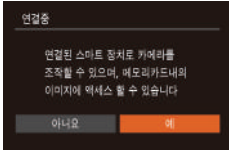
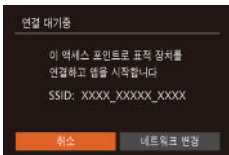

- 카메라의 SSID가 표시됩니다.
- "버튼에 등록된 스마트폰으로 전송하기" (📖128)의 단계 4 - 6에 설명된 대로 연결할 스마트폰을 선택합니다.

5 공개 범위를 설정합니다.

- [◀][▶] 버튼을 누르거나 [🔍] 다이얼을 돌려 [예]를 선택한 다음 [🔒] 버튼을 누릅니다.
- 이제 스마트폰을 사용하여 카메라의 이미지를 탐색하고 불러오거나 지오태깅하고 원격으로 촬영할 수 있습니다.

6 이미지를 전송합니다.

- [🔍] 다이얼을 돌려 전송할 이미지를 선택하고 [◀][▶] 버튼을 눌러 [이 이미지 전송]을 선택한 다음 [🔒] 버튼을 누릅니다.
- [▲][▼][◀][▶] 버튼을 눌러 [전송]을 선택한 다음 [🔒] 버튼을 누릅니다.
- 이미지 전송이 시작됩니다. 이미지 전송 중에는 화면이 어두워집니다.
- 이미지가 전송되면 [전송 완료]가 표시되고 다시 이미지 전송 화면이 디스플레이됩니다.
- 연결을 취소하려면 [MENU] 버튼을 누르고 [◀][▶] 버튼을 누르거나 [🔍] 다이얼을 돌려 확인 화면에서 [확인]을 선택한 다음 [🔒] 버튼을 누르십시오. 스마트폰을 사용하여 연결을 종료할 수도 있습니다.
- 여러 개의 스마트폰을 추가하려면 위의 과정을 단계 1부터 반복합니다.



- 단계 5에서 [예]를 선택하면 연결된 스마트폰에서 카메라의 모든 이미지를 재생할 수 있습니다. 카메라의 이미지를 스마트폰에서 재생할 수 없도록 하려면 단계 5에서 [아니오]를 선택합니다.
- 스마트폰을 등록하면 카메라에서 공개 범위 설정을 변경할 수 있습니다 (📖149).



- 연결하려면 카메라에 메모리 카드가 있어야 합니다.
- Wi-Fi 메뉴를 통해 장비에 연결한 후에는 Wi-Fi 메뉴를 표시할 때 최근의 접속 대상이 나타납니다. [▲][▼] 버튼을 눌러 장비 이름을 선택한 다음 [🔒] 버튼을 누르면 쉽게 다시 연결할 수 있습니다. 새로운 장비를 추가하려면 [◀][▶] 버튼을 눌러 장비 선택 화면을 표시하고 설정값을 지정하십시오.
- 최근 접속 대상 장비를 표시하지 않으려면 MENU (📖30) ▶ [🔍] 탭 ▶ [Wi-Fi 설정] ▶ [최근 접속 기록] ▶ [끄기]를 선택하십시오.
- 여러 매의 이미지를 한 번에 전송하거나 전송 전에 이미지 크기를 변경할 수도 있습니다 (📖144).

촬영 전 준비사항

기본 기능 가이드

고급 기능 가이드

1 카메라의 기본 조작

2 자동 모드 / 하이브리드 오토 모드

3 기타 촬영 모드

4 P 모드

5 Tv, Av, M 및 C 모드

6 재생 모드

7 Wi-Fi 기능

8 메뉴 설정하기

9 액세서리

10 부록

색인



■ 다른 액세스 포인트 사용하기

☐ 버튼이나 Wi-Fi 메뉴를 통해 카메라를 스마트폰에 연결할 때 기존의 액세스 포인트도 사용할 수 있습니다.

1 연결할 준비를 합니다.

- [연결 대기중] 화면을 표시합니다.
"버튼에 등록된 스마트폰으로 전송하기" (📖128)의 단계 1 - 3 또는 "Wi-Fi 메뉴를 사용해 스마트폰 추가하기" (📖130)의 단계 1 - 4의 과정을 따르십시오.



2 스마트폰을 액세스 포인트에 연결합니다.

3 [네트워크 전환]을 선택합니다.

- [◀▶] 버튼을 누르거나 [🔄] 다이얼을 돌려 [네트워크 전환]을 선택한 다음 [🔍] 버튼을 누릅니다.
- 감지된 액세스 포인트 목록이 표시됩니다.

4 액세스 포인트에 연결하고 스마트폰을 선택합니다.

- WPS 호환 액세스 포인트의 경우에는 액세스 포인트에 연결하고 "WPS 호환 액세스 포인트 사용하기" (📖135)에 설명된 대로 스마트폰을 선택합니다.
- WPS 호환이 아닌 액세스 포인트의 경우에는 "목록에 있는 액세스 포인트에 접속하기" (📖137)의 단계 2 - 4의 과정을 따라 액세스 포인트에 연결하고 스마트폰을 선택합니다.

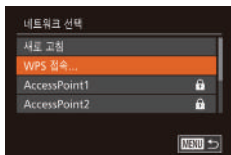
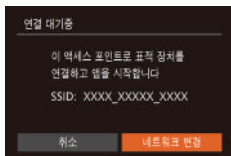

5 공개 범위를 설정하고 이미지를 전송합니다.

- "Wi-Fi 메뉴를 사용해 스마트폰 추가하기" (📖130)의 단계 5 - 6의 과정을 따라 공개 범위를 설정하고 이미지를 전송합니다.

■ 이전의 액세스 포인트

이전의 액세스 포인트에 자동으로 재접속하려면 "버튼에 등록된 스마트폰으로 전송하기" (📖128)의 단계 3 또는 "Wi-Fi 메뉴를 사용해 스마트폰 추가하기" (📖130)의 단계 4를 따르십시오.

- 카메라를 액세스 포인트로 사용하려면, 연결이 될 때 나타나는 화면에서 [네트워크 전환]을 선택한 다음 [카메라 액세스 포인트 모드]를 선택합니다.
- 이전의 액세스 포인트로 재접속하려면 "다른 액세스 포인트 사용하기" (📖132)의 단계 5부터의 과정을 따르십시오.
- 액세스 포인트를 변경하려면 연결이 이루어진 후 화면에서 [네트워크 전환]을 선택하고 "다른 액세스 포인트 사용하기" (📖132)의 과정을 단계 4부터 수행합니다.

촬영 전 준비사항

기본 기능 가이드

고급 기능 가이드

1 카메라의 기본 조작

2 자동 모드 / 하이브리드 오토 모드

3 기타 촬영 모드

4 P 모드

5 Tv, Av, M 및 C 모드

6 재생 모드

7 Wi-Fi 기능

8 메뉴 설정하기

9 액세서리

10 부록

색인



컴퓨터에 이미지 저장하기

컴퓨터 등록 준비하기

컴퓨터 환경 확인하기

다음의 운영 체제를 가지고 있는 컴퓨터에 Wi-Fi를 통해 카메라를 연결할 수 있습니다. 새로운 운영 체제 지원 등 시스템 동작 환경과 호환성에 대한 자세한 정보는 캐논 웹사이트를 방문하여 주십시오.

- Windows 8/8.1
- Windows 7 SP1
- Mac OS X 10.9
- Mac OS X 10.8.2 이상



- Windows 7 Starter 및 Home Basic 에디션은 지원되지 않습니다.
- Windows 7 N (유럽 버전)과 KN (한국 버전)은 Windows Media Feature Pack을 별도로 다운로드하여 설치해야 합니다. 자세한 내용은 다음 웹사이트를 확인하십시오.
<http://go.microsoft.com/fwlink/?LinkId=159730>

소프트웨어 설치하기

이 장의 예시에서는 Windows 7 및 Mac OS X 10.8을 사용하였습니다.

요구 사항:

- 컴퓨터
- USB 케이블 (카메라 쪽: Mini-B)*

* USB 케이블은 포함되어 있지 않습니다. 케이블이 없어도 소프트웨어를 설치할 수 있으나 일부 기능은 추가되지 않습니다.

1 소프트웨어를 다운로드합니다.

- 인터넷에 연결된 컴퓨터에서 <http://www.canon.com/icpd/>에 연결합니다.
- 해당 국가 또는 지역을 선택합니다.
- 소프트웨어를 다운로드합니다.

2 설치를 시작합니다.

- [쉬운 설치]를 클릭하고 화면상의 지시를 따라 설치 과정을 완료합니다.

3 카메라를 연결하라는 메시지가 표시되면 연결 여부를 선택합니다.



촬영 전 준비사항

기본 기능 가이드

고급 기능 가이드

1 카메라의 기본 조작

2 자동 모드 / 하이브리드 오토 모드

3 기타 촬영 모드

4 P 모드

5 Tv, Av, M 및 C 모드

6 재생 모드

7 Wi-Fi 기능

8 메뉴 설정하기

9 액세서리

10 부록

색인



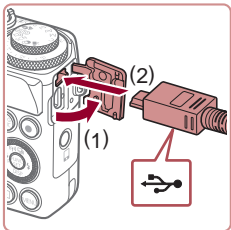

카메라를 컴퓨터에 연결하는 경우

- 카메라를 끈 상태에서 커버를 엽니다 (1). USB 케이블의 작은 쪽 플러그를 그림과 같은 방향으로 카메라 단자에 단단히 연결합니다 (2).

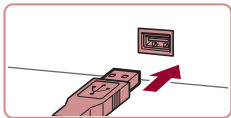

- USB 케이블의 큰 플러그를 컴퓨터의 USB 포트에 연결합니다. USB를 컴퓨터에 연결하는 방법에 대한 자세한 내용은 컴퓨터의 사용 설명서를 참조하십시오.
- 카메라를 켜고 화면상의 지시를 따라 설치 과정을 완료합니다.

카메라를 연결하지 않는 경우

- [장치를 연결하지 않고 설치]를 선택하고 화면상의 지시를 따라 설치 과정을 완료합니다.



4 파일을 설치합니다.

- 컴퓨터의 성능과 인터넷 연결에 따라 설치에 시간이 소요될 수도 있습니다.
- 설치 후 화면에서 [마침] 또는 [재시작]을 클릭합니다.
- 카메라를 컴퓨터에 연결하고 설치한 경우 케이블을 분리하기 전에 카메라의 전원을 끄십시오.



- 카메라 기종에 따라 소프트웨어의 내용과 기능이 다르기 때문에 카메라를 여러 개 가지고 있는 경우에는 각 카메라를 사용하여 각 소프트웨어를 최신 버전으로 업데이트해야 합니다.

Wi-Fi 접속을 위해 컴퓨터 환경 설정하기 (Windows만 해당)

Windows 운영 체제의 컴퓨터에서는 무선으로 카메라를 컴퓨터에 연결하기 전에 다음과 같이 설정하여 주십시오.



1 컴퓨터가 액세스 포인트에 연결되어 있는지 확인합니다.

- 네트워크 연결 확인에 대한 설명은 컴퓨터의 설명서를 확인하여 주십시오.

2 설정값을 지정합니다.

- 다음 순서대로 클릭합니다:
[시작] 메뉴 ▶ [모든 프로그램] ▶ [Canon Utilities] ▶ [CameraWindow] ▶ [Wi-Fi 연결 설정].
- 시작하는 애플리케이션에서 화면상의 지시를 따라 설정합니다.



- 단계 2의 유틸리티를 실행하면 다음의 Windows 설정이 구성됩니다.
 - 미디어 스트리밍을 켭니다. 카메라가 Wi-Fi를 통해 액세스할 컴퓨터를 찾을 수 있도록 합니다.
 - 네트워크 검색을 켭니다. 컴퓨터가 카메라를 찾을 수 있도록 해줍니다.
 - ICMP (Internet Control Message Protocol)를 설정합니다. 네트워크 연결 상태를 확인할 수 있도록 합니다.
 - UPnP (Universal Plug & Play)를 설정합니다. 네트워크 장치가 자동으로 서로 인식할 수 있도록 합니다.
- 일부 보안 소프트웨어는 여기 설명된 설정을 완료하는 것을 방해할 수 있습니다. 보안 소프트웨어의 설정을 확인하십시오.

촬영 전 준비사항

기본 기능 가이드

고급 기능 가이드

1 카메라의 기본 조작

2 자동 모드 / 하이브리드 오토 모드

3 기타 촬영 모드

4 P 모드

5 Tv, Av, M 및 C 모드

6 재생 모드

7 Wi-Fi 기능

8 메뉴 설정하기

9 액세서리

10 부록

색인



■ 연결된 컴퓨터에 이미지 저장하기

다음과 같이 Wi-Fi를 통해 액세스 포인트에 연결합니다.

액세스 포인트의 사용 설명서도 참조하십시오.

액세스 포인트 호환성 확인하기

Wi-Fi 라우터나 베이스 스테이션이 "Wi-Fi" (📖194)의 Wi-Fi 규격을 준수하는지 확인하십시오.

액세스 포인트가 Wi-Fi 보안 설정을 지원하는 경우 (WPS, 📖135)와 지원하지 않는 경우 (📖137)의 연결 방식은 다릅니다. WPS가 아닌 액세스 포인트의 경우에는 다음의 정보를 확인해 주십시오.

- 네트워크명 (SSID/ESSID)
사용하는 액세스 포인트의 SSID 또는 ESSID로 "액세스 포인트명" 또는 "네트워크명"이라고도 합니다.
- 네트워크 인증 / 데이터 암호화 (암호화 방식 / 암호화 모드)
무선 전송 시 데이터를 암호화하는 방식을 말합니다. 어떤 보안 설정이 사용되는지 확인하십시오: WPA2-PSK (AES), WPA2-PSK (TKIP), WPA-PSK (AES), WPA-PSK (TKIP), WEP (개방 시스템 인증), 보안 없음.
- 암호 (암호화 키 / 네트워크 키)
무선 전송에 사용되는 데이터 암호화 키를 말합니다. "암호화 키" 또는 "네트워크 키"라고도 합니다.
- 키 인덱스 (전송 키)
네트워크 인증/데이터 암호화를 위해 WEP 사용 시 지정되는 키를 말합니다. "1" 설정을 사용하십시오.



- 네트워크 설정을 조정하기 위해 시스템 관리자 권한이 필요한 경우에는 시스템 관리자에게 문의하여 주십시오.
- 네트워크 보안에 매우 중요한 설정입니다. 이 설정을 변경할 때에는 주의를 기울여 주십시오.



- WPS 호환성에 대한 정보 및 설정 확인에 대한 설명은 액세스 포인트의 사용 설명서를 참조하십시오.
- 라우터는 여러 대의 컴퓨터를 연결하기 위한 네트워크 (LAN) 환경을 구성하는 장치입니다. Wi-Fi 기능이 내장된 라우터를 "Wi-Fi 라우터"라고 합니다.
- 본 설명서에 나오는 Wi-Fi 라우터와 베이스 스테이션은 모두 "액세스 포인트"를 가리킵니다.
- Wi-Fi 네트워크에서 MAC 주소 필터링을 사용할 경우 반드시 카메라의 MAC 주소를 액세스 포인트에 추가하십시오. MENU (📖30) ▶ [↑] 탭 ▶ [Wi-Fi 설정] ▶ [MAC 주소 확인] 을 선택하면 카메라의 MAC 주소를 확인할 수 있습니다.

WPS 호환 액세스 포인트 사용하기

WPS는 Wi-Fi를 통해 기기를 연결할 때 설정을 쉽게 완료할 수 있도록 해줍니다. WPS 지원 기기 설정에는 푸시 버튼 구성 방식이나 PIN 방식을 사용할 수 있습니다.

1 컴퓨터가 액세스 포인트에 연결되어 있는지 확인합니다.

- 연결 확인에 대한 설명은 기기와 액세스 포인트의 설명서를 참조하여 주십시오.

2 Wi-Fi 메뉴를 표시합니다.

- [📺] 버튼을 눌러서 카메라를 켭니다.
- [▲] 버튼을 누르십시오.

- [닉네임 등록] 화면이 표시되면 [🔍] 버튼을 누릅니다. 나타나는 키보드를 사용하여 닉네임을 입력합니다. (📖32). [기기 닉네임] 화면에서 [▲][▼] 버튼을 누르거나 [🔍] 다이얼을 돌려 [확인]을 선택한 다음 [🔍] 버튼을 누릅니다.

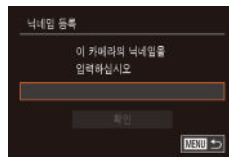
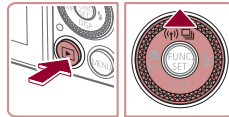

촬영 전 준비사항

기본 기능 가이드

고급 기능 가이드

1 카메라의 기본 조작

2 자동 모드 / 하이브리드 오토 모드

3 기타 촬영 모드

4 P 모드

5 Tv, Av, M 및 C 모드

6 재생 모드

7 Wi-Fi 기능

8 메뉴 설정하기

9 액세서리

10 부록

색인





3 [컴퓨터]를 선택합니다.

- ▶ [▲][▼][◀][▶] 버튼을 누르거나 [DIAL] 다이얼을 돌려 [컴퓨터]를 선택한 다음 [OK] 버튼을 누릅니다.

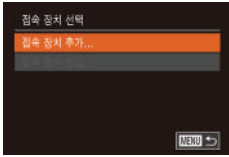

4 [접속 장치 추가]를 선택합니다.

- ▶ [▲][▼] 버튼을 누르거나 [DIAL] 다이얼을 돌려 [접속 장치 추가]를 선택한 다음 [OK] 버튼을 누릅니다.

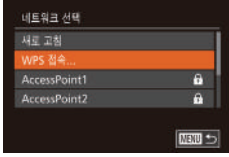

5 [WPS 접속]을 선택합니다.

- ▶ [▲][▼] 버튼을 누르거나 [DIAL] 다이얼을 돌려 [WPS 접속]을 선택한 다음 [OK] 버튼을 누릅니다.

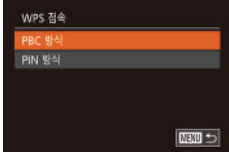

6 [PBC 방식]을 선택합니다.

- ▶ [▲][▼] 버튼을 누르거나 [DIAL] 다이얼을 돌려 [PBC 방식]을 선택한 다음 [OK] 버튼을 누릅니다.



7 연결합니다.

- ▶ 액세스 포인트의 WPS 연결 버튼을 몇 초 동안 누르고 있습니다.
- ▶ 카메라에서 [OK] 버튼을 누르면 다음 단계로 이동합니다.
- ▶ 카메라가 액세스 포인트에 접속하며 연결된 기기들이 [접속 장치 선택] 화면에 나열됩니다.

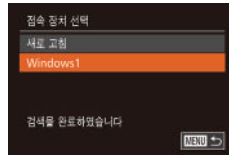
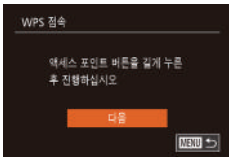

8 대상 기기를 선택합니다.

- ▶ [▲][▼] 버튼을 누르거나 [DIAL] 다이얼을 돌려 대상 기기의 이름을 선택한 다음 [OK] 버튼을 누릅니다.

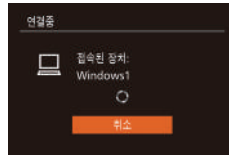

9 드라이버를 설치합니다 (처음 Windows 연결시에만 해당).

- ▶ 카메라에 이 화면이 표시되면 컴퓨터에서 시작 메뉴를 클릭하고 [제어판]을 클릭한 다음 [접속 장치 추가]를 클릭합니다.

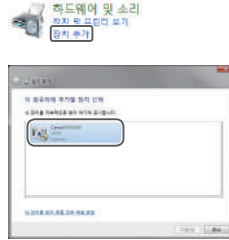

- ▶ 연결된 카메라 아이콘을 더블클릭합니다.
- ▶ 드라이버 설치가 시작됩니다.
- ▶ 드라이버 설치가 끝나면 카메라와 컴퓨터의 연결이 이루어지고 자동 재생 화면이 나타납니다. 카메라의 화면에는 아무 것도 디스플레이되지 않습니다.



10 CameraWindow를 표시합니다.

- ▶ Windows: [Canon 카메라에서 이미지 다운로드]를 클릭하여 CameraWindow를 실행합니다.
- ▶ Mac OS: 카메라와 컴퓨터 사이의 Wi-Fi 연결이 이루어지면 자동으로 CameraWindow가 실행됩니다.

촬영 전 준비사항

기본 기능 가이드

고급 기능 가이드

1 카메라의 기본 조작

2 자동 모드 / 하이브리드 오토 모드

3 기타 촬영 모드

4 P 모드

5 Tv, Av, M 및 C 모드

6 재생 모드

7 Wi-Fi 기능

8 메뉴 설정하기

9 액세서리

10 부록

색인



11 이미지를 불러옵니다.

- [카메라에서 이미지 가져오기]를 클릭한 다음 [전송되지 않은 이미지 가져오기]를 클릭합니다.
- 컴퓨터의 사진 폴더에 날짜별 폴더로 구분되어 이미지가 저장됩니다.
- 이미지 저장이 완료되면 나타나는 화면에서 [확인]을 클릭합니다. 컴퓨터의 이미지를 확인하는 방법에 대해서는 "소프트웨어 사용 설명서" (p.163)를 참조하십시오.



- Wi-Fi 메뉴를 통해 장비에 연결한 후에는 Wi-Fi 메뉴를 표시할 때 최근의 접속 대상이 나타납니다. [▲][▼] 버튼을 눌러 장비 이름을 선택한 다음 [Ⓜ] 버튼을 누르면 쉽게 다시 연결할 수 있습니다. 새로운 장비를 추가하려면 [◀][▶] 버튼을 눌러 장비 선택 화면을 표시하고 설정값을 지정하십시오.
- 최근 접속 대상 장비를 표시하지 않으려면 MENU (p.30) ▶ [🔧] 탭 ▶ [Wi-Fi 설정] ▶ [최근 접속 기록] ▶ [끄기]를 선택하십시오.
- 닉네임을 특수 기호나 문자로 시작하여 입력하면 메시지가 나타납니다. [Ⓜ] 버튼을 누르고 다른 닉네임을 입력하십시오.
- 카메라가 컴퓨터에 연결되어 있으면 카메라 화면에는 아무 것도 나타나지 않습니다.
- Mac OS: CameraWindow가 나타나지 않으면 Dock에서 [CameraWindow] 아이콘을 클릭하십시오.
- 연결을 분리하려면 카메라의 전원을 끕니다.
- 단계 6에서 [PIN 방식]을 선택했다면 화면에 PIN 코드가 나타납니다. 액세스 포인트에 이 코드를 설정하십시오. [접속 장치 선택] 화면에서 기기를 선택합니다. 자세한 내용은 액세스 포인트의 사용 설명서를 참조하십시오.

목록에 있는 액세스 포인트에 접속하기

1 나열된 액세스 포인트를 확인합니다.

- "WPS 호환 액세스 포인트 사용하기" (p.135)의 단계 1 - 4에 설명된 네트워크 (액세스 포인트) 목록을 확인합니다.

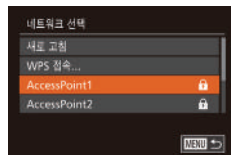

2 액세스 포인트를 선택합니다.

- [▲][▼] 버튼을 누르거나 [Ⓜ] 다이얼을 돌려 네트워크 (액세스 포인트)를 선택한 다음 [Ⓜ] 버튼을 누릅니다.

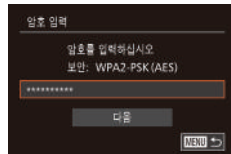

3 액세스 포인트의 암호를 입력합니다.

- [Ⓜ] 버튼을 눌러 키보드를 표시한 다음 암호를 입력합니다 (p.32).
- [▲][▼] 버튼을 누르거나 [Ⓜ] 다이얼을 돌려 [다음]을 선택한 다음 [Ⓜ] 버튼을 누릅니다.

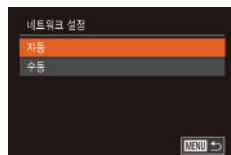

4 [자동]을 선택합니다.

- [▲][▼] 버튼을 누르거나 [Ⓜ] 다이얼을 돌려 [자동]을 선택한 다음 [Ⓜ] 버튼을 누릅니다.
- 연결된 컴퓨터에 이미지를 저장하려면 "WPS 호환 액세스 포인트 사용하기" (p.135)의 단계 8부터의 과정을 따르십시오.

촬영 전 준비사항

기본 기능 가이드

고급 기능 가이드

1 카메라의 기본 조작

2 자동 모드 / 하이브리드 오토 모드

3 기타 촬영 모드

4 P 모드

5 Tv, Av, M 및 C 모드

6 재생 모드

7 Wi-Fi 기능

8 메뉴 설정하기

9 액세서리

10 부록

색인





- 액세스 포인트의 암호를 설정하려면 액세스 포인트 본체를 확인하거나 사용 설명서를 참조하십시오.
- 최대 16개의 액세스 포인트가 표시됩니다. 단계 2에서 [새로 고침]을 선택해도 감지되는 액세스 포인트가 없으면 단계 2에서 [수동 설정]을 선택하여 액세스 포인트 설정을 수동으로 완료합니다. 화면상의 지시를 따라 SSID, 보안 설정, 암호를 입력하십시오.
- 이전에 다른 기기에 연결할 때 사용했던 액세스 포인트를 사용하면 단계 3의 암호에 [*]가 나타납니다. 동일한 암호를 사용하려면 [▲][▼] 버튼을 누르거나 [🔍] 다이얼을 돌려 [다음]을 선택한 다음 [🔍] 버튼을 누릅니다.

이전의 액세스 포인트

"WPS 호환 액세스 포인트 사용하기" (📖135)의 단계 4를 따라 자동으로 이전의 액세스 포인트로 재접속할 수 있습니다.

- 액세스 포인트에 재접속하려면 대상 기기가 연결되어 있는지 확인한 다음 "WPS 호환 액세스 포인트 사용하기" (📖135)의 과정을 단계 8부터 수행합니다.
- 액세스 포인트를 변경하려면 연결 후 표시되는 화면에서 [네트워크 전환]을 선택한 다음 "WPS 호환 액세스 포인트 사용하기" (📖135)의 과정을 단계 5부터 수행하거나 "목록에 있는 액세스 포인트에 접속하기" (📖137)의 과정을 단계 2부터 수행합니다.

등록된 웹 서비스에 이미지 전송하기

웹 서비스 등록하기

스마트폰 또는 컴퓨터에서 사용하고자 하는 웹 서비스를 카메라에 추가합니다.

- CANON iMAGE GATEWAY 및 기타 웹 서비스의 카메라 설정을 완료하려면 브라우저와 인터넷 연결이 되는 스마트폰 및 컴퓨터가 필요합니다.
- 설정 및 버전 정보를 포함한 브라우저 필수 조건 (Microsoft Internet Explorer 등)에 대한 자세한 내용은 CANON iMAGE GATEWAY 웹사이트를 확인하여 주십시오.
- CANON iMAGE GATEWAY가 사용 가능한 국가 및 지역에 대해서는 캐논 웹사이트 (<http://www.canon.com/cig/>)를 참조하십시오.
- CANON iMAGE GATEWAY 이외의 웹 서비스를 사용하려면 해당 웹사이트의 계정이 있어야 합니다. 자세한 내용은 등록하려는 웹 서비스의 웹사이트를 확인하십시오.
- ISP 연결 및 액세스 포인트에 별도의 비용이 발생할 수 있습니다.

촬영 전 준비사항

기본 기능 가이드

고급 기능 가이드

1 카메라의 기본 조작

2 자동 모드 / 하이브리드 오토 모드

3 기타 촬영 모드

4 P 모드

5 Tv, Av, M 및 C 모드

6 재생 모드

7 Wi-Fi 기능

8 메뉴 설정하기

9 액세서리

10 부록

색인



CANON iMAGE GATEWAY 등록하기

카메라와 CANON iMAGE GATEWAY를 연결한 다음, CANON iMAGE GATEWAY를 카메라의 대상 웹 서비스로 등록합니다.



1 CANON iMAGE GATEWAY에 로그인하여 카메라 웹 링크 설정 페이지를 표시합니다.

- 컴퓨터나 스마트폰에서 <http://www.canon.com/cig/>에 연결하고 사용하는 지역의 CANON iMAGE GATEWAY 사이트를 방문합니다.
- 로그인 화면이 표시되면 사용자 이름과 암호를 입력하여 로그인하십시오. CANON iMAGE GATEWAY 계정이 없다면 설명에 따라 회원 등록을 수행하십시오 (무료).



2 카메라 종류를 선택합니다.

- 이 모델에서는 Wi-Fi 메뉴에 [☁]가 표시됩니다.
- [☁]을 선택하면 인증 코드를 입력하는 페이지가 나타납니다. 단계 3 - 6 다음에 카메라에 표시되는 인증 코드를 다음 페이지의 단계 7에서 입력합니다.

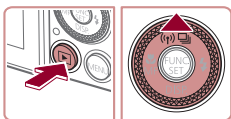

3 Wi-Fi 메뉴를 표시합니다.

- [▶] 버튼을 눌러서 카메라를 켭니다.
- [▲] 버튼을 누르십시오.
- [닉네임 등록] 화면이 표시되면 [☑] 버튼을 누릅니다. 나타나는 키보드를 사용하여 닉네임을 입력합니다 (132). [기기 닉네임] 화면에서 [▲][▼] 버튼을 누르거나 [⊙] 다이얼을 돌려 [확인]을 선택한 다음 [☑] 버튼을 누릅니다.

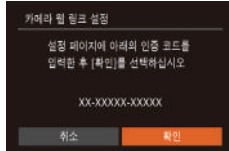
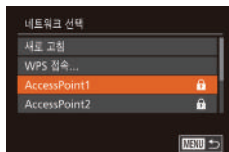
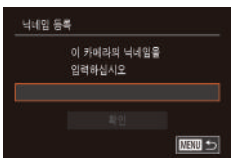

4 [☁]을 선택합니다.

- [▲][▼][◀][▶] 버튼을 누르거나 [⊙] 다이얼을 돌려 [☁]을 선택한 다음 [☑] 버튼을 누릅니다.

5 [인증하기]를 선택합니다.

- [◀][▶] 버튼을 누르거나 [⊙] 다이얼을 돌려 [인증하기]를 선택한 다음 [☑] 버튼을 누릅니다.

6 액세스 포인트에 연결합니다.

- "WPS 호환 액세스 포인트 사용하기" (135)의 단계 5 - 7 또는 "목록에 있는 액세스 포인트에 접속하기" (137)의 단계 2 - 4에 설명된 대로 액세스 포인트에 연결합니다.
- 카메라가 액세스 포인트를 통하여 CANON iMAGE GATEWAY에 연결되면 인증 코드가 나타납니다.

7 인증 코드를 입력합니다.

- 스마트폰이나 컴퓨터에서 카메라에 표시된 인증 코드를 입력하고 다음 단계로 이동합니다.
- 6자리의 확인 번호가 표시됩니다.

촬영 전 준비사항

기본 기능 가이드

고급 기능 가이드

1 카메라의 기본 조작

2 자동 모드 / 하이브리드 오토 모드

3 기타 촬영 모드

4 P 모드

5 Tv, Av, M 및 C 모드

6 재생 모드

7 Wi-Fi 기능

8 메뉴 설정하기

9 액세서리

10 부록

색인



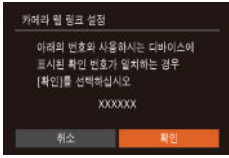

8 확인 번호를 확인하고 설정 과정을 완료합니다.

- 카메라의 확인 번호가 스마트폰이나 컴퓨터와 일치하는지 확인하십시오.
- [◀][▶] 버튼을 누르거나 [ⓘ] 다이얼을 돌려 [확인]을 선택한 다음 [Ⓜ] 버튼을 누릅니다.
- 스마트폰이나 컴퓨터에서 설정 과정을 완료합니다.
- [☁] (📖145)와 CANON iMAGE GATEWAY가 접속 대상으로 추가되었으며 [☁] 아이콘이 [☁]로 변경됩니다.
- 스마트폰이나 컴퓨터에 메시지가 표시되어 과정이 완료되었음을 알립니다. 다른 웹 서비스를 추가하려면 "다른 웹 서비스 등록하기" (📖140)의 과정을 단계 2부터 수행하십시오.



- 연결하려면 카메라에 이미지가 저장된 메모리 카드가 있어야 합니다.
- Wi-Fi 메뉴를 통해 장비에 연결한 후에는 메뉴를 표시할 때 최근의 접속 대상이 나타납니다. [◀][▶] 버튼을 눌러 기기 선택 화면을 표시하고 기기를 선택하십시오.

다른 웹 서비스 등록하기

카메라에 CANON iMAGE GATEWAY 이외의 웹 서비스를 등록할 수도 있습니다. CANON iMAGE GATEWAY가 카메라에 먼저 등록되어 있어야만 합니다 (📖139).



1 웹 서비스 설정 화면을 표시합니다.

- "CANON iMAGE GATEWAY 등록하기" (📖139)의 단계 1을 따라 CANON iMAGE GATEWAY에 로그인한 다음 웹 서비스 설정 화면을 표시합니다.



2 사용하려는 웹 서비스를 설정합니다.

- 스마트폰이나 컴퓨터에 나타나는 설명을 따라 웹 서비스를 설정합니다.

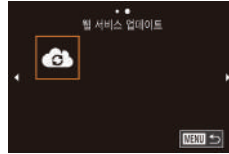

3 [☁]를 선택합니다.

- 재생 모드에서 [▲] 버튼을 눌러 Wi-Fi 메뉴를 표시합니다.
- [▲][▼][◀][▶] 버튼을 누르거나 [ⓘ] 다이얼을 돌려 [☁]을 선택한 다음 [Ⓜ] 버튼을 누릅니다.
- 웹 서비스 설정이 업데이트 되었습니다.



- 지정한 설정값이 변경되면 이 과정을 다시 수행하여 카메라 설정을 업데이트하십시오.

촬영 전 준비사항

기본 기능 가이드

고급 기능 가이드

1 카메라의 기본 조작

2 자동 모드 / 하이브리드 오토 모드

3 기타 촬영 모드

4 P 모드

5 Tv, Av, M 및 C 모드

6 재생 모드

7 Wi-Fi 기능

8 메뉴 설정하기

9 액세서리

10 부록

색인



웹 서비스에 이미지 업로드

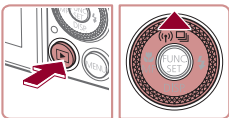

1 Wi-Fi 메뉴를 표시합니다.

- [▶] 버튼을 눌러서 카메라를 켭니다.
- [▲] 버튼을 누르십시오.



2 대상을 선택합니다.

- [▲][▼] 버튼을 누르거나 [●] 다이얼을 돌려 공유할 웹 서비스의 아이콘을 선택한 다음 [●] 버튼을 누릅니다.
- 만일 웹 서비스에 여러 명의 수신자가 있거나 여러 개의 공유 옵션을 사용하는 경우 [수신자 선택] 화면에서 [▲][▼] 버튼을 누르거나 [●] 다이얼을 돌려 원하는 항목을 선택하고 [●] 버튼을 누릅니다.

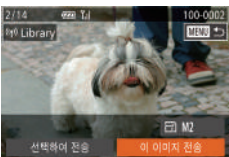

3 이미지를 전송합니다.

- [●] 다이얼을 돌려 전송할 이미지를 선택하고 [◀][▶] 버튼을 눌러 [이 이미지 전송]을 선택한 다음 [●] 버튼을 누릅니다.
- [▲][▼][◀][▶] 버튼을 눌러 [전송]을 선택한 다음 [●] 버튼을 누릅니다.
- YouTube로 업로드할 때에는 서비스 조항을 확인하고 [동의]를 선택한 다음 [●] 버튼을 누릅니다.
- 이미지 전송이 시작됩니다. 이미지 전송 중에는 화면이 어두워집니다.
- 이미지가 전송면 [확인]이 표시됩니다. [●] 버튼을 누르면 재생 화면으로 돌아갑니다.



- 연결하려면 카메라에 이미지가 저장된 메모리 카드가 있어야 합니다.
- 여러 매의 이미지를 한 번에 전송하거나 전송 전에 이미지 크기를 조정 또는 코멘트를 추가할 수도 있습니다 (P.144).

촬영 전 준비사항

기본 기능 가이드

고급 기능 가이드

1 카메라의 기본 조작

2 자동 모드 / 하이브리드 오토 모드

3 기타 촬영 모드

4 P 모드

5 Tv, Av, M 및 C 모드

6 재생 모드

7 Wi-Fi 기능

8 메뉴 설정하기

9 액세서리

10 부록

색인



연결된 프린터에서 무선으로 이미지 인쇄하기

Wi-Fi를 통해 카메라를 프린터에 연결하여 다음과 같이 인쇄합니다.
다음의 과정은 카메라를 액세스 포인트로 사용하는 방법에 대해 설명하지만 기존의 액세스 포인트를 사용할 수도 있습니다 (132).

1 Wi-Fi 메뉴를 표시합니다.

- "Wi-Fi 메뉴를 사용해 스마트폰 추가하기" (130)의 단계 2에 설명된 대로 Wi-Fi 메뉴를 표시합니다.



2 [Wi-Fi]를 선택합니다.

- [▲][▼][◀][▶] 버튼을 누르거나 [다이얼]을 돌려 [Wi-Fi]를 선택한 다음 [OK] 버튼을 누릅니다.

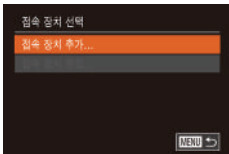

3 [접속 장치 추가]를 선택합니다.

- [▲][▼] 버튼을 누르거나 [다이얼]을 돌려 [접속 장치 추가]를 선택한 다음 [OK] 버튼을 누릅니다.

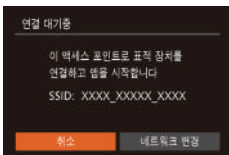

- 카메라의 SSID가 표시됩니다.

4 프린터를 네트워크에 연결합니다.

- 프린터의 Wi-Fi 설정 메뉴에서 카메라에 표시된 SSID (네트워크명)를 선택하여 연결합니다.

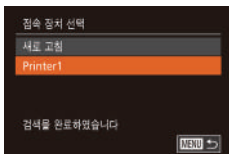

5 프린터를 선택합니다.

- [▲][▼] 버튼을 누르거나 [다이얼]을 돌려 프린터의 이름을 선택한 다음 [OK] 버튼을 누릅니다.

6 인쇄할 이미지를 선택합니다.

- [◀][▶] 버튼을 누르거나 [다이얼]을 돌려 이미지를 선택합니다.
- [OK] 버튼을 누르십시오.
- [▲][▼] 버튼을 누르거나 [다이얼]을 돌려 [인쇄]를 선택한 다음 [OK] 버튼을 누릅니다.
- 자세한 인쇄 방법은 "이미지 인쇄하기" (166)를 참조하십시오.
- 연결을 취소하려면 [▲] 버튼을 누르고 [◀][▶] 버튼을 누르거나 [다이얼]을 돌려 확인 화면에서 [확인]을 선택한 다음 [OK] 버튼을 누르십시오.



- 연결하려면 카메라에 이미지가 저장된 메모리 카드가 있어야 합니다.
- Wi-Fi 메뉴를 통해 장비에 연결한 후에는 Wi-Fi 메뉴를 표시할 때 최근의 접속 대상이 나타납니다. [▲][▼] 버튼을 눌러 장비 이름을 선택한 다음 [OK] 버튼을 누르면 쉽게 다시 연결할 수 있습니다. 새로운 장비를 추가하려면 [◀][▶] 버튼을 눌러 장비 선택 화면을 표시하고 설정값을 지정하십시오.
- 최근 접속 대상 장비를 표시하지 않으려면 MENU (30) ▶ [설정] ▶ [Wi-Fi 설정] ▶ [최근 접속 기록] ▶ [끄기]를 선택하십시오.
- 다른 액세스 포인트를 사용하려면 "다른 액세스 포인트 사용하기" (132)의 단계 3 - 4를 수행합니다.

촬영 전 준비사항

기본 기능 가이드

고급 기능 가이드

1 카메라의 기본 조작

2 자동 모드 / 하이브리드 오토 모드

3 기타 촬영 모드

4 P 모드

5 Tv, Av, M 및 C 모드

6 재생 모드

7 Wi-Fi 기능

8 메뉴 설정하기

9 액세서리

10 부록

색인



다른 카메라에 이미지 전송

Wi-Fi를 통해 2대의 카메라를 연결하여 다음과 같이 카메라 간 이미지를 전송합니다.

- Wi-Fi 기능이 탑재된 캐논 카메라만 무선으로 연결할 수 있습니다. Eye-Fi 카드를 지원하는 캐논 카메라라도 Wi-Fi 기능이 없으면 연결할 수 없습니다. DIGITAL IXUS WIRELESS 카메라는 이 카메라와 연결할 수 없습니다.

1 Wi-Fi 메뉴를 표시합니다.

- "Wi-Fi 메뉴를 사용해 스마트폰 추가하기" (📖130)의 단계 2에 설명된 대로 Wi-Fi 메뉴를 표시합니다.



2 [📷]를 선택합니다.

- [▲][▼][◀][▶] 버튼을 누르거나 [📷] 다이얼을 돌려 [📷]을 선택한 다음 [📷] 버튼을 누릅니다.

3 [접속 장치 추가]를 선택합니다.

- [▲][▼] 버튼을 누르거나 [📷] 다이얼을 돌려 [접속 장치 추가]를 선택한 다음 [📷] 버튼을 누릅니다.
- 대상 카메라에서도 단계 1 - 3을 수행합니다.
- 두 대의 카메라 화면에 모두 [대상 장치에서도 접속을 시작하십시오]가 표시되면 카메라 연결 정보가 추가됩니다.

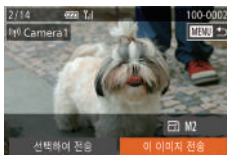
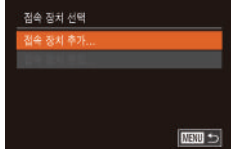

4 이미지를 전송합니다.

- [📷] 다이얼을 돌려 전송할 이미지를 선택하고 [◀][▶] 버튼을 눌러 이 이미지 전송을 선택한 다음 [📷] 버튼을 누릅니다.
- [▲][▼][◀][▶] 버튼을 눌러 [전송]을 선택한 다음 [📷] 버튼을 누릅니다.
- 이미지 전송이 시작됩니다. 이미지 전송 중에는 화면이 어두워집니다.
- 이미지가 전송되면 [전송 완료]가 표시되고 다시 이미지 전송 화면이 디스플레이됩니다.
- 연결을 취소하려면 [MENU] 버튼을 누르고 [◀][▶] 버튼을 누르거나 [📷] 다이얼을 돌려 확인 화면에서 [확인]을 선택한 다음 [📷] 버튼을 누르십시오.



- 연결하려면 카메라에 메모리 카드가 있어야 합니다.
- Wi-Fi 메뉴를 통해 장비에 연결한 후에는 Wi-Fi 메뉴를 표시할 때 최근의 접속 대상이 나타납니다. [▲][▼] 버튼을 눌러 장비 이름을 선택한 다음 [📷] 버튼을 누르면 쉽게 다시 연결할 수 있습니다. 새로운 장비를 추가하려면 [◀][▶] 버튼을 눌러 장비 선택 화면을 표시하고 설정값을 지정하십시오.
- 최근 접속 대상 장비를 표시하지 않으려면 MENU (📖30) ▶ [🔍] 탭 ▶ [Wi-Fi 설정] ▶ [최근 접속 기록] ▶ [끄기]를 선택하십시오.
- 여러 매의 이미지를 한 번에 전송하거나 전송 전에 이미지 크기를 변경할 수도 있습니다 (📖144).

촬영 전 준비사항

기본 기능 가이드

고급 기능 가이드

1 카메라의 기본 조작

2 자동 모드 / 하이브리드 오토 모드

3 기타 촬영 모드

4 P 모드

5 Tv, Av, M 및 C 모드

6 재생 모드

7 Wi-Fi 기능

8 메뉴 설정하기

9 액세서리

10 부록

색인



이미지 전송 옵션

전송하기 전에 한 번에 전송할 이미지를 여러 개 선택하거나 이미지 해상도 (크기)를 변경할 수 있습니다. 일부 웹 서비스에서는 전송하는 이미지에 코멘트를 추가할 수도 있습니다.

■ 여러 개의 이미지 전송하기

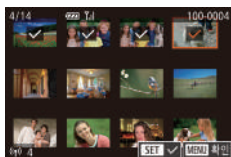
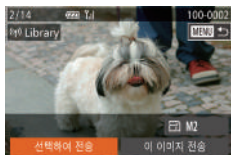

1 [선택하여 전송]을 선택합니다.

- 이미지 전송 화면에서 [◀][▶] 버튼을 눌러 [선택하여 전송]을 선택한 다음 [📤] 버튼을 누릅니다.

2 이미지를 선택합니다.

- [▲][▼][◀][▶] 버튼을 눌러 전송할 이미지를 선택한 다음 [📤] 버튼을 누릅니다. [✓]가 표시됩니다.
- 선택을 해제하려면 [🔄] 버튼을 다시 누릅니다. [✓]가 사라집니다.
- 이미지를 추가로 선택하려면 이 과정을 반복합니다.
- 이미지 선택이 끝나면 [MENU] 버튼을 누릅니다.

3 이미지를 전송합니다.

- [◀][▶] 버튼을 누르거나 [🔄] 다이얼을 돌려 [전송]을 선택한 다음 [📤] 버튼을 누릅니다.



- 줌 레버를 [Q] 쪽으로 두 번 움직여서 단일 이미지 디스플레이를 표시한 다음 [◀][▶] 버튼을 누르거나 [🔄] 다이얼을 돌려서 단계 2의 이미지를 선택할 수도 있습니다.

■ 이미지 전송에 대한 참고 사항

- Wi-Fi 안테나 부분에 손가락이나 기타 물체가 닿지 않도록 하십시오 (📖4). 이 부분을 막으면 이미지 전송 속도가 느려질 수 있습니다.
- 사용하는 네트워크 환경에 따라 동영상 전송이 오래 걸릴 수 있습니다. 카메라의 배터리 용량을 확인하십시오.
- 한 번에 최대 50개의 이미지를 전송할 수 있고 최대 5분의 동영상 (또는 최대 13분의 다이제스트 무비)을 전송할 수 있습니다. 웹 서비스에서 전송할 수 있는 이미지의 수나 동영상 길이가 제한되어 있을 수 있습니다. 자세한 내용은 사용하는 웹 서비스를 참조하십시오.
- 압축하지 않은 동영상의 경우 (📖125) 원본 파일 대신 별도의 압축된 파일이 전송됩니다. 전송이 지연될 수 있으며 메모리 카드에 충분한 여유 공간이 없으면 파일을 전송하지 못할 수 있습니다.
- 스마트폰에 동영상을 전송하는 경우, 지원되는 화질은 스마트폰에 따라 다릅니다. 자세한 내용은 스마트폰의 사용 설명서를 참조하십시오.
- 화면에 다음의 아이콘으로 무선 신호 강도가 표시됩니다. [📶] 높음, [📶] 중간, [📶] 낮음, [📶] 약함
- CANON iMAGE GATEWAY 서버에 전송하여 아직 남아 있는 이미지를 웹 서비스에 재전송하면 시간이 더 적게 소모됩니다.

촬영 전 준비사항

기본 기능 가이드

고급 기능 가이드

1 카메라의 기본 조작

2 자동 모드 / 하이브리드 오토 모드

3 기타 촬영 모드

4 P 모드

5 Tv, Av, M 및 C 모드

6 재생 모드

7 Wi-Fi 기능

8 메뉴 설정하기

9 액세서리

10 부록

색인





이미지 자동으로 전송하기 (이미지 동조)

CANON iIMAGE GATEWAY를 사용하여 아직 전송되지 않은 메모리 카드의 이미지를 컴퓨터나 웹 서비스로 전송할 수 있습니다. 웹 서비스로만 이미지를 전송하는 것은 불가능합니다.

준비 사항

카메라 준비하기

[H]를 대상으로 등록합니다. [H] 버튼에 [H]를 등록하면 [H] 버튼을 누르는 것만으로 CANON iIMAGE GATEWAY를 통해 메모리 카드의 전송되지 않은 이미지들을 모두 컴퓨터에 전송할 수 있습니다.



1 [H]를 대상으로 추가합니다.

- "CANON iIMAGE GATEWAY 등록하기" (139)에 설명된 대로 [H]를 대상으로 추가합니다.
- 웹 서비스를 대상으로 선택하려면 "다른 웹 서비스 등록하기" (140)의 과정을 수행하여 카메라 설정을 업데이트합니다.

2 전송하려는 이미지의 종류를 선택합니다 (동영상도 이미지와 함께 전송하는 경우에만 해당).

- [MENU] 버튼을 누르고 [f] 탭에서 [Wi-Fi 설정]을 선택합니다 (30).
- [▲][▼] 버튼을 눌러 [이미지 동조]를 선택한 다음 [◀][▶] 버튼을 눌러 [정지 이미지/동영상]을 선택합니다.

이미지 해상도 선택하기 (크기)

이미지 전송 화면에서 [▲][▼] 버튼을 눌러 [S]를 선택한 다음 [M] 버튼을 누릅니다. 표시되는 화면에서 [▲][▼] 버튼을 눌러 해상도를 선택한 다음 [M] 버튼을 누릅니다.

- 이미지를 원래 크기로 전송하려면 크기 조정 옵션에서 [아니오]를 선택합니다.
- [M2] 또는 [S]를 선택하면 전송 전 선택한 크기보다 더 큰 이미지의 크기를 조정합니다.
- 동영상은 크기를 조정할 수 없습니다.



- MENU (30) ▶ [f] 탭 ▶ [Wi-Fi 설정] ▶ [전송 시의 사이즈 설정]에서도 이미지 크기를 지정할 수 있습니다.

코멘트 추가하기

카메라를 사용하여 이메일 주소, 소셜 네트워크 서비스 등에 전송하는 이미지에 코멘트를 추가할 수 있습니다. 입력 가능한 문자 및 기호의 수는 웹 서비스에 따라 다를 수 있습니다.

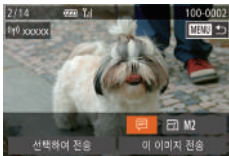

1 코멘트 추가 화면을 표시합니다.

- 이미지 전송 화면에서 [▲][▼][◀][▶] 버튼을 눌러 [M]을 선택한 다음 [M] 버튼을 누릅니다.

2 코멘트를 추가합니다 (32).

3 이미지를 전송합니다.



- 코멘트를 입력하지 않은 경우 CANON iIMAGE GATEWAY에 설정된 코멘트가 자동으로 전송됩니다.
- 이미지를 전송하기 전에 여러 개의 이미지에 코멘트를 추가할 수도 있습니다. 함께 전송되는 모든 이미지에 동일한 코멘트가 추가됩니다.

3 [] 버튼을 []를 지정합니다 ([] 버튼을 눌러 이미지를 전송하는 경우에만 해당).

- [] 버튼에 이미 스마트폰이 지정되어 있는 경우에는 버튼 설정을 해제합니다 (128).
- [] 버튼을 눌러 모바일 연결 화면을 표시하고, [◀][▶] 버튼을 누르거나 [] 다이얼을 돌려 []을 선택한 다음 [] 버튼을 누릅니다.

컴퓨터 준비하기

대상 컴퓨터에 소프트웨어를 설치하고 설정합니다.



1 소프트웨어를 설치합니다.

- 인터넷에 연결된 컴퓨터에 소프트웨어를 설치합니다 (133).

2 카메라를 등록합니다.

- Windows: 작업 표시줄에서 []를 오른쪽 클릭한 다음 [Add new camera]를 클릭합니다.
- Mac OS: 메뉴 바에서 []를 클릭한 다음 [Add new camera]를 클릭합니다.
- CANON iMAGE GATEWAY와 연동된 카메라 목록이 표시됩니다. 이미지를 전송할 컴퓨터를 선택합니다.
- 카메라가 등록되고 컴퓨터가 이미지를 가져올 준비가 되면 아이콘이 []로 변경됩니다.

이미지 전송하기

카메라에서 전송한 이미지가 자동으로 컴퓨터에 저장됩니다.

이미지를 전송하려는 컴퓨터가 꺼져 있으면 이미지들은 CANON iMAGE GATEWAY 서버에 임시 저장됩니다. 저장된 이미지들은 정기적으로 삭제되므로 반드시 컴퓨터를 켜고 이미지를 저장하십시오.

1 이미지를 전송합니다.

- [] 버튼에 이미 []를 지정한 경우에는 [] 버튼을 누릅니다.
- 버튼에 지정하지 않았다면 "웹 서비스에 이미지 업로드" (141)의 단계 1 - 2에 설명된 대로 []를 선택합니다.
- 연결이 이루어지면 이미지가 전송됩니다. 이미지가 성공적으로 CANON iMAGE GATEWAY에 전송되면 화면에 []가 표시됩니다.

2 이미지를 컴퓨터에 저장합니다.

- 컴퓨터를 켜면 자동으로 이미지가 저장됩니다.
- 웹 서비스에 전송하는 경우에는 컴퓨터가 꺼져 있어도 CANON iMAGE GATEWAY 서버에서 자동으로 이미지가 전송됩니다.



- 이미지를 전송할 때에는 충분히 충전된 배터리 팩이나 AC 어댑터 키트 (별매, 159)를 사용하십시오.

촬영 전 준비사항

기본 기능 가이드

고급 기능 가이드

1 카메라의 기본 조작

2 자동 모드 / 하이브리드 오토 모드

3 기타 촬영 모드

4 P 모드

5 Tv, Av, M 및 C 모드

6 재생 모드

7 Wi-Fi 기능

8 메뉴 설정하기

9 액세서리

10 부록

색인





- CANON iMAGE GATEWAY를 통해 컴퓨터에 전송되지 않은 이미지는 다른 방식으로 이미지를 컴퓨터에 불러왔어도 컴퓨터에 전송됩니다.
- 대상이 카메라와 같은 네트워크에 있는 컴퓨터인 경우에는 CANON iMAGE GATEWAY가 아닌 액세스 포인트를 사용하여 이미지를 전송하므로 전송 속도가 더 빠릅니다. 컴퓨터에 저장된 이미지는 CANON iMAGE GATEWAY에 전송되므로 컴퓨터가 인터넷에 연결되어 있어야 합니다.

스마트폰을 사용한 카메라 이미지 확인 및 카메라 제어

스마트폰 전용 앱 CameraWindow를 사용하여 다음과 같은 작업을 할 수 있습니다.

- 카메라의 이미지 탐색 및 스마트폰에 저장하기
- 카메라의 이미지 지오태깅하기 (📖147)
- 원격 촬영 (📖148)



- 카메라 설정에서, 스마트폰에서 카메라 이미지 확인을 할 수 있도록 설정하여야 합니다 (📖128, 📖130, 📖149).

카메라의 이미지 지오태깅하기

전용 애플리케이션 CameraWindow를 사용해 스마트폰에 기록된 GPS 데이터를 카메라의 이미지에 추가할 수 있습니다. 위도, 경도, 고도 등이 포함된 정보가 이미지에 추가됩니다.



- 촬영하기 전에 반드시 날짜/시간 및 해당 지역 시간대가 "날짜 및 시간 설정하기" (📖20)에 설명된 대로 올바르게 설정되었는지 확인하십시오.
또한 "세계 시간" (📖152)의 과정을 따라 다른 시간대의 촬영 장소를 지정하십시오.
- 지오태깅된 사진이나 동영상의 위치 데이터를 사용하여 타인이 사용자의 위치를 추적하거나 신원을 파악할 수 있습니다. 이러한 이미지를 온라인에 게시하는 등 타인과 공유할 때에는 주의하여 주십시오.

촬영 전 준비사항

기본 기능 가이드

고급 기능 가이드

1 카메라의 기본 조작

2 자동 모드 / 하이브리드 오토 모드

3 기타 촬영 모드

4 P 모드

5 Tv, Av, M 및 C 모드

6 재생 모드

7 Wi-Fi 기능

8 메뉴 설정하기

9 액세서리

10 부록

색인



원격 촬영하기

스마트폰에서 촬영 화면을 확인하면서 원격으로 촬영할 수 있습니다.

1 카메라를 고정시킵니다.

- 원격 촬영이 시작되면 카메라 렌즈가 나옵니다. 줌으로 인한 렌즈 움직임때문에 카메라의 위치가 이동할 수 있습니다. 카메라를 삼각대에 장착하거나 다른 방법을 이용하여 카메라가 흔들리지 않도록 하십시오.

2 카메라와 스마트폰을 연결합니다 (128, 130).

- 공개범위 설정에서 [예]를 선택합니다.

3 원격 촬영을 선택합니다.

- 스마트폰의 CameraWindow에서 원격 촬영을 선택하십시오.
- 카메라 렌즈가 나옵니다. 렌즈 근처를 누르지 않도록 하고 방해되는 물체가 없는지 확인하십시오.
- 카메라가 원격 촬영 준비를 마치면 카메라의 라이브 이미지가 스마트폰에 디스플레이 됩니다.
- 이 때에는 카메라에 메시지가 표시되며 전원 버튼을 제외한 모든 조작용이 불가능합니다.

4 촬영합니다.

- 스마트폰을 사용하여 촬영하십시오.



- 원격 촬영 중에는 카메라가 [P] 모드로 작동하지만 사전에 지정한 FUNC. 및 MENU 설정값 일부가 자동으로 변경될 수 있습니다.
- 동영상 촬영은 불가능합니다.



- 접속 환경에 의해 스마트폰에서 불규칙하게 보이는 피사체 움직임은 기록되는 이미지에는 영향을 주지 않습니다.
- AF 프레임은 표시되지 않습니다. 테스트 이미지를 촬영하여 초점을 확인하십시오.
- 캡처된 이미지는 스마트폰으로 전송되지 않습니다. 스마트폰을 사용하여 카메라의 이미지를 탐색하거나 이미지를 불러오십시오.

촬영 전 준비사항

기본 기능 가이드

고급 기능 가이드

1 카메라의 기본 조작

2 자동 모드 / 하이브리드 오토 모드

3 기타 촬영 모드

4 P 모드

5 Tv, Av, M 및 C 모드

6 재생 모드

7 Wi-Fi 기능

8 메뉴 설정하기

9 액세서리

10 부록

색인



Wi-Fi 설정 편집 및 삭제하기

다음과 같이 Wi-Fi 설정을 편집하거나 삭제합니다.

연결 정보 편집하기

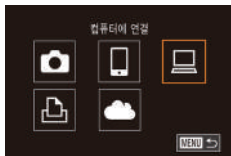

1 Wi-Fi 메뉴를 표시하고 편집할 장치를 선택합니다.

- [▶] 버튼을 눌러서 카메라를 켭니다.
- [▲] 버튼을 누르십시오.
- [▲][▼][◀][▶] 버튼을 누르거나 [⊙] 다이얼을 돌려 편집하려는 장치의 아이콘을 선택한 다음 [⊙] 버튼을 누릅니다.

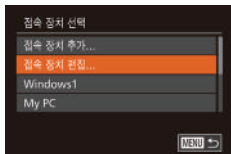

2 [접속 장치 편집]을 선택합니다.

- [▲][▼] 버튼을 누르거나 [⊙] 다이얼을 돌려 [접속 장치 편집]을 선택한 다음 [⊙] 버튼을 누릅니다.

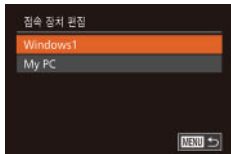

3 편집할 장치를 선택합니다.

- [▲][▼] 버튼을 누르거나 [⊙] 다이얼을 돌려 편집할 장치를 선택한 다음 [⊙] 버튼을 누릅니다.

4 편집할 항목을 선택합니다.

- [▲][▼] 버튼을 누르거나 [⊙] 다이얼을 돌려 편집할 항목을 선택한 다음 [⊙] 버튼을 누릅니다.
- 변경할 수 있는 항목은 카메라가 연결하는 기기 또는 서비스에 따라 다릅니다.

구성 가능한 설정	연결				
	📷	📱	💻	📄	웹 서비스
[닉네임 변경] (📖149)	○	○	○	○	-
[보기 설정] (📖130)	-	○	-	-	-
[연결 정보 삭제] (📖149)	○	○	○	○	-

○ : 구성 가능 - : 구성 불가능

기기 닉네임 변경하기

카메라에 표시된 기기의 닉네임 (디스플레이 이름)을 변경할 수 있습니다.

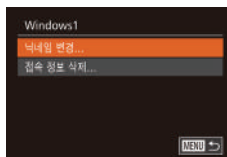

- "연결 정보 편집하기" (📖149)의 단계 4를 따라 [닉네임 변경]을 선택한 다음 [⊙] 버튼을 누릅니다.
- 입력 필드를 선택하고 [⊙] 버튼을 누릅니다. 나타나는 키보드를 사용하여 새 닉네임을 입력합니다 (📖32).

연결 정보 삭제하기

다음과 같이 연결 정보 (연결했던 기기에 대한 정보)를 삭제합니다.

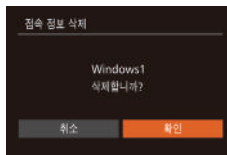

- "연결 정보 편집하기" (📖149)의 단계 4를 따라 [접속 정보 삭제]를 선택한 다음 [⊙] 버튼을 누릅니다.
- [삭제합니까?]라는 메시지가 나타나면 [◀][▶] 버튼을 누르거나 [⊙] 다이얼을 돌려 [확인]을 선택한 다음 [⊙] 버튼을 누릅니다.
- 연결 정보가 삭제됩니다.

촬영 전 준비사항

기본 기능 가이드

고급 기능 가이드

1 카메라의 기본 조작

2 자동 모드 / 하이브리드 오토 모드

3 기타 촬영 모드

4 P 모드

5 Tv, Av, M 및 C 모드

6 재생 모드

7 Wi-Fi 기능

8 메뉴 설정하기

9 액세서리

10 부록

색인



Wi-Fi 설정 초기화하기

카메라의 소유권을 타인에게 양도하거나 폐기할 경우에는 Wi-Fi 설정을 초기화하십시오.

Wi-Fi 설정을 초기화하면 웹 서비스 설정도 모두 초기화됩니다.

이 옵션을 사용하기 전에 모든 Wi-Fi 설정값을 초기화할 것인지 확인하십시오.



1 [Wi-Fi 설정]을 선택합니다.

- [MENU] 버튼을 누르고 [fT] 탭에서 [Wi-Fi 설정]을 선택합니다 (130).

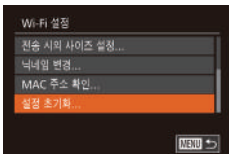

2 [설정 초기화]를 선택합니다.

- [▲][▼] 버튼을 누르거나 [DIAL] 다이얼을 돌려 [설정 초기화]를 선택한 다음 [OK] 버튼을 누릅니다.

3 초기 설정으로 복구합니다.

- [◀][▶] 버튼을 누르거나 [DIAL] 다이얼을 돌려 [확인]을 선택한 다음 [OK] 버튼을 누릅니다.
- Wi-Fi 설정이 초기값으로 리셋됩니다.



- 다른 설정값 (Wi-Fi 제외)을 초기화하려면 [fT] 탭에서 [초기화]를 선택합니다 (157).

촬영 전 준비사항

기본 기능 가이드

고급 기능 가이드

1 카메라의 기본 조작

2 자동 모드 / 하이브리드 오토 모드

3 기타 촬영 모드

4 P 모드

5 Tv, Av, M 및 C 모드

6 재생 모드

7 Wi-Fi 기능

8 메뉴 설정하기

9 액세서리

10 부록

색인



8

메뉴 설정하기

사용자의 편의성을 위해 카메라의 기본 기능을 사용자 설정 또는 조정할 수 있습니다.

카메라 기본 기능 조정하기

[Ft] 탭의 MENU (103) 기능을 지정할 수 있습니다. 자주 사용하는 기능을 원하는 대로 사용자 설정하여 더욱 편리하게 사용할 수 있습니다.

음소거 설정하기

다음과 같이 카메라 사운드와 동영상 볼륨을 소거할 수 있습니다.



- [음소거]를 선택한 다음 [켜기]를 선택합니다.



- 카메라를 켤 때 [▼] 버튼을 길게 눌러 카메라 조작용이 발생하지 않게 할 수도 있습니다.
- 카메라 사운드를 소거하면 동영상 재생 시 사운드가 발생하지 않습니다 (103). 동영상 재생 시 사운드가 다시 나오게 하려면 [▲] 버튼을 누르거나 화면을 위로 드래그하십시오. 필요에 따라 [▲][▼] 버튼을 누르거나 위아래로 드래그해 볼륨을 조정하십시오.

볼륨 조절하기

다음과 같이 카메라 사운드 볼륨을 개별적으로 조정할 수 있습니다.



- [볼륨]을 선택한 다음 [M] 버튼을 누릅니다.
- 항목을 선택한 다음 [◀][▶] 버튼을 눌러 볼륨을 조정합니다.

촬영 전 준비사항

기본 기능 가이드

고급 기능 가이드

1 카메라의 기본 조작

2 자동 모드 / 하이브리드 오토 모드

3 기타 촬영 모드

4 P 모드

5 Tv, Av, M 및 C 모드

6 재생 모드

7 Wi-Fi 기능

8 메뉴 설정하기

9 액세서리

10 부록

색인



사운드 사용자 설정하기

다음과 같이 카메라 작동음을 설정할 수 있습니다.



- [사운드 옵션]을 선택한 다음 [OK] 버튼을 누릅니다.
- 항목을 선택한 다음 [Left][Right] 버튼을 눌러 옵션을 선택합니다.



- [FUNC] 모드 (29)에서 기록된 다이제스트 무비의 서티음은 변경할 수 없습니다.

힌트와 팁 끄기

FUNC. (29) 또는 MENU (30) 항목을 선택하면 힌트와 팁이 나타납니다. 이 정보를 끌 수도 있습니다.

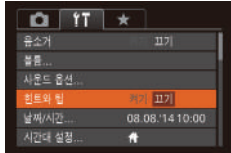

- [힌트와 팁]을 선택한 다음 [끄기]를 선택합니다.

날짜 및 시간

다음과 같이 날짜/시간을 변경합니다.

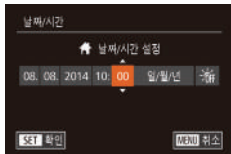

- [날짜/시간]을 선택한 다음 [OK] 버튼을 누릅니다.
- [Left][Right] 버튼을 눌러 옵션을 선택한 다음 [Up][Down] 버튼을 누르거나 [OK] 다이얼을 돌려 설정값을 조정합니다.

세계 시간

해외에서 여행하는 경우 목적지와 시간대 설정을 현지 날짜와 시간에 맞추어 이미지에 기록하려면, 목적지를 미리 등록하여 해당 시간대로 전환하면 됩니다. 이 기능을 이용하면 날짜/시간을 수동으로 설정할 필요가 없습니다.

세계 시간을 사용하기 전에 반드시 "날짜 및 시간 설정하기" (20)에 설명된 대로 날짜/시간 및 해당 지역 시간대를 설정하십시오.



1 방문 지역 시간대를 설정합니다.

- [시간대 설정]을 선택한 다음 [OK] 버튼을 누릅니다.
- [Up][Down] 버튼을 누르거나 [OK] 다이얼을 돌려 [방문 지역]을 선택한 다음 [OK] 버튼을 누릅니다.
- [Left][Right] 버튼을 눌러 방문 지역을 선택합니다.
- 서머 타임 (1시간 빠름)을 설정하려면 [Up][Down] 버튼을 누르거나 [OK] 다이얼을 돌려 [방문 지역]을 선택한 다음 [Left][Right] 버튼을 눌러 [ON]을 선택합니다.
- [OK] 버튼을 누르십시오.

2 방문 지역 시간대로 전환합니다.

- [Up][Down] 버튼을 누르거나 [OK] 다이얼을 돌려 [방문 지역]을 선택한 다음 [MENU] 버튼을 누릅니다.
- [방문 지역]이 촬영 화면에 나타납니다 (179).



- [FUNC] 모드에서 날짜나 시간을 변경하면 (21) [해당 지역] 시간과 날짜가 자동으로 변경됩니다.

촬영 전 준비사항

기본 기능 가이드

고급 기능 가이드

1 카메라의 기본 조작

2 자동 모드 / 하이브리드 오토 모드

3 기타 촬영 모드

4 P 모드

5 Tv, Av, M 및 C 모드

6 재생 모드

7 Wi-Fi 기능

8 메뉴 설정하기

9 액세서리

10 부록

색인



렌즈 수납 시간 변경하기

촬영 모드에서는 안전한 사용을 위해 [▶] 버튼을 누른 뒤 약 1분 후에 렌즈가 제자리로 돌아갑니다 (📖26). [▶] 버튼을 눌렀을 때 즉시 렌즈가 제자리로 돌아가기를 원하면 렌즈 수납 시간을 [0초]로 선택합니다.

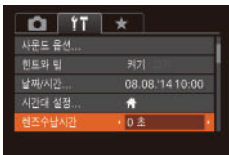

- [렌즈수납시간]을 선택한 다음 [0초]를 선택하십시오.

에코 모드 사용하기

이 기능을 사용하면 촬영 모드에서 배터리 전원을 절약할 수 있습니다. 카메라를 사용 중이 아닐 때는 배터리 소모를 줄이도록 화면이 어두워집니다.

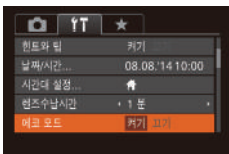

1 설정값을 지정합니다.

- [에코 모드]를 선택한 다음 [켜기]를 선택합니다.
- [ECO]가 촬영 화면에 나타납니다 (📖179).
- 카메라를 약 2초간 사용하지 않으면 화면이 어두워지고, 어두워진 후 약 10초가 지나면 화면이 꺼집니다. 약 3분 동안 사용하지 않으면 카메라의 전원이 꺼집니다.

2 촬영합니다.

- 스크린은 꺼져 있지만 렌즈가 제자리로 돌아가지 않은 상태에서 셔터 버튼을 반누르면 화면이 켜지고 촬영을 할 수 있습니다.

절전 기능 조정

필요에 따라 자동 전원 오프와 디스플레이 끄기로 카메라와 화면을 끄는 시간을 자동으로 조정할 수 있습니다 (📖27).

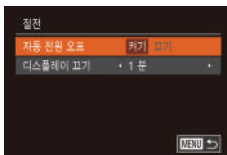

- [절전을] 선택한 다음 [켜기] 버튼을 누릅니다.
- 항목을 선택한 다음 [◀][▶] 버튼을 눌러 필요에 따라 항목을 조정합니다.



- 배터리 전원을 절약하려면 일반적으로 [자동 전원 오프]를 [켜기]로 설정하고 [디스플레이 끄기]는 [1분] 이하로 설정해야 합니다.



- [자동 전원 오프]를 [끄기]로 설정해도 [디스플레이 끄기]는 적용됩니다.
- 에코 모드 (📖153)를 [켜기]로 설정하면 이 절전 기능은 사용할 수 없습니다.

화면 밝기

다음과 같이 화면 밝기를 조정할 수 있습니다.

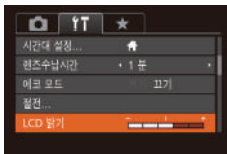

- [LCD 밝기]를 선택한 다음 [◀][▶] 버튼을 눌러 밝기를 조정합니다.



- 촬영 화면 또는 단일 이미지 디스플레이 상태에서 [▼] 버튼을 1초 이상 누르고 있으면 화면이 최대로 밝아집니다. (이 경우 [f/11] 탭의 [LCD 밝기]에서 설정된 값은 해제됩니다.) [▼] 버튼을 다시 1초 이상 누르거나 카메라를 다시 시작하면 원래의 화면 밝기로 되돌아갑니다.

촬영 전 준비사항

기본 기능 가이드

고급 기능 가이드

1 카메라의 기본 조작

2 자동 모드 / 하이브리드 오토 모드

3 기타 촬영 모드

4 P 모드

5 Tv, Av, M 및 C 모드

6 재생 모드

7 Wi-Fi 기능

8 메뉴 설정하기

9 액세서리

10 부록

색인



시작 화면

카메라를 켤 때 나타나는 시작 화면을 다음과 같이 사용자 설정합니다.

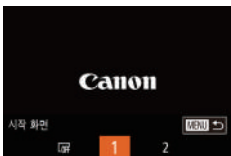

- [시작 화면]을 선택한 다음 [OK] 버튼을 누릅니다.
- [◀▶] 버튼을 누르거나 [DIAL] 다이얼을 돌려 옵션을 선택합니다.

메모리 카드 포맷하기

새 메모리 카드 또는 다른 장비에서 포맷한 메모리 카드는 사용하기 전에 반드시 본 카메라로 다시 포맷해야 합니다.

메모리 카드를 포맷하면 메모리 카드에 있는 모든 데이터가 삭제됩니다. 포맷하기 전에 메모리 카드에 저장된 이미지를 컴퓨터에 복사하거나 다른 방법으로 백업해 두십시오.

1 [포맷] 화면을 표시합니다.

- [포맷]을 선택한 다음 [OK] 버튼을 누릅니다.

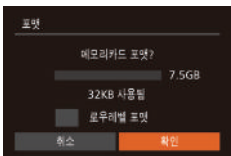

2 [확인]을 선택합니다.

- [▲][▼] 버튼을 눌러 [취소]를 선택하고 [◀▶] 버튼을 누르거나 [DIAL] 다이얼을 돌려 [확인]을 선택한 다음 [OK] 버튼을 누릅니다.

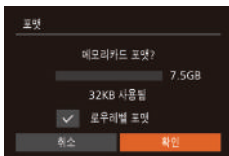

3 메모리 카드를 포맷합니다.

- [▲][▼] 버튼을 누르거나 [DIAL] 다이얼을 돌려 [확인]을 선택한 다음 [OK] 버튼을 눌러 포맷을 시작합니다.
- 포맷이 완료되면 [메모리 카드 포맷이 완료되었습니다]가 나타납니다. [OK] 버튼을 누르십시오.

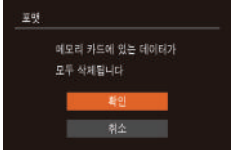

- 메모리 카드의 데이터를 포맷하거나 삭제하는 경우, 카드의 파일 관리 정보만 변경되며 그 내용은 완전히 삭제되지 않습니다. 메모리 카드를 양도하거나 폐기하는 경우, 카드를 물리적으로 파괴하는 등 주의의 기울여 개인 정보가 유출되는 것을 방지하십시오.



- 포맷 화면에 표시되는 메모리 카드의 전체 용량은 메모리 카드에 표시된 것보다 작을 수 있습니다.

로우 레벨 포맷

다음의 경우에는 로우 레벨 포맷을 수행하십시오: [메모리 카드 에러]가 표시된 경우, 카메라가 정상적으로 작동하지 않는 경우, 메모리 카드의 이미지 기록/읽기 속도가 떨어진 경우, 또는 연속 촬영 속도가 떨어지거나 동영상 촬영이 갑자기 정지하는 경우. 로우 레벨로 포맷하면 메모리 카드에 있는 모든 데이터가 삭제됩니다. 로우 레벨로 포맷하기 전에 메모리 카드에 저장된 이미지를 컴퓨터에 복사하거나 다른 방법으로 백업해 두십시오.

- "메모리 카드 포맷하기" (154)의 단계 1 화면에서 [▲][▼] 버튼을 누르거나 [DIAL] 다이얼을 돌려 [로우레벨 포맷]을 선택한 다음 [◀▶] 버튼을 눌러 이 옵션을 선택합니다. [✓] 아이콘이 표시됩니다.
- "메모리 카드 포맷하기" (154)의 단계 2 - 3을 따라 포맷을 계속합니다.



- 로우 레벨 포맷은 메모리 카드의 모든 기록 영역을 삭제하기 때문에 "메모리 카드 포맷하기" (154)보다 시간이 더 걸릴 수 있습니다.
- 로우 레벨 포맷을 수행 중에 취소하려면 [중지]를 선택하십시오. 이 경우 데이터는 삭제되지만 메모리 카드는 정상적으로 사용할 수 있습니다.

촬영 전 준비사항

기본 기능 가이드

고급 기능 가이드

1 카메라의 기본 조작

2 자동 모드 / 하이브리드 오토 모드

3 기타 촬영 모드

4 P 모드

5 Tv, Av, M 및 C 모드

6 재생 모드

7 Wi-Fi 기능

8 메뉴 설정하기

9 액세서리

10 부록

색인



파일 번호

촬영된 이미지에는 순서대로 번호가 지정되고 (0001 - 9999) 이미지를 최대 2,000매까지 저장할 수 있는 폴더에 저장됩니다. 파일 번호가 할당되는 방식을 변경할 수 있습니다.

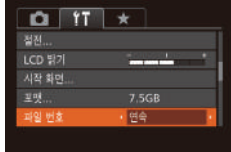

- [파일 번호]를 선택한 다음 옵션을 선택합니다.

연속	메모리 카드를 교체하여 촬영하는 경우에도 번호가 9999에 도달할 때까지 파일 번호가 연속해서 할당됩니다.
자동 리셋	메모리 카드를 교체하거나 새로운 폴더를 생성하면, 파일 번호가 0001부터 다시 시작됩니다.



- 이 설정에서 선택한 옵션에 상관없이, 새로 교체한 메모리 카드를 사용하는 경우 기존의 이미지 번호에 연속하는 파일 번호를 할당합니다. 파일 번호를 0001부터 저장하려면 빈 메모리 카드를 사용하거나 메모리 카드를 포맷한 후 (154) 사용하십시오.
- 폴더 구조와 이미지 형식에 대한 정보는 "소프트웨어 사용 설명서" (163)를 참조하십시오.

촬영 날짜별 이미지 저장하기

이미지를 각 월별로 생성된 폴더 안에 저장하는 대신, 카메라에서 촬영 날짜별로 폴더를 생성할 수도 있습니다.

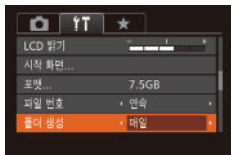

- [폴더 생성]을 선택한 다음 [매일]을 선택합니다.
- 촬영 날짜별로 생성되는 폴더에 이미지가 저장됩니다.

거리 표시 단위 변경하기

줌 바 (34), MF 표시기 (81) 및 다른 곳에 표시되는 측정 단위를 m/cm에서 ft/in로 변경할 수 있습니다.



- [단위]를 선택한 다음 [ft/in]를 선택합니다.

전자 수평계 보정

카메라 수평이 제대로 맞지 않으면 전자 수평계를 보정하십시오.

더욱 정확한 보정을 위해 사전에 격자 (99)를 표시해 카메라의 수평 보정을 보조할 수 있습니다.

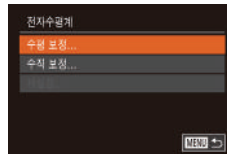

1 카메라가 수평인지 확인합니다.

- 탁자와 같이 평평한 표면에 카메라를 둡니다.

2 전자 수평계를 보정합니다.

- [전자수평계]를 선택한 다음 [OK] 버튼을 누릅니다.
- 좌우 기울기를 조정하려면 [수평 보정]을 선택하고 전후 기울기를 조정하려면 [수직 보정]을 선택한 다음 [OK] 버튼을 누릅니다. 확인 메시지가 나타납니다.
- [확인]을 선택한 다음 [OK] 버튼을 누릅니다.

촬영 전 준비사항

기본 기능 가이드

고급 기능 가이드

1 카메라의 기본 조작

2 자동 모드 / 하이브리드 오토 모드

3 기타 촬영 모드

4 P 모드

5 Tv, Av, M 및 C 모드

6 재생 모드

7 Wi-Fi 기능

8 메뉴 설정하기

9 액세서리

10 부록

색인



전자 수평계 재설정하기

다음과 같이 전자 수평계를 원래 상태로 되돌릴 수 있습니다. 전자 수평계를 보정하지 않은 경우는 이 기능을 사용할 수 없습니다.

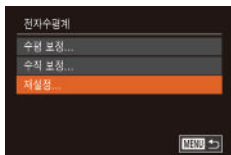

- [전자수평계]를 선택한 다음 [↵] 버튼을 누릅니다.
- [재설정]을 선택한 다음 [↵] 버튼을 누릅니다.
- [확인]을 선택한 다음 [↵] 버튼을 누릅니다.

터치 스크린 조작 해제하기

실수로 인한 터치 조작을 방지하기 위해 터치 스크린을 해제할 수 있습니다.



- [터치 작동]을 선택한 다음 [끄기]를 선택합니다.

터치 스크린 패널 감도 높이기

카메라의 터치 스크린 패널 감도를 높여 카메라가 약한 터치에도 반응하도록 할 수 있습니다.



- [터치 감도]를 선택한 다음 [강]을 선택합니다.

이미지에 저작권 정보 기록 설정하기

이미지를 촬영한 사람의 이름과 저작권 세부 내용을 기록하려면 다음과 같은 정보를 먼저 설정하십시오.

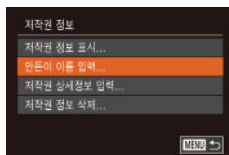

- [저작권 정보]를 선택한 다음 [↵] 버튼을 누릅니다.
- [▲][▼] 버튼을 누르거나 [⊙] 다이얼을 돌려 [만든이 이름 입력] 또는 [저작권 상세정보 입력]을 선택합니다. [↵] 버튼을 눌러 키보드를 표시하고 이름을 입력합니다 (32).
- [MENU] 버튼을 누르십시오. [변경 내용을 저장하시겠습니까?]라는 메시지가 나타나면 [예] 버튼을 누르거나 [⊙] 다이얼을 돌려 [예]를 선택한 다음 [↵] 버튼을 누릅니다.
- 설정된 정보가 이미지에 기록됩니다.



- 입력된 정보를 확인하려면 위의 화면에서 [저작권 정보 표시]를 선택한 다음 [↵] 버튼을 누릅니다.
- 소프트웨어 (163)를 사용해 저작권 정보를 입력, 변경, 삭제할 수도 있습니다. 제공된 소프트웨어로 입력한 일부 문자는 카메라에서는 보이지 않아도 이미지에 올바르게 기록됩니다.
- 이미지를 컴퓨터에 저장하면 소프트웨어를 사용해 이미지에 기록된 저작권 정보를 확인할 수 있습니다.

저작권 정보 모두 삭제하기

다음과 같이 작가의 이름과 저작권 세부 내용을 모두 동시에 삭제할 수 있습니다.

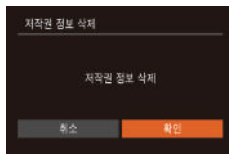

- "이미지에 저작권 정보 기록 설정하기" (156)의 과정을 따라 [저작권 정보 삭제]를 선택합니다.
- [◀][▶] 버튼을 누르거나 [⊙] 다이얼을 돌려 [확인]을 선택한 다음 [↵] 버튼을 누릅니다.

촬영 전 준비사항

기본 기능 가이드

고급 기능 가이드

1 카메라의 기본 조작

2 자동 모드 / 하이브리드 오토 모드

3 기타 촬영 모드

4 P 모드

5 Tv, Av, M 및 C 모드

6 재생 모드

7 Wi-Fi 기능

8 메뉴 설정하기

9 액세서리

10 부록

색인





- 이미지에 이미 기록된 저작권 정보는 삭제되지 않습니다.

인증 마크 확인하기

카메라가 인증받은 인증 마크의 일부를 화면에서 확인할 수 있습니다.
기타 인증 마크는 본 설명서, 카메라 포장 또는 카메라 바디에 인쇄되어 있습니다.



- [인증 마크 표시]를 선택한 다음 [OK] 버튼을 누릅니다.

디스플레이 언어

디스플레이 언어는 필요에 따라 변경할 수 있습니다.



- [언어]를 선택한 다음 [OK] 버튼을 누릅니다.
- [▲][▼][◀][▶] 버튼을 누르거나 [다이얼]을 돌려 언어를 선택한 다음 [OK] 버튼을 누릅니다.



- [OK] 버튼을 누른 상태로 즉시 [MENU] 버튼을 눌러 재생 모드에서 [언어] 화면을 표시할 수도 있습니다.

기타 설정 조정하기

다음 설정값은 [F1] 탭에서도 조정할 수 있습니다.

- [비디오 형식] (162)
- [Wi-Fi 설정] (127)
- [모바일 장치 연결 버튼] (128)

설정값 초기화하기

설정값을 잘못 변경한 경우, 카메라를 초기 설정값으로 되돌릴 수 있습니다.

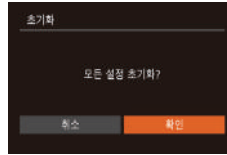

1 [초기화] 화면을 표시합니다.

- [초기화]를 선택한 다음 [OK] 버튼을 누릅니다.

2 초기 설정으로 복구합니다.

- [◀][▶] 버튼을 누르거나 [다이얼]을 돌려 [확인]을 선택한 다음 [OK] 버튼을 누릅니다.
- 초기 설정으로 복구됩니다.



- 다음 기능은 초기 설정으로 되돌릴 수 없습니다.
 - 얼굴 인식 (44)을 사용해 등록된 정보
 - [F1] 탭 설정 [날짜/시간] (152), [시간대] (152), [언어] (157), [비디오 형식] (162)
 - 사용자 설정 화이트 밸런스 데이터 (79)
 - [SCN] (55) 및 [O] (58) 모드에서 선택한 촬영 모드
 - 노출 보정 다이얼을 사용해 설정한 값 (74)
 - 동영상 모드 (71)
 - Wi-Fi 설정 (127)
 - 전자 수평계의 보정 수치 (155)
 - 저작권 정보 (156)

촬영 전 준비사항

기본 기능 가이드

고급 기능 가이드

1 카메라의 기본 조작

2 자동 모드 / 하이브리드 오토 모드

3 기타 촬영 모드

4 P 모드

5 Tv, Av, M 및 C 모드

6 재생 모드

7 Wi-Fi 기능

8 메뉴 설정하기

9 액세서리

10 부록

색인



9

액세서리

캐논 액세서리 및 기타 호환 액세서리 (별매)를 사용하여 다양한 촬영을 즐길 수 있습니다.

시스템 맵

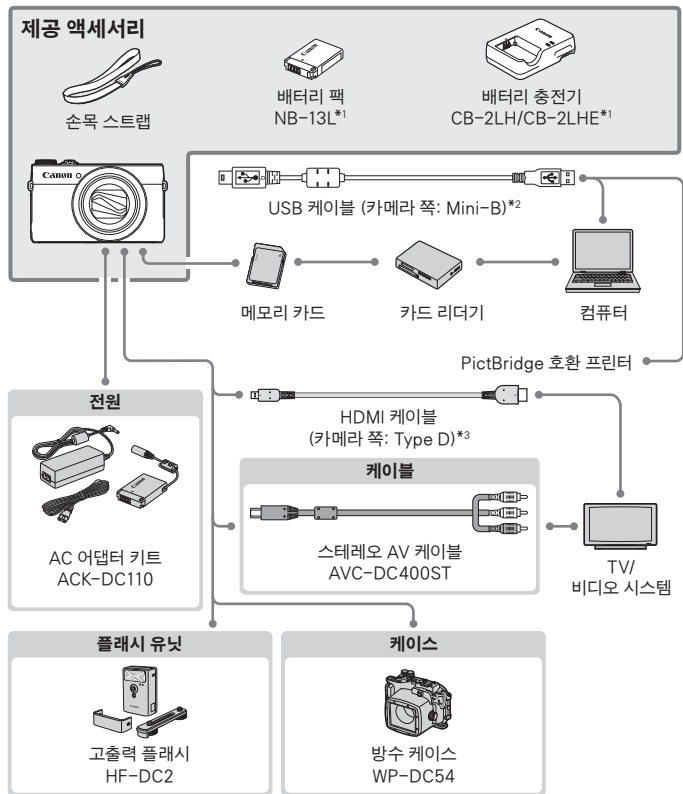

*1 별도로 구매할 수 있습니다.

*2 캐논 정품 액세서리를 구매할 수도 있습니다 (인터페이스 케이블 IFC-400PCU).

*3 시중에서 판매하는 2.5 m 이하의 케이블을 사용하십시오.

촬영 전 준비사항

기본 기능 가이드

고급 기능 가이드

1 카메라의 기본 조작

2 자동 모드 / 하이브리드 오토 모드

3 기타 촬영 모드

4 P 모드

5 Tv, Av, M 및 C 모드

6 재생 모드

7 Wi-Fi 기능

8 메뉴 설정하기

9 액세서리

10 부록

색인



캐논 정품 액세서리 사용을 권장합니다.

이 제품은 캐논 정품 액세서리와 함께 사용할 때 최고의 성능을 발휘합니다. 비정품 액세서리의 오작동 (예를 들면 전해액의 누출, 배터리의 폭발 등)에 의하여 발생된 화재 또는 제품 파손 등의 사고에 대하여 캐논은 책임을 지지 않습니다. 비정품 액세서리의 오작동 때문에 발생된 제품의 하자에 대한 수리는 고객께서 비용을 지불하는 조건으로 수리를 요청하시더라도 보증 대상이 아님을 주지하여 주시기 바랍니다.

별매 액세서리

다음 카메라 액세서리는 별도로 판매됩니다. 구입 가능 여부는 지역에 따라 다르며 일부 액세서리는 더 이상 판매하지 않을 수도 있습니다.

전원 공급

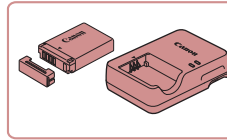

배터리 팩 NB-13L

- 재충전용 리튬 이온 배터리

배터리 충전기 CB-2LH/CB-2LHE

- 배터리 팩 NB-13L용 충전기



- 캐논 정품 이외의 배터리 팩을 사용하면 [배터리 통신 에러] 메시지가 표시되며 사용자 응답이 요구됩니다. 캐논 정품 이외의 배터리 팩 사용으로 인해 발생한 사고 (오작동, 화재 등)에 의해 발생한 손실에 대하여 캐논은 책임을 지지 않습니다.



- 배터리 팩에 커버를 부착하여 충전 상태를 편리하게 알 수 있습니다. 충전된 배터리 팩에는 ▲가 보이도록, 충전되지 않은 배터리 팩에는 ▲가 보이지 않도록 커버를 부착하십시오.

촬영 전 준비사항

기본 기능 가이드

고급 기능 가이드

1 카메라의 기본 조작

2 자동 모드 / 하이브리드 오토 모드

3 기타 촬영 모드

4 P 모드

5 Tv, Av, M 및 C 모드

6 재생 모드

7 Wi-Fi 기능

8 메뉴 설정하기

9 액세서리

10 부록

색인



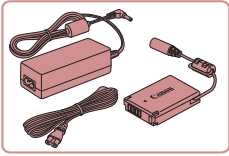

AC 어댑터 키트 ACK-DC110

- 가정용 전원을 카메라 전원으로 사용합니다. 카메라를 장시간 사용하는 경우 또는 컴퓨터나 프린터에 카메라를 연결하는 경우에 권장됩니다. 카메라에 장착된 배터리 팩을 충전할 수는 없습니다.



- 배터리 충전기와 AC 어댑터 키트는 100 - 240 V AC 전원 (50/60 Hz) 사용 지역에서 사용할 수 있습니다.
- 플러그가 콘센트에 맞지 않는 경우, 시중에서 판매하는 플러그 어댑터를 사용하십시오. 여행용 변압기는 배터리 팩에 손상을 일으킬 수 있으므로 사용하지 마십시오.

플래시 유닛

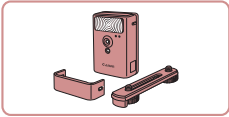

고출력 플래시 HF-DC2

- 내장 플래시로 조명하기에 너무 멀리 있는 피사체를 촬영할 때 이 외장 플래시를 사용할 수 있습니다.



- [플래시 모드]가 [수동]으로 설정되어 있을 때에서 [M], [Av] 또는 [Tv] 촬영 모드에서 고출력 플래시를 사용할 수 없습니다.

기타 액세서리

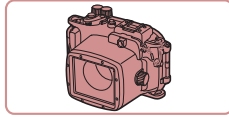

방수 케이스 WP-DC54

- 최대 40 m 깊이의 물속에서 수중 촬영이 가능합니다. 우중 촬영, 해변 또는 스키 슬로프에서 촬영할 수도 있습니다.

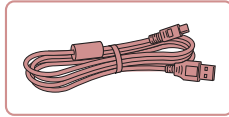

인터페이스 케이블 IFC-400PCU

- 카메라를 컴퓨터나 프린터에 연결하는 경우에 사용합니다.

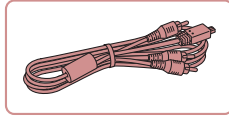

스테레오 AV 케이블 AVC-DC400ST

- 카메라를 TV에 연결하면 보다 큰 화면에서 이미지를 감상할 수 있습니다.

프린터

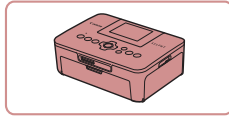

캐논 PictBridge 호환 프린터

- 컴퓨터를 사용하지 않고도 카메라를 직접 프린터에 연결하여 이미지를 인쇄할 수 있습니다. 자세한 내용은 가까운 캐논 대리점에 문의하십시오.

촬영 전 준비사항

기본 기능 가이드

고급 기능 가이드

1 카메라의 기본 조작

2 자동 모드 / 하이브리드 오토 모드

3 기타 촬영 모드

4 P 모드

5 Tv, Av, M 및 C 모드

6 재생 모드

7 Wi-Fi 기능

8 메뉴 설정하기

9 액세서리

10 부록

색인



별매 액세서리 사용하기

▶ 정지 이미지 ▶ 동영상

TV에서 재생하기

▶ 정지 이미지 ▶ 동영상

카메라를 TV에 연결하여 더욱 큰 화면에서 이미지를 확인할 수 있습니다.
연결 방법 또는 입력 전환 방법에 대한 자세한 내용은 TV 설명서를 참조하십시오.



- TV에서 이미지를 보는 경우, 일부 정보가 표시되지 않을 수 있습니다 (180).

HDTV에서 재생하기

▶ 정지 이미지 ▶ 동영상

시중에 판매하는 HDMI 케이블 (2.5 m 이하, 카메라 쪽 Type D 단자)을 사용하여 카메라를 HDTV에 연결하면 TV에서 촬영물을 재생할 수 있습니다.
[FHD 60P], [FHD 30P] 또는 [FHD 30P]의 해상도로 촬영한 동영상을 고화질로 감상할 수 있습니다.

1 카메라와 TV가 꺼져 있는지 확인합니다.

2 카메라를 TV에 연결합니다.

- 그림과 같이 케이블 플러그를 TV의 HDMI 입력 단자에 삽입합니다.

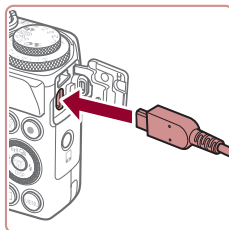
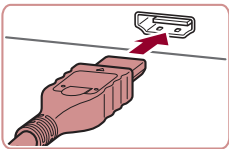

- 카메라의 단자 커버를 열고 케이블 플러그를 카메라의 단자에 꽂아 삽입합니다.

3 TV를 켜고 비디오 입력 장치로 전환합니다.

- TV 입력을 단계 2에서 케이블과 연결한 비디오 입력으로 전환합니다.

4 카메라를 켭니다.

- [▶] 버튼을 눌러서 카메라를 켭니다.
- 카메라에 저장된 이미지가 TV에 나타납니다. (카메라의 화면에는 아무 것도 디스플레이되지 않습니다.)
- 사용한 후에는 카메라와 TV를 끄고 케이블을 분리합니다.

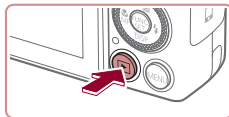

- USB 케이블이나 별매의 스테레오 AV 케이블을 HDMI 케이블과 동시에 연결할 수 없습니다. 이 케이블들을 카메라에 동시에 연결하면 카메라 케이블이 손상될 수 있습니다.
- 카메라를 TV에 연결한 상태에서는 터치 동작이 지원되지 않습니다.



- 카메라가 HDTV에 연결된 동안에는 카메라 조작음이 발생하지 않습니다.

촬영 전 준비사항

기본 기능 가이드

고급 기능 가이드

1 카메라의 기본 조작

2 자동 모드 / 하이브리드 오토 모드

3 기타 촬영 모드

4 P 모드

5 Tv, Av, M 및 C 모드

6 재생 모드

7 Wi-Fi 기능

8 메뉴 설정하기

9 액세서리

10 부록

색인



표준 화질 TV에서 재생하기

▶ 정지 이미지 ▶ 동영상

스테레오 AV 케이블 AVC-DC400ST (별매)를 사용하여 카메라를 TV에 연결하면 카메라를 조작하면서 TV의 큰 화면에서 이미지를 확인할 수 있습니다.

1 카메라와 TV가 꺼져 있는지 확인합니다.

2 카메라를 TV에 연결합니다.

- TV에서 그림과 같이 케이블 플러그를 비디오 입력 단자에 삽입합니다.
- 케이블 플러그가 같은 색상의 비디오 입력에 삽입되어 있는지 확인하십시오.
- 카메라의 단자 커버를 열고 케이블 플러그를 카메라의 단자에 끝까지 삽입합니다.

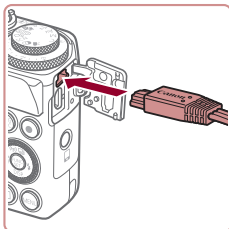
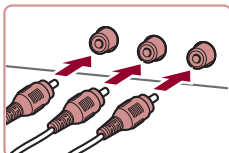

3 이미지를 디스플레이합니다.

- "HDTV에서 재생하기" (㉞161)의 단계 3 - 4를 따라 이미지를 디스플레이합니다.



- 카메라의 비디오 출력 형식 (NTSC 또는 PAL)이 TV 형식과 맞지 않으면 올바르게 디스플레이되지 않습니다. 비디오 출력 형식을 변경하려면 [MENU] 버튼을 누르고 [] 탭에서 [비디오 형식]을 선택합니다.
- 카메라를 TV에 연결한 상태에서는 터치 동작이 지원되지 않습니다.



- 카메라를 TV에 연결하면, TV의 큰 화면으로 사진을 확인하면서 촬영할 수 있습니다. 촬영하려면 카메라 화면을 사용할 때와 동일한 과정을 진행합니다. 그러나 AF 포인트 줌 (㉞51), MF 포인트 줌 (㉞81), MF 피킹 (㉞82) 및 야간 표시 (㉞92)는 사용할 수 없습니다.

가정용 전원으로 카메라에 전원 공급하기

▶ 정지 이미지 ▶ 동영상

AC 어댑터 키트 ACK-DC110 (별매)으로 카메라에 전원을 공급하면 배터리 전량을 걱정할 필요 없이 카메라를 사용할 수 있습니다.

1 카메라가 꺼져 있는지 확인합니다.

2 커버를 열어주십시오.

- "배터리 팩 및 메모리 카드 삽입하기" (㉞19)의 단계 1을 따라 메모리 카드/배터리 커버를 연 다음 그림과 같이 커플러 케이블용 포트 커버를 엽니다.

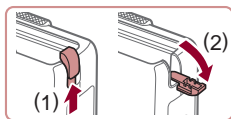

3 커플러를 삽입합니다.

- 단자 (1)를 아래쪽으로 향하게 하여 커플러를 잡고 배터리 팩과 마찬가지로 ("배터리 팩 삽입하기" (㉞19)의 단계 2를 따라) 커플러를 삽입합니다.

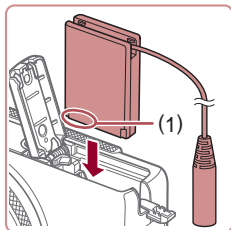

- 커플러 케이블이 포트 (1)를 통과하도록 하십시오.

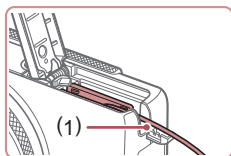

촬영 전 준비사항

기본 기능 가이드

고급 기능 가이드

1 카메라의 기본 조작

2 자동 모드 / 하이브리드 오토 모드

3 기타 촬영 모드

4 P 모드

5 Tv, Av, M 및 C 모드

6 재생 모드

7 Wi-Fi 기능

8 메뉴 설정하기

9 액세서리

10 부록

색인



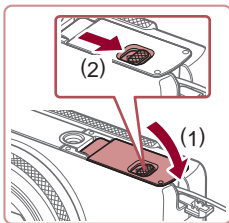

4 커버를 닫습니다.

- 커버를 내리고 (1) 그 상태로 딸깍 소리가 나면서 고정될 때까지 스위치를 밀니다 (2).

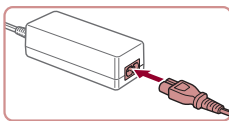

5 전원 코드를 연결합니다.

- 전원 코드의 한 쪽을 콤팩트 전원 어댑터에 삽입하고 다른 쪽을 전원 콘센트에 연결합니다.
- 카메라를 켜고 사용합니다.
- 사용이 끝나면 카메라의 전원을 끄고 전원 코드를 콘센트에서 분리합니다.



- 카메라가 켜진 상태에서 플러그나 전원 코드를 분리하지 마십시오. 촬영물이 삭제되거나 카메라가 손상될 수 있습니다.
- 어댑터나 어댑터 코드를 다른 물체에 연결하지 마십시오. 이 경우 제품이 고장나거나 손상될 수 있습니다.

소프트웨어 사용하기

캐논 웹사이트에서 다운로드 가능한 소프트웨어를 컴퓨터에 설치하고 이미지를 저장하는 방법이 아래에 소개되어 있습니다.

소프트웨어

캐논 웹사이트에서 소프트웨어를 다운로드하여 설치하면 다음과 같은 작업을 할 수 있습니다.

- CameraWindow
 - 이미지를 불러오거나 카메라 설정값을 변경합니다.
- ImageBrowser EX
 - 이미지 관리: 확인, 탐색 및 정리
 - 이미지 인쇄 및 편집
- Digital Photo Professional
 - RAW 이미지를 탐색, 처리 및 편집



- 인터넷 연결이 필요하며 ISP 계정 요금과 액세스 수수료는 별도로 지불해야 합니다.

소프트웨어 사용 설명서

소프트웨어를 사용할 때에는 사용 설명서를 참조하여 주십시오. 소프트웨어의 도움말에서 설명서를 볼 수 있습니다 (일부 소프트웨어 제외).

촬영 전 준비사항

기본 기능 가이드

고급 기능 가이드

1 카메라의 기본 조작

2 자동 모드 / 하이브리드 오토 모드

3 기타 촬영 모드

4 P 모드

5 Tv, Av, M 및 C 모드

6 재생 모드

7 Wi-Fi 기능

8 메뉴 설정하기

9 액세서리

10 부록

색인



케이블을 사용한 컴퓨터 연결

컴퓨터 환경 확인하기

소프트웨어는 다음의 컴퓨터에서 사용할 수 있습니다. 새로운 운영 체제 지원 등 시스템 동작 환경과 호환성에 대한 자세한 정보는 캐논 웹사이트를 방문하여 주십시오.

운영 체제*	Windows	Mac OS
	Windows 8/8.1 Windows 7 SP1	Mac OS X 10.9 Mac OS X 10.8

* Wi-Fi를 통해 컴퓨터에 이미지를 전송할 때에는 "컴퓨터 환경 확인하기" (133)의 시스템 요구 사항을 확인하십시오.



- 지원되는 OS 버전을 포함한 최신 요구사항은 캐논 웹사이트를 확인하십시오.

소프트웨어 설치하기

소프트웨어 설치 방법은 "소프트웨어 설치하기" (133)를 참조하십시오.

컴퓨터에 이미지 저장하기

이 장의 예시에서는 Windows 7 및 Mac OS X 10.8을 사용하였습니다. 다른 기능에 대해서는 관련 소프트웨어 (일부 소프트웨어는 제외)의 도움말을 참조하십시오.

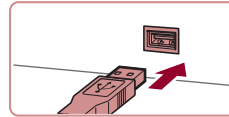
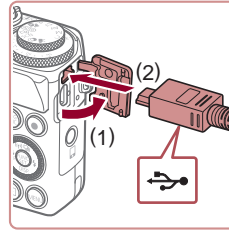

1 카메라를 컴퓨터에 연결합니다.

- 카메라를 끈 상태에서 커버 (1)을 엽니다. USB 케이블의 작은 쪽 플러그를 그림과 같은 방향으로 카메라 단자 (2)에 단단히 연결합니다.

- USB 케이블의 큰 플러그를 컴퓨터의 USB 포트에 연결합니다. USB를 컴퓨터에 연결하는 방법에 대한 자세한 내용은 컴퓨터의 사용 설명서를 참조하십시오.

2 카메라를 켜고 CameraWindow를 시작합니다.

- [] 버튼을 눌러서 카메라를 켭니다.
- Mac OS: 카메라와 컴퓨터 사이의 Wi-Fi 연결이 이루어지면 CameraWindow가 실행됩니다.
- Windows: 다음의 단계를 수행합니다.
- 표시되는 스크린에서 [] 링크를 클릭하여 프로그램을 수정합니다.

촬영 전 준비사항

기본 기능 가이드

고급 기능 가이드

1 카메라의 기본 조작

2 자동 모드 / 하이브리드 오토 모드

3 기타 촬영 모드

4 P 모드

5 Tv, Av, M 및 C 모드

6 재생 모드

7 Wi-Fi 기능

8 메뉴 설정하기

9 액세서리

10 부록

색인



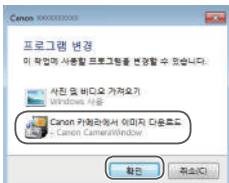

- 표시된 화면에서 [Canon 카메라에서 이미지 다운로드]를 선택하고 [확인]을 클릭합니다.



- [이름]을 더블 클릭합니다.

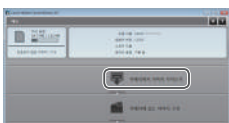

3 이미지를 컴퓨터에 저장합니다.

- [카메라에서 이미지 가져오기]를 클릭한 다음 [전송되지 않은 이미지 가져오기]를 클릭합니다.
- 컴퓨터의 사진 폴더에 날짜별 폴더로 구분되어 이미지가 저장됩니다.
- 이미지가 저장되면 CameraWindow를 닫고 [▶] 버튼을 눌러 카메라를 끈 다음 케이블을 분리합니다.
- 컴퓨터의 이미지를 확인하는 방법에 대해서는 "소프트웨어 사용 설명서" (P163)를 참조하십시오.



- Windows 7: 단계 2의 화면이 나타나지 않으면 작업 표시줄에서 [이름] 아이콘을 클릭합니다.
- Mac OS: 단계 2를 완료한 후에도 CameraWindow가 나타나지 않으면 Dock에서 [CameraWindow] 아이콘을 클릭하십시오.
- 소프트웨어를 사용하지 않고 카메라를 컴퓨터에 연결하는 것만으로도 이미지를 저장할 수는 있지만 다음과 같은 제한이 있습니다.
 - 카메라를 컴퓨터에 연결한 후 이미지 전송이 가능할 때까지 몇 분 소요될 수 있습니다.
 - 세로 방향으로 촬영된 이미지가 가로 방향으로 저장될 수 있습니다.
 - RAW 이미지 (또는 RAW 이미지와 함께 기록된 JPEG 이미지)는 저장되지 않을 수 있습니다.
 - 컴퓨터에 저장된 이미지의 이미지 보호 설정이 해제될 수 있습니다.
 - 운영 체제 버전, 사용 중인 소프트웨어, 이미지 파일 크기에 따라 이미지나 이미지 정보가 올바르게 저장되지 않을 수도 있습니다.
 - 동영상 편집 같은 소프트웨어의 기능을 사용하지 못할 수도 있습니다.

촬영 전 준비사항

기본 기능 가이드

고급 기능 가이드

1 카메라의 기본 조작

2 자동 모드 / 하이브리드 오토 모드

3 기타 촬영 모드

4 P 모드

5 Tv, Av, M 및 C 모드

6 재생 모드

7 Wi-Fi 기능

8 메뉴 설정하기

9 액세서리

10 부록

색인



이미지 인쇄하기

▶ 정지 이미지 ▶ 동영상

카메라를 프린터에 연결하면 촬영한 사진을 손쉽게 인쇄할 수 있습니다. 카메라에서 이미지를 지정해 일괄 인쇄를 설정하거나, 현상 서비스 주문을 준비하거나, 포토북에 맞게 주문을 준비하거나 이미지를 인쇄할 수 있습니다. 본문에서는 Canon SELPHY CP 시리즈 콤팩트 프린터를 예로 들어 설명합니다. 프린터에 따라 표시되는 기능과 사용 가능한 기능이 다릅니다. 자세한 내용은 프린터 설명서를 참조하십시오.

쉽게 인쇄하기

▶ 정지 이미지 ▶ 동영상

제공된 인터페이스 케이블을 사용하여 카메라를 PictBridge 호환 프린터 (별매)에 연결하면 촬영한 사진을 손쉽게 인쇄할 수 있습니다.

1 카메라와 프린터의 전원이 꺼져 있는지 확인합니다.

2 카메라를 프린터에 연결합니다.

- 단자 커버를 열어주십시오. 케이블의 작은 쪽 플러그를 그림과 같은 방향으로 잡고 카메라 단자에 완전히 연결합니다.
- 케이블의 큰 쪽 플러그를 프린터에 연결합니다. 연결에 관한 자세한 내용은 프린터의 설명서를 참조하십시오.

3 프린터를 켭니다.

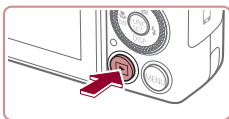
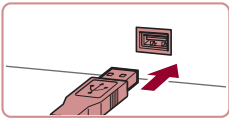
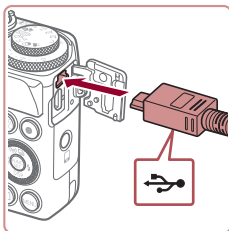

4 카메라를 켭니다.

- [▶] 버튼을 눌러서 카메라를 켭니다.

5 이미지를 선택합니다.

- [◀][▶] 버튼을 누르거나 [●] 다이얼을 돌려 이미지를 선택합니다.

6 인쇄 화면을 표시합니다.

- [●] 버튼을 누르십시오.

7 이미지를 인쇄합니다.

- [▲][▼] 버튼을 누르거나 [●] 다이얼을 돌려 [인쇄]를 선택한 다음 [●] 버튼을 누릅니다.
- 인쇄가 시작됩니다.
- 다른 이미지를 인쇄하려면 인쇄가 끝난 후 위의 과정을 단계 5부터 반복합니다.
- 인쇄가 완료된 후에는 카메라와 프린터를 끄고 케이블을 분리합니다.



- 캐논 PictBridge 호환 프린터 (별매)에 대한 내용은 "프린터" (P160)를 참조하십시오.
- RAW 이미지는 인쇄할 수 없습니다.

촬영 전 준비사항

기본 기능 가이드

고급 기능 가이드

1 카메라의 기본 조작

2 자동 모드 / 하이브리드 오토 모드

3 기타 촬영 모드

4 P 모드

5 Tv, Av, M 및 C 모드

6 재생 모드

7 Wi-Fi 기능

8 메뉴 설정하기

9 액세서리

10 부록

색인



인쇄 설정값 지정하기

▶ 정지 이미지 ▶ 동영상



1 인쇄 화면을 표시합니다.

- "쉽게 인쇄하기" (📖166)의 단계 1 - 6을 따라 이 화면을 표시합니다.

2 설정값을 지정합니다.

- [▲][▼] 버튼을 누르거나 (🔘) 다이얼을 돌려 항목을 선택한 다음 [◀][▶] 버튼을 눌러 옵션을 선택합니다.

🖨️	기본 설정	현재의 프린터 설정값과 동일합니다.
	날짜	이미지에 날짜를 추가하여 인쇄합니다.
	파일 번호	이미지에 파일 번호를 추가하여 인쇄합니다.
	모두 선택	이미지에 날짜와 파일 번호를 모두 추가하여 인쇄합니다.
	끄기	-
📄	기본 설정	현재의 프린터 설정값과 동일합니다.
	끄기	-
	켜기	촬영 당시의 정보를 이용하여 최적의 설정값으로 인쇄합니다.
	적목 1	적목 현상을 수정합니다.
🔍	매수	인쇄 매수를 선택합니다.
잘라내기	-	인쇄할 이미지의 영역을 지정합니다 (📖167).
용지 세팅	-	용지 크기, 레이아웃 및 기타 설정값을 지정합니다 (📖168).

잘라내어 인쇄하기

▶ 정지 이미지 ▶ 동영상

인쇄 전 이미지를 잘라내어 전체 이미지가 아닌 원하는 이미지 부분만 인쇄할 수 있습니다.



1 [잘라내기]를 선택합니다.

- "인쇄 설정값 구성하기" (📖167)의 단계 1을 따라 인쇄 화면을 표시한 다음 [잘라내기]를 선택하고 (🔘) 버튼을 누릅니다.
- 인쇄할 이미지 영역을 나타내는 프레임이 표시됩니다.

2 잘라내기 프레임을 원하는 대로 조정합니다.

- 줌 레버를 움직여 프레임 크기를 변경합니다.
- [▲][▼][◀][▶] 다이얼을 돌려 프레임을 회전시킵니다.
- (🔘) 다이얼을 돌려 프레임을 회전시킵니다.
- 완료되면 (🔘) 버튼을 누릅니다.

3 이미지를 인쇄합니다.

- "쉽게 인쇄하기" (📖166)의 단계 7을 따라 인쇄하십시오.



- 이미지가 너무 작은 경우 또는 일부 화면 비율에서는 이미지를 잘라내지 못할 수 있습니다.

촬영 전 준비사항

기본 기능 가이드

고급 기능 가이드

1 카메라의 기본 조작

2 자동 모드 / 하이브리드 오토 모드

3 기타 촬영 모드

4 P 모드

5 Tv, Av, M 및 C 모드

6 재생 모드

7 Wi-Fi 기능

8 메뉴 설정하기

9 액세서리

10 부록

색인



인쇄 용지 및 레이아웃 선택하기

▶ 정지 이미지 ▶ 동영상



1 [용지 세팅]을 선택합니다.

- "인쇄 설정값 구성하기" (📖167)의 단계 1을 따라 인쇄 화면을 표시한 다음 [용지 세팅]을 선택하고 [OK] 버튼을 누릅니다.

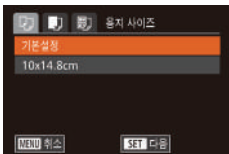

2 용지 사이즈를 선택합니다.

- [▲][▼] 버튼을 누르거나 [DIAL] 다이얼을 돌려 옵션을 선택한 다음 [OK] 버튼을 누릅니다.

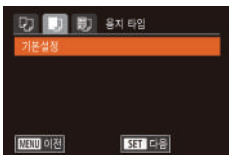

3 용지 타입을 선택합니다.

- [▲][▼] 버튼을 누르거나 [DIAL] 다이얼을 돌려 옵션을 선택한 다음 [OK] 버튼을 누릅니다.

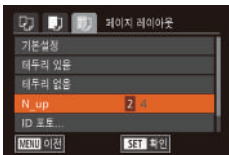

4 레이아웃을 선택합니다.

- [▲][▼] 버튼을 누르거나 [DIAL] 다이얼을 돌려 옵션을 선택합니다.
- [N-up]을 선택한 경우 [◀][▶] 버튼을 눌러 용지당 인쇄 매수를 설정합니다.
- [OK] 버튼을 누르십시오.

5 이미지를 인쇄합니다.

사용 가능한 레이아웃 옵션

기본 설정	현재의 프린터 설정값과 동일합니다.
테두리 있음	이미지 주위에 여백을 넣어 인쇄합니다.
테두리 없음	테두리 없이 인쇄합니다.
N-up	한 장에 인쇄할 이미지 매수를 선택합니다.
ID 포토	ID 포트를 인쇄합니다. 해상도 설정값이 L이고 가로 세로 비율이 3:2인 이미지만 선택 가능합니다.
고정 크기	인쇄 크기를 선택합니다. 3.5 x 5", 엽서 또는 넓은 크기 인쇄 중에서 선택합니다.

증명 사진 인쇄하기

▶ 정지 이미지 ▶ 동영상

1 [ID 포토]를 선택합니다.

- "인쇄 용지 및 레이아웃 선택하기" (📖168)의 단계 1 - 4를 수행한 다음 [ID 포토]를 선택하고 [OK] 버튼을 누릅니다.

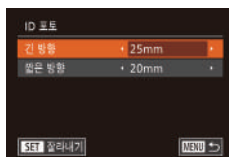

2 긴 쪽과 짧은 쪽의 길이를 선택합니다.

- [▲][▼] 버튼을 누르거나 [DIAL] 다이얼을 돌려 항목을 선택합니다. [◀][▶] 버튼을 눌러 길이를 선택한 다음 [OK] 버튼을 누릅니다.

3 인쇄 영역을 선택합니다.

- "잘라내어 인쇄하기" (📖167)의 단계 2를 따라 인쇄 영역을 선택합니다.

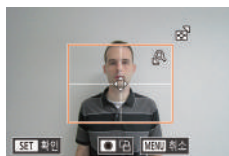

4 이미지를 인쇄합니다.

촬영 전 준비사항

기본 기능 가이드

고급 기능 가이드

1 카메라의 기본 조작

2 자동 모드 / 하이브리드 오토 모드

3 기타 촬영 모드

4 P 모드

5 Tv, Av, M 및 C 모드

6 재생 모드

7 Wi-Fi 기능

8 메뉴 설정하기

9 액세서리

10 부록

색인



동영상 장면 인쇄하기

▶ 정지 이미지 ▶ 동영상

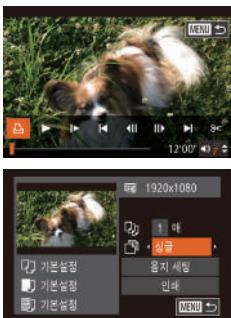

1 인쇄 화면을 표시합니다.

- "쉽게 인쇄하기" (📖166)의 단계 1 - 5를 따라 동영상을 선택한 다음 [MENU] 버튼을 누릅니다.
- [◀][▶] 버튼을 누르거나 [⦿] 다이얼을 돌려 [인]을 선택한 다음 [MENU] 버튼을 누릅니다. 이 화면이 표시됩니다.

2 인쇄 방법을 선택합니다.

- [▲][▼] 버튼을 누르거나 [⦿] 다이얼을 돌려 [인]을 선택한 다음 [◀][▶] 버튼을 눌러 인쇄 방법을 선택합니다.

3 이미지를 인쇄합니다.

동영상 인쇄 옵션

단일 화면	현재 디스플레이되고 있는 장면을 정지 이미지로 인쇄합니다.
연속	인쇄 용지 한 장에 특정 장면의 연속 이미지를 인쇄합니다. [설명]을 [켜기]로 설정하면 프레임의 폴더 번호, 파일 번호 및 경과 시간을 동시에 인쇄할 수도 있습니다.



- 인쇄를 도중에 취소하려면 [MENU] 버튼을 누르고 [확인]을 선택한 다음 [MENU] 버튼을 다시 누르십시오.
- 캐논 PictBridge 호환 프린터 중 CP720/CP730 및 그 이전 모델에서는 [ID 포토]와 [연속] 기능을 선택할 수 없습니다.

인쇄 목록 (DPOF)에 이미지 추가하기

▶ 정지 이미지 ▶ 동영상

카메라를 이용하여 한 번에 인쇄하거나 (📖171) 사진 현상소에서 처리할 수 있게 설정값을 지정할 수 있습니다. 메모리 카드에서 인쇄할 이미지를 998매까지 선택할 수 있고 인쇄 매수 등 특정 설정값을 지정할 수 있습니다. 이 지정 방식은 DPOF (디지털 인쇄 지시 형식) 규격을 따릅니다.



- RAW 이미지는 인쇄 목록에 포함할 수 없습니다.

인쇄 설정값 지정하기

▶ 정지 이미지 ▶ 동영상

다음과 같이 인쇄 형태, 날짜/파일 번호 및 기타 설정을 추가할 수 있습니다. 이 설정은 인쇄 목록의 모든 이미지에 적용됩니다.

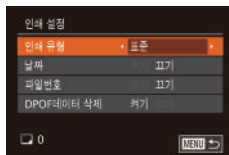

- [MENU] 버튼을 누르고 [인] 탭에서 [인쇄 설정]을 선택합니다. 원하는 설정값을 선택하여 구성합니다 (📖30).

인쇄 형태	표준	페이지당 이미지 1매를 인쇄합니다.
	인덱스	페이지당 여러 매의 축소 이미지를 인쇄합니다.
	모두 선택	표준 형식과 인덱스 형식을 모두 인쇄합니다.
날짜	켜기	촬영 날짜를 넣어 인쇄합니다.
	끄기	-
파일 번호	켜기	파일 번호를 넣어 인쇄합니다.
	끄기	-
DPOF 데이터 삭제	켜기	인쇄한 후에 모든 인쇄 목록 설정을 삭제합니다.
	끄기	-

촬영 전 준비사항

기본 기능 가이드

고급 기능 가이드

1 카메라의 기본 조작

2 자동 모드 / 하이브리드 오토 모드

3 기타 촬영 모드

4 P 모드

5 Tv, Av, M 및 C 모드

6 재생 모드

7 Wi-Fi 기능

8 메뉴 설정하기

9 액세서리

10 부록

색인





- 어떤 경우에는 프린터나 사진 현상소에서 인쇄물에 모든 DPOF 설정값을 반영하지 못할 수도 있습니다.
- 다른 카메라에서 설정한 인쇄 설정값이 포함된 메모리 카드를 사용하는 경우, [!]가 나타날 수 있습니다. 카메라 사용 중에 인쇄 설정값을 변경하는 경우, 이전의 모든 설정값은 덮어쓰기 됩니다.



- [인덱스]를 선택하면 [날짜]와 [파일 번호]를 동시에 [커기]로 설정할 수 없습니다.
- 특정 캐논 PictBridge 호환 프린터 (별매)에서는 인덱스 인쇄를 할 수 없습니다.
- [인덱스] 탭의 [날짜/시간]에서 설정한 형식으로 날짜가 인쇄됩니다 (P.20).

개별 이미지 인쇄 설정하기

▶ 정지 이미지 ▶ 동영상

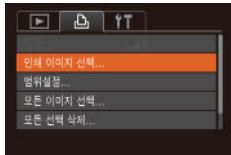

1 [인쇄 이미지 선택]을 선택합니다.

- [MENU] 버튼을 누르고 [인쇄] 탭의 [인쇄 이미지 선택]을 선택한 다음 [OK] 버튼을 누릅니다.

2 이미지를 선택합니다.

- [<|>] 버튼을 누르거나 [다이얼]을 돌려 이미지를 선택한 다음 [OK] 버튼을 누릅니다.
- 인쇄 매수를 선택할 수 있습니다.
- 이미지에 인쇄 매수를 지정하면 [✓] 아이콘으로 표시됩니다. 인덱스 인쇄를 취소하려면 [ESC] 버튼을 다시 누릅니다. [✓]가 사라집니다.



3 인쇄 매수를 설정합니다.

- [<|>] 버튼을 누르거나 [다이얼]을 돌려 인쇄 매수 (최대 99매)를 설정합니다.
- 단계 2 - 3을 반복하여 다른 이미지의 인쇄 매수를 각각 선택합니다.
- 인덱스 인쇄에서는 인쇄 매수를 지정할 수 없습니다. 단계 2를 따라 인쇄할 이미지만 선택할 수 있습니다.
- 작업을 마치면 [MENU] 버튼을 눌러 메뉴 화면으로 돌아갑니다.

인쇄 범위 설정하기

▶ 정지 이미지 ▶ 동영상



- "개별 이미지 인쇄 설정하기" (P.170)의 단계 1을 따라 [범위 설정]을 선택한 다음 [OK] 버튼을 누릅니다.
- "범위 설정하기" (P.115)의 단계 2 - 3을 따라 이미지를 지정합니다.
- [<|>] 버튼을 눌러 [명령]을 선택한 다음 [OK] 버튼을 누릅니다.

모든 이미지 한 번에 인쇄하기

▶ 정지 이미지 ▶ 동영상

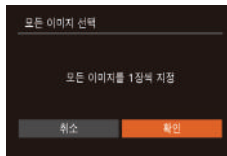

- "개별 이미지 인쇄 설정하기" (P.170)의 단계 1을 따라 [모든 이미지 선택]을 선택한 다음 [OK] 버튼을 누릅니다.
- [<|>] 버튼을 누르거나 [다이얼]을 돌려 [확인]을 선택한 다음 [OK] 버튼을 누릅니다.

촬영 전 준비사항

기본 기능 가이드

고급 기능 가이드

1 카메라의 기본 조작

2 자동 모드 / 하이브리드 오토 모드

3 기타 촬영 모드

4 P 모드

5 Tv, Av, M 및 C 모드

6 재생 모드

7 Wi-Fi 기능

8 메뉴 설정하기

9 액세서리

10 부록

색인



인쇄 목록에서 모든 이미지 삭제하기

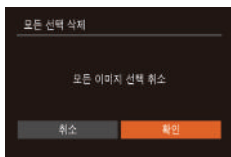

- "개별 이미지 인쇄 설정하기" (📖170)의 단계 1을 따라 [모든 선택 삭제]를 선택한 다음 [⏏] 버튼을 누릅니다.
- [◀][▶] 버튼을 누르거나 [⏏] 다이얼을 돌려 [확인]을 선택한 다음 [⏏] 버튼을 누릅니다.

인쇄 목록 (DPOF)에 추가된 이미지 인쇄하기



▶ 정지 이미지 ▶ 동영상

- 인쇄 목록에 추가된 이미지가 있는 경우 (📖169 - 📖170), 카메라를 PictBridge 호환 프린터에 연결하면 왼쪽의 화면이 표시됩니다.
[▲][▼] 버튼을 눌러 [즉시 인쇄]를 선택한 다음 [⏏] 버튼을 눌러 이미지 인쇄목록의 이미지를 쉽게 인쇄합니다.
- 일시 중단한 DPOF 인쇄는 다음 이미지부터 인쇄가 시작됩니다.

포토북에 이미지 추가하기

▶ 정지 이미지 ▶ 동영상

카메라에서 포토북을 설정하면 메모리 카드에서 최대 998매의 이미지를 선택하여 컴퓨터에 설치된 제공 소프트웨어로 불러올 수 있습니다. 이미지는 각각의 폴더에 저장됩니다. 인쇄된 포토북을 온라인으로 주문하거나 프린터로 포토북을 인쇄할 때 매우 유용합니다.

선택 방식 선택하기

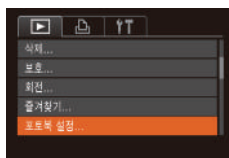

- [MENU] 버튼을 누르고 [▶] 탭의 [포토북 설정]을 선택한 다음 인쇄할 이미지 순서를 선택합니다.



- 다른 카메라에서 설정한 인쇄 설정값이 포함된 메모리 카드를 사용하는 경우, [!]가 나타날 수 있습니다. 카메라 사용 중에 인쇄 설정값을 변경하는 경우, 이전의 모든 설정값은 덮어쓰기 됩니다.



- 이미지를 컴퓨터에 전송한 후에 관한 자세한 내용은 "소프트웨어 사용 설명서" (📖163)와 프린터의 설명서를 참조하십시오.

촬영 전 준비사항

기본 기능 가이드

고급 기능 가이드

1 카메라의 기본 조작

2 자동 모드 / 하이브리드 오토 모드

3 기타 촬영 모드

4 P 모드

5 Tv, Av, M 및 C 모드

6 재생 모드

7 Wi-Fi 기능

8 메뉴 설정하기

9 액세서리

10 부록

색인



이미지를 개별적으로 추가하기

▶ 정지 이미지 ▶ 동영상



1 [선택]을 선택합니다.

- "선택 방식 선택하기" (171)의 과정을 따라 [선택]을 선택한 다음 [OK] 버튼을 누릅니다.

2 이미지를 선택합니다.

- [◀][▶] 버튼을 누르거나 [DIAL] 다이얼을 돌려 이미지를 선택한 다음 [OK] 버튼을 누릅니다.
- [✓]가 표시됩니다.
- 포토북에서 이미지를 제거하려면 [X] 버튼을 한 번 더 누릅니다. [✓]가 사라집니다.
- 다른 이미지를 지정하려면 이 과정을 반복하십시오.
- 작업을 마치면 [MENU] 버튼을 눌러 메뉴 화면으로 돌아갑니다.

포토북에 모든 이미지 추가하기

▶ 정지 이미지 ▶ 동영상

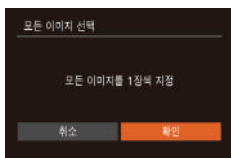

- "선택 방식 선택하기" (171)의 과정을 따라 [모든 이미지 선택]을 선택한 다음 [OK] 버튼을 누릅니다.
- [◀][▶] 버튼을 누르거나 [DIAL] 다이얼을 돌려 [확인]을 선택한 다음 [OK] 버튼을 누릅니다.

포토북에서 모든 이미지 삭제하기

▶ 정지 이미지 ▶ 동영상

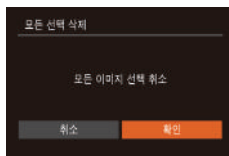

- "선택 방식 선택하기" (171)의 과정을 따라 [모든 선택 삭제]를 선택한 다음 [OK] 버튼을 누릅니다.
- [◀][▶] 버튼을 누르거나 [DIAL] 다이얼을 돌려 [확인]을 선택한 다음 [OK] 버튼을 누릅니다.

촬영 전 준비사항

기본 기능 가이드

고급 기능 가이드

1 카메라의 기본 조작

2 자동 모드 / 하이브리드 오토 모드

3 기타 촬영 모드

4 P 모드

5 Tv, Av, M 및 C 모드

6 재생 모드

7 Wi-Fi 기능

8 메뉴 설정하기

9 액세서리

10 부록

색인



10

부록

카메라 사용 시 도움이 되는 정보

문제 해결

카메라에 문제가 있다고 생각되면 먼저 다음 사항을 확인하십시오.
아래의 항목으로 문제가 해결되지 않으면 캐논 서비스 센터로 문의하십시오.

전원

전원 버튼을 눌러도 아무 반응이 없습니다.

- 배터리 팩이 충전되었는지 확인하십시오 (119).
- 배터리 팩을 올바른 방향으로 삽입하였는지 확인하십시오 (119).
- 메모리 카드/배터리 커버가 완전히 닫혀 있는지 확인하십시오 (119).
- 배터리 단자가 더러우면 배터리의 성능이 저하됩니다. 면봉으로 단자를 청소하고 배터리 팩을 여러 번 재삽입 해보십시오.

배터리 팩이 빠르게 소모됩니다.

- 저온에서는 배터리 성능이 저하됩니다. 배터리의 단자가 금속 물체에 닿지 않도록 주의하면서 주머니 등에 넣어서 따뜻하게 하십시오.
- 배터리 단자가 더러우면 배터리의 성능이 저하됩니다. 면봉으로 단자를 청소하고 배터리 팩을 여러 번 재삽입 해보십시오.
- 이러한 방법을 적용했는데도 충전 후에 배터리가 빠르게 소모되면 배터리 수명이 다한 것입니다. 새 배터리 팩을 구입하십시오.

렌즈가 제자리로 돌아가지 않습니다.

- 카메라가 켜져 있는 동안 메모리 카드/배터리 커버를 열지 마십시오. 커버를 닫고, 카메라를 켜 다음 다시 켜 주십시오 (119).

배터리 팩이 팽창되었습니다.

- 이는 배터리의 일반적인 성질이며 문제가 있는 것이 아닙니다. 그러나 배터리가 카메라에 들어가지 않을 정도로 팽창하면 캐논 서비스 센터에 문의하십시오.

TV에서 재생

이미지가 왜곡되거나 TV에 나타나지 않습니다 (161).

촬영 전 준비사항

기본 기능 가이드

고급 기능 가이드

1 카메라의 기본 조작

2 자동 모드 / 하이브리드 오토 모드

3 기타 촬영 모드

4 P 모드

5 Tv, Av, M 및 C 모드

6 재생 모드

7 Wi-Fi 기능

8 메뉴 설정하기

9 액세서리

10 부록

색인



촬영

촬영할 수 없습니다.

- 재생 모드 (🔍103)에서 셔터 버튼을 반누름하십시오 (🔍27).

저조명에서 화면이 올바르게 디스플레이되지 않습니다 (🔍29).

촬영 중 화면이 올바르게 디스플레이되지 않습니다.

- 다음의 디스플레이 문제들은 정지 이미지에는 기록되지 않지만 동영상에는 기록됩니다.
 - 형광등이나 LED 조명 아래에서는 화면이 깜박이거나 가로 밴딩 현상이 나타날 수 있습니다.

촬영 중에는 전체 화면 표시를 사용할 수 없습니다 (🔍49).

이미지에 날짜 스탬프가 추가되지 않습니다.

- 이 카메라에서는 이미지에 날짜 스탬프를 추가할 수 없지만 다음과 같은 방법으로 이미지에 날짜를 넣어 인쇄할 수 있습니다.
 - 소프트웨어를 사용하여 인쇄하기
자세한 내용은 "소프트웨어 사용 설명서" (🔍163)를 참조하십시오.
 - 프린터의 기능을 사용하여 인쇄하기

셔터 버튼을 누르면 화면에서 [🔍]가 깜박거리고 촬영을 할 수 없습니다 (🔍37).

셔터 버튼을 반누름하면 [🔍]가 나타납니다 (🔍37).

- [손떨림 보정]을 [연속]으로 설정하십시오 (🔍91).
- 플래시를 올리고 플래시 모드를 [🔍]로 설정하십시오 (🔍88).
- ISO 감도를 높이십시오 (🔍75).
- 카메라를 삼각대에 장착하거나 다른 방법을 이용하여 카메라가 흔들리지 않도록 하십시오. 이런 경우에는 [손떨림 보정]을 [끄기]로 설정해야 합니다 (🔍91).

초점이 맞지 않습니다.

- 셔터 버튼을 반누름하여 피사체에 초점을 맞춘 다음 완전히 눌러 촬영합니다 (🔍27).
- 피사체가 초점 범위 내에 있는지 확인하십시오 (🔍196).
- [AF 보조광]을 [켜기]로 설정하십시오 (🔍52).
- 점사 등의 불필요한 기능을 해제하였는지 확인하십시오.
- 초점 잠금이나 AF 잠금을 사용하여 촬영하여 보십시오 (🔍83, 🔍87).

이미지가 흐립니다.

- 터치 셔터를 사용하여 촬영할 때는 촬영 조건에 따라 이미지 흐림이 더 자주 발생할 수 있습니다. 카메라를 안정되게 잡고 촬영하십시오.

셔터 버튼을 반누름해도 AF 프레임이 나타나지 않고 카메라가 초점을 맞추지 않습니다.

- AF 프레임을 표시하고 카메라가 올바르게 초점을 맞추도록 하려면 피사체의 콘트라스트가 높은 영역을 중심에 두고 셔터 버튼을 반누름하십시오. 또는 셔터 버튼을 반복하여 반누름해 보십시오.

피사체가 너무 어둡게 보입니다.

- 플래시를 올리고 플래시 모드를 [🔍]로 설정하십시오 (🔍88).
- 노출 보정을 사용하여 밝기를 조정하십시오 (🔍74).
- i-콘트라스트를 사용하여 콘트라스트를 조정하십시오 (🔍77, 🔍123).
- AE 잠금 또는 스냅 측광을 사용하십시오 (🔍74, 🔍74).

피사체가 너무 밝고 하이라이트의 날림 현상이 나타납니다.

- 플래시를 내리고 플래시 모드를 [🔍]로 설정하십시오 (🔍34).
- 노출 보정을 사용하여 밝기를 조정하십시오 (🔍74).
- AE 잠금 또는 스냅 측광을 사용하십시오 (🔍74, 🔍74).
- 피사체를 비추는 조명을 약하게 하십시오.

플래시를 발광하였지만 이미지가 너무 어둡습니다 (🔍37).

- 플래시 범위 내에서 촬영하십시오 (🔍196).
- 플래시 노출 보정을 사용하거나 플래시 발광량을 변경하여 밝기를 조정하십시오 (🔍89, 🔍95).
- ISO 감도를 높이십시오 (🔍75).

플래시 촬영 이미지의 피사체가 너무 밝고 하이라이트의 날림 현상이 나타납니다.

- 플래시 범위 내에서 촬영하십시오 (🔍196).
- 플래시를 내리고 플래시 모드를 [🔍]로 설정하십시오 (🔍34).
- 플래시 노출 보정을 사용하거나 플래시 발광량을 변경하여 밝기를 조정하십시오 (🔍89, 🔍95).

플래시 촬영 시 흰색 점이 나타납니다.

- 플래시의 빛이 먼지나 공기중의 물체에 반사되었습니다.

이미지가 거칠게 나타납니다.

- ISO 감도를 낮게 설정하십시오 (🔍75).
- 일부 촬영 모드에서는 높은 ISO 감도가 거친 이미지의 원인이 될 수 있습니다 (🔍55).

피사체에 적목 현상이 나타납니다.

- [적목 감소 램프]를 [켜기] (🔍52)로 설정하여 플래시 촬영 시 적목 감소 램프 (🔍4)를 작동시킵니다. 피사체가 적목 감소 램프를 향하고 있을 때에 최적의 효과를 얻을 수 있습니다. 실내 장면에서는 조도를 높이거나 피사체에 가까이 다가가서 촬영하여 보십시오.
- 적목 수정을 사용하여 이미지를 편집하십시오 (🔍123).

촬영 전 준비사항

기본 기능 가이드

고급 기능 가이드

1 카메라의 기본 조작

2 자동 모드 / 하이브리드 오토 모드

3 기타 촬영 모드

4 P 모드

5 Tv, Av, M 및 C 모드

6 재생 모드

7 Wi-Fi 기능

8 메뉴 설정하기

9 액세서리

10 부록

색인



메모리 카드에 기록하는 것이 너무 오래 걸리거나, 연속 촬영이 느려집니다.

- 카메라를 사용하여 메모리 카드를 로우레벨 포맷하십시오 (154).

촬영 설정 또는 FUNC. 메뉴 설정이 불가능합니다.

- 사용 가능한 항목은 촬영 모드에 따라 다릅니다. "각 촬영 모드에서 사용 가능한 기능", "FUNC. 메뉴" 및 "촬영 탭" (181 - 186)을 참조하십시오.

아기 또는 아이들 아이콘이 나타나지 않습니다.

- 얼굴 정보에 생일이 설정되어 있지 않으면 아기와 아이들 아이콘이 표시되지 않습니다 (44). 생일을 설정해도 아이콘이 나타나지 않으면 얼굴 정보를 다시 등록하거나 (44) 날짜/시간이 올바르게 설정되었는지 확인하십시오 (152).

터치 AF 또는 터치 셔터가 작동하지 않습니다.

- 스크린의 가장자리를 터치하면 터치 AF 또는 터치 셔터가 작동하지 않습니다. 화면의 중앙에 더 가깝게 터치하십시오.

동영상 촬영

촬영 경과 시간이 올바르게 않거나 촬영이 멈춥니다.

- 카메라를 사용하여 메모리 카드를 포맷하거나 고속 기록을 지원하는 카드를 사용하십시오. 경과 시간 표시가 올바르게 않아도 메모리 카드의 동영상 길이는 실제 기록 시간과 일치합니다 (154, 196).

[1]가 표시되고 촬영이 자동으로 중단됩니다.

- 카메라가 내장 메모리 카드에 빠르게 기록하기 못하기 때문에 카메라의 내장 메모리 버퍼가 가득 찹니다. 다음의 방법을 시도해 보십시오.
 - 카메라를 사용하여 메모리 카드를 로우레벨 포맷하십시오 (154).
 - 화질을 낮게 설정하십시오 (50).
 - 고속 기록을 지원하는 메모리 카드로 변경하십시오 (196).

주밍이 불가능합니다.

- [1] 모드에서는 주밍을 사용할 수 없습니다 (66).
- [2] 모드에서 동영상 촬영 시에는 주밍을 사용할 수 없습니다 (60).

피사체가 왜곡되어 보입니다.

- 카메라 앞을 빠르게 지나치는 피사체는 왜곡되어 보일 수 있습니다. 이는 오작동이 아닙니다.

재생

재생이 불가능합니다.

- 컴퓨터를 사용해 파일명이나 폴더 구조를 변경할 경우 이미지나 동영상의 재생이 불가능할 수 있습니다. 폴더 구조와 파일명에 대한 자세한 내용은 "소프트웨어 사용 설명서" (163)를 참조하십시오.

재생이 중단되거나 오디오가 끊어집니다.

- 카메라로 로우레벨 포맷을 실행한 메모리 카드를 사용하십시오 (154).
- 읽기 속도가 느린 메모리 카드에 동영상을 복사하여 재생하는 경우 순간적으로 끊기는 현상이 발생할 수 있습니다.
- 컴퓨터 성능이 충분하지 못할 경우 컴퓨터에서 재생한 동영상의 프레임이 드롭되거나 오디오가 끊길 수 있습니다.

동영상 재생에서 사운드가 재생되지 않습니다.

- [음소거] (151)를 작동시켰거나 동영상의 사운드 (151)가 너무 낮으면 볼륨을 조정하십시오.
- [1] 모드 (60) 또는 [2] 모드 (69)에서 촬영한 동영상에는 오디오가 기록되지 않으므로 사운드가 재생되지 않습니다.

메모리 카드

메모리 카드가 인식되지 않습니다.

- 메모리 카드가 삽입된 상태에서 카메라를 다시 시작하십시오 (26).

컴퓨터

컴퓨터에 이미지를 전송할 수 없습니다.

- 케이블을 사용하여 컴퓨터에 이미지를 전송하려 하는 경우 다음과 같이 전송 속도를 줄여보십시오.
 - [1] 버튼을 눌러 재생 모드를 시작합니다. [MENU] 버튼을 누른 상태에서 [▲]과 [◎] 버튼을 동시에 누르십시오. 다음 화면에서 [◀][▶] 버튼을 눌러 [B]를 선택한 다음 [◎] 버튼을 누릅니다.

촬영 전 준비사항

기본 기능 가이드

고급 기능 가이드

1 카메라의 기본 조작

2 자동 모드 / 하이브리드 오토 모드

3 기타 촬영 모드

4 P 모드

5 Tv, Av, M 및 C 모드

6 재생 모드

7 Wi-Fi 기능

8 메뉴 설정하기

9 액세서리

10 부록

색인



Wi-Fi

[▲] 버튼을 눌러도 Wi-Fi 메뉴를 표시할 수 없습니다.

- 촬영 모드에서는 Wi-Fi 메뉴를 사용할 수 없습니다. 재생 모드로 전환하고 다시 시도하십시오.
- 재생 모드에서는 확대 디스플레이 또는 인덱스 디스플레이 중에 Wi-Fi 메뉴를 표시할 수 없습니다. 단일 이미지 디스플레이로 전환하고 다시 시도하십시오. 이와 마찬가지로 지정한 조건에 따른 선택 이미지 표시 또는 그룹 재생 중에는 Wi-Fi 메뉴를 표시할 수 없습니다. 그룹이나 선택 이미지 재생을 취소하십시오.
- 카메라가 케이블로 프린터, 컴퓨터 또는 TV에 연결되어 있으면 Wi-Fi 메뉴를 표시할 수 없습니다. 케이블을 분리하십시오.

장치/전송 대상을 추가할 수 없습니다.

- 카메라에는 총 20개의 연결 정보 항목을 추가할 수 있습니다. 필요하지 않은 연결 정보를 먼저 카메라에서 삭제한 다음 새 장치/전송 대상을 추가하십시오 (☞149).
- 컴퓨터나 스마트폰을 사용하여 웹 서비스를 등록합니다 (☞138).
- 스마트폰을 장치로 추가하려면 먼저 전용 어플리케이션인 CameraWindow를 스마트폰에 추가해야 합니다 (☞128).
- 컴퓨터를 장치로 추가하려면 먼저 CameraWindow 소프트웨어를 컴퓨터에 설치해야 합니다. 또한 컴퓨터와 Wi-Fi 환경 및 설정을 확인하십시오 (☞133, ☞135).
- 전자레인지 오븐, 블루투스 장치 또는 기타 2.4 GHz 대역에서 작동하는 장치 등 Wi-Fi 신호 간섭이 발생하는 장비 근처에서 카메라를 사용하지 마십시오.
- 카메라를 연결하려는 장치 (액세스 포인트 등)에 가까이 두고 장치들 사이에 다른 물체가 있는지 확인하십시오.

액세스 포인트에 연결할 수 없습니다.

- 액세스 포인트 채널이 카메라에서 지원하는 채널인지 확인하십시오 (☞194). 자동 채널 할당보다 수동으로 지원되는 채널을 지정하는 것이 바람직합니다.

이미지를 전송할 수 없습니다.

- 대상 장치의 저장 공간이 충분하지 않습니다. 대상 장치의 저장 공간을 늘린 다음 이미지를 다시 전송하십시오.
- 대상 카메라의 메모리 카드에 기록 보호 탭이 잠금으로 설정되어 있습니다. 기록 보호 탭을 잠금 해제 위치로 밀어주십시오.
- RAW 이미지는 전송할 수 없습니다. [RAW] 모드에서는 JPEG 이미지만 전송됩니다. 이미지 동조를 사용하면 RAW 이미지도 전송할 수 있습니다.
- 액세스 포인트를 통한 이미지 동조 (☞145)를 사용하여 이미지를 전송받은 컴퓨터에서 이미지 파일이나 폴더를 이동 또는 이름을 변경하면 CANON iMAGE GATEWAY 또는 기타 웹 서비스에 이미지가 전송되지 않습니다. 이미지 파일이나 폴더를 이동시키거나 파일명을 변경하기 전에 이 이미지들이 CANON iMAGE GATEWAY 또는 기타 웹 서비스에 전송되었는지 확인하십시오.

전송할 이미지의 크기를 조정할 수 없습니다.

- 이미지는 원래 크기 해상도 설정보다 더 크게 조정할 수 없습니다.
- 동영상은 축소할 수 없습니다.

이미지를 전송하려면 시간이 오래 걸립니다./무선 연결이 끊어집니다.

- 이미지가 많으면 전송하는 데 시간이 오래 걸릴 수 있습니다. 이미지 크기를 [M2] 또는 [S]로 조정하여 전송 시간을 단축할 수 있습니다 (☞145).
- 동영상은 전송하는 데 시간이 오래 걸릴 수 있습니다.
- 전자레인지 오븐, 블루투스 장치 또는 기타 2.4 GHz 대역에서 작동하는 장치 등 Wi-Fi 신호 간섭이 발생하는 장비 근처에서 카메라를 사용하지 마십시오. [Wi-Fi]가 표시되어 있어도 이미지를 전송하는 데 시간이 오래 걸릴 수 있습니다.
- 카메라를 연결하려는 장치 (액세스 포인트 등)에 가까이 두고 장치들 사이에 다른 물체가 있는지 확인하십시오.

카메라를 폐기 또는 양도하기 전에 Wi-Fi 연결 정보를 삭제하고 싶습니다.

- Wi-Fi 설정을 초기화하십시오 (☞150).

촬영 전 준비사항

기본 기능 가이드

고급 기능 가이드

1 카메라의 기본 조작

2 자동 모드 / 하이브리드 오토 모드

3 기타 촬영 모드

4 P 모드

5 Tv, Av, M 및 C 모드

6 재생 모드

7 Wi-Fi 기능

8 메뉴 설정하기

9 액세서리

10 부록

색인



화면에 나타나는 메시지

에러 메시지가 나타나면 다음과 같이 해결합니다.

캡처 또는 재생

메모리 카드 없음

- 메모리 카드를 올바른 방향으로 삽입하지 않았습니다. 올바른 방향으로 메모리 카드를 다시 삽입하십시오 (119).

메모리 카드 잠김

- 메모리 카드에 기록 보호 탭이 잠금으로 설정되어 있습니다. 기록 보호 탭을 잠금 해제하여 주십시오 (119).

기록할 수 없습니다!

- 메모리 카드 없이 이미지를 촬영하려고 했습니다. 올바른 방향으로 메모리 카드를 다시 삽입하고 촬영하십시오 (119).

메모리 카드 에러입니다 (1154)

- 지원되는 메모리 카드 (112)를 포맷하여 올바른 방향으로 삽입해도 동일한 메시지가 나타나는 경우, 캐논 서비스 센터로 문의하십시오 (119).

카드 공간 부족

- 메모리 카드에 이미지 촬영 (1134, 1154, 1173, 1193) 또는 편집 (1120)을 위한 여유 공간이 충분하지 않습니다. 불필요한 이미지를 삭제하거나 (1116) 여유 공간이 충분한 메모리 카드를 삽입하십시오 (119).

터치 AF 사용 불가능

- 현재의 촬영 모드 (1181)에서는 터치 AF를 사용할 수 없습니다.

터치 AF 취소됨

- 터치 AF를 선택한 피사체를 더 이상 감지할 수 없습니다 (1186).

배터리를 충전하십시오 (119)

이미지 없음.

- 메모리 카드에 디스플레이 할 이미지가 기록되지 않았습니다.

보호된 파일입니다! (1114)

미확인 이미지/지원되지 않는 JPEG/이미지가 너무 큼니다./

MOV 재생 불가/MP4 재생 불가

- 지원되지 않거나 손상된 이미지는 디스플레이할 수 없습니다.
- 컴퓨터로 수정하거나 파일명을 변경한 이미지 또는 다른 카메라로 촬영한 이미지는 디스플레이되지 않을 수 있습니다.

이미지를 확대할 수 없습니다!/스마트 서플로 재생할 수 없습니다./

이미지를 회전할 수 없습니다./이미지를 수정할 수 없습니다./

카테고리에 할당할 수 없습니다./선택 불가능한 이미지입니다./

인식 정보가 없습니다.

- 다음 기능은 컴퓨터로 수정하거나 파일명을 변경한 이미지 또는 다른 카메라로 촬영한 이미지에 사용할 수 없습니다. 별표 (*)가 표시된 기능은 동영상 촬영에 사용할 수 없습니다.
얼굴 인식 정보 편집* (1111), 확대* (1112), 스마트 서플* (1113), 회전* (1117), 즐겨찾기 (1118), 편집* (1120), 인쇄 목록* (1169), 포토북 설정* (1171).

선택할 수 없습니다.

- 이미지 선택 범위를 설정할 때 (1115, 1117, 1170), 마지막 이미지 이후의 이미지를 첫 번째 이미지로 선택하려 하였거나 첫 번째 이미지 이전의 이미지를 마지막 이미지로 선택하려고 했습니다.

표시된 이미지가 너무 많음

- 인쇄 목록 (1169) 또는 포토북 설정 (1171)에서 998매를 초과하여 이미지를 선택하였습니다. 998매 이하로 이미지를 선택하십시오.
- 인쇄 목록 (1169) 또는 포토북 설정 (1171) 설정값이 제대로 저장되지 않았을 수 있습니다. 선택한 이미지의 수를 줄이고 다시 시도하십시오.
- 보호 (1114), 삭제 (1116), 즐겨찾기 (1118), 인쇄 목록 (1169) 또는 포토북 설정 (1171)에서 이미지를 500매를 초과하여 선택했습니다.

파일 이름 에러!

- 카드에서 지원되는 최대 폴더 번호 (999)에 도달했고 폴더 이미지에 지원되는 최대 이미지 번호 (9999)에 도달했기 때문에 폴더 또는 이미지를 생성할 수 없습니다. (11) 메뉴에서 [파일 번호]를 [자동 재시작] (1155)으로 변경하거나 메모리 카드를 포맷하십시오 (1154).

렌즈 오류

- 움직이고 있는 렌즈를 잡거나 공기 중에 과도한 먼지 또는 모래가 있는 장소에서 렌즈를 사용할 때 발생하는 에러입니다.
- 에러 메시지가 계속 나타나는 경우 카메라가 손상될 수 있습니다. 이런 경우에는 캐논 서비스 센터로 문의하십시오.

촬영 전 준비사항

기본 기능 가이드

고급 기능 가이드

1 카메라의 기본 조작

2 자동 모드 / 하이브리드 오토 모드

3 기타 촬영 모드

4 P 모드

5 Tv, Av, M 및 C 모드

6 재생 모드

7 Wi-Fi 기능

8 메뉴 설정하기

9 액세서리

10 부록

색인





카메라 오류 발견 (에러 번호)

- 촬영 직후에 에러 메시지가 나타나는 경우, 촬영한 이미지가 저장되지 않았을 수 있습니다. 재생 모드에서 이미지를 확인하십시오.
- 에러 메시지가 계속 나타나는 경우 카메라가 손상될 수 있습니다. 이러한 경우 에러 번호 (Err)를 적은 다음 캐논 서비스 센터로 문의하십시오.

파일 에러

- 카메라를 프린터에 연결해도 다른 카메라에서 촬영한 사진 또는 컴퓨터 소프트웨어로 수정한 이미지는 올바른 인쇄 (P166)가 불가능할 수 있습니다.

인쇄 에러

- 용지 크기 설정을 확인하십시오 (P168) 제대로 설정해도 에러 메시지가 계속 나타나는 경우, 프린터를 껐다 켜 다음에 다시 카메라에 설정하십시오.

잉크 흡수기가 찻습니다.

- 캐논 프린터 서비스 센터에 잉크 흡수기 교체를 문의하십시오.

Wi-Fi

연결에 실패했습니다.

- 액세스 포인트를 인식할 수 없습니다. 액세스 포인트 설정을 확인하십시오 (P135).
- 장치를 찾을 수 없습니다. 카메라를 껐다 다시 켜고, 연결을 재시도하십시오.
- 연결하려는 장치를 점검하고, 연결이 준비되었는지 확인하십시오.

액세스 포인트를 인식할 수 없습니다.

- 여러 개의 액세스 포인트에서 동시에 WPS 버튼을 동시에 눌렀습니다. 연결을 재시도하십시오.

액세스 포인트가 없습니다.

- 액세스 포인트가 켜져 있는지 확인하십시오.
- 액세스 포인트에 수동으로 연결할 경우, 올바른 SSID를 입력했는지 확인하십시오.

Wi-Fi 암호화 키/Wi-Fi 보안 설정이 잘못되었습니다.

- 액세스 포인트 보안 설정을 확인하십시오 (P135).

IP 주소 충돌

- IP 주소를 재설정하여 다른 주소와 충돌하지 않게 하십시오.

연결 끊김/수신 실패/전송 실패

- Wi-Fi 신호가 방해받는 환경에 있습니다.
- 카메라의 Wi-Fi 기능을 전자 레인지 오븐, 블루투스 장치 및 2.4 GHz 대역에서 작동하는 기타 장치 근처에서 사용하지 마십시오
- 카메라를 연결하려는 장치 (액세스 포인트 등)에 가까이 두고 장치들 사이에 다른 물체가 없는지 확인하십시오.
- 연결된 장치를 점검하여 에러가 나타나지 않는지 확인하십시오.

전송 실패

메모리 카드 에러

- 포맷한 메모리 카드를 올바른 방향으로 삽입해도 동일한 메시지가 나타나는 경우, 캐논 서비스 센터로 문의하십시오.

수신 실패

카드 공간 부족

- 메모리 카드의 공간이 충분하지 않아 이미지를 수신할 수 없습니다. 이미지를 삭제하여 메모리 카드의 공간을 만들거나, 여유 공간이 충분한 메모리 카드를 삽입하십시오.

수신 실패

메모리 카드 잠금

- 이미지를 수신할 카메라의 메모리 카드 기록 보호 탭이 잠금 위치에 있습니다. 기록 보호 탭을 잠금 해제 위치로 밀어주십시오.

수신 실패

이름 오류!

- 수신 중인 카메라에서 가장 높은 폴더 번호 (999)와 가장 높은 이미지 번호 (9999)에 도달하면 이미지를 수신할 수 없습니다.

서버 공간 부족

- CANON iMAGE GATEWAY에 업로드된 이미지 중 불필요한 이미지를 삭제하여 공간을 만들어 주십시오.
- 이미지 동조 (P145)를 통해 전송된 이미지를 컴퓨터에 저장합니다.

네트워크 설정값 확인

- 현재 네트워크 설정값으로 컴퓨터를 인터넷에 연결할 수 있는지 확인하십시오.

화면에 나타나는 정보

촬영 (정보 표시)

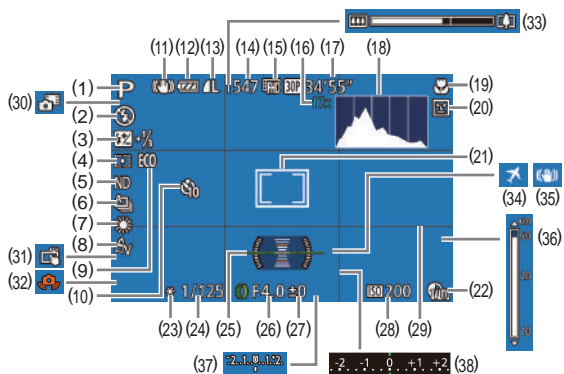

- | | |
|---|---------------------------------------|
| (1) 촬영 모드 (181),
장면 아이콘 (38) | (10) 셀프 타이머 (41) |
| (2) 플래시 모드 (88) | (11) 손떨림 보정 아이콘 (39) |
| (3) 플래시 노출 보정 / 플래시 발광량
(89, 95) | (12) 배터리 잔량 (179) |
| (4) 측광 방식 (74),
암부 보정 (78) | (13) 정지 이미지 압축률 (91),
해상도 (49) |
| (5) ND 필터 (78) | (14) 촬영 가능 매수 (195)* |
| (6) 드라이브 모드 (87),
AEB 촬영 (76),
초점 브래케팅 (82) | (15) 동영상 화질 (50) |
| (7) 화이트 밸런스 (78),
수준 램프 보정 (49) | (16) 디지털 줌 확대 (40),
디지털 텔레컨버터 (83) |
| (8) 마이 컬러 (80) | (17) 촬영 가능 시간 (196) |
| (9) 에코 모드 (153) | (18) 히스토그램 (105) |
| | (19) 초점 범위 (81, 81),
AF 잠금 (87) |

- | | |
|---|-----------------------|
| (20) 눈 깜박임 감지 (51) | (29) 격자 표시 (99) |
| (21) AF 프레임 (83),
스팟 AE 포인트 프레임 (74) | (30) 하이브리드 오토 모드 (36) |
| (22) DR 보정 (77) | (31) 터치 셔터 (42) |
| (23) AE 잠금 (74),
FE 잠금 (89) | (32) 카메라 흔들림 경고 (37) |
| (24) 셔터 속도 (93, 94) | (33) 줌 바 (34) |
| (25) 전자 수평계 (50) | (34) 시간대 (152) |
| (26) 조리개 값 (94, 94) | (35) 손떨림 보정 (91) |
| (27) 노출 보정 레벨 (74) | (36) MF 표시기 (81) |
| (28) ISO 감도 (75) | (37) 노출 레벨 (94) |
| | (38) 노출 보정 레벨 (74) |

* [] 모드에서는 촬영 가능 매수를 표시합니다.

배터리 충전 표시

배터리의 충전 상태를 표시하는 아이콘이나 메시지가 화면에 나타납니다.

표시	세부 사항
	완전히 충전된 상태
	조금 소모되었으나 충분함
(적색 깜박임)	거의 소모됨-배터리 팩을 곧 충전하십시오.
[배터리를 충전하십시오]	완전히 소모된 상태 -배터리를 즉시 충전하십시오.

촬영 전 준비사항

기본 기능 가이드

고급 기능 가이드

1 카메라의 기본 조작

2 자동 모드 / 하이브리드 오토 모드

3 기타 촬영 모드

4 P 모드

5 Tv, Av, M 및 C 모드

6 재생 모드

7 Wi-Fi 기능

8 메뉴 설정하기

9 액세서리

10 부록

색인



■ 재생 (세부 정보 표시)

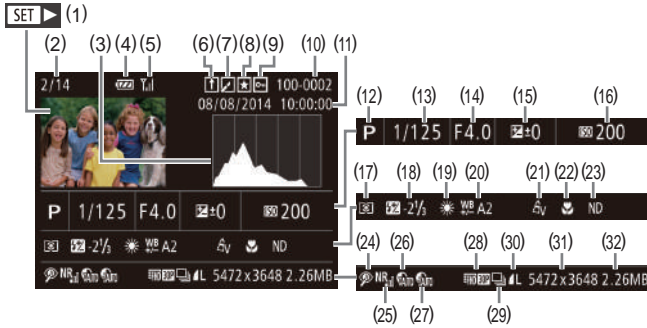

- | | |
|--|---|
| (1) 동영상 (📖 34, 📖 103) | (16) ISO 감도 (📖 75) |
| (2) 현재 이미지 번호 / 이미지 총 매수 | (17) 측광 방식 (📖 74) |
| (3) 히스토그램 (📖 105) | (18) 플래시 (📖 88),
플래시 노출 보정 (📖 89) |
| (4) 배터리 잔량 (📖 179) | (19) 화이트 밸런스 (📖 78) |
| (5) Wi-Fi 신호 강도 (📖 144) | (20) 화이트 밸런스 보정 (📖 57),
수은 램프 보정 (📖 49),
크리에이티브 샷 효과 (📖 55) |
| (6) 이미지 동조 (📖 145) | (21) 마이 컬러 (📖 80, 📖 122) |
| (7) 이미지 편집 (📖 120),
동영상 압축률 (📖 125) | (22) 초점 범위 (📖 81, 📖 81) |
| (8) 즐겨찾기 (📖 118) | (23) ND 필터 (📖 78) |
| (9) 보호 (📖 114) | (24) 적목 수정 (📖 123) |
| (10) 폴더 번호 - 파일 번호 (📖 155) | (25) 고감도 ISO NR (📖 76) |
| (11) 촬영 날짜/시간 (📖 20) | (26) DR 보정 (📖 77) |
| (12) 촬영 모드 (📖 181) | (27) 암부 보정 (📖 78) |
| (13) 셔터 스피드 (📖 93, 📖 94) | (28) 화질 / 프레임 레이트 (동영상)
(📖 49, 📖 50) |
| (14) 조리개 값 (📖 94, 📖 94) | (29) 그룹 재생 (📖 110) |
| (15) 노출 보정 레벨 (📖 74) | |

- | | |
|--|--|
| (30) 압축률 (화질) (📖 91) /
해상도 (📖 49, 📖 50),
다이제스트 무비 (📖 36),
RAW (📖 90), MP4 (동영상) | (31) 정지 이미지: 해상도 (📖 195)
동영상: 재생 시간 (📖 196) |
| | (32) 파일 크기 |



• TV에서 이미지를 보는 경우, 일부 정보가 표시되지 않을 수 있습니다 (📖 161).

동영상 컨트롤 패널 요약

다음의 조작은 "확인하기" (📖 103)에 설명된 동영상 컨트롤 패널에서 사용 가능합니다.

	터치해 볼륨 패널을 표시하고 [▲][▼]를 눌러 볼륨을 조정합니다. 볼륨이 0인 경우에는 [M]가 표시됩니다.
	재생
	슬로우 모션 ([◀][▶] 버튼을 사용하거나 [⊙] 다이얼을 돌려 속도를 조절할 수 있습니다. 사운드는 재생되지 않습니다.)
	뒤로 건너뛰기* 또는 이전 클립 (📖 126) ([⊙] 버튼을 누르고 있으면 계속 이전으로 건너뛩니다.)
	이전 프레임 ([⊙] 버튼을 누르고 있으면 되감기합니다.)
	다음 프레임 ([⊙] 버튼을 누르고 있으면 빨리감기 합니다.)
	앞으로 건너뛰기* 또는 다음 클립 (📖 126) ([⊙] 버튼을 누르고 있으면 계속 다음으로 건너뛩니다.)
	클립 삭제 (다이제스트 무비를 선택하면 표시됨 (📖 126))
	편집 (📖 124)
	PictBridge 호환 프린터에 연결하는 경우 나타납니다 (📖 166).

* 현재 프레임보다 약 4초 앞 또는 뒤에 있는 프레임이 디스플레이합니다.



• 동영상 재생 중에 앞으로/뒤로 건너뛰기 (또는 이전/다음 클립)하려면 [◀][▶] 버튼을 누르십시오.

촬영 전 준비사항

기본 기능 가이드

고급 기능 가이드

1 카메라의 기본 조작

2 자동 모드 / 하이브리드 오토 모드

3 기타 촬영 모드

4 P 모드

5 Tv, Av, M 및 C 모드

6 재생 모드

7 Wi-Fi 기능

8 메뉴 설정하기

9 액세서리

10 부록

색인



기능 및 메뉴 표

■ 각 촬영 모드에서 사용 가능한 기능

사용 가능하거나 자동으로 설정되는 기능은 **C**와 같이 흑색 아이콘으로 표시되며 사용할 수 없는 기능은 **C**와 같이 회색 아이콘으로 표시됩니다.

노출 보정 (㉮74)



드라이브 모드 (㉮87)



플래시 (㉮88)



플래시 노출 보정 (㉮89)



플래시 발광량 (㉮95)



Av/Tv 설정 (㉮93, ㉮94)

조리개 값



셔터 스피드



촬영 전 준비사항

기본 기능 가이드

고급 기능 가이드

1 카메라의 기본 조작

2 자동 모드 / 하이브리드 오토 모드

3 기타 촬영 모드

4 P 모드

5 Tv, Av, M 및 C 모드

6 재생 모드

7 Wi-Fi 기능

8 메뉴 설정하기

9 액세서리

10 부록

색인



ND 필터 (📖78)

ND



ND



정지 이미지 화면 비율 (📖48)

16:9



3:2



4:3



1:1/4:5



이미지 타입 (📖90)

JPEG / RAW



해상도 (📖49)

L



M1/M2/S



압축률 (📖91)

S



S



동영상 화질 (📖50)

FHD 60P



FHD 60P



HD 60P / VGA 30P



촬영 전 준비사항

기본 기능 가이드

고급 기능 가이드

1 카메라의 기본 조작

2 자동 모드 / 하이브리드 오토 모드

3 기타 촬영 모드

4 P 모드

5 Tv, Av, M 및 C 모드

6 재생 모드

7 Wi-Fi 기능

8 메뉴 설정하기

9 액세서리

10 부록

색인



- *1 지정된 촬영 모드에 따라 옵션이 다를 수 있습니다.
- *2 고급 설정은 사용할 수 없습니다.
- *3 화이트 밸런스는 사용할 수 없습니다.
- *4 콘트라스트, 샤프니스, 채도, 적색, 녹색, 청색 및 피부톤을 5가지 수준으로 설정할 수 있습니다.
- *5 촬영 매수를 선택하지 않는 모드에서는 0초로 설정할 수 없습니다.
- *6 촬영 매수를 선택하지 않는 모드에서는 1매 (수정 불가능)입니다.
- *7 화면 비율 설정값과 동기화하여 자동으로 설정됩니다 (M61).

촬영 탭

AF 프레임 (M83)

얼굴 우선 AiAF*2



단일 초점



AF 프레임 크기 (M84)*3

일반



작게



디지털 줌 (M40)

디지털줌 사용



끄기



1.6x/2.0x



AF 포인트 줌 (M51)

켜기



끄기



서보 AF (M85)

켜기



끄기



연속 AF (M85)

켜기



촬영 전 준비사항

기본 기능 가이드

고급 기능 가이드

1 카메라의 기본 조작

2 자동 모드 / 하이브리드 오토 모드

3 기타 촬영 모드

4 P 모드

5 Tv, Av, M 및 C 모드

6 재생 모드

7 Wi-Fi 기능

8 메뉴 설정하기

9 액세서리

10 부록

색인



끄기



터치 셔터 (842)

켜기



끄기



AF 보조광 (852)

켜기



끄기



MF 포인트 줌 (81)

끄기



2x



4x



세이프티 MF (81)

켜기



끄기



MF 피킹 설정 (82)

피킹

켜기/끄기



레벨

강/약



색상

빨강/노랑/파랑



촬영 전 준비사항

기본 기능 가이드

고급 기능 가이드

1 카메라의 기본 조작

2 자동 모드 / 하이브리드 오토 모드

3 기타 촬영 모드

4 P 모드

5 Tv, Av, M 및 C 모드

6 재생 모드

7 Wi-Fi 기능

8 메뉴 설정하기

9 액세서리

10 부록

색인



플래시 설정 (📖52, 📖89, 📖90, 📖95)

플래시 모드

자동



수동



플래시 노출 보정



플래시 발광량



셔터막 동조



적목감소램프

켜기



끄기



세이프티 FE

켜기



끄기



ISO 자동 설정 (📖76)

최대 ISO 감도



감도 변화율



고감도 NR (📖76)

약/표준/강



Hg 램프 보정 (📖49)

켜기/끄기



촬영 전 준비사항

기본 기능 가이드

고급 기능 가이드

1 카메라의 기본 조작

2 자동 모드 / 하이브리드 오토 모드

3 기타 촬영 모드

4 P 모드

5 Tv, Av, M 및 C 모드

6 재생 모드

7 Wi-Fi 기능

8 메뉴 설정하기

9 액세서리

10 부록

색인



스팟 AE 포인트 (📖74)

중앙



AF 포인트



안전 변환 (📖94)

켜기



끄기



윈드 필터 (📖37)

자동/끄기



촬영 직후 이미지 표시 (📖52)

디스플레이 시간

끄기/켜기



2초/4초/8초



홀드



디스플레이 정보

끄기



상세



눈 깜박임 감지 (📖51)

켜기



끄기



사용자 지정 표시 (📖99)

촬영 정보/격자 표시/전자수평계/히스토그램



촬영 전 준비사항

기본 기능 가이드

고급 기능 가이드

1 카메라의 기본 조작

2 자동 모드 / 하이브리드 오토 모드

3 기타 촬영 모드

4 P 모드

5 Tv, Av, M 및 C 모드

6 재생 모드

7 Wi-Fi 기능

8 메뉴 설정하기

9 액세서리

10 부록

색인



야간 표시 (📖92)

켜기/끄기



FUNC. 메뉴 레이아웃 (📖100)



반전 표시 (📖28)

켜기/끄기



손떨림 보정 설정 (📖91)

손떨림 보정

끄기



연속



촬영 시



다이내믹 IS

1



2



다이제스트 유형 (📖36)

정지 이미지 포함/정지 이미지 없음



사진 저장 (📖69)

켜기/끄기



별 강조 (📖66, 📖67)

선명하게/끄기/부드럽게



별 배경 인물 사진 설정 (📖66)

별의 선명도

표준/선명하게



촬영 전 준비사항

기본 기능 가이드

고급 기능 가이드

1 카메라의 기본 조작

2 자동 모드 / 하이브리드 오토 모드

3 기타 촬영 모드

4 P 모드

5 Tv, Av, M 및 C 모드

6 재생 모드

7 Wi-Fi 기능

8 메뉴 설정하기

9 액세서리

10 부록

색인



별 타임랩스 동영상 설정 (📖69)

효과



촬영 간격

15초/30초/1분



프레임 속도

15/30



촬영 시간

60분/90분/120분/제한 없음



얼굴 인식 설정 (📖44)

켜기/끄기



컨트롤 링 기능 설정 (📖97)



RING FUNC. 버튼 설정 (📖99)



버튼 설정 (📖99)



설정 저장 (📖101)



*1 지정된 촬영 모드에 따라 옵션이 다를 수 있습니다.

*2 얼굴을 인식하지 못한 경우에는 촬영 모드에 따라 작동이 달라집니다.

*3 AF 프레임이 [단일 초점]으로 설정된 경우에 사용 가능합니다.

*4 피사체 움직임이 감지된 경우에는 [켜기]로 설정합니다.

- 일부 모드 또는 일부 설정에서는 얼굴 인식 (📖44)을 사용하여 촬영한 인물의 이름이 표시되지 않을 수도 있지만 정지 이미지는 이름이 기록됩니다.

촬영 전 준비사항

기본 기능 가이드

고급 기능 가이드

1 카메라의 기본 조작

2 자동 모드 / 하이브리드 오토 모드

3 기타 촬영 모드

4 P 모드

5 Tv, Av, M 및 C 모드

6 재생 모드

7 Wi-Fi 기능

8 메뉴 설정하기

9 액세서리

10 부록

색인



■ 설정 탭

항목	참조 페이지
음소거	151
볼륨	151
사운드 옵션	152
힌트와 팁	152
날짜/시간	152
시간대	152
렌즈수납시간	153
에코 모드	153
절전	27, 153
LCD 밝기	153
시작 화면	154
포맷	154
파일 번호	155
폴더 생성	155
단위	155
전자수평계	155
비디오 형식	162
터치 작동	156
터치 감도	156
Wi-Fi 설정	127
모바일 장치 연결 버튼	128
저작권 정보	156
인증 마크 표시	157
언어 	157
초기화	157

■ 마이 메뉴 탭

항목	참조 페이지
마이 메뉴 설정	102

■ 재생 탭

항목	참조 페이지
이미지 검색	108
다이제스트 무비 목록/재생	106
스마트 셔플	113
슬라이드 쇼	112
삭제	116
보호	114
회전	117
즐거찾기	118
포토북 설정	171
i-콘트라스트	123
제목수정	123
잘라내기	121
크기조정	120
마이 컬러	122
얼굴 인식 정보	107
전환 효과	103
인덱스 효과	107
스크롤 재생	103
그룹 이미지	110
자동 회전	118
다시 시작	103

촬영 전 준비사항

기본 기능 가이드

고급 기능 가이드

1 카메라의 기본 조작

2 자동 모드 / 하이브리드 오토 모드

3 기타 촬영 모드

4 P 모드

5 Tv, Av, M 및 C 모드

6 재생 모드

7 Wi-Fi 기능

8 메뉴 설정하기

9 액세서리

10 부록

색인



항목	참조 페이지
터치 조작 설정	119

인쇄 탭

항목	참조 페이지
인쇄	-
인쇄 이미지 선택	170
범위 설정	170
모든 이미지 선택	170
모든 선택 삭제	171
인쇄 설정	169

취급 시 주의사항

- 본 카메라는 고정밀 전자 기기입니다. 떨어뜨리거나 강한 충격을 주지 마십시오.
- 카메라를 자석, 모터 또는 기타 강한 자기장을 발생시키는 장비 가까이에 두지 마십시오. 카메라 오작동 또는 이미지 데이터 손상을 유발할 수 있습니다.
- 카메라나 스크린에 물방울 또는 먼지가 붙은 경우 안경용 천 등의 부드러운 마른 천으로 닦으십시오. 문지르거나 강하게 힘을 주어 닦지 마십시오.
- 유기용제를 포함한 세제를 사용하여 카메라나 스크린을 절대로 닦지 마십시오.
- 블로어 브러시를 사용하여 렌즈의 먼지를 제거하십시오. 잘 지워지지 않는 얼룩은 캐논 서비스 센터로 문의하십시오.
- 카메라를 저온에서 고온으로 급히 옮기는 경우 카메라의 내부나 외부 표면에 응결이 발생할 수 있습니다. 응결을 방지하려면 카메라를 공기 밀폐식으로 다시 밀봉할 수 있는 비닐 백에 넣어 온도 변화에 서서히 적응할 수 있게 한 다음 백에서 꺼내십시오.
- 카메라에 응결이 발생한 경우 즉시 사용을 중단하십시오. 계속 사용하면 카메라가 손상될 수 있습니다. 배터리와 메모리 카드를 제거하고 습기가 완전히 증발할 때까지 기다린 다음 다시 사용하십시오.
- 배터리 팩을 보관할 때에는 비닐 백이나 유사한 용기에 보관합니다. 배터리 팩을 장기간 사용하지 않을 경우에는 1년에 한 번 정도 충전한 다음 보관하기 전에 남은 배터리 용량을 소모하십시오.

촬영 전 준비사항

기본 기능 가이드

고급 기능 가이드

1 카메라의 기본 조작

2 자동 모드 / 하이브리드 오토 모드

3 기타 촬영 모드

4 P 모드

5 Tv, Av, M 및 C 모드

6 재생 모드

7 Wi-Fi 기능

8 메뉴 설정하기

9 액세서리

10 부록

색인



사양

■ 카메라 사양

카메라 유효 화소수 (최대)	약 2,020만 화소
렌즈 초점 거리	4.2x 줌: 8.8 (W) - 36.8 (T) mm (35mm 필름 환산: 24 (W) - 100 (T) mm)
LCD 모니터	3.0형 컬러 TFT LCD 유효 화소수: 약 1,040,000 도트
파일 형식	카메라 파일 시스템용 설계 규약, DPOF (버전 1.1) 호환
데이터 형식	정지 이미지: Exif 2.3 (JPEG), RAW (CR2 (캐논 독자 방식)) 동영상: MP4 (비디오: MPEG-4 AVC / H.264; 오디오: MPEG-4 AAC-LC (스테레오))
인터페이스	Hi-speed USB HDMI 출력 아날로그 음성 출력 (스테레오) 아날로그 영상 출력 (NTSC/PAL)
전원	배터리 팩 NB-13L AC 어댑터 키트 ACK-DC110
크기 (CIPA 가이드라인 기준)	103.0 x 60.4 x 40.4 mm
무게 (CIPA 가이드라인 기준)	약 304 g (배터리 팩 및 메모리 카드 포함) 약 279 g (카메라 본체)

Wi-Fi

규격	IEEE 802.11b/g/n* * 2.4 GHz 대역만 해당
전송 방식	OFDM 변조 (IEEE 802.11g/n) DSSS 변조 (IEEE 802.11b)
통신 모드	Infrastructure 모드*1, Ad hoc 모드*2 *1 Wi-Fi 보안 설정 지원 *2 Wi-Fi CERTIFIED IBSS
지원 채널	1 - 11 (PC2201) 또는 1 - 13 (PC2155) 모델 번호 괄호 안에 표시
보안	WEP, WPA-PSK (AES/TKIP), WPA2-PSK (AES/TKIP)

디지털 줌 초점 거리 (35mm 환산)

디지털 줌 [디지털줌 사용]	24 - 403.2 mm (광학 줌과 디지털 줌을 결합한 초점 거리)
디지털 텔레 컨버터 1.6x	38.4 - 160.0 mm
디지털 텔레 컨버터 2.0x	48.0 - 200.0 mm

촬영 전 준비사항

기본 기능 가이드

고급 기능 가이드

1 카메라의 기본 조작

2 자동 모드 / 하이브리드 오토 모드

3 기타 촬영 모드

4 P 모드

5 Tv, Av, M 및 C 모드

6 재생 모드

7 Wi-Fi 기능

8 메뉴 설정하기

9 액세서리

10 부록

색인



촬영 매수/촬영 시간, 재생 시간

촬영 매수	약 210매
촬영 매수 (에코 모드 사용)	약 310매
동영상 기록 시간*1	약 40분
동영상 기록 시간 (연속 촬영*2)	약 1시간 10분
재생 시간	약 4시간







*1 촬영 시작 및 중지, 카메라 켜기 및 끄기, 줌 등과 같은 일반적인 카메라 조작 시, 기본 설정값 기준의 시간.

*2 최대 동영상 길이 (촬영이 자동으로 정지될 때까지)로 반복하여 촬영 가능한 시간.

- 촬영 가능 매수는 카메라 영상기기 공업회 (CIPA)의 측정 가이드라인을 기준으로 합니다.
- 일부 촬영 조건에서는 촬영 가능 매수와 촬영 시간이 위에 언급된 수치보다 적을 수 있습니다.
- 완전히 충전된 배터리 팩을 사용했을 경우의 촬영 매수/시간입니다.

메모리 카드별 촬영 매수

3:2 화면 비율 (48)에서의 촬영 매수는 다음과 같습니다. 촬영 가능 매수는 화면 비율에 따라 다릅니다.

기록 화소수	압축률	메모리 카드별 촬영 매수 (근사치)	
		8 GB	32 GB
L (Large) 20M/ 5472x3648		852	3441
		1379	5568
M1 (Medium 1) 12M/ 4320x2880		1320	5329
		2098	8472
M2 (Medium 2) 4M/2304x1536		4234	17091
		7442	30040
S (Small) 0.3M/720x480		24562	99135
		35089	141622
RAW 이미지 5472x3648	-	342	1385

- 이 표의 수치는 캐논의 측정 조건을 기준으로 한 것이며 피사체, 메모리 카드 및 카메라 설정에 따라 달라질 수 있습니다.

촬영 전 준비사항

기본 기능 가이드

고급 기능 가이드

1 카메라의 기본 조작

2 자동 모드 / 하이브리드 오토 모드

3 기타 촬영 모드

4 P 모드

5 Tv, Av, M 및 C 모드

6 재생 모드

7 Wi-Fi 기능

8 메뉴 설정하기

9 액세서리

10 부록

색인



메모리 카드별 촬영 시간

화질	메모리 카드별 촬영 시간	
	8 GB	32 GB
FHD 60P	30분 03초	2시간 01분 27초
FHD 30P	43분 29초*1	2시간 55분 43초*2
HD 30P	2시간 03분 55초	8시간 20분 32초
VGA 30P	5시간 14분 34초	21시간 10분 38초

*1 iFrame 동영상은 26분 22초 (📷72).

*2 iFrame 동영상은 1시간 46분 33초 (📷72).

- 이 표의 수치는 캐논의 측정 조건을 기준으로 한 것이며 피사체, 메모리 카드 및 카메라 설정에 따라 달라질 수 있습니다.
- 클립 파일 크기가 4 GB에 도달하거나 FHD 60P, FHD 30P 또는 HD 30P에서 약 29분 59초 촬영하거나 VGA 30P에서 약 1시간 촬영하면 촬영이 자동으로 중지됩니다.
- 일부 메모리 카드의 경우 최대 동영상 길이에 도달하지 않더라도 촬영이 중단될 수 있습니다. SD 스피드 클래스 6 이상의 메모리 카드를 사용할 것을 권장합니다.

플래시 범위

최대 광각 (📷)	50 cm - 7.0 m
최대 망원 (📷)	40 cm - 4.0 m

촬영 범위

촬영 모드	초점 범위	최대 광각 (📷)	최대 망원 (📷)
AUTO	-	5 cm - 무한	40 cm - 무한
기타 모드	A	5 cm - 무한	40 cm - 무한
	M	5 - 50 cm	-
	MF*	5 cm - 무한	40 cm - 무한
	S	5 - 50 cm	-
	L	1.5 - 20 m	1.5 - 20 m

* 일부 촬영 모드에서는 사용할 수 없습니다.

연속 촬영 속도

연속 촬영 모드	속도
Hi	약 6.5매/초
Hf	약 4.4매/초
Lv	약 4.4매/초

- 캐논 시험 규격에서 지정한 8 GB UHS-I 메모리 카드를 사용하였습니다. 촬영 매수는 피사체, 메모리 카드 제조사 및 기타 조건에 따라 다릅니다.

촬영 전 준비사항

기본 기능 가이드

고급 기능 가이드

1 카메라의 기본 조작

2 자동 모드 / 하이브리드 오토 모드

3 기타 촬영 모드

4 P 모드

5 Tv, Av, M 및 C 모드

6 재생 모드

7 Wi-Fi 기능

8 메뉴 설정하기

9 액세서리

10 부록

색인



셔터 스피드

[AUTO] 모드, 자동 설정 범위	1 - 1/2000초
[Tv], [M] 또는 [P] 모드에서 사용 가능한 값 (초)*1*2	250, 200, 160, 125, 100, 80, 60, 50, 40, 30, 25, 20, 15, 13, 10, 8, 6, 5, 4, 3.2, 2.5, 2, 1.6, 1.3, 1, 0.8, 0.6, 0.5, 0.4, 0.3, 1/4, 1/5, 1/6, 1/8, 1/10, 1/13, 1/15, 1/20, 1/25, 1/30, 1/40, 1/50, 1/60, 1/80, 1/100, 1/125, 1/160, 1/200, 1/250, 1/320, 1/400, 1/500, 1/640, 1/800, 1/1000, 1/1250, 1/1600, 1/2000

*1 [Tv] 모드에서는 20초 또는 그보다 느린 셔터 스피드를 사용할 수 없습니다.

*2 [P] 모드에서는 1/25초 또는 그보다 느린 셔터 스피드를 사용할 수 없습니다.

조리개

f/값	f/1.8 - f/11 (W), f/2.8 - f/11 (T)
[Av], [M] 또는 [P] 모드에서 사용 가능한 값*	f/1.8, f/2.0, f/2.2, f/2.5, f/2.8, f/3.2, f/3.5, f/4.0, f/4.5, f/5.0, f/5.6, f/6.3, f/7.1, f/8.0, f/9.0, f/10, f/11

* 줌 위치에 따라 일부 조리개 값을 사용하지 못할 수도 있습니다.

배터리 팩 NB-13L

형식:	재충전용 리튬 이온 배터리
전압:	3.6 V DC
용량:	1250 mAh
충전 횟수:	약 300회
작동 온도:	0 - 40°C
크기:	29.6 x 42.0 x 9.5 mm
무게:	약 22 g

배터리 충전기 CB-2LH/CB-2LHE

정격 입력:	100 - 240 V AC (50/60 Hz) 0.09 A (100 V) - 0.06 A (240 V)
정격 출력:	4.2 V DC, 0.7 A
충전 시간:	약 2시간 10분 (NB-13L 사용 시)
충전 표시:	충전 중: 주황색 / 완전 충전 시: 녹색 (2단계 표시)
작동 온도:	5 - 40°C

촬영 전 준비사항

기본 기능 가이드

고급 기능 가이드

1 카메라의 기본 조작

2 자동 모드 / 하이브리드 오토 모드

3 기타 촬영 모드

4 P 모드

5 Tv, Av, M 및 C 모드

6 재생 모드

7 Wi-Fi 기능

8 메뉴 설정하기

9 액세서리

10 부록

색인



색인

ㄱ

가정용 전원 162
 검색 108
 격자 표시 99

ㄴ

날짜/시간
 날짜/시간 배터리 21
 변경하기 21
 설정하기 20
 세계 시간 152

노출

보정 74
 AE 잠금 74
 FE 잠금 89

눈 깜박임 감지 51

ㄷ

다른 카메라에 이미지 전송하기 143
 다이내믹 레인지 보정 77
 다중 영역 화이트 밸런스 49
 단일 초점 (AF 프레임 모드) 83
 단자 161, 162, 166
 동영상
 기록 시간 196
 편집 124
 화질 (해상도/프레임 레이트) 49, 50

디지털 줌 40
 디지털 텔레 컨버터 83
 디스플레이 언어 22

ㄹ

링 기능 선택터 버튼 97, 99

ㄴ

마이 컬러 80, 122
 메뉴

기본 조작 30
 표 181

메모리 카드 2

기록 시간 196
 모노크롬 (촬영 모드) 63

모두 삭제하기 116
 모바일 기기 연결 버튼 128
 문제 해결 173
 미니어처 효과 (촬영 모드) 60

ㅂ

배경 흐림 (촬영 모드) 62

배터리
 → 날짜/시간 (날짜/시간 배터리)

배터리 충전기 2, 159

배터리 팩
 에코 모드 153

잔량 179
 절전 기능 27
 충전 19

별 (촬영 모드) 66

별 궤적 (촬영 모드) 68
 별 배경 인물 사진 (촬영 모드) 66
 별 야경 (촬영 모드) 67

별 타임랩스 동영상 (촬영 모드) 69
 보호 114
 불꽃놀이 (촬영 모드) 56

ㅅ

사용자 정의 화이트 밸런스 79
 사운드 151
 삭제 116
 삼각대 없이 야경 촬영 (촬영 모드) 55
 서보 AF 85
 선명한 채도 (촬영 모드) 58
 설정 (촬영 모드) 56
 세계 시간 152
 세피아 톤 이미지 80
 셀프 타이머 41

2초 셀프 타이머 42
 셀프타이머 사용자 설정하기 42
 얼굴 셀프 타이머 (촬영 모드) 65
 워킹 셀프 타이머 (촬영 모드) 64

소프트 포커스 (촬영 모드) 62

소프트웨어
 설치 133, 164
 컴퓨터에 이미지 저장하기 164

손떨림 보정 91
 손목 스트랩 → 스트랩
 수동 (동영상 모드) 96
 수동 초점 (초점 범위) 81
 수은 램프 보정 49
 수중 (촬영 모드) 56
 수중 접사 (초점 범위) 57
 스마일 (촬영 모드) 63
 스마트 셔터 (촬영 모드) 63

스마트 셔플 113
 스마트폰에 이미지 전송하기 128
 스테레오 AV 케이블 160, 161, 162
 스트랩 2, 18
 슬라이드 쇼 112
 시계 33

ㅇ

암부 보정 78
 압축률 (화질) 91
 액세서리 159
 액세스 포인트를 통해 접속하기 135
 어안 렌즈 효과 (촬영 모드) 60
 얼굴 선택 85
 얼굴 셀프 타이머 (촬영 모드) 65
 얼굴 우선 AiAF (AF 프레임 모드) 84
 얼굴 인식 44
 에러 메시지 177
 에코 모드 153
 연결 정보 편집 및 삭제 149
 연속 촬영하기 39, 43
 오래된 사진 (촬영 모드) 59
 원격 촬영 148
 웹 서비스에 이미지 전송하기 138
 윈드 필터 37
 워킹 셀프 타이머 (촬영 모드) 64
 이미지
 디스플레이 시간 52
 보호 114
 삭제 116
 재생 → 확인
 이미지 동조 145

촬영 전 준비사항

기본 기능 가이드

고급 기능 가이드

1 카메라의 기본 조작

2 자동 모드 / 하이브리드 오토 모드

3 기타 촬영 모드

4 P 모드

5 Tv, Av, M 및 C 모드

6 재생 모드

7 Wi-Fi 기능

8 메뉴 설정하기

9 액세서리

10 부록

색인



이미지 전송하기 143
이미지 지오태깅 147
이미지 크기 조정하기 120
인물 (촬영 모드) 55
인쇄 166

ㄱ

잘라내기 121, 167
재생 → 확인
적목 수정 123
전원 159
→ 배터리 충전기
→ 배터리 팩
→ AC 어댑터 키트

전자 수평계 50
절전 기능 27
점프 디스플레이 109
접사 (초점 범위) 81
줌 22, 34, 40, 41
즐거찾기 118

ㄴ

초기값 → 초기화
초기화 157
초점

서보 AF 85
터치 AF 86
AF 잠금 87
AF 포인트 줌 51
AF 프레임 83
MF 피킹 82

초점 범위
수중 접사 57
수동 초점 81
접사 81
퀵 57

초점 브래케팅 82
초점 잠금 83
초점 확인 112
촬영
촬영 날짜/시간 → 날짜/시간
촬영 정보 99, 179
측광 방식 74

ㅋ

카메라
초기화 157
카메라 액세스 포인트 모드 132
카메라를 들고 여행 다니기 152
컨트롤 링 97, 98, 109
컬러 (화이트 밸런스) 78
컴퓨터에 이미지 저장하기 164
퀵 (초점 범위) 57
크리에이티브 샷 54
크리에이티브 필터 (촬영 모드) 58

ㄷ

터치 셔터 42
터치 조작 119
터치 AF 86
토이 카메라 효과 (촬영 모드) 61

ㅍ

파일 번호 155
패키지 내용물 2
편집
마이 컬러 122
이미지 크기 조정하기 120
잘라내기 121
적목 수정 123
i-콘트라스트 123
포스터 효과 (촬영 모드) 58
포토북 설정 171
표시기 32, 52
표준 (동영상 모드) 71
프로그램 AE 73
플래시
강제 발광 88
슬로우 싱크로 88
플래시 노출 보정 89
플래시 끄기 88

ㅎ

하이 다이내믹 레인지 (촬영 모드) 58
하이브리드 오토 (촬영 모드) 36
해상도 (이미지 크기) 49
화면
디스플레이 언어 22
메뉴 → FUNC. 메뉴, 메뉴
아이콘 179, 180
화면 비율 48
화이트 밸런스 (컬러) 78

화질 → 압축률 (화질)
확대 디스플레이 112
확인하기 24
단일 이미지 디스플레이 24
스마트 셔플 113
슬라이드 쇼 112
이미지 검색 108
인덱스 표시 107
점프 디스플레이 109
확대 디스플레이 112
TV 디스플레이 161
흑백 이미지 80
회전 117

A-Z

AC 어댑터 키트 159, 162
AE 잠금 74
AEB 촬영 76
AF 잠금 87
AF 프레임 83
AUTO 모드 (촬영 모드) 22, 34
Av (촬영 모드) 94
AV 케이블 162
C (촬영 모드) 98
CameraWindow (스마트폰) 128
CameraWindow (컴퓨터) 163
CANON iMAGE GATEWAY 138
DC 커플러 162
DPOF 169
FE 잠금 89

촬영 전 준비사항

기본 기능 가이드

고급 기능 가이드

1 카메라의 기본 조작

2 자동 모드 / 하이브리드 오토 모드

3 기타 촬영 모드

4 P 모드

5 Tv, Av, M 및 C 모드

6 재생 모드

7 Wi-Fi 기능

8 메뉴 설정하기

9 액세서리

10 부록

색인



FUNC. 메뉴
 기본 조작 29
 표 183
FUNC. 메뉴 레이아웃 100
GPS 정보 표시 105
HDMI 케이블 161
i-콘트라스트 77, 123
iFrame 동영상 (동영상 모드) 72
ISO 감도 75
LCD 모니터 28
M (촬영 모드) 94
ND 필터 78
P (촬영 모드) 73
PictBridge 160, 166
RAW 90
SD/SDHC/SDXC 메모리 카드
 → 메모리 카드
Tv (촬영 모드) 93
TV 디스플레이 161
Wi-Fi 기능 127
Wi-Fi 메뉴 130

촬영 전 준비사항

기본 기능 가이드

고급 기능 가이드

1 카메라의 기본 조작

2 자동 모드 /
하이브리드 오토 모드

3 기타 촬영 모드

4 P 모드

5 Tv, Av, M 및 C 모드

6 재생 모드

7 Wi-Fi 기능

8 메뉴 설정하기

9 액세서리

10 부록

색인



Wi-Fi (무선 LAN) 주의 사항

- WLAN 사용을 허용하는 국가 및 지역
 - WLAN의 사용은 일부 국가와 지역에서 제한되며 불법적인 사용은 국가 또는 지역 규정 하에서 처벌될 수 있습니다. WLAN 규정 위반을 피하려면 캐논 웹사이트를 방문하여 사용이 허용된 곳을 확인하십시오. 캐논은 다른 국가 및 지역에서의 사용으로 인해 발생하는 모든 문제에 대해 책임을 지지 않습니다.
- 다음과 같은 행위의 경우 법적 제재를 받을 수 있습니다:
 - 제품의 임의 변경 또는 개조
 - 제품에 붙은 인증 로고 제거
- 외환 거래 및 해외 무역 규정에 따라, 본 제품을 포함한 전략적 자원 또는 서비스 (본 제품 포함)를 일본 외 다른 지역으로 반출하려면 일본 정부의 수출 승인 (또는 서비스 거래 승인)이 필요합니다.
- 본 제품에는 미국에서 제조한 암호화 소프트웨어가 포함되어 있기 때문에 미국 수출 관리 규정을 따라 미국이 수출을 금지한 국가에 제품을 수출 또는 반출할 수 없습니다.
- 사용 중인 무선 LAN 설정에 대한 내용을 반드시 숙지하십시오. 제품의 부적절한 조작, 전파/정전기/사고의 영향 또는 오작동으로 인해 본 제품에 저장된 무선 LAN 설정이 삭제될 수 있습니다. 무선 LAN 설정은 반드시 숙지하십시오. 캐논은 본 제품 사용으로 인해 변경되는 내용, 직접 또는 간접적 파손 또는 금전적 손실에 대해 책임을 지지 않습니다.
- 본 제품을 타인에게 양도하거나, 폐기하거나 수리 요청을 위해 발송하는 경우, 반드시 무선 LAN 설정을 기록해 두고 필요할 경우에는 제품을 출고 전 상태로 초기화 (설정값 삭제)하십시오.
- 캐논은 파손 또는 도난된 제품에 대해 보상하지 않습니다. 캐논은 제품 파손 또는 도난 시 등록된 데이터 (이미지 전송 위치 등)의 무단 액세스로 인해 일어나는 손해에 대해 책임을 지지 않습니다.
- 본 제품은 반드시 설명서의 안내에 따라 사용하십시오.

- 본 제품의 무선 LAN 기능은 본 설명서에 명시된 지시 사항에 따라 사용하십시오. 캐논은 본 설명서에 명시된 내용 외 다른 방식으로 기능과 제품을 사용하여 발생한 파손 또는 손실에 대해서 책임을 지지 않습니다.
- 본 제품의 무선 LAN 기능을 의료 기기 또는 기타 전자 장비 근처에서 사용하지 마십시오. 무선 LAN 기능을 의료 기기 또는 기타 전자 장비 근처에서 사용할 경우 해당 장비의 동작에 영향을 미칠 수 있습니다.

전파 방해에 대한 사전 주의 사항

- 본 제품은 전파를 발생하는 다른 장비로 인해 전파 간섭을 받을 수 있습니다. 전파 간섭을 방지하려면 해당 장비와 거리를 두고 본 제품을 사용하거나 본 제품과 해당 장비를 동시에 사용하지 마십시오.

보안 관련 사전 주의 사항

Wi-Fi는 전파를 사용하여 신호를 전달하므로 LAN 케이블을 사용할 때보다 더욱 엄격한 주의가 필요합니다.

Wi-Fi를 사용할 때에는 다음 사항을 염두에 두십시오.

- 사용하도록 승인받은 네트워크만 사용하십시오. 본 제품은 인근의 Wi-Fi 네트워크를 검색하여 결과를 화면에 표시합니다. 사용 승인을 받지 않은 네트워크 (알 수 없는 네트워크)도 화면에 표시될 수 있습니다. 그러나 이러한 네트워크에 연결하려고 시도하거나 사용할 경우 무단 액세스로 간주됩니다. 반드시 사용 승인을 받은 네트워크만 사용하고 기타 알 수 없는 네트워크는 절대로 접속하지 마십시오.

보안 설정을 제대로 설정하지 않으면 다음과 같은 문제가 발생할 수 있습니다.

- 전송 모니터링 악의적 의도를 가진 제삼자가 Wi-Fi 통신을 모니터링하여 사용자가 전송하는 데이터를 취득할 수 있습니다.

촬영 전 준비사항

기본 기능 가이드

고급 기능 가이드

1 카메라의 기본 조작

2 자동 모드 / 하이브리드 오토 모드

3 기타 촬영 모드

4 P 모드

5 Tv, Av, M 및 C 모드

6 재생 모드

7 Wi-Fi 기능

8 메뉴 설정하기

9 액세서리

10 부록

색인



• 무단 네트워크 액세스

악의적 의도를 가진 제삼자가 네트워크에 무단 침입하여 정보를 도용하거나, 임의로 수정하거나, 삭제할 수 있습니다. 뿐만 아니라, 사칭 (비인가된 정보를 얻기 위해 다른 사람의 신분으로 위조) 및 스프링보드 어택 (침입자 본인의 위치는 감추고 사용자의 네트워크를 거쳐 타 시스템에 무단 침투하는 일) 등의 기타 무단 액세스로 인한 피해를 입을 수 있습니다.

이러한 문제가 발생하지 않게 예방하려면 Wi-Fi 네트워크의 보안을 철저히 유지해야 합니다.

본 카메라에 탑재된 Wi-Fi 기능을 사용할 때는 반드시 Wi-Fi 보안에 대한 올바른 지식을 가지고 있어야 하며, 보안 설정을 조정할 때는 위험과 편리성을 균형있게 고려해야 합니다.



본 카메라는 Wi-Fi를 사용하여 PictBridge 호환 프린터로 인쇄할 수 있습니다. PictBridge 기술 규격을 사용하면 디지털 카메라, 프린터 및 기타 기기에 직접 연결하는 것이 간편합니다. 또한 DPS over IP라 불리는 새로운 규격으로 네트워크 환경에 있는 PictBridge 연결이 가능하며 카메라도 이 규격을 준수합니다.

상표 안내

- Microsoft와 Windows는 미국과 기타 국가에서 Microsoft사의 상표 또는 등록 상표입니다.
- Macintosh와 Mac OS는 미국과 기타 국가에서 등록된 Apple Inc.의 상표입니다.
- App Store, iPhone, iPad는 Apple Inc.의 상표입니다.
- SDXC 로고는 SD-3C, LLC의 상표입니다.
- HDMI, HDMI logo, High-Definition Multimedia Interface (고화질 멀티미디어 인터페이스)는 HDMI Licensing LLC의 상표 또는 등록 상표입니다.
- iFrame 로고와 iFrame 심볼은 Apple Inc.의 상표입니다.
- Wi-Fi®, Wi-Fi Alliance®, WPA™, WPA2™ 및 Wi-Fi Protected Setup™은 Wi-Fi Alliance의 상표 또는 등록 상표입니다.
- N 마크는 미국과 기타 국가에서 등록된 NFC Forum, Inc.의 상표 또는 등록 상표입니다.
- 다른 상표들은 해당 회사의 상표입니다.
- 이 기기는 Microsoft사에서 허가된 exFAT 기술을 도입하였습니다.
- This product is licensed under AT&T patents for the MPEG-4 standard and may be used for encoding MPEG-4 compliant video and/or decoding MPEG-4 compliant video that was encoded only (1) for a personal and non-commercial purpose or (2) by a video provider licensed under the AT&T patents to provide MPEG-4 compliant video. No license is granted or implied for any other use for MPEG-4 standard.

면책 조항

- 본 설명서를 승인없이 복제하는 것은 금지되어 있습니다.
- 모든 축정은 캐논의 테스트 규격에 준거하였습니다.
- 본 설명서의 정보, 제품 사양 및 외관은 사전 공지 없이 변경될 수 있습니다.
- 본 설명서의 그림과 화면 사진은 실제 제품과 다를 수 있습니다.
- 위의 내용에도 불구하고 캐논은 제품의 잘못된 사용으로 인해 발생한 손상에 대해서는 어떠한 책임도 지지 않습니다.

촬영 전 준비사항

기본 기능 가이드

고급 기능 가이드

1 카메라의 기본 조작

2 자동 모드 / 하이브리드 오토 모드

3 기타 촬영 모드

4 P 모드

5 Tv, Av, M 및 C 모드

6 재생 모드

7 Wi-Fi 기능

8 메뉴 설정하기

9 액세서리

10 부록

색인



리튬 2차 전지 사용상의 주의 사항

발열, 화재, 폭발 등의 위험을 수반할 수 있으니 다음 사항을 지켜주시기 바랍니다.

- 육안으로 식별이 가능할 정도의 부풀음이 발생된 전지는 위험할 수 있으므로 제조자 또는 판매자에게 즉시 문의하시기 바랍니다.
- 지정된 정품 충전기만을 사용하십시오.
- 화기에 가까이 하지 마십시오 (전자레인지에 넣지 말 것).
- 여름철 자동차 내부에 방치하지 마십시오.
- 찜질방 등 고온다습한 곳에서 보관, 사용하지 마십시오.
- 전원을 켜 상태로 밀폐된 공간에 장시간 보관하지 마십시오.
- 휴대 기기, 제조업체가 보증한 리튬 2차 전지를 사용하십시오.
- 분해, 압착, 관통 등의 행위를 하지 마십시오.
- 높은 곳에서 떨어뜨리는 등 비정상적 충격을 주지 마십시오.
- 60°C 이상의 고온에 노출하지 마십시오.
- 습기에 접촉되지 않도록 하십시오.
- 사용이 끝난 전지는 국가가 정한 관련 법령에 따라 폐기하여 주십시오.
- 충전은 전용 충전기 또는 제품 본체를 사용하거나 취급 설명서의 지시에 따라 주십시오.

촬영 전 준비사항

기본 기능 가이드

고급 기능 가이드

1 카메라의 기본 조작

2 자동 모드 / 하이브리드 오토 모드

3 기타 촬영 모드

4 P 모드

5 Tv, Av, M 및 C 모드

6 재생 모드

7 Wi-Fi 기능

8 메뉴 설정하기

9 액세서리

10 부록

색인

