

Canon

RF

24-105mm F4 L IS USM

使用説明書

JPN

キヤノン製品のお買い上げ誠にありがとうございます。

キヤノン RF24-105mm F4 L IS USMは、EOS Rシリーズカメラ用の標準ズームレンズです。

- ISはImage Stabilizer（手ブレ補正機能）の略称です。
- USMはUltrasonic Motor（超音波モーター）の略称です。

カメラのファームウェアについて

お使いのカメラのファームウェアは最新のバージョンにしてください。ファームウェアの最新バージョンの有無やアップデート方法については、キヤノンのホームページで確認してください。

本文中のマークについて



撮影に不都合が生じる可能性のある注意事項などが書いてあります。



基本操作に加えて知っておいていただきたい事項が書いてあります。

安全上のご注意

安全に使っていただくための注意事項です。必ずお読みください。お使いになる方と他の人々への危害や障害の発生を防ぐためにお守りください。

 **警告** 死亡や重傷を負う可能性がある内容です。

- レンズを通して、太陽や強い光源を直接見ないでください。失明の原因となります。
- レンズキャップを取り付けていないレンズを、日光下に放置しないでください。レンズに入った太陽光が集まり、故障や火災の原因となります。

 **注意** 傷害を負う可能性がある内容です。

- 製品を高温や低温となる場所に放置しないでください。製品に触れるとやけどやけがの原因となります。
- 製品の内部には手を入れないでください。けがの原因となります。

注意 物的損害を負う可能性がある内容です。

- 日光下の車の中など、高温となる場所に製品を放置しないでください。故障の原因となります。

一般的なご注意

取り扱い上のご注意

- レンズを寒い場所から暖かい場所に移すと、レンズの外部や内部に水滴が付着（結露）することがあります。そのようなときは、事前にレンズをビニール袋に入れて、周囲の温度になじませてから、取り出してください。また、暖かい場所から寒い場所に移すときも、同様にしてください。
- カメラの使用説明書の取り扱いに関する記載もご覧ください。

各部の名称

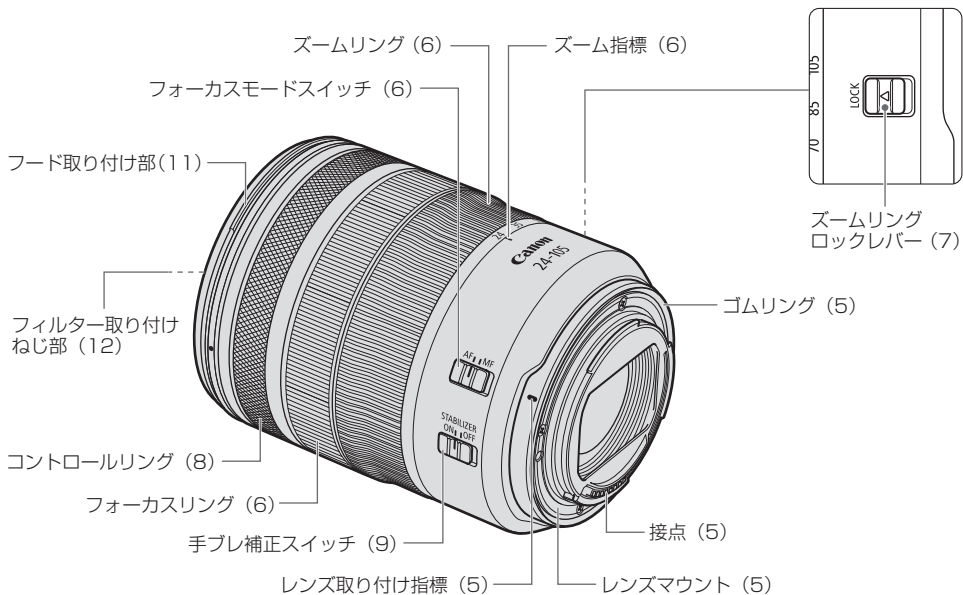

● (**) の ** 部は参照ページを示しています。

1. レンズの取り付け／取り外し

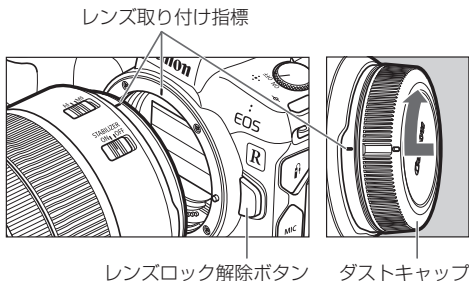

レンズの取り付け方

レンズ側とカメラ側のレンズ取り付け指標を合わせ、レンズを時計方向に「カチッ」と音がするまで回します。

レンズの取り外し方

カメラのレンズロック解除ボタンを押しながら、レンズを反時計方向に回します。回転が止まるまで回してから取り外します。

詳しくはカメラの使用説明書をご覧ください。

- レンズの取り付け/取り外しを行うときは、カメラの電源スイッチをOFFにしてください。
 - レンズを取り外す前に、レンズキャップを取り付けてください。
 - レンズを取り外したときは、接点やレンズ面を傷つけないように、レンズマウント側を上にして置き、ダストキャップを取り付けてください。ダストキャップを取り付けるときは、レンズ側とダストキャップ側の取り付け指標を合わせてください。
 - 接点に傷、汚れ、指紋などが付くと接触不良や腐食の原因になり、動作不良を起こすことがあります。汚れなどが付いたときは、柔らかい布で接点を清掃してください。
 - 防塵・防滴性能の向上のために、このレンズではレンズマウントにゴムリングが付いています。このゴムリングにより、カメラのレンズマウント周辺に細い擦れ跡が付くことがありますが、使用上の問題はありません。
- ゴムリングはキヤノンサービスセンターで交換できます。(有料)

2. フォーカスモードの選択

フォーカスモードスイッチ

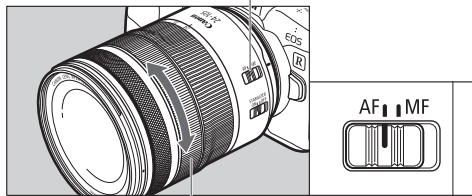

フォーカスリング

オートフォーカス (AF) で撮影するときは、フォーカスモードスイッチを AF にします。マニュアルフォーカス (MF) で撮影するときは、フォーカスモードスイッチを MF にし、フォーカスリングを手で回してピントを合わせます。

- フォーカスリングを急回転させた場合、ピント合わせが遅れることがあります。



- このレンズのフォーカスリングは電子式です。
- カメラの AF 動作が [ONE SHOT] のとき、AF のあとにシャッターボタン半押し状態で、マニュアルフォーカスができます。(フルタイムマニュアルフォーカス)
ただし、カメラの設定変更が必要です。

3. ズーミング

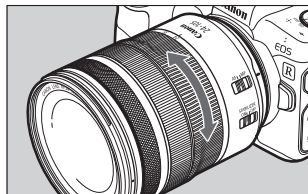

ズームリングを手で回してズーミングします。



- ピント合わせはズーミングしたあとで行ってください。ピントを合わせてからズーミングすると、ピント誤差が生じることがあります。
- ズームリングを急回転させた場合、一時的にピントがボケることがあります。

4. ズームリングの固定

ズームリングを固定して、レンズを最短状態に保持できます。ストラップ付きカメラに装着した状態で運搬するとき、ズーム繰り出し部が伸びてしまうことを防ぎます。

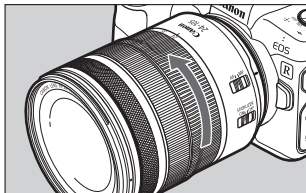
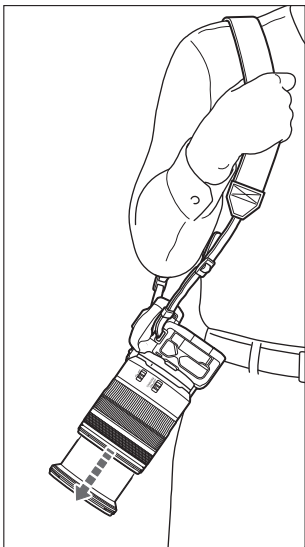

1 ズームリングをワイド端 (24mm) まで回します。

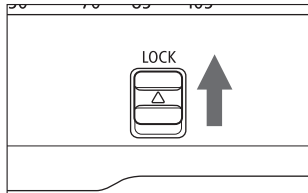

2 ズームリングロックレバーを矢印の方向にスライドします。

- ズームリングの固定を解除するときには、ズームリングロックレバーを矢印の反対方向にスライドします。

! ● ワイド端以外ではズームリングを固定できません。

5. コントロールリング

コントロールリングは、シャッター速度や絞り数値の設定など、カメラでよく使う機能を割り当てて使います。

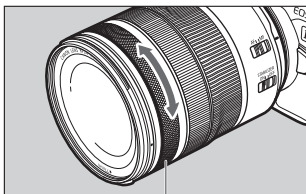

コントロールリング

コントロールリングは回すとクリックがあり、回した量が分かるようになっています。コントロールリングの使い方について、詳しくはカメラの使用説明書をご覧ください。



- コントロールリングの操作音は動画撮影中に録音されることがあります。



- キヤノンサービスセンターで、コントロールリングのクリックを無くすことができます。(有料)

6. 手ブレ補正機能

撮影状況（静止した被写体の撮影、流し撮りなど）に応じた手ブレ補正を行います。

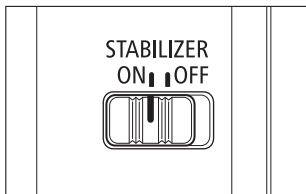

手ブレ補正機能を使用するときは、手ブレ補正スイッチをONにします。

- 手ブレ補正機能を使用しないときはOFFにします。

- ⚠ ● 被写体が動くことによって生じるブレは補正できません。
- 大きく揺れ動く乗り物から撮影するときは、手ブレ補正効果が十分に得られないことがあります。
- カメラの電源を切った後約2秒間は手ブレ補正機能が作動しています。この間はレンズを外さないでください。レンズの故障の原因となります。
- 三脚を使用した場合は、手ブレ補正スイッチをOFFにすることをおすすめします。
- 一脚を使った場合も手ブレ補正は働きますが、撮影条件によっては補正効果が十分に得られないことがあります。

- 📷 ● 静止した被写体の撮影では、すべての方向の手ブレを補正します。
- 水平方向の流し撮りのときは上下方向の手ブレ、垂直方向の流し撮りのときは左右方向の手ブレを補正します。

手ブレ補正機能

このレンズの手ブレ補正は、次のような条件の手持ち撮影に適しています。



- 夕景や室内など、薄暗い場所
- 美術館や舞台など、ストロボが使えない場所
- 足場が不安定な状況
- その他、速いシャッター速度が使えない状況



- 自動車や鉄道などの流し撮り

7. フード

専用のフードは、不要な光をさえぎるとともに、雨・雪・ほこりなどからレンズ前面を保護します。

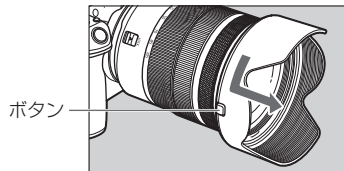
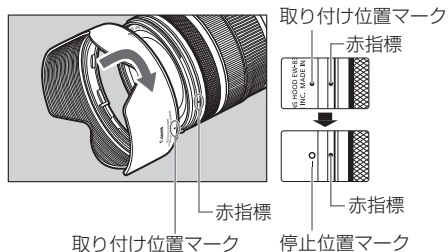

●フードの取り外し方：

フードの側面にあるボタンを押しながら、フードの取り付け位置マークとレンズ先端にある赤指標が合うまで、フードを矢印の方向に回して取り外します。

収納時にはフードをレンズに逆向きにかぶせることができます。

●フードの取り付け方：

フードの赤い取り付け位置マークとレンズ先端にある赤指標を合わせ、フードを矢印の方向に「カチッ」と音がするまで回します。



- フードが正しく取り付けられていないと、撮影画面にケラレが生じることがあります。
- フードの取り付けや取り外しをするときは、フードの根元付近を持って回してください。フードの先端付近を持つと変形して回らなくなることがあります。

8. フィルター（別売）

フィルターは、レンズ先端のフィルター取り付けねじ部に取り付けます。



- フィルターは1枚のみ使えます。
- 偏光フィルターはキヤノン円偏光フィルター PL-C Bを使ってください。
- 円偏光フィルターの調整をするときは、フードを取り外してください。

9. クローズアップレンズ（別売）

クローズアップレンズ500Dを使うと、より近づいて大きく撮影できます。

撮影倍率は、0.05 ～ 0.39倍です。



- クローズアップレンズ250Dは使用可能なサイズがありません。
- 正確なピント合わせにはMFをおすすめします。

主な仕様

焦点距離・明るさ	24-105mm F4
レンズ構成	14群18枚
最小絞り	F22
画角	水平 74°～ 19° 20'、垂直 53°～ 13°、対角 84°～ 23° 20'
最短撮影距離	0.45m
最大撮影倍率	0.24倍（105mm時）
画界	約539×353～143×96mm（0.45m時）
フィルター径	77mm
最大径×長さ	83.5×107.3mm
質量	約700g
フード	EW-83N
レンズキャップ	E-77 II
ケース	LP1319

- レンズの長さはレンズマウント面からレンズ先端までの寸法です。
付属のレンズキャップおよびダストキャップをつけたときの長さは寸法表示+24.2mmになります。
- 最大径×長さ・質量は本体のみの値です。
- 記載のデータはすべて当社基準によります。
- 製品の仕様および外観の一部を予告なく変更することがあります。

修理対応について

1. 保証期間経過後の修理は原則として有料となります。なお、運賃諸掛かりはお客様にてご負担願います。
2. 本製品の修理対応期間は、製品の製造打切り後7年間です。なお、弊社の判断により修理対応として同一機種または同程度の機種への本体交換を実施させていただく場合があります。同程度の機種との交換の場合、お手持ちの消耗品や付属品がご使用いただけなくなることがあります。
3. 修理品をご送付の場合は、撮影された画像を添付するなど、修理箇所を明確にご指示のうえ、十分な梱包でお送りください。

キヤノンEFレンズホームページ
canon.jp/ef

キヤノンお客様相談センター

050-555-90002 (直通)

受付時間 (平日/土/日/祝) 9:00 ~ 18:00

(1/1~3は休ませていただきます)

※ 海外からご利用の方、または050からはじまるIP電話番号をご利用いただけない方は043-211-9556をご利用ください。

※ 受付時間は予告なく変更する場合があります。あらかじめご了承ください。

Canon