

Canon

EOS 70D

EOS 70D (W)

EOS 70D (N)



EOS 70D (N)은 이 사용 설명서에서 언급되는 Wi-Fi 기능을 가지고 있지 않습니다.

K

사용 설명서

소개

EOS 70D (W/N)는 유효화소수 약 2,020만의 고화질 CMOS 센서와 DIGIC 5+, 고정밀, 고속의 19포인트 AF (올 크로스 타입 포커싱), 약 7.0fps의 연속 촬영, Full-HD 동영상 촬영 기능, Wi-Fi 기능*을 특징으로 하는 고성능 디지털 SLR 카메라입니다.

언제, 어떠한 촬영 조건에서도 신속하게 반응하며 수준 높은 촬영에 적합한 다양한 기능들을 제공하고 시스템 액세서리를 사용한 촬영 능력도 확장되었습니다.

* EOS 70D (N)은 이 사용설명서에 언급된 Wi-Fi 기능을 가지고 있지 않습니다.

카메라를 사용하면서 본 사용 설명서를 참조하여 카메라가 더욱 손에 익숙해지도록 하십시오

디지털 카메라는 촬영한 이미지를 바로 확인할 수 있으므로 본 사용 설명서를 읽으면서 몇 차례의 테스트 촬영을 실시하여 결과물을 확인해 보십시오.

이 과정을 통해 카메라를 좀 더 쉽게 이해할 수 있습니다. 잘못된 촬영 및 사고를 방지하기 위하여 먼저 "안전에 관한 경고" (p.445-447)와 "취급 시 주의사항" (p.18, 19)을 꼭 읽어 주십시오.

사용 전 카메라 시험 및 책임

촬영 후에 이미지를 재생하여 이미지가 올바르게 기록되었는지 확인하십시오.

만약 카메라나 메모리 카드에 결함이 있어 이미지를 기록할 수 없거나 PC에 다운로드 할 수 없는 경우, 캐논은 그로 인한 손실이나 불편에 대하여 어떠한 책임도 지지 않습니다.

저작권

해당 국가의 저작권 관련법에 따라 사용자가 촬영한 이미지나 저작권이 있는 음악 및 메모리 카드의 음악이 있는 이미지를 사용하는 경우, 개인적인 용도 외에는 사용이 금지될 수 있습니다. 일부 공공 퍼포먼스 및 전시 등의 경우는 개인적인 용도를 목적으로 한 촬영 또한 금지될 수 있다는 사실을 주지하여 주십시오.

이 기기는 가정용(B급) 전자파 적합 기기로서 주로 가정에서 사용하는 것을 목적으로 하며, 모든 지역에서 사용할 수 있습니다.

호환되는 카드

용량과 상관없이 다음의 카드들을 카메라에서 사용할 수 있습니다:

- SD 메모리 카드
- SDHC 메모리 카드*
- SDXC 메모리 카드

* UHS-I 카드 지원.

동영상을 기록할 수 있는 카드

동영상을 촬영할 때에는 표에 표시된 것과 같이 고속 읽기/쓰기가 가능한 대용량 카드를 사용하십시오.

압축 방식 (p.265)	카드
IPB	6 MB/초 이상
ALL-I (I-only)	20 MB/초 이상

- 동영상을 촬영할 때 속도가 느린 카드를 사용하면 동영상이 올바르게 기록되지 않을 수 있습니다. 또한 읽기 속도가 느린 카드의 동영상을 재생하면 동영상이 올바르게 재생되지 않을 수 있습니다.
- 동영상을 촬영하는 동안 정지 영상을 촬영하려면 더 빠른 속도의 카드가 필요합니다.
- 카드의 읽기/쓰기 속도를 확인하려면 카드 제조사의 웹사이트를 참조하십시오.



본 설명서에서 "카드"는 SD 메모리 카드, SDHC 메모리 카드, SDXC 메모리 카드를 의미합니다.

* 카메라에는 이미지/동영상 기록용 카드가 포함되어있지 않습니다. 별도로 구매하여 주십시오.

품목 점검 목록

시작하기 전에 다음의 모든 항목이 카메라와 함께 포함되어 있는지 확인하십시오.
만일 누락된 것이 있으면 구입처에 문의하여 주십시오.

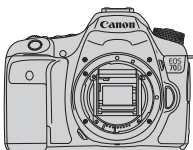

카메라
(바디 캡 포함)



배터리 팩 LP-E6
(보호 커버 포함)



배터리 충전기
LC-E6/LC-E6E*

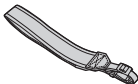

어깨끈
EW-EOS70D



인터페이스 케이블

* 배터리 충전기 LC-E6 또는 LC-E6E가 제공됩니다.
(LC-E6E는 전원 코드를 포함합니다.)

- 기본 제공된 사용 설명서와 CD-ROM은 다음 페이지에 나열되어 있습니다.
- 렌즈 키트를 구입한 경우, 렌즈가 포함되었는지 확인하십시오.
- 렌즈 키트 종류에 따라 렌즈 사용 설명서도 포함될 수 있습니다.
- 위의 품목들을 분실하지 않도록 주의하십시오.

사용 설명서와 CD-ROM

사용 설명서는 책자와 전자 양식의 설명서 (CD-ROM의 PDF 파일)로 이루어져 있습니다. 기본 조작은 책자에 설명되어 있습니다. 모든 기능과 조작에 관한 자세한 설명은 CD-ROM의 상세 버전 설명서를 참조하십시오.



카메라
기본 사용 설명서



Wi-Fi 기능 사용 설명서*
(기본)



빠른 참조 가이드



Wi-Fi 주의사항*

* EOS 70D (N)에는 포함되어 있지 않습니다.



카메라 사용 설명서 CD-ROM*¹

다음 설명서들의 PDF 파일을 포함합니다:

- 카메라 사용 설명서 (상세 버전)
- Wi-Fi 기능 사용 설명서 (상세 버전)
- 빠른 참조 가이드

카메라 사용 설명서 CD-ROM을 확인하는 방법은 452 페이지에 있습니다.



소프트웨어 CD-ROM (EOS DIGITAL 솔루션 디스크)

다양한 소프트웨어로 구성되어 있습니다. 소프트웨어의 개요와 설치 과정은 456-458 페이지를 참조하십시오.



소프트웨어 사용 설명서 CD-ROM*²

소프트웨어 설명서들 (PDF)로 구성되어 있습니다.

소프트웨어 사용 설명서 CD-ROM을 확인하는 방법은 459 페이지에 있습니다.

*1, *2: 한글판 카메라 사용 설명서와 소프트웨어 사용 설명서는 1장의 CD에 담겨 별도로 제공됩니다.

퀵 스타트 가이드

1

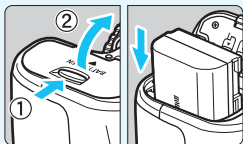

배터리를 장착합니다 (p.30).

- 배터리를 충전시키려면 28 페이지를 참조하십시오.

2

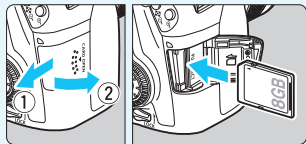

카드를 삽입합니다 (p.31).

- 카드의 라벨이 카메라의 후면을 향하게 하여 카드 슬롯에 넣어 주십시오.

3

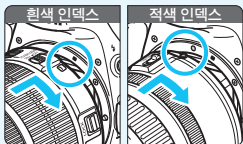

렌즈를 부착합니다 (p.40).

- 렌즈의 흰색이나 적색 인덱스를 카메라에서 같은 색상의 인덱스에 맞추십시오.

4

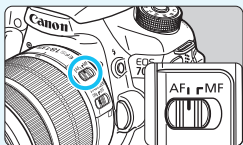

렌즈 포커스 모드 스위치를 <AF>로 설정합니다 (p.40).

5

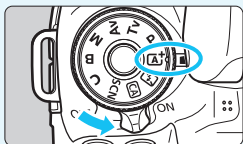

전원 스위치를 <ON>으로 설정하고 모드 다이얼을 <A+> (장면 인텔리전트 오토) (p.72)로 설정합니다.

- 중앙의 잠금 해제 버튼을 누르면서 모드 다이얼을 돌리십시오.
- 필요한 모든 카메라 설정값이 자동으로 지정됩니다.

6

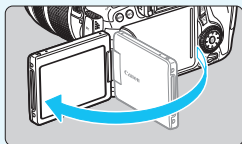

LCD 모니터를 밖으로 젖힙니다 (p.34).

- LCD 모니터가 날짜/시간/지역 설정 화면을 표시하면 37 페이지를 참조하십시오.

7

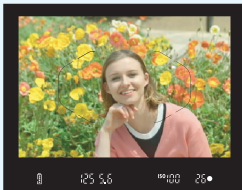

피사체에 초점을 맞춥니다 (p.45).

- 뷰파인더를 통해 보면서 피사체 위에 뷰파인더의 중앙을 겨냥하십시오.
- 셔터 버튼을 반누름하면 카메라가 피사체에 초점을 맞춥니다.
- 필요한 경우 내장 플래시가 올라옵니다.

8

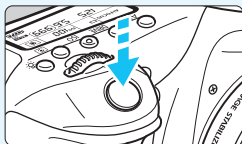

사진을 촬영합니다 (p.45).

- 셔터 버튼을 완전히 눌러 사진을 촬영하십시오.

9

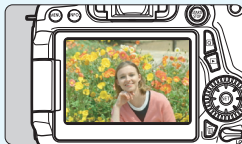





사진을 확인합니다 (p.60).

- 촬영된 이미지는 LCD 모니터에 약 2초간 디스플레이 됩니다.
- 이미지를 다시 디스플레이 하려면 <▶> 버튼을 누르십시오 (p.290).

- LCD 모니터를 보면서 촬영하려면 "라이브 뷰 촬영" (p.215)를 참조하십시오.
- 지금까지 촬영한 이미지를 확인하려면 "이미지 재생" (p.290)을 참조하십시오.
- 이미지를 삭제하려면 "이미지 삭제하기" (p.322)를 참조하십시오.

본 사용 설명서의 기호 설명

아이콘 설명

-  : 메인 다이얼을 표시합니다.
-  : 퀵 컨트롤 다이얼을 표시합니다.
-  : 멀티 컨트롤러와 누르는 방향을 표시합니다.
-  : 설정 버튼을 표시합니다.
-  : 사용자가 눌렀다가 손을 떼 이후부터 각각 4초, 6초, 10초 또는 16초 동안 해당 기능이 작동됨을 표시합니다.

* 본 사용 설명서에서 카메라의 버튼이나 다이얼, 설정 등을 가리키는 데 사용된 아이콘과 표시는 카메라와 LCD 모니터에서의 아이콘, 표시와 동일합니다.

MENU : <MENU> 버튼을 누르고 설정함으로써 변경시킬 수 있는 기능을 나타냅니다.

☆ : 페이지의 우측 상단에 있으면, 크리에이티브 존 모드에서만 가능한 기능임을 표시하는 것입니다 (p.24).

(p.**) : 추가 정보의 참조 페이지 번호.

 : 촬영 시 발생할 수 있는 문제의 예방을 위한 경고.

 : 추가 정보.

 : 더 나은 촬영을 위한 팁 또는 조언.

? : 문제 해결을 위한 조언.

기본적인 전제

- 본 설명서에 기재된 모든 설명은 기본적으로 카메라의 전원 스위치가 <ON>으로 설정되어 있고 <LOCK> 스위치는 아래쪽 (다중 기능 잠금 해제)으로 설정되어 있는 것을 전제로 합니다 (p.35, 48).
- 모든 메뉴 설정과 사용자 정의 기능은 기본값으로 설정되어 있음을 전제로 합니다.
- 사용자의 이해를 돕기 위하여, 카메라에 EF-S18-135mm f/3.5-5.6 IS STM 렌즈를 부착한 그림으로 설명합니다.

각 장별 목차

DSLR 초급 사용자를 위하여 1장과 2장에서는 카메라의 기본 조작과 촬영 과정에 대해 설명합니다.

	소개	2
1	사용하기 전에	27
2	기본 촬영	71
3	AF와 드라이브 모드 설정하기	99
4	이미지 설정	115
5	고급 기능	157
6	플래시 촬영	187
7	LCD 모니터로 촬영 (라이브 뷰 촬영)	215
8	동영상 촬영	251
9	이미지 재생	289
10	이미지 후처리	327
11	센서 클리닝	339
12	이미지 프린트하기	345
13	카메라 사용자 설정하기	361
14	참조	393
15	CD-ROM 사용 설명서 확인하기/컴퓨터에 이미지 다운로드 하기	451

목차

소개	2
호환되는 카드	3
품목 점검 목록.....	4
사용 설명서와 CD-ROM.....	5
퀵 스타트 가이드.....	6
본 사용 설명서의 기호 설명	8
각 장별 목차.....	9
기능 색인.....	16
취급 시 주의사항.....	18
각 부의 명칭.....	20
1 사용하기 전에	27
배터리 충전하기	28
배터리의 설치와 제거	30
카드의 설치와 제거	31
LCD 모니터 사용하기.....	34
전원 켜기.....	35
날짜, 시간 및 지역 설정하기	37
인터페이스 언어 선택하기	39
렌즈 장착과 분리.....	40
렌즈 이미지 스테빌라이저	43
기본 조작.....	44
[Q] 촬영 기능용 퀵 컨트롤.....	50
[MENU] 메뉴 조작.....	52
[Touch] 터치 스크린 조작.....	54
시작하기 전에	57
카드 포맷하기.....	57
표시음 끄기.....	59
전원 꺼짐 시간/자동 전원 오프 설정	59
이미지 재생 시간 설정.....	60
LCD 모니터 끄기/켜기.....	60
카메라를 기본 설정값으로 되돌리기	61
격자 표시하기	64
[Camera] 전자 수평계 표시하기	65
기능 안내 및 도움말.....	69

2 기본 촬영 71

완전 자동 촬영 (장면 인텔리전트 오토) 72

완전 자동 테크닉 (장면 인텔리전트 오토) 75

플래시 발광 금지 77

크리에이티브 오토 촬영 78

SCN: 특별한 장면 모드 81

인물 촬영하기 82

풍경 촬영하기 83

클로즈업 촬영하기 84

움직이는 피사체 촬영하기 85

야경 인물 촬영하기 (삼각대 사용) 86

야경 촬영하기 (삼각대 없이) 87

역광 장면 촬영하기 88

퀵 컨트롤 90

분위기를 선택해서 촬영 92

조명이나 장면에 따라 촬영 96

3 AF와 드라이브 모드 설정하기 99

AF: AF 동작 선택하기 100

AF 영역 선택하기 103

AF 영역 선택 모드 106

자동 초점이 되지 않을 때 109

 MF: 수동 초점 110

드라이브 모드 선택하기 111

셀프 타이머 사용하기 113

4 이미지 설정 115

기록 화질 설정하기 116

ISO: ISO 감도 설정하기 120

픽처 스타일 선택하기 126

픽처 스타일 사용자 설정하기 129

픽처 스타일 등록하기 132

화이트 밸런스 설정하기	134
 커스텀 화이트 밸런스	135
K 색 온도 설정하기	137
화이트 밸런스 보정	138
밝기와 콘트라스트 자동 보정	140
노이즈 감소 설정	141
하이라이트 톤 우선	145
렌즈 주변 조도/색 수차 보정	146
폴더 생성 및 선택	149
파일 번호 부여 방식	151
저작권 정보 설정하기	153
색 공간 설정하기	155

5 고급 기능 157

P : 프로그램 AE	158
Tv : 셔터 우선 AE	160
Av : 조리개 우선 AE	162
피사계 심도 미리보기	163
M : 수동 노출	164
 측광 모드 선택하기	165
노출 보정 설정하기	167
 자동 노출 브라케팅 (AEB)	168
✳ AE 잠금	170
B : 벌브 노출	171
HDR : HDR (High Dynamic Range) 촬영	172
 다중 노출	175
 미리 락업	182
아이피스 커버 사용하기	183
 리모트 스위치 사용하기	184
 리모트 컨트롤 촬영	184

6 플래시 촬영 187

- ⚡ 내장 플래시 사용하기..... 188
- ⚡ 외부 스피드라이트 사용하기 193
- 플래시 설정하기..... 195
- 무선 플래시 사용하기..... 203

7 LCD 모니터로 촬영 (라이브 뷰 촬영) 215

- 📺 LCD 모니터로 촬영하기..... 216
- 촬영 기능 설정값..... 222
- 🌀 필터 효과 사용하기..... 224
- 메뉴 기능 설정값..... 228
- AF를 사용하여 초점 맞추기 (AF 방식) 233
- 👉 터치 셔터로 촬영하기..... 245
- MF: 수동으로 초점 맞추기..... 247

8 동영상 촬영 251

- 🎥 동영상 촬영하기..... 252
- 촬영 기능 설정값..... 263
- 동영상 녹화 크기 설정하기..... 265
- 동영상 디지털 줌 사용하기..... 267
- 녹음 설정..... 268
- 타임 코드 설정하기..... 270
- 메뉴 기능 설정값..... 273
- 비디오 스냅샷 촬영하기..... 277

9 이미지 재생 289

- ▶ 이미지 재생..... 290
- INFO.: 촬영 정보 표시..... 292
- 🔍 📄 이미지 빨리 찾기..... 296
- 🔍/🔍 확대 보기..... 298
- 👉 터치 스크린으로 재생하기..... 299
- 🔄 이미지 회전하기..... 301

등급 설정하기	302
Ⓚ 재생 중 퀵 컨트롤	304
▶▶ 동영상 감상하기	306
▶▶ 동영상 재생하기	308
✂ 동영상의 첫 장면과 마지막 장면 편집하기	310
슬라이드 쇼 (자동 재생)	312
TV에서 이미지 재생하기	316
🔒 이미지 보호하기	320
🗑 이미지 삭제하기	322
이미지 재생 설정값 변경하기	324
LCD 모니터 밝기 조정	324
세로 이미지의 자동 회전	325

10 이미지 후처리 327

RAW! 카메라로 RAW 이미지 처리하기	328
📄 JPEG 이미지 리사이즈	333
🕒 필터 효과 적용하기	335

11 센서 클리닝 339

🧹 자동 센서 클리닝	340
먼지 삭제 데이터 첨부하기	341
수동 센서 클리닝	343

12 이미지 프린트하기 345

프린트 준비하기	346
🖨 프린트	348
📄 디지털 프린트 지시 형식 (DPOF)	355
📄 인쇄 명령된 이미지의 다이렉트 출력	358
🖨 포토복용 이미지 지정하기	359

13 카메라 사용자 설정하기 361

사용자 정의 기능 설정하기	362
사용자 정의 기능	363

사용자 정의 기능 설정값.....	365
C.Fn I: 노출.....	365
C.Fn II: 자동 초점.....	368
C.Fn III: 조작/기타.....	375
☉: AF의 초점 미세 조정.....	377
☉: 조작버튼 사용자 설정.....	383
마이 메뉴 등록하기.....	389
C : 커스텀 촬영 모드 등록하기.....	390

14 참조 393

INFO. 버튼 기능.....	394
배터리 정보 확인.....	396
가정용 전원 콘센트 사용하기.....	400
📶 Eye-Fi 카드 사용하기.....	401
촬영 모드에 따른 사용 가능 기능 도표.....	404
메뉴 설정값.....	408
시스템 맵.....	416
문제 해결 가이드.....	418
에러 코드.....	432
사양.....	433
취급 시 주의사항: EF-S18-55mm f/3.5-5.6 IS STM, EF-S18-135mm f/3.5-5.6 IS STM.....	443
안전에 관한 경고.....	445

15 CD-ROM 사용 설명서 확인하기/ 컴퓨터에 이미지 다운로드 하기 451

카메라 사용 설명서 CD-ROM 보기.....	452
컴퓨터에 이미지 다운로드 하기.....	454
소프트웨어 소개.....	456
소프트웨어 설치하기.....	458
소프트웨어 사용 설명서.....	459
색인.....	460

기능 색인

전원

- 배터리 충전하기 → p.28
- 배터리 확인 → p.36
- 배터리 정보 확인 → p.396
- 가정용 전원 콘센트 → p.400
- 자동 전원 오프 → p.59

카드

- 포맷 → p.57
- 카드 없이 셔터를 누름 → p.32

렌즈

- 장착/분리 → p.40
- 줌 → p.41
- 이미지 스테빌라이저 → p.43

기본 설정

- 언어 → p.39
- 날짜/시간/지역 → p.37
- 표시음 → p.59
- 저작권 정보 → p.153
- 모든 카메라 설정 해제 → p.61

뷰파인더

- 시도 조절 → p.44
- 아이피스 커버 → p.183
- 전자 수평계 (촬영 중) → p.66
- 전자 수평계 (촬영 전) → p.67

LCD 모니터

- 밝기 조절 → p.324
- 터치 스크린 → p.54
- 전자 수평계 → p.65
- 기능 안내 → p.69
- 도움말 → p.70

AF

- AF 동작 → p.100

- AF 영역 선택 모드 → p.103
- AF 포인트 선택 → p.105
- AF 미세 조정 → p.377
- 수동 초점 → p.110

측광

- 측광 모드 → p.165

드라이브

- 드라이브 모드 → p.111
- 셀프 타이머 → p.113
- 최대 연속 촬영 매수 → p.119

이미지 기록

- 폴더 생성/선택 → p.149
- 파일 번호 부여 → p.151

화질

- 기록 화질 → p.116
- ISO 감도 → p.120
- 픽처 스타일 → p.126
- 화이트 밸런스 → p.134
- 자동 밝기 최적화 기능 → p.140
- 고감도 ISO 노이즈 감소 → p.141
- 노이즈 감소기능(장기노출시) → p.143
- 하이라이트 톤 우선 → p.145
- 주변 조도 보정 → p.146
- 색 수차 보정 → p.147
- 색 공간 → p.155

촬영

- 촬영 모드 → p.24
- HDR → p.172
- 다중 노출 → p.175
- 미러 락업 → p.182
- 심도 미리보기 → p.163

- 리모트 컨트롤 → p.184
- 퀵 컨트롤 → p.50

노출 조절

- 노출 보정 → p.167
- AEB → p.168
- AE 잠금 → p.170
- 안전 쉬프트 → p.367

플래시

- 내장 플래시 → p.188
- 외장 플래시 → p.193
- 플래시 기능 설정값 → p.195
- 무선 촬영 → p.203

라이브 뷰 촬영

- 라이브 뷰 촬영 → p.215
- 초점 → p.233
- 연속 AF → p.228
- 화면 비율 → p.229
- 필터 효과 → p.224
- 터치 셔터 → p.245

동영상 촬영

- 동영상 촬영 → p.251
- 동영상 서보 AF → p.273
- 동영상 녹화 크기 → p.265
- 디지털 줌 → p.267
- 녹음 → p.268
- 타임 코드 → p.270
- 정지 사진 촬영 → p.261
- 비디오 스냅샷 → p.277

재생

- 이미지 재생 시간 → p.60
- 단일 이미지 디스플레이 → p.290
- 촬영 정보 표시 → p.292
- 인덱스 디스플레이 → p.296
- 이미지 탐색 (접프 디스플레이) → p.297

- 확대 보기 → p.298
- 이미지 회전 → p.301
- 등급 → p.302
- 동영상 재생 → p.308
- 슬라이드 쇼 → p.312
- TV에서 이미지 재생하기 → p.316
- 보호 → p.320
- 삭제 → p.322
- 퀵 컨트롤 → p.299

이미지 편집

- RAW 이미지 처리 → p.328
- 리사이즈 → p.333
- 필터 효과 → p.335

인쇄

- PictBridge → p.345
- 인쇄 명령 (DPOF) → p.355
- 포토북 설정 → p.359

사용자 설정

- 사용자 정의 기능 (C.Fn) → p.362
- 커스텀 제어 → p.383
- 마이 메뉴 → p.389
- 커스텀 촬영 모드 → p.390

센서 클리닝과 먼지 감소

- 센서 클리닝 → p.340
- 먼지 삭제 데이터 첨부 → p.341

소프트웨어

- 소개 → p.456
- 설치 → p.458

Wi-Fi*

- Wi-Fi → 별도 책자

* EOS 70D (N)은 이 사용설명서에 언급된 Wi-Fi 기능을 가지고 있지 않습니다.

취급 시 주의사항

카메라 취급

- 카메라는 정밀한 기기입니다. 떨어뜨리거나 물리적인 충격을 주지 마십시오.
- 카메라는 방수제품이 아니므로 수중에서 사용할 수 없습니다. 카메라를 물에 빠뜨린 경우에는, 즉시 가까운 캐논 서포트 센터에 문의하십시오. 물방울들은 깨끗한 마른 천으로 닦아내십시오. 만일 카메라가 염분에 노출되었다면 물을 약간 적신 천으로 가볍게 닦아내십시오.
- 카메라를 자석이나 전기 모터와 같은 강한 자성체 근처에 두지 마십시오. 고압 송전탑과 같은 강한 자기장 지역에서 사용하거나 보관하지 마십시오. 오작동과 이미지 데이터 손상의 원인이 됩니다.
- 카메라를 직사광선에 노출된 차내 등의 고온에 두지 마십시오. 높은 온도는 카메라 고장의 원인이 됩니다.
- 본 카메라는 정교한 회로로 이루어져 있습니다. 분해하거나 수리하려고 하지 마십시오.
- 손가락 등으로 미러 작동을 막지 마십시오. 고장의 원인이 될 수 있습니다.
- 렌즈, 뷰파인더, 반사 미러, 포커싱 스크린에 붙은 먼지는 블로어를 사용하여 제거하십시오. 유기 용매가 포함된 세척제로 카메라 바디나 렌즈를 닦지 마십시오. 오염이 심한 경우에는 가까운 캐논 서포트 센터로 가져가십시오.
- 손가락으로 카메라의 전기 접점 부위를 만지지 마십시오. 접점이 부식할 수 있습니다. 접점이 부식하면 카메라 오작동의 원인이 됩니다.
- 카메라를 추운 곳에서 갑자기 따뜻한 곳으로 이동하면 카메라의 내부 부품에 응결이 발생할 수 있습니다. 응결을 방지하려면 먼저 카메라를 비닐 팩에 넣고 따뜻한 온도가 된 다음 꺼내십시오.
- 카메라에 응결이 발생한 경우에는 사용하지 마십시오. 카메라에 손상이 갈 수 있습니다. 응결이 발생한 경우에는 렌즈, 카드와 배터리를 카메라에서 분리한 후 수분이 완전히 마를 때까지 기다렸다 사용하십시오.
- 카메라를 장시간 사용하지 않을 때는 배터리를 제거하고 서늘하고 건조한, 통풍이 잘 되는 장소에 보관하십시오. 카메라를 보관 중에 있어도 정기적으로 셔터를 눌러 카메라가 작동하는지 확인해 주십시오.
- 보관 시, 암실이나 실험실과 같은 부식성이 강한 화학 물질이 있는 장소는 피하십시오.

- 카메라를 장시간 사용하지 않은 경우에는 사용하기 전 모든 기능을 테스트하십시오. 일정 기간 카메라를 사용하지 않았거나 해외 여행 등의 중요한 촬영이 있으면 캐논 대리점에서 카메라를 점검하거나 카메라가 제대로 작동하는지 직접 확인하십시오.
- 장시간 연속 촬영, 라이브 뷰 촬영 및 동영상 촬영 기능을 계속하면 카메라가 뜨거워집니다. 이는 오작동이 아닙니다.

LCD 패널과 LCD 모니터

- LCD 모니터는 99.99% 이상의 유효 픽셀을 갖는 매우 고정밀의 기술로 제작되나, 나머지 0.01% 이하의 픽셀에서 흑색이나 적색 등으로만 표시되며 작동하지 않는 픽셀이 있을 수 있습니다. 작동하지 않는 픽셀들은 오작동이 아니며 기록되는 이미지에도 영향을 미치지 않습니다.
- LCD 모니터를 장시간 켜 두면 디스플레이한 화면의 잔상이 남을 수 있습니다. 그러나 이것은 일시적인 것이며 카메라를 며칠 동안 사용하지 않고 두면 사라집니다.
- LCD 모니터의 디스플레이는 저온에서 느리게 보이거나 고온에서 검게 보일 수 있습니다. 실온에서는 정상으로 돌아옵니다

카드

카드와 기록된 이미지를 보호하려면 다음 사항에 유의하십시오:

- 카드를 떨어뜨리거나 구부리거나 물에 닿지 않도록 하십시오. 카드에 과도한 힘, 물리적인 충격이나 진동을 가하지 마십시오.
- 손가락이나 금속 물체로 카드의 전자 접점 부위를 만지지 마십시오.
- 카드에 스티커 등을 붙이지 마십시오.
- 카드를 TV나 스피커, 자석과 같이 자기장이 강한 물체 근처에서 사용하거나 보관하지 마십시오. 정전기가 발생하기 쉬운 장소도 피하여 주십시오.
- 카드를 직사광선이나 열원 근처에 두지 마십시오.
- 카드를 케이스에 보관하십시오.
- 카드를 고온, 먼지가 많은 곳, 또는 습한 곳에 보관하지 마십시오.

렌즈

렌즈를 카메라에서 분리한 후에는 렌즈 표면과 전기 접점 부위에 흠집이 가지 않도록 렌즈 뒤쪽을 위로 향하게 놓고 렌즈 캡을 씌워 주십시오.



각 부의 명칭

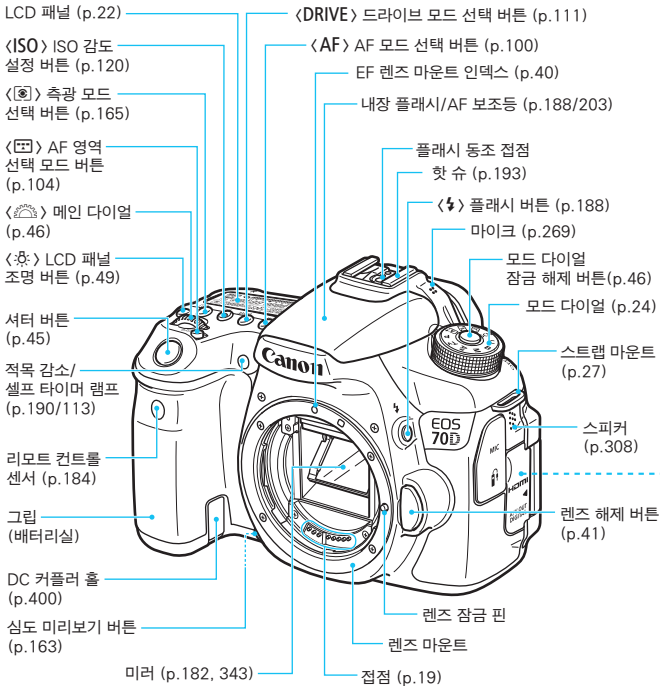

바디 캡 (p.40)

<MIC> 외장 마이크 IN 단자 (p.269)

<REMOTE> 리모컨 단자 (p.184)

<HDMI OUT>
HDMI mini OUT 단자 (p.316)

<A/V OUT/DIGITAL>
음성/영상 OUT/디지털 단자
(p.319/346, 454)

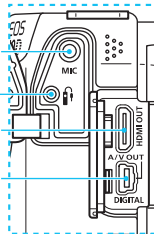

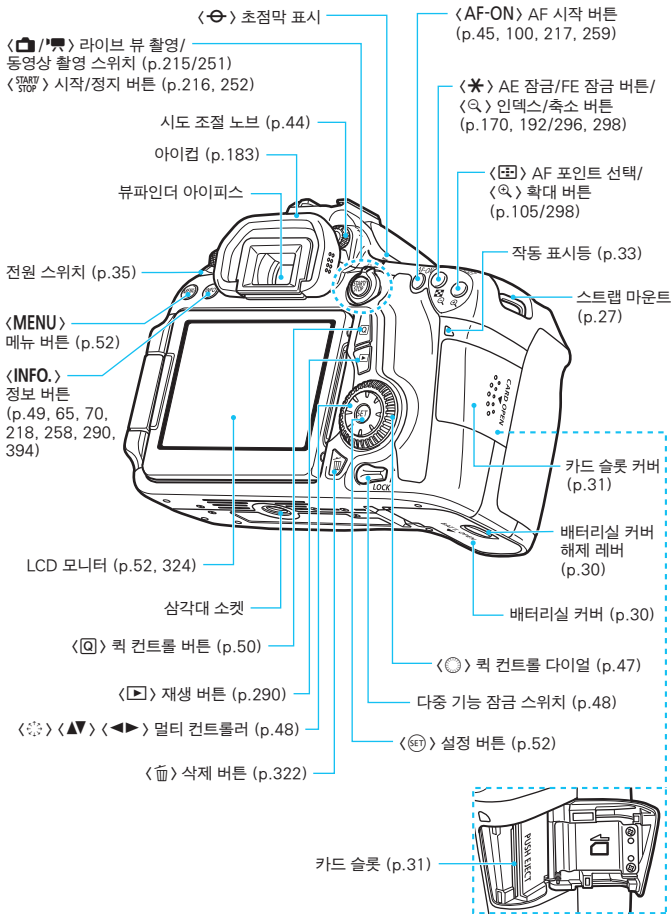

LCD 패널

드라이브 모드 (p.111)

- 1매 촬영
- H 고속 연속 촬영
- 저속 연속 촬영
- S 저소음 1매 촬영
- S 저소음 연속 촬영
- 셀프 타이머: 10초/리모트 컨트롤
- 2 셀프 타이머: 2초/리모트 컨트롤

AF 동작 (p.100)

- ONE SHOT**
One-Shot AF
- AI FOCUS**
AI Focus AF
- AI SERVO**
AI Servo AF
- M FOCUS**
수동 초점

<D+> 하이라이트 톤 우선 (p.145)

<ISO> ISO 감도 (p.120)

ISO 감도 (p.120)

- 촬영 가능 매수
- 셀프 타이머 카운트다운
- 벌브 노출 시간
- 에러 번호/에러 코드 (Err)
- 남은 기록 매수

측광 모드 (p.165)

- 평가 측광
- 부분 측광
- 스팟 측광
- 중앙 중점 평균 측광

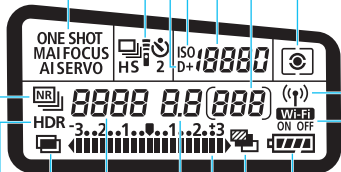

<NR>
다중 촬영
노이즈 감소
(p.141)

Wi-Fi 기능*
<(Wi-Fi)>
ON OFF

<HDR>
HDR 촬영
(p.172)

배터리 확인 (p.36)

<AEB> 다중 노출 촬영
(p.175)

<AEB> AEB (p.168)

- 셔터 스피드
- FE 잠금 (FEL)
- 작동중 (buSY)
- 내장 플래시 충전 중 (buSY)
- 다중 기능 잠금 경고 (L)
- 카드 없음 경고 (Card)
- 카드 가득참 경고 (FuLL)
- 에러 코드 (Err)
- 이미지 센서 클리닝 (CLn)

노출 레벨 표시기
노출 보정량 (p.167)
AEB 범위 (p.168)

조리개

AF 포인트 선택
([...] AF, SEL [,], SEL AF)

* EOS 70D (N)은 Wi-Fi 기능을 가지고 있지 않습니다 (표시되지 않음).

* 현재 적용된 설정값만 표시됩니다.

뷰파인더 정보

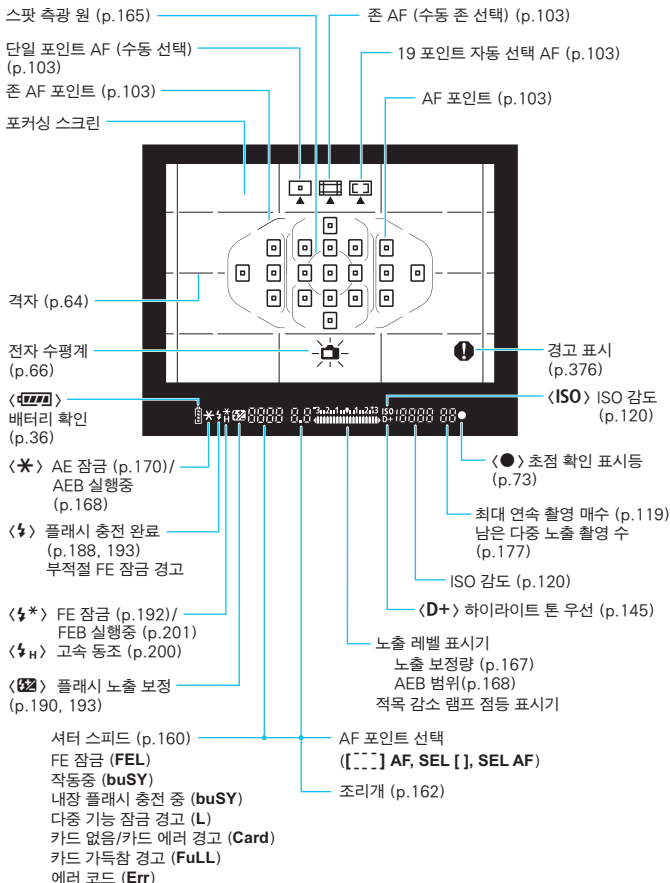

현재 적용된 설정값만 표시됩니다.

모드 다이얼

모드 다이얼의 중앙 (모드 다이얼 잠금 해제 버튼)을 누른 상태에서 모드 다이얼을 돌립니다.

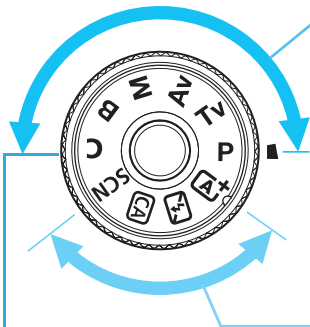

크리에이티브 존

이 모드들은 다양한 피사체를 촬영하기 위한 많은 기능을 제공합니다.

- P** : 프로그램 AE (p.158)
- Tv** : 셔터 우선 AE (p.160)
- Av** : 조리개 우선 AE (p.162)
- M** : 수동 노출 (p.164)
- B** : 벌브 (p.171)

커스텀 촬영 모드

C에 촬영 모드 (**P/Tv/Av/M/B**), AF 동작, 메뉴 설정값 등을 지정하여 촬영할 수 있습니다 (p.390).

베이직 존

셔터 버튼을 누르기만 하면 카메라가 피사체나 장면에 맞추어 모든 설정을 합니다.

- A+** : 장면 인텔리전트 오토 (p.72)
- 🚫** : 플래시 발광 금지 (p.77)
- CA** : 크리에이티브 오토 (p.78)
- SCN** : 특별한 장면 (p.81)
 - 👤** : 인물 (p.82)
 - 🏞️** : 풍경 (p.83)
 - 🌸** : 클로즈업 (p.84)
 - 🏃** : 스포츠 (p.85)
 - 👓** : 야경 인물 (p.86)
 - 📐** : 삼각대 없이 야경촬영 (p.87)
 - 🌈** : HDR 역광 보정 (p.88)

렌즈

거리 표시계가 없는 렌즈

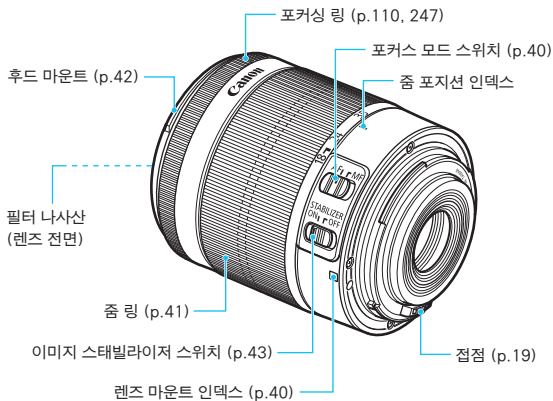

배터리 충전기 LC-E6

배터리 팩 LP-E6용 충전기 (p.28).

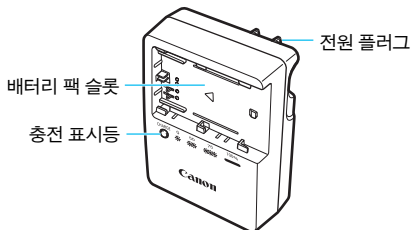

배터리 충전기 LC-E6E

배터리 팩 LP-E6용 충전기 (p.28).

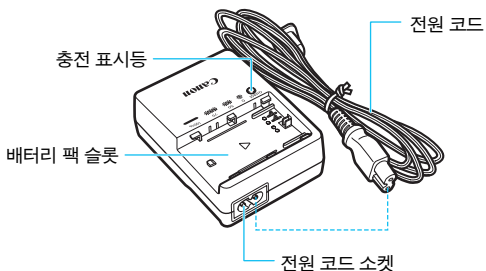

1

사용하기 전에

이 장에서는 촬영 시작 전의 준비 단계와 카메라의 기본 조작에 관하여 설명합니다.

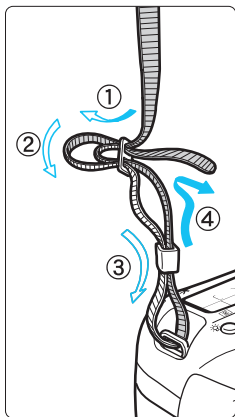

스트랩 부착하기

스트랩의 끝을 카메라의 스트랩 연결 고리의 아래로부터 아래에서부터 통과시키고 그림처럼 스트랩의 버클을 다시 통과시킵니다.

느슨한 부분이 없도록 스트랩을 당겨 버클에서 풀리지 않도록 하십시오.

- 스트랩에는 아이피스 커버도 부착되어 있습니다 (p.183).

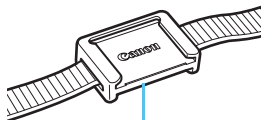

아이피스 커버

배터리 충전하기

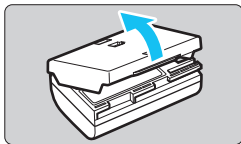

1 보호 커버를 제거합니다.

- 배터리와 함께 제공된 보호 커버를 분리하십시오.

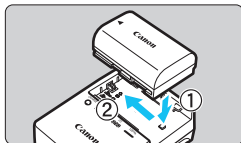

2 배터리를 부착합니다.

- 그림과 같이 배터리를 충전기에 단단히 장착하십시오.
- 배터리를 분리하려면 위의 과정을 반대 순서로 진행하십시오.

LC-E6

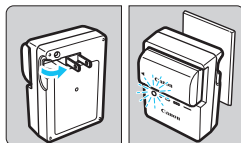

3 배터리를 충전합니다.

LC-E6

- 화살표 방향으로 충전기의 플러그 날을 쪼이고 플러그 날을 전원 콘센트에 삽입하십시오.

LC-E6E

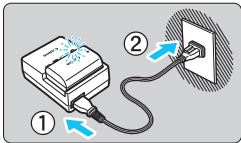



LC-E6E

- 충전기에 전원 코드를 연결하고 플러그를 전원 콘센트에 삽입합니다.
- ▶ 충전이 자동으로 시작되며 충전 표시등이 주황색으로 깜빡입니다.

충전 상태	충전 표시등	
	색	디스플레이
0-49%	주황색	초당 1회 깜빡임
50-74%		초당 2회 깜빡임
75% 이상		초당 3회 깜빡임
완전 충전됨	녹색	점등

- 완전히 방전된 배터리를 완전히 재충전하려면 실온 (23°C)에서 약 2.5시간이 소요됩니다. 배터리 충전에 필요한 시간은 주위 온도와 배터리 충전 잔량에 따라 크게 달라집니다.
- 저온 (5°C - 10°C)에서 충전할 때에는 안전상의 이유로 더 오랜 시간이 소요됩니다 (최대 4시간).

💡 배터리와 충전기 사용을 위한 팁

- **구매 시점에는 배터리가 완전히 충전되어 있지 않습니다.**
사용 전에 배터리를 충전하여 주십시오.
 - **사용하려는 당일이나 사용하기 전날에 배터리를 재충전하십시오.**
보관 중에도 충전된 배터리는 자연적으로 방전됩니다.
 - **배터리를 재충전한 후에 배터리를 분리하고 전원 콘센트에서 충전기를 분리하여 주십시오.**
 - **배터리가 충전되었는지 아닌지를 표시하기 위해 커버를 다른 방향으로 부착할 수 있습니다.**
배터리가 충전되었으면 커버를 배터리 모양의 홀 <  > 을 배터리의 청색 스티커 위에 맞추어 부착하십시오.
배터리가 소모되면 커버를 반대방향으로 부착하십시오.
- 
- **카메라를 사용하지 않을 때에는 배터리를 분리하십시오.**
배터리가 카메라에 오랜 시간 장착하여 둘 경우 소량의 전류가 흘러나와 불필요한 방전이 발생하여 배터리의 수명을 단축시키게 됩니다. 배터리는 보호 커버를 부착하여 보관하십시오. 충전이 완료된 상태의 배터리를 사용하지 않고 보관하면 배터리의 성능이 떨어질 수 있습니다.
 - **충전기는 해외에서도 사용이 가능합니다.**
배터리 충전기는 100 V AC ~ 240 V AC 50/60 Hz 전원을 사용할 수 있습니다. 필요한 경우 해당 국가나 지역에 맞는 플러그 어댑터를 구입하여 장착하십시오. 배터리 충전기를 소형 변압기에 연결하지 마십시오. 배터리 충전기가 손상될 수 있습니다.
 - **완전히 충전된 뒤에도 배터리가 빨리 소모되면 배터리 수명이 다 된 것입니다.**
배터리의 충전 성능 (p.396)을 확인하고 새 배터리를 구입하십시오.
- 충전기의 전원 플러그를 분리한 후 최소한 10초 동안은 플러그의 날을 만지지 마십시오.
 - 배터리의 잔여 용량 (p.396)이 94% 이상인 경우에는 배터리가 충전되지 않습니다.
 - 충전기는 배터리 팩 LP-E6 이외의 배터리를 충전할 수 없습니다.

배터리의 설치와 제거

완전히 충전된 배터리 팩 LP-E6를 카메라에 장착하십시오. 배터리를 설치하면 카메라의 뷰파인더가 밝아지고 배터리를 제거하면 뷰파인더가 어두워집니다.

배터리 설치하기

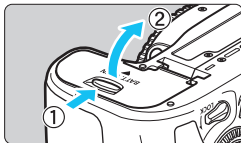

1 커버를 엽니다.

- 화살표 방향으로 레버를 밀고 커버를 여십시오.

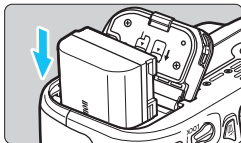

2 배터리를 삽입합니다.

- 배터리 접점을 아래로 향해 삽입하십시오.
- 배터리가 고정될 때까지 삽입하십시오.

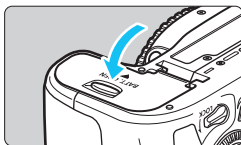

3 커버를 닫습니다.

- 커버가 찰칵 소리를 내며 닫힐 때까지 누르십시오.

 배터리 팩 LP-E6만 사용할 수 있습니다.

배터리 제거하기

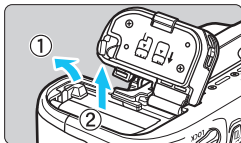

커버를 열고 배터리를 제거합니다.

- 화살표 방향으로 배터리 잠금 레버를 눌러 배터리를 제거하십시오.
- 배터리 접점의 회로 단락을 방지하기 위해 배터리에 보호 커버 (p.28)를 부착하십시오.

카드의 설치와 제거

SD, SDHC, SDXC 메모리 카드 (별매)를 사용할 수 있습니다. UHS-I 스피드 클래스 SDHC와 SDXC 메모리 카드도 사용할 수 있습니다.

촬영된 이미지는 카드에 기록됩니다.

- 1 **카드의 기록 보호 스위치가 기록/삭제가 가능하도록 위쪽으로 설정되어 있는지 확인하십시오.**

카드 설치하기

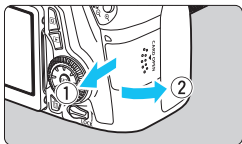

1 커버를 엽니다.

- 화살표 방향으로 커버를 밀어 여십시오.

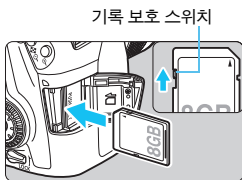

2 카드를 삽입합니다.

- 그림과 같이 카드의 라벨면이 촬영자쪽을 향하게 하고 찰칵 소리가 날 때까지 삽입하십시오.

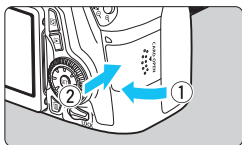

3 커버를 닫습니다.

- 커버를 닫고 찰칵 소리가 나며 닫힐 때까지 화살표 방향으로 미십시오.
- 전원 스위치를 <ON>으로 설정하면 남은 촬영 가능 매수가 LCD 모니터에 표시됩니다.



촬영 가능 매수

- 남은 촬영 가능 매수는 카드의 잔여 용량이나 기록 화질 설정, ISO 감도 등에 따라 달라집니다.
- [📷1: 카드 없이 셔터를 누름]을 [해제]로 설정하면 카드 삽입을 잊지 않을 수 있습니다 (p.408).

카드 제거하기

작동 표시등

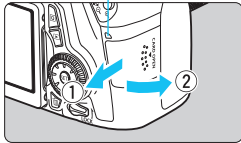

1 커버를 엽니다.

- 전원 스위치를 <OFF>로 설정하십시오.
- 작동 표시등이 꺼진 것을 확인하고 커버를 여십시오.
- 만약 [기록중...]이 표시되면 커버를 닫으십시오.

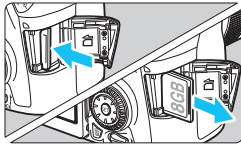

2 카드를 제거합니다.

- 카드를 가볍게 누른 후 손을 떼면 카드가 추출됩니다.
- 카드를 빼낸 다음 커버를 닫아 주십시오.



- 작동 표시등이 켜져 있거나 깜빡이는 경우는 카드에서 이미지가 기록, 읽기, 삭제 중이거나 데이터를 전송하는 중입니다. 이 때에는 카드 슬롯 커버를 열지 마십시오. 또한 작동 표시등이 점등 또는 깜빡이는 동안에는 다음의 동작을 행하지 마십시오. 이미지 데이터, 카드, 또는 카메라를 손상시킬 수 있습니다.
 - 카드의 제거
 - 배터리의 제거
 - 카메라를 흔드는 행위
- 카드에 이미 기록된 이미지가 포함되어 있는 경우에는 이미지 번호가 0001부터 시작하지 않을 수도 있습니다 (p.151).
- LCD 모니터에 카드에 관련된 에러 메시지가 표시될 경우 카드를 카메라에서 분리한 후 재설치하십시오. 에러 메시지가 계속 나타날 경우에는 카드를 교체하여 주십시오. 카드의 모든 이미지들을 컴퓨터로 전송할 수 있으면 모두 전송하고 카메라에서 카드를 포맷하십시오 (p.57). 카드가 정상으로 돌아올 수도 있습니다.
- 손가락이나 금속으로 카드의 접점 부위를 만지지 마십시오.
- 멀티미디어 카드 (MMC)는 사용할 수 없습니다 (카드 에러 메시지가 표시됩니다).

LCD 모니터 사용하기

LCD 모니터를 젖혀 메뉴 기능 설정, 라이브 뷰 촬영, 동영상 촬영, 이미지 및 동영상 재생을 실행할 수 있습니다. LCD 모니터의 방향과 각도를 조정할 수 있습니다.

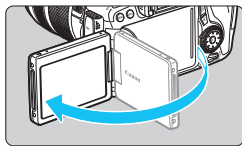

1 LCD 모니터를 밖으로 젖힙니다.

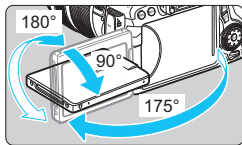

2 LCD 모니터를 회전시킵니다.

- LCD 모니터를 젖힌 상태에서 상하로 회전시키거나 피사체 쪽을 향하게 할 수 있습니다.
- 표시된 각도는 근사치입니다.

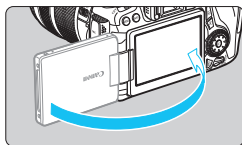

3 모니터가 촬영자 쪽을 향하게 하십시오.

- 평소에는 LCD 모니터가 촬영자 쪽을 향하게 하십시오.

! LCD 모니터를 회전시킬 때에는 무리하게 힘을 가하여 경첩이 부러지지 않도록 주의하십시오.

- 카메라를 사용하지 않을 때에는 스크린이 안쪽을 향하도록 LCD 모니터를 닫아 주십시오. 이렇게 하면 스크린을 보호할 수 있습니다.
- 라이브 뷰 촬영이나 동영상 촬영을 할 때 LCD 모니터가 피사체를 향하게 하면 화면에 좌우가 바뀐 거울 이미지가 표시됩니다.

전원 켜기

전원을 켤 때 날짜/시간/지역 설정 화면이 나타나면 37 페이지를 참조하여 날짜/시간/지역을 설정하십시오.

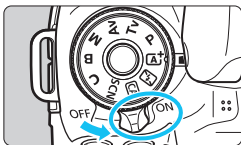



〈ON〉 : 카메라가 켜집니다.

〈OFF〉 : 카메라가 꺼지고 작동하지 않습니다.
카메라를 사용하지 않을 때에는
이 위치로 설정하여 주십시오.

자동 센서 클리닝



- 전원 스위치를 〈ON〉이나 〈OFF〉로 설정할 때마다 센서 클리닝이 자동으로 실행됩니다. (작은 소리가 날 수도 있습니다.)
센서 클리닝 중에는 LCD 모니터가 〈〉를 표시합니다.
 - 센서 클리닝 중에도 셔터 버튼을 반누름 (p.45)해 센서 클리닝을 중단하고 사진을 촬영할 수 있습니다.
- 전원 스위치를 짧은 간격으로 반복하여 켜다 껐다 하면 (〈ON〉/〈OFF〉하면) 〈〉 아이콘이 표시되지 않을 수 있습니다.

MENU 자동 전원 오프

- 배터리 전원을 절약하기 위해 카메라는 아무런 조작을 하지 않은 채 약 1분이 지날 경우 자동으로 전원이 꺼집니다. 다시 카메라를 켜려면 셔터 버튼을 반누름하기만 하면 됩니다 (p.45).
- 메뉴의 [42: 자동 전원 오프]로 전원이 자동으로 꺼지는 시간을 변경할 수 있습니다 (p.59).



이미지가 카드에 기록되는 동안 전원 스위치를 〈OFF〉로 설정하면 [기록중...]이 표시되고 카드에 이미지 기록이 완료된 후 전원이 꺼집니다.

배터리 용량 확인하기

전원 스위치가 <ON>으로 설정되어 있으면 배터리 용량이 6단계 중 하나로 표시됩니다. 깜빡이는 배터리 아이콘 ()은 배터리가 곧 소모될 것임을 표시합니다.

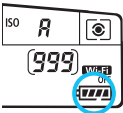

표시						
용량 (%)	100 - 70	69 - 50	49 - 20	19 - 10	9 - 1	0

촬영 가능 매수

[대략적인 촬영 매수]

온도	실온 (23°C)	저온 (0°C)
플래시 비사용	1300	1200
플래시 50% 사용	920	850

- 위의 수치는 라이브 뷰 촬영을 하지 않는 조건으로 완전 충전된 배터리 팩 LP-E6과 CIPA (카메라 영상 기기 공업회)의 시험 규격을 기준으로 얻어진 것입니다.
- 배터리 그립 BG-E14를 사용할 때의 촬영 가능 매수
 - LP-E6 x 2 사용 시: 배터리 그립을 사용하지 않을 때의 약 2배
 - 실온에서 (23°C) AA/LR6 사이즈 알카라인 배터리 사용 시: 플래시 비사용 약 490매, 50% 플래시 사용 약 320매.



- 다음과 같은 작동 시에는 촬영 가능 매수가 감소됩니다:
 - 셔터 버튼을 장시간 반누름하는 경우
 - 사진 촬영은 하지 않고 AF만 자주 작동시키는 경우
 - 렌즈 이미지 스태빌라이저를 사용하는 경우
 - LCD 모니터를 자주 사용하는 경우
- 실제 촬영 조건에 따라 촬영 가능 매수가 감소할 수 있습니다.
- 렌즈는 카메라의 배터리를 전원으로 사용하여 작동됩니다. 사용하는 렌즈에 따라 촬영 가능 매수가 감소할 수 있습니다.
- 라이브 뷰 촬영을 할 경우의 촬영 가능 매수에 대해서는 217 페이지를 참조하십시오.
- 배터리의 정보를 보다 자세히 확인하려면 [4: 배터리 정보]를 참조하십시오 (p.396).
- AA/LR6 사이즈 배터리를 배터리 그립 BG-E14에 사용하는 경우 4단계 표시로 나타납니다. ()는 표시되지 않습니다.)

MENU 날짜, 시간 및 지역 설정하기

처음으로 전원을 켜거나 날짜/시간/지역이 리셋된 경우 날짜/시간/지역 설정 화면이 나타납니다. 아래의 과정을 따라 시간대를 먼저 설정하십시오. 카메라를 현재 살고 있는 곳의 시간대로 설정하면 다른 시간대의 지역으로 여행할 때 간편하게 목적지의 시간대를 설정하여 올바른 날짜/시간이 기록되도록 할 수 있습니다.

**이미지에 추가되는 날짜/시간은 이 날짜/시간 설정을 기준으로 합니다.
정확한 날짜/시간을 설정하십시오.**



1 메뉴 화면을 표시합니다.

- <MENU> 버튼을 눌러 메뉴 화면을 표시하십시오.

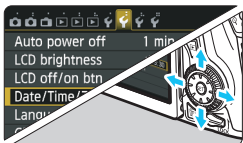

2 [F2] 탭에서 [Date/ Time/Zone (날짜/시간/지역)]을 선택하십시오.

- <◀▶> 키를 눌러 [F2] 탭을 선택하십시오.
- <▲▼> 키를 눌러 [Date/ Time/Zone (날짜/시간/지역)]을 선택하고 <SET>을 누르십시오.

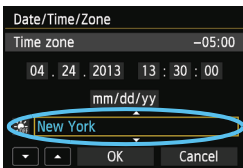

3 시간대를 설정합니다.

- [London]이 기본으로 설정되어 있습니다.
- <◀▶> 키를 눌러 시간대 상자를 선택하십시오.
- <SET>을 눌러 <⊙>가 표시되도록 합니다.
- <▲▼> 키를 눌러 시간대를 선택하고 <SET>을 누르십시오. (<◀>로 돌아갑니다.)



- 메뉴 설정 과정은 52-53 페이지에 설명되어 있습니다.
- 단계 3에서 화면의 우측 하단에 표시된 시간은 협정 세계시 (UTC)와 비교한 시간 차이입니다. 해당 시간대가 보이지 않으면 UTC와의 시간차를 참조하면서 시간대를 설정하십시오.

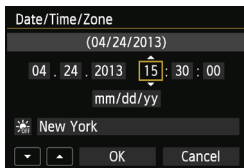

4 날짜와 시간을 설정합니다.

- <◀▶> 키를 눌러 수치를 선택하십시오.
- <SET>을 누르면 <⌚>가 표시됩니다.
- <▲▼> 키를 눌러 수치를 지정한 다음 <SET>을 누르십시오. (<◀>로 돌아갑니다.)

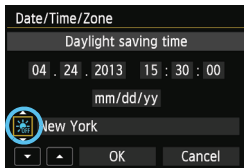

5 서머 타임을 설정합니다.

- 필요하면 설정하십시오.
- <◀▶> 키를 눌러 [☀]를 선택하십시오.
- <SET>을 누르면 <⌚>가 표시됩니다.
- <▲▼> 키를 눌러 [☀]를 선택하고 <SET>을 누르십시오.
- 서머타임이 [☀]로 설정된 경우 단계 4에서 설정된 시간이 1시간 빨라집니다. [☀]를 설정할 경우 서머 타임이 취소되고 시간이 1시간 되돌아갑니다.

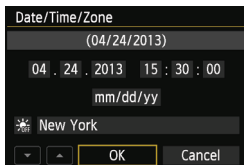

6 설정을 종료합니다.

- <◀▶> 키를 눌러 [OK]를 선택하고 <SET>을 누르십시오.
- ▶ 날짜/시간/지역과 서머 타임이 설정되고 메뉴가 다시 나타납니다.

! 카메라에 배터리를 넣지 않은 채로 보관하거나 카메라의 배터리가 완전히 소모된 경우, 날짜/시간/지역이 리셋될 수 있습니다. 이런 경우에는 시간대와 날짜/시간을 다시 설정하여 주십시오.

- 설정한 날짜/시간은 단계 6에서 <SET>을 누를 때부터 시작합니다.
- 시간대를 변경한 후 정확한 날짜/시간이 설정되었는지 확인하십시오.

MENU 인터페이스 언어 선택하기



1 메뉴 화면을 표시합니다.

- <MENU> 버튼을 눌러 메뉴 화면을 표시하십시오.



2 [F2] 탭 아래의 [Language (언어)]를 선택합니다.

- <◀▶> 키를 눌러 [F2] 탭을 선택하십시오.
- <▲▼> 키를 눌러 [Language (언어)]를 선택한 다음 <SET>을 누르십시오.

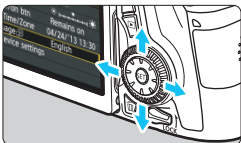

3 원하는 언어로 설정합니다.

- <▲▼> <◀▶> 키를 눌러서 언어를 선택한 다음 <SET>을 누르십시오.
- ▶ 인터페이스 언어가 변경됩니다.

English	Norsk	Română
Deutsch	Svenska	Türkçe
Français	Español	العربية
Nederlands	Ελληνικά	ગુજરાતી
Dansk	Русский	简体中文
Português	Polski	繁體中文
Suomi	Čeština	한국어
Italiano	Magyar	日本語
Українська		

SET OK

렌즈 장착과 분리

모든 캐논 EF 및 EF-S 렌즈를 사용할 수 있습니다. EF-M 렌즈는 지원하지 않습니다.

렌즈의 장착

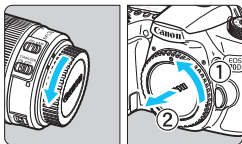

1 캡을 제거합니다.

- 후면 렌즈 캡과 바디 캡을 화살표 방향으로 돌려 제거하십시오.

흰색 인덱스

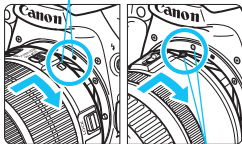

적색 인덱스

2 렌즈를 장착합니다.

- 렌즈의 적색이나 흰색 인덱스를 카메라에서 같은 색상의 인덱스에 맞추십시오.
완전히 장착되어 찰칵 소리가 날 때까지 화살표 방향으로 렌즈를 돌리십시오.

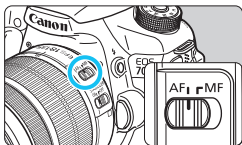

3 렌즈 포커스 모드 스위치를 <AF>로 설정합니다.

- <AF>는 자동 초점 (Autofocus)을 나타냅니다.
- <MF> (수동 초점)로 설정되어 있을 경우 자동 초점 기능이 작동하지 않습니다.

4 전면 렌즈 캡을 제거합니다.

먼지를 최소화하려면

- 렌즈 교환 작업은 가급적 먼지가 적은 장소에서 빠르게 수행하십시오.
- 카메라에 렌즈를 장착하지 않은 채로 보관할 경우, 반드시 바디 캡을 부착하십시오.
- 바디 캡의 먼지를 먼저 제거한 후에 부착하십시오.

주밍

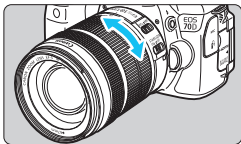

손가락으로 렌즈에 있는 줌 링을 돌려주십시오.

- 줌 기능은 초점을 맞추기 전에 사용하십시오. 초점을 맞춘 후에 줌 링을 돌리면 초점에서 약간 벗어날 수 있습니다.

렌즈의 분리

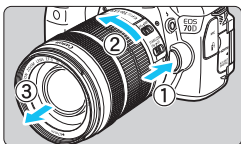

렌즈 릴리즈 버튼을 누르면서 화살표 방향으로 렌즈를 돌립니다.

- 멈출 때까지 렌즈를 돌린 다음 분리시키십시오.
- 분리한 렌즈에 렌즈 후면 캡을 부착하십시오.

● EF-S18-200mm f/3.5-5.6 IS 렌즈 사용자:

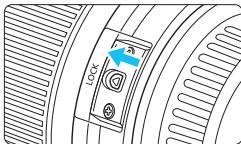

이동 중에 렌즈가 나오는 것을 방지할 수 있습니다. 줌 링을 18mm 최대 광각으로 설정한 다음 줌 링의 잠금 레버를 <LOCK>으로 밀어 주십시오. 줌 링은 최대 광각에서만 고정시킬 수 있습니다.



- 어떤 렌즈를 통해서도 태양을 바라보지 마십시오. 시력이 손상될 수 있습니다.
- 렌즈를 장착 또는 분리할 때에는 카메라의 전원 스위치를 <OFF>로 설정하십시오.
- 오토 포커싱 중에 렌즈의 전면부 (포커싱 링)가 회전하면 회전 부위를 만지지 마십시오.
- EF-S18-55mm f/3.5-5.6 IS STM이나 EF-S18-135mm f/3.5-5.6 IS STM 렌즈가 있는 렌즈 키트를 구매하였다면 443 페이지의 "취급 시 주의사항"을 참조하십시오.



이미지 변환 비율

이미지 센서 크기가 35mm 필름 포맷보다 작기 때문에 렌즈 초점 거리가 약 1.6배 정도 늘어난 것처럼 보입니다.



이미지 센서 크기 (약)
(22.5 x 15.0 mm)

35mm 이미지 크기
(36 x 24 mm)

렌즈 후드 장착하기

렌즈 후드는 원하지 않는 빛을 막아주거나 비, 눈, 먼지 등으로부터 렌즈의 전면을 보호해줍니다. 렌즈를 가방 등에 넣기 전에는 렌즈 후드를 반대로 장착할 수 있습니다.

- 렌즈와 렌즈 후드에 마운트 인덱스가 있으면

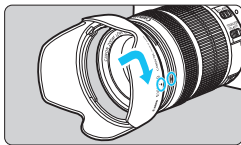

- 1 후드와 렌즈 가장자리의 적색 점을 정렬시키고 후드를 화살표 방향으로 돌립니다.

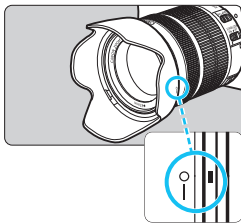

- 2 그림과 같이 후드를 돌립니다.

- 후드가 단단히 장착될 때까지 시계방향으로 돌리십시오.

- 후드를 올바르게 장착하지 않으면 이미지의 주변부를 가려 어둡게 보일 수 있습니다.
- 후드를 장착하거나 분리할 때에는 후드의 아래쪽을 잡고 돌려주십시오. 후드의 가장자리를 잡고 돌리면 후드가 변형되어 돌아가지 않을 수 있습니다.

렌즈 이미지 스테빌라이저

IS 렌즈의 내장 이미지 스테빌라이저를 사용하면 카메라 흔들림이 보정되어 더 뚜렷한 사진을 얻을 수 있습니다. 여기에서 설명한 과정은 EF-S18-135mm f/3.5-5.6 IS STM 렌즈를 예로 사용하였습니다.

* IS는 이미지 스테빌라이저를 뜻합니다.

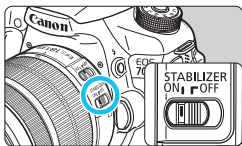

1 IS 스위치를 <ON>으로 설정하십시오.

- 카메라의 전원 스위치도 <ON>으로 설정하십시오.

2 셔터 버튼을 만누름합니다.

- ▶ 이미지 스테빌라이저가 작동합니다.

3 사진을 촬영합니다.

- 뷰파인더의 이미지가 안정적으로 보이면 셔터 버튼을 완전히 눌러 사진을 촬영하십시오.



- 피사체가 노출 순간에 움직이면 이미지 스테빌라이저가 "피사체 흔들림"을 보정할 수 없습니다.
- 벌브 노출에서는 IS를 <OFF>로 설정하십시오. <ON>으로 설정하면 이미지 스테빌라이저가 오작동을 일으킬 수 있습니다.
- 흔들리는 보트 등의 과도한 흔들림에는 손떨림 보정 기능이 효과적이지 않을 수 있습니다.



- 이미지 스테빌라이저는 렌즈 포커스 모드 스위치를 <AF>나 <MF>로 설정한 경우 모두에서 작동합니다.
- 삼각대를 사용할 때 IS를 <ON>으로 설정해도 아무 문제없이 촬영할 수 있습니다. 그러나 배터리 전원을 절약하려면 IS를 <OFF>로 설정하는 것을 권장합니다.
- 이미지 스테빌라이저는 카메라를 모노포드에 장착한 때에도 효과적입니다.
- 일부 IS 렌즈에서는 촬영 조건에 맞게 수동으로 IS 모드를 전환할 수 있습니다. 그러나 다음의 렌즈들은 IS 모드가 자동으로 전환됩니다:
 - EF-S18-55mm f/3.5-5.6 IS STM
 - EF-S18-135mm f/3.5-5.6 IS STM
 - EF-S18-200mm f/3.5-5.6 IS

기본 조작

뷰파인더를 선명하게 조정하기

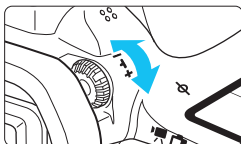

시도 조절용 노브를 돌립니다.

- 뷰파인더에서 AF 포인트가 선명하게 보일 때까지 노브를 좌측이나 우측으로 돌리십시오.
- 노브가 잘 돌아가지 않으면 아이컵을 제거하십시오 (p.183).

 카메라의 시도 조절로도 뷰파인더의 이미지가 선명하게 보이지 않을 때는 E 시리즈 시도 조절용 렌즈 (별매)를 사용할 것을 권장합니다.

촬영 자세

선명한 이미지를 얻으려면 카메라 흔들림을 최소화하기 위해 카메라를 안정되게 잡아야합니다.

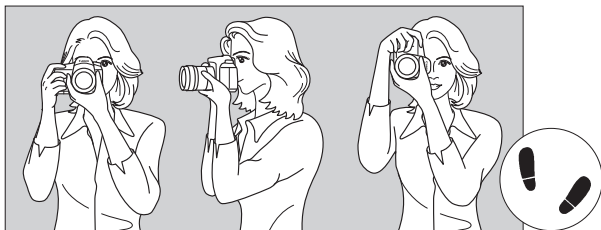

가로 촬영

세로 촬영

1. 오른손으로 카메라 그립을 꼭 잡으십시오.
2. 렌즈의 아랫부분을 왼손으로 받치듯이 잡으십시오.
3. 오른손의 검지로 셔터 버튼을 가볍게 누릅니다.
4. 양팔과 팔꿈치를 상체의 전면에 가볍게 밀착시킵니다.
5. 안정된 자세를 유지하기 위하여 한쪽 발을 다른 발의 앞쪽에 위치시키십시오.
6. 카메라에 얼굴을 대고 뷰파인더를 들여다봅니다.

 LCD 모니터를 보면서 촬영하려면 76 페이지와 215 페이지를 참조하십시오.

셔터 버튼

셔터 버튼은 두 단계로 되어있습니다. 셔터 버튼을 반누름 할 수 있고 다시 추가적으로 셔터 버튼을 완전히 누를 수 있습니다.

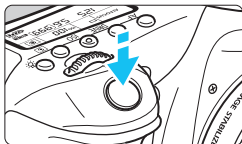

반누름

자동 초점 및 셔터 스피드와 조리개를 설정하는 자동 노출 시스템을 실행시킵니다. 노출 설정 (셔터 스피드와 조리개)이 뷰파인더와 LCD 패널에 표시됩니다 (04).

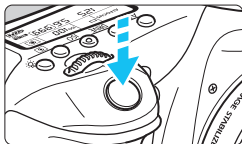

완전 누름

셔터를 개방시켜 사진을 촬영합니다.

카메라 흔들림 방지하기

카메라를 손에 들고 있을 때 노출 순간에 일어나는 카메라의 움직임을 카메라 흔들림이라고 합니다. 카메라 흔들림은 흐릿한 이미지의 원인이 될 수 있습니다. 카메라 흔들림을 방지하려면 아래의 사항에 유의하십시오:

- 이전 페이지에 설명된 것과 같이 카메라를 안정되게 잡으십시오.
- 셔터 버튼을 먼저 반누름하여 자동으로 초점을 맞춘 다음 셔터 버튼을 천천히 완전히 누르십시오.



- 크리에이티브 존 모드에서는 <AF-ON> 버튼이 셔터 버튼을 반누름하는 것과 같습니다.
- 만일 먼저 반누름하지 않고 셔터 버튼을 완전히 누르거나 셔터 버튼을 반누름한 다음 바로 완전히 누르면 카메라가 사진을 촬영하기 전에 잠시 지체되게 됩니다.
- 메뉴 표시, 이미지 재생, 이미지 기록 중에도 셔터 버튼을 반누름하여 즉시 촬영 준비 상태로 돌아갈 수 있습니다.

모드 다이얼

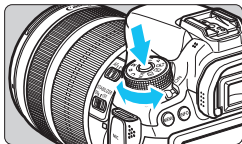

다이얼 중앙의 잠금 해제 버튼을 누르면서 다이얼을 돌리십시오.

메인 다이얼

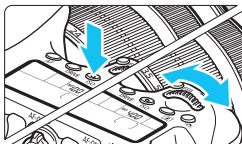

(1) 버튼을 누른 후 <메인 다이얼> 다이얼 돌리기

<AF> <DRIVE> <ISO> <☉> 등의 버튼을 누르면 해당 기능이 타이머의 시간 (06) 동안 선택된 상태로 유지됩니다.

이 시간 동안 <메인 다이얼> 다이얼을 돌려서 원하는 설정을 할 수 있습니다.

기능 선택이 종료되거나 셔터 버튼을 반누름하면 카메라가 촬영 준비 상태가 됩니다.

- 이 다이얼을 사용하여 측광 모드, AF 모드, ISO 감도, AF 포인트 선택 등을 선택하거나 설정하십시오.

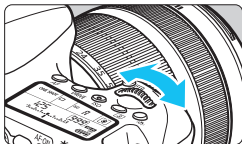

(2) <메인 다이얼> 다이얼만 돌리기

뷰파인더나 LCD 패널을 보면서 <메인 다이얼> 다이얼을 돌려서 원하는 설정을 할 수 있습니다.

- 이 다이얼을 사용하여 셔터 스피드, 조리개 등을 설정합니다.

<LOCK> 스위치가 오른쪽으로 설정되어 있을 때에도 (다중 기능 잠금, p.48) (1)의 조작이 가능합니다.

☉ 퀵 컨트롤 다이얼

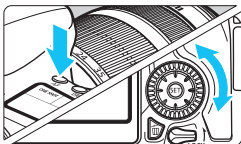

(1) 버튼을 누른 후 <☉> 다이얼 돌리기

<AF> <DRIVE> <ISO> <☒> 등의 버튼을 누르면 해당 기능이 타이머의 시간 (06) 동안 선택된 상태로 유지됩니다.

이 시간 동안 <☉> 다이얼을 돌려서 원하는 설정을 할 수 있습니다.

기능 선택이 종료되거나 셔터 버튼을 반누름하면 카메라가 촬영 준비 상태가 됩니다.

- 이 다이얼을 사용하여 측광 모드, AF 모드, ISO 감도, AF 포인트 선택 등을 선택하거나 설정하십시오.

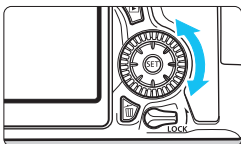

(2) <☉> 다이얼만 돌리기

뷰파인더나 LCD 패널을 보면서 <☉> 다이얼을 돌려서 원하는 설정을 하십시오.

- 이 다이얼을 사용하여 노출 보정량, 수동 노출을 위한 조리개 설정 등을 지정할 수 있습니다.



<LOCK> 스위치가 위쪽 (다중 기능 잠금, p.48)으로 설정되어 있을 때에도 (1)의 조작이 가능합니다.

☼ 멀티 컨트롤러

멀티 컨트롤러 <☼>에는 화살표 방향으로 기울어지는 8개의 키가 있습니다.

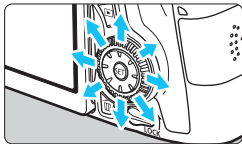

- 8개의 키를 사용하여 AF 포인트 선택, 화이트 밸런스 보정, AF 포인트나 라이브 뷰 촬영 중의 확대 프레임 이동, 재생 중 확대 이미지 스크롤 등을 실행하십시오.
- 메뉴와 퀵 컨트롤에서는 멀티 컨트롤러가 가로나 세로 방향 <▲▼> <◀▶>으로만 작동합니다. 대각선 방향으로는 작동되지 않습니다.

LOCK 다중 기능 잠금

[**오.C.Fn III-2: 다중 기능 잠금**]을 설정하고 (p.375) <LOCK> 스위치를 위쪽으로 설정하면 멀티 컨트롤러가 실수로 움직여 설정이 변경되는 것을 방지할 수 있습니다.

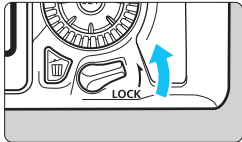

- <LOCK> 스위치를 아래로 설정: 잠금 해제
- <LOCK> 스위치를 위로 설정: 잠금 설정

 <LOCK> 스위치를 위로 설정한 상태에서 고정된 카메라 설정을 사용하려 하면 뷰파인더와 LCD 패널에 <L>이 표시됩니다. 촬영 기능 설정 표시 (p.49)에 [LOCK]이 표시됩니다.

LCD 패널 조명



〈〉 버튼을 눌러 LCD 패널의 조명을 켜고 (06) 끌 수 있습니다. 벌브 노출 중에는 셔터 버튼을 완전히 누르면 LCD 패널 조명이 꺼집니다.

촬영 기능 설정 표시

〈INFO〉 버튼을 몇 번 누르면 촬영 기능 설정값이 표시됩니다.

촬영 기능 설정이 표시된 상태에서 모드 다이얼을 돌리면 각 촬영 모드의 설정값을 확인할 수 있습니다 (p.395).

〈Q〉 버튼을 누르면 촬영 기능 설정의 퀵 컨트롤이 가능해집니다 (p.50).

〈INFO〉 버튼을 다시 누르면 표시 화면이 꺼집니다.

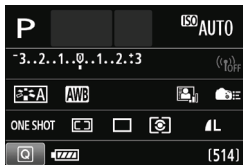
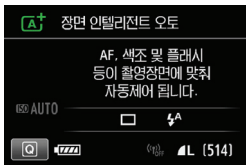

Q 촬영 기능용 킥 컨트롤

LCD 모니터에 표시되는 촬영 기능을 직접 선택하고 설정할 수 있습니다.
이를 킥 컨트롤 화면이라 합니다.

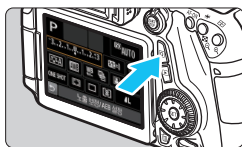

1 <Q> 버튼을 누르십시오. (010)

- ▶ 킥 컨트롤 화면이 나타납니다.

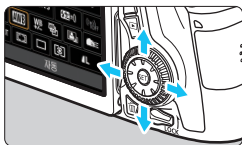

2 원하는 기능을 설정합니다.

- <▲▼><◀▶> 키를 눌러 기능을 선택하십시오.
- ▶ 선택한 기능의 설정이 표시됩니다.
- <⚙> 또는 <⌚> 다이얼을 돌려서 설정값을 변경하십시오.

베이직 존 모드

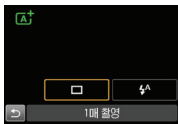
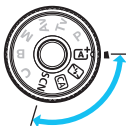

크리에이티브 존 모드



3 사진을 촬영합니다.

- 셔터 버튼을 완전히 눌러 사진을 촬영하십시오.
- ▶ 촬영한 이미지가 디스플레이됩니다.



- 베이직 존 모드에서 설정 가능한 기능과 설정 과정에 대해서는 91 페이지를 참조하십시오.
- 단계 1과 2에서는 LCD 모니터의 터치 스크린을 사용할 수도 있습니다 (p.54).

킥 컨트롤 화면에서 설정 가능한 기능

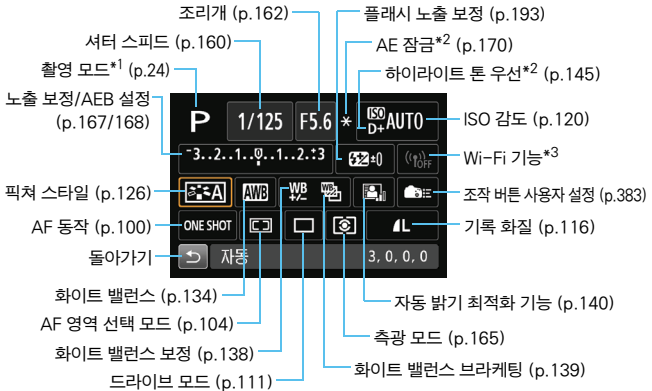

-  *1: 모드 다이얼을 <SCN> 이외로 설정하면 킥 컨트롤 화면에서 이 기능을 설정할 수 없습니다.
- *2: 이 기능들은 킥 컨트롤 화면에서 설정할 수 없습니다.
- *3: Wi-Fi 기능 사용 설명서를 참조하십시오.

기능 설정 화면



<SET>



- 원하는 기능을 선택하고 <SET>을 누르십시오. 기능의 설정 화면이 나타납니다.
- <☀>나 <☾> 다이얼을 돌리거나 <◀▶> 키를 누르면 설정값이 바뀝니다. <INFO.>, <☰>, <☷> 버튼으로 설정되는 기능도 있습니다.
- <SET>을 누르면 설정이 완료되며 킥 컨트롤 화면으로 돌아갑니다.
- <☰> (p.383)나 <☷> (p.103)를 선택하고 <MENU> 버튼을 누르면 촬영 기능 설정 표시가 다시 나타납니다.

MENU 메뉴 조작

메뉴를 사용하여 기록 화질, 날짜/시간 등의 다양한 기능을 설정할 수 있습니다. LCD 모니터를 보면서 카메라 후면에 있는 <MENU> 버튼, <▲><▶> 키, <SET> 버튼을 사용하여 메뉴를 조작하십시오.

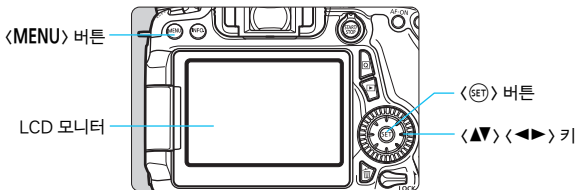

베이직 존 모드의 메뉴

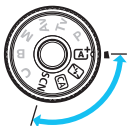

* 일부 탭과 메뉴 항목은 베이직 존 모드에서 표시되지 않습니다.

크리에이티브 존 모드의 메뉴

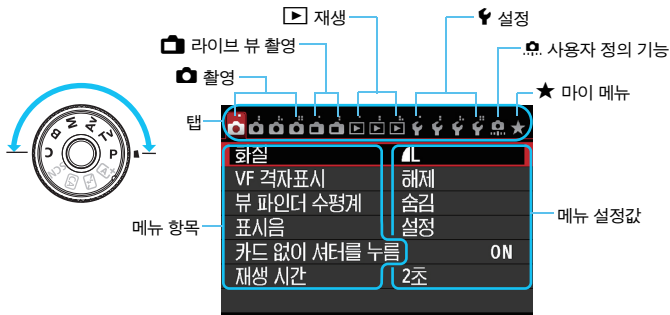

메뉴 설정 과정

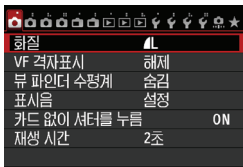

1 메뉴 화면을 표시합니다.

- <MENU> 버튼을 눌러 메뉴 화면을 표시하십시오.

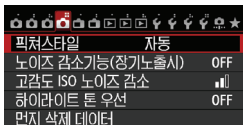

2 탭을 선택합니다.

- <◀▶> 키를 눌러 메뉴 탭을 선택하십시오.
- 예를 들어 본 설명서에서 "[**Q4**] 탭"은 왼쪽에서 4번째 **Q** (촬영) 탭 [**Q#**]이 선택되었을 때 표시되는 화면을 나타냅니다.



3 원하는 항목을 선택합니다.

- <▲▼> 키를 눌러 항목을 선택한 다음 <SET>을 누르십시오.

4 설정값을 선택합니다.

- <▲▼><◀▶> 키를 눌러서 원하는 설정값을 선택하십시오. (일부 항목은 <▲▼>와 <◀▶> 키 중 하나로 설정됩니다.)
- 현재의 설정값이 청색으로 표시됩니다.

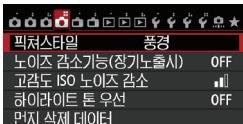

5 설정값을 지정합니다.

- <SET>을 눌러 변경을 완료하십시오.

6 설정을 종료합니다.

- <MENU> 버튼을 누르면 촬영 기능 설정값 표시로 돌아갑니다.



- 단계 2에서 <Q#> 다이얼을 돌려서 메뉴 탭을 선택할 수도 있습니다. 단계 4에서 <Q#> 다이얼을 돌려 특정 설정값을 선택할 수도 있습니다.
- 단계 2~5에서는 LCD 모니터의 터치 스크린 (p.54)을 사용할 수도 있습니다.
- 이 이후부터의 메뉴 기능 설명은 <MENU> 버튼을 눌러 메뉴 화면이 디스플레이되어 있는 것을 가정합니다.
- 취소하려면 <MENU> 버튼을 누르십시오.
- 각 메뉴 항목에 대한 자세한 내용은 408 페이지를 참조하십시오.

터치 스크린 조작

LCD 모니터는 손가락으로 조작할 수 있는 터치 감지 패널입니다.

탭

퀵 컨트롤 (화면 표시 예)



- 손가락을 사용해 LCD 모니터를 탭 (가볍게 터치하고 손가락 떼기) 하십시오.
- 탭을 하면 LCD 모니터에 표시된 메뉴와 아이콘 등을 선택할 수 있습니다.
- 터치 스크린 조작이 가능하면 아이콘 주위에 프레임이 나타납니다 (메뉴 화면 제외). 예를 들어 [C]를 탭하면 퀵 컨트롤 화면이 표시됩니다. [↶]를 탭하면 이전 화면으로 되돌아갑니다.



화면을 탭하여 가능한 조작

- <MENU> 버튼을 누른 후 메뉴 기능 설정
- 퀵 컨트롤
- <AF>, <DRIVE>, <ISO>, <AF-ON>, <INFO>, <INFO> 버튼을 누른 후 기능 설정
- 라이브 뷰 촬영 중 터치 셔터
- 라이브 뷰 촬영 중 기능 설정
- 동영상 촬영 중 기능 설정
- 재생 조작

드래그

메뉴 화면 (표시 예)

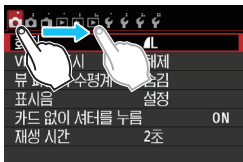

- LCD 모니터를 터치해서 손가락으로 밀니다.

눈금 표시 (화면 표시 예)



손가락을 화면에서 드래그하여 가능한 조작

- <MENU> 버튼을 누른 후 메뉴 탭 또는 항목 선택
- 눈금 컨트롤 설정
- 킥 컨트롤
- 라이브 뷰 촬영 중 기능 설정
- 동영상 촬영 중 기능 설정
- 재생 조작

MENU 터치 조작 중 표시음 없애기



[CAMERA 1: 표시음]이 [터치 꺾]로 설정되어 있으면 터치 조작 중 표시음이 발생하지 않습니다.

MENU 터치 컨트롤 설정

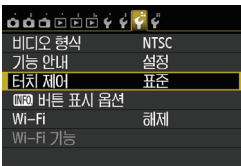

1 [터치 제어]를 선택합니다.

- [F3] 탭에서 [터치 제어]를 선택하고 <SET>을 누르십시오.

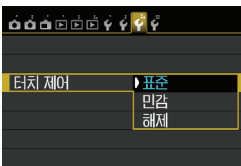

2 터치 제어를 설정합니다.

- 원하는 설정을 선택하고 <SET>을 누르십시오.
- [표준]은 일반 설정입니다.
- [민감]은 [표준]보다 터치에 더 민감한 반응을 제공합니다. 두 가지 설정을 모두 사용해보고 선호하는 설정을 선택하십시오.
- 터치 화면 조작을 해제하려면 [해제]를 선택하십시오.

터치 스크린 조작 시 주의사항

- 압력에 감응하는 LCD 모니터가 아니므로 손톱이나 볼펜 등의 날카로운 물체를 사용하지 마십시오.
- 젖은 손가락으로 터치 스크린을 조작하지 마십시오.
- LCD 모니터에 습기가 있거나 손가락이 젖어 있으면 터치 스크린이 반응하지 않거나 조작 오류가 발생할 수 있습니다. 그런 경우에는 전원을 끄고 천으로 LCD 모니터를 닦아 물기를 제거해 주십시오.
- 보호 필름 (시중에 판매)이나 스티커를 LCD 모니터에 부착하지 마십시오. 터치 조작 반응이 느려질 수 있습니다.
- [민감]이 설정되어 있을 때 터치 조작을 빨리 하면 터치 반응이 느려질 수 있습니다.

시작하기 전에

MENU 카드 포맷하기

새 카드를 사용하거나 다른 카메라나 PC를 사용하여 포맷한 경우에는 본 카메라를 사용하여 다시 포맷해 주십시오.

- 1 카드를 포맷하면 메모리 카드에 저장된 모든 이미지와 데이터가 삭제됩니다. 삭제 보호가 된 이미지도 삭제되므로 반드시 내용물을 확인하십시오. 필요한 경우에는 카드를 포맷하기 전에 PC 등에 이미지와 데이터를 전송하십시오.

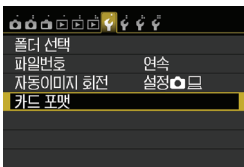

1 [카드 포맷]을 선택합니다.

- [F1] 탭에서 [카드 포맷]을 선택한 후 <SET>을 누르십시오.

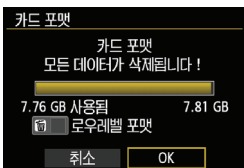

2 카드를 포맷합니다.

- [OK]를 선택한 다음 <SET>을 누르십시오.
- ▶ 카드가 포맷됩니다.
- ▶ 포맷이 완료되면 메뉴 화면으로 돌아갑니다.

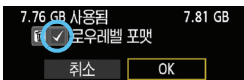

- 로우 레벨 포맷을 하려면 <> 버튼을 눌러서 [로우 레벨 포맷]에 체크 표시 <✓> 한 다음 [OK]를 선택하십시오.



다음과 같은 경우에 카드를 포맷하십시오:

- 카드가 새 것인 경우
- 다른 카메라나 컴퓨터로 카드를 포맷했던 경우
- 카드가 이미지나 데이터로 가득 찬 경우
- 카드 관련 에러가 표시된 경우 (p.432)

로우 레벨 포맷

- 카드의 기록 및 읽기 속도가 느려졌거나 카드에 있는 모든 데이터를 전부 삭제하려면 로우 레벨 포맷하십시오.
- 로우 레벨 포맷은 카드에서 기록 가능한 모든 섹터를 삭제하므로 일반 포맷보다 다소 시간이 더 걸립니다.
- [취소]를 선택하여 로우 레벨 포맷을 중단할 수 있습니다. 이런 경우에도 일반 포맷은 완료되어 카드를 평소대로 사용할 수 있습니다.



- 카드를 포맷하거나 데이터가 삭제된 때에는 파일 관리 정보만이 변경되고 실제 데이터는 완전히 삭제된 것이 아닙니다. 카드를 다른 사람에게 양도하거나 폐기할 때에는 이 점을 유의하여 주십시오. 카드를 폐기할 때에는 개인 정보의 유출을 방지하기 위해 로우레벨 포맷을 실행하거나 카드를 물리적으로 파괴하십시오.
- 새 Eye-Fi 카드를 사용하기 전에 카드에 포함된 소프트웨어를 컴퓨터에 설치해야 합니다. 그 다음 카메라에서 카드를 포맷하십시오.



- 카드 포맷 화면에서 표시되는 카드의 용량은 카드에 표시된 용량보다 작습니다.
- 이 기기는 Microsoft사에서 개발한 exFAT 기술을 도입하였습니다.

MENU 표시음 끄기

초점이 맞았을 때, 셀프 타이머 작동 중에, 또는 터치 스크린 조작 중에 표시음이 발생하지 않도록 할 수 있습니다.

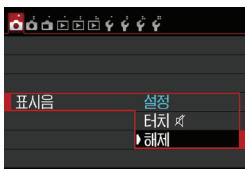

1 [표시음]을 선택합니다.

- [표시음] 탭 아래에서 [표시음]을 선택한 후 <SET>을 누르십시오.

2 [해제]를 선택합니다.

- [해제]를 선택한 다음 <SET>을 누르십시오.
- ▶ 어떤 동작에도 표시음이 발생하지 않습니다.
- [터치 꺾]를 선택하면 터치 스크린 조작에만 표시음이 나지 않습니다.

MENU 전원 꺼짐 시간/자동 전원 오프 설정

배터리 전원을 절약하기 위해 설정된 시간 동안 카메라를 사용하지 않을 경우 자동으로 전원이 꺼집니다. 카메라가 자동으로 꺼지는 것을 원하지 않으면 이 기능을 [해제]로 설정하십시오. 전원이 꺼진 후에 셔터 버튼이나 기타 버튼을 눌러 다시 카메라를 켤 수 있습니다.

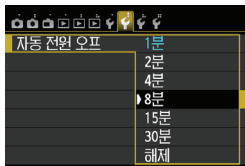

1 [자동 전원 오프]를 선택합니다.

- [자동 전원 오프] 탭에서 [자동 전원 오프]를 선택한 후 <SET>을 누르십시오.

2 원하는 시간을 설정합니다.

- 원하는 설정을 선택한 다음 <SET>을 누르십시오.



[해제]로 설정되어 있어도 절전을 위해 LCD 모니터가 30분 후에 자동으로 꺼집니다. (카메라의 전원은 꺼지지 않습니다.)

MENU 이미지 재생 시간 설정

촬영 후 바로 LCD 모니터에 이미지가 디스플레이되는 시간을 설정할 수 있습니다. 이미지를 계속 디스플레이 하려면 [홀드]로 설정하고 이미지를 계속 디스플레이 하지 않으려면 [해제]로 설정하십시오.

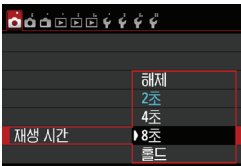

1 [재생 시간]을 선택합니다.

- [CAMERA 1] 탭 하단의 [재생 시간]을 선택한 다음 <SET>을 누르십시오.

2 원하는 시간을 설정합니다.

- 원하는 설정을 선택한 다음 <SET>을 누르십시오.

[홀드]로 설정할 경우 자동 전원 오프 기능에 설정한 시간이 경과할 때까지 이미지가 디스플레이 됩니다.

MENU LCD 모니터 끄기/켜기

셔터 버튼을 반누름할 때 촬영 기능 설정 화면 (p.49)이 표시되거나 꺼지도록 설정할 수 있습니다.

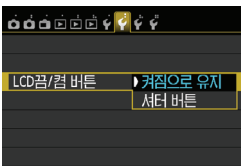

1 [LCD끔/켜 버튼]을 선택합니다.

- [CAMERA 2] 탭에서 [LCD끔/켜 버튼]을 선택하고 <SET>을 누르십시오.

2 원하는 설정값을 지정합니다.

- 원하는 설정을 선택한 다음 <SET>을 누르십시오.

- [켜짐으로 유지]: 셔터 버튼을 반누름하여도 계속 디스플레이됩니다. 디스플레이를 끄려면 <INFO.> 버튼을 누르십시오.
- [셔터 버튼]: 셔터를 반누름하면 디스플레이가 꺼집니다. 셔터 버튼에서 손을 떼면 디스플레이가 켜집니다.

MENU 카메라를 기본 설정값으로 되돌리기★

카메라의 촬영 기능 설정값과 메뉴 설정값을 기본 기본값으로 되돌릴 수 있습니다.

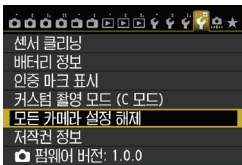

1 [모든 카메라 설정 해제]를 선택합니다.

- [F4] 탭 하단의 [모든 카메라 설정 해제]를 선택한 후 <SET>을 누르십시오.

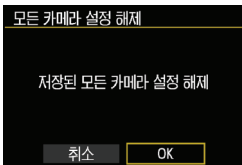

2 [OK]를 선택합니다.



- [OK]를 선택하고 <SET>을 누르십시오.
- ▶ [모든 카메라 설정 해제]로 설정하면 카메라는 다음의 초기 설정으로 돌아갑니다:

촬영 기능 설정값

AF 동작	One-Shot AF
AF 영역 선택 모드	자동 선택: 19 포인트 AF
축광 모드	☒ (평가 축광)
ISO 감도	자동
ISO 감도 범위	최소 한계: 100 최대 한계: 12800
자동 ISO 범위	최소 한계: 100 최대 한계: 6400
최저 셔터 속도	자동
드라이브 모드	☐ (1매 촬영)
노출 보정/AEB 설정	취소됨
플래시 노출 보정	0 (영)

적목 감소	해제
다중 노출	해제
HDR 모드	HDR 해제
미러 락업	해제
VF 격자 표시	해제
뷰파인더 수평계	숨김
사용자 정의 기능	변경되지 않음
플래시 제어	
플래시 발광	설정
Av 모드시 플래시 동조 속도	자동

이미지 기록 설정값

화질	
픽처 스타일	자동
자동 밝기 최적화 기능	표준
주변 조도 보정	유효/ 수정 데이터 유지
색 수차 보정	유효/ 수정 데이터 유지
화이트 밸런스	 (자동)
커스텀 화이트 밸런스	최소됨
화이트 밸런스 보정	최소됨
화이트 밸런스 브라케팅	최소됨
색 공간	sRGB
노이즈 감소기능 (장기노출시)	해제
고감도 ISO 노이즈 감소	표준
하이라이트 톤 우선	해제
파일 번호	연속
자동 클리닝	설정
먼지 삭제 데이터	삭제

카메라 설정값

자동 전원 오프	1분
표시음	설정
카드 없이 셔터를 누름	설정
재생 시간	2초
하이라이트 경고	해제
AF 포인트 표시	해제
격자 표시 재생	해제
히스토그램	밝기
동영상 재생카운트	변경되지 않음
HDMI 컨트롤	해제
 이미지 점프	 (10장)
자동 이미지 회전	설정 
LCD 밝기	
LCD끔/컴 버튼	켜짐으로 유지
터치 제어	표준
날짜/시간/지역	변경되지 않음
언어	변경되지 않음
비디오 형식	변경되지 않음
기능 안내	설정
 버튼 표시 옵션	모든 항목 선택
커스텀 촬영 모드	변경되지 않음
저작권 정보	변경되지 않음
Eye-Fi 전송	해제
마이 메뉴 설정	변경되지 않음
마이 메뉴 표시	해제
Wi-Fi*	해제

* EOS 70D (N)은 Wi-Fi 기능을 가지고 있지 않습니다 (표시되지 않음).



Wi-Fi 기능 설정에 대해서는 Wi-Fi 기능 사용 설명서를 참조하십시오.

라이브 뷰 촬영 설정값

라이브 뷰 촬영	설정
AF 방식	☺+트래킹
연속 AF	설정
터치 셔터	해제
격자 표시	해제
화면 비율	3:2
노출 시뮬레이션	설정
저소음 LV 촬영	모드 1
축광 타이머	16초

동영상 촬영 설정값

AF 방식	☺+트래킹
동영상 서보 AF	설정
저소음 LV 촬영	모드 1
축광 타이머	16초
격자 표시	해제
동영상 녹화 크기	1920x1080/IPB
디지털 줌	해제
녹음	자동
타임 코드	
카운트 업	변경되지 않음
시작 시각 설정	변경되지 않음
동영상 기록 카운트	변경되지 않음
동영상 재생 카운트	변경되지 않음
프레임 드롭	변경되지 않음
비디오 스냅샷	해제

격자 표시하기

뷰파인더에 격자를 표시하여 이미지를 맞추거나 구도를 잡을 수 있습니다.

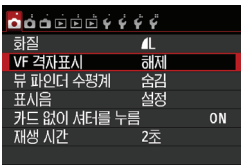

1 [VF 격자표시]를 선택합니다.

- [📷1] 탭에서 [VF 격자표시]를 선택한 후 <SET>을 누르십시오.

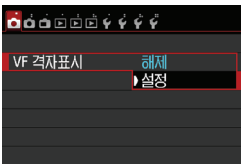

2 [설정]을 선택합니다.

- [설정]을 선택한 다음 <SET>을 누르십시오.

- ▶ 메뉴를 종료하면 뷰파인더에 격자가 표시됩니다.

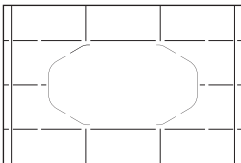

 라이브 뷰 촬영과 동영상 촬영 시에도 LCD 모니터에 격자를 표시할 수 있습니다 (p.229, 276).

전자 수평계 표시하기

LCD 모니터와 뷰파인더에 전자 수평계를 표시하여 카메라 기울기를 보정할 수 있습니다. 수평 기울기만 확인할 수 있고 전후 기울기는 확인할 수 없습니다.

LCD 모니터에 전자 수평계 표시하기

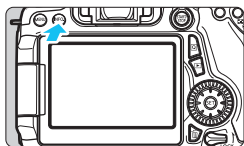

1 <INFO.> 버튼을 누릅니다.

- <INFO.> 버튼을 누를 때마다 화면 디스플레이가 변경됩니다.
- 전자 수평계를 디스플레이시키십시오.
- 전자 수평계가 나타나지 않으면 [43: INFO 버튼 표시 옵션]을 설정하여 전자 수평계가 표시되도록 하십시오 (p.394).

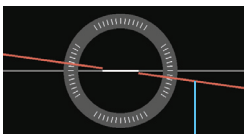
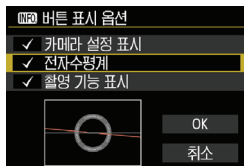

수평 레벨

2 카메라의 기울기를 확인합니다.

- 수평 기울기가 1° 단위로 표시됩니다. 기울기의 눈금은 5° 단위로 표시됩니다.
- 적색 선이 녹색 선으로 바뀌면 기울기가 보정되었음을 의미합니다.



- 기울기가 보정되었더라도 $\pm 1^\circ$ 의 오차 범위가 있을 수 있습니다.
- 카메라가 심하게 기울어져 있으면 전자 수평계의 오차 범위가 더 커집니다.



이와 동일한 절차로 라이브 뷰 촬영 시와 동영상 촬영 전에 전자 수평계를 표시할 수 있습니다 (⌂+트래킹 제외) (p.218, 258). 동영상 촬영 중에는 전자 수평계를 표시할 수 없습니다. (동영상 촬영을 시작하면 전자 수평계가 사라집니다.)

MENU 촬영 중 뷰파인더에 전자 수평계 표시하기

카메라 아이콘을 사용한 간략한 전자 수평계가 뷰파인더의 중앙 하단에 표시됩니다. 촬영 중에 표시되므로 핸드헬드 촬영 시에 기울기를 보정할 수 있습니다.

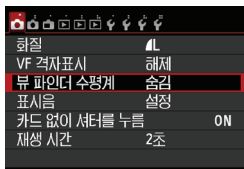

1 [뷰 파인더 수평계]를 선택합니다.

- [CAMERA] 탭 하단의 [뷰 파인더 수평계]를 선택한 다음 <SET>을 누르십시오.

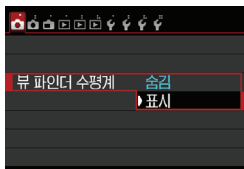

2 [표시]를 선택합니다.

- [표시]를 선택한 다음 <SET>을 누르십시오.



3 셔터 버튼을 반누름합니다.

- ▶ 좌측의 그림과 같이 전자 수평계가 나타납니다.



- 세로 촬영에서도 사용할 수 있습니다.

기울기가 보정되었더라도 $\pm 1^\circ$ 의 오차 범위가 있을 수 있습니다.

MENU 촬영 전 뷰파인더에 전자 수평계 표시하기☆

AF 포인트를 사용하여 뷰파인더에 전자 수평계와 격자를 표시할 수 있습니다.
삼각대를 사용할 촬영 전에 카메라 기울기를 보정할 수 있습니다.

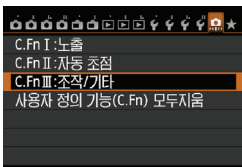

1 사용자 정의 기능 III을 선택합니다.

- [오.] 탭 하단의 [C.Fn III: 조작/기타]를 선택하고 <SET>을 누르십시오.



2 C.Fn III -4 [조작버튼 사용자 설정]을 선택합니다.

- <◀▶> 키를 눌러서 [4: 조작버튼 사용자 설정]을 선택하고 <SET>을 누르십시오.



3 [심도 미리보기 버튼]을 선택합니다.

- [심도 미리보기 버튼]을 선택하고 <SET>을 누르십시오.



4 [->-]를 선택합니다.

- [->-] 뷰 파인더 전자 수평계를 선택하고 <SET>을 누르십시오.
- <MENU> 버튼을 누르면 메뉴가 닫힙니다.

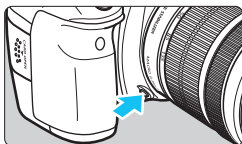

5 전자 수평계를 디스플레이합니다.

- 심도 미리보기 버튼을 누르십시오.
- ▶ 뷰파인더에 AF 포인트를 사용한 전자 수평계와 격자가 표시됩니다.

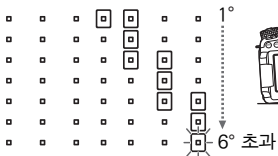
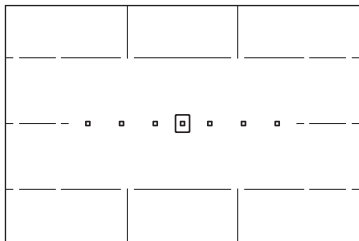

- 기울기가 보정되었더라도 $\pm 1^\circ$ 의 오차 범위가 있을 수 있습니다.
- 카메라가 심하게 기울어져 있으면 전자 수평계의 오차 범위가 더 커집니다.
- 심도 미리보기 버튼이 [뷰 파인더 전자 수평계]로 설정되었다면 피사계 심도 미리보기 (p.163)가 작동하지 않습니다.

기능 안내 및 도움말

기능 안내와 도움말은 카메라 기능에 대한 정보를 표시합니다.

기능 안내

기능 안내는 촬영 모드를 변경하거나 촬영 기능, 라이브 뷰 촬영, 동영상 촬영, 재생 중 킷 컨트롤을 설정하려 할 때 표시되며 해당 모드, 기능, 옵션의 간략한 설명이 나타납니다. 킷 컨트롤 화면에서 기능이나 옵션을 선택해도 설명이 표시됩니다. 기능이 표시된 상태에서 조작을 하면 기능 안내가 꺼집니다.

● 촬영 모드 (예시)

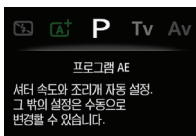
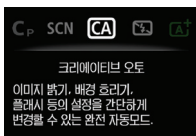

● 킷 컨트롤 (예시)

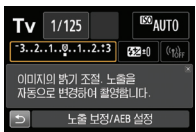

촬영 기능 설정값



라이브 뷰 촬영



재생

MENU 기능 안내 해제하기

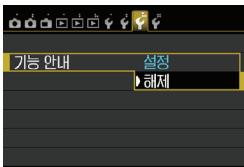

[기능 안내]를 선택합니다.

- [F3] 탭에서 [기능 안내]를 선택한 다음 <SET>을 누르십시오.
- [해제]를 선택하고 <SET>을 누르십시오.

? 도움말

메뉴 화면의 하단에 [INFO.도움말]이 표시되어 있을 때 <INFO.> 버튼을 누르면 기능 설명 (도움말)이 표시됩니다. 도움말이 한 화면에 모두 표시되지 않으면 우측 가장자리에 스크롤 바가 나타납니다. <⦿> 다이얼을 돌리거나 <▲▼> 키를 눌러 스크롤할 수 있습니다.

● 예: [CAM: 노이즈 감소기능(장기노출시)]

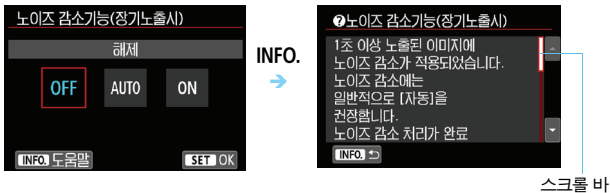

● 예: [C.Fn I-1: 노출 레벨 조정]



● 예: [C.Fn II-1: 추적 감도]





2

기본 촬영

이 장에서는 모드 다이얼의 베이직 존 모드를 사용하여 최상의 결과물을 내는 방법에 대해서 설명합니다.

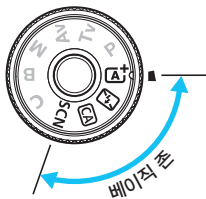
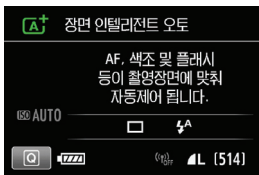
베이직 존 모드에서는 카메라가 모든 것을 자동으로 설정하므로 사용자는 셔터 버튼을 누르기만 하면 됩니다 (p.91, 404). 또한 잘못된 조작으로 생길 수 있는 실수를 방지하기 위해 고급 촬영 기능 설정은 변경할 수 없습니다.



 LCD 모니터가 꺼져 있을 때 모드 다이얼을 <SCN>으로 설정하였다면 촬영하기 전에 <Q> 버튼 (p.81)이나 <INFO.> 버튼 (p.394)을 눌러 촬영 모드를 확인하십시오.

Ⓐ+ 완전 자동 촬영 (장면 인텔리전트 오토)

Ⓐ+는 완전 자동 모드입니다. 카메라가 장면을 분석하여 최적의 설정값으로 자동 설정합니다. 또한 피사체가 고정되어 있는지 움직이는지를 감지하여 자동으로 초점도 조정합니다 (p.75).



에리어 AF 프레임

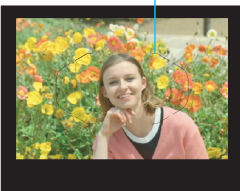

1 모드 다이얼을 <Ⓐ+>로 설정하십시오.

- 중앙의 잠금 해제 버튼을 누르면서 모드 다이얼을 돌리십시오.

2 피사체에 에리어 AF 프레임을 맞춥니다.

- 모든 AF 포인트를 사용하여 초점을 맞추며 일반적으로 가장 가까이 있는 물체에 초점을 맞춥니다.
- 피사체 위에 에리어 AF 프레임을 겨냥하면 초점을 쉽게 잡을 수 있습니다.

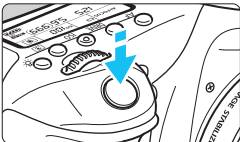

3 피사체에 초점을 맞춥니다.

- 셔터 버튼을 반누름하면 렌즈 포커싱 링이 돌아가면서 초점을 맞춥니다.
- ▶ 초점이 맞은 AF 포인트가 표시됩니다. 동시에 신호음이 발생하고 초점 확인 표시등 <●>이 뷰파인더에서 점등합니다.
- ▶ 저조명에서는 AF 포인트가 적색으로 잠깐 점등합니다.
- ▶ 필요한 경우 내장 플래시가 자동으로 올라옵니다.

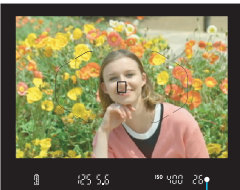

초점 확인 표시등

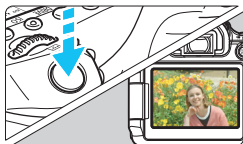

4 사진을 촬영합니다.

- 셔터 버튼을 완전히 눌러 사진을 촬영하십시오.
- ▶ 촬영된 이미지가 LCD 모니터에 약 2초간 디스플레이 됩니다.
- 촬영을 마치면 손가락으로 내장 플래시를 내려주십시오.



Ⓜ 모드를 사용하면 자연, 실외와 일몰 장면의 색상이 더욱 인상적으로 나타납니다. 원하는 색조가 나타나지 않으면 크리에이티브 존 모드를 사용하여 <Ⓜ> 이외의 픽처스타일을 선택한 다음 촬영하십시오 (p.126).



FAQ

- **초점 확인 표시등 <●>이 깜빡이고 초점이 맞지 않습니다.**
 콘트라스트가 분명한 부분 위에 에리어 AF 프레임을 겨냥한 다음 셔터를 반누름 하여 주십시오 (p.45). 피사체에 너무 가까이 있으면 물러서서 다시 시도해 보십시오.
- **동시에 여러 개의 AF 포인트가 점등합니다.**
 모든 AF 포인트에서 초점이 맞았음을 표시하는 것입니다.
 원하는 피사체에 위치한 AF 포인트가 점등했다면 사진을 촬영하여 주십시오.
- **신호음이 작게 계속 울립니다. (초점 확인 표시등 <●>은 켜지지 않습니다.)**
 이는 카메라가 움직이는 피사체에 계속 초점을 맞추고 있는 것을 나타냅니다.
 (초점 확인 표시등 <●>은 켜지지 않습니다.) 움직이는 피사체를 선명하게 촬영 할 수 있습니다. 이 경우에는 초점 잠금 (p.75)은 작동하지 않습니다.
- **셔터를 반누름하였으나 피사체에 초점이 맞지 않습니다.**
 렌즈의 포커스 모드 스위치가 <MF> (수동 초점)으로 설정되어 있는 경우, <AF> (자동 초점)로 설정하여 주십시오.

● **낮인데 플래시가 발광했습니다.**

역광의 피사체에서는 피사체의 어두운 부분을 밝히기 위해 플래시가 발광할 수 있습니다. 플래시를 끄려면 퀵 컨트롤을 사용하여 [플래시 발광]을 [☒]로 설정하거나 (p.90) <☒> (플래시 끄) 모드로 설정하고 촬영하십시오 (p.77).

● **플래시가 발광하여 사진이 너무 밝게 나왔습니다.**

피사체에서 더 떨어져서 촬영하십시오. 플래시 촬영을 할 때 피사체가 카메라에 너무 가까이 있으면 사진이 너무 밝게 나올 수 있습니다 (노출 과다).

● **저조명에서 내장 플래시가 연속적인 섬광으로 발광됩니다.**

셔터 버튼을 반누름하면 오토포커싱을 보조하기 위해 내장 플래시가 연속하여 섬광을 발산시킬 수 있습니다. 이를 AF 보조광이라 합니다.
유효 범위는 약 4미터입니다.

● **플래시를 사용하였으나 사진의 아랫부분이 비정상적으로 어둡게 나왔습니다.**

피사체가 카메라에 너무 가까이 있어 렌즈 경통의 그림자가 사진에 찍혔습니다. 피사체에서 더 떨어져서 촬영하십시오. 렌즈에 후드를 부착한 경우에는 플래시 사진을 촬영하기 전에 제거하여 주십시오.

〔A+〕 완전 자동 테크닉 (장면 인텔리전트 오토)

촬영 구도의 재구성



균형 잡힌 배경과 멋진 원근감을 만들기 위하여 장면에 따라 피사체를 좌측이나 우측으로 위치하도록 하여 주십시오.

〔A+〕모드에서는 정지된 피사체에 초점을 맞추기 위해 셔터 버튼을 반누름한 다음 그 상태를 유지하면 초점이 고정됩니다. 그런 다음 촬영 구도를 다시 잡고 셔터 버튼을 완전히 눌러 사진을 촬영할 수 있습니다. 이를 "초점 잠금"이라고 합니다. 초점 잠금은 다른 베이직 존 모드 (〔S〕 제외)에서도 가능합니다.

움직이는 피사체 촬영



〔A+〕 모드에서 초점을 맞추는 동안이나 초점을 맞춘 후에 피사체가 움직일 경우 (카메라와의 거리가 변경)에는, AI Servo AF가 실행되어 피사체에 계속하여 초점을 맞춥니다. (표시음이 계속 작게 울립니다.) 셔터 버튼을 반누름한 상태로 피사체에 에리어 AF 프레임이 계속 맞추면 초점도 맞추어진 상태로 유지됩니다. 사진을 촬영하고자 하는 시점에서 셔터 버튼을 완전히 눌러 주십시오.

라이브 뷰 촬영

LCD 모니터에서 이미지를 확인하면서 촬영할 수 있습니다. 이 기능을 "라이브 뷰 촬영"이라고 합니다. 자세한 내용은 215 페이지를 참조하십시오.

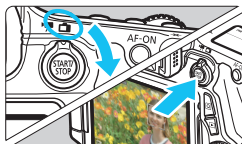

1 라이브 뷰 촬영/동영상 촬영 스위치를 <START/STOP>로 설정합니다.

2 LCD 모니터에 라이브 뷰 이미지를 디스플레이합니다.

- <START/STOP> 버튼을 누르십시오.
- ▶ 라이브 뷰 이미지가 LCD 모니터에 나타납니다.



3 피사체에 초점을 맞춥니다.

- 셔터 버튼을 반누름하여 초점을 맞추십시오.
- ▶ 초점이 맞으면 AF 포인트가 녹색으로 바뀌며 신호음이 울립니다.

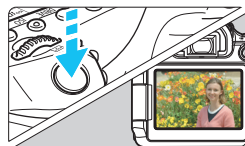

4 사진을 촬영합니다.

- 셔터 버튼을 완전히 누르십시오.
- ▶ 사진이 촬영되며 포착된 이미지가 LCD 모니터에 디스플레이됩니다.
- ▶ 이미지 확인이 끝난 후에는 카메라가 자동으로 라이브 뷰 촬영으로 돌아갑니다.
- <START/STOP> 버튼을 누르면 라이브 뷰 촬영이 종료됩니다.

LCD 모니터를 다른 방향으로 회전할 수도 있습니다 (p.34).



일반 앵글



로우 앵글



하이 앵글

플래시 발광 금지

는 플래시를 사용하지 않는 완전 자동 촬영 모드입니다. 미술관이나 수족관 등, 플래시 촬영이 금지된 장소에서 유용합니다. 이 모드는 촛불 조명과 같은 장면의 특별한 분위기를 캡처할 때에도 효과적입니다.

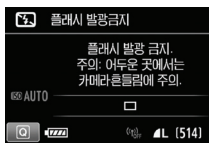
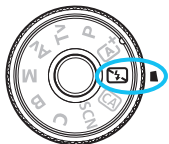

촬영 팁

- **뷰파인더의 숫자 표시가 깜빡이면 카메라가 흔들리지 않도록 주의하십시오.**
저조명에서 카메라가 흔들릴 수 있을 때는 뷰파인더의 셔터 스피드 표시가 깜빡입니다. 카메라를 안정되게 잡거나 삼각대를 사용하십시오.
줌 렌즈를 사용하는 경우 카메라 흔들림으로 생기는 블러를 줄이려면 최대 광각을 사용하십시오.
- **플래시를 끈 상태에서의 인물 촬영**
저조명 환경에서는 촬영이 끝날 때까지 피사체가 움직이지 않도록 주의를 주십시오. 촬영 중에 피사체가 움직이면 사진에 흐릿하게 나타나게 됩니다.

CA 크리에이티브 오토 촬영

〈CA〉 모드에서는 배경을 손쉽게 흐리게 하거나 드라이브 모드와 플래시 발광을 변경할 수 있습니다. 또한 이미지에 담아내려 하는 분위기를 선택할 수도 있습니다. 기본 설정값은 〈A+〉 모드와 동일합니다.

* CA는 크리에이티브 오토를 말합니다.



1 모드 다이얼을 〈CA〉로 설정합니다.

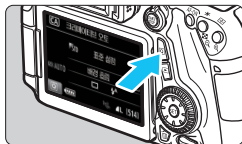

2 〈Q〉 버튼을 누르십시오. (10)

▶ 퀵 컨트롤 화면이 나타납니다.



3 원하는 기능을 설정합니다.

- 〈▲〉〈▶〉키를 눌러서 기능을 선택하십시오.
- ▶ 선택한 기능과 기능 안내 (p.69)가 나타납니다.
- 각 기능의 설정 과정과 상세한 내용은 79-80 페이지를 참조하십시오.

4 사진을 촬영합니다.

- 셔터 버튼을 완전히 눌러서 사진을 촬영하십시오.

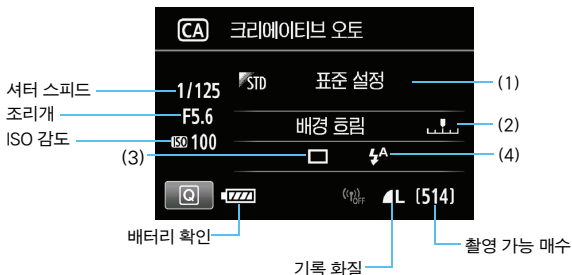

〈Q〉 버튼을 누르면 다음을 설정할 수 있습니다:

(1) 분위기를 선택해서 촬영

이미지에 담고 싶은 분위기를 선택할 수 있습니다. 〈☀️〉 또는 〈🌙〉 다이얼을 돌려서 원하는 분위기를 선택하십시오. 〈SET〉을 눌러 목록에서 선택할 수도 있습니다. 자세한 내용은 92 페이지를 참조하십시오.

(2) 배경 흐릿하게/선명하게



인덱스 표시를 좌측으로 이동하면 배경이 더욱 흐릿해 보입니다. 우측으로 이동하면 배경의 초점이 더욱 선명해집니다. <◀▶〉 키를 눌러 설정하십시오.

〈☀️〉와 〈🌙〉 다이얼을 돌려 표시를 이동시킬 수도 있습니다.

배경을 흐릿하게 하려면 82 페이지의 "인물 촬영하기"를 참조하십시오.

사용하는 렌즈와 촬영 조건에 따라 배경이 흐릿하게 나타나지 않을 수도 있습니다.

〈⚡〉나 〈🔋〉 모드에서 내장 플래시가 올라와 있으면 이 기능을 설정할 수 없습니다 (회색으로 표시). 플래시를 사용하면 설정값이 적용되지 않습니다.

(3) **드라이브 모드**: <☀> 또는 <☉> 다이얼을 돌려서 원하는 드라이브 모드를 선택하십시오. <SET>을 눌러 목록에서 선택할 수도 있습니다.

<□> **1매 촬영**:

한 번에 1매의 이미지를 촬영합니다.

<▶▶> **고속 연속 촬영**:

셔터 버튼을 완전히 누르고 있으면 연속해서 사진이 촬영됩니다.

초당 최대 약 7.0매까지 촬영할 수 있습니다.

<▶▶> **저속 연속 촬영**:

셔터 버튼을 완전히 누르고 있으면 연속해서 사진이 촬영됩니다.

초당 최대 약 3.0매까지 촬영할 수 있습니다.

<□S> **저소음 단일 촬영**:

<□>보다 소음이 적은 단일 촬영입니다.

<▶S> **저소음 연속 촬영**:

<▶>보다 소음이 적은 연속 촬영 (초당 최대 약 3.0매)입니다.

<⌚> **셀프 타이머: 10초/리모트 컨트롤**:

<⌚> **셀프 타이머: 2초/리모트 컨트롤**:

셔터 버튼을 누르고 10초 후 또는 2초 후에 사진이 촬영됩니다.

리모컨을 사용할 수도 있습니다.

(4) **플래시 발광**: <☀> 또는 <☉> 다이얼을 돌려서 원하는 설정을 선택하십시오.

<SET>을 눌러 목록에서 선택할 수도 있습니다.

<⚡> **자동 플래시** : 플래시가 필요할 때 자동으로 발광합니다.

<⚡> **강제 플래시** : 플래시가 항상 발광합니다.

<⊕> **플래시 끄** : 플래시가 발광하지 않습니다.

- 셀프 타이머를 사용할 때에는 113 페이지에 있는  참고를 확인하십시오.
- <⊕>을 사용할 때는 77 페이지의 "플래시 발광 금지"를 확인하여 주십시오.

SCN: 특별한 장면 모드

피사체나 장면의 촬영 모드를 선택하면 카메라가 자동으로 적합한 설정을 선택합니다.



1 모드 다이얼을 <SCN>으로 설정하십시오.

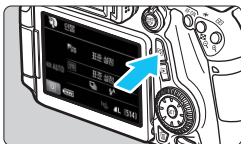

2 <Q> 버튼을 누릅니다. (⓪10)

▶ 퀵 컨트롤 화면이 나타납니다.



3 촬영 모드를 선택합니다.

- <▲▼><◀▶> 키를 눌러서 촬영 모드 아이콘을 선택하십시오.
- <☀> 또는 <⊙> 다이얼을 돌려서 촬영 모드를 선택하십시오.

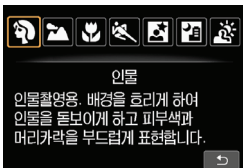

- 촬영 모드 아이콘을 선택하고 <SET>을 눌러 촬영 모드 목록을 표시하여 선택할 수도 있습니다.

<SCN> 모드에서 사용 가능한 촬영 모드

촬영 모드	페이지
인물	p.82
풍경	p.83
클로즈업	p.84
스포츠	p.85

촬영 모드	페이지
야경 인물	p.86
삼각대 없이 야경촬영	p.87
HDR 역광 보정	p.88

인물 촬영하기

〈인물〉 모드는 인물 피사체를 돋보이게 만들기 위하여 배경을 흐리게 합니다. 또한 피부 톤과 머리카락을 부드럽게 보이게 합니다.

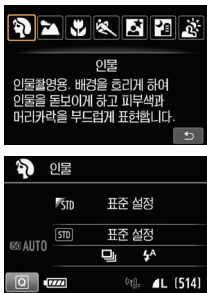

촬영 팁

- **피사체와 배경 사이의 거리를 멀리 할수록 더 좋습니다.**

피사체와 배경 사이의 거리를 멀리 할수록 배경이 더욱 흐려집니다. 또한 피사체는 순수하게 어두운 배경 앞에서 더욱 두드러져 보입니다.

- **망원 렌즈를 사용하십시오.**

줌 렌즈를 사용하는 경우 피사체가 허리 위로 프레임에 가득 차도록 망원을 사용하십시오. 필요하다면 더 가까이 다가가십시오.

- **얼굴에 초점을 맞추십시오.**

얼굴에 위치한 AF 포인트가 깜빡이는지 확인하십시오. 얼굴의 클로즈업 촬영은 눈에 초점을 맞추십시오.

기본 설정값은 〈AF〉 (저속 연속 촬영)입니다. 셔터 버튼을 누르고 있으면 연속으로 촬영하여 피사체의 포즈나 표정의 미묘한 변화를 캡처할 수 있습니다 (최대 약 3.0매/초).

🏞️ 풍경 촬영하기

넓은 풍경을 촬영하거나 가까운 거리에서 먼 거리까지 모든 사물에 초점을 맞추려면 <🏞️> (풍경) 모드를 사용하십시오. 청색과 녹색이 생생하게 표현되며 더욱 선명하고 뚜렷한 이미지로 나타납니다.



💡 촬영 팁

- **줌 렌즈에서는 최대 광각을 사용하십시오.**

줌 렌즈의 최대 광각을 사용하는 경우, 가깝거나 먼 물체의 초점이 최대 망원에서 보다 잘 맞습니다. 또한 풍경의 폭도 넓힐 수 있습니다.

- **야경 촬영**

내장 플래시가 해제되므로 <🏞️> 모드도 야경 촬영에 적합합니다. 카메라 흔들림을 방지하려면 삼각대를 사용하십시오.



- 역광이나 저조명 상태에서도 내장 플래시가 발광하지 않습니다.
- 외부 스피드라이트를 사용하면 스피드라이트가 발광합니다.

클로즈업 촬영하기

꽃이나 작은 물건을 근접 촬영하려면 <🌸> (클로즈업) 모드를 사용하십시오.
작은 물건을 매우 크게 보이게 촬영하려면 매크로 렌즈 (별매)를 사용하십시오.



💡 촬영 팁

- **단순한 배경을 사용하십시오.**

단순한 배경은 꽃 등의 작은 물체를 더욱 돋보이게 합니다.

- **가능한 한 피사체에 가깝게 접근하십시오.**

렌즈의 최소 촬영 거리를 확인하십시오. 일부 렌즈는 <MACRO 0.39m/1.3ft>와 같이 표시되어 있습니다. 렌즈 최소 촬영 거리는 카메라의 상단에 있는 <⊕> (초점면) 표시에서 피사체까지의 거리를 측정한 것입니다. 피사체에 너무 접근하면 초점 확인 표시등 <●>이 깜빡입니다.

플래시를 사용하여 이미지의 하단이 어둡게 보이는 경우에는 피사체에서 더 떨어지십시오.

- **줌 렌즈에서는 최대 망원을 사용하십시오.**

줌 렌즈를 사용할 때 최대 망원으로 촬영하면 피사체가 더욱 커집니다.

움직이는 피사체 촬영하기

어린 아이가 달리는 모습이나 자동차 경주에서와 같이 움직이는 피사체를 촬영하려면 <스포츠> (스포츠) 모드를 사용하십시오.

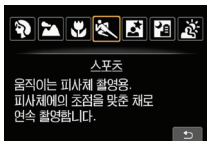

💡 촬영 팁

- 망원 렌즈를 사용하십시오.

멀리서 촬영하는 경우에는 망원 렌즈의 사용을 권장합니다.

- 에리어 AF 프레임을 사용하여 초점을 맞추십시오.

피사체 위에 중앙 AF 포인트를 겨냥한 다음 에리어 AF 프레임에서 자동으로 초점이 맞도록 셔터 버튼을 반누름하여 주십시오. 자동으로 초점을 맞추는 동안 신호음이 작게 계속 울립니다. 초점이 맞지 않으면 초점 확인 표시등 (●)이 깜빡입니다.

기본 설정값은 <M> (고속 연속 촬영)입니다. 사진을 촬영하고 싶을 때 셔터 버튼을 완전히 눌러 주십시오. 셔터 버튼을 누르고 있으면 움직이는 피사체의 연속 촬영 (최대 약 7.0매/초) 중에 자동 초점을 유지할 수 있습니다.



- 저조명에서 카메라가 흔들릴 수 있을 때는 뷰파인더의 좌측 하단에 있는 셔터 스피드 표시가 깜빡입니다. 카메라를 흔들리지 않도록 안정되게 잡고 촬영하십시오.
- 외부 스피드라이트를 사용하면 스피드라이트가 발광합니다.

야경 인물 촬영하기 (삼각대 사용)

야간에 배경이 자연스럽게 보이는 인물 사진을 촬영하고 싶다면 <야경 인물> (야경 인물) 모드를 사용하십시오. 삼각대 사용을 권장합니다.

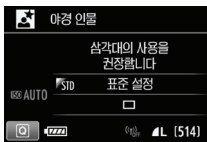
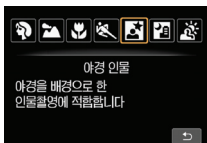

촬영 팁

● 광각 렌즈와 삼각대를 사용하십시오.

줌 렌즈를 사용하는 경우에는 넓은 야경을 얻을 수 있도록 최대 광각을 사용하십시오. 또한 삼각대를 사용하여 카메라 흔들림을 방지하십시오.

● 피사체의 밝기를 확인하십시오.

낮은 조명에서는 내장 플래시가 자동으로 발광하여 인물 피사체를 적절히 노출 시킵니다. 촬영 후 이미지를 재생하여 이미지 밝기를 확인할 것을 권장합니다. 피사체가 너무 어두우면 좀 더 가까이에서 다시 촬영하십시오.

● 다른 촬영 모드로도 촬영하십시오.

야간 촬영에서는 카메라 흔들림이 발생할 수 있으므로 <AI+>와 <AI>로도 촬영할 것을 권장합니다.

- 플래시가 발광한 후에도 피사체가 움직이지 않도록 하십시오.
- 셀프 타이머를 플래시와 함께 사용하는 경우, 사진을 촬영한 후 셀프 타이머 램프가 짧게 점등합니다.
- 89 페이지의 주의사항을 참조하십시오.

야경 촬영하기 (삼각대 없이)

야경을 촬영할 때에는 삼각대를 사용하는 것이 가장 좋은 결과물을 냅니다. 그러나 <📷> (삼각대 없이 야경 촬영) 모드에서는 카메라를 손으로 들고도 야경을 촬영할 수 있습니다. 사진마다 4번의 연속 촬영으로 카메라 흔들림이 감소된 이미지가 기록됩니다.

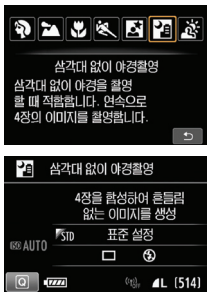

촬영 팁

● 카메라를 단단히 잡으십시오.

촬영하는 동안 카메라를 단단히 안정되게 잡고 있으십시오. 이 모드에서는 네 번의 촬영이 정렬되어 하나의 사진으로 결합됩니다. 그러나 4번의 촬영 중 하나라도 크게 어긋나면 최종 촬영물이 올바르게 정렬되지 않을 수 있습니다.

● 사람들을 촬영할 때는 플래시를 켭니다.

야경의 인물을 촬영하는 경우에는 <📷> 버튼을 눌러 <🔦> (강제 플래시)를 설정합니다. 인물 촬영을 제대로 하기 위해 첫 촬영은 플래시를 사용합니다. 4번의 촬영이 모두 끝날 때까지 피사체가 움직이지 않도록 하십시오.



89 페이지의 주의사항을 참고하십시오.

🌄 역광 장면 촬영하기

어두운 부분과 밝은 부분이 있는 장면을 촬영할 때에는 <🌄> (HDR 역광 보정) 모드를 사용하십시오. 이 모드에서 사진을 촬영하면 각각 다른 노출로 3매를 연속 촬영합니다. 결과적으로 역광으로 인해 가려진 색도를 최소화한, 넓은 색조 범위의 이미지가 생성됩니다.

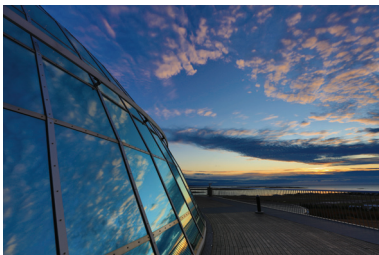
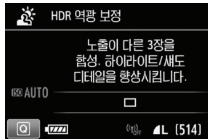
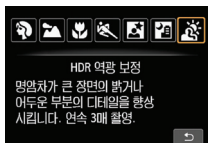

💡 촬영 팁

● 카메라를 단단히 잡으십시오.

촬영 시 카메라를 단단히 안정되게 잡으십시오. 이 모드에서는 세 번의 촬영이 정렬되어 하나의 사진으로 결합됩니다. 그러나 세 번의 촬영 중 하나라도 크게 어긋나면 최종 촬영물이 올바르게 정렬되지 않을 수 있습니다.

- 플래시 촬영이 불가능합니다. 낮은 조명에서는 AF 보조광이 발광합니다 (p.102).
- 89-90 페이지의 주의사항을 참고하십시오.

📱 HDR은 High Dynamic Range를 의미합니다.



〈M〉 야경 인물과 〈L〉 삼각대없이 야경촬영에서의 주의사항

- 라이브 뷰 촬영 중에는 야경 등에서와 같은 점광원에 초점을 맞추는 것이 어려울 수 있습니다. 이런 경우에는 렌즈의 포커스 모드 스위치를 〈MF〉로 전환하고 수동으로 초점을 맞추십시오.

〈L〉 삼각대 없이 야경촬영과 〈S〉 HDR 역광 보정에서의 주의사항

- 다른 촬영 모드에 비해 촬영 영역이 작습니다.
- RAW 또는 RAW+JPEG은 선택할 수 없습니다. RAW가 설정되어 있으면 이미지가 자동으로 L 화질로 기록됩니다. 또한 RAW+JPEG이 설정되어 있으면 이미지가 설정된 JPEG 화질로 기록됩니다.
- 움직이는 피사체를 촬영하면 피사체의 움직임으로 인해 고스트 이미지가 나오거나 피사체 주변이 검게 나올 수 있습니다.
- 반복적인 패턴 (격자무늬, 줄무늬 등), 밋밋하거나 한가지 색상의 이미지, 또는 카메라 흔들림으로 인해 심하게 어긋난 이미지에서는 이미지 정렬이 제대로 이루어지지 않을 수 있습니다.
- 이미지를 카드에 기록하는 것이 일반 촬영에 비해 오래 걸립니다. 이미지 처리 중에는 뷰파인더와 LCD 패널에 "buSY"가 표시되고 처리가 완료될 때까지 다른 사진을 촬영할 수 없습니다.
- 촬영 모드가 〈L〉 또는 〈S〉로 설정되어 있으면 다이렉트 프린팅 (p.346)이 불가능합니다.

〈M〉 야경 인물에서의 주의사항

- 라이브 뷰 촬영 시에 피사체의 얼굴이 어둡게 보이면 초점을 맞추기 어려울 수 있습니다. 이런 경우에는 렌즈의 포커스 모드 스위치를 〈MF〉로 전환하고 수동으로 초점을 맞추십시오.

〈L〉 삼각대 없이 야경촬영에서의 주의사항

- 플래시 촬영을 할 때 피사체가 카메라에 너무 가까이 있으면 사진이 과도하게 밝게 나올 수 있습니다 (노출과다).
- 조명이 적은 곳에서 플래시를 사용하면 촬영물이 올바르게 정렬되지 않아 흐린 사진이 나올 수 있습니다.
- 피사체와 배경이 모두 플래시로 밝아질 정도로 가까운 상태에서 인물 피사체를 촬영하면 촬영물이 올바르게 정렬되지 않아 흐린 사진이 나올 수 있습니다. 부자연스러운 그림자와 색이 나타날 수도 있습니다.
- 외장 플래시 제어
 - 발광 범위가 자동 설정되는 스피드라이트를 사용하면 렌즈의 줌 위치와 상관없이 줌 위치가 최대 광각으로 고정됩니다.
 - 플래시 범위를 수동으로 설정해야 하는 경우에는 플래시헤드가 광각 (일반) 위치로 설정하십시오.

Q 퀵 컨트롤



<Q> HDR 역광 보정에서의 주의사항

- 이미지가 부드러운 계조로 보정되지 않아 불규칙하게 보이거나 심한 노이즈가 있을 수도 있습니다.
- 과도하게 역광이 많은 장면이나 콘트라스트가 너무 높은 장면에서는 HDR 역광 보정이 효과적이지 않을 수 있습니다.

Q 퀵 컨트롤

베이직 존 모드에서 촬영 기능 설정 화면이 표시되었을 때 <Q> 버튼을 눌러서 퀵 컨트롤 화면을 표시할 수 있습니다. 다음 페이지의 표에 각 베이직 존 모드별로 퀵 컨트롤 화면에서 설정할 수 있는 기능들을 표시하였습니다.

1 모드 다이얼을 베이직 존 모드로 설정합니다.

2 <Q> 버튼을 누릅니다. (⓪10)

- ▶ 퀵 컨트롤 화면이 나타납니다.



예: 인물 모드



3 원하는 기능을 설정합니다.

- <▲▼> <◀▶> 키를 눌러서 기능을 선택하십시오.
- ▶ 선택한 기능과 기능 안내 (p.69)가 나타납니다.
- <☀> 또는 <☀> 다이얼로 기능을 선택할 수도 있습니다.

베이직 존 모드에서 설정 가능한 메뉴

●: 기본 설정 ○: 사용자 선택 가능 □: 선택 불가

기능		A+	Fn	CA	SCN	
드라이브 모드	□: 1매 촬영	●	●	●	○	●
	H: 고속 연속 촬영	○	○	○	○	○
	L: 저속 연속 촬영	○	○	○	●	○
	□S: 저소음 단일 촬영	○	○	○	○	○
	S: 저소음 연속 촬영	○	○	○	○	○
	셀프 타이머 (p.113)		○	○	○	○
		○	○	○	○	○
플래시 발광	A: 자동 플래시	●		●	●	
	: 강제 플래시 (항상 발광)	○		○	○	
	: 플래시 끄	○	●	○	○	●
분위기를 선택해서 촬영 (p.92)				○	○	○
조명이나 장면에 따라 촬영 (p.96)					○	○
배경 흐릿하게/선명하게 (p.79)				○		

기능		SCN				
드라이브 모드	□: 1매 촬영	●	○	●	●	●
	H: 고속 연속 촬영	○	●	○	○	○
	L: 저속 연속 촬영	○	○	○	○	○
	□S: 저소음 단일 촬영	○	○	○	○	○
	S: 저소음 연속 촬영	○	○	○	○	○
	셀프 타이머 (p.113)		○	○	○	○
		○	○	○	○	○
플래시 발광	A: 자동 플래시	●		●		
	: 강제 플래시 (항상 발광)	○			○	
	: 플래시 끄	○	●		●	●
분위기를 선택해서 촬영 (p.92)		○	○	○	○	
조명이나 장면에 따라 촬영 (p.96)		○	○			
배경 흐릿하게/선명하게 (p.79)						

* 촬영 모드를 변경하거나 전원 스위치를 <OFF>로 설정하면 기본 설정값으로 되돌아 갑니다 (셀프 타이머 제외).

분위기를 선택해서 촬영

<A+>, <M>, <S>를 제외한 베이직 존 모드에서는 사진의 분위기를 선택할 수 있습니다.

분위기	[CA]	SCN						분위기 효과
		[P]	[L]	[T]	[W]	[A]	[P]	
[STD] 표준 설정	○	○	○	○	○	○	○	설정 없음
[V] 선명	○	○	○	○	○	○	○	저 / 표준 / 강
[S] 소프트함	○	○	○	○	○	○	○	저 / 표준 / 강
[W] 따뜻함	○	○	○	○	○	○	○	저 / 표준 / 강
[I] 강렬함	○	○	○	○	○	○	○	저 / 표준 / 강
[C] 시원함	○	○	○	○	○	○	○	저 / 표준 / 강
[B] 밝게	○	○	○	○	○	○	○	저 / 중 / 고
[D] 어둡게	○	○	○	○	○	○	○	저 / 중 / 고
[M] 모노크롬	○	○	○	○	○	○	○	블루 / 흑백 / 세피아

1 촬영 모드를 <[CA]>나 <[SCN]>으로 설정합니다.

- 촬영 모드가 <[SCN]>일 때에는 다음 중 하나를 설정합니다: <[P]>, <[L]>, <[T]>, <[W]>, <[A]>, <[P]>.

2 라이브 뷰 촬영/동영상 촬영 스위치를 <[Q]>로 설정합니다.

3 라이브 뷰 이미지를 디스플레이 합니다.

- <[START/STOP]> 버튼을 누르면 라이브 뷰 이미지가 디스플레이됩니다.

4 퀵 컨트롤 화면에서 원하는 분위기를 선택합니다.

- <[Q]> 버튼을 누르십시오 (○10).
- <[▲]> 키를 눌러 [STD 표준 설정]을 선택하십시오. 화면에 [분위기를 선택해서 촬영]이 나타납니다.
- <[◀▶]> 키를 눌러 원하는 분위기를 선택하십시오.



- ▶ LCD 모니터의 이미지에 선택한 분위기가 적용되어 나타납니다.



5 분위기 효과를 설정합니다.

- <▲▼> 키를 눌러 효과 바를 선택하여 화면 하단에 [효과]가 나타나게 하십시오.
- <◀▶> 키를 눌러 원하는 효과를 선택하십시오.

6 사진을 촬영합니다.

- 셔터 버튼을 완전히 눌러 사진을 촬영하십시오.
- 뷰파인더 촬영으로 돌아가려면 <START/STOP> 버튼을 눌러서 라이브 뷰 촬영을 종료하십시오. 그 다음 셔터 버튼을 완전히 눌러서 사진을 촬영하십시오.
- 촬영 모드를 변경하거나 전원 스위치를 <OFF>로 설정하면 설정값이 [FSD 표준 설정]으로 돌아갑니다.



- 분위기 설정이 적용되어 나타난 라이브 뷰 이미지는 실제 사진과 정확하게 일치하지는 않습니다.
- 플래시를 사용하면 분위기 효과가 저하될 수 있습니다.
- 밝은 실외에서는 LCD 모니터에 보이는 라이브 뷰 이미지와 실제 사진의 밝기나 분위기가 정확하게 일치하지 않을 수도 있습니다. [F2: LCD 밝기]를 4로 설정하고 LCD 모니터가 외광의 영향을 받지 않는 곳에서 라이브 뷰 이미지를 확인하십시오.



기능을 설정할 때 라이브 뷰 이미지가 디스플레이되는 것을 원하지 않으면 단계 1 다음에 <Q> 버튼을 누르고 [분위기를 선택해서 촬영]과 [효과]를 설정하십시오.

분위기 설정값

표준 설정

각 촬영 모드별로 표준의 이미지 특성이 나타납니다. <📷>에서는 인물 사진에 알맞은 이미지 특성이 나타나며 <🏞️>에서는 풍경에 알맞은 이미지 특성이 나타납니다. 각 분위기를 사용하면 각각의 촬영 모드별 이미지 특성이 수정됩니다.

선명

피사체가 선명하고 생생하게 나타납니다. [ 표준 설정]에서보다 사진이 더욱 강렬해집니다.

소프트함

피사체가 부드럽고 섬세하게 나타납니다. 인물, 애완동물, 꽃 등에 알맞습니다.

따뜻함

피사체가 따뜻한 색감으로 부드럽게 나타납니다. 인물, 애완동물과 기타 따뜻한 느낌을 주려는 피사체에 알맞습니다.

강렬함

전체적인 밝기를 약간 낮추는 반면에 피사체는 강조하여 더욱 강렬한 느낌을 줍니다. 인물이나 살아있는 피사체를 더욱 돋보이게 합니다.

시원함

전체적인 밝기를 약간 낮추고 시원한 색조를 사용합니다. 그늘에 있는 피사체는 차분하고 인상적으로 나타납니다.

B 밝게

사진이 보다 밝게 나타납니다.

D 어둡게

사진이 보다 어둡게 나타납니다.

M 모노크롬

사진이 단색으로 나타납니다. 모노크롬 색상은 흑백, 세피아, 블루 중에서 선택할 수 있습니다. [모노크롬]을 선택하면 <❗>가 뷰파인더에 나타납니다.

조명이나 장면에 따라 촬영

〈☞〉, 〈☞〉, 〈☞〉, 〈☞〉 베이직 존 모드에서는 조명이나 장면에 알맞은 설정으로 촬영할 수 있습니다.

보통은 [STD 표준 설정]으로도 충분하지만 설정값을 조명 조건이나 장면에 맞추면 사진이 더욱 정확하게 나타납니다. 라이브 뷰 촬영 시 [조명이나 장면에 따라 촬영]과 [분위기를 선택해서 촬영]을 둘 다 설정하려면 (p.92) [조명이나 장면에 따라 촬영]을 먼저 설정해야 합니다. 이렇게 해야 LCD 모니터에서 효과의 결과를 보기가 더 쉬워집니다.

조명 또는 장면	SCN			
	☞	☞	☞	☞
[STD] 표준 설정	○	○	○	○
[☞] 태양광	○	○	○	○
[☞] 그늘	○	○	○	○
[☞] 흐림	○	○	○	○
[☞] 텅스텐광	○		○	○
[☞] 형광등	○		○	○
[☞] 석양	○	○	○	○

1 촬영 모드를 <SCN>으로 설정합니다.

- 다음의 모드 중 하나로 설정하십시오:
〈☞〉, 〈☞〉, 〈☞〉, 〈☞〉.

2 라이브 뷰 촬영/동영상 촬영 스위치를 <☞>로 설정합니다.

3 라이브 뷰 이미지를 디스플레이 합니다.

- 〈START/STOP〉 버튼을 누르면 라이브 뷰 이미지가 디스플레이됩니다.





4. 퀵 컨트롤을 화면에서 조명이나 장면 타입을 선택합니다.

- <[Q]> 버튼을 누르십시오 (10).
- <[▲▼]> 키를 눌러서 [STD 표준 설정]을 선택하십시오. 화면에 [조명이나 장면에 따라 촬영]이 나타납니다.
- <[◀▶]> 키를 눌러서 원하는 조명이나 장면 타입을 선택하십시오.
- ▶ 선택한 조명이나 장면 타입이 적용된 이미지가 나타납니다.

5. 사진을 촬영합니다.

- 셔터 버튼을 완전히 눌러 사진을 촬영하십시오.
- 뷰파인더 촬영으로 돌아가려면 <START/STOP> 버튼을 눌러서 라이브 뷰 촬영을 종료하십시오. 그 다음 셔터 버튼을 완전히 누르면 사진이 촬영됩니다.
- 촬영 모드를 변경하거나 전원 스위치를 <OFF>로 설정하면 설정값이 [STD 표준 설정]으로 돌아갑니다.



- 플래시를 사용하는 경우, 설정값이 [STD 표준 설정]으로 바뀝니다. (그러나 촬영 정보에는 설정한 조명이나 장면이 표시됩니다.)
- 이 설정을 [분위기를 선택해서 촬영]과 함께 설정하려면 설정한 분위기에 가장 알맞은 조명이나 장면 타입을 설정하여 주십시오. 예를 들어 [석양]의 경우에는 따뜻한 색상이 강조되므로 설정된 분위기의 효과가 저하될 수 있습니다.



기능을 설정할 때 라이브 뷰 이미지가 디스플레이되는 것을 원하지 않으면 단계 1 다음에 <[Q]> 버튼을 누르고 [조명이나 장면에 따라 촬영]을 설정하십시오.

조명이나 장면 설정값

표준 설정

대부분의 피사체에 적합한 기본 설정값.

태양광

햇빛 아래 있는 피사체용입니다. 푸른 하늘과 식물들이 보다 자연스럽게 나타나고 밝은 색상의 꽃들이 우수하게 재현됩니다.

그늘

그늘에 있는 피사체용입니다. 너무 푸르스름하게 나타날 수 있는 피부톤과 밝은 색상의 꽃에 알맞습니다.

흐림

하늘의 흐린 경우의 피사체용입니다. 흐린 날에 탁하게 보일 수 있는 피부톤과 풍경에 활기를 줍니다. 밝은 색상의 꽃에도 효과적입니다.

텡스텐광

텡스텐광으로 조명되는 피사체용입니다. 텡스텐광에 의한 주황 색조가 감소됩니다.

형광등

형광등 아래의 피사체용입니다. 모든 타입의 형광등 조명에 알맞습니다.

석양

일몰의 인상적인 색상을 촬영하려 할 때 알맞습니다.

3

AF와 드라이브 모드 설정하기

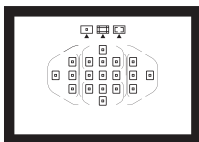

뷰파인더에 있는 19개의 AF 포인트로 다양한 피사체와 장면에 맞춘 AF 촬영이 가능합니다.

또한 촬영 조건 및 피사체에 가장 적합한 AF 동작과 드라이브 모드를 선택할 수도 있습니다.

- 페이지 제목 우측 상단에 있는 ☆ 아이콘은 그 기능이 크리에이티브 존 모드 (**P/Tv/Av/M/B**)에서만 사용 가능함을 표시합니다.
- 베이직 존 모드에서는 AF 동작과 AF 포인트 (AF 영역 선택 모드)가 자동으로 설정됩니다.



〈AF〉는 자동 초점, 〈MF〉는 수동 초점을 의미합니다.

AF: AF 동작 선택하기 ☆

촬영 조건이나 피사체에 따라 적절한 AF 동작 방식을 선택할 수 있습니다. 베이직 존 모드에서는 최적의 AF 동작이 각각의 촬영 모드에서 자동으로 설정됩니다.

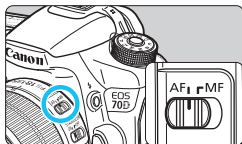

1 렌즈 포커스 모드 스위치를 <AF>로 설정합니다.

2 모드 다이얼을 크리에이티브 존 모드로 돌립니다.

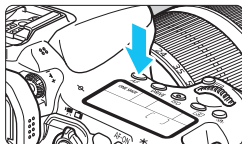

3 <AF> 버튼을 누릅니다. (Ⓞ6)

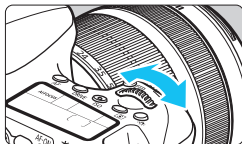

4 AF 동작을 선택합니다.

- LCD 패널을 보면서 <☀> 또는 <☉> 다이얼을 돌리십시오.

ONE SHOT : One-Shot AF

AI FOCUS : AI Focus AF

AI SERVO : AI Servo AF

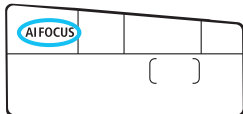

☰ 크리에이티브 존 모드에서는 <AF-ON> 버튼을 눌러 자동으로 초점을 맞출 수도 있습니다.

정지 피사체용의 One-Shot AF

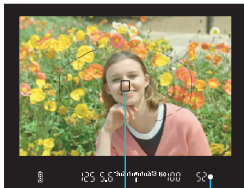

AF 포인트
초점 확인 표시등

정지 피사체에 적합합니다.

셔터 버튼을 반누름하면 카메라가 초점을 한 번만 맞춥니다.

- 초점이 맞으면 초점이 맞은 AF 포인트가 표시되고 뷰파인더의 초점 확인 표시등 <●>도 점등합니다.
- 평가 측광에서는 초점이 맞을 때 노출도 함께 설정됩니다.

- 셔터 버튼을 반누름한 채로 유지하면 초점이 고정되어 촬영 구도를 원하는 대로 다시 잡을 수 있습니다.



- 초점을 맞출 수 없으면 뷰파인더의 초점 확인 표시등 <●>이 깜빡입니다. 이 경우 셔터 버튼을 완전히 눌러도 사진을 촬영할 수가 없습니다. 사진의 구도를 다시 잡은 후 초점을 다시 맞춰 보거나 "자동 초점이 되지 않을 때" (p.109)를 참조하십시오.
- [📷1: 작동음]이 [해제]로 설정되어 있으면 초점이 맞았을 때 작동음이 울리지 않습니다.
- One-Shot AF 기능을 사용하여 초점을 맞춘 후 초점을 피사체에 고정시키고 촬영 구도를 다시 잡을 수 있습니다. 이 기능을 "초점 잠금"이라고 합니다. 에리어 AF 프레임이 커버할 수 없는 피사체에 초점을 맞추고자 할 때 유용한 기능입니다.

움직이는 피사체용의 AI Servo AF

이 AF 동작은 촬영 거리가 계속하여 변하는, 움직이는 피사체에 적합합니다.

셔터 버튼을 반누름하고 있는 동안 카메라가 피사체에 연속적으로 초점을 맞춥니다.

- 노출은 사진이 촬영되는 순간 설정됩니다.
- AF 영역 선택 모드가 19 포인트 자동 선택 AF (p.103)로 설정되어 있을 경우 카메라는 우선 수동으로 선택한 AF 포인트를 사용하여 초점을 맞춥니다. 자동으로 초점을 맞추는 동안 피사체가 수동으로 선택한 AF 포인트에서 멀어지면, 피사체가 에리어 AF 프레임 범위 내에 있는 한 계속하여 초점을 추적합니다.



AI Servo AF에서는 피사체에 초점이 맞추어져도 작동음이 발생하지 않습니다. 또한 뷰파인더의 초점 확인 표시등 <●>도 점등하지 않습니다.

AF 동작 자동 전환을 위한 AI Focus AF







AI Focus AF는 정지 피사체가 움직이기 시작할 경우 AF 모드를 One-Shot AF에서 AI Servo AF로 자동으로 전환합니다.



- One-Shot AF 모드에서 피사체에 초점을 맞춘 후에 만일 피사체가 움직이기 시작하면 카메라가 움직임을 감지하고 AF 모드를 자동으로 AI Servo AF로 바꾸며 피사체의 움직임을 추적합니다.

 AI Focus AF 모드에서 서보 동작이 작동하여 초점이 맞춰지면 작은 신호음이 계속하여 발생합니다. 그러나 뷰파인더의 초점 확인 표시등 (●)은 점등하지 않습니다. 이 경우 초점은 고정되지 않습니다.

내장 플래시 사용 시 AF 보조광

저조명에서 셔터 버튼을 반누름하면 내장 플래시가 잠깐 동안 발광합니다. 이는 피사체를 조명하여 자동 초점을 보다 쉽게 합니다.

-  모드일 때나 , , , ,  모드에서 [플래시 발광]이 로 설정되어 있는 경우에는 내장 플래시가 AF 보조광을 발광하지 않습니다.
- AI Servo AF 동작에서는 AF 보조광이 발광하지 않습니다.

-  내장 플래시에서 발산되는 AF 보조광의 유효 범위는 약 4미터입니다.
- 크리에이티브 존 모드에서  버튼으로 내장 플래시를 올리면 필요한 경우 AF 보조광이 발광합니다.

☐ AF 영역 선택하기 ☆

19개의 AF 포인트가 AF에 제공됩니다. 촬영 조건이나 피사체에 따라 적절한 AF 포인트를 선택할 수 있습니다.

AF 영역 선택 모드

AF 영역 선택 모드를 3개 중에서 선택할 수 있습니다. 선택 과정에 대해서는 다음 페이지를 참조하십시오.

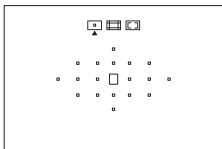

☐: 단일 포인트 AF (수동 선택)

하나의 AF 포인트를 선택하여 초점을 맞춥니다.

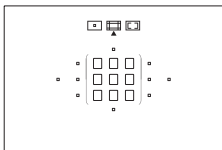

☐: 존 AF (존 수동 선택)

19개의 AF 포인트들을 5개의 영역으로 분할하여 초점을 맞춥니다.

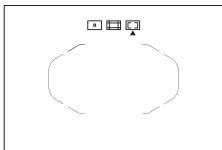

☐: 19 포인트 자동 선택 AF

모든 AF 포인트를 사용하여 초점을 맞춥니다.

이 모드는 베이직 존 모드에서 자동으로 설정됩니다.

AF 영역 선택 모드 선택하기

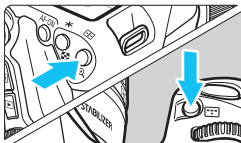

1 <AF-ON> 또는 <AF-ON/LOCK> 버튼을 누릅니다. (☞6)

- 뷰파인더를 보면서 <AF-ON>나 <AF-ON/LOCK> 버튼을 누르십시오.

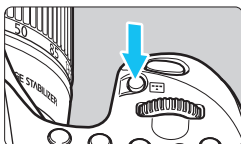

2 <AF-ON/LOCK> 버튼을 누르십시오.

- <AF-ON/LOCK> 버튼을 누를 때마다 AF 영역 선택 모드가 변경됩니다.
- 뷰파인더 상단에 현재 설정된 AF 영역 선택 모드가 표시됩니다.

: 단일 포인트 AF (수동 선택)

: 존 AF (존 수동 선택)

: 19 포인트 자동 선택 AF

AF 영역 선택 모드

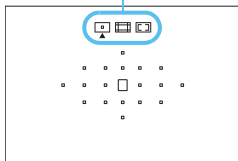

- [**☞C.Fn II-7: AF 영역 선택 모드 선택**]으로 선택 가능한 AF 영역 선택 모드를 제한할 수 있습니다 (p.372).
- [**☞C.Fn II-8: AF 영역 선택 방법**]을 [☞→메인 다이얼]로 설정하면 <AF-ON/LOCK> 또는 <AF-ON> 버튼을 누른 다음 <☞> 다이얼을 돌려서 AF 영역 선택 모드를 선택할 수 있습니다 (p.372).

수동으로 AF 포인트 선택하기

수동으로 AF 포인트나 존을 선택할 수 있습니다.

19 포인트 자동 선택 AF + AI Servo AF가 설정되었다면 어떤 위치에서든 AI Servo AF가 시작하도록 선택할 수 있습니다.

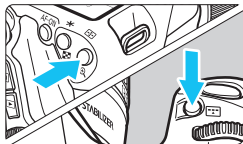

1 <AF-ON> 또는 <AF-ON/LOCK> 버튼을 누릅니다. (06)

- ▶ 뷰파인더에 AF 포인트가 표시됩니다.
- 존 AF 모드에서는 선택한 존이 표시됩니다.

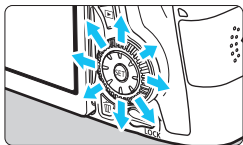

2 AF 포인트를 선택합니다.

- <AF-ON/LOCK>를 기울이는 방향으로 AF 포인트 선택이 변경됩니다. <SET>을 누르면 중앙의 AF 포인트 (또는 중앙 존)가 선택됩니다.
- <AF-ON/LOCK> 다이얼을 돌려 가로 방향의 AF 포인트를 선택하고 <AF-ON/LOCK> 다이얼을 돌려 세로 방향의 AF를 선택할 수도 있습니다.
- 존 AF 모드에서는 <AF-ON/LOCK> 또는 <AF-ON/LOCK> 다이얼을 돌리면 존이 순환되면서 변경됩니다.

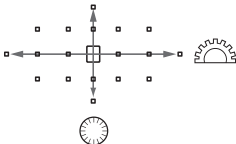

- <Q> 버튼을 누른 상태에서 <AF-ON/LOCK> 다이얼을 돌리면 세로 방향의 AF 포인트를 선택할 수 있습니다.
- <AF-ON> 또는 <AF-ON/LOCK> 버튼을 누르면 LCD 패널에 다음의 내용이 표시됩니다:
 - 19 포인트 자동 선택 AF와 존 AF (존 수동 선택): [] AF
 - 1 포인트 AF (수동 선택): SEL [] (중앙)/SEL AF (중앙 이외)
- [C.Fn II-10: 수동 AF 포인트 선택 패턴]에서 [AF 영역 가장자리에서 멈춤] 또는 [연속]을 설정할 수 있습니다 (p.373).

AF 영역 선택 모드

단일 포인트 AF (수동 선택)



포커싱에 사용할 하나의 AF 포인트 <□>를 선택합니다.

존 AF (존 수동 선택)

19개의 AF 포인트들을 5개의 영역으로 분할하여 초점을 맞춥니다. 선택된 존의 모든 AF 포인트를 사용하여 포커스 포인트를 자동으로 선택합니다. 단일 포인트 AF보다 초점을 쉽게 맞출 수 있으며 움직이는 피사체에 효과적입니다.

그러나 가장 가까이 있는 피사체에 초점을 맞추려는 경향이 있으므로 특정 대상에 초점을 맞추는 것이 단일 포인트 AF에서보다 어렵습니다.

초점을 맞추는 AF 포인트가 <□>로 표시됩니다.

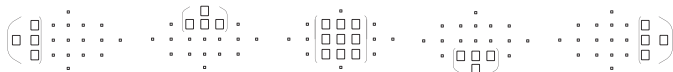

19 포인트 자동 선택 AF

모든 AF 포인트를 사용하여 초점을 맞춥니다. 이 모드는 베이직 존 모드에서 자동으로 설정됩니다.



One-Shot AF에서 셔터 버튼을 반누름하면 초점이 맞은 AF 포인트 <□>가 표시됩니다. 만약 여러 개의 AF 포인트가 표시되면 그 AF 포인트에 모두 초점이 맞았다는 의미입니다. 이 모드는 가장 가까운 피사체에 초점을 맞추는 경향이 있습니다.



AI Servo AF를 사용하면 수동 선택한 (p.105) AF 포인트 <□>가 초점을 맞추는 데 먼저 사용됩니다. 초점을 맞추는 AF 포인트가 <□>로 표시됩니다.



- AI Servo AF 모드에서 19 포인트 자동 선택 AF 또는 존 AF가 설정되어 있으면 활성 AF 포인트 <□>가 계속해서 변경되면서 피사체를 추적합니다. 그러나 특정 촬영 조건 (피사체가 작은 경우 등)에서는 피사체 추적이 불가능할 수 있습니다. 또한 저온에서는 추적 반응이 느려집니다.
- EOS 전용 외부 스피드라이트의 AF 보조광으로 초점을 맞출 수 없다면 AF 영역 선택 모드를 단일 포인트 AF (수동 선택)로 설정하고 중앙 AF 포인트를 선택하여 자동으로 초점을 맞추십시오.
- AF 포인트가 점등할 때 뷰파인더의 일부분이나 전체가 적색으로 점등할 수 있습니다. 이는 (액정을 사용하는) AF 포인트 디스플레이의 특징입니다.



[**오.C.Fn II-9 : 방향이 링크된 AF 포인트**]를 [**1: 개별 AF 포인트 선택**]으로 설정하면 AF 영역 선택 모드와 수동 선택 AF 포인트 (또는 존)를 세로 및 가로 촬영 시 개별적으로 설정할 수 있습니다 (p.373).

AF 동작 및 최대 렌즈 조리개

최대 렌즈 조리개: f/3.2 - f/5.6

모든 AF 포인트에서 세로선과 가로선을 감지하는 크로스 타입 AF가 가능합니다. 그러나 아래의 렌즈들은 주변 AF 포인트가 세로선이나 가로선만 감지합니다 (크로스 타입 포커싱 불가능).

주변 AF 포인트로 크로스 타입 포커싱을 지원하지 않는 렌즈



다음의 렌즈에서는 <■> 및 <■> AF 포인트에서 크로스 타입 포커싱이 불가능합니다:

EF35-80mm f/4-5.6, EF35-80mm f/4-5.6 II, EF35-80mm f/4-5.6 III,
 EF35-80mm f/4-5.6 USM, EF35-105mm f/4.5-5.6,
 EF35-105mm f/4.5-5.6 USM, EF80-200mm f/4.5-5.6 II,
 EF80-200mm f/4.5-5.6 USM

최대 렌즈 조리개: f/1.0 - f/2.8

중앙 AF 포인트가 크로스 타입 포커싱 (가로선과 세로선 동시 감지) 이외에도 고정밀 세로선 감지 AF를 수행합니다.*

나머지 18개의 AF 포인트는 최대 렌즈 조리개가 f/3.2 - f/5.6일 때와 마찬가지로 크로스 타입 포커싱을 수행합니다.

* EF28-80mm f/2.8-4L USM과 EF50mm f/2.5 컴팩트 매크로 제외.

자동 초점이 되지 않을 때

자동 초점은 다음과 같은 특정 피사체에 초점을 맞추지 못할 수도 있습니다 (뷰파인더의 초점 확인 표시등 <●>이 깜빡임):

초점을 맞추기 어려운 피사체

- 매우 낮은 대비의 피사체
(예: 파란 하늘, 단색 벽 등)
- 매우 어두운 곳에 있는 피사체
- 강한 역광을 받거나 반사되는 피사체
(예: 차체가 매우 반짝이는 자동차 등)
- 가까운 피사체와 먼 피사체가 하나의 AF 포인트에 겹치는 경우
(예: 우리 안의 동물 등)
- 반복되는 패턴
(예: 고층 빌딩의 창, 컴퓨터 키보드 등)

이런 경우에는 다음과 같이 시도하십시오:

- (1) One-Shot AF로 피사체와 같은 거리에 있는 물체에 초점을 맞추고 초점을 고정한 다음 구도를 다시 잡으십시오 (p.75).
- (2) 렌즈 포커스 모드 스위치를 <MF>로 설정하고 수동으로 초점을 맞추십시오 (p.110).



라이브 뷰 촬영 시 [C+트래킹], [FlexiZone - Multi], 또는 [FlexiZone - Single]을 사용하여 초점을 맞추기 어려운 피사체의 경우 241 페이지를 참조하십시오.

MF: 수동 초점

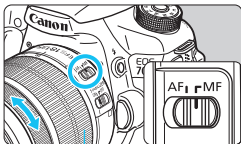

포커스 링

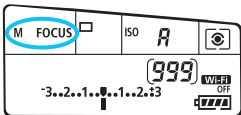

1 렌즈 포커스 모드 스위치를 <MF>로 설정합니다.

▶ LCD 패널에 <M FOCUS>가 표시됩니다.

2 피사체에 초점을 맞춥니다.

● 피사체가 뷰파인더에서 또렷이 보일 때까지 렌즈의 포커스 링을 돌려 초점을 맞추십시오.

 수동으로 초점을 맞추는 동안 셔터 버튼을 반누름하면 뷰파인더에서 초점을 맞춘 AF 포인트와 초점 확인 표시등 (●)이 점등합니다.

☐ 드라이브 모드 선택하기

싱글 드라이브 모드와 연속 드라이브 모드가 제공됩니다.

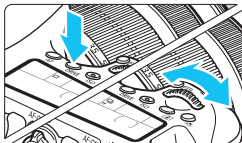

1 <DRIVE> 버튼을 누릅니다. (06)

2 드라이브 모드를 선택합니다.

- LCD 패널을 보면서 <☀> 또는 <☉> 다이얼을 돌리십시오.

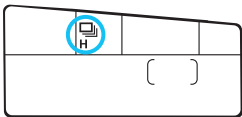

☐ : 1매 촬영

셔터 버튼을 완전히 누르면 한 번의 촬영만 이루어집니다.

☐H : 고속 연속 촬영 (최대 7.0매/초)

☐ : 저속 연속 촬영 (최대 3.0매/초)

셔터 버튼을 완전히 누르고 있으면 연속해서 사진이 촬영됩니다.

☐S : 저소음 단일 촬영

<☐>보다 촬영 소음이 적은 단일 촬영입니다.

☐S : 저소음 연속 촬영 (최대 3.0매/초)

<☐>보다 촬영 소음이 적은 단일 촬영입니다.

☐10 : 10초 셀프 타이머/리모트 컨트롤

☐2 : 2초 셀프 타이머/리모트 컨트롤

셀프 타이머 촬영에 대해서는 113 페이지를 참조하십시오. 리모트 컨트롤 촬영에 대해서는 184 페이지를 참조하십시오.



- <□S> 또는 <M/S>가 설정되어 있으면 셔터를 완전히 누를 때부터 사진이 촬영되기까지의 시간차가 일반 1매 촬영이나 연속 촬영보다 길어집니다.
- 배터리 용량이 낮으면 연속 촬영 속도가 약간 느려질 수 있습니다.
- AI Servo AF 동작에서는 연속 촬영 속도가 피사체와 사용하는 렌즈에 따라 약간 느려질 수 있습니다.
- **M/B**: 다음의 조건에서는 최대 약 7매/초의 연속 촬영 속도가 유지됩니다*:
1/500초 이상의 셔터 스피드와 최대 조리개 (렌즈에 따라 다름). 셔터 스피드, 조리개, 피사체 조건, 밝기, 렌즈, 플래시 사용, 온도, 배터리 잔여 용량 등에 따라 연속 촬영 속도가 감소할 수 있습니다.
* AF 모드가 One-Shot AF로 설정되어 있고 이미지 스테빌라이저가 꺼져 있을 때 다음의 렌즈를 사용한 경우: EF300mm f/4L IS USM, EF28-135mm f/3.5-5.6 IS USM, EF75-300mm f/4-5.6 IS USM, EF100-400mm f/4.5-5.6L IS USM.
- 배터리 그립 BG-E14 (별매)와 AA/LR6 사이즈 배터리를 사용하면 고속 연속 촬영 속도가 느려집니다.

☺ 셀프 타이머 사용하기

촬영자 자신이 사진에 포함되고 싶을 때에는 셀프 타이머를 사용하십시오.



1 <DRIVE> 버튼을 누릅니다. (☺6)

2 셀프 타이머를 선택합니다.

- LCD 패널을 보면서 <☺6> 또는 <☺7> 다이얼을 돌려 셀프 타이머 지연 시간을 선택하십시오.

☺6 : 10초 셀프 타이머

☺7 : 2초 셀프 타이머

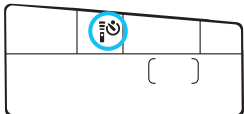

3 사진을 촬영합니다.

- 뷰파인더를 통해 보면서 피사체에 초점을 맞춘 다음 셔터 버튼을 완전히 누르십시오.
- ▶ LCD 패널에서 셀프 타이머 램프, 표시음, 카운트다운 표시 (초 단위)로 셀프 타이머의 작동을 확인할 수 있습니다.
- ▶ 촬영되기 2초 전부터 셀프 타이머 램프가 점등 상태로 되고 표시음이 더 빨라집니다.

셔터 버튼을 누를 때 뷰파인더를 통해 보지 않는다면 아이피스 커버를 부착하십시오 (p.183). 사진을 촬영할 때 뷰파인더에 새어 드는 빛으로 노출에 문제가 생길 수 있습니다.

- <☺7>를 사용하면 삼각대에 장착된 카메라를 손대지 않고 촬영할 수 있습니다. 정지된 사물을 촬영하거나 벌브 노출 촬영 시 카메라 흔들림을 방지할 수 있습니다.
- 셀프 타이머 촬영 후에는 이미지를 재생하여 초점과 노출이 적절한 지 확인하십시오 (p.290).
- 자신만 촬영하기 위해 셀프 타이머를 사용하는 경우에는 자신이 서 있을 자리와 같은 거리에 있는 다른 물체에 초점 잠금 (p.75) 기능을 사용하여 초점을 맞추십시오.
- 셀프 타이머를 취소하려면 <DRIVE> 버튼을 누르십시오.

MEMO

4

이미지 설정

이 장에서는 기록 화질, ISO 감도, 픽처 스타일, 화이트 밸런스, 자동 밝기 최적화 기능, 렌즈 주변 조도 보정, 색 수차 보정 및 기타 기능 등 이미지 관련 기능 설정에 관하여 설명합니다.

- 베이직 존 모드에서는 이 장에서 설명되는 다음의 기능만을 설정할 수 있습니다: 기록 화질, 렌즈 주변 조도 보정, 렌즈 색 수차 보정, 폴더 생성 및 선택, 이미지 파일 번호.
- 페이지 제목 우측 상단에 있는 ★ 아이콘은 그 기능이 크리에이티브 존 모드 (**P/Tv/Av/M/B**)에서만 사용 가능함을 나타냅니다.

MENU 기록 화질 설정하기

픽셀 수와 화질을 선택할 수 있습니다. 8가지의 JPEG 기록 화질 설정값: **L**, **L**, **M**, **M**, **S1**, **S1**, **S2**, **S3**. 3가지의 RAW 기록 화질 설정값: **RAW**, **M RAW**, **S RAW** (p.118).



1 [화질]을 선택합니다.

- [**1**] 탭 하단의 [화질]을 선택한 다음 <SET>을 누르십시오.

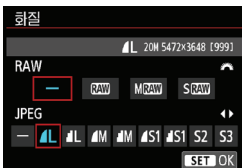

2 기록 화질을 선택합니다.

- RAW 설정값을 선택하려면 <☀> 다이얼을 돌리십시오. JPEG 설정값을 선택하려면 <◀▶> 키를 누르십시오.
- 우측 상단에 표시되는 숫자 "****M (메가 픽셀) **** x ****"는 기록되는 픽셀수를 나타내고 [****]는 촬영 가능 매수를 나타냅니다 (999까지 표시됨).
- <SET>을 누르면 설정됩니다.

기록 화질 설정 예

L만 설정



RAW만 설정



RAW + **L**



S RAW + **M**



RAW와 JPEG 모두에 [-]를 설정하면 **L**이 설정됩니다.

기록 화질 설정값 안내 (근사치)

화질		기록 픽셀수	프린트 크기	파일 크기 (MB)	촬영 가능 매수	최대 연속 촬영 매수
JPEG	L	20M	A2	6.6	1000	40 (65)
	M			3.5	1920	130 (1920)
	M	8.9M	A3	3.6	1840	100 (1840)
	S			1.8	3410	3410 (3410)
	S1	5.0M	A4	2.3	2790	430 (2790)
	S1			1.2	5200	5200 (5200)
	S2*1	2.5M	9x13 cm	1.3	4990	4990 (4990)
	S3*2	0.3M	-	0.3	19380	19380 (19380)
RAW	RAW	20M	A2	24.0	260	15 (16)
	M RAW	11M	A3	19.3	370	9 (10)
	S RAW	5.0M	A4	13.3	470	11 (13)
RAW + JPEG	RAW	20M	A2	24.0+6.6	200	8 (8)
	L	20M	A2			
	M RAW	11M	A3	19.3+6.6	270	8 (8)
	L	20M	A2			
	S RAW	5.0M	A4	13.3+6.6	320	8 (8)
L	20M	A2				

*1: S2는 디지털 포토 프레임에서 이미지를 재생할 때 적합합니다.

*2: S3는 이미지를 이메일로 전송하거나 웹사이트에서 사용할 때 적합합니다.

- S2와 S3의 화질은 (Fine)입니다.
- 파일 크기, 촬영 가능 매수, 최대 연속 촬영 매수는 8GB 카드를 사용하고 캐논의 시험 규격 (가로세로비 3:2, ISO 100, 표준 픽처 스타일)을 기준으로 하였습니다.
이 수치는 피사체, 카드 제조사, 가로세로비, ISO 감도, 픽처 스타일, 사용자 정의 기능과 기타 설정값에 따라 달라집니다.
- 최대 연속 촬영 매수는 고속 연속 촬영을 적용한 것입니다. 괄호 안의 수치는 캐논의 시험 규격을 기준으로 UHS-I 클래스 8 GB 카드를 적용한 것입니다.



UHS-I 클래스 카드를 사용해도 최대 연속 촬영 매수는 변경되지 않습니다.
표에서 괄호로 표시된 최대 연속 촬영 매수가 적용됩니다.



- RAW와 JPEG를 모두 선택하면 동일한 이미지가 설정한 기록 화질의 RAW와 JPEG으로 모두 카드에 기록됩니다. 2개의 이미지는 동일한 파일 번호로 저장됩니다 (파일 확장자: JPEG은 .JPG, RAW는 .CR2).
- 기록 화질 아이콘은 다음과 같습니다: **RAW** (RAW), **MRAW** (Middle RAW), **SRAW** (Small RAW), JPEG, **F** (Fine), **N** (Normal), **L** (Large), **M** (Middle), **S** (Small).

RAW 이미지

RAW 이미지는 이미지 센서에서 출력되어 디지털 데이터로 변환된 순수한 초기 데이터입니다. 이 데이터는 원 상태 그대로 카드에 기록되며, 다음과 같은 화질을 선택할 수 있습니다: **RAW**, **MRAW** 또는 **SRAW**.

RAW 이미지는 [**▶1: RAW 이미지 처리**] (p.328) 기능으로 처리한 뒤 JPEG 이미지로 저장할 수 있습니다. (**MRAW**와 **SRAW** 이미지는 카메라에서 현상 처리가 불가능합니다.) RAW 이미지는 다양한 설정값들을 적용시켜 현상 처리한 뒤 여러 개의 JPEG 이미지로 만들어 낼 수 있으며, 이 때 RAW 이미지 자체는 전혀 변형되지 않습니다. 모든 RAW 이미지는 디지털 포스트 프로페셔널 (기본 제공 소프트웨어, p.456)을 사용하여 다양하게 조정한 후, 그 조정값이 적용된 JPEG, TIFF 등의 이미지를 생성시킬 수 있습니다.



- 컴퓨터로 RAW 이미지를 보기 위해서는 제공된 소프트웨어를 사용할 것을 권장합니다 (p.456).
- 시중에 판매되는 소프트웨어에서는 RAW 이미지가 디스플레이되지 않을 수도 있습니다. 시중에서 판매하는 소프트웨어에 대한 자세한 사항은 소프트웨어 제조사에 문의하여 주십시오.

최대 연속 촬영 매수



최대 연속 촬영 매수는 뷰파인더의 우측 하단과 촬영 기능 설정 화면에 표시됩니다.

연속 촬영용 최대 촬영 가능 매수가 99매 이상인 경우 "99"로 표시됩니다.

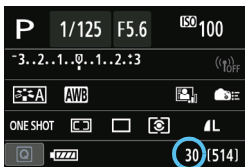

최대 연속 촬영 매수는 카메라에 카드가 설치되어 있지 않은 경우에도 표시됩니다. 사진을 촬영하기 전에 카드가 설치되어 있는지 확인하십시오.



뷰파인더에 최대 연속 촬영 매수가 "99"로 표시되어 있는 경우는 최대 연속 촬영 매수가 99매 이상이라는 의미입니다. 최대 연속 촬영 매수가 98매 이하로 감소하고 내부 버퍼 메모리가 가득 찬 경우에는 뷰파인더와 LCD 패널에 "buSY"가 표시됩니다. 이 때에는 촬영이 일시적으로 불가능합니다. 연속 촬영을 중단하면 최대 연속 촬영 매수가 증가합니다. 촬영된 모든 이미지가 카드에 기록되면 연속 촬영을 재개할 수 있으며 117 페이지의 표에 나열된 최대 연속 촬영 매수만큼 촬영할 수 있습니다.

ISO: ISO 감도 설정하기 ☆

주변광의 조도에 적합하도록 ISO 감도 (빛에 대한 이미지 센서의 감도)를 설정하십시오. 베이직 존 모드에서는 ISO 감도가 자동으로 설정됩니다 (p.122). 동영상 촬영 중의 ISO 감도에 대해서는 254, 257 페이지를 참조하십시오.



1 <ISO> 버튼을 누릅니다. (ⓘ6)



2 ISO 감도를 설정합니다.

- LCD 패널이나 뷰파인더를 보면서 <ISO> 또는 <DISP> 다이얼을 돌리십시오.
- ISO 감도를 1/3 스톱 단위로 ISO 100-12800 내에서 설정할 수 있습니다.
- "A" 는 자동 ISO를 표시하며 ISO 감도가 자동으로 설정됩니다 (p.122).
- 좌측의 화면이 표시되면 <INFO.> 버튼을 눌러 "AUTO"로 설정할 수 있습니다.



ISO 감도 가이드

ISO 감도	촬영 환경 (플래시 사용 안 함)	플래시 범위
ISO 100 - ISO 400	밝은 실외	ISO 감도가 높을수록 플래시 범위는 더 확장됩니다.
ISO 400 - ISO 1600	흐린 하늘 또는 저녁	
ISO 1600 - ISO 12800, H	어두운 실내 또는 야간	

* ISO 감도가 높을수록 이미지가 거칠어집니다.



- [📷4: 하이라이트 톤 우선]이 [설정]으로 되어 있으면 ISO 100/125/160과 "H" (ISO 25600 상당)를 설정할 수 없습니다 (p.145).
- 고온에서 촬영할 경우 이미지가 거칠어 보일 수 있습니다. 또한 장시간의 노출은 이미지에 불규칙한 색상을 유발할 수 있습니다.
- 고감도 ISO로 촬영할 경우 노이즈 (밝은 점, 밴딩 현상 등)가 현저해질 수 있습니다.
- 고감도 ISO, 고온, 장시간 노출의 조합 등으로 노이즈 양이 극도로 많아지는 조건에서 촬영할 경우 이미지가 제대로 기록되지 않을 수 있습니다.
- "H" (ISO 25600 상당)는 확장 ISO 감도 설정이므로 노이즈 (밝은 점, 밴딩 현상 등)와 불규칙한 색상이 더 현저해지며 일반적인 경우보다 해상도가 더 떨어집니다.
- 고감도 ISO와 플래시를 사용하여 근접 피사체를 촬영하면 노출이 과다해질 수 있습니다.
- "H" (ISO 25600 상당)로 설정하고 동영상을 촬영하면 ISO 12800으로 돌아갑니다 (수동 노출로 동영상 촬영 시). 정지 사진 촬영으로 돌아가도 ISO 감도가 원래 설정으로 돌아가지 않습니다.



- [📷3: ISO감도설정범위] 하단에서 [ISO 감도 범위]를 사용하여 설정 가능한 ISO 감도 범위를 ISO 25600 (H)까지 확장할 수 있습니다 (p.123).
- "H" 확장 ISO 감도를 설정할 경우 뷰파인더에 <📷>가 표시될 수 있습니다 (p.376).

자동 ISO

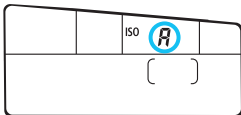

ISO 감도를 "A" (자동)로 설정하면 셔터 버튼을 반누름할 때 설정되는 실제 ISO 감도가 표시 됩니다.

아래와 같이 촬영 모드에 맞춰 ISO 모드가 자동으로 설정됩니다.

촬영 모드		ISO 감도 설정
A ⁺ /S/CA		
SCN	/ / / /	ISO 100 - ISO 6400 내에서 자동 설정
		ISO 100 - ISO 1600 내에서 자동 설정
		ISO 100 - ISO 12800 내에서 자동 설정
P/Tv/Av/M		ISO 100 - ISO 12800 내에서 자동 설정* ¹
B		ISO 400* ¹
플래시 사용		ISO 400* ¹ * ² * ³ * ⁴

*1 : 실제 ISO 감도 범위는 [자동 ISO 범위]에서 설정되는 [최소] 및 [최대] 설정값에 따라 다릅니다.

*2 : 필 플래시로 인해 노출 과다가 될 경우 최소값인 ISO 100이 설정됩니다 (M과 B 모드 제외).

*3 : A⁺, S, P 모드 제외.

*4 : CA, , , , , 또는 P 모드에서 외부 스피드라이트로 바운스 플래시를 사용하는 경우 ISO 감도는 ISO 400 - ISO 1600 내에서 자동으로 설정됩니다.

MENU ISO 감도 범위 설정하기

수동으로 설정 가능한 ISO 감도 범위 (최소 및 최대 한계)를 설정할 수 있습니다. 최소 한계는 ISO 100 - ISO 12800 내에서, 최대 한계는 ISO 200 - H (ISO 25600 상당) 내에서 설정 가능합니다.

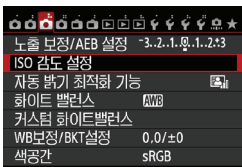
**1 [ISO 감도 설정]을 선택합니다.**

- [CAMERA] 탭 하단에서 [ISO 감도 설정]을 선택한 다음 <SET>을 누르십시오.

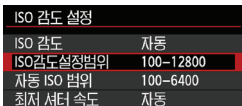
**2 [ISO감도설정범위]를 선택합니다.**

- [ISO감도설정범위]를 선택한 다음 <SET>을 누르십시오.

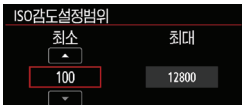
**3 최소 한계를 설정합니다.**

- 최소 한계 상자를 선택한 다음 <SET>을 누르십시오.
- <▲▼> 키를 눌러 ISO 감도를 선택하고 <SET>을 누르십시오.

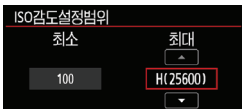
**4 최대 한계를 설정합니다.**

- 최대 한계 상자를 선택한 다음 <SET>을 누르십시오.
- <▲▼> 키를 눌러 ISO 감도를 선택하고 <SET>을 누르십시오.

5 설정을 종료합니다.

- <◀▶> 키를 눌러 [OK]를 선택하고 <SET>을 누르십시오.
- ▶ 메뉴가 다시 나타납니다.

MENU 자동 ISO의 ISO 감도 범위 설정하기

자동 ISO를 위한 자동 ISO 감도 범위를 ISO 100 - ISO 12800 내에서 설정할 수 있습니다. 최소 한계는 ISO 100 - ISO 6400 내에서, 최대 한계는 ISO 200 - ISO 12800 내에서 1스톱 단위로 설정할 수 있습니다.

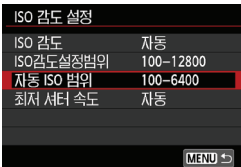
**1** [자동 ISO 범위]를 선택합니다.

- [자동 ISO 범위]를 선택한 다음 <SET>을 누르십시오.

**2** 최소 한계를 설정합니다.

- 최소 한계 상자를 선택한 다음 <SET>을 누르십시오.
- <▲▼> 키를 눌러 ISO 감도를 선택하고 <SET>을 누르십시오.

**3** 최대 한계를 설정합니다.

- 최대 한계 상자를 선택한 다음 <SET>을 누르십시오.
- <▲▼> 키를 눌러 ISO 감도를 선택하고 <SET>을 누르십시오.

4 설정을 종료합니다.

- <◀▶> 키를 눌러 [OK]를 선택하고 <SET>을 누르십시오.
- ▶ 메뉴가 다시 나타납니다.

 [최소]와 [최대] 설정값은 ISO 감도 안전 시프트의 최소 및 최대 ISO 감도에도 적용됩니다 (p.367).

MENU 자동 ISO의 최저 셔터 속도 설정하기

자동 ISO를 설정한 경우 최저 셔터 속도 (1/250초 ~ 1초)를 설정하여 자동 설정된 셔터 스피드가 너무 느려지지 않게 할 수 있습니다.

이 기능은 광각 렌즈를 사용하여 움직이는 피사체를 촬영할 때 <P>와 <Av> 모드에서 편리합니다. 카메라 흔들림과 피사체 흐림을 모두 최소화할 수 있습니다.

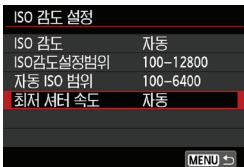

1 [최저 셔터 속도]를 선택합니다.

- [최저 셔터 속도]를 선택하고 <SET>을 누르십시오.



2 원하는 최저 셔터 속도를 지정합니다.

- <◀▶> 키를 눌러 셔터 속도를 선택한 다음 <SET>을 누르십시오.
- ▶ 메뉴가 다시 나타납니다.



- [자동 ISO 범위]에서 설정한 최대 ISO 감도 한계로 올바른 노출을 얻을 수 없는 경우에는 [최저 셔터 속도]보다 느린 셔터 스피드가 설정되어 표준 노출을 얻습니다.
- 플래시 촬영에서는 [최저 셔터 속도]가 적용되지 않습니다.

픽처 스타일 선택하기 ☆

픽처 스타일을 선택하여 사용자의 사진 표현이나 피사체에 어울리는 이미지 특성을 얻을 수 있습니다.

베이직 존 모드에서는 자동으로 <픽처> (자동)이 설정됩니다.

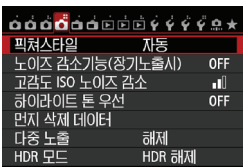

1 [픽처스타일]을 선택합니다.

- [CAMERA 4] 탭에서 [픽처스타일]을 선택한 후 <SET>을 누르십시오.
- ▶ 픽처 스타일 선택 화면이 나타납니다.



2 픽처 스타일을 선택합니다.

- <▲▼> 키를 눌러 픽처 스타일을 선택한 후 <SET>을 누르십시오.
- ▶ 픽처 스타일이 설정됩니다.

픽처 스타일 특성

픽처스타일 자동

자동으로 장면에 알맞은 색조로 조정됩니다. 특히 자연 그대로의 파란 하늘, 푸른 나무, 실외와 인물 장면에서 색상이 선명하게 나타납니다.

[자동] 모드로 원하는 색조가 나타나지 않는다면 다른 픽처 스타일을 사용해 보십시오.

픽처스타일 표준

이미지 색상이 선명하고 윤곽이 또렷이 보입니다. 대부분의 장면에 효과적인 일반적인 용도의 픽처 스타일입니다.

픽처스타일 인물사진

피부의 톤을 좋게 만들어 이미지가 더욱 부드럽게 보입니다. 인물의 클로즈업에 적합합니다.
[색조] (p.129)를 변경하여 피부 톤을 조정할 수 있습니다.

픽처 스타일 풍경

청색과 녹색을 생생하게 하며 매우 선명하고 또렷한 이미지를 만듭니다.
인상적인 풍경 사진에 효과적입니다.

픽처 스타일 뉴트럴

컴퓨터에서의 이미지 후처리를 선호하는 사용자를 위한 픽처 스타일입니다.
자연스러운 색상과 완화된 이미지를 제공합니다.

픽처 스타일 충실설정

컴퓨터에서의 이미지 후처리를 선호하는 사용자를 위한 픽처 스타일입니다.
5200K의 색 온도에서 피사체를 촬영한 경우 실제 피사체의 색상과 일치하도록
색이 측색적으로 조정됩니다. 이미지가 둔탁하고 색상이 완화된 보입니다.

픽처 스타일 모노크롬

흑백 이미지를 생성합니다.



JPEG로 촬영한 흑백 이미지는 컬러로 되돌릴 수 없습니다. 나중에 다른 사진을
컬러로 촬영하려면 **[모노크롬]** 설정을 취소하였는지 확인하여 주십시오.



[모노크롬]으로 설정하면 뷰파인더에 (M)가 표시될 수 있습니다 (p.376).

픽처 스타일 사용자 설정 1-3

[인물 사진], [풍경]과 같은 기본 스타일이나 픽처 스타일 파일을 등록하고
원하는 대로 조정할 수 있습니다 (p.132). 설정하지 않은 사용자 설정 픽처
스타일은 모두 **[자동]** 픽처 스타일과 동일한 초기 설정값을 가지고 있습니다.

기호

픽처 스타일 선택 화면 상단에 있는 기호들은 [샤프니스], [콘트라스트]같은 파라미터를 나타냅니다. 숫자는 해당 픽처 스타일의 [샤프니스]와 [콘트라스트]와 같은 파라미터 설정값을 표시합니다.

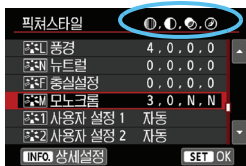

기호

	샤프니스
	콘트라스트
	채도
	색조
	필터 효과 (모노크롬)
	색조 효과 (모노크롬)

픽처 스타일 사용자 설정하기 ☆

[샤프니스]나 [콘트라스트]와 같은 각각의 파라미터를 조정하여 픽처 스타일을 사용자 설정할 수 있습니다. 효과의 결과를 확인하려면 테스트 촬영을 하십시오. [모노크롬]을 사용자 설정하려면 131 페이지를 참조하십시오.

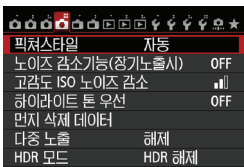

1 [픽처스타일]을 선택합니다.

- [4] 탭에서 [픽처스타일]을 선택한 후 <SET>을 누르십시오.
- ▶ 픽처 스타일 선택 화면이 나타납니다.



2 픽처 스타일을 선택합니다.

- 픽처 스타일을 선택한 다음 <INFO.> 버튼을 누르십시오.



3 파라미터를 선택합니다.

- [샤프니스] 등의 파라미터를 선택하고 <SET>을 누르십시오.



4 파라미터를 설정합니다.

- <◀▶> 키를 눌러 파라미터를 원하는 만큼 조정한 다음 <SET>을 누르십시오.



- <MENU> 버튼을 눌러 조정된 파라미터를 저장하십시오. 픽처 스타일 선택 화면이 다시 나타납니다.
- ▶ 초기 설정과 다른 파라미터 설정값은 청색으로 표시됩니다.

파라미터 설정값과 효과

● 샤프니스	0: 또렷하지 않은 윤곽	+7: 또렷한 윤곽
● 콘트라스트	-4: 낮은 콘트라스트	+4: 높은 콘트라스트
● 채도	-4: 낮은 채도	+4: 높은 채도
● 색조	-4: 적색조의 피부 톤	+4: 황색조의 피부 톤

- 단계 3에서 [초기 설정]을 선택하면 해당 픽처 스타일을 초기 파라미터 설정값으로 되돌릴 수 있습니다.
- 수정된 픽처 스타일을 사용하려면 먼저 수정된 픽처 스타일을 선택한 다음 촬영하십시오.

모노크롬 조정

모노크롬에서는 이전 페이지에 설명된 [샤프니스]와 [콘트라스트] 외에도 [필터효과]와 [색조효과]를 설정할 수 있습니다.

필터효과

상세설정	모노크롬
	N:없음
	Ye:황색
필터효과	Or:오렌지
	R:적색
	G:녹색

모노크롬 이미지에 필터 효과를 적용시키면 하얀 구름과 푸른 나무를 더욱 돋보이게 할 수 있습니다.

필터	효과
N : 없음	필터 효과가 적용되지 않은 일반 흑백 이미지
Ye : 황색	푸른 하늘이 더욱 자연스럽게 보이고 흰 구름이 더욱 깨끗이 보이게 합니다.
Or : 오렌지	푸른 하늘이 약간 어둡게 보입니다. 해질녘 모습이 더욱 선명합니다.
R : 적색	푸른 하늘이 상당히 어둡게 보입니다. 가을의 낙엽이 더욱 또렷하고 밝게 나타납니다.
G : 녹색	피부 톤과 입술이 부드럽게 보입니다. 푸른 나뭇잎이 더욱 또렷하고 밝게 나타납니다.

[콘트라스트]를 높이면 필터 효과가 더욱 현저해집니다.

색조효과

상세설정	모노크롬
	N:없음
	S:세피아
	B:블루
색조효과	P:퍼플
	G:녹색

색조 효과를 적용하여 컬러 톤을 가진 모노크롬 이미지를 만들 수 있습니다. 이로써 이미지를 더욱 인상 깊게 만들 수 있습니다.

다음의 항목들을 선택할 수 있습니다:

[N:없음], [S:세피아], [B:블루], [P:퍼플], [G:녹색].

픽처 스타일 등록하기 ☆

[인물사진]이나 [풍경]과 같은 기본 픽처 스타일을 선택하고 그 파라미터들을 원하는 만큼 조정하여 [사용자 설정 1], [사용자 설정 2], [사용자 설정 3]에 등록할 수 있습니다.

[사프니스]나 [콘트라스트]와 같은 파라미터 설정값을 다르게 하여 여러 개의 픽처 스타일을 제작할 수 있습니다.

또한 EOS Utility (기본 제공 소프트웨어, p.456)를 사용하여 카메라에 등록된 픽처 스타일의 파라미터를 조정할 수도 있습니다.

1 [픽처스타일]을 선택합니다.

- [Q4] 탭에서 [픽처스타일]을 선택한 후 <SET>을 누르십시오.
- ▶ 픽처 스타일 선택 화면이 나타납니다.

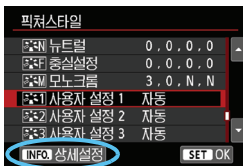

2 [사용자 설정*]을 선택합니다.

- [사용자 설정*]을 선택하고 <INFO.>를 누르십시오.



3 <SET>을 누릅니다.

- [픽처스타일]을 선택한 상태에서 <SET>을 누르십시오.

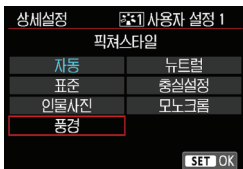

4 기본 픽처 스타일을 선택합니다.

- <▲▼><◀▶>키를 눌러 기본 픽처 스타일을 선택하고 <SET>을 누르십시오.
- EOS Utility (기본 제공 소프트웨어)를 사용하여 카메라에 등록된 픽처 스타일의 파라미터를 조정하려면 여기에서 픽처 스타일을 선택하십시오.

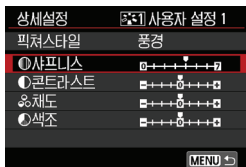

5 파라미터를 선택합니다.

- [샤프니스] 등의 파라미터를 선택한 다음 <SET>을 누르십시오.



6 파라미터를 설정합니다.

- <◀▶> 키를 눌러서 파라미터를 원하는 만큼 조정하신 다음 <SET>을 누르십시오. 자세한 내용은 129 페이지의 "픽처 스타일 사용자 설정하기"를 참조하십시오.
- <MENU> 버튼을 눌러서 수정된 픽처 스타일을 등록하십시오. 픽처 스타일 선택 화면이 다시 나타납니다.
- ▶ [사용자 설정*]의 우측에 기본 픽처 스타일이 표시됩니다.
- ▶ [사용자 설정*]에 등록된 픽처 스타일의 설정이 기본 픽처 스타일 설정에서 변경되었다면 픽처 스타일의 이름이 청색으로 표시됩니다.

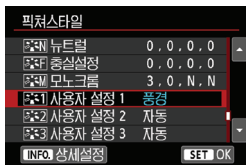

- [사용자 설정*]에 이미 픽처 스타일이 등록된 경우, 단계 4에서 기본 픽처 스타일을 변경하면 등록된 픽처 스타일의 파라미터가 취소됩니다.
- [모든 카메라 설정 해제] (p.61)를 실행하면 모든 [사용자 설정*] 설정값이 초기 설정으로 돌아옵니다. EOS Utility (기본 제공 소프트웨어)를 통해 등록된 픽처 스타일에서도 수정된 파라미터가 초기 설정으로 돌아옵니다.



- 수정된 픽처 스타일을 사용하려면 등록된 [사용자 설정*]을 선택한 다음 촬영하십시오.
- 카메라에 픽처 스타일을 등록하는 방법에 대해서는 EOS Utility의 사용 설명서 (p.459)를 참조하십시오.

MENU 화이트 밸런스 설정하기★

화이트 밸런스 (WB)는 이미지의 흰색 영역이 흰색으로 나타나도록 색상 톤을 조정하는 기능입니다.

일반적으로는 <AWB> (자동) 설정으로 올바른 화이트 밸런스를 얻을 수 있습니다. <AWB>로 자연스러운 색상을 얻을 수 없는 경우, 광원에 알맞은 화이트 밸런스를 선택하거나 흰색 물체를 촬영하여 수동으로 화이트 밸런스를 설정할 수 있습니다. 베이직 존 모드에서는 자동으로 <AWB>가 설정됩니다.

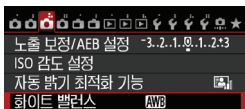

1 [화이트 밸런스]를 선택합니다.

- [O3] 탭 하단에서 [화이트 밸런스]를 선택한 다음 <SET>을 누르십시오.



2 화이트 밸런스 설정을 선택합니다.

- 원하는 설정을 선택한 다음 <SET>을 누르십시오.

디스플레이	모드	색 온도 (약 K: 켈빈)
AWB	자동	3000-7000
☀	태양광	5200
🏠	그늘	7000
☁	흐림, 노을, 일몰	6000
☀	텅스텐광	3200
💡	백색 형광등	4000
⚡	플래시 사용	자동으로 설정*
👤	커스텀 (p.135)	2000-10000
K	색 온도 (p.137)	2500-10000

* 색 온도 전송 기능이 있는 스피드라이트에서 사용 가능한 기능입니다. 이 기능이 없는 경우 색 온도가 6000K로 고정됩니다.

화이트 밸런스

사람의 눈은 광원의 종류에 관계없이 흰색으로 인식합니다. 그러나 디지털 카메라의 경우 소프트웨어를 통해 색 온도를 조정해야 흰 부분이 흰색으로 나타납니다. 이 조정은 색상을 보정하기 위한 기준으로 사용되며 이 기능으로 자연스러운 색상의 사진을 촬영할 수 있습니다.

📷 커스텀 화이트 밸런스

커스텀 화이트 밸런스는 특정한 광원에 대해 더욱 정확하게 화이트 밸런스를 수동으로 설정할 수 있도록 하는 기능입니다. 실제 사용할 광원 아래에서 이 과정을 실행하십시오.



1 흰색 물체를 촬영합니다.

- 뷰파인더를 통해 보면서 순수한 흰색 물체가 점선으로 표시된 상자 전체 (좌측 그림에 표시)를 채우도록 하십시오.
- 흰색 물체에 수동으로 초점을 맞추고 표준 노출로 설정하십시오.
- 어떤 화이트 밸런스라도 설정해도 상관없습니다.

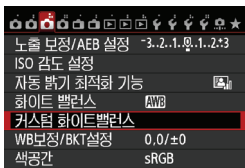

2 [커스텀 화이트밸런스]를 선택합니다.

- [📷3] 탭 하단에서 [커스텀 화이트밸런스]를 선택한 다음 <SET>을 누르십시오.
- ▶ 커스텀 화이트 밸런스 선택 화면이 나타납니다.



3 화이트 밸런스 데이터를 불러옵니다.

- <⦿> 다이얼을 돌려서 단계 1에서 촬영한 이미지를 선택한 다음 <SET>을 누르십시오.
- ▶ 대화 화면이 나타나면 [OK]를 선택하여 데이터를 불러옵니다.



4 [화이트 밸런스]를 선택합니다.

- [📷3] 탭 하단에서 [화이트 밸런스]를 선택한 다음 <SET>을 누르십시오.

5 커스텀 화이트 밸런스를 선택합니다.

- [📷]을 선택하고 <SET>을 누르십시오.

- 단계 1에서 얻은 노출값이 표준 노출값과 크게 차이가 나면 올바른 화이트 밸런스를 얻지 못할 수 있습니다.
- 단계 3에서 다음의 이미지는 선택할 수 없습니다: 픽처 스타일을 [모노크롬]으로 선택하고 촬영한 이미지, 다중 노출 이미지, 다른 카메라로 촬영한 이미지.

- 흰색 물체 대신에 그레이 차트나 18% 그레이 리플렉터 (시중에서 구입가능)를 사용하면 더욱 정확한 화이트 밸런스를 구할 수 있습니다.
- 기본 제공된 소프트웨어로 등록된 개인 화이트 밸런스는 [📷]에 등록됩니다. 단계 3을 수행하면 등록되었던 개인 화이트 밸런스 데이터가 삭제됩니다.

K 색 온도 설정하기

화이트 밸런스의 색 온도를 숫자로 설정할 수 있습니다. 이는 고급 사용자를 위한 기능입니다.

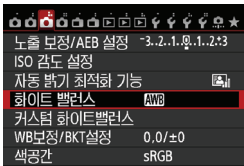

1 [화이트 밸런스]를 선택합니다.

- [CAMERA] 탭 하단에서 [화이트 밸런스]를 선택한 다음 <SET>을 누르십시오.



2 색 온도를 설정합니다.

- [K]를 선택하십시오.
- <DIAL> 다이얼을 돌려 색 온도를 설정하고 <SET>을 누르십시오.
- 색 온도는 약 2500K에서 10000K까지 100K 단위로 설정할 수 있습니다.



- 인공 광원을 위한 색 온도를 설정할 때는 필요한 만큼 화이트 밸런스 보정 (마젠타 또는 녹색)을 설정하십시오.
- 시중에서 판매하는 색 온도계에서 얻은 판독값으로 [K]를 설정하는 경우, 테스트 촬영을 하고 설정값을 조절하여 색 온도계의 판독값과 카메라의 색 온도 판독값 간의 차이를 보정하십시오.

MENU 화이트 밸런스 보정☆

설정된 화이트 밸런스를 보정할 수 있습니다. 이 조정은 시중에서 판매하는 색 온도 변환 필터나 색 보정 필터를 사용하는 것과 동일한 효과를 갖게 됩니다. 각 색상은 9단계로 보정할 수 있습니다.

이 기능은 색 온도 변환 필터나 색 보정 필터 사용에 익숙한 고급 사용자들을 위한 것입니다.

화이트 밸런스 보정

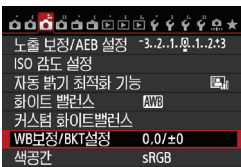

1 [WB보정/BKT설정]을 선택합니다.

- [CAMERA] 탭 하단의 [WB보정/BKT설정]을 선택하고 <SET>을 누르십시오.

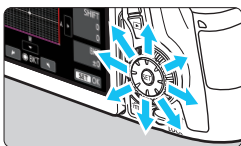

2 화이트 밸런스 보정을 설정합니다.

- <DIRECTION PAD>를 사용하여 "■" 표시를 원하는 위치로 이동시키십시오.
- B는 청색, A는 황색, M은 마젠타, G는 녹색입니다. 해당 방향에 있는 색상이 보정됩니다.
- 화면 우측의 "SHIFT"는 방향과 보정량을 나타냅니다.
- <MENU> 버튼을 누르면 [WB보정/BKT설정]의 모든 설정이 취소됩니다.
- 설정을 마치고 메뉴로 돌아가려면 <SET>을 누르십시오.

설정 예시: A2, G1

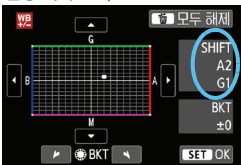

- 화이트 밸런스 보정을 설정하면 뷰파인더에 <!>가 표시될 수 있습니다 (p.376).
- 청색/황색 보정의 1레벨은 색 온도 변환 필터의 약 5미레드에 해당합니다. (미레드: 색 온도 변환 필터의 농도를 나타내는 측정 단위)

화이트 밸런스 자동 브라케팅

단 한 번의 촬영으로 서로 다른 컬러 톤의 이미지 3매를 동시에 기록할 수 있습니다. 현재 화이트 밸런스 설정의 색 온도를 기준으로 이미지가 청/황색 쪽이나 마젠타/녹색 쪽으로 변화하며 촬영됩니다. 이를 화이트 밸런스 브라케팅 (WB-BKT)이라고 하며 1 레벨 단위로 ± 3 레벨까지 설정할 수 있습니다.

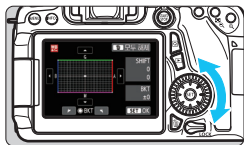

B/A 편중 ± 3 레벨

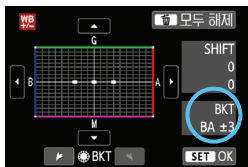

화이트 밸런스 브라케팅의 양을 설정합니다.

- 화이트 밸런스 보정의 단계 2에서 <⊙> 다이얼을 돌리면 화면의 "■" 표시가 "■■■" (3 포인트)로 변경됩니다. 다이얼을 오른쪽으로 돌리면 B/A 브라케팅이 설정되고 왼쪽으로 돌리면 M/G 브라케팅이 설정됩니다.
- ▶ 우측의 "BKT"는 브라케팅 방향과 보정량을 표시합니다.
- <⏏> 버튼을 누르면 [WB보정/BKT설정]의 모든 설정이 취소됩니다.
- 설정을 마치고 메뉴로 돌아가려면 <SET>을 누르십시오.

브라케팅 촬영의 진행 순서

이미지가 다음의 순서대로 촬영됩니다: 1. 표준 화이트 밸런스, 2. 청색 (B) 편중, 3. 황색 (A) 편중 또는 1. 표준 화이트 밸런스, 2. 마젠타 (M) 편중, 3. 녹색 (G) 편중.



- 화이트 밸런스 브라케팅이 작동하는 중에는 최대 연속 촬영 매수가 감소하고 촬영 가능 매수는 정상 숫자의 약 1/3로 줄어듭니다.
- 화이트 밸런스 브라케팅과 함께 화이트 밸런스 보정 및 AEB를 설정할 수도 있습니다. AEB를 화이트 밸런스 브라케팅과 함께 설정하면 한 번의 촬영에 총 9매의 이미지가 기록됩니다.
- 한 번의 촬영으로 3매의 이미지가 기록되기 때문에 촬영한 이미지를 카드에 기록하는 데 시간이 조금 더 소요됩니다.
- 화이트 밸런스 브라케팅의 촬영 매수를 변경할 수 있습니다 (p.366).
- "BKT"는 브라케팅(bracketing)을 나타냅니다.

MENU 밝기와 콘트라스트 자동 보정☆

이미지가 어둡게 나왔거나 콘트라스트가 낮은 경우, 밝기와 콘트라스트를 자동으로 보정할 수 있습니다. 이를 자동 밝기 최적화 기능이라고 합니다. 초기 설정값은 [표준]이며 JPEG 이미지에서는 이미지가 촬영될 때 보정이 적용됩니다.

베이직 존 모드에서는 [표준]이 자동으로 설정됩니다.

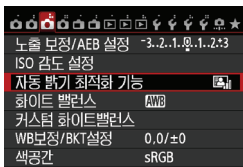

1 [자동 밝기 최적화 기능]을 선택합니다.

- [CAMERA] 탭 하단의 [자동 밝기 최적화 기능]을 선택한 다음 <SET>을 누르십시오.

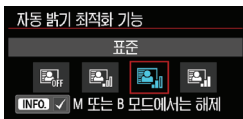

2 설정을 선택합니다.

- 원하는 설정을 선택한 다음 <SET>을 누르십시오.

3 사진을 촬영합니다.

- 필요한 경우 밝기와 콘트라스트가 보정되어 이미지가 기록됩니다.

- [CAMERA: 하이라이트 톤 우선]이 [설정]으로 지정되어 있을 경우 자동 밝기 최적화 기능이 자동으로 [해제]로 설정되며 설정값을 변경할 수 없습니다.
- 촬영 조건에 따라 노이즈가 증가할 수 있습니다.
- [해제] 이외의 설정값으로 설정하고 노출 보정이나 플래시 노출 보정을 사용하여 노출을 어둡게 할 경우 이미지가 계속해서 밝게 나올 수 있습니다. 노출을 더 어둡게 하고 싶다면 이 기능을 [해제]로 설정하십시오.
- HDR 모드 (p.172)나 다중 노출 촬영 (p.175)이 설정되어 있으면 자동 밝기 최적화 기능이 [해제]로 자동 설정됩니다. HDR 모드나 다중 노출 촬영을 취소할 경우에는 자동 밝기 최적화 기능이 원래의 설정값으로 되돌아갑니다.

단계 2에서 <INFO.> 버튼을 눌러 [M 또는 B 모드에서는 해제]의 <✓> 표시를 제거하면 <M>이나 모드에서도 자동 밝기 최적화 기능을 설정할 수 있습니다.

MENU 노이즈 감소 설정☆

고감도 ISO 노이즈 감소

이 기능은 이미지에 발생한 노이즈를 감소시킵니다. 노이즈 감소 기능은 모든 ISO 감도에 적용되지만 특히 높은 ISO 감도에서 효과적입니다. 낮은 ISO 감도에서는 이미지의 어두운 부분 (새도 영역)의 노이즈가 더욱 감소됩니다.

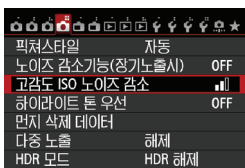

1 [고감도 ISO 노이즈 감소]를 선택합니다.

- [CAMERA] 탭 하단의 [고감도 ISO 노이즈 감소]를 선택한 다음 <SET>을 누르십시오.



2 레벨을 설정합니다.

- 원하는 노이즈 감소 레벨을 선택한 다음 <SET>을 누르십시오.

● NR: 다중 촬영 노이즈 감소

[NR]가 적용되어 있을 때보다 높은 화질의 노이즈 감소. 사진 1장을 위해 4회 연속 촬영해 자동으로 1장의 JPEG 이미지로 합성합니다.

3 사진을 촬영합니다.

- 노이즈 감소가 적용된 이미지가 기록됩니다.



다중 촬영 노이즈 감소 설정의 주의사항

- 카메라 흔들림으로 이미지 정렬이 크게 어긋나면 노이즈 감소 효과가 경미할 수 있습니다.
- 카메라를 손으로 들고 촬영하는 경우 카메라 흔들림을 방지하도록 단단히 잡으십시오. 삼각대 사용을 권장합니다.
- 움직이는 피사체를 촬영하면 피사체의 움직임으로 인해 고스트 이미지가 나오거나 피사체 주변이 검게 나올 수 있습니다.
- 반복적인 패턴 (격자무늬, 줄무늬 등) 또는 밋밋하거나 한가지 색상의 이미지에서는 이미지 정렬이 올바르게 기능하지 않을 수도 있습니다.
- 이미지를 카드에 기록하는 시간은 정상시의 촬영보다 더 오래 걸립니다. 이미지 처리 중에는 뷰파인더와 LCD 패널에 "BUSY"가 표시되고 처리가 완료될 때까지 다른 사진을 촬영할 수 없습니다.
- RAW 이미지는 선택할 수 없습니다. AEB와 WB 브라케팅은 사용할 수 없습니다. [📷4: 노이즈 감소기능(장기노출시)], [📷4: 먼지 삭제 데이터], [📷4: 다중 노출], [📷4: HDR 모드]를 설정할 수 없습니다. 만일 이 기능들 중 하나가 사전에 선택되거나 설정되어 있으면 [다중 촬영 노이즈 감소]는 설정할 수 없습니다.
- 플래시 촬영이 불가능합니다. AF 보조광이 [📷.C.Fn II-5: AF 보조광] 설정에 따라 발광합니다.
- 벌브 노출에는 [다중 촬영 노이즈 감소]를 설정할 수 없습니다.
- 전원을 끄거나 촬영 모드를 베이직 존 모드 또는 벌브로 변경하면 설정이 [표준]으로 변경됩니다.
- 다이렌트 프린팅이 불가능합니다 (p.346).



카메라에서 RAW 이미지를 재생하거나 직접 이미지를 프린트하면 고감도 ISO 노이즈 감소의 효과가 경미해 보일 수 있습니다. Digital Photo Professional (기본 제공 소프트웨어, p.456)을 사용해 노이즈 감소 효과를 확인하거나 노이즈 감소 이미지를 출력하십시오.

노이즈 감소 기능 (장기노출시)

1초 이상 노출된 이미지에 노이즈 감소 기능이 작동합니다.

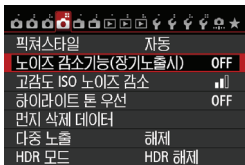

1 [노이즈 감소기능(장기노출시)]를 선택합니다.

- [CAMERA 4] 탭 하단의 [노이즈 감소기능 (장기노출시)]를 선택한 다음 <SET>을 누르십시오.



2 원하는 설정을 지정합니다.

- 원하는 설정을 선택한 다음 <SET>을 누르십시오.

• 자동

1초 이상의 장기 노출 시 흔히 수반되는 노이즈가 감지되면 자동으로 노이즈 감소 기능이 작동합니다. 이 [자동] 설정은 대부분의 경우에 효과적입니다.

• 설정

1초 이상의 모든 장기 노출 시 노이즈 감소 기능이 작동합니다. [설정] 모드는 [자동] 설정에서 감지하지 못하는 노이즈를 감소시킬 수 있습니다.

3 사진을 촬영합니다.

- 노이즈 감소 기능이 적용된 이미지가 기록됩니다.

- **[자동]**과 **[설정]**에서 사진 촬영 후 노이즈 감소 처리를 위해서는 노출 시간과 동일한 시간이 걸리게 됩니다. 뷰파인더에서 최대 연속 촬영 매수 표시에 "1" 이상이 표시되어 있으면 노이즈 감소 중에도 촬영이 가능합니다.
- ISO 1600 이상에서 촬영한 이미지는 **[해제]** 및 **[자동]** 설정에서보다 **[설정]**에서 더 거칠게 보일 수 있습니다.
- **[설정]**에서는 라이브 뷰 이미지가 디스플레이된 상태로 장시간 노출하여 촬영하게 되면 노이즈 감소 처리 중에 "buSY"가 표시됩니다. 노이즈 감소 작업이 완료될 때까지 라이브 뷰 디스플레이가 나타나지 않습니다. (다른 사진을 촬영할 수 없습니다.)

MENU 하이라이트 톤 우선☆

과다 노출되는 하이라이트 영역을 최소화할 수 있습니다.

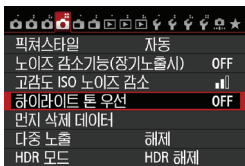

1 [하이라이트 톤 우선]을 선택합니다.

- [C4] 탭 하단의 [하이라이트 톤 우선]을 선택한 다음 <SET>을 누르십시오.

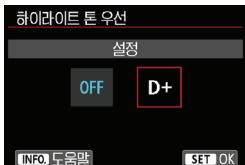

2 [설정]을 선택합니다.

- [설정]을 선택한 다음 <SET>을 누르십시오.
- 하이라이트의 디테일이 개선됩니다. 표준 18% 그레이에서 가장 밝은 하이라이트 영역까지의 다이내믹 레인지가 확장되어 그레이와 하이라이트 사이의 계조가 더욱 부드러워집니다.

3 사진을 촬영합니다.

- 하이라이트 톤 우선기능이 적용되어 이미지가 기록됩니다.



- [설정]에서는 자동 밝기 최적화 기능 (p.140)이 자동으로 [해제]로 설정되며 설정값을 변경할 수 없습니다. [하이라이트 톤 우선]이 [해제]로 설정되면 자동 밝기 최적화 기능이 원래의 설정값으로 되돌아갑니다.
- [설정]에서는 [해제]보다 이미지 노이즈 (거친 입자와 줄무늬 등)가 약간 증가할 수 있습니다.



[설정]에서 설정 가능한 감도 범위는 ISO 200 - ISO 12800 (동영상 촬영 시에는 최대 ISO 6400)입니다. 또한 하이라이트 톤 우선 기능이 작동하는 경우에는 뷰파인더와 LCD 패널에 <D+> 아이콘이 표시됩니다.

MENU 렌즈 주변 조도/색 수차 보정

주변 조도 저하는 렌즈의 특성으로 인해 이미지의 가장자리가 어둡게 보이는 현상입니다. 피사체 윤곽에 발생하는 색 번짐 현상은 색 수차라고 합니다. 두 가지 렌즈 수차 모두 보정할 수 있습니다. 두 가지 보정 기능에 대한 기본 설정값은 [유효]입니다.

주변 조도 보정

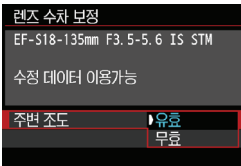
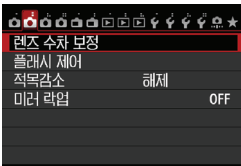

1 [렌즈 수차 보정]을 선택합니다.

- [O2] 탭 하단의 [렌즈 수차 보정]을 선택한 다음 <SET>을 누르십시오.

2 설정을 선택합니다.

- 부착된 렌즈에 [수정 데이터 이용가능]이 표시되는지 확인하십시오.
- [주변 조도]를 선택한 다음 <SET>을 누르십시오.
- [유효]를 선택한 다음 <SET>을 누르십시오.
- 만일 [수정 데이터 이용불가]가 표시되면 148 페이지의 "렌즈 수정 데이터"를 참조하십시오.

3 사진을 촬영합니다.

- 주변 조도가 보정되어 이미지가 기록됩니다.

ⓘ 촬영 조건에 따라 이미지 주변부에 노이즈가 나타날 수 있습니다.

- 적용되는 보정량은 Digital Photo Professional (기본 제공 소프트웨어, p.456)에서 설정 가능한 최대 보정량보다 약간 낮습니다.
- ISO 감도가 높을수록 보정량은 낮아집니다.

색 수차 보정

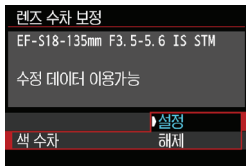

1 설정을 선택합니다.

- 장착한 렌즈에 [수정 데이터 이용가능]이 표시되는지 확인하십시오.
- [색 수차]를 선택하고 <SET>을 누르십시오.
- [설정]을 선택한 다음 <SET>을 누르십시오.
- [수정 데이터 이용불가]가 표시되면 다음 페이지의 "렌즈 수정 데이터"를 참조하십시오.

2 사진을 촬영합니다.

- 색 수차가 보정되어 이미지가 기록됩니다.



색 수차를 보정하여 촬영한 RAW 이미지를 재생하는 경우, 색 수차 보정이 적용되지 않은 상태로 이미지가 카메라에 표시됩니다. Digital Photo Professional (기본 제공 소프트웨어, p.456)로 색 수차 보정을 확인하십시오.

렌즈 수정 데이터

카메라는 이미 약 25개의 렌즈에 대한 렌즈 주변 조도 보정 데이터와 색 수차 보정 데이터를 보유하고 있습니다. [유효]를 선택하는 경우 카메라에 수정 데이터가 등록되어 있는 모든 렌즈에 주변 조도 보정과 색 수차 보정이 자동으로 적용됩니다. EOS Utility (기본 제공 소프트웨어)를 사용하여 카메라에 수정 데이터가 등록되어 있는 렌즈를 확인할 수 있습니다. 또한 미등록 렌즈의 수정 데이터를 등록할 수도 있습니다. 자세한 내용은 소프트웨어 사용 설명서 CD-ROM의 EOS Utility 사용 설명서 (p.459)를 참조하십시오.

주변 조도 보정 및 색 수차 보정에 관한 참조 사항



- 주변 조도 보정 및 색 수차 보정은 이미 촬영한 JPEG 이미지에는 적용할 수 없습니다.
- 타사의 렌즈를 사용하는 경우에는 [수정 데이터 이용가능]이 표시되더라도 보정을 [무효]로 설정할 것을 권장합니다.
- 라이브 뷰 촬영 중 확대 보기를 사용하는 경우 화면에 표시되는 이미지에는 주변 조도 보정과 색 수차 보정이 반영되지 않습니다.



- 보정 효과가 잘 보이지 않을 경우에는 촬영 후 이미지를 확대하여 확인하십시오.
- 익스텐더나 라이프 사이즈 컨버터를 부착한 경우에도 보정이 적용됩니다.
- 사용 렌즈에 대한 수정 데이터가 카메라에 등록되어 있지 않은 경우에는 [무효]로 설정한 것과 결과가 동일합니다.
- 렌즈에 거리 정보가 없으면 보정량이 더 낮아집니다.

MENU 폴더 생성 및 선택

폴더를 자유롭게 생성하고 선택하여 이미지를 저장할 수 있습니다.

폴더는 촬영한 이미지를 저장할 때 자동으로 생성되므로 이 기능은 옵션입니다.

폴더 생성

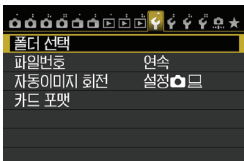

1 [폴더 선택]을 선택합니다.

- [F1] 탭 하단의 [폴더 선택]을 선택한 다음 <SET>을 누르십시오.

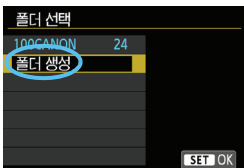

2 [폴더 생성]을 선택합니다.

- [폴더 생성]을 선택하고 <SET>을 누르십시오.

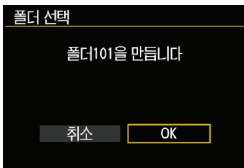

3 새 폴더를 생성합니다.

- [OK]를 선택하고 <SET>을 누르십시오.
- ▶ 기존 폴더 번호보다 1이 높은 새 폴더가 생성됩니다.

폴더 선택

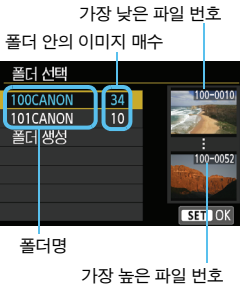

- 폴더 선택 화면이 표시된 상태에서 원하는 폴더를 선택한 다음 <SET>을 누르십시오.
- ▶ 촬영한 이미지를 저장할 폴더가 선택됩니다.
- 다음 번에 촬영하는 이미지는 선택된 폴더에 기록됩니다.



폴더

예시의 "100CANON"처럼 폴더명은 3자리 숫자 (폴더 번호)로 시작하여 5자리의 영숫자가 이어집니다. 폴더는 최대 9999매의 이미지 (파일 번호 0001-9999)를 포함할 수 있습니다. 폴더가 가득 차면 기존 폴더 번호에 1을 더한 폴더가 자동으로 생성됩니다. 또한 수동 리셋 (p.152)을 실행하면 새 폴더가 자동으로 생성됩니다. 폴더 번호는 100에서 999까지 생성할 수 있습니다.

컴퓨터에서 폴더 생성하기

카드 화면을 열어놓은 상태에서 "DCIM"이라는 이름의 새 폴더를 생성하십시오. DCIM 폴더를 열고 필요한 만큼의 폴더를 생성하여 이미지를 저장하고 관리하십시오. 폴더명은 "100ABC_D" 형식을 따라야하며 첫 3자리는 100-999까지의 폴더 번호입니다. 마지막 5자리 문자는 A에서 Z까지의 대문자나 소문자, 숫자와 밑줄 "_"를 조합할 수 있으며 폴더명에는 빈 공간이 있으면 안 됩니다. 또한 마지막 5자리 문자가 서로 달라도 첫 3자리의 폴더 번호를 동일하게 하여 새로운 폴더를 만들 수 없습니다 (예: "100ABC_D"와 "100W_XYZ").

MENU 파일 번호 부여 방식

이미지 파일들이 촬영된 순서대로 0001에서 9999까지 번호가 지정된 다음, 하나의 폴더에 저장됩니다. 파일 번호의 부여 방식은 변경할 수 있습니다.

(예) IMG_0001.JPG

파일 번호

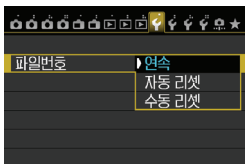

1 [파일번호]를 선택합니다.

- [F1] 탭에서 [파일번호]를 선택한 다음 <SET>을 누르십시오.

2 파일 번호 부여 방식을 선택합니다.

- 원하는 설정값을 선택한 다음 <SET>을 누르십시오.

연속

카드를 교체하거나 새 폴더를 생성하더라도 파일 번호가 연속하여 부여됩니다.

카드를 교체하거나 새 폴더를 생성한 후에도 파일 번호가 9999까지 연속하여 순서대로 부여됩니다. 여러 개의 카드나 폴더 안에 있는 0001에서 9999까지의 번호가 붙은 이미지들을 컴퓨터에 있는 하나의 폴더에 저장하려 할 때 편리합니다. 만일 교체된 카드나 기존의 폴더에 이미 기록된 이미지가 들어있는 경우 새로운 이미지의 파일 번호는 카드나 폴더에 있는 이미지의 파일 번호를 이어서 부여받을 수도 있습니다. 연속적으로 파일 번호를 부여하고 싶다면 매번 새로 포맷한 카드를 사용하여 주십시오.

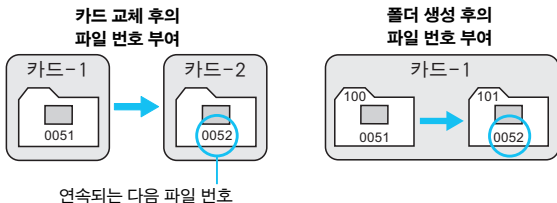

자동 리셋

카드를 교체하거나 새 폴더를 생성할 때마다 파일 번호가 0001로 리셋됩니다.

카드를 교체하거나 새 폴더를 생성할 때마다 새로 저장되는 이미지의 파일 번호가 0001부터 시작됩니다. 카드나 폴더별로 이미지들을 관리하려 할 때 편리합니다. 만일 교체된 카드나 기존의 폴더에 이미 기록된 이미지가 들어있는 경우 새로운 이미지의 파일 번호는 카드나 폴더에 있는 이미지의 파일 번호를 이어서 부여받을 수도 있습니다. 0001부터 시작하는 파일 번호로 이미지를 저장하고 싶다면 매번 새로 포맷한 카드를 사용하여 주십시오.

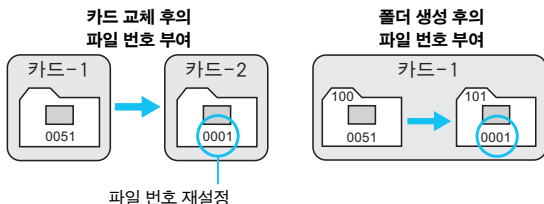

수동 리셋

파일 번호를 0001로 리셋하거나 새 폴더에서 파일 번호를 0001로 시작합니다.

파일 번호 부여 방식을 수동으로 리셋할 경우 자동으로 새 폴더가 생성되고 그 폴더에 저장되는 이미지의 파일 번호가 0001부터 새롭게 시작합니다.

이 기능은 이미지를 촬영한 날짜별로 폴더를 구분하여 이미지를 기록할 때 편리합니다. 수동 리셋을 한 후에는 파일 번호 부여 방식이 연속이나 자동 리셋으로 돌아갑니다. (수동 리셋 확인 화면은 없습니다.)

! 999번 폴더에 있는 파일 번호 9999에 도달하면 카드에 저장 용량이 남아있어도 촬영이 불가능합니다. LCD 모니터에 카드를 교체하라는 메시지가 나타나면 카드를 교체하십시오.

📄 JPEG과 RAW 이미지는 모두 파일명이 "IMG_"로 시작하며 동영상 파일명은 "MVI_"로 시작합니다. 확장자는 JPEG 이미지의 경우 ".JPG", RAW 이미지는 ".CR2", 동영상은 ".MOV"입니다.

MENU 저작권 정보 설정하기 ☆

저작권 정보를 설정하면 저작권 정보가 이미지에 Exif 정보로 추가됩니다.

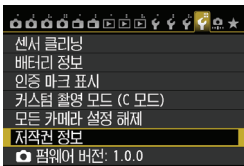

1 [저작권 정보]를 선택합니다.

- [F4] 탭에서 [저작권 정보]를 선택한 다음 <SET>을 누르십시오.

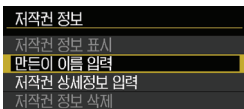

2 설정할 옵션을 선택합니다.

- [만들어 이름 입력] 또는 [저작권 상세정보 입력]을 선택한 다음 <SET>을 누르십시오.



3 텍스트를 입력합니다.

- <Q> 버튼을 누르면 텍스트 팔레트가 컬러 프레임으로 표시되며 텍스트를 입력할 수 있습니다.
- <▲▼> <◀▶> 키를 눌러서 황색 프레임을 이동시키십시오.
- [Aa=1@]을 선택하고 <SET>을 누르면 입력 모드가 변경됩니다.
- 원하는 문자를 선택하고 <SET>을 누르십시오.
- 최대 63개의 문자를 입력할 수 있습니다.
- 문자를 삭제하려면 <⏏> 버튼을 누르십시오.
- 텍스트 입력을 취소하려면 <INFO.> 버튼을 누른 다음 확인 화면에서 [OK]를 선택하십시오.

4 설정을 종료합니다.

- 텍스트를 입력한 후에 <MENU> 버튼을 누르고 [OK]를 선택하십시오.
- ▶ 정보가 저장되고 화면이 단계 2로 돌아갑니다.

저작권 정보 확인하기

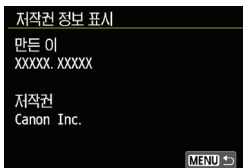

단계 2에서 [저작권 정보 표시]를 선택하면 [만든 이]와 [저작권] 정보에 입력한 내용을 확인할 수 있습니다.

저작권 정보 삭제하기

단계 2에서 [저작권 정보 삭제]를 선택하면 [만든 이]와 [저작권] 정보를 삭제할 수 있습니다.

 EOS Utility (기본 제공 소프트웨어, p.456)를 사용하여 저작권 정보를 설정하거나 확인할 수도 있습니다.

MENU 색 공간 설정하기 ☆

재현 가능한 색상 범위를 색 공간이라 합니다. 이 카메라에서 촬영한 이미지의 색 공간을 sRGB나 Adobe RGB로 설정할 수 있습니다. 일반 촬영에는 sRGB를 권장합니다.

베이직 존 모드에서는 자동으로 sRGB가 설정됩니다.

1 [색공간]을 선택합니다.

- [O3] 탭 하단의 [색공간]을 선택한 다음 <SET>을 누르십시오.



2 원하는 색 공간을 설정합니다.

- [sRGB]나 [Adobe RGB]를 선택한 다음 <SET>을 누르십시오.

Adobe RGB

이 색 공간은 상업용 인쇄나 산업적인 용도에 주로 쓰입니다. 이미지 프로세싱과 Adobe RGB, 카메라 파일 시스템용 설계 규약 2.0 (Exif 2.21 이상)에 대해 잘 알지 못하는 경우에는 이 설정을 권장하지 않습니다.

sRGB 전용 PC 환경, 카메라 파일 시스템용 설계 규약 2.0 (Exif 2.21 이상)과 호환되지 않는 프린터의 사용 시 이미지의 색상이 매우 완화되어 보이기 때문에 소프트웨어를 사용한 후처리 작업이 요구됩니다.



- Adobe RGB 색 공간으로 설정하여 정지 사진을 촬영하면 파일명의 첫 문자는 밑줄 "_"이 됩니다.
- ICC 프로파일은 첨부되지 않습니다. ICC 프로파일에 대한 설명은 CD-ROM의 소프트웨어 사용 설명서 (p.459)를 참조하십시오.

5

고급 기능

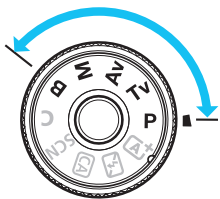

크리에이티브 존 모드에서는 셔터 스피드 및 조리개를 설정하여 원하는 노출을 얻습니다. 카메라 설정값을 변경하여 다양한 결과물을 얻을 수 있습니다.

- 페이지 제목 우측 상단에 있는 ★ 아이콘은 크리에이티브 존 모드 (P/Tv/Av/M/B)에서만 사용 가능한 기능임을 나타냅니다.
- 셔터 버튼을 반누름한 후에 손을 떼면 노출값이 뷰파인더와 LCD 패널에 4초간 표시됩니다 (☞4).
- 각 촬영 모드에서 설정 가능한 기능에 관해서는 404 페이지를 참조하십시오.



〈LOCK〉 스위치를 아래쪽으로 설정하십시오.

P: 프로그램 AE

카메라에서 피사체의 밝기에 맞추어 셔터 스피드와 조리개를 자동으로 설정합니다. 이를 프로그램 AE라고 합니다.

* <P>는 프로그램을 의미합니다.

* AE는 자동 노출(Auto Exposure)을 의미합니다.



1 모드 다이얼을 <P>로 설정하십시오.



2 피사체에 초점을 맞춥니다.

- 뷰파인더를 보면서 피사체에 AF 포인트를 겨냥한 다음 셔터 버튼을 반누릅니다.
- ▶ 초점이 맞으면 뷰파인더 우측 하단의 초점 확인 표시등 <●>이 점등합니다 (One-Shot AF 모드에서).
- ▶ 셔터 스피드와 조리개가 자동으로 설정되고 뷰파인더와 LCD 패널에 설정값이 표시됩니다.



3 디스플레이를 확인합니다.

- 셔터 스피드와 조리개 값 표시가 깜빡이지 않으면 표준 노출을 얻은 것입니다.

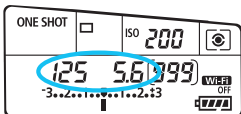

4 사진을 촬영합니다.

- 촬영 구도를 잡고 셔터를 완전히 누르십시오.



- 셔터 스피드 "30"과 낮은 f 값이 깜빡이는 것은 노출 부족을 표시합니다. ISO 감도를 높이거나 플래시를 사용하십시오.



- 셔터 스피드 "8000"과 높은 f 값이 깜빡이는 것은 노출 과다를 표시합니다. ISO 감도를 낮추거나 ND 필터 (별매)를 사용하여 렌즈로 유입되는 광량을 줄여주십시오.



〈P〉와 〈A+〉 모드의 차이

〈A+〉 모드에서는 AF 동작과 측광 모드 등의 여러 기능들이 자동으로 설정되어 사진이 잘못 나오는 것을 방지합니다. 사용자가 설정할 수 있는 기능이 제한적입니다. 〈P〉 모드에서는 셔터 스피드와 조리개만 자동으로 설정됩니다. AF 동작, 측광 모드 및 기타 기능들을 자유롭게 설정할 수 있습니다 (p.404).

프로그램 쉬프트

- 프로그램 AE 모드에서는 노출값은 그대로 유지하면서 카메라가 자동으로 설정한 셔터 스피드와 조리개 값의 조합 (프로그램)을 자유롭게 변경할 수 있습니다. 이를 프로그램 쉬프트라고 합니다.
- 프로그램을 쉬프트하려면 셔터 버튼을 반누름한 다음 원하는 셔터 스피드나 조리개가 표시될 때까지 〈A+〉 다이얼을 돌리십시오.
- 측광 타이머 (04)가 종료되면 프로그램 쉬프트가 자동으로 취소됩니다 (노출 설정 표시가 꺼집니다).
- 프로그램 쉬프트는 플래시와 함께 사용할 수 없습니다.

Tv: 셔터 우선 AE

이 모드에서는 촬영자가 셔터 속도를 설정하면 피사체의 밝기에 맞는 노출을 얻을 수 있도록 카메라가 자동으로 조리개를 설정합니다. 이를 셔터 우선 AE라고 합니다. 셔터 속도가 빠르면 활동하거나 움직이는 피사체를 순간적으로 포착하여 정지 상태로 표현할 수 있고 셔터 속도가 느리면 움직이는 피사체에 흐릿한 효과를 주어 운동감을 표현할 수 있습니다.

* <Tv>는 Time Value를 의미합니다.



움직임이 흐려짐
(느린 셔터 속도: 1/30초)



움직임이 정지됨
(빠른 셔터 속도: 1/2000초)



1 모드 다이얼을 <Tv>로 설정합니다.

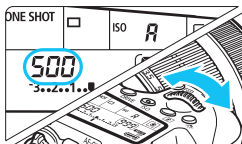

2 원하는 셔터 속도를 설정합니다.

- LCD 패널을 보면서 <☀> 다이얼을 돌리십시오.

3 피사체에 초점을 맞춥니다.

- 셔터 버튼을 반누름하십시오.
- ▶ 조리개 값이 자동으로 설정됩니다.



4 뷰파인더 표시를 확인하고 촬영하십시오.

- 조리개 값이 깜빡이지 않으면 표준 노출이 설정된 것입니다.



- 낮은 f 값이 깜빡이면 노출 부족임을 표시하는 것입니다. 조리개 값이 깜빡이지 않을 때까지 다이얼을 돌려 셔터 속도를 더 낮추거나 ISO 감도를 더 올리십시오.



- 높은 f 값이 깜빡이면 노출 과다임을 표시하는 것입니다. 조리개 값이 깜빡이지 않을 때까지 다이얼을 돌려 셔터 속도를 높이거나 ISO 감도를 더 낮게 설정하십시오.



셔터 속도 표시

"8000"에서 "4" 까지의 셔터 속도는 분수로 표기되는 셔터 속도의 분모를 표시합니다. 예를 들면 "125"는 1/125초를 나타내며 "0"5"는 0.5초를 "15""는 15초를 나타냅니다.

Av: 조리개 우선 AE

이 모드에서는 촬영자가 원하는 조리개 값을 설정하면 피사체의 밝기에 맞는 노출을 얻을 수 있도록 카메라가 자동으로 셔터 속도를 설정합니다.

이를 조리개 우선 AE라고 합니다. f/ 넘버가 클수록 (조리개 구멍이 작을수록) 전경과 배경에서 초점이 맞는 영역이 넓어집니다. 반대로 f/ 넘버가 작을수록 (조리개 구멍이 클수록) 전경과 배경에서 초점이 맞는 영역이 좁아집니다.

* <Av>는 조리개 값(조리개 개방)을 의미합니다.



배경이 흐려짐
(낮은 조리개 f 값: f/5.6)



전경과 배경이 선명
(높은 조리개 f 값: f/32)



1 모드 다이얼을 <Av>로 설정하십시오.

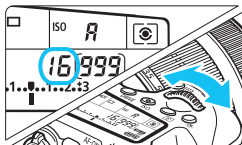

2 원하는 조리개 값을 설정합니다.

- LCD 패널을 보면서 <⚙> 다이얼을 돌리십시오.

3 피사체에 초점을 맞춥니다.

- 셔터 버튼을 반누름합니다.
- ▶ 셔터 속도가 자동으로 설정됩니다.



4 뷰파인더 표시를 확인하고 촬영합니다.

- 조리개 값이 깜빡이지 않으면 표준 노출이 설정된 것입니다.



- 셔터 스피드 "30"이 깜빡이면 노출 부족임을 표시하는 것입니다. 깜빡임이 멈출 때까지 <☀> 다이얼을 돌려 더 큰 조리개 (더 낮은 f 값)로 설정하거나 ISO 감도를 더 높으십시오.



- 셔터 스피드 "8000"이 깜빡이면 노출 과다임을 표시하는 것입니다. 깜빡임이 멈출 때까지 <☀> 다이얼을 돌려 더 작은 조리개 (더 높은 f 값)로 설정하거나 ISO 감도를 더 낮추십시오.



조리개 값 표시

f 값이 클수록 조리개가 더 작게 개방됩니다. 표시되는 조리개 값은 렌즈에 따라 다릅니다. 카메라에 렌즈가 부착되어 있지 않으면 조리개 값은 "00"으로 표시됩니다.

피사계 심도 미리보기☆

조리개 개방은 사진이 촬영되는 순간에만 변경되며, 그 외에는 조리개가 완전히 개방된 상태를 유지합니다. 따라서 뷰파인더나 LCD 모니터를 통해 장면을 볼 때는 피사계 심도가 좁아 보입니다.

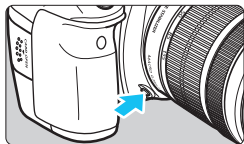

심도 미리보기 버튼을 눌러 현재의 조리개 설정값으로 렌즈를 고정시키고 피사계 심도 (허용되는 초점 범위)를 확인하십시오.



- f 값이 높을수록 전경과 배경 사이에서 초점이 맞게 보이는 범위가 더 넓어집니다. 그러나 뷰파인더는 더 어둡게 보입니다.
- 라이브 뷰 이미지에서는 조리개를 변경하고 피사계 심도 미리보기 버튼을 눌러 피사계 심도 효과를 정확히 확인할 수 있습니다 (p.216).
- 심도 미리보기 버튼을 누르고 있는 동안 노출은 고정됩니다 (AE 잠금).

M: 수동 노출

이 모드에서는 셔터 스피드와 조리개 값을 모두 원하는 대로 설정할 수 있습니다. 노출을 결정하려면 뷰파인더에 있는 노출 레벨 표시기를 참고하거나 시중에서 판매하는 노출계를 사용하십시오. 이 방식을 수동 노출이라고 합니다.

* <M>는 수동(Manual)을 의미합니다.



1 모드 다이얼을 <M>으로 설정하십시오.

2 ISO 감도를 설정합니다 (p.120).

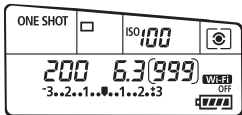

3 셔터 스피드와 조리개 값을 설정합니다.

- 셔터 스피드를 설정하려면 <☀> 다이얼을 돌리십시오.
- 조리개를 설정하려면 <☉> 다이얼을 돌리십시오.
- 설정할 수 없는 경우에는 <LOCK> 스위치를 아래쪽으로 설정한 다음 <☀>나 <☉> 다이얼을 돌리십시오.

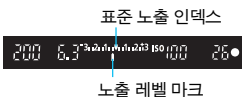

4 피사체에 초점을 맞춥니다.

- 셔터 버튼을 반누름하십시오.
- ▶ 뷰파인더와 LCD 패널에 노출 설정이 표시됩니다.
- 노출 레벨 마크 <▮>는 현재의 노출 레벨이 표준 노출 레벨에서 얼마나 벗어나 있는지 표시합니다.

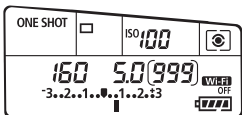

5 노출을 설정하고 사진을 촬영합니다.

- 노출 레벨을 확인한 다음 원하는 셔터 스피드와 조리개 값을 설정하십시오.
- 노출 보정량이 ± 3 스톱을 초과하면 노출 레벨 표시기의 끝에 <◀>나 <▶>가 표시됩니다.



자동 ISO가 설정되어 있는 경우에는 셔터 스피드와 조리개를 맞추기 위해 ISO 감도 설정이 변경되어 표준 노출을 얻게 됩니다. 따라서 원하는 노출 효과를 얻지 못할 수 있습니다.



- [☞3: 자동 밝기 최적화 기능]에서 [M 또는 B 모드에서는 해제]의 <√> 표시를 제거한 경우 <M> 및 모드에서 자동 밝기 최적화 기능을 설정할 수 있습니다 (p.140).
- ISO 자동이 설정되어 있을 때에는 <✱> 버튼을 눌러 ISO 감도를 고정시킬 수 있습니다.
- <✱> 버튼을 누르고 촬영 구도를 다시 잡은 경우에는 노출 레벨 표시기 (p.22, 23)에서 <✱> 버튼을 눌렀을 때와 비교한 노출 레벨 차이를 확인할 수 있습니다.

☞ 측광 모드 선택하기★

피사체의 밝기를 측정할 수 있는 네 가지 방식을 제공합니다. 베이직 존 모드에서는 자동으로 평가 측광이 설정됩니다.

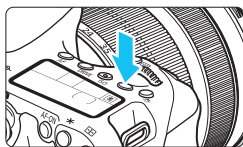

1 <☞> 버튼을 누릅니다. (☞6)

2 측광 모드를 선택합니다.

- LCD 패널을 보면서 <☞> 또는 <☞> 다이얼을 돌리십시오.

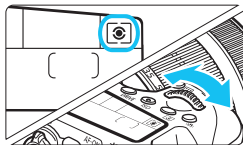

- ☞: 평가 측광
- ☞: 부분 측광
- ☞: 스팟 측광
- ☞: 중앙 중점 평균 측광

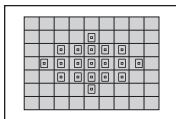

☞ 평가 측광

역광의 피사체에도 적합한 일반적인 측광 모드입니다. 카메라가 장면에 맞추어 자동으로 노출을 설정합니다.



☉ **부분 측광**

역광 등으로 인해 배경이 피사체보다 매우 밝게 나타날 때 효과적입니다. 부분 측광은 뷰파인더 영역의 중앙 약 7.7%를 커버합니다.

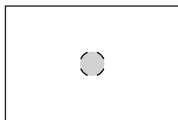

● **스팟 측광**

이 모드는 피사체나 장면에서의 특정한 부분을 측광합니다. 뷰파인더 영역의 약 3.0%에 해당하는 중앙부에 중점을 둡니다.



□ **중앙 중점 평균 측광**

이 측광은 중앙에 중점을 둔 다음 전체 장면에 대한 평균을 냅니다.

- ☉ (평가 측광)에서는 셔터 버튼을 반누름하고 초점이 맞춰지면 노출 설정값이 고정됩니다. ☉ (부분 측광), ● (스팟 측광), □ (중앙 중점 평균 측광) 모드에서는 노출이 촬영 시에 설정됩니다. (셔터 버튼을 반누름해도 노출 설정값이 고정되지 않습니다.)
- ☉가 설정되어 있으면 뷰파인더에 <☉>가 표시될 수 있습니다 (p.376).

노출 보정 설정하기 ☆



노출 보정으로 카메라가 설정한 표준 노출을 밝게 (노출 증가) 하거나 어둡게 (노출 감소) 할 수 있습니다.

P/Tv/Av 촬영 모드에서 설정 가능합니다. 노출 보정을 1/3스톱 단위로 최대 ± 5 스톱까지 설정하더라도 뷰파인더와 LCD 패널의 노출 보정 표시기는 최대 ± 3 스톱까지의 설정값만 표시됩니다. 만약 ± 3 스톱을 초과하여 노출 보정을 설정하고 싶으면 퀵 컨트롤 (p.50)을 사용하거나 다음 페이지의 **[3: 노출 보정/AEB 설정]**에 대한 과정을 따르십시오.

1 노출 레벨 표시기를 확인합니다.

- 셔터 버튼을 반누름하고 () 노출 레벨 표시기를 확인하십시오.

2 노출 보정량을 설정합니다.

- 뷰파인더나 LCD 패널을 보면서  다이얼을 돌리십시오.
- 설정할 수 없는 경우에는 **<LOCK>** 스위치를 아래쪽으로 설정한 다음  다이얼을 돌리십시오.

노출 증가로 이미지를 더 밝게



노출 감소로 이미지를 더 어둡게



3 사진을 촬영합니다.

- 노출 보정을 취소하려면 노출 보정량을 다시 로 설정하십시오.



[3: 자동 밝기 최적화 기능] (p.140)이 **[해제]**로 설정되지 않은 경우, 노출 감소 보정이나 감소된 플래시 노출 보정을 설정해도 이미지가 밝게 나타날 수 있습니다.



- 노출 보정량은 전원 스위치를 **<OFF>**로 설정한 후에도 계속 유효합니다.
- 노출 보정량을 설정한 후, 실수로 변경되는 일이 없도록 **<LOCK>** 스위치를 위쪽으로 설정할 수 있습니다.
- 노출 보정량이 ± 3 스톱을 초과하면 노출 레벨 표시기 끝에 **<◀>**나 **<▶>**가 표시됩니다.

자동 노출 브라케팅 (AEB)★

셔터 속도나 조리개를 자동으로 변경하여 카메라가 1/3스톱 단위로 최대 ±3스톱까지 노출을 변경하면서 연속적으로 3회의 촬영을 합니다. 이를 AEB라고 합니다.

* AEB는 자동 노출 브라케팅(Auto Exposure Bracketing)을 의미합니다.

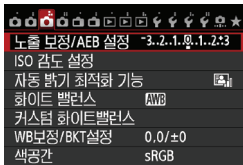

1 [노출 보정/AEB 설정]을 선택합니다.

- [CAMERA] 탭 하단에서 [노출 보정/AEB 설정]을 선택한 다음 <SET>을 누르십시오.



AEB 범위

2 AEB 범위를 설정합니다.

- <DIAL> 다이얼을 돌려 AEB 범위를 설정하십시오. <LEFT> 키를 눌러서 노출 보정량을 설정하십시오.
- <SET>을 누르면 설정됩니다.
- ▶ 메뉴를 종료하면 <CAMERA>와 AEB 범위가 LCD 패널에 표시됩니다.

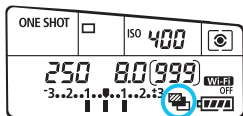

3 사진을 촬영합니다.

- 3장의 브라켓 촬영은 드라이브 모드 설정에 따라 다음의 순서로 촬영됩니다: 표준 노출, 노출 감소, 노출 증가.
- AEB는 자동으로 취소되지 않습니다. AEB를 취소하려면 단계 2를 실행하여 AEB 범위 디스플레이를 끄십시오.



- AEB 촬영 중에는 <★>가 뷰파인더에서 <☑>가 LCD 패널에서 깜빡입니다.
- 드라이브 모드가 <□>나 <□S>로 설정되어 있으면 각 촬영을 위해 셔터 버튼을 세 번 누르십시오. <□H>, <□>나 <□S>로 설정하고 셔터 버튼을 완전히 누르고 있다면, 3매의 브라케팅 촬영이 연속으로 진행되며 <☺>나 <☺2>로 설정하면 3매의 브라케팅 촬영이 10초나 2초 지연 후에 연속적으로 실행됩니다.
- AEB 범위를 노출 보정과 조합하여 설정할 수 있습니다.
- AEB 범위가 ±3스톱을 초과하면 노출 레벨 표시기 끝에 <◀> 또는 <▶>가 표시됩니다.
- AEB는 플래시, [다중 노출 노이즈 감소], 필터 효과, 벌브 노출과 함께 사용할 수 없습니다.
- 전원 스위치를 <OFF>로 설정하거나 플래시가 발광 대기 중일 때 AEB가 자동으로 취소됩니다.

✳ AE 잠금 ☆

AE 잠금 기능은 초점 위치가 아닌 다른 위치에서 노출을 고정시키거나 동일한 노출값으로 여러 장의 사진을 촬영하고 싶을 때 사용합니다. <✳> 버튼을 눌러 노출을 고정시킨 상태에서 촬영 구도를 다시 잡아 촬영하면 됩니다. 이를 AE 잠금이라고 하며 역광의 피사체에 효과적입니다.

1 피사체에 초점을 맞춥니다.

- 셔터 버튼을 반누름합니다.
- ▶ 노출 설정값이 표시됩니다.



2 <✳> 버튼을 누르십시오. (ⓘ4)



- ▶ 노출 설정이 잠금 (AE 잠금) 되면 뷰파인더에 <✳> 아이콘이 점등합니다.
- <✳> 버튼을 누를 때마다 노출이 현재의 자동 노출값으로 고정됩니다.



3 촬영 구도를 다시 잡고 촬영합니다.

- AE 잠금을 유지한 상태에서 계속 촬영하려면 <✳> 버튼을 누른 상태에서 셔터 버튼을 눌러 촬영하십시오.

AE 잠금 효과

측광 모드 (p.165)	AF 포인트 선택 방식 (p.103-105)	
	자동 선택	수동 선택
 *	초점이 맞은 AF 포인트에 AE 잠금 기능이 적용됩니다.	선택된 AF 포인트에 AE 잠금 기능이 적용됩니다.
	AE 잠금 기능이 중앙 AF 포인트에 적용됩니다.	

* 렌즈의 포커스 모드 스위치가 <MF>로 설정되면 AE 잠금 기능이 중앙 AF 포인트에 적용됩니다.

 번브 노출에서는 AE 잠금이 불가능합니다.

B: 벌브 노출

벌브가 설정되면 셔터 버튼을 완전히 누르고 있는 동안 셔터는 개방된 채로 유지되며 셔터 버튼에서 손을 뗄 때 닫힙니다. 이를 벌브 노출이라고 합니다. 벌브 노출은 야경과 불꽃놀이, 천체 사진 등 장시간의 노출을 요구하는 피사체에 사용됩니다.



1 모드 다이얼을 로 설정합니다.

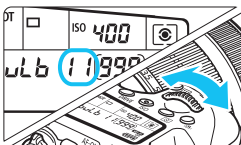

2 원하는 조리개 값으로 설정합니다.

- LCD 패널을 보면서 <f/stop> 또는 <ISO> 다이얼을 돌리십시오.

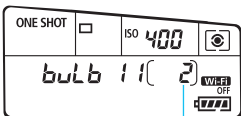

3 사진을 촬영합니다.

- 촬영자가 셔터 버튼을 누르고 있는 동안에는 노출 상태가 계속됩니다.
- ▶ 노출 경과 시간이 LCD 패널에 표시됩니다.

노출 경과 시간



- 장기 노출 시에는 평소보다 노이즈가 더 발생합니다.
- 자동 ISO로 설정하면 ISO 감도는 ISO 400이 됩니다 (p.122).



- [📷4: 노이즈 감소기능(장기노출시)]이 [자동]이나 [설정]으로 지정되어 있으면 장기 노출로 인한 노이즈를 감소시킬 수 있습니다 (p.143).
- 벌브 노출에서는 삼각대와 리모트 스위치 (별매, p.184)를 사용할 것을 권장합니다.
- 벌브 노출은 리모컨 (별매, p.184)으로도 가능합니다. 리모컨의 송신 버튼을 누르면 벌브 노출이 그 직후나 2초 후에 시작됩니다. 버튼을 다시 누르면 벌브 노출이 중단됩니다.

HDR: HDR (하이 다이내믹 레인지) 촬영☆

하이라이트와 새도우의 디테일을 유지하여 콘트라스트가 높은 장면에서도 넓은 색조 범위의 사진을 촬영할 수 있습니다. HDR 촬영은 풍경 및 정물 사진에 효과적입니다.

HDR 촬영에서는 노출이 다른 3가지 이미지 (표준 노출, 노출 부족, 노출 과다)를 촬영한 다음 자동으로 병합합니다. HDR 이미지는 JPEG 이미지로 기록됩니다.

* HDR은 High Dynamic Range를 의미합니다.

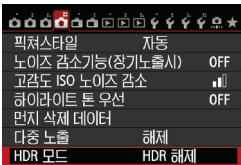

1 [HDR 모드]를 선택합니다.

- [4] 탭 하단에서 [HDR 모드]를 선택하고 <SET>을 누르십시오.

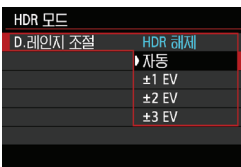

2 [D.레인지 조절]을 설정합니다.

- 원하는 다이내믹 레인지 설정을 선택한 다음 <SET>을 누르십시오.
- [자동]을 선택하면 이미지의 전체적인 색조 범위를 자동으로 설정한 다이내믹 레인지를 얻을 수 있습니다.
- 숫자가 높을수록 다이내믹 레인지가 더 넓어집니다.
- HDR 촬영을 종료하려면 [HDR 해제]를 선택하십시오.

- 병합된 HDR 이미지만 저장됩니다. 병합된 HDR 이미지를 만들기 위해 사용된 3개의 이미지는 저장되지 않습니다.
- RAW나 RAW+JPEG은 선택할 수 없습니다. RAW나 RAW+JPEG이 설정되면 HDR 모드를 설정할 수 없습니다.
- AEB, 화이트 밸런스 브라케팅, 다중 촬영 노이즈 감소, 다중 노출이 설정되거나 벌브 노출 또는 동영상 촬영을 하는 경우에는 HDR 모드를 설정할 수 없습니다.
- HDR 촬영 중에는 플래시가 발광하지 않습니다.



3 [연속 HDR]을 설정합니다.

- [1회만] 또는 [매회]를 선택한 다음 <SET>을 누르십시오.
- [1회만]에서는 촬영이 종료된 후 HDR 촬영이 자동으로 취소됩니다.
- [매회]에서는 단계 2에서의 설정이 [해제]로 설정될 때까지 HDR 촬영이 계속됩니다.

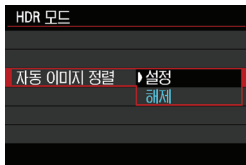

4 [자동 이미지 정렬]을 설정합니다.

- 핸드헬드 촬영일 경우에는 [설정]을, 삼각대를 사용하는 경우에는 [해제]를 선택한 다음 <SET>을 누르십시오.

5 사진을 촬영합니다.

- 뷰파인더 촬영 및 라이브 뷰 촬영에서 HDR 촬영이 가능합니다.
- ▶ <HDR>이 LCD 패널에 표시됩니다.
- 셔터 버튼을 완전히 누르면 3개의 이미지가 연속하여 촬영되며 HDR 이미지가 카드에 기록됩니다.

- 움직이는 피사체를 촬영하면 피사체의 움직임으로 인해 고스트 이미지가 나오거나 피사체 주변이 검게 나올 수 있습니다.
- 카메라 흔들림을 방지하기 위해 ISO 감도가 평소보다 더 높게 설정될 수 있습니다.
- ISO 확장에서는 HDR 촬영이 불가능합니다. (ISO 100 - ISO 12800 범위에서는 HDR 촬영이 가능합니다.)
- [자동 이미지 정렬]을 [설정]으로 지정한 상태에서 HDR 이미지를 촬영하는 경우 AF 포인트 표시 정보 (p.294)와 먼지 삭제 데이터 (p.341)가 이미지에 첨부되지 않습니다.
- [자동 이미지 정렬]을 [설정]으로 지정하고 HDR 이미지를 핸드헬드로 촬영하면 해상도가 조금 낮아지면서 사진 가장자리가 잘립니다. 또한, 카메라 흔들림 등으로 인해 이미지를 제대로 정렬할 수 없다면 자동 이미지 정렬이 효과를 발휘하지 못할 수 있습니다. 과도하게 밝거나 어두운 노출 설정값으로 촬영하는 경우에는 자동 이미지 정렬이 올바르게 작동하지 않을 수 있습니다.
- [자동 이미지 정렬]을 [해제]로 설정하고 핸드헬드 HDR 촬영을 실행하면 3개의 이미지가 올바르게 정렬되지 않고 HDR 효과가 경미할 수 있습니다. 이런 경우 삼각대 사용을 권장합니다.
- 반복적인 패턴 (격자무늬, 줄무늬 등) 또는 단조롭고 단일한 색조의 이미지에서는 이미지 정렬이 올바르게 작동하지 않을 수도 있습니다.
- 하늘이나 하얀 벽의 컬러 그라데이션은 올바르게 재현되지 않을 수 있습니다. 불규칙한 색상이나 노이즈가 나타날 수 있습니다.
- 형광등이나 LED 조명 하에서 HDR 촬영을 하면 조명된 영역에서 색상 재현이 부자연스러울 수 있습니다.
- HDR 촬영은 이미지를 병합하기 때문에 일반 촬영에서보다 HDR 이미지를 카드에 기록하는 데 더 오랜 시간이 걸립니다. 이미지 처리 중에는 뷰파인더와 LCD 패널에 "buSY"가 표시되고 처리가 완료될 때까지 다른 사진을 촬영할 수 없습니다.
- HDR 모드에서는 카메라 메뉴에서 회색으로 흐리게 표시된 옵션은 설정할 수 없습니다. HDR 모드를 설정한 경우 자동 밝기 최적화, 하이라이트 톤 우선, 노출 시뮬레이션 기능이 촬영 전에 [해제]로 설정됩니다.

☑ 다중 노출 ☆

2개에서 9개까지의 노출로 촬영하여 하나의 이미지로 통합할 수 있습니다.
라이브 뷰 촬영 (p.215)에서 다중 노출 이미지를 촬영하면 촬영 중 단일 노출로 촬영한 이미지들이 어떻게 통합되는지 확인할 수 있습니다.

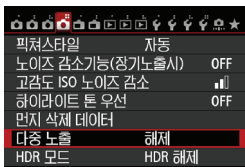

1 [다중 노출]을 선택합니다.

- [O4] 탭 아래에서 [다중 노출]을 선택한 다음 <SET>을 누르십시오.

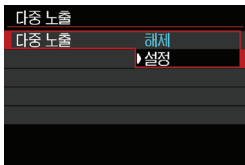

2 [다중 노출]을 설정합니다.

- [설정]을 선택한 다음 <SET>을 누르십시오.
- 다중 노출 촬영을 중지하려면 [해제]를 선택하십시오.



- 연속 촬영 중에 연속 촬영 속도가 크게 감소합니다.
- 화이트 밸런스 브래케팅, 다중 촬영 노이즈 감소, HDR 모드가 설정되거나 동영상 촬영을 하는 경우에는 HDR 모드를 설정할 수 없습니다.
- Wi-Fi 기능을 사용하면 다중 노출 촬영을 설정할 수 없습니다.
- 다중 노출 촬영 중에는 자동 밝기 최적화 기능, 하이라이트 톤 우선, 주변 조도 보정, 색 수차 보정은 사용 불가능합니다.
- 첫 번째 단일 노출 촬영에 대한 기록 화질, ISO 감도, 픽처 스타일, 고감도 ISO 노이즈 감소, 색 공간 등이 그 다음 노출 촬영에도 적용됩니다.
- 픽처 스타일이 [자동]인 경우에는 [표준] 픽처 스타일이 설정됩니다.

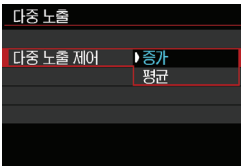

3 [다중 노출 제어]를 설정합니다.

- 원하는 다중 노출 제어 방식을 선택한 다음 <SET>을 누르십시오.

● 증가

각 단일 노출 촬영의 노출이 점증적으로 추가됩니다. [다중 노출 수]를 기준으로 마이너스 노출 보정을 설정하십시오. 아래의 기본 가이드를 참조하여 마이너스 노출 보정을 설정하십시오.

다중 노출 촬영을 위한 노출 보정 설정 가이드

2개의 노출: -1스톱, 3개의 노출: -1.5스톱, 4개의 노출: -2스톱



[증가]가 설정되어 있으면 촬영 시 표시되는 이미지에 노이즈가 보일 수 있습니다. 하지만 설정된 노출 수 촬영을 완료하면 노이즈 감소가 적용되고 최종 다중 노출 이미지에 노이즈가 덜 보입니다.

● 평균

[다중 노출 수]를 기준으로 다중 노출 촬영 시 마이너스 노출 보정이 자동으로 설정됩니다. 동일한 장면을 다중 노출로 촬영하면 피사체 배경의 노출이 자동으로 제어되어 표준 노출을 얻게 됩니다.



4 [다중 노출 수]를 설정합니다.

- <▲> 키를 눌러 다중 노출 수를 선택한 다음 <SET>을 누르십시오.
- 2에서 9까지의 노출을 설정할 수 있습니다.

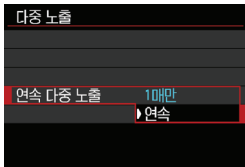

5 [연속 다중 노출]을 설정합니다.

- [1매만] 또는 [연속]을 선택한 다음 <SET>을 누르십시오.
- [1매만]에서는 촬영이 종료된 후 다중 노출 촬영이 자동으로 취소됩니다.
- [연속]에서는 단계 2에서의 설정이 [해제]로 설정될 때까지 다중 노출 촬영이 계속됩니다.



남은 노출 수

6 첫 번째 노출을 촬영합니다.

- ▶ 촬영한 이미지가 디스플레이됩니다.
- ▶ <CAM> 아이콘이 깜빡입니다.
- 뷰파인더나 화면에 보이는 괄호 [] 안에 남아있는 노출 수가 표시됩니다.
- <▶> 버튼을 누르면 촬영한 이미지를 볼 수 있습니다 (p.180).

7 다음 노출 촬영을 실행합니다.

- ▶ 촬영한 이미지가 이전 이미지와 중첩되어 디스플레이됩니다.
- 라이브 뷰 촬영에서는 지금까지 병합된 다중 노출 이미지가 표시됩니다. <INFO.> 버튼을 누르면 라이브 뷰 이미지만 표시할 수 있습니다.
- 설정된 노출 수 촬영 후 다중 노출 촬영이 종료됩니다. 연속 촬영에서는 셔터 버튼을 누르고 있는 동안 설정된 노출 수 촬영이 완료되면 촬영이 종료됩니다.

- 병합된 다중 노출 이미지만 저장됩니다. 다중 노출 이미지의 6, 7 단계에서 촬영한 이미지는 저장되지 않습니다.
- 다중 노출에서는 노출이 많을수록 노이즈나 불규칙한 색상, 밴딩이 더 두드러 집니다. 또한, 높은 ISO 감도에서는 노이즈가 증가하므로 낮은 ISO 감도로 촬영할 것을 권장합니다.
- [증가]가 설정되어 있으면 다중 노출 촬영 후 이미지 처리에 시간이 걸립니다. (작동 표시등이 평소보다 더 오래 점등합니다.)
- [증가]가 설정되어 있는 상태에서 라이브 뷰 촬영을 실행하면 다중 노출 촬영이 끝날 때 라이브 뷰 기능이 자동으로 멈춥니다.
- 단계 7에서, 라이브 뷰 촬영 시 표시되는 다중 노출 이미지의 밝기와 노이즈는 기록된 최종 다중 노출 이미지와 다릅니다.
- 다중 노출 설정값을 지정한 후 전원 스위치를 <OFF>로 하거나 배터리를 교체하면 다중 노출 촬영이 취소됩니다.
- 촬영 중 촬영 모드를 베이직 존 모드나 <C>로 전환하면 다중 노출 촬영이 종료됩니다.
- 다중 노출이 설정되어 있거나 다중 노출 촬영 중일 경우 카메라 메뉴에서 회색으로 흐릿하게 표시된 기능들은 사용 불가능합니다.
- 카메라를 컴퓨터나 프린터에 연결하면 다중 노출 촬영이 불가능합니다.

 <▶> 버튼을 눌러 지금까지 촬영한 다중 노출 이미지들을 보거나 마지막 단일 노출 이미지를 삭제할 수 있습니다 (p.180).

카드에 기록된 이미지로 다중 노출 병합하기

카드에 기록된 이미지를 첫 번째 단일 노출로 선택할 수 있습니다. 선택된 이미지의 원본은 손상되지 않고 원상태를 유지합니다.

RAW 이미지만 선택할 수 있고, **MRAW/SRAW**나 JPEG 이미지는 선택할 수 없습니다.

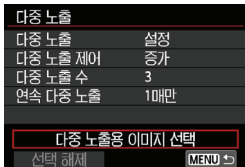

1 [다중 노출용 이미지 선택]을 선택합니다.

- [다중 노출용 이미지 선택]을 선택한 다음 <SET>을 누르십시오.
- ▶ 카드에 있는 이미지들이 표시됩니다.

2 이미지를 선택합니다.

- <DISP> 다이얼을 돌려 첫 번째 단일 노출로 사용할 이미지를 선택한 다음 <SET>을 누르십시오.
- [OK]를 선택하십시오.
- ▶ 선택된 이미지의 파일 번호가 화면 하단에 표시됩니다.

3 사진을 촬영합니다.

- 첫 번째 이미지를 선택하면 [다중 노출 수]에서 설정한 남은 노출 수에서 1이 감소합니다. 예를 들어 [다중 노출 수]가 3이면 2회의 노출 촬영이 가능합니다.



- 하이라이트 톤 우선 기능을 [설정]으로 하여 촬영한 이미지와 화면 비율이 3:2가 아닌 이미지 (p.229)는 첫 번째 단일 노출로 선택할 수 없습니다.
- 자동 밝기 최적화 기능, 주변 조도 보정, 색 수차 보정은 첫 번째 단일 노출로 선택된 RAW 이미지의 설정값에 상관없이 사용 불가능합니다.
- 첫 번째 RAW 이미지를 위해 설정한 ISO 감도, 픽처 스타일, 고감도 ISO 노이즈 감소, 색 공간 등이 그 다음 이미지에도 설정됩니다.
- 첫 번째 RAW 이미지의 픽처 스타일이 [자동]인 경우 그 다음 이미지부터는 [표준] 픽처 스타일로 설정됩니다.
- 다른 카메라로 촬영한 이미지는 선택할 수 없습니다.

- 첫 번째 단일 노출로서 **RAW** 다중 노출 이미지를 선택할 수도 있습니다.
- **[선택 해제]**를 선택하면 선택된 이미지가 취소됩니다.

촬영 중 다중 노출 확인 및 삭제하기

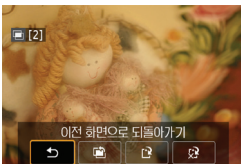

설정된 노출 수의 촬영이 완료되기 전에 <▶> 버튼을 눌러 지금까지 병합된 다중 노출 이미지를 볼 수 있습니다. 이미지의 상태와 노출을 확인할 수 있습니다. <⏏> 버튼을 누르면 다중 노출 촬영 중에 사용 가능한 조작들이 표시됩니다.

조작	설명
⏪ 이전 화면으로 되돌아가기	조작이 사라지고 <⏏> 버튼을 누르기 전의 화면이 다시 나타납니다.
🗑️ 1장 되돌아가기	촬영한 마지막 이미지를 삭제합니다 (다시 이미지를 촬영하십시오). 남은 노출 수가 1장 늘어납니다.
📁 저장하고 종료	지금까지 촬영한 이미지가 다중 노출 이미지로 병합되고 저장됩니다.
🗑️ 저장하지 않고 종료	촬영한 이미지를 저장하지 않고 다중 노출 촬영을 종료합니다.

다중 노출 촬영 중에는 다중 노출 이미지만 재생할 수 있습니다.

? FAQ

● 기록 화질에 어떤 제한이 있습니까?

모든 JPEG 기록 화질 설정값을 선택할 수 있습니다. **M RAW**나 **S RAW**가 설정되어 있으면 병합된 다중 노출 이미지는 **RAW** 이미지가 됩니다.

기록 화질 설정	병합된 다중 노출
JPEG	JPEG
RAW	RAW
M RAW / S RAW	RAW
RAW + JPEG	RAW + JPEG
M RAW / S RAW + JPEG	RAW + JPEG

● 카드에 기록된 이미지들을 병합할 수 있습니까?

[**다중 노출용 이미지 선택**]에서 카드에 기록되어 있는 이미지들 중 첫 번째 단일 노출을 선택할 수 있습니다 (p.179). 카드에 이미 기록되어 있는 이미지들을 병합할 수는 없습니다.

● 라이브 뷰 촬영에서 다중 노출 촬영이 가능합니까?

라이브 뷰 촬영 (p.215)에서도 다중 노출 촬영을 할 수 있습니다. [**1: 화면 비율**]은 [3:2]로 고정됩니다.

● 다중 노출 촬영 시 자동 전원 오프 기능이 작동합니까?

[**2: 자동 전원 오프**]가 [**해제**]로 설정되어 있지 않으면 30분간 작동이 없을 시 자동으로 전원이 꺼집니다. 자동 전원 오프 기능이 작동하면 다중 노출 촬영이 종료되며 다중 노출 설정값이 취소됩니다.

다중 노출 촬영을 시작하기 전에는 자동 전원 오프 기능이 카메라에서 설정한 대로 작동하며 다중 노출 설정이 취소됩니다.

미리 락업☆

셀프 타이머나 리모트 스위치를 사용하여도 카메라의 흔들림을 예방할 수 있지만, 미리 락업 기능을 사용하면 카메라 진동 (미러 쇼크)를 방지하여 슈퍼 망원 렌즈 사용 시나 근접 촬영 (매크로 촬영) 시 도움이 됩니다.

1 [미러 락업]을 [설정]으로 지정합니다.

- [📷2] 탭 하단의 [미러 락업]을 선택한 다음 <SET>을 누르십시오.
- [설정]을 선택한 다음 <SET>을 누르십시오.

2 피사체에 초점을 맞추고 셔터 버튼을 완전히 누르십시오.

- ▶ 미러가 위로 올라갑니다.

3 셔터 버튼을 다시 완전히 누릅니다.

- ▶ 사진을 촬영하면 미러가 다시 내려갑니다.

- 햇빛이 강한 날의 해변이나 스키장에서와 같이 매우 밝은 광선 하에서는 미리 락업 후 바로 촬영하십시오.
- 카메라를 태양으로 향하지 마십시오. 태양의 열이 셔터막을 태워 손상시킬 수 있습니다.
- 벌브 노출과 셀프 타이머, 미리 락업 기능을 조합하여 사용할 경우에는 셔터 버튼을 완전히 누른 상태로 유지하십시오 (셀프 타이머 대기 시간+벌브 노출 시간). 셀프 타이머가 진행되는 도중에 셔터 버튼에서 손을 뗄 경우 셔터 작동음이 발생하지만 사진이 촬영되지는 않습니다.
- 미리 락업 중에는 촬영 기능 설정 및 메뉴 조작 등이 불가능합니다.

- 드라이브 모드가 연속 촬영으로 설정되어 있어도 한 장의 사진만 촬영할 수 있습니다.
- 미리 락업과 함께 셀프 타이머를 사용할 수도 있습니다.
- 미러가 락업된 후 30초가 지나면 자동으로 내려옵니다. 셔터 버튼을 완전히 누르면 미러가 다시 락업됩니다.
- 미리 락업 기능을 사용할 때는 리모트 스위치 RS-60E3 (별매) 사용을 권장합니다 (p.184).
- 리모컨 (별매, p.184)를 사용할 수도 있습니다. 리모컨은 2초 지연으로 설정할 것을 권장합니다.

아이피스 커버 사용하기

셀프 타이머를 사용하거나 벌브 노출 촬영을 하여 뷰파인더를 통해 보지 않을 때에는, 뷰파인더에 들어오는 빛이 이미지를 어두워 보이게 할 수 있습니다.

이를 방지하려면 카메라 스트랩에 부착된 아이피스 커버 (p.27)를 사용하십시오. 라이브 뷰 촬영과 동영상 촬영 시에는 아이피스 커버를 부착할 필요가 없습니다.

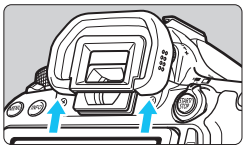

1 아이컵을 분리합니다.

- 아이컵의 아래쪽을 밀어올려서 분리하십시오.

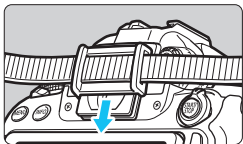

2 아이피스 커버를 부착합니다.

- 아이피스 커버를 아이피스 홈에 끼워 넣어 부착합니다.
- 사진 촬영 후에는 아이피스 커버를 분리한 다음 아이컵을 부착하십시오.

리모트 스위치 사용하기

카메라에 리모트 스위치 RS-60E3 (별매)를 연결하여 촬영할 수 있습니다 (p.416). 자세한 설명은 리모트 스위치의 사용 설명서를 참조하십시오.

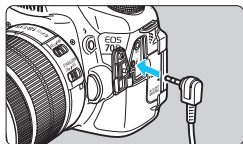

- 1 단자 커버를 엽니다.
- 2 리모컨 단자에 플러그를 연결합니다.

리모트 컨트롤 촬영



리모컨 RC-6 (별매)를 사용하면 카메라에서 최대 5미터 정도 떨어져서 원격 촬영할 수 있습니다. 누르는 즉시 촬영하거나 2초 지연을 사용할 수 있습니다.

리모컨 RC-1과 RC-5를 사용할 수도 있습니다.

- 1 피사체에 초점을 맞춥니다.
- 2 렌즈 포커스 모드 스위치를 <MF>로 설정합니다.
 - <AF>로 촬영할 수도 있습니다.
- 3 <DRIVE> 버튼을 누릅니다. (☉6)

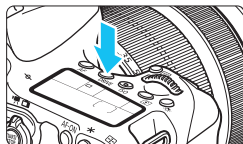



4 셀프 타이머를 선택합니다.

- LCD 패널을 보면서 다이얼을 돌려 나 를 선택하십시오.

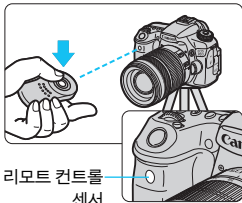

5 리모컨의 송신 버튼을 누릅니다.

- 리모컨을 카메라의 리모트 컨트롤 센서로 향하고 송신 버튼을 누르십시오.
- ▶ 셀프 타이머 램프가 점등하고 사진이 촬영됩니다.



- 형광등이나 LED 조명은 예기치 않게 셔터를 작동시켜 카메라 오작동을 일으킬 수 있습니다. 이와 같은 광원으로부터 카메라를 멀리 떨어뜨려 놓으십시오.
- TV의 리모컨을 카메라로 향하게 하고 조작하면 카메라 오작동을 일으켜 셔터가 작동할 수 있습니다.



리모트 컨트롤 촬영은 원격 릴리즈 기능을 가진 EX 시리즈 스피드라이트와 같은 장비에서도 가능합니다.

MEMO

6

플래시 촬영

이 장에서는 내장 플래시와 외부 스피드라이트 (EX 시리즈, 별매)의 사용 방법, 메뉴에서 플래시 설정 방법, 무선 플래시 촬영에서 내장 플래시를 사용하는 방법에 대해 설명합니다.



동영상 촬영 중에는 플래시를 사용할 수 없습니다. (발광하지 않습니다.)

⚡ 내장 플래시 사용하기

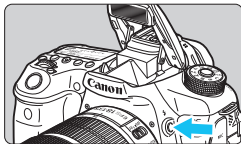

크리에이티브 존 모드에서는 <⚡> 버튼을 누르기만 하면 플래시 촬영을 위해 내장 플래시가 올라옵니다. 내장 플래시를 다시 넣으려면 손가락으로 누르십시오. 베이직 존 모드 (<☑> <▲> <❄> <❄> 모드 제외)에서는 저조명과 역광 조건에서 내장 플래시가 자동으로 올라와

발광합니다. <A+> <CA> <☑> <❄> <❄> 모드에서는 플래시의 발광 여부를 선택할 수 있습니다.

다음의 표에 플래시와 함께 사용되는 셔터 스피드 및 조리개 설정값을 표시하였습니다.

촬영 모드	셔터 스피드	조리개
A+ CA ☑ ❄ ❄	자동 설정	자동 설정
P	자동 설정 (1/250초 - 1/60초)	자동 설정
Tv	수동 설정 (1/250초 - 30초)	자동 설정
Av	자동 설정 (1/250초 - 30초)	수동 설정
M	수동 설정 (1/250초 - 30초)	수동 설정
B	셔터 버튼을 누르고 있는 동안 노출이 지속됩니다.	수동 설정



<Av> 모드에서의 플래시 촬영

올바른 플래시 노출을 얻기 위하여 수동으로 설정된 조리개에 맞추어 플래시 발광량이 자동으로 설정(자동 플래시 노출)됩니다. 셔터 스피드가 장면의 밝기에 맞춰 1/250초 - 30초 사이에서 자동으로 설정됩니다.

저조명에서는 주 피사체가 자동 플래시로 노출되고 배경은 자동으로 설정된 저속 셔터 스피드로 노출됩니다. 피사체와 배경은 모두 적절하게 노출됩니다 (자동 저속 플래시 동조). 카메라를 손으로 들고 촬영하는 경우 카메라 흔들림을 방지하기 위해 안정되게 유지하여 주십시오. 삼각대 사용을 권장합니다.

느린 셔터 스피드를 방지하려면 [☑2: 플래시 제어]에서 [Av 모드시 플래시 동조 속도]를 [1/250-1/60초 자동]이나 [1/250초(고정)]으로 설정하십시오 (p.196).

내장 플래시 유효 범위

[미터/피트 근사치]

ISO 감도	EF-S18-55mm f/3.5-5.6 IS STM EF-S18-135mm f/3.5-5.6 IS STM EF-S18-200mm f/3.5-5.6 IS	
	광각: f/3.5	망원: f/5.6
100	1-3.4/3.3-11.2	1-2.1/3.3-7.0
200	1-4.8/3.3-15.9	1-3.0/3.3-9.9
400	1-6.9/3.3-22.5	1-4.3/3.3-14.1
800	1.2-9.7/4.0-31.8	1-6.1/3.3-19.9
1600	1.7-13.7/5.6-45.0	1.1-8.6/3.5-28.1
3200	2.4-19.4/8.0-63.6	1.5-12.1/5.0-39.8
6400	3.4-27.4/11.2-90.0	2.1-17.1/7.0-56.2
12800	4.8-38.8/15.9-127.3	3.0-24.2/9.9-79.5
H (25600)	6.9-54.9/22.5-180.0	4.3-34.3/14.1-112.5



- 내장 플래시를 사용할 때에는 렌즈 후드를 분리하고 피사체로부터 최소한 1m의 거리를 유지하여 주십시오.
- 렌즈의 후드가 부착되어 있거나 피사체와의 거리가 지나치게 가까울 경우, 플래시가 가려지게 되므로 이미지 하단이 어둡게 나타날 수 있습니다.



초 망원 렌즈나 조리개 개방이 큰 렌즈를 사용하여 이미지 하단이 어둡게 보이는 경우에는 외부 스피드라이트 (별매, p.193)를 사용할 것을 권장합니다.

MENU 적목 감소

플래시 촬영을 하기 전에 적목 감소 램프를 사용하면 적목 현상을 줄일 수 있습니다. 적목 감소 기능은 <Q>, <M>, <A>, <S>을 제외한 모든 촬영 모드에서 작동합니다.

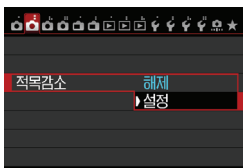

1 [적목감소]를 선택합니다.

- [Q2] 탭 하단의 [적목감소]를 선택한 다음 <SET>을 누르십시오.

2 [설정]을 선택합니다.

- [설정]을 선택한 다음 <SET>을 누르십시오.
- 플래시를 사용한 촬영에서 셔터 버튼을 반누름하면 적목 감소 램프가 점등합니다.

- 적목 감소 기능은 피사체가 적목 감소 램프를 주시하고, 실내가 밝고 피사체가 가까이 있을 때 가장 효과적입니다.
- 셔터 버튼을 반누름하면 뷰파인더 하단의 눈금 표시가 줄어들다가 꺼집니다. 최상의 결과를 원하면 이 표시가 꺼진 후 사진을 촬영하십시오.
- 피사체에 따라 적목 감소 기능의 효과가 달라질 수 있습니다.



⚡ 플래시 노출 보정*

피사체의 플래시 노출이 원하는 만큼 나오지 않으면 플래시 노출 보정을 설정하십시오. 플래시 노출 보정은 1/3 스톱 단위로 ±3까지 설정 가능합니다.

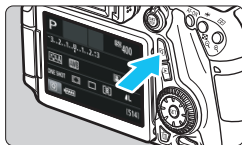

1 <Q> 버튼을 누르십시오. (10)

- ▶ 퀵 컨트롤 화면이 나타납니다.



2 [🔌+]를 선택합니다.

- <▲▼> <◀▶> 키를 눌러 [🔌*]을 선택한 다음 <SET>을 누르십시오.
- ▶ 플래시 노출 보정 화면이 나타납니다.



3 노출 보정량을 설정합니다.

- 플래시 노출을 더 밝게 하려면 <☀>나 <🔌+> 다이얼을 우측으로 돌리십시오 (노출 증가). 더 어둡게 하려면 <☾>나 <🔌-> 다이얼을 우측으로 돌리십시오 (노출 감소).
- ▶ 셔터 버튼을 반누름하면 뷰파인더에 <🔌+> 아이콘이 나타납니다.
- 사진을 촬영한 후에는 단계 1에서 3을 실행해 플래시 노출 보정량을 0으로 설정하십시오.



- [📷3: 자동 밝기 최적화 기능] (p.140)이 [해제] 이외의 설정값으로 지정된 경우 플래시 노출 보정을 낮추어 설정하여도 이미지가 밝게 보일 수 있습니다.
- 외부 스피드라이트 (별매, p.193)에서 플래시 노출 보정을 설정하면 카메라에서 플래시 노출 보정을 설정할 수 없습니다 (퀵 컨트롤 또는 외부 플래시 설정). 카메라와 스피드라이트에서 모두 설정하면 스피드라이트의 설정이 카메라의 설정을 덮어씁니다.



- 노출 보정량은 전원 스위치를 <OFF>로 설정한 후에도 계속 유효합니다.
- [📷2: 플래시 제어]의 [내장 플래시 기능 설정]에서도 플래시 노출 보정을 설정할 수 있습니다 (p.195).
- 카메라를 사용하여 내장 플래시에서와 같은 방법으로 외부 스피드라이트의 플래시 노출 보정을 설정할 수도 있습니다.

✳ FE 잠금 ✳

FE (플래시 노출) 잠금을 사용하면 구도를 잡은대로 피사체의 원하는 부분에서 적절한 플래시 노출을 얻어서 고정시킬 수 있습니다.

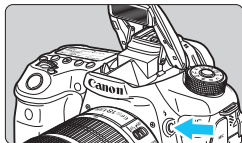

1 <⚡> 버튼을 누릅니다.

- ▶ 내장 플래시가 올라옵니다.
- 셔터 버튼을 반누름하고 뷰파인더에서 <⚡> 아이콘이 점등되었는지 확인하십시오.



2 피사체에 초점을 맞춥니다.



3 <✳> 버튼을 누릅니다. (☞16)

- 플래시 노출을 고정시키려는 피사체 상에 뷰파인더의 중앙을 겨냥한 다음 <✳> 버튼을 누르십시오.
- ▶ 플래시가 예비 플래시를 발광시키고 필요한 플래시 광량이 계산되어 메모리에 저장됩니다.
- ▶ 뷰파인더에서 "FEL"이 잠시 동안 표시되고 <⚡✳>가 점등합니다.
- <✳> 버튼을 누를 때마다 예비 플래시가 발광되고 필요한 플래시 광량이 메모리에 저장됩니다.



4 사진을 촬영합니다.

- 촬영 구도를 잡고 셔터를 완전히 누르십시오.
- ▶ 사진이 촬영될 때 플래시가 발광합니다.



- 만일 피사체가 너무 멀리 떨어져있어 플래시의 유효범위를 초과하는 경우 <⚡> 아이콘이 깜빡입니다. 피사체에 더 가까이 가서 단계 2에서 4를 반복하십시오.
- 라이브 뷰 촬영 중에는 FE 잠금이 불가능합니다.

⚡ 외부 스피드라이트 사용하기

EOS 전용 EX 시리즈 스피드라이트

EX 시리즈 스피드라이트 (별매)를 사용하면 플래시 촬영을 일반 촬영처럼 쉽게 할 수 있습니다.

자세한 설명은 EX 시리즈 스피드라이트의 사용 설명서를 참조하십시오.

본 카메라는 타입 A 카메라로 EX 시리즈 스피드라이트의 모든 기능을 사용할 수 있습니다.

카메라의 메뉴에서 플래시 기능과 플래시 커스텀 기능을 설정하려면 195-202 페이지를 참조하십시오.



슈 마운트 스피드라이트

매크로 라이트

● 플래시 노출 보정

퀵 컨트롤 화면 (p.50)이나 [**Q2: 플래시 제어**]의 [**외부 플래시 기능 설정**] (p.199)에서 설정합니다. 퀵 컨트롤 화면에서는 내장 플래시와 같은 방법으로 플래시 노출 보정을 설정할 수 있습니다. 190 페이지를 참조하십시오.

● FE 잠금

내장 플래시와 같은 방법으로 설정합니다. 이전 페이지의 단계 2에서 4를 참조하십시오.



자동 초점으로 초점을 맞추기 어려울 경우에는 EOS 전용 외부 스피드라이트가 자동으로 AF 보조광을 발산합니다.

EX 시리즈 이외의 캐논 스피드라이트

- A-TTL이나 TTL 오토 플래시 모드로 설정된 EZ/E/EG/ML/TL 시리즈 스피드라이트의 경우, 최대 출력으로만 발광이 가능합니다.

카메라의 촬영 모드를 <M> (수동 노출)이나 <Av> (조리개 우선 AE)로 설정하고 조리개 값을 조정하여 다음 촬영하십시오.

- 수동 발광 모드가 있는 스피드라이트를 사용하는 경우에는 수동 발광 모드로 촬영하십시오.

타사의 플래시 장비 사용

동조 속도

이 카메라는 타사의 소형 플래시 장비로 1/250초 이하의 스피드에서 동조시킬 수 있습니다. 대형 스튜디오 플래시 장비에서는 플래시 지속 시간이 콤팩트 플래시 장비보다 더 길고 모델에 따라 다르기 때문에 동조 속도를 약 1/60초에서 1/30초 사이로 설정하고 촬영 전에 플래시 동조를 테스트하여 주십시오.

라이브 뷰 촬영 시 주의 사항

라이브 뷰 촬영에서 타사의 플래시 장비를 사용하는 경우에는 [CAM2: 저소음 LV 촬영]을 [해제]로 설정하십시오 (p.231). [모드 1]이나 [모드 2]로 설정한 경우 플래시가 발광하지 않습니다.

- 타사 카메라 전용의 플래시 장비나 액세서리와 함께 사용하는 경우에는 카메라가 제대로 작동되지 않거나 카메라 오작동을 일으킬 수 있습니다.
- 고전압 플래시 장비를 카메라의 핫 슈에 부착하지 마십시오. 발광하지 않습니다.

MENU 플래시 설정하기 ☆

플래시 기능 설정값이 호환되는 EX 시리즈 스피드라이트에서는 카메라의 메뉴 화면을 사용하여 스피드라이트의 기능과 커스텀 기능을 설정할 수 있습니다.

외부 스피드라이트를 사용하는 경우 플래시 기능을 설정하기 전에 스피드라이트를 카메라에 장착하고 스피드라이트를 켜십시오.

외부 스피드라이트의 플래시 기능에 대한 자세한 내용은 스피드라이트의 사용 설명서를 참조하십시오.

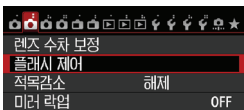

1 [플래시 제어]를 선택합니다.

- [CAMERA] 탭에서 [플래시 제어]를 선택한 후 <SET>을 누르십시오.
- ▶ 플래시 제어 화면이 나타납니다.

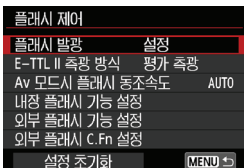

2 원하는 항목을 선택합니다.

- 설정할 옵션을 선택한 다음 <SET>를 누르십시오.

플래시 발광



플래시 촬영을 하려면 [설정], AF 보조광만 발산되게 하려면 [해제]로 설정하십시오.

E-TTL II 플래시 측광

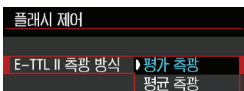

일반 플래시 노출을 위해 [평가 측광]으로 설정하십시오. 만약 [평균 측광]이 설정되어 있으면 전체 측광 장면에 대해 플래시 노출이 평균화됩니다. 플래시 노출 보정이 필요할 수 있습니다. 이 설정은 고급 사용자용입니다.

Av 모드시 플래시 동조 속도

Av 모드시 플래시 동조속도	
자동	AUTO
1/250-1/60초 자동	1/60 A
1/250초(고정)	1/250
INFO. 도움말 SET OK	

조리가 우선 AE (**Av**) 모드에서 플래시 촬영의 플래시 동조 속도를 설정할 수 있습니다.

- **AUTO: 자동**

장면의 밝기에 맞추기 위하여 플래시 동조 속도가 1/250초에서 30초까지의 범위 내에서 자동 설정됩니다. 고속 동조도 가능합니다.

- ^{1/250}/_{-1/60}A: **1/250-1/60초 자동**

저조명 조건에서 느린 셔터 속도가 설정되는 것을 방지합니다. 피사체 흐림과 카메라 흔들림을 방지하는 데 효과적입니다. 그러나 피사체가 플래시에 의해 올바르게 노출되는 반면 배경은 어둡게 나올 수 있습니다.

- **1/250: 1/250초(고정)**

플래시 동조 속도가 1/250초로 고정됩니다. 피사체 흐림과 카메라 흔들림을 [1/250-1/60초 자동]에서보다 더 효과적으로 방지합니다. 그러나 저조명일 경우 피사체의 배경이 [1/250-1/60초 자동]에서보다 더 어둡게 나옵니다.

! [1/250-1/60초 자동]이나 [1/250초(고정)]이 설정되어 있다면 외부 스피드라이트 사용 시 <Av> 모드에서 고속 동조가 불가능합니다.

내장 플래시 기능 설정

● 플래시 모드



일반적으로 이 항목은 [E-TTLII]로 설정하십시오.

내장 플래시로 자동 노출 촬영을 가능하게 합니다.

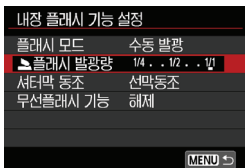

수동으로 플래시 발광량을 설정하려면 [수동 발광]을 선택하십시오.

[**플래시 발광량**]을 선택하고 촬영 전 플래시 발광량을 1/1 - 1/128 (1/3스톱 단위)로 설정하십시오.

● 셔터 동조

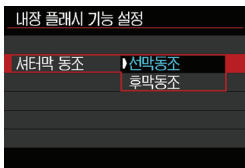

보통은 노출이 시작되면 바로 플래시가 발광하도록 [선막 동조]로 설정합니다.

만약 [후막 동조]가 설정되어 있다면 플래시가 셔터가 닫히기 바로 전에 발광합니다. 후막 동조와 느린 셔터 스피드를 조합할 경우 밤에 볼 수 있는 자동차의 헤드라이트 불빛처럼 빛의 궤적을 만들어 낼 수 있습니다. 후막 동조에서는 플래시가 한 번은 셔터 버튼을 완전히 눌렀을 때, 또 한 번은 노출이 끝나기 직전에 두 번 발광합니다.



후막 동조를 사용하는 경우에는 셔터 스피드를 1/25초 이하로 설정하십시오. 만약 셔터 스피드가 1/30초 이상이면 [후막 동조]가 설정되어 있어도 선막 동조가 자동으로 사용됩니다.

● 플래시 노출 보정



190페이지의 "플래시 노출 보정"의 단계 3과 동일한 설정을 할 수 있습니다.

● 무선 기능



(광통신을 통한) 무선 플래시 촬영에서는 내장 플래시를 사용하여 외부 스피드라이트를 제어할 수 있습니다.

자세한 내용은 203 페이지의 "무선 플래시 사용하기"를 참조하십시오.

외부 플래시 기능 설정

외부 스피드라이트 모델, 사용하는 플래시 모드, 스피드라이트의 커스텀 기능 설정값 등에 따라 화면 표시와 설정 옵션이 다를 수 있습니다.

스피드라이트의 플래시 기능에 대한 자세한 내용은 스피드라이트의 사용 설명서를 참조하십시오.

디스플레이 예시



● 플래시 모드

원하는 플래시 촬영에 맞는 플래시 모드를 선택할 수 있습니다.



[E-TTL II 플래시 측광]은 자동 플래시 촬영을 위한 EX 시리즈 스피드라이트의 표준 모드입니다.

[수동 발광]은 스피드라이트의 [플래시 발광량]을 사용자가 설정하는 모드입니다.

다른 플래시 모드에 관해서는 스피드라이트의 사용 설명서를 참조하십시오.

● 무선 기능

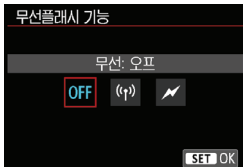

전파 및 광통신으로 무선 (다중) 플래시 촬영이 가능합니다. 무선 플래시에 관한 자세한 내용은 스피드라이트의 사용 설명서를 참조하십시오.

● 플래시 줌 (발광 범위)



주밍 플래시 헤드가 있는 스피드라이트에서는 플래시 조사 범위를 설정할 수 있습니다. 보통은 카메라가 자동으로 플래시 조사 범위를 설정하여 렌즈 초점 거리와 일치시킬 수 있도록 [자동]으로 설정하십시오.

● 셔터 동조



보통은 노출이 시작되면 곧바로 플래시가 발광할 수 있도록 [선막 동조]로 설정하십시오.

[후막 동조]로 설정한 경우 셔터가 닫히기 직전에 플래시가 발광합니다.

느린 동조 속도와 함께 설정하면 야경에서의 자동차 헤드라이트 잔광과 같은 효과를 연출할 수 있습니다.

후막 동조에서는 플래시가 한 번은 셔터 버튼을 완전히 눌렀을 때, 또 한 번은 노출이 끝나기 직전에 두 번 발광합니다. 만약 [고속 동조]가 설정되어 있다면 모든 셔터 스피드에서 플래시를 사용할 수 있습니다. 고속 동조는 조리개 설정에 우선 순위를 두고자 하는 경우 필 플래시를 사용하여 인물 사진을 찍을 때 특히 효과적입니다.

● 플래시 노출 보정



190 페이지의 "플래시 노출 보정"의 단계 3과 동일한 설정을 할 수 있습니다.

자세한 내용은 스피드라이트의 사용 설명서를 참조하십시오.

● 플래시 노출 브라케팅



플래시 발광량이 자동으로 변경되면서 3매의 사진이 촬영됩니다.

자세한 내용은 플래시 노출 브라케팅과 호환 가능한 스피드라이트의 사용 설명서를 참조하십시오.



후막 동조를 사용하는 경우에는 셔터 속도를 1/25초 이하로 설정하십시오. 만약 셔터 속도가 1/30초 이상이면 [후막 동조]가 설정되어 있어도 자동으로 선막 동조가 사용됩니다.



- 플래시 기능 설정과 호환되지 않는 EX 시리즈 스피드라이트로는 다음의 설정만 가능합니다: [플래시 발광], [E-TTL II 측광 방식], [플래시 기능 설정] 아래의 [플래시 노출보정] ([셔터 동조] 또한 일부 EX 시리즈 스피드라이트로 설정 가능합니다.)
- 외부 스피드라이트로 플래시 노출 보정을 설정하면 카메라에서 플래시 노출 보정을 설정할 수 없습니다 (퀵 컨트롤 또는 외부 플래시 기능 설정). 카메라와 외부 스피드라이트에서 모두 설정하면 스피드라이트의 설정이 카메라의 설정을 덮어씁니다.

외부 스피드라이트 사용자 정의 기능 설정

외부 스피드라이트의 사용자 정의 기능에 대한 자세한 내용은 스피드라이트의 사용 설명서를 참조하십시오.

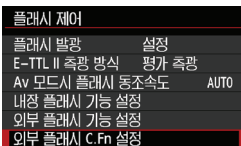

1 [외부 플래시 C.Fn 설정]을 선택합니다.

- [외부 플래시 C.Fn 설정]을 선택한 다음 <SET>을 누르십시오.



2 원하는 기능을 설정합니다.

- <◀▶> 키를 눌러 숫자를 선택하고 <SET>을 누르십시오.
- 설정을 선택하고 <SET>을 누르십시오.

설정 초기화

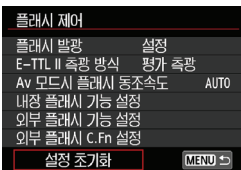

1 [설정 초기화]를 선택합니다.

- [설정 초기화]를 선택한 다음 <SET>을 누르십시오.

2 초기화할 설정을 선택합니다.

- [내장 플래시 설정 초기화], [외장 플래시 설정 초기화] 또는 [외부 플래시 C.Fn 설정 초기화]를 선택한 다음 <SET>을 누르십시오.
- [OK]를 선택하면 해당 플래시 설정 또는 모든 사용자 정의 기능 설정이 초기화됩니다.

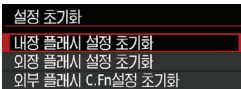

EX 시리즈 스피드라이트를 사용하는 경우 [플래시 측광 방식] 사용자 정의 기능이 [TTL] (오토플래시)로 설정되어 있으면 스피드라이트가 최대 광량으로만 발광합니다.

카메라의 [플래시 제어] 화면에서는 스피드라이트의 개인용 기능 (P.Fn)을 설정하거나 취소할 수 없습니다. 스피드라이트에서 설정하십시오.

무선 플래시 사용하기 ☆

카메라의 내장 플래시를 광통신을 통한 무선 슬레이브 기능을 가진 캐논 스피드 라이트의 마스터 유닛으로 작동시킬 수 있습니다.

반드시 스피드라이트의 사용 설명서에서 (광통신) 무선 플래시 촬영에 대해 읽어 주십시오.

슬레이브 유닛 설정값 및 위치

스피드라이트 (슬레이브 유닛)에 대해서는 해당 사용 설명서를 참조하여 다음과 같이 설정하십시오. 아래의 설정값 이외의 슬레이브 제어는 카메라로 설정됩니다. 여러 종류의 슬레이브 플래시를 함께 사용하고 제어할 수 있습니다.

- (1) 외부 스피드라이트를 슬레이브 유닛으로 설정합니다.
- (2) 외부 스피드라이트의 전송 채널을 카메라에 설정된 채널과 동일하게 설정합니다.*1
- (3) 광량을 설정하려면 (p.210) 슬레이브 유닛 ID를 설정하십시오.
- (4) 카메라와 슬레이브 유닛을 아래 그림의 범위 내에 배치하십시오.
- (5) 슬레이브 유닛의 무선 센서가 카메라를 향하게 하십시오.*2

무선 플래시 설치 예시

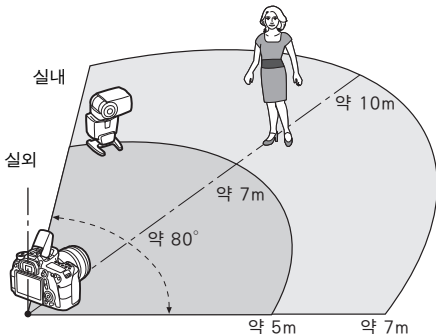

- *1: 스피드라이트에 전송 채널 설정 기능이 없다면 카메라가 모든 채널에서 작동합니다.
- *2: 좁은 실내에서는 무선 센서가 카메라를 향하지 않아도 슬레이브 유닛이 작동할 수 있습니다. 카메라의 무선 신호가 벽에 튕겨서 슬레이브 유닛이 수신할 수 있습니다. 고정 플래시 헤드와 무선 센서를 가진 EX 시리즈 스피드라이트를 사용할 때에는 사진을 촬영해 발광이 되는지 확인하십시오.

● 슬레이브 유닛의 자동 전원 오프 기능 취소하기

슬레이브 유닛의 자동 전원 오프 기능을 취소하려면 카메라의 <✳> 버튼을 누르십시오. 수동 플래시 발광을 사용하는 경우에는 슬레이브 유닛의 테스트 발광 버튼을 눌러 자동 전원 오프 기능을 취소합니다.

 전파 통신을 사용한 무선 플래시 촬영에서는 카메라의 마스터 유닛 기능을 사용할 수 없습니다.

무선 플래시 촬영 설정

다음의 표에 무선 플래시 촬영에 사용 가능한 설정을 표시하였습니다. 피사체, 촬영 조건, 사용하는 외부 스피드라이트의 수에 알맞은 설정을 선택하십시오.

	외부 스피드라이트		내장 플래시	페이지	설정	
	개수	A:B 플래시 발광량			무선 기능	발광 그룹
완전 자동 (E-TTL II 오토플래시)	단일	-	-	p.206		전체
	단일	-	사용	p.208	:	-
	다중	-	-	p.209		전체
	다중	설정	-	p.210		(A:B)
	다중	-	사용	p.211	+	전체 및
	다중	설정	사용		+	(A:B)
	• 플래시 노출 보정				p.212	
• FE 잠금						

	외부 스피드라이트		내장 플래시	페이지	설정	
	개수	A:B 플래시 발광량			무선 기능	발광 그룹
수동 발광	단일/다중	-	-	p.213		전체
	다중	설정	-			(A:B)
	단일/다중	-	사용		+	전체 및
	다중	설정	사용		+	(A:B)



내장 플래시를 발광하지 않도록 설정해도 발광하여 슬레이브 유닛을 제어합니다. 따라서 촬영 조건에 따라 슬레이브 유닛을 제어하기 위해 발광된 플래시가 이미지에 나타날 수 있습니다.

단일 외부 스피드라이트로 완전 자동 촬영하기

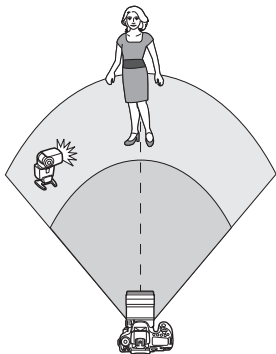

여기서는 외부 스피드라이트 1개를 사용한 완전 자동 무선 플래시 촬영의 가장 기본적인 설정을 설명합니다.

단계 1~4, 단계 6~7은 모든 무선 플래시 촬영에 적용됩니다. 그러므로 이 단계들은 이어서 설명되는 다른 무선 플래시 설정에서는 생략하였습니다.

메뉴 화면에서 <☑>와 <📡> 아이콘은 외부 스피드라이트를 의미하며 <📡>와 <📡> 아이콘은 내장 플래시를 의미합니다.

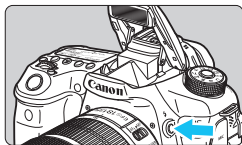

1 <☑> 버튼을 눌러 내장 플래시를 올립니다.

- 무선 플래시 촬영 시 반드시 내장 플래시를 올리십시오.

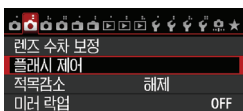

2 [플래시 제어]를 선택합니다.

- [📷2] 탭에서 [플래시 제어]를 선택하십시오.

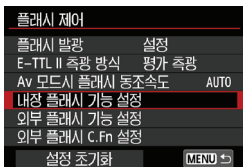

3 [내장 플래시 기능 설정]을 선택합니다.

- [내장 플래시 기능 설정]을 선택하십시오.

내장 플래시 가능 설정	
플래시 모드	E-TTLII
셔터막 동조	선막동조
노출 보정	-3.2..1.0..1.2:3

4 [플래시 모드: E-TTLII]를 설정합니다.

- [플래시 모드: E-TTLII]를 설정하십시오.

내장 플래시 가능 설정	
플래시 모드	E-TTLII
셔터막 동조	선막동조
무선플래시 기능	켜짐
채널	1
발광 그룹	전체
노출 보정	-3.2..1.0..1.2:3

5 [무선 플래시 기능: 켜짐]을 설정합니다.

- [무선 플래시 기능]을 [켜짐]으로 설정하십시오.

내장 플래시 가능 설정	
플래시 모드	E-TTLII
셔터막 동조	선막동조
무선플래시 기능	켜짐
채널	1
발광 그룹	전체
노출 보정	-3.2..1.0..1.2:3

6 [채널]을 설정합니다.

- 채널 (1-4)을 슬레이브 유닛과 동일하게 설정하십시오.

내장 플래시 가능 설정	
플래시 모드	E-TTLII
셔터막 동조	선막동조
무선플래시 기능	켜짐
채널	1
발광 그룹	전체
노출 보정	-3.2..1.0..1.2:3

7 [발광 그룹: 전체]를 설정합니다.

- [발광 그룹]을 [전체]로 설정하십시오.

8 사진을 촬영합니다.

- 일반 플래시 촬영과 같은 방식으로 카메라를 설정하여 사진을 촬영하십시오.
- 무선 플래시 촬영을 끝내려면 **[무선 플래시 설정]**을 **[해제]**로 설정하십시오.



- [E-TTL II 측광 방식]을 [평가]로 설정할 것을 권장합니다.
- 슬레이브 유닛에서는 테스트 발광이 불가능합니다.

단일 외부 스피드라이트와 내장 플래시로 완전 자동 촬영하기

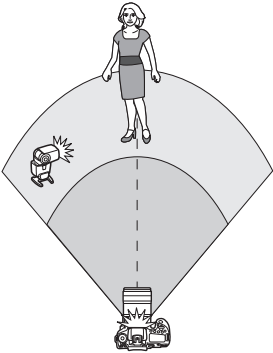

단일 스피드라이트와 내장 플래시를 사용한 완전 자동 무선 플래시 촬영입니다.

외부 스피드라이트와 내장 플래시 간의 플래시 광량비를 변경하여 피사체에 드리운 그림자의 형태를 조정할 수 있습니다.

내장 플래시 기능 설정	
플래시 모드	E-TTLII
셔터막 동조	선막동조
무선플래시 기능	
채널	1
플래시 노출 보정	-3..2..1..0..1..2:3
	21 · 11 · 12
MENU	

1 [무선 플래시 기능]을 [:]으로 설정합니다.

- 207 페이지의 단계 5에서 [무선 플래시 기능]을 [:]으로 설정하십시오.

내장 플래시 기능 설정	
플래시 모드	E-TTLII
셔터막 동조	선막동조
무선플래시 기능	
채널	1
플래시 노출 보정	-3..2..1..0..1..2:3
	21 · 11 · 12
MENU	

2 원하는 광량비를 설정하고 사진을 촬영합니다.

- [:]를 선택하고 8:1에서 1:1 범위에서 플래시 광량비를 설정하십시오. 광량비를 1:1보다 우측으로 설정하는 것은 불가능합니다.

- 내장 플래시 발광량이 충분하지 않으면 더 높은 ISO 감도로 설정하십시오 (p.120).
- 8:1에서 1:1의 플래시 광량비는 3:1에서 1:1스톱 (1/2 스톱 단위)과 동일합니다.

여러 개의 외부 스피드라이트로 완전 자동 촬영하기

여러 개의 스피드라이트 슬레이브 유닛을 단일 플래시 유닛으로 처리하거나 여러 슬레이브 그룹들로 나누어 플래시 광량을 설정할 수 있습니다.

기본 설정은 아래와 같습니다. [발광 그룹] 설정을 변경하면 여러 개의 스피드라이트를 사용하여 다양한 무선 플래시 설정으로 촬영할 수 있습니다.

내장 플래시 가능 설정	
플래시 모드	E-TTLII
셔터막 동조	선막동조
무선플래시 기능	
채널	1
발광 그룹	전체
노출 보정	-3..2..1..0..1..2..3

기본 설정값:

플래시 모드 : E-TTLII

무선 플래시 기능 :

채널 : (슬레이브 유닛과 동일)

- [전체] 여러 개의 슬레이브 스피드라이트를 하나의 플래시 유닛으로 사용하기

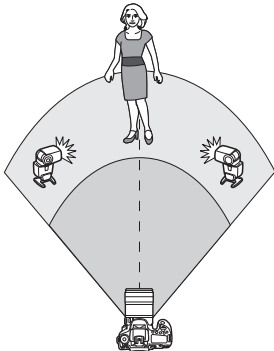

풍부한 플래시 발광량이 필요할 때 편리합니다.

모든 슬레이브 유닛이 동일한 발광량으로 발광하며 표준 노출을 얻도록 제어됩니다.

슬레이브 ID (A, B, C)에 관계없이 모든 슬레이브 유닛들이 한 그룹으로 발광합니다.

내장 플래시 가능 설정	
플래시 모드	E-TTLII
셔터막 동조	선막동조
무선플래시 기능	
채널	1
발광 그룹	전체
노출 보정	-3..2..1..0..1..2..3

1 [발광 그룹: 전체]를 설정합니다.

2 사진을 촬영합니다.

● [발광 (A:B)] 여러 개의 슬레이브 유닛을 여러 개의 그룹으로

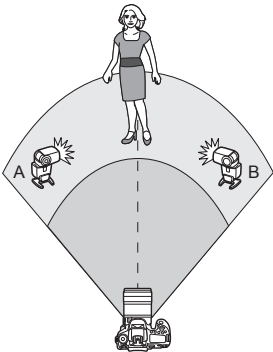

슬레이브 유닛들을 그룹 A와 B로 나누고 플래시 광량비를 변경하여 원하는 조명 효과를 얻을 수 있습니다.

스피드라이트의 사용 설명서를 참조하여 슬레이브 유닛 2개의 슬레이브 ID를 A (그룹 A), 다른 슬레이브 유닛의 ID는 B (그룹 B)로 설정하고 그림과 같이 배치하십시오.

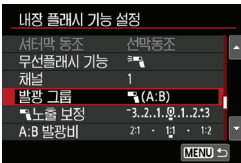

1 [발광 그룹]을 [발광 (A:B)]로 설정합니다.

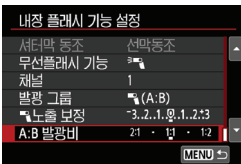

2 원하는 광량비를 설정하고 사진을 촬영합니다.

- [A:B 발광비]를 선택하고 플래시 광량비를 설정하십시오.

! [발광 그룹]을 [발광 (A:B)]로 설정하면 슬레이브 ID:C의 슬레이브 ID (그룹 C)가 발광하지 않습니다.

8:1~1:1~1:8 플래시 광량비는 3:1~1:1~1:3스톱 (1/2스톱 단위)과 동일합니다.

내장 플래시와 여러 개의 외부 스피드라이트로 완전 자동 촬영하기

209~210 페이지에서 설명한 무선 플래시 촬영에 내장 플래시를 추가할 수도 있습니다.

기본 설정은 아래와 같습니다. **[발광 그룹]** 설정을 변경하면 여러 개의 스피드라이트에 내장 플래시를 보완하여 다양한 무선 플래시 설정으로 촬영할 수 있습니다.



1 기본 설정값:

플래시 모드 : E-TTLII

무선 플래시 설정 : [ON] + [OFF]

채널 : (슬레이브 유닛과 동일)

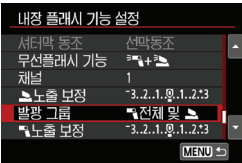

2 [발광 그룹]을 설정합니다.

- [전체 및] 또는 [A(B)]을 설정하십시오.
- [A(B)]에서 A:B 광량비를 설정하고 촬영하십시오.

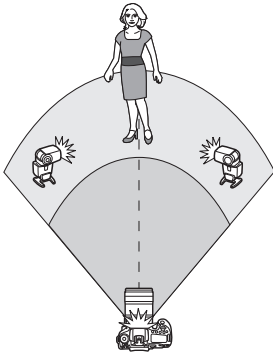

[전체 및]

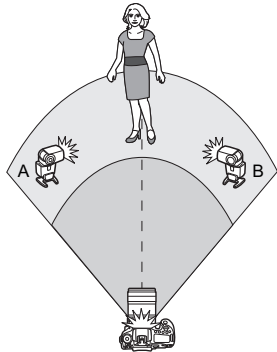

[A(B)]

크리에이티브 무선 플래시 촬영

● 플래시 노출 보정

[플래시 모드]를 [E-TTLII]로 설정하면 플래시 노출 보정을 설정할 수 있습니다. 설정 가능한 플래시 노출 보정 설정값 (아래 참조)은 [무선 플래시 기능]과 [발광 그룹] 설정값에 따라 달라집니다.

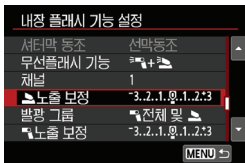

플래시 노출 보정

- 플래시 노출 보정이 내장 플래시와 모든 외부 스피드라이트에 적용됩니다.

▶ 노출 보정

- 플래시 노출 보정이 내장 플래시에 적용됩니다.

▶▶ 노출 보정

- 플래시 노출 보정이 모든 외부 스피드라이트에 적용됩니다.

● FE 잠금

[플래시 모드]를 [E-TTLII]로 설정하면 < * > 버튼을 눌러 FE 잠금을 실행할 수 있습니다 (p.192).

무선 플래시의 발광량을 수동으로 설정하기

[플래시 모드]를 [수동 발광]으로 설정하면 플래시 노출을 수동으로 설정할 수 있습니다.

설정 가능한 플래시 발광량 설정값 ([플래시 발광량], [A그룹 발광량] 등)은 [무선 플래시 기능] 설정값에 따라 달라집니다 (아래 참조).

내장 플래시 기능 설정	
플래시 모드	수동 발광
셔터막 동조	선막동조
무선플래시 기능	
채널	1
발광 그룹	전체
플래시 발광량	1/4 . . 1/2 . . 1

무선 플래시 기능:

- 발광 그룹: 전체
수동 플래시 발광량 설정값이 모든 외부 스피드라이트에 적용됩니다.
- 발광 그룹: (A:B)
슬레이브 유닛을 그룹 A와 B로 나누고 각 그룹에 개별적으로 플래시 발광량을 설정할 수 있습니다.

무선 플래시 기능: +

- 발광 그룹: 전체 및
플래시 발광량을 외부 스피드라이트와 내장 플래시에 개별적으로 설정할 수 있습니다.
- 발광 그룹: (A:B)
슬레이브 유닛을 그룹 A와 B로 나누고 각 그룹에 개별적으로 플래시 발광량을 설정할 수 있습니다. 내장 플래시의 플래시 발광량도 설정할 수 있습니다.

MEMO

7

LCD 모니터로 촬영 (라이브 뷰 촬영)

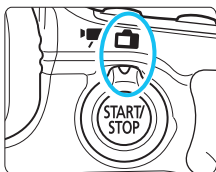

카메라의 LCD 모니터로 이미지를 확인하면서 촬영할 수 있습니다. 이 기능을 "라이브 뷰 촬영"이라고 합니다. 라이브 뷰 촬영은 라이브 뷰 촬영/동영상 촬영 스위치를 로 설정하여 작동시킬 수 있습니다.

- 카메라를 들고 LCD 모니터를 보면서 촬영하는 경우, 카메라 흔들림으로 인해 이미지가 흐릿하게 촬영될 수 있습니다. 삼각대를 사용할 것을 권장합니다.
- 카메라를 손으로 들고 촬영하려면 76 페이지를 참조하십시오.



원격 라이브 뷰 촬영

EOS Utility (기본 제공 소프트웨어)를 컴퓨터에 설치하고 카메라와 컴퓨터를 연결하면, 컴퓨터 화면을 보면서 원격으로 촬영할 수 있습니다. 자세한 내용은 CD-ROM의 소프트웨어 사용 설명서 (p.459)를 참조하십시오.

📷 LCD 모니터로 촬영하기

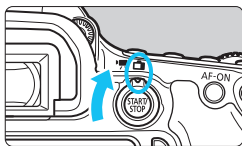

- 1 라이브 뷰 촬영/동영상 촬영 스위치를 <📷>로 설정합니다.**

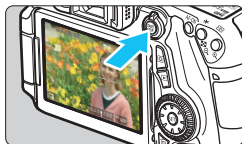

- 2 라이브 뷰 이미지를 디스플레이 합니다.**

- <START/STOP> 버튼을 누르십시오.
- ▶ 라이브 뷰 이미지가 LCD 모니터에 나타납니다.
- 라이브 뷰 이미지는 촬영하는 실제 이미지의 밝기 레벨을 거의 그대로 반영합니다.



- 3 피사체에 초점을 맞춥니다.**

- 셔터 버튼을 반누름하면 카메라가 현재 사용 중인 AF 방식으로 초점을 맞춥니다 (p.233).

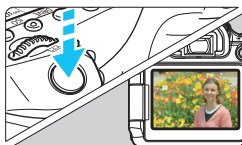

- 4 사진을 촬영합니다.**

- 셔터 버튼을 완전히 누르십시오.
- ▶ 사진이 촬영되고 포착된 이미지가 LCD 모니터에 디스플레이 됩니다.
- ▶ 이미지 확인이 끝나면 카메라가 자동으로 라이브 뷰 촬영으로 돌아갑니다.
- <START/STOP> 버튼을 누르면 라이브 뷰 촬영이 종료됩니다.

- 📷**
- 이미지의 시야율은 약 99%입니다 (기록 화질을 JPEG **L**로 설정한 경우).
 - 크리에이티브 존 모드에서는 심도 미리보기 버튼을 눌러서 피사계 심도를 확인할 수 있습니다.
 - 연속 촬영 시에는 첫 번째 촬영에 대한 노출 설정이 이어지는 촬영에도 적용됩니다.
 - 라이브 뷰 촬영에서도 리모컨 (별매, p.184)을 사용할 수 있습니다.

라이브 뷰 촬영 설정하기

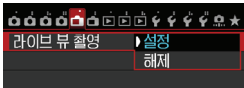

[**1**]: 라이브 뷰 촬영]을 [설정]으로 지정하십시오.

라이브 뷰 촬영 시의 촬영 가능 매수

[촬영 매수 근사치]

온도	실온 (23°C)	저온 (0°C)
플래시 비사용	230	210
플래시 50% 사용	210	200

- 위의 수치는 완전 충전된 배터리 팩 LP-E6를 사용하여 CIPA (카메라 영상 기기 공업회)의 시험 규격을 기준으로 한 것입니다.
- 완전 충전된 배터리 팩 LP-E6 사용 시, 실온 (23°C)에서 1시간 50분 동안 연속 라이브 뷰 촬영이 가능합니다.



- <AF-ON>와 <AF-ON> 모드에서는 이미지 영역이 다른 촬영 모드보다 작습니다.
- 맑은 날의 태양 또는 강한 인조 광원과 같은 강한 광원을 향해 카메라를 겨냥하지 마십시오. 이미지 센서나 카메라의 내부 부품을 손상 시킬 수 있습니다.
- 라이브 뷰 촬영 사용 시의 주의사항은 249-250 페이지를 확인하여 주십시오.



- <AF-ON> 버튼을 눌러서 초점을 맞출 수도 있습니다.
- 플래시 사용 시 두 번의 셔터음이 발생하지만 실제로는 한 번만 촬영됩니다. 또한 셔터 버튼을 완전히 누른 후 사진이 촬영되는 데 걸리는 시간이 뷰파인더 촬영의 경우보다 약간 더 오래 걸립니다.
- 카메라를 장시간 조작하지 않으면 [F2: 자동 전원 오프] (p.59)에서 설정한 대로 전원이 자동으로 꺼집니다. [F2: 자동 전원 오프]를 [해제]로 설정한 경우에는 라이브 뷰 촬영이 30분 후에 자동으로 종료됩니다 (카메라 전원은 켜진 상태로 유지됩니다).
- HDMI 케이블 HTC-100 (별매)나 스테레오 AV 케이블 AVC-DC400ST (별매)를 사용해 라이브 뷰 이미지를 TV 스크린에 디스플레이할 수 있습니다 (p.316, 319).

정보 표시

- <INFO.> 버튼을 누를 때마다 정보 표시가 바뀝니다.

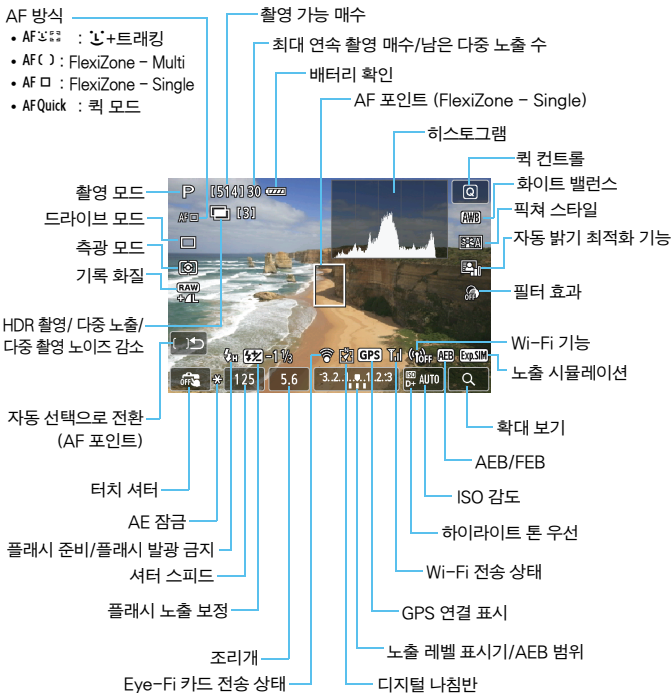



카메라를 같은 자세로 오랜 시간 들고 있지 마십시오. 카메라가 뜨겁게 느껴지지 않더라도 같은 부분에 오랫동안 닿아 있으면 피부가 붉어지거나 물집이 생기는 등 저온 화상의 원인이 될 수 있습니다. 혈액 순환에 문제가 있거나 예민한 피부를 가진 분들, 온도가 높은 곳에서 사용을 하는 경우에는 삼각대 사용을 권장합니다.



- [📷 1: 노출 시뮬레이션: 설정] (p.230)을 설정하면 히스토그램을 표시할 수 있습니다.
- <INFO.> 버튼을 누르면 전자 수평계를 표시할 수 있습니다 (p.65). AF 방식을 [L+트래킹]으로 설정하거나 HDMI 케이블을 사용하여 카메라를 TV에 연결한 경우에는 전자 수평계를 표시할 수 없습니다.
- <Exp.SIM>이 흰색으로 표시되면 라이브 뷰 이미지의 밝기가 촬영된 이미지의 밝기에 가깝다는 표시입니다.
- <Exp.SIM>이 깜빡이면 어둡거나 밝은 조명 조건으로 인해 라이브 뷰 이미지가 실제 촬영 결과와 다른 밝기로 디스플레이되었음을 표시하는 것입니다. 실제로 기록되는 이미지는 노출 설정값을 반영합니다. 실제 기록되는 이미지보다 노이즈가 더 눈에 띌 수 있습니다.
- <📷>나 <🔇> 모드를 설정하거나, 다중 촬영 노이즈 감소 설정, 또는 벌브나 플래시를 사용하면 <Exp.SIM> 아이콘과 히스토그램이 회색으로 흐려집니다 (참조용). 저조명이나 밝은 조명 아래에서는 히스토그램이 제대로 표시되지 않을 수 있습니다.

장면 아이콘

<A+> 촬영 모드에서는 카메라가 장면 타입을 인식하여 장면에 맞게 모든 설정을 합니다. 인식한 장면 타입이 화면의 좌측 상단에 표시됩니다. 일부 장면이나 촬영 조건에서는 표시된 아이콘이 실제 장면과 맞지 않을 수도 있습니다.

배경 \ 피사체	인물*1		비인물			배경색
		움직임	자연 및 야외 장면	움직임	근접*2	
밝은 장면						회색
역광						
파란 하늘 포함						연청색
역광						
석양	*3			*3		주황색
스포트라이트						진청색
어두운 장면						
삼각대 사용	*4*5	*3	*4*5	*3		

*1: AF 방식이 [C+트래킹]으로 설정되어 있을 때만 표시됩니다. 다른 AF 방식이 설정되어 있으면 사람이 인식되어도 "비인물" 아이콘이 표시됩니다.

*2: 장착한 렌즈에 거리 정보가 있으면 표시됩니다. 익스텐션 튜브나 클로즈업 렌즈에서는 표시된 아이콘이 실제 장면과 맞지 않을 수도 있습니다.

*3: 인식된 장면에 적합한 아이콘이 표시됩니다.

*4: 다음의 모든 조건이 적용될 때 표시됩니다:

촬영 장면이 어두울 때, 야경일 때, 카메라가 삼각대에 고정되어 있을 때.

*5: 다음의 모든 렌즈에 표시됩니다:

- EF-S18-55mm f/3.5-5.6 IS II
- EF-S55-250mm f/4-5.6 IS II
- EF300mm f/2.8L IS II USM
- EF400mm f/2.8L IS II USM
- 2012년 이후에 발매된 이미지 스테빌라이저 렌즈.

*4+*5: *4와 *5의 조건을 모두 가지고 있으면 셔터 스피드가 느려집니다.

최종 이미지 시뮬레이션

최종 이미지 시뮬레이션에서는 라이브 뷰 이미지에 픽처 스타일, 화이트 밸런스 등의 효과가 반영되므로 촬영될 이미지의 모습을 확인할 수 있습니다.



촬영 시 라이브 뷰 이미지에 아래 나열된 기능 설정값들이 자동으로 반영됩니다.





라이브 뷰 촬영 시 최종 이미지 시뮬레이션



- 픽처 스타일
 - * 샤프니스, 콘트라스트, 채도, 컬러 톤과 같은 모든 설정값을 반영합니다.
- 화이트 밸런스
- 화이트 밸런스 보정
- 필터 효과
- 분위기를 선택해서 촬영
- 조명이나 장면에 따라 촬영
- 측광 모드
- 노출 ([ 1: 노출 시뮬레이션: 설정] 설정 시)
- 피사계 심도 (심도 미리보기 ON)
- 자동 밝기 최적화 기능
- 주변 조도 보정
- 색 수차 보정
- 하이라이트 톤 우선
- 화면 비율 (이미지 영역 확인)

촬영 기능 설정값

AF / DRIVE / ISO / / 설정값

라이브 뷰 이미지가 디스플레이되어 있을 때 <AF>, <DRIVE>, <ISO> 또는 <> 버튼을 누르면 LCD 모니터에 설정 화면이 나타나고 <>나 <> 다이얼을 돌려서 해당 기능을 설정할 수 있습니다.

퀵 모드가 설정되어 있으면 <> 버튼을 눌러서 AF 영역 선택 모드를 선택할 수 있습니다. 단일 포인트 AF (수동 선택)와 존 AF에서는 <>, <> 또는 <>을 사용하여 AF 포인트나 존을 선택할 수 있습니다.

-  (부분 측광)나  (스팟 측광)을 설정하면 중앙에 측광 원이 표시됩니다.
- 라이브 뷰 촬영 시에는 측광 모드와 상관없이 이미지가 촬영되는 순간에 노출이 설정됩니다.

Q 킷 컨트롤

크리에이티브 존 모드에서 **AF 방식**, **드라이브 모드**, **측광 모드**, **기록 화질**, **화이트 밸런스**, **픽처 스타일**, **자동 밝기 최적화 기능**, **필터 효과**를 설정할 수 있습니다. 베이직 존 모드 (<Q>와 <S> 제외)에서는 위에서 굵게 표시된 기능과 91 페이지의 표에 있는 설정값을 지정할 수 있습니다.



1 <Q> 버튼을 누릅니다. (⓪10)

- ▶ 설정 가능한 기능이 표시됩니다.

2 기능을 선택하고 설정합니다.

- <▲▼> 키를 눌러서 기능을 선택하십시오.
- ▶ 선택한 기능과 기능 안내 (p.69)가 나타납니다.
- <◀▶> 키를 눌러 설정하십시오.
- <SCN> 모드에서는 화면의 좌측 상단에 있는 촬영 모드 옵션을 선택하고 <SET>을 눌러 촬영 모드를 선택하십시오.
- RAW 기록 화질이나 픽처 스타일 파라미터를 설정하려면 <INFO.> 버튼을 누르십시오.

3 설정을 종료합니다.

- <SET>을 눌러 설정을 완료하고 라이브 뷰 촬영으로 돌아갑니다.

필터 효과 사용하기

라이브 뷰 이미지를 확인하면서 촬영 전에 필터 효과 (거친 흑백, 소프트 포커스, 어안렌즈 효과, 유화 효과, 수채화 효과, 토이 카메라 효과, 미니어처 효과)를 적용할 수 있습니다.

이를 필터 효과라고 합니다. 사진을 촬영하면 카메라가 필터 효과가 적용된 이미지만 저장합니다. 필터 효과가 적용되지 않은 이미지도 저장하려면 필터 효과를 사용하지 말고 사진을 촬영하고 그 후에 필터 효과를 적용하여 새로운 이미지로 저장하십시오 (p.335).

1 <[ON/OFF]>나 <[ON]> 이외의 촬영 모드를 설정합니다.

2 <[Q]> 버튼을 누르십시오. (10)

▶ 퀵 컨트롤이 나타납니다.

3 [OFF]를 선택합니다.

- <[▲]> 키를 눌러서 화면의 우측에서 [OFF] (필터 효과)를 선택합니다.



4 필터를 선택합니다.

- <[◀]> 키를 눌러 원하는 필터 효과를 선택하십시오 (p.226).
- ▶ 선택한 필터가 적용된 이미지가 디스플레이 됩니다.







5 필터 효과를 조정합니다.

- <INFO.> 버튼을 누르십시오 (미니어처 효과 제외).
- <◀▶> 키를 눌러서 필터 효과를 조정하고 <SET>을 누르십시오.
- 미니어처 효과에서는 <SET>을 누른 다음 <▲▼> 키를 눌러 백색 프레임을 선명하게 보이게 할 위치로 이동시키십시오.

6 사진을 촬영합니다.

- ▶ 이미지에 필터가 적용되어 촬영됩니다.

 필터 효과를 사용하면 드라이브 모드가 <M/H>, <M>, <M/S>로 설정되어 있어도 1매 촬영이 적용됩니다.

-  기록 화질이 RAW+JPEG이나 RAW인 경우 또는 AEB, 화이트 밸런스 브래케팅, 다중 촬영 노이즈 감소를 설정한 경우에는 필터 효과를 사용할 수 없습니다.
- 필터 효과를 사용하여 촬영하면 히스토그램이 표시되지 않습니다.

필터 효과 특성

🐞 거친 흑백

이미지의 입자가 거친 흑백 사진이 됩니다. 콘트라스트를 조정하여 흑백 효과를 변경할 수 있습니다.

👁️ 소프트 포커스

이미지가 부드럽게 보입니다. 블러를 조정하여 부드러운 느낌의 정도를 변경할 수 있습니다.

👁️ 어안렌즈 효과

어안 렌즈의 효과를 줍니다. 이미지에 원통형 왜곡이 생깁니다.

필터 효과의 강도에 따라 이미지 주변부에서 잘려나가는 영역이 바뀝니다.

또한 이 필터 효과는 이미지의 중앙 부분을 확대하므로 해상도에 따라 외관상 이미지 중심부의 해상도가 저하될 수 있습니다. 결과 이미지를 확인하면서 필터 효과를 설정하십시오. AF 방식은 FlexiZone - Single (중앙에 고정) 또는 쿼드 모드 (중앙에 고정)입니다.

🌫️ 유화 효과

사진이 유화처럼 보이도록 하고 피사체가 입체적으로 보이게 합니다.

콘트라스트와 채도를 조정할 수 있습니다. 하늘, 흰색의 벽 등은 부드러운 계조로 보정되지 않아 불규칙하게 보이거나 심한 노이즈가 있을 수 있습니다.

🌫️ 수채화 효과

부드러운 색상으로 사진이 수채화처럼 보이게 합니다. 색의 농도를 조정할 수 있습니다. 야경이나 어두운 장면은 부드러운 계조로 보정되지 않아 불규칙하게 보이거나 심한 노이즈가 있을 수도 있습니다.

-  **토이 카메라 효과**

토이 카메라로 촬영한 것처럼 이미지의 네 모서리 부분이 어두워집니다. 컬러 톤을 조정하여 색조를 변경할 수 있습니다.

-  **미니어처 효과**

축소 모형 효과가 나타납니다. 이미지에서 선명하게 보이게 할 위치를 변경할 수 있습니다. 단계 5에서 <Q> 버튼을 눌러 (또는 화면에서 []를 탭하여) 백색 프레임의 수평/수직 방향을 바꿀 수 있습니다. AF 방식은 백색 프레임의 중앙에 초점을 맞추는 FlexiZone - Single입니다.



- 거친 흑백에서 LCD 모니터에 보이는 거친 이미지는 실제 촬영되는 이미지와 다릅니다.
- 소프트 포커스와 미니어처 효과에서 LCD 모니터에 보이는 블러 효과는 실제 촬영되는 이미지와 다를 수 있습니다. 심도 미리보기 버튼을 눌러서 이미지의 블러 효과를 확인할 수 있습니다 (크리에이티브 존 모드만 해당).

MENU 메뉴 기능 설정값

01

라이브 뷰 촬영	설정
AF 방식	☺+트래킹
연속 AF	설정
터치 셔터	끄기
격자 표시	해제
화면 비율	3:2
노출 시뮬레이션	설정

라이브 뷰 촬영/동영상 촬영 스위치가 <01>로 설정되어 있으면 [01]와 [02] 탭 하단에 라이브 뷰 촬영 메뉴 옵션이 나타납니다. 베이직 존 모드에서는 [02] 탭과 [01] 탭 하단의 일부 옵션이 나타나지 않습니다.

이 메뉴 화면의 설정 가능 기능은 라이브 뷰 촬영에만 적용됩니다. 뷰파인더에서는 사용할 수 없습니다 (설정이 불가능합니다).

● 라이브 뷰 촬영

라이브 뷰 촬영을 [설정] 또는 [해제]로 설정할 수 있습니다.

● AF 방식

[☺+트래킹], [FlexiZone - Multi], [FlexiZone - Single] 또는 [퀵 모드]를 선택할 수 있습니다. AF 방식에 대해서는 233-244 페이지를 참조하십시오.

● 연속 AF

기본 설정값은 [설정]입니다.

카메라가 계속하여 피사체에 초점을 맞추어 대략적인 초점을 얻기 때문에 셔터 버튼을 반누름할 때 초점을 맞추는 것이 더 빨라집니다. [설정]이 설정되어 있으면 렌즈가 수시로 작동하면서 배터리 전원을 더 소모해 촬영 가능 매수 (배터리 수명)가 줄어듭니다. 또 AF 방식이 [퀵 모드]로 설정되어 있으면 연속 AF는 자동으로 [해제]로 설정됩니다. 다른 AF 방식을 선택하면 연속 AF가 원래 설정으로 돌아갑니다.

연속 AF 시에 렌즈의 포커스 모드 스위치를 <MF>로 설정하려면 먼저 라이브 뷰 촬영을 중단하십시오.

- **터치 셔터**

LCD 모니터 화면을 탭하여 자동으로 초점을 맞추고 사진을 촬영할 수 있습니다. 자세한 내용은 245 페이지를 참조하십시오.

- **격자 표시**

[3x3 井]이나 [6x4 井井]로 격자 선을 표시해 수평 또는 수직으로 카메라의 기울기를 맞출 수 있습니다.

또한 [3x3+대각 井井]에서는 격자선이 대각선과 함께 표시되므로 교차점을 피사체 위에 정렬하여 구도의 밸런스를 더욱 잘 잡을 수 있도록 도와줍니다.

- **화면 비율 ☆**

이미지의 화면 비율은 [3:2], [4:3], [16:9], [1:1] 중에서 설정할 수 있습니다. 다음의 화면 비율이 설정되어 있을 때에는 라이브 뷰 이미지의 주변 부분이 검은색으로 가려집니다: [4:3] [16:9] [1:1].

JPEG 이미지는 설정한 화면 비율로 저장됩니다. RAW 이미지는 항상 [3:2]의 화면 비율로 저장됩니다. 선택된 화면 비율 정보가 RAW 이미지에 첨부되므로 기본 제공 소프트웨어에서 RAW 이미지를 처리하면 촬영 시 설정한 것과 동일한 화면 비율의 이미지를 생성합니다.

화질	화면비 및 픽셀 수 (근사치)			
	3:2	4:3	16:9	1:1
L/RAW	5472x3648 (20.0 메가픽셀)	4864x3648 (17.7 메가픽셀)	5472x3072* (16.8 메가픽셀)	3648x3648 (13.3 메가픽셀)
M	3648x2432 (8.9 메가픽셀)	3248x2432* (7.9 메가픽셀)	3648x2048* (7.5 메가픽셀)	2432x2432 (5.9 메가픽셀)
M RAW	4104x2736 (11.2 메가픽셀)	3648x2736 (10.0 메가픽셀)	4104x2310* (9.5 메가픽셀)	2736x2736 (7.5 메가픽셀)
S1/S RAW	2736x1824 (5.0 메가픽셀)	2432x1824 (4.4 메가픽셀)	2736x1536* (4.2 메가픽셀)	1824x1824 (3.3 메가픽셀)
S2	1920x1280 (2.5 메가픽셀)	1696x1280* (2.2 메가픽셀)	1920x1080 (2.1 메가픽셀)	1280x1280 (1.6 메가픽셀)
S3	720x480 (350,000 픽셀)	640x480 (310,000 픽셀)	720x408* (290,000 픽셀)	480x480 (230,000 픽셀)

-  별 표시가 있는 기록 화질 설정값은 설정된 화면 비율과 정확히 일치하지는 않습니다.
- 별 표시가 있는 화면 비율의 이미지 영역은 기록되는 영역보다 약간 더 큼니다. 촬영 시에 LCD 모니터에서 촬영되는 이미지를 확인하십시오.
- 본 카메라로 촬영한 이미지를 다른 카메라에서 1:1 비율로 다이렉트 프린트 하는 경우 이미지가 올바르게 프린트되지 않을 수 있습니다.

● **노출 시뮬레이션**★

노출 시뮬레이션은 실제 이미지의 밝기 (노출)가 어떻게 보이는지 디스플레이 및 시뮬레이트합니다.

● **설정** (Exp.SIM)

표시되는 이미지의 밝기가 실제 촬영되는 이미지의 밝기 (노출)에 가깝습니다. 노출 보정을 설정하면 그에 따라 이미지 밝기도 바뀝니다.

●  **동안** (DISP / Exp.SIM)

일반적으로 이미지가 표준 밝기로 디스플레이 되어 라이브 뷰 이미지를 보기가 쉽습니다. 심도 미리보기 버튼을 누르고 있는 동안에만 이미지가 실제 촬영되는 이미지 밝기 (노출)에 가깝게 표시됩니다.

● **해제** (DISP)

이미지가 표준 밝기로 디스플레이 되어 라이브 뷰 이미지를 보기 쉽습니다. 노출 보정을 설정하더라도 이미지가 표준 밝기로 표시됩니다.

2 ☆

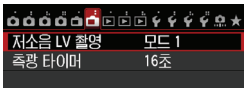

● 저소음 LV 촬영☆

• 모드 1

촬영음이 일반 촬영 시보다 조용하며 연속 촬영도 가능합니다. <M/H>로 설정하면 약 7.0fps의 최대 연속 촬영 속도로 촬영할 수 있습니다.

• 모드 2

셔터 버튼을 완전히 누르면 한 번의 촬영만 이루어집니다. 셔터 버튼을 누르고 있는 동안에는 카메라 작동이 중단되며 셔터 버튼을 반누름 위치로 되돌아가면 카메라 작동이 재개됩니다. 그렇게 하여 촬영음이 최소화됩니다. 연속 촬영으로 설정해도 1매의 사진만 촬영됩니다.

• 해제

렌즈를 기울이거나 이동시키기 위해 (아래의 에 기재되지 않은) TS-E 렌즈를 사용하거나 익스텐션 튜브를 사용하는 경우에는 [해제]로 설정해야 합니다. [모드 1]이나 [모드 2]로 설정하면 표준 노출을 얻지 못하거나 노출이 불규칙해 집니다.



- 플래시를 사용하면 [저소음 LV 촬영] 설정에 상관없이 저소음 촬영이 불가능합니다.
- 타사의 플래시 유닛을 사용하는 경우에는 [해제]로 설정하십시오. [모드 1]이나 [모드 2]로 설정하면 플래시가 발광하지 않습니다.
- [모드 2]로 설정하고 리모컨을 사용하여 촬영하면 (p.184) [모드 1]에서와 동일하게 작동합니다.



TS-E17mm f/4L이나 TS-E24mm f/3.5L II 렌즈에서는 [모드 1]이나 [모드 2]를 사용할 수 있습니다.

● **측광 타이머***

노출 설정이 표시되는 시간을 변경할 수 있습니다 (AE 잠금 시간).

-  다음의 작업을 수행하면 라이브 뷰 촬영이 중단됩니다. 라이브 뷰 촬영을 재개하려면 다시 <START/STOP> 버튼을 누르십시오.
- [F4: 먼지 삭제 데이터], [F4: 센서 클리닝], [F4: 설정 초기화] 또는 [F4: 펌웨어 버전] 선택.
 - 촬영 모드 변경 (예: 베이직 존 모드 ↔ 크리에이티브 존 모드).

AF를 사용하여 초점 맞추기 (AF 방식)



AF 컨트롤 방식에 따른 AF 속도 변경

라이브 뷰 촬영이나 동영상 촬영에서 AF 방식이 [인식+트래킹], [FlexiZone - Multi] 또는 [FlexiZone-Single]로 설정되어 있으면, 사용하는 렌즈 및 동영상 디지털 줌, 확대 보기 등 선택한 기능에 따라 AF 컨트롤 방식 (이미지 센서에서 위상차 검출 또는 콘트라스트 검출)이 자동으로 전환됩니다. 이는 AF 속도에 큰 영향을 주며 카메라가 초점을 맞추는 데 시간이 더 오래 걸릴 수 있습니다 (일반적으로 위상차 검출이 AF 초점이 더 빠릅니다). 자세한 내용은 캐논 웹사이트를 참조하십시오.

AF 방식 선택하기

촬영 조건이나 피사체에 적합한 AF 방식을 선택할 수 있습니다. 다음의 AF 방식이 제공됩니다: [인식(얼굴)+트래킹], [FlexiZone - Multi] (p.236), [FlexiZone - Single] (p.238), [퀵 모드] (p.243).

정밀한 초점을 얻으려면 렌즈 포커스 모드 스위치를 <MF>로 설정한 다음 이미지를 확대하고 수동으로 초점을 맞추십시오 (p.247).



AF 방식을 선택합니다.

- [1] 탭에서 [AF 방식]을 선택하십시오.
- 원하는 AF 방식을 선택하고 <SET>을 누르십시오.
- 라이브 뷰 이미지를 디스플레이하는 동안 <AF> 버튼을 누르면 설정 화면에서 AF 방식을 선택할 수 있습니다.

인식(얼굴)+트래킹: AF

사람의 얼굴을 인식하여 초점을 맞춥니다. 얼굴이 움직이면 AF 포인트 [인식]가 같이 움직이며 얼굴을 추적합니다.

1

라이브 뷰 이미지를 디스플레이합니다.

- <START/STOP> 버튼을 누르십시오.
- ▶ LCD 모니터에 라이브 뷰 이미지가 나타납니다.



2 AF 포인트를 선택합니다.

- 얼굴이 인식되면 <[]> 프레임이 초점을 맞추는 얼굴 위에 나타납니다.
- 여러 개의 얼굴이 인식되면 <[]>가 표시됩니다.
<[]>를 사용하여 <[]> 프레임을 원하는 대상 얼굴로 이동시키십시오.
- LCD 모니터 화면을 탭하여 얼굴이나 피사체를 선택할 수 있습니다. 피사체가 얼굴이 아닌 경우에는 <[]>가 표시됩니다.
- 얼굴이 인식되지 않거나 화면을 탭했지만 어떤 얼굴이나 피사체도 선택하지 않을 경우에는 카메라가 자동 선택 [**FlexiZone - Multi**]으로 전환합니다 (p.236).

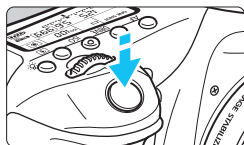

3 피사체에 초점을 맞춥니다.

- 셔터 버튼을 반누름하여 초점을 맞추십시오.
- ▶ 초점을 맞추면 AF 포인트가 녹색으로 바뀌고 신호음이 울립니다.
- ▶ 초점을 맞추지 못한 경우에는 AF 포인트가 주황색으로 변합니다.

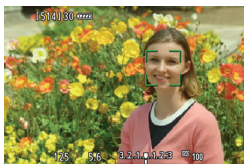

4 사진을 촬영합니다.

- 초점과 노출을 확인하고 셔터 버튼을 완전히 눌러 사진을 촬영하십시오 (p.216).



- 초점이 너무 맞지 않으면 얼굴 인식이 불가능합니다. [연속 AF]를 [설정]으로 설정하면 이를 방지할 수 있습니다.
- 사람의 얼굴 이외의 물체가 얼굴로 인식될 수 있습니다.
- 사진에서 너무 크거나 작은 얼굴, 너무 밝거나 어두운 얼굴, 가로로 있거나 비스듬히 기울인 얼굴, 일부가 가려진 얼굴에는 얼굴 인식이 작동하지 않습니다.
- <[]> 초점 프레임이 얼굴의 일부에만 위치할 수 있습니다.



- <[SET]>나 <[AF-ON]> 버튼을 누르면 AF 포인트 <[]>가 중앙에 나타나고 <[]>을 사용하여 AF 포인트를 이동시킬 수 있습니다.
- 사진 가장자리에서 인식된 얼굴에는 AF가 불가능하므로 <[]>가 회색으로 나타납니다. 셔터 버튼을 반누름하면 자동 선택의 FlexiZone - Multi 방식으로 피사체에 초점이 맞추어집니다.

FlexiZone - Multi: AF ()

넓은 영역을 커버하는 최대 31개의 AF 포인트 (자동으로 선택)가 초점을 맞추는 데 사용됩니다. 이 넓은 영역은 초점을 맞추기 위한 9개의 존으로 나누어질 수 있습니다 (존 선택).



영역 프레임

1 라이브 뷰 이미지를 디스플레이 합니다.

- <START/STOP> 버튼을 누르십시오.
- ▶ 라이브 뷰 이미지가 LCD 모니터에 나타납니다.



2 AF 포인트를 선택합니다. ☆

- <SET>이나 <AF-ON> 버튼을 누르면 자동 선택과 존 선택으로 전환됩니다.
베이직 존 모드에서는 자동으로 자동 선택이 설정됩니다.
- <AF-ON>을 사용해 존을 선택하십시오.
중앙 존으로 돌아가려면 <SET>이나 <AF-ON> 버튼을 다시 누르십시오.
- LCD 모니터 화면을 탭하여 존을 선택할 수도 있습니다.

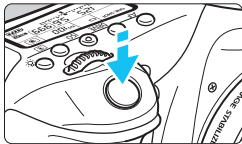

3 피사체에 초점을 맞춥니다.

- AF 포인트를 피사체에 겨냥하고 셔터 버튼을 반누름하십시오.
- ▶ 초점을 맞추면 AF 포인트가 녹색으로 바뀌고 신호음이 울립니다.
- ▶ 초점을 맞추지 못한 경우 영역 프레임이 주황색으로 변합니다.



4 사진을 촬영합니다.

- 초점과 노출을 확인하고 셔터 버튼을 완전히 눌러 사진을 촬영하십시오 (p.216).



- 카메라가 자동 AF 포인트 선택으로 원하는 대상에 초점을 맞추지 않을 경우 AF 방식을 영역 선택이나 [FlexiZone - Single]로 변경하고 다시 초점을 맞추십시오.
- [📷1: 화면 비율] 설정에 따라 AF 포인트의 수가 달라집니다. [3:2]에서는 31개의 AF 포인트, [4:3]과 [1:1]에서는 25개의 AF 포인트, [16:9]에서는 21개의 AF 포인트가 존재합니다. 또 [16:9]에서는 3개의 영역만 존재합니다.
- 동영상 촬영에서는 21개의 AF 포인트 ([640x480]이 설정된 경우에는 25개의 AF 포인트)와 3개의 영역 ([640x480]이 설정된 경우 9개 영역)이 존재합니다.

FlexiZone - Single: AF □

초점을 맞추는 데는 1개의 AF 포인트가 사용되므로 원하는 피사체에 초점을 맞출 때 효과적입니다.



AF 포인트

1 라이브 뷰 이미지를 디스플레이 합니다.

- <START/STOP> 버튼을 누르십시오.
- ▶ 라이브 뷰 이미지가 LCD 모니터에 나타납니다.
- ▶ AF 포인트 <□>가 나타납니다.
- 동영상 촬영 중에는 [동영상 서보 AF]가 [설정]으로 설정되어 있으면 AF 포인트가 더 크게 표시됩니다.

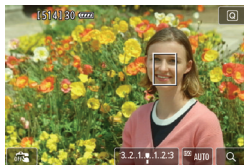

2 AF 포인트를 이동합니다.

- <AF-ON>를 사용하여 초점을 맞추고자 하는 곳으로 AF 포인트를 이동합니다. (사진의 가장 자리로는 이동할 수 없습니다.)
- AF 포인트를 중앙으로 복귀시키려면 <SET>나 <AF-ON> 버튼을 누르십시오.
- LCD 모니터 화면을 탭하여 AF 포인트를 이동할 수도 있습니다.

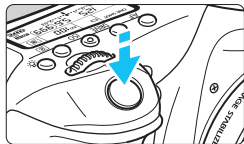

3 피사체에 초점을 맞춥니다.

- 피사체에 AF 포인트를 겨냥하고 셔터 버튼을 반누름하십시오.
- ▶ 초점을 맞추면 AF 포인트가 녹색으로 바뀌고 신호음이 울립니다.
- ▶ 초점을 맞추지 못한 경우에는 AF 포인트가 주황색으로 변합니다.



4 사진을 촬영합니다.

- 초점과 노출을 확인하고 셔터 버튼을 완전히 눌러 사진을 촬영하십시오 (p.216).

☺+트래킹 / FlexiZone - Multi / FlexiZone - Single에 대한 참조사항

AF 동작

- 이미 초점이 맞은 상태에서도 셔터 버튼을 반누름하면 다시 초점을 맞춥니다.
- 이미지 밝기는 AF 동작 도중과 이후에 바뀔 수 있습니다.
- 라이브 뷰 이미지가 디스플레이되는 동안 광원이 바뀌면 화면이 깜빡여 초점을 맞추기 어려울 수 있습니다. 이러한 경우, 라이브 뷰 촬영을 중단하고 실제 사용할 광원 하에서 오토포커스를 실행하십시오.
- [FlexiZone - Multi]가 설정되어 있을 때 <Q> 버튼을 누르면 (또는 화면에서 <Q>를 탭하면) 선택된 영역의 중앙 부분 (자동 선택일 경우 이미지의 중앙)이 확대됩니다. 셔터 버튼을 반누름하면 디스플레이가 정상으로 돌아가고 카메라가 초점을 맞춥니다.
- [FlexiZone - Single]이 설정되어 있을 때 <Q> 버튼을 누르면 (또는 화면에서 <Q>를 탭하면) AF 포인트로 커버된 영역이 확대됩니다. 확대 화면일 때 셔터 버튼을 반누름하여 초점을 맞추십시오. 카메라가 삼각대에 장착되어 있고 매우 정확한 초점을 얻어야 할 때 효과적입니다. 확대 보기에서 초점을 맞추기 어려운 경우에는 보통 화면으로 돌아가 AF를 사용하십시오. 보통 화면과 확대 화면의 AF 속도는 다를 수 있습니다.
- 보통 화면에서 [FlexiZone - Multi] 또는 [FlexiZone - Single]을 사용해 초점을 맞추고 화면을 확대할 경우 정확한 초점을 얻지 못할 수도 있습니다.
- [☺+트래킹]이 설정되면 화면 확대가 불가능합니다.



- 일부 렌즈에서는 AF 컨트롤 방식 (이미지 센서상의 위상차 검출 또는 콘트라스트 검출)이 자동으로 전환됩니다. 따라서 AF 속도가 현저히 변하고 포커싱에 시간이 걸릴 수 있습니다.
- 확대 화면에서는 사용하는 렌즈와 상관없이 콘트라스트 검출 AF가 사용되므로 AF 속도가 느려집니다.
- 확대 화면에서는 연속 AF (p.228)가 실행되지 않습니다.

초점을 맞추기 어려운 촬영 조건

- 파란 하늘이나 단색, 평면 등 콘트라스트가 낮은 피사체 또는 하이라이트나 섀도의 디테일이 손실된 경우.
- 어두운 곳에 있는 피사체
- 줄무늬 또는 기타 수평 방향으로만 대비가 있는 패턴
- 반복적인 패턴의 피사체 (고층 빌딩의 창, 컴퓨터 키보드 등)
- 가는 선이나 피사체의 윤곽
- 밝기, 색상, 패턴이 계속 변하는 광원 아래
- 야경이나 점 조명
- 형광 조명이나 LED 조명 아래에서 이미지가 깜빡일 때
- 매우 작은 피사체
- 구도 가장자리에 있는 피사체
- 빛을 강하게 반사하는 피사체
- 가까운 피사체와 멀리 있는 피사체가 동시에 AF 포인트에 겹치는 경우 (우리 안의 동물 등).
- AF 포인트 내에서 계속 움직이는 피사체와 카메라 흔들림으로 인해 정지 상태를 유지할 수 없는 피사체 또는 흐릿한 피사체
- 카메라 쪽으로 다가오거나 멀어지는 피사체
- 심하게 아웃포커스된 피사체에 자동초점을 실행하는 경우
- 소프트 포커스 렌즈로 소프트 포커스 효과를 적용하는 경우
- 특수 효과 필터를 사용하는 경우
- AF 중 노이즈 (점, 밴딩 현상 등)가 화면에 나타나는 경우

 이전 페이지에 나열된 촬영 조건으로 인해 초점을 맞출 수 없는 경우에는 렌즈 포커스 모드 스위치를 <MF>로 설정하고 수동으로 초점을 맞추십시오.

- 
- 주변부에 위치한 피사체를 촬영하는 경우 약간 초점이 맞지 않으면 중앙 AF 포인트나 존을 초점을 맞출 피사체에 향하게 한 다음, 다시 초점을 맞추고 사진을 촬영하십시오.
 - AF 보조광은 발산되지 않습니다. 그러나 LED 라이트가 채용된 EX 시리즈 스피드라이트 (별매)를 사용하는 경우에는 LED 라이트가 AF 보조를 위하여 필요할 때에 점등합니다.
 - 확대 화면에서는 손으로 들고 촬영할 때의 카메라 흔들림 때문에 초점을 맞추기가 어려워집니다. 삼각대를 사용할 것을 권장합니다.

퀵 모드: AFQuick

뷰파인더 촬영에서와 동일한 AF 방식으로 One-Shot AF 모드 (p.100)에서 전용 AF 센서를 사용하여 초점을 조정합니다.

목표한 영역에 빠르게 초점을 맞출 수 있지만 **AF 동작 중에는 라이브 뷰 이미지가 일시적으로 중단됩니다.**

19포인트 자동 선택 이외의 AF 영역 선택 모드에서는 수동으로 AF 포인트를 선택할 수 있습니다. 베이직 존 모드에서는 자동으로 19포인트 자동 선택이 설정됩니다.

에리어 AF 프레임

**1 라이브 뷰 이미지를 디스플레이 합니다.**

- <START/STOP> 버튼을 누르십시오.
- ▶ LCD 모니터에 라이브 뷰 이미지가 나타납니다.
- AF 영역 선택 모드가 19포인트 자동 선택 AF로 설정되어 있으면 에리어 AF 프레임이 표시됩니다.
- FlexiZone - Single (수동 선택)에서는 AF 포인트가 작은 프레임으로 표시됩니다.
- 존 AF (수동 존 선택)에서는 존을 표시하는 프레임이 나타납니다.

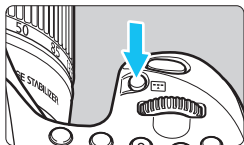
**2 AF 영역 선택 모드와 AF 포인트를 선택합니다. ***

- <AF-ON> 버튼을 누르면 사용중인 AF 영역 선택 모드가 표시됩니다.
- <AF-ON> 버튼을 누를 때마다 AF 영역 선택 모드가 변경됩니다.
- AF 영역 선택 모드가 FlexiZone - Single (수동 선택)이나 존 AF (수동 존 선택)일 때는 AF 포인트 (또는 존)를 선택할 수 있습니다.

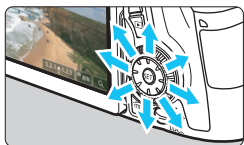

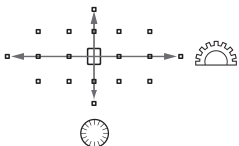

- 을 기울이는 방향으로 AF 포인트 (또는 존)가 바뀝니다.
- 을 누르면 중앙의 AF 포인트 (또는 중앙 존)가 선택됩니다.
- 와 다이얼을 사용해 AF 포인트를 선택할 수도 있습니다.

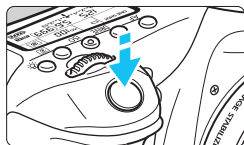

3 피사체에 초점을 맞춥니다.

- AF 포인트를 피사체에 맞추고 셔터 버튼을 반누름하십시오.
- ▶ 라이브 뷰 이미지가 꺼지고 반사 미러가 아래로 내려가며 AF가 실행됩니다. (사진은 촬영되지 않습니다.)
- ▶ 초점이 맞으면 신호음이 울리고 라이브 뷰 이미지가 다시 나타납니다.
- ▶ 초점을 맞춘 AF 포인트가 녹색으로 표시됩니다.
- ▶ 초점을 맞추지 못한 경우에는 AF 포인트가 주황색으로 깜빡입니다.

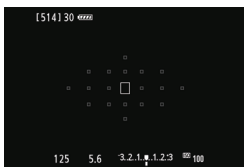

4 사진을 촬영합니다.

- 초점과 노출을 확인하고 셔터 버튼을 완전히 눌러 사진을 촬영하십시오 (p.216).



- [퀵 모드]가 설정되어 있으면 [연속 AF]가 자동으로 [해제]로 설정됩니다.
- 동영상 촬영에는 퀵 모드를 설정할 수 없습니다.

자동초점 중에는 사진을 촬영할 수 없습니다. 라이브 뷰 이미지가 디스플레이되는 동안 사진을 촬영하십시오.

터치 셔터로 촬영하기

LCD 모니터 화면을 탭하는 것만으로 자동으로 초점을 맞추고 사진을 촬영할 수 있습니다. 이 기능은 모든 촬영 모드에서 가능합니다.







1 라이브 뷰 이미지를 디스플레이 합니다.

- <START/STOP> 버튼을 누르십시오.
- ▶ 라이브 뷰 이미지가 LCD 모니터에 나타납니다.



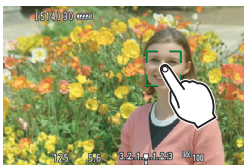

2 터치 셔터를 켭니다.

- 화면 좌측 하단의 [>]를 탭하십시오. 아이콘을 탭할 때마다 [>]와 [>]로 전환됩니다.
- [>] (터치 셔터: 켜기) 화면을 탭하여 초점을 맞추고 촬영할 수 있습니다.
- [>] (터치 셔터: 끄기) 화면에서 초점을 맞추고 싶은 부분을 탭할 수 있습니다. 셔터 버튼을 완전히 눌러 사진을 촬영하십시오.



3 화면을 탭하여 촬영합니다.

- 화면상의 얼굴이나 피사체를 탭하십시오.
- ▶ 탭하는 포인트에 카메라가 설정한 AF 방식으로 초점을 맞춥니다 (p.233-244).
- ▶ 초점을 맞추면 AF 포인트가 녹색으로 변하고 사진이 자동으로 촬영됩니다.
- 초점을 맞추지 못한 경우에는 AF 포인트가 주황색으로 변합니다. 화면상의 얼굴이나 피사체를 다시 탭하십시오.

-  ● <M>H, <M> 또는 <M>S가 설정되어 있어도 카메라가 1매 촬영 모드로 촬영합니다.
 - 확대 보기에서는 터치 셔터가 작동하지 않습니다.
 - [C.Fn III-4: 조작버튼 사용자 설정]에서 [셔터 버튼 절반 누름]이 [축광 시작]이나 [AE 잠금 (버튼을 누른 동안)]으로 설정되어 있으면 자동 초점이 실행되지 않습니다.
-
-  ● [C1: 터치 셔터]를 사용하여 터치 셔터를 설정할 수도 있습니다.
 - 벌브 노출 촬영에서는 화면을 2회 탭합니다. 첫 번째 탭이 벌브 노출을 시작하고 다시 한 번 탭하면 노출을 중단합니다. 화면을 탭할 때 카메라를 흔들지 않도록 주의하십시오.

MF: 수동으로 초점 맞추기

이미지를 확대하여 수동 초점으로 정확하게 초점을 맞출 수 있습니다.

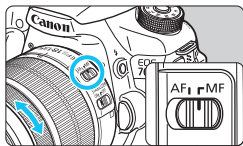

1 렌즈 포커싱 모드 스위치를 <MF>로 설정합니다.

- 렌즈 포커싱 링을 돌려서 대략적인 초점을 맞춥니다.

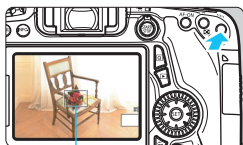

확대 프레임

2 확대 프레임을 디스플레이합니다.

- <Q> 버튼을 누르십시오.
- ▶ 확대 프레임이 나타납니다.
- 화면의 [Q]를 탭하여 이미지를 확대할 수도 있습니다.

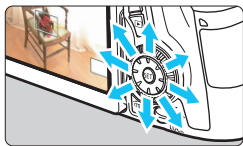

3 확대 프레임을 이동시킵니다.

- <AF-ON>을 눌러 확대 프레임을 초점을 맞추려는 위치로 이동하십시오. 탭하여 이동시킬 수도 있습니다.
- 확대 프레임을 중앙으로 복귀시키려면 <SET>나 <MENU> 버튼을 누르십시오.

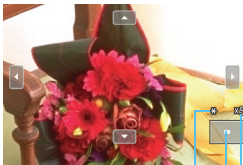

AE 잠금
확대 영역 위치
배율

4 이미지를 확대합니다.

- <Q> 버튼을 누를 때마다 프레임 내의 확대 배율이 다음과 같이 바뀝니다:

1배 → 5배 → 10배 → 일반 보기

- 확대 보기 중에 <AF-ON>를 사용하여 확대 화면을 스크롤 할 수 있습니다.

5 수동으로 초점을 맞춥니다.

- 확대된 이미지를 보면서 렌즈 포커싱 링을 돌려서 초점을 맞추십시오.
- 초점을 맞춘 후 <Q> 버튼을 누르면 일반 보기로 돌아갑니다.

6 사진을 촬영합니다.

- 초점과 노출을 확인하고 셔터 버튼을 완전히 눌러 사진을 촬영하십시오 (p.216).



라이브 뷰 촬영 시 주의사항

이미지 화질

- 높은 ISO 감도로 촬영하면 노이즈 (밝은 점이나 수평 밴딩 현상 등)가 더 눈에 떨 수 있습니다.
- 고온에서 촬영하면 이미지에 노이즈나 불규칙한 색상이 발생할 수 있습니다.
- 라이브 뷰 촬영을 장시간 계속하면 카메라의 내부 온도가 높아지고 이미지 화질이 떨어질 수 있습니다. 촬영을 하지 않을 때는 라이브 뷰 촬영을 종료해 주십시오.
- 카메라의 내부 온도가 높을 때 장시간 노출로 촬영하면 화질이 떨어질 수 있습니다. 라이브 뷰 촬영을 중단하고 잠시 기다렸다가 다시 촬영하십시오.

흰색 <100> 및 적색 <100> 내부 온도 경고 아이콘

- 장시간 라이브 뷰 촬영을 하거나 주변 온도가 높은 곳에서 촬영하여 카메라의 내부 온도가 상승하면 흰색 <100> 또는 적색 <100> 아이콘이 나타납니다.
- 흰색 <100> 아이콘은 정지 사진의 화질이 저하될 것을 의미합니다. 다시 촬영하기 전에 라이브 뷰 촬영을 잠시 종료하고 카메라의 열을 식히십시오.
- 적색 <100> 아이콘은 라이브 뷰 촬영이 곧 자동으로 종료될 것이라는 경고입니다. 이런 상황이 발생하면 카메라의 내부 온도가 내려갈 때까지 다시 촬영할 수 없습니다. 라이브 뷰 촬영을 중단하거나 전원을 끄고 잠시동안 카메라의 작동을 중단하여 주십시오.
- 고온에서 장시간 라이브 뷰 촬영을 하면 <100>와 <100> 아이콘이 더 빨리 나타납니다. 촬영을 하지 않을 때에는 카메라를 꺼 주십시오.
- 카메라의 내부 온도가 높으면 <100> 아이콘이 표시되기 전이라도 고감도 ISO 이미지나 장시간 노출의 화질이 떨어질 수 있습니다.

촬영 결과

- 확대 보기 중에 사진을 촬영하면 원하는 노출을 얻지 못할 수 있습니다. 전체 보기로 돌아가서 사진을 촬영하십시오. 확대 보기 중에는 셔터 스피드와 조리개 값이 주황색으로 표시됩니다. 확대 보기 중에 사진을 촬영해도 이미지는 일반 보기 상태로 촬영됩니다.
- [O3: 자동 밝기 최적화 기능] (p.140)을 [해제]로 설정하지 않은 경우, 노출 보정이나 플래시 노출 보정을 낮추어 설정해도 이미지가 밝게 나타날 수 있습니다.



라이브 뷰 촬영 시 주의사항

라이브 뷰 이미지

- 저조명이나 밝은 조명 하에서는 라이브 뷰 이미지가 촬영되는 이미지의 밝기를 반영하지 못할 수 있습니다.
- ISO 감도가 낮게 설정되어 있으면 저조명에서는 디스플레이되는 라이브 뷰 이미지에서 노이즈가 눈에 띌 수 있습니다. 그러나 촬영을 하면 기록된 이미지는 노이즈가 최소화됩니다. (라이브 뷰 이미지의 화질은 기록된 이미지와 다릅니다.)
- 이미지의 광원 (조명)이 변경될 경우 스크린이 깜빡일 수 있습니다. 이런 경우에는 라이브 뷰 촬영을 중단하고 우선 사용할 실제 광원 하에서 촬영을 재개하십시오.
- 카메라를 다른 곳으로 겨냥하는 경우 라이브 뷰 이미지의 적정 밝기가 일시적으로 흐트러질 수 있습니다. 촬영하기 전에 이미지의 밝기가 안정될 때까지 기다려 주십시오.
- 사진에 매우 밝은 광원이 있는 경우, 밝은 영역이 LCD 모니터에서 검게 나타날 수 있습니다. 그러나 실제 촬영된 이미지에는 밝은 영역이 올바르게 나타납니다.
- 저조명에서 [F2: LCD 밝기]를 밝은 설정값으로 지정하면 라이브 뷰 이미지에 노이즈나 불규칙한 색상이 발생할 수 있습니다. 그러나 촬영된 이미지에는 노이즈나 불규칙한 색상이 기록되지 않습니다.
- 이미지를 확대하면 이미지 샤프니스가 실제보다 뚜렷하게 보일 수 있습니다.

사용자 정의 기능

- 라이브 뷰 촬영에서는 일부 사용자 정의 기능 설정값이 해제됩니다 (p.363).

렌즈와 플래시

- 2011년 하반기 이후에 출시된 포커스 프리셋 모드를 채용한 (초)망원 렌즈를 사용하면 라이브 뷰 촬영 중에도 포커스 프리셋 기능이 가능합니다.
- 내장 플래시를 사용하면 FE 잠금이 불가능합니다. 외부 스피드라이트를 사용하면 FE 잠금과 모델링 발광이 작동하지 않습니다.

8

동영상 촬영

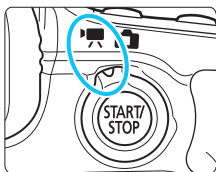

라이브 뷰 촬영/동영상 촬영 스위치를 <[아이콘]>로 설정하면 동영상을 촬영할 수 있습니다.

동영상 기록 형식은 MOV입니다.

- 동영상 기록이 가능한 카드에 대해서는 3 페이지를 참조하십시오.
- 카메라를 들고 동영상 촬영을 하는 경우, 카메라 흔들림으로 인해 동영상이 흐릿하게 촬영될 수 있습니다. 삼각대를 사용할 것을 권장합니다.
- 카메라를 손으로 들고 촬영하려면 76 페이지를 참조하십시오.



[**Wi-Fi**]가 [설정]으로 설정되어 있으면 동영상 촬영이 불가능합니다. 동영상을 촬영하기 전에 [Wi-Fi]를 [해제]로 설정하십시오.



Full HD 1080

Full HD 1080은 1080 세로 픽셀 (주사선)을 가지는 고화질 규격과 호환됨을 표시합니다.



동영상 촬영하기

자동 노출 촬영

촬영 모드가 <M>으로 설정되어 있지 않으면 장면의 현재 밝기에 맞추어 자동 노출 제어가 시행됩니다.

1 촬영 모드를 <M> 이외의 모드로 설정하십시오.

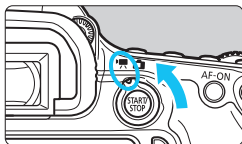

2 라이브 뷰 촬영/동영상 촬영 스위치를 <ON>으로 설정합니다.

▶ 반사 미러에서 소리가 난 후 LCD 모니터에 이미지가 나타납니다.

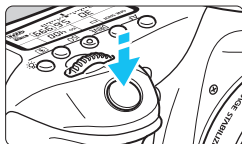

3 피사체에 초점을 맞춥니다.

- 동영상을 촬영하기 전에 AF나 수동 초점을 사용하여 초점을 맞추십시오 (p.233-248).
- 셔터 버튼을 반누름하면 카메라가 현재 사용 중인 AF 방식으로 초점을 맞춥니다.

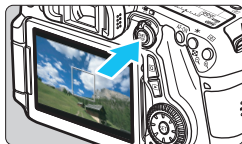

4 동영상을 촬영합니다.

- <START/STOP> 버튼을 누르면 동영상 촬영이 시작됩니다.
- ▶ 동영상을 촬영하는 동안에는 화면의 우측 상단에 "●" 마크가 표시됩니다.
- 동영상 촬영을 중단하려면 다시 <START/STOP> 버튼을 누르십시오.

동영상 촬영 중



마이크



- 베이직 존 모드에서는 촬영 결과물이 <A+> 모드와 같습니다. 또한 카메라가 인식한 장면의 장면 아이콘이 좌측 상단에 표시됩니다 (p.255).
- <Tv>, <Av>, 촬영 모드에서는 설정이 <P> 모드와 동일합니다.
- 설정 가능한 메뉴 기능은 베이직 존 모드와 크리에이티브 존 모드에서 다를 수 있습니다 (p.415).
- 크리에이티브 존 모드에서는 <★> 버튼 (p.170)을 눌러 노출을 잠글 수 있습니다 (AE 잠금). [다:1: 측광 타이머]로 설정한 초 수의 노출 설정이 표시됩니다. 동영상 촬영 중 AE 잠금을 적용한 후에는 <E> 버튼을 눌러 취소할 수 있습니다. (<E> 버튼을 누를 때까지 AE 잠금 설정이 유지됩니다.)
- 크리에이티브 존 모드에서는 <LOCK> 스위치를 아래로 밀고 <O> 다이얼을 돌려 노출 보정을 설정할 수 있습니다.
- 셔터 버튼을 반누름하면 화면 하단에 ISO 감도와 셔터 스피드가 표시됩니다. 이는 정지 사진의 노출 설정값입니다 (p.258). 동영상 촬영의 노출 설정은 표시되지 않습니다. 동영상 촬영의 노출 설정은 정지 사진 촬영과는 다를 수 있습니다.
- 자동 초점으로 동영상을 촬영하면 이미지 정보 (Exif)에 셔터 스피드와 조리개 값이 기록되지 않습니다.

베이직 존 모드에서의 ISO 감도

- ISO 감도가 ISO 100 - ISO 6400 사이에서 자동으로 설정됩니다.

P, Tv, Av, B 모드에서의 ISO 감도

- ISO 감도가 ISO 100 - ISO 6400 사이에서 자동으로 설정됩니다.
- [Q3: ISO 감도 설정]에서 [ISO 감도 범위]의 [최대] 설정을 [12800/H]로 설정하면 (p.123) 자동 ISO 감도 설정의 최대 ISO 감도가 H (ISO 12800 상당)로 확장됩니다. [최대]를 [12800]으로 설정하면 최대 ISO 감도가 확장되지 않고 ISO 6400으로 유지됩니다.
- [Q4: 하이라이트 톤 우선]이 [설정]으로 설정되어 있으면 (p.145) ISO 감도가 ISO 200 - ISO 6400이 됩니다.
- 동영상 촬영 시 [Q3: ISO 감도 설정] 하단의 [자동 ISO 범위]와 [최저 셔터속도]는 설정할 수 없습니다 (p.124, 125).

 [ISO 감도 범위] 하단에서 [최대]가 [H (25600)]으로 설정되어 있을 때 정지 사진 촬영에서 동영상 촬영으로 전환하면 동영상 촬영 중 자동 ISO 범위의 최대 ISO 감도가 H (ISO 12800 상당)가 됩니다. ISO 25600으로 확장할 수 없습니다.

LED 라이트가 있는 EX 시리즈 스피드라이트 (별매) 사용하기



















자동 노출 (M 이외의 모드) 동영상 촬영에서는 저조명 조건에서 카메라가 자동으로 스피드라이트의 LED 라이트를 점등합니다.

자세한 내용은 스피드라이트의 사용 설명서를 참조하십시오.

장면 아이콘

베이직 존 모드에서 동영상을 촬영 중에는 카메라가 인식한 장면을 나타내는 아이콘이 표시되며 그 장면에 맞는 촬영이 적용됩니다.

일부 장면이나 촬영 조건에서는 표시된 아이콘이 실제 장면과 맞지 않을 수도 있습니다.

배경	피사체	인물*1	비인물		배경색
			자연 및 야외 장면	근접*2	
밝은 장면					회색
	역광				
파란 하늘 포함					연청색
	역광				
석양		*3		*3	주황색
스포츠라이트					진청색
어두운 장면					

*1: AF 방식이 [C+트래킹]으로 설정되어 있을 때만 표시됩니다. 다른 AF 방식이 설정되어 있으면 사람이 인식되어도 "비인물" 아이콘이 표시됩니다.

*2: 장착한 렌즈에 거리 정보가 있으면 표시됩니다. 익스텐션 튜브나 클로즈업 렌즈에서는 표시된 아이콘이 실제 장면과 맞지 않을 수도 있습니다.

*3: 인식된 장면에 적합한 아이콘이 표시됩니다.

수동 노출 촬영

동영상 촬영 시 셔터 속도, 조리개, ISO 감도를 수동으로 설정할 수 있습니다. 수동 노출을 사용하여 동영상을 촬영하는 것은 고급 사용자를 위한 기능입니다.



1 모드 다이얼을 <M>으로 설정하십시오.

2 라이브 뷰 촬영/동영상 촬영 스위치를 <동영상 촬영>로 설정합니다.

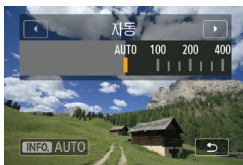

3 ISO 감도를 설정합니다.

- <ISO> 버튼을 누르십시오.
- ▶ ISO 감도 설정 화면이 LCD 모니터에 나타납니다.
- ISO 감도를 설정하려면 <ISO> 다이얼을 돌리십시오.
- ISO 감도에 대한 자세한 내용은 다음 페이지를 참조하십시오.

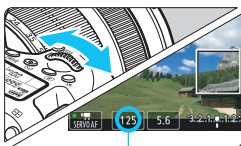

셔터 속도

4 셔터 속도와 조리개 값을 설정합니다.

- 셔터 버튼을 반누름하고 노출 레벨 표시기를 확인하십시오.
- 셔터 속도를 설정하려면 <셔터 속도> 다이얼을 돌리십시오. 설정 가능한 셔터 속도는 프레임 레이트 <프레임 레이트>에 따라 다릅니다.

- 30 25 20 : 1/4000초 - 1/30초
- 16 10 : 1/4000초 - 1/60초

- 조리개를 설정하려면 <조리개> 다이얼을 돌리십시오.
- 설정할 수 없는 경우에는 <LOCK> 스위치를 아래쪽으로 설정한 다음 <셔터 속도>나 <조리개> 다이얼을 돌리십시오.

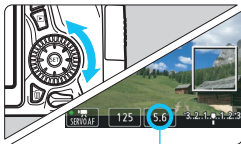

조리개

5 초점을 맞추고 동영상을 촬영합니다.

- 과정은 "자동 노출 촬영" (p.252)의 단계 3 - 4와 동일합니다.

수동 노출 촬영 중의 ISO 감도

- [자동] (A)에서는 ISO 감도가 자동으로 ISO 100 - ISO 6400 사이에서 설정됩니다. [📷3: ISO 감도 설정]에서 [ISO 감도 범위]의 [최대] 설정을 [12800/H]로 설정하면 (p.123) 최대 ISO 감도가 확장되고 자동으로 ISO 감도가 ISO 100 - H (ISO 12800 상당) 사이에서 설정됩니다.
- ISO 100 - ISO 6400 내에서 1/3스톱 단위로 ISO 감도를 수동으로 설정할 수 있습니다. [📷3: ISO 감도 설정]에서 [ISO 감도 범위]의 [최대] 설정을 [12800/H]로 설정하면 수동 ISO 감도 설정의 최대 ISO 감도가 H (ISO 12800 상당)로 확장됩니다. [최대]를 [12800]으로 설정하면 최대 ISO 감도가 확장되지 않고 ISO 6400으로 유지됩니다.
- [📷4: 하이라이트 톤 우선]이 [설정]으로 설정되어 있으면 (p.145) ISO 감도가 ISO 200 - ISO 6400이 됩니다 ([ISO 감도 범위] 설정에 따라 다름).
- 동영상 촬영 시 [📷3: ISO 감도 설정] 하단의 [자동 ISO 범위]와 [최저 셔터속도]는 설정할 수 없습니다 (p.124, 125).



- ISO 8000/10000/12800에서 동영상을 촬영하면 노이즈가 많이 발생할 수 있으므로 확장 ISO 감도 ([H]로 표시)로 지정되었습니다.
- [ISO 감도 범위] 하단에서 [최대]가 [H (25600)]으로 설정되어 있을 때 정지 사진 촬영에서 동영상 촬영으로 변경하면 동영상 촬영 중 수동 ISO 범위의 최대 ISO 감도가 H (ISO 12800 상당)가 됩니다. ISO 25600으로 확장할 수 없습니다.
- 노출값의 변경이 기록되므로 동영상 촬영 중에 셔터 스피드나 조리개를 변경하는 것은 권장하지 않습니다.
- 움직이는 피사체의 동영상을 촬영할 때는 1/30초에서 1/125초의 셔터 스피드를 권장합니다. 셔터 스피드가 빠를수록 피사체의 움직임이 덜 매끄럽게 보입니다.
- 형광등이나 LED 조명 아래에서 촬영하는 동안 셔터 스피드를 변경하면 깜빡거리는 이미지가 기록될 수 있습니다.



- ISO 자동이 설정되어 있으면 <✳> 버튼을 눌러 ISO 감도를 고정시킬 수 있습니다.
- <✳> 버튼을 누르고 사진 구도를 다시 잡는 경우 노출 레벨 표시기 (p.22, 258)에서 <✳> 버튼을 처음 누른 때와의 노출 레벨 차이를 확인할 수 있습니다.
- <INFO.> 버튼을 누르면 히스토그램을 표시할 수 있습니다.

정보 표시

- <INFO.> 버튼을 누를 때마다 정보 표시가 바뀝니다.

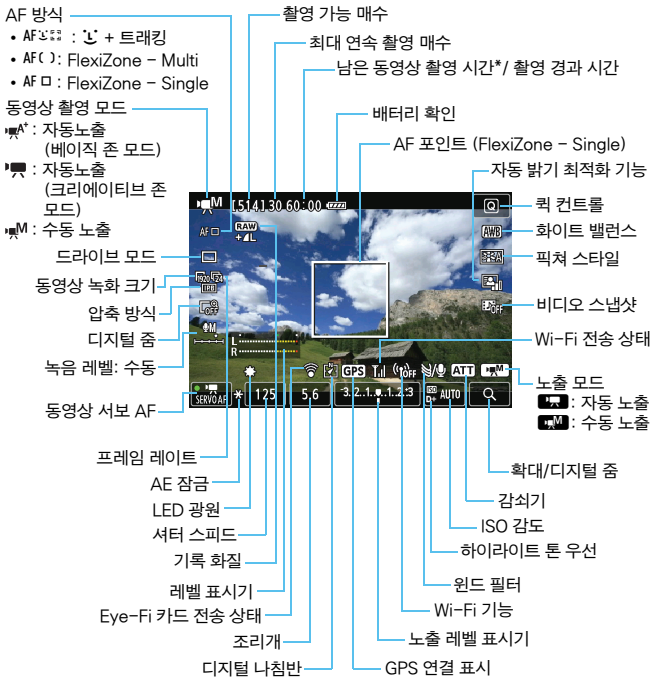

* 1개의 동영상 클립에만 적용됨.

- <INFO.> 버튼을 누르면 전자 수평계를 표시할 수 있습니다 (p.65).
- AF 방식을 [트래킹]으로 설정하거나 HDMI 케이블을 사용하여 카메라를 TV에 연결한 경우 (p.316)에는 전자 수평계를 표시할 수 없습니다.
- 동영상 촬영이 시작되면 남은 동영상 촬영 시간이 촬영 경과 시간으로 변경됩니다.

동영상 촬영에 대한 참조사항



카메라를 같은 자세로 오랜 시간 들고 있지 마십시오.

카메라가 뜨겁게 느껴지지 않더라도 같은 부분에 오랫동안 닿아 있으면 피부가 붉어지거나 물집이 생기는 등 저온 화상의 원인이 될 수 있습니다. 혈액 순환에 문제가 있거나 예민한 피부를 가진 분들, 온도가 높은 곳에서 사용을 하는 경우에는 삼각대 사용을 권장합니다.



- 맑은 날의 태양이나 강한 인공 광원 등 강렬한 광원쪽으로 카메라를 향하게 하지 마십시오. 이미지 센서나 카메라의 내부 부품을 손상시킬 수 있습니다.
- <AWB>가 설정되어 있는 경우, 화이트 밸런스도 함께 변경될 수 있으므로 동영상 촬영 중에 ISO 감도나 조리개 값을 변경하지 마십시오.
- 형광 조명이나 LED 조명 아래에서 동영상을 촬영하면 동영상이 깜빡일 수 있습니다.
- 동영상 촬영 중에 렌즈를 줌하는 것은 권장하지 않습니다. 렌즈를 줌하면 렌즈의 최대 조리개가 변경 여부와 상관없이 노출 변경이 기록될 수 있습니다. 노출값의 변경은 결과에 기록됩니다.
- 동영상 촬영 중에는 <Q> 버튼을 눌러도 이미지를 확대할 수 없습니다.
- 손가락 등으로 마이크 (p.252)를 막지 않도록 주의하십시오.
- 동영상 촬영 시의 주의사항은 287 - 288 페이지에 있습니다.
- 필요한 경우 249 - 250 페이지에 있는 라이브 뷰 촬영의 주의 사항도 확인하여 주십시오.



- 동영상 관련 설정은 [CAM1]와 [CAM2] 탭에 있습니다 (p.273).
- 동영상 파일은 촬영을 할 때마다 새로운 파일로 기록됩니다. 파일 크기가 4GB를 초과하면 4GB마다 자동으로 새로운 파일이 생성됩니다.
- 동영상 이미지의 시야율은 약 100%입니다 (동영상 기록 크기가 [F20]로 설정되었을 때).
- <AF-ON> 버튼을 눌러서 이미지의 초점을 맞출 수도 있습니다.
- 동영상 촬영 중 초점을 맞추려면 <AF-ON> 버튼을 누르십시오. 셔터 버튼으로 초점을 맞출 수 없습니다.
- 사운드는 카메라의 내장 마이크를 통해 스테레오로 기록됩니다.
- 시중에 판매되는 대부분의 직경 3.5mm 미니 플러그를 가진 외장 스테레오 마이크를 카메라에 연결할 수 있습니다.

동영상 촬영 시 참조 사항



- 드라이브 모드가 $\langle \text{1} \rangle$나 $\langle \text{2} \rangle$인 경우에는 리모컨 RC-6 (별매, p.184)를 사용하여 동영상 촬영을 시작하고 중지할 수 있습니다. 촬영 타이밍 스위치를 $\langle \text{2} \rangle$ (2초 지연)로 설정하고 전송 버튼을 누르십시오. 스위치를 $\langle \text{1} \rangle$ (즉시 촬영)으로 설정되어 있으면 정지 사진 촬영이 실행됩니다.
- 완전히 충전된 배터리 팩 LP-E6를 사용하는 경우 총 동영상 촬영시간은 실온 (23°C)과 저온 (0°C)에서 약 1시간 20분입니다.
- 2011년 하반기 이후에 출시된 포커스 프리셋 모드를 채용한 (초)망원 렌즈를 사용하면 동영상 촬영 중에도 포커스 프리셋 기능이 가능합니다.

최종 이미지 시뮬레이션

최종 이미지 시뮬레이션은 이미지에서 픽처 스타일, 화이트 밸런스 등의 효과를 확인할 수 있는 기능입니다.

동영상 촬영 시 디스플레이된 이미지에 아래 나열된 설정들이 자동으로 반영됩니다.

최종 이미지 시뮬레이션

- 픽처 스타일
 - * 샤프니스, 콘트라스트, 채도, 컬러 톤과 같은 모든 설정값이 반영됩니다.
- 화이트 밸런스
- 화이트 밸런스 보정
- 노출
- 피사계 심도
- 자동 밝기 최적화 기능
- 주변 조도 보정
- 색 수차 보정
- 하이라이트 톤 우선

정지 사진 촬영하기

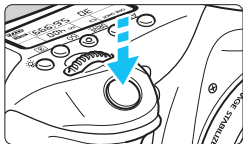

동영상 촬영중에 셔터 버튼을 완전히 눌러 정지 사진을 촬영할 수 있습니다.

동영상 촬영 중 정지 사진 촬영하기

- 동영상 촬영 중에 정지 사진을 촬영하면 동영상에 정지된 화면이 약 1초간 기록됩니다.
- 촬영된 정지 사진이 카드에 기록되고 라이브 뷰 이미지가 디스플레이되면 동영상 촬영이 자동으로 재개됩니다.
- 카드에 동영상과 정지 사진이 개별적인 파일로 기록됩니다.
- 정지 사진 촬영에 해당하는 기능은 아래에 설명하였습니다. 기타 기능은 동영상 촬영과 동일합니다.

기능	설정
기록 화질	[1 : 화질]에서 설정한 대로 적용됩니다. 동영상 녹화 크기가 [1920x1080]이나 [1280x720]이면 화면 비율은 16:9입니다. [640x480]이면 화면 비율은 4:3입니다.
ISO 감도*	<ul style="list-style-type: none"> • 자동 노출 촬영 시: ISO 100 - ISO 6400. • 수동 노출 촬영 시: 257 페이지의 "수동 노출 촬영 시의 ISO 감도" 참조.
노출 설정	<ul style="list-style-type: none"> • 자동 노출 촬영 시: 셔터 스피드와 조리개가 자동으로 설정됩니다. • 수동 노출 촬영 시: 셔터 스피드와 조리개를 수동으로 설정합니다.



* 하이라이트 톤 우선이 설정되어 있으면 ISO 감도 범위는 ISO 200에서 시작합니다.

- AEB는 사용할 수 없습니다.
- 플래시를 사용하여도 발광하지 않습니다.
- 동영상 촬영 시 연속 정지 사진 촬영이 가능합니다. 하지만 촬영한 이미지가 화면에 표시되지는 않습니다. 정지 사진의 기록 화질, 연속 촬영 중의 촬영 매수, 카드 성능 등에 따라 동영상 촬영이 자동으로 중단될 수 있습니다.
- 동영상 촬영 중에 <AF-ON> 버튼을 눌러 자동 초점을 맞추면 다음과 같은 현상이 발생할 수 있습니다.
 - 초점이 일시적으로 흐려질 수 있습니다.
 - 기록된 동영상의 밝기가 실제 장면과 다를 수 있습니다.
 - 기록된 동영상이 일시적으로 멈출 수 있습니다.
 - 렌즈 작동 소음이 동영상에 기록될 수 있습니다.
 - 피사체가 움직이는 경우 등에 초점이 맞지 않으면 정지 사진을 촬영할 수 없습니다.
- 동영상 촬영 중에는 셔터 버튼을 반누름해도 자동 초점이 수행되지 않습니다.

- 동영상 촬영 중에 정지 사진을 연속으로 촬영하려면 속도가 빠른 카드를 사용하는 것을 권장합니다. 정지 사진에 더 낮은 화질을 설정하고 정지 사진 연속 촬영을 줄이는 것을 권장합니다.
- 모든 드라이브 모드에서 정지 사진을 촬영할 수 있습니다.
- 동영상 촬영을 시작하기 전에 셀프 타이머를 설정할 수 있습니다. 동영상 촬영 중에는 카메라가 1매 촬영으로 전환됩니다.

촬영 기능 설정값

AF / DRIVE / ISO 설정값

동영상 이미지가 LCD 모니터에 디스플레이되었을 때 <AF> 또는 <DRIVE> 버튼을 누르면 LCD 모니터에 설정 화면이 나타나고 <>나 <> 다이얼을 돌려 해당 촬영 기능을 설정할 수 있습니다.

수동 노출 촬영 중에 (p.256) <ISO> 버튼을 눌러 ISO 감도를 설정할 수 있습니다.
측광 모드는 설정할 수 없습니다.

Q 킷 컨트롤

크리에이티브 존 모드에서는 **AF 방식, 드라이브 모드, 동영상 기록 크기, 디지털 줌, 화이트 밸런스, 픽처 스타일, 자동 밝기 최적화 기능, 비디오 스냅샷**을 설정할 수 있습니다.

베이직 존 모드에서는 굵은 글씨체의 기능만 설정할 수 있습니다.



1 <Q> 버튼을 누릅니다. (⓪10)

▶ 설정 가능한 기능이 표시됩니다.

2 기능을 선택하고 설정합니다.

- <▲▼> 키를 눌러서 기능을 선택하십시오.
- ▶ 선택한 기능과 기능 안내 (p.69)가 나타납니다.
- <◀▶> 키를 눌러 설정하십시오.
- 픽처 스타일을 파라미터를 설정하려면 <INFO.> 버튼을 누르십시오.

3 설정을 종료합니다.

- <SET>을 눌러 설정을 완료하고 동영상 촬영으로 되돌아갑니다.

MENU 동영상 녹화 크기 설정하기



[**다**: 동영상 녹화 크기]에서 동영상의 이미지 크기, 초당 프레임 레이트, 압축 방식을 설정할 수 있습니다.

프레임 레이트는 [**4**: 비디오 형식]에 따라 자동으로 전환됩니다.

● 이미지 크기

- 1920 [1920x1080]** : Full High-Definition (Full HD) 기록 화질.
화면 비율은 16:9입니다.
- 1280 [1280x720]** : High-Definition (HD) 기록 화질.
화면 비율은 16:9입니다.
- 640 [640x480]** : 표준 기록 화질
화면 비율은 4:3입니다.

● 프레임 레이트 (fps: 초당 프레임 수)

- 30/60** : TV 형식이 NTSC인 지역용 (북미, 한국, 일본, 멕시코 등).
- 25/50** : TV 형식이 PAL인 지역용 (유럽, 러시아, 중국, 호주 등).
- 24** : 대부분 영화용.

● 압축 방식

- IPB** IPB : 기록 시 여러 프레임을 효율적으로 한 번에 압축합니다. ALL-보다 파일 크기가 작아지므로 더 오래 촬영할 수 있습니다.
- ALL-I** ALL-I (I-only) : 한 번에 프레임 1개씩 압축합니다. IPB보다 파일 크기는 크지만 편집에 더 적합한 동영상이 됩니다.

동영상 총 촬영 시간 및 분당 파일 크기

동영상 녹화 크기	총 촬영 시간 (근사치)			파일 크기 (근사치)	
	4 GB 카드	8 GB 카드	16 GB 카드		
1920	30 25 24 IPB	16분	32분	1시간 4분	235 MB/분
	30 25 24 ALL-I	5분	11분	22분	685 MB/분
1280	60 50 IPB	18분	37분	1시간 14분	205 MB/분
	60 50 ALL-I	6분	12분	25분	610 MB/분
640	30 25 IPB	48분	1시간 37분	3시간 14분	78 MB/분

● 4GB를 초과하는 동영상 파일

4GB를 초과하는 동영상을 촬영해도 끊기지 않고 촬영을 계속할 수 있습니다.

동영상 촬영 중, 동영상 파일 크기가 4GB가 되기 약 30초 전에 동영상 촬영 이미지에 표시된 촬영 경과 시간이나 타임 코드가 깜박거리기 시작합니다.

촬영을 계속해 파일 크기가 4GB가 넘으면 자동으로 새로운 동영상 파일이 생성되고 촬영 경과 시간 또는 타임 코드의 깜박거림이 멈춥니다.

동영상을 재생할 때는 각 동영상 파일을 개별적으로 재생해야 합니다. 동영상 파일은 자동으로 연속해서 재생되지 않습니다. 동영상 재생이 끝나면 다음 재생할 동영상을 선택하십시오.

● 동영상 촬영 시간 제한

동영상 클립 1개의 최대 녹화 시간은 29분 59초입니다. 동영상 촬영 시간이 29분 59초가 되면 동영상 촬영이 자동으로 중단됩니다. <START/STOP> 버튼을 눌러 동영상 촬영을 재개할 수 있습니다. (새로운 동영상 파일의 녹화가 시작됩니다.)

ⓘ 카메라의 내부 온도가 상승하면 위의 표에 기재된 최대 촬영 시간에 도달하기 전에 동영상 촬영이 중단될 수 있습니다 (p.287).

MENU 동영상 디지털 줌 사용하기

동영상 크기가 [1920x1080] (Full HD)이면 약 3배에서 10배의 디지털 줌을 사용해 촬영할 수 있습니다.

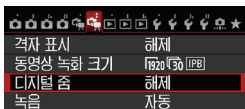

1 [디지털 줌]을 선택합니다.

- [디지털 줌] 탭 하단에서 [디지털 줌]을 선택한 다음 <SET>을 누르십시오.



2 [약 3-10배 줌]을 선택합니다.

- [약 3-10배 줌]을 선택하고 <SET>을 누르십시오.
- <MENU> 버튼을 누르면 메뉴가 종료되고 동영상 촬영으로 돌아갑니다.



3 디지털 줌을 사용합니다.

- <▲▼> 버튼을 누르십시오.
- ▶ 디지털 줌 바가 나타납니다.
- 줌 인하려면 <▲> 키를 누르고 줌 아웃하려면 <▼> 키를 누르십시오.
- 동영상 서보 AF는 작동하지 않습니다.
- 셔터 버튼을 반누름하면 카메라가 [FlexiZone - Single] (중앙에 고정)을 사용하여 초점을 맞춥니다.
- 디지털 줌을 취소하려면 단계 2에서 [해제]를 설정하십시오.



- 카메라 흔들림을 방지하려면 삼각대를 사용하십시오.
- 동영상 디지털 줌을 사용하면 사용하는 렌즈에 상관없이 콘트라스트 검출 AF가 사용됩니다. AF 속도가 느려집니다.
- 동영상 디지털 줌이 설정되면 최대 ISO 감도가 ISO 6400이 됩니다 (H: ISO 12800 상당으로 확장되지 않습니다). 또한 확대 보기도 불가능합니다.
- 동영상 디지털 줌은 이미지를 디지털 방식으로 처리하므로 확대 보기에서 이미지가 거칠어 보일 수 있습니다. 노이즈, 밝은 점 등도 더 눈에 띌 수 있습니다.
- 동영상 디지털 줌을 설정하면 장면 아이콘이 표시되지 않습니다.
- 241 페이지의 "초점을 맞추기 어려운 촬영 조건"도 참조하십시오.
- 정지 사진 촬영을 할 수 없습니다.

MENU 녹음 설정



내장 스테레오 마이크나 시중에 판매하는 스테레오 마이크로 녹음하면서 동영상을 촬영할 수 있습니다.

또한 사운드 기록 레벨을 자유롭게 조정할 수도 있습니다.

[**다**2: 녹음]에서 녹음 기능을 설정하십시오.

녹음/녹음 레벨

[**자동**] : 녹음 레벨은 자동으로 조정됩니다. 녹음 레벨에 따라 자동 레벨 제어 기능이 자동으로 작동합니다.

[**수동**] : 고급 사용자용입니다. 녹음 레벨을 64단계 중 하나로 조정할 수 있습니다.

[**녹음 레벨**]을 선택하고 <ⓘ> 다이얼을 돌리면서 레벨계를 확인하여 녹음 레벨을 조정하십시오. 피크 홀드 표시기를 보면서 (약 3초)

때때로 가장 큰 사운드일 때에 레벨계가 우측의 "12" (-12dB) 마크를 점등할 때까지 조정하십시오. "0"을 초과하면 사운드가 왜곡됩니다.

[**해제**] : 사운드가 기록되지 않습니다.

윈드 필터/감쇠기

[**윈드 필터**] : [**설정**]으로 지정하면 실외에서 바람이 불 때 바람 소리가 감소합니다. 이 기능은 내장 마이크에서만 작동합니다. [**설정**]으로 지정하면 낮은 베이스 음도 감소하므로 바람이 없을 경우에는 이 기능을 [**해제**]로 설정하십시오.

[**설정**]에서보다 더욱 자연스러운 사운드를 얻을 수 있습니다.

[**감쇠기**] : 촬영 전에 [**녹음**]을 [**자동**]이나 [**수동**]으로 설정해도 매우 큰 소리가 나는 경우에는 사운드가 왜곡될 수 있습니다.

그런 경우에는 [**설정**]으로 설정할 것을 권장합니다.

● 마이크 사용하기

내장 마이크는 스테레오 사운드를 녹음합니다.

미니 스테레오 플러그 (φ3.5mm)가 있는 외장 스테레오 마이크 (시중 판매)를 카메라의 외장 마이크 IN 단자 (p.20)에 연결하여 스테레오 사운드를 녹음할 수도 있습니다.



- 베이직 존 모드에서는 [녹음]에서 사용 가능한 설정값이 [설정/해제]입니다. [설정]으로 지정하면 녹음 레벨이 자동으로 조정되고 ([자동]에서와 동일) 윈드 필터 기능이 작동합니다.
- L (왼쪽)과 R (오른쪽)간의 음량 밸런스는 조정할 수 없습니다.
- L과 R 모두 48kHz/16bit 샘플링 레이트로 오디오를 기록합니다.

MENU 타임 코드 설정하기

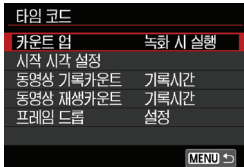

타임 코드는 동영상 촬영 시 영상과 음성을 동조시키기 위해 자동으로 기록되는 시간 참조입니다. 다음의 단위로 항상 기록됩니다: 시, 분, 초, 프레임. 타임 코드는 동영상 편집 시에 주로 사용됩니다.

[**다**2: 타임 코드]에서 타임 코드를 설정하십시오.

카운트 업

[**녹화 시 실행**] : 동영상 촬영 중에만 타임 코드가 실행됩니다.

[**자유 실행**] : 촬영 여부에 상관없이 항상 타임 코드가 카운트됩니다.

시작 시각 설정

타임 코드의 시작 시간을 설정할 수 있습니다.

[**수동 입력 설정**] : 시, 분, 초, 프레임을 자유롭게 설정할 수 있습니다.

[**리셋**] : [**수동 입력 설정**]과 [**카메라 시간에 설정**]에서 설정한 시간이 "00:00:00." 또는 "00:00:00:"으로 리셋됩니다 (p.272).

[**카메라 시간에 설정**] : 카메라의 내부 시계에 맞춰 시, 분, 초를 설정합니다. "프레임"은 00으로 설정됩니다.

- 동영상 촬영 중에 정지 사진을 촬영하면 실제 시간과 타임 코드 간에 차이가 생깁니다.
- [**자유 실행**]을 설정하고 시간, 지역 또는 서머 타임을 변경하면 (p.37) 타임 코드가 영향을 받습니다.
- 타임 코드는 비디오 스냅샷에는 기록되지 않습니다.

[**동영상 기록 카운트**] 설정에 상관 없이 타임 코드는 항상 동영상 파일에 기록됩니다.

동영상 기록 카운트

동영상 촬영 화면에 표시할 내용을 선택할 수 있습니다.

[기록시간] : 동영상 촬영 시 기록 시간을 표시합니다.

[타임 코드] : 동영상 촬영 시 타임 코드를 표시합니다.

동영상 재생 카운트

동영상 재생 화면에 표시할 내용을 선택할 수 있습니다.

[기록시간] : 동영상 재생 시 기록 시간 및 재생 시간을 표시합니다.

[타임 코드] : 동영상 재생 시 타임 코드를 표시합니다.

[타임 코드] 설정에서:



동영상 촬영 시



동영상 재생 시



- [다:2: 타임 코드]에서 [동영상 재생 카운트]의 설정이나 [다:3: 동영상 재생 카운트]의 설정을 변경하면 다른 설정 또한 자동으로 변경됩니다.
- "프레임"은 동영상 촬영 및 동영상 재생 시에 표시되지 않습니다.

프레임 드롭

프레임 레이트 설정이 30 (29.97 fps)나 60 (59.94 fps)이면 타임 코드의 프레임 카운트가 실제 시간과 타임 코드 사이에 차이를 유발합니다. 이 차이는 자동으로 보정할 수 있으며 이 보정 기능을 프레임 드롭이라고 합니다.

[설정] : 타임 코드 숫자를 건너뛰어 자동으로 차이를 보정합니다
(DF: 드롭 프레임).

[해제] : 차이가 보정되지 않습니다 (NDF: 논드롭 프레임).

타임 코드는 다음과 같이 표시됩니다:

[설정] (DF) : 00:00:00. (재생 시에는 00:00:00.00)

[해제] (NDF) : 00:00:00: (재생 시에는 00:00:00:00)

 프레임 레이트를 24 (23.98 fps), 25 (25.00 fps), 또는 30 (50.00 fps)로 설정한 경우에는 프레임 드롭이 실행되지 않습니다. (24로 설정하거나 **[F3: 비디오 시스템]**이 [PAL]인 경우 프레임 드롭 옵션이 표시되지 않습니다.)

MENU 메뉴 기능 설정값

1

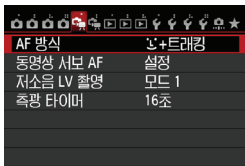

라이브 뷰 촬영/동영상 촬영 스위치를 <[1]>로 설정하면 동영상 촬영 전용의 [1]와 [2] 탭이 표시됩니다.

● AF 방식

AF 방식은 233-242 페이지에서 설명한 것과 동일합니다. [+트래킹], [FlexiZone - Multi], [FlexiZone - Single]을 선택할 수 있습니다. 동영상 촬영에서는 [퀵 모드]를 설정할 수 없습니다.

● 동영상 서보 AF

동영상 촬영 중 카메라가 계속하여 피사체에 초점을 맞춥니다. 초기 설정값은 [설정]입니다.

[설정]이 설정된 경우:

- 셔터 버튼을 반누름하지 않아도 카메라가 계속하여 피사체에 초점을 맞춥니다.
- 렌즈가 항상 작동하고 있으므로 배터리 전원을 소모하여 동영상 촬영 시간 (p.266)이 단축됩니다.
- 렌즈에 따라 초점 작동음이 기록될 수 있습니다. 렌즈 작동음의 기록을 줄이려면 시중에 판매되는 외장 마이크를 사용하십시오.
EF-S18-55mm f/3.5-5.6 IS STM 또는 EF-S18-135mm f/3.5-5.6 IS STM 렌즈를 사용하면 렌즈 작동음을 최소화할 수 있습니다.
- 동영상 서보 AF 중에는 렌즈의 포커스 모드 스위치를 <MF>로 설정하기 전에 라이브 뷰 촬영/동영상 촬영 스위치를 <[1]>로 설정하십시오.

- 특정 지점에 초점을 고정하고 싶거나 렌즈 작동음이 기록되기를 원하지 않으면 다음과 같이 동영상 서보 AF를 일시적으로 중단할 수 있습니다. 동영상 서보 AF를 중단하면 AF 포인트가 회색으로 변합니다. 다음의 단계를 동일하게 수행하면 동영상 서보 AF가 재개됩니다.
 - 화면 좌측 하단에 있는 [SERVO AF] 아이콘을 탭합니다.
 - <⚡> 버튼을 누릅니다.
 - [C.Fn III-4: 조작버튼 사용자 설정] 하단에서 버튼을 [AF 멈춤]으로 할당하면 그 버튼을 누르는 동안 동영상 서보 AF가 중단됩니다. 버튼을 놓으면 동영상 서보 AF가 재개됩니다.
- 동영상 서보 AF가 중단되어 있을 때 <MENU> 또는 <▶> 버튼을 누르거나, AF 방식을 변경하거나, 다른 조작을 하면 동영상 촬영으로 돌아갈 때 동영상 서보 AF가 재개됩니다.

[해제]가 설정된 경우:

- 셔터 버튼을 반누름하거나 (동영상 촬영을 시작하기 전) <AF-ON> 버튼을 눌러 초점을 맞춥니다.



[동영상 서보 AF]가 [설정]으로 설정되어 있을 경우의 주의사항

- 초점을 맞추기 어려운 촬영 조건
 - 카메라 쪽으로 빠르게 다가오거나 빠르게 멀어지는 피사체
 - 카메라 앞의 가까운 거리에서 움직이는 피사체.
 - 241 페이지의 "초점을 맞추기 어려운 촬영 조건"도 참조하십시오.
- 줌이나 이미지 확대를 할 경우 동영상 서보 AF 동작이 일시 중단됩니다.
- 동영상 디지털 줌 실행 중에는 동영상 서보 AF가 작동하지 않습니다.
- 동영상 촬영 중 피사체가 다가오거나 멀어지면, 또는 카메라를 가로나 세로로 움직이면 (패닝) 기록되는 동영상 이미지가 일시적으로 확대되거나 축소 (이미지 배율 변화)될 수 있습니다.

- **저소음 LV 촬영***

이 기능은 정지 사진 촬영에 적용됩니다. 자세한 내용은 231 페이지를 참조하십시오.

- **축광 타이머***

노출 설정이 표시되는 시간을 변경할 수 있습니다 (AE 잠금 시간).

2

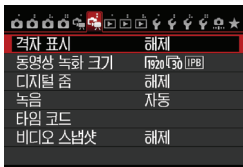

- **격자 표시**

[3x3 井]이나 [6x4 井井]로 격자 선을 표시할 수 있으므로 카메라를 세로나 가로로 평행하게 유지하는데 편리합니다. 또한 [3x3+대각 井井]에서는 대각선과 함께 격자가 표시되므로 피사체에 교차점을 위치시켜 더 좋은 밸런스의 구도를 얻을 수 있습니다.

- **동영상 녹화 크기**

동영상 녹화 크기 (이미지 크기, 프레임 레이트, 압축 방식)를 설정할 수 있습니다. 자세한 내용은 265 페이지를 참조하십시오.

- **디지털 줌**

망원 촬영에 디지털 줌을 사용할 수 있습니다. 자세한 내용은 267 페이지를 참조하십시오.

- **녹음**

녹음 설정값을 설정할 수 있습니다. 자세한 내용은 268 페이지를 참조하십시오.

- **타임 코드**

타임 코드를 설정할 수 있습니다. 자세한 내용은 270 페이지를 참조하십시오.

- **비디오 스냅샷**

비디오 스냅샷을 촬영할 수 있습니다. 자세한 내용은 277 페이지를 참조하십시오.

MENU 비디오 스냅샷 촬영하기

비디오 스냅샷은 2초, 4초, 8초 길이의 짧은 비디오 클립입니다.

여러 개의 비디오 스냅샷을 합쳐서 하나의 비디오 스냅샷 앨범으로 만들어 여행이나 이벤트의 하이라이트 장면들을 보여줄 수 있습니다.

비디오 스냅샷 앨범은 배경 음악과 함께 재생할 수도 있습니다 (p.284, 309).

비디오 스냅샷 앨범의 개념

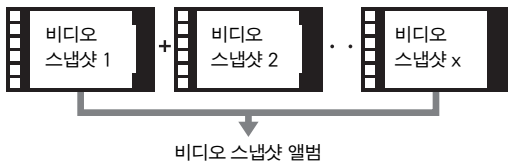

비디오 스냅샷 촬영 길이 설정하기

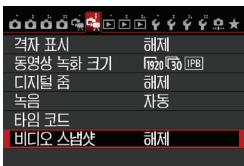

1 [비디오 스냅샷]을 선택합니다.

- [다중] 탭 하단에서 [비디오 스냅샷]을 선택한 다음 <SET>을 누르십시오.

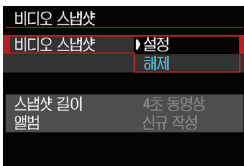

2 [설정]을 선택합니다.

- [설정]을 선택하고 <SET>을 누르십시오.

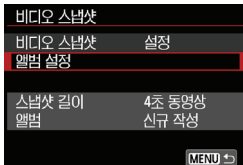

3 [앨범 설정]을 선택합니다.

- [앨범 설정]을 선택한 다음 <SET>을 누르십시오.



4 [신규 앨범 작성]을 선택합니다.

- [신규 앨범 작성]을 선택하고 <SET>을 누르십시오.

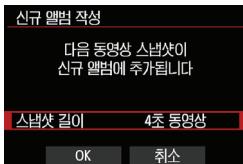

5 스냅샷 길이를 선택합니다.

- <SET>을 누르고 <▲▼> 키를 사용하여 스냅샷 길이를 선택한 다음 <SET>을 누르십시오.

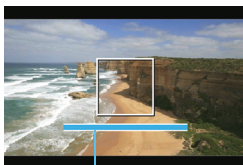

촬영 시간

6 [OK]를 선택합니다.

- [OK]를 선택하고 <SET>을 누르십시오.
- <MENU> 버튼을 눌러 메뉴를 종료하십시오.
- ▶ 청색 바가 나타나 스냅샷 길이를 표시합니다.
- "비디오 스냅샷 앨범 만들기" (p.279)로 이동하십시오.

비디오 스냅샷 앨범 만들기

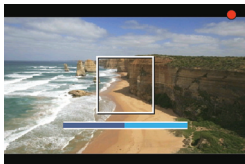

7 첫 번째 비디오 스냅샷을 촬영합니다.

- <START/STOP> 버튼을 누르고 촬영하십시오.
- ▶ 청색 바에 표시된 길이가 점차 줄어듭니다. 설정한 촬영 길이가 경과되면 촬영이 자동으로 중단됩니다.
- ▶ 확인 대화창이 나타납니다 (p.280).



8 비디오 스냅샷 앨범으로 저장합니다.

- [앨범으로 저장]을 선택한 다음 <SET>을 누르십시오.
- ▶ 동영상 클립이 비디오 스냅샷 앨범의 첫 번째 비디오 스냅샷으로 저장됩니다.



9 계속하여 비디오 스냅샷을 촬영합니다.



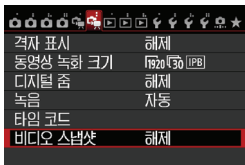



- 단계 7을 반복하여 다음 비디오 스냅샷을 촬영하십시오.
- [앨범에 추가]를 선택한 다음 <SET>을 누르십시오.
- 다른 비디오 스냅샷 앨범을 만들려면 [새로운 앨범으로 저장]을 선택하십시오.
- 필요한 만큼 단계 9를 반복하십시오.



10 비디오 스냅샷 촬영을 마칩니다.

- [비디오 스냅샷]을 [해제]로 설정하십시오. **일반 동영상 촬영으로 돌아가려면 반드시 [해제]로 설정하여 주십시오.**
- <MENU> 버튼을 누르면 메뉴가 종료되고 일반 동영상 촬영 화면으로 돌아갑니다.

단계 8과 9의 옵션

기능	설명
 앨범으로 저장 (단계 8)	동영상 클립이 비디오 스냅샷 앨범의 첫 번째 비디오 스냅샷으로 저장됩니다.
 앨범에 추가 (단계 9)	방금 촬영한 비디오 스냅샷을 바로 전에 기록된 앨범에 추가합니다.
 새로운 앨범으로 저장 (단계 9)	새로운 비디오 스냅샷 앨범이 생성되며 동영상 클립이 첫 번째 비디오 스냅샷으로 저장됩니다. 새 앨범은 이전에 기록된 앨범과는 다른 파일입니다.
 비디오 스냅샷 재생 (단계 8과 9)	방금 촬영된 비디오 스냅샷이 재생됩니다. 재생 조작에 대해서는 다음 페이지를 참조하십시오.
 앨범에 저장하지 않음 (단계 8)  앨범에 저장하지 않고 삭제 (단계 9)	방금 촬영한 비디오 스냅샷이 앨범에 저장되지 않고 삭제됩니다. 확인 대화창에서 [OK]를 선택하십시오.

[비디오 스냅샷 재생] 조작

기능	재생 설명
▶ 재생	<SET>을 눌러서 방금 촬영한 비디오 스냅샷을 재생하거나 일시정지 할 수 있습니다.
⏮ 첫 프레임	앨범의 첫 번째 비디오 스냅샷에서 첫 번째 장면이 디스플레이 됩니다.
⏪ 뒤로 스킵*	<SET>을 누를 때마다 비디오 스냅샷이 몇 초 전으로 건너뛩니다.
⏮ 이전 프레임	<SET>을 누를 때마다 이전 프레임이 디스플레이됩니다. <SET>을 계속 누르고 있으면 동영상을 되감기합니다.
⏩ 다음 프레임	<SET>을 누를 때마다 이전 프레임이 하나씩 디스플레이됩니다. <SET>을 계속 누르고 있으면 동영상을 빨리감기합니다.
▶ 앞으로 스킵*	<SET>을 누를 때마다 비디오 스냅샷이 몇 초 후로 건너뛩니다.
⏭ 마지막 프레임	앨범의 마지막 비디오 스냅샷에서 마지막 장면이 디스플레이 됩니다.
	재생 위치
mm' ss"	재생 시간 (분:초)
🔊 볼륨	<🔊> 다이얼을 돌려서 내장 스피커 (p.308)의 볼륨을 조정할 수 있습니다.
MENU ↶	<MENU> 버튼을 누르면 이전 화면으로 돌아갑니다.

* [뒤로 스킵]과 [앞으로 스킵] 사용 시 건너뛰는 길이는 [비디오 스냅샷]에서 설정한 초 길이 (약 2초, 4초, 8초)와 동일합니다.

기존 앨범에 추가하기

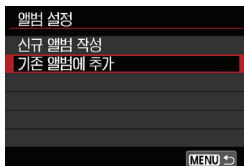

- 1 [기존 앨범에 추가]를 선택합니다.**
- 278 페이지의 단계 4를 따라 [기존 앨범에 추가]를 선택하고 <SET>을 누릅니다.



- 2 기존 앨범을 선택합니다.**
- <DISP> 다이얼을 돌려 기존 앨범을 선택하고 <SET>을 누르십시오.
 - [OK]를 선택하고 <SET>을 누르십시오.
 - ▶ 일부 비디오 스냅샷 설정은 기존 앨범 설정에 맞추어 변경됩니다.
 - <MENU> 버튼을 눌러 메뉴를 종료하십시오.
 - ▶ 비디오 스냅샷 촬영 화면이 나타납니다.

- 3 비디오 스냅샷을 촬영합니다.**
- "비디오 스냅샷 앨범 만들기" (p.279)로 이동하십시오.

! 다른 카메라로 촬영한 앨범은 선택할 수 없습니다.



비디오 스냅샷 촬영의 주의사항

- 하나의 앨범에는 길이가 같은 (각각 약 2초, 4초, 8초) 비디오 스냅샷들만 추가할 수 있습니다.
- 비디오 스냅샷 촬영 중에 다음의 작업을 실행하는 경우, 이후에 비디오 스냅샷을 촬영하면 새로운 앨범이 생성됩니다.
 - [동영상 녹화 크기]를 변경하는 경우
 - [녹음] 설정값을 [자동/수동]에서 [해제]로 변경하거나 [해제]에서 [자동/수동]으로 변경하는 경우
 - 펌웨어를 업데이트 하는 경우
- 비디오 스냅샷을 촬영하는 동안에는 정지 사진을 촬영할 수 없습니다.
- 비디오 스냅샷의 촬영 길이는 근사치입니다. 프레임 레이트에 따라 재생 중에 표시되는 촬영 길이는 정확하지 않을 수 있습니다.

앨범 재생하기

일반 동영상 재생할 때와 같은 방법으로 완성된 앨범을 재생할 수 있습니다 (p.308).



1 동영상 재생합니다.

- <▶> 버튼을 눌러 이미지를 디스플레이 하십시오.



2 앨범을 선택합니다.

- 단일 이미지 디스플레이에서 화면의 좌측 상단에 표시된 <SET 아이콘> 아이콘은 비디오 스냅샷 앨범을 가리킵니다.
- <⦿> 다이얼을 돌려 앨범을 선택하십시오.



3 앨범을 재생합니다.

- <SET>을 누르십시오.
- 표시된 동영상 패널에서 [▶] (재생)을 선택한 다음 <SET>을 누르십시오.

배경 음악

- 카메라에서 앨범과 일반 동영상, 슬라이드 쇼를 재생하는 경우에만 배경 음악을 재생할 수 있습니다 (p.309, 312). 배경 음악을 재생하려면 먼저 EOS Utility (기본 제공 소프트웨어)를 사용하여 배경 음악을 카드에 복사해야 합니다. 배경 음악을 복사하는 방법에 대해서는 CD-ROM의 소프트웨어 사용 설명서를 참조하여 주십시오.
- 메모리 카드에 기록된 음악은 개인의 감상 용도로만 사용되어야 합니다. 저작권자의 권리를 침해하지 마십시오.

앨범 편집하기

촬영이 끝나면 앨범의 비디오 스냅샷을 재배열, 삭제, 또는 재생할 수 있습니다.



1 [X]을 선택합니다.

- 표시된 동영상 패널에서 [X] (편집)을 선택하고 <SET>을 누르십시오.
- ▶ 편집 화면이 표시됩니다.



2 편집 작업을 선택합니다.

- 옵션을 선택하고 <SET>을 누르십시오.

기능	설명
↔ 스냅샷 이동	<◀▶> 키를 눌러 이동하려는 비디오 스냅샷을 선택하고 <SET>을 누릅니다. <◀▶> 키를 눌러 스냅샷을 이동한 다음 <SET>을 누릅니다.
🗑️ 스냅샷 삭제	<◀▶> 키를 눌러 삭제하려는 비디오 스냅샷을 선택하고 <SET>을 누릅니다. 선택된 비디오 스냅샷 위에 [🗑️] 아이콘이 표시됩니다. <SET>을 다시 누르면 선택이 취소되고 [🗑️]가 사라집니다.
▶ 스냅샷재생하기	<◀▶> 키를 눌러 재생하려는 비디오 스냅샷을 선택하고 <SET>을 누릅니다.



3 편집된 동영상을 저장합니다.

- <MENU> 버튼을 누르면 화면 하단의 편집 패널로 돌아갑니다.
- [X] (저장)을 선택하고 <SET>을 누르십시오.
- ▶ 저장 화면이 나타납니다.
- 새로운 동영상으로 저장하려면 [새로운 파일]을 선택하십시오. 저장하여 원본 동영상 파일에 덮어쓰려면 [덮어쓰기]를 선택한 다음 <SET>을 누르십시오.

- 카드에 저장 공간이 충분하지 않은 경우 [새로운 파일]은 선택할 수 없습니다.
- 배터리 잔량이 낮으면 앨범 편집이 불가능합니다. 완전히 충전된 배터리를 사용하십시오.

앨범에 사용할 수 있는 기본 제공 소프트웨어

- **EOS Video Snapshot Task:** 앨범을 편집할 수 있습니다. 이는 ImageBrowser EX용 추가 기능으로 자동 업데이트 기능을 사용하면 인터넷에서 자동으로 다운로드 됩니다.



동영상 촬영 시 주의사항

백색 <ON> 및 적색 <OFF> 내부 온도 경고 아이콘

- 장시간 동영상 촬영을 하였거나 높은 주위 온도로 인해 카메라의 내부 온도가 상승하면 백색 <ON> 또는 적색 <OFF> 아이콘이 나타납니다.
- 백색 <ON> 아이콘은 정지 사진의 화질이 저하된다는 경고입니다. 정지 사진 촬영을 중단하고 카메라의 열을 식혀 주십시오. 동영상의 화질에는 거의 영향을 주지 않으므로 계속하여 동영상을 촬영할 수 있습니다.
- 적색 <OFF> 아이콘은 동영상 촬영이 곧 자동으로 종료될 것이라는 경고입니다. 이런 일이 발생하면 카메라의 내부 온도가 내려갈 때까지 다시 촬영할 수 없습니다. 카메라를 끄고 잠시 동안 카메라의 작동을 중단하여 주십시오.
- 고온의 환경에서 장시간 동영상을 촬영하면 <ON>와 <OFF> 아이콘이 더 빨리 나타납니다. 촬영을 하지 않을 때에는 카메라를 꺼 주십시오.

기록 및 화질

- 이미지 스테빌라이저가 있는 렌즈를 장착하고 이미지 스테빌라이저 (IS)를 <ON>으로 설정하면 셔터 버튼을 반누름하지 않아도 이미지 스테빌라이저가 항상 작동합니다. 이미지 스테빌라이저는 배터리의 전원을 소모시키므로 총 동영상 촬영 시간이 짧아지거나 촬영 가능 매수가 감소할 수 있습니다. 삼각대를 사용하거나 이미지 스테빌라이저 기능이 필요하지 않을 때는 IS를 <OFF>로 설정할 것을 권장합니다.
- 카메라의 내장 마이크는 카메라의 작동음도 기록합니다. 시중에서 판매하는 외장 마이크를 사용하면 이러한 소음이 기록되는 것을 방지 (또는 감소)할 수 있습니다.
- 카메라의 외장 마이크 IN 단자에 외장 마이크 이외의 장비를 연결시키지 마십시오.
- 자동 노출 동영상 촬영 중에 밝기가 변하면 동영상을 재생할 때 해당 부분이 일시적으로 정지되어 보일 수 있습니다. 그런 경우에는 수동 노출로 동영상을 촬영하여 주십시오.
- 사진에 매우 밝은 광원이 있는 경우, 밝은 영역이 LCD 모니터에서 검게 나타날 수 있습니다. 동영상은 LCD 모니터에 보이는 것과 거의 동일하게 기록됩니다.
- 저조명에서는 이미지에 노이즈나 불규칙한 색상이 나타날 수 있습니다. 동영상은 LCD 모니터에 보이는 것과 거의 동일하게 기록됩니다.



동영상 촬영 시 주의사항

기록 및 화질

- 기록 속도가 느린 카드를 사용하는 경우, 동영상 촬영 중에 화면 우측에 5 레벨의 표시기가 나타날 수 있습니다.
이는 아직 카드에 기록되지 않은 데이터 양 (내부 버퍼 메모리의 잔여 용량)을 표시합니다. 카드가 느릴수록 표시기의 표시가 빠르게 위로 올라갑니다. 표시기가 가득 차면 동영상 촬영이 자동으로 중단됩니다.
카드의 기록 속도가 빠르면 표시기가 나타나지 않거나 표시기 레벨 (표시된 경우)이 거의 위로 올라가지 않습니다.
우선 약간의 동영상 테스트 촬영을 해보고 카드에서 충분히 빠르게 기록되는지 확인하여 주십시오.

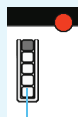

표시기

동영상 촬영 중 정지 사진 촬영

- 정지 사진의 이미지 화질에 대해서는 249 페이지의 "화질"을 참조하십시오.

재생 및 TV 연결

- 카메라를 TV에 연결하고 (p.316, 319) 동영상을 촬영하면 촬영 시 TV에서 사운드가 출력되지 않습니다. 그러나 사운드는 올바르게 기록됩니다.

9

이미지 재생

이 장에서는 사진과 동영상을 재생하고 삭제하는 방법, 이미지를 TV화면에 디스플레이 하는 방법과 기타 재생 관련 기능에 대하여 설명합니다.

다른 기기로 촬영하고 저장한 이미지

다른 카메라로 촬영한 이미지나 컴퓨터에서 편집된 이미지, 파일명이 변경된 이미지는 본 카메라에서 올바르게 디스플레이되지 않을 수 있습니다.

▶ 이미지 재생

단일 이미지 디스플레이



1 이미지를 재생합니다.

- <▶> 버튼을 누르십시오.
- ▶ 가장 최근에 촬영한 이미지나 가장 최근에 재생된 이미지가 나타납니다.

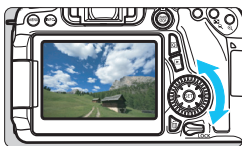

2 이미지를 선택합니다.

- 마지막 이미지부터 재생하려면 <◀> 다이얼을 시계 반대 방향으로 돌리십시오. 가장 처음 촬영한 이미지부터 재생하려면 다이얼을 시계 방향으로 돌리십시오.
- <INFO.> 버튼을 누를 때마다 디스플레이 형식이 바뀝니다.

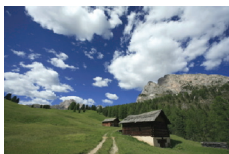

정보 없음



기본 정보

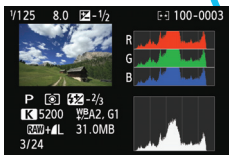

히스토그램

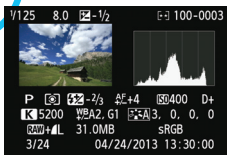

촬영 정보 표시

3 이미지를 재생을 종료합니다.

- <▶> 버튼을 눌러 이미지 재생을 종료하고 촬영 준비 상태로 돌아가십시오.

MENU 격자 표시

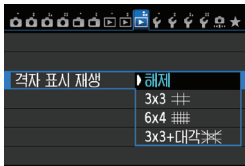

단일 이미지 디스플레이에서 재생되는 이미지 상에 격자를 표시시킬 수 있습니다.

[▶3: 격자 표시 재생]에서 [3x3 井], [6x4 井井], 또는 [3x3+대각 井井井]을 선택할 수 있습니다.

이 기능은 이미지의 세로나 가로 기울기와 구도 확인 시에 편리합니다.



동영상 재생 시에는 격자가 표시되지 않습니다.

INFO.: 촬영 정보 표시

크리에이티브 존 모드에서 촬영한 정지 사진의 예시

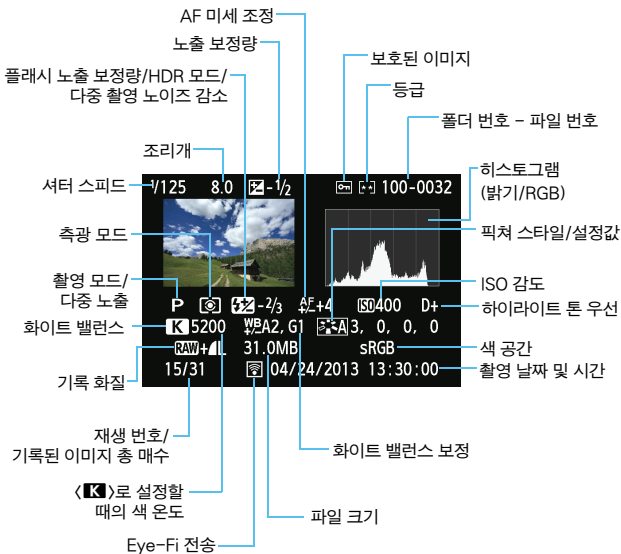

- * RAW+JPEG 모드로 촬영하는 경우 RAW 이미지의 파일 크기가 표시됩니다.
- * 플래시 노출 보정 없이 플래시 촬영 시 <F>가 표시됩니다.
- * HDR 모드에서 촬영한 이미지에는 <HDR>과 다이내믹 레인지 조정량이 표시됩니다.
- * 다중 노출 사진에는 <M>가 표시됩니다.
- * 다중 노출 노이즈 감소를 사용하여 촬영한 이미지에는 <NR>이 표시됩니다.
- * 동영상 촬영 시 촬영한 정지 사진에는 <M>가 표시됩니다.
- * 이미지를 카메라의 RAW 처리 기능으로 가공하거나 리사이즈하고 저장하면 <Q>가 표시됩니다.

베이직 존 모드에서 촬영한 정지 사진의 예시

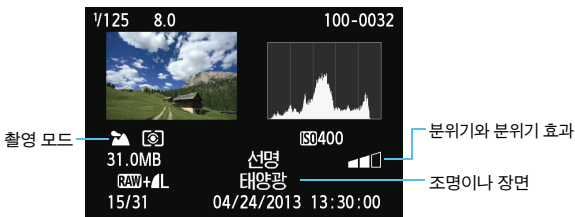

* 베이직 존 모드에서 촬영한 이미지의 경우, 표시되는 정보가 촬영 모드에 따라 다릅니다.

* <CA> 모드로 촬영한 사진에는 [배경 흐림]이 나타납니다.

동영상 정보 표시 예시



* 수동 노출을 사용하면 셔터 스피드, 조리개 값, ISO 감도 (수동 설정 시)가 표시됩니다.

* 비디오 스냅샷에는 <스냅샷 아이콘>가 표시됩니다.

- **하이라이트 경고**

[▶3: 하이라이트 경고]가 [설정]으로 지정된 경우, 과다 노출된 하이라이트 영역이 깜빡입니다. 과다 노출되는 영역에서 더 나은 이미지 디테일을 얻으려면 노출 보정을 마이너스 (-) 방향으로 조정한 후 다시 촬영하십시오.

- **AF 포인트 표시**

[▶3: AF 포인트 표시]가 [설정]으로 지정된 경우, 초점이 맞은 AF 포인트가 적색으로 표시됩니다. AF 포인트 자동 선택을 사용하는 경우에는 여러 개의 AF 포인트가 적색으로 표시될 수 있습니다.

● 히스토그램

밝기 히스토그램은 노출 레벨 분포와 전체적인 밝기를 표시합니다.

RGB 히스토그램에서는 채도와 계조를 확인할 수 있습니다. [▶3: 히스토그램]으로 표시를 전환할 수 있습니다.

[밝기] 표시

이 히스토그램은 이미지의 밝기 분포를 나타내는 그래프입니다. 가로축은 밝기 레벨 (왼쪽으로 갈수록 어둡고 오른쪽으로 갈수록 밝음)을 표시하며, 세로축은 각 밝기 레벨에 할당된 픽셀 수를 표시합니다. 좌측으로 픽셀 수가 많을수록 이미지가 어둡고, 우측으로 픽셀 수가 많을수록 이미지가 밝아집니다.

좌측으로 치우친 픽셀 수가 많으면 색도에서 손실되는 디테일이 많아지며, 우측으로 치우친 픽셀 수가 많으면 하이라이트 영역에서 손실되는 디테일이 많아집니다. 그 사이의 계조는 재생성됩니다.

이미지와 밝기 히스토그램을 확인하여 노출 레벨의 성향과 전반적인 계조를 확인할 수 있습니다.

히스토그램 예



어두운 이미지



정상 이미지



밝은 이미지

[RGB] 디스플레이

이 히스토그램은 이미지에서 각 원색 (RGB: 적, 녹, 청)의 밝기 분포를 나타내는 그래프입니다. 가로축은 컬러의 밝기 레벨 (왼쪽으로 갈수록 어둡고 오른쪽으로 갈수록 밝음)을 표시하며, 세로축은 각 컬러의 밝기 레벨에 할당된 픽셀 수를 표시합니다. 좌측으로 픽셀 수가 많을수록 색상이 어둡고 덜 선명하게 표현되며, 우측으로 픽셀 수가 많을수록 색상이 더 밝고 진하게 표현됩니다.

좌측으로 치우친 픽셀 수가 많으면 각 색상의 색상 정보가 부족하게 되고, 우측으로 치우친 픽셀 수가 너무 많으면 색상의 채도가 지나치게 높아 디테일이 손실됩니다. 이미지의 RGB 히스토그램을 참조하면 색상의 채도와 계조 상태, 화이트 밸런스의 성향을 확인할 수 있습니다.

▶ 이미지 빨리 찾기

☑ 한 화면에 여러 개의 이미지 디스플레이 (인덱스 디스플레이)

한 화면에 4매나 9매의 이미지를 보여주는 인덱스 디스플레이로 이미지를 빠르게 찾을 수 있습니다.



1 인덱스 디스플레이로 전환합니다.

- 이미지 재생 중에 <☑Q> 버튼을 누르십시오.
- ▶ 4매 인덱스 디스플레이가 나타납니다. 선택된 이미지는 주황색 프레임으로 표시됩니다.
- <☑Q> 버튼을 다시 누르면 9매 인덱스 디스플레이로 전환됩니다. <Q> 버튼을 누르면 9매 이미지, 4매 이미지, 단일 이미지 디스플레이 순으로 전환됩니다.

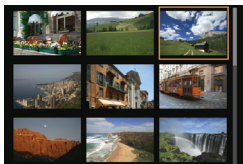

2 이미지를 선택합니다.

- <⊙> 다이얼을 돌려 주황색 프레임을 이동시키고 이미지를 선택하십시오. <▲> <▶> 키를 눌러 이미지를 선택할 수도 있습니다.
- <☰> 다이얼을 돌리면 다음 화면이나 이전 화면의 이미지가 디스플레이됩니다.
- 인덱스 디스플레이에서 <SET>을 누르면 선택한 이미지가 단일 이미지로 디스플레이됩니다.

📖 이미지 점프하기 (점프 디스플레이)

단일 이미지 디스플레이에서 <🌅> 다이얼을 돌려서 설정한 점프 방식에 따라 이미지들을 앞이나 뒤로 건너뛸 수 있습니다.

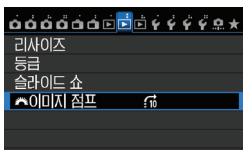

1 [🌅 이미지 점프]를 선택합니다.

- [▶2] 탭에서 [🌅 이미지 점프]를 선택한 후 <SET>을 누르십시오.

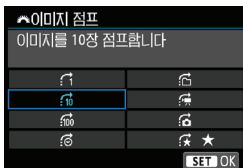

2 점프 방식을 선택합니다.

- <🌅> 다이얼을 돌려 원하는 점프 방식을 선택하고 <SET>을 누르십시오.

🌅: 이미지를 한 장씩 표시합니다.

🌅10: 이미지를 10장 점프합니다.

🌅100: 이미지를 100장 점프합니다.

🌅: 촬영 날짜별로 표시합니다.

🌅: 폴더별로 표시합니다.

🌅: 동영상만 표시합니다.

🌅: 정지 사진만 표시합니다.

🌅: 이미지 등급에 따라 표시합니다 (p.302)

<🌅> 다이얼을 돌려 선택합니다.



점프 방식

재생 위치

3 점프하여 확인합니다.

- <▶> 버튼을 눌러서 이미지를 재생하십시오.
- 단일 이미지 디스플레이에서 <🌅> 다이얼을 돌리십시오.
- ▶ 설정한 방법으로 이미지를 열람할 수 있습니다.



- 촬영 날짜에 따라 이미지를 검색하려면 [촬영일자]를 선택하십시오.
- 폴더에 따라 이미지를 검색하려면 [폴더]를 선택하십시오.
- 카드가 동영상과 정지 사진을 모두 포함하고 있으면 [동영상] 또는 [정지영상]을 선택하여 한 가지만 디스플레이되도록 하십시오.
- 선택한 [등급]에 해당된 이미지가 없는 경우에는 <🌅> 다이얼로 이미지 탐색이 불가능합니다.

🔍/🔍 확대 보기

LCD 모니터에서 이미지를 1.5배에서 10배까지 확대할 수 있습니다.

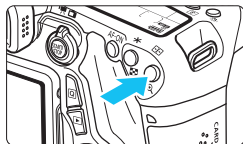

1 이미지를 확대합니다.

- 이미지 재생 중에 <🔍> 버튼을 누릅니다.
- ▶ 이미지가 확대됩니다.
- <🔍> 버튼을 누른 상태로 유지하면 이미지가 최대 배율에 이를 때까지 확대됩니다.
- <🔍> 버튼을 누르면 배율이 감소됩니다. 버튼을 계속 누르고 있으면 단일 이미지 디스플레이가 될 때까지 배율이 축소됩니다.



확대 영역 위치

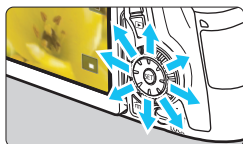

2 이미지를 스크롤합니다.

- <🔄>를 사용하여 확대된 이미지를 스크롤하십시오.
- 확대 보기를 종료하려면 <▶> 버튼을 눌러서 단일 이미지 디스플레이로 돌아가십시오.

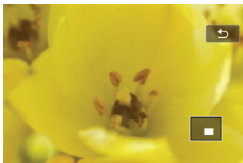

- <🔄> 다이얼을 돌리면 배율이 유지된 상태로 다른 이미지를 볼 수 있습니다.
- 촬영 직후의 이미지 확인 중에는 확대 보기가 불가능합니다.
- 동영상은 확대할 수 없습니다.

터치 스크린으로 재생하기

LCD 모니터는 터치 감지 패널이므로 손가락으로 터치해 다양한 재생 조작을 할 수 있습니다. <▶> 버튼을 눌러서 이미지를 재생하십시오.

이미지 탐색하기



한 손가락으로 합니다.

- 단일 이미지 디스플레이에서 **한 손가락**으로 LCD 모니터를 터치합니다. 손가락을 좌우로 밀어 다음 또는 이전 이미지를 볼 수 있습니다. 다음 (최근의) 이미지를 보려면 왼쪽으로 밀고 이전 (오래된) 이미지를 보려면 오른쪽으로 밀니다.
- 인덱스 디스플레이에서도 **한 손가락**으로 LCD 모니터를 터치합니다. 손가락을 위아래로 밀어 다음 또는 이전 화면을 볼 수 있습니다. 다음 (최근의) 이미지를 보려면 위로 밀고 이전 (오래된) 이미지를 보려면 아래로 밀니다. 이미지를 선택하면 주황색 프레임이 나타납니다. 이미지를 다시 탭하면 단일 이미지로 디스플레이됩니다.

이미지 건너뛰기 (점프 디스플레이)



두 손가락으로 합니다.

두 손가락으로 LCD 모니터를 터치합니다. **두 손가락**을 좌우로 밀면 [▶2] 탭의 [🔍 이미지 점프]에서 설정된 방식으로 이미지를 건너뛸 수 있습니다.

이미지 축소 (인덱스 디스플레이)



두 손가락으로 조입니다.

두 손가락을 벌려 화면을 터치한 다음 화면 위에서 손가락을 오므립니다.

- 손가락을 오므릴 때마다 단일 이미지 디스플레이가 4매 이미지 인덱스 디스플레이, 9매 이미지 인덱스 디스플레이로 전환합니다. 손가락을 벌리면 반대의 순서대로 전환합니다.
- 이미지를 선택하면 주황색 프레임이 나타납니다. 이미지를 다시 탭하면 단일 이미지로 디스플레이됩니다.

이미지 확대



두 손가락을 벌립니다.

두 손가락으로 같이 화면을 터치한 다음 화면에서 손가락을 벌립니다.

- 손가락을 벌리면 이미지가 확대됩니다.
- 이미지는 10배까지 확대됩니다.
- 손가락을 드래그하여 이미지를 스크롤할 수 있습니다.
- 이미지를 축소하려면 화면에서 손가락을 오므리십시오.
- [↶] 아이콘을 누르면 단일 이미지 디스플레이로 되돌아갑니다.

카메라 LCD 모니터의 터치 스크린 조작을 카메라에 연결되어 있는 TV에서 이미지를 재생할 때도 가능합니다 (p.316, 319).

📷 이미지 회전하기

디스플레이된 이미지를 원하는 방향으로 회전할 수 있습니다.

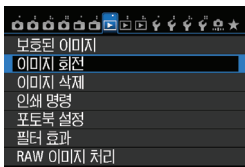

1 [이미지 회전]을 선택합니다.

- [▶1] 탭에서 [이미지 회전]을 선택한 후 <SET>을 누르십시오.

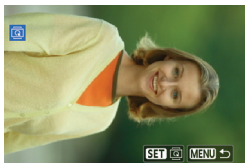

2 이미지를 선택합니다.

- <⦿> 다이얼을 돌려 회전할 이미지를 선택하십시오.
- 인덱스 디스플레이에서도 이미지를 선택할 수 있습니다 (p.296).

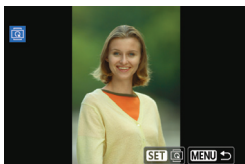

3 이미지를 회전합니다.

- <SET>을 누를 때마다 이미지가 다음과 같이 시계 방향으로 회전합니다:
90° → 270° → 0°.
- 다른 이미지를 회전하려면 단계 2와 3을 반복하십시오.
- 메뉴로 돌아가려면 <MENU> 버튼을 누르십시오.



- [📷: 자동 이미지 회전] 메뉴를 [설정📷] (p.325)으로 지정하고 세로로 촬영하는 경우, 위에서 설명한 대로 이미지를 회전할 필요가 없습니다.
- 만일 회전된 이미지가 재생 중에 회전된 방향으로 디스플레이되지 않는 경우에는 [📷: 자동 이미지 회전] 메뉴 옵션을 [설정📷]으로 지정하십시오.
- 동영상은 회전할 수 없습니다.

MENU 등급 설정하기

이미지 (정지 사진 및 동영상)에 다섯 개의 등급 중 하나를 지정할 수 있습니다: [★]/[☆]/[☆]/[☆]/[☆]. 이 기능을 등급부여라고 합니다.

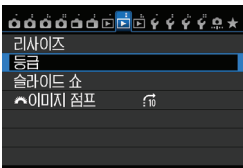

1 [등급]을 선택합니다.

- [▶2] 탭에서 [등급]을 선택한 다음 <SET>을 누르십시오.



2 이미지를 선택합니다.

- <☉> 다이얼을 돌려 등급을 지정할 이미지나 동영상을 선택하십시오.
- <☒Q> 버튼을 눌러서 3개의 이미지를 디스플레이할 수 있습니다. 단일 이미지 디스플레이로 돌아가려면 <Q> 버튼을 누르십시오.



3 이미지의 등급을 지정합니다.

- <▲▼> 키를 눌러서 등급을 선택하십시오.
- ▶ 등급이 지정된 이미지들의 각 등급별 전체 개수가 표시됩니다.
- 다른 이미지에 등급을 지정하려면 단계 2와 3을 반복하십시오.
- 메뉴로 돌아가려면 <MENU> 버튼을 누르십시오.



등급별 총 개수를 999개까지 표시할 수 있습니다. 등급에 해당하는 이미지가 999개보다 많으면 그 등급에 [###]가 표시됩니다.

등급 활용하기

- [▶2:  이미지 점프]에서 특정 등급의 이미지만 디스플레이할 수 있습니다.
- [▶2: 슬라이드 쇼]에서 특정 등급의 이미지만 재생할 수 있습니다.
- Digital Photo Professional (기본 제공 소프트웨어, p.456)에서 특정 등급의 이미지 (정지 사진만 해당)만을 선택할 수 있습니다.
- Windows 7과 Windows Vista 등에서는 파일 정보 표시 또는 제공된 이미지 뷰어에서 각 파일의 등급을 확인할 수 있습니다 (정지 사진만 해당).

Q 재생 중 퀵 컨트롤

재생 중에 <Q> 버튼을 누르면 다음을 설정할 수 있습니다. [On: 보호된 이미지, @: 이미지 회전, ★: 등급, @: 필터 효과, ㉑: 리사이즈 (JPEG 이미지만 해당), @: 하이라이트 경고, @: AF 포인트 표시, ㉑: 이미지 점프, (P): Wi-Fi*].

동영상의 경우에는 위에서 굵은 글씨로 표시된 기능들만 설정할 수 있습니다.

* [F3: Wi-Fi]가 [해제]로 설정되어 있으면 선택 불가능.



1 <Q> 버튼을 누르십시오.

- 이미지 재생 중에 <Q> 버튼을 누르십시오.
- ▶ 퀵 컨트롤 옵션이 나타납니다.



2 기능을 선택하고 설정합니다.

- <▲> 키를 눌러서 기능을 선택하십시오.
- ▶ 화면 하단에 선택한 기능의 설정값이 표시됩니다.
- <◀▶> 키를 눌러서 변경하십시오.
- 필터 효과 (p.335), 리사이즈 (p.333), Wi-Fi 기능을 설정할 때에는 <SET>도 눌러서 설정을 완료하십시오.
- ㉑ 이미지 점프: <INFO.> 버튼을 눌러서 등급 (p.297)을 설정합니다.
- 취소하려면 <MENU> 버튼을 누르십시오.

3 설정을 종료합니다.

- <Q> 버튼을 눌러 퀵 컨트롤 화면을
- 종료하십시오.



이미지를 회전하려면 [F1: 자동 이미지 회전]을 [설정]으로 지정하십시오. [F1: 자동 이미지 회전]을 [설정]이나 [해제]로 지정하면 [이미지 회전] 설정이 이미지에 기록되지만 카메라에서는 이미지가 회전하여 디스플레이되지 않습니다.



- 인덱스 디스플레이 중에 <Q> 버튼을 누르면 단일 이미지 디스플레이로 전환되며 퀵 컨트롤 화면이 나타납니다. <Q> 버튼을 다시 누르면 인덱스 디스플레이로 돌아갑니다.
- 다른 카메라로 촬영한 이미지에서는 선택 가능한 옵션이 제한될 수 있습니다.

동영상 감상하기

동영상은 다음의 세 가지 방식으로 재생할 수 있습니다:

TV에서 재생 (p.316, 319)



HDMI 케이블 HTC-100 (별매)나 스테레오 AV 케이블 AVC-DC400ST (별매)를 사용하여 카메라를 TV에 연결하여 주십시오. 그 다음 촬영한 동영상과 사진을 TV에서 재생할 수 있습니다.

HDMI 케이블을 사용하여 카메라를 HDTV에 연결한 경우, Full HD (Full High-Definition 1920x1080)와 HD (High-Definition 1280x720) 동영상을 보다 높은 화질로 감상할 수 있습니다.

- 하드 디스크 레코더는 HDMI IN 단자가 없으므로 HDMI 케이블을 사용하여 카메라를 하드 디스크 레코더에 연결할 수 없습니다.
- USB 케이블을 사용하여 카메라를 하드디스크 레코더에 연결하여도 동영상 및 사진을 재생하거나 저장할 수 없습니다.
- 재생 기기가 MOV 파일과 호환되지 않으면 동영상을 재생할 수 없습니다.

카메라의 LCD 모니터에서 재생 (p.308-315)



동영상을 카메라의 LCD 모니터에서 재생할 수 있습니다.

또한 동영상의 첫 장면과 마지막 장면을 삭제하고, 카드에 있는 이미지와 동영상들을 자동 슬라이드 쇼로 재생할 수 있습니다.

- PC에서 편집한 동영상은 카드에 다시 기록하여 카메라에서 재생할 수 없습니다. 그러나 EOS Video Snapshot Task (p.286)를 사용하여 편집한 비디오 스냅샷 앨범은 카메라에서 재생할 수 있습니다.

PC에서 재생 및 편집 (p.456)



카드에 기록된 동영상 파일을 PC로 전송하고 ImageBrowser EX (기본 제공 소프트웨어)로 재생할 수 있습니다.



- PC에서 동영상을 부드럽게 재생하려면 고성능 컴퓨터를 사용하십시오. ImageBrowser EX의 컴퓨터 하드웨어 요구사항에 대해서는 PDF 파일 ImageBrowser EX 사용 설명서를 참조하여 주십시오.
- 시중에서 판매하는 소프트웨어를 사용하여 동영상을 재생 및 편집하려면 반드시 MOV 파일을 사용할 수 있는 소프트웨어인지 확인하십시오. 시중에서 판매하는 소프트웨어에 대한 자세한 사항은 소프트웨어 제조사에 문의하여 주십시오.

동영상 재생하기



1 이미지를 재생합니다.

- ▶ <▶> 버튼을 눌러 이미지를 디스플레이 하십시오.

2 동영상을 선택합니다.

- ▶ <⊙> 다이얼을 돌려 재생할 동영상을 선택하십시오.
- ▶ 단일 이미지 디스플레이에서 좌측 상단에 <SET> 아이콘이 표시되면 동영상입니다. 동영상이 비디오 스냅샷인 경우에는 <SET>가 표시됩니다.
- ▶ 인덱스 디스플레이에서 섬네일의 좌측 가장자리에 필름 구멍이 표시되면 동영상입니다. **동영상은 인덱스 디스플레이에서 재생할 수 없으므로 <SET>을 눌러서 단일 이미지 디스플레이로 전환하십시오.**



3 단일 이미지 디스플레이에서 <SET>을 누릅니다.

- ▶ 동영상 재생 패널이 화면 하단에 나타납니다.



4 동영상을 재생합니다.

- ▶ [▶] (재생)을 선택하고 <SET>을 누르십시오.
- ▶ 동영상 재생이 시작됩니다.
- ▶ <SET>을 눌러서 동영상 재생을 일시 정지할 수 있습니다.
- ▶ 동영상 재생 중에도 <⊙> 다이얼을 돌려서 사운드 볼륨을 조정할 수 있습니다.
- ▶ 재생 과정에 대한 자세한 내용은 다음 페이지를 참조하십시오.

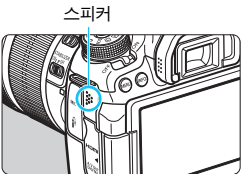

다른 카메라로 촬영된 동영상은 재생이 불가능할 수 있습니다.

동영상 재생 패널

조작	재생 설명
▶ 재생	<Ⓞ>을 누르면 재생과 중지 간에 변환합니다.
▶ 슬로우 모션	<◀▶> 키를 눌러서 슬로우 모션 속도를 조정합니다. 슬로우 모션 속도는 화면의 우측 상단에 표시됩니다.
⏪ 첫 프레임	동영상의 첫 번째 프레임을 디스플레이 합니다.
⏮ 이전 프레임	<Ⓞ>을 누를 때마다 이전 프레임이 디스플레이됩니다. <Ⓞ>을 계속 누르고 있으면 동영상이 되감기됩니다.
⏭ 다음 프레임	<Ⓞ>을 누를 때마다 동영상이 프레임 단위로 재생됩니다. <Ⓞ>을 계속 누르고 있으면 동영상이 빨리감기됩니다.
⏩ 마지막 프레임	동영상의 마지막 프레임을 디스플레이 합니다.
🎵 배경 음악*	선택한 배경 음악과 함께 동영상을 재생합니다 (p.315).
✂ 편집	편집 화면이 표시됩니다 (p.310).
	재생 위치
mm' ss"	재생 시간 ([동영상 재생 카운트: 기록 시간]이 설정되면 분:초)
hh:mm:ss.ff (DF)	타임 코드
hh:mm:ss:ff (NDF)	([동영상 재생 카운트: 타임 코드]가 설정되면 시:분:초:프레임)
🔊 볼륨	<🔊> 다이얼을 돌려서 내장 스피커 (p.308)의 볼륨을 조정할 수 있습니다.
Ⓞ ↶	<MENU> 버튼을 누르면 단일 이미지 디스플레이로 돌아갑니다.

* 배경 음악을 설정하면 동영상 자체의 사운드는 재생되지 않습니다.



- 완전 충전된 배터리 팩 LP-E6를 사용하는 경우 실온 (23°C)에서의 연속 재생 시간은 약 4시간입니다.
- 카메라를 TV에 연결하여 동영상을 재생 (p.316, 319)하는 경우에는 TV에서 음량을 조정하십시오. (<🔊> 다이얼을 돌려도 볼륨이 변하지 않습니다.)
- 동영상 촬영 중에 정지 사진을 촬영한 경우, 동영상 재생 중에 정지 사진이 약 1초간 디스플레이 됩니다.

터치 스크린으로 재생

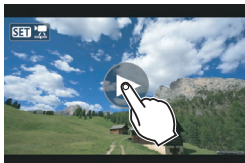

화면 중앙의 [▶]을 탭합니다.

- ▶ 동영상 재생이 시작됩니다.
- 동영상 재생 패널을 디스플레이하려면 화면의 좌측 상단에 있는 <SET>을 탭하십시오.
- 재생 중인 동영상을 일시 정지 하려면 스크린을 탭하십시오. 동영상 재생 패널도 나타납니다.

✂ 동영상의 첫 장면과 마지막 장면 편집하기

동영상의 첫 장면과 마지막 장면을 1초 단위로 삭제할 수 있습니다.



1 동영상 재생 화면에서 [✂]을 선택합니다.

- ▶ 동영상 편집 패널이 화면 하단에 표시됩니다.



2 삭제할 부분을 지정합니다.

- [X] (시작 부분 삭제) 또는 [Dx] (끝부분 삭제)를 선택한 다음 <SET>을 누르십시오.
- <◀▶> 키를 눌러서 이전 프레임이나 다음 프레임을 볼 수 있습니다. 키를 계속 누르고 있으면 프레임이 빨리감기 됩니다.
- <⌚> 다이얼을 돌리면 프레임이 하나씩 재생됩니다.
- 삭제할 부분을 결정한 후에 <SET>을 누르십시오. 화면 상단에 회색으로 표시된 부분이 동영상에 남는 부분입니다.





3 편집된 동영상을 확인합니다.

- [▶]을 선택하고 <SET>을 누르면 편집된 동영상이 재생됩니다.
- 편집 결과를 변경하려면 단계 2로 돌아가십시오.
- 편집을 취소하려면 <MENU> 버튼을 누른 다음 확인 화면에서 [OK]를 선택하십시오.



4 편집된 동영상을 저장합니다.

- [▶]을 선택하고 <SET>을 누르십시오.
- ▶ 저장 화면이 나타납니다.
- 결과물을 새로운 동영상으로 저장하려면 [새로운 파일]을 선택하십시오.
새 동영상을 원본 동영상 파일에 덮어쓰기 하여 저장하려면 [덮어쓰기]를 선택한 다음 <SET>을 누르십시오.
- 확인 화면에서 [OK]를 선택한 다음 <SET>을 누르면 편집된 동영상이 저장되고 동영상 재생 화면으로 돌아갑니다.



- 편집은 1초 단위 (화면 상단에 [✂]로 표시된 위치)로 수행되기 때문에 동영상이 편집되는 실제 위치는 직접 지정한 위치와 다를 수 있습니다.
- 카드에 저장 공간이 충분하지 않은 경우 [새로운 파일]은 선택할 수 없습니다.
- 배터리 잔량이 낮으면 동영상 편집이 불가능합니다. 완전히 충전된 배터리를 사용하십시오.

MENU 슬라이드 쇼 (자동 재생)

카드의 이미지를 자동 슬라이드 쇼로 재생할 수 있습니다.

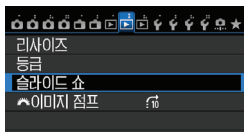

1 [슬라이드 쇼]를 선택합니다.

- [▶2] 탭 하단에서 [슬라이드 쇼]를 선택한 다음 <SET>을 누르십시오.

재생할 이미지 매수



2 재생할 이미지를 선택합니다.

- <▲> 키를 눌러서 원하는 옵션을 선택한 다음 <SET>을 누르십시오.

[모든 이미지]/[동영상]/[정지영상]

- <▲> 키를 눌러서 다음 중 하나를 선택하십시오: [모든 이미지]/[동영상]/[정지영상]. <SET>을 누르십시오.

[날짜]/[폴더]/[등급부여]

- <▲> 키를 눌러서 다음 중 하나를 선택하십시오: [날짜]/[폴더]/[등급부여].
- <INFO >가 표시되면 <INFO.> 버튼을 누르십시오.
- <▲> 키를 눌러서 원하는 옵션을 선택한 다음 <SET>을 누르십시오.

[날짜]

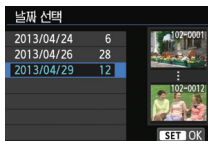

[폴더]



[등급부여]



항목	재생 설명
모든 이미지	카드에 있는 모든 정지 사진과 동영상들이 재생됩니다.
날짜	선택한 촬영 날짜에 촬영된 정지 사진과 동영상들이 재생됩니다.
폴더	선택한 폴더 안의 정지 사진과 동영상들이 재생됩니다.
동영상	카드에 있는 동영상들만 재생됩니다.
정지영상	카드에 있는 정지 사진들만 재생됩니다.
등급부여	선택된 등급의 정지 사진과 동영상들만 재생됩니다.



3 [설정]을 원하는 대로 설정합니다.

- <▲▼> 키를 눌러서 [설정]을 선택한 다음 <SET>을 누르십시오.
- 정지 사진에 대한 [재생 간격], [반복] (반복 재생), [변환 효과] (이미지 변경 시 효과), [배경 음악]을 설정하십시오.
- 배경 음악의 선택 과정은 315 페이지에 설명되어 있습니다.
- 설정값을 선택한 후 <MENU> 버튼을 누르십시오.

[재생 간격]

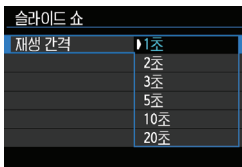

[반복]

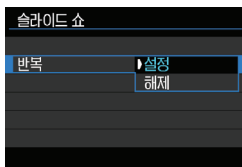

[변환 효과]

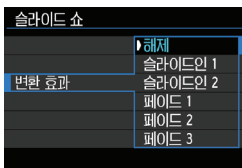

[배경 음악]

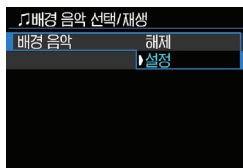

4 슬라이드 쇼를 시작합니다.

- <▲▼> 키를 눌러 [실행]을 선택한 다음 <SET>을 누르십시오.
- ▶ [이미지 로딩중...]이 표시된 후 슬라이드 쇼가 시작됩니다.

5 슬라이드 쇼를 종료합니다.

- 슬라이드 쇼를 종료하고 설정 화면으로 돌아가려면 <MENU> 버튼을 누르십시오.

- 슬라이드 쇼를 일시 정지하려면 <SET>을 누르십시오. 일시 정지 중에는 이미지의 좌측 상단에 [III]가 표시됩니다. <SET>을 다시 누르면 슬라이드 쇼가 다시 시작됩니다.
- 자동 재생 중에 <INFO.> 버튼을 누르면 정지 사진 디스플레이 형식을 변경할 수 있습니다 (p.290).
- 동영상 재생 시 <☀> 다이얼을 돌려서 사운드 볼륨을 조절할 수 있습니다.
- 자동 재생이나 일시 정지 중에 <☉> 다이얼을 돌려서 다른 이미지를 확인할 수 있습니다.
- 자동 재생 중에는 자동 전원 오프 기능이 작동하지 않습니다.
- 디스플레이 시간은 이미지에 따라 다를 수 있습니다.
- TV 화면으로 슬라이드 쇼를 보려면 316 페이지를 참조하십시오.

배경 음악 선택하기

EOS Utility (기본 제공 소프트웨어)를 사용해 배경 음악을 카드에 복사한 다음 슬라이드 쇼와 함께 재생할 수 있습니다.



1 [배경 음악]을 선택합니다.

- [배경 음악]을 [설정]으로 설정하고 <SET>을 누르십시오.
- 카드에 배경 음악이 없으면 단계 2를 수행하십시오.

2 배경 음악을 선택합니다.

- <▲▼> 키를 눌러서 원하는 옵션을 배경 음악을 선택하고 <SET>을 누르십시오. 여러 개의 배경 음악 트랙을 선택할 수도 있습니다.

3 배경 음악을 재생합니다.

- 배경 음악 샘플을 들으려면 <INFO.> 버튼을 누르십시오.
- <▲▼> 키를 눌러 다음 배경 음악 트랙은 재생하십시오. 배경 음악 듣기를 중단하려면 <INFO.> 버튼을 다시 누르십시오.
- <☀> 다이얼을 돌려 사운드 볼륨을 조정하십시오.
- 배경 음악 트랙을 삭제하려면 <▲▼> 키를 누르고 <⏏> 버튼을 누르십시오.



구매 시점에는 카메라로 배경 음악을 선택할 수 없습니다. 배경 음악을 복사하는 과정은 CD-ROM의 EOS Utility 사용 설명서에 설명되어 있습니다.

TV에서 이미지 재생하기

정지 사진과 동영상을 TV로도 확인할 수 있습니다.

고화질 (HD) TV에서 보기 (HDMI로 연결)

HDMI 케이블 HTC-100(별매)이 필요합니다.

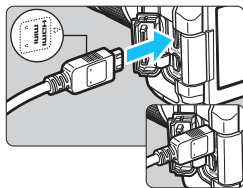

1 HDMI 케이블을 카메라에 연결합니다.

- 플러그의 <HDMI MINI> 로고를 카메라의 전면으로 향하게 하여 카메라의 <HDMI OUT> 단자에 삽입하십시오.

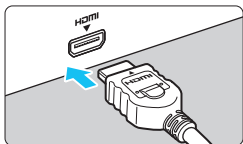

2 HDMI 케이블을 TV에 연결합니다.

- HDMI 케이블을 TV의 HDMI 입력 포트에 연결하십시오.

3 TV를 켜고 TV의 영상 입력을 연결된 포트에 선택합니다.

4 카메라의 전원 스위치를 <ON>으로 설정합니다.

- 동영상의 사운드 볼륨은 TV로 조정하여 주십시오. 카메라에서는 사운드 볼륨을 조정할 수 없습니다.
- 카메라와 TV 사이에 케이블을 연결하거나 분리하기 전에 카메라와 TV를 꺼 주십시오.
- 사용 중인 TV에 따라 이미지의 일부분이 잘린 상태로 디스플레이될 수 있습니다.

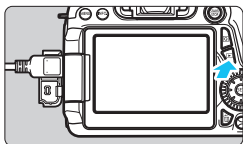

5 <▶> 버튼을 누릅니다.

- ▶ 이미지가 TV 화면에 나타납니다. (카메라의 LCD 모니터에는 아무것도 디스플레이되지 않습니다.)
- 이미지가 자동으로 TV의 최적 해상도에서 디스플레이됩니다.
- <INFO.> 버튼을 눌러 디스플레이 형식을 변경할 수 있습니다.
- 동영상을 재생하려면 308 페이지를 참조하십시오.



<HDMI OUT>과 <A/V OUT> 단자에서 이미지를 동시에 출력할 수는 없습니다.



- 카메라의 <HDMI OUT> 단자에 다른 어떤 장비의 출력도 연결하지 마십시오. 오작동의 원인이 됩니다.
- 일부 TV는 촬영한 이미지를 재생하지 못할 수도 있습니다. 그런 경우에는 스테레오 AV 케이블 AVC-DC400ST (별매)를 사용하여 TV에 연결해 주십시오.

HDMI CEC TV 사용

HDMI 케이블을 통해 카메라와 연결된 TV가 HDMI CEC*와 호환되는 경우, TV의 리모컨을 사용한 재생 조작이 가능합니다.

* HDMI 표준 기능으로 HDMI 기기끼리 서로 제어할 수 있으므로 하나의 리모컨을 사용하여 여러 개의 HDMI 기기를 제어할 수 있습니다.

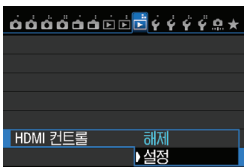

1 [HDMI 컨트롤]을 [설정]으로 설정합니다.

- [▶3] 탭에서 [HDMI 컨트롤]을 선택한 다음 <SET>을 누르십시오.
- [설정]을 선택하고 <SET>을 누르십시오.

2 카메라를 TV에 연결합니다.

- HDMI 케이블을 사용하여 카메라를 TV에 연결하십시오.
- ▶ TV 입력이 자동으로 카메라에 연결된 HDMI 포트로 전환됩니다.

3 카메라의 <▶> 버튼을 누르십시오.

- ▶ 이미지가 TV 화면에 나타나며 TV 리모컨을 사용하여 이미지를 재생할 수 있습니다.

4 이미지를 선택합니다.

- 리모컨을 TV로 향하고 ←/→ 버튼을 눌러서 이미지를 선택하십시오.

5 리모컨의 Enter 버튼을 누릅니다.

- ▶ 메뉴가 나타나며 왼쪽에 표시된 재생 조작이 가능합니다.
- ←/→ 버튼을 눌러 원하는 옵션을 선택한 다음 Enter 버튼을 누르십시오. 슬라이드 쇼에서는 리모컨의 ↑/↓ 버튼을 눌러 옵션을 선택한 다음 Enter 버튼을 누르십시오.
- **[되돌리기]**를 선택하고 Enter 버튼을 누르면 메뉴가 사라지고 ←/→ 버튼을 사용하여 이미지를 선택할 수 있습니다.

정지 사진 재생 메뉴



동영상 재생 메뉴



- ↶ : 되돌리기
- ☰ : 9매 이미지 인덱스
- 🎞️ : 동영상 재생
- ↶ : 슬라이드 쇼
- INFO. : 촬영 정보 표시
- 🔄 : 회전

- 일부 TV에서는 우선 HDMI CEC 연결을 수행해야 합니다. 자세한 내용은 TV의 사용 설명서를 참조하여 주십시오.
- HDMI CEC가 호환되는 TV라도 올바르게 작동하지 않을 수 있습니다. 이런 경우에는 [▶3: HDMI 컨트롤]을 [해제]로 설정한 다음 카메라를 사용하여 재생 조작하여 주십시오.

HD가 아닌 TV에서 보기 (AV 케이블로 연결)

스테레오 AV 케이블 AVC-DC400ST (별매)가 필요합니다.

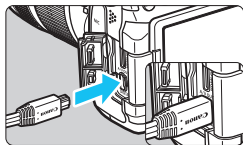

1 AV 케이블을 카메라에 연결합니다.

- 플러그의 <Canon> 로고가 카메라의 뒷면을 향하도록 하여 플러그를 <A/V OUT> 단자에 삽입하십시오.

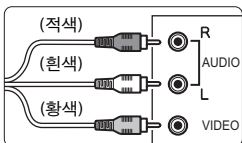

2 AV 케이블을 TV에 연결합니다.

- AV 케이블을 TV의 영상 입력 단자와 음성 입력 단자에 연결하십시오.

3 TV를 켜고 TV의 영상 입력을 연결된 포트에 선택합니다.

4 카메라의 전원 스위치를 <ON>으로 설정합니다.

5 <▶> 버튼을 누릅니다.

- 이미지가 TV 화면에 나타납니다. (카메라의 LCD 모니터에는 아무것도 디스플레이되지 않습니다.)
- 동영상을 재생하려면 308 페이지를 참조하십시오.

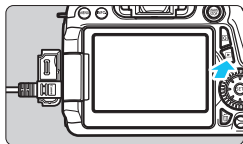

- 스테레오 AV 케이블 AVC-DC400ST(별매) 이외의 AV 케이블을 사용하지 마십시오. 다른 케이블을 사용하면 이미지가 디스플레이되지 않을 수도 있습니다.
- 비디오 형식이 TV와 맞지 않으면 이미지가 제대로 디스플레이되지 않습니다. 이런 경우에는 [43: 비디오 형식]에서 올바른 비디오 형식으로 변경하여 주십시오.

이미지 보호하기

실수로 이미지를 삭제하지 않도록 보호할 수 있습니다.

MENU 단일 이미지 보호하기

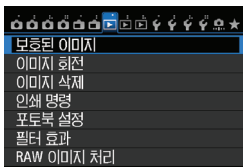

1 [보호된 이미지]를 선택합니다.

- ▶ **[▶1]** 탭 하단에서 **[보호된 이미지]**를 선택한 다음 **<SET>**을 누릅니다.

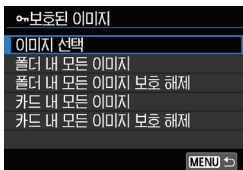

2 [이미지 선택]을 선택합니다.

- ▶ **[이미지 선택]**을 선택하고 **<SET>**을 누르십시오.
- ▶ 이미지가 디스플레이됩니다.

이미지 보호 아이콘



3 이미지를 보호합니다.

- ▶ **<SET>** 다이얼을 돌려 보호할 이미지를 선택한 다음 **<SET>**을 누르십시오.
- ▶ 보호된 이미지에는 화면 상단에 **<ON>** 아이콘이 표시됩니다.
- ▶ 이미지 보호를 취소하려면 다시 **<SET>**을 누르십시오. **<ON>** 아이콘이 사라집니다.
- ▶ 다른 이미지를 보호하려면 단계 3를 반복하십시오.
- ▶ 메뉴로 돌아가려면 **<MENU>** 버튼을 누르십시오.

MENU 폴더나 카드에 있는 모든 이미지 보호하기

폴더나 카드 내의 모든 이미지들을 한꺼번에 보호할 수 있습니다.

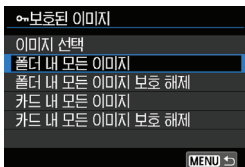

[▶1: 보호된 이미지]를 [폴더 내 모든 이미지]나 [카드 내 모든 이미지]로 선택하면 폴더나 카드에 있는 모든 이미지들이 보호됩니다. 이미지 보호를 해제하려면 [폴더 내 모든 이미지 보호 해제]나 [카드 내 모든 이미지 보호 해제]를 선택하여 주십시오.



카드를 포맷하면 (p.57) 보호된 이미지도 삭제됩니다.



- 동영상도 보호할 수 있습니다.
- 보호된 이미지는 카메라의 삭제 기능으로 삭제할 수 없습니다. 보호된 이미지를 삭제하려면 먼저 보호를 취소해야 합니다.
- 모든 이미지를 삭제하면 (p.323) 보호된 이미지들만 남게 됩니다. 이 방법은 불필요한 이미지를 한 번에 삭제하려 할 때 편리합니다.

이미지 삭제하기

불필요한 이미지를 하나씩 지정하여 삭제하거나 여러 장을 일괄적으로 삭제할 수 있습니다. 보호된 이미지 (p.320)는 삭제되지 않습니다.

- 1 한 번 삭제된 이미지는 복구가 불가능합니다. 이미지를 삭제하기 전에 이미지를 다시 사용할 일이 없는지 확인하십시오. 중요한 이미지는 실수로 삭제하는 일이 없도록 미리 이미지 보호 설정을 해두십시오. RAW+JPEG 이미지를 삭제하면 RAW와 JPEG 이미지 둘 다 삭제됩니다.

단일 이미지 삭제하기



1 삭제하려는 이미지를 재생합니다.

2 <  > 버튼을 누릅니다.

- ▶ 화면의 하단에 삭제 메뉴가 나타납니다.

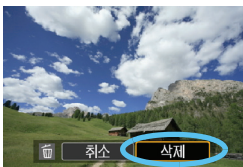

3 이미지를 삭제합니다.

- [삭제]를 선택한 다음 < (SET) > 을 누르십시오. 디스플레이된 이미지가 삭제됩니다.

[MENU] 이미지에 체크 표시 < > 하여 일괄 삭제하기

삭제하려는 이미지에 체크 표시 <  > 를 하여 복수의 이미지를 한 번에 삭제할 수 있습니다.

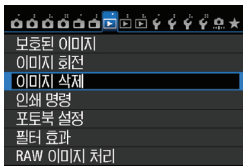

1 [이미지 삭제]를 선택합니다.

- [ 1] 탭 하단의 [이미지 삭제]를 선택한 다음 < (SET) > 을 누르십시오.

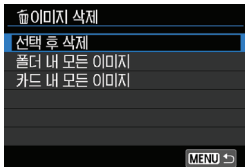

2 [선택 후 삭제]를 선택합니다.

- [선택 후 삭제]를 선택하고 <Ⓢ(SET)>을 누르십시오.
- ▶ 이미지가 디스플레이됩니다.
- <📷> 버튼을 누르면 3개의 이미지가 디스플레이됩니다.
단일 이미지 디스플레이로 돌아가려면 <🔍> 버튼을 누르십시오.

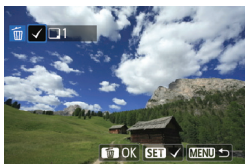

3 삭제할 이미지를 선택합니다.

- <🕒> 다이얼을 돌려 삭제할 이미지를 선택한 다음 <Ⓢ(SET)>을 누르십시오.
- ▶ 체크 표시 <✓>가 화면의 좌측 상단에 표시됩니다.
- 삭제할 다른 이미지를 선택하려면 단계 3을 반복하여 주십시오.

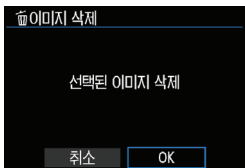

4 이미지를 삭제합니다.

- <🗑> 버튼을 누르십시오.
- [OK]를 선택하고 <Ⓢ(SET)>을 누르십시오.
- ▶ 선택한 이미지가 삭제됩니다.

MENU 폴더나 카드에 있는 모든 이미지 삭제하기

폴더나 카드 내의 모든 이미지들을 한꺼번에 삭제할 수 있습니다.

[▶1: 이미지 삭제]를 [폴더 내 모든 이미지]나 [카드 내 모든 이미지]로 설정하면 폴더나 카드 안에 있는 모든 이미지가 삭제됩니다.



보호된 이미지도 삭제하려면 카드를 포맷하여 주십시오 (p.57).

이미지 재생 설정값 변경하기

MENU LCD 모니터 밝기 조정

LCD 모니터를 읽기 쉽도록 밝기를 조정할 수 있습니다.

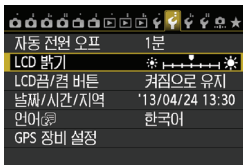

1 [LCD 밝기]를 선택합니다.

- [F2] 탭에서 [LCD 밝기]를 선택한 다음 <SET>을 누르십시오.



2 밝기를 조정합니다.

- 그레이 차트를 참조하면서 <◀▶> 키를 누른 다음 <SET>을 누릅니다.

 이미지의 노출을 확인하려면 히스토그램을 참조하십시오 (p.295).

MENU 세로 이미지의 자동 회전

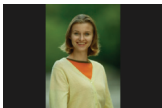

세로로 촬영한 이미지는 자동으로 회전되어 카메라의 LCD 모니터나 컴퓨터에서 가로 대신에 세로로 디스플레이됩니다. 이 기능의 설정값은 변경할 수 있습니다.

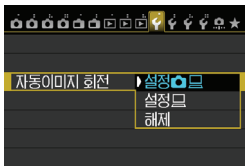

1 [자동 이미지 회전]을 선택합니다.

- [F1] 탭에서 [자동 이미지 회전]을 선택한 다음 <SET>을 누르십시오.

2 자동 회전을 설정합니다.

- 원하는 설정을 선택한 다음 <SET>을 누르십시오.

● 설정

재생 시 세로 이미지를 카메라의 LCD 모니터와 컴퓨터 모두에서 자동으로 회전시킵니다.

● 설정

세로 이미지를 컴퓨터에서만 자동으로 회전시킵니다.

● 해제

세로 이미지를 자동으로 회전시키지 않습니다.



자동 이미지 회전을 [해제]로 설정하고 촬영한 이미지에서는 자동 회전이 작동하지 않습니다. 촬영 후 재생 시에 [설정]으로 전환해도 회전되지 않습니다.



- 이미지 촬영 직후의 이미지 리뷰 시에는 세로 이미지가 자동으로 회전하지 않습니다.
- 카메라를 위나 아래로 겨냥하고 촬영한 세로 이미지는 재생 시 자동으로 회전하지 않을 수 있습니다.
- 세로 촬영한 이미지가 컴퓨터 화면에서 자동으로 회전되지 않는다면 사용하는 소프트웨어가 이미지 회전 기능을 지원하지 않는 것입니다. 기본 제공된 소프트웨어를 사용할 것을 권장합니다.

10

이미지 후처리

카메라를 사용해 RAW 이미지를 처리하고 JPEG 이미지를 리사이즈 (픽셀 수 감소)하거나 필터 효과를 적용할 수 있습니다.

- 페이지 제목 우측 상단에 있는 ☆ 아이콘은 그 기능이 크리에이티브 존 모드 (**P/Tv/Av/M/B**)에서만 사용 가능함을 나타냅니다.



- 다른 카메라로 촬영된 이미지는 처리가 불가능할 수 있습니다.
- 카메라에 자동 노출을 설정하거나, 카메라가 <DIGITAL> 단자를 통해 컴퓨터에 연결되어 있으면 이 장에 설명되어 있는 대로 이미지 후처리를 수행할 수 없습니다.

RAW/JPEG↓ 카메라로 RAW 이미지 처리하기 ☆

카메라를 사용해 **RAW** 이미지를 처리하고 JPEG 이미지로 저장할 수 있습니다. RAW 이미지 자체는 변경되지 않으면서 다양한 조건에 따라 RAW 이미지를 처리하여 얼마든지 JPEG 이미지로 생성할 수 있습니다.

M RAW과 **S RAW** 이미지는 카메라로 처리할 수 없으므로 Digital Photo Professional (기본 제공 소프트웨어, p.456)를 사용하여 처리하여 주십시오.

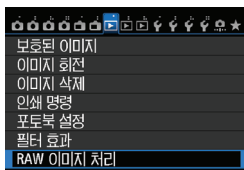

1 [RAW 이미지 처리]를 선택합니다.

- [▶1] 탭 하단의 [RAW 이미지 처리]를 선택한 다음 <SET>을 누르십시오.
- ▶ **RAW** 이미지가 표시됩니다.



2 이미지를 선택합니다.

- <⊙> 다이얼을 돌려 처리하고자 하는 이미지를 선택하십시오.
- <Q> 버튼을 누르면 인덱스 디스플레이로 전환하여 이미지를 선택할 수 있습니다.



3 이미지를 처리합니다.

- <SET>을 누르면 RAW 처리 옵션이 나타납니다 (p.330).
- <▲><▶> 키를 눌러 옵션을 선택한 다음 <⊙> 다이얼을 돌려서 설정을 변경하십시오.
- ▶ 디스플레이된 이미지가 "밝기 조정"이나 "화이트 밸런스" 및 기타 설정 조정값을 반영합니다.
- 촬영 당시의 이미지 설정값으로 되돌아가려면 <INFO.> 버튼을 누르십시오.



설정 화면 표시하기

- $\textcircled{\text{SET}}$을 눌러 설정화면을 표시하고 $\textcircled{\text{INFO}}$ 또는 $\textcircled{\text{DIAL}}$ 다이얼을 돌려서 설정값을 변경하십시오. 변경을 완료하고 단계 3의 화면으로 되돌아가려면 $\textcircled{\text{SET}}$을 누르십시오.



4 이미지를 저장합니다.

- [RAW] (저장)을 선택한 다음 $\textcircled{\text{SET}}$을 누르십시오.
- [OK]를 선택하면 이미지가 저장됩니다.
- 대상 폴더와 이미지 파일 번호를 확인한 다음 [OK]를 선택하십시오.
- 다른 이미지를 처리하려면 단계 2-4를 반복하십시오.
- $\textcircled{\text{MENU}}$ 버튼을 누르면 메뉴로 되돌아갑니다.



확대 보기

단계 3에서 $\textcircled{\text{Q}}$ 버튼을 누르면 이미지를 확대할 수 있습니다.

배율은 [RAW 이미지 처리]에서 설정한 [화질]의 픽셀 수에 따라 다릅니다.

$\textcircled{\text{DIAL}}$로 확대 이미지를 스크롤할 수 있습니다.

확대 보기를 취소하려면 $\textcircled{\text{Q}}$ 버튼을 누르십시오.

화면 비율 설정이 있는 이미지

[4:3], [16:9], [1:1]의 라이브 뷰 촬영 화면 비율 (p.229)로 촬영한 이미지는 각 화면 비율로 표시됩니다. JPEG 이미지도 설정한 화면 비율로 저장됩니다.



Wi-Fi 기능을 사용할 때에는 RAW 이미지 처리를 수행할 수 없습니다.

RAW 이미지 처리 옵션

● ±0 밝기 조정

1/3스톱 단위로 ±1스톱까지 이미지 밝기를 조정할 수 있습니다. 디스플레이된 이미지는 설정 효과를 반영합니다.

● 픽처 스타일 (p.126)

픽처 스타일을 선택할 수 있습니다. <◀▶> 키를 눌러 픽처 스타일을 선택하십시오. 샤프니스같은 파라미터를 설정하려면 <INFO.>을 눌러 설정 화면을 표시하십시오. <▲▼> 다이얼을 돌려 조정할 파라미터를 선택한 다음 <◀▶> 키를 눌러 변경합니다. 설정을 완료하고 단계 3의 화면으로 되돌아가려면 <SET>을 누르십시오. 디스플레이되는 이미지는 설정 효과를 반영합니다.

● 화이트 밸런스 (p.134)

화이트 밸런스를 선택할 수 있습니다. [K]를 선택하는 경우에는 <☀> 다이얼을 돌려 설정 화면에서 색 온도를 설정하십시오. 디스플레이된 이미지가 설정 효과를 반영합니다.

● 자동 밝기 최적화 기능 (p.140)

자동 밝기 최적화 기능을 설정할 수 있습니다. 디스플레이된 이미지가 설정 효과를 반영합니다.

● 고감도 ISO 노이즈 감소 (p.141)

고감도 ISO의 노이즈 감소를 설정할 수 있습니다. 디스플레이되는 이미지는 설정 효과를 반영합니다. 효과를 알아보기 어려우면 이미지를 확대하십시오 (p.329).

● 화질 (p.116)

이미지를 JPEG 형식으로 변환할 때의 화질을 설정할 수 있습니다. [***M***x****]처럼 표시되는 이미지 크기는 3:2의 화면 비율을 가집니다. 각 화면 비율의 픽셀 수는 334 페이지에 설명되어 있습니다.

- sRGB 색 공간 (p.155)

sRGB 또는 Adobe RGB를 선택할 수 있습니다. 카메라의 LCD 모니터는 Adobe RGB와 호환되지 않기 때문에 둘 중 어느 색 공간을 설정해도 이미지는 크게 달라보이지 않습니다.

- OFF 주변 조도 보정 (p.146)

[유효]로 설정하면 보정된 이미지가 디스플레이됩니다. 효과를 알아보기 어렵다면 이미지를 확대하고 (p.329) 모서리 네 부분을 확인하십시오. 카메라에서 적용한 주변 조도 보정은 Digital Photo Professional (기본 제공 소프트웨어)에서보다 덜 두드러지며 덜 뚜렷할 수 있습니다. 그런 경우에는 Digital Photo Professional을 사용해 주변 조도 보정을 적용하십시오.

- OFF 색 수차 보정 (p.147)

[유효]로 설정하면 렌즈의 색 수차 (피사체의 윤곽을 따라 발생하는 색 번짐)를 보정할 수 있습니다. [유효]로 설정하면 보정된 이미지가 디스플레이됩니다. 효과를 알아보기 어렵다면 이미지를 확대하십시오 (p.329).

- OFF 왜곡 보정

[유효]로 설정하면 렌즈 특성으로 인한 이미지 왜곡이 보정됩니다. [유효]로 설정하면 보정된 이미지가 디스플레이되며 이미지 주변부가 보정된 이미지에서 크롭됩니다. 이미지 해상도가 약간 더 낮아 보일 수 있으므로 필요한 경우 스타일의 샤프니스 파라미터를 사용하여 조정하십시오.

주변 조도 보정, 왜곡 보정, 색 수차 보정

카메라로 주변 조도 보정, 왜곡 보정, 색 수차 보정을 실행하려면 촬영에 사용된 렌즈의 데이터가 카메라에 등록되어 있어야 합니다. 만약 렌즈 데이터가 등록되어 있지 않으면 EOS Utility (기본 제공 소프트웨어, p.456)를 사용하여 렌즈 데이터를 등록하십시오.

- 카메라에서의 RAW 이미지 처리 결과와 Digital Photo Professional에서의 RAW 이미지 처리 결과는 동일하지 않습니다.
- [왜곡 보정]을 [유효]로 설정하고 이미지를 처리하는 경우 AF 포인트 표시 정보 (p.294)와 먼지 삭제 데이터 (p.341)가 첨부되지 않습니다.

📁 JPEG 이미지 리사이즈

이미지를 리사이즈하여 픽셀 수를 줄이고 새로운 이미지로 저장할 수 있습니다.
이미지 리사이즈는 JPEG L/M/S1/S2 이미지에서만 가능합니다.
JPEG S3과 RAW 이미지는 리사이즈할 수 없습니다.



1 [리사이즈]를 선택합니다.

- [▶2] 탭 하단에서 [리사이즈]를 선택한 다음 <SET>을 누르십시오.
- ▶ 이미지가 디스플레이됩니다.



2 이미지를 선택합니다.

- <☉> 다이얼을 돌려 리사이즈하려는 이미지를 선택하십시오.
- <📐·Q> 버튼을 누르면 인덱스 디스플레이로 전환하여 이미지를 선택할 수 있습니다.



대상 크기

3 원하는 이미지 크기를 선택합니다.

- <SET>을 누르면 이미지 크기가 표시됩니다.
- <◀▶> 키를 눌러서 원하는 이미지 크기를 선택하고 <SET>을 누르십시오.



4 이미지를 저장합니다.

- [OK]를 선택하여 리사이즈된 이미지를 저장하십시오.
- 저장 폴더와 이미지 파일 번호를 확인하고 [OK]를 선택하십시오.
- 다른 이미지를 리사이즈하려면 단계 2-4을 반복하십시오.
- <MENU> 버튼을 누르면 메뉴로 되돌아갑니다.

원본 이미지 크기에 따른 리사이즈 옵션

원본 이미지 크기	사용 가능한 리사이즈 설정값			
	M	S1	S2	S3
L	○	○	○	○
M		○	○	○
S1			○	○
S2				○

이미지 크기

이전 페이지의 단계 3에 표시된 것과 같은 [***M***x****]의 이미지 크기는 3:2의 화면 비율을 갖고 있습니다. 아래의 표에 화면 비율에 따른 이미지 크기를 표시하였습니다. 별 표시된 이미지 기록 화질의 수치는 화면 비율과 정확히 일치하지 않습니다. 이미지가 약간 잘려나갑니다.

화질	화면 비율과 픽셀 수 (근사치)			
	3:2	4:3	16:9	1:1
M	3648x2432 (8.9 메가픽셀)	3248x2432* (7.9 메가픽셀)	3648x2048* (7.5 메가픽셀)	2432x2432 (5.9 메가픽셀)
S1	2736x1824 (5.0 메가픽셀)	2432x1824 (4.4 메가픽셀)	2736x1536* (4.2 메가픽셀)	1824x1824 (3.3 메가픽셀)
S2	1920x1280 (2.5 메가픽셀)	1696x1280* (2.2 메가픽셀)	1920x1080 (2.1 메가픽셀)	1280x1280 (1.6 메가픽셀)
S3	720x480 (350,000 픽셀)	640x480 (310,000 픽셀)	720x408* (290,000 픽셀)	480x480 (230,000 픽셀)

Wi-Fi 기능을 사용하고 있을 때는 리사이즈가 불가능합니다.

필터 효과 적용하기

이미지에 다음의 필터 효과를 적용하고 새로운 이미지로 저장할 수 있습니다:
거친 흑백, 소프트 포커스, 어안렌즈 효과, 유화 효과, 수채화 효과, 토이 카메라 효과, 미니어처 효과.

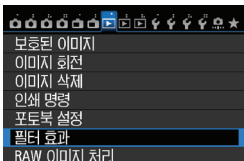

1 [필터 효과]를 선택합니다.

- [▶1] 탭 하단에서 [필터 효과]를 선택한 다음 <SET>을 누르십시오.
- ▶ 이미지가 디스플레이됩니다.



2 이미지를 선택합니다.

- <⊙> 다이얼을 돌려 필터를 적용시키려는 이미지를 선택하십시오.
- <Q> 버튼을 누르면 인덱스 디스플레이로 전환하여 이미지를 선택할 수 있습니다.



3 필터를 선택합니다.

- <SET>을 누르면 필터 효과들이 표시됩니다 (p.336).
- <◀▶> 키를 눌러서 필터를 선택한 다음 <SET>을 누르십시오.
- ▶ 해당 필터가 적용된 이미지가 디스플레이 됩니다.



4 필터 효과를 조정합니다.

- <◀▶> 키를 눌러서 필터 효과를 조정하고 <SET>을 누르십시오.
- 미니어처 효과에서는 <▲▼> 버튼을 눌러서 선명하게 보이게 할 이미지 영역 (흰색 프레임 내)을 선택하고 <SET>을 누르십시오.



Wi-Fi를 사용하고 있으면 필터 효과 적용이 불가능합니다.



5 이미지를 저장합니다.

- [OK]를 선택하여 이미지를 저장하십시오.
- 대상 폴더와 이미지 파일 번호를 확인하고 [OK]를 선택하십시오.
- 다른 이미지에 필터를 적용하려면 단계 2에서 5를 반복하십시오.
- <MENU> 버튼을 누르면 메뉴로 되돌아갑니다.



- **RAW**+JPEG 이미지를 촬영할 때에는 **RAW** 이미지에 필터 효과가 적용되고 이미지가 JPEG 이미지로 저장됩니다.
- **M RAW**+JPEG이나 **S RAW**+JPEG 이미지를 촬영할 때에는 JPEG 이미지에 필터 효과가 적용됩니다.
- 라이브 뷰 촬영 시 **RAW** 이미지에 화면 비율을 설정하고 필터 효과를 적용하면 이미지가 설정된 화면 비율로 저장됩니다.

필터 효과 특성

거친 흑백

이미지의 입자가 거친 흑백 사진이 됩니다. 콘트라스트를 조정하여 흑백 효과를 변경할 수 있습니다.

소프트 포커스

이미지가 부드럽게 보이도록 합니다. 블러를 조정하여 부드러운 느낌의 정도를 변경할 수 있습니다.

● **어안렌즈 효과**

어안 렌즈의 효과를 줍니다. 이미지에 원통형 왜곡이 생깁니다. 필터 효과의 강도에 따라 이미지 주변부를 따라 잘려나가는 영역이 바뀝니다. 또한 이 필터 효과를 사용하면 이미지의 중앙이 확대되므로 해상도에 따라 외관상 이미지 중심부의 해상도가 저하될 수 있습니다. 단계 4에서 결과 이미지를 확인하면서 필터 효과를 설정하십시오.

● **유화 효과**

사진이 유화처럼 보이도록 하고 피사체가 입체적으로 보이게 합니다. 콘트라스트와 채도를 조정할 수 있습니다. 하늘, 흰색의 벽 등은 부드러운 계조로 만들 수 없어 불규칙하게 보이거나 노이즈가 두드러질 수 있습니다.

● **수채화 효과**

부드러운 색상으로 사진이 수채화처럼 보이게 합니다. 색의 농도를 조정할 수 있습니다. 야경이나 어두운 장면은 부드러운 계조로 만들 수 없어 불규칙하게 보이거나 노이즈가 두드러질 수 있습니다.

● **토이 카메라 효과**

토이 카메라의 전형적인 색조로 나타나며 이미지의 네 모서리 부분이 어두워 집니다. 컬러 톤을 조정하여 색조를 변경할 수 있습니다.

● **미니어처 효과**

축소 모형 효과가 나타납니다. 이미지에서 선명하게 보이게 할 위치를 변경할 수 있습니다. 단계 4에서 <INFO.> 버튼을 눌러 (또는 화면 하단의 []를 탭하여) 백색 프레임의 수평/수직 방향을 바꿀 수 있습니다.

11

센서 클리닝

카메라는 이미지 센서의 전면 (로 패스 필터)에 셀프 클리닝 센서 유닛이 부착되어 있어 자동으로 먼지를 털어냅니다.

또한 Digital Photo Professional (기본 제공 소프트웨어, p.456)을 사용하여 남아있는 먼지 자국까지 자동으로 제거하는 먼지 삭제 데이터를 이미지에 추가할 수 있습니다.

센서 전면의 이물질 점검

외부로부터 카메라에 들어가는 먼지 외에, 드문 경우 카메라의 내부 부품에서 윤활유가 새어 나와 센서 전면에 붙을 수 있습니다. 만약 자동 센서 클리닝 후에도 눈에 보이는 얼룩이 계속해서 남아있다면 캐논 서포트 센터에서 센서를 클리닝할 것을 권장합니다.



셀프 클리닝 센서 유닛이 작동하는 중이라도 셔터 버튼을 반누름하면 클리닝 과정을 중단하고 곧바로 촬영을 시작할 수 있습니다.

자동 센서 클리닝

전원 스위치를 <ON>이나 <OFF>로 설정할 때마다 셀프 클리닝 센서 유닛이 작동하여 센서 전면에 얇은 먼지를 자동으로 털어냅니다. 보통 때에는 이 작동에 주의를 기울일 필요가 없지만 언제라도 센서 클리닝을 실행하거나 해제할 수 있습니다.

센서 클리닝 기능 즉시 실행

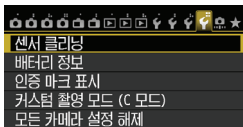

1 [센서 클리닝]을 선택합니다.

- [🔧] 탭에서 [센서 클리닝]을 선택한 후 <SET>을 누르십시오.

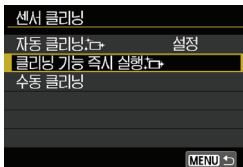

2 [클리닝 기능 즉시 실행]을 선택합니다.

- [클리닝 기능 즉시 실행]을 선택하고 <SET>을 누르십시오.
- [OK]를 선택하고 <SET>을 누르십시오.
- ▶ 화면에 센서가 클리닝 중이라고 표시됩니다. (작은 소리가 들릴 수도 있습니다.) 셔터음이 발생하지만 사진이 촬영되는 것은 아닙니다.

- 탁자와 같이 수평으로 안정된 곳에 카메라를 올려놓은 후 클리닝 기능을 작동시키면 좀 더 완벽한 클리닝이 가능합니다.
- 센서 클리닝을 반복하여도 결과가 크게 개선되지는 않습니다. 센서 클리닝을 마친 직후에는 [클리닝 기능 즉시 실행] 옵션이 일시적으로 해제되어 표시됩니다.

자동 센서 클리닝 기능 해제

- 단계 2에서 [자동 클리닝] 항목을 선택한 후 [해제]로 설정하십시오.
- ▶ 전원 스위치를 <ON>이나 <OFF>로 설정해도 센서 클리닝이 더 이상 실행되지 않습니다.

MENU 먼지 삭제 데이터 첨부하기 ☆

일반적으로 셀프 클리닝 센서 유닛을 이용하면 사진 상의 눈으로 확인 가능한 먼지는 대부분 제거됩니다. 그러나 만일 눈에 보이는 먼지가 아직 남아있는 경우에는 먼지 삭제 데이터를 이미지에 첨부하여 차후에 먼지 자국을 제거할 수 있습니다.

먼지 삭제 데이터는 Digital Photo Professional (기본 제공 소프트웨어, p.456)에서 자동으로 먼지 자국을 제거하는 데 사용됩니다.

준비

- 종이같은 완전한 백색의 물체를 준비합니다.
- 렌즈의 초점 거리를 50 mm 이상으로 설정합니다.
- 렌즈 포커스 모드 스위치를 <MF>로 설정하고 초점을 무한대 (∞)로 놓습니다. 렌즈에 거리 표시계가 없는 경우에는 렌즈의 정면을 보면서 포커싱 링을 시계 방향으로 끝까지 돌립니다.

먼지 삭제 데이터 취득하기

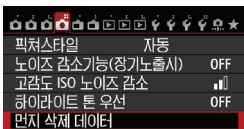

1 [먼지 삭제 데이터]를 선택합니다.

- [O4] 탭 하단에서 [먼지 삭제 데이터]를 선택하고 <SET>을 누릅니다.

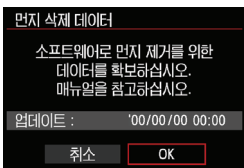

2 [OK]를 선택합니다.

- [OK]를 선택하고 <SET>을 누르십시오. 자동 센서 클리닝이 실행된 후 메시지가 나타납니다. 클리닝 중 셔터음이 발생하더라도 사진은 촬영되지 않습니다.

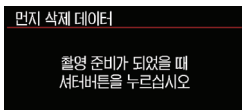
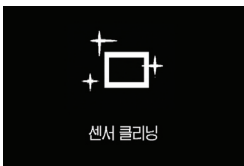



3 완전히 백색인 물체를 촬영합니다.

- 20cm - 30cm의 거리를 두고 무늬가 없는 완전히 백색의 물체를 뷰파인더에 채운 후 촬영합니다.
- ▶ 조리개 값 f/22의 조리개 우선 AE 모드로 사진이 촬영됩니다.
- 이미지를 저장하지 않으므로 카메라에 카드가 들어있지 않아도 데이터를 얻을 수 있습니다.
- ▶ 사진을 촬영하면 카메라가 먼지 삭제 데이터를 수집하기 시작합니다. 먼지 삭제 데이터의 수집이 완료되면 메시지가 나타납니다. [OK]를 선택하면 메뉴가 다시 나타납니다.
- 데이터의 수집이 성공적이지 못한 경우 이와 관련한 메시지가 나타납니다. 앞 페이지의 "준비" 단계부터 다시 실행하고 [OK]를 누른 후 사진을 다시 촬영하십시오.

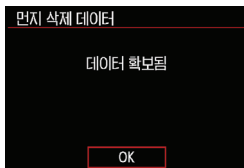

먼지 삭제 데이터

삭제 데이터의 수집이 완료되면 이후 촬영되는 모든 JPEG과 RAW 이미지에 첨부됩니다. 중요한 촬영을 앞둔 경우에는 먼지 삭제 데이터를 다시 수집하여 업데이트할 것을 권장합니다. Digital Photo Professional (기본 제공 소프트웨어, p.456)을 사용하여 먼지를 제거하는 자세한 내용은 소프트웨어 사용 설명서 CD-ROM에 있는 소프트웨어 사용 설명서 (p.459)를 참조하십시오.

이미지에 첨부되는 먼지 삭제 데이터의 크기는 매우 작아서 이미지의 파일 크기에 거의 영향을 미치지 않습니다.

! 반드시 흰 종이와 같은 완전히 백색인 물체를 사용하십시오. 만일 종이에 무늬나 디자인이 있는 경우 그대로 먼지 데이터로 인식되어, 소프트웨어를 사용한 먼지 제거 작업의 정확도에 영향을 미치게 됩니다.

MENU 수동 센서 클리닝☆

자동 센서 클리닝을 통해 제거되지 않는 먼지는 시중에 판매되는 블로어 등을 사용할 수동으로 제거할 수 있습니다. 센서를 청소하기 전에 카메라에서 렌즈를 분리하십시오.

이미지 센서의 표면은 매우 민감합니다. 센서를 직접 청소하는 작업이 필요한 경우에는 캐논 서비스 센터에 의뢰하는 것을 권장합니다.

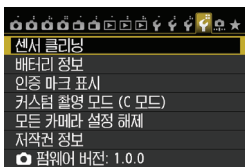

1 [센서 클리닝]을 선택합니다.

- [F4] 탭에서 [센서 클리닝]을 선택한 후 <SET>을 누르십시오.

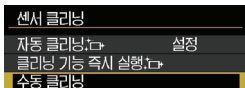

2 [수동 클리닝]을 선택합니다.

- [수동 클리닝]을 선택한 다음 <SET>을 누르십시오.

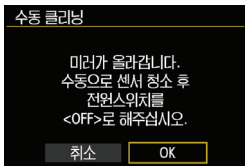

3 [OK]를 선택합니다.

- [OK]를 선택하고 <SET>을 누르십시오.
- ▶ 곧 반사 미러가 위로 고정되고 셔터가 열립니다.
- LCD 패널에 "CLn" 표시가 깜빡입니다.

4 센서를 클리닝합니다.

5 클리닝 작업을 마칩니다.

- 전원 스위치를 <OFF>로 설정하십시오.

❗ 배터리를 사용하는 경우, 반드시 완전 충전된 배터리인지 확인하십시오. AA/LR6 사이즈 배터리를 넣은 배터리 그립이 부착되어 있을 경우에는 수동 센서 클리닝이 불가능합니다.

🔌 전원으로는 AC 어댑터 키트 ACK-E6 (별매)를 사용할 것을 권장합니다.

- **센서 클리닝 중에는 절대로 아래와 같은 동작을 하지 마십시오. 전원이 끊어지면 셔터가 닫히고 셔터과 이미지 센서가 손상될 우려가 있습니다.**
 - 전원 스위치를 <OFF>로 설정
 - 배터리 제거 또는 삽입
- 이미지 센서의 표면은 극히 민감하므로 센서 클리닝을 할 때는 각별히 주의하여 주십시오.
- 블로어를 사용할 경우 브러시가 없는 것으로 사용하십시오. 브러시가 있는 경우 센서의 표면을 손상시킬 수 있습니다.
- 블로어의 끝이 렌즈 마운트 위치를 지나 카메라 내부로 들어가지 않도록 주의하십시오. 전원이 끊어지면 셔터가 닫히고 셔터막이나 반사 미러가 손상될 수 있습니다.
- 센서 클리닝 시에는 절대로 압축 공기나 가스를 사용하지 마십시오. 분사 압력이 센서를 손상시킬 수 있으며 가스 스프레이를 분사할 경우 센서의 표면이 동결될 수 있습니다.
- 센서 클리닝 중 배터리 용량이 낮아지면 경고음이 울립니다. 센서 클리닝을 중단하십시오.
- 블로어로 제거할 수 없는 얼룩이 남아있는 경우 캐논 서비스 센터에서 센서를 클리닝할 것을 권장합니다.

12

이미지 프린트하기

- **프린팅** (p.348)

카메라와 프린터를 직접 연결하여 카드에 기록된 이미지를 바로 출력할 수 있습니다. 본 카메라는 다이렉트 프린팅의 표준 규격인 "PictBridge"와 호환됩니다.

무선 LAN을 사용하여 PictBridge (DPS over IP) 프린터에 이미지를 전송하고 프린트할 수도 있습니다. 자세한 내용은 Wi-Fi 기능 사용 설명서를 참조하십시오.

- **디지털 프린트 지시 형식 (DPOF)** (p.355)

DPOF (Digital Print Order Format: 디지털 프린트 지시 형식)를 사용하면 프린트할 이미지 선택, 출력 매수 등의 출력 명령에 따라 카드에 저장된 이미지를 프린트하거나 디지털 출력소에 출력 주문할 수 있습니다.

- **포토복용 이미지 지정하기** (p.359)

카드 내의 이미지를 지정하여 포토복용으로 출력할 수 있습니다.

프린트 준비하기

LCD 모니터를 보면서 카메라에서 모든 다이렉트 프린팅 과정을 수행할 수 있습니다.

카메라를 프린터에 연결하기



- 1 카메라의 전원 스위치를 <OFF>로 설정합니다.

2 프린터를 설정합니다.

- 자세한 내용은 프린터의 사용 설명서를 참조하십시오.

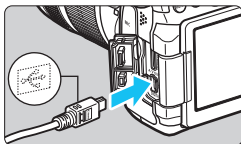

3 카메라를 프린터에 연결합니다.

- 카메라와 함께 제공된 인터페이스 케이블을 사용하십시오.
- 케이블 플러그의 <↔> 아이콘을 카메라 전면으로 향하게 하여 케이블을 카메라의 <DIGITAL> 단자에 연결하십시오.
- 프린터와의 연결에 관해서는 프린터의 사용 설명서를 참조하십시오.

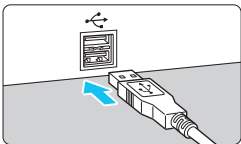

4 프린터의 전원을 켭니다.

5 카메라의 전원 스위치를 <ON>으로 설정합니다.

- ▶ 일부 프린터에서는 신호음이 발생합니다.

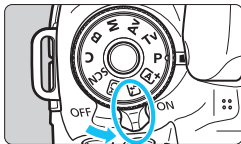

PictBridge



6 이미지를 재생합니다.

- <▶> 버튼을 누르십시오.
- ▶ 이미지와 함께 화면의 좌측 상단에 <PictBridge 아이콘>이 나타나 카메라가 프린터에 연결되었음을 표시합니다.



- 프린터를 사용하기 전에 PictBridge 연결 포트가 있는지 확인하십시오.
- 동영상은 프린트할 수 없습니다.
- CP 다이렉트나 버블젯 다이렉트만 호환되는 프린터에서는 카메라를 사용할 수 없습니다.
- 기본 제공된 인터페이스 케이블 이외의 케이블을 사용하지 마십시오.
- 단계 5에서 신호음이 길게 나는 경우, 프린터에 문제가 발생하였음을 의미합니다. 에러 메시지에 표시된 문제를 해결하여 주십시오 (p.354).
- 촬영 모드가 <PictBridge> 또는 <PictBridge>로 설정되어 있거나, 다중 촬영 노이즈 감소 설정, HDR 모드 설정이 되어 있는 경우에는 프린트가 불가능합니다.
- [Wi-Fi]가 [설정]으로 설정되어 있으면 다이렉트 프린팅이 불가능합니다. [해제]로 설정하고 인터페이스 케이블을 연결하십시오.



- 이 카메라로 촬영한 RAW 이미지도 프린트할 수 있습니다.
- 배터리 팩을 카메라의 전원으로 사용하는 경우에는 완전히 충전되었는지 확인하십시오. 완전 충전된 배터리로 최대 약 4시간 출력이 가능합니다.
- 케이블의 연결을 분리하기 전에 먼저 카메라와 프린터의 전원을 끄십시오. 플러그를 잡고 (코드는 잡지 마십시오) 케이블을 분리하십시오.
- 다이렉트 프린팅을 할 때는 AC 어댑터 키트 ACK-E6 (별매)를 전원으로 사용할 것을 권장합니다.

프린트

프린터의 기종에 따라서 화면의 디스플레이나 설정 옵션이 달라질 수 있습니다. 일부 설정은 지원되지 않을 수 있습니다. 자세한 내용은 프린터의 사용 설명서를 참조하십시오.

프린터 연결 아이콘



1 출력할 이미지를 선택합니다.

- LCD 모니터의 좌측 상단에 <🔍> 아이콘이 나타났는지 확인하십시오.
- <🌀> 다이얼을 돌려 출력할 이미지를 선택하십시오.

2 <SET>을 누릅니다.

- ▶ 인쇄 설정 화면이 나타납니다.

인쇄 설정 화면



- 인쇄 효과를 설정합니다 (p.350).
- 인쇄물에 기록될 날짜나 파일번호를 설정하거나 해제합니다 (p.351).
- 인쇄 매수를 설정합니다 (p.351).
- 인쇄 영역을 설정합니다 (p.353).
- 인쇄 용지의 크기와 종류, 레이아웃을 설정합니다 (p.349).
- 단계 1의 화면으로 돌아갑니다.
- 인쇄를 시작합니다.

설정된 용지의 크기와 종류, 레이아웃이 표시됩니다.

* 프린터의 기종에 따라서는 날짜와 파일 번호 인쇄, 트리밍 같은 특정 설정이 불가능할 수 있습니다.



3 [용지 세팅]을 선택합니다.

- [용지 세팅]을 선택하고 <SET>을 누르십시오.
- ▶ 용지 세팅 화면이 나타납니다.

용지 사이즈 설정하기

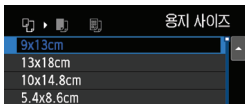

- 프린터에 준비된 용지의 크기를 선택한 다음 <SET>을 누르십시오.
- ▶ 용지 타입 화면이 나타납니다.

용지 타입 설정하기

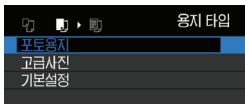

- 프린터에 들어있는 용지의 종류에 맞게 선택을 한 다음 <SET>을 누르십시오.
- ▶ 용지 설정 화면이 나타납니다.

용지 설정하기

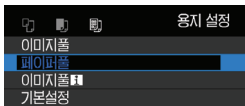

- 용지 설정을 선택한 다음 <SET>을 누르십시오.
- ▶ 인쇄 설정 화면이 다시 나타납니다.

이미지폴	모서리를 따라 흰색 테두리가 함께 프린트됩니다.
페이퍼폴	테두리가 없이 프린트됩니다. 사용중인 프린터가 테두리 없이 프린트를 할 수 없다면 테두리가 생기게 됩니다.
이미지폴	9x13cm 이상의 큰 출력물에서는 촬영 정보*1가 테두리 상에 프린트됩니다.
xx-up	한 장의 용지에 2, 4, 8, 9, 16, 20매를 프린트하는 옵션입니다.
20-up 35-up	A4 또는 레터 사이즈 용지에 20매나 35매의 이미지들이 세밀일로 프린트됩니다*2. • [20-up]은 촬영 정보*1가 인쇄됩니다.
기본 설정	프린터의 모델과 설정에 따라 용지 설정이 달라집니다.

*1: Exif 데이터에 있는 카메라명, 렌즈명, 촬영 모드, 셔터 스피드, 조리개, 노출 보정량, ISO 감도, 화이트 밸런스 등이 프린트됩니다.

*2: "디지털 프린트 지시 형식 (DPOF)" (p.355)으로 인쇄 명령한 후 "인쇄 지시된 이미지의 다이렉트 출력" (p.358)을 따라 프린트할 것을 권장합니다.

● 이미지의 화면 비율이 인쇄 용지의 가로세로 비율과 다른 경우, 이미지를 테두리 없이 프린트하면 이미지가 상당 부분 잘려나갈 수 있습니다. 또한 이미지가 크롭되면 낮은 화소수로 인해 용지에서 입자가 거칠게 보일 수 있습니다.



4 인쇄 효과를 설정합니다.

- 필요에 따라 설정하십시오. 인쇄 효과를 설정할 필요가 없으면 단계 5로 이동하십시오.
- 화면에 디스플레이되는 항목은 프린터에 따라 다릅니다.
- 옵션을 선택하고 <SET>을 누르십시오.
- 원하는 인쇄 효과를 선택한 다음 <SET>을 누르십시오.
- <INFO>와 <☒> 아이콘이 밝게 표시되면 인쇄 효과도 조절할 수 있습니다 (p.352).

인쇄 효과	설명
켜기	프린터의 표준 색상으로 이미지가 출력됩니다. 이미지의 Exif 데이터를 이용한 자동 보정이 이루어집니다.
끄기	어떤 자동 보정도 적용되지 않습니다.
VIVID	더욱 생생한 청색과 녹색의 표현을 위해 이미지의 채도를 높여 출력합니다.
NR	노이즈를 감소시킨 후 이미지를 출력합니다.
B/W 흑백	실제 흑색조의 흑백 이미지를 출력합니다.
B/W 차가운 색조	시원한 청색조의 흑백 이미지를 출력합니다.
B/W 따뜻한 색조	따뜻한 황색조의 흑백 이미지를 출력합니다.
내추럴	실제의 색상과 콘트라스트로 이미지를 출력합니다. 어떤 자동 색상 보정도 적용되지 않습니다.
내추럴 M	"내추럴" 설정과 동일한 인쇄 특성을 가지나 "내추럴"에 비해 미세한 인쇄 조정이 가능합니다.
기본 설정	프린터에 따라 출력물이 달라집니다. 자세한 내용은 프린터의 사용 설명서를 참조하십시오.

* 인쇄 효과를 변경하면 해당 효과가 좌측 상단에 디스플레이된 이미지에 적용됩니다. 이는 대략적인 결과이므로 디스플레이된 이미지와 프린트된 이미지 사이에 약간의 차이가 있을 수 있습니다. 이는 352 페이지의 [밝기]와 [레벨 보정]에도 적용됩니다.

"H" ISO 감도로 촬영된 이미지의 촬영 정보를 인쇄하면 ISO 감도가 올바르게 인쇄되지 않을 수도 있습니다.

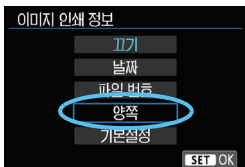

5 날짜와 파일 번호의 인쇄를 설정합니다.

- 필요에 따라 설정하십시오.
- <☉>을 선택하고 <SET>을 누르십시오.
- 원하는 인쇄 설정값을 지정하고 <SET>을 누르십시오.

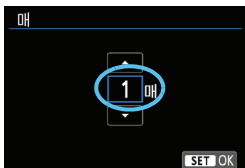

6 출력 매수를 설정합니다.

- 필요한대로 설정하십시오.
- <☉>을 선택하고 <SET>을 누르십시오.
- 출력 매수를 선택한 다음 <SET>을 누르십시오.

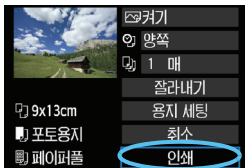

7 출력을 시작합니다.

- [인쇄]를 선택한 다음 <SET>을 누르십시오.



- 출력 효과를 비롯한 기타 옵션에 대한 [기본 설정]은 각 프린터의 제조사에 의해 설정된 기본값에 따라 달라집니다. 프린터의 [기본 설정]에 대한 사항은 프린터의 사용 설명서를 참조하십시오.
- 이미지의 파일 크기와 기록 화질에 따라 [인쇄]를 누른 후 출력이 시작되기까지 약간의 시간이 걸릴 수 있습니다.
- 이미지 틸트 보정 (p.353)을 적용한 경우에는 이미지를 프린트하는 시간이 좀 더 길어질 수 있습니다.
- 출력을 중단하려면 [중지]가 표시되어 있는 동안 <SET>을 누른 다음 [OK]를 선택하십시오.
- [4: 모든 카메라 설정 해제] (p.61)를 실행하면 모든 설정값이 기본값으로 되돌아갑니다.

인쇄 효과 조정하기



350 페이지의 단계 4에서 인쇄 효과를 선택하십시오. <☰> 아이콘이 <INFO.> 옆에 밝게 표시되면 <INFO.> 버튼을 누른 다음 인쇄 효과를 조정할 수 있습니다. 조정 가능한 항목과 화면에 표시되는 항목들은 단계 4에서의 선택에 따라 달라집니다.

● 밝기

이미지의 밝기를 조정합니다.

● 레벨 조정

[**메뉴얼**]을 선택하는 경우 히스토그램의 분포도를 변경하여 이미지의 밝기와 콘트라스트를 조정할 수 있습니다.

<▶>의 위치를 변경하려면 레벨 보정 화면이 디스플레이 되어 있을 때 <INFO.> 버튼을 누르십시오.

<◀▶> 키를 눌러 색도 레벨 (0-127)과 하이라이트 레벨 (128-255)을 자유롭게 조정할 수 있습니다.



● 밝게 보정

역광의 조건으로 인해 피사체의 얼굴이 어둡게 나타나는 경우 효과적입니다.

[**켜기**]로 설정하면 피사체의 얼굴이 출력 시에 밝게 나타납니다.

● 적목 수정

플래시 촬영 시 피사체에 적목 현상이 나타나는 경우에 효과적입니다. [**켜기**]로 설정하면 출력 시에 적목 현상이 보정되어 나타납니다.



- [**밝게 보정**]과 [**적목 수정**] 효과는 화면에 나타나지 않습니다.
- [**상세 설정**]을 선택하면 [**콘트라스트**], [**채도**], [**색조**], [**컬러 밸런스**]를 조정할 수 있습니다. [**컬러 밸런스**]를 조정하려면 <◉> 키를 사용하십시오. B는 청색, A는 황색, M은 마젠타, G는 녹색을 의미합니다. 이미지의 컬러 밸런스는 선택한 색상 방향으로 보정됩니다.
- [**초기화**]를 선택할 경우 모든 인쇄 효과의 설정이 기본값으로 돌아갑니다.

이미지 트리밍

기울기 보정



이미지를 잘라내서 잘라낸 부분의 확대 버전만 출력하면 이미지의 구도를 새로 구성한 효과를 낼 수 있습니다.

잘라내기 작업은 반드시 출력 직전에 하십시오.
만일 트리밍 설정을 하고 인쇄 설정을 하면 트리밍을 다시 설정해야 합니다.

1 인쇄 설정 화면에서 [잘라내기]를 선택합니다.

2 트리밍 프레임의 크기, 위치, 화면비를 설정합니다.

- 트리밍 프레임 내의 이미지 영역이 출력됩니다. 트리밍 프레임의 화면비는 [용지 세팅]에서 바꿀 수 있습니다.

트리밍 프레임의 크기 변경

〈Q〉나 〈Q〉버튼을 누르면 트리밍 프레임의 크기가 변경됩니다. 트리밍 프레임의 크기가 작을수록 출력 시의 이미지 확대율이 커집니다.

트리밍 프레임의 위치 이동

〈D〉를 사용하여 원본 이미지 상에서 프레임을 상하좌우로 이동시키십시오. 원하는 위치를 커버하도록 트리밍 프레임을 이동시키십시오.

프레임 회전시키기

〈INFO〉 버튼을 누를 때마다 트리밍 프레임의 방향이 가로 또는 세로로 전환됩니다. 이 기능을 이용하면 가로 촬영된 이미지를 세로 방향으로 만들 수 있습니다.

이미지 기울기 보정

〈D〉다이얼을 돌려서 0.5도 단위로 최대 ±10도까지 이미지 기울기를 조정할 수 있습니다. 이미지 기울기를 조정하면 화면의 〈D〉아이콘이 청색으로 변합니다.

3 〈SET〉을 눌러 잘라내기를 종료합니다.

- ▶ 인쇄 설정 화면이 다시 나타납니다.
- 트리밍한 이미지 영역을 인쇄 설정 화면의 좌측 상단에서 확인할 수 있습니다.

- 프린터에 따라서 잘라낸 이미지 영역이 지정한대로 출력되지 않을 수 있습니다.
- 트리밍 프레임을 작게 만들수록 출력되어 나오는 이미지의 화질이 거칠어집니다.
- 이미지를 잘라낼 때는 카메라의 LCD 모니터를 사용해 주십시오. TV 화면을 사용하여 작업하면 트리밍 프레임의 위치가 정확하게 디스플레이되지 않을 수 있습니다.



프린터 에러 처리

프린터 에러 (잉크 없음, 용지 없음 등)를 해결하고 **[계속]**을 선택하여 출력을 재개 하였으나 출력이 되지 않는 경우 프린터의 버튼을 사용하여 출력을 재개하십시오. 출력 재개에 대한 자세한 내용은 프린터의 사용 설명서를 참조하십시오.

에러 메시지

출력 도중 문제가 발생하는 경우 카메라의 LCD 모니터에 에러 메시지가 나타납니다. <SET>을 눌러 출력을 중단하고 문제를 해결한 후 출력을 재개하십시오. 출력 시 발생하는 문제를 해결하는 방법에 관하여는 프린터의 사용 설명서를 참조하십시오.

용지 에러

프린터에 용지가 올바르게 삽입되었는지 확인하십시오.

잉크 에러

프린터의 잉크 레벨을 확인하고 잉크 찌꺼기 수거함을 확인하십시오.

하드웨어 에러

용지와 잉크 이외에 발생하는 프린터의 문제를 확인하십시오.

파일 에러

선택된 이미지가 PictBridge를 통해 출력되지 않습니다. 다른 카메라로 촬영한 이미지나 컴퓨터에서 편집된 이미지의 경우 출력되지 않을 수 있습니다.

디지탈 프린트 지시 형식 (DPOF)

프린트 형태와 촬영 일자, 파일번호 입력을 설정합니다. 설정된 출력 형식은 출력 지시된 모든 이미지에 적용됩니다. (이미지마다 개별적으로 설정할 수 없습니다.)

인쇄 옵션 설정하기

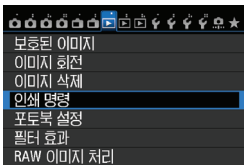

1 [인쇄 명령]을 선택합니다.

- [▶1] 탭에서 [인쇄 명령]을 선택한 후 <SET>을 누르십시오.

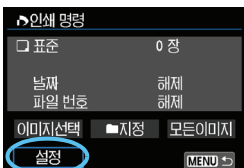

2 [설정]을 선택합니다.

- [설정]을 선택하고 <SET>을 누르십시오.

3 원하는 옵션을 설정합니다.

- [프린트 형태], [날짜], [파일 번호]를 설정합니다.
- 설정할 옵션을 선택한 다음 <SET>를 누르십시오. 원하는 설정을 선택한 다음 <SET>을 누르십시오.

[프린트 형태]





[날짜]



[파일 번호]



프린트 형태		표준	용지 한 장당 1매의 이미지를 출력합니다.
		색인	여러 개의 섬네일 이미지를 한 장의 용지에 출력합니다.
		양쪽	표준 모드와 인덱스 모드의 프린트 형태를 모두 출력합니다.
날짜	설정	[설정]으로 설정하면 촬영 날짜가 출력물에 표시됩니다.	
	해제		
파일 번호	설정	[설정]으로 설정하면 파일 번호가 출력물에 표시됩니다	
	해제		

4 설정을 마칩니다.

- <MENU> 버튼을 누르십시오.
- ▶ 인쇄 명령 화면이 다시 나타납니다.
- 그 다음 [이미지 선택], [■지정] 또는 [모든 이미지]를 선택하여 출력할 이미지를 지정하십시오.

- [날짜]와 [파일 번호]가 [설정]으로 지정된 경우라도, 프린트 형태의 설정과 프린터 기종에 따라서 촬영 날짜와 파일 번호가 올바르게 표시되지 않을 수 있습니다.
- [인덱스] 출력 시에는 [날짜]와 [파일 번호]를 동시에 [설정]으로 지정할 수 없습니다.
- DPOF를 이용하여 출력할 때에는 반드시 인쇄 명령이 설정된 메모리 카드를 사용하십시오. 카드에서 이미지를 추출하기만 하여 출력할 경우 DPOF 기능이 작동하지 않습니다.
- 일부 DPOF 호환 프린터나 디지털 사진 출력소에서는 사용자가 설정한 방식으로 출력되지 않는 경우가 있습니다. 사용하는 프린터의 사용 설명서를 참조하거나 디지털 사진 출력소의 인쇄 명령 호환성을 확인하여 주십시오.
- 다른 카메라에서 인쇄 명령을 설정한 카드를 본 카메라에 삽입하여 다시 인쇄 명령을 설정하지 마십시오. 설정한 인쇄 명령이 덮어쓰기 될 수 있습니다. 또한 이미지의 종류에 따라서는 인쇄 명령 기능이 작동하지 않을 수 있습니다.

 RAW 이미지와 동영상에서는 인쇄 명령을 실행할 수 없습니다. RAW 이미지는 PictBridge로 프린트할 수 있습니다 (p.345).

인쇄 명령

● 이미지 선택

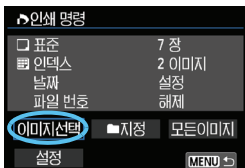

이미지를 하나씩 선택하여 인쇄를 지시합니다.

<Ⓜ> 버튼을 누르면 3개의 이미지가 디스플레이됩니다. 단일 이미지 디스플레이로 돌아가려면 <Ⓜ> 버튼을 누르십시오.

<MENU> 버튼을 눌러 인쇄 명령을 카드에 저장하십시오.



출력 매수

선택된 총 매수

[표준] [양쪽]

<▲> 키를 눌러서 디스플레이된 이미지의 인쇄 매수를 설정합니다.



체크 표시

인덱스 아이콘

[인덱스]

<SET>을 눌러서 상자에 체크 표시 <✓>를 하면 이미지가 인덱스 프린트에 포함됩니다.

● [폴더 지정]

[폴더 안의 모든 이미지 지정]을 선택하고 폴더를 선택하십시오. 폴더 안의 모든 이미지가 1매씩 프린트되도록 인쇄 명령이 지정됩니다. [폴더 안의 모든 이미지 지정 해제]를 선택하고 폴더를 선택하면 그 폴더의 인쇄 명령이 모두 취소됩니다.

● 모든 이미지

[카드 안의 모든 이미지 지정]을 선택하면 카드에 있는 모든 이미지를 각 1매씩 프린트하도록 설정됩니다. [카드 안의 모든 이미지 지정 해제]를 선택할 경우 카드에 있는 모든 이미지에 대한 인쇄 명령이 취소됩니다.



- RAW 이미지와 동영상들은 [폴더 지정]이나 [모든 이미지]를 설정하여도 인쇄 명령에 포함되지 않습니다.
- PictBridge 프린터를 사용하는 경우 1회의 인쇄 명령으로 400매를 초과하여 인쇄하지 마십시오. 400매를 초과하여 지정할 경우에는 모든 이미지들이 출력되지 않을 수도 있습니다.

인쇄 명령된 이미지의 다이렉트 출력

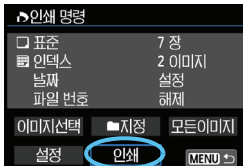

PictBridge 프린터에서는 DPOF로 이미지를 쉽게 출력할 수 있습니다.

1 출력을 준비합니다.

- 346 페이지를 참조하십시오.
"카메라를 프린터에 연결하기"의 단계 5까지의 과정을 수행하십시오.

2 [▶1] 탭에서 [인쇄 명령]을 선택합니다.

3 [인쇄]를 선택합니다.

- 카메라와 프린터가 연결되어 있고 출력이 가능한 경우에만 [인쇄]가 표시됩니다.

4 [용지 세팅]을 선택합니다 (p.348).

- 필요한 경우 인쇄 효과 (p.350)를 설정하십시오.

5 [OK]를 선택합니다.

- 출력을 시작하기 전에 반드시 용지 크기를 설정하십시오.
- 일부 프린터에서는 파일 번호가 기록된 출력을 지원하지 않습니다.
- 일부 프린터에서는 [이미지풀]로 설정된 경우, 날짜가 테두리에 표시될 수 있습니다.
- 프린터에 따라 날짜가 밝은 배경이나 테두리에 출력되어 글자가 흐리게 나타날 수 있습니다.

- [레벨 보정]에서는 [매뉴얼]을 선택할 수 없습니다.
- 출력을 중단하였다가 남은 이미지들을 다시 출력시키려면 [재시작]을 선택하십시오. 출력을 중단하고 아래와 같은 문제가 발생하였을 때는 출력이 재개되지 않습니다:
 - 출력을 재개하기 전에 인쇄 명령을 변경하였거나 인쇄 명령을 지정한 이미지를 삭제한 경우.
 - 인덱스 설정 시 출력을 재개하기 전에 용지 설정을 변경한 경우.
 - 출력을 중단한 시점에 카드의 여유 공간이 작은 경우.
- 인쇄 중에 문제가 발생하는 경우에는 354 페이지를 참조하십시오.

☑ 포토북용 이미지 지정하기

포토북에서 사용할 이미지 (최대 998개)를 선택하고 EOS Utility (기본 제공 소프트웨어)를 사용해 컴퓨터로 전송하면 선택한 이미지가 전용 폴더로 복사됩니다. 이 기능은 온라인으로 포토북을 주문할 때 유용합니다.

한 번에 한 개의 이미지 지정하기

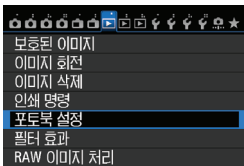

1 [포토북 설정]을 선택합니다.

- ▶ [▶1] 탭에서 [포토북 설정]을 선택하고 <SET>을 누르십시오.

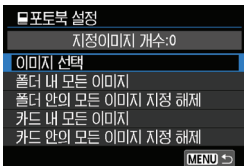

2 [이미지 선택]을 선택합니다.

- ▶ [이미지 선택]을 선택하고 <SET>을 누르십시오.
- ▶ 이미지가 디스플레이됩니다.
- ▶ 3매 이미지를 디스플레이하려면 <Q> 버튼을 누르십시오. 단일 이미지 디스플레이로 돌아가려면 <Q> 버튼을 누르십시오.



3 지정할 이미지를 선택합니다.

- ▶ <Q> 다이얼을 돌려 지정할 이미지를 선택한 다음 <SET>을 누르십시오.
- ▶ 이 단계를 반복해 다른 이미지를 선택합니다. 지정된 이미지의 수는 화면의 좌측 상단에 표시됩니다.
- ▶ 지정된 이미지를 취소하려면 <SET>을 다시 누르십시오.
- ▶ <MENU> 버튼을 누르면 메뉴로 되돌아갑니다.

폴더나 카드에 있는 모든 이미지 지정하기

폴더나 카드 내의 모든 이미지들을 한번에 지정할 수 있습니다.

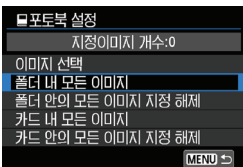

[▶1: 포토북 설정]을 [폴더 내 모든 이미지]나 [카드 내 모든 이미지]로 설정하면 폴더 또는 카드 내의 모든 이미지가 지정됩니다. 이미지 지정을 취소하려면 [폴더 안의 모든 이미지 지정 해제]나 [카드 안의 모든 이미지 지정 해제]를 선택하여 주십시오.

ⓘ 이미 다른 카메라의 포토북에 지정되어 있는 이미지를 이 카메라의 포토북에 다시 지정하지 마십시오. 포토북 설정을 덮어쓸 수 있습니다.

📷 RAW 이미지와 동영상은 지정할 수 없습니다.

13

카메라 사용자 설정하기

사용자 정의 기능으로 촬영 취향에 맞추어 다양한 카메라 기능들을 사용자 설정할 수 있습니다.

또한 사용중인 카메라 설정값은 모드 다이얼 <C> 위치에 설정할 수 있습니다.

이 장에 설명된 기능은 크리에이티브 존 모드에서만 작동합니다.

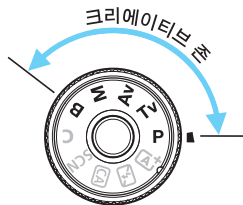

MENU 사용자 정의 기능 설정하기 ☆

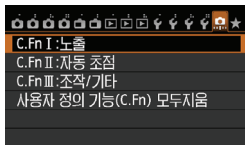

1 [1]를 선택합니다.

2 그룹을 선택합니다.

- C.Fn I, II 또는 III를 선택한 다음 <SET>을 누르십시오.

사용자 정의 기능 번호

3 사용자 정의 기능 번호를 선택합니다.

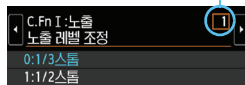

- <◀▶> 키를 눌러서 사용자 정의 기능 번호를 선택한 다음 <SET>을 누르십시오.

4 원하는 대로 설정을 변경합니다.

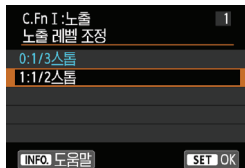

- 원하는 설정 (번호)을 선택한 다음 <SET>을 누르십시오.
- 다른 사용자 정의 기능을 설정하려면 단계 2-4를 반복하십시오.



5 설정을 종료합니다.

- <MENU> 버튼을 누르십시오.
- ▶ 단계 2의 화면이 다시 나타납니다.

모든 사용자 정의 기능 초기화하기



모든 사용자 정의 기능 설정값을 삭제하려면 단계 2에서 [사용자 정의 기능 (C.Fn) 모두 지움]을 선택하십시오.

 사용자 정의 기능 설정값을 모두 삭제하여도 [●C.Fn III-4: 조작버튼 사용자 설정]의 설정값은 유지됩니다.

MENU 사용자 정의 기능[☆]

C.Fn I: 노출

1	노출 레벨 조정	p.365
2	ISO 확장	p.365
3	브라케팅 자동 해제	p.365
4	브라케팅 순서	p.366
5	브라케팅 촬영 매수 설정	p.366
6	안전 쉬프트	p.367

 LV 촬영	 동영상 촬영
○	○
○	M 에서
○	(정지 사진, WB 브라케팅 사용 시)
○	
○	

C.Fn II: 자동 초점

1	추적 감도	p.368
2	가속/감속 추적	p.369
3	AI Servo 첫 번째 이미지 우선	p.369
4	AI Servo 두 번째 이미지 우선	p.370
5	AF보조광	p.371
6	AF작동불능시 렌즈 구동	p.371
7	AF 영역 선택 모드 선택	p.372
8	AF 영역 선택 방법	p.372
9	방향이 링크된 AF 포인트	p.373
10	수동 AF 포인트 선택 패턴	p.373
11	포커싱 중 AF측거점 표시	p.374
12	뷰 파인더 표시 조명	p.374
13	AF 미세 조정	p.375

AFQuick* 사용 시	
AFQuick 사용 시	
AFQuick 사용 시	
AFQuick 사용 시	
AFQuick 사용 시	
AFQuick 사용 시	
AFQuick 사용 시	
AFQuick 사용 시	
AFQuick 사용 시	
AFQuick 사용 시	

* LED 라이트가 채용된 EX 시리즈 스피드라이트 (별매)를 사용하는 경우 AF^{ON}, AF(), AF□ 사용 시에도 AF를 보조하기 위해 LED 라이트가 점등합니다.



회색 처리된 사용자 정의 기능은 라이브 뷰 (LV) 촬영이나 동영상 촬영 중에 작동하지 않습니다. (설정값이 해제됩니다.)

C.Fn III: 조작/기타

1	Tv/Av에서 다이얼 방향	p.375	○	○
2	다중 기능 잠금	p.375	○	○
3	파인더 내 경고 	p.376		
4	조작버튼 사용자 설정	p.376	설정에 따라 다름	

MENU 사용자 정의 기능 설정값☆

C.Fn I: 노출

C.Fn I-1 노출 레벨 조정

0: 1/3 스톱

1: 1/2 스톱

셔터 스피드, 조리개, 노출 보정, AEB, 플래시 노출 보정 등을 1/2 스톱 단위로 설정합니다. 1/3 스톱 단위보다 덜 미세한 단위로 노출을 제어하려 할 때 효과적입니다.



1번 설정에서 노출 레벨은 뷰파인더와 LCD 모니터에 아래와 같이 표시됩니다.



C.Fn I-2 ISO 감도 단계별 설정

0: 1/3 스톱

1: 1 스톱

C.Fn I-3 브라케팅 자동 해제

0: 설정

전원 스위치를 <OFF>로 설정하면 AEB와 화이트 밸런스 브라케팅 설정이 해제됩니다. 플래시가 발광 준비 상태거나 동영상 촬영으로 전환하여도 AEB가 해제됩니다.

1: 해제

전원 스위치를 <OFF>로 설정하여도 AEB와 화이트 밸런스 브라케팅 설정이 해제되지 않습니다. (만약 플래시가 발광 준비 상태거나 동영상 촬영으로 전환하는 경우, AEB가 일시적으로 해제되지만 AEB 범위는 유지됩니다.)

C.Fn I -4 브라케팅 순서

AEB 브라케팅 촬영 순서와 화이트 밸런스 브라케팅의 순서를 변경할 수 있습니다.

0: 0 → - → +

1: - → 0 → +

2: + → 0 → -

AEB	화이트 밸런스 브라케팅	
	B/A 방향	M/G 방향
0: 표준 노출	0: 표준 화이트 밸런스	0: 표준 화이트 밸런스
-: 노출 감소	-: 청색 증가	-: 마젠타 증가
+: 노출 증가	+: 황색 증가	+: 녹색 증가

C.Fn I -5 브라케팅 촬영 매수 설정

AEB와 화이트 밸런스 브라케팅으로 촬영하는 이미지 매수를 일반 설정인 3회에서 2회, 5회, 7회로 변경할 수 있습니다.

[브라케팅 순서: 0]으로 설정하는 경우 브라케팅 촬영이 아래 표와 같이 실행됩니다.

0: 3매

1: 2매

2: 5매

3: 7매

(1 스톱 단위)

	1번째 촬영	2번째 촬영	3번째 촬영	4번째 촬영	5번째 촬영	6번째 촬영	7번째 촬영
0: 3매	표준 (0)	-1	+1				
1: 2매	표준 (0)	±1					
2: 5매	표준 (0)	-2	-1	+1	+2		
3: 7매	표준 (0)	-3	-2	-1	+1	+2	+3



1로 설정하면 AEB 범위 설정 시 +나 -의 양을 선택할 수 있습니다.

C.Fn I -6 안전 쉬프트

0: 해제

1: 셔터 속도/조리개 값

이 설정은 셔터 우선 AE (**Tv**)와 조리개 우선 AE (**Av**) 모드에서 작동합니다.

만약 피사체 밝기가 바뀌고 자동 노출 범위 내에서 표준 노출을 얻을 수 없는 경우에는 카메라가 자동으로 수동 선택 설정을 변경하여 표준 노출을 얻습니다.

2: ISO 감도

이 설정은 프로그램 AE (**P**), 셔터 우선 AE (**Tv**), 조리개 우선 AE (**Av**) 모드에서 작동합니다. 만약 피사체 밝기가 바뀌고 자동 노출 범위 내에서 표준 노출을 얻을 수 없는 경우에는 카메라가 자동으로 수동 설정 ISO 감도로 변경시켜 표준 노출을 얻을 수 있습니다.



- [☑3: ISO 감도 설정] 하단의 [ISO 감도 범위 설정]이나 [최저 셔터 속도]가 초기 설정과 달라져도, 표준 노출을 얻을 수 없는 경우에는 안전 쉬프트 기능이 우선합니다.
- ISO 감도를 사용하는 안전 쉬프트의 최소 및 최대 ISO 감도는 [자동 ISO 범위] 설정에 따라 결정됩니다 (p.124). 그러나 수동 설정 ISO 감도가 [자동 ISO 범위]를 초과하는 경우에는 안전 쉬프트가 수동 설정 ISO 감도까지 작동됩니다.
- [셔터 속도/조리개 값]이나 [ISO 감도]를 설정하면 플래시를 사용하더라도 필요한 경우 안전 쉬프트가 작동합니다.

C.Fn II: 자동 초점

C.Fn II -1 추적 감도

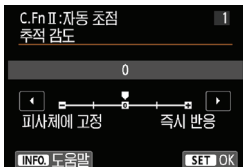

AI Servo AF 시, 장애물이 AF 포인트에 들어오거나 AF 포인트가 피사체를 벗어날 경우에 피사체를 추적하는 감도에 대한 값을 설정합니다.

0: 대부분의 피사체에 적합한 초기 설정값입니다. 움직이는 일반적인 피사체에도 적합합니다.

피사체에 고정: -2 / 즉시 반응: -1

AF 포인트에 장애물이 들어오거나 피사체가 AF 포인트를 벗어나도 카메라가 계속 해서 피사체에 초점을 맞추려고 합니다. -2 설정은 -1 설정보다 카메라가 목표 피사체를 더 오래 추적하도록 합니다.

그러나 카메라가 엉뚱한 피사체에 초점을 맞추는 경우, 초점을 바꿔 목표 피사체에 포커싱하는 데 시간이 조금 더 걸릴 수 있습니다.

즉시 반응: +2 / 즉시 반응: +1

AF 포인트가 피사체를 추적하기 시작하면, 카메라는 이 설정으로 다른 거리에 있는 다음의 피사체들에 초점을 맞출 수 있습니다. 가장 가까이 있는 피사체에 항상 초점을 맞추고 싶을 때에도 효과적입니다. +2 설정은 +1 설정보다 좀 더 빨리 바로 다음의 피사체에 초점을 맞추도록 합니다.

그러나 카메라가 엉뚱한 피사체에 초점을 맞추려는 경향이 있습니다.



[추적 감도]는 EOS-1D Mark III/IV, EOS-1Ds Mark III, EOS 7D에서 [AI Servo 추적 감도]로 불리는 기능입니다.

C.Fn II -2 가속/감속 추적

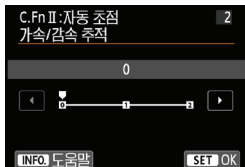

갑자기 움직이거나 갑자기 멈추는 등의 급격한 속도 변화가 있을 수 있는 움직이는 피사체를 위한 추적 감도를 설정합니다.

0: 일정한 속도로 움직이는 피사체에 적합한 설정입니다.

+2 / +1:

피사체가 갑자기 움직이거나 가속/감속, 또는 멈출 때에 효과적입니다. 움직이는 피사체의 속도가 갑자기 급격히 바뀌어도 카메라가 계속해서 목표 피사체에 초점을 맞춥니다. 예를 들어, 다가오는 피사체의 경우 카메라는 그 앞쪽에 초점을 맞추려고 하기 때문에 결과적으로 피사체가 흐릿해지는 것을 방지할 수 있습니다. 반면 갑자기 멈추는 피사체의 경우에는 그 뒷쪽에 초점을 맞추는 경향이 있습니다. +2는 +1 설정보다 움직이는 피사체의 속도에서 급격한 변화를 더 잘 추적할 수 있습니다. 그러나 카메라가 피사체의 경미한 움직임에도 민감해지기 때문에 포커싱이 일시적으로 불안정할 수 있습니다.

C.Fn II -3 AI Servo 첫 번째 이미지 우선

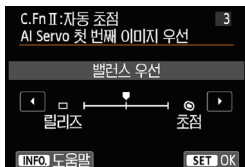

AI Servo AF로 연속 촬영을 할 때 첫 번째 촬영을 위한 AF 작동 방식과 셔터 릴리즈 타이밍을 설정할 수 있습니다.

밸런스 우선:

포커싱과 셔터 릴리즈 간의 균형을 확보합니다.

□: 릴리즈 우선

셔터 버튼을 누르면 초점이 맞지 않아도 즉시 사진을 촬영합니다. 올바른 초점을 맞추는 것보다 사진을 촬영하는데 우선 순위를 둡니다.

⊙: 초점 우선

셔터 버튼을 눌러도 초점이 맞을 때까지 사진을 촬영하지 않습니다. 사진을 촬영하기 전에 초점을 맞추고 싶을 경우 효과적입니다.

C.Fn II -4 AI Servo 두 번째 이미지 우선

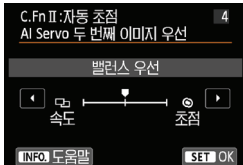

AI Servo AF로 연속 촬영을 할 때 두 번째 촬영부터의 AF 작동 방식과 셔터 릴리즈 타이밍을 설정할 수 있습니다.

밸런스 우선:

포커싱과 연속 촬영 속도 간의 균형을 확보합니다. 저조명이나 낮은 콘트라스트의 피사체에서는 촬영 속도가 느려질 수 있습니다.

☐: 촬영 속도 우선

초점을 맞추는 것보다 연속 촬영 속도에 우선 순위를 둡니다. 연속 촬영 속도가 느려지지 않으므로 연속 촬영 속도를 유지하고 싶은 경우에 편리합니다.

⊙: 초점 우선

연속 촬영 속도보다 초점을 맞추는 것을 우선으로 합니다. 초점이 맞을 때까지 사진이 촬영되지 않으므로 사진을 촬영하기 전에 초점을 맞추고 싶을 경우 효과적입니다.

C.Fn II -5 AF 보조광

내장 플래시나 EOS 전용 스피드라이트의 AF 보조광 기능을 설정하거나 해제합니다.

0: 설정

필요한 경우 AF 보조광이 발광합니다.

1: 해제

AF 보조광이 발광되지 않습니다. AF 보조광이 다른 사람들을 방해하지 않도록 합니다.

2: 외장 플래시 AF 보조광 사용

외장 스피드라이트를 사용할 때에만 필요한 경우 AF 보조광이 발광됩니다. 카메라의 내장 플래시는 AF 보조광을 발산하지 않습니다.

3: 적외선 AF 보조광만 사용

외부 스피드라이트 중에서 적외선 AF 보조광이 있는 모델만 보조광을 발광합니다. 이것은 플래시 간헐 발광 방식의 AF 보조광을 사용하지 않으려는 때에 설정합니다. LED 라이트를 채용한 EX 시리즈 스피드라이트는 LED 라이트가 AF 보조광용으로 자동으로 켜집니다.



외부 스피드라이트의 사용자 정의 기능인 [AF 보조광]을 [해제]로 설정하면 이 기능의 설정에 관계 없이 AF 보조광이 발광하지 않습니다.

C.Fn II -6 AF 작동 불능 시 렌즈 구동

자동 초점으로 초점을 맞출 수 없는 경우, 카메라가 계속해서 올바른 초점을 찾거나 초점 찾기를 멈추게 할 수 있습니다.

0: 초점 검출 설정

1: 초점 검출 해제

자동 초점이 시작되고 초점이 멀리 있는 경우 또는 초점을 맞출 수 없는 경우에 렌즈 구동이 멈춥니다. 초점 찾기로 인해 렌즈가 초점에서 크게 벗어나는 것을 방지합니다.



초망원 렌즈는 연속 초점 검출 시 다음 번 초점 맞추기에 시간이 좀 더 걸리면서 초점에서 크게 벗어날 수 있습니다. 따라서 초망원 렌즈에는 [1: 초점 검출 해제] 설정을 권장합니다.

C.Fn II -7 AF 영역 선택 모드 선택

촬영 스타일에 맞게 선택 가능한 AF 영역 선택 모드를 제한할 수 있습니다. 사용하려는 모드를 선택한 다음 <SET>을 눌러 체크 표시 <✓>를 하고 [OK]를 선택하십시오.

수동 선택: 1 포인트 AF

한 개의 AF 포인트를 선택할 수 있습니다.

수동 선택: 존 AF

19개의 AF 포인트들을 5개의 영역으로 분할하여 초점을 맞춥니다.

자동 선택: 19 포인트 AF

모든 AF 포인트를 사용하여 초점을 맞춥니다.



[수동 선택:1 포인트 AF]에서는 <✓> 표시를 해제할 수 없습니다.

C.Fn II -8 AF 영역 선택 방법

AF 영역 선택 모드를 변경하는 방법을 설정할 수 있습니다.

0: → AF 영역 선택 버튼

<AF Area Select>나 <AF Area Select> 버튼을 누르면 <AF Area Select> 버튼을 누를 때마다 AF 영역 선택 모드가 변경됩니다.

1: → 메인 다이얼

<AF Area Select>나 <AF Area Select> 버튼을 누른 후에 <Main Dial> 다이얼을 돌리면 AF 영역 선택 모드가 변경됩니다.



[1:  → 메인 다이얼]이 설정되어 있으면 AF 포인트를 수평으로 이동할 때 <Main Dial>를 사용하십시오.

C.Fn II -9 방향이 링크된 AF 포인트

가로 및 세로 촬영 모두에 대해 동일 AF 포인트를 사용하는 대신에 개별 AF 포인트를 사용하고 선택할 수 있습니다.

0: 수직/수평 동일

가로 촬영과 세로 촬영 모두에 동일한 AF 영역 선택 모드와 수동 선택된 AF 포인트 (또는 존)를 사용합니다.

1: 개별 AF 포인트를 선택

각 카메라 방향을 위한 AF 포인트를 개별적으로 설정할 수 있습니다 (1. 가로, 2. 상단에 카메라 그립이 있는 세로, 3. 하단에 카메라 그립이 있는 세로).

예를 들면, 모든 카메라 방향에 있어 올바른 AF 포인트를 계속해서 사용하고 싶을 경우에 편리합니다. 세 방향에 수동으로 AF 영역 선택 모드와 AF 포인트 (또는 존)를 선택하면 각 방향에 해당 설정이 됩니다. 카메라 방향을 변경할 때마다 그 방향에 설정된 AF 영역 선택 모드와 수동 선택한 AF 포인트 (또는 존)로 전환됩니다.

C.Fn II -10 수동 AF 포인트 선택 패턴

수동 AF 포인트 선택 시, 선택한 포인트를 가장자리에서 멈추거나 반대편의 AF 포인트로 이동하도록 할 수 있습니다.

AI Servo AF 사용 시 단일 포인트 AF (수동 선택)와 19 포인트 자동 선택 AF에서 작동합니다.

0: AF 영역 가장자리에서 멈춤

가장자리에 있는 AF 포인트를 자주 사용할 때 편리합니다.

1: 연속

선택한 AF 포인트가 가장자리에서 멈추지 않고 반대편까지 계속됩니다.

C.Fn II -11 포커싱 중 AF 측거점 표시

다음의 경우에 AF 포인트를 표시할지의 여부를 설정합니다: 1. AF 포인트 선택 시, 2. 카메라 촬영 준비 상태 (AF 작동 전), 3. AF 작동 중, 4. 초점이 이루어진 상태.

0: 선택 (일정)

선택한 AF 포인트를 항상 표시합니다.

1: 전체 (일정)

19개의 AF 포인트가 모두 표시됩니다.

2: 선택 (프리 AF, 초점)

1, 2, 4의 경우에 선택한 AF 포인트가 표시됩니다.

3: 선택 (초점)

1과 4의 경우에 선택한 AF 포인트가 표시됩니다.

4: 표시 해제

2, 3, 4의 경우에는 선택한 AF 포인트가 표시되지 않습니다.

 [2: 선택 (프리 AF, 초점)]이나 [3: 선택 (초점)]이 설정되어 있으면 AI Servo AF를 사용해 초점이 이루어져도 AF 포인트가 표시되지 않습니다.

C.Fn II -12 뷰 파인더 표시 조명

초점이 이루어지면 뷰파인더의 AF 포인트와 격자를 적색으로 조명할 수 있습니다.

0: 자동

저조명에서는 자동으로 AF 포인트와 격자가 조명됩니다.

1: 설정

주변의 조명 밝기와 상관 없이 AF 포인트와 격자가 항상 조명됩니다.

2: 해제

AF 포인트와 격자가 적색으로 조명되지 않습니다.



- AI Servo AF를 설정하면 초점이 이루어져도 적색으로 조명되지 않습니다.
- 여기에서의 설정은 뷰파인더의 전자 수평계 표시 (촬영 전) (p.67)에는 적용되지 않습니다.

 <Fn>나 <Fn2> 버튼을 누르면 이 설정과 상관없이 AF 포인트와 격자가 적색으로 조명됩니다.

C.Fn II -13 AF 미세 조정

AF 포커스 포인트의 미세조정을 뷰파인더 촬영이나 퀵 모드의 라이브 뷰 촬영에서 조정할 수 있습니다. 자세한 내용은 377 페이지를 참조하십시오.





C.Fn III: 조작/기타

C.Fn III -1 Tv/Av에서 다이얼 방향

0: 정방향

1: 역방향

셔터 스피드와 조리개 값 설정을 위한 다이얼의 조작 방향을 변경할 수 있습니다.

〈M〉 촬영 모드에서는 〈〉과 〈〉 다이얼의 방향이 반대로 바뀝니다. 다른 촬영 모드에서는 〈〉 다이얼의 조작 방향만 바뀝니다. 〈M〉 모드와 노출 보정 설정에는 〈〉 다이얼의 조작 방향이 같습니다.

C.Fn III -2 다중 기능 잠금

〈LOCK〉 스위치를 우측으로 설정하면 〈〉, 〈〉 다이얼과, 〈〉가 실수로 설정을 변경하는 것을 방지합니다.

잠그고자 하는 카메라 제어 기능을 선택한 다음 〈〉을 눌러 〈✓〉 표시를 하고 [OK]를 선택하십시오.

 : 메인 다이얼

 : 퀵 컨트롤 다이얼

 : 멀티 컨트롤러



- 〈LOCK〉 스위치를 설정한 상태에서 잠긴 카메라 제어 기능을 사용하려 하면 뷰파인더와 LCD 패널에 [L]이 표시됩니다. 또한 촬영 기능 설정 표시 (p.49)에 [LOCK]이 표시됩니다.
- 초기 설정값에 의해, 〈LOCK〉 스위치를 위쪽으로 설정하면 〈〉 다이얼이 고정됩니다.

C.Fn III -3 뷰파인더에서의 경고 !

다음의 기능을 설정하는 경우, <!> 아이콘이 뷰파인더 우측 하단에 표시될 수 있습니다 (p.23). 촬영 기능 설정 표시에도 <!> 아이콘이 나타날 수 있습니다 (p.49).

경고 아이콘을 표시하려는 기능을 선택하고 <SET>을 눌러 <✓> 표시를 한 다음 [OK]를 선택하십시오.

모노크롬 [MONO] 설정 시:

픽처 스타일을 [모노크롬] (p.127)으로 설정하면 경고 아이콘이 나타납니다.

WB 보정 시:

화이트 밸런스 보정 설정 시 (p.138) 경고 아이콘이 나타납니다.

ISO 확장 사용 시:

ISO 감도를 수동으로 H (25600) (p.120)로 설정하면 경고 아이콘이 나타납니다.

스팟 측광 설정 시:

측광 모드를 [스팟 측광] (p.166)으로 설정하면 경고 아이콘이 나타납니다.

C.Fn III -4 조작버튼 사용자 설정

자주 사용하는 기능을 기호에 맞게 카메라의 버튼이나 다이얼에 지정할 수 있습니다. 자세한 내용은 383 페이지를 참조하십시오.

☞: AF의 초점 미세 조정

AF 포커스 포인트의 미세조정을 뷰파인더 촬영이나 퀵 모드의 라이브 뷰 촬영에서 조정할 수 있습니다. 이 기능을 "AF 미세 조정"이라고 합니다. 조정을 하기 전에 382 페이지의 "AF 미세 조정 시의 참조사항"을 읽어 주십시오.

1 일반적인 경우에는 이 조정이 필요하지 않습니다. 필요한 경우에만 본 조정을 실행하십시오. 이 조정으로 인하여 초점을 올바르게 맞추지 못할 수도 있습니다.

1: 모든 렌즈를 일률 조정

조정, 촬영, 결과 확인을 통해 수동으로 조정값을 설정합니다.

원하는 조정이 이루어질 때까지 이 절차를 반복하십시오. AF 중에는 사용하는 렌즈에 상관없이 포커스 포인트가 조정량에 따라 항상 이동합니다.

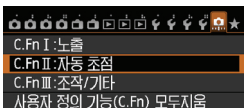

1 [C.Fn II: 자동 초점]을 선택합니다.

- [☞] 탭 하단의 [C.Fn II: 자동 초점]을 선택한 다음 <SET>을 누르십시오.

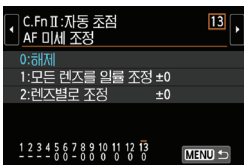

2 [13: AF 미세 조정]을 선택합니다.

- [13: AF 미세 조정]을 선택한 다음 <SET>을 누르십시오.

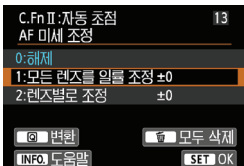

3 [1: 모든 렌즈를 일률 조정]을 선택합니다.

- [1: 모든 렌즈를 일률 조정]을 선택합니다.

4 <Q> 버튼을 누르십시오.

- ▶ [1: 모든 렌즈를 일률 조정] 화면이 나타납니다.

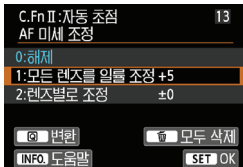

5 조정합니다.

- <◀▶> 키를 눌러서 조정합니다. 조정 가능한 범위는 ±20 단계입니다.
- "-: 📷" 쪽으로 설정하면 포커스 포인트가 표준 포커스 포인트 앞으로 이동합니다.
- "+: ▲" 쪽으로 설정하면 포커스 포인트가 표준 포커스 포인트 뒤로 이동합니다.
- 조정 후에 <SET>을 누릅니다.
- [1: 모든 렌즈를 일률 조정]을 선택한 다음 <SET>을 누르십시오.
- <MENU> 버튼을 눌러 종료합니다.

6 조정 결과를 확인합니다.

- 사진을 촬영하고 이미지를 재생 (p.290)하여 조정 결과를 확인하십시오.
- 결과물에서 초점이 목표 포인트 앞에 맞춰져 있을 경우에는 "+: ▲" 쪽으로, 초점이 목표 포인트 뒤에 맞춰져 있을 경우에는 "-: 📷" 쪽으로 조정하십시오.
- 필요한 경우 다시 조정하십시오.

ⓘ [1: 모든 렌즈를 일률 조정]을 선택하면 줌 렌즈의 광각 및 망원단에 대한 AF 조정이 불가능해 집니다.

2: 렌즈별로 조정

각 렌즈별로 AF 미세 조정을 수행하여 조정값을 카메라에 등록할 수 있습니다. 최대 40개 렌즈의 조정값을 등록할 수 있습니다. 조정값이 등록된 렌즈로 자동 초점을 실행하는 경우 조정량에 따라 포커스 포인트가 항상 이동합니다. 조정, 촬영, 결과 확인을 통해 수동으로 조정값을 설정합니다. 줌 렌즈를 사용하는 경우에는 광각(W) 및 망원(T) 단에 대한 조정을 수행하십시오.

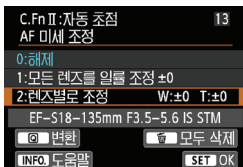

1 [2: 렌즈별로 조정]을 선택합니다.

- [2: 렌즈별로 조정]을 선택하십시오.



2 <Q> 버튼을 누르십시오.

- ▶ [2: 렌즈별로 조정] 화면이 나타납니다.

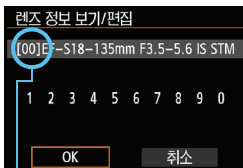

3 렌즈 정보를 확인 및 변경합니다. 렌즈 정보를 확인합니다.

- <INFO.> 버튼을 누르십시오.
- ▶ 화면이 렌즈명과 10자리의 일련번호를 보여줍니다. 일련번호가 표시되면 [OK]를 선택하고 단계 4로 이동하십시오.
- 렌즈의 일련번호가 확인되지 않는 경우 "0000000000"가 표시됩니다. 다음 페이지에서의 설명대로 숫자를 입력하십시오. 렌즈 일련번호 앞에 표시되는 별표 "*"에 관해서는 다음 페이지를 참조하십시오.

등록 번호

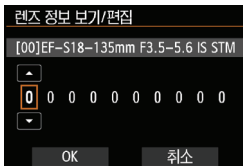

일련번호를 입력합니다.

- <◀▶> 키를 눌러 입력할 자리 수를 선택한 다음 <SET>을 눌러 <0>를 표시합니다.
- <▲▼> 키를 눌러 숫자를 입력한 다음 <SET>을 누르십시오.
- 모든 자릿수에 숫자를 입력한 후 [OK]를 선택한 다음 <SET>을 누르십시오.

렌즈 일련번호

- 단계 3에서 10자리 렌즈 일련번호 앞에 " * "가 나타나면 동일한 렌즈 모델을 여러 개 등록할 수 없습니다. 일련번호를 입력하더라도 " * "가 계속 표시됩니다.
- 렌즈의 일련번호는 단계 3 화면에 표시된 일련번호와 다를 수 있습니다. 이는 결함이 아닙니다.
- 렌즈 일련번호가 문자를 포함하는 경우 단계 3에서 숫자만 입력하십시오.
- 일련번호의 위치는 렌즈에 따라 다릅니다.
- 일부 렌즈에는 일련번호가 쓰여져 있지 않을 수 있습니다. 일련번호가 쓰여지지 않은 렌즈를 등록하려면 단계 3에서 어떤 일련번호라도 입력하십시오.

- [2: 렌즈별로 조정]을 선택하고 익스텐더를 사용하는 경우 렌즈와 익스텐더의 조합에 대한 조정값이 등록됩니다
- 40개의 렌즈가 이미 등록되어 있다면 메시지가 나타납니다. 삭제하거나 덮어쓰기할 등록 렌즈를 선택한 후 다른 렌즈를 등록할 수 있습니다.

단일 초점 거리 렌즈



줌 렌즈

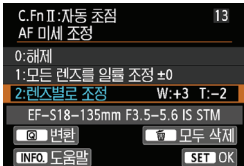

4 조정합니다.



- 줌 렌즈의 경우 <▲▼> 키를 눌러 광각 (W) 또는 망원 (T)을 선택하십시오.
<SET>을 누르면 박스가 사라지고 조정이 가능해집니다.
- <◀▶> 키를 눌러 원하는 대로 조정한 다음 <SET>을 누르십시오. 조정 가능한 범위는 ±20 단계입니다.
- "-: 📷" 쪽으로 설정하면 포커스 포인트가 표준 포커스 포인트 앞으로 이동합니다.
- "+: ▲" 쪽으로 설정하면 포커스 포인트가 표준 포커스 포인트 뒤로 이동합니다.
- 줌 렌즈의 경우 단계 4를 반복하여 광각 (W) 및 망원 (T) 단을 위한 조정을 수행하십시오.
- 조정을 완료한 후 <MENU> 버튼을 누르면 단계 1 화면으로 되돌아갑니다.
- [2: 렌즈별로 조정]을 선택한 다음 <SET>을 누르십시오.
- <MENU> 버튼을 눌러 종료합니다.

5 조정 결과를 확인합니다.

- 사진을 촬영하고 이미지를 재생 (p.290)하여 조정 결과를 확인하십시오.
- 결과물에서 초점이 목표 포인트 앞에 맞춰져 있을 경우에는 "+: ▲" 쪽으로, 초점이 목표 포인트 뒤에 맞춰져 있을 경우에는 "-: 📷" 쪽으로 조정하십시오.
- 필요한 경우 다시 조정하십시오.



 줌 렌즈의 (초점거리) 중간 범위에서 촬영할 경우, 광각 및 망원 단에 맞춰 수행한 조정값에 따라 자동으로 AF 포커스 포인트가 보정됩니다.
광각이나 망원 단만 조정했다라도 중간 범위에서는 보정이 자동으로 이루어집니다.

AF 미세 조정 모두 삭제하기

 **모두 삭제**가 화면 하단에 나타날 때  버튼을 누르면 **[1: 모든 렌즈를 일괄 조정]**과 **[2: 렌즈별로 조정]**으로 설정한 모든 조정 데이터가 삭제됩니다.

AF 미세 조정의 참조 사항

-  AF의 포커스 포인트는 피사체 조건, 밝기, 줌 위치 및 기타 촬영 조건에 따라 경미하게 달라집니다. 따라서 AF 미세 조정을 실행하더라도 적절한 위치에 초점이 여전히 맞지 않을 수도 있습니다.
- 모든 사용자 정의 설정값을 삭제하는 경우에도 (p.362) AF 미세 조정치는 유지됩니다. 그러나 설정값은 **[0: 해제]**가 됩니다.

-  실제 촬영 위치에서 조정하는 것이 가장 좋습니다. 그러면 보다 정밀한 조정이 가능해집니다.
- 조정 시 삼각대를 사용할 것을 권장합니다.
- 조정 결과를 확인하기 위해서는 이미지 기록 화질을  **L**로 설정하여 촬영할 것을 권장합니다.
- 1 스톱의 조정량은 렌즈의 최대 조리개에 따라 달라집니다. 조정, 촬영, 초점 확인을 지속적으로 반복하여 AF의 포커스 포인트를 조정하십시오.
- 라이브 뷰 촬영 및 동영상 촬영 중에는  +트래킹, FlexiZone - Multi, FlexiZone - Single에 AF 미세 조정이 적용되지 않습니다.

[.] : 조작버튼 사용자 설정

촬영자의 기호에 따라 자주 사용하는 기능을 카메라 버튼이나 다이얼에 할당할 수 있습니다.

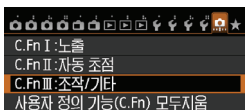

1 [C.Fn III: 조작/기타]를 선택합니다.

- [.] 탭 하단의 [C.Fn III: 조작/기타]를 선택하고 <SET>을 누르십시오.



2 [4: 조작버튼 사용자 설정]을 선택합니다.

- [4: 조작버튼 사용자 설정]을 선택한 다음 <SET>을 누르십시오.
- ▶ 조작버튼 사용자 설정 화면이 나타납니다.



3 카메라 버튼이나 다이얼을 선택합니다.

- 카메라 버튼이나 다이얼을 선택한 다음 <SET>을 누르십시오.
- ▶ 카메라 컨트롤의 이름과 지정 가능한 기능들이 표시됩니다.

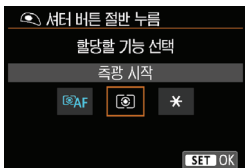

4 기능을 지정합니다.





















- 기능을 선택하고 <SET>을 누르십시오.





5 설정을 종료합니다.

- <SET>을 눌러서 설정을 종료하면 단계 3의 화면이 다시 나타납니다.
- <MENU> 버튼을 눌러 종료합니다.

단계 3에서 표시되는 화면에서 <◀> 버튼을 눌러 조작버튼 사용자 설정의 설정값을 취소할 수 있습니다. [.] : 모든 사용자 정의 기능(C.Fn) 해제를 선택하더라도 [.]C.Fn III-4: 조작버튼 사용자 설정 설정값은 취소되지 않습니다.

카메라 제어부에 할당 가능한 기능

기능		페이지		AF-ON	* 	
AF	 AF	측광 및 AF 시작	386	<input type="radio"/>	<input type="radio"/>	<input type="radio"/>
	AF-OFF	AF 멈춤		<input type="radio"/>	<input type="radio"/>	
	 ONE SHOT ↔ AI SERVO					
	 AF 포인트 직접 선택					
노출		측광 시작	386	<input type="radio"/>		
	 AEL/FE	AE 잠금/FE 잠금		<input type="radio"/>	<input type="radio"/>	
	* 	AE 잠금	387	<input type="radio"/>	<input type="radio"/>	
	* 	AE 잠금 (버튼을 누른 동안)		<input type="radio"/>		
	*  H	AE 잠금 (고정)		<input type="radio"/>	<input type="radio"/>	
	 FEL	FE 잠금		<input type="radio"/>	<input type="radio"/>	
	 ISO	ISO 감도 설정 (누르면서  회전)				
	 Tv	M 모드에서의 셔터 스피드 설정				
 Av	M 모드에서의 조리개 설정					
외장 플래시		플래시 노출 보정	388			
이미지		화질	388			
		픽처 스타일				
조작		심도 미리보기	388			
		IS 시작				
		뷰파인더 전자 수평계				
	MENU	메뉴 표시				
	OFF	기능 없음 (해제)		<input type="radio"/>	<input type="radio"/>	

	LENS *	SET			
	○				
○	○				
○	○				
					○
○	○				
○	○				
○	○				
○	○				
		○			
			○	○	
			○	○	
		○			
		○			
		○			
○					
○	○				
○					
		○			
○		○			○



* AF 멈춤 버튼 (LENS)은 초망원 IS 렌즈에만 제공됩니다.

📷 AF: 측광 및 AF 시작

이 기능에 할당된 버튼을 누르면 측광 및 AF가 실행됩니다.

AF-OFF: AF 멈춤

이 기능에 할당된 버튼을 누르는 동안 AF가 멈춥니다. AI Servo AF 시 초점을 고정하고자 할 때 편리합니다.

ONESHOT / AI SERVO: ONE SHOT ↔ AI SERVO

AF 동작을 전환할 수 있습니다. One-Shot AF 모드에서 이 기능이 할당된 버튼을 누르고 있으면 카메라가 AI Servo AF 모드로 전환됩니다. AI Servo AF 모드에서는 버튼을 계속 누르는 동안에만 카메라가 One-Shot AF 모드로 전환됩니다. 움직이고 멈추는 동작을 반복하는 피사체를 촬영하기 위해 One-Shot AF와 AI Servo AF를 계속 번갈아 바꿀 필요가 있을 때 편리합니다g.

📷: AF 포인트 직접 선택

측광 중에 <📷>나 <📷> 버튼을 누를 필요 없이 <📷>로 AF 포인트를 직접 선택할 수 있습니다.

📷: 측광 시작

셔터를 반누름할 경우 노출 측광만 실행됩니다.

AEL / FEL: AE 잠금/FE 잠금

일반 촬영 (플래시 비사용)

이 기능에 할당된 버튼을 누를 경우 측광 시 노출을 고정 (AE 잠금)할 수 있습니다. 다른 영역에서 사진에 초점을 맞추고 측광하고 싶을 때에나 동일한 노출값으로 여러 장의 사진을 촬영하고 싶을 때에 편리합니다.

플래시 사용

플래시 촬영 시 이 기능이 할당된 버튼을 누르면 예비 플래시가 발광하고 필요한 플래시 출력이 기록됩니다 (FE 잠금).

*** : AE 잠금**

이 기능에 할당된 버튼을 누를 경우 측광 시 노출을 고정 (AE 잠금)할 수 있습니다. 다른 영역에서 사진에 초점을 맞추고 측광하고 싶을 때에나 동일한 노출값으로 여러 장의 사진을 촬영하고 싶을 때에 편리합니다.

*** : AE 잠금 (버튼을 누른 동안)**

셔터 버튼을 누르고 있는 동안 노출이 고정됩니다 (AE 잠금).

***H: AE 잠금 (고정)**

이 기능에 할당된 버튼을 누를 경우 노출을 고정 (AE 잠금)할 수 있습니다. 버튼을 다시 누를 때까지 AE 잠금이 유지됩니다. 다른 영역에서 사진에 초점을 맞추고 측광하고 싶을 때에나 동일한 노출값으로 여러 장의 사진을 촬영하고 싶을 때에 편리합니다.

FEL : FE 잠금

플래시 촬영 시 이 기능이 할당된 버튼을 누르면 예비 플래시가 발광하고 필요한 플래시 출력이 기록됩니다 (FE 잠금).

ISO☞ : ISO 감도 설정 (누르면서 ☀ 회전)

〈SET〉을 누르면서 〈☀〉 다이얼을 돌려 ISO 감도를 설정할 수 있습니다.

자동 ISO가 설정된 경우 수동 ISO 감도 설정이 작동합니다. 자동 ISO는 설정할 수 없습니다. 〈M〉 모드에서 이 기능을 사용하면 현재의 셔터 스피드와 조리개 값을 유지하면서 ISO 감도로 노출을 조정할 수 있습니다.

Tv : M 모드에서의 셔터 스피드 설정

수동 노출 〈M〉에서 〈☀〉나 〈☉〉 다이얼로 셔터 스피드를 설정할 수 있습니다.

Av : M 모드에서의 조리개 설정

수동 노출 〈M〉에서 〈☀〉나 〈☉〉 다이얼로 조리개를 설정할 수 있습니다.

: 조작버튼 사용자 설정

: 플래시 노출 보정

<GET>을 누르면 LCD 모니터에 노출 보정 설정 화면 (p.190)이 표시됩니다.

: 화질

<GET>을 누르면 LCD 모니터에 기록 화질 설정 화면 (p.116)이 표시됩니다.

: 픽처 스타일

<GET>을 누르면 LCD 모니터에 픽처 스타일 선택 설정 화면 (p.126)이 표시됩니다.

: 심도 미리보기

심도 미리보기 버튼을 누르면 조리개가 조여져 피사계 심도를 확인할 수 있습니다 (p.163).

: IS 시작

렌즈의 IS 스위치를 <ON>으로 설정한 상태에서 이 기능이 할당된 버튼을 누를 경우 렌즈의 이미지 스테빌라이저가 작동합니다 (p.43).

: 뷰파인더 전자 수평계

이 기능이 할당된 버튼을 누를 경우 뷰파인더가 AF 포인트를 사용하여 전자 수평계 (촬영 전)와 격자를 표시합니다 (p.67).

MENU: 메뉴 표시

<GET>을 누르면 LCD 모니터에 메뉴가 표시됩니다.

OFF: 기능 없음 (해제)

버튼에 어떠한 기능도 할당하고 싶지 않을 경우 이 설정을 사용합니다.

MENU 마이 메뉴 등록하기 ☆

마이 메뉴 탭에서 설정값을 자주 변경하는 메뉴 항목과 사용자 정의 기능을 최대 6개까지 등록할 수 있습니다.

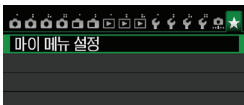

1 [마이 메뉴 설정]을 선택합니다.

- [★] 탭에서 [마이 메뉴 설정]을 선택한 후 <SET>을 누르십시오.

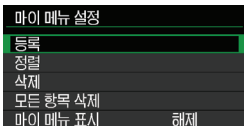

2 [등록]을 선택합니다.

- [등록]을 선택한 다음 <SET>을 누르십시오.



3 원하는 항목을 등록합니다.

- 항목을 선택한 다음 <SET>을 누르십시오.
- [OK]를 선택하고 <SET>을 눌러서 항목을 등록하십시오.
- 최대 6개의 항목을 등록할 수 있습니다.
- 단계 2의 화면으로 돌아가려면 <MENU> 버튼을 누르십시오.

마이 메뉴 설정

● 정렬

마이 메뉴에 등록된 항목들의 순서를 변경할 수 있습니다. [정렬]을 선택하고 위치를 바꾸고자 하는 항목을 선택한 다음 <SET>을 누르십시오. [◆]가 표시된 상태에서 <▲▼> 키를 눌러 순서를 변경하고 <SET>을 누르십시오.

● 삭제 및 모든 항목 삭제

등록한 항목을 삭제할 수 있습니다. [삭제]는 한 번에 한 가지 메뉴 항목을, [모든 항목 삭제]는 모든 메뉴 항목을 삭제합니다.

● 마이 메뉴 표시

[설정]으로 지정하면 메뉴를 디스플레이할 때 [★] 탭이 처음에 나타납니다.

C: 커스텀 촬영 모드 등록하기 ☆

모드 다이얼의 <C> 위치에 촬영 모드, 메뉴 기능, 사용자 정의 기능 설정값과 같은 카메라 설정을 커스텀 촬영 모드로 등록할 수 있습니다.

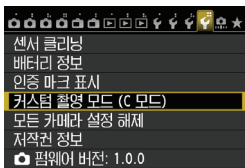

1 [커스텀 촬영 모드 (C 모드)]를 선택합니다.

- [F4] 탭 하단의 [커스텀 촬영 모드 (C 모드)]를 선택한 다음 <SET>을 누르십시오.

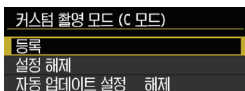

2 [등록]을 선택합니다.

- [등록]을 선택하고 <SET>을 누르십시오.

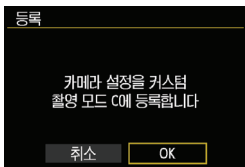

3 커스텀 촬영 모드를 등록합니다.

- [OK]를 선택하고 <SET>을 누르십시오.
- ▶ 현재의 카메라 설정값 (p.391)이 모드 다이얼의 <C> 위치에 등록됩니다.

자동 업데이트

<C> 모드에서 촬영하는 동안 설정을 변경하면, 커스텀 촬영 모드가 자동으로 업데이트되어 변경된 설정을 반영할 수 있습니다. 이 자동 업데이트 기능을 사용하려면 단계 2에서 [자동 업데이트 설정]을 [설정]으로 지정하십시오. 자동으로 업데이트될 수 있는 설정은 391-392 페이지에 나열되어 있습니다.

등록된 커스텀 촬영 모드 취소하기















단계 2에서 [설정 해제]를 선택하면 <C>가 카메라 설정값이 등록되기 이전의 기초 설정값으로 되돌아갑니다.

등록되는 설정값

● 촬영 기능 설정값

촬영 모드, 셔터 스피드, 조리개, ISO 감도, 노출 보정, 플래시 노출 보정, AF 동작, AF 포인트, 드라이브 모드, 측광 모드.

● 메뉴 기능

-  1 화질, VF 격자 표시 $\#$, 뷰파인더 수평계, 표시음, 카드 없이 셔터를 누름, 재생 시간
-  2 렌즈 수차 보정 (주변 조도, 색 수차), 플래시 제어, E-TTL II 측광, Av 모드시 플래시 동조속도, 적목 감소, 미러 락업
-  3 노출 보정/AEB, ISO 감도 설정, 자동 밝기 최적화 기능, 화이트 밸런스, 커스텀 화이트 밸런스, 화이트 밸런스 보정/BKT 설정, 색 공간
-  4 픽처 스타일, 노이즈 감소 기능 (장기 노출시), 고감도 ISO 노이즈 감소, 하이라이트 톤 우선, 다중 노출 (설정), HDR 모드 (설정)
-  1 라이브 뷰 촬영, AF 방식, 연속 AF, 격자 표시, 화면 비율, 노출 시뮬레이션
-  2 저소음 LV 촬영, 측광 타이머
-  1 AF 측광, 동영상 서보 AF, 저소음 LV 촬영, 측광 타이머
-  2 격자 표시, 동영상 기록 크기, 디지털 줌, 녹음, 동영상 기록 카운트, 동영상 재생 카운트, 비디오 스냅샷
-  2 슬라이드 쇼 (설정),  이미지 점프
-  3 하이라이트 경고, AF 포인트 표시, 격자 표시 재생, 히스토그램, 동영상 재생 카운트
-  1 파일 번호, 자동 회전
-  2 자동 전원 오프, LCD 밝기, LCD off/on 버튼
-  3 터치 제어, **INFO** 버튼 표시 옵션
-  4 자동 클리닝

C.Fn I: 노출

노출 레벨 조정, ISO 감도 단계별 설정, 브라케팅 자동 해제, 브라케팅 순서, 브라케팅 촬영 매수 설정, 안전 쉬프트

C.Fn II: 자동 초점

추적 감도, 가속/감속 추적, AI Servo 첫 번째 이미지 우선, AI Servo 두 번째 이미지 우선, AF 보조광, AF 작동 불능시 렌즈 구동, AF 영역 선택 모드 선택, AF 영역 선택 방식, 방향이 링크된 AF 포인트, 수동 AF 포인트 선택 패턴, 포커싱 중 AF 측거점 표시, 뷰파인더 표시 조명, AF 미세 조정

C.Fn III: 조작/기타

Tv/Av에서 다이얼 방향, 다중 기능 잠금, 조작버튼 사용자 설정



- 마이 메뉴 설정은 등록되지 않습니다.
- 모드 다이얼을 <C>로 설정하면 [**4**: 모든 카메라 설정 해제]와 [**9**: 모든 사용자 정의 기능 (C.Fn)]를 선택할 수 없습니다.



- 모드 다이얼을 <C>로 설정하더라도 촬영 기능 설정과 메뉴 설정을 변경할 수 있습니다.
- <INFO.> 버튼을 누르면 <C>에 등록되어 있는 촬영 모드를 확인할 수 있습니다 (p.394, 395).

14

참조

이 장에서는 카메라의 기능과 시스템 액세서리 등에 관한 참조용 정보를 제공합니다.



인증 마크

[**Y4: 인증 마크 표시**]를 선택하고 <SET>을 누르면 카메라의 인증 마크가 일부 나타납니다. 다른 인증 마크는 본 사용 설명서, 카메라 본체, 그리고 카메라 패키지에서 찾을 수 있습니다.

INFO. 버튼 기능



카메라가 촬영 준비된 상태에서 <INFO.> 버튼을 누르면 [카메라 설정 표시], [전자 수평계] (p.65), [촬영 기능 표시] (p.395)를 표시할 수 있습니다.



[F3] 탭 아래에서 [INFO 버튼 표시 옵션]을 사용하면 <INFO.> 버튼을 눌렀을 때 표시되는 옵션을 선택할 수 있습니다.

- 원하는 표시 옵션을 선택하고 <SET> 버튼을 눌러 체크표시 <✓>를 추가합니다.
- 선택을 한 후 [OK]를 선택하고 <SET>을 누르십시오.

- 표시 옵션 3가지의 <✓>를 모두 제거할 수는 없습니다.
- [카메라 설정 표시] 샘플 화면은 모든 언어에서 영어로 나타납니다.
- [전자 수평계]의 체크 표시를 해제해 표시되지 않게 해도 라이브 뷰 촬영과 동영상 촬영에서 <INFO.> 버튼을 누르면 나타납니다.

카메라 설정값

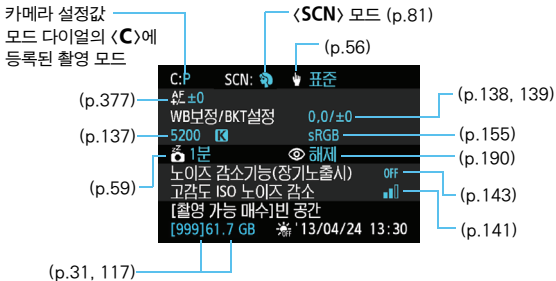

촬영 기능 설정

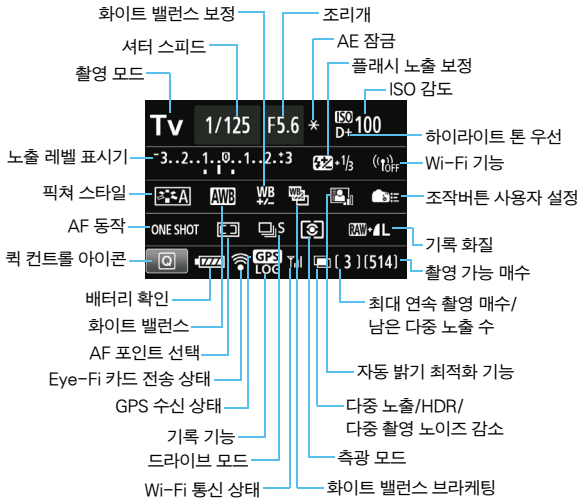

- <Q> 버튼을 누르면 촬영 설정의 퀵 컨트롤이 가능해집니다 (p.50).
- <AF>, <DRIVE>, <ISO>, <[]>, <[]>, <[]> 버튼을 누르면 설정 화면이 나타나고 <[]>, <[]>, <[]>, <[]>를 사용하여 기능을 설정할 수 있습니다.



"촬영 기능 설정 표시" 화면이 표시되어 있는 동안 전원을 끄면 전원을 다시 켤 때 동일한 화면이 표시됩니다. 이를 취소하려면 <INFO.> 버튼을 눌러 화면을 끈 다음 전원 스위치를 끄십시오.

MENU 배터리 정보 확인

LCD 모니터에서 배터리의 상태를 확인할 수 있습니다. 배터리 팩 LP-E6는 개별적인 시리얼 넘버가 있으며 여러 개의 배터리 팩을 카메라에 등록할 수 있습니다. 이 기능을 사용하면 등록된 배터리 팩의 잔여 용량과 사용 내역을 확인할 수 있습니다.

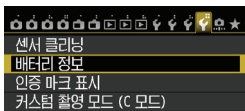

[배터리 정보]를 선택합니다.

- [F4] 탭에서 [배터리 정보]를 선택한 후 <SET>을 누르십시오.
- ▶ 배터리 정보 화면이 나타납니다.

배터리 위치

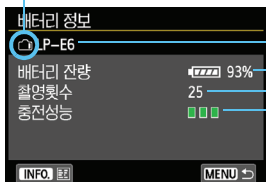

- 사용 중인 배터리 모델이나 가정용 전원
- 배터리 용량 아이콘 (p.36)이 1% 단위로 표시되는 배터리 잔량과 함께 표시됩니다.
- 현재 배터리로 촬영한 촬영 횟수.
- 배터리가 충전되면 촬영 매수가 리셋됩니다.
- 배터리의 충전 성능이 세 단계로 표시됩니다.
 - (녹색) : 배터리 충전 성능 양호
 - (녹색) : 배터리 충전 성능이 약간 저하
 - (적색) : 새 배터리 구입 권장

⚠ 캐논 전용 배터리 팩 LP-E6의 사용을 권장합니다. 정품 캐논 제품이 아닌 배터리를 사용하면 카메라가 성능을 최대한으로 발휘하지 못하거나 오작동할 수 있습니다.

- 촬영 횟수는 촬영된 정지 사진의 수입입니다. (동영상은 제외)
- 배터리 그림 BG-E14에 배터리 팩 LP-E6을 넣어도 배터리 정보가 표시됩니다. AA/LR6 사이즈 배터리를 사용하면 배터리 용량 표시지만 표시됩니다.
- 만약 어떤 이유로 인해 배터리와의 통신이 불가능하거나 불규칙하다면 [이 배터리를 사용합니까?]가 표시됩니다. [OK]를 선택하면 촬영을 계속할 수 있지만 배터리에 따라 배터리 정보 화면이 표시되지 않거나 배터리 정보를 올바르게 표시하지 않을 수 있습니다.

카메라에 배터리 등록하기

최대 6개의 배터리 팩 LP-E6를 카메라에 등록할 수 있습니다. 여러 개의 배터리 팩을 카메라에 등록하려면 각 배터리 팩마다 아래의 과정을 실행하여 주십시오.



1 <INFO.> 버튼을 누르십시오.

- 배터리 정보 화면이 표시되면 <INFO.> 버튼을 누르십시오.
- ▶ 배터리 이력 화면이 나타납니다.
- ▶ 배터리를 등록하지 않으면 회색으로 표시됩니다.



2 [등록]을 선택합니다.

- [등록]을 선택하고 <SET>을 누르십시오.
- ▶ 확인 대화창이 나타납니다.

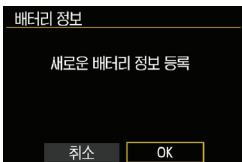

3 [OK]를 선택합니다.

- [OK]를 선택하고 <SET>을 누르십시오.
- ▶ 배터리 팩이 등록되고 배터리 이력 화면이 다시 나타납니다.
- ▶ 회색으로 흐려졌던 배터리 번호가 흰색으로 표시됩니다.
- <MENU> 버튼을 누르십시오. 배터리 정보 화면이 다시 나타납니다.



- 배터리 그립 BG-E14 안에 사이즈 AA/LR6 배터리가 있거나 AC 어댑터 키트 ACK-E6를 사용하는 경우 배터리 등록이 불가능합니다.
- 이미 6개의 배터리 팩을 등록한 경우에는 [등록]을 선택할 수 없습니다. 불필요한 배터리 정보를 삭제하려면 399 페이지를 참조하십시오.

배터리에 시리얼 넘버 라벨 붙이기

등록된 배터리 팩 LP-E6 모두에 시리얼 넘버 라벨을 붙여두면 편리합니다.

시리얼 넘버

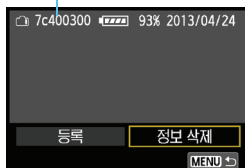

1 라벨에 시리얼 넘버를 기록합니다.

- 배터리 이력 화면에 표시된 시리얼 넘버를 약 25mm x 15mm 크기의 라벨에 기록하여 주십시오.

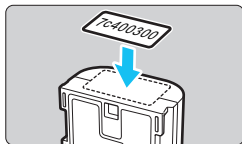

2 배터리를 꺼내서 라벨을 붙입니다.

- 전원 스위치를 <OFF>로 설정하십시오.
- 배터리실 커버를 열고 배터리를 꺼내십시오.
- 그림과 같이 (전기 접점이 없는 면에) 라벨을 부착하여 주십시오.
- 사용하는 모든 배터리 팩에 이 과정을 실행하면 시리얼 넘버를 쉽게 확인할 수 있습니다.

- 단계 2의 그림에 표시된 위치 이외의 부분에 라벨을 부착하지 마십시오. 배터리를 삽입하기 어려워지거나 카메라가 켜지지 않을 수 있습니다.
- 배터리 그림 BG-E14를 사용하는 경우 배터리 팩을 반복적으로 삽입하고 제거하는 과정에서 라벨이 벗겨질 수 있습니다. 라벨이 벗겨지면 새 라벨을 붙이십시오.

등록된 배터리 팩의 잔량 확인하기

배터리 팩의 잔량과 마지막으로 사용한 날짜를 (배터리 팩을 장착하지 않은 상태에서) 확인할 수 있습니다.



시리얼 넘버를 확인합니다.

- 배터리의 시리얼 넘버 라벨을 참조하여 배터리 이력 화면에서 배터리의 시리얼 넘버를 찾아주십시오.
- ▶ 각 배터리의 잔량과 마지막으로 사용한 날짜를 확인할 수 있습니다.

등록된 배터리 팩 정보 삭제하기

1 [배터리 정보 삭제]를 선택합니다.

- 397 페이지의 단계 2에 따라 [배터리 정보 삭제]를 선택한 다음 <SET>을 누르십시오.

2 삭제할 배터리 팩 정보를 선택합니다.

- 삭제할 배터리 팩 정보를 선택한 다음 <SET>을 누르십시오.
- ▶ <✓>가 나타납니다.
- 다른 배터리 팩을 삭제하려면 이 절차를 반복하십시오.

3 <ESC> 버튼을 누릅니다.

- ▶ 확인 대화창이 나타납니다.

4 [OK]를 선택합니다.

- [OK]를 선택하고 <SET>을 누르십시오.
- ▶ 배터리 팩 정보가 삭제되고 단계 1의 화면이 다시 나타납니다.

가정용 전원 콘센트 사용하기

AC 어댑터 키트 ACK-E6 (별매)를 사용하면 가정용 전원 콘센트에 카메라를 연결할 수 있어 배터리의 용량을 걱정할 필요가 없습니다.

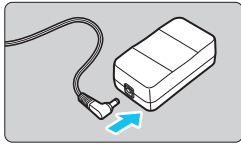

1 DC 커플러의 플러그를 연결합니다.

- DC 커플러의 플러그를 AC 어댑터의 소켓에 연결합니다.

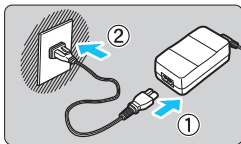

2 전원 코드를 연결합니다.

- 그림과 같이 전원 코드를 연결하십시오.
- 카메라를 사용한 후에는 콘센트에서 플러그를 분리하십시오.

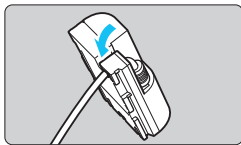

3 홀에 코드를 끼웁니다.

- DC 커플러의 코드가 손상되지 않도록 주의하여 삽입하십시오.

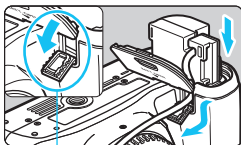

4 DC 커플러를 삽입합니다.

- 배터리실 커버를 열고 DC 커플러 코드 홀의 커버를 엽니다.
- 잠금 위치까지 DC 커플러를 단단히 삽입하고 홀에 코드를 끼우십시오.
- 커버를 닫으십시오.

DC 커플러 코드 홀

⚠ 카메라의 전원 스위치가 <ON>으로 설정한 상태에서 전원 코드나 DC 커플러를 연결하거나 분리하지 마십시오.

📶 Eye-Fi 카드 사용하기

시중에서 판매하는 Eye-Fi 카드가 설치되어 있으면 자동으로 촬영한 이미지를 컴퓨터에 전송하거나 무선 LAN을 사용해 온라인 서비스에 업로드할 수 있습니다. 이미지 전송은 Eye-Fi 카드의 기능입니다. Eye-Fi 카드의 설치 및 사용 방법과 이미지 전송 시의 문제 해결에 대한 설명은 Eye-Fi 카드의 사용 설명서를 참조하거나 카드 제조사에 문의하여 주십시오.

🚫 **카메라에서 Eye-Fi 카드 기능 (무선 전송 포함)의 지원이 보장되지 않습니다. Eye-Fi 카드에 문제가 있을 경우에는 카드 제조사에 문의하여 주십시오. 또한 많은 국가와 지역에서 Eye-Fi 카드 사용시 승인이 필요합니다. 허가 없이는 카드 사용이 허용되지 않습니다. 카드 사용 허가 여부가 명확하지 않다면 카드 제조사를 통해 확인하여 주십시오.**

1 Eye-Fi 카드를 삽입합니다 (p.31).

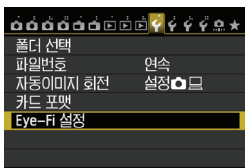

2 [Eye-Fi 설정]을 선택합니다.

- [📷1] 탭 하단에서 [Eye-Fi 설정]을 선택한 다음 <SET>을 누르십시오.
- 이 메뉴는 카메라에 Eye-Fi 카드가 삽입되어 있을 때만 표시됩니다.

3 Eye-Fi 전송을 설정합니다.



- [Eye-Fi 전송]을 선택한 다음 <SET>을 누릅니다.
- [설정]을 선택하고 <SET>을 누르십시오.
- [해제]로 설정하면 Eye-Fi 카드가 삽입되어 있어도 자동 전송이 되지 않습니다 (전송 상태 아이콘 📶).



4 연결 정보를 표시합니다.

- [연결 정보]를 선택하고 <SET>을 누르십시오.



5 [연결 AP의 SSID:]를 확인합니다.

- [연결 AP의 SSID:]에 액세스 포인트가 표시되는지 확인하십시오.
- Eye-Fi 카드의 MAC 주소와 펌웨어 버전도 확인할 수 있습니다.
- <MENU> 버튼을 눌러 메뉴를 종료하십시오.

6 사진을 촬영합니다.



전송 상태 아이콘

- ▶ 사진이 전송되고 <Wi-Fi> 아이콘이 회색 (연결 안됨)에서 아래의 아이콘 중 하나로 바뀝니다.
- 전송된 이미지는 촬영 정보 표시에 [Wi-Fi]가 표시됩니다 (p.292).

- ☹ (회색) **연결 되지 않음** : 액세스 포인트와 연결되지 않음
- 🔄 (깜빡임) **연결중...** : 액세스 포인트에 연결 중
- 📶 (표시) **연결되었습니다** : 액세스 포인트로 연결 완료
- 📶 (↑) **전송중...** : 액세스 포인트로 이미지 전송이 진행 중



Eye-Fi 카드 사용시 주의 사항

- [Y3: Wi-Fi]가 [설정]으로 설정되어 있으면 Eye-Fi 카드를 사용한 이미지 전송이 불가능합니다.
- "📵"가 표시된 경우는 카드 정보를 수신하는 중에 오류가 발생한 것입니다. 카메라의 전원 스위치를 껐다가 다시 켜 주십시오.
- [Eye-Fi 전송]을 [해제]로 설정하여도 신호가 계속하여 전송될 수 있습니다. 무선 전송이 금지된 병원, 공항과 기타 장소에서는 카메라에서 Eye-Fi 카드를 분리하십시오.
- 이미지 전송이 작동하지 않으면 Eye-Fi 카드와 PC의 설정을 확인하여 주십시오. 자세한 내용은 카드의 사용 설명서를 참조하십시오.
- 무선 LAN의 연결 상태에 따라 이미지 전송에 시간이 오래 걸리거나 전송이 중단될 수 있습니다.
- 전송 기능으로 인해 Eye-Fi 카드가 뜨거워질 수 있습니다.
- 배터리 전원이 빠르게 소모됩니다.
- 이미지 전송 중에는 자동 전원 오프 기능이 작동하지 않습니다.
- Eye-Fi 카드 이외의 무선 LAN 카드를 넣으면 [Eye-Fi 설정]이 나타나지 않습니다. 전송 상태 아이콘 (📶)도 나타나지 않습니다.

촬영 모드에 따른 사용 가능 기능 도표

정지 사진 촬영

● : 자동 설정 ○ : 선택 가능 □ : 선택 불가/해제

기능	베이직 존										크리에이티브 존					
	A+	S	CA	SCN							P	Tv	Av	M	B	
				1	2	3	4	5	6	7						
모든 화질 설정 선택 가능	○	○	○	○	○	○	○	○	○	○ ^{*1}	○ ^{*1}	○	○	○	○	○
ISO 감도	자동으로 설정/ 자동 ISO	●	●	●	●	●	●	●	●	●	●	○	○	○	○	○
	수동											○	○	○	○	○
픽처 스타일	자동으로 설정/자동	●	●	●	●	●	●	●	●	●	●	○	○	○	○	○
	수동 선택											○	○	○	○	○
분위기를 선택해서 촬영			○	○	○	○	○	○	○							
조명이나 장면에 따라 촬영				○	○	○	○									
필터 효과 ^{*2}	○	○	○	○	○	○	○	○				○	○	○	○	○
화이트 밸런스	자동	●	●	●	●	●	●	●	●	●	○	○	○	○	○	○
	사전 설정											○	○	○	○	○
	사용자 정의											○	○	○	○	○
	색 온도 설정											○	○	○	○	○
	보정/브라케팅											○	○	○	○	○
자동 밝기 최적화 기능	●	●	●	●	●	●	●	●	●	●	○	○	○	○	○	○
렌즈 수차 보정	주변 조도 보정	○	○	○	○	○	○	○	○	○	○	○	○	○	○	○
	색 수차 보정	○	○	○	○	○	○	○	○	○	○	○	○	○	○	○
노이즈 감소 기능 (장기노출시)												○	○	○	○	○
고감도 ISO 노이즈 감소	●	●	●	●	●	●	●	●	●	●	○	○	○	○	○	○
하이라이트 톤 우선												○	○	○	○	○
다중 노출												○	○	○	○	○
HDR 촬영												○	○	○	○	○
색 공간	sRGB	●	●	●	●	●	●	●	●	●	○	○	○	○	○	○
	Adobe RGB											○	○	○	○	○
AF	One-Shot AF				●	●	●		●	●	●	○	○	○	○	○
	AI Servo AF							●				○	○	○	○	○
	AI Focus AF	●	●	●								○	○	○	○	○
	AF 영역 선택 모드											○	○	○	○	○
	AF 포인트 선택	○	○	○	○	○	○	○	○	○	○	○	○	○	○	○
수동 초점 (MF)	○	○	○	○	○	○	○	○	○	○	○	○	○	○	○	○

*1: RAW+JPEG와 RAW는 선택할 수 없습니다.

*2: 라이브 뷰 촬영에서만 설정 가능합니다.

기능		베이직 존										크리에이티브 존				
		[A+]	[AF-ON]	[CA]	SCN							P	Tv	Av	M	B
					[SCN1]	[SCN2]	[SCN3]	[SCN4]	[SCN5]	[SCN6]	[SCN7]					
AF	AF 보조광	●*3		●*3	●*3	*4	●*3	*4	●	●*3	●	○	○	○	○	○
	AF 미세 조정											○	○	○	○	○
	연속 AF*2	○	○	○	○	○	○	○	○	○	○	○	○	○	○	○
측광 모드	평가 측광	●	●	●	●	●	●	●	●	●	●	○	○	○	○	○
	측광 모드 선택											○	○	○	○	○
노출	프로그램 쉬프트											○				
	AE 잠금											○	○	○	*5	
	노출 보정											○	○	○		
	AEB											○	○	○	○	
	심도 미리보기											○	○	○	○	○
드라이브	1매 촬영	○	○	○	○	○	○	○	○	○	○	○	○	○	○	○
	고속 연속 촬영	○	○	○	○	○	○	○	○	○	○	○	○	○	○	○
	저속 연속 촬영	○	○	○	○	○	○	○	○	○	○	○	○	○	○	○
	저속음 단일 촬영	○	○	○	○	○	○	○	○	○	○	○	○	○	○	○
	저속음 연속 촬영	○	○	○	○	○	○	○	○	○	○	○	○	○	○	○
	10초 셀프 타이머/ 리모트 컨트롤	○	○	○	○	○	○	○	○	○	○	○	○	○	○	○
내장 플래시	2초 셀프 타이머/ 리모트 컨트롤	○	○	○	○	○	○	○	○	○	○	○	○	○	○	○
	자동 플래시	○		○	○		○		●							
	수동 플래시	○		○	○		○				○	○	○	○	○	○
	플래시 끄	○	●	○	○	●	○	●		○	●	○	○	○	○	○
	적목 감소	○		○	○		○		○	○		○	○	○	○	○
	FE 잠금											○	○	○	○	○
	플래시 노출 보정											○	○	○	○	○
무선 제어											○	○	○	○	○	
외장 플래시	기능 설정										○	○	○	○	○	○
	사용자 정의 기능 설정										○	○	○	○	○	○
라이브 뷰 촬영		○	○	○	○	○	○	○	○	○	○	○	○	○	○	○
퀵 컨트롤		○	○	○	○	○	○	○	○	○	○	○	○	○	○	○

*3: 내장 플래시를 <[AF-ON]>로 설정하면 AF 보조광이 발광하지 않습니다.

*4: 라이브 뷰 촬영 중 AF 방식이 퀵 모드이면 필요한 경우 외부 스피드라이프가 AF 보조광을 발광합니다.

*5: 자동 ISO로 고정 ISO 감도를 설정할 수 있습니다.

동영상 촬영

● : 자동 설정 ○ : 선택 가능 □ : 선택 불가/해제

기능	동영상									정지 사진		
	A ⁺	S	CA	SCN	P	Tv	Av	B	M	📷 ^{*1}		
	M ^A				M ^S				M ^M	M ^A	M ^S	M ^M
모든 화질 설정 선택 가능 (동영상)	○	○	○	○	○	○	○	○	○			
모든 화질 설정 선택 가능 (정지 사진)										○	○	○
디지털 줌	○	○	○	○	○	○	○	○	○			
비디오 스냅샷	○	○	○	○	○	○	○	○	○			
ISO 감도	자동으로 설정/자동 ISO	●	●	●	●	●	●	●	○	●	●	○
	수동								○			○
픽처 스타일	자동으로 설정/자동	●	●	●	●	○	○	○	○	○	○	○
	수동 선택					○	○	○	○	○	○	○
화이트 밸런스	자동	●	●	●	●	○	○	○	○	○	●	○
	사전 설정					○	○	○	○	○		○
	사용자 정의					○	○	○	○	○		○
	색 온도 설정					○	○	○	○	○		○
	보정					○	○	○	○	○		○
브라케팅											○	○
자동 밝기 최적화 기능	●	●	●	●	○	○	○	○	○	●	○	○
렌즈 수차 보정	주변 조도 보정	○	○	○	○	○	○	○	○	○	○	○
	색 수차 보정	○	○	○	○	○	○	○	○	○	○	○
노이즈 감소 기능 (장기노출시)											○	
고감도 ISO 노이즈 감소 ^{*2}	●	●	●	●	○	○	○	○	○	●	○	○
하이라이트 톤 우선					○	○	○	○	○		○	○
다중 노출												
HDR 촬영												
색 공간	sRGB	●	●	●	●	●	●	●	●	●	○	○
	Adobe RGB										○	○

*1 : 📷 아이콘은 동영상 촬영 중 정지 사진 촬영을 표시합니다.

*2 : 다중 촬영 노이즈 감소 (NR)는 설정할 수 없습니다.

기능		동영상									정지 사진			
		A+	☒	CA	SCN	P	Tv	Av	B	M	📷*1			
		▶▶▶▶				▶▶▶▶				▶▶▶	▶▶▶	▶▶▶	▶▶▶	
AF	-tracking	○	○	○	○	○	○	○	○	○	○	○	○	○
	FlexiZone - Multi	○	○	○	○	○	○	○	○	○	○	○	○	○
	FlexiZone - Single	○	○	○	○	○	○	○	○	○	○	○	○	○
	수동 초점 (MF)	○	○	○	○	○	○	○	○	○	○	○	○	○
	동영상 서보 AF	○	○	○	○	○	○	○	○	○	○	○	○	○
측광 모드		●	●	●	●	●	●	●	●	●	●	●	●	
노출	프로그램 슈프트													
	AE 잠금					○	○	○	○	*3		○	*3	
	노출 보정					○	○	○	○			○		
	AEB													
	심도 미리보기													
드라이브	1매 촬영											○	○	○
	고속 연속 촬영											○	○	○
	저속 연속 촬영											○	○	○
	저소음 단일 촬영											○	○	○
	저소음 연속 촬영											○	○	○
	10초 셀프 타이머/ 리모트 컨트롤*4											○	○	○
	2초 셀프 타이머/ 리모트 컨트롤*4											○	○	○
내장/외부 플래시	강제 플래시													
녹음		○	○	○	○	○	○	○	○	○				
타임 코드		○	○	○	○	○	○	○	○	○				
퀵 컨트롤		○	○	○	○	○	○	○	○	○	○	○	○	

*3 : 자동 ISO로 고정 ISO 감도를 설정할 수 있습니다.

*4 : 동영상 촬영 시작 전에만 가능합니다.

메뉴 설정값

뷰파인더 촬영 및 라이브 뷰 촬영

📷: 촬영 1 (적색)

페이지

화질	RAW* / M RAW* / S RAW*	116
	L/L/ M/M/ S1/S1/S2/S3	
VF 격자표시	해제 / 설정	64
뷰파인더 수평계	숨김 / 표시	66
표시음	설정 / 터치  / 해제	59
카드 없이 셔터를 누름	설정 / 해제	32
재생 시간	해제 / 2초 / 4초 / 8초 / 홀드	60

* <📷>나 <📺> 모드에서 선택할 수 없습니다.

* 동영상 촬영에서는 [VF 격자표시]와 [뷰파인더 수평계]가 나타나지 않습니다.

📷: 촬영 2 (적색)











렌즈 수차 보정	주변 조도: 유효 / 무효 색 수차: 설정 / 해제	146
플래시 제어	플래시 발광 / E-TTL II 측광 방식 / Av 모드시 플래시 동조속도 / 내장 플래시 기능 설정 / 외부 플래시 기능 설정 / 외부 플래시 C.Fn 설정 / 설정 초기화	195
적목 감소	해제 / 설정	190
미러 락업	해제 / 설정	182

* 동영상 촬영에서는 [플래시 제어]와 [적목 감소]가 나타나지 않습니다.

 회색 표시된 메뉴 항목은 베이직 존에서 표시되지 않습니다.









 촬영 3 (적색)

페이지

노출 보정/AE 브라케팅	1/3 스톱 단위, ±5 스톱 (AEB ±3 스톱)	167 168
ISO 감도 설정	ISO 감도 / ISO 감도 범위 / 자동 ISO 범위 / 최저 셔터 스피드	120
자동 밝기 최적화 기능	해제 / 저 / 표준 / 고	140
	M 또는 B 모드에서는 해제	
화이트 밸런스	         /  (약 2500 - 10000)	134
커스텀 화이트밸런스	화이트 밸런스 수동 설정	135
WB보정/BKT설정	화이트 밸런스 보정: B/A/M/G 계열, 각 9단계 화이트 밸런스 브라케팅: B/A 및 M/G 계열, 1 레벨 단위, ±3 레벨	138
		139
색 공간	sRGB / Adobe RGB	155

* 동영상 촬영 중에는 [노출 보정/AEB 설정]이 [노출 보정]이 됩니다.

 촬영 4 (적색)

픽처 스타일	 자동 /  표준 /  인물사진 /  풍경 /  뉴트럴 /  충실설정 /  모노크롬 /  사용자 설정 1-3	126
노이즈 감소기능(장기노출시)	해제/ 자동 / 설정	143
고감도 ISO 노이즈 감소	해제 / 저 / 표준 / 고 / 다중 촬영 노이즈 감소	141
하이라이트 톤 우선	해제 / 설정	145
먼지 삭제 데이터	제공한 소프트웨어에서 먼지를 삭제하기 위해 사용할 데이터를 확보	341
다중 노출	다중 노출 / 다중 노출 제어 / 다중 노출 수 / 연속 다중 노출	175
HDR 모드	D.레인지 조절 / 연속 HDR / 자동 이미지 정렬	172

* 동영상 촬영 시에는 [다중 노출]과 [HDR 모드]가 나타나지 않습니다.

📷1: 라이브 뷰 촬영 1 (적색)

페이지

라이브 뷰 촬영	설정 / 해제	228
AF 방식	☑️+트래킹 / FlexiZone - Multi / FlexiZone - Single / 퀵 모드	233
연속 AF	설정 / 해제	228
터치 셔터	켜기 / 끄기	229
격자 표시	해제 / 3x3 井井 / 6x4 井井井井 / 3x3+대각 井井井井	229
화면 비율	3:2 / 4:3 / 16:9 / 1:1	229
노출 시뮬레이션	설정 / 📷 동안 / 해제	230

📷2: 라이브 뷰 촬영 2 (적색)

저소음 LV 촬영	모드 1 / 모드 2 / 해제	231
축광 타이머	4초 / 16초 / 30초 / 1분 / 10분 / 30분	232

▶: 재생 1 (청색)

보호된 이미지	이미지 삭제 보호	320
이미지 회전	이미지 회전	301
이미지 삭제	이미지 삭제	322
인쇄 명령	프린트할 이미지 지정 (DPOF)	355
포토북 설정	포토북에 이미지 지정	359
필터 효과	거친 흑백 / 소프트 포커스 / 어안렌즈 효과 / 유향 효과 / 수채화 효과 / 토이 카메라 효과 / 미니어처 효과	335
RAW 이미지 처리	RAW 이미지 처리	328

▶: 재생 2 (청색)

페이지

리사이즈	이미지의 픽셀 수 감소	333
등급	[OFF] / [·] / [·] / [·] / [·] / [·]	302
슬라이드 쇼	재생 설명 / 재생 간격 / 반복 / 변환 효과 / 배경 음악	312
 이미지 점프	1매 / 10매 / 100매 / 날짜 / 폴더 / 동영상 / 정지사진 / 등급	297



▶: 재생 3 (청색)

하이라이트 경고	해제 / 설정	294
AF 포인트 표시	해제 / 설정	294
격자 표시 재생	해제 / 3x3 井 / 6x4 田田 / 3x3+대각 ㄱㄱ	291
히스토그램	밝기 / RGB	295
동영상 재생카운트*	기록시간 / 타임 코드	271
HDMI 컨트롤	해제 / 설정	317

* 이 설정은 [디스플레이 2: 타임 코드] 하단의 [동영상 재생 카운트]와 연동되어 있습니다.

☞: 설정 1 (황색)

페이지

폴더 선택	폴더 생성 및 선택	149
파일번호	연속 / 자동 리셋 / 수동 리셋	151
자동이미지 회전	설정   / 설정  / 해제	325
카드 포맷	카드를 초기화하여 데이터 삭제	57
Eye-Fi 설정	시중에서 판매하는 Eye-Fi 카드를 삽입하면 표시됩니다.	401

☞: 설정 2 (황색)

자동 전원 오프	1분 / 2분 / 4분 / 8분 / 15분 / 30분 / 해제	59
LCD 밝기	7단계	324
LCD끔/컴 버튼*	켜짐으로 유지 / 셔터 버튼	60
날짜/시간/지역	날짜 (년, 월, 일) / 시간 (시, 분, 초) / 서머 타임 / 시간대 설정	37
언어 	인터페이스 언어 설정	39
GPS 장비 설정	GPS 수신기 GP-E2 (별매)가 장착되면 설정 가능	-

* 동영상 촬영 중에는 [LCD 끄/컴 버튼]이 나타나지 않습니다.

 GPS를 사용하는 경우에는 사용 국가나 지역을 확인하여 해당 국가나 지역의 법과 규정에 따라 사용하십시오.

🔧: 설정 3 (황색)

페이지

비디오 형식	NTSC / PAL	265 319
기능 안내	설정 / 해제	69
터치 제어	표준 / 민감 / 해제	56
INFO 버튼 표시 옵션	카메라 설정 표시 / 전자수평계 / 촬영 기능 표시	394
Wi-Fi	해제 / 설정	_*
Wi-Fi 기능	카메라간에 이미지 전송 / 스마트폰에 접속 / 리모컨 (EOS Utility) / Wi-Fi 프린터에서 인쇄 / 웹 서비스로 업로드 / DLNA 장치에서 이미지 보기	

* EOS 70D (N)은 Wi-Fi 기능을 가지고 있지 않습니다 (표시되지 않음).

* 자세한 내용은 CD-ROM의 Wi-Fi 기능 사용 설명서를 참조하십시오.



- Wi-Fi 기능을 사용하는 경우에는 사용 국가나 지역을 확인하여 해당 국가나 지역의 법과 규정에 따라 사용하십시오.
- 카메라가 인터페이스 케이블을 통해 컴퓨터, 프린터, GPS 수신기 또는 다른 기기에 연결되어 있으면 Wi-Fi를 설정할 수 없습니다.

☞: 설정 4 (황색)

페이지

센서 클리닝	자동 클리닝: 설정 / 해제	340
	클리닝 기능 즉시 실행	
	수동 클리닝	343
배터리 정보	사용 전원 / 배터리 잔량 / 촬영횟수 / 충전성능 / 배터리 등록 / 배터리 이력	396
인증 마크 표시	카메라의 인증 마크를 일부 표시	393
커스텀 촬영 모드 (C 모드)	모드 다이얼의 <C> 위치에 현재 카메라 설정값을 등록	390
모든 카메라 설정 해제	초기값으로 카메라를 리셋	61
저작권 정보	저작권 정보 표시 / 만듦이 이름 입력 / 저작권 상세정보 입력 / 저작권 정보 삭제	153
📷 펌웨어 버전:*	펌웨어 업데이트용	-

* 펌웨어 업데이트 중에는 실수로 조작되는 것을 방지하기 위해 터치 스크린이 해제됩니다.

☛: 사용자 정의 기능 (주황색)

C.Fn I: 노출	카메라 기능을 원하는 대로 설정	365
C.Fn II: 자동 초점		368
C.Fn III: 조작/기타		375
사용자 정의 기능(C.Fn) 모두지움	사용자 정의 기능의 설정값을 모두 삭제	362

★: 마이 메뉴 (녹색)

마이 메뉴 설정	가장 빈번하게 사용하는 메뉴의 항목과 사용자 정의 기능을 등록	389
----------	------------------------------------	-----

동영상 촬영

화면 1: 동영상 1 (적색)

페이지

AF 방식	┌+트래킹 / FlexiZone - Multi / FlexiZone - Single	273
동영상 서보 AF	설정 / 해제	273
저소음 LV 촬영	모드 1 / 모드 2 / 해제	275
축광 타이머	4초 / 16초 / 30초 / 1분 / 10분 / 30분	275

화면 2: 동영상 2 (적색)

격자 표시	해제 / 3x3 井 / 6x4 田田 / 3x3+대각 ㄨ	276
동영상 녹화 크기	1920x1080 (F30 / F25 / F24) (ALL / IPB) 1280x720 (F60 / F50) (ALL / IPB) 640x480 (F30 / F25) (IPB)	265
디지털 줌	해제 / 약 3-10배 줌	267
녹음*1	녹음: 자동 / 수동 / 해제	268
	녹음레벨	
	윈드필터: 해제 / 설정	
	감쇠기: 해제 / 설정	
타임 코드	카운트 업 / 시작 시각 설정 / 동영상 기록카운트 / 동영상 재생카운트*2 / 프레임 드롭	270
비디오 스냅샷	비디오 스냅샷: 설정 / 해제	277
	앨범 설정: 신규 앨범 작성 / 기존 앨범에 추가	

*1: 베이직 존 모드에서는 [녹음]에서 사용 가능한 설정이 [설정/해제]입니다.

*2: 이 설정은 [화면 3: 동영상 재생 카운트]와 연동되어 있습니다.

시스템 맵

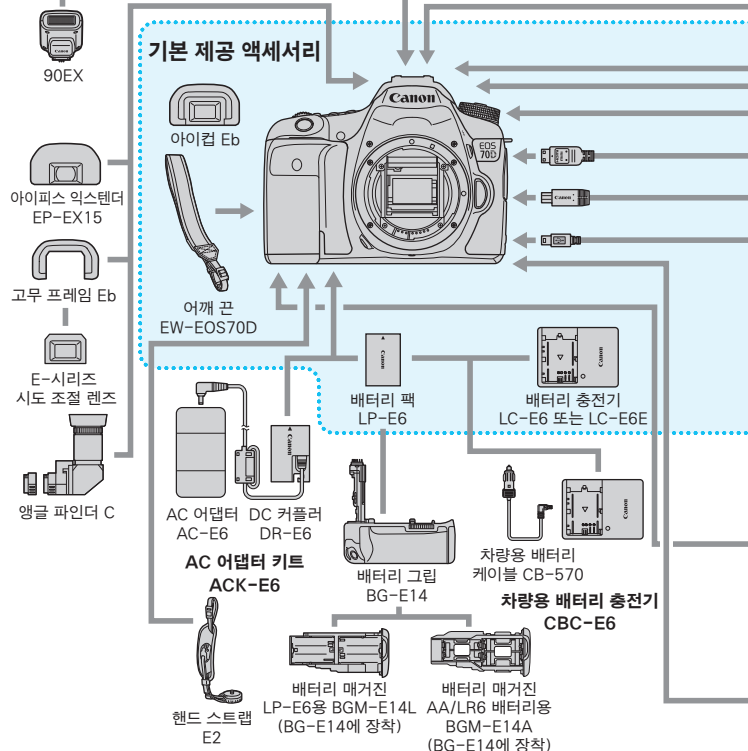
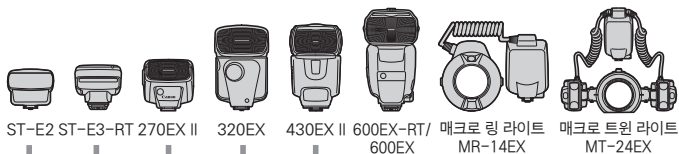

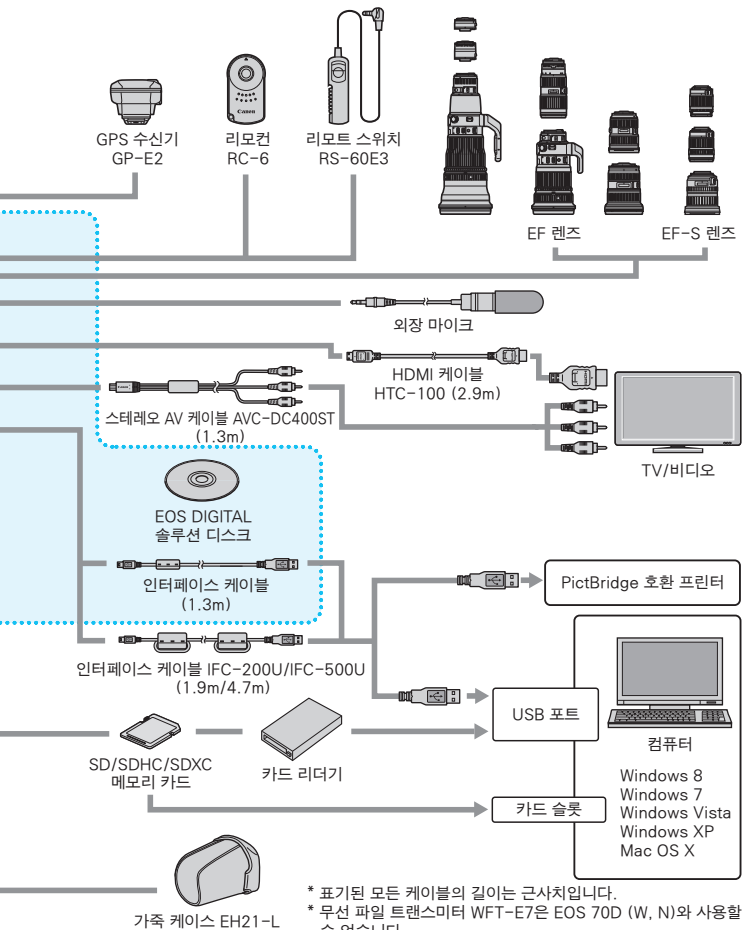

* 표기된 모든 케이블의 길이는 근사치입니다.

* 무선 파일 트랜스미터 WFT-E7은 EOS 70D (W, N)와 사용할 수 없습니다.

문제 해결 가이드

카메라에 문제가 발생한 경우 우선 이 문제 해결 가이드를 참조하십시오.
문제 해결 가이드로 해결할 수 없는 경우에는 캐논 서비스 센터로 문의하여 주십시오.

전원 관련 문제

배터리 팩이 충전되지 않습니다.

- 배터리의 잔여 용량이 94% 이상인 경우에는 배터리가 충전되지 않습니다 (p.396).
- 캐논 정품 배터리 팩 LP-E6 이외의 배터리를 충전하지 마십시오.

충전기의 램프가 빠른 속도로 깜빡입니다.

- 만약 (1) 배터리 충전기나 배터리 팩에 문제가 있거나 (2) 배터리 팩과의 통신에 실패하면 (캐논 전용 배터리 팩 이외의 경우) 보호 회로에서 충전을 중단시키며 램프가 주황색으로 빠르게 깜빡입니다. (1)의 경우 충전기의 전원 플러그를 콘센트에서 분리하십시오.
배터리 팩은 충전기에서 분리하였다가 다시 장착하십시오. 몇 분 간 기다린 다음 전원 플러그를 콘센트에 다시 연결하십시오. 문제가 계속되면 판매처나 가까운 캐논 서포트 센터에 문의하여 주십시오.

충전기의 램프가 깜빡이지 않습니다.

- 충전기에 장착한 배터리 팩의 내부 온도가 높아지면 안전상의 이유로 충전기에서 배터리가 충전되지 않습니다 (램프 꺼짐). 충전 중에 어떤 이유로든 배터리의 온도가 높아지면 충전이 자동으로 중단됩니다 (램프 깜빡임). 배터리 온도가 내려가면 자동으로 충전이 다시 시작됩니다.

전원 스위치가 <ON>으로 설정되어 있는데도 카메라가 작동하지 않습니다.

- 카메라의 배터리가 올바르게 설치되어 있는지 확인하십시오 (p.30).
- 배터리를 덮는 커버가 닫혀 있는지 확인하십시오 (p.30).
- 카드 슬롯 커버가 닫혀 있는지 확인하십시오 (p.31).
- 배터리를 충전하십시오 (p.28).

전원 스위치가 <OFF>로 설정되어 있으나 작동 표시등이 계속 깜빡입니다.

- 이미지가 카드에 기록되고 있는 중에 전원이 끊어질 경우에는 작동 표시등이 몇 초 동안 계속하여 점등/점멸합니다. 이미지 기록이 완료되면 전원이 자동으로 꺼집니다.

배터리가 빨리 소모됩니다.

- 완전히 충전된 배터리를 사용하십시오 (p.28).
- 배터리 성능이 저하되었을 수 있습니다. 배터리의 충전 성능을 확인하려면 [4: 배터리 정보]를 참조하십시오 (p.396). 배터리 성능이 낮은 경우 배터리 팩을 새 것으로 교체하여 주십시오.
- 다음과 같은 동작을 하면 촬영 가능 매수가 감소됩니다:
 - 셔터 버튼을 오랫동안 반누름하는 경우
 - 사진 촬영은 하지 않고 AF만 자주 작동시킬 때
 - 렌즈 손떨림 보정을 사용할 때
 - LCD 모니터를 자주 사용할 때
 - 장시간 라이브 뷰 촬영이나 동영상 촬영을 할 때
 - Eye-Fi 카드 전송이 실행되고 있을 때

카메라의 전원이 저절로 꺼집니다.

- 자동 전원 오프 기능이 작동되었습니다. 자동 전원 오프 기능을 해제하려면 [4: 자동 전원 오프]를 [해제]로 설정하십시오 (p.59).
- [4: 자동 전원 오프]가 [해제]로 설정되어 있어도 카메라를 아무 조작 없이 30분간 놓아두면 LCD 모니터가 꺼집니다. (카메라의 전원은 꺼지지 않습니다.)

촬영 관련 문제

렌즈를 장착할 수 없습니다.

- EF-M 렌즈는 사용할 수 없습니다 (p.40).

뷰파인더가 어둡습니다.

- 카메라에 충전된 배터리 팩을 설치하십시오 (p.28).

이미지를 촬영하거나 기록할 수 없습니다.

- 카드가 올바르게 삽입되었는지 확인하십시오 (p.31).
- 카드의 기록 보호 스위치를 기록/삭제 위치로 설정하십시오 (p.31).
- 카드의 저장 공간이 가득 찬 경우에는 불필요한 이미지를 삭제하여 공간을 마련하십시오 (p.31, 322).
- 뷰파인더의 초점 확인 표시등 <●>이 깜빡일 때 One-Shot AF 모드에서 초점을 맞추면 사진을 촬영할 수 없습니다. 셔터 버튼을 반누름하여 다시 초점을 맞추거나 수동으로 초점을 맞추십시오 (p.45, 110).

카드를 사용할 수 없습니다.

- 카드에 관련된 에러 메시지가 나타나는 경우에는 33 페이지나 432 페이지를 참조하십시오 .

이미지의 초점이 맞지 않습니다.

- 렌즈 포커스 모드 스위치를 <AF>로 설정하십시오 (p.40).
- 카메라 흔들림을 방지하려면 셔터 버튼을 부드럽게 눌러주십시오 (p.44, 45).
- 렌즈에 이미지 스테빌라이저 기능이 있으면 IS 스위치를 <ON>으로 설정하십시오.
- 저조명에서는 셔터 속도가 느려질 수 있습니다. 더 빠른 셔터 속도를 사용하거나 (p.160), 더 높은 ISO 감도로 설정하거나 (p.120), 플래시를 사용하거나 (p.188, 193), 삼각대를 사용하여 주십시오.

초점을 고정시켜 구도를 다시 잡을 수가 없습니다.

- AF 동작을 One-Shot AF로 설정하십시오. AI Servo AF 모드에서, 또는 AI Focus AF 모드에서 서보가 작동하고 있을 때는 초점 잠금이 불가능합니다 (p.75).

사용하는 렌즈에 따라 AF 속도가 다릅니다.

- 라이브 뷰 촬영이나 동영상 촬영에서 AF 방식이 [L+트래킹], [FlexiZone - Multi] 또는 [FlexiZone-Single]로 설정되어 있으면, 사용하는 렌즈 및 동영상 디지털 줌, 확대 보기 등 선택한 기능에 따라 AF 컨트롤 방식 (이미지 센서에서 위상차 검출 또는 콘트라스트 검출)이 자동으로 전환됩니다. 이는 AF 속도에 큰 영향을 주며 카메라가 초점을 맞추는 데 시간이 더 오래 걸릴 수 있습니다.

FlexiZone - Multi를 사용하면 초점을 맞추는데 시간이 더 오래 걸립니다.

- 촬영 조건에 따라 피사체에 초점을 맞추기까지의 시간이 더 오래 걸릴 수 있습니다. FlexiZone - Single을 사용하거나 수동으로 초점을 맞추십시오.

연속 촬영 속도가 느립니다.

- 연속 촬영 속도는 렌즈 종류, 셔터 속도, 조리개, 피사체 조건, 밝기 등에 따라 느려질 수 있습니다.

연속 촬영 중에 최대 연속 촬영 매수가 적습니다.

- 디테일이 미세한 물체 (잔디밭 등)를 촬영하는 경우 파일 크기가 더 커지며 117 페이지에서 설명한 수치보다 실제 최대 연속 촬영 매수가 감소할 수 있습니다.

ISO 100으로 설정할 수 없습니다. ISO 감도 확장을 선택할 수 없습니다.

- [📷4: 하이라이트 톤 우선]을 [해제]로 설정하면 ISO 100/125/160를 설정할 수 있습니다 (p.145).
- [📷4: 하이라이트 톤 우선]이 [설정]으로 설정되어 있으면 설정 가능 ISO 감도 범위는 ISO 200 - ISO 12800 (동영상 촬영에서는 최대 ISO 6400)이 됩니다. [ISO 감도 범위]에서 설정 가능한 ISO 감도 범위를 확장해도 ISO 감도 확장 (H)을 설정할 수 없습니다.

자동 밝기 최적화 기능을 설정할 수 없습니다.

- [📷4: 하이라이트 톤 우선]을 [설정]으로 지정한 경우 자동 밝기 최적화 기능을 설정할 수 없습니다. [📷4: 하이라이트 톤 우선]이 [설정]으로 지정되어 있으면 자동 밝기 최적화 기능을 설정할 수 있습니다 (p.145).

노출 보정을 감소하여 설정해도 이미지가 밝게 나옵니다.

- [📷3: 자동 밝기 최적화]를 [해제]로 설정하십시오. [표준/저/강]으로 설정되어 있으면 노출 보정을 낮게 설정하거나 플래시 노출 보정을 설정해도 이미지가 밝게 나올 수 있습니다 (p.140).

다중 노출 이미지가 RAW 화질로 촬영됩니다.

- 기록 화질이 M RAW나 S RAW로 설정되어 있으면 다중 노출 이미지는 RAW 화질로 기록됩니다 (p.181).

<Av> 모드를 플래시와 사용하면 셔터 스피드가 느려집니다.

- 배경이 어두운 야간에 촬영하는 경우 셔터 스피드가 자동으로 느려져서 (저속 동조 촬영) 피사체와 배경 모두 알맞게 노출됩니다. 느린 셔터 스피드를 방지하려면 [📷2: 플래시 제어]에서 [Av 모드시 플래시 동조속도]를 [1/250-1/60초 자동]이나 [1/250초(고정)]으로 설정하십시오 (p.196).

내장 플래시가 스스로 올라갑니다.

- 기본 설정값이 <A> (자동 플래시)인 촬영 모드 (<A+> <CA> <M> <M+> <S>)에서는 플래시가 필요할 때 내장 플래시가 자동으로 올라갑니다.

내장 플래시가 발광하지 않습니다.

- 내장 플래시를 사용하여 짧은 간격으로 연속적으로 촬영을 하면 플래시 장비를 보호하기 위해 플래시의 작동이 멈출 수 있습니다.

외장 플래시가 발광하지 않습니다.

- 라이브 뷰 촬영에서 타사의 플래시 장비를 사용하는 경우에는 [📷2: 저소음 LV 촬영]을 [해제]로 설정하십시오 (p.231).

외부 플래시가 항상 최대발광으로 발광합니다.

- EX 시리즈 스피드라이트 이외의 플래시 유닛을 사용하면 플래시가 항상 최대 발광으로 발광합니다 (p.194).
- 외부 스피드라이트의 [플래시 측광 모드] 사용자 정의 기능이 [TTL] (자동 플래시)로 설정되어 있으면 플래시가 항상 최대 발광으로 발광합니다 (p.202).

외부 스피드라이트를 사용할 때 플래시 노출 보정을 설정할 수 없습니다.

- 외부 스피드라이트에서 플래시 노출 보정을 설정한 경우, 카메라에서 플래시 노출 보정을 설정할 수 없습니다. 외부 스피드라이트의 플래시 노출 보정을 취소 (0으로 설정)하면 카메라를 사용하여 플래시 노출 보정을 설정할 수 있습니다.

<Av> 모드에서 고속 동조를 설정할 수 없습니다.

- [📷2: 플래시 제어]에서 [Av 모드시 플래시 동조속도]를 [자동]으로 설정하십시오 (p.196).

카메라를 흔들면 소리가 납니다.

- 내장 플래시의 팝업 기계 장치가 약간 움직입니다. 이는 정상이며 오작동이 아닙니다.

라이브 뷰 촬영 시 셔터에서 두 번의 촬영음이 발생합니다.

- 플래시를 사용하면 촬영할 때마다 셔터에서 촬영음이 두 번 발생합니다 (p.217).

라이브 뷰 촬영과 동영상 촬영 중에 흰색 <[M]> 또는 적색 <[M]> 아이콘이 표시됩니다.

- 이는 카메라의 내부 온도가 높다는 것을 나타냅니다. 흰색 <[M]> 아이콘이 나타나면 정지 사진의 화질이 저하될 수 있습니다. 적색 <[M]> 아이콘은 라이브 뷰 촬영이나 동영상 촬영이 곧 자동으로 종료될 것임을 나타냅니다 (p.249, 287).

동영상 촬영을 할 수 없습니다.

- [F3: Wi-Fi]가 [설정]으로 설정되어 있으면 동영상 촬영이 불가능합니다. 동영상을 촬영하기 전에 [Wi-Fi]를 [해제]로 설정하십시오.

동영상 촬영이 자동으로 종료됩니다.

- 카드의 기록 속도가 느린 경우 동영상 촬영이 자동으로 중단됩니다. 압축 방식이 [IPB]로 설정되어 있으면 읽기/쓰기 속도가 초당 6 MB인 카드를 사용하십시오. 압축 방식이 [ALL-I] (IPB)로 설정되어 있으면 읽기/쓰기 속도가 초당 20 MB인 카드를 사용하십시오 (p.3). 카드의 읽기/쓰기 속도를 확인하려면 카드 제조사의 웹사이트를 참조하십시오.
- 동영상 촬영 시간이 29분 59초가 되면 동영상 촬영이 자동으로 중단됩니다.

동영상 촬영에 ISO 감도를 설정할 수 없습니다.

- <M> 이외의 촬영 모드에서는 ISO 감도가 자동으로 설정됩니다. <M> 모드에서는 ISO 감도를 자유롭게 설정할 수 있습니다 (p.257).

동영상 촬영으로 전환할 때 수동으로 설정한 ISO 감도가 변경됩니다.

- [ISO 감도 범위]에 [최대:H (25600)]가 설정되어 있고 ISO 감도가 "H" (25600)로 설정되어 있으면 ISO 감도가 "H" (12800)로 변경됩니다 (수동 노출 동영상 촬영 시). 정지 영상 촬영으로 돌아가도 ISO 감도가 원래 설정으로 돌아가지 않습니다.

동영상 촬영 중 노출값이 변경합니다.

- 동영상 촬영 중에 셔터 스피드나 조리개를 변경하면 노출 변화가 기록될 수 있습니다.
- 동영상 촬영 중에 렌즈를 줌하면 렌즈의 최대 조리개의 변경 여부와 상관없이 노출값이 변경될 수 있습니다. 노출값의 변경은 결과에 기록됩니다.

동영상 촬영 중 피사체가 왜곡되어 보입니다.

- 카메라를 왼쪽 또는 오른쪽으로 빠르게 움직이거나 (고속 패닝) 움직이는 피사체를 촬영하면 이미지가 왜곡되어 보일 수 있습니다.

동영상 촬영 시 이미지가 깜빡이거나 가로 줄무늬가 나타납니다.

- 동영상 촬영 시 형광등, LED 전구, 기타 광원에 의해 화면 깜빡임, 가로 줄무늬 (노이즈)가 발생하거나 노출이 불규칙하게 나타날 수 있습니다. 또한 노출 (밝기)이나 색조의 변화도 기록될 수 있습니다. <M> 모드에서는 느린 셔터 속도를 설정하면 문제를 해결할 수 있습니다.

동영상 촬영 중 정지 사진을 촬영하면 동영상 촬영이 중단됩니다.

- 정지 사진에 더 낮은 화질을 설정하고 연속 촬영 매수를 줄이면 문제를 해결할 수 있습니다.

타임 코드가 맞지 않습니다.

- 동영상 촬영 중에 정지 사진을 촬영하면 실제 시간과 타임 코드 사이에 차이가 생깁니다. 타임 코드를 사용하여 동영상을 편집하고자 할 때에는 동영상 촬영 중에 정지 사진을 촬영하지 말 것을 권장합니다.

Wi-Fi

Wi-Fi를 설정할 수 없습니다.*

- 카메라가 인터페이스 케이블을 통해 컴퓨터, 프린터, GPS 수신기 또는 다른 기기에 연결되어 있으면 Wi-Fi를 설정할 수 없습니다 ([**☛3: Wi-Fi**]가 회색으로 표시됩니다). 인터페이스 케이블을 분리하고 Wi-Fi를 설정하십시오.
- 자세한 내용은 Wi-Fi 기능 사용 설명서를 참조하십시오.

* EOS 70D (N)은 이 사용설명서에 언급된 Wi-Fi 기능을 가지고 있지 않습니다.

조작 문제

<☞>, <☉> 다이얼 또는 <☼>로 설정을 변경할 수 없습니다.

- <LOCK> 스위치를 아래쪽으로 설정하십시오 (잠금 해제, p.48).
- [**표준**.Fn III-2: 다중 기능 잠금] 설정을 확인하십시오 (p.375).

카메라 버튼/다이얼의 기능이 바뀌었습니다.

- [**표준**.Fn III-4: 조작버튼 사용자 설정] 설정을 확인하십시오 (p.383).

터치 스크린 조작 중 갑자기 표시음이 더 작아집니다.

- 손가락이 스피커를 막고 있지 않은지 확인하십시오 (p.20).

터치 스크린 조작을 할 수 없습니다.

- [**☛3: 터치 제어**]가 [**표준**]이나 [**민감**]으로 설정되어 있는지 확인하십시오 (p.56).

디스플레이 문제

메뉴 화면에 표시되는 탭과 옵션의 수가 적습니다.

- 베이직 존 모드에서는 일부 탭과 옵션이 표시되지 않습니다. 촬영 모드를 크리에이티브 존 모드로 설정하십시오 (p.52).

파일명의 첫 글자가 언더바 (" _ ")입니다.

- 색공간을 sRGB로 설정하십시오. Adobe RGB로 설정되어 있으면 첫 글자가 언더바로 나타납니다 (p.155).

파일명이 "MVI_"로 시작합니다.

- 동영상 파일입니다 (p.152).

파일 번호가 0001부터 시작하지 않습니다.

- 카드에 이미 기록된 이미지가 포함되어 있는 경우에는 이미지 번호가 0001부터 시작하지 않을 수도 있습니다 (p.151).

촬영 일자과 시간이 잘못 표시되었습니다.

- 날짜와 시간이 올바르게 설정되어 있는지 확인하십시오 (p.37).
- 시간대와 서머타임을 확인하십시오 (p.37, 38).

사진에 날짜와 시간이 나타나지 않습니다.

- 촬영 날짜와 시간은 사진에 나타나지 않습니다. 대신 날짜와 시간은 이미지 데이터에 촬영 정보로 기록됩니다. 프린트할 때 촬영 정보에 기록된 날짜와 시간을 사용하여 사진에 날짜와 시간을 인쇄할 수 있습니다 (p.351, 355).

[###]이 표시됩니다.

- 카메라에 표시 가능한 숫자보다 더 많은 매수의 이미지가 카드에 기록된 경우 [###]으로 표시됩니다 (p.303).

LCD 모니터에서 이미지가 선명하게 나타나지 않습니다.

- LCD 모니터가 더러우면 부드러운 천을 이용하여 닦아내십시오.
- 저온이나 고온에서는 LCD 모니터의 디스플레이가 느려지거나 검게 보일 수 있습니다. 실온에서는 다시 정상으로 돌아옵니다.

[Eye-Fi 설정] 메뉴 항목이 나타나지 않습니다.

- [Eye-Fi 설정]은 Eye-Fi 카드를 카메라에 삽입했을 때만 나타납니다. Eye-Fi 카드의 기록 보호 탭을 LOCK 위치로 설정한 경우, 카드의 연결 상태를 확인하거나 Eye-Fi 카드 전송을 해제하는 것이 불가능합니다 (p.401).

재생 문제

이미지의 일부분이 검게 깜빡입니다.

- [▶3: 하이라이트 경고]가 [설정]으로 설정되어 있습니다 (p.294).

이미지에 적색 상자가 표시됩니다.

- [▶3: AF 포인트 표시]가 [설정]으로 설정되어 있습니다 (p.294).

이미지를 삭제할 수 없습니다.

- 이미지가 보호된 경우 삭제할 수 없습니다 (p.320).

동영상을 재생할 수 없습니다.

- 기본 제공된 ImageBrowser EX (p.456)나 다른 소프트웨어를 사용해 컴퓨터에서 편집한 동영상을 카메라로 재생할 수 없습니다. 그러나 EOS Video Snapshot Task (p.286)를 사용하여 편집한 비디오 스냅샷 앨범은 카메라에서 재생할 수 있습니다.

동영상 재생 시 카메라 작동 소음이 들립니다.

- 동영상 촬영 중에 카메라의 다이얼이나 렌즈를 작동하면 작동음도 함께 기록됩니다. 외장 마이크 (시중 판매 제품) (p.269)를 사용하여 주십시오.

동영상에 정지되는 순간이 있습니다.

- 동영상을 자동 노출로 촬영할 때 노출 레벨에 급격한 변화가 있는 경우, 밝기가 안정될 때까지 촬영이 순간적으로 멈춥니다. 이런 현상이 발생하면 <M> 촬영 모드로 촬영하십시오 (p.256).

TV 화면에 이미지가 나타나지 않습니다.

- HDMI 케이블이나 스테레오 AV 케이블의 플러그가 완전히 삽입되어 있는지 확인하십시오 (p.316, 319).
- 영상 출력 형식 (NTSC/PAL)을 TV와 동일한 비디오 형식으로 설정하여 주십시오 (p.319).

한번의 동영상 촬영에 여러 개의 동영상 파일이 있습니다.

- 파일 크기가 4GB를 초과하면 자동으로 새로운 동영상 파일이 생성됩니다 (p.266).

카드 리더기가 카드를 인식하지 못합니다.

- 사용 중인 카드 리더기와 컴퓨터 OS에 따라 SDXC 카드가 올바르게 인식되지 않을 수 있습니다. 이런 경우 인터페이스 케이블로 카메라와 컴퓨터를 연결한 다음 EOS Utility (기본 제공 소프트웨어, p.456)를 사용하여 이미지들을 컴퓨터로 전송하여 주십시오.

RAW 이미지를 처리할 수 없습니다.

- **M RAW**과 **S RAW** 이미지는 카메라로 처리할 수 없습니다. 제공된 소프트웨어 Digital Photo Professional (p.456)을 사용하여 처리하여 주십시오.

이미지를 리사이즈할 수 없습니다.

- **S3 JPEG** 이미지와 **RAW/M RAW/S RAW** 이미지는 카메라로 리사이즈할 수 없습니다 (p.333).

센서 클리닝 문제

센서 클리닝 중 셔터에서 소리가 납니다.

- [클리닝 기능 즉시 실행: ]을 선택하면 셔터에서 소리가 나지만 사진은 촬영되지 않습니다 (p.340).

자동 센서 클리닝이 작동하지 않습니다.

- 전원 스위치를 짧은 시간에 <ON> / <OFF>로 반복하여 돌리면 < > 아이콘이 표시되지 않을 수 있습니다 (p.35).

인쇄 관련 문제

사용 설명서에 기재된 것보다 인쇄 효과의 수가 적습니다.

- 화면에 디스플레이되는 항목은 프린터에 따라 다릅니다. 본 사용 설명서에는 사용 가능한 인쇄 효과를 모두 기재하고 있습니다 (p.350).

다이렉트 프린팅이 작동하지 않습니다.

- [**Wi-Fi**]가 [설정]으로 설정되어 있으면 다이렉트 프린팅이 불가능합니다. [Wi-Fi]를 [해제]로 설정하고 인터페이스 케이블을 사용해 카메라를 프린터에 연결하십시오.

컴퓨터 연결 문제

컴퓨터에 이미지를 전송할 수 없습니다.

- 제공된 소프트웨어 (EOS DIGITAL 솔루션 디스크 CD-ROM)를 컴퓨터에 설치하십시오 (p.456).
- [**43: Wi-Fi**]를 [**설정**]으로 지정하면 카메라를 컴퓨터에 연결할 수 없습니다. [**Wi-Fi**]를 [**해제**]로 설정하고 인터페이스 케이블을 사용해 카메라를 컴퓨터에 연결하십시오.

에러 코드

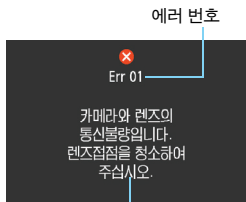

원인과 대책

카메라에 문제가 발생하는 경우 에러 발생을 알리는 메시지가 표시됩니다. 화면상의 지시를 따라주세요.

번호	에러 메시지 & 해결 방법
01	<p>카메라와 렌즈의 통신 불량입니다. 렌즈 접점을 청소하여 주십시오.</p> <p>→ 카메라의 렌즈의 전기 접점을 청소하거나, 캐논 렌즈를 사용하십시오 (p.19, 20, 30).</p>
02	<p>카드에 액세스할 수 없습니다. 카드를 재삽입/교체하거나 카메라에서 포맷해 주십시오.</p> <p>→ 카드를 제거하고 다시 삽입하거나 카드를 교체 또는 포맷하십시오 (p.31, 57).</p>
04	<p>카드가 가득 차서 이미지를 저장할 수 없습니다. 카드를 교체하십시오.</p> <p>→ 카드를 교체하거나 불필요한 이미지를 삭제하거나 카드를 포맷하십시오 (p.31, 57, 322).</p>
05	<p>내장 플래시가 발광하지 않습니다. 카메라의 전원을 끈 후 다시 켜 주십시오.</p> <p>→ 전원 스위치를 작동시키십시오 (p.35).</p>
06	<p>센서를 세척할 수 없습니다. 카메라의 전원을 끈 후 다시 켜 주십시오.</p> <p>→ 전원 스위치를 작동시키십시오 (p.35).</p>
10, 20 30, 40 50, 60 70, 80 99	<p>에러로 인해서 촬영할 수 없습니다. 카메라의 전원을 끈 후 다시 켜거나 배터리를 다시 장착하여 주십시오.</p> <p>→ 전원 스위치를 조작하거나 배터리 팩을 제거하고 다시 설치하십시오. 또는 캐논 렌즈를 사용하십시오 (p.30, 35).</p>

* 에러 메시지가 계속 나타나는 경우 에러 코드를 따로 적어두었다가 가까운 캐논 서비스 센터로 문의하여 주십시오.

사양

• 형태

형식:	디지털, 일안 반사식, AF/AE 카메라 (플래시 내장)
기록 매체:	SD 메모리 카드, SDHC 메모리 카드*, SDXC 메모리 카드* * UHS-I 카드 호환 가능.
이미지 센서 크기:	약 22.5 x 15.0mm
사용 렌즈:	캐논 EF 렌즈 (EF-S 렌즈 포함) * EF-M 렌즈 제외 (35mm 환산 초점 거리는 렌즈 초점 거리의 약 1.6배)
렌즈 마운트:	캐논 EF 마운트

• 이미지 센서

형식:	CMOS 센서
유효 화소수:	약 2,020만 화소
화면 비율:	3:2
먼지 제거 기능:	자동, 수동, 먼지 삭제 데이터 첨부

• 레코딩 시스템

기록 형식:	카메라 파일 시스템용 설계 규약 (DCF) 2.0
이미지 형식:	JPEG, RAW (14bit 캐논 독자 방식), RAW+JPEG 동시 기록 가능
기록 화소수:	L (Large) : 약 20.00 메가픽셀 (5472 x 3648) M (Medium) : 약 8.90 메가픽셀 (3648 x 2432) S1 (Small 1) : 약 5.0 메가픽셀 (2736 x 1824) S2 (Small 2) : 약 2.50 메가픽셀 (1920 x 1280) S3 (Small 3) : 약 350,000 픽셀 (720 x 480) RAW : 약 20.0 메가픽셀 (5472 x 3648) M-RAW : 약 11.0 메가픽셀 (4104 x 2736) S-RAW : 약 5.0 메가픽셀 (2736 x 1824)
폴더 생성/선택:	가능
파일 번호:	연속, 자동 리셋, 수동 리셋

• 촬영 시 이미지 처리

픽처 스타일:	자동, 표준, 인물, 풍경, 뉴트럴, 충실 설정, 모노크롬, 사용자 설정 1 - 3
---------	---

화이트 밸런스:	자동, 프리셋 (태양광, 그늘, 흐림, 텡스텐광, 백색 형광등, 플래시), 사용자 정의, 색 온도 설정 (약 2500-10000 K), 화이트 밸런스 보정, 화이트 밸런스 브라케팅 가능 * 플래시 색 온도 정보 전송 가능
노이즈 감소:	장시간 노출과 고감도 ISO 촬영에 적용 가능
자동 이미지 밝기 보정:	자동 밝기 최적화 기능
하이라이트 톤 우선:	제공
렌즈 수차 보정:	주변 조도 보정, 색 수차 보정

• 뷰파인더

형식:	아이레벨 펜타프리즘
시야율:	가로/세로 약 98% (아이포인트 약 22mm)
배율:	약 0.95x (무한에서 50mm 렌즈로 $-1m^{-1}$)
아이포인트:	약 22mm ($-1m^{-1}$ 에서 접안 렌즈 중앙으로부터)
내장 시도 조절:	약 $-3.0 - +1.0m^{-1}$ (dpt)
포커싱 스크린:	고정
격자 표시:	제공
전자 수평계:	촬영 전 및 촬영 중 표시 가능
미러:	퀵 리턴 타입
피사계 심도 미리보기:	제공

• 오토포커스

형식:	TTL 2차 결상, 전용 AF 센서로 위상차 검출 방식
AF 포인트:	19 (전체 크로스 타입 포커싱*) * 일부 렌즈 제외.
초점 밝기 범위:	EV -0.5 - 18 (중앙 AF 포인트, 상온, ISO 100에서)
초점 동작:	One-Shot AF, AI Servo AF, AI Focus AF, 수동 초점 (MF)
AF 영역 선택 모드:	1 포인트 AF (수동 선택), 존 AF (수동 존 선택), 19 포인트 자동 선택 AF
AI Servo AF 특성:	추적 감도, 가속/감속 추적
AF 미세 조정:	AF 미세 조정 (모든 렌즈를 일률 조정 또는 렌즈별로 조정)
AF 보조광:	내장 플래시에 의한 연속적인 발광

• 노출 제어

측광 모드:	63 분할 TTL 개방 측광 <ul style="list-style-type: none"> • 평가 측광 (모든 AF 포인트에 연동) • 부분 측광 (중앙에서 뷰파인더의 약 7.7%) • 스팟 측광 (중앙에서 뷰파인더의 약 3.0%) • 중앙 중점 평균 측광
측광 범위:	EV 1 - 20 (상온에서, ISO 100)
노출 제어:	프로그램 AE (장면 인텔리전트 오토, 크리에이티브 오토, 플래시 끄, 특별 장면 [인물, 풍경, 클로즈업, 스포츠, 야경 인물, 삼각대 없이 야경 촬영, HDR 역광 보정], 프로그램), 셔터 우선 AE, 조리개 우선 AE, 수동 노출, 벌브 노출
ISO 감도: (권장 노출 지수)	베이직 존 모드*: ISO 100 - ISO 6400 범위에서 자동으로 설정 * 풍경: ISO 100 - ISO 1600에서 자동으로 설정, 삼각대 없이 야경 촬영: ISO 100 - ISO 12800 범위에서 자동으로 설정
ISO 감도 설정:	P, Tv, Av, M, B: 자동 ISO, ISO 100 - ISO 12800 (1/3 또는 1스톱 단위), H (ISO 25600 상당)로 ISO 확장
노출 보정:	ISO 감도 범위, 자동 ISO 범위, 자동 ISO 최저 셔터 속도 설정 가능 수동: 1/3 또는 1/2스톱 단위로 ±5스톱 AEB: 1/3 또는 1/2스톱 단위로 ±3스톱 (수동 노출 보정과 조합 가능)
AE 잠금:	자동: 초점이 맞았을 때 평가 측광으로 One-Shot AF 모드에서 적용 수동: AE 잠금 버튼 사용

• HDR 촬영

다이나믹 레인지 조정:	자동, ±1 EV, ±2 EV, ±3 EV
자동 이미지 정렬:	가능

• 다중 노출

다중 노출 수:	2 ~ 9회의 노출
다중 노출 제어:	증가, 평균

• 셔터

형식:	전자 제어식 포컬 플레인 셔터
-----	------------------

셔터 스피드: 1/8000초에서 30초 (전체 셔터 스피드 범위; 가능 범위는 촬영 모드에 따라 다름), 벌브, 1/250초에서 X 동조

• 드라이브 시스템

드라이브 모드: 1매 촬영, 고속 연속 촬영, 저속 연속 촬영, 저소음 단일 촬영, 저소음 연속 촬영, 10초 셀프 타이머/리모트 컨트롤, 2초 셀프 타이머/리모트 컨트롤

연속 촬영 속도: 고속 연속 촬영 : 최대 약 7.0매/초
저속 연속 촬영 : 최대 약 3.0매/초
저소음 연속 촬영 : 최대 약 3.0매/초

최대 연속 촬영 매수: JPEG Large/Fine: 약 40매 (약 65매)
RAW: 약 15매 (약 16매)
RAW+JPEG Large/Fine: 약 8매 (약 8매)
* 수치는 8GB 카드를 사용한 캐논 테스트 규격 (ISO 100, 표준 픽처 스타일) 기준입니다.
* 괄호 내의 수치는 UHS-I 호환 8GB 카드를 사용한 캐논 테스트 규격 기준입니다.

• 플래시

내장 플래시: 수납 가능, 자동 팝업 플래시
가이드 No.: 약 12/39.4 (ISO 100, m/ft)
플래시 범위: 약 17mm 렌즈 화각
충전 시간 약 3초

외부 스피드라이트: EX 시리즈 스피드라이트 호환

플래시 측광: E-TTL II 오토플래시

플래시 노출 보정: 1/3 또는 1/2스톱 단위로 ±3스톱

FE 잠금: 제공

PC 단자: 없음

플래시 제어: 내장 플래시 기능 설정, 외부 스피드라이트 기능 설정, 외부 스피드라이트 사용자 정의 기능 설정
광통신 무선 플래시 제어

• 라이브 뷰 촬영

화면 비율: 3:2, 4:3, 16:9, 1:1

초점 방식: 듀얼 픽셀 CMOS AF 시스템/콘트라스트 검출 AF 시스템 (얼굴+트래킹, FlexiZone-Multi, FlexiZone-Single), 전용 AF 센서로 위상차 검출 (퀵 모드), 수동 포커스 (초점 확인을 위해 약 5배/10배 확대 가능)

연속 AF:	제공
초점 밝기 범위:	EV 0-18 (상온, ISO 100에서)
측광 모드:	평가 측광 (315 존), 부분 측광 (라이브 뷰 화면의 약 10.3%), 스팟 측광 (라이브 뷰 화면의 약 2.6%), 중앙 중점 평균 측광
측광 범위:	EV 0 - 20 (상온, ISO 100에서)
필터 효과:	거친 흑백, 소프트 포커스, 어안 효과, 유화 효과, 수채화 효과, 토이 카메라 효과, 미니어처 효과
저소음 촬영:	가능 (모드 1과 2)
터치 셔터:	제공
격자 표시:	3 종류

• 동영상 촬영

기록 형식:	MOV
동영상:	MPEG-4 AVC / H.264 가변 (평균) 비트율
음성:	리니어 PCM
기록 크기와 프레임 레이트:	1920x1080 (Full HD) : 30p/25p/24p 1280x720 (HD) : 60p/50p 640x480 (SD) : 30p/25p * 30p: 29.97 fps, 25p: 25.00 fps, 24p: 23.98 fps, 60p: 59.94 fps, 50p: 50.00 fps
압축 방식:	ALL-I (I-only), IPB
파일 크기:	1920x1080 (30p/25p/24p) / IPB : 약 235 MB/분 1920x1080 (30p/25p/24p) / ALL-I : 약 685 MB/분 1280x720 (60p/50p) / IPB : 약 205 MB/분 1280x720 (60p/50p) / ALL-I : 약 610 MB/분 640x480 (30p/25p) / IPB : 약 78 MB/분 * 동영상 촬영 시 필요한 카드 읽기/쓰기 속도: IPB: 초당 최소 6 MB/ALL-I: 초당 최소 20 MB
포커싱:	라이브 뷰 촬영의 포커싱과 동일 * 동영상 촬영 중 퀵 모드 해제
디지털 줌:	약 3배-10배
측광 모드:	이미지 센서를 사용한 평가 측광 및 중앙 중점 평균 측광 * 초점 방식에 의해 자동 설정.
측광 범위:	EV 0 - 20 (상온, ISO 100에서)

노출 제어:	자동 노출 촬영 (동영상용 프로그램 AE)와 수동 노출
노출 보정:	1/3스톱 단위, ± 3 스톱 (정지 사진의 경우 ± 5 스톱)
ISO 감도: (권장 노출 지수)	자동 노출 촬영: 1. ISO 100 - ISO 6400 자동 설정. 크리에이티브 존 모드에서는 H (ISO 12800 상당)로 상한치 확장 가능. 수동 노출 촬영: 자동 ISO (ISO 100 - ISO 6400 자동 설정), ISO 100 - ISO 6400 수동 설정 (1/3스톱 및 1스톱 단위), H (ISO 12800 상당)로 확장 가능
타임 코드:	제공
드롭 프레임:	60p/30p와 호환
비디오 스냅샷:	2초/4초/8초로 설정 가능
녹음:	내장 스테레오 마이크, 외장 스테레오 마이크 단자 제공 녹음 레벨 조정 가능, 윈드 필터 제공, 감쇠기 제공
격자 표시:	3 종류
정지 사진 촬영:	가능

• LCD 모니터

형식:	TFT 컬러 액정 모니터
모니터 크기 및 도트수:	와이드 약 7.7cm (3.0형) (3:2), 약 104만 도트
밝기 조정:	수동 (7단계)
전자 수평계:	제공
인터페이스 언어:	25
터치 스크린 기술:	정전식
기능 가이드/도움말:	표시 가능

• 재생

이미지 디스플레이 형식:	단일 이미지 디스플레이, 단일 이미지 + 정보 표시 (기본 정보, 촬영 정보, 히스토그램), 4매 인덱스, 9매 인덱스
하이라이트 경고:	노출 과다 하이라이트 깜빡임
AF 포인트 표시:	가능
격자 표시:	3 종류
줌 배율:	약 1.5배 - 10배
이미지 탐색 방법:	단일 이미지, 10매 또는 100매 이미지 점프, 촬영날짜별, 폴더별, 동영상만, 정지영상만, 등급별
이미지 회전:	가능

등급:	제공
동영상 재생:	가능 (LCD 모니터, 영상/음성 출력, HDMI OUT), 내장 스피커
슬라이드 쇼:	모든 이미지, 날짜별, 폴더별, 동영상, 정지 영상, 등급별
배경 음악:	슬라이드 쇼와 동영상 용으로 선택 가능
이미지 보호:	가능

• 이미지 후처리

카메라에서 RAW 이미지 처리:	밝기 보정, 화이트 밸런스, 픽처 스타일, 자동 밝기 최적화 기능, 고감도 ISO 노이즈 감소, JPEG 기록 화질, 색 공간, 주변 조도 보정, 왜곡 보정, 색 수차 보정
리사이즈:	가능
필터 효과:	거친 흑백, 소프트 포커스, 어안 효과, 유화 효과, 수채화 효과, 토이 카메라 효과, 미니어처 효과

• 다이렉트 프린팅

호환 프린터:	PictBridge 호환 프린터
출력 가능 이미지:	JPEG과 RAW 이미지
인쇄 명령:	DPOF 버전 1.1 호환

• 사용자 정의 기능

사용자 정의 기능:	23
마이 메뉴 등록:	가능
커스텀 촬영 모드:	모드 다이얼 C에 등록
저작권 정보:	입력 및 저장 가능

• 인터페이스

오디오/비디오 OUT/ 디지털 단자:	아날로그 영상 (NTSC/PAL 대응)/스테레오 음성 출력 PC 통신, 다이렉트 프린팅 (Hi-Speed USB 또는 그에 상당), GPS 수신기 GP-E2 연결
HDMI 미니 OUT 단자:	C 타입 (해상도 자동 전환), CEC 호환
외부 마이크 IN 단자:	3.5 mm 직경 스테레오 미니 잭
리모트 컨트롤 단자:	리모트 스위치 RS-60E3용
무선 리모트 컨트롤:	리모트 컨트롤러 RC-6 호환
Eye-Fi 카드:	호환

• 전원

배터리:	배터리 팩 LP-E6 (1개) * AC 전원은 AC 어댑터 키트 ACK-E6로 사용할 수 있습니다. * 배터리 그립 BG-E14 부착 시에는 AA/LR6 사이즈 배터리를 사용할 수 있습니다.
배터리 정보:	잔여 용량, 촬영 횟수, 충전 성능, 배터리 등록 가능
촬영 가능 매수: (CIPA 시험 규격 기준)	뷰파인더 촬영 시: 실온 (23°C)에서 약 920매, 저온 (0°C)에서 약 850매 라이브 뷰 촬영 시: 실온 (23°C)에서 약 210매, 저온 (0°C)에서 약 200매
동영상 촬영 시간:	실온 (23°C)에서 약 1시간 20분, 저온 (0°C)에서 약 1시간 20분 * 완전 충전된 배터리 팩 LP-E6 사용 시.

• 크기와 무게

크기 (W x H x D):	약 139.0 x 104.3 x 78.5mm
무게 (EOS 70D (W)):	약 755g (CIPA 가이드라인), 약 675g (본체)
무게 (EOS 70D (N)):	약 750g (CIPA 가이드라인), 약 670g (본체)

• 작동 환경

작동 온도 범위:	0°C - 40°C
작동 습도:	85% 이하

• 배터리 팩 LP-E6

형식:	재충전 가능 리튬 이온 배터리
정격 전압:	7.2 V DC
배터리 용량:	1800 mAh
크기 (W x H x D):	약 38.4 x 21.0 x 56.8mm
무게:	약 80g

• 배터리 충전기 LC-E6

충전 가능 배터리:	배터리 팩 LP-E6
충전 시간:	약 2시간 30분
정격 입력:	100 - 240 V AC (50/60 Hz)
정격 출력:	8.4 V DC / 1.2 A

작동 온도 범위:	5°C - 40°C
작동 습도:	85% 이하
크기 (W x H x D):	약 69.0 x 33.0 x 93.0mm
무게:	약 130g

• 배터리 충전기 LC-E6E

충전 가능한 배터리:	배터리 팩 LP-E6
전원 코드 길이:	약 1m
충전 시간:	약 2시간 30분
정격 입력:	100 - 240 V AC (50/60 Hz)
정격 출력:	8.4 V DC / 1.2 A
작동 온도 범위:	5°C - 40°C
작동 습도:	85% 이하
크기 (W x H x D):	약 69.0 x 33.0 x 93.0mm
무게:	약 125g (전원 코드 제외)

• EF-S18-55mm f/3.5-5.6 IS STM

화각:	대각선 범위: 74°20' - 27°50' 수평 범위: 64°30' - 23°20' 수직 범위: 45°30' - 15°40'
렌즈 구성:	11군 13매
최소 조리개:	f/22 - 36
최단 초점 거리:	0.25m (이미지 센서면으로부터)
최대 배율:	0.36배 (55mm에서)
시계:	199 x 129 - 63 x 42mm (0.25m)
이미지 스테빌라이저:	렌즈 이동식
필터 크기:	58mm
렌즈 캡:	E-58 II
최대 직경 x 길이:	약 69.0 x 75.2mm
무게:	약 205g
후드:	EW-63C (별매)
케이스:	LP1016 (별매)

• EF-S18-135mm f/3.5-5.6 IS STM

화각:	대각선 범위: 74°20' - 11°30' 수평 범위: 64°30' - 9°30' 수직 범위: 45°30' - 6°20'
렌즈 구성:	12군 16매
최소 조리개:	f/22 - 36

최단 촬영 거리*:	18mm 초점 거리: 0.39m (시계 약 372 x 248mm) 135mm 초점 거리: 0.39m (시계 약 80 x 53mm) * 이미지 센서면으로부터의 거리
최대 배율:	0.28배 (135mm에서)
이미지 스테빌라이저:	렌즈 이동식
필터 크기:	67mm
렌즈 캡:	E-67 II
최대 직경 x 길이:	약 76.6 x 96.0mm
무게:	약 480g
후드:	EW-73B (별매)
케이스:	LP1116 (별매)

• **EF-S18-200mm f/3.5-5.6 IS**

화각:	대각선 범위: 74°20' - 7°50' 수평 범위: 64°30' - 6°30' 수직 범위: 45°30' - 4°20'
렌즈 구성:	12군 16매
최소 조리개:	f/22 - 36
최단 초점 거리:	0.45m (이미지 센서면으로부터)
최대 배율:	0.24배 (200 mm에서)
시계:	452 x 291 - 93 x 62mm (0.45m)
이미지 스테빌라이저:	렌즈 이동식
필터 크기:	72mm
렌즈 캡:	E-72 II
최대 직경 x 길이:	약 78.6 x 102.0mm
무게:	약 595g
후드:	EW-78D (별매)
케이스:	LP1116 (별매)

- 위의 모든 데이터는 캐논의 시험 규격과 CIPA(카메라 영상 기기 공업회) 시험 규격 및 가이드라인을 기준으로 작성되었습니다.
- 위에 기재된 크기, 최대 직경, 길이와 무게는 CIPA 가이드라인을 기준으로 작성되었습니다 (카메라 본체 무게 제외).
- 제품의 사양과 외관은 사전 예고 없이 변경될 수 있습니다.
- 카메라에 부착된 타사의 렌즈에서 문제가 발생한 경우에는 해당 렌즈 제조사에 문의하여 주십시오.

취급 시 주의사항 : EF-S18-55mm f/3.5-5.6 IS STM, EF-S18-135mm f/3.5-5.6 IS STM

번들 렌즈는 사용하여 포커스 렌즈를 구동합니다. 모터는 주밍 중에도 포커스 렌즈를 제어합니다.

1. 카메라가 OFF일 때

카메라가 OFF로 설정되어 있거나 자동 전원 오프 기능 사용으로 꺼져있는 동안에는 모터가 작동하지 않으므로 다음의 사항에 유의하십시오.

- 수동 초점 조정이 불가능합니다.
- 주밍 중에는 초점이 느려집니다.

2. 렌즈가 슬립 모드일 때

일정 시간 동안 작동을 하지 않으면 렌즈가 전원을 절약하기 위해 카메라의 자동 전원 오프와 다른 슬립 모드에 들어갑니다.

슬립 모드를 종료하려면 셔터 버튼을 반누름 하십시오.

슬립 모드 상태에서는 카메라가 ON으로 설정되어 있어도 모터가 작동하지 않으므로 다음의 사항에 유의하십시오.

- 수동 초점 조정이 불가능합니다.
- 주밍 중에는 초점이 느려집니다.

3. 초기 설정값으로 리셋 중일 때

카메라를 ON으로 설정하거나 자동 전원 오프 기능^{*1} 사용으로 카메라가 꺼졌을 때 셔터 버튼을 반누름해 카메라를 켜면 렌즈가 포커스 렌즈의 초기 재설정을 실행합니다.

- 뷰파인더 내 이미지의 초점이 맞지 않아 보여도 렌즈가 오작동을 하는 것이 아닙니다.
- 리셋이 종료된 후 약 1초^{*2} 간 기다린 후 촬영하십시오.

*1:EF-S 렌즈와 호환되는 다음의 디지털 SLR 카메라에 적용됨:

EOS 7D, EOS 60D, EOS 60Da, EOS 50D, EOS 40D, EOS 30D, EOS 20D, EOS 20Da, EOS 600D, EOS 550D, EOS 500D, EOS 450D, EOS 1100D, EOS 1000D, EOS 400D DIGITAL, EOS 350D DIGITAL, EOS 300D DIGITAL

*2:사용하는 카메라에 따라 초기 리셋 시간이 다릅니다.

등록상표

- Adobe는 Adobe Systems 사의 상표입니다.
- Microsoft와 Windows는 미국과 기타 국가에서 등록된 Microsoft사의 상표 또는 등록상표입니다.
- Macintosh와 Mac OS는 미국과 기타 국가에서 등록된 Apple사의 상표 또는 등록상표입니다.
- SDXC 로고는 SD-3C, LLC의 상표입니다.
- HDMI, HDMI logo, High-Definition Multimedia Interface (고화질 멀티미디어 인터페이스)는 HDMI Licensing LLC의 상표 또는 등록 상표입니다.
- 기타 모든 회사명과 제품명, 상표는 각 해당사의 소유입니다.

MPEG-4 라이선스에 관하여

“This product is licensed under AT&T patents for the MPEG-4 standard and may be used for encoding MPEG-4 compliant video and/or decoding MPEG-4 compliant video that was encoded only (1) for a personal and non-commercial purpose or (2) by a video provider licensed under the AT&T patents to provide MPEG-4 compliant video. No license is granted or implied for any other use for MPEG-4 standard.”

* 본 고지는 요구에 따라 영문으로 표기하였습니다.

캐는 정품 액세서리 사용을 권장합니다.

이 제품은 캐는 정품 액세서리와 같이 사용할 때 최고의 성능을 발휘합니다. 비정품 액세서리의 오작동 (예를 들면 전해액의 누출, 배터리 폭발 등)에 의하여 발생한 화재 또는 제품 파손 등의 사고에 대하여 Canon은 책임을 지지 않습니다. 비정품 액세서리의 오작동 때문에 발생한 제품의 하지에 대한 수리는 고객께서 비용을 지불하는 조건으로 수리를 요청하시더라도 보증 대상이 아님을 주지하여 주시기 바랍니다.

 배터리 팩 LP-E6은 캐는 전용 제품입니다. 호환되지 않는 배터리 충전기나 제품과 사용하면 고장이나 사고가 발생할 수 있으며 캐는은 어떠한 책임도 지지 않습니다.

안전에 관한 경고

아래에 언급된 안전에 관한 유의 사항을 준수하고 장비를 올바르게 사용하여 제품의 손상이나 신체적인 상해를 방지하십시오.

심각한 신체적 손상에 대한 예방

- 화재나 과열, 화학 약품의 누출과 파열 등을 방지하기 위하여 다음의 안전 사항을 준수하십시오.
 - 본 설명서에서 지정되지 않은 배터리나 전원, 액세서리 등을 사용하지 마십시오. 가정에서 만든 배터리나 개조한 배터리를 사용하지 마십시오.
 - 배터리 팩과 보조 배터리의 회로를 쇼트시키거나 분해 또는 개조하지 마십시오. 배터리 팩이나 보조 배터리에 열을 가하거나 납땜하지 마십시오. 배터리 팩이나 보조 배터리를 불이나 물에 노출시키지 마십시오. 또한 강한 물리적 충격을 가하지 마십시오.
 - 배터리 팩이나 보조 배터리의 극 (+ -)을 서로 바꾸어 설치하지 마십시오. 새 것과 오래 된 것 또는 다른 종류의 배터리를 함께 사용하지 마십시오.
 - 배터리 팩을 0°C - 40°C의 온도 범위 밖에서 충전시키지 마십시오. 또한 충전 시간을 초과시키지 마십시오.
 - 외부의 금속 물질을 카메라의 전기적인 접점 안으로나 액세서리들, 케이블 연결부 등에 넣지 마십시오.
- 보조 배터리를 아이들의 손이 닿지 않는 곳에 보관하십시오. 만일 아이들이 삼켰을 경우 즉시 의사에게 진료를 받으십시오. (배터리의 화학 약품은 위와 장에 해롭습니다.)
- 배터리 팩이나 보조 배터리를 버릴 때에는 다른 금속 물체나 다른 배터리들과 접촉되지 않도록 테이프로 점지 접점부를 절연시켜 주십시오. 이는 화재나 폭발을 방지합니다.
- 배터리를 충전하는 동안 심한 열이나 연기 또는 냄새가 날 경우 즉시 전원 콘센트에서 배터리 충전기를 분리하여 충전을 중지시켜 화재를 막으십시오.
- 배터리 팩이나 보조 배터리에서 누액이 발생하거나 변색, 변형 또는 연기가 냄새가 발생할 때에는 즉시 제거하십시오. 처리 중에 화상을 입지 않도록 주의하십시오.
- 누액이 피부나 눈, 옷 등에 닿지 않도록 하십시오. 시력을 상실하거나 피부에 문제를 일으킬 수 있습니다. 만일 누액이 눈이나 피부, 옷 등에 닿으면 그 부분을 문지르지 말고 흐르는 깨끗한 물로 닦아내십시오. 그리고 즉시 의사의 진료를 받으십시오.
- 충전 중에는 장비를 아이들의 손에 닿지 않는 곳에 두십시오. 코드는 아이를 질식시키거나 감전을 일으킬 수 있습니다.
- 코드를 열이 발생하는 물체 근처에 두지 마십시오. 코드를 변형시키거나 절연체를 녹여서 화재나 감전을 일으킬 수 있습니다.
- 카메라를 같은 자세로 오랜 시간 들고 있지 마십시오. 카메라가 뜨겁게 느껴지지 않더라도 같은 부분에 오랫동안 닿아 있으면 피부가 붉어지거나 물집이 생기는 등 저온 화상의 원인이 될 수 있습니다. 혈액 순환에 문제가 있거나 예민한 피부를 가진 분들, 온도가 높은 곳에서 사용을 하는 경우에는 삼각대 사용을 권장합니다.
- 자동차를 운전하는 사람에게 플래시를 발광하지 마십시오. 사고를 유발하게 됩니다.
- 사람의 눈 가까이에서 플래시를 발광하지 마십시오. 시력을 손상시킬 수 있습니다. 어린 아이를 촬영하기 위해 플래시를 사용할 때는 최소한 1m 이상 거리를 두십시오.

- 카메라나 액세서리를 사용하지 않고 보관할 때에는 먼저 배터리 팩을 제거하고 전원 플러그를 분리하여 감전이나 열의 발생, 화재를 방지하십시오.

- 인화성 가스가 있는 곳에서 장비를 사용하지 마십시오. 폭발이나 화재가 발생할 수 있습니다.

- 장비를 떨어뜨려서 케이스가 파손되어 내부 부품들이 드러날 경우 감전의 위험이 있으므로 내부 부품을 만지지 마십시오.

- 장비를 분해하거나 개조시키지 마십시오. 내부 부품의 높은 전압이 감전을 유발할 수 있습니다.

- 카메라 렌즈를 통해서 태양이나 매우 밝은 광원을 쳐다보지 마십시오. 시력에 손상을 가져오게 됩니다.

- 어린 아이들의 손이 닿는 곳에 카메라를 두지 마십시오. 어깨 끈이 아이의 목에 걸려 질식사할 수 있습니다.

- 장비를 먼지가 많거나 습한 곳에 보관하지 마십시오. 화재나 감전을 일으킬 수 있습니다.

- 카메라를 비행기내 또는 병원에서 사용할 때에는 먼저 사용이 허용되어 있는지 확인하십시오. 카메라에서 나오는 전자파가 비행기의 장비나 병원의 의료기기에 간섭을 일으킬 수 있습니다.

- 화재나 감전 사고를 방지하기 위하여 아래의 안전 규정을 따라 주십시오:
 - 전원 플러그는 항상 완전히 꽂아 주십시오.
 - 젖은 손으로 전원 플러그를 취급하지 마십시오.
 - 전원 플러그를 뽑을 때에는 코드를 잡지 말고 플러그를 잡고 당겨 주십시오.
 - 코드에 흠집을 내거나 자르거나 심하게 구부리지 마십시오.
 - 코드를 묶거나 꼬이게 하지 마십시오.
 - 하나의 전원 콘센트에 너무 많은 전원 플러그를 연결하지 마십시오.
 - 절연체가 손상된 코드는 사용하지 마십시오.

- 필요 시 전원 플러그를 뽑고 마른 천을 사용하여 전원 콘센트 주위의 먼지를 닦아주십시오. 주변 환경이 먼지가 많고 습도가 높거나 기름기가 있으면 전원 콘센트의 먼지는 습기를 갖게 되어 콘센트 회로의 쇼트를 유발하여 화재가 발생할 수 있습니다.

신체 상해 또는 장비 손상의 방지

- 뜨거운 태양 아래의 자동차 안이나 열이 발생하는 곳 가까이 장비를 두지 마십시오. 장비가 뜨거워져서 피부에 화상을 입을 수 있습니다.
- 카메라가 삼각대에 부착되어 있는 상태로 운반하지 마십시오. 부상을 입을 수 있습니다. 또한 삼각대가 카메라와 렌즈를 지지하기에 충분히 튼튼한지 확인하십시오.
- 렌즈나 렌즈가 부착된 카메라를 렌즈캡이 부착되지 않은 상태로 햇빛 아래 두지 마십시오. 태양 광선이 집중되어 화재를 일으킬 수 있습니다.
- 배터리 충전 기기를 천으로 덮지 마십시오. 열이 발생하여 케이스가 변형되거나 화재를 유발할 수 있습니다.
- 카메라를 물에 빠뜨리거나 또는 물이나 금속 조각이 카메라 안으로 들어간 경우에는 즉시 배터리나 보조배터리를 제거하여 화재나 폭발을 방지합니다.
- 배터리나 보조 배터리를 열이 있는 곳에 두거나 사용하지 마십시오. 배터리 누액이 발생하거나 수명이 짧아집니다. 배터리 팩이나 보조 배터리가 뜨거워져서 피부 화상을 입을 수도 있습니다.
- 페인트 신너나 벤젠 또는 기타 휘발성 용매로 닦지 마십시오. 화재나 신체에 해를 입일 수 있습니다.

만일 제품이 제대로 작동하지 않거나 수리가 필요한 경우에는 캐논 서비스 센터로 문의하여 주십시오.

리튬 2차 전지 사용상의 주의 사항

- 발열, 화재, 폭발 등의 위험을 수반할 수 있으니 다음 사항을 지켜주시기 바랍니다.
- 육안으로 식별이 가능할 정도의 부풀음이 발생한 전지는 위험할 수 있으므로 제조자 또는 판매자에게 즉시 문의하시기 바랍니다.
- 지정된 정품 충전기만을 사용하십시오.
- 화기에 가까이 하지 마십시오(전자레인지에 넣지 말 것).
- 여름철 자동차 내부에 방치하지 마십시오.
- 찜질방 등 고온다습한 곳에서 보관, 사용하지 마십시오.
- 전원을 켜 상태로 밀폐된 공간에 장시간 보관하지 마십시오.
- 휴대 기기, 제조업체가 보증한 리튬 2차 전지를 사용하십시오.
- 분해, 압착, 관통 등의 행위를 하지 마십시오.
- 높은 곳에서 떨어뜨리는 등 비정상적 충격을 주지 마십시오.
- 60°C 이상의 고온에 노출하지 마십시오.
- 습기에 접촉되지 않도록 하십시오.
- 사용이 끝난 전지는 국가가 정한 관련 법령에 따라 폐기하여 주십시오.
- 충전은 전용 충전기 또는 제품 본체를 사용하거나 취급 설명서의 지시에 따라 주십시오.

15

CD-ROM 사용 설명서 보기 / 컴퓨터에 이미지 다운로드 하기

이 장에서는 컴퓨터에 카메라 사용 설명서 (제공된 CD-ROM에 포함)를 설치하는 방법과 카메라의 이미지를 컴퓨터에 다운로드 하는 방법을 설명하고 EOS DIGITAL 솔루션 디스크(CD-ROM)의 소프트웨어에 대한 개요와 소프트웨어를 설치하는 방법에 대해 설명하였습니다. 또한 소프트웨어 사용 설명서 CD-ROM의 PDF 파일을 보는 방법에 대해서도 설명합니다.



카메라 사용 설명서



EOS DIGITAL
솔루션 디스크
(소프트웨어)



소프트웨어 사용 설명서

* 한글판 카메라 설명서와 소프트웨어 설명서는 별도로 1장의 CD에 제공됩니다.

카메라 사용 설명서 CD-ROM 보기



카메라 사용 설명서 CD-ROM에는 다음의 전자 설명서 (PDF)가 포함되어 있습니다:

- **카메라 사용 설명서**
기본 내용을 포함한 카메라의 모든 기능과 과정을 설명합니다.
- **Wi-Fi 기능 사용 설명서**
기본 내용을 포함한 모든 Wi-Fi 기능과 과정을 설명합니다.
- **빠른 참조 가이드**
기본적인 카메라 기능 설정과 기본 촬영 및 재생 과정을 설명합니다.

CD-ROM의 카메라 사용 설명서 보기

사용 설명서 (PDF 파일)를 보려면, 컴퓨터에 Adobe Reader 6.0 이상이 설치되어 있어야 합니다. Adobe Reader는 인터넷에서 무료로 다운로드할 수 있습니다. Adobe Reader를 설치한 후 다음의 과정을 따라주십시오.

- 1 "CAMERA INSTRUCTION MANUAL (카메라 사용 설명서)" CD-ROM을 컴퓨터에 넣습니다.
- 2 CD-ROM 아이콘을 더블 클릭합니다.



- Windows에서는 아이콘이 [(내) 컴퓨터]에 표시됩니다. Macintosh에서는 아이콘이 데스크탑에 표시됩니다.
- 컴퓨터의 운영 체제에 따라 표시되는 아이콘이 다릅니다.

* 한글판 카메라 사용 설명서는 별도의 CD에 소프트웨어 사용 설명서와 함께 제공됩니다.



START.pdf

3 START 파일을 더블 클릭합니다.

- ▶ 단계 4의 화면이 나타납니다.
- 컴퓨터의 운영 체제에 따라 표시되는 아이콘이 다릅니다.

4 언어를 선택합니다.



5 보려는 설명서를 클릭합니다.

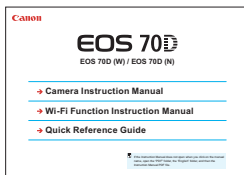

- ▶ 해당 언어의 사용 설명서가 표시됩니다.



- 컴퓨터에 PDF 파일을 저장할 수 있습니다.
- 모든 사용 설명서 (PDF 파일)에는 원하는 페이지를 빠르게 찾을 수 있도록 링크가 되어있습니다. 목차나 색인에서 페이지 번호를 클릭하면 그 페이지가 나타납니다.
- Adobe Reader를 사용하는 방법은 Adobe Reader의 도움말을 참조하십시오.

컴퓨터에 이미지 다운로드 하기

제공된 소프트웨어를 사용해 카메라의 이미지를 컴퓨터에 다운로드할 수 있습니다. 두 가지 방법이 있습니다.

카메라를 컴퓨터에 연결해 다운로드 하기

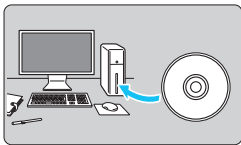

1 소프트웨어를 설치합니다 (p.458).

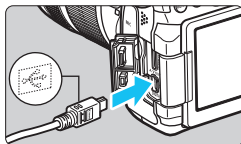

2 제공된 인터페이스 케이블을 사용해 카메라를 컴퓨터에 연결합니다.

- 카메라와 함께 제공된 인터페이스 케이블을 사용하십시오.
- 케이블을 케이블 플러그의 <↔> 아이콘이 카메라의 앞쪽으로 향하도록 카메라의 <DIGITAL> 단자와 연결하십시오.
- 전원 코드의 플러그를 컴퓨터의 USB 단자에 연결하십시오.

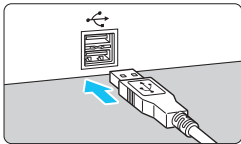

3 EOS Utility를 사용해 이미지를 다운로드 합니다.

- 자세한 내용은 CD-ROM의 소프트웨어 사용 설명서를 참조하십시오 (p.459).

! [F3: Wi-Fi]를 [설정]으로 지정하면 이미지를 컴퓨터에 다운로드할 수 없습니다. [해제]로 설정하고 인터페이스 케이블을 연결하십시오.

카드 리더기로 이미지 다운로드 하기

카드 리더기를 사용하여 컴퓨터에 이미지를 다운로드할 수도 있습니다.

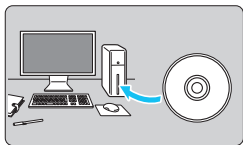

1 소프트웨어를 설치합니다 (p.458).

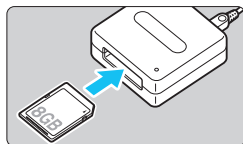

2 카드를 카드 리더기에 삽입합니다.

3 캐논 소프트웨어를 사용하여 이미지를 다운로드 합니다.

- ▶ Digital Photo Professional을 사용하십시오.
- ▶ ImageBrowser EX를 사용하십시오.
- 자세한 내용은 CD-ROM의 소프트웨어 사용 설명서를 참조하십시오 (p.459).



카메라에서 이미지를 컴퓨터로 다운로드 할 때 캐논 소프트웨어를 사용하지 않고 카드 리더기를 사용하는 경우에는 카드의 DCIM 폴더를 컴퓨터로 복사하십시오.

소프트웨어 소개



EOS DIGITAL 솔루션 디스크

이 디스크에는 EOS DIGITAL 카메라를 위한 다양한 소프트웨어가 포함되어 있습니다.

EOS Utility

카메라를 PC에 연결한 상태에서 EOS Utility를 사용하면 카메라로 촬영한 정지 사진과 동영상은 컴퓨터로 전송할 수 있습니다. 또한 이 소프트웨어를 사용하여 다양한 카메라 설정값을 지정하고 카메라와 연결된 컴퓨터를 통해 원격 촬영할 수 있습니다. 또한 EOS Sample Music*과 같은 배경음악 트랙을 카드에 복사할 수 있습니다.

* 카메라에서 비디오 스냅샷 앨범, 동영상, 또는 슬라이드 쇼를 재생할 때 배경 음악을 사용할 수 있습니다.

Digital Photo Professional

이 소프트웨어는 주로 RAW 이미지를 촬영하는 사용자에게 권장합니다.

RAW 이미지를 고속으로 확인/편집/현상/프린트할 수 있습니다.

또한 원본 이미지는 남겨둔 채로 JPEG 이미지를 편집할 수도 있습니다.

ImageBrowser EX

이 소프트웨어는 주로 JPEG 이미지를 촬영하는 사용자에게 권장합니다.

사진, 동영상, 비디오 스냅샷 앨범을 간편하게 확인, 재생하고, JPEG 이미지를 프린트 할 수도 있습니다. 또한 인터넷에서 다운로드할 수 있는 EOS Video Snapshot Task (p.286) 등의 추가기능도 있습니다.

이전의 카메라에 제공된 소프트웨어 ZoomBrowser EX/ImageBrowser는 이 카메라로 촬영한 정지 사진과 동영상 파일을 지원하지 않습니다 (호환 불가능). 이 카메라에 제공된 ImageBrowser EX를 사용하여 주십시오.

Picture Style Editor

픽처 스타일을 편집하여 자신만의 픽처 스타일 파일을 생성하고 저장할 수 있습니다. 이 소프트웨어는 이미지 처리가 능숙한 고급 사용자를 위한 것입니다.

소프트웨어 설치하기

- 소프트웨어를 설치하기 전에는 절대로 카메라를 컴퓨터에 연결하지 마십시오. 소프트웨어가 올바르게 설치되지 않습니다.
- 컴퓨터에 ImageBrowser EX가 설치되어 있어도 새 카메라가 제공한 CD-ROM에 포함된 ImageBrowser EX를 설치하십시오. 새 카메라에 최적화된 기능을 가진 최신 버전입니다. 또한 새로운 기능들을 추가하기 위한 자동 업데이트 기능을 사용할 수도 있습니다.
- ImageBrowser EX 이외의 소프트웨어도, 이전 버전이 설치되어 있으면 아래의 과정을 따라 카메라와 함께 제공된 소프트웨어를 설치하여 주십시오. (최신 버전이 이전 버전을 덮어씁니다.)

1 EOS DIGITAL 솔루션 디스크 (CD-ROM)를 넣습니다.

- Macintosh에서는 데스크탑의 CD-ROM 아이콘을 더블 클릭하여 열고 [Canon EOS Digital Installer]를 더블 클릭하십시오.
- 거주 지역이나 언어를 선택하는 화면이 나타나면 화면상의 지시를 따라 주십시오.

2 [Easy Installation]을 클릭하고 화면 상의 지시에 따라 설치합니다.

- Macintosh에서는 [Install]을 클릭하십시오.
- 설치 중에 "Microsoft Silverlight"의 설치 화면이 표시되면 "Microsoft Silverlight"를 설치하십시오.

3 [다시 시작]을 클릭하고 컴퓨터가 재시작되면 CD를 꺼냅니다.

- 컴퓨터가 재시작하면 설치가 완료된 것입니다.

소프트웨어 사용 설명서



소프트웨어 사용 설명서가 포함되어 있습니다.

PDF 소프트웨어 사용 설명서 복사 및 확인하기

1 [Software INSTRUCTION MANUAL (소프트웨어 사용 설명서)] CD-ROM을 컴퓨터에 넣습니다.

2 CD-ROM 아이콘을 더블 클릭합니다.

- Windows에서는 아이콘이 [(내) 컴퓨터]에 표시됩니다.
- Macintosh에서는 아이콘이 데스크탑에 표시됩니다.

3 원하는 언어의 폴더를 컴퓨터에 복사합니다.

- 다음 이름의 사용 설명서 PDF가 복사됩니다.

	Windows	Macintosh
EOS Utility	EUx.xW_xx	EUx.xM_xx
Digital Photo Professional	DPPx.xW_xx	DPPx.xM_xx
ImageBrowser EX	IBXx.x_xx	
Picture Style Editor	PSEx.xW_xx	PSEx.xM_xx

4 복사된 PDF 파일을 더블 클릭합니다.

- Adobe Reader (최신 버전 권장)가 컴퓨터에 설치되어 있어야 합니다.
- Adobe Reader는 인터넷에서 무료로 다운로드할 수 있습니다.

* 한글판 소프트웨어 사용 설명서는 별도의 CD에 카메라 사용 설명서와 함께 제공됩니다.

색인

숫자	
10초 또는 2초 셀프 타이머.....	113
1280x720	265
1920x1080	265
19 포인트 AF 자동 선택.....	103
4매 또는 9매 인덱스 디스플레이	296
640x480	265

ㄱ	
각 부의 명칭	20
개인 화이트 밸런스	136
감쇠기	268
거친 흑백	226, 336
격자 표시	229, 276, 291
경고 아이콘	376
고감도 ISO 노이즈 감소	141
기능 안내	69
기록 화질	116

ㄴ	
날짜/시간	37
노이즈 감소	
고감도 ISO	141
장기 노출	143
노이즈 감소기능(장기노출시)	143
노출 레벨 단위	365
노출 레벨 표시기	23, 395
노출 보정	167
노출 시뮬레이션	230
녹음 레벨	268

ㄷ	
다이렉트 프린팅.....	346
다이얼	
메인 다이얼.....	46
모드 다이얼.....	24, 46
퀵 컨트롤 다이얼.....	47
다중 기능 잠금.....	48
다중 노출.....	175
다중 촬영 노이즈 감소.....	141
단일 이미지 디스플레이.....	290
단일 포인트 AF AF.....	103
도움말.....	70
동영상.....	251
감쇠기.....	268
격자 표시.....	276
기록 시간.....	266
녹음.....	268
동영상 디지털 줌.....	267
동영상 녹화 크기.....	265
마이크.....	252, 269
비디오 스냅샷.....	277
비디오 스냅샷 앨범.....	277
수동 노출 촬영.....	256
압축 방식.....	265
외부 마이크.....	269
윈드 필터.....	268
자동노출 촬영.....	252
재생.....	306, 308
저소음 촬영.....	275
정보 표시.....	258
정지 사진 촬영.....	261
측광 타이머.....	275
퀵 컨트롤.....	264
타임 코드.....	270
파일 크기.....	266
편집.....	310
프레임 드롭.....	272

프레임 레이트.....	265
AE 잠금.....	253
AF 방식.....	263, 273
TV에서 이미지 재생하기.....	306, 316
드라이브 모드.....	80, 111
드래그.....	55
등급 표시.....	302

ㄹ

라이브 뷰 촬영.....	76, 215
1매 촬영.....	231
격자 표시.....	229
노출 시뮬레이션.....	230
얼굴+트래킹.....	233
정보 표시.....	218
촬영 가능 매수.....	217
측광 타이머.....	232
퀵 모드.....	243
퀵 컨트롤.....	223
화면 비율.....	229
FlexiZone - Multi.....	236
FlexiZone - Single.....	238
렌즈.....	25, 40
사용 설명서.....	CD-ROM
색 수차 보정.....	147
이미지 스테빌라이저.....	43
잠금 해제.....	41
주변 조도 보정.....	146
렌즈 후드.....	42
리모트 스위치.....	184
리모트 컨트롤 촬영.....	184
리사이즈.....	333

ㄴ

마이 메뉴.....	389
마이크.....	252, 269
매크로 촬영.....	84

먼지 삭제 데이터.....	341
멀티 컨트롤러.....	48
메뉴.....	52
마이 메뉴.....	389
설정.....	408
설정 순서.....	53
메모리 카드 → 카드	
메인 다이얼.....	46
모드 다이얼.....	24, 46
모노크롬 이미지.....	92, 127, 131
모든 카메라 설정 해제.....	61
무선 플래시 촬영.....	203
미니어처 효과.....	227, 337
미러 락업.....	182
미세 조정.....	377

ㄷ

반누름.....	45
배경 음악.....	315
배울.....	247, 298
배터리.....	28, 30, 36
배터리 그립.....	36, 416
벌브 노출.....	171
베이직 존 모드.....	24
보호된 이미지.....	320
볼륨 (동영상 재생).....	309
부분 측광.....	166
분위기를 선택해서 촬영.....	92
뷰파인더.....	23
격자 표시.....	64
시도 조절.....	44
전자 수평계.....	65, 388
브라케팅.....	139, 168
비디오 스냅샷.....	277
비디오 스냅샷 앨범.....	277
비디오 형식.....	265, 319, 413

人	
사용자 정의 기능	362
삼각대 소켓	21
삼각대 없이 야경 촬영	87
색 공간	155
색 수차 보정	147
색 온도	134, 137
색조	130
색조 효과 (모노크롬)	131
샤프니스	130
서머타임	38
선막 동조	200
세추레이션	130
세피아 (모노크롬)	92, 131
센서 클리닝	339
셀프 타이머	113, 185
셔터 동조	200
셔터 버튼	45
셔터 우선 AE	160
소프트 포커스	226, 336
소프트웨어	456
수동 노출	164, 256
수동 리셋	152
수동 선택 (AF)	105
수동 초점 (MF)	110, 247
수채화 효과	226, 337
스트랩	27
스팟 측광	166
스포츠	85
스피커	308
슬라이드 쇼	312
시간대	37
시도 조절	44
시스템 맵	416

실내용 전원	400
심도 미리보기	163, 216, 221

○

아이컵	183
아이피스 커버	27
안전 슈프트	367
안전에 관한 경고	445
어안렌즈 효과	226, 337
액세서리	4
야경	86, 87
야경 인물	86
언어	39
연속 촬영	111
연속 파일 번호 부여	151
에러 코드	432
오작동	418
온도 경고	249, 287
완전 누름	45
외부 스피드라이트 → 플래시	
윈드 필터	268
유화 효과	226, 337
이미지	
등급	302
배울	298
보호	320
삭제	322
색인	296
수동 회전	301
슬라이드 쇼	312
자동 이미지 회전	325
자동 재생	312
재생	289
점프 디스플레이 (이미지 열람)	297
촬영 정보 표시	292
파일 번호 부여	151

하이라이트 경고.....	294	저작권 정보.....	153
히스토그램.....	295	적목 감소.....	190
AF 포인트 표시.....	294	전원	
TV에서 이미지 재생하기.....	306, 316	배터리 정보.....	396
이미지 먼지 방지.....	339	배터리 확인.....	36, 396
이미지 삭제.....	322	실내용 전원.....	400
이미지 스테빌라이저 (렌즈).....	43	자동 전원 오프.....	59
이미지 영역.....	42	촬영 가능 매수.....	36, 217
이미지 재생 시간.....	60	충전.....	28
인덱스 디스플레이.....	296	충전 성능.....	396
인물 사진.....	82	전자 수평계.....	65, 388
인쇄.....	345	점프 디스플레이.....	297
트리밍.....	353	조리개 우선 AE.....	162
용지 설정.....	349	조명 (LCD 패널).....	49
용지 설정.....	349	조명이나 장면에 따라 촬영.....	96
포토북 설정.....	359	조작버튼 사용자 설정.....	51, 383
인쇄 명령 (DPOF).....	355	존 AF.....	103
인쇄 효과.....	350	주변 조도 보정.....	146
틸트 보정.....	353	중앙 중점 평균 측광.....	166
ㅈ		직접 선택 (AF 포인트).....	386
자동 리셋.....	152	ㅊ	
자동 밝기 최적화 기능.....	140	초점 잠금.....	75
자동 이미지 회전.....	325	초점 확인 표시등.....	72
자동 재생.....	312	촬영 가능 매수.....	36, 217
자동 전원 오프.....	35, 59	촬영 가능 설정값.....	49, 395
자동 초점 → AF		촬영 모드.....	24
작동 표시 램프.....	32	Av (조리개 우선 AE).....	162
장기 노출.....	171	B (벌브).....	171
장면 아이콘.....	220, 255	C (커스텀 촬영).....	390
장면 인텔리전트 오토.....	72	M (수동 노출).....	164
재생.....	289	P (프로그램 AE).....	158
저소음 촬영.....	80, 111	Tv (셔터 우선 AE).....	160
1매 촬영.....	111	[A+] (장면 인텔리전트 오토).....	72
연속 촬영.....	80, 111	[Fn] (플래시 끄).....	77
저소음 LV 촬영.....	231	[CA] (크리에이티브 오토).....	78

SCN (특별한 장면)	81
 (인물사진)	82
 (풍경)	83
 (클로즈업)	84
 (스포츠)	85
 (야경 인물)	86
 (삼각대 없이 야경 촬영)	87
 (HDR 역광 보정)	88

촬영 모드에 따른 사용 가능 기능	404
촬영 방향 등록	373
촬영 정보 표시	292
최대 연속 촬영 매수	117, 119
최종 이미지 시뮬레이션	221, 260
축소 보기	296
충전	28
충전기	26, 28
측광 모드	165
측광 타이머	232

ㄱ

카드	3, 19, 31, 57
기록 보호 스위치	31
로우 레벨 포맷하기	58
문제	33, 58
카드 리마인더	32
포맷하기	57
카드 없이 셔터를 누름	32
카메라	
설정값 표시	394
촬영 자세	44
모든 카메라 설정 해제	61
카메라 흔들림	182
커스텀 촬영 모드	390
커스텀 화이트 밸런스	135
케이블	4, 316, 319, 416, 454
콘트라스트	130

퀵 모드	243
퀵 컨트롤 다이얼	47
크로스 타입 포커싱	108
크리에이티브 오토	78
크리에이티브 존 모드	24
클로즈업	84
클리닝 (이미지 센서)	339

ㄴ

타사의 플래시 장비	194
타임 코드	270
탭	54
터치 셔터	245
터치 스크린	54, 299
터치 신호음	55
토이 카메라 효과	227, 337
트리밍 (인쇄)	353
특별한 장면 모드	81

ㄷ

파일 크기	117, 266, 292
파일 확장자	152
파일명	151
펌웨어 버전	414
평가 측광	165
포토북 설정	359
포맷 (카드 초기화)	57
포커스 모드 스위치	40, 110, 247
포커싱 → AF, 수동 포커싱	
폴더 생성/선택	149
표시음 (표시음)	59
풍경	83
프레임 레이트	265
프로그램 AE	158
프로그램 슈프트	159

- 플래시 (스피드라이트)
- 내장 플래시..... 188
 - 무선..... 200
 - 사용자 정의 기능..... 202
 - 셔터 동조 (선막/후막)..... 200
 - 수동 플래시..... 199, 213
 - 외장 플래시..... 193
 - 유효 범위..... 189
 - 적목 감소..... 190
 - 플래시 노출 보정..... 190, 193, 201
 - 플래시 동조 속도..... 194
 - 플래시 동조 접점..... 20
 - 플래시 모드..... 199
 - 플래시 발광 금지..... 77, 80
 - 플래시 제어..... 195
 - FE 잠금..... 192, 193
- 픽셀..... 116
- 픽처 스타일..... 126, 129, 132
- 필터 효과..... 224, 131, 335
- ㅎ**
- 하이라이트 경고..... 294
 - 하이라이트 디테일 손실..... 294
 - 하이라이트 톤 우선..... 145
 - 핫 슈..... 20, 193
 - 화면 비율..... 229
 - 회전 (이미지)..... 301, 325, 353
 - 회전형 LCD 모니터..... 34, 76
 - 후막 동조..... 200
 - 흑백 이미지..... 92, 127, 131
 - 히스토그램 (밝기/RGB)..... 295
- A-Z**
- ☆ (크리에이티브 존) 아이콘..... 8
 - ☑ (장면 인텔리전트 오토)..... 72
 - AC 어댑터 키트..... 400
 - Adobe RGB..... 155
 - AE 잠금..... 170
 - AEB (자동 노출 브래케팅)..... 168, 365
 - AF
 - 구도 다시 잡기..... 75
 - 수동 초점 (MF)..... 110, 247
 - 자동 선택..... 103, 107
 - 초점 흐림..... 43, 44, 241
 - 초점을 맞추기 어려울 때.... 109, 241
 - 표시음 (표시음)..... 59
 - AF 동작..... 100
 - AF 미세 조정..... 377
 - AF 방식..... 233, 273
 - AF 보조광..... 102, 371
 - AF 영역 선택 모드..... 103
 - AF 포인트..... 103
 - AF 포인트 선택..... 105, 386
 - AF 영역 선택 모드..... 103
 - AF 포인트..... 103
 - AF 포인트 자동 선택..... 103, 107
 - AF-ON (AF 시작) 버튼..... 45
 - AI FOCUS (AI Focus AF)..... 102
 - AI SERVO (AI Servo AF)..... 75, 101
 - 추적 감도..... 368, 369
 - ALL-I (I-only)..... 265
 - Av (조리개 우선 AE)..... 162
 - A/V OUT (음성/영상 출력)..... 306, 316, 319
 - B (Bulb)..... 171
 - C (커스텀 촬영)..... 390
 - ☑ (크리에이티브 오토)..... 78
 - DC 커플러..... 400
 - DIGITAL (USB) 단자..... 346, 454
 - DPOF..... 355
 - exFAT..... 58
 - Eye-Fi 카드..... 401

- FE 잠금..... 192, 193
 FEB (플래시 노출 브라케팅)..... 201
 Fine (기록 화질)..... 117, 118
 Full High-Definition
 (Full HD) 251, 265, 306, 316
 GPS 412
 HD..... 265, 306, 316
 HDMI 306, 316
 HDMI CEC 317
 HDR..... 172
 HDR 역광 보정..... 88
 High-Definition (HD)
 동영상 265, 306, 316
 ICC 프로파일 155
 INFO. 버튼 218, 258, 290, 394
 IPB..... 265
 ISO 감도 120, 254, 257
 단위 설정 365
 수동 설정 범위 123
 자동 설정 (자동)..... 122
 자동 설정 범위 124
 최저 셔터 속도 125
 ISO 확장 123
 JPEG..... 116
 Large (기록 화질) 117, 333
 LCD 모니터 19, 34
 메뉴 표시 52, 408
 밝기 조정 324
 이미지 재생 289
 전자 수평계 65
 촬영 기능 설정값 49, 395
 회전형 34, 76
 LCD 패널..... 22
 LOCK..... 48
 M (수동 노출) 164, 256
 M-RAW (Medium RAW) 117, 118
 Medium (기록 화질)..... 117, 333
MENU 아이콘..... 8
 Normal (기록 화질)..... 117, 118
 NTSC 265, 413
 ONE SHOT (One-Shot AF) 101
 P (프로그램 AE) 158
 PAL..... 265, 413
 PictBridge..... 345
Q (퀵 컨트롤) .. 50, 90, 223, 264, 304
 RAW..... 117, 118
 RAW 이미지 처리..... 328
 RAW+JPEG..... 116
 S-RAW (Small RAW) 117, 118
 SD, SDHC, SDXC 카드 → 카드
 Small (기록 화질) 117, 333
 sRGB..... 155
 Tv (셔터 우선 AE)..... 160
 TV에서 이미지 재생하기..... 306, 316
 USB (DIGITAL) 단자..... 346, 454
 WB (화이트 밸런스) 134
 개인..... 136
 보정..... 138
 브라케팅..... 139
 사용자 정의..... 135
 색 온도 설정..... 137
 Wi-Fi..... 413

경고

본 EOS 70D 한국어판 매뉴얼의 모든 저작권은 CKCI INC.에 속하고 이를 무단으로 복제, 배포하거나 이용할 경우에는 민사상 손해 배상 및 형사 처벌의 대상이 됩니다.

Canon

CANON KOREA CONSUMER IMAGING INC.

<http://www.canon-ci.co.kr>

캐논 서포트 센터 Tel. 1588-8133 (전국) Fax. 02-2017-8798

본 설명서에 언급된 렌즈와 액세서리들은 2013년 4월 기준입니다. 이 이후에 출시된 렌즈나 액세서리의 호환성에 관한 정보는 캐논 서포트 센터에 문의하여 주십시오.