

**Canon**

**무선 리모트 컨트롤**

**BR-E1**



**사용 설명서**

## 소개

무선 리모트 컨트롤 BR-E1은 저전력 블루투스® (이후 "블루투스"로 지칭) 기능을 탑재한 무선 리모트 컨트롤러입니다.

블루투스 호환 캐논 디지털 카메라\*와 리모트 컨트롤러를 페어링 하면 다음 기능을 무선으로 수행할 수 있습니다 (작동 거리: 전방향으로 약 5 미터).

\* 지원되는 카메라의 정보는 캐논 웹사이트를 참조하십시오.

### BR-E1의 기능

- 정지 사진과 동영상 촬영하기
- AF를 사용하여 초점 맞추기
- 줌하기 (파워 줌 어댑터 사용 시)

### 촬영하기 전에 반드시 다음 사항을 읽어 주십시오.

사고를 방지하기 위하여 먼저 "안전에 관한 주의사항" (p.5) 및 "취급 시 주의 사항" (p.6)을 꼭 읽어 주십시오. 또한 본 사용 설명서를 숙지하여 제품을 올바르게 사용할 수 있도록 하십시오.

- 리모트 컨트롤러를 주머니나 가방에 넣어 운반하는 경우 버튼이 눌러 카메라가 오작동할 수 있습니다. 사진을 촬영하지 않을 때에는 카메라의 전원을 끄거나, 카메라의 메뉴 화면에서 블루투스 기능을 해제할 것을 권장합니다.
- 작동 거리는 리모트 컨트롤러를 사용하는 조건에 따라 다를 수 있습니다. 자세한 내용은 "무선 통신 기능 관련 주의 사항"을 참조하십시오 (p.7).
- 캐논은 본 제품 사용상의 잘못된 무선 통신 설정으로 인한 손실이나 손상에 대해 책임지지 않습니다. 또한, 본 제품의 사용으로 발생한 손실이나 손해에 대해서도 책임을 지지 않습니다.

# 본 설명서의 기호 설명

## 아이콘 설명

(p.\*\*) : 추가적인 정보의 참조 페이지 번호입니다.

 : 조작 시 발생할 수 있는 문제 방지를 위한 경고입니다.

 : 보충 설명 또는 추가적인 정보입니다.

## 등록상표

- Bluetooth® 워드 마크와 로고는 Bluetooth SIG, Inc. 소유의 등록 상표이며 캐논사는 해당 상표에 대한 모든 형태로의 사용을 허가 받았습니다. 기타 상표 및 상표명은 해당 회사의 상표/상표명입니다.
- Wi-Fi CERTIFIED 로고 및 Wi-Fi 보안 설정 마크는 Wi-Fi Alliance의 상표입니다.
- 기타 모든 상표는 각 해당사의 소유입니다.

# 목차

소개.....	2
BR-E1의 기능 .....	2
본 설명서의 기호 설명 .....	3
안전 상의 주의사항 .....	5
취급 시 주의사항 .....	6
리모트 컨트롤러 사용 방법 .....	6
리모트 컨트롤러 사용에 관한 주의 사항 .....	7
각 부의 명칭 .....	8
리모트 컨트롤러와 카메라 연결하기 .....	9
등록 정보 확인/삭제하기 .....	11
등록 정보 확인하기 .....	11
등록 삭제하기 .....	11
정지 이미지 촬영하기 .....	12
동영상 촬영하기 .....	13
파워 줌 어댑터 사용하기 .....	14
배터리 교체하기 .....	15
사양 .....	16
표시등 상태 .....	16
무선 통신 기능 .....	17
색인 .....	19

## 안전 상의 주의 사항

다음의 주의 사항은 사용자나 타인에 대한 위해 또는 손실을 미연에 방지하기 위해 제공되었습니다. 제품을 사용하기 전에 반드시 다음의 사항들을 충분히 숙지하고 따라 주십시오.

**제품에 오작동이나 문제, 손상이 발생하는 경우에는 캐논 서포트 센터 또는 구매처로 연락하여 주십시오.**



### 경고:

다음의 경고 사항을 따르지 않으면 사망이나 심각한 부상을 초래할 수 있습니다.

- 화재나 과열, 화학 약품의 누출, 파열, 감전 등을 방지하기 위하여 다음의 안전 사항을 준수하십시오:
  - 본 설명서에서 지정되지 않은 배터리를 사용하지 마십시오. 가정에서 만든 배터리나 개조한 배터리, 또는 손상된 제품을 사용하지 마십시오.
  - 배터리를 합선시키거나 분해 또는 개조하지 마십시오. 배터리에 열을 가하거나 납땜하지 마십시오. 배터리를 화기나 물에 노출하지 마십시오. 배터리에 강한 물리적 충격을 가하지 마십시오.
  - 배터리의 양극과 음극을 바꾸어 삽입하지 마십시오.
- 배터리를 버릴 때는 테이프로 전기 접점부를 절연시켜 주십시오. 다른 금속 물체나 배터리와 접촉하면 화재 또는 폭발을 일으킬 수 있습니다.
- 배터리에서 누액이 유출되거나 변색, 변형, 연기 또는 냄새가 발생할 때에는 즉시 제거하십시오. 처리 중에 화상을 입지 않도록 주의하십시오. 계속하여 사용하면 화재, 감전 또는 화상을 유발할 수 있습니다.
- 배터리와 배터리 커버를 아동과 유아의 손이 닿지 않는 곳에 보관하십시오. 아동이나 유아가 배터리나 배터리 커버를 삼켰을 경우 즉시 의사에게 진료를 받으십시오. 배터리의 화학 약품은 위와 장에 해롭습니다.
- 비행기나 병원 내에서 제품을 사용할 때에는 먼저 사용 허가 여부를 확인하십시오. 제품에서 나오는 전자파가 비행기의 장비나 병원의 의료기기에 전파 장애를 유발할 수 있습니다.
- 어린이가 제품을 사용할 경우에는 성인이 제품 사용 방법을 충분히 숙지시켜야 합니다. 어린이가 제품을 사용하는 동안 감독하여 주십시오. 제품을 올바르게 사용하지 않으면 감전이나 부상의 원인이 됩니다.
- 제품이 찢지 않도록 주의하십시오. 제품을 물에 빠뜨리거나 물이나 금속 조각이 제품 내부로 들어간 경우에는 즉시 배터리를 제거하십시오. 화재, 감전 및 화상을 일으킬 수 있습니다.
- 페인트 시너나 벤젠 또는 기타 휘발성 용제로 닦지 마십시오. 화재나 신체에 해를 입힐 수 있습니다.



### 주의:

다음의 주의 사항을 따르지 않으면 부상이나 제품의 손상이 발생할 수 있습니다.

- 제품의 홀에 손가락을 넣지 마십시오. 빠지지 않을 수 있습니다.

## 취급 시 주의사항

- 제품을 물에 넣지 마십시오. 물방울은 깨끗하고 마른 천으로 닦아내십시오. 제품이 염분에 노출된 경우 물을 약간 적신 깨끗한 천으로 닦으십시오.

## 리모트 컨트롤러 사용 방법

- 리모트 컨트롤러를 사용할 때에는 아래의 방식으로 잡아 주십시오.

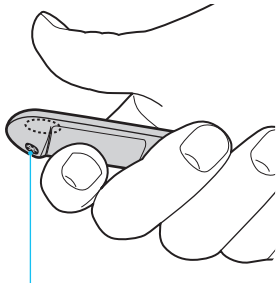

표시된 부분을 손가락으로 가리지 않도록 하십시오.  
작동 거리가 더 짧아질 수 있습니다.

## 리모트 컨트롤러 사용에 관한 주의 사항

리모트 컨트롤 (원격 제어) 기능이 작동하지 않거나, 시간이 소요되거나, 혹은 다른 문제가 발생하는 경우에는 다음의 방법을 시도해 보십시오.

### 카메라와 제품 간의 거리

본 제품의 작동 거리는 전방향으로 약 5m입니다. 제품이 카메라에서 멀리 떨어져 있는 경우 원격 기능이 작동하지 않을 수 있습니다. 이런 경우에는 제품을 카메라에 더 가까이 이동시킨 뒤 리모트 컨트롤 기능을 사용해 보십시오.

### 제품 통신 방해 요소

- 제품과 카메라 사이에 사람이나 장애물이 있으면 제품의 작동 거리가 더 짧아질 수 있습니다.
- 손가락으로 <Ⓜ> 부분을 가리고 사용하는 경우 제품의 작동 거리가 더 짧아질 수 있습니다.

### 2.4 GHz 대역 전파 방해

본 제품의 블루투스 통신은 2.4 GHz 대역의 전파를 사용합니다. 따라서 주변에 같은 주파수를 사용하는 전자 기기가 있으면 리모트 컨트롤 기능이 작동하지 않거나 시간이 소요될 수 있습니다.

- 같은 주파수 대역을 사용하는 전자 기기로는 Wi-Fi 기기, 스마트폰, 블루투스 기기, 전자레인지, 무선 전화기 등과 같은 제품이 있습니다.
- 전자 기기와 본 제품이 근거리에서 위치하여 전파 방해가 발생하는 경우 전자 기기 사용을 중단하거나 제품에서 먼 곳으로 이동시켜 주십시오.
- 주변에 전자 기기가 없어도 근처의 건물이나 차에서 사용되는 전자 기기와 본 제품 사이에서 전파 방해가 발생할 수 있습니다. 이 경우에는 본 제품의 전원을 잠시 껐다가 다시 켜면 전파 상태가 개선될 수 있습니다.

# 각 부의 명칭

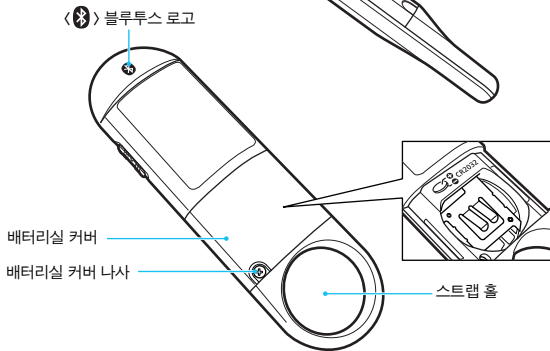
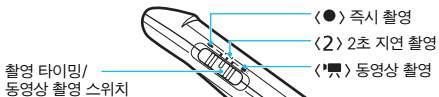
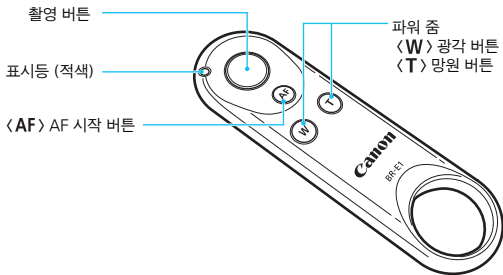

스트랩은 별매 상품입니다.



# 리모트 컨트롤러와 카메라 연결하기

블루투스 기능을 이용하여 리모트 컨트롤러와 카메라를 연결합니다.

블루투스를 통해 리모트 컨트롤러와 카메라를 연결하려면 먼저 페어링 (기기를 카메라에 등록)해야 합니다.

## 1 카메라를 페어링 대기 모드로 설정합니다.

- 카메라의 메뉴 화면에서 [페어링]을 선택합니다. 자세한 내용은 카메라 사용 설명서의 BR-E1에 관한 페이지를 참조하십시오.

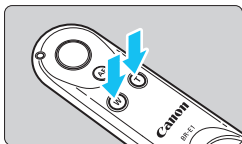

## 2 리모트 컨트롤러를 카메라에 연결합니다.

- <W> 버튼과 <T> 버튼을 동시에 3초 이상 누른 상태로 유지하십시오.
  - ▶ 표시등이 깜빡이면 페어링이 시작됩니다.
  - ▶ 페어링이 완료되면 표시등이 깜빡이지 않고 점등합니다. 리모트 컨트롤러가 카메라에 등록되고 LCD 화면에 메시지가 나타납니다.
- 페어링이 실패하는 경우 표시등이 빠르게 깜빡입니다. 이 경우에는 <W> 버튼과 <T> 버튼을 다시 한번 동시에 누른 상태로 유지하십시오.

- 2개 이상의 카메라와 동시에 페어링할 수 없습니다. 다른 카메라와 페어링 했던 리모트 컨트롤러를 새로운 카메라에 페어링하는 경우, 이전에 페어링한 카메라의 원격 기능은 작동하지 않습니다. 먼저 리모트 컨트롤러의 등록을 삭제한 다음 다른 카메라와 페어링을 하십시오.
- 메뉴 화면의 **[페어링]** 버튼을 선택할 수 없는 경우, 카메라가 다른 리모트 컨트롤러와 페어링된 상태일 수 있습니다. 먼저 리모트 컨트롤러의 등록을 삭제한 다음 다른 카메라와 페어링을 하십시오.
- 한 개의 카메라에 다수의 리모트 컨트롤러를 페어링할 수 없습니다. 다른 리모트 컨트롤러와 페어링했던 카메라를 페어링 하려면 카메라를 실행하여 기존의 리모트 컨트롤러 등록을 삭제한 다음 다른 리모트 컨트롤러와 페어링 하십시오.
- 카메라가 인터페이스 케이블을 통해 GPS 수신기, 컴퓨터 또는 기타 기기에 연결되어 있으면 페어링과 원격 기능을 사용할 수 없습니다. 먼저 케이블을 분리한 후에 페어링과 원격 제어 기능을 수행하십시오.

- 카메라의 전원이 꺼져도 페어링은 삭제되지 않습니다. 원격 제어 기능은 카메라가 켜진 상태에서 사용할 수 있습니다.
- 카메라가 Wi-Fi에 연결된 상태에서는 원격 제어 기능을 사용할 수 없습니다. 원격 제어 기능은 Wi-Fi 연결이 종료된 상태에서 사용할 수 있습니다.

## 등록 정보 확인/삭제하기

페어링된 리모트 컨트롤러의 등록 정보를 확인하거나 카메라의 메뉴 화면에서 등록을 삭제할 수 있습니다.

---

### 등록 정보 확인하기

리모트 컨트롤러가 올바르게 페어링된 경우 리모트 컨트롤러의 뒷면에 표기된 12자리 번호 (블루투스 주소)가 카메라의 LCD 화면에 표시됩니다. 번호가 다른 경우에는 리모트 컨트롤러의 등록을 삭제한 후 페어링을 다시 시도해 보십시오. 자세한 조작 과정은 카메라 사용 설명서의 BR-E1에 관한 페이지를 참조하십시오.

### 등록 삭제하기

다른 카메라와 페어링 (등록)된 리모트 컨트롤러를 사용하거나 페어링을 다시 하고자 하는 경우에는 리모트 컨트롤러의 등록을 삭제하십시오. 자세한 조작 과정은 카메라 사용 설명서의 BR-E1에 관한 페이지를 참조하십시오.

# 정지 사진 촬영하기

## 1 카메라를 리모트 컨트롤 촬영으로 설정합니다.

- 카메라를 정지 사진 촬영으로 설정합니다.
- 카메라의 드라이브 모드를 <1> (리모트 컨트롤)로 설정합니다.

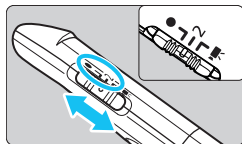

## 2 촬영 방식을 선택합니다.

- 리모트 컨트롤러의 촬영 타이밍/동영상 촬영 스위치를 <●> (즉시 촬영)이나 <2> (2초 지연 촬영)으로 설정해주세요.

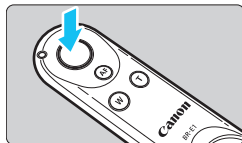

## 3 사진을 촬영합니다.

- 리모트 컨트롤러의 촬영 버튼을 누르면 카메라가 자동으로 초점을 맞추고 (AF), 초점이 맞춰지면 사진을 촬영합니다.
- AF로 초점이 맞춰지면 표시등이 점등합니다.
- AF로 초점이 맞지 않으면 사진을 촬영할 수 없습니다. 리모트 컨트롤러의 표시등이 빠르게 깜빡입니다.
- 수동으로 초점을 맞추는 경우에는 사진을 촬영할 때 표시등이 점등합니다.

! 카메라에 따라 리모트 컨트롤 촬영 설정 방법이 다를 수 있습니다. 카메라의 사용 설명서를 참조하십시오.

- 리모트 컨트롤러의 <AF> 버튼을 눌러 카메라의 초점을 맞출 수도 있습니다.
- 카메라의 [조작버튼 사용자 설정] (버튼 기능 변경)에서 리모트 컨트롤러의 촬영 버튼이나 <AF> 버튼을 변경할 수 있습니다. 또한, 해당 설정에 따라 정지 사진을 촬영할 때 표시등이 점등합니다.

# 동영상 촬영하기

## 1 카메라를 리모트 컨트롤 촬영으로 설정합니다.

- 카메라를 동영상 촬영으로 설정합니다.
- 카메라의 메뉴 화면에서 [리모트 컨트롤]을 [유효]로 설정합니다.

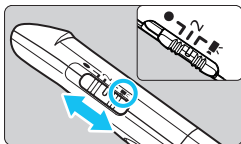

## 2 스위치를 <AF>로 설정합니다.

- 리모트 컨트롤러의 촬영 타이밍/동영상 촬영 스위치를 <AF>로 설정합니다.

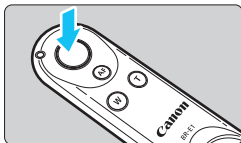

## 3 동영상을 촬영합니다.

- 리모트 컨트롤러의 촬영 버튼을 누르면 표시등이 점등하면서 동영상 촬영이 시작됩니다.
- 다시 버튼을 누르면 표시등이 깜빡이며 동영상 촬영이 중단됩니다.



- 카메라에 따라 리모트 컨트롤 촬영 설정 방법이 다를 수 있습니다. 카메라의 사용 설명서를 참조하십시오.
- 리모트 컨트롤러의 작동음이 기록될 수 있습니다.



리모트 컨트롤러의 <AF> 버튼을 눌러 카메라의 초점을 맞출 수도 있습니다.

# 파워 줌 어댑터 사용하기

파워 줌 어댑터는 렌즈 액세서리 (별매)입니다.

파워 줌 어댑터 부착 및 사용 방법은 해당 제품의 사용 설명서를 참조하십시오.

## 1 파워 줌 어댑터를 준비합니다.

- 파워 줌 어댑터를 렌즈에 부착하고 렌즈를 카메라에 장착합니다.
- 파워 줌 어댑터의 줌 모드 스위치를 <PZ>로 설정합니다.

## 2 카메라를 리모트 컨트롤 촬영으로 설정합니다.

- 카메라의 드라이브 모드를 <R> (리모트 컨트롤)로 설정합니다.

## 3 파워 줌 버튼을 누릅니다.

- <W> 버튼을 눌러 광각 줌을 하거나 <T> 버튼을 눌러 망원 줌을 할 수 있습니다.

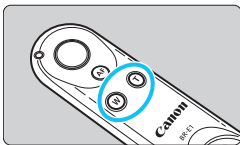

- 카메라에 따라 리모트 컨트롤 촬영 설정 방법은 다를 수 있습니다. 카메라의 사용 설명서를 참조하십시오.
- 뷰파인더 촬영 시에는 파워 줌 어댑터를 사용할 수 없습니다.



- 줌 스피드는 파워 줌 버튼을 누르는 방식에 상관없이 일정합니다.
- 줌 스피드는 파워 줌 어댑터의 스피드 레벨 스위치로 설정할 수 있습니다.

## 배터리 교체하기

리모트 컨트롤러의 버튼을 누를 때 표시등이 점등하지 않는 경우 배터리를 교체하여 주십시오. 리모트 컨트롤러는 1개의 리튬 버튼 셀 배터리 (CR2032)로 작동합니다.

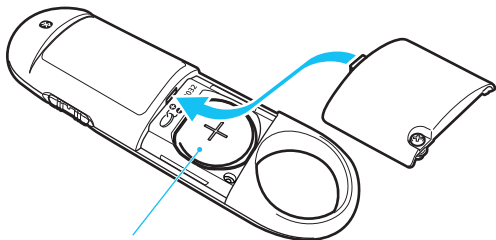
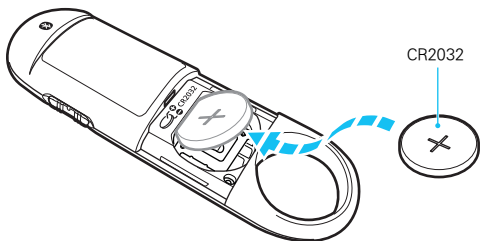

위의 그림처럼 배터리의 (+) 극이 반드시 위를 향하게 두고 삽입하십시오.

## 사양

형식:	리모트 컨트롤러
준거 규격:	블루투스 사양 버전 4.1 (저전력 블루투스 기술)
전송 방식:	GFSK 모듈레이션 방식
작동 거리:	카메라로부터 전방향으로 약 5미터 * 리모트 컨트롤러와 카메라 사이에 장애물이 없고 전파 방해가 없을 때
전원:	리튬 버튼 셀 배터리 CR2032
배터리 수명:	약 1년
크기(W x H x D):	약 27.0 x 91.5 x 12.0 mm
무게:	약 14g (배터리 제외)
작동 온도 범위:	0°C - 40°C
작동 습도:	85% 이하

- 위의 모든 사양은 캐논의 테스트 규격 기준입니다.
- 제품의 사양과 외관은 사전 고지 없이 변경될 수 있습니다.

## 표시등 상태

표시등	상태
점등	페어링 완료 AF 완료 벌브 노출/동영상 촬영 시작됨
깜빡임	페어링 시작 벌브 노출/동영상 촬영 중지됨
빠르게 깜빡임	에러 AF 불가

\* 수동으로 초점을 맞추는 경우에는 정지 사진을 촬영할 때 표시등이 점등합니다.

\* 카메라의 [조작버튼 사용자 설정] (버튼 기능 변경)에 따라 정지 사진을 촬영할 때 표시등이 점등합니다.



## 무선 통신 기능

### ■ 무선 통신 기능 사용을 허용하는 국가 및 지역

무선 통신 기능의 사용은 일부 국가와 지역에서 제한되며 불법적인 사용은 국가 또는 지역 규정 하에서 처벌될 수 있습니다. 무선 규정 위반을 피하려면 캐논 웹사이트를 방문하여 사용이 허용된 곳을 확인하십시오.

캐논은 다른 국가 및 지역에서의 무선 통신 기능 사용으로 인해 발생하는 모든 문제에 대해 책임을 지지 않습니다.

### ■ 모델 번호

BR-E1: DS586111 (블루투스 모듈 포함: WM500)

Complies with  
IMDA Standards  
DB00671



# 색인

**Ⓜ** ..... 8

2초 지연 촬영 ..... 8

## ㄱ

각 부의 명칭 ..... 8

## ㄷ

동영상 촬영하기 ..... 13

등록 삭제하기 ..... 11

등록 정보 확인하기 ..... 11

## ㅂ

배터리 교체하기 ..... 15

블루투스 ..... 9

## ㅅ

상표 ..... 3

스위치 ..... 8, 12, 13

## ㅇ

아이콘 ..... 3

안전 상의 주의 사항 ..... 5

연결하기 ..... 9

## ㅈ

작동 거리 ..... 16

정지 사진 촬영하기 ..... 12

즉시 촬영 ..... 8

## ㅊ

촬영 버튼 ..... 12

취급 시 주의사항 ..... 6

## 표

파워 줌 어댑터 ..... 14

파워 줌 ..... 14

페어링 ..... 9

표시등 ..... 16

## A

AF 시작 버튼 ..... 8

## 경고

본 BR-E1 한국어판 매뉴얼의 모든 저작권은 CKCI INC에 속하고 이를 무단으로 복제, 배포하거나 이용할 경우에는 민사상 손해 배상 및 형사 처벌의 대상이 됩니다.

# Canon

CANON KOREA CONSUMER IMAGING INC.

<http://www.canon-ci.co.kr>

캐논 서포트 센터 Tel. 1588-8133 (전국) Fax. 02-2017-8798

본 사용 설명서의 내용은 2017년 2월 기준입니다. 이 이후에 출시된 제품과의 호환성에 관한 정보는 캐논 서포트 센터에 문의하여 주십시오. 최신 버전의 사용 설명서는 캐논 웹사이트를 참조하여 주십시오.