

設置・ 基本操作 マニュアル

取扱説明書

はじめて使う ときの準備

基本の使いかた

用紙をセットする

パソコンで印刷する

FINE カートリッジを交換する

困ったときには

本製品のマニュアル



設置・基本操作マニュアル



オンラインマニュアル

パソコンやスマートフォンからインターネットに接続して読むマニュアルです。

※インターネットに接続せずにパソコンで読むことができる基本操作マニュアル（インストール版）もあります。

いつでもお読みいただけるように本書を大切に保管してください。



目次

本製品のマニュアル.....	1	困ったときには	
はじめにお読みください.....	2	電源が入らない.....	24
各部の名称.....	5	電源が自動的に切れてしまう.....	24
はじめて使うときの準備		トラブルが発生したときは.....	25
1. 付属品を確認する.....	9	用紙がつまった.....	29
2. 保護材を外す／電源を入れる.....	9	印刷結果に満足できない.....	31
3. FINE カートリッジを取り付ける.....	10	用紙がうまく送られない.....	39
4. 用紙をセットする.....	11	設定をリセットする（ご購入時の状態に戻す）.....	40
5. パソコンと接続する.....	12	[Windows] セットアップ CD-ROM を DVD/CD-ROM ドライブに入れてもセットアップが始まらない.....	40
基本の使いかた		お問い合わせの前に.....	41
用紙をセットする.....	16	付録	42
パソコンで印刷する.....	18	ノズルチェックパターンの見かた.....	45
FINE カートリッジを交換する.....	21		

本製品のマニュアル



はじめにお読みください 設置・基本操作マニュアル

プリンターの設置から使えるようになるまでの準備を説明しています。

FINE カートリッジ交換などの基本操作や、困ったときの対処方法を知りたいときにもお読みください。



より詳しく知りたいときにお読みください オンラインマニュアル

パソコンやスマートフォンからインターネットに接続して読むマニュアルです。プリンターの操作方法全般や困ったときの対処方法を詳しく説明しています。

オンラインマニュアルの一部を抜粋した基本操作マニュアル（インストール版）もあります。インターネットに接続せずにお読みいただけます。
※パソコンへのインストールが必要です。

■ オンラインマニュアルの開きかた（ウェブサイトから）

1 次の **A**、**B** または **C** の方法で、キャノンのウェブサイトを開く

A URL を入力

<http://ij.start.canon>



B キーワードを入力して検索

キャノン ようこそ

検索

C QR コードを読み取る



※ QR コードを読み取るには専用のアプリが必要です。

2 [オンラインマニュアルを読む] を選ぶ



3 機種名を入力し、[OK] をクリックする

TS203

OK

オンラインマニュアルが開きます。

■ オンラインマニュアルの開きかた（デスクトップのショートカットから）

1 パソコンのデスクトップにあるアイコン

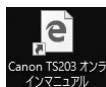

をダブルクリックする

オンラインマニュアルが開きます。
※アイコンは Windows 10 の例です。

ショートカットはソフトウェアをパソコンにインストールしたあとに作成されます。

■ 一部の操作は動画で見ることができます

オンラインマニュアルで [動画で説明] をクリックすると、動画を見ることができます。

本書内の  がある QR コードを読み取っても動画を見ることができます。



はじめにお読みください

ここでは、知っておいていただきたい重要なお知らせと安全上の注意事項を記載しています。
本製品に関する最新情報はキヤノン PIXUS ホームページ (canon.jp/pixus) で提供しています。

各安全マーク / 宣言文は、それぞれ該当する国 / 地域の電圧 / 周波数にのみ有効です。

▲ 安全にお使いいただくために

安全にお使いいただくために、以下の事項を必ずお守りください。また、本書および本製品の取扱説明書に記載されていること以外は行わないでください。思わぬ事故を起こしたり、火災や感電の原因になります。

本書に記載されていない故障に関する注意事項については、基本操作マニュアル(インストール版)やオンラインマニュアルをお読みください。

本書では製品を安全にご使用いただくために、大切な記載事項には次のようなマークを使用しています。

これらの記載事項は、かならずお守りください。

▲ 警告 取扱いを誤った場合に、死亡または重傷を負うおそれのある警告事項が書かれています。安全に使用していただくために、必ず以下の警告事項をお守りください。

▲ 注意 取扱いを誤った場合に、傷害を負うおそれや物的損害が発生するおそれのある注意事項が書かれています。安全に使用していただくために、必ず以下の注意事項をお守りください。

▲ 警告

火災・感電の原因になりますので、以下の事項を必ずお守りください

- 本製品をアルコール、シンナーなどの可燃性溶剤の近くに設置しない。
- 本製品に付属のケーブル類を使用する。また、本製品に付属のケーブル類は、他の機器に使用しない。
- 本製品の動作条件にあった電源で使用する。
- 電源プラグを確実にコンセントの奥まで差し込む。
- 電源プラグを濡れた手で抜き差ししない。
- 電源コードを傷つけない / 加工しない / 引っ張らない / 無理に曲げない。
- 電源コードに重いものをのせない。
- 電源コードを束ねたり、結んだりして使わない。
- 一つのコンセントに複数の電源プラグを差し込まない。延長コードを複数接続しない。
- 近くに雷が発生したときは、電源プラグをコンセントから抜き、本製品を使用しない。

- ・清掃のときは、必ず本製品に接続しているケーブル類と電源プラグを抜く。アルコール、シンナーなどの可燃性の高いスプレーや液体は使用しない。柔らかい乾いた布を使用する。
- ・本製品を分解、改造しない。
- ・電源プラグや電源コードは1か月に1度コンセントから抜いて、ほこりがたまっていないか、発熱、錆び、曲がり、擦れ、亀裂のような異常な状態になっていないかを確認してください。

以下のような場合、そのまま使用すると火災や感電の原因になりますので、すぐに電源ボタンを押して電源を切り、電源プラグをコンセントから抜き、キヤノンホームページから修理のお申し込み、もしくはパーソナル機器修理受付センターに修理をご依頼ください。

- ・本製品内部に異物（金属片や液体など）が入ってしまった場合。
- ・煙が出たり変な臭いや異音がするなどの異常が起こった場合。
- ・電源プラグや電源コードが、発熱、錆び、曲がり、擦れ、亀裂のような異常な状態になっている場合。

■ 重要なお知らせ

DVD/CD-ROM ドライブが装備されていないパソコンをお使いの場合は、ポータルサイト (ij.start.canon) からプリンターのソフトウェアをダウンロードしてインストールしてください。

■ お買い求めの国・地域以外への持ち出しに関する注意事項

本製品はお買い求めの国・地域仕様の製品です。

法律または規制により、お買い求めの国・地域以外では使用できない場合があります。

それらの国・地域でこの製品を使用して罰せられても、弊社は一切責任を負いかねますのでご了承ください。

■ 記載について

本書では Windows 10 operating system (以降、Windows 10) または macOS Sierra 10.12 をご使用の場合に表示される画面で説明しています。

ご使用のアプリケーションソフトによっては、操作が異なる場合があります。詳しい操作方法については、ご使用のアプリケーションソフトの取扱説明書を参照してください。

本書ではスマートフォンやタブレット端末を総称してスマートフォンと記載します。

■ 商標について

- Windows は、米国 Microsoft Corporation の米国およびその他の国における登録商標または商標です。
- Windows Vista は、米国 Microsoft Corporation の米国およびその他の国における登録商標または商標です。
- Internet Explorer は、米国 Microsoft Corporation の米国およびその他の国における登録商標または商標です。
- Mac、Mac OS、AirMac、App Store、AirPrint、AirPrint ロゴ、Bonjour、iPad、iPhone、iPod touch および Safari は、米国および他の国々で登録された Apple Inc. の商標です。macOS は、Apple Inc. の商標です。
- IOS は、米国および他の国々で登録された Cisco の商標であり、ライセンスに基づいて使用しています。
- Google Cloud Print、Google Chrome、Chrome OS、Chromebook、Android、Google Play、Google Drive、Google Apps および Google Analytics は、Google Inc. の登録商標または商標です。

各部の名称

■ 前面

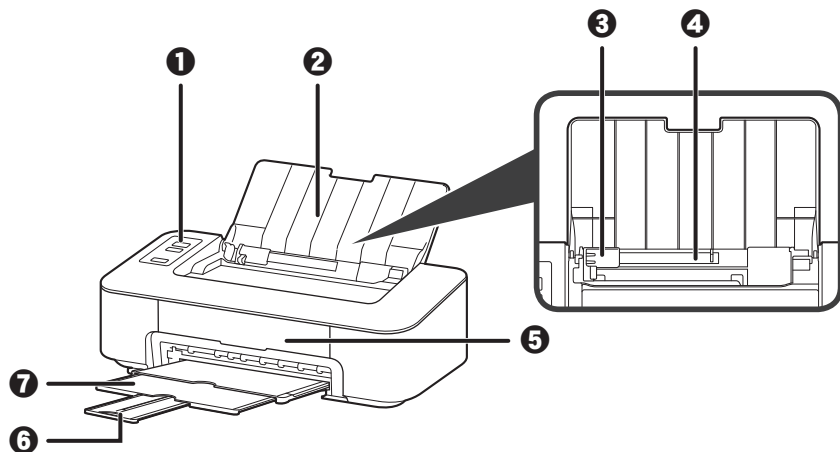

- ① 操作パネル
- ② 用紙サポート
- ③ 用紙ガイド
- ④ 後トレイ
- ⑤ カバー
- ⑥ 補助トレイ
- ⑦ 排紙トレイ

■ 背面

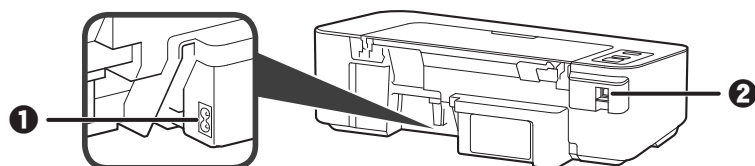

- ① 電源コード接続部
- ② USB ケーブル接続部

■ 内部

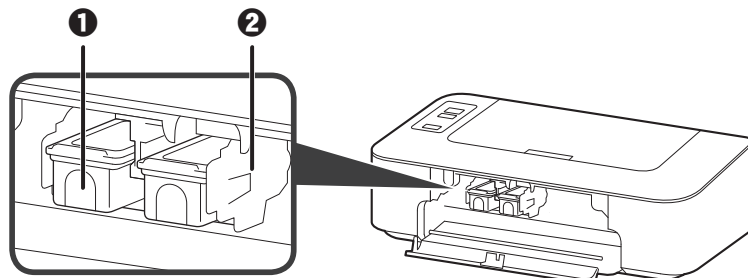

- ① FINE カートリッジ
(インクカートリッジ)
- ② FINE カートリッジホルダー

■ 操作パネル

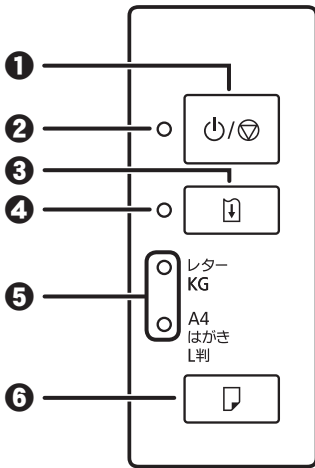

① 電源 / ストップボタン

電源プラグを抜くときは、電源 / ストップボタンを押して電源を切り、かならず電源ランプが消えたことを確認してから抜いてください。電源ランプが点灯または点滅中に電源プラグを抜くと、プリントヘッドの乾燥や目づまりの原因となり、きれいに印刷できなくなる場合があります。

② 電源ランプ

③ リセットボタン

④ エラーランプ

⑤ 用紙ランプ

⑥ 用紙選択ボタン

詳しくは、オンラインマニュアルを参照してください。



はじめて 使うときの 準備

1. 付属品を確認する	9
2. 保護材を外す／電源を入れる	9
3. FINE カートリッジを取り付ける	10
4. 用紙をセットする	11
5. パソコンと接続する	12
プリンター豆知識 1	14

お使いになる前に

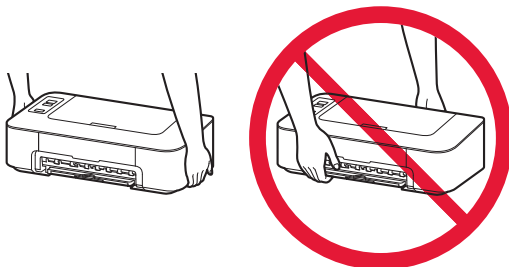

プリンターを持つときは、排紙トレイに手をかけないでください。

MEMO

1. 付属品を確認する

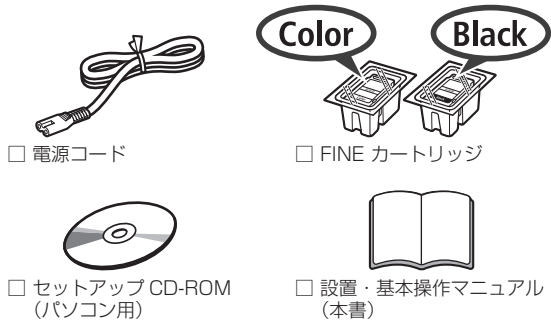

プリンターを接続するには、市販の USB ケーブル (A-B タイプ) が必要です。

2. 保護材を外す / 電源を入れる



1 プリンターを立て、本体底面に貼られたオレンジテープを取り除き、元に戻します。

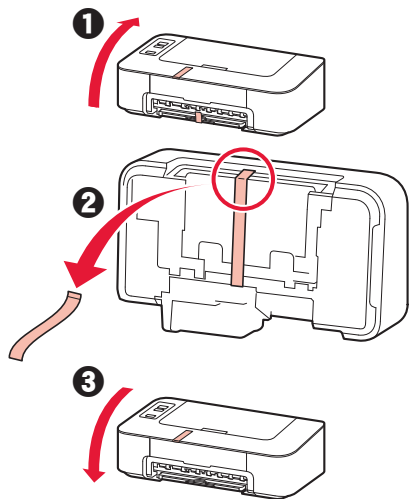

2 外側の保護材 (オレンジテープなど) を取り除く

3 カバーを開く

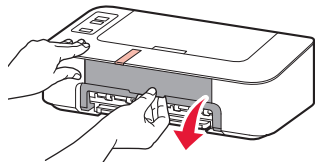

4 オレンジテープを引っ張り、固定部材を取り除いて捨てる

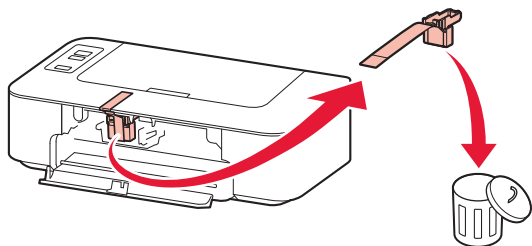

5 カバーを閉じる

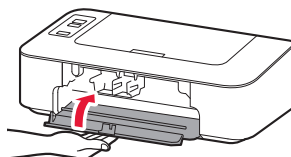

6 電源コードを接続する

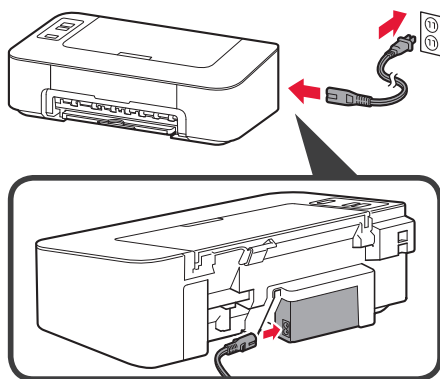

電源コード以外のケーブルはまだ接続しないでください。

7 電源 / ストップボタンを押す

電源ランプが点灯します。

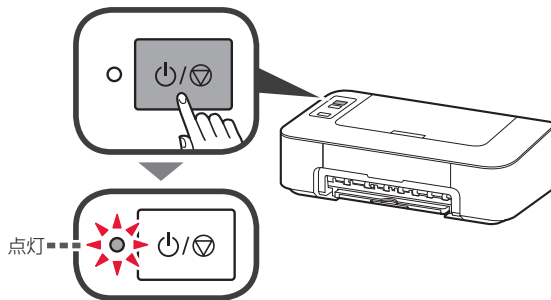

- ・エラーランプ (A) が 9 回点滅した場合は、電源 / ストップボタンを押して電源を切り、「2. 保護材を外す / 電源を入れる」の手順 3 からやり直してください。
- ・エラーランプ (A) が 4 回点滅した場合は、そのまま次のページの手順に進んでください。

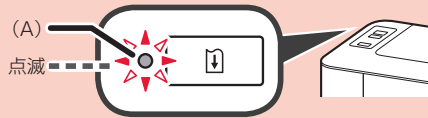

3. FINE カートリッジを取り付ける



1 カバーを開く

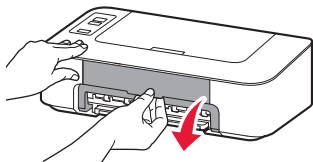

2 ① Color (カラー) の FINE カートリッジを容器から取り出す

② 保護テープをはがす

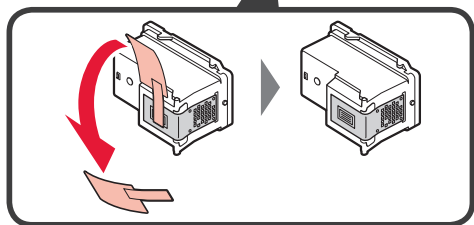
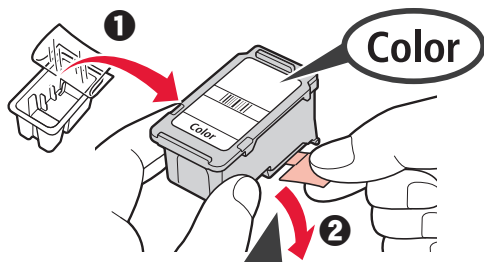

触らない

- 付属の FINE カートリッジをご使用ください。
- 保護テープにはインクが付着しています。ご注意ください。

3 ① Color の FINE カートリッジを少し傾けた状態で左の FINE カートリッジホルダーの奥まで押しこむ

② 「カチッ」と音がするまで押し上げる

水平にセットされていることを確認してください。

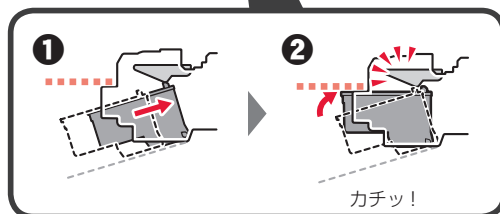
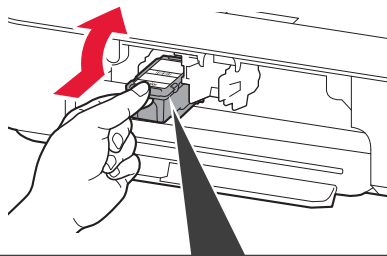

ぶっけない

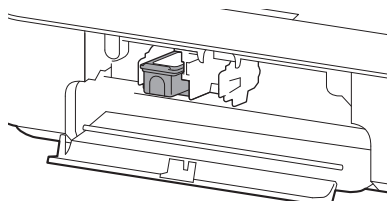

- 4 手順 2～3 を繰り返し、Black (ブラック) の FINE カートリッジも右に取り付ける

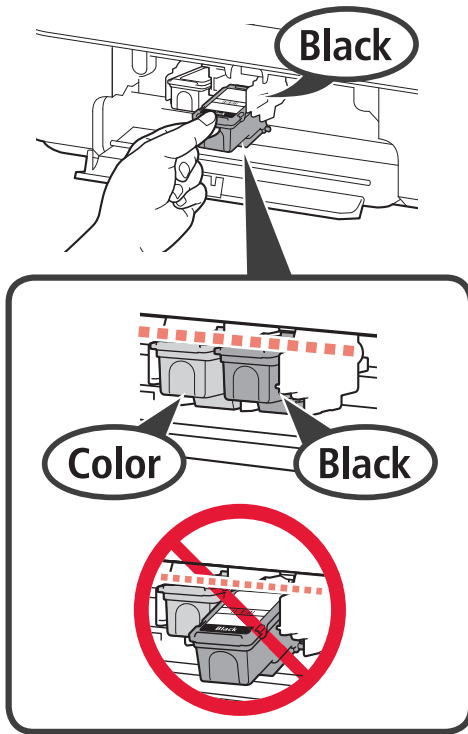

- 5 カバーを閉じる

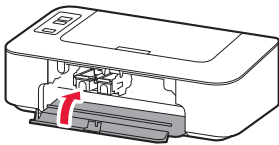

エラーランプが 4 回点滅した場合は、「3. FINE カートリッジを取り付ける」の手順 3 に戻り、Color と Black の FINE カートリッジが正しくセットされているか確認してください。

4. 用紙をセットする



- 1 用紙サポートを開く

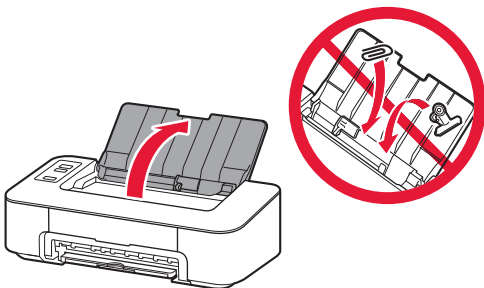

- 2 用紙ガイドを左端に寄せる

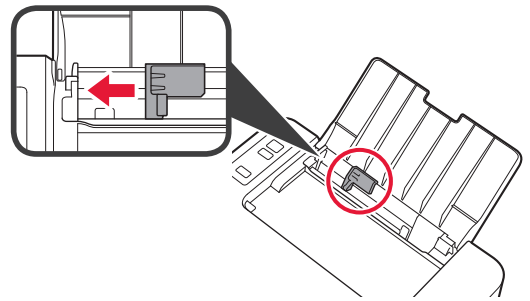

- 3 印刷したい面を手前にして、A4 サイズの普通紙を右端にセットする

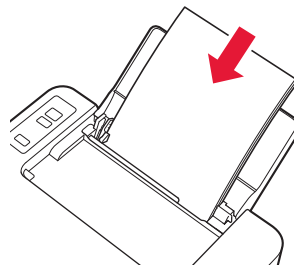

- 4 用紙ガイドを用紙の端に合わせる

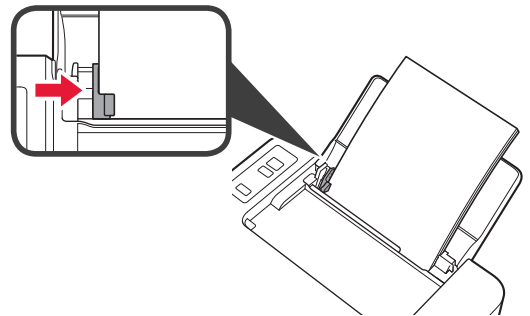

- 5 排紙トレイおよび補助トレイを引き出す

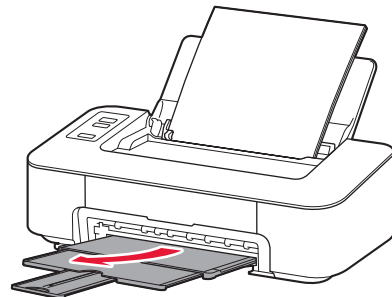

5. パソコンと接続する



お使いになるパソコンごとにセットアップが必要です。それぞれのパソコンで、手順 1 から操作してください。

1 A/B どちらかの方法でセットアップ用のファイルを開く

A インターネットからダウンロードする

- 1 パソコンのウェブブラウザ (e など) を開く
- 2 下記の URL を入力して、キヤノンのウェブサイトを開く

<http://ij.start.canon>



または、下記のキーワードを検索して、キヤノンのウェブサイトを開く

キヤノン ようこそ

検索

- 3 [セットアップを行う] を選ぶ



- 4 機種名を入力し、[OK] をクリックする

TS203

OK

機種名は一覧から選択することもできます。

- 5 [セットアップ] をクリックする



以降は Windows と macOS の手順です。Windows や macOS ではないパソコンを使用する場合は、表示された画面の指示に従ってセットアップしてください。

- 6 [ダウンロード] をクリックし、セットアップ用ファイルをダウンロードする

セットアップ - Windows -

プリンターを接続する前に、プリンターを電源に接続し、電源を入れます。
プリンターを電源に接続し、電源を入れます。
プリンターを電源に接続し、電源を入れます。

- プリンターと接続するパソコンで [ダウンロード] をクリックしてください。

ダウンロード

- 7 ダウンロードしたファイルを実行する

以降は、次ページ手順 2 に進んでください。

B セットアップ CD-ROM を使用する (Windows のみ)

① セットアップ CD-ROM をパソコンにセットする



■ Windows 10/Windows 8.1 をご使用の場合

② パソコン画面の右側に、以下のメッセージが表示されたらクリックする



③ 以下の画面が表示されたら、[Msetup4.exe の実行] をクリックする



④ [ユーザーアカウント制御] ダイアログボックスが表示された場合は、[はい] をクリックする

このメッセージが表示されない (消えてしまった) 場合
1. タスクバーの [エクスプローラー] アイコンをクリックする



2. 開いたウィンドウの左側にある [PC] をクリックする
3. 右側に表示された CD-ROM アイコンをダブルクリックする
CD-ROM の内容が表示された場合は [Msetup4.exe] をダブルクリックしてください。
4. 手順 ② に進む

■ Windows 7 をご使用の場合

② [自動再生] 画面が表示されたら、[Msetup4.exe の実行] をクリックする



③ [ユーザーアカウント制御] ダイアログボックスが表示された場合は、[続行] をクリックする

[自動再生] 画面が表示されない場合

1. スタートメニューから [コンピューター] をクリックする
2. 開いたウィンドウの右側にある CD-ROM アイコンをダブルクリックする
CD-ROM の内容が表示された場合は [Msetup4.exe] をダブルクリックしてください。

以降は、手順 2 に進んでください。

2 [セットアップ開始] をクリックする

以下の画面が表示されたら [終了] をクリックする



このあとは画面の指示に従って進んでください。



これでパソコンの接続は完了です。パソコンから印刷できるようになりました。

インクはこんなふうに使われています



印刷以外にもインクが使われる？

インクは印刷以外に、ノズルのクリーニングのときにも使われます。きれいな印刷を保つため、本製品にはノズルを自動的にクリーニングし、目づまりを防ぐ機能が付いています。クリーニングでは、ノズル内にインクを通すため、わずかな量のインクが使用されます。

消費されたインクは、製品内部の「インク吸収体」に吸収されます。インク吸収体は満杯になると交換が必要です。お客様ご自身での交換はできませんので、エラーが発生したら、お早めにキヤノンホームページまたはパーソナル機器修理受付センターへ交換をご依頼ください。

⇒「トラブルが発生したときは」(P.25)



モノクロ印刷でもカラーインクが使われる？

モノクロ印刷でも、印刷する用紙の種類やプリンタードライバーの設定によってブラック以外のインクが使われることがあります。モノクロでしか印刷していなくてもカラーインクが減るのはそのためです。

用紙をセットする	16
使用できる用紙について	17
パソコンで印刷する	18
印刷する	18
パソコンからの操作でもっと便利に！	20
FINE カートリッジを交換する	21

基本の 使いかた

用紙をセットする

1 用紙サポートを開く

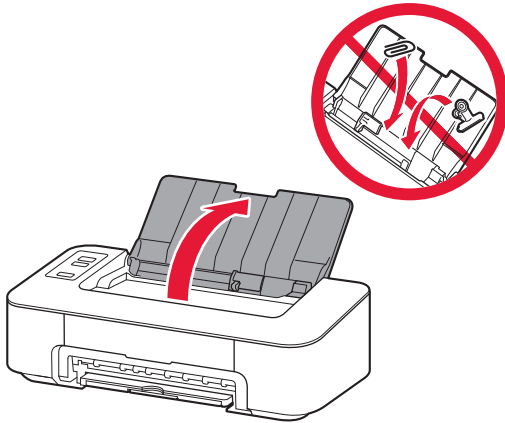

2 用紙ガイドを左端に寄せる

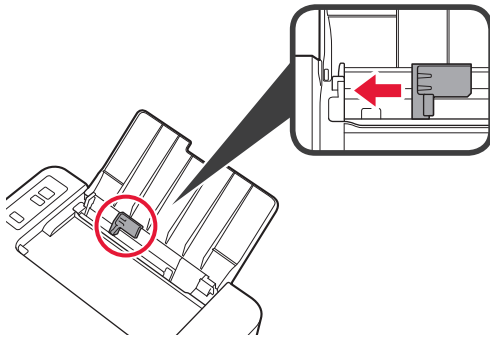

3 用紙を右端にセットする

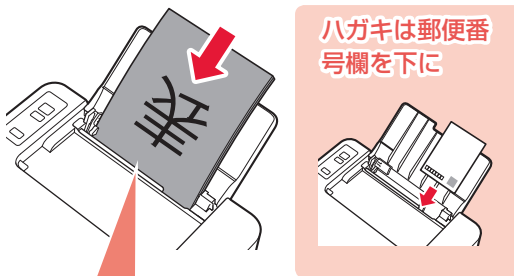

✓ チェック

- 印刷したい面を、**手前**に向ける
- 縦向き**にセットする



横方向にセットすると紙づまりの原因になります

4 用紙ガイドを用紙の端に合わせる

後トレイに用紙をセットすると、2つの用紙ランプのどちらかが点灯します。

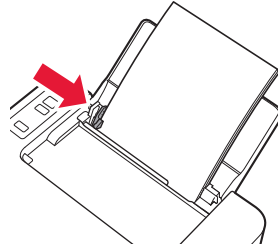

5 点灯している用紙ランプと、後トレイにセットした用紙のサイズが異なる場合は、用紙選択ボタンを押して切り換える

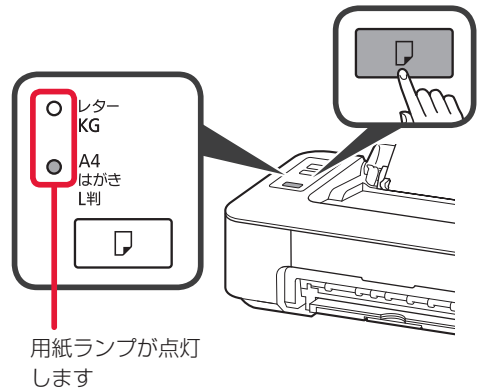

6 排紙トレイを引き出す

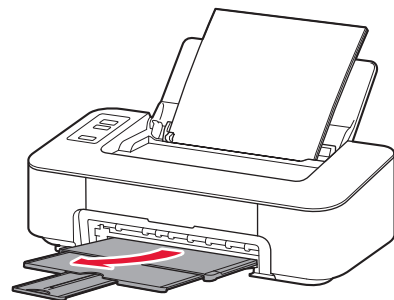

使用できる用紙について

最適な印刷結果を得るために、印刷に適した用紙をお選びください。キヤノンでは、文書のための用紙はもちろん、写真やイラストなどの印刷に適したさまざまな種類の用紙をご用意しています。大切な写真の印刷には、キヤノン純正紙のご使用をお勧めします。

下記については、オンラインマニュアルを参照してください。

- 用紙の最大積載枚数
- 用紙の取扱いについて
- 使用できない用紙について

■ 用紙の種類

キヤノン純正紙

文書やレポートの印刷に適する用紙：

- キヤノン普通紙・ホワイト <SW-101>
- キヤノン普通紙・ホワイト両面厚口 <SW-201>
- キヤノン普通紙・ビジネス <FB-101>

写真の印刷に適する用紙：

- キヤノン写真用紙・光沢スタンダード <SD-201>
- キヤノン写真用紙・光沢ゴールド <GL-101>

年賀状や挨拶状の印刷に適する用紙：

- キヤノン写真はがき・マット <MH-101>
- キヤノン写真はがき・光沢 <KH-401>

オリジナルグッズが作れる用紙：

- フォトシールセット <PSHRS>
(2面 / 4面 / 9面 / 16面)

キヤノン純正紙以外の用紙

- 普通紙 (再生紙を含む)
- はがき / 年賀はがき
- インクジェットはがき / インクジェット紙年賀はがき
- インクジェット光沢はがき / 写真用年賀はがき

■ サイズ

定型

- A4
- レター
- L判
- KG/10x15cm(4x6)
- はがき

非定型

- 最小サイズ：89.0mm x 127.0mm
- 最大サイズ：215.9mm x 676.0mm

■ 重さ

64 ~ 105 g/m² (キヤノン純正紙以外の普通紙)

ご使用の OS により、使用できる用紙サイズや用紙の種類は異なります。

パソコンで印刷する

印刷する

■ My Image Garden で写真を印刷

キヤノンのアプリケーションソフト My Image Garden (マイ・イメージ・ガーデン) を使うと、パソコンに保存されているデジタルカメラで撮影した写真などの画像を、かんたんに印刷したり、カレンダーなどの作品作りに活用したりできます。パソコンにインストールしてお使いください。

ここでは、Windows 10 の手順を例に説明します。お使いの OS により表示画面や操作手順が一部異なる場合があります。macOS の手順については、オンラインマニュアルを参照してください。

- 1 プリンターの電源が入っていることを確認する
- 2 後トレイに写真用紙をセットする ⇒ P.16
- 3 パソコンの [スタート] メニューから ([すべてのアプリ] → [Canon Utilities] → [My Image Garden]) の順に選ぶ
My Image Garden が起動します。
- 4 [ガイドメニュー] 画面から [写真印刷] をクリックする

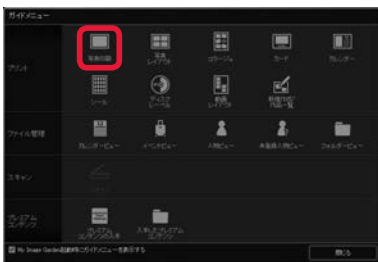

- 5 印刷したい写真を選択する

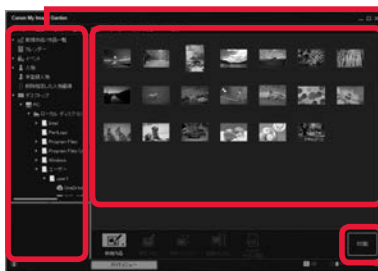

① 左側のフレームから、印刷したい写真が入ったフォルダーをクリックする

② 写真をクリックして選択する

③ [印刷] をクリックする

- 6 必要に応じて設定する

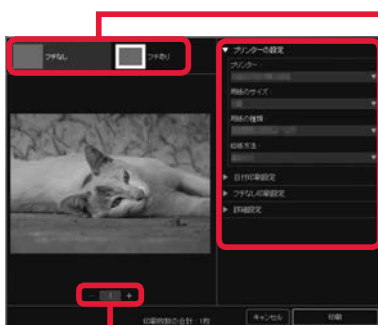

フチをつけて印刷するかどうか指定できます

印刷設定を変更できます。詳しくは「写真印刷の設定を変えるには」(P.19) を参照してください

印刷部数を変更できます

7 [印刷] をクリックする

印刷が開始されます。



写真印刷の設定を変えるには

プリンターの設定ダイアログボックスでは、使用するプリンターや用紙のサイズなどの印刷設定を変更することができます。各項目の ▶ をクリックして必要な設定項目を表示し、変更したい項目を選んでください。

表示される項目は、お使いのプリンターによって異なる場合があります。

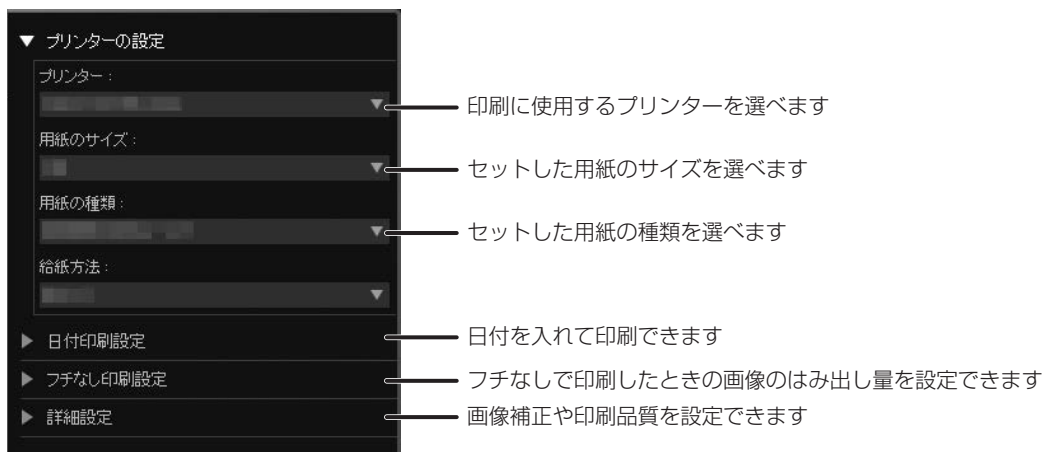

各設定項目について詳しくは、オンラインマニュアルを参照してください。

■ プリンタードライバーで印刷 (Windows)

Windows パソコンでお使いのアプリケーションソフトの印刷メニューから印刷するときは、Canon IJ プリンタードライバーが必要です。Canon IJ プリンタードライバーを使うと、用途に応じた細かい印刷設定が可能になります。詳しくは、アプリケーションソフトの取扱説明書およびオンラインマニュアルを参照してください。



■ AirPrint で印刷 (macOS)

macOS パソコンでお使いのアプリケーションソフトから印刷するときは、AirPrint をお使いください。詳しくは、アプリケーションソフトの取扱説明書およびオンラインマニュアルを参照してください。



パソコンからの操作でもっと便利に！

キヤノンではお使いのプリンターをより活用していただける便利なソフトウェアを用意しています。

My Image Garden のその他の便利な機能

人物を登録して写真をかんたんに整理したり、動画からお気に入りのシーンを静止画に切り出したりして印刷できます。

画像の赤目を補正したり、明るさやコントラストを調整したりもできます。

詳しくは、オンラインマニュアルを参照してください。



FINE カートリッジを交換する

インクの残量が少なくなったりエラーが発生したりすると、エラーランプが点滅してお知らせします。この状態のままでは本製品を使って印刷することはできません。エラーランプの点滅回数を確認してから、エラーの対処をしてください。 ⇒ P.25

本製品で使用できる FINE カートリッジの型番や、FINE カートリッジの取り扱い上のご注意については、裏表紙を参照してください。

- 1 プリンターの電源が入っていることを確認する
- 2 排紙トレイと補助トレイが出ている場合はしまう
- 3 カバーを開く

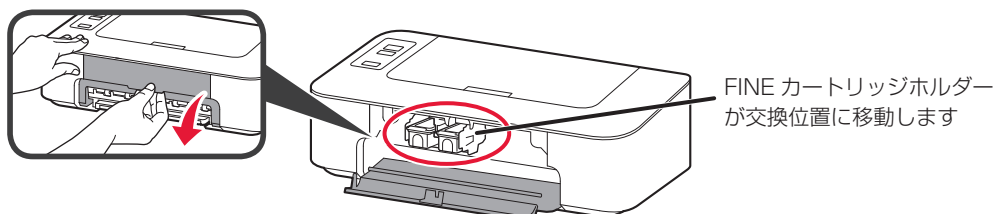

▲ 注意

FINE カートリッジホルダーが動いている間は、FINE カートリッジホルダーを手で止めたり、無理に動かしたりしないでください。FINE カートリッジホルダーの動きが止まるまでは、手を触れないでください。

- ・プリンター内部の金属部分やその他の部分に触れないでください。
- ・カバーを 10 分以上開けたままにすると、FINE カートリッジホルダーが左端に移動します。その場合は、いったんカバーを閉じ、再度開けてください。

- 4 インクがなくなった FINE カートリッジを「カチッ」という音がするまで下げる

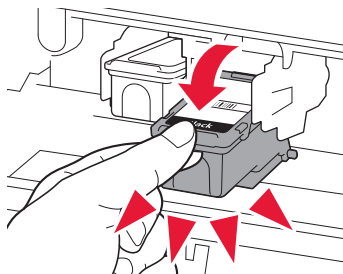

- 5 FINE カートリッジを取り出す

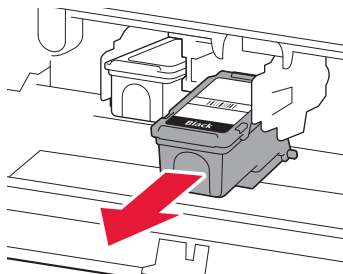

- ・衣服や周囲を汚さないよう、FINE カートリッジの取り扱いには注意してください。
- ・空になった FINE カートリッジは地域の条例に従って処分してください。また、キヤノンでは使用済み FINE カートリッジの回収を推進しています。

6 新しいFINE カートリッジを容器から取り出し、保護テープをはがす

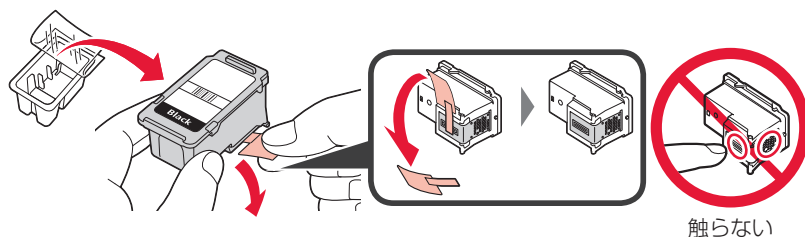

- FINE カートリッジを振るとインクが飛び散り、手やまわりのものを汚すおそれがあります。FINE カートリッジの取り扱いには注意してください。
- 取り外した保護テープに付いているインクで、手やまわりのものを汚すおそれがあります。ご注意ください。
- 取り外した保護テープは、再装着しないでください。地域の条例に従って処分してください。
- FINE カートリッジの金色の端子やプリントヘッドノズルには、手を触れないでください。正しく印刷できなくなる場合があります。

7 ① FINE カートリッジを少し傾けた状態で FINE カートリッジホルダーの奥まで押しこむ Color の FINE カートリッジは左側のホルダーに、Black の FINE カートリッジは右側のホルダーに取り付けます。

- ② 「カチッ」と音がするまで押し上げる
水平にセットされていることを確認してください。



ぶつけない

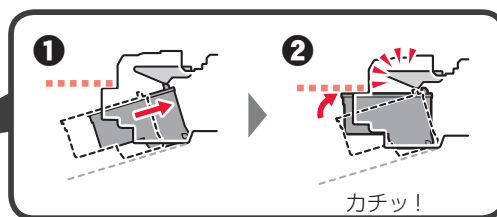
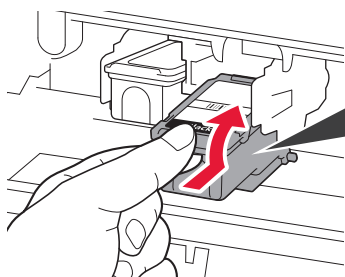

同じ高さに押し上げられていることを確認

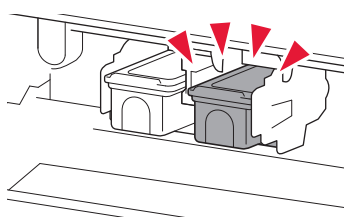

必ず Color の FINE カートリッジと Black の FINE カートリッジの両方をセットしてください。印刷ができません。

8 カバーを閉じる

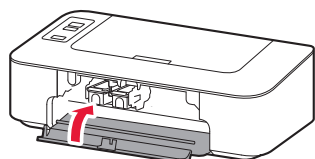

- カバーを閉じたあとにエラーランプが点滅した場合は、エラーの対処をしてください。 ⇒ P.25
- 操作中に動作音がある場合がありますが、正常な動作です。

9 プリントヘッドの位置を調整する ⇒ P.34

プリントヘッド位置の調整を行うと、プリンターはプリントヘッド位置調整シートを印刷する前に自動的にプリントヘッドのクリーニングを開始します。プリントヘッドのクリーニングが完了するまでは、他の操作を行わないでください。

印刷できるが、印刷結果に満足できない



白紙のまま排紙される／印刷がかすれる／違う色になる／白いすじ（線）が入る

⇒ P.31



罫線がずれる

⇒ P.34



色むらや色すじがある

⇒ P.38

困ったときには

プリンターが動かない／印刷できない

トラブルが発生したときは

⇒ P.25

電源が入らない

⇒ P.24

電源が自動的に切れてしまう

⇒ P.24

用紙がつまった

⇒ P.29

用紙がうまく送られない

⇒ P.39

ほかにもこんなときは

設定をリセットする（ご購入時の状態に戻す）

⇒ P.40

[Windows] セットアップ CD-ROM を DVD/CD-ROM ドライブに入れてもセットアップが始まらない

⇒ P.40

電源が入らない

チェック

- ① 電源 / ストップボタンを押してみてください
- ② プリンターと電源コードがしっかりと接続されているかを確認し、電源を入れ直してください
- ③ 電源プラグをコンセントから抜き、2分以上たってから、電源プラグをコンセントにつないでプリンターの電源を入れ直してください

それでも回復しない場合は、キヤノンホームページから修理のお申し込み、もしくはパーソナル機器修理受付センターに修理をご依頼ください。詳しくは、「お問い合わせの前に」(P.41)を参照してください。

電源が自動的に切れてしまう

チェック

自動的に電源が切れる設定になっている場合は、設定を解除してください

自動的に電源が切れる設定になっていると、設定した時間に応じてプリンターの電源は自動的に切れます。パソコンから設定を解除してください。

Windows をご使用の場合：

- 1 Canon IJ Printer Assistant Tool (キヤノン・アイジェイ・プリンター・アシスタント・ツール) を開く
 - ① パソコンの [スタート] メニューから [Windows システムツール] → [コントロール パネル] → [ハードウェアとサウンド] → [デバイスとプリンター] を選ぶ
 - ② [Canon TS200 series] のアイコンを右クリックし、表示されたメニューから [印刷設定] を選ぶ
プリンタードライバーの設定画面が表示されます。
 - ③ [ユーティリティ] シートの [メンテナンスと各種設定] のアイコンをクリックする
- 2 [自動電源設定] を選ぶ
- 3 [自動電源オフ] で [無効] を選ぶ
自動的に電源が切れる設定が解除されます。

macOS をご使用の場合：

リモート UI を使用して、設定を解除します。
詳しくは、オンラインマニュアルを参照してください。

トラブルが発生したときは

印刷中に用紙がなくなる、または紙づまりなどのトラブルが発生すると、プリンターのエラーランプが点滅し、パソコン画面にメッセージが表示されます。トラブルの内容によっては、電源ランプとエラーランプが交互に点滅したり、以下のようにパソコン画面にサポート番号（エラー識別番号）が表示されたりします。エラーランプの状態やメッセージを確認し、エラーの対処をしてください。

パソコンにサポート番号とメッセージが表示される例（Windows）：



プリンターのエラーランプが点滅している

点滅例（3回）

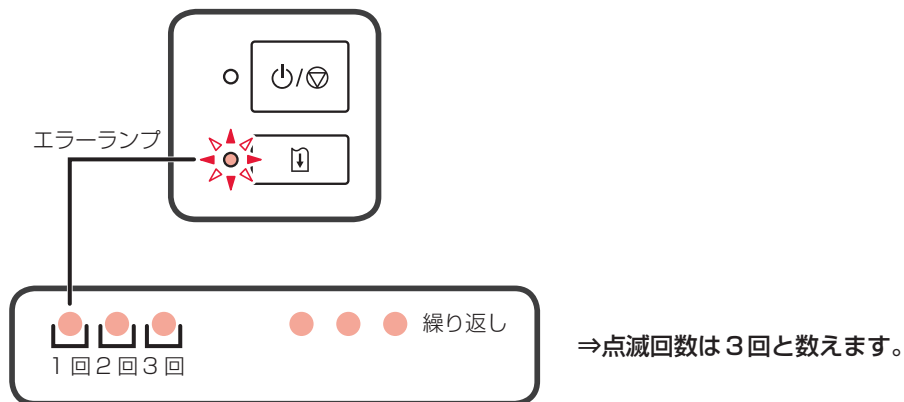

プリンターの電源ランプとエラーランプが交互に点滅している

点滅例（2回）

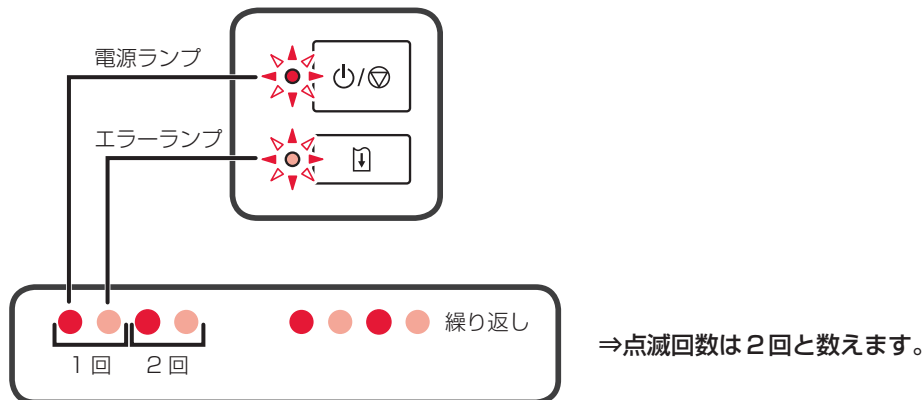

プリンターのエラーランプが点滅している

点滅回数	サポート番号	原因／対処方法
3回	1203	<p>印刷中にカバーが開きました。</p> <p>プリンターの内部に用紙が残っている場合は、両手でゆっくり用紙を取り除いてから、カバーを閉じてください。</p> <p>プリンターのリセットボタンを押してエラーを解除してください。</p> <p>白紙が一枚排紙されたあと、次の用紙から印刷を開始します。</p> <p>カバーが開いたときに印刷していたページは再印刷されませんので、印刷し直してください。</p> <p>印刷中にカバーを開閉しないでください。故障の原因になります。</p>
3回	1300	<p>後トレイから印刷しているときに用紙がつまりました。</p> <p>「用紙が詰まった」(P.29)を参照して、詰まった用紙を排紙口または後トレイから取り除いてください。</p>
4回	168A	<p>FINE カートリッジが正しく取り付けられていないか、またはプリンターがサポートできないFINE カートリッジが取り付けられています。</p> <p>補助トレイと排紙トレイを収納してからカバーを開き、いったんFINE カートリッジを取り外してください。</p> <p>正しいFINE カートリッジを取り付けていたか、確認してください。</p> <p>そのあと、再度FINE カートリッジを取り付け直してください。⇒「FINE カートリッジを交換する」(P.21)</p> <p>FINE カートリッジは「カチッ」という音がするまでしっかり押し上げてください。取り付けが終わったら、カバーを閉じてください。</p>
5回	1401	<p>FINE カートリッジが取り付けられていません。</p> <p>FINE カートリッジを取り付けてください。</p> <p>それでもエラーが解決されないときには、FINE カートリッジが故障している可能性があります。キヤノンホームページから修理のお申し込み、もしくはパーソナル機器修理受付センターに修理をご依頼ください。⇒「お問い合わせの前に」(P.41)</p>
5回	1403	<p>FINE カートリッジにトラブルが発生しました。</p> <p>いったんFINE カートリッジを取り外し、FINE カートリッジを取り付け直してください。</p> <p>それでもエラーが解決されないときには、FINE カートリッジが故障している可能性があります。FINE カートリッジを交換してください。</p> <p>FINE カートリッジを交換しても回復しない場合は、キヤノンホームページから修理のお申し込み、もしくはパーソナル機器修理受付センターに修理をご依頼ください。⇒「お問い合わせの前に」(P.41)</p>
5回	1430	<p>FINE カートリッジが認識できません。</p> <p>いったんFINE カートリッジを取り外し、FINE カートリッジを取り付け直してください。</p> <p>それでもエラーが解決されないときには、FINE カートリッジが故障している可能性があります。FINE カートリッジを交換してください。</p> <p>FINE カートリッジを交換しても回復しない場合は、キヤノンホームページから修理のお申し込み、もしくはパーソナル機器修理受付センターに修理をご依頼ください。⇒「お問い合わせの前に」(P.41)</p>
5回	1485	<p>対応していないインクカートリッジが取り付けられています。</p> <p>プリンターがサポートできないインクカートリッジが取り付けられているため、印刷できません。</p> <p>正しいインクカートリッジを取り付けてください。</p> <p>印刷を中止する場合は、プリンターの電源/ストップボタンを押してください。</p>
8回	1700 1701 1712 1713 1714 1715	<p>インク吸収体が満杯に近づいています。</p> <p>本製品は、クリーニングなどで使用したインクが、インク吸収体に吸収されます。</p> <p>この状態になった場合、プリンターのリセットボタンを押すと、エラーを解除して印刷が再開できます。満杯になると、印刷できなくなり、インク吸収体の交換が必要になります。お早めにキヤノンホームページから交換のお申し込み、もしくはパーソナル機器修理受付センターに交換をご依頼ください。お客様ご自身によるインク吸収体の交換はできません。⇒「お問い合わせの前に」(P.41)</p>

点滅回数	サポート番号	原因／対処方法
9回	1890	<p>FINE カートリッジホルダーの固定部材やテープが取り付けられたままになっている可能性があります。</p> <p>FINE カートリッジホルダーに固定部材やテープが取り付けられたままになっていないか確認してください。</p> <p>固定部材やテープが取り付けられたままになっている場合は、補助トレイと排紙トレイを格納してから取り除いてください。</p> <p>テープを引き下げて、固定部材を取り除いてください。</p> <p>カバーが開いた場合は、閉じてください。</p> <p>上記の対処を行っても解決しない場合は、キヤノンホームページから修理のお申し込み、もしくはパーソナル機器修理受付センターに修理をご依頼ください。⇒「お問い合わせの前に」(P.41)</p>
13回	1686	<p>インクがなくなっている可能性があります。</p> <p>インク残量を正しく検知できないため、インク残量検知機能は使用できなくなります。この機能を無効にし、インクカートリッジを継続して使用する場合は、プリンターのリセットボタンを5秒以上押してください。</p> <p>優れた印刷結果を得るために、新しいキヤノン純正カートリッジへの交換をお勧めします。インク切れの状態でも印刷を続けたことが原因の故障については、キヤノンは責任を負えない場合があります。</p>
14回	1684	<p>インクカートリッジが認識できません。</p> <p>インクカートリッジが正しく取り付けられていないか、プリンターがサポートできないインクカートリッジが取り付けられているため、印刷できません。</p> <p>正しいインクカートリッジを取り付けてください。</p> <p>印刷を中止する場合は、プリンターの電源 / ストップボタンを押してください。</p>
15回	1682	<p>FINE カートリッジが認識できません。</p> <p>FINE カートリッジを交換してください。⇒「FINE カートリッジを交換する」(P.21)</p> <p>それでもエラーが解決されないときには、FINE カートリッジが故障している可能性があります。キヤノンホームページから修理のお申し込み、もしくはパーソナル機器修理受付センターに修理をご依頼ください。⇒「お問い合わせの前に」(P.41)</p>
16回	1688	<p>インクがなくなりました。</p> <p>インクカートリッジを交換して、カバーを閉じてください。⇒「FINE カートリッジを交換する」(P.21)</p> <p>印刷が完了していない場合は、インクカートリッジを取り付けたままプリンターのリセットボタンを5秒以上押すと、インク切れの状態でも印刷を続けることができます。</p> <p>このとき、インク残量検知機能は使用できなくなります。</p> <p>印刷が終了したらすぐに新しいインクカートリッジに交換してください。インク切れの状態でも印刷を続けると、十分な印刷品位が得られなくなります。</p>

プリンターの電源ランプとエラーランプが交互に点滅している

点滅回数	サポート番号	原因／対処方法
2回	5100	<p>プリンタートラブルが発生しました。</p> <p>印刷を中止して、プリンターの電源を切ってください。</p> <p>続いて、以下のことを確認してください。</p> <ul style="list-style-type: none"> • FINE カートリッジホルダーの固定部材やつまった用紙など、FINE カートリッジホルダーの動きを妨げているものがないか FINE カートリッジホルダーの動きを妨げているものがあれば、取り除いてください。 • FINE カートリッジが正しくセットされているか FINE カートリッジは「カチッ」という音がするまでしっかり押し上げてください。 <p>最後に、プリンターの電源を入れ直してください。</p> <p>それでも回復しない場合は、キヤノンホームページから修理のお申し込み、もしくはパーソナル機器修理受付センターに修理をご依頼ください。⇒「お問い合わせの前に」(P.41)</p> <p>FINE カートリッジホルダーの動きを妨げているものを取り除くときは、透明のフィルムに触れないよう、十分注意してください。⇒「用紙がつまった」(P.29)</p> <p>用紙や手が触れて部品が汚れたり傷ついたりすると、故障の原因になります。</p>

点減回数	サポート番号	原因／対処方法
3回	6000	<p>プリンタートラブルが発生しました。</p> <p>用紙がつまっている場合は、つまった場所や原因に応じて用紙を取り除いてください。⇒「用紙がつまった」(P.29)</p> <p>プリンターの電源を切ってから、電源プラグをコンセントから抜いてください。</p> <p>プリンターの電源を入れ直してみてください。</p> <p>それでも回復しない場合は、キヤノンホームページから修理のお申し込み、もしくはパーソナル機器修理受付センターに修理をご依頼ください。⇒「お問い合わせの前に」(P.41)</p>
7回	5B00 5B01 5B12 5B13 5B14 5B15	<p>インク吸収体が満杯になりました。</p> <p>本製品は、クリーニングなどで使用したインクが、インク吸収体に吸収されます。</p> <p>この状態になった場合、交換が必要です。お早めにキヤノンホームページから交換のお申し込み、もしくはパーソナル機器修理受付センターに交換をご依頼ください。お客様ご自身によるインク吸収体の交換はできません。⇒「お問い合わせの前に」(P.41)</p>
10回	B202 B203 B204 B205	<p>修理の依頼が必要なエラーが発生しました。</p> <p>プリンターの電源を切ってから、電源プラグをコンセントから抜いてください。</p> <p>キヤノンホームページから修理のお申し込み、もしくはパーソナル機器修理受付センターに修理をご依頼ください。⇒「お問い合わせの前に」(P.41)</p>

以下の番号が表示された場合

サポート番号

5200、5205、5206、6500、6800、6801、6930、6931、6932、6933、6940、6941、6942、6943、6944、6945、6946

原因

プリンタートラブルが発生しました。

対処方法

本製品の電源を切ってから、電源プラグをコンセントから抜いてください。

本製品の電源を入れ直してみてください。

それでも回復しない場合は、キヤノンホームページから修理のお申し込み、もしくはパーソナル機器修理受付センターに修理をご依頼ください。⇒「お問い合わせの前に」(P.41)

以下の番号が表示された場合

サポート番号

1000、1200、2114、2123、3442、3443、3444、3445、4100、4102、4103

原因と対処方法については、オンラインマニュアルを参照してください。

上記以外の番号が表示された場合

原因と対処方法については、オンラインマニュアルを参照してください。



用紙が詰まった

つまった用紙が外から見えている

後トレイと排紙口を確認し、引き出しやすい方から用紙を取り出します。



- 1 用紙を両手でしっかりと持つ
- 2 紙が破れないように、ゆっくりと引き抜く
- 3 用紙をセットし直して、印刷を再開する



つまった用紙が外から見えない

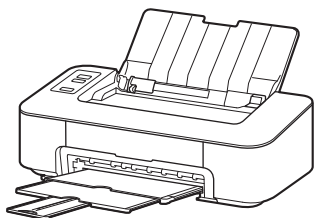

プリンターの内部で用紙が詰まっています。すぐ下の「内部で用紙が詰まった」(P.29)を参照して、つまった用紙を取り除いてください。

内部で用紙が詰まった



- 1 電源 / ストップボタンを押して、印刷を中止する

印刷中のデータはプリンターから消去されます。用紙のつまりを解消した後に、もう一度印刷をやり直してください。

- 2 電源 / ストップボタンを押して、電源を切る
- 3 電源プラグをコンセントから抜く
- 4 排紙トレイと補助トレイをしまう
- 5 カバーを開く

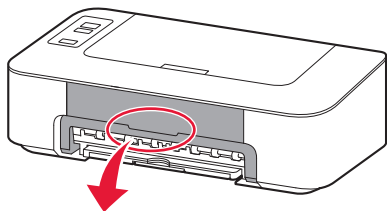

6 つまった用紙を取り除く

- ① FINE カートリッジホルダーをしっかりとつかみ、動かしやすい方向にゆっくりとスライドさせ、右端または左端に寄せる

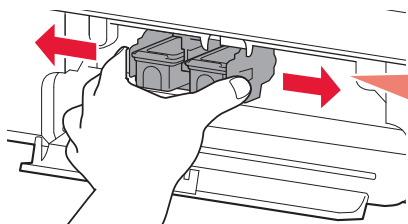

透明フィルムに触れないでください。



用紙や手が触れて部品が汚れたり傷ついたりすると、故障の原因になります。

- ② 用紙が丸まっている・くしゃくしゃになっているときは、用紙を引き出す

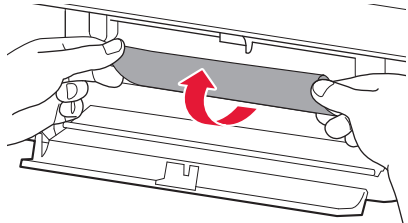

- ③ 用紙を両手でしっかりとつかみ、破れないようにゆっくりと引き抜く

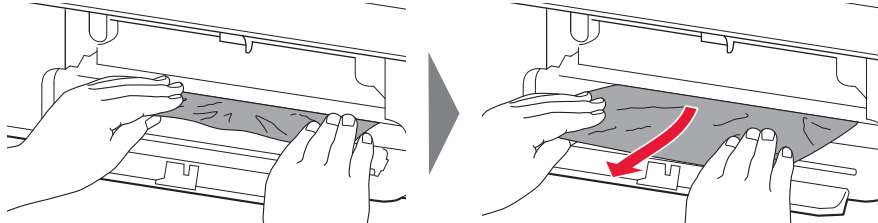

7 つまった用紙をすべて取り除いたことを確認し、紙片があつたら取り除く

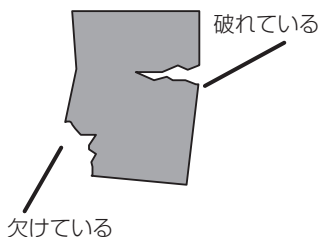

引き抜いた用紙をチェック

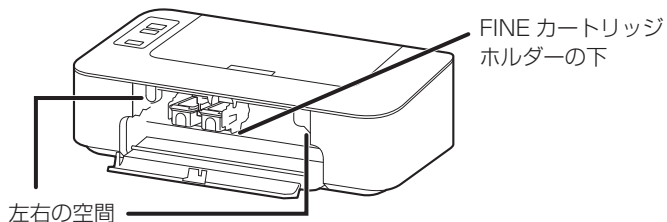

内部に紙片が残っていないか確認

8 カバーを閉じる

電源を入れ、もう一度印刷をやり直してください。

- ・用紙をセットし直すときは、用紙が印刷に適していること、用紙を正しくセットしていることを確認してください。
- ・紙づまりに関するエラーが再度表示されたときは、内部に紙片が残っている可能性があります。もう一度、内部に紙片が残っていないか確認してください。

上記の対処を行っても解決しない場合は、キヤノンホームページから修理のお申し込み、もしくはパーソナル機器修理受付センターに修理をご依頼ください。詳しくは、「お問い合わせの前に」(P.41)を参照してください。

印刷結果に満足できない

白紙のまま排紙される／印刷がかすれる／違う色になる／白いすじ（線）が入る

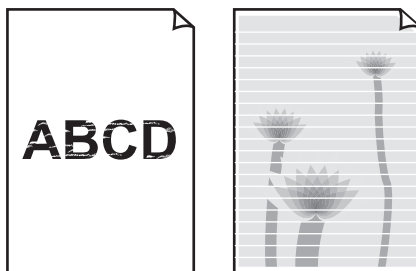

- 1** 用紙や印刷品質を確認しましたか
プリンタードライバーの設定が使いたい用紙サイズや種類、印刷品質とあっているか確認してください。
- 2** ノズルチェックパターンを印刷し、必要に応じてプリントヘッドのクリーニングなどを行ってください
ノズルチェックパターンを印刷して、インクが正常に出ているか確認してください。
⇒「ノズルチェックパターンを印刷／確認する」(P.32)
- 3** インクがなくなっている場合は、新しいFINEカートリッジに交換してください
⇒「FINEカートリッジを交換する」(P.21)
- 4** 片面にのみ印刷可能な用紙を使用している場合は、用紙の表と裏を間違えてセットしていないか確認してください
表と裏を間違えると、かすれたり、正しく印刷されないことがあるので注意してください。
用紙は印刷面を上にしてセットしてください。
用紙の印刷面については、ご使用の用紙に付属の取扱説明書を参照してください。
- 5** FINEカートリッジは正しく取り付けられていますか
FINEカートリッジが正しく取り付けられていないと、正常にインクが出ない場合があります。
補助トレイと排紙トレイを閉じてカバーを開き、FINEカートリッジをいったん取り外してください。
再度FINEカートリッジを奥まで押しこみ、「カチッ」と音がするまで押し上げて取り付けてください。

チェック

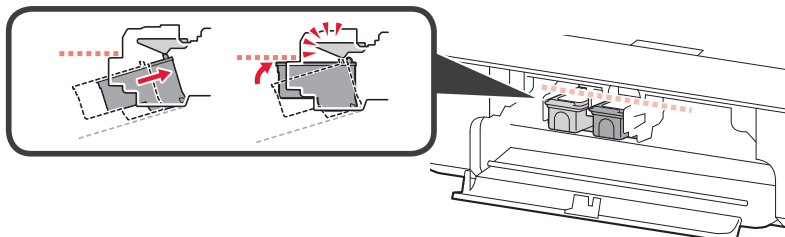

FINEカートリッジが正しく取り付けられていることを確認し、カバーを閉じてください。

■ ノズルチェックパターンを印刷 / 確認する

ノズルチェックパターンを印刷すると、プリントヘッドの目詰まりを確認できます。

インク残量が少ないとノズルチェックパターンが正しく印刷されません。インク残量が少ない場合は FINE カートリッジを交換してください。 ⇒ P.21

用意するもの：A4 サイズの普通紙 1 枚

- 1 プリンターの電源が入っていることを確認する
- 2 A4 サイズの普通紙を 1 枚セットする ⇒ P.16
- 3 排紙トレイを引き出す
- 4 リセットボタンを押し続け、エラーランプが 1 回点滅したときに離す
ノズルチェックパターンが印刷されます。印刷が終了するまではほかの操作を行わないでください。
- 5 ノズルチェックパターンを確認する
パターンの見かたは「ノズルチェックパターンの見かた」(P.45)を参照してください。
パターンに欠けや白い横すじがある場合は、プリントヘッドのクリーニングを行ってください。 ⇒ P.32

■ プリントヘッドをクリーニングする

プリントヘッドをクリーニングすると、ノズルのつまりが解消され、プリントヘッドが良好な状態になります。インクを消耗しますので、クリーニングは必要な場合のみ行ってください。

- 1 プリンターの電源が入っていることを確認する
- 2 リセットボタンを押し続け、エラーランプが 2 回点滅したときに離す
プリントヘッドのクリーニングが開始されます。
電源ランプが点滅したあと点灯すると、クリーニングが終了します。
クリーニングが終了するまで、ほかの操作を行わないでください。終了まで約 30 秒かかります。
- 3 プリントヘッドの状態を確認する
ノズルチェックパターンを印刷して確認してください。 ⇒ P.32

クリーニングを 2 回繰り返しても改善されないときは、強力クリーニングを行ってください。 ⇒ P.33

■ プリントヘッドを強力クリーニングする

プリントヘッドのクリーニングを行っても効果がない場合は、強力クリーニングを行ってください。インクを消耗しますので、必要な場合のみ行ってください。

- 1 プリンターの電源が入っていることを確認する
- 2 リセットボタンを押し続け、エラーランプが3回点滅したときに離す
プリントヘッドの強力クリーニングが開始されます。
電源ランプが点滅したあと点灯すると、強力クリーニングが終了します。
強力クリーニングが終了するまで、ほかの操作を行わないでください。終了まで約1分かかります。
- 3 プリントヘッドの状態を確認する
ノズルチェックパターンを印刷して確認してください。 ⇒ P.32

改善されない場合は、電源を切って24時間以上経過したあとに、もう一度強力クリーニングを行います。

それでも改善されない場合は、FINEカートリッジを交換してください。 ⇒ P.21

FINEカートリッジを交換しても改善されない場合は、キヤノンホームページまたはパーソナル機器修理受付センターに修理をご依頼ください。詳しくは、「お問い合わせの前に」(P.41)を参照してください。

罫線がずれる

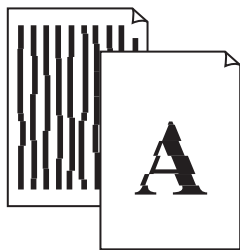

チェック

- ❶ 用紙や印刷品質を確認しましたか
プリンタードライバーの設定が使いたい用紙サイズや種類、印刷品質とあっているか確認してください。
- ❷ プリントヘッドの位置調整を行ってください
罫線がずれるなど、印刷結果に均一感が見られないときには、プリントヘッド位置を調整してください。
⇒「パソコンからプリントヘッド位置を調整する」(P.34)
- ❸ 印刷品質の設定を上げて印刷してみてください
プリンタードライバーで印刷品質の設定を上げると、印刷結果が改善される場合があります。

■ パソコンからプリントヘッド位置を調整する

罫線がずれるなど、印刷結果に均一感が見られないときには、プリントヘッド位置を調整します。

インク残量が少ないとプリントヘッド位置調整シートが正しく印刷されません。インク残量が少ない場合はFINEカートリッジを交換してください。 ⇒ P.21

用意するもの：A4サイズの普通紙（再生紙を含む）2枚

*表裏ともに白いきれいな用紙を用意してください。

Windowsをご使用の場合：

- 1 プリンターの電源が入っていることを確認する
- 2 Canon IJ Printer Assistant Tool を開く
 - ❶ パソコンの [スタート] メニューから [Windows システムツール] → [コントロール パネル] → [ハードウェアとサウンド] → [デバイスとプリンター] を選ぶ
 - ❷ [Canon TS200 series] のアイコンを右クリックし、表示されたメニューから [印刷設定] を選ぶ
プリンタードライバーの設定画面が表示されます。
 - ❸ [ユーティリティ] シートの [メンテナンスと各種設定] のアイコンをクリックする
- 3 [ヘッド位置調整] をクリックする
[ヘッド位置調整] ダイアログボックスが表示されます。
- 4 後トレイに A4 サイズの普通紙を 2 枚セットする ⇒ P.16
- 5 排紙トレイを引き出す
- 6 [実行] をクリックし、メッセージに従って操作する

印刷中は、カバーを開けないでください。カバーを開けると印刷が途中で止まります。

7 印刷されたパターンを確認し、縦すじまたは横しまが一番目立たないパターンの番号 (-5 ~ +5) を、入力する

プレビュー上でパターンをクリックしても、入力できます。

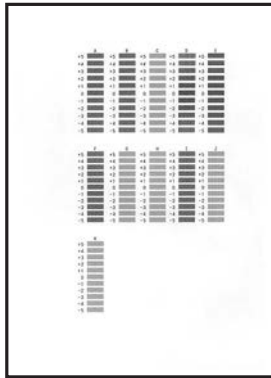

- ・パターンが均一にならないときには、縦すじが一番目立たないパターンを選びます。



(A) 縦すじが一番目立たない例
(B) 縦すじが一番目立つ例

- ・パターンが均一にならないときには、横しまが一番目立たないパターンを選びます。



(A) 横しまが一番目立たない例
(B) 横しまが一番目立つ例

8 入力が完了したら、[OK] をクリックする

9 メッセージを確認し、[OK] をクリックする

2 枚目のプリントヘッド位置調整パターンが印刷されます。

印刷中は、カバーを開けないでください。カバーを開けると印刷が途中で止まります。

10 印刷されたパターンを確認し、横しまが一番目立たないパターンの番号を、入力する

パターンの番号 L 列~N 列: -4 ~ +4, O 列・P 列: -2 ~ +2

プレビュー上でパターンをクリックしても、入力できます。

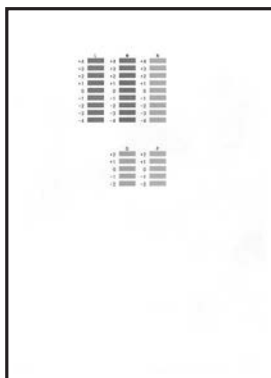

- ・パターンが均一にならないときには、横しまが一番目立たないパターンを選びます。

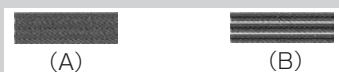

(A) 横しまが一番目立たない例
(B) 横しまが一番目立つ例

11 入力が完了したら、[OK] をクリックする

12 ヘッド調整完了のメッセージが表示されたら、[OK] をクリックする

[ヘッド位置調整] ダイアログボックスの [調整値の印刷] をクリックすると、現在の設定を印刷して確認することができます。詳しくは、オンラインマニュアルを参照してください。

macOS をご使用の場合：

1 プリンターの電源が入っていることを確認する

2 リモート UI を開く

① [システム環境設定] を開き、[プリンタとスキャナ] を選ぶ

② [Canon TS200 series] を選び、[オプションとサプライ] をクリックする

③ [一般] タブの [プリンタの Web ページを表示] をクリックする
リモート UI が起動します。

リモート UI の起動後にパスワードを入力する必要がある場合があります。その場合はパスワードを入力し [OK] をクリックしてください。詳しくは、オンラインマニュアルを参照してください。

3 [ユーティリティ] を選ぶ

4 [ヘッド位置調整 - 手動] をクリックする

5 後トレイに A4 サイズの普通紙を 2 枚セットする ⇒ P.16

6 排紙トレイを引き出す

7 [はい] をクリックし、メッセージに従って操作する

印刷中は、カバーを開けないでください。カバーを開けると印刷が途中で止まります。

8 印刷されたパターンを確認し、縦すじまたは横すじが一番目立たないパターンの番号 (-5 ~ +5) を、入力する



- ・パターンが均一にならないときには、縦すじが一番目立たないパターンを選びます。



- (A) 縦すじが一番目立たない例
- (B) 縦すじが一番目立つ例

- ・パターンが均一にならないときには、横しまが一番目立たないパターンを選びます。



- (A) 横しまが一番目立たない例
- (B) 横しまが一番目立つ例

9 入力が完了したら、[OK] をクリックする

10 メッセージを確認し、[OK] をクリックする

2 枚目のプリントヘッド位置調整パターンが印刷されます。

印刷中は、カバーを開けないでください。カバーを開けると印刷が途中で止まります。

11 印刷されたパターンを確認し、横しまが一番目立たないパターンの番号を、入力する
パターンの番号 L 列～N 列：-4～+4、O 列・P 列：-2～+2



- ・パターンが均一にならないときには、横しまが一番目立たないパターンを選びます。



- (A) 横しまが一番目立たない例
- (B) 横しまが一番目立つ例

12 入力が完了したら、[OK] をクリックする

13 ヘッド調整完了のメッセージが表示されたら、[OK] をクリックする

リモートUIで [ヘッド位置調整を印刷] をクリックすると、現在の設定を印刷して確認することができます。詳しくは、オンラインマニュアルを参照してください。

色むらや色すじがある



チェック

- ① 用紙や印刷品質を確認しましたか**
プリンタードライバーの設定が使いたい用紙サイズや種類、印刷品質とあっているか確認してください。
- ② ノズルチェックパターンを印刷し、必要に応じてプリントヘッドのクリーニングなどを行ってください**
ノズルチェックパターンを印刷して、インクが正常に出ているか確認してください。
⇒「ノズルチェックパターンを印刷 / 確認する」(P.32)
- ③ プリントヘッドの位置調整を行ってください**
⇒「パソコンからプリントヘッド位置を調整する」(P.34)

用紙がうまく送られない

給紙ローラーに紙粉や汚れがつくと、用紙がうまく送られないことがあります。そのような場合は、給紙ローラーのクリーニングを行います。

用意するもの：A4 サイズの普通紙または市販のクリーニングシート 1 枚

- 1 プリンターの電源が入っていることを確認する
- 2 後トレイにセットしている用紙をすべて取り除く
- 3 リセットボタンを押し続け、エラーランプが 4 回点滅したときに離す
給紙ローラーが回転し、用紙を使用しないクリーニングが開始されます。
- 4 給紙ローラーの回転が停止したことを確認し、後トレイに A4 サイズの普通紙または市販品のクリーニングシートを 1 枚セットする ⇒ P.16
- 5 排紙トレイを引き出す
- 6 リセットボタンを押し続け、エラーランプが 4 回点滅したときに離す
クリーニングが開始されます。用紙が排出されるとクリーニングが終了します。

給紙ローラーをクリーニングしても問題が解決しない場合は、電源を切ってから電源コードを抜き、白いプラスチックの部分 (A) を回転させながら、後トレイの給紙ローラー (B) を湿らせた綿棒などで拭きます。これを 2 回以上行ってください。給紙ローラー (B) には、直接手で触れないでください。

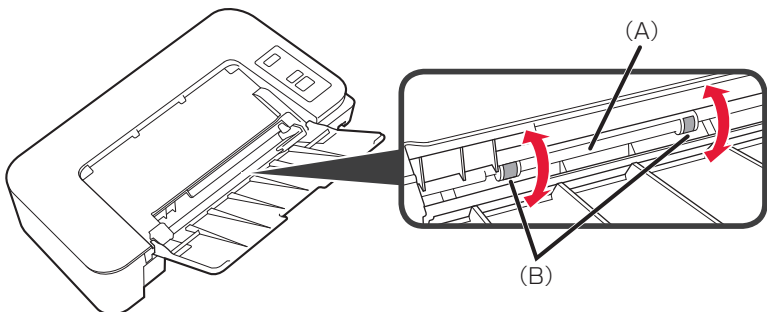

給紙ローラーを清掃した後、再度給紙ローラーをクリーニングしてください。

上記の操作を行っても改善されない場合は、キヤノンホームページまたはパーソナル機器修理受付センターに修理をご依頼ください。詳しくは、「お問い合わせの前に」(P.41) を参照してください。

設定をリセットする（ご購入時の状態に戻す）

リセットボタンを押し続け、エラーランプが 13 回点滅したときに離してください。

プリントヘッド位置を調整した場合、この設定はご購入時の設定には戻りません。

[Windows] セットアップ CD-ROM を DVD/CD-ROM ドライブに入れてもセットアップが始まらない

チェック 「5. パソコンと接続する」(P.12) 手順 1 の **B** を参照して、セットアップ用のファイルを開いてください

- CD-ROM のアイコンが表示されない場合は、次のことを試してください。
 - CD-ROM をパソコンから取り出して、再度セットする
 - パソコンを再起動する
- それでも CD-ROM アイコンが表示されない場合は、パソコンでほかの CD-ROM を表示できるか確認してください。ほかの CD-ROM が表示できる場合は、セットアップ CD-ROM に異常があります。お客様相談センターにお問い合わせください。詳しくは、「お問い合わせの前に」(P.41) を参照してください。
- セットアップ CD-ROM を使わずに、Web サイトからソフトウェアをインストールすることができます。詳しくは、「5. パソコンと接続する」(P.12) 手順 1 の **A** を参照してください。

お問い合わせの前に

本書または基本操作マニュアル(インストール版)またはオンラインマニュアルの「困ったときには」の章を読んでもトラブルの原因がはっきりしない、また解決しない場合には、次の要領でお問い合わせください。

パソコンなどのシステムの問題は？

本製品が正常に動作し、プリンタードライバーのインストールも問題なければ、接続ケーブルやパソコンシステム(OS、メモリー、ハードディスク、インターフェースなど)に原因があると考えられます。

パソコンを購入された販売店もしくは、パソコンメーカーにご相談ください。

特定のアプリケーションソフトで起こる場合は？

特定のアプリケーションソフトで起きるトラブルは、プリンタードライバーを最新のバージョンにバージョンアップすると問題が解決する場合があります。また、アプリケーションソフト固有の問題が考えられます。

アプリケーションソフトメーカーの相談窓口にご相談ください。

プリンタードライバーのバージョンアップについては、キヤノンホームページまたはキヤノンお客様相談センターにてご確認ください。

本製品の故障の場合は？

キヤノンホームページから修理のお申し込み、もしくはパーソナル機器修理受付センターに修理を依頼してください。

その他のお困り事は？

どこに問題があるか判断できない場合やその他のお困り事は、キヤノンホームページをご利用ください。インターネット環境がない場合などは、キヤノンお客様相談センターまでご相談ください。

●らくらく修理便(引取修理)のお申し込み

【24時間受付WEBサイト】
canon.jp/repair

※当社が指定する輸送業者によりご自宅まで集荷(梱包含む)に伺い、修理完了後はご自宅へお届けいたします。(有料)

●電話でのお申し込み: パーソナル機器修理受付センター

【電話番号】 050-555-99088

【受付時間】 <平日/土>9:00~17:00(日/祝日、1/1~1/3、12/31を除く)



●Q&Aで調べる

canon.jp/faq



●電話でのお問い合わせ: キヤノンお客様相談センター

【電話番号】 0570-01-0015

【受付時間】 <平日/土>9:00~17:00(日/祝日、1/1~1/3、12/31を除く)

※受付電話番号・時間は予告なく変更する場合があります。あらかじめご了承ください。

※詳細はキヤノンホームページ(canon.jp)をご確認ください。

※おかけ間違いが大変多くなっております。番号を今一度ご確認ください。

デジタルカメラや携帯端末の操作については、各機器の説明書をご覧ください。説明書に記載されている相談窓口へお問い合わせ下さい。

重要:

※本製品を修理にお出しいただく場合

- ・ FINEカートリッジは取り付けた状態で本製品の電源ボタンを押して電源をお切りください。プリントヘッドの乾燥を防ぐため自動的にキャップをして保護します。
- ・ FINEカートリッジは必ず装着した状態で修理をお出しいただきますようお願いいたします。これらが無い場合には、修理をお受けすることができない場合がありますので、あらかじめご了承ください。

※本製品を梱包/輸送する場合

- ・ 丈夫な箱に製品の底面が下になるように梱包し、保護材を十分につめ、本製品が安全に移送されるようにしてください。
- ・ 梱包後は、箱を傾けたり、立てたり、逆さにしないでください。インクが漏れる恐れがあります。
- ・ 運送業者に輸送を依頼するときには、本製品を使用時と同じ向きに置いた状態で、「精密機器」および、「天地無用」を指定してください。

●PIXUS(ピクサス)の修理対応期間は、製造打ち切り後5年間です。一部の機種では弊社の判断により、同一機種または同程度の仕様製品への本体交換を実施させて頂く場合があります。同程度の機種との交換の場合、ご使用の消耗品や付属品をご使用頂けないことや対応OSが変更になることがあります。修理対応期間の終了予定時期については、製造終了から6か月以内にキヤノンホームページ(canon.jp/support)にてお知らせいたします。

※修理対応期間終了後は、消耗品(FINEカートリッジ)の販売を終了させていただく場合がございます。あらかじめご了承ください。

付録

原稿を印刷するときの注意事項

以下を原稿として印刷するか、あるいは複製し加工すると、法律により罰せられる場合がありますのでご注意ください。

著作物など

他人の著作物を権利者に無断で複製などすることは、個人的または家庭内その他これに準ずる限られた範囲においての使用を目的とする場合をのぞき違法となります。また、人物の写真などを複製などする場合には肖像権が問題になることがあります。

通貨、有価証券など

以下のものを本物と偽って使用する目的で複製すること、またはその本物と紛らわしい物を作成することは法律により罰せられます。

- ・紙幣、貨幣、銀行券（外国のものを含む）
- ・郵便為替証書
- ・株券、社債券
- ・定期券、回数券、乗車券
- ・国債証券、地方債証券
- ・郵便切手、印紙
- ・手形、小切手
- ・その他の有価証券

公文書など

以下のものを本物と偽って使用する目的で偽造することは法律により罰せられます。

- ・公務員または役所が作成した免許書、登記簿謄本その他の証明書や文書
- ・私人が作成した契約書その他権利義務や事実証明に関する文書
- ・役所または公務員の印影、署名または記号
- ・私人の印影または署名

[関係法律]

- ・刑法
- ・著作権法
- ・通貨及証券模造取締法
- ・外国に於て流通スル貨幣紙幣銀行券証券偽造変造及模造ニ関スル法律
- ・郵便法
- ・郵便切手類模造等取締法
- ・印紙犯罪処罰法
- ・印紙等模造取締法

使用済みインクカートリッジ回収のお願い

キャノンでは、資源の再利用のために、使用済みインクカートリッジの回収を推進しています。
詳細は下記の URL からご確認ください。

<https://canon.jp/corporate/csr/environment/collect/recycle-cartridge>

キャノンマーケティングジャパン株式会社 〒108-8011 東京都港区港南2-16-6

プリンターの修理依頼・貸与・譲渡・破棄をするときの注意

プリンターに個人情報登録したり、各種パスワードなどのセキュリティ情報を設定したりしたときは、それらの情報がプリンター内に残っている可能性があります。

情報の漏洩をさけるため、プリンターを修理・貸与などで一時的に手放すときや、譲渡または破棄するときは、「設定をリセットする（ご購入時の状態に戻す）」(P.40)を参照して、作業を行ってください。

きれいな印刷を楽しむためには

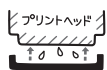

定期的に印刷しよう

サインペンは長期間使われないと、キャップをしていてもペン先が乾いて書けなくなることがあります。同様に、プリントヘッドも印刷をしないと乾燥して目づまりを起こす場合があります。最低でも、月に1回程度は印刷することをお勧めします。

設置場所に気を付けて

不安定な場所や振動のある場所に置かないでください。印刷時に揺れると、きれいに印刷できないことがあります。

電源プラグを抜くときは次の順番で

電源プラグを抜くときは、かならず電源ランプが消えたことを確認してから抜いてください。電源ランプが点灯または点滅中に電源プラグを抜くと、プリントヘッドの乾燥や目づまりの原因となり、きれいに印刷できなくなる場合があります。

- 1 プリンターの電源/ストップボタンを押して、電源を切る



- 2 電源ランプが消えたことを確認

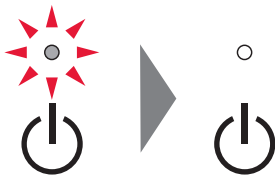

- 3 電源プラグをコンセントから抜く、または、テーブルタップのスイッチを切る

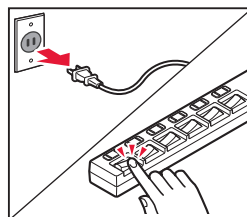

ノズルチェックパターンの見かた

ノズルチェックパターン印刷 (P.32)、クリーニング (P.32)、強力クリーニング (P.33) を行ったらノズルチェックパターンの状態を確認します。

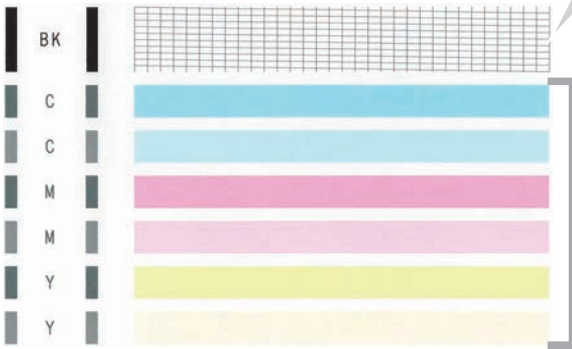

A

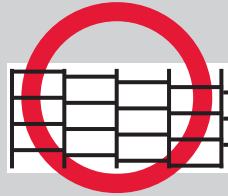

欠けがない

クリーニングは必要ありません

B

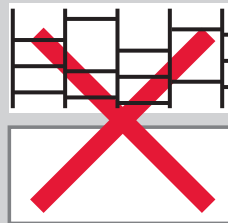

欠けがある

何も印刷されていない

クリーニングが必要です

A

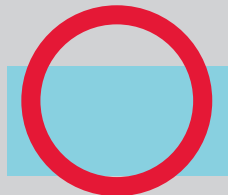

白い横すじがない

クリーニングは必要ありません

B

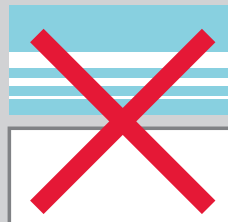

白い横すじがある

何も印刷されていない

クリーニングが必要です

上記は C (シアン) の例です。

●困ったときには (FAQ)

オンラインマニュアルの「よくあるご質問」へ

ij.start.canon



キヤノンインクジェットプリンターサポートナビ

使い方や設置方法、印刷トラブル解消などお困りの原因を詳しく解説するナビをピクサ
スホームページに開設。豊富な情報でお客様の疑問解決をお手伝いします。

canon.jp/snavi



本製品で使用できる FINE カートリッジ番号は、以下のものです。



FINE カートリッジについてのご注意

- ・ FINE カートリッジに穴を開けるなどの改造や分解をすると、インクが漏れ、本製品の故障の原因となることがあります。改造・分解はお勧めしません。
- ・ インクの詰め替えなどによる非純正インクのご使用は、印刷品質の低下や FINE カートリッジの故障の原因となることがあります。非純正インクのご使用はお勧めしません。
- ・ 非純正 FINE カートリッジまたは非純正インクのご使用に起因する不具合への対応については、保守契約期間内または保証期間内であっても有償となります。
- ・ 非純正 FINE カートリッジまたは非純正インクを使用した製品の修理においては、保守契約の有無や有償修理・無償修理を問わず、追加の特検点検等のための、特別料金をいただく場合があります。

※ FINE カートリッジの交換については、「FINE カートリッジを交換する」(P.21) を参照してください。

紙幣、有価証券などを本製品で印刷すると、その印刷物の使用如何に拘わらず、法律に違反し、罰せられます。
関連法律：刑法第 148 条、第 149 条、第 162 条／通貨及証券模造取締法第 1 条、第 2 条 等

●キヤノンホームページ

canon.jp/pixus

新製品情報、Q&A、各種ドライバーのバージョンアップなど製品に関する情報を提供しております。

※通信料はおお客様のご負担になります。

●キヤノンお客様相談センター

0570-01-0015

PIXUS・インクジェット複合機に関するご質問・ご相談は、上記の窓口をお願いいたします。

※上記番号をご利用いただけない方は 050-555-90015 をご利用ください。

【受付時間】 <平日/土> 9:00 ~ 17:00 (日/祝日、1/1 ~ 1/3、12/31 を除く)

※ I P 電話をご利用の場合、プロバイダーのサービスによってつながらない場合があります。

※受付電話番号・時間は予告なく変更する場合があります。あらかじめご了承ください。

※詳細はキヤノンホームページ (canon.jp) をご確認ください。

(2021 年 10 月現在)