

Canon

RF

16mm F2.8 STM

使用説明書

JPN

キヤノン製品のお買い上げ誠にありがとうございます。

キヤノン RF16mm F2.8 STMは、EOS Rシリーズカメラ用の超広角レンズです。

- STMはStepping Motor（ステッピングモーター）の略称です。

本文中のマークについて



撮影に不都合が生じる可能性のある注意事項などが書いてあります。



基本操作に加えて知っておいていただきたい事項が書いてあります。

カメラのファームウェアと カメラアプリケーションについて

お使いのカメラのファームウェアと、対応したカメラアプリケーションは最新のバージョンにしてください。それらの最新バージョンの有無やアップデート方法については、キヤノンのホームページで確認してください。



カメラ*のファームウェアが対応したバージョンでない場合、次の制限があります。

- 拡大表示できません。
- その他、カメラの動作に不具合が生じることがあります。

* 以下のカメラにおいて
EOS R、EOS RP

安全上のご注意

安全に使っていただくための注意事項です。必ずお読みください。お使いになる方と他の人々への危害や障害の発生を防ぐためにお守りください。

 **警告** 死亡や重傷を負う可能性がある内容です。

- レンズを通して、太陽や強い光源を直接見ないでください。失明の原因となります。
- レンズキャップを取り付けていないレンズを、日光下に放置しないでください。レンズに入った太陽光が集まり、故障や火災の原因となります。

 **注意** 傷害や、製品以外の物的損害を負う可能性がある内容です。

- 製品を高温や低温となる場所に放置しないでください。製品に触れるとやけどやけがの原因となります。

一般的なご注意

取り扱い上のご注意

- 日光下の車の中など、高温となる場所に製品を放置しないでください。故障の原因となります。
- レンズを寒い場所から暖かい場所に移すと、レンズの外部や内部に水滴が付着（結露）することがあります。そのようなときは、事前にレンズをビニール袋に入れて、周囲の温度になじませてから、取り出してください。また、暖かい場所から寒い場所に移すときも、同様にしてください。
- カメラの使用説明書の取り扱いに関する記載もご覧ください。

撮影上のご注意

カメラがオートパワーオフ状態から撮影準備状態に復帰したとき、AF/MFにかかわらずレンズ先端が動き、フォーカスレンズの初期リセットが行われます。

- 初期リセットが完了するまで、撮影をお待ちください。
- オートパワーオフ状態から復帰したときは、ピント合わせを再度行ってください。
- 撮影準備状態でピント位置を保持するときは、カメラの設定で [オートパワーオフ] を [しない] に設定してください。

各部の名称

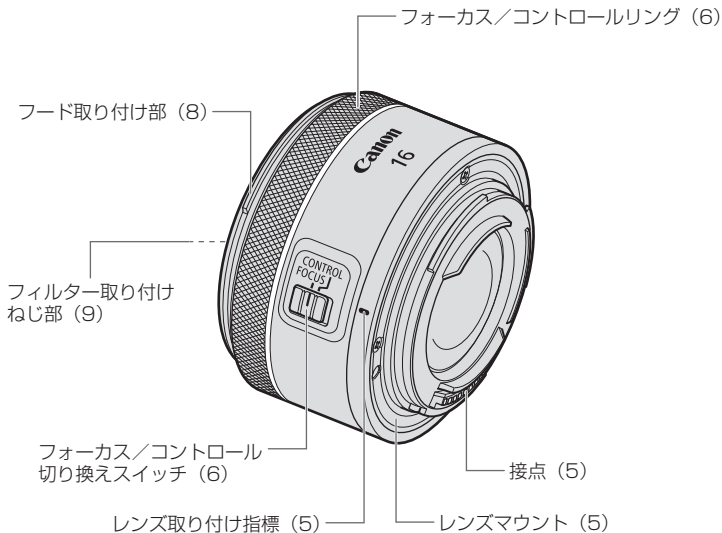

● (**) の**部は参照ページを示しています。

1. レンズの取り付け／取り外し

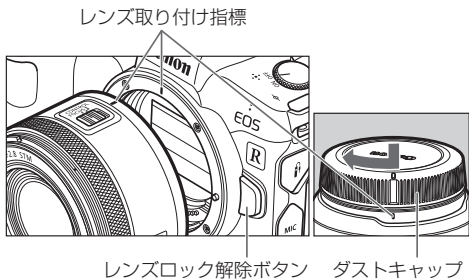

レンズの取り付け方

レンズ側とカメラ側のレンズ取り付け指標を合わせ、レンズを時計方向に「カチッ」と音がするまで回します。

レンズの取り外し方

カメラのレンズロック解除ボタンを押しながら、レンズを反時計方向に回します。回転が止まるまで回してから取り外します。

詳しくはカメラの使用説明書をご覧ください。

- レンズの取り付け/取り外しを行うときは、カメラの電源スイッチをOFFにしてください。
- レンズを取り外す前に、レンズキャップを取り付けてください。
- カメラの電源スイッチをOFFにしたとき、前方に繰り出されているフォーカスレンズは、自動的に収納されます*。レンズを取り外すときは、レンズの収納が完了するまでお待ちください。
- レンズを取り外したときは、接点やレンズ面を傷つけないように、レンズマウント側を上にして置き、ダストキャップを取り付けてください。ダストキャップを取り付けるときは、レンズ側とダストキャップ側の取り付け指標を合わせてください。
- 接点に傷、汚れ、指紋などが付くと接触不良や腐食の原因になり、動作不良を起こすことがあります。汚れなどが付いたときは、柔らかい布で接点を清掃してください。

* カメラ側のレンズ収納の設定がONの場合。

2. フォーカス / コントロールリング

フォーカス/コントロールリングは、フォーカスリング、もしくはコントロールリングとして使うことができます。

フォーカス/コントロールリング

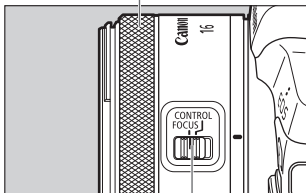

フォーカス/コントロール切り換えスイッチ

フォーカスリングとして使う

フォーカス/コントロール切り換えスイッチを FOCUS にします。フォーカスモード (AF/MF) はカメラ側のメニューで設定します。

オートフォーカス (AF) で撮影するときは、カメラのフォーカスモードを [AF] にします。マニュアルフォーカス (MF) で撮影するときは、カメラのフォーカスモードを [MF] にし、フォーカスリング (フォーカス/コントロールリング) を回してピントを合わせます。

- このレンズにフォーカスモードスイッチはありません。
- フォーカスリング (フォーカス/コントロールリング) を急回転させた場合、ピント合わせが遅れることがあります。
- フォーカスレンズの作動中にレンズ前面の作動部分には触れないでください。作動部分に外力が加わると、フォーカスレンズの位置を制御上の正しい位置にもどすため、レンズの初期化の動作が行われることがあります。

- このレンズのフォーカスリング (フォーカス/コントロールリング) は電子式です。
- 電子式フルタイムマニュアルフォーカス対応のカメラでは、カメラ操作可能な状態で、常にマニュアルフォーカスができます。ただし、カメラの設定変更が必要です。
- カメラの AF 動作が [ONE SHOT] のとき、AF のあとシャッターボタン半押し状態で、マニュアルフォーカスができます。ただし、カメラの設定変更が必要です。詳しくはカメラの使用説明書をご覧ください。

フォーカス / コントロールリング

フォーカス/コントロールリングは、フォーカスリング、もしくはコントロールリングとして使うことができます。

フォーカス/コントロールリング

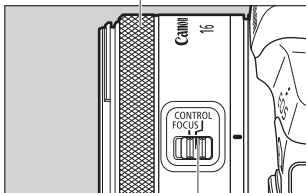

フォーカス/コントロール切り換えスイッチ

コントロールリングとして使う

フォーカス/コントロール切り換えスイッチをCONTROLにします。コントロールリングの機能はカメラ側のメニューで設定します。シャッター速度や絞り数値の設定など、カメラでよく使う機能を割り当てることができます。

コントロールリングの使い方について、詳しくはカメラの使用説明書をご覧ください。

3. フード（別売）

専用のフードは、フレアやゴーストの原因となる不要光をさえぎるとともに、雨・雪・ほこりなどからレンズ前面を保護します。

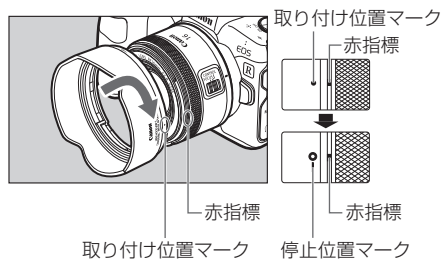

フードの取り付け方

フードの赤い取り付け位置マークとレンズ先端にある赤指標を合わせ、フードを矢印の方向に「カチッ」と音がするまで回します。

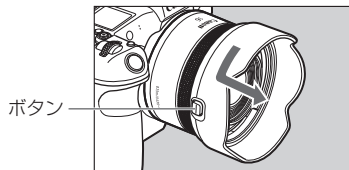

フードの取り外し方

フードの側面にあるボタンを押しながら、フードの取り付け位置マークとレンズ先端にある赤指標が合うまで、フードを矢印の方向に回して取り外します。
収納時にはフードをレンズに逆向きにかぶせることができます。

- フードが正しく取り付けられていないと、撮影画面にケラレが生じることがあります。
- フードの取り付けや取り外しをするときは、フードの根元付近を持って回してください。フードの先端付近を持つと変形して回らなくなることがあります。

4. フィルター（別売）

フィルターは、レンズ先端のフィルター取り付けねじ部に取り付けます。



- フィルターは1枚のみ使えます。

主な仕様

焦点距離・明るさ	16mm F2.8
レンズ構成	7群9枚
開放絞り数値	F2.8
最小絞り数値	F22
画角	水平98°、垂直74° 10'、対角108° 10'
最短撮影距離	0.13m
最大撮影倍率	0.26倍
画界	約135×90mm (0.13m時)
フィルター径	43mm
最大径×長さ	約69.2×40.2mm (レンズ収納時)
質量	約165g
フード	EW-65C (別売)
レンズキャップ	E-43
ケース	LP1014 (別売)

主な仕様

- レンズの長さはレンズマウント面からレンズ先端までの寸法です。付属のレンズキャップおよびダストキャップをつけたときの長さは寸法表示+23.4mmになります。
- 最大径×長さ・質量は本体のみの値です。
- エクステンダーは使用できません。
- クローズアップレンズ250D/500Dは使用可能なサイズがありません。
- 一部のカメラ*では、このレンズを使った多重露出撮影はできません。
* EOS R、RP、Ra、R5、R6
- 記載のデータはすべて当社基準によります。
- 製品の仕様および外観の一部を予告なく変更することがあります。

修理対応について

1. 保証期間経過後の修理は原則として有料となります。なお、運賃諸掛かりはお客様にてご負担願います。
2. 本製品の修理対応期間は、製品の製造打切り後7年間です。なお、弊社の判断により修理対応として同一機種または同程度の機種への本体交換を実施させていただく場合があります。同程度の機種との交換の場合、お手持ちの消耗品や付属品がご使用いただけなくなることがあります。
3. 修理品をご送付の場合は、撮影された画像を添付するなど、修理箇所を明確にご指示のうえ、十分な梱包でお送りください。

キヤノンEOSホームページ

canon.jp/eos

キヤノンお客様相談センター

0570-08-0002

(つながらないときは 050-555-90002)

受付時間〈平日/土〉9:00～17:00

(12月31日から1月3日は、休ませていただきます。)

※ 受付時間は予告なく変更する場合があります。あらかじめご了承ください。

Canon