

# Canon

## EOS 200D



### 사용 설명서

사용 설명서 (PDF 파일) 및 소프트웨어는 캐논 웹사이트에서 다운로드할 수 있습니다 (p.4, 445).

[www.canon.com/icpd](http://www.canon.com/icpd)



## 소개

EOS 200D는 유효화소수 약 2,420만의 고화질 CMOS 센서와 DIGIC 7, 고정밀, 고속의 9 포인트 AF, 약 5.0fps의 최대 연속 촬영 속도, 라이브 뷰 촬영, Full HD (고화질) 동영상 촬영 기능 및 Wi-Fi/NFC/Bluetooth (무선 통신) 기능을 가진 디지털 SLR 카메라입니다.

### 촬영하기 전에 반드시 다음을 읽어 주십시오.

잘못된 촬영 및 사고를 방지하기 위하여 먼저 "안전에 관한 주의사항" (p.22-24) 및 "취급 시 주의사항" (p.25-27)을 꼭 읽어 주십시오. 또한 본 사용 설명서를 숙지하여 카메라를 올바르게 사용할 수 있도록 하십시오.

### 카메라를 사용하면서 본 사용 설명서를 참조하여 카메라가 더욱 손에 익숙해지도록 하십시오.

본 사용 설명서를 읽으면서 몇 차례의 테스트 촬영을 실시하여 결과물을 확인해 보십시오. 이 과정을 통해 카메라를 좀 더 쉽게 이해할 수 있습니다. 본 사용 설명서는 필요할 때 참조할 수 있도록 잘 보관하여 주십시오.

### 사용 전 카메라 시험 및 책임

촬영 후에 이미지를 재생하여 이미지가 올바르게 기록되었는지 확인하십시오. 만약 카메라나 메모리 카드에 결함이 있어 이미지를 기록할 수 없거나 PC에 다운로드 할 수 없는 경우, 캐논은 그로 인한 손실이나 불편에 대하여 어떠한 책임도 지지 않습니다.

### 저작권

해당 국가의 저작권 관련법에 따라 사용자가 촬영한 이미지나 저작권이 있는 음악 및 메모리 카드에 들어있는 음악을 첨부한 이미지를 사용하는 경우, 개인적인 용도 외에는 사용이 금지될 수 있습니다. 일부 공공 행사 및 전시회 등의 경우는 개인적인 용도를 목적으로 한 촬영 또한 금지될 수 있다는 사실을 주지하여 주십시오.

이 기기는 가정용(B급) 전자파 적합 기기로서 주로 가정에서 사용하는 것을 목적으로 하며, 모든 지역에서 사용할 수 있습니다.

## 품목 점검 목록

시작하기 전에 다음의 모든 항목이 카메라와 함께 포함되어 있는지 확인하십시오. 만일 누락된 것이 있으면 구입처에 문의하여 주십시오.

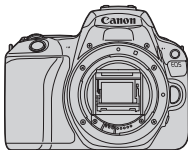

카메라

(아이컵 및 바디 캡 포함)



스트랩



배터리 팩  
LP-E17

(보호 커버 포함)



배터리 충전기  
LC-E17/LC-E17E\*

\* 배터리 충전기 LC-E17 또는 LC-E17E가 제공됩니다. (LC-E17E는 전원 코드가 포함되어 있습니다.)

- 소프트웨어 CD-ROM, 인터페이스 케이블 또는 HDMI 케이블은 포함되어 있지 않습니다.
- 사용 설명서는 다음 페이지에 나열되어 있습니다.
- 렌즈 키트를 구입한 경우, 렌즈가 포함되었는지 확인하십시오.
- 위의 품목들을 분실하지 않도록 주의하십시오.
- 별매품에 대한 정보는 시스템 맵 (p.400)을 참조하십시오.



렌즈 사용 설명서가 필요한 경우에는 캐논 웹사이트에서 다운로드하십시오 (p.4). 렌즈 사용 설명서 (PDF 파일)는 별도로 판매되는 렌즈용입니다. 따라서 렌즈 키트를 구입한 경우에는 렌즈에 포함되는 일부 액세서리가 렌즈 사용 설명서에 기재된 것과 일치하지 않을 수도 있습니다.



소프트웨어는 캐논 웹사이트에서 다운로드할 수 있습니다 (p.445).

# 사용 설명서



## 카메라 및 Wi-Fi (무선 통신) 기능 기본 사용 설명서

인쇄물 책자는 기본 사용 설명서입니다.

자세한 사용 설명서 (PDF 파일)는 캐논 웹사이트에서 다운로드할 수 있습니다.

## 사용 설명서 (PDF 파일) 다운로드 및 보기

### 1 사용 설명서 (PDF 파일)를 다운로드합니다.

- 인터넷에 연결하여 아래의 캐논 웹사이트에 접속합니다.

**[www.canon.com/icpd](http://www.canon.com/icpd)**

- 거주 국가 또는 지역을 선택한 다음 사용 설명서를 다운로드합니다.

#### 다운로드 가능한 사용 설명서

- 카메라 사용 설명서
- Wi-Fi (무선 통신) 기능 사용 설명서
- 카메라 및 Wi-Fi (무선 통신) 기능 기본 사용 설명서
- 렌즈 사용 설명서
- 소프트웨어 사용 설명서

### 2 사용 설명서 (PDF 파일)를 확인합니다.

- 다운로드한 사용 설명서 (PDF 파일)를 더블 클릭하여 엽니다.
- 사용 설명서 (PDF 파일)를 보려면 Adobe Acrobat Reader DC (최신 버전 권장)와 같은 Adobe PDF 뷰어 소프트웨어가 필요합니다.
- Adobe Acrobat Reader DC는 인터넷에서 무료로 다운로드할 수 있습니다.
- PDF 뷰어 소프트웨어를 사용하는 방법은 소프트웨어의 도움말 등을 참조하십시오.

QR 코드를 사용하여 사용 설명서 (PDF 파일)를 다운로드할 수도 있습니다.



[www.canon.com/icpd](http://www.canon.com/icpd)

- QR 코드를 읽으려면 소프트웨어 애플리케이션이 필요합니다.
- 거주 국가 또는 지역을 선택한 다음 사용 설명서를 다운로드합니다.
- QR 코드는 [**4**: 설명서/소프트웨어 URL]에서도 확인할 수 있습니다.

# 퀵 스타트 가이드

1

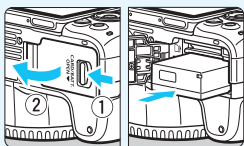

**배터리를 삽입합니다 (p.38).**

- 구입 후 배터리를 충전하여 사용하십시오 (p.36).

2

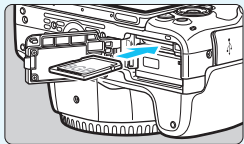

**카드를 삽입합니다 (p.38).**

- 카드의 라벨이 카메라의 후면을 향하도록 하여 카드 슬롯에 삽입하십시오.

3

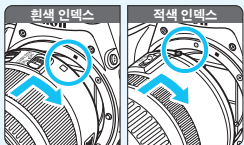

**렌즈를 부착합니다 (p.48).**

- 렌즈의 흰색이나 적색 마운트 인덱스를 카메라에서 같은 색상의 인덱스에 맞추어 렌즈를 부착하십시오.

4

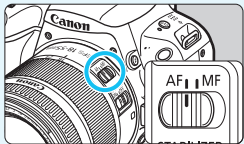

**렌즈 포커스 모드 스위치를 <AF>로 설정합니다 (p.48).**

5

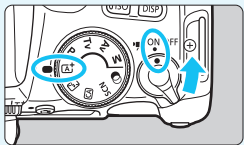

**전원 스위치를 <ON>으로 설정하고 모드 다이얼을 <A+> (장면 인텔리전트 오토) (p.72)로 설정합니다.**

- 필요한 모든 카메라 설정값이 자동으로 지정됩니다.

6

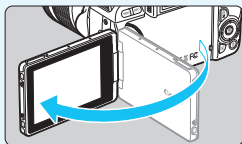

**LCD 모니터를 밖으로 젖힙니다 (p.41).**

- LCD 모니터에 날짜/시간/지역 설정 화면이 표시되면 44 페이지를 참조하십시오.

7

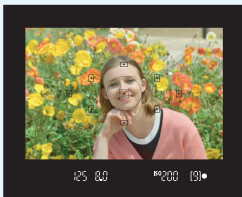

**피사체에 초점을 맞춥니다 (p.51).**

- 뷰파인더를 보면서 피사체 위에 뷰파인더의 중앙을 겨냥하십시오.
- 셔터 버튼을 반누름하면 카메라가 피사체에 초점을 맞춥니다.
- 필요한 경우 내장 플래시가 올라옵니다.

8

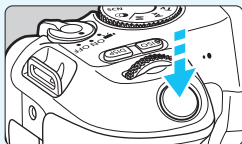

**사진을 촬영합니다 (p.51).**

- 셔터 버튼을 완전히 눌러 사진을 촬영하십시오.

9



**사진을 확인합니다.**

- 촬영된 이미지는 LCD 모니터에 약 2초간 디스플레이 됩니다.
- 이미지를 다시 디스플레이 하려면 <▶> 버튼을 누르십시오 (p.110).

- LCD 모니터를 보면서 촬영하려면 "라이브 뷰 촬영" (p.195)을 참조하십시오.
- 지금까지 촬영된 이미지를 확인하려면 "이미지 재생" (p.110)을 참조하십시오.
- 이미지를 삭제하려면 "이미지 삭제하기" (p.339)를 참조하십시오.

## 호환되는 카드

용량에 관계 없이 아래의 카드를 카메라와 함께 사용할 수 있습니다. 새 카드를 사용하거나 다른 카메라나 PC를 사용하여 카드를 포맷(초기화)한 경우에는 본 카메라를 사용하여 다시 포맷해 주십시오 (p.68).

- SD/SDHC\*/SDXC\* 메모리 카드

\* UHS-I 카드 지원.

### 동영상을 기록할 수 있는 카드

동영상을 촬영할 때에는 아래 표에 표시된 스피드 등급 이상의 읽기/쓰기가 가능한 대용량 카드를 사용하십시오.

동영상 녹화 크기 (p.245)		기록 형식	
		MOV	MP4
ALL-I*		UHS Speed Class 3 이상	-
IPB (표준)	FHD: 59.94P 50.00P	-	SD Speed Class 10 이상
	기타	-	SD Speed Class 6 이상
IPB (라이트)		-	SD Speed Class 4 이상

\* 타임랩스 동영상 촬영 시 자동으로 설정되는 기록 화질 (p.254).

- 동영상을 촬영할 때 기록 속도가 느린 카드를 사용하면 동영상이 올바르게 기록되지 않을 수 있습니다. 또한 읽기 속도가 느린 카드의 동영상을 재생하면 동영상이 올바르게 재생되지 않을 수 있습니다.
- 카드의 읽기/쓰기 속도를 확인하려면 카드 제조사의 웹사이트를 참조하십시오.



본 설명서에서 "카드"는 SD 메모리 카드, SDHC 메모리 카드, SDXC 메모리 카드를 의미합니다.

\* 카메라에는 사진/동영상 기록용 카드가 포함되어 있지 않습니다. 별도로 구입하여 주십시오.



## 각 장별 목차

	소개	2
<b>1</b>	준비 작업 및 기본적인 카메라 조작	35
<b>2</b>	기본 촬영 및 이미지 재생	71
<b>3</b>	AF와 드라이브 모드 설정하기	113
<b>4</b>	이미지 설정	127
<b>5</b>	사진 효과를 위한 고급 기능	161
<b>6</b>	플래시 촬영	181
<b>7</b>	LCD 모니터로 촬영하기 (라이브 뷰 촬영)	195
<b>8</b>	동영상 촬영	233
<b>9</b>	편리한 기능	281
<b>10</b>	이미지 재생	309
<b>11</b>	이미지 후처리	355
<b>12</b>	카메라 사용자 설정하기	363
<b>13</b>	참조	379
<b>14</b>	소프트웨어 스타트 가이드 / 컴퓨터에 이미지 다운로드 하기	443



## 목적별 목차

### 촬영

- 자동으로 촬영하기 → p.71-109 (베이직 존 모드)
- 연속으로 촬영하기 → p.123 (📷 연속 촬영)
- 자신이 포함된 단체사진 촬영하기 → p.125 (👤 셀프타이머)
- 움직임이 멈춘 사진 촬영하기 → p.164 (Tv 셔터 우선 AE)
- 움직임을 표현하는 사진 촬영하기
- 배경을 흐리게 하여 촬영하기 → p.78 (CA 크리에이티브 오토)
- 배경까지 선명한 사진 촬영하기 → p.166 (Av 조리개 우선 AE)
- 이미지 밝기 (노출) 조정하기 → p.174 (노출 보정)
- 저조도에서 촬영하기 → p.72, 182 (⚡ 플래시 촬영)  
p.132 (ISO 감도 설정)
- 플래시 없이 촬영하기 → p.77 (📷 플래시 발광금지)  
p.107 (🔇 내장 플래시 끄)
- 야간 불꽃놀이 촬영하기 → p.171 (벌브 노출)
- LCD 모니터를 보면서 촬영하기 → p.195 (📺 라이브 뷰 촬영)
- 필터 효과로 촬영하기 → p.100, 205 (필터 효과)
- 셀프 인물 사진 촬영하기 → p.226 (👤 셀프 사진)
- 동영상 촬영하기 → p.233 (🎥 동영상 촬영)





## 화질

- 피사체에 맞는 이미지 효과로 촬영하기 → p.135 (픽처 스타일)
- 사진을 큰 사이즈로 인쇄하기 → p.128 (L, L, RAW)
- 많은 사진 촬영하기 → p.128 (S1, S1, S2)

## AF (포커싱)

- 초점 포인트 변경하기 → p.119 (AF 포인트 선택)
- 움직이는 피사체 촬영하기 → p.90, 91, 116 (AI Servo AF)

## 재생

- 카메라에서 사진 확인하기 → p.110 (재생)
- 사진 빨리 찾기 → p.310 (인덱스 디스플레이)  
p.311 (이미지 탐색)
- 이미지에 등급 지정하기 → p.317 (등급)
- 중요한 사진을 실수로 삭제하는 일 방지하기 → p.336 (이미지 보호)
- 불필요한 사진 삭제하기 → p.339 (삭제)
- 사진 및 동영상을 자동으로 재생하기 → p.330 (슬라이드 쇼)
- TV로 사진이나 동영상 감상하기 → p.333 (TV)
- LCD 모니터의 밝기 조정하기 → p.289 (LCD 모니터 밝기)
- 사진에 특별한 효과 적용하기 → p.356 (필터 효과)



# 기능 색인

## 전원

- 배터리
  - 충전 → p.36
  - 설치/분리 → p.38
  - 배터리 용량 → p.43
  - 배터리 정보 확인하기 → p.380
- 가정용 전원 콘센트 → p.381
- 자동 전원 오프 → p.42

## 카드

- 설치/분리 → p.38
- 포맷 → p.68
- 카드 없이 셔터를 누름 → p.287

## 렌즈

- 장착/분리 → p.48
- 줌 → p.49

## 기본 설정

- 시도 조절 → p.50
- 언어 → p.47
- 날짜/시간/지역 → p.44
- 표시음 → p.287

## LCD 모니터

- LCD 모니터 사용하기 → p.41
- LCD 끄/켜 버튼 → p.301
- 밝기 조정 → p.289
- 터치 스크린 → p.65
- 표시 레벨 설정 → p.52
- 기능 안내 → p.56

## 이미지 기록

- 폴더 생성/선택 → p.290
- 파일 번호 → p.292

## AF

- AF 동작 → p.114
- AF 포인트 선택 → p.119
- 수동 포커싱 → p.122

## 드라이브

- 드라이브 모드 → p.123
- 연속 촬영 → p.123
- 셀프 타이머 → p.125
- 최대 연속 촬영 매수 → p.129

## 화질

- 기록 화질 → p.128
- 픽처 스타일 → p.135
- 화이트 밸런스 → p.143
- 자동 밝기 최적화 기능 → p.149
- 노이즈 감소기능 (장기노출시) → p.151
- 고감도 ISO 노이즈 감소 → p.150
- 렌즈 수차 보정 → p.153
- 하이라이트 톤 우선 → p.367
- 색 공간 → p.159

## 촬영

- 촬영 모드 → p.30
- ISO 감도 → p.132
- 별브 → p.171
- 측광 모드 → p.172
- 미리 락업 → p.179
- 리모트 컨트롤 → p.382

## 노출 조정

- 노출 보정 → p.174
- M+ISO 자동으로 노출 보정 → p.170
- AEB → p.176
- AE 잠금 → p.178

## 플래시

- 내장 플래시 → p.182
- 외부 플래시 → p.187
- 플래시 기능 설정값 → p.189

## 라이브 뷰 촬영

- 라이브 뷰 촬영 → p.195
- 화면 비울 → p.210
- AF 동작 → p.211
- AF 방식 → p.214
- 필터 효과 → p.205
- 터치 셔터 → p.224
- 셀프 인물 사진 → p.226

## 동영상 촬영

- 동영상 촬영 → p.233
- AF 방식 → p.214
- 동영상 녹화 크기 → p.245
- 동영상 서보 AF → p.273
- 녹음 → p.271
- 수동 노출 → p.238
- 디지털 줌 → p.248
- HDR 동영상 촬영 → p.249
- 동영상 필터 효과 → p.250
- 비디오 스냅샷 → p.261
- 타임랩스 동영상 → p.254
- 리모트 컨트롤 촬영 → p.382

## 재생

- 이미지 재생 시간 → p.288
- 단일 이미지 디스플레이 → p.110
- 촬영 정보 → p.349
- 인덱스 디스플레이 → p.310
- 이미지 탐색 (점프 디스플레이) → p.311
- 확대 보기 → p.313
- 이미지 회전 → p.316
- 등급 → p.317
- 동영상 재생 → p.326
- 슬라이드 쇼 → p.330
- TV에서 이미지 재생하기 → p.333
- 보호 → p.336
- 삭제 → p.339
- 터치 재생 → p.314
- 인쇄 명령 (DPOF) → p.342
- 포토북 설정 → p.346

### 이미지 편집

- 필터 효과 → p.356
- 리사이즈 → p.359
- 잘라내기 → p.361

### 사용자 설정

- 사용자 정의 기능 (C.Fn) → p.364
- 마이 메뉴 → p.373

### 소프트웨어



- 소프트웨어 스타트 가이드 → p.444
- 소프트웨어 사용 설명서 → p.446

### Wi-Fi 기능

- Wi-Fi (무선 통신) 기능 사용 설명서

# 본 사용 설명서의 기호 설명

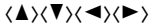
## 아이콘 설명

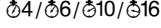
-  : 메인 다이얼을 나타냅니다.
-  : <◆> 십자 키에서의 상하좌우 버튼을 표시합니다.
-  : 설정 버튼을 나타냅니다.
-  : 사용자가 버튼을 눌렀다가 손을 떼 이후부터 각각 약 4초, 6초, 10초 또는 16초 동안만 해당 기능이 작동됨을 표시합니다.

\* 위에서 설명된 아이콘 이외에 카메라의 버튼 및 LCD 모니터에 표시되는 아이콘과 기호도 본 설명서에서 관련 조작 및 기능을 설명할 때 사용됩니다.

**MENU** : <MENU> 버튼을 누르고 설정함으로써 변경시킬 수 있는 기능을 나타냅니다.

☆ : 페이지 제목 우측 상단의 별 아이콘은 해당 기능이 크리에이티브 존 모드 (p.31)에서만 사용 가능한 기능임을 표시합니다.

(p.\*\* ) : 추가 정보를 위한 참조 페이지 번호입니다.

 : 촬영 시 발생할 수 있는 문제를 예방하기 위한 주의 사항입니다.

 : 보충 설명 또는 추가적인 정보입니다.

 : 더 나은 촬영을 위한 팁 또는 조언입니다.

? : 문제 해결을 위한 조언입니다.

## 조작 설명의 기본적인 전제 및 예시 사진 관련 참조 사항

- 본 설명서에 기재된 모든 설명은 카메라의 전원 스위치가 <ON>으로 설정되어 있음을 전제로 합니다 (p.42).
- 모든 메뉴 설정과 사용자 정의 기능은 기본값으로 설정되어 있음을 전제로 합니다.
- 사용자의 이해를 돕기 위하여, 카메라에 EF-S18-55mm f/4-5.6 IS STM 렌즈를 부착한 그림으로 설명합니다.
- 본 설명서에 사용되고 카메라에 표시되는 예시 사진은 효과를 더욱 분명하게 보여주기 위한 디스플레이용입니다.

# 목차

<b>소개</b>	<b>2</b>
품목 점검 목록.....	3
사용 설명서.....	4
퀵 스타트 가이드.....	6
호환되는 카드 .....	8
각 장별 목차.....	9
목적별 목차.....	10
기능 색인.....	12
본 사용 설명서의 기호 설명.....	15
안전 상의 주의사항.....	22
취급 시 주의사항.....	25
각 부의 명칭.....	28

## **1 준비 작업 및 기본적인 카메라 조작** **35**

배터리 충전하기 .....	36
배터리 및 카드의 설치와 제거.....	38
LCD 모니터 사용하기 .....	41
전원 켜기.....	42
날짜, 시간 및 지역 설정하기.....	44
인터페이스 언어 설정하기 .....	47
렌즈 장착과 분리.....	48
기본 촬영 조작.....	50
화면 표시 레벨 설정하기.....	52
<b>Q</b> 촬영 기능용 퀵 컨트롤.....	58
<b>MENU</b> 메뉴 조작 및 설정.....	60
 터치 스크린으로 카메라 조작하기 .....	65
카드 포맷하기 .....	68
LCD 모니터 디스플레이 전환하기 .....	70



**2 기본 촬영 및 이미지 재생 71**

완전 자동 촬영 (장면 인텔리전트 오토) ..... 72

완전 자동 테크닉 (장면 인텔리전트 오토) ..... 75

플래시를 사용할 수 없는 경우의 촬영 ..... 77

크리에이티브 오토 촬영 ..... 78

**SCN: 특별한 장면 모드**..... 85

인물 촬영하기 ..... 87

단체사진 촬영하기 ..... 88

풍경 촬영하기 ..... 89

움직이는 피사체 촬영하기 ..... 90

어린이 촬영하기 ..... 91

근접 촬영하기 ..... 92

음식 촬영하기 ..... 93

촛불 인물 촬영하기 ..... 94

야경 인물 촬영하기 (삼각대 사용) ..... 95

야경 촬영하기 (삼각대 없이) ..... 96

역광 장면 촬영하기 ..... 97

필터 효과로 촬영하기 ..... 100

퀵 컨트롤 ..... 106

밝기 조정하기 ..... 109

이미지 재생 ..... 110

**3 AF와 드라이브 모드 설정하기 113**

**AF: 자동 초점 동작 변경하기 (AF 동작)** ..... 114







AF 포인트 선택하기 ..... 119

초점을 맞추기 어려운 피사체 ..... 121

**MF: 수동 초점** ..... 122

드라이브 모드 선택하기 ..... 123

셀프 타이머 사용하기 ..... 125

<b>4</b>	<b>이미지 설정</b>	<b>127</b>
	기록 화질 설정하기.....	128
	ISO: 정지 사진의 ISO 감도 설정하기.....	132
	 픽처 스타일 선택하기 .....	135
	 픽처 스타일 사용자 설정하기 .....	138
	 픽처 스타일 등록하기 .....	141
	WB: 광원에 맞게 촬영하기 (화이트 밸런스) .....	143
	 광원의 색조 조정하기 .....	147
	밝기와 콘트라스트 자동 보정 (자동 밝기 최적화 기능) .....	149
	노이즈 감소 설정하기.....	150
	광학 특성으로 인한 렌즈 수차 보정.....	153
	색 재현 범위 설정하기 (색 공간) .....	159
<b>5</b>	<b>사진 효과를 위한 고급 기능</b>	<b>161</b>
	<b>P</b> : 프로그램 AE .....	162
	<b>Tv</b> : 피사체의 움직임 전달하기 (셔터 우선 AE) .....	164
	<b>Av</b> : 피사계 심도 변경하기 (조리개 우선 AE) .....	166
	피사계 심도 미리보기 .....	168
	<b>M</b> : 수동 노출.....	169
	 측광 모드 변경하기 .....	172
	원하는 노출 보정 설정하기.....	174
	자동 노출 브라케팅 (AEB) .....	176
	<b>*</b> 노출 고정하기 (AE 잠금) .....	178
	카메라 진동으로 인한 흐림을 감소시키기 위한 미러 락업.....	179
<b>6</b>	<b>플래시 촬영</b>	<b>181</b>
	 내장 플래시 사용하기 .....	182
	 외부 스피드라이트 사용하기 .....	187
	플래시 기능 설정하기.....	189

**7 LCD 모니터로 촬영 (라이브 뷰 촬영) 195**

 LCD 모니터로 촬영하기 ..... 196

촬영 기능 설정값 ..... 203

 필터 효과로 촬영하기 ..... 205

메뉴 기능 설정값 ..... 209

자동 초점 동작 변경하기 (AF 동작) ..... 211

AF를 사용하여 초점 맞추기 (AF 방식) ..... 214

 터치 셔터로 촬영하기 ..... 224

 셀프 인물 사진 촬영하기 ..... 226

MF: 수동으로 초점 맞추기 ..... 228

**8 동영상 촬영 233**

 동영상 촬영하기 ..... 234

    자동 노출 촬영 ..... 234

    수동 노출 촬영 ..... 238

촬영 기능 설정값 ..... 244

동영상 녹화 크기 설정하기 ..... 245

동영상 디지털 줌 사용하기 ..... 248

 HDR 동영상 촬영하기 ..... 249

 필터 효과로 동영상 촬영하기 ..... 250

 타임랩스 동영상 촬영하기 ..... 254

비디오 스냅샷 촬영하기 ..... 261

메뉴 기능 설정값 ..... 271

**9 편리한 기능 281**

이미지 지오태깅 ..... 282

편리한 기능 ..... 287













    표시음 끄기 ..... 287

    카드 리마인더 ..... 287

    이미지 재생 시간 설정하기 ..... 288

자동 전원 오프 시간 설정하기 .....	288
LCD 모니터의 밝기 조정하기 .....	289
폴더 생성 및 선택하기 .....	290
파일 번호 부여 방식 .....	292
저작권 정보 설정하기 .....	295
세로 이미지의 자동 회전 설정하기 .....	297
카메라를 기본 설정값으로 되돌리기 .....	298
LCD 모니터 끄기/켜기 .....	301
 자동 센서 클리닝 .....	302
먼지 삭제 데이터 첨부하기 .....	304
수동 센서 클리닝 .....	306

## 10 이미지 재생 309

 이미지 빨리 찾기 .....	310
 /  이미지 확대하기 .....	313
 터치 스크린으로 재생하기 .....	314
 이미지 회전하기 .....	316
등급 설정하기 .....	317
재생용 이미지 검색 .....	320
 재생용 퀵 컨트롤 .....	322
 동영상 감상하기 .....	324
 동영상 재생하기 .....	326
 동영상의 첫 장면과 마지막 장면 편집하기 .....	328
슬라이드 쇼 (자동 재생) .....	330
TV에서 이미지 재생하기 .....	333
 이미지 보호하기 .....	336
 이미지 삭제하기 .....	339
 디지털 프린트 지시 형식 (DPOF) .....	342
 포토북용 이미지 지정하기 .....	346
INFO: 촬영 정보 표시 .....	349

**11 이미지 후처리 355**

- 필터 효과 적용하기 ..... 356
- ☐ JPEG 이미지 리사이즈 ..... 359
- ㄱ JPEG 이미지 잘라내기 ..... 361

**12 카메라 사용자 설정하기 363**

- 사용자 정의 기능 설정하기 ..... 364
- 사용자 정의 기능 설정 항목 ..... 366
  - C.Fn I: 노출 ..... 366
  - C.Fn II: 이미지 ..... 367
  - C.Fn III: 자동 초점/드라이브 ..... 368
  - C.Fn IV: 조작/기타 ..... 369
- 마이 메뉴 등록하기 ..... 373

**13 참조 379**

- 배터리 정보 확인하기 ..... 380
- 가정용 전원 콘센트 사용하기 ..... 381
- 리모트 컨트롤 촬영 ..... 382
- 📶 Eye-Fi 카드 사용하기 ..... 387
- 촬영 모드에 따른 사용 가능 기능 도표 ..... 390
- 시스템 맵 ..... 400
- 메뉴 설정값 ..... 402
- 문제 해결 가이드 ..... 412
- 에러 코드 ..... 427
- 사양 ..... 428

**14 소프트웨어 스타트 가이드 / 컴퓨터에 이미지 다운로드하기 443**

- 소프트웨어 스타트 가이드 ..... 444
- 소프트웨어 사용 설명서 (PDF 파일) 다운로드 및 보기 ..... 446
- 컴퓨터에 이미지 다운로드하기 ..... 447
- 색인 ..... 449

## 안전 상의 주의사항

다음의 주의사항은 사용자나 타인에 대한 위해 또는 손실을 미연에 방지하기 위해 제공되었습니다. 제품을 사용하기 전에 반드시 다음의 사항들을 충분히 숙지하고 따라 주십시오.

**제품에 오작동이나 문제, 손상이 발생하는 경우 캐논 서비스 센터 또는 구매처로 연락하여 주십시오.**



**경고:** 다음의 경고 사항을 따르지 않으면 사망이나 심각한 부상을 초래할 수 있습니다.

- 화재나 과열, 화학 약품의 누출, 파열, 감전 등을 방지하기 위하여 다음의 안전 사항을 준수하십시오:
  - 본 설명서에서 지정되지 않은 배터리나 전원, 액세서리 등을 사용하지 마십시오. 가정에서 만든 배터리나 개조한 배터리, 또는 손상된 제품을 사용하지 마십시오.
  - 배터리의 회로를 쇼트시키거나 분해 또는 개조하지 마십시오. 배터리에 열을 가하거나 납땜하지 마십시오. 배터리를 화기나 물에 노출시키지 마십시오. 배터리에 강한 물리적 충격을 가하지 마십시오.
  - 배터리의 양극과 음극을 바꾸어 삽입하지 마십시오.
  - 배터리를 충전 (사용) 가능한 온도 범위 밖에서 충전하지 마십시오. 또한 사용 설명서에 표시된 충전 시간을 초과하지 마십시오.
  - 금속 물질을 카메라나 액세서리, 연결 케이블 등의 전기 접점부에 삽입하지 마십시오.
- 배터리를 버릴 때에는 테이프를 전기 접점부를 절연시켜 주십시오. 다른 금속 물체나 배터리들과 접촉하면 화재 또는 폭발을 일으킬 수 있습니다.
- 배터리를 충전하는 동안 심한 열이나 연기 또는 냄새가 날 경우 즉시 전원 콘센트에서 배터리 충전을 분리하여 충전을 중지하십시오. 화재나 열로 인한 손상 또는 감전의 원인이 될 수 있습니다.
- 배터리에서 누액이 발생하거나 변색, 변형 또는 연기나 냄새가 발생할 때에는 즉시 제거하십시오. 처리 중에 화상을 입지 않도록 주의하십시오. 계속하여 사용하면 화재, 감전 또는 화상을 유발할 수 있습니다.
- 누액이 피부나 눈, 옷 등에 닿지 않도록 하십시오. 시력을 상실하거나 피부에 문제를 일으킬 수 있습니다. 만일 누액이 눈이나 피부, 옷 등에 닿으면 그 부분을 문지르지 말고 흐르는 깨끗한 물로 닦아내십시오. 그리고 즉시 의사의 진료를 받으십시오.
- 코드를 열이 발생하는 물체 근처에 두지 마십시오. 코드를 변형시키거나 절연체를 녹여서 화재나 감전을 일으킬 수 있습니다.
- 카메라를 같은 자세로 오랜 시간 들고 있지 마십시오. 카메라가 뜨겁게 느껴지지 않더라도 같은 부분에 오랫동안 닿아 있으면 피부가 붉어지거나 물집이 생기는 등 저온 화상의 원인이 될 수 있습니다. 고온의 장소에서 카메라를 사용하는 경우나 혈액 순환 질환 또는 예민한 피부를 가진 사용자의 경우에는 삼각대를 사용할 것을 권장합니다.
- 자동차 또는 기타 차량을 운전하는 사람에게 플래시를 발광하지 마십시오. 사고를 유발할 수 있습니다.

- 카메라나 액세서리를 사용하지 않을 때는 장비에서 배터리를 제거하고 전원 플러그 및 연결 케이블을 분리한 다음 보관하여 주십시오. 감전이나 과열, 화재, 부식의 원인이 될 수 있습니다.
- 인화성 가스가 있는 곳에서 장비를 사용하지 마십시오. 폭발이나 화재가 발생할 수 있습니다.
- 장비를 떨어뜨려서 케이스가 파손되어 내부 부품들이 드러날 경우, 노출된 내부 부품을 만지지 마십시오. 감전의 위험이 있습니다.
- 장비를 분해하거나 개조시키지 마십시오. 내부 부품의 높은 전압이 감전을 유발할 수 있습니다.
- 카메라나 렌즈를 통해서 태양이나 매우 밝은 광원을 쳐다보지 마십시오. 시력이 손상될 수 있습니다.
- 사용하고 있을 때를 포함해, 장비를 어린이와 유아의 손이 닿지 않게 하십시오. 어깨 끈이나 전선이 목을 조이거나 부상을 입힐 수 있습니다. 어린이나 유아가 실수로 카메라 부품이나 액세서리를 삼키는 경우에도 질식하거나 부상을 입을 수 있습니다. 만일 어린이나 유아가 삼켰을 경우 즉시 의사에게 진료를 받으십시오.
- 장비를 먼지가 많거나 습한 곳에서 사용하거나 보관하지 마십시오. 마찬가지로 회로 단락을 방지하기 위해 배터리를 금속 물체로부터 떨어진 곳에 보호 커버를 부착하여 보관하십시오. 화재, 과열, 감전 및 화상을 유발할 수 있습니다.
- 카메라를 비행기내 또는 병원에서 사용할 때에는 먼저 사용이 허용되어 있는지 확인하십시오. 카메라에서 나오는 전자파가 비행기의 장비나 병원의 의료기기에 간섭을 일으킬 수 있습니다.
- 화재나 감전 사고를 방지하기 위하여 아래의 안전 규정을 따라 주십시오.
  - 전원 플러그는 항상 완전히 꽂아 주십시오.
  - 젖은 손으로 전원 플러그를 취급하지 마십시오.
  - 전원 플러그를 뽑을 때에는 코드를 잡지 말고 플러그를 잡고 당겨 주십시오.
  - 코드에 흠집을 내거나 자르거나 심하게 구부리지 마십시오. 코드를 묶거나 꼬이게 하지 마십시오.
  - 하나의 전원 콘센트에 너무 많은 전원 플러그를 연결하지 마십시오.
  - 전선이 끊어지거나 절연체가 손상된 코드는 사용하지 마십시오.
- 주기적으로 전원 플러그를 분리하고 마른 천을 사용하여 전원 콘센트 주변의 먼지를 닦아주십시오. 주변 환경이 먼지가 많고 습도가 높거나 기름기가 있으면 전원 콘센트의 먼지에 습기가 생기고 콘센트 회로의 쇼트를 유발하여 화재가 발생할 수 있습니다.
- 전기 콘센트 또는 자동차의 라이터 단자에 배터리를 직접 연결하지 마십시오. 배터리 누액, 과열, 폭발이 발생해 화재, 화상, 부상의 원인이 될 수 있습니다.
- 어린이가 제품을 사용할 경우에는 성인이 제품 사용 방법을 충분히 설명해야 합니다. 어린이가 제품을 사용하는 동안 감독하여 주십시오. 제품을 올바르게 사용하지 않으면 감전이나 부상의 원인이 됩니다.
- 렌즈나 렌즈가 부착된 카메라를 렌즈캡이 부착되지 않은 상태로 햇빛 아래 두지 마십시오. 태양 광선이 집중되어 화재를 일으킬 수 있습니다.
- 제품 사용 시에는 제품을 천으로 덮지 마십시오. 열이 발생하여 케이스가 변형되거나 화재를 유발할 수 있습니다.
- 카메라가 젖지 않도록 주의하십시오. 제품을 물에 빠뜨리거나 물이나 금속 조각이 제품 내부로 들어간 경우에는 즉시 배터리를 제거하십시오. 화재, 감전 및 화상을 유발할 수 있습니다.
- 페인트 시너나 벤젠 또는 기타 휘발성 용제로 닦지 마십시오. 화재나 건강상의 위험을 일으킬 수 있습니다.



**주의:** 다음의 주의사항을 따르지 않으면 부상이나 제품의 손상이 발생할 수 있습니다.

- 뜨거운 태양 아래의 자동차 내부와 같은 고온의 장소에서 제품을 사용하거나 보관하지 마십시오. 제품이 뜨거워져 피부에 화상을 입을 수 있습니다. 또한 배터리 누액이나 폭발의 원인이 되어 제품의 성능이 저하되거나 수명이 줄어들 수 있습니다.
- 카메라가 삼각대에 부착되어 있는 상태로 운반하지 마십시오. 부상을 입거나 사고가 발생할 수 있습니다. 또한 삼각대가 카메라와 렌즈를 지지하기에 충분히 튼튼한지 확인하십시오.
- 저온 환경에 제품을 장시간 방치하여 두지 마십시오. 제품의 온도가 낮아져 만질 때 부상을 입을 수 있습니다.
- 사람의 눈 가까이에서 플래시를 발광하지 마십시오. 시력이 손상될 수 있습니다.



# 취급 시 주의사항

## 카메라 취급

- 카메라는 정밀한 기기입니다. 떨어뜨리거나 물리적인 충격을 주지 마십시오.
- 카메라는 방수제품이 아니므로 수중에서 사용할 수 없습니다. 카메라를 물에 빠뜨린 경우에는, 즉시 가까운 캐논 서포트 센터에 문의하십시오. 물방울들은 깨끗한 마른 천으로 닦아내십시오. 만일 카메라가 염분에 노출되었다면 물을 약간 적신 깨끗한 천으로 닦으십시오.
- 카메라를 자석이나 전기 모터와 같은 강한 자성체 근처에 두지 마십시오. 고압 송전탑과 같은 강한 자기장 지역에서 사용하거나 보관하지 마십시오. 오작동과 이미지 데이터 손상의 원인이 됩니다.
- 카메라를 직사광선에 노출된 차내 등의 고온에 두지 마십시오. 높은 온도는 카메라 고장의 원인이 됩니다.
- 본 카메라는 정교한 전자 회로로 이루어져 있습니다. 분해하거나 수리하려고 하지 마십시오.
- 손가락 등으로 미러 작동을 막지 마십시오. 고장의 원인이 될 수 있습니다.
- 렌즈, 뷰파인더, 미러, 포커싱 스크린 등에 먼지가 붙었을 때에는 시중에 판매되는 블로어만을 사용하여 먼지를 제거하십시오. 유기 용제가 함유된 클리너를 사용하여 카메라 본체나 렌즈를 청소하지 마십시오. 오염이 심한 경우에는 가까운 캐논 서포트 센터로 가져가십시오.
- 손가락으로 카메라의 전기 접점 부위를 만지지 마십시오. 접점이 부식할 수 있습니다. 접점이 부식하면 카메라 오작동의 원인이 될 수 있습니다.
- 카메라를 추운 곳에서 갑자기 따뜻한 곳으로 이동하면 카메라의 내부 부품에 응결이 발생할 수 있습니다. 응결을 방지하려면 먼저 카메라를 비닐 팩에 넣고 따뜻한 온도가 된 다음 꺼내십시오.

- 카메라에 응결이 발생한 경우에는 사용하지 마십시오. 카메라가 손상될 수 있습니다. 응결이 발생한 경우에는 렌즈, 카드와 배터리를 카메라에서 분리한 후 수분이 완전히 마를 때까지 기다렸다 사용하십시오.
- 카메라를 장시간 사용하지 않을 때는 배터리를 제거하고 서늘하고 건조하며 통풍이 잘 되는 장소에 보관하십시오. 카메라 보관 중에도 정기적으로 셔터 버튼을 눌러 카메라가 작동하는지 확인해 주십시오.
- 보관 시, 암실이나 실험실과 같은 부식성이 강한 화학 물질이 있는 장소는 피하십시오.
- 카메라를 장시간 사용하지 않은 경우에는 사용하기 전 모든 기능을 테스트하십시오. 일정 기간 카메라를 사용하지 않았거나 해외 여행 등의 중요한 촬영이 있으면 가까운 캐논 서비스 센터에서 카메라를 점검하거나 카메라가 제대로 작동하는지 직접 확인하십시오.
- 연속 촬영 기능을 반복하여 수행하거나 라이브 뷰 촬영 또는 동영상 촬영 기능을 장시간 사용하면 카메라가 뜨거워질 수 있습니다. 이는 오작동이 아닙니다.
- 이미지 영역 내에 밝은 광원이 있으면 고스트 현상이 일어날 수 있습니다.

## LCD 모니터

- LCD 모니터는 99.99% 이상의 유효 픽셀을 갖는 매우 고정밀의 기술로 제작되나, 나머지 0.01% 이하의 픽셀에서 흑색이나 적색 등으로만 표시되며 작동하지 않는 픽셀이 있을 수 있습니다. 작동하지 않는 픽셀들은 오작동이 아니며 기록되는 이미지에도 영향을 미치지 않습니다.
- LCD 모니터를 장시간 켜 두면 화면에 디스플레이한 이미지의 잔상이 남을 수 있습니다. 그러나 이것은 일시적인 것이며 카메라를 며칠 동안 사용하지 않고 두면 사라집니다.
- LCD 모니터의 디스플레이는 저온에서 다소 느리게 보이거나 고온에서 검게 보일 수 있습니다. 상온에서는 정상으로 돌아옵니다.

## 카드

카드와 기록된 이미지를 보호하려면 다음 사항에 유의하십시오:

- 카드를 떨어뜨리거나, 구부리거나, 물에 닿지 않도록 하십시오. 카드에 과도한 힘, 물리적인 충격이나 진동을 가하지 마십시오.
- 손가락이나 금속 물체로 카드의 전자 접점 부위를 만지지 마십시오.
- 카드에 스티커 등을 붙이지 마십시오.
- 카드를 TV나 스피커, 자석과 같이 자기장이 강한 물체 근처에서 사용하거나 보관하지 마십시오. 정전기가 발생하기 쉬운 장소도 피하여 주십시오.
- 카드를 직사광선이나 열원 근처에 두지 마십시오.
- 카드를 케이스에 보관하십시오.
- 카드를 고온, 먼지가 많은 곳, 또는 습한 곳에 보관하지 마십시오.

## 센서 전면의 이물질 접촉

외부의 먼지가 카메라 내부로 들어오는 것 외에도 드물게 카메라 내부 부품의 윤활제가 센서 전면에 정착될 수 있습니다. 이미지에 얼룩이 보이는 경우에는 캐논 서비스 센터에서 센서를 클리닝할 것을 권장합니다.

## 렌즈

렌즈를 카메라에서 분리한 후에는 렌즈 표면과 전기 접점 부위에 흠집이 가지 않도록 렌즈 뒤쪽을 위로 향하게 놓고 후면 렌즈 캡을 씌워 주십시오.



# 각 부의 명칭

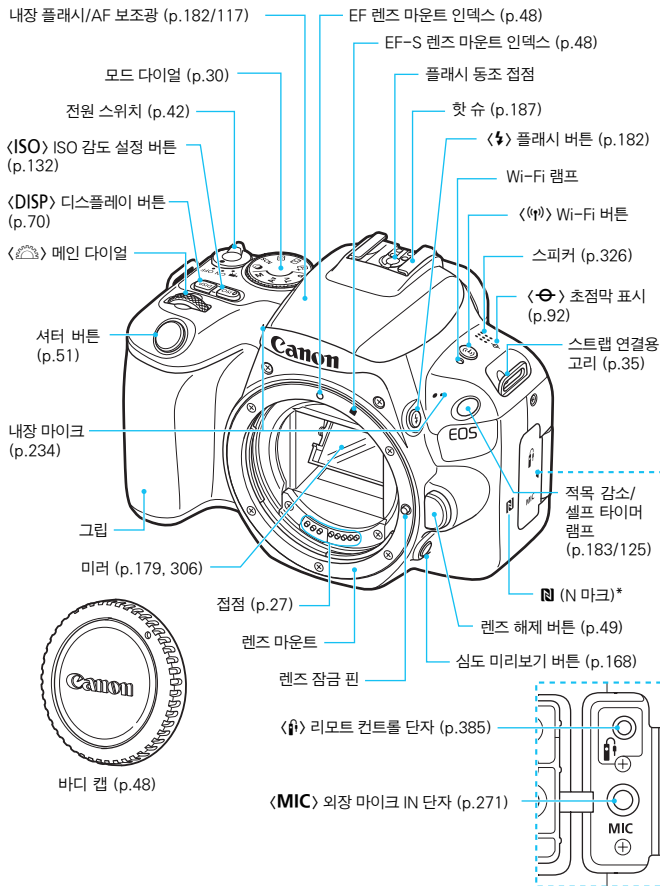

\* NFC 기능을 통한 Wi-Fi 연결에 사용.

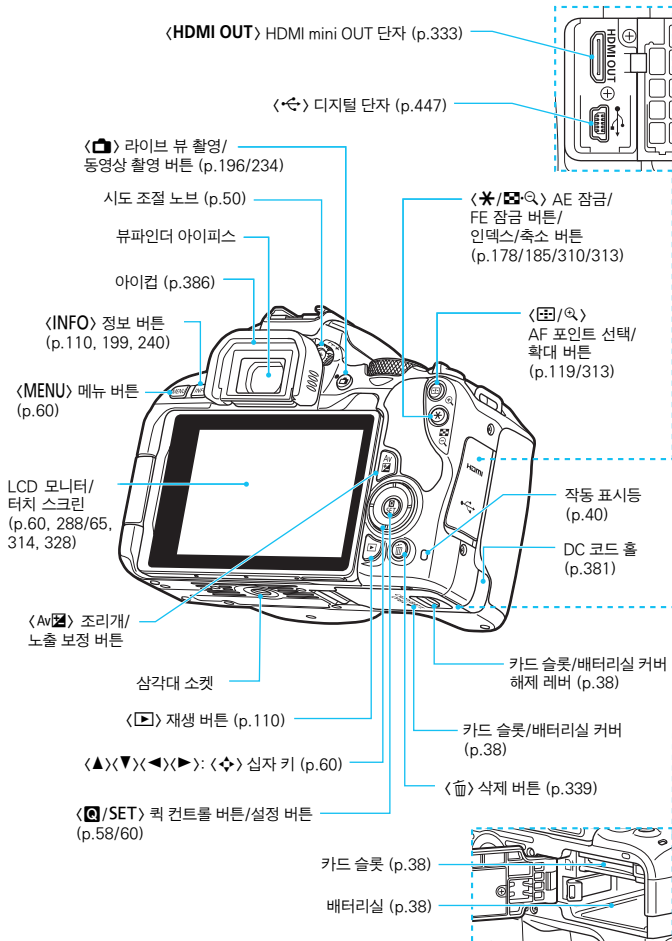

## 모드 다이얼

모드 다이얼에는 베이직 존 모드와 크리에이티브 존 모드가 있습니다.

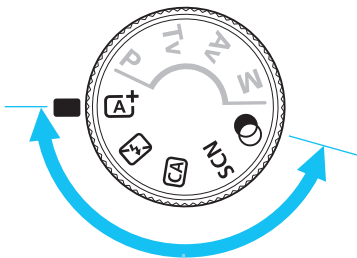

### 베이직 존

셔터 버튼을 누르기만 하면 피사체나 장면에 따라 카메라가 모든 촬영 설정을 수행합니다.

**A+** : 장면 인텔리전트 오토 (p.72)

**CA** : 크리에이티브 오토 (p.78)

**🚫** : 플래시 발광 금지 (p.77)

### SCN : 특별한 장면 (p.85)

<b>👤</b> 인물 (p.87)	<b>🍴</b> 음식 (p.93)
<b>👥</b> 단체사진 (p.88)	<b>⚽</b> 축구 (p.94)
<b>🏞️</b> 풍경 (p.89)	<b>👓</b> 야경 인물 (p.95)
<b>🏃</b> 스포츠 (p.90)	<b>📷</b> 삼각대 없이 야경 촬영 (p.96)
<b>👦</b> 어린이 (p.91)	<b>🌄</b> HDR 역광 보정 (p.97)
<b>🌿</b> 클로즈업 (p.92)	

### 🕒 : 필터 효과 (p.100)

<b>📷</b> 거친 흑백 (p.102)	<b>👤</b> 미니어처 효과 (p.103)
<b>👤</b> 소프트 포커스 (p.102)	<b>🌄</b> HDR 아트 표준 (p.103)
<b>👤</b> 어안렌즈 효과 (p.102)	<b>🌄</b> HDR 아트 비비드 (p.103)
<b>👤</b> 수채화 효과 (p.103)	<b>🌄</b> HDR 아트 볼드 (p.104)
<b>📷</b> 토이 카메라 효과 (p.103)	<b>🌄</b> HDR 아트 양각 (p.104)

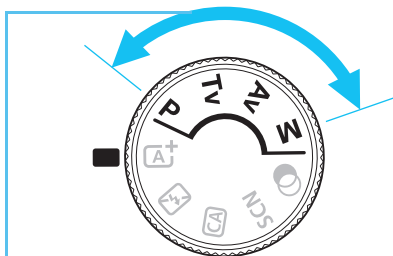

### 크리에이티브 존

이 모드들은 다양한 피사체를 원하는 대로 촬영할 수 있는 많은 기능을 제공합니다.

- P** : 프로그램 AE (p.162)
- Tv** : 셔터 우선 AE (p.164)
- Av** : 조리개 우선 AE (p.166)
- M** : 수동 노출 (p.169)

## 퀵 컨트롤 화면

(<P> 모드에서 [Q]: 촬영 화면: 표준] 설정 시 (p.58))

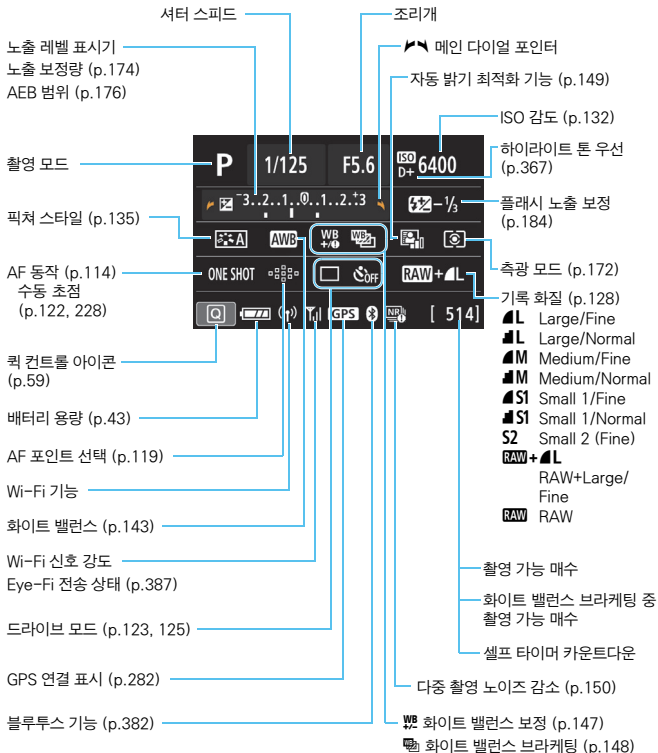

● 현재 적용된 설정값만 표시됩니다.



## 뷰파인더 정보 표시

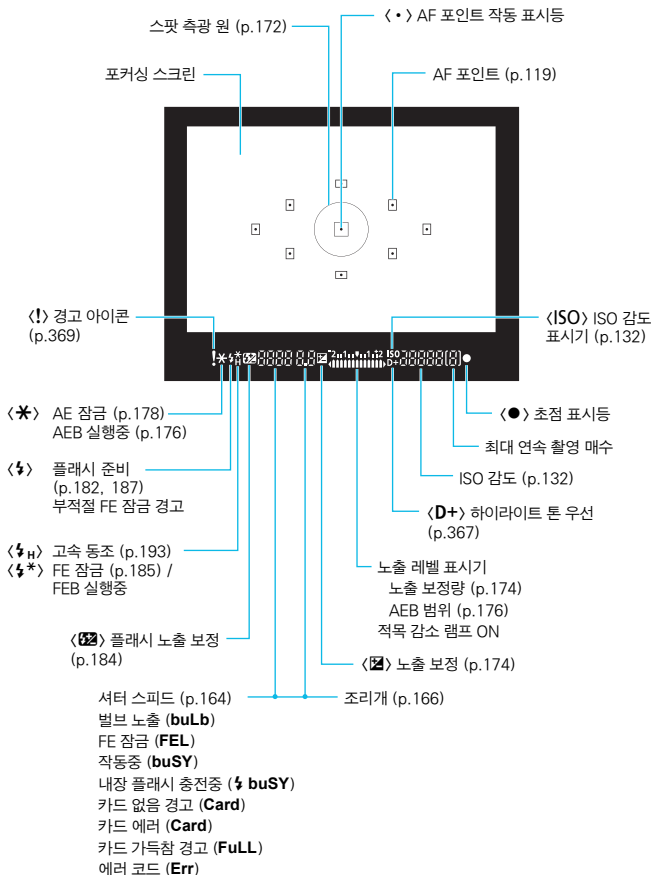

● 현재 적용된 설정값만 표시됩니다.

## 배터리 충전기 LC-E17

배터리 팩 LP-E17 용 충전기 (p.36).

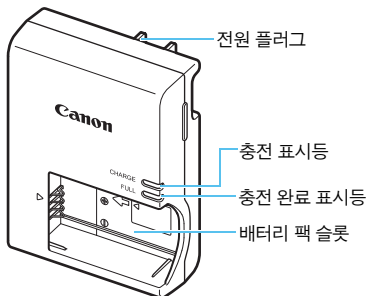

## 배터리 충전기 LC-E17E

배터리 팩 LP-E17용 충전기 (p.36).

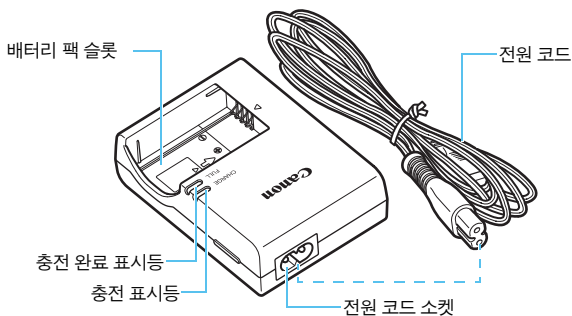

# 1

## 준비 작업 및 기본적인 카메라 조작

이 장에서는 촬영 시작 전의 준비 단계와 카메라의 기본 조작에 관하여 설명합니다.

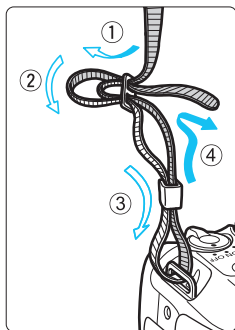

### 기본 제공 스트랩 부착하기

스트랩의 끝을 카메라의 스트랩 연결 고리의 아래에서부터 통과시키고 그림처럼 스트랩의 버클을 통과시킵니다. 느슨한 부분이 없도록 스트랩을 당겨 버클에서 풀리지 않도록 하십시오.

- 스트랩에는 아이피스 커버도 부착되어 있습니다 (p.386).

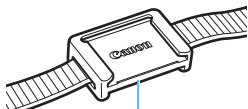

아이피스 커버

# 배터리 충전하기

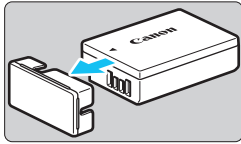

## 1 보호 커버를 제거합니다.

- 배터리와 함께 제공된 보호 커버를 분리하십시오.

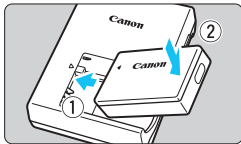

## 2 배터리를 부착합니다.

- 그림과 같이 배터리를 충전기에 단단히 장착하십시오.
- 배터리를 분리하려면 위의 과정을 반대 순서로 진행하십시오.

### LC-E17

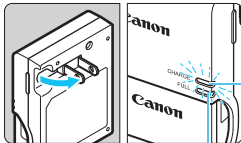

충전 완료 표시등

충전 표시등

## 3 배터리를 충전합니다.

### LC-E17

- 배터리 충전기의 플러그 날을 화살표 방향으로 젖힌 다음 플러그 날을 전원 콘센트에 삽입하십시오.

### LC-E17E

- 충전기에 전원 코드를 연결하고 플러그를 전원 콘센트에 삽입하십시오.
- ▶ 충전이 자동으로 시작되며 충전 표시등이 주황색으로 점등합니다.
- ▶ 배터리가 완전히 충전되면 충전 완료 표시등이 녹색으로 점등합니다.

### LC-E17E

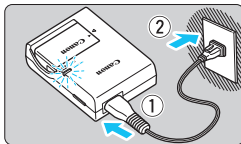

- 완전히 방전된 배터리를 완전히 재충전하려면 상온 (23°C)에서 약 2시간이 소요됩니다. 배터리 충전에 필요한 시간은 주위 온도와 배터리 충전 잔량에 따라 크게 달라집니다.
- 저온 (5°C - 10°C)에서 충전할 때에는 안전상의 이유로 더 오랜 시간이 소요됩니다 (최대 약 4시간).

## 배터리와 충전기 사용을 위한 팁

- **구매 시점에는 배터리가 완전히 충전되어 있지 않습니다.**  
사용 전에 배터리를 충전하여 주십시오.
  - **사용하려는 당일이나 사용하기 전날에 배터리를 재충전하십시오.**  
충전된 배터리는 보관 중에도 자연적으로 방전됩니다.
  - **배터리를 재충전한 후에는 배터리를 분리하고 전원 콘센트에서 충전기를 분리하여 주십시오.**
  - **카메라를 사용하지 않을 때에는 배터리를 분리하십시오.**  
배터리를 카메라에 오랜 시간 장착하여 둘 경우 소량의 전류가 계속 흘러나와 불필요한 방전이 발생하여 배터리의 수명을 단축시키게 됩니다. 배터리는 보호 커버 (기본 제공)를 부착하여 보관하십시오. 배터리의 충전이 완료된 상태로 보관하면 배터리의 성능이 떨어질 수 있습니다.
  - **충전기는 해외에서도 사용이 가능합니다.**  
배터리 충전기는 100V AC에서 240 V AC 50/60 Hz 전원을 사용할 수 있습니다. 필요한 경우 해당 국가나 지역에 맞는 플러그 어댑터를 구입하여 장착하십시오. 배터리 충전기를 소형 변압기에 연결하지 마십시오. 배터리 충전기가 손상될 수 있습니다.
  - **완전히 충전된 뒤에도 배터리가 빨리 소모되면 배터리 수명이 다 된 것입니다.**  
배터리의 충전 성능 (p.380)을 확인하고 새 배터리를 구입하십시오.
-  충전기의 전원 플러그를 분리한 후 약 5초 동안은 플러그의 날을 만지지 마십시오.
  - 배터리 팩 LP-E17 이외의 어떤 배터리도 충전하지 마십시오.
  - 배터리 팩 LP-E17은 캐논 전용 제품입니다. 호환되지 않는 배터리 충전기나 제품과 사용하면 고장이나 사고가 발생할 수 있으며 캐논은 이에 대해 어떠한 책임도 지지 않습니다.

## 배터리 및 카드의 설치와 제거

완전히 충전된 배터리 팩 LP-E17을 카메라에 장착하십시오. 본 카메라는 SD, SDHC, SDXC 메모리 카드 (별매)를 사용할 수 있습니다. UHS-I 스피드 클래스 SDHC와 SDXC 카드도 사용할 수 있습니다. 촬영된 이미지는 카드에 기록됩니다.

**1** 카드의 기록 보호 스위치가 기록/삭제가 가능하도록 위쪽으로 설정되어 있는지 확인하십시오.

### 배터리와 카드의 설치

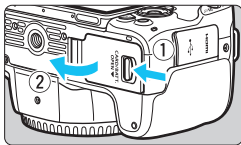

#### 1 커버를 엽니다.

- 화살표 방향으로 레버를 밀고 커버를 여십시오.

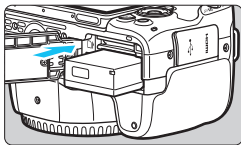

#### 2 배터리를 삽입합니다.

- 배터리 접점 면을 맞추어 삽입하십시오.
- 배터리가 고정될 때까지 삽입하십시오.

기록 보호 스위치

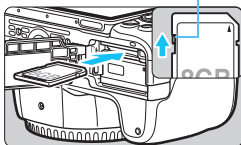

#### 3 카드를 삽입합니다.

- 그림과 같이 카드의 라벨면이 카메라의 뒤쪽을 향하게 하고 찰각 소리가 날 때까지 삽입하십시오.

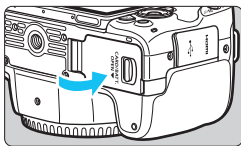

#### 4 커버를 닫습니다.

- 커버가 찰각 소리를 내며 닫힐 때까지 누르십시오.
- 전원 스위치를 <ON>으로 설정하면 남은 촬영 가능 매수 (p.43)가 LCD 모니터에 표시됩니다.

**!** 카드 슬롯/배터리실 커버가 열린 상태에서 커버를 강제로 뒤로 더 젖히지 마십시오. 경첩이 파손될 수 있습니다.

- !** 촬영 가능 매수는 카드의 잔여 용량이나 기록 화질, ISO 감도 등에 따라 달라집니다.
- [📷1: 카드 없이 셔터를 누름]**을 [해제]로 설정하면 촬영 전 카드의 삽입을 잊는 것을 방지할 수 있습니다 (p.287).

## 배터리와 카드의 제거

**1 전원 스위치를 <OFF>로 설정합니다**  
(p.42).

**2 커버를 엽니다.**

- 작동 표시등이 꺼진 것을 확인한 후에 커버를 여십시오.
- [기록중...]이 표시되는 경우 커버를 닫으십시오.

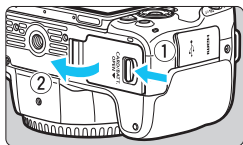

**3 배터리를 제거합니다.**

- 화살표 방향으로 배터리 잠금 레버를 눌러 배터리를 제거하십시오.
- 회로 단락을 방지하기 위해 배터리에 보호 커버 (p.36)를 부착하십시오.

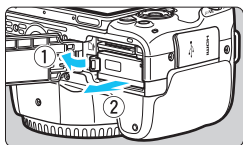

**4 카드를 제거합니다.**

- 카드를 가볍게 누른 후 손을 떼면 카드가 추출됩니다.
- 카드를 똑바로 꺼내십시오.

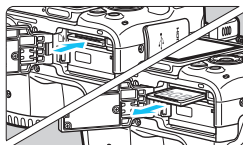

**5 커버를 닫습니다.**

- 커버가 찰칵 소리를 내며 닫힐 때까지 누르십시오.



- 작동 표시등이 켜져 있거나 깜박이는 경우는 카드에서 이미지를 기록, 읽기, 삭제 중이거나 데이터를 전송하는 중입니다. 이 때에는 카드 슬롯/배터리실 커버를 열지 마십시오.

또한 작동 표시등이 점등하거나 깜박이는 동안에는 다음의 동작을 수행하지 마십시오. 이미지 데이터, 카드, 또는 카메라를 손상시킬 수 있습니다.

- 카드의 제거
- 배터리의 제거
- 카메라를 흔들거나 부딪치는 행위
- 전원 코드의 연결 및 분리

(가정용 전원 콘센트 액세스리 (별매, p.381) 사용 시).

- 카드에 이미 기록된 이미지가 포함되어 있는 경우에는 이미지 번호가 0001부터 시작하지 않을 수도 있습니다 (p.292).
- LCD 모니터에 카드에 관련된 에러 메시지가 표시되는 경우 카드를 카메라에서 분리한 후 재설치하십시오. 에러 메시지가 계속 나타나는 경우에는 카드를 교체하여 주십시오.  
카드의 이미지들을 컴퓨터로 전송할 수 있으면 모두 전송하고 카메라에서 카드를 포맷하십시오 (p.68). 카드가 다시 정상적으로 작동할 수도 있습니다.
- 손가락이나 금속으로 카드의 접점 부위를 접촉하지 마십시오. 접점을 먼지나 물에 노출시키지 마십시오. 접점 부위에 얼룩이 묻으면 접촉 불량 발생할 수 있습니다.
- 멀티미디어 카드 (MMC)는 사용할 수 없습니다. (카드 에러가 표시됩니다.)



# LCD 모니터 사용하기

LCD 모니터를 열어 메뉴 기능 설정, 라이브 뷰 촬영, 동영상 촬영, 사진 및 동영상 재생을 수행할 수 있습니다. LCD 모니터의 방향과 각도는 조정이 가능합니다.

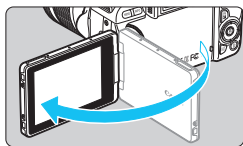

## 1 LCD 모니터를 바깥쪽으로 엽니다.

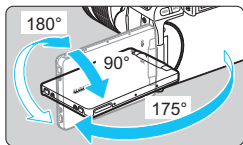

## 2 LCD 모니터를 회전시킵니다.

- LCD 모니터를 연 상태에서 상하로 돌리거나, 180° 돌려서 피사체 쪽을 향하게 할 수 있습니다.
- 표시된 각도는 근사치입니다.

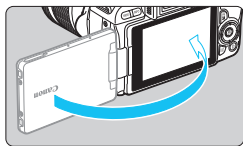

## 3 모니터가 촬영자 쪽을 향하게 하십시오.

- 평상시에는 LCD 모니터가 촬영자 쪽을 향하게 하여 카메라를 사용하십시오.



- LCD 모니터를 회전시킬 때에는 회전 축 (경첩)에 무리하게 힘을 가하지 마십시오.
- 케이블이 카메라 단자에 연결되어 있으면 열려 있는 LCD 모니터의 회전 각도 범위가 제한됩니다.



- 카메라를 사용하지 않을 때에는 스크린이 안쪽을 향하도록 LCD 모니터를 닫아 스크린을 보호하십시오.
- 라이브 뷰 촬영이나 동영상 촬영을 할 때 LCD 모니터를 피사체로 향하게 하면 화면에 좌우가 바뀐 거울 이미지가 표시됩니다.

## 전원 켜기

전원을 켜를 때 날짜/시간/지역 설정 화면이 나타나면 44페이지를 참조하여 날짜/시간/지역을 설정하십시오.

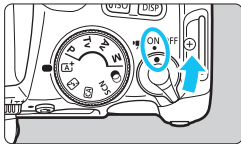

- <☞> : 카메라가 켜집니다. 동영상 촬영할 수 있습니다 (p.234).
- <ON> : 카메라가 켜집니다. 정지 사진을 촬영할 수 있습니다.
- <OFF> : 카메라가 꺼지고 작동하지 않습니다. 카메라를 사용하지 않을 때에는 전원 스위치를 이 위치로 설정하여 주십시오.

### 자동 센서 클리닝

- 전원 스위치를 <ON> 또는 <OFF>로 설정할 때마다 센서 클리닝이 자동으로 실행됩니다. (작은 소리가 들릴 수도 있습니다.) 센서 클리닝 중에는 LCD 모니터에 <☞>가 표시됩니다.
- 센서 클리닝 중일 때에도 셔터 버튼을 반누름하면 (p.51) 클리닝 동작이 중단되며 즉시 사진을 촬영할 수 있습니다.
- 전원 스위치 <ON>/<OFF>를 짧은 간격으로 반복하여 켜다 껐다 하면 <☞> 아이콘이 표시되지 않을 수 있습니다. 이는 정상이며 오작동이 아닙니다.

### **MENU** 자동 전원 오프





카메라를 장시간 조작하지 않으면 배터리 전원을 절약하기 위해 [☞2: 자동 전원 오프]에서 설정한 시간 후에 자동으로 전원이 꺼집니다 (p.288). 다시 카메라를 켜려면 셔터 버튼을 반누름하기만 하면 됩니다 (p.51).

 이미지가 카드에 기록되는 동안 전원 스위치를 <OFF>로 설정하는 경우에는 [기록중...]이 표시되고 카드에 이미지 기록이 완료된 후 전원이 꺼집니다.

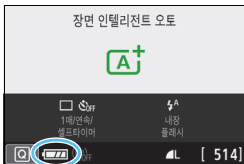
## 배터리 용량 표시기

전원이 켜져 있으면 배터리 용량이 4단계 중 하나로 표시됩니다.



-  : 배터리 용량이 충분합니다.
-  : 배터리 용량이 낮지만 카메라는 계속 사용할 수 있습니다.
-  : 배터리가 곧 소모됩니다. (깜박임)
-  : 배터리를 충전하십시오.

## 뷰파인더 촬영에서의 촬영 가능 매수

(대략적인 촬영 매수)

온도	상온 (23°C)	저온 (0°C)
플래시 비사용	840	770
플래시 50% 사용	650	620

- 위의 수치는 라이브 뷰 촬영을 하지 않는 조건으로 완전 충전된 배터리 팩 LP-E17과 CIPA (카메라 영상 기기 공업회)의 시험 규격을 기준으로 한 것입니다.



- 다음과 같은 경우에는 배터리가 더 빨리 소모됩니다:
  - 셔터 버튼을 오랫동안 반누름하는 경우
  - 사진 촬영은 하지 않고 AF를 자주 작동시키는 경우
  - 렌즈의 이미지 스테빌라이저를 사용하는 경우
  - LCD 모니터를 자주 사용하는 경우
  - Wi-Fi 기능을 사용하는 경우
- 실제 촬영 조건에 따라 촬영 가능 매수가 감소할 수 있습니다.
- 렌즈는 카메라의 배터리를 전원으로 사용합니다. 일부 렌즈는 다른 렌즈에 비해 배터리를 더 빨리 소모할 수 있습니다.
- 라이브 뷰 촬영 시의 촬영 가능 매수는 197페이지를 참조하십시오.
- 배터리 정보를 확인하려면 [43: 배터리 정보]를 참조하십시오 (p.380).

## MENU 날짜, 시간 및 지역 설정하기

처음으로 전원을 켜거나 날짜/시간/지역이 리셋된 경우 날짜/시간/지역 설정 화면이 나타납니다. 아래의 과정을 따라 시간대를 먼저 설정하십시오. 카메라를 현재 살고 있는 곳의 시간대로 설정하면 다른 시간대의 지역으로 여행할 때 간편하게 목적지의 시간대로 설정을 변경하여 카메라가 자동으로 날짜/시간을 조정하도록 할 수 있습니다. 이미지에 추가되는 날짜/시간은 여기서 날짜/시간을 설정한 기준으로 합니다. 정확한 날짜/시간을 설정하십시오.



### 1 메인 탭을 표시합니다.

- <MENU> 버튼을 눌러 메인 탭을 표시하십시오.

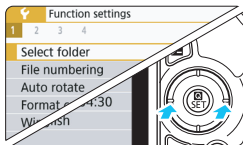

### 2 [F2] 탭에서 [Date/Time/Zone (날짜/시간/지역)]을 선택합니다.

- <◀> <▶> 키를 눌러 [F2] 탭을 선택한 다음 <SET>을 누르십시오.
- <◀> <▶> 키를 눌러 [F2] 탭을 선택하십시오.
- <▲> <▼> 키를 눌러 [Date/Time/Zone (날짜/시간/지역)]을 선택하고 <SET>을 누르십시오.

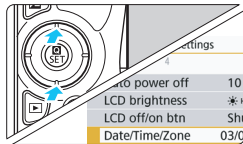

### 3 시간대를 설정합니다.

- [London]이 기본으로 설정되어 있습니다.
- <◀> <▶> 키를 눌러 [Time zone (시간대 설정)]을 선택하고 <SET>을 누르십시오.

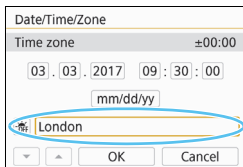

- 메뉴 기능 설정 과정에 대한 내용은 60-64페이지를 참조하십시오.
- 단계 3에서 [Time zone (시간대 설정)]에 표시된 시간은 협정 세계시 (UTC)와 비교한 시간 차이입니다.

- <SET>을 다시 누르십시오.
- <▲> <▼> 키를 눌러 시간대를 선택하고 <SET>을 누르십시오.
- 원하는 시간대가 목록에 없는 경우 <MENU> 버튼을 누르고 다음 단계로 이동하여 시간대를 설정하십시오 (협정 세계시 (UTC)와의 시차에서).
- UTC와의 시차를 설정하려면 <◀> <▶> 키를 눌러 [Time difference (시차)]에서 (+/-/시/분)을 선택하십시오.
- <SET>을 누르면 <⏻>가 표시됩니다.
- <▲> <▼> 키를 눌러 설정한 다음 <SET>을 누르십시오. (<◁>로 돌아갑니다.)
- 시간대 및 시차를 입력한 후 <◀> <▶> 키를 눌러 [OK]를 선택한 다음 <SET>을 누르십시오.

## 4 날짜와 시간을 설정합니다.

- <◀> <▶> 키를 눌러 수치를 선택하십시오.
- <SET>을 누르면 <⏻>가 표시됩니다.
- <▲> <▼> 키를 눌러 설정한 다음 <SET>을 누르십시오. (<◁>로 돌아갑니다.)

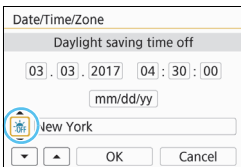

## 5 서머 타임을 설정합니다.

- 필요에 따라 설정하십시오.
- <◀> <▶> 키를 눌러 [☀]를 선택하십시오.
- <SET>을 누르면 <☀>가 표시됩니다.
- <▲> <▼> 키를 눌러 [☀]를 선택하고 <SET>을 누르십시오.
- 서머타임이 [☀]로 설정된 경우 단계 4에서 설정된 시간이 1시간 빨라집니다. [☀]로 설정할 경우 서머 타임이 취소되고 시간이 1시간 되돌아갑니다.

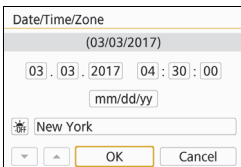

## 6 설정을 종료합니다.

- <◀> <▶> 키를 눌러 [OK]를 선택하고 <SET>을 누르십시오.
- ▶ 날짜/시간/지역과 서머 타임이 설정되고 메뉴가 다시 나타납니다.

다음의 경우에는 날짜/시간/지역이 리셋될 수 있습니다. 이런 경우에는 날짜/시간/지역을 다시 설정하여 주십시오.

- 카메라에 배터리를 넣지 않은 채로 보관한 경우
- 카메라의 배터리가 완전히 소모된 경우
- 카메라가 영하의 온도에 장시간 노출된 경우

- 설정한 시간과 날짜는 단계 6에서 [OK]를 선택할 때부터 적용됩니다.
- [⚡2: 자동 전원 오프]를 [4분] 이하로 설정한 경우에도 [⚡2: 날짜/시간/지역] 설정 화면이 표시될 때에는 자동 전원 오프 시간이 약 6분이 됩니다.
- 시간대 또는 시차 설정을 변경한 후 정확한 날짜와 시간이 설정되었는지 확인하십시오.

## MENU 인터페이스 언어 선택하기



### 1 메인 탭을 표시합니다.

- <MENU> 버튼을 눌러 메인 탭을 표시하십시오.

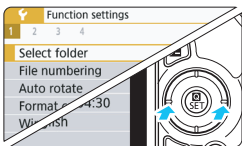

### 2 [F2] 탭에서 [Language (언어)]를 선택합니다.

- <◀>> 키를 눌러 [F] 탭을 선택한 다음 <SET>을 누르십시오.
- <◀>> 키를 눌러 [F2] 탭을 선택하십시오.
- <▲>> 키를 눌러 [Language (언어)]를 선택한 다음 <SET>을 누르십시오.

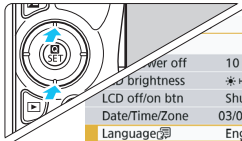

### 3 원하는 언어로 설정합니다.

- <▲>> 키를 눌러 언어를 선택한 다음 <SET>을 누르십시오.
- ▶ 인터페이스 언어가 변경됩니다.

English	Norsk	Română
Deutsch	Svenska	Türkçe
Français	Español	العربية
Nederlands	Ελληνικά	עברית
Dansk	Русский	简体中文
Português	Polski	繁體中文
Suomi	Čeština	한국어
Italiano	Magyar	日本語
Українська		SET OK

# 렌즈의 장착과 분리

본 카메라에는 모든 캐논 EF 및 EF-S 렌즈를 사용할 수 있으나, **EF-M 렌즈는 사용할 수 없습니다.**

## 렌즈 장착하기

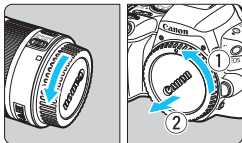

### 1 캡을 제거합니다.

- 후면 렌즈 캡과 바디 캡을 화살표 방향으로 돌려 제거하십시오.

흰색 인덱스

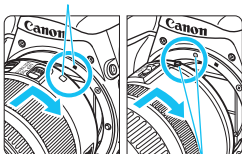

적색 인덱스

### 2 렌즈를 장착합니다.

- 렌즈의 적색이나 흰색 인덱스를 카메라에서 같은 색상의 인덱스에 맞추십시오. 완전히 장착되어 찰칵 소리가 날 때까지 화살표 방향으로 렌즈를 돌리십시오.

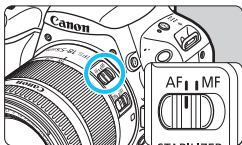

### 3 렌즈의 포커스 모드 스위치를 <AF>로 설정합니다.

- <AF>는 자동 초점 (autofocus)을 지칭합니다.
- <MF>는 수동 초점 (manual focus)을 지칭합니다.

### 4 전면 렌즈 캡을 제거합니다.

#### 얼룩과 먼지 방지 팁

- 렌즈 교환 작업은 가급적 먼지가 적은 장소에서 빠르게 수행하십시오.
- 카메라에 렌즈를 장착하지 않은 채로 보관할 경우, 반드시 바디 캡을 부착하십시오.
- 바디 캡의 먼지를 먼저 제거한 후에 부착하십시오.



## 주밍

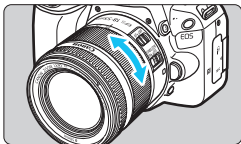

손가락으로 렌즈에 있는 줌 링을 돌립니다.

- 줌 조작은 초점을 맞추기 전에 수행하십시오. 초점을 맞춘 후에 줌 링을 돌리면 초점에서 약간 벗어날 수 있습니다.

## 렌즈의 분리

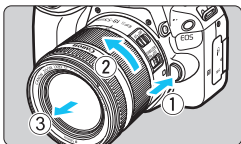

렌즈 해제 버튼을 누르면서 화살표 방향으로 렌즈를 돌립니다.

- 멈출 때까지 렌즈를 돌린 다음 분리시키십시오.
- 분리한 렌즈에 렌즈 후면 캡을 부착하십시오.



- 어떤 렌즈를 통해서도 태양을 바라보지 마십시오. 시력이 손상될 수 있습니다.
- 렌즈를 장착 또는 분리할 때에는 카메라의 전원 스위치를 <OFF>로 설정하십시오.
- 오토포커싱 중에 렌즈의 전면부 (포커싱 링)가 회전하는 경우에는 회전 부위를 만지지 마십시오.
- 뷰파인더 촬영 또는 라이브 뷰 촬영 시 TS-E 렌즈 (TS-E17mm f/4L 또는 TS-E24mm f/3.5L II 제외)를 사용하여 렌즈를 시프트 또는 틸트하거나 익스텐션 튜브를 사용하면 표준 노출을 얻을 수 없거나 노출이 불규칙해질 수 있습니다.
- TS-E 렌즈를 사용하는 경우, 일부 시프트 및 회전 기능이 제한될 수 있으며 렌즈의 장착이나 분리도 제한될 수 있습니다.



## 화각

이미지 영역이 35mm 필름 포맷보다 작기 때문에 장착된 렌즈의 유효 화각은 렌즈 표기 초점 거리의 약 1.6배 상당이 됩니다.

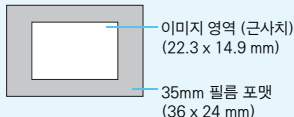

렌즈 사용 방법에 대한 설명은 렌즈의 사용 설명서 (p.4)를 참조하십시오.

# 기본 촬영 조작

## 뷰파인더를 선명하게 조정하기

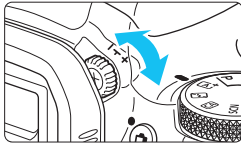

시도 조절용 노브를 돌립니다.

- 뷰파인더에서 AF 포인트가 선명하게 보일 때까지 노브를 좌측이나 우측으로 돌리십시오.
- 노브가 잘 돌아가지 않는 경우 아이컵을 제거하십시오 (p.386).

카메라의 시도 조절로도 뷰파인더의 이미지가 선명하게 보이지 않는 경우에는 E 시리즈 시도 조절용 렌즈 (별매)를 사용할 것을 권장합니다.

## 촬영 자세

선명한 이미지를 얻으려면 카메라를 안정되게 잡아 카메라 흔들림을 최소화해야 합니다.

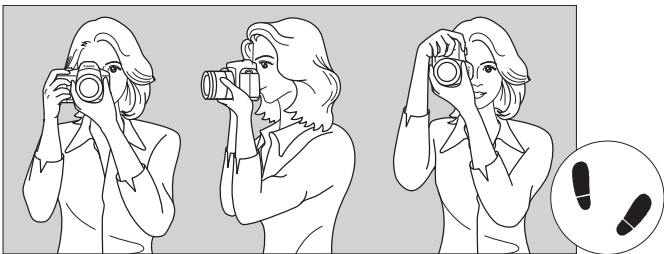

가로 촬영

세로 촬영

1. 오른손으로 카메라 그립을 꼭 잡으십시오.
2. 렌즈의 아랫부분을 왼손으로 받치듯이 잡으십시오.
3. 오른손의 검지로 셔터 버튼을 가볍게 누릅니다.
4. 양팔과 팔꿈치를 상체의 전면에 가볍게 밀착시킵니다.
5. 안정된 자세를 유지하기 위하여 한쪽 발을 다른 발의 앞쪽에 위치시키십시오.
6. 카메라에 얼굴을 대고 뷰파인더를 들여다봅니다.

LCD 모니터를 보면서 촬영하려면 195페이지를 참조하십시오.

## 셔터 버튼

셔터 버튼은 두 단계로 되어 있습니다. 셔터 버튼을 반누름한 다음 다시 추가적으로 완전히 누를 수 있습니다.

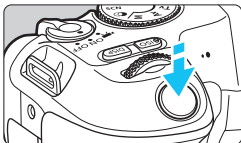

### 반누름

자동 초점 및 셔터 스피드와 조리개를 설정하는 자동 노출 시스템을 실행시킵니다.

노출 설정 (셔터 스피드와 조리개)은 뷰파인더에 표시됩니다 (☉4).

셔터 버튼을 반누름하고 있는 동안에는 LCD 모니터가 꺼집니다 (p.301).

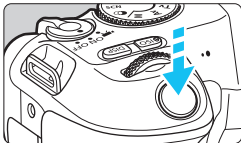

### 완전 누름

셔터를 개방시켜 사진을 촬영합니다.

## 카메라 흔들림 방지하기

카메라를 손에 들고 있을 때 노출 순간에 일어나는 카메라의 움직임은 카메라 흔들림이라고 합니다. 카메라 흔들림은 흐릿한 이미지의 원인이 될 수 있습니다. 카메라 흔들림을 방지하려면 아래의 사항에 유의하십시오.

- 이전 페이지에 설명된 것과 같이 카메라를 안정되게 잡으십시오.
- 셔터 버튼을 먼저 반누름하여 자동으로 초점을 맞춘 다음 셔터 버튼을 천천히 완전히 누르십시오.



- 만일 먼저 반누름하지 않고 셔터 버튼을 완전히 누르거나 셔터 버튼을 반누름한 다음 바로 완전히 누르면 카메라가 사진을 촬영하기 전에 잠시 지체됩니다.
- 메뉴 표시, 이미지 재생, 이미지 기록 중에도 셔터 버튼을 반누름하면 즉시 촬영 준비 상태로 돌아갈 수 있습니다.

## MENU 화면 표시 레벨 설정하기

스크린에 정보가 표시되는 방식을 취향에 따라 설정할 수 있습니다. 필요한 대로 설정을 변경하십시오.



### 1 메인 탭을 표시합니다.

- <MENU> 버튼을 눌러 메인 탭을 표시하십시오.



### 2 [표시] 탭을 선택합니다.

- 십자 키의 <◀> <▶> 키를 눌러 [표시] 탭을 선택한 다음 <SET>을 누르십시오.

## 촬영 화면

뷰파인더 촬영 시의 퀵 컨트롤 화면을 [표준] 또는 [안내] (상세 표시) 중에서 선택할 수 있습니다. 기본 설정으로 촬영 화면이 [안내]로 설정되어 있습니다.



### 1 [촬영 화면]을 선택합니다.



### 2 표시 방식을 선택합니다.

## ● 예시 화면

<CA>: 안내



<CA>: 표준



<Av>: 안내



<Av>: 표준

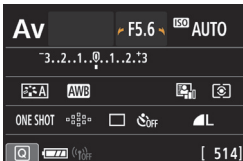

크리에이티브 존 모드에서 [안내]로 설정한 경우에는 설정된 촬영 모드에 해당되는 기능들만 킷 컨트롤 화면에 표시됩니다. [안내]를 선택했을 때 킷 컨트롤 화면에서 설정 불가능한 항목들은 메뉴 화면에서 설정할 수 있습니다 (p.61).

## 메뉴 표시

표시 유형을 [표준] 또는 [안내] 중에서 선택할 수 있습니다. [안내]로 설정하는 경우 <MENU> 버튼을 누르면 메인 탭의 설명이 나타납니다. [표준]으로 설정하는 경우 <MENU> 버튼을 누르면 메뉴 화면으로 바로 이동합니다. 기본 설정으로 메뉴 표시가 [안내]로 설정되어 있습니다.

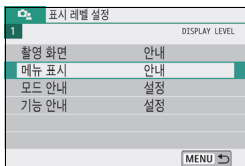

1 [메뉴 표시]를 선택합니다.

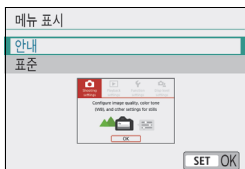

2 표시 유형을 선택합니다.

메인 탭

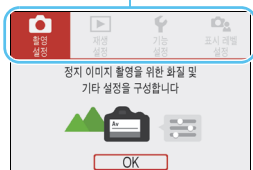

[안내]로 설정하면 [★ (마이 메뉴)] 탭이 나타나지 않습니다. 마이 메뉴 (p.373)를 설정하려면 메뉴 표시 레벨을 [표준]으로 변경하십시오.

## 촬영 모드 안내

뷰파인더 촬영 시 촬영 모드를 변경할 때 각 촬영 모드의 설명 (모드 안내)을 표시할 수 있습니다. 기본 설정으로 모드 안내가 [설정]으로 지정되어 있습니다.

1 표시 레벨 설정	
DISPLAY LEVEL	
촬영 화면	안내
메뉴 표시	안내
모드 안내	설정
기능 안내	설정

1 [모드 안내]를 선택합니다.

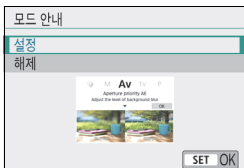

2 [설정]을 선택합니다.



3 모드 다이얼을 돌립니다.

- ▶ 선택한 촬영 모드의 설명이 나타납니다.

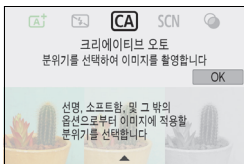

4 <▼> 키를 누릅니다.

- ▶ 나머지 설명이 표시됩니다.
- <SET>을 누르면 설명이 사라지고 퀵 컨트롤 화면이 나타납니다.
- <SCN>과 <Q> 촬영 모드에서는 촬영 모드 선택 화면이 나타납니다.



단계 3과 4에서 [OK]를 탭하거나 셔터 버튼을 반누름하는 경우 설명이 사라지고 퀵 컨트롤 화면이 나타납니다.

## 기능 안내

퀵 컨트롤이나 설정 메뉴 항목을 사용할 때 기능과 옵션에 대한 간략한 설명 (기능 안내)을 표시할 수 있습니다. 기본 설정으로 기능 안내가 [설정]으로 지정되어 있습니다.

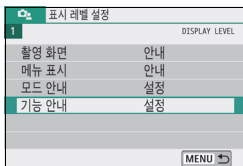

1 [기능 안내]를 선택합니다.

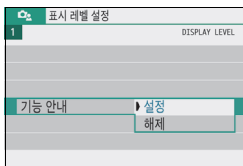

2 [설정]을 선택합니다.

## 예시 화면

퀵 컨트롤 화면

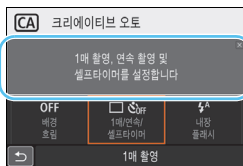

메뉴 화면

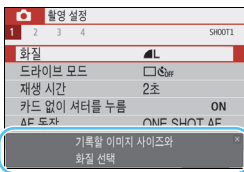

기능 안내

설명을 탭하거나 조작을 진행하면 설명이 사라집니다.



## 💡 촬영 팁

[촬영 화면]이 [안내] (p.52)로 설정되어 있고 카메라 설정이 다음의 조건 중 한 가지에 해당되면 촬영 팁이 나타납니다. 베이직 존 모드에서는 [촬영 화면] 설정에 관계 없이 촬영 팁이 나타납니다.

- 배경을 더욱 흐리게 하고자 하는 경우 (<<Av>> 모드에서 가장 낮은 조리개 값을 설정하여)
- 이미지가 노출과다가 될 수 있는 경우
- 이미지가 노출부족이 될 수 있는 경우
- 카메라 흔들림이 발생할 수 있는 경우 (베이직 존 모드만 해당)

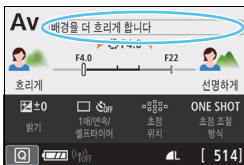

### 1 프레임 내의 영역을 탭합니다.

- ▶ 촬영 팁이 나타납니다.
- <⏏> 버튼을 눌러 촬영 팁을 표시할 수도 있습니다.

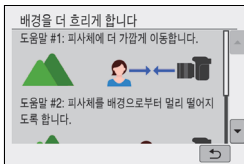

### 2 촬영 팁을 확인합니다.

- 화면을 탭하여 위나 아래로 스크롤할 수 있습니다.
- <▲> <▼> 키를 눌러 스크롤할 수도 있습니다.

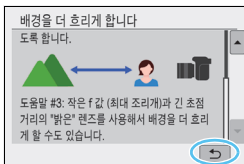

### 3 [↶]를 탭합니다.

- ▶ 촬영 팁이 사라지고 단계 1의 화면이 다시 나타납니다.
- <SET>을 눌러 촬영 팁이 사라지게 할 수도 있습니다.

## Q 촬영 기능용 킥 컨트롤

LCD 모니터에 표시되는 촬영 기능을 직관적인 조작으로 직접 선택하고 설정할 수 있습니다. 이를 킥 컨트롤이라 합니다.



### 1 <Q> 버튼을 누릅니다 (Ⓢ10).

- ▶ 킥 컨트롤 화면이 나타납니다.

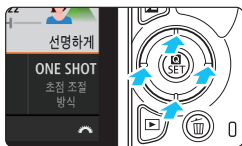

### 2 원하는 기능을 설정합니다.

- <⬠> 십자 키를 눌러 기능을 선택하십시오.
- ▶ 선택한 기능의 설정값과 기능 안내 (p.56)가 나타납니다.
- <⚙> 다이얼을 돌려서 설정값을 변경하십시오.

#### 베이직 존 모드



#### 크리에이티브 존 모드

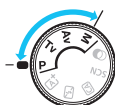

### 3 사진을 촬영합니다.

- 셔터 버튼을 완전히 눌러 사진을 촬영하십시오.
- ▶ 촬영한 이미지가 디스플레이됩니다.

- 베이직 존 모드에서 설정 가능한 기능과 설정 과정에 대해서는 107페이지를 참조하십시오.
- 단계 1과 2에서는 LCD 모니터를 탭하여 조작을 수행할 수도 있습니다 (p.65).

## 킷 컨트롤 화면 예시

### ● [📷: 촬영 화면: 안내] 설정 시

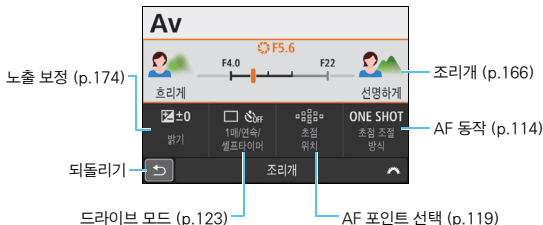

### ● [📷: 촬영 화면: 표준] 설정 시

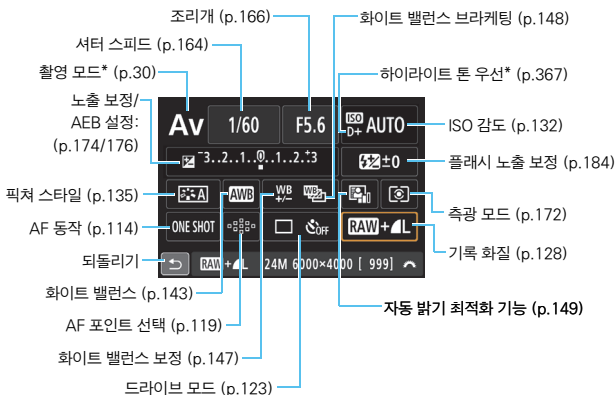

\* 이 기능들은 킷 컨트롤 화면에서 설정할 수 없습니다.

## MENU 메뉴 조작 및 설정

메뉴를 사용하여 기록 화질, 날짜/시간 등의 다양한 기능을 설정할 수 있습니다.

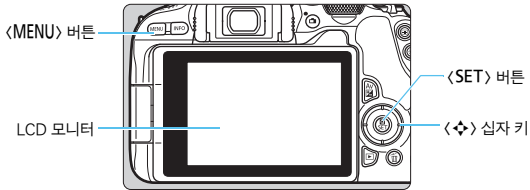

### 메뉴 화면

표시되는 메뉴 탭과 항목은 촬영 모드에 따라 다릅니다.

#### 베이직 존 모드



#### 동영상 촬영

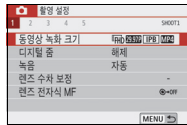

#### 크리에이티브 존 모드

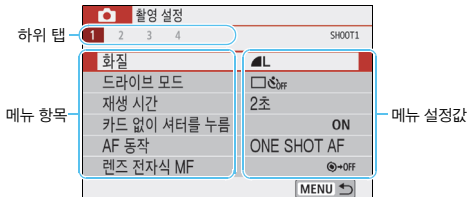
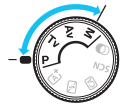

## 메뉴 설정 과정

### ● [📷: 메뉴 표시: 안내] 설정 시

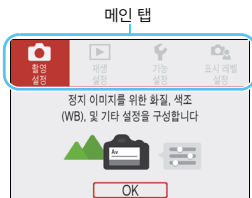

#### 1 메인 탭을 표시합니다.

- <MENU> 버튼을 누르면 메인 탭과 선택한 탭의 설명이 나타납니다.

#### 2 메인 탭을 선택합니다.

- 십자 키의 <◀> 키를 누를 때마다 메인 탭 (기능 그룹)이 전환됩니다.

#### 3 메뉴 화면을 표시합니다.

- <SET>을 눌러 메뉴 화면을 표시하십시오.
- 메인 탭 화면으로 돌아가려면 <MENU> 버튼을 누르십시오.



#### 4 하위 탭을 선택합니다.

- 십자 키의 <◀> 키를 눌러 하위 탭을 선택하십시오.
- 예를 들어 본 설명서에서 [📷4] 탭은 📷 (촬영) 탭의 [4]가 선택되었을 때 표시되는 화면을 나타냅니다.

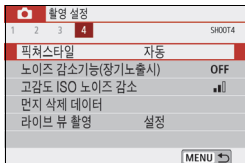

#### 5 원하는 항목을 선택합니다.

- 십자 키의 <▲> 키를 눌러 항목을 선택한 다음 <SET>을 누르십시오.



## 6 설정값을 선택합니다.

- 십자 키에서 <▲> <▼> 또는 <◀> <▶> 키를 눌러 원하는 설정값을 선택하십시오. (일부 설정은 <▲>와 <▼> 키로, 일부 설정은 <◀>와 <▶> 키로 선택이 가능합니다.)
- 현재의 설정값이 청색으로 표시됩니다.

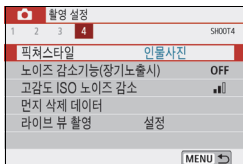

## 7 설정값을 지정합니다.

- <SET>을 눌러 설정하십시오.
- ▶ 설정값을 기본 설정에서 변경하는 경우, 변경한 설정값이 청색으로 표시됩니다 ([] 탭 하단의 메뉴 항목만 해당).

## 8 설정을 종료합니다.

- <MENU> 버튼을 두 번 누르면 메뉴가 종료되고 촬영 대기 상태로 돌아갑니다.

- 단계 2에서 <> 다이얼을 사용할 수도 있습니다.
- 단계 3에서 [OK]를 탭하여 메뉴 화면으로 갈 수도 있습니다.
- 단계 2부터 8까지는 LCD 모니터 (터치 감지 패널)를 탭하여 조작을 수행할 수도 있습니다 (p.65).
- 이 이후부터의 메뉴 기능 설명은 메뉴 화면이 표시되어 있음을 전제로 합니다.
- 조작을 취소하려면 <MENU> 버튼을 누르십시오.
- 각 메뉴 항목에 대한 자세한 내용은 402페이지를 참조하십시오.

● [📷: 메뉴 표시: 표준] 설정 시

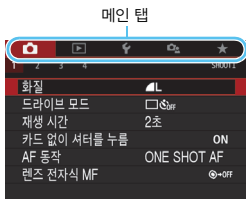

1 메뉴 화면을 표시합니다.

- <MENU> 버튼을 눌러 메뉴 화면을 표시하십시오.

2 탭을 선택합니다.

- <📷> 다이얼을 돌리거나 <◀> <▶> 키를 눌러 메인 탭과 하위 탭을 선택하십시오.
- 예를 들어 본 설명서에서 [📷4] 탭은 📷 (촬영) 탭의 [4]가 선택되었을 때 표시되는 화면을 나타냅니다.
- 이후의 조작 과정은 [📷: 메뉴 표시: 안내]의 과정과 동일합니다. 61 페이지의 과정을 단계 5부터 참조하십시오.
- 설정을 종료하려면 <MENU> 버튼을 한 번 누르십시오.

## 회색 메뉴 항목

예: [다중 촬영 노이즈 감소]로 설정 시

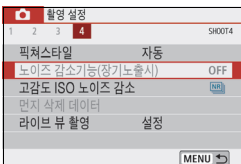

회색 메뉴 항목은 설정할 수 없습니다.  
다른 기능의 설정이 우선시되는 경우에는  
메뉴 항목이 회색으로 나타납니다.

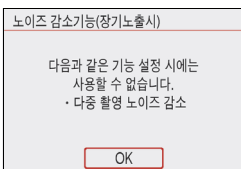

회색 메뉴 항목을 선택하고 <SET>을 누르면  
우선시되는 기능을 확인할 수 있습니다.  
우선시되는 기능의 설정값을 해제하면 회색 메뉴  
항목의 설정이 가능해집니다.

일부 회색 메뉴 항목의 경우에는 우선시되는 기능의 확인이 불가능할 수도 있습니다.

[4: 설정 해제]의 [모든 카메라 설정 해제]로 메뉴 기능을 초기 설정으로 리셋할 수 있습니다 (p.298).



## 터치 스크린으로 카메라 조작하기

손가락으로 LCD 모니터 (터치 감지 패널)를 탭하여 카메라를 조작할 수 있습니다.

### 탭

#### 예시 화면 (퀵 컨트롤)



- 손가락을 사용해 LCD 모니터를 탭 (가볍게 터치하고 손가락 떼기) 하십시오.
- 탭을 하면 LCD 모니터에 표시되는 메뉴와 아이콘 등을 선택할 수 있습니다.
- 예를 들어 [Q]를 탭하면 퀵 컨트롤 화면이 표시됩니다. [Q]를 탭하면 이전 화면으로 되돌아갑니다.



#### 화면을 탭하여 가능한 조작

- <MENU> 버튼을 누른 후 메뉴 기능 설정
- 퀵 컨트롤
- <ISO> 또는 <[F]> 버튼을 누른 후 기능 설정
- 라이브 뷰 촬영 시의 터치 AF 및 터치 셔터
- 동영상 촬영 시의 AF 포인트 선택
- 라이브 뷰 촬영과 동영상 촬영 시의 기능 설정
- 재생 조작



[F3: 표시음]이 [터치 켜]로 설정되어 있는 경우에는 터치 조작 시 표시음이 발생하지 않습니다 (p.287).

## 드래그

### 예시 화면 (메뉴 화면)



- LCD 모니터를 터치해서 손가락으로 밀니다.

### 예시 화면 (눈금 표시)



### 손가락을 화면에서 드래그하여 가능한 조작

- <MENU> 버튼을 누른 후 메뉴 탭 또는 항목 선택
- 눈금 표시를 통한 설정
- 퀵 컨트롤
- AF 포인트 선택
- 라이브 뷰 촬영과 동영상 촬영 시의 기능 설정
- 재생 조작

**MENU** 터치 제어 감도 설정하기**1** [터치 제어]를 선택합니다.

- [☺3] 탭에서 [터치 제어]를 선택하고 <SET>을 누르십시오.

**2** 터치 제어 감도의 설정값을 설정합니다.

- 원하는 설정을 선택한 다음 <SET>을 누르십시오.
- [표준]은 일반 설정입니다.
- [민감]은 [표준]보다 터치 스크린에 더 민감한 반응을 제공합니다. 두 가지 설정을 모두 사용해보고 선호하는 설정을 선택하십시오.
- 터치 조작을 해제하려면 [해제]를 선택하십시오.

**!** 터치 제어 조작 시 주의사항

- 압력에 감응하는 LCD 모니터가 아니므로 손톱이나 볼펜 등의 날카로운 물체를 사용하지 마십시오.
- 젖은 손가락으로 터치 스크린을 조작하지 마십시오.
- LCD 모니터에 습기가 있거나 손가락이 젖어 있으면 터치 스크린이 반응하지 않거나 오작동이 발생할 수 있습니다. 이 경우에는 전원을 끄고 천으로 물기를 닦아주십시오.
- 시중에 판매되는 보호 필름이나 스티커를 LCD 모니터에 부착하면 터치 조작 감도가 저하될 수 있습니다.
- [민감]이 설정되어 있을 때 터치 조작을 빨리 하는 경우에도 터치 조작 감도가 저하될 수 있습니다.

## MENU 카드 포맷하기

새 카드를 사용하거나 다른 카메라 또는 PC로 카드를 포맷한 경우에는 본 카메라를 사용하여 다시 포맷해 주십시오.

**!** 카드를 포맷하면 메모리 카드에 저장된 모든 이미지와 데이터가 삭제됩니다. 삭제 보호가 된 이미지도 삭제되므로 반드시 내용을 확인하십시오. 필요한 경우 카드를 포맷하기 전에 PC 등에 이미지와 데이터를 전송하십시오.

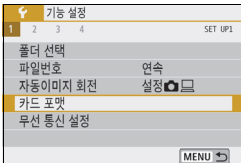

### 1 [카드 포맷]을 선택합니다.

- [F1] 탭에서 [카드 포맷]을 선택한 후 <SET>을 누르십시오.

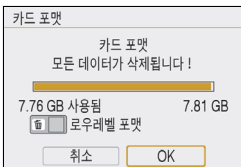

### 2 카드를 포맷합니다.

- [OK]를 선택하고 <SET>을 누르십시오.
- ▶ 카드가 포맷됩니다.
- ▶ 포맷이 완료되면 메뉴가 다시 나타납니다.
- 로우 레벨 포맷을 하려면 <↵> 버튼을 눌러 [로우 레벨 포맷]에 체크 표시 <✓>를 한 다음 [OK]를 선택하십시오.

- 카드 포맷 화면에서 표시되는 카드의 용량은 카드에 표시된 용량보다 작을 수 있습니다.
- 본 기기는 Microsoft사의 exFAT 기술을 사용합니다.

**다음의 경우에 [카드 포맷]을 실행하십시오:**

- 새 카드인 경우
- 다른 카메라나 컴퓨터에서 카드를 포맷했던 경우
- 카드가 이미지나 데이터로 가득 찬 경우
- 카드 관련 에러가 표시된 경우 (p.427).

**로우 레벨 포맷**

- 카드의 읽기 또는 쓰기 속도가 느려졌거나 카드에 있는 모든 데이터를 전부 삭제하려면 로우 레벨 포맷을 수행하십시오.
- 로우 레벨 포맷은 카드에서 기록 가능한 모든 섹터를 삭제하므로 일반 포맷보다 다소 시간이 더 걸립니다.
- [취소]를 선택하면 로우 레벨 포맷을 중단할 수 있습니다. 이 경우에도 일반 포맷은 이미 완료되며, 카드를 원래대로 사용할 수 있습니다.

**● 카드 파일 포맷**

SD/SDHC 카드는 FAT32로 포맷됩니다. SDXC 카드는 exFAT로 포맷됩니다.

exFAT로 포맷된 카드를 사용하여 동영상을 촬영하면 동영상이 4 GB를 초과하는 경우에도 하나의 파일 (여러 개의 분할 파일이 아닌)로 저장됩니다. (동영상 파일은 4 GB를 초과합니다.)



- 본 카메라로 SDXC 카드를 포맷한 다음 다른 카메라에 삽입하는 경우 에러가 표시되고 사용이 불가능할 수 있습니다. 일부 컴퓨터 OS 또는 카드 리더기에 따라 exFAT로 포맷된 카드를 인식하지 못할 수 있습니다.
- 카드를 포맷하거나 데이터를 삭제한 후에는 파일 관리 정보만이 변경되며, 실제 데이터는 완전히 삭제된 것이 아닙니다. 카드를 다른 사람에게 양도하거나 폐기할 때에는 이 점을 유의하여 주십시오. 카드를 폐기할 때에는 개인 정보의 유출을 방지하기 위해 로우레벨 포맷을 실행하거나 카드를 물리적으로 파괴하십시오.
- 새 Eye-Fi 카드를 사용하기 전에는 먼저 카드에 포함된 소프트웨어를 컴퓨터에 설치해야 합니다. 그 다음 카메라에서 카드를 포맷하십시오.

# LCD 모니터 디스플레이 전환하기

LCD 모니터에 쿼 컨트롤 화면, 메뉴 화면 및 촬영한 이미지 등을 표시할 수 있습니다.

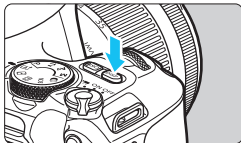
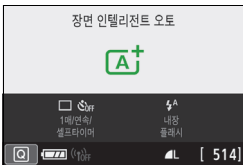

- 전원을 켜면 쿼 컨트롤 화면이 나타납니다. 표시된 화면에서 현재의 촬영 기능 설정을 확인할 수 있습니다.
- 셔터를 반누름하면 디스플레이가 꺼집니다. 셔터 버튼에서 손을 떼면 디스플레이가 켜집니다.
- <DISP> 버튼을 눌러서 디스플레이를 끌 수도 있습니다. 버튼을 다시 누르면 디스플레이가 켜집니다.

## 메뉴 기능

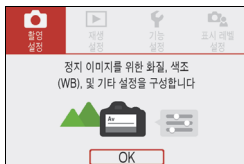

## 촬영된 이미지



- <MENU> 버튼을 누르면 나타납니다. 버튼을 다시 누르면 이전 화면으로 돌아갑니다.
- <▶> 버튼을 누르면 나타납니다. 버튼을 다시 누르면 이전 화면으로 돌아갑니다.

● [F2: LCD 끄/컴 버튼]을 설정하여 LCD 모니터가 꺼지거나 켜지지 않도록 할 수 있습니다 (p.301).

- 메뉴 화면이나 촬영된 이미지가 디스플레이 되는 동안에도 셔터 버튼을 누르면 바로 촬영을 할 수 있습니다.

# 2

## 기본 촬영 및 이미지 재생

이 장에서는 모드 다이얼의 베이직 존 모드를 사용하여 최상의 결과물을 얻는 방법 및 이미지를 재생하는 방법에 대해서 설명합니다.

베이직 존 모드에서는 카메라가 모든 것을 자동으로 설정하므로 사용자는 셔터 버튼을 누르기만 하면 됩니다 (p.107, 390). 고급 촬영 기능 설정은 변경이 불가능하므로 잘못된 조작으로 인한 실패 사진에 대해 걱정할 필요 없이 사진 촬영을 즐길 수 있습니다.

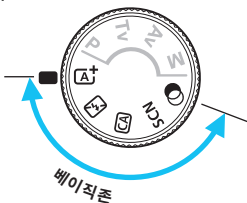

### <SCN> 또는 <A+> 모드에서 촬영하기 전에

LCD 모니터가 꺼져 있을 때에는 <Q> 버튼 (p.85, 100)을 눌러 설정된 촬영 모드를 확인한 다음 촬영을 시작하십시오.

\* <SCN>: 특별한 장면

\* <A+>: 필터 효과

## **A+** 완전 자동 촬영 (장면 인텔리전트 오토)

<A+>는 완전 자동 모드입니다. 카메라가 장면을 분석하여 최적의 설정값을 자동으로 설정합니다. 또한 피사체의 움직임을 감지하여 움직임이 없거나 움직이는 피사체에도 초점을 자동으로 조정할 수 있습니다 (p.75).



**1** 모드 다이얼을 <A+>로 설정합니다.

AF 포인트

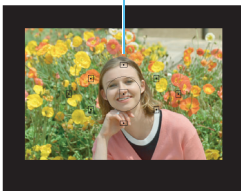

**2** AF 포인트를 피사체에 맞춥니다.

- 모든 AF 포인트가 사용되며 카메라가 일반적으로 가장 가까이 있는 물체에 초점을 맞춥니다.
- 피사체 위에 AF 포인트의 중앙을 겨냥하면 초점을 더욱 쉽게 맞출 수 있습니다.

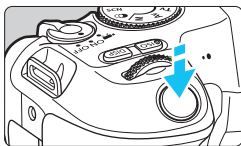

**3** 피사체에 초점을 맞춥니다.

- 셔터 버튼을 반누름합니다. 렌즈 요소가 이동하여 초점을 맞춥니다.
- ▶ 초점을 맞출 때에는 초점이 맞은 AF 포인트 내의 점이 적색으로 잠깐 점등합니다. 동시에 신호음이 발생하고 초점 확인 표시등 <●>이 뷰파인더에서 점등합니다.
- ▶ 저조명에서는 AF 포인트가 적색으로 잠깐 점등합니다.
- ▶ 필요한 경우 내장 플래시가 자동으로 올라옵니다.

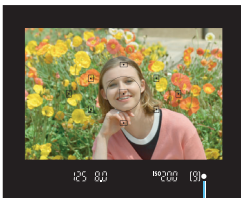

초점 표시등

 단계 1에서 촬영 모드의 설명이 나타나는 경우 <SET>을 누르면 설명이 사라집니다 (p.55).



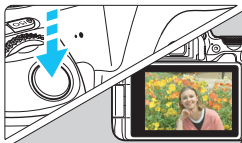

## 4 사진을 촬영합니다.

- 셔터 버튼을 완전히 눌러 사진을 촬영하십시오.
- ▶ 촬영된 이미지는 LCD 모니터에 약 2초간 디스플레이 됩니다.
- 촬영을 마치면 손가락으로 내장 플래시를 내려주십시오.



<AF+> 모드를 사용하면 자연, 실외와 인물 장면의 색상이 더욱 인상적으로 나타납니다. 원하는 색조를 얻지 못하는 경우에는 모드를 크리에이티브 존 모드로 변경하고 <AF+> 이외의 픽처스타일을 선택한 다음 다시 촬영하십시오 (p.135).



## FAQ

- **초점 확인 표시등 <●>이 깜박이고 초점이 맞지 않습니다.**
  - 콘트라스트가 분명한 부분 위에 AF 포인트를 겨냥한 다음 셔터를 반누름하십시오 (p.51).
  - 피사체에 너무 가까이 있으면 물러서서 다시 촬영해 보십시오.
  - 초점을 맞추고자 하는 곳에서 가장 가까운 AF 포인트를 선택하십시오 (p.119). 기본 설정은 자동 선택 AF로 설정되어 있습니다.
- **동시에 여러 개의 AF 포인트가 점등합니다.**

이는 적색으로 점등하는 포인트 모두 초점이 맞았음을 표시하는 것입니다. 원하는 피사체에 위치한 AF 포인트가 점등했다면 사진을 촬영하여 주십시오.

- **신호음이 작게 계속 울립니다. (초점 확인 표시등 <●>은 켜지지 않습니다.)**  
이는 카메라가 움직이는 피사체에 계속 초점을 맞추고 있는 것을 나타냅니다. (초점 확인 표시등 <●>은 켜지지 않습니다.) 움직이는 피사체를 선명하게 촬영할 수 있습니다.  
이 경우에는 초점 잠금 (p.75)은 작동하지 않습니다.
- **셔터 버튼을 반누름하였으나 피사체에 초점이 맞지 않습니다.**  
렌즈의 포커스 모드 스위치가 <MF> (수동 초점)로 설정되어 있는 경우, <AF> (자동 초점)로 설정하여 주십시오.
- **낮인데 플래시가 발광했습니다.**  
역광의 피사체에서는 피사체의 어두운 부분을 밝히기 위해 플래시가 발광할 수 있습니다. 플래시 발광을 원하지 않을 경우에는 퀵 컨트롤을 사용하여 [내장 플래시 발광]을 [☹]로 설정하거나 (p.106) <☹> (플래시 발광 금지) 모드로 설정하고 촬영하십시오 (p.77).
- **내장 플래시가 발광하여 사진이 너무 밝게 나왔습니다.**  
피사체에서 더 떨어져서 촬영하십시오. 플래시를 사용하여 촬영할 때 피사체가 카메라에 너무 가까이 있는 경우 사진이 과도하게 밝게 나올 수 있습니다 (노출과다).
- **저조명에서 내장 플래시가 연속적인 섬광으로 발광됩니다.**  
셔터 버튼을 반누름하면 오토포커싱을 보조하기 위해 내장 플래시가 연속하여 섬광을 발광할 수 있습니다. 이를 AF 보조광이라 합니다. 유효 범위는 약 4 미터입니다. 내장 플래시가 연속으로 발광할 때에는 신호음이 발생합니다. 이는 정상이며 오작동이 아닙니다.
- **플래시를 사용하였으나 사진의 아랫부분이 비정상적으로 어둡게 나왔습니다.**  
피사체가 카메라에 너무 가까이 있어 렌즈 배럴의 그림자가 사진에 찍혔습니다. 피사체에서 더 떨어져서 촬영하십시오. 렌즈에 후드를 부착한 경우에는 플래시 사진을 촬영하기 전에 제거하여 주십시오.

## 〔A+〕 완전 자동 테크닉 (장면 인텔리전트 오토)

### 촬영 구도 재구성하기



장면에 따라 피사체를 좌측이나 우측으로 위치하여 균형 잡힌 배경을 포함하면 더 멋진 원근감을 가진 이미지를 생성할 수 있습니다.

〔A+〕 모드에서는 정지된 피사체에 초점을 맞추기 위해 셔터 버튼을 반누름하면 그 피사체에 초점이 고정됩니다. 셔터 버튼을 반누름한 상태에서 구도를 다시 잡은 다음 셔터 버튼을 완전히 눌러 사진을 촬영하십시오. 이를 "초점 잠금"이라고 합니다. 초점 잠금은 기타 베이직 존 모드 (〔SCN: 〔눈〕 〔눈〕 제외)에서도 가능합니다.

### 움직이는 피사체 촬영하기



〔A+〕 모드에서 초점을 맞추는 동안이나 초점을 맞춘 후에 피사체가 움직이는 경우 (카메라와의 거리가 변경)에는, AI Servo AF가 실행되어 피사체에 계속하여 초점을 맞춥니다. (표시음이 계속 작게 울립니다.) 셔터 버튼을 반누름한 상태로 피사체에 AF 포인트를 계속 맞추고 있으면 포커싱도 연속적으로 수행됩니다. 사진을 촬영하고 싶을 때 셔터 버튼을 완전히 누르십시오.

## 라이브 뷰 촬영

LCD 모니터에서 이미지를 확인하면서 촬영할 수 있습니다. 이 기능을 "라이브 뷰 촬영"이라고 합니다. 자세한 내용은 195페이지를 참조하십시오.



### 1 LCD 모니터에 라이브 뷰 이미지를 디스플레이합니다.

- <img alt="camera icon" data-bbox="465 255 495 275"/> 버튼을 누르십시오.
- ▶ 라이브 뷰 이미지가 LCD 모니터에 나타납니다.



### 2 피사체에 초점을 맞춥니다.

- 셔터 버튼을 반누름하여 초점을 맞추십시오.
- ▶ 초점이 맞으면 AF 포인트가 녹색으로 바뀌며 표시음이 울립니다.

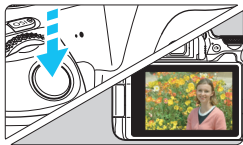

### 3 사진을 촬영합니다.

- 셔터 버튼을 완전히 누르십시오.
- ▶ 사진이 촬영되며 포착된 이미지가 LCD 모니터에 디스플레이됩니다.
- ▶ 재생 디스플레이가 끝나면 카메라가 자동으로 라이브 뷰 촬영으로 돌아갑니다.
- <img alt="camera icon" data-bbox="465 675 495 695"/> 버튼을 누르면 라이브 뷰 촬영이 종료됩니다.

LCD 모니터를 다른 각도로 회전할 수도 있습니다 (p.41).



일반 앵글



로우 앵글



하이 앵글

## 플래시를 사용할 수 없는 경우의 촬영

카메라가 장면을 분석하여 최적의 설정값으로 자동 설정합니다. 미술관이나 수족관과 같이 플래시 촬영이 금지된 장소에서는 <🚫> (플래시 발광금지) 모드를 사용하십시오.

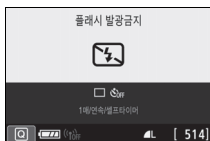
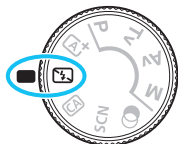

### 촬영 팁

- 뷰파인더의 숫자 표시 (셔터 스피드)가 깜박이면 카메라가 흔들리지 않도록 주의하십시오.

저조명에서 카메라가 흔들리기 쉬운 경우에는 뷰파인더의 셔터 스피드 표시가 깜박입니다. 카메라를 안정되게 잡거나 삼각대를 사용하십시오. 줌 렌즈를 사용할 때에는 렌즈를 광각으로 설정하여 촬영하면 핸드헬드 촬영 시에도 카메라 흔들림으로 인한 블러를 줄일 수 있습니다.

- 플래시를 끄고 인물 사진을 촬영하십시오.

저조명의 조건에서는 촬영이 끝날 때까지 피사체가 움직이지 않도록 주의를 주십시오. 촬영 중에 피사체가 움직이면 사진에 흐릿하게 나타나게 됩니다.

## CA 크리에이티브 오토 촬영

〈CA〉는 〈A+〉보다 더 전문적인 완전 자동 촬영 모드입니다. 사진의 분위기, 배경 흐림 등을 촬영 전에 조정할 수 있습니다.

〈Q〉 버튼을 누르면 다음을 설정할 수 있습니다: 1. 분위기를 선택해서 촬영, 2. 배경 흐림 설정, 3. 드라이브 모드, 4. 퀵 컨트롤로 내장 플래시 발광.

\* 〈CA〉는 크리에이티브 오토 (Creative Auto)를 말합니다.



1 모드 다이얼을 〈CA〉로 설정합니다.

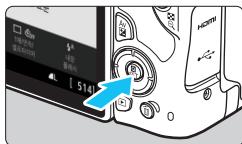

2 〈Q〉 버튼을 누릅니다 (♯10).

▶ 퀵 컨트롤 화면이 나타납니다.



3 원하는 기능을 설정합니다.

- 〈♯〉 십자 키를 눌러 기능을 선택하십시오.
- ▶ 선택한 기능의 설정값과 기능 안내 (p.56)가 나타납니다.
- 각 기능의 설정 과정과 상세한 내용은 79-84 페이지를 참조하십시오.

4 사진을 촬영합니다.

- 셔터 버튼을 완전히 눌러 사진을 촬영하십시오.

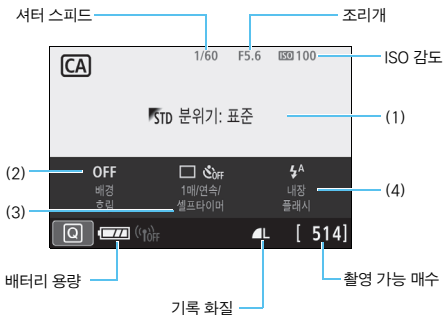

카메라가 라이브 뷰 촬영으로 설정되어 있을 때 (1) 또는 (2)를 설정하면 촬영 전 화면에서 효과를 확인할 수 있습니다.

### (1) 분위기를 선택해서 촬영

이미지에 담아내려 하는 분위기를 선택해 촬영할 수 있습니다. <☀> 다이얼을 돌려 분위기를 선택하십시오. <SET>을 눌러 목록에서 선택할 수도 있습니다. 자세한 내용은 82페이지를 참조하십시오.

## (2) 배경 흐림

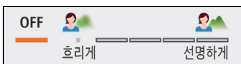

- [OFF]로 설정하는 경우에는 배경 흐림의 정도가 밝기에 따라 변경됩니다.
- [OFF] 이외로 설정하는 경우, 밝기와 상관없이 배경 흐림을 조정할 수 있습니다.
- <☀> 다이얼로 커서를 오른쪽으로 이동할 수록 사진의 배경이 더욱 선명하게 보입니다.
- <☀> 다이얼로 커서를 왼쪽으로 이동할 수록 피사체 주변의 배경이 더욱 흐리게 보입니다. 렌즈의 속도 (f 값)에 따라 특정 슬라이더 조절을 선택하지 못할 수도 있습니다 (•로 표시).
- 라이브 뷰 촬영 중에 <☀> 다이얼을 조작하면 LCD 모니터에 [흐림 시뮬레이션]이 표시됩니다. 설정 조작 중에 ([흐림 시뮬레이션]이 표시되는 동안) 초점이 맞은 피사체와 대비되는 전경 및 배경의 흐림 정도를 확인할 수 있습니다.
- 배경을 흐릿하게 하려면 87페이지의 "인물 촬영하기"를 참조하십시오.
- 사용하는 렌즈와 촬영 조건에 따라 배경이 원하는 만큼 흐리게 나타나지 않을 수도 있습니다.
- 플래시를 사용할 때는 이 기능을 설정할 수 없습니다. <⚡>가 설정되어 있을 때 배경 흐림을 설정하는 경우에는 자동으로 <☀>가 설정됩니다.

 라이브 뷰 촬영 중에 [흐림 시뮬레이션]이 작동하고 있는 경우, 깜박이는 <Exp.SIM>가 표시되는 이미지 (p.199)는 실제 기록되는 이미지보다 노이즈가 더 많이 발생하거나, 어두워 보일 수 있습니다.



(3) **드라이브 모드:** <☀> 다이얼을 사용해 선택하십시오. <SET>을 눌러 목록에서 선택할 수도 있습니다.

<□> **1매 촬영:**

한 번에 1매의 이미지를 촬영합니다.

<▣> **연속 촬영:**

셔터 버튼을 완전히 누르고 있으면 연속해서 사진이 촬영됩니다. 초당 최대 약 5.0매를 촬영할 수 있습니다.

<☉<sub>10</sub>> <☉> **셀프 타이머: 10초/리모컨**

(무선 리모트 컨트롤 BR-E1 (별매) 사용 시):

셔터 버튼을 누르면 10초 후에 사진이 촬영됩니다. BR-E1을 사용하여 리모트 컨트롤 촬영을 할 수도 있습니다.

<☉<sub>2</sub>> **셀프타이머: 2초:**

셔터 버튼을 누르면 2초 후에 사진이 촬영됩니다.

<☉<sub>c</sub>> **셀프 타이머: 연속 촬영:**

<▲> <▼> 키를 눌러 원하는 셀프 타이머 촬영 매수 (2-10)를 설정합니다. 셔터 버튼을 누르면 10초 후에 설정한 매수의 사진이 촬영됩니다.

(4) **내장 플래시 발광:** <☀> 다이얼을 돌려 원하는 설정값을 선택하십시오.

<SET>을 눌러 목록에서 선택할 수도 있습니다.

<↻> **자동 내장 플래시** : 플래시가 필요할 때마다 자동으로 발광합니다.

<↵> **내장 플래시 켜** : 플래시가 항상 발광합니다.

<⊕> **내장 플래시 끄** : 플래시가 발광하지 않습니다.



- 셀프타이머를 사용할 때에는 126페이지에 있는 참조를 확인하십시오.
- 리모트 컨트롤 촬영에 대한 내용은 382페이지를 참조하십시오.
- 카메라와 BR-E1을 페어링하면 <☉<sub>10</sub>>가 <☉>로 변경됩니다 (p.384).
- <☉> 사용 시에는 77페이지의 "플래시를 사용할 수 없는 경우의 촬영"을 참조하십시오.

## 분위기를 선택해서 촬영

분위기	분위기 효과
STD 분위기: 표준	설정 없음
V 선명	저 / 표준 / 강
S 소프트함	저 / 표준 / 강
W 따뜻함	저 / 표준 / 강
I 강렬함	저 / 표준 / 강
C 시원함	저 / 표준 / 강
B 밝게	저 / 중 / 고
D 어둡게	저 / 중 / 고
M 모노크롬	블루 / 흑백 / 세피아



### 1 라이브 뷰 이미지를 디스플레이 합니다.

- <CAM> 버튼을 누르면 라이브 뷰 이미지가 디스플레이됩니다.



### 2 킷 컨트롤에서 원하는 분위기를 선택합니다.

- <Q> 버튼을 누르십시오 (10).
- <▲> <▼> 키를 눌러서 [STD 분위기: 표준]을 선택하십시오. 화면에 [분위기를 선택해서 촬영]이 나타납니다.
- <◀> <▶> 키를 눌러 원하는 분위기를 선택하십시오.
- ▶ LCD 모니터의 이미지에 선택한 분위기가 적용되어 나타납니다.



### 3 분위기 효과를 설정합니다.

- <▲> <▼> 키를 눌러 효과를 선택하여 화면 하단에 [효과]가 나타나게 하십시오.
- <◀> <▶> 키를 눌러 원하는 효과를 선택하십시오.

### 4 사진을 촬영합니다.

- 셔터 버튼을 완전히 눌러 사진을 촬영하십시오.
- 뷰파인더 촬영으로 돌아가려면 <📷> 버튼을 눌러서 라이브 뷰 촬영을 종료하십시오. 그 다음 셔터 버튼을 완전히 누르면 사진이 촬영됩니다.
- 촬영 모드를 변경하거나 전원 스위치를 <OFF>로 설정하는 경우에는 설정값이 [Fn] 분위기: 표준으로 돌아갑니다.



- 분위기 설정이 적용되어 나타나는 라이브 뷰 이미지는 실제 촬영되는 이미지와 정확하게 일치하지는 않습니다.
- 플래시 촬영에서는 분위기 효과가 감소될 수 있습니다.
- 밝은 실외에서는 LCD 모니터에 보이는 라이브 뷰 이미지와 실제 촬영되는 이미지의 밝기나 분위기가 정확하게 일치하지 않을 수도 있습니다. [Fn2: LCD 밝기]를 4로 설정하고 LCD 모니터가 외광의 영향을 받지 않는 곳에서 라이브 뷰 이미지를 확인하십시오.



기능을 설정할 때 라이브 뷰 이미지가 디스플레이되는 것을 원하지 않으면 과정을 단계 2부터 수행하십시오.

## 분위기 설정값

### STD 분위기: 표준

표준의 이미지 특성을 제공합니다.

### V 선명

피사체가 선명하고 생생하게 나타납니다. [STD 분위기: 표준]에서보다 사진이 더욱 강렬해집니다.

### S 소프트함

피사체의 윤곽이 덜 강조되며 부드럽고 섬세하게 나타납니다. 인물, 반려동물, 꽃 등에 알맞습니다.

### W 따뜻함

피사체의 윤곽이 덜 강조되며 따뜻한 색감으로 부드럽게 나타납니다. 인물, 반려동물과 기타 따뜻한 느낌을 주려는 피사체에 알맞습니다.

### I 강렬함

전체적인 밝기를 약간 낮추는 반면에 피사체는 강조하여 사진에 더욱 강렬한 느낌을 줍니다. 인물이나 살아있는 피사체를 더욱 돋보이게 합니다.

### C 시원함

전체적인 밝기를 약간 낮추고 사진에 시원한 느낌을 줍니다. 그늘에 있는 피사체는 차분하고 인상적으로 나타납니다.

### B 밝게

사진이 보다 밝게 나타납니다.

### D 어둡게

사진이 보다 어둡게 나타납니다.

### M 모노크롬

사진이 단색으로 나타납니다. 모노크롬 색상을 블루, 흑백, 세피아 중에서 선택할 수 있습니다.

# SCN: 특별한 장면 모드

피사체나 장면의 촬영 모드를 선택하면 카메라가 자동으로 적합한 설정을 선택합니다.

\* <SCN>는 특별한 장면 (Special Scene)을 의미합니다.



1 모드 다이얼을 <SCN>으로 설정합니다.



2 <Q> 버튼을 누릅니다.

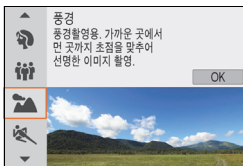

3 촬영 모드를 선택합니다.

- <▲> <▼> 키를 눌러 원하는 촬영 모드를 선택한 다음 <SET>을 누르십시오.
- <☀> 다이얼을 돌려 선택할 수도 있습니다.

〈SCN〉 모드에서 사용 가능한 촬영 모드

촬영 모드		페이지
	인물	p.87
	단체 사진	p.88
	풍경	p.89
	스포츠	p.90
	어린이	p.91
	클로즈업	p.92

촬영 모드		페이지
	음식	p.93
	촛불	p.94
	야경 인물	p.95
	삼각대 없이 야경 촬영	p.96
	HDR 역광 보정	p.97

## 인물 촬영하기

〈인물〉 (인물) 모드는 인물 피사체를 돋보이게 만들기 위하여 배경을 흐리게 합니다. 또한 피부 톤과 머리카락을 부드럽게 보이게 합니다.

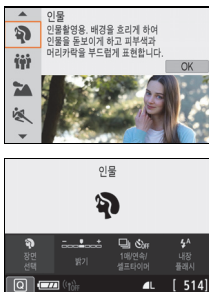

### 촬영 팁

- **피사체와 배경 사이의 거리가 가장 먼 장소를 선택하십시오.**  
피사체와 배경 사이의 거리를 멀리 할수록 배경이 더욱 흐려집니다. 또한 피사체는 순수하게 어두운 배경 앞에서 더욱 두드러져 보입니다.
- **망원 렌즈를 사용하십시오.**  
줌 렌즈를 사용하는 경우 피사체가 머리 위로 프레임에 가득 차도록 망원을 사용하십시오. 필요한 경우 더 가까이 다가가십시오.
- **얼굴에 초점을 맞추십시오.**  
얼굴에 위치한 AF 포인트가 점등하는지 확인하십시오. 얼굴을 클로즈업 촬영하는 경우에는 눈에 초점을 맞추십시오.



기본 설정값은 〈인물〉 (연속 촬영)입니다. 셔터 버튼을 누른 상태를 유지하면 연속으로 촬영되어 (최대 약 5.0매/초) 피사체의 표정이나 움직임의 변화를 담아낼 수 있습니다.

## ☺ 단체 사진 촬영하기

단체 사진을 촬영하려면 <☺> (단체 사진) 모드를 사용하십시오. 앞에 있는 사람들과 뒤에 있는 사람들에 모두 초점이 맞은 사진을 촬영할 수 있습니다.

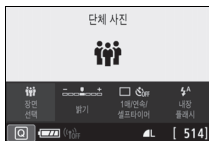

### 촬영 팁

#### ● 광각 렌즈를 사용하십시오.

줌 렌즈를 사용할 때에는 렌즈를 최대 광각으로 설정하여 앞줄부터 뒷줄까지 그룹 내에 있는 모든 사람들에 초점을 한 번에 쉽게 맞추십시오. 또한 카메라와 피사체 사이에 거리를 약간 유지하면 (피사체의 전신이 사진에 담기도록) 초점이 맞는 전후 범위가 늘어납니다.

#### ● 여러 매의 사진을 촬영하십시오.

그룹 내에서 눈을 감는 사람이 있을 수 있는 상황에 대비하여 여러 매의 사진을 촬영할 것을 권장합니다.



98페이지의 주의 사항을 참조하십시오.



- 실내나 저조명인 장소에서 촬영할 때에는 카메라를 안정되게 잡거나 삼각대를 사용하여 흔들림을 방지하십시오.
- 이미지의 밝기는 [밝기]에서 조정할 수 있습니다.



## 🏞️ 풍경 촬영하기

넓은 풍경을 촬영하거나 가까운 거리에서 먼 거리까지 모든 사물에 초점을 맞추려면 <🏞️> (풍경) 모드를 사용하십시오. 청색과 녹색이 생생하게 표현되며 더욱 선명하고 뚜렷한 이미지로 나타납니다.



### 💡 촬영 팁

#### ● 줌 렌즈에서는 최대 광각을 사용하십시오.

줌 렌즈를 사용할 때 렌즈를 최대 광각으로 설정하면 가깝거나 먼 물체에 초점을 맞출 수 있습니다. 또한 풍경의 폭도 넓힐 수 있습니다.

#### ● 야경 촬영

<🏞️> 모드에서는 내장 플래시가 해제되므로 이 모드도 야경 촬영에 적합합니다.

야경 촬영 시에는 삼각대를 사용하여 카메라 흔들림을 방지하십시오.



- 역광이나 저조명 상황에서도 내장 플래시는 발광하지 않습니다.
- 외부 스피드라이트를 사용하는 경우에는 스피드라이트가 발광합니다.

## 움직이는 피사체 촬영하기

사람이 달리는 모습이나 자동차 경주에서와 같이 움직이는 피사체를 촬영하려면 <스포츠> (스포츠) 모드를 사용하십시오.

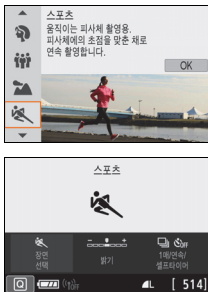

### 💡 촬영 팁

#### ● 망원 렌즈를 사용하십시오.

멀리서 촬영하는 경우에는 망원 렌즈의 사용을 권장합니다.

#### ● 중앙 AF 포인트를 사용하여 초점을 맞추십시오.

중앙 AF 포인트를 피사체에 맞춘 다음 셔터 버튼을 반누름하여 자동으로 초점을 맞추십시오. 자동으로 초점을 맞추는 동안 신호음이 작게 계속 울립니다. 초점이 맞지 않으면 초점 표시등 <●>이 깜박입니다.

기본 설정값은 <M/AF-ON> (연속 촬영)입니다. 사진을 촬영하고 싶을 때 셔터 버튼을 완전히 누르십시오. 셔터 버튼을 누른 상태로 유지하면 자동 초점을 유지하면서 연속으로 촬영하여 피사체의 움직임이 변화하는 모습을 담아낼 수 있습니다.

- 역광이나 저조명 상황에서도 내장 플래시는 발광하지 않습니다.
- 저조명에서 카메라가 흔들리기 쉬운 경우에는 뷰파인더 좌측 하단의 셔터 스피드 표시가 깜박입니다. 카메라를 흔들리지 않도록 안정되게 잡고 촬영하십시오.
- 외부 스피드라이트를 사용하는 경우에는 스피드라이트가 발광합니다.

## 어린이 촬영하기

뛰어노는 어린 아이에 연속적으로 초점을 맞추고 촬영하려면 <어린이> (어린이)를 사용하십시오. 피부 톤이 훨씬 좋게 표현됩니다.



### 촬영 팁

- **중앙 AF 포인트를 사용하여 초점을 맞추십시오.**

중앙 AF 포인트를 피사체에 맞춘 다음 셔터 버튼을 반누름하여 자동으로 초점을 맞추십시오. 자동으로 초점을 맞추는 동안 신호음이 작게 계속 울립니다. 초점이 맞지 않으면 초점 표시등 <●>이 깜박입니다.

- **연속으로 촬영하십시오.**

기본 설정값은 <연속 촬영>입니다. 사진을 촬영하고 싶을 때 셔터 버튼을 완전히 누르십시오. 셔터 버튼을 누른 상태로 유지하면 자동 초점을 유지하면서 연속으로 촬영하여 피사체의 얼굴 표정과 움직임이 변화하는 모습을 담아낼 수 있습니다.



- 플래시가 재충전되는 동안에는 뷰파인더에 "buSY"가 표시되며 사진을 촬영할 수 없습니다. 이 표시가 꺼진 후 사진을 촬영하십시오.
- 98페이지의 주의사항을 참조하십시오.

## 클로즈업 촬영하기

꽃이나 작은 물건을 근접 촬영하려면 <🌸> (클로즈업) 모드를 사용하십시오.  
작은 물건을 매우 크게 보이게 촬영하려면 매크로 렌즈 (별매)를 사용하십시오.



### 촬영 팁

- **단순한 배경을 사용하십시오.**  
단순한 배경은 꽃 등의 작은 물체를 더욱 돋보이게 합니다.
- **가능한 한 피사체에 가깝게 접근하십시오.**  
렌즈의 최소 촬영 거리를 확인하십시오. 일부 렌즈는 <0.25m/0.8ft>와 같이 표시되어 있습니다. 렌즈 최소 촬영 거리는 카메라의 상단에 있는 <⊖> (초점면) 표시에서 피사체까지의 거리를 측정하는 것입니다. 피사체에 너무 가까이 접근하여 초점을 맞출 수 없는 경우에는 초점 표시등 <●>이 깜박입니다.  
내장 플래시가 발광하여 이미지의 하단이 비정상적으로 어둡게 보이는 경우에는 피사체에서 좀 더 떨어진 후 다시 촬영해보십시오.
- **줌 렌즈에서는 최대 망원을 사용하십시오.**  
줌 렌즈 사용 시 최대 망원으로 촬영하면 피사체가 더욱 크게 보입니다.

## 🍴 음식 촬영하기

음식을 촬영할 때는 <🍴> (음식)을 사용하십시오. 사진이 밝고 맛있게 보입니다. 또한, 광원에 따라 텅스텐광 등의 조명에서 촬영한 사진의 붉은 색이 억제됩니다.



### 💡 촬영 팁

#### ● 색조를 변경하십시오.

[색조]를 변경할 수 있습니다. 음식의 붉은 색을 높이려면 색조를 [따뜻함] 쪽으로 설정하십시오. 너무 붉게 보이면 [차가움] 쪽으로 설정하십시오.

#### ● 플래시 사용을 피하십시오.

플래시를 사용하면 빛이 그릇이나 음식에 반사되어 부자연스러운 그림자가 생길 수 있으므로 기본 설정으로 <🚫> (플래시 끄)가 설정되어 있습니다. 저조명의 장소에서 촬영할 때는 카메라 흔들림을 방지하여 주십시오.



- 이 모드를 사용하면 음식을 더욱 맛있어 보이는 색조로 촬영하도록 설정되므로 인물 피사체는 부자연스러운 피부 톤으로 촬영될 수 있습니다.
- 피사체의 따뜻한 색이 사라질 수 있습니다.
- 화면에 여러 광원이 포함되는 경우 사진의 따뜻한 색 성분이 감소되지 않을 수 있습니다.
- 플래시를 사용하는 경우, [색조] 설정이 표준 설정으로 전환됩니다.

## 촛불 인물 촬영하기

촛불 조명에 있는 인물 피사체를 촬영하고자 할 때에는 <촛불> (촛불)을 사용하십시오. 촛불의 분위기가 사진의 색조에 반영됩니다.



### 💡 촬영 팁

- **중앙 AF 포인트를 사용하여 초점을 맞추십시오.**  
뷰파인더의 중앙 AF 포인트를 피사체에 겨냥하고 촬영하십시오.
- **뷰파인더의 숫자 표시 (셔터 스피드)가 깜박이면 카메라가 흔들리지 않도록 주의하십시오.**  
저조도에서는 뷰파인더의 셔터 스피드 표시가 깜박입니다. 카메라를 안정되게 잡거나 삼각대를 사용하십시오. 줌 렌즈 사용 시 렌즈를 최대 광각으로 설정하여 촬영하면 손떨림으로 인한 흐림 현상을 줄일 수 있습니다.
- **색조를 변경하십시오.**  
[색조]를 변경할 수 있습니다. 촛불의 붉은 색을 높이려면 색조를 [따뜻함] 쪽으로 설정하십시오. 너무 붉게 보이면 [차가움] 쪽으로 설정하십시오.

- 라이브 뷰 촬영은 사용할 수 없습니다.
- 플래시 촬영도 사용할 수 없습니다. 저조도에서는 AF 보조광이 발광할 수 있습니다 (p.117).

## 야경 인물 촬영하기 (삼각대 사용)

야간에 배경이 자연스럽게 보이는 인물 사진을 촬영하고 싶다면 <야경 인물> 모드를 사용하십시오. 삼각대를 사용할 것을 권장합니다.

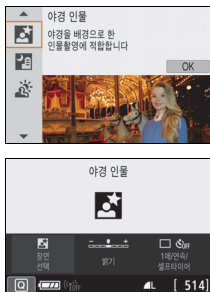

### 촬영 팁

#### ● 광각 렌즈와 삼각대를 사용하십시오.

줌 렌즈를 사용하는 경우에는 넓은 야경을 얻을 수 있도록 최대 광각을 사용하십시오. 또한 핸드헬드 촬영 시에는 손떨림이 쉽게 발생할 수 있으므로 삼각대를 사용하십시오.

#### ● 피사체의 밝기를 확인하십시오.

저조도에서는 내장 플래시가 자동으로 발광하여 인물 피사체를 적절히 노출시킵니다.

촬영 후에는 바로 촬영된 이미지를 재생하여 이미지의 밝기를 확인할 것을 권장합니다. 피사체가 너무 어두우면 좀 더 가까이에서 다시 촬영하십시오.

#### ● 다른 촬영 모드로도 촬영하십시오.

야간 촬영에서는 카메라 흔들림이 발생할 수 있으므로 <A+> 및 <P>로도 촬영할 것을 권장합니다.



- 플래시가 발광한 후에도 피사체가 움직이지 않도록 하십시오.
- 셀프 타이머를 플래시와 함께 사용하는 경우, 사진을 촬영한 후 셀프 타이머 램프가 짧게 점등합니다.
- 98페이지의 주의사항을 참조하십시오.

## 야경 촬영하기 (삼각대 없이)

야경을 촬영할 때에는 삼각대를 사용하는 것이 가장 좋은 결과물을 만들어 냅니다. 그러나 <Q> (삼각대 없이 야경 촬영) 모드에서는 카메라를 손으로 들고도 야경을 촬영할 수 있습니다. 이 촬영 모드에서는 카메라가 사진당 4번의 연속 촬영을 하며 카메라 흔들림이 감소된 하나의 이미지로 기록합니다.



### 💡 촬영 팁

- **카메라를 단단히 잡으십시오.**

촬영 중에는 카메라를 단단히 안정되게 잡으십시오. 이 모드에서는 4장의 사진이 정렬되어 하나의 사진으로 결합됩니다. 그러나 4번의 촬영 중 하나라도 크게 어긋나면 최종 촬영물이 올바르게 조정되지 않을 수 있습니다.

- **사람이 포함되어 있는 사진을 촬영할 때는 플래시를 켜십시오.**

야경의 인물을 촬영하고자 하는 경우에는 <Q> 버튼을 눌러 <⚡> (내장 플래시 컴)을 설정하십시오. 인물 촬영을 제대로 하기 위해 첫 촬영은 플래시를 사용합니다. 4번의 촬영이 모두 끝날 때까지 피사체가 움직이지 않도록 하십시오.

- 다른 촬영 모드에 비해 촬영 범위가 작습니다.
- 98-99페이지의 주의사항을 참조하십시오.



## ☀️ 역광 장면 촬영하기

어두운 부분과 밝은 부분이 있는 장면을 촬영할 때에는 <☀️> (HDR 역광 보정) 모드를 사용하십시오. 이 모드에서 사진을 촬영하면 각각 다른 노출로 3매를 연속 촬영하며 이 이미지들은 역광으로 인해 손실되는 그늘 부분을 최소화한, 색조 범위가 넓은 1매의 이미지로 결합됩니다.

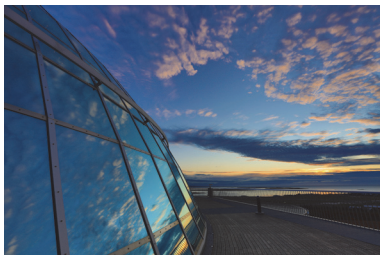
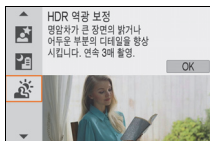

### 💡 촬영 팁

#### ● 카메라를 단단히 잡으십시오.

촬영 중에는 카메라를 단단히 안정되게 잡으십시오. 이 모드에서는 3장의 사진이 정렬되어 하나의 사진으로 결합됩니다. 그러나 세 번의 촬영 중 하나라도 크게 어긋나면 최종 촬영물이 올바르게 정렬되지 않을 수 있습니다.



- 다른 촬영 모드에 비해 촬영 범위가 작습니다.
- 플래시 촬영은 사용할 수 없습니다. 저조도에서는 AF 보조광이 발광할 수 있습니다 (p.117).
- 99페이지의 주의사항을 참조하십시오.



HDR은 High Dynamic Range를 의미합니다.



### 〈㉞〉 단체 사진 촬영 시의 주의사항

- 왜곡 보정이 설정되어 있기 때문에 카메라가 뷰파인더에서 보이는 것보다 더 좁은 이미지 영역을 기록합니다. (이미지 주변부가 약간 트리밍되고 해상도가 약간 낮아진 것처럼 보입니다.) 또한 라이브 뷰 촬영 중에는 화각이 다소 변경됩니다.

### 〈㉟〉 어린이 사진 촬영 시의 주의사항

- 라이브 뷰 촬영 시 연속 촬영 중에 플래시가 발광하는 경우, 연속 촬영 속도가 감소합니다. 이어지는 촬영에서 플래시가 발광하지 않는 경우에도 촬영은 여전히 감소된 연속 촬영 속도로 진행됩니다.

### 〈㊱〉 야경 인물 및 〈㊲〉 삼각대 없이 야경 촬영 시의 주의사항

- 라이브 뷰 촬영 중에는 야경 장면 등에 있는 점광원에 초점을 맞추는 것이 어려울 수 있습니다. 이 경우에는 렌즈의 포커스 모드 스위치를 **MF**로 설정하고 수동으로 초점을 맞추십시오.
- 디스플레이되는 라이브 뷰 이미지는 실제 촬영되는 사진과 정확하게 일치하지는 않습니다.

### 〈㊳〉 야경 인물 촬영 시의 주의사항

- 라이브 뷰 촬영 시 피사체의 얼굴이 어둡게 보이면 초점을 맞추기 어려울 수 있습니다. 이 경우에는 렌즈의 포커스 모드 스위치를 **MF**로 설정하고 수동으로 초점을 맞추십시오.



### 〈RAW〉 삼각대 없이 야경 촬영 및 〈RAW〉 HDR 역광 보정 시의 주의사항

- **RAW + L** 또는 **RAW**는 선택할 수 없습니다. **RAW + L** 또는 **RAW**로 설정한 경우에는 이미지가 **L** 화질로 기록됩니다.
- 움직이는 피사체를 촬영하면 피사체의 움직임으로 인해 고스트 이미지가 나오거나 피사체 주변이 검게 나올 수 있습니다.
- 반복적인 패턴 (격자무늬, 줄무늬 등), 단조롭거나 한 가지 색상의 이미지, 또는 카메라 흔들림으로 인해 정렬이 심하게 어긋난 이미지에서는 이미지 정렬이 제대로 이루어지지 않을 수 있습니다.
- 촬영 후에 이미지가 결합되므로 카드에 이미지를 기록하는데 다소 시간이 걸릴 수 있습니다. 이미지 처리 중에는 뷰파인더에 "buSY"가 표시되고 처리가 완료될 때까지 다른 사진을 촬영할 수 없습니다.

### 〈RAW〉 삼각대 없이 야경 촬영 시의 주의사항

- 플래시 촬영 시 피사체가 카메라에 너무 가까이 있는 경우 사진이 과도하게 밝게 나올 수 있습니다 (노출과다).
- 플래시 촬영 시 조명이 제한된 곳에서 야경을 촬영하는 경우 촬영물이 올바르게 정렬되지 않아 흐린 사진이 나올 수 있습니다.
- 플래시 촬영 시 피사체와 배경이 모두 플래시로 밝아질 정도로 가까운 상태에서 인물 피사체를 촬영하는 경우 촬영물이 올바르게 정렬되지 않아 흐린 사진이 나올 수 있습니다. 부자연스러운 그림자와 색이 나타날 수도 있습니다.
- 외부 스피드라이트 사용 시 플래시 조사각:
  - 조사 범위가 자동 설정되는 스피드라이트를 사용하면 렌즈의 줌 위치와 상관없이 줌 위치가 최대 광각으로 고정됩니다.
  - 조사 범위를 수동으로 설정해야 하는 경우에는 플래시헤드를 일반 위치로 설정하십시오.

### 〈RAW〉 HDR 역광 보정 시의 주의사항

- 이미지가 부드러운 계조로 보정되지 않아 불규칙하게 보이거나 심한 노이즈가 있을 수도 있습니다.
- 과도하게 역광이 많은 장면이나 콘트라스트가 너무 높은 장면에서는 HDR 역광 보정이 효과적이지 않을 수 있습니다.
- 정상적인 조명의 장면 등 그 자체로 충분히 밝은 피사체를 촬영하면 이미지가 HDR 효과로 인해 부자연스럽게 보일 수 있습니다.

## 필터 효과로 촬영하기

〈〉 (필터 효과) 모드에서는 10가지 필터 효과 (거친 흑백\*, 소프트 포커스\*, 어안렌즈 효과\*, 수채화 효과\*, 토이 카메라 효과\*, 미니어처 효과\*, HDR 아트 표준, HDR 아트 비비드, HDR 아트 볼드, HDR 아트 양각) 중 한 가지를 적용하여 촬영할 수 있습니다. 카메라가 라이브 뷰 촬영으로 설정되어 있을 때에는 촬영 전 화면에서 효과를 확인할 수 있습니다. 카메라는 필터 효과가 적용된 이미지만 저장합니다. 별표 표시된 효과의 경우 필터 효과 없이 먼저 촬영을 하고 효과를 나중에 적용하여 새 이미지로 저장할 수 있습니다 (p.356).



1 모드 다이얼을 〈〉로 설정합니다.







2 라이브 뷰 이미지를 디스플레이 합니다.

- 〈〉 버튼을 누르면 라이브 뷰 이미지가 디스플레이됩니다.



3 퀵 컨트롤에서 [필터 효과]를 선택합니다.

- 〈〉 버튼을 누르십시오 (Ⓢ10).
- 〈〉 〈〉 키를 눌러 화면 좌측 상단에 있는 [필터 효과]를 선택한 다음 〈SET〉을 누르십시오.

 기능을 설정할 때 라이브 뷰 이미지가 디스플레이되는 것을 원하지 않으면 단계 1 다음에 〈〉 버튼을 누르고 [필터 선택]을 선택하십시오.



## 4 촬영 모드를 선택합니다.

- <▲> <▼> 키를 눌러 촬영 모드를 선택한 다음 <SET>을 누르십시오.
- ▶ 필터 효과가 적용된 이미지가 디스플레이됩니다.

### 모드에서 사용 가능한 촬영 모드

촬영 모드		페이지
	거친 흑백	p.102
	소프트 포커스	p.102
	어안렌즈 효과	p.102
	수채화 효과	p.103
	토이 카메라 효과	p.103

촬영 모드		페이지
	미니어처 효과	p.103
	HDR 아트 표준	p.103
	HDR 아트 비비드	p.103
	HDR 아트 볼드	p.104
	HDR 아트 양각	p.104



## 5 필터 효과를 조정합니다.

- <Q> 버튼을 누르고 [필터 효과] (, , , , 제외) 아래의 아이콘을 선택합니다.
- <◀> <▶> 키를 눌러서 필터 효과를 조정하고 <SET>을 누르십시오.

## 6 사진을 촬영합니다.

- 셔터 버튼을 완전히 눌러 사진을 촬영하십시오.
- 뷰파인더 촬영으로 돌아가려면 버튼을 눌러서 라이브 뷰 촬영을 종료하십시오. 그 다음 셔터 버튼을 완전히 누르면 사진이 촬영됩니다.

- **RAW+L** 또는 **RAW**는 선택할 수 없습니다. **RAW+L** 또는 **RAW**로 설정한 경우에는 이미지가 **L** 화질로 기록됩니다.
- <img alt="RAW+L icon" data-bbox="100 150 120 170"/>, <img alt="RAW icon" data-bbox="100 175 120 195"/>, <img alt="RAW+M icon" data-bbox="100 200 120 220"/>, <img alt="RAW+S icon" data-bbox="100 225 120 245"/> 또는 <img alt="RAW icon" data-bbox="100 250 120 270"/>로 설정한 경우에는 연속 촬영을 설정할 수 없습니다.
- 어안렌즈 효과를 적용하여 촬영한 이미지에는 먼지 삭제 데이터 (p.304)가 첨부되지 않습니다.
- 기본 설정으로 <img alt="Anti-Shake icon" data-bbox="100 285 120 305"/>가 <img alt="Off icon" data-bbox="100 310 120 330"/> (플래시 끄)으로 설정되어 있습니다. 저조도 조건에서 촬영할 때는 카메라 흔들림을 방지하여 주십시오.



### 라이브 뷰 촬영 시

- 거친 흑백에서 LCD 모니터에 보이는 거친 이미지는 실제 이미지에 기록되는 거친 효과와 다르게 보입니다.
- 소프트 포커스와 미니어처 효과에서 LCD 모니터에 보이는 블러 효과는 실제 이미지에 기록되는 블러 효과와 다르게 보입니다.
- 히스토그램은 표시되지 않습니다.
- 확대 보기는 불가능합니다.
- 크리에이티브 존 모드에서 일부 필터 효과는 퀵 컨트롤에서 설정할 수 있습니다 (p.205).

## 필터 효과 특성

### 거친 흑백

이미지의 입자가 거친 흑백 사진이 됩니다. 콘트라스트를 조정하여 흑백 효과를 변경할 수 있습니다.

### 소프트 포커스

이미지가 부드럽게 보이도록 합니다. 블러를 조정하여 부드러운 느낌의 정도를 변경할 수 있습니다.

### 어안렌즈 효과

어안 렌즈의 효과를 줍니다. 이미지에 원통형 왜곡이 생깁니다.

필터 효과의 강도에 따라 이미지 주변부를 따라 잘려나가는 영역이 바뀝니다.

또한 이 필터 효과를 사용하면 이미지의 중앙이 확대되므로 기록 화소수에 따라 이미지 중심부의 해상도가 저하될 수 있습니다. 이 필터를 설정할 때는 화면에서 이미지를 확인하십시오. AF 포인트는 중앙에 있는 하나의 포인트로 고정됩니다.

●  수채화 효과

부드러운 색상으로 사진이 수채화처럼 보이게 합니다. 필터 효과를 조정하여 색의 강도를 조절할 수 있습니다. 야경이나 어두운 장면은 부드러운 계조로 만들 수 없어 불규칙하게 보이거나 노이즈가 두드러질 수 있습니다.

●  토이 카메라 효과

이미지의 네 모서리 부분이 어두워지며 토이 카메라로 촬영한 것처럼 보이도록 토이 카메라의 독특한 색조가 적용됩니다. 색조를 조정하여 컬러 캐스트를 변경할 수 있습니다.

●  미니어처 효과

축소 모형 효과가 나타납니다.

이미지의 중간 부분이 선명해 보이길 원하는 경우에는 설정을 변경하지 말고 사진을 촬영하십시오.

라이브 뷰 촬영 시 선명하게 보이는 영역 (미니어처 효과 프레임)을 이동하려면 "미니어처 효과 조정하기" (p.105)를 참조하십시오. AF 방식은 Live 1 포인트 AF가 됩니다. 촬영 전 먼저 미니어처 효과 프레임을 AF 포인트 위에 위치할 것을 권장합니다.

뷰파인더 촬영 중에는 피사체 위에 중앙 AF 포인트를 놓은 다음 촬영하십시오.

●  HDR 아트 표준

하이라이트와 그림자의 손실이 줄어듭니다. 낮은 콘트라스트와 약한 계조로 페인팅 효과를 생성합니다. 피사체의 윤곽에 밝거나 어두운 테두리가 생깁니다.

●  HDR 아트 비비드

[HDR 아트 표준]보다 채도가 강렬하며 낮은 콘트라스트와 약한 계조로 생생한 그래픽 아트 효과를 생성합니다.



<HDR> <HDR> <HDR> <HDR>에서는 콘트라스트가 높은 장면에서도 넓은 색조 범위의 사진을 촬영하여 하이라이트와 그림자의 손실을 줄일 수 있습니다. **촬영 당 3매의 이미지가 각기 다른 노출로 촬영되며 그 후 하나의 이미지로 결합됩니다.**

104페이지의 주의사항을 참조하십시오.





●  HDR 아트 볼드

색상이 매우 강렬하여 피사체가 눈에 띄고 유화와 같은 느낌을 주는 사진이 됩니다.

●  HDR 아트 양각

채도, 밝기, 콘트라스트 및 계조가 감소하여 이미지가 평평하게 보이도록 합니다. 낡고 오래된 사진처럼 보입니다. 피사체의 윤곽에 밝거나 어두운 붉은 테두리가 생깁니다.



 HDR 아트 표준,  HDR 아트 비비드,  
 HDR 아트 볼드,  HDR 아트 양각에서의 주의사항

- 다른 촬영 모드에 비해 이미지 영역이 더 작습니다.
- 필터가 적용되어 나타나는 라이브 뷰 이미지는 실제 촬영되는 이미지와 정확하게 일치하지 않습니다.
- 움직이는 피사체를 촬영하면 피사체의 움직임으로 인해 고스트 이미지가 나오거나 피사체 주변이 검게 나올 수 있습니다.
- 반복적인 패턴 (격자무늬, 줄무늬 등), 단조롭거나 한 가지 색상의 이미지, 또는 카메라 흔들림으로 인해 정렬이 심하게 어긋난 이미지에서는 이미지 정렬이 제대로 이루어지지 않을 수 있습니다.
- 카메라를 손으로 들고 촬영하는 경우에는 카메라 흔들림을 방지하여 주십시오.
- 하늘이나 하얀 벽의 색 계조는 올바르게 재현되지 않을 수 있습니다. 부자연스러운 노출, 부자연스러운 색상 또는 노이즈가 나타날 수 있습니다.
- 형광등이나 LED 조명 하에서 촬영하면 조명된 영역에서 색상 재현이 부자연스러울 수 있습니다.
- 촬영 후에 이미지가 결합되므로 카드에 이미지를 기록하는데 다소 시간이 걸릴 수 있습니다. 이미지 처리 중에는 뷰파인더에 "buSY"가 표시되고 처리가 완료될 때까지 다른 사진을 촬영할 수 없습니다.
- 플래시 촬영은 사용할 수 없습니다. 저조도에서는 AF 보조광이 발광할 수 있습니다 (p.117).



## 미니어처 효과 조정하기



### 1 AF 포인트를 이동합니다.

- 초점을 맞추고자 하는 곳으로 AF 포인트를 이동하십시오.
- ▶ AF 포인트가 미니어처 효과 프레임에 완전히 포함되지 않는 경우 화면 우측 하단의 [⇨] 아이콘이 깜박입니다. 다음 단계에서 미니어처 효과 프레임의 위치를 조정하여 AF 포인트를 포함하도록 하십시오.



### 2 미니어처 효과 프레임을 이동합니다.

- <Q> 버튼을 누르거나 화면 우측 하단의 [⇨] 아이콘을 탭하십시오. 미니어처 효과 프레임이 주황색으로 변하고 이동할 수 있습니다.
- 미니어처 효과 프레임을 세로와 가로로 전환하려면 <INFO> 버튼을 누르거나 화면 좌측 하단의 [⇦] 아이콘을 탭하십시오.
- 미니어처 효과 프레임의 위치를 설정하려면 <SET>을 누르십시오.
- AF 포인트나 미니어처 효과 프레임을 이동하려면 <▲> <▼> 또는 <◀> <▶>를 누르십시오. <⏮> 버튼을 누르면 AF 포인트나 미니어처 효과 프레임이 화면 중앙으로 돌아갑니다.

### 3 사진을 촬영합니다.

## Q 킷 컨트롤

베이직 존 모드에서 <Q> 버튼을 누르면 카메라가 킷 컨트롤 모드로 실행되고 107-108페이지의 표에 기재된 항목을 설정할 수 있습니다.

### 1 모드 다이얼을 베이직 존 모드로 설정합니다.

예: <CA>



### 2 <Q> 버튼을 누릅니다 (♯10).

▶ 킷 컨트롤 화면이 나타납니다.

### 3 원하는 기능을 설정합니다.

- <D> 십자 키를 눌러 기능을 선택하십시오. (M 모드에서는 이 과정이 필요하지 않습니다.)
- ▶ 선택한 기능의 설정값과 기능 안내 (p.56)가 나타납니다.
- <R> 다이얼을 돌려서 설정값을 변경하십시오.
- 기능을 선택하고 <SET>을 눌러 목록에서 선택할 수도 있습니다.

- [M: 촬영 화면: 표준]으로 설정하면 아래와 같은 화면이 나타납니다.

예: <CA>

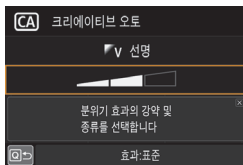
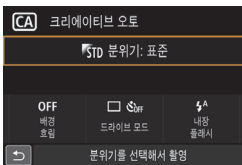

베이직 존 모드에서 설정 가능한 메뉴

●: 기본 설정 ○: 사용자 선택 가능 □: 선택 불가















기능		A+	A-	CA	SCN			
드라이브 모드 (p.123)	□: 1매 촬영	●	●	●	○	●	●	○
	: 연속 촬영	○	○	○	●	○	○	●
	: 셀프 타이머: 10초/리모컨	○	○	○	○	○	○	○
	: 2초	○	○	○	○	○	○	○
	: 연속 촬영	○	○	○	○	○	○	○
내장 플래시 발광	: 자동 발광	●		●	●	●		
	: 강제 플래시 (플래시 항상 발광)	○		○	○	○		
	: 플래시 끄	○	●	○	○	○	●	●
분위기를 선택해서 촬영 (p.82)				○				
배경 흐림 (p.80)				○				
밝기 (p.109)					○	○	○	○

기능		SCN						
드라이브 모드 (p.123)	□: 1매 촬영	○	●	●	●	●	●	●
	: 연속 촬영	●	○	○	○	○	○	○
	: 셀프 타이머: 10초/리모컨	○	○	○	○	○	○	○
	: 2초	○	○	○	○	○	○	○
	: 연속 촬영	○	○	○	○	○	○	○
내장 플래시 발광	: 자동 발광	●	●			●		
	: 강제 플래시 (플래시 항상 발광)	○	○	○			○	
	: 플래시 끄	○	○	●	●		●	●
밝기 (p.109)		○	○	○	○	○	○	
색조 (p.93, 94)				○	○			

\* 촬영 모드를 변경하거나 전원 스위치를 <OFF>로 설정하는 경우에는 모든 기능이 기본 설정값으로 되돌아갑니다 (셀프 타이머 제외).

● : 기본 설정\* ○ : 사용자 선택 가능 □ : 선택 불가

기능						
						
드라이브 모드 (p.123)	□ : 1매 촬영	●	●	●	●	●
	 : 연속 촬영					
	 /  : 셀프 타이머: 10초/리모컨	○	○	○	○	○
	 : 2초	○	○	○	○	○
	 : 연속 촬영	○	○	○	○	○
내장 플래시 발광	 : 자동 발광	●	●	●	●	●
	 : 강제 플래시 (플래시 항상 발광)	○	○	○	○	○
	 : 플래시 끄	○	○	○	○	○
효과 조정 (p.100)		○	○	○	○	○

기능						
						
드라이브 모드 (p.123)	□ : 1매 촬영	●	●	●	●	●
	 : 연속 촬영		○	○	○	○
	 /  : 셀프 타이머: 10초/리모컨	○	○	○	○	○
	 : 2초	○	○	○	○	○
	 : 연속 촬영	○	○	○	○	○
내장 플래시 발광	 : 자동 발광	○				
	 : 강제 플래시 (플래시 항상 발광)	○				
	 : 플래시 끄	●	●	●	●	●
효과 조정 (p.100)						

\* 촬영 모드를 변경하거나 전원 스위치를 <OFF>로 설정하는 경우에는 모든 기능이 기본 설정값으로 되돌아갑니다 (셀프 타이머 제외).

# 밝기 조정하기

베이스크 존 모드에서 <A+>, <A>, <CA>, <SCN: <img alt="SCN icon" data-bbox="815 95 835 115"/>, <img alt="Q icon" data-bbox="845 95 865 115"/> 이외의 모드로 설정하면 촬영 시 밝기를 조정할 수 있습니다. 밝기와 어둡기는 0을 기준으로 3단계의 범위에 걸쳐 조정할 수 있습니다.

## 1 모드 다이얼을 <SCN: <img alt="SCN icon" data-bbox="815 185 835 205"/> <img alt="Q icon" data-bbox="845 185 865 205"/> <img alt="A+ icon" data-bbox="875 185 895 205"/> <img alt="A icon" data-bbox="905 185 925 205"/> <img alt="CA icon" data-bbox="935 185 955 205"/> <img alt="SCN icon" data-bbox="815 215 835 235"/>>로 설정합니다.

- <img alt="SCN icon" data-bbox="815 245 835 265"/> 이외의 모드를 설정하십시오.

## 2 라이브 뷰 이미지를 디스플레이 합니다.

- <img alt="Live View icon" data-bbox="815 305 835 325"/> 버튼을 누르면 라이브 뷰 이미지가 디스플레이됩니다 (<img alt="A+ icon" data-bbox="845 305 865 325"/> 제외).



## 3 퀵 컨트롤에서 원하는 밝기를 선택합니다.

- <img alt="Q icon" data-bbox="815 468 835 488"/> 버튼을 누르십시오 (<img alt="Q icon" data-bbox="845 468 865 488"/> 10).
- <img alt="Up arrow icon" data-bbox="815 498 835 518"/> <img alt="Down arrow icon" data-bbox="845 498 865 518"/> 키를 눌러 [000000<img alt="Brightness icon" data-bbox="815 518 835 538"/> 밝기]를 선택한 다음 <img alt="Left arrow icon" data-bbox="815 528 835 548"/> <img alt="Right arrow icon" data-bbox="845 528 865 548"/> 키를 눌러 원하는 밝기를 선택하십시오.
- ▶ 선택한 밝기 조정이 적용된 이미지가 나타납니다.



## 4 사진을 촬영합니다.

- 셔터 버튼을 완전히 눌러 사진을 촬영하십시오.
- 뷰파인더 촬영으로 돌아가려면 <img alt="Live View icon" data-bbox="815 680 835 700"/> 버튼을 눌러서 라이브 뷰 촬영을 종료하십시오. 그 다음 셔터 버튼을 완전히 누르면 사진이 촬영됩니다.
- 촬영 모드를 변경하거나 전원 스위치를 <OFF>로 설정하는 경우에는 설정값이 [0] (표준)으로 돌아옵니다.



기능을 설정할 때 라이브 뷰 이미지가 디스플레이되는 것을 원하지 않으면 과정을 단계 3부터 수행하십시오.

## ▶ 이미지 재생

이미지를 재생하는 가장 간편한 방법이 설명되어 있습니다. 재생 과정에 대한 자세한 내용은 309페이지를 참조하십시오.



### 1 이미지를 재생합니다.

- <▶> 버튼을 누르십시오.
- ▶ 마지막으로 촬영했거나 재생한 이미지가 나타납니다.

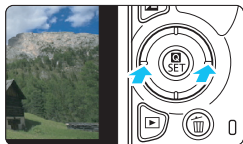

### 2 이미지를 선택합니다.

- <◀> 키를 누르면 마지막으로 촬영한 이미지부터 재생됩니다. <▶> 키를 누르면 가장 처음에 촬영한 이미지부터 재생됩니다.
- <INFO> 버튼을 누를 때마다 디스플레이가 바뀝니다.



정보 없음



기본 정보 표시

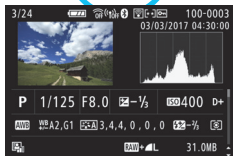

촬영 정보 표시

### 3 이미지 재생을 종료합니다.

- <▶> 버튼을 누르면 이미지 재생이 종료되고 촬영 준비 상태로 돌아갑니다.

#### 촬영 정보 표시

촬영 정보 화면을 표시한 상태에서 (p.110) <▲> <▼> 키를 누르면 화면 하단에 표시되는 촬영 정보를 다음과 같이 변경할 수 있습니다. 자세한 내용은 350-351페이지를 참조하십시오.

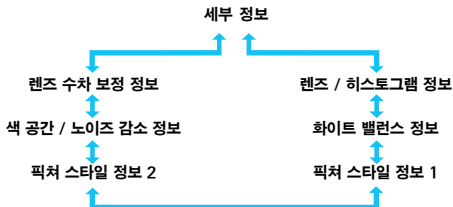

- 표시되는 정보는 촬영 모드와 설정에 따라 다릅니다.
- GPS 수신기 GP-E2나 스마트폰을 사용하여 이미지의 GPS 정보를 기록하는 경우에는 "GPS 정보" 화면도 함께 나타납니다.





# 3

## AF와 드라이브 모드 설정하기

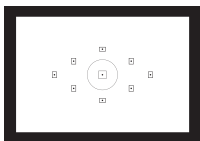

뷰파인더 내에 배치된 AF 포인트로 다양한 피사체와 장면에 맞는 AF 촬영을 할 수 있습니다.

촬영 조건 및 피사체에 가장 적합한 AF 동작과 드라이브 모드를 선택할 수도 있습니다.

- 페이지 제목 우측 상단에 있는 ☆ 아이콘은 해당 기능이 크리에이티브 존 모드 (p.31)에서만 사용 가능한 기능임을 표시합니다.
- 베이직 존 모드에서는 AF 동작이 자동으로 설정됩니다.



〈AF〉는 자동 초점 (autofocus)을 지칭합니다. 〈MF〉는 수동 초점 (manual focus)을 지칭합니다.

# AF: 자동 초점 동작 변경하기 ☆

촬영 조건이나 피사체에 따라 적절한 AF (자동 초점) 동작 특성을 선택할 수 있습니다. 베이직 존 모드에서는 최적의 AF 동작이 각각의 촬영 모드에서 자동으로 설정됩니다.

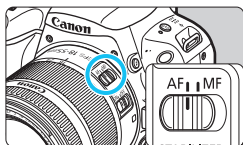

**1 렌즈 포커스 모드 스위치를 <AF>로 설정합니다.**

**2 모드 다이얼을 크리에이티브 존 모드로 돌립니다.**

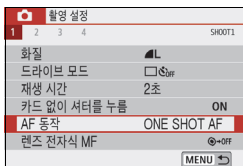

**3 [AF 동작]을 선택합니다.**

- [CAMERA] 탭에서 [AF 동작]을 선택한 다음 <SET>을 누르십시오.
- ▶ [AF 동작]이 나타납니다.

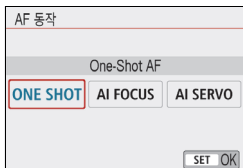

**4 AF 동작을 선택합니다.**

- <◀> <▶> 키를 눌러서 원하는 AF 동작을 선택하고 <SET>을 누르십시오.

**5 피사체에 초점을 맞춥니다.**

- AF 포인트를 피사체에 맞추고 셔터 버튼을 반누름하십시오. 카메라가 선택된 AF 동작으로 자동 초점을 실행합니다.

## 정지 피사체용의 One-Shot AF

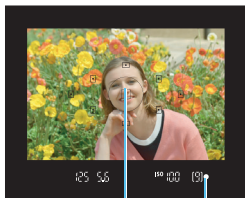

AF 포인트

초점 표시등

정지 피사체에 적합합니다. 셔터 버튼을 반누름하면 카메라가 초점을 한 번만 맞춥니다.

- 초점이 맞은 AF 포인트 내의 점이 잠깐 동안 적색으로 점등하고 뷰파인더 내의 초점 확인 표시등 <●>도 점등합니다.
- 평가 측광에서는 초점이 맞을 때 노출도 함께 설정됩니다.

- 셔터 버튼을 반누름한 채로 유지하면 초점이 고정되어 촬영 구도를 원하는 대로 다시 잡을 수 있습니다.



- 초점을 맞출 수 없는 경우에는 뷰파인더의 초점 표시등 <●>이 깜박입니다. 이 경우 셔터 버튼을 완전히 눌러도 사진을 촬영할 수가 없습니다. 구도를 다시 잡거나 "초점을 맞추기 어려운 피사체" (p.121)를 참조해 다시 초점을 맞추십시오.
- [☞3: 표시음]이 [해제]로 설정되어 있는 경우에는 초점이 맞을 때 표시음이 발생하지 않습니다.
- One-Shot AF 기능을 사용하여 초점을 맞춘 후 초점을 피사체에 고정시키고 촬영 구도를 다시 잡을 수 있습니다. 이를 "초점 잠금"이라고 하며, 초점 잠금은 주변부에 있는 피사체에 초점을 맞출 때 효과적입니다.
- 전자식 수동 포커싱 기능이 있는 렌즈 사용 시에는 118페이지를 참조하십시오.

## 움직이는 피사체용의 AI Servo AF

이 AF 동작은 촬영 거리가 계속하여 변하는, 움직이는 피사체에 적합합니다. 셔터 버튼을 반누름하고 있는 동안 카메라가 피사체에 연속적으로 초점을 맞춥니다.

- 노출은 사진이 촬영되는 순간 설정됩니다.
- AF 포인트 선택 (p.119)이 자동으로 설정되어 있으면 카메라가 먼저 중앙 AF 포인트를 사용하여 초점을 맞춥니다. 자동으로 초점을 맞추는 동안 피사체가 중앙 AF 포인트에서 멀어져도, 피사체가 다른 AF 포인트 범위 내에 있는 한 계속하여 초점을 추적합니다.

 AI Servo AF에서는 피사체에 초점이 맞추어져도 표시음이 발생하지 않습니다. 또한 뷰파인더의 초점 표시등 <●>도 점등하지 않습니다.

## AF 동작 자동 전환을 위한 AI Focus AF

AI Focus AF는 정지 피사체가 움직이기 시작할 경우 AF 동작을 One-Shot AF에서 AI Servo AF로 자동으로 전환합니다.

- One-Shot AF 모드에서 피사체에 초점을 맞춘 후에 피사체가 움직이기 시작하는 경우, 카메라가 움직임을 감지하고 AF 동작을 자동으로 AI Servo AF로 변경하여 피사체의 움직임을 추적하기 시작합니다.

 서보 동작을 활성화하고 AI Focus AF로 초점을 맞추면 작은 표시음이 계속해서 발생합니다. 그러나 뷰파인더의 초점 표시등 <●>은 점등하지 않습니다. 이 경우에는 초점 잠금을 사용할 수 없습니다.

## 내장 플래시 사용 시 AF 보조광

저조도에서 셔터 버튼을 반누름하면 내장 플래시가 연속적으로 작게 발광합니다. 이 기능은 피사체를 조명하여 자동 초점이 보다 쉽게 수행되도록 합니다.



- <M> <SCN: 2> 모드에서는 내장 플래시에서 AF 보조광이 발광하지 않습니다.
- <A+>, <CA>, <SCN: 3> 또는 <C: 4> 모드로 설정하면 내장 플래시에서 AF 보조광이 발광하지 않습니다.
- AI Servo AF 동작에서는 AF 보조광이 발광하지 않습니다.
- 연속 발광 시에는 내장 플래시에서 신호음이 발생합니다. 이는 정상이며 오작동이 아닙니다.



- 내장 플래시에서 발광되는 AF 보조광의 유효 범위는 약 4미터입니다.
- 크리에이티브 존 모드에서 <F> 버튼으로 내장 플래시를 올리면 AF 보조광이 필요할 때마다 발광합니다. 그러나 [4: 사용자 정의 기능 (C.Fn)]의 [5: AF 보조광] 설정에 따라 AF 보조광이 발광하지 않을 수 있습니다 (p.368).

## MENU 렌즈 전자식 MF 설정하기

전자식 수동 포커싱 기능을 채용한 다음의 USM 및 STM 렌즈 사용 시 One-Shot AF 모드에서의 전자식 수동 포커싱 사용 여부를 설정할 수 있습니다. 기본 설정은 **[One-Shot AF 불가능]**으로 설정되어 있습니다.

EF-S18-135mm f/3.5-5.6 IS USM	EF300mm f/2.8L USM	EF1200mm f/5.6L USM
EF50mm f/1.0L USM	EF400mm f/2.8L USM	EF28-80mm f/2.8-4L USM
EF85mm f/1.2L USM	EF400mm f/2.8 II USM	EF70-300mm f/4-5.6 IS II USM
EF85mm f/1.2L II USM	EF500mm f/4.5L USM	
EF200mm f/1.8L USM	EF600mm f/4L USM	

EF-S24mm f/2.8 STM	EF-S18-55mm f/4-5.6 IS STM	EF50mm f/1.8 STM
EF-S35mm f/2.8 Macro IS STM	EF-S18-135mm f/3.5-5.6 IS STM	EF24-105mm f/3.5-5.6 IS STM
EF-S10-18mm f/4.5-6.3 IS STM	EF-S55-250mm f/4-5.6 IS STM	
EF-S18-55mm f/3.5-5.6 IS STM	EF40mm f/2.8 STM	

\* 제품 출시일 기준.

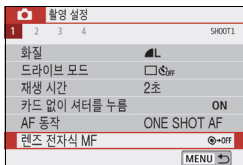

### 1 [렌즈 전자식 MF]를 선택합니다.

- [CAMERA] 탭에서 [렌즈 전자식 MF]를 선택한 다음 <SET>을 누르십시오.



### 2 원하는 설정값을 지정합니다.

- 설정을 선택하고 <SET>을 누르십시오.



#### ● One-Shot AF 불가능

AF 동작 후의 수동 초점 조정이 불가능합니다.

#### ● One-Shot AF후 가능

셔터 버튼을 반누름한 상태를 유지하면 AF 동작 후의 초점을 수동으로 조정할 수 있습니다.

## AF 포인트 선택하기

<SCN:  > 또는 <:  > 모드로 설정하면 카메라가 일반적으로 가장 가까이 있는 피사체에 초점을 자동으로 맞추기 때문에 촬영자가 원하는 피사체에 초점이 맞지 않을 수 있습니다.

기타 모든 모드에서는 하나의 AF 포인트를 선택하여 AF 포인트가 겨냥하고 있는 피사체에만 초점을 맞출 수 있습니다.





### 1 < > 버튼을 누릅니다 (06).

- ▶ LCD 모니터와 뷰파인더에 선택한 AF 포인트가 표시됩니다.



### 2 AF 포인트를 선택합니다.

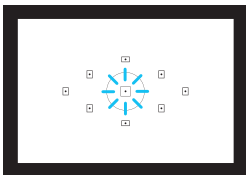

- < > 십자 키를 사용하여 AF 포인트를 선택하십시오.
- 뷰파인더를 통해 보면서 AF 포인트를 선택하려면 < > 다이얼을 돌려 적색으로 점등한 포인트를 변경하십시오.
- 모든 AF 포인트가 점등하면 자동 AF 포인트 선택이 설정됩니다. AF 포인트가 자동으로 선택되어 피사체에 초점을 맞춥니다.
- <SET>을 누르면 AF 포인트 선택이 중앙 AF 포인트와 자동 AF 포인트 선택 간을 전환합니다.



### 3 피사체에 초점을 맞춥니다.

- 선택된 AF 포인트를 피사체에 맞추고 셔터 버튼을 반누름하여 초점을 맞추십시오.



- LCD 모니터 화면을 탭하여 AF 포인트를 선택할 수도 있습니다. 수동 AF 포인트 선택 시 화면 좌측 하단의 [] 아이콘을 탭하면 AF 포인트 자동 선택으로 전환됩니다.
- [F3: / \* 버튼 전환]을 [설정]으로 지정하면 < > 버튼과 <\* > 버튼의 기능을 전환할 수 있습니다.

 **촬영 팁**

- **인물 사진을 가까이에서 촬영할 때에는 One-Shot AF를 사용하여 눈에 초점을 맞추십시오.**  
촬영하고자 하는 인물의 눈에 초점을 맞춘 후에 구도를 설정하면 얼굴 표정이 사진에서 더욱 생생하게 강조됩니다.
- **초점을 맞추기 어려운 경우에는 중앙 AF 포인트를 선택하십시오.**  
중앙 AF 포인트는 9개의 AF 포인트 중에서 초점 성능이 가장 뛰어납니다.
- **움직이는 피사체에 보다 쉽게 초점을 맞추고 싶으면 AF 포인트 자동 선택과 AI Servo AF를 함께 사용하십시오 (p.116).**  
중앙 AF 포인트가 먼저 피사체에 초점을 맞추는 데 사용됩니다. 자동으로 초점을 맞추는 동안 피사체가 중앙 AF 포인트에서 멀어져도, 피사체가 다른 AF 포인트 범위 내에 있는 한 계속하여 초점을 추적합니다.

 익스텐더 (별매)를 함께 사용하고 개방 조리개의 f/값이 f/5.6보다 큰 경우에는 AF 촬영이 불가능합니다 (라이브 뷰 촬영 시에는 제외). 자세한 내용은 익스텐더의 사용 설명서를 참조하십시오.



## 초점을 맞추기 어려운 피사체

다음과 같은 특정 피사체에는 자동 초점으로 초점을 맞추지 못할 수도 있습니다 (뷰파인더의 초점 표시등 <●>이 깜박입니다):

- 매우 낮은 대비의 피사체  
(예: 파란 하늘, 단색 평면 등)
- 매우 어두운 곳에 있는 피사체
- 강한 역광을 받거나 반사되는 피사체  
(예: 차체가 매우 반짝이는 자동차 등)
- 가까운 피사체와 먼 피사체가 하나의 AF 포인트에 가까이 위치하고 있는 경우  
(예: 우리 안의 동물 등)
- 빛의 점과 같은 광원이 하나의 AF 포인트에 가까이 위치하고 있는 경우  
(예: 야경 등)
- 반복되는 패턴의 피사체  
(예: 고층 빌딩의 창, 컴퓨터 키보드 등)
- AF 포인트보다 더 세밀한 패턴의 피사체  
(예: AF 포인트만큼 작거나 더 작은 얼굴 또는 꽃 등)

이 경우에는 다음의 두 가지 방법 중 한 가지를 사용하여 초점을 맞추십시오.

- (1) One-Shot AF로 피사체와 같은 거리에 있는 물체에 초점을 맞추고 초점을 고정한 다음 구도를 다시 잡으십시오 (p.75).
- (2) 렌즈 포커스 모드 스위치를 <MF>로 설정하고 수동으로 초점을 맞추십시오.



- 피사체에 따라 구도를 다시 잡고 AF 동작을 다시 실행하면 초점을 얻을 수도 있습니다.
- 라이브 뷰 촬영 또는 동영상 촬영 시 AF로 초점을 맞추기 어려운 조건은 221 페이지를 참조하십시오.

## MF: 수동 초점

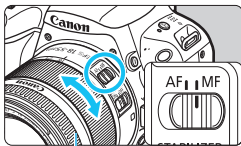

포커싱 링

**1** 렌즈의 포커스 모드 스위치를 <MF>로 설정합니다.

**2** 피사체에 초점을 맞춥니다.

- 뷰파인더에 피사체가 또렷하게 보일 때까지 렌즈 포커스 링을 돌려 초점을 맞추십시오.

 셔터 버튼을 반누름하고 수동으로 초점을 맞추면 초점이 맞은 AF 포인트가 적색으로 잠깐 점등하고 뷰파인더의 초점 표시등 <●>이 점등합니다.

## 📺 드라이브 모드 선택하기

단일 드라이브 모드와 연속 드라이브 모드가 제공됩니다.

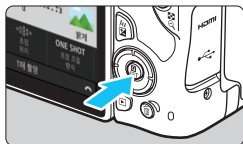

### 1 <Q> 버튼을 누릅니다.

- ▶ 퀵 컨트롤 화면이 나타납니다.

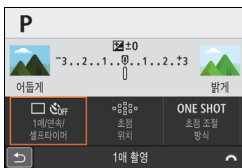

### 2 [□ OFF]를 선택합니다.

- <◀>> 키를 눌러 [□ OFF]를 선택한 다음 <SET>을 누르십시오.

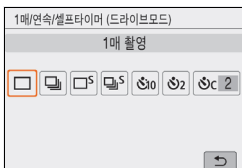

### 3 드라이브 모드를 선택합니다.

- <◀>> 키를 눌러 원하는 드라이브 모드를 선택한 다음 <SET>을 누릅니다.

#### □ : 1매 촬영

셔터 버튼을 완전히 누르면 한 번의 촬영만 이루어집니다.

#### 📺 : 연속 촬영 (최대 5.0매/초)

셔터 버튼을 완전히 누르면 버튼을 누른 상태로 유지하는 동안 카메라가 연속으로 촬영합니다.

#### □S : 저소음 단일 촬영\*

셔터 버튼을 완전히 누르면 카메라가 저소음으로 한 번만 촬영합니다.

#### 📺S : 저소음 연속 촬영 (최대 약 2.5매/초)\*

셔터 버튼을 완전히 누르면 버튼을 누른 상태로 유지하는 동안 카메라가 저소음으로 연속 촬영합니다.

📷<sub>10</sub>/📷<sub>1</sub> : **셀프타이머: 10초/리모컨** (무선 리모트 컨트롤 BR-E1 (별매) 사용 시)

📷<sub>2</sub> : **셀프타이머: 2초**

📷<sub>C</sub> : **셀프 타이머: 연속 촬영**

셀프 타이머 촬영에 대한 내용은 125페이지를 참조하십시오. BR-E1을 사용한 리모트 컨트롤 촬영에 대한 내용은 382페이지를 참조하십시오.

- 📷: 다음 조건\*에서 약 5.0매/초의 최고 연속 촬영 속도를 사용할 수 있습니다: 1/500초 또는 더 빠른 셔터 속도, 최대 조리개 (렌즈에 따라 다름), 완전 충전된 배터리 팩, 상온 (23°C). 셔터 속도, 조리개, 피사체 조건, 밝기, 렌즈, 플래시 사용, 온도, 전원, 배터리 잔여 용량 등에 따라 연속 촬영 속도가 느려질 수 있습니다.
- \*AF 모드가 One-Shot AF로 설정되어 있고 이미지 스태빌라이저가 꺼져 있을 때 다음의 렌즈를 사용한 경우: EF300mm f/4L IS USM, EF28-135mm f/3.5-5.6 IS USM, EF75-300mm f/4-5.6 IS USM, EF100-400mm f/4.5-5.6L IS USM.
- 라이브 뷰 촬영 시에는 <📷> 및 <📷>를 설정할 수 없습니다.
  - 배터리 잔여 용량이 낮거나 저조도 조건에서 촬영하면 연속 촬영 속도가 느려질 수 있습니다.
  - AI Servo AF 동작에서는 피사체 조건 및 사용하는 렌즈에 따라 연속 촬영 속도가 다소 느려질 수 있습니다.
  - 연속 촬영 중에 내부 메모리가 가득 차면 촬영이 일시적으로 불가능하므로 연속 촬영 속도가 감소할 수 있습니다.
  - 카메라와 BR-E1을 페어링하면 <📷<sub>10</sub>>가 <📷>로 변경됩니다 (p.382).

## ☺ 셀프 타이머 사용하기

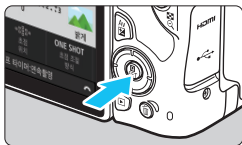

### 1 <Q> 버튼을 누릅니다.

- ▶ 퀵 컨트롤 화면이 나타납니다.

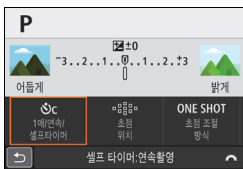

### 2 [☐ OFF]를 선택합니다.

- <◀> 키를 눌러 [☐ OFF]를 선택한 다음 <SET>을 누르십시오.

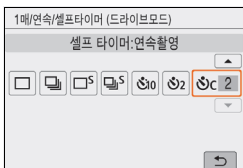

### 3 셀프 타이머를 선택합니다.

- <◀> 키를 눌러 셀프 타이머를 선택한 다음 <SET>을 누르십시오.

**☺10/☺2: 셀프타이머:10초/리모컨**

무선 리모트 컨트롤 BR-E1 (별매)을 사용하여 리모트 컨트롤 촬영을 할 수도 있습니다 (p.382).

**☺2: 셀프타이머:2초** (p.81)

**☺c: 10초 셀프 타이머로 연속 촬영**

<▲> <▼> 키를 눌러 원하는 셀프 타이머 촬영 매수 (2-10)를 설정합니다.

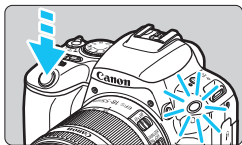

### 4 사진을 촬영합니다.

- 뷰파인더를 보면서 피사체에 초점을 맞춘 다음 셔터 버튼을 완전히 누르십시오.
- ▶ LCD 모니터에서 셀프 타이머 램프, 표시음, 카운트다운 표시 (초 단위)로 셀프 타이머의 작동을 확인할 수 있습니다.

- ▶ 촬영되기 2초 전부터 셀프 타이머 램프가 점등하며 표시음이 더 빨라집니다.



- <img alt="Self-timer icon" data-bbox="130 105 155 125"/>에서는 기록 화질이나 플래시와 같은 촬영 기능 설정에 따라 사진이 여러 장 촬영되는 간격이 더 길어질 수 있습니다.
- 셔터 버튼을 누를 때 뷰파인더를 통해 보지 않는 경우에는 아이피스 커버를 부착하십시오 (p.386). 사진이 촬영될 때 뷰파인더에 빛이 새어들면 노출이 달라질 수 있습니다.



- 셀프 타이머 촬영 후에는 이미지를 재생 (p.110)하여 초점과 노출이 적절한 지 확인할 것을 권장합니다.
- 자신을 촬영하기 위해 셀프 타이머를 사용할 때에는 자신이 서 있을 자리와 동일한 거리에 있는 다른 물체에 초점 잠금 (p.75) 기능을 사용하여 초점을 맞추십시오.
- 셀프타이머를 시작한 후에 취소하려면 LCD 모니터를 탭하거나 <img alt="SET button icon" data-bbox="380 280 405 305"/>을 누르십시오.

# 4

## 이미지 설정

이 장에서는 기록 화질 및 ISO 감도, 픽처 스타일, 화이트 밸런스, 자동 밝기 최적화 기능, 노이즈 감소, 렌즈 수차 보정과 기타 기능 등 이미지 관련 기능 설정에 관하여 설명합니다.

- 페이지 제목 우측 상단에 있는 ★ 아이콘은 해당 기능이 크리에이티브 존 모드 (p.31)에서만 사용 가능한 기능임을 표시합니다.

## MENU 기록 화질 설정하기

화소수와 화질을 선택할 수 있습니다. 9가지의 기록 화질 설정값이 제공됩니다.

▲L, ▲L, ▲M, ▲M, ▲S1, ▲S1, S2, RAW+▲L, RAW.

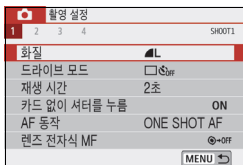

### 1 기록 화질을 선택합니다.

- [CAMERA] 탭에서 [화질]을 선택한 다음 <SET>을 누르십시오.
- ▶ [화질]이 나타납니다.

기록 화소수 (픽셀 카운트)

촬영 가능 매수

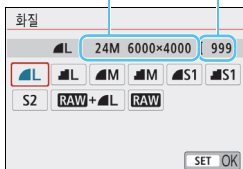

### 2 기록 화질을 설정합니다.

- 화면에 표시되는 해당 화질의 화소수와 촬영 가능 매수를 참조하여 기록 화질을 선택한 다음 <SET>을 누르십시오.



## 기록 화질 설정값 안내

(근사치)

화질		기록 화소수	파일 크기 (MB)	촬영 가능 매수	최대 연속 촬영 매수	
	고화질	JPEG	24M	7.6	950	Full (Full)
				3.9	1840	Full (Full)
	보통 화질		11M	4.1	1790	Full (Full)
				2.0	3480	Full (Full)
	저화질		5.9M	2.6	2730	Full (Full)
				1.3	5260	Full (Full)
		3.8M	1.8	3810	Full (Full)	
	고화질	24M	29.4+7.6	170	6 (6)	
			29.4	210	6 (6)	

\* 파일 크기, 촬영 가능 매수, 최대 연속 촬영 매수는 8GB 카드를 사용한 캐논의 시험 규격 (화면 비율 3:2, ISO 100, 표준 픽처 스타일) 기준입니다. **이 수치는 피사체, 카드 제조사, 화면 비율, ISO 감도, 픽처 스타일, 사용자 정의 기능과 기타 설정값에 따라 달라집니다.**

\* 괄호 내의 수치는 UHS-I 등급 16GB 카드를 사용한 캐논 시험 규격 기준입니다.

- "Full"은 카드에 여유 공간이 없을 때까지 (카드가 가득찰 때까지) 촬영이 가능함을 나타냅니다.



UHS-I 클래스 카드를 사용해도 최대 연속 촬영 매수 표시기는 변경되지 않습니다. 표에서 괄호로 표시된 최대 연속 촬영 매수가 적용됩니다.

## ? FAQ

- **프린트할 용지에 맞는 기록 화질을 선택하고 싶습니다.**

### 용지 크기

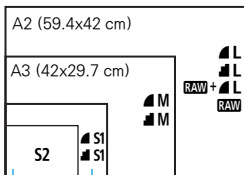

기록 화질을 선택할 때 좌측의 그림을 참조하여 주십시오. 이미지를 트리밍하려면 **L**, **L**, **RAW** + **L**, **RAW**와 같은 고화질 (높은 화소)을 선택할 것을 권장합니다.

**S2**는 디지털 포토 프레임으로 이미지를 재생하기에 적합합니다.

- **L와 M의 차이는 무엇입니까?**

압축률이 다르므로 화질에 차이가 있습니다. 화소 수가 같아도 **L** 설정의 이미지가 화질이 높습니다. **M**를 선택하면 화질은 낮지만 더 많은 이미지를 카드에 저장할 수 있습니다. **S2**의 화질은 **L** (Fine)입니다.

- **표시된 촬영 가능 매수보다 더 많은 매수를 촬영했습니다.**

촬영 조건에 따라 표시된 것보다 더 촬영될 수도 있습니다. 반대로 기재된 것보다 더 적게 촬영될 수도 있습니다. 표시된 촬영 가능 매수는 근사치입니다.

- **카메라에 최대 연속 촬영 매수가 표시됩니까?**

최대 연속 촬영 매수는 뷰파인더의 우측에 표시됩니다. 한 자리 수 0 - 9만 표시되므로 8보다 큰 숫자는 "9"로만 표시됩니다. 이 숫자는 카메라에 카드가 설치되지 않은 경우에도 나타납니다. 카메라에 카드가 없이 촬영하지 않도록 주의하십시오.

- **RAW는 언제 사용합니까?**

**RAW** 이미지는 컴퓨터를 사용해 처리해야 합니다. 자세한 내용은 다음 페이지의 "**RAW**"와 "**RAW** + **L**"을 참조하십시오.

## RAW

**RAW**는 **RAW**나 기타 이미지로 만들기 전의 가공하지 않은 이미지 데이터입니다. **RAW** 이미지는 Digital Photo Professional (EOS 소프트웨어, p.444)과 같은 소프트웨어를 사용해야만 컴퓨터에서 감상할 수 있으나 **RAW**과 같은 다른 종류의 이미지에서는 할 수 없는 다양한 이미지 조정이 가능합니다. **RAW**는 촬영자 자신이 이미지를 정확하게 조정하고 싶거나 중요한 사진을 촬영할 때 매우 유용합니다.

## RAW + L

**RAW + L**은 한 번의 촬영으로 **RAW** 이미지와 **L** 이미지를 모두 기록합니다. 두 개의 이미지가 카드에 동시에 기록됩니다. 2개의 이미지는 동일한 폴더 안에 동일한 파일 번호로 저장됩니다 (JPEG의 확장자는 .JPG이며 RAW의 확장자는 .CR2입니다). **L** 이미지는 EOS 소프트웨어가 설치되지 않은 컴퓨터에서도 확인하거나 프린트할 수 있습니다.

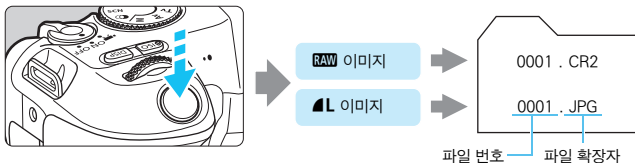

## RAW 이미지 처리 소프트웨어

- 컴퓨터로 RAW 이미지를 보기 위해서는 Digital Photo Professional (EOS 소프트웨어, 이 이후는 DPP로 표기)을 사용할 것을 권장합니다 (p.444).
- 본 카메라로 촬영한 RAW 이미지는 DPP 버전 4.x의 이전 버전에서는 처리할 수 없습니다. DPP 버전 4.x의 이전 버전이 컴퓨터에 설치되어 있는 경우, 캐논 웹사이트에서 최신 버전의 DPP를 다운로드하고 설치하여 업데이트하십시오. (이전 버전을 덮어씁니다.) 본 카메라로 촬영한 RAW 이미지는 DPP 버전 3.x나 그 이전의 버전에서 처리할 수 없음을 유의하여 주십시오.
- 시중에 판매되는 소프트웨어에서는 이 카메라로 촬영된 RAW 이미지가 디스플레이되지 않을 수도 있습니다. 호환성 정보에 대해서는 소프트웨어 제조사에 문의하여 주십시오.

# ISO: 정지 사진의 ISO 감도 설정하기 ☆

주변광의 조도에 적합하도록 ISO 감도 (빛에 대한 이미지 센서의 감도)를 설정하십시오. 베이직 존 모드에서는 ISO 감도가 자동으로 설정됩니다. 동영상 촬영 중의 ISO 감도에 대해서는 236, 239페이지를 참조하십시오.

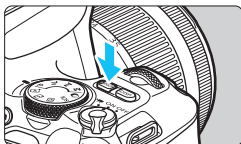

1 <ISO> 버튼을 누릅니다 (ⓘ).

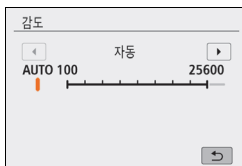

2 ISO 감도를 설정합니다.

- 뷰파인더나 LCD 모니터를 보면서 <◀> <▶> 키를 누르거나 <☀> 다이얼을 돌려 원하는 ISO 감도를 선택한 다음 <SET>을 누르십시오.
- ISO 감도는 ISO 100 - ISO 25600 사이에서 설정 가능합니다.
- [AUTO]를 선택하면 ISO 감도가 자동으로 설정됩니다 (p.133).
- [📷2: 📷ISO 감도]에서 설정할 때 (좌측에 표시된) <INFO> 버튼을 누르면 ISO 감도를 [AUTO]로 설정할 수 있습니다.

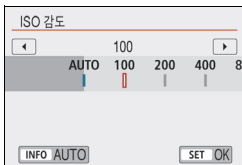

## ISO 감도 가이드

ISO 감도	촬영 환경 (플래시 비사용)	플래시 범위
ISO 100 - ISO 400	밝은 실외	ISO 감도가 높을수록 플래시의 유효 범위도 더 확장됩니다 (p.182).
ISO 400 - ISO 1600	흐린 하늘 또는 저녁	
ISO 1600 - ISO 25600, H	어두운 실내 또는 야간	

\* ISO 감도가 높을수록 이미지가 거칠어집니다.

- [📷2: 📷ISO 감도]에서도 설정할 수 있습니다.
- [📷4: 사용자 정의 기능 (C.Fn)]에서 [2: ISO 확장]이 [1:설정]으로 지정되어 있으면 "H" (ISO 51200 상당)를 선택할 수 있습니다 (p.366).



- [F4: 사용자 정의 기능 (C.Fn)]에서 [4: 하이라이트 톤 우선]을 [1:설정]으로 지정하는 경우에는 ISO 100과 "H" (ISO 51200 상당)를 선택할 수 없습니다 (p.367).
- 고온에서 촬영하는 경우 이미지가 거칠어 보일 수 있습니다. 또한 장시간의 노출은 이미지에 불규칙한 색상을 유발할 수 있습니다.
- 고감도 ISO로 촬영하면 노이즈 (밝은 점, 밴딩 현상 등)가 현저해질 수 있습니다.
- 고감도 ISO와 플래시를 사용하여 근접 피사체를 촬영하면 노출이 과다해질 수 있습니다.
- 고감도 ISO, 고온, 장시간 노출의 조합 등으로 노이즈 양이 극도로 많아지는 조건에서 촬영하는 경우 이미지가 제대로 기록되지 않을 수 있습니다.
- "H" (ISO 51200 상당)는 확장 ISO 감도 설정이므로 노이즈 (밝은 점, 밴딩 현상 등)와 불규칙한 색상이 더 현저해지며 일반적인 경우에서보다 해상도가 더 떨어집니다.

## ISO 감도 자동 설정: ISO [AUTO]

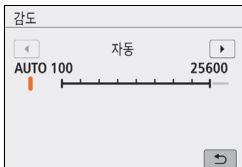

- ISO 감도를 [AUTO]로 설정하는 경우 셔터 버튼을 반누름하면 실제 ISO 감도 설정이 뷰파인더와 LCD 모니터에 표시됩니다.
- [AUTO]로 설정하면 ISO 감도가 1스톱 단위로 표시됩니다. 그러나 실제 ISO 감도는 이보다 미세한 단위로 설정됩니다. 그러므로 이미지의 촬영 정보(p.349)에는 ISO 125나 ISO 640 등의 ISO 감도가 표시될 수도 있습니다.

## MENU [AUTO]의 최대 ISO 감도 설정하기☆

ISO 자동에서는 ISO 400 - ISO 25600 사이에서 ISO 감도의 최대 한도를 설정할 수 있습니다.

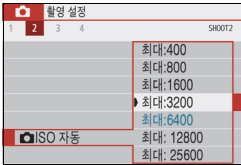

[2] 탭에서 [ISO 자동]을 선택한 다음 <SET>을 누르십시오. ISO 감도를 선택하고 <SET>을 누르십시오.

## 픽처 스타일 선택하기 ☆

사전 설정값인 픽처 스타일을 선택하기만 하면 사용자의 사진 표현이나 피사체에 어울리는 이미지 특성을 얻을 수 있습니다.

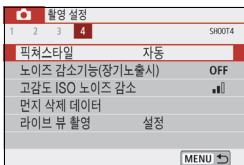

### 1 [픽처 스타일]을 선택합니다.

- [4] 탭에서 [픽처 스타일]을 선택한 다음 <SET>을 누르십시오.
- ▶ 픽처 스타일 선택 화면이 나타납니다.



### 2 픽처 스타일을 선택합니다.

- 픽처 스타일을 선택한 다음 <SET>을 누르십시오.
- ▶ 픽처 스타일이 설정됩니다.

## 픽처 스타일 특성

### 자동

장면에 알맞은 색조로 자동으로 조정됩니다. 특히 자연 그대로의 파란 하늘, 푸른 나무, 실외와 일몰 장면에서 색상이 선명하게 나타납니다.



[자동] 모드로 원하는 색조가 나타나지 않는다면 다른 픽처 스타일을 사용해 보십시오.

### 표준

이미지 색상이 선명하고 윤곽이 또렷이 보입니다. 대부분의 장면에 효과적인 일반적인 용도의 픽처 스타일입니다.

### 인물사진

피부의 톤을 좋게 만들어 이미지가 더욱 부드럽게 보입니다. 인물의 클로즈업에 적합합니다. [색조] (p.139)를 변경하여 피부 톤을 조절할 수 있습니다.

### 풍경

청색과 녹색이 생생하게 표현되며 더욱 선명하고 뚜렷한 이미지로 나타납니다. 인상적인 풍경 사진에 효과적입니다.

### 상세

피사체의 디테일한 윤곽과 세밀한 질감 묘사에 적합합니다. 색상이 좀 더 선명해집니다.

### 뉴트럴

컴퓨터에서의 이미지 후처리를 선호하는 사용자를 위한 픽처 스타일입니다. 자연스러운 색상과 밝기와 채도가 평범한 완화된 이미지를 제공합니다.

### 충실설정

컴퓨터에서의 이미지 후처리를 선호하는 사용자를 위한 픽처 스타일입니다. 5200K의 색 온도의 주변광에서 피사체를 촬영한 경우 실제 피사체의 색상과 일치하도록 색이 측색적으로 조정됩니다. 밝기와 채도가 평범한 완화된 이미지를 제공합니다.

### 모노크롬

흑백 이미지를 생성합니다.



JPEG으로 촬영한 흑백 이미지는 컬러로 되돌릴 수 없습니다. 컬러 사진을 촬영하고자 할 때에는 [모노크롬]을 해제하십시오.



[모노크롬]으로 설정했을 때 뷰파인더에 (!)가 표시되도록 설정할 수 있습니다 (p.369).

### 사용자 설정 1-3

[인물사진], [풍경], 픽처 스타일 파일 등과 같은 기본 스타일을 등록하고 원하는 대로 조절할 수 있습니다 (p.141). 사용자 정의 픽처 스타일을 설정하지 않는 경우에는 기본 설정인 [자동]과 같은 특성으로 사진이 촬영됩니다.



## 기호

픽처 스타일 선택 화면에는 [샤프니스]의 [강도], [세세함], [임계값] 뿐만 아니라 [콘트라스트] 및 다른 파라미터의 아이콘이 있습니다. 숫자는 해당 픽처 스타일에 설정된 파라미터들의 설정값을 나타냅니다.

픽처스타일	G, G, G, O, O, O
[P:1] 자동	3, 4, 4, 0, 0, 0
[P:3] 표준	3, 4, 4, 0, 0, 0
[P:4] 인물사진	2, 4, 4, 0, 0, 0
[P:11] 풍경	4, 4, 4, 0, 0, 0
[P:18] 상세	4, 1, 1, 0, 0, 0
[P:21] 뉴트럴	0, 2, 2, 0, 0, 0

INFO 상세설정 SET OK

픽처스타일	G, G, G, O, O, O
[P:18] 상세	4, 1, 1, 0, 0, 0
[P:21] 뉴트럴	0, 2, 2, 0, 0, 0
[P:7] 충실설정	0, 2, 2, 0, 0, 0
[P:24] 모노크롬	3, 4, 4, 0, N, N
[P:1] 사용자 설정 1	자동
[P:2] 사용자 설정 2	자동

INFO 상세설정 SET OK

## 기호

●	샤프니스
	● 강도
	● 세세함
●	● 임계값
●	콘트라스트
●	채도
●	색조
●	필터 효과 (모노크롬)
●	색조 효과 (모노크롬)



동영상 촬영 중에는 " \* "가 [샤프니스]의 [세세함] 및 [임계값]으로 표시됩니다.  
[세세함] 및 [임계값]은 동영상에 적용되지 않습니다.

## 픽처 스타일 사용자 설정하기 ☆

픽처 스타일을 사용자 설정할 수 있습니다. [샤프니스]의 [강도], [세세함], [임계값] 뿐만 아니라 [콘트라스트] 및 다른 파라미터의 설정값을 기본 설정값에서 변경하고 조절할 수 있습니다. 효과의 결과를 확인하려면 테스트 촬영을 하십시오. [모노크롬]을 사용자 설정하려면 140페이지를 참조하십시오.



### 1 [픽처 스타일]을 선택합니다.

- [4] 탭에서 [픽처 스타일]을 선택한 다음 <SET>을 누르십시오.
- ▶ 픽처 스타일 선택 화면이 나타납니다.

### 2 픽처 스타일을 선택합니다.

- 픽처 스타일을 선택한 다음 <INFO> 버튼을 누르십시오.



### 3 파라미터를 선택합니다.

- 설정할 파라미터 ([샤프니스]의 [강도]와 같은)를 선택한 다음 <SET>을 누르십시오.
- 설정값 및 효과에 대한 내용은 139페이지를 참조하십시오.









### 4 파라미터를 설정합니다.

- <◀> <▶> 키를 눌러 파라미터의 효과를 조절한 다음 <SET>을 누르십시오.
- <MENU> 버튼을 눌러 조정된 파라미터 설정값을 저장하십시오. 픽처 스타일 선택 화면이 다시 나타납니다.
- ▶ 초기값과 다른 파라미터 설정값은 청색으로 표시됩니다.



## 파라미터 설정값과 효과

	샤프니스		
●	 강도	0: 약한 윤곽 강조	7: 강한 윤곽 강조
●	 세세함*1	1: 세세한	5: 거친
●	 임계값*2	1: 낮음	5: 높음
●	 콘트라스트	-4: 낮은 콘트라스트	+4: 높은 콘트라스트
●	 채도	-4: 낮은 채도	+4: 높은 채도
●	 색조	-4: 적색조의 피부 톤	+4: 황색조의 피부 톤

\*1: 강조되는 윤곽의 세세함을 표시합니다. 숫자가 작을수록 윤곽이 더욱 세세하게 강조됩니다.

\*2: 피사체와 주변 영역 간 대비의 차이에 따라 윤곽을 얼마나 강조할 지에 대한 설정입니다. 숫자가 작을수록 대비 차이가 낮을 때 윤곽이 더 많이 강조됩니다. 그러나 숫자가 작을수록 노이즈가 현저해지는 경향이 있습니다.



- 동영상 촬영 시 [샤프니스]의 [세세함]과 [임계값]을 설정할 수 없습니다 (메뉴 항목이 표시되지 않습니다).
- 단계 3에서 [초기설정]을 선택하면 해당 픽처 스타일을 초기 파라미터 설정값으로 되돌릴 수 있습니다.
- 조정된 픽처 스타일을 사용하여 촬영하려면 먼저 수정된 픽처 스타일을 선택한 다음 촬영하십시오.

## 모노크롬 조정

이전 페이지에서 설명한 [콘트라스트]나 [샤프니스]의 [강도], [세세함] 및 [임계값] 같은 효과 외에도 [필터효과]와 [색조효과]를 설정할 수 있습니다.

### 필터 효과

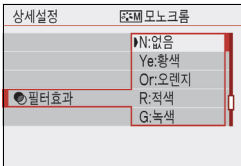

모노크롬 이미지에 필터 효과를 적용하면 하얀 구름이나 푸른 나무를 원래 이미지에서보다 더욱 돋보이게 할 수 있습니다.

필터	효과
N: 없음	필터 효과가 적용되지 않은 일반 흑백 이미지
Ye: 황색	푸른 하늘이 더욱 자연스럽게 보이고 흰 구름은 더욱 생생히 보이게 합니다.
Or: 오렌지	푸른 하늘이 약간 어둡게 보입니다. 해질녘 모습이 더욱 선명합니다.
R: 적색	푸른 하늘이 상당히 어둡게 보입니다. 가을의 낙엽이 더욱 또렷하고 밝게 나타납니다.
G: 녹색	피부 톤과 입술이 부드럽게 보입니다. 녹색의 나뭇잎은 더욱 또렷하고 밝게 나타납니다.

[콘트라스트]를 높이면 필터 효과가 더욱 현저해집니다.

### 색조 효과

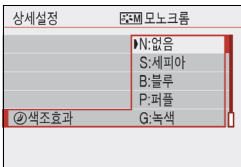

색조 효과를 적용하여 선택한 색상의 모노크롬 이미지를 만들 수 있습니다. 더욱 인상적인 이미지를 생성하고 싶을 때 효과적입니다. 다음의 항목들을 선택할 수 있습니다. [N:없음], [S:세피아], [B:블루], [P:퍼플], [G:녹색].

## 픽처 스타일 등록하기 ☆

[인물사진]이나 [풍경]과 같은 기본 픽처 스타일을 선택하고 선택한 픽처 스타일의 파라미터들을 원하는 만큼 조정하여 [사용자 설정 1], [사용자 설정 2], [사용자 설정 3]에 등록할 수 있습니다. 다양한 설정값의 픽처 스타일을 사전에 설정할 수 있어 편리합니다.

또한 EOS Utility (EOS 소프트웨어, p.444)를 사용하여 카메라에 등록된 픽처 스타일의 파라미터를 조정할 수도 있습니다.

### 1 [픽처 스타일]을 선택합니다.

- [M/4] 탭에서 [픽처 스타일]을 선택한 다음 <SET>을 누르십시오.
- ▶ 픽처 스타일 선택 화면이 나타납니다.

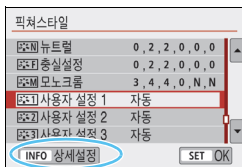

### 2 [사용자 설정 \*]을(를) 선택합니다.

- [사용자 설정 \*]을(를) 선택한 다음 <INFO> 버튼을 누르십시오.



### 3 <SET>을 누릅니다.

- [픽처 스타일]을 선택한 상태에서 <SET>을 누르십시오.

### 4 기본 픽처 스타일을 선택합니다.

- 기본 픽처 스타일을 선택한 다음 <SET>을 누르십시오.
- EOS Utility (EOS 소프트웨어)를 사용하여 카메라에 등록된 픽처 스타일의 파라미터를 조정하려면 여기에서 픽처 스타일을 선택하십시오.

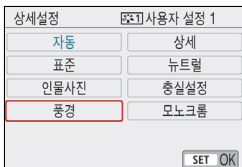



## 5 파라미터를 선택합니다.

- 설정할 파라미터 ([샤프니스]의 [강도]와 같은)를 선택한 다음 <SET>을 누르십시오.

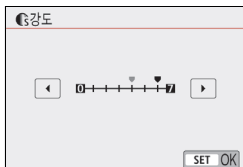

## 6 파라미터를 설정합니다.

- <◀> <▶> 키를 눌러 파라미터의 효과를 조정한 다음 <SET>을 누르십시오. 자세한 내용은 "픽처 스타일 사용자 설정하기" (p.138-140)를 참조하십시오.

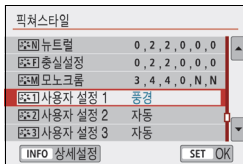

- <MENU> 버튼을 눌러 조정된 파라미터 설정값을 등록하십시오. 픽처 스타일 선택 화면이 다시 나타납니다.
- ▶ [사용자 설정\*]의 우측에 기본 픽처 스타일이 표시됩니다.

- [사용자 설정\*]에 픽처 스타일이 이미 등록되어 있는 경우 단계 4에서 기본이 되는 픽처 스타일을 변경하면 이전에 등록되어 있는 픽처 스타일의 파라미터 설정값이 취소됩니다.
- [44: 설정 해제]에서 [모든 카메라 설정 해제]를 수행하면 (p.298) 모든 [사용자 설정\*] 스타일과 설정값이 초기 설정으로 돌아갑니다. EOS Utility (EOS 소프트웨어)를 통해 등록된 픽처 스타일은 수정된 파라미터만 초기 설정으로 돌아갑니다.

- 등록된 픽처 스타일을 사용해 촬영하려면 135페이지의 단계 2를 따라 [사용자 설정\*]을(를) 선택한 다음 촬영하십시오.
- 카메라에 픽처 스타일을 등록하는 방법에 대해서는 EOS Utility의 사용 설명서를 참조하십시오.

# WB: 광원에 맞게 촬영하기 ☆

화이트 밸런스 (WB)는 이미지의 흰색 영역이 흰색으로 나타나도록 색상 톤을 조정하는 기능입니다. 일반적으로 자동 [AWB] (분위기 우선) 또는 [AWBw] (화이트 우선) 설정으로 올바른 화이트 밸런스를 얻을 수 있습니다. 자동으로 자연스러운 색상을 얻을 수 없는 경우, 광원에 알맞은 화이트 밸런스를 선택하거나 흰색 물체를 촬영하여 화이트 밸런스를 수동으로 설정할 수 있습니다. 베이직 존 모드에서는 자동으로 [AWB] (분위기 우선)이 설정됩니다. (<P> 모드에서는 [AWBw] (화이트 우선)이 설정됩니다).

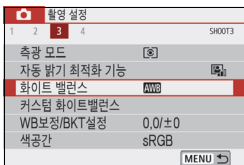

## 1 [화이트 밸런스]를 선택합니다.

- [CAMERA] 3 탭에서 [화이트 밸런스]를 선택한 다음 <SET>을 누르십시오.
- ▶ [화이트 밸런스]가 나타납니다.



## 2 화이트 밸런스 설정을 선택합니다.

- 원하는 설정을 선택한 다음 <SET>을 누르십시오.
- <☀>, <☁>, <☁>, <☀>, <☀>의 화이트 밸런스 설정값에 나타나는 "약 \*\*\*\*K" (K: 켈빈)는 설정되는 각각의 색 온도입니다.

## 화이트 밸런스

사람의 눈은 광원의 종류에 관계 없이 흰 물체를 흰색으로 인식합니다. 디지털 카메라에서 색 보정 기준이 되는 흰색은 빛의 색 온도에 의해 결정되고, 소프트웨어로 조정되어 흰색 영역이 흰색으로 보이도록 합니다. 이 기능을 사용하면 자연스러운 색조로 사진을 촬영할 수 있습니다.

## AWB 자동 화이트 밸런스

[AWB] (분위기 우선)으로 텡스텐광 장면을 촬영할 때 이미지의 따뜻한 색 강도를 높일 수 있습니다. [AWBw] (화이트 우선)을 선택하는 경우, 이미지의 따뜻한 색 강도를 줄일 수 있습니다.

이전 EOS 디지털 카메라 모델의 자동 화이트 밸런스와 맞추려면 [AWB] (분위기 우선)을 선택하십시오.

### 1 [화이트 밸런스]를 선택합니다.

- [CAMERA] 탭에서 [화이트 밸런스]를 선택한 다음 <SET>을 누르십시오.
- ▶ [화이트 밸런스]가 나타납니다.

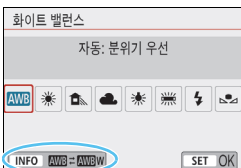

### 2 [AWB]를 선택합니다.

- [AWB]를 선택한 상태에서 <INFO> 버튼을 누르십시오.

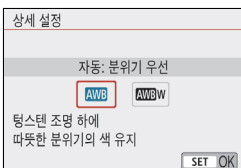

### 3 원하는 항목을 선택합니다.

- [자동: 분위기 우선] 또는 [자동: 화이트 우선]을 선택한 다음 <SET>을 누르십시오.

**AWB** : 자동: 분위기 우선

**AWBw** : 자동: 화이트 우선

### ! [AWBw] (화이트 우선) 설정 시 주의사항

- 피사체의 따뜻한 색이 사라질 수 있습니다.
- 화면에 여러 광원이 포함되는 경우 사진의 따뜻한 색 성분이 감소되지 않을 수 있습니다.
- 플래시를 사용하는 경우 색조가 [AWB] (분위기 우선)에서와 동일해집니다.



## 📷 커스텀 화이트 밸런스

커스텀 화이트 밸런스를 사용하면 촬영 장소의 특정 광원에 대한 화이트 밸런스를 설정할 수 있습니다. 실제 촬영 장소의 광원 아래에서 이 과정을 실행하십시오.



### 1 흰색 물체를 촬영합니다.

- 뷰파인더를 보면서 순수한 흰색 물체가 점선으로 표시된 상자 전체 (좌측 그림에 표시)를 채우도록 하십시오.
- 흰색 물체에 수동으로 초점을 맞추고 표준 노출을 설정해 촬영하십시오.
- 어떤 화이트 밸런스 설정을 사용해도 상관없습니다.

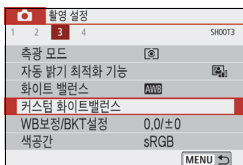

### 2 [커스텀 화이트밸런스]를 선택합니다.

- [📷3] 탭에서 [커스텀 화이트밸런스]를 선택한 다음 <SET>을 누르십시오.
- ▶ 커스텀 화이트 밸런스 선택 화면이 나타납니다.



### 3 화이트 밸런스 데이터를 불러옵니다.

- 단계 1에서 촬영한 이미지를 선택한 다음 <SET>을 누르십시오.
- ▶ 대화 화면이 나타나면 [OK]를 선택하여 데이터를 불러옵니다.
- 메뉴가 다시 나타나면 <MENU> 버튼을 눌러 메뉴를 종료하십시오.

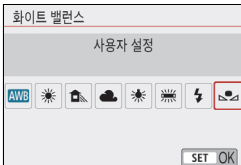

#### 4 [☀️ (커스텀)]을 선택합니다.

- [📷3] 탭에서 [화이트 밸런스]를 선택한 다음 <SET>을 누르십시오.
- [☀️ (커스텀)]을 선택한 다음 <SET>을 누르십시오.

- 단계 1에서 얻은 노출값이 표준 노출값과 크게 차이가 나면 올바른 화이트 밸런스를 얻지 못할 수 있습니다.
- 단계 3에서 다음의 이미지는 선택할 수 없습니다: 픽처 스타일을 [모노크롬] (p.136)으로 설정하고 촬영한 이미지, 필터 효과로 촬영한 이미지, 촬영 후 필터 효과로 처리한 이미지, 잘라내기한 이미지, 다른 카메라로 촬영한 이미지.

## WB 광원의 색조 조정하기 ☆

설정된 화이트 밸런스를 보정할 수 있습니다. 이 조정은 시중에서 판매하는 색 온도 변환 필터나 색 보정 필터를 사용하는 것과 동일한 효과를 갖게 됩니다. 각 색상은 9단계로 보정할 수 있습니다.

이 기능은 색 온도 변환 필터, 색 보정 필터의 사용 및 효과에 익숙한 고급 사용자들을 위한 것입니다.

### 화이트 밸런스 보정

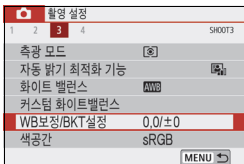

#### 1 [WB보정/BKT설정]을 선택합니다.

- [WB보정/BKT설정]을 선택하고 <SET>을 누르십시오.
- ▶ WB 보정/WB 브라케팅 화면이 나타납니다.

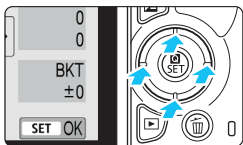

#### 2 화이트 밸런스 보정을 설정합니다.

- <▲> <▼> 또는 <◀> <▶> 키를 눌러 "■" 표시를 알맞은 위치로 이동하십시오.
- B는 청색, A는 황색, M은 마젠타, G는 녹색을 의미합니다. 이미지의 컬러 밸런스가 이동하는 방향의 색상으로 조정됩니다.
- 화면 우측의 "SHIFT"는 각각 방향과 보정량을 나타냅니다.
- <⏏> 버튼을 누르면 [WB보정/BKT설정]의 모든 설정이 취소됩니다.
- 설정을 마치고 메뉴로 돌아가려면 <SET>을 누르십시오.

설정 예시: A2, G1

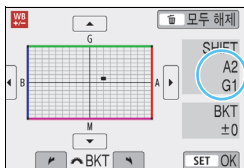

- 화이트 밸런스 보정을 설정했을 때 뷰파인더와 LCD 패널에 <!>가 표시되도록 설정할 수 있습니다 (p.369).
- 청색/황색 보정의 1레벨은 색 온도 변환 필터의 약 5미레드에 해당합니다. (미레드: 색 온도 변환 필터의 농도 등의 값을 나타내는데 사용되는 색 온도의 측정 단위)

## 화이트 밸런스 자동 브라케팅

단 한 번의 촬영으로 서로 다른 색조를 가진 이미지 3매를 동시에 기록할 수 있습니다. 현재 화이트 밸런스 설정의 색 온도를 바탕으로 이미지가 청/황색 편중이나 마젠타/녹색 편중으로 브라켓 됩니다. 이를 화이트 밸런스 브라케팅 (WB-BKT) 이라고 하며, 1레벨 단위로  $\pm 3$ 레벨까지 설정할 수 있습니다.

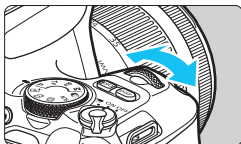
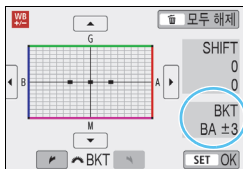
B/A 편중  $\pm 3$  레벨

### 화이트 밸런스 브라케팅의 양을 설정합니다.

- "화이트 밸런스 보정"의 단계 2에서 <img alt="dial icon" data-bbox="455 305 485 325"/> 다이얼을 돌리면 화면의 "■" 표시가 "■■■" (3 포인트)로 변경됩니다. 다이얼을 시계 방향으로 돌리면 B/A 브라케팅이 설정되고 시계 반대 방향으로 돌리면 M/G 브라케팅이 설정됩니다.
- ▶ 우측의 "BKT"는 브라케팅 방향과 보정량을 표시합니다.
- <img alt="cancel button icon" data-bbox="455 485 485 505"/> 버튼을 누르면 [WB보정/BKT설정]의 모든 설정이 취소됩니다.
- 설정을 마치고 메뉴로 돌아가려면 <img alt="set button icon" data-bbox="455 545 485 565"/> (SET)을 누르십시오.

### 브라케팅의 진행 순서

이미지가 다음의 순서대로 브라케팅됩니다: 1. 표준 화이트 밸런스, 2. 청색 (B) 편향, 3. 황색 (A) 편향, 또는 1. 표준 화이트 밸런스, 2. 마젠타 (M) 편향, 3. 녹색 (G) 편향.

- 화이트 밸런스 브라케팅 중에는 최대 연속 촬영 매수가 감소하고 촬영 가능 매수도 정상 매수의 약 1/3로 줄어듭니다.
- 한 번의 촬영으로 3매의 이미지가 기록되기 때문에 촬영한 이미지를 카드에 기록하는 데 시간이 조금 더 소요됩니다.

- 화이트 밸런스 브라케팅과 함께 화이트 밸런스 보정 및 AEB를 설정할 수도 있습니다. AEB를 화이트 밸런스 브라케팅과 함께 설정하면 한 번의 촬영에 총 9매의 이미지가 기록됩니다.
- 라이브 뷰 촬영 중에는 화이트 밸런스 아이콘이 깜박입니다.
- "BKT" 는 브라케팅(bracketing)을 나타냅니다.

## MENU 밝기와 콘트라스트 자동 보정☆

이미지가 어둡게 나왔거나 콘트라스트가 낮은 경우, 밝기와 콘트라스트를 자동으로 보정할 수 있습니다. 이를 자동 밝기 최적화 기능이라고 합니다. 초기 설정값은 [표준]이며 JPEG 이미지에서는 이미지가 촬영될 때 보정이 적용됩니다. 베이직 존 모드에서는 [표준]이 자동으로 설정됩니다.

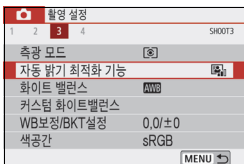

### 1 [자동 밝기 최적화 기능]을 선택합니다.

- [CAMERA] 탭 하단의 [자동 밝기 최적화 기능]을 선택한 다음 <SET>을 누르십시오.

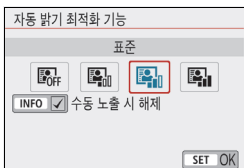

### 2 설정값을 선택합니다.

- 원하는 설정을 선택한 다음 <SET>을 누르십시오.

### 3 사진을 촬영합니다.

- 밝기와 콘트라스트가 필요한 대로 보정되어 이미지가 기록됩니다.

- [F4: 사용자 정의 기능 (C.Fn)]에서 [4: 하이라이트 톤 우선]이 [1:설정]으로 지정되어 있는 경우 [자동 밝기 최적화 기능]은 자동으로 [해제]로 설정됩니다.
- [해제] 이외의 설정값으로 설정하고 노출 보정이나 플래시 노출 보정을 사용하여 노출을 어둡게 하는 경우 이미지가 여전히 밝게 나올 수 있습니다. 노출을 더 어둡게 하고 싶다면 이 기능을 [해제]로 설정하십시오.
- 촬영 조건에 따라 노이즈가 증가할 수 있습니다.

단계 2에서 <INFO> 버튼을 누르고 [수동 노출 시 해제] 설정의 체크 표시 [✓]를 제거하면 <M> 모드에서도 자동 밝기 최적화 기능을 설정할 수 있습니다.

## MENU 노이즈 감소 설정하기 ☆

### 고감도 ISO 노이즈 감소

이 기능은 이미지에 발생한 노이즈를 감소시킵니다. 노이즈 감소 기능은 모든 ISO 감도에 적용되지만 특히 높은 ISO 감도에서 효과적입니다. 낮은 ISO 감도에서 촬영할 때에는 이미지의 어두운 부분 (그림자 영역)의 노이즈가 더욱 감소됩니다. 설정값을 노이즈 레벨에 맞게 변경하십시오.

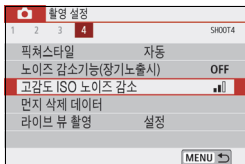

#### 1 [고감도 ISO 노이즈 감소]를 선택합니다.

- [  4 ] 탭 하단의 [고감도 ISO 노이즈 감소]를 선택한 다음 <SET>을 누르십시오.

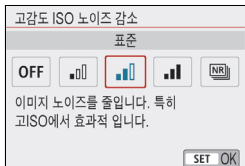

#### 2 레벨을 설정합니다.

- 원하는 노이즈 감소 레벨을 선택한 다음 <SET>을 누르십시오.

#### ● [NR]: 다중 촬영 노이즈 감소

[고]보다 높은 화질의 이미지에 적용되는 노이즈 감소 기능입니다. 사진 1장을 위해 4회 연속 촬영해 자동으로 1장의 JPEG 이미지로 합성합니다.

기록 화질이 RAW 또는 RAW+L로 설정되어 있는 경우에는 [다중 촬영 노이즈 감소]를 설정할 수 없습니다.

#### 3 사진을 촬영합니다.

- 노이즈 감소 기능이 적용된 이미지가 기록됩니다.

 다중 촬영 노이즈 감소를 설정했을 때 뷰파인더에 (!)가 표시되도록 설정할 수 있습니다 (p.369).



### [다중 촬영 노이즈 감소] 설정 시

- 카메라 흔들림으로 이미지 정렬이 크게 어긋나면 노이즈 감소 효과가 감소될 수 있습니다.
- 카메라를 손으로 들고 촬영하는 경우에는 카메라를 안정되게 잡아 카메라 흔들림을 방지하십시오. 삼각대를 사용할 것을 권장합니다.
- 움직이는 피사체를 촬영하면 피사체의 움직임으로 인해 잔상이 남을 수 있습니다.
- 반복적인 패턴 (격자무늬, 줄무늬 등) 또는 단조롭거나 한 가지 색상의 이미지에서는 이미지 정렬이 올바르게 되지 않을 수도 있습니다.
- 4매의 이미지가 연속 촬영되는 동안 피사체의 밝기가 변하면 이미지에 불규칙한 노출이 발생할 수 있습니다.
- 촬영 후, 노이즈 감소와 이미지 결합을 수행한 후에는 카드에 이미지를 기록하는데 시간이 걸릴 수 있습니다. 이미지 처리 중에는 뷰파인더에 "buSY"가 표시되고 처리가 완료될 때까지 다른 사진을 촬영할 수 없습니다.
- AEB와 화이트 밸런스 브라케팅은 사용할 수 없습니다.
- [M4: 노이즈 감소기능 (장기노출시)], AEB 또는 화이트 밸런스 브라케팅을 설정하는 경우에는 [다중 촬영 노이즈 감소]를 설정할 수 없습니다.
- [왜곡 보정] 설정은 자동으로 [해제]로 설정됩니다.
- 플래시 촬영도 사용할 수 없습니다. 그러나 [F4: 사용자 정의 기능 (C.Fn)]의 [5: AF보조광] 설정에 따라 AF 보조광이 발광할 수 있습니다.
- 벌브 노출에는 [다중 촬영 노이즈 감소]를 설정할 수 없습니다.
- 전원을 끄거나, 촬영 모드를 베이직 존 모드로 변경하거나, 벌브 노출 촬영 또는 동영상 촬영을 하면 설정이 자동으로 [표준]으로 변경됩니다.
- [M4: 먼지 삭제 데이터]는 설정할 수 없습니다.

## 노이즈 감소 기능 (장기노출 시)

1초 이상 노출된 이미지에 노이즈 감소 기능이 작동합니다.

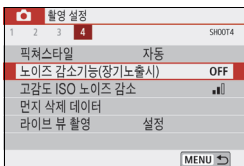

### 1 [노이즈 감소기능(장기노출시)]를 선택합니다.

- [M4] 탭 하단의 [노이즈 감소기능 (장기노출시)]를 선택한 다음 <SET>을 누르십시오.

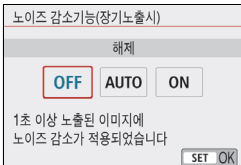

## 2 원하는 설정값을 지정합니다.

- 원하는 설정을 선택한 다음 <SET>을 누르십시오.

### ● [자동]

1초 이상의 장기 노출 시 흔히 수반되는 노이즈가 감지되면 자동으로 노이즈 감소 기능이 작동합니다. 이 [자동] 설정은 대부분의 경우에 충분히 효과적입니다.

### ● [설정]

1초 이상의 모든 장기 노출 시 노이즈 감소 기능이 작동합니다. [설정] 모드는 [자동] 설정에서는 감지하지 못하는 노이즈를 감소시킬 수 있습니다.

## 3 사진을 촬영합니다.

- 노이즈 감소 기능이 적용된 이미지가 기록됩니다.

- [자동] 및 [설정]에서는 사진 촬영 후 노이즈 감소 처리에 걸리는 시간이 노출 시간과 동일할 수 있습니다. 노이즈 감소 처리가 완료될 때까지 다른 사진을 촬영할 수 없습니다.
- ISO 1600 이상에서 촬영한 이미지는 [해제] 또는 [자동] 설정에서보다 [설정]에서 더 거칠게 보일 수 있습니다.
- [자동] 및 [설정]으로 지정하고 라이브 뷰 이미지가 디스플레이되는 상태로 장시간 노출을 사용하는 경우, 노이즈 감소 처리 중에 "BUSY"가 표시되며 노이즈 감소 작업이 완료될 때까지 라이브 뷰 디스플레이가 나타나지 않습니다. (다른 사진을 촬영할 수 없습니다.)



## MENU 광학 특성으로 인한 렌즈 수차 보정☆

주변 조도 저하는 렌즈의 광학 특성으로 인해 이미지의 가장자리가 어둡게 보이는 현상입니다. 피사체 윤곽에 발생하는 색 번짐 현상은 색 수차라고 하고, 렌즈의 광학 특성에 의한 이미지 왜곡을 왜곡 수차라고 합니다. 또한, 조리개로 인해 감소된 이미지의 샤프니스를 회절 현상이라고 합니다. 이러한 렌즈 수차는 보정할 수 있습니다.

기본 설정으로 [주변 조도 보정], [색 수차 보정] 및 [회절 보정]이 [설정]으로 설정되어 있으며 [왜곡 보정]은 [해제]로 설정되어 있습니다.

카메라에 렌즈 수정 데이터가 등록 (저장)되어 있는 경우에는 주변 조도 보정, 색 수차 보정 및 회절 현상 보정이 베이직 존 모드에서도 적용됩니다.

설정 화면에 [수정 데이터 이용불가] 또는 [ ] 아이콘이 표시되는 경우에는 해당 렌즈의 수정 데이터가 카메라에 등록되어 있지 않음을 나타냅니다.

157페이지의 "렌즈 수정 데이터"를 참조하십시오.

### 주변 조도 보정

촬영 설정	
1 2 3 4	SHOOT2
노출 보정/AEB 설정	3..2..1..ON..1..2..3
렌즈 수차 보정	-
플래시 제어	-
적목감소	해제
ISO 감도	자동
ISO 자동	최대:6400
MENU	

#### 1 [렌즈 수차 보정]을 선택합니다.

- [2] 탭 하단의 [렌즈 수차 보정]을 선택한 다음 <SET>을 누르십시오.

렌즈 수차 보정	
EF-S18-55mm f/4-5.6 IS STM	
주변 조도 보정	ON
색 수차 보정	ON
왜곡 보정	OFF
회절 보정	ON
MENU	

#### 2 [주변 조도 보정]을 선택합니다.

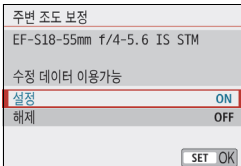

### 3 [설정]을 선택합니다.

- 장착한 렌즈에 [수정 데이터 이용가능]이 표시되는지 확인하십시오.
- [설정]을 선택한 다음 <SET>을 누르십시오.

### 4 사진을 촬영합니다.

- 주변 조도가 보정되어 이미지가 기록됩니다.



- 촬영 조건에 따라 이미지 주변부에 노이즈가 나타날 수 있습니다.
- ISO 감도가 높을수록 보정량은 낮아집니다.
- 라이브 뷰 촬영 중 확대 보기를 사용하는 경우 LCD 스크린에 표시되는 이미지에는 주변 조도 보정이 반영되지 않습니다.



적용된 보정량은 Digital Photo Professional (EOS 소프트웨어, p.444)에서 적용 가능한 최대 보정량보다 다소 낮을 수 있습니다.

## 색 수차 보정

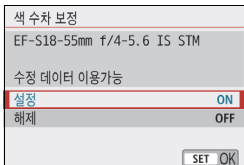

1 [색 수차 보정]을 선택합니다.

2 [설정]을 선택합니다.

- 장착한 렌즈에 [수정 데이터 이용가능]이 표시되는지 확인하십시오.
- [설정]을 선택한 다음 <SET>을 누르십시오.

3 사진을 촬영합니다.

- 색 수차가 보정되어 이미지가 기록됩니다.

## 왜곡 보정

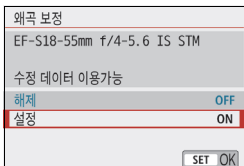

1 [왜곡 보정]을 선택합니다.

2 [설정]을 선택합니다.

- 장착한 렌즈에 [수정 데이터 이용가능]이 표시되는지 확인하십시오.
- [설정]을 선택한 다음 <SET>을 누르십시오.

3 사진을 촬영합니다.

- 왜곡이 보정되어 이미지가 기록됩니다.

- 왜곡 보정이 설정되어 있으면 카메라가 뷰파인더에서 보이는 것보다 더 좁은 이미지 범위를 기록합니다. (이미지 주변부가 약간 트리밍되고 해상도가 약간 낮아진 것처럼 보입니다.)
- 촬영되는 이미지에는 왜곡 보정이 반영되지만 촬영 중 뷰파인더에서는 이를 확인할 수 없습니다.
- 동영상 촬영 중이나 다중 촬영 노이즈 감소가 설정되어 있을 때에는 왜곡 보정을 설정할 수 없습니다.
- 라이브 뷰 촬영 중에 왜곡 수차를 사용하면 화각에 영향을 줍니다.
- 라이브 뷰 촬영 시 이미지를 확대하면 디스플레이되는 이미지에 왜곡 보정이 적용되지 않습니다. 따라서 이미지의 주변부를 확대하면 기록되지 않는 이미지의 일부 범위가 표시될 수 있습니다.
- 왜곡 보정을 적용한 이미지에는 먼지 삭제 데이터 (p.304)가 첨부되지 않으며, 이미지 재생 시 AF 포인트가 표시되지 않습니다 (p.349).

## 회절 보정

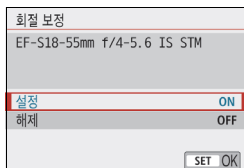

1 [회절 보정]을 선택합니다.

2 [설정]을 선택합니다.

- [설정]을 선택한 다음 <SET>을 누르십시오.

3 사진을 촬영합니다.

- 회절이 보정되어 이미지가 기록됩니다.

- 촬영 조건에 따라 노이즈가 보정 효과와 함께 더 강화될 수 있습니다.
- ISO 감도가 높을수록 보정량은 낮아집니다.
- 회절 보정은 라이브 뷰 이미지에는 적용되지 않습니다.
- 동영상 촬영 시에는 [회절 보정]이 나타나지 않습니다. (보정이 불가능합니다.)

☰ "회절 보정" 시에는 회절 보정 이외에 로우 패스 필터 등으로 인한 해상도의 저하 현상 등도 함께 보정되므로 조리개가 개방에 가까운 상황에서도 보정이 효과적입니다.

## 렌즈 수정 데이터

렌즈 수차 보정을 위한 렌즈 수정 데이터가 카메라에 등록 (저장)되어 있습니다.

[설정]을 선택하면 주변 조도 보정, 색 수차 보정, 왜곡 보정 및 회절 보정이 자동으로 적용됩니다.

EOS Utility (EOS 소프트웨어 p.444)를 사용하여 카메라에 수정 데이터가 등록되어 있는 렌즈를 확인할 수 있습니다. 또한 미등록 렌즈의 수정 데이터를 등록할 수도 있습니다. 자세한 내용은 EOS Utility의 사용 설명서를 참조하십시오. 수정 데이터를 포함하고있는 렌즈의 경우에는 카메라에 수정 데이터를 등록할 필요가 없습니다.



## 렌즈 수차 보정 시의 주의 사항

- 주변 조도 보정, 색 수차 보정, 왜곡 보정 및 회절 보정은 이미 촬영한 JPEG 이미지에는 적용할 수 없습니다.
- 타사의 렌즈를 사용하는 경우에는 [수정 데이터 이용 가능]이 표시되더라도 보정을 [해제]로 설정할 것을 권장합니다.
- 사용하는 렌즈에 거리 정보가 없으면 보정량이 더 낮아집니다 (회절 보정 제외).



## 렌즈 수차 보정 시의 참조 사항

- 렌즈 수차 보정 효과는 사용하는 렌즈 및 촬영 조건에 따라 달라지며, 사용하는 렌즈나 촬영 조건 등에 따라 효과를 알아보기 어려울 수도 있습니다.
- 보정 효과가 잘 보이지 않는 경우에는 촬영 후 이미지를 확대하여 확인하십시오.
- 익스텐더나 라이프 사이즈 컨버터를 부착한 경우에도 보정을 적용할 수 있습니다.
- 사용 렌즈에 대한 수정 데이터가 카메라에 등록되어 있지 않은 경우에는 [해제]로 설정한 것과 결과가 동일합니다 (회절 보정 제외).
- 베이직 존 모드에서는 주변 조도 보정, 색 수차 보정 및 회절 보정이 자동으로 적용됩니다. 왜곡 보정은 <iii> 모드에서만 자동으로 적용됩니다.

## MENU 색 재현 범위 설정하기 ☆

재현 가능한 색상 범위를 "색 공간"이라 합니다. 이 카메라에서 촬영한 이미지의 색 공간을 sRGB나 Adobe RGB로 설정할 수 있습니다. 일반 촬영 시에는 sRGB를 권장합니다.

베이지 존 모드에서는 [sRGB]가 자동으로 설정됩니다.

### 1 [색 공간]을 선택합니다.

- [CAM3] 탭에서 [색 공간]을 선택한 다음 <SET>을 누르십시오.

### 2 원하는 색 공간을 설정합니다.

- [sRGB]나 [Adobe RGB]를 선택한 다음 <SET>을 누르십시오.

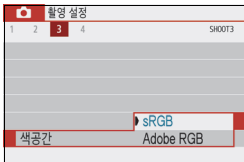

## Adobe RGB

이 색 공간은 상업용 인쇄나 산업적인 용도에 주로 쓰입니다. 이미지 프로세싱과 Adobe RGB, 카메라 파일 시스템용 설계 규약 2.0 (Exif 2.21 이상)에 대해 잘 알지 못하는 경우에는 이 설정을 권장하지 않습니다. sRGB 전용 PC 환경, 카메라 파일 시스템용 설계 규약 2.0 (Exif 2.21 이상)과 호환되지 않는 프린터의 사용 시 이미지의 색상이 매우 완화되어 보이기 때문에 소프트웨어를 사용한 후처리 작업이 요구됩니다.



- Adobe RGB 색 공간으로 설정하여 정지 사진을 촬영하는 경우 파일명의 첫 문자는 언더바 "\_"가 됩니다.
- ICC 프로파일은 첨부되지 않습니다. ICC 프로파일에 대한 설명은 Digital Photo Professional 사용 설명서를 참조하십시오.





# 5

## 사진 효과를 위한 고급 기능

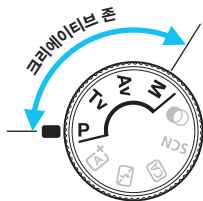

크리에이티브 존 모드에서는 셔터 속도 및/또는 조리개를 변경하거나 노출을 조정하는 등 카메라의 각종 설정값을 원하는 대로 변경하여 다양한 결과물을 얻을 수 있습니다.

- 페이지 제목 우측 상단에 있는 ☆ 아이콘은 해당 기능이 크리에이티브 존 모드에서만 사용 가능한 기능임을 표시합니다.
- 셔터 버튼을 반누름한 후에 손을 떼면 뷰파인더에 노출값이 측광 타이머 기능에 의해 약 4초간 (4) 표시됩니다.
- 각 촬영 모드에서 설정 가능한 기능에 관해서는 396페이지를 참조하십시오.

### 메인 다이얼 포인터



셔터 속도나 조리개 설정값과 함께 표시되는 포인터 아이콘 (↔)은 <메인 다이얼> 다이얼을 돌려서 해당 설정값을 조정할 수 있다는 표시입니다.

# P: 프로그램 AE

카메라에서 피사체의 밝기에 맞추어 셔터 스피드와 조리개를 자동으로 설정합니다. 이를 프로그램 AE라고 합니다.

\* <P>는 프로그램을 지칭합니다.

\* AE는 자동 노출 (Auto Exposure)을 지칭합니다.



## 1 모드 다이얼을 <P>로 설정합니다.



## 2 피사체에 초점을 맞춥니다.

- 뷰파인더를 보면서 피사체에 AF 포인트를 겨냥한 다음 셔터 버튼을 반누름하십시오.
- ▶ 초점이 맞으면 초점을 맞춘 AF 포인트 내의 점이 잠깐 동안 적색으로 점등하고 뷰파인더 우측 하단의 초점 표시등 (●)이 점등합니다 (One-Shot AF 모드에서).
- ▶ 셔터 스피드와 조리개가 자동으로 설정되어 뷰파인더에 표시됩니다.



## 3 디스플레이를 확인합니다.

- 셔터 스피드와 조리개 값 표시가 깜박이지 않으면 표준 노출을 얻은 것입니다.

## 4 사진을 촬영합니다.

- 촬영 구도를 잡고 셔터 버튼을 완전히 누르십시오.

 단계 1에서 촬영 모드의 설명이 나타나는 경우 <SET>을 누르면 설명이 사라집니다 (p.55).



**촬영 팁**

- **ISO 감도를 변경하십시오. 내장 플래시를 사용하십시오.**

피사체와 주변광의 레벨을 맞추기 위해 ISO 감도 (p.132)를 변경하거나 내장 플래시 (p.182)를 사용할 수 있습니다. <P> 모드에서는 내장 플래시가 자동으로 발광하지 않습니다. 그러므로 실내나 저조도 환경에서 촬영할 때는 <⚡> (플래시) 버튼을 눌러 내장 플래시를 올려 주십시오.

- **프로그램 쉬프트를 사용하여 프로그램을 변경하십시오.**

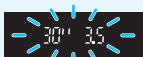
셔터 버튼을 반누름한 다음 <☀> 다이얼을 돌려 셔터 스피드와 조리개 설정 조합 (프로그램)을 변경하십시오. 사진이 촬영된 후에는 프로그램 쉬프트가 자동으로 취소됩니다. 프로그램 쉬프트는 플래시와 함께 사용할 수 없습니다.



- 셔터 스피드 "30"과 최저 f 값이 깜박이면 노출 부족임을 표시하는 것입니다. ISO 감도를 높이거나 플래시를 사용하십시오.



- 셔터 스피드 "4000"과 최고 f 값이 깜박이면 노출 과다임을 표시하는 것입니다. ISO 감도를 낮추십시오.



### <P>와 <A+> (장면 인텔리전트 오토)의 차이

<A+> 모드에서는 AF 동작과 측광 모드 등의 여러 기능들이 자동으로 설정되어 사진이 잘못 나오는 것을 방지합니다. 사용자가 설정할 수 있는 기능이 제한적입니다. 반면에 <P> 모드에서는 셔터 스피드와 조리개만 자동으로 설정됩니다. AF 동작, 측광 모드 및 기타 기능들을 자유롭게 설정할 수 있습니다 (p.390).

# Tv: 피사체의 움직임 전달하기

모드 다이얼의 <Tv> (셔터 우선 AE) 모드로 움직이는 피사체를 정지시키거나 모션 블러를 생성할 수 있습니다.

\* <Tv>는 시간 값 (Time Value)을 의미합니다.



움직임이 흐려짐  
(느린 셔터 속도: 1/30초)



움직임이 정지됨  
(빠른 셔터 속도: 1/2000초)



## 1 모드 다이얼을 <Tv>로 설정합니다.

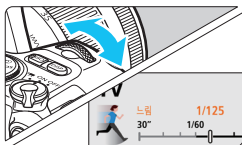

## 2 원하는 셔터 속도를 설정합니다.

- 셔터 속도 설정에 대해서는 다음 페이지의 "촬영 팁"을 참조하십시오.
- <☀> 다이얼을 시계 방향으로 돌리면 셔터 속도가 더 빠르게, 시계 반대 방향으로 돌리면 더 느리게 설정됩니다.



## 3 사진을 촬영합니다.

- 초점을 맞추고 셔터 버튼을 완전히 누르면 설정한 셔터 속도로 사진이 촬영됩니다.

**셔터 속도 표시**  
LCD 모니터는 셔터 속도를 분수로 표시하지만 뷰파인더는 분모만 표시합니다.  
"0"5"는 0.5초를 나타내며 "15"는 15초를 나타냅니다.



## 촬영 팁

### ● 빠르게 움직이는 피사체의 동작을 정지시키려면

피사체가 움직이는 속도에 따라 1/4000초에서 1/500초와 같은 빠른 셔터 스피드를 사용하십시오.

### ● 달리는 어린이나 동물을 흐리게 하여 움직이는 느낌을 전달하려면

1/250초에서 1/30초와 같은 중간 정도의 셔터 스피드를 사용하십시오. 움직이는 피사체를 따라가면서 셔터 버튼을 눌러 촬영하십시오. 망원 렌즈를 사용하는 경우 카메라 흔들림을 방지하기 위해 안정되게 잡아주십시오.

### ● 흐르는 강물이나 분수를 흐리게 하려면

1/30초나 더 느린 셔터 스피드를 사용하십시오. 삼각대를 사용하여 카메라 흔들림을 방지하십시오.

### ● 조리개 표시가 깜박이지 않도록 셔터 스피드를 설정하십시오.

셔터 버튼을 반누름하고 조리개가 표시되는 동안 셔터 스피드를 변경하면 조리개 값도 동일한 노출 (이미지 센서에 닿는 빛의 양)을 유지하기 위해 변경됩니다. 이 때 조리개 값이 조정 가능한 범위를 초과하는 경우에는 조리개 값이 깜박이며 표준 노출을 얻을 수 없음을 나타냅니다.

노출이 너무 어두우면 최대 조리개 (가장 낮은 f 값)가 깜박입니다. 이 경우에는 <img alt="Aperture icon" data-bbox="135 650 185 670"/> 다이얼을 시계 반대 방향으로 돌려 보다 느린 셔터 스피드로 설정하거나 ISO 감도를 높여 주십시오.

노출이 너무 밝으면 최소 조리개 (가장 높은 f 값)가 깜박입니다. 이 경우에는 <img alt="Aperture icon" data-bbox="135 730 185 750"/> 다이얼을 시계 방향으로 돌려 보다 빠른 셔터 스피드로 설정하거나 ISO 감도를 낮춰 주십시오.



## ⚡ 내장 플래시 사용하기

주 피사체에 대해 올바른 플래시 노출을 얻기 위하여 플래시 발광량이 자동으로 설정된 조리개에 맞춰 자동 설정 (자동 플래시)됩니다. 설정 가능한 셔터 스피드 범위는 1/200초에서 30초 이내로 제한됩니다.

# Av: 피사계 심도 변경하기

배경을 흐리게 표현하거나 가까운 곳부터 먼 곳까지의 모든 물체가 또렷하게 보이도록 하려면 모드 다이얼을 <Av> (조리개 우선 AE)로 설정하여 피사계 심도 (허용 초점 범위)를 조정하십시오.

\* <Av>는 조리개 값 (Aperture value, 렌즈 내 조리개 구경의 개방 크기)을 의미합니다.



배경이 흐려짐  
(낮은 조리개 f 값: f/5.6)



선명한 전경과 배경  
(높은 조리개 f 값: f/32)



## 1 모드 다이얼을 <Av>로 설정합니다.



## 2 원하는 조리개 값을 설정합니다.

- f 값이 높을수록 피사계 심도가 더 넓어져 전경과 배경에서 모두 초점을 얻게 됩니다.
- <APERTURE> 다이얼을 시계 방향으로 돌리면 더 높은 f 값 (조리개를 더 작게 개방)으로, 시계 반대 방향으로 돌리면 더 낮은 f 값 (조리개를 더 넓게 개방)으로 설정됩니다.



## 3 사진을 촬영합니다.

- 초점을 맞추고 셔터 버튼을 완전히 누르면 설정한 조리개로 사진이 촬영됩니다.



### 조리개 값 표시

f 값이 클수록 조리개가 더 작게 개방됩니다. 표시되는 f 값은 렌즈에 따라 다릅니다. 카메라에 렌즈가 부착되어 있지 않으면 조리개 값은 "00"으로 표시됩니다.

## 💡 촬영 팁

- **높은 f 값의 조리개를 사용하거나 저조명 장면을 촬영하면 카메라 흔들림이 발생할 수 있습니다.**

높은 조리개 f 값을 사용하면 셔터 속도가 느려집니다. 저조도에서는 셔터 속도가 최대 30초가 될 수 있습니다. 그런 경우에는 ISO 감도를 높이고 카메라를 안정되게 잡고 있거나 삼각대를 사용하십시오.

- **피사계 심도는 조리개뿐만 아니라 렌즈와 피사체의 거리에 따라 달라집니다.**  
광각 렌즈는 넓은 피사계 심도 (초점 전후로 적용되는 초점 범위)를 가지고 있으므로 전경부터 배경까지 또렷한 사진을 만들기 위해 높은 조리개 f 값으로 설정할 필요가 없습니다. 그런 반면 망원 렌즈는 좁은 피사계 심도를 가지고 있습니다.

또한 피사체에 접근할수록 피사계 심도가 더 좁아집니다. 피사체로부터 멀리 갈수록 피사계 심도는 넓어집니다.

- **셔터 속도 표시가 깜박이지 않도록 조리개를 설정하십시오.**

셔터 버튼을 반누름하고 셔터 속도가 표시되는 동안 셔터 조리개를 변경하면 셔터 속도도 동일한 노출 (이미지 센서에 닿는 빛의 양)을 유지하기 위해 변경됩니다. 이 때 셔터 속도가 조정 가능한 범위를 초과하는 경우에는 셔터 속도가 깜박이며 표준 노출을 얻을 수 없음을 나타냅니다.



사진이 너무 어두우면 셔터 속도 표시가 "30" (30초)에서 깜박입니다. 이 경우에는 <img alt="Sun icon" data-bbox="275 688 315 705"/> 다이얼을 시계 반대 방향으로 돌려 보다 낮은 f 값을 설정하거나 ISO 감도를 높여 주십시오.

사진이 너무 밝으면 셔터 속도 표시가 "4000" (1/4000초)에서 깜박입니다. 이 경우에는 <img alt="Sun icon" data-bbox="275 768 315 785"/> 다이얼을 시계 방향으로 돌려 보다 높은 f 값을 설정하거나 ISO 감도를 낮춰 주십시오.

## ⚡ 내장 플래시 사용하기

올바른 플래시 노출을 얻기 위하여 플래시 발광량이 설정된 조리개에 맞추어 자동으로 제어 (자동 플래시)됩니다. 셔터 속도가 장면의 밝기에 맞춰 1/200초 - 30초 이내의 범위에서 자동으로 설정됩니다.

저조도에서는 주 피사체가 자동 플래시로 노출되고 배경은 자동으로 설정된 저속 셔터 속도로 노출됩니다. 피사체와 배경이 모두 표준 노출이며 분위기가 가미된 사진이 생성됩니다 (자동 저속 플래시 동조). 카메라를 손으로 들고 촬영하는 경우 카메라 흔들림을 방지하기 위해 안정되게 유지하여 주십시오. 삼각대를 사용하여 카메라 흔들림을 방지할 것을 권장합니다.

느린 셔터 속도를 방지하려면 [📷2: 플래시 제어]에서 [Av 모드시 플래시 동조속도]를 [1/200-1/60초 자동] 또는 [1/200초 (고정)]으로 설정하십시오 (p.190).

## 피사계 심도 미리보기<sup>☆</sup>

조리개 개방은 사진이 촬영되는 순간에만 변경되며, 그 외에는 조리개가 완전히 개방된 상태를 유지합니다. 따라서 뷰파인더나 LCD 모니터를 통해 장면을 볼 때는 피사계 심도가 좁아 보입니다.

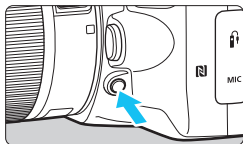

심도 미리보기 버튼을 누르면 현재의 조리개 설정값으로 렌즈를 조여서 피사계 심도 (허용되는 초점 범위)를 확인할 수 있습니다.

 라이브 뷰 이미지 (p.196)를 보면서 심도 미리보기 버튼을 누른 상태로 유지하면 조리개를 조정할 때 초점 허용 범위가 변하는 모습을 확인할 수 있습니다.



# M: 수동 노출

셔터 스피드와 조리개 값을 모두 원하는 대로 수동으로 설정할 수 있습니다. 뷰파인더의 노출 레벨 표시기를 참고하면서 원하는 대로 노출을 설정할 수 있습니다. 이 방식을 수동 노출이라고 합니다.

\* <M>는 수동 (Manual)을 의미합니다.



1 모드 다이얼을 <M>으로 설정합니다.

2 ISO 감도를 설정합니다 (p.132).

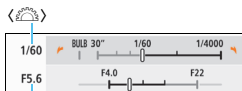

<Av> + <S>

3 셔터 스피드와 조리개 값을 설정합니다.

- 셔터 스피드를 설정하려면 <S> 다이얼을 돌리십시오.
- 조리개를 설정하려면 <Av> 버튼을 누른 상태에서 <S> 다이얼을 돌리십시오.

4 피사체에 초점을 맞춥니다.

- 셔터 버튼을 반누름합니다.
- ▶ 뷰파인더에 노출 설정값이 표시됩니다.
- 노출 레벨 마크 (◀)는 현재의 노출 레벨이 표준 노출 레벨에서 얼마나 벗어나 있는지 표시합니다.

5 노출을 설정하고 사진을 촬영합니다.

- 노출 레벨 표시기를 확인한 다음 원하는 셔터 스피드와 조리개 값을 설정하십시오.
- 노출 레벨이 표준 노출로부터  $\pm 2$  스톱을 초과하면 뷰파인더 내의 노출 레벨 표시기의 끝에 <◀> 또는 <▶>가 표시됩니다. (LCD 모니터에는 노출 레벨이  $\pm 3$  스톱을 초과하면 <◀> 또는 <▶>가 표시됩니다.)



설정된 노출 값은 동영상 촬영 시에는 유지되지 않습니다.

## ISO 자동으로 노출 보정

수동 노출 촬영에서 ISO 감도를 [AUTO]로 설정하면 다음과 같이 노출 보정을 설정 (p.174)할 수 있습니다:

- [📷2: 노출 보정/AEB]
- [🔧4: 사용자 정의 기능 (C.Fn)]의 [9: SET 버튼 할당]에서 [5:노출 보정 (누르면서, 🌞회전)] (p.371)
- 퀵 컨트롤 (p.58)

- ISO 자동이 설정되어 있는 경우에는 설정된 셔터 스피드와 조리개로 ISO 감도 설정이 변경되어 표준 노출을 얻게 됩니다. 따라서 원하는 노출 효과를 얻지 못할 수 있습니다. 이런 경우에는 노출 보정을 설정하십시오.
- ISO 자동이 설정되어 있을 때 플래시를 사용하는 경우, 노출 보정량을 설정해도 노출 보정이 적용되지 않습니다.

- [📷3: 자동 밝기 최적화 기능] 하단의 [수동 노출 시 해제]에서 체크 표시 [✓]를 제거한 경우에는 <M> 모드에서도 자동 밝기 최적화 기능을 설정할 수 있습니다 (p.149).
- ISO 자동이 설정되어 있을 때에는 <★> 버튼을 눌러 ISO 감도를 고정시킬 수 있습니다.
- <★> 버튼을 누르고 사진 구도를 다시 잡는 경우 노출 레벨 표시기에서 <★> 버튼을 처음 누른 때와의 노출 레벨 차이를 확인할 수 있습니다.
- <P>, <Tv> 또는 <Av> 모드에서 노출 보정 (p.174)을 적용한 경우 촬영 모드를 ISO 자동이 설정된 <M> 모드로 변경해도 이미 설정한 노출 보정량이 계속 유지됩니다.

## 🔧 내장 플래시 사용하기

주 피사체에 대해 올바른 플래시 노출을 얻기 위하여 플래시 발광량이 수동으로 설정된 조리개에 맞춰 자동 설정 (자동 플래시)됩니다. 설정 가능한 셔터 스피드 범위는 1/200초에서 30초 이내 또는 벌브로 제한됩니다.

## BULB: 장기 (벌브) 노출

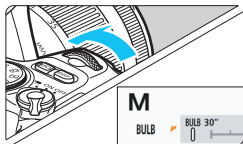

1'04

노출 경과 시간

벌브 노출을 사용하면 셔터 버튼을 누르고 있는 동안 셔터가 개방된 상태로 유지됩니다. 불꽃놀이와 기타 장시간 노출을 요구하는 피사체에 사용할 수 있습니다.

169 페이지의 단계 3에서 <☀> 다이얼을 왼쪽으로 돌려 <BULB>를 설정하십시오. 노출 경과 시간이 LCD 모니터에 표시됩니다.



- 태양이나 강한 인공 광원 등의 강렬한 광원쪽으로 카메라를 향하게 하지 마십시오. 이미지 센서나 카메라의 내부 부품이 손상될 수 있습니다.
- 장기 벌브 노출에서는 일반 촬영에 비해 많은 노이즈가 발생하기 때문에 이미지가 약간 거칠어 보일 수 있습니다.
- ISO 자동으로 설정하는 경우 ISO 감도는 ISO 400이 됩니다.
- 벌브 노출 촬영 시 셀프 타이머와 미러 락업을 함께 사용하는 경우 셔터 버튼을 누른 상태를 계속 유지하십시오 (셀프타이머 지연 시간 + 벌브 노출 시간). 셀프 타이머가 진행되는 도중에 셔터 버튼에서 손을 뗄 경우 셔터 작동음이 발생하지만 사진이 촬영되지 않습니다.



- [☑4: 노이즈 감소기능 (장기노출시)]를 [자동]이나 [설정]으로 지정하면 장기 노출로 인한 노이즈를 감소시킬 수 있습니다 (p.151).
- 벌브 노출에서는 삼각대와 리모트 스위치 (별매, p.385)를 사용할 것을 권장합니다
- 벌브 노출은 무선 리모트 컨트롤러 BR-E1 (별매, p.382)을 사용할 수도 있습니다. BR-E1의 릴리즈 버튼 (송신 버튼)을 누르면 벌브 노출이 그 직후나 2초 후에 시작됩니다. 버튼을 다시 누르면 벌브 노출이 중지됩니다.
- <DISP> 버튼을 누르면 노출 경과 시간 표시를 끌 수 있습니다.

## 📷 측광 모드 변경하기 ☆

피사체의 밝기를 측정하기 위한 4가지 방식 (측광 모드)이 제공됩니다. 보통은 평가 측광을 권장합니다. 베이직 존 모드에서는 자동으로 평가 측광이 설정됩니다. (<SCN: [📷]> 및 <📷: [📷]> 모드에서는 중앙 중점 평균 측광이 설정됩니다.)

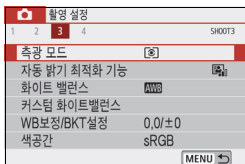

### 1 [측광 모드]를 선택합니다.

- [📷3] 탭에서 [측광 모드]를 선택한 다음 <SET>을 누르십시오.



### 2 측광 모드를 설정합니다.

- 원하는 측광 모드를 선택한 다음 <SET>을 누르십시오.

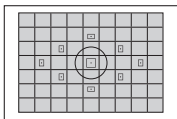

#### 📷 평가 측광

역광의 피사체에도 적합한 일반적인 측광 모드입니다. 카메라가 장면에 맞추어 자동으로 노출을 조정합니다.

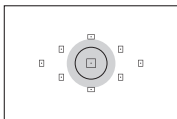

#### 📷 부분 측광

역광 등으로 인해 피사체 주변에 매우 밝은 빛이 나타날 때 효과적입니다. 왼쪽 그림의 회색 영역은 표준 노출을 얻기 위해 밝기를 측정하는 대략적인 영역입니다.

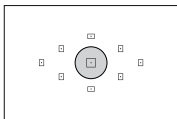

#### 📷 스팟 측광

피사체나 장면에서의 특정한 부분을 측광할 때 효과적입니다. 왼쪽 그림의 회색 영역은 표준 노출을 얻기 위해 밝기를 측정하는 대략적인 영역입니다. 이 측광 모드는 고급 사용자를 위한 것입니다.

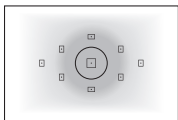

### ☐ 중앙 중점 평균 측광

이 측광은 중앙에 중점을 두고 전체 장면에 대한 평균을 냅니다. 이 측광 모드는 고급 사용자를 위한 것입니다.



☉ (평가 측광)에서는 셔터 버튼을 반누름하고 초점이 맞춰지면 노출 설정값이 고정됩니다. ☉ (부분 측광), ◼ (스팟 측광), ☐ (중앙 중점 평균 측광) 모드에서는 촬영하는 순간 노출이 설정됩니다. (셔터 버튼을 반누름해도 노출 설정값이 고정되지 않습니다.)

# 원하는 노출 보정 설정하기 ☆

플래시를 사용하지 않고 촬영한 결과물이 예상한 만큼 밝지 않은 경우에는 노출 보정을 설정하십시오. 이 기능은 크리에이티브 존 모드에서 사용할 수 있습니다 (<M> 제외). 노출 보정은 1/3 스톱 단위로 ± 5스톱\*까지 설정 가능합니다.

<M> 모드와 ISO 자동이 모두 설정되어 있으면 170페이지를 참조하여 노출 보정을 설정하십시오.

\* 라이브 뷰 촬영/동영상 촬영에서, 또는 [OVL: 촬영 화면]이 [안내]로 설정되어 있으면 노출 보정을 최대 ±3 스톱까지 설정할 수 있습니다.

## 1 노출 레벨 표시기를 확인합니다.

- 셔터 버튼을 반누름하고 (O4) 뷰파인더나 LCD 모니터에서 노출 레벨 표시기를 확인하십시오.

## 2 보정량을 설정합니다.

- 노출이 너무 어두운 경우에는 <Av[+]> 버튼을 누른 상태에서 <[DIAL]> 다이얼을 시계 방향으로 돌리십시오 (노출 증가).  
노출이 너무 밝은 경우에는 <Av[-]> 버튼을 누른 상태에서 <[DIAL]> 다이얼을 시계 반대 방향으로 돌리십시오 (노출 감소).

## 3 사진을 촬영합니다.

- 노출 보정을 취소하려면 보정량을 다시 <[0]>로 설정하십시오.

노출을 증가시켜  
이미지를 보다 밝게

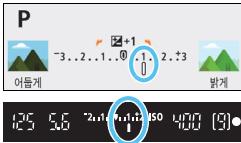

노출을 감소시켜  
이미지를 보다 어둡게

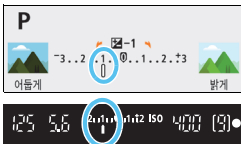



- [📷3: 자동 밝기 최적화 기능] (p.149)이 [해제] 이외의 설정으로 지정된 경우에는 어두운 이미지를 위해 감소된 노출을 설정해도 이미지가 여전히 밝게 나타날 수 있습니다.
- 설정한 노출 보정 레벨은 동영상 촬영 시에는 적용되지 않습니다.



- 전원 스위치를 <OFF>로 설정하면 노출 보정 설정값이 해제됩니다.
- 뷰파인더에 표시되는 노출 보정량은  $\pm 2$  스톱까지만 표시됩니다. 노출 보정량이  $\pm 2$  스톱을 초과하는 경우에는 노출 레벨 표시기 끝에 <◀> 또는 <▶>가 표시됩니다.
- $\pm 2$  스톱을 초과하는 노출 보정을 설정하고자 하는 경우에는 [📷2: 노출 보정/AEB 설정] (p.176)에서 설정할 것을 권장합니다.

## MENU 자동 노출 브라케팅☆

이 기능은 노출 보정에서 한 단계 나아가 아래 3매의 이미지와 같이 자동으로 여러 가지의 노출을 사용하여 ( $\pm 2$  스톱 범위에서 1/3 스톱 단위로) 3매의 사진을 촬영할 수 있도록 합니다. 그 중에 가장 좋은 노출을 선택할 수 있습니다.

이를 AEB (자동 노출 브라케팅)라고 합니다.



표준 노출



어두운 노출  
(노출 감소)



밝은 노출  
(노출 증가)

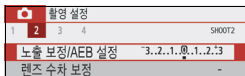

### 1 [노출 보정/AEB 설정]을 선택합니다.

- [CAMERA] 탭에서 [노출 보정/AEB 설정]을 선택한 다음 <SET>을 누르십시오.

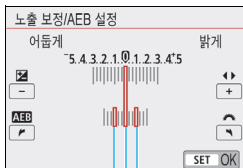

### 2 AEB 범위를 설정합니다.

- <DIAL> 다이얼을 돌려 AEB 범위를 설정하십시오.
- <LEFT> <RIGHT> 키를 눌러서 노출 보정량을 설정하십시오. AEB와 노출 보정을 함께 설정하면 AEB는 노출 보정 레벨을 중심으로 하여 적용됩니다.
- <SET>을 눌러 설정하십시오.
- 셔터 버튼을 반누름하면 뷰파인더에 AEB 범위가 표시됩니다.

AEB 범위



### 3 사진을 촬영합니다.

- 초점을 맞추고 셔터 버튼을 완전히 누르면 표준 노출, 노출 감소, 노출 증가의 순서로 사진이 촬영됩니다.



## AEB 취소하기

- 단계 1에서 2를 수행하여 AEB 범위 표시를 끄십시오 (0으로 설정).
- 전원 스위치를 <OFF>로 설정하거나 플래시 충전이 완료되어도 AEB 설정이 자동으로 취소됩니다.

## 촬영 팁

### ● 연속 촬영으로 AEB 사용하기

드라이브 모드를 <M> 또는 <M5> (p.123)로 설정하고 셔터 버튼을 완전히 누르면 3매의 브라케팅 촬영이 표준 노출, 노출 감소, 노출 증가의 순서로 연속적으로 진행되고 카메라가 촬영을 자동으로 중단합니다.

### ● 단일 촬영으로 AEB 사용하기 (□/□5)

셔터 버튼을 세 번 눌러서 3매의 브라케팅 촬영을 합니다. 사진이 표준 노출, 노출 감소, 노출 증가의 순서로 연속 촬영됩니다.

### ● 셀프 타이머나 리모컨 (별매)으로 AEB 사용하기

셀프 타이머 (<T1> <T2>), 무선 리모트 컨트롤 BR-E1 <R1>이나 리모트 스위치 RS-60E3를 사용하여 10초나 2초 지연 후에 3매의 사진을 연속으로 촬영할 수 있습니다. <C> (p.125)로 설정하면 연속 촬영 매수가 설정한 매수의 3배가 됩니다.



- AEB 중에는 뷰파인더의 <★>와 AEB 범위가 깜박입니다.
- AEB는 플래시 촬영, [다중 촬영 노이즈 감소] 설정, 필터 효과를 사용한 촬영 또는 벌브 노출을 사용한 촬영 시에는 사용할 수 없습니다.
- [O3: 자동 밝기 최적화 기능] (p.149)을 [해제] 이외의 다른 설정값으로 지정한 경우에는 AEB의 효과가 감소할 수 있습니다.

## ✳ 노출 고정하기 ☆

초점과 노출을 각각 설정하고자 할 때나 동일한 노출값으로 여러 장의 사진을 촬영하고 싶을 때에는 노출을 고정할 수 있습니다. <✳> 버튼을 눌러 노출을 고정시킨 상태에서 촬영 구도를 다시 잡아 촬영하면 됩니다. 이를 AE 잠금이라고 하며 역광의 피사체를 촬영할 때 등의 경우에 효과적입니다.

### 1 피사체에 초점을 맞춥니다.

- 셔터 버튼을 반누름합니다.
- ▶ 노출 설정값이 표시됩니다.

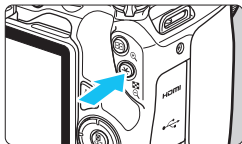

### 2 <✳> 버튼을 누릅니다 (☞4).

- ▶ 노출 설정이 고정되면 (AE 잠금) 뷰파인더에 <✳> 아이콘이 점등합니다.
- <✳> 버튼을 누를 때마다 현재의 노출 설정이 고정됩니다.

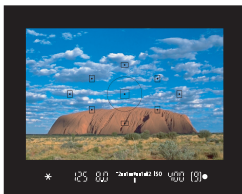

### 3 촬영 구도를 다시 잡고 촬영합니다.

- AE 잠금을 유지한 상태에서 사진을 더 촬영하려면 <✳> 버튼을 누른 상태에서 셔터 버튼을 눌러 촬영하십시오.

## AE 잠금 효과

측광 모드 (p.172)	AF 포인트 선택 방식 (p.119)	
	자동 선택	수동 선택
*	초점이 맞은 AF 포인트에 AE 잠금 기능이 적용됩니다.	선택한 AF 포인트에 AE 잠금 기능이 적용됩니다.
	중앙 AF 포인트에 AE 잠금 기능이 적용됩니다.	

\* 렌즈의 포커스 모드 스위치를 <MF>로 설정하면 노출 가중이 중앙 AF 포인트에 중점되어 AE 잠금 기능이 실행됩니다.



벌브 노출에서는 AE 잠금이 불가능합니다.

## 카메라 진동으로 인한 흐림을 감소시키기 위한 미러 락업<sup>☆</sup>

미러 락업 기능을 사용하여 초망원 렌즈를 사용한 촬영이나 클로즈업 (매크로 촬영) 촬영 시 방해가 되는 기계의 흔들림 (미러 쇼크)을 방지할 수 있습니다.

미러 락업은 [F4: 사용자 정의 기능 (C.Fn)]에서 [6: 미러 락업]을 [1: 설정]으로 지정하여 사용할 수 있습니다 (p.369).

### 1 피사체에 초점을 맞추고 셔터 버튼을 완전히 누릅니다.

- ▶ 미러가 위로 올라갑니다.

### 2 셔터 버튼을 다시 완전히 누릅니다.

- ▶ 사진이 촬영되고 미러가 다시 내려갑니다.
- 사진을 촬영한 후에는 [6: 미러 락업]을 [0:해제]로 설정하십시오.



### 촬영 팁

#### ● 미러 락업으로 셀프 타이머 <010>, <02> 사용하기

셔터 버튼을 완전히 누르면 미러가 락업됩니다. 사진은 10초 또는 2초 후에 촬영됩니다.

#### ● 리모트 컨트롤 촬영

사진을 촬영할 때 카메라를 만지지 않으므로 미러 락업과 리모트 컨트롤 촬영을 함께 사용하면 카메라 진동으로 인한 흐림을 더욱 감소시킬 수 있습니다 (p.382).

무선 리모트 컨트롤 BR-E1 (별매)을 2초 지연으로 설정하고 릴리즈 버튼을 눌러 미러를 락업하면 미러가 락업되고 약 2초 후에 사진이 촬영됩니다.

리모트 스위치 RS-60E3 (별매)의 경우에는 릴리즈 버튼을 완전히 눌러 미러를 락업한 다음, 버튼을 다시 완전히 누르면 사진이 촬영됩니다.



- 태양이나 강한 인공 광원 등의 강렬한 광원쪽으로 카메라를 향하게 하지 마십시오. 이미지 센서나 카메라의 내부 부품이 손상될 수 있습니다.
- 햇빛이 강한 날의 해변이나 스키장에서와 같이 매우 밝은 광선 하에서는 미러 락업 후 바로 촬영하십시오.
- 미러 락업으로 촬영 시 셀프 타이머와 벌브 노출을 함께 사용하는 경우 셔터 버튼을 누른 상태로 계속 유지하십시오 (셀프타이머 지연 시간 + 벌브 노출 시간). 셀프 타이머 카운트 다운이 진행되는 도중에 셔터 버튼에서 손을 떼는 경우 셔터 작동음은 발생하지만 사진이 촬영되지는 않습니다.
- 미러 락업 중에는 촬영 기능 설정 및 메뉴 조작 등이 불가능합니다.
- 플래시를 사용하면 적목 감소 램프가 점등하지 않습니다 (p.183).



- 드라이브 모드를 <M>, <M><sup>S</sup> 또는 <C>로 설정해도 카메라가 단일 촬영 모드로 촬영합니다.
- [CAM4: 고감도 ISO 노이즈 감소]를 [다중 촬영 노이즈 감소]로 설정하면 [6: 미러 락업] 설정에 관계없이 한 번의 촬영에 4매의 사진이 연속으로 촬영됩니다.
- 미러가 락업된 후 약 30초가 지나면 미러가 자동으로 내려옵니다. 셔터 버튼을 완전히 누르면 미러가 다시 락업됩니다.
- 미러 락업으로 촬영 시에는 삼각대와 무선 리모트 컨트롤 BR-E1 (별매, p.382)이나 리모트 스위치 RS-60E3 (별매, p.385)를 사용할 것을 권장합니다.

# 6

## 플래시 촬영

이 장에서는 내장 플래시와 외부 스피드라이트 (EX 시리즈, 별매)의 사용 방법과 카메라 메뉴 화면에서 플래시를 설정하는 방법에 대해 설명합니다.



플래시 촬영에서는 AEB를 사용할 수 없습니다.

## ⚡ 내장 플래시 사용하기

실내, 저조명, 맑은 날의 역광 조건에서도 내장 플래시를 올리고 셔터 버튼을 누르기만 하면 아름다운 사진을 간편하게 촬영할 수 있습니다. <P> 모드에서는 셔터 속도 (1/60초 - 1/200초)가 자동으로 설정되어 카메라 흔들림을 방지합니다.

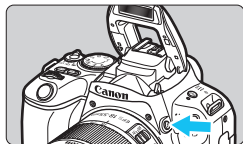

### 1 <⚡> 버튼을 누릅니다.

- 크리에이티브 존 모드에서는 <⚡> 버튼을 누르면 언제든지 플래시 사진을 촬영할 수 있습니다.
- 플래시가 재충전되는 동안 뷰파인더에 "⚡buSY"가 표시되고 LCD 모니터에 [BUSY⚡]가 표시됩니다.



### 2 셔터 버튼을 반누릅니다.

- 뷰파인더의 좌측 하단에서 <⚡> 아이콘이 표시되는지 확인하십시오.

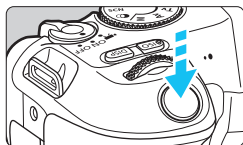

### 3 사진을 촬영합니다.

- 초점이 맞았을 때 셔터 버튼을 완전히 누르면 사진 촬영을 위해 플래시가 항상 발광합니다.

### 내장 플래시 유효 범위

(m, 근사치)

ISO 감도 (p.132)	EF-S18-55mm f/4-5.6 IS STM	
	광각	망원
	f/4	f/5.6
ISO 100	1 - 2.5	1 - 1.8
ISO 400	1 - 4.9	1 - 3.5
ISO 1600	1.2 - 9.8	1 - 7.0
ISO 6400	2.5 - 19.6	1.8 - 14.0

\* ISO 감도가 높게 설정되어 있고 초점 거리가 길면 피사체 조건 등에 따라 올바른 노출을 얻지 못할 수도 있습니다.



 **촬영 팁**

- **밝은 조명 아래에서는 ISO 감도를 낮추십시오.**  
뷰파인더 내의 노출 설정값이 깜박이면 ISO 감도를 낮추십시오.
- **렌즈 후드를 분리하십시오. 피사체에 너무 가까이 다가가지 마십시오.**  
렌즈의 후드가 부착되어 있거나 피사체와의 거리가 지나치게 가까울 경우 플래시 조명이 가려지게 되어 이미지 하단이 어둡게 나타날 수 있습니다. 중요한 촬영 시에는 이미지를 재생하여 사진의 하단부가 비정상적으로 어둡게 보이지 않는지 확인하십시오.

**MENU** **적목 감소**

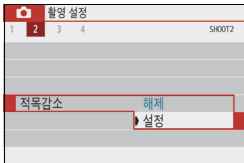
플래시 촬영을 하기 전에 적목 감소 램프를 사용하면 적목 현상을 줄일 수 있습니다.



- **[2] 탭 (베이직 존 모드에서는 [1] 탭)에서 [적목감소]를 선택한 다음 <SET>을 누르십시오.**
- **[설정]을 선택한 다음 <SET>을 누르십시오.**
- **플래시를 사용한 촬영에서 셔터 버튼을 반누름하면 적목 감소 램프가 점등합니다. 그런 다음 셔터 버튼을 완전히 누르면 사진이 촬영됩니다.**



- 적목 감소 기능은 피사체가 적목 감소 램프를 주시할 때, 실내가 밝거나 피사체가 가까이 있을 때에 가장 효과적입니다.
- 셔터 버튼을 반누름하면 뷰파인더 하단의 눈금 표시가 중앙 쪽으로 점차 줄어들다가 꺼집니다. 최상의 결과를 위해 이 눈금 표시가 완전히 꺼진 후에 사진을 촬영하십시오.
- 각 피사체에 따라 적목 감소 기능의 효과가 다를 수 있습니다.



**MENU** 플래시 노출 보정★

플래시 촬영 시 피사체의 밝기가 원하는 만큼 나오지 않아 플래시 광량을 조정하고자 하는 경우에는 플래시 노출 보정을 설정하십시오. 플래시 노출 보정은 1/3 스톱 단위로 ±2 스톱까지 설정 가능합니다.

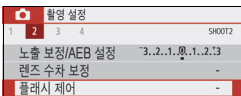

**1** [플래시 제어]를 선택합니다.

- [📷2] 탭에서 [플래시 제어]를 선택한 다음 <SET>을 누르십시오.

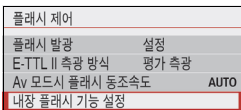

**2** [내장 플래시 기능 설정]을 선택합니다.

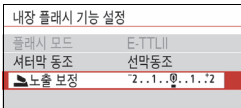

**3** [노출 보정]을 선택합니다.



**4** 보정량을 설정합니다.

- 노출이 너무 어두운 경우에는 <▶> 키를 누르십시오 (노출 증가).
- 노출이 너무 밝은 경우에는 <◀> 키를 누르십시오 (노출 감소).



▶ 셔터 버튼을 반누르면 뷰파인더에 <📷> 아이콘이 나타납니다.

- 사진 촬영 후에는 플래시 노출 보정을 다시 0으로 설정하여 보정을 취소하여 주십시오.





- [☑3: 자동 밝기 최적화 기능] (p.149)이 [해제] 이외의 설정값으로 설정되어 있는 경우에는 플래시 노출 보정을 낮추어 설정해도 이미지가 여전히 밝게 보일 수 있습니다.
- 외부 스피드라이트 (별매, p.187)에서 플래시 노출 보정을 설정하면 카메라 (퀵 컨트롤 또는 외부 플래시 설정)에서는 플래시 노출 보정을 설정할 수 없습니다. 카메라와 외부 스피드라이트에서 모두 설정하는 경우에는 스피드라이트의 설정이 카메라의 설정을 덮어씁니다.



보정량은 전원 스위치를 <OFF>로 설정한 후에도 계속 유지됩니다.

### \* 플래시 노출 고정하기 (FE 잠금) \*

피사체가 화면의 가장자리에 있을 때 플래시를 사용하면 배경에 따라 피사체가 너무 밝거나 어둡게 나올 수 있습니다. 이 경우에는 FE 잠금을 사용하십시오. 적절한 피사체 밝기를 위해 플래시 광량을 설정한 후 구도를 다시 잡고 (피사체를 한 쪽에 두고) 촬영하십시오. 이 기능은 캐논 EX 시리즈 스피드라이트와 함께 사용할 수 있습니다.

\* FE는 플래시 노출 (Flash Exposure)을 의미합니다.

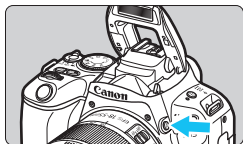

1

<⚡> 버튼을 누릅니다.

- ▶ 내장 플래시가 올라옵니다.
- 셔터 버튼을 반누름하고 뷰파인더에서 <⚡> 아이콘이 점등되었는지 확인하십시오.

2

피사체에 초점을 맞춥니다.



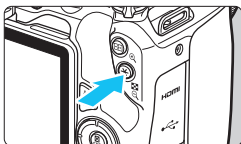

### 3 <⚡\*> 버튼을 누릅니다 (Ⓜ16).

- 플래시 노출을 고정시키려는 피사체를 뷰파인더의 중앙에 놓고 <⚡\*> 버튼을 누르십시오.
- ▶ 플래시가 예비 플래시를 발광시키고 필요한 플래시 광량이 계산되어 메모리에 저장됩니다.
- ▶ 뷰파인더에서 "FEL"이 잠시 동안 표시되고 <⚡\*>가 점등합니다.
- <⚡\*> 버튼을 누를 때마다 예비 플래시가 발광되고 필요한 플래시 광량이 메모리에 저장됩니다.



### 4 사진을 촬영합니다.

- 촬영 구도를 잡고 셔터 버튼을 완전히 누르십시오.
- ▶ 플래시가 발광하고 사진이 촬영됩니다.

- ❗ 피사체가 너무 멀리 떨어져있어 촬영한 이미지가 어둡게 나오는 경우에는 <⚡> 아이콘이 깜박입니다. 피사체에 더 가까이 다가간 후 단계 2에서 4를 반복하십시오.
- 라이브 뷰 촬영 중에는 FE 잠금이 불가능합니다.

## ⚡ 외부 스피드라이트 사용하기

### EOS 전용 EX 시리즈 스피드라이트

EX 시리즈 스피드라이트 (별매)를 사용하면 쉽게 플래시 촬영을 할 수 있습니다. **조작 과정에 대한 내용은 EX 시리즈 스피드라이트의 사용 설명서를 참조하십시오.** 본 카메라는 타입 A 카메라로, EX 시리즈 스피드라이트의 모든 기능을 사용할 수 있습니다.

카메라의 메뉴 화면에서 플래시 기능과 플래시 사용자 정의 기능을 설정하려면 189 - 194페이지를 참조하십시오.





슈 마운트 스피드라이트



매크로 라이트



- 플래시 기능 설정 (p.189)을 사용할 수 없는 EX 시리즈 스피드라이트에서는 [외부 플래시 기능 설정]에서 [플래시 노출 보정]과 [E-TTL II 플래시 측광]만 설정할 수 있습니다. ([셔터막 동조] 또한 일부 EX 시리즈 스피드라이트에서 설정 가능합니다.)
- 외부 스피드라이트에서 플래시 노출 보정을 설정한 경우에는 카메라의 LCD 모니터에 표시되는 플래시 노출 보정 아이콘이 에서 로 변경됩니다. ([: 촬영 화면]을 [표준]으로 설정 시).

## EX 시리즈 이외의 캐논 스피드라이트

- A-TTL이나 TTL 오토 플래시 모드로 설정된 EZ/E/EG/ML/TL 시리즈 스피드라이트의 경우, 플래시는 항상 최대 출력으로 발광합니다.  
카메라의 촬영 모드를 <M> (수동 노출) 또는 <Av> (조리개 우선 AE)로 설정하고 조리개 값을 조정하여 다음 촬영하십시오.
- 수동 발광 모드가 있는 스피드라이트를 사용하는 경우에는 수동 발광 모드로 촬영하십시오.

## 타사의 플래시 장비 사용

### 동조 속도

이 카메라는 타사의 소형 플래시 장비로 1/200초 이하의 스피드에서 동조시킬 수 있습니다. 1/200초 미만의 동조 스피드를 사용하십시오.

촬영 전 먼저 플래시 장비를 테스트하여 카메라와 올바르게 동조되는지 확인하십시오.

### 라이브 뷰 촬영 시 주의 사항

라이브 뷰 촬영 시 타사의 플래시는 발광하지 않습니다.

- 타사 카메라 전용의 플래시 장비나 액세서리와 함께 사용하는 경우에는 카메라가 제대로 작동되지 않을 뿐만 아니라 카메라 오작동도 일으킬 수 있습니다.
- 고전압 플래시 장비를 카메라의 핫 슈에 부착하지 마십시오. 발광하지 않을 수 있습니다.

## MENU 플래시 기능 설정하기 ☆

내장 플래시 또는 플래시 기능 설정이 호환되는 EX 시리즈 외부 스피드라이트에서는 카메라의 메뉴 화면을 사용하여 플래시의 기능과 스피드라이트의 사용자 정의 기능을 설정할 수 있습니다.

**외부 스피드라이트를 사용하는 경우 플래시 기능을 설정하기 전에 스피드라이트를 카메라에 장착하고 스피드라이트를 켜십시오.** 외부 스피드라이트의 플래시 기능에 대한 자세한 내용은 스피드라이트의 사용 설명서를 참조하십시오.

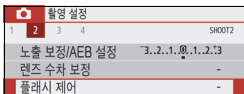

### 1 [플래시 제어]를 선택합니다.

- [2] 탭에서 [플래시 제어]를 선택한 다음 <SET>을 누르십시오.
- ▶ 플래시 제어 화면이 나타납니다.

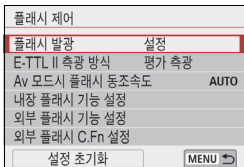

### 2 원하는 항목을 선택합니다.

- 설정할 메뉴 옵션을 선택한 다음 <SET>을 누르십시오.

## 플래시 발광

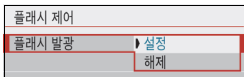

플래시 촬영을 하려면 [설정], AF 보조광만 발광하게 하려면 [해제]로 설정하십시오.

## E-TTL II 플래시 측광

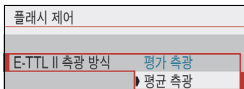

일반적인 플래시 노출은 [평가 측광]으로 설정하십시오. 만약 [평균 측광]이 설정되어 있으면 전체 측광 장면에 대해 플래시 노출이 평균화됩니다. 장면에 따라 플래시 노출 보정이 필요할 수 있습니다. 이 설정은 고급 사용자용입니다.

**[플래시 발광]이 [해제]로 설정되어 있어도 저조명에서 초점을 맞추기 어려운 경우에는 플래시가 연속으로 발광할 수 있습니다 (AF 보조광, p.117).**

## Av 모드시 플래시 동조 속도

Av 모드시 플래시 동조속도	
자동	AUTO
1/200-1/60초 자동	$\frac{1}{200}$ A -1/60
1/200초(고정)	1/200
SET OK	

조리개 우선 AE <Av> 모드에서 플래시 촬영의 플래시 동조 속도를 설정할 수 있습니다.

- **AUTO: 자동**

장면의 밝기에 맞추기 위하여 플래시 동조 속도가 1/200초에서 30초까지의 범위 내에서 자동 설정됩니다. 고속 동조도 가능합니다.  
(셔터 스피드는 1/4000초에서 30초까지의 범위 내에서 자동으로 설정됩니다.)

- $\frac{1}{200}$ -1/60 A: **1/200 -1/60초 자동**

저조명 조건에서 느린 셔터 스피드가 설정되는 것을 방지합니다. 피사체 흐림과 카메라 흔들림을 방지하는 데 효과적입니다. 그러나 피사체가 플래시에 의해 올바르게 노출되는 반면 배경은 어둡게 나올 수 있습니다.

- **1/200: 1/200초 (고정)**

플래시 동조 속도가 1/200초로 고정되어 [1/200-1/60초 자동]에서보다 피사체 흐림과 카메라 흔들림을 더 효과적으로 방지합니다. 그러나 저조명일 경우 피사체의 배경이 [1/200-1/60초 자동]에서보다 더 어둡게 나옵니다.



[1/200-1/60초 자동] 또는 [1/200초 (고정)]이 설정되어 있는 경우에는 외부 스피드라이트 사용 시 <Av> 모드에서 고속 동조가 불가능합니다.

## 플래시 기능 설정 화면 직접 표시하기

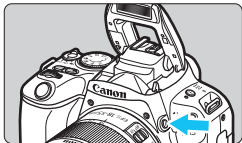

내장 플래시나 외부 플래시 또는 플래시 기능 설정을 지원하는 EX 시리즈 외부 스피드라이트를 사용할 때 <Q> 버튼을 누르면 메뉴 화면을 표시하지 않고 바로 [내장 플래시 기능 설정] 또는 [외부 플래시 기능 설정] 화면을 표시할 수 있습니다.

### ● 내장 플래시

내장 플래시 기능 설정	
플래시 모드	E-TTLII
서터막 동조	선막동조
노출 보정	2...1...0...1...2

### <Q> 버튼을 두 번 누릅니다.

- 버튼을 눌러 내장 플래시를 올리십시오.
- 버튼을 다시 누르면 [내장 플래시 기능 설정] 화면이 표시됩니다.
- [플래시 발광]이 [해제]로 설정되어 있으면 [CAMERA 2: 플래시 제어] 화면이 나타납니다 (p.189).

### ● 외부 스피드라이트

외부 플래시 기능 설정		
ETTL	WIRELESS OFF	Zoom AUTO
▶▶	±0	FEB ±0
E-TTL II 플래시 측광		

### <Q> 버튼을 누릅니다.

- 외부 스피드라이트를 켜 상태에서 <Q> 버튼을 누르면 [외부 플래시 기능 설정] 화면이 표시됩니다.



<Q> 버튼을 눌러 플래시 기능 설정 화면을 표시할 때에는 [플래시 발광], [E-TTL II 측광 방식], [Av 모드시 플래시 동조 속도], [외부 플래시 C.Fn 설정]을 설정할 수 없습니다. [CAMERA 2: 플래시 제어]에서 해당 기능들을 대신 설정하십시오.

## [내장 플래시 기능 설정] 및 [외부 플래시 기능 설정]

아래 표의 기능들을 설정할 수 있습니다. [외부 플래시 기능 설정]에 표시되는 기능은 스피드라이트 모델에 따라 다릅니다.

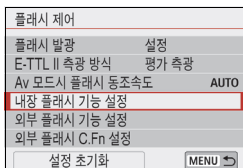

- [내장 플래시 기능 설정] 또는 [외부 플래시 기능 설정]을 선택합니다.
- ▶ 플래시 기능 설정 화면이 표시됩니다. [내장 플래시 기능 설정]에서는 밝게 표시된 기능만 선택하고 설정할 수 있습니다.

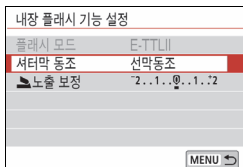

[내장 플래시 기능 설정]

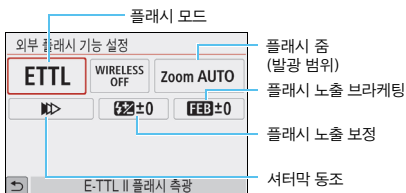

[외부 플래시 기능 설정]

### [내장 플래시 기능 설정]과 [외부 플래시 기능 설정]의 주요 기능

기능	[내장 플래시 기능 설정]	[외부 플래시 기능 설정]	페이지
	정상 발광		
플래시 모드		○	193
셔터막 동조	○	○	193
플래시 노출 브라킷*		○	
플래시 노출 보정	○	○	184
플래시 발광 비율 제어		○	
마스터 플래시 발광		○	
플래시 줌*		○	

\* [플래시 노출 브라킷]과 [플래시 줌]에 대한 내용은 해당 기능들을 지원하는 스피드라이트의 사용 설명서를 참조하십시오.



## ● 플래시 모드

외부 스피드라이트를 사용할 때 원하는 사진 효과에 맞는 플래시 모드를 선택할 수 있습니다.

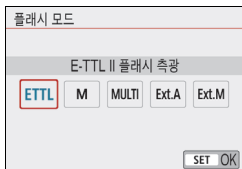

- [E-TTL II]는 자동 플래시 촬영을 위한 EX 시리즈 스피드라이트의 표준 모드입니다.
- [수동 발광]은 [발광량] (1/1 ~ 1/128)을 직접 설정하고자 하는 고급 사용자용입니다.
- 다른 플래시 모드에 관한 내용은 해당 플래시 모드를 지원하는 스피드라이트의 사용 설명서를 참조하십시오.

## ● 셔터막 동조

보통은 노출이 시작되면 곧바로 플래시가 발광할 수 있도록 [선막 동조]로 설정하십시오.

[후막 동조]로 설정한 경우에는 셔터가 닫히기 직전에 플래시가 발광합니다. 후막 동조와 느린 셔터 속도를 조합할 경우 밤에 볼 수 있는 자동차의 헤드라이트 불빛처럼 자연스러운 빛의 궤적을 만들어 낼 수 있습니다.

[E-TTL II]와 함께 후막 동조가 설정되어 있으면 플래시는 셔터 버튼을 완전히 눌렀을 때 한 번, 그리고 노출 직전에 한 번 총 2번 연속으로 발광합니다. 또한 셔터 속도가 1/30초이거나 더 빠른 경우에는 선막 동조가 자동으로 사용됩니다.

외부 스피드라이트가 장착되어 있으면 [고속 동조] (⚡)를 선택할 수도 있습니다. 자세한 내용은 스피드라이트의 사용 설명서를 참조하여 주십시오.

## ● 플래시 노출 보정

184페이지의 "플래시 노출 보정"을 참조하십시오.

## 외부 스피드라이트의 사용자 정의 기능 설정

[외부 플래시 C.Fn 설정]에서 표시되는 사용자 정의 기능은 스피드라이트 모델에 따라 다릅니다.

플래시 제어	
플래시 발광	설정
E-TTL II 측광 방식	평가 측광
Av 모드시 플래시 동조속도	AUTO
내장 플래시 기능 설정	
외부 플래시 기능 설정	
<b>외부 플래시 C.Fn 설정</b>	
설정 초기화	MENU

### 1 사용자 정의 기능을 표시합니다.

- 카메라가 외부 스피드라이트로 촬영할 준비가 된 상태에서 [외부 플래시 C.Fn 설정]을 선택하고 <SET>을 누르십시오.

### 2 사용자 정의 기능을 설정합니다.

- <◀> <▶> 키를 눌러서 기능 번호를 선택한 다음 기능을 설정하십시오. 이 과정은 카메라의 사용자 정의 기능 설정 과정 (p.364)과 동일합니다.

외부 플래시 C.Fn 설정	1
자동 전원 끄기	
0:설정	
1:해제	

EX 시리즈 스피드라이트를 사용하는 경우 [플래시 측광 방식] 사용자 정의 기능이 [TTL 플래시 측광] (오토플래시)로 설정되어 있으면 스피드라이트가 항상 최대 광량으로 발광합니다.

## 모든 설정을 기본 설정값으로 초기화하기

플래시 제어	
플래시 발광	설정
E-TTL II 측광 방식	평가 측광
Av 모드시 플래시 동조속도	AUTO
내장 플래시 기능 설정	
외부 플래시 기능 설정	
외부 플래시 C.Fn 설정	
<b>설정 초기화</b>	MENU

### 1 [설정 초기화]를 선택합니다.

- [CAM2: 플래시 제어] 탭에서 [설정 초기화]를 선택한 다음 <SET>을 누르십시오.

설정 초기화
<b>내장 플래시 설정 초기화</b>
외장 플래시 설정 초기화
외부 플래시 C.Fn 설정 초기화
MENU

### 2 초기화할 설정을 선택합니다.

- [내장 플래시 설정 초기화], [외장 플래시 설정 초기화] 또는 [외부 플래시 C.Fn 설정 초기화]를 선택한 다음 <SET>을 누르십시오.
- [OK]를 선택하면 해당 플래시 설정이 초기화됩니다.

카메라의 [플래시 제어] 화면에서는 스피드라이트의 개인용 기능 (P.Fn)을 설정하거나 취소할 수 없습니다. 스피드라이트에서 직접 설정하십시오.

# 7

## LCD 모니터로 촬영 (라이브 뷰 촬영)

카메라의 LCD 모니터로 이미지를 확인하면서 촬영할 수 있습니다. 이 기능을 "라이브 뷰 촬영"이라고 합니다.

- 카메라를 들고 LCD 모니터를 보면서 촬영하는 경우, 카메라 흔들림으로 인해 이미지가 흐릿하게 촬영될 수 있습니다. 이 경우 삼각대를 사용할 것을 권장합니다.



### 원격 라이브 뷰 촬영

EOS Utility (EOS 소프트웨어, p.444)를 컴퓨터에 설치하고 카메라와 컴퓨터를 연결하면 컴퓨터 화면을 보면서 원격으로 촬영할 수 있습니다. 자세한 내용은 EOS Utility의 사용 설명서를 참조하십시오.

# 📷 LCD 모니터로 촬영하기



## 1 라이브 뷰 이미지를 디스플레이 합니다.

- <📷> 버튼을 누르십시오.
- ▶ 라이브 뷰 이미지가 LCD 모니터에 나타납니다. <AF+> 모드에서는 카메라가 인식한 장면의 장면 아이콘이 화면 좌측 상단에 표시됩니다 (p.201).
- 라이브 뷰 이미지는 실제 촬영하는 이미지의 밝기 레벨과 거의 일치하는 밝기 레벨로 디스플레이됩니다.



## 2 피사체에 초점을 맞춥니다.

- 셔터 버튼을 반누름하면 카메라가 현재 사용 중인 AF 방식으로 초점을 맞춥니다 (p.214).
- 화면을 탭하여 얼굴이나 피사체를 선택할 수도 있습니다 (p.224).



## 3 사진을 촬영합니다.

- 셔터 버튼을 완전히 누르십시오.
- ▶ 사진이 촬영되며 촬영된 이미지가 LCD 모니터에 디스플레이됩니다.
- ▶ 재생 디스플레이가 끝나면 카메라가 자동으로 라이브 뷰 촬영으로 돌아갑니다.
- <📷> 버튼을 누르면 라이브 뷰 촬영이 종료됩니다.

- 이미지의 시야율은 약 100%입니다 (기록 화질을 JPEG **L**로, 화면 비율을 3:2로 설정한 경우).
- 크리에이티브 존 모드에서는 심도 미리보기 버튼을 눌러서 피사계 심도를 확인할 수 있습니다.
- 무선 리모트 컨트롤 BR-E1 (별매)이나 리모트 스위치 RS-60E3 (별매)를 사용하여 라이브 뷰 촬영을 할 수도 있습니다 (p.382, 385).

## MENU 라이브 뷰 촬영 설정하기

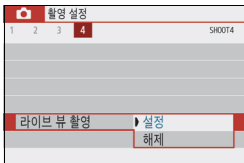

[**📷4**: 라이브 뷰 촬영] (베이직 존 모드에서는 [**📷1**] 탭)을 [설정]으로 설정합니다.

### 라이브 뷰 촬영 시의 촬영 가능 매수

(근사치)

온도	상온 (23°C)	저온 (0°C)
플래시 비사용	290	260
플래시 50% 사용	260	240

- 위의 수치는 완전히 충전된 배터리 팩 LP-E17을 사용하고 CIPA (카메라 영상 기기 공업회)의 시험 규격을 기준으로 한 것입니다.
- 완전 충전된 배터리 팩 LP-E17 사용 시 상온 (23°C)에서 약 2시간 15분 동안 연속 라이브 뷰 촬영이 가능합니다.

### 연속 촬영 디스플레이

라이브 뷰 촬영 중 One-Shot AF로 <📷> 연속 촬영을 수행하는 경우 셔터 버튼을 완전히 누른 상태로 유지하면 촬영된 이미지들을 연속으로 표시 (재생)할 수 있습니다. 연속 촬영이 끝나면 (셔터 버튼이 반누름 상태로 돌아갑니다) 라이브 뷰 이미지가 표시됩니다.

- 📷 플래시를 사용한 촬영이나 장기 노출 촬영과 같은 촬영 조건에 따라 촬영된 이미지가 연속으로 표시 (재생)되지 않을 수도 있습니다.



- <SCN: > 모드에서는 라이브 뷰 촬영이 불가능합니다.
- <SCN: > 모드에서는 왜곡 보정이 적용되므로 라이브 뷰 촬영의 화각이 약간 변경됩니다.
- <SCN: > 및 <: > 모드에서는 이미지 영역이 더 작아집니다.
- 플래시 촬영에서는 연속 촬영 속도가 점차 느려집니다.
- 태양이나 강한 인공 광원 등의 강렬한 광원쪽으로 카메라를 향하게 하지 마십시오. 이미지 센서나 카메라의 내부 부품이 손상될 수 있습니다.
- **라이브 뷰 촬영 시의 주의사항은 230-231페이지에 있습니다.**



- 플래시 사용 시에는 두 번의 셔터음이 발생하지만 실제로는 한 번만 촬영됩니다. 또한 셔터 버튼을 완전히 누른 후 사진이 촬영되는데 걸리는 시간이 뷰파인더 촬영의 경우보다 더 오래 걸립니다.
- 카메라를 장시간 조작하지 않으면 [**42: 자동 전원 오프**] (p.288)에서 설정한 대로 전원이 꺼집니다. [**42: 자동 전원 오프**]를 [**해제**]로 설정한 경우에는 라이브 뷰 촬영이 30분 후에 자동으로 종료됩니다. (카메라의 전원은 계속 켜진 상태로 유지됩니다.)
- HDMI 케이블을 사용하면 TV 화면에서 라이브 뷰 이미지를 디스플레이할 수 있습니다 (p.333). 사운드는 출력되지 않습니다. TV 화면에 사진이 나타나지 않는 경우에는 [**43: 비디오 형식**]이 [**NTSC**] 또는 [**PAL**] (TV의 비디오 형식에 따라 다릅니다)로 올바르게 설정되어 있는지 확인하여 주십시오.



## 정보 표시

- <INFO> 버튼을 누를 때마다 정보 표시가 바뀝니다.



\* 최대 연속 촬영 매수가 9매 이하가 되면 숫자가 나타납니다.



- <INFO> 버튼을 누르면 히스토그램을 표시할 수 있습니다. 그러나 셔터 버튼을 완전히 누르고 있으면 히스토그램이 표시되지 않습니다.
- <Exp.SIM>가 흰색으로 표시되면 라이브 뷰 이미지의 밝기가 실제 촬영되는 이미지의 밝기 레벨과 유사하게 표시됨을 나타냅니다.
- <Exp.SIM>가 깜박이면 라이브 뷰 이미지가 어둡거나 밝은 조명 조건으로 인해 실제 촬영 결과와 다른 밝기로 표시됨을 나타냅니다. 그러나 실제로 기록되는 이미지는 노출 설정값을 반영합니다. 표시되는 이미지에서는 노이즈가 실제 기록되는 이미지에서보다 더 눈에 띌 수 있습니다.
- <SCN:  > 모드일 때, 다중 촬영 노이즈 감소가 설정되어 있을 때, 플래시를 사용할 때 또는 벌브 노출을 사용할 때에는 노출 시뮬레이션이 실행되지 않습니다. <Exp.SIM> 아이콘과 히스토그램이 회색으로 표시됩니다. 이미지가 LCD 모니터에 표준 밝기 레벨로 표시됩니다. 또한, 저조명이나 밝은 조명 아래에서는 히스토그램이 제대로 표시되지 않을 수 있습니다.
- < > 모드에서도 <Exp.SIM> 아이콘은 회색으로 표시됩니다. 히스토그램은 표시되지 않습니다.



**카메라를 같은 자세로 오랜 시간 들고 있지 마십시오.**

카메라가 뜨겁게 느껴지지 않더라도 같은 부분에 오랫동안 닿아 있으면 피부가 붉어지거나 물집이 생기는 등 저온 화상의 원인이 될 수 있습니다. 고온의 장소에서 카메라를 사용하는 경우나 혈액 순환 질환 또는 예민한 피부를 가진 사용자의 경우에는 삼각대를 사용할 것을 권장합니다.



## 장면 아이콘

<A+> 촬영 모드에서는 카메라가 장면 타입을 인식하여 장면에 알맞게 모든 설정을 합니다. 인식한 장면 타입이 화면의 좌측 상단에 표시됩니다.

배경	피사체	인물*2		비인물			배경색
		움직임	자연 및 야외 장면	움직임	근접*2		
밝은 장면							회색
	역광						
파란 하늘 포함							연청색
	역광						
석양		*3			*3		주황색
스포트라이트							진청색
어두운 장면							
삼각대 사용		*4*5	*3		*4*5	*3	

\*1: AF 방식이 [A+트래킹]으로 설정되어 있을 때에만 표시됩니다. 다른 AF 방식이 설정되어 있으면 사람이 인식되어도 "비인물" 아이콘이 표시됩니다.

\*2: 장착한 렌즈에 거리 정보가 있으면 표시됩니다. 익스텐션 튜브나 클로즈업 렌즈에서는 표시된 아이콘이 실제 장면과 맞지 않을 수도 있습니다.

\*3: 인식 가능한 장면에서 선택한 장면의 아이콘이 표시됩니다.



일부 장면이나 촬영 조건에서는 표시된 아이콘이 실제 장면과 맞지 않을 수도 있습니다.

\*4: 다음의 모든 조건이 적용될 때 표시됩니다.

촬영 장면이 어두울 때, 야경일 때, 카메라가 삼각대에 고정되어 있을 때.

\*5: 다음의 모든 렌즈에 표시됩니다:

- EF-S18-55mm f/3.5-5.6 IS II
- EF-S55-250mm f/4-5.6 IS II
- EF300mm f/2.8L IS II USM
- EF400mm f/2.8L IS II USM
- EF500mm f/4L IS II USM
- EF600mm f/4L IS II USM
- 2012년 이후에 출시된 이미지 스테빌라이저 렌즈

\*4+\*5: \*4와 \*5의 조건을 모두 가지고 있으면 셔터 스피드가 느려집니다.

## 최종 이미지 시뮬레이션

최종 이미지 시뮬레이션은 라이브 뷰 이미지에 픽처 스타일, 화이트 밸런스 및 기타 촬영 기능의 현재 설정 효과를 반영하여 이미지의 모습을 보여주는 기능입니다. 라이브 뷰 이미지에 아래 나열된 기능 설정값들이 자동으로 반영됩니다. 하지만 결과 이미지와는 차이가 있을 수 있습니다.

### 라이브 뷰 촬영 시 최종 이미지 시뮬레이션

- 픽처 스타일
  - \* 샤프니스 (강도), 콘트라스트, 채도, 색조가 반영됩니다.
- 화이트 밸런스
- 화이트 밸런스 보정
- 분위기를 선택해서 촬영 (<CA> 모드 시)
- 배경 흐림 (<CA> 모드 시)
  - \* 설정 과정 중에만 효과를 확인할 수 있습니다  
([흐림 시뮬레이션]이 표시되어 있을 때).
- 색조 (<P> 모드 시)
- 밝기
- 측광 모드
- 노출
- 피사계 심도 (심도 미리보기 버튼을 ON으로 설정 시)
- 자동 밝기 최적화 기능
- 주변 조도 보정
- 색 수차 보정
- 왜곡 보정
- 하이라이트 톤 우선
- 화면 비율 (이미지 영역 확인)

# 촬영 기능 설정값

여기서는 라이브 뷰 촬영에 해당되는 기능 설정에 대해 설명합니다.

## Q 퀵 컨트롤

크리에이티브 존 모드에서, LCD 모니터에 이미지가 표시되는 동안 <Q> 버튼을 누르면 **AF 방식**, AF 동작, **드라이브 모드**, 측광 모드, **화질**, 화이트 밸런스, 픽처 스타일, 자동 밝기 최적화 기능 및 필터 효과를 설정할 수 있습니다.

베이직 존 모드에서는 107-108페이지의 표에 기재된 기능들 (배경 흐림 제외)과 위에 굵은 글씨로 표시된 기능들을 설정할 수 있습니다.



- 1 <Q> 버튼을 누릅니다 (♻10).  
▶ 설정 가능한 기능이 표시됩니다.

## 2 기능을 선택하고 설정합니다.

- <▲> <▼> 키를 눌러서 기능을 선택하십시오.
- ▶ 화면에 택한 기능의 설정값과 기능 안내 (p.56)가 나타납니다.
- <◀> <▶> 키를 눌러 기능을 설정하십시오.
- <SCN> 및 <Q> 모드에서는 화면의 좌측 상단에 있는 촬영 모드 상자를 선택하고 <SET>을 눌러 촬영 모드를 선택하십시오.
- 자동 화이트 밸런스를 설정하려면 [AWB]를 선택하고 <SET>을 누르십시오.
- 드라이브 모드의 <C> 설정, WB 보정/WB 브라케팅, 픽처 스타일 파라미터 또는 필터 효과를 설정하려면 <INFO> 버튼을 누르십시오.

### 3 설정을 종료합니다.

- <SET>을 누르면 설정이 완료되고 라이브 뷰 촬영으로 돌아갑니다.
- [↶]를 선택해 라이브 뷰 촬영으로 돌아갈 수도 있습니다.



- 크리에이티브 존 모드에서는 <ISO> 버튼을 눌러 ISO 감도를 설정할 수 있습니다.
- [☐] (부분 측광)이나 [◼] (스팟 측광)을 설정하면 화면의 중앙에 측광원이 표시됩니다.
- 라이브 뷰 촬영 시에는 드라이브 모드에서 <□S>와 [◻S]를 설정하거나 셀프 타이머를 설정할 수 없습니다.

## 필터 효과로 촬영하기 ☆

라이브 뷰 이미지를 확인하면서 촬영 전에 7개의 필터 효과 (거친 흑백, 소프트 포커스, 어안렌즈 효과, 유화 효과, 수채화 효과, 토이 카메라 효과, 미니어처 효과) 중 하나를 적용할 수 있습니다.

카메라는 필터 효과가 적용된 이미지만 저장합니다. 필터 효과 없이 먼저 촬영을 하고 효과를 나중에 적용하여 새 이미지로 저장할 수도 있습니다 (p.356).

**1** 모드 다이얼을 크리에이티브 존 모드로 돌립니다.

**2** <Q> 버튼을 누릅니다 (10).

▶ 퀵 컨트롤 화면이 나타납니다.

**3** [Off]를 선택합니다.

- <▲> <▼> 키를 눌러 화면 우측의 [Off] (필터 효과)를 선택하십시오.



**4** 필터 효과를 선택합니다.

- <◀> <▶> 키를 눌러 필터 효과를 선택하십시오 (p.207).
- ▶ 필터 효과가 적용된 이미지가 디스플레이됩니다.





## 5 필터 효과를 조정합니다.

- <INFO> 버튼을 누르십시오 (☹ 제외).
- <◀> <▶> 키를 눌러서 효과를 조정한 다음 <SET>을 누르십시오.

## 6 사진을 촬영합니다.

- ▶ 이미지에 필터 효과가 적용되어 촬영됩니다.

- 필터 효과를 사용하면 드라이브 모드가 <M>로 설정되어 있어도 1매 촬영이 적용됩니다.
- 기록 화질이 RAW 또는 RAW+L이거나 AEB, 화이트 밸런스 브래케팅 또는 다중 촬영 노이즈 감소를 설정한 경우에는 필터 효과를 사용하여 촬영할 수 없습니다.

 필터 효과를 사용하여 촬영하면 히스토그램이 표시되지 않습니다.

## 필터 효과 특성

### ● 거친 흑백

이미지의 입자가 거친 흑백 사진이 됩니다. 콘트라스트를 조정하여 흑백 효과를 변경할 수 있습니다.

### ● 소프트 포커스

이미지가 부드럽게 보이도록 합니다. 블러를 조정하여 부드러운 느낌의 정도를 변경할 수 있습니다.

### ● 어안렌즈 효과

어안 렌즈의 효과를 줍니다. 이미지에 원통형 왜곡이 생깁니다.

필터 효과의 강도에 따라 이미지 주변부를 따라 잘려나가는 영역이 바뀝니다.

또한 이 필터 효과를 사용하면 이미지의 중앙이 확대되므로 기록 화소수에 따라 이미지 중심부의 해상도가 저하될 수 있습니다. 이 필터를 사용할 때는 화면에서 이미지를 확인하십시오. AF 방식은 Live 1 포인트 AF (중앙에 고정)가 됩니다.

### ● 유화 효과

사진이 유화처럼 보이도록 하고 피사체가 입체적으로 보이게 합니다.

콘트라스트와 채도를 조정할 수 있습니다. 하늘, 흰색의 벽 등의 피사체는 부드러운 계조로 만들 수 없어 불규칙하게 보이거나 노이즈가 두드러질 수 있습니다.

### ● 수채화 효과

부드러운 색상으로 사진이 수채화처럼 보이게 합니다. 필터 효과를 조정하여 색의 강도를 조절할 수 있습니다. 야경이나 어두운 장면은 부드러운 계조로 만들 수 없어 불규칙하게 보이거나 노이즈가 두드러질 수 있습니다.

●  **토이 카메라 효과**

이미지의 네 모서리 부분이 어두워지며 토이 카메라로 촬영한 것처럼 보이도록 토이 카메라의 독특한 색조가 적용됩니다. 색조를 조정하여 컬러 캐스트를 변경할 수 있습니다.

●  **미니어처 효과**

축소 모형 효과가 나타납니다.

이미지의 중간 부분이 선명해 보이길 원하는 경우에는 설정을 변경하지 말고 사진을 촬영하십시오.

선명하게 보이는 영역 (미니어처 효과 프레임)을 이동하려면 "미니어처 효과 조정하기" (p.105)를 참조하십시오. AF 방식은 Live 1 포인트 AF가 됩니다. 촬영 전 먼저 미니어처 효과 프레임을 AF 포인트 위에 위치할 것을 권장합니다.



- 거친 흑백에서 LCD 모니터에 보이는 거친 이미지는 실제 이미지에 기록되는 거친 효과와 다르게 보입니다.
- 소프트 포커스와 미니어처 효과에서 LCD 모니터에 보이는 블러 효과는 실제 이미지에 기록되는 블러 효과와 다르게 보일 수 있습니다. 심도 미리보기 버튼을 누르면 사진의 블러 효과를 확인할 수 있습니다.



## MENU 메뉴 기능 설정



카메라를 라이브 뷰 촬영으로 설정하면 라이브 뷰 촬영에만 해당되는 메뉴 옵션이 [05] 탭 (베이스직 존 모드에서는 [02] 탭) 하단에 나타납니다.

### ● AF 방식

[∞+트래킹], [부드러운 존], [Live 1 포인트 AF]를 선택할 수 있습니다. AF 방식에 대한 자세한 정보는 214~223 페이지를 참조하십시오.

### ● 터치 셔터

LCD 모니터 화면을 탭하는 것만으로 자동으로 초점을 맞추고 사진을 촬영할 수 있습니다. 자세한 내용은 224페이지를 참조하십시오.

### ● 측광 타이머<sup>\*</sup>

노출 설정이 표시되는 시간을 변경할 수 있습니다 (AE 잠금 시간). 베이지직 존 모드에서는 측광 타이머가 8초로 고정됩니다.

### ● 격자 표시

[3x3 井] 또는 [6x4 井井]로 격자 선을 표시하여 카메라를 세로나 가로로 평행하게 유지하도록 할 수 있습니다. 또한 [3x3+대각 井井]에서는 대각선과 함께 격자가 표시되므로 교차점을 피사체 위에 정렬하여 구도의 밸런스를 더욱 잘 잡을 수 있도록 도와줍니다.



[04: 먼지 삭제 데이터]나 [03: 센서 클리닝]에서 [수동 클리닝] 또는 [클리닝 기능 즉시 실행 冫]을 선택하면 라이브 뷰 촬영이 중단됩니다. 라이브 뷰 촬영을 재개하려면 <0> 버튼을 누르십시오.

● **화면 비율**☆

이미지의 화면 비율을 변경할 수 있습니다. [3:2]가 기본으로 설정되어 있습니다. 다음의 화면 비율이 설정되어 있을 때에는 라이브 뷰 이미지의 주변 부분이 검은색으로 가려집니다: [4:3] [16:9] [1:1].

JPEG 이미지는 설정한 화면 비율로 저장됩니다. RAW 이미지는 항상 [3:2]의 화면 비율로 저장됩니다. 선택된 화면 비율 정보가 RAW 이미지 파일에 추가되므로 Digital Photo Professional (EOS 소프트웨어)에서 RAW 이미지를 처리하면 촬영 시 설정한 것과 동일한 화면 비율의 이미지를 생성합니다. [4:3], [16:9], [1:1] 화면 비율의 경우에는 이미지 재생 중 화면 비율을 표시하는 선이 나타나지만 이미지에 실제로 그 선이 생기지는 않습니다.

화질	화면 비율과 화소수 (근사치)			
	3:2	4:3	16:9	1:1
L/RAW	6000x4000 (2,400만 화소)	5328x4000* (2,130만 화소)	6000x3368* (2,020만 화소)	4000x4000 (1,600만 화소)
M	3984x2656 (1,060만 화소)	3552x2664 (950만 화소)	3984x2240* (890만 화소)	2656x2656 (710만 화소)
S1	2976x1984 (590만 화소)	2656x1992 (530만 화소)	2976x1680* (500만 화소)	1984x1984 (390만 화소)
S2	2400x1600 (380만 화소)	2112x1600* (340만 화소)	2400x1344* (320만 화소)	1600x1600 (260만 화소)

- 별 표시가 있는 기록 화질과 화면 비율은 기재된 비율과 정확히 일치하지는 않습니다.
- 별 표시가 있는 화면 비율의 이미지 영역은 실제 기록되는 이미지 영역과 차이가 있을 수 있습니다. 촬영 시에 LCD 모니터에서 촬영되는 이미지를 확인하십시오.

# 자동 초점 동작 변경하기 ☆

촬영 조건이나 피사체에 따라 적절한 AF (자동 초점) 동작 특성을 선택할 수 있습니다. 베이직 존 모드에서는 각각의 촬영 모드에 맞는 최적의 AF 동작이 자동으로 설정됩니다.

## 1 <Q> 버튼을 누릅니다.

- ▶ 퀵 컨트롤 화면이 나타납니다.



## 2 [ONE SHOT]을 선택합니다.

- <▲> <▼> 키를 눌러 화면 좌측의 [ONE SHOT] (AF 동작)을 선택하십시오.

## 3 AF 동작을 선택합니다.

- <◀> <▶> 키를 눌러서 원하는 AF 동작을 선택하고 <SET>을 누르십시오.

**ONE SHOT**: One-Shot AF

**SERVO**: Servo AF

## 4 피사체에 초점을 맞춥니다.

- AF 포인트를 피사체에 맞추고 셔터 버튼을 반누름하십시오. 카메라가 선택된 AF 동작으로 자동 초점을 실행합니다.



- 라이브 뷰 촬영 시에만 설정 가능합니다 (동영상 촬영 시에는 설정 불가).
- 초점을 맞추지 못한 경우에는 AF 포인트가 주황색으로 변합니다. 이 경우 셔터 버튼을 완전히 눌러도 사진을 촬영할 수가 없습니다. 구도를 다시 잡은 후 초점을 다시 맞추거나, "초점을 맞추기 어려운 촬영 조건" (p.221)을 참조하십시오.

## 정지 피사체용의 One-Shot AF

정지 피사체에 적합합니다. 셔터 버튼을 반누름하면 카메라가 초점을 한 번만 맞춥니다.

- 초점이 맞으면 AF 포인트가 녹색으로 바뀌며 표시음이 울립니다.
- 셔터 버튼을 반누름하면 초점이 고정된 채로 유지되어 사진을 촬영하기 전에 이미지의 구도를 다시 잡을 수 있습니다.
- 연속 촬영 시 드라이브 모드를 <M>로 설정하면 최대 연속 촬영 속도는 약 5.0매/초가 됩니다.
- 플래시 촬영에서는 연속 촬영 속도가 점차 느려집니다 (최대 약 1.4매/초).

 [Y3: 표시음]이 [해제]로 설정되어 있는 경우에는 초점이 맞을 때 표시음이 발생하지 않습니다.

## 움직이는 피사체용의 Servo AF

이 AF 동작은 움직이는 피사체에 적합합니다. 셔터 버튼을 반누름하고 있는 동안 카메라가 피사체에 연속적으로 초점을 맞춥니다.

- 연속 촬영 시 드라이브 모드를 <M>로 설정하면 최대 연속 촬영 속도는 약 3.5매/초가 되며, 피사체 트래킹에 우선권을 두고 촬영이 이루어집니다.
- 플래시 촬영에서는 연속 촬영 속도가 점차 느려집니다 (최대 약 1.4매/초).
- 초점이 맞으면 AF 포인트가 청색으로 변합니다.
- 노출은 사진이 촬영되는 순간 설정됩니다.
- [AF 방식]을 [C+트래킹]으로 설정하면 에리어 AF 프레임이 피사체를 추적할 수 있는 한 초점이 맞추어진 상태로 유지됩니다.



- 사용하는 렌즈, 피사체와의 거리, 피사체의 속도에 따라 카메라가 올바르게 초점을 맞추지 못할 수도 있습니다.
- 연속 촬영 중에 줌을 조작하면 초점이 빗나갈 수 있습니다. 먼저 줌을 조작하고 구도를 다시 잡은 다음 촬영하십시오.



Servo AF에서는 피사체에 초점이 맞추어져도 표시음이 발생하지 않습니다.

## MENU AF로 초점 맞추기

### AF 방식 선택하기

촬영 조건이나 피사체에 적합한 AF 방식을 선택할 수 있습니다.

다음의 AF 방식이 제공됩니다: [-tracking] (얼굴)+트래킹 (p.215), [부드러운 존] (p.217), [Live 1 포인트 AF] (p.219).

정밀한 초점을 얻으려면 렌즈 포커스 모드 스위치를 <MF>로 설정한 다음 이미지를 확대하고 수동으로 초점을 맞추십시오 (p.228).

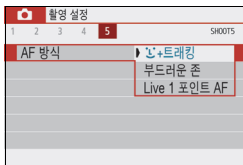

### AF 방식을 선택합니다.

- [5] 탭 (베이직 존 모드에서는 [2] 탭) 에서 [AF 방식]을 선택하십시오.
- 원하는 AF 방식을 선택하고 <SET>을 누르십시오.
- 라이브 뷰 이미지가 디스플레이되는 동안 <Q> 버튼을 눌러 퀵 컨트롤 화면에서 AF 방식을 선택할 수도 있습니다 (p.203).

- 215-219페이지의 설명은 [AF 동작]이 [One Shot AF] (p.212)로 설정되어 있는 것을 전제로 합니다. [Servo AF] (p.213)를 설정하면 초점이 맞았을 때 AF 포인트가 청색으로 변경됩니다.
- <SCN: 多> 모드에서는 Servo AF가 자동으로 설정되며, 초점이 맞으면 AF 포인트가 청색으로 변하면서 표시음이 발생합니다.
- 터치 셔터 (터치 조작에 의한 AF 및 셔터 릴리즈)에 대한 내용은 224페이지를 참조하십시오.

## AF (얼굴)+트래킹: AF

사람의 얼굴을 인식하여 초점을 맞춥니다. 얼굴이 움직이면 AF 포인트가 같이 움직이며 얼굴을 추적합니다.



에리어 AF 프레임

### 1 라이브 뷰 이미지를 디스플레이 합니다.

- <CAM> 버튼을 누르십시오.
- ▶ 라이브 뷰 이미지가 LCD 모니터에 나타납니다.
- ▶ 에리어 AF 프레임이 나타납니다.

### 2 AF 포인트를 확인합니다.

- 얼굴이 인식되면 AF 포인트가 초점을 맞춘 얼굴 위에 나타납니다.
- 여러 개의 얼굴이 인식되면 AF 포인트가 표시됩니다. <LEFT> <RIGHT>를 사용하여 초점을 맞추려는 얼굴로 AF 포인트를 이동하십시오.
- LCD 모니터 화면을 탭하여 얼굴이나 피사체를 선택할 수 있습니다. 사람의 얼굴 이외의 피사체에 탭하면 AF 포인트가 <AF POINT>로 전환됩니다.

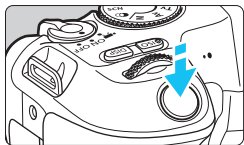

### 3 피사체에 초점을 맞춥니다.





- 셔터 버튼을 반누름하여 초점을 맞추십시오.
- ▶ 얼굴이 인식되지 않거나 스크린에서 아무 것도 탭하지 않은 경우에는 초점이 에리어 AF 프레임 내에서 맞춰집니다.
- ▶ 초점이 맞으면 AF 포인트가 녹색으로 바뀌며 표시음이 울립니다.
- ▶ 초점을 맞추지 못한 경우에는 AF 포인트가 주황색으로 변합니다.



## 4 사진을 촬영합니다.

- 초점과 노출을 확인하고 셔터 버튼을 완전히 눌러 사진을 촬영하십시오 (p.196).

### ● 인물의 얼굴 이외의 피사체에 초점 맞추기

〈〉 버튼을 누르면 AF 포인트 〈〉가 중앙에 나타나며 〈〉 십자 키를 사용하여 AF 포인트를 이동할 수 있습니다. AF 포인트 〈〉가 초점을 맞추면 촬영자가 구도를 변경하거나 피사체가 움직이는 경우에도 AF 포인트가 계속 이동하여 피사체를 추적합니다.

- 피사체의 얼굴에 초점이 너무 맞지 않으면 얼굴 인식이 불가능해 집니다. 얼굴을 인식하도록 초점을 수동으로 조정한 다음 (p.228) AF를 수행하십시오.
- 사람의 얼굴 이외의 물체가 얼굴로 인식될 수 있습니다.
- 사진에서 너무 크거나 작은 얼굴, 너무 밝거나 어두운 얼굴, 일부가 가려진 얼굴에는 얼굴 인식이 작동하지 않습니다.
- 〈〉가 얼굴의 전체가 아닌 일부에만 위치할 수 있습니다.

- 에리어 AF 프레임을 가이드로 사용하여 에리어 AF 프레임 내에서 초점을 맞추십시오.
- AF 포인트의 크기는 피사체에 따라 바뀝니다.



## 부드러운 존: AF( )

선택한 존 AF 프레임을 사용하여 초점을 맞춥니다. AF 영역은 [Live 1 포인트 AF]에서보다 넓습니다.

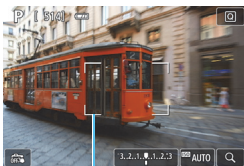

존 AF 프레임

## 1 라이브 뷰 이미지를 디스플레이 합니다.

- <📷> 버튼을 누르십시오.
- ▶ 라이브 뷰 이미지가 LCD 모니터에 나타납니다.



## 2 AF 포인트를 선택합니다.

- <◇> 십자 키를 사용하여 존을 선택하십시오. 중앙 영역으로 돌아가려면 <⏪> 버튼을 누르십시오.
- LCD 모니터 화면을 터치하여 존 AF 프레임을 이동할 수도 있습니다.

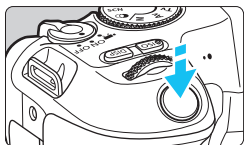

## 3 피사체에 초점을 맞춥니다.

- 존 AF 프레임을 피사체에 맞추고 셔터 버튼을 반누름하십시오.
- ▶ 초점이 맞으면 AF 포인트가 녹색으로 바뀌며 표시음이 울립니다.
- ▶ 초점을 맞추지 못한 경우에는 존 AF 프레임이 주황색으로 변합니다.



## 4 사진을 촬영합니다.

- 초점과 노출을 확인하고 셔터 버튼을 완전히 눌러 사진을 촬영하십시오 (p.196).

## Live 1 포인트 AF: AF □

이 모드에서는 초점을 맞추는데 1개의 AF 포인트를 사용합니다. 특정 피사체에 초점을 맞출 때 효과적입니다.



AF 포인트

## 1 라이브 뷰 이미지를 디스플레이 합니다.

- <⏎> 버튼을 누르십시오.
- ▶ 라이브 뷰 이미지가 LCD 모니터에 나타납니다.
- ▶ AF 포인트 <□>가 나타납니다.
- 동영상 촬영 중에 [동영상 서보 AF]가 [설정]으로 지정되어 있는 경우에는 더 큰 AF 포인트가 표시됩니다.



## 2 AF 포인트를 이동합니다.

- <⬅> 십자 키를 눌러서 초점을 맞추고자 하는 곳으로 AF 포인트를 이동시키십시오. (사진의 가장자리로는 이동할 수 없습니다.)
- <⏎> 버튼을 누르면 AF 포인트가 화면의 중앙으로 돌아옵니다.
- LCD 모니터 화면을 터치하여 AF 포인트를 이동할 수도 있습니다.

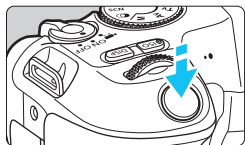

## 3 피사체에 초점을 맞춥니다.

- AF 포인트를 피사체에 맞추고 셔터 버튼을 반누름하십시오.
- ▶ 초점이 맞으면 AF 포인트가 녹색으로 바뀌며 표시음이 울립니다.
- ▶ 초점을 맞추지 못한 경우에는 AF 포인트가 주황색으로 변합니다.



## 4 사진을 촬영합니다.

- 초점과 노출을 확인하고 셔터 버튼을 완전히 눌러 사진을 촬영하십시오 (p.196).

## AF에 관한 참조사항

### AF 동작

- 이미 초점이 맞은 상태에서도 셔터 버튼을 반누름하면 다시 초점을 맞춥니다.
- AF 동작 도중과 이후에 이미지 밝기가 변할 수 있습니다.
- 피사체와 촬영 조건에 따라 초점을 맞추는데 시간이 더 오래 걸리거나 연속 촬영 속도가 감소할 수 있습니다.
- 라이브 뷰 이미지가 디스플레이되는 동안 광원이 바뀌는 경우에는 화면이 깜박이고 초점을 맞추기 어려울 수 있습니다. 이 경우에는 라이브 뷰 촬영을 종료하고 실제 촬영하는 광원 하에서 AF를 실행하십시오.

- 
- AF로 초점을 얻을 수 없으면 렌즈의 포커스 모드 스위치를 **(MF)**로 설정하고 수동으로 초점을 맞추십시오 (p.228).
  - 주변부에 위치한 피사체를 촬영하는 경우에 초점이 약간 맞지 않으면 구도를 다시 잡아 피사체 (및 AF 포인트)를 화면의 중앙으로 이동시키고 초점을 다시 맞춘 다음 사진을 촬영하십시오.
  - AF 보조광은 발광하지 않습니다. 그러나 LED 라이트가 채용된 EX 시리즈 스피드라이트 (별매)를 사용하는 경우에는 LED 라이트가 AF 보조를 위하여 필요할 때에 점등합니다.
  - 일부 렌즈의 경우 자동 초점으로 초점을 맞추는데 시간이 좀 더 소요되거나 포커싱이 이루어지지 않을 수 있습니다.

## 초점을 맞추기 어려운 촬영 조건

- 파란 하늘이나 단색, 평면 등 콘트라스트가 낮은 피사체 또는 하이라이트나 그림자의 디테일이 손실된 경우
- 어두운 곳에 있는 피사체
- 줄무늬 또는 기타 수평 방향으로만 대비가 있는 패턴
- 반복되는 패턴의 피사체 (예: 고층 빌딩의 창, 컴퓨터 키보드 등)
- 가는 선이나 피사체의 윤곽
- 밝기, 색상, 패턴이 계속 변하는 광원 아래
- 야경이나 점 조명
- 형광 조명이나 LED 광원 아래에서 이미지가 깜박이는 경우
- 매우 작은 피사체
- 화면의 가장자리에 있는 피사체
- 강한 역광을 받거나 반사되는 피사체 (예: 차체가 매우 반짝이는 자동차 등)
- 가까운 피사체와 먼 피사체가 하나의 AF 포인트에 겹치는 경우 (예: 우리 안의 동물 등)
- AF 포인트 내에서 계속 움직이는 피사체, 카메라 흔들림으로 인해 정지 상태를 유지할 수 없는 피사체 또는 흐릿한 피사체
- 심하게 아웃포커스된 피사체에 AF를 실행하는 경우
- 소프트 포커스 렌즈로 소프트 포커스 효과를 적용하는 경우
- 특수 효과 필터를 사용하는 경우
- AF 중 노이즈 (밝은 점, 밴딩 현상 등)가 화면에 나타나는 경우

## 확대 보기



[부드러운 존]과 [Live 1 포인트 AF] 모드에서 <Q> 버튼을 누르거나 화면 우측 하단에 표시되는 [Q]를 탭하면 이미지를 약 5배나 10배로 확대하여 초점을 확인할 수 있습니다. [L+트래킹]에서는 확대 보기가 불가능합니다.

- AF 포인트를 이동하려면 <D> 십자 키를 누르거나 확대하고자 하는 영역을 탭하십시오.
- <Q> 버튼을 누르거나 [Q]를 탭하여 확대 프레임 내의 영역을 확대하십시오. <Q> 버튼을 누르거나 [Q]를 탭할 때마다 확대 비율이 변경됩니다.
- [부드러운 존]으로 설정되어 있을 때에는 확대 프레임이 존 AF 프레임의 중앙에 나타나고, [Live 1 포인트 AF]로 설정되어 있을 때에는 확대 프레임이 AF 포인트 위치 주변에 나타납니다.
- 100% (약 1x) 배율에서는 <D> 십자 키를 누르거나 스크린을 터치하여 확대 프레임을 이동하십시오. <H> 버튼을 누르면 확대 프레임이 화면의 중앙으로 돌아갑니다.
- 이미지를 약 5x나 10x로 확대했을 때에는 <D> 십자 키를 누르거나 화면 상, 하, 좌, 우의 삼각형을 탭하여 확대 영역을 변경할 수 있습니다.
- [부드러운 존]에서 셔터 버튼을 반누름하면 일반 보기로 돌아갑니다. [Live 1 포인트 AF]에서는 AF가 확대 보기로 진행됩니다.
- Servo AF의 경우 확대 보기에서 셔터 버튼을 반누름하면 카메라가 일반 보기로 돌아가서 초점을 맞춥니다.



- 확대 보기에서 초점을 맞추기 어려운 경우 일반 보기로 돌아가 AF를 사용하십시오.
- 일반 보기에서 AF를 실행한 다음 확대 보기를 사용하면 정확한 초점을 맞추지 못할 수 있습니다.
- 일반 보기와 확대 보기의 AF 속도는 다릅니다.
- 확대 보기에서는 동영상 서보 AF (p.273)가 작동하지 않습니다.
- 확대 보기에서는 카메라 흔들림으로 인해 초점을 맞추는 것이 더 어려울 수 있습니다. 삼각대를 사용할 것을 권장합니다.

# 터치 셔터로 촬영하기

LCD 모니터 화면을 탭하는 것만으로 자동으로 초점을 맞추고 사진을 촬영할 수 있습니다.



## 1 라이브 뷰 이미지를 디스플레이 합니다.

- <[셔터]> 버튼을 누르십시오.
- ▶ 라이브 뷰 이미지가 LCD 모니터에 나타납니다.



## 2 터치 셔터를 실행합니다.

- 화면 좌측 하단의 [터치 셔터] 아이콘을 탭할 때마다 [터치 셔터: 켜기]와 [터치 셔터: 끄기]로 전환됩니다.
- [터치 셔터: 켜기] 카메라가 탭한 위치에 초점을 맞춘 다음 사진을 촬영합니다.
- [터치 셔터: 끄기] 초점을 맞추려는 부분을 탭하여 해당 부분에 초점을 맞출 수 있습니다 (터치 AF). 셔터 버튼을 완전히 눌러 사진을 촬영하십시오.



## 3 화면을 탭하여 촬영합니다.

- 화면상의 얼굴이나 피사체를 탭하십시오.
- ▶ 탭하는 포인트에 카메라가 설정한 AF 방식으로 초점을 맞추습니다 (p.214-219). [부드러운 존]으로 설정되어 있을 때에는 [Live 1 포인트 AF]로 변경됩니다.
- ▶ 초점이 맞으면 AF 포인트가 녹색으로 바뀌며 사진이 자동으로 촬영됩니다.
- 초점을 맞추지 못한 경우에는 AF 포인트가 주황색으로 바뀌며 사진을 촬영할 수 없습니다. 화면상의 얼굴이나 피사체를 다시 탭하십시오.





- 드라이브 모드를 <img alt="Drive mode icon" data-bbox="145 110 165 130"/>로 설정해도 카메라가 단일 촬영 모드로 촬영합니다.
- [AF 동작]을 [Servo AF]로 설정한 경우에도 화면을 탭하면 [One-Shot AF]로 이미지에 초점을 맞춥니다.
- 확대 보기에서 화면을 탭하면 초점을 맞추거나 사진이 촬영되지 않습니다.
- 어안렌즈 효과 필터가 설정된 경우에는 탭하는 포인트와 상관없이 카메라가 AF 포인트를 사용해 화면의 중앙에 초점을 맞춥니다.
- 미니어처 효과 필터가 설정되어 있을 때에는 터치 셔터가 작동하지 않습니다.



- [📷5: 터치 셔터] (베이직 존 모드에서는 [📷2] 탭)를 사용하여 터치 셔터를 설정할 수도 있습니다.
- 벌브 노출을 사용하여 촬영하려면 화면을 두 번 탭하십시오. 처음 탭하면 벌브 노출이 시작되고 다시 한 번 탭하면 노출이 중단됩니다. 화면을 탭할 때에는 카메라가 흔들리지 않도록 주의하십시오.

## 셀프 인물 사진 촬영하기 (셀프 사진)

셀프 인물 사진 모드를 설정하면 인물 피사체에 맞게 이미지를 처리합니다.  
이 모드에서는 촬영 시에 배경 흐림과 밝기도 조정할 수 있습니다.

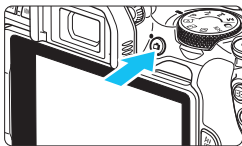

### 1 라이브 뷰 이미지를 디스플레이 합니다.

- <img alt="Camera icon" data-bbox="425 192 445 212"/> 버튼을 누르십시오.
- ▶ 라이브 뷰 이미지가 LCD 모니터에 나타납니다.

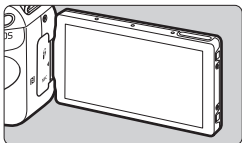

### 2 LCD 모니터가 카메라의 전면을 향하도록 합니다.

- 그림에 표시된 것과 같이 LCD 모니터를 밖으로 젖힌 다음 카메라 전면을 향하게 하십시오 (p.41).



### 3 화면의 를 탭합니다.

- 셀프 인물 사진 모드가 실행됩니다.



### 4 사진을 촬영합니다. 터치 셔터 사용 시:

-  (터치 셔터: 켜기)로 설정하십시오 (p.224).
- 초점을 맞추고자 하는 곳을 탭한 다음 사진을 촬영하십시오.

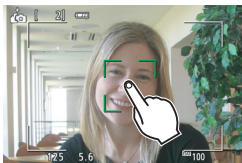



### 셔터 버튼 사용 시:

- 셔터 버튼을 반누름하여 초점을 맞추고 완전히 눌러 사진을 촬영하십시오.



- 카메라가 초점을 맞춘 후에는 사진이 촬영될 때까지 카메라와의 거리를 계속 유지하십시오.
- 카메라를 떨어뜨리지 않도록 주의하십시오.
- 플래시 촬영은 사용할 수 없습니다. 저조도 조건에서 촬영할 때는 카메라 흔들림을 방지하여 주십시오.



- 카메라 스위치를 <OFF>로 설정하거나 아래의 조작을 하는 경우에는 셀프 인물 사진 모드가 취소됩니다:
  - 화면의 []를 탭하는 경우
  - LCD 모니터를 원래 위치로 회전시키는 경우
  - <> 버튼을 누르는 경우

# MF: 수동으로 초점 맞추기

이미지를 확대하여 MF (수동 초점)로 정확하게 초점을 맞출 수 있습니다.

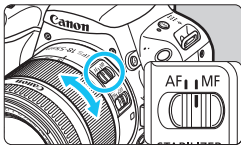

## 1 렌즈 포커싱 모드 스위치를 <MF>로 설정합니다.

- 렌즈 포커싱 링을 돌려서 대략적인 초점을 맞추십시오.

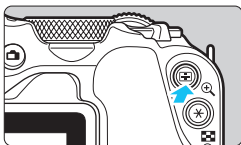

## 2 확대 프레임을 디스플레이합니다.

- <Q> 버튼을 누르십시오.
- ▶ 확대 프레임이 나타납니다.
- 화면의 [Q]를 탭하여 이미지를 확대할 수도 있습니다.

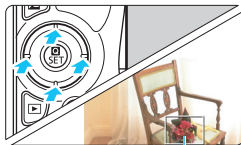

## 3 확대 프레임을 이동시킵니다.

- <⬄> 십자 키를 눌러 초점을 맞추고자 하는 곳으로 AF 포인트를 이동하십시오.
- <⏏> 버튼을 누르면 확대 프레임이 화면의 중앙으로 돌아옵니다.

확대 프레임



## 4 이미지를 확대합니다.

- <Q> 버튼을 누를 때마다 이미지의 확대 배율이 다음의 순서대로 바뀝니다:

1x → 5x → 10x → 일반 보기

AE 잠금

확대 영역 위치

배율

## 5 수동으로 초점을 맞춥니다.

- 확대된 이미지를 보면서 렌즈 포커싱 링을 돌려 초점을 맞추십시오.
- 초점을 맞춘 후 <Q> 버튼을 눌러 일반 보기로 돌아가십시오.

## 6 사진을 촬영합니다.

- 초점과 노출을 확인하고 셔터 버튼을 눌러 사진을 촬영하십시오 (p.196).



- 확대 보기에서는 노출이 고정됩니다. (셔터 스피드와 조리개 값이 적색으로 표시됩니다.)
- 수동으로 초점을 맞출 때에도 터치 셔터를 사용하여 사진을 촬영할 수 있습니다.



## 라이브 뷰 촬영 시의 주의사항

### 화질

- 고감도 ISO로 촬영하면 노이즈 (밝은 점, 밴딩 현상 등)가 현저해질 수 있습니다.
- 고온에서 촬영하면 이미지에 노이즈나 불규칙한 색상이 발생할 수 있습니다.
- 라이브 뷰 촬영을 장시간 계속하면 카메라의 내부 온도가 높아지고 화질이 떨어질 수 있습니다. 촬영을 하지 않을 때는 라이브 뷰 촬영을 종료해 주십시오.
- 카메라의 내부 온도가 높을 때 장시간 노출로 촬영하면 화질이 떨어질 수 있습니다. 라이브 뷰 촬영을 중단하고 잠시 기다렸다가 다시 촬영하십시오.

### 백색 <M> 및 적색 <A> 내부 온도 경고 아이콘

- 장시간 라이브 뷰 촬영을 하거나 주변 온도가 높은 곳에서 촬영하여 카메라의 내부 온도가 상승하면 백색 <M> 또는 적색 <A> 아이콘이 나타납니다.
- 백색 <M> 아이콘은 정지 사진의 화질이 저하된다는 표시입니다. 다시 촬영하기 전에 라이브 뷰 촬영을 잠시 중단하고 카메라의 열을 식하십시오.
- 적색 <A> 아이콘은 라이브 뷰 촬영이 곧 자동으로 종료될 것이라는 표시입니다. 촬영이 자동으로 종료되는 경우에는 카메라의 내부 온도가 내려갈 때까지 다시 촬영할 수 없습니다. 라이브 뷰 촬영을 잠시 중단하거나, 전원을 끄고 잠시동안 카메라의 작동을 중단하여 주십시오.
- 고온에서 장시간 라이브 뷰 촬영을 하면 <M> 또는 <A> 아이콘이 더 빨리 나타납니다. 촬영을 하지 않을 때에는 항상 카메라를 꺼 주십시오.
- 카메라의 내부 온도가 높으면 백색 <M> 아이콘이 표시되기 전이라도 고감도 ISO나 장시간 노출로 촬영한 이미지의 화질이 떨어질 수 있습니다.

### 촬영 결과

- 확대 보기 중에 사진을 촬영하면 원하는 노출을 얻지 못할 수 있습니다. 일반 보기로 돌아가서 사진을 촬영하십시오. 확대 보기 중에는 셔터 스피드와 조리개 값이 주황색으로 표시됩니다. 확대 보기 중에 사진을 촬영해도 이미지는 일반 보기의 이미지 영역으로 촬영됩니다.
- TS-E 렌즈 (TS-E17mm f/4L 또는 TS-E24mm f/3.5L II 제외)를 사용하여 렌즈를 시프트 또는 틸트하거나 익스텐션 튜브를 사용하는 경우에는, 표준 노출을 얻을 수 없거나 노출이 불규칙해질 수 있습니다.



## 라이브 뷰 촬영 시 주의사항

### 라이브 뷰 이미지

- 저조명이나 밝은 조명 하에서는 라이브 뷰 이미지가 촬영되는 이미지의 밝기를 반영하지 못할 수 있습니다.
- ISO 감도가 낮게 설정되어 있으면 저조명에서는 디스플레이되는 라이브 뷰 이미지에서 노이즈가 눈에 띄 수 있습니다. 그러나 촬영을 하면 기록되는 이미지에는 노이즈가 적어집니다. (라이브 뷰 이미지의 화질은 기록되는 이미지의 화질과 다릅니다.)
- 이미지의 광원 (조명)이 변경되는 경우 스크린이 깜박일 수 있습니다. 이런 경우에는 라이브 뷰 촬영을 중단하고 실제 촬영하는 광원 하에서 라이브 뷰 촬영을 재개하십시오.
- 카메라를 다른 곳으로 겨냥하는 경우 라이브 뷰 이미지의 적정 밝기가 일시적으로 흐트러질 수 있습니다. 촬영하기 전에 이미지의 밝기가 안정될 때까지 기다려 주십시오.
- 이미지에 매우 밝은 광원이 있는 경우, 밝은 영역이 LCD 모니터에서 검게 나타날 수 있습니다. 그러나 실제 촬영된 이미지에는 밝은 영역이 올바르게 나타납니다.
- 저조명에서 [F2: LCD 밝기]를 밝은 설정값으로 지정하면 라이브 뷰 이미지에 노이즈나 불규칙적인 색상이 발생할 수 있습니다. 그러나 촬영된 이미지에는 노이즈나 불규칙적인 색상이 기록되지 않습니다.
- 이미지를 확대하면 이미지 샤프니스가 실제보다 뚜렷하게 보일 수 있습니다.
- 셔터 스피드가 1초이거나 더 느린 경우에는 LCD 모니터에 "BUSY"가 표시되며 노출이 완료될 때까지 라이브 뷰 디스플레이가 나타나지 않습니다.

### 사용자 정의 기능

- 라이브 뷰 촬영에서는 일부 사용자 정의 기능 설정값이 해제됩니다 (p.365).

### 렌즈와 플래시

- 이미지 스테빌라이저가 있는 렌즈를 장착하고 이미지 스테빌라이저 (IS) 스위치를 <ON>으로 설정하는 경우에는 셔터 버튼을 반누름하지 않아도 이미지 스테빌라이저가 항상 작동합니다. 이미지 스테빌라이저는 배터리의 전원을 소모시키며 촬영 조건에 따라 촬영 가능 매수가 감소할 수 있습니다. 삼각대를 사용할 때와 같이 이미지 스테빌라이저 기능이 필요하지 않을 때에는 IS 스위치를 <OFF>로 설정할 것을 권장합니다.
- 2011년 하반기 이후에 출시된 포커스 프리셋 모드를 채용한 (초)망원 렌즈를 사용하는 경우에만 라이브 뷰 촬영 시 포커스 프리셋 기능을 사용할 수 있습니다.
- 내장 플래시를 사용하는 경우 FE 잠금이 불가능합니다. 외부 스피드라이트를 사용하는 경우에는 FE 잠금과 모델링 발광이 작동하지 않습니다.





# 8

## 동영상 촬영



전원 스위치를 <ON/OFF>로 설정하면 동영상을 촬영할 수 있습니다.

- 동영상 기록이 가능한 카드에 대해서는 8페이지를 참조하십시오.
- 카메라를 들고 동영상 촬영을 하는 경우, 카메라 흔들림으로 인해 동영상이 흐릿하게 촬영될 수 있습니다. 이런 경우 삼각대 사용을 권장합니다.
- 카메라를 손으로 들고 촬영하려면 76페이지를 참조하십시오.



### Full HD 1080

Full HD 1080은 세로 픽셀 (주사선) 수 1080의 고화질 규격과 호환됨을 표시합니다.



# 동영상 촬영하기

촬영한 동영상을 재생하려면 카메라를 TV에 연결할 것을 권장합니다 (p.333-335).

## 자동 노출 촬영

촬영 모드가 <M> 이외의 모드로 설정되어 있으면 장면의 현재 밝기에 맞추어 자동 노출 제어가 실행됩니다.

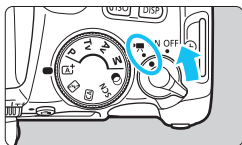

### 1 전원 스위치를 <ON>로 설정합니다.

- ▶ 반사 미러에서 소리가 난 후 LCD 모니터에 이미지가 나타납니다.

### 2 촬영 모드를 <SCN>, <P>, <M> 이외의 모드로 설정합니다.

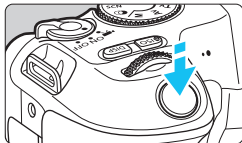

### 3 피사체에 초점을 맞춥니다.

- 동영상을 촬영하기 전에 AF 또는 수동 초점을 사용하여 초점을 맞추십시오 (p.214-223, 228).
- 카메라가 항상 초점을 맞출 수 있도록 기본 설정으로 [동영상 서보 AF: 설정]이 지정되어 있습니다. 동영상 서보 AF를 중단하려면 273페이지를 참조하십시오.

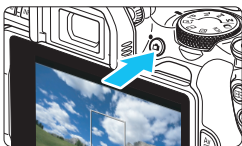

동영상 촬영 중

### 4 동영상을 촬영합니다.

- <ON> 버튼을 누르면 동영상 촬영이 시작됩니다. 동영상 촬영을 중단하려면 <OFF> 버튼을 다시 누르십시오.
- ▶ 동영상 촬영 중에는 화면의 우측 상단에 "●" 마크가 표시됩니다.
- ▶ 내장 마이크가 사운드를 기록합니다.

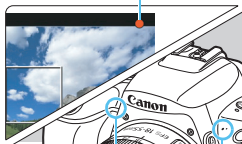

내장 마이크



- 동영상 촬영 시의 주의사항은 278-279페이지를 참조하십시오.
- 필요한 경우 230-231페이지에 있는 "라이브 뷰 촬영 시의 주의 사항"도 확인하여 주십시오.



- 베이직 존 모드에서는 (<SCN> 및 <Q> 모드 제외) 촬영 결과물이 (<A+>)에서의 결과물과 같습니다. 또한 카메라가 인식한 장면의 장면 아이콘이 좌측 상단에 표시됩니다 (p.237).
- <Av>와 <Tv> 촬영 모드에서는 설정이 <P> 모드에서 촬영할 때와 동일합니다.
- 베이직 존 모드와 크리에이티브 존 모드에서 설정 가능한 메뉴 기능은 서로 다릅니다 (p.410).
- 셔터 스피드 및 조리개, ISO 감도는 자동으로 설정됩니다.
- 크리에이티브 존 모드에서는 <M> 버튼 (p.178)을 눌러 노출을 잠글 수 있습니다 (AE 잠금). 노출 설정은 [M4: 측광 타이머]에서 설정한 시간 (초) 동안 표시됩니다. 동영상 촬영 중 AE 잠금을 적용한 후에는 (<E>) 버튼을 눌러 취소할 수 있습니다. (<E>) 버튼을 누를 때까지 AE 잠금 설정이 유지됩니다.)
- 크리에이티브 존 모드에서는 <Av> 버튼을 누른 상태에서 <A+> 다이얼을 돌려 노출 보정을 설정할 수 있습니다.
- 자동 노출로 동영상을 촬영하는 경우에는 동영상의 Exif 정보에 셔터 스피드 및 조리개, ISO 감도가 기록되지 않습니다.
- 자동 노출 동영상 촬영 (타임랩스 동영상 촬영은 제외)에서는 카메라가 저조도의 조건일 때 스피드라이트의 LED 조명을 자동으로 점등시킵니다. 자세한 내용은 LED 조명을 탑재한 EX 시리즈 스피드라이트의 사용 설명서를 참조하십시오.

## 베이직 존 모드에서의 ISO 감도

- ISO 감도는 ISO 100 - ISO 12800 사이에서 자동으로 설정됩니다.



















## <P>, <Tv>, <Av> 모드에서의 ISO 감도

- ISO 감도는 ISO 100 - ISO 12800 사이에서 자동으로 설정됩니다. 최대 한도는 [**ISO 자동**] 설정에 따라 다릅니다 (p.277).
- [**F4: 사용자 정의 기능 (C.Fn)**]에서 [**2: ISO 확장**]이 [**1:설정**]으로 지정되어 있는 경우 [**ISO 자동**]에서 [**최대:H(25600)**]도 선택할 수 있습니다.
- [**F4: 사용자 정의 기능 (C.Fn)**]에서 [**4: 하이라이트 톤 우선**]이 [**1:설정**]으로 지정되어 있는 경우 ISO 감도는 ISO 200 - ISO 12800이 됩니다.

 정지 영상 촬영에서 동영상 촬영으로 전환할 때에는 동영상을 촬영하기 전에 ISO 감도 설정을 다시 확인하십시오.

## 장면 아이콘

베이직 존 모드 (<SCN>와 <☉> 모드 제외)에서 동영상 촬영 중에는 카메라가 인식한 장면임을 나타내는 아이콘이 표시되며 해당 장면에 맞춰 촬영이 실행됩니다. 일부 장면이나 촬영 조건에서는 표시된 아이콘이 실제 장면과 맞지 않을 수도 있습니다.

배경 \ 피사체	인물*1	비인물		배경색
		자연 및 야외 장면	근접*2	
밝은 장면				회색
역광				
파란 하늘 포함				연청색
역광				
석양	*3		*3	주황색
스포트라이트				진청색
어두운 장면				

\*1: • AF 방식이 [☺+트래킹]으로 설정되어 있을 때에만 표시됩니다. 다른 AF 방식이 설정되어 있으면 사람이 인식되어도 "비인물" 아이콘이 표시됩니다.

• 타임랩스 동영상 촬영상 중에는 사람이 인식되는 경우에도 "비인물" 아이콘이 표시됩니다.

\*2: 장착한 렌즈에 거리 정보가 있으면 표시됩니다. 익스텐션 튜브나 클로즈업 렌즈에서는 표시된 아이콘이 실제 장면과 맞지 않을 수도 있습니다.

\*3: 인식 가능한 장면에서 선택한 장면의 아이콘이 표시됩니다.

## 수동 노출 촬영

〈M〉 모드에서 동영상 촬영 시 셔터 속도 및 조리개, ISO 감도를 수동으로 설정할 수 있습니다. 수동 노출을 사용하여 동영상을 촬영하는 것은 고급 사용자를 위한 기능입니다.

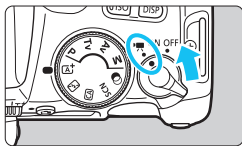

### 1 전원 스위치를 〈ON〉로 설정합니다.

- ▶ 반사 미러에서 소리가 난 후 LCD 모니터에 이미지가 나타납니다.



### 2 모드 다이얼을 〈M〉으로 설정합니다.

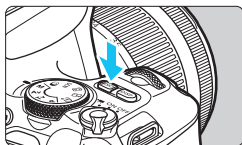

### 3 ISO 감도를 설정합니다.

- 〈ISO〉 버튼을 누르고 〈◀〉 〈▶〉 키를 누르거나 〈☀〉 다이얼을 돌려 ISO 감도를 선택하십시오.
- ISO 감도에 대한 자세한 내용은 다음 페이지를 참조하십시오.

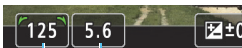

### 4 셔터 속도와 조리개 값을 설정합니다.

- 셔터 속도를 설정하려면 〈☀〉 다이얼을 돌리십시오. 설정 가능한 셔터 속도는 프레임 레이트에 따라 다릅니다.
  - 25.00P 23.98P : 1/4000초 - 1/25초
  - 29.97P : 1/4000초 - 1/30초
  - 50.00P : 1/4000초 - 1/50초
  - 59.94P : 1/4000초 - 1/60초
- 조리개를 설정하려면 〈Av/□〉 버튼을 누른 상태에서 〈☀〉 다이얼을 돌리십시오.



## 5 초점을 맞추고 동영상을 촬영합니다.

- 과정은 "자동 노출 촬영" (p.234)의 단계 3 - 4과 동일합니다.

### 수동 노출 촬영 중의 ISO 감도

- [AUTO]를 선택하면 ISO 감도가 ISO 100 - ISO 12800 범위에서 자동으로 설정됩니다. 최대 한도는 [ISO 자동] 설정에 따라 다릅니다 (p.277).
- ISO 감도를 ISO 100 - ISO 12800 사이에서 1 스톱 단위로 수동으로 설정할 수 있습니다. [F4: 사용자 정의 기능 (C.Fn)]에서 [2: ISO 확장]을 [1:설정]으로 지정하는 경우 수동 ISO 감도 설정 범위의 최대 한도가 확장되어 H (ISO 25600 상당)를 선택할 수 있습니다.
- [F4: 사용자 정의 기능 (C.Fn)]에서 [4: 하이라이트 톤 우선]이 [1:설정]으로 지정되어 있는 경우 ISO 감도는 ISO 200 - ISO 12800이 됩니다.



- ISO 25600 상당에서 동영상을 촬영하면 노이즈가 많이 발생할 수 있으므로 확장 ISO 감도 ("H"로 표시)로 지정됩니다.
- 정지 영상 촬영에서 동영상 촬영으로 전환할 때에는 동영상을 촬영하기 전에 카메라 설정을 다시 확인하십시오.
- 노출값의 변경이 기록되므로 동영상 촬영 중에 셔터 스피드나 조리개를 변경하는 것은 권장하지 않습니다.
- 움직이는 피사체의 동영상을 촬영할 때는 약 1/30초에서 1/125초의 셔터 스피드를 권장합니다. 셔터 스피드가 빠를수록 피사체의 움직임이 덜 부드럽게 보입니다.
- 형광등이나 LED 조명 아래에서 촬영하는 동안 셔터 스피드를 변경하는 경우에는 깜박이는 이미지가 기록될 수 있습니다.



- [F4: 사용자 정의 기능 (C.Fn)]에서 [9: SET 버튼 할당]을 [5:노출 보정 (누르면서, 회전)]으로 설정하는 경우 (p.371)에는 ISO 자동 설정 상태에서 노출 보정을 사용할 수 있습니다.
- ISO 자동이 설정되어 있을 때에는 <★> 버튼을 눌러 ISO 감도를 고정시킬 수 있습니다.
- <★> 버튼을 누르고 사진 구도를 다시 잡는 경우 노출 레벨 표시기에서 (p.240) <★> 버튼을 처음 누른 때와의 노출 레벨 차이를 확인할 수 있습니다.
- <INFO> 버튼을 누르면 히스토그램을 표시할 수 있습니다.

정보 표시

- <INFO> 버튼을 누를 때마다 정보 표시가 바뀝니다.

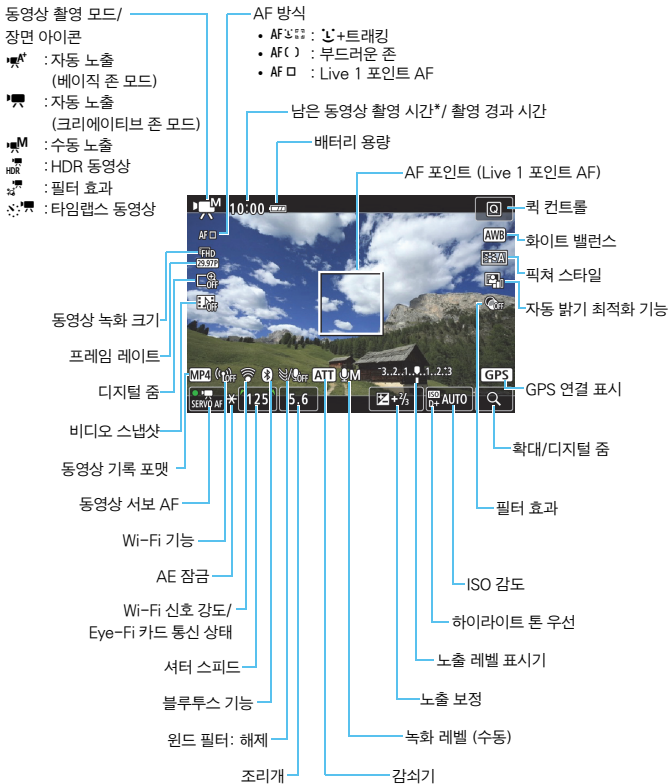

\* 1개의 동영상 클립에만 적용됩니다.





- 동영상 촬영 중에는 격자선이나 히스토그램을 표시할 수 없습니다.  
(동영상 촬영을 시작하면 디스플레이가 사라집니다.)
- 동영상 촬영이 시작되면 남은 동영상 촬영 시간이 촬영 경과 시간으로 변경됩니다.

## 최종 이미지 시뮬레이션

최종 이미지 시뮬레이션은 동영상에 픽처 스타일, 화이트 밸런스 및 기타 촬영 기능의 현재 설정을 반영하여 동영상을 보여주는 기능입니다.

동영상 촬영 시 디스플레이되는 이미지에 아래 나열된 설정들이 자동으로 반영됩니다.

### 최종 이미지 시뮬레이션

- 픽처 스타일  
\*샤프니스 (강도), 콘트라스트, 채도, 색조가 반영됩니다.
- 화이트 밸런스
- 화이트 밸런스 보정
- 노출
- 피사계 심도
- 자동 밝기 최적화 기능
- 주변 조도 보정
- 색 수차 보정
- 하이라이트 톤 우선
- HDR 동영상
- 필터 효과

## 정지 사진 촬영

동영상 촬영 시 정지 사진은 촬영할 수 없습니다. 정지 사진을 촬영하려면 동영상 촬영을 중단한 다음 뷰파인더 촬영 또는 라이브 뷰 촬영을 사용하여 정지 사진을 촬영하십시오.



### 동영상 촬영 시의 주의사항

- 태양이나 강한 인공 광원 등의 강렬한 광원쪽으로 카메라를 향하게 하지 마십시오. 이미지 센서나 카메라의 내부 부품이 손상될 수 있습니다.
- 동영상 촬영 중에 셔터 버튼을 반누름하여 자동으로 초점을 맞추면 다음과 같은 현상이 발생할 수 있습니다.
  - 초점이 일시적으로 흐려질 수 있습니다.
  - 기록된 동영상의 밝기가 변경될 수 있습니다.
  - 기록된 동영상이 일시적으로 멈출 수 있습니다.
  - 렌즈 작동 소음이 동영상에 기록될 수 있습니다.
- <AWB> 또는 <AWBw>로 설정하고 동영상 촬영 중 ISO 감도나 조리개 값을 변경하는 경우, 화이트 밸런스도 같이 변경될 수 있습니다.
- 형광등 조명이나 LED 조명 아래에서 동영상을 촬영하는 경우에는 동영상 이미지가 깜박일 수 있습니다.
- 동영상 촬영 시 줌을 실행하려는 경우에는 먼저 몇 번의 테스트 촬영을 할 것을 권장합니다. 동영상 촬영 중 줌을 실행하면 노출 또는 렌즈 작동 소음이 변경되어 기록되거나, 또는 이미지에 초점이 맞지 않을 수 있습니다.
- 동영상 촬영 중에는 <Q> 버튼을 눌러도 이미지를 확대할 수 없습니다.
- 손가락 등으로 내장 마이크 (p.234)를 가리지 않도록 주의하십시오.
- 동영상 촬영 중 HDMI 케이블을 연결하거나 분리하면 동영상 촬영이 중단됩니다.
- **동영상 촬영 시의 주의사항은 278-279페이지를 참조하십시오.**
- **필요한 경우 230-231페이지에 있는 "라이브 뷰 촬영 시의 주의사항"도 확인하여 주십시오.**



### 카메라를 같은 자세로 오랜 시간 들고 있지 마십시오.

카메라가 뜨겁게 느껴지지 않더라도 같은 부분에 오랫동안 닿아 있으면 피부가 붉어지거나 물집이 생기는 등 저온 화상의 원인이 될 수 있습니다. 고온의 장소에서 카메라를 사용하는 경우나 혈액 순환 질환 또는 예민한 피부를 가진 사용자의 경우에는 삼각대를 사용할 것을 권장합니다.



## 동영상 촬영에 대한 참조사항

- 동영상을 촬영할 때마다 새로운 동영상 파일이 카드에 생성됩니다.
- 동영상 이미지의 시야율은 약 100%입니다 (동영상 녹화 크기를 [1920x1080]으로 설정 시).
- 사운드는 카메라의 내장 마이크를 통해 스테레오로 기록됩니다.
- 지향성 스테레오 마이크 DM-E1 (별매)을 카메라의 외부 마이크 IN 단자 (p.28)에 연결하면 외부 마이크가 우선시됩니다.
- 대부분의 직경 3.5mm 미니 플러그를 가진 외장 마이크를 카메라에 연결할 수 있습니다.
- 완전히 충전된 배터리 팩 LP-E17 사용 시 가능한 동영상 촬영 시간은 다음과 같습니다: 상온 (23°C)에서 약 2시간, 저온 (0°C)에서 약 1시간 45분 (동영상 녹화 크기를 **FHD 29.97P / 25.00P 1PB**로 설정하고 [**4: 동영상 서보 AF: 해제**]로 설정 시의 기준).
- 2011년 하반기 이후에 출시된 포커스 프리셋 모드를 채용한 (초)망원 렌즈를 사용하면 동영상 촬영 중에도 포커스 프리셋 기능이 가능합니다.

# 촬영 기능 설정값

여기서는 동영상 촬영에 해당되는 기능 설정을 설명합니다.

## Q 킷 컨트롤

이미지가 LCD 모니터에 디스플레이되는 동안 <Q> 버튼을 누르면 AF 방식 및 동영상 녹화 크기, 디지털 줌, 비디오 스냅샷, 화이트 밸런스, 픽처 스타일, 자동 밝기 최적화 기능, 필터 효과를 설정할 수 있습니다.

베이직 존 모드에서는 위 중에서 굵은 글씨체의 기능만 설정할 수 있습니다.



### 1 <Q> 버튼을 누릅니다 (♻10).

▶ 설정 가능한 기능이 표시됩니다.

### 2 기능을 선택하고 설정합니다.

- <▲><▼> 키를 눌러서 기능을 선택하십시오.
- ▶ 화면에 택한 기능의 설정값과 기능 안내 (p.56)가 나타납니다.
- <◀><▶> 키를 눌러 기능을 설정하십시오.
- 자동 화이트 밸런스를 설정하려면 [AWB]를 선택하고 <SET>을 누르십시오.
- WB 보정, 픽처 스타일 파라미터 또는 필터 효과를 설정하려면 <INFO> 버튼을 누르십시오.
- <SET>을 누르면 카메라가 동영상 촬영으로 돌아갑니다.
- [↶]를 선택해 동영상 촬영으로 돌아갈 수도 있습니다.

## MENU 동영상 녹화 크기 설정하기

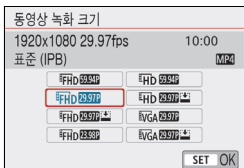

[**☑1: 동영상 녹화 크기**]에서 동영상 녹화 크기 (이미지 크기, 프레임 레이트, 압축 방식)와 기타 기능들을 설정할 수 있습니다. 동영상은 MP4 포맷으로 녹화됩니다.

### ● 이미지 크기

#### **FHD 1920x1080**

Full High-Definition (Full HD) 기록 화질. 화면 비율은 16:9입니다.

#### **HD 1280x720**

High-Definition (HD) 기록 화질. 화면 비율은 16:9입니다.

#### **VGA 640x480**

표준 기록 화질. 화면 비율은 4:3입니다.

### ● 프레임 레이트 (fps: frame per second, 초당 프레임 수)

#### **29.97P 29.97 fps / 59.94P 59.94 fps**

TV 형식이 NTSC인 지역용 (북미, 한국, 일본, 멕시코 등)

#### **25.00P 25.00 fps / 50.00P 50.00 fps**

TV 형식이 PAL인 지역용 (유럽, 러시아, 중국, 호주 등)

#### **23.98P 23.98 fps**

주로 영화용



- [**☑3: 비디오 형식**]의 [**NTSC**] 또는 [**PAL**] 설정 여부에 따라 동영상 녹화 크기 화면에 표시되는 프레임 레이트가 변경됩니다. **23.98P** (23.98 fps)는 [**NTSC**] 설정 시에만 선택할 수 있습니다.
- [**☑3: 비디오 형식**] 설정을 변경하는 경우에는 동영상 녹화 크기를 다시 설정하십시오.

● 압축 방식

[IPB] IPB (표준)

기록 시 여러 프레임을 효율적으로 한 번에 압축합니다.

[IPB]  IPB (라이트)

각종 기기에서의 재생을 위해 동영상이 낮은 비트 레이트로 기록되므로 파일 크기는 IPB (표준)에서보다 더 작아지며, 더 오래 촬영할 수 있습니다.

동영상 총 촬영 시간 및 분당 파일 크기

(근사치)

동영상 녹화 크기			카드당 총 촬영 시간			파일 크기
			4 GB	16 GB	64 GB	
 [1920x 1080]	 59.94P 50.00P	표준	8분	35분	2시간 21분	431 MB/분
	 29.97P 25.00P 23.98P	표준	17분	1시간 10분	4시간 41분	216 MB/분
	 29.97P 25.00P	라이트	43분	2시간 53분	11시간 35분	87 MB/분
 [1280x 720]	 59.94P 50.00P	표준	20분	1시간 21분	5시간 24분	184 MB/분
	 29.97P 25.00P	라이트	2시간 5분	8시간 20분	33시간 22분	30 MB/분
 [640x 480]	 29.97P 25.00P	표준	57분	3시간 50분	15시간 20분	66 MB/분
	 29.97P 25.00P	라이트	2시간 43분	10시간 53분	43시간 32분	23 MB/분
HDR 동영상 (p.249)			17분	1시간 10분	4시간 41분	216 MB/분
타임랩스 동영상 (p.254)			5분	23분	1시간 34분	643 MB/분

 카메라의 내부 온도가 상승하는 경우에는 위의 표에 기재된 총 촬영 시간에 도달하기 전에 동영상 촬영이 중단될 수 있습니다 (p.278).

## 4GB를 초과하는 동영상 파일

4GB를 초과하는 동영상을 촬영해도 끊기지 않고 촬영을 계속할 수 있습니다.

### ● 카메라에서 포맷한 SD/SDHC 카드 사용 시

카메라를 사용하여 SD/SDHC 카드를 포맷하면 FAT32로 포맷됩니다.

FAT32 포맷 카드를 사용하여 동영상을 촬영하고 그 파일 크기가 4GB를 초과하면 새로운 동영상 파일이 자동으로 생성됩니다.

동영상을 재생할 때는 각 동영상 파일을 개별적으로 재생해야 합니다. 동영상 파일은 자동으로 연속해서 재생되지 않습니다. 동영상 재생이 끝나면 다음 동영상을 선택하여 재생하십시오.

### ● 카메라에서 포맷한 SDXC 카드 사용 시

카메라를 사용하여 SDXC 카드를 포맷하면 exFAT로 포맷됩니다.

exFAT로 포맷한 카드를 사용하면 동영상 촬영 중에 파일 크기가 4GB를 초과하는 경우에도 동영상이 하나의 파일 (여러 개의 분할 파일이 아닌)로 저장됩니다.

## 동영상 촬영 시간 제한

동영상 1개의 최대 녹화 시간은 29분 59초입니다. 동영상 촬영 시간이 29분 59초가 되면 동영상 촬영이 자동으로 중단됩니다. <CAMERA> 버튼을 눌러 동영상 촬영을 재개할 수 있습니다. (동영상이 새 동영상 파일로 저장됩니다.)



4GB를 초과하는 동영상 파일을 컴퓨터에 다운로드하려면 EOS Utility (p.444)나 카드 리더기 (p.448)를 사용하십시오. 컴퓨터의 기능을 사용하여 이미지 다운로드를 수행하는 경우 4GB를 초과하는 동영상 파일은 다운로드되지 않습니다.

## MENU 동영상 디지털 줌 사용하기

녹화 크기가 **ⓂHD 29.97P / 23.98P** (NTSC) 또는 **ⓂHD 25.00P** (PAL)이면 약 3배-10배의 디지털 줌으로 촬영할 수 있습니다.

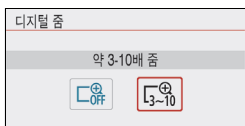
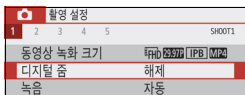

**1** 모드 다이얼을 <SCN>, <📷> 이외의 모드로 설정합니다.

**2** [디지털 줌]을 선택합니다.

- [📷1] 탭에서 [디지털 줌]을 선택한 다음 <SET>을 누르십시오.

**3** [약 3-10배 줌]을 선택합니다.

- [약 3-10배 줌]을 선택하고 <SET>을 누르십시오.
- <MENU> 버튼을 누르면 메뉴가 종료되고 동영상 촬영으로 돌아갑니다.

**4** 디지털 줌을 사용합니다.

- <▲> <▼> 키를 누르십시오.
- ▶ 디지털 줌 바가 나타납니다.
- 줌 인하려면 <▲> 키를 누르고 줌 아웃하려면 <▼> 키를 누르십시오.
- 셔터 버튼을 반누름하면 카메라가 [Live 1 포인트 AF] (중앙에 고정)을 사용하여 초점을 맞춥니다.
- 디지털 줌을 취소하려면 단계 2에서 [해제]를 설정하십시오.

- 카메라 흔들림을 방지하기 위해 삼각대를 사용할 것을 권장합니다.
- 타임랩스 동영상 및 필터 효과는 설정할 수 없습니다.
- 최대 ISO 감도는 ISO 6400입니다.
- 확대 보기는 사용할 수 없습니다.
- 동영상 디지털 줌은 이미지를 디지털 방식으로 처리하므로 높은 배율에서는 이미지가 거칠어 보일 수 있습니다. 노이즈, 밝은 점 등도 눈에 더욱 될 수 있습니다.
- 장면 아이콘은 표시되지 않습니다.
- 221페이지의 "초점을 맞추기 어려운 촬영 조건"도 참조하십시오.



## HDR 동영상 촬영하기

콘트라스트가 높은 장면을 동영상으로 촬영할 때 자세하게 확인이 어려운 밝은 영역 내의 손실된 하이라이트 영역을 감소시킬 수 있습니다.

녹화 크기는 **FHD 29.97P IPB** (NTSC) 또는 **FHD 25.00P IPB** (PAL)입니다.



1 모드 다이얼을 <SCN>으로 설정합니다.



2 HDR 동영상을 촬영합니다.



- 여러 프레임이 결합되어 HDR 동영상을 생성하기 때문에 동영상 이미지의 일부가 왜곡되어 보일 수 있습니다. 핸드헬드 촬영 시에는 카메라 흔들림으로 인해 왜곡 현상이 더욱 두드러질 수 있으므로 삼각대를 사용할 것을 권장합니다. 촬영에 삼각대를 사용해도 HDR 동영상을 프레임 단위나 슬로우 모션으로 재생하는 경우에는 일반 재생에 비해 잔상이나 노이즈 현상이 눈에 띌 수 있습니다.
- 동영상 디지털 줌 및 비디오 스냅샷, 타임랩스 동영상은 설정할 수 없습니다.

## 필터 효과로 동영상 촬영하기

<Q> (필터 효과) 모드에서는 5가지 필터 (판타지, 올드 무비, 기억, 드라마틱 B&W, 미니어처 효과 동영상) 중 한 가지를 선택하여 동영상을 촬영할 수 있습니다. 녹화 크기는 **FHD 29.97P / 23.98P** (NTSC) 또는 **FHD 25.00P** (PAL)로 설정할 수 있습니다.



**1** 모드 다이얼을 <Q>로 설정합니다.

**2** <Q> 버튼을 누릅니다 (♯10).

▶ 퀵 컨트롤 화면이 나타납니다.

**3** [필터]를 선택합니다.

- <▲><▼> 키를 눌러 화면 좌측 상단에 있는 [필터] (필터 효과)를 선택한 다음 <SET> 버튼을 누르십시오.



**4** 필터 효과를 선택합니다.

- <▲><▼> 키를 눌러 필터 효과를 선택한 다음 (p.251) <SET>을 누르고 [OK]를 선택하십시오.
- ▶ 필터 효과가 적용된 이미지가 디스플레이됩니다.





## 5 필터 효과 레벨을 조정합니다.

- <Q> 버튼을 누르고 [필터 효과] 하단의 아이콘을 선택하십시오.
- <◀> <▶> 키를 눌러서 필터 효과를 조정하고 <SET>을 누르십시오.
- 미니어처 효과 동영상으로 설정할 때에는 재생 속도를 선택하십시오.

## 6 동영상을 촬영합니다.



- 확대 보기는 불가능합니다.
- 히스토그램은 표시되지 않습니다.
- 동영상 디지털 줌 및 비디오 스펙샷, 타임랩스 동영상은 설정할 수 없습니다.
- 하늘이나 하얀 벽의 계조가 올바르게 재현되지 않을 수 있습니다. 부자연스러운 노출, 부자연스러운 색상 또는 노이즈가 나타날 수 있습니다.



크리에이티브 존 모드에서는 퀵 컨트롤에서 필터 효과를 설정할 수 있습니다 (p.244).

### 필터 효과 특성

#### ● 판타지

부드럽고 꿈꾸는듯 하며 상상의 세계와 같은 모습을 적용합니다. 화면 주변부를 흐리게 하여 동영상에 전체적으로 부드러운 분위기를 부여합니다. 화면 가장자리의 흐린 영역을 조정할 수 있습니다.

#### ● 올드 무비

오래된 영화와 같이 굵히고, 왜곡되고 깜박이는 효과를 적용합니다. 화면의 상단 및 하단이 검은색으로 가려집니다. 필터 효과를 조정하여 굵히고 왜곡되는 효과를 수정할 수 있습니다.

● 🎨 기억

먼 기억을 회상하는 분위기를 연출합니다. 화면 주변부의 밝기를 감소시켜 동영상에 전체적으로 부드러운 분위기를 부여합니다. 필터 효과를 조정하여 전체적인 채도 및 화면 가장자리의 어두운 부분을 수정할 수 있습니다.

● 🎨 드라마틱 B&W

콘트라스트가 높은 흑백의 굵고 드라마틱한 모습을 연출합니다. 거친 정도와 흑백 효과를 조정할 수 있습니다.

● 🎨 미니어처 효과 동영상

미니어처 (디오라마) 효과의 동영상을 촬영할 수 있습니다. 재생 속도를 선택하고 촬영하십시오.

이미지의 중간 부분이 선명해보이길 원하는 경우에는 설정을 변경하지 말고 사진을 촬영하십시오.

선명하게 보이는 영역 (미니어처 효과 프레임)을 이동하려면 "미니어처 효과 조정하기" (p.105)를 참조하십시오. AF 방식은 Live 1 포인트 AF가 됩니다. 촬영 전 먼저 미니어처 효과 프레임을 AF 포인트 위에 위치할 것을 권장합니다. 촬영 중에는 AF 포인트와 미니어처 효과 프레임이 표시되지 않습니다. 단계 5에서 재생 속도를 [5x], [10x] 또는 [20x]로 설정하고 촬영하십시오.

**재생 속도 및 길이 (1분 동영상)**

속도	재생 길이
5배	약 12초
10배	약 6초
20배	약 3초



**<주의> (미니어처 효과 동영상)**

- 사운드가 기록되지 않습니다.
- 동영상 서보 AF가 작동하지 않습니다.
- 재생 시간이 1초 미만인 미니어처 효과 동영상은 편집할 수 없습니다 (p.328).

## 타임랩스 동영상 촬영하기

인터벌을 설정하여 촬영한 이미지들을 자동으로 연결시켜 동영상 파일로 만들 수 있습니다. 타임랩스 동영상은 피사체의 변화를 실제 걸리는 시간보다 훨씬 더 짧은 시간 안에 보여줍니다. 따라서 풍경의 변화, 성장하는 식물 등을 고정된 위치에서 관찰하는데 효과적입니다.

타임랩스 동영상은 MOV 포맷으로 기록되며 녹화 크기는 **FHD 29.97P [ALL-I]** (NTSC) 또는 **FHD 25.00P [ALL-I]** (PAL)입니다.

### 1 모드 다이얼을 <SCN>, <☉> 이외의 모드로 설정하십시오.

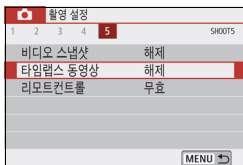

### 2 [타임랩스 동영상]을 선택합니다.

- **5** 탭 (베이직 존 모드에서는 **3** 탭)에서 [타임랩스 동영상]을 선택한 다음 <SET>을 누르십시오.

### 3 [설정]을 선택합니다.

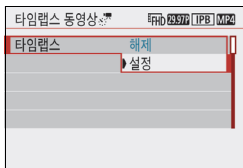

☹ 태양이나 강한 인공 광원 등의 강렬한 광원쪽으로 카메라를 향하게 하지 마십시오. 이미지 센서나 카메라의 내부 부품이 손상될 수 있습니다.

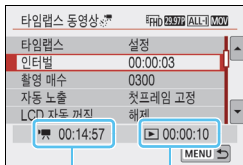

소요 시간      재생 시간

## 4 인터벌과 촬영 매수를 설정합니다.

- 화면 아래에 표시되는 [🕒: 소요 시간] 및 [▶: 재생 시간]을 확인하여 인터벌과 촬영 매수를 설정하십시오.
- [인터벌]에서 촬영 인터벌 (시:분:초)을 설정하십시오.

- [촬영 매수]에서 촬영 매수를 설정하십시오.
- <SET>을 누르면 <⏸>가 표시됩니다.
- 원하는 숫자를 설정한 다음 <SET>을 누르십시오. (<◀>로 돌아갑니다.)
- 설정을 완료한 후 [OK]를 누르면 이전 화면으로 돌아갑니다.

### ● 인터벌

[00:00:01] ~ [99:59:59] 범위에서 설정 가능합니다.

### ● 촬영 매수

[0002] ~ [3600] 범위에서 설정 가능합니다. 한 번에 한 자리의 숫자를 설정하십시오. 3600을 설정하는 경우, 타임랩스 동영상은 NTSC의 경우 약 2분, PAL의 경우 약 2분 24초 동안 재생됩니다.

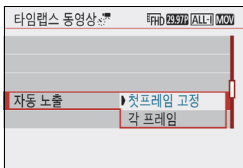

## 5 노출을 설정합니다.

- [자동 노출]을 선택한 다음 설정하십시오.

### ● 첫 프레임 고정

두 번째 이후의 프레임들이 첫 번째 프레임과 동일한 노출 및 기타 촬영 기능 설정값으로 촬영됩니다.

### ● 각 프레임

각 프레임이 장면의 밝기에 맞춰 조정된 노출로 촬영됩니다. 픽처 스타일과 화이트 밸런스와 같은 기능 설정값이 [자동]으로 설정되어 있으면 해당 기능의 설정값들이 각 프레임마다 자동으로 설정됩니다.

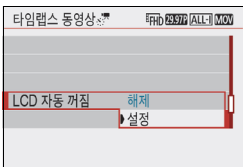

## 6 LCD 모니터를 자동으로 끌지의 여부를 설정합니다.

- [LCD 자동 꺼짐]을 선택한 다음 설정하십시오.

### ● 해제

촬영 중 라이브 뷰 이미지가 계속 디스플레이됩니다. 촬영이 시작된 후 약 30분이 경과하면 LCD 모니터가 꺼집니다.

### ● 설정

첫 번째 프레임을 촬영한 후 약 10초가 지나면 LCD 모니터가 꺼집니다.



<INFO> 버튼을 누르면 촬영 중에 LCD 모니터를 켜거나 끌 수 있습니다.

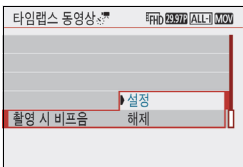

## 7 촬영 시 비프음을 설정합니다.

- [촬영 시 비프음]을 선택한 다음 설정하십시오.
- [해제]로 설정한 경우에는 촬영 시 비프음이 발생하지 않습니다.

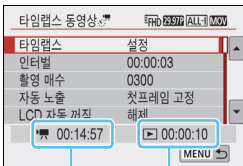

## 8 설정을 확인합니다.

소요 시간

재생 시간



[F3: 표시음]이 [해제]로 설정되어 있는 경우 단계 7의 설정을 지정할 수 없습니다.



● **소요 시간**

설정된 인터벌로 설정한 촬영 매수를 촬영하는데 소요되는 시간을 표시합니다. 24시간을 초과하는 경우 "\*\*\*일"이 표시됩니다.

● **재생 시간**

설정된 인터벌로 "FHD 29.97P [ALL-I] (NTSC)" 또는 "FHD 25.00P [ALL-I] (PAL)" 포맷의 동영상을 생성하기 위한 녹화 시간 (동영상을 재생하는데 소요되는 시간)을 나타냅니다.

**9 메뉴를 종료합니다.**

- <MENU> 버튼을 눌러 메뉴 화면을 꺼주십시오.

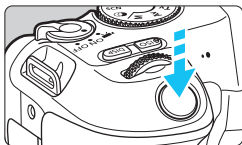

**10 타임랩스 동영상을 촬영합니다.**

- 셔터 버튼을 반누름하고 초점과 노출을 확인하십시오.
- <CAMERA> 버튼을 누르면 타임랩스 동영상 촬영이 시작됩니다.
- 타임랩스 동영상 촬영 중에는 AF가 작동하지 않습니다.
- 타임랩스 동영상 촬영 중에는 전자 셔터가 사용되기 때문에 반사 미러와 셔터에서 기계음이 발생하지 않습니다.
- 설정한 매수의 촬영이 끝나면 타임랩스 동영상 촬영이 중단되며 자동으로 해제됩니다.

남은 촬영 매수

타임랩스 동영상





- 삼각대를 사용할 것을 권장합니다.
- 타임랩스 동영상 촬영을 취소하려면 <📷> 버튼을 누르십시오. (설정이 **[해제]**로 변경됩니다.) 지금까지 촬영된 타임랩스 동영상이 카드에 기록됩니다.
- 일반 동영상을 재생하는 것과 동일한 방법으로 본 카메라에서 촬영한 타임랩스 동영상을 재생할 수 있습니다.
- 촬영 소요 시간이 24시간 이상이나 48시간 미만인 경우, "2일"이 표시됩니다. 3일 이상이 소요되면 일 수는 24시간 단위로 표시됩니다.
- 타임랩스 동영상의 재생 시간이 1초 이하여도 동영상 파일은 생성됩니다. **[재생 시간]**에 "00:00:00"이 표시됩니다.
- 촬영 시간이 긴 경우에는 가정용 전원 콘센트 액세서리 (별매, p.381)를 사용할 것을 권장합니다.



- 타임랩스 동영상이 **[설정]**으로 지정되어 있으면 **[📷1: 동영상 녹화 크기]**나 **[📷3: 비디오 형식]**을 설정할 수 없습니다.
- 동영상 디지털 줌, 비디오 스냅샷 또는 필터 효과가 설정되어 있거나 Wi-Fi 연결이 되어있을 때에는 타임랩스 동영상 촬영을 설정할 수 없습니다.
- 카메라가 인터페이스 케이블로 컴퓨터에 연결되어 있거나 HDMI 케이블이 카메라에 연결되어 있으면 **[설정]**을 선택할 수 없습니다.
- 동영상 서보 AF는 작동하지 않습니다.
- 수동 노출 시 설정 가능한 셔터 스피드는 238페이지를 참조하십시오.
- **[인터벌]**을 3초 이하로 설정하고 **[자동 노출]**을 **[각 프레임]**으로 설정한 상태에서 피사체의 밝기가 마지막 촬영 프레임의 피사체 밝기와 현저히 다른 경우에는 설정한 인터벌로 촬영이 실행되지 않을 수도 있습니다.
- 타임랩스 동영상 촬영 중 이미지가 LCD 모니터에 표시되는 경우, 촬영 시 라이브 뷰 이미지가 일시적으로 정지되는 모습이 나타날 수 있습니다.
- 타임랩스 동영상 촬영 중에는 렌즈를 움직이지 마십시오. 렌즈를 움직이면 이미지의 초점이 맞지 않거나, 노출이 변경되거나, 렌즈 수차 보정이 제대로 작동하지 않을 수 있습니다.



- 타임랩스 동영상 촬영 중에는 자동 전원 오프 기능이 작동하지 않습니다. 또한 촬영 기능 및 메뉴 기능 설정 조정이 불가능하며 이미지를 재생할 수 없습니다.
- 타임랩스 동영상에는 사운드가 기록되지 않습니다.
- 예정된 다음 촬영이 불가능하면 해당 촬영을 건너뛰기 때문에 생성된 타임랩스 동영상의 기록 시간이 단축될 수 있습니다.
- 촬영 기능 설정이나 카드 성능으로 인해 카드에 기록하는 시간이 촬영 간 인터벌을 초과하는 경우 일부 매수는 설정한 인터벌로 촬영되지 않을 수 있습니다.
- 카드에 설정한 촬영 매수를 기록할 충분한 공간이 없으면 **[재생 시간]**이 적색으로 표시됩니다. 이 경우 카메라의 촬영은 계속되지만 카드가 가득 차면 촬영이 중단됩니다.
- 카드에 사용 가능한 용량이 없는 경우 "잔여 촬영 가능 매수"가 적색의 **[0000]**으로 표시되며 촬영할 수 없습니다.
- 카메라를 인터페이스 케이블로 컴퓨터에 연결하고 EOS Utility (EOS 소프트웨어)를 사용하는 경우, **[05: 타임랩스 동영상]**을 **[해제]**로 설정하십시오. **[설정]**으로 지정하면 카메라를 컴퓨터에 연결할 수 없습니다.
- 타임랩스 동영상 촬영 중에는 렌즈의 이미지 스테빌라이저가 작동하지 않습니다.
- 전원 스위치를 **(OFF)**로 설정하는 경우 타임랩스 동영상 촬영이 종료되고 설정이 **[해제]**로 전환됩니다.
- 플래시를 사용하여도 발광하지 않습니다.
- 다음의 조작을 하는 경우 타임랩스 동영상의 촬영 준비 상태가 취소되고 설정이 **[해제]**로 전환됩니다:
  - **[43: 센서 클리닝]**을 수행하거나 **[44: 설정 해제]**의 **[모든 카메라 설정 해제]**를 수행하는 경우.
- 타임랩스 동영상 촬영이 끝나면 설정이 자동으로 초기화되고 일반 동영상 촬영으로 돌아갑니다.

 완전히 충전된 배터리 팩 LP-E17로 아래의 표에 기재된 시간 (촬영 시작부터 배터리가 소모될 때까지)동안 타임랩스 동영상을 촬영할 수 있습니다. 촬영 가능 시간은 촬영 조건에 따라 달라집니다.

**총 타임랩스 동영상 촬영 가능 시간** (근사치)

촬영 중 LCD 모니터	상온 (23°C)	저온 (0°C)
켜짐	2시간 15분	2시간
꺼짐	3시간 15분	3시간 10분

\* 촬영 인터벌을 [00:00:03]으로 설정한 경우.

 무선 리모트 컨트롤 BR-E1 (별매, p.382)을 사용하여 타임랩스 동영상 촬영을 시작하고 중단할 수 있습니다. 먼저 [**5**: 리모트 컨트롤]을 [설정]으로 지정하십시오.

BR-E1을 사용하는 경우에는 릴리즈 모드/동영상 촬영 스위치를 <☞> 위치로 설정한 다음 릴리즈 버튼을 누르십시오.

## MENU 비디오 스냅샷 촬영하기

비디오 스냅샷이라고 하는 약 2초, 4초, 8초의 짧은 동영상 클립을 연속으로 촬영할 수 있습니다. 비디오 스냅샷들을 하나의 동영상으로 결합하여 비디오 스냅샷 앨범이라는 하나의 동영상으로 만들 수 있습니다. 이 기능으로 여행이나 이벤트의 짧고 빠른 하이라이트를 재생할 수 있습니다.

비디오 스냅샷 앨범을 배경 음악과 함께 재생할 수도 있습니다 (p.268, 332).

### 비디오 스냅샷 앨범의 개념

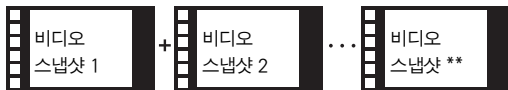

비디오 스냅샷 앨범

### 비디오 스냅샷 촬영 길이 설정하기

1 모드 다이얼을 <SCN>, <📷> 이외의 모드로 설정하십시오.

2 [비디오 스냅샷]을 선택합니다.

- [📷5] 탭 (베이직 존 모드에서는 [📷3] 탭) 에서 [비디오 스냅샷]을 선택한 다음 <SET>을 누르십시오.

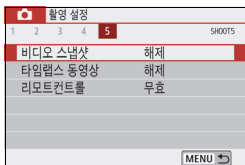

3 [설정]을 선택합니다.

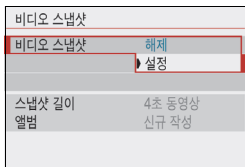

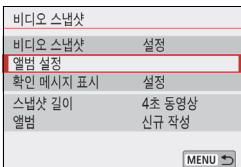

#### 4 [앨범 설정]을 선택합니다.

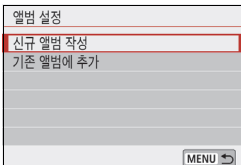

#### 5 [신규 앨범 작성]을 선택합니다.

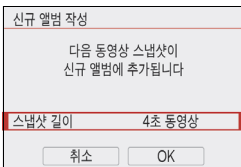

#### 6 스냅샷 길이를 선택합니다.

- <SET>을 누르고 <▲> <▼> 키를 눌러 스냅샷 길이를 선택한 다음 <SET>을 누르십시오.



촬영 시간

#### 7 [OK]를 선택합니다.

- <MENU> 버튼을 눌러 메뉴를 종료하십시오.
- ▶ 청색 바가 나타나 스냅샷 길이를 표시합니다.
- "비디오 스냅샷 앨범 만들기" (p.263)로 이동하십시오.

## 비디오 스냅샷 앨범 만들기

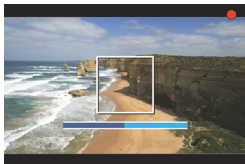

## 8 첫 번째 비디오 스냅샷을 촬영합니다.

- <[CAMERA] > 버튼을 누르고 촬영하십시오.
- ▶ 촬영 길이를 나타내는 청색 바가 점차 줄어듭니다. 설정한 촬영 길이가 경과되면 촬영이 자동으로 중단됩니다.
- ▶ 확인 화면이 나타납니다 (p.264).



## 9 비디오 스냅샷 앨범으로 저장합니다.

- [앨범으로 저장]을 선택한 다음 <[SET] >을 누르십시오.
- ▶ 동영상 클립이 비디오 스냅샷 앨범의 첫 번째 비디오 스냅샷으로 저장됩니다.



## 10 계속하여 비디오 스냅샷을 촬영합니다.







- 단계 8을 반복하여 다음 비디오 스냅샷을 촬영하십시오.
- [앨범에 추가]를 선택한 다음 <[SET] >을 누르십시오.
- 다른 비디오 스냅샷 앨범을 만들려면 [새로운 앨범으로 저장]을 선택하십시오.
- 단계 10을 필요한 대로 반복하십시오.

촬영 설정	
1	SHOOT5
2	
3	
4	
5	
비디오 스냅샷	해제
타임랩스 동영상	해제
리모트컨트롤	무효
MENU	

## 11 비디오 스냅샷 촬영을 종료합니다.

- [비디오 스냅샷]을 [해제]로 설정하십시오. **일반 동영상 촬영으로 돌아가려면 반드시 [해제]로 설정하여 주십시오.**
- <[MENU] > 버튼을 누르면 메뉴가 종료되고 일반 동영상 촬영 화면으로 돌아갑니다.

## 단계 9와 10의 옵션

기능	설명
 앨범으로 저장 (단계 9)	동영상 클립이 비디오 스냅샷 앨범의 첫 번째 비디오 스냅샷으로 저장됩니다.
 앨범에 추가 (단계 10)	방금 촬영한 비디오 스냅샷을 바로 전에 기록했던 앨범에 추가합니다.
 새로운 앨범으로 저장 (단계 10)	새로운 비디오 스냅샷 앨범이 생성되며 동영상 클립이 첫 번째 비디오 스냅샷으로 저장됩니다. 새 앨범은 이전에 기록된 앨범과는 다른 파일입니다.
 비디오 스냅샷 재생 (단계 9와 10)	방금 촬영된 비디오 스냅샷이 재생됩니다. 재생 조작에 대해서는 다음 페이지의 표를 참조하십시오.
 앨범에 저장하지 않음 (단계 9)  앨범에 저장하지 않고 삭제 (단계 10)	방금 촬영한 비디오 스냅샷이 앨범에 저장되지 않고 삭제됩니다. 확인 대화창에서 [OK]를 선택하십시오.





비디오 스냅샷	
비디오 스냅샷	설정
앨범 설정	
확인 메시지 표시	해제
스냅샷 길이	4초 동영상
앨범	xxx-xxxx
MENU 	

비디오 스냅샷을 촬영한 후 바로 다른 비디오 스냅샷을 촬영하려는 경우에는 [확인 메시지 표시]를 [해제]로 설정하십시오. 이 설정을 사용하면 촬영이 끝날 때마다 확인 화면이 나타나지 않아 곧바로 다음 비디오 스냅샷을 촬영할 수 있습니다.



## 단계 9와 10의 [비디오 스냅샷 재생] 조작

기능	재생 설명
▶ 재생	<SET>을 눌러서 바로 전에 기록된 비디오 스냅샷을 재생하거나 일시정지 할 수 있습니다.
⏪ 첫 프레임	앨범의 첫 번째 비디오 스냅샷에서 첫 번째 장면이 디스플레이됩니다.
⏮ 뒤로 스킵*	<SET>을 누를 때마다 비디오 스냅샷이 몇 초 전으로 건너됩니다.
⏮ 이전 프레임	<SET>을 누를 때마다 이전 프레임이 디스플레이 됩니다. <SET>을 누른 상태를 유지하면 동영상이 되감기됩니다.
⏭ 다음 프레임	<SET>을 누를 때마다 동영상이 프레임별로 재생됩니다. <SET>을 누른 상태를 계속 유지하면 동영상이 빨리감기됩니다.
▶ 앞으로 스킵*	<SET>을 누를 때마다 비디오 스냅샷이 몇 초 후로 건너됩니다.
⏭ 마지막 프레임	앨범의 마지막 비디오 스냅샷에서 마지막 장면이 디스플레이됩니다.
	재생 위치
mm' ss''	재생 시간 (분:초)
 볼륨	<🔊> 다이얼을 돌려 내장 스피커의 볼륨을 조정할 수 있습니다 (p.326)
	<MENU> 버튼을 누르면 이전 화면으로 돌아갑니다.

\* [뒤로 스킵]/[앞으로 스킵] 사용 시 건너뛰는 길이는 [비디오 스냅샷]에서 설정한 초 길이 (약 2초, 4초, 8초)입니다.

## 기존 앨범에 추가하기

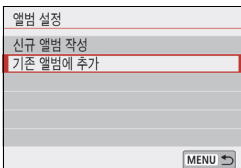

### 1 [기존 앨범에 추가]를 선택합니다.

- 262 페이지의 단계 5를 따라 [기존 앨범에 추가]를 선택하고 <SET>을 누르십시오.



### 2 기존 앨범을 선택합니다.

- <◀> <▶> 키를 눌러 기존 앨범을 선택한 다음 <SET>을 누르십시오.
- [OK]를 선택하고 <SET>을 누르십시오.
- ▶ 일부 비디오 스냅샷 설정은 기존 앨범 설정에 맞추어 변경됩니다.
- <MENU> 버튼을 눌러 메뉴를 종료하십시오.
- ▶ 비디오 스냅샷 촬영 화면이 나타납니다.

### 3 비디오 스냅샷을 촬영합니다.

- 비디오 스냅샷을 촬영하려면 "비디오 스냅샷 앨범 만들기" (p.263)를 참조하십시오.

! 다른 카메라로 촬영한 앨범은 선택할 수 없습니다.



## 비디오 스냅샷 촬영의 주의사항

- 하나의 앨범에는 길이가 같은 (각각 약 2초, 4초, 8초) 비디오 스냅샷들만 추가할 수 있습니다.
- 비디오 스냅샷 촬영 중에 다음의 작업을 실행하는 경우, 이후에 비디오 스냅샷을 촬영하면 새로운 앨범이 생성됩니다.
  - [동영상 녹화 크기]를 변경하는 경우
  - [녹음] 설정값을 [자동]/[수동]에서 [해제]로 변경하거나 [해제]에서 [자동]/[수동]으로 변경하는 경우
  - 펌웨어를 업데이트 하는 경우
- 비디오 스냅샷의 촬영 길이는 근사치입니다. 프레임 레이트에 따라 재생 중에 표시되는 촬영 길이는 정확하지 않을 수 있습니다.

## 앨범 재생하기

일반 동영상 재생할 때와 같은 방법으로 완성된 앨범을 재생할 수 있습니다 (p.326).



### 1 동영상 재생합니다.

- <▶> 버튼을 눌러 이미지를 디스플레이 하십시오.

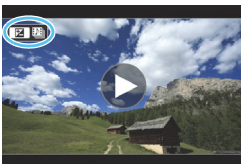

### 2 앨범을 선택합니다.

- 단일 이미지 디스플레이에서 화면의 좌측 상단에 표시되는 [▶] 아이콘은 비디오 스냅샷 앨범을 가리킵니다.
- <◀> <▶> 키를 눌러 앨범을 선택하십시오.



### 3 앨범을 재생합니다.

- <Av▶> 버튼을 누르십시오.
- 표시된 동영상 재생 패널에서 [▶] (재생)을 선택한 다음 <SET>을 누르십시오.



#### 배경 음악:

- 카메라에서 앨범과 일반 동영상, 슬라이드 쇼를 재생하는 경우 (p.327, 332) 배경 음악을 재생할 수 있습니다. 배경 음악을 재생하려면 먼저 EOS Utility (EOS 소프트웨어)를 사용하여 배경 음악을 카드에 복사해야 합니다. 배경 음악을 복사하는 방법에 대해서는 EOS Utility 사용 설명서를 참조하십시오.
- 메모리 카드에 기록된 음악은 개인의 감상 용도로만 사용되어야 합니다. 저작권자의 권리를 침해하지 마십시오.

## 앨범 편집하기

촬영이 끝나면 앨범의 비디오 스냅샷을 재배열, 삭제, 또는 재생할 수 있습니다.



### 1 [X]를 선택합니다.

- 표시된 동영상 패널에서 [X] (편집)을 선택하고 <SET>을 누르십시오.
- ▶ 편집 화면이 표시됩니다.



### 2 편집 작업을 선택합니다.

- 편집 옵션을 선택하고 <SET>을 누르십시오.

기능	설명
↔ 스냅샷 이동	<◀> <▶> 키를 눌러 이동하려는 비디오 스냅샷을 선택하고 <SET>을 누르십시오. <◀> <▶> 키를 눌러서 스냅샷을 이동한 다음 <SET>을 누르십시오.
🗑️ 스냅샷 삭제	<◀> <▶> 키를 눌러 삭제하려는 비디오 스냅샷을 선택하고 <SET>을 누르십시오. 선택된 비디오 스냅샷 위에 [🗑️] 아이콘이 표시됩니다. <SET>을 다시 누르면 선택이 취소되고 [🗑️]가 사라집니다.
▶ 스냅샷 재생	<◀> <▶> 키를 눌러 재생하려는 비디오 스냅샷을 선택한 다음 <SET>을 누르십시오.



### 3 편집된 앨범을 저장합니다.

- <MENU> 버튼을 누르면 화면 하단의 편집 패널로 돌아갑니다.
- [저장] (저장)을 선택한 다음 <SET>을 누르십시오.
- ▶ 저장 화면이 나타납니다.
- 결과물을 새로운 앨범으로 저장하려면 [새로운 파일]을 선택하십시오. 새 동영상을 원본 앨범에 덮어쓰기하여 저장하려면 [덮어쓰기]를 선택한 다음 <SET>을 누르십시오.

- 카드에 저장 공간이 충분하지 않은 경우 [새로운 파일]은 선택할 수 없습니다.
- 배터리 잔량이 낮으면 앨범 편집이 불가능합니다. 완전히 충전된 배터리를 사용하십시오.

## MENU 메뉴 기능 설정

전원 스위치를 <ON>로 설정하면 [CAM1], [CAM4], [CAM5] 탭이 동영상 촬영에만 해당되는 메뉴 옵션으로 표시됩니다 (베이직 존 모드의 [CAM1], [CAM2], [CAM3] 탭).

### CAM1

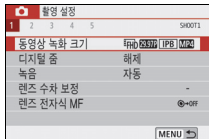

### CAM4



### CAM5

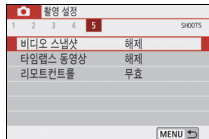

### CAM1

#### ● 동영상 녹화 크기

동영상 녹화 크기 (이미지 크기, 프레임 레이트, 압축 방식)를 설정할 수 있습니다. 자세한 내용은 245페이지를 참조하십시오.

#### ● 디지털 줌

망원 촬영에 디지털 줌을 사용할 수 있습니다. 자세한 내용은 248페이지를 참조하십시오.

#### ● 녹음<sup>☆</sup>



레벨 표시기

기본적으로 내장 마이크가 스테레오 사운드를 기록합니다. 지향성 스테레오 마이크 DM-E1 (별매)을 카메라의 외부 마이크 IN 단자 (p.28)에 연결하는 경우 외부 마이크가 우선시됩니다.

**[녹음/녹음 레벨] 옵션**

- [자동]** : 녹음 레벨은 자동으로 조정됩니다. 음성 레벨에 따라 자동 레벨 제어 기능이 자동으로 작동합니다.
- [수동]** : 고급 사용자용입니다. 녹음 레벨을 64단계로 조정할 수 있습니다.  
**[녹음레벨]**을 선택하고 레벨 표시기를 보면서 <◀> <▶> 키를 눌러 녹음 레벨을 조정하십시오. 피크 홀드 표시기를 보면서 (약 3초) 가장 큰 사운드인 우측의 "12" (-12dB) 마크가 간간히 점멸하도록 조정하십시오. "0"을 초과하면 사운드가 왜곡됩니다.
- [해제]** : 사운드가 기록되지 않습니다.

**[윈드 필터]**

**[자동]**으로 설정하면 실외에서 바람이 불 때 바람의 소음을 감소시킵니다. 이 기능은 동영상 촬영에서 내장 마이크를 사용할 때에만 작동합니다. 윈드 필터가 작동하면 낮은 베이스 음의 일부도 감소합니다.

**[감쇠기]**

큰 소음으로 인한 사운드 왜곡을 억제합니다. 촬영 시 **[녹음]**을 **[자동]**이나 **[수동]**으로 설정해도 매우 큰 소리가 나는 경우에는 사운드가 여전히 왜곡될 수 있습니다. 이 경우에는 **[설정]**으로 설정할 것을 권장합니다.

 외부 마이크와 Wi-Fi (무선 통신) 기능을 사용하는 경우에는 소음이 기록될 수 있습니다. 녹음 중에는 무선 통신 기능을 사용하지 않을 것을 권장합니다.

-  베이직 존 모드에서 사용 가능한 **[녹음]**의 설정은 **[설정]**/**[해제]**입니다. **[설정]**으로 지정하는 경우에는 녹음 레벨이 자동으로 조정되고 (**[자동]**에서와 동일) 윈드 필터 기능이 작동합니다.
- L (왼쪽)과 R (오른쪽)간의 음량 밸런스는 조정할 수 없습니다.
- L과 R 모두 48kHz/16bit 샘플링 레이트로 오디오를 기록합니다.



- **렌즈 수차 보정\***

주변 조도 보정과 색 수차 보정을 설정할 수 있습니다. 자세한 내용은 153페이지를 참조하십시오.

- **렌즈 전자식 MF\***

전자식 수동 포커싱 기능이 있는 렌즈 사용 시에는 118페이지를 참조하십시오.

## 📷4

- **동영상 서보 AF**

이 기능을 설정하면 카메라가 동영상 촬영 중 피사체에 연속으로 초점을 맞춥니다. 기본 설정값은 [설정]입니다.

**[설정]으로 설정 시:**

- 셔터 버튼을 반누름하지 않아도 카메라가 계속하여 피사체에 초점을 맞춥니다.
- 특정 지점에 초점을 고정하고 싶거나 렌즈 기계음이 기록되기를 원하지 않으면 다음과 같이 동영상 서보 AF를 일시적으로 중단할 수 있습니다.
  - 화면 좌측 하단의 [SERVO AF]를 탭합니다.
  - <⚡> 버튼을 누릅니다.
  - [4: 사용자 정의 기능(C.Fn)]에서 [8: 셔터 버튼/AE 잠금 버튼]이 [2: AF/AF 잠금, AE 잠금 해제]로 설정되어 있는 경우 <★> 버튼을 누른 상태로 유지하면 동영상 서보 AF를 일시적으로 중단할 수 있습니다. <★> 버튼을 놓으면 동영상 서보 AF가 재개됩니다.
- 동영상 서보 AF가 중단되어 있을 때 <MENU> 또는 <▶> 버튼을 누르거나, AF 방식을 변경하는 등의 다른 조작을 한 후에 동영상 촬영으로 돌아가면 동영상 서보 AF가 자동으로 재개됩니다.

**[해제]로 설정 시:**

- 셔터 버튼을 반누름하여 초점을 맞춥니다.



**[동영상 서보 AF]가 [설정]으로 지정되어 있을 경우의 주의사항**

● **초점을 맞추기 어려운 촬영 조건**

- 카메라 쪽으로 빠르게 다가오거나 빠르게 멀어지는 피사체
- 카메라와 가까운 거리에서 움직이는 피사체
- 221페이지의 "초점을 맞추기 어려운 촬영 조건"도 참조하십시오.

● 렌즈가 계속 작동하여 배터리 전원이 소모되므로 동영상 촬영 가능 시간 (p.246) 이 단축됩니다.

● 일부 렌즈에서는 초점을 맞출 때 기계음이 기록될 수 있습니다. 이 경우에는 지향성 스테레오 마이크 DM-E1 (별매)을 사용하면 이러한 동영상의 소음을 줄일 수 있습니다. 또한 특정 USM 렌즈 (예: EF-S18-135mm f/3.5-5.6 IS USM)나 특정 STM 렌즈 (예: EF-S18-55mm f/4-5.6 IS STM)를 사용해도 기록되는 렌즈의 기계음이 감소합니다.

● 줌이나 확대 보기 중에는 동영상 서보 AF 동작이 일시 중단됩니다.

● 동영상 촬영 중 피사체가 다가오거나 멀어지는 경우, 또는 카메라를 가로나 세로로 움직이는 경우 (패닝)에는 기록되는 동영상 이미지가 일시적으로 확대되거나 축소 (이미지 배율 변화)될 수 있습니다.

● 동영상 서보 AF 중에 렌즈의 포커스 모드 스위치를 <MF>로 설정하려면 먼저 카메라의 전원 스위치를 <ON>으로 설정하십시오.

● **AF 방식**

AF 방식은 214-223페이지에서 설명한 것과 동일합니다. [**‘+트래킹**], [**부드러운 존**], [**Live 1 포인트 AF**]를 선택할 수 있습니다.

● **축광 타이머\***

노출 설정이 표시되는 시간을 변경할 수 있습니다 (AE 잠금 시간).

## ● 격자 표시





[3x3 井] 또는 [6x4 井井]로 격자 선을 표시하여 촬영 전에 카메라를 세로나 가로로 평행하게 유지하도록 할 수 있습니다. 또한 [3x3+대각 井井]에서는 대각선과 함께 격자가 표시되므로 교차점을 피사체 위에 정렬하여 구도의 밸런스를 더욱 잘 잡을 수 있도록 도와줍니다.

동영상 촬영 시에는 LCD 모니터에 격자가 표시되지 않습니다.

## ● 버튼 기능

동영상 촬영 중에 셔터 버튼을 반누름하거나 완전히 눌러 수행할 기능을 설정할 수 있습니다.

설정	반누름	완전 누름
 AF/-	측광 및 AF	기능 없음
 /-	측광만	기능 없음
 AF/ 	측광 및 AF	동영상 촬영 시작/중단
 / 	측광만	동영상 촬영 시작/중단

[AF/] 또는 [/]를 설정하면 < > 버튼을 누르는 것 이외에도 셔터 버튼을 완전히 누르거나 리모트 스위치 RS-60E3 (별매, p.385)를 사용하여 동영상 촬영을 시작/중단할 수 있습니다.



동영상 촬영 중에는 [ 버튼 기능] 설정이 [**4: 사용자 정의 기능 (C.Fn)**]의 [8: 셔터 버튼/AE 잠금 버튼]으로 셔터 버튼에 지정한 다른 기능에 우선합니다.

## 5

### ● 비디오 스냅샷

비디오 스냅샷을 촬영할 수 있습니다.

자세한 내용은 261 페이지를 참조하십시오.

### ● 타임랩스 동영상

타임랩스 동영상을 촬영할 수 있습니다.

자세한 내용은 254 페이지를 참조하십시오.

### ● 리모트 컨트롤 촬영

[유효]로 지정하면 무선 리모트 컨트롤 BR-E1 (별매, p.382)을 사용하여 동영상 촬영을 시작하거나 중단할 수 있습니다.

BR-E1을 사용하는 경우에는 릴리즈 모드/동영상 촬영 스위치를 <▶▶> 위치로 설정한 다음 릴리즈 버튼을 누르십시오.

## 동영상 촬영 중 ISO 감도 ☆

ISO 감도를 정지 사진 촬영과 동영상 촬영에 각각 개별적으로 설정할 수 있습니다.

[**2**] 탭에서 설정하십시오.

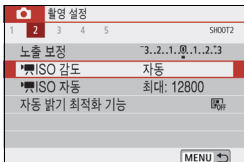

### ● [ISO 감도]

수동 노출에서는 ISO 감도를 설정할 수 있습니다 (p.239).

### ● [ISO 자동]

ISO 자동에서는 자동 ISO 감도 범위의 최대 한도를 ISO 6400이나 ISO 12800으로 설정할 수 있습니다.

[**4**: 사용자 정의 기능(C.Fn)]에서 [2: ISO 확장]이 [1: 설정]으로 지정되어 있는 경우 [최대: H(25600)]를 선택할 수 있습니다.



## 동영상 촬영 시의 주의사항

### 적색 <ON> 내부 온도 경고 아이콘

- 장시간 라이브 뷰 촬영을 하거나 주변 온도가 높은 곳에서 촬영하여 카메라의 내부 온도가 상승하면 적색 <ON> 아이콘이 나타납니다.
- 적색 <ON> 아이콘은 동영상 촬영이 곧 자동으로 종료될 것이라는 경고입니다. 촬영이 자동으로 종료되는 경우에는 카메라의 내부 온도가 내려갈 때까지 다시 촬영할 수 없습니다. 카메라를 끄고 잠시 동안 카메라의 작동을 중단하여 주십시오.
- 고온의 환경에서 장시간 동영상을 촬영하면 <ON> 아이콘이 더 빨리 나타납니다. 촬영을 하지 않을 때에는 항상 카메라를 꺼 주십시오.

### 기록 및 화질

- 이미지 스테빌라이저가 있는 렌즈를 장착하고 이미지 스테빌라이저 (IS) 스위치를 <ON>으로 설정하면 셔터 버튼을 반누름하지 않아도 이미지 스테빌라이저가 항상 작동합니다. 이미지 스테빌라이저는 배터리의 전원을 소모시키며 촬영 조건에 따라 전체 동영상 촬영 시간을 감소시킬 수 있습니다. 삼각대를 사용하거나 이미지 스테빌라이저 기능이 필요하지 않을 때에는 IS 스위치를 <OFF>로 설정할 것을 권장합니다.
- 카메라의 내장 마이크는 촬영 중 작동음 및 카메라의 기계음도 기록합니다. 지향성 스테레오 마이크 DM-E1 (별매)을 사용하면 이러한 동영상의 소음을 줄일 수 있습니다.
- 카메라의 외부 마이크 IN 단자에 외부 마이크 이외의 장비를 연결시키지 마십시오.
- 자동 노출 동영상 촬영 중 밝기가 변하면 동영상 이미지가 일시적으로 정지할 수 있습니다. 이 경우에는 수동 노출로 동영상을 촬영하여 주십시오.
- 이미지에 매우 밝은 광원이 있는 경우, 밝은 영역이 LCD 모니터에서 검게 나타날 수 있습니다. 동영상은 LCD 모니터에 보이는 것과 거의 동일하게 기록됩니다.
- 저조명에서는 이미지에 노이즈나 불규칙한 색상이 나타날 수 있습니다. 동영상은 LCD 모니터에 보이는 것과 거의 동일하게 기록됩니다.
- 다른 기기에서 동영상을 재생하면 (그 기기가 MOV/MP4 포맷을 지원하더라도) 화질이나 음질이 저하되거나, 재생이 불가능할 수 있습니다.



## 동영상 촬영 시의 주의사항

### 기록 및 화질

- 기록 속도가 느린 카드를 사용하는 경우, 동영상 촬영 중 화면 우측에 5단계의 표시기가 나타날 수 있습니다. 이는 아직 카드에 기록되지 않은 데이터 양 (내부 버퍼 메모리에 남아있는 용량)을 표시합니다. 카드가 느릴수록 표시기의 표시가 빠르게 위로 올라갑니다. 표시기가 가득 차면 동영상 촬영이 자동으로 중단됩니다.

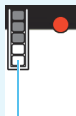

표시기

카드의 기록 속도가 빠르면 표시기가 나타나지 않거나 표시기 레벨 (표시된 경우)이 거의 위로 올라가지 않습니다. 우선 몇 개의 동영상 테스트 촬영을 해보고 카드에서 충분히 빠르게 기록되는지 확인하여 주십시오.

### 재생 및 TV 연결

- 카메라를 TV에 연결하고 (p.333) 동영상을 촬영하는 경우에는 촬영 중에 TV에서 사운드가 출력되지 않습니다. 그러나 사운드는 올바르게 기록됩니다.



## MP4 포맷 동영상의 제한 사항

MP4 포맷 동영상에는 일반적으로 다음과 같은 제한이 적용됩니다.

- 마지막 약 2 프레임에는 사운드가 기록되지 않습니다.
- Windows에서 동영상을 재생하면 동영상 이미지와 사운드가 다소 일치하지 않을 수 있습니다.





# 9

## 편리한 기능

- 이미지 지오태깅 (p.282)
- 표시음 끄기 (p.287)
- 카드 리마인더 (p.287)
- 이미지 재생 시간 설정하기 (p.288)
- 자동 전원 오프 시간 설정하기 (p.288)
- LCD 모니터의 밝기 조정하기 (p.289)
- 폴더 생성 및 선택하기 (p.290)
- 파일 번호 부여 방식 (p.292)
- 저작권 정보 설정하기 (p.295)
- 세로 이미지의 자동 회전 (p.297)
- 카메라를 기본 설정값으로 되돌리기 (p.298)
- LCD 모니터 끄기/켜기 (p.301)
- 자동 센서 클리닝 (p.302)
- 먼지 삭제 데이터 첨부하기 (p.304)
- 수동 센서 클리닝 (p.306)

## MENU 이미지 지오태깅

GPS 수신기 GP-E2 (별매) 또는 블루투스 호환 스마트폰을 사용하여 이미지에 위치 정보를 첨부할 수 있습니다.

### GP-E2 사용 시

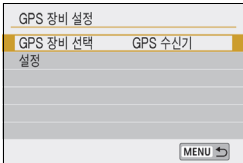
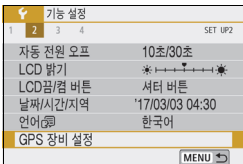

- 1 GP-E2를 카메라에 장착합니다.**
  - GP-E2를 카메라의 핫 슈 (p.28)에 장착한 다음 전원을 켜십시오. 자세한 내용은 GP-E2의 사용 설명서를 참조하십시오.
- 2 [GPS 장비 설정]을 선택합니다.**
  - [F2] 탭에서 [GPS 장비 설정]을 선택하십시오.
- 3 [GPS 수신기]를 선택합니다.**
  - [GPS 장비 선택]에서 [GPS 수신기]를 선택하십시오.
- 4 사진을 촬영합니다.**
  - GP-E2에서 수집한 위치 정보가 이미지에 첨부됩니다.
  - [설정]에 대한 자세한 내용은 GP-E2의 사용 설명서를 참조하십시오.

### GP-E2 사용 시 주의사항

- 먼저 GPS의 사용이 허가된 국가와 지역을 확인한 다음 법적 제한을 준수하십시오.
- GP-E2 펌웨어를 버전 2.0.0 또는 그 이후의 버전으로 업데이트 하십시오. 펌웨어 업데이트 시에는 인터페이스 케이블 (별매, p.401)이 필요합니다. GP-E2의 펌웨어를 업데이트 하는 방법은 캐논 웹사이트를 참조하십시오.
- GP-E2와 함께 제공되는 케이블로 GP-E2를 카메라에 연결할 수 없습니다.
- 디지털 나침반은 본 카메라와 사용할 수 없습니다. (촬영 방향이 기록되지 않습니다.)

## 스마트폰 사용 시

전용 애플리케이션인 Camera Connect (무료)가 스마트폰에 설치되어 있어야 합니다. Camera Connect를 설치하는 방법에 대한 자세한 내용은 Wi-Fi (무선 통신) 기능 사용 설명서를 참조하십시오.

### GPS 장비에서 스마트폰 설정하기

1 스마트폰의 위치 정보 기능을 켭니다.

2 Camera Connect를 시작합니다.

- 스마트폰의 Camera Connect 아이콘을 탭하여 실행하십시오.

3 블루투스에 연결합니다.

- 카메라와 스마트폰을 블루투스로 연결하십시오. 자세한 내용은 Wi-Fi 사용 설명서를 참조하십시오.

4 [GPS 장비 설정]을 선택합니다.

- [F2] 탭에서 [GPS 장비 설정]을 선택하십시오.



기능 설정		SET UP2
1	2	3 4
자동 전원 오프	10초/30초	
LCD 밝기	☀️         ☀️	
LCD끔/잠 버튼	셔터 버튼	
날짜/시간/지역	'17/03/03 04:30	
언어	한국어	
GPS 장비 설정		

MENU

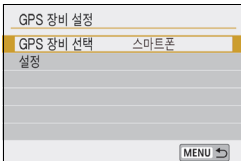

## 5 [스마트폰]을 선택합니다.

- [GPS 장비 선택]에서 [스마트폰]을 선택하십시오.
- ▶ 이제 스마트폰에서 위치 정보를 얻을 수 있습니다.
- [GPS 장비 설정] 화면에서 [GPS 정보 표시]를 선택하면 획득한 지오태깅 정보 (위도, 경도, 고도 및 협정 세계시: UTC)를 확인할 수 있습니다.



## 6 사진을 촬영합니다.

- 스마트폰에서 수집한 위치 정보가 이미지에 첨부됩니다.

## GPS 연결 표시

퀵 컨트롤 화면의 GPS 연결 표시 (p.32)로 스마트폰에서의 위치 정보 수집 상태를 확인할 수 있습니다.

- 회색: 위치 정보 수집이 중단됨\*
- 깜박임: 위치 정보가 수집되지 않음
- 켜짐: 위치 정보가 수집됨

\*이 상태는 카메라와 스마트폰 간에 블루투스 연결이 이루어졌으나 스마트폰에서 위치 정보를 수집할 수 없거나, 또는 블루투스 연결이 종료되었음을 나타냅니다.

GP-E2 사용 시의 GPS 연결 표시 상태에 대한 내용은 GP-E2의 사용 설명서를 참조하십시오.

## 사진 촬영 시의 이미지 지오태깅

위치 정보가 이미 수집된 상태에서 사진을 촬영하면 위치 정보가 이미지에 첨부됩니다.

## 이미지에 첨부된 위치 정보

촬영 정보 화면에서 촬영한 이미지에 첨부된 위치 정보를 확인할 수 있습니다. 자세한 내용은 111 페이지를 참조하십시오.



- 카메라가 인터페이스 케이블을 통해 컴퓨터에 연결되어 있는 경우에는 [42: GPS 장비 설정]을 선택할 수 없습니다.
- 카메라가 블루투스를 통해 스마트폰에 연결되어 있는 경우에만 스마트폰에서 위치 정보를 수집할 수 있습니다.
- 방향 정보는 수집되지 않습니다.
- 이동 중의 조건과 스마트폰의 상태에 따라 수집되는 위치 정보가 정확하지 않을 수 있습니다.
- 위치 정보가 수집된 후에 다음 중 한 가지라도 수행하는 경우에는 수집된 위치 정보가 삭제됩니다.
  - [블루투스 기능]을 [스마트폰] 이외의 설정값으로 지정하는 경우
  - 카메라의 전원을 끄는 경우
  - Camera Connect를 종료하는 경우
  - 스마트폰의 위치 정보 기능을 끄는 경우
- 위치 정보가 수집된 후에 다음 중 한 가지의 조건이라도 발생하는 경우에는 수집된 위치 정보가 삭제됩니다.
  - 카메라의 전원이 꺼지는 경우
  - 블루투스 연결이 종료되는 경우
  - 스마트폰의 배터리 잔량이 낮은 경우
- 카메라가 자동 전원 오프 상태에 있을 때 스마트폰을 조작하여 Wi-Fi 연결을 하는 경우에는 위치 정보가 수집되지 않을 수 있습니다. 위치 정보가 수집되는 경우 킷 컨트롤 화면에서 GPS 연결 표시가 점등합니다.

- 협정 세계시 (UTC: Coordinated Universal Time)는 그리니치 표준시와 기본적으로 일치합니다.
- 동영상 촬영 시에는 동영상 촬영을 시작할 때의 GPS 정보가 기록됩니다.

## 편리한 기능

### MENU 표시음 끄기

셀프 타이머 촬영 중이나 초점이 맞았을 때, 또는 터치 조작 중에 표시음이 발생하지 않도록 할 수 있습니다.



[F3] 탭에서 [표시음]을 선택한 다음 <SET>을 누르십시오. [해제]를 선택한 다음 <SET>을 누르십시오.

표시음을 터치 조작 중에만 발생하지 않게 하려면 [터치 꺾]을 선택하십시오.

### MENU 카드 리마인더

카메라에 카드가 없을 경우 촬영이 되지 않도록 합니다.

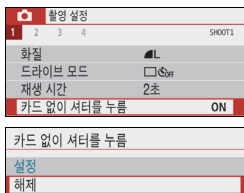

[CAM1] 탭에서 [카드 없이 셔터를 누름]을 선택한 다음 <SET>을 누르십시오. [해제]를 선택한 다음 <SET>을 누르십시오.

카드가 들어있지 않은 상태로 셔터 버튼을 누르면 뷰파인더에 "Card"가 표시되고 셔터를 누를 수 없습니다.

## MENU 이미지 재생 시간 설정하기

촬영 직후 LCD 모니터에 이미지가 디스플레이 되는 시간을 변경할 수 있습니다.

[해제]로 설정하면 촬영 직후에 이미지가 디스플레이 되지 않습니다.

[홀드]로 설정하는 경우에는 [자동 전원 오프] 시간이 경과할 때까지 이미지가 디스플레이됩니다.

이미지 재생 중에 셔터 버튼을 반누름하는 등의 기타 카메라 조작을 하면 이미지 디스플레이가 종료됩니다.

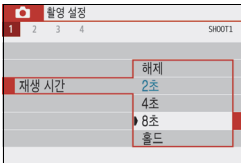

[**1**] 탭에서 [재생 시간]을 선택한 후 <SET>을 누르십시오. 원하는 설정을 선택한 다음 <SET>을 누르십시오.

## MENU 자동 전원 오프 시간 설정하기

설정된 시간 동안 카메라를 사용하지 않으면 배터리 전원을 절약하기 위해 자동으로 전원이 꺼집니다. 자동 전원 오프 기능으로 카메라의 전원이 꺼지면 셔터 버튼을 누르는 등의 동작으로 다시 켤 수 있습니다.

[해제]로 설정되어 있는 경우에는 카메라의 전원을 끄거나 <DISP> 버튼을 눌러 LCD 모니터를 꺼서 배터리 전원을 절약하십시오.

[해제]로 설정되어 있는 경우에도 약 30분 간 카메라를 사용하지 않으면 LCD 모니터가 꺼집니다. LCD 모니터를 다시 켜려면 <DISP> 버튼을 누르십시오.

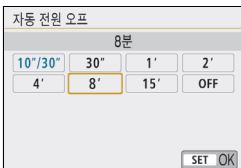

[**2**] 탭에서 [자동 전원 오프]를 선택한 다음 <SET>을 누르십시오. 원하는 설정을 선택한 다음 <SET>을 누르십시오.

[10초/30초]로 설정하는 경우 약 10초 간 카메라를 사용하지 않으면 카메라의 전원이 꺼집니다. 기능을 설정하거나 라이브 뷰 촬영, 동영상 촬영, 이미지 재생 등을 수행할 시에는 자동 전원 오프 시간이 약 30초로 적용됩니다.



## MENU LCD 모니터 밝기 조정

LCD 모니터의 밝기를 보기 쉽도록 조정할 수 있습니다.

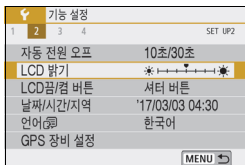

[F2] 탭에서 [LCD 밝기]를 선택한 다음 <SET>을 누르십시오. <◀> <▶> 키를 눌러서 조정 화면에서 밝기를 조정한 다음 <SET>을 누르십시오.



이미지의 노출을 확인할 때는 LCD 모니터의 밝기를 4로 설정하고 주변의 조명이 이미지에 영향을 끼치지 않도록 하십시오.

## MENU 폴더 생성 및 선택하기

폴더를 자유롭게 생성하고 선택하여 이미지를 저장할 수 있습니다.  
폴더는 촬영한 이미지를 저장할 때 자동으로 생성되므로 이 기능은 옵션입니다.

### 폴더 생성

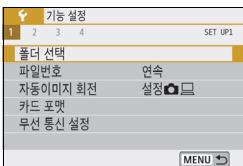

#### 1 [폴더 선택]을 선택합니다.

- [F1] 탭 하단의 [폴더 선택]을 선택한 다음 <SET>을 누르십시오.

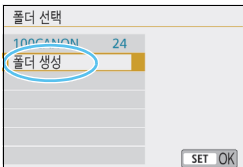

#### 2 [폴더 생성]을 선택합니다.

- [폴더 생성]을 선택한 다음 <SET>을 누르십시오.

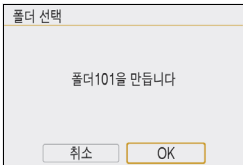

#### 3 새 폴더를 생성합니다.

- [OK]를 선택하고 <SET>을 누르십시오.
- ▶ 기존 폴더 번호보다 1이 높은 새 폴더가 생성됩니다.

## 폴더 선택

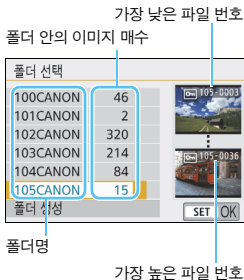

- 폴더 선택 화면이 표시된 상태에서 원하는 폴더를 선택한 다음 <SET>을 누르십시오.
- ▶ 촬영한 이미지를 저장할 폴더가 선택됩니다.
- 이 이후에 촬영하는 이미지는 선택된 폴더에 기록됩니다.

## 폴더

예시의 "100CANON" 처럼 폴더명은 3자리 숫자 (폴더 번호)로 시작하여 5자리의 영숫자가 이어집니다. 폴더는 최대 9999매의 이미지 (파일 번호 0001-9999)를 포함할 수 있습니다. 폴더가 가득 차면 기존 폴더 번호에 1을 더한 폴더가 자동으로 생성됩니다. 또한 수동 리셋 (p.294)을 실행하면 새 폴더가 자동으로 생성됩니다. 폴더 번호는 100에서 999까지 생성할 수 있습니다.

### 컴퓨터에서 폴더 생성하기

카드 화면을 열어놓은 상태에서 "DCIM" 이라는 이름의 새 폴더를 생성하십시오. DCIM 폴더를 열고 필요한 만큼의 폴더를 생성하여 이미지를 저장하고 관리하십시오. 폴더명은 "100ABC\_D" 형식을 따라야 하며, 첫 3자리는 항상 100-999까지의 폴더 번호입니다. 마지막 5자리 문자는 A에서 Z까지의 대문자나 소문자, 숫자와 언더바 "\_"를 조합할 수 있으며 폴더명에는 빈 공간이 있으면 안 됩니다. 또한 마지막 5자리 문자가 서로 달라도 첫 3자리의 폴더 번호를 동일하게 하여 새로운 폴더를 만들 수 없습니다 (예: "100ABC\_D"와 "100W\_XYZ").

## MENU 파일 번호 부여 방식

이미지 파일들이 촬영된 순서대로 0001에서 9999까지 번호가 지정된 다음, 하나의 폴더에 저장됩니다. 파일 번호의 부여 방식은 변경할 수 있습니다.

파일 번호는 컴퓨터에서 다음의 형식으로 표시됩니다: IMG\_0001.JPG.

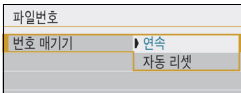

[F1] 탭에서 [파일번호]를 선택한 다음 [번호 매기기]를 선택하고 <SET>을 누르십시오. 사용 가능한 설정은 아래와 같습니다. 옵션을 선택한 다음 <SET>을 누르십시오.

- [연속]: 카드를 교체하거나 새 폴더가 생성된 후에도 파일 번호를 연속으로 부여하고자 하는 경우

카드를 교체하거나 새 폴더를 생성한 후에도 파일 번호가 9999까지 연속하여 순서대로 부여됩니다. 여러 개의 카드나 폴더 안에 있는 0001에서 9999까지의 번호가 붙은 이미지들을 컴퓨터에 있는 하나의 폴더에 저장하려 할 때 편리합니다. 만일 교체된 카드나 기존의 폴더에 이미 기록된 이미지가 들어있는 경우 새로운 이미지의 파일 번호는 카드나 폴더에 있는 이미지의 파일 번호를 이어서 부여받을 수도 있습니다. 연속적으로 파일 번호를 부여하고 싶다면 매번 새로 포맷한 카드를 사용할 것을 권장합니다.

카드 교체 후의  
파일 번호 부여

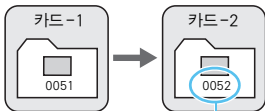

연속되는 다음 파일 번호

폴더 생성 후의  
파일 번호 부여

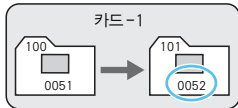

● **[자동 리셋]: 카드를 교체하거나 새 폴더를 생성할 때마다 파일 번호를 0001로 리셋하고자 하는 경우**

카드를 교체하거나 새 폴더를 생성할 때마다 새로 저장되는 이미지의 파일 번호가 0001부터 시작됩니다. 이는 카드나 폴더별로 이미지들을 관리하려 할 때 편리합니다.

만일 교체된 카드나 기존의 폴더에 이미 기록된 이미지가 들어있는 경우 새로운 이미지의 파일 번호는 카드나 폴더에 있는 이미지의 파일 번호를 이어서 부여받을 수도 있습니다. 0001부터 시작하는 파일 번호로 이미지를 저장하고 싶다면 매번 새로 포맷한 카드를 사용할 것을 권장합니다.

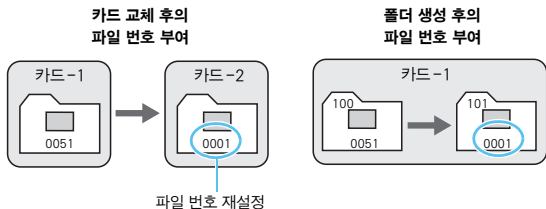



- **[수동 리셋]: 파일 번호를 0001로 리셋하거나 새 폴더에서 파일 번호를 0001로 시작하고자 하는 경우**

파일번호	
번호 매기기	연속
수동 리셋	

[F1] 탭의 [파일번호]에서 [수동 리셋]을 선택한 다음, 확인 대화창에서 [OK]를 선택하십시오.

파일 번호 부여 방식을 수동으로 리셋할 경우 자동으로 새 폴더가 생성되고 그 폴더에 저장되는 이미지의 파일 번호가 0001부터 새롭게 시작합니다. 이 기능은 예를 들어 촬영한 날짜별로 폴더를 구분하여 이미지를 기록하고자 할 때 편리합니다. 수동 리셋을 한 후에는 파일 번호 부여 방식이 연속이나 자동 리셋으로 돌아갑니다. (수동 리셋 확인 대화 상자는 없습니다.)

 999번 폴더에서 파일 번호가 9999에 도달하면 카드에 저장 용량이 남아있어도 촬영이 불가능합니다. LCD 모니터에 카드를 교체하라는 메시지가 나타나면 카드를 교체하십시오.

 JPEG과 RAW 이미지는 모두 파일명이 "IMG\_"로 시작하며 동영상 파일명은 "MVI\_"로 시작합니다. JPEG 이미지의 확장자는 ".JPG", RAW 이미지는 ".CR2", 동영상은 ".MOV" 또는 ".MP4"입니다.

**MENU** 저작권 정보 설정하기 ☆

저작권 정보를 설정하면 저작권 정보가 이미지에 Exif 정보로 첨부됩니다.

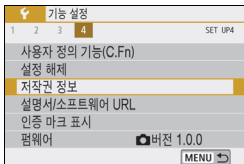
**1** [저작권 정보]를 선택합니다.

- [4] 탭에서 [저작권 정보]를 선택한 다음 <SET>을 누르십시오.

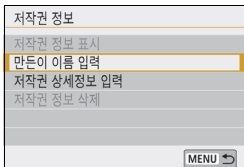
**2** 설정할 항목을 선택합니다.

- [만든이 이름 입력] 또는 [저작권 상세정보 입력]을 선택한 다음 <SET>을 누르십시오.



문자 팔레트

입력 모드

**3** 텍스트를 입력합니다.

- <◇> 십자 키를 누르거나 <☀> 다이얼을 돌려서 □를 이동하여 원하는 문자를 선택하십시오. 그 다음 <SET>을 누르면 문자가 입력됩니다.
- 최대 63개의 문자를 입력할 수 있습니다.
- 문자를 삭제하려면 <◀> 버튼을 누르십시오.
- [Aa=1@]를 선택하면 입력 모드가 변경됩니다.
- 텍스트 입력을 취소하려면 <INFO> 버튼을 누른 다음 [OK]를 선택하십시오.

**4** 설정을 종료합니다.

- 텍스트를 입력한 후에 <MENU> 버튼을 누르고 [OK]를 선택하십시오.
- ▶ 설정한 정보가 저장됩니다.

## 저작권 정보 확인하기

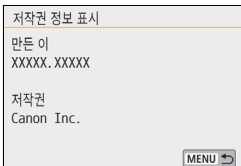

단계 2에서 [저작권 정보 표시]를 선택하면 [만든이]와 [저작권] 정보에 입력한 내용을 확인할 수 있습니다.

## 저작권 정보 삭제하기

단계 2에서 [저작권 정보 삭제]를 선택하면 [만든이] 및 [저작권] 정보를 삭제할 수 있습니다.

입력한 "만든이" 또는 "저작권"이 너무 긴 경우에는 [저작권 정보 표시]를 선택할 때 전부 표시되지 않을 수도 있습니다.

- 단계 3에서 문자를 입력할 수 없는 경우에는 <Av> 버튼을 누른 다음 청색 프레임이 표시되면 문자 팔레트를 사용하십시오.
- EOS Utility (EOS 소프트웨어, p.444)를 사용하여 저작권 정보를 설정하거나 확인할 수도 있습니다.



## MENU 세로 이미지의 자동 회전 설정하기

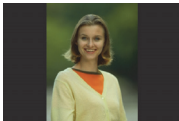

세로로 촬영한 이미지 확인 시 이미지는 올바른 방향으로 자동 회전되어 카메라의 LCD 모니터나 컴퓨터 화면에서 가로 방향으로 재생되지 않습니다. 이 기능의 설정값은 변경할 수 있습니다.

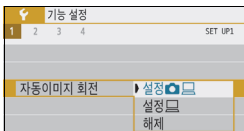

[**1**] 탭에서 [**자동이미지 회전**]을 선택한 다음 <SET>을 누르십시오. 사용 가능한 설정은 아래와 같습니다. 옵션을 선택한 다음 <SET>을 누르십시오.

- [**설정** ]: 재생 시 세로 이미지를 카메라의 LCD 모니터와 컴퓨터 화면 모두에서 자동으로 회전시킵니다.
- [**설정** ]: 세로 이미지를 컴퓨터 화면에서만 자동으로 회전시킵니다.
- [**해제**]: 세로 이미지를 자동으로 회전시키지 않습니다.

## ? FAQ

- 촬영 직후에 이미지를 확인하는 동안에는 세로 이미지가 회전하지 않습니다. <▶> 버튼을 누르면 회전된 이미지가 재생됩니다.
- [**설정** ]으로 지정하였으나 재생 중에 이미지가 회전하지 않습니다. [**자동 이미지 회전**]을 [**해제**]로 설정하고 촬영한 세로 이미지는 자동 회전되지 않습니다. 카메라를 위나 아래로 겨냥하고 촬영한 세로 이미지는 재생 시 자동으로 회전하지 않을 수 있습니다. 이 경우에는 316페이지의 "이미지 회전하기"를 참조하십시오.
- [**설정** ]으로 지정한 상태에서 촬영한 이미지를 카메라의 LCD 모니터에서 회전하고 싶습니다. [**설정** ]으로 지정한 다음 이미지를 재생하십시오. 이미지가 회전됩니다.
- 세로 이미지가 컴퓨터 화면에서 회전하지 않습니다. 사용하는 소프트웨어가 이미지 회전을 지원하지 않습니다. EOS 소프트웨어를 사용하십시오.

## MENU 카메라를 기본 설정값으로 되돌리기 ☆

카메라의 촬영 기능 설정값과 메뉴 설정값을 기본값으로 되돌릴 수 있습니다. 크리에이티브 존 모드에서 사용 가능한 옵션입니다.

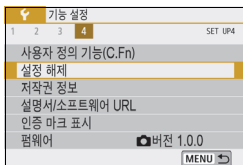

### 1 [설정 해제]를 선택합니다.

- [F4] 탭에서 [설정 해제]를 선택한 다음 <SET>을 누르십시오.

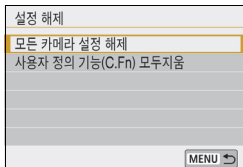

### 2 [모든 카메라 설정 해제]를 선택합니다.

- [모든 카메라 설정 해제]를 선택한 다음 <SET>을 누르십시오.

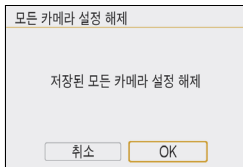

### 3 [OK]를 선택합니다.

- [OK]를 선택한 다음 <SET>을 누르십시오.
- ▶ 카메라의 설정값이 299-300페이지에 기재된 기본 설정값으로 초기화됩니다.

## ? FAQ

### ● 모든 카메라 설정 해제하기

위의 과정 후에 [F4: 설정 해제]에서 [사용자 정의 기능 (C.Fn) 모두 지움]을 선택하면 모든 사용자 정의 기능 설정값이 초기화됩니다 (p.364).

촬영 기능 설정값

<SCN> 모드	(인물사진)
<C> 모드	(거친 흑백)
AF 동작	One-Shot AF
AF 포인트 선택	자동 선택
드라이브 모드	<input type="checkbox"/> (1매 촬영)
측광 모드	(평가 측광)
ISO 감도	AUTO (자동)
ISO 자동	최대 6400
노출 보정/AEB 설정	취소됨
플래시 노출 보정	취소됨
적목 감소	해제
사용자 정의 기능	변경되지 않음
플래시 제어	
플래시 발광	설정
E-TTL II 측광 방식	평가 측광
Av 모드시 플래시 동조 속도	자동

표시 레벨 설정값

촬영 화면	안내
메뉴 표시	안내
모드 안내	설정
기능 안내	설정

이미지 기록 설정값

화질	L
픽처 스타일	자동
자동 밝기 최적화 기능	표준
렌즈 수차 보정	
주변 조도 보정	설정
색 수차 보정	설정
왜곡 보정	해제
회절 보정	설정
렌즈 전자식 MF	One-Shot AF 불가능
화이트 밸런스	AWB 자동: 분위기 우선
커스텀 화이트 밸런스	취소됨
WB보정	취소됨
화이트 밸런스 브라케팅	취소됨
색 공간	sRGB
노이즈 감소 기능 (장기노출시)	해제
고감도 ISO 노이즈 감소	표준
파일 번호	연속
자동 클리닝	설정
먼지 삭제 데이터	삭제

카메라 설정값

자동 전원 오프	10초/30초
표시음	설정
카드 없이 셔터를 누름	설정
재생 시간	2초
AF 포인트 표시	해제
히스토그램	밝기
이미지 점프	(10장)
자동 이미지 회전	설정
LCD 밝기	
LCD끔/کم 버튼	셔터 버튼
날짜/시간/지역	변경되지 않음
언어	변경되지 않음
GPS 장비 설정	해제
비디오 형식	변경되지 않음
터치 제어	표준
저작권 정보	변경되지 않음
HDMI 컨트롤	해제
Eye-Fi 전송	해제
구성: 마이 메뉴	변경되지 않음
메뉴 표시	정상 표시
<b>무선 통신 설정</b>	
Wi-Fi	해제
블루투스 기능	해제

라이브 뷰 촬영 설정값

라이브 뷰 촬영	설정
화면 비율	3 : 2
AF 방식	+트래킹
AF 동작	<b>ONE SHOT</b>
터치 셔터	끄기
축광 타이머	8초
격자 표시	해제
필터 효과	해제

동영상 촬영 설정값

모드	(판타지)
AF 방식	+트래킹
동영상 서보 AF	설정
동영상 녹화 크기	NTSC: HD 29.97 (표준) PAL: HD 25.00 (표준)
디지털 줌	해제
ISO 감도	AUTO (자동)
ISO 자동	최대 12800
녹음	자동
윈드 필터	자동
감쇠기	해제
격자 표시	해제
버튼 기능	AF/-
비디오 스냅샷	해제
타임랩스 동영상	해제
리모트 컨트롤	해제
필터 효과	해제

- 사용자 정의 기능을 모두 초기화하는 방법은 364페이지를 참조하십시오.
- 무선 통신 설정에 대한 내용은 Wi-Fi (무선 통신) 기능 사용 설명서를 참조하십시오.

## MENU LCD 모니터 끄기/켜기

카메라를 설정해 셔터 버튼을 반누름하거나 <★> 버튼/심도 미리보기 버튼을 눌러도 LCD 모니터가 꺼지거나 켜지지 않도록 할 수 있습니다.



[42] 탭에서 [LCD 끄/컴 버튼]을 선택하고 <SET>을 누르십시오. 사용 가능한 설정은 아래와 같습니다. 옵션을 선택한 다음 <SET>을 누르십시오.

- [셔터 버튼]: 셔터를 반누름하면 디스플레이가 꺼집니다. 셔터 버튼에서 손을 떼면 디스플레이가 켜집니다.
- [셔터/DISP]: 셔터를 반누름하면 디스플레이가 꺼집니다. 셔터 버튼에서 손을 떼도 디스플레이는 꺼진 상태로 유지됩니다. 디스플레이를 켜려면 <DISP> 버튼을 누르십시오.
- [켜짐으로 유지]: 셔터 버튼을 반누름하여도 계속 켜진 상태로 디스플레이 됩니다. 디스플레이를 끄려면 <DISP> 버튼을 누르십시오.

## 자동 센서 클리닝

전원 스위치를 <ON> 또는 <OFF>로 설정할 때마다 셀프 클리닝 센서 유닛이 작동하여 센서 전면에 앉은 먼지를 자동으로 털어냅니다. 보통 때에는 이 작동에 주의를 기울일 필요가 없지만 수동으로 센서 클리닝을 실행하거나 다음과 같이 유닛을 해제할 수 있습니다.

### 센서 클리닝을 수동으로 실행하기



#### 1 [센서 클리닝]을 선택합니다.

- [F3] 탭에서 [센서 클리닝]을 선택한 후 <SET>을 누르십시오.

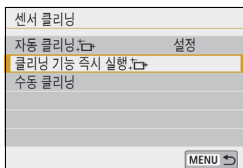

#### 2 [클리닝 기능 즉시 실행]을 선택합니다.

- [클리닝 기능 즉시 실행]을 선택한 다음 <SET>을 누르십시오.
- [OK]를 선택한 다음 <SET>을 누르십시오.
- ▶ 화면에 센서가 클리닝 중이라고 표시됩니다. (작은 소리가 들릴 수도 있습니다.) 클리닝 중 셔터의 기계음이 발생하더라도 사진은 촬영되지 않습니다.

다중 촬영 노이즈 감소를 설정했을 때에는 [클리닝 기능 즉시 실행]을 선택할 수 없습니다.

- 탁자와 같이 수평으로 안정된 곳에 카메라를 올려놓은 후 클리닝 기능을 작동시키면 좀 더 완벽한 클리닝이 가능합니다.
- 센서 클리닝을 반복하여도 결과가 크게 개선되지는 않습니다. 센서 클리닝을 마친 직후에는 [클리닝 기능 즉시 실행] 옵션이 일시적으로 해제되어 표시됩니다.
- 센서가 우주 파장 등에 의해 영향을 받게 되는 경우 이미지에 광원의 점이 나타날 수 있습니다. [클리닝 기능 즉시 실행]을 선택하면 이러한 현상을 억제할 수 있습니다 (p.426).

## 자동 센서 클리닝 기능 해제하기

- 단계 2에서 [자동 클리닝 .] 항목을 선택한 후 [해제]로 설정하십시오.
- ▶ 전원 스위치를 <ON> 또는 <OFF>로 설정해도 센서 클리닝이 더 이상 실행되지 않습니다.

## MENU 먼지 삭제 데이터 첨부하기 ☆

일반적으로 셀프 클리닝 센서 유닛을 이용하면 육안으로 확인 가능한 사진 상의 먼지는 대부분 제거됩니다. 그러나 눈에 보이는 먼지가 아직 남아있는 경우에는 먼지 삭제 데이터를 이미지에 첨부하여 차후에 먼지 자국을 제거할 수 있습니다. 먼지 삭제 데이터는 Digital Photo Professional (EOS 소프트웨어, p.444)에서 자동으로 먼지 자국을 제거하는 데 사용됩니다.

### 준비

- 종이와 같이 완전한 백색의 물체를 준비합니다.
- 렌즈의 초점 거리를 50 mm 이상으로 설정합니다.
- 렌즈 포커스 모드 스위치를 **(MF)**로 설정하고 초점을 무한대 ( $\infty$ )로 놓습니다. 렌즈에 거리 표시계가 없는 경우에는 카메라를 촬영자 쪽으로 향하게 하고 포커싱 링을 시계 방향으로 끝까지 돌립니다.

### 먼지 삭제 데이터 취득하기

촬영 설정				
1	2	3	4	SHOOT4
픽처스타일	자동			
노이즈 감소기능(장기노출시)	OFF			
고감도 ISO 노이즈 감소				
먼지 삭제 데이터				
라이브 뷰 촬영	설정			

#### 1 [먼지 삭제 데이터]를 선택합니다.

- [4] 탭 하단에서 [먼지 삭제 데이터]를 선택하고 <SET>을 누르십시오.

먼지 삭제 데이터	
소프트웨어에서 먼지를 제거하기 위한 데이터를 취득합니다. 자세한 사항은 설명서 참조.	
업데이트:	'00/00/00 00:00
취소	OK

#### 2 [OK]를 선택합니다.

- [OK]를 선택하고 <SET>을 누르면 자동 센서 클리닝이 실행되고 메시지가 나타납니다. 클리닝 중 셔터의 기계음이 발생하더라도 사진은 촬영되지 않습니다.

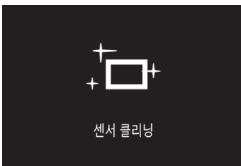

먼지 삭제 데이터
촬영 준비가 되었을 때 셔터버튼을 누르십시오



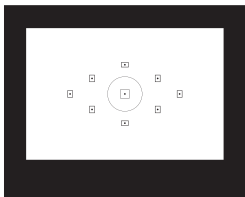

### 3 완전히 백색인 물체를 촬영합니다.

- 20 cm - 30 cm의 거리를 두고 무늬가 없는 완전한 백색의 물체를 뷰파인더에 채운후 촬영합니다.
- ▶ 조리개 값 f/22의 조리개 우선 AE 모드로 사진이 촬영됩니다.
- 이미지를 저장하지 않으므로 카메라에 카드가 들어있지 않아도 데이터를 얻을 수 있습니다.
- ▶ 사진을 촬영하면 카메라가 먼지 삭제 데이터를 수집하기 시작합니다. 먼지 삭제 데이터의 수집이 완료되면 메시지가 나타납니다. [OK]를 선택하면 메뉴가 다시 나타납니다.
- 데이터의 수집이 성공적이지 못한 경우에는 여러 메시지가 나타납니다. 앞 페이지의 "준비" 단계부터 다시 실행하고 [OK]를 누른 후 사진을 다시 촬영하십시오.

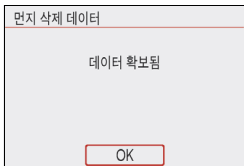

## 먼지 삭제 데이터

삭제 데이터의 수집이 완료되면 이후 촬영되는 모든 JPEG 및 RAW 이미지에 삭제 데이터가 첨부됩니다. 중요한 촬영을 앞둔 경우에는 먼지 삭제 데이터를 다시 수집하여 업데이트할 것을 권장합니다.

Digital Photo Professional (EOS 소프트웨어)을 사용하여 자동으로 먼지를 제거하는 방법에 대한 자세한 내용은 Digital Photo Professional의 사용 설명서를 참조하십시오.

이미지에 첨부되는 먼지 삭제 데이터의 크기는 매우 작아서 이미지의 파일 크기에 거의 영향을 미치지 않습니다.



반드시 흰 종이와 같은 완전히 백색인 물체를 사용하십시오. 그 물체에 무늬나 디자인이 있는 경우에는 먼지 데이터로 인식되어 EOS 소프트웨어를 사용한 먼지 자국 제거 작업의 정확도에 영향을 미치게 됩니다.

## MENU 수동 센서 클리닝☆

자동 센서 클리닝을 통해 제거되지 않는 먼지는 시중에 판매되는 블로어 등을 사용해 수동으로 제거할 수 있습니다. 센서를 청소하기 전에 카메라에서 렌즈를 분리하여 주십시오.

이미지 센서는 매우 민감합니다. 센서를 직접 청소하는 작업이 필요한 경우에는 캐논 서비스 센터에 의뢰할 것을 권장합니다.



### 1 [센서 클리닝]을 선택합니다.

- [F3] 탭에서 [센서 클리닝]을 선택한 후 <SET>을 누르십시오.

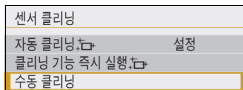

### 2 [수동 클리닝]을 선택합니다.

- [수동 클리닝]을 선택한 다음 <SET>을 누르십시오.

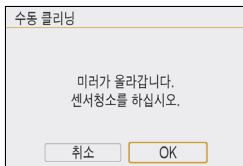

### 3 [OK]를 선택합니다.

- [OK]를 선택한 다음 <SET>을 누르십시오.
- ▶ 곧 반사 미러가 위로 고정되고 셔터가 열립니다.

### 4 센서를 클리닝합니다.

### 5 클리닝 작업을 마칩니다.

- 전원 스위치를 <OFF>로 설정하십시오.

🔋 배터리를 사용하는 경우, 반드시 완전 충전된 배터리인지 확인하십시오.

📱 가정용 전원 콘센트 액세서리 (별매, p.381)를 사용할 것을 권장합니다.



- 다중 촬영 노이즈 감소를 설정했을 때에는 [수동 클리닝]을 선택할 수 없습니다.
- **센서 클리닝 중에는 절대로 아래와 같은 동작을 하지 마십시오. 전원이 끊어지면 셔터가 닫히고 셔터막과 이미지 센서가 손상될 우려가 있습니다.**
  - 전원 스위치를 <OFF>로 설정
  - 배터리 제거 또는 삽입
- 이미지 센서의 표면은 극히 민감하므로 센서 클리닝을 할 때는 각별히 주의하여 주십시오.
- 블로어를 사용할 경우 브러시가 없는 것으로 사용하십시오. 브러시가 있는 경우 센서의 표면을 손상시킬 수 있습니다.
- 블로어의 끝이 렌즈 마운트 위치를 지나 카메라 내부로 들어가지 않도록 주의하십시오. 전원이 끊어지면 셔터가 닫히고 셔터막이나 반사 미러가 손상될 수 있습니다.
- 센서 클리닝 시에는 절대로 압축 공기나 가스를 사용하지 마십시오. 압축 공기는 센서를 손상시킬 수 있으며 가스 스프레이를 분사할 경우 센서의 표면이 동결되거나 손상될 수 있습니다.
- 센서 클리닝 중 배터리 용량이 낮아지면 경고음이 울립니다. 센서 클리닝을 중단하십시오.
- 블로어로 제거할 수 없는 얼룩이 남아있는 경우에는 캐논 서비스 센터에서 센서를 클리닝할 것을 권장합니다.



# 10

## 이미지 재생

이 장에서는 2장 "기본 촬영 및 이미지 재생"에서 설명한 재생 방법에 대한 보다 자세한 해설 및 촬영한 이미지 (정지 사진/동영상)를 재생하고 삭제하는 방법, TV 화면에서 감상하는 방법, 기타 재생 관련 기능에 대해 설명합니다.

### **다른 기기에서 촬영하고 저장한 이미지**

다른 카메라로 촬영한 이미지나 컴퓨터에서 편집된 이미지, 파일명이 변경된 이미지는 본 카메라에서 올바르게 디스플레이되지 않을 수 있습니다.

## ▶ 이미지 빨리 찾기

### 📷 한 화면에 여러 개의 이미지 디스플레이 (인덱스 디스플레이)

한 화면에 4, 9, 36, 100매의 이미지를 보여주는 인덱스 디스플레이로 이미지를 빠르게 찾을 수 있습니다.



#### 1 이미지를 재생합니다.

- <▶> 버튼을 누르면 마지막으로 촬영한 이미지가 나타납니다.



#### 2 인덱스 디스플레이로 전환합니다.

- <📷·Q> 버튼을 누르십시오.
- ▶ 4매 인덱스 디스플레이가 나타납니다. 선택된 이미지는 주황색 프레임으로 표시됩니다.
- <📷·Q> 버튼을 누르면 디스플레이가 다음의 순서대로 전환됩니다: 9매 이미지 → 36매 이미지 → 100매 이미지
- <Q> 버튼을 누르면 디스플레이가 다음의 순서대로 전환됩니다: 100매 이미지 → 36매 이미지 → 9매 이미지 → 4매 이미지



#### 3 이미지를 선택합니다.

- <⬄> 십자 키를 눌러 주황색 프레임을 이동시켜 이미지를 선택하십시오.
- <🔄> 다이얼을 돌리면 다음 화면이나 이전 화면의 이미지가 디스플레이됩니다.
- 인덱스 디스플레이에서 <SET>을 누르면 선택한 이미지가 단일 이미지로 디스플레이됩니다.

## 📖 이미지 점프하기 (점프 디스플레이)

단일 이미지 디스플레이에서 <📷> 다이얼을 돌리면 설정한 점프 방식에 따라 이미지들을 앞이나 뒤로 건너뛸 수 있습니다.

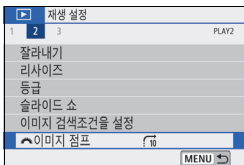

### 1 [📷 이미지 점프]를 선택합니다.

- [▶2] 탭에서 [📷 이미지 점프]를 선택한 다음 <SET>을 누르십시오.

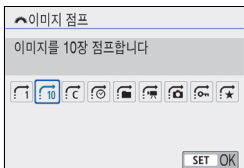

### 2 점프 방식을 선택합니다.

- <❖> 십자 키를 눌러 점프 방식을 선택한 다음 <SET>을 누르십시오.
    - 📷: 이미지를 한 장씩 표시합니다.
    - 10: 이미지를 10장 점프합니다.
    - 📷: 지정한 매수만큼 이미지를 건너뛰어 표시합니다.
    - 📷: 촬영 날짜별로 표시합니다.
    - 📷: 폴더별로 표시합니다.
    - 📷: 동영상만 표시합니다.
    - 📷: 정지 사진만 표시합니다.
    - 📷: 보호된 이미지만 표시합니다.
    - 📷: 이미지 등급에 따라 표시합니다 (p.317).
- <📷> 다이얼을 돌려 선택하십시오.



- [지정한 매수만큼 이미지를 건너뛰어 표시합니다]에서는 <📷> 다이얼을 돌려 점프할 이미지 매수 (1-100매)를 선택할 수 있습니다.
- 촬영 날짜에 따라 이미지를 검색하려면 [촬영날짜]를 선택하십시오.
- 폴더에 따라 이미지를 검색하려면 [폴더]를 선택하십시오.
- 카드가 동영상과 정지 사진을 모두 포함하고 있는 경우에는 [동영상] 또는 [정지영상]을 선택하여 한 가지만 디스플레이되도록 할 수 있습니다.
- 선택한 [등급]에 해당된 이미지가 없는 경우에는 <📷> 다이얼로 이미지를 탐색할 수 없습니다.



점프 방식

재생 위치

### 3 점프하여 확인합니다.

- <▶> 버튼을 눌러서 이미지를 재생하십시오.
- 단일 이미지 디스플레이에서는 <⚙> 다이얼을 돌리십시오.
- ▶ 설정한 방식으로 이미지를 확인할 수 있습니다.



## 🔍/🔍 이미지 확대하기

LCD 모니터에서 이미지를 약 1.5배에서 10배까지 확대할 수 있습니다.

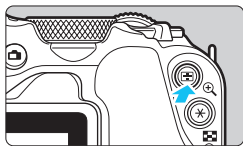

### 1 이미지를 확대합니다.

- 이미지 재생 중에 <🔍> 버튼을 누릅니다.
- ▶ 이미지가 확대됩니다.
- <🔍> 버튼을 누른 상태로 유지하면 이미지가 최대 배율에 이를 때까지 확대됩니다.
- <🔍> 버튼을 누르면 배율이 감소됩니다. 버튼을 누른 상태로 유지하면 단일 이미지 디스플레이가 될 때까지 배율이 감소됩니다.



확대 영역 위치

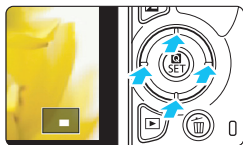

### 2 이미지를 스크롤합니다.

- <🔍> 십자 키를 누르면 확대된 이미지가 키를 누르는 방향으로 스크롤됩니다.
- 확대 보기를 종료하려면 <▶> 버튼을 눌러서 단일 이미지 디스플레이로 돌아가십시오.

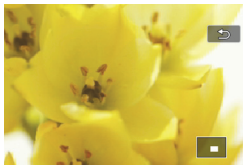

- <🔍> 다이얼을 돌리면 확대 보기를 유지한 상태에서 다른 이미지를 확인할 수 있습니다.
- 동영상은 확대할 수 없습니다.

## 터치 스크린으로 재생하기

LCD 모니터는 터치 감지 패널이므로 손가락으로 터치해 다양한 재생 조작을 할 수 있습니다. 먼저 <▶> 버튼을 눌러 이미지를 재생하십시오.

### 이미지 탐색하기



#### 한 손가락으로 합니다.

- 단일 이미지 디스플레이에서 **한 손가락**으로 LCD 모니터를 터치하십시오. 손가락을 좌우로 밀어 다음 또는 이전 이미지를 볼 수 있습니다.

다음 (최근의) 이미지를 보려면 왼쪽으로 밀고, 이전 (오래된) 이미지를 보려면 오른쪽으로 미십시오.

- 인덱스 디스플레이에서도 **한 손가락**으로 LCD 모니터를 터치하십시오. 손가락을 위아래로 밀어 다음 또는 이전 화면을 볼 수 있습니다.

다음 (최근의) 이미지를 보려면 위로 밀고, 이전 (오래된) 이미지를 보려면 아래로 미십시오.

이미지를 선택하면 주황색 프레임이 나타납니다. 이미지를 다시 탭하면 단일 이미지로 디스플레이됩니다.

### 이미지 점프하기 (점프 디스플레이)



#### 두 손가락으로 합니다.

**두 손가락**으로 LCD 모니터를 터치하십시오. 두 손가락을 좌우로 밀면 [▶2] 탭의 [🌄 이미지 점프]에서 설정된 방식으로 이미지를 건너뛸 수 있습니다.

카메라 LCD 모니터의 터치 조작은 카메라에 연결되어 있는 TV에서 이미지를 재생할 때도 가능합니다 (p.333).

## 이미지 축소 (인덱스 디스플레이)



### 두 손가락으로 오므립니다.

두 손가락을 벌려 화면을 터치한 다음 화면 위에서 손가락을 오므리십시오.

- 손가락을 오므릴 때마다 단일 이미지 디스플레이가 인덱스 디스플레이로 변경됩니다.
- 이미지를 선택하면 주황색 프레임이 나타납니다. 이미지를 다시 탭하면 단일 이미지로 디스플레이됩니다.

## 이미지 확대



### 두 손가락을 벌립니다.

두 손가락으로 같이 화면을 터치한 다음 화면에서 손가락을 벌리십시오.

- 손가락을 벌리면 이미지가 확대됩니다.
- 이미지는 약 10배까지 확대됩니다.

### 더블 탭합니다.

- 손가락으로 이미지를 더블 탭하면 기록된 이미지의 화소가 탭을 한 지점 주변에 약 100%로 표시됩니다.
- 단일 이미지 디스플레이로 돌아가려면 이미지를 다시 더블 탭하십시오.



인덱스 디스플레이에서는 더블 탭을 하여 이미지를 확대할 수 없습니다.



- 손가락을 드래그하여 이미지를 스크롤할 수 있습니다.
- 이미지를 축소하려면 화면에서 손가락을 오므리십시오.
- [↶]를 탭하면 단일 이미지 디스플레이로 되돌아갑니다.

## ☑ 이미지 회전하기

회전 기능을 사용하여 디스플레이되는 이미지를 원하는 방향으로 회전할 수 있습니다.

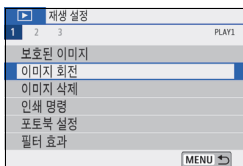

### 1 [이미지 회전]을 선택합니다.

- ▶ [▶1] 탭에서 [이미지 회전]을 선택한 다음 <SET>을 누르십시오.

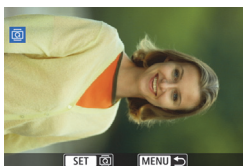

### 2 이미지를 선택합니다.

- ◀ ◀▶ ▶▶ 키를 눌러 회전할 이미지를 선택하십시오.
- 인덱스 디스플레이에서도 이미지를 선택할 수 있습니다 (p.310).

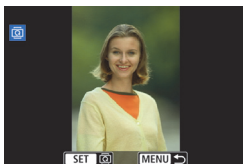

### 3 이미지를 회전합니다.

- <SET>을 누를 때마다 이미지가 다음과 같이 시계 방향으로 회전합니다: 90° → 270° → 0°.
- 다른 이미지를 회전하려면 단계 2와 3을 반복하십시오.
- 종료하고 메뉴로 돌아가려면 <MENU> 버튼을 누르십시오.

- ☑ [⚙1: 자동이미지 회전]을 [설정]으로 지정한 다음 (p.297) 세로로 촬영하는 경우에는 위에서 설명한 대로 이미지를 회전할 필요가 없습니다.
- 만일 회전된 이미지가 재생 중에 회전하는 방향으로 디스플레이되지 않는 경우에는 [⚙1: 자동이미지 회전]을 [설정]으로 지정하십시오.
- 동영상은 회전할 수 없습니다.

## MENU 등급 설정하기

이미지 (정지 사진 및 동영상)에 다섯 개의 등급 기호 중 하나를 지정할 수 있습니다: [★]/[☆]/[☆]/[☆]/[☆]. 이 기능을 등급이라고 합니다.

### 단일 이미지에 등급 부여하기

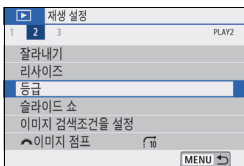

#### 1 [등급]을 선택합니다.

- [▶2] 탭에서 [등급]을 선택한 다음 <SET>을 누르십시오.

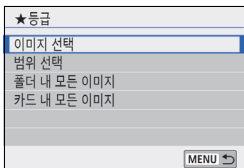

#### 2 [이미지 선택]을 선택합니다.

- ▶ 이미지가 표시됩니다.



#### 3 등급을 지정할 이미지를 선택합니다.

- <◀> <▶> 키를 눌러 등급을 부여할 이미지를 선택한 다음 <SET>을 누르십시오.
- <☒Q> 버튼을 누르면 3매 이미지 디스플레이에서 이미지를 선택할 수 있습니다. 단일 이미지 디스플레이로 돌아가려면 <Q> 버튼을 누르십시오.



#### 4 이미지의 등급을 지정합니다.

- <▲> <▼> 키를 눌러서 등급을 선택하십시오.
- ▶ 이미지에 등급 표시를 첨부하면 설정한 등급 옆에 표시된 숫자가 1 증가합니다.
- 다른 이미지에 등급을 지정하려면 단계 3과 4를 반복하십시오.

## 범위 지정하기

이미지의 범위를 지정하여 범위 내에 있는 모든 이미지들에 등급을 한 번에 부여할 수 있습니다.

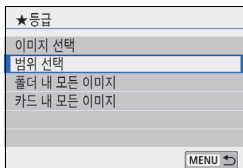

### 1 [범위 선택]을 선택합니다.

- [▶2: 등급]에서 [범위 선택]을 선택한 다음 <SET>을 누르십시오.



### 2 이미지의 범위를 지정합니다.

- 첫 번째 이미지 (시작 지점)를 선택한 다음 <SET>을 누르십시오.
- 마지막 이미지 (종료 지점)를 선택한 다음 <SET>을 누르십시오.
- ▶ 선택한 이미지들에 [✓] 아이콘이 나타납니다.
- 선택을 취소하려면 이 단계를 반복하십시오.
- <MENU> 버튼을 누르면 이전 화면으로 되돌아갑니다.

### 3 범위를 확인합니다.

- <Av[✓]> 버튼을 누르십시오.

### 4 이미지의 등급을 지정합니다.

- <[Sun]> 다이얼을 돌려 등급 표시를 선택한 다음 [OK]를 누르십시오.

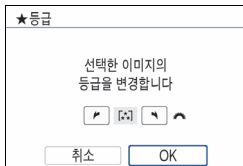

## 폴더나 카드에 있는 모든 이미지 지정하기

폴더나 카드 내 모든 이미지들의 등급을 한꺼번에 지정할 수 있습니다.

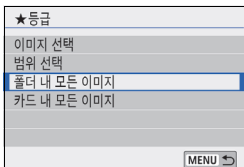

[▶2: 등급]에서 [폴더 내 모든 이미지]나 [카드 내 모든 이미지]를 선택하면 폴더 또는 카드 내의 모든 이미지가 지정됩니다.

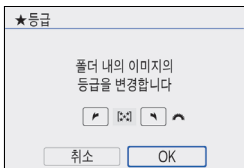

<☀> 다이얼을 돌려 등급 표시를 선택한 다음 [OK]를 누르십시오.  
등급 부여를 취소하려면 [OFF] 등급 표시를 선택하십시오.



등급별로 총 999개의 이미지까지 표시할 수 있습니다. 등급을 부여한 이미지가 1000매 이상인 경우에는 [###]가 표시됩니다.

### 등급 활용하기

- ▶ [▶2: ☀ 이미지 점프]에서 특정 등급을 가진 이미지들만 표시할 수 있습니다.
- 컴퓨터의 운영 체제에 따라 파일 정보 표시 또는 제공된 표준 이미지 뷰어에서 각 파일의 등급을 확인할 수 있습니다 (JPEG 이미지만 해당).

## MENU 재생용 이미지 검색

조건을 지정하여 이미지를 검색하고 검색된 이미지를 디스플레이할 수 있습니다. 또한 검색된 이미지들을 슬라이드 쇼로 재생하거나 한 번에 보호, 삭제할 수도 있습니다.

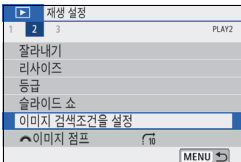

### 1 [이미지 검색조건을 설정]을 선택합니다.

- [▶2] 탭에서 [이미지 검색조건을 설정]을 선택한 다음 <SET>을 누르십시오.



### 2 검색 조건을 설정합니다.

- <▲><▼> 키를 눌러 조건을 선택하십시오.
- <◀><▶> 키를 눌러 설정값을 설정하십시오.
- 조건을 취소하려면 <INFO> 버튼을 누르십시오.
- 모든 조건을 설정할 수도 있습니다.
- 모든 조건을 취소하려면 <⏏> 버튼을 누르십시오.

항목	설정
★ 등급부여	선택한 등급이 표시된 이미지들이 표시됩니다.
☉ 날짜	선택한 촬영 날짜에 촬영된 이미지들이 표시됩니다.
■ 폴더	선택한 폴더 내의 이미지들이 표시됩니다.
🔒 보호	카드 내의 "보호" 또는 "보호 해제" 이미지들이 표시됩니다.
📄 파일 유형	선택한 유형의 이미지 파일들이 표시됩니다. 설정 가능한 파일 유형은 [📷 정지 이미지], [📷 (RAW)], [📷 (RAW, RAW+JPEG)], [📷 (RAW+JPEG)], [📷 (RAW+JPEG, JPEG)], [📷 (JPEG)], [📷 동영상]입니다.



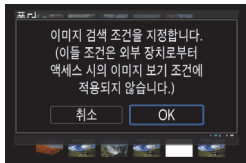

### 3 검색 조건을 지정합니다.

- <SET>을 누르십시오.
- ▶ 표시되는 메시지를 읽은 다음 [OK]를 선택하십시오.



### 4 검색된 이미지를 표시합니다.

- <▶> 버튼을 눌러서 이미지를 재생하십시오.
- ▶ 설정한 조건에 해당되는 이미지들이 노란색 프레임으로 나타납니다.



검색 조건에 맞는 이미지가 없는 경우에는 단계 2의 화면에서 <SET>을 눌러도 [OK]가 실행되지 않습니다. (단계 3으로 넘어갈 수 없습니다.)



- [42: 자동 전원 오프]를 [4분] 이하로 설정한 경우에도 검색 조건 화면이 표시되는 동안에는 자동 전원 오프 시간이 약 6분이 됩니다.
- 검색된 이미지가 표시되면 검색된 모든 이미지에 보호 및 삭제, 인쇄 명령, 포토북 설정, 등급, 슬라이드 쇼의 조작을 한 번에 수행할 수 있습니다.
- 다음의 조작을 하는 경우에는 검색된 이미지의 디스플레이가 자동으로 취소됩니다:
  - 촬영을 하는 경우
  - 자동 전원 오프 기능이 작동하는 경우
  - 전원 스위치를 <OFF>로 설정하는 경우
  - SD 카드를 포맷하는 경우
  - 이미지를 추가하는 경우 (예: 필터 효과, 리사이즈 또는 트리밍을 적용하여 기존의 이미지를 새로운 이미지로 저장하는 경우).
  - 검색 조건에 해당되는 이미지가 더이상 없는 경우

## Q 재생용 킷 컨트롤

재생 중에 <Q> 버튼을 누르면 다음을 설정할 수 있습니다: [On: 보호된 이미지], [Off: 이미지 회전], [★: 등급], [Filter: 필터 효과], [Zoom: 리사이즈 (JPEG 이미지만 해당)], [Scissors: 잘라내기], [AF: AF 포인트 표시], [Spot: ☀로 이미지 점프], [Magnifying Glass: 이미지 검색], [Smartphone: 스마트폰으로 이미지 전송\*].

동영상의 경우에는 위에서 굵은 글씨로 표시된 기능들만 설정할 수 있습니다.

\* [Wi-Fi: 무선 통신 설정]의 [Wi-Fi]가 [해제]로 설정되어 있는 경우에는 선택할 수 없습니다.



### 1 <Q> 버튼을 누릅니다.

- 이미지 재생 중에 <Q> 버튼을 누르십시오.
- ▶ 킷 컨트롤 옵션이 나타납니다.



### 2 항목을 선택하고 설정합니다.

- <▲> <▼> 키를 눌러서 기능을 선택하십시오.
- ▶ 화면 하단에 선택한 기능의 이름과 설정값이 표시됩니다.
- <◀> <▶> 키를 눌러 기능을 설정하십시오.
- 보호된 이미지 (p.336)와 등급 (p.317)의 경우에는 <INFO>를 누르면 여러 매의 이미지를 선택할 수 있습니다.
- 필터 효과 (p.356) 및 리사이즈 (p.359), 잘라내기 (p.361), 이미지 검색 (p.320), 스마트폰으로 이미지 전송은 <SET>을 누르고 기능을 설정하십시오.
- ☀로 이미지 점프: 점프 디스플레이나 등급 (p.317)의 매수를 지정하려면 <INFO>를 누르십시오.
- 취소하려면 <MENU> 버튼을 누르십시오.

### 3 설정을 종료합니다.

- 〈SET〉을 누르면 쿼 컨트롤이 종료됩니다.



이미지를 회전하려면 [**1**: 자동이미지 회전]을 [설정 ]으로 지정하십시오.  
 [**1**: 자동이미지 회전]을 [설정] 또는 [해제]로 설정하는 경우에는  
 [**1** 이미지 회전] 설정이 이미지에 기록되지만 카메라에서는 이미지가 회전되어  
 표시되지 않습니다.



다른 카메라로 촬영한 이미지에서는 선택 가능한 옵션이 제한될 수 있습니다.

## 동영상 감상하기

동영상을 재생하고 감상하는 방법에는 다음과 같이 크게 3가지가 있습니다.

### TV에서 재생 (p.333)



HDMI 케이블을 사용하여 카메라를 TV에 연결하면 촬영한 정지 사진과 동영상을 TV에서 재생할 수 있습니다.

- 하드 디스크 레코더는 HDMI IN 단자가 없으므로 HDMI 케이블을 사용하여 카메라를 하드 디스크 레코더에 연결할 수 없습니다.
- USB 케이블을 사용하여 카메라를 하드 디스크 레코더에 연결하여도 동영상 및 사진을 재생하거나 저장할 수 없습니다.
- MOV 포맷이나 MP4 포맷의 동영상 파일이 호환되지 않는 기기에서는 동영상 재생이 불가능합니다.

### 카메라의 LCD 모니터에서 재생 (p.326-332)



동영상을 카메라의 LCD 모니터에서 재생할 수 있습니다. 동영상의 첫 장면과 마지막 장면을 삭제하거나, 카드에 있는 정지 사진과 동영상들을 자동 슬라이드 쇼로 재생할 수도 있습니다.

- PC에서 편집한 동영상은 카드에 다시 기록하여 카메라에서 재생할 수 없습니다.

## PC에서 재생 및 편집



카드에 기록된 동영상 파일을 컴퓨터에 전송하고 사전에 설치되거나 동영상 기록 포맷과 호환되는 일반 소프트웨어를 사용하여 동영상을 재생하거나 편집할 수 있습니다.



시중에서 판매하는 소프트웨어에서 동영상을 재생하거나 편집하려면 MOV 포맷 및 MP4 포맷 동영상과 호환되는 소프트웨어를 사용하십시오. 시중에서 판매하는 소프트웨어에 대한 자세한 사항은 소프트웨어 제조사에 문의하여 주십시오.

## 동영상 재생하기



### 1 이미지를 재생합니다.

- <▶> 버튼을 눌러 이미지를 디스플레이 하십시오.

### 2 동영상을 선택합니다.

- <◀> 키를 눌러 재생할 동영상을 선택하십시오.
- 단일 이미지 디스플레이에서 좌측 상단에 <▶> 아이콘이 표시되면 동영상임을 나타냅니다. 동영상이 비디오 스냅샷인 경우에는 <▶>가 표시됩니다.
- 인덱스 디스플레이에서 섬네일의 좌측 가장자리에 필름 구멍이 표시되면 동영상입니다. **동영상은 인덱스 디스플레이에서 재생할 수 없으므로 <SET>을 눌러서 단일 이미지 디스플레이로 전환하십시오.**



### 3 단일 이미지 디스플레이에서 <Av▶> 버튼을 누릅니다.

- ▶ 동영상 재생 패널이 화면 하단에 나타납니다.



### 4 동영상을 재생합니다.

- [▶] (재생)을 선택하고 <SET>을 누르십시오.
- ▶ 동영상 재생이 시작됩니다.
- <SET>을 누르면 재생을 일시 정지할 수 있습니다.
- 동영상 재생 중에 <◀> 다이얼을 돌리면 사운드 볼륨을 조정할 수 있습니다.
- 재생 조작에 대한 자세한 내용은 다음 페이지를 참조하십시오.



다른 카메라로 촬영된 동영상은 재생이 불가능할 수 있습니다.

## 동영상 재생 패널

항목	재생 조작
▶ 재생	〈SET〉을 누르면 재생과 중지 간을 전환합니다.
▶ 슬로우 모션	〈◀〉〈▶〉키를 눌러서 슬로우 모션 속도를 조정합니다. 슬로우 모션 속도는 화면의 우측 상단에 표시됩니다.
⏪ 첫 프레임	동영상의 첫 번째 프레임이 디스플레이 됩니다.
◀ 이전 프레임	〈SET〉을 누를 때마다 이전 프레임이 디스플레이 됩니다. 〈SET〉을 누른 상태를 유지하면 동영상이 되감기됩니다.
▶ 다음 프레임	〈SET〉을 누를 때마다 동영상이 프레임별로 재생됩니다. 〈SET〉을 누른 상태를 계속 유지하면 동영상이 빨리감기됩니다.
▶▶ 마지막 프레임	동영상의 마지막 프레임이 디스플레이 됩니다.
🎵 배경 음악*	선택한 배경 음악과 함께 동영상이 재생됩니다 (p.332).
✂ 편집	편집 화면이 표시됩니다(p.328).
	재생 위치
mm' ss''	재생 시간 (분:초)
🔊 볼륨	〈🔊〉 다이얼을 돌려 내장 스피커의 볼륨을 조정할 수 있습니다 (p.326)
MENU ↶	〈MENU〉 버튼을 누르면 단일 이미지 디스플레이로 돌아옵니다.

\* 배경 음악을 설정하면 동영상 자체의 사운드는 재생되지 않습니다.



- 완전 충전된 배터리 팩 LP-E17 사용 시 상온 (23°C)에서의 연속 재생 시간은 약 3시간입니다.
- 카메라를 TV에 연결하고 동영상을 재생하는 경우 (p.333)에는 TV에서 음량을 조정하십시오. (〈🔊〉 다이얼을 돌려도 볼륨이 변하지 않습니다.)

## 터치 스크린으로 재생



화면 중앙의 [▶]를 탭합니다.

- ▶ 동영상 재생이 시작됩니다.
- 동영상 재생 패널을 디스플레이하려면 화면의 좌측 상단에 있는 <[SET]>를 탭하십시오.
- 재생 중인 동영상을 일시 정지 하려면 스크린을 탭하십시오. 동영상 재생 패널도 나타납니다.

## ✂ 동영상의 첫 장면과 마지막 장면 편집하기

동영상의 첫 장면과 마지막 장면을 1초 단위로 삭제할 수 있습니다.



1 동영상 재생 화면에서 [✂]를 선택합니다.

- ▶ 동영상 편집 패널이 화면 하단에 표시됩니다.



2 삭제할 부분을 지정합니다.

- [✂] (시작 부분 삭제) 또는 [□] (끝부분 삭제)를 선택한 다음 <SET>을 누르십시오.
- <◀> <▶> 키를 누르면 이전 프레임이나 다음 프레임을 볼 수 있습니다. 키를 누른 상태로 있으면 프레임이 고속 재생 또는 고속 역재생됩니다.
- 삭제할 부분을 결정한 후에 <SET>을 누르십시오. 상단에 흰색으로 표시된 부분이 동영상에 남은 부분입니다.







### 3 편집된 동영상을 확인합니다.

- [▶]를 선택하고 <SET>을 누르면 편집된 동영상이 재생됩니다.
- 편집된 부분을 변경하려면 단계 2로 돌아가십시오.
- 편집을 취소하려면 <MENU> 버튼을 누른 다음 확인 대화 상자에서 [OK]를 선택하십시오.



### 4 편집된 동영상을 저장합니다.

- [저장]를 선택하고 <SET>을 누르십시오.
- ▶ 저장 화면이 나타납니다.
- 결과물을 새로운 동영상으로 저장하려면 [새로운 파일]을 선택하십시오. 새 동영상을 원본 동영상 파일에 덮어쓰기하여 저장하려면 [덮어쓰기]를 선택한 다음 <SET>을 누르십시오.
- 확인 대화 상자에서 [OK]를 선택한 다음 <SET>을 누르면 편집된 동영상이 저장되고 동영상 재생 화면으로 돌아갑니다.



- 편집은 1초 단위 (화면 상단에 [✂]로 표시된 위치)로 수행되기 때문에 동영상이 편집되는 실제 위치는 직접 지정한 위치와 다를 수 있습니다.
- 카드에 저장 공간이 충분하지 않은 경우 [새로운 파일]은 선택할 수 없습니다.
- 배터리 잔량이 낮으면 동영상 편집이 불가능합니다. 완전히 충전된 배터리를 사용하십시오.
- 다른 카메라로 촬영한 동영상은 본 카메라로 편집할 수 없습니다.

## MENU 슬라이드 쇼 (자동 재생)

카드에 있는 이미지들을 1매씩 차례로 자동 재생할 수 있습니다.

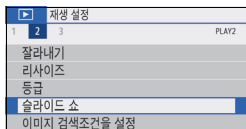

### 1 [슬라이드 쇼]를 선택합니다.

- ▶ [▶2] 탭에서 [슬라이드 쇼]를 선택한 다음 <SET>을 누르십시오.

재생할 이미지 매수

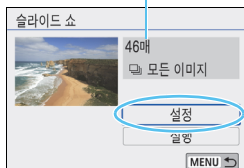

### 2 [설정]을 원하는 대로 구성합니다.

- ▶ <▲> <▼> 키를 눌러 [설정]을 선택한 다음 <SET>을 누르십시오.
- ▶ 정지 사진에 대한 [재생 간격], [반복] (반복 재생), [변환 효과] (이미지 변경 시 효과), [배경 음악]을 설정하십시오.
- ▶ 배경 음악 선택 과정에 대한 내용은 332페이지를 참조하십시오.
- ▶ 설정을 완료한 후 <MENU> 버튼을 누르십시오.

[재생 간격]

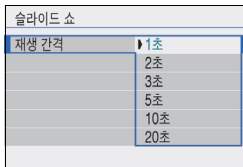

[반복]

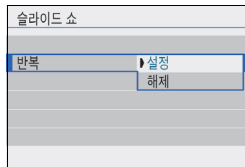

[변환 효과]

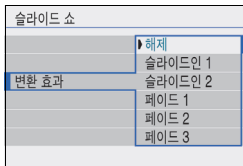

[배경 음악]

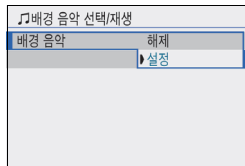



### 3 슬라이드 쇼를 시작합니다.

- <▲><▼> 키를 눌러 [실행]을 선택한 다음 <SET>을 누르십시오.
- ▶ [이미지 로딩중...]이 표시된 후 슬라이드 쇼가 시작됩니다.

### 4 슬라이드 쇼를 종료합니다.

- 슬라이드 쇼를 종료하고 설정 화면으로 돌아가려면 <MENU> 버튼을 누르십시오.



- 슬라이드 쇼를 일시 중지하려면 <SET>을 누르십시오. 일시 중지 중에는 이미지의 좌측 상단에 [III]가 표시됩니다. <SET>을 다시 누르면 슬라이드 쇼가 다시 시작됩니다. 화면을 탭하여 슬라이드 쇼를 일시 중지할 수도 있습니다.
- 자동 재생 중에 <INFO> 버튼을 누르면 정지 사진 디스플레이 형식을 전환할 수 있습니다 (p.110).
- 동영상 재생 시 <☀> 다이얼을 돌리면 사운드 볼륨을 조정할 수 있습니다.
- 자동 재생이나 일시 중지 중에 <◀><▶> 키를 누르면 다른 이미지를 확인할 수 있습니다.
- 자동 재생 중에는 자동 전원 오프 기능이 작동하지 않습니다.
- 디스플레이 시간은 이미지에 따라 다를 수 있습니다.
- TV 화면으로 슬라이드 쇼를 보려면 333페이지를 참조하십시오.
- [▶2: 이미지 검색 조건을 설정]으로 검색된 이미지들을 슬라이드 쇼로 재생할 수 있습니다.

## 배경 음악 선택하기

EOS Utility (EOS 소프트웨어)를 사용해 배경 음악을 카드에 복사한 다음 슬라이드 쇼와 함께 재생할 수 있습니다.



### 1 [배경 음악]을 선택합니다.

- [배경 음악]을 [설정]으로 설정하고 <SET>을 누르십시오.
- 카드에 배경 음악이 없으면 단계 2를 수행하십시오.

### 2 배경 음악을 선택합니다.

- <▲> <▼> 키를 눌러서 원하는 배경 음악을 선택하고 <SET>을 누르십시오. 여러 개의 배경 음악 트랙을 선택할 수도 있습니다.

### 3 배경 음악을 재생합니다.

- 배경 음악의 샘플을 들으려면 <INFO> 버튼을 누르십시오.
- 다른 배경 음악을 재생하려면 <▲> <▼> 키를 누르십시오. 배경 음악 듣기를 중단하려면 <INFO> 버튼을 다시 누르십시오.
- 사운드 볼륨을 조정하려면 <☀> 다이얼을 돌리십시오.
- 배경 음악 트랙을 삭제하려면 <▲> <▼> 키를 눌러 트랙을 선택하고 <☹> 버튼을 누르십시오.

 구매 시점에는 카메라에서 배경 음악을 선택할 수 없습니다. 카드에 배경 음악을 복사하는 방법에 대한 내용은 EOS Utility의 사용 설명서를 참조하십시오.

# TV에서 이미지 재생하기

HDMI 케이블을 사용하여 카메라를 TV에 연결하면 촬영한 정지 사진과 동영상을 TV에서 재생할 수 있습니다. HDMI 케이블은 HDMI 케이블 HTC-100 (별매)을 사용할 것을 권장합니다.

TV 화면에 사진이 나타나지 않는 경우에는 **[F3: 비디오 형식]**이 **[NTSC]** 또는 **[PAL]** (TV의 비디오 형식에 따라 다릅니다)로 올바르게 설정되어 있는지 확인하여 주십시오.

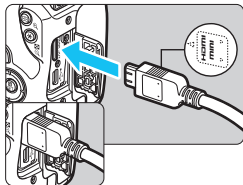

## 1 HDMI 케이블을 카메라에 연결합니다.

- 플러그의 <▲ HDMI MINI> 로고를 카메라의 전면으로 향하게 하여 카메라의 <HDMI OUT> 단자에 삽입하십시오.

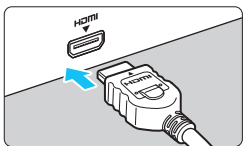

## 2 HDMI 케이블을 TV에 연결합니다.

- HDMI 케이블을 TV의 HDMI 입력 단자에 연결하십시오.

## 3 TV를 켜고 TV의 영상 입력을 연결된 단자로 선택합니다.

## 4 카메라의 전원 스위치를 <ON>으로 설정합니다.

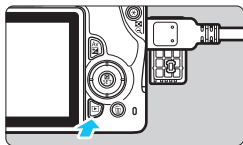

## 5 <▶> 버튼을 누릅니다.

- ▶ 이미지가 TV 화면에 나타납니다. (카메라의 LCD 모니터에는 아무 것도 디스플레이되지 않습니다.)
- 이미지가 연결된 TV에 맞는 최적의 해상도로 자동 디스플레이됩니다.
- <INFO> 버튼을 누르면 디스플레이 형식을 변경할 수 있습니다.
- 동영상을 재생하려면 326페이지를 참조하십시오.

- 동영상의 사운드 볼륨은 TV로 조정하여 주십시오. 카메라에서는 사운드 볼륨을 조정할 수 없습니다.
- 카메라와 TV를 케이블로 연결하거나 분리하기 전에 먼저 카메라와 TV를 꺼 주십시오.
- 사용 중인 TV에 따라 이미지의 일부분이 잘린 상태로 디스플레이될 수 있습니다.
- 카메라의 <HDMI OUT> 단자에 다른 어떤 장비의 출력도 연결하지 마십시오. 오작동의 원인이 됩니다.
- 일부 TV는 호환이 되지 않아 이미지를 디스플레이하지 못할 수 있습니다.

## MENU HDMI CEC TV 사용하기

HDMI 케이블을 통해 카메라와 연결된 TV가 HDMI CEC\*와 호환되는 경우, TV의 리모컨을 사용한 재생 조작이 가능합니다.

\* HDMI 기기간 제어가 가능한 HDMI 표준 기능으로, 하나의 리모컨을 사용하여 여러 개의 HDMI 기기를 제어할 수 있습니다.

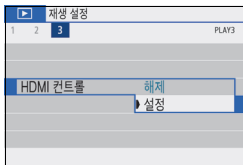

### 1 [HDMI 컨트롤]을 선택합니다.

- [▶3] 탭에서 [HDMI 컨트롤]을 선택한 다음 <SET>을 누르십시오.

### 2 [설정]을 선택합니다.

### 3 카메라를 TV에 연결합니다.

- HDMI 케이블을 사용하여 카메라를 TV에 연결하십시오.
- ▶ TV 입력이 카메라에 연결된 HDMI 단자로 자동 전환됩니다. 자동으로 전환되지 않는 경우에는 TV의 리모컨을 사용하여 케이블이 연결된 HDMI IN 단자를 선택하십시오.

### 4 카메라의 <▶> 버튼을 누릅니다.

- ▶ 이미지가 TV 화면에 나타나며 TV 리모컨을 사용하여 이미지를 재생할 수 있습니다.

## 정지 사진 재생 메뉴



## 동영상 재생 메뉴



- : 되돌리기
- : 9매 이미지 인덱스
- : 동영상 재생
- : 슬라이드 쇼
- INFO : 촬영 정보 표시
- : 회전

## 5 이미지를 선택합니다.

- 리모컨을 TV로 향하고 ←/→ 버튼을 눌러 이미지를 선택하십시오.

## 6 리모컨의 Enter 버튼을 누릅니다.

- ▶ 메뉴가 나타나며 왼쪽에 표시된 재생 조작이 가능합니다.
- 리모컨의 ←/→ 버튼을 눌러 원하는 옵션을 선택한 다음 Enter 버튼을 누르십시오.
- [되돌리기]를 선택하고 Enter 버튼을 누르면 메뉴가 사라지고 ←/→ 버튼을 사용하여 이미지를 선택할 수 있습니다.



- 일부 TV의 경우에는 먼저 HDMI CEC 연결을 수행해야 합니다. 자세한 내용은 TV의 사용 설명서를 참조하여 주십시오.
- HDMI CEC가 호환되는 TV라도 올바르게 작동하지 않을 수 있습니다. 이 경우에는 [▶3: HDMI 컨트롤]을 [해제]로 설정한 다음 카메라를 사용하여 재생 조작하여 주십시오.

## 이미지 보호하기

카메라의 삭제 기능에 의해 실수로 삭제될 수 있는 중요한 이미지를 보호할 수 있습니다.

### MENU 단일 이미지 보호하기

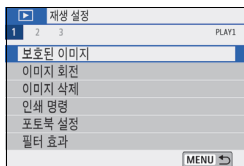

#### 1 [보호된 이미지]를 선택합니다.

- [▶1] 탭에서 [보호된 이미지]를 선택한 후 <SET>을 누르십시오.

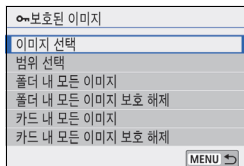

#### 2 [이미지 선택]을 선택합니다.

- ▶ 이미지가 표시됩니다.

이미지 보호 아이콘



#### 3 보호할 이미지를 선택합니다.

- <◀> <▶> 키를 눌러 보호할 이미지를 선택하십시오.

#### 4 이미지를 보호합니다.

- <SET>을 누르면 이미지가 보호됩니다. <📷> 아이콘이 나타납니다.
- 이미지 보호를 취소하려면 다시 <SET>을 누르십시오. <📷> 아이콘이 사라집니다.
- 다른 이미지를 보호하려면 단계 3과 4를 반복하십시오.



## MENU 보호할 이미지의 범위 지정하기

이미지의 범위를 지정하여 범위 내에 있는 모든 이미지들을 한 번에 보호할 수 있습니다.

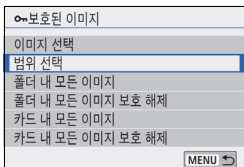

### 1 [범위 선택]을 선택합니다.

- [▶1: 보호된 이미지]에서 [범위 선택]을 선택한 다음 <SET>을 누르십시오.

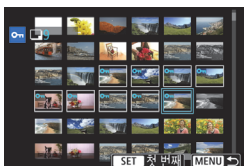

### 2 이미지의 범위를 지정합니다.

- 첫 번째 이미지 (시작 위치)를 선택한 다음 <SET>을 누르십시오.
- 마지막 이미지 (종료 지점)를 선택한 다음 <SET>을 누르십시오.
- ▶ 이미지들이 보호되고 <ON> 아이콘이 나타납니다.
- 선택을 취소하려면 이 단계를 반복하십시오.
- <MENU> 버튼을 누르면 이전 화면으로 되돌아갑니다.

## MENU 폴더나 카드에 있는 모든 이미지 보호하기

폴더나 카드 내의 모든 이미지들을 한꺼번에 보호할 수 있습니다.

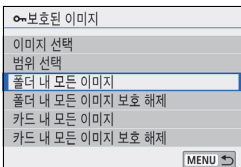

[▶1: 보호된 이미지]에서 [폴더 내 모든 이미지] 나 [카드 내 모든 이미지]를 선택하면 폴더 또는 카드 내의 모든 이미지가 보호됩니다. 선택을 취소하려면 [폴더 내 모든 이미지 보호 해제] 또는 [카드 내 모든 이미지 보호 해제]를 선택하십시오.

**카드를 포맷하면 (p.68) 보호된 이미지도 삭제됩니다.**

- 동영상도 보호할 수 있습니다.
- 보호된 이미지는 카메라의 삭제 기능으로 삭제할 수 없습니다. 보호된 이미지를 삭제하려면 먼저 보호를 취소해야 합니다.
- 모든 이미지를 삭제하면 (p.341) 보호된 이미지들만 남게 됩니다. 이 방법은 불필요한 이미지를 한 번에 삭제하려 할 때 편리합니다.

## 이미지 삭제하기

불필요한 이미지를 하나씩 지정하여 삭제하거나 여러 장을 일괄적으로 삭제할 수 있습니다. 보호된 이미지(p.336)는 삭제되지 않습니다.

**한 번 삭제된 이미지는 복구가 불가능합니다. 이미지를 삭제하기 전에 이미지를 다시 사용할 일이 없는지 확인하십시오. 중요한 이미지는 실수로 삭제하는 일이 없도록 미리 이미지 보호 설정을 해두십시오. RAW+JPEG으로 촬영한 이미지를 삭제하면 RAW와 JPEG 이미지 둘 다 삭제됩니다.**

### 단일 이미지 삭제하기

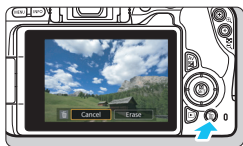

1 삭제하려는 이미지를 재생합니다.

2 <trash> 버튼을 누르십시오.

▶ 삭제 메뉴가 나타납니다.

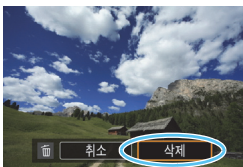

3 이미지를 삭제합니다.

● [삭제]를 선택한 다음 <SET>을 누르십시오.  
디스플레이된 이미지가 삭제됩니다.

### MENU 이미지에 체크 표시 <✓>하여 일괄 삭제하기

삭제하려는 이미지에 체크 표시 <✓>를 하여 복수의 이미지를 한 번에 삭제할 수 있습니다.

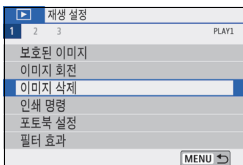

1 [이미지 삭제]를 선택합니다.

● [▶1] 탭에서 [이미지 삭제]를 선택한 후 <SET>을 누르십시오.

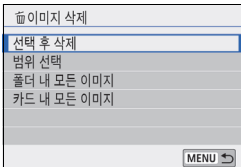

## 2 [선택 후 삭제]를 선택합니다.

- ▶ 이미지가 표시됩니다.



## 3 삭제할 이미지를 선택합니다.

- <◀> <▶> 키를 눌러 삭제할 이미지를 선택한 다음 <SET>을 누르십시오.
- ▶ 체크 표시 <✓>가 화면의 좌측 상단에 표시됩니다.
- <☒> 버튼을 누르면 3매 이미지 디스플레이에서 이미지를 선택할 수 있습니다. 단일 이미지 디스플레이로 돌아가려면 <Ⓚ> 버튼을 누르십시오.
- 삭제할 다른 이미지를 선택하려면 단계 3을 반복하여 주십시오.

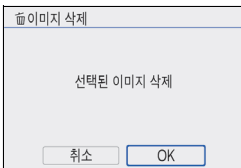

## 4 이미지를 삭제합니다.

- <🗑> 버튼을 누르십시오.
- [OK]를 선택하고 <SET>을 누르십시오.
- ▶ 선택한 이미지가 삭제됩니다.

## MENU 삭제할 이미지의 범위 지정하기

이미지의 범위를 지정하여 범위 내에 있는 모든 이미지들을 한 번에 삭제할 수 있습니다.

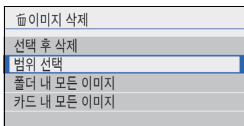

### 1 [범위 선택]을 선택합니다.

- [▶1: 이미지 삭제]에서 [범위 선택]을 선택한 다음 <SET>을 누르십시오.

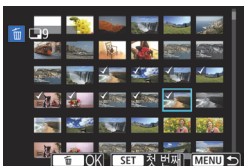

### 2 이미지의 범위를 지정합니다.

- 첫 번째 이미지 (시작 지점)를 선택한 다음 <SET>을 누르십시오.
- 마지막 이미지 (종료 지점)를 선택한 다음 <SET>을 누르십시오.
- ▶ 선택한 이미지들에 [✓] 아이콘이 나타납니다.
- 선택을 취소하려면 이 단계를 반복하십시오.
- <MENU> 버튼을 누르면 이전 화면으로 되돌아갑니다.

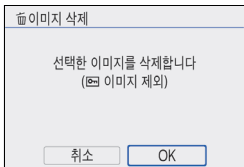

### 3 이미지를 삭제합니다.

- <🗑> 버튼을 누르십시오.
- 확인 대화 상자에서 [OK]를 선택한 다음 <SET>을 누르십시오.
- ▶ 선택한 이미지가 삭제됩니다.

## MENU 폴더나 카드에 있는 모든 이미지 삭제하기

폴더나 카드 내의 모든 이미지들을 한꺼번에 삭제할 수 있습니다.

[▶1: 이미지 삭제]에서 [폴더 내 모든 이미지] 또는 [카드 내 모든 이미지]를 설정하면 폴더나 카드 안에 있는 모든 이미지가 삭제됩니다.



보호된 이미지를 포함하여 모든 이미지를 삭제하려면 카드를 포맷하십시오 (p.68).

## 디지탈 프린트 지시 형식 (DPOF)

DPOF (Digital Print Order Format: 디지털 프린트 지시 형식)를 사용하면 프린트할 이미지 선택, 출력 매수 등의 출력 명령에 따라 카드에 저장된 복수의 이미지를 한 번에 프린트하거나 디지털 출력소에 출력 주문할 수 있습니다. 프린트 형태, 날짜를 기록하여 출력, 파일 번호를 기록하여 출력 등과 같은 프린트 설정을 지정할 수 있습니다. 프린트 설정은 출력하기 위해 지정한 모든 이미지에 적용됩니다. (이미지마다 개별적으로 설정할 수 없습니다.)

### MENU 인쇄 옵션 설정하기

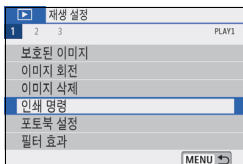

#### 1 [인쇄 명령]을 선택합니다.

- [▶1] 탭에서 [인쇄 명령]을 선택한 다음 <SET>을 누르십시오.

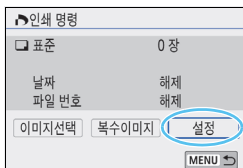

#### 2 [설정]을 선택합니다.

#### 3 원하는 옵션을 설정합니다.

- [프린트 형태], [날짜] 및 [파일 번호]를 설정합니다.
- 설정할 옵션을 선택한 다음 <SET>을 누르십시오. 원하는 설정을 선택한 다음 <SET>을 누르십시오.

 PictBridge (무선 LAN)를 지원하는 Wi-Fi 프린터에 이미지를 전송하고 프린트할 수 있습니다. 자세한 내용은 Wi-Fi (무선 통신) 기능 사용 설명서를 참조하십시오.

[프린트 형태]

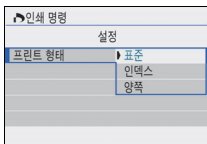

[날짜]

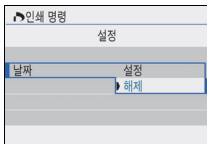

[파일 번호]

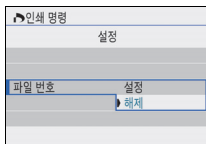

프린트 형태	<input checked="" type="radio"/> 표준	용지 한 장당 1매의 이미지를 출력합니다.
	<input type="radio"/> 인덱스	여러 개의 섬네일 이미지를 한 장의 용지에 출력합니다.
	<input type="radio"/> 양쪽	표준 모드와 인덱스 모드의 프린트 형태를 모두 출력합니다.
날짜	설정	[설정]으로 설정하면 촬영 날짜가 출력물에 표시됩니다.
	해제	
파일 번호	설정	[설정]으로 설정하면 파일 번호가 출력물에 표시됩니다.
	해제	

#### 4 설정을 종료합니다.

- <MENU> 버튼을 누르십시오.
- ▶ 인쇄 명령 화면이 다시 나타납니다.
- 그 다음 [이미지 선택] 또는 [복수이미지]를 선택하여 출력할 이미지를 지정하십시오.



- RAW 이미지나 동영상은 인쇄 명령을 지정할 수 없습니다.
- [날짜]와 [파일 번호]가 [설정]으로 지정된 경우라도, 프린트 형태의 설정과 프린터 기종에 따라 촬영 날짜나 파일 번호가 올바르게 표시되지 않을 수 있습니다.
- [인덱스] 출력 시에는 [날짜]와 [파일 번호]를 동시에 [설정]으로 지정할 수 없습니다.
- DPOF를 이용하여 출력할 때에는 반드시 인쇄 명령이 설정된 메모리 카드를 사용하십시오. 카드에서 이미지를 추출하기만 하여 출력하는 경우에는 설정된 인쇄 명령으로 출력되지 않습니다.
- 일부 DPOF 호환 프린터나 디지털 사진 출력소에서는 사용자가 설정한 방식으로 출력되지 않는 경우가 있습니다. 사용하는 프린터의 사용 설명서를 참조하거나 디지털 사진 출력소의 인쇄 명령 호환성을 확인하여 주십시오.
- 본 카메라에 이미지를 설치하는 동안에는 다른 카메라에서 인쇄 명령을 설정했던 이미지에 새로운 인쇄 명령을 지정하지 마십시오. 모든 인쇄 명령이 예기치 않게 덮어쓰기 될 수 있습니다. 또한 이미지 형식에 따라서 인쇄 명령 기능이 작동하지 않을 수 있습니다.

## MENU 인쇄 이미지 지정하기

### ● 이미지 선택하기

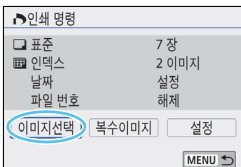

이미지를 1매씩 선택하여 지정하십시오.  
 <[Grid Icon]> 버튼을 누르면 3매 이미지 디스플레이에서 이미지를 선택할 수 있습니다.  
 단일 이미지 디스플레이로 돌아가려면 <[Q]> 버튼을 누르십시오.  
 <MENU> 버튼을 눌러 인쇄 명령을 카드에 저장하십시오.

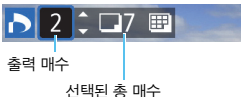

**[표준] [양쪽]**  
 <▲><▼> 키를 눌러서 디스플레이된 이미지의 인쇄 매수를 설정합니다.

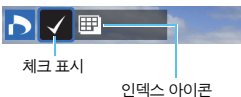

**[인덱스]**  
 <SET>을 눌러서 상자에 체크 표시 [✓]를 하면 이미지가 인덱스 프린트에 포함됩니다.



● 여러 개의 이미지 선택하기

• 범위 선택

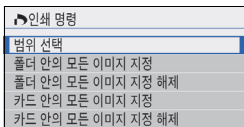

1 [범위 선택]을 선택합니다.

- [복수이미지]에서 [범위 선택]을 선택한 다음 <SET>을 누르십시오.



2 이미지의 범위를 지정합니다.

- 첫 번째 이미지 (시작 지점)를 선택한 다음 <SET>을 누르십시오.
- 마지막 이미지 (종료 지점)를 선택한 다음 <SET>을 누르십시오.
- ▶ 선택한 이미지들에 [✓] 아이콘이 나타납니다.  
지정한 모든 이미지가 인쇄용으로 지정됩니다.
- 선택을 취소하려면 이 단계를 반복하십시오.
- <MENU> 버튼을 누르면 이전 화면으로 되돌아갑니다.

• 폴더 내 모든 이미지

[폴더 안의 모든 이미지 지정]을 선택하고 폴더를 선택하십시오. 폴더 내의 모든 이미지가 1매씩 프린트되도록 인쇄 명령이 지정됩니다. [폴더 안의 모든 이미지 지정 해제]를 선택하고 폴더를 선택하면 그 폴더에 있는 모든 이미지의 인쇄 명령이 취소됩니다.

• 카드 내 모든 이미지

[카드 안의 모든 이미지 지정]을 선택하는 경우, 카드 내의 모든 이미지가 1매씩 프린트되도록 인쇄 명령이 지정됩니다. [카드 안의 모든 이미지 지정 해제]를 선택하는 경우, 카드의 모든 이미지에 대한 인쇄 명령이 취소됩니다.



- [복수이미지]에서 모든 이미지를 한 번에 지정하는 경우에도 RAW 이미지나 동영상은 인쇄용으로 지정되지 않습니다.
- PictBridge 호환 프린터를 사용할 때에는 인쇄 명령 1회당 400매를 초과하여 인쇄하지 마십시오. 400매를 초과하여 지정할 경우에는 모든 이미지들이 출력되지 않을 수도 있습니다.

## ☑ 포토북용 이미지 지정하기

포토북에서 사용할 이미지를 최대 998개까지 지정할 수 있습니다. EOS Utility (EOS 소프트웨어)를 사용해 이미지를 컴퓨터로 전송하면 포토북용으로 지정한 이미지가 전용 폴더에 복사됩니다. 이 기능은 온라인으로 포토북을 주문할 때 유용합니다.

### MENU 한 번에 한 개의 이미지 지정하기

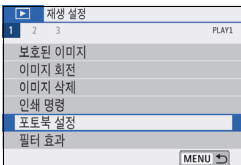

#### 1 [포토북 설정]을 선택합니다.

- [▶1] 탭에서 [포토북 설정]을 선택하고 <SET>을 누르십시오.

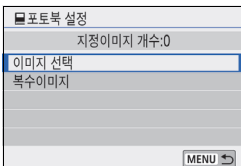

#### 2 [이미지 선택]을 선택합니다.

- ▶ 이미지가 표시됩니다.



#### 3 지정할 이미지를 선택합니다.

- <◀> <▶> 키를 눌러 지정할 이미지를 선택한 다음 <SET>을 누르십시오.
- 이 단계를 반복해 다른 이미지를 선택하십시오. 지정된 이미지의 수는 화면의 좌측 상단에 표시됩니다.
- 3매 이미지를 디스플레이하려면 <☒> <Q> 버튼을 누르십시오. 단일 이미지 디스플레이로 돌아가려면 <Q> 버튼을 누르십시오.
- 지정된 이미지를 취소하려면 <SET>을 다시 누르십시오.

## MENU 범위 지정하기

이미지의 범위를 지정하여 범위 내에 있는 모든 포토북용 이미지들을 한 번에 선택할 수 있습니다.

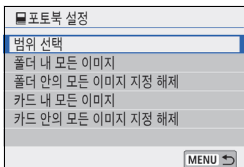

### 1 [범위 선택]을 선택합니다.

- [▶1: 포토북 설정]의 [복수이미지]에서 [범위 선택]을 선택한 다음 <SET>을 누르십시오.

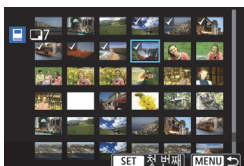

### 2 이미지의 범위를 지정합니다.

- 첫 번째 이미지 (시작 지점)를 선택한 다음 <SET>을 누르십시오.
- 마지막 이미지 (종료 지점)를 선택한 다음 <SET>을 누르십시오.
- ▶ 선택한 이미지들에 [✓] 아이콘이 나타납니다.
- 선택을 취소하려면 이 단계를 반복하십시오.
- <MENU> 버튼을 누르면 이전 화면으로 되돌아갑니다.

## **MENU** 폴더나 카드에 있는 모든 이미지 지정하기

포토북용으로 폴더나 카드 내의 모든 이미지들을 한 번에 지정할 수도 있습니다.

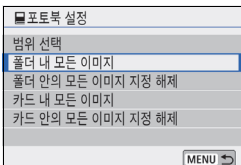

[▶1: 포토북 설정]의 [복수이미지]가 [폴더 내 모든 이미지]나 [카드 내 모든 이미지]로 설정되어 있으면 폴더 또는 카드 내의 모든 이미지가 포토북용으로 지정됩니다. 이미지 지정을 취소하려면 [폴더 안의 모든 이미지 지정 해제]나 [카드 안의 모든 이미지 지정 해제]를 선택하여 주십시오.

- ❗ RAW 이미지나 동영상은 지정할 수 없습니다.
- 이미 다른 카메라의 포토북에 지정되어 있는 이미지를 본 카메라의 포토북에 다시 지정하지 마십시오. 모든 포토북 설정이 예기치 않게 덮어쓰기 될 수 있습니다.

# INFO: 촬영 정보 표시

표시되는 정보는 촬영 모드와 설정에 따라 다릅니다.

## 정지 사진 예시

### ● 기본 정보 표시

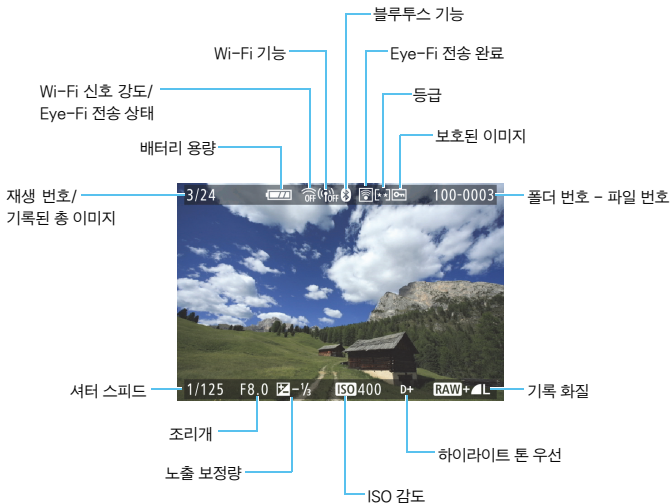

### ● AF 포인트 표시

[**▶3: AF 포인트 표시**]를 [**설정**]으로 지정하면 초점이 맞은 AF 포인트가 적색으로 표시됩니다. AF 포인트 자동 선택을 설정하는 경우에는 여러 개의 AF 포인트가 동시에 표시될 수 있습니다.



- 다른 카메라로 촬영한 이미지에는 일부 촬영 정보가 표시되지 않을 수 있습니다.
- 본 카메라로 촬영한 이미지는 다른 카메라에서 재생하지 못할 수 있습니다.

● 촬영 정보 표시  
 • 세부 정보

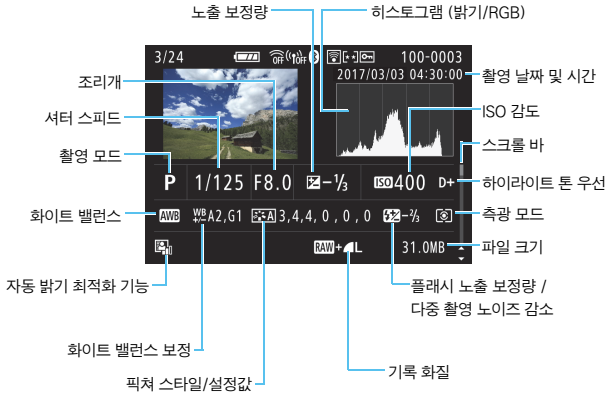

- \* RAW+ L 화질로 촬영하면 RAW 파일의 크기로 표시됩니다.
- \* 플래시 노출 보정 없이 플래시 촬영을 하는 중에는 <F>가 표시됩니다.
- \* 다중 촬영 노이즈 감소를 사용하여 촬영한 이미지에 <NR>가 표시됩니다.
- \* 필터 효과 기능을 사용하여 촬영한 이미지와 편집 (리사이즈 또는 필터 효과 적용)하고 저장한 이미지에 <F>가 표시됩니다.
- \* 트리밍 후 저장한 이미지에 <F>와 <T>가 표시됩니다.

### • 렌즈 / 히스토그램 정보

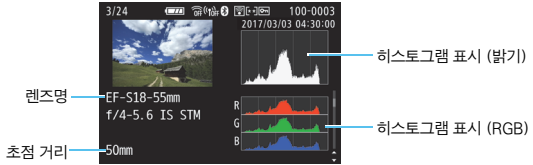

### • 화이트 밸런스 정보

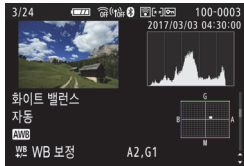

### • 픽처 스타일 정보 1



### • 픽처 스타일 정보 2



### • 색 공간 / 노이즈 감소 정보



### • 렌즈 수차 보정 정보



GPS 수신기 GP-E2나 스마트폰을 사용하여 이미지에 GPS 정보를 기록하는 경우에는 "GPS 정보" 화면도 함께 나타납니다.

## 동영상 예시



\* 수동 노출을 사용한 경우에는 셔터 속도, 조리개 값, ISO 감도 (수동으로 설정한)가 표시됩니다.

\* 비디오 스냅샷에는 <📷> 아이콘이 표시됩니다.

동영상 재생 중에는 "\*", \* 가 [픽처 스타일] 내의 [샤프니스]의 [세세함] 및 [임계값]으로 표시됩니다.



## ● 하이라이트 경고

촬영 정보가 표시될 때 노출 과다 및 손실된 하이라이트 영역이 깜박입니다. 계조가 충실하게 표현되기를 원하는 깜박이는 영역에서 더 나은 결과를 얻으려면 노출 보정을 마이너스 (-) 방향으로 조정한 후 다시 촬영하십시오.

## ● 히스토그램

밝기 히스토그램은 노출 레벨 분포와 전체적인 밝기를 표시합니다. RGB 히스토그램에서는 채도와 계조를 확인할 수 있습니다.

[▶3: 히스토그램]으로 표시를 전환할 수 있습니다.

### [밝기] 표시

이 히스토그램은 이미지의 밝기 분포를 나타내는 그래프입니다. 가로축은 밝기 레벨 (왼쪽으로 갈수록 어둡고 오른쪽으로 갈수록 밝음)을 표시하며, 세로축은 각 밝기 레벨에 할당된 화소 수를 표시합니다. 좌측으로 화소 수가 많을수록 이미지가 어두워지고, 우측으로 화소 수가 많을수록 이미지가 밝아집니다. 좌측으로 치우친 화소 수가 많으면 새도에서 손실되는 디테일이 많아지며, 우측으로 치우친 화소 수가 많으면 하이라이트 영역에서 손실되는 디테일이 많아집니다. 그 사이의 계조는 재생성됩니다. 이미지와 밝기 히스토그램을 확인하여 노출 레벨의 성향과 전반적인 계조를 확인할 수 있습니다.

히스토그램 예

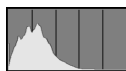

어두운 이미지



일반 밝기



밝은 이미지

### [RGB] 표시

이 히스토그램은 이미지에서 각 원색 (RGB: 적, 녹, 청)의 밝기 분포를 나타내는 그래프입니다. 가로축은 색의 밝기 레벨 (왼쪽으로 갈수록 어둡고 오른쪽으로 갈수록 밝음)을 표시하며, 세로축은 각 색상의 밝기 레벨에 할당된 화소 수를 표시합니다. 좌측으로 화소 수가 많을수록 색상이 어둡고 덜 선명하게 표현되며, 우측으로 화소 수가 많을수록 색상이 더 밝고 진하게 표현됩니다. 좌측으로 치우친 화소 수가 많으면 각 색상의 색상 정보가 부족하게 되고, 우측으로 치우친 화소 수가 많으면 색상의 채도가 지나치게 높아 색의 계조가 없어집니다. 이미지의 RGB 히스토그램을 참조하면 색상의 채도와 계조 상태, 화이트 밸런스의 성향을 확인할 수 있습니다.



# 11

## 이미지 후처리

사진을 촬영한 후에 필터 효과를 적용하고, JPEG 이미지를 리사이즈 (화소수 감소)하거나 JPEG 이미지를 잘라낼 수 있습니다.



- 다른 카메라로 촬영된 이미지는 처리가 불가능할 수 있습니다.
- 카메라가 인터페이스 케이블을 통해 컴퓨터에 연결되어 있으면 이 장에 설명되어 있는 대로 이미지 후처리를 수행할 수 없습니다.

## 필터 효과 적용하기

이미지에 다음의 필터 효과를 적용하고 새로운 이미지로 저장할 수 있습니다:  
거친 흑백, 소프트 포커스, 어안렌즈 효과, 유화 효과, 수채화 효과, 토이 카메라 효과,  
미니어처 효과

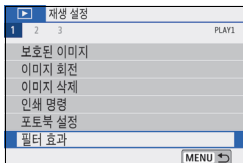

### 1 [필터 효과]를 선택합니다.

- ▶ [▶1] 탭에서 [필터 효과]를 선택한 다음 <SET>을 누르십시오.
- ▶ 이미지가 디스플레이됩니다.



### 2 이미지를 선택합니다.

- ▶ 필터를 적용하려는 이미지를 선택하십시오.
- ▶ <☒Q> 버튼을 누르면 인덱스 디스플레이로 전환하여 이미지를 선택할 수 있습니다.



### 3 필터 효과를 선택합니다.

- ▶ <SET>을 누르면 필터 효과들이 표시됩니다 (p.357).
- ▶ 필터를 선택하고 <SET>을 누르십시오.
- ▶ 필터 효과가 적용된 이미지가 디스플레이 됩니다.

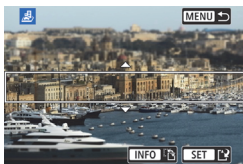

### 4 필터 효과를 조정합니다.

- ▶ 필터 효과를 조정한 다음 <SET>을 누르십시오.
- ▶ 미니어처 효과에서는 <▲> <▼> 키를 눌러 백색 프레임을 선명하게 보이게 할 위치로 이동시킨 후 <SET>을 누르십시오.



## 5 이미지를 저장합니다.

- [OK]를 선택하면 이미지가 저장됩니다.
- 대상 폴더와 이미지 파일 번호를 확인하고 [OK]를 선택하십시오.
- 다른 이미지에 필터를 적용하려면 단계 2에서 5를 반복하십시오.



- **RAW + L** 나 **RAW** 이미지를 촬영할 때에는 **RAW** 이미지에 필터 효과가 적용되고 이미지가 JPEG 이미지로 저장됩니다.
- **RAW** 이미지에 화면 비율을 설정하고 필터 효과를 적용하면 이미지가 설정된 화면 비율로 저장됩니다.
- 어안렌즈 효과를 적용한 이미지에는 먼지 삭제 데이터 (p.304)가 첨부되지 않습니다.

## 필터 효과 특성

### ● 거친 흑백

이미지의 입자가 거친 흑백 사진이 됩니다. 콘트라스트를 조정하여 흑백 효과를 변경할 수 있습니다.

### ● 소프트 포커스

이미지가 부드럽게 보이도록 합니다. 블러를 조정하여 부드러운 느낌의 정도를 변경할 수 있습니다.

### ● 어안렌즈 효과

어안 렌즈의 효과를 줍니다. 이미지에 원통형 왜곡이 생깁니다.

필터 효과의 강도에 따라 이미지 주변부를 따라 잘려나가는 영역이 바뀝니다. 또한 이 필터 효과를 사용하면 이미지의 중앙이 확대되므로 기록 화소수에 따라 이미지 중심부의 외관상 해상도가 저하될 수 있습니다. 그러므로 단계 4에서 결과 이미지를 확인하면서 필터 효과를 설정하십시오.

●  **유화 효과**

사진이 유화처럼 보이도록 하고 피사체가 입체적으로 보이게 합니다. 콘트라스트와 채도를 조정할 수 있습니다. 하늘, 흰색의 벽 등의 피사체는 부드러운 계조로 만들 수 없어 불규칙하게 보이거나 노이즈가 두드러질 수 있습니다.

●  **수채화 효과**

부드러운 색상으로 사진이 수채화처럼 보이게 합니다. 필터 효과를 조정하여 색의 강도를 조절할 수 있습니다. 야경이나 어두운 장면은 부드러운 계조로 만들 수 없어 불규칙하게 보이거나 노이즈가 두드러질 수 있습니다.

●  **토이 카메라 효과**

이미지의 네 모서리 부분이 어두워지며 토이 카메라로 촬영한 것처럼 보이도록 토이 카메라의 독특한 색조가 적용됩니다. 색조를 조정하여 컬러 캐스트를 변경할 수 있습니다.

●  **미니어처 효과**

축소 모형 효과가 나타납니다. 이미지에서 선명하게 보이게 할 위치를 변경할 수 있습니다. 단계 4에서 <INFO> 버튼을 누르면 (또는 화면의 [인포]를 탭하면) 백색 프레임의 수평/수직 방향을 바꿀 수 있습니다.

## JPEG 이미지 리사이즈

JPEG 이미지를 리사이즈하여 화소수를 줄이고 새로운 이미지로 저장할 수 있습니다. 이미지 리사이즈는 JPEG L, M과 S1 이미지의 경우에만 가능합니다. JPEG S2와 RAW 이미지는 리사이즈할 수 없습니다.

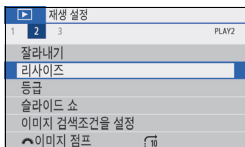

### 1 [리사이즈]를 선택합니다.

- [▶2] 탭에서 [리사이즈]를 선택한 다음 <SET>을 누르십시오.
- ▶ 이미지가 디스플레이됩니다.

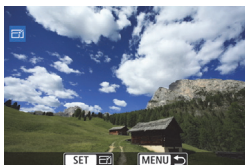

### 2 이미지를 선택합니다.

- 리사이즈하려는 이미지를 선택하십시오.
- <Q> 버튼을 누르면 인덱스 디스플레이로 전환하여 이미지를 선택할 수 있습니다.



대상 크기

### 3 원하는 이미지 크기를 선택합니다.

- <SET>을 누르면 이미지 크기가 표시됩니다.
- 원하는 이미지 크기를 선택한 다음 <SET>을 누르십시오.



### 4 이미지를 저장합니다.

- [OK]를 선택하여 리사이즈된 이미지를 저장하십시오.
- 대상 폴더와 이미지 파일 번호를 확인하고 [OK]를 선택하십시오.
- 다른 이미지를 리사이즈하려면 단계 2-4를 반복하십시오.

### 원본 화질에 따른 리사이즈 옵션

원본 화질	사용 가능한 리사이즈 설정값		
	M	S1	S2
L	○	○	○
M		○	○
S1			○

### 이미지 크기

아래의 표에 각 화면 비율의 이미지 크기를 표시하였습니다.

화질	화면 비율과 화소수 (근사치)			
	3:2	4:3	16:9	1:1
M	3984x2656 (1,060만 화소)	3552x2664 (950만 화소)	3984x2240* (890만 화소)	2656x2656 (710만 화소)
S1	2976x1984 (590만 화소)	2656x1992 (530만 화소)	2976x1680* (500만 화소)	1984x1984 (390만 화소)
S2	2400x1600 (380만 화소)	2112x1600* (340만 화소)	2400x1344* (320만 화소)	1600x1600 (260만 화소)

- 별표 표시된 이미지 크기의 실제 화면 비율은 기재된 화면 비율과 차이가 있을 수 있습니다.
- 리사이즈 조건에 따라 이미지가 다소 잘려나갈 수 있습니다.



# ㄷ JPEG 이미지 잘라내기

촬영된 JPEG 이미지를 잘라내어 다른 이미지로 저장할 수 있습니다. **RAW로 촬영한 이미지는 잘라낼 수 없습니다.** RAW+L로 촬영한 JPEG 이미지는 잘라내기가 가능합니다.

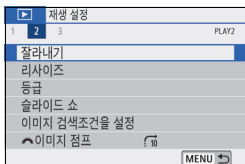

## 1 [잘라내기]를 선택합니다.

- [▶2] 탭에서 [잘라내기]를 선택한 다음 <SET>을 누르십시오.
- ▶ 이미지가 디스플레이됩니다.



## 2 이미지를 선택합니다.

- 트리밍하려는 이미지를 선택하십시오.
- <㉞Q> 버튼을 누르면 인덱스 디스플레이로 전환하여 이미지를 선택할 수 있습니다.



## 3 트리밍 프레임의 크기 및 화면 비율, 위치, 기울기 보정을 설정합니다.

- <SET>을 누르면 트리밍 프레임이 표시됩니다.
- ▶ 트리밍 프레임 내의 이미지 영역을 잘라냅니다.

### 트리밍 프레임의 크기 변경

- <Q> 또는 <㉞Q> 버튼을 누르십시오.
- ▶ 트리밍 프레임 크기가 변경됩니다. 트리밍 프레임의 크기가 작을수록 확대된 트리밍 이미지가 보입니다.

### 트리밍 프레임의 화면 비율 변경

- <㉞> 다이얼을 돌리십시오.
- ▶ 트리밍 프레임의 화면 비율이 [3:2], [16:9], [4:3] 또는 [1:1]로 변경됩니다.
- ▶ <㉞> 다이얼을 돌리면 화면 비율이 변경됩니다. 이 방법으로 가로로 촬영한 이미지를 세로로 촬영한 이미지처럼 보이도록 자를 수도 있습니다.

### 트리밍 프레임의 위치 이동

- <▲><▼> 또는 <◀><▶> 키를 누르십시오.
- ▶ 트리밍 프레임이 상하좌우로 이동합니다.
- 트리밍 프레임을 터치하여 원하는 위치로 드래그할 수도 있습니다.

### 기울기 보정하기

- <INFO> 버튼을 누르십시오.
- ▶ 표시되는 격자로 기울기를 확인한 다음 <☀> 다이얼을 돌려 기울기를 보정하십시오. 기울기는 0.1° 단위로 최대 ±10°까지 보정할 수 있습니다.
- ▶ 화면 좌측 상단의 [←]나 [→]를 탭하면 기울기가 0.5° 단위로 보정됩니다.
- <SET>을 누릅니다.



## 4 잘라낸 이미지를 전체 화면에서 표시합니다.

- <Av☒> 버튼을 누르십시오.
- ▶ 잘라낸 이미지를 확인할 수 있습니다.
- 원본 디스플레이로 돌아가려면 <Av☒> 버튼을 다시 누르십시오.



## 5 잘라낸 이미지를 저장합니다.

- <SET>을 누르고 [OK]를 선택하여 잘라낸 이미지를 저장하십시오.
- 대상 폴더와 이미지 파일 번호를 확인하고 [OK]를 선택하십시오.
- 다른 이미지를 잘라내려면 단계 2-5를 반복하십시오.

- 트리밍 프레임의 위치와 크기는 기울기 보정에서 설정한 각도에 따라 달라질 수 있습니다.
- 한 번 잘라낸 이미지를 저장하면 다시 잘라낼 수 없습니다. 또한, 리사이즈하거나 필터 효과를 적용할 수도 없습니다.
- AF 포인트 표시 정보 (p.349) 및 먼지 삭제 데이터 (p.304)는 잘라낸 이미지에 첨부되지 않습니다.

# 12

## 카메라 사용자 설정하기

사용자 정의 기능으로 다양한 카메라 기능들을 촬영 취향에 맞게 세세하게 조정할 수 있습니다. 사용자 정의 기능은 크리에이티브 존에서만 설정 및 작동이 가능합니다.



## MENU 사용자 정의 기능 설정하기 ☆



사용자 정의 기능 번호

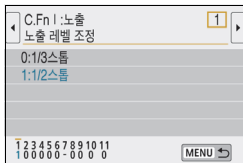
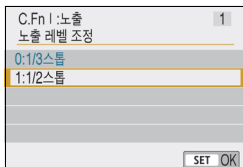
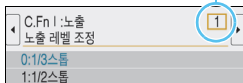

### 1 [사용자 정의 기능(C.Fn)]을 선택합니다.

- [F4] 탭에서 [사용자 정의 기능(C.Fn)]을 선택한 다음 <SET>을 누르십시오.

### 2 사용자 정의 기능 번호를 선택합니다.

- <◀> <▶> 키를 눌러서 사용자 정의 기능 번호를 선택한 다음 <SET>을 누르십시오.

### 3 원하는 대로 설정을 변경합니다.

- <▲> <▼> 키를 눌러서 원하는 설정 (번호)을 선택한 다음 <SET>을 누르십시오.
- 다른 사용자 정의 기능을 설정하려면 단계 2-3을 반복하십시오.
- 화면 하단에 현재 사용자 정의 기능에 대한 설정값이 각각의 기능 번호 아래에 표시됩니다.



### 4 설정을 종료합니다.

- <MENU> 버튼을 누르십시오.
- ▶ 단계 1의 화면이 다시 나타납니다.

## 모든 사용자 정의 기능 초기화하기

[F4: 설정 해제]에서 [사용자 정의 기능 (C.Fn) 모두 지움]을 선택하면 사용자 정의 기능이 모두 삭제됩니다 (p.298).

## 사용자 정의 기능

C.Fn I: 노출			 LV 촬영	 동영상 촬영
1	노출 레벨 조정	p.366	<input type="radio"/>	<input type="radio"/>
2	ISO 확장		<input type="radio"/>	<input type="radio"/>
3	노출 보정 자동 해제		<input type="radio"/>	<input type="radio"/>

## C.Fn II: 이미지

4	하이라이트 톤 우선	p.367	<input type="radio"/>	<input type="radio"/>
---	------------	-------	-----------------------	-----------------------

## C.Fn III: AF/드라이브

5	AF보조광	p.368	<input type="radio"/> *	
6	미러 락업	p.369		

\* LED 라이트가 채용된 EX 시리즈 스피드라이트 (별매) 사용 시.

## C.Fn IV: 조작/기타

7	파인더 내 경고 	p.369		
8	셔터 버튼/AE 잠금 버튼	p.370	<input type="radio"/>	<input type="radio"/>
9	SET 버튼 할당	p.371	<input type="radio"/> (3 제외)	<input type="radio"/> (4와 5만 가능*)
10	전원 ON인 경우 LCD 표시			
11	전원을 끄면 렌즈가 들어갑니다	p.372	<input type="radio"/>	<input type="radio"/>

\* 설정 4는 동영상 촬영 시에는 작동하지 않습니다.

\* 설정 5는 수동 노출 촬영 시에만 설정 가능합니다.



청색으로 처리된 사용자 정의 기능은 라이브 뷰 (LV) 촬영이나 동영상 촬영 중에 작동하지 않습니다. (설정값이 해제됩니다.)

## MENU 사용자 정의 기능 설정 항목 ☆

사용자 정의 기능은 그 기능에 따라 4가지로 분류되어 있습니다: C.Fn I: 노출, C.Fn II: 이미지, C.Fn III: AF/드라이브, C.Fn IV: 조작/기타.

### C.Fn I: 노출

#### C.Fn-1 노출 레벨 조정

0: 1/3 스톱

1: 1/2 스톱

셔터 속도, 조리개, 노출 보정, AEB, 플래시 노출 보정 등을 1/2스톱 단위로 설정합니다. 1/3스톱 단위보다 덜 미세한 단위로 노출을 제어하려 할 때 효과적입니다.



설정 1에서는 노출 레벨이 아래와 같이 표시됩니다.



#### C.Fn-2 ISO 확장

0: 해제

1: 설정

ISO 감도 설정 시 정지 사진은 "H" (ISO 51200 상당)를, 동영상은 "H" (ISO 25600 상당)를 설정할 수 있습니다. [C.Fn-4: 하이라이트 톤 우선] 이 [1:설정]으로 지정되어 있는 경우에는 "H"를 선택할 수 없습니다.

#### C.Fn-3 노출 보정 자동 해제

0: 설정

전원 스위치를 <OFF>로 설정하면 노출 보정 설정값이 해제됩니다.

1: 해제

노출 보정 설정은 전원 스위치를 <OFF>로 설정한 경우에도 계속 유효합니다.

## C.Fn II: 이미지

## C.Fn-4 하이라이트 톤 우선

0: 해제

1: 설정

하이라이트의 디테일이 개선됩니다. 표준 18% 그레이에서 밝은 하이라이트 영역까지의 다이내믹 레인지가 확장되어 그레이와 하이라이트 사이의 계조가 더욱 부드러워집니다.



- 1번 설정에서는 자동 밝기 최적화 기능 (p.149)이 자동으로 [해제]로 설정되며 설정값을 변경할 수 없습니다.
- 1번 설정에서는 노이즈 (거친 이미지, 밴딩 현상 등)가 0번 설정보다 조금 더 눈에 띌 수 있습니다.



설정 1에서 설정 가능한 ISO 감도 범위는 ISO 200 - ISO 25600 (동영상 촬영 시에는 최대 ISO 12800)입니다.

또한 뷰파인더와 LCD 모니터에는 <D+> 아이콘이 표시되어 하이라이트 톤 우선 기능이 작동 중임을 나타냅니다.

## C.Fn III: AF/드라이브

### C.Fn-5 AF 보조광

내장 플래시의 AF 보조광이나 EOS 전용 외부 스피드라이트의 AF 보조광을 설정하거나 해제합니다.

#### 0: 설정

필요한 경우 AF 보조광이 발광합니다.

#### 1: 해제

AF 보조광은 발광하지 않습니다. AF 보조광이 다른 사람들을 방해하지 않도록 합니다.

#### 2: 외장 플래시 AF 보조광 사용

외부 스피드라이트를 장착한 경우에는 필요할 때 AF 보조광이 발광합니다. 카메라의 내장 플래시는 AF 보조광을 발광하지 않습니다.

#### 3: 적외선 AF 보조광만 사용

외부 스피드라이트를 장착한 경우 적외선 AF 보조광만 발광합니다. 카메라가 간헐 발광 방식으로 AF 보조광을 발광하지 않기를 원하면 이 설정으로 지정하십시오.

LED 라이트를 채용한 EX 시리즈 스피드라이트의 경우, LED 라이트는 AF 보조광으로 자동 점등하지 않습니다.

 외부 스피드라이트의 사용자 정의 기능인 [AF보조광]을 [1:해제]로 설정하면 이 기능의 설정에 관계 없이 AF 보조광이 발광하지 않습니다.



## C.Fn-6 미러 락업

## 0: 해제

## 1: 설정

초망원 렌즈를 사용한 촬영이나 클로즈업 (매크로 촬영) 촬영 시 카메라 내에서 발생하는 기계적인 진동으로 인한 카메라 진동의 흐림 현상 (미러 쇼크)을 방지할 수 있습니다. 미러 락업의 과정은 179페이지를 참조하십시오.

## C.Fn IV: 조작/기타

C.Fn-7 파인더 내 경고 

다음의 기능 중 한 가지를 설정하면 뷰파인더 좌측 하단에 <!> 아이콘이 표시될 수 있습니다 (p.33). 또한 퀵 컨트롤 화면에도 <!> 아이콘이 나타날 수 있습니다 (p.58).

경고 아이콘을 표시하려는 기능을 선택하고 <SET>을 눌러 [✓] 표시를 추가한 다음 [OK]를 선택하십시오.

**모노크롬  설정 시:**

픽처 스타일을 [모노크롬] (p.136)으로 설정하면 경고 아이콘이 나타납니다.

**WB 보정 시:**

화이트 밸런스 보정 (p.147)이 설정된 경우 경고 아이콘이 나타납니다.

** 설정 시:**

[4: 고감도 ISO 노이즈 감소]를 [다중 촬영 노이즈 감소] (p.150)로 설정하는 경우 경고 아이콘이 나타납니다.

**스팟 측광 설정 시:**

[3: 측광 모드]를 [스팟 측광] (p.172)으로 설정하면 경고 아이콘이 나타납니다.



[2: 촬영 화면]이 [안내]로 설정되어 있으면 이 사용자 정의 기능은 작동하지 않습니다. (설정 효과가 없습니다.)

## C.Fn-8 셔터 버튼/AE 잠금 버튼

### 0: AF/AE 잠금

### 1: AE 잠금/AF

초점 맞추기와 측광을 별도로 할 경우에 편리합니다. 자동으로 초점을 맞추려면 <★> 버튼을 누르고 AE 잠금을 적용하려면 셔터 버튼을 반누름하여 주십시오.

### 2: AF/AF 잠금, AE 잠금 해제

AI Servo AF (또는 라이브 뷰 촬영 시 Servo AF) 작동 중에 <★> 버튼을 눌러 AF 동작을 일시적으로 중지할 수 있습니다. 이 기능은 AF가 카메라와 피사체 사이를 지나가는 장애물에 방해받는 것을 방지합니다. 노출은 사진이 촬영되는 순간 설정됩니다.

### 3: AE/AF, AE 잠금 해제

움직임과 멈춤을 반복하는 피사체에 유용합니다. AI Servo AF (또는 라이브 뷰 촬영 시 Servo AF) 작동 중에 <★> 버튼을 눌러 AI Servo AF 동작을 시작하거나 중지할 수 있습니다. 노출은 사진이 촬영되는 순간 설정됩니다. 따라서 카메라가 최적의 초점과 노출을 중요한 순간까지 항상 유지하도록 설정할 수 있습니다.



### 동영상 촬영 시

- 1이나 3 설정 시에는 <★> 버튼을 눌러 One-Shot AF를 실행하십시오.
- 2 설정 시에는 셔터 버튼을 반누름해 One-Shot AF를 실행하십시오.

## C.Fn-9 SET 버튼 할당

자주 사용하는 기능을 <SET>에 할당시킬 수 있습니다. 카메라가 촬영 준비 상태일 때 <SET> 버튼을 눌러 해당 기능의 설정 화면을 표시할 수 있습니다.

### 0: 퀵 컨트롤 화면

### 1: 이미지 화질

화질 설정 화면이 나타납니다.

### 2: 플래시 노출 보정

플래시 노출 보정 설정 화면이 나타납니다.

### 3: LCD 모니터 켜기/끄기

LCD 모니터를 켜고 끌 수 있습니다.

### 4: 메뉴 표시

메뉴 화면이 나타납니다.

### 5: 노출 보정 (누르면서, 회전)

<SET>을 누른 상태에서  다이얼을 돌려 노출 보정을 설정할 수 있습니다. ISO 자동이 설정되어 있는 <M> 수동 노출에서 노출 보정을 설정할 때 편리합니다.

### 6: 플래시 기능 설정

내장 플래시 또는 외부 플래시 기능 화면이 나타납니다.

### 7: 심도 미리보기

렌즈가 설정한 위치까지 조리개를 닫아 뷰파인더나 라이브 뷰 이미지에서 초점 가능한 범위 (피사계 심도)를 확인할 수 있습니다.

## C.Fn-10 전원 ON인 경우 LCD 표시

### 0: 표시

전원을 켜면 퀵 컨트롤 화면이 나타납니다 (p.58).

### 1: 전원 OFF 상태 유지

카메라의 전원을 켜면 카메라가 마지막으로 꺼졌을 때의 LCD 모니터 디스플레이 상태로 시작됩니다. 따라서 LCD 모니터가 꺼진 후 카메라의 전원을 끄는 경우, 카메라의 전원을 다시 켜도 아무 것도 표시되지 않습니다. 이 기능을 사용하면 배터리 전원을 절약할 수 있습니다. 메뉴 조작과 이미지 재생은 원래대로 사용 가능합니다.

## C.Fn-11 전원을 끄면 렌즈가 들어갑니다

기어 구동식의 STM 렌즈 (예: EF40mm f/2.8 STM)가 카메라에 장착되어 있을 때의 렌즈의 수납을 위한 설정입니다. 카메라의 전원 스위치를 <OFF>로 설정할 때 확장된 렌즈가 자동으로 수납되도록 설정할 수 있습니다.

0: 설정

1: 해제

- 자동 전원 끄기 기능 작동 시에는 설정과 상관없이 렌즈가 수납되지 않습니다.
- 렌즈를 분리하기 전에 수납된 상태인지 확인하십시오.

 설정 0에서는 렌즈의 포커스 모드 스위치 설정 (AF 또는 MF)과 상관없이 이 기능이 적용됩니다.

## MENU 마이 메뉴 등록하기 ☆

마이 메뉴 탭에서 설정값을 자주 변경하는 메뉴 항목과 사용자 정의 기능을 등록할 수 있습니다. 또한 등록된 메뉴 탭에 이름을 지정하고 <MENU> 버튼을 눌러 마이 메뉴 탭을 먼저 표시할 수도 있습니다.



[: 메뉴 표시]가 [안내]로 설정되어 있으면 [★] 탭은 표시되지 않습니다. [메뉴 표시]를 [표준]으로 변경하십시오 (p.54).

### 마이 메뉴 탭 설정 및 추가하기

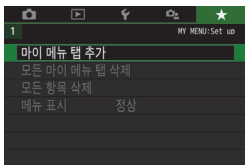

#### 1 [마이 메뉴 탭 추가]를 선택합니다.

- [★] 탭에서 [마이 메뉴 탭 추가]를 선택한 다음 <SET>을 누르십시오.

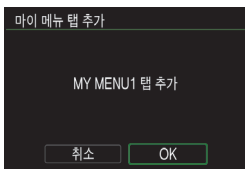

#### 2 [OK]를 선택합니다.

- ▶ [MY MENU1] 탭이 생성됩니다.
- 단계 1과 2를 반복하여 마이 메뉴 탭을 5개까지 생성할 수 있습니다.

### 마이 메뉴 탭에 메뉴 항목 등록하기

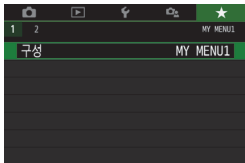

#### 1 [구성: MY MENU\*]을(를) 선택합니다.

- <◀> 키를 눌러 [구성: MY MENU\*] (메뉴 항목 등록 탭)을(를) 선택한 다음 <SET>을 누르십시오.



2 [등록할 항목 선택]을 선택합니다.

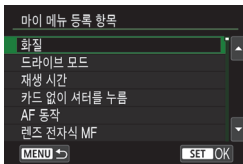

3 원하는 항목을 등록합니다.

- 원하는 항목을 선택한 다음 <SET>을 누르십시오.
- 확인 대화창에서 [OK]를 선택하십시오.
- 최대 6개의 항목을 등록할 수 있습니다.
- <MENU> 버튼을 누르면 단계 2의 화면으로 돌아갑니다.

## 마이 메뉴 탭 설정



메뉴 탭 하단의 항목을 정렬하고 삭제하거나, 메뉴 탭의 명칭을 변경하거나, 메뉴 탭을 삭제할 수 있습니다.

### ● 등록 항목 정렬

마이 메뉴에 등록된 항목들의 순서를 변경할 수 있습니다. [등록 항목 정렬]을 선택하고 위치를 바꾸고자 하는 항목을 선택한 다음 <SET>을 누르십시오. [◆]가 표시된 상태에서 <▲> <▼> 키를 눌러 순서를 변경하고 <SET>을 누르십시오.

### ● 선택 항목 삭제 / 탭의 모든 항목 삭제

등록한 항목을 삭제할 수 있습니다. [선택 항목 삭제]는 한 번에 한 가지 메뉴 항목을, [탭의 모든 항목 삭제]는 탭 하단의 모든 메뉴 항목을 삭제합니다.

## ● 탭 삭제

현재 표시된 마이 메뉴 탭을 삭제할 수 있습니다. [탭 삭제]를 선택하여 [MY MENU\*] 탭을 삭제합니다.

## ● 탭 이름 변경

마이 메뉴 탭의 명칭을 [MY MENU\*]에서 변경할 수 있습니다.

### 1 [탭 이름 변경]을 선택하십시오.



### 2 텍스트를 입력합니다.

- 불필요한 문자를 삭제하려면 <⏏> 버튼을 누르십시오.
- <⬅> 십자 키를 누르거나 <☀> 다이얼을 돌려서 □를 이동하여 원하는 문자를 선택하십시오. 그 다음 <SET>을 누르면 문자가 입력됩니다.
- [Aa=1@]를 선택하면 입력 모드가 변경됩니다.
- 최대 16개의 문자를 입력할 수 있습니다.
- 텍스트 입력을 취소하려면 <INFO> 버튼을 누른 다음 [OK]를 선택하십시오.

### 3 설정을 종료합니다.

- 텍스트를 입력한 후에 <MENU> 버튼을 누르고 [OK]를 선택하십시오.
- ▶ 설정한 이름이 저장됩니다.



단계 2에서 문자를 입력할 수 없는 경우에는 <Av☒> 버튼을 누른 다음 청색 프레임이 표시되면 문자 팔레트를 사용하십시오.

## 모든 마이 메뉴 탭 삭제 / 모든 항목 삭제

생성된 모든 마이 메뉴 탭이나 탭에 등록된 모든 마이 메뉴 항목을 삭제할 수 있습니다.

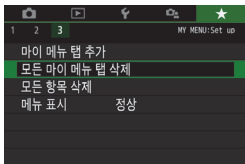

### ● 모든 마이 메뉴 탭 삭제

생성한 모든 마이 메뉴 탭을 삭제할 수 있습니다. **[모든 마이 메뉴 탭 삭제]**를 선택하면 **[MY MENU1] ~ [MY MENU5]**까지의 모든 탭이 삭제되며 **[★]** 탭이 기본 설정으로 돌아갑니다.

### ● 모든 항목 삭제

**[MY MENU1] ~ [MY MENU5]** 탭에 등록된 모든 항목을 삭제할 수 있습니다. 탭은 그대로 유지됩니다. **[모든 항목 삭제]**를 선택하면 생성된 탭에 등록된 모든 항목이 삭제됩니다.

**[탭 삭제]** 또는 **[모든 마이 메뉴 탭 삭제]**를 실행하면 **[탭 이름 변경]**에서 변경한 탭의 이름도 삭제됩니다.



## 메뉴 표시 설정값

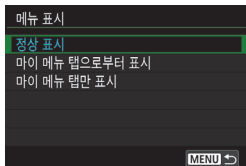

[메뉴 표시]를 선택하여 <MENU> 버튼을 눌렀을 때 처음 표시되는 메뉴 화면을 설정할 수 있습니다.

- **정상 표시**  
마지막으로 표시된 메뉴 화면이 나타납니다.
- **마이 메뉴 탭으로부터 표시**  
[★] 탭이 선택되어 나타납니다.
- **마이 메뉴 탭만 표시**  
[★] 탭만 나타납니다. (📷, ▶, 📺, 📺 탭은 표시되지 않습니다.)



# 13

## 참조

이 장에서는 카메라의 기능과 시스템 액세서리 등에 관한 참조용 정보를 제공합니다.



### 인증 마크

[**4**: 인증 마크 표시]를 선택하고 <SET>을 누르면 카메라의 인증 마크 중 일부가 나타납니다. 기타 인증 마크는 본 사용 설명서, 카메라 바디 및 카메라 패키지에서 찾을 수 있습니다.

## MENU 배터리 정보 확인

LCD 모니터에서 사용 중인 배터리의 상태를 확인할 수 있습니다.



### [배터리 정보]를 선택합니다.

- [F3] 탭에서 [배터리 정보]를 선택한 후 <SET>을 누르십시오.
- ▶ 배터리 정보 화면이 나타납니다.

### 배터리 위치

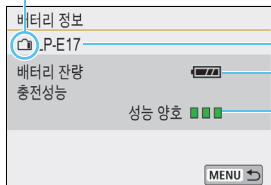

사용 중인 배터리 모델이나 가정용 전원

배터리 용량 (p.43)이 표시됩니다.

배터리의 충전 성능이 세 단계로 표시됩니다.

■■■■ (녹색) : 배터리 충전 성능 양호

■■■■ (녹색) : 배터리 충전 성능이 약간 저하

■■■■ (적색) : 새 배터리 구입 권장

ⓘ 캐논 전용 배터리 팩 LP-E17의 사용을 권장합니다. 정품 캐논 제품이 아닌 배터리를 사용하는 경우 카메라가 성능을 최대한으로 발휘하지 못하거나 오작동할 수 있습니다.

📶 배터리 통신 에러 메시지가 표시되는 경우에는 메시지의 지시를 따라 주십시오.

# 가정용 전원 콘센트 사용하기

DC 커플러 DR-E18 및 AC 어댑터 AC-E6N (각각 별매)을 사용하면 가정용 전원 콘센트로 카메라의 전원을 켤 수 있습니다.

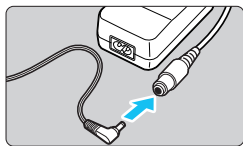

## 1 DC 커플러의 플러그를 연결합니다.

- DC 커플러의 플러그를 AC 어댑터의 소켓에 연결하십시오.

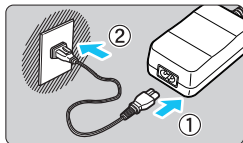

## 2 전원 코드를 연결합니다.

- 그림과 같이 전원 코드를 연결하십시오.
- 카메라를 사용한 후에는 콘센트에서 플러그를 분리하십시오.

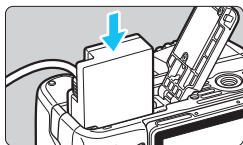

## 3 DC 커플러를 삽입합니다.

- 커버를 열고 DC 커플러가 단단히 고정될 때까지 넣어주십시오.

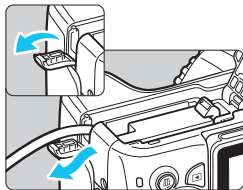

## 4 DC 코드를 넣습니다.

- DC 코드 홀 커버를 열고 그림과 같이 코드를 설치하십시오.
- 커버를 닫으십시오.



카메라의 전원 스위치를 <ON>으로 설정한 상태에서 전원 코드를 연결하거나 분리하지 마십시오.

# 리모트 컨트롤 촬영

## 무선 리모트 컨트롤 BR-E1 (별매)

저전력 블루투스® 기술 (Bluetooth low energy technology)을 탑재한 무선 리모트 컨트롤 BR-E1 (별매)로 카메라로부터 최대 5미터 떨어진 거리에서 리모트 컨트롤 촬영을 수행할 수 있습니다.

**BR-E1을 사용하려면 먼저 카메라와 리모트 컨트롤러를 페어링하여 두 기기가 서로 인식되도록 해야 합니다.**

### 페어링

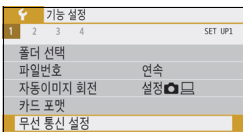

1 [무선 통신 설정]을 선택합니다.

- [F1] 탭에서 [무선 통신 설정]을 선택한 다음 <SET>을 누르십시오.

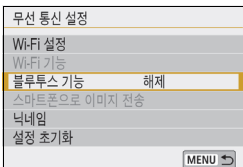

2 [블루투스 기능]을 선택합니다.

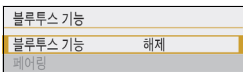

3 [블루투스 기능]을 선택합니다.

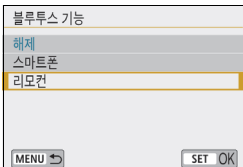

4 [리모컨]을 선택합니다.

- "카메라를 식별하기 위한 별명을 등록하여 주십시오."라는 메시지가 나타나는 경우 <SET>을 누른 다음 닉네임을 등록하십시오. 닉네임 등록 과정에 대한 내용은 Wi-Fi (무선 통신) 기능 사용 설명서의 13페이지를 참조하십시오.

블루투스 기능
블루투스 기능      리모컨
페어링
연결 정보 확인/삭제
블루투스 주소

## 5 [페어링]을 선택합니다.

- [페어링]을 선택한 다음 <SET>을 누르십시오.
- <W> 버튼과 <T> 버튼을 동시에 누르고 약 3초 이상 누른 상태로 유지하십시오.
- ▶ 페어링이 시작됩니다. 페어링이 완료되면 BR-E1이 카메라에 등록됩니다.

## 정지 사진 촬영

촬영 설정			
1	2	3	4
SHOOT1			
화질	L		
드라이브 모드	i		
재생 시간	2초		
카드 없이 셔터를 누름	ON		
AF 동작	ONE SHOT AF		
렌즈 전자식 MF	☉→OFF		
MENU			

## 6 리모트 컨트롤 촬영을 설정합니다.

- [CAM1: 드라이브 모드]를 [i]로 설정하십시오.

## 동영상 촬영

촬영 설정			
1	2	3	4
SHOOT5			
비디오 스냅샷	해제		
타임랩스 동영상	해제		
리모트컨트롤	유효		

- [CAM5: 리모트컨트롤]을 [유효]로 설정하십시오.



자동 전원 오프 기능으로 카메라의 전원이 꺼져 있어도 블루투스 연결이 이루어진 상태에서는 카메라의 배터리가 계속 소모됩니다.



- 블루투스 기능을 사용하지 않을 때에는 단계 4에서 [해제]로 설정할 것을 권장합니다. 리모트 컨트롤러를 다시 사용하려면 [리모컨]을 선택하십시오.
- 리모트 컨트롤 촬영이 설정된 경우에는 자동 전원 오프 [CAM2: 자동 전원 오프]가 [1분]으로 지정되어 있어도 자동 전원 오프 시간이 약 2분이 됩니다.
- 블루투스 연결 표시에 대한 내용은 Wi-Fi (무선 통신) 기능 사용 설명서를 참조하십시오.
- BR-E1 조작에 대한 자세한 내용은 BR-E1의 사용 설명서를 참조하십시오.

## 페어링 취소하기

또 다른 BR-E1과 카메라를 페어링하려면 현재 연결된 리모트 컨트롤러의 연결 정보를 삭제해야 합니다. 단계 4의 [연결 정보 확인/삭제] 화면에서 카메라와 리모트 컨트롤러의 연결 상태를 확인할 수 있습니다.

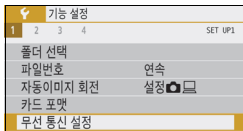

### 1 [무선 통신 설정]을 선택합니다.

- [F1] 탭에서 [무선 통신 설정]을 선택한 다음 <SET>을 누르십시오.

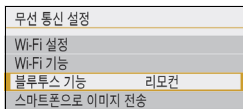

### 2 [블루투스 기능]을 선택합니다.

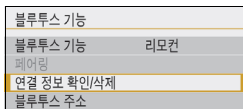

### 3 [연결 정보 확인/삭제]를 선택합니다.

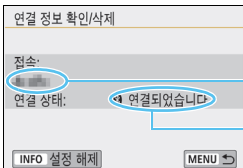

### 4 <INFO> 버튼을 누릅니다.

리모트 컨트롤러의 블루투스 주소

리모트 컨트롤러를 사용하지 않을 때에는 [연결중...]이 표시됩니다.

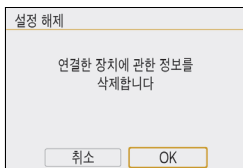

### 5 연결 정보를 삭제합니다.

- [OK]를 선택한 다음 <SET>을 누르십시오.
- ▶ 리모트 컨트롤러의 페어링 (리모트 컨트롤러 등록)이 취소됩니다.



### 리모트 스위치 RS-60E3 (별매)

본 카메라는 약 60cm의 코드가 기본으로 제공되는 리모트 스위치 RS-60E3와 호환이 가능합니다. 카메라의 리모컨 단자에 연결하면 셔터 버튼과 마찬가지로 반누름하거나 완전히 누를 수 있습니다.

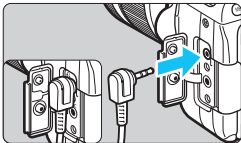

동영상 촬영 중에도 리모트 컨트롤 촬영을 할 수 있습니다 (p.276).

## 아이피스 커버 사용하기

셀프 타이머, 벌브 노출 또는 리모트 스위치를 사용할 때와 같이 뷰파인더를 통해 보지 않고 촬영을 할 때에는 뷰파인더에 들어오는 빛이 이미지를 어두워 보이게 할 수 있습니다. 이를 방지하려면 카메라 스트랩에 부착된 아이피스 커버 (p.35)를 사용하십시오.

**라이브 뷰 촬영 또는 동영상 촬영 시에는 아이피스 커버를 부착할 필요가 없습니다.**

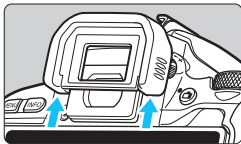

### 1 아이컵을 분리합니다.

- 아이컵의 아래쪽을 밀어 올려서 분리하십시오.

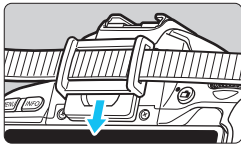

### 2 아이피스 커버를 부착합니다.

- 아이피스 커버를 아이피스 홈에 끼워 넣어 부착하십시오.
- 촬영을 종료한 후에는 아이피스 커버를 분리하고 아이컵을 아이피스 홈에 밀어넣어 부착하십시오.

## 📶 Eye-Fi 카드 사용하기

시중에서 판매하는 Eye-Fi 카드가 설치되어 있으면 촬영한 이미지를 컴퓨터에 자동으로 전송하거나 무선 LAN을 사용해 온라인 서비스에 업로드할 수 있습니다. 이미지 전송은 Eye-Fi 카드의 기능입니다. Eye-Fi 카드의 설치 및 사용 방법과 이미지 전송 시의 문제 해결에 대한 설명은 Eye-Fi 카드의 사용 설명서를 참조하거나 카드 제조사에 문의하여 주십시오.

🔊 **카메라에서 Eye-Fi 카드 기능(무선 전송 포함)의 지원이 보장되지는 않습니다. Eye-Fi 카드에 문제가 있을 경우에는 카드 제조사에 문의하여 주십시오. 또한 많은 국가와 지역에서 Eye-Fi 카드 사용시 승인이 필요합니다. 허가 없이는 카드 사용이 허용되지 않습니다. 카드 사용 허가 여부가 명확하지 않은 경우에는 카드 제조사를 통해 확인하여 주십시오.**

### 1 Eye-Fi 카드를 삽입합니다 (p.38).

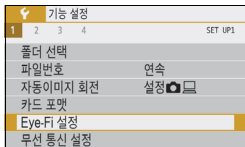

### 2 [Eye-Fi 설정]을 선택합니다.

- [🔊1] 탭 하단에서 [Eye-Fi 설정]을 선택한 다음 <SET>을 누르십시오.
- 이 메뉴는 카메라에 Eye-Fi 카드가 삽입되어 있을 때만 표시됩니다.



### 3 Eye-Fi 전송을 설정합니다.

- [Eye-Fi 전송]을 선택한 다음 <SET>을 누르십시오.
- [설정]을 선택한 다음 <SET>을 누르십시오.
- [해제]로 설정하면 Eye-Fi 카드가 삽입되어 있어도 자동 전송이 되지 않습니다 (전송 상태 아이콘 📶).

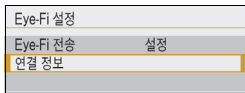

### 4 연결 정보를 표시합니다.

- [연결 정보]를 선택하고 <SET>을 누르십시오.

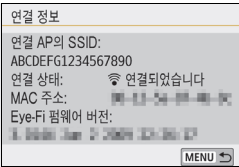

## 5 [연결 AP의 SSID:]를 확인합니다.





- [연결 AP의 SSID:]에 액세스 포인트가 표시되는지 확인하십시오.
- Eye-Fi 카드의 MAC 주소와 펌웨어 버전도 확인할 수 있습니다.
- <MENU> 버튼을 눌러 메뉴를 종료하십시오.



전송 상태 아이콘

## 6 사진을 촬영합니다.

- ▶ 사진이 전송되고 <Wi-Fi> 아이콘이 회색 (연결 안됨)에서 아래 순서의 아이콘 중 하나로 바뀝니다.
- 전송된 이미지에는 촬영 정보에 가 표시됩니다 (p.349).

-  (회색) **연결 되지 않음**
-  (깜박임) **연결중...**
-  (점등) **연결되었습니다**
-  (1) **전송중...**

: 액세스 포인트와 연결되지 않음

: 액세스 포인트에 연결 중

: 액세스 포인트에 연결 완료

: 액세스 포인트에 이미지 전송이 진행 중

## Eye-Fi 카드 사용 시 주의사항

- [④1: 무선 통신 설정]의 [Wi-Fi 설정]에서 [Wi-Fi]가 [설정]으로 지정된 경우에는 Eye-Fi 카드를 사용한 이미지 전송이 불가능합니다.
- "🔒"가 표시된 경우는 카드 정보를 수신하는 중에 오류가 발생한 것입니다. 카메라의 전원 스위치를 껐다가 다시 켜 주십시오.
- [Eye-Fi 전송]이 [해제]로 설정되어 있어도 여전히 신호가 전송될 수 있습니다. 무선 전송이 금지된 병원, 항공기 및 기타 장소에서는 사전에 카메라에서 Eye-Fi 카드를 분리하십시오.
- 이미지 전송이 작동하지 않으면 Eye-Fi 카드와 PC의 설정을 확인하여 주십시오. 자세한 내용은 카드의 사용 설명서를 참조하여 주십시오.
- 무선 LAN의 연결 상태에 따라 이미지 전송에 시간이 오래 걸리거나 전송이 중단될 수 있습니다.
- 통신 기능으로 인해 Eye-Fi 카드가 뜨거워질 수 있습니다.
- 카메라의 배터리 전원이 빠르게 소모됩니다.
- 이미지 전송 중에는 자동 전원 오프 기능이 작동하지 않습니다.
- Eye-Fi 카드 이외의 무선 LAN 카드를 삽입한 경우에는 [Eye-Fi 설정]이 나타나지 않습니다. 전송 상태 아이콘 (📶)도 나타나지 않습니다.

## 촬영 모드에 따른 사용 가능 기능 도표

베이직 존 모드에서의 정지 사진 촬영: **A<sup>+</sup>** **CA**

●: 자동 설정 ○: 선택 가능 □: 선택 불가/해제

기능		A <sup>+</sup>	CA	CA
화질 설정 선택 가능		○	○	○
화면 비율				
ISO 감도	자동 설정/자동	●	●	●
	수동 설정			
픽처 스타일	자동 설정	□	□	□
	수동 선택			
분위기를 선택해서 촬영				○
배경 흐림				○
밝기				
색조				
화이트 밸런스	자동	AWB	AWB	AWB
	사전 설정			
	사용자 정의			
	보정/브라케팅			
자동 밝기 최적화 기능		●	●	●
렌즈 수차 보정	주변 조도 보정	●	●	●
	색 수차 보정	●	●	●
	왜곡 보정			
	회절 보정	●	●	●
노이즈 감소 기능 (장기노출시)				
고감도 ISO 노이즈 감소		●	●	●
색 공간	sRGB	●	●	●
	Adobe RGB			
측광	평가 측광	●	●	●
	중앙 중점 평균 측광			
	측광 모드 선택			

기능		(A) <sup>+</sup>	(S)	(CA)
AF 동작 (뷰파인더 촬영)	One-Shot AF			
	AI Servo AF			
	AI Focus AF	●	●	●
AF 동작 (라이브 뷰 촬영)	One-Shot AF	●	●	●
	Servo AF			
AF	AF 포인트 선택	○	○	○
	AF 보조광	●		●
노출	프로그램 쉬프트			
	노출 보정			
	AEB			
	AE 잠금			
	심도 미리보기			
드라이브	1매 촬영	○	○	○
	연속 촬영	○	○	○
	저소음 단일 촬영 <sup>*1</sup>			
	저소음 연속 촬영 <sup>*1</sup>			
	셀프 타이머/리모컨 <sup>*2</sup>	○	○	○
내장 플래시	자동 발광	○		○
	강제 플래시 (플래시 항상 발광)	○		○
	플래시 발광 금지	○	●	○
	적목 감소	○		○
	FE 잠금			
	플래시 노출 보정			
외부 플래시	강제 플래시 (플래시 항상 발광)	●		●
	플래시 발광 금지		●	
	기능 설정			
	사용자 정의 기능 설정			
라이브 뷰 촬영		○	○	○
퀵 컨트롤		○	○	○

\*1: 뷰파인더 촬영에서만 설정 가능합니다.

\*2: 무선 리모트 컨트롤 BR-E1 (별매)과 페어링한 후에 설정 가능합니다.

## 베이직 존 모드에서의 정지 사진 촬영: SCN

●: 자동 설정 ○: 선택 가능 □: 선택 불가/해제

기능		SCN										
화질 설정 선택 가능		○	○	○	○	○	○	○	○	○	○ <sup>*1</sup>	○ <sup>*1</sup>
화면 비율												
ISO 감도	자동 설정/자동	●	●	●	●	●	●	●	●	●	●	●
	수동 설정											
픽처 스타일	자동 설정											
	수동 선택											
분위기를 선택해서 촬영												
배경 흐림												
밝기		○	○	○	○	○	○	○	○	○	○	○
색조								○	○			
화이트 밸런스	자동											
	사전 설정											
	사용자 정의											
	보정/브라케팅											
자동 밝기 최적화 기능		●	●	●	●	●	●	●	●	●	●	●
렌즈 수차 보정	주변 조도 보정	●	●	●	●	●	●	●	●	●	●	●
	색 수차 보정	●	●	●	●	●	●	●	●	●	●	●
	왜곡 보정		●									
	회절 보정	●	●	●	●	●	●	●	●	●	●	●
노이즈 감소 기능 (장기노출시)												
고감도 ISO 노이즈 감소		●	●	●	●	●	●	●	●	●	●	●
색 공간	sRGB	●	●	●	●	●	●	●	●	●	●	●
	Adobe RGB											
측광	평가 측광	●	●	●	●	●	●	●	●	●	●	●
	중앙 중점 평균 측광								●			
	측광 모드 선택											

\*1: RAW+ 또는 RAW는 선택할 수 없습니다.







기능		SCN										
		1	2	3	4	5	6	7	8	9	10	11
AF 동작 (뷰파인더 촬영)	One-Shot AF	●	●	●			●	●	●	●	●	●
	AI Servo AF				●	●						
	AI Focus AF											
AF 동작 (라이브 뷰 촬영)	One-Shot AF	●	●	●			●	●		●	●	●
	Servo AF				●	●						
AF	AF 포인트 선택	○	○	○	○	○	○	○	●	○	○	○
	AF 보조광	●	●				●	●	●	●	●	●
노출	프로그램 쉬프트											
	노출 보정											
	AEB											
	AE 잠금											
	심도 미리보기											
드라이브	1매 촬영	○	○	○	○	○	○	○	○	○	○	○
	연속 촬영	○	○	○	○	○	○	○	○	○	○	○
	저소음 단일 촬영 <sup>*2</sup>											
	저소음 연속 촬영 <sup>*2</sup>											
	셀프 타이머/리모컨 <sup>*3</sup>	○	○	○	○	○	○	○	○	○	○	○
내장 플래시	자동 발광	○	○			○	○		●			
	강제 플래시 (플래시 항상 발광)	○	○			○	○	○			○	
	플래시 발광 금지	○	○	●	●	○	○	○	●		○	●
	적목 감소	○	○			○	○	○		○	○	
	FE 잠금 <sup>*2</sup>											
	플래시 노출 보정											
외부 플래시	강제 플래시 (플래시 항상 발광)	●	●	●	●	●	●	●		●	●	
	플래시 발광 금지								●			●
	기능 설정											
	사용자 정의 기능 설정											
라이브 뷰 촬영		○	○	○	○	○	○	○		○	○	○
퀵 컨트롤		○	○	○	○	○	○	○	○	○	○	○

\*2: 뷰파인더 촬영에서만 설정 가능합니다.

\*3: 무선 리모트 컨트롤 BR-E1 (별매)과 페어링한 후에 설정 가능합니다.

## 베이직 존 모드에서의 정지 사진 촬영:

●: 자동 설정 ○: 선택 가능 □: 선택 불가/해제

기능											
											
화질 설정 선택 가능*1		○	○	○	○	○	○	○	○	○	○
ISO 감도	자동 설정/자동	●	●	●	●	●	●	●	●	●	●
	수동 설정										
픽처 스타일	자동 설정										
	수동 선택										
분위기를 선택해서 촬영											
배경 흐림											
밝기											
색조											
화이트 밸런스	자동										
	사전 설정										
	사용자 정의										
	보정/브라케팅										
자동 밝기 최적화 기능											
렌즈 수차 보정	주변 조도 보정	●	●	●	●	●	●	●	●	●	●
	색 수차 보정	●	●	●	●	●	●	●	●	●	●
	왜곡 보정										
	회절 보정	●	●	●	●	●	●	●	●	●	●
노이즈 감소 기능 (장기노출시)											
고감도 ISO 노이즈 감소		●	●	●	●	●	●	●	●	●	●
색 공간	sRGB	●	●	●	●	●	●	●	●	●	●
	Adobe RGB										
측광	평가 측광	●	●		●	●	●	●	●	●	●
	중앙 중점 평균 측광			●							
	측광 모드 선택										

\*1:  또는  는 선택할 수 없습니다.

기능											
											
AF 동작 (뷰파인더 촬영)	One-Shot AF							●	●	●	●
	AI Servo AF										
	AI Focus AF	●	●	●	●	●	●				
AF 동작 (라이브 뷰 촬영)	One-Shot AF	●	●	●	●	●	●	●	●	●	●
	Servo AF										
AF	AF 포인트 선택	○	○	●	○	○	○ <sup>*2</sup>	○	○	○	○
	AF 보조광	●	●	●	●	●	●	●	●	●	●
노출	프로그램 쉬프트										
	노출 보정										
	AEB										
	AE 잠금										
	심도 미리보기										
드라이브	1매 촬영	○	○	○	○	○	○	○	○	○	○
	연속 촬영							○	○	○	○
	저소음 단일 촬영 <sup>*3</sup>										
	저소음 연속 촬영 <sup>*3</sup>										
	셀프 타이머/리모컨 <sup>*4</sup>	○	○	○	○	○	○	○	○	○	○
내장 플래시	자동 발광	○	○	○	○	○	○				
	강제 플래시 (플래시 항상 발광)	○	○	○	○	○	○				
	플래시 발광 금지	○	○	○	○	○	○	●	●	●	●
	적목 감소	○	○	○	○	○	○				
	FE 잠금 <sup>*3</sup>										
	플래시 노출 보정										
외부 플래시	강제 플래시 (플래시 항상 발광)	●	●	●	●	●	●				
	플래시 발광 금지							●	●	●	●
	기능 설정										
	사용자 정의 기능 설정										
라이브 뷰 촬영		○	○	○	○	○	○	○	○	○	○
퀵 컨트롤		○	○	○	○	○	○	○	○	○	○

\*2: 라이브 뷰 촬영 시 선택 가능합니다.

\*3: 뷰파인더 촬영에서만 설정 가능합니다.

\*4: 무선 리모트 컨트롤 BR-E1 (별매)과 페어링한 후에 설정 가능합니다.

## 크리에이티브 존 모드에서의 정지 사진 촬영

●: 자동 설정 ○: 선택 가능 □: 선택 불가/해제

기능		P	Tv	Av	M
화질 설정 선택 가능		○	○	○	○
화면 비율*1		○	○	○	○
ISO 감도	자동 설정/자동	○	○	○	○
	수동 설정	○	○	○	○
픽처 스타일	자동 설정	○	○	○	○
	수동 선택	○	○	○	○
필터 효과*1*2		○	○	○	○
화이트 밸런스	자동	○	○	○	○
	사전 설정	○	○	○	○
	사용자 정의	○	○	○	○
	보정/브라케팅	○	○	○	○
자동 밝기 최적화 기능		○	○	○	○
렌즈 수차 보정	주변 조도 보정	○	○	○	○
	색 수차 보정	○	○	○	○
	왜곡 보정	○	○	○	○
	회절 보정	○	○	○	○
노이즈 감소 기능 (장기노출시)		○	○	○	○
고감도 ISO 노이즈 감소		○	○	○	○
하이라이트 톤 우선		○	○	○	○
색 공간	sRGB	○	○	○	○
	Adobe RGB	○	○	○	○
측광	평가 측광	○	○	○	○
	측광 모드 선택	○	○	○	○

\*1: 라이브 뷰 촬영에서만 설정 가능합니다.

\*2: RAW+L 또는 RAW는 선택할 수 없습니다.

기능		P	Tv	Av	M
AF 동작 (뷰파인더 촬영)	One-Shot AF	○	○	○	○
	AI Servo AF	○	○	○	○
	AI Focus AF	○	○	○	○
AF 동작 (라이브 뷰 촬영)	One-Shot AF	○	○	○	○
	Servo AF	○	○	○	○
AF	AF 포인트 선택	○	○	○	○
	AF 보조광	○	○	○	○
노출	프로그램 쉬프트	○			
	노출 보정	○	○	○	*3
	AEB	○	○	○	○
	AE 잠금	○	○	○	*4
	심도 미리보기	○	○	○	○
드라이브	1매 촬영	○	○	○	○
	연속 촬영	○	○	○	○
	저소음 단일 촬영 <sup>*5</sup>	○	○	○	○
	저소음 연속 촬영 <sup>*5</sup>	○	○	○	○
	셀프 타이머/리모컨 <sup>*6</sup>	○	○	○	○
내장 플래시	자동 발광				
	강제 플래시 (플래시 항상 발광)	○	○	○	○
	플래시 발광 금지	○	○	○	○
	적목 감소	○	○	○	○
	FE 잠금 <sup>*7</sup>	○	○	○	○
외부 플래시	플래시 노출 보정	○	○	○	○
	강제 플래시 (플래시 항상 발광)	○	○	○	○
	플래시 발광 금지	○	○	○	○
	기능 설정	○	○	○	○
	사용자 정의 기능 설정	○	○	○	○
라이브 뷰 촬영		○	○	○	
퀵 컨트롤		○	○	○	

\*3: ISO 자동 설정 시에만 설정 가능합니다.

\*4: ISO 자동에서 고정 ISO 감도를 설정할 수 있습니다.

\*5: One-Shot AF 모드에서의 뷰파인더 촬영 시에만 가능합니다.

\*6: 무선 리모트 컨트롤 BR-E1 (별매)과 페어링한 후에 설정 가능합니다.

\*7: 뷰파인더 촬영 시에만 가능합니다.

## 동영상 촬영

● : 자동 설정 ○ : 선택 가능 □ : 선택 불가/해제

기능					SCN		P	Tv	Av	M
동영상 녹화 크기 선택		○	○	○	●	○ <sup>*1</sup>	○	○	○	○
디지털 줌		○	○	○			○	○	○	○
HDR 동영상 촬영					●					
필터 효과						○	○	○	○	○
비디오 스냅샷		○	○	○			○	○	○	○
타임랩스 동영상		○	○	○			○	○	○	○
ISO 감도	자동 설정/자동	●	●	●	●	●	●	●	●	○
	수동 설정									○
픽처 스타일	자동 설정						○	○	○	○
	수동 선택						○	○	○	○
화이트 밸런스	자동						○	○	○	○
	사전 설정						○	○	○	○
	사용자 정의						○	○	○	○
	보정						○	○	○	○
자동 밝기 최적화 기능		●	●	●	●		○	○	○	○
렌즈 수차 보정	주변 조도 보정	●	●	●	●	●	○	○	○	○
	색 수차 보정	●	●	●	●	●	○	○	○	○
고감도 ISO 노이즈 감소		●	●	●	●	●	●	●	●	●
하이라이트 톤 우선							○	○	○	○

\*1: 4K 및 4KVA 59.94P 50.00P는 선택할 수 없습니다.

기능		A <sup>+</sup>	AF	CA	SCN	HDR	P	Tv	Av	M
		AF <sup>*</sup>	AF <sup>*</sup>	AF <sup>*</sup>	AF <sup>*</sup>	AF <sup>*</sup>	AF <sup>*</sup>	AF <sup>*</sup>	AF <sup>*</sup>	AF <sup>*</sup>
축광		●	●	●	●	●	●	●	●	●
AF	얼굴+트래킹 <sup>*2</sup>	○	○	○	○	○	○	○	○	○
	부드러운 존 <sup>*2</sup>	○	○	○	○	○	○	○	○	○
	Live 1 포인트 AF	○	○	○	○	○	○	○	○	○
	수동 초점 (MF)	○	○	○	○	○	○	○	○	○
	동영상 서보 AF <sup>*2</sup>	○	○	○	○	○	○	○	○	○
노출	프로그램 쉬프트									
	노출 보정						○	○	○	<sup>*3</sup>
	AE 잠금						○	○	○	<sup>*4</sup>
	심도 미리보기									
화면 비율										
녹음		○	○	○	○	○	○	○	○	○
퀵 컨트롤		○	○	○	○	○	○	○	○	○

\*2: 미니어처 효과 동영상이 설정되어 있을 때에는 설정할 수 없습니다.

\*3: ISO 자동 설정 시에만 설정 가능합니다.

\*4: ISO 자동에서 고정 ISO 감도를 설정할 수 있습니다.

# 시스템 맵

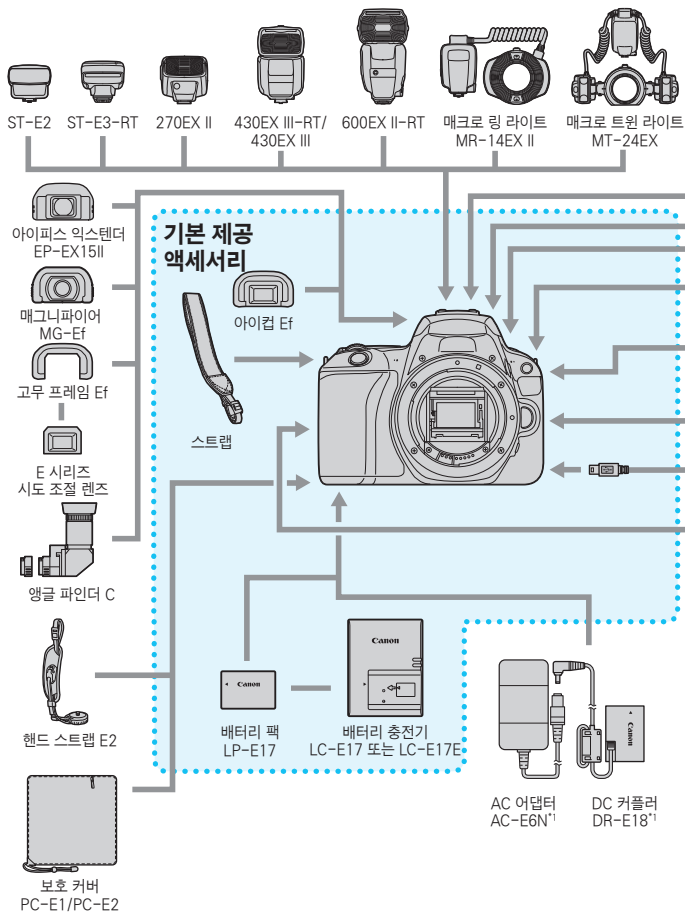



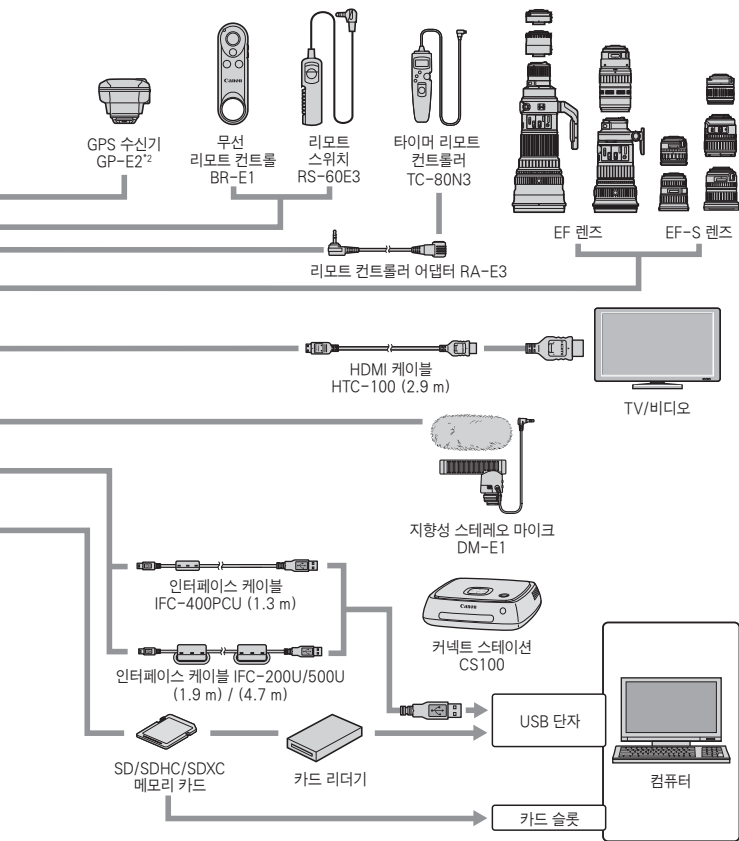

\*1: AC 어댑터 키트 ACK-E18도 사용할 수 있습니다.

\*2: 디지털 나침반은 본 카메라와 사용할 수 없습니다.  
(촬영 방향이 기록되지 않습니다.)

\* 표기된 모든 케이블의 길이는 근사치입니다.

## MENU 메뉴 설정값

### 뷰파인더 촬영 (베이직 존 모드)

📷: 촬영 1 (적색)

페이지

화질	▲L/▲L/▲M/▲M/▲S1/▲S1/S2/RAW+▲L*1/RAW*1	128
드라이브 모드	1매 촬영 / 연속 촬영 / 셀프타이머:10초 / 셀프타이머:2초 / 셀프타이머:연속촬영	123
재생 시간	해제 / 2초 / 4초 / 8초 / 홀드	288
카드 없이 셔터를 누름	설정 / 해제	287
적목 감소	해제 / 설정	183
라이브 뷰 촬영	설정 / 해제	197

\*1: <SCN: [SCN] 및 [SCN] 모드에서는 선택할 수 없습니다.

\*2: 무선 리모트 컨트롤 BR-E1 (별매)과 페어링한 후에 표시됩니다.

☰ [▶ (재생)], [⚙ (설정)]과 [★ (마이 메뉴)] 하단에 표시되는 메뉴 탭과 옵션은 뷰파인더 촬영, 라이브 뷰 촬영 및 동영상 촬영 시에도 기본적으로 동일하나 약간의 차이가 있을 수 있습니다.

## 라이브 뷰 촬영 (베이직 존 모드)

## 📷: 촬영 1 (적색)

페이지

화질	■L/■L/■M/■M/■S1/■S1/S2/RAW+■L*1/RAW*1	128
드라이브 모드	1매 촬영 / 연속 촬영 / 셀프타이머:10초 / 셀프타이머:2초 / 셀프타이머:연속촬영	123
재생 시간	해제 / 2초 / 4초 / 8초 / 홀드	288
카드 없이 셔터를 누름	설정 / 해제	287
적목 감소	해제 / 설정	183

\*1: &lt;SCN: [SCN] 및 [SCN] 모드에서는 선택할 수 없습니다.

\*2: 무선 리모트 컨트롤 BR-E1 (별매)과 페어링한 후에 표시됩니다.

## 📷: 촬영 2 (적색)

AF 방식	☺+트래킹 / 부드러운 존 / Live 1 포인트 AF	214
터치 셔터	끄기 / 켜기	224
격자 표시	해제 / 3x3 井 / 6x4 田田 / 3x3+대각 ㄨ	209

## 뷰파인더 촬영 및 라이브 뷰 촬영 (크리에이티브 존 모드)

### 📷: 촬영 1 (적색)

페이지

화질	■L/■L/■M/■M/■S1/■S1/S2/RAW+■L/RAW	128
드라이브 모드	1매 촬영 / 연속 촬영 / 저소음 단일 촬영*1 / 저소음 연속 촬영*1 / 셀프 타이머:10초/리모컨*2 / 셀프 타이머:2초 / 셀프 타이머: 연속 촬영	123
재생 시간	해제 / 2초 / 4초 / 8초 / 홀드	288
카드 없이 셔터를 누름	설정 / 해제	287
AF 동작*3	ONE SHOT / AI FOCUS / AI SERVO	114
렌즈 전자식 MF	One-Shot AF 불가능 / One-Shot AF 후 가능	118

\*1: 라이브 뷰 촬영 시에는 설정할 수 없습니다.

\*2: 무선 리모트 컨트롤 BR-E1 (별매)과 페어링한 후에 표시됩니다.

\*3: 라이브 뷰 촬영 시에는 [ONE SHOT/SERVO]가 적용됩니다.

### 📷: 촬영 2 (적색)

노출 보정/AEB 설정:	1/3스톱 및 1/2스톱 단위, ±5스톱* (AEB ±2스톱)	176
렌즈 수차 보정	주변 조도 보정: 설정/해제	153
	색 수차 보정: 설정/해제	
	왜곡 보정: 해제/설정	
	회절 보정: 설정/해제	
플래시 제어	플래시 발광 / E-TTL II 측광 방식 / Av 모드시 플래시 동조속도 / 내장 플래시 기능 설정 / 외부 플래시 기능 설정 / 외부 플래시 C.Fn 설정 / 설정 초기화	189
적목 감소	해제 / 설정	183
📷ISO 감도	ISO 감도 설정	132
📷ISO 자동	최대:400 / 최대:800 / 최대:1600 / 최대:3200 / 최대:6400 / 최대:12800 / 최대:25600	134

\* 라이브 뷰 촬영 시 또는 [📷: 촬영 화면]이 [안내]로 설정되어 있으면 노출 보정을 최대 ±3 스톱까지 설정할 수 있습니다.

## 📷: 촬영 3 (적색)

페이지

측광 모드	평가 측광 /  부분 측광 /  스팟 측광 /  중앙 중점 평균 측광	172
자동 밝기 최적화 기능	해제 / 저 / 표준 / 고	149
	수동 노출 시 해제	
화이트 밸런스	(분위기 우선) /  (화이트 우선) /  /  /  /  /  /	143
커스텀 화이트 밸런스	화이트 밸런스 수동 설정	145
WB보정/BKT설정	화이트 밸런스 보정: B/A/M/G 계열, 각 9단계	147
	화이트 밸런스 브라케팅: B/A 및 M/G 계열, 1 레벨 단위, ±3 레벨	148
색 공간	sRGB / Adobe RGB	159

## 📷: 촬영 4 (적색)

픽처 스타일	자동 /  표준 /  인물사진 /  풍경 /  상세 /  뉴트럴 /  충실설정 /  모노크롬 /  사용자 설정 1-3	135
노이즈 감소 기능 (장기노출시)	해제/ 자동/ 설정	151
고감도 ISO 노이즈 감소	해제 / 저 / 표준 / 고 / 다중 촬영 노이즈 감소	150
먼지 삭제 데이터	Digital Photo Professional (EOS 소프트웨어)에서 먼지를 삭제하기 위해 사용할 데이터를 확보	304
라이브 뷰 촬영*	설정 / 해제	197

\* 라이브 뷰 촬영 시에는 표시되지 않습니다.

📷: 촬영 5\* (적색)

AF 방식	☞+트래킹 / 부드러운 존 / Live 1 포인트 AF	214
터치 셔터	끄기 / 켜기	224
축광 타이머	4초 / 8초 / 16초 / 30초 / 1분 / 10분 / 30분	209
격자 표시	해제 / 3x3 井 / 6x4 田田 / 3x3+대각 ㄱ	209
화면 비율	3:2 / 4:3 / 16:9 / 1:1	210

\* 라이브 뷰 촬영 시 표시됩니다.

▶: 재생 1 (청색)

페이지

보호된 이미지	이미지 보호	336
이미지 회전	이미지 회전	316
이미지 삭제	이미지 삭제	339
인쇄 명령	프린트할 이미지 지정 (DPOF)	342
포토북 설정	포토북에 이미지 지정	346
필터 효과	거친 흑백 / 소프트 포커스 / 어안렌즈 효과 / 유화 효과 / 수채화 효과 / 토이 카메라 효과 / 미니어처 효과	356

▶: 재생 2 (청색)

잘라내기	이미지의 일부를 잘라내기	361
리사이즈	JPEG 이미지의 화소수 감소	359
등급	이미지 등급 부여	317
슬라이드 쇼	재생 간격 / 반복 / 변환 효과 / 배경 음악	330
이미지 검색 조건을 설정	등급부여 / 날짜 / 폴더 / 보호 / 파일 유형	320
 이미지 점프	1매 / 10매 / 지정한 매수만큼 이미지를 건너뛰어 표시합니다 / 날짜 / 폴더 / 동영상 / 정지사진 / 보호 / 등급	311

▶: 재생 3 (청색)

AF 포인트 표시	해제 / 설정	349
히스토그램	밝기 / RGB	353
HDMI 컨트롤	해제 / 설정	334

## ☞ 설정 1 (황색)

페이지

폴더 선택	폴더 생성 및 선택	290
파일 번호	번호 매기기: 연속 / 자동 리셋	292
	수동 리셋	294
자동 이미지 회전	설정  / 설정  / 해제	297
카드 포맷	포맷하여 카드의 데이터를 삭제	68
Eye-Fi 설정	시중에서 판매하는 Eye-Fi 카드를 삽입하면 표시됩니다.	387
무선 통신 설정	Wi-Fi 설정: Wi-Fi/NFC 연결 / 비밀번호 / 접속 이력 / MAC 주소	-*
	Wi-Fi 기능: 카메라간에 이미지 전송 / 스마트폰에 접속 / 리모컨 (EOS Utility) / Wi-Fi 프린터에서 인쇄 / 웹 서비스로 업로드	
	블루투스 기능: 블루투스 기능 / 페어링 / 연결 정보 확인/삭제 / 블루투스 주소	
	스마트폰으로 이미지 전송	
	닉네임	
	설정 초기화	

\* 자세한 내용은 Wi-Fi (무선 통신) 기능 사용 설명서를 참조하십시오.



무선 통신 기능이나 GPS 장비를 사용할 때에는 사용 국가나 지역을 확인하여 해당 국가나 지역의 법과 규정을 준수하십시오.

☞: 설정 2 (황색)



페이지

자동 전원 오프	10초/30초 / 30초 / 1분 / 2분 / 4분 / 8분 / 15분 / 해제	288
LCD 밝기	밝기 조정 (7단계)	289
LCD 끄/컴 버튼*1	서터 버튼 / 서터/DISP / 커짐으로 유지	301
날짜/시간/지역	날짜 (년, 월, 일) / 시간 (시, 분, 초) / 서머 타임 / 시간대	44
언어 	인터페이스 언어 선택	47
GPS 장비 설정*2	해제 / GPS 수신기 / 스마트폰	282

\*1: 라이브 뷰 촬영이나 동영상 촬영 시에는 표시되지 않습니다.

\*2: GPS 수신기 GP-E2 (별매)를 장착한 후나 카메라가 스마트폰과 페어링 한 후에 설정 가능합니다.

☞: 설정 3 (황색)

비디오 형식	NTSC / PAL	333
터치 제어	표준 / 민감 / 해제	67
 / * 버튼 전환	해제 / 설정	119
표시음	설정 / 터치 꺾 / 해제	287
배터리 정보	배터리 잔량 / 충전 성능	380
센서 클리닝	자동 클리닝  : 설정/해제	302
	클리닝 기능 즉시 실행 	
	수동 클리닝	306

 청색으로 처리된 메뉴 항목은 베이직 존 모드에서 표시되지 않습니다.



## 🔧: 설정 4 (황색)

페이지

사용자 정의 기능 (C.Fn)	카메라 기능을 원하는 대로 설정	366
설정 해제	모든 카메라 설정 해제 / 사용자 정의 기능 (C.Fn) 모두 지움	298
저작권 정보	저작권 정보 표시 / 만듦이 이름 입력 / 저작권 상세정보 입력 / 저작권 정보 삭제	295
설명서/소프트웨어 URL	다운로드 사이트의 QR 코드	5
인증 마크 표시	카메라의 인증 마크 중 일부 표시	379
📷 펌웨어 버전*	펌웨어 업데이트용	-

\* 라이브 뷰 촬영이나 동영상 촬영 시에는 표시되지 않습니다.



실수로 펌웨어를 업데이트하는 것을 방지하기 위하여 [📷 펌웨어 버전]을 선택하면 터치 제어가 해제됩니다.

## 🔊: 표시 레벨 설정 (청녹색)

촬영 화면*	안내 / 표준	52
메뉴 표시	안내 / 표준	54
모드 안내*	설정 / 해제	55
기능 안내	설정 / 해제	56

\* 라이브 뷰 촬영이나 동영상 촬영 시에는 설정할 수 없습니다.

## ★: 마이 메뉴\* (녹색)

마이 메뉴 탭 추가	마이 메뉴 탭 1-5 추가	373
모든 마이 메뉴 탭 삭제	모든 마이 메뉴 탭 삭제	376
모든 항목 삭제	마이 메뉴 탭 하단의 1-5에서 모든 항목 삭제	376
메뉴 표시	정상 표시 / 마이 메뉴 탭으로부터 표시 / 마이 메뉴 탭만 표시	377

\* [🔊: 메뉴 표시]가 [안내]로 설정되어 있을 때에는 표시되지 않습니다.

## '동영상 촬영

## 📷: 촬영 1 (적색)

페이지

동영상 녹화 크기	<ul style="list-style-type: none"> <li>• 1920x1080 / 1280x720 / 640x480</li> <li>• NTSC: 59.94p / 29.97p / 23.98p</li> <li>• PAL: 50.00p / 25.00p</li> <li>• 표준 / 라이트</li> </ul>	245
디지털 줌	해제 / 약 3~10배 줌	248
녹음*	녹음: 자동/수동/해제	271
	녹음 레벨	
	윈드 필터: 자동/해제	
	감쇠기: 해제/설정	
렌즈 수차 보정	주변 조도 보정: 설정/해제	153
	색 수차 보정: 설정/해제	
렌즈 전자식 MF	One-Shot AF 불가능 / One-Shot AF 후 가능	118

\* 베이직 존 모드에서는 [녹음]의 설정값으로 [설정/해제]를 사용할 수 있습니다.

## 📷: 촬영 2 (적색)

노출 보정	1/3스톱 및 1/2스톱 단위, ±3 스톱	176
'ISO 감도*	ISO 감도 설정	132 277
'ISO 자동	최대:6400 / 최대:12800	277
자동 밝기 최적화 기능	해제 / 저 / 표준 / 고	149
	수동 노출 시 해제	

\* 수동 노출 시에만 설정 가능합니다.

## 📷: 촬영 3 (적색)

페이지

픽처 스타일	📷자동 / 📷표준 / 📷인물사진 / 📷풍경 / 📷상세 / 📷뉴트럴 / 📷충실설정 / 📷모노크롬 / 📷사용자 설정 1-3	135
화이트 밸런스	AWB (분위기 우선) / AWBw (화이트 우선) / 🌞 / 🏠 / 🌧 / 🌬 / 🌪 / ⚡ / 🌩	143
커스텀 화이트 밸런스	화이트 밸런스 수동 설정	145
WB보정	B/A/M/G 계열, 각 9단계	147

## 📷: 촬영 4\* (적색)

동영상 서보 AF	설정 / 해제	273
AF 방식	📷+트래킹 / 부드러운 존 / Live 1 포인트 AF	274
축광 타이머	4초 / 8초 / 16초 / 30초 / 1분 / 10분 / 30분	274
격자 표시	해제 / 3x3 井 / 6x4 井井 / 3x3+대각 井井	275
👁 버튼 기능	📷AF/- / 📷/- / 📷AF/📷 / 📷/📷	275

\* 베이직 존 모드에서는 이 메뉴 옵션들이 [📷2] 탭 하단에 표시됩니다.

## 📷: 촬영 5\* (적색)

비디오 스냅샷	비디오 스냅샷: 해제 / 설정	261
	앨범 설정: 신규 앨범 작성 / 기존 앨범에 추가	
	확인 메시지 표시: 설정/해제	
타임랩스 동영상	해제 / 설정 (인터벌 / 촬영 매수 / 자동 노출 / LCD 자동 꺼짐 / 촬영 시 비프음)	254
리모트 컨트롤	무효/유효	276

\* 베이직 존 모드에서는 이 메뉴 옵션들이 [📷3] 탭 하단에 표시됩니다.

## 문제 해결 가이드

카메라에 문제가 발생한 경우 우선 이 문제 해결 가이드를 참조하십시오. 문제 해결 가이드로 해결할 수 없는 경우에는 캐논 서비스 센터로 문의하여 주십시오.

### 전원 관련 문제

#### 배터리가 충전되지 않습니다.

- 캐논 정품 배터리 팩 LP-E17 이외의 배터리를 사용하지 마십시오.

#### 배터리 충전기의 램프가 깜박입니다.

- 만약 (1) 배터리 충전기나 배터리에 문제가 있거나 (2) 배터리와의 통신에 실패하면 (캐논 전용 배터리 팩 이외의 경우) 보호 회로에서 충전을 중단시키며 램프가 주황색으로 깜박입니다. (1)의 경우 충전기의 전원 플러그를 콘센트에서 분리하십시오. 배터리는 충전기에서 분리하였다가 다시 장착하십시오. 2-3분 간 기다린 다음 전원 플러그를 콘센트에 다시 연결하십시오. 문제가 계속되면 판매처나 가까운 캐논 서비스 센터에 문의하여 주십시오.

#### 전원 스위치를 <ON>으로 설정해도 카메라가 작동하지 않습니다.

- 카메라의 배터리가 올바르게 설치되어 있는지 확인하십시오 (p.38).
- 카드 슬롯/배터리실 커버가 닫혀 있는지 확인하십시오 (p.38).
- 배터리를 충전하십시오 (p.36).
- <DISP> 버튼을 누르십시오 (p.70).

#### 전원 스위치를 <OFF>로 설정해도 작동 표시등이 깜박입니다.

- 이미지가 카드에 기록되고 있는 중에 전원이 끊어지는 경우에는 작동 표시등이 몇 초 동안 계속하여 점등/점멸합니다. 이미지 기록이 완료되면 전원이 자동으로 꺼집니다.

### [배터리 통신 에러. 이 배터리/이들 배터리들에 Canon 로고가 표시되어 있습니까?]가 표시됩니다.

- 캐논 정품 배터리 팩 LP-E17 이외의 배터리를 사용하지 마십시오.
- 배터리를 분리했다가 다시 장착하여 주십시오 (p.38).
- 배터리의 접점이 더러운 경우에는 부드러운 천을 이용하여 닦아 주십시오.

### 배터리가 빨리 소모됩니다.

- 완전히 충전된 배터리를 사용하십시오 (p.36).
- 배터리 성능이 저하되었을 수 있습니다. 배터리의 충전 성능을 확인하려면 [43: 배터리 정보]를 참조하십시오 (p.380). 배터리 성능이 낮은 경우 배터리를 새 것으로 교체하여 주십시오.
- 다음의 경우에는 촬영 가능 매수가 감소됩니다:
  - 셔터 버튼을 오랫동안 반누름하는 경우
  - 사진 촬영은 하지 않고 AF를 자주 작동시키는 경우
  - 렌즈의 이미지 스테빌라이저를 사용하는 경우
  - LCD 모니터를 자주 사용하는 경우
  - 장시간 라이브 뷰 촬영이나 동영상 촬영을 하는 경우
  - 블루투스 기능을 사용하는 경우
  - Wi-Fi 기능을 사용하는 경우
  - Eye-Fi 카드의 전송 기능이 설정되어 있는 경우

### 카메라의 전원이 저절로 꺼집니다.

- 자동 전원 오프 기능이 작동되었습니다. 자동 전원 오프 기능을 해제하려면 [42: 자동 전원 오프]를 [해제]로 설정하십시오 (p.288).
- [42: 자동 전원 오프]가 [해제]로 설정되어 있어도 카메라를 약 30분 간 조작하지 않으면 LCD 모니터가 꺼집니다. (카메라의 전원은 꺼지지 않습니다.) LCD 모니터를 켜려면 <DISP> 버튼을 누르십시오.

## 촬영 관련 문제

### 렌즈를 장착할 수 없습니다.

- 본 카메라는 EF-M 렌즈를 지원하지 않습니다 (p.48).

### 이미지를 촬영하거나 기록할 수 없습니다.

- 카드가 올바르게 삽입되었는지 확인하십시오 (p.38).
- 카드의 기록 보호 스위치를 기록/삭제 설정으로 설정하십시오 (p.38).
- 카드의 저장 공간이 가득 찬 경우에는 카드를 교체하거나 불필요한 이미지를 삭제하여 공간을 마련하십시오 (p.38, 339).
- One-Shot AF로 초점을 맞출 때 뷰파인더의 초점 표시등 (●)이 깜박이면 사진을 촬영할 수 없습니다. 셔터 버튼을 반누름하여 다시 초점을 맞추거나 수동으로 초점을 맞추십시오 (p.51, 122).

### 카드를 사용할 수 없습니다.

- 카드에 관련된 여러 메시지가 나타나는 경우에는 40 또는 427페이지를 참조하십시오.

### 카드를 다른 카메라에 삽입하면 에러 메시지가 나타납니다.

- SDXC 카드는 exFAT로 포맷되므로 본 카메라로 카드를 포맷한 다음 다른 카메라에 삽입하는 경우 에러가 표시되거나 카드 사용이 불가능할 수 있습니다.

**이미지가 흐리거나 초점이 맞지 않습니다.**

- 렌즈 포커스 모드 스위치를 <AF>로 설정하십시오 (p.48).
- 카메라 흔들림이 발생하지 않도록 셔터 버튼을 가볍게 눌러 주십시오 (p.50-51).
- 이미지 스태빌라이저 기능이 있는 렌즈의 경우에는 IS 스위치를 <ON>으로 설정하십시오.
- 저조명에서는 셔터 스피드가 느려질 수 있습니다. 더 빠른 셔터 스피드를 사용하거나 (p.164), 더 높은 ISO 감도로 설정하거나 (p.132), 플래시를 사용하거나 (p.182), 삼각대를 사용하여 주십시오.

**초점을 고정시켜 구도를 다시 잡을 수가 없습니다.**

- AF 동작을 One-Shot AF로 설정하십시오. AI Servo AF 모드에서, 또는 AI Focus AF 모드에서 셔터가 작동하고 있을 때는 초점 잠금이 불가능 합니다 (p.114).

**가로 줄무늬가 나타나거나 노출 또는 색조가 이상하게 나타납니다.**

- 뷰파인더 또는 라이브 뷰 촬영 시 형광등, LED 조명, 기타 광원에 의해 가로 줄무늬 (노이즈)가 발생하거나 노출이 불규칙하게 나타날 수 있습니다. 또한 노출이나 색조가 올바르게 나타나지 않을 수도 있습니다. 느린 셔터 스피드를 설정하면 이러한 현상이 감소될 수 있습니다.

### 표준 노출을 얻을 수 없거나 노출이 불규칙합니다.

- 뷰파인더 촬영 또는 라이브 뷰 촬영 시 TS-E 렌즈 (TS-E17mm f/4L 또는 TS-E24mm f/3.5L II 제외)를 사용하여 렌즈를 시프트 또는 틸트하거나 익스텐션 튜브를 사용하면 표준 노출을 얻을 수 없거나 노출이 불규칙해질 수 있습니다.

### 연속 촬영 속도가 느립니다.

- 셔터 스피드, 조리개, 피사체 조건, 밝기, 렌즈, 플래시 사용, 온도, 배터리 종류, 배터리 잔여 용량, 촬영 기능 설정 등에 따라 최대 연속 촬영 속도가 느려질 수 있습니다. 자세한 내용은 124페이지를 참조하십시오.

### 연속 촬영 중에 최대 연속 촬영 매수가 적습니다.

- 잔디밭과 같이 디테일이 미세한 피사체를 촬영하는 경우, 파일 크기가 더 커지며 129페이지에 기재된 수치보다 실제 최대 연속 촬영 매수가 더 감소할 수 있습니다.

### ISO 100으로 설정할 수 없습니다.

- [4: 사용자 정의 기능 (C.Fn)]에서 [4: 하이라이트 톤 우선]이 [1: 설정]으로 지정되어 있는 경우에는 ISO 100을 설정할 수 없습니다. [0: 해제]로 설정되어 있는 경우에는 ISO 100으로 설정이 가능합니다 (p.367). 이는 동영상 촬영에도 적용됩니다 (p.239).



**확장된 ISO 감도를 선택할 수 없습니다.**

- [F4: 사용자 정의 기능 (C.Fn)]에서 [4: 하이라이트 톤 우선]이 [1:설정]으로 지정되어 있으면 [2: ISO 확장]을 [1:설정]으로 지정해도 설정 가능한 ISO 감도 범위가 ISO 200 - ISO 25600 (동영상의 경우에는 최대 ISO 12800)이 됩니다. [4: 하이라이트 톤 우선]을 [0:해제]로 지정하면 [H] 설정이 가능합니다 (p.367). 이는 동영상 촬영에도 적용됩니다 (p.239).

**자동 밝기 최적화 기능을 설정할 수 없습니다.**

- [F4: 사용자 정의 기능 (C.Fn)]에서 [4: 하이라이트 톤 우선]이 [1:설정]으로 지정되어 있는 경우에는 자동 밝기 최적화 기능을 설정할 수 없습니다. [0:해제]로 설정되어 있는 경우에는 자동 밝기 최적화 기능의 설정이 가능합니다 (p.367).

**노출 보정을 감소하여 설정해도 이미지가 밝게 나옵니다.**

- [O3: 자동 밝기 최적화 기능]을 [해제]로 설정하십시오. [표준], [저] 또는 [고]로 설정되어 있으면 노출 보정을 낮게 설정하거나 플래시 노출 보정을 설정하는 경우에도 이미지가 밝게 나올 수 있습니다 (p.149).

**<Av> 모드를 플래시와 사용하면 셔터 스피드가 느려집니다.**

- 배경이 어두운 야간에 촬영하는 경우 셔터 스피드가 자동으로 느려져서 (저속 동조 촬영) 피사체와 배경 모두 알맞게 노출됩니다. 느린 셔터 스피드를 방지하려면 [O2: 플래시 제어]에서 [Av 모드시 플래시 동조속도]를 [1/200-1/60초 자동]이나 [1/200초 (고정)]으로 설정하십시오 (p.190).

### 내장 플래시가 스스로 팝업됩니다.

- 기본 설정값이 <A> (내장 자동 플래시)인 촬영 모드 (<A+> <CA> <SCN: &img alt="SCN icons" data-bbox="198 168 285 188"/>) <O: &img alt="O icons" data-bbox="315 168 402 188"/>에서는 필요하면 내장 플래시가 자동으로 올라옵니다.
- <SCN: &img alt="SCN icons" data-bbox="215 218 285 238"/> 및 <O: &img alt="O icons" data-bbox="315 218 402 238"/> 모드에서는 저조명 조건에서 셔터 버튼을 반누름하면 내장 플래시가 자동으로 팝업하여 AF 보조광을 발광할 수 있습니다.

### 내장 플래시가 발광하지 않습니다.

- 내장 플래시를 짧은 간격으로 연속적으로 사용하면 발광부를 보호하기 위해 플래시가 발광을 중단할 수 있습니다.

### 외부 플래시가 항상 최대 출력으로 발광합니다.

- EX 시리즈 스피드라이트 이외의 플래시 유닛을 사용하면 플래시가 항상 최대 광량으로 발광합니다 (p.188).
- [O2: 플래시 제어]에서 [외부 플래시 C.Fn 설정]의 [플래시 측광 방식]이 [TTL] (자동 플래시)로 설정되어 있는 경우에는 플래시가 항상 최대 광량으로 발광합니다 (p.194).

### 외부 스피드라이트를 사용할 때 플래시 노출 보정을 설정할 수 없습니다.

- 외부 스피드라이트에서 플래시 노출 보정을 설정한 경우에는 카메라에서 플래시 노출 보정을 설정할 수 없습니다. 외부 스피드라이트의 플래시 노출 보정을 취소 (0으로 설정)하면 카메라를 사용하여 플래시 노출 보정을 설정할 수 있습니다.

### <Av> 모드에서 고속 동조를 설정할 수 없습니다.



- [O2: 플래시 제어]에서 [Av 모드시 플래시 동조속도]를 [자동]으로 설정하십시오 (p.190).



**카메라를 흔들면 소리가 납니다.**

- 카메라의 내부 부품이 흔들리면 작은 소리가 날 수 있습니다.

**라이브 뷰 촬영 시 셔터에서 두 번의 작동음이 발생합니다.**

- 플래시를 사용하는 경우 촬영할 때마다 셔터에서 작동음이 두 번 발생합니다 (p.198).

**라이브 뷰 촬영 중에 흰색  또는 적색  아이콘이 표시됩니다.**

- 이는 카메라의 내부 온도가 높다는 것을 나타냅니다. 흰색  아이콘이 나타나면 정지 사진의 화질이 저하될 수 있습니다. 적색  아이콘은 라이브 뷰 촬영이 곧 자동으로 종료될 것임을 나타냅니다 (p.230).

**동영상 촬영 중 적색  아이콘이 표시됩니다.**

- 이는 카메라의 내부 온도가 높다는 것을 나타냅니다. 적색  아이콘은 동영상 촬영이 곧 자동으로 종료될 것임을 나타냅니다 (p.278).

**동영상 촬영이 자동으로 종료됩니다.**

- 카드의 기록 속도가 느린 경우 동영상 촬영이 자동으로 중단됩니다. 동영상 기록이 가능한 카드에 대해서는 8페이지를 참조하십시오. 카드의 쓰기 속도를 확인하려면 카드 제조사의 웹사이트 등을 참조하십시오.
- 동영상 촬영 시간이 29분 59초가 되면 동영상 촬영이 자동으로 중단됩니다.

### 동영상 촬영에 ISO 감도를 설정할 수 없습니다.

- <M> 이외의 촬영 모드에서는 ISO 감도가 자동으로 설정됩니다.  
<M> 모드에서는 ISO 감도를 수동으로 설정할 수 있습니다 (p.239).

### 동영상 촬영 중 노출값이 변경됩니다.

- 동영상 촬영 중에 셔터 스피드나 조리개를 변경하면 노출 변화가 기록될 수 있습니다.
- 동영상 촬영 중에 렌즈를 줌하면 렌즈의 최대 조리개의 변경 여부와 상관없이 노출값이 변경될 수 있습니다. 노출값의 변경은 결과에 기록됩니다.

### 동영상 촬영 중 피사체가 왜곡되어 보입니다.

- 카메라를 왼쪽 또는 오른쪽으로 움직이거나 움직이는 피사체를 촬영하면 이미지가 왜곡되어 보일 수 있습니다.

### 동영상 촬영 시 이미지가 깜박이거나 가로 줄무늬가 나타납니다.

- 동영상 촬영 시 형광등, LED 조명, 기타 광원에 의해 화면 깜박임, 가로 줄무늬 (노이즈)가 발생하거나 노출이 불규칙하게 나타날 수 있습니다. 또한 노출 (밝기)이나 색조의 변화도 기록될 수 있습니다. <M> 모드에서는 느린 셔터 스피드를 설정하면 문제를 해결할 수 있습니다.

## Wi-Fi

### Wi-Fi를 설정할 수 없습니다.

- 카메라가 인터페이스 케이블로 컴퓨터 수신기나 기타 기기에 연결되어 있는 경우에는 Wi-Fi 기능을 설정할 수 없습니다. ([**41**: 무선 통신 설정]이 회색으로 표시됩니다.) 먼저 인터페이스 케이블을 분리한 후 기능을 설정하십시오.
- Wi-Fi (무선 통신) 기능 사용 설명서를 참조하십시오.

## 조작 문제

### 카메라 버튼 또는 다이얼이 예상대로 작동하지 않습니다.

- [**44**: 사용자 정의 기능 (C.Fn)]의 [9: SET 버튼 할당] 설정을 확인하십시오 (p.371).
- 동영상 촬영의 경우 [ 버튼 기능] 설정을 확인하십시오 (p.275).

### 터치 스크린 조작 중 갑자기 표시음이 더 작아집니다.

- 손가락이 스피커를 막고 있지 않은지 확인하십시오 (p.28).

### 터치 스크린 조작을 할 수 없습니다.

- [**43**: 터치 제어]가 [표준] 또는 [민감]으로 설정되어 있는지 확인하십시오 (p.67).

## 디스플레이 문제

### 메뉴 화면에 표시되는 탭과 옵션의 수가 적습니다.

- 일부 탭이나 메뉴 옵션은 베이직 존 모드에서는 표시되지 않습니다. 촬영 모드를 크리에이티브 존 모드로 설정하십시오 (p.60).
- [★] 탭에서는 [메뉴 표시]가 [마이 메뉴 탭만 표시]로 설정되어 있습니다 (p.377).

### 파일명의 첫 글자가 언더바 ("\_")입니다.

- 색공간을 sRGB로 설정하십시오. Adobe RGB로 설정되어 있는 경우에는 첫 글자가 언더바로 나타납니다 (p.159).

### 파일명이 "MVI\_"로 시작합니다.

- 동영상 파일입니다 (p.294).

### 파일 번호가 0001부터 시작하지 않습니다.

- 카드에 이미 기록된 이미지가 포함되어 있는 경우에는 이미지 파일 번호가 0001부터 시작하지 않을 수도 있습니다 (p.294).

### 촬영 날짜와 시간이 잘못 표시되었습니다.

- 정확한 날짜와 시간이 설정되어 있는지 확인하십시오 (p.44).
- 시간대와 서머타임을 확인하십시오 (p.44).

### 이미지에 날짜와 시간이 나타나지 않습니다.

- 촬영 날짜와 시간은 사진에 나타나지 않습니다. 날짜와 시간은 이미지 데이터에 촬영 정보로 기록됩니다. 프린트할 때 촬영 정보에 기록된 날짜와 시간을 사용하여 사진에 날짜와 시간을 인쇄할 수 있습니다 (p.342).

**[###]이 표시됩니다.**

- 카메라에 표시 가능한 숫자보다 더 많은 매수의 이미지가 카드에 기록된 경우 [###]으로 표시됩니다 (p.319).

**LCD 모니터에서 이미지가 선명하게 나타나지 않습니다.**

- LCD 모니터가 더러우면 부드러운 천을 이용하여 닦아내십시오.
- 저온이나 고온에서는 LCD 모니터의 디스플레이가 느려지거나 검게 보일 수 있습니다. 상온에서는 정상으로 돌아옵니다.

**[Eye-Fi 설정] 메뉴 항목이 나타나지 않습니다.**

- **[Eye-Fi 설정]**은 Eye-Fi 카드를 카메라에 삽입했을 때에만 나타납니다. Eye-Fi 카드의 기록 보호 스위치를 LOCK 위치로 설정한 경우, 카드의 연결 상태를 확인하거나 Eye-Fi 카드 전송을 해제하는 것이 불가능합니다 (p.387).
- **[☞1: 무선 통신 설정]**에서 **[Wi-Fi 설정]**의 **[Wi-Fi]**가 **[설정]**으로 지정되어 있는 경우에는 Eye-Fi 카드가 삽입되어 있어도 **[Eye-Fi 설정]**을 선택할 수 없습니다.

## 재생 문제

### 이미지의 일부가 검게 깜박입니다.

- 하이라이트 경고입니다 (p.353). 과다 노출되어 하이라이트가 손실된 영역이 깜박입니다.

### 이미지를 삭제할 수 없습니다.

- 이미지가 보호된 경우에는 삭제할 수 없습니다 (p.336).

### 동영상을 재생할 수 없습니다.

- 컴퓨터로 편집한 동영상은 카메라로 재생할 수 없습니다.

### 동영상 재생 중 작동음 및 기계음이 들립니다.

- 동영상 촬영 중에 카메라의 다이얼이나 렌즈를 작동하면 작동음도 함께 기록됩니다. 지향성 스테레오 마이크 DM-E1 (별매)을 사용할 것을 권장합니다 (p.271).

### 동영상이 일시적으로 멈춥니다.

- 동영상을 자동 노출로 촬영할 때 노출 레벨에 급격한 변화가 있는 경우, 밝기가 안정될 때까지 촬영이 순간적으로 멈춥니다. 이 경우에는 <M> 모드로 촬영하십시오 (p.238).

### TV 화면에 이미지가 나타나지 않습니다.

- [43: 비디오 형식]에서 [NTSC] (또는 [PAL]); TV의 비디오 형식에 따라 다름니다)로 올바르게 설정했는지 확인하여 주십시오.
- HDMI 케이블의 플러그가 완전히 삽입되어 있는지 확인하십시오 (p.333).



### 한 번의 동영상 촬영에 여러 개의 동영상 파일이 있습니다.

- 파일 크기가 4GB를 초과하면 자동으로 새로운 동영상 파일이 생성됩니다 (p.247). 그러나 카메라에서 포맷한 SDXC 카드를 사용하면 동영상의 크기가 4GB를 초과해도 동영상을 하나의 파일로 기록할 수 있습니다.

### 카드 리더기가 카드를 인식하지 못합니다.

- 사용하는 카드 리더기와 컴퓨터 OS에 따라 SDXC 카드가 올바르게 인식되지 않을 수 있습니다. 이 경우에는 인터페이스 케이블로 카메라와 컴퓨터를 연결한 다음 EOS Utility (EOS 소프트웨어, p.444)를 사용하여 이미지들을 컴퓨터로 전송하여 주십시오.

### 이미지를 리사이즈할 수 없습니다.

- 본 카메라에서는 JPEG S2 또는 RAW 이미지는 리사이즈할 수 없습니다 (p.359).



### 이미지를 잘라낼 수 없습니다.

- 본 카메라에서는 RAW 이미지를 잘라낼 수 없습니다 (p.361).

### 이미지에 적색 상자가 표시됩니다.

- [▶3: AF 포인트 표시]가 [설정]으로 설정되어 있습니다 (p.349).

### 이미지에 적색 상자가 표시되지 않습니다.

- [▶3: AF 포인트 표시]가 [설정]으로 지정되어 있는 경우에도 (p.349) 다음 이미지에는 적색 박스가 표시되지 않습니다:
  - 다중 촬영 노이즈 감소로 촬영한 이미지 (p.150)
  - 왜곡 보정 설정으로 기록된 이미지 (p.155)
  - <SCN:  또는 <HDR: 로 촬영한 이미지
  - 트리밍된 이미지 (p.361)
  - 촬영 후에 어안 렌즈 효과가 적용된 이미지 (p.356)

### 이미지에 밝은 점이 나타납니다.

- 센서가 우주 파장 등에 의해 영향을 받게 되는 경우 이미지에 백색, 적색, 청색 및 기타 색상의 밝은 점이 나타날 수 있습니다. [F3: 센서 클리닝]에서 [클리닝 기능 즉시 실행]을 수행하면 이러한 현상을 감소시킬 수 있습니다 (p.302).

### 센서 클리닝 문제

#### 센서 클리닝 중 셔터에서 소리가 발생합니다.

- [클리닝 기능 즉시 실행]을 선택하면 셔터에서 소리가 나지만 사진은 촬영되지 않습니다 (p.302).

#### 자동 센서 클리닝이 작동하지 않습니다.

- 전원 스위치 <ON>과 <OFF>를 짧은 간격으로 반복하여 켜다 껐다 하면 < > 아이콘이 표시되지 않을 수 있습니다 (p.42).

### 컴퓨터 연결 문제

#### 연결된 카메라와 컴퓨터 간 통신이 되지 않습니다.

- EOS Utility (EOS 소프트웨어) 사용 시에는 [O5: 타임랩스 동영상]을 [해제]로 설정하십시오 (p.254).

#### 컴퓨터에 이미지를 전송할 수 없습니다.

- 컴퓨터에 EOS Utility를 설치하십시오 (p.444).
- Wi-Fi 연결 중에는 인터페이스 케이블을 통해 카메라를 컴퓨터에 연결할 수 없습니다.

## 에러 코드

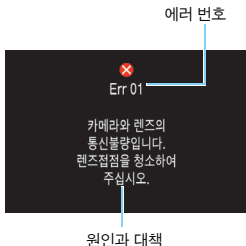

카메라에 문제가 발생하는 경우 에러 발생을 알리는 메시지가 표시됩니다. 화면상의 지시를 따라주십시오.

번호	에러 메시지 & 해결 방법
01	<b>카메라와 렌즈의 통신 불량입니다. 렌즈 접점을 청소하여 주십시오.</b>
	→ 카메라와 렌즈의 전기 접점을 청소하거나, 캐논 렌즈를 사용하거나, 배터리를 제거하고 다시 설치하십시오 (p.27, 48, 38).
02	<b>카드에 액세스할 수 없습니다. 카드를 재삽입/교체하거나 카메라에서 포맷해 주십시오.</b>
	→ 카드를 제거하고 다시 설치하거나 카드를 교체하거나 포맷하십시오 (p.38, 68).
04	<b>카드가 가득 차서 이미지를 저장할 수 없습니다. 카드를 교체하십시오.</b>
	→ 카드를 교체하거나 불필요한 이미지를 삭제하거나 카드를 포맷하십시오 (p.38, 339, 68).
05	<b>내장 플래시를 올릴 수 없습니다. 카메라의 전원을 끈 후 다시 켜 주십시오.</b>
	→ 전원 스위치를 작동시키십시오 (p.42).
06	<b>센서 청소를 할 수 없습니다. 카메라의 전원을 끈 후 다시 켜 주십시오.</b>
	→ 전원 스위치를 작동시키십시오 (p.42).
10, 20 30, 40 50, 60 70, 80 99	<b>에러가 발생하여 촬영할 수 없습니다. 카메라의 전원을 끈 후 다시 켜거나 배터리를 다시 장착하여 주십시오.</b>
	→ 전원 스위치를 조작하거나 배터리를 제거하고 다시 설치하십시오. 또는 캐논 렌즈를 사용하십시오 (p.42, 38, 48).

\* 위의 지시 사항을 수행한 이후에도 에러 메시지가 계속 나타나는 경우에는 에러 코드 번호를 따로 적어두었다가 가까운 캐논 서비스 센터로 문의하여 주십시오.

# 사양

## • 형태

형식:	디지털, 일안 반사식, AF/AE 카메라 (플래시 내장)
기록 매체:	SD/SDHC*/SDXC* 메모리 카드 * UHS-I 카드 지원
이미지 센서 크기:	약 22.3 x 14.9 mm
사용 가능 렌즈:	캐논 EF 렌즈 (EF-S 렌즈 포함) * EF-M 렌즈 제외 (35mm 환산 화각은 렌즈 표기 초점 거리의 약 1.6배인 렌즈의 화각)
렌즈 마운트:	캐논 EF 마운트

## • 이미지 센서

형식:	CMOS 센서
유효 화소수:	약 2,420만 화소 * 10만의 자리 수로 반올림.
화면 비율:	3:2
먼지 삭제:	자동, 수동, 먼지 삭제 데이터 첨부

## • 레코딩 시스템

기록 형식:	카메라 파일 시스템용 설계 규약 (DCF) 2.0
이미지 형식:	JPEG, RAW (14bit 캐논 독자 방식), RAW+JPEG Large 동시 기록 가능
기록 화소수:	L (Large) : 2,400만 화소 (6000 x 4000) M (Medium) : 약 1,060만 화소 (3984 x 2656) S1 (Small 1) : 약 590만 화소 (2976 x 1984) S2 (Small 2) : 약 380만 화소 (2400 x 1600) RAW : 2,400만 화소 (6000 x 4000)
화면 비율:	3:2, 4:3, 16:9, 1:1
폴더 생성/선택:	가능
파일 번호 부여:	연속, 자동 리셋, 수동 리셋

### • 촬영 시 이미지 처리

픽처 스타일:	자동, 표준, 인물사진, 풍경, 상세, 뉴트럴, 충실설정, 모노크롬, 사용자 설정 1 - 3
화이트 밸런스:	자동 (분위기 우선), 자동 (화이트 우선), 프리셋 (태양광, 그늘, 흐림, 텡스텐광, 백색 형광등, 플래시), 커스텀 화이트 밸런스 보정, 화이트 밸런스 브라케팅 가능 * 플래시 색 온도 정보 전송 가능
노이즈 감소:	장시간 노출과 고감도 ISO 촬영에 적용 가능
이미지 밝기 자동 보정:	자동 밝기 최적화 기능 제공
하이라이트 톤 우선:	제공
렌즈 수차 보정:	주변 조도 보정, 색 수차 보정, 왜곡 보정, 회절 보정

### • 뷰파인더

형식:	아이레벨 펜타미러
시야율:	세로/가로 약 95% (아이포인트 약 19 mm)
배율:	약 0.87x (무한에서 50mm 렌즈로 $-1 \text{ m}^{-1}$ )
아이포인트:	약 19 mm ( $-1 \text{ m}^{-1}$ 에서 접안 렌즈 중앙으로부터)
시도 조절 범위:	약 $-3.0 - +1.0 \text{ m}^{-1}$ (dpt)
포커싱 스크린:	고정, 프리시즈 매트
미러:	퀵 리턴 타입
피사계 심도 미리보기:	제공

• **오토포커스** (뷰파인더 촬영 시)

형식:	TTL 2차 결상, 전용 AF 센서에서의 위상차 검출 방식
AF 포인트:	9 포인트 AF (중앙 포인트: 크로스 타입, f/2.8 지원 시 세로선에 대응)
초점 밝기 범위:	EV -0.5 - 18 (조건: f/2.8 지원 중앙 AF 포인트, One-Shot AF, 상온, ISO 100)
초점 동작:	One-Shot AF, AI Servo AF, AI Focus AF, 수동 초점 (MF)
AF 보조광:	내장 플래시에 의한 연속적인 소발광

• **노출 제어**

측광 모드:	63 분할 TTL 개방 측광 <ul style="list-style-type: none"> <li>• 평가 측광 (모든 AF 포인트에 연동)</li> <li>• 부분 측광 (중앙에서 뷰파인더의 약 9.0%)</li> <li>• 스팟 측광 (중앙에서 뷰파인더의 약 4.0%)</li> <li>• 중앙 중점 평균 측광</li> </ul>
측광 범위:	EV 1 - 20 (상온, ISO 100)
촬영 모드:	베이직 존 모드: 장면 인텔리전트 오토, 플래시 발광 금지, 크리에이티브 오토, 특별한 장면 모드 (인물, 단체 사진, 풍경, 스포츠, 어린이, 클로즈업, 음식, 촛불, 야경 인물, 삼각대 없이 야경 촬영, HDR 역광 보정, 필터 효과 (거친 흑백, 소프트 포커스, 어안렌즈 효과, 수채화 효과, 토이 카메라 효과, 미니어처 효과, HDR 아트 표준, HDR 아트 비비드, HDR 아트 볼드, HDR 아트 양각) 크리에이티브 존 모드: 프로그램 AE, 셔터 우선 AE, 조리개 우선 AE, 수동 노출

ISO 감도 (권장 노출 지수):	베이직 존 모드: ISO 감도 자동 설정 크리에이티브 존 모드: ISO 자동, ISO 100 - ISO 25600 범위 에서 수동 설정 (1스톱 단위), H (ISO 51200 상당)로 ISO 확장 가능
ISO 감도 설정:	ISO 자동에 대한 최대 한도 설정 가능
노출 보정:	수동: 1/3 또는 1/2 스톱 단위로 $\pm 5^*$ 스톱 * [촬영 화면: 안내] 설정 시 $\pm 3$ 스톱 AEB: 1/3 또는 1/2 스톱 단위로 $\pm 2$ 스톱 (수동 노출 보정과 연동 가능)
AE 잠금:	자동: 초점이 맞았을 때 평가 측광으로 One-Shot AF에서 적용 수동: AE 잠금 버튼 사용

### • 셔터

형식:	전자 제어식 포컬 플레인 셔터
셔터 스피드:	1/4000초에서 30초 (전체 셔터 스피드 범위; 사용 가능한 범위는 촬영 모드에 따라 다름), 벌브, 1/200초에서 X 동조.

### • 드라이브 시스템

드라이브 모드:	1매 촬영, 연속 촬영, 저소음 단일 촬영, 저소음 연속 촬영, 셀프 타이머: 10초/리모컨*, 셀프 타이머:2초, 셀프 타이머: 10초/연속 촬영 * 무선 리모트 컨트롤 BR-E1 (별매) 사용 시.
연속 촬영 속도:	최대 약 5.0매/초* * 라이브 뷰 촬영 또는 [Servo AF] 설정 시 최대 약 3.5매/초 저소음 연속 촬영: 최대 약 2.5매/초
최대 연속 촬영 매수:	JPEG Large/Fine: Full (Full) RAW: 약 6매 (약 6매) RAW+JPEG Large/Fine: 약 6매 (약 6매) * 수치는 캐논의 테스트 규격인 8GB 카드를 사용한 캐논 테스트 규격 (3:2 화면 비율, ISO 100, 표준 픽처 스타일) 기준입니다. * 괄호 안의 수치는 캐논 테스트 규격인 UHS-I 16GB 카드 사용 시의 촬영 매수입니다. * "Full"은 카드가 다 찰 때까지 촬영이 가능함을 나타냅니다.

### • 플래시

내장 플래시:	수납 가능, 자동 팝업 플래시 가이드 No.: 약 9.8/32.1 (ISO 100, m/ft) 플래시 범위: 약 18mm 렌즈 화각 충전 시간: 약 3초
외부 스피드라이트:	EX 시리즈 스피드라이트 호환
플래시 측광:	E-TTL II 오토플래시
플래시 노출 보정:	1/3 또는 1/2 스톱 단위로 ±2 스톱
FE 잠금:	제공
PC 단자:	없음
플래시 제어:	내장 플래시 기능 설정, 외부 스피드라이트 기능 설정, 외부 스피드라이트 사용자 정의 기능 설정

### • 라이브 뷰 촬영

초점 방식:	듀얼 픽셀 CMOS AF 시스템
AF 방식:	얼굴+트래킹, 부드러운 존, Live 1 포인트 AF 수동 초점 (약 5배/10배 확대 가능)
AF 동작:	One-Shot AF, Servo AF
초점 밝기 범위:	EV -2 - 18 (상온, ISO 100, One-Shot AF)
측광 모드:	평가 측광 (315존), 부분 측광 (라이브 뷰 화면의 약 6.0%), 스팟 측광 (라이브 뷰 화면의 약 2.6%), 중앙 중점 평균 측광
측광 범위:	EV 0 - 20 (상온, ISO 100)
노출 보정:	1/3스톱 또는 1/2스톱 단위로 ±3스톱
필터 효과:	제공
터치 셔터:	제공
격자 표시:	3 종류



• 동영상 촬영

기록 형식:	MP4 * 타임랩스 동영상 촬영: MOV
동영상:	MPEG-4 AVC / H.264 가변 (평균) 비트율
오디오:	AAC
녹화 크기 및 프레임 레이트:	Full HD (1920x1080) : 59.94p/50.00p/29.97p/25.00p/ 23.98p HD (1280x720) : 59.94p/50.00p/29.97p/25.00p VGA (640x480) : 29.97p/25.00p
압축 방식:	IPB (표준), IPB (라이트) * 타임랩스 동영상 촬영: ALL-I
비트 레이트:	Full HD (59.94p/50.00p)/IPB (표준) : 약 60 Mbps Full HD (29.97p/25.00p/23.98p)/IPB (표준) : 약 30 Mbps Full HD (29.97p/25.00p)/IPB (라이트) : 약 12 Mbps HD (59.94p/50.00p)/IPB (표준) : 약 26 Mbps HD (29.97p/25.00p)/IPB (라이트) : 약 4 Mbps VGA (29.97p/25.00p) (표준) : 약 9 Mbps VGA (29.97p/25.00p) (라이트) : 약 3 Mbps HDR 동영상 : 약 30 Mbps 타임랩스 동영상 : 약 90 Mbps
초점 시스템:	듀얼 픽셀 CMOS AF 시스템
AF 방식:	얼굴+트래킹, 부드러운 존, Live 1 포인트 AF 수동 초점 (초점 확인 시 약 5x/10x 확대 가능)
동영상 서보 AF:	제공
디지털 줌:	약 3배 - 10배
초점 밝기 범위:	EV -2 - 18 (상온, ISO 100, One-Shot AF)
측광 모드:	이미지 센서를 사용한 평가 측광 및 중앙 중점 평균 측광 * AF 방식에 의해 자동 설정

측광 범위:	EV 0 - 20 (상온, ISO 100, 중앙 중점 평균 측광)
노출 제어:	자동 노출 촬영 (동영상 촬영용 프로그램 AE) 및 수동 노출
노출 보정:	1/3 또는 1/2스톱 단위로 ±3 스톱
ISO 감도 (권장 노출 지수):	자동 노출 촬영: ISO 100 - ISO 12800 범위에서 자동 설정. 크리에이티브 존 모드에서는 H (ISO 25600 상당)로 상한치 확장 가능 수동 노출 촬영: ISO 자동 (ISO 100 - ISO 12800 범위에서 자동 설정), ISO 100 - ISO 12800 범위에서 수동 설정 (1 스톱 단위), H (ISO 25600 상당)로 확장 가능
ISO 감도 설정:	ISO 자동에 대한 최대 한도 설정 가능
HDR 동영상 촬영:	가능
동영상 필터 효과:	판타지, 울드 무비, 기억, 드라마틱 B&W, 미니어처 효과 동영상
비디오 스냅샷:	2초/4초/8초로 설정 가능
녹음:	내장 스테레오 마이크, 외부 스테레오 마이크 단자 제공 녹음 레벨 조정 가능, 윈드 필터 제공, 감쇠기 제공
격자 표시:	3 종류
타임랩스 동영상:	인터벌 (시:분:초), 촬영 매수, 자동 노출 (첫 프레임 고정, 각 프레임), LCD 자동 꺼짐, 촬영 시 비프음 설정 가능
정지 사진 촬영:	동영상 촬영 시 사용 불가

• LCD 모니터

형식:	TFT 컬러 액정 모니터
모니터 크기 및 도트수:	와이드 7.7 cm (3.0형) (3:2), 약 104만 도트
밝기 조정:	수동 (7단계)
인터페이스 언어:	25
터치 스크린 기술:	정전 용량 감지

• 재생

이미지 디스플레이 형식:	단일 이미지 디스플레이 (촬영 정보 없음), 단일 이미지 디스플레이 (기본 정보), 단일 이미지 디스플레이 (촬영 정보 표시: 상세 정보, 렌즈/히스토그램, 화이트 밸런스, 픽처 스타일 1, 픽처 스타일 2, 색 공간/노이즈 감소, 렌즈 수차 보정), 인덱스 디스플레이 (4/9/36/100매)
하이라이트 경고:	노출 과다 하이라이트부 깜박임
AF 포인트 표시:	가능 (촬영 조건에 따라 표시 여부 다름)
줌 배율:	약 1.5x - 10x
이미지 검색:	검색 조건 설정 가능 (등급, 날짜, 폴더, 보호, 파일 유형)
이미지 탐색 방식:	1매, 10매, 지정 매수, 촬영 날짜별, 폴더별, 동영상만, 정지 영상만, 보호된 이미지만, 등급별
이미지 회전:	가능
이미지 보호:	가능
등급:	제공
동영상 재생:	가능 (LCD 모니터, HDMI), 내장 스피커
슬라이드 쇼:	모든 이미지 또는 검색 조건에 맞는 이미지를 자동 재생
배경 음악:	슬라이드 쇼와 동영상 재생용으로 선택 가능

• 이미지 후처리

필터 효과:	거친 흑백, 소프트 포커스, 어안렌즈 효과, 유화 효과, 수채화 효과, 토이 카메라 효과, 미니어처 효과
리사이즈:	가능
잘라내기:	가능

• 인쇄 명령

DPOF:	버전 1.1 호환
-------	-----------

### • 커스텀 기능

사용자 정의 기능:	11
마이 메뉴:	최대 5개 화면 등록 가능
저작권 정보:	텍스트 입력 및 첨부 가능
표시 레벨 설정:	촬영 화면, 메뉴 표시, 모드 안내, 기능 안내

### • 인터페이스

DIGITAL 단자:	PC 통신 (Hi-Speed USB 상당), 커넥트 스테이션 CS100 연결
HDMI mini OUT 단자:	C 타입 (해상도 자동 전환), CEC 호환
외부 마이크 IN 단자:	3.5 mm 직경 스테레오 미니 잭 지향성 스테레오 마이크 DM-E1 연결
리모트 컨트롤 단자:	리모트 스위치 RS-60E3용
무선 리모트 컨트롤:	무선 리모트 컨트롤 BR-E1 (블루투스 연결) 호환
Eye-Fi 카드:	지원

### • 전원

배터리:	배터리 팩 LP-E17 (1개) *가정용 전원 콘센트 액세서리로 AC 전원 사용 가능
촬영 가능 매수:	뷰파인더 촬영 시: 상온 (23°C)에서 약 650매, 저온 (0°C)에서 약 620매 라이브 뷰 촬영 시: 상온 (23°C)에서 약 260매, 저온 (0°C)에서 약 240매 *완전 충전된 배터리 팩 LP-E17 사용 시
동영상 촬영 시간:	상온 (23°C)에서 약 2시간 저온 (0°C)에서 약 1시간 45분 *완전 충전된 배터리 팩 LP-E17 사용 시

### • 크기와 무게

크기(W x H x D):	약 122.4 x 92.6 x 69.8mm
무게 (블랙):	약 453g (배터리 및 카드 포함) 약 406g (바디만)
무게 (실버):	약 454g (배터리 및 카드 포함) 약 407g (바디만)
무게 (화이트):	약 456g (배터리 및 카드 포함) 약 409g (바디만)

### • 작동 환경

작동 온도 범위:	0°C - 40°C
작동 습도:	85% 이하

- 위의 모든 데이터는 캐논의 시험 규격과 CIPA (카메라 영상 기기 공업회) 시험 규격 및 가이드라인을 기준으로 작성되었습니다.
- 위에 기재된 크기 및 무게는 CIPA 가이드라인을 기준으로 작성되었습니다 (카메라 바디만의 무게 제외).
- 제품의 사양과 외관은 사전 고지 없이 변경될 수 있습니다.
- 카메라에 부착된 타사의 렌즈에서 문제가 발생한 경우에는 해당 렌즈 제조사에 문의하여 주십시오.

## 등록상표

- Adobe는 Adobe Systems 사의 상표입니다.
- Microsoft와 Windows는 미국과 기타 국가에서 등록된 Microsoft사의 상표 또는 등록 상표입니다.
- Macintosh와 Mac OS는 미국과 기타 국가에서 등록된 Apple사의 상표입니다.
- SDXC 로고는 SD-3C, LLC의 상표입니다.
- HDMI, HDMI logo, High-Definition Multimedia Interface (고화질 멀티미디어 인터페이스)는 HDMI Licensing LLC의 상표 또는 등록 상표입니다.
- Bluetooth<sup>®</sup> 워드 마크와 로고는 Bluetooth SIG, Inc. 소유의 등록 상표이며 캐논사는 해당 상표에 대한 모든 형태로의 사용을 허가 받았습니다. 기타 상표 및 상표명은 해당 회사의 상표/상표명입니다.
- 기타 모든 상표는 각 해당사의 소유입니다.

## MPEG-4 라이선스에 관하여

"This product is licensed under AT&T patents for the MPEG-4 standard and may be used for encoding MPEG-4 compliant video and/or decoding MPEG-4 compliant video that was encoded only (1) for a personal and non-commercial purpose or (2) by a video provider licensed under the AT&T patents to provide MPEG-4 compliant video. No license is granted or implied for any other use for MPEG-4 standard."

\*본 고지는 요구에 따라 영문으로 표기하였습니다.

## 제3자 소프트웨어

본 제품은 제3자 (서드 파티) 소프트웨어를 포함합니다.

- expat.h

Copyright (c) 1998, 1999, 2000 Thai Open Source Software Center Ltd

Permission is hereby granted, free of charge, to any person obtaining a copy of this software and associated documentation files (the "Software"), to deal in the Software without restriction, including without limitation the rights to use, copy, modify, merge, publish, distribute, sublicense, and/or sell copies of the Software, and to permit persons to whom the Software is furnished to do so, subject to the following conditions:

The above copyright notice and this permission notice shall be included in all copies or substantial portions of the Software.

THE SOFTWARE IS PROVIDED "AS IS", WITHOUT WARRANTY OF ANY KIND, EXPRESS OR IMPLIED, INCLUDING BUT NOT LIMITED TO THE WARRANTIES OF MERCHANTABILITY, FITNESS FOR A PARTICULAR PURPOSE AND NONINFRINGEMENT. IN NO EVENT SHALL THE AUTHORS OR COPYRIGHT HOLDERS BE LIABLE FOR ANY CLAIM, DAMAGES OR OTHER LIABILITY, WHETHER IN AN ACTION OF CONTRACT, TORT OR OTHERWISE, ARISING FROM, OUT OF OR IN CONNECTION WITH THE SOFTWARE OR THE USE OR OTHER DEALINGS IN THE SOFTWARE.

## 캐논 정품 액세서리 사용을 권장합니다.

이 제품은 캐논 정품 액세서리와 같이 사용할 때 최고의 성능을 발휘합니다. 비정품 액세서리의 오작동 (예를 들면 전해액의 누출, 배터리 폭발 등)에 의하여 발생된 화재 또는 제품 파손 등의 사고에 대하여 Canon은 책임을 지지 않습니다. 비정품 액세서리의 오작동 때문에 발생된 제품의 하자에 대한 수리는 고객께서 비용을 지불하는 조건으로 수리를 요청하시더라도 보증 대상이 아님을 주지하여 주시기 바랍니다.

## 리튬 2차 전지 사용상의 주의 사항

발열, 화재, 폭발 등의 위험을 수반할 수 있으니 다음 사항을 지켜주시기 바랍니다.

- 육안으로 식별이 가능할 정도의 부풀음이 발생된 전지는 위험할 수 있으므로 제조자 또는 판매자에게 즉시 문의하시기 바랍니다.
- 지정된 정품 충전기만을 사용하십시오.
- 화기에 가까이 하지 마십시오 (전자레인지에 넣지 말 것).
- 여름철 자동차 내부에 방치하지 마십시오.
- 찜질방 등 고온다습한 곳에서 보관, 사용하지 마십시오.
- 전원을 켜 상태로 밀폐된 공간에 장시간 보관하지 마십시오.
- 휴대 기기, 제조업체가 보증한 리튬 2차 전지를 사용하십시오.
- 분해, 압착, 관통 등의 행위를 하지 마십시오.
- 높은 곳에서 떨어뜨리는 등 비정상적 충격을 주지 마십시오.
- 60°C 이상의 고온에 노출하지 마십시오.
- 습기에 접촉되지 않도록 하십시오.
- 사용이 끝난 전지는 국가가 정한 관련 법령에 따라 폐기하여 주십시오.
- 충전은 전용 충전기 또는 제품 본체를 사용하거나 취급 설명서의 지시에 따라 주십시오.







# 14

## 소프트웨어 스타트 가이드 / 컴퓨터에 이미지 다운로드 하기

이 장에서는 다음의 내용을 설명합니다:

- EOS DIGITAL 카메라용 소프트웨어에 대한 개요
- 소프트웨어를 컴퓨터에 다운로드하고 설치하는 방법
- 소프트웨어 사용 설명서 (PDF 파일)를 다운로드하고 보는 방법
- 카메라의 이미지를 컴퓨터에 다운로드하는 방법

# 소프트웨어 스타트 가이드

## 소프트웨어 소개

EOS DIGITAL 카메라를 위한 다양한 소프트웨어에 대한 개요를 설명합니다. 소프트웨어를 다운로드하고 설치하려면 인터넷 연결이 필요합니다. 인터넷 연결이 없는 환경에서는 소프트웨어를 다운로드하고 설치할 수 없습니다.

## 원격으로 조작하기

카메라를 PC에 연결한 상태에서 EOS Utility를 사용하면 카메라로 촬영한 정지 사진과 동영상을 컴퓨터로 전송할 수 있습니다. 또한 이 소프트웨어를 사용하여 다양한 카메라 설정값을 지정하고 카메라와 연결된 컴퓨터를 통해 원격 촬영할 수 있습니다. 또한 EOS Sample Music\*과 같은 배경음악 트랙을 카드에 복사할 수 있습니다.

\* 카메라에서 비디오 스냅샷 앨범, 동영상, 또는 슬라이드 쇼를 재생할 때 배경 음악을 사용할 수 있습니다.

## Digital Photo Professional

이 소프트웨어는 RAW 이미지를 촬영하는 사용자에게 권장합니다. RAW 이미지와 JPEG 이미지를 확인, 편집 및 프린트할 수 있습니다.

\* 64비트 컴퓨터에 설치되는 버전과 32비트 컴퓨터에 설치되는 버전의 기능이 일부 다를 수 있습니다.

## Picture Style Editor

픽처 스타일을 편집하여 자신만의 픽처 스타일 파일을 생성하고 저장할 수 있습니다. 이 소프트웨어는 이미지 처리가 능숙한 고급 사용자를 위한 것입니다.

## Map Utility

본 카메라에는 내장 GPS 기능이 탑재되어 있지 않으나 전용 Camera Connect 애플리케이션을 사용하여 스마트폰에 기록된 GPS 정보로 카메라의 이미지를 지오태깅하고 해당 정보를 컴퓨터의 지도상에 표시할 수 있습니다.

## 소프트웨어 다운로드 및 설치하기



- 소프트웨어를 설치하기 전에는 절대로 카메라를 컴퓨터에 연결하지 마십시오. 소프트웨어가 올바르게 설치되지 않습니다.
- 컴퓨터에 이전 버전의 소프트웨어가 설치되어 있더라도 다음 과정을 따라 최신 버전을 설치하십시오. (이전 버전을 덮어씁니다.)

### 1 소프트웨어를 다운로드합니다.

- 컴퓨터에서 인터넷에 연결하여 아래의 캐논 웹사이트에 접속합니다.  
[www.canon.com/icpd](http://www.canon.com/icpd)
- 거주 국가나 지역을 선택하고 사용 소프트웨어를 다운로드하십시오.
- 컴퓨터에 압축을 풉니다.

Windows : 표시되는 인스톨러 파일을 클릭하여 인스톨러를 실행합니다.

Macintosh: dmg 파일이 생성되어 표시됩니다. 다음의 과정을 따라 인스톨러를 실행하십시오.

- (1) dmg 파일을 더블 클릭합니다.
  - ▶ 드라이브 아이콘과 인스톨러가 데스크톱에 나타납니다.  
인스톨러가 나타나지 않으면 드라이브 아이콘을 더블 클릭하여 표시하십시오.
- (2) 인스톨러 파일을 더블 클릭합니다.
  - ▶ 인스톨러가 실행됩니다.

### 2 화면상의 지시를 따라 설치하십시오.

## 소프트웨어 사용 설명서 (PDF 파일) 다운로드 및 보기

소프트웨어 사용 설명서 (PDF 파일)를 다운로드하기 위해서는 인터넷 연결이 필요합니다. 인터넷 연결이 없는 환경에서는 소프트웨어를 다운로드할 수 없습니다.

---

### 1 소프트웨어 사용 설명서 (PDF 파일)를 다운로드합니다.

- 인터넷에 연결하여 아래의 캐논 웹사이트에 접속합니다.

[www.canon.com/icpd](http://www.canon.com/icpd)

### 2 소프트웨어 사용 설명서 (PDF 파일)를 확인합니다.

- 다운로드한 사용 설명서 (PDF 파일)를 더블 클릭하여 엽니다.
- 사용 설명서 (PDF 파일)를 보려면 Adobe Acrobat Reader DC 또는 Adobe PDF 뷰어 (최신 버전 권장)가 필요합니다.
- Adobe Acrobat Reader DC는 인터넷에서 무료로 다운로드할 수 있습니다.
- PDF 뷰어 소프트웨어를 사용하는 방법은 소프트웨어의 도움말을 참조하십시오.

# 컴퓨터에 이미지 다운로드 하기

EOS 소프트웨어를 사용해 카메라의 이미지를 컴퓨터에 다운로드할 수 있습니다.  
두 가지 방법이 있습니다.

## 카메라를 컴퓨터에 연결해 다운로드 하기

1 소프트웨어를 설치합니다 (p.445).

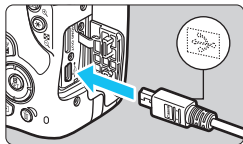

2 인터페이스 케이블 (별매)을 사용하여 카메라를 컴퓨터에 연결하십시오.

- 케이블 플러그의 <↔> 아이콘이 카메라의 앞쪽을 향하도록 한 다음 케이블을 카메라의 디지털 단자에 연결하십시오.
- 코드의 플러그를 컴퓨터의 USB 단자에 연결하십시오.

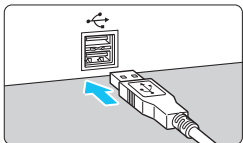

3 EOS Utility를 사용해 이미지를 다운로드 합니다.

- EOS Utility 사용 설명서를 참조하십시오.



Wi-Fi 연결 중에는 인터페이스 케이블을 통해 카메라를 컴퓨터에 연결할 수 없습니다.

## 카드 리더기로 이미지 다운로드 하기

카드 리더기를 사용하여 컴퓨터에 이미지를 다운로드할 수 있습니다.

**1** 소프트웨어를 설치합니다 (p.445).

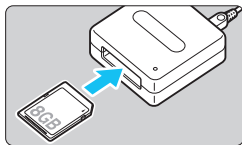

**2** 카드를 카드 리더기에 삽입합니다.

**3** Digital Photo Professional을 사용하여 이미지를 다운로드합니다.

- Digital Photo Professional 사용 설명서를 참조하십시오 .

 카메라에서 이미지를 컴퓨터로 다운로드 할 때 EOS 소프트웨어를 사용하지 않고 카드 리더기를 사용하는 경우에는 카드의 DCIM 폴더를 컴퓨터로 복사하십시오.



# 색인

## 숫자

1280x720 (동영상) .....	245
1920x1080 (동영상) .....	245
1매 촬영 .....	123
640x480 (동영상) .....	245
9 포인트 AF 자동 선택 .....	119

## ㄱ

가정용 전원 .....	381
각 부의 명칭 .....	28
감도 → ISO 감도	
감쇠기 .....	272
거친 흑백 .....	102, 207, 357
격자 표시 .....	209, 275
경고 아이콘 .....	369
고감도 ISO 노이즈 감소 .....	150
기능 안내 .....	56
기록 화질 .....	128
기본 설정 .....	298

## ㄴ

날짜/시간 .....	44
내장 플래시 .....	182
노이즈 감소	
고감도 ISO .....	150
장기 노출 .....	151
노이즈 감소기능 (장기노출 시) .....	151
노출 레벨 조정 .....	366
노출 레벨 표시기 .....	33
노출 보정 .....	174
녹음 레벨 .....	272

## ㄷ

다이얼 .....	28, 161
다중 촬영 노이즈 감소 .....	150
단일 이미지 디스플레이 .....	110
단일 포인트 AF .....	119
단체 사진 .....	88
동영상 .....	233
AE 잠금 .....	178
AF 방식 .....	244, 274
HDR 동영상 촬영 .....	249
TV에서 재생하기 .....	324, 333
감쇠기 .....	272
격자 표시 .....	275
녹음 .....	271
동영상 감상하기 .....	324
동영상 녹화 크기 .....	245
동영상 디지털 줌 .....	248
동영상 서보 AF .....	273
마이크 .....	234, 271
비디오 스냅샷 .....	261
비디오 스냅샷 앨범 .....	261
수동 노출 .....	238
압축 방식 .....	246
외부 마이크 .....	271
윈드 필터 .....	272
자동 노출 .....	234
재생 .....	324, 326
정보 표시 .....	240
첫 장면과 마지막 장면 편집하기 .....	328
촬영 시간 .....	246
측광 타이머 .....	274
퀵 컨트롤 .....	244
타임랩스 동영상 .....	254
파일 크기 .....	246
편집 .....	328

프레임 레이트 .....	245
필터 효과 .....	250
동영상 필터 효과 .....	250
판타지 .....	251
기억 .....	252
드라마틱 B&W .....	252
미니어처 효과 동영상 .....	252
올드 무비 .....	251
드라이브 모드 .....	32, 81, 123
드래그 .....	66
등급 .....	317
등급 표시 .....	317
디지털 단자 .....	29

## ㄹ

라이브 뷰 촬영 .....	76, 195
AF 동작 .....	211
Live 1 포인트 AF .....	219
격자 표시 .....	209
부드러운 존 .....	217
수동 초점 (MF) .....	228
얼굴+트래킹 .....	215
정보 표시 .....	199
촬영 가능 매수 .....	197
측광 타이머 .....	209
퀵 컨트롤 .....	203
필터 효과 .....	205
화면 비율 .....	210
렌즈 .....	27, 48
색 수차 보정 .....	155
왜곡 보정 .....	155
잠금 해제 .....	49
주변 조도 보정 .....	153
회절 보정 .....	156

리모트 스위치 .....	385
리모트 컨트롤 촬영 .....	382
리사이즈 .....	359

## ㅁ

마이 메뉴 .....	373
마이크 .....	234
매크로 촬영 .....	92
먼지 삭제 데이터 .....	304
메뉴 .....	60
마이 메뉴 .....	373
설정 과정 .....	61
설정값 .....	402
표시 레벨 .....	52

<b>MENU</b> 아이콘 .....	15
-----------------------	----

메뉴 표시 .....	54
메모리 카드 → 카드 .....	
모노크롬 이미지 .....	82, 136, 140
모드 다이얼 .....	30
모든 카메라 설정을 기본 설정값으로 초기화하기 .....	298
무선 통신 설정 .....	407
문제 해결 가이드 .....	412
미니어처 효과 .....	103, 208, 358
미니어처 효과 동영상 .....	252
미러 락업 .....	179, 369

## B

반누름	51
배경 음악	332
배경 흐림	80
배터리	36, 38, 43
베이직 존 모드	30
★ 아이콘	15
블룸 (동영상 재생)	327
부드러운 존	217
부분 측광	172
분위기를 선택하여 촬영	82
뷰파인더	33
시도 조절	50
브라케팅	148, 176
블루투스 기능	382, 407
비디오 스냅샷	261
비디오 스냅샷 앨범	261
비디오 형식	245, 333, 408

## S

사용자 정의 기능	364
삼각대 소켓	29
삼각대 없이 야경 촬영	96
색 공간	159
색 수차 보정	155
색 온도	143
색조	93, 94, 139
색조 효과 (모노크롬)	140
샤프니스	139
서머 타임	46

서보 AF	
동영상 서보 AF	273
선막 동조	193
세로 이미지 자동 회전	297
세피아 (모노크롬)	82, 140
센서 클리닝	302, 306
셀프 인물 사진	226
셀프타이머	125
셀프 타이머: 10초 또는 2초	125
셔터 동조	193
셔터 버튼	51
셔터 우선 AE	164
소프트 포커스	102, 207, 357
소프트웨어	444
손실된 하이라이트 영역	353
수동 노출	169, 238
수동 리셋	294
수동 선택 (AF 포인트)	119
수동 초점 (MF)	122, 228
수채화 효과	103, 207, 358
스트랩	35
스팟 측광	172
스포츠	90
스피커	326
슬라이드 쇼	330
시간대	44
시도 조절	50
시스템 맵	400























## ○

아이컵 .....	386
아이피스 커버 .....	35, 386
액세서리 .....	3
야경 .....	95, 96
야경 인물 .....	95
어린이 .....	91
어안렌즈 효과 .....	102, 207, 357
언어 .....	47
연속 (파일 번호 부여) .....	292
연속 촬영 .....	123
온도 경고 .....	230, 278
완전 누름 .....	51
왜곡 보정 .....	155
외부 스피드라이트 → 플래시	
윈드 필터 .....	272
유화 효과 .....	207, 358
음식 .....	93
이미지	
AF 포인트 표시 .....	349
TV에서 재생하기 .....	324, 333
검색 조건 .....	320
등급 .....	317
보호하기 .....	336
삭제하기 .....	339
수동 회전 .....	316
슬라이드 쇼 .....	330
이미지 확대하기 .....	313
인덱스 디스플레이 .....	310
자동 재생 .....	330
자동 회전 .....	297
재생 .....	110, 309

재생 시간 .....	288
점프 디스플레이 (이미지 열람) ...	311
촬영 정보 .....	349
파일 번호 부여 .....	292
하이라이트 경고 .....	353
히스토그램 .....	353
이미지 먼지 방지 .....	302
이미지 보호하기 .....	336
이미지 삭제하기 .....	339
이미지 재생 시간 .....	288
이미지 지오태깅 .....	282
이미지 확대하기 .....	228, 313
인덱스 디스플레이 .....	310
인물 .....	87, 136
인쇄 명령 (DPOF) .....	342

## ㄷ

자동 리셋 .....	293
자동 밝기 최적화 기능 .....	149
자동 재생 .....	330
자동 전원 오프 .....	42, 288
자동 초점 → AF	
작동 표시등 .....	40
잘라내기 (이미지) .....	361
장기 (벌브) 노출 .....	171
장면 아이콘 .....	201, 237
장면 인텔리전트 오토 .....	72
재생 .....	110, 309
저작권 정보 .....	295
적목 감소 .....	183

전원	
가정용 전원	381
배터리 용량	43, 380
배터리 정보	380
자동 전원 오프	288
촬영 가능 매수	43, 129, 197
충전	36
충전 성능	380
점프 디스플레이	311
조리개 우선 AE	166
조리개 조임	168
주변 조도 보정	153
중앙 중점 평균 측광	173
<b>ㄷ</b>	
채도	139
초점 잠금	75
초점 확인 표시등	72
촛불	94
촬영 가능 매수	43, 129, 197
촬영 가능 시간 (동영상)	246
촬영 모드	30
Av (조리개 우선 AE)	166
M (수동 노출)	169
P (프로그램 AE)	162
Tv (셔터 우선 AE)	164
<i>A+</i> (장면 인텔리전트 오토)	72
<i>FN</i> (플래시 발광 금지)	77
<i>CA</i> (크리에이티브 오토)	78
SCN (특별한 장면)	85
 (인물)	87
 (단체 사진)	88
 (풍경)	89
 (스포츠)	90
 (어린이)	91
 (클로즈업)	92
 (음식)	93
 (촛불)	94
 (야경 인물)	95
 (삼각대 없이 야경 촬영)	96
 (HDR 역광 보정)	97
 (필터 효과)	100
 (거친 흑백)	102
 (소프트 포커스)	102
 (어안렌즈 효과)	102
 (수채화 효과)	103
 (토이 카메라 효과)	103
 (미니어처 효과)	103
 (HDR 아트 표준)	103
 (HDR 아트 비비드)	103
 (HDR 아트 볼드)	104
 (HDR 아트 양각)	104
촬영 모드 안내	55
촬영 모드에 따라 사용 가능한 기능	390
촬영 정보	349
촬영 팁	57
촬영 화면	52
최대 연속 촬영 매수	129, 130
최종 이미지 시뮬레이션	202, 241
축소 보기	310
충전	36
충전기	34, 36
측광 모드	172
측광 타이머	209, 274

## ㄱ

카드 .....	8, 27, 38, 68
기록 보호 스위치 .....	38
로우 레벨 포맷 .....	69
문제 해결 .....	40, 69
포맷하기 .....	68
카드 없이 셔터를 누름 .....	287
카메라	
모든 카메라 설정을	
기본 설정값으로 초기화하기 .....	298
촬영 자세 .....	50
카메라 진동 흐림 .....	179
커스텀 화이트 밸런스 .....	145
케이블 .....	333, 401, 447
콘트라스트 .....	139
크리에이티브 오토 .....	78
크리에이티브 존 모드 .....	31
클로즈업 .....	92
클리닝 (이미지 센서) .....	302, 306

## E

타사의 플래시 장비 .....	188
타임랩스 동영상 .....	254
터치 셔터 .....	224
터치 스크린 .....	65, 314
터치 조작 .....	65
터치 표시음 .....	287
토이 카메라 효과 .....	103, 208, 358
톤 우선 .....	367
특별한 장면 모드 (SCN) .....	85

## 표

파일 크기 .....	129, 246, 350
파일 확장자 .....	294
파일명 .....	292
펌웨어 .....	409
평가 측광 .....	172
포맷 (카드 초기화) .....	68
포커스 모드 스위치 .....	48, 122, 228
포커싱 → AF	
포토북 설정 .....	346
폴더 생성/선택 .....	290
표시 레벨 .....	52
표시음 .....	287
풍경 .....	89, 136
프레임 레이트 .....	245
프로그램 AE .....	162
프로그램 쉬프트 .....	163
플래시 (스피드라이트)	
FE 잠금 .....	185
내장 플래시 .....	182
사용자 정의 기능 .....	194
셔터 동조 (선막/후막 동조) .....	193
수동 발광 .....	193
외부 플래시 유닛 .....	187
유효 범위 .....	182
적목 감소 .....	183
플래시 끄 .....	107, 108
플래시 노출 보정 .....	184
플래시 동조 속도 .....	188
플래시 동조 접점 .....	28
플래시 모드 .....	192, 193
플래시 발광 금지 .....	77
플래시 제어 (기능 설정) .....	189

피사계 심도 미리보기 .....	168
픽처 스타일 .....	135, 138, 141
필터 효과 .....	100, 137, 140, 205, 250, 356

## ㅎ

하이라이트 경고 .....	353
하이라이트 톤 우선 .....	367
햇 슈 .....	28, 187
화각 .....	49
화면 비율 .....	210
화소수 .....	128
화이트 밸런스 (WB) .....	143
보정 .....	147
분위기 우선 (AWB) .....	144
브라케팅 .....	148
커스텀 .....	145
화이트 우선 (AWBw) .....	144
회전 (이미지) .....	297, 316
회전형 LCD 모니터 .....	41, 76
회절 보정 .....	156
후막 동조 .....	193
흑백 이미지 .....	82, 136, 140
히스토그램 (밝기/RGB) .....	353

## A-Z

<b>A+</b> (장면 인텔리전트 오토) .....	72
AC 어댑터 .....	381
Adobe RGB .....	159
AE 잠금 .....	178
AEB (자동 노출 브라케팅) .....	176, 366

AF .....	
AF 동작 .....	114, 211
AF 방식 .....	214, 274
AF 보조광 .....	117, 368
AF가 어려운 피사체 .....	121, 221
구도 다시 잡기 .....	75
수동 초점 (MF) .....	122, 228
초점 흐림 .....	50, 121, 221
표시음 .....	287
AF 포인트 .....	119
AF 포인트 자동 선택 .....	119
AI FOCUS (AI Focus AF) .....	116
AI SERVO (AI Servo AF) .....	75, 116
ALL-1 .....	8, 254
Av (조리개 우선 AE) .....	166
BULB (벌브 노출) .....	171
<b>CA</b> (크리에이티브 오토) .....	78
DC 커플러 .....	381
DISP 버튼 .....	28, 70, 288, 301
DPOF (디지털 프린트 지시 형식) .....	342
Err (에러 코드) .....	427
exFAT .....	69, 247
Eye-Fi 카드 .....	387
FE 잠금 .....	185
FEB (플래시 노출 브라케팅) .....	192
Fine (기록 화질) .....	32
Full High-Definition (Full HD) (동영상) .....	233, 245
GPS .....	408
HD (동영상) .....	245, 249
HDMI .....	324
HDMI CEC .....	334

- HDR 아트 볼드 ..... 104  
HDR 아트 비비드 ..... 103  
HDR 아트 양각 ..... 104  
HDR 아트 표준 ..... 103  
HDR 역광 보정 ..... 97  
ICC 프로파일 ..... 159  
INFO 버튼 ..... 110, 199, 240  
IPB (라이트) ..... 246  
IPB (표준) ..... 246  
ISO 감도 ..... 132, 236, 239  
  ISO 자동의 최대 한도 설정하기 ... 134  
  ISO 확장 ..... 366  
  자동 설정 (ISO 자동) ..... 133  
JPEG ..... 129  
Large (기록 화질) ..... 32, 128, 359  
LCD 모니터 ..... 26, 41  
  각도 조정하기 ..... 41, 76  
  메뉴 표시 ..... 60, 402  
  밝기 조정 ..... 289  
  이미지 재생 ..... 110, 309  
M (수동 노출) ..... 169  
Medium (기록 화질) ..... 32, 128, 359  
MF (수동 초점) ..... 122, 228  
MOV ..... 254  
MP4 ..... 245  
NFC ..... 407  
Normal (기록 화질) ..... 32  
NTSC ..... 245, 408  
ONE SHOT (One-Shot AF) ... 115, 212  
P (프로그램 AE) ..... 162  
PAL ..... 245, 408
- Q** (퀵 컨트롤) .58, 106, 203, 244, 322  
RAW ..... 32, 128, 129, 131  
RAW+JPEG ..... 128, 129, 131  
SD, SDHC, SDXC 카드 → 카드  
Servo AF  
  AI Servo (AI Servo AF) ..... 116  
  Servo (Servo AF) ..... 213  
Small (기록 화질) ..... 32, 128, 359  
sRGB ..... 159  
Tv (셔터 우선) ..... 164  
TV에서 재생하기 ..... 324, 333  
USB (디지털) 단자 ..... 447  
Wi-Fi ..... 407





## 경고

본 EOS 200D 한국어판 매뉴얼의 모든 저작권은 CANON INC.에 속하고 이를 무단으로 복제, 배포하거나 이용할 경우에는 민사상 손해 배상 및 형사 처벌의 대상이 됩니다.

# Canon

CANON KOREA CONSUMER IMAGING INC.

<http://www.canon-ci.co.kr>

캐논 서포트 센터 Tel. 1588-8133 (전국) Fax. 02-2017-8798

본 사용 설명서의 내용은 2017년 3월 기준입니다. 이 이후에 출시된 제품과의 호환성에 관한 정보는 캐논 서포트 센터에 문의하여 주십시오. 최신 버전의 사용 설명서는 캐논 웹사이트를 참조하여 주십시오.